

### Číselné INID kódy pro označování bibliografických dat technických řešení

### INID Codes for the identification of bibliographic data of technical solutions

(Standard WIPO ST. 9 a ST. 80)

(11)	číslo patentu/zápisu/osvědčení	(11)	Number of the patent/registration/certification
(15)	datum zápisu průmyslového vzoru	(15)	Industrial design registration date
(21)	číslo přihlášky/zádsti	(21)	Application number
(22)	datum podání přihlášky/zádsti	(22)	Date of application filing
(23)	údaje o výstavní prioritě	(23)	Exhibition priority data
(28)	počet průmyslových vzorů	(28)	Number of industrial designs included in the application
(31)	číslo prioritní přihlášky	(31)	Number of priority application
(32)	datum podání prioritní přihlášky	(32)	Filing date of priority application
(33)	země priority	(33)	Priority country
(40)	datum zveřejnění přihlášky vynálezu	(40)	Date of publication of patent application
(45)	datum zveřejnění zapsaného průmyslového vzoru	(45)	Publication date of the registered industrial design
(47)	datum zveřejnění udělení patentu a zápisu užitého vzoru, datum zápisu užitého vzoru, datum oznámení udělení evropského patentu v Evropském patentovém věstníku	(47)	Publication date of patent granting and publication date of utility model registration, registration date of utility model, publication date of European patent granting in the European patent bulletin
(51)	mezinárodní patentové třídění/Locarnské třídění průmyslových vzorů	(51)	International Patent Classification/ Locarno Classification for Industrial Designs
(54)	název	(54)	Title
(55)	vyobrazení průmyslového vzoru	(55)	Reproduction of the industrial design
(57)	anotace	(57)	Abstract
(68)	číslo základního patentu	(68)	Number of the basic patent
(71)	označení přihlašovatele/zadatele	(71)	Applicant
(72)	označení původce	(72)	Inventor
(73)	označení majitele/vlastníka	(73)	Owner
(74)	označení zástupce	(74)	Attorney's name and address
(86)	číslo mezinárodní přihlášky	(86)	International application number
(87)	číslo mezinárodního zveřejnění	(87)	International publication number
(92)	datum a číslo první registrace přípravku pro Českou republiku	(92)	Date and number(s) of the first authorization to market the product in the CZ
(93)	datum, číslo a země první registrace přípravku v rámci Společenství	(93)	Date, number(s) and country of the first authorization to market the product in the EEC
(94)	doba platnosti osvědčení	(94)	Term of certification validity
(95)	označení a typ přípravku	(95)	Name of the product and product type
(96)	datum podání a číslo evropské patentové přihlášky	(96)	European patent application filing date and number
(97)	datum zveřejnění a číslo zveřejnění evropské patentové přihlášky v Evropském patentovém věstníku	(97)	European patent application publication date and publication number in the European patent bulletin

### Číselné INID kódy pro označování bibliografických dat ochranných známek

### INID codes and minimum required for the identification of bibliographics data relating to marks

(Standard WIPO ST.60)

(111)	Číslo zápisu ochranné známky (registrace)	(111)	Number of registration
(151)	Datum zápisu ochranné známky	(151)	Date of the registration
(210)	Číslo přihlášky ochranné známky (spisu)	(210)	Number of the application
(220)	Datum podání přihlášky	(220)	Date of filing of the application
(320)	Datum vzniku práva přednosti	(320)	Date of the first application
(442)	Datum zveřejnění přihlášky po průzkumu	(442)	Date of the publication of the examined application
(450)	Datum zveřejnění zápisu ochranné známky ve Věstníku	(450)	Date of publication of the registration
(510)	Seznam výrobků a služeb	(510)	List of goods and/or services
(511)	Číslo třídy výrobků a služeb	(511)	Number of the class of goods and/or services
(526)	Omezení rozsahu ochrany o prvek	(526)	Disclaimer
(540)	Znění nebo vyobrazení ochranné známky	(540)	Reproduction of the mark
(551)	Kolektivní ochranná známka	(551)	Collective mark
(554)	Prostorová ochranná známka	(554)	Three-dimensional mark
(558)	Ochranná známka tvořená pouze barvou nebo kombinací barev	(558)	Mark consisting exclusively of one or several colours
(583)	Datum právní moci rozhodnutí/výsledek rozhodnutí	(583)	Date of the legal force of the decision/ result of the decision
(591)	Údaje o barevnosti ochranné známky	(591)	Information concerning colour
(730)	Přihlašovatel/vlastník ochranné známky	(730)	The applicant or the holder of the mark
(740)	Zástupce	(740)	Name and address of the representative
(811)	Mezinárodní číslo zápisu ochranné známky	(811)	Number of the international registration
(890)	Kód státu ochrany mezinárodní ochranné známky	(890)	INID code of the state of the international mark

# Kódy pro kódování záhlaví oznámení publikovaných ve Věstníku

(Standard WIPO ST. 17)

BB9A	zveřejněné přihlášky vynálezů	MK4A	zánik patentů uplynutím doby platnosti
FG1K	zapsané užité vzory	MK4F	zánik autorských osvědčení uplynutím doby platnosti
FG4A	udělené patenty	MK4Q	zánik průmyslového vzoru uplynutím doby ochrany
FG4Q	zapsané průmyslové vzory	MM4A	zánik patentů pro nezaplacení ročních poplatků
LD3K	částečný výmaz užitého vzoru	MM4F	zánik autorských osvědčení pro nezaplacení ročních poplatků
LD4Q	částečný výmaz průmyslového vzoru	ND1K	prodloužení platnosti užitého vzoru
MA4A	zánik patentu vzdáním se	ND4Q	obnova doby ochrany průmyslového vzoru
MA4F	zánik autorských osvědčení vzdáním se	PA4A	změna autorského osvědčení na patent
MC3K	výmaz užitého vzoru	PC9A	změna dispozičního práva k vynálezu
MC4A	zrušení patentu	PD1K	převod práv a ostatní změny majitelů užitého vzoru
MC4F	zrušení autorského osvědčení	PD4A	převod práv a ostatní změny majitelů patentů
MC4Q	výmaz průmyslového vzoru	PD4Q	převod práv a ostatní změny vlastníků průmyslových vzorů
MH1K	zánik užitého vzoru vzdáním se	QA9A	nabídka licence
MH4A	částečné zrušení patentu	SB4A	zapsané patenty do rejstříku po odtajnění
MH4F	částečné zrušení autorského osvědčení	SB4F	zapsaná autorská osvědčení do rejstříku po odtajnění
MH4Q	zánik průmyslového vzoru vzdáním se		
MK1K	zánik užitého vzoru uplynutím doby platnosti		

## Opravy Změny Různé

### Opravy u přihlášek vynálezů s žádostí o udělení patentu

HA9A	jmenování vynálezce	HF9A	oprava dat
HB9A	oprava jmen	HG9A	oprava chyb v třídění
HC9A	změna jmen	HH9A	oprava nebo změna všeobecně
HD9A	oprava adres	HK9A	tiskové chyby v úřed. věstnících
HE9A	změna adres		

## Opravy ochranných dokumentů

patenty	autorská osvědčení	užitné vzory	průmyslové vzory	
TA4A	TA4F	TA1K	TA4Q	jmenování vynálezce
TB4A	TB4F	TB1K	TB4Q	oprava jmen
TC4A	TC4F	TC1K	TC4Q	změna jmen
TD4A	TD4F	TD1K	TD4Q	oprava adres
TE4A	TE4F	TE1K	TE4Q	změna adres
TF4A	TF4F	TF1K	TF4Q	oprava dat
TG4A	TG4F	TG1K	TG4Q	oprava chyb v třídění
TH4A	TH4F	TH1K	TH4Q	oprava nebo změna všeobecně
TK9A	TK9F	TK1K	TK4Q	tiskové chyby v úřed. věstnících

## Kódy pro označování zemí a mezinárodních organizací použité ve věstníku

AT	Rakousko
AU	Austrálie
BE	Belgie
CH	Švýcarsko
CZ	Česká republika
DE	Spolková republika Německo
FR	Francie
GB	Velká Británie
IE	Irsko
IS	Island
IT	Itálie
JP	Japonsko
KR	Korejská republika
LI	Lichtenštejnsko
NL	Nizozemí
NO	Norsko
PL	Polsko
SE	Švédsko
SG	Singapur
SK	Slovensko
US	Spojené státy americké
VG	Panenské ostrovy (Britské)

## Kódy pro označování států USA použité ve věstníku

CA	California
CO	Colorado
IL	Illinois
KS	Kansas
MA	Massachusetts
MD	Maryland
MI	Michigan
MO	Missouri
NY	New York
OH	Ohio
PA	Pennsylvania
TX	Texas
VA	Virginia
WI	Wisconsin

## **BB9A Zveřejněné přihlášky vynálezů - přehled podle čísel přihlášek**

Dále uvedené přihlášky vynálezů byly zveřejněny dnem, uvedeným ve Věstníku podle zákona č. 527/1990 Sb., o vynálezech a zlepšovacích návrzích, ve znění pozdějších předpisů, a jsou k dispozici v patentové knihovně Úřadu průmyslového vlastnictví, Antonína Čermáka 2a, 160 68, Praha 6.

2005-739	<i>A 61 N 1/30</i>	(2006.01)
2005-743	<i>A 61 N 1/30</i>	(2006.01)
2006-447	<i>F 23 C 10/00</i>	(2006.01)
2006-448	<i>F 23 C 10/00</i>	(2006.01)
2006-449	<i>B 65 H 63/02</i>	(2006.01)
2006-450	<i>G 01 C 11/02</i>	(2006.01)
2006-452	<i>F 03 D 3/06</i>	(2006.01)
2006-453	<i>H 01 H 9/30</i>	(2006.01)
2006-454	<i>F 03 D 3/04</i>	(2006.01)
2006-456	<i>E 04 H 4/08</i>	(2006.01)
2006-670	<i>D 05 B 37/00</i>	(2006.01)
2006-786	<i>C 12 Q 1/68</i>	(2006.01)
2007-898	<i>C 07 D 307/87</i>	(2006.01)

## Zveřejněné přihlášky vynálezů - řazené podle MPT

- (51) **A61N 1/30** (2006.01)  
**A61N 1/02** (2006.01)  
(21) **2005-739**  
(71) Medical Technologies CZ, a.s., Praha 6, CZ  
(72) Drbal Tomáš, Praha 4 - Kamýk, CZ  
(54) **Elektroforézní aplikátor**  
(22) 28.11.2005  
(57) Vynález se týká elektroforézního aplikátoru, sestávajícího ze zásobníku účinné látky, z těla aplikátoru a z aplikační hlavice. Zásobník účinné látky je tvořen plastovou lahví (11) se závitovým hrdlem (111). Tělo (12) aplikátoru (10) se skládá z pláště (121) z plastické hmoty, ve kterém je centrálně uložena kovová elektrodová komora (122), vytvořená jako duté válcové těleso. To je opatřené na vnějším povrchu přírubou (1221), která dosedá v axiálním směru na vnitřní plochy pláště (121), je v ní vytvořen otvor (12211) pro připojení koncovky (21) kabelu (20) a je v tomto plášti (121) upevněna plastovou prstencovou vložkou (123), axiálně fixovanou v plášti (121) alespoň jedním šroubem (1231). Kovová elektrodová komora (122) vyběhává z přední části těla (12) svojí zúženou válcovou částí (1222), upravenou pro nasazení aplikační hlavice (13). Na vyběhající zúžené válcové části (1222) těla (12) je nasazena plastová aplikační hlavice (13), provedená se zaobleným rotačním tvarem.

- (74) BOHEMIA PATENT, Ing. Jana Vandělková, Umělecká 6, Praha 7, 17000

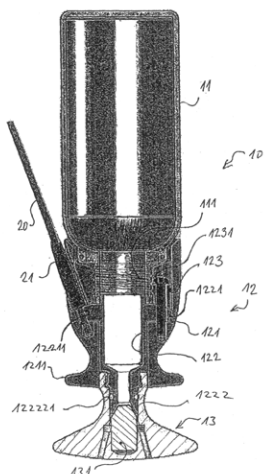

- (51) **A61N 1/30** (2006.01)  
**A61N 1/02** (2006.01)  
(21) **2005-743**  
(71) Medical Technologies CZ, a.s., Praha 6, CZ  
(72) Drbal Tomáš, Praha 4 - Kamýk, CZ  
(54) **Aplikační hlavice s výměnnou vložkou pro elektroforézní aplikátor**  
(22) 28.11.2005  
(57) Elektroforézní aplikátor sestává alespoň z těla aplikátoru, opatřeného zásobníkem aplikační látky a aplikační hlavici. V aplikační hlavici (13) je vsazena výměnná vložka (132), a to vsazena v průchozím kanálu (130) aplikační hlavice (13), upraveném pro průchod aplikační látky, kde směrem k aplikační ploše (135) aplikační hlavice (13) v této aplikační hlavici (13) je výměnná vložka (132) opřena a kde směrem k zásobníku (11) aplikační látky je výměnná vložka (132) kuželově tvarovaná, a takto též opřena. Na kuželové ploše (1323) výměnné vložky (132) a/nebo na kuželové protiploše (1221), příslušející ke kovové komoře (122) těla (12) aplikátoru (10), jsou vytvořena podélná žebra (12211) a/nebo drážky. Současně je výměnná vložka (132) aplikační hlavice (13) opatřena zavzdušňovací trubici (131), uvnitř výměnné vložky (132) navazující na zpětný vzduchový ventil (1321) a ven z výměnné vložky (132) zavedenou do zásobníku (12) aplikační látky. Výměnná vložka (132) je ještě propojena s venkovním

- prostředím přes vstupní vzduchový kanál (1322).  
(74) BOHEMIA PATENT, Ing. Jana Vandělková, Umělecká 6, Praha 7, 17000

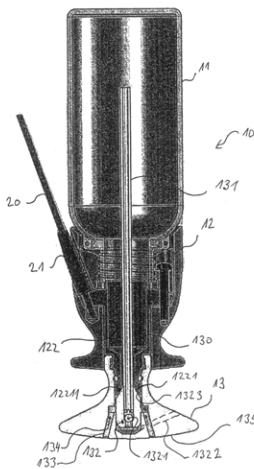

- (51) **B65H 63/02** (2006.01)  
**B65H 54/02** (2006.01)  
**B65H 59/38** (2006.01)  
(21) **2006-449**  
(71) Oerlikon Czech s. r. o., Červený Kostelec, CZ  
(72) Tomek David Ing., Provodov - Šonov, CZ  
(54) **Zařízení pro oddálení a rozběh cívky, způsob oddálení cívky, a způsob rozběhu cívky**  
(22) 10.07.2006  
(57) Zařízení pro oddálení a rozběh cívky (2) umístěné na navijecím ramenu otočně uloženém v rámu (7) bezvřetenového doprčadacího stroje obsahuje brzdící lavičku (1), která je spojena s pneumatickým válcem (3), který je propojen se zdrojem (8) řídicího tlaku. Způsob oddálení cívky (2) probíhá v okamžiku přetruhu příze (15), kdy brzdící lavička (1) se vysouvá přímočaře do cívky (2). Způsob rozběhu cívky (2), probíhá v okamžiku znovuzapředení příze (15), kdy brzdící lavička (1) se prudce odsune od cívky (2) tak, že ještě předtím, než cívka (2) dosedne na navijecí válec (5) se začne cívka (2) pohybovat ve směru svého otáčení při navijení příze (15).  
(74) Ing. Milan Škoda, Nahořanská 308, Nové Město nad Metují, 54901

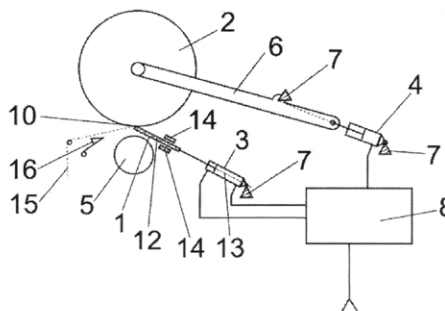

- (51) **C07D 307/87** (2006.01)  
(21) **2007-898**  
(71) H. LUNDBECK A/S, DK-2500 Valby-Copenhagen, DK  
(72) Dancer Robert, DK-2650 Hvidovre, DK  
Petersen Hans, DK-2720 Vanlose, DK  
Nielsen Ole, DK-2500 Valby, DK  
Rock Michael Harold, DK-2650 Hvidovre, DK  
Eliassen Helle, DK-4600 Koge, DK  
Liljegren Ken, DK-3500 Vaerlose, DK  
(54) **Escitalopram ve formě krystalické baze a tablety s jeho obsahem pro orální podání**  
(22) 22.06.2006  
(32) 22.06.2005

- (31) 2005/00912  
(33) DK  
(86) PCT/DK2006/000366  
(87) WO 2006/136169  
(57) Vynález se týká známé antidepressivní látky escitalopramu, S-1-[3-(dimethylamino) propyl]-1-(4-fluorfenyl)-1,3-dihydro-5-isobenzofurankarbonitrilu, jako volné látky v krystalické formě a také způsobu výroby čistěných solí escitalopramu, jako oxalátu, při použití volné látky, vynález se rovněž týká solí, získaných uvedeným způsobem a prostředků s obsahem těchto solí. Způsob výroby čistěného escitalopramu a jeho solí, jako oxalátu, při použití hydrobromidu, získané soli a prostředky s obsahem těchto solí. Tableta, rozpadající se v ústech, s tvrdostí alespoň 22 N a dobou rozpadu v ústech kratší než 120 sekund, obsahující farmaceuticky účinnou látku adsorbovanou na ve vodě rozpustném plnivu, kde farmaceuticky účinná složka má teplotu tání v rozmezí 40 až 100 °C, způsob výroby této tablety.
- (74) KOREJZOVÁ & SPOL., v.o.s., JUDr. Petra Korejzová, advokátka, Korunní 810/104 E, Praha 10, 10100

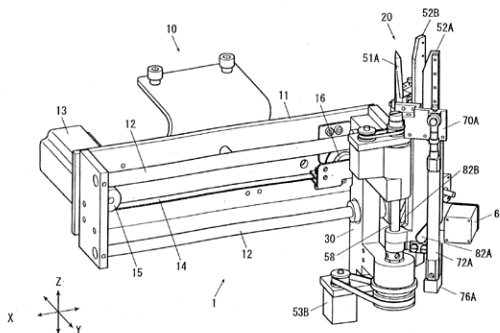

- (51) **C12Q 1/68** (2006.01)  
**C12N 15/09** (2006.01)  
**C12N 15/11** (2006.01)  
**C12N 15/12** (2006.01)  
**G01N 33/48** (2006.01)
- (21) **2006-786**  
(71) Výzkumný ústav živočišné výroby, v.v.i., Praha, CZ  
(72) Sztankóová Zuzana Ing., 04011 Košice, SK  
Kott Tomáš Ing. Ph.D., Praha, CZ  
Czerneková Vladimíra RNDr., Praha, CZ
- (54) **Způsob detekce genetických variant A a B alel u koziho kapa-kaseinu**  
(22) 08.12.2006  
(57) Řešení se týká způsobu detekce genetických variant A a B alel u koziho kapa-kaseinu polymerázovou řetězovou reakcí (PCR) a za použití přístroje typu Light Cycler. Stanovení alel A a B se provádí novými primery a próbami o složení
- Primery:  
k-casein F: 3'-TgT gCT gAg TAg gTA TCC TAg TTA Tgg - 5' (27-mer)  
k-casein R: 5'-gCg TTg TCC TCT TTg ATg TCT CCT TAg - 3' (27-mer)
- Próby:  
Anchor: 5'-TCA ATA CCA TTg CTA gTg CTg AgC CTA CA - 3' (29-mer)  
Senzor [A]: 5'-CAG gAT AAA ACA gAA ATC CCT gCC - 3' (24-mer).
- (74) Mgr. Hana Jirkalová, Těšnov 17, Praha 1, 11705

- (51) **E04H 4/08** (2006.01)  
(21) **2006-456**  
(71) Deutscher Vladimír Ing., Český Těšín, CZ  
(72) Deutscher Vladimír Ing., Český Těšín, CZ  
(54) **Modulový systém zastřešení obdélníkových ploch**  
(22) 13.07.2006  
(57) Modulový systém zastřešení obdélníkových ploch, zejména zapuštěných obdélníkových bazénů, sestává z nosné obloukové konstrukce s plochými výplněmi. Oblouková konstrukce je tvořena 2 až 6-ti obloukovými pásy (1), umístěnými na pojezdových kolech (2) a kolejnicích (21), s odstupňovanou výškou a průměry zakřivení, kde výška a vnější průměr druhého a každého dalšího pásu (1) je menší než vnitřní průměr a výška předchozího pásu (1), přičemž každý pás (1) je tvořen 6-ti plochými výplňovými poli (11) ohraničenými nosníky (12) z plochých tyčí s plechovými spojkami (13), kde vodorovné nosníky (12) jsou opatřeny spodním krycím profilem (31) a horním krycím profilem (32), boční nosníky (12) jsou opatřeny bočním krycím profilem (33).
- (74) HALAXOVÁ & HALAXOVÁ, TETRAPAT, RNDr. Zdeňka Halaxová, Horní náměstí 7, Olomouc, 77200

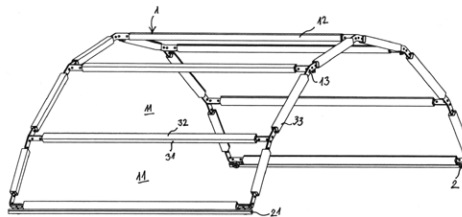

- (51) **D05B 37/00** (2006.01)  
**D05B 9/00** (2006.01)
- (21) **2006-670**  
(71) JUKI CORPORATION, Tokyo, JP  
(72) Ogawa Tatsuya, Tokyo, JP  
Hirasawa Yutaka, Tokyo, JP  
Mizobuchi Yunya, Tokyo, JP  
Takase Hideki, Tokyo, JP
- (54) **Lemovací šicí stroj**  
(22) 24.10.2006  
(32) 24.10.2005  
(31) 2005/308389  
(33) JP  
(57) Prostřednictvím dosedání vačkových kladiček (80A, 80B) na skloněné části (75A, 75B) ve spodních částech nožových desek (70A, 70B) pro nesení příslušných jednotlivých nožových čepelí (51A, 51B) pro volné regulování horní a spodní polohy je možno zajišťovat vodorovný pohyb jednotlivé nožové čepelce (51A, 51B) při pohybu vzhůru, čímž je vytvářeno rohové proseknutí (V), mající požadovanou délku proseknutí. Špička čepelce každé jednotlivé nožové čepelce (51A, 51B) kolmo prochází tkaninou nezávisle na délce vytvářeného rohového proseknutí pro udržení vysoké ostrosti.
- (74) Čermák Hořejš Myslíl a spol., JUDr. Jan Matějka, Národní 32, Praha 1, 11000

- (51) **F03D 3/04** (2006.01)  
**B64C 11/00** (2006.01)
- (21) **2006-454**  
(71) Kvapil Jan, Ústí nad Labem, CZ  
(72) Kvapil Jan, Ústí nad Labem, CZ  
(54) **Nehlučný větrník s lopatkami tvaru svastika**  
(22) 12.07.2006  
(57) Větrník podle vynálezu je utvořen z dutého válce (1) opatřeného větším počtem polokulových dutých lopatek (2) opatřených nožkami (3) s klínem (9) pro pevné spojení maticemi (4) s válcem (1). Větrník je uzavřen v polokruhové skříně (5) na koncích uzavřené dny (6) a půlbokem (7), který zakrývá lopatky (2) v momentě když se točí proti směru větru, nebo směru letu.

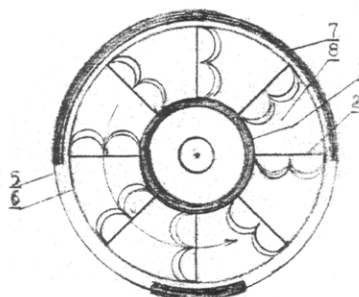

(51) **F03D 3/06** (2006.01)

(21) **2006-452**

(71) Kocmánek Kamil Ing., Vranovice, CZ

(72) Kocmánek Kamil Ing., Vranovice, CZ

(54) **Větrný motor se svislou osou otáčení**

(22) 12.07.2006

(57) Větrný motor se svislou osou otáčení podle první varianty má rotor (1), tvořený konstrukcí pláště opatřenou výklopnými lopatkami (3), umístěnými na pevné konstrukci stožáru (2). Lopatky (3) v zavřené poloze tvoří segmenty pláště tělesa rotoru (1) osazeném na pevném stožáru (2). Lopatky (3) jsou výklopné kolem závěsů (4) a jsou opatřeny prostředky k otevírání na návětrné straně motoru a k uzavírání na závětrné straně. Větrný motor se svislou osou otáčení podle druhé varianty má rotor (1), tvořený přímo nosným otočným stožárem osazeným na centrálním ložisku (9) základny stožáru (2) opatřenou výklopnými lopatkami (3), umístěnými na otočné konstrukci rotoru (1). Lopatky (3) v zavřené poloze tvoří segmenty pláště tělesa rotoru (1). Lopatky (3) jsou výklopné kolem závěsů (4) a jsou opatřeny prostředky k otevírání na návětrné straně motoru a k uzavírání na závětrné straně. Počet segmentů lopatek pláště je členěn podle výšky a průměru stožáru. Větrný motor se svislou osou otáčení je tichý a lze jej využít při přeměně větrné energie nebo energie proudící kapaliny.

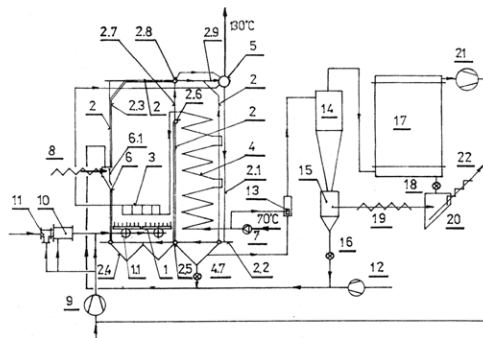
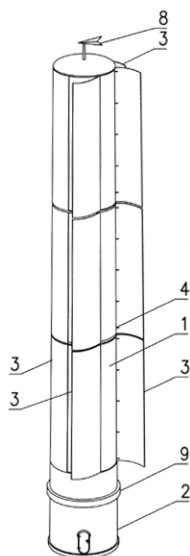

(51) **F23C 10/00** (2006.01)

(21) **2006-448**

(71) Mikoda Jiří Ing. CSc., Ústí nad Labem, CZ

(72) Mikoda Jiří Ing. CSc., Ústí nad Labem, CZ

(54) **Průtočný parní fluidní kotel**

(22) 10.07.2006

(57) Průtočný parní fluidní kotel na uhlí a biomasu má topeniště s oxidační fluidní spalovací vrstvou minimálně 100 mm klidové sypané výšky křemičitého písku o zrnění mezi 1 až 2 mm, je z boků a shora vymezeno membránovými stěnami (2) a zespodu trubkovým propadovým roštem (1), přičemž v oxidační fluidní spalovací vrstvě křemičitého písku je instalována tepelná vestavba (3) tvořená svislými trubkami (3.3) a podélnými trubkami (3.4) a (3.5), procházejícími membránovými stěnami (2) a propojenými s rozvodnými trubkami (3.1) a (3.2), horní rozvodná trubka či trubky (3.2) je propojena/ jsou propojeny s bubnem (5), dolní rozvodná trubka či trubky (3.1) je propojena/ jsou propojeny s cirkulačním čerpadlem (23) propojeným s bubnem (5), v kanálu spalin průtočného parního kotle je instalován tepelný výměník (4), který je na výstupu propojen s bubnem (5) a na vstupu s napájecím čerpadlem (7), dále je výměník (4) propojen s cirkulačním čerpadlem (23), a v membránové stěně (2) fluidního topeniště je instalován jeden či více sesypů (6) paliva.

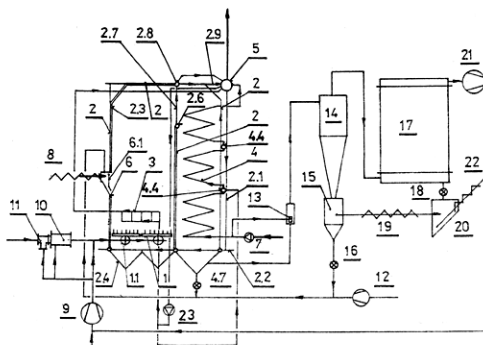

(51) **F23C 10/00** (2006.01)

(21) **2006-447**

(71) Mikoda Jiří Ing. CSc., Ústí nad Labem, CZ

(72) Mikoda Jiří Ing. CSc., Ústí nad Labem, CZ

(54) **Průtočný horkovodní fluidní kotel**

(22) 10.07.2006

(57) Průtočný horkovodní fluidní kotel na uhlí či uhlí a biomasu má fluidní topeniště s oxidační fluidní spalovací vrstvou minimálně 100 mm klidové sypané výšky křemičitého písku o zrnění mezi 1 až 2 mm, které je z boků a shora vymezeno membránovými stěnami (2) a zespodu trubkovým propadovým roštem (1), přičemž v oxidační fluidní spalovací vrstvě křemičitého písku je instalována tepelná vestavba (3) se svislými trubkami (3.3) a podélnými trubkami (3.4) a (3.5), procházejícími membránovými stěnami (2) a napojenými na rozvodné trubky (3.1) a (3.2), horní rozvodná trubka či trubky (3.2) je napojena/ jsou napojeny na buben (5), spodní rozvodná trubka či trubky (3.1) je napojena/ jsou napojeny na tepelný výměník 4 ohřevu vody, který je instalován v kanálu spalin průtočného fluidního kotle a na vstupu je napojen na cirkulační vodní čerpadlo (7), a v membránové stěně (2) fluidního topeniště je instalován jeden či více sesypů (6) paliva.

(51) **G01C 11/02** (2006.01)

(21) **2006-450**

(71) Výzkumný a zkušební letecký ústav, a. s., Praha, CZ

(72) Tománek Stanislav Ing., Zlechov, CZ

(54) **Způsob vytvoření podkladové vrstvy s detekčním rastrem pro fotogrammetrické měření**

(22) 10.07.2006

(57) Podkladová vrstva s detekčním rastrem pro fotogrammetrické měření je vytvořena tak, že na počítači je nejdříve vygenerován detekční rastr ve formě prvků, například nahodile umístěných čtverců na pozadí, přičemž poměr součtu ploch vygenerovaných prvků k celkové ploše pozadí se blíží poměru 1:1. Následně je pomocí zařízení, které umožňuje převést elektronickou podobu detekčního rastru do reálné podoby, například pomocí počítačové tiskárny, detekční rastr vytištěn na podkladovou vrstvu. Prvky detekčního rastru mají vzájemně kontrastní barvu k barvě podkladové vrstvy na niž jsou aplikovány. Podkladová vrstva s detekčním

- rastrem je pak aplikována na povrch měřeného objektu.
- (74) PROPATENT - patentová známková grafická kancelář, Ing. Jarmila Loskotová, K Závětinám 727, Praha 5, 15500
- 
- (51) **H01H 9/30** (2006.01)  
**H01H 9/38** (2006.01)  
**H01H 33/04** (2006.01)  
**H01H 33/12** (2006.01)
- (21) **2006-453**
- (71) Tůma Vladimír, Všešary, CZ
- (72) Tůma Vladimír, Všešary, CZ
- (54) **Způsob zhášení elektrického oblouku vzniklého v důsledku přepětí pomocí cylindrového uspořádání hlavních elektrod a cylindrického osazení pomocných elektrod okolo hlavních elektrod**
- (22) 12.07.2006
- (57) Způsob zhášení elektrického oblouku spočívající v tom, že elektrický oblouk vzniklý mezi hlavními elektrodami je přenesen do prostoru vytvořeném mezi hlavní elektrodou a cylindricky osazenými pomocnými elektrodami, které tvoří oddálené přemostění nad elektrodami, v důsledku elektrodynamických sil a místního přetlaku dojde, že elektrický proud přechází z hlavní elektrody přes elektrický oblouk do pomocných elektrod, a dále zpět přes druhý elektrický oblouk do druhé elektrody nebo kontaktu, přičemž díky cylindrickému uspořádání dochází prakticky ihned k zapojení elektrického obvodu přes všechny pomocné elektrody.
-



## Zveřejněné přihlášky vynálezů - přehled podle třídících znaků

Tato kapitola obsahuje zveřejněné přihlášky vynálezů uspořádané podle třídících znaků mezinárodního patentové třídění, nacházejících se na druhém až x-tém místě zatřídění přihlášky vynálezu. Přihlášky vynálezu uspořádané podle třídících znaků na 1. pozici zatřídění jsou uvedeny v předchozí části.

<i>A 61 N 1/02</i>	(2006.01)	2005-739 2005-743
<i>B 64 C 11/00</i>	(2006.01)	2006-454
<i>B 65 H 54/02</i>	(2006.01)	2006-449
<i>B 65 H 59/38</i>	(2006.01)	2006-449
<i>C 12 N 15/09</i>	(2006.01)	2006-786
<i>C 12 N 15/11</i>	(2006.01)	2006-786
<i>C 12 N 15/12</i>	(2006.01)	2006-786
<i>D 05 B 9/00</i>	(2006.01)	2006-670
<i>G 01 N 33/48</i>	(2006.01)	2006-786
<i>H 01 H 33/04</i>	(2006.01)	2006-453
<i>H 01 H 33/12</i>	(2006.01)	2006-453
<i>H 01 H 9/38</i>	(2006.01)	2006-453

### Seznam přihlašovatelů zveřejněných přihlášek vynálezů

(71)	(21)	(51)	(71)	(21)	(51)
Deutscher Vladimír Ing., Český Těšín, CZ	2006-456	<b>E 04 H 4/08</b>	(2006.01)		
H. LUNDBECK A/S, Valby-Copenhagen, DK	2007-898	<b>C 07 D 307/87</b>	(2006.01)		
JUKI CORPORATION, Tokyo, JP	2006-670	<b>D 05 B 37/00</b>	(2006.01)		
Kocmánek Kamil Ing., Vranovice, CZ	2006-452	<b>F 03 D 3/06</b>	(2006.01)		
Kvapil Jan, Ústí nad Labem, CZ	2006-454	<b>F 03 D 3/04</b>	(2006.01)		
Medical Technologies CZ, a.s., Praha 6, CZ	2005-739	<b>A 61 N 1/30</b>	(2006.01)		
Medical Technologies CZ, a.s., Praha 6, CZ	2005-743	<b>A 61 N 1/30</b>	(2006.01)		
Míkoda Jiří Ing. CSc., Ústí nad Labem, CZ	2006-447	<b>F 23 C 10/00</b>	(2006.01)		
Míkoda Jiří Ing. CSc., Ústí nad Labem, CZ	2006-448	<b>F 23 C 10/00</b>	(2006.01)		
Oerlikon Czech s. r. o., Kostelec, CZ	2006-449	<b>B 65 H 63/02</b>	(2006.01)		
Tůma Vladimír, Všetary, CZ	2006-453	<b>H 01 H 9/30</b>	(2006.01)		
Výzkumný a zkušební letecký ústav, a. s., Praha, CZ	2006-450	<b>G 01 C 11/02</b>	(2006.01)		
Výzkumný ústav živočišné výroby, v.v.i., Praha, CZ	2006-786	<b>C 12 Q 1/68</b>	(2006.01)		

## FG4A

## Udělené patenty - přehled podle čísel patentů

V období uzávěrky tohoto čísla Věstníku udělil Úřad průmyslového vlastnictví tyto patenty.

298760	<b>C 03 C 8/14</b>	(2006.01)
298761	<b>A 61 K 35/22</b>	(2006.01)
298762	<b>A 61 K 35/22</b>	(2006.01)
298763	<b>D 01 H 4/38</b>	(2006.01)
298764	<b>C 07 D 473/06</b>	(2006.01)
298765	<b>G 21 G 1/06</b>	(2006.01)
298766	<b>C 08 L 23/10</b>	(2006.01)
298767	<b>F 23 G 5/26</b>	(2006.01)
298768	<b>A 61 K 47/02</b>	(2006.01)
298769	<b>C 07 D 295/22</b>	(2006.01)
298770	<b>F 17 C 1/16</b>	(2006.01)
298771	<b>F 16 H 15/40</b>	(2006.01)
298772	<b>H 02 G 3/32</b>	(2006.01)
298773	<b>F 28 D 9/00</b>	(2006.01)
298774	<b>C 09 C 1/48</b>	(2006.01)
298775	<b>A 61 K 31/495</b>	(2006.01)
298776	<b>B 65 D 5/16</b>	(2006.01)
298777	<b>C 03 B 9/193</b>	(2006.01)
298778	<b>B 65 H 23/04</b>	(2006.01)
298779	<b>C 12 Q 1/68</b>	(2006.01)
298780	<b>C 23 C 4/06</b>	(2006.01)
298781	<b>A 23 L 1/08</b>	(2006.01)

FG4A

Udělené patenty - přehled podle MPT

(51) <i>A23L 1/08</i> (2006.01)	(86) PCT/EP1996/003819
(51) <i>A23L 1/076</i> (2006.01)	(87) WO 1998/008525
(51) <i>A23L 1/305</i> (2006.01)	(22) 30.08.1996
(11) 298781	(74) PATENTSERVIS PRAHA a.s., Jivenská 1, Praha 4, 14000
(40) 17.12.2003	
(21) <b>2002-1481</b>	(51) <i>A61K 47/02</i> (2006.01)
(73) GRULICH Václav, Deštné v Orlických Horách, CZ	(51) <i>A61K 31/4709</i> (2006.01)
GRULICH Petr Mgr., Praha 1, CZ	(51) <i>A61P 31/04</i> (2006.01)
GRULICH Jan, Deštné v Orlických Horách, CZ	(11) 298768
(72) Grulich Václav, Deštné v Orlických Horách, CZ	(40) 12.06.2002
Grulich Petr Mgr., Praha 1, CZ	(21) <b>2002-458</b>
GRULICH Jan, Deštné v Orlických Horách, CZ	(73) Bayer HealthCare AG, Leverkusen, DE
(54) <b>Kombinovaná potravina pro zvláštní výživu na bázi včelího medu</b>	(72) Kühn Bernd, Köln, DE
(22) 26.04.2002	(72) Mahler Hans-Friedrich, Köln, DE
	(72) Eisele Michael, Bergisch Gladbach, DE
	(54) <b>Vodný přípravek moxifloxacinu a chloridu sodného, způsob jeho výroby a jeho použití</b>
(51) <i>A61K 31/495</i> (2006.01)	(32) 06.08.1999
(51) <i>G01N 33/53</i> (2006.01)	(31) 1999/19937116
(51) <i>A61P 35/00</i> (2006.01)	(33) DE
(51) <i>C07D 487/04</i> (2006.01)	(86) PCT/EP2000/007098
(51) <i>C07D 231/38</i> (2006.01)	(87) WO 2001/010465
(51) <i>C07D 241/42</i> (2006.01)	(22) 25.07.2000
(11) 298775	(74) Společná advokátní kancelář Všeťečka Zelený Švorčík
(40) 11.10.2000	Kalenský a partneři, JUDr. Miloš Všeťečka, Hálkova 2,
(21) <b>2000-1129</b>	Praha 2, 12000
(73) Zentaris GmbH, Frankfurt am Main, DE	
(72) McMahon Gerald, San Francisco, CA, US	
Kutscher Bernhard, Maintal, DE	
Gunther Eckhard, Maintal, DE	
App Harald, San Francisco, CA, US	
(54) <b>Způsob in vitro modulace funkce serin/threonin protein kinázy, sloučeniny na bázi 5-azachinoxalinu, způsob jejich výroby a farmaceutické kompozice</b>	(51) <i>B65D 5/16</i> (2006.01)
(32) 06.10.1997	(11) 298776
(31) 1997/61123	(40) 31.01.2007
(33) US	(21) <b>2003-2282</b>
(86) PCT/US1998/020910	(73) ŠIMONEK Miroslav, Ostrava, CZ
(87) WO 1999/017759	(72) Šimonek Miroslav, Ostrava, CZ
(22) 05.10.1998	(54) <b>Obal na použitou žvýkačku</b>
(74) JUDr. Karel Čermák jr., Ph.D., LL.M., advokát, c/o Štros & Kusák, Národní 32, Praha 1, 11000	(22) 25.08.2003
(51) <i>A61K 35/22</i> (2006.01)	(51) <i>B65H 23/04</i> (2006.01)
(51) <i>C07J 75/00</i> (2006.01)	(51) <i>B65H 23/182</i> (2006.01)
(11) 298761	(51) <i>B65H 26/02</i> (2006.01)
(40) 16.06.1999	(11) 298778
(21) <b>1999-598</b>	(40) 12.01.2000
(73) SOLVAY PHARMACEUTICALS GMBH, Hannover, DE	(21) <b>1999-1921</b>
(72) Ban Ivan, Hannover, DE	(73) INDAG GMBH & CO.BETRIEBS-KG,
Heinemann Henning, Lehrte, DE	Eppenheim/Heidelberg, DE
Mechtold Gerhard, Hannover, DE	(54) <b>Způsob přivádění fólie a zařízení k jeho provádění</b>
Rasche Heinz-Helmer, Burgdorf, DE	(32) 03.06.1998
(54) <b>Postup získávání estrogenů z moči klisen</b>	(31) 1998/19824798
(32) 30.08.1996	(33) DE
(31) 1996EP/9603820	(22) 31.05.1999
(33) WO	(74) Ing. Eduard Hakr, Přístavní 24, Praha 7, 17000
(86) PCT/EP1996/003820	
(87) WO 1998/008526	(51) <i>C03B 9/193</i> (2006.01)
(22) 30.08.1996	(51) <i>C03B 11/06</i> (2006.01)
(74) PATENTSERVIS PRAHA a.s., Jivenská 1, Praha 4, 14000	(51) <i>C03B 11/16</i> (2006.01)
	(11) 298777
	(40) 15.09.2004
	(21) <b>2003-235</b>
	(73) MARKUS TRADING,S. R. O., Liberec, CZ
	(72) Rouček Ervín Ing., Liberec, CZ
	Vlček Jan Ing., Turnov, CZ
	(54) <b>Servomechanismus pro pohon razníku sklářského stroje</b>
	(22) 24.01.2003
	(74) Karel Čálek, Nad Palatou 12, Praha 5, 15000
(51) <i>A61K 35/22</i> (2006.01)	(51) <i>C03C 8/14</i> (2006.01)
(51) <i>C07J 75/00</i> (2006.01)	(11) 298760
(11) 298762	(40) 14.07.1999
(40) 16.06.1999	(21) <b>1998-2549</b>
(21) <b>1999-599</b>	(73) SAINT-GOBAIN VITRAGE, Courbevoie, FR
(73) SOLVAY PHARMACEUTICALS GMBH, Hannover, DE	(72) Beyrle André, Tracy le Val, FR
(72) Ban Ivan, Hannover, DE	Dejean Aline, Thourotte, FR
Borchers Friedrich, Neustadt, DE	Dages Daniel, Les Mureaux, FR
Heinemann Henning, Lehrte, DE	Veret-Lemarinier Anne-Valentine, Bievres, FR
Rasche Heinz-Helmer, Burgdorf, DE	
(54) <b>Postup získání estrogenů z moči klisen</b>	
(32) 30.08.1996	
(31) 1996EP/9603819	
(33) WO	

(54) <b>Emailová kompozice pro skleněný substrát, způsob emailování skleněného substrátu, způsob výroby emailové kompozice a skleněná sestava</b>	(54) <b>Vyfukováním nebo vstříkovým litím vyrobené polyolefinové tvarové díly, způsob jejich výroby a použití</b>
(32) 12.12.1996	(32) 09.07.1997, 14.02.1998
(31) 1996/9615266	(31) 1997/19729231, 1998/19806105
(33) FR	(33) DE, DE
(86) PCT/FR1997/002181	(22) 08.07.1998
(87) WO 1998/025864	(74) JUDr. Otakar Švorčík, Hálkova 2, Praha 2, 12000
(22) 02.12.1997	
(74) JUDr. Miloš Všečetka, Hálkova 2, Praha 2, 12000	
(51) <b>C07D 295/22</b> (2006.01)	(51) <b>C09C 1/48</b> (2006.01)
<b>C07D 257/02</b> (2006.01)	<b>C09C 1/50</b> (2006.01)
<b>C07D 237/10</b> (2006.01)	<b>C08K 3/04</b> (2006.01)
<b>C07C 229/76</b> (2006.01)	<b>C08L 21/00</b> (2006.01)
<b>A61K 49/10</b> (2006.01)	(11) 298774
<b>A61K 49/04</b> (2006.01)	(40) 16.02.2000
(11) 298769	(21) <b>1999-1225</b>
(40) 11.11.1998	(73) DEGUSSA AG, Düsseldorf, DE
(21) <b>1998-2263</b>	(72) Vogler Conny Dr., Bornheim, DE
(73) SCHERING AKTIENGESELLSCHAFT, Berlin, DE	Vogel Karl Dr., Alzenau, DE
(72) Platzek Johannes, Berlin, DE	Niedermeier Werner Dr., Brühl, DE
Niedballa Ulrich, Berlin, DE	Freund Burkhard Dr., Erfstadt, DE
Radüchel Bernd, Berlin, DE	Messer Paul, Brühl, DE
Schlecker Wolfgang, Berlin, DE	(54) <b>Inverzní saze a způsob jejich výroby</b>
Weinmann Hanns-Joachim, Berlin, DE	(32) 09.04.1998, 02.09.1998, 25.09.1998, 25.09.1998
Frenzel Thomas, Berlin, DE	(31) 1998/19816025, 1998/19839925, 1998/160143,
Misselwitz Bernd, Berlin, DE	1998/101772
Ebert Wolfgang, Berlin, DE	(33) DE, DE, US, US
(54) <b>Kovové komplexy, obsahující perfluoralkylové skupiny, způsob jejich výroby, prostředky tyto látky obsahující a jejich použití v NMR-diagnostice</b>	(22) 08.04.1999
(32) 19.01.1996	(74) Dr. Karel Čermák, Národní 32, Praha 1, 11000
(31) 1996/19603033	
(33) DE	
(86) PCT/EP1997/000209	(51) <b>C12Q 1/68</b> (2006.01)
(87) WO 1997/026017	<b>C12N 15/09</b> (2006.01)
(22) 16.01.1997	<b>C12N 15/11</b> (2006.01)
(74) JUDr. Miloš Všečetka, Hálkova 2, Praha 2, 12000	<b>C12N 15/12</b> (2006.01)
	<b>G01N 33/48</b> (2006.01)
(51) <b>C07D 473/06</b> (2006.01)	(11) 298779
<b>C07D 473/22</b> (2006.01)	(40) 23.01.2008
<b>A61K 31/52</b> (2006.01)	(21) <b>2006-786</b>
<b>A61P 37/00</b> (2006.01)	(73) Výzkumný ústav živočišné výroby, v.v.i., Praha, CZ
(11) 298764	(72) Sztankóová Zuzana Ing., 04011 Košice, SK
(40) 12.04.2000	Kott Tomáš Ing. PhD., Praha, CZ
(21) <b>1999-2887</b>	Czerneková Vladimíra RNDr., Praha, CZ
(73) GLAXO GROUP LIMITED, Greenford, GB	(54) <b>Způsob detekce genetických variant A a B alel u koziho kapa-kaseinu</b>
(72) Daluge Susan Mary, Research Triangle Park, NC, US	(22) 08.12.2006
Livingstone Douglas Alan, Montana, CA, US	(74) Mgr. Hana Jirkalová, Těšnov 17, Praha 1, 11705
Wolberg Gerald, Cary, NC, US	
(54) <b>Substituované purin-8-ylfenylové deriváty, způsob jejich přípravy a farmaceutické prostředky je obsahující</b>	(51) <b>C23C 4/06</b> (2006.01)
(32) 14.02.1997	<b>C23C 4/02</b> (2006.01)
(31) 1997/9703044	(11) 298780
(33) GB	(40) 17.08.2005
(86) PCT/EP1998/000784	(21) <b>2003-3553</b>
(87) WO 1998/035966	(73) KOEXPRO OSTRAVA, A. S., Ostrava, CZ
(22) 12.02.1998	VÍTKOVICE A. S., 70602, CZ
(74) KOREJZOVÁ & SPOL., v.o.s., JUDr. Zdeňka Korejzová, advokátka, Korunní 810/104 E, Praha 10, 10100	(72) Pařenica Jaroslav Ing., Ostrava, CZ
	Kabelka Miroslav, Ostrava, CZ
(51) <b>C08L 23/10</b> (2006.01)	Podaný Petr Ing., Ostrava, CZ
<b>C08L 23/14</b> (2006.01)	(54) <b>Ochranný povlak nářadí a nástrojů pro zamezení vzniku mechanických zápalných jisker</b>
<b>C08L 51/06</b> (2006.01)	(22) 23.12.2003
<b>C08L 53/00</b> (2006.01)	(74) Václav Pacl, Okrajová 4a, Havířov, 73601
(11) 298766	
(40) 15.12.1999	(51) <b>D01H 4/38</b> (2006.01)
(21) <b>1998-2157</b>	<b>D01H 4/30</b> (2006.01)
(73) BOREALIS GMBH, Schwechat-Mannswörth, AT	(11) 298763
(72) Rätzsch Manfred Prof. Dr., Kirchsschlag, AT	(40) 16.02.2000
Hesse Achim Dr., Linz, AT	(21) <b>1999-2752</b>
Reichelt Norbert Dr., Neuhofen, AT	(73) W. SCHLAFHORST AG & CO., Mönchengladbach, DE
Panzer Ulf Dr., Perg, AT	(72) Wassenhoven Heinz-Georg, Mönchengladbach, DE
Gahleitner Markus Dr., Neuhofen/Krems, AT	(54) <b>Dopřádací zařízení</b>
Wachholder Max Ing., Mauthausen, AT	(32) 10.08.1998
Kloimstein Karl Ing., Wels, AT	(31) 1998/19836066
	(33) DE
	(22) 03.08.1999
	(74) JUDr. Otakar Švorčík, Hálkova 2, Praha 2, 12000
(51) <b>F16H 15/40</b> (2006.01)	(51) <b>F16H 15/40</b> (2006.01)
<b>F16H 25/22</b> (2006.01)	<b>F16H 25/22</b> (2006.01)
(11) 298771	(11) 298771

(40)	16.06.2004	(51)	<b>H02G 3/32</b>	(2006.01)
(21)	<b>2002-3584</b>		<b>H02G 3/00</b>	(2006.01)
(73)	KULIČKOVÉ ŠROUBY KUŘIM,a.s., Brno, CZ		<b>B60R 16/02</b>	(2006.01)
(72)	Dobeš Milan Ing., Rájec - Jestřábí, CZ		<b>F16L 3/00</b>	(2006.01)
	Ostrý Lubomír Ing., Brno, CZ	(11)	298772	
(54)	<b>Kuličkový šroub</b>	(40)	18.06.2003	
(22)	30.10.2002	(21)	<b>2002-3923</b>	
(74)	Ing. Marie Jandová, Nerudova 1095, Kuřim, 66434	(73)	A. RAYMOND & CIE, Grenoble-Cedex, FR	
		(72)	Gombert Stéphane, Grenoble, FR	
(51)	<b>F17C 1/16</b>	(54)	<b>Zařízení k držení a/nebo upevňování plochých předmětů</b>	
(11)	298770			
(40)	17.09.2003	(32)	14.10.2000	
(21)	<b>2002-585</b>	(31)	2000/10051120	
(73)	KOLDYBAEV Sergei Glebovich, Praha, CZ	(33)	DE	
	LUKIYANETS Sergei Vladimirovich, Praha, CZ	(86)	PCT/EP2001/010852	
	MOROZ Nikolai Grigorievich, Praha, CZ	(87)	WO 2002/033795	
	REZAEV Mikhail Sergeevich, Praha, CZ	(22)	20.09.2001	
(72)	Koldybaev Sergei Glebovich, Praha, CZ	(74)	JUDr. Miloš Všeťečka, Hálkova 2, Praha 2, 12000	
	Lukiyanets Sergei Vladimirovich, Praha, CZ			
	Moroz Nikolai Grigorievich, Praha, CZ			
	Rezaev Mikhail Sergeevich, Praha, CZ			
(54)	<b>Tenkostěnná výstelka vysokotlaké nádoby</b>			
(22)	15.02.2002			
(74)	Ing. Václav Kratochvíl, Radlická 28/663, Praha 56, 15000			
(51)	<b>F23G 5/26</b>	(2006.01)		
	<b>F27B 7/20</b>	(2006.01)		
	<b>C04B 7/28</b>	(2006.01)		
(11)	298767			
(40)	16.10.2002			
(21)	<b>2002-380</b>			
(73)	F. L. SMIDTH & CO. A/S, Valby, DK			
(72)	Helm Alexander, Valby, DK			
(54)	<b>Způsob a zařízení pro spalování hořlavého odpadu během výroby cementářského slínku</b>			
(32)	30.07.1999			
(31)	1999/1079			
(33)	DK			
(86)	PCT/EP2000/007467			
(87)	WO 2001/009548			
(22)	21.07.2000			
(74)	JUDr. Miloš Všeťečka, Hálkova 2, Praha 2, 12000			
(51)	<b>F28D 9/00</b>	(2006.01)		
(11)	298773			
(40)	18.08.2004			
(21)	<b>2002-4187</b>			
(73)	MORAVIA-APEX, S. R. O., Lelekovice, CZ			
(72)	Dinulescu Mircea, Em Voorburg, NL			
(54)	<b>Výměník tepla</b>			
(22)	19.12.2002			
(74)	Ing. Vítězslav Žák, Lidická 51, Brno, 60200			
(51)	<b>G21G 1/06</b>	(2006.01)		
	<b>G21G 1/02</b>	(2006.01)		
	<b>G21C 1/00</b>	(2006.01)		
	<b>G21C 1/30</b>	(2006.01)		
(11)	298765			
(40)	14.06.2000			
(21)	<b>1999-4520</b>			
(73)	EUROPEAN ORGANIZATION FOR NUCLEAR RESEARCH, Geneve, CH			
(72)	Rubbia Carlo, Geneve, CH			
(54)	<b>Způsob exponování materiálu neutronovým tokem, způsob produkování užitečného izotopu zahrnující uvedený způsob exponování a způsob transmutace alespoň jednoho dlouhodobého izotopu zahrnující uvedený způsob exponování</b>			
(32)	19.06.1997			
(31)	1997EP/9703218			
(33)	WO			
(86)	PCT/EP1997/003218			
(87)	WO 1998/059347			
(22)	19.06.1997			
(74)	KANIA, SEDLÁK, SMOLA Patentová a známková kancelář, Ing. Jiří Malůšek, Mendlovo nám. 1a, Brno, 60300			

### Seznam majitelů udělených patentů

(73)	(11)	(51)	(73)	(11)	(51)
A. RAYMOND & CIE, Grenoble-Cedex, FR	298772	<b>H 02 G 3/32</b> (2006.01)	Výzkumný ústav živočišné výroby, v.v.i., Praha, CZ	298779	<b>C 12 Q 1/68</b> (2006.01)
Bayer HealthCare AG, Leverkusen, DE	298768	<b>A 61 K 47/02</b> (2006.01)	W. SCHLAFHORST AG & CO., Mönchengladbach, DE	298763	<b>D 01 H 4/38</b> (2006.01)
BOREALIS GMBH, Schwechat-Mannswörth, AT	298766	<b>C 08 L 23/10</b> (2006.01)	Zentaris GmbH, Frankfurt am Main, DE	298775	<b>A 61 K 31/495</b> (2006.01)
DEGUSSA AG, Düsseldorf, DE	298774	<b>C 09 C 1/48</b> (2006.01)			
EUROPEAN ORGANIZATION FOR NUCLEAR RESEARCH, Geneve, CH	298765	<b>G 21 G 1/06</b> (2006.01)			
F. L. SMIDTH & CO. A/S, Valby, DK	298767	<b>F 23 G 5/26</b> (2006.01)			
GLAXO GROUP LIMITED, Greenford, GB	298764	<b>C 07 D 473/06</b> (2006.01)			
GRULICH Václav, Deštné v Orlických Horách, CZ	298781	<b>A 23 L 1/08</b> (2006.01)			
GRULICH Jan, Deštné v Orlických Horách, CZ	298781	<b>A 23 L 1/08</b> (2006.01)			
GRULICH Petr Mgr., Praha 1, CZ	298781	<b>A 23 L 1/08</b> (2006.01)			
INDAG GMBH & CO.BETRIEBS-KG, Eppelheim/Heidelberg, DE	298778	<b>B 65 H 23/04</b> (2006.01)			
KOEXPRO OSTRAVA, A. S., Ostrava, CZ	298780	<b>C 23 C 4/06</b> (2006.01)			
KOLDYBAEV Sergei Glebovich, Praha, CZ	298770	<b>F 17 C 1/16</b> (2006.01)			
KULIČKOVÉ ŠROUBY KUŘIM,a.s., Brno, CZ	298771	<b>F 16 H 15/40</b> (2006.01)			
LUKIYANETS Sergei Vladimirovich, Praha, CZ	298770	<b>F 17 C 1/16</b> (2006.01)			
MARKUS TRADING,S. R. O., Liberec, CZ	298777	<b>C 03 B 9/193</b> (2006.01)			
MORAVIA-APEX, S. R. O., Lelekovice, CZ	298773	<b>F 28 D 9/00</b> (2006.01)			
MOROZ Nikolai Grigorievich, Praha, CZ	298770	<b>F 17 C 1/16</b> (2006.01)			
REZAEV Mikhail Sergeevich, Praha, CZ	298770	<b>F 17 C 1/16</b> (2006.01)			
SAINT-GOBAIN VITRAGE, Courbevoie, FR	298760	<b>C 03 C 8/14</b> (2006.01)			
SCHERING AKTIENGESELLSCHAFT, Berlin, DE	298769	<b>C 07 D 295/22</b> (2006.01)			
SOLVAY PHARMACEUTICALS GMBH, Hannover, DE	298761	<b>A 61 K 35/22</b> (2006.01)			
SOLVAY PHARMACEUTICALS GMBH, Hannover, DE	298762	<b>A 61 K 35/22</b> (2006.01)			
ŠIMONEK Miroslav, Ostrava, CZ	298776	<b>B 65 D 5/16</b> (2006.01)			
VÍTKOVICE A. S., 70602, CZ	298780	<b>C 23 C 4/06</b> (2006.01)			

## Zpřístupněné překlady nároků evropských patentových přihlášek

U následujících zveřejněných evropských patentových přihlášek s účinky pro Českou republiku byl přihlašovatelem předložen překlad patentových nároků do českého jazyka (§ 35a, odst. 4 zákona č. 527/1990 Sb., v platném znění). Datum zpřístupnění překladu patentových nároků veřejnosti je datum publikace tohoto Věstníku. Údaje jsou řazeny vzestupně podle čísla zveřejnění evropské patentové přihlášky.

- (97) EP 1827116  
(97) 26.05.2006  
(51) A22B 5/00 (2006.01)  
(96) 17.09.2005  
(96) 05792310.4  
(71) CSB-System AG, 52511 Geilenkirchen, DE  
(72) SCHIMITZEK, Peter, 52511 Geilenkirchen, DE  
(54) Získávání dat pro klasifikaci těl jatečných zvířat a pro stanovení jejich kvality a kvantity  
(32) 17.11.2004  
(31) 102004055351  
(33) DE  
(86) PCT/DE2005/001637  
(87) WO 2006/053509  
(74) Společná advokátní kancelář Všeťečka Zelený Švorčík  
Kalenský a partneři, JUDr. Otakar Švorčík, Hálkova 2,  
Praha 2, 12000

## Udělené evropské patenty

Evropský patentový úřad udělil následující evropské patenty s účinky pro Českou republiku. Tyto patenty mohou být zrušeny nebo zachovány v pozmeněném znění Evropským patentovým úřadem v řízení o odporu. K tomu, aby nabyl evropský patent účinnosti na území České republiky, je třeba, aby byl Úřadu předložen ve stanovené lhůtě překlad patentového spisu do českého jazyka (§ 35c odst. 2 až 4 zákona č. 527/1990 Sb., v platném znění).

- |                 |                 |                 |                 |
|-----------------|-----------------|-----------------|-----------------|
| (97) EP 1280149 | (47) 09.01.2008 | (97) EP 1440600 | (47) 09.01.2008 |
| (97) EP 1288040 | (47) 09.01.2008 | (97) EP 1440971 | (47) 09.01.2008 |
| (97) EP 1298703 | (47) 09.01.2008 | (97) EP 1441132 | (47) 09.01.2008 |
| (97) EP 1302602 | (47) 09.01.2008 | (97) EP 1442010 | (47) 09.01.2008 |
| (97) EP 1310854 | (47) 09.01.2008 | (97) EP 1442218 | (47) 09.01.2008 |
| (97) EP 1312302 | (47) 09.01.2008 | (97) EP 1444052 | (47) 09.01.2008 |
| (97) EP 1314745 | (47) 09.01.2008 | (97) EP 1444374 | (47) 09.01.2008 |
| (97) EP 1316248 | (47) 09.01.2008 | (97) EP 1446118 | (47) 09.01.2008 |
| (97) EP 1317917 | (47) 09.01.2008 | (97) EP 1446603 | (47) 09.01.2008 |
| (97) EP 1321888 | (47) 09.01.2008 | (97) EP 1447071 | (47) 09.01.2008 |
| (97) EP 1336360 | (47) 09.01.2008 | (97) EP 1447267 | (47) 09.01.2008 |
| (97) EP 1358954 | (47) 09.01.2008 | (97) EP 1448304 | (47) 09.01.2008 |
| (97) EP 1359125 | (47) 09.01.2008 | (97) EP 1449041 | (47) 09.01.2008 |
| (97) EP 1361083 | (47) 09.01.2008 | (97) EP 1451121 | (47) 09.01.2008 |
| (97) EP 1372054 | (47) 09.01.2008 | (97) EP 1451320 | (47) 09.01.2008 |
| (97) EP 1386655 | (47) 09.01.2008 | (97) EP 1453456 | (47) 09.01.2008 |
| (97) EP 1387081 | (47) 09.01.2008 | (97) EP 1456518 | (47) 09.01.2008 |
| (97) EP 1405974 | (47) 09.01.2008 | (97) EP 1457126 | (47) 09.01.2008 |
| (97) EP 1406297 | (47) 09.01.2008 | (97) EP 1458545 | (47) 09.01.2008 |
| (97) EP 1410384 | (47) 09.01.2008 | (97) EP 1458895 | (47) 09.01.2008 |
| (97) EP 1410909 | (47) 09.01.2008 | (97) EP 1459443 | (47) 09.01.2008 |
| (97) EP 1416215 | (47) 09.01.2008 | (97) EP 1460084 | (47) 09.01.2008 |
| (97) EP 1416612 | (47) 09.01.2008 | (97) EP 1460307 | (47) 09.01.2008 |
| (97) EP 1418285 | (47) 09.01.2008 | (97) EP 1461426 | (47) 09.01.2008 |
| (97) EP 1419815 | (47) 09.01.2008 | (97) EP 1461829 | (47) 09.01.2008 |
| (97) EP 1419873 | (47) 09.01.2008 | (97) EP 1462298 | (47) 09.01.2008 |
| (97) EP 1420506 | (47) 09.01.2008 | (97) EP 1463874 | (47) 09.01.2008 |
| (97) EP 1420507 | (47) 09.01.2008 | (97) EP 1464518 | (47) 09.01.2008 |
| (97) EP 1420524 | (47) 09.01.2008 | (97) EP 1465922 | (47) 09.01.2008 |
| (97) EP 1422542 | (47) 09.01.2008 | (97) EP 1468130 | (47) 09.01.2008 |
| (97) EP 1422871 | (47) 09.01.2008 | (97) EP 1470322 | (47) 09.01.2008 |
| (97) EP 1424002 | (47) 09.01.2008 | (97) EP 1470455 | (47) 09.01.2008 |
| (97) EP 1424154 | (47) 09.01.2008 | (97) EP 1471311 | (47) 09.01.2008 |
| (97) EP 1428257 | (47) 09.01.2008 | (97) EP 1472987 | (47) 09.01.2008 |
| (97) EP 1430301 | (47) 09.01.2008 | (97) EP 1473610 | (47) 09.01.2008 |
| (97) EP 1430600 | (47) 09.01.2008 | (97) EP 1474003 | (47) 09.01.2008 |
| (97) EP 1434976 | (47) 09.01.2008 | (97) EP 1476478 | (47) 09.01.2008 |
| (97) EP 1436547 | (47) 09.01.2008 | (97) EP 1477948 | (47) 09.01.2008 |
| (97) EP 1437231 | (47) 09.01.2008 | (97) EP 1478780 | (47) 09.01.2008 |
| (97) EP 1438588 | (47) 09.01.2008 | (97) EP 1478793 | (47) 09.01.2008 |
| (97) EP 1439974 | (47) 09.01.2008 | (97) EP 1479349 | (47) 09.01.2008 |
| (97) EP 1440447 | (47) 09.01.2008 | (97) EP 1479584 | (47) 09.01.2008 |



(97)	EP 1480610	(47)	09.01.2008	(97)	EP 1556485	(47)	09.01.2008
(97)	EP 1482522	(47)	09.01.2008	(97)	EP 1556744	(47)	09.01.2008
(97)	EP 1483547	(47)	09.01.2008	(97)	EP 1557370	(47)	09.01.2008
(97)	EP 1483668	(47)	09.01.2008	(97)	EP 1557819	(47)	09.01.2008
(97)	EP 1483869	(47)	09.01.2008	(97)	EP 1559120	(47)	09.01.2008
(97)	EP 1486345	(47)	09.01.2008	(97)	EP 1559195	(47)	09.01.2008
(97)	EP 1487466	(47)	09.01.2008	(97)	EP 1560019	(47)	09.01.2008
(97)	EP 1487773	(47)	09.01.2008	(97)	EP 1560698	(47)	09.01.2008
(97)	EP 1487809	(47)	09.01.2008	(97)	EP 1560848	(47)	09.01.2008
(97)	EP 1490053	(47)	09.01.2008	(97)	EP 1561032	(47)	09.01.2008
(97)	EP 1490550	(47)	09.01.2008	(97)	EP 1561301	(47)	09.01.2008
(97)	EP 1492739	(47)	09.01.2008	(97)	EP 1561429	(47)	09.01.2008
(97)	EP 1493213	(47)	09.01.2008	(97)	EP 1561468	(47)	09.01.2008
(97)	EP 1500387	(47)	09.01.2008	(97)	EP 1563760	(47)	09.01.2008
(97)	EP 1500410	(47)	09.01.2008	(97)	EP 1565066	(47)	09.01.2008
(97)	EP 1500646	(47)	09.01.2008	(97)	EP 1565114	(47)	09.01.2008
(97)	EP 1501828	(47)	09.01.2008	(97)	EP 1565247	(47)	09.01.2008
(97)	EP 1503019	(47)	09.01.2008	(97)	EP 1566127	(47)	09.01.2008
(97)	EP 1505121	(47)	09.01.2008	(97)	EP 1566678	(47)	09.01.2008
(97)	EP 1505281	(47)	09.01.2008	(97)	EP 1566725	(47)	09.01.2008
(97)	EP 1506715	(47)	09.01.2008	(97)	EP 1567565	(47)	09.01.2008
(97)	EP 1507837	(47)	09.01.2008	(97)	EP 1567586	(47)	09.01.2008
(97)	EP 1508593	(47)	09.01.2008	(97)	EP 1569994	(47)	09.01.2008
(97)	EP 1509368	(47)	09.01.2008	(97)	EP 1572023	(47)	09.01.2008
(97)	EP 1509737	(47)	09.01.2008	(97)	EP 1572401	(47)	09.01.2008
(97)	EP 1510459	(47)	09.01.2008	(97)	EP 1577604	(47)	09.01.2008
(97)	EP 1511126	(47)	09.01.2008	(97)	EP 1580098	(47)	09.01.2008
(97)	EP 1512511	(47)	09.01.2008	(97)	EP 1582104	(47)	09.01.2008
(97)	EP 1512829	(47)	09.01.2008	(97)	EP 1582107	(47)	09.01.2008
(97)	EP 1513610	(47)	09.01.2008	(97)	EP 1582315	(47)	09.01.2008
(97)	EP 1513904	(47)	09.01.2008	(97)	EP 1582826	(47)	09.01.2008
(97)	EP 1517628	(47)	09.01.2008	(97)	EP 1588065	(47)	09.01.2008
(97)	EP 1517804	(47)	09.01.2008	(97)	EP 1588691	(47)	09.01.2008
(97)	EP 1518704	(47)	09.01.2008	(97)	EP 1588696	(47)	09.01.2008
(97)	EP 1520061	(47)	09.01.2008	(97)	EP 1589256	(47)	09.01.2008
(97)	EP 1520467	(47)	09.01.2008	(97)	EP 1591706	(47)	09.01.2008
(97)	EP 1521649	(47)	09.01.2008	(97)	EP 1593326	(47)	09.01.2008
(97)	EP 1521816	(47)	09.01.2008	(97)	EP 1593588	(47)	09.01.2008
(97)	EP 1521859	(47)	09.01.2008	(97)	EP 1593802	(47)	09.01.2008
(97)	EP 1522319	(47)	09.01.2008	(97)	EP 1595609	(47)	09.01.2008
(97)	EP 1522439	(47)	09.01.2008	(97)	EP 1596125	(47)	09.01.2008
(97)	EP 1522562	(47)	09.01.2008	(97)	EP 1596932	(47)	09.01.2008
(97)	EP 1523866	(47)	09.01.2008	(97)	EP 1596972	(47)	09.01.2008
(97)	EP 1525407	(47)	09.01.2008	(97)	EP 1597677	(47)	09.01.2008
(97)	EP 1526038	(47)	09.01.2008	(97)	EP 1597860	(47)	09.01.2008
(97)	EP 1526066	(47)	09.01.2008	(97)	EP 1599438	(47)	09.01.2008
(97)	EP 1526312	(47)	09.01.2008	(97)	EP 1599777	(47)	09.01.2008
(97)	EP 1526780	(47)	09.01.2008	(97)	EP 1599848	(47)	09.01.2008
(97)	EP 1527048	(47)	09.01.2008	(97)	EP 1600364	(47)	09.01.2008
(97)	EP 1527068	(47)	09.01.2008	(97)	EP 1601276	(47)	09.01.2008
(97)	EP 1527086	(47)	09.01.2008	(97)	EP 1601635	(47)	09.01.2008
(97)	EP 1527697	(47)	09.01.2008	(97)	EP 1602204	(47)	09.01.2008
(97)	EP 1528212	(47)	09.01.2008	(97)	EP 1603411	(47)	09.01.2008
(97)	EP 1528277	(47)	09.01.2008	(97)	EP 1605123	(47)	09.01.2008
(97)	EP 1530672	(47)	09.01.2008	(97)	EP 1605927	(47)	09.01.2008
(97)	EP 1532057	(47)	09.01.2008	(97)	EP 1606620	(47)	09.01.2008
(97)	EP 1533585	(47)	09.01.2008	(97)	EP 1607714	(47)	09.01.2008
(97)	EP 1537525	(47)	09.01.2008	(97)	EP 1608647	(47)	09.01.2008
(97)	EP 1538070	(47)	09.01.2008	(97)	EP 1609250	(47)	09.01.2008
(97)	EP 1538071	(47)	09.01.2008	(97)	EP 1609909	(47)	09.01.2008
(97)	EP 1538303	(47)	09.01.2008	(97)	EP 1612930	(47)	09.01.2008
(97)	EP 1539335	(47)	09.01.2008	(97)	EP 1613689	(47)	09.01.2008
(97)	EP 1539775	(47)	09.01.2008	(97)	EP 1620409	(47)	09.01.2008
(97)	EP 1543895	(47)	09.01.2008	(97)	EP 1621430	(47)	09.01.2008
(97)	EP 1544426	(47)	09.01.2008	(97)	EP 1622316	(47)	09.01.2008
(97)	EP 1544623	(47)	09.01.2008	(97)	EP 1622987	(47)	09.01.2008
(97)	EP 1545163	(47)	09.01.2008	(97)	EP 1623093	(47)	09.01.2008
(97)	EP 1545316	(47)	09.01.2008	(97)	EP 1623094	(47)	09.01.2008
(97)	EP 1547835	(47)	09.01.2008	(97)	EP 1624510	(47)	09.01.2008
(97)	EP 1549252	(47)	09.01.2008	(97)	EP 1625093	(47)	09.01.2008
(97)	EP 1549517	(47)	09.01.2008	(97)	EP 1625117	(47)	09.01.2008
(97)	EP 1549531	(47)	09.01.2008	(97)	EP 1625467	(47)	09.01.2008
(97)	EP 1550226	(47)	09.01.2008	(97)	EP 1625725	(47)	09.01.2008
(97)	EP 1552639	(47)	09.01.2008	(97)	EP 1625781	(47)	09.01.2008
(97)	EP 1552650	(47)	09.01.2008	(97)	EP 1626490	(47)	09.01.2008
(97)	EP 1555074	(47)	09.01.2008	(97)	EP 1626842	(47)	09.01.2008
(97)	EP 1555088	(47)	09.01.2008	(97)	EP 1627002	(47)	09.01.2008
(97)	EP 1556378	(47)	09.01.2008	(97)	EP 1629616	(47)	09.01.2008

(97)	EP 1629675	(47)	09.01.2008	(97)	EP 1685186	(47)	09.01.2008
(97)	EP 1629706	(47)	09.01.2008	(97)	EP 1685678	(47)	09.01.2008
(97)	EP 1629831	(47)	09.01.2008	(97)	EP 1685746	(47)	09.01.2008
(97)	EP 1629996	(47)	09.01.2008	(97)	EP 1687538	(47)	09.01.2008
(97)	EP 1629998	(47)	09.01.2008	(97)	EP 1687565	(47)	09.01.2008
(97)	EP 1630022	(47)	09.01.2008	(97)	EP 1687808	(47)	09.01.2008
(97)	EP 1630083	(47)	09.01.2008	(97)	EP 1688008	(47)	09.01.2008
(97)	EP 1630142	(47)	09.01.2008	(97)	EP 1690700	(47)	09.01.2008
(97)	EP 1630340	(47)	09.01.2008	(97)	EP 1691165	(47)	09.01.2008
(97)	EP 1634428	(47)	09.01.2008	(97)	EP 1691388	(47)	09.01.2008
(97)	EP 1634946	(47)	09.01.2008	(97)	EP 1692040	(47)	09.01.2008
(97)	EP 1636661	(47)	09.01.2008	(97)	EP 1693115	(47)	09.01.2008
(97)	EP 1637801	(47)	09.01.2008	(97)	EP 1694145	(47)	09.01.2008
(97)	EP 1638263	(47)	09.01.2008	(97)	EP 1694952	(47)	09.01.2008
(97)	EP 1638934	(47)	09.01.2008	(97)	EP 1696633	(47)	09.01.2008
(97)	EP 1638952	(47)	09.01.2008	(97)	EP 1696775	(47)	09.01.2008
(97)	EP 1640087	(47)	09.01.2008	(97)	EP 1697236	(47)	09.01.2008
(97)	EP 1640537	(47)	09.01.2008	(97)	EP 1698755	(47)	09.01.2008
(97)	EP 1641338	(47)	09.01.2008	(97)	EP 1699611	(47)	09.01.2008
(97)	EP 1641363	(47)	09.01.2008	(97)	EP 1700744	(47)	09.01.2008
(97)	EP 1641717	(47)	09.01.2008	(97)	EP 1700760	(47)	09.01.2008
(97)	EP 1642700	(47)	09.01.2008	(97)	EP 1701594	(47)	09.01.2008
(97)	EP 1644205	(47)	09.01.2008	(97)	EP 1703650	(47)	09.01.2008
(97)	EP 1644592	(47)	09.01.2008	(97)	EP 1704963	(47)	09.01.2008
(97)	EP 1649876	(47)	09.01.2008	(97)	EP 1705641	(47)	09.01.2008
(97)	EP 1651287	(47)	09.01.2008	(97)	EP 1706675	(47)	09.01.2008
(97)	EP 1651759	(47)	09.01.2008	(97)	EP 1710356	(47)	09.01.2008
(97)	EP 1651863	(47)	09.01.2008	(97)	EP 1711473	(47)	09.01.2008
(97)	EP 1652340	(47)	09.01.2008	(97)	EP 1714246	(47)	09.01.2008
(97)	EP 1653268	(47)	09.01.2008	(97)	EP 1714988	(47)	09.01.2008
(97)	EP 1653950	(47)	09.01.2008	(97)	EP 1716260	(47)	09.01.2008
(97)	EP 1655243	(47)	09.01.2008	(97)	EP 1716327	(47)	09.01.2008
(97)	EP 1655337	(47)	09.01.2008	(97)	EP 1717437	(47)	09.01.2008
(97)	EP 1655524	(47)	09.01.2008	(97)	EP 1718268	(47)	09.01.2008
(97)	EP 1656271	(47)	09.01.2008	(97)	EP 1718526	(47)	09.01.2008
(97)	EP 1657333	(47)	09.01.2008	(97)	EP 1718708	(47)	09.01.2008
(97)	EP 1657355	(47)	09.01.2008	(97)	EP 1720035	(47)	09.01.2008
(97)	EP 1657524	(47)	09.01.2008	(97)	EP 1722155	(47)	09.01.2008
(97)	EP 1657533	(47)	09.01.2008	(97)	EP 1723653	(47)	09.01.2008
(97)	EP 1657732	(47)	09.01.2008	(97)	EP 1724133	(47)	09.01.2008
(97)	EP 1657820	(47)	09.01.2008	(97)	EP 1725588	(47)	09.01.2008
(97)	EP 1659017	(47)	09.01.2008	(97)	EP 1725610	(47)	09.01.2008
(97)	EP 1659296	(47)	09.01.2008	(97)	EP 1727720	(47)	09.01.2008
(97)	EP 1659538	(47)	09.01.2008	(97)	EP 1728810	(47)	09.01.2008
(97)	EP 1660466	(47)	09.01.2008	(97)	EP 1728952	(47)	09.01.2008
(97)	EP 1660740	(47)	09.01.2008	(97)	EP 1731411	(47)	09.01.2008
(97)	EP 1661130	(47)	09.01.2008	(97)	EP 1732356	(47)	09.01.2008
(97)	EP 1661967	(47)	09.01.2008	(97)	EP 1732775	(47)	09.01.2008
(97)	EP 1662052	(47)	09.01.2008	(97)	EP 1732887	(47)	09.01.2008
(97)	EP 1662349	(47)	09.01.2008	(97)	EP 1733162	(47)	09.01.2008
(97)	EP 1662834	(47)	09.01.2008	(97)	EP 1733698	(47)	09.01.2008
(97)	EP 1663077	(47)	09.01.2008	(97)	EP 1734279	(47)	09.01.2008
(97)	EP 1663936	(47)	09.01.2008	(97)	EP 1734321	(47)	09.01.2008
(97)	EP 1665573	(47)	09.01.2008	(97)	EP 1735595	(47)	09.01.2008
(97)	EP 1666289	(47)	09.01.2008	(97)	EP 1737202	(47)	09.01.2008
(97)	EP 1666523	(47)	09.01.2008	(97)	EP 1738050	(47)	09.01.2008
(97)	EP 1667747	(47)	09.01.2008	(97)	EP 1739933	(47)	09.01.2008
(97)	EP 1668366	(47)	09.01.2008	(97)	EP 1740892	(47)	09.01.2008
(97)	EP 1669028	(47)	09.01.2008	(97)	EP 1741006	(47)	09.01.2008
(97)	EP 1669793	(47)	09.01.2008	(97)	EP 1741914	(47)	09.01.2008
(97)	EP 1669824	(47)	09.01.2008	(97)	EP 1742758	(47)	09.01.2008
(97)	EP 1669825	(47)	09.01.2008	(97)	EP 1743794	(47)	09.01.2008
(97)	EP 1673412	(47)	09.01.2008	(97)	EP 1746427	(47)	09.01.2008
(97)	EP 1673549	(47)	09.01.2008	(97)	EP 1749583	(47)	09.01.2008
(97)	EP 1673997	(47)	09.01.2008	(97)	EP 1750326	(47)	09.01.2008
(97)	EP 1675099	(47)	09.01.2008	(97)	EP 1751100	(47)	09.01.2008
(97)	EP 1675662	(47)	09.01.2008	(97)	EP 1751207	(47)	09.01.2008
(97)	EP 1675745	(47)	09.01.2008	(97)	EP 1752693	(47)	09.01.2008
(97)	EP 1675754	(47)	09.01.2008	(97)	EP 1753347	(47)	09.01.2008
(97)	EP 1676223	(47)	09.01.2008	(97)	EP 1754441	(47)	09.01.2008
(97)	EP 1676640	(47)	09.01.2008	(97)	EP 1754572	(47)	09.01.2008
(97)	EP 1677879	(47)	09.01.2008	(97)	EP 1754632	(47)	09.01.2008
(97)	EP 1679223	(47)	09.01.2008	(97)	EP 1755397	(47)	09.01.2008
(97)	EP 1680188	(47)	09.01.2008	(97)	EP 1755808	(47)	09.01.2008
(97)	EP 1682146	(47)	09.01.2008	(97)	EP 1756180	(47)	09.01.2008
(97)	EP 1682800	(47)	09.01.2008	(97)	EP 1756263	(47)	09.01.2008
(97)	EP 1683412	(47)	09.01.2008	(97)	EP 1756830	(47)	09.01.2008
(97)	EP 1685142	(47)	09.01.2008	(97)	EP 1757146	(47)	09.01.2008

(97)	EP 1757521	(47)	09.01.2008
(97)	EP 1759131	(47)	09.01.2008
(97)	EP 1759968	(47)	09.01.2008
(97)	EP 1761528	(47)	09.01.2008
(97)	EP 1761541	(47)	09.01.2008
(97)	EP 1762997	(47)	09.01.2008
(97)	EP 1763165	(47)	09.01.2008
(97)	EP 1763519	(47)	09.01.2008
(97)	EP 1763533	(47)	09.01.2008
(97)	EP 1763994	(47)	09.01.2008
(97)	EP 1765824	(47)	09.01.2008
(97)	EP 1765842	(47)	09.01.2008
(97)	EP 1769017	(47)	09.01.2008
(97)	EP 1769688	(47)	09.01.2008
(97)	EP 1769970	(47)	09.01.2008
(97)	EP 1769984	(47)	09.01.2008
(97)	EP 1772030	(47)	09.01.2008
(97)	EP 1773129	(47)	09.01.2008
(97)	EP 1773479	(47)	09.01.2008
(97)	EP 1774099	(47)	09.01.2008
(97)	EP 1774132	(47)	09.01.2008
(97)	EP 1776026	(47)	09.01.2008
(97)	EP 1776722	(47)	09.01.2008
(97)	EP 1778771	(47)	09.01.2008
(97)	EP 1778784	(47)	09.01.2008
(97)	EP 1779322	(47)	09.01.2008
(97)	EP 1781252	(47)	09.01.2008
(97)	EP 1781529	(47)	09.01.2008
(97)	EP 1784170	(47)	09.01.2008
(97)	EP 1786660	(47)	09.01.2008
(97)	EP 1787078	(47)	09.01.2008
(97)	EP 1788104	(47)	09.01.2008
(97)	EP 1788128	(47)	09.01.2008
(97)	EP 1788250	(47)	09.01.2008
(97)	EP 1789486	(47)	09.01.2008
(97)	EP 1789608	(47)	09.01.2008
(97)	EP 1791608	(47)	09.01.2008
(97)	EP 1791647	(47)	09.01.2008
(97)	EP 1791754	(47)	09.01.2008
(97)	EP 1792183	(47)	09.01.2008
(97)	EP 1793300	(47)	09.01.2008
(97)	EP 1796794	(47)	09.01.2008
(97)	EP 1797358	(47)	09.01.2008
(97)	EP 1799144	(47)	09.01.2008
(97)	EP 1799514	(47)	09.01.2008
(97)	EP 1807322	(47)	09.01.2008
(97)	EP 1807662	(47)	09.01.2008
(97)	EP 1832387	(47)	09.01.2008
(97)	EP 1840955	(47)	09.01.2008
(97)	EP 1871022	(47)	09.01.2008

## Zveřejněné překlady evropských patentových spisů

U následujících udělených evropských patentů s účinky pro Českou republiku byl majitelem předložen překlad patentového spisu do českého jazyka (§ 35c odst. 2 až 4 zákona č. 527/1990 Sb., v platném znění). Údaje jsou řazeny vzestupně podle čísel evropských patentů.

(97)	<b>EP 1334954</b>	(97)	04.02.2004
(47)	03.10.2007	(51)	<b>H01H 21/10</b> (2006.01)
(97)	13.08.2003	(96)	17.07.2003
(51)	<b>C04B 7/43</b> (2006.01)	(96)	03016204.4
(96)	21.01.2003	(73)	Black & Decker Inc., Newark, DE 19711, US
(96)	03001154.8	(72)	Kusmierski, Robert, Felton, Pennsylvania 17322, US Mealy, Bradley J., Abingdon, Maryland 21009, US
(73)	KHD Humboldt Wedag GmbH, 51067 Köln, DE	(54)	<b>Odblokovací mechanismus spínače pro elektrická nářadí</b>
(72)	Ramesohl, Hubert, 51427 Bergisch Gladbach, DE Eckert, Carsten, 51061 Köln, DE	(32)	02.08.2002
(54)	<b>Zařízení pro výrobu cementového slínku</b>	(31)	211741
(32)	25.01.2002	(33)	US
(31)	10202776	(74)	Společná advokátní kancelář Všetečka Zelený Švorčík Kalenský a partneři, JUDr. Miloš Všetečka, Hálkova 2, Praha 2, 12000
(33)	DE		
(74)	Společná advokátní kancelář Všetečka Zelený Švorčík Kalenský a partneři, JUDr. Miloš Všetečka, advokát, Hálkova 2, Praha 2, 12000		

---

(97)	<b>EP 1387376</b>	(97)	<b>EP 1409244</b>
(47)	03.10.2007	(47)	10.10.2007
		(97)	30.01.2003

- |      |   |           |      |  |           |
|------|---|-----------|------|--|-----------|
| (51) | <b>B32B 27/32</b>   | (2006.01) | (31) | 2001256421   |           |
|      | <b>D01D 5/253</b>   | (2006.01) | (33) | JP   |           |
|      | <b>D01D 5/42</b>  | (2006.01) | (86) | PCT/JP2002/006909  |           |
|      | <b>D01F 8/06</b>  | (2006.01) | (87) | WO 2003/018034   |           |
|      | <b>B29C 55/06</b>   | (2006.01) | (74) | Společná advokátní kancelář Všeťečka Zelený Švorčík      |           |
|      | <b>B29C 47/06</b>   | (2006.01) |      | Kalenský a partneři, JUDr. Petr Kalenský, Hálkova 2,     |           |
|      | D01F 6/04   | (2006.01) |      | Praha 2, 12000   |           |
| (96) | 19.07.2002  |           |      |  |           |
| (96) | 02747748.8  |           |      |  |           |
| (73) | Lankhorst Pure Composites B.V., 8607 AD Sneek, NL                   |           | (97) | <b>EP 1423643</b>  |           |
| (72) | LOOS, Joachim, NL-5673 LH Neunen, NL                                |           | (47) | 03.10.2007   |           |
|      | JACOBS, Johannes, Antonius, Joseph, NL-8447 EB                      |           | (97) | 27.03.2003   |           |
|      | Heerenveen, NL  |           | (51) | <b>F23D 14/54</b>  | (2006.01) |
|      | PEIJS, Antonius, Andreas, Johannes, Maria, NL-5502 EJ               |           | (96) | 28.08.2002   |           |
|      | Veldhoven, NL   |           | (96) | 02774540.5   |           |
|      | SCHIMANSKI, Tilon, NL-5663 HS Geldrop, NL                           |           | (73) | Messer Cutting & Welding GmbH, 64823 Gross-Umstadt,      |           |
| (54) | <b>Polyolefinový film, pásek nebo nit</b>                           |           |      | DE   |           |
| (32) | 19.07.2001, 04.10.2001  |           | (72) | VOSSBERG, Rainald, 65719 Hofheim, DE                     |           |
| (31) | 01202757, 01203764  |           | (54) | <b>Řezací hořák s multifunkční hořákovou hlavou.</b>     |           |
| (33) | EP, EP  |           | (32) | 07.09.2001   |           |
| (86) | PCT/NL2002/000487   |           | (31) | 10144179   |           |
| (87) | WO 2003/008190  |           | (33) | DE   |           |
| (74) | PATENTSERVIS Praha, a.s., Jivenská 1273/1, Praha 4, 14021           |           | (86) | PCT/EP2002/009593  |           |
|      |   |           | (87) | WO 2003/025462   |           |
|      |   |           | (74) | Společná advokátní kancelář Všeťečka Zelený Švorčík      |           |
|      |   |           |      | Kalenský a partneři, JUDr. Otakar Švorčík, advokát,      |           |
|      |   |           |      | Hálkova 2, Praha 2, 12000                                |           |
| (97) | <b>EP 1413833</b>   |           |      |  |           |
| (47) | 24.10.2007  |           |      |  |           |
| (97) | 28.04.2004  |           |      |  |           |
| (51) | <b>F24D 19/02</b>   | (2006.01) | (97) | <b>EP 1437063</b>  |           |
|      | <b>F24D 19/06</b>   | (2006.01) | (47) | 07.11.2007   |           |
| (96) | 24.09.2003  |           | (97) | 14.07.2004   |           |
| (96) | 03090313.2  |           | (51) | <b>A46B 3/08</b>   | (2006.01) |
| (73) | KERMI GmbH, 94447 Plattling, DE                                     |           |      | <b>A46B 13/00</b>  | (2006.01) |
|      | Arbonia AG, 9320 Arbon, CH  |           | (96) | 10.12.2003   |           |
| (72) | Schöringhumer, Dieter, 6980 Lustenau, AT                            |           | (96) | 03450275.7   |           |
|      | Cenci, Danilo, 9320 Arbon, CH                                       |           | (73) | Robel Bahnbaumaschinen GmbH, 83395 Freilassing, DE       |           |
|      | Schönberger, Markus, 94264 Langdorf, DE                             |           | (72) | Felber, Hannes, 5020 Salzburg, AT                        |           |
|      | Pohl, Rüdiger, 94469 Deggendorf, DE                                 |           | (54) | <b>Zametací kartáč</b>                                   |           |
|      | Feldmeier, Dieter, 94469 Deggendorf, DE                             |           | (32) | 11.01.2003   |           |
|      | Weigl, Peter, 84034 Landshut, DE                                    |           | (31) | 20300355/U   |           |
| (54) | <b>Vodící profil a konvektor</b>                                    |           | (33) | DE   |           |
| (32) | 25.10.2002  |           | (74) | TRAPLOVÁ HAKR KUBÁT Advokátní a patentová                |           |
| (31) | 20216558/U  |           |      | kancelář, Ing. Eduard Hakr, Přístavní 24, Praha 7, 17000 |           |
| (33) | DE  |           |      |  |           |
| (74) | UNIPATENT, Ing. Jiří Chlustina, Jana Masaryka 43-47, Praha 2, 12000 |           |      |  |           |
| (97) | <b>EP 1421944</b>   |           | (97) | <b>EP 1441714</b>  |           |
| (47) | 12.12.2007  |           | (47) | 26.12.2007   |           |
| (97) | 06.03.2003  |           | (97) | 01.05.2003   |           |
| (51) | <b>A61K 9/20</b>  | (2006.01) | (51) | <b>A61K 31/196</b>                                       | (2006.01) |
|      | <b>A61P 1/04</b>  | (2006.01) |      | <b>A61P 35/00</b>  | (2006.01) |
|      | <b>A61P 1/10</b>  | (2006.01) |      | <b>A61K 31/502</b>                                       | (2006.01) |
|      | <b>A61K 33/08</b>   | (2006.01) |      | <b>A61K 31/195</b>                                       | (2006.01) |
| (96) | 08.07.2002  |           |      | <b>A61K 31/50</b>  | (2006.01) |
| (96) | 02745874.4  |           | (96) | 24.10.2002   |           |
| (73) | KYOWA CHEMICAL INDUSTRY CO., LTD.,                                  |           | (96) | 02787507.9   |           |
|      | Takamatsu-shi, Kagawa 761-0113, JP                                  |           | (73) | Novartis AG, 4056 Basel, CH                              |           |
| (72) | SOFUE, Mitsuhiro, Kyowa Chemical Industry Co. Ltd,                  |           | (72) | CHEN, Ying-Nan, Pan, Parsippany, NJ 07054, US            |           |
|      | Takamatsu-shi, Kagawa 761-0113, JP                                  |           |      | LASSOTA, Peter, Succasunna, NJ 07876, US                 |           |
|      | KAWAMURA, Isamu, Kyowa Chemical Industry Co. Ltd,                   |           | (54) | WOOD, Alexander, Wallace, Ho Ho Kus, NJ 07423, US        |           |
|      | Takamatsu-shi, Kagawa 761-0113, JP                                  |           |      | <b>Kombinace obsahující selektivní inhibitor</b>         |           |
|      | YAMAO, Shigeo, Kyowa Chemical Industry Co. Ltd,                     |           | (32) | <b>cyklooxygenázy-2</b>                                  |           |
|      | Takamatsu-shi, Kagawa 761-0113, JP                                  |           | (32) | 25.10.2001, 25.10.2001, 15.11.2001                       |           |
|      | BABA, Hideaki, Kyowa Chemical Industry Co. Ltd,                     |           | (31) | 344734/P, 344735/P, 336033/P                             |           |
|      | Takamatsu-shi, Kagawa 761-0113, JP                                  |           | (33) | US, US, US   |           |
|      | HORIE, Shiro, Kyowa Chemical Industry Co. Ltd,                      |           | (86) | PCT/EP2002/011924  |           |
|      | Takamatsu-shi, Kagawa 761-0113, JP                                  |           | (87) | WO 2003/035047   |           |
|      | ABE, Yoko, Kyowa Chemical Industry Co. Ltd,                         |           | (74) | TRAPLOVÁ HAKR KUBÁT Advokátní a patentová                |           |
|      | Takamatsu-shi, Kagawa 761-0113, JP                                  |           |      | kancelář, Ing. Jan Kubát, Přístavní 24, Praha 7, 17000   |           |
|      | SOFUE, Hisae, Kyowa Chemical Industry Co. Ltd,                      |           |      |  |           |
|      | Takamatsu-shi, Kagawa 761-0113, JP                                  |           | (97) | <b>EP 1470319</b>  |           |
| (54) | <b>Antacidum a laxativní tableta.</b>                               |           | (47) | 18.07.2007   |           |
| (32) | 27.08.2001  |           | (97) | 14.08.2003   |           |
|      |   |           | (51) | <b>F01C 1/344</b>  | (2006.01) |

- (96) 03.02.2003  
(96) 03705487.1  
(73) Jrs-Systems B.V., 7683 BJ Den Ham, NL  
(72) ROELOFS, Johannes, NL-7683 WV Den Ham, NL  
(54) **Spalovací motor**  
(32) 05.02.2002  
(31) 1019904  
(33) NL  
(86) PCT/NL2003/000072  
(87) WO 2003/067031  
(74) ROTT, RŮŽIČKA & GUTTMANN patent.,známkové a advokátní kanceláře, Ing. Mgr. Miloslav Hainz, Nad Štolou 12, Praha 7, 17000
- 
- (97) **EP 1486807**  
(47) 19.09.2007  
(97) 25.09.2003  
(51) **G02B 6/28** (2006.01)  
**G02F 1/035** (2006.01)  
(96) 14.03.2003  
(96) 03744389.2  
(73) UNIVERSIDAD POLITECNICA DE VALENCIA, 46022 Valencia, ES  
(72) Marti Sendra, Javier, 46022 Valencia, ES  
Corral Gonzalez, Juan Luis, 46022 Valencia, ES  
Vidal Rodriguez, Borja, 46022 Valencia, ES  
Madrid Diaz, Daniel, 46022 Valencia, ES  
(54) **Násobná zpoždovací linka**  
(32) 15.03.2002  
(31) 200200631  
(33) ES  
(86) PCT/ES2003/000122  
(87) WO 2003/079080  
(74) PATENTSERVIS Praha, a.s., Jivenská 1273/1, Praha 4, 14000
- 
- (97) **EP 1487777**  
(47) 02.01.2008  
(97) 09.10.2003  
(51) **C07C 209/78** (2006.01)  
**C07C 263/10** (2006.01)  
(96) 25.03.2003  
(96) 03717231.9  
(73) HUNTSMAN INTERNATIONAL LLC, Salt Lake City, Utah 84108, US  
(72) BOTELLA Ascuncion Pablo, 46007 Valencia, ES  
BOSMAN, Joris, Karel, Peter, B-2230 Herselt, BE  
MITCHELL, Christopher, John, B-3020 Veltem-Beisem, BE  
CORMA, Avelino Universidad Politecnica de Valencia, 46022 Valencia, ES  
(54) **Způsob přípravy diaminodifenylmethanu a jeho vyšších homolog**  
(32) 28.03.2002, 30.01.2003  
(31) 03001932, 02007141  
(33) EP, EP  
(86) PCT/EP2003/003084  
(87) WO 2003/082803  
(74) TRAPLOVÁ HAKR KUBÁT Advokátní a patentová kancelář, Ing. Eduard Hakr, Přístavní 24, Praha 7, 17000
- 
- (97) **EP 1490552**  
(47) 10.10.2007  
(97) 09.10.2003  
(51) **E01C 9/00** (2006.01)  
**E01C 3/00** (2006.01)  
**B64F 1/36** (2006.01)  
(96) 03.04.2003  
(96) 03711744.7  
(73) Fieldturf Tarkett Inc., TMR.Montreal QC H4P 2L7, CA  
(72) PREVOST, Jean, Westmount, Québec H3Y 2X8, CA
- 
- (54) **Bezpečnostní zdokonalení pro letištní vzletové, přistávací a pojezdové dráhy**  
(32) 03.04.2002  
(31) 369334/P  
(33) US  
(86) PCT/CA2003/000490  
(87) WO 2003/083215  
(74) Čermák Hořejš Myslíl a spol., JUDr. Jan Matějka, Národní 32, Praha 1, 11000
- 
- (97) **EP 1491849**  
(47) 12.12.2007  
(97) 09.10.2003  
(51) **F42B 3/12** (2006.01)  
**B60R 21/26** (2006.01)  
(96) 17.03.2003  
(96) 03712720.6  
(73) Toyota Jidosha Kabushiki Kaisha, Toyota-shi, Aichi 471-8571, JP  
(72) TAKAHARA, Isamu, c/o Toyota Jidosha K.K., Toyota-shi, Aichi 471-8571, JP  
(54) **Iniciátor pro airbag**  
(32) 29.03.2002  
(31) 2002095611  
(33) JP  
(86) PCT/JP2003/003149  
(87) WO 2003/083405  
(74) PATENTSERVIS Praha a.s., Jivenská 1273/1, Praha 4, 14021
- 
- (97) **EP 1500865**  
(47) 17.10.2007  
(97) 26.01.2005  
(51) **F21S 8/00** (2006.01)  
F21W 131/307 (2006.01)  
(96) 16.07.2004  
(96) 04466017.3  
(73) DESKO a.s., 468 61 Desná v Jizerských horach, CZ  
(72) Cernak, Marian, 468 46 Plavy, CZ  
Palme, Jan, 468 41 Tanvald, CZ  
(54) **Objímka kompaktního svítidla, zejména pro elektrické trouby**  
(32) 25.07.2003  
(31) 200314489/U  
(33) CZ  
(74) STRNAD Patent. a známková kancelář, Ing. Václav Strnad, Rychtářská 375/31, Liberec 14, 46014
- 
- (97) **EP 1503630**  
(47) 24.10.2007  
(97) 20.11.2003  
(51) **A23C 9/142** (2006.01)  
(96) 13.05.2003  
(96) 03725236.8  
(73) Valio Ltd., 00370 Helsinki, FI  
(72) TOSSAVAINEN, Olli, FIN-02620 Espoo, FI  
SAHLSTEIN, Janne, 02760 Espoo, FI  
(54) **Způsob výroby mléčného výrobku neobsahujícího laktosu**  
(32) 14.05.2002  
(31) 20020907  
(33) FI  
(86) PCT/FI2003/000366  
(87) WO 2003/094623  
(74) PATENTSERVIS Praha, a.s., Jivenská 1273/1, Praha 4, 14021
- 
- (97) **EP 1506930**  
(47) 03.10.2007  
(97) 16.02.2005  
(51) **B65G 49/04** (2006.01)

(96) 07.08.2004  
(96) 04018783.3  
(73) DAIFUKU CO., LTD., Osaka-shi, Osaka 555-0012, JP  
(72) Kyotani, Hisashi, c/o Daifuku Co., Ltd., Gamo-gun Shiga 529-1692, JP  
(54) **Způsob dopravy a zařízení**  
(32) 13.08.2003, 13.08.2003, 13.08.2003  
(31) 2003292690, 2003292691, 2003292692  
(33) JP, JP, JP  
(74) ROTT, RŮŽIČKA & GUTTMANN Patentová,známková a advokátní kancelář, Ing. Ivana Menšíková, Nad Štolou 12, Praha 7, 17000

(97) **EP 1522441**  
(47) 29.08.2007  
(97) 13.04.2005  
(51) **B60H 3/06** (2006.01)  
(96) 17.09.2004  
(96) 04022247.3  
(73) Behr GmbH & Co. KG, 70469 Stuttgart, DE  
(72) Boschert, Björn, 71254 Ditzingen, DE  
Heberle, Arthur, Dr.-Ing., 68163 Mannheim, DE  
(54) **Uspořádání filtru**  
(32) 06.10.2003  
(31) 10346824  
(33) DE  
(74) Čermák Hořejš Myslíl a spol., JUDr. Karel Čermák, advokát, Národní 32, Praha 1, 11000

(97) **EP 1529044**  
(47) 03.10.2007  
(97) 01.07.2004  
(51) **C07D 403/06** (2006.01)  
**C07D 405/12** (2006.01)  
**C07D 401/12** (2006.01)  
**C07D 409/12** (2006.01)  
**C07D 403/12** (2006.01)  
**C07D 487/04** (2006.01)  
**A61K 31/496** (2006.01)  
**A61P 31/00** (2006.01)  
**A61P 35/00** (2006.01)  
(96) 01.08.2003  
(96) 03811651.3  
(73) Nereus Pharmaceuticals, Inc., San Diego, CA 92121, US  
(72) HAYASHI, Yoshio, Ritto-shi, Shiga 520-3031, JP  
GRODBERG, Jennifer, Carlsbad, CA 92009, US  
PALLADINO, Michael, Olivenhain, CA 92024, US  
(54) **Dehydrofenylahistiny a jejich analogy a syntéza dehydrofenylahistinů a jejich analogů**  
(32) 02.08.2002, 16.09.2002, 24.02.2003  
(31) 401074/P, 411128/P, 450063/P  
(33) US, US, US  
(86) PCT/US2003/024232  
(87) WO 2004/054498  
(74) PATENTSERVIS Praha, a.s., Jivenská 1273/1, Praha 4, 14021

(97) **EP 1531023**  
(47) 03.10.2007  
(97) 18.05.2005  
(51) **B23B 51/02** (2006.01)  
(96) 05.11.2004  
(96) 04026294.1  
(73) Heule, Ulf, 9436 Balgach, CH  
(72) Studer, Harry, 9436 Balgach, CH  
Heule, Heinrich, 9434 Au, CH  
(54) **Vrtná deska, která je sevřením upevněna v základním těle**  
(32) 14.11.2003  
(31) 10353514  
(33) DE

(74) Společná advokátní kancelář Vsetečka Zelený Švorčík Kalenský a partneři, JUDr. Miloš Vsetečka, Hálkova 2, Praha 2, 12000

(97) **EP 1546122**  
(47) 21.11.2007  
(97) 01.04.2004  
(51) **C07D 257/04** (2006.01)  
(96) 22.09.2003  
(96) 03750599.7  
(73) Novartis AG, 4056 Basel, CH  
(72) DENNI-DISCHERT, Donatienne, F-68000 Colmar, FR  
HIRT, Hans, CH-4153 Reinach, CH  
NEVILLE, Dan, CH-4052 Basel, CH  
SEDELMEIER, Gottfried, 79227 Schallstadt, DE  
SCHNYDER, Anita, CH-4125 Riehen, CH  
DERRIEN, Nadine, F-68330 Huningue, FR  
KAUFMANN, Daniel, CH-4106 Therwil, CH  
(54) **Způsob přípravy valsartanu**  
(32) 23.09.2002  
(31) 0222056  
(33) GB  
(86) PCT/EP2003/010543  
(87) WO 2004/026847  
(74) TRAPLOVÁ HAKR KUBÁT Advokátní a patentová kancelář, Ing. Jan Kubát, Přístavní 24, Praha 7, 17000

(97) **EP 1553381**  
(47) 28.11.2007  
(97) 13.07.2005  
(51) **F42C 15/188** (2006.01)  
(96) 23.12.2004  
(96) 04030557.5  
(73) JUNGHANS Microtec GmbH, 78655 Dunningen-Seedorf, DE  
(72) Zehnder, Wolfgang, 78713 Schramberg, DE  
Pfundstein, Kurt, 78713 Schramberg, DE  
Höni, Herbert, 78733 Aichhalden-Roethenberg, DE  
Kienzler, Frank, 78048 VS-Villingen, DE  
Zinell, Alexander, 78713 Schramberg, DE  
Giesler, Gerd, 78087 Mönchweiler, DE  
(54) **Zapalovací zařízení**  
(32) 12.01.2004  
(31) 102004001643  
(33) DE  
(74) TRAPLOVÁ HAKR KUBÁT Advokátní a patentová kancelář, Ing. Eduard Hakr, Přístavní 24, Praha 7, 17000

(97) **EP 1558622**  
(47) 14.11.2007  
(97) 03.02.2005  
(51) **C07G 3/00** (2006.01)  
**C07G 5/00** (2006.01)  
**C07D 498/18** (2006.01)  
(96) 26.07.2004  
(96) 04779384.9  
(73) TEVA Gyógyszergyár Zártkörűen Működő Részvénytársaság, 4042 Debrecen, HU  
(72) KERI, Vilmos, H-4028 Debrecen, HU  
CZOVEK, Zoltan, H-4031 Debrecen, HU  
RANTAL, Ferenc, Debrecen, H-4032, HU  
CSORVASI, Andrea, 4027 Debrecen, HU  
(54) **Způsob čištění makrolidů**  
(32) 24.07.2003, 26.01.2004  
(31) 490070/P, 539363/P  
(33) US, US  
(86) PCT/US2004/024318  
(87) WO 2005/010015  
(74) TRAPLOVÁ HAKR KUBÁT Advokátní a patentová kancelář, Ing. Eduard Hakr, Přístavní 24, Praha 7, 17000

(97) **EP 1581376**

(47)	31.10.2007		(51)	<b>A61K 9/70</b>	(2006.01)
(97)	15.07.2004		(96)	05.02.2004	
(51)	<b>B29C 35/08</b>	(2006.01)	(96)	04708393.6	
	<b>B29C 43/56</b>	(2006.01)	(73)	Strakan International Limited, Hamilton HM11, BM	
	<b>B29B 13/08</b>	(2006.01)	(72)	ALTENSCHÖPFER, Peter, 94496 Ortenburg, DE	
	<b>B29B 13/00</b>	(2006.01)		WATKINSON, Adam, Charles, Williamstown VIC 3016, AU	
	<b>B29C 59/16</b>	(2006.01)	(54)	<b>Transdermální granisetron</b>	
	<b>B29C 67/00</b>	(2006.01)	(32)	05.02.2003	
(96)	11.12.2003		(31)	0302662	
(96)	03789219.7		(33)	GB	
(73)	Schroeter, Johannes, 83109 Grosskarolinenfeld, DE		(86)	PCT/GB2004/000403	
	Felix, Florian, 82467 Garmisch-Partenkirchen, DE		(87)	WO 2004/069141	
(72)	Schroeter, Johannes, 83109 Grosskarolinenfeld, DE		(74)	Čermák Hořejš Myslíl a spol., JUDr. Karel Čermák, advokát, Národní 32, Praha 1, 11000	
	Felix, Florian, 82467 Garmisch-Partenkirchen, DE				
(54)	<b>Způsob a zařízení pro plastické přetváření polymerů</b>				
(32)	20.12.2002				
(31)	10260137				
(33)	DE		(97)	<b>EP 1599167</b>	
(86)	PCT/EP2003/014058		(47)	03.10.2007	
(87)	WO 2004/058472		(97)	10.09.2004	
(74)	Čermák Hořejš Matějka a spol., JUDr. Karel Čermák, advokát, Národní 32, Praha 1, 11000		(51)	<b>C07D 235/30</b>	(2006.01)
			(96)	25.02.2004	
			(96)	04714348.2	
			(73)	Société de Conseils de Recherches et d'Applications Scientifiques ( S.C.R.A.S.), 75016 Paris, FR	
(97)	<b>EP 1589014</b>		(72)	PLAS, Pascale, F-92320 Châtillon, FR	
(47)	10.10.2007			ROUBERT, Pierre, F-75014 Paris, FR	
(97)	26.10.2005			POITOUT, Lydie, F-92160 ANTONY, FR	
(51)	<b>C07D 405/06</b>	(2006.01)		BRAULT, Valérie, F-78730 Saint-Arnoult-en-Yvelines, FR	
	<b>C07D 223/16</b>	(2006.01)		SACKUR, Carole, F-75004 Paris, FR	
(96)	21.02.2005		(54)	<b>Deriváty benzimidazolu a imidazopyridinu, které mají afinitu k receptorům melanokortinů a jejich použití jako léčiv.</b>	
(96)	05290382.0		(32)	26.02.2003	
(73)	Les Laboratoires Servier, 92415 Courbevoie Cedex, FR		(31)	0302320	
(72)	Lerestif, Jean-Michel, 76190 Yvetot, FR		(33)	FR	
	Lecouve, Jean-Pierre, 76600 Le Havre, FR		(86)	PCT/FR2004/000418	
	Brigot, Daniel, 76190 Sainte-Marie-des-Champs, FR		(87)	WO 2004/075823	
(54)	<b>Způsob přípravy derivátů 1,3-dihydro-2H-3-benzazepin-2-onu a použití pro přípravu ivabradinu a jeho adičních solí s farmaceuticky přijatelnou kyselinou</b>		(74)	Společná advokátní kancelář Všetečka Zelený Švorčík Kalenský a partneři, JUDr. Otakar Švorčík, Hálkova 2, Praha 2, 12000	
(32)	13.04.2004				
(31)	0403829				
(33)	FR				
(74)	ROTT, RŮŽIČKA & GUTTMANN Patentová, známková a advokátní kancelář, Ing. Ivana Jirotková, Nad Štolou 12, Praha 7, 17000				
			(97)	<b>EP 1601689</b>	
(97)	<b>EP 1589084</b>		(47)	28.11.2007	
(47)	31.10.2007		(97)	23.09.2004	
(97)	26.10.2005		(51)	<b>C07K 14/315</b>	(2006.01)
(51)	<b>C09J 7/00</b>	(2006.01)		<b>C12P 21/00</b>	(2006.01)
	<b>B41F 35/00</b>	(2006.01)		<b>A61K 39/09</b>	(2006.01)
	<b>G03F 7/00</b>	(2006.01)		<b>C07K 1/20</b>	(2006.01)
(96)	23.03.2005		(96)	11.03.2004	
(96)	05006415.3		(96)	04719447.7	
(73)	NITTO DENKO CORPORATION, Ibaraki-shi, Osaka 567-8680, JP		(73)	GlaxoSmithKline Biologicals s.a., 1330 Rixensart, BE	
(72)	Kouno, Shinichi, Ibaraki-shi Osaka 567-8680, JP		(72)	BIEMANS, Ralph, GlaxoSmithKline Biologicals S.A., B-1330 Rixensart, BE	
	Kume, Katsuya, Ibaraki-shi Osaka 567-8680, JP			GORAJ, Carine, GlaxoSmithKline Biologicals S.A., B-1330 Rixensart, BE	
	Banba, Tomohide, Ibaraki-shi Osaka 567-8680, JP			MERTENS, Emmanuel, GlaxoSmithKline Biologicals S.A., B-1330 Rixensart, BE	
	Yoneda, Masanobu, Ibaraki-shi Osaka 567-8680, JP			VANDERCAMMEN, Anne, GlaxoSmithKline BiologicalsSA, B-1330 Rixensart, BE	
	Kai, Makoto, Ibaraki-shi Osaka 567-8680, JP		(54)	<b>Způsob čištění bakteriálního cytolysinu</b>	
	Buzoujima, Yasushi, Ibaraki-shi Osaka 567-8680, JP		(32)	13.03.2003, 13.03.2003	
	Hatanaka, Itsuhiro, Ibaraki-shi Osaka 567-8680, JP		(31)	0305791, 0305792	
(54)	<b>Tlakově senzitivní adhezní folie pro odstraňování fluorescenčních látek</b>		(33)	GB, GB	
(32)	29.03.2004, 23.06.2004		(86)	PCT/EP2004/002641	
(31)	2004094906, 2004185325		(87)	WO 2004/081515	
(33)	JP, JP		(74)	KOREJZOVÁ & SPOL., v.o.s., JUDr. Petra Korejzová, advokátka, Korunní 810/104 E, Praha 10, 10100	
(74)	Společná advokátní kancelář Všetečka Zelený Švorčík Kalenský a partneři, JUDr. Miloš Všetečka, Hálkova 2, Praha 2, 12000				
			(97)	<b>EP 1613895</b>	
(97)	<b>EP 1589956</b>		(47)	03.10.2007	
(47)	01.08.2007		(97)	10.09.2004	
(97)	19.08.2004				

(51) **F23G 5/20** (2006.01)  
(96) 26.02.2004  
(96) 04714844.0  
(73) Platinum Controls Limited, BP D'Arcy Business Centre  
Llandarcy Neath Port Talbot 8A10 6EJ, GB  
(72) EVANS, Thomas Hudson, Dyfed SA4 6RL, GB  
(54) **Pec, její způsob činnosti a ovládání.**  
(32) 26.02.2003  
(31) 0304306  
(33) GB  
(86) PCT/GB2004/000781  
(87) WO 2004/076924  
(74) PATENTSERVIS Praha, a.s., Jivenská 1273/1, Praha 4,  
14021

(97) **EP 1615580**  
(47) 03.10.2007  
(97) 04.11.2004  
(51) **A61C 5/02** (2006.01)  
(96) 20.04.2004  
(96) 04728312.2  
(73) Rouiller, Jean-Claude, 2300 La Chaux-de-Fonds, CH  
(72) BREGUET, Olivier, CH-2400 Le Locle, CH  
(54) **Nástroj pro čištění kořenových kanálků**  
(32) 24.04.2003  
(31) 0305019  
(33) FR  
(86) PCT/CH2004/000239  
(87) WO 2004/093712  
(74) PATENTSERVIS Praha, a.s., Jivenská 1273/1, Praha 4,  
14021

(97) **EP 1616011**  
(47) 03.10.2007  
(97) 28.10.2004  
(51) **C12N 15/62** (2006.01)  
**C07K 14/035** (2006.01)  
**C12N 9/16** (2006.01)  
**G01N 33/50** (2006.01)  
(96) 16.04.2004  
(96) 04727873.4  
(73) International Centre for Genetic Engineering and  
Biotechnology, 34012 Trieste, IT  
(72) KÜHNE, Christian, A-1050 Vienna, AT  
SIMONCSITS, Andras, 34012 Trieste, IT  
(54) **Chimérické polypeptidy a jejich použití**  
(32) 18.04.2003  
(31) MI20030821  
(33) IT  
(86) PCT/EP2004/004062  
(87) WO 2004/092194  
(74) KANIA, SEDLÁK, SMOLA Patentová a známková  
kancelář, Mgr. Alžběta Jurtiková, Mendlovo nám. 1a, Brno,  
60300

(97) **EP 1628038**  
(47) 21.11.2007  
(97) 22.02.2006  
(51) **F16F 9/32** (2006.01)  
(96) 09.08.2005  
(96) 05017255.0  
(73) ZF FRIEDRICHSHAFEN AG, 88046 Friedrichshafen, DE  
(72) Eberlein, Ludwig, 97717 Sulzthal, DE  
Wilhelm, Ralf, 75394 Oberreichenbach, DE  
Breun, Wolfgang, 97464 Niederwerrn, DE  
Sauer, Klaus, 97520 Röttlein, DE  
(54) **Pístní tyč pro tlumení závislém na amplitudách**  
(32) 18.08.2004  
(31) 102004039919  
(33) DE  
(74) TRAPLOVÁ HAKR KUBÁT Advokátní a patentová  
kancelář, Ing. Eduard Hakr, Přístavní 24, Praha 7, 17000

(97) **EP 1635019**  
(47) 17.10.2007  
(97) 15.03.2006  
(51) **E05C 9/00** (2006.01)  
(96) 06.08.2005  
(96) 05017157.8  
(73) ROTO FRANK AG, 70771 Leinfelden-Echterdingen, DE  
(72) Kuhnt, Erhard, 42579 Heiligenhaus, DE  
Moog, Christopher, Dipl.-Ing, 56422 Wirges, DE  
Cornelius, Günter, 46045 Oberhausen, DE  
(54) **Uspořádání kování okna, dveří nebo podobně**  
(32) 11.09.2004  
(31) 102004043942  
(33) DE  
(74) Advokátní a patentová kancelář Čermák Hořejš Matějka a  
spol., JUDr. Karel Čermák, advokát, Národní 32, Praha 1,  
11000

(97) **EP 1635974**  
(47) 03.10.2007  
(97) 06.01.2005  
(51) **B23B 51/10** (2006.01)  
(96) 28.06.2004  
(96) 04738808.7  
(73) Gühring, Jörg, 72458 Albstadt, DE  
(72) GAISER, Gilbert, 71519 Veringendorf, DE  
(54) **Nástroj k odjehlení (odstranění otřepů)**  
(32) 27.06.2003, 24.11.2003  
(31) 10329187, 10355098  
(33) DE, DE  
(86) PCT/DE2004/001362  
(87) WO 2005/000509  
(74) RNDr. Zdeňka Halaxová, Horní náměstí 7, Olomouc,  
77200

(97) **EP 1637367**  
(47) 14.11.2007  
(97) 22.03.2006  
(51) **B60G 15/06** (2006.01)  
**F16F 9/32** (2006.01)  
(96) 09.09.2005  
(96) 05019611.2  
(73) ZF FRIEDRICHSHAFEN AG, 88046 Friedrichshafen, DE  
(72) Deigner, Bruno, 97464 Niederwerrn, DE  
Handke, Günther, 97502 Euerbach, DE  
Hassmann, Frank, 97422 Schweinfurt, DE  
Hermes, Jörg, 53225 Bonn, DE  
Koberstein, Joachim, 97782 Gräfendorf, DE  
Miller, Alexander, 96123 Litzendorf, DE  
Pagel, Jörg, 97532 Hoppachshof, DE  
Renn, Josef, 97337 Dettelbach-Bahnhof, DE  
Schuler, Manfred, 97456 Dittelbrunn/Hambach, DE  
Stretz, Klaus, 97437 Haßfurt, DE  
Zietsch, Andreas, 97532 Üchtelhausen-Zell, DE  
Zimmermann, Gottfried, 97717 Suzthal, DE

(54) **Miska pružiny**  
(32) 16.09.2004  
(31) 102004044752  
(33) DE  
(74) TRAPLOVÁ HAKR KUBÁT Advokátní a patentová  
kancelář, Ing. Eduard Hakr, Přístavní 24, Praha 7, 17000

(97) **EP 1657795**  
(47) 19.12.2007  
(97) 17.05.2006  
(51) **H02G 15/02** (2006.01)  
**H01R 13/53** (2006.01)  
**H01R 13/58** (2006.01)  
(96) 09.11.2005  
(96) 05024356.7



(73) Pfisterer Kontaktsysteme GmbH & Co. KG, 73650 Winterbach, DE

(72) Leonhardt, Gottfried, 68723 Oftersheim, DE

(54) **Kabelový konektor konektorového zařízení pro techniku středního a vysokého napětí**

(32) 12.11.2004

(31) 102004054639

(73) DE

(74) KANIA, SEDLÁK, SMOLA Patentová a známková kancelář, Ing. František Kania, Mendlovo nám. 1a, Brno, 60300

(97) **EP 1663982**

(47) 21.11.2007

(97) 03.02.2005

(51) **C07D 215/54** (2006.01)

**C07D 405/12** (2006.01)

**C07D 409/12** (2006.01)

**C07D 265/26** (2006.01)

**C07C 229/60** (2006.01)

**A61K 31/47** (2006.01)

**A61P 11/00** (2006.01)

(96) 23.07.2004

(96) 04769079.7

(73) Sanofi-Aventis, 75013 Paris, FR

(72) ARANYI, Péter, H-1026 Budapest, HU

BATORI, Sándor, H-1214 Budapest, HU

TIMARI, Géza, H-2220 Vecsés, HU

BOER, Kinga, H-2013 Pomáz, HU

KAPULI, Zoltán, H-1115 Budapest, HU

MIKUS, Endre, H-1162 Budapest, HU

URBAN-SZABO, Katalin, H-1131 Budapest, HU

GERBER, Katalin, H-1192 Budapest, HU

VARGANE SZEREDI, Judit, H-1046 Budapest, HU

FINET, Michel, H-1029 Budapest, HU

(54) **Deriváty aminocholinu a jejich použití jako ligandů adenosinu A3**

(32) 31.07.2003, 21.07.2004, 21.07.2004

(31) 0302440, 0401467, 0401468

(33) HU, HU, HU

(86) PCT/HU2004/000080

(87) WO 2005/009969

(74) TRAPLOVÁ HAKR KUBÁT Advokátní a patentová kancelář, Ing. Eduard Hakr, Přístavní 24, Praha 7, 17000

(97) **EP 1663232**

(47) 03.10.2007

(97) 17.03.2005

(51) **A61K 31/496** (2006.01)

**A61K 31/495** (2006.01)

**C07D 295/18** (2006.01)

**A61P 25/28** (2006.01)

(96) 30.08.2004

(96) 04764631.0

(73) F. HOFFMANN-LA ROCHE AG, 4002 Basel, CH

(72) ALBERATI-GIANI, Daniela, CH-4800 Zofingen, CH

JOLIDON, Synese, CH-4223 Blauen, CH

NARQUIZIAN, Robert, F-68300 St. Louis, FR

NETTEKOVEN, Matthias, Heinrich, 79639 Grenzach-Wyhlen, DE

NORCROSS, Roger, David, CH-4305 Olsberg, CH

PINARD, Emmanuel, F-68480 Linsdorf, FR

STALDER, Henri, CH-4056 Basel, CH

(54) **1-(2-Aminobenzoyl)piperazinové deriváty jakožto inhibitory vychytávání glycinu k léčení psychos**

(32) 09.09.2003

(31) 03019686

(33) EP

(86) PCT/EP2004/009665

(87) WO 2005/023260

(74) Čermák Hořejš Matějka a spol., JUDr. Karel Čermák, advokát, Národní 32, Praha 1, 11000

(97) **EP 1673092**

(47) 15.08.2007

(97) 06.05.2005

(51) **A61K 31/519** (2006.01)

**A61K 31/551** (2006.01)

**C07D 475/08** (2006.01)

**A61P 37/00** (2006.01)

**A61P 37/06** (2006.01)

**A61P 9/00** (2006.01)

**A61P 25/00** (2006.01)

**A61P 37/08** (2006.01)

**A61P 29/00** (2006.01)

**A61P 31/12** (2006.01)

**A61P 35/00** (2006.01)

(96) 18.10.2004

(96) 04790649.0

(73) 4 AZA IP NV, 3000 Leuven, BE

(72) WAER, Mark, Jozef, Albert, B-3001 Heverlee, BE

HERDEWIJN, Piet, André, Maurits, Maria, B-3111

Rotselaar/Wezemaal, BE

DE JONGHE, Steven, Cesar, Alfons, B-1030 Brussel, BE

MARCHAND, Arnaud, Didier, Marie, B-3001 Heverlee, BE

GAO, Ling-Jie, B-3001 Heverlee, BE

(54) **Deriváty pteridinu substituované heterocyklem a jejich použití v terapii**

(32) 17.10.2003, 22.04.2004

(31) 0324324, 0408955

(33) GB, GB

(86) PCT/EP2004/011836

(87) WO 2005/039587

(74) Čermák Hořejš Myslíl a spol., JUDr. Karel Čermák, advokát, Národní 32, Praha 1, 11000

(97) **EP 1663244**

(47) 15.08.2007

(97) 24.03.2005

(51) **A61K 31/519** (2006.01)

**A61K 31/5377** (2006.01)

**A61K 31/541** (2006.01)

**A61P 29/00** (2006.01)

**A61P 31/00** (2006.01)

**A61P 39/00** (2006.01)

**A61P 3/00** (2006.01)

**A61P 25/28** (2006.01)

**A61P 35/02** (2006.01)

**A61P 1/16** (2006.01)

(96) 13.09.2004

(96) 04765120.3

(73) 4 AZA IP NV, 3000 Leuven, BE

(72) WAER, Mark, Jozef, Albert, B-3001 Heverlee, BE

HERDEWIJN, Piet, André, Maurits, Maria, B-3111

Rotselaar/Wezemaal, BE

DE JONGHE, Steven, Cesar, Alfons, B-1030 Brussel, BE

MARCHAND, Arnaud, Didier, Marie, B-3001 Heverlee, BE

YUAN, Lin, Arlington, MA 02474, US

EL HASSANE, Sefrioui, B-3000 Leuven, BE

(54) **Pteridinové deriváty k léčení chorob souvisejících s TNF-alfa**

(32) 12.09.2003, 22.04.2004

(31) 0321384, 0408955

(33) GB, GB

(86) PCT/EP2004/010198

(87) WO 2005/025574

(74) Čermák Hořejš Myslíl a spol., JUDr. Karel Čermák, advokát, Národní 32, Praha 1, 11000

(97) **EP 1674137**

(47) 05.12.2007

(97) 28.06.2006

(51) **A63B 69/36** (2006.01)

(96) 24.12.2004

(96) 04258133.0

(73) Perry, John G., Fairport, New York 14450, US  
(72) Perry, John G., Fairport, New York 14450, US  
(54) **Zařízení pro postavení nohy a trénování vhodné pro hráče golfu**  
(74) TRAPLOVÁ HAKR KUBÁT Advokátní a patentová kancelář, Ing. Eduard Hakr, Přístavní 24, Praha 7, 17000

(33) DE  
(86) PCT/EP2004/014635  
(87) WO 2005/061716  
(74) ROTT, RŮŽIČKA & GUTTMANN Patentová, známková a advokátní kancelář, Ing. Ivana Jirotková, Nad Štolou 12, Praha 7, 17000

(97) **EP 1674144**  
(47) 10.10.2007  
(97) 28.06.2006  
(51) **B01D 39/16** (2006.01)  
**B01D 46/12** (2006.01)  
**B01D 46/52** (2006.01)  
(96) 23.12.2004  
(96) 04030633.4  
(73) W.L. Gore & Associates GmbH, 85640 Putzbrunn, DE  
(72) Schwarz, Robert, 82194 Gröbenzell, DE  
(54) **Filtr nasávání vzduchu turbíny**  
(74) Advokátní a patentová kancelář Čermák Hořejš Matějka a spol., JUDr. Karel Čermák, advokát, Národní 32, Praha 1, 11000

(97) **EP 1700789**  
(47) 29.08.2007  
(97) 07.07.2005  
(51) **B65D 30/22** (2006.01)  
**A23L 1/32** (2006.01)  
(96) 18.12.2003  
(96) 03785969.1  
(73) Huevos Maryper, S.A., 30850 Totana (Murcia), ES  
(72) MARTINEZ NAVARROP, Gabriel, 30850 Totana, ES  
(54) **Souprava pro přípravu vaječného výrobku**  
(86) PCT/ES2003/000647  
(87) WO 2005/061341  
(74) ROTT, RŮŽIČKA & GUTTMANN Patentová, známková a advokátní kancelář, Ing. Václav Krmenčík, Nad Štolou 12, Praha 7, 17000

(97) **EP 1682357**  
(47) 14.11.2007  
(97) 26.05.2005  
(51) **B42F 13/24** (2006.01)  
(96) 11.09.2004  
(96) 04765101.3  
(73) Esselte Leitz GmbH & Co. KG, 70469 Stuttgart, DE  
(72) LEUTE, Kurt, 78176 Blumberg, DE  
SCHNEIDER, Thomas, 71229 Leonberg, DE  
(54) **Pořadačová mechanika**  
(32) 13.11.2003  
(31) 10353179  
(33) DE  
(86) PCT/EP2004/010178  
(87) WO 2005/047015  
(74) Ing. Jiří Chlustina, Jana Masaryka 43-47, Praha 2, 12000

(97) **EP 1716292**  
(47) 24.10.2007  
(97) 18.08.2005  
(51) **E01F 8/00** (2006.01)  
**F16F 1/12** (2006.01)  
(96) 22.01.2005  
(96) 05701127.2  
(73) Evonik Röhm GmbH, 64293 Darmstadt, DE  
(72) SEELMANN, Peter, A-1238 Wien, AT  
PETSCHNIG, Martin, A-2542 Kottlingbrunn, AT  
(54) **Zavěšení podepřené pružinou pro protihlukové prvky**  
(32) 09.02.2004  
(31) 102004006359  
(33) DE  
(86) PCT/EP2005/000623  
(87) WO 2005/075744  
(74) TRAPLOVÁ HAKR KUBÁT Advokátní a patentová kancelář, Ing. Eduard Hakr, Přístavní 24, Praha 7, 17000

(97) **EP 1694103**  
(47) 10.10.2007  
(97) 23.08.2006  
(51) **H05K 1/02** (2006.01)  
**H05K 1/18** (2006.01)  
**H05K 3/30** (2006.01)  
(96) 20.02.2006  
(96) 06110146.5  
(73) MAGNETI MARELLI FRANCE, 92000 Nanterre, FR  
(72) Aujay, Olivier, 86100 Chatellerault, FR  
Grohando, Claude, 86100 Chatellerault, FR  
(54) **Způsob vsazování elektronické komponenty na podložku a systém**  
(32) 22.02.2005  
(31) 0501765  
(33) FR  
(74) PATENTSERVIS Praha, a.s., Jívenská 1273/1, Praha 4, 14021

(97) **EP 1720922**  
(47) 10.10.2007  
(97) 11.08.2005  
(51) **C08G 12/42** (2006.01)  
**C08L 61/24** (2006.01)  
**C08L 61/28** (2006.01)  
(96) 28.01.2005  
(96) 05701295.7  
(73) AMI Agrolinz Melamine International GmbH, 4021 Linz, AT  
(72) MACHHERNDL, Markus, A-4060 Leonding, AT  
FÜRST, Christian, A-4040 Linz, AT  
KALTENBACHER, Sascha, A-4030 Linz, AT  
SCHMIDTBERGER, Siegfried, A-4020 Linz, AT  
(54) **Nehořlavý systém aminoplastových pryskyřic**  
(32) 30.01.2004  
(31) 102004006068  
(33) DE  
(86) PCT/EP2005/000992  
(87) WO 2005/073266  
(74) Daniela Toningerová, patentový a známkový zástupce, Kamenická 3, Praha 7, 17000

(97) **EP 1697523**  
(47) 03.10.2007  
(97) 07.07.2005  
(51) **C12N 15/70** (2006.01)  
(96) 22.12.2004  
(96) 04804229.5  
(73) Scil proteins GmbH, 06120 Halle/Saale, DE  
(72) ANTON, Andreas, 06114 Halle, DE  
FIEDLER, Markus, 06120 Halle, DE  
FRINGS, Andreas, 06108 Halle, DE  
(54) **Expresní vektor pro expresi prostou antibiotik**  
(32) 22.12.2003  
(31) 10360483

(97) **EP 1727646**  
(47) 28.11.2007  
(97) 22.09.2005  
(51) **B23Q 5/28** (2006.01)  
**B23Q 1/58** (2006.01)  
(96) 05.03.2005

(96) 05715768.7  
(73) Trumpf Sachsen GmbH, 01904 Neukirch, DE  
(72) HARNISCH, Gunter, 01936 Königsbrück, DE  
(54) **Uspořádání nosníku pro portál stroje a způsob výroby uspořádání nosníku tohoto druhu.**  
(32) 11.03.2004  
(31) 102004011877  
(33) DE  
(86) PCT/EP2005/002348  
(87) WO 2005/087431  
(74) Advokátní a patentová kancelář Čermák Hořejš Matějka a spol., JUDr. Karel Čermák, advokát, Národní 32, Praha 1, 11000

(97) **EP 1728652**  
(47) 10.10.2007  
(97) 06.12.2006  
(51) **B60D 5/00** (2006.01)  
(96) 29.05.2006  
(96) 06114642.9  
(73) P.E.I. Protezioni Elaborazioni Industriali S.r.l., 40012 Calderara di Reno (Bologna), IT  
(72) Mardegan, Vittorio, 26037, S. Giovanni in Croce (Cremona), IT  
(54) **Kryt přechodového můstku s měchy**  
(32) 31.05.2005  
(31) BO20050031/U  
(33) IT  
(74) PATENTSERVIS Praha, a.s., Jívanská 1273/1, Praha 4, 14021

(97) **EP 1731867**  
(47) 21.11.2007  
(97) 13.12.2006  
(51) **F41A 19/57** (2006.01)  
**F42C 19/085** (2006.01)  
**F42B 5/38** (2006.01)  
(96) 02.06.2006  
(96) 06011440.2  
(73) Diehl BGT Defence GmbH & Co.KG, 88662 Überlingen, DE  
(72) Könicke, Helmut, 90522 Röthenbach, DE  
(54) **Zbraňový systém s beznábojnicovou municí**  
(32) 10.06.2005  
(31) 102005026976  
(33) DE  
(74) TRAPLOVÁ HAKR KUBÁT Advokátní a patentová kancelář, Ing. Eduard Hakr, Přístavní 24, Praha 7, 17000

(97) **EP 1739779**  
(47) 21.11.2007  
(97) 03.01.2007  
(51) **H01M 8/06** (2006.01)  
H01M 8/04 (2006.01)  
F23D 14/02 (2006.01)  
F23D 14/62 (2006.01)  
(96) 22.06.2006  
(96) 06012825.3  
(73) Viessmann Werke GmbH & Co. KG, 35107 Allendorf, DE  
(72) Lorenz, Christian, 35108 Allendorf, DE  
Hesse, Wolfgang, 59969 Hallenberg, DE  
Heckmann, Jens, 12487 Berlin, DE  
(54) **Zařízení pro výrobu tepelné a elektrické energie**  
(32) 30.06.2005  
(31) 102005030908  
(33) DE  
(74) UNIPATENT, Ing. Jiří Chlustina, Jana Masaryka 43-47, Praha 2, 12000

(97) **EP 1745464**  
(47) 10.10.2007

(97) 24.11.2005  
(51) **G10L 11/00** (2006.01)  
(96) 09.05.2005  
(96) 05745748.3  
(73) m2any GmbH, 85748 Garching, DE  
(72) HERRE, Jürgen, 91054 Buckenhof, DE  
ALLAMANCHE, Eric, Emeryville, CA 94608, US  
HELLMUTH, Oliver, 91052 Erlangen, DE  
KASTNER, Thorsten, 96342 Stockheim, DE  
(54) **Zařízení a způsob analýzy informačního signálu**  
(32) 10.05.2004  
(31) 102004023436  
(33) DE  
(86) PCT/EP2005/005004  
(87) WO 2005/111998  
(74) KANIA, SEDLÁK, SMOLA Patentová a známková kancelář, Ing. František Kania, Mendlovo nám. 1a, Brno, 60300

(97) **EP 1747567**  
(47) 24.10.2007  
(97) 10.11.2005  
(51) **H01H 19/63** (2006.01)  
(96) 14.03.2005  
(96) 05717027.6  
(73) SCHNEIDER ELECTRIC INDUSTRIES SAS, 92500 Rueil-Malmaison, FR  
(72) DA DALT, Hugues, F-16340 Champniers, FR  
THIZON, Patrice, F-16600 Ruelle-Sur-Touvre, FR  
FRUCHARD, Bertrand, F-16340 L'Isle d'Espagnac, FR  
(54) **Otočný regulátor pro elektrické systémy**  
(32) 30.03.2004, 30.03.2004  
(31) 0403265, 0403266  
(33) FR, FR  
(86) PCT/EP2005/051144  
(87) WO 2005/106908  
(74) Společná advokátní kancelář Vsetečka Zelený Švorčík Kalenský a partneři, JUDr. Miloš Vsetečka, Hálkova 2, Praha 2, 12000

(97) **EP 1748859**  
(47) 24.10.2007  
(97) 15.12.2005  
(51) **B23B 51/02** (2006.01)  
**B23B 51/00** (2006.01)  
(96) 13.05.2005  
(96) 05750638.8  
(73) KENNAMETAL INC., Latrobe, PA 15650-0231, US  
(72) REINHARDT, Werner, 91364 Unterleinleiter, DE  
KRIEG, Tilo, 90768 Fürth, DE  
(54) **Vrták, zejména šroubovité vrták**  
(32) 28.05.2004, 14.07.2004  
(31) 202004008700/U, 202004010977/U  
(33) DE, DE  
(86) PCT/EP2005/005234  
(87) WO 2005/118191  
(74) Advokátní a patentová kancelář Čermák Hořejš Matějka a spol., JUDr. Karel Čermák, advokát, Národní 32, Praha 1, 11000

(97) **EP 1749044**  
(47) 26.09.2007  
(97) 01.12.2005  
(51) **C08G 65/00** (2006.01)  
**C10M 107/34** (2006.01)  
**C10M 173/02** (2006.01)  
(96) 12.05.2005  
(96) 05741682.8  
(73) BASF Aktiengesellschaft, 67056 Ludwigshafen, DE

- (72) SHERMAN, John, V., Canton, Michigan 48188, US  
VÖLKEL, Ludwig, 67117 Limburgerhof, DE  
WALTER, Marc, 67227 Frankenthal, DE  
WULFF, Christian, 68163 Mannheim, DE  
STÖSSER, Michael, 67141 Neuhofen, DE  
BRAND, Siegbert, 67346 Speyer, DE
- (74) TRAPLOVÁ HAKR KUBÁT Advokátní a patentová kancelář, Ing. Jan Kubát, Přístavní 24, Praha 7, 17000
- 
- (54) **Funkční tekutiny obsahující alkylenoxidové kopolymery, které mají nízkou pulmonární toxicitu**
- (32) 14.05.2004  
(31) 845353  
(33) US  
(86) PCT/EP2005/005177  
(87) WO 2005/113640  
(74) Společná advokátní kancelář Všeťečka Zelený Švorčík Kalenský a partneři, JUDr. Miloš Všeťečka, Hálkova 2, Praha 2, 12000

- 
- (97) **EP 1750765**  
(47) 19.09.2007  
(97) 17.11.2005  
(51) **A61K 45/06** (2006.01)  
**A61K 31/496** (2006.01)  
**A61K 31/4965** (2006.01)  
**A61K 31/131** (2006.01)  
**A61K 31/4409** (2006.01)  
**A61P 31/06** (2006.01)  
**A61K 9/16** (2006.01)  
**A61K 9/20** (2006.01)  
(96) 27.08.2004  
(96) 04816650.8  
(73) Lupin Limited, Mumbai 400 098, Maharashtra, IN  
(72) ARORA, Sudershan, Kumar Lupin Ltd (Research Park), Maharashtra, Pune 411 042, IN  
SINHA, Neelima Lupin Ltd (Research Park), Maharashtra, Pune 411042, IN  
SINHA, Rakesh Lupin Ltd (Research Park), Maharashtra, Pune 411 042, IN  
UPADHYAYA, Ram, Shankar Lupin Ltd (Research Park), Maharashtra, Pune 411 042, IN
- (54) **Antimykobakteriální farmaceutická kompozice obsahující protituberkulózní léčivo**
- (32) 12.05.2004  
(31) 844992  
(33) US  
(86) PCT/IN2004/000266  
(87) WO 2005/107809  
(74) ROTT, RŮŽIČKA & GUTTMANN Patentová, známková a advokátní kancelář, JUDr. Ing. Michal Guttmann, Nad Štolou 12, Praha 7, 17000

- 
- (97) **EP 1758914**  
(47) 21.11.2007  
(97) 22.12.2005  
(51) **C07H 17/02** (2006.01)  
**A61K 31/7056** (2006.01)  
**A61P 3/10** (2006.01)  
(96) 03.06.2005  
(96) 05746637.7  
(73) Sanofi-Aventis Deutschland GmbH, 65929 Frankfurt am Main, DE  
(72) BRUMMERHOP, Harm, 60389 Frankfurt, DE  
FRICK, Wendelin, 65510 Hünstetten-Beuerbach, DE  
GLOMBIK, Heiner, 65719 Hofheim, DE  
PLETTENBURG, Oliver, 65799 Kelkheim, DE  
BICKEL, Martin, 61348 Bad Homburg, DE  
HEUER, Hubert, 55270 Schwabenheim, DE  
THEIS, Stefan, 60594 Frankfurt, DE
- (54) **Nové fluorglykosidové deriváty pyrazolů, léčiva obsahující tyto sloučeniny a jejich použití**
- (32) 11.06.2004  
(31) 102004028241  
(33) DE  
(86) PCT/EP2005/005959  
(87) WO 2005/121161

**PD4A**                      **Převod práv a ostatní změny majitelů evropských patentů**

(97)      **EP 1551673**

(73)      Dura Automotive Limited, Droitwich, Worcestershire, GB

---

## FG1K

## Zapsané užité vzory - přehled podle čísel zápisu

V období uzávěrky tohoto čísla Věstníku zapsal Úřad průmyslového vlastnictví tyto užité vzory.

18181	<i>A 61 K 31/337</i>	(2006.01)
18182	<i>A 61 C 15/02</i>	(2006.01)
18183	<i>B 44 F 11/04</i>	(2006.01)
18184	<i>G 09 F 23/06</i>	(2006.01)
18185	<i>A 23 L 1/28</i>	(2006.01)
18186	<i>A 61 B 1/303</i>	(2006.01)
18187	<i>G 06 F 19/00</i>	(2006.01)
18188	<i>G 01 R 27/08</i>	(2006.01)
18189	<i>G 01 R 27/26</i>	(2006.01)
18190	<i>E 05 D 1/00</i>	(2006.01)
18191	<i>A 01 F 15/00</i>	(2006.01)
18192	<i>H 04 B 1/02</i>	(2006.01)
18193	<i>A 01 K 89/02</i>	(2006.01)
18194	<i>A 01 D 34/56</i>	(2006.01)

FG1K

Zapsané užité vzory - řazené podle MPT

- (51) *A01D 34/56* (2006.01)  
*A01D 34/30* (2006.01)  
*A01D 69/00* (2006.01)  
*A01D 101/00* (2006.01)  
(11) 18194  
(21) **2007-19456**  
(22) 03.12.2007  
(47) 14.01.2008  
(73) Olmr Jaroslav Jiří Ing. Ph.D., Praha, CZ  
(72) Olmr Jaroslav Jiří Ing. Ph.D., Praha, CZ  
(54) **Náhon pojezdu a žacího ústrojí trávnickového žacího stroje**
- (51) *A01F 15/00* (2006.01)  
*A01F 19/00* (2006.01)  
*B65B 1/24* (2006.01)  
*B65B 63/02* (2006.01)  
(11) 18191  
(21) **2007-19435**  
(22) 28.11.2007  
(47) 14.01.2008  
(73) EURO BAGGING, s.r.o., Velké Meziříčí, CZ  
(72) Dvořák Jiří, Velké Meziříčí, CZ  
(54) **Brzdící a stabilizační systém stroje pro plnění organických materiálů do vaků**
- (74) KUDRLIČKA a SEDLÁK, Ing. Jiří Sedlák, Husova 5, České Budějovice, 37001
- (51) *A01K 89/02* (2006.01)  
(11) 18193  
(21) **2007-19455**  
(22) 03.12.2007  
(47) 14.01.2008  
(73) Feix Dušan, Teplice, CZ  
(72) Feix Dušan, Teplice, CZ  
(54) **Rybářský naviják s ovládním brzdy páčkou**
- (74) Ing. Stanislav Babický, Budovatelů 2407, Most, 43401
- (51) *A23L 1/28* (2006.01)  
*A23L 2/02* (2006.01)  
*A23L 2/385* (2006.01)  
(11) 18185  
(21) **2007-19184**  
(22) 06.09.2007  
(47) 14.01.2008  
(73) Svátová Terézia Ing., Praha, CZ  
(72) Svátová Terézia Ing., Praha, CZ  
(54) **Dětský houbový přírodní potravinový doplněk v podobě sirupu**
- (74) Václav Müller, patentový zástupce, Filipova 2016, Praha 4, 14800
- (51) *A61B 1/303* (2006.01)  
*A61B 1/06* (2006.01)  
(11) 18186  
(21) **2007-19223**  
(22) 19.09.2007  
(47) 14.01.2008  
(73) Měřinský Jaroslav MUDr., Valašské Meziříčí, CZ  
(72) Měřinský Jaroslav MUDr., Valašské Meziříčí, CZ  
(54) **Optická soustava pro kolposkop**
- (74) HALAXOVÁ & HALAXOVÁ, TETRAPAT, RNDr. Zdeňka Halaxová, Horní náměstí 7, Olomouc, 77200
- (51) *A61C 15/02* (2006.01)  
*A61C 15/00* (2006.01)  
(11) 18182  
(21) **2007-19006**  
(22) 13.07.2007  
(47) 14.01.2008  
(73) Mamczák Eduard MVDr., Šamorín, SK
- (72) Mamczák Eduard MVDr., Šamorín, SK  
(54) **Dentální čistící pomůcka**
- (74) JUDr. Jitka Halouzková, Široká 2282, Uherský Brod, 68801
- (51) *A61K 31/337* (2006.01)  
*A61P 35/00* (2006.01)  
(11) 18181  
(21) **2006-18399**  
(22) 20.12.2006  
(47) 14.01.2008  
(73) I.Q.A., a. s., Praha, CZ  
(72) Svoboda Michal RNDr. CSc., Praha, CZ  
Svobodová Xénia RNDr. CSc. MBA, Praha, CZ  
Potůček Martin PharmDr., Ratnovce, SK  
Krátky Vieroš Ing. Ph.D., Hliník nad Hronom, SK  
Hanzlík Pavel Ing., Praha, CZ
- (54) **Farmaceutický prostředek s obsahem taxanového derivátu, určený pro přípravu infúzního roztoku**
- (74) Ing. Marta Gabrielová, Politických vězňů 7, Praha 1, 11000
- (51) *B44F 11/04* (2006.01)  
*B44F 1/06* (2006.01)  
*B44C 1/28* (2006.01)  
(11) 18183  
(21) **2007-19050**  
(22) 30.07.2007  
(47) 14.01.2008  
(73) Nykodýmova Martina, Nový Bor, CZ  
(72) Nykodýmova Martina, Nový Bor, CZ  
(54) **Zdobení skleněný nebo keramický předmět**
- (74) Bc. Kamil Kolátor, Palackého 6640/7, Jablonec nad Nisou, 46601
- (51) *E05D 1/00* (2006.01)  
*E05D 1/06* (2006.01)  
*E05D 7/00* (2006.01)  
(11) 18190  
(21) **2007-19430**  
(22) 27.11.2007  
(47) 14.01.2008  
(73) Rawová Naděžda akad.mal., Praha, CZ  
Rawa Artuš, Praha, CZ  
(72) Rawová Naděžda akad.mal., Praha, CZ  
Rawa Artuš, Praha, CZ  
(54) **Magnetický valivý spoj**
- (51) *G01R 27/08* (2006.01)  
*G01R 1/02* (2006.01)  
*G01R 1/30* (2006.01)  
(11) 18188  
(21) **2007-19373**  
(22) 09.11.2007  
(47) 14.01.2008  
(73) České vysoké učení technické v Praze Fakulta elektrotechnická, Praha, CZ  
(72) Papež Václav Doc. Ing. CSc., Praha, CZ  
(54) **Zařízení pro měření odporu vodivých vrstev**
- (74) Ing. Hana Dušková, patentový zástupce, Travná 1285, Praha 14 - Kyje, 19800
- (51) *G01R 27/26* (2006.01)  
(11) 18189  
(21) **2007-19374**  
(22) 09.11.2007  
(47) 14.01.2008  
(73) České vysoké učení technické v Praze Fakulta elektrotechnická, Praha, CZ  
(72) Papež Václav Doc. Ing. CSc., Praha, CZ  
(54) **Zařízení pro měření ztrát v dielektriku**

- (74) Ing. Hana Dušková, patentový zástupce, Travná 1285,  
Praha 14 - Kyje, 19800
- (51) **G06F 19/00** (2006.01)  
**G02B 21/00** (2006.01)
- (11) 18187  
(21) **2007-19343**  
(22) 31.10.2007  
(47) 14.01.2008  
(73) OPROX, a. s., Brno, CZ  
(72) Vítek Libor Ing., Náměšť nad Oslavou, CZ  
(54) **Zařízení k identifikaci mikroznaků**  
(74) Ing. Libor Markes, Grohova 54, Brno, 60200
- (51) **G09F 23/06** (2006.01)  
**G09F 23/00** (2006.01)  
**G09F 19/14** (2006.01)
- (11) 18184  
(21) **2007-19093**  
(22) 09.08.2007  
(47) 14.01.2008  
(73) Šmíd Jan, Mariánské Lázně, CZ  
(72) Šmíd Jan, Mariánské Lázně, CZ  
(54) **Reklamní oddělovač nákupů**
- (51) **H04B 1/02** (2006.01)  
**H04B 1/06** (2006.01)
- (11) 18192  
(21) **2007-19436**  
(22) 28.11.2007  
(47) 14.01.2008  
(73) RCD Radiokomunikace spol. s r. o., Staré Hradiště, CZ  
(72) Majerech Miloslav Ing., Pardubice, CZ  
(54) **Zařízení pro přivádění a odvádění rádiových signálů**  
(74) Jan Brykner, Resslova 741, Hradec Králové, 50002



### Seznam majitelů zapsaných užitečných vzorů

(73)	(11)	(51)	(73)	(11)	(51)
České vysoké učení technické v Praze Fakulta elektrotechnická, Praha, CZ	18188	<b>G 01 R 27/08</b>	(2006.01)		
České vysoké učení technické v Praze Fakulta elektrotechnická, Praha, CZ	18189	<b>G 01 R 27/26</b>	(2006.01)		
EURO BAGGING, s.r.o., Velké Meziříčí, CZ	18191	<b>A 01 F 15/00</b>	(2006.01)		
Feix Dušan, Teplice, CZ	18193	<b>A 01 K 89/02</b>	(2006.01)		
I.Q.A., a. s., Praha, CZ	18181	<b>A 61 K 31/337</b>	(2006.01)		
Mamezák Eduard MVDr., Šamorín, SK	18182	<b>A 61 C 15/02</b>	(2006.01)		
Měřinský Jaroslav MUDr., Valašské Meziříčí, CZ	18186	<b>A 61 B 1/303</b>	(2006.01)		
Nykodýmová Martina, Nový Bor, CZ	18183	<b>B 44 F 11/04</b>	(2006.01)		
Olmr Jaroslav Jiří Ing. Ph.D., Praha, CZ	18194	<b>A 01 D 34/56</b>	(2006.01)		
OPROX, a. s., Brno, CZ	18187	<b>G 06 F 19/00</b>	(2006.01)		
Rawa Artuš, Praha, CZ	18190	<b>E 05 D 1/00</b>	(2006.01)		
Rawová Naděžda akad.mal., Praha, CZ	18190	<b>E 05 D 1/00</b>	(2006.01)		
RCD Radiokomunikace spol. s r. o., Staré Hradiště, CZ	18192	<b>H 04 B 1/02</b>	(2006.01)		
Svátová Terézia Ing., Praha, CZ	18185	<b>A 23 L 1/28</b>	(2006.01)		
Šmíd Jan, Mariánské Lázně, CZ	18184	<b>G 09 F 23/06</b>	(2006.01)		

## **FG4Q**

## **Zapsané průmyslové vzory - přehled podle čísel zápisu**

V období uzávěrky tohoto čísla Věstníku zapsal Úřad průmyslového vlastnictví tyto průmyslové vzory:

34089	02-02
34090	21-01

**FG4Q**

**Zapsané průmyslové vzory - přehled podle tříd**

- (51) **02-02**
- (11) 34089
- (21) 2007-37110
- (22) 20.06.2007
- (15) 15.01.2008
- (45) 15.01.2008
- (54) Kalhoty s výřezy na bocích
- (28) 1
- (73) Horák Štefan, Slavičín, CZ
- (72) Horák Štefan, Slavičín, CZ
- (55)

(55)

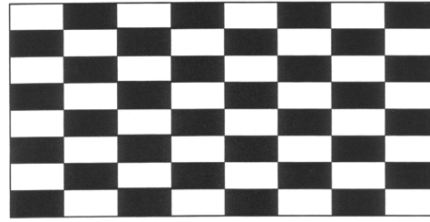

1.1



1.1



1.2



1.3

- 
- (51) **21-01**
  - (11) 34090
  - (21) 2007-37089
  - (22) 05.06.2007
  - (15) 15.01.2008
  - (45) 15.01.2008
  - (54) Obdélníková šachovnice
  - (28) 1
  - (73) Olšanský Milan Ing., Brno, CZ
  - (72) Olšanský Milan Ing., Brno, CZ

### Seznam vlastníků zapsaných průmyslových vzorů

(73)	(11)	(51)	(73)	(11)	(51)
Horák Štefan, Slavičín, CZ	34089	02-02			
Olšanský Milan Ing., Brno, CZ	34090	21-01			

## **Dodatková ochranná osvědčení pro léčiva a pro přípravky na ochranu rostlin**

### **Udělení osvědčení**

- (73) BAYER AKTIENGESELLSCHAFT, Leverkusen, DE  
(68) 296701  
(11) 296701/112  
(54) Fungicidní prostředek a způsob hubení hub  
(92) 5315-00, 23.12.2004  
(95) BAY-14135-F-0-EC-prothioconazole/fluoxastrobin, přípravek  
na ochranu rostlin  
(94) 23.12.2019 \_\_\_\_\_
- (73) BASF AKTIENGESELLSCHAFT, Ludwigshafen, DE  
(68) 297236  
(11) 297236/103  
(54) Herbicidní směsi se synergickým účinkem  
(92) 4491-0, 19.03.2004  
(95) ARRAT-dicamba/ tritosulfuron, přípravek na ochranu rostlin  
(94) 19.03.2019 \_\_\_\_\_

## Úřední rozhodnutí a oznámení

### MK4A, MK4F

### Zánik patentů a autorských osvědčení uplynutím doby platnosti

(11)	(21)	Int.Cl/(51)	(11)	(21)	Int.Cl/(51)
277821	1988-267	8/B01D 1/00			

### MK1K

### Zániky užitečných vzorů uplynutím doby platnosti

(11)	(21)	Int.Cl/(51)	(11)	(21)	Int.Cl/(51)
7106	1998-7558	8/B65G 21/14			
7200	1998-7565	8/A61L 2/06			
10322	2000-10951	8/G21F 9/34			
10494	2000-10947	8/H02G 13/00			
10547	2000-10959	8/E01H 1/08			
10577	2000-10957	8/G09F 1/10			
13554	2003-14414	8/A23C 9/123			
13573	2003-14416	8/F02C 5/06			
13574	2003-14419	8/F24F 13/00			
13575	2003-14420	8/B42D 3/08			
13630	2003-14399	8/A23L 1/08			
13649	2003-14417	8/C10L 5/44			
13689	2003-14415	8/G07F 19/00			
13723	2003-14400	8/C02F 11/04			
13724	2003-14410	8/G10K 15/00			
13736	2003-14409	8/C03B 23/26			
13737	2003-14412	8/E21D 11/28			

### MK4Q

### Zániky práva ze zapsaných průmyslových vzorů uplynutím doby ochrany

(11)	(21)	Int.Cl/(51)	(11)	(21)	Int.Cl/(51)
24125	1992-25711	5/25-01			
27725	1997-30237	6/21-03			
28094	1997-30224	6/20-02			
28168	1997-30234	6/05-06			
31307	2002-34035	7/03-99			
31316	2002-34036	7/03-99			
31338	2002-34043	7/22-05			
31348	2002-34030	7/25-03			
31372	2002-34033	7/09-01			
31387	2002-34037	7/25-03			
31420	2002-34039	7/09-01			
31431	2002-34029	7/25-99			
31689	2002-34028	7/07-07			

### Zápisy licenčních smluv do patentového rejstříku pro nabyvatele

(11) 288714  
(73) SEIDELMANN Louis, Praha, CZ  
Nabyvatel: RotE Light s.r.o., V Kapslovně 2765/15,  
Praha 3, 13000, CZ  
Druh licence: nevýlučná  
Datum uzavření smlouvy: 07.12.2006  
Datum zápisu smlouvy: 10.01.2008

(11) 294626  
(73) SEIDELMANN Louis Ing., Praha, CZ  
Nabyvatel: RotE Light s.r.o., V Kapslovně 2765/15,  
Praha 3, 13000, CZ  
Druh licence: nevýlučná  
Datum uzavření smlouvy: 07.12.2006  
Datum zápisu smlouvy: 10.01.2008

### ND1K

### První prodloužení doby platnosti užitečných vzorů

(51)	A 63 F 7/00, A 63 F 7/22, A 63 F 7/06, A 63 F 7/30, A 63 F 7/32	(51)	F 24 D 15/04, F 25 B 30/02
(11)	14048	(11)	14098
(21)	2004-14947	(21)	2004-14952
(22)	06.01.2004	(22)	08.01.2004
(73)	Babič Radim, Ostrava, CZ	(73)	Klazar Luděk Ing., Litomyšl, CZ
(54)	Zapojení ovládací jednotky stolní hry	(54)	Tepelné čerpadlo s parním oběhem

(51)	A 47 K 10/20, A 47 K 10/42, B 65 D 43/16	(51)	E 04 H 7/02, E 04 H 4/04
(11)	14127	(11)	14292
(21)	2004-14953	(21)	2004-14984
(22)	09.01.2004	(22)	20.01.2004
(73)	ONTEX CZ s. r. o., Turnov, CZ	(73)	Filgas Josef Ing., Studénka, CZ
(54)	Uzávěr pouzdra především na zvlhčené ubrousky s pojistkou proti nežádoucímu otevření	(54)	Buchmann Tomáš, Ostrava, CZ Umělohmotný stavebnicový prvek pro zhotovení pevné, vodotěsné, zejména podzemní nádrže
(51)	B 27 L 11/00	(51)	E 04 H 7/02
(11)	14128	(11)	14293
(21)	2004-14959	(21)	2004-14985
(22)	12.01.2004	(22)	20.01.2004
(73)	LASKI, spol. s r. o., Smržice, CZ	(73)	Filgas Josef Ing., Studénka, CZ
(54)	Pojízdné štěpkovací zařízení	(54)	Buchmann Tomáš, Ostrava, CZ Umělohmotná zpevněná nádrž, zejména pro umístění v zemi
(51)	F 17 C 13/06	(51)	A 61 K 9/00
(11)	14129	(11)	14386
(21)	2004-14962	(21)	2004-15118
(22)	13.01.2004	(22)	25.02.2004
(73)	KAYSER, s.r.o., Praha 1, CZ	(73)	Astellas Pharma Inc., Tokyo, JP
(54)	Uzávěr bombičky pro jednorázové použití	(54)	Farmaceutická kompozice pro řízené uvolňování účinných látek
(51)	F 04 B 37/00	(51)	B 65 D 85/62
(11)	14183	(11)	14798
(21)	2004-14948	(21)	2003-14422
(22)	07.01.2004	(22)	07.07.2003
(73)	Činčura Pavel, Dunajovice, CZ	(73)	DOUCHOVÁ Magda, Proseč u Skutče, CZ
(54)	Paděra Břetislav, Hradec Králové, CZ Rotační lopatkové čerpadlo	(54)	Sáček a řetěz jednotlivých sáčků pro dočasné, popřípadě i trvalé odložení drobných předmětů
(51)	C 07 G 13/00	(51)	E 04 C 5/02, E 04 C 5/03, E 04 C 5/04
(11)	14190	(11)	15104
(21)	2004-15114	(21)	2004-15916
(22)	24.02.2004	(22)	25.10.2004
(73)	Zentiva, a. s., Praha, CZ	(73)	Jiřinec Karel, Vilémov, CZ
(54)	Vitaminová směs	(54)	Výztuha
(51)	A 01 B 71/00, B 60 B 35/12, B 60 K 17/00		
(11)	14201		
(21)	2004-14958		
(22)	12.01.2004		
(73)	LASKI, spol. s r. o., Smržice, CZ		
(54)	Poháněná náprava		
(51)	B 60 R 7/02		
(11)	14261		
(21)	2004-15040		
(22)	05.02.2004		
(73)	MTX, spol. s r. o., Praha, CZ		
(54)	Schránka do zavazadlového prostoru automobilu		
(51)	E 04 C 3/20, E 04 C 3/22, E 04 C 3/293, E 06 B 9/42		
(11)	14264		
(21)	2004-15088		
(22)	18.02.2004		
(73)	Nutil Miloslav Ing., České Budějovice, CZ		
(54)	Nosný překlad s prostorem pro roletový truhlík		
(51)	E 04 C 3/22, E 04 C 3/20, E 04 C 3/293		
(11)	14265		
(21)	2004-15089		
(22)	18.02.2004		
(73)	Nutil Miloslav Ing., České Budějovice, CZ		
(54)	Spřažený sdružený silikátový, zejména železobetonový překlad		
(51)	A 61 K 31/197, A 61 K 31/4174, A 61 K 31/355, A 61 P 11/02		
(11)	14266		
(21)	2004-15113		
(22)	24.02.2004		
(73)	Zentiva, a. s., Praha, CZ		
(54)	Farmaceutická kompozice určená k ošetření nosní dutiny		

## ND1K

## Druhé prodloužení doby platnosti užiténých vzorů

- (51) H 02 M 3/00  
(11) 10955  
(21) 2001-11566  
(22) 16.01.2001  
(73) První SaZ Plzeň a.s., Plzeň, CZ  
(54) Elektronický měnič napětí
- (51) G 06 F 13/00  
(11) 10968  
(21) 2001-11561  
(22) 11.01.2001  
(73) ISS Europe, spol. s r.o., Praha 2, CZ  
(54) Výpočetní systém s elektronickým polovodičovým diskem
- (51) A 47 G 1/14  
(11) 11002  
(21) 2001-11686  
(22) 16.02.2001  
(73) TRADAG, SPOL. S R.O., Ústí nad Labem, CZ  
(54) Stojánek pro uchycení nosiče informací
- (51) F 24 D 11/02  
(11) 11054  
(21) 2001-11550  
(22) 09.01.2001  
(73) PETRÁK Miroslav Ing., Praha, CZ  
(54) Zapojení pro využití odpadního tepla z technologických pochodů
- (51) B 29 C 35/04  
(11) 11077  
(21) 2001-11549  
(22) 09.01.2001  
(73) SCHEITER GESELLSCHAFT MBH, Graz, AT  
(54) Zařízení na tlakování membrán vulkanizačních lisů na výrobu autoplášťů
- (51) E 06 B 11/02, E 06 B 3/48  
(11) 11168  
(21) 2001-11749  
(22) 07.03.2001  
(73) LOMAX & Co s.r.o., Bořetice č.p. 417, CZ  
(54) Panel, zejména pro sekční vrata
- (51) F 22 B 23/04, B 08 B 9/023  
(11) 11447  
(21) 2001-11692  
(22) 19.02.2001  
(73) BRESSON a.s., Plzeň, CZ  
(54) Spalinový kotel na vychlazení spalin za sklářskou vanou
- (51) C 23 C 22/07, C 23 C 22/34  
(11) 11861  
(21) 2001-11653  
(22) 08.02.2001  
(73) PRAGOHEMA SPOL. S R.O., Praha, CZ  
(54) Lázeň pro fosfátování kovových povrchů

## ND4Q

## První obnovy doby ochrany průmyslových vzorů

- |                                    |                             |
|------------------------------------|-----------------------------|
| (51) 23-04                         | (51) 08-06                  |
| (11) 31623                         | (11) 31653                  |
| (21) 2002-34368                    | (21) 2003-34378             |
| (22) 23.12.2002                    | (22) 03.01.2003             |
| (54) Mobilní klimatizační jednotka | (54) Klika pro okna a dveře |
| (51) 11-02                         | (51) 09-01                  |
| (11) 31624                         | (11) 31702                  |
| (21) 2003-34382                    | (21) 2003-34415             |
| (22) 06.01.2003                    | (22) 30.01.2003             |
| (54) Skleněný ozdobný předmět      | (54) Láhev                  |



- (51) 09-01
- (11) 31703
- (21) 2003-34416
- (22) 30.01.2003
- (54) Láhev
  
- (51) 09-01
- (11) 31727
- (21) 2003-34406
- (22) 24.01.2003
- (54) Láhev
  
- (51) 05-05
- (11) 31736
- (21) 2002-34316
- (22) 28.11.2002
- (54) Pás textilního materiálu s ornamentem
  
- (51) 09-01
- (11) 31826
- (21) 2003-34480
- (22) 25.02.2003
- (54) Láhev

## ND4Q

## Druhé obnovy doby ochrany průmyslových vzorů

- (51) 02-02
- (11) 28010
- (21) 1997-30614
- (22) 29.12.1997
- (54) Pletený svetr a vesta
  
- (51) 04-02
- (11) 28227
- (21) 1998-30647
- (22) 22.01.1998
- (54) Zubní kartáček
  
- (51) 23-01
- (11) 28594
- (21) 1998-30631
- (22) 12.01.1998
- (54) Sanitární armatury a díly pro sanitární armatury
  
- (51) 09-03
- (11) 28916
- (21) 1998-31170
- (22) 03.09.1998
- (54) Kontejnerová nástavba
  
- (51) 09-03
- (11) 29043
- (21) 1998-31171
- (22) 03.09.1998
- (54) Kontejnerová nástavba
  
- (51) 09-03
- (11) 29044
- (21) 1998-31172
- (22) 03.09.1998
- (54) Kontejnerová nástavba
  
- (51) 09-03
- (11) 29067
- (21) 1998-31386
- (22) 03.12.1998
- (54) Díly kontejneru
  
- (51) 09-03
- (11) 29068
- (21) 1998-31387
- (22) 03.12.1998
- (54) Díly kontejneru
  
- (51) 09-03
- (11) 29069
- (21) 1998-31388
- (22) 03.12.1998
- (54) Díly kontejneru

## ND4Q

## Třetí obnovy doby ochrany průmyslových vzorů

(51) 19-02  
(11) 24906  
(21) 1992-26271  
(22) 30.12.1992  
(54) Razítko

## PD4A

## Převod práv a ostatní změny majitelů patentů

(11) 282595	(11) 296783
(21) 1993-1676	(21) 1999-4275
(73) Linde Aktiengesellschaft, München, DE	(73) Bode Chemie GmbH & Co. KG, Hamburg, DE
(11) 282703	(11) 297189
(21) 1995-932	(21) 1999-4622
(73) Hentze-Lissotschenke Patent-Verwaltungs GmbH & Co. KG, Gerstengrund, DE	(73) EVERGREEN ENERGY INC., Denver, CO, US
(11) 282703	(11) 297724
(21) 1995-932	(21) 1999-1213
(73) LIMO Patentverwaltung GmbH & Co. KG, Gerstengrund, DE	(73) Linde Aktiengesellschaft, München, DE
(11) 287941	(11) 298576
(21) 1998-2612	(21) 2002-1473
(73) Linde Aktiengesellschaft, München, DE	(73) FCI, Versailles, FR
(11) 288075	(11) 298786
(21) 1999-2234	(21) 1999-4243
(73) WILO EMU GmbH, Hof/Saale, DE	(73) Linde Aktiengesellschaft, München, DE
(11) 290563	
(21) 1996-1885	
(73) AlzChem Trostberg GmbH, Trostberg, DE	
(11) 291724	
(21) 1997-2736	
(73) Linde Aktiengesellschaft, München, DE	
(11) 292393	
(21) 1996-2243	
(73) Linde Aktiengesellschaft, München, DE	
(11) 293161	
(21) 2000-191	
(73) VBG GROUP TRUCK EQUIPMENT GmbH, Krefeld, DE	
(11) 294569	
(21) 1999-3883	
(73) EVERGREEN ENERGY INC., Denver, CO, US	
(11) 294962	
(21) 1999-939	
(73) Dalloz Fall Protection, Inc., Franklin, PA, US	
(11) 294962	
(21) 1999-939	
(73) Dalloz Fall Protection Investment, Inc., Wilmington, DE, US	
(11) 294962	
(21) 1999-939	
(73) Bacou-Dalloz Fall Protection Investment, Inc., Wilmington, DE, US	
(11) 294962	
(21) 1999-939	
(73) Bacou-Dalloz Fall Protection, Inc., Wilmington, DE, US	
(11) 294962	
(21) 1999-939	
(73) Sperian Fall Protection, Inc., Franklin, PA, US	

## PD1K

### Převod práv a ostatní změny majitelů užitečných vzorů

- (11) 14210  
(21) 2004-15098  
(73) Cába Lubomír, České Budějovice, CZ
- (11) 14226  
(21) 2003-14918  
(73) CHEIRÓN a.s., Praha 6, CZ

## PD4Q

### Převod práv a ostatní změny vlastníků průmyslových vzorů

- (11) 31411  
(21) 2002-34104  
(73) EUROSEAL a.s., Liberec 6, CZ
- (11) 31412  
(21) 2002-34113  
(73) EUROSEAL a.s., Liberec 6, CZ
- (11) 33514  
(21) 2005-36357  
(73) ČEGAN s. r. o., Šlapanice, CZ
- (11) 33515  
(21) 2005-36358  
(73) ČEGAN s.r.o., Šlapanice, CZ
- (11) 33627  
(21) 2005-36531  
(73) ČEGAN s.r.o., Šlapanice, CZ

## QA9A

### Nabídka licence

- (73) GABRIEL Michal ak. soch. doc., Praha, CZ  
(11) 297138  
(54) Interiérový doplněk, zejména nábytek nebo jeho část, a způsob jeho výroby

## Zamítnuté a částečně zamítnuté přihlášky ochranných známek před zveřejněním

Kapitola obsahuje údaje o rozhodnutích o přihláškách ochranných známek, u kterých byly na základě provedeného věcného průzkumu shledány Úřadem důvody pro zamítnutí přihlášky ochranné známky podle ustanovení § 4 nebo 6 zákona č. 441/2003 Sb. Na základě toho Úřad vydal rozhodnutí o zamítnutí přihlášky podle ustanovení § 22 zákona č. 441/2003 Sb., a to pro celý seznam výrobků a služeb nebo pro jeho část. Údaje o výsledku rozhodnutí (zamítnutí přihlášky, částečné zamítnutí přihlášky) jsou uvedeny za datem právní moci rozhodnutí pod INID kódem (583) s názvem "Datum právní moci rozhodnutí/výsledek rozhodnutí".

(210) **O-437118**

(540) **Hypotéka Na počkání**

(583) 07.01.2008 / zamítnutí přihlášky

(210) **O-438907**

(540)



(583) 07.01.2008 / zamítnutí přihlášky

(210) **O-438996**

(540)

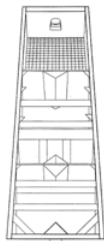

(583) 14.12.2007 / zamítnutí přihlášky

(210) **O-443439**

(540) **Malostranská kulturní společnost**

(583) 27.11.2007 / zamítnutí přihlášky

(210) **O-445992**

(540)

**Bar Kakadu**

(583) 07.01.2008 / částečné zamítnutí přihlášky

(210) **O-446563**

(540)

**BVA  
International**

(583) 21.12.2007 / částečné zamítnutí přihlášky

(210) **O-446605**

(540) **PROJEKT ZDRAVÁ ŠKOLA**

(583) 14.12.2007 / zamítnutí přihlášky

(210) **O-447692**

(540)

**vizitkyobjednat**

(583) 14.12.2007 / zamítnutí přihlášky

(210) **O-447739**

(540)



(583) 28.12.2007 / částečné zamítnutí přihlášky

(210) **O-448266**

(540) **MANAŽERSKÉ PŘÍBĚHY**

(583) 13.12.2007 / zamítnutí přihlášky

(210) **O-448820**

(540)



(583) 07.01.2008 / částečné zamítnutí přihlášky

(210) **O-448874**

(540)

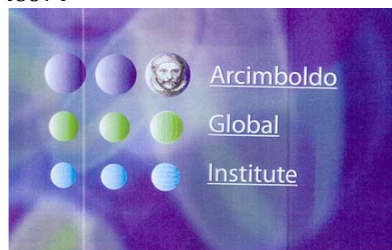

(583) 18.12.2007 / částečné zamítnutí přihlášky

(210) **O-448953**

(540)

**BREAKER**

(583) 10.12.2007 / částečné zamítnutí přihlášky

(210) **O-449377**

(540) **RECEPTY A NÁPADY**

(583) 08.01.2008 / zamítnutí přihlášky

---

(210) **O-449378**

(540) **DOMÁCÍ RECEPTY A NÁPADY**

(583) 08.01.2008 / zamítnutí přihlášky

---

(210) **O-450240**

(540)



**Z lásky k automobilu**

(583) 14.12.2007 / zamítnutí přihlášky

---

(210) **O-450449**

(540) **BESTWINE**

(583) 02.01.2008 / zamítnutí přihlášky

---

## Přehled zveřejněných přihlášek ochranných známek

Přihlášky ochranných známek, které byly na základě výsledků formálního a věcného průzkumu provedeného Úřadem shledány schopné zápisu do rejstříku ochranných známek, jsou obsaženy v této kapitole. Důležitou právní skutečností je, že zveřejněním přihlášky ochranné známky v této kapitole Věstníku (§ 23 zákona č. 441/2003 Sb.) začíná běžet zákonná tříměsíční lhůta pro podání námitek podle ustanovení § 25 zákona č. 441/2003 Sb.

### Číselný přehled

O-430887, O-439068, O-444921, O-446563, O-447739, O-447860, O-448230, O-448373, O-448476, O-448477, O-448820, O-448857, O-448858, O-448859, O-448874, O-448934, O-448953, O-449513, O-449916, O-449982, O-450038, O-450187, O-450311, O-451040, O-451207, O-451271, O-451345, O-451364, O-451480, O-451557, O-451898, O-452219, O-452225, O-452290, O-452355, O-452431, O-452584, O-452593, O-452594, O-452595, O-452596, O-452597, O-452598, O-452599, O-452600, O-452601, O-452602, O-452603, O-452707, O-452753, O-452829, O-452847, O-452890, O-452929, O-452932, O-452933, O-452934, O-452935, O-452936, O-452937, O-452938, O-452939, O-452940, O-452941, O-452942, O-452943, O-452944, O-452947, O-452978, O-453015, O-453016, O-453028, O-453039, O-453046, O-453060, O-453207, O-453231, O-453253, O-453257, O-453300, O-453315, O-453316, O-453366, O-453453, O-453454, O-453455, O-453547, O-453565, O-453586, O-453590, O-453591, O-453604, O-453606, O-453607, O-453623, O-453693, O-453699, O-453736, O-453763, O-453792, O-453808, O-453822, O-453823, O-453839, O-453840, O-453896, O-453899, O-453904, O-453909, O-453931, O-453983, O-454049, O-454052, O-454075, O-454139, O-454140, O-454204, O-454205, O-454231, O-454251, O-454253, O-454272, O-454284, O-454290, O-454293, O-454312, O-454316, O-454317, O-454319, O-454320, O-454330, O-454331, O-454332, O-454333, O-454346, O-454348, O-454349, O-454440, O-454444, O-454445, O-454447, O-454448, O-454450, O-454451, O-454454, O-454471, O-454472, O-454473, O-454486, O-454487, O-454498, O-454504, O-454507, O-454514, O-454515, O-454516, O-454517, O-454545, O-454855, O-454856, O-454857, O-454858, O-454859, O-454860

## Zveřejněné přihlášky ochranných známek

(210) **O-430887**  
(220) 24.10.2005  
(320) 24.10.2005  
(511) 12, 16, 17, 37  
(540)

### CRAZY COLOUR CAR

(510) (12) fólie na auta - barevné, ochranné, bezpečnostní, okenní fólie na auta v rámci této třídy; (16) obaly z plastických hmot (nezahrnuté do jiných tříd), fólie z umělých hmot na balení, okrasné samolepicí fólie; (17) polotovary z plastických hmot (fólie, izolační fólie, desky, tyče, hadice, hadičky, granule), izolační materiály a obaly zahrnuté v této třídě; (37) montáž okenních fólií a fólií na auta.  
(730) **TRIESTE a.s.**, Svárov 323, Vsetín, 75501, CZ  
(740) **BOHEMIA PATENT**, Ing. Jana Vanděliková, Havanská 17, Praha 7, 17000

poskytování telekomunikačních služeb, informace o telekomunikacích - vše s výjimkou mobilního bezdrátového přístupu, diskusní fóra, elektronická pošta, počítačová komunikace, pronájem zařízení pro přenos informací, poskytování spojení pomocí sítí optických vláken.  
(730) **IJC, s.r.o.**, Pod Koupalištěm 901, Kosmonosy, 29306, CZ  
(740) Ing. Václav Kratochvíl, patentový zástupce, Táborská 758/33, Mladá Boleslav, 29301

(210) **O-439068**  
(220) 11.07.2006  
(320) 11.07.2006  
(511) 2, 6, 17, 19, 35, 36  
(540)



(510) (2) barvy, nátěry, laky, ochranné výrobky proti korozi a proti deteriorizacím dřeva, barviva, mořidla; (6) obecné kovy a jejich slitiny, kovové stavební materiály, kovové stavební materiály přenosné, kovové materiály pro železnice, kovové kabely a dráty neelektrické, kovové potřeby zámečnické a klempířské, kovové trubky, kovové výrobky, které nejsou uvedeny v jiných třídách; (17) kaučuk, gutaperča, guma, azbest, slída a výrobky z těchto materiálů, které nejsou zahrnuty do jiných tříd, polotovary z plastických hmot, materiály těsnící, ucpávací a izolační, ohebné trubky nekovové; (19) neohebné trubky nekovové pro stavebnictví, přenosné konstrukce nekovové, nekovové pomníky; (35) pomoc při řízení obchodní činnosti, kancelářské práce; (36) služby peněžní.  
(590) Barevná  
(730) **DEVO GROUP, a.s.**, Jemnická 5/345, Praha 4, 14000, CZ

(210) **O-444921**  
(220) 30.01.2007  
(320) 30.01.2007  
(511) 9, 35, 37, 38  
(540)

### METRONET

(510) (9) audiovizuální zařízení pro výuku, antény, procesory, čtečky čárového kódu, čipy, čističe nosičů zvukových záznamů, čtecí zařízení, projektory, diagnostické stroje jiné než k lékařským účelům, nosiče dat optické, DVD přehrávače, kabely (datové), svorky, spojky a konektory, fotoaparáty, mobilní telefony a jejich příslušenství, počítačový hardware a software, laptopy, počítače, počítačové periferie, nahrané počítačové programy, scannery, tiskárny, kopírky, elektronická zařízení spadající do této třídy; (35) dodavatelské služby pro třetí osoby, fotokopírování, komerční informace a rady pro spotřebitele (spotřebitelská poradna), komerční správa licencí na výrobky a služby ostatních, kopírování nebo rozmnožování dokumentů, marketingové studie, pomoc při řízení obchodní činnosti, obchodní nebo podnikatelské informace, reklama, organizování komerčních nebo reklamních výstav, překlad a systematizace informací do počítačové databáze, zprostředkování obchodu s výše uvedenými výrobky, předvádění zboží, vyhledávání dat v počítačových souborech pro třetí osoby; (37) servis výpočetní techniky - hardware; (38) telefonní komunikace, poskytování internetového připojení, přenos zpráv a obrazových informací pomocí počítače,

(730) **O-446563**  
(220) 19.03.2007  
(320) 19.03.2007  
(511) 9  
(540)



(510) (9) magnetické nosiče zvukových záznamů, gramofonové desky.  
(730) **BVA International s.r.o.**, Xaveriova 33/1935, Praha 5, 15000, CZ

(210) **O-447739**  
(220) 27.04.2007  
(320) 27.04.2007  
(511) 11  
(540)



(510) (11) elektrické hrnce, varné náčiní elektrické.  
(590) Barevná  
(730) **Hanka Milan**, Božkova 4, Praha 6, 16000, CZ

(210) **O-447860**  
(220) 03.05.2007  
(320) 03.05.2007  
(511) 29  
(540)



(510) (29) pomazánky, pomazánky na chléb, pomazánky - majonézové, masové, zeleninové, masovo-zeleninové, obsahující mléčné výrobky, obsahující produkty rostlinného původu, obsahující produkty živočišného původu.  
(590) Barevná  
(730) **PERKINS, a.s.**, Partizánska 84, 058 01 Poprad, SK  
(740) JUDr. Miroslav Kupka, Levého 1532, Rakovník, 26901

(210) **O-448230**  
(220) 18.05.2007  
(320) 18.05.2007  
(511) 9, 16, 21, 24, 28, 35, 36, 39, 41, 42, 43, 45

(540)



- (510) (9) nahanané i nenahanané nosiče pro přenos záznamů, informací, obrazu a zvuku, zejména videokazety, CD-ROOM, DVD; (16) papír a výrobky z papíru a lepenky v rámci této třídy, reklamní, propagační a užitkové výrobky z papíru, např. etikety, podnosy pro rychlé občerstvení, utěrky, ubrusy, ubrousky, ručníky, tiskoviny, periodické i neperiodické publikace, informační, reklamní a propagační letáky, plakáty, prospekty, mapy, pohlednice, průvodce, dopisní obálky, přání, kalendáře, samolepky, obtisky, vystřihovánky, omalovánky, kartičky, balicí papír, tašky, sešity, skicáky, tužky, těžitka, tiskárenské a kartonážní výrobky, data a databáze na papírových nosičích; (21) kelímky v rámci této třídy, reklamní a upomínkové výrobky a předměty ze skla, keramiky a porcelánu, např. poháry, sklenice, talíře, vázy a vázičky, sošky, figurky; (24) textilní upomínkové a reklamní výrobky v rámci této třídy, např. stolní pokrývky, ručníky, osušky, ubrousky, utěrky, kapesníky, vlajky a vlaječky; (28) pexesa, papírové hračky, hrací karty; (35) pomoc při řízení velkoobchodní a maloobchodní činnosti firem, obchodní administrativy, kancelářské práce, obchodně zastupitelská činnost v oblasti obchodu s výrobky výše uvedenými, propagace, reklama, inzerce a služby spojené s provozováním obchodní činnosti s výrobky výše uvedenými, administrativní služby spojené s výkonem státní správy a samosprávy, poskytování obchodních informací a informačních produktů všeho druhu, organizace a pořádání obchodních a reklamních výstav, kontraktčních salónů a veletrhů, pronajímání reklamních a obchodních ploch; (36) správa majetku a nemovitostí města, směnářská činnost, organizace a pořádání nevýdělečných akcí a akcí humanitárního charakteru (finanční - v rámci této třídy); (39) pronájem dopravních prostředků a parkovacích ploch, organizace a zajišťování dopravy osob, cest a prohlídek kulturních a přírodních památek, informační služby v oblasti cestovního ruchu v rámci této třídy; (41) organizace a pořádání sportovních, kulturních, společenských a výchovně - vzdělávacích akcí a soutěží, odborných kurzů, seminářů a konferencí, nakladatelská, vydavatelská a publikační činnost, pořizování a tvorba informačních a propagačních videozáznamů, služby v rámci pořádání sportovních, kulturních a společenských akcí v rámci této třídy, pořádání akcí na podporu zdravého způsobu života v rámci této třídy; (42) poradenské a konzultační inženýrské a expertní služby v oblasti sociálních projektů a grantového řízení, návrhy reklamních předmětů a materiálů (grafický design); (43) restaurační, hostinské a ubytovací služby, služby rychlého občerstvení; (45) organizace a pořádání nevýdělečných akcí a akcí humanitárního charakteru (materiální - v rámci této třídy), služby společenského doprovodu.

(590) Barevná

(730) **Město Horní Planá**, Náměstí 54, Horní Planá, 38226, CZ

(210) **O-448373**

(220) 23.05.2007

(320) 23.05.2007

(511) 35, 38, 41

(540)

## AVC Silicon Hill

- (510) (35) propagační činnost, pomoc při řízení obchodní činnosti, obchodní administrativy, kancelářské práce; (38) spoje (komunikace); (41) výchova, vzdělávání, zábava, sportovní a kulturní aktivity.
- (730) **Studentská unie ČVUT, občanské sdružení**, Zikova 1905/4, Praha 6, 16636, CZ

(210) **O-448476**

(220) 25.05.2007

(320) 25.05.2007

(511) 9, 12, 14, 16, 18, 21, 24, 25, 35, 36, 37, 39

(540)



- (510) (9) přístroje a nástroje vědecké, námořní, geodetické, elektrické v rámci této třídy, fotografické, filmové, optické, přístroje pro záznam, zpracování, převod a reprodukci zvuku a obrazu, přístroje pro vážení, měření, signalizaci a kontrolu, vyučovací přístroje, nosiče dat, např. zvukových, vizuálních, videokazety, CD disky, nahanané počítačové programy, nahanané i nenahanané nosiče záznamu, diáře v rámci této třídy a kalkulačky, reklamní zařízení elektrické, světelné a neonové reklamy; (12) vozidla, dopravní prostředky pozemní, vzdušné nebo vodní, osobní automobily, náhradní díly a součásti k nim; (14) plakety, medaile, odznaky a poháry ze vzácných kovů a jejich slitin, pozlaceného nebo postříbřeného kovu, drahokamů a polodrahokamů; (16) knihy, časopisy, plakáty, mapy, atlasy, globusy, turistické příručky, pohlednice, fotografie, reprodukce obrazů a fotografií, kalendáře, propagační tiskoviny, papírové obaly, papírové a plastové sáčky a tašky v rámci této třídy, papírové vlaječky; (18) kůže, imitace kůže, výrobky z těchto materiálů, které nejsou zahrnuty do jiných tříd, kůže ze zvířat, kufrů a zavazadla, deštníky, slunečníky a hole; (21) drobné předměty z plastu pro domácnost, např. plastové stojánky na stůl, plastové klíčenky, samolepicí plastové kolíčky; (24) vlajky a vlaječky pro reklamní účely nepapírové; (25) oděvy, obuv, kloboučnické zboží, sportovní oděvy a obuv, plavky, kravaty, šátky, šály; (35) zprostředkování v oblasti obchodu s výrobky uvedenými ve tř. 9, 12, 14, 16 a 25 a zprostředkování obchodních služeb uvedených ve tř. 36, 37 a 39, reklamní, inzertní a propagační činnost, reklamní služby a marketing, pořádání ankety a výstav pro komerční účely, pomoc při řízení obchodní činnosti, prodej motorových vozidel; (36) služby finanční, služby peněžní, leasing motorových vozidel; (37) služby týkající se údržby (servisu) a oprav vozidel, poradenství pro údržbu vozidel; (39) doprava, pronájem motorových vozidel, organizování cest.
- (730) **M 3000, a.s.**, Šaldova 36, Praha 8 - Karlín, 18000, CZ
- (740) Advokátní kancelář Jansta, Kostka a spol., JUDr. Miroslav Jansta, advokát, Těšnov 1/1059, Praha 1, 11000

(210) **O-448477**

(220) 25.05.2007

(320) 25.05.2007

(511) 9, 12, 14, 16, 18, 21, 24, 25, 35, 36, 37, 39

(540)



- (510) (9) přístroje a nástroje vědecké, námořní, geodetické, elektrické v rámci této třídy, fotografické, filmové, optické, přístroje pro záznam, zpracování, převod a reprodukci zvuku a obrazu, přístroje pro vážení, měření, signalizaci a kontrolu, vyučovací přístroje, nosiče dat, např. zvukových, vizuálních, videokazety, CD disky, nahanané počítačové programy, nahanané i nenahanané nosiče záznamu, diáře v rámci této třídy a kalkulačky, reklamní zařízení elektrické, světelné a neonové reklamy; (12) vozidla, dopravní prostředky pozemní, vzdušné nebo vodní, osobní automobily, náhradní díly a součásti k nim; (14) plakety, medaile, odznaky a poháry ze vzácných kovů a jejich slitin, pozlaceného nebo postříbřeného kovu, drahokamů a polodrahokamů; (16) knihy, časopisy, plakáty, mapy, atlasy, globusy, turistické příručky, pohlednice, fotografie, reprodukce obrazů a fotografií, kalendáře, propagační tiskoviny, papírové obaly, papírové a plastové sáčky a tašky v rámci této třídy, papírové vlaječky; (18) kůže, imitace kůže, výrobky z těchto



- (730) materiálů, které nejsou zahrnuty do jiných tříd, kůže ze zvířat, (540) kufrů a zavazadla, deštníky, slunečníky a hole; (21) drobné předměty z plastu pro domácnost, např. plastové stojánky na stůl, plastové klíčenky, samolepící plastové kuličky; (24) vlajky a vlaječky pro reklamní účely nepapírové; (25) oděvy, obuv, kloboučnické zboží, sportovní oděvy a obuv, plavky, kravaty, šátky, šály; (35) zprostředkování v oblasti obchodu s výrobky uvedenými ve tř. 9, 12, 14, 16 a 25 a zprostředkování obchodních služeb uvedených ve tř. 36, 37 a 39, reklamní, inzertní a propagační činnost, reklamní služby a marketing, pořádání anket a výstav pro komerční účely, pomoc při řízení obchodní činnosti, prodej motorových vozidel; (36) služby finanční, služby peněžní, leasing motorových vozidel; (37) služby týkající se údržby (servisu) a oprav vozidel, poradenství pro údržbu vozidel; (39) doprava, pronájem motorových vozidel, organizování cest.
- (730) **M 3000, a.s.**, Šaldova 36, Praha 8 - Karlín, 18000, CZ  
(740) Advokátní kancelář Jansta, Kostka a spol., JUDr. Miroslav Jansta, advokát, Těšnov 1/1059, Praha 1, 11000

- (210) **O-448820**  
(220) 06.06.2007  
(320) 06.06.2007  
(511) 16, 39, 40, 41  
(540)



- (510) (16) magazíny, časopisy, fotografie, kalendáře; (39) distribuční činnost v oboru zábavních, odborných a vzdělávacích tiskovin včetně jejich expedice; (40) polygrafické služby všeho druhu, zejména tiskařské a rozmnožovací - v rámci této třídy, odborné a zprostředkovatelské služby v daném oboru; (41) vydavatelská a nakladatelská činnost, pořádání módních přehlídek.
- (590) Barevná  
(730) **EK PUBLISHING s. r. o. - eCho**, Tusarova 877/56, Praha 7, 17000, CZ

- (210) **O-448857**  
(220) 07.06.2007  
(320) 07.06.2007  
(511) 16, 35, 41  
(540)



- (510) (16) papír, lepenka a výrobky z těchto materiálů, fotografie, plastické obaly - v rámci této třídy; (35) propagační činnost a reklama; (41) zábava, sportovní a kulturní aktivity, vše ve vztahu k pořádání evropských olympijských festivalů mládeže.
- (730) **Česká olympijská a.s.**, Benešovská 6, Praha 10, 10100, CZ  
(740) Ing. Pavel Reichel, Lopatecká 14, Praha 4, 14700

- (210) **O-448858**  
(220) 07.06.2007  
(320) 07.06.2007  
(511) 16, 35, 41

- (540) (16) papír, lepenka a výrobky z těchto materiálů, fotografie, plastické obaly - v rámci této třídy; (35) propagační činnost a reklama; (41) zábava, sportovní a kulturní aktivity, vše ve vztahu k pořádání evropských olympijských festivalů mládeže.
- (730) **Česká olympijská a.s.**, Benešovská 6, Praha 10, 10100, CZ  
(740) Ing. Pavel Reichel, Lopatecká 14, Praha 4, 14700



- (210) **O-448859**  
(220) 07.06.2007  
(320) 07.06.2007  
(511) 16, 35, 41  
(540)

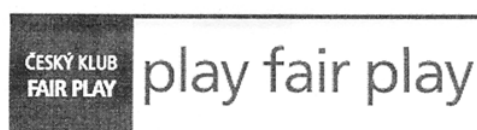

- (510) (16) papír, lepenka a výrobky z těchto materiálů, fotografie, plastické obaly - v rámci této třídy; (35) propagační činnost a reklama; (41) zábava, sportovní a kulturní aktivity, vše ve vztahu k pořádání evropských olympijských festivalů mládeže.
- (730) **Česká olympijská a.s.**, Benešovská 6, Praha 10, 10100, CZ  
(740) Ing. Pavel Reichel, Lopatecká 14, Praha 4, 14700

- (210) **O-448874**  
(220) 07.06.2007  
(320) 07.06.2007  
(511) 28, 35, 45  
(540)

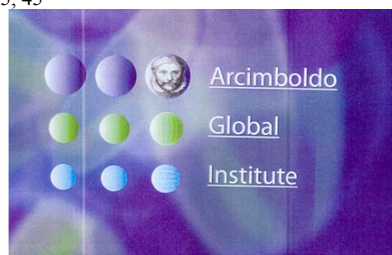

- (510) (28) hry, hračky, potřeby pro gymnastiku a sport, které nejsou uvedeny v jiných třídách, vánoční ozdoby; (35) pomoc při řízení obchodní činnosti, obchodní administrativa, kancelářské práce; (45) právní služby, bezpečnostní služby pro ochranu jednotlivců, osobní a sociální služby poskytované ostatními za účelem uspokojování potřeb jednotlivců.
- (590) Barevná  
(730) **ADVOKÁTNÍ KANCELÁŘ JUDr. Jaroslav Janeček**, Starodubečská 205/39, Praha 10, 10700, CZ

- (210) **O-448934**  
(220) 11.06.2007  
(320) 11.06.2007  
(511) 25  
(540)

## MERCEDES

- (510) (25) obuv, součásti a doplňky obuvi.  
(730) **Wilhelm Hamm GmbH & Co. KG**, Am Tie 7, 49086 Osnabrück, DE  
(740) Ing. František Kania, Mendlovo nám. 1a, Brno, 60300

- (210) **O-448953**  
(220) 11.06.2007  
(320) 11.06.2007

(511) 35, 38, 39, 42, 45  
(540)

## BREAKER

(510) (35) zprostředkování obchodní činnosti v oblasti počítačových programů (počítačového software); (38) distribuce (přenos přes Internet) počítačových programů (počítačového software); (39) distribuce (klasická doprava) počítačových programů (počítačového software); (42) tvorba, konzultace, instalace a údržba počítačových programů (počítačového software); (45) poskytování licencí na počítačový software.

(730) **Mašek Roman**, Polská 34, Praha 2 - Vinohrady, 12000, CZ

(210) **O-449513**

(220) 27.06.2007  
(320) 27.06.2007  
(511) 16, 38, 41

## BÁJEČNÉ RECEPTY

(510) (16) časopisy; (38) přenos zpráv a obrazových informací pomocí počítače; (41) nakladatelská a vydavatelská činnost, vydávání časopisů.

(730) **RF HOBBY, s.r.o.**, Bohdalecká 6/1420, Praha 10, 10100, CZ  
(740) Ing. Václav Kratochvíl, patentový zástupce, Tábořská 758/33, Mladá Boleslav, 29301

(210) **O-449916**

(220) 12.07.2007  
(320) 12.07.2007  
(511) 12, 35, 36, 37  
(540)

(510) (12) vozidla; (35) služby v oblasti nákupu a prodeje vozidel, zprostředkování obchodu s vozidly; (36) pojištění vozidel, služby finanční, služby peněžní; (37) opravy, úpravy a servis vozidel.

(730) **AB CARS PRAGUE s.r.o.**, Vídeňská 19, Praha 4 - Kunratice, 14800, CZ

(740) JUDr. Hana Smutná, advokát, Vodičkova 41, Praha 1, 11000

(210) **O-449982**

(220) 13.07.2007  
(320) 13.07.2007  
(511) 16, 18, 24, 25, 28, 34, 35, 36, 37, 41, 43  
(540)

(510) (16) časopisy, knihy, publikace, reklamní prospekty, informační letáky, losy, propagační předměty jako jsou zejména tužky, kalendáře, plakáty, diáře, těžítka; (18) tašky, brašny, batohy; (24) ručníky; (25) trička, čepice; (28) hrací karty; (34) zapalovače; (35) automatizované zpracování dat; (36) pronájem bytových a nebytových prostor; (37) úklid; (41) organizování sportovních sázek a číselných loterií, provozování loterií a jiných podobných her v souladu s obecně závaznými právními předpisy, provozování nevýherních a výherních hracích přístrojů, provozování kulečnickové herny, prodej losů a příjem sázek ve smluvně závazných sběrných právnických a fyzických osob a ve sběrných zřízených společnostech, vydavatelská činnost, nakladatelská činnost; (43) poskytování občerstvení, služby spojené s poskytováním občerstvení.

(590) Barevná

(730) **SAZKA, a.s.**, K Žižkovu 851/4, Praha 9, 19093, CZ

(740) PATENTSERVIS Praha a.s., Jivenská 1273/1, Praha 4, 14021

(210) **O-450038**

(220) 17.07.2007  
(320) 17.07.2007  
(511) 25, 28, 35, 41  
(540)

(510) (25) oděvy pro golf a zimní sporty, obuv pro golf a zimní sporty; (28) sportovní vybavení golfové a lyžařské, spadající do tř. 28; (35) provoz golfového klubu formou evidence členů, provoz internetových stránek s nabídkou služeb a informací, vše v rámci této třídy; (41) organizování sportovních soutěží a společenských akcí, výuka sportu, vydávání časopisů a občasníků.

(730) **Němec Tomáš**, Brigádníků 1410/6, Karlovy Vary, 36001, CZ  
(740) Bc. Irena Langrová, Skrétova 48, Plzeň, 30100

(210) **O-450187**

(220) 20.07.2007  
(320) 20.07.2007  
(511) 12, 17  
(540)

## CARBONMAX

(510) (12) díly pro automobilový, letecký a lodní průmysl s využitím uhlíkových a aramidových vláken; (17) uhlíková a aramidová vlákna v rámci této třídy.

(730) **TEiKO spol. s r.o.**, Spytihněv 576, Spytihněv, 76364, CZ  
(740) Ing. Zdeněk Kučera, Padělky 548, P.O.BOX 92, Slušovice, 76315

(210) **O-450311**

(220) 26.07.2007  
(320) 26.07.2007  
(511) 30, 32, 35  
(540)



(510) (30) káva, čaj, kakao, cukr, rýže, tapioka, ságo, kávové a čajové náhražky a výrobky z nich, mouka a přípravky z obilnin, chléb, pečivo, cukrovinky, zmrzlina, med, droždí, prášky do těsta, sůl, hořčice, ocet, led pro osvěžení, těstoviny, koření a kořenící směsi, omáčky pro ochucení, masové a zeleninové krémy a směsi plněné do těsta, bonbóny, čokoláda a výrobky z ní, kečup, majonéza, čokoládové, kávové a kakaové nápoje, těsta a výrobky z nich, salátové zálivky, žvýkačky, ovocné želé; (32) piva, voda, minerální vody, nealkoholické nápoje, nápoje a šťávy ovocné nealkoholické, přípravky ke zhotovení nápojů, instantní nápoje; (35) dodavatelské služby pro třetí osoby (nákup výrobků a služeb pro jiné podniky), reklama, propagace a inzerce prostřednictvím všech druhů médií, poradenská činnost v oblasti obchodu, činnost podnikatelských, ekonomických a organizačních poradců, účetnictví, administrativní činnost, zprostředkovatelská činnost v oblasti obchodu s výrobky uvedenými ve třídách 30 a 32, ekonomické informace a poradenství, analýzy nákladů, velkoobchod a maloobchod s výrobky uvedenými ve třídách 30 a 32.

(590) Barevná

- (730) **HELLMA Gastronomický servis Praha spol. s r.o.**, (540)  
Cukrovarská 33, Praha 9 - Čakovice, 19600, CZ  
(740) HALAXOVÁ & HALAXOVÁ, TETRAPAT, RNDr. Zdeňka  
Halaxová, Horní náměstí 7, Olomouc, 77200



- (210) **O-451040**  
(220) 20.08.2007  
(320) 20.08.2007  
(511) 35, 36, 37  
(540)

**ČESKÝ PODNIKATELSKÝ LEASING, a.s.**

- (510) (35) pronájem kancelářských strojů a zařízení, zprostředkování obchodů s energiemi, činnost organizačních a ekonomických poradců; (36) finanční a operativní leasing, zprostředkování finančního a operativního leasingu, služby spojené s leasingem, finanční půjčky, pojištění - zprostředkování; (37) pronájem dílenských strojů, strojů a přístrojů pro stavebnictví a zemní práce, strojů na těžení dřeva, pronájem technologických zařízení pro průmysl a výrobu, inženýrská činnost v investiční výstavbě.  
(590) Barevná  
(730) **ČPL - český podnikatelský leasing, a.s.**, Velká 2984/23,  
Ostrava - Moravská Ostrava, 70200, CZ

- (210) **O-451207**  
(220) 24.08.2007  
(320) 24.08.2007  
(511) 9, 35, 38, 42  
(540)

- (510) (9) počítačové databáze; (35) automatizované zpracování dat; (38) přenos dat, zpráv a informací prostřednictvím Internetu, elektronická pošta; (42) služby programování počítačů, návrh a vývoj počítačového hardwaru a softwaru, pronájem výpočetní techniky, poradenská a konzultační činnost v oblasti výpočetní techniky, hosting webových stránek, umístění webových stránek, tvorba a správa webových stránek.  
(730) **IGNUM, s.r.o.**, Thámova 166/18, Praha 8 - Karlín, 18000, CZ

- (210) **O-451271**  
(220) 27.08.2007  
(320) 27.08.2007  
(511) 29, 40  
(540)

**ORLÍK**

- (510) (29) maso, ryby, drůbež a zvěřina, masné výrobky, masové výtahy, masové konzervy, paštiky, masné pomazánky, uzeniny, tepelně zpracované masné výrobky, veškeré zabijačkové výrobky, sádlo, slanina, balené masové zboží, masové pomazánky a paštiky, masové polotovary; (40) řeznictví, zpracování masa a masných výrobků.  
(730) **ZŘUD - Masokombinát Písek CZ, a.s.**, Novodvorská 1010/14,  
Praha 4, 14200, CZ  
(740) Bartoloměj Kouba, patentový zástupce, Mánesova 1200,  
Strakonice I, 38601

- (210) **O-451345**  
(220) 29.08.2007  
(320) 29.08.2007  
(511) 35, 36, 37, 39, 40, 41, 43, 44, 45

- (510) (35) činnost účetních poradců, vedení účetnictví, informace obchodní, podnikatelské, komerční informační kancelář, pomoc při řízení obchodní činnosti firem, obchodní administrativa, kancelářské práce, služby spojené s provozováním obchodní činnosti a v rámci pořádaných sportovních, kulturních a společenských akcí, propagační činnost, reklama, inzerce, reklamní kancelář, tvorba a aktualizování reklamních materiálů a propagačních prvků, propagačních a dárkových předmětů, zejména deštníků, slunečníků, tiskovin, kancelářských potřeb, jako jsou bloky, tužky, pera, desky na dokumenty, samolepky, štítky, etikety, propisky, psací podložky, formuláře, dopisní papíry a obálky, přání, vizitky, razítka a razídkla, kalendáře, ročenky, sešity, skicáky, zápisníky, pořadače, pouzdra na doklady a pera, plastické obaly, držáky na psací potřeby, těžitka, zarážky na knihy, kalkulačky apod., a dále ubrousky papírové, pohlednice, prostírání stolní papírové, kapesníky papírové, grafické reprodukce, čapky a klobouky papírové, papírové tašky, záložky do knih, alba, mapy zeměpisné, plány obcí a měst, průvodci, letáky, plakáty, prospekty, katalogy a reklamní tiskoviny, inzertní listy, vlajky papírové, tištěné publikace, podložky pod sklenice, stojany na fotografie a dále reklamní a upomínkové textilie, zejména trička, čapky, kšiltky, barety, klobouky, čepice, šály, šátky a jiné pokrývky hlavy, pláštěnky, peleriny, bundy, kombinézy, koupací pláště, kravaty, vesty, vaky na oděvy, ubrousky, prostírání stolní, kapesníky, tašky, vzorky pro výšivky, ručníky, osušky, utěrky, ubrusy, vlajky a vlaječky a pod., výrobky z kůže a imitace kůže pro reklamní a upomínkové účely, zejména kufrů a zavazadel, tašky nákupní, náprsní, sportovní, cestovní, plážové, školní, nahanané a nenahané nosiče pro přenos záznamů, informací, obrazu a zvuku, pro reklamní a upomínkové účely, zejména videokazety, CD-ROM, DVD, organizace a pořádání obchodních a reklamních výstav, kontraktčních salónů a veletrhů, pronajímání reklamních a obchodních ploch; (36) realitní činnost, služby nemovitosti, správa majetku a nemovitosti, směnářská činnost, pronájem bytů a domů, finanční služby, finanční analýzy, finanční poradenství, řízení, realitní a ubytovací kancelář; (37) stavebnictví, stavitelství, stavební dozor, inspekce stavebních projektů, výstavba, údržba a opravy nemovitostí, pevných budov, komunikací, silnic, ulic, cest, mostů, parkovišť, dláždění a asfaltování, restaurování objektů, malování, zámečnictví v rámci této třídy, truhlářství, klempířství, instalatérství vody, plynu, elektrické instalace, topenářství, pokrývačství, malířství a natěračství, čištění budov, fasád a interiéru, silnic, ulic, cest a veřejných prostranství, údržba plaveckých bazénů, mytí, údržba a opravy motorových vozidel a dopravních prostředků, stavba lodí, údržba výrobních a rozvodných zařízení; (39) doprava osob a zboží, balení a skladování zboží, organizování cest, doprava automobilová, autobusová, lodní, říční, pronájem dopravních prostředků a parkovacích ploch, zprostředkování dopravy, provoz v přístavištích a nástupištích, dopravní informace pro dopravu zboží, osob, organizace a zjišťování dopravy zboží a osob, cest a prohlídek kulturních a přírodních památek, informační služby v oblasti cestovního ruchu v rámci této třídy, doprava a skladování odpadu, zpracování odpadu, doprovázení turistů, obsluha zdymadel, rozvod a dodávka energie tepelné a elektrické; (40) výroba energie tepelné a elektrické, úprava a zpracování kovů, zámečnictví v rámci této třídy; (41) poskytování služeb osobami nebo institucemi pro rozvoj duševních schopností osob nebo zvířat a služby určené k zábavě nebo k upoutání pozornosti, výchova, vzdělávání, zábava, rozptýlení, rekreace, sportovní a kulturní aktivity, prezentace vizuálního umění nebo literatury veřejnosti pro kulturní a vzdělávací účely, plánování, organizace, pořádání a vedení výchovně-vzdělávacích, společenských, sportovních a kulturních akcí a soutěží, odborných kurzů, seminářů a konferencí, výstav, divadelních představení, koncertů, estrád, filmové projekce, večírků, plesů, diskoték, dostihů, provozování dětských jeslí,

mateřské školy, základní školy, provozování dětských hřišť a pískovišť, golfového hřiště, dostihové dráhy, koupaliště, tenisových dvorců, Městského kulturního střediska, kina, sálů, koncertních sálů, kempinků, muzea, agentury pro rozvoj, využití a propagaci turistiky na Baťově kanálu a mikroregionu Ostrožsko, vzdělávacího a informačního střediska Bílé Karpaty, informačního centra pro rozvoj turistického ruchu, ekologické poradny ochránců přírody, poskytování služeb a informací o možnostech rekreace, zábavy, rozptýlení, oddechu, o výchově a vzdělávání, pořádání besed a poradenství pro ženy a dívky, pořizování a tvorba informačních a propagačních záznamů na grafických, magnetických optických a elektronických nosičích; (43) služby zajišťující stravování a nápoje, příprava jídel a nápojů pro spotřebu a služby poskytující ubytování a stravování, dětské jesle, mateřské školy, domovy důchodců, jídelny, závodní jídelny, restaurace, hotely, penziony, motely, turistické noclehárny, restaurace, rychlá občerstvení, automaty, bufety, rezervace ubytování pro cestující, zejména prostřednictvím cestovních kancelářů a zprostředkovatelů; (44) služby zemědělské, zahradnické a lesnické, pěstování rostlin, zahradní architektura, údržba trávníků, ničení plevelů, rostlinné školky, rostlinná a ekologická výroba, návrhy pro tvorbu krajiny, ošetrovatelské služby, zdravotnická střediska; (45) bezpečnostní služby pro ochranu majetku a jednotlivců, hlídání domů, městská policie, osobní a sociální služby poskytované ostatními za účelem uspokojování potřeb jednotlivců, hašení požárů, manželské a předmanželské poradny, pohřby, pohřební služby, správa pohřebnictví a smuteční obřadní síně, provozování veřejného pohřebiště.

(730) **Město Veselí nad Moravou**, tř. Masarykova 119, Veselí nad Moravou, 69813, CZ

(740) Ing. František Časlava, Sabinova 6, Brno, 61600

(210) **O-451364**

(220) 30.08.2007

(320) 30.08.2007

(511) 41

(540)

## The Prague British School

(510) (41) vzdělávací činnost ve školních a předškolních zařízeních, pořádání odborných kurzů, školení a jiných vzdělávacích akcí, výuka jazyků.

(730) **Czech British School, s.r.o.**, Korunní 859/18, Praha 2, 12000, CZ

(210) **O-451480**

(220) 03.09.2007

(320) 03.09.2007

(511) 9, 16, 18, 25, 35, 38, 39, 41

(540)

# ikona

(510) (9) brýle, pouzdra na brýle, sluneční brýle, hologramy, software, CD, CD-ROM, zvukové a zvukově-obrazové záznamy na nosičích všeho druhu, podložky pod myš, mobilní telefony a jejich příslušenství, čipové a magnetické karty, elektronická data nebo databáze nebo informační produkty v elektronických, datových, informačních a telekomunikačních sítích; (16) periodické a neperiodické tiskoviny všeho druhu, zejména knihy, brožury, noviny a časopisy, tiskárenské výrobky, zejména pohlednice, obtisky, záložky, fotografie, plakáty, papírenské výrobky všeho druhu, kancelářské potřeby, zejména bloky, samolepky, kalendáře, fotoalba, dopisní papíry, desky, nože na papír, psací potřeby, penály, drobné kancelářské potřeby z plastů a kovu, těžítka, plastické obaly ve třídě 16, karty, štočky, učební pomůcky, obrazy a grafiky, listky; (18) tašky cestovní, náprsní, plážové, kabelky, diplomatky, deštníky, batohy, klíčenky; (25) oděvy, obuv, pokrývky hlavy, sportovní bundy, čepice, čelenky, kabáty, kalhoty, svetry, šály, trička, župany; (35) inzertní, informační propagační služby všeho druhu, včetně inzerce,

propagace a poskytování informací v počítačových a obdobných sítích, rozhlasová, televizní a venkovní reklama, obchodní vedení uměleckých agentur, aktualizování reklamních materiálů, analýzy nákladů, aranžování výkladů, příprava a vyhotovení daňových příznání, vyhledávání dat v počítačových souborech (pro třetí osoby), dodavatelské služby pro třetí osoby (nákup výrobků a služeb pro jiné podniky), dražby, fotokopírování, hospodářské (ekonomické) prognózy, obchodní nebo podnikatelské informace, komerční informační kanceláře, inzerce poštou, kanceláře dovozní a vývozní, pronájem kancelářských strojů a zařízení, klasifikace nebo třídění vlny, kopírování nebo rozmnožování (reprodukce) dokumentů, dokladů, marketingové studie, příprava mezd a výplatních listin, nábor zaměstnanců, pomoc při řízení obchodních a průmyslových podniků, pomoc při řízení obchodní činnosti, služby a poradenství v obchodní činnosti, obchodní management a podnikové poradenství, poskytování obchodních nebo podnikatelských informací, profesionální obchodní nebo podnikatelské poradenství, obchodní nebo podnikatelský průzkum, obchodní reklama pro třetí osoby, oceňování obchodních podniků, oceňování vlny, organizování výstav (komerčních nebo reklamních), personální poradenství, překlad informací do počítačových databází, systemizace informací do počítačových databází, oceňování a odhady v oblasti podnikání, podnikové poradenství a obchodní management, služby poskytované v souvislosti se stěhováním podniků, pomoc při řízení obchodní činnosti, odborné obchodní poradenství, poradenství při vedení podniků, pořádání veletrhů pro obchodní a reklamní účely, posuzování efektivnosti provozu a racionalizace práce, pracovní úřady (zprostředkovatelské práce), pronájem prodejních automatů, hospodářské nebo ekonomické prognózy, pronájem fotokopírovacích strojů, pronájem kancelářských strojů a zařízení, pronájem prodejních automatů, pronájem reklamní doby v komunikačních médiích, pronájem reklamních materiálů, pronájem reklamních ploch, obchodní průzkum, průzkum trhu, průzkum veřejného mínění, zajišťování předplatného novin a časopisů, obstarávání předplatného pro třetí osoby, předvádění (služby modelek) pro reklamní účely a podporu prodeje, předvádění zboží, přemisťování (stěhování) provozů, služby týkající se podniků, přepisování, příprava inzertních sloupků, příprava mezd a výplatních listin, příprava a vyhotovení příznání daní, psaní na stroji, reklama, reklama online v počítačové síti, reklamní agentury, aktualizování reklamních materiálů, rozšiřování reklamních materiálů zákazníkům (letáky, prospekty, tisky, vzorky), zaslání reklamních materiálů zákazníkům, rozšiřování reklamních nebo inzertních materiálů, vydávání, zveřejňování, oznámení, vyhlášení, publikování reklamních textů, revize účtů (audit), rozhlasová reklama, rozšiřování vzorků zboží, řízení (poradenské služby obchodní nebo podnikatelské), řízení průmyslových nebo obchodních podniků, sekretářské služby, služby (telefonní vzkazy, dotazy), služby, poradenství v obchodní činnosti, statistické informace, marketingové studie, styky s veřejností, telefonní služby (vzkazy pro nepřítomné), televizní reklama, těsnopis, stenografie, psychologické testování pro výběr zaměstnanců, zpracování textů, účetnictví, sestavování výpisů z účtů, agentury umělců - obchodní vedení, vedení dražeb, vedení kartoték v počítači, řízení souboru vedení kartoték v počítači, vedení účetních knih, pořádání veletrhů pro obchodní a reklamní účely, venkovní reklama, vydávání reklamních nebo náborových, propagačních a inzertních textů, vyhledávání dat v počítačových souborech (pro třetí osoby), vylepování plakátů, provádění výpisů z účtů, organizování komerčních a reklamních výstav, výstřížková služba na zprávy, distribuce vzorků, zajišťování novinového předplatného (pro předplatitele), nábor zaměstnanců, předvádění zboží, zpracování textů, zprostředkovatelské práce; (38) šíření elektronických časopisů po sítích, agentury tiskové, elektronická pošta, služby elektronické nástěnky, telekomunikační služby, informační kanceláře, vysílání kabelové televize, telefonní komunikace, služby dálkových konferencí, komunikace mobilními telefony, počítačová komunikace, komunikace pomocí počítačových terminálů, posílání zpráv, poskytování telekomunikačních připojení ke globální počítačové síti, poskytování uživatelského přístupu ke globální počítačové síti, pronájem přístrojů pro přenos zpráv, pronájem zařízení pro přenos informací, přenášení pomocí satelitních družic, přenášení telegramů, přenos faxem, přenos zpráv a obrazových informací pomocí počítače, půjčování faxů, půjčování modemů, půjčování telefonů, půjčování telekomunikačních zařízení, rozhlasové



vysílání, směrovací a spojovací služby pro telekomunikace, spojení pomocí sítí optických vláken, telefonické služby, komunikace pomocí telefonů, telegrafická komunikace, telegrafický přenos, telegrafické služby, zasilání telegramů, informace o telekomunikacích, telekonference, televizní vysílání, telexové služby, telegrafní tisková agentura, tiskové agentury, tiskové kanceláře, rádiové vysílání, rozhlasové vysílání, výzvy (služby poskytované rádiem, telefonem nebo jinými elektronickými komunikačními prostředky), zasilání telegramů, zasilání zpráv; (39) půjčování potápěčské výstroje v rámci této třídy; (41) vydavatelská a nakladatelská činnost, umělecké módní agentury, cirkusy, praktické cvičení, dabing, dálkové studium, pronájem dekorací, dětské jesle a školky (výchova), služby digitálního zpracování obrazu, služby diskoték, pronájem divadelních dekorací, divadelní představení, drezúra zvířat, elektronické publikování (DTP), služby v oblasti estrád, filmová studia, filmová tvorba, pronájem a půjčování filmových promítaček a jejich příslušenství, půjčování filmů, fotografování, fotografování na mikrofilm, provozování golfových hřišť, gymnastický výcvik, provozování heren, hraní o peníze, informace o možnostech rekreace, informace o možnostech rozptýlení, informace o možnostech zábavy, informace o výchově a vzdělávání, internátní školy, poskytování služeb karaoke (hudební doprovod písní dle výběru zpěváka), provozování kasina, služby kempinků, provozování kinosálů, výchovně-zábavné klubové služby, služby klubů zdraví, knihovny (půjčovny knih), služby pojízdných knihoven, vydávání knih, organizování a vedení kolokvií, koncertní síně, sály, organizování a vedení konferencí, organizování a vedení kongresů, kurzy korespondenční, pořádání loterií, měření času při sportovních disciplínách, provozování muzeí, náboženská výchova, služby nahrávacích studií, nahrávání videopásek, noční kluby, obrazové zpravodajství, organizování a vedení seminářů, organizování a vedení sympozií, organizování kulturních nebo vzdělávacích výstav, organizování plesů, organizování představení (manažerské služby), organizování soutěží vzdělávacích nebo zábavných, organizování sportovních soutěží, služby poskytované orchestry, zábavné parky, plánování a organizování večírků, pomoc při výběru povolání, poradenství pro volbu povolání, pořádání a řízení pracovních setkání (školení), pořádání soutěží krásy, poskytování on-line elektronických publikací (bez možností stažení), tlumočení posunkové řeči, praktický výcvik, služby prázdninových táborů (zábava), pronájem audio nahrávek, pronájem dekorací, pronájem kinematografických filmů, pronájem rozhlasových a televizních přijímačů, pronájem stadiónů, pronájem video-rekordérů, pronajímání osvětlovacích zařízení pro divadla nebo televizní studia, pronajímání tenisových dvorců, provozování her on-line (z počítačové sítě), provozování kinosálů, provozování sportovních zařízení, provozování zoologických zahrad, předprodej vstupenek, výroba divadelních nebo jiných představení, překladatelské služby, psaní scénářů, půjčování audio zařízení, půjčování filmů, půjčování kinofilmů, půjčování přenosných videokamer, půjčování sportovního nářadí s výjimkou dopravních prostředků, půjčování videokamer, půjčování videopásek, služby pro oddech a rekreaci, reportéřské služby, rozhlasová zábava, výroba rozhlasových a televizních programů, služby skládání hudby, výchovně-zábavné klubové služby, sportovní služby pro kempování, pronájem sportovních zařízení s výjimkou dopravních prostředků, provozování sportovních zařízení, sítíh videopásek, filmová studia, služby nahrávacích studií, studium dálkové, organizování a vedení sympozií, pořádání a řízení školení, vyučování, školství, tělesná výchova, televizní zábava, zveřejňování textů kromě reklamních, opatřování titulky, tlumočení posunkové řeči, pronájem video pásek, výroba videofilmů, sítíh videopásek, instruktážní výcvik, výchovný výcvik, vydávání elektronických knih a časopisů on-line, vydávání textů, s výjimkou reklamních nebo náborových, vzdělávání, vzdělávací informace, vzdělávání, zábavní služby, televizní zábava, zábava, pobavení, zkoušení, přezkoušení, zpravodajské služby, obrazové zpravodajství, cvičení zvířat, pronájem zvukových nahrávacích zařízení, živé představení, organizování živých vystoupení.

(730) **ČESKÝ NÁRODNÍ FOND KULTURY, a.s.**, Glazunovova 885, Praha 4, 14800, CZ

(220) 05.09.2007  
(320) 05.09.2007  
(511) 37, 42  
(540)

## GEOBOHEMIA

(510) (37) stavební činnost - provádění staveb včetně jejich změn, udržovacích prací na nich a jejich odstraňování, stavebně-montážní služby, opravy a servis elektronických, optických a geodetických přístrojů a zařízení, poradenská a konzultační činnost v oboru stavebnictví, dozor staveb; (42) geodetická (zeměměřičská) činnost, služby geodetů, projektování a vyhodnocování geologických prací, geologické průzkumy, projektová a inženýrská činnost ve stavebnictví, projektování staveb, kartografická činnost, projektování plánů a map, poradenská a konzultační činnost v oboru geologie, zkušební činnost, provádění měření, testování, tvorba počítačového software - programování počítačů, zhotovování a pronájem software všeho druhu na zakázku v oblasti geologie, pronájem výpočetní a geodetické techniky.

(730) **Stavební geologie, GEOBOHEMIA, spol. s r.o.**, Nademlejnská 651/7, Praha 9 - Hloubětín, 10900, CZ

(740) Ing. Jiří Střelák, Pařížská 17, Praha 1, 11000

(210) **O-451898**  
(220) 14.09.2007  
(320) 14.09.2007  
(511) 33  
(540)

## Roter Apfel

(510) (33) alkoholické nápoje (vyjma piva).

(730) **BERENTZEN-GRUPPE AG**, Ritterstrasse 7, 49740 Haselünne, DE

(740) **NÖRR STIEFENHOFER LUTZ v. o. s.**, Libor Prokeš, advokát, Na Příkopě 15, Praha 1, 11000

(210) **O-452219**  
(220) 26.09.2007  
(320) 26.09.2007  
(511) 9, 16, 35, 41, 44, 45  
(540)

## TAMARA POLANSKI

(510) (9) zvukové a obrazové záznamy na nosičích; (16) knihy, brožury, polygrafické výrobky, plakáty, fotografie; (35) personální poradenství, psychologická testování pro výběr zaměstnanců, poradenství při vedení podniku, poradenství v obchodní činnosti, pomoc při řízení obchodní činnosti, propagační činnosti, reklama; (41) výchova, vzdělávání, zábava, sportovní a kulturní aktivity, nakladatelské a vydavatelské činnosti, pořádání kurzů, seminářů, konferencí; (44) psychoterapie, psychologické služby, psychoterapeutické poradenství, terapie v oblasti vztahů; (45) partnerské poradenství, manželské a předmanželské poradny, osobní a společenské služby poskytované třetími osobami k uspokojení potřeb jednotlivce.

(730) **Kučerová Olga**, Vodičkova 699/28, Praha 1, 11000, CZ

(210) **O-452225**  
(220) 26.09.2007  
(320) 26.09.2007  
(511) 1, 2, 3, 4, 5, 6, 7, 8, 9, 10, 11, 12, 13, 14, 15, 16, 17, 18, 19, 20, 21, 22, 23, 24, 25, 26, 27, 28, 29, 30, 31, 32, 33, 34, 35, 36, 37, 38, 39, 40, 41, 42, 43, 44, 45

## ALBIXON

(510) (1) chemické výrobky, apretury, brzdové kapaliny, činidla povrchově aktivní, fotografické filmy a papíry, chemické prostředky a přípravky, chladicí kapaliny nebo směsi, impregnační látky, lepidla pro průmyslové účely, mořidla, směsi pro opravy pneumatik, tmel na opravu porcelánových výrobků,

(210) **O-451557**

na kůže, na pneumatiky, hnojiva, tmel sklenářský; (2) antikoroziiva, asfaltové nátěry, barviva, barvy, inhibitory proti korozi, laky, mořidla lihová, nátěrové hmoty, pojiva do barev, ředidla, fermeže, tonery pro kopírovací stroje a zařízení; (3) brusné přípravky, kapaliny do ostříkovačů vozidel, parfumerie, kosmetika, leštidla, mycí prostředky, voňavkářské zboží, prací prostředky, přípravky k leštění, odmašťování a broušení, mýdla, zubní pasty; (4) průmyslové oleje a tuky, mazadla, svíčky, svíce; (5) dietetické výrobky k lékařským účelům, potraviny pro děti, náplasti, obvazový materiál, dezinfekční prostředky, hygienické výrobky, farmaceutické a veterinářské výrobky, přenosné lékárníčky; (6) bazény kovové, dráty, dveře kovové, hmoždinky z kovu, hřebíkářské zboží, šrouby, kliky, kolečka k nábytku kovová, kování pro stavby nebo pro nábytek, drobné kovové zboží, rolety z kovu, řetězy, zámky všeho druhu, zámečnické výrobky, bezpečnostní pokladny a kovové schránky, kovové schody, kovové železniční pražce, tlakové zásobníky, kovové stavební konstrukce, kovové vodovodní trubky, ventily, zastřešení (zejména bazénová zastřešení), součásti vyjmenovaných výrobků v rámci této třídy; (7) autogeny, balicí stroje, brusky jako stroje, brusné kotouče jako části strojů, čepy otočné, čerpadla a filtry pro motory, čisticí stroje, žhavicí svíčky pro diesellové motory, dopravní pásy, dynamo, etiketovací stroje, frézky, elektrické generátory, hydraulické mechanismy, karburátory, kladkostroje, písní kroužky, mléčí stroje, míšící kuchyňské stroje elektrické, drtící zařízení, ložiska, lodní motory, mixéry, mlýnky, motory s výjimkou motorů pro pozemní vozidla, mycí zařízení pro vozidla, nože elektrické, obráběcí stroje, pružiny jako části strojů, pistole stříkací na barvy, pistole na vytlačování tmelů a podobných hmot, pračky, vrtačky, řezací hlavy, sklíčidla, soustruhy, seřizovací stroje, zapalovací svíčky, šicí stroje, zdvihací přístroje, stroje s mechanickým pohonem, redukční ventily, uzavírací ventily, svařecí stroje, tlakové ventily, vysavače a jejich příslušenství; (8) automobilové zvedáky, brousny, brusné kameny, čepelky na holení, frézy, holící strojky, kladiva, kleště, klíče matkové, nýtové, šroubové, nože, kuchyňské nože, nářadí a nástroje ruční, nástroje na řezání závitů, nůžky, páky, pilníky, pily, řezné nástroje a nářadí, stahováky, šroubováky, sečné zbraně, břitvy, hustilky pneumatik ruční, svěráky, kovové montážní klíče (ruční nástroje); (9) aparáty a přístroje vědecké, geodetické, fotografické, filmové, přístroje pro vážení, záchranu, automaty hrací a výdejní, brýle, brýlová skla a obroučky, benzínové čerpací stanice, dalekohledy, nosiče dat magnetické a optické, magnetické pásky, videokazety, audiokazety, CD disky, dýchací přístroje, filmy exponované, fonografy, fotokopírovací stroje, kalibry, měřicí, zkušební a kontrolní přístroje a nástroje, měřky ke kontrole automobilových válců, měřidla, ochranné přílby, optická vlákna, tachometry, taxametry, zapisovací pokladny, žehličky, elektronické publikace na nosičích a přenášené po síti, kolektory, elektroměry, elektrolyzéry, olovnice k vyvažování kol; (10) přístroje a nástroje chirurgické, lékařské, zubolékařské a zvěrolékařské, nábytek speciální pro lékařské účely, zařízení a příslušenství k zařízení pro podporu dýchání, zařízení pro dýchací přístroje k umělému dýchání, zařízení pro kyslíkovou terapii, příslušenství a součásti rozvodů technických plynů pro zdravotnické použití, masážní přístroje; (11) přístroje pro svícení, topení, produkci páry, vaření, chlazení, sušení, ventilaci, dodávku vody a pro sanitární účely, vany, armatury v rámci této třídy, přístroje a zařízení pro úpravu, čištění, změkčení, odsolení, filtraci, odkyselení, dechloraci a dezinfekci vody, automobilové reflektory, bojler, osvětlovací přístroje a zařízení, elektrické topné přístroje, filtrovací stroje, chladicí a mrazicí přístroje a zařízení, chladničky, mrazničky, kamna, kávovary, klimatizační zařízení, klobzety, jejich části a příslušenství, varné přístroje a zařízení, lampy, lustry, ohřívače vody, radiátory, ventilátory, zařízení pro větrání, regulátory tlaku na propan nebo propan-butan, regulátory plynu, regulátory tlaku plynu, regulační a bezpečnostní příslušenství plynovodní, plynové hořáky, ohřívače hořáky a opalovací hořáky, zejména na propan nebo propan-butan, příslušenství k hořákům na propan nebo propan-butan, zejména prodlužovací a rozbočovací trubky, součásti výše uvedeného zboží v rámci této třídy; (12) automobily všeho druhu, sněhové řetězy, stěrače, tlumiče, vzdušné balóny, bezpečnostní pásy do dopravních prostředků, blatníky, brzdy, čepy náprav, čluny, dětské kočárky, dopravní prostředky, duše do pneumatik, hnací řetězy, houkačky pro vozidla, jízdní kola, kryty na automobilová kola, lodní výstroj, ložiska pro vozidla, motocykly, nárazníky, nosiče lyží, kol,

zavazadel a podobně k automobilům, obložení brzd, ochranné rámy pro vozidla, pera na zavěšení vozidel, pneumatiky, potahy do vozidel, rozpěry pro vozidla, řemenice a řemeny pro vozidla, volanty; (13) ohňostroje a pyrotechnické výrobky, střelné zbraně, výbušniny, střelivo; (14) drahé kovy a jejich slitiny, předměty z těchto materiálů, šperky, drahé kameny, hodinářské výrobky, chronometry, bižuterie, budíky, drahokamy přírodní nebo umělé, jehlice nebo náušnice, klenotnické zboží; (15) hudební nástroje, elektronické hudební nástroje; (16) papír a výrobky z papíru, alba, balicí papír, bloky, brožury, časopisy, děrovače, desky na spisy, dopisní papír, etiketovací přístroje, kancelářské potřeby, knihy, přístroje a stroje na rozmnožování, lepicí pásky, lepidla pro kancelářské účely nebo pro domácnost, plnicí a rýsovací pera, ručníky papírové, fotografie, stětce, psací stroje, učební a školní pomůcky a potřeby, tiskařské štočky, obaly jako papírenské výrobky, publikace, periodika, makety, lepenka a výrobky z těchto materiálů, pořadače, poznámkové bloky, školní sešity, skicáky, plakáty, gratulace, pohlednice, pytlíky a sáčky, papírové tašky, krabice lepenkové nebo papírové, kalendáře, samolepky, obtisky, omalovánky, mapy, obrazy, papírové hračky, tužky, pastelky, tuhy, gumy, ořezávátka, penály, papírové kapesníky, tiskoviny, tiskařské výrobky, materiál pro umělce, pauzovací papír, pásky do psacích strojů, pečeti, tabule a tabulky v rámci této třídy, modelovací hmoty, papírové pleny, reklamní tiskoviny; (17) fólie z plastických hmot, guma, hadice, hadičky, izolace, tmely, osinek, materiály na izolace, materiály těsnící a ucpávací; (18) aktovky, brašny, kufrý, kabelky, deštníky a slunečníky a jejich součásti a příslušenství, kožené předměty a zboží, peněženky, kůže a imitace kůže, biče, postroje na koně, sedlářské výrobky; (19) bazény nekovové, dlaždice, dveře nekovové, dýhy, parkety, stavební hmoty nekovové, kámen přírodní a umělý, cement, vápno, malta, sádra, šterk, asfalt, smola, živec, přenosné domy, překližka, stavební sklo, vodovodní trubky nekovové, nekovové zastřešení (zvláště zastřešení bazénu), součásti zmíněných výrobků v rámci této třídy; (20) nábytek všeho druhu, bambus a výrobky z bambusu, výrobky ze dřeva, korku, rákosu, proutí, kosti, slonoviny, náhrazky všech těchto materiálů, kolečka k nábytku nekovová, kování nábytkové nekovové, matrace, police, postele, rolety, spací pytle, zrcadla, rámy, pulty; (21) džbánky, hrnce všeho druhu, keramika na použití v domácnosti, kuchyňské nádoby všeho druhu, láhve, misky, nádoby, rozprašovače kosmetiky, skla do oken vozidel (polotovary), skleněné nádoby a zboží, hřebeny, mycí houby, kartáče, porcelánové zboží, neelektrické vysavače a jejich příslušenství, kuchyňské náčiní neelektrické; (22) provazy, šňůry, sítě, plachty, stany, pytle, surová textilní vlákna, vycpávkový materiál; (23) nitě, vlákna pro textilní účely; (24) bavlněné látky, česaná vlna, textilie z hedvábí, lněné tkaniny, mohér, nábytkové tkaniny, nepromokavé tkaniny, potahy na nábytek, ručníky, samet, satén, pokrývky; (25) bavlněná konfekce, obleky, čepice, dámská konfekce, konfekční oděvy, jeansy, elastické pletené oděvy, kloboučnické zboží, košile, obuv, kožichy, kožesiny jako oděvy, kravaty, plavky, rukavice, oděvy z kůže, prádlo osobní, prádlo spodní všeho druhu; (26) brože, knoflíky, ozdoby oděvů, stuhy, šněrovač, špendlíky, jehly, umělé květiny; (27) koberce, linoleum, podlahovina, různé druhy rohože včetně koberečků do vozidel, tapety; (28) bazény přenosné, brusle, kolečkové brusle, cínové hračky, golfové hole a míčky, gumové hračky a míče, gymnastické zařízení a nářadí nebo náčiní, hry, hračky, koloběžky, loutky, lyže, modely vozidel, rybářské výrobky a náčiní včetně prutů a navijáků, tělocvičné a sportovní potřeby, ozdoby na vánoční stromky, modely zmenšených automobilů, lodí a letadel, puzzle, hračky, hrací karty; (29) maso, ryby, drůbež, zvěřina, masové výtazky, konzervované, sušené a vařené ovoce a zelenina, zavařeniny, vejce, mléko, máslo a jiné mlékařské výrobky, jedlé oleje a tuky, potraviny v konzervách, mléčné nápoje; (30) káva, čaj, kakao, cukr, rýže, chléb, sušenky, suchary, zmrzlina, sůl, koření, obilní vločky, obilní přípravky, čokoláda, mouka, jemné pečivo, cukrovinky, med, kvasnice, pepř, ocet, chuťové omáčky, kávové, kakaové a čokoládové nápoje; (31) zemědělské, zahradnické a lesnické výrobky, čerstvé ovoce a zelenina, živé rostliny a zvířata, semena, živé květiny, slad; (32) pivo, voda, nealkoholické nápoje, sirupy k přípravě nápojů, ovocné šťávy, limonády, nápoje lihuprosté; (33) alkoholické nápoje, destiláty, lihoviny, likéry a nápoje destilované; (34) tabák, kuřácké potřeby, zápalky, cigarety, doutníky; (35) reklamní, inzertní, propagační a marketingová činnost, průzkum a vyhodnocování

trhu, zprostředkovatelská činnost v oblasti obchodu s výrobky ve třídách 1 až 34, provozování informačního systému (informační kanceláře komerční), získávání, zpracování a distribuce dat, analýzy nákladů, obchodní nebo podnikatelské informace, překlad informací do počítačové databáze, statistické informace, zprostředkovatelská činnost v oblasti výše uvedených služeb, činnost podnikatelských a organizačních poradců, dodavatelské služby pro třetí osoby, dovozní a vývozní kancelář; (36) finanční analýzy, nájem a pronájem bytů a domů, pronájem nebytových prostor, clearing, daňové odhady, finanční informace a finanční poradenství, finanční služby, kapitálové investice, realitní kanceláře, leasing, správa domů, obchodování s nemovitostmi, pronájem a správa nemovitostí, zprostředkování nemovitostí, správa majetku, ubytovací kanceláře (byty, místnosti), činnost finančních a ekonomických poradců; (37) montáž zastřešení a krytů na bazény a zimní zahrady, stavebnictví, opravy; (38) veřejné telekomunikační služby, neveřejné telekomunikační služby, pronájem přenosových cest pro přepravu všech druhů informací, propojování telekomunikační sítě s telekomunikačními sítěmi dalších provozovatelů, připojování telekomunikačních zařízení, mezinárodní telekomunikační služby, získávání, zpracování a poskytování veřejných informačních služeb s využitím telekomunikačních zařízení a služeb, telekomunikační operátor, služby širokopásmových sítí a služby datových i hlasových virtuálních privátních sítí, služby inteligentních sítí, distribuce informací pomocí komunikace mezi sítěmi, provozování služeb na Internetu zařazených ve třídě 38, informace přenášené po Internetu v rámci této třídy; (39) automobilová doprava, balení zboží, doručování zboží, pronájem nákladních vozidel, pronájem skladů, skladování, informace o skladování, pronájem skladů; (40) čištění povrchů, pokovování, informace o zpracování a úpravě materiálů, laminování, likvidace odpadu, montáž materiálů na objednávku, úprava a zpracování papíru, pronajímání generátorů, rafinace, čištění, rytí, gravírování, svařování, úprava a zpracování kovů, úprava vody; (41) služby nahrávacího studia, vydávání elektronických knih a časopisů, elektronické publikování, informace o možnostech rozptýlení, zábavy a vzdělávání, organizování a vedení konferencí a seminářů, organizování kulturních nebo vzdělávacích výstav, zábava, pobavení, vydavatelská a nakladatelská činnost, tvorba a výroba televizních a audiovizuálních programů, agenturní činnost v oblasti kultury a umění, zprostředkování v oblasti kultury a zábavy, soutěžní a zábavní činnost; (42) poradenská činnost v oblasti zastřešení a krytů bazénů a zimních zahrad, průmyslový výzkum, návrh hardware a software; (43) služby zajišťující stravování a nápoje, dočasné ubytování; (44) lékařské služby, veterinární služby, péče o hygienu a krásu osob a zvířat, zemědělské, zahradnické a lesnické služby; (45) osobní a společenské služby poskytované třetími osobami k uspokojení potřeb jednotlivců, bezpečnostní služby na ochranu majetku a osob.

(730) **ALBION Group, s.r.o.**, Zbraslavská 55, Praha 5, 15900, CZ  
(740) Ing. Václav Kratochvíl, patentový zástupce, Tábořská 758/33, Mladá Boleslav, 29301

(210) **O-452290**  
(220) 27.09.2007  
(320) 27.09.2007  
(511) 35, 37, 40  
(540)



(510) (35) provozování maloobchodu a velkoobchodu s dřevoobráběcími a kovoobráběcími stroji a nástroji, dodavatelské služby pro třetí osoby, poradenství v oblasti dřevoobráběcí činnosti, dodavatelské služby v oblasti obráběcích strojů, prodej použitých dřevoobráběcích a kovoobráběcích strojů; (37) opravy a údržba dřevoobráběcích strojů a nástrojů, servisní služby, ostření nástrojů, obnova použitých nebo částečně zničených strojů, poskytování informací o opravárenské činnosti v rámci

této třídy; (40) zprostředkovatelské služby v oblasti zakázkové výroby obráběcích strojů.

(730) **PILART s.r.o.**, Fügnerova 916/1, Blansko, 67801, CZ  
(740) JUDr. Lukáš Jansa, Sokola Tůmy 16, Ostrava, 70900

(210) **O-452355**  
(220) 01.10.2007  
(320) 01.10.2007  
(511) 14, 41, 44, 45  
(540)

autentik

(510) (14) bižuterie; (41) výchova a školení v oblasti vizážistiky, image a rozvoje osobnosti; (44) poskytování informací v oblasti vizážistiky, image a rozvoje osobnosti, barvové poradenství, zprostředkování práce kadeřnic a vizážistů; (45) činnost svatební agentury.

(730) **Vaničková Václava**, K sadu 754/2b, Praha 8 - Troja, 18000, CZ  
(740) JUDr. Adam Batuna, U Bulhara 3, Praha 1, 11000

(210) **O-452431**  
(220) 03.10.2007  
(320) 03.10.2007  
(511) 1, 6, 9, 10, 11, 13, 16, 24, 35, 37, 41, 42  
(540)



(510) (1) roztoky pro dekontaminaci kontaminovaných povrchů; (6) kabely kovové neelektrické; (9) elektrické přístroje a přístroje pro měření, signalizaci a kontrolu, včetně jejich komponent, automatizované systémy řízení technologických procesů, systémy měření a regulace, monitorovací systémy, systémy detekce úniku plynů, včetně jejich komponent, elektronická zabezpečovací signalizace proti krádeži, elektrická požární signalizace, docházkové systémy a systémy kontroly vstupu, kamerové systémy, videotelefony, interkomy, ozvučovací systémy, telekomunikační technika, strukturované kabeláže - kabely elektrické, včetně jejich komponent, elektroinstalační materiály a prvky elektrických rozvodů a hromosvodů, rozvodné skříně, rozvodné a signalizační panely, včetně komponent a systémů slaboproudých rozvodů telefonních, anténních a datových, počítače, jejich komponenty a příslušenství, SW počítačový, ochranná zařízení proti ionizujícímu záření, systémy radiační kontroly, zařízení zajišťující monitoring ionizujícího záření, sloužící k ochraně před ionizujícím zářením a sloužící ke kalibraci měřidel ionizujícího záření, ionizující přístroje, laboratorní pucky; (10) ochranné štíty radiologické pro lékařské účely, ochranná zařízení a pomůcky proti ionizujícímu záření pro lékařské účely; (11) přístroje a zařízení pro osvětlení, topení, přístroje chladicí, pro ventilaci, ionizátory na čištění vzduchu; (13) trhaviny, výbušniny, kumulativní nálože; (16) filtry a filtrační materiály papírové; (24) filtry a filtrační materiály textilní; (35) obchodní činnost, služby v oblasti obchodní činnosti, zprostředkovatelská činnost v oblasti obchodu s výše uvedenými výrobky; (37) instalace a opravy elektronických zařízení, instalace a opravy elektrických strojů a přístrojů, instalování a opravy elektrických přístrojů pro měření, signalizaci a kontrolu automatizovaných systémů řízení technologických procesů, systémů měření a regulace, monitorovacích systémů, systémů detekce úniku plynů, elektronické zabezpečovací signalizace, elektrické požární signalizace, docházkových systémů a systémů kontroly vstupu, kamerových systémů, videotelefonů, interkomů, ozvučovacích

systémů, telekomunikační techniky, strukturované kabeláže, včetně jejich komponent, instalování a opravy elektrických rozvodů silnoproudých a hromosvodů, rozvodných skříní, rozvodných a signalizačních panelů, systémů slaboproudých rozvodů, telefonních, anténních a datových, včetně jejich komponent, montáž, údržba a opravy počítačů, jejich komponent a příslušenství, instalace a servis systémů ochrany před ionizujícím zářením a radiační kontroly, provádění staveb, jejich změn a odstraňování, provádění trhacích prací; (41) vzdělávání, organizování a vedení seminářů, pořádání a řízení školení v oblasti související s využíváním ionizujícího záření a ochrany před ionizujícím zářením; (42) počítačové programování, analytika, vývoj a tvorba aplikovaného software, aktualizace a údržba počítačových programů, projektová činnost ve výstavbě, projektování elektrických zařízení, projektová činnost v oblasti související s využíváním ionizujícího záření, inženýrská činnost, expertní a analytická činnost, vývoj zařízení zajišťujícího monitoring ionizujícího záření, sloužícího k ochraně před ionizujícím zářením a sloužícího ke kalibraci měřidel ionizujícího záření, tvorba postupů při měření ionizujícího záření, revize elektrických zařízení.

(590) Barevná  
(730) VF, a.s., náměstí Míru 50, Černá Hora, 67921, CZ  
(740) JUDr. Miroslav Kupka, Levého 1532, Rakovník, 26901

**Hypermarket Investičních Fondů** 

(510) (36) poskytování bankovních služeb prostřednictvím sítě Internet, koupě, prodej a obhospodařování investičních nástrojů, zejména investičních fondů.

(590) Barevná  
(730) BRE Bank S.A., Senatorska 18, 00 950 Warszawa, PL  
(740) Advokátní kancelář Brož & Sokol & Novák, JUDr. Tomáš Sokol, advokát, Sokolská 60, Praha 2, 12000

(210) **O-452595**

(220) 09.10.2007  
(320) 09.10.2007  
(511) 36  
(540)

(210) **O-452584**

(220) 09.10.2007  
(320) 09.10.2007  
(511) 35, 36  
(540)

**mOBCHOD** 

(510) (36) úvěrový produkt pro fyzické osoby dostupný prostřednictvím Internetu.

(590) Barevná  
(730) BRE Bank S.A., Senatorska 18, 00 950 Warszawa, PL  
(740) Advokátní kancelář Brož & Sokol & Novák, JUDr. Tomáš Sokol, advokát, Sokolská 60, Praha 2, 12000

(510) (35) eCommerce činnost - obchod s bankovními službami prostřednictvím sítě Internet; (36) finanční a peněžní služby.

(590) Barevná  
(730) BRE Bank S.A., Senatorska 18, 00 950 Warszawa, PL  
(740) Advokátní kancelář Brož & Sokol & Novák, JUDr. Tomáš Sokol, advokát, Sokolská 60, Praha 2, 12000

(210) **O-452596**

(220) 09.10.2007  
(320) 09.10.2007  
(511) 36  
(540)

(210) **O-452593**

(220) 09.10.2007  
(320) 09.10.2007  
(511) 36  
(540)

**mBYZNYS konto** 

(510) (36) úvěrový produkt pro fyzické osoby dostupný prostřednictvím Internetu.

(590) Barevná  
(730) BRE Bank S.A., Senatorska 18, 00 950 Warszawa, PL  
(740) Advokátní kancelář Brož & Sokol & Novák, JUDr. Tomáš Sokol, advokát, Sokolská 60, Praha 2, 12000

(510) (36) běžný firemní účet dostupný prostřednictvím Internetu.

(590) Barevná  
(730) BRE Bank S.A., Senatorska 18, 00 950 Warszawa, PL  
(740) Advokátní kancelář Brož & Sokol & Novák, JUDr. Tomáš Sokol, advokát, Sokolská 60, Praha 2, 12000

(210) **O-452597**

(220) 09.10.2007  
(320) 09.10.2007  
(511) 36  
(540)

(210) **O-452594**

(220) 09.10.2007  
(320) 09.10.2007  
(511) 36

**mHYPOTÉKA** 

(510) (36) úvěrový produkt - hypotéční pro fyzické a právnické osoby dostupný prostřednictvím Internetu.



(590) Barevná  
(730) **BRE Bank S.A.**, Senatorska 18, 00 950 Warszawa, PL  
(740) Advokátní kancelář Brož & Sokol & Novák, JUDr. Tomáš Sokol, advokát, Sokolská 60, Praha 2, 12000

(540)

**eKARTA** 

(210) **O-452598**  
(220) 09.10.2007  
(320) 09.10.2007  
(511) 36  
(540)

(510) (9) bankovní platební karty pro fyzické a právnické osoby včetně karet umožňujících platební styk pomocí Internetu; (36) vydávání platebních prostředků jako platebních karet.

(590) Barevná  
(730) **BRE Bank S.A.**, Senatorska 18, 00 950 Warszawa, PL  
(740) Advokátní kancelář Brož & Sokol & Novák, JUDr. Tomáš Sokol, advokát, Sokolská 60, Praha 2, 12000

**mKREDIT** 

(510) (36) úvěrový produkt pro fyzické osoby dostupný prostřednictvím Internetu.  
(590) Barevná  
(730) **BRE Bank S.A.**, Senatorska 18, 00 950 Warszawa, PL  
(740) Advokátní kancelář Brož & Sokol & Novák, JUDr. Tomáš Sokol, advokát, Sokolská 60, Praha 2, 12000

(210) **O-452602**  
(220) 09.10.2007  
(320) 09.10.2007  
(511) 36  
(540)

(210) **O-452599**  
(220) 09.10.2007  
(320) 09.10.2007  
(511) 9, 36  
(540)

**mTRANSFER** 

(510) (36) poskytování platebních nástrojů prostřednictvím sítě Internet.

(590) Barevná  
(730) **BRE Bank S.A.**, Senatorska 18, 00 950 Warszawa, PL  
(740) Advokátní kancelář Brož & Sokol & Novák, JUDr. Tomáš Sokol, advokát, Sokolská 60, Praha 2, 12000

**mKREDITKA** 

(510) (9) bankovní platební úvěrová karta, karta typu "change"; (36) vydávání platebních prostředků jako platebních karet.  
(590) Barevná  
(730) **BRE Bank S.A.**, Senatorska 18, 00 950 Warszawa, PL  
(740) Advokátní kancelář Brož & Sokol & Novák, JUDr. Tomáš Sokol, advokát, Sokolská 60, Praha 2, 12000

(210) **O-452603**  
(220) 09.10.2007  
(320) 09.10.2007  
(511) 36  
(540)

(210) **O-452600**  
(220) 09.10.2007  
(320) 09.10.2007  
(511) 9, 36  
(540)

**mNABÍJENÍ** 

(510) (36) bankovní služby - dobíjení mobilních telefonů prostřednictvím sítě Internet.

(590) Barevná  
(730) **BRE Bank S.A.**, Senatorska 18, 00 950 Warszawa, PL  
(740) Advokátní kancelář Brož & Sokol & Novák, JUDr. Tomáš Sokol, advokát, Sokolská 60, Praha 2, 12000

**mDEBETKA** 

(510) (9) bankovní platební debetní karta; (36) vydávání platebních prostředků jako platebních karet.  
(590) Barevná  
(730) **BRE Bank S.A.**, Senatorska 18, 00 950 Warszawa, PL  
(740) Advokátní kancelář Brož & Sokol & Novák, JUDr. Tomáš Sokol, advokát, Sokolská 60, Praha 2, 12000

(210) **O-452707**  
(220) 11.10.2007  
(320) 11.10.2007  
(511) 25, 28, 35, 38, 39, 41  
(540)

(210) **O-452601**  
(220) 09.10.2007  
(320) 09.10.2007  
(511) 9, 36



(510) (25) oděvy, obuv; (28) hry, hračky, potřeby pro gymnastiku a sport spadající do této třídy sportovní nářadí a náčiní, tenisové a

- (210) squashové rakety; (35) reklama, propagace, služby v oblasti obchodu s výrobky spadajícími do tříd 9, 16, 25 a 28, pomoc při řízení obchodní činnosti, obchodní informace, inzerce, informační služby z oblasti obchodu poskytované on-line na Internetu, průzkum trhu, marketingové služby, předvádění zboží prostřednictvím Internetu, přeskupování různých výrobků pro třetí osoby za účelem umožnit spotřebiteli pohodlně si tyto výrobky prohlížet a vybírat (kromě přepravy); (38) poskytování a přenos zpráv, dat a obrazových informací pomocí Internetu, elektronický přenos dat, elektronická pošta, počítačová komunikace; (39) logistické služby, zaslání zboží zákazníkům, přeprava zboží, služby spojené s balením a skladováním zboží; (41) výchova, vzdělávání, zábava, sportovní a kulturní aktivity.
- (590) Barevná
- (730) **I23shop a.s.**, U starého mlýna 239, Praha 10 - Uhřetěves, 10400, CZ
- (740) Mgr. Jakub Trčka, advokát, Spálená 21, Praha 1, 11000

- (210) **O-452753**  
(220) 12.10.2007  
(320) 12.10.2007  
(511) 16, 28  
(540)

## Čmelda

- (510) (16) modelovací materiál pro děti, modelovací materiál pro děti a nástroje na jeho opracování prodávané jako jeden celek, papírové klobouky na večírky; (28) dětské zahradnické soupravy, dětské kyblíčky a lopatky, pohyblivé figurky, příslušenství k pohyblivým figurkám a doplňky k pohyblivým figurkám, zejména hrací soupravy a fantazijní prostředí k pohyblivým figurkám, sady bublifuků a roztoků, balóny, míče pohyblivé, hračky na baterie, deskové hry, stavebnicové kostky, stavebnicové hry, karetní hry, vánoční ozdoby a dekorace, šatičky pro panenky nebo měkké hračky, příslušenství pro panenky, panenky, kočárky na panenky, hry, tělocvičné a sportovní náčiní spadající do této třídy, maňásky, chraštítka pro nemluvnata, pohyblivé hračky do postýlky pro nemluvnata, skládačky, stavebnice, skládací hlavolamy, divadelní a karnevalové masky, mobily jako hračky, modely vozidel, sady nářadí pro jednotlivá řemesla jako hračky, dárkové předměty na večírky, dárky charakteru malých hraček rozdávané na večírcích, hrací karty, plyšové hračky, panenky, papírové skládačky, hračky na ježdění, pískoviště, skluzavky, kruhové bazénky a nafukovací bazénky (jako hračky), hračky do koupele, hračky do bazénu, hračky střikající vodu, skateboardy, brusle, lyže, létající talíře, hokejky, sánky, mýdlové bubliny, měkké tvarované dětské figurky, dětské nádobíčko, dětská sedátka, dětské kuchyňské vybavení, figurky na hraní, dětské nářadí, dětské pásy na nářadí, dětské bezpečnostní přilby, dětská vozítka (jako hračky), hračky, tříkolky (jako hračky).
- (730) **Chapman Entertainment Limited**, The Paviion 90, Point Pleasant, Wandsworth, London SW18 1 NN, GB
- (740) **ROTT, RŮŽIČKA & GUTTMANN Patentová, známková a advokátní kancelář, JUDr. Vladimír Rott, Nad Štolou 12, Praha 7, 17000**

- (210) **O-452829**  
(220) 16.10.2007  
(320) 16.10.2007  
(511) 11, 19, 20, 37, 40  
(540)

# StoneLine

- (510) (11) umyvadla, vany, sanitární zařízení; (19) desky z kamene, obklady na zeď, dlažba, vše v rámci této třídy; (20) kuchyňské desky v rámci této třídy; (37) instalace a montáž uvedených výrobků třídy 11, 19 a 20; (40) zpracování kamene.
- (730) **Krebs Milan**, Tábořská 350/32, Praha 4, 14000, CZ

- (210) **O-452847**  
(220) 17.10.2007  
(320) 17.10.2007  
(511) 25, 35, 41  
(540)



- (510) (25) sportovní oděvy, obuv a kloboučnické zboží, zejména pro evropské olympijské festivaly mládeže; (35) propagační činnost a reklama; (41) sportovní, zábavní a kulturní činnosti, pořádání evropských olympijských festivalů mládeže.
- (590) Barevná
- (730) **Česká olympijská a.s.**, Benešovská 6, Praha 10, 10100, CZ
- (740) Ing. Pavel Reichel, Lopatecká 14, Praha 4, 14700

- (210) **O-452890**  
(220) 18.10.2007  
(320) 18.10.2007  
(511) 1, 11, 42  
(540)



- (510) (1) chemické prostředky určené k filtraci, čištění a úpravě vody a odstranění bakterií z vody; (11) zařízení pro filtraci, čištění a úpravu pitné a užitkové vody, jako jemné filtry, vložkové filtry, násypané filtry, svícové filtry, filtry se zpětným proplachem, filtry na pitnou vodu, filtrační zařízení k odželezňování, odmanganování, odsolení a dechloraci vody, zařízení na odstranění dusičnanů, odsolovací zařízení pro mořskou vodu, přístroje a zařízení k odstranění nitrátů, zařízení a přístroje na odstranění bakterií z vody, přístroje a zařízení na změkčování vody, osmозní přístroje a zařízení, zařízení a přístroje pro elektronickou úpravu vody, dekarbonizační zařízení, zařízení pro nanofiltraci, neutralizační zařízení a přístroje, zařízení a přístroje pro kontrolu surové a upravené vody, mikrodávkovací zařízení, přístroje pro ochranu potrubních rozvodů užitkové a průmyslové vody a vestavěných zařízení, zejména proti tvorbě vodního kamene a jiných úsad a zamezení koroze potrubí, mobilní zařízení pro změkčování vody v topných systémech, a příslušenství k výše uvedeným zařízením a přístrojům, vše zařazené ve třídě 11; (42) vývoj a výzkum nových výrobků, projektová činnost, studie technických projektů, vše pro výše uvedené výrobky zařazené ve třídách 1 a 11.
- (590) Barevná
- (730) **BKG úprava vody s.r.o.**, SNP 402, Hradec Králové, 50003, CZ
- (740) Ing. Milan Škoda, Nahořanská 308, Nové Město nad Metují, 54901

- (210) **O-452929**  
(220) 18.10.2007  
(320) 18.10.2007  
(511) 9, 14, 16, 21, 24, 25, 26, 35, 38, 41, 42  
(540)



Institute of Education  
and Communication

- (510) (9) počítačový software; (14) pamětní medaile, odznaky; (16)

- odborné periodické a neperiodické publikace zveřejňované v tištěné podobě, mapy, pohlednice, kalendáře, diáře a další propagační materiály, administrativní a informativní tiskoviny, skripta; (21) propagační předměty - hrníčky, sklenice, poháry; (24) propagační předměty - vlaječky; (25) propagační předměty - trička, kravaty, čepice; (26) propagační předměty - odznaky; (35) automatizované zpracování dat, poradenská činnost pro průmysl a obchod, propagace a reklama; (38) přenos dat; (41) vydavatelská činnost, vydávání odborných periodik, monografií, odborných referátů, skript, vědecké kongresy, konference, pořizování a šíření videozáznamů, fotografií, sportovní akce; (42) vědecká činnost, počítačové programování, vývoj a výzkum v oblasti přírodních věd a technických věd.
- (730) **Česká zemědělská univerzita**, Kamýcká 129, Praha 6 - Suchdol, 16000, CZ
- (740) JUDr. Pavel Berger, náměstí Míru 9, Praha 2, 12053

- (210) **O-452932**  
(220) 18.10.2007  
(320) 18.10.2007  
(511) 9, 14, 16, 21, 24, 25, 26, 35, 38, 41, 42  
(540)



**Institut vzdělávání  
a poradenství**

- (510) (9) počítačový software; (14) pamětní medaile, odznaky; (16) odborné periodické a neperiodické publikace zveřejňované v tištěné podobě, mapy, pohlednice, kalendáře, diáře a další propagační materiály, administrativní a informativní tiskoviny, skripta; (21) propagační předměty - hrníčky, sklenice, poháry; (24) propagační předměty - vlaječky; (25) propagační předměty - trička, kravaty, čepice; (26) propagační předměty - odznaky; (35) automatizované zpracování dat, poradenská činnost pro průmysl a obchod, propagace a reklama; (38) přenos dat; (41) vydavatelská činnost, vydávání odborných periodik, monografií, odborných referátů, skript, vědecké kongresy, konference, pořizování a šíření videozáznamů, fotografií, sportovní akce; (42) vědecká činnost, počítačové programování, vývoj a výzkum v oblasti přírodních věd a technických věd.
- (730) **Česká zemědělská univerzita**, Kamýcká 129, Praha 6 - Suchdol, 16000, CZ
- (740) JUDr. Pavel Berger, náměstí Míru 9, Praha 2, 12053

- (210) **O-452933**  
(220) 18.10.2007  
(320) 18.10.2007  
(511) 9, 14, 16, 21, 24, 25, 26, 35, 38, 41, 42  
(540)



**Institute of Tropics  
and Subtropics**

- (510) (9) počítačový software; (14) pamětní medaile, odznaky; (16) odborné periodické a neperiodické publikace zveřejňované v tištěné podobě, mapy, pohlednice, kalendáře, diáře a další propagační materiály, administrativní a informativní tiskoviny, skripta; (21) propagační předměty - hrníčky, sklenice, poháry; (24) propagační předměty - vlaječky; (25) propagační předměty - trička, kravaty, čepice; (26) propagační předměty - odznaky; (35) automatizované zpracování dat, poradenská činnost pro průmysl a obchod, propagace a reklama; (38) přenos dat; (41) vydavatelská činnost, vydávání odborných periodik, monografií, odborných referátů, skript, vědecké kongresy, konference, pořizování a šíření videozáznamů, fotografií, sportovní akce; (42) vědecká činnost, počítačové programování, vývoj a výzkum v oblasti přírodních věd a technických věd.

- (730) **Česká zemědělská univerzita**, Kamýcká 129, Praha 6 - Suchdol, 16000, CZ
- (740) JUDr. Pavel Berger, náměstí Míru 9, Praha 2, 12053

- (210) **O-452934**  
(220) 18.10.2007  
(320) 18.10.2007  
(511) 9, 14, 16, 21, 24, 25, 26, 35, 38, 41, 42  
(540)



**Institut tropů  
a subtropů**

- (510) (9) počítačový software; (14) pamětní medaile, odznaky; (16) odborné periodické a neperiodické publikace zveřejňované v tištěné podobě, mapy, pohlednice, kalendáře, diáře a další propagační materiály, administrativní a informativní tiskoviny, skripta; (21) propagační předměty - hrníčky, sklenice, poháry; (24) propagační předměty - vlaječky; (25) propagační předměty - trička, kravaty, čepice; (26) propagační předměty - odznaky; (35) automatizované zpracování dat, poradenská činnost pro průmysl a obchod, propagace a reklama; (38) přenos dat; (41) vydavatelská činnost, vydávání odborných periodik, monografií, odborných referátů, skript, vědecké kongresy, konference, pořizování a šíření videozáznamů, fotografií, sportovní akce; (42) vědecká činnost, počítačové programování, vývoj a výzkum v oblasti přírodních věd a technických věd.
- (730) **Česká zemědělská univerzita**, Kamýcká 129, Praha 6 - Suchdol, 16000, CZ
- (740) JUDr. Pavel Berger, náměstí Míru 9, Praha 2, 12053

- (210) **O-452935**  
(220) 18.10.2007  
(320) 18.10.2007  
(511) 9, 14, 16, 21, 24, 25, 26, 35, 38, 41, 42  
(540)



**Faculty of  
Engineering**

- (510) (9) počítačový software; (14) pamětní medaile, odznaky; (16) odborné periodické a neperiodické publikace zveřejňované v tištěné podobě, mapy, pohlednice, kalendáře, diáře a další propagační materiály, administrativní a informativní tiskoviny, skripta; (21) propagační předměty - hrníčky, sklenice, poháry; (24) propagační předměty - vlaječky; (25) propagační předměty - trička, kravaty, čepice; (26) propagační předměty - odznaky; (35) automatizované zpracování dat, poradenská činnost pro průmysl a obchod, propagace a reklama; (38) přenos dat; (41) vydavatelská činnost, vydávání odborných periodik, monografií, odborných referátů, skript, vědecké kongresy, konference, pořizování a šíření videozáznamů, fotografií, sportovní akce; (42) vědecká činnost, počítačové programování, vývoj a výzkum v oblasti přírodních věd a technických věd.
- (730) **Česká zemědělská univerzita**, Kamýcká 129, Praha 6 - Suchdol, 16000, CZ
- (740) JUDr. Pavel Berger, náměstí Míru 9, Praha 2, 12053

- (210) **O-452936**  
(220) 18.10.2007  
(320) 18.10.2007  
(511) 9, 14, 16, 21, 24, 25, 26, 35, 38, 41, 42

(540)



- (510) (9) počítačový software; (14) pamětní medaile, odznaky; (16) odborné periodické a neperiodické publikace zveřejňované v tištěné podobě, mapy, pohlednice, kalendáře, diáře a další propagační materiály, administrativní a informativní tiskoviny, skripta; (21) propagační předměty - hrníčky, sklenice, poháry; (24) propagační předměty - vlaječky; (25) propagační předměty - trička, kravaty, čepice; (26) propagační předměty - odznaky; (35) automatizované zpracování dat, poradenská činnost pro průmysl a obchod, propagace a reklama; (38) přenos dat; (41) vydavatelská činnost, vydávání odborných periodik, monografií, odborných referátů, skript, vědecké kongresy, konference, pořizování a šíření videozáznamů, fotografií, sportovní akce; (42) vědecká činnost, počítačové programování, vývoj a výzkum v oblasti přírodních věd a technických věd.
- (730) Česká zemědělská univerzita, Kamýcká 129, Praha 6 - Suchdol, 16000, CZ
- (740) JUDr. Pavel Berger, náměstí Míru 9, Praha 2, 12053

- (210) **O-452937**  
(220) 18.10.2007  
(320) 18.10.2007  
(511) 9, 14, 16, 21, 24, 25, 26, 35, 38, 41, 42  
(540)

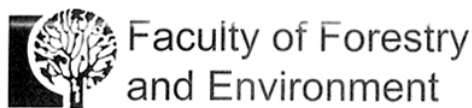

- (510) (9) počítačový software; (14) pamětní medaile, odznaky; (16) odborné periodické a neperiodické publikace zveřejňované v tištěné podobě, mapy, pohlednice, kalendáře, diáře a další propagační materiály, administrativní a informativní tiskoviny, skripta; (21) propagační předměty - hrníčky, sklenice, poháry; (24) propagační předměty - vlaječky; (25) propagační předměty - trička, kravaty, čepice; (26) propagační předměty - odznaky; (35) automatizované zpracování dat, poradenská činnost pro průmysl a obchod, propagace a reklama; (38) přenos dat; (41) vydavatelská činnost, vydávání odborných periodik, monografií, odborných referátů, skript, vědecké kongresy, konference, pořizování a šíření videozáznamů, fotografií, sportovní akce; (42) vědecká činnost, počítačové programování, vývoj a výzkum v oblasti přírodních věd a technických věd.
- (730) Česká zemědělská univerzita, Kamýcká 129, Praha 6 - Suchdol, 16000, CZ
- (740) JUDr. Pavel Berger, náměstí Míru 9, Praha 2, 12053

- (210) **O-452938**  
(220) 18.10.2007  
(320) 18.10.2007  
(511) 9, 14, 16, 21, 24, 25, 26, 35, 38, 41, 42  
(540)



- (510) (9) počítačový software; (14) pamětní medaile, odznaky; (16) odborné periodické a neperiodické publikace zveřejňované v tištěné podobě, mapy, pohlednice, kalendáře, diáře a další

propagační materiály, administrativní a informativní tiskoviny, skripta; (21) propagační předměty - hrníčky, sklenice, poháry; (24) propagační předměty - vlaječky; (25) propagační předměty - trička, kravaty, čepice; (26) propagační předměty - odznaky; (35) automatizované zpracování dat, poradenská činnost pro průmysl a obchod, propagace a reklama; (38) přenos dat; (41) vydavatelská činnost, vydávání odborných periodik, monografií, odborných referátů, skript, vědecké kongresy, konference, pořizování a šíření videozáznamů, fotografií, sportovní akce; (42) vědecká činnost, počítačové programování, vývoj a výzkum v oblasti přírodních věd a technických věd.

- (730) Česká zemědělská univerzita, Kamýcká 129, Praha 6 - Suchdol, 16000, CZ
- (740) JUDr. Pavel Berger, náměstí Míru 9, Praha 2, 12053

- (210) **O-452939**  
(220) 18.10.2007  
(320) 18.10.2007  
(511) 9, 14, 16, 21, 24, 25, 26, 35, 38, 41, 42  
(540)



- (510) (9) počítačový software; (14) pamětní medaile, odznaky; (16) odborné periodické a neperiodické publikace zveřejňované v tištěné podobě, mapy, pohlednice, kalendáře, diáře a další propagační materiály, administrativní a informativní tiskoviny, skripta; (21) propagační předměty - hrníčky, sklenice, poháry; (24) propagační předměty - vlaječky; (25) propagační předměty - trička, kravaty, čepice; (26) propagační předměty - odznaky; (35) automatizované zpracování dat, poradenská činnost pro průmysl a obchod, propagace a reklama; (38) přenos dat; (41) vydavatelská činnost, vydávání odborných periodik, monografií, odborných referátů, skript, vědecké kongresy, konference, pořizování a šíření videozáznamů, fotografií, sportovní akce; (42) vědecká činnost, počítačové programování, vývoj a výzkum v oblasti přírodních věd a technických věd.
- (730) Česká zemědělská univerzita, Kamýcká 129, Praha 6 - Suchdol, 16000, CZ
- (740) JUDr. Pavel Berger, náměstí Míru 9, Praha 2, 12053

- (210) **O-452940**  
(220) 18.10.2007  
(320) 18.10.2007  
(511) 9, 14, 16, 21, 24, 25, 26, 35, 38, 41, 42  
(540)

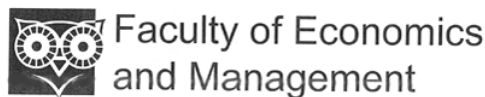

- (510) (9) počítačový software; (14) pamětní medaile, odznaky; (16) odborné periodické a neperiodické publikace zveřejňované v tištěné podobě, mapy, pohlednice, kalendáře, diáře a další propagační materiály, administrativní a informativní tiskoviny, skripta; (21) propagační předměty - hrníčky, sklenice, poháry; (24) propagační předměty - vlaječky; (25) propagační předměty - trička, kravaty, čepice; (26) propagační předměty - odznaky; (35) automatizované zpracování dat, poradenská činnost pro průmysl a obchod, propagace a reklama; (38) přenos dat; (41) vydavatelská činnost, vydávání odborných periodik, monografií, odborných referátů, skript, vědecké kongresy, konference, pořizování a šíření videozáznamů, fotografií, sportovní akce; (42) vědecká činnost, počítačové programování, vývoj a výzkum v oblasti přírodních věd a technických věd.

- (730) **Česká zemědělská univerzita**, Kamýcká 129, Praha 6 - Suchdol, (540)  
16000, CZ  
(740) JUDr. Pavel Berger, náměstí Míru 9, Praha 2, 12053

- (210) **O-452941**  
(220) 18.10.2007  
(320) 18.10.2007  
(511) 9, 14, 16, 21, 24, 25, 26, 35, 38, 41, 42  
(540)



Fakulta agrobiologie,  
potravinových a přírodních zdrojů

- (510) (9) počítačový software; (14) pamětní medaile, odznaky; (16) odborné periodické a neperiodické publikace zveřejňované v tištěné podobě, mapy, pohlednice, kalendáře, diáře a další propagační materiály, administrativní a informativní tiskoviny, skripta; (21) propagační předměty - hrníčky, sklenice, poháry; (24) propagační předměty - vlaječky; (25) propagační předměty - trička, kravaty, čepice; (26) propagační předměty - odznaky; (35) automatizované zpracování dat, poradenská činnost pro průmysl a obchod, propagace a reklama; (38) přenos dat; (41) vydavatelská činnost, vydávání odborných periodik, monografií, odborných referátů, skript, vědecké kongresy, konference, pořizování a šíření videozáznamů, fotografií, sportovní akce; (42) vědecká činnost, počítačové programování, vývoj a výzkum v oblasti přírodních věd a technických věd.
- (730) **Česká zemědělská univerzita**, Kamýcká 129, Praha 6 - Suchdol, 16000, CZ  
(740) JUDr. Pavel Berger, náměstí Míru 9, Praha 2, 12053

- (210) **O-452942**  
(220) 18.10.2007  
(320) 18.10.2007  
(511) 9, 14, 16, 21, 24, 25, 26, 35, 38, 41, 42  
(540)



Provozně ekonomická  
fakulta

- (510) (9) počítačový software; (14) pamětní medaile, odznaky; (16) odborné periodické a neperiodické publikace zveřejňované v tištěné podobě, mapy, pohlednice, kalendáře, diáře a další propagační materiály, administrativní a informativní tiskoviny, skripta; (21) propagační předměty - hrníčky, sklenice, poháry; (24) propagační předměty - vlaječky; (25) propagační předměty - trička, kravaty, čepice; (26) propagační předměty - odznaky; (35) automatizované zpracování dat, poradenská činnost pro průmysl a obchod, propagace a reklama; (38) přenos dat; (41) vydavatelská činnost, vydávání odborných periodik, monografií, odborných referátů, skript, vědecké kongresy, konference, pořizování a šíření videozáznamů, fotografií, sportovní akce; (42) vědecká činnost, počítačové programování, vývoj a výzkum v oblasti přírodních věd a technických věd.
- (730) **Česká zemědělská univerzita**, Kamýcká 129, Praha 6 - Suchdol, 16000, CZ  
(740) JUDr. Pavel Berger, náměstí Míru 9, Praha 2, 12053

- (210) **O-452943**  
(220) 18.10.2007  
(320) 18.10.2007  
(511) 9, 14, 16, 21, 24, 25, 26, 35, 38, 41, 42



- (510) (9) počítačový software; (14) pamětní medaile, odznaky; (16) odborné periodické a neperiodické publikace zveřejňované v tištěné podobě, mapy, pohlednice, kalendáře, diáře a další propagační materiály, administrativní a informativní tiskoviny, skripta; (21) propagační předměty - hrníčky, sklenice, poháry; (24) propagační předměty - vlaječky; (25) propagační předměty - trička, kravaty, čepice; (26) propagační předměty - odznaky; (35) automatizované zpracování dat, poradenská činnost pro průmysl a obchod, propagace a reklama; (38) přenos dat; (41) vydavatelská činnost, vydávání odborných periodik, monografií, odborných referátů, skript, vědecké kongresy, konference, pořizování a šíření videozáznamů, fotografií, sportovní akce; (42) vědecká činnost, počítačové programování, vývoj a výzkum v oblasti přírodních věd a technických věd.
- (730) **Česká zemědělská univerzita**, Kamýcká 129, Praha 6 - Suchdol, 16000, CZ  
(740) JUDr. Pavel Berger, náměstí Míru 9, Praha 2, 12053

- (210) **O-452944**  
(220) 18.10.2007  
(320) 18.10.2007  
(511) 9, 14, 16, 21, 24, 25, 26, 35, 38, 41, 42  
(540)



- (510) (9) počítačový software; (14) pamětní medaile, odznaky; (16) odborné periodické a neperiodické publikace zveřejňované v tištěné podobě, mapy, pohlednice, kalendáře, diáře a další propagační materiály, administrativní a informativní tiskoviny, skripta; (21) propagační předměty - hrníčky, sklenice, poháry; (24) propagační předměty - vlaječky; (25) propagační předměty - trička, kravaty, čepice; (26) propagační předměty - odznaky; (35) automatizované zpracování dat, poradenská činnost pro průmysl a obchod, propagace a reklama; (38) přenos dat; (41) vydavatelská činnost, vydávání odborných periodik, monografií, odborných referátů, skript, vědecké kongresy, konference, pořizování a šíření videozáznamů, fotografií, sportovní akce; (42) vědecká činnost, počítačové programování, vývoj a výzkum v oblasti přírodních věd a technických věd.
- (730) **Česká zemědělská univerzita**, Kamýcká 129, Praha 6 - Suchdol, 16000, CZ  
(740) JUDr. Pavel Berger, náměstí Míru 9, Praha 2, 12053

- (210) **O-452947**  
(220) 18.10.2007  
(320) 18.10.2007  
(511) 9, 16, 25, 35, 41, 42, 43, 45  
(540)



VOTSALAKIS

- (510) (9) nosiče informací, obrazu a zvuku v rozsahu tř. 9, elektronické publikace; (16) nosiče informací v rozsahu tř. 16, tiskoviny všeho druhu, např. periodické a neperiodické publikace,



programy, vstupenky, plakáty, katalogy, knihy, hudebniny, kalendáře; (25) pánské, dámské a dětské oděvy, včetně sportovních, oděvní doplňky jako ponožky, punčochové zboží, pokrývky hlavy, rukavice a opasky, obuv; (35) pořádání výstav, veletrhů, přehlídek a obdobných akcí pro komerční účely, reklamní činnost a marketing, aranžování výstavních ploch, zpracování textů, rozmnožování propagačního materiálu, agenturní činnost v oblasti kultury - obchodní vedení, předvádění zboží, obchodní nebo podnikatelské informace, pomoc, poradenství a poskytování konzultací v obchodní činnosti, zprostředkování interaktivního obchodu pomocí globálních komunikačních sítí (Internet); (41) vydavatelství a nakladatelství, agenturní činnost v oblasti kultury, pořizování zvukových a obrazových záznamů, organizování a vedení konferencí, kongresů, seminářů, kolokvií a symposií, pořádání a řízení pracovních setkání a školení, rozšiřování a půjčování tištěných, elektronických, magnetických a optických nosičů informací, agenturní, poradenská, organizační a zprostředkovatelská činnost v oblasti kultury, vzdělávání, zábavy a sportu, koncertní a nahrávací činnost, organizování kulturních a vzdělávacích výstav a vzdělávacích pořadů, moderátorské služby, služby nahrávacího studia a videostudia, pronájem nahrávacích studií, produkce, pořizování a šíření zvukových, obrazových a zvukově obrazových snímků a záznamů všeho druhu v rámci této třídy; (42) obalový, umělecký, grafický a průmyslový design, grafické služby všeho druhu včetně počítačové grafiky, grafické a jiné zpracování reklamy uvedené v této třídě, interiérová výzdoba, hosting, tvorba, správa a umístění webových stránek, vše uvedené v této třídě; (43) hostinská činnost, zprostředkování, rezervace a zajišťování ubytování, zprostředkování gastronomických služeb, pořádání hostin a rautů; (45) osobní a společenské služby poskytované třetími osobami k uspokojení potřeb jednotlivců, bezpečnostní služby na ochranu majetku a osob.

- (590) Barevná  
(730) **Votsalakia a.s.**, Nádražní 21, Žďár nad Sázavou, 59101, CZ  
(740) Ing. Radmila Baumová, Nádražní 29, Žďár nad Sázavou, 59101

- (210) **O-452978**  
(220) 19.10.2007  
(320) 19.10.2007  
(511) 3, 22, 26  
(540)



- (510) (3) lepidla pro kosmetické účely, lepidla pro připevnění umělých vlasů; (22) vlasy; (26) copy (vlasové), pletence z vlasů, přičesky z vlasů, umělé vlasy, vlasové ozdoby.  
(730) **Human Hair s.r.o.**, Hanusova 288/8, Praha 4, 14000, CZ  
(740) Urbášek, Mgr., advokát, Mgr. Vratislav Urbášek, Vinohradská 938/37, Praha 4, 12000

- (210) **O-453015**  
(220) 22.10.2007  
(320) 22.10.2007  
(511) 32, 33  
(540)



- (510) (32) nealkoholické nápoje, zejména z vinné révy; (33) vína, alkoholické nápoje.

- (730) **Šebesta, spol. s r.o.**, Ostrovského 253/3, Praha 5, 15000, CZ  
(740) Ing. Libor Markes, Grohova 54, Brno, 60200

- (210) **O-453016**  
(220) 22.10.2007  
(320) 22.10.2007  
(511) 35  
(540)



we seal your business

- (510) (35) administrativní zpracování nákupních objednávek, aktualizování reklamních materiálů, analýzy nákladů, dodavatelské služby pro třetí osoby (nákup výrobků a služeb pro jiné podniky), posuzování efektivity provozu a racionalizace práce, fakturace, inzerce poštou, komerční informace a rady pro spotřebitele (spotřebitelská poradna), kopírování dokumentů, marketingové studie, analýzy nákupních cen, velkoobchodních cen, obchodní management a podnikové poradenství, obchodní nebo podnikatelské informace, obchodní nebo podnikatelský průzkum, obchodní reklama (pro třetí osoby), překlad informací do počítačové databáze, systemizace informací do počítačové databáze, prezentace výrobků v komunikačních médiích pro účely maloobchodu, pronájem reklamní doby v komunikačních médiích, pronájem reklamních materiálů, pronájem reklamních ploch, průzkum trhu, předvádění zboží, příprava inzertních sloupků, psaní reklamních textů, reklama, reklama on-line v počítačové síti, reklamní agentury, vydávání, zveřejňování, oznámení, vyhlášení, publikování reklamních textů, rozhlasová reklama, rozšiřování reklamních materiálů zákazníkům (letáky, prospekty, tisky, vzorky), rozšiřování reklamních nebo inzertních materiálů, sestavování statistiky, služby (telefonní vzkazy, dotazy), služby v oblasti grafické úpravy pro reklamní účely, služby, poradenství v obchodní činnosti, subdodavatelské služby (obchodní pomoc), televizní reklama, venkovní reklama, vyhledávání dat v počítačových souborech (pro třetí osoby), vyhledávání sponzorů, vylepování plakátů, organizování komerčních a reklamních výstav, výstřížková služba na zprávy, distribuce vzorků zboží, zajišťování novinového předplatného (pro předplatitele), zajišťování předplatného telekomunikačních služeb (pro ostatní), zaslání reklamních materiálů zákazníkům.  
(730) **SEAL Communication s.r.o.**, Uruguayská 354/15, Praha 2 - Vinohrady, 12000, CZ  
(740) Mgr. Michal Knitl, Staroujezdská 70, Praha 9 - Újezd nad Lesy, 19016

- (210) **O-453028**  
(220) 22.10.2007  
(320) 22.10.2007  
(511) 6, 35, 36, 37, 42  
(540)



- (510) (6) kovové stavební materiály, zařízení a konstrukce zařazené do tř. 6 jako např. stavební ocelové systémy, ocelové haly; (35) zprostředkovatelská činnost v oblasti obchodu, export-import, specializovaný maloobchod, vše s výrobky zařazenými do tř. 6, 7, 19, marketing, činnost organizačních a ekonomických poradců, odborné obchodní poradenství, propagace, inzerce, reklama všemi druhy médií; (36) činnost realitní kanceláře, koupě, prodej, pronájem nemovitostí, správa majetku, developerská činnost, zprostředkovatelská a poradenská činnost v uvedených oborech; (37) stavebnictví, stavitelství, stavební dozor, provádění staveb, jejich změny, odstraňování a údržba,

montáž, servis a údržba ocelových konstrukcí, kompletních hal jako jsou např. skladovací, výrobní a sportovní haly, krytá parkoviště, autohaly, zámečnické, kovoobráběčské, zednické a klempířské práce, pronájem stavebních strojů a zařízení, zprostředkovatelská a poradenská činnost v uvedených oblastech; (42) projektová a designérská činnost ve stavebnictví, studie technických projektů, inženýrské práce, činnost technických poradců, zejména v oboru ocelových konstrukcí, zprostředkovatelská činnost v uvedených oborech.

(590) Barevná

(730) **AS Building, s.r.o.**, Framborská 58, 01001 Žilina, SK

(740) Ing. Michal Jupa, patentový zástupce, Na Baních 1385, Praha 5 - Zbraslav, 15600

(210) **O-453039**

(220) 23.10.2007

(320) 23.10.2007

(511) 9, 35, 37, 38, 42

(540)



(510) (9) telefonické přístroje a jejich příslušenství, komunikační přístroje na bázi telefonu, telegrafické přístroje, přístroje pro příjem a přenos zpráv, multimediální komunikační systémy, počítače, hardware, software; (35) zprostředkovatelská činnost v oblasti obchodu a služeb v telekomunikační oblasti, v oblasti poskytování dat, správy datových sítí, hardware a software; (37) servisní služby v oblasti výpočetní techniky, konfigurace, instalace a údržba počítačů, počítačových sítí, hardware a telekomunikačního zařízení; (38) telekomunikační služby, provozování komunikačních služeb souvisejících s Internetem, internetové telefonní a video-konferenční služby, telefonní konferenční služby včetně konferencí přes počítačovou síť, okamžité zaslání zpráv, streaming audio-vizuálních materiálů po Internetu, služba přenosu hlasu přes Internet (VOIP), internetová komunikace, šíření informací prostřednictvím Internetu, šíření publikací po síti, elektronická pošta, počítačová komunikace, komunikace počítačovými terminály, pronájem přístrojů pro přenos zpráv, pronájem zařízení pro přenos informací, půjčování telekomunikačních zařízení, poskytování spojení pomocí sítí optických vláken, poradenská činnost v oblasti telekomunikační techniky; (42) projektová činnost v oblasti telekomunikační a výpočetní techniky, poradenská činnost v oblasti výpočetní techniky, hardwaru a softwaru, návrhy počítačových sítí, správa dat včetně tvorby, údržby, aktualizace a podpory distribuovaných databází.

(730) **Hošek Petr**, Emy Destinové 25, České Budějovice, 37005, CZ

(740) KUDRILČKA a SEDLÁK, Ing. Jiří Sedlák, Husova 5, České Budějovice, 37001

(210) **O-453046**

(220) 23.10.2007

(320) 23.10.2007

(511) 9, 32, 33, 35, 41

(540)



(510) (9) přístroje a nástroje určené k zábavě a sestavené jen pro použití s televizním přijímačem, veškeré počítačové programy a software bez ohledu na záznamová média nebo prostředky šíření, tj. software nahraný na magnetických médiích nebo stažený ze vzdálené počítačové sítě; (32) minerální vody, šumivé nápoje a jiné nápoje nealkoholické, nápoje a šťávy ovocné; (33)

alkoholické nápoje; (35) propagační činnost, reklama, pomoc při řízení obchodní činnosti, obchodní administrativa, pomoc při řízení podniku nebo pomoc při provozování obchodů a obchodních činností průmyslového nebo obchodního podniku, jakož i služby reklamních kanceláří, které se zabývají hlavně sdělováním veřejnosti, prohlášeními nebo inzeráty a používají všechny možné prostředky sdělovací týkající se všech druhů zboží nebo služeb, služeb reklamních agentur, jakož i služby jako jsou distribuce prospektů přímo nebo poštou nebo distribuce vzorků, jiné služby týkající se reklamy, jako služby týkající se reklam rozhlasem; (41) výchova, vzdělávání, zábava, sportovní a kulturní aktivity, služby týkající se výchovy osob, služby, jejichž hlavním cílem jsou zábava, rozptýlení nebo rekreace osob, prezentace vizuálního umění nebo literatury veřejnosti pro kulturní a vzdělávací účely.

(730) **ARCIMBOLDO GLOBAL COMMUNICATIONS s.r.o.**,  
Polní 233, Otvice, 43111, CZ

(210) **O-453060**

(220) 20.12.2000

(320) 20.12.2000

(511) 30

(540)



(510) (30) koblíhy, také mražené koblíhy, mouka a přípravy z obilí pro výrobu koblíh.

(590) Barevná

(730) **VAMIX, naamloze vennootschap**, Ottergemsesteenweg-Zuid 806, Gent, BE

(740) Čermák, Hořejš, Vrba advokátní a patentová kancelář, Dr. Ing. Milan Hořejš, Národní 32, Praha 1, 11000

(210) **O-453207**

(220) 29.10.2007

(320) 29.10.2007

(511) 16, 35, 41

(540)



(510) (16) papír a výrobky z papíru, tiskoviny, časopisy, periodika, knihy, knihařské výrobky, fotografie; (35) informační, reklamní a inzertní činnost a poskytování pomoci při provozu obchodu; (41) vydavatelství a nakladatelství, klubová činnost.

(590) Barevná

(730) **Kaice Jaromír PhDr.**, Chalabalova 1605/17, Praha - Stodůlky, 15500, CZ

(740) JUDr. Miroslav Kupka, Levého 1532, Rakovník, 26901

(210) **O-453231**

(220) 29.10.2007

(320) 29.10.2007

(511) 3

- (540) 
- (510) (3) kosmetické výrobky.  
(590) Barevná  
(730) **Agentura B, spol. s r.o.**, Čechova 6, Břeclav, 69002, CZ
- (730) **DACHI s.r.o.**, Ztracená 268/34, Olomouc, 77100, CZ  
(740) Ing. Petr SOUKUP, patentový zástupce, Vídeňská 8, Olomouc, 77200

- (210) **O-453253**  
(220) 29.10.2007  
(320) 29.10.2007  
(511) 43  
(540)
- (210) **O-453315**  
(220) 31.10.2007  
(320) 31.10.2007  
(511) 5, 29, 30, 32, 39  
(540)

FACE | CAFE

- (510) (43) hostinská činnost, provozování kavárny, restaurace, vinárny, baru.  
(730) **CIRCLE Management Group s.r.o.**, U Kunratického lesa 1384/15, Praha 4, 14800, CZ  
(740) Mgr. Zbyněk Havlík, advokát, Národní 28, Praha 1, 11000

- (210) **O-453257**  
(220) 29.10.2007  
(320) 29.10.2007  
(511) 30  
(540) **RADOTÍNSKÝ MAXICHLÉB**
- (510) (30) chléb.  
(730) **Ing. Jiřina Ječná - RACIA**, Lošetická 2, Praha 5 - Radotín, 15300, CZ

- (210) **O-453300**  
(220) 31.10.2007  
(320) 31.10.2007  
(511) 35, 36, 42, 45  
(540)



- (510) (35) reklama, propagace a inzertní činnost (včetně on-line inzerce) v oblasti realit prostřednictvím všech druhů médií, marketing v oblasti realit, průzkum a analýza trhů v oblasti realit, obchodní služby na Internetu v oblasti realit, aranžérská činnost pro reklamní a obchodní účely; (36) činnost a služby realitní kanceláře, zprostředkovatelská činnost a služby v oblasti investic a nemovitého majetku, správy a nakládání s nemovitým majetkem, zejména v oblasti koupě, prodeje, pronájmu a leasingu bytů a nebytových prostor, oceňování a odhady nemovitostí, poradenská činnost v oblasti realit a finančního poradenství, nákup, prodej a správa pohledávek, příprava a realizace developerských záměrů a investičních projektů (služby spojené s financováním staveb), developerská a investiční činnost ve výstavbě, zprostředkování pojištění, zprostředkování finančních operací, úvěrové poradenství a zprostředkování úvěrů a hypoték, poskytování informací v oblasti realit, investic a nemovitostí pomocí prostředků globální počítačové sítě, znalecké posudky v oboru nemovitostí; (42) developerské projekty, především stavební projekce (projekty staveb), architektura, architektonické

poradenství, architektonické návrhy budov, jejich částí a vybavení, služby bytového architekta, výtvarné návrhy interiérů - designérská činnost, návrhářství bytové a kancelářské, expertizy, geodetické práce a služby, aranžérská činnost - interiérová a exteriérová výzdoba, expertizy inženýrských prací, plánování výstavby, optimalizace výstavby, projektové technické studie, engineering a konzultační činnost v oblasti stavebnictví a architektury, grafické a kresličské technické poradenství v oblasti stavebnictví a architektury; (45) zprostředkování právní pomoci v oblasti realit, finančnictví a pojišťovnictví.

- (730) **DACHI s.r.o.**, Ztracená 268/34, Olomouc, 77100, CZ  
(740) Ing. Petr SOUKUP, patentový zástupce, Vídeňská 8, Olomouc, 77200

Diabeta

- (510) (5) diabetické přípravky pro léčebné účely, potraviny pro batolata, léčivé cukrovinky, posilující a povzbuzující nápoje a potraviny pro léčebné účely; (29) maso, ryby, drůbež, měkkýši, korýši, zvěřina, masové výtahy, zelenina a ovoce konzervované, sušené, vařené, rosoly, zavařeniny, džemy, vejce a výrobky z vajec, mléko, mlékařenské výrobky včetně mléčných nápojů, jedlé oleje a tuky, konzervované potraviny a hotová jídla z masa, ryb, drůbeže, zvěřiny nebo luštěnin, omáčky obsahující vejce nebo olej, zelenina naložená v octě, želatina jedlá; (30) káva, čaj, kakao, rýže, tapioka, ságo, kávové náhražky, mouka a obilné výrobky určené k lidské výživě, nápoje z kávy, kakaa, čokolády, cukr, chléb, suchary, sušenky, jemné pečivo, cukrovinky, bonbóny, dražé, zmrzlina, med, sirup z melasy, kvasnice, prášky do pečiva, sůl, pepř, ocet, chuťové omáčky, koření, led na chlazení, žvýkačky ne pro lékařské účely, homogenizované potravinářské moučné směsi pro další zpracování; (32) nealkoholické nápoje, tabletované a práškové přípravky na výrobu nealkoholických nápojů, instantní nápoje, prášky, tablety a pastilky na přípravu osvěžujících a šumivých nápojů, příchutě na výrobu nápojů, ovocné šťávy, nápoje a koktejly, sirupy, mošty; (39) doprava, balení a skladování zboží.
- (730) **WISSA, spol. s r.o.**, U Rakovky 1207, Praha 4 - Kunratice, 14800, CZ  
(740) UNIPATENT, Ing. Jiří Chlustina, Jana Masaryka 43-47, Praha 2, 12000

- (210) **O-453316**  
(220) 31.10.2007  
(320) 31.10.2007  
(511) 5, 29, 30, 32, 39  
(540)

DIABETA

- (510) (5) diabetické přípravky pro léčebné účely, potraviny pro batolata, léčivé cukrovinky, posilující a povzbuzující nápoje a potraviny pro léčebné účely; (29) maso, ryby, drůbež, měkkýši, korýši, zvěřina, masové výtahy, zelenina a ovoce konzervované, sušené, vařené, rosoly, zavařeniny, džemy, vejce a výrobky z vajec, mléko, mlékařenské výrobky včetně mléčných nápojů, jedlé oleje a tuky, konzervované potraviny a hotová jídla z masa, ryb, drůbeže, zvěřiny nebo luštěnin, omáčky obsahující vejce nebo olej, zelenina naložená v octě, želatina jedlá; (30) káva, čaj, kakao, rýže, tapioka, ságo, kávové náhražky, mouka a obilné výrobky určené k lidské výživě, nápoje z kávy, kakaa, čokolády, cukr, chléb, suchary, sušenky, jemné pečivo, cukrovinky, bonbóny, dražé, zmrzlina, med, sirup z melasy, kvasnice, prášky do pečiva, sůl, pepř, ocet, chuťové omáčky, koření, led na chlazení, žvýkačky ne pro lékařské účely, homogenizované potravinářské moučné směsi pro další zpracování; (32) nealkoholické nápoje, tabletované a práškové přípravky na



- výrobu nealkoholických nápojů, instantní nápoje, prášky, tablety a pastilky na přípravu osvěžujících a šumivých nápojů, příchutě na výrobu nápojů, ovocné šťávy, nápoje a koktejly, sirupy, mošty; (39) doprava, balení a skladování zboží.
- (730) **WISSA, spol. s r.o.**, U Rakovky 1207, Praha 4 - Kunratice, 14800, CZ
- (740) UNIPATENT, Ing. Jiří Chlustina, Jana Masaryka 43-47, Praha 2, 12000

- (210) **O-453366**  
(220) 02.11.2007  
(320) 02.11.2007  
(511) 9, 16, 35, 38, 39, 41, 42  
(540)

## GoPages

- (510) (9) telefonní seznamy, seznamy adres, periodika, průvodci, kalendáře, ročenky na všech druzích elektronických nosičů včetně seznamu léků, adres lékáren a informací určených pro laickou i odbornou veřejnost, zvukové, obrazové záznamy, záznamy dat, nosiče, zejména desky, diskety, pásky, kazety, zásobníky a karty nesoucí záznam nebo určené k nahrávání zvukového záznamu, video záznamu, záznamu dat, pojmů, her, grafů, textů, programů a informací, počítačové programy a hry, videohry, elektronické hry používané výhradně ve spojení s televizním přijímačem, paměťové nosiče, kompaktní disky, CD ROM nosiče, elektricky, magneticky a opticky zaznamenaná data pro počítače, software; (16) telefonní seznamy, seznamy adres, periodika, průvodce, kalendáře, ročenky, diáře, mapy a skládačky, manuály včetně seznamů léků, adres lékáren a zdravotnických informací určených pro laickou i odbornou veřejnost, vše v rámci této třídy; (35) marketing, služby propagační, inzertní služby, komercializace a publicita v uvedených publikacích a katalozích; (38) komunikace prostřednictvím a nebo mezi počítači a počítačovými terminály, přenos vzkazů a informací za pomoci počítačů, zajištění přístupu do databází, provozování on-line přístupových služeb, přenos informací pomocí počítačových sítí, komunikace pomocí sítí Internetu, datové telekomunikační služby, šíření software prostřednictvím počítačových sítí; (39) distribuce tiskařských výrobků všeho druhu a informací na všech druzích nosičů; (41) vydavatelství a nakladatelství; (42) vývoj a konzultace v oblasti výpočetní techniky, konzultační a poradenská činnost ve výše uvedených oborech a službách.
- (730) **Mediatel, spol. s r.o.**, Thámova 16, Praha 8, 18600, CZ

- (210) **O-453453**  
(220) 05.11.2007  
(320) 05.11.2007  
(511) 6, 20, 37  
(540)

# TreEma

- (510) (6) kovové výrobky, které nejsou uvedeny v jiných třídách, jako stojiny, držáky, konzole, kovové nábytkové součásti, kovové díly informačních systémů v prodejnách, jako tabule, panely, tabulky, držáky, háky a háčky, stojany atd., lišty kovové, předměty sloužící k uchování, nabízení a odbytu zboží, zejména kovové koše, košíky, stojany, podstavce, držáky, schody a stupátka, konstrukce a zařízení pro vstup, průchod a výstup nakupujících z kovu, stanoviště, vodící dráhy, lišty a zařízení pro nákupní a transportní vozíky z kovu, včetně zařízení pro vjezd, průjezd a výjezd těchto vozíků; (20) stavebnicové univerzální obchodní zařízení pro vybavování obchodů, skladů a kancelářských prostor, příslušenství do obslužných úseků prodejen, nábytek včetně nábytku kovového, zejména plechové skříňky, pulty, stoly a stolky, pracovní desky, kovové regály a police, zrcadla a součásti zrcadel, vitríny, dřevěné a plastové regály a police, dřevěné a plastové díly informačních systémů v prodejnách, jako tabule, panely, tabulky, držáky, stojany, konzole apod., dřevěné a plastové držáky, stojany a stojánky na prospekty, cenovky,

- reklamní a informační materiály apod., lišty nekovové patřící do této třídy; (37) montáž a servis stavebnicových univerzálních zařízení pro vybavování obchodů, skladů a kancelářských prostor, montáž a servis ostatního nábytku, jeho částí a součástí.
- (730) **Z O K - system s.r.o.**, Pražská 2752, Havlíčkův Brod, 58001, CZ
- (740) Ing. Radmila Baumová, Nádražní 29, Žďár nad Sázavou, 59101

- (210) **O-453454**  
(220) 05.11.2007  
(320) 05.11.2007  
(511) 5, 29, 30, 32, 33, 34, 35, 43  
(540)



- (510) (5) potraviny a nápoje pro léčebné účely, potraviny pro děti v rámci této třídy; (29) potravinářské konzervy, konzervy zeleninové; (30) pečivo jemné, máslové, sladové, pochutiny všeho druhu, zejména káva a kávové náhražky, čaj, kakao, cukr, mouka a výrobky z mouky, ocet, omáčky, chuťové přípravky a koření všeho druhu, pečivo, čokoládové a nečokoládové cukrovinky, obilniny upravené pro konzumaci, sojové omáčky k ochucení, rýže, tapioka, ságo, med, sirup melasový, sůl, hořčice, led pro osvěžení, obilní přípravky, obilné výrobky určené k lidské výživě, ovesné vločky, chléb, sušenky, suchary, cukrovinky, zmrzlina, kvasnice, prášky do pečiva, sladké pečivo, vafle, oplatky a jejich polotovary, koláče, cukrářské zboží, preparáty z obilí, zejména krupice, obilný šrot, kroupy, droždí; (32) pivo, lehká piva a ležáky, minerální vody, šumivé nápoje a jiné nápoje nealkoholické, nápoje a šťávy ovocné, sirupy a jiné přípravky k zhotovování nápojů, nealkoholická vína; (33) alkoholické nápoje, alkoholické esence; (34) tabákové výrobky, potřeby pro kuřáky, zápalky; (35) zprostředkovatelská obchodní činnost ve shora uvedených oborech; (43) kavárny, restaurace.
- (730) **ADÉLKA a.s.**, U pekárny 849, Pelhřimov, 39301, CZ
- (740) KUDRLIČKA a SEDLÁK, Ing. Jiří Sedlák, Husova 5, České Budějovice, 37001

- (210) **O-453455**  
(220) 05.11.2007  
(320) 05.11.2007  
(511) 5, 29, 30, 32, 33, 34, 35, 43  
(540)

## ADÉLKA a.s.

- (510) (5) potraviny a nápoje pro léčebné účely, potraviny pro děti v rámci této třídy; (29) potravinářské konzervy, konzervy zeleninové; (30) pečivo jemné, máslové, sladové, pochutiny všeho druhu, zejména káva a kávové náhražky, čaj, kakao, cukr, mouka a výrobky z mouky, ocet, omáčky, chuťové přípravky a koření všeho druhu, pečivo, čokoládové a nečokoládové cukrovinky, obilniny upravené pro konzumaci, sojové omáčky k ochucení, rýže, tapioka, ságo, med, sirup melasový, sůl, hořčice, led pro osvěžení, obilní přípravky, obilné výrobky určené k lidské výživě, ovesné vločky, chléb, sušenky, suchary, cukrovinky, zmrzlina, kvasnice, prášky do pečiva, sladké pečivo, vafle, oplatky a jejich polotovary, koláče, cukrářské zboží, preparáty z obilí, zejména krupice, obilný šrot, kroupy, droždí; (32) pivo, lehká piva a ležáky, minerální vody, šumivé nápoje a jiné nápoje nealkoholické, nápoje a šťávy ovocné, sirupy a jiné přípravky k zhotovování nápojů, nealkoholická vína; (33) alkoholické nápoje, alkoholické esence; (34) tabákové výrobky, potřeby pro kuřáky, zápalky; (35) zprostředkovatelská obchodní činnost ve shora uvedených oborech; (43) kavárny, restaurace.
- (730) **ADÉLKA a.s.**, U pekárny 849, Pelhřimov, 39301, CZ
- (740) KUDRLIČKA a SEDLÁK, Ing. Jiří Sedlák, Husova 5, České Budějovice, 37001

- (210) **O-453547**  
(220) 08.11.2007

(320) 08.11.2007  
(511) 5, 29, 30, 32  
(540)

## Nanoactiv

(510) (5) nápoje pro léčebné účely, zejména s obsahem lecitinu, vitamínů a jiných posilujících látek, potraviny a jiné dietetické výrobky pro léčebné účely, posilující a povzbuzující prostředky pro léčebné účely, nutriční doplňky pro léčebné účely, lithná voda pro léčebné účely, nápoje iontové pro léčebné účely, selterská voda pro léčebné účely, voda obsahující lithium pro léčebné účely, energetické nápoje pro léčebné účely, výtažky z léčivých bylin a kombinované přípravky vitamínů, minerálů, stopových prvků a bylinných výtažků, potravinové doplňky obohacené vitamíny nebo minerály nebo stopovými prvky, vitamínové přípravky, vitamíny a multivitaminové preparáty, minerály a multiminerálové preparáty, bylinné čaje, léčivé byliny, cukrovinky nebo pastilky nebo tabletky nebo tobolky nebo kapsle nebo žvýkačky s léčivými přísadami, vše výše uvedené pro léčebné účely; (29) potravinové doplňky ne pro lékařské účely (zařazené v této třídě) a obsahující látky živočišného původu, protein pro lidskou spotřebu, proteinové výrobky a přípravky pro výživu, přípravky zvláštní výživy pro sportovce nebo osoby s vysokým energetickým výdejem, jedlá želatina, želatinové výrobky a přípravky pro výživu, tuky, ječmen, oleje, extrakty z chaluhy jako výživa, výživné přípravky pro denní doplnění stravy, která se skládá hlavně z mléka v prášku nebo ze živočišných nebo zeleninových proteinů, také s přídavkem vitamínů nebo minerálů nebo stopových prvků nebo cukru, mléko, mléčné výrobky, jogurty, konzervované, sušené, vařené nebo nakládané ovoce nebo zelenina, polévky, vývary, bujóny; (30) potravinové doplňky ne pro lékařské účely (zařazené v této třídě) a obsahující látky rostlinného původu, cukrovinky, žvýkačky, bonbóny, zmrzliny, pekařské výrobky, cukrářské výrobky, kakao, káva, čaj, čokoláda, nápoje čokoládové, čajové, kakaové nebo kávové, potraviny a pokrmy z obilovin pro lidskou spotřebu, těstoviny, müsli, med, propolis pro lidskou spotřebu; (32) piva všeho druhu, včetně piva nealkoholického, minerální vody, šumivé a jiné nealkoholické nápoje všeho druhu, zeleninové šťávy, nealkoholické nápoje obohacené vitamíny nebo minerály, iontové a energetické nápoje nealkoholické, proteinové nealkoholické nápoje, nealkoholické nápoje dietní, nápoje želatinové, míchané nealkoholické nápoje, instantní nápoje a směsi pro přípravu nápojů, sirupy, ovocné šťávy, ovocné koncentráty, nápoje a koktejly nealkoholické, mošty.

(730) **MaxDrinks s.r.o.**, Na Vrstvách 216/22, Praha 4, 14000, CZ  
(740) **BOHEMIA PATENT** Patentová & známková kancelář, Ing. Jana Vanděliková, Havanská 17, Praha 7, 17000

(210) **O-453565**  
(220) 08.11.2007  
(320) 08.11.2007  
(511) 3  
(540)



(510) (3) umělé nehty, laky na nehty, lepidla pro kosmetické účely, odlakovače, přípravky o péči o nehty.  
(590) Barevná  
(730) **Alleson, s.r.o.**, Hlavní 77, Dolní Lutyně - Věřňovice, 73553, CZ  
(740)

(210) **O-453586**  
(220) 09.11.2007  
(320) 09.11.2007  
(511) 25, 35, 42

(540)



(510) (25) textilní výrobky zařazené do této třídy, oděvy, včetně sportovních oděvů a oděvů pro volný čas, obuv, včetně sportovní obuvi, pantofle, sandály, střevíce, pokrývky hlavy, kloboučnické zboží, zejména baret, cylindry, čapky, čepice, klobouky, punčochové zboží, rukavice, včetně rukavic bez prstů, palcových a dámských dlouhých, rukávů, konfekce, zejména svrchní oblečení, např. bundy, vesty, saka, kalhoty, trička a náteřníky, flanelové košile, fleecové (počesané) oblečení, prádlo, čepice, klobouky, šátky, střevíce, trepky, jarní, letní, podzimní a zimní oblečení dámské, pánské i dětské jako náteřníky, trička, šaty, krátké i dlouhé, košile, polokošile, bundo-košile, obleky, halenky, kalhoty krátké i dlouhé, sukně, bundy, kabáty a pláště, šátky a šály, uniformy, šaty, kostýmy, jeansy, kombinézy, dětské oblečení, elastické pletené zboží, kožichy, kožesíny (oděvy), kravaty, prádlo osobní, prádlo spodní všeho druhu, oděvní doplňky zařazené v této třídě, šponovky, plavky a plážové oblečení, oblečení do deště, oblečení na tenis, na golf a na další sporty, blejzry, pláštěnky, kabátky, živůtky, smokiny a večerní oblečení, svetry, pulovry, paleta a ponča, včetně kožesínových, teplákové soupravy, spodní prádlo proti pocení a pohlcující pot, oblečení na spaní a domácí oblečení, župany, spodky, slipy, negligé, včetně pletených a krajkových, kombiné, korsety, bokovky, podprsenky, cvičební, baletní a sportovní trikoty, punčochy, ponožky a punčochové kalhoty, spodničky, kravaty, motýlky, přezávky, obuv určená pro jízdu na snowboardech a ostatní obuv ve tř. 25, podkolenky, turistické oděvy, pracovní oděvy, oděvní zboží z elastických tkanin, cyklistické oděvy, náteřníčky, sportovní čelenky, džínové oblečení pro děti i dospělé, boa (kožesínové límce), body (spodní prádlo), bryndáčky (ne z papíru), kamaše, kapuce, kostýmy (maškarní), košilová sedla, koupací pláště a pracovní pláště, legíny, manžety, noční kabátky, opasky, pásky ke kalhotám, plenky dětské textilní, pletené zboží (stávkové zboží), podvazky, potítka, pytle na oděvy, ramínka k dámskému prádlu, snímatelné límce, šerpy, výbavičky pro novorozena, zástěry, zimníky; (35) administrativní zpracování nákupních objednávek, obchodní služby a poradenství v obchodní činnosti, subdodavatelské služby (obchodní pomoc), dodavatelské služby pro třetí osoby (nákup výrobků a služeb pro jiné podniky) - vše v oblasti výrobků ve tř. 25 a služeb ve tř. 35, 42, inzerce poštou, komerční informace a rady pro spotřebitele, marketingové studie pro obchodní činnost (služby, poradenství), obchodní nebo podnikatelské informace, obchodní nebo podnikatelský průzkum, obchodní reklama (pro třetí osoby), organizování výstav (komerčních nebo reklamních), počítačové databáze (překlad informací), prezentace výrobků v komunikačních médiích pro účely maloobchodu, pronájem reklamních materiálů, průzkum trhu, předvádění (služby modelek) pro reklamní účely a podporu prodeje, předvádění zboží, příprava inzertních sloupků, psaní reklamních textů, reklama (propagace), reklama on-line v počítačové síti, reklamní materiály (pronájem), rozšiřování reklamních nebo inzertních materiálů, reklamní plochy (pronájem), rozšiřování reklamních materiálů zákazníkům (letáky, prospekty, tisky, vzorky), rozšiřování vzorků (zboží), systemizace informací do počítačových databází, prezentace výrobků v komunikačních médiích pro účely maloobchodu, vedení kartoték v počítači (řízení souboru), venkovní reklama, vydávání reklamních nebo náborových, propagačních a inzertních textů, vyhledávání dat v počítačových souborech (pro třetí osoby), předvádění zboží; (42) grafický design.

(590) Barevná  
(730) **Tomáš Beňo**, Brigádníků 2557, Tábor, 39002, CZ

(210) **O-453590**  
(220) 09.11.2007  
(320) 09.11.2007  
(511) 42, 45

- (540)  **GASTRO SYSTEMS**
- (510) (42) aktualizace počítačových programů, poradenské služby v oblasti počítačového hardware, údržba počítačových programů; (45) poskytování licencí na počítačový software.
- (590) Barevná
- (730) **Gastrosystems s.r.o.**, Hanusova 353/12, Praha 4 - Pankrác, 14000, CZ

- (210) **O-453591**  
(220) 09.11.2007  
(320) 09.11.2007  
(511) 9, 16, 35, 41, 42, 45  
(540)

**METROPOLITNÍ  
UNIVERZITA PRAHA** 

- (510) (9) učební pomůcky v elektronické formě; (16) učební pomůcky v tištěné formě, skripta, učebnice, knihy, sylaby, sborníky; (35) odborná, poradenská a konzultační činnost v oblasti mezinárodního obchodu; (41) výchova, vzdělávání, zejména vysokoškolská výchova a vzdělávání a celoživotní vzdělávání, služby týkající se výchovy a vzdělávání, sportovní a kulturní aktivity, pořádání konferencí, seminářů a kurzů, ediční činnost, vydavatelská a nakladatelská činnost, zejména učebních textů, skript, učebnic a knih, publikace výsledků odborných pedagogických a vědeckých aktivit, poradenství pro vzdělávací a školicí činnost; (42) vědecká, výzkumná, expertizní a znalecká činnost; (45) poradenská a konzultační činnost v oblasti mezinárodních vztahů, veřejné správy, právní ochrany průmyslového a jiného duševního vlastnictví.
- (730) **Metropolitní univerzita Praha, o.p.s.**, Dubečská 900/10, Praha 10 - Strašnice, 10031, CZ

- (210) **O-453604**  
(220) 11.11.2007  
(320) 11.11.2007  
(511) 35, 39, 41  
(540)



- (510) (35) zprostředkování obchodu s výrobky, obsaženými ve třídách 1 až 34 dle mezinárodního třídění, zprostředkování interaktivního obchodu s výrobky, obsaženými ve třídách 1 až 34 dle mezinárodního třídění, a to pomocí globálních komunikačních sítí (Internet), obchodní informace a tvorba obchodních sítí, reklama, propagace a inzerce, prodeje v dražbě, předvádění zboží, rozmnožování propagačního materiálu, dovozní a vývozní agentura, dodavatelské služby pro třetí osoby, činnost podnikatelských, ekonomických, organizačních a daňových poradců, účetnictví a účetní audit, služby v oblasti administrativní správy a služby organizačně hospodářské povahy pro fyzické i právnické osoby, shromažďování různých výrobků pro třetí osoby (kromě jejich přepravy), v rozsahu zbožíových tříd 1 až 34, za účelem umožnění spotřebitelům, aby si tyto výrobky mohli pohodlně prohlížet a nakupovat; (39) dopravní a přepravní

služby, též kamióny a nákladními auty, včetně přepravy nebezpečných zásilek, poradenství, informace, logistika a služby administrativního charakteru s přímým vztahem k přepravě a dopravě, vše v rámci této třídy, balení zboží a jeho dodávání, doprava zboží a jeho uskladňování, pronájem parkovišť a skladišť, služby skladovací, manipulace s nákladem, garážování včetně jeho pronájmu, zprostředkování dopravy, zasilatelství, outsourcingové služby, spadající do této třídy, organizace sdružování přepravovaných zásilek, sběrná služba pro mezinárodní a vnitrostátní dopravu a přepravu zboží, expedice; (41) výchova a vzdělávání, pořádání odborných kurzů, školení a jiných vzdělávacích akcí, včetně lektorské činnosti, informace o vzdělávání, vydávání odborných periodických i neperiodických publikací, fotografií a plakátů, organizování a vedení konferencí, kongresů, seminářů, kolokvií a symposií, pořádání a řízení pracovních setkání a školení, elektronické publikování, organizování vzdělávacích výstav, vyučování, zkoušení a přezkoušení, pořizování a šíření videozáznamů a fotografií, provoz elektronického internetového vzdělávacího portálu, pronájem vzdělávacích zařízení, pořádání vzdělávacích seminářů, agenturní činnost a informační služby v oblasti vzdělávání, zprostředkování v oblasti vzdělávání.

- (590) Barevná  
(730) **CS Expres, a.s.**, U Cukrovaru 187, Slatiňany, 53821, CZ  
(740) Bc. Václav Pacl, Okrajová 4, Havířov - Podlesí, 73601

- (210) **O-453606**  
(220) 11.11.2007  
(320) 11.11.2007  
(511) 35, 39, 41  
(540)

**CS EXPRES, a.s.**

- (510) (35) zprostředkování obchodu s výrobky, obsaženými ve třídách 1 až 34 dle mezinárodního třídění, zprostředkování interaktivního obchodu s výrobky, obsaženými ve třídách 1 až 34, dle mezinárodního třídění, a to pomocí globálních komunikačních sítí (Internet), obchodní informace a tvorba obchodních sítí, reklama, propagace a inzerce, prodeje v dražbě, předvádění zboží, rozmnožování propagačního materiálu, dovozní a vývozní agentura, dodavatelské služby pro třetí osoby, činnost podnikatelských, ekonomických, organizačních a daňových poradců, účetnictví a účetní audit, služby v oblasti administrativní správy a služby organizačně hospodářské povahy pro fyzické i právnické osoby, shromažďování různých výrobků pro třetí osoby (kromě jejich přepravy), v rozsahu zbožíových tříd 1 až 34, za účelem umožnění spotřebitelům, aby si tyto výrobky mohli pohodlně prohlížet a nakupovat; (39) dopravní a přepravní služby, též kamióny a nákladními auty, včetně přepravy nebezpečných zásilek, poradenství, informace, logistika a služby administrativního charakteru s přímým vztahem k přepravě a dopravě, vše v rámci této třídy, balení zboží a jeho dodávání, doprava zboží a jeho uskladňování, pronájem parkovišť a skladišť, služby skladovací, manipulace s nákladem, garážování včetně jeho pronájmu, zprostředkování dopravy, zasilatelství, outsourcingové služby, spadající do této třídy, organizace sdružování přepravovaných zásilek, sběrná služba pro mezinárodní a vnitrostátní dopravu a přepravu zboží, expedice; (41) výchova a vzdělávání, pořádání odborných kurzů, školení a jiných vzdělávacích akcí, včetně lektorské činnosti, informace o vzdělávání, vydávání odborných periodických i neperiodických publikací, fotografií a plakátů, organizování a vedení konferencí, kongresů, seminářů, kolokvií a symposií, pořádání a řízení pracovních setkání a školení, elektronické publikování, organizování vzdělávacích výstav, vyučování, zkoušení a přezkoušení, pořizování a šíření videozáznamů a fotografií, provoz elektronického internetového vzdělávacího portálu, pronájem vzdělávacích zařízení, pořádání vzdělávacích seminářů, agenturní činnost a informační služby v oblasti vzdělávání, zprostředkování v oblasti vzdělávání.

- (730) **CS Expres, a.s.**, U Cukrovaru 187, Slatiňany, 53821, CZ  
(740) Bc. Václav Pacl, Okrajová 4, Havířov - Podlesí, 73601

- (210) **O-453607**  
(220) 11.11.2007  
(320) 11.11.2007  
(511) 35, 39, 41  
(540)



- (510) (35) zprostředkování obchodu s výrobky, obsaženými ve třídách 1 až 34 dle mezinárodního třídění, zprostředkování interaktivního obchodu s výrobky, obsaženými ve třídách 1 až 34, dle mezinárodního třídění, a to pomocí globálních komunikačních sítí (Internet), obchodní informace a tvorba obchodních sítí, reklama, propagace a inzerce, prodej v dražbě, předvádění zboží, rozmnožování propagačního materiálu, dovozní a vývozní agentura, dodavatelské služby pro třetí osoby, činnost podnikatelských, ekonomických, organizačních a daňových poradců, účetnictví a účetní audit, služby v oblasti administrativní správy a služby organizačně hospodářské povahy pro fyzické i právnické osoby, shromažďování různých výrobků pro třetí osoby (kromě jejich přepravy), v rozsahu zbožíových tříd 1 až 34, za účelem umožnění spotřebitelům, aby si tyto výrobky mohli pohodlně prohlížet a nakupovat; (39) dopravní a přepravní služby, též kamióny a nákladními auty, včetně přepravy nebezpečných zásilek, poradenství, informace, logistika a služby administrativního charakteru s přímým vztahem k přepravě a dopravě, vše v rámci této třídy, balení zboží a jeho dodávání, doprava zboží a jeho uskladňování, pronájem parkovišť a skladů, služby skladovací, manipulace s nákladem, garážování včetně jeho pronájmu, zprostředkování dopravy, zasilatelství, outsourcingové služby, spadající do této třídy, organizace sdružování přepravovaných zásilek, sběrná služba pro mezinárodní a vnitrostátní dopravu a přepravu zboží, spedice; (41) výchova a vzdělávání, pořádání odborných kurzů, školení a jiných vzdělávacích akcí, včetně lektorské činnosti, informace o vzdělávání, vydávání odborných periodických i neperiodických publikací, fotografií a plakátů, organizování a vedení konferencí, kongresů, seminářů, kolokvií a symposií, pořádání a řízení pracovních setkání a školení, elektronické publikování, organizování vzdělávacích výstav, vyučování, zkoušení a přezkoušení, pořizování a šíření videozáznamů a fotografií, provoz elektronického internetového vzdělávacího portálu, pronájem vzdělávacích zařízení, pořádání vzdělávacích seminářů, agenturní činnost a informační služby v oblasti vzdělávání, zprostředkování v oblasti vzdělávání.
- (730) **CS Expres, a.s.**, U Cukrovaru 187, Slatiňany, 53821, CZ  
(740) Bc. Václav Pacl, Okrajová 4, Havířov - Podlesí, 73601

- (210) **O-453623**  
(220) 12.11.2007  
(320) 12.11.2007  
(511) 35, 36  
(540)

## NOVÁ BREDA

- (510) (35) propagační činnost, reklama, pomoc při řízení obchodní činnosti, obchodní administrativa; (36) pronájem nemovitostí, bytů a nebytových prostor.
- (730) **ALLUMARE a.s.**, Hradní 27/37, Ostrava, 71000, CZ

- (210) **O-453693**  
(220) 13.11.2007  
(320) 13.11.2007  
(511) 9, 16, 35, 41  
(540)

## URBANUS

- (510) (9) data, databáze a jiné informační produkty na magnetických, elektronických a optických nosičích, související software a hardware, nosiče dat všeho druhu spadající do tř. 9, elektronické

a datové sítě, pohledy ilustrované se zvukovou nahrávkou, nosiče záznamů nahrané i nenahrané, videokazety nahrané i nenahrané, audiokazety nahrané i nenahrané, audiovizuální programy, audioprogramy, audiovizuální díla, audiovizuální díla v digitální podobě, filmy exponované, hudební díla na nosičích, CD a DVD disky, informace a záznamy v elektronické podobě, multimediální aplikace, elektronické multimediální nebo elektronické informační katalogy, elektronické časopisy, elektronická periodika a knihy v elektronické podobě, obaly na zvukové nosiče a videokazety; (16) papír, výrobky z papíru, periodické a neperiodické publikace, knihy, učebnice a učební pomůcky, časopisy, brožury, fotografie, portréty, obrazy, grafiky, informační produkty na papírových nosičích, letáky, plakáty, data a databáze na papírových nosičích, tištěné manuály, reklamní, propagační a užitkové výrobky z papíru, kupř. pohlednice, dopisní papíry, obálky, přání, hudební přání, kalendáře, učební pomůcky kromě přístrojů; (35) propagační, reklamní a inzertní činnost, reklamní materiály (aktualizace), rozšiřování a zasilání reklamních materiálů, především letáků, prospektů, katalogů, periodických a neperiodických publikací, tiskovin a různých vzorků, pronájem reklamní plochy, vydávání reklamních textů, rozhlasová a televizní reklama, venkovní reklama, organizace a pořádání výstav ke komerčním a reklamním účelům, příprava elektronických pozvánek - v rámci této třídy, prezentace hokejových utkání a mistrovství, prezentace uživatelů na stránkách World Wide Web v počítačové síti Internet, činnost organizačních a ekonomických poradců, ekonomické prognózy, komerční informační kancelář, systemizace informací do počítačové databáze, obchodní průzkum, průzkum trhu, zprostředkovatelská činnost v oblasti obchodu s výrobky uvedenými ve třídě 9 a 16, marketingu, reklamy, inzerce, výstav s obchodním zaměřením, pomoc při řízení obchodní činnosti, služby a poradenství v obchodní činnosti, obchodní nebo podnikatelské informace, marketingové studie, organizační poradenství, zprostředkovávání obchodních kontaktů, provádění obchodních operací, komerční využití Internetu v oblastech komerčních internetových médií a vyhledávacích služeb, on-line inzerce, merchadising, franchising, obchodní vedení umělecké agentury, reklamní činnost, aukce, výstavy k reklamním a obchodním účelům; (41) zprostředkovatelská činnost v oblasti výchovy, vzdělávání, kultury, zábavy a sportu, organizování a pořádání kulturních, výchovných, vzdělávacích, zábavních a sportovních akcí, vedení a organizování seminářů, kongresů, konferencí a symposií, organizování, zprostředkování a pořádání výstav, soutěží a kulturních a společenských akcí, nakladatelství a vydavatelství, ediční činnost, publikační činnost, nahrávání nosičů zvukových nebo obrazově zvukových, půjčování nahraných zvukových a zvukově obrazových záznamů, tvorba audiovizuálních děl, tvorba elektronických časopisů, periodik a knih, televizní zpravodajství, TV produkce, filmová produkce, televizní výroba programů, tvorba programů, tvorba a výroba televizních a audiovizuálních programů, provozování galerie.

- (730) **Mráz Josef Ing.**, Xaveriova 19, Praha 5, 15000, CZ  
(740) **BOHEMIA PATENT** Patentová & známková kancelář, Ing. Jana Vandlíková, Havanská 17, Praha 7, 17000

- (210) **O-453699**  
(220) 14.11.2007  
(320) 14.11.2007  
(511) 5  
(540)

## ACYLPYRIN Lék pro dospělé

- (510) (5) léčiva, farmaceutické přípravky humánní.  
(730) **HERBACOS-BOFARMA s.r.o.**, Štrossova 239, Pardubice, 53003, CZ

- (210) **O-453736**  
(220) 15.11.2007  
(320) 15.11.2007  
(511) 9, 16, 25, 28, 35, 38, 41

(540)



(510) (9) antény, audiovizuální zařízení pro výuku, automaty hudební, hrací skříně uváděné do chodu vhozením mince, automaty prodejní, nástroje na určování azimutu, barometry, brýle, pouzdra na brýle, brýle sluneční, brýle proti slunci, brýlové řetízky, buzoly, kompas (směrové), clony na oči, čističe nosičů zvukových záznamů, čočky kontaktní, čočky optické, čtecí zařízení v televizi, dalekohledy, diapozitivy, promítací přístroje na diapozitivy, diktafony, magnetické disky, kompaktní disky (audio, video), gramofonové desky, gramofonové jehly, disky optické, DVD přehrávače, elektronická pera (vizuální zobrazovací jednotky), elektronické oznamovací tabule, elektronické publikace (s možností stažení), epidiaskopy, filmové kamery, exponované filmy, stříhací zařízení na filmy, kreslené filmy, fotoaparáty, fotografické snímky, hologramy, jezdecké přilby, kalkulačky, kalkulačky kapesní, kapesní svítilny, baterky, kinofilm, klávesnice počítačové, krokoměry, magnetická média, magnetické disky, magnetické nosiče dat, magnetické pásky, magnetofony, magnety, magnety dekorativní, mincové mechanismy pro televizory, monitory, mikrofony, nosiče dat magnetické, nosiče dat optické, nosiče zvukových nahrávek, nosiče zvukových záznamů, ochranné brýle pro sport, ochranné helmy pro sport, obrazovky, optické disky kompaktní CD ROM, plátina promítací, plovací kruhy, plovací pásy, plovací vesty, počítače, počítačové hry, počítačové tiskárny, podložky pod myš, potápěčské masky, potápěčské oděvy, potápěčské rukavice, pravítka (měřicí přístroje), pravítka logaritmická, přehrávače kompaktních disků, přilby ochranné, přístroje pro reprodukci zvuku, rádia, signalizační píšťalky, sluchátka, snímáče obrazu, skenery (zpracování dat), špunty do uší, tampóny do uší pro potápěče, televizní přístroje, trojúhelníky výstražné pro vozidla, videokamery, videokazety, videopásky, vyučovací stroje, zápisník elektronický, závaží, žehličky (elektrické); (16) alba, atlasy, pouzdra s barvami (školní pomůcky), blahopřání, blahopřání hudební, bloky (papírnické výrobky), brožury, papírové bryndáčky, časopisy, časopisy komiksy, čínská tuš, desky (papírnické výrobky), desky (psací) s klipsem na přidržování papíru, desky na dokumenty (šanon, pořadače), dopisní papír, držáky na psací potřeby, figurky (sošky) z papírové hmoty, fólie hliníková na balení potravin, fotografie, stojany na fotografie, globusy (zemské), grafické reprodukcce, grafiky, guma na mazání, hlína modelovací, houbičky navlhčovací (kancelářské potřeby), hroty psacích per, chrániče prstů (kancelářské potřeby), inkoust v tyčince, inkousty, kalamáře, kalendáře, kalendáře trhací, kalhotky plenkové z papíru nebo buničiny, kancelářské potřeby, kromě nábytku, kancelářské sponky, kapesníky (papírové), výrobky z kartónu, karty, katalogy, kelímky papírové na mléčné výrobky, klobouky z lepenky, knihy, záložky do knih, knížky brožované, knižní záložky, vzory na kopírování, papírové kornouty, krabice lepenkové nebo papírové, kruzítka, křída na psaní, laminovačky (na dokumenty) pro použití v kanceláři, výrobky z lepenky, malířská plátna, malířské stojany, malířské štětce, štětce, štětce na psaní, mapy, zeměpisné mapy, mašle papírové, materiály na pečeti, pomůcky na mazání, sáčky pro mikrovlnné trouby, misky na vodové barvy, materiály na modelování, nálepky (lepící pásky) pro kancelářské použití nebo pro domácnost, napínáčky, násadky na pera, noviny, nože na papír, obálky, obaly, obaly na spisy, obtisky, ocelová pera, opeřadla na ruce pro malíře, ořezávací stroje na tužky, ořezávátka na tužky, oznámení, palety pro malíře, kornouty z papíru, papír, dopisní papír, papír kopírovací (pauzovací), pergamenový papír, papír sací, svítilny papír, toaletní papír, papír voskovaný, papír Xuan, papírenské výrobky, papírová prostírání, papírové ubrusy, papírové podložky pod sklenice, podložky pod pivní sklenice, papírové ubrusy, pastelky, pouzdra na pasy, pečeti, penály, pera (kancelářské potřeby), pera plnicí, periodika, plakáty, plány, psací podložky, pomůcky učební, kromě přístrojů, pohlednice, poštovní známky, potřeby na psaní, poutače z papíru nebo

lepenky, pouzdra na doklady, pouzdra na pera, pouzdra s psacími potřebami, papírové praporky, pravítka, prospekty, příručky, psací podložky, psací soupravy, psací soupravy (sada psacích potřeb), publikace, papírové pytlíky jako obaly, razítka, razítka datovací, pouzdra na razítka, razítkovací podušky, ročenky, papírové ručníky, rýsovací nástroje, rýsovací nástroje, samolepky, samolepky pro domácnost a pro kancelářské potřeby, sešity, sešivačky, skicáky, stírátka na tabule, školní potřeby, tabule školní, těžítka, tikety, tiskopisy, tiskové typy, tiskoviny, tužky, tužky patentní, tuhy do tužek, držátka na tužky, patentní tužky, uhly na kreslení, zápisníky, zpěvníky; (25) bačkory, baret, body (spodní prádlo), kování na boty, boty šněrovací, bryndáčky (ne z papíru), bundy sportovní, bundy sportovní s kapucí (s kožešinou nebo plyšovou vložkou), cylindry, čapky přiléhavé, čelenky, čepice, čepice (sprochovací), čepice koupací, čepice se štítkem, dřeváky, fotbalová obuv, holínky vysoké, holínky polovysoké, chrániče uší (proti chladu, jako pokrývka hlavy), kabátky krátké, kabáty (svrchní), kalhoty, kapesníčky do vrchní kapsy saka, klobouky, kombinézy, kombinézy pracovní, konfekce, kostýmy (maškarní), kostýmy, obleky, košile, koupací pláště, kravaty, kšilty (sluneční), kůže (oděvy z napodobenin kůže), kůže (oděvy z kůže), leginy, límce, snímatelné límce, límečky, lyžařská obuv, manžety, noční kabátky, oblečení, protiskluzové pomůcky pro obuv, obuv, obuv koupací, obuv plátěná, obuv plážová, obuv sportovní, oděvy nepromokavé, oděvy papírové, oděvy plážové, oděvy pro cyklisty, oděvy pro motoristy, opasky, opasky na peníze, pánské plavky, dámské plavky, pantofle, papírové klobouky, pláštěnky, ponožky, potítka, přehozy přes ramena, pulovry, punčochy, pytle na oděvy, pyžama, rukavice, rukavice (dámské dlouhé), rukavice bez prstů, rukavice palcové, rukávnický, rybářské vesty, saka, spodní prádlo, sukně, svetry, šály, šály na krk, šněrovací boty, trička, vaky na oděvy, vesty, vybavička pro novorozeně, zimníky, župany; (28) autička na hraní řízená rádiem, autička na hraní, automobilové modely zmenšené, balónky na hraní, bazény plavecké (potřeby pro hru), karty na bingo, boby, zařízení a náčiní na bowling, brusle in line, brusle kolečkové, brusle lední, bublifuk (hračka), činky, dáma (stolní hra), divadelní masky, domečky pro panenky, domino (stolní hra), dostihy (hra), draci létající, elektronické terče, fleret, fleret pro šerm, stoly pro stolní fotbal, golfové hole, golfové rukavice, golfové vaky na kolečkách nebo bez koleček, gymnastické zařízení, háčky na ryby, harpunovací puška (jako sportovní potřeby), hokejové hole, holenní chrániče (sportovní zboží), chrániče kolen (sportovní potřeby), chrániče na lokty (sportovní potřeby), horolezecká výstroj, houpačky, hra v kostky, hra v kuželky, hra v šachy, hrací karty, hrací koule, hrací kuličky, hrací žetony, hračky, hračky plyšové, hračky pohyblivé, hračky pro domácí zvířata, hráček páky (sportovní náčiní), hry, jiné než upravené pro použití s externí obrazovkou nebo monitorem, hry, jiné než upravené pro použití s externí obrazovkou nebo monitorem (herní zařízení), hry společenské, hry stolní, chraštítka, káča, vlček (hračky), kaleidoskopy, kanadské žertíky (atrapy), kapsle do pistolí na hraní, karnevalové masky, koloběžky, koně houpací, kostky stavební, koule kulečnické, kouzelnické potřeby, kroužky (hra při které se kroužky házejí na kolíky), křída na biliardová tága, kulečnicková tága, kuličky hrací, kuželky, loutky, lukostřelecké náčiní, luky na střelbu, lyže, lyžařské vosky, lyže na surfování, lyže vodní, malé plachetnice, maňásci (prstová loutka), masky šermířské, medvídci plyšová, míče hrací, míčky na hraní, míčky badmintonové, obaly na lyže, ozdoby na vánoční stromčeky (s výjimkou osvětlení a cukrovinek), pistole na paintball (sportovní náčiní), náboje na paintball (sportovní náčiní), panenky, domečky pro panenky, postýlky pro panenky, sací lahve pro panenky, šatičky pro panenky, pokoje pro panenky, pistole (hračky), pistolky vzduchové (hračky), plavecké, potápěčské ploutve, pohárky na hrací kostky, puky hokejové, puzzle, pytle na lyže a surfování prkna, pytle s kriketovými potřebami, rakety s pružným výpletem (sportovní náčiní), výplet pro rakety, strunové výplety raket, rukavice (pro sportovní hry), rukavice baseballové, rukavice boxerské, rukavice golfové, rukavice pro pákaře na kriket nebo baseball (herní potřeby), rukavice šermířské, ruleta, sánky (sportovní potřeby), sílice svalů, síť tenisová, skateboardy, skluzavky (hry), sněžnice, stoly pro stolní fotbal, stoly pro stolní tenis, stoly biliardové, stromčeky vánoční umělé, svíčky na svíčky pro vánoční stromčeky, šermířské zbraně, šipky (hra), terče; (35) inzerce poštou, licence na výrobky a služby ostatních (komerční správa), nábor



zaměstnanců, pomoc při řízení obchodní činnosti, obchodní nebo podnikatelské informace, obchodní nebo podnikatelský průzkum, organizování výstav (komerčních nebo reklamních), personální poradenství, pořádání veletrhů pro obchodní a reklamní účely, průzkum trhu, průzkum veřejného mínění, zajišťování předplatného telekomunikačních služeb (pro ostatní), předvádění zboží, příprava inzertních sloupků, reklama (propagace), reklama on-line v počítačové síti, aktualizování reklamních materiálů, pronájem reklamních materiálů, zaslání reklamních materiálů zákazníkům, rozšiřování reklamních nebo inzertních materiálů, sekretářské služby, služby v oblasti grafické úpravy pro reklamní účely, styky s veřejností, vydávání reklamních nebo náborových propagačních a inzertních textů, televizní reklama, umělci (agentury), zajišťování novinového předplatného (pro předplatitele); (38) elektronická pošta, služby elektronických nástěnek (telekomunikační služby), informační kanceláře, vysílání kabelové televize, služby dálkových konferencí, počítačová komunikace, posílání zpráv, poskytování internetových diskusních fór, pošta (elektronická), pronájem přístrojů pro přenos zpráv, pronájem přístupového času ke globálním počítačovým sítím, pronájem zařízení pro přenos informací, přenášení pomocí satelitních družic, přenos zpráv a obrazových informací pomocí počítače, půjčování telekomunikačních zařízení, telekonference (služby dálkových konferencí), teleshoppingové služby (poskytování televizních kanálů pro teleshoppingové služby), televizní vysílání, telexové služby, výzvy (služby poskytované rádiem, telefonem nebo jinými elektronickými komunikačními prostředky), zaslání zpráv; (41) dabing, pronájem dekorací, digitální zpracování obrazu (služby), elektronické publikování (DTP), služby v oblasti estrád, filmová studia, filmová tvorba, filmové projekce, pronájem filmových promítaček a jejich příslušenství, půjčování filmů, fotografování, informace o možnostech zábavy, informace o výchově a vzdělávání, poskytování služeb karaoke (hudební doprovod písní dle výběru zpěváka), klubové služby (výchovně zábavné), kluby zdraví (služby), knihovny (půjčování knih), vydávání knih, koncertní síně, sály, organizování a vedení konference, organizování a vedení kongresu, korespondenční kurzy, provozování muzea, služby nahrávacího studia, nahrávání videopásek, obrazové zpravodajství, organizování kulturních nebo vzdělávacích výstav, organizování plesů, organizování vzdělávacích nebo zábavných soutěží, zábavné parky, plánování a organizování večírků, pořádání soutěží krásy, pronájem audio nahrávek, pronájem dekorací, pronájem kinematografických filmů, pronájem osvětlovacích zařízení pro divadla nebo televizní studia, provozování her on-line (z počítačové sítě), předprodej vstupenek, výroba divadelních nebo jiných představení, půjčování filmů, psaní scénářů, reportážské služby, školení, vyučování, výroba rozhlasových a televizních programů, televizní zábava, výuka, vzdělávací informace, organizování živých vystoupení.

(730) **Česká televize**, Kavčí hory, Praha 4 - Kavčí hory, 14070, CZ

(210) **O-453763**

(220) 15.11.2007

(320) 15.11.2007

(511) 35, 38, 42

(540)

## hypoxi

(510) (35) pomoc při řízení obchodní činnosti, pomoc při řízení obchodních a průmyslových podniků, obchodní management a podnikové poradenství, obchodní nebo podnikatelské informace, komerční informační kanceláře, obchodní nebo podnikatelský průzkum, hospodářské (ekonomické) prognózy, služby týkající se přemísťování provozů nebo podniků, marketingové studie, analýzy nákupních a velkoobchodních cen, průzkum trhu, průzkum veřejného mínění, statistické informace, styky s veřejností, účetnictví, revize účtů (audit), analýzy nákladů, oceňování obchodních podniků, provádění výpisů z účtů, dražby, personální poradenství, posuzování efektivnosti provozu a racionalizace práce, nábor zaměstnanců, psychologické testování pro výběr zaměstnanců, příprava a vyhotovení daňových přiznání, příprava mezd a výplatních listin, zprostředkovatelské práce, služby reklamních agentur a propagace jako je zajišťování reklamy on-line v počítačové síti Internet, rozhlasové reklamy, televizní reklamy, pronájem reklamní doby v komunikačních médiích, organizování komerčních nebo reklamních výstav a veletrhů, aktualizování a pronájem reklamních materiálů a

reklamních ploch, inzerce poštou, předvádění zboží, služby modelek - předvádění pro reklamní účely a podporu prodeje, rozšiřování reklamních materiálů (letáků, prospektů, tisků, vzorků) zákazníkům, venkovní reklama, vydávání reklamních nebo náborových, propagačních a inzertních textů, vylepování plakátů, aranžování výkladů, obchodní vedení uměleckých agentur, správa hotelů, dovozní a vývozní kanceláře, sekretářské služby, vyřizování telefonních vzkazů a dotazů, těsnopis, stenografie, přepisování, psaní na stroji, zpracování textů, překlad a systemizace informací do počítačových databází, vedení kartoték a souborů v počítači, vyhledávání dat v počítačových souborech, kopírování nebo rozmnožování (reprodukce) dokumentů, dokladů, fotokopírování, zajišťování předplatného novin a časopisů, pronájem fotokopírovacích a kancelářských strojů a zařízení, pronájem prodejních automatů, dodavatelské služby pro třetí osoby, nákup výrobku a služeb pro jiné podniky; (38) telekomunikace, komunikace pomocí terminálů nebo počítačů, počítačový přenos pošty a obrazu, komunikace a transakce v síti - v rámci této třídy, tisková agentura, dálkový přenos obrazu a video obrazu, provozování datové sítě, provozování veřejné mobilní radiotelefonní sítě, poradenství v oblasti telekomunikační techniky, zprostředkovatelská činnost v oblasti telekomunikací, výměna, získávání a šíření informací a zpráv prostřednictvím telekomunikační sítě nebo datové sítě nebo sítě výpočetní, informační, komunikační nebo elektronické techniky nebo satelitů nebo kabelu, šíření tiskovin a knih prostřednictvím počítačové, datové, elektronické, telekomunikační nebo informační sítě, informační a telekomunikační služby na Internetu uvedené v této třídě, včetně provozování elektronických nástěnek, diskusních skupin a fór a poskytování přístupu k on-line informačním službám a databázím, služby hlasové schránky, telekomunikační služby, včetně přímého propojení lokální zákaznické pevné sítě se sítí mobilních telefonů, služby krátkých textových zpráv, teletext a služby s ním spojené, poskytování informací (informační kancelář), komunikace spočívající ve výměně, šíření, získávání a poskytování informací a zpráv prostřednictvím telekomunikačních sítí, provozování informačních a komunikačních sítí, provozování internetového vyhledávače, pronájem telekomunikačních zařízení a přístrojů včetně telefonů, služby zaslání zpráv, přenos dat a informací, služby přístupu a připojení k datovým a informačním sítím a Internetu, poskytování nebo vyvolávání informací z počítačové databáze v rámci této třídy, komunikační služby prostřednictvím Internetu, vnějších sítí a vnitřních sítí a dalších elektronických prostředků, telekomunikační technologie (Voic over IP, bezdrátové technologie); (42) konzultační, asistenční, analytické, designérské, vyhodnocovací a programovací služby týkající se počítačového software, firmware, hardware a informačních technologií, konzultace týkající se hodnocení, výběru a zavádění počítačového software, firmware, hardware, informačních technologií a systému zpracování dat, informačních technologií, a to i prostřednictvím telekomunikačních sítí, dodávkou on-line, Internetem a sítí World Wide Web, webhosting, webdesing, výzkumné služby, kódování a dekódování zabezpečovacích systémů (tvorba software), poradenská činnost v oblasti aplikace výpočetní techniky, v oblasti informatiky, vytváření virtuálních/počítačových 3D animací a modelů, informačních technologií, navrhování a realizace automatizovaných systémů řízení, programátorská činnost, projekce počítačových sítí, pronájem software, instalace, opravy, údržba a servis software, vytváření interaktivních aplikací umožňující předávání a tvorbu grafické podoby prostřednictvím sítě Internet, programování, software - návrhy, převod a konverze počítačových programů a údajů (kromě fyzické konverze), převod a konverze údajů a dokumentů z fyzických médií na elektronická média, tvorba a údržba počítačových stránek WEB pro zákazníky, hostování na počítačových stránkách WEB, instalace počítačových programů, návrh počítačových systémů, programování internetových databázových systémů a internetových aplikací, konstrukce WWW prezentací a řešení WWW serverů, aktualizace a údržba počítačových programů, pronájem času, dat a údajů na přístup do počítačových databází, zhotovování kopií počítačových programů, technické studie v oblasti počítačů a programového vybavení, výzkum, vývoj a tvorba systémů pro elektronické obchodování, včetně příslušného software a hardware, poskytování know-how pro oblast elektronického obchodování a

informačních technologií, programování multimediálních aplikací, vytváření interaktivních a grafických programů, počítačové animace a vizualizace, grafický design, zavádění, aktualizace, návrhy, strukturování a programování či jiné vytváření databází, jiných datových systémů a aplikací pro jejich zpracování, včetně jejich poskytování přístupu k nim a jejich instalace, zavádění, aktualizace a údržby, návrhy, strukturování a programování či jiné vytváření internetových či intranetových počítačových stránek a nástěnek (webpages a websites) a internetových či intranetových aplikací, hostování (poskytování volného prostoru) pro internetové či intranetové informace, stránky a nástěnky (webpages a websites), hostování (poskytování volného prostoru) pro internetové či intranetové aplikace, převod (konverze) počítačových programů, dat či jiných údajů v elektronické podobě z různých formátů do jiných formátů, převod (konverze) dokumentů, dat či jiných údajů z fyzických médií na elektronická média, zálohování dat a informací elektronickými a počítačovými prostředky a prostřednictvím elektronické pošty, poradenství v oblasti výpočetní a informační techniky.

(730) **Dočkal Radek**, Teplická 269/42, Praha 9, 19000, CZ

(740) **DANĚK & PARTNERS** Advokátní a patentová kancelář, Dr. Vilém Daněk, Vinohradská 45, Praha 2, 12000

(210) **O-453792**

(220) 16.11.2007

(320) 16.11.2007

(511) 5, 30, 32

(540)

## ErMax

(510) (5) dietní potraviny upravené pro lékařské účely, cukrovinky s léčivými přísadami, čaje léčivé, léčivé pastilky, léčivé rostliny, léčivé kořeny, diabetický chléb, dietetické nápoje upravené pro lékařské účely, žvýkačky pro léčebné účely, dietní potraviny pro lékařské účely, doplňky potravy, minerální doplňky potravy, doplňky výživové pro lékařské účely, posilující přípravky, tonika, vitamínové přípravky, minerální vody pro lékařské účely, farmaceutické a léčivé přípravky pro léčbu sexuální dysfunkce, farmaceutické a léčivé přípravky pro prevenci sexuální dysfunkce, bylinné doplňky stravy pro lékařské účely, dietní doplňky stravy pro lékařské účely; (30) čaje všeho druhu, nápoje na bázi čaje, nápoje z kaka, kávové nápoje, šťávy s výjimkou dresinků, žvýkačky ne pro lékařské účely; (32) stolní vody, minerální vody, mošty, nápoje iontové, nealkoholické šťávy, nealkoholické výtažky z ovoce, šťávy zeleninové (nápoje), tablety pro výrobu šumivých nápojů, prášky pro výrobu šumivých nápojů, pivo.

(730) **Zdravý životní styl s.r.o.**, J. Štancla 153, Uherské Hradiště, 68601, CZ

(740) **INPARTNERS GROUP**, Ing. Dušan Kendereski, Lidická 51, Brno, 60200

(210) **O-453808**

(220) 19.11.2007

(320) 19.11.2007

(511) 35, 36, 41, 42

(540)



(510) (35) zprostředkování zaměstnání českých občanů a občanů států EU na území České republiky včetně poradenství v oblasti personalistiky, činnost podnikatelských, organizačních a ekonomických poradců, služby v oblasti administrativní správy a služby organizačně hospodářské povahy, reklamní činnost a marketing, aranžérská činnost; (36) činnost finančních poradců, vedení účetnictví, vedení daňové evidence včetně poradenství; (41) pořádání odborných kurzů, školení a jiných vzdělávacích akcí včetně lektorské činnosti, organizování sportovních soutěží, poskytování služeb souvisejících s výcvikem domácích a zoologických zvířat, poradenská činnost v oblasti společenských

věd a rozvoje osobnosti; (42) výzkum a vývoj v oblasti přírodních a technických věd nebo společenských věd, návrhářská a designérská činnost.

(590) Barevná

(730) **OFFICE AGENCY s.r.o.**, Eliášova 35, Brno, 61600, CZ

(210) **O-453822**

(220) 19.11.2007

(320) 19.11.2007

(511) 19, 37, 41

(540)



(510) (19) stavební materiály nekovové všeho druhu jako např. dřevo, prkna, trámy, dřevěné panely, desky, překližky, palubky, krovky, okna, dveře a schodiště, obklady, dlažby, fasády domů, sádkokartony, nátěrové hmoty pro stavebnictví, podlahové krytiny stavebního charakteru, cihly, tvárnice, tašky, dřevěné domy; (37) provádění staveb všeho druhu včetně jejich změn, údržovacích prací na nich a jejich odstraňování, a konzultační činnost, odborná pomoc a autorský dozor ve stavebnictví; (41) školení a vzdělávací aktivity, pořádání školení, kurzů, sympozii, přednášek a předváděcích akcí, vše v rámci stavebnictví.

(730) **ARBOS, s.r.o.**, Sokolská 1365, Liberec I, 46001, CZ

(740) Ing. Michal Jupa, patentový zástupce, Na Baních 1385, Praha 5 - Zbraslav, 15600

(210) **O-453823**

(220) 19.11.2007

(320) 19.11.2007

(511) 16, 35, 36, 41

(540)

## GALERIE MANSARDA

(510) (16) razítka, štítky pro adresy, plakáty, podložky pod pívné sklenice, razítka, kalendáře, zápisníky (notesy), razítka, grafiky, tiskopisy, pohlednice, papír dopisní, paragony, ubrousky papírové, záložky do knih, kalendáře, samolepky, vlajky papírové, štíty vývěsní z papíru nebo lepenky, samolepky; (35) vylepování plakátů, venkovní reklama, rozšiřování reklamních nebo inzertních materiálů, fotokopírování, předvádění zboží, rozšiřování reklamních materiálů zákazníkům (letáky, prospekty, tisky, vzorky), kopírování nebo rozmnožování (reprodukce) dokumentů, dokladů apod., aktualizování reklamních materiálů, pronájem reklamních materiálů, vydávání reklamních nebo náborových, propagačních a inzertních textů, reklama (propagace), rozhlasová reklama, styky s veřejností, televizní reklama, výklady (aranžování), reklamní agentury, předvádění (služby modelek) pro reklamní účely a podporu prodeje, organizování výstav (komerčních nebo reklamních), pronájem reklamních ploch, obchodní reklama pro třetí osoby, inzerce poštou, agentury umělecké (obchodní vedení), pořádání veletrhů pro obchodní a reklamní účely, prezentace výrobků v komunikačních médiích pro účely maloobchodu, psaní reklamních textů, služby v oblasti grafické úpravy pro reklamní účely, vyhledávání sponzorů; (36) shromažďování prostředků na dobročinné účely, organizování dobročinných sbírek, finanční sponzorování; (41) zábava, pobavení, služby v oblasti estrád, filmová studia, organizace soutěží (vzdělávacích nebo zábavných), soutěže (organizování vzdělávacích a sportovních), korespondenční kurzy, pronájem dekorací, rozhlasová zábava, školení, vyučování, instruktážní výcvik, vzdělávání, pronájem audionahrávek, pronájem kinematografických filmů, filmová tvorba, knihovny, půjčovny knih, vydávání knih, výroba rozhlasových a televizních programů, orchestry (služby poskytované), divadelní představení, výroba divadelních nebo jiných představení, televizní zábava, pronájem divadelních dekorací, provozování sportovních zařízení, umělecké a módní agentury, služby pojízdných knihoven, knižní servis, služby klubové (výchovně zábavné), organizování a vedení kolokvií, organizování a vedení konferencí, organizování a vedení

kongresů, diskotéky (služby), informace o výchově a vzdělávání, informace o možnostech rozptýlení a zábavy, organizování kulturních nebo vzdělávacích výstav, organizování živých představení a vystoupení, filmové projekce, organizace sportovních soutěží, plánování a organizování večírků, praktický výcvik, provozování muzeí, nahrávací studia (služby), informace o možnostech rekreace, půjčování videopásek, organizování a vedení seminářů, organizování a vedení sympozií, výroba videofilmů, školení (pořádání a řízení), pořádání soutěží krásy, dabing, pořádání loterií, organizování plesů, organizace představení (manažerské služby), pronájem tenisových dvorců, vydávání elektronických knih a časopisů on-line, elektronické publikování, digitální zpracování obrazu (služby), poskytování on-line elektronických publikací (bez možnosti stažení), obrazové zpravodajství, fotografování, reportérské služby, zpravodajské služby, nahrávání videopásek, fotografování na mikrofilm, organizování a pořádání koncertů, kaligrafické služby.

(730) **Malinský Petr**, Petra Slezáka 547/4, Praha 8, 18600, CZ

(210) **O-453839**

(220) 20.11.2007

(320) 20.11.2007

(511) 30

(540)



(510) (30) káva pražená, nápoje připravované na základě kávy, kakaa nebo čokolády.

(590) Barevná

(730) **Segiň Markéta**, Na Rynku 4, Konárovice, 28125, CZ

(210) **O-453840**

(220) 20.11.2007

(320) 20.11.2007

(511) 36, 37, 45

(540)

## GRAFLUNDS

(510) (36) realitní kancelář, realitní činnost, správa nemovitostí, poradenství v oblasti nemovitostí, zastavárny, služby peněžní, služby finanční, poradenství v oblasti financí, služby nemovitostní; (37) stavebnictví, provádění staveb, jejich změn a odstraňování, opravy, instalační služby, inženýrská činnost ve výstavbě, údržba nemovitostí; (45) zprostředkovatelství a osobní služby poskytované ostatními za účelem uspokojování potřeb jednotlivců, vše v rámci této třídy.

(730) **Graflunds s.r.o.**, Mučednická 954/3, Brno, 61600, CZ

(210) **O-453896**

(220) 19.11.2007

(320) 19.11.2007

(511) 30, 32, 33

(540)



(510) (30) nápoje na bázi čaje; (32) minerální vody, šumivé nápoje a jiné nápoje nealkoholické, nápoje a šťavy ovocné, sirupy a jiné přípravky k zhotovování nápojů, piva všeho druhu; (33) alkoholické nápoje (s výjimkou pív).

(730) **Kofola holding a.s.**, Nad Porubkou 2278/31a, Ostrava, 70800, CZ

(740) **INPARTNERS GROUP**, Ing. Dušan Kendereški, patentový zástupce, Lidická 51, Brno, 60200

(210) **O-453899**

(220) 20.11.2007

(320) 20.11.2007

(511) 9, 28, 37, 41

(540)



(510) (9) hrací skříně a hudební automaty, počítače, elektronické terminály, tipovací zařízení; (28) výherní hrací přístroje, elektronická herní zařízení; (37) instalace, údržba a opravy výherních hracích přístrojů, hracích skříní, hudebních automatů a telekomunikačních zařízení; (41) provozování loterií, sázkových her, tipovacích soutěží a her, provozování her on-line, provoz heren, provozování kasin.

(590) Barevná

(730) **Synot W, a.s.**, Vinohradská 907, Uherské Hradiště - Mařatice, 68605, CZ

(740) **ROTT, RŮŽIČKA & GUTTMANN** Patentová, známková a advokátní kancelář, JUDr. Michal Růžička, Nad Štolou 12, Praha 7, 17000

(210) **O-453904**

(220) 20.11.2007

(320) 20.11.2007

(511) 35, 36, 37, 43

(540)

## BELARIE

(510) (35) propagační činnost, reklamní činnost, řízení obchodní činnosti, obchodní administrativa, kancelářské práce, hotely (správa), informační kanceláře (komerční), informace (obchodní nebo podnikatelské), pořádání veletrhů pro obchodní a reklamní účely, rozšiřování reklamních materiálů (letáky, prospekty, tisky, vzorky) zákazníkům; (36) služby v oblasti realit, činnost realitní kanceláře, byty (pronájem), služby realitní kanceláře, ubytovací kanceláře (byty, místnosti), obchodování s nemovitostmi, pronájem nemovitostí; (37) stavebnictví, opravy, instalační služby, služby ve stavebnictví nebo ve výstavbě pevných budov, restaurování objektů; (43) ubytovací služby, hotelové, restaurační a barové služby, zásobování potravinami a nebo nápoji, služby pro rezervování pokojů v hotelích, ubytování trvalé a dočasné, ubytování v ubytovacích kapacitách, ubytování v soukromí, provozování ubytování, poskytování služeb souvisejících s ubytováním (penzionové služby, pokojový servis a jiné služby s tím spojené zařazené v této třídě), opatřování, zajišťování a zprostředkování ubytování, rezervace ubytování, pronájem ubytování, hotelové služby, rezervace v hotelech, poskytování přechodného ubytování, provoz hotelového ubytování, přechodné ubytování.

(730) **Ivan Jurka**, Pod Vinicí 10/316, Praha 4, 14300, CZ

(210) **O-453909**

(220) 21.11.2007

(320) 21.11.2007

(511) 20, 37, 42

(540)



(510) (20) truhlářské výrobky, obývací, kuchyňský, jídelní, ložní i



- (320) kusový nábytek, užitkový i reprezentační, umělecké artefakty ze dřeva a jejich repliky; (37) truhlářství včetně uměleckého, (511) úpravy, opravy a rekonstrukce interiéru a jeho součástí, (540) čalounění, polštářování, restaurátorské práce, práce na zakázku, spadající do této třídy; (42) služby architektů interiéru, návrhy interiéru.
- (730) **KOŽELUHA - ČESKÝ TRUHLÁŘ s.r.o.**, Daimlerova 1, Plzeň, 30100, CZ
- (740) **TICHÝ & POLÁČEK** Patentoprávní a známková kancelář, JUDr. Jaromír Tichý, Dominikánská 6, Plzeň, 30112

(320) 26.11.2007  
(511) 9, 37, 42, 43  
(540)



- (210) **O-453931**  
(220) 21.11.2007  
(320) 21.11.2007  
(511) 16, 35, 41  
(540)

## MIRABELLA

- (510) (16) atlasy, časopisy, fotografie, katalogy, knihy, noviny, mapy, reprodukce, tiskoviny; (35) reklamní, inzertní, propagační a marketingová činnost, on-line inzertní činnost, vyhledávání obchodních informací, obchodní poradenské a obchodní konzultační služby, poskytování informací a informačních produktů reklamního charakteru, organizační zajištění a pořádání výstav a prezentací pro komerční a reklamní účely, vydávání propagačních materiálů; (41) nakladatelská a vydavatelská činnost, vydávání knih, publikací, časopisů a jiných titulů, také v elektronické formě, například na CD-ROM, korespondenční kurzy, organizování a vedení seminářů, přednášek a soutěží, zábava, vzdělávací informace, informace o možnostech zábavy a rekreace, klubové služby, organizování kulturních výstav.
- (730) **Hachette Filipacchi 2000, spol. s r.o.**, Na Zátorce 3, Praha 6, 16000, CZ
- (740) Ing. Václav Kratochvíl, patentový zástupce, Radlická 28, Praha 5, 15000

- (510) (9) informační a řídicí systém pro samoobslužné pivní bary, informační a řídicí systém pro samoobslužné nápojové bary; (37) montážní a opravárenský servis pro samoobslužné pivní bary, montážní a opravárenský servis pro samoobslužné nápojové bary; (42) tvorba, vývoj a pronájem software pro fungování samoobslužných pivních barů, tvorba, vývoj a pronájem software pro fungování samoobslužných nápojových barů; (43) provozování pivních a nápojových barů.
- (590) Barevná  
(730) **MCAT AUTOMATION s.r.o.**, Nepomucká 18, Plzeň, 32600, CZ  
(740) Bc. Irena Langrová, Skrétova 48, Plzeň, 30100

- (210) **O-453983**  
(220) 22.11.2007  
(320) 22.11.2007  
(511) 19, 31  
(540)

## Affinis

- (510) (19) výrobky (nezařazené do jiných tříd) ze dřeva, exotického dřeva, korku, rákosu, bambusu, ratanu, proutí, bambusové dílce pro podlahy, obklady a nábytek, desky a dýhy z bambusu, bambusové závěsy a žaluzie, nábytek, umělecké a ozdobné předměty z bambusu, stavební dřevo, prkna, dýhy ze dřeva, dláždění ze dřeva, formovatelné dřevo, obložení ze dřeva, opracované dřevo, tvárné dřevo, užitkové dřevo, dřevo jako polotovary, řezivo, řezivo neopracované, přířezy, odřezky, překližky, příčky nekovové, okenní rámy nekovové, okenní a dveřní překlady nekovové, dveřní prahy nekovové, šindele, trámy nekovové, latě, dřevěné lišty, dřevotřísky, palubky, prkna, střešní krokve, dveře nekovové, podlahy nekovové, podlahové palubky; (31) dřevo surové, kulatina dřevěná neokomřená, dřevěné třísky na výrobu papírenské buničiny (celulózy), piliny, kůra, dřevěná štěpka, pilařské odřezky, hoblíny.
- (730) **ABRASIV, akciová společnost**, Pod Borkem 312, Mladá Boleslav, 29301, CZ
- (740) **BOHEMIA PATENT** Patentová & známková kancelář, Ing. Jana Vanděliková, Havanská 17, Praha 7, 17000

- (210) **O-454075**  
(220) 26.11.2007  
(320) 26.11.2007  
(511) 16, 20, 28  
(540)



- (510) (16) umělé hmoty na modelování, modelovací hlína, dětské tvarovací hmoty, plastelíny, modelovací vosky kromě dentálních, pastelky, popisovače, barvy - v rámci této třídy, křída, písky a vosky jako výtvarné potřeby, psací potřeby, skicáky, školní potřeby, štětce, tužky, tuhy do tužek, archy papíru, papír a výrobky z papíru všeho druhu jako papír pro kopírování, papír balící, papír voskovaný, filtrační papír, celofán (celulózové fólie) na balení, papírové podložky pod sklenice, papírové ubrousky, lepenka a kartonážní výrobky, akvarely, alba, blahopřání i hudební, pohlednice, diagramy, figurky (sošky) z papírové hmoty, fotografie, stojany na fotografie, grafické reprodukce, grafiky, lepty, listky, litografie, olejotisky, plakáty, malby (obrazy) zarámované či nezarámované, letáky, portréty, prospekty, grafické reprodukce, rytiny, mapy, atlasy, obrazy, pohlednice a jiné propagační a informační materiály a upomínkové předměty spadající do této třídy jako papírové propagační samolepky, psací potřeby, učební pomůcky, tiskařské typy, štočky, obaly z papíru, známky, samolepky, potřeby pro umělce, jako jsou štětce, hlína modelovací, hmota papírová, malířská plátna, malířské stojany, malířské válečky pro interiéry, misky na vodové barvy, palety pro malíře, opěradla na ruce pro malíře, prkna rýsovací, modelovací vosky, kromě dentálních, papírnické zboží kancelářské, obalové materiály, kancelářské potřeby jako jsou adresové štítky do adresovacích strojů, bloky (papírnické výrobky), číslačky, dávkovače lepicí pásky (kancelářské potřeby), desky (papírnické výrobky), desky psací s klipsem na přidržování papíru, desky na dokumenty (šanony, pořadače), dopisní papír, držáky na psací potřeby, etikety, kromě textilních, formuláře, gumičky, gumy na mazání, houbičky navlhčovací - v rámci této třídy, hroty psacích per, inkousty, kalamáře, kancelářské sponky, kartón, kartotéční listky, karty, karty a pásky papírové na zaznamenání počítačových programů, krejóny (patentní tužky), kružítko, křída na psaní, křívítka, laminovačky (na dokumenty) pro použití v kanceláři, lepicí pásky pro kancelářské účely a použití v domácnosti, lepidla pro kancelářské účely nebo pro domácnost, materiály na pečetení, nálepky (lepicí pásky) pro kancelářské použití nebo pro domácnost, napínáčky, násadky na pera, nože na papír, obálky, oplatky na pečetení, ořezávací strojky na tužky, ořezávátka na

- (210) **O-454049**  
(220) 26.11.2007  
(320) 26.11.2007  
(511) 18, 19, 22, 24  
(540)

## sublitent

- (510) (18) deštníky, slunečníky; (19) altány, balustrády, konstrukce (nekovové); (22) stany, plachty, lana, provazy, šňůry, síťky; (24) textilie netkané, textilie (materiály), textilie ze syntetických materiálů.
- (730) **TKF, spol. s r.o.**, Budilova 296/5, Praha 4, 14000, CZ
- (740) Valerie Vodičková, Vodičkova 40, Praha 1, 11000

- (210) **O-454052**  
(220) 26.11.2007

tužky, fezačky na papír, pečetě, pečetní vosk, penály, pera plnicí, podložky na stůl papírové, podložky pod pivní sklenice, poštovní známky, pouzdra s psacími potřebami, pravítka, pořadače (kancelářské potřeby), pouzdra na pera, pouzdra na razítka, připínáčky, psací stroje (elektrické i neelektrické), razítka, rýsovací nástroje, sešity, seznamy (rejstříky), sponky kancelářské, stroje kancelářské na zalepování, těžítka, tikety, tiskárničky (přenosné), účetní knihy, uhly na kreslení, zápisníky (notesy), bytová akvária, dětské plenky z papíru nebo buničiny (jednorázové), filtry kávové (papírové), fólie hliníková na balení potraviny, fólie z umělých hmot na balení, kornouty (papírové), krabice lepenkové nebo papírové, lepenka, lepenkové roury, mašle papírové, obtisky, papír toaletní, papírové ubrusky, papírové ubrusy, pásy doutníkové, podložky (psací), podušky na razítkování, poklopy pro bytová akvária, poustače z papíru nebo z lepenky, pouzdra na doklady, pouzdra na pasy, pouzdra na stříhy, pouzdra s barvami (školní pomůcky), pytlíky jako obaly (z papíru nebo umělých hmot), ručníky papírové, štíty vývěsní z papíru nebo z lepenky, tabule reklamní z papíru nebo lepenky, terária (bytová), vše spadající do této třídy; (20) výrobky ze dřeva, korku, rákosu, třtiny, vrbového proutí, rohoviny, kosti, slonoviny, kostic, želvoviny, jantaru, perleti, mořské pěny, buničiny, pokud nejsou zařazeny v jiných třídách, kování na okna (nekovové), křesla, stolký na květiny, lišty k nábytku z umělých hmot, školní nábytek, nábytkové police, police do registračních skříní, bambusové závěsy, barely (nekovové), bečky (nekovové), bedny (nekovové), bidla nekovová, boudy, pelechý, hnízda a klece pro domácí zvířata, stojany na časopisy, části nábytku ze dřeva, čepy (nekovové), čísla domovní kromě kovových a svítících, dávkovače ručnicků upevněné (nekovové), dekorativní předměty (přenosné), desky (stolní), desky k vystavování zboží, desky pod psací stroje, stojany na deštníky, držáky na kartáče, držáky na noviny, držáky na záclony a závěsy, kromě držáků z textilních materiálů, dřevěné rolety, dvířka k nábytku, fitinky na rakve (nekovové), gauče, háčky na oděvy (nekovové), háčky na záclony, háky k věšákům (nekovové), skříňky na hračky, chodítka dětská, věšáky na kabáty, kádě, kancelářský nábytek, kartotéky (nábytek), kazety na šperky, kromě kazet z drahých kovů, tabule s háčky na zavěšení klíčů, stojany na klobouky, sloupky na drápání pro kočky, kolébky, kolečka k nábytku nekovová, komody, kontejnery (nekovové), kontejnery přepravní (nekovové), konzole na záclony a závěsy, ozdobné závěsy z korálků, koše a košíky (nekovové), krabice ze dřeva nebo z umělých hmot, kryty ochranné proti žáru pro domácnost, křesla, křesla kadeřnická, podstavce na květináče, stolký na květiny, stojany na lahve, lavičky (nábytek), lávky (nekovové), lehátka skládací, lékárníčky, lenošky, lištyové rolety vnitřní, žaluzie, lůžka, lůžka vodní, lůžkoviny (s výjimkou ložního prádla), stoly na masáže, matrace, matrace nafukovací, kromě matrací k léčebným účelům, nábytek (bytové zařízení), školní nábytek, stojany na odkapávání nádobí, obaly ochranné na oděvy, obložení nábytku (nekovové), ramínka na oděvy, ohrádky pro děti, opěrky na hlavu (u nábytku), ošatky, ozdoby nástěnné (bytové zařízení), ozdoby pohyblivé (ozdobné pohyblivé předměty vydávající zvuky, zpravidla zvonečky nebo tyčinky), ozdoby z umělých hmot pro potraviny, palety (nakládací - nekovové), palety na manipulaci se zbožím (nekovové), paravány (nábytek), pelesti postelí dřevěné, stolký pojízdné pro počítače, podhlavníky, podnožky, podušky, podušky nafukovací, kromě podušek k léčebným účelům, pohovky, pohovky čalouněné s podnožkou, police, police nábytkové, police na knihy, polštáře pro domácí zvířata, poštovní schránky, kromě zděných a kovových, poustače ze dřeva nebo z umělých hmot, prádelníky (se zásuvkami), prkénka na krájení a sekání masa, proutěné zboží, příborníky, psací stoly, pultyky, pulty, rakve, rámy (na obrazy), rámy na vyšívání, ratan, regály, registratury, reklamní předměty nafukovací, sedadla, sekretáře, servírovací stolký pojízdné, schody (stupně) (nekovové), schůdky pohyblivé pro nastupování cestujících (nekovové), stříbřené sklo (pro výrobu zrcadel), skříně, skříňky na jídlo (spížíky) (nekovové), sláma pletená (s výjimkou rohoží), sofa, spací pytle na kempování, stojany na střelné zbraně, stolký odkládací, stolký toaletní, stoly rýsovací, stoly pracovní, stoly zámečnické (nekovové), šoupátka nekovová (kromě šoupátek jako součástí strojů), špalky na krájení a sekání masa (pro řezníky), štítky (identifikační, nekovové), štíty (vývěsní) ze dřeva nebo umělých hmot, tabule vývěsní, truhlářské umělecké výrobky, truhly (nekovové), tyčky k rostlinám, umělecká díla ze

dřeva, vosku, sádry nebo umělých hmot, umělecké truhlářské výrobky, urny pohřební, váhy na nošení břemen, vějíře, vitríny (nábytek), vycpaná zvířata, zámky (kromě kovových a elektrických), zástěny, zástěny ochranné u topenišť pro domácnost, zásuvky, zrcadla, desky skleněné pro zrcadla, žebříky ze dřeva nebo z umělých hmot, žerďe (vlajkové), židle, židle vysoké pro děti; (28) společenské, deskové a stolní hry spadající do této třídy, jako dáma, šachy, mah-jong, puzzle, vrhací hra v kostky, domino, dostihy, šachovnice, hrací karty, žetony, koule, kuličky a další příslušenství her, hračky, dětské hrnčířské kruhy, loutky, maňásci, marionety, loutková divadla a divadélka, autička na hraní, automobilové modely zmenšené, balónky na hraní, bublifuk, panenky, domečky, šatičky, pokojíčky, postýlky, sací láhve pro panenky, draci létající, houpačky, hračky plyšové, hračky pohyblivé, chrastítka, káča, vlček, koloběžky, koně houpací, stavebnice a stavebnicové kostky, míče a míčky na hraní, pistole a pistolky jako hračky, hračky pro domácí zvířata, hry automatické, s výjimkou těch, které se uvádějí do chodu vhozením mince nebo těch, které jsou užívány výhradně s televizním přijímačem, hry elektronické, s výjimkou her, které jsou používány výhradně ve spojení s televizním přijímačem, zábavné stroje, automatické a automaty, výrobky zábavné pyrotechniky jako rachejtla, petardy, rozbušky a kapsle, divadelní a karnevalové masky, kaleidoskopy, kanadské žertíky (atrapy), žertovné předměty, konfety, girlandy, kouzelnické potřeby, sportovní náčiní a nástroje jako jsou rukavice pro baseball, šerm, golf, box a další sporty, lyže, lyže vodní, obaly na lyže, snowboardy, skateboardy, prkna na surfing a windsurfing, brusle lední, kolečkové i in-line, boby, sáně, činky, disky, golfové hole, gymnastické zařízení, hokejky, hráčské pátky, hůlky pro mažoretky, chrániče a ochranné vycpávky jako části sportovní výstroje, kulečnicková tága, kuželky, lukostřelecké náčiní, náboje a pistole na paintball, ploutve na plavání, potápění, puky hokejové, rakety s pružným výpletem a výplety pro tyto rakety, stoly pro stolní tenis a stolní fotbal, šipky, talíře létající, tenisové a podobné sítě, terče, vosky na lyže, biliardové (kulečnickové) koule, horolezecká výstroj, sítě na motýly, rybářské náčiní, umělé vánoční osvětlení, ozdoby a stojany na vánoční stromčky (s výjimkou osvětlení a cukrovinek).

(730) **Valešová Drahomíra**, Velké Svatoňovice 191, Velké Svatoňovice, 54235, CZ

(740) **DANĚK & PARTNERS** Advokátní a patentová kancelář, Dr. Vilém Daněk, Vinohradská 45, Praha 2, 12000

(210) **O-454139**

(220) 29.11.2007

(320) 29.11.2007

(511) 1, 6, 14

(540)

## POREXI

(510) (1) křemík, alkalické kovy; (6) obecné kovy v surovém nebo polozpracovaném stavu, obecné kovy jako surovina nebo polotovar, slitiny z obecných kovů jako surovina nebo polotovar, kovová lana, kovové desky, kovové tyče, dráty (nikoliv elektrické), kovové spirály, kovová lana a lanka, kovové ovály, kovové háky a háčky, naprašovací targety z obecných kovů nebo kovových slitin (polotovary pro pokovování), kovové fólie a jiné výrobky z kovů v rámci této třídy, hliník, wolfram, molybden, titan, zirkon, chrom, měď, kobalt, niob, cín; (14) zlato, stříbro a jejich slitiny jako surovina nebo polotovar, kovy drahé jako surovina nebo polotovar.

(730) **Porexí, s.r.o.**, Horymírova 416/75, Ostrava-Zábřeh, 70030, CZ

(740) Ing. Iva Rylková, Polská 1525, Ostrava - Poruba, 70800

(210) **O-454140**

(220) 29.11.2007

(320) 29.11.2007

(511) 9, 16, 38, 41

(540)



(510) (9) přístroje pro záznam, přenos nebo reprodukci zvuku či obrazu, hardware výpočetní a/nebo komunikační a/nebo informační techniky, software na magnetických nosičích, magnetické nebo optické nosiče zvukových a/nebo obrazových záznamů nahrané i nenahrané, videokazety nahrané i nenahrané, audiokazety nahrané i nenahrané, audiovizuální programy, audiovizuální díla, audiovizuální díla v digitální podobě, CD disky, videodiskety, audiodiskety, informace a záznamy v elektronické podobě, elektronické databáze a databázové produkty, informace a/nebo data a/nebo databáze a/nebo informační produkty na nosičích a/nebo v elektronických, datových, informačních počítačových a komunikačních sítích, elektronické časopisy, knihy v elektronické podobě, multimediální noviny a časopisy, multimediální, zejména elektronická periodika, multimediální informační katalogy; (16) papír, lepenka a výrobky z těchto materiálů, které nejsou zařazeny do jiných tříd, tiskárenské výrobky, tiskoviny, časopisy, periodika, knihy, potřeby pro knižní vazby, fotografie, papírenské zboží, fotografie, folie v rámci této třídy, kalendáře, katalogy, prospekty, plakáty, pohlednice, mapy, obálky, obaly spadající do této třídy, desky spadající do této třídy, dopisní papír, držáky na psací potřeby, etikety kromě textilních, samolepky, vložky papírové, papír balicí, papírové ubrousky, psací potřeby, psací podložky, psací soupravy, lepidla pro papírenství nebo domácnost, materiál pro umělce, štětce, psací stroje a kancelářské potřeby s výjimkou nábytku, kancelářské pořadače, učební a školní potřeby a pomůcky s výjimkou přístrojů, plastické obaly, které nejsou zařazeny do jiných tříd; (38) služby v oblasti poskytování informačních služeb prostřednictvím spojovacích počítačových sítí v podobě elektronických informačních katalogů, elektronických novin a časopisů, knih v elektronické podobě, obstaravatelská, zprostředkovatelská a poradenská činnost v oblasti výše uvedených služeb; (41) činnost vyučovací, výchovná, vzdělávací a zábavní včetně pořádání specializačních doškolovacích kurzů, symposií a konferencí, doprovodné výstavy k výchovným a vzdělávacím účelům, provozování pracovních diskusních a zájmového klubu, překladatelské služby, organizování společensko-kulturních akcí, tvorba rozhlasových a televizních programů, tvorba audiovizuálních programů, pořádání zábavních pořadů, pořádání zábavních soutěží, činnost v oblasti regenerace a rekondice, zejména kardiovaskulárního systému a/nebo pohybového aparátu, činnost v oblasti sportovních aktivit, provozování tělovýchovných zařízení a zařízení pro regeneraci a rekondici, jakož i ke sportovním a zábavním účelům, nakladatelská a vydavatelská činnost, distribuční a půjčovná činnost, spadající do této třídy, obstaravatelská, zprostředkovatelská a poradenská činnost v oblasti výše uvedených služeb.

(730) Česká kardiologická společnost, Pekařská 962/72, Brno, 60200, CZ

(740) Ing. Jiří Dohnal, Nedbalova 29, Brno, 62300

(210) O-454204

(220) 30.11.2007

(320) 30.11.2007

(511) 9, 16, 35, 41, 42

(540)

## Mucha Boutique

(510) (9) elektronické časopisy, elektronická periodika a knihy v elektronické podobě, elektronické databáze a databázové produkty, informace a data a databáze a záznamy v elektronické podobě, multimediální aplikace, elektronické multimediální nebo elektronické informační katalogy, magnetické nebo optické suporty zvukových nebo zvukově obrazových záznamů, nosiče záznamů nahrané i nenahrané, videokazety nahrané i nenahrané, audiokazety nahrané i nenahrané, audiovizuální programy, audioprogramy, audiovizuální díla na nosičích, audiovizuální

díla v digitální podobě, filmy exponované, hudební díla na nosičích nebo v elektronické podobě, CD disky, přístroje pro zpracování informací a počítače včetně jejich jednotlivých součástí a náhradních dílů ze třídy 9, baterie a články elektrické, elektrické akumulátory, počítačové hry s výstupem na PC nebo na TV, hrací skříně uváděné v činnost vhozením mince, reklamní světelné přístroje, programové vybavení pro počítače, software, hardware výpočetní techniky nebo komunikační nebo informační techniky, elektronické nebo datové nebo informační nebo komunikační nebo výpočetní sítě včetně jednotlivých součástí a náhradních dílů obsažených ve třídě 9, aparáty a přístroje vědecké, geodetické, fotografické, filmové, optické, přístroje pro vážení, měření, signalizaci, kontrolu, záchranu a přístroje učební, aparáty pro záznam, uchování, převod, přenos nebo reprodukci zvuku nebo obrazu, přístroje a nástroje pro vedení, přepínání, přeměnu, akumulaci, regulaci nebo řízení elektrického proudu, hasicí přístroje, telefony, záznamníky, faxy, ústředny, automatické distributory a mechanismy na mince, zapisovací pokladny, kalkulační stroje; (16) obrazy, akvarely, grafické reprodukce, grafiky, litografie, litografie umělecké, architektonické makety, malby (obrazy) zarámované či nezarámované, olejotisky, portréty, rytiny, dřevorytina, hlubotisky, mědirytiny, lepty, tisky napodobující rytiny a další upomínkové předměty nebo výtvarná díla v rámci této třídy, poštovní známky, tiskoviny, tiskopisy, formuláře, časopisy, periodika, knihy, manuály, katalogy, databázové produkty a databáze v papírové formě, tiskárenské výrobky, učební pomůcky (s výjimkou přístrojů), umělecké nebo ozdobné předměty z papíru, figurky z papírové hmoty, obaly bublinkové (z umělých hmot), plastické obaly nezařazené do jiných tříd, pohledy ilustrované se zvukovou nahrávkou, plakáty, fotografie, kalendáře, pohlednice, gratulace, dopisní papíry, obálky, mapy, plány, zemské globusy, samolepky, obtisky, nálepky, losy, listky, poznámkové bloky, desky na spisy, pořadače, šanony, omalovánky, activity books, balicí papír, obaly všeho druhu papírové, listy, pytlíky a sáčky pro obalovou techniku, sešity, skicárky, tužky, pastelky, tuhy, gumy, ořezávátka, ořezávátka strojky, penály, pravítka, papírové tašky, papírové kapsníky, papírové ubrusy a ubrousky, papírové prostrání, ručníky papírové, těžítka na papíry, papír, lepenka a výrobky z těchto materiálů zařazené ve třídě 16, filtrační papír, filtry kávové (papírové), výrobky z papíru, výrobky papírenské, písmena pro tiskárny, losy, štočky, potřeby pro knižní vazby, lepidla pro papírenství nebo domácnost, materiál pro umělce, štětce, malířská plátna, psací stroje a kancelářské potřeby s výjimkou nábytku, kalhotky plenkové z papíru nebo buničiny, knižní zarážky, papírové kornouty, krabice lepenkové nebo papírové, toaletní papír, podložky pro pivní sklenice, pouzdra na doklady, razítka, stojany malířské, stojany na fotografie, tabule reklamní z papíru nebo lepenky, tabule školní, papírové vložky, reklamní výrobky z papíru, dekorativní předměty z papíru, reklamní a informační poutače z papíru, papírové a umělohmotné tašky jako upomínkové předměty, zápisníky a záznamníky jako upomínkové předměty, omalovánky, vystřihovánky, památníky, leporela, diplomy, rozvrhy hodin, potištěné papírenské výrobky, potištěný balicí papír všeho druhu, nože na řezání papíru potištěné, pytle a sáčky z plastických hmot pro obalovou techniku; (35) výstavy reklamní nebo komerční, organizace reklamních nebo komerčních výstav, správa výstavních prostor (komerčních nebo reklamních), reklamní, inzertní a propagační činnost, marketing, merchandising, poskytování informací komerčního nebo reklamního charakteru, multimediálních informací komerčního charakteru, komerční využití Internetu v oblastech komerčních internetových médií a vyhledávacích služeb, on-line inzerce, pronájem informačních nebo reklamních míst, činnost reklamní agentury, činnost ekonomických a/nebo organizačních poradců, zprostředkování v obchodních vztazích, podnikové poradenství a obchodní management, správa hotelů, franchising, pomoc při využívání a řízení obchodního podniku, personální agentura, personální poradenství, automatizované zpracování dat, pomoc při provozování obchodů a obchodních činnostech průmyslového nebo obchodního podniku, služby, které zahrnují záznam, přepis, vypracování, kompilaci, přenášení nebo systematickosti písemných či datových či elektronických sdělení a záznamů, jakož i využívání nebo kompilaci matematických a statistických údajů, kancelářské práce, systém na podporu a intenzifikaci obchodních služeb, založený na zvyšování klíčových spolupracovníků a klientů, věrnostní a bonusové

systemy, jako například poskytování slev a odměn, přednostní a nadstandardní poskytování služeb, vše zejména v prodeji výrobků a služeb, maloobchodní činnost v oblasti prodeje spotřebního zboží, uměleckých nebo dekorativních nebo ozdobných předmětů, potravin a nápojů, oděvů, obuvi, klobouků, šátků, šálů, her, hraček, sportovního nářadí a pomůcek, vánočních ozdob, nádob a nádob pro domácnost, jídelních servisů, jídelních lžiček, pouzder a desek na jídelní lžičky, hřebenu, kartáčů, skla, porcelánu a výrobků ze skla a porcelánu, kuchyňských výrobků a náčiní a pomůcek a nástrojů a nářadí, elektronických a /nebo elektro výrobků, nosičů záznamů, tiskovin, výrobků z papíru nebo kartonu, papírových výrobků, dlaždic, stavebních materiálů kovových i nekovových, barev a nátěrů, potřeb pro umělce a výtvarníky, čisticích a pracích prostředků, drogerie, kosmetiky, svíček, knotů, dietetických přípravků a potravin, farmaceutických výrobků, parafarmaceutických výrobků, potravinových doplňků, nářadí a nástrojů, osvětlovacích přístrojů, svítidel, kuchyňských přístrojů a zařízení, svícňů, soch, sošek, plastik, kovů a výrobků z kovů, mříží, příborů, nůžek, nožů, klenotů, šperků, bižuterie, drahých kamenů, hodinářského zboží, hudebních nástrojů, papírových výrobků, kožených výrobků, sedlářských výrobků, zavazadel, tašek, deštníků, zrcadel, textilu, textilních výrobků, ložního prádla a ložních výrobků, ubrusů, přehozů, záclon, závěsů, galantního zboží, tapet, ručníků, koberců, rohoží, podlahových krytin, matrací, tabáku potřeb pro kuřáky, cigaret, zápalek, výrobků ze dřeva, korku, třtiny, rákosu, vrbového proutí, rohoviny, kostí, slonoviny, kotic, želvoviny, jantaru, perleti, moškové pěny, buničiny a z náhražek těchto hmot nebo z plastických hmot, sošek ze dřeva, vosku, sádry nebo z plastických hmot, z porcelánu, pálené hlíny nebo skla, výrobků nesoucích rozmnoženinu nebo část rozmnoženiny díla Alfonse Muchy nebo vycházející z jeho tvorby, výrobků vytvořených nebo inspirovaných tvorbou Alfonse Muchy, přeskupování různých výrobků (s výjimkou přepravy) pro třetí osoby za účelem umožnit spotřebiteli, aby si tyto výrobky mohl pohodlně prohlížet a nakupovat; (41) poskytování on-line elektronických publikací (bez možnosti stažení), výstavní činnost v rámci této třídy, organizování, příprava a správa výstav a výstavních prostor, galerie, muzea, nakladatelství a vydavatelství, elektronické publikování (DTP), knihkupectví, knihovny, ediční činnost, publikační činnost, fotografování, informace o možnostech zábavy, výchovy, vzdělávání, kultury, rekreace, rozptýlení a sportu, organizování večírků, veškerá agenturní a produkční činnost v oblasti kultury, vzdělání a zábavy, pořádání a zajišťování audiovizuálních akcí, pořádání koncertů, setkání, přednášek, kursů, seminářů, besed a soutěží všeho druhu, zábavné hudební produkce, vystupování výkonných umělců, sportovní aktivity, podpora kulturních, sociálních a zdravotních projektů a aktivit, nadační činnost, předprodej vstupenek, provozování kinosálů, nahrávání nosičů zvukových nebo obrazových zvukových, půjčování nahrávek zvukových a zvukově obrazových záznamů, tvorba audiovizuálních děl, TV produkce, filmová produkce, televizní výroba programů, tvorba programů, tvorba a výroba televizních a audiovizuálních programů, agenturní činnost v oblasti kultury, zprostředkování a informační služby v oblasti kultury, výchovy, vzdělávání, zábavy a sportu, výchovná, vzdělávací, soutěžní a zábavní činnost, zábavní nebo kulturní nebo vzdělávací představení, živá představení, organizace společenských a kulturních akcí, organizace, provozování a provádění her a soutěží i veřejných, organizování představení, výstavní činnost v oblasti kultury nebo zábavy nebo výchovy nebo vzdělávání nebo sportu, provozování tělovýchovných zařízení, pronájem a půjčování sportovních potřeb s výjimkou dopravních prostředků, půjčování knih, tiskovin, pronájem a půjčování audiopřístrojů, videopřístrojů, videorekordérů, videokamer, fotoaparátů, promítaček, rozhlasových a televizních přijímačů, filmů, kulturních a vzdělávacích potřeb a přístrojů, půjčování a pronájem obrazů a dekorací, pronájem stadiónů, tenisových dvorců, pronájem a půjčování potápěčské výstroje, pronájem a půjčování sportovního nářadí s výjimkou dopravních prostředků, provozování a/nebo pronájem fitness centra, služby klubové (výchovné, vzdělávací, zábavné), pronájem galerií, klubů, provozování her on-line (z počítačové sítě), předprodej vstupenek; (42) služby v oblasti výpočetní techniky, přístup do elektronických databází, služby spojené s vyhledáváním a ukládáním v elektronických databázích, technické zajišťování

vybavení a zařízení pro výstavy, poradenské služby spojené s uměleckými předměty, znalecké posudky uměleckých děl, umělecký a průmyslový design, oděvní návrhářství, designérská a výtvarná činnost, návrhy interiérů i exteriérů, ověřování pravosti uměleckých děl, služby grafické, vědecký výzkum, tvorba programů na zakázku, doplňování a rozšiřování uměleckých sbírek, péče o fond uměleckých předmětů, např. pomníků, veřejných plastik, pamětních desek a dalších uměleckých děl, výzkumná a vývojová činnost, muzejní průzkumy, odborná pomoc ostatním vlastníkům sbírek, služby spojené s technickým zajištěním a vybavením výstav a výstavních ploch, vše v rámci této třídy.

(730) **TREBAG AG AS TRUSTEE OF MUCHA TRUST**,  
Hasenacker 32, FL-9494 Schaan, LI

(740) Advokátní a patentová kancelář VYSKOČIL, KROŠLÁK a spol., Dana Lukajová, Voršílská 10, Praha 1, 11000

(210) **O-454205**

(220) 30.11.2007

(320) 30.11.2007

(511) 9, 16, 35, 41, 42

(540)

(510)

## Mucha Ateliér

(9) elektronické časopisy, elektronická periodika a knihy v elektronické podobě, elektronické databáze a databázové produkty, informace a data a databáze a záznamy v elektronické podobě, multimediální aplikace, elektronické multimediální nebo elektronické informační katalogy, magnetické nebo optické suporty zvukových nebo zvukově obrazových záznamů, nosiče záznamů nahrané i nenahrané, videokazety nahrané i nenahrané, audiokazety nahrané i nenahrané, audiovizuální programy, audioprogramy, audiovizuální díla na nosičích, audiovizuální díla v digitální podobě, filmy exponované, hudební díla na nosičích nebo v elektronické podobě, CD disky, přístroje pro zpracování informací a počítače včetně jejich jednotlivých součástí a náhradních dílů ze třídy 9, baterie a články elektrické, elektrické akumulátory, počítačové hry s výstupem na PC nebo na TV, hrací skříně uváděné v činnosti vhozením mince, reklamní světelné přístroje, programové vybavení pro počítače, software, hardware výpočetní techniky nebo komunikační nebo informační techniky, elektronické nebo datové nebo informační nebo komunikační nebo výpočetní sítě včetně jednotlivých součástí a náhradních dílů obsažených ve třídě 9, aparáty a přístroje vědecké, geodetické, fotografické, filmové, optické, přístroje pro vážení, měření, signalizaci, kontrolu, záchranu a přístroje učební, aparáty pro záznam, uchování, převod, přenos nebo reprodukci zvuku nebo obrazu, přístroje a nástroje pro vedení, přepínání, přeměnu, akumulaci, regulaci nebo řízení elektrického proudu, hásicí přístroje, telefony, záznamníky, faxy, ústředny, automatické distributory a mechanismy na mince, zapisovací pokladny, kalkulační stroje; (16) obrazy, akvarely, grafické reprodukce, grafiky, litografie, litografie umělecké, architektonické makety, malby (obrazy) zarámované či nezarámované, olejotisky, portréty, rytiny, dřevorytiny, hlubotisky, mědirytiny, lepty, tisky napodobující rytiny a další upomínkové předměty nebo výtvarná díla v rámci této třídy, poštovní známky, tiskoviny, tiskopisy, formuláře, časopisy, periodika, knihy, manuály, katalogy, databázové produkty a databáze v papírové formě, tiskárenské výrobky, učební pomůcky (s výjimkou přístrojů), umělecké nebo ozdobné předměty z papíru, figurky z papírové hmoty, obaly bublinkové (z umělých hmot), plastické obaly nezařazené do jiných tříd, pohledy ilustrované se zvukovou nahrávkou, plakáty, fotografie, kalendáře, pohlednice, gratulace, dopisní papíry, obálky, mapy, plány, zemské globusy, samolepky, obtisky, nálepky, losy, listky, poznámkové bloky, desky na spisy, pořadače, šanony, omalovánky, activity books, balicí papír, obaly všeho druhu papírové, listy, pytlíky a sáčky pro obalovou techniku, sešity, skicáky, tužky, pastelky, tuhy, gummy, ořezávátka, ořezávátka strojky, penály, pravítka, papírové tašky, papírové kapesníky, papírové ubrusy a ubrousky, papírové prostírání, ručníky papírové, těžítka na papíry, papír, lepenka a výrobky z těchto materiálů zařazené ve třídě 16, filtrační papír, filtry kávové (papírové), výrobky z papíru, výrobky papírenské, písmena pro tiskárny, losy, štočky, potřeby pro knižní vazby, lepidla pro papírenství nebo domácnost, materiál pro umělce, štetce, malířská plátna, psací stroje a kancelářské potřeby s výjimkou nábytku, kalhotky penkové z papíru nebo buničiny, knižní

zarážky, papírové kornouty, krabice lepenkové nebo papírové, toaletní papír, podložky pro pivní sklenice, pouzdra na doklady, razítka, stojany malířské, stojany na fotografie, tabule reklamní z papíru nebo lepenky, tabule školní, papírové vlajky, reklamní výrobky z papíru, dekorační předměty z papíru, reklamní a informační poutače z papíru, papírové a umělohmotné tašky jako upomínkové předměty, zápisníky a záznamníky jako upomínkové předměty, omalovánky, vystřihovánky, památníky, leporela, diplomy, rozvrhy hodin, potištěné papírenské výrobky, potištěný balicí papír všeho druhu, nože na řezání papíru potištěné, pytle a sáčky z plastických hmot pro obalovou techniku; (35) výstavy reklamní nebo komerční, organizace reklamních nebo komerčních výstav, správa výstavních prostor (komerčních nebo reklamních), reklamní, inzertní a propagační činnost, marketing, merchandising, poskytování informací komerčního nebo reklamního charakteru, multimediálních informací komerčního charakteru, komerční využití Internetu v oblastech komerčních internetových médií a vyhledávacích služeb, on-line inzerce, pronájem informačních nebo reklamních míst, činnost reklamní agentury, činnost ekonomických a/nebo organizačních poradců, zprostředkování v obchodních vztazích, podnikové poradenství a obchodní management, správa hotelů, franchising, pomoc při využívání a řízení obchodního podniku, personální agentura, personální poradenství, automatizované zpracování dat, pomoc při provozování obchodů a obchodních činnostech průmyslového nebo obchodního podniku, služby, které zahrnují záznam, přepis, vypracování, kompilaci, přenášení nebo systematickosti písemných či datových či elektronických sdělení a záznamů, jakož i využívání nebo kompilaci matematických a statistických údajů, kancelářské práce, systém na podporu a intenzifikaci obchodních služeb založený na zvyhodňování klíčových spolupracovníků a klientů, věrnostní a bonusové systémy, jako například poskytování slev a odměn, přednostní a nadstandardní poskytování služeb, vše zejména v prodeji výrobků a služeb, maloobchodní činnost v oblasti prodeje spotřebního zboží, uměleckých nebo dekoračních nebo ozdobných předmětů, potravin a nápojů, oděvů, obuvi, klobouků, šátků, šálů, her, hraček, sportovního nářadí a pomůcek, vánočních ozdob, nádobí a nádob pro domácnost, jídelních servisů, jídelních lístků, pouzder a desek na jídelní lístky, hřebení, kartáčů, skla, porcelánu a výrobků ze skla a porcelánu, kuchyňských výrobků a náčiní a pomůcek a nástrojů a nářadí, elektronických a /nebo elektro výrobků, nosičů záznamů, tiskovin, výrobků z papíru nebo kartonu, papírových výrobků, dlaždic, stavebních materiálů kovových i nekovových, barev a nátěrů, potřeb pro umělce a výtvarníky, čisticích a pracích prostředků, drogerie, kosmetiky, svíček, knotů, dietetických přípravků a potravin, farmaceutických výrobků, parafarmaceutických výrobků, potravinových doplňků, nářadí a nástrojů, osvětlovacích přístrojů, svítidel, kuchyňských přístrojů a zařízení, svícňů, soch, sošek, plastik, kovů a výrobků z kovů, mříží, příborů, nůžek, nožů, klenotů, šperků, bižuterie, drahých kamenů, hodinářského zboží, hudebních nástrojů, papírových výrobků, kožených výrobků, sedlářských výrobků, zavazadel, tašek, deštníků, zrcadel, textilu, textilních výrobků, ložního prádla a ložních výrobků, ubrusů, přehozů, záclon, závěsů, galanterního zboží, tapet, ručníků, koberců, rohoží, podlahových krytin, matrací, tabáku potřeb pro kuřáky, cigaret, zápalek, výrobků ze dřeva, korku, třtiny, rákosu, vrbového proutí, rohoviny, kostí, slonoviny, kotic, želvoviny, jantaru, perleti, mošské pěny, buničiny a z náhražek těchto hmot nebo z plastických hmot, sošek ze dřeva, vosku, sádry nebo z plastických hmot, z porcelánu, pálené hlíny nebo skla, výrobků nesoucích rozmnoženinu nebo část rozmnoženiny díla Alfonse Muchy nebo vycházející z jeho tvorby, výrobků vytvořených nebo inspirovaných tvorbou Alfonse Muchy, přeskupování různých výrobků (s výjimkou přepravy) pro třetí osoby za účelem umožnit spotřebitelům, aby si tyto výrobky mohli pohodlně prohlížet a nakupovat; (41) poskytování on-line elektronických publikací (bez možnosti stažení), výstavní činnost v rámci této třídy, organizování, příprava a správa výstav a výstavních prostor, galerie, muzea, nakladatelství a vydavatelství, elektronické publikování (DTP), knihkupectví, knihovny, ediční činnost, publikační činnost, fotografování, informace o možnostech zábavy, výchovy, vzdělávání, kultury, rekreace, rozptýlení a sportu, organizování večírků, veškerá agenturní a produkční činnost v oblasti kultury, vzdělání a zábavy, pořádání a zajišťování audiovizuálních akcí, pořádání koncertů, setkání,

přednášek, kursů, seminářů, besed a soutěží všeho druhu, zábavné hudební produkce, vystupování výkonných umělců, sportovní aktivity, podpora kulturních, sociálních a zdravotních projektů a aktivit, nadační činnost, předprodej vstupenek, provozování kinosálů, nahrávání nosičů zvukových nebo obrazově zvukových, půjčování nahraných zvukových a zvukově obrazových záznamů, tvorba audiovizuálních děl, TV produkce, filmová produkce, televizní výroba programů, tvorba programů, tvorba a výroba televizních a audiovizuálních programů, agenturní činnost v oblasti kultury, zprostředkování a informační služby v oblasti kultury, výchovy, vzdělávání, zábavy a sportu, výchovná, vzdělávací, soutěžní a zábavní činnost, zábavní nebo kulturní nebo vzdělávací představení, živá představení, organizace společenských a kulturních akcí, organizace, provozování a provádění her a soutěží i veřejných, organizování představení, výstavní činnost v oblasti kultury nebo zábavy nebo výchovy nebo vzdělávání nebo sportu, provozování tělovýchovných zařízení, pronájem a půjčování sportovních potřeb s výjimkou dopravních prostředků, půjčování knih, tiskovin, pronájem a půjčování audiopřístrojů, videopřístrojů, videorekordérů, videokamer, fotoaparátů, promítaček, rozhlasových a televizních přijímačů, filmů, kulturních a vzdělávacích potřeb a přístrojů, půjčování a pronájem obrazů a dekorací, pronájem stadiónů, tenisových dvorců, pronájem a půjčování potápěčské výstroje, pronájem a půjčování sportovního nářadí s výjimkou dopravních prostředků, provozování a/nebo pronájem fitness centra, služby klubové (výchovné, vzdělávací, zábavné), pronájem galerií, klubů, provozování her on-line (z počítačové sítě), předprodej vstupenek; (42) služby v oblasti výpočetní techniky, přístup do elektronických databází, služby spojené s vyhledáváním a ukládáním v elektronických databázích, technické zajišťování vybavení a zařízení pro výstavy, poradenské služby spojené s uměleckými předměty, znalecké posudky uměleckých děl, umělecký a průmyslový design, oděvní návrhářství, designérská a výtvarná činnost, návrhy interiérů i exteriérů, ověřování pravosti uměleckých děl, služby grafické, vědecký výzkum, tvorba programů na zakázku, doplňování a rozšiřování uměleckých sbírek, péče o fond uměleckých předmětů, např. pomníků, veřejných plastik, pamětních desek a dalších uměleckých děl, výzkumná a vývojová činnost, muzejní průzkumy, odborná pomoc ostatním vlastníkům sbírek, služby spojené s technickým zajištěním a vybavením výstav a výstavních ploch, vše v rámci této třídy.

(730) **TREBAG AG AS TRUSTEE OF MUCHA TRUST,**

Hasenacker 32, FL-9494 Schaan, LI

(740) Advokátní a patentová kancelář VYSKOČIL, KROŠLÁK a spol., Dana Lukajová, Voršilská 10, Praha 1, 11000

(210) **O-454231**

(220) 30.11.2007

(320) 30.11.2007

(511) 1, 40, 42

(540)

## GEOPOL

(510) (1) pisky slévárenské, přípravky pro odlévání slévárenských forem, pojiva pro slévárství, chemické přísady pro použití jako pojivová činidla při výrobě slévárenských forem a jader, chemické přípravky pro výrobu forem pro odlévání, chemické přípravky pro výrobu a zpracování slitin a kovů, chemikálie pro průmysl, chemikálie pro vědecké účely; (40) odlévání a popouštění kovů; (42) výzkum v oblasti slévárenského průmyslu, výzkum v oblasti pojivových systémů pro výrobu slévárenských forem a jader, zkoušky materiálů, zkoušky surovin.

(730) **SAND TEAM, spol. s r.o.,** Holubice 331, 68351, CZ

(740) INPARTNERS GROUP, Ing. Dušan Kendereski, patentový zástupce, Lidická 51, Brno, 60200

(210) **O-454251**

(220) 03.12.2007

(320) 03.12.2007

(511) 6, 7, 12, 37



(540)



(510) (6) výrobky z kovů, výfukové potrubí pro motory - v rámci této třídy; (7) výfuky pro motory a hnací stroje, tlumiče pro motory; (12) náhradní díly k motocyklům a automobilům, doplňky k motocyklům a automobilům; (37) montáž a instalace částí motocyklů a automobilů, montáž výfuků a doplňků na motocykly a automobily.

(730) TEAM MAX 2 s.r.o., Příkop 843/4, Brno, 60200, CZ  
(740) JUDr. Martina Řezníčková, Zelný trh 12, Brno, 60200

(210) O-454253

(220) 03.12.2007

(320) 03.12.2007

(511) 38, 41

(540)

### autofun

(510) (38) šíření internetového časopisu, přenos zpráv a obrazových informací pomocí počítače, počítačová komunikace, komunikace a předávání informací mobilními telefony, rozhlasové a televizní vysílání, vysílání kabelové televize; (41) vydavatelská činnost, vydávání knih a odborných textů s výjimkou reklamních nebo náborových, elektronické publikování, vydávání elektronických knih a časopisů on-line, publikování informací prostřednictvím počítačových sítí - v rámci této třídy, výroba rozhlasových a televizních programů.

(730) Anima Publishers, s.r.o., Přilucká 360, Zlín, 76001, CZ  
(740) SPUR, a.s., Ing. Dana Kreizlová, tř. T. Bati 299, Zlín, 76422

(210) O-454272

(220) 03.12.2007

(320) 03.12.2007

(511) 29

(540)



(510) (29) ryby, produkty z ryb, saláty na bázi ryb, předem připravené potraviny skládající se zásadně z ryb, vše výše uvedené zboží také ve zmrazené podobě, konzervované ryby.

(590) Barevná

(730) Lidl Stiftung & Co. KG, Stiftsbergerstrasse 1, 74167 Neckarsulm, DE

(740) TRAPLOVÁ-HAKR-KUBÁT Advokátní a patentová kancelář, JUDr. Jarmila Traplová, Přístavní 24, Praha 7, 17000

(210) O-454284

(220) 04.12.2007

(320) 04.12.2007

(511) 41

(540)

CF



(510) (41) diskotéky (služby), estrády (služby v oblasti), filmová tvorba, informace o možnostech rozptýlení, informace o

možnostech zábavy, klubové služby (výchovně-zábavné), koncertní síně, sály, nahrávací studia (služby), organizování představení (manažerské služby), organizování soutěží (vzdělávacích nebo zábavných), organizování sportovních soutěží, orchestry (služby poskytované), plánování a organizování večírků, praktický výcvik, prodej míst (vstupenek), pronájem audio nahrávek, pronajímání osvětlovacích zařízení, představení (výroba divadelních nebo jiných), půjčování audio zařízení, rozhlasové a televizní programy (výroba), televizní zábava, texty (zveřejňování) kromě reklamních, vyučování (instruktažní služby), zábava, pobavení, zvukové nahrávací zařízení (pronájem), živé představení, živé vystoupení.

(730) Nosek Emil, Žižkova 1020, Benešov, 25601, CZ

Vašata Václav, Vlašimská 484, Benešov, 25601, CZ

(210) O-454290

(220) 03.12.2007

(320) 03.12.2007

(511) 9, 35, 38, 41, 42

(540)



(510) (9) aparáty a přístroje vědecké, geodetické, fotografické, filmové, optické, přístroje pro vážení, měření, signalizaci, kontrolu, záchranu a přístroje učební, aparáty pro záznam, uchování, převod, přenos nebo reprodukci zvuku nebo obrazu, přístroje a nástroje pro vedení, přepínání, přeměnu, akumulaci, regulaci nebo řízení elektrického proudu, hasicí přístroje, telefony, záznamníky, faxy, ústředny, magnetické nebo optické superty zvukových nebo zvukově obrazových záznamů, automatické distributory a mechanismy na mince, zapisovací pokladny, kalkulační stroje, přístroje pro zpracování informací a počítače včetně jejich jednotlivých součástí a náhradních dílů ze třídy 9, baterie a články elektrické, elektrické akumulátory, počítačové hry s výstupem na PC nebo na TV, pohledy ilustrované se zvukovou nahrávkou, hrací skříně uváděné v činnost vhozením mince, reklamní světelné přístroje, nosiče záznamů nahrané i nenahrané, videokazety nahrané i nenahrané, audiokazety nahrané i nenahrané, audiovizuální programy, audioprogramy, audiovizuální díla na nosičích, audiovizuální díla v digitální podobě, filmy, hudební díla na nosičích nebo v elektronické podobě, CD disky, programové vybavení pro počítače, software, hardware výpočetní techniky nebo komunikační nebo informační techniky, elektronické databáze a databázové produkty, informace a data a databáze a záznamy v elektronické podobě, elektronické nebo datové nebo informační nebo komunikační nebo výpočetní sítě včetně jednotlivých součástí a náhradních dílů obsažených ve třídě 9, multimediální aplikace, elektronické multimediální nebo elektronické informační katalogy, elektronické časopisy, elektronická periodika a knihy v elektronické podobě; (35) internetové inzertní služby, zejména poskytování internetových stránek a on-line počítačových komunikačních sítí pro šíření inzerce druhých stran a poskytování inzertního prostoru v prostředí Internetu, reklamní, inzertní a propagační činnost, marketing, reklamní, inzertní a propagační činnost prostřednictvím jakéhokoliv média, prostřednictvím telefonní sítě nebo datové sítě nebo informační sítě nebo elektronické sítě nebo komunikační sítě nebo počítačové sítě, poskytování informací komerčního nebo reklamního charakteru, multimediálních informací komerčního charakteru, komerční využití Internetu v oblastech komerčních internetových médií a vyhledávacích služeb, on-line inzerce, pronájem informačních míst v rámci této třídy, činnost reklamní agentury, činnost ekonomických a/nebo organizačních poradců, zprostředkování v obchodních vztazích, merchandising, franchising, pomoc při využívání a řízení obchodního podniku, personální agentura, personální poradenství, automatizované zpracování dat, pomoc při provozování obchodů a obchodních činností průmyslového nebo obchodního podniku, služby, které zahrnují záznam, přepis, vypracování, kompilaci, přenášení nebo

systematičností písemných či datových či elektronických sdělení a záznamů, jakož i využívání nebo kompilaci matematických a statistických údajů, organizační zabezpečování televizního vysílání, systém na podporu a intenzifikaci obchodních služeb založený na zvýhodňování klíčových spolupracovníků a klientů, věrnostní a bonusové systémy jako například poskytování slev a odměn, přednostní a nadstandardní poskytování služeb, vše zejména v prodeji výrobků ve tř. 9 a 16 a služeb ve tř. 38, 41 a 42; (38) telekomunikace, služby umožňující komunikaci jedné osoby s druhou, televizní vysílání, rozhlasové vysílání, digitální vysílání, televizní vysílání programů, televizní vysílání zábavných, vzdělávacích, výchovných, soutěžních, diskusních a informačních pořadů, telematika, šíření, výměna nebo získávání zpráv a informací, šíření elektronických časopisů, informací, elektronických periodik, knih v elektronické podobě, audio nebo audiovizuálních děl prostřednictvím informační nebo datové nebo elektronické nebo komunikační nebo telekomunikační nebo počítačové sítě, zejména Internetu, pomocí satelitů aj., komunikace, informační služby v oblasti telekomunikací, informační kancelář, poskytování informačních služeb prostřednictvím počítačů, pronájem komunikačních míst; (41) služby týkající se zábavy, zejména nabízející on-line počítačové hry nebo hry hrané prostřednictvím vzdáleného přístupu a společenské počítačové sítě a virtuální společenské skupiny, které se této zábavy účastní, zprostředkování v oblasti kultury, výchovy, zábavy, soutěží a sportu, výchovná, vzdělávací, soutěžní a zábavní činnost, zábavní nebo kulturní nebo vzdělávací představení, organizace společenských a kulturních akcí, organizace, provozování a provádění her a soutěží i veřejných, výstavní činnost v oblasti kultury nebo zábavy nebo výchovy nebo vzdělávání, nakladatelství a vydavatelství, ediční činnost, publikační činnost, nahrávání nosičů zvukových nebo obrazových zvukových, půjčování nahraných zvukových a zvukově obrazových záznamů, tvorba a šíření audiovizuálních děl, televizní zpravodajství, TV produkce, filmová produkce, televizní výroba programů, tvorba programů, tvorba a výroba televizních a audiovizuálních programů, agenturní činnost v oblasti kultury, provozování tělovýchovných zařízení, pronájem a půjčování sportovních potřeb s výjimkou dopravních prostředků, půjčování knih, tiskovin, pronájem a půjčování audiopřístrojů, videopřístrojů, videorekordérů, videokamer, fotoaparátů, promítaček, rozhlasových a televizních přijímačů, filmů, kulturních a vzdělávacích potřeb a přístrojů, půjčování a pronájem obrazů, dekorací, pronájem stadiónů, tenisových dvorců, pronájem a půjčování potápěčské výstroje, pronájem a půjčování sportovního nářadí s výjimkou dopravních prostředků, provozování a/nebo pronájem fitness centra; (42) návrh a vývoj on-line počítačových softwarových systémů, návrh programového vybavení a databází, aktualizace programového vybavení, programování počítačů, pronájem doby přístupu k databázi, technické studie v oblasti počítačů a programového vybavení, výzkumné, projekční a inženýrské práce v oblasti telekomunikací, informačních technologií, informací a výpočetních služeb, pronájem programového vybavení a počítačů, základní a aplikovaný výzkum v oblasti informačních technologií, přístup k počítačům za účelem podnikání, nahrávání videa, tvorba WEB, tvorba a poskytování software, tvorba WWW stránek, interaktivních a grafických programů (jejich tvorba), tvorba multimediálních aplikací, tvorba programových projektů, tvorba informačních databází, počítačové vyhledávací služby, výzkum, vývoj a tvorba systémů pro elektronické obchodování a příslušného software a hardware, know-how pro oblast elektronického obchodování a informačních technologií, návrhy, strukturování a programování či jiné vytváření programového vybavení, www stránek a databázových systémů internetových, intranetových či jiných síťových serverů, serverových stanic a systémů, včetně jeho instalace, zpřístupnění, zavádění, aktualizace a údržby, převod (konverze) počítačových programů, dat či jiných údajů v elektronické podobě z různých formátů do jiných formátů, převod (konverze) dokumentů, dat či jiných údajů z fyzických médií na elektronická média, hosting.

(730) **Geewa s.r.o.**, Vyskočilova 1481/4, Praha 4, 14000, CZ  
(740) Dana Lukajová, Voršilská 10, Praha 1, 11000

(210) **O-454293**  
(220) 04.12.2007  
(320) 04.12.2007

(511) 6, 7, 40  
(540)



(510) (6) formy pro lisování a vstřikování plastických hmot - v rámci této třídy; (7) lisovací a vstřikovací zařízení pro všechny druhy umělých hmot - v rámci této třídy; (40) zpracování a úprava materiálů, zejména nástrojářství, leštění, broušení, vyvařování, navařování, svařování.  
(730) **Šlechta s.r.o.**, Políkno 21, Jindřichův Hradec, 37701, CZ  
(740) KUDRLIČKA a SEDLÁK, Ing. Jiří Sedlák, Husova 5, České Budějovice, 37001

(210) **O-454312**  
(220) 04.12.2007  
(320) 04.12.2007  
(511) 16  
(540)

### Toaletní papír TELE TELE

(510) (16) toaletní papír.  
(730) **SENTA PRAHA, s.r.o.**, U továren 770, Praha 10, 10200, CZ  
(740) Advokátní kancelář Jaroš - Fojtíková, JUDr. Pavlína Fojtíková, Ph.D., advokát, Zelený pruh 95/97, Praha 4, 14000

(210) **O-454316**  
(220) 05.12.2007  
(320) 05.12.2007  
(511) 36, 37, 42  
(540)



(510) (36) správa nemovitostí, realitní kancelář, pronájem nemovitostí; (37) stavebnictví; (42) projektování (stavební), architektonické poradenství.  
(590) Barevná  
(730) **OKULET, spol. s r.o.**, Staroměstské náměstí 8/929, Praha 1 - Staré Město, 11000, CZ

(210) **O-454317**  
(220) 05.12.2007  
(320) 05.12.2007  
(511) 36, 37, 42  
(540)

### OKULET, spol. s r.o.

(510) (36) správa nemovitostí, realitní kancelář, pronájem nemovitostí; (37) stavebnictví; (42) projektování (stavební), architektonické poradenství.  
(730) **OKULET, spol. s r.o.**, Staroměstské náměstí 8/929, Praha 1 - Staré Město, 11000, CZ

(210) **O-454319**  
(220) 05.12.2007  
(320) 05.12.2007  
(511) 11, 35, 36, 37

(540)



(510) (11) klimatizační zařízení, tepelná čerpadla, vzduchotechnická zařízení, chladicí zařízení; (35) obchodní činnost, maloobchod, maloobchod, specializovaný maloobchod, internetový obchod a zprostředkování obchodu s výrobky ve třídě 11; (36) správa nemovitostí, realitní činnost; (37) instalace a opravy výrobků ve třídě 11, instalátorská a opravárenská činnost, měření a regulace, údržba nemovitostí.

(590) Barevná

(730) **TOPKLIMAT spol. s r.o.**, Herink 8, Říčany, 25101, CZ

(210) **O-454320**

(220) 05.12.2007

(320) 05.12.2007

(511) 9, 19, 42

(540)



(510) (9) světelné značení, světelná signalizace a blikače, dopravní signalizační značení, dopravní signalizační světla, dopravní značky světelné nebo mechanické, semaforey, světelné bóje a majáky, zařízení pro dálkové řízení signalizace, odrazové nášivky na oděvy k prevenci dopravních nehod, elektronické oznamovací tabule, televizní přístroje, monitory, kamery a videokamery, detektory a video-detektory, počítačový software, počítačové periferie, periferní zařízení počítačů, programy nahrané i s možností stažení, čtecí zařízení pro zpracování dat, diskové jednotky pro počítače, snímače obrazu, skenery, zařízení ke zpracování dat, elektrické rozváděče, rozvodné a řídicí pulty, regulátory osvětlení jeviště, fotoaparáty, kamery filmové, disky kompaktní audio i video, nosiče dat i pro záznam zvuku - optické i magnetické, identifikační karty a náramky, laptopy, přenosné telefony - mobilní telefony, vysílačky, rychloměry, tachometry, měřiče rychlosti, parkovací automaty, parkovací hodiny; (19) tabule signalizační nekovové a nesvětelné, bezpečnostní sklo, dlažba nekovová a dlaždice, dlažba světélkující, podlahy nekovové, schodiště nekovová, sloupy nekovové, stropy a střechy nekovové, dřevěné obložení, hrazení a vrata nekovová, mřížové mřížové nekovové, potrubí nekovová pro ventilační a klimatizační zařízení, stánky, zařízení pro parkování jízdních kol nekovová, silniční svodidla nekovová, značky silniční nekovové, fólie a desky z umělých hmot na značení cest, žaluzie nekovové; (42) tvorba software, tvorba počítačových systémů, zejména pro řízení jevištní technologie.

(590) Barevná

(730) **GRADIOR GROUP a.s.**, Křižíkova 68, Brno, 66090, CZ

(740) Martin Kořistka, patentový zástupce, Karpatská 3 241, Brno, 62500

(210) **O-454330**

(220) 05.12.2007

(320) 05.12.2007

(511) 35, 36, 37, 42

(540)



(510) (35) dražby nemovitostí, velkoobchod, maloobchod a internetový obchod se spotřebním zbožím, zejména se stavebním materiálem, provozování zahraničního obchodu, zejména importu, zprostředkovatelská činnost v oblasti obchodu se spotřebním zbožím, zejména se stavebním materiálem; (36) činnosti realitní kanceláře, zprostředkovatelská činnost v oblasti obchodu s nemovitostmi, odhady a oceňování nemovitostí, zprostředkovatelská a obstaravatelská činnost v oblasti hypotečních a úvěrových služeb, finanční poradenství; (37) stavební činnost, zejména výstavba rodinných domků, bytových jednotek a řadová zástavba; (42) geodetické činnosti, projekční činnosti ve stavebnictví, inženýrské činnosti ve stavebnictví, developerská činnost v rámci zhodnocování nemovitostí a stavebnictví.

(730) **FLASH Group, s.r.o.**, Náměstí Svobody 4, Frýdek - Místek, 73801, CZ

(740) Ing. Jan Chwistek, patentový zástupce, Náměstí ČSA 3, Český Těšín, 73701

(210) **O-454331**

(220) 05.12.2007

(320) 05.12.2007

(511) 35, 36, 37, 42

(540)



(510) (35) dražby nemovitostí, velkoobchod, maloobchod a internetový obchod se spotřebním zbožím, zejména se stavebním materiálem, provozování zahraničního obchodu, zejména importu, zprostředkovatelská činnost v oblasti obchodu se spotřebním zbožím, zejména se stavebním materiálem; (36) činnosti realitní kanceláře, zprostředkovatelská činnost v oblasti obchodu s nemovitostmi, odhady a oceňování nemovitostí, zprostředkovatelská a obstaravatelská činnost v oblasti hypotečních a úvěrových služeb, finanční poradenství; (37) stavební činnost, zejména výstavba rodinných domků, bytových jednotek a řadová zástavba; (42) geodetické činnosti, projekční činnosti ve stavebnictví, inženýrské činnosti ve stavebnictví, developerská činnost v rámci zhodnocování nemovitostí a stavebnictví.

(730) **FLASH Group, s.r.o.**, Náměstí Svobody 4, Frýdek - Místek, 73801, CZ

(740) Ing. Jan Chwistek, patentový zástupce, Náměstí ČSA 3, Český Těšín, 73701

(210) **O-454332**

(220) 05.12.2007

(320) 05.12.2007

(511) 38, 41, 42

(540)



(510) (38) počítačová komunikace, poskytování internetových



diskusních fór, poskytování přístupu k databázím; (41) provozování her on-line, vydávání elektronických knih a časopisů on-line, vydávání knih; (42) hosting webových stránek, počítačové programování, tvorba software, webové servery (pronájem webových serverů), webové stránky (tvorba a správa).

(590) Barevná

(730) **Tušek Karel**, Fr. Křížka 23, Praha 7, 17000, CZ

(210) **O-454333**

(220) 05.12.2007

(320) 05.12.2007

(511) 41, 43, 44

(540)

## HOTEL ALWYN

(510) (41) organizování a vedení konferencí, organizování plešů, pořádání a vedení pracovních setkání (školení); (43) hotelové služby, provoz hotelového ubytování, ubytovací služby, restaurace, zásobování, pronajímání jednacích místností; (44) lázeňské služby, masáže.

(730) **MIVAC Management s.r.o.**, Vítkova 26/151, Praha 8, 18600, CZ

(210) **O-454346**

(220) 05.12.2007

(320) 05.12.2007

(511) 9, 16, 25, 35, 38, 41

(540)



ČESKÝ VESLAŘSKÝ SVAZ  
CZECH ROWING ASSOCIATION

(510) (9) nosiče informací v rozsahu třídy 9 včetně záznamových a přenosových médií; (16) nosiče informací v rozsahu třídy 16 včetně tiskovin a polygrafických výrobků, zejména plakátů a posterů, programů a upomínkových publikací; (25) textil, obuv, čepice, kšilty, ponožky, oděvy, doplňky k oblečení v rámci této třídy; (35) reklamní a propagační služby spojené s pořádáním kulturních a sportovních akcí; (38) šíření informací prostřednictvím veřejných datových sítí; (41) organizování sportovních soutěží a her, pořádání zábavních, kulturních, společenských a sportovních akcí, veslařské závody a jejich organizace.

(730) **Český veslařský svaz**, Zátokova 100/2, Praha 6, 16017, CZ

(210) **O-454348**

(220) 05.12.2007

(320) 05.12.2007

(511) 5, 30, 32

(540)

## Z KRAKONOŠOVA

(510) (5) léčivé byliny; (30) čaje všeho druhu; (32) nealkoholické nápoje.

(730) **Fiedler Milan**, Čsl. legií 699, Jilemnice, 51401, CZ

(740) PROPATENT, Ing. Vlasta Sedláčková, Ke Kateřinkám 1393, Praha 4, 14900

(210) **O-454349**

(220) 05.12.2007

(320) 05.12.2007

(511) 3, 5, 10, 35

(540)

**mojelekarna.cz**

(510) (3) přípravky pro bělení a jiné prací prostředky, přípravky pro

čištění, leštění, odmašťování a broušení, mýdla, parfumerie, vonné oleje, kosmetika, vlasové vody (lotions), zubní pasty; (5) farmaceutické a veterinářské výrobky, hygienické výrobky pro léčebné účely, dietetické přípravky pro léčebné účely, potraviny pro batolata, náplasti, obvazový materiál, materiály pro plombování zubů a pro zubní otisky, dezinfekční přípravky, výrobky pro hubení škodlivých zvířat, fungicidy, herbicidy; (10) přístroje a nástroje chirurgické, zubní a veterinářské, umělé údy, oči a zuby, ortopedické potřeby, materiál na sešívání ran; (35) propagační činnost, reklama, pomoc při řízení obchodní činnosti, obchodní administrativa, kancelářské práce.

(590) Barevná

(730) **Pharmos, a.s.**, Těšínská 1349/296, Ostrava - Radvanice, 71600, CZ

(210) **O-454440**

(220) 10.12.2007

(320) 10.12.2007

(511) 9, 14, 18, 21, 25, 41, 43

(540)



Hard rock café

(510) (9) nahanané nosiče zvuku nebo zvukové obrazových záznamů všeho druhu; (14) bižuterie, šperky ze vzácných kovů a jejich slitin nebo postříbřeného nebo pozlaceného kovu; (18) kůže, imitace kůže a výrobky z těchto materiálů, zejména módní doplňky, kufry a zavazadla, deštníky, slunečníky a hole; (21) sklo, porcelán a majolika, sklenice, poháry, hrnečky, džbány a džbánky ze skla, porcelánu a keramiky; (25) oděvy, obuv, kloboučnické zboží, trička, košile, svetry, halenky, kravaty, šály, čepice, ponožky, saka, bundy; (41) zábava, klubové služby, organizování živých vystoupení, organizování kulturních nebo vzdělávacích výstav; (43) restaurační služby, příprava jídel a nápojů, provoz baru.

(590) Barevná

(730) **K 33, s.r.o.**, 28. října 3, Praha 1, 11000, CZ

(740) Rudolf Darník, Jupiterova 1186/10, Praha 10 - Uhřetěves, 10400

(210) **O-454444**

(220) 10.12.2007

(320) 10.12.2007

(511) 9, 16, 28, 35, 41

(540)



(510) (9) magnetické, optické a obdobné nosiče dat a informací se záznamem dat a/nebo zvuku/nebo obrazu v rozsahu třídy 9, elektronické publikace; (16) papír, lepenka a výrobky z nich, tiskárenské výrobky, potřeby pro knižní vazby, fotografie, papírenské zboží, lepidla pro papírenství a domácnost, materiál pro umělce, štětce, psací potřeby a stroje, kancelářské potřeby s výjimkou nábytku, učební a vyučovací pomůcky s výjimkou přístrojů, tiskařské typy a štočky, periodické a neperiodické publikace, diáře, kalendáře, reklamní předměty z papíru a lepenky, mapy, hroty per, inkousty, kalamáře, kalendáře, potřeby pro malíře, patřící do této třídy, jako malířské válečky, malířské sady, násadky na pera, obrazy, grafiky, pečeti, plakáty, pohlednice, tuhy, dopisní papír, dopisní sady a soupravy, obaly a obalové materiály papírové, patřící do této třídy; (28) hry a hračky, loutky, maňásci, marionety, divadélka jako hračky, sportovní potřeby a nářadí včetně jejich součástí a doplňků, potřeby pro rybáře, vánoční ozdoby, kouzelnické potřeby, masky; (35) reklama, propagace, inzerce, zprostředkování

obchodu, zprostředkování obchodu prostřednictvím sítě Internet a elektronické obchody prostřednictvím sítě Internet, vše pro zboží uvedené ve třídě 9, 16 a 28; (41) pořádání, vedení a organizování kulturních nebo sportovních akcí, tvorba a režie televizních a rozhlasových pořadů, produkce a režie filmů, pořádání (divadelních) představení, hudební, muzikálová a zábavná představení, organizace, produkce a uvádění koncertů, turné, muzikálů a jiných pořadů, loutkové divadlo, pořádání a organizování hudebního festivalu, pořádání veřejných produkcí, tvorba kulturních programů, organizování živých vystoupení v rámci festivalu, vydavatelská a nakladatelská činnost, nahrávání zvukových a zvukově obrazových nosičů, agenturní činnost v oblasti kultury, produkce a koprodukce, předprodej a prodej vstupenek.

- (730) **HYPERION s.r.o.**, Brandýská 33/1, Praha 8, 18000, CZ  
(740) HALAXOVÁ & HALAXOVÁ, TETRAPAT, RNDr. Zdeňka Halaxová, Horní náměstí 7, Olomouc, 77200

- (210) **O-454445**  
(220) 10.12.2007  
(320) 10.12.2007  
(511) 9, 16, 28, 35, 41  
(540)



- (510) (9) magnetické, optické a obdobné nosiče dat a informací se záznamem dat a/nebo zvuku/nebo obrazu v rozsahu třídy 9, elektronické publikace; (16) papír, lepenka a výrobky z nich, tiskárenské výrobky, potřeby pro knižní vazby, fotografie, papírenské zboží, lepidla pro papírenství a domácnost, materiál pro umělce, štětce, psací potřeby a stroje, kancelářské potřeby s výjimkou nábytku, učební a vyučovací pomůcky s výjimkou přístrojů, tiskařské typy a štočky, periodické a neperiodické publikace, diáře, kalendáře, reklamní předměty z papíru a lepenky, mapy, hroty per, inkousty, kalamáře, kalendáře, potřeby pro malíře, patřící do této třídy, jako malířské válečky, malířské sady, násadky na pera, obrazy, grafiky, pečeti, plakáty, pohlednice, tuhy, dopisní papír, dopisní sady a soupravy, obaly a obalové materiály papírové, patřící do této třídy; (28) hry a hračky, loutky, maňasci, marionety, divadélka jako hračky, sportovní potřeby a nářadí včetně jejich součástí a doplňků, potřeby pro rybáře, vánoční ozdoby, kouzelnické potřeby, masky; (35) reklama, propagace, inzerce, zprostředkování obchodu, zprostředkování obchodu prostřednictvím sítě Internet a elektronické obchody prostřednictvím sítě Internet, vše pro zboží uvedené ve třídě 9, 16 a 28; (41) pořádání, vedení a organizování kulturních nebo sportovních akcí, tvorba a režie televizních a rozhlasových pořadů, produkce a režie filmů, pořádání (divadelních) představení, hudební, muzikálová a zábavná představení, organizace, produkce a uvádění koncertů, turné, muzikálů a jiných pořadů, loutkové divadlo, pořádání a organizování hudebního festivalu, pořádání veřejných produkcí, tvorba kulturních programů, organizování živých vystoupení v rámci festivalu, vydavatelská a nakladatelská činnost, nahrávání zvukových a zvukově obrazových nosičů, agenturní činnost v oblasti kultury, produkce a koprodukce, předprodej a prodej vstupenek.

- (590) Barevná  
(730) **HYPERION s.r.o.**, Brandýská 33/1, Praha 8, 18000, CZ  
(740) HALAXOVÁ & HALAXOVÁ, TETRAPAT, RNDr. Zdeňka Halaxová, Horní náměstí 7, Olomouc, 77200

- (210) **O-454447**  
(220) 10.12.2007  
(320) 10.12.2007  
(511) 6, 37, 42  
(540)

## IZOWET

- (510) (6) kovové stavební materiály, obklady stavební kovové, plechy, držadla kovová, kovové podpěry, komíny kovové, kovové

stojany a sloupy, kovové stavební prefabrikáty, výztuže stavební kovové, kovové potrubí pro ventilační a klimatizační zařízení, kovové konstrukce pevné a přenosné, kovové markýzy, římsy kovové, střešní okna kovová, žlaby okapní kovové; (37) stavebnictví, poradenství v oblasti stavebnictví, zprostředkování služeb ve stavebnictví, realizace stavebních zakázek, stavební práce v oborech inženýrského, průmyslového a pozemního stavitelství, dodávky staveb a jejich částí v uvedených oborech, montáže konstrukcí, servisní, dílenské a opravárenské služby, provádění staveb včetně jejich změn, udržovacích a dokončovacích prací na nich a jejich odstraňování, pokrývačství, izolačnictví, klempířství, rekonstrukce střešních, montáže balkonů, lodžii, teras, jejich údržba a opravy, zateplování objektů, zateplování střešních, montáže plochých střešních a jejich zateplování, zelené střechy, odborné poradenství v oblasti izolování staveb, zprostředkování služeb v oblastech uvedených v této třídě, provádění tepelných, hlukových a vlhkostních izolací a opravy těchto izolací; (42) projektová, technicko-inženýrská a obstaravatelská činnost v investiční výstavbě a stavebnictví, zprostředkovatelská, konzultační a poradenská činnost v uvedených oblastech.

- (730) **IZOTEC s.r.o.**, Turnovského 2, Praha 10, 38101, CZ  
(740) HALAXOVÁ & HALAXOVÁ, TETRAPAT, RNDr. Zdeňka Halaxová, Horní náměstí 7, Olomouc, 77200

- (210) **O-454448**  
(220) 10.12.2007  
(320) 10.12.2007  
(511) 9, 35, 37, 38, 42  
(540)



- (510) (9) data, databáze a jiné informační produkty na magnetických, elektronických a optických nosičích, související software a hardware, nosiče dat všeho druhu, spadající do tř. 9, elektronické a datové sítě, multimediální aplikace, 3D animace, multimediální informační katalogy, elektronické časopisy, elektronická periodika a knihy v elektronické podobě, software pro počítače, programové vybavení pro informační technologie a pro komunikaci, programové vybavení umožňující elektronické obchodování, videohry, nahraný software na CD a DVD discích a magnetických médiích, magnetické disky, optické disky, čteční zařízení optických a magnetických disků, kompaktní disky, magnetické pásky, výrobky výpočetní techniky, jako např. počítače, mikropočítače, notebooky, tiskárny, monitory, scannery, doplňkové vybavení, kupř. myši, klávesnice, diskety a programové vybavení, telekomunikační technika, zejména telefony, faxy, zařízení pro reprodukci dat, kopírovační stroje, spotřební elektronika, elektronické sítě, přístroje pro audiovizuální komunikaci, přístroje pro záznam, převod a reprodukci zvuku nebo obrazu a jejich součástí, zařízení pro zpracování informací, systémy informačních technologií, zařazené do tř. 9, systémy výpočetní, komunikační a informační techniky, zařazené ve tř. 9, satelitní komplexy, elektronické řídicí systémy a přístroje, optické a optickoelektrické přístroje, audio, video a DTP studia; (35) poradenství odborné obchodní, poskytování informačních produktů komerčního charakteru a informačních produktů k reklamním účelům, reklama na Internetu, zajištění a realizace reklamních kampaní, poskytování multimediálních informací obchodního charakteru, on-line inzerce, prezentace uživatelů na stránkách World Wide Web v počítačové síti Internet, komerční využití Internetu v oblastech internetovských médií; (37) montáž a údržba počítačů, včetně připojení na klíč; (38) služby zabezpečující audiovizuální komunikaci prostřednictvím informačních a telekomunikačních sítí, kupř. počítačové sítě Internet, satelitu, rozšiřování, zveřejňování a přenos informací prostřednictvím informačních a telekomunikačních prostředků a sítí, satelitů, výměna a šíření informací a zpráv prostřednictvím telekomunikační sítě, datové sítě, informační nebo komunikační nebo elektronické techniky,

šíření elektronických časopisů, elektronických periodik a knih v elektronické podobě prostřednictvím počítačové sítě, pomocí satelitů, komunikace pomocí terminálů, komunikace pomocí telegrafu, dálkopisu, telefonu, mobilních telekomunikačních sítíových služeb s využitím drátového vedení a/nebo satelitů a/nebo mikrovlnného spojení a/nebo radiového spojení, elektronická pošta, počítačový přenos obrazu a zvuku, komunikace v síti, poskytování datových a telekomunikačních služeb, služby konverze přenosového protokolu, formátu a kódu, služby zprostředkování přístupu k počítačové síti, služby datové sítě, služby hlasové schránky, služby krátkých textových zpráv, poskytování vyhledávacích nástrojů na Internetu, zajišťování výměny obchodních elektronických dat prostřednictvím dálkových počítačových sítí nebo globální počítačové sítě; (42) návrh programového vybavení, aktualizace programového vybavení, údržba programového vybavení, programování počítačů, pronájem doby přístupu k databázi, technické studie v oblasti počítačů a programového vybavení, pronájem programového vybavení a počítačů, základní a aplikovaný výzkum, podpora rozvoje komerčního využití Internetu i jiných počítačových, datových a komunikačních sítí, vyhledávací služby, výzkum a vývoj a tvorba systémů pro elektronické obchodování, včetně příslušného software a hardware, know-how pro oblast elektronického obchodování a informačních technologií, tvorba software, programování internetových databázových systémů a internetových aplikací, programování multimediálních aplikací, vytváření a modelování 3D animací, interaktivní a grafické programy, tvorba multimediálních dokumentů, prezentací, aplikací, katalogů, konstrukce WWW prezentací a řešení WWW serverů, počítačové animace a vizualizace, programové projekty, tvorba informačních databází, elektronických časopisů, periodik, knih, pronájem informačních a komunikačních míst - webhosting, převádění médií do elektronické podoby, montáž a údržba počítačových sítí, zřizování, provoz a údržba provozu WWW a FTP serverů, poskytování vyhledávacích nástrojů pro získání dat z globální počítačové sítě, poskytování přístupu k vyhledávačům za účelem získávání informací on-line z počítačové databáze nebo ze zdrojů z Internetu.

(730) **Mach Václav**, Vrábče 123, Vrábče, 37001, CZ

(210) **O-454450**  
(220) 10.12.2007  
(320) 10.12.2007  
(511) 4, 16, 20, 39  
(540)



(510) (4) paliva, palivové brikety, dřevěné brikety, rašelinové brikety (palivo), uhelné brikety, dřevěné uhlí (palivo), palivové dřevo, rašelina (palivo), podpalovače, smotky papírové pro zapalování, třísky dřevěné pro zapalování, uhlí; (16) papír a výrobky z papíru, lepenky a kartonážní výrobky, papírová vata, tiskoviny, časopisy, periodika, knihy, výrobky knihařské, fotografie, psací potřeby, kancelářská lepidla, potřeby pro umělce, štětce, psací stroje, kancelářské potřeby kromě nábytku, učební a školní potřeby a pomůcky, jako školní sešity, skicáky, pastelky, tuhy, guma na mazání, ořezávátka, ořezávátka - strojky a penály, tiskací písma, štočky, obaly a obalové materiály na bázi papíru, vrstvené výrobky na bázi papíru nebo obsahující papír, obaly bublinové, obálky, obaly na láhve lepenkové a papírové, krabice lepenkové nebo papírové, sáčky a pytle jako obaly z papíru nebo umělých hmot, fólie z umělých hmot na balení; (20) bedny a krabice ze dřeva a/nebo umělých hmot, bedny laťové přepravní; (39) balení zboží na zakázku, poradenská služba v oboru obalové techniky.

(730) **SERVISBAL OBALY s.r.o.**, Na Poříčí 661, Dobruška, 51801, CZ

(740) Ing. Milan Škoda, Nahořanská 308, Nové Město nad Metují, 54901

(210) **O-454451**  
(220) 10.12.2007  
(320) 10.12.2007  
(511) 35, 41  
(540)



(510) (35) reklamní plochy (pronájem), venkovní reklama; (41) provozování sportovních zařízení, organizování sportovních soutěží, pronájem stadiónů.

(730) **FC Hradec Králové, a.s.**, Všesportovní stadion, Úprkova 473/1, Hradec Králové, 50009, CZ

(740) JUDr. Alena Brychtová, Veverkova 1343, Hradec Králové, 50002

(210) **O-454454**  
(220) 10.12.2007  
(320) 10.12.2007  
(511) 12, 35  
(540)

## REXEL

(510) (12) pneumatiky a duše a vložky do pneumatik pro vozidla a jejich části, protektory, protektory pro pneumatiky, protektory pro duše do pneumatik, pláště pneumatik, soupravy pro opravu pneumatik, pneumatiky protektorované; (35) maloobchodní a velkoobchodní prodej a zprostředkovatelské služby v oblasti prodeje a zprostředkování prodeje výrobků uvedených ve třídě 12.

(730) **PROFIEKIM s.r.o.**, Chmelník 1131, Zlín - Malenovice, 76302, CZ

(740) Patentová a známková kancelář, Ing. Jaromír Příkryl, Včelín 1161, Hulín, 76824

(210) **O-454471**  
(220) 10.12.2007  
(320) 10.12.2007  
(511) 3  
(540)

**BIOSTYLE.Silk**  
BY V.LABORATORIES

(510) (3) barviva na vlasy, depilační přípravky, dezinfekční mýdla, kosmetické přípravky, lak na vlasy, mýdla, oleje pro kosmetické účely, peroxid vodíku pro kosmetické účely, šampóny, trvalá ondulace, vlasové vody.

(590) Barevná

(730) **Alleson, s.r.o.**, Hlavní 77, Dolní Lutyně - Věřňovice, 73553, CZ

(210) **O-454472**  
(220) 10.12.2007  
(320) 10.12.2007  
(511) 3  
(540)

**BIOCARE.Silk**  
BY V.LABORATORIES

(510) (3) barviva na vlasy, depilační přípravky, dezinfekční mýdla,



- (590) kosmetické přípravky, lak na vlasy, mýdla, oleje pro kosmetické účely, peroxid vodíku pro kosmetické účely, šampóny, trvalá ondulace, vlasové vody.  
(730) Barevná  
**Alleson, s.r.o.**, Hlavní 77, Dolní Lutyně - Věřňovice, 73553, CZ

- (210) **O-454473**  
(220) 10.12.2007  
(320) 10.12.2007  
(511) 3  
(540)

**BIOTECH.System**  
BY V.LABORATORIES

- (510) (3) barvíva na vlasy, depilační přípravky, dezinfekční mýdla, kosmetické přípravky, lak na vlasy, mýdla, oleje pro kosmetické účely, peroxid vodíku pro kosmetické účely, šampóny, trvalá ondulace, vlasové vody.  
(730) **Alleson, s.r.o.**, Hlavní 77, Dolní Lutyně - Věřňovice, 73553, CZ

- (210) **O-454486**  
(220) 10.12.2007  
(320) 10.12.2007  
(511) 18, 24, 25  
(540)

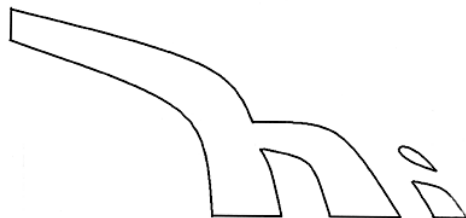

- (510) (18) aktovky (kožená galanterie), batohy, deštníky, držadla kufrů, kabelky, klíčenky (kožená galanterie), kufry, kuffíky, nábytek (kožené ozdoby na -), nábytek (potahy kožené na -), nákupní tašky, pokrývky (kožešínové), potahy kožené na nábytek, příruční zavazadla, příruční tašky, tašky, tašky cestovní; (24) bavlněné látky, textilie, cestovní přikrývky, damašek (tkanina), flanel (textilie), flauš (tkanina), frýz (hrubá vlněná tkanina), hedvábí (textilie z -), jutové textilie, kanava na vyšívání a tapiserie, klobouky textilní (podšívky pro -), koupelňové textilie, krep (textilie), krepon (jemná vlněná tkanina), látky, ložní pokrývky a přikrývky, ložní prádlo, lůžkové přehozy, lůžkoviny, manšestry, matrace (povlaky na -), moleskin (textilie), nábytek (potahy na -) z textilních materiálů, obuv (textilie pro -), okenní záclony, podložky na stůl pod sklenice, talíře (prostrírání), pokrývky na stůl (běhouny na stůl), potahy na postele, potahy ochranné na nábytek, prádlo pro domácnost, prádlo stolní, prostěradla, povlečení, pytlovina, ručníky (textilní -), samet, stolní pokrývky (ne z papíru), syntetické materiály (náhražkové tkaniny), štítky textilní, textilie (materiály), textilie imitující kůži, textilie netkané, textilie pro boty a obuv, textilie pro koupelny, s výjimkou oděvů, textilie vlněné, textilie z juty, textilie, látky bavlněné, tkaniny, vyšívání prádlo, záclonovina (etamín), zefír (textilie), žerzej (tkaniny), žinky pro hygienické účely; (25) bačkory, bundy sportovní, čelenky, čepice, fotbalová obuv, kabáty, kalhoty, kombinézy, konfekce, košile, kravaty, legíny, oblečení, obuv, obuv sportovní, oděvy, opasky, pánské plavky, pantofle, pláště, pláštěnky, plavky dámské, podprsenky, ponožky, potítka, prádlo (osobní), prádlo (spodní), pulovry, punčocháče, punčochy, pyžama, rukavice, rybářské vesty, saka, sandály, spodky, sukně, svetry, svrchní kabáty, šály, tilka-nátělníky, trička, vesty, župany.  
(730) **Truyen Nguyen Huu**, V Rohu 720, Praha 4, 14000, CZ  
(740) Advokátní kancelář, JUDr. Jiří Stránský, advokát, Jandova 8, Praha 9, 19000

- (210) **O-454487**

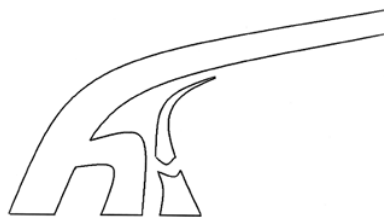

- (510) (18) aktovky (kožená galanterie), batohy, deštníky, držadla kufrů, kabelky, klíčenky (kožená galanterie), kufry, kuffíky, nábytek (kožené ozdoby na -), nábytek (potahy kožené na -), nákupní tašky, pokrývky (kožešínové), potahy kožené na nábytek, příruční zavazadla, příruční tašky, tašky, tašky cestovní; (24) bavlněné látky, textilie, cestovní přikrývky, damašek (tkanina), flanel (textilie), flauš (tkanina), frýz (hrubá vlněná tkanina), hedvábí (textilie z -), jutové textilie, kanava na vyšívání a tapiserie, klobouky textilní (podšívky pro -), koupelňové textilie, krep (textilie), krepon (jemná vlněná tkanina), látky, ložní pokrývky a přikrývky, ložní prádlo, lůžkové přehozy, lůžkoviny, manšestry, matrace (povlaky na -), moleskin (textilie), nábytek (potahy na -) z textilních materiálů, obuv (textilie pro -), okenní záclony, podložky na stůl pod sklenice, talíře (prostrírání), pokrývky na stůl (běhouny na stůl), potahy na postele, potahy ochranné na nábytek, prádlo pro domácnost, prádlo stolní, prostěradla, povlečení, pytlovina, ručníky (textilní -), samet, stolní pokrývky (ne z papíru), syntetické materiály (náhražkové tkaniny), štítky textilní, textilie (materiály), textilie imitující kůži, textilie netkané, textilie pro boty a obuv, textilie pro koupelny, s výjimkou oděvů, textilie vlněné, textilie z juty, textilie, látky bavlněné, tkaniny, vyšívání prádlo, záclonovina (etamín), zefír (textilie), žerzej (tkaniny), žinky pro hygienické účely; (25) bačkory, bundy sportovní, čelenky, čepice, fotbalová obuv, kabáty, kalhoty, kombinézy, konfekce, košile, kravaty, legíny, oblečení, obuv, obuv sportovní, oděvy, opasky, pánské plavky, pantofle, pláště, pláštěnky, plavky dámské, podprsenky, ponožky, potítka, prádlo (osobní), prádlo (spodní), pulovry, punčocháče, punčochy, pyžama, rukavice, rybářské vesty, saka, sandály, spodky, sukně, svetry, svrchní kabáty, šály, tilka-nátělníky, trička, vesty, župany.  
(730) **Truyen Nguyen Huu**, V Rohu 720, Praha 4, 14000, CZ  
(740) Advokátní kancelář, JUDr. Jiří Stránský, advokát, Jandova 8, Praha 9, 19000

- (210) **O-454498**  
(220) 11.12.2007  
(320) 11.12.2007  
(511) 45  
(540)

**ADVOKÁTNÍ KANCELÁŘ Mgr.  
ALENA ABBIDOVÁ**

- (510) (45) právnické (komerční služby).  
(730) **Abbidová Alena**, Chotutická 496/12, Praha 10, 10800, CZ

- (210) **O-454504**  
(220) 11.12.2007  
(320) 11.12.2007  
(511) 3, 9, 18, 21, 25, 28, 35  
(540)

**ALENKA**

- (510) (3) prací prostředky všeho druhu, mycí prostředky všeho druhu, kosmetické výrobky, parfumerie, mýdla, šampóny, toaletní potřeby; (9) přístroje a nástroje elektrické v rámci této třídy, výpočetní technika, kancelářská technika, videotechnika, záznamová média; (18) kůže, tašky, kabelky, kufry, aktovky, deštníky, batohy; (21) drobné náčiní a přenosné nádoby pro domácnost a kuchyni, pánve, hrnce, konvice, soupravy pro vaření kávy; (25) textilní a oděvní zboží všeho druhu, všechny druhy obuvi; (28) hračky, jejich součásti a příslušenství; (35) propagační činnost, reklamace, zprostředkování obchodní činnosti pro třídy 3, 9, 18, 21, 25, 28 jako obchodní centrum, pomoc při řízení obchodních činností, obchodní administrativa a kancelářské práce.

(730) **QT & NP spol. s r.o.**, S. K. Neumanna 278, Hradec Králové, 50002, CZ (540)

(740) Ing. Van Hoi Dinh, Cíglerova 1075/2, Praha 9, 19800

(210) **O-454507**

(220) 11.12.2007

(320) 11.12.2007

(511) 19, 40

(540)

**SOLODOOR**

(510) (19) výrobky ze dřeva, a to dveře, okna, zárubně; (40) zpracování dřeva a jeho úprava, obrábění, truhlářské práce, impregnace a povrchová úprava, vše týkající se zejména výroby oken, dveří a zárubní.

(590) Barevná

(730) **OSICO ENTERPRISES CZ s.r.o.**, Jindřicha Plachty 28, Praha 5, 15000, CZ

(740) TRAPLOVÁ-HAKR-KUBÁT Advokátní a patentová kancelář, JUDr. Jarmila Traplová, Přístavní 24, Praha 7, 17000

(210) **O-454514**

(220) 11.12.2007

(320) 11.12.2007

(511) 33, 35

(540)



(510) (33) alkoholické nápoje; (35) zprostředkování obchodu s výše uvedenými výrobky ve tř. 33.

(730) **AB style s.r.o.**, Křížíkova 1774, Frýdek - Místek, 73801, CZ

(210) **O-454515**

(220) 11.12.2007

(320) 11.12.2007

(511) 33, 35

(540)



(510) (33) alkoholické nápoje; (35) zprostředkování obchodu s výše uvedenými výrobky ve tř. 33.

(730) **AB style s.r.o.**, Křížíkova 1774, Frýdek - Místek, 73801, CZ

(210) **O-454516**

(220) 11.12.2007

(320) 11.12.2007

(511) 33, 35



(510) (33) alkoholické nápoje; (35) zprostředkování obchodu s výše uvedenými výrobky ve tř. 33.

(730) **AB style s.r.o.**, Křížíkova 1774, Frýdek - Místek, 73801, CZ

(210) **O-454517**

(220) 11.12.2007

(320) 11.12.2007

(511) 33, 35

(540)



(510) (33) alkoholické nápoje; (35) zprostředkování obchodu s výše uvedenými výrobky ve tř. 33.

(730) **AB style s.r.o.**, Křížíkova 1774, Frýdek - Místek, 73801, CZ

(210) **O-454545**

(220) 12.12.2007

(320) 12.12.2007

(511) 9, 41, 42

(540)



(510) (9) nosiče zvukových nahrávek, nosiče dat optické, disky kompaktní (audio-video), disky nahrané (se zvukovými nahrávkami), disky optické, optické disky kompaktní CD ROM; (41) výroba (lisování) nosičů zvukových nahrávek, výroba (lisování) optických nosičů dat; (42) kopírování počítačových programů.

(730) **FERMATA, a.s.**, Zárubova 1678, Čelákovice, 25088, CZ

(740) Václav Müller, patentový zástupce, Filipova 2016, Praha 4, 14800

(210) **O-454855**

(220) 21.12.2007

(320) 21.12.2007

(511) 5

(540)

**ANGITRIM**

(510) (5) farmaceutické výrobky.

(730) **PRO.MED.CS Praha a.s.**, Telčská 1, Praha 4, 14000, CZ

(210) **O-454856**

(220) 21.12.2007

(320) 21.12.2007

(511) 5

(540)

**PRAMISUL**

(510) (5) farmaceutické výrobky.

(730) **PRO.MED.CS Praha a.s.**, Telčská 1, Praha 4, 14000, CZ

(210) **O-454857**

(220) 21.12.2007

(320) 21.12.2007  
(511) 5  
(540)

# АНГИТРИМ

(510) (5) farmaceutické výrobky.  
(730) **PRO.MED.CS Praha a.s.**, Telčská 1, Praha 4, 14000, CZ

---

(210) **O-454858**  
(220) 21.12.2007  
(320) 21.12.2007  
(511) 5  
(540)

# ПРАМИСУЛ

(510) (5) farmaceutické výrobky.  
(730) **PRO.MED.CS Praha, a.s.**, Telčská 1, Praha 4, 14000, CZ

---

(210) **O-454859**  
(220) 21.12.2007  
(320) 21.12.2007  
(511) 5  
(540)

# ИТОМЕД

(510) (5) farmaceutické výrobky.  
(730) **PRO.MED.CS Praha, a.s.**, Telčská 1, Praha 4, 14000, CZ

---

(210) **O-454860**  
(220) 21.12.2007  
(320) 21.12.2007  
(511) 5  
(540)

## ITOMED

(510) (5) farmaceutické výrobky.  
(730) **PRO.MED.CS Praha, a.s.**, Telčská 1, Praha 4, 14000, CZ

---

## Zamítnuté a částečně zamítnuté přihlášky ochranných známek po zveřejnění

Zjistí-li Úřad v průběhu řízení o námitkách, že přihlašovaná ochranná známka nespĺňuje podmínky pro zápis, přihlášku zamítne. Zjistí-li, že přihlašovaná ochranná známka nespĺňuje podmínky pro zápis jen pro některé výrobky nebo služby, přihlášku zamítne v rozsahu výrobků nebo služeb, pro které přihláška nespĺňuje podmínky zápisu. S ohledem na tuto skutečnost, obsahuje tato kapitola údaje o rozhodnutích o zamítnutí přihlášky ochranné známky v celém nebo částečném rozsahu na základě ustanovení § 26 zákona č. 441/2003 Sb.

Údaje o výsledku rozhodnutí (zamítnutí přihlášky, částečné zamítnutí přihlášky) jsou uvedeny za datem právní moci rozhodnutí pod INID kódem (583) s názvem "Datum právní moci rozhodnutí/výsledek rozhodnutí".

(210) **O-442612**

(540)



(583) 07.01.2008 / zamítnutí přihlášky

---

(210) **O-444124**

(540)



(583) 08.01.2008 / zamítnutí přihlášky

---

(210) **O-444709**

(540)



(583) 08.01.2008 / zamítnutí přihlášky

---

## Přehled zápisů ochranných známek bez změny ve vztahu ke zveřejněným přihláškám

Kapitola obsahuje údaje o ochranných známkách zapsaných na základě ustanovení § 28 odst. 1 zákona č. 441/2003 Sb., u kterých nedošlo ke změně údajů oproti zveřejněné přihlášce ochranné známky.

### Číselný přehled

295075, 295076, 295077, 295078, 295079, 295080, 295081, 295082, 295084, 295085, 295086, 295087, 295088, 295089, 295090, 295091, 295092, 295094, 295095, 295096, 295100, 295101, 295102, 295104, 295105, 295106, 295107, 295108, 295109, 295110, 295111, 295112, 295113, 295114, 295115, 295116, 295117, 295118, 295119, 295120, 295121, 295122, 295123, 295124, 295125, 295126, 295127, 295128, 295129, 295130, 295131, 295132, 295133, 295134, 295135, 295136, 295137, 295138, 295139, 295140, 295141, 295142, 295143, 295144, 295145, 295146, 295147, 295148, 295149, 295150, 295151, 295152, 295153, 295154, 295155, 295156, 295157, 295158, 295159, 295160, 295161, 295162, 295163, 295164, 295165, 295166, 295167, 295168, 295169, 295170, 295171, 295172, 295173, 295174, 295175, 295176, 295177, 295178, 295179, 295180, 295181, 295182, 295183, 295184, 295185, 295186, 295187, 295188, 295189, 295190, 295191, 295192, 295193, 295194, 295195, 295196, 295197, 295198, 295199, 295200, 295201, 295202, 295203, 295204, 295205, 295206, 295207, 295208, 295209, 295210, 295211, 295212, 295213, 295214, 295215, 295216, 295217, 295218, 295219, 295220, 295221, 295222, 295223, 295224, 295225, 295226, 295227, 295228.



## Záписы ochranných známek bez změny ve vztahu ke zveřejněným přihláškám

- (111) **295075**  
(220) 22.09.2004  
(320) 22.09.2004  
(442) 03.01.2007  
(151) 09.01.2008  
(730) **TV PRODUCTS CZ s.r.o.**, Rybná 669/4, Praha 1,  
11000, CZ  
(210) O-359591
- 
- (111) **295076**  
(220) 16.08.2005  
(320) 16.08.2005  
(442) 17.05.2006  
(151) 09.01.2008  
(730) **Jan Kolowrat-Krakowský**, Kolowratská č. 1, Rychnov  
nad Kněžnou, 51601, CZ  
**JUDr. Dominika Kolowrat-Krakovská**, Barrandovská  
397/27, Praha 5 - Hlubočepy, 15000, CZ  
(210) O-429002
- 
- (111) **295077**  
(220) 16.08.2005  
(320) 16.08.2005  
(442) 17.05.2006  
(151) 09.01.2008  
(730) **Jan Kolowrat-Krakowský**, Kolowratská č. 1, Rychnov  
nad Kněžnou, 51601, CZ  
**JUDr. Dominika Kolowrat-Krakovská**, Barrandovská  
397/27, Praha 5 - Hlubočepy, 15000, CZ  
(210) O-429003
- 
- (111) **295078**  
(220) 16.08.2005  
(320) 16.08.2005  
(442) 12.04.2006  
(151) 09.01.2008  
(730) **Kolowrat-Krakovská Dominika JUDr.**, Barrandovská  
397/27, Praha 5 - Hlubočepy, 15000, CZ  
(210) O-429004
- 
- (111) **295079**  
(220) 04.11.2005  
(320) 04.11.2005  
(442) 21.03.2007  
(151) 09.01.2008  
(730) **ASENA, s.r.o.**, Úvoz 1, Praha 1, 11800, CZ  
(210) O-431188
- 
- (111) **295080**  
(220) 13.01.2006  
(320) 13.01.2006  
(442) 17.01.2007  
(151) 09.01.2008  
(730) **MEDIA - PRESS, spol. s r. o.**, Koblížná 53/24, Brno,  
60200, CZ  
(210) O-433363
- 
- (111) **295081**  
(220) 22.03.2006  
(320) 22.03.2006  
(442) 12.07.2006  
(151) 09.01.2008  
(730) **VALOSUN a.s.**, Kytnerova 403/5, Brno, 62100, CZ  
(210) O-435733
- 
- (111) **295082**  
(220) 07.04.2006  
(320) 07.04.2006
- (442) 03.10.2007  
(151) 09.01.2008  
(730) **Verl Jan, B. Němcové 42, Jablonec nad Nisou, 46604,  
CZ**  
(210) O-436354
- 
- (111) **295084**  
(220) 16.05.2006  
(320) 16.05.2006  
(442) 16.08.2006  
(151) 09.01.2008  
(730) **Versino CZ, s.r.o.**, Smilova 364, Pardubice, 53002, CZ  
(210) O-437414
- 
- (111) **295085**  
(220) 01.06.2006  
(320) 01.06.2006  
(442) 13.09.2006  
(151) 09.01.2008  
(730) **VALOSUN a.s.**, Kytnerova 403/5, Brno, 62100, CZ  
(210) O-437914
- 
- (111) **295086**  
(220) 28.06.2006  
(320) 28.06.2006  
(442) 13.09.2006  
(151) 09.01.2008  
(730) **TERMI s.r.o.**, Pohraniční stráže 2047, Varnsdorf,  
40747, CZ  
(210) O-438740
- 
- (111) **295087**  
(220) 10.07.2006  
(320) 10.07.2006  
(442) 11.10.2006  
(151) 09.01.2008  
(730) **ARA's, spol. s r. o.**, Opatovická 4, Praha 1, 11000, CZ  
(210) O-439032
- 
- (111) **295088**  
(220) 10.07.2006  
(320) 10.07.2006  
(442) 11.10.2006  
(151) 09.01.2008  
(730) **ARA's, spol. s r. o.**, Opatovická 4, Praha 1, 11000, CZ  
(210) O-439035
- 
- (111) **295089**  
(220) 10.07.2006  
(320) 10.07.2006  
(442) 03.10.2007  
(151) 09.01.2008  
(730) **V-NET s.r.o.**, Neradice 2324, Uherský Brod, 68801, CZ  
(210) O-439049
- 
- (111) **295090**  
(220) 10.07.2006  
(320) 10.07.2006  
(442) 03.10.2007  
(151) 09.01.2008  
(730) **V-NET s.r.o.**, Neradice 2324, Uherský Brod, 68801, CZ  
(210) O-439050
- 
- (111) **295091**  
(220) 10.07.2006  
(320) 10.07.2006  
(442) 03.10.2007  
(151) 09.01.2008

(730) <b>V-NET s.r.o.</b> , Neradice 2324, Uherský Brod, 68801, CZ (210) O-439051	(220) 28.12.2006 (320) 28.12.2006 (442) 21.02.2007 (151) 09.01.2008 (730) <b>NEXUS MULTIMEDIA s.r.o.</b> , V Křovinách 1708/22, Praha 4, 14700, CZ (210) O-444141
(111) <b>295092</b> (220) 10.07.2006 (320) 10.07.2006 (442) 03.10.2007 (151) 09.01.2008 (730) <b>V-NET s.r.o.</b> , Neradice 2324, Uherský Brod, 68801, CZ (210) O-439052	(111) <b>295106</b> (220) 05.01.2007 (320) 05.01.2007 (442) 14.02.2007 (151) 09.01.2008 (730) <b>Komerční banka, a.s.</b> , Na Příkopě 33/969, Praha 1, 11407, CZ (210) O-444267
(111) <b>295094</b> (220) 20.09.2006 (320) 20.09.2006 (442) 13.12.2006 (151) 09.01.2008 (730) <b>AEG Components, s. r. o.</b> , Průmyslová 1110, Jičín, 50625, CZ (210) O-441170	(111) <b>295107</b> (220) 22.01.2007 (320) 22.01.2007 (442) 21.02.2007 (151) 09.01.2008 (730) <b>McCarter a.s.</b> , Miletíčova 1, Bratislava, SK (210) O-444672
(111) <b>295095</b> (220) 04.10.2006 (320) 04.10.2006 (442) 03.10.2007 (151) 09.01.2008 (730) <b>LOTOS MEDICA, s.r.o.</b> , Studnická 2146/20, Praha 9 - Horní Počernice, 19300, CZ (210) O-441652	(111) <b>295108</b> (220) 15.02.2007 (320) 15.02.2007 (442) 03.10.2007 (151) 09.01.2008 (730) <b>Great Tea Garden s.r.o.</b> , Škábova 3057/1, Praha 10, 10600, CZ (210) O-445486
(111) <b>295096</b> (220) 05.10.2006 (320) 05.10.2006 (442) 13.12.2006 (151) 09.01.2008 (730) <b>BYLINÁŘ s. r. o.</b> , Na Lužci 706, Lázně Bohdaneč, 53341, CZ (210) O-441672	(111) <b>295109</b> (220) 20.02.2007 (320) 20.02.2007 (442) 03.10.2007 (151) 09.01.2008 (730) <b>Rauchová Jana</b> , Krušnohorská 739/14, Karlovy Vary - Rybáře, 36010, CZ <b>Rauch Helmut</b> , Krušnohorská 739/14, Karlovy Vary - Rybáře, 36010, CZ (210) O-445637
(111) <b>295100</b> (220) 02.11.2006 (320) 02.11.2006 (442) 03.01.2007 (151) 09.01.2008 (730) <b>BOHEMIA SEKT, a.s.</b> , Smetanova 220, Starý Plzenec, 33202, CZ (210) O-442544	(111) <b>295110</b> (220) 20.02.2007 (320) 20.02.2007 (442) 03.10.2007 (151) 09.01.2008 (730) <b>TCM Herbs, s.r.o.</b> , U Černé Věže 315/6, České Budějovice, 37001, CZ (210) O-445653
(111) <b>295101</b> (220) 27.11.2006 (320) 27.11.2006 (442) 07.02.2007 (151) 09.01.2008 (730) <b>Thalia Optik, s. r. o.</b> , Mlýnská 2, Praha 6, 16000, CZ (210) O-443210	(111) <b>295111</b> (220) 20.02.2007 (320) 20.02.2007 (442) 03.10.2007 (151) 09.01.2008 (730) <b>TCM Herbs, s.r.o.</b> , U Černé Věže 315/6, České Budějovice, 37001, CZ (210) O-445656
(111) <b>295102</b> (220) 12.12.2006 (320) 12.12.2006 (442) 03.10.2007 (151) 09.01.2008 (730) <b>SICCO s.r.o.</b> , Říční 590, Kolín, 28002, CZ (210) O-443270	(111) <b>295112</b> (220) 20.02.2007 (320) 20.02.2007 (442) 03.10.2007 (151) 09.01.2008 (730) <b>TCM Herbs, s.r.o.</b> , U Černé Věže 315/6, České Budějovice, 37001, CZ (210) O-445659
(111) <b>295104</b> (220) 21.12.2006 (320) 21.12.2006 (442) 31.01.2007 (151) 09.01.2008 (730) <b>CARLA spol. s r.o.</b> , Krkonošská 2850, Dvůr Králové nad Labem, 54400, CZ (210) O-444048	(111) <b>295113</b> (220) 20.02.2007

(320) 20.02.2007 (442) 03.10.2007 (151) 09.01.2008 (730) <b>TCM Herbs, s.r.o.</b> , U Černé Věže 315/6, České Budějovice, 37001, CZ (210) O-445661	(151) 09.01.2008 (730) <b>TCM Herbs, s.r.o.</b> , U Černé Věže 315/6, České Budějovice, 37001, CZ (210) O-445687
(111) <b>295114</b> (220) 20.02.2007 (320) 20.02.2007 (442) 03.10.2007 (151) 09.01.2008 (730) <b>TCM Herbs, s.r.o.</b> , U Černé Věže 315/6, České Budějovice, 37001, CZ (210) O-445673	(111) <b>295122</b> (220) 20.02.2007 (320) 20.02.2007 (442) 03.10.2007 (151) 09.01.2008 (730) <b>TCM Herbs, s.r.o.</b> , U Černé Věže 315/6, České Budějovice, 37001, CZ (210) O-445688
(111) <b>295115</b> (220) 20.02.2007 (320) 20.02.2007 (442) 03.10.2007 (151) 09.01.2008 (730) <b>TCM Herbs, s.r.o.</b> , U Černé Věže 315/6, České Budějovice, 37001, CZ (210) O-445674	(111) <b>295123</b> (220) 20.02.2007 (320) 20.02.2007 (442) 03.10.2007 (151) 09.01.2008 (730) <b>TCM Herbs, s.r.o.</b> , U Černé Věže 315/6, České Budějovice, 37001, CZ (210) O-445690
(111) <b>295116</b> (220) 20.02.2007 (320) 20.02.2007 (442) 03.10.2007 (151) 09.01.2008 (730) <b>TCM Herbs, s.r.o.</b> , U Černé Věže 315/6, České Budějovice, 37001, CZ (210) O-445677	(111) <b>295124</b> (220) 20.02.2007 (320) 20.02.2007 (442) 03.10.2007 (151) 09.01.2008 (730) <b>TCM Herbs, s.r.o.</b> , U Černé Věže 315/6, České Budějovice, 37001, CZ (210) O-445692
(111) <b>295117</b> (220) 20.02.2007 (320) 20.02.2007 (442) 03.10.2007 (151) 09.01.2008 (730) <b>TCM Herbs, s.r.o.</b> , U Černé Věže 315/6, České Budějovice, 37001, CZ (210) O-445681	(111) <b>295125</b> (220) 20.02.2007 (320) 20.02.2007 (442) 03.10.2007 (151) 09.01.2008 (730) <b>TCM Herbs, s.r.o.</b> , U Černé Věže 315/6, České Budějovice, 37001, CZ (210) O-445695
(111) <b>295118</b> (220) 20.02.2007 (320) 20.02.2007 (442) 03.10.2007 (151) 09.01.2008 (730) <b>TCM Herbs, s.r.o.</b> , U Černé Věže 315/6, České Budějovice, 37001, CZ (210) O-445683	(111) <b>295126</b> (220) 20.02.2007 (320) 20.02.2007 (442) 03.10.2007 (151) 09.01.2008 (730) <b>TCM Herbs, s.r.o.</b> , U Černé Věže 315/6, České Budějovice, 37001, CZ (210) O-445697
(111) <b>295119</b> (220) 20.02.2007 (320) 20.02.2007 (442) 03.10.2007 (151) 09.01.2008 (730) <b>TCM Herbs, s.r.o.</b> , U Černé Věže 315/6, České Budějovice, 37001, CZ (210) O-445685	(111) <b>295127</b> (220) 20.02.2007 (320) 20.02.2007 (442) 03.10.2007 (151) 09.01.2008 (730) <b>TCM Herbs, s.r.o.</b> , U Černé Věže 315/6, České Budějovice, 37001, CZ (210) O-445702
(111) <b>295120</b> (220) 20.02.2007 (320) 20.02.2007 (442) 03.10.2007 (151) 09.01.2008 (730) <b>TCM Herbs, s.r.o.</b> , U Černé Věže 315/6, České Budějovice, 37001, CZ (210) O-445686	(111) <b>295128</b> (220) 01.03.2007 (320) 01.03.2007 (442) 03.10.2007 (151) 09.01.2008 (730) <b>S &amp; D Pharma CZ, spol. s r.o.</b> , Pisnická 22/546, Praha 4, 14200, CZ (210) O-446026
(111) <b>295121</b> (220) 20.02.2007 (320) 20.02.2007 (442) 03.10.2007	(111) <b>295129</b> (220) 01.04.1996 (320) 01.04.1996 (442) 03.10.2007 (151) 09.01.2008 (730) <b>Hospira, Inc.</b> , 275 N. Field Drive, Lake Forest,, IL, US

(210) O-446171	(320) 22.05.2007
	(442) 19.09.2007
	(151) 09.01.2008
(111) <b>295130</b>	(730) <b>OLYMPTOY s.r.o.</b> , K Žižkovu 9/640, Praha 9, 19000, CZ
(220) 28.03.2007	(210) O-448319
(320) 28.03.2007	
(442) 03.10.2007	
(151) 09.01.2008	
(730) <b>POJIŠŤOVNA ČESKÉ SPORITELNY, a. s.</b> , nám. Republiky 115, Pardubice, 53002, CZ	(111) <b>295139</b>
(210) O-446876	(220) 23.05.2007
	(320) 23.05.2007
	(442) 03.10.2007
	(151) 09.01.2008
	(730) <b>WAREX spol. s r.o.</b> , Na Radosti 184, Praha 5 - Zličín, 15521, CZ
	(210) O-448399
(111) <b>295131</b>	
(220) 28.03.2007	
(320) 28.03.2007	
(442) 03.10.2007	
(151) 09.01.2008	
(730) <b>POJIŠŤOVNA ČESKÉ SPORITELNY, a. s.</b> , nám. Republiky 115, Pardubice, 53002, CZ	(111) <b>295140</b>
(210) O-446877	(220) 25.05.2007
	(320) 25.05.2007
	(442) 03.10.2007
	(151) 09.01.2008
	(730) <b>Wagner Štěpán</b> , Vrchlického 15, Lovosice, 41002, CZ
	(210) O-448441
(111) <b>295132</b>	
(220) 04.04.2007	
(320) 04.04.2007	
(442) 19.09.2007	
(151) 09.01.2008	
(730) <b>CITUS s.r.o.</b> , K výtopně 1/2140, Litoměřice, 41201, CZ	(111) <b>295141</b>
(210) O-447067	(220) 01.06.2007
	(320) 01.06.2007
	(442) 03.10.2007
	(151) 09.01.2008
	(730) <b>AHOLD Czech Republic, a.s.</b> , Slavičkova 1a, Brno, 63800, CZ
	(210) O-448662
(111) <b>295133</b>	
(220) 18.04.2007	
(320) 18.04.2007	
(442) 03.10.2007	
(151) 09.01.2008	
(730) <b>Ladislav Koumar - MIRO</b> , Borová 275, Borová, 56982, CZ	(111) <b>295142</b>
(210) O-447463	(220) 08.06.2007
	(320) 08.06.2007
	(442) 03.10.2007
	(151) 09.01.2008
	(730) <b>KIMEX NOVA s.r.o.</b> , Mitrovická 37, Paskov, 73921, CZ
	(210) O-448899
(111) <b>295134</b>	
(220) 30.04.2007	
(320) 30.04.2007	
(442) 03.10.2007	
(151) 09.01.2008	
(730) <b>KITL s.r.o.</b> , Komenského 791/23, Jablonec nad Nisou, 46601, CZ	(111) <b>295143</b>
(210) O-447784	(220) 12.06.2007
	(320) 12.06.2007
	(442) 03.10.2007
	(151) 09.01.2008
	(730) <b>RF HOBBY, s.r.o.</b> , Bohdalecká 6/1420, Praha 10, 10100, CZ
	(210) O-449004
(111) <b>295135</b>	
(220) 30.04.2007	
(320) 30.04.2007	
(442) 03.10.2007	
(151) 09.01.2008	
(730) <b>KITL s.r.o.</b> , Komenského 791/23, Jablonec nad Nisou, 46601, CZ	(111) <b>295144</b>
(210) O-447785	(220) 14.06.2007
	(320) 14.06.2007
	(442) 03.10.2007
	(151) 09.01.2008
	(730) <b>Škapa Igor</b> , Bayerova 8, Brno, 60200, CZ
	(210) O-449074
(111) <b>295136</b>	
(220) 02.05.2007	
(320) 02.05.2007	
(442) 03.10.2007	
(151) 09.01.2008	
(730) <b>UNICA, s.r.o.</b> , Radlická 28/663, Praha 5, 15000, CZ	(111) <b>295145</b>
(210) O-447818	(220) 18.06.2007
	(320) 18.06.2007
	(442) 03.10.2007
	(151) 09.01.2008
	(730) <b>WISCONSIN ENGINEERING CZ, s.r.o.</b> , Vrchlabská 145/6, Praha 9 - Kbely, 19700, CZ
	(210) O-449172
(111) <b>295137</b>	
(220) 21.05.2007	
(320) 21.05.2007	
(442) 20.06.2007	
(151) 09.01.2008	
(730) <b>Insia s.r.o.</b> , Římská 14, Praha 2, 12000, CZ	(111) <b>295146</b>
(210) O-448268	(220) 21.06.2007
	(320) 21.06.2007
	(442) 03.10.2007
	(151) 09.01.2008
(111) <b>295138</b>	
(220) 22.05.2007	

(730) <b>Kalma, komanditní společnost</b> , Ostravská 256, Sviadnov, 73925, CZ	(210) O-449727
(210) O-449285	
(111) <b>295147</b>	(111) <b>295155</b>
(220) 22.06.2007	(220) 19.12.2003
(320) 22.06.2007	(320) 19.12.2003
(442) 03.10.2007	(442) 03.10.2007
(151) 09.01.2008	(151) 09.01.2008
(730) <b>Sznapka Marek</b> , Karvinská 31, Český Těšín, 73701, CZ	(730) <b>I.C.F. Industria Chimica Fine S.r.l.</b> , Via G.B. Benzoni, 50 - Fraz. Scannabue, Palazzo Pignano (CR), IT
(210) O-449328	(210) O-449855
(111) <b>295148</b>	(111) <b>295156</b>
(220) 25.06.2007	(220) 03.08.2007
(320) 25.06.2007	(320) 03.08.2007
(442) 03.10.2007	(442) 03.10.2007
(151) 09.01.2008	(151) 09.01.2008
(730) <b>FINEP &amp; partners, a.s.</b> , Václavské nám. 1, Praha 1, 11000, CZ	(730) <b>Občanské sdružení Orchidej</b> , Nádražní 125, Příbor, 74258, CZ
(210) O-449399	(210) O-450046
(111) <b>295149</b>	(111) <b>295157</b>
(220) 25.06.2007	(220) 18.07.2007
(320) 25.06.2007	(320) 18.07.2007
(442) 03.10.2007	(442) 03.10.2007
(151) 09.01.2008	(151) 09.01.2008
(730) <b>FINEP &amp; partners, a.s.</b> , Václavské nám. 1, Praha 1, 11000, CZ	(730) <b>Městská část Praha 4</b> , Tábořská 350/32, Praha 4, 14045, CZ
(210) O-449400	(210) O-450083
(111) <b>295150</b>	(111) <b>295158</b>
(220) 25.06.2007	(220) 19.07.2007
(320) 25.06.2007	(320) 19.07.2007
(442) 03.10.2007	(442) 03.10.2007
(151) 09.01.2008	(151) 09.01.2008
(730) <b>FINEP &amp; partners, a.s.</b> , Václavské nám. 1, Praha 1, 11000, CZ	(730) <b>RAVENSWOOD PHARMA a.s.</b> , Roháčova 188/37, Praha 3, 13000, CZ
(210) O-449401	(210) O-450128
(111) <b>295151</b>	(111) <b>295159</b>
(220) 29.06.2007	(220) 23.07.2007
(320) 29.06.2007	(320) 23.07.2007
(442) 03.10.2007	(442) 03.10.2007
(151) 09.01.2008	(151) 09.01.2008
(730) <b>Svaz českých a moravských spotřebních družstev, U</b> Rajské zahrady 3/1912, Praha 3, 13000, CZ	(730) <b>Janssen - Cilag s.r.o.</b> , Karla Engliše 3201/6, Praha 5, 15000, CZ
(210) O-449620	(210) O-450218
(111) <b>295152</b>	(111) <b>295160</b>
(220) 29.06.2007	(220) 23.07.2007
(320) 29.06.2007	(320) 23.07.2007
(442) 03.10.2007	(442) 03.10.2007
(151) 09.01.2008	(151) 09.01.2008
(730) <b>Svaz českých a moravských spotřebních družstev, U</b> Rajské zahrady 3/1912, Praha 3, 13000, CZ	(730) <b>ŠKODA AUTO a.s.</b> , Tř. Václava Klementa 869, Mladá Boleslav, 29360, CZ
(210) O-449621	(210) O-450231
(111) <b>295153</b>	(111) <b>295161</b>
(220) 29.06.2007	(220) 24.07.2007
(320) 29.06.2007	(320) 24.07.2007
(442) 03.10.2007	(442) 03.10.2007
(151) 09.01.2008	(151) 09.01.2008
(730) <b>Svaz českých a moravských spotřebních družstev, U</b> Rajské zahrady 3/1912, Praha 3, 13000, CZ	(730) <b>Charouz Group s.r.o.</b> , Těšnov 1/1059, Praha 1, 11000, CZ
(210) O-449622	(210) O-450250
(111) <b>295154</b>	(111) <b>295162</b>
(220) 04.07.2007	(220) 25.07.2007
(320) 04.07.2007	(320) 25.07.2007
(442) 03.10.2007	(442) 03.10.2007
(151) 09.01.2008	(151) 09.01.2008
(730) <b>Art of Travel, s.r.o.</b> , Anny Letenské 7/34, Praha 2, 12000, CZ	(730) <b>Čuhel Rostislav</b> , Merhautova 137, Brno, 61300, CZ
	(210) O-450264

(111) <b>295163</b>	(320) 03.08.2007
(220) 25.07.2007	(442) 03.10.2007
(320) 25.07.2007	(151) 09.01.2008
(442) 03.10.2007	(730) <b>Občanské sdružení Orchidej</b> , Nádražní 125, Příbor,
(151) 09.01.2008	74258, CZ
(730) <b>FINE CONTACT FLYING s.r.o.</b> , Plavnická 120,	(210) O-450467
Kamenný Újezd, 37381, CZ	
(210) O-450269	
<hr/>	
(111) <b>295164</b>	(111) <b>295172</b>
(220) 25.07.2007	(220) 02.08.2007
(320) 25.07.2007	(320) 02.08.2007
(442) 03.10.2007	(442) 03.10.2007
(151) 09.01.2008	(151) 09.01.2008
(730) <b>FINE CONTACT FLYING s.r.o.</b> , Plavnická 120,	(730) <b>VALVE CONTROL, s.r.o.</b> , U Dvora 213, Nivnice,
Kamenný Újezd, 37381, CZ	68751, CZ
(210) O-450270	(210) O-450570
<hr/>	
(111) <b>295165</b>	(111) <b>295173</b>
(220) 25.07.2007	(220) 03.08.2007
(320) 25.07.2007	(320) 03.08.2007
(442) 03.10.2007	(442) 03.10.2007
(151) 09.01.2008	(151) 09.01.2008
(730) <b>Vino Velké Pavlovice s.r.o.</b> , Velké Pavlovice 565, Velké	(730) <b>CARLO CADDEO, s.r.o.</b> , V. Buriana 502/8, Praha 9,
Pavlovice, 69106, CZ	19015, CZ
(210) O-450277	(210) O-450608
<hr/>	
(111) <b>295166</b>	(111) <b>295174</b>
(220) 25.07.2007	(220) 03.08.2007
(320) 25.07.2007	(320) 03.08.2007
(442) 03.10.2007	(442) 03.10.2007
(151) 09.01.2008	(151) 09.01.2008
(730) <b>Centrum vína s.r.o.</b> , Komenského 791/23, Jablonec nad	(730) <b>GREEN - SWAN PHARMACEUTICALS CR, a.s.</b> ,
Nisou, 46601, CZ	Pod Višnovkou 27/1662, Praha 4, 14000, CZ
(210) O-450280	(210) O-450614
<hr/>	
(111) <b>295167</b>	(111) <b>295175</b>
(220) 25.07.2007	(220) 03.08.2007
(320) 25.07.2007	(320) 03.08.2007
(442) 03.10.2007	(442) 03.10.2007
(151) 09.01.2008	(151) 09.01.2008
(730) <b>Centrum vína s.r.o.</b> , Komenského 791/23, Jablonec nad	(730) <b>GREEN - SWAN PHARMACEUTICALS CR, a.s.</b> ,
Nisou, 46601, CZ	Pod Višnovkou 27/1662, Praha 4, 14000, CZ
(210) O-450281	(210) O-450616
<hr/>	
(111) <b>295168</b>	(111) <b>295176</b>
(220) 26.07.2007	(220) 08.08.2007
(320) 26.07.2007	(320) 08.08.2007
(442) 03.10.2007	(442) 03.10.2007
(151) 09.01.2008	(151) 09.01.2008
(730) <b>CLEUS NOVA, s.r.o.</b> , Dukelská 215, Šenov u Nového	(730) <b>VOMA, s.r.o.</b> , Moravská 94, Uherský Brod, 68801, CZ
Jičína, 74242, CZ	(210) O-450724
(210) O-450312	
<hr/>	
(111) <b>295169</b>	(111) <b>295177</b>
(220) 26.07.2007	(220) 08.08.2007
(320) 26.07.2007	(320) 08.08.2007
(442) 03.10.2007	(442) 03.10.2007
(151) 09.01.2008	(151) 09.01.2008
(730) <b>ETERNITY GROUP, s.r.o.</b> , náměstí Svobody 93/22,	(730) <b>Onthru Inc.</b> , 13 A Highland Circle, Needham, MA, US
Brno, 60200, CZ	(210) O-450734
(210) O-450315	
<hr/>	
(111) <b>295170</b>	(111) <b>295178</b>
(220) 26.07.2007	(220) 08.08.2007
(320) 26.07.2007	(320) 08.08.2007
(442) 03.10.2007	(442) 03.10.2007
(151) 09.01.2008	(151) 09.01.2008
(730) <b>Český rozhlas</b> , Vinohradská 12, Praha 2, 12099, CZ	(730) <b>Kučera Robert</b> , Profesora Skupy 652, Strakonice 1,
(210) O-450329	38601, CZ
	(210) O-450744
<hr/>	
(111) <b>295171</b>	(111) <b>295179</b>
(220) 03.08.2007	(220) 08.08.2007
	(320) 08.08.2007
	(442) 03.10.2007
	(151) 09.01.2008

(730) <b>Kučera Robert</b> , Profesora Skupy 652, Strakonice 1, 38601, CZ	(320) 13.08.2007 (442) 03.10.2007
(210) O-450745	(151) 09.01.2008 (730) <b>Nouzák Richard</b> , Ruská 37a, Ostrava - Vítkovice, 70300, CZ
(111) <b>295180</b>	(210) O-450843
(220) 08.08.2007	(111) <b>295189</b>
(320) 08.08.2007	(220) 13.08.2007
(442) 03.10.2007	(320) 13.08.2007
(151) 09.01.2008	(442) 03.10.2007
(730) <b>RosenPharma a.s.</b> , Levá 489/11, Praha 4 -Podolí, 14700, CZ	(151) 09.01.2008
(210) O-450752	(730) <b>Lakomý Zdeněk Ing.</b> , Kosmonautů 4, Olomouc, 77200, CZ
(111) <b>295181</b>	(210) O-450845
(220) 16.08.2007	(111) <b>295190</b>
(320) 16.08.2007	(220) 13.08.2007
(442) 03.10.2007	(320) 13.08.2007
(151) 09.01.2008	(442) 03.10.2007
(730) <b>LB BOHEMIA, s.r.o.</b> , Pod Kapličkou 993, Valtice, 69002, CZ	(151) 09.01.2008
(210) O-450764	(730) <b>Halberštát Pavel</b> , Dvorská 490, Hradec Králové, 50311, CZ
(111) <b>295182</b>	(210) O-450861
(220) 09.08.2007	(111) <b>295191</b>
(320) 09.08.2007	(220) 13.08.2007
(442) 03.10.2007	(320) 13.08.2007
(151) 09.01.2008	(442) 03.10.2007
(730) <b>Bongrain SA</b> , 42 rue Rieussec, Viroflay 78220, FR	(151) 09.01.2008
(210) O-450767	(730) <b>Halberštát Pavel</b> , Dvorská 490, Hradec Králové, 50311, CZ
(111) <b>295183</b>	(210) O-450862
(220) 10.08.2007	(111) <b>295192</b>
(320) 10.08.2007	(220) 13.08.2007
(442) 03.10.2007	(320) 13.08.2007
(151) 09.01.2008	(442) 03.10.2007
(730) <b>Golden &amp; Silver, s.r.o.</b> , Prešovská 6, Plzeň, 30114, CZ	(151) 09.01.2008
(210) O-450805	(730) <b>Liang Zheng</b> , Měrovice nad Hanou 4, Měrovice nad Hanou, 75142, CZ
(111) <b>295184</b>	(210) O-450872
(220) 10.08.2007	(111) <b>295193</b>
(320) 10.08.2007	(220) 14.08.2007
(442) 03.10.2007	(320) 14.08.2007
(151) 09.01.2008	(442) 03.10.2007
(730) <b>GEJZÍR s.r.o.</b> , Zavátá 84, Praha 5, 15400, CZ	(151) 09.01.2008
(210) O-450829	(730) <b>Lassak Filip</b> , U První baterie 15, Praha 6, 16200, CZ
(111) <b>295185</b>	(210) O-450892
(220) 13.08.2007	(111) <b>295194</b>
(320) 13.08.2007	(220) 16.08.2007
(442) 03.10.2007	(320) 16.08.2007
(151) 09.01.2008	(442) 03.10.2007
(730) <b>Bongrain S.A.</b> , 42 rue Rieussec, 78220 Viroflay, FR	(151) 09.01.2008
(210) O-450837	(730) <b>Mlékárna Kunín a.s.</b> , Kunín 291, Kunín, 74253, CZ
(111) <b>295186</b>	(210) O-450951
(220) 13.08.2007	(111) <b>295195</b>
(320) 13.08.2007	(220) 16.08.2007
(442) 03.10.2007	(320) 16.08.2007
(151) 09.01.2008	(442) 03.10.2007
(730) <b>Bongrain S.A.</b> , 42 rue Rieussec, 78220 Viroflay, FR	(151) 09.01.2008
(210) O-450838	(730) <b>Mlékárna Kunín a.s.</b> , Kunín 291, Kunín, 74253, CZ
(111) <b>295187</b>	(210) O-450952
(220) 13.08.2007	(111) <b>295196</b>
(320) 13.08.2007	(220) 16.08.2007
(442) 03.10.2007	(320) 16.08.2007
(151) 09.01.2008	(442) 03.10.2007
(730) <b>Kubalec Antonín Ing.</b> , Hlavní 583/101, Ostrava - Poruba, 70800, CZ	(151) 09.01.2008
(210) O-450842	(730) <b>Mlékárna Kunín a.s.</b> , Kunín 291, Kunín, 74253, CZ
(111) <b>295188</b>	(210) O-450952
(220) 13.08.2007	(111) <b>295196</b>
	(220) 16.08.2007
	(320) 16.08.2007
	(442) 03.10.2007
	(151) 09.01.2008
	(730) <b>Mlékárna Kunín a.s.</b> , Kunín 291, Kunín, 74253, CZ

(210) O-450953	(151) 09.01.2008
(111) <b>295197</b>	(730) <b>Jihočeská energetika, a.s.</b> , Žižkova 12/309, České Budějovice, 37001, CZ
(220) 16.08.2007	(210) O-451053
(320) 16.08.2007	
(442) 03.10.2007	(111) <b>295206</b>
(151) 09.01.2008	(220) 22.08.2007
(730) <b>Mlékárna Kunín a.s.</b> , Kunín 291, Kunín, 74253, CZ	(320) 22.08.2007
(210) O-450954	(442) 03.10.2007
	(151) 09.01.2008
(111) <b>295198</b>	(730) <b>La Perle de Prague, s.r.o.</b> , Rašínovo nábřeží 80, Praha 2, 12000, CZ
(220) 16.08.2007	(210) O-451143
(320) 16.08.2007	
(442) 03.10.2007	(111) <b>295207</b>
(151) 09.01.2008	(220) 22.08.2007
(730) <b>Mlékárna Kunín a.s.</b> , Kunín 291, Kunín, 74253, CZ	(320) 22.08.2007
(210) O-450955	(442) 03.10.2007
	(151) 09.01.2008
(111) <b>295199</b>	(730) <b>INTERSNACK a.s.</b> , Choustník 164, okr. Tábor, 39118, CZ
(220) 16.08.2007	(210) O-451145
(320) 16.08.2007	
(442) 03.10.2007	(111) <b>295208</b>
(151) 09.01.2008	(220) 22.08.2007
(730) <b>Mlékárna Kunín a.s.</b> , Kunín 291, Kunín, 74253, CZ	(320) 22.08.2007
(210) O-450957	(442) 03.10.2007
	(151) 09.01.2008
(111) <b>295200</b>	(730) <b>INTERSNACK a.s.</b> , Choustník 164, okr. Tábor, 39118, CZ
(220) 17.08.2007	(210) O-451146
(320) 17.08.2007	
(442) 03.10.2007	(111) <b>295209</b>
(151) 09.01.2008	(220) 23.08.2007
(730) <b>WSi s.r.o.</b> , Tomanova 82/1198, Praha 6, 16900, CZ	(320) 23.08.2007
(210) O-450995	(442) 03.10.2007
	(151) 09.01.2008
(111) <b>295201</b>	(730) <b>Václav Kočí - VAKOS</b> , V. Nového 460 460, Rokycany, 33701, CZ
(220) 17.08.2007	(210) O-451154
(320) 17.08.2007	
(442) 03.10.2007	(111) <b>295210</b>
(151) 09.01.2008	(220) 23.08.2007
(730) <b>CiMS, a.s.</b> , Plánská 5, Plzeň, 30164, CZ	(320) 23.08.2007
(210) O-450999	(442) 03.10.2007
	(151) 09.01.2008
(111) <b>295202</b>	(730) <b>Chládková Alena</b> , Petra Bezruče 17, Vyškov, 68201, CZ
(220) 20.08.2007	(210) O-451161
(320) 20.08.2007	
(442) 03.10.2007	(111) <b>295211</b>
(151) 09.01.2008	(220) 23.08.2007
(730) <b>Janeček Petr Ing.</b> , Krouzova 3017, Praha 4, 14300, CZ	(320) 23.08.2007
(210) O-451024	(442) 03.10.2007
	(151) 09.01.2008
(111) <b>295203</b>	(730) <b>VERA TM, spol. s r.o.</b> , Pařížská 10, Praha 1, 11000, CZ
(220) 20.08.2007	(210) O-451164
(320) 20.08.2007	
(442) 03.10.2007	(111) <b>295212</b>
(151) 09.01.2008	(220) 23.08.2007
(730) <b>EXNAR SPORT s.r.o.</b> , Zdětín 32, Benátky nad Jizerou, 29471, CZ	(320) 23.08.2007
(210) O-451031	(442) 03.10.2007
	(151) 09.01.2008
(111) <b>295204</b>	(730) <b>K.T.O. International spol. s r.o.</b> , Orlická 245, Třebechovice pod Orebem, 50346, CZ
(220) 20.08.2007	(210) O-451168
(320) 20.08.2007	
(442) 03.10.2007	(111) <b>295213</b>
(151) 09.01.2008	(220) 23.08.2007
(730) <b>EXNAR SPORT s.r.o.</b> , Zdětín 32, Benátky nad Jizerou, 29471, CZ	(320) 23.08.2007
(210) O-451033	(442) 03.10.2007
	(151) 09.01.2008
(111) <b>295205</b>	(730) <b>Partners For Life Planning, a.s.</b> , Stýblova 253/13, Praha 4, 14900, CZ
(220) 20.08.2007	
(320) 20.08.2007	
(442) 03.10.2007	



(210) O-451169	(220) 24.08.2007 (320) 24.08.2007 (442) 03.10.2007 (151) 09.01.2008 (730) <b>Soremartec S.A.</b> , Drève de l' Arc-en-Ciel 102, 6700 Schoppach-Arlon, BE
(111) <b>295214</b> (220) 23.08.2007 (320) 23.08.2007 (442) 03.10.2007 (151) 09.01.2008 (730) <b>Úspěšné dítě o.p.s.</b> , Mírového hnutí 2137, Praha 4, 14900, CZ	(210) O-451230
(210) O-451171	(111) <b>295223</b> (220) 30.08.2007 (320) 30.08.2007 (442) 03.10.2007 (151) 09.01.2008 (730) <b>JESELA, s.r.o.</b> , M. Horákové 15/514, Praha 7, 17000, CZ
(210) O-451176	(210) O-451382
(111) <b>295215</b> (220) 22.08.2007 (320) 22.08.2007 (442) 03.10.2007 (151) 09.01.2008 (730) <b>Green Ways s.r.o.</b> , Mariánské nám. 81, Uherské Hradiště, 68601, CZ	(111) <b>295224</b> (220) 30.08.2007 (320) 30.08.2007 (442) 03.10.2007 (151) 09.01.2008 (730) <b>Miss Lingerie, s.r.o.</b> , Chlumova 1437/1, Jihlava, 58601, CZ
(210) O-451179	(210) O-451395
(111) <b>295216</b> (220) 22.08.2007 (320) 22.08.2007 (442) 03.10.2007 (151) 09.01.2008 (730) <b>Green Ways s.r.o.</b> , Mariánské nám. 81, Uherské Hradiště, 68601, CZ	(111) <b>295225</b> (220) 30.08.2007 (320) 30.08.2007 (442) 03.10.2007 (151) 09.01.2008 (730) <b>FAST ČR, a.s.</b> , Černokostecká 2111, Praha 10, 10000, CZ
(210) O-451180	(210) O-451418
(111) <b>295217</b> (220) 22.08.2007 (320) 22.08.2007 (442) 03.10.2007 (151) 09.01.2008 (730) <b>Green Ways s.r.o.</b> , Mariánské nám. 81, Uherské Hradiště, 68601, CZ	(111) <b>295226</b> (220) 06.09.2007 (320) 06.09.2007 (442) 03.10.2007 (151) 09.01.2008 (730) <b>VARIÉTÉ s.r.o.</b> , nám. 14. října 1307/2, Praha 5, 15000, CZ
(210) O-451181	(210) O-451566
(111) <b>295218</b> (220) 22.08.2007 (320) 22.08.2007 (442) 03.10.2007 (151) 09.01.2008 (730) <b>Green Ways s.r.o.</b> , Mariánské nám. 81, Uherské Hradiště, 68601, CZ	(111) <b>295227</b> (220) 10.09.2007 (320) 10.09.2007 (442) 03.10.2007 (151) 09.01.2008 (730) <b>Kaufland Česká republika, v.o.s.</b> , Pod Višňovkou 25, Praha 4 - Krč, 14000, CZ
(210) O-451181	(210) O-451706
(111) <b>295219</b> (220) 24.08.2007 (320) 24.08.2007 (442) 03.10.2007 (151) 09.01.2008 (730) <b>R3 group, s.r.o.</b> , Nepilova 903/3, Praha 9 - Vysočany, 19003, CZ	(111) <b>295228</b> (220) 10.09.2007 (320) 10.09.2007 (442) 03.10.2007 (151) 09.01.2008 (730) <b>Karlovarské minerální vody, a.s.</b> , Horova 3, Karlovy Vary, 36021, CZ
(210) O-451201	(210) O-451708
(111) <b>295220</b> (220) 24.08.2007 (320) 24.08.2007 (442) 03.10.2007 (151) 09.01.2008 (730) <b>Blatské sklepy s.r.o.</b> , Blato 13, Mikulovice, 53002, CZ	
(210) O-451204	
(111) <b>295221</b> (220) 24.08.2007 (320) 24.08.2007 (442) 03.10.2007 (151) 09.01.2008 (730) <b>Sekanina Aleš</b> , Slovenská 152, Bučovice, 68501, CZ	
(210) O-451210	
(111) <b>295222</b>	

## **Přehled zápisů ochranných známek se změnou ve vztahu ke zveřejněným přihláškám**

Kapitola obsahuje údaje o ochranných známkách zapsaných na základě ustanovení § 28 odst. 1 zákona č. 441/2003 Sb., u kterých došlo ke změně údajů oproti zveřejněné přihlášce ochranné známky.

Číselný přehled

295083, 295093, 295097, 295098, 295099, 295103

## Zápisy ochranných známek se změnou ve vztahu ke zveřejněným přihláškám

(111) **295083**  
(220) 12.04.2006  
(320) 12.04.2006  
(442) 13.09.2006  
(511) 09.01.2008  
(540)

### KH TEAM

(730) **GRAMEX, spol. s r.o.**, Barákova 209, Kutná Hora, 28401, CZ  
(510) (18) aktovky, diplomatky, brašny, kufry, kabelky, kůže, tašky.  
(511) 18  
(210) O-436491

(111) **295093**  
(220) 14.08.2006  
(320) 14.08.2006  
(442) 13.12.2006  
(511) 09.01.2008  
(540)

### STAROPITO

(730) **BREWER s.r.o.**, Masná 7, Ostrava - Moravská Ostrava, 70200, CZ  
(510) (5) výrobky lékárnické a hygienické pro lékařské účely, zejména hygienické potřeby pro lékařství a osobní hygienu, farmaceutické a veterinářské výrobky, hygienické výrobky pro léčebné účely, diabetické přípravky pro léčebné účely, potraviny pro batolata, náplasti, obvazový materiál, materiály pro plombování zubů a pro zubní otisky, dezinfekční přípravky, výrobky pro hubení škodlivých zvířat, fungicidy, herbicidy; (30) káva, čaj, kakao, cukr, rýže, tapioka, kávové náhražky, med, sirup melasový, droždí, sůl, hořčice, ocet, omáčky (k ochucení), koření, led pro osvěžení, snídaňové cereálie a cereální potraviny k přímé spotřebě včetně výrobků z pšenice, žita, ječmene, kukuřice, ovesa a rýže, výrobky z obilnin obsahující čokoládu nebo čokoládovou příchuť nebo jinak ochucené, zejména medem a ovocem, mouka a obilné výrobky určené k lidské výživě, například ovesné a kukuřičné vločky, trvanlivé pekárenské výrobky - müsli tyčinky, sypané müsli, cornflakes, popcorn, toastové pečivo, vafle, lívance a další pekařské výrobky, suchary a sušenky, keksy, biskvity, oplatky, jemné pečivo a cukrovinky, zmrzliny.  
(511) 5, 30  
(210) O-439983

(111) **295097**  
(220) 05.10.2006  
(320) 05.10.2006  
(442) 03.01.2007  
(511) 09.01.2008  
(540)

### DIABAN

(730) **BYLINÁŘ s. r. o.**, Na Lužci 706, Lázně Bohdaneč, 53341, CZ  
(510) (32) piva, minerální vody, šumivé nápoje a jiné nápoje nealkoholické, nápoje a šťávy ovocné, sirupy a jiné přípravky k zhotovování nápojů; (33) alkoholické nápoje.  
(511) 32, 33  
(210) O-441675

(111) **295098**  
(220) 05.10.2006  
(320) 05.10.2006  
(442) 03.01.2007  
(511) 09.01.2008  
(540)

### MIGRAN

(730) **BYLINÁŘ s. r. o.**, Na Lužci 706, Lázně Bohdaneč, 53341, CZ  
(510) (32) piva, minerální vody, šumivé nápoje a jiné nápoje nealkoholické, nápoje a šťávy ovocné, sirupy a jiné přípravky k zhotovování nápojů; (33) alkoholické nápoje.  
(511) 32, 33  
(210) O-441676

(111) **295099**  
(220) 18.10.2006  
(320) 18.10.2006  
(442) 03.01.2007  
(511) 09.01.2008  
(540)

### V NEBI

(730) **Malá Alena**, Příchovice 627, Příchovice, 46848, CZ  
**Malý Martin**, Příchovice 627, Příchovice, 46848, CZ  
(740) Bc. Kamil Kolátor, 28. října 2015/23, Jablonec nad Nisou, 44601  
(510) (43) služby zajišťující stravování a nápoje, kavárny, dočasné ubytování, penziony, provoz hotelového ubytování; (45) osobní a společenské služby poskytované třetími osobami k uspokojení potřeb jednotlivců.  
(511) 43, 45  
(210) O-442054

(111) **295103**  
(220) 15.12.2006  
(320) 15.12.2006  
(442) 31.01.2007  
(511) 09.01.2008  
(540)



(730) **CARMESAGE, s.r.o.**, Karoliny Světlé 303, Praha 1, 11000, CZ  
(510) (9) přístroje a nástroje vědecké, námořní, geodetické, fotografické, filmové, optické, přístroje pro vážení, měření, signalizaci, kontrolu (inspekci), telemetrii, záchranu a přístroje pro vyučování, přístroje a nástroje pro vedení, přepínání, přeměnu, akumulaci, regulaci nebo řízení elektrického proudu, přístroje pro záznam, převod, reprodukci zvuku nebo obrazu, magnetické nosiče zvukových záznamů, gramofonové desky, automatické distributory a mechanismy pro přístroje a mince, zapisovací pokladny, počítačové stroje, přístroje pro zpracování informací a počítače, hasicí přístroje, přístroje na zaznamenávání času, radiopřijímače, zařízení a přístroje pro datovou komunikaci, elektronické sítě a systémy pro přenos dat, přístroje pro vědecké laboratorní výzkumy, veškeré počítačové programy a software bez ohledu na záznamová média nebo prostředky šíření, tj. software nahraný na magnetických médiích nebo stažený ze vzdálené počítačové sítě, telefonní přístroje a příslušenství, telefonní automaty, telefonní ústředny, mobilní telefony včetně příslušenství, mobilní radiotelefonní sítě, všechny telekomunikační přístroje a zařízení zařazené ve třídě 9, stroje pro záznam, přenos a reprodukci zvuku nebo obrazu, kancelářská a výpočetní technika; (32) piva, minerální vody, šumivé nápoje a jiné nápoje nealkoholické, nápoje a šťávy ovocné, sirupy a jiné přípravky k zhotovování nápojů; (35) přímý marketing, rozesílání a jiná distribuce tištěných výrobků a informačních produktů všeho druhu včetně tištěných výrobků a materiálů reklamního charakteru, poskytování obchodních a podnikatelských informací, shromažďování, poskytování, třídění, překlad (informací do počítačových databází) nebo jiné zpracovávání obchodních nebo podnikatelských informací, včetně vytváření, zpracovávání a třídění dat v rámci databází, automatizované zpracování dat, služby databank - vyhledávání obchodních dat a informací, pomoc při řízení obchodní činnosti, průzkum trhu, šíření propagačních informací, zejména systemizace informací do počítačových databází, zpracovávání specializovaných podnikových evidencí, reklamní a propagační činnost, rozšiřování a poskytování reklamních a inzertních materiálů, periodických a neperiodických tiskovin, zejména novin, časopisů určených pro reklamu a propagaci, prospektů,

letáků, katalogů, reklamní literatury, brožur v tištěné podobě, na jiných nosných médiích prostřednictvím sítí Internet nebo jiné obdobné veřejné či neveřejné telekomunikační sítě, prostřednictvím satelitů apod., reklamní, propagační a inzertní činnost všeho druhu, využití Internetu ke komerčním účelům, služby související se záznamem, přepisem, vypracováním a kompilací dat a informací, zejména v oblasti obchodu a reklamy, zprostředkování obchodu s výše uvedenými výrobky tř. 9 a 32, s výjimkou výrobků: dálkové ovladače pro auta, garáže, přístroje a nástroje používané pro řízení vozidel a lodí, jako přístroje k měření a převádění příkazů, elektrické přístroje a nástroje (náležející do této třídy), elektrická a elektronická zabezpečovací zařízení proti odcizení motorových vozidel, zejména imobilizéry, alarmy, centrální zamykání aut, centrální elektronické stahování oken, provoz e-shopu, komerční využití Internetu v oblastech komerčních internetových médií a vyhledávacích služeb, on-line inzerce, marketing a obchod, pronájem reklamních míst a prostoru, zpracování dat a informací elektronickými a počítačovými prostředky a prostřednictvím elektronické pošty, organizování komerčních akcí, pořádání výstav k obchodním účelům, merchandising, franchising, komerční využití Internetu v oblastech komerčních internetových médií a vyhledávacích služeb, ebusiness, on-line inzerce, seznamovací inzerce, rozhlasová reklama, reklama na vzdálených terminálech; (36) pojištění, služby nemovitostní, správa nemovitostí, služby pronájmu, odhadu nemovitostí nebo služby tichého společníka; (38) komunikace a přenos dat prostřednictvím veřejné nebo neveřejné telekomunikační sítě včetně Internetu pomocí telefonů, mobilních telefonů, telefaxů, satelitů, počítačů či terminálů nebo jakýmkoliv jinými prostředky, včetně přenosu elektronické pošty a přenosu dat v reálném čase (přenosu zvuku, obrazu, textu nebo jiných dat či informací) a poskytování a zprostředkovávání služeb s tím spojených včetně poskytování přístupu a připojení k těmto telekomunikačním sítím včetně Internetu, provozování veřejné nebo neveřejné telekomunikační sítě, šíření elektronických tiskovin, časopisů, periodik, knih a jiných dat prostřednictvím veřejné nebo neveřejné telekomunikační sítě včetně Internetu, informační služby na Internetu včetně provozování elektronických nástěnek, diskusních skupin a fór a poskytování přístupu k on-line informačním službám a databázím, tisková agentura, zajištění prostoru pro webové stránky, zejména provozování internetového serveru, přenos dat a informací prostřednictvím multimediálních systémů a sítí, elektronické chatování, služby call centra, provozování internetového serveru, provozování internetového portálu, poskytování přístupu k internetu, umožnění přístupu k informačním službám, přenos datových zpráv, video zpráv, textových a hlasových zpráv, navigačních zpráv, dopravních informací, dálkovými přenosy textu, hlasu, obrazů a videa, dálkovým přenosem a radiokomunikací, vysílání zpráv, přijímání a posílání, přenášení a přijímání rádiem a internetem; (39) odtahová služba osobních automobilů, automobilová doprava, doprava nákladní /kamionová/, služby dopravců, doručovací služby, doručování balíků, doručování zboží, dovoz, doprava, kurýrní služby, služby donášky, přeprava cenností, přeprava osob a zboží, spedice; (41) zpravodajské služby, vzdělávací informace, zpřístupňování elektronických tiskovin, časopisů, periodik, knih a jiných dat prostřednictvím veřejné nebo neveřejné telekomunikační sítě včetně Internetu, služby internetových síťových her; (42) návrhy, strukturování a programování či jiné vytváření počítačových programů a počítačových systémů, zejména programového vybavení internetových, intranetových či jiných síťových serverů, serverových stanic a systémů, včetně jeho instalace, zavádění, aktualizace a údržby, návrhy, strukturování a programování či jiné vytváření databází, jiných datových systémů a aplikací pro jejich zpracování, včetně jejich zpřístupňování a jejich instalace, zavádění, aktualizace a údržby, návrhy, strukturování a programování či jiné vytváření internetových či intranetových počítačových stránek a nástěnek (webpages a websites) a internetových či intranetových aplikací, včetně jejich instalace, zavádění, aktualizace a údržby, hostování (poskytování volného prostoru) pro internetové či intranetové počítačové stránky a nástěnky (webpages a websites) nebo hostování (poskytování volného prostoru) v rámci těchto stránek či nástěnek, hostování (poskytování volného prostoru) pro internetové či intranetové aplikace, převod (konverze) počítačových programů, dat či jiných údajů v elektronické podobě z různých formátů do jiných

formátů, převod (konverze) dokumentů, dat či jiných údajů z fyzických médií na elektronická média, tvorba a správa webových stránek, vývoj internetových aplikací, informační architektura, poskytování projektů a návrhů při výběru dodavatelů internetových technologií, projektové řízení internetových aplikací a webových prezentací; (45) seznamovací služby.

(511) 9, 32, 35, 36, 38, 39, 41, 42, 45  
(210) O-443827

## Zápisy licenčních smluv k mezinárodně zapsaným ochranným známkám

V této kapitole jsou zveřejněny zápisy licenčních smluv k mezinárodně zapsaným ochranným známkám platným na území České republiky.

Číslo zápisu	Vlastník	Nabyvatel licence	Druh licence	Datum uzavření licenční smlouvy	S účinností od data
826526	Ing. Květoslav Čermák, CSc., Petrušov 26, Staré Město, 56232, SK;	Stanislav Bednář, Vrbka 26/5, Ostrava-Krásné Pole, 72526, CZ;	nevýlučná	01.12.2007	07.01.2008

## Ochranné známky zrušené a prohlášené za neplatné

Tato kapitola obsahuje údaje o rozhodnutích o zrušení ochranné známky na základě ustanovení § 31 zákona č. 441/2003 Sb. nebo o prohlášení ochranné známky za neplatnou na základě ustanovení § 32 zákona č. 441/2003 Sb. Existuje-li důvod zrušení/prohlášení ochranné známky za neplatnou pouze ve vztahu k některým z výrobků nebo služeb, Úřad ochrannou známku zruší/prohlásí za neplatnou pouze pro tyto výrobky nebo služby. Údaje o výsledku rozhodnutí (zrušení ochranné známky, částečné zrušení ochranné známky, prohlášení ochranné známky za neplatnou, prohlášení ochranné známky za částečně neplatnou) jsou uvedeny za datem právní moci rozhodnutí pod INID kódem (583) s názvem "Datum právní moci rozhodnutí/výsledek rozhodnutí".

(111) 227047

(540)

**ENJOY**

(583) 04.01.2008 / zrušení ochranné známky

---

## Přehled obnov zápisu ochranných známek

Kapitola obsahuje údaje o ochranných známkách, u kterých byl na žádost vlastníka obnoven zápis podle ustanovení § 28 odst. 2 zákona č. 441/2003 Sb.

Číselný přehled												
93621	98010	98506	100327	100633	100642	100866	153483	158042	158229	158396	158681	163627
163628	163894	164127	164489	167209	167210	167211	167283	167482	212328	212841	213573	214237
214243	214262	214264	215139	215140	215302	215321	215364	215847	215861	216354	216581	216582
216597	216609	216649	216732	217337	217383	217525	217832	217833	217932	217933	217949	217971
218001	218389	218445	218446	218483	218502	218635	218636	218855	218875	218979	219011	219286
219600	219989	220021	220095	220096	220342	220409	220426	220455	220935	220936	221610	221699
221971	222261	222569	222583	222592	222615	222738	223143	223167	223172	223173	223196	223475
223696	223818	224830	224941	226613	230596	234647	235365	252125	276559			

## Obnovy zápisu ochranných známek

(111) **93621**  
(220) 19.01.1938  
(151) 19.01.1938  
(540)

### GALODYN

(730) **Zentiva, a.s.**, Nitrianska 100, Hlohovec, 92027, SK  
(740) ROTT, RŮŽIČKA & GUTTMANN Patentová, známková a advokátní kancelář, JUDr. Vladimír Rott, Nad Štolou 12, Praha 7, 17000  
(510) Lučební a lékárnické výrobky všeho druhu.  
(511) 1, 5  
(210) O-14101

(540) **IPECOSIT**

(730) **Zentiva, a.s.**, Nitrianska 100, Hlohovec, 92027, SK  
(740) ROTT, RŮŽIČKA & GUTTMANN Patentová, známková a advokátní kancelář, JUDr. Vladimír Rott, Nad Štolou 12, Praha 7, 17000  
(510) Léčivé a lékárnické prostředky a přípravky, přípravky pro zubní praxi, drogy, lučební výrobky pro lékařské, průmyslové, vědecké, fotografické, zemědělské a lesnické účely, desinfekční prostředky, dietetické a výživné prostředky a přípravky.  
(511) 1, 2, 5  
(210) O-1465

(111) **98010**  
(220) 30.09.1947  
(151) 30.09.1947  
(540)



(730) **TOS, a. s.**, Stankovského 1892, Čelákovice, 25088, CZ  
(740) RNDr. Marek Moša, Ph.D., patentový zástupce, Mečeříž 213, Mečeříž, 29477  
(510) (7) kovoobráběcí stroje všeho druhu.  
(511) 7  
(210) O-11652

(111) **100633**  
(220) 12.01.1948  
(151) 12.01.1948  
(540)

### TOS

(730) **TOS, a. s.**, Stankovského 1892, Čelákovice, 25088, CZ  
(740) RNDr. Marek Moša, Ph.D., patentový zástupce, Mečeříž 213, Mečeříž, 29477  
(510) Stroje, strojní zařízení, přístroje, nářadí a náčiní všeho druhu, zejména obráběcí stroje a přístroje všeho druhu a jejich součásti a instalační materiál a armatury, obráběcí náčiní a nářadí, s výjimkou ocelových a jiných kovových konstrukcí, tlakových nádob kovových, kovových výrobků jako například odlitků, obrobků, svařenců, zámečnických a jiných kovových výrobků v jiné třídě neuvedených ve třídě 6 mezinárodního třídění výrobků a služeb; dopravníků a přepravníků všeho druhu a jejich komponentů v jiné třídě nezařazených, hydraulických lisů, zdvihacích zařízení ve třídě 7 mezinárodního třídění výrobků a služeb.  
(511) 6, 7, 8, 9, 10, 11, 17, 18  
(210) O-9511

(111) **98506**  
(220) 31.10.1947  
(151) 31.10.1947  
(540)



(730) **TOS, a. s.**, Stankovského 1892, Čelákovice, 25088, CZ  
(740) RNDr. Marek Moša, Ph.D., patentový zástupce, Mečeříž 213, Mečeříž, 29477  
(510) Stroje, strojní zařízení, přístroje, nářadí a náčiní všeho druhu, zejména obráběcí stroje a přístroje všeho druhu a jejich součásti a instalační materiál a armatury, obráběcí náčiní a nářadí, s výjimkou ocelových a jiných kovových konstrukcí, tlakových nádob kovových, kovových výrobků jako například odlitků, obrobků, svařenců, zámečnických a jiných kovových výrobků v jiné třídě neuvedených ve třídě 6 mezinárodního třídění výrobků a služeb; dopravníků a přepravníků všeho druhu a jejich komponentů v jiné třídě nezařazených, hydraulických lisů, zdvihacích zařízení ve třídě 7 mezinárodního třídění výrobků a služeb.  
(511) 6, 7, 8, 9  
(210) O-9532

(111) **100642**  
(220) 13.01.1948  
(151) 13.01.1948  
(540)

### CORAZON

(730) **Zentiva, a. s.**, Nitrianska 100, Hlohovec, 92027, SK  
(740) ROTT, RŮŽIČKA & GUTTMANN Patentová, známková a advokátní kancelář, JUDr. Vladimír Rott, Nad Štolou 12, Praha 7, 17000  
(510) (5) léčiva.  
(511) 5  
(210) O-14109

(111) **100327**  
(220) 19.01.1938  
(151) 19.01.1938

(111) **100866**  
(220) 28.01.1948  
(151) 28.01.1948  
(540)

### PHARYNOL

(730) **Zentiva, a. s.**, Nitrianska 100, Hlohovec, 92027, SK  
(740) ROTT, RŮŽIČKA & GUTTMANN Patentová, známková a advokátní kancelář, JUDr. Vladimír Rott, Nad Štolou 12, Praha 7, 17000  
(510) Léčiva, lučební výrobky k léčebným účelům a pro zdravotní péči, lékárenské drogy, náplasti, obvazové látky, prostředky k hubení zvířat a rostlin, prostředky k ničení zárodků a protihnilobné /desinfekční/, prostředky k udržování potravin v čerstvém a trvanlivém stavu.  
(511) 1, 3, 5  
(210) O-14117

(111) **153483**  
(220) 23.08.1958  
(151) 18.09.1958  
(540)

### TAGAL



- (730) **Druchema, družstvo pro chemickou výrobu a služby**,  
Služeb 3, Praha 10 - Strašnice, 10000, CZ  
(740) ROTT, RŮŽIČKA & GUTTMANN Patentová, známková a  
advokátní kancelář, JUDr. Vladimír Rott, Nad Štolou 12, Praha  
7, 17000  
(510) Lučební výrobky, zejména krémy na obuv.  
(511) 1, 3  
(210) O-17239

- (111) **158042**  
(220) 26.03.1968  
(151) 19.04.1968  
(540)



- (730) **Diageo Ireland**, St. James's Gate, Dublin 8, IE  
(740) KOREJZOVÁ & SPOL., v.o.s., JUDr. Petra Korejzová,  
advokátka, Korunní 810/104 E, Praha 10, 10100  
(510) (32) piva: stout, porter, ale i ležák.  
(511) 32  
(210) O-41542

- (111) **158229**  
(220) 17.04.1968  
(151) 28.06.1968  
(540)

### BETALOC

- (730) **AstraZeneca AB**, Västra Mälarehamnen 9, Sodertalje, SE  
(740) Společná advokátní kancelář Vsetečka Zelený Švorčík  
Kalenský a partneři, JUDr. Pavel Zelený, Hálkova 2, Praha 2,  
12000  
(510) (5) prostředky blokující beta receptory pro léčení anginy  
pectoris a jiných kardiovaskulárních nemocí.  
(511) 5  
(210) O-41633

- (111) **158396**  
(220) 15.08.1968  
(151) 23.09.1968  
(540)



- (730) **LETOV LETECKÁ VÝROBA s. r. o.**, Beranových 65,  
Praha 9 - Letňany, 19902, CZ  
(740) TRAPLOVÁ-HAKR-KUBÁT Advokátní a patentová kancelář,  
JUDr. Jarmila Traplová, Přístavní 24, Praha 7, 17000  
(510) Pilotní cvičné kabiny, automatická kontrolní zařízení pro  
letadla, vrtulníky, motorové kluzáky.  
S prioritou od 15.8.1978: Vlečné terče, rotorové listy,  
vystřelovací trenažery pro piloty.  
S prioritou od 15.8.1988: Letecké a lodní trenažery, ultralehké  
letouny, sportovní letouny.  
(511) 9, 12  
(210) O-42165

- (111) **158681**  
(220) 20.03.1968  
(151) 17.02.1969  
(540)

### MONSANTO

- (730) **MONSANTO TECHNOLOGY LLC**, 800 North Lindbergh  
Boulevard, St. Louis, MO, US  
(740) Společná advokátní kancelář Vsetečka Zelený Švorčík  
Kalenský a partneři, JUDr. Otakar Švorčík, Hálkova 2, Praha 2,  
12000  
(510) (5) farmaceutické, veterinární a sanitární přípravky, potraviny  
pro děti a invalidy, náplastě, obvazový materiál, materiál pro  
výplň zubů, zubní vosk, desinfekční přípravky pro ničení  
plevele a hubení hmyzu; (29) maso, ryby, drůbež, zvěřina,  
masové výtažky, konzervované, sušené nebo važené ovoce a  
zelenina, želé, džemy, vejce, mléko a ostatní mlékařenské  
výrobky, jedlé oleje a tuky, zavařeniny, nakládané potraviny.  
(511) 5, 29  
(210) O-41515

- (111) **163627**  
(220) 09.02.1978  
(151) 11.04.1978  
(540)

### SHELL SUPER PLUS

- (730) **Shell Brands International AG**, Baarermatte, Baar, CH  
(740) Společná advokátní kancelář Vsetečka Zelený Švorčík  
Kalenský a partneři, JUDr. Pavel Zelený, Hálkova 2, Praha 2,  
12000  
(510) (4) průmyslové oleje a tuky (s výjimkou jedlých olejů a tuků a  
éterických olejů), mazadla, paliva (včetně pohonných látek pro  
motory), svítiva.  
(511) 4  
(210) O-50484

- (111) **163628**  
(220) 09.02.1978  
(151) 10.04.1978  
(540)



- (730) **Shell Brands International AG**, Baarermatte, Baar, CH  
(740) Společná advokátní kancelář Vsetečka Zelený Švorčík  
Kalenský a partneři, JUDr. Pavel Zelený, Hálkova 2, Praha 2,  
12000  
(510) (4) průmyslové oleje a tuky (s výjimkou jedlých olejů a tuků a  
éterických olejů), mazadla, paliva (včetně pohonných látek pro  
motory), svítiva.  
(511) 4  
(210) O-50485

- (111) **163894**  
(220) 08.03.1978  
(151) 14.11.1978  
(540)

### RAVE

- (730) **Unilever N.V.**, Rotterdam, NL  
(740) Baker & McKenzie v.o.s., JUDr. Gabriela Vendlová, Ph.D.,  
Klimentská 46, Praha, 11000  
(510) (3) kosmetické a toaletní přípravky, zejména přípravky pro  
pěstění vlasů.  
(511) 3  
(210) O-50515

- (111) **164127**  
(220) 20.10.1978

(151) 06.08.1979  
(540)

### AMBERSEP

(730) **Rohm and Haas Company, společnost zřízená podle zákonů státu Delaware**, 100 Independence Mall West, Philadelphia, PA 19106-2399, PA, US  
(740) Patentservis Praha a.s., Jivenská 1273/1, Praha 4, 14021  
(510) (1) chemické výrobky pro průmyslové a vědecké účely, včetně inertních polymerových zrn k užití v iontoměničích, chemické výrobky určené pro fotografii, zemědělství, zahradnictví a lesnictví, pryskyřice umělé, plastické hmoty v surovém stavu (v prášku, v pastách nebo v tekutém stavu), půdní hnojiva umělá, hasicí prostředky, prostředky pro kalení a pro svařování, chemické prostředky pro konzervování potravin, třísloviny, průmyslová pojidla.  
(511) 1  
(210) O-50830

(111) **164489**  
(220) 14.12.1978  
(151) 20.08.1980  
(540)

### TCB

(730) **ALBERTO-CULVER COMPANY**, 2525 Armitage Avenue, Melrose Park, IL, US  
(740) TRAPLOVÁ-HAKR-KUBÁT Advokátní a patentová kancelář, JUDr. Jarmila Traplová, Přístavní 24, Praha 7, 17000  
(510) (3) výrobky kosmetické a toaletní, zejména výrobky pro péči o vlasy, jako jsou krémové, výživné, jemné pečivo a cukrovinky, zmrzlina, med, sirup z melasy, kvasnice, prášky do pečiva, sůl, hořčice, pepř, ocet, chuťové omáčky, koření, led.  
(511) 3  
(210) O-50916

(111) **167209**  
(220) 18.08.1988  
(151) 11.03.1989  
(540)

### MAXWELL

(730) **KRAFT FOODS HOLDINGS, INC.**, Three Lakes Drive, Northfield, IL, US  
(740) Čermák Hořejš Matějka a spol., JUDr. Jan Matějka, advokát, Národní 32, Praha 1, 11000  
(510) (30) káva, čaj, kakao, cukr, rýže, tapioka, ságo, kávové náhražky, mouka a obilné výrobky k lidské výživě, např. ovesné vločky, nápoje z kávy, kakaa nebo čokolády, chléb, suchary, sušenky, koláče, jemné pečivo a cukrovinky, zmrzlina, med, sirup z melasy, kvasnice, prášky do pečiva, sůl, hořčice, pepř, ocet, chuťové omáčky, koření, led.  
(511) 30  
(210) O-55820

(111) **167210**  
(220) 18.08.1988  
(151) 11.03.1989  
(540)

### GEVALIA

(730) **KRAFT FOODS HOLDINGS, INC.**, Three Lakes Drive, Northfield, IL, US  
(740) Čermák Hořejš Matějka a spol., JUDr. Jan Matějka, advokát, Národní 32, Praha 1, 11000  
(510) (30) káva, čaj, kakao, cukr, rýže, tapioka, ságo, kávové náhražky, mouka a obilné výrobky k lidské výživě, např. ovesné vločky, nápoje z kávy, kakaa nebo čokolády, chléb, suchary, sušenky, koláče, jemné pečivo a cukrovinky, zmrzlina, med, sirup z melasy, kvasnice, prášky do pečiva, sůl, hořčice, pepř, ocet, chuťové omáčky, koření, led.  
(511) 30  
(210) O-55821

(111) **167211**  
(220) 18.08.1988  
(151) 11.03.1989  
(540)

### MAX

(730) **KRAFT FOODS HOLDINGS, INC.**, Three Lakes Drive, Northfield, IL, US

(740) Čermák Hořejš Matějka a spol., JUDr. Jan Matějka, advokát, Národní 32, Praha 1, 11000  
(510) (30) káva, čaj, kakao, cukr, rýže, tapioka, ságo, kávové náhražky, mouka a obilné výrobky k lidské výživě, např. ovesné vločky, nápoje z kávy, kakaa nebo čokolády, chléb, suchary, sušenky, koláče, jemné pečivo a cukrovinky, med, sirup z melasy, kvasnice, prášky do pečiva, sůl, hořčice, pepř, ocet, chuťové omáčky, koření.  
(511) 30  
(210) O-55825

(111) **167283**  
(220) 21.03.1988  
(151) 06.06.1989  
(540)

### THE BRIDGE

(730) **RELIGIOUS TECHNOLOGY CENTER, společnost zřízená podle zákonů státu California**, 1710 Ivar Avenue, Los Angeles, CA, US  
(740) Společná advokátní kancelář Všečečka a partneři, JUDr. Švorčík Otakar, Hálkova 2, Praha 2, 12000  
(510) (16) tiskopisy, periodika, knihy, instruktivní a vyučovací materiály (jiné než přístroje), brožury, příručky; (41) služby v oblasti výchovy, vyučování, kultury a vědy, vydavatelské služby.  
(511) 16, 41  
(210) O-55603

(111) **167482**  
(220) 26.02.1988  
(151) 15.12.1989  
(540)

### CRITERION

(730) **Shell Brands International AG**, Baarermatte, Baar, CH  
(740) Společná advokátní kancelář Všečečka Zelený Švorčík Kalenský a partneři, JUDr. Pavel Zelený, Hálkova 2, Praha 2, 12000  
(510) (1) chemické látky pro průmyslové a vědecké účely, katalyzátory.  
(511) 1  
(210) O-55538

(111) **212328**  
(220) 05.02.1998  
(151) 25.08.1998  
(540)

### DIABETAN

(730) **LEROS, s.r.o.**, U Národní galerie 470, Praha 5 - Zbraslav, 15000, CZ  
(740) ČERVENKA, KLEINTOVÁ, TURKOVÁ Patentová, známková a advokátní kancelář, Ing. Eva Kleintová, Budečská 6/974, Praha 2, 12000  
(510) (5) výrobky farmaceutické, léčiva, léčivé byliny, výrobky sílicí a dietetické k léčebným účelům, léčivé přípravky pro ošetřování zubů a ústní dutiny, masážní prostředky, desinfekční prostředky, přípravky baktericidní a fungicidní, medicínální nápoje, zejména čaje a vína, sirupy k farmaceutickým účelům, bylinné čaje; (30) čaje všeho druhu včetně bylinných a ovocných, dietetické prostředky, potravinové výtažky a doplňky k neléčebným účelům, rostlinné výtažky do potravin, bonbony, žvýkací gummy.  
(511) 5, 30  
(210) O-129824

(111) **212841**  
(220) 11.07.1997  
(151) 28.09.1998

(540)



- (730) **Ing.arch. Mojmír Ranný**, Rytířská 411/4, Praha 1, 11000, CZ  
(740) Ing. Radmila Baumová, Nádražní 29, Žďár nad Sázavou, 59101  
(510) (6) kovové umělecké předměty; (16) obrazy; (20) nábytek; (21) keramika, sklo, porcelán; (24) textilní umělecké předměty; (27) koberce; (37) provádění bytových a občanských staveb; (42) projektová činnost v investiční výstavbě, staveb občanských a bytových, návrhy interiérů a zpracování výkresové dokumentace zařízovacích předmětů.  
(511) 6, 16, 20, 21, 24, 27, 37, 42  
(210) O-123896

- (111) **213573**  
(220) 03.09.1997  
(151) 29.10.1998  
(540)



- (730) **BOHEMIA SEKT, a.s.**, Smetanova 220, Starý Plzenec, 33202, CZ  
(740) Advokátní kancelář Kříž a Bělina, prof. JUDr. Jan Kříž, advokát, Dlouhá 13, Praha 1, 11000  
(510) (33) alkoholické nápoje.  
(511) 33  
(210) O-125220

- (111) **214237**  
(220) 13.01.1998  
(151) 23.11.1998

(540)

Nautilus

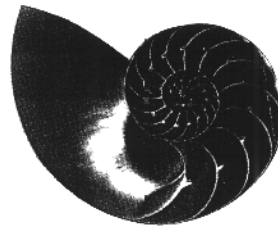

- (730) **Nautilus bytové doplňky s.r.o.**, Vinohradská 2405/190, Praha 3, 13000, CZ  
(740) Mgr. Matěj Sedláček, Ke Kateřinkám 1393, Praha 4, 14900  
(510) (14) hodinářské potřeby a chronometrické přístroje, bytové doplňky z drahých kovů; (20) nábytek, skleněné vitríny, zrcadla; (21) bytové a kuchyňské doplňky ze skla, plechu, hliníku, plastických hmot nebo jiných hmot, podnosy a podložky pro karafy; (35) propagační činnost, reklama, pomoc při řízení obchodní činnosti.  
(511) 14, 20, 21, 35  
(210) O-129146

- (111) **214243**  
(220) 14.01.1998  
(151) 23.11.1998  
(540)

**O'BRIEN**

- (730) **Petr Ochtábec**, Bojov č. 81, Čisovice, 25204, CZ  
(740) Ing. Marie Smrčková, patentový zástupce, Velflíkova 10, Praha 6, 16000  
(510) (9) ochranné kalhoty, vesty, masky pro obličej, ochranné přilby, potápěčské kombinézy, veškeré kontrolní, záchranné a ochranné prostředky pro sport všeho druhu; (18) pytle, vaky, pouzdra, tašky, batohy a ledvinky všeho druhu a velikostí, pro školáky, turisty, lovce, ruční, na záda, plážové, nákupní, cestovní, též sportovní pytle, vaky, tašky, pouzdra ledvinky pro sport a hry všeho druhu, hole horolezecké; (22) stany, též nafukovací stany z pružných hmot, lana a provazy zejména sportovní a horolezecká, sportovní výstroj a výzbroj všeho druhu obsažená ve třídě 22; (25) oblečení a oděvy všeho druhu, sportovní oblečení a oděvy, obuv všeho druhu, sportovní obuv a stélky obuvi, ponožky a punčochy, pokrývky hlavy všeho druhu, lyžařské čepice, lyžařské přilby, čepice, kulichy, pletené čepice, čepice s kšiltem, rukavice, sportovní výzbroj a výstroj všeho druhu obsažená ve třídě 25; (28) tělocvičné a sportovní nářadí a náčiní všeho druhu, též pro fitnesscentra, ochranné oděvy a chrániče proti úrazům při ledním a pozemním hokeji, chrániče holení a loktů, ramen, rukou, brankářské betony, lapačky a vyrážecíky, lyže, lyžařské hole, pálky, rukavice sportovní všeho druhu, hole hokejové a golfové, brusle nebo kolečkové brusle, brusle s botami, hrací míče a míčky pro sportovní hry, tedy pro fotbal, tenis, golf a pro hraní, veškerá sportovní výzbroj a výstroj a sportovní výrobky neobsažené v jiných třídách.  
(511) 9, 18, 22, 25, 28  
(210) O-129197

- (111) **214262**  
(220) 20.01.1998  
(151) 23.11.1998  
(540)



- (730) **UNILEVER N.V.**, Weena 455, Rotterdam, NL  
(740) Baker & McKenzie v.o.s., JUDr. Gabriela Vendlová, Ph.D., Klimentůvská 46, Praha, 11000

- (510) (30) zmrzliny krémové, zmrzliny na bázi vody, mražené (540)  
cukrovinky, přípravky k výrobě shora uvedeného zboží v této  
třídě.  
(511) 30  
(210) O-129366
- 

- (111) **214264**  
(220) 21.01.1998  
(151) 23.11.1998  
(540)



- (730) **STAPRO s. r. o.**, Pernštýnské náměstí 51, Pardubice, 53002, CZ  
(510) (16) časopis a publikace; (41) nakladatelství a vydavatelství.  
(511) 16, 41  
(210) O-129391
- 

- (111) **215139**  
(220) 11.11.1997  
(151) 25.01.1999  
(540)



*Baustoffe fürs Leben*

- (730) **SCHWENK Zement KG**, Hindenburgring 15, 89077 Ulm, DE  
(740) JUDr. Večeřa Jaroslav, advokát, Na Příkopě 15, Praha 1, 11000  
(510) (19) cement, beton, výrobky z betonu, betonové panely, desky z umělého kamene, vápno bílé, vápno barevné, betonové stavební prvky.  
(511) 19  
(210) O-127079
- 

- (111) **215140**  
(220) 11.11.1997  
(151) 25.01.1999  
(540)



- (730) **SCHWENK Zement KG**, Hindenburgring 15, 89077 Ulm, DE  
(740) JUDr. Večeřa Jaroslav, advokát, Na Příkopě 15, Praha 1, 11000  
(510) (19) cement, beton, výrobky z betonu, betonové panely, desky z umělého kamene, vápno bílé, vápno barevné, betonové stavební prvky.  
(511) 19  
(210) O-127080
- 

- (111) **215302**  
(220) 19.03.1998  
(151) 25.01.1999

## FRANCK MULLER

- (730) **FMTM Distribution Ltd.**, Skelton Building, Main Street, Road Town, Tortola, VG  
(740) TRAPLOVÁ-HAKR-KUBÁT Advokátní a patentová kancelář, JUDr. Jarmila Traplová, Přístavní 24, Praha 7, 17000  
(510) (14) hodinářské potřeby a chronometrické přístroje, části a součástky k uvedenému zboží, klenoty, bižuterie, drahokamy.  
(511) 14  
(210) O-131004
- 

- (111) **215321**  
(220) 02.04.1998  
(151) 25.01.1999  
(540)

## ESPRIT

- (730) **ESPRIT INTERNATIONAL**, 1370 Broadway, New York, NY, US  
(740) Baker & McKenzie v.o.s., JUDr. Gabriela Vendlová, Ph.D., Klimentská 46, Praha, 11000  
(510) (4) svíčky.  
(511) 4  
(210) O-131408
- 

- (111) **215364**  
(220) 17.04.1998  
(151) 25.01.1999  
(540)



- (730) **AKRAS Flavours AG**, Industriezentrum NÖ-Süd, Strasse 1, Obj. 29, A-2362 Biedermannsdorf, AT  
(740) KOREJZOVÁ & SPOL., v.o.s., JUDr. Petra Korejzová, advokátka, Korunní 810/104 E, Praha 10, 10100  
(510) (32) vody minerální a šumivé a jiné nealkoholické nápoje, ovocné nápoje a ovocné šťávy, sirupy a jiné přípravky k přípravě nápojů.  
(511) 32  
(210) O-131951
- 

- (111) **215847**  
(220) 10.02.1998  
(151) 22.02.1999

(540)



- (730) UNILEVER N.V., Weena 455, Rotterdam, NL  
(740) Baker & McKenzie v.o.s., JUDr. Gabriela Vendlová, Ph.D., Klimentská 46, Praha, 11000  
(510) (30) zmrzliny krémové, zmrzliny na bázi vody, mražené cukrovinky, přípravky k výrobě shora uvedeného zboží, vše ve třídě 30.  
(511) 30  
(210) O-129917

- (111) **215861**  
(220) 26.02.1998  
(151) 22.02.1999  
(540)



- (730) MPCH s.r.o., Republikánská 1102/45, Plzeň, 31200, CZ  
(510) (42) geodetické a kartografické práce.  
(511) 42  
(210) O-130464

- (111) **216354**  
(220) 07.10.1997  
(151) 29.03.1999  
(540)

### REXITE

- (730) Ing. Rezek Lubomír, Vinohrady 333, Zlín, 76001, CZ  
(740) Mgr. Matěj Sedláček, Ke Kateřinkám 1393, Praha 4, 14900  
(510) (16) školní aktovky, penály; (18) kožené školní aktovky, kožené penály, kabelky, ataše kufříky, kufry, spisovky, peněženky, tašky; (25) obuv, rukavice, punčochové zboží, opasky pánské i dámské.  
(511) 16, 18, 25  
(210) O-126020

- (111) **216581**  
(220) 19.01.1998  
(151) 29.03.1999  
(540)

### SURFO

- (730) Jiří Uvízl - SURFO, Cvrčelka 484, Plumlov, 79803, CZ  
(740) Ing. Dohnal Jiří, patentový zástupce, Nedbalova 29, Brno, 62300  
(510) (18) kůže, imitace kůže, výrobky z těchto materiálů, surové kůže a kožišiny, kufry a cestovní brašny, deštníky, slunečníky a hole, biče, postroje na koně a sedlářské výrobky; (25) oděvy, obuv, kloboučnické zboží včetně pro sportovní a rekreační účely; (28) hry, hračky, tělocvičné a sportovní potřeby, rybářské potřeby, nářadí pro zimní sport, nářadí pro sportovní hry, zboží plážové a koupací, ozdoby na vánoční stromky.  
(511) 18, 25, 28  
(210) O-129337

- (111) **216582**  
(220) 19.01.1998

- (151) 29.03.1999  
(540)



- (730) Jiří Uvízl - SURFO, Cvrčelka 484, Plumlov, 79803, CZ  
(740) Ing. Dohnal Jiří, patentový zástupce, Nedbalova 29, Brno, 62300  
(510) (18) kůže, imitace kůže, výrobky z těchto materiálů, surové kůže a kožišiny, kufry a cestovní brašny, deštníky, slunečníky a hole, biče, postroje na koně a sedlářské výrobky; (25) oděvy, obuv, kloboučnické zboží včetně pro sportovní a rekreační účely; (28) hry, hračky, tělocvičné a sportovní potřeby, rybářské potřeby, nářadí pro zimní sport, nářadí pro sportovní hry, zboží plážové a koupací, ozdoby na vánoční stromky.  
(511) 18, 25, 28  
(210) O-129338

- (111) **216597**  
(220) 21.01.1998  
(151) 29.03.1999  
(540)

### ZORAC

- (730) Allergan, Inc., 2525 Dupont Drive, Irvine, CA, US  
(740) Čermák Hořejš Matějka a spol., JUDr. Jan Matějka, Národní 32, Praha 1, 11000  
(510) (5) retinoid k zevnímu a orálnímu užití při chorobách keratinizace a chorobách kůže.  
(511) 5  
(210) O-129414

- (111) **216609**  
(220) 28.01.1998  
(151) 29.03.1999  
(540)

### BIO GOLEM

- (730) DRUCHEMA, družstvo pro chemickou výrobu a služby, Služeb 3, Praha 10, 10000, CZ  
(740) ROTT, RŮŽIČKA & GUTTMANN Patentová, známková a advokátní kancelář, JUDr. Vladimír Rott, Nad Štolou 12, Praha 7, 17000  
(510) (1) chemické přípravky na čištění pro použití v průmyslu včetně přípravku pro čištění odpadních potrubí, septiků a suchých záchodů; (3) čisticí prostředky pro septiky a suché záchody, pro čištění odpadních potrubí, van, výlevek, gulí v podlaže, záchodových mís a mušlí, přípravky na odstraňování zápachu a znečištění způsobených domácími zvířaty; (5) desinfekční prostředky.  
(511) 1, 3, 5  
(210) O-129567

- (111) **216649**  
(220) 05.02.1998  
(151) 29.03.1999  
(540)

### FYTOKLIMAN

- (730) LEROS, s.r.o., U Národní galerie 470, Praha 5 - Zbraslav, 15000, CZ  
(740) ČERVENKA, KLEINTOVÁ, TURKOVÁ Patentová, známková a advokátní kancelář, Ing. Eva Kleintová, Budečská 6/974, Praha 2, 12000  
(510) (5) bylinné čaje, léčivé byliny, medicínální nápoje, zejména čaje; (30) čaje všeho druhu včetně bylinných a ovocných.  
(511) 5, 30  
(210) O-129823

- (111) **216732**  
(220) 02.04.1998  
(151) 29.03.1999



(540)

# Maestro

- (730) **GUSEPPE a.s.**, ČSA 449, Hradec Králové, 50002, CZ  
(510) (29) konzervovaná zelenina a ovoce, mražená zelenina a ovoce, sušená zelenina a ovoce, konzervované a sušené houby, šunky, salámy, mletá masa, maso, ryby, mražené ryby, džemy, marmelády, sýry, oleje a jedlé tuky; (30) pudinky, pizza, mražená pizza, koláče, knedlíky, pekárenské výrobky, výrobky z mouky a obilnin, kečupy, protlaký, koření a dochucovadla, droždí; (31) čerstvá zelenina a ovoce, čerstvé houby.
- (511) 29, 30, 31  
(210) O-131423

- (111) **217337**  
(220) 30.01.1998  
(151) 23.04.1999  
(540)



- (730) **Výzkumný ústav veterinárního lékařství, v.v.i.**, Hudcova 70, Brno, 62100, CZ  
(510) (5) diagnostické, preventivní a léčebné biopreparáty, prostředky k ovlivnění zdravotního stavu zvířat; (9) laboratorní potřeby a přístroje pro zemědělské provozy; (35) pomoc při řízení obchodní činnosti hospodářských organizací v ČR i vývozu a dovozu; (42) metodická, referenční a expertizní činnost pro hospodářské organizace, diagnostická činnost podle požadavků zdravotnických organizací v oborech antropozoonóz, sterility, genotoxicity, hygieny potravin, cizorodých látek v potravním řetězci a ukazatelů kvality životního prostředí, veterinářské a zemědělské služby, vývoj a ověřování biopreparátů, diagnostik, laboratorních potřeb a přístrojů pro zemědělské provozy, příprava programů pro široké využívání výpočetní techniky, informatiky a expertních systémů v experimentální a praktické činnosti pracovišť a organizací, provoz Sbirky zoopatogenních mikroorganismů a banky buněčných kultur.
- (511) 5, 9, 35, 42  
(210) O-129619

- (111) **217383**  
(220) 04.03.1998  
(151) 23.04.1999  
(540)



- (730) **A7B Bohemia a.s.**, Černošice 134, Černošice, 25228, CZ  
(510) (29) druhy mléka, smetany, ostatní mléčné výrobky včetně jednotlivých druhů másla, sýra, tvarohu a mléčných nápojů, dále jedlé tuky; (30) druhy kávy, čaje, kakao včetně nápojů připravovaných na základě kávy, kakaa a čokolády; (31) druhy

minerálních vod, ovocné nápoje a šťávy.

- (511) 29, 30, 31  
(210) O-130586

- (111) **217525**  
(220) 15.06.1998  
(151) 23.04.1999  
(540)



- (730) **OSPAP VELKOOBCHOD PAPIREM a.s.**, K Hrušovu 292/4, Praha 10, 10223, CZ  
(510) (16) papírenské zboží jako papíry všeho druhu, lepenky, kartony, kopírovací papíry, obaly a obalové materiály všeho druhu, pera, tužky, uzavírací materiály, papírové ubrousky a kapesníky, hygienické papírové zboží všeho druhu, lepidla pro papírenství a domácnost, kancelářské potřeby.
- (511) 16  
(210) O-133595

- (111) **217832**  
(220) 24.11.1997  
(151) 27.05.1999  
(540)



- (730) **TELCEL, spol. s r.o.**, Dlážděná 1586/4, Praha 1, 11000, CZ  
(740) Ing. Radmila Baumová, Nádražní 29, Žďár nad Sázavou, 59101  
(510) (9) telefony a faxy včetně bezdrátových a mobilních, radiostanice, telefonní ústředny, hardware a software v oblasti datových přenosů; (38) výstavba a správa počítačových sítí, poskytování připojení k počítačovým sítím včetně Internetu, půjčování elektronických zařízení včetně mobilních telefonů; (42) poskytování odborných služeb v oblasti počítačů a počítačových sítí, údržba dat a jejich aktualizace.
- (511) 9, 38, 42  
(210) O-127619

- (111) **217833**  
(220) 24.11.1997  
(151) 27.05.1999  
(540)

# TELCEL

- (730) **TELCEL, spol. s r.o.**, Dlážděná 1586/4, Praha 1, 11000, CZ  
(740) Ing. Radmila Baumová, Nádražní 29, Žďár nad Sázavou, 59101  
(510) (9) telefony a faxy včetně bezdrátových a mobilních, radiostanice, telefonní ústředny, hardware a software v oblasti datových přenosů; (38) výstavba a správa počítačových sítí, poskytování připojení k počítačovým sítím včetně Internetu, půjčování elektronických zařízení včetně mobilních telefonů; (42) poskytování odborných služeb v oblasti počítačů a počítačových sítí, údržba dat a jejich aktualizace.
- (511) 9, 38, 42  
(210) O-127620

(111) **217932**  
(220) 19.01.1998  
(151) 27.05.1999  
(540)

(730) **PULFORD spol. s r.o.**, Myslbekova 709/27, Praha 6, 16900, CZ  
(510) (16) tiskárenské výrobky, obalové materiály, fotografie, kancelářské potřeby, papírenské zboží; (35) reklamní a propagační služby, mediální inzeráty, anotace a spoty, layouty tiskovin a inzerátů, reklamní slogany, články, stati a další formy komunikace s veřejností, billboardy, reklamní displeje, poutače a neony, prostředky informačních a orientačních systémů; (41) vydavatelská a nakladatelská činnost, zejména příprava, zhotovení a produkce periodických a neperiodických publikací, pořádání a produkce společenských a kulturních akcí.  
(511) 16, 35, 41  
(210) O-129333

(111) **217933**  
(220) 19.01.1998  
(151) 27.05.1999  
(540)

**Pulford**

(730) **PULFORD, spol. s r.o.**, Myslbekova 709/27, Praha 6, 16900, CZ  
(510) (16) tiskárenské výrobky, obalové materiály, fotografie, kancelářské potřeby, papírenské zboží; (35) reklamní a propagační služby, mediální inzeráty, anotace a spoty, layouty tiskovin a inzerátů, reklamní slogany, články, stati a další formy komunikace s veřejností, billboardy, reklamní displeje, poutače a neony, prostředky informačních a orientačních systémů; (41) vydavatelská a nakladatelská činnost, zejména příprava, zhotovení a produkce periodických a neperiodických publikací, pořádání a produkce společenských a kulturních akcí.  
(511) 16, 35, 41  
(210) O-129334

(111) **217949**  
(220) 23.01.1998  
(151) 27.05.1999  
(540)

**BAUSCH&LOMB PUREVISION**

(730) **BAUSCH & LOMB INCORPORATED**, One Bausch & Lomb Place, Rochester, NY, US  
(740) Společná advokátní kancelář Všetečka Zelený Švorčík Kalenský a partneři, JUDr. Pavel Zelený, Hálkova 2, Praha 2, 12000  
(510) (9) kontaktní čočky.  
(511) 9  
(210) O-129477

(111) **217971**  
(220) 09.02.1998  
(151) 27.05.1999  
(540)

**AMWAY**

(730) **Alticor Inc.**, 7575 Fulton Street East, Ada, MI, US  
(740) Čermák Hořejš Matějka a spol., JUDr. Karel Čermák, advokát, Národní 32, Praha 1, 11000  
(510) (11) přístroje pro osvětlení, topení, výrobu páry, pro vaření, přístroje chladicí, pro sušení, ventilaci, distribuci vody a zdravotní zařízení, vodní filtrační zařízení pro výrobu pitné vody v domácnostech, vzduchové filtrační zařízení pro užívání v domácnostech, elektrické osvětlovací žárovky.  
(511) 11  
(210) O-129893

(111) **218001**  
(220) 10.03.1998  
(151) 27.05.1999

(540)

(730) **OKI ELECTRIC INDUSTRY CO., LTD.**, 7-12 Toranomon 1-chome, Minato-ku, Tokyo, JP  
(740) Čermák Hořejš Matějka a spol., JUDr. Jan Matějka, advokát, Národní 32, Praha 1, 11000  
(510) (2) tonery /tónovače/ a předplněné tonerové /tónovací/ zásobníky, vše pro tiskárny, kopírky a faxy, tiskařské barvy a tiskařskými barvami předplněné zásobníky, vše pro tiskárny, kopírky a faxy; (16) barvicí pásky a barvicími páskami předplněné zásobníky, vše pro tiskárny, kopírky a faxy.  
(511) 2, 16  
(210) O-130722

(111) **218389**  
(220) 26.01.1998  
(151) 23.06.1999  
(540)

(730) **Ing. Sokolík František**, Krále Jiřího 1711, Tábor, 39002, CZ  
(510) (19) stavební materiály nekovové, trámy, prkna, panely; (31) výrobky zemědělské, zahradnické, lesní, zrní, živá zvířata, osivo, syrové dřevo; (42) dočasné ubytování.  
(511) 19, 31, 42  
(210) O-129491

(111) **218445**  
(220) 25.02.1998  
(151) 23.06.1999  
(540)

**ESPRIT**

(730) **ESPRIT INTERNATIONAL**, 1370 Broadway, New York, NY, US  
(740) Baker & McKenzie v.o.s., JUDr. Gabriela Vendlová, Ph.D., Klimentská 46, Praha, 11000  
(510) (16) papír a výrobky z papíru včetně papírových vzorů a stříhů pro přípravu oblečení, tiskoviny, publikace, knihy, zápisníky, notesy, pracovní poznámkové sešity a adresáře, papírenské zboží a kancelářské potřeby nezařazené do jiných tříd; (21) drobné domácí náčiní a malé nádoby, skleněné zboží, talíře, hrnky, džbánky, hrnečky, konvičky, mísy a misky, tácky na mýdlo, hřebeny a houby, kartáče a štětce /s výjimkou malířských štětců/ včetně zubních kartáčků, kartáčů na vlasy a štětců na nanášení líčidel, porcelánové a kameninové výrobky pro domácnost; (24) ubrusy, ubrusky, servítky a prostírací podložky, pokrývky a přikrývky na lůžka, lůžkoviny a ložní prádlo včetně prostěradel a povlaků na polštáře, ručníky a mycí žínky, kusové textilní zboží a textilní výrobky pro domácnost nezahrnuté v jiných třídách; (35) maloobchodní služby, jako například soustředování různého zboží (s výjimkou jeho dopravy) ve prospěch třetích osob, aby jim bylo umožněno zboží řádně prohlédnout, na místě přezkoušet nebo vyzkoušet a/nebo seznámit se s jeho zacházením za účasti a pomoci poskytovatele služby.  
(511) 16, 21, 24, 35  
(210) O-130439

(111) **218446**  
(220) 25.02.1998  
(151) 23.06.1999  
(540)

- (730) **ESPRIT INTERNATIONAL**, 1370 Broadway, New York, NY, US (540)
- (740) Baker & McKenzie v.o.s., JUDr. Gabriela Vendlová, Ph.D., Klimentská 46, Praha, 11000
- (510) (16) papír a výrobky z papíru včetně papírových vzorů a stříhů pro přípravu oblečení, tiskoviny, publikace, knihy, zápisníky, notesy, pracovní poznámkové sešity a adresáře, papírenské zboží a kancelářské potřeby nezařazené do jiných tříd; (21) drobné domácí náčiní a malé nádoby, skleněné zboží, talíře, hrnky, džbánky, hrnečky, konvičky, mísy a misky, misky, tácky na mýdlo, hřebeny a houby, kartáče a štětce /s výjimkou malířských štětců/ včetně zubních kartáčků, kartáčů na vlasy a štětců na nanášení líčidel, porcelánové a kameninové výrobky pro domácnost; (35) maloobchodní služby - soustředování různého zboží (s výjimkou jeho dopravy) ve prospěch třetích osob, aby jim bylo umožněno zboží řádně prohlédnout, na místě přezkoušet nebo vyzkoušet a/nebo seznámit se s jeho zacházením za účasti a pomoci poskytovatele služby.
- (511) 6, 21, 35  
(210) O-130440

- (111) **218483**  
(220) 24.03.1998  
(151) 23.06.1999  
(540)
- SLÉVÁRENSKÁ ROČENKA**
- (730) **Česká slévárenská společnost**, Divadelní 6, pošt.schr. 134, Brno, 65734, CZ
- (740) Patentová kancelář, Kühnel Egon, Oblá 56, Brno, 63400
- (510) (16) tištěné soubory odborných informací, výkladů, předpisů, technických norem, zejména z oblasti slévárenství.
- (511) 16  
(210) O-131087

- (111) **218502**  
(220) 03.04.1998  
(151) 23.06.1999  
(540)
- ELSEV**
- (730) **ELSEV s.r.o.**, Záluží 1, Litvínov, 43670, CZ
- (510) (37) opravy elektrických zařízení a přístrojů, opravy vyhrazených elektrických zařízení, montáž a instalace elektrických zařízení, montáž vyhrazených elektrických zařízení.
- (511) 37  
(210) O-131429

- (111) **218635**  
(220) 18.11.1998  
(151) 23.06.1999  
(540)

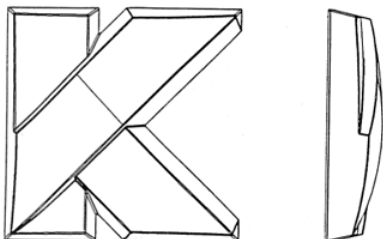

- (730) **Iveco Czech Republic, a.s.**, Dobrovského 74/II., Vysoké Mýto, 56603, CZ
- (740) PATENTSERVIS Praha a.s., Jivenská 1273/1, Praha 4, 14021
- (510) (12) automobily a pozemní vozidla, náhradní díly pro autobusy.
- (511) 12  
(210) O-137764

- (111) **218636**  
(220) 18.11.1998  
(151) 23.06.1999

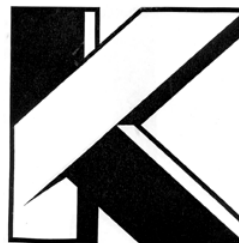

- (730) **Iveco Czech Republic, a.s.**, Dobrovského 74/II., Vysoké Mýto, 56603, CZ
- (740) PATENTSERVIS Praha a.s., Jivenská 1273/1, Praha 4, 14021
- (510) (12) automobily a pozemní vozidla, náhradní díly pro autobusy.
- (511) 12  
(210) O-137765

- (111) **218855**  
(220) 31.12.1997  
(151) 26.07.1999  
(540)



- (730) **Soukromá vyšší odborná škola podnikatelská, s.r.o.**, Hasičská 44/545, Ostrava - Hrabůvka, 70030, CZ
- (740) HM PARTNERS, s.r.o., Ing. Zdeněk Michálek, 28. října 150, Ostrava, 70200
- (510) (35) výzkum trhu a veřejného mínění - marketing, organizační, účetní a ekonomické poradenství, zprostředkování zaměstnání, zprostředkování prací a služeb v oboru vzdělávání, organizačního, ekonomického a účetního poradenství; (41) vyšší odborné školství, vyučování denní i dálkové, ostatní vzdělávání dospělých; (42) informační služby, provádění rešerší a znaleckých posudků jež nespádají do jiných tříd.
- (511) 35, 41, 42  
(210) O-128978

- (111) **218875**  
(220) 20.01.1998  
(151) 26.07.1999  
(540)

**ENERGADE**

- (730) **SCHWEPPE INTERNATIONAL LIMITED**, 25 Berkeley Square, London W1X6HT, GB
- (740) Čermák Hořejš Matějka a spol., JUDr. Jan Matějka, Národní 32, Praha 1, 11000
- (510) (32) piva, minerální vody, šumivé nápoje a jiné nápoje nealkoholické, nápoje a šťávy ovocné, sirupy a jiné přípravky k zhotovování nápojů.
- (511) 32  
(210) O-129378

- (111) **218979**  
(220) 02.04.1998  
(151) 26.07.1999  
(540)



- (730) **GUSEPPE a.s.**, ČSA 449, Hradec Králové, 50002, CZ
- (510) (29) konzervovaná zelenina a ovoce, mražená zelenina a ovoce, sušená zelenina a ovoce, protlaky, konzervované a sušené houby, šunky, salámy, mletá masa, maso, ryby, mražené ryby, džemy, marmelády, oleje a jedlé tuky, veškeré uvedené suroviny k přípravě pizzy podle americké receptury; (30)



koláče, pekárenské výrobky, výrobky z mouky a obilnin, kečupy, koření a dochucovadla, droždí, mražená pizza, pizza vyráběná podle americké receptury; (31) čerstvá zelenina a ovoce, čerstvé houby k přípravě pizzy podle americké receptury.

(511) 29, 30, 31  
(210) O-131424

(111) **219011**  
(220) 22.04.1998  
(151) 26.07.1999  
(540)



(730) **HI-TEC SPORTS MID EUROPE s. r. o.**, Brněnská 131/37, Žďár nad Sázavou, 59101, CZ

(740) Ing. Dohnal Jiří, patentový zástupce, Nedbalova 29, Brno, 62300

(510) (18) kůže, imitace kůže, výrobky z těchto materiálů, surové kůže a kožišiny, kufry, cestovní brašny, pytle, vaky, obaly a schránky, jakož i deštníky a slunečníky, zejména pro sportovní a rekreační účely; (25) oděvy, obuv, kloboučnické zboží, zejména pro sportovní a rekreační účely; (28) hry, hračky, tělocvičné a sportovní potřeby, rybářské potřeby, sportovní a tělocvičné nářadí, pro letní i zimní sport, jakož i pro sportovní hry, zboží plážové a koupací.

(511) 18, 25, 28  
(210) O-132078

(111) **219286**  
(220) 08.07.1998  
(151) 26.07.1999  
(540)

### REAL VISION

(730) **OSPAP VELKOBOCHOD PAPIREM a.s.**, K Hrušovu 292/4, Praha 10, 10223, CZ

(510) (16) kopírovací papír.  
(511) 16  
(210) O-134288

(111) **219600**  
(220) 09.01.1998  
(151) 23.08.1999  
(540)



(730) **Viacom International Inc.**, 1515 Broadway - 27th Floor, New York, NY, US

(740) Společná advokátní kancelář Všetečka Zelený Švorčík Kalenský a partneři, JUDr. Otakar Švorčík, advokát, Hálkova 2, Praha 2, 12000

(510) (9) přístroje pro záznam, přenos a reprodukci zvuku nebo obrazu, kinematografické filmy a videopásky, videodisky a nahrané magnetické pásky se zvukem a nebo obrazem, zvukové záznamy, gramofonové záznamy, gramofonové desky a disky, videohry, počítačové zábavné přístroje, počítačové výrobky zejména hrací moduly pro počítačové videohry a videové výstupy hracích strojů, kazety počítačových her, programy počítačových her, magnetické pásky pro počítačové hry, příručky prodávané jako součást přístrojů, CD ROM hry, hry s

audiálním výstupem; (16) tiskoviny, periodické publikace, knihy a noviny, papír a předměty z kartonu, plakáty, kalendáře, potřeby pro umělce, psací nástroje zejména tužky, pera, malířské štětce, papírnické zboží zejména psací podložky, pohlednice, kopírovací papíry, fotografie, papírové figurky trojrozměrné, hrací karty, instrukční a učební pomůcky, instrukční materiály prodávané jako jednotka v balení s kazetami počítačových her, kancelářské stroje a psací stroje; (25) oblečení, pokrývky hlavy a obuv; (28) hry a hrací potřeby, zboží k zábavě zejména hračky, panenky a loutky, deskové /stolní/ hry, gymnastické a sportovní zboží nezahrnuté do jiných tříd, ozdoby na vánoční stroměčky; (41) výchova, výuka a zábavná činnost, zejména příprava rozhlasových a televizních programů, výroba filmů a živých zábavních událostí, výroba animovaných filmů a televizních programů, služby související se zábavnými filmy, televizní zábavou a živými zábavními představeními, služby spojené s vydáváním knih, časopisů a periodik.

(511) 9, 16, 25, 28, 41  
(210) O-129108

(111) **219989**  
(220) 27.11.1998  
(151) 23.08.1999  
(540)

### LIASIC

(730) **LIAS VINTÍŘOV, Lehký stavební materiál, k.s.**, Vintířov, 35744, CZ

(740) ZEMAN - podkrušnohorská patentová a známková kancelář, Petr Zeman, Hradní 301, Loket, 35733

(510) (1) chemicky vyrobitelné látky, granule a jiné částice hmot jako polotovary pro průmysl a stavebnictví, granule a jiné částice hmot pro využití v zemědělství; (3) brusivo, brusné pasty, prášky, emulze, brusný papír, brusné plátno a jiné brusné prostředky; (8) brusky, brousky, brusné kotouče a jiné brusné nástroje a prostředky v jiné třídě neobsažené; (35) zprostředkování obchodu.

(511) 1, 3, 8, 35  
(210) O-138105

(111) **220021**  
(220) 07.01.1999  
(151) 23.08.1999  
(540)



(730) **Heartland Corporation**, 805 North Meadowbrook, Olathe, KS, US

(740) Čermák Hořejš Matějka a spol., JUDr. Karel Čermák, advokát, Národní 32, Praha 1, 11000

(510) (3) přípravky na odstraňování skvrn z koberců a tkanin.  
(511) 3  
(210) O-138970

(111) **220095**  
(220) 10.07.1997  
(151) 24.09.1999

(540)



**QUALIFORM, A.S.**

(730) **QUALIFORM, a.s.**, Rašínova č.2, Brno, 60200, CZ  
(740) Advokátní kancelář, JUDr. Surynková Jiřina, Rašínova 2, Brno, 60200

(510) (35) kvalifikace firem, činnost organizačních a ekonomických poradců, znalecká činnost v oboru ekonomiky; (41) pořádání kurzů a seminářů, přednášková a vzdělávací činnost; (42) certifikace a kontroly v oblasti jakosti stavebních prací a výrobků pro stavby a personálu, zkušební laboratoř, zkoušení betonů, betonových konstrukcí, kameniva, cementů, malt, tyčí do betonu, svarových spojů a cihlářských výrobků, provádění státního zkušebnictví, znalecká činnost v oboru stavebnictví, výzkumná a vývojová činnost.

(511) 35, 41, 42  
(210) O-123884

(111) **220096**

(220) 10.07.1997

(151) 24.09.1999

(540)

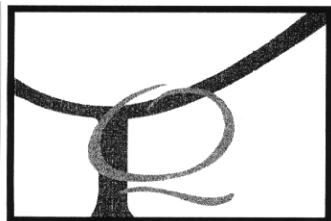

**QUALIFORM, A.S.**

(730) **QUALIFORM, a.s.**, Rašínova 2, Brno, 60200, CZ  
(740) Advokátní kancelář, JUDr. Surynková Jiřina, Rašínova 2, Brno, 60200

(510) (35) kvalifikace firem, činnost organizačních a ekonomických poradců, znalecká činnost v oboru ekonomiky; (41) pořádání kurzů a seminářů, přednášková a vzdělávací činnost; (42) certifikace a kontroly v oblasti jakosti stavebních prací a výrobků pro stavby a personálu, zkušební laboratoř, zkoušení betonů, betonových konstrukcí, kameniva, cementů, malt, tyčí do betonu, svarových spojů a cihlářských výrobků, provádění státního zkušebnictví, znalecká činnost v oboru stavebnictví, výzkumná a vývojová činnost.

(511) 35, 41, 42  
(210) O-123885

(111) **220342**

(220) 19.05.1998

(151) 27.09.1999

(540)

**MARY KAY**

(730) **MARY KAY INC.**, 16251 Dallas Parkway, Dallas, 75248, TX, US

(740) **KOREJZOVÁ & SPOL., v.o.s.**, JUDr. Petra Korejzová, advokátka, Korunní 810/104 E, Praha 10, 10100

(510) (16) tištěné obchodní materiály a prodejní pomůcky pro použití v reklamě, propagaci a prodeji kosmetických výrobků, přípravků na péči o pleť a podobných výrobků, zejména pomůcky pro obchodní organizátory, jako pořadače, šanony, letáčky a prospekty, štítky, visačky, jmenovky, etikety, obtisky, reklamní přitažlivě vybarvené průvodce, prodejní tabulky a přehledy, propagační obtisky, plánovací listy, instruktážní brožury, časopisy, letáky a příručky obsahující kosmetické výrobky, přípravky na péči o pleť a krásu a předměty vztahující se k těmto výrobkům, papírové obličejové ubrousky sloužící pouze pro jedno použití, plastické tašky a sáčky, papírnické zboží, firemní vizitky, pohlednice, korespondenční listky a

letáky; (20) zrcadla určená k líčení; (21) toaletní košíčky, kosmetické košíčky, držátka na rtěnky, kosmetické kartáčky, tělové mycí houby.

(511) 16, 20, 21

(210) O-132726

(111) **220409**

(220) 04.06.1998

(151) 27.09.1999

(540)

**PRO ACTIV**

(730) **UNILEVER N.V.**, Weena 455, 3013 AL Rotterdam, NL

(740) Baker & McKenzie v.o.s., JUDr. Gabriela Vendlová, Ph.D., Klimentská 46, Praha, 11000

(510) (29) maso, ryby, drůbež a zvěřina, masové výtažky, konzervované, sušené a vařené ovoce a zelenina, vejce, mléko a mléčné výrobky, jedlé oleje a jedlé tuky, margarín.

(511) 29

(210) O-133284

(111) **220426**

(220) 09.06.1998

(151) 27.09.1999

(540)

**ESSELTE**

(730) **Esselte IPR AB**, Klarabergsviadukten 70, Stockholm, SE

(740) Patentová kancelář Kania, Sedlák, Smola, Ing. Malůšek Jiří, Mendlovo nám. 1a, Brno, 60300

(510) (9) zařízení pro nahrávání a reprodukci zvuku a obrazu, elektronické scanery, elektronická čtecí zařízení, počítače a jejich periferie, tiskárny, počítačové programy, magnetické nosiče dat, magnetické disky, diskety a CD, elektronické etiketovací stroje, kopírovací stroje, promítací přístroje; (16) papír, lepenka a výrobky z nich nezařazené v jiných třídách, tiskoviny, materiály pro vazbu, fotografie, kancelářské papírové zboží, lepidla pro účely kancelářské i domácnosti, materiály pro umělce, malířské štětce, psací stroje a kancelářské zařízení /s výjimkou nábytku/, instruktážní a vyučovací materiál /s výjimkou přístrojů/, plastické obalové materiály /nezahrnuté v jiných třídách/, hrací karty, pásy a páskové kazety pro psací stroje a tiskárny, vázací a laminovací zařízení pro kancelářské účely; (20) kancelářský nábytek a doplňky, rámy obrazů, spojovací materiál, pásy.

(511) 9, 16, 20

(210) O-133400

(111) **220455**

(220) 15.06.1998

(151) 27.09.1999

(540)

**PENDAFLEX**

(730) **Esselte Corporation**, 48 South Service Road, Melville, NY, US

(740) **KANIA, SEDLÁK, SMOLA** Patentová a známková kancelář, Ing. Jiří Malůšek, Mendlovo nám. 1a, Brno, 60300

(510) (16) papír a veškeré výrobky z papíru pro školy, pro kancelářské účely, pro umělce, pro reklamní a tiskařské účely, pro reprografické a registrační přístroje, pro počítače, pro domácnost a hygienické účely, lepenka a kartonážní výrobky, tiskoviny, časopisy, periodika, brožury, knihy, knihařské výrobky, mapy, kalendáře, jízdní řády, diáře, bloky, alba všech druhů, pohlednice, blahopřání, papírové skládačky, dětská lepopřelka, fotografie, papírnické zboží, papírové ubrusy a ubrousky, lepidla /kancelářská a pro domácnost/, potřeby pro umělce, štětce, psací stroje a kancelářské potřeby / kromě nábytku/, učební a školní potřeby a pomůcky /kromě přístrojů/, hrací karty, tiskařské typy, tiskací písma a číslice, psací, rýsovací a kreslicí potřeby a pomůcky a psací potřeby z drahých kovů, pečeti, inkousty, tuše, modelovací pasty a hmoty; (20) nábytek pro kuchyně, ložnice, obývací pokoje, zahradu, školy, kanceláře včetně kovového a kempingového nábytku, zrcadla bytová a toaletní, broušená skla, rámy, výrobky ze dřeva, korku, třtiny, vrbového proutí, rohoviny, kostí, slonoviny, kostic, želvoviny, jantaru, perleti, mořské pěny, buničiny, pokud nejsou zahrnuty v jiných třídách a výrobky z náhražek těchto materiálů včetně výrobků z plastických hmot a výrobky z plastických hmot, pokud nejsou

zařazeny v jiných třídách jako stoly, židle, stoličky, křesla, stolky a police pod televizory, pod hifi věže, pod radiomagnetofony, pod psací stroje, pod počítače, květinové stolky, konzoly, poličky jak ze dřeva, tak z plastických hmot i v kombinaci s kovem a sklem, spací pytle k táboření, ložní potřeby jako matrace, podhlavníky.

(511) 16, 20  
(210) O-133597

(111) **220935**  
(220) 16.07.1998  
(151) 27.10.1999  
(540)



(730) **S.C.JOHNSON & SON, INC.**, 1525 Howe Street, Racine, WI, US  
(740) Společná advokátní kancelář Všečeka Zelený Švorčík Kalenský a partneři, JUDr. Pavel Zelený, Hálkova 2, Praha 2, 12000  
(510) (5) prostředky k ničení plevele a k hubení živočišných škůdců, insekticidy, přípravky proti molům, repelenty proti hmyzu, fungicidy, přípravky na hlodavce.  
(511) 5  
(210) O-134484

(111) **220936**  
(220) 16.07.1998  
(151) 27.10.1999  
(540)



(730) **S.C.JOHNSON & SON, INC.**, 1525 Howe Street, Racine, WI, US  
(740) Společná advokátní kancelář Všečeka Zelený Švorčík Kalenský a partneři, JUDr. Pavel Zelený, Hálkova 2, Praha 2, 12000  
(510) (5) prostředky k ničení plevele a k hubení živočišných škůdců, insekticidy, přípravky proti molům, repelenty proti hmyzu, fungicidy, přípravky na hlodavce.  
(511) 5  
(210) O-134485

(111) **221610**

(220) 24.11.1997  
(151) 27.12.1999  
(540)



(730) **RS Components Limited**, Birchington Road, Corby, Northamptonshire NN17 9RS, GB  
(740) KOREJZOVÁ & SPOL. Advokátní a patentová kancelář, JUDr. Korejzová Zdeňka, Spálená 29, Praha 1, 11000  
(510) (6) obecné kovy v surovém a polozpracovaném stavu a jejich slitiny, hliník, pásky kovu, kovové spojníky, formovací rámy obecných kovů, kovové podpěry, kovové spojovací skoby a spínací svěradla pro kabely a trubky, kovová nábytková kolečka, kovové řetězy, neizolované měděné dráty, kovová kování dveří, kovové kanály, šrouby s okem, kovové fitinky pro nábytek, kovové rošty, kovové závěsy a klouby, háky a skoby (železářské zboží), knoflíky z kovu, závory z kovu, zámky a blokovací zařízení (jiná než elektrická) z kovu, matice z kovu, visací zámky, závlačky, kovové nýty, kovová lana, sejfy, trezory (silnostěnné schránky), kovové šrouby a šneky, kovové plechy a desky, kovové vývěsní štíty a dopravní značky, nesvítlivé nemechanické značky z kovu, pájky, pružiny, ocelový drát, kovové schránky na nářadí, kovové ventily jiné než součásti strojů, kovové podložky, kovové příruční pokladny, neelektrické zavírače dveří, kovové žebříky, kovové vázací prostředky pro zacházení s břemeny, kovové stavební materiály, neelektrické kabely a dráty z obecného kovu, drobné předměty železářského zboží, žebříky, kovové navijáky, lanové bubny a navijáky, upínací zařízení, kovové skříňky, pouzdra a zásobníky z kovu, podnosy, zásuvky, stojany, regály a police z kovu, zabezpečovací zařízení, zámečnické stoly, upevňovací zařízení stěn, kovové tyče, kabelové ucpávky, tepelné jímky, pájkovací spojky, kovové kabelové spony, sejfy, další podobné výrobky z obecného kovu s výjimkou trubek a spojovacích dílů pro trubky, nezařazené v jiných třídách; (8) ruční nástroje a nářadí, obrušovací přístroje, pokosníky, hroty a břity tvořící ruční nástroje nebo části ručních nástrojů, čepele, neelektrické vrtačky na ruční pohon (kolovrátky), důlkovače (důlčičky), svěrky pro tesaře, truhláře nebo bednáře, řezací hořáky, řezací nástroje, razidla jako ruční nástroje, vrtáky, pilníky, rámy pro ruční pily, brusné kameny, pistole ručně ovládané a pro vytlačování tmelů, kladiva, ruční vrtačky, ruční nástroje, nože, dlabací dláta, jehlové pilníky, číslicová razidla, perořízky, kleště a štípací kleště, hoblíky, kleště na drát, děrovací kleště, průbojníky, nýtovače, pilové listy jako části ručních nástrojů, držáky pil, pily, nůžky, škrabky, šroubováky, obtahovací kameny pro ostření, strojní nůžky, neelektrická pájecí zařízení, neelektrická pájedla, maticové klíče, špachtle, úhelníky, hranoly (čtvercová ocel), vratidla na závitníky, závitníky, kleště, řezače trubek, nopovací klíšťky, svěráky, neelektrické svářecí aparatury, klíče na matice, vidlice, zahradní nářadí, nebozezy, palice a paličky, vytahovače hřebíků, zahradnické nůžky, čelisti nůžek, lopaty, plochá hladítka, rýče, spirálové vrtáky pro ruční nářadí, kabelové spony, kuželové záhlubníky (ruční nástroje), lemovací nástroje, sochory a pácidla, nástroje k odstranění spájení, závitnice, kopinaté vrtáky, vrtací korunky, mazací lisy, ruční čerpadla, klíče na šestihřanné matice, děrovače (ruční nástroje), vsazovací nástroje, maticové klíče, maticové štípačky, ohýbačky trubek, rukojeti s rohatkovým ústrojím, výstružníky (ruční nástroje), dořezávače závitů (ruční nástroje), vytahovače nýtů, nástrčné klíče, sešíváčky, sací zvedáky, přístroje a nástroje pro řezání dřev, dokončovací nástroje, momentové klíče, odstraňovače izolace z drátů, části a fitinky pro všechny uvedené výrobky; (20) nábytek, výrobky (neuvedené v ostatních třídách) ze dřeva a náhražek dřeva, nebo z plastů, nekovové zásobníky, skříňky z plastů nebo dřeva, spony a příchytky lan a trubek z plastů, nekovové příchytky a spony lan, nekovová nábytková kolečka, nekovové kontejnery pro skladování a dopravu, výstavní desky (informační tabule a nástěnky), nábytkové fitinky nekovové, nábytkové police, nábytek z kovu, nekovové nábytkové

identifikační tabulky, záporníky, zamykací skříňky, nekovové jmenovky, nekovové matice, obalové kontejnery z plastů, stojany a police jako součást nábytku, nekovové nýty, šrouby, vývěsní štíty ze dřeva nebo z plastů, schránky na nářadí, nekovová držadla a rukojeti pro nástroje, nekovové dávkovací schránky pro ručníky, nekovové podnosy, nekovové hmoždinky, kolíčky do zdi, pracovní stoly, židle (sedačky), nekovové ventily, lanové navijáky a bubny z plastů, samolepicí lanové a kabelové svorky, lanové spony, lanové značkovače, plastové lanové ucpávky, průchodky, plastové knoflíky, části a fitinky pro všechny uvedené výrobky.

(511) 6, 8, 20  
(210) O-127607

(111) **221699**  
(220) 08.04.1998  
(151) 27.12.1999  
(540)



(730) **LETOV LETECKÁ VÝROBA s.r.o.**, Beranových 65, Praha 9 - Letňany, 19902, CZ  
(740) TRAPLOVÁ-HAKR-KUBÁT Advokátní a patentová kancelář, JUDr. Jarmila Traplová, Přístavní 24, Praha 7, 17000  
(510) (12) dopravní prostředky pozemní a vzdušné; (42) vývoj výroby pozemních a vzdušných dopravních prostředků.  
(511) 12, 42  
(210) O-131640

(111) **221971**  
(220) 12.11.1998  
(151) 27.12.1999  
(540)

### SIESTA

(730) **Kraft Foods Schweiz AG**, Bellerivestrasse 203, Zürich, CH  
(740) Čermák Hořejš Matějka a spol., JUDr. Jan Matějka, advokát, Národní 32, Praha 1, 11000  
(510) (30) čokoláda, trvanlivé pečivo, suchary, sušenky, kekсы a oplatky.  
(511) 30  
(210) O-137659

(111) **222261**  
(220) 30.06.1998  
(151) 24.01.2000  
(540)

### PRO ACTIV

(730) **UNILEVER N.V.**, Weena 455, Rotterdam, NL  
(740) Baker & McKenzie v.o.s., JUDr. Gabriela Vendlová, Ph.D., Klimentská 46, Praha, 11000  
(510) (30) káva, čaj, kakao, cukr, rýže, tapioka, ságo, kávové náhražky, mouka a obilné přípravky, chléb, pečivo a cukrovinky, zmrzliny, med, sirup z melasy, kvasnice, prášky do pečiva, sůl, hořčice, ocet, chuťové omáčky, koření, led na chlazení.  
(511) 30  
(210) O-134054

(111) **222569**  
(220) 12.01.1998  
(151) 28.02.2000  
(540)

### PLUMBO

(730) **KREFTING AS**, Neslia 1, 1344 Haslum, NO  
(740) Patentservis Praha a.s., Jivenská 1273/1, Praha 4, 14021  
(510) (3) čisticí prostředky na potrubí, prostředky na čištění odpadových rour a sifonů.  
(511) 3  
(210) O-129136

(111) **222583**  
(220) 27.01.1998  
(151) 28.02.2000  
(540)

Advokátní kancelář

**POKORNÝ**

— & —

**WAGNER**

(730) **JUDr. Richard Wagner Advokátní kancelář Pokorný, Wagner & spol.**, Karolíny Světlé 301/8, Praha 1, 11000, CZ  
(510) (42) právní služby.  
(511) 42  
(210) O-129532

(111) **222592**  
(220) 17.02.1998  
(151) 28.02.2000  
(540)



(730) **Dinas Czech, spol. s r.o.**, Dolnostuděnská 16, Šumperk, 78701, CZ  
(740) Ing. Petr Soukup, patentový a známkový zástupce, Vídeňská 8, Olomouc, 77200  
(510) (8) nástroje a přípravky pro obrábění, vrtání, frézování, broušení, leštění a dělení materiálů, např. diamantové nástroje a nástroje ze supertvrdých materiálů; (35) zprostředkovatelská činnost v oblasti obchodu, zejména s výrobky ve tř.8; (42) výzkum, vývoj a konstrukce nástrojů a přípravků.  
(511) 8, 35, 42  
(210) O-130262

(111) **222615**  
(220) 08.04.1998  
(151) 28.02.2000  
(540)



(730) **WERA NOVA s.r.o.**, Španělská 742/6, Praha, Vinohrady, 12000, CZ  
(740) Václav Müller, patentový zástupce, Filipova 2016, Praha 4, 14800  
(510) (30) mražený smetanový krém.  
(511) 30  
(210) O-131641

(111) **222738**  
(220) 04.09.1998  
(151) 28.02.2000

(540)



- (730) **Nakladatelství CORONA s.r.o.**, Americká 8, Praha 2, 12000, CZ  
(740) Mgr. Matěj Sedláček, Ke Kateřinkám 1393, Praha 4, 14900  
(510) (16) periodické a neperiodické publikace; (41) nakladatelská činnost.  
(511) 16, 41  
(210) O-135712

- (111) **223143**  
(220) 11.05.1998  
(151) 23.03.2000  
(540)

**SYMFÓNIA**

- (730) **Kraft Foods Schweiz Holding AG**, Bellerivestrasse 203, Zurich, CH  
(740) Čermák Hořejš Matějka a spol., JUDr. Jan Matějka, advokát, Národní 32, Praha 1, 11000  
(510) (30) kakao, čokoláda, čokoládové a kakaové výrobky, pralinky, pečivo, cukroví a cukrovinky čokoládové a nečokoládové, zmrzliny, čokoládové nápoje a přípravky pro jejich zhotovení.  
(511) 30  
(210) O-132550

- (111) **223167**  
(220) 16.06.1998  
(151) 23.03.2000  
(540)

**login**

- (730) **SPINET, a. s.**, Vinohradská 184, Praha 3, 13000, CZ  
(740) Advokátní kancelář Bedrna a spol., JUDr. Lucie Horčíčková, advokátka, Jednořadá 1051/53, Praha 6, 16000  
(510) (35) reklamní, inzertní a propagační činnost, reklamní, inzertní a propagační činnost prostřednictvím jakéhokoliv média, prostřednictvím telefonní sítě nebo datové sítě nebo informační sítě, poskytování informací a jiných informačních produktů všeho druhu, informačních produktů reklamního charakteru, multimediálních informací, inzercie a marketing, komerční využití internetu v oblastech komerčních internetových médií a vyhledávacích služeb, on-line inzercie a marketing, činnost reklamní agentury, zprostředkování v obchodních vztazích, zprostředkovatelská činnost v oblasti investic, obchodu a průmyslu, merchandising, pronájem reklamních, informačních i komunikačních míst; (38) výměna zpráv, šíření a výměna informací a zpráv, získávání zpráv a informací, šíření elektronických časopisů, informací, elektronických periodik a knih v elektronické podobě prostřednictvím počítačové sítě, zejména internetu, pomocí satelitů, kabelu aj., služby na internetu, komunikace, poskytování datových telekomunikačních služeb, služby elektronické pošty, služby konverze přenosového protokolu, formátu a kódu, služby zprostředkování zpráv, služby zprostředkování přístupu k počítačové síti držitele povolení a držitele internet na území ČR, datové sítě, přenos dat a informací, služby přístupu a připojení k datovým a informačním sítím a internetu, poskytování komunikačních a informačních služeb, pronájem informačních a komunikačních míst; (42) tvorba a poskytování software, tvorba WWW stránek, interaktivní a grafické programy, multimediální aplikace, programové projekty, tvorba informačních databází, elektronických časopisů, periodik, knih, podpora rozvoje komerčního využití internetu, vyhledávací služby.

- (511) 35, 38, 42  
(210) O-133656

- (111) **223172**  
(220) 03.07.1998  
(151) 23.03.2000  
(540)

**HOTEL ALCRON**

- (730) **CROWN - WSF spol.s r.o.**, Štěpánská 40, Praha 1, 11000, CZ  
(740) JUDr. Kouřilová Eva, advokátka, Choceradská 3045, Praha 4, 14000  
(510) (35) kopírovací služby; (36) pronájem bytových a nebytových prostor; (37) provoz prádelny; (39) pronájem osobních motorových vozidel; (42) hostinská činnost, ubytovací služby, provoz zařízení na regeneraci a rekondici, podniky zajišťující ostrahu majetku a osob.  
(511) 35, 36, 37, 39, 42  
(210) O-134139

- (111) **223173**  
(220) 03.07.1998  
(151) 23.03.2000  
(540)

**HOTEL ALKRON**

- (730) **CROWN - WSF spol. s r.o.**, Štěpánská 40, Praha 1, 11000, CZ  
(740) JUDr. Kouřilová Eva, advokátka, Choceradská 3045, Praha 4, 14000  
(510) (35) kopírovací služby; (36) pronájem bytových a nebytových prostor; (37) provoz prádelny; (39) pronájem osobních motorových vozidel; (42) hostinská činnost, ubytovací služby, provoz zařízení na regeneraci a rekondici, podniky zajišťující ostrahu majetku a osob.  
(511) 35, 36, 37, 39, 42  
(210) O-134140

- (111) **223196**  
(220) 24.07.1998  
(151) 23.03.2000  
(540)

**BRISE AROMATERAPIE**

- (730) **S.C.JOHNSON & SON, INC., společnost zřízená podle zákonů státu Wisconsin**, 1525 Howe Street, Racine, WI, US  
(740) Společná advokátní kancelář Všecka Zelený Švorčik Kalenský a partneři, JUDr. Pavel Zelený, Hálkova 2, Praha 2, 12000  
(510) (4) vonné svíčky; (5) osvěžovače vzduchu.  
(511) 4, 5  
(210) O-134699

- (111) **223475**  
(220) 28.12.1998  
(151) 23.03.2000  
(540)



- (730) **Dalibor Kubík**, Ke Mlýnu 1, Praha 4, 14900, CZ  
(740) Mgr. Matěj Sedláček, Ke Kateřinkám 1393, Praha 4, 14900  
(510) (9) přístroje pro záznam a reprodukci zvuku; (16) tiskoviny; (35) reklama; (41) vydavatelství.  
(511) 9, 16, 35, 41  
(210) O-138830

- (111) **223696**  
(220) 20.03.1998  
(151) 19.04.2000

(540)



- (730) **Kaňáková Eva**, Skaláků 4, Praha 4, 14700, CZ  
(510) (25) oděvy pro gymnastiku a sporty, boty - sportovní obuv; (28) nářadí pro sporty a jiné hry; (35) reklamní činnost včetně distribuce zboží k reklamním účelům, zprostředkování zaměstnání, zprostředkování obchodních záležitostí, marketing, průzkum a analýzy trhu, poradenství v organizačních a provozně-ekonomických otázkách, rozmnožování dokumentů; (36) zprostředkování obchodu a služeb pro pojišťovny, finanční a peněžní ústavy, makléřské firmy apod., zprostředkování finančních operací, úvěrové poradenství, zprostředkování úvěrů, zprostředkování obchodů s nemovitostmi a hypotékami; (41) činnost vyučovací a vzdělávací, vychovávání, vyučování cizích řečí, doškolování, pořádání sportovních soutěží, vydávání a zveřejňování knih a časopisů.  
(511) 25, 28, 35, 36, 41  
(210) O-131017

(111) **223818**  
(220) 07.08.1998  
(151) 19.04.2000  
(540)

### BRISE AROMATHERAPY

- (730) **S.C.JOHNSON & SON, INC., společnost zřízená podle zákonů státu Wisconsin**, 1525 Howe Street, Racine, WI, US  
(740) Společná advokátní kancelář Všečeka Zelený Švorčík Kalenský a partneři, JUDr. Pavel Zelený, Hálkova 2, Praha 2, 12000  
(510) (4) vonné svíčky; (5) osvěžovače vzduchu.  
(511) 4, 5  
(210) O-135119

(111) **224830**  
(220) 02.01.1998  
(151) 26.06.2000  
(540)



Smoula

- (730) **STUDIO PEYO S.A.**, 36, chemin Frank - Thomas, Geneve, CH  
(740) Čermák Hořejš Matějka a spol., JUDr. Jan Matějka, Národní 32, Praha 1, 11000  
(510) (25) oděvy, obuv, kloboučnické zboží; (28) hry, hračky, potřeby pro gymnastiku a sport, které nejsou uvedeny v jiných třídách, vánoční ozdoby; (32) piva, minerální a šumivé vody a jiné nealkoholické nápoje, ovocné nápoje a džusy, sirupy a jiné přípravky k zhotovování nápojů.  
(511) 25, 28, 32  
(210) O-129009

(111) **224941**  
(220) 11.11.1998  
(151) 26.06.2000  
(540)

### MOOD

- (730) **Hardford AB**, Linnégatan 40, SE-216 14 Malmö, SE  
(740) Advokátní a patentová kancelář Traplová, Hakr, Kubát, JUDr. Traplová Jarmila, Přístavní 24, Praha 7, 17000  
(510) (3) mýdla, parfémy, esenciální oleje, kosmetika, vlasové přípravky, prostředky a přípravky na čištění zubů.  
(511) 3  
(210) O-137624

(111) **226613**  
(220) 18.12.1998  
(151) 21.09.2000  
(540)

### McCRISPY

- (730) **McDONALD'S CORPORATION**, One McDonald's Plaza, OAK BROOK, IL, US  
(740) Společná advokátní kancelář Všečeka a partneři, JUDr. Zelený Pavel, Hálkova 2, Praha 2, 12000  
(510) (29) pokrmy připravované z masa, vepřové, rybí a drůbeží výrobky, masové sendviče, rybí sendviče, sendviče s vepřovým masem, sendviče s drůbežím masem, konzervovaná a vařená zelenina a ovoce, vejce, sýry, mléko a mléčné výrobky, konzervované potraviny, zelenina naložená v octě.  
(511) 29  
(210) O-138693

(111) **230596**  
(220) 27.11.1998  
(151) 21.02.2001  
(540)



- (730) **T-MAPY, spol. s r.o.**, Nezvalova 850, Hradec Králové, 50002, CZ  
(740) Loskotová & partneři Patentová a známková kancelář, Ing. Jarmila Loskotová, K Závětinám 727, Praha 5, 15500  
(510) (9) přístroje pro zpracování informací, počítače, software; (16) počítačové mapy a plány, tištěné mapy; (41) školení v oblasti geografických informačních systémů; (42) odborné konzultace, poradenství, studie, recenze v oblasti tvorby a vývoje geografických informačních systémů, poskytování služeb v oblasti tvorby a vývoje geografických informačních systémů, zpracování dat, návrhy a projektování v oblasti geografických informačních systémů, vývoj softwarových produktů.  
(511) 9, 16, 41, 42  
(210) O-138100

(111) **234647**  
(220) 20.01.1998  
(151) 30.07.2001  
(540)



- (730) **UNILEVER N.V.**, Weena 455, Rotterdam, NL  
(740) Baker & McKenzie v.o.s., JUDr. Gabriela Vendlová, Ph.D., Klimentská 46, Praha, 11000  
(510) (30) zmrzliny krémové, zmrzliny na bázi vody, mražené cukrovinky, prášky a tekuté polotovary na výrobu zmrzliny a mražených cukrovinek, vše ve třídě 30.  
(511) 30  
(210) O-129367

(111) **235365**  
(220) 07.01.1998  
(151) 27.08.2001

(540)



- (730) **DRUCHEMA, družstvo pro chemickou výrobu a služby**,  
Služeb 3, Praha 10, 10000, CZ  
(740) ROTT, RŮŽIČKA & GUTTMANN Patentová, známková a  
advokátní kancelář, JUDr. Vladimír Rott, Nad Štolou 12, Praha  
7, 17000  
(510) (1) chemické přípravky na čištění pro použití v průmyslu,  
odmašťovací přípravky používané v průmyslu; (3) přípravky na  
čištění, bělení, leštění, praní, odmašťování a broušení,  
autokosmetika.  
(511) 1, 3  
(210) O-129040
- 

- (111) **252125**  
(220) 24.09.1998  
(151) 24.03.2003  
(540)



- (730) **T P K spol. s r.o.**, Velkomoravská 2714/28, Hodonín, 69519,  
CZ  
(740) KANIA, SEDLÁK, SMOLA Patentová a známková kancelář,  
Ing. František Kania, Mendlovo nám. 1a, Brno, 60300  
(510) (29) mlékařenské výrobky, sýry, tavené lahůdkové sýry.  
(511) 29  
(210) O-136237
- 

- (111) **276559**  
(220) 22.04.1998  
(151) 28.11.2005  
(540)

### **T' KOM**

- (730) **Deutsche Telekom AG**, Friedrich-Ebert-Allee 140, Bonn, DE  
(740) Čermák Hořejš Myslíl a spol., JUDr. Karel Čermák, advokát,  
Národní 32, Praha 1, 11000  
(510) (38) telekomunikační služby.  
(511) 38  
(210) O-356882
-

## Zániky ochranných známek uplynutím doby platnosti

Kapitola obsahuje údaje o ochranných známkách, které zanikly uplynutím doby platnosti podle ustanovení § 29 odst. 1 zákona č. 441/2003 Sb.

Číslo zápisu	Datum zániku				
90854	03.07.2007	212086	30.06.2007	216204	26.06.2007
94215	04.07.2007	212087	30.06.2007	216207	27.06.2007
153066	03.07.2007	212088	30.06.2007	216208	30.06.2007
153068	26.06.2007	212090	01.07.2007	216209	02.07.2007
157480	28.06.2007	212094	02.07.2007	216210	02.07.2007
157505	26.06.2007	212795	24.06.2007	216212	04.07.2007
163427	01.07.2007	212796	24.06.2007	216213	04.07.2007
163428	01.07.2007	212797	24.06.2007	217026	24.06.2007
163461	29.06.2007	212798	24.06.2007	217027	24.06.2007
163500	30.06.2007	212801	25.06.2007	217030	27.06.2007
163736	28.06.2007	212803	25.06.2007	217031	27.06.2007
163737	28.06.2007	212804	26.06.2007	217032	30.06.2007
205985	30.06.2007	212806	27.06.2007	217033	01.07.2007
207325	04.07.2007	212808	27.06.2007	217035	01.07.2007
208834	02.07.2007	212810	30.06.2007	217036	01.07.2007
210101	24.06.2007	212816	01.07.2007	217037	02.07.2007
210102	24.06.2007	212817	01.07.2007	217038	02.07.2007
210103	25.06.2007	212818	01.07.2007	217043	04.07.2007
210108	25.06.2007	212823	02.07.2007	217723	25.06.2007
210110	01.07.2007	212825	02.07.2007	217724	25.06.2007
210111	01.07.2007	212826	03.07.2007	217727	26.06.2007
210112	01.07.2007	212830	04.07.2007	217728	01.07.2007
210117	03.07.2007	212831	04.07.2007	218235	25.06.2007
210118	03.07.2007	213455	24.06.2007	218236	01.07.2007
210703	25.06.2007	213460	25.06.2007	218718	25.06.2007
210704	30.06.2007	213461	26.06.2007	218719	25.06.2007
210705	30.06.2007	213462	26.06.2007	218720	25.06.2007
210706	01.07.2007	213463	27.06.2007	218721	25.06.2007
210707	02.07.2007	213465	01.07.2007	218722	01.07.2007
210708	02.07.2007	213466	02.07.2007	218724	01.07.2007
210709	03.07.2007	213470	03.07.2007	218725	03.07.2007
210710	03.07.2007	213472	03.07.2007	219476	04.07.2007
210712	03.07.2007	213473	03.07.2007	220086	26.06.2007
210713	03.07.2007	213983	26.06.2007	220087	27.06.2007
210714	04.07.2007	213984	27.06.2007	220088	01.07.2007
210715	04.07.2007	213985	30.06.2007	220089	04.07.2007
211374	24.06.2007	213987	03.07.2007	220756	25.06.2007
211379	27.06.2007	214527	25.06.2007	220757	01.07.2007
211380	27.06.2007	214528	26.06.2007	220758	01.07.2007
211382	30.06.2007	214530	26.06.2007	222141	02.07.2007
211383	01.07.2007	214535	30.06.2007	223642	25.06.2007
211384	01.07.2007	214537	01.07.2007	223643	25.06.2007
211385	02.07.2007	214542	02.07.2007	223644	25.06.2007
211386	02.07.2007	214543	02.07.2007	223645	25.06.2007
211391	03.07.2007	215006	30.06.2007	223646	25.06.2007
211392	03.07.2007	215007	30.06.2007	223647	27.06.2007
211393	04.07.2007	215008	30.06.2007	229859	27.06.2007
211394	04.07.2007	215010	01.07.2007	231515	03.07.2007
211395	04.07.2007	215011	04.07.2007		
212073	25.06.2007	215012	04.07.2007		
212076	26.06.2007	216202	25.06.2007		
212085	30.06.2007	216203	25.06.2007		



## Vzdání se práv k ochranné známce

Vlastník ochranné známky se může podle ustanovení § 30 zákona č. 441/2003 Sb. u Úřadu písemným prohlášením vzdát práv k ochranné známce v rozsahu všech výrobků nebo služeb, pro které byla zapsána, nebo některých z nich. Účinky tohoto prohlášení nastávají dnem doručení prohlášení vlastníka ochranné známky Úřadu a nelze je vzít zpět. V této kapitole je tedy uvedeno datum účinnosti vzdání se práv k ochranné známce. Pokud se vlastník vzdal práv k ochranné známce jen v rozsahu některých výrobků a služeb, je pod příslušným INID kódem zveřejněn rovněž zbývající seznam výrobků a služeb, pro které ochranné známka zůstává zapsána.

Tato kapitola dále zahrnuje údaje o ochranných známkách, u kterých vlastník písemným prohlášením omezil rozsah ochrany ve vztahu k prvku ochranné známky.

(111) 274746  
(540)



(210) O-422017  
s účinností ode dne 07.01.2008/vzdání se práv k ochranné  
známce

---

## Změny vlastníků ochranných známek

Kapitola obsahuje údaje o ochranných známkách, které byly převedeny nebo přešly ve smyslu ustanovení § 15 odst. 1, 2 a § 16 zákona č. 441/2003 Sb. na jiného vlastníka v rozsahu všech zapsaných výrobků nebo služeb.

Číslo zápisu	Dřívější vlastník	Nynější vlastník	S účinností od
92898	The Wellcome Foundation Limited, Glaxo Wellcome House, Berkeley Avenue, Greenford, Middlesex, GB	Glaxo Group Limited, Glaxo Wellcome House, Berkeley Avenue, Greenford, Middlesex, GB	14.01.2008
101807	The Wellcome Foundation Limited, Glaxo Wellcome House, Berkeley Avenue, Greenford, Middlesex, GB	Glaxo Group Limited, Glaxo Wellcome House, Berkeley Avenue, Greenford, Middlesex, GB	14.01.2008
101811	The Wellcome Foundation Limited, Glaxo Wellcome House, Berkeley Avenue, Greenford, Middlesex, GB	Glaxo Group Limited, Glaxo Wellcome House, Berkeley Avenue, Greenford, Middlesex, GB	14.01.2008
159726	The Wellcome Foundation Limited, Glaxo Wellcome House, Berkeley Avenue, Greenford, GB	Glaxo Group Limited, Glaxo Wellcome House, Berkeley Avenue, Greenford, Middlesex, GB	14.01.2008
159727	The Wellcome Foundation Limited, Glaxo Wellcome House, Berkeley Avenue, Greenford, Middlesex, GB	Glaxo Group Limited, Glaxo Wellcome House, Berkeley Avenue, Greenford, Middlesex, GB	09.01.2008
160584	The Wellcome Foundation Limited, Glaxo Wellcome House, Berkeley Avenue, Greenford, Middlesex, GB	Glaxo Group Limited, Glaxo Wellcome House, Berkeley Avenue, Greenford, Middlesex, GB	09.01.2008
163745	The Wellcome Foundation Limited, Glaxo Wellcome House, Berkeley Avenue, Greenford, Middlesex, GB	Glaxo Group Limited, Glaxo Wellcome House, Berkeley Avenue, Greenford, Middlesex, GB	14.01.2008
164291	The Wellcome Foundation Limited, Glaxo Wellcome House, Berkeley Avenue, Greenford, Middlesex, GB	Glaxo Group Limited, Glaxo Wellcome House, Berkeley Avenue, Greenford, Middlesex, GB	14.01.2008
164392	The Wellcome Foundation Limited, Glaxo Wellcome House Berkeley Avenue, Greenford, Middlesex, GB	Glaxo Group Limited, Glaxo Wellcome House, Berkeley Avenue, Greenford, Middlesex, GB	14.01.2008
164394	The Wellcome Foundation Limited, Glaxo Wellcome House, Berkeley Avenue, Greenford, Middlesex, GB	Glaxo Group Limited, Glaxo Wellcome House, Berkeley Avenue, Greenford, Middlesex, GB	14.01.2008
164862	THE WELLCOME FOUNDATION LIMITED, Glaxo Wellcome House, Berkeley Avenue, Greenford, Middlesex, GB	Glaxo Group Limited, Glaxo Wellcome House, Berkeley Avenue, Greenford, Middlesex, GB	14.01.2008
164863	THE WELLCOME FOUNDATION LIMITED, Glaxo Wellcome House, Berkeley Avenue, Greenford, Middlesex, GB	Glaxo Group Limited, Glaxo Wellcome House, Berkeley Avenue, Greenford, Middlesex, GB	09.01.2008
165183	The Wellcome Foundation Limited, Glaxo Wellcome House, Berkeley Avenue, Greenford, Middlesex UB6 0NN, GB	Glaxo Group Limited, Glaxo Wellcome House, Berkeley Avenue, Greenford, Middlesex, GB	14.01.2008
165255	The Wellcome Foundation Limited, Glaxo Wellcome House, Berkeley Avenue, Greenford, Middlesex, GB	Glaxo Group Limited, Glaxo Wellcome House, Berkeley Avenue, Greenford, Middlesex, GB	14.01.2008
165473	The Wellcome Foundation Limited, Glaxo Wellcome House, Berkeley Avenue, Greenford, Middlesex UB6 0NN, GB	Glaxo Group Limited, Glaxo Wellcome House, Berkeley Avenue, Greenford, Middlesex, GB	09.01.2008
165502	The Wellcome Foundation Limited, Glaxo Wellcome House, Berkeley Avenue, Greenford, Middlesex UB6 0NN, GB	Glaxo Group Limited, Glaxo Wellcome House, Berkeley Avenue, Greenford, Middlesex, GB	10.01.2008
165642	The Wellcome Foundation Limited, Glaxo Wellcome House, Berkeley Avenue, Greenford, Middlesex UB6 0NN, GB	Glaxo Group Limited, Glaxo Wellcome House, Berkeley Avenue, Greenford, Middlesex, GB	14.01.2008

Číslo zápisu	Dřívější vlastník	Nynější vlastník	S účinností od
165677	The Wellcome Foundation Limited, Glaxo Wellcome House, Berkeley Avenue, Greenford, Middlesex, GB	Glaxo Group Limited, Glaxo Wellcome House, Berkeley Avenue, Greenford, Middlesex, GB	14.01.2008
167425	The Wellcome Foundation Limited, Glaxo Wellcome House, Berkeley Avenue, Greenford, Middlesex, GB	Glaxo Group Limited, Glaxo Wellcome House, Berkeley Avenue, Greenford, Middlesex, GB	10.01.2008
167576	The Wellcome Foundation Limited, Glaxo Wellcome House, Berkeley Avenue, Greenford, Middlesex, GB	Glaxo Group Limited, Glaxo Wellcome House, Berkeley Avenue, Greenford, Middlesex, GB	10.01.2008
167578	The Wellcome Foundation Limited, Glaxo Wellcome House, Berkeley Avenue, Greenford, Middlesex, GB	Glaxo Group Limited, Glaxo Wellcome House, Berkeley Avenue, Greenford, Middlesex, GB	14.01.2008
167803	The Wellcome Foundation Limited, Glaxo Wellcome House, Berkeley Avenue, Greenford, Middlesex, GB	Glaxo Group Limited, Glaxo Wellcome House, Berkeley Avenue, Greenford, Middlesex, GB	10.01.2008
167804	The Wellcome Foundation Limited, Glaxo Wellcome House, Berkeley Avenue, Greenford, Middlesex, GB	Glaxo Group Limited, Glaxo Wellcome House, Berkeley Avenue, Greenford, Middlesex, GB	09.01.2008
170403	THE WELLCOME FOUNDATION LIMITED, Glaxo Wellcome House, Berkeley Avenue, Greenford, Middlesex, GB	Glaxo Group Limited, Glaxo Wellcome House, Berkeley Avenue, Greenford, Middlesex, GB	10.01.2008
170753	E.C. De Witt & Company Limited, Aegon House, Daresbury Park, Daresbury, Warrington, Cheshire, GB	ACTAVIS GROUP PTC ehf, Reykjavikurvegi 76 - 78, Hafnafjordur, IS	09.01.2008
171039	The Wellcome Foundation Limited, Glaxo Wellcome House Berkeley Avenue, Greenford, Middlesex, GB	Glaxo Group Limited, Glaxo Wellcome House, Berkeley Avenue, Greenford, Middlesex, GB	14.01.2008
171040	The Wellcome Foundation Limited, Glaxo Wellcome House Berkeley Avenue, Greenford, Middlesex, GB	Glaxo Group Limited, Glaxo Wellcome House, Berkeley Avenue, Greenford, Middlesex, GB	14.01.2008
175291	Svoboda Press a. s., Sazečská 560/8, Praha 10, 10825, CZ	Svoboda Press s.r.o., Sazečská 560/8, Praha 10, 10825, CZ	10.01.2008
176455	The Wellcome Foundation Limited, Glaxo Wellcome House, Berkeley Avenue, Greenford, Middlesex, GB	Glaxo Group Limited, Glaxo Wellcome House, Berkeley Avenue, Greenford, Middlesex, GB	09.01.2008
177138	The Wellcome Foundation Limited, Glaxo Wellcome House, Berkeley Avenue, Greenford, Middlesex UB6 0NN, GB	Glaxo Group Limited, Glaxo Wellcome House, Berkeley Avenue, Greenford, Middlesex, GB	10.01.2008
178615	The Wellcome Foundation Limited, Glaxo Wellcome House, Berkeley Avenue, Greenford, Middlesex UB6 0NN, GB	Glaxo Group Limited, Glaxo Wellcome House, Berkeley Avenue, Greenford, Middlesex, GB	10.01.2008
178616	The Wellcome Foundation Limited, Glaxo Wellcome House, Berkeley Avenue, Greenford, Middlesex UB6 0NN, GB	Glaxo Group Limited, Glaxo Wellcome House, Berkeley Avenue, Greenford, Middlesex, GB	10.01.2008
179241	The Wellcome Foundation Limited, Glaxo Wellcome House, Berkeley Avenue, Greenford, Middlesex UB6 0NN, GB	Glaxo Group Limited, Glaxo Wellcome House, Berkeley Avenue, Greenford, Middlesex, GB	14.01.2008
184964	The Wellcome Foundation Limited, Glaxo Wellcome House, Berkeley Avenue, Greenford, Middlesex UB6 0NN, GB	Glaxo Group Limited, Glaxo Wellcome House, Berkeley Avenue, Greenford, Middlesex, GB	14.01.2008
184966	The Wellcome Foundation Limited, Glaxo Wellcome House, Berkeley Avenue, Greenford, Middlesex UB6 0NN, GB	Glaxo Group Limited, Glaxo Wellcome House, Berkeley Avenue, Greenford, Middlesex, GB	14.01.2008
186931	The Wellcome Foundation Limited, Glaxo Wellcome House, Berkeley Avenue, Greenford, Middlesex UB6 0NN, GB	Glaxo Group Limited, Glaxo Wellcome House, Berkeley Avenue, Greenford, Middlesex, GB	10.01.2008

Číslo zápisu	Dřívější vlastník	Nynější vlastník	S účinností od
192957	The Wellcome Foundation Limited, Glaxo Wellcome House, Berkeley Avenue, Greenford, Middlesex UB6 0NN, GB	Glaxo Group Limited, Glaxo Wellcome House, Berkeley Avenue, Greenford, Middlesex, GB	14.01.2008
197385	Global Restaurant Operations of Ireland Limited, 2 Harbourmaster Place, Custom House Dock, Dublin 1, IE	Boston Market IP Company, Ltd A Cayman Islands company, 14103 Denver West Parkway, Golden, CO, US	14.01.2008
207841	The Wellcome Foundation Limited, Glaxo Wellcome House, Berkeley Avenue, Greenford, Middlesex UB6 0NN, GB	Glaxo Group Limited, Glaxo Wellcome House, Berkeley Avenue, Greenford, Middlesex, GB	09.01.2008
207842	The Wellcome Foundation Limited, Glaxo Wellcome House, Berkeley Avenue, Greenford, Middlesex UB6 0NN, GB	Glaxo Group Limited, Glaxo Wellcome House, Berkeley Avenue, Greenford, Middlesex, GB	09.01.2008
207843	The Wellcome Foundation Limited, Glaxo Wellcome House, Berkeley Avenue, Greenford, Middlesex UB6 0NN, GB	Glaxo Group Limited, Glaxo Wellcome House, Berkeley Avenue, Greenford, Middlesex, GB	09.01.2008
210181	Global Restaurant Operations of Ireland Limited, 2 Harbourmaster Place, Custom House Dock, Dublin 1, IE	Boston Market IP Company, Ltd A Cayman Islands company, 14103 Denver West Parkway, Golden, CO, US	14.01.2008
215861	Ing. Rádl Luděk, Staniční 55, Plzeň, 31217, CZ	MPCH s.r.o., Republikánská 1102/45, Plzeň, 31200, CZ	14.01.2008
219601	The Wellcome Foundation Limited, Glaxo Wellcome House, Berkeley Avenue, Greenford, Middlesex, GB	Glaxo Group Limited, Glaxo Wellcome House, Berkeley Avenue, Greenford, Middlesex, GB	14.01.2008
221784	The Wellcome Foundation Limited, Glaxo Wellcome House, Berkeley Avenue, Greenford, Middlesex UB6 0NN, GB	Glaxo Group Limited, Glaxo Wellcome House, Berkeley Avenue, Greenford, Middlesex, GB	10.01.2008
222001	TRILABIT s.r.o., Srážná 5/933, Praha 4, 14000, CZ	Trilabit s.r.o., Pernerova 3/39, Praha 8, 18000, CZ	14.01.2008
222857	KOMTEC, komínové technologie, s.r.o., Na Vyhlídce 53, Karlovy Vary, 36001, CZ	Lias Vintířov, lehký stavební materiál k.s., Vintířov 176, Vintířov, 35744, CZ	14.01.2008
222858	KOMTEC, komínové technologie, s.r.o., Na Vyhlídce 53, Karlovy Vary, 36001, CZ	Lias Vintířov, lehký stavební materiál k.s., Vintířov 176, Vintířov, 35744, CZ	14.01.2008
231357	Svoboda Press a. s., Sazečská 560/8, Praha 10, 10825, CZ	Svoboda Press s.r.o., Sazečská 560/8, Praha 10, 10825, CZ	10.01.2008
231358	Svoboda Press a. s., Sazečská 560/8, Praha 10, 10825, CZ	Svoboda Press s.r.o., Sazečská 560/8, Praha 10, 10825, CZ	10.01.2008
232001	The Procter & Gamble Company, One Procter & Gamble Plaza, Cincinnati, OH, US	Noxell Corporation, 11050 York Road, Hunt Valley, MD, US	14.01.2008
236380	GRUMANT s.r.o., Michelská 4/367, Praha 4, 14000, CZ	YG-1 Co., Ltd., 68, Cheong Cheon-Don, Pupyoun-gu - 403-030g, Incheon, KR	14.01.2008
243941	Conrad Hospitality, LLC, 9336 Civic Center Drive, Beverley Hills, CA, US	HLT CONRAD IP LLC, 9336 Civic Center Drive, Beverly Hills, CA, US	14.01.2008
251008	Bohemia Appetit, s.r.o., Volutová 2521, Praha 5, 15000, CZ	KOLKOVNA GROUP a.s., Náprstkova 214/7, Praha 1, 11000, CZ	14.01.2008
252341	Mostecká uhelná a. s., V. Řezáče 315, Most, 43467, CZ	Extol Inn s.r.o., Michelská 300/60, Praha 4, 14100, CZ	14.01.2008
252342	Mostecká uhelná a. s., V. Řezáče 315, Most, 43467, CZ	Extol Inn s.r.o., Michelská 300/60, Praha 4, 14100, CZ	14.01.2008
266061	THE WELLCOME FOUNDATION LIMITED, Glaxo Wellcome House, Berkeley Avenue, Greenford, Middlesex, GB	Glaxo Group Limited, Glaxo Wellcome House, Berkeley Avenue, Greenford, Middlesex, GB	09.01.2008
266536	The Wellcome Foundation Limited, Glaxo Wellcome House, Berkeley Avenue, Greenford, Middlesex UB6 0NN, GB	Glaxo Group Limited, Glaxo Wellcome House, Berkeley Avenue, Greenford, Middlesex, GB	14.01.2008

Číslo zápisu	Dřívější vlastník	Nynější vlastník	S účinností od
268605	Bohemia Appetit, s.r.o., Volutová 2521, Praha 5, 15000, CZ	KOLKOVNA GROUP a.s., Náprstkova 214/7, Praha 1, 11000, CZ	14.01.2008
268698	Skácel Miroslav, Želatovice 179, Přerov, 75116, CZ	SOARE SEKT a.s., Podhorská 74b, Jablonec nad Nisou, 46601, CZ	14.01.2008
275149	The Natural Confectionery Co. Pty. LTD, Cadbury Schweppes House, St. Kilda Road 636, Melbourne, 3004, AU	Cadbury Enterprises Pte. Limited, 346 Jalan Boon Lay, Jurong, SG	09.01.2008
275150	The Natural Confectionery Co. Pty. Ltd, Cadbury Schweppes House, St. Kilda Road 636, Melbourne, 3004, AU	Cadbury Enterprises Pte. Limited, 346 Jalan Boon Lay, Jurong, SG	09.01.2008
280144	Przedsiębiorstwo Produkcyjno-Handlowo-Uslugowe "BEBETTO" S.C. Peciak Mariusz, Sykula Rafał, ul. Jaworowa 40, 41-300 Dabrowa Gornicza, PL	Przedsiębiorstwo Produkcyjno-Handlowe "ARO" Karon s.j., ul. Ludowa 265, 42-200 Czestochowa, PL	14.01.2008
287671	HOMEOMEDICA spol. s r. o., Pekařská 8, Praha 5, Jinonice, 15000, CZ	MUDr. Miloš Rýc, Na Bojišti 2, Praha 2, 12000, CZ	14.01.2008
287672	HOMEOMEDICA spol. s r. o., Pekařská 8, Praha 5, Jinonice, 15000, CZ	MUDr. Miloš Rýc, Na Bojišti 2, Praha 2, 12000, CZ	14.01.2008
294981	NCR Corporation, 1700 South Patterson Boulevard, Dayton 45479, OH, US	Teradata US, Inc., 2835 Miami Village Drive, Miamisburg, OH, US	09.01.2008

## Změny v údajích o vlastních ochranných známkách

Kapitola obsahuje ochranné známky, u kterých byla v rejstříku ochranných známkách vyznačena změna v údajích o vlastních ve smyslu ustanovení § 27 odst. 2 a 7 zákona č. 441/2003 Sb.

Číslo zápisu	Vlastník	S účinností od
99526	Medicamenta a.s., Bělohorská 39/260, Praha 6, 16900, CZ	09.01.2008
119634	Medicamenta a.s., Bělohorská 39/260, Praha 6, 16900, CZ	09.01.2008
155467	Medicamenta a.s., Bělohorská 39/260, Praha 6, 16900, CZ	09.01.2008
155838	Medicamenta a.s., Bělohorská 39/260, Praha 6, 16900, CZ	09.01.2008
157207	Medicamenta a.s., Bělohorská 39/260, Praha 6, 16900, CZ	09.01.2008
159279	Medicamenta a.s., Bělohorská 39/260, Praha 6, 16900, CZ	09.01.2008
164507	Medicamenta a.s., Bělohorská 39/260, Praha 6, 16900, CZ	09.01.2008
170419	C. BECHSTEIN EUROPE s.r.o., U Dlouhé stěny 542/9, Jihlava, 58601, CZ	14.01.2008
170753	E.C. De Witt & Company Limited, Aegon House, Daresbury Park, Daresbury, Warrington, Cheschire, GB	09.01.2008
185736	Kadlec-elektronika s.r.o., Hviezdoslavova 55e, Brno, 62700, CZ	14.01.2008
187656	Česká pošta, s.p., Politických vězňů 909/4, Praha 1, 22599, CZ	10.01.2008
188157	Česká pošta, s.p., Politických vězňů 909/4, Praha 1, 22599, CZ	10.01.2008
194971	Medicamenta a.s., Bělohorská 39/260, Praha 6, 16900, CZ	09.01.2008
201910	EUROSEAL a.s., Majakovského 651/13, Liberec 6, 46006, CZ	09.01.2008
203270	Česká pošta, s.p., Politických vězňů 909/4, Praha 1, 22599, CZ	10.01.2008
203271	Česká pošta, s.p., Politických vězňů 909/4, Praha 1, 22599, CZ	10.01.2008
203525	Car Trim k.s., Tyršova 1818, Kraslice, 35801, CZ	14.01.2008
214237	Nautilus bytové doplňky s.r.o., Vinohradská 2405/190, Praha 3, 13000, CZ	15.01.2008
215139	SCHWENK Zement KG, Hindenburgring 15, 89077 Ulm, DE	10.01.2008
215140	SCHWENK Zement KG, Hindenburgring 15, 89077 Ulm, DE	10.01.2008
215364	Akras Beteiligungen Gesellschaft m.b.H., Industriezentrum NÖ-Süd, Strasse 1, Obj. 29, A-2362 Biedermannsdorf, AT	14.01.2008
215364	AKRAS Flavours AG, Industriezentrum NÖ-Süd, Strasse 1, Obj. 29, A-2362 Biedermannsdorf, AT	14.01.2008
216924	Česká pošta, s.p., Politických vězňů 909/4, Praha 1, 22599, CZ	10.01.2008
217337	Výzkumný ústav veterinárního lékařství, v.v.i., Hudcova 70, Brno, 62100, CZ	15.01.2008
217832	TELCEL, spol. s r.o., Dlážděná 1586/4, Praha 1, 11000, CZ	09.01.2008
217833	TELCEL, spol. s r.o., Dlážděná 1586/4, Praha 1, 11000, CZ	09.01.2008
221273	Česká pošta, s.p., Politických vězňů 909/4, Praha 1, 22599, CZ	10.01.2008
222569	KREFTING AS, Neslia 1, 1344 Haslum, NO	10.01.2008
223475	Dalibor Kubík, Ke Mlýnu 1, Praha 4, 14900, CZ	11.01.2008
224167	Česká pošta, s.p., Politických vězňů 909/4, Praha 1, 22599, CZ	10.01.2008
224211	Triumfa Energo s.r.o., Klatovská 515/169, Plzeň, 32103, CZ	14.01.2008
224941	Hardford AB, Linnégatan 40, SE-216 14 Malmö, SE	11.01.2008
226284	Česká pošta, s.p., Politických vězňů 909/4, Praha 1, 22599, CZ	10.01.2008
228704	Česká pošta, s.p., Politických vězňů 909/4, Praha 1, 22599, CZ	10.01.2008
233652	Crish.cz, s.r.o., SNP 1153, Otrokovice-Kvitkovice, 76502, CZ	14.01.2008
240105	Česká pošta, s.p., Politických vězňů 909/4, Praha 1, 22599, CZ	10.01.2008
242929	EUROSEAL a.s., Majakovského 651/13, Liberec 6, 46006, CZ	09.01.2008
244800	GARUDA s.r.o., Zahradní 173/2, Plzeň, 32600, CZ	14.01.2008
248088	Česká pošta, s.p., Politických vězňů 909/4, Praha 1, 22599, CZ	10.01.2008

Číslo zápisu	Vlastník	S účinností od
249476	Česká pošta, s.p., Politických vězňů 909/4, Praha 1, 22599, CZ	10.01.2008
249477	Česká pošta, s.p., Politických vězňů 909/4, Praha 1, 22599, CZ	10.01.2008
250861	CFA Institute, 560 Ray C. Hunt Drive, Charlottesville, VA, US	14.01.2008
253141	Česká pošta, s.p., Politických vězňů 909/4, Praha 1, 22599, CZ	10.01.2008
253472	Česká pošta, s.p., Politických vězňů 909/4, Praha 1, 22599, CZ	10.01.2008
256162	Česká pošta, s.p., Politických vězňů 909/4, Praha 1, 22599, CZ	10.01.2008
257861	CAD ET projekt spol. s r. o., Na Vyhliďce 597/30, Plzeň 2, Lobzy, 32600, CZ	14.01.2008
258420	Zemědělské zásobování a nákup Rakovník a.s., V Lubnici 2333, Rakovník, 26926, CZ	14.01.2008
266490	MEDIA BOHEMIA a.s., Koperníkova 794/6, Praha 2, 12000, CZ	11.01.2008
272903	MEDIA BOHEMIA a.s., Koperníkova 794/6, Praha 2, 12000, CZ	11.01.2008
272904	MEDIA BOHEMIA a.s., Koperníkova 794/6, Praha 2, 12000, CZ	11.01.2008
279539	Česká pošta, s.p., Politických vězňů 909/4, Praha 1, 22599, CZ	10.01.2008
279879	Česká pošta, s.p., Politických vězňů 909/4, Praha 1, 22599, CZ	10.01.2008
280144	Przedsiębiorstwo Produkcyjno-Handlowo-Uslugowe "BEBETTO" S.C. Peciak Mariusz, Sykula Rafał, ul. Jaworowa 40, 41-300 Dabrowa Gornicza, PL	14.01.2008
282887	Česká pošta, s.p., Politických vězňů 909/4, Praha 1, 22599, CZ	10.01.2008
282888	Česká pošta, s.p., Politických vězňů 909/4, Praha 1, 22599, CZ	10.01.2008
284204	CK ESO travel s.r.o., Korunovační 22, Praha 7, 17000, CZ	14.01.2008
284205	CK ESO travel s.r.o., Korunovační 22, Praha 7, 17000, CZ	14.01.2008
284401	CK ESO travel s.r.o., Korunovační 22, Praha 7, 17000, CZ	14.01.2008
287697	Česká pošta, s.p., Politických vězňů 909/4, Praha 1, 22599, CZ	10.01.2008
287698	Česká pošta, s.p., Politických vězňů 909/4, Praha 1, 22599, CZ	10.01.2008
288693	Česká pošta, s.p., Politických vězňů 909/4, Praha 1, 22599, CZ	10.01.2008
290759	Česká pošta, s.p., Politických vězňů 909/4, Praha 1, 22599, CZ	10.01.2008
290760	Česká pošta, s.p., Politických vězňů 909/4, Praha 1, 22599, CZ	10.01.2008
290761	Česká pošta, s.p., Politických vězňů 909/4, Praha 1, 22599, CZ	10.01.2008
291281	CK ESO travel s.r.o., Korunovační 22, Praha 7, 17000, CZ	14.01.2008
294655	MEDIA BOHEMIA a.s., Koperníkova 794/6, Praha 2, 12000, CZ	11.01.2008
294656	MEDIA BOHEMIA a.s., Koperníkova 794/6, Praha 2, 12000, CZ	11.01.2008
294657	MEDIA BOHEMIA a.s., Koperníkova 794/6, Praha 2, 12000, CZ	11.01.2008
294658	MEDIA BOHEMIA a.s., Koperníkova 794/6, Praha 2, 12000, CZ	11.01.2008
294659	MEDIA BOHEMIA a.s., Koperníkova 794/6, Praha 2, 12000, CZ	11.01.2008
294660	MEDIA BOHEMIA a.s., Koperníkova 794/6, Praha 2, 12000, CZ	11.01.2008
294661	MEDIA BOHEMIA a.s., Koperníkova 794/6, Praha 2, 12000, CZ	11.01.2008
294662	MEDIA BOHEMIA a.s., Koperníkova 794/6, Praha 2, 12000, CZ	11.01.2008
294663	MEDIA BOHEMIA a.s., Koperníkova 794/6, Praha 2, 12000, CZ	11.01.2008
294664	MEDIA BOHEMIA a.s., Koperníkova 794/6, Praha 2, 12000, CZ	11.01.2008
294665	MEDIA BOHEMIA a.s., Koperníkova 794/6, Praha 2, 12000, CZ	11.01.2008
294666	MEDIA BOHEMIA a.s., Koperníkova 794/6, Praha 2, 12000, CZ	11.01.2008
294667	MEDIA BOHEMIA a.s., Koperníkova 794/6, Praha 2, 12000, CZ	11.01.2008
295226	VARIÉTÉ s.r.o., nám. 14. října 1307/2, Praha 5, 15000, CZ	14.01.2008

## Ostatní rozhodné údaje a úřední opravy

Kapitola zahrnuje zejména přetřídění seznamu výrobků a služeb v návaznosti na mezinárodní zápis, opravu chyb ve formulaci, přepisů a zjevných nesprávností za účelem uvedení do souladu se skutečností. V této kapitole jsou zveřejňovány jen takové údaje, které nemohou být zveřejněny spolu se zveřejněním přihlášky nebo se zápisem ochranné známky. Dále kapitola obsahuje důležitá úřední sdělení.

(111)

(210) O-450138

Datum provedení změny: 10.01.2008

Ve Věstníku 2/2008 byl administrativním nedopatřením oznámen zápis přihlášky ochranné známky zn. spisu O-450138 do rejstříku ochranných známek pod číslem zápisu 294886. Zápis této ochranné známky byl zrušen a přihláška byla postoupena k dalšímu řízení.



## Jiná oznámení

### Oprava

#### TH4A

V patentovém spisu dokumentu (11) **298550** - B6 jsou uvedeny chybné údaje, které se opravují takto:

- stránka 1, řádek 24 = za slovem "kino,", místo slova "zobrazují" má správně být "zobrazující";
- stránka 1, řádek 35 = za slovem "rychlé", místo slova "aminace" má správně být "animace";
- stránka 1, řádek 36 = za slovem "potřebuje", místo slova "ve" má správně být "je";
- stránka 1, řádek 54 = za slovem "způsob", místo slova "řezání" má správně být "řazení";
- stránka 2, řádek 6 = za slovem "na", místo slova "konvektor" má správně být "konvertor";
- stránka 2, řádek 8 = za slovem "protože", místo slova "je" má správně být "jak";
- stránka 2, řádek 8 = na konci řádku se ruší pomlčka, poslední slovo pak má správně být "disjunktně /";
- stránka 2, řádek 20 = za slovem "obrázcích", místo "Ca D" má správně být "C a D";
- stránka 2, řádek 47 = za slovem "měnit", místo slova "jako" má správně být "jak";
- stránka 2, řádek 48 = za slovem "je", místo slova "generován" má správně být "generováno";
- stránka 2, řádek 53 = za slovem "přenosových", místo slova "radel" má správně být "hradel";
- stránka 3, řádek 18 = za výrazem "obrázku C" se ruší písmeno "s";
- stránka 3, řádek 28 = na začátku řádku, místo slova "půlmilimetrová" má správně být "půlmilimetrové";
- stránka 3, řádek 42 = za slovem "zároveň", místo slova "zaměňte" má správně být "zaměřte";
- stránka 3, řádek 54 = za slovem "elektricky", místo slova "předklápěných" má správně být "překlápěných";
- stránka 4, řádek 7 = za slovem "do", místo slova "druhých" má správně být "drahých";
- stránka 5, řádek 16, nárok 6. = na konci tohoto řádku a na začátku dalšího, místo výrazu "jednotka vytvořená" má správně být "jednotka je vytvořena".