

Číselné INID kódy pro označování bibliografických dat technických řešení

INID Codes for the identification of bibliographic data of technical solutions

(Standard WIPO ST. 9 a ST. 80)

(11)	číslo patentu/zápisu/osvědčení	(11)	Number of the patent/registration/certification
(15)	datum zápisu průmyslového vzoru	(15)	Industrial design registration date
(21)	číslo přihlášky/zádsti	(21)	Application number
(22)	datum podání přihlášky/zádsti	(22)	Date of application filing
(23)	údaje o výstavní prioritě	(23)	Exhibition priority data
(28)	počet průmyslových vzorů	(28)	Number of industrial designs included in the application
(31)	číslo prioritní přihlášky	(31)	Number of priority application
(32)	datum podání prioritní přihlášky	(32)	Filing date of priority application
(33)	země priority	(33)	Priority country
(40)	datum zveřejnění přihlášky vynálezu	(40)	Date of publication of patent application
(45)	datum zveřejnění zapsaného průmyslového vzoru	(45)	Publication date of the registered industrial design
(47)	datum zveřejnění udělení patentu a zápisu užitého vzoru, datum zápisu užitého vzoru, datum oznámení udělení evropského patentu v Evropském patentovém věstníku	(47)	Publication date of patent granting and publication date of utility model registration, registration date of utility model, publication date of European patent granting in the European patent bulletin
(51)	mezinárodní patentové třídění/Locarnské třídění průmyslových vzorů	(51)	International Patent Classification/ Locarno Classification for Industrial Designs
(54)	název	(54)	Title
(55)	vyobrazení průmyslového vzoru	(55)	Reproduction of the industrial design
(57)	anotace	(57)	Abstract
(68)	číslo základního patentu	(68)	Number of the basic patent
(71)	označení přihlašovatele/zadatele	(71)	Applicant
(72)	označení původce	(72)	Inventor
(73)	označení majitele/vlastníka	(73)	Owner
(74)	označení zástupce	(74)	Attorney's name and address
(86)	číslo mezinárodní přihlášky	(86)	International application number
(87)	číslo mezinárodního zveřejnění	(87)	International publication number
(92)	datum a číslo první registrace přípravku pro Českou republiku	(92)	Date and number(s) of the first authorization to market the product in the CZ
(93)	datum, číslo a země první registrace přípravku v rámci Společenství	(93)	Date, number(s) and country of the first authorization to market the product in the EEC
(94)	doba platnosti osvědčení	(94)	Term of certification validity
(95)	označení a typ přípravku	(95)	Name of the product and product type
(96)	datum podání a číslo evropské patentové přihlášky	(96)	European patent application filing date and number
(97)	datum zveřejnění a číslo zveřejnění evropské patentové přihlášky v Evropském patentovém věstníku	(97)	European patent application publication date and publication number in the European patent bulletin

Číselné INID kódy pro označování bibliografických dat ochranných známek

INID codes and minimum required for the identification of bibliographics data relating to marks

(Standard WIPO ST.60)

(111)	Číslo zápisu ochranné známky (registrace)	(111)	Number of registration
(151)	Datum zápisu ochranné známky	(151)	Date of the registration
(210)	Číslo přihlášky ochranné známky (spisu)	(210)	Number of the application
(220)	Datum podání přihlášky	(220)	Date of filing of the application
(320)	Datum vzniku práva přednosti	(320)	Date of the first application
(442)	Datum zveřejnění přihlášky po průzkumu	(442)	Date of the publication of the examined application
(450)	Datum zveřejnění zápisu ochranné známky ve Věstníku	(450)	Date of publication of the registration
(510)	Seznam výrobků a služeb	(510)	List of goods and/or services
(511)	Číslo třídy výrobků a služeb	(511)	Number of the class of goods and/or services
(526)	Omezení rozsahu ochrany o prvek	(526)	Disclaimer
(540)	Znění nebo vyobrazení ochranné známky	(540)	Reproduction of the mark
(551)	Kolektivní ochranná známka	(551)	Collective mark
(554)	Prostorová ochranná známka	(554)	Three-dimensional mark
(558)	Ochranná známka tvořená pouze barvou nebo kombinací barev	(558)	Mark consisting exclusively of one or several colours
(583)	Datum právní moci rozhodnutí/výsledek rozhodnutí	(583)	Date of the legal force of the decision/ result of the decision
(591)	Údaje o barevnosti ochranné známky	(591)	Information concerning colour
(730)	Přihlašovatel/vlastník ochranné známky	(730)	The applicant or the holder of the mark
(740)	Zástupce	(740)	Name and address of the representative
(811)	Mezinárodní číslo zápisu ochranné známky	(811)	Number of the international registration
(890)	Kód státu ochrany mezinárodní ochranné známky	(890)	INID code of the state of the international mark

Kódy pro kódování záhlaví oznámení publikovaných ve Věstníku

(Standard WIPO ST. 17)

BB9A	zveřejněné přihlášky vynálezů	MK4A	zánik patentů uplynutím doby platnosti
FG1K	zapsané užité vzory	MK4F	zánik autorských osvědčení uplynutím doby platnosti
FG4A	udělené patenty	MK4Q	zánik průmyslového vzoru uplynutím doby ochrany
FG4Q	zapsané průmyslové vzory	MM4A	zánik patentů pro nezaplacení ročních poplatků
LD3K	částečný výmaz užitého vzoru	MM4F	zánik autorských osvědčení pro nezaplacení ročních poplatků
LD4Q	částečný výmaz průmyslového vzoru	ND1K	prodloužení platnosti užitého vzoru
MA4A	zánik patentu vzdáním se	ND4Q	obnova doby ochrany průmyslového vzoru
MA4F	zánik autorských osvědčení vzdáním se	PA4A	změna autorského osvědčení na patent
MC3K	výmaz užitého vzoru	PC9A	změna dispozičního práva k vynálezu
MC4A	zrušení patentu	PD1K	převod práv a ostatní změny majitelů užitého vzoru
MC4F	zrušení autorského osvědčení	PD4A	převod práv a ostatní změny majitelů patentů
MC4Q	výmaz průmyslového vzoru	PD4Q	převod práv a ostatní změny vlastníků průmyslových vzorů
MH1K	zánik užitého vzoru vzdáním se	QA9A	nabídka licence
MH4A	částečné zrušení patentu	SB4A	zapsané patenty do rejstříku po odtajnění
MH4F	částečné zrušení autorského osvědčení	SB4F	zapsaná autorská osvědčení do rejstříku po odtajnění
MH4Q	zánik průmyslového vzoru vzdáním se		
MK1K	zánik užitého vzoru uplynutím doby platnosti		

Opravy Změny Různé

Opravy u přihlášek vynálezů s žádostí o udělení patentu

HA9A	jmenování vynálezce	HF9A	oprava dat
HB9A	oprava jmen	HG9A	oprava chyb v třídění
HC9A	změna jmen	HH9A	oprava nebo změna všeobecně
HD9A	oprava adres	HK9A	tiskové chyby v úřed. věstnících
HE9A	změna adres		

Opravy ochranných dokumentů

patenty	autorská osvědčení	užité vzory	průmyslové vzory	
TA4A	TA4F	TA1K	TA4Q	jmenování vynálezce
TB4A	TB4F	TB1K	TB4Q	oprava jmen
TC4A	TC4F	TC1K	TC4Q	změna jmen
TD4A	TD4F	TD1K	TD4Q	oprava adres
TE4A	TE4F	TE1K	TE4Q	změna adres
TF4A	TF4F	TF1K	TF4Q	oprava dat
TG4A	TG4F	TG1K	TG4Q	oprava chyb v třídění
TH4A	TH4F	TH1K	TH4Q	oprava nebo změna všeobecně
TK9A	TK9F	TK1K	TK4Q	tiskové chyby v úřed. věstnících

Kódy pro označování zemí a mezinárodních organizací použité ve věstníku

BR	Brazílie
CA	Kanada
CH	Švýcarsko
CN	Čína
CY	Kypr
CZ	Česká republika
DE	Spolková republika Německo
DK	Dánsko
FR	Francie
GB	Velká Británie
GR	Řecko
HR	Chorvatsko
HU	Maďarsko
IE	Irsko
IL	Izrael
IT	Itálie
JP	Japonsko
LU	Lucembursko
NL	Nizozemí
PL	Polsko
SE	Švédsko
SG	Singapur
SK	Slovensko
TW	Tajwan
US	Spojené státy americké

Kódy pro označování států USA použité ve věstníku

CA	California
CT	Connecticut
DE	Delaware
FL	Florida
IL	Illinois
MO	Missouri
NE	Nebraska
NY	New York
OH	Ohio
PA	Pennsylvania
PR	Puerto Rico
TN	Tennessee

BB9A Zveřejněné přihlášky vynálezů - přehled podle čísel přihlášek

Dále uvedené přihlášky vynálezů byly zveřejněny dnem, uvedeným ve Věstníku podle zákona č. 527/1990 Sb., o vynálezech a zlepšovacích návrzích, ve znění pozdějších předpisů, a jsou k dispozici v patentové knihovně Úřadu průmyslového vlastnictví, Antonína Čermáka 2a, 160 68, Praha 6.

2006-207	<i>A 61 K 47/48</i>	(2006.01)
2006-219	<i>A 47 J 37/06</i>	(2006.01)
2006-351	<i>C 08 J 5/10</i>	(2006.01)
2006-353	<i>C 08 J 5/10</i>	(2006.01)
2006-354	<i>C 08 J 3/20</i>	(2006.01)
2006-355	<i>A 47 G 19/23</i>	(2006.01)
2006-409	<i>C 08 B 37/08</i>	(2006.01)
2006-429	<i>C 08 J 3/20</i>	(2006.01)
2006-434	<i>C 07 D 417/04</i>	(2006.01)
2006-435	<i>H 01 H 9/30</i>	(2006.01)
2006-440	<i>B 44 D 2/00</i>	(2006.01)
2006-441	<i>F 16 B 37/00</i>	(2006.01)
2006-674	<i>A 47 L 15/00</i>	(2006.01)
2006-736	<i>B 61 C 17/04</i>	(2006.01)
2007-541	<i>C 08 F 2/38</i>	(2006.01)
2007-595	<i>F 21 S 8/00</i>	(2006.01)
2007-614	<i>C 23 C 14/20</i>	(2006.01)

Zveřejněné přihlášky vynálezů - řazené podle MPT

(51) **A47G 19/23** (2006.01)
A45F 3/16 (2006.01)

(21) **2006-355**

(71) Cechl Martin, Praha, CZ

(72) Cechl Martin, Praha, CZ

(54) **Víceúčelová miska**

(22) 31.05.2006

(57) Víceúčelová miska určená pro nasazení na nádobu s nápojem, která je na spodní straně (1) opatřena alespoň jedním prvkem (2, 3, 4) pro nasazení na nádobu s nápojem, popř. otvorem (5) pro prostrčení brčka.

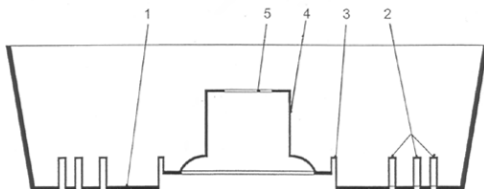

(51) **A47J 37/06** (2006.01)
A47J 37/07 (2006.01)

(21) **2006-219**

(71) Richter Wolf Dieter, Rudná, CZ

(72) Richter Wolf Dieter, Rudná, CZ

(54) **Souprava pro grilovací zařízení**

(22) 31.03.2006

(57) Souprava pro grilovací zařízení, a to balíček paliva se sběračem tuku nebo šťávy, sestává z misky pro uložení paliva, z paliva a z příslušného obalu, přičemž sběrač tuku obklopuje balíček paliva ze všech stran.

(74) KOREJZOVÁ & SPOL., v.o.s., JUDr. Zdeňka Korejzová, Spálená 29, Praha 1, 11000

(51) **A47L 15/00** (2006.01)
A47L 15/16 (2006.01)
A47L 15/18 (2006.01)
A47L 15/20 (2006.01)
A47L 15/22 (2006.01)
A47L 15/23 (2006.01)

(21) **2006-674**

(71) DUNET s. r. o., Tuchoměřice, CZ

(72) Dubák Vladimír, Tuchoměřice, CZ

(54) **Myčka pro ruční mytí a oplachování nápojového skla, zejména pивních sklenic s uchem**

(22) 24.10.2006

(57) Do mycí nádoby (2) se přivádí studená nebo teplá mycí voda a odděleně do oplachové jednotky (3) se přivádí studená nebo teplá oplachová voda, přitom teplá mycí voda nebo teplá oplachová voda má teplotu v rozmezí 25 až 50 °C, přednostně 35 až 40 °C. Mycí voda se přivádí do vstupu (12) mycí nádoby (2) regulovaně přes mycí ventilovou hlavu (32) z přívodu (22) mycí vody. Oplachová voda se přivádí do vstupu (13) oplachové jednotky (3) regulovaně přes oplachovou ventilovou hlavu (33) z přívodu (23) oplachové vody. Mycí nádoba (2) a oplachová jednotka (3) mohou být upevněny na společném držáku (17) se dvěma průchozími otvory pro regulovatelné ventilové hlavy (32, 33). Držák (17), na němž jsou upevněny mycí nádoba (2) a oplachová jednotka (3) může představovat nosný konstrukční prvek plného průřezu, nebo dutého průřezu, jehož vnitřek je opatřen přepážkou (15), oddělující rozvody (42, 43) mycí a oplachové vody, navazující na příslušné přívody (22, 23) mycí a oplachové vody. Veškeré díly a/nebo povrchy myčky, přicházející do styku s teplou mycí a oplachovou vodou, jsou zhotoveny z materiálu mechanicky a tepelně odolného proti dlouhotrvajícímu působení teploty přednostně do 80 až 100° C.

(74) Ing. Marie Smrčková, patentový zástupce, Velflíkova 10, Praha 6, 16000

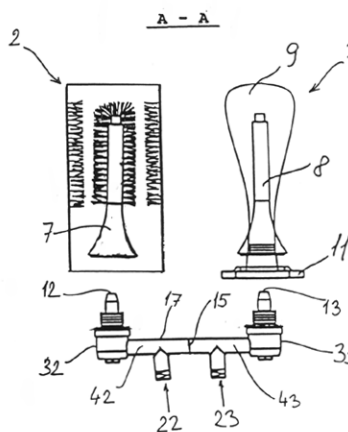

(51) **A61K 47/48** (2006.01)
A61K 31/78 (2006.01)
A61P 35/00 (2006.01)
C08G 63/91 (2006.01)

(21) **2006-207**

(71) Zentiva, a. s., Praha, CZ

(72) Chytil Petr Mgr., Praha, CZ

Etrych Tomáš Mgr. PhD., Praha, CZ

Hrubý Martin Mgr. PhD., Praha, CZ

Ulbrich Karel Prof. Ing. DrSc., Praha, CZ

Řihová Blanka Prof. RNDr., Praha, CZ

(54) **Micelární nosiče léčiv s protinádorovou aktivitou**

(22) 28.03.2006

(57) Micelární systém určený k řízenému uvolňování léčiva je tvořen micelární strukturou vytvořenou hydrofilním nebo amfifilním polymerem, ke kterému je léčivou vázáno kovalentní vazbou, jehož molekuly jsou uspořádány na hydrofilním povrchu micely, zatímco jádro micely je tvořeno hydrofobními komponentami systému, které jsou s polymerem na povrchu spojeny chemickou vazbou.

(74) ROTT, RŮŽIČKA & GUTTMANN Patentová, známková a advokátní kancelář, Ing. Ivana Jirotková, Nad Štolou 12, Praha 7, 17000

(51) **B44D 2/00** (2006.01)
B44D 3/18 (2006.01)

(21) **2006-440**

(71) Čečo Sabahudin, Praha, CZ

(72) Čečo Sabahudin, Praha, CZ

(54) **Způsob dotykové malby, zvláště vhodný pro nevidomé a zařízení k provádění způsobu**

(22) 03.07.2006

(57) Při způsobu dotykové malby, zvláště vhodném pro nevidomé se prostřednictvím tlačného prostředku (9) vytváří tlak na plátno (8) na jeho lícovou stranu, následkem čehož se rubová strana plátna (8) namáčkne na barvu (6), která je rozprostřena na savé podložce (5) a v místech dotyku prosákne barva (6) strukturou rubu propustného plátna (8) na jeho lícovou stranu a vytvoří zde obrazce přímo úměrné tlaku a ploše dotyku tvořící osoby, načež se ponechá barva ztuhnout. Zařízení k uskutečnění způsobu dotykové malby sestává z podkladového rámu (1) který představuje opěrná deska (3) na níž je uložena savá podložka (5). Druhou částí zařízení je záklopový rám (7) na kterém je upevněno plátno (8).

(74) Ing. Vladimír Čmejla, Rašínovo nábf. 54, Praha 2, 12800

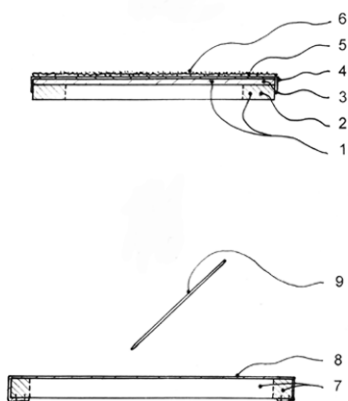

- (51) **B61C 17/04** (2006.01)
B61D 17/06 (2006.01)
B61D 17/00 (2006.01)
B61D 15/06 (2006.01)
- (21) **2006-736**
- (71) ŠKODA TRANSPORTATION s. r. o., Plzeň, CZ
- (72) Semík Tomáš Ing., Plasy, CZ
 Švéd Stanislav Ing., Dobřichovice, CZ
 Jankovec Jiří Ing. Ph.D., Domažlice, CZ
- (54) **Kabina železničního vozidla s definovanou deformací**
- (22) 24.11.2006
- (57) Kabina železničního vozidla s definovanou deformací je tvořena čelem (1), kabiny deformačními prvky a prostorem (3), pro přežití v jehož zadní příčné rovině je upevněna střední část skříně (4) železničního vozidla. Čelo (1) kabiny je vytvořeno tuhé a kompaktní. Mezi příčnou rovinou čela (1) kabiny a mezi příčnou rovinou prostoru (3) pro přežití je po obvodu příčného profilu vytvořen deformační prstec (2), který je upevněn jednak v přední příčné rovině prostoru (3) pro přežití a jednak v příčné rovině čela (1) kabiny.

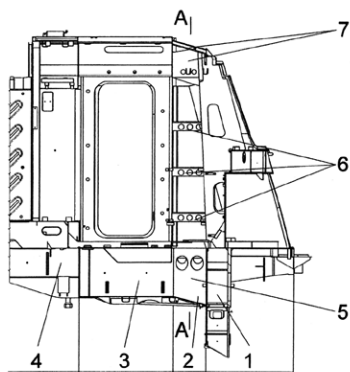

- (51) **C07D 417/04** (2006.01)
C07D 281/16 (2006.01)
- (21) **2006-434**
- (71) Farmak, a. s., Olomouc, CZ
- (72) Hradil Pavel Doc. Ing. CSc., Bohuňovice, CZ
 Kvapil Lubomír RNDr., Slatinice, CZ
 Gabriel Roman Ing., Olomouc, CZ
 Grepel Martin Ing., Hlušovice, CZ
 Novotný Jan Ing., Olomouc, CZ
 Šlězár Petr Ing., Olomouc, CZ
 Mělnický Radek Mgr., Šternberk, CZ
- (54) **Způsob přípravy solí 2-[2-(4-dibenzo[b,f][1,4]thiazepin-11-yl-1-piperazinyl)ethoxy]ethanolu (quetiapinu) a jejich čištění**
- (22) 03.07.2006
- (57) Způsob přípravy solí 2-[2-(4-dibenzo[b,f][1,4]thiazepin-11-yl-1-piperazinyl)-ethoxy]ethanolu (quetiapinu) z báze quetiapinu a příslušné kyseliny, kde sůl se vylučuje ze směsi rozpouštědel, kterou je buď směs aromatického uhlovodíku a ketonu či esteru, nebo aromatického uhlovodíku, vody a ketonu či esteru. Čištění solí

quetiapinu se provádí parciální krystalizací, kdy se v použitém alkoholu C₁ až C₆ rozpustí pouze část soli quetiapinu.

- (51) **C08B 37/08** (2006.01)
A61K 31/715 (2006.01)
A61K 33/00 (2006.01)
A61L 15/22 (2006.01)
- (21) **2006-409**
- (71) Hypro Otrokovice, s. r. o., Otrokovice, CZ
- (72) Biora, s. r. o., Hodonín, CZ
- (72) Galatik Antonín Ing. CSc., Otrokovice, CZ
 Galatik Jan, Rohatec, CZ
- (54) **Kolagenový přípravek pro zdravotnické nebo kosmetické aplikace, způsob jeho výroby a jeho použití**
- (22) 22.06.2006
- (57) Řešení se týká kolagenového přípravku pro zdravotnické nebo kosmetické aplikace jako jsou hojivé nebo hemostatické obvazy, implantovatelné separující bariéry, fólie a membrány pro řízenou tkáňovou a kostní regeneraci, pevné nebo injektovatelné nosiče farmakologicky nebo kosmeticky účinných látek nebo kosmetické prostředky a pleťové masky. Tento kolagenový přípravek obsahuje biopolymery ze skupiny glykosaminoglykátů, navázané na kolagenovou substanci alespoň z části chemickými vazbami zprostředkovanými kationty vícemocných kovů. Chemické vazby jsou zprostředkovány koordinačně vázanými sloučeninami kovů ze skupiny přechodových prvků, především Cr, Zr, Al, Fe, Mn, Ti a/nebo s vícemocnými kationty kovů alkalických zemin, především Ca, Mg, Zn, Ba, Sr. Dále se řešení týká způsobu výroby výše uvedeného kolagenového přípravku a jeho použití.
- (74) SPUR, a. s., Ing. Jan Görig, Tr. T. Bati 299, Zlín, 76422
- (51) **C08F 2/38** (2006.01)
- (21) **2007-541**
- (71) YEOCHUN NCC CO., LTD., 100-743 Seoul, KR
- (72) Shim Yeongwoo, 555-809 Yeosu, KR
 Lim Seonghoan, 555-809 Yeosu, KR
 Lee Choonjae, 555-809 Yeosu, KR
 Ahn Hancheol, 105 010 Seoul, KR
- (54) **Inhibitor polymerace pro 1,3-butadien a způsob inhibice polymerace 1,3-butadienu jeho přidáním**
- (22) 18.01.2006
- (32) 18.01.2005
- (31) 2005/100004752
- (33) KR
- (86) PCT/KR2006/000205
- (87) WO 2006/078123
- (57) Inhibitor polymerace 1,3-butadienu obsahující protizanášecí činidlo na bázi alkyfenolu obsahujícího jednu až dvě hydroxylové skupiny, protizanášecí činidlo na bázi aminu a organické rozpouštědlo a způsob inhibice polymerace 1,3-butadienu s použitím výše uvedeného inhibitoru. Inhibitor polymerace a způsob inhibice polymerace 1,3-butadienu podle předkládaného vynálezu s vynikající inhibicí polymerace a prevencí zanášení, který umožňuje extrahovat a destilovat 1,3-butadienový produkt o vysoké čistotě inhibicí polymerace 1,3-butadienu v širokém rozsahu teplot od tekuté fáze po plynnou fázi.
- (74) PATENTSERVIS Praha a.s., Jivenská 1273/1, Praha 4, 14021
- (51) **C08J 3/20** (2006.01)
C08K 3/10 (2006.01)
C08K 3/08 (2006.01)
A61K 33/38 (2006.01)
A61L 15/00 (2006.01)
A61L 29/00 (2006.01)
A61L 31/00 (2006.01)
- (21) **2006-354**
- (71) Favea, spol. s r. o., Kopřivnice, CZ
- (72) Lakomý Miroslav Ing., Ostrava, CZ
- (72) Lakomý Miroslav Ing., Ostrava, CZ
 Krajčiček Milan PharmDr., Kopřivnice, CZ

- (54) **Neinvazivní a invazivní zdravotnické, chirurgické a implantabilní prostředky na bázi polymerů a silikonu a textilie na bázi polyesteru a hygienické prostředky na bázi polymerů**
- (22) 31.05.2006
- (57) Neinvazivní a invazivní zdravotnické, chirurgické a implantabilní prostředky na bázi polymerů a silikonu a textilie na bázi polyesteru a hygienické prostředky na bázi polymerů zejména přicházející přímo nebo zprostředkovaně do styku s lidským organismem, kde materiál těchto prostředků je na bázi polymerů, jako polypropylen a tvrzený polypropylen, polyethylen a tvrzený polyethylen, polyester, polyvinylchlorid, EVA kopolymer, ethylenvinyl acetát, polyuretan, a/nebo na bázi silikonu, jejichž materiál ve své struktuře obsahuje biostatické aditivum s obsahem biogenních iontů stříbra a/nebo směsi biogenních iontů stříbra a zlata, a/nebo kovového stříbra, a/nebo směsi kovového stříbra a zlata. Může obsahovat další přírodní a/nebo syntetické aditivum.
- (74) HALAXOVÁ & HALAXOVÁ, TETRAPAT, RNDr. Zdeňka Halaxová, Horní náměstí 7, Olomouc, 77200
-
- (51) **C08J 3/20** (2006.01)
C08K 3/08 (2006.01)
C08K 3/10 (2006.01)
- (21) **2006-429**
- (71) NanoTrade, s. r. o., Olomouc, Nová Ulice, CZ
- (72) Oborný Jiří RNDr., Olomouc, CZ
Torčík Ladislav Ing., Frýdek - Místek, CZ
- (54) **Způsob úpravy plastových granulátů a regranulátů pro další zpracování**
- (22) 30.06.2006
- (57) Způsob úpravy plastových granulátů a regranulátů pro další zpracování ve výrobních procesech, jehož podstata spočívá v tom, že plastový granulát či regranulát se smísí s aditivem ve formě nanočástic kovů, nekovů a vzácných zemin, či jejich oxidů, případně jejich směsí a sloučenin, rozptýlených ve vodném nebo lihovém nosiči, a následně se míchá za normálního tlaku nebo podtlaku při normální či zvýšené teplotě do doby odpaření nosiče.
- (74) Ing. Petr Soukup, patentový a známkový zástupce, Videňská 8, Olomouc, 77200
-
- (51) **C08J 5/10** (2006.01)
C08K 3/10 (2006.01)
C08L 23/26 (2006.01)
C08L 67/00 (2006.01)
C08L 75/04 (2006.01)
- (21) **2006-351**
- (71) Favea, spol. s r. o., Kopřivnice, CZ
Lakomý Miroslav Ing., Ostrava, CZ
- (72) Lakomý Miroslav Ing., Ostrava, CZ
Krajíček Milan PharmDr., Kopřivnice, CZ
- (54) **Materiál pro výrobu obalů a kontejnerů užívaných ve zdravotnictví, farmacii a potravinářství**
- (22) 31.05.2006
- (57) Materiál pro výrobu obalů a kontejnerů a součástí přepravních a nákupních vozíků užívaných ve zdravotnictví, farmacii a potravinářství, které přicházejí do styku s léky, potravinami a jejich polotovary, lidskou pokožkou, který je na bázi polypropylenu a/nebo tvrzeného polypropylenu a/nebo polyethylenu a/nebo tvrzeného polyethylenu a/nebo polyuretanu a/nebo polyethylenterftalátu, kde struktura materiálu je modifikována baktericidní přísadou s obsahem biogenních iontů stříbra a/nebo biogenních iontů mědi, a/nebo směsi biogenních iontů stříbra a iontů mědi, a/nebo biogenních iontů stříbra a iontů zlata, a/nebo směsi biogenních iontů stříbra a iontů zlata a iontů mědi, a/nebo kovového stříbra a/nebo kovové mědi, a/nebo směsi kovového stříbra a kovové mědi a kovového zlata, a/nebo jejich halogensloučenin.
- (74) HALAXOVÁ & HALAXOVÁ, TETRAPAT, RNDr. Zdeňka Halaxová, Horní náměstí 7, Olomouc, 77200
-
- (51) **C08J 5/10** (2006.01)
C08K 3/10 (2006.01)
C08L 23/26 (2006.01)
C08L 33/08 (2006.01)
C08L 83/00 (2006.01)
- (21) **2006-353**
- (71) Favea, spol. s r. o., Kopřivnice, CZ
Lakomý Miroslav Ing., Ostrava, CZ
- (72) Lakomý Miroslav Ing., Ostrava, CZ
Krajíček Milan PharmDr., Kopřivnice, CZ
- (54) **Materiál pro výrobu prefabrikátů pro vodovodní řády a výrobky určené pro styk s vodou s požadavkem vyšší čistoty**
- (22) 31.05.2006
- (57) Materiál zejména pro výrobu prefabrikátů pro vodovodní řády a pro výrobky pro styk s vodou i s požadavkem vyšší a vysoké čistoty a pro sanitární výrobky, který je na bázi polypropylenu a/nebo tvrzeného polypropylenu a/nebo polyakrylátu a/nebo polyethylenu a/nebo tvrzeného polyethylenu a/nebo na bázi silikonových a/nebo akrylátových tmelů, kde struktura materiálu je modifikována baktericidní přísadou s obsahem biogenních iontů stříbra a/nebo biogenních iontů mědi a/nebo směsi biogenních iontů stříbra a iontů mědi a/nebo směsi biogenních iontů stříbra a iontů zlata a iontů mědi a/nebo kovového stříbra a/nebo kovové mědi a/nebo směsi kovového stříbra a kovové mědi a kovového zlata, a/nebo jejich halogensloučenin. Může obsahovat další přírodní a/nebo syntetická aditiva.
- (74) HALAXOVÁ & HALAXOVÁ, TETRAPAT, RNDr. Zdeňka Halaxová, Horní náměstí 7, Olomouc, 77200
-
- (51) **C23C 14/20** (2006.01)
C08J 7/04 (2006.01)
A61J 1/06 (2006.01)
- (21) **2007-614**
- (71) BREATH LIMITED, TN16 3TR Biggin Hill, Kent, GB
- (72) McAffer Ian Gardner Cameron, TN16 3TR Biggin Hill, Kent, GB
Tasko Peter Ernest, SG1 4QT Stevenage, Hertfordshire, GB
- (54) **Způsob utěsnění ampule vyrobené z plastového materiálu a ampule vyrobená z plastového materiálu**
- (22) 09.02.2006
- (32) 09.02.2005, 05.05.2005
- (31) 2005/0502666, 2005/0509210
- (33) GB, GB
- (86) PCT/GB2006/000433
- (87) WO 2006/085063
- (57) Ampule obsahující roztok farmaceutického přípravku pro inhalaci nebo injekce se vyrábí vyfukování z plastu a utěsnění po naplnění. Podle vynálezu se na vnější povrch ampule nanáší povlak z kovu nebo sloučeniny kovu ukládáním z prani fáze.
- (74) KOREJZOVÁ & SPOL., v.o.s., JUDr. Petra Korejzová, advokátka, Korunní 104/E, Praha 10, 10100
-
- (51) **F16B 37/00** (2006.01)
F16B 39/00 (2006.01)
- (21) **2006-441**
- (71) Chroust Jiří, Praha, CZ
- (72) Chroust Jiří, Praha, CZ
- (54) **Závitová matice s integrovaným ochranným pouzdrem**
- (22) 04.07.2006
- (57) Závitová matice s integrovaným ochranným pouzdrem sestává z tělesa matice opatřeného vnitřním závitem. Na konci výstupní části vnitřního závitu (2) matice je v tělese (1) matice vytvořeno vnitřní úložné osazení (3), ve kterém je pevně uložen přídržný límec (4.1) ochranného pláště elastického ochranného pouzdra (4), jehož opačný konec je uzavřen dnem (4.2) ochranného pouzdra. Vnitřní průměr vnitřní dutiny (4.3) elastického ochranného pouzdra (4) je větší, než průměr vnitřního závitu (2) matice. Vnitřní dutina (4.3) elastického ochranného pouzdra (4) je alternativně opatřena mazadlem a/nebo antikorozní látkou.
- (74) Vladimír Jíra, patentový zástupce, Kovanecká 2112/18, Praha 9, 19000

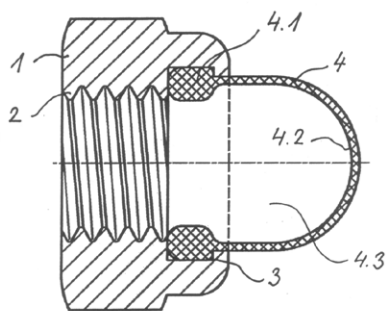

elektrický oblouk do pomocných elektrod, a dále zpět přes druhý elektrický oblouk do druhé elektrody nebo kontaktu.

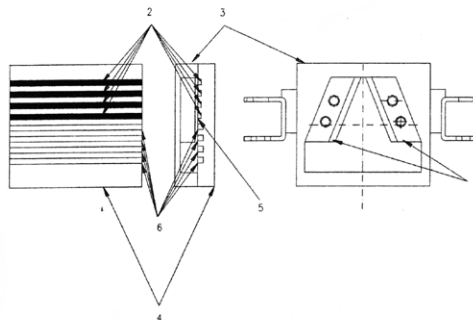

- (51) **F21S 8/00** (2006.01)
F21V 5/04 (2006.01)
F21V 14/06 (2006.01)
- (21) **2007-595**
- (71) MARTIN PROFESSIONAL A/S, 8200 Aarhus N, DK
(72) Jorgensen Dennis Thykjaer, 8410 Ronde, DK
Sorensen Martin, 8410 Ronde, DK
Hyldahl Heidi Marianne, 8200 Aarhus, DK
- (54) **Světelné zařízení**
- (22) 14.10.2006
(32) 19.10.2005
(31) 2005/01465
(33) DK
(86) PCT/DK2006/000578
(87) WO 2007/045242
- (57) Světelné zařízení (2), obsahuje
- alespoň jeden světelný zdroj (4), který generuje svazek světelných paprsků do prostředku pro tvarování světla,
 - prostředky pro tvarování světla, obsahující alespoň prostředky (12) pro vychylování světla, pro změnu úhlového a prostorového rozložení světla, dopadajícího na přední čočku,
 - přední čočku (8, 30, 40), přičemž prostředky (12) pro vychylování světla
 - v první poloze koncentrují svazek světelných paprsků do středové části (20, 34, 44) přední čočky (8, 30, 40) pro generování širokoúhlého svazku světelných paprsků,
 - ve druhé poloze distribuují svazek světelných paprsků přes v podstatě celou přední čočku (8, 30, 40) pro generování úzkoúhlého svazku světelných paprsků,
 - a jsou pohyblivé mezi různými polohami.
- (74) Čermák Hořejš Myslíl a spol., JUDr. Karel Čermák, advokát, Národní 32, Praha 1, 11000

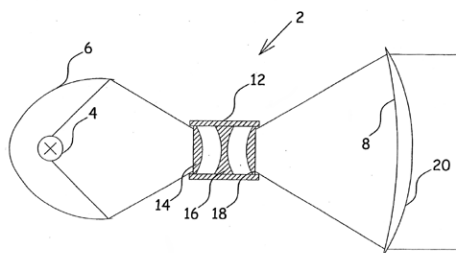

- (51) **H01H 9/30** (2006.01)
H01H 9/38 (2006.01)
H01H 33/04 (2006.01)
- (21) **2006-435**
- (71) Tůma Vladimír, Všestary, CZ
Fanox Electronic, S.L., 48950-Erandio-Bizkaia, ES
- (72) Tůma Vladimír, Všestary, CZ
- (54) **Způsob zhášení elektrického oblouku pomocí elektrodynamických jevů, pomocných elektrod a s využitím vzniklého přetlaku**
- (22) 03.07.2006
- (57) Způsob zhášení elektrického oblouku spočívající v tom, že oblouk vzniklý mezi elektrodami nebo kontakty je přenesen do prostoru vytvořeném mezi elektrodou nebo kontakty a pomocnými elektrodami, které tvoří oddálené přemostění nad elektrodami nebo kontakty v důsledku elektrodynamických sil a místního přetlaku a tím dojde, že elektrický proud přechází z elektrody nebo kontaktu přes

Zveřejněné přihlášky vynálezů - přehled podle třídících znaků

Tato kapitola obsahuje zveřejněné přihlášky vynálezů uspořádané podle třídících znaků mezinárodního patentové třídění, nacházejících se na druhém až x-tém místě zatřídění přihlášky vynálezu. Přihlášky vynálezu uspořádané podle třídících znaků na 1. pozici zatřídění jsou uvedeny v předchozí části.

<i>A 45 F 3/16</i>	(2006.01)	2006-355
<i>A 47 J 37/07</i>	(2006.01)	2006-219
<i>A 47 L 15/16</i>	(2006.01)	2006-674
<i>A 47 L 15/18</i>	(2006.01)	2006-674
<i>A 47 L 15/20</i>	(2006.01)	2006-674
<i>A 47 L 15/22</i>	(2006.01)	2006-674
<i>A 47 L 15/23</i>	(2006.01)	2006-674
<i>A 61 J 1/06</i>	(2006.01)	2007-614
<i>A 61 K 31/715</i>	(2006.01)	2006-409
<i>A 61 K 31/78</i>	(2006.01)	2006-207
<i>A 61 K 33/00</i>	(2006.01)	2006-409
<i>A 61 K 33/38</i>	(2006.01)	2006-354
<i>A 61 L 15/00</i>	(2006.01)	2006-354
<i>A 61 L 15/22</i>	(2006.01)	2006-409
<i>A 61 L 29/00</i>	(2006.01)	2006-354
<i>A 61 L 31/00</i>	(2006.01)	2006-354
<i>A 61 P 35/00</i>	(2006.01)	2006-207
<i>B 44 D 3/18</i>	(2006.01)	2006-440
<i>B 61 D 15/06</i>	(2006.01)	2006-736
<i>B 61 D 17/00</i>	(2006.01)	2006-736
<i>B 61 D 17/06</i>	(2006.01)	2006-736
<i>C 07 D 281/16</i>	(2006.01)	2006-434
<i>C 08 G 63/91</i>	(2006.01)	2006-207
<i>C 08 J 7/04</i>	(2006.01)	2007-614
<i>C 08 K 3/08</i>	(2006.01)	2006-354
		2006-429
<i>C 08 K 3/10</i>	(2006.01)	2006-351
		2006-353
		2006-354
		2006-429
<i>C 08 L 23/26</i>	(2006.01)	2006-351
		2006-353
<i>C 08 L 33/08</i>	(2006.01)	2006-353
<i>C 08 L 67/00</i>	(2006.01)	2006-351
<i>C 08 L 75/04</i>	(2006.01)	2006-351
<i>C 08 L 83/00</i>	(2006.01)	2006-353
<i>F 16 B 39/00</i>	(2006.01)	2006-441
<i>F 21 V 14/06</i>	(2006.01)	2007-595
<i>F 21 V 5/04</i>	(2006.01)	2007-595
<i>H 01 H 33/04</i>	(2006.01)	2006-435
<i>H 01 H 9/38</i>	(2006.01)	2006-435

Seznam přihlašovatelů zveřejněných přihlášek vynálezů

(71)	(21)	(51)	(71)	(21)	(51)
BREATH LIMITED, TN16 3TR Biggin Hill, Kent, GB	2007-614	C 23 C 14/20	(2006.01)		
Cechl Martin, Praha, CZ	2006-355	A 47 G 19/23	(2006.01)		
Chroust Jiří, Praha, CZ	2006-441	F 16 B 37/00	(2006.01)		
Čečo Sabahudin, Praha, CZ	2006-440	B 44 D 2/00	(2006.01)		
DUNET s. r. o., Tuchoměřice, CZ	2006-674	A 47 L 15/00	(2006.01)		
Farmak, a. s., Olomouc, CZ	2006-434	C 07 D 417/04	(2006.01)		
Favea, spol. s r. o., Kopřivnice, CZ	2006-351	C 08 J 5/10	(2006.01)		
Favea, spol. s r. o., Kopřivnice, CZ	2006-353	C 08 J 5/10	(2006.01)		
Favea, spol. s r. o., Kopřivnice, CZ	2006-354	C 08 J 3/20	(2006.01)		
Hypro Otrokovice, s. r. o., Otrokovice, CZ	2006-409	C 08 B 37/08	(2006.01)		
MARTIN PROFESSIONAL A/S, 8200 Aarhus N, DK	2007-595	F 21 S 8/00	(2006.01)		
NanoTrade, s. r. o., Olomouc, Nová Ulice, CZ	2006-429	C 08 J 3/20	(2006.01)		
Richter Wolf Dieter, Rudná, CZ	2006-219	A 47 J 37/06	(2006.01)		
ŠKODA TRANSPORTATION s. r. o., Plzeň, CZ	2006-736	B 61 C 17/04	(2006.01)		
Tůma Vladimír, Všestary, CZ	2006-435	H 01 H 9/30	(2006.01)		
YEOCHUN NCC CO., LTD., 100-743 Seoul, KR	2007-541	C 08 F 2/38	(2006.01)		
Zentiva, a. s., Praha, CZ	2006-207	A 61 K 47/48	(2006.01)		

FG4A

Udělené patenty - přehled podle čísel patentů

V období uzávěrky tohoto čísla Věstníku udělil Úřad průmyslového vlastnictví tyto patenty.

298672	D 01 H 4/38	(2006.01)
298739	B 01 D 53/64	(2006.01)
298740	G 01 R 31/00	(2006.01)
298741	C 12 H 1/14	(2006.01)
298742	G 21 C 1/01	(2006.01)
298743	A 01 N 43/88	(2006.01)
298744	B 29 C 43/18	(2006.01)
298745	A 61 K 31/505	(2006.01)
298746	C 07 D 213/61	(2006.01)
298747	C 07 D 401/06	(2006.01)
298748	H 04 Q 7/38	(2006.01)
298749	C 07 K 5/10	(2006.01)
298750	E 06 B 3/54	(2006.01)
298751	C 07 D 277/60	(2006.01)
298752	F 16 B 37/00	(2006.01)
298753	B 65 D 65/40	(2006.01)
298754	A 61 B 17/115	(2006.01)
298755	C 08 J 11/10	(2006.01)
298756	A 47 L 15/00	(2006.01)
298757	B 61 C 17/04	(2006.01)
298758	D 01 H 1/115	(2006.01)
298759	E 21 C 25/60	(2006.01)

FG4A

Udělené patenty - přehled podle MPT

(51)	<i>A01N 43/88</i>	(2006.01)	(11)	298739	
	<i>A01N 25/30</i>	(2006.01)	(40)	11.08.1999	
	<i>A01N 25/12</i>	(2006.01)	(21)	1999-235	
(11)	298743		(73)	BOLIDEN CONTECH AB, Stockholm, SE	
(40)	14.07.1999		(72)	Allgulin Torkel, Helsingborg, SE	
(21)	1999-1079		(54)	Způsob odstraňování plynné elementární rtuti z plynu a zařízení k provádění tohoto způsobu	
(73)	BASF AKTIENGESELLSCHAFT, Ludwigshafen, DE		(32)	26.05.1997	
(72)	Bratz Matthias, Limburgerhof, DE		(31)	1997/9701947	
	Jäger Karl-Friedrich, Limburgerhof, DE		(33)	SE	
	Berghaus Rainer, Speyer, DE		(86)	PCT/SE1998/000960	
	Parg Adolf, Bad Dürkheim, DE		(87)	WO 1998/053900	
(54)	Pevné herbicidní směsi solí 3-isopropyl-2, 1, 3-benzothiadiazin-4-on-2,2-dioxidu		(22)	22.05.1998	
(32)	27.09.1996		(74)	Dr. Karel Čermák, Národní 32, Praha 1, 11000	
(31)	1996/19639839				
(33)	DE		(51)	<i>B29C 43/18</i>	(2006.01)
(86)	PCT/EP1997/005002			<i>F16D 69/04</i>	(2006.01)
(87)	WO 1998/012922		(11)	298744	
(22)	12.09.1997		(40)	13.12.2000	
(74)	JUDr. Otakar Švorčík, Hálkova 2, Praha 2, 12000		(21)	2000-745	
			(73)	G.B. TOOLS & COMPONENTS EXPORTS LIMITED, Manchester, GB	
(51)	<i>A47L 15/00</i>	(2006.01)	(72)	Braund Robert William, Scarborough, GB	
	<i>A47L 15/16</i>	(2006.01)		Tennant Angus William James, Buxton, GB	
	<i>A47L 15/18</i>	(2006.01)		Morrison William Craig, Kenilworth, GB	
	<i>A47L 15/20</i>	(2006.01)	(54)	Způsob a zařízení pro výrobu lepením vázaných prvků	
	<i>A47L 15/22</i>	(2006.01)	(32)	29.08.1997	
	<i>A47L 15/23</i>	(2006.01)	(31)	1997/9718186	
(11)	298756		(33)	GB	
(40)	16.01.2008		(86)	PCT/GB1998/002524	
(21)	2006-674		(87)	WO 1999/011449	
(73)	DUNET s. r. o., Tuchoměřice, CZ		(22)	21.08.1998	
(72)	Dubák Vladimír, Tuchoměřice, CZ		(74)	JUDr. Miloš Všečeka, Hálkova 2, Praha 2, 12000	
(54)	Myčka pro ruční mytí a oplachování nápojového skla, zejména pivních sklenic s uchem				
(22)	24.10.2006		(51)	<i>B61C 17/04</i>	(2006.01)
(74)	Ing. Marie Smrčková, patentový zástupce, Velflíkova 10, Praha 6, 16000			<i>B61D 17/06</i>	(2006.01)
				<i>B61D 17/00</i>	(2006.01)
				<i>B61D 15/06</i>	(2006.01)
(51)	<i>A61B 17/115</i>	(2006.01)	(11)	298757	
	<i>A61B 17/068</i>	(2006.01)	(40)	16.01.2008	
	<i>A61B 17/00</i>	(2006.01)	(21)	2006-736	
(11)	298754		(73)	ŠKODA TRANSPORTATION s. r. o., Plzeň, CZ	
(40)	11.01.2006		(72)	Semík Tomáš Ing., Plasy, CZ	
(21)	2004-708			Švéd Stanislav Ing., Dobřichovice, CZ	
(73)	Anděl Petr MUDr., Ostrava, CZ			Jankovec Jiří Ing. Ph.D., Domažlice, CZ	
(72)	Anděl Petr MUDr., Ostrava, CZ		(54)	Kabina železničního vozidla s definovanou deformací	
(54)	Kruhová střešní šička		(22)	24.11.2006	
(22)	10.06.2004				
(74)	Ing. Petr Soukup, patentový a známkový zástupce, Vídeňská 8, Olomouc, 77200		(51)	<i>B65D 65/40</i>	(2006.01)
			(11)	298753	
			(40)	15.02.2006	
			(21)	2004-461	
(51)	<i>A61K 31/505</i>	(2006.01)	(73)	TETRA LAVAL HOLDINGS & FINANCE S.A., Pully, CH	
	<i>A61K 45/06</i>	(2006.01)	(72)	Andersson Thorbjörn, Södra Sandby, SE	
	<i>A61P 9/10</i>	(2006.01)		Leth Ib, Kävlinge, SE	
	<i>A61P 9/12</i>	(2006.01)	(54)	Obalový laminát	
	<i>A61P 13/12</i>	(2006.01)	(32)	22.10.2001	
(11)	298745		(31)	2001/0103507	
(40)	16.05.2001		(33)	SE	
(21)	2000-1081		(86)	PCT/SE2002/001901	
(73)	ABBOTT GMBH & CO. KG, Wiesbaden, DE		(87)	WO 2003/035503	
(72)	Kirchengast Michael, Mannheim, DE		(22)	18.10.2002	
	Münter Klaus, Mannheim, DE		(74)	KOREJZOVÁ & SPOL., v.o.s., JUDr. Zdeňka Korejzová, advokátka, Korunní 104/E, Praha 10, 10100	
(54)	Farmaceutická kombinace, farmaceutický přípravek, způsob jeho výroby a použití kombinace				
(32)	30.09.1997		(51)	<i>C07D 213/61</i>	(2006.01)
(31)	1997/19743143			<i>C07D 213/26</i>	(2006.01)
(33)	DE			<i>C07D 401/12</i>	(2006.01)
(86)	PCT/EP1998/005772			<i>C07D 213/85</i>	(2006.01)
(87)	WO 1999/016444			<i>C07D 213/65</i>	(2006.01)
(22)	10.09.1998			<i>A01N 43/40</i>	(2006.01)
(74)	JUDr. Petr Kalenský, Hálkova 2, Praha 2, 12000		(11)	298746	
			(40)	14.11.2001	
(51)	<i>B01D 53/64</i>	(2006.01)	(21)	2000-2993	
	<i>B01D 53/78</i>	(2006.01)			
	<i>B01D 53/96</i>	(2006.01)			

(73) AVENTIS CROPSCIENCE UK LIMITED, Cambridge, GB	(72) Tung Roger D., Arlington, MA, US Harbeson Scott L., Cambridge, MA, US Deiningner David D., Arlington, MA, US Murcko Mark A., Holliston, MA, US Bhissetti Govinda Rao, Lexington, MA, US Farmer Luc J., Foxborough, MA, US
(72) Moloney Brian Anthony, Saffron Walden, GB Hardy David, Saffron Walden, GB Saville-Stones Elizabeth Anne, Saffron Walden, GB	(54) Inhibitory serinových proteáz a farmaceutické prostředky s jejich obsahem
(54) Deriváty 2-pyridylmethylaminu, způsob jejich přípravy a fungicidní kompozice s jejich obsahem	(32) 18.10.1996
(32) 19.02.1998, 30.06.1998, 11.08.1998	(31) 1996/28290
(31) 1998/9803413, 1998/9813998, 1998/9817353	(33) US
(33) GB, GB, GB	(86) PCT/US1997/018968
(86) PCT/GB1999/000304	(87) WO 1998/017679
(87) WO 1999/042447	(22) 17.10.1997
(22) 16.02.1999	(74) Ing. Eduard Hakr, Přístavní 24, Praha 7, 17000
(74) Ing. Eduard Hakr, Přístavní 24, Praha 7, 17000	
(51) C07D 277/60 (2006.01) A61K 31/428 (2006.01) A61P 25/00 (2006.01) A61P 25/18 (2006.01) A61P 25/16 (2006.01) A61P 9/00 (2006.01)	(51) C08J 11/10 (2006.01) C08J 11/18 (2006.01) C08J 11/22 (2006.01) C08J 11/28 (2006.01) C08L 17/00 (2006.01) C08C 19/08 (2006.01)
(11) 298751	(11) 298755
(40) 14.11.2001	(40) 20.06.2007
(21) 2000-4807	(21) 2005-752
(73) AstraZeneca AB Global Intellectual Property, Södertälje, SE	(73) Kubánek Vladimír Prof. Ing. DrSc., Praha 6, CZ Durdák Miroslav Ing., Luhačovice, CZ ProPS, s. r. o., Praha 1 - Hradčany, CZ
(72) Andrén Per Erik, Uppsala, SE Carlsson Per Arvid Emil, Göteborg, SE Dijkstra Durk, Bedum, NL Gunne Lars, Uppsala, SE Van Vliet Leonard Alexander, Groningen, NL Wikström Hakan Vilhelm, Groningen, NL	(72) Kubánek Vladimír Prof. Ing. DrSc., Praha 6, CZ Durdák Miroslav Ing., Luhačovice, CZ Caska Vladimír Ing., Praha, CZ Smetana Pavel Ing., Praha, CZ
(54) Kondenzáty 2-aminothiazol-2-aminoidanů a 2-aminothiazol-2-aminotetralinů a jejich použití	(54) Způsob devulkanizace, nebo devulkanizace a následné vulkanizace odpadní pryže
(32) 01.07.1998	(22) 02.12.2005
(31) 1998/9802360	(74) Inventia s. r. o., Ing. Marta Gabrielová, Politických vězňů 7, Praha 1, 11000
(33) SE	
(86) PCT/SE1999/001197	
(87) WO 2000/001680	
(22) 01.07.1999	
(74) Čermák Hořejš Myslí a spol., JUDr. Karel Čermák, advokát, Národní 32, Praha 1, 11000	
(51) C07D 401/06 (2006.01) C07D 407/14 (2006.01) A61K 31/44 (2006.01) A61P 29/00 (2006.01)	(51) C12H 1/14 (2006.01) C12C 5/02 (2006.01)
(11) 298747	(11) 298741
(40) 14.02.2001	(40) 16.07.1997
(21) 2000-3338	(21) 1997-289
(73) JANSSEN PHARMACEUTICA N. V., Beerse, BE	(73) HEINEKEN TECHNICAL SERVICES B. V., Amsterdam, NL
(72) Freyne Eddy Jean Edgard, Beerse, BE Diels Gaston Stanislas Marcella, Beerse, BE Matesanz-Ballesteros Maria Encarnacion, Madrid, ES Diaz-Martinez Adolfo, Madrid, ES	(72) Wubben Maria Anna, Delft, NL Doderer Albert, Zoetermeer, NL
(54) Derivát pyridinu, způsob jeho výroby a použití a farmaceutická kompozice s jeho obsahem	(54) Způsob zlepšení stability čepice pění piva
(32) 01.04.1998	(32) 04.08.1994
(31) 1998/98201020	(31) 1994/9401273
(33) EP	(33) NL
(86) PCT/EP1999/002045	(86) PCT/NL1995/000266
(87) WO 1999/050262	(87) WO 1996/004363
(22) 24.03.1999	(22) 03.08.1995
(74) Dr. Karel Čermák, Národní třída 32, Praha 1, 11000	(74) PATENTSERVIS PRAHA a.s., Jivenská 1273, Praha 4, 14021
(51) C07K 5/10 (2006.01) C07K 7/06 (2006.01) C07K 7/02 (2006.01) A61K 38/55 (2006.01) A61P 31/12 (2006.01)	(51) D01H 1/115 (2006.01) D01H 1/11 (2006.01)
(11) 298749	(11) 298758
(40) 11.08.1999	(40) 12.04.2000
(21) 1999-1340	(21) 1999-3437
(73) VERTEX PHARMACEUTICALS INCORPORATED, Cambridge, MA, US	(73) W. SCHLAFHORST AG & CO., Mönchengladbach, DE Feuerlohn Helmut, Mönchengladbach, DE Coll-Tortosa Liberto Dr., Terassa/Barcelona, ES Munill Francesc Roig, Sabadell, ES Weide Thomas, Mönchengladbach, DE Tornero-Garcia Jose Antonio, St.Salvador de guardiol/Barcel, ES Schulze Oliver, Schwalmtal, DE
	(54) Dopřádací zařízení
	(32) 02.10.1998, 10.06.1999
	(31) 1998/19845460, 1999/19926492
	(33) DE, DE
	(22) 27.09.1999
	(74) JUDr. Otakar Švorčík, Hálkova 2, Praha 2, 12000

(51) D01H 4/38 (2006.01)	(87) WO 1998/055878
(11) D01H 4/30 (2006.01)	(22) 22.05.1998
(40) 298672	(74) JUDr. Jan Matějka, Národní 32, Praha 1, 11000
(40) 12.07.2000	
(21) 1999-4545	(51) G21C 1/01 (2006.01)
(73) W. SCHLAFHORST AG & CO., Mönchengladbach, DE	(11) G21C 19/317 (2006.01)
(72) Schröder Hans-Josef, Mönchengladbach, DE	(22) 298742
(54) Adaptér kanálové desky pro rotorové dopřadací zařízení	(40) 15.12.1999
(32) 21.12.1998	(21) 1999-711
(31) 1998/19859164	(73) FRAMATOME ANP GMBH, Erlangen, DE
(33) DE	(72) Eckardt Bernd, Bruchköbel, DE
(22) 14.12.1999	Hill Axel, Stockstadt, DE
(74) JUDr. Otakar Švorčík, Hálkova 2, Praha 2, 12000	(54) Způsob zahájení reakce vodíku a kyslíku v katalytickém rekombinačním nebo zapalovacím zařízení a zařízení k provádění tohoto způsobu
	(32) 09.09.1996
(51) E06B 3/54 (2006.01)	(31) 1996/19636555
(11) 298750	(33) DE
(40) 15.05.2002	(86) PCT/DE1997/001861
(21) 2001-1321	(87) WO 1998/011561
(73) DORMA GMBH + CO. KG, Ennepetal, DE	(22) 27.08.1997
(72) Kreyenborg Ralf, Bad Salzflen, DE	(74) Dr. Karel Čermák, Národní 32, Praha 1, 11000
Schulte Dirk, Bad Driburg, DE	
(54) Upínací kování pro upevnění skleněných tabulí	(51) H04Q 7/38 (2006.01)
(32) 17.08.1999	(11) H04Q 7/20 (2006.01)
(31) 1999/19938571	(22) 298748
(33) DE	(40) 11.10.2000
(86) PCT/EP2000/007941	(21) 1999-4262
(87) WO 2001/012938	(73) QUALCOMM INCORPORATED, San Diego, CA, US
(22) 15.08.2000	(72) Butler Brian K., San Diego, CA, US
(74) JUDr. Jan Matějka, Národní 32, Praha, 11000	Gilhousen Klein S., Bozeman, MT, US
	(54) Způsob a zařízení pro paging a příjem pagingu bezdrátové koncové stanice v bezdrátovém telekomunikačním systému
(51) E21C 25/60 (2006.01)	(32) 30.05.1997, 09.07.1997
E21C 37/12 (2006.01)	(31) 1997/865650, 1997/890355
E21C 45/00 (2006.01)	(33) US, US
(11) 298759	(86) PCT/US1998/010912
(40) 14.06.2006	(87) WO 1998/054919
(21) 2004-1075	(22) 29.05.1998
(73) Dvorský Richard RNDr., Ostrava, CZ	(74) JUDr. Pavel Zelený, Hálkova 2, Praha 2, 12000
(72) Dvorský Richard RNDr., Ostrava, CZ	
(54) Způsob vytváření vysokotlakých pulzů v kapalině metodou pulzní multiplikace a zařízení k provádění tohoto způsobu	
(22) 27.10.2004	
(74) HM PARTNERS s. r. o., Ing. Zdeněk Michálek, 28. října 150, Ostrava, 70200	
(51) F16B 37/00 (2006.01)	
F16B 37/14 (2006.01)	
(11) 298752	
(40) 17.03.2004	
(21) 2003-1296	
(73) INDUSTRIAL AND AUTOMOTIVE FASTENERS LLC, Royal Oak, MI, US	
(72) Wilson Larry J., Commerce Township, MI, US	
(54) Sestava matice a podložky kola	
(32) 10.10.2000	
(31) 2000/685295	
(33) US	
(86) PCT/US2001/042557	
(87) WO 2002/031367	
(22) 09.10.2001	
(74) Dr. Karel Čermák, Národní třída 32, Praha 1, 11000	
(51) G01R 31/00 (2006.01)	
(11) 298740	
(40) 17.05.2000	
(21) 1999-4318	
(73) J. EBERSPÄCHER GMBH & CO., Esslingen, DE	
(72) Wacker Heinrich, Ebersbach, DE	
Burner Erwin, Adelberg, DE	
Reiser Peter, Esslingen, DE	
(54) Způsob vnitřní nebo vnější diagnózy pomocí vnitřního nebo vnějšího diagnostického zařízení a vnitřní nebo vnější diagnostické zařízení k provádění tohoto způsobu	
(32) 06.06.1997	
(31) 1997/19723831	
(33) DE	
(86) PCT/DE1998/001455	

Seznam majitelů udělených patentů

(73)	(11)	(51)	(73)	(11)	(51)
ABBOTT GMBH & CO. KG, Wiesbaden, DE	298745	<i>A 61 K 31/505</i> (2006.01)	W. SCHLAFHORST AG & CO., Mönchengladbach, DE	298758	<i>D 01 H 1/115</i> (2006.01)
Anděl Petr MUDr., Ostrava, CZ	298754	<i>A 61 B 17/115</i> (2006.01)			
AstraZeneca AB Global Intellectual Property, Södertälje, SE	298751	<i>C 07 D 277/60</i> (2006.01)			
AVENTIS CROPSCIENCE UK LIMITED, Cambridge, GB	298746	<i>C 07 D 213/61</i> (2006.01)			
BASF AKTIENGESELLSCHAFT, Ludwigshafen, DE	298743	<i>A 01 N 43/88</i> (2006.01)			
BOLIDEN CONTECH AB, Stockholm, SE	298739	<i>B 01 D 53/64</i> (2006.01)			
DORMA GMBH + CO. KG, Ennepetal, DE	298750	<i>E 06 B 3/54</i> (2006.01)			
DUNET s. r. o., Tuchoměřice, CZ	298756	<i>A 47 L 15/00</i> (2006.01)			
Durďák Miroslav Ing., Luháčovice, CZ	298755	<i>C 08 J 11/10</i> (2006.01)			
Dvorský Richard RNDr., Ostrava, CZ	298759	<i>E 21 C 25/60</i> (2006.01)			
FRAMATOME ANP GMBH, Erlangen, DE	298742	<i>G 21 C 1/01</i> (2006.01)			
G.B. TOOLS & COMPONENTS EXPORTS LIMITED, Manchester, GB	298744	<i>B 29 C 43/18</i> (2006.01)			
HEINEKEN TECHNICAL SERVICES B. V., Amsterdam, NL	298741	<i>C 12 H 1/14</i> (2006.01)			
INDUSTRIAL AND AUTOMOTIVE FASTENERS LLC, Royal Oak, MI, US	298752	<i>F 16 B 37/00</i> (2006.01)			
J. EBERSPÄCHER GMBH & CO., Esslingen, DE	298740	<i>G 01 R 31/00</i> (2006.01)			
JANSSEN PHARMACEUTICA N. V., Beerse, BE	298747	<i>C 07 D 401/06</i> (2006.01)			
Kubánek Vladimír Prof. Ing. DrSc., Praha 6, CZ	298755	<i>C 08 J 11/10</i> (2006.01)			
ProPS, s. r. o., Praha 1 - Hradčany, CZ	298755	<i>C 08 J 11/10</i> (2006.01)			
QUALCOMM INCORPORATED, San Diego, CA, US	298748	<i>H 04 Q 7/38</i> (2006.01)			
ŠKODA TRANSPORTATION s. r. o., Plzeň, CZ	298757	<i>B 61 C 17/04</i> (2006.01)			
TETRA LAVAL HOLDINGS & FINANCE S.A., Pully, CH	298753	<i>B 65 D 65/40</i> (2006.01)			
VERTEX PHARMACEUTICALS INCORPORATED, Cambridge, MA, US	298749	<i>C 07 K 5/10</i> (2006.01)			
W. SCHLAFHORST AG & CO., Mönchengladbach, DE	298672	<i>D 01 H 4/38</i> (2006.01)			

Udělené evropské patenty

Evropský patentový úřad udělil následující evropské patenty s účinky pro Českou republiku. Tyto patenty mohou být zrušeny nebo zachovány v pozmeněném znění Evropským patentovým úřadem v řízení o odporu. K tomu, aby nabyly evropský patent účinnosti na území České republiky, je třeba, aby byl Úřadu předložen ve stanovené lhůtě překlad patentového spisu do českého jazyka (§ 35c odst. 2 až 4 zákona č. 527/1990 Sb., v platném znění).

(97) EP 1277568	(47) 02.01.2008	(97) EP 1456003	(47) 02.01.2008
(97) EP 1277607	(47) 02.01.2008	(97) EP 1457492	(47) 02.01.2008
(97) EP 1284285	(47) 02.01.2008	(97) EP 1458410	(47) 02.01.2008
(97) EP 1285621	(47) 02.01.2008	(97) EP 1458743	(47) 02.01.2008
(97) EP 1285868	(47) 02.01.2008	(97) EP 1459739	(47) 02.01.2008
(97) EP 1294013	(47) 02.01.2008	(97) EP 1460553	(47) 02.01.2008
(97) EP 1295977	(47) 02.01.2008	(97) EP 1461156	(47) 02.01.2008
(97) EP 1308507	(47) 02.01.2008	(97) EP 1461509	(47) 02.01.2008
(97) EP 1310592	(47) 02.01.2008	(97) EP 1461626	(47) 02.01.2008
(97) EP 1314503	(47) 02.01.2008	(97) EP 1462866	(47) 02.01.2008
(97) EP 1316336	(47) 02.01.2008	(97) EP 1463850	(47) 02.01.2008
(97) EP 1316369	(47) 02.01.2008	(97) EP 1465614	(47) 02.01.2008
(97) EP 1316864	(47) 02.01.2008	(97) EP 1465643	(47) 02.01.2008
(97) EP 1329993	(47) 02.01.2008	(97) EP 1465663	(47) 02.01.2008
(97) EP 1347143	(47) 02.01.2008	(97) EP 1466095	(47) 02.01.2008
(97) EP 1348419	(47) 02.01.2008	(97) EP 1468172	(47) 02.01.2008
(97) EP 1348559	(47) 02.01.2008	(97) EP 1471898	(47) 02.01.2008
(97) EP 1350552	(47) 02.01.2008	(97) EP 1472127	(47) 02.01.2008
(97) EP 1354531	(47) 02.01.2008	(97) EP 1472344	(47) 02.01.2008
(97) EP 1365087	(47) 02.01.2008	(97) EP 1472947	(47) 02.01.2008
(97) EP 1367194	(47) 02.01.2008	(97) EP 1474326	(47) 02.01.2008
(97) EP 1375375	(47) 02.01.2008	(97) EP 1474422	(47) 02.01.2008
(97) EP 1385207	(47) 02.01.2008	(97) EP 1474649	(47) 02.01.2008
(97) EP 1396739	(47) 02.01.2008	(97) EP 1474774	(47) 02.01.2008
(97) EP 1398934	(47) 02.01.2008	(97) EP 1474946	(47) 02.01.2008
(97) EP 1406859	(47) 02.01.2008	(97) EP 1478424	(47) 02.01.2008
(97) EP 1409406	(47) 02.01.2008	(97) EP 1478497	(47) 02.01.2008
(97) EP 1410786	(47) 02.01.2008	(97) EP 1478675	(47) 02.01.2008
(97) EP 1412072	(47) 02.01.2008	(97) EP 1479609	(47) 02.01.2008
(97) EP 1413666	(47) 02.01.2008	(97) EP 1481668	(47) 02.01.2008
(97) EP 1413678	(47) 02.01.2008	(97) EP 1483302	(47) 02.01.2008
(97) EP 1414441	(47) 02.01.2008	(97) EP 1484900	(47) 02.01.2008
(97) EP 1414797	(47) 02.01.2008	(97) EP 1485248	(47) 02.01.2008
(97) EP 1414977	(47) 02.01.2008	(97) EP 1487777	(47) 02.01.2008
(97) EP 1416933	(47) 02.01.2008	(97) EP 1488085	(47) 02.01.2008
(97) EP 1417036	(47) 02.01.2008	(97) EP 1488386	(47) 02.01.2008
(97) EP 1417378	(47) 02.01.2008	(97) EP 1489714	(47) 02.01.2008
(97) EP 1417686	(47) 02.01.2008	(97) EP 1490430	(47) 02.01.2008
(97) EP 1419295	(47) 02.01.2008	(97) EP 1490563	(47) 02.01.2008
(97) EP 1420843	(47) 02.01.2008	(97) EP 1491319	(47) 02.01.2008
(97) EP 1421868	(47) 02.01.2008	(97) EP 1491571	(47) 02.01.2008
(97) EP 1423314	(47) 02.01.2008	(97) EP 1492363	(47) 02.01.2008
(97) EP 1424018	(47) 02.01.2008	(97) EP 1492473	(47) 02.01.2008
(97) EP 1424809	(47) 02.01.2008	(97) EP 1492676	(47) 02.01.2008
(97) EP 1425397	(47) 02.01.2008	(97) EP 1493032	(47) 02.01.2008
(97) EP 1430676	(47) 02.01.2008	(97) EP 1493268	(47) 02.01.2008
(97) EP 1430827	(47) 02.01.2008	(97) EP 1494493	(47) 02.01.2008
(97) EP 1432318	(47) 02.01.2008	(97) EP 1494735	(47) 02.01.2008
(97) EP 1435123	(47) 02.01.2008	(97) EP 1495786	(47) 02.01.2008
(97) EP 1435180	(47) 02.01.2008	(97) EP 1496304	(47) 02.01.2008
(97) EP 1435986	(47) 02.01.2008	(97) EP 1497225	(47) 02.01.2008
(97) EP 1438280	(47) 02.01.2008	(97) EP 1499006	(47) 02.01.2008
(97) EP 1438497	(47) 02.01.2008	(97) EP 1499197	(47) 02.01.2008
(97) EP 1439125	(47) 02.01.2008	(97) EP 1499346	(47) 02.01.2008
(97) EP 1439212	(47) 02.01.2008	(97) EP 1500091	(47) 02.01.2008
(97) EP 1440878	(47) 02.01.2008	(97) EP 1500220	(47) 02.01.2008
(97) EP 1441692	(47) 02.01.2008	(97) EP 1501635	(47) 02.01.2008
(97) EP 1441843	(47) 02.01.2008	(97) EP 1502116	(47) 02.01.2008
(97) EP 1443942	(47) 02.01.2008	(97) EP 1502200	(47) 02.01.2008
(97) EP 1444430	(47) 02.01.2008	(97) EP 1503106	(47) 02.01.2008
(97) EP 1445837	(47) 02.01.2008	(97) EP 1503602	(47) 02.01.2008
(97) EP 1446298	(47) 02.01.2008	(97) EP 1507129	(47) 02.01.2008
(97) EP 1448223	(47) 02.01.2008	(97) EP 1507276	(47) 02.01.2008
(97) EP 1448810	(47) 02.01.2008	(97) EP 1507973	(47) 02.01.2008
(97) EP 1448877	(47) 02.01.2008	(97) EP 1509175	(47) 02.01.2008
(97) EP 1449097	(47) 02.01.2008	(97) EP 1509716	(47) 02.01.2008
(97) EP 1449290	(47) 02.01.2008	(97) EP 1510041	(47) 02.01.2008
(97) EP 1451047	(47) 02.01.2008	(97) EP 1510269	(47) 02.01.2008
(97) EP 1455155	(47) 02.01.2008	(97) EP 1511961	(47) 02.01.2008
(97) EP 1455156	(47) 02.01.2008	(97) EP 1512010	(47) 02.01.2008

(97)	EP 1512427	(47)	02.01.2008	(97)	EP 1567412	(47)	02.01.2008
(97)	EP 1512435	(47)	02.01.2008	(97)	EP 1567978	(47)	02.01.2008
(97)	EP 1513744	(47)	02.01.2008	(97)	EP 1570050	(47)	02.01.2008
(97)	EP 1513748	(47)	02.01.2008	(97)	EP 1570959	(47)	02.01.2008
(97)	EP 1514129	(47)	02.01.2008	(97)	EP 1570966	(47)	02.01.2008
(97)	EP 1514601	(47)	02.01.2008	(97)	EP 1571057	(47)	02.01.2008
(97)	EP 1514719	(47)	02.01.2008	(97)	EP 1571379	(47)	02.01.2008
(97)	EP 1515132	(47)	02.01.2008	(97)	EP 1572046	(47)	02.01.2008
(97)	EP 1515501	(47)	02.01.2008	(97)	EP 1572565	(47)	02.01.2008
(97)	EP 1515755	(47)	02.01.2008	(97)	EP 1572759	(47)	02.01.2008
(97)	EP 1515897	(47)	02.01.2008	(97)	EP 1573228	(47)	02.01.2008
(97)	EP 1516841	(47)	02.01.2008	(97)	EP 1573319	(47)	02.01.2008
(97)	EP 1517110	(47)	02.01.2008	(97)	EP 1574133	(47)	02.01.2008
(97)	EP 1517792	(47)	02.01.2008	(97)	EP 1576493	(47)	02.01.2008
(97)	EP 1518032	(47)	02.01.2008	(97)	EP 1577411	(47)	02.01.2008
(97)	EP 1518126	(47)	02.01.2008	(97)	EP 1577555	(47)	02.01.2008
(97)	EP 1518454	(47)	02.01.2008	(97)	EP 1579965	(47)	02.01.2008
(97)	EP 1519905	(47)	02.01.2008	(97)	EP 1580296	(47)	02.01.2008
(97)	EP 1519936	(47)	02.01.2008	(97)	EP 1582484	(47)	02.01.2008
(97)	EP 1519988	(47)	02.01.2008	(97)	EP 1583038	(47)	02.01.2008
(97)	EP 1520294	(47)	02.01.2008	(97)	EP 1586412	(47)	02.01.2008
(97)	EP 1521573	(47)	02.01.2008	(97)	EP 1587924	(47)	02.01.2008
(97)	EP 1522229	(47)	02.01.2008	(97)	EP 1588267	(47)	02.01.2008
(97)	EP 1524223	(47)	02.01.2008	(97)	EP 1589895	(47)	02.01.2008
(97)	EP 1524287	(47)	02.01.2008	(97)	EP 1591375	(47)	02.01.2008
(97)	EP 1524983	(47)	02.01.2008	(97)	EP 1592554	(47)	02.01.2008
(97)	EP 1526217	(47)	02.01.2008	(97)	EP 1592556	(47)	02.01.2008
(97)	EP 1526317	(47)	02.01.2008	(97)	EP 1592646	(47)	02.01.2008
(97)	EP 1526856	(47)	02.01.2008	(97)	EP 1593410	(47)	02.01.2008
(97)	EP 1526926	(47)	02.01.2008	(97)	EP 1594665	(47)	02.01.2008
(97)	EP 1528673	(47)	02.01.2008	(97)	EP 1594781	(47)	02.01.2008
(97)	EP 1528978	(47)	02.01.2008	(97)	EP 1594827	(47)	02.01.2008
(97)	EP 1529704	(47)	02.01.2008	(97)	EP 1595720	(47)	02.01.2008
(97)	EP 1529958	(47)	02.01.2008	(97)	EP 1596116	(47)	02.01.2008
(97)	EP 1530821	(47)	02.01.2008	(97)	EP 1596433	(47)	02.01.2008
(97)	EP 1531024	(47)	02.01.2008	(97)	EP 1596502	(47)	02.01.2008
(97)	EP 1531046	(47)	02.01.2008	(97)	EP 1597133	(47)	02.01.2008
(97)	EP 1531436	(47)	02.01.2008	(97)	EP 1597326	(47)	02.01.2008
(97)	EP 1532966	(47)	02.01.2008	(97)	EP 1597459	(47)	02.01.2008
(97)	EP 1533536	(47)	02.01.2008	(97)	EP 1597678	(47)	02.01.2008
(97)	EP 1533840	(47)	02.01.2008	(97)	EP 1598216	(47)	02.01.2008
(97)	EP 1534304	(47)	02.01.2008	(97)	EP 1600572	(47)	02.01.2008
(97)	EP 1534523	(47)	02.01.2008	(97)	EP 1604042	(47)	02.01.2008
(97)	EP 1535718	(47)	02.01.2008	(97)	EP 1604713	(47)	02.01.2008
(97)	EP 1536879	(47)	02.01.2008	(97)	EP 1604731	(47)	02.01.2008
(97)	EP 1537069	(47)	02.01.2008	(97)	EP 1604781	(47)	02.01.2008
(97)	EP 1537572	(47)	02.01.2008	(97)	EP 1604939	(47)	02.01.2008
(97)	EP 1538041	(47)	02.01.2008	(97)	EP 1606574	(47)	02.01.2008
(97)	EP 1539540	(47)	02.01.2008	(97)	EP 1608194	(47)	02.01.2008
(97)	EP 1539731	(47)	02.01.2008	(97)	EP 1608412	(47)	02.01.2008
(97)	EP 1541650	(47)	02.01.2008	(97)	EP 1608636	(47)	02.01.2008
(97)	EP 1542839	(47)	02.01.2008	(97)	EP 1608759	(47)	02.01.2008
(97)	EP 1542954	(47)	02.01.2008	(97)	EP 1609496	(47)	02.01.2008
(97)	EP 1543126	(47)	02.01.2008	(97)	EP 1614454	(47)	02.01.2008
(97)	EP 1544482	(47)	02.01.2008	(97)	EP 1614636	(47)	02.01.2008
(97)	EP 1546574	(47)	02.01.2008	(97)	EP 1615057	(47)	02.01.2008
(97)	EP 1547048	(47)	02.01.2008	(97)	EP 1615111	(47)	02.01.2008
(97)	EP 1548027	(47)	02.01.2008	(97)	EP 1615969	(47)	02.01.2008
(97)	EP 1549330	(47)	02.01.2008	(97)	EP 1616782	(47)	02.01.2008
(97)	EP 1551969	(47)	02.01.2008	(97)	EP 1617686	(47)	02.01.2008
(97)	EP 1552172	(47)	02.01.2008	(97)	EP 1618081	(47)	02.01.2008
(97)	EP 1552364	(47)	02.01.2008	(97)	EP 1621303	(47)	02.01.2008
(97)	EP 1553012	(47)	02.01.2008	(97)	EP 1621359	(47)	02.01.2008
(97)	EP 1555259	(47)	02.01.2008	(97)	EP 1621606	(47)	02.01.2008
(97)	EP 1556266	(47)	02.01.2008	(97)	EP 1623028	(47)	02.01.2008
(97)	EP 1556913	(47)	02.01.2008	(97)	EP 1623860	(47)	02.01.2008
(97)	EP 1558316	(47)	02.01.2008	(97)	EP 1623933	(47)	02.01.2008
(97)	EP 1558491	(47)	02.01.2008	(97)	EP 1623934	(47)	02.01.2008
(97)	EP 1559038	(47)	02.01.2008	(97)	EP 1625296	(47)	02.01.2008
(97)	EP 1560564	(47)	02.01.2008	(97)	EP 1625316	(47)	02.01.2008
(97)	EP 1561166	(47)	02.01.2008	(97)	EP 1626063	(47)	02.01.2008
(97)	EP 1561720	(47)	02.01.2008	(97)	EP 1627167	(47)	02.01.2008
(97)	EP 1562098	(47)	02.01.2008	(97)	EP 1627728	(47)	02.01.2008
(97)	EP 1563105	(47)	02.01.2008	(97)	EP 1628584	(47)	02.01.2008
(97)	EP 1564069	(47)	02.01.2008	(97)	EP 1629975	(47)	02.01.2008
(97)	EP 1564204	(47)	02.01.2008	(97)	EP 1630758	(47)	02.01.2008
(97)	EP 1565611	(47)	02.01.2008	(97)	EP 1631267	(47)	02.01.2008
(97)	EP 1567077	(47)	02.01.2008	(97)	EP 1632709	(47)	02.01.2008

(97)	EP 1635958	(47)	02.01.2008	(97)	EP 1683442	(47)	02.01.2008
(97)	EP 1637649	(47)	02.01.2008	(97)	EP 1684421	(47)	02.01.2008
(97)	EP 1638419	(47)	02.01.2008	(97)	EP 1684465	(47)	02.01.2008
(97)	EP 1638492	(47)	02.01.2008	(97)	EP 1684870	(47)	02.01.2008
(97)	EP 1638846	(47)	02.01.2008	(97)	EP 1685331	(47)	02.01.2008
(97)	EP 1638870	(47)	02.01.2008	(97)	EP 1685471	(47)	02.01.2008
(97)	EP 1639682	(47)	02.01.2008	(97)	EP 1686066	(47)	02.01.2008
(97)	EP 1640016	(47)	02.01.2008	(97)	EP 1687720	(47)	02.01.2008
(97)	EP 1640508	(47)	02.01.2008	(97)	EP 1688214	(47)	02.01.2008
(97)	EP 1640620	(47)	02.01.2008	(97)	EP 1688523	(47)	02.01.2008
(97)	EP 1641491	(47)	02.01.2008	(97)	EP 1690005	(47)	02.01.2008
(97)	EP 1641723	(47)	02.01.2008	(97)	EP 1690155	(47)	02.01.2008
(97)	EP 1642098	(47)	02.01.2008	(97)	EP 1690324	(47)	02.01.2008
(97)	EP 1644051	(47)	02.01.2008	(97)	EP 1690673	(47)	02.01.2008
(97)	EP 1644227	(47)	02.01.2008	(97)	EP 1691242	(47)	02.01.2008
(97)	EP 1644334	(47)	02.01.2008	(97)	EP 1691953	(47)	02.01.2008
(97)	EP 1644591	(47)	02.01.2008	(97)	EP 1692385	(47)	02.01.2008
(97)	EP 1645001	(47)	02.01.2008	(97)	EP 1692410	(47)	02.01.2008
(97)	EP 1645524	(47)	02.01.2008	(97)	EP 1692510	(47)	02.01.2008
(97)	EP 1645684	(47)	02.01.2008	(97)	EP 1693445	(47)	02.01.2008
(97)	EP 1646604	(47)	02.01.2008	(97)	EP 1694757	(47)	02.01.2008
(97)	EP 1646731	(47)	02.01.2008	(97)	EP 1694779	(47)	02.01.2008
(97)	EP 1647585	(47)	02.01.2008	(97)	EP 1695050	(47)	02.01.2008
(97)	EP 1650724	(47)	02.01.2008	(97)	EP 1695586	(47)	02.01.2008
(97)	EP 1651044	(47)	02.01.2008	(97)	EP 1696776	(47)	02.01.2008
(97)	EP 1651201	(47)	02.01.2008	(97)	EP 1697066	(47)	02.01.2008
(97)	EP 1651835	(47)	02.01.2008	(97)	EP 1697952	(47)	02.01.2008
(97)	EP 1652588	(47)	02.01.2008	(97)	EP 1698075	(47)	02.01.2008
(97)	EP 1653238	(47)	02.01.2008	(97)	EP 1698221	(47)	02.01.2008
(97)	EP 1653886	(47)	02.01.2008	(97)	EP 1698226	(47)	02.01.2008
(97)	EP 1654305	(47)	02.01.2008	(97)	EP 1698995	(47)	02.01.2008
(97)	EP 1654557	(47)	02.01.2008	(97)	EP 1699794	(47)	02.01.2008
(97)	EP 1655914	(47)	02.01.2008	(97)	EP 1699986	(47)	02.01.2008
(97)	EP 1656207	(47)	02.01.2008	(97)	EP 1700450	(47)	02.01.2008
(97)	EP 1656361	(47)	02.01.2008	(97)	EP 1701009	(47)	02.01.2008
(97)	EP 1657213	(47)	02.01.2008	(97)	EP 1703037	(47)	02.01.2008
(97)	EP 1657366	(47)	02.01.2008	(97)	EP 1703051	(47)	02.01.2008
(97)	EP 1657513	(47)	02.01.2008	(97)	EP 1703678	(47)	02.01.2008
(97)	EP 1658831	(47)	02.01.2008	(97)	EP 1703828	(47)	02.01.2008
(97)	EP 1659059	(47)	02.01.2008	(97)	EP 1704000	(47)	02.01.2008
(97)	EP 1659322	(47)	02.01.2008	(97)	EP 1704334	(47)	02.01.2008
(97)	EP 1659363	(47)	02.01.2008	(97)	EP 1704377	(47)	02.01.2008
(97)	EP 1659718	(47)	02.01.2008	(97)	EP 1707439	(47)	02.01.2008
(97)	EP 1659815	(47)	02.01.2008	(97)	EP 1708631	(47)	02.01.2008
(97)	EP 1661524	(47)	02.01.2008	(97)	EP 1709535	(47)	02.01.2008
(97)	EP 1662837	(47)	02.01.2008	(97)	EP 1709837	(47)	02.01.2008
(97)	EP 1662957	(47)	02.01.2008	(97)	EP 1710429	(47)	02.01.2008
(97)	EP 1663037	(47)	02.01.2008	(97)	EP 1711672	(47)	02.01.2008
(97)	EP 1663269	(47)	02.01.2008	(97)	EP 1714688	(47)	02.01.2008
(97)	EP 1663347	(47)	02.01.2008	(97)	EP 1715498	(47)	02.01.2008
(97)	EP 1663436	(47)	02.01.2008	(97)	EP 1715594	(47)	02.01.2008
(97)	EP 1665858	(47)	02.01.2008	(97)	EP 1715760	(47)	02.01.2008
(97)	EP 1666015	(47)	02.01.2008	(97)	EP 1716714	(47)	02.01.2008
(97)	EP 1666287	(47)	02.01.2008	(97)	EP 1716847	(47)	02.01.2008
(97)	EP 1667743	(47)	02.01.2008	(97)	EP 1717412	(47)	02.01.2008
(97)	EP 1667877	(47)	02.01.2008	(97)	EP 1718134	(47)	02.01.2008
(97)	EP 1668147	(47)	02.01.2008	(97)	EP 1718135	(47)	02.01.2008
(97)	EP 1668226	(47)	02.01.2008	(97)	EP 1719079	(47)	02.01.2008
(97)	EP 1669312	(47)	02.01.2008	(97)	EP 1719995	(47)	02.01.2008
(97)	EP 1669594	(47)	02.01.2008	(97)	EP 1720378	(47)	02.01.2008
(97)	EP 1670688	(47)	02.01.2008	(97)	EP 1721516	(47)	02.01.2008
(97)	EP 1674220	(47)	02.01.2008	(97)	EP 1722387	(47)	02.01.2008
(97)	EP 1675235	(47)	02.01.2008	(97)	EP 1722508	(47)	02.01.2008
(97)	EP 1675692	(47)	02.01.2008	(97)	EP 1722661	(47)	02.01.2008
(97)	EP 1677037	(47)	02.01.2008	(97)	EP 1723020	(47)	02.01.2008
(97)	EP 1678094	(47)	02.01.2008	(97)	EP 1723628	(47)	02.01.2008
(97)	EP 1678188	(47)	02.01.2008	(97)	EP 1724379	(47)	02.01.2008
(97)	EP 1680075	(47)	02.01.2008	(97)	EP 1725737	(47)	02.01.2008
(97)	EP 1680629	(47)	02.01.2008	(97)	EP 1727935	(47)	02.01.2008
(97)	EP 1680689	(47)	02.01.2008	(97)	EP 1728085	(47)	02.01.2008
(97)	EP 1680906	(47)	02.01.2008	(97)	EP 1729555	(47)	02.01.2008
(97)	EP 1680909	(47)	02.01.2008	(97)	EP 1731274	(47)	02.01.2008
(97)	EP 1681230	(47)	02.01.2008	(97)	EP 1731339	(47)	02.01.2008
(97)	EP 1681258	(47)	02.01.2008	(97)	EP 1735363	(47)	02.01.2008
(97)	EP 1682232	(47)	02.01.2008	(97)	EP 1737756	(47)	02.01.2008
(97)	EP 1682376	(47)	02.01.2008	(97)	EP 1738665	(47)	02.01.2008
(97)	EP 1682683	(47)	02.01.2008	(97)	EP 1738747	(47)	02.01.2008
(97)	EP 1682921	(47)	02.01.2008	(97)	EP 1741392	(47)	02.01.2008

(97)	EP 1744127	(47)	02.01.2008	(97)	EP 1800065	(47)	02.01.2008
(97)	EP 1747939	(47)	02.01.2008	(97)	EP 1800259	(47)	02.01.2008
(97)	EP 1748237	(47)	02.01.2008	(97)	EP 1800422	(47)	02.01.2008
(97)	EP 1748238	(47)	02.01.2008	(97)	EP 1807041	(47)	02.01.2008
(97)	EP 1748590	(47)	02.01.2008	(97)	EP 1812117	(47)	02.01.2008
(97)	EP 1749042	(47)	02.01.2008	(97)	EP 1864677	(47)	02.01.2008
(97)	EP 1750700	(47)	02.01.2008				
(97)	EP 1751438	(47)	02.01.2008				
(97)	EP 1751728	(47)	02.01.2008				
(97)	EP 1752041	(47)	02.01.2008				
(97)	EP 1752338	(47)	02.01.2008				
(97)	EP 1753324	(47)	02.01.2008				
(97)	EP 1753701	(47)	02.01.2008				
(97)	EP 1753760	(47)	02.01.2008				
(97)	EP 1755973	(47)	02.01.2008				
(97)	EP 1758221	(47)	02.01.2008				
(97)	EP 1758781	(47)	02.01.2008				
(97)	EP 1759438	(47)	02.01.2008				
(97)	EP 1759568	(47)	02.01.2008				
(97)	EP 1760286	(47)	02.01.2008				
(97)	EP 1761322	(47)	02.01.2008				
(97)	EP 1761542	(47)	02.01.2008				
(97)	EP 1761726	(47)	02.01.2008				
(97)	EP 1762155	(47)	02.01.2008				
(97)	EP 1762749	(47)	02.01.2008				
(97)	EP 1764565	(47)	02.01.2008				
(97)	EP 1764576	(47)	02.01.2008				
(97)	EP 1765903	(47)	02.01.2008				
(97)	EP 1766156	(47)	02.01.2008				
(97)	EP 1767749	(47)	02.01.2008				
(97)	EP 1768534	(47)	02.01.2008				
(97)	EP 1768760	(47)	02.01.2008				
(97)	EP 1769006	(47)	02.01.2008				
(97)	EP 1771273	(47)	02.01.2008				
(97)	EP 1771463	(47)	02.01.2008				
(97)	EP 1771668	(47)	02.01.2008				
(97)	EP 1771788	(47)	02.01.2008				
(97)	EP 1772885	(47)	02.01.2008				
(97)	EP 1774080	(47)	02.01.2008				
(97)	EP 1774246	(47)	02.01.2008				
(97)	EP 1774527	(47)	02.01.2008				
(97)	EP 1776015	(47)	02.01.2008				
(97)	EP 1776143	(47)	02.01.2008				
(97)	EP 1776404	(47)	02.01.2008				
(97)	EP 1776702	(47)	02.01.2008				
(97)	EP 1776746	(47)	02.01.2008				
(97)	EP 1777076	(47)	02.01.2008				
(97)	EP 1777943	(47)	02.01.2008				
(97)	EP 1778180	(47)	02.01.2008				
(97)	EP 1778574	(47)	02.01.2008				
(97)	EP 1778659	(47)	02.01.2008				
(97)	EP 1778937	(47)	02.01.2008				
(97)	EP 1779054	(47)	02.01.2008				
(97)	EP 1779271	(47)	02.01.2008				
(97)	EP 1779800	(47)	02.01.2008				
(97)	EP 1779940	(47)	02.01.2008				
(97)	EP 1781537	(47)	02.01.2008				
(97)	EP 1781590	(47)	02.01.2008				
(97)	EP 1781743	(47)	02.01.2008				
(97)	EP 1782876	(47)	02.01.2008				
(97)	EP 1784161	(47)	02.01.2008				
(97)	EP 1785251	(47)	02.01.2008				
(97)	EP 1786226	(47)	02.01.2008				
(97)	EP 1787223	(47)	02.01.2008				
(97)	EP 1787886	(47)	02.01.2008				
(97)	EP 1789610	(47)	02.01.2008				
(97)	EP 1789687	(47)	02.01.2008				
(97)	EP 1789935	(47)	02.01.2008				
(97)	EP 1789954	(47)	02.01.2008				
(97)	EP 1791596	(47)	02.01.2008				
(97)	EP 1791725	(47)	02.01.2008				
(97)	EP 1792018	(47)	02.01.2008				
(97)	EP 1792416	(47)	02.01.2008				
(97)	EP 1793506	(47)	02.01.2008				
(97)	EP 1795322	(47)	02.01.2008				
(97)	EP 1796058	(47)	02.01.2008				
(97)	EP 1796410	(47)	02.01.2008				
(97)	EP 1799510	(47)	02.01.2008				

Zveřejněné překlady evropských patentových spisů

U následujících udělených evropských patentů s účinky pro Českou republiku byl majitelem předložen překlad patentového spisu do českého jazyka (§ 35c odst. 2 až 4 zákona č. 527/1990 Sb., v platném znění). Údaje jsou řazeny vzestupně podle čísel evropských patentů.

- | | |
|---|---|
| (97) EP 1297835 | (73) ContiTech Luftfedersysteme GmbH, 30165 Hannover, DE |
| (47) 19.09.2007 | (72) Thurow, Gerhard, 30823 Garbsen, DE |
| (97) 02.04.2003 | Bank, Christoph, 31275 Lehrte, DE |
| (51) A61K 31/436 (2006.01) | Cerny, Paul, 30974 Wennigsen, DE |
| A61P 35/00 (2006.01) | Gönnheimer, Peter, 71384 Weinstadt, DE |
| C07D 491/04 (2006.01) | Frey, Joachim, 73614 Schorndorf, DE |
| (96) 24.07.2002 | (54) Pružina s hadicovým srolovacím měchem |
| (96) 02291862.7 | (32) 22.12.2001 |
| (73) Les Laboratoires Servier, 92415 Courbevoie Cédex, FR | (31) 10163818 |
| (72) Koch, Michel, 78170 La Celle Saint Cloud, FR | (33) DE |
| Tillequin, Francois, 75014 Paris, FR | (74) TRAPLOVÁ HAKR KUBÁT Advokátní a patentová |
| Michel, Sylvie, 75002 Paris, FR | kancelář, Ing. Eduard Hakr, Přístavní 24, Praha 7, 17000 |
| Seguin, Elisabeth, 75014 Paris, FR | |
| El Omri, Abdelhakim, Appartement 73 76000 Rouen, FR | |
| Hickman, John, 75017 Paris, FR | (97) EP 1338447 |
| Pierre, Alain, 78580 Les Alluets le Roi, FR | (47) 10.10.2007 |
| Pfeiffer, Bruno, 95320 Saint Leu la Foret, FR | (97) 27.08.2003 |
| Renard, Pierre, 78150 Le Chesnay, FR | (51) B60G 21/05 (2006.01) |
| (54) Deriváty benzo[b]pyrano[3,2-h]akridin-7-onu, způsob jejich přípravy a farmaceutické kompozice s jejich obsahem | B60B 35/02 (2006.01) |
| (32) 25.07.2001 | (96) 22.01.2003 |
| (31) 0109910 | (96) 03001199.3 |
| (33) FR | (73) Benteler Automobiltechnik GmbH, 33104 Paderborn, DE |
| (74) ROTT, RŮŽIČKA & GUTTMANN Patentová, známková a advokátní kancelář, Ing. Ivana Jirotková, Nad Štolou 12, Praha 7, 17000 | (72) Grundmeier, Georg, 58239 Schwerte, DE |
| | (54) Sdružená náprava |
| | (32) 20.02.2002 |
| | (31) 10207151 |
| | (33) DE |
| | (74) Společná advokátní kancelář Všečečka Zelený Švorčík Kalenský a partneři, JUDr. Miloš Všečečka, Hálkova 2, Praha 2, 12000 |
| | |
| (97) EP 1298966 | (97) EP 1369539 |
| (47) 17.10.2007 | (47) 31.10.2007 |
| (97) 02.04.2003 | (97) 10.12.2003 |
| (51) H05H 1/34 (2006.01) | (51) E04B 1/74 (2006.01) |
| (96) 12.08.2002 | C04B 28/02 (2006.01) |
| (96) 02255619.5 | C04B 18/26 (2006.01) |
| (73) THE ESAB GROUP, INC., Florence, South Carolina 29501, US | (96) 15.03.2003 |
| (72) Diehl, Gregory W., Florence, South Carolina 29501, US | (96) 03005865.5 |
| McBennett, Michael C., Lamar, South Carolina 29069, US | (73) Heraklith GmbH, 9586 Fürnitz, AT |
| (54) Tepelné spojení součástí elektrody | (72) Hermann, Dietmar, 9871 Seeboden, AT |
| (32) 26.09.2001 | Neuherz, Willibald, Dr., 9702 Ferndorf, AT |
| (31) 964072 | (54) Stavební výrobek |
| (33) US | (32) 04.06.2002 |
| (74) Čermák Hořejš Myslík a spol., JUDr. Jan Matějka, Národní 32, Praha 1, 11000 | (31) 10224639 |
| | (33) DE |
| | (74) KANIA, SEDLÁK, SMOLA Patentová a známková kancelář, Ing. Jiří Malůšek, Mendlovo nám. 1a, Brno, 60300 |
| | |
| (97) EP 1300284 | (97) EP 1391471 |
| (47) 24.10.2007 | (47) 17.10.2007 |
| (97) 09.04.2003 | (97) 25.02.2004 |
| (51) B60P 7/13 (2006.01) | (51) C08G 18/08 (2006.01) |
| (96) 25.09.2002 | (96) 01.08.2003 |
| (96) 02021414.4 | (96) 03016676.3 |
| (73) Schmitz Gotha Fahrzeugwerke GmbH, 99867 Gotha, DE | (73) Bayer MaterialScience AG, 51368 Leverkusen, DE |
| (72) Schmidt, Hartmut, 99869 Seebergen, DE | (72) Gertzmann, Rolf, Dr., 51377 Leverkusen, DE |
| Koch, Josef, 89081 Ulm, DE | Petzoldt, Joachim, Dr., 40789 Monheim, DE |
| (54) Závorové uzavírání pro kontejnery | Müller, Heino, 51375 Leverkusen, DE |
| (32) 02.10.2001 | (54) Polyurethan-polyakrylátové hybridy jako potahové prostředky |
| (31) 10148728 | (32) 14.08.2002 |
| (33) DE | (31) 10237193 |
| (74) TRAPLOVÁ HAKR KUBÁT Advokátní a patentová kancelář, Ing. Eduard Hakr, Přístavní 24, Praha 7, 17000 | (33) DE |
| | (74) Společná advokátní kancelář Všečečka Zelený Švorčík Kalenský a partneři, JUDr. Miloš Všečečka, Hálkova 2, Praha 2, 12000 |
| | |
| (97) EP 1321694 | (97) EP 1321694 |
| (47) 09.05.2007 | (47) 09.05.2007 |
| (97) 25.06.2003 | (97) 25.06.2003 |
| (51) F16F 9/05 (2006.01) | (51) F16F 9/05 (2006.01) |
| (96) 29.11.2002 | (96) 29.11.2002 |
| (96) 02026617.7 | (96) 02026617.7 |

(97) **EP 1421062**
(47) 21.11.2007
(97) 06.03.2003
(51) **C07C 317/20** (2006.01)
C07D 213/40 (2006.01)
C07C 317/44 (2006.01)
C07D 233/56 (2006.01)
C07D 211/46 (2006.01)
C07D 295/18 (2006.01)
C07D 211/60 (2006.01)
A61K 31/10 (2006.01)
C07D 211/62 (2006.01)
A61P 25/28 (2006.01)
(96) 16.08.2002
(96) 02758542.1
(73) Merck Sharp & Dohme Limited, Hoddesdon, Hertfordshire EN11 9BU, GB
(72) CHURCHER, Ian, Harlow, Essex CM20 2QR, GB
DINNELL, Kevin, Harlow, Essex CM20 2QR, GB
HARRISON, Timothy, Harlow, Essex CM20 2QR, GB
KERRAD, Sonia, Harlow, Essex CM20 2QR, GB
NADIN, Alan, John, Harlow, Essex CM20 2QR, GB
OAKLEY, Paul, Joseph, Harlow, Essex CM20 2QR, GB
SHAW, Duncan, Edward, Harlow, Essex CM20 2QR, GB
TEALL, Martin, Richard, Harlow, Essex CM20 2QR, GB
WILLIAMS, Brian, John, Harlow, Essex CM20 2QR, GB
WILLIAMS, Susannah, Harlow, Essex CM20 2QR, GB
(54) **Nové cyklohexylsulfony**
(32) 21.08.2001, 21.08.2001
(31) 0120347, PCT/GB01/03741
(33) GB, GB
(86) PCT/GB2002/003806
(87) WO 2003/018543
(74) KOREJZOVÁ & SPOL., v.o.s., JUDr. Petra Korejzová, advokátka, Korunní 810/104 E, Praha 10, 10100

(97) **EP 1426099**
(47) 12.09.2007
(97) 09.06.2004
(51) **B01F 5/06** (2006.01)
(96) 04.12.2003
(96) 03405865.1
(73) Sulzer Mixpac AG, 6343 Rotkreuz, CH
(72) Keller, Wilhelm A., 6402 Merlischachen, CH
(54) **Statický mísíč a způsob**
(32) 06.12.2002
(31) 20722002
(33) CH
(74) Společná advokátní kancelář Všeťečka Zelený Švorčík Kalenský a partneři, JUDr. Miloš Všeťečka, Hálkova 2, Praha 2, 12000

(97) **EP 1436060**
(47) 26.09.2007
(97) 24.04.2003
(51) **B01D 24/14** (2006.01)
B01D 24/40 (2006.01)
(96) 15.10.2002
(96) 02770076.4
(73) Retlif Limited, Duncormick Wexford, IE
(72) Tolley, Derek Colin, Bewdley, Worcestershire DY12 2QF, GB
Tolley, Ashley Derek, Llannon, Carmarthen SA14 6AP, GB
(54) **FILTRAČNÍ ZAŘÍZENÍ**
(32) 18.10.2001
(31) 0125141
(33) GB
(86) PCT/GB2002/004705
(87) WO 2003/033099
(74) PATENTSERVIS Praha, a.s., Jívenská 1273/1, Praha 4, 14021

(97) **EP 1448772**
(47) 18.07.2007
(97) 05.06.2003
(51) **C12N 15/00** (2006.01)
C12N 15/11 (2006.01)
C07K 14/715 (2006.01)
(96) 21.11.2002
(96) 02777356.3
(73) Laboratoires Serono SA Centre Industriel, Vaud, CH
(72) BRONDYK, William, Mansfield, MA 02048, US
JIANG, Xuliang, Braintree, MA 02184, US
SCHWEICKHARDT, Rene, Lynn, Quincy, MA 02169, US
(54) **Způsob zvýšení exprese proteinu**
(32) 30.11.2001
(31) 340648/P
(33) US
(86) PCT/EP2002/013059
(87) WO 2003/046160
(74) KOREJZOVÁ & SPOL., v.o.s., JUDr. Petra Korejzová, advokátka, Korunní 810/104 E, Praha 10, 10100

(97) **EP 1458660**
(47) 29.08.2007
(97) 10.07.2003
(51) **C06B 47/14** (2006.01)
(96) 20.12.2002
(96) 02783866.3
(73) Dyno Nobel ASA, 0214 Oslo, NO
(72) VESTRE, Jan, N-3425 Reistad, NO
(54) **Způsob přípravy senzitivované emulzní trhaviny**
(32) 27.12.2001
(31) 20016374
(33) NO
(86) PCT/NO2002/000494
(87) WO 2003/055830
(74) ROTT, RŮŽIČKA & GUTTMANN Patentová, známková a advokátní kancelář, JUDr. Ing. Michal Guttmann, Nad Štolou 12, Praha 7, 17000

(97) **EP 1466018**
(47) 03.10.2007
(97) 17.07.2003
(51) **C12Q 1/68** (2006.01)
C12N 15/10 (2006.01)
(96) 04.01.2003
(96) 03729220.8
(73) F.HOFFMANN-LA ROCHE AG, 4070 Basel, CH
(72) PINSL-OBBER, Judith, 82327 Tutzing, DE
WENZIG, Peter, 81369 München, DE
WEINDEL, Kurt, 82407 Wielenbach-Hardt, DE
BARTL, Knut, Pleasanton, CA 94566, US
SCHOENBRUNNER, Ralf, Moraga, CA 94556, US
MALHOTRA, Khushbeer, Concord, CA 94521, US
O'DONNELL, Patrick, Alameda, CA 94501, US
KYGER, Erich, Antioch, CA 94531, US
(54) **Použití silikátového materiálu v amplifikační reakci**
(32) 08.01.2002
(31) 347327/P
(33) US
(86) PCT/EP2003/000039
(87) WO 2003/057910
(74) Čermák Hořejš Myslíl a spol., JUDr. Karel Čermák, advokát, Národní 32, Praha 1, 11000

(97) **EP 1476008**
(47) 17.10.2007
(97) 21.08.2003
(51) **A01D 84/00** (2006.01)
(96) 06.02.2003
(96) 03709926.4

(73) KUHN S.A., 67706 Saverne Cedex, FR
(72) HIRONIMUS, Jeannot, F-67440 Schwebwiller, FR
STUTZMANN, Olivier, F-57370 Zilling, FR
(54) **Zemědělský stroj pro seskupování plodin ležících na zemi**
(32) 12.02.2002
(31) 0201850
(33) FR
(86) PCT/FR2003/000372
(87) WO 2003/067960
(74) Ing. Mgr. Luboš Lacina, Poljanovova 3241/1, Praha 4, 14300

(97) **EP 1482938**
(47) 08.08.2007
(97) 12.09.2003
(51) **A61K 31/4425** (2006.01)
A61K 31/4523 (2006.01)
A61K 31/4375 (2006.01)
A61K 45/06 (2006.01)
A61P 11/06 (2006.01)
A61P 11/08 (2006.01)
(96) 25.02.2003
(96) 03708130.4
(73) Nycomed GmbH, 78467 Konstanz, DE
(72) BEUME, Rolf, 78465 Konstanz, DE
BUNDSCHUH, Daniela, CH - 8272 Ermingen, CH
WEIMAR, Christian, 78467 Konstanz, DE
WOLLIN, Stefan-Lutz, 88709 Meersburg, DE
(54) **Farmaceutický prostředek s obsahem inhibitoru PDE4 nebo PDE3/4 a antagonisty receptoru histaminu**
(32) 06.03.2002
(31) 02004987
(33) EP
(86) PCT/EP2003/001876
(87) WO 2003/074055
(74) KOREJZOVÁ & SPOL., v.o.s., JUDr. Petra Korejzová, advokátka, Korunní 810/104 E, Praha 10, 10100

(97) **EP 1486285**
(47) 04.07.2007
(97) 15.12.2004
(51) **B23K 26/22** (2006.01)
B23K 26/24 (2006.01)
F16H 63/32 (2006.01)
(96) 26.05.2004
(96) 04012401.8
(73) FSG Automotive AG, 09376 Oelsnitz, DE
(72) Kirschdorf, Dieter, 46282 Dorsten, DE
(54) **Laserový způsob svařování k výrobě kovového řadícího prvku převodovky**
(32) 14.06.2003
(31) 10326870
(33) DE
(74) Společná advokátní kancelář Všetečka Zelený Švorčík Kalenský a partneři, JUDr. Miloš Všetečka, Hálkova 2, Praha 2, 12000

(97) **EP 1486363**
(47) 15.08.2007
(97) 15.12.2004
(51) **B60H 1/22** (2006.01)
(96) 13.06.2003
(96) 03291428.5
(73) Behr France Rouffach SAS, 68250 Rouffach, FR
(72) Brun, Michel, 68740 Rustenhart, FR
Schmittheisler, Christophe, 67680 Epfig, FR
Miss, Pascal, 67600 Selestat, FR
Mundel, Maxime, 68250 Pfaffenheim, FR
Papi, Yannick, 68740 Munchhouse, FR
Mougey, Mathieu, 68190 Ensisheim, FR

(54) **Topné uspořádání s PTC - elementem, zejména pro motorové vozidlo**
(74) Čermák Hořejš Myslíl a spol., JUDr. Karel Čermák, advokát, Národní 32, Praha 1, 11000

(97) **EP 1487829**
(47) 10.10.2007
(97) 12.09.2003
(51) **C07D 417/04** (2006.01)
A61K 31/496 (2006.01)
A61P 25/22 (2006.01)
A61P 25/24 (2006.01)
A61P 29/00 (2006.01)

(96) 28.02.2003
(96) 03743718.3
(73) Euro-Celtique S.A., 2330 Luxembourg, LU
(72) KYLE, Donald, J., Newtown, PA 18940, US
SUN, Qun, Princeton, NJ 08540, US
(54) **Thiadiazolylpiperazinové deriváty užitečné k léčení nebo prevenci bolesti**
(32) 01.03.2002, 17.09.2002
(31) 360172/P, 411084/P
(33) US, US
(86) PCT/US2003/006107
(87) WO 2003/074520
(74) Čermák Hořejš Myslíl a spol., JUDr. Karel Čermák, advokát, Národní 32, Praha 1, 11000

(97) **EP 1494781**
(47) 26.09.2007
(97) 09.10.2003
(51) **B01D 35/16** (2006.01)
B01D 35/34 (2006.01)
(96) 03.10.2002
(96) 02766459.8
(73) Purolator Filters NA LLC, Fayetteville NC 28306, US
(72) CLINE, L., Steven, Fayetteville, NC 28306, US
NGUYEN, Ledu, Quoc, Fayetteville, NC 28036, US
WALL, John, W., Garner, NC 27529, US
WRIGHT, Allen, B., Hope Mills, NC 28348, US

(54) **Olejové filtrační zařízení**
(32) 25.03.2002
(31) 105586
(33) US
(86) PCT/US2002/031402
(87) WO 2003/082432
(74) ROTT, RŮŽIČKA & GUTTMANN Patentová, známková a advokátní kancelář, Ing. Václav Krmenčík, Nad Štolou 12, Praha 7, 17000

(97) **EP 1494986**
(47) 17.10.2007
(97) 30.10.2003
(51) **C07C 51/12** (2006.01)
C07C 51/487 (2006.01)
C07C 53/08 (2006.01)
(96) 10.03.2003
(96) 03711489.9

(73) Celanese International Corporation, Dallas, TX 75234, US
(72) BROUSSARD, Jerry, A., Marietta, GA 30068, US
CHEUNG, Hung-Cheun, Corpus Christi, TX 78413, US
HOULISTON, Stephen, Andrew, Ottumwa, IA 52501, US
HUCKMAN, Michael, E., League City, TX 77573, US
KARNILAW, Michael, L., Houston, TX 77059, US
MCKARNS MACATANGAY, Peggy, League City, TX 77573, US
SINGH, Madan, Corpus Christi, TX 78414, US
TORRENCE, G., Paull, League City, TX 77573, US
(54) **Oxidační ošetření recyklačního proudu v produkci octové kyseliny pomocí methanolové karbonylace**
(32) 16.04.2002
(31) 124200

(33) US
(86) PCT/US2003/007126
(87) WO 2003/089397
(74) Čermák Hořejš Myslíl a spol., JUDr. Jan Matějka, Národní 32, Praha 1, 11000

(54) **Klimatizační zařízení a jeho uspořádání ve vozidle**
(32) 30.07.2003
(31) 10335174
(33) DE
(74) Čermák Hořejš Myslíl a spol., JUDr. Karel Čermák, advokát, Národní 32, Praha 1, 11000

(97) **EP 1495885**
(47) 29.08.2007
(97) 12.01.2005
(51) **B60H 1/00** (2006.01)
(96) 17.06.2004
(96) 04014175.6
(73) REHAU AG + Co, 95111 Rehau, DE
(72) Welzer, Jürgen, 95111 Rehau, DE
Laber, Matthias, 95111 Rehau, DE
Honheiser, Norbert, 95152 Selbitz, DE
(54) **Vodící element vzduchu pro motorové vozidlo**
(32) 09.07.2003
(31) 10331085
(33) DE
(74) Čermák Hořejš Myslíl a spol., JUDr. Karel Čermák, advokát, Národní 32, Praha 1, 11000

(97) **EP 1502845**
(47) 12.09.2007
(97) 02.02.2005
(51) **B62K 9/00** (2006.01)
(96) 10.07.2004
(96) 04016281.0
(73) Firma Franz Schneider GmbH & Co. KG, D-96465 Neustadt b. Coburg, DE
(72) Ewringmann, Ulrich, 82024 Taufkirchen, DE
(54) **Dětské šlapací vozidlo**
(32) 30.07.2003
(31) 10334749
(33) DE
(74) Čermák Hořejš Myslíl a spol., JUDr. Karel Čermák, advokát, Národní 32, Praha 1, 11000

(97) **EP 1497582**
(47) 26.09.2007
(97) 06.11.2003
(51) **F16L 33/207** (2006.01)
F16L 37/088 (2006.01)
F16L 37/084 (2006.01)
(96) 24.04.2003
(96) 03747161.2
(73) HUTCHINSON, 75008 Paris, FR
(72) GODEAU, Denis, F-45260 Vieilles Maisons, FR
FAILLU, Jean-Luc, F-45700 Villemandeur, FR
(54) **Neprodyšné připojovací zařízení, zejména pro systém přívodu vzduchu do motoru motorového vozidla**
(32) 24.04.2002
(31) 0205117
(33) FR
(86) PCT/FR2003/001300
(87) WO 2003/091616
(74) KOREJZOVÁ & SPOL., v.o.s., JUDr. Petra Korejzová, advokátka, Korunní 810/104 E, Praha 10, 10100

(97) **EP 1506041**
(47) 24.10.2007
(97) 20.11.2003
(51) **A61P 19/10** (2006.01)
A61K 31/663 (2006.01)
(96) 02.05.2003
(96) 03722591.9
(73) F. HOFFMANN-LA ROCHE AG, 4070 Basel, CH
(72) BAUSS, Frieder, 67141 Neuhofen, DE
PICHLER, Bernhard, 68775 Ketsch, DE
TURLEY, Stephen, GB- Knebworth, Hertfordshire SG3 6NP, CH
(54) **Ibandroková kyselina na léčení a prevenci osteoporosy**
(32) 10.05.2002
(31) 02010136
(33) EP
(86) PCT/EP2003/004629
(87) WO 2003/095029
(74) Čermák Hořejš Myslíl a spol., JUDr. Karel Čermák, advokát, Národní 32, Praha 1, 11000

(97) **EP 1500358**
(47) 19.09.2007
(97) 26.01.2005
(51) **A47J 31/40** (2006.01)
B65D 85/804 (2006.01)
(96) 23.07.2003
(96) 03016789.4
(73) Nestec S.A., 1800 Vevey, CH
(72) Mandralis, Zenon Ioannis, 1071 Chexbres, CH
Koch, Peter, 1350 Orbe, CH
Campiche, Francisco, 1400 Yverdon-Les-Bains, CH
Denisart, Jean-Luc, 1096 Cully, CH
Cahen, Antoine, 1005 Lausanne, CH
Yoakim, Alfred, 1806 St-Légier-La Chiésaz, CH
(54) **Systém a způsob pro vydávání nápojů majících různé úrovně pěny z kapslí**
(74) KOREJZOVÁ & SPOL., v.o.s., JUDr. Petra Korejzová, advokátka, Korunní 810/104 E, Praha 10, 10100

(97) **EP 1516758**
(47) 10.10.2007
(97) 23.03.2005
(51) **B60H 1/00** (2006.01)
(96) 08.09.2004
(96) 04021344.9
(73) Behr GmbH & Co. KG, 70469 Stuttgart, DE
(72) Komowski, Michael, 71265 Weil der Stadt, DE
Koukouravas, Evripidis, 72654 Neckartenzlingen, DE
(54) **Uspořádání klapky**
(32) 17.09.2003
(31) 10343241
(33) DE
(74) Čermák Hořejš Myslíl a spol., JUDr. Karel Čermák, advokát, Národní 32, Praha 1, 11000

(97) **EP 1502783**
(47) 22.08.2007
(97) 02.02.2005
(51) **B60H 1/00** (2006.01)
(96) 15.07.2004
(96) 04016630.8
(73) Behr GmbH & Co. KG, 70469 Stuttgart, DE
(72) Schmadl, Dieter, 71672 Marbach, DE

(97) **EP 1522734**
(47) 19.09.2007
(97) 13.04.2005
(51) **F04D 7/04** (2006.01)
F04D 9/00 (2006.01)
F04D 15/00 (2006.01)
(96) 20.09.2004
(96) 04022303.4
(73) Bär + Co.-Anlagentechnik GmbH, 78256 Steisslingen, DE
(72) Bär, Alfons, 78315 Radolfzell, DE
Schnur, Hubert, 78343 Gaienhofen 2, DE

(54) **Způsob provozování odsávacího zařízení k odčerpávání znečištěných kapalných médií, zejména chladicích a mazacích prostředků**

(32) 08.10.2003

(31) 10347261

(33) DE

(74) UNIPATENT, Ing. Jiří Chlustina, Jana Masaryka 43-47, Praha 2, 12000

(33) FR

(86) PCT/FR2003/002641

(87) WO 2004/022793

(74) TRAPLOVÁ HAKR KUBÁT Advokátní a patentová kancelář, Ing. Eduard Hakr, Přístavní 24, Praha 7, 17000

(97) **EP 1529080**

(47) 26.09.2007

(97) 26.02.2004

(51) **C08L 95/00** (2006.01)

(96) 11.08.2003

(96) 03758227.7

(73) Mitteldeutsche Hartstein-Industrie AG, 63456 Hanau, DE
Eurovia GmbH, 46240 Bottrop, DE
Eurovia, 92500 Rueil-Malmaison, FR

(72) BARTHEL, Walter, 63505 Langensfeld, DE
VON DEVIVERE, Max, NL-3818 ED Amersfoort, NL
MARCHAND, Jean-Pierre, F-78360 Montesson, FR

(54) **Způsob výroby stavební směsi**

(32) 13.08.2002

(31) 217147

(33) US

(86) PCT/FR2003/002506

(87) WO 2004/016565

(74) PATENTSERVIS Praha, a.s., Jivenská 1273/1, Praha 4, 14021

(97) **EP 1538924**

(47) 26.09.2007

(97) 11.03.2004

(51) **A23L 1/00** (2006.01)

A23J 3/10 (2006.01)

A23J 3/00 (2006.01)

A23F 5/40 (2006.01)

A23G 1/00 (2006.01)

A23C 11/00 (2006.01)

(96) 22.08.2003

(96) 03790917.3

(73) Campina B.V., 5301 LB Zaltbommel, NL

(72) HOLTUS, Maria, Francisca, NL-5211 St Den Bosch, NL
BISPERINK, Christiaan, Gerrit, Jan, NL-5371 EZ
Ravenstein, NL

WINTJENS, Petrus, Albertina, Gerardus, NL-5481 CZ
Schijndel, NL

(54) **Pěnová složka a výrobek obsahující tuto složku**

(32) 30.08.2002

(31) 02078600

(33) EP

(86) PCT/EP2003/009384

(87) WO 2004/019699

(74) KOREJZOVÁ & SPOL., v.o.s., JUDr. Petra Korejzová,
advokátka, Korunní 810/104 E, Praha 10, 10100

(97) **EP 1532139**

(47) 13.06.2007

(97) 05.02.2004

(51) **C07D 407/06** (2006.01)

C07D 493/08 (2006.01)

C07D 303/32 (2006.01)

A61P 35/00 (2006.01)

A61K 31/35 (2006.01)

(96) 30.07.2003

(96) 03771210.6

(73) Pharma Mar, S.A.U., 28770 Madrid, ES

(72) PEREZ ALVAREZ, Marta, Poligono Industrial La Mina,
Colmenar Viejo, E-28770 Madrid, ES
DEL POZO LOSADA, C., Poligono Industrial La Mina,
Colmenar Viejo, E-28770 Madrid, ES
FRANCESCH SOLLOSO, A., Poligono Industrial La
Mina, Colmenar Viejo, E-28770 Madrid, ES
CUEVAS MARCHANTE, C., Poligono Industrial La
Mina, Colmenar Viejo, E-28770 Madrid, ES

(54) **Úplná syntéza myriaporonů**

(32) 30.07.2002

(31) 0217638

(33) GB

(86) PCT/GB2003/003327

(87) WO 2004/011458

(74) Pavlica & Pavlica, Ing. Tomáš Pavlica, Brabická 416/237,
Praha 4, 14000

(97) **EP 1545167**

(47) 26.09.2007

(97) 22.06.2005

(51) **H05B 41/295** (2000.01)

(96) 16.12.2004

(96) 04106637.4

(73) Teknoware Oy, 15200 Lahti, FI

(72) Kuisma, Jouko, 15200 Lahti, FI
Hartikka, Yrjö, 16320 Pennala, FI

(54) **Uspořádání zapojení s připojovacím prostředkem zářivky**

(32) 19.12.2003

(31) 20031870

(33) FI

(74) PATENTSERVIS Praha, a.s., Jivenská 1273/1, Praha 4,
14000

(97) **EP 1548874**

(47) 31.10.2007

(97) 29.06.2005

(51) **H01Q 1/50** (2006.01)

(96) 08.07.2004

(96) 04016127.5

(73) Kathrein-Werke KG, 83022 Rosenheim, DE

(72) Zehetner, Hermann, 83569 Vogtareuth, DE

(54) **Ochrana proti bleskům pro anténní soustavy**

(32) 23.12.2003

(31) 20319983/U

(33) DE

(74) UNIPATENT, Ing. Jiří Chlustina, Jana Masaryka 43-47,
Praha 2, 12000

(97) **EP 1534869**

(47) 14.11.2007

(97) 18.03.2004

(51) **C21D 8/02** (2006.01)

(96) 04.09.2003

(96) 03769565.7

(73) ARCELOR France, 93200 Saint Denis, FR

(72) MOULIN, Antoine, F-57000 Metz, FR
LAPOINTE, Jean-Luc, F-54800 Jarny, FR

(54) **Ocel s velmi vysokou mechanickou pevností a způsob výroby tabule této ocele povlečené zinkem nebo slitinou zinku**

(32) 06.09.2002

(31) 0211040

(97) **EP 1551370**

(47) 19.12.2007

(97) 22.04.2004

(51) **A61K 9/127** (1990.01)

A61K 31/195 (1985.01)

(96) 09.10.2003

(96) 03757944.8

(73) IDEA AG, 80807 Munich, DE
(72) CEVC, Gregor, 82131 Gauting, DE
VIERL, Ulrich, 82194 Gröbenzell, DE
(54) **Agregát se zvýšenou deformovatelností, obsahující alespoň tři amfipaty, pro zlepšený transport přes semipermeabilní bariéry a pro neinvazivní aplikaci léčiva in vivo, obzvláště přes kůži**
(32) 11.10.2002, 04.02.2003, 04.02.2003
(31) 417847/P, 357617, 357618
(33) US, US, US
(86) PCT/EP2003/011202
(87) WO 2004/032900
(74) Čermák Hořejš Myslíl a spol., JUDr. Karel Čermák, advokát, Národní 32, Praha 1, 11000

(97) **EP 1551673**
(47) 24.10.2007
(97) 11.12.2003
(51) **B60R 21/09** (2006.01)
(96) 31.03.2003
(96) 03756053.9

(73) Dura Automotive Limited, Droitwich, Worcestershire, GB
(72) JASSERON, Marc, Birmingham B14 7QY, GB
(54) **Kolapsibilní pedálová soustava**
(32) 29.05.2002
(31) 0212263
(33) GB
(86) PCT/GB2003/001398
(87) WO 2003/101787
(74) KOREJZOVÁ & SPOL., v.o.s., JUDr. Petra Korejzová, advokátka, Korunní 810/104 E, Praha 10, 10100

(97) **EP 1560740**
(47) 19.09.2007
(97) 27.05.2004
(51) **B61F 5/32** (2006.01)
F16F 3/10 (2006.01)
(96) 11.11.2003
(96) 03776637.5

(73) Siemens Transportation Systems GmbH & Co. KG, 1110 Wien, AT
(72) RINGSWIRTH, Jochen, A-8680 Mürzzuschlag, AT
ISOPP, Gottfried, A-8020 Graz, AT
(54) **Vedení dvojkolí kolejového vozidla**
(32) 11.11.2002
(31) 16972002
(33) AT
(86) PCT/AT2003/000339
(87) WO 2004/043760
(74) Čermák Hořejš Myslíl a spol., JUDr. Karel Čermák, advokát, Národní 32, Praha 1, 11000

(97) **EP 1565577**
(47) 19.09.2007
(97) 10.06.2004
(51) **C12Q 1/68** (2006.01)
C07K 14/47 (2006.01)
(96) 28.11.2003
(96) 03785684.6

(73) Kufer, Peter, 85368 Moosburg, DE
MECKLENBURG, Ingo, 81373 München, DE
(72) MECKLENBURG, Ingo, 81373 München, DE
Kufer, Peter, 85368 Moosburg, DE
(54) **Nová RT-PCR v reálném čase pro citlivou detekci mnohočetných genových transkriptů MAGE**
(32) 28.11.2002
(31) 02026584
(33) EP
(86) PCT/EP2003/013415
(87) WO 2004/048608
(74) TRAPLOVÁ HAKR KUBÁT Advokátní a patentová kancelář, Ing. Eduard Hakr, Přístavní 24, Praha 7, 17000

(97) **EP 1569829**
(47) 26.09.2007
(97) 24.06.2004
(51) **B60S 1/24** (2006.01)
F16C 11/06 (2006.01)

(96) 09.12.2003
(96) 03780139.6
(73) VALEO SYSTEMES D'ESSUYAGE, 78321 La Verriere, FR
(72) EGNER-WALTER, Bruno, 74076 Heilbronn, DE
EDELE, Reinhard, 74321 Bietigheim-Bissingen, DE
(54) **Kulový čep a kulový kloub s takovým kulovým čepem**
(32) 09.12.2002
(31) 10257592
(33) DE
(86) PCT/EP2003/013909
(87) WO 2004/052700
(74) TRAPLOVÁ HAKR KUBÁT Advokátní a patentová kancelář, Ing. Jan Kubát, Přístavní 24, Praha 7, 17000

(97) **EP 1571274**
(47) 12.09.2007
(97) 07.09.2005
(51) **E04F 19/06** (2006.01)
E04F 15/02 (2006.01)
E04F 13/00 (2006.01)

(96) 03.03.2005
(96) 05450040.0
(73) Proll, Johannes, 1040 Wien, AT
(72) Proll, Johannes, 1040 Wien, AT
(54) **Krycí profil**
(32) 05.03.2004
(31) 1632004
(33) AT
(74) KANIA, SEDLÁK, SMOLA Patentová a známková kancelář, Ing. Jiří Malůšek, Mendlovo nám. 1a, Brno, 60300

(97) **EP 1573909**
(47) 19.09.2007
(97) 22.07.2004
(51) **H03H 9/00** (2006.01)

(96) 26.11.2003
(96) 03799856.4
(73) Sulphco, Inc., Sparks, Nevada 89431, US
(72) GUNNERMAN, Rudolf, W., Reno, NV 89511, US
(54) **Korozivzdorný ultrazvukový zvukovod**
(32) 20.12.2002
(31) 326356
(33) US
(86) PCT/US2003/037980
(87) WO 2004/062101
(74) Čermák Hořejš Myslíl a spol., JUDr. Jan Matějka, Národní 32, Praha 1, 11000

(97) **EP 1576967**
(47) 12.09.2007
(97) 21.09.2005
(51) **A61K 39/12** (2006.01)
C07K 14/235 (2006.01)
C12N 9/88 (2006.01)
C07K 14/025 (2006.01)

(96) 18.03.2004
(96) 04290741.0
(73) INSTITUT PASTEUR, 75724 Paris Cédex 15, FR
BT PHARMA, 31672 Labege Cedex, FR
INSTITUT NATIONAL DE LA SANTE ET DE LA RECHERCHE MEDICALE (INSERM), 75654 Paris Cédex 13, FR
Centre National de la Recherche Scientifique (CNRS), 75794 Paris Cédex 16, FR

- (72) Preville, Xavier-Edmond-Edouard, 95460 Ezanville, FR
Leclerc, Claude, 75015 Paris, FR
Ladant, Daniel, 94230 Cachan, FR
Timmerman, Benedikt, 31000 Toulouse, FR
(54) **Rekombinantní protein nesoucí epitopy lidského papilomaviru vložené do proteinu adenylát cyklázy nebo jeho fragmentu a jeho terapeutické použití**
(74) ROTT, RŮŽIČKA & GUTTMANN Patentová, známková a advokátní kancelář, JUDr. Ing. Michal Guttmann, Nad Štolou 12, Praha 7, 17000

- (72) KUIVIKKO, Reijo, FI-33720 Tampere, FI
SAJAKORPI, Kimmo, FI-33230 Tampere, FI
(54) **BOČNÍ KARTÁČ**
(32) 03.04.2003
(31) 20030502
(33) FI
(86) PCT/FI2004/000003
(87) WO 2004/086905
(74) PATENTSERVIS Praha, a.s., Jívenská 1273/1, Praha 4, 14000

- (97) **EP 1585836**
(47) 05.09.2007
(97) 29.07.2004
(51) **C12Q 1/68** (2006.01)
(96) 14.01.2004
(96) 04701994.8
(73) Lumora Limited, 35 Hills Road Cambridge CB2 1NT, GB
(72) TISI, Laurence Carlo, Ely, CB6 1DE, GB
MURRAY, James Augustus Henry, Cambridge CB2 1NT, GB
(54) **Způsob stanovení množství templátové nukleové kyseliny, přítomné ve vzorku**
(32) 14.01.2003
(31) 0300802
(33) GB
(86) PCT/GB2004/000127
(87) WO 2004/062338
(74) Čermák Hořejš Myslíl a spol., JUDr. Jan Matějka, Národní 32, Praha 1, 11000

- (97) **EP 1608388**
(47) 10.10.2007
(97) 14.10.2004
(51) **A61K 36/25** (2006.01)
A61P 11/00 (2006.01)
(96) 31.03.2004
(96) 04724580.8
(73) Engelhard Arzneimittel GmbH & Co. KG, 61138 Niederdorfelden, DE
(72) RUNKEL, Frank, 35418 Buseck, DE
ENGELHARD, Karl-Michael, 61381 Friedrichsdorf, DE
ENGELHARD, Georg, Maximilian, 61476 Kronberg, DE
(54) **Způsob výroby extraktu z listů břechťanu**
(32) 02.04.2003
(31) 10315931
(33) DE
(86) PCT/EP2004/003420
(87) WO 2004/087183
(74) Společná advokátní kancelář Všečeka Zelený Švorčík Kalenský a partneři, JUDr. Pavel Zelený, Hálkova 2, Praha 2, 12000

- (97) **EP 1591041**
(47) 10.10.2007
(97) 02.11.2005
(51) **A47B 95/02** (2006.01)
(96) 06.08.2004
(96) 04018656.1
(73) D- Beschlag GmbH, 14943 Lückenwalde, DE
(72) Winter, Ralf, 14943 Luckenwalde, DE
(54) **Úchytka**
(32) 30.04.2004
(31) 202004007030/U
(33) DE
(74) Společná advokátní kancelář Všečeka Zelený Švorčík Kalenský a partneři, JUDr. Miloš Všečeka, Hálkova 2, Praha 2, 12000

- (97) **EP 1609481**
(47) 19.09.2007
(97) 28.12.2005
(51) **A61K 47/26** (2006.01)
A61K 31/196 (2006.01)
A61K 47/48 (2006.01)
A61K 47/40 (2006.01)
(96) 21.06.2005
(96) 05105474.0
(73) ALTERGON S.A., 6903 Lugano, CH
(72) Zoppetti, Giorgio, 20155, MILANO, IT
Puppini, Nadia, 22100, COMO, IT
Pizzutti, Marco, 21046, MALNATE, IT
(54) **Injikovatelné farmaceutické prostředky obsahující diklofenak sodný, beta-cyklodextrin a polysorbát**
(32) 22.06.2004
(31) MI20041245
(33) IT
(74) KOREJZOVÁ & SPOL., v.o.s., JUDr. Petra Korejzová, advokátka, Korunní 810/104 E, Praha 10, 10100

- (97) **EP 1607535**
(47) 17.10.2007
(97) 21.12.2005
(51) **E03F 1/00** (2006.01)
(96) 11.03.2005
(96) 05075605.5
(73) WAVIN B.V., 8011 CW Zwolle, NL
(72) Roelfsema, Marcel, 9503 PB Stadskanaal, NL
(54) **Infiltrační blok**
(32) 18.06.2004
(31) 04076793
(33) EP
(74) Kania, Sedlák, Smola patentová a známková kancelář, Ing. Josef Smola, Mendlovo nám. 1a, Brno, 60300

- (97) **EP 1615752**
(47) 30.05.2007
(97) 21.10.2004
(51) **B26D 1/00** (2006.01)
B26D 7/26 (2006.01)
B26D 7/08 (2006.01)
(96) 31.03.2004
(96) 04724574.1
(73) CFS Germany GmbH, 35216 Biedenkopf-Wallau, DE
(72) JACOBI, Norbert, 35216 Biedenkopf-Wallau, DE
BERNHARDT, Jürgen, 35216 Biedenkopf-Wallau, DE
(54) **Řezací hlava pro kutr na maso**
(32) 08.04.2003
(31) 10316303
(33) DE
(86) PCT/EP2004/003413
(87) WO 2004/089583

- (97) **EP 1608248**
(47) 26.09.2007
(97) 14.10.2004
(51) **A46B 7/04** (2006.01)
A46B 7/08 (2006.01)
(96) 08.01.2004
(96) 04700706.7
(73) Sajakorpi OY, 33101 Tampere, FI

- (74) Společná advokátní kancelář Vsetečka Zelený Švorčík Kalenský a partneři, JUDr. Petr Kalenský, Hálkova 2, Praha 2, 12000
-
- (97) **EP 1615908**
(47) 03.10.2007
(97) 04.11.2004
(51) **C07D 339/04** (2006.01)
C07C 229/76 (2006.01)
C07C 229/22 (2006.01)
A23L 1/302 (2006.01)
A61K 31/385 (2006.01)
(96) 31.10.2003
(96) 03816670.8
(73) LABORATORIO CHIMICO INTERNAZIONALE S.p.A., 20122 Milano, IT
(72) SALVI, Annibale, I-20131 Milano, IT
VILLANI, Flavio, I-43100 Parma, IT
NARDI, Antonio, I-20037 Paderno Dugnano, IT
DE ANGELIS, Bruno, I-24047 Treviglio, IT
(54) **Bazická sůl kyseliny thioctové s L-karnitinem**
(32) 22.04.2003
(31) MI20030831
(33) IT
(86) PCT/EP2003/012179
(87) WO 2004/094403
(74) KOREJZOVÁ & SPOL., v.o.s., JUDr. Petra Korejzová, advokátka, Korunní 810/104 E, Praha 10, 10100
-
- (97) **EP 1617964**
(47) 28.11.2007
(97) 11.11.2004
(51) **B23K 9/32** (2006.01)
(96) 28.04.2004
(96) 04729851.8
(73) Alexander Binzel Schweisstechnik GmbH & Co. KG, 35418 Buseck, DE
(72) SCHÄFER, Ralf, 35435 Wettenberg, DE
(54) **Zařízení pro čištění plynové trysky svařovacího hořáku**
(32) 28.04.2003
(31) 10319261
(33) DE
(86) PCT/EP2004/004472
(87) WO 2004/096477
(74) Společná advokátní kancelář Vsetečka Zelený Švorčík Kalenský a partneři, JUDr. Petr Kalenský, Hálkova 2, Praha 2, 12000
-
- (97) **EP 1628932**
(47) 26.09.2007
(97) 02.12.2004
(51) **C04B 24/08** (2006.01)
(96) 13.05.2004
(96) 04732614.5
(73) Wacker Polymer Systems GmbH & Co. KG, 84489 Burghausen, DE
(72) BASTELBERGER, Thomas, 84547 Emmerting, DE
HÄRZSCHEL, Reinhard, 84489 Burghausen, DE
JODLBAUER, Franz, 84533 Marktl, DE
(54) **Hydrofobizující přísada**
(32) 22.05.2003
(31) 10323205
(33) DE
(86) PCT/EP2004/005154
(87) WO 2004/103928
(74) TRAPLOVÁ HAKR KUBÁT Advokátní a patentová kancelář, Ing. Eduard Hakr, Přístavní 24, Praha 7, 17000
-
- (97) **EP 1633374**
(47) 15.08.2007
(97) 16.12.2004
- (51) **A61K 31/78** (2006.01)
A61K 31/19 (2006.01)
(96) 26.05.2004
(96) 04734822.2
(73) Intendis GmbH, 10589 Berlin, DE
(72) JOHANNSEN, Sönke, 10437 Berlin, DE
ZOLLNER, Thomas, 12161 Berlin, DE
(54) **Sloučenina dikarbonových nasycených kyselin a farmaceutické přísady**
(32) 10.06.2003
(31) 10326722
(33) DE
(86) PCT/EP2004/005668
(87) WO 2004/108143
(74) Čermák Hořejš Myslíl a spol., JUDr. Jan Matějka, Národní 32, Praha 1, 11000
-
- (97) **EP 1633504**
(47) 14.11.2007
(97) 16.12.2004
(51) **B21B 27/10** (2006.01)
(96) 04.06.2004
(96) 04736119.1
(73) ARCELOR France, 93200 Saint Denis, FR
(72) INOUE, Tsuyoshi c/o Nippon Steel Corporation, Futtsushi, Chiba 293-8511, JP
(54) **Způsob válcování za tepla s použitím mazacího oleje**
(32) 06.06.2003
(31) 2003162490
(33) JP
(86) PCT/JP2004/008152
(87) WO 2004/108312
(74) TRAPLOVÁ HAKR KUBÁT Advokátní a patentová kancelář, Ing. Eduard Hakr, Přístavní 24, Praha 7, 17000
-
- (97) **EP 1636391**
(47) 22.08.2007
(97) 23.12.2004
(51) **C21D 9/00** (2006.01)
F27D 5/00 (2006.01)
B29D 28/00 (2006.01)
B29C 70/34 (2006.01)
(96) 14.06.2004
(96) 04739863.1
(73) Schunk Kohlenstofftechnik GmbH, D-35452 Heuchelheim, DE
(72) SCHEIBEL, Thorsten, 61231 Bad Nauheim, DE
WEISS, Roland, 35625 Hüttenberg, DE
HENRICH, Martin, 35582 Wetzlar, DE
EBERT, Marco, 35083 Wetter, DE
SCHNEWEIS, Stefan, 61279 Grävenwiesbach, DE
(54) **Nosič konstrukčních dílů**
(32) 13.06.2003, 06.10.2003
(31) 10327095, 10346765
(33) DE, DE
(86) PCT/EP2004/006381
(87) WO 2004/111562
(74) Čermák Hořejš Myslíl a spol., JUDr. Karel Čermák, advokát, Národní 32, Praha 1, 11000
-
- (97) **EP 1637430**
(47) 07.11.2007
(97) 22.03.2006
(51) **B61L 23/02** (2006.01)
(96) 13.09.2005
(96) 05108392.1
(73) SIEMENS AKTIENGESELLSCHAFT, 80333 München, DE
(72) Brauer, Hans-Martin, 85238 Petershausen, DE
Breuer, Werner, 80469 München, DE
Vollert, Jens, 82140 Olching, DE

(54) **Způsob a zařízení k určování směru jízdy kolejového vozidla**
(47) 20.09.2004
(31) 102004045529
(33) DE
(74) Čermák Hořejš Myslíl a spol., JUDr. Karel Čermák, advokát, Národní 32, Praha 1, 11000

(97) **EP 1639196**
(47) 26.09.2007
(97) 06.01.2005
(51) **D21F 1/10** (2006.01)
(96) 29.06.2004
(96) 04742145.8

(73) Tamfelt Oyj Abp, 33710 Tampere, FI
(72) TAIPALE, Seppo, FI-71800 Siilinjärvi, FI
TURPEINEN, Terttu, FI-73500 Juankoski, FI
RAUTIO, Tania, FI-71160 Riistavesi, FI
KORTELAJINEN, Pekka, FI-73500 Juankoski, FI

(54) **Tkanina papírenského stroje**
(32) 30.06.2003
(31) 20030983
(33) FI
(86) PCT/FI2004/000402
(87) WO 2005/001197
(74) PATENTSERVIS Praha, a.s., Jivenská 1273/1, Praha 4, 14000

(97) **EP 1643520**
(47) 19.09.2007
(97) 05.04.2006
(51) **H01H 35/26** (2006.01)
H01H 35/34 (2006.01)
(96) 26.08.2005
(96) 05018612.1
(73) TRW Automotive Electronics & Components GmbH & Co. KG, 78315 Radolfzell, DE
(72) Trisner, Markus, 78333 Stockach (Espasingen), DE
Korherr, Joachim, 78359 Orsingen-Nenzingen, DE
(54) **Tlakový spínač s ochranou membrány proti přetažení**
(32) 29.09.2004
(31) 102004047293
(33) DE
(74) KOREJZOVÁ & SPOL., v.o.s., JUDr. Petra Korejzová, advokátka, Korunní 810/104 E, Praha 10, 10100

(97) **EP 1646328**
(47) 10.10.2007
(97) 10.02.2005
(51) **A61K 9/70** (2006.01)
A61P 25/36 (2006.01)
A61K 31/485 (2006.01)
(96) 26.07.2004
(96) 04779186.8

(73) Euro-Celtique S.A., 2330 Luxembourg, LU
(72) REIDENBERG, Bruce, E., Rye, NY 10580, US
SPYKER, Daniel, A., Burlingame, CA 94010, US

(54) **Léčení odvykacího stavu u závislosti**
(32) 25.07.2003
(31) 490407/P
(33) US
(86) PCT/US2004/024010
(87) WO 2005/011579
(74) Čermák Hořejš Myslíl a spol., JUDr. Karel Čermák, advokát, Národní 32, Praha 1, 11000

(97) **EP 1649214**
(47) 19.09.2007
(97) 17.02.2005
(51) **F21V 31/00** (2006.01)
F21V 17/16 (2006.01)

(96) 10.07.2004
(96) 04763156.9
(73) IBV Holding GmbH, 49084 Osnabrück, DE
(72) VONHOFF, Jürgen, 49076 Osnabrück, DE
(54) **Osvětlovací těleso**
(32) 25.07.2003
(31) 10333980
(33) DE
(86) PCT/EP2004/007619
(87) WO 2005/015082
(74) Společná advokátní kancelář Všeťečka Zelený Švorčík Kalenský a partneři, JUDr. Miloš Všeťečka, Hálkova 2, Praha 2, 12000

(97) **EP 1651234**
(47) 26.09.2007
(97) 17.02.2005
(51) **A61K 31/551** (2006.01)
A61K 31/662 (2006.01)
A61K 31/4535 (2006.01)
A61K 31/7068 (2006.01)
A61K 31/55 (2006.01)
A61K 31/473 (2006.01)
A61K 45/06 (2006.01)

(96) 17.07.2004
(96) 04741126.9
(73) F. HOFFMANN-LA ROCHE AG, 4070 Basel, CH
(72) GOETSCHI, Erwin, CH-4153 Reinach, CH
WICHMANN, Juergen, 79585 Steinen, DE
WOLTERING, Thomas, Johannes, 79639 Grenzach-Wyhlen, DE

BALLARD, Theresa, Maria, F-68480 Lutter, FR
GATTI MCARTHUR, Silvia, CH-4052 Basel, CH
(54) **Kombinace antagonisty mGluR2 a inhibitoru AChE k léčení akutních a/nebo neurologických poruch**
(32) 25.07.2003
(31) 03016968
(33) EP
(86) PCT/EP2004/008020
(87) WO 2005/014002
(74) Čermák Hořejš Myslíl a spol., JUDr. Karel Čermák, advokát, Národní 32, Praha 1, 11000

(97) **EP 1655425**
(47) 26.09.2007
(97) 10.05.2006
(51) **E04G 21/20** (2006.01)
(96) 25.10.2005
(96) 05450177.0

(73) Walzer, Friedrich, 2070 Retz, AT
(72) Walzer, Friedrich, 2070 Retz, AT
(54) **Zařízení pro nanášení dvousložkového lepidla na vrstvou řadu stavebních bloků sestavy vytvářené ze stavebních bloků po vrstvových řadách**
(32) 08.11.2004
(31) 18582004
(33) AT
(74) Společná advokátní kancelář Všeťečka Zelený Švorčík Kalenský a partneři, JUDr. Miloš Všeťečka, Hálkova 2, Praha 2, 12000

(97) **EP 1656223**
(47) 12.09.2007
(97) 31.03.2005
(51) **B21C 47/08** (2006.01)
B21C 47/24 (2006.01)

(96) 19.07.2004
(96) 04741156.6
(73) SMS Demag Aktiengesellschaft, 40237 Düsseldorf, DE

(72) BÄUMER, Klaus, 57223 Kreuztal, DE	(51) H04B 3/54	(2006.01)
EHLS, Bernhard, 57271 Hilchenbach, DE	H04Q 7/30	(2006.01)
BEUTER, Matthias, 57319 Bad Berleburg, DE	H04Q 9/00	(2006.01)
RUNKEL, Thomas, 57074 Siegen, DE	(96) 02.12.2004	
KRÜGER, Matthias, 57271 Hilchenbach, DE	(96) 04106252.2	
SCHMITZ, Peter, 40883 Ratingen, DE	(73) Swisscom Mobile AG, 3050 Bern, CH	
(54) Box na svítky mezi předválcovací tratí a hotovnou tratí ve válcovačce zatepla	(72) Lauper, Eric, 3014, Bern, CH	
(32) 22.08.2003	(54) Celulární mobilní radiová síť	
(31) 10339191	(74) PATENTSERVIS Praha, a.s., Jivenská 1273/1, Praha 4, 14000	
(33) DE		
(86) PCT/EP2004/008078		
(87) WO 2005/028136	(97) EP 1673338	
(74) Dr. Miloš Všečeka, advokát, Hálkova 2, Praha 2, 12000	(47) 19.09.2007	
	(97) 20.02.2003	
(97) EP 1663096	(51) C07C 323/52	(2006.01)
(47) 24.10.2007	A61K 31/22	(2006.01)
(97) 07.04.2005	A61K 31/23	(2006.01)
(51) A61F 13/62	(96) 08.08.2002	
(2006.01)	(96) 02779622.6	
(96) 24.09.2004	(73) Genfit, 59120 Loos, FR	
(96) 04787013.4	(72) NAJIB-FRUCHART, Jamila, 40000 Marrakech, MA	
(73) Nordenia Deutschland Gronau GmbH, 48599 Gronau, DE	CAUMONT-BERTRAND, Karine, F-59930 La Chapelle d'Armentieres, FR	
(72) WILLING, Christoph, 48691 Vreden, DE	(54) Sloučeniny mastných kyselin, příprava a jejich použití	
(54) Způsob připevňování opětovně použitelných uzávěrů na dětské plenky	(32) 09.08.2001	
(32) 25.09.2003	(31) 0110645	
(31) 10344536	(33) FR	
(33) DE	(86) PCT/FR2002/002831	
(86) PCT/EP2004/010775	(87) WO 2003/014073	
(87) WO 2005/030104	(74) PATENTSERVIS Praha a.s., Jivenská 1273/1, Praha 4, 14021	
(74) Čermák Hořejš Myslíl a spol., JUDr. Jan Matějka, Národní 32, Praha 1, 11000		
(97) EP 1663444	(97) EP 1674625	
(47) 31.10.2007	(47) 26.09.2007	
(97) 06.05.2005	(97) 28.06.2006	
(51) B01D 39/18	(51) E03D 9/02	(2006.01)
(2006.01)	(96) 23.12.2004	
(96) 31.08.2004	(96) 04425941.4	
(96) 04764636.9	(73) Deoflor S.p.A., 27029 Vigevano (Pavia), IT	
(73) E. Begerow GmbH & Co., D-55450 Langenlonsheim, DE	(72) Ferrara, Carlo, 35142 Padova, IT	
(72) BRANDT, Sigrid, 55595 Traisen, DE	Ruffina, Laura, 27036 Mortara (Prov. of Pavia), IT	
GEIGER, Günther, 55593 Rüdeshheim, DE	(54) Zařízení pro dávkování aktivních složek balených v tabletách nebo tyčinkách do záchodových mís nebo do vodu užívajících sanitárních příslušenství obecně	
NARDO, Pierre, Louis, I-24020 Villa di Serio, IT	(74) ROTT, RŮŽIČKA & GUTTMANN Patentová, známková a advokátní kancelář, Ing. Ivana Menšíková, Nad Štolou 12, Praha 7, 17000	
(54) Způsob výroby filtračního materiálu		
(32) 24.09.2003		
(31) 10346256		
(33) DE		
(86) PCT/EP2004/009670		
(87) WO 2005/039737	(97) EP 1687226	
(74) KANIA, SEDLÁK, SMOLA Patentová a známková kancelář, Ing. Veronika Zemanová, Mendlovo nám. 1a, Brno, 60300	(47) 26.09.2007	
	(97) 26.05.2005	
(97) EP 1663593	(51) B65H 75/22	(2006.01)
(47) 29.08.2007	E21B 19/22	(2006.01)
(97) 21.04.2005	(96) 05.11.2004	
(51) B27N 1/02	(96) 04800182.0	
(2006.01)	(73) Houen, Terje H., 4056 Tananger, NO	
(96) 12.09.2003	(72) Houen, Terje H., 4056 Tananger, NO	
(96) 03818847.0	(54) Způsob a zařízení pro přepravu navijecího bubnu	
(73) Kronospan Technical Company Ltd., Nicosia, CY	(32) 13.11.2003	
STUTZ, Josef, CH-9052 Niederteufen, CH	(31) 20035028	
(54) Vysokotlaké nanášení lepidla v míchačce vláken	(33) NO	
(86) PCT/EP2003/010142	(86) PCT/NO2004/000334	
(87) WO 2005/035213	(87) WO 2005/047156	
(74) Čermák Hořejš Myslíl a spol., JUDr. Karel Čermák, advokát, Národní 32, Praha 1, 11000	(74) Ing. Pavel Reichel, Záhřebská 30, Praha 2, 12000	
(97) EP 1667338	(97) EP 1697927	
(47) 19.09.2007	(47) 11.07.2007	
(97) 07.06.2006	(97) 30.06.2005	
	(51) G10L 19/00	(2006.01)
	H04B 1/66	(2006.01)
	(96) 15.12.2004	

(96) 04820554.6
(73) TELEFONAKTIEBOLAGET LM ERICSSON (publ), 164
83 Stockholm, SE
(72) TALEB, Anisse, S-164 33 Kista, SE
(54) **Zlepšené odstraňování chyb ve frekvenční oblasti**
(32) 19.12.2003, 20.02.2004
(31) 0303498, 0400418
(33) SE, SE
(86) PCT/SE2004/001868
(87) WO 2005/059900
(74) KOREJZOVÁ & SPOL., v.o.s., JUDr. Petra Korejzová,
advokátka, Korunní 810/104 E, Praha 10, 10100

(97) **EP 1699266**
(47) 19.09.2007
(97) 06.09.2006
(51) **H05B 3/34** (2006.01)
(96) 27.02.2006
(96) 06003956.7

(73) Mattes & Ammann KG, 72469 Messstetten (Tieringen),
DE
(72) Steigmaier, Thomas, Dr., 73277 Owen, DE
Larsen, Christoph Sven, 72469 Messstetten, DE
(54) **Elektricky vodivá osnovní nebo zátažná pletenina pro
účely vyhřívání, její použití a osnovní stávek nebo
pletací stroj**
(32) 04.03.2005
(31) 102005010540
(33) DE
(74) ROTT, RŮŽIČKA & GUTTMANN Patentová,známková a
advokátní kancelář, Ing. Ivana Menšíková, Nad Štolou 12,
Praha 7, 17000

(97) **EP 1700713**
(47) 10.10.2007
(97) 13.09.2006
(51) **B43K 19/14** (2006.01)
B43K 19/16 (2006.01)
B05D 5/06 (2006.01)
B05D 5/00 (2006.01)
B44C 3/04 (2006.01)
B44C 1/00 (2006.01)
B44C 1/20 (2006.01)
(96) 09.03.2005
(96) 05005101.0

(73) Faber-Castell AG, 90546 Stein, DE
(72) Beck, Udo, 90461 Nürnberg, DE
Oetter, Walter, 90546 Stein, DE
Lugert, Gerhard, Dr., 90431 Nürnberg, DE
(54) **Způsob výroby povlaků se strukturovaným povrchem,
užitý zejména pro tužky a předmět se strukturovaným
povrchem**
(74) FISCHER & PARTNER Intellectual Property s.r.o., Ing.
Michael Fischer, Na Hrobcí 294/5, Praha 2, 12000

(97) **EP 1702543**
(47) 28.11.2007
(97) 20.09.2006
(51) **A47J 31/40** (2006.01)
B65D 81/00 (2006.01)
(96) 25.10.2004
(96) 06013866.6
(73) Nestec S.A., 1800 Vevey, CH
(72) Yoakim, Alfred, 1806 St-Légier-La Chiésaz, CH
Vavillet, Gilles, 1670 Ursy FR, CH
Denisart, Jean-Paul, 1093 La Conversion VD, CH
(54) **Kapsle s těsnícím prostředkem**
(74) KOREJZOVÁ & SPOL., v.o.s., JUDr. Petra Korejzová,
advokátka, Korunní 810/104 E, Praha 10, 10100

(97) **EP 1704332**

(47) 14.11.2007
(97) 21.07.2005
(51) **F15B 11/16** (2006.01)
F15B 11/22 (2006.01)
(96) 29.12.2004
(96) 04804386.3
(73) Bosch Rexroth AG, 70184 Stuttgart, DE
(72) KRUG-KUSSIUS, Karl, 97783 Karsbach, DE
(54) **Proudový ventil a proudový dělič s několika
proudovými ventily**
(32) 07.01.2004, 03.03.2004
(31) 102004001253, 102004010374
(33) DE, DE
(86) PCT/EP2004/014800
(87) WO 2005/066505
(74) ROTT, RŮŽIČKA & GUTTMANN Patentová, známková
a advokátní kancelář, Ing. Jiří Andera, Nad Štolou 12,
Praha 7, 17000

(97) **EP 1706605**
(47) 31.10.2007
(97) 04.08.2005
(51) **F01N 3/022** (2006.01)
C04B 37/00 (2006.01)
C04B 35/80 (2006.01)
C04B 41/50 (2006.01)
(96) 16.12.2004
(96) 04816403.2
(73) Saint-Gobain Centre de Recherches et d'Etudes Européen,
92400 Courbevoie, FR
(72) BARDON, Sébastien c/o Saint-Gobain C.R.E.E., 84306
Cavillon CEDEX, FR
DUBOTS, Dominique, F-74700 SALLANCHES, FR
(54) **Filtrační struktura, zejména filtr na částice, pro
výfukové plyny spalovacího motoru, a výztužný
prostředek určený pro takovou strukturu.**
(32) 24.12.2003
(31) 0315407
(33) FR
(86) PCT/FR2004/003263
(87) WO 2005/071234
(74) Společná advokátní kancelář Všetečka Zelený Švorčík
Kalenský a partneři, JUDr. Petr Kalenský, Hálkova 2,
Praha 2, 12000

(97) **EP 1708991**
(47) 17.10.2007
(97) 01.09.2005
(51) **C07C 311/08** (2006.01)
(96) 12.01.2005
(96) 05702252.7
(73) Pfizer, Inc., New York, NY 10017, US
(72) BUNNAGE, Mark E., Pfizer Global Research and Dev.,
Sandwich, Kent CT13 9NJ, GB
GLOSSOP, Paul A., Pfizer Global Research and Dev.,
Sandwich, Kent CT13 9NJ, GB
JAMES, Kim, Pfizer Global Research and Development,
Sandwich, Kent CT13 9NJ, GB
BROWN, Alan D., Pfizer Global Research and Devel.,
Sandwich, Kent, CT13 9NJ, GB
LANE, Charlotte A.L., Pfizer Global Res. and Dev.,
Sandwich, Kent CT13 9NJ, GB
LEWTHWAITE, Russell A., Pfizer Global R. and Dev.,
Sandwich, Kent CT13 9NJ, GB
MOSES, Ian B., Pfizer Global Research and Develop.,
Sandwich, Kent CT13 9NJ, GB
PRICE, David A., Pfizer Global Research and Dev.,
Sandwich, Kent CT13 9NJ, GB
THOMSON, Nicholas M., Pfizer Global Res. and Dev.,
Sandwich, Kent CT13 9NJ, GB

(54) **Sulfonamidové deriváty pro léčbu nemoci**
(32) 22.01.2004, 22.03.2004, 09.08.2004
(31) 04290169, 0406387, 600260/P

(33) EP, GB, US
(86) PCT/IB2005/000086
(87) WO 2005/080313
(74) Společná advokátní kancelář Všečeka Zelený Švorčík Kalenský a partneři, JUDr. Pavel Zelený, Hálkova 2, Praha 2, 12000

(97) **EP 1717305**
(47) 26.09.2007
(97) 02.11.2006
(51) **C12M 1/107** (2006.01)
B01F 7/00 (2006.01)
(96) 25.04.2005
(96) 05008977.0
(73) U.T.S. Umwelt-Technik-Süd GmbH, 84419 Obertaufkirchen, DE
(72) Bürger, Adam, 84405 Grüntegernbach, DE
(54) **Servisní šachta pro bioplynová zařízení pro fermentační nádrž bioplynového zařízení**
(74) UNIPATENT, Ing. Jiří Chlustina, Jana Masaryka 43-47, Praha 2, 12000

(97) **EP 1718679**
(47) 19.09.2007
(97) 15.09.2005
(51) **C08B 37/00** (2006.01)
(96) 25.02.2005
(96) 05708619.1
(73) LABORATOIRE MEDIDOM S.A., 1206 Geneva, CH
(72) PIETRANGELO, Antonello, I-41100 Modena, IT
TRAVAGLI, Valter, I-53100 Siena, IT
(54) **Estery hyaluronové kyseliny s rheimem, způsob jejich přípravy a kompozice je obsahující**
(32) 26.02.2004
(31) MI20040347
(33) IT
(86) PCT/IB2005/000506
(87) WO 2005/085293
(74) ROTT, RŮŽIČKA & GUTTMANN Patentová, známková a advokátní kancelář, JUDr. Ing. Michal Guttmann, Nad Štolou 12, Praha 7, 17000

(97) **EP 1719088**
(47) 10.10.2007
(97) 18.08.2005
(51) **G08B 25/10** (2006.01)
(96) 07.02.2005
(96) 05704814.2
(73) Vendolocus AB, 194 54 Upplands Väsby, SE
(72) STENLUND, Peter, S-132 40 Saltsjö-Boo, SE
(54) **Zabezpečovací systém**
(32) 05.02.2004
(31) 0400232
(33) SE
(86) PCT/SE2005/000170
(87) WO 2005/076238
(74) KANIA, SEDLÁK, SMOLA Patentová a známková kancelář, Ing. František Kania, Mendlovo nám. 1a, Brno, 60300

(97) **EP 1720895**
(47) 19.09.2007
(97) 07.07.2005
(51) **C07J 63/00** (2006.01)
(96) 15.12.2004
(96) 04804830.0
(73) N.V. Organon, 5349 AB Oss, NL

(72) VAN DER LOUW, Jaap, N.V. Organon, NL-5340 BH Oss, NL
LEYSEN, Dirk, B-9160 Lokeren, BE
GROOTENHUIS, Arij, N.V. Organon, NL-5340 BH Oss, NL
DE GOOIJER, Marcel, Evert, N.V. Organon, NL-5340 BH Oss, NL

(54) **Steroidy, které mají smíšený androgenní a progestagenní profil**
(32) 22.12.2003
(31) 03104898
(33) EP
(86) PCT/EP2004/053475
(87) WO 2005/061528
(74) KOREJZOVÁ & SPOL., v.o.s., JUDr. Petra Korejzová, advokátka, Korunní 810/104 E, Praha 10, 10100

(97) **EP 1722990**
(47) 17.10.2007
(97) 22.09.2005
(51) **B60G 7/00** (2006.01)
(96) 01.03.2005
(96) 05732645.6
(73) ZF FRIEDRICHSHAFEN AG, 88038 Friedrichshafen, DE
(72) NACHBAR, Frank, 49448 Lemförde, DE
(54) **Vodící rameno nápravy pro zavěšení kola motorového vozidla**
(32) 09.03.2004
(31) 102004011766
(33) DE
(86) PCT/DE2005/000353
(87) WO 2005/087520
(74) Ing. Jiří Chlustina, Jana Masaryka 43-47, Praha 2, 12000

(97) **EP 1725438**
(47) 19.09.2007
(97) 20.10.2005
(51) **B60S 1/52** (2006.01)
(96) 18.03.2005
(96) 05742642.1
(73) COMPAGNIE PLASTIC OMNIUM, 69007 Lyon, FR
(72) BOURENNANE, Faicel, F-01500 Ambérieu en Bugey, FR
(54) **Prostředky pro upevnění krycí klapky na díl karoserie, ve kterém se klapka používá pro krytí otvoru v dílu karoserie, z něhož vystupuje pohyblivý prvek a sestava obsahující krycí klapku a takové upevňovací prostředky**
(32) 18.03.2004
(31) 0402828
(33) FR
(86) PCT/FR2005/000669
(87) WO 2005/097571
(74) ROTT, RŮŽIČKA & GUTTMANN Patentová, známková a advokátní kancelář, Ing. Ivana Menšíková, Nad Štolou 12, Praha 7, 17000

(97) **EP 1725747**
(47) 12.12.2007
(97) 22.09.2005
(51) **F01N 3/025** (2006.01)
F01N 3/035 (2006.01)
F01N 9/00 (2006.01)
(96) 10.03.2005
(96) 05720965.2
(73) TOYOTA JIDOSHA KABUSHIKI KAISHA, Toyota-shi, Aichi-ken, 471-8571, JP

- (72) YOKOI, Tatsuhsisa, c/o TOYOTA JIDOSHA K. K.,
Toyota-shi, Aichi 4718571, JP
OTSUBO, Yasuhiko, c/o TOYOTA JIDOSHA K. K.,
Toyota-shi, Aichi 4718571, JP
MATSUNO, Shigehiro, c/o TOYOTA JIDOSHA K. K.,
Toyota-shi, Aichi 4718571, JP
MATSUOKA, Hiroki, c/o TOYOTA JIDOSHA K. K.,
Toyota-shi, Aichi 4718571, JP
- (54) **Zařízení na čištění výfukových plynů pro spalovací motor**
- (32) 11.03.2004
(31) 2004068989
(33) JP
(86) PCT/JP2005/004730
(87) WO 2005/088087
(74) ROTT, RŮŽIČKA & GUTTMANN patent, známkové a advokátní kanceláře, Mgr. Ing. Miloslav Hainz, Nad Štolou 12, Praha 7, 17000

- (97) **EP 1726047**
(47) 22.08.2007
(97) 29.09.2005
(51) **H01L 33/00** (2006.01)
(96) 01.02.2005
(96) 05701634.7
(73) Siemens VDO Automotive AG, 93055 Regensburg, DE
(72) BREINICH, Herbert, 65239 Hochheim, DE
HOHMANN, Kai, 64832 Babenheim, DE
JAKOBY, Oliver, 63150 Heusenstamm, DE
NOLL, Heinrich, 64823 Gross-Umstadt, DE
- (54) **Světelný zdroj pro jednotku na vytváření obrazů**
- (32) 18.03.2004
(31) 102004013680
(33) DE
(86) PCT/EP2005/050427
(87) WO 2005/091382
(74) Čermák Hořejš Myslíl a spol., JUDr. Karel Čermák, advokát, Národní 32, Praha 1, 11000

- (97) **EP 1735252**
(47) 05.12.2007
(97) 20.10.2005
(51) **C04B 7/21** (2006.01)
C04B 28/08 (2006.01)
(96) 05.04.2005
(96) 05731153.2
(73) Holcim Ltd., 8050 Zürich, CH
(72) GEBAUER, Juraj, CH-5106 Veltheim, CH
KO, Suz-Chung, CH-5600 Lenzburg, CH
KRUSPAN, Peter, CH-4412 Nuglar, CH
- (54) **Hydraulické pojivo**
- (32) 05.04.2004
(31) 5982004
(33) AT
(86) PCT/IB2005/000878
(87) WO 2005/097701
(74) KANIA, SEDLÁK, SMOLA Patentová a známková kancelář, Ing. Zdeněk Sedlák, Mendlovo nám. 1a, Brno, 60300

- (97) **EP 1735253**
(47) 05.12.2007
(97) 20.10.2005
(51) **C04B 28/08** (2006.01)
C04B 7/21 (2006.01)
(96) 05.04.2005
(96) 05718354.3
(73) Holcim Ltd., 8050 Zürich, CH
(72) KO, Suz-Chung, CH-5600 Lenzburg, CH
BAALBAKI, Moussa, CH-5103 Möriken, CH
GEBAUER, Juraj, CH-5106 Veltheim, CH

- (54) **Způsob výroby vysoce pevného kyselinovzdorného betonu**
- (32) 05.04.2004
(31) 5992004
(33) AT
(86) PCT/IB2005/000882
(87) WO 2005/097702
(74) KANIA, SEDLÁK, SMOLA Patentová a známková kancelář, Ing. Zdeněk Sedlák, Mendlovo nám. 1a, Brno, 60300

- (97) **EP 1737007**
(47) 31.10.2007
(97) 27.12.2006
(51) **H01H 1/58** (2006.01)
(96) 20.06.2005
(96) 05013266.1
(73) SIEMENS AKTIENGESELLSCHAFT, 80333 München, DE
(72) Neumann, Siegfried, 92245 Kümmersbruck, DE
Royer, Fritz, 92256 Hahnbach, DE
Weiss, Uwe, 92224 Amberg, DE
Widmann, Christian, 92284 Poppenricht, DE
- (54) **Elektronické funkční relé**
- (74) Čermák Hořejš Myslíl a spol., JUDr. Karel Čermák, advokát, Národní 32, Praha 1, 11000

- (97) **EP 1737752**
(47) 26.09.2007
(97) 07.07.2005
(51) **B65D 75/58** (2006.01)
(96) 17.12.2003
(96) 03782429.9
(73) SPS Verpackungs-System GMBH, 76669 Bad Schoenborn, DE
(72) ACHHAMMER, Hermann, F-90110 Rougemont Le Château, FR
- (54) **Postavitelný sáček s uzavírací fólií**
- (86) PCT/EP2003/014416
(87) WO 2005/061344
(74) TRAPLOVÁ HAKR KUBÁT Advokátní a patentová kancelář, Ing. Eduard Hakr, Přístavní 24, Praha 7, 17000

- (97) **EP 1742765**
(47) 17.10.2007
(97) 17.11.2005
(51) **B24B 5/42** (2006.01)
B24B 19/12 (2006.01)
B24B 21/00 (2006.01)
B24B 21/08 (2006.01)
(96) 02.05.2005
(96) 05741104.3
(73) 3M Innovative Properties Company, St. Paul, MN 55133-3427, MN, US
(72) Luedeke, Arthur P., 3M Center, Saint Paul, Minnesota 55133-3427, US

- (54) **Podpěrná patka pro mikrofinišování a způsoby**
- (32) 03.05.2004
(31) 567762/P
(33) US
(86) PCT/US2005/014709
(87) WO 2005/108008
(74) TRAPLOVÁ HAKR KUBÁT Advokátní a patentová kancelář, Ing. Eduard Hakr, Přístavní 24, Praha 7, 17000

- (97) **EP 1743832**
(47) 07.11.2007
(97) 17.01.2007
(51) **B62M 7/02** (2006.01)
B62K 25/28 (2006.01)
B62K 11/04 (2006.01)

- (96) 14.07.2005
(96) 05015290.9
(73) Bayerische Motoren Werke Aktiengesellschaft, 80809 München, DE
(72) Theobald, Markus, 85764 München, DE
(54) **Motocykl**
(74) FISCHER & PARTNER Intellectual Property s.r.o., Ing. Michael Fischer, Na Hrobci 294/5, Praha 2, 12000

-
- (97) **EP 1755630**
(47) 24.10.2007
(97) 27.10.2005
(51) **A61K 36/185** (2006.01)
A61K 36/09 (2006.01)
A61P 17/00 (2006.01)
A61P 17/06 (2006.01)
(96) 07.04.2005
(96) 05731107.8
(73) Universitätsklinikum Freiburg, 79106 Freiburg, DE
(72) SCHEMPP, Christoph, 79103 Freiburg, DE
JOCHER, Andrea, 79106 Freiburg, DE
ENGEL, Kathrin, 79224 Umkirch, DE
HUYKE, Constance, 79117 Freiburg, DE
(54) **Farmaceutické kompozice z provazovky bradaté (Usnea barbata) a třezalky tečkované (Hypericum perforatum) a jejich použití**
(32) 19.04.2004
(31) 04009213
(33) EP
(86) PCT/EP2005/003657
(87) WO 2005/099728
(74) Čermák Hořejš Myslíl a spol., JUDr. Karel Čermák, advokát, Národní 32, Praha 1, 11000

-
- (97) **EP 1782914**
(47) 19.09.2007
(97) 09.05.2007
(51) **B23Q 11/08** (2006.01)
(96) 07.11.2005
(96) 05024180.1
(73) Hennig Holding GmbH, 85551 Kirchheim, DE
(72) Bauer, Rudolf, 85452 Moosinning/Eichenried, DE
(54) **Teleskopický kryt pro obráběcí stroj**
(74) Čermák Hořejš Myslíl a spol., JUDr. Karel Čermák, advokát, Národní 32, Praha 1, 11000

PD4A Převod práv a ostatní změny majitelů evropských patentů

- (97) **EP 1425612**
(73) MTEM Limited, Edinburgh EH9 1 NJ, GB

-
- (97) **EP 1485747**
(73) Lumus Ltd, Rehovot 76705, IL

Zápisy licenčních smluv do českého rejstříku evropských patentů

- | | |
|---|---|
| (97) EP 1256590 | (73) LES LABORATOIRES SERVIER, 92415 Courbevoie Cédex, FR |
| (73) Les Laboratoires Servier, 92200 Neuilly sur Seine, FR | |
| Nabyvatel: SERVIER s.r.o., Klimentská 1216/46, Praha 1, 11000, CZ | Nabyvatel: SERVIER s.r.o., Klimentská 1216/46, Praha 1, 11000, CZ |
| Druh licence: nevýlučná | Druh licence: nevýlučná |

-
- | | |
|---|---|
| (97) EP 1319668 | (97) EP 1323729 |
| (73) Les Laboratoires Servier, 92415 Courbevoie Cedex, FR | (73) LES LABORATOIRES SERVIER, 92415 Courbevoie Cédex, FR |
| Nabyvatel: SERVIER s.r.o., Klimentská 1216/46, Praha 1, 11000, CZ | Nabyvatel: SERVIER s.r.o., Klimentská 1216/46, Praha 1, 11000, CZ |
| Druh licence: nevýlučná | Druh licence: nevýlučná |

-
- (97) **EP 1321471**

(97) EP 1338591 (73) Les Laboratoires Servier, 92415 Courbevoie Cedex, FR Nabyvatel: SERVIER s.r.o., Klimentská 1216/46, Praha 1, 11000, CZ Druh licence: nevýlučná	Nabyvatel: SERVIER s.r.o., Klimentská 1216/46, Praha 1, 11000, CZ Druh licence: nevýlučná
(97) EP 1348684 (73) Les Laboratoires Servier, 92415 Courbevoie Cedex, FR Nabyvatel: SERVIER s.r.o., Klimentská 1216/46, Praha 1, 11000, CZ Druh licence: nevýlučná	(97) EP 1400531 (73) Les Laboratoires Servier, 92415 Courbevoie Cedex, FR Nabyvatel: SERVIER s.r.o., Klimentská 1216/46, Praha 1, 11000, CZ Druh licence: nevýlučná
(97) EP 1354873 (73) Les Laboratoires Servier, Courbevoie Cedex, FR Nabyvatel: SERVIER s.r.o., Klimentská 1216/46, Praha 1, 11000, CZ Druh licence: nevýlučná	(97) EP 1403275 (73) Les Laboratoires Servier, 92415 Courbevoie Cedex, FR Nabyvatel: SERVIER s.r.o., Klimentská 1216/46, Praha 1, 11000, CZ Druh licence: nevýlučná
(97) EP 1354874 (73) Les Laboratoires Servier, 92415 Courbevoie Cedex, FR Nabyvatel: SERVIER s.r.o., Klimentská 1216/46, Praha 1, 11000, CZ Druh licence: nevýlučná	(97) EP 1403277 (73) Les Laboratoires Servier, 92415 Courbevoie Cédex, FR Nabyvatel: SERVIER s.r.o., Klimentská 1216/46, Praha 1, 11000, CZ Druh licence: nevýlučná
(97) EP 1354875 (73) Les Laboratoires Servier, 92415 Courbevoie Cedex, FR Nabyvatel: SERVIER s.r.o., Klimentská 1216/46, Praha 1, 11000, CZ Druh licence: nevýlučná	(97) EP 1403278 (73) LES LABORATOIRES SERVIER, 92415 Courbevoie Cédex, FR Nabyvatel: SERVIER s.r.o., Klimentská 1216/46, Praha 1, 11000, CZ Druh licence: nevýlučná
(97) EP 1354876 (73) Les Laboratoires Servier, 92415 Courbevoie Cedex, FR Nabyvatel: SERVIER s.r.o., Klimentská 1216/46, Praha 1, 11000, CZ Druh licence: nevýlučná	(97) EP 1420028 (73) Les Laboratoires Servier, 92415 Courbevoie Cédex, FR Nabyvatel: SERVIER s.r.o., Klimentská 1216/46, Praha 1, 11000, CZ Druh licence: nevýlučná
(97) EP 1362864 (73) Les Laboratoires Servier, 92415 Courbevoie Cedex, FR Nabyvatel: SERVIER s.r.o., Klimentská 1216/46, Praha 1, 11000, CZ Druh licence: nevýlučná	(97) EP 1422236 (73) Les Laboratoires Servier, 92415 Courbevoie Cedex, FR Nabyvatel: SERVIER s.r.o., Klimentská 1216/46, Praha 1, 11000, CZ Druh licence: nevýlučná
(97) EP 1367061 (73) Les Laboratoires Servier, 92415 Courbevoie Cedex, FR Nabyvatel: SERVIER s.r.o., Klimentská 1216/46, Praha 1, 11000, CZ Druh licence: nevýlučná	(97) EP 1467750 (73) Les Laboratoires Servier, 92415 Courbevoie Cédex, FR Nabyvatel: SERVIER s.r.o., Klimentská 1216/46, Praha 1, 11000, CZ Druh licence: nevýlučná
(97) EP 1367062 (73) Les Laboratoires Servier, 92415 Courbevoie Cedex, FR Nabyvatel: SERVIER s.r.o., Klimentská 1216/46, Praha 1, 11000, CZ Druh licence: nevýlučná	
(97) EP 1367063 (73) Les Laboratoires Servier, 92415 Courbevoie Cedex, FR Nabyvatel: SERVIER s.r.o., Klimentská 1216/46, Praha 1, 11000, CZ Druh licence: nevýlučná	
(97) EP 1371659 (73) Les Laboratoires Servier, 92415 Courbevoie Cedex, FR Nabyvatel: SERVIER s.r.o., Klimentská 1216/46, Praha 1, 11000, CZ Druh licence: nevýlučná	
(97) EP 1380590 (73) Les Laboratoires Servier, 92415 Courbevoie Cedex, FR Nabyvatel: SERVIER s.r.o., Klimentská 1216/46, Praha 1, 11000, CZ Druh licence: nevýlučná	
(97) EP 1380591 (73) Les Laboratoires Servier, 92415 Courbevoie Cedex, FR	

FG1K

Zapsané užité vzory - přehled podle čísel zápisu

V období uzávěrky tohoto čísla Věstníku zapsal Úřad průmyslového vlastnictví tyto užité vzory.

18169	G 09 F 7/00	(2006.01)
18170	B 60 T 17/00	(2006.01)
18171	B 63 B 43/14	(2006.01)
18172	C 12 G 3/00	(2006.01)
18173	C 12 C 1/027	(2006.01)
18174	F 01 D 9/04	(2006.01)
18175	A 61 G 5/02	(2006.01)
18176	B 02 C 18/14	(2006.01)
18177	B 66 F 11/00	(2006.01)
18178	E 06 B 7/28	(2006.01)
18179	F 15 B 15/10	(2006.01)
18180	A 63 B 69/36	(2006.01)

FG1K

Zapsané užité vzory - řazené podle MPT

- (51) **A61G 5/02** (2006.01)
A61G 5/10 (2006.01)
(11) 18175
(21) **2007-19306**
(22) 23.10.2007
(47) 07.01.2008
(73) ANLAX (CZ), s. r. o., Zlatníky - Hodkovice, CZ
(72) Černý Alan, Zlatníky - Hodkovice, CZ
(54) **Mechanický pohon invalidního vozíku**
- (51) **A63B 69/36** (2006.01)
A63B 69/00 (2006.01)
(11) 18180
(21) **2007-19442**
(22) 29.11.2007
(47) 07.01.2008
(73) Zeronik Jiří, Liberec, CZ
(72) Zeronik Jiří, Liberec, CZ
(54) **Zařízení pro nácvik odpalů golfových míčů**
(74) Bc. Kamil Kolátor, 28. října 2015/23, Jablonec nad Nisou, 44601
- (51) **B02C 18/14** (2006.01)
B02C 18/18 (2006.01)
B02C 18/22 (2006.01)
(11) 18176
(21) **2007-19311**
(22) 24.10.2007
(47) 07.01.2008
(73) Tesasing s. r. o., Teplice, CZ
(72) Studecký Vladimír, Teplice, CZ
Svoboda Vladimír Ing., Teplice, CZ
(54) **Drtič skla**
(74) Ing. Petr Rezáč, Jihozápadní III 1145/4, Praha 4, 14100
- (51) **B60T 17/00** (2006.01)
(11) 18170
(21) **2007-18836**
(22) 25.05.2007
(47) 07.01.2008
(73) PRAGA Hostivař a. s., Praha, CS
(72) Sýkora Jan Ing. CSc., Praha, CZ
(54) **Držák brzdového válce přední nápravy vozidla s kolovou redukcí**
(74) JUDr. Dagmar Zadáková, Strašnická 783/1, Praha 10, 10222
- (51) **B63B 43/14** (2006.01)
(11) 18171
(21) **2007-19086**
(22) 08.08.2007
(47) 07.01.2008
(73) Felgr Jaroslav, Hnátnice, CZ
(72) Felgr Jaroslav, Hnátnice, CZ
(54) **Zařízení pro snížení ponoru plavidel**
(74) Ing. Marta Gabrielová, Politických vězňů 7, Praha 1, 11000
- (51) **B66F 11/00** (2006.01)
E04H 12/18 (2006.01)
(11) 18177
(21) **2007-19317**
(22) 25.10.2007
(47) 07.01.2008
(73) Engliš Karel Ing., Praha, CZ
(72) Engliš Karel Ing., Praha, CZ
(54) **Mobilní teleskopický stožár**
- (51) **C12C 1/027** (2006.01)
C12C 1/15 (2006.01)
C12C 1/033 (2006.01)
(11) 18173
(21) **2007-19252**
- (22) 05.10.2007
(47) 07.01.2008
(73) Moravské potravinářské strojírný, a. s., Olomouc, CZ
(72) Vyroubal Jan, Olomouc, CZ
(54) **Uspořádání šnekového hřídele obraccího a vyhrnovacího zařízení Saladinovy skříně**
- (51) **C12G 3/00** (2006.01)
A23L 2/58 (2006.01)
(11) 18172
(21) **2007-19230**
(22) 21.09.2007
(47) 07.01.2008
(73) FRUKO-SCHULZ s. r. o., Jindřichův Hradec, CZ
Rákos Lubomír, Kamenné Žehrovice, CZ
(72) Blecha Vladislav Ing., Jindřichův Hradec, CZ
Rákos Lubomír, Kamenné Žehrovice, CZ
(54) **Nápoj**
(74) A. Holas & partner Patentová a známková kancelář, Ing. Antonín Holas, Křížová 4, Brno, 60300
- (51) **E06B 7/28** (2006.01)
E06B 7/00 (2006.01)
(11) 18178
(21) **2007-19378**
(22) 13.11.2007
(47) 07.01.2008
(73) Roubalová Aurelie, Hrádek nad Nisou, CZ
(72) Roubalová Aurelie, Hrádek nad Nisou, CZ
(54) **Interiérové okenní zátiší**
(74) STRNAD Patent. a známková kancelář, Ing. Václav Strnad, Rychtářská 375/31, Liberec 14, 46014
- (51) **F01D 9/04** (2006.01)
(11) 18174
(21) **2007-19269**
(22) 11.10.2007
(47) 07.01.2008
(73) Sedláček Vlastimil, Louny, CZ
(72) Sedláček Vlastimil, Louny, CZ
(54) **Mezerníkový kruh**
(74) Ing. Jaroslav Novotný, Římská 45, Praha 2, 12000
- (51) **F15B 15/10** (2006.01)
F15B 15/28 (2006.01)
F15B 15/00 (2006.01)
(11) 18179
(21) **2007-19439**
(22) 28.11.2007
(47) 07.01.2008
(73) LAAR, a. s., Tábor, CZ
(72) Lešíkar Vladimír, Tábor, CZ
(54) **Aktuátor se snímačem polohy**
(74) Ing. Milan Buršík, Plzeňská 218/1925, Praha 5, 15000
- (51) **G09F 7/00** (2006.01)
G09F 15/00 (2006.01)
(11) 18169
(21) **2007-18743**
(22) 19.04.2007
(47) 07.01.2008
(73) Jurč Milan, Praha, CZ
(72) Jurč Milan, Praha, CZ
(54) **Dopravní značení upozorňující na přechod pro chodce**

Seznam majitelů zapsaných užitných vzorů

(73)	(11)	(51)	(73)	(11)	(51)
ANLAX (CZ), s. r. o., Zlatníky - Hodkovice, CZ	18175	<i>A 61 G 5/02</i>	(2006.01)		
Engliš Karel Ing., Praha, CZ	18177	<i>B 66 F 11/00</i>	(2006.01)		
Felgr Jaroslav, Hnátnice, CZ	18171	<i>B 63 B 43/14</i>	(2006.01)		
FRUKO-SCHULZ s. r. o., Jindřichův Hradec, CZ	18172	<i>C 12 G 3/00</i>	(2006.01)		
Jurč Milan, Praha, CZ	18169	<i>G 09 F 7/00</i>	(2006.01)		
LAAR, a. s., Tábor, CZ	18179	<i>F 15 B 15/10</i>	(2006.01)		
Moravské potravinářské strojířny, a. s., Olomouc, CZ	18173	<i>C 12 C 1/027</i>	(2006.01)		
PRAGA Hostivař a. s., Praha, CS	18170	<i>B 60 T 17/00</i>	(2006.01)		
Rákos Lubomír, Kamenné Žehrovice, CZ	18172	<i>C 12 G 3/00</i>	(2006.01)		
Roubalová Aurelie, Hrádek nad Nisou, CZ	18178	<i>E 06 B 7/28</i>	(2006.01)		
Sedláček Vlastimil, Louny, CZ	18174	<i>F 01 D 9/04</i>	(2006.01)		
Tesasing s. r. o., Teplice, CZ	18176	<i>B 02 C 18/14</i>	(2006.01)		
Zeronik Jiří, Liberec, CZ	18180	<i>A 63 B 69/36</i>	(2006.01)		

FG4Q

Zapsané průmyslové vzory - přehled podle čísel zápisu

V období uzávěrky tohoto čísla Věstníku zapsal Úřad průmyslového vlastnictví tyto průmyslové vzory:

34079	20-02
34080	20-03
34081	23-03
34082	06-01, 06-03
34083	02-02
34084	09-01
34085	22-05
34086	22-05
34087	03-01
34088	24-01

FG4Q

Zapsané průmyslové vzory - přehled podle tříd

- (51) 02-02
- (11) 34083
- (21) 2007-37082
- (22) 17.05.2007
- (15) 02.01.2008
- (45) 02.01.2008
- (54) Bunda pro odstřelovače
- (28) 2
- (73) Ministerstvo obrany, Praha 6, CZ
- (72) Palásková Marta Bc., Šlapanice, CZ
- (55)



1.1



1.2



1.3



1.4



2.1



2.2



2.3



2.4

-
- (51) 03-01
 - (11) 34087
 - (21) 2007-37161
 - (22) 03.08.2007
 - (15) 02.01.2008
 - (45) 02.01.2008
 - (54) Taška na magnetoterapeutický přístroj s příslušenstvím
 - (28) 3
 - (73) Hrněř Karel, Chomutice, CZ
 - (72) Hrněř Karel, Chomutice, CZ
 - (74) Jan Brykner, Resslova 741, Hradec Králové, 50002
 - (55)



1.1



2.1



3.1

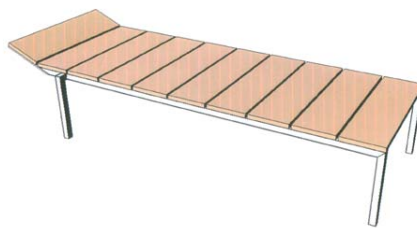

4.1

(51) **06-01, 06-03**

(11) 34082

(21) 2007-37056

(22) 18.04.2007

(15) 02.01.2008

(45) 02.01.2008

(54) Zahradní nábytek

(28) 14

(73) dessiné, a.s., Zlín, CZ

(72) Hegmon Radek MgA., Zlín, CZ

Karásek David MgA., Brno, CZ

(74) Mgr. Dagmar Maršíková, advokátka, Štefánikova 458,
Zlín, 76001

(55)



5.1

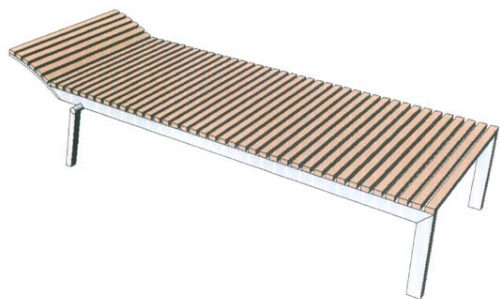

1.1



6.1

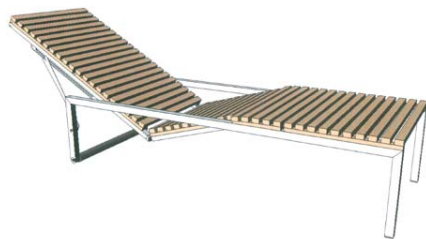

2.1



7.1



3.1



8.1



9.1

(55)



10.1



11.1



12.1

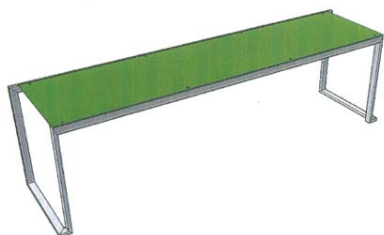

13.1

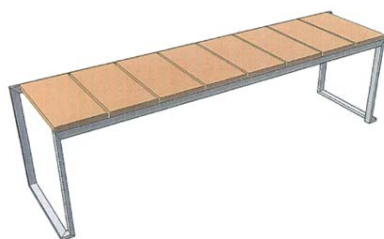

14.1



1.1



1.2



1.3

(51) **20-02**
(11) 34079
(21) 2007-37037
(22) 21.03.2007
(15) 02.01.2008
(45) 02.01.2008
(54) Vystavovací a prodejní vybavení
(28) 1
(73) UNiBON spol. s r.o., Praha 2, CZ
(72) Lancová Michaela, Telce, CZ
(55)



1.1

(51) **09-01**
(11) 34084
(21) 2007-37090
(22) 21.06.2007
(15) 02.01.2008
(45) 02.01.2008
(54) Láhev
(28) 1
(73) NUTREND D.S., a.s., Olomouc - Chválkovice, CZ
(72) Felner Dan, Bouzov, CZ
(74) Ing. Petr Soukup, patentový a známkový zástupce,
Videňská 8, Olomouc, 77200



1.2

(55)

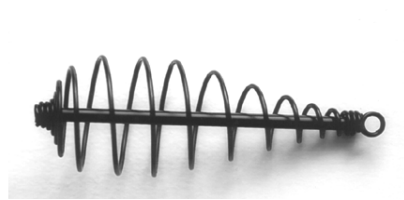

1.1

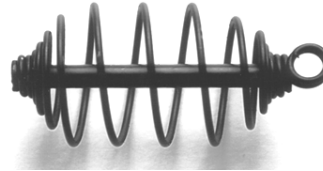

2.1

- (51) **20-03**
(11) 34080
(21) 2007-37038
(22) 29.03.2007
(15) 02.01.2008
(45) 02.01.2008
(54) Držák státní poznávací značky vozidla
(28) 1
(73) PROJECT-B s.r.o., České Budějovice, CZ
(72) Baumgartner Günther, 4431 Haidershofen, AT
(74) KUDRLIČKA a SEDLÁK, Ing. Jirí Sedlák, Husova 5, České Budějovice, 37001

(55)

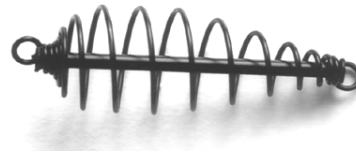

3.1

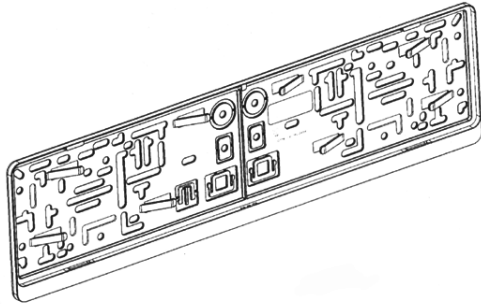

1.1

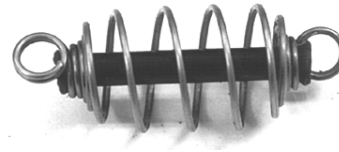

4.1

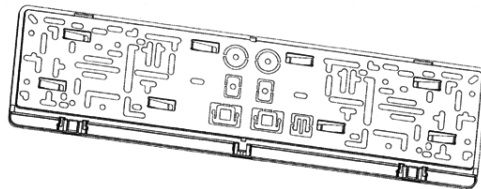

1.2

- (51) **22-05**
(11) 34086
(21) 2007-37153
(22) 18.07.2007
(15) 02.01.2008
(45) 02.01.2008
(54) Rybářské krmítko
(28) 2
(73) Krška Tomáš, Vlašim, CZ
Kršková Lucie, Vlašim, CZ
Kršková Michaela, Vlašim, CZ
(72) Krška Tomáš, Vlašim, CZ
Kršková Lucie, Vlašim, CZ
Kršková Michaela, Vlašim, CZ

(55)

- (51) **22-05**
(11) 34085
(21) 2007-37152
(22) 18.07.2007
(15) 02.01.2008
(45) 02.01.2008
(54) Rybářské krmítko
(28) 4
(73) Krška Tomáš, Vlašim, CZ
Kršková Lucie, Vlašim, CZ
Kršková Michaela, Vlašim, CZ
(72) Krška Tomáš, Vlašim, CZ
Kršková Lucie, Vlašim, CZ
Kršková Michaela, Vlašim, CZ

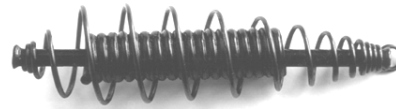

1.1

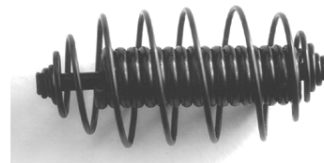

2.1

- (51) **23-03**
(11) 34081
(21) 2007-37042
(22) 04.04.2007
(15) 02.01.2008
(45) 02.01.2008
(54) Zahradní krb
(28) 1
(32) 20.11.2006
(31) PD 57-2006
(33) SK
(73) Macko Vladimír, 91929 Malženice, SK
(72) Macko Vladimír, 91929 Malženice, SK
(74) Ing. Dobroslav Musil, patentová kancelář, Ing. Dobroslav Musil, Cejl 38, Brno, 60200
(55)



1.1

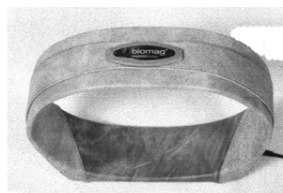

2.2

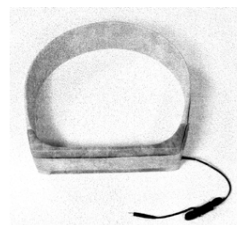

3.1

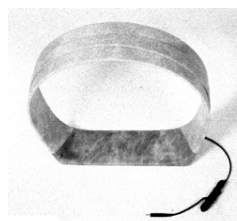

3.2

- (51) **24-01**
(11) 34088
(21) 2007-37162
(22) 03.08.2007
(15) 02.01.2008
(45) 02.01.2008
(54) Magnetoterapeutický přístroj a aplikátory
(28) 18
(73) Hrnčič Karel, Chomutice, CZ
(72) Hrnčič Karel, Chomutice, CZ
(74) Jan Brykner, Resslova 741, Hradec Králové, 50002
(55)



1.1

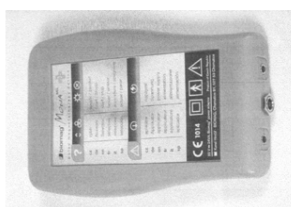

1.2

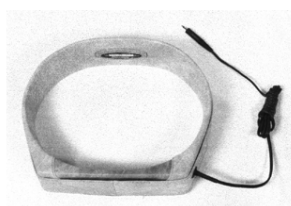

2.1



4.1



4.2

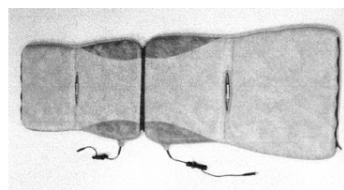

5.1

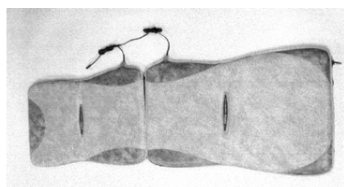

5.2

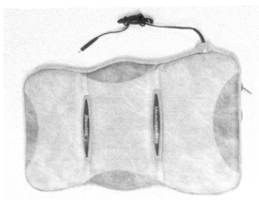

6.1

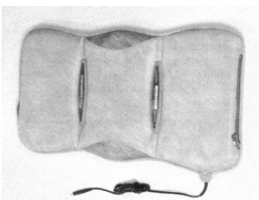

6.2

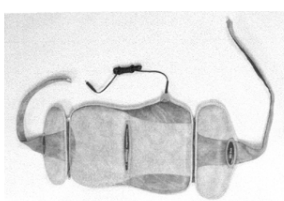

7.1

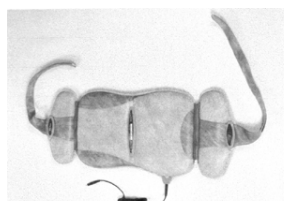

7.2

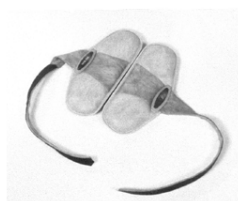

8.1

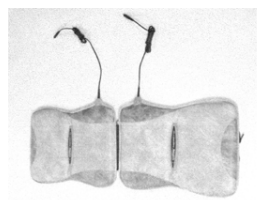

9.1

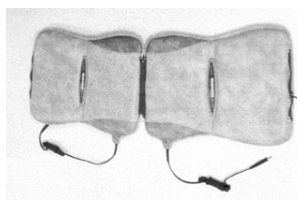

9.2

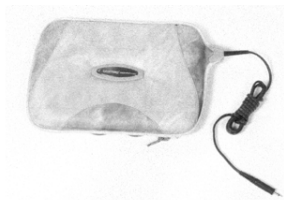

10.1

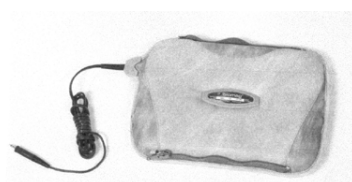

10.2

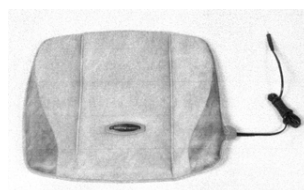

11.1



11.2

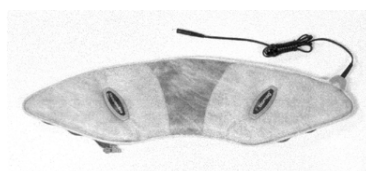

12.1

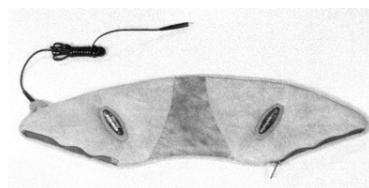

12.2

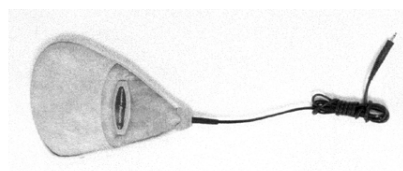

13.1

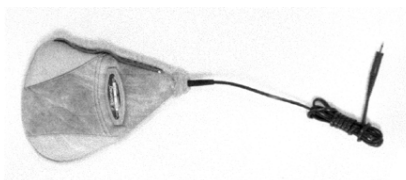

13.2

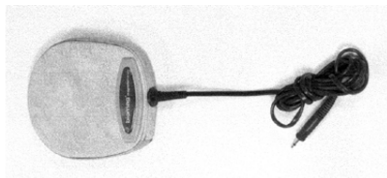

14.1

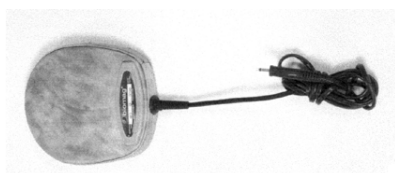

14.2

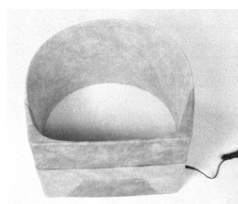

15.1

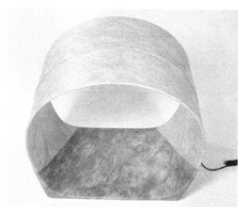

15.2

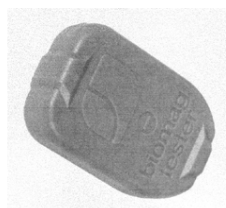

16.1



17.1



18.1

Seznam vlastníků zapsaných průmyslových vzorů

(73)	(11)	(51)	(73)	(11)	(51)
dessiné, a.s., Zlín, CZ	34082	06-01, 06-03			
Hrnčář Karel, Chomutice, CZ	34087	03-01			
Hrnčář Karel, Chomutice, CZ	34088	24-01			
Krška Tomáš, Vlašim, CZ	34085	22-05			
Krška Tomáš, Vlašim, CZ	34086	22-05			
Kršková Lucie, Vlašim, CZ	34085	22-05			
Kršková Michaela, Vlašim, CZ	34085	22-05			
Kršková Lucie, Vlašim, CZ	34086	22-05			
Kršková Michaela, Vlašim, CZ	34086	22-05			
Macko Vladimír, 91929 Malženice, SK	34081	23-03			
Ministerstvo obrany, Praha 6, CZ	34083	02-02			
NUTREND D.S., a.s., Olomouc - Chválkovice, CZ	34084	09-01			
PROJECT-B s.r.o., České Budějovice, CZ	34080	20-03			
UNIBON spol. s r.o., Praha 2, CZ	34079	20-02			

Dodatková ochranná osvědčení pro léčiva a pro přípravky na ochranu rostlin

Podání žádosti o udělení osvědčení

- (22) 27.12.2007
- (21) SPC/CZ2007/119
- (73) 3M Innovative Properties Company, Saint Paul, MN, US
ALTANA Pharma AG, Konstanz, DE
- (68) 298253
- (54) Farmaceutická kompozice a farmaceutický přípravek tuto
kompozici obsahující
- (92) PL 20141/0005, PL 20141/0006, 16.04.2004
- (95) ALVESCO-ciklesonid, léčivý přípravek

Úřední rozhodnutí a oznámení

MK4A, MK4F

Zánik patentů a autorských osvědčení uplynutím doby platnosti

(11)	(21)	Int.Cl/(51)	(11)	(21)	Int.Cl/(51)
276897	1988-136	5/B65D 5/02			

MK1K

Zániky užitečných vzorů uplynutím doby platnosti

(11)	(21)	Int.Cl/(51)	(11)	(21)	Int.Cl/(51)
7067	1998-7550	8/G09F 7/00			
7414	1998-7538	8/B21J 15/32			
7454	1998-7539	8/B21J 15/30			
7509	1998-7540	8/B21J 15/38			
10360	2000-10927	8/A61B 18/12			
10402	2000-10931	8/G01J 3/00			
11187	2000-10914	8/A47K 3/40			
13552	2003-14394	8/A01K 63/04			
13595	2003-14388	8/F16K 11/00			
13611	2003-14380	8/B23B 27/12			
13613	2003-14392	8/B60B 39/02			
13722	2003-14393	8/A61K 31/4174			
13760	2003-14389	8/H02J 7/14			
13855	2003-14379	8/F01N 7/18			
14062	2003-14874	8/H02G 3/00			

MK4Q

Zániky práva ze zapsaných průmyslových vzorů uplynutím doby ochrany

(11)	(21)	Int.Cl/(51)	(11)	(21)	Int.Cl/(51)
27695	1997-30216	6/07-99			
27696	1997-30217	6/07-07			
27889	1997-30221	6/07-02			
28135	1997-30208	6/06-04			
28464	1997-30210	7/08-06			
31237	2002-34016	7/11-02			
31398	2002-34015	7/23-04			
31400	2002-34024	7/19-06			
31401	2002-34026	7/06-99			
31484	2002-34017	7/19-08			

Zápisy licenčních smluv do patentového rejstříku pro nabyvatele

(11) 297672
(73) LES LABORATOIRES SERVIER, Courbevoie, FR
Nabyvatel: SERVIER s.r.o., Klimentská 1216/46,
Praha 1, 11000, CZ
Druh licence: nevýlučná
Datum uzavření smlouvy: 11.12.2007
Datum zápisu smlouvy: 03.01.2008

(11) 297796
(73) LES LABORATOIRES SERVIER, Courbevoie
Cedex, FR
Nabyvatel: SERVIER s.r.o., Klimentská 1216/46,
Praha 1, 11000, CZ
Druh licence: nevýlučná
Datum uzavření smlouvy: 11.12.2007
Datum zápisu smlouvy: 03.01.2008

ND1K

První prodloužení doby platnosti užitečných vzorů

(51) B 02 C 2/00	(51) A 23 L 2/00
(11) 14030	(11) 14165
(21) 2003-14926	(21) 2003-14933
(22) 29.12.2003	(22) 29.12.2003
(73) PSP ENGINEERING A.S., Přerov, CZ	(73) ČEČO Sabahudin, Praha, CZ
(54) Těleso kuželového drtiče	(54) Nápoj
(51) B 65 D 8/04	(51) C 02 F 11/14
(11) 14125	(11) 14230
(21) 2003-14924	(21) 2004-14997
(22) 23.12.2003	(22) 23.01.2004
(73) Kašík Vladimír, Starý Poddvorov čp. 322, CZ	(73) Sekerka Zdeněk Ing., Biskupice, CZ
(54) Dekorační obal nádob	(54) Zařízení k předzahuštění kalu z aktivizačních nádrží čistření odpadních vod

- (51) B 62 B 9/20, B 62 B 9/10, B 62 B 9/00, B 62 B 7/00
(11) 14706
(21) 2004-14943
(22) 02.01.2004
(73) STOKKE AS, Skodje, NO
(54) Rukojeť a kočárek s touto rukojetí
- (51) B 62 B 9/28, B 62 B 9/10, B 62 B 9/00, B 62 B 7/00
(11) 14707
(21) 2004-14944
(22) 02.01.2004
(73) STOKKE AS, Skodje, NO
(54) Konzola a modul, zejména dětská sedačka, k této konzole
- (51) B 65 B 5/10, B 65 B 17/00, B 65 B 63/00
(11) 15114
(21) 2004-16088
(22) 15.12.2004
(73) Mašek Jan Ing., Vlašim, CZ
Mašek Lukáš Ing., Vlašim, CZ
(54) Vkladač odměrných a dávkovacích nádob

ND1K

Druhé prodloužení doby platnosti užitných vzorů

- (51) D 03 C 3/24, D 03 C 3/40
(11) 10648
(21) 2000-11260
(22) 11.10.2000
(73) Textilma AG, Stansstad, CH
(54) Zařízení ke spojení nitěnky a galírovací šňůry
- (51) C 09 K 3/18, C 09 K 5/00
(11) 10927
(21) 2000-11514
(22) 22.12.2000
(73) FRANCOVÁ Olga Ing., Praha, CZ
(54) Mrazuvzdorná kapalina
- (51) H 05 B 1/00, H 05 B 1/02
(11) 11225
(21) 2000-11508
(22) 22.12.2000
(73) Kolářová Eva, Frýdlant n/O, CZ
(54) Zapojení sálavého halogenového topidla
- (51) E 03 D 1/32
(11) 11425
(21) 2001-11872
(22) 05.04.2001
(73) FALCON-JIHLAVA S.R.O., Jihlava, CZ
VRZAL Vladimír, Jihlava, CZ
(54) Tlakový plnopřůtočný napouštěcí ventil

PD4A

Převod práv a ostatní změny majitelů patentů

- (11) 281296
(21) 1994-2606
(73) Biovitrum AB, Stockholm, SE
- (11) 281975
(21) 1994-3274
(73) Biovitrum AB, Stockholm, SE
- (11) 286834
(21) 1990-2809
(73) OMNYA DEVELOPMENT AG, Oftringen, CH
- (11) 298253
(21) 1999-4124
(73) Nycomed GmbH, Konstanz, DE

PD1K

Převod práv a ostatní změny majitelů užitných vzorů

- | | |
|--|--|
| (11) 7333 | (11) 7658 |
| (21) 1998-7860 | (21) 1998-8214 |
| (73) JABLONEX GROUP a.s., Jablonec nad Nisou, CZ | (73) JABLONEX GROUP a.s., Jablonec nad Nisou, CZ |

(11) 14526
(21) 2004-15474
(73) JABLONEX GROUP a.s., Jablonec nad Nisou, CZ

(11) 14527
(21) 2004-15475
(73) JABLONEX GROUP a.s., Jablonec nad Nisou, CZ

(11) 14798
(21) 2003-14422
(73) DOUCHOVÁ Magda, Proseč u Skutče, CZ

(11) 18013
(21) 2007-18893
(73) Fapa Vital Anstalt, Schaan, LI

PD4Q

Převod práv a ostatní změny vlastníků průmyslových vzorů

(11) 26068
(21) 1995-28403
(73) JABLONEX GROUP a.s., Jablonec nad Nisou, CZ

(11) 32417
(21) 2004-35143
(73) JABLONEX GROUP a.s., Jablonec nad Nisou, CZ

Zamítnuté a částečně zamítnuté přihlášky ochranných známek před zveřejněním

Kapitola obsahuje údaje o rozhodnutích o přihláškách ochranných známek, u kterých byly na základě provedeného věcného průzkumu shledány Úřadem důvody pro zamítnutí přihlášky ochranné známky podle ustanovení § 4 nebo 6 zákona č. 441/2003 Sb. Na základě toho Úřad vydal rozhodnutí o zamítnutí přihlášky podle ustanovení § 22 zákona č. 441/2003 Sb., a to pro celý seznam výrobků a služeb nebo pro jeho část. Údaje o výsledku rozhodnutí (zamítnutí přihlášky, částečné zamítnutí přihlášky) jsou uvedeny za datem právní moci rozhodnutí pod INID kódem (583) s názvem "Datum právní moci rozhodnutí/výsledek rozhodnutí".

(210) **O-439654**

(540)



(583) 28.12.2007 / částečné zamítnutí přihlášky

(210) **O-443526**

(540)



(583) 28.12.2007 / částečné zamítnutí přihlášky

(210) **O-444676**

(540) **CZECH FASHION AWARDS**

(583) 18.12.2007 / zamítnutí přihlášky

(210) **O-445839**

(540)

Legal Solutions

(583) 21.12.2007 / zamítnutí přihlášky

(210) **O-445960**

(540)

Crazy 5

(583) 03.12.2007 / částečné zamítnutí přihlášky

(210) **O-445961**

(540)



(583) 03.12.2007 / částečné zamítnutí přihlášky

(210) **O-446626**

(540)

Silnička

(583) 20.12.2007 / zamítnutí přihlášky

(210) **O-446743**

(540)

Road Racing

(583) 21.12.2007 / zamítnutí přihlášky

(210) **O-446894**

(540)

VIDEObANNER

(583) 28.12.2007 / zamítnutí přihlášky

(210) **O-446948**

(540)



(583) 20.12.2007 / částečné zamítnutí přihlášky

(210) **O-447442**

(540) **Pozemní stavby České Budějovice**

(583) 04.12.2007 / zamítnutí přihlášky

(210) **O-447444**

(540) **Českobudějovické pozemní stavby**

(583) 04.12.2007 / zamítnutí přihlášky

(210) **O-449454**

(540)

Středočeský vědeckotechnický park

(583) 27.12.2007 / zamítnutí přihlášky

(210) **O-449457**

(540)

Central Bohemia Research & Industrial Park

(583) 27.12.2007 / zamítnutí přihlášky

(210) **O-449513**

(540)

BÁJEČNÉ RECEPTY

(583) 27.12.2007 / částečné zamítnutí přihlášky

(210) **O-449746**

(540)

www.mojelekarna.cz

(583) 13.12.2007 / zamítnutí přihlášky

(210) **O-450244**

(540)



(583) 18.12.2007 / zamítnutí přihlášky

(210) **O-450507**

(540)

REGION  OPAVSKO

(583) 27.12.2007 / zamítnutí přihlášky

(210) **O-450569**

(540) **Energie, kterou oceníte**

(583) 20.12.2007 / zamítnutí přihlášky

(210) **O-450599**

(540) **Poradna při finanční tísní, o.p.s.**

(583) 18.12.2007 / zamítnutí přihlášky

(210) **O-450656**

(540) **BOHEMIAN**

(583) 27.12.2007 / zamítnutí přihlášky

(210) **O-450682**

(540) **SMART WHEELS**

(583) 31.12.2007 / zamítnutí přihlášky

(210) **O-450859**

(540)

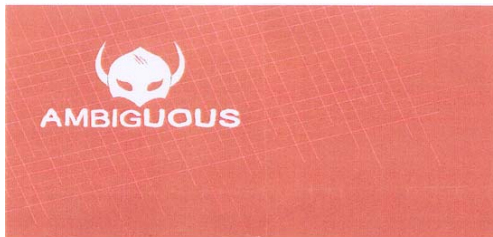

(583) 28.12.2007 / zamítnutí přihlášky

(210) **O-450926**

(540) **Hotovky**

(583) 02.01.2008 / zamítnutí přihlášky

Přehled zveřejněných přihlášek ochranných známek

Přihlášky ochranných známek, které byly na základě výsledků formálního a věcného průzkumu provedeného Úřadem shledány schopné zápisu do rejstříku ochranných známek, jsou obsaženy v této kapitole. Důležitou právní skutečností je, že zveřejněním přihlášky ochranné známky v této kapitole Věstníku (§ 23 zákona č. 441/2003 Sb.) začíná běžet zákonná tříměsíční lhůta pro podání námitek podle ustanovení § 25 zákona č. 441/2003 Sb.

Číselný přehled

O-423301, O-431153, O-435656, O-437983, O-439654, O-440598, O-441302, O-443526, O-443669, O-443670, O-445481, O-446053, O-446670, O-446948, O-447387, O-447391, O-448225, O-448845, O-448912, O-449372, O-449576, O-449938, O-450066, O-450788, O-450850, O-450911, O-450912, O-450964, O-451127, O-451468, O-451540, O-451664, O-452078, O-452103, O-452143, O-452191, O-452350, O-452424, O-452633, O-452686, O-452690, O-452691, O-452692, O-452711, O-452778, O-452779, O-452835, O-452896, O-452966, O-452987, O-452993, O-453072, O-453111, O-453115, O-453116, O-453138, O-453171, O-453172, O-453197, O-453199, O-453263, O-453270, O-453271, O-453302, O-453320, O-453344, O-453468, O-453472, O-453484, O-453487, O-453538, O-453539, O-453564, O-453600, O-453601, O-453636, O-453643, O-453688, O-453689, O-453690, O-453691, O-453692, O-453702, O-453706, O-453788, O-453789, O-453794, O-453795, O-453796, O-453797, O-453798, O-453886, O-453891, O-453965, O-453970, O-453975, O-454046, O-454051, O-454065, O-454069, O-454073, O-454087, O-454124, O-454171, O-454266, O-454268, O-454269, O-454270, O-454273, O-454318, O-454343, O-454410, O-454475, O-454482

Zveřejněné přihlášky ochranných známek

(210) **O-423301**
(220) 14.02.2005
(320) 14.02.2005
(511) 29, 30, 32
(540)

POHÁDKA DUO

(510) (29) mléko a mléčné výrobky; (30) čaj, kakao, kávové náhražky, zmrzlina, led pro osvěžení; (32) minerální vody, šumivé nápoje, jiné nápoje nealkoholické, nápoje a šťávy ovocné, sirupy a jiné přípravky k zhotovování nápojů.
(730) **MD logistika, a.s.**, Křičenského 451, Dašice v Čechách, 53303, CZ

(210) **O-431153**
(220) 04.11.2005
(320) 04.11.2005
(511) 30, 35
(540)

HOT APPLE - HORKÉ JABLKO

(510) (30) čaj, čajové náhražky; (35) propagační činnost, reklamní a inzertní činnost, obchodní administrativa, kancelářské práce.
(730) **JPLUS, s.r.o.**, Prátele 550, Praha 10 - Uhřetěves, 10400, CZ
(740) **ROTT, RŮŽIČKA & GUTTMANN Patentová, známková a advokátní kancelář, JUDr. Vladimír Rott, Nad Štolou 12, Praha 7, 17000**

(210) **O-435656**
(220) 17.03.2006
(320) 17.03.2006
(511) 9, 16, 38, 41
(540)



FORTUNA

(510) (9) nosiče informací všeho druhu v rozsahu třídy 9, zahrnující nosiče zvuku a obrazu, elektronické publikace, software; (16) nosiče informací všeho druhu v rozsahu třídy 16, zahrnující tiskoviny a polygrafické výrobky, např. učebnice, učební texty a osnovy, časopisy, manuály, katalogy, tiskové předlohy, vstupenky, jízdenky; (38) šíření informací veřejnými komunikačními sítěmi, například prostřednictvím Internetu, rozhlasu a televize, kabelových sítí, bezdrátových a satelitních sítí; (41) výchova, vzdělávání, zábava - s výjimkou jakékoli sázkové činnosti, nakladatelství, vydavatelství, služby pro rozvoj duševních schopností a k upoutání pozornosti, prezentace vizuálního umění nebo literatury pro vzdělávací účely, poskytování informací z oblasti výchovy a vzdělávání.
(730) **JUDr. František Talián**, Bělehradská 47, Praha 2, 12000, CZ
(740) **Ing. Pavel Reichel**, Lopatecká 14, Praha 4, 14700

(210) **O-437983**
(220) 02.06.2006
(320) 02.06.2006
(511) 1, 2, 17
(540)

JetChem

(510) (1) chemické výrobky pro vědu, chemické přípravky pro výrobu barev, umělé pryskyřice v surovém stavu, plastické hmoty v surovém stavu, plastické hmoty v prášku, pastách, ve stavu tekutém, v emulzích, disperzích a granulích pro průmysl, lepidla pro průmysl, malířské tmely, želatina pro průmyslové účely, polotovary a odpady chemických výrob - v rámci této třídy; (2) barvy, laky, nátěry, elektroforézní nátěrové látky, aditiva pro nátěrové hmoty, nátěrové hmoty a pomocné přípravky - v rámci této třídy, pojidla pro barvy, tmely pro vyrovnávání nerovných povrchů při povrchových úpravách (nátěrové tmely), sklenářské tmely, fermeže, ředidla, tónovací pasty, tiskové barvy, tiskařské

barvy a pasty, latexové barvy, mořidla, potravinářská barviva, pryskyřice přírodní v surovém stavu, malířské barvy, barvy na látky, pigmenty anorganické a organické, pigmentové pasty pro různé použití, barvy práškové a plniva, nástřikové hmoty spadající do této třídy na omítky, na vláknité, třískové a sádrokartonové desky, kovy listkové a práškové pro malíře, dekoratéry, tiskaře a umělce, barvy silikátové, ochranné nátěry proti zkáze stavebních materiálů; (17) hydroizolační hmoty a materiály, izolační - hmoty, barvy, laky, oleje, nátěry, omítky, papír, tkaniny, obklady, plsti, pásy, podlahové krytiny, rukavice a nebo tkaniny, prostředky a materiály pro izolaci tepelnou, protihlukovou, hydroizolace, kovové izolační fólie, látky na izolace proti vlhkosti staveb, výrobky pro izolace proti radonu a jiným zdraví škodlivým látkám, materiály na izolace kabelů, minerální vlna jako izolační materiál, skleněná vata jako izolační materiál, izolační materiály zabraňující sálání, tkaniny ze skelných vláken na izolaci, chemické směsi k izolačním účelům, polotovary z plastických hmot, kaučuk, gutaperča, guma a výrobky z těchto materiálů - v rámci této třídy, plastické hmoty - v rámci této třídy a polotovary z plastických hmot, polyuretan, polypropylen, polyester, polyamid, zejména ve tvaru fólie, desek a tyčí, nitě a vlákna z umělé hmoty, kromě vláken k textilním účelům, polystyren, polystyren pěnový, polystyrénové desky k izolačním účelům, pěnové materiály na bázi gumy a plastických hmot - v rámci této třídy, materiály k izolaci, břidlice azbestová, celulóza jako polotovar, tekuté hydroizolační fólie (nekovové).

(730) **JET BUSINESS CONSULT, s.r.o.**, Březinova 501/4, Praha 8, 18600, CZ
(740) Advokátní a patentová kancelář **DANĚK & PARTNERS, Dr. Vilém Daněk**, Vinohradská 45, Praha, 12000

(210) **O-439654**
(220) 02.08.2006
(320) 02.08.2006
(511) 35, 39
(540)



(510) (35) dodavatelské služby pro třetí osoby (nákup výrobků a služeb pro jiné podniky), kanceláře dovozní a vývozní, import-export, nábor zaměstnanců, nákladní vozy (vyhledávání umístění pomocí počítače), obchodní a průmyslové podniky (pomoc při řízení -), obchodní činnost (pomoc při řízení -), obchodní činnost (služby, poradenství v -), obchodní nebo podnikatelské informace, obchodní reklama (pro třetí osoby -), podnikové poradenství a obchodní management, pomoc při řízení obchodní činnosti, reklamní materiály (aktualizování -), sekretářské služby, služby, poradenství v obchodní činnosti, vzorky zboží (distribuce -); (39) balení zboží, pronájem kamiónů, pronájem nákladních vozidel, pronájem skladišť, sklady (pronájem -).
(730) **HANSEATIC TRADE CORPORATION a.s.**, Vršovická 9/416, Praha 10, 10100, CZ
(740) Advokátní a patentová kancelář **VYSKOČIL, KROŠLÁK a spol.**, Dana Lukajová, Voršílská 10, Praha 1, 11000

(210) **O-440598**
(220) 29.08.2006
(320) 29.08.2006
(511) 9
(540)

Liberecká městská karta

(510) speciální platební karty s magnetickým čipem, ovládací a přístupové karty pro provádění obchodních transakcí pomocí výpočetní techniky a Internetu, karty s pamětí.
(730) **Liberecká IS, a.s.**, Jablonecká 41, Liberec 5, 46001, CZ

(210) **O-441302**
(220) 22.09.2006
(320) 22.09.2006
(511) 29, 30
(540)

CAPRICE

(510) (29) extrudované chipsy (bramborové lupínky), výroby z brambor spadající do této třídy; (30) všechny typy sušenek, oplatky, suchary, toastové večky, čokoláda, snacky, mouka, cereální produkty, chléb, cukrovinky, pečivo, zmrzlina, bonbóny, žvýkačky, mouka na těsto, extrudované snacky na bázi surovin ve tř. 30.
(730) **E.J.PAPADOPOULOS S.A.**, 26 P.Ralli Ave., Athens, GR
(740) Společná advokátní kancelář Všečeka Zelený Švorčík Kalenský a partneři, JUDr. Otakar Švorčík, Hálkova 2, Praha 2, 12000

(210) **O-443526**
(220) 07.12.2006
(320) 07.12.2006
(511) 35, 41
(540)

(510) (35) správa hotelů, řízení průmyslových nebo obchodních podniků; (41) filmová tvorba, organizování a vedení konferencí, kongresů, seminářů, organizování kulturních výstav, plánování a organizování večírků.
(590) Barevná
(730) **Tejc Pavel**, Kruhová 529, Vrané nad Vltavou, 25246, CZ
Tejcová Tatiana, Kruhová 529, Vrané nad Vltavou, 25246, CZ

(210) **O-443669**
(220) 12.12.2006
(320) 12.12.2006
(511) 9, 35, 36, 41, 42
(540)

(510) (9) data, databáze v elektronických datových, informačních, telekomunikačních sítích všeho druhu, mikroelektronika, kontrolní a komunikační systémy včetně přenosu telematiky, elektrické přístroje, elektronická zařízení, elektrická zařízení v této kategorii; (35) propagační a reklamní činnost, pomoc při řízení obchodní činnosti, obchodní poradenské služby, ekonomické poradenství, zpracování obchodních informací, průzkumy trhu, vedení databází a jiných záznamů o obchodních kontaktech, konzultace v oblasti obchodu a ekonomiky, zprostředkování obchodu, komerční informační kancelář, reklamní a inzertní činnost, propagace, marketing, pomoc při podnikání, poradenství týkající se organizace a podnikání, podnikatelské informace, účetnictví, distribuce propagačních tiskovin, plánování obchodních a propagačních akcí, ověřování obchodních transakcí, potvrzování uskutečnění obchodních transakcí, poskytování informací a informačních produktů reklamního nebo komerčního charakteru, zprostředkovatelská činnost v oblasti komerční, merchandising, pronájem reklamních míst, ekonomické poradenství, zprostředkování ekonomického poradenství, výstavní činnost komerční, organizace pracovních setkání ekonomických subjektů za účelem navázání obchodních kontaktů, inkubace firem; (36) finanční poradenství, finanční analýzy, kalkulace a zpracování projektů na kapitálové investování, expertní služby v oblasti pojištění a garancí v investiční oblasti, zprostředkování v oblasti finančních služeb,

poskytování informací z oblasti finančních služeb, poradenství v oblasti finančních služeb, konzultace v oblasti finančních služeb, zprostředkování poradenství a konzultací v oblasti finančních služeb, organizace setkání za účelem získání či zprostředkování finančních zdrojů, finanční informace; (41) konzultační činnost v oblasti vzdělávání, provádění odborných zkoušek, provádění speciálních zkoušek, knihovny, zajišťování kontaktů s třetími osobami ve výše uvedených činnostech; (42) právní služby, odborné a znalecké posudky, tvorba softwaru, poskytování práv k užití softwaru, tvorba webových stránek na Internetu, převod technologií, softwarové poradenství, technické poradenství v oblasti vývoje elektroniky a jejího designu, vývoj a výzkum v oblasti přírodních, technických a sociálních věd, přenos technologií, příprava a vytváření technických návrhů, vývoj, design a testování elektronických zařízení a systémů, inženýrství v investiční výstavbě, znalecké posudky.

(730) **CHIPINVEST a.s.**, U Vodárny 2, Brno, 61900, CZ
(740) **PROPATENT**, Mgr. Matěj Sedláček, Slezská 32, Praha 2 - Vinohrady, 12000

(210) **O-443670**
(220) 12.12.2006
(320) 12.12.2006
(511) 9, 35, 36, 41, 42
(540)

(510) (9) data, databáze v elektronických datových, informačních, telekomunikačních sítích všeho druhu, mikroelektronika, kontrolní a komunikační systémy včetně přenosu telematiky, elektrické přístroje, elektronická zařízení, elektrická zařízení v této kategorii; (35) propagační a reklamní činnost, pomoc při řízení obchodní činnosti, obchodní poradenské služby, ekonomické poradenství, zpracování obchodních informací, průzkumy trhu, vedení databází a jiných záznamů o obchodních kontaktech, konzultace v oblasti obchodu a ekonomiky, zprostředkování obchodu, komerční informační kancelář, reklamní a inzertní činnost, propagace, marketing, pomoc při podnikání, poradenství týkající se organizace a podnikání, podnikatelské informace, účetnictví, distribuce propagačních tiskovin, plánování obchodních a propagačních akcí, ověřování obchodních transakcí, potvrzování uskutečnění obchodních transakcí, poskytování informací a informačních produktů reklamního nebo komerčního charakteru, zprostředkovatelská činnost v oblasti komerční, merchandising, pronájem reklamních míst, ekonomické poradenství, zprostředkování ekonomického poradenství, výstavní činnost komerční, organizace pracovních setkání ekonomických subjektů za účelem navázání obchodních kontaktů, inkubace firem; (36) finanční poradenství, finanční analýzy, kalkulace a zpracování projektů na kapitálové investování, expertní služby v oblasti pojištění a garancí v investiční oblasti, zprostředkování v oblasti finančních služeb, poskytování informací z oblasti finančních služeb, poradenství v oblasti finančních služeb, konzultace v oblasti finančních služeb, zprostředkování poradenství a konzultací v oblasti finančních služeb, organizace setkání za účelem získání či zprostředkování finančních zdrojů, finanční informace; (41) konzultační činnost v oblasti vzdělávání, provádění odborných zkoušek, provádění speciálních zkoušek, knihovny, zajišťování kontaktů s třetími osobami ve výše uvedených činnostech; (42) právní služby, odborné a znalecké posudky, tvorba softwaru, poskytování práv k užití softwaru, tvorba webových stránek na Internetu, převod technologií, softwarové poradenství, technické poradenství v oblasti vývoje elektroniky a jejího designu, vývoj a výzkum v oblasti přírodních, technických a sociálních věd, přenos technologií, příprava a vytváření technických návrhů, vývoj, design a testování elektronických zařízení a systémů, inženýrství v investiční výstavbě, znalecké posudky.

- (730) **CHIPINVEST a.s.**, U Vodárny 2, Brno, 61900, CZ
(740) PROPATENT, Mgr. Matěj Sedláček, Slezská 32, Praha 2 - Vinohrady, 12000

(210) **O-445481**

- (220) 15.02.2007
(320) 15.02.2007
(511) 35, 42, 44
(540)

REVMACENTRUM

- (510) (35) ekonomické a organizační poradenství; (42) expertizy a služby soudního znalce v oboru zdravotnictví; (44) poskytování komplexních lékařských služeb a zdravotní péče, včetně fyzioterapie a poradenství.
(730) **MUDr. René Moster, CSc.**, Mlýnské nábř. 303/15, Brno - Obřany, 61400, CZ
(740) Ing. Dobroslav Musil, patentová kancelář, Ing. Dobroslav Musil, Cejl 38, Brno, 60200

(210) **O-446053**

- (220) 02.03.2007
(320) 02.03.2007
(511) 35
(540)

www.premie.cz

- (510) (35) zprostředkování internetového obchodu v oblasti hutního materiálu.
(730) **Jan Prais - PREMIE OSTRAVA**, Vratimovská 550/99, Ostrava - Kunčice, 71900, CZ
(740) Ing. Pavel Nádvorník, Sokola Tůmy 1, Ostrava - Hulváky, 70900

(210) **O-446670**

- (220) 21.03.2007
(320) 21.03.2007
(511) 7, 8, 11, 21, 37, 38
(540)



- (510) (7) elektrické kuchyňské stroje, zejména přístroje, nástroje a zařízení k sekání, loupání, krájení, k homogenizaci, hnětení, mixování i šlehání (stroje), prosévání, zdobení, odšťavňování a na otvírání konzerv, elektromechanické přístroje pro přípravu jídel, gastronomických specialit, potravin a nápojů, stroje a přístroje k balení potravin, kuchyňské drtiče, elektrické nože, mlýnky na kávu i koření, zařízení k přípravě nápojů, zařízení k čepování piva (přenosný výčep „pivní metr“) a nápojů, pivní čerpadla, myčky a sušičky nádobí, vysavače prachu; (8) nářadí a nástroje pro gastronomické provozy s ručním pohonem spadající do této třídy, lisovací nástroje, ruční náčiní pro barmany a číšníky, nože běžné i speciální, nožičské zboží, sekáčky, škrabky, přístroje; (11) elektrické sporáky, kotle a pece pro potravinářské provozy, elektrické grily a jejich související vybavení, elektrická technologická zařízení pro gastronomické provozy a potravinářské prodejny, přístroje k vaření, pečení, grilování, fritování, opékání, sušení, ohřívání, k přípravě ledu a/nebo zmrzliny, zařízení a přístroje pro hotely, restaurace, bistra, snackbary a potravinářské prodejny k přípravě a uchovávání jídel, nápojů, gastronomických specialit, ostatních potravin, moučníků, šlehačky, cukrářských výrobků, nápojů, zmrzliny a ledu, přístroje k přípravě kávy, čokolády a čaje, zařízení varné technologie, včetně sortimentu konvektomatů, elektrické přístroje na úpravu a/nebo zavařování i sterilizování potravin, zeleniny, ovoce a suchých plodů a k přípravě zmrzliny, výrobky ledu, zařízení a stroje k topení, k ohřevu vody a na výrobu páry, ke chlazení, ke zmrazování, k větrání, včetně klimatizačních zařízení, přístroje pro úpravu a čištění vody a vzduchu, osvětlovací tělesa a zařízení; (21) neelektrické strojíky, náčiní, nádobí a pomůcky pro použití v gastronomii i pro potravinářské prodejny, těžítka a veškeré výrobky ze skla, z porcelánu nebo jiných hmot, nikoliv z drahých kovů, veškeré nástroje, nádoby a náčiní neelektrické k

přípravě potravin a k přípravě nápojů (šejkry), k jejich servírování a k jejich konzumaci zařazené ve tř. 21; (37) služby v oblasti montáže výrobků zařazených ve tř. 7 a 11, jejich záruční servis, opravy a pozáruční servis; (38) poskytování, šíření a výměna informací prostřednictvím globálních telekomunikačních sítí a Internetu, šíření a výměna informací prostřednictvím počítačové sítě, počítačová komunikace, poskytování služeb prostřednictvím elektronických médií, šíření informací formou www stránek, šíření elektronických tiskovin, služby informační kanceláře.

- (730) **ARALSA, spol. s r.o.**, Pod Stárkou 33, Praha 4, 14000, CZ
(740) MIRA - patentová a známková kancelář, Blanka Fišerová, V Kapslovně 11, Praha 3, 13000

(210) **O-446948**

- (220) 30.03.2007
(320) 30.03.2007
(511) 6, 19, 35, 36, 37, 42
(540)



- (510) (6) armatury (kovové), ventily kovové pro vodovodní potrubí, kovové stavební materiály, kovové potrubí, kovové roury, kovové konstrukce, kovové okenní rámy, okenice (kovové), okenní kování, krovy (kovové), krytiny střešní (kovové), nosníky (kovové), kovové konstrukce pro bazény, zámečnické výrobky (roštové podlahy kovové, schodiště kovová); (19) veškeré stavební materiály nekovové spadající do této třídy, armatury, asfalt, smůla, cement, malta, beton, bednění do betonu, břidlice, cihly, dehet (pro stavebnictví), lepenka pro stavební účely, dehtovaná lepenka, jíl, kámen, kámen stavební, kesony na stavební práce pod vodou, střešní krytiny nekovové, lemování střech nekovové, mramor, nátěrové hmoty pro stavebnictví, nosníky nekovové, olivín pro stavebnictví, omítky, papír pro stavebnictví, pažnice nekovové, písek, plst pro stavební účely, podpěry nekovové, překlady (okenní, dveřní) nekovové, překližka, příčky nekovové, rákos pro stavební účely, sádra, smola, hmoty pro stavby (nekovové), panely pro stavby (nekovové), stojky (nekovové), stožáry (sloupy) nekovové, šamot, šindele, škvára, štěrky, tvárnice, vápno, výtuzže pro stavebnictví (nekovové), vápenc, žula, dlažby, spadající do této třídy, dlaždice nekovové, obklady ve stavebnictví (nekovové), podlahy nekovové, parkety, dveřní prahy (nekovové), schodiště nekovová, dveře nekovové, mřížky nekovové, okna nekovová, parkety, ploty nekovové, římsy nekovové, okenní rámy (nekovové), zárubně dveřní (nekovové), okapní žlaby (nekovové), neokované bazény nekovové, kluziště (stavby) nekovová, neohebné trubky nekovové pro stavebnictví, trubky pro drenáže, odbočky potrubí (nekovové), potrubí nekovová pro ventilační a klimatizační zařízení, potrubí spádové (nekovové), potrubí tlakové (nekovové), trubky kameninové, trubky vodovodní (nekovové), ventily drenážních trubek, kromě ventilů kovových a ventilů z umělých hmot, ventily vodovodní, kromě ventilů kovových a ventilů z umělých hmot, konstrukce stavební nekovové, přenosné stavby (nekovové), dřevo polozpracované (například trámy, prkna, panely), překližky, dřevo opracované, dřevo stavební (prkna), dřevo tvárné, dřevo užitkové, dřevo dýhové, lišty, kůly, latě, stavební sklo (například dlaždice, skleněné tašky, sklo na izolaci), mozaiky pro stavebnictví, sklo izolační pro stavby; (35) zprostředkování obchodu s výše uvedenými výrobky, zprostředkování obchodních kontaktů, reklamní, inzertní a propagační činnost, reklamní, inzertní a propagační činnost prostřednictvím jakéhokoliv média, prostřednictvím telefonní sítě nebo datové sítě nebo informační sítě nebo elektronické sítě nebo komunikační sítě nebo počítačové sítě, poskytování informací komerčního nebo reklamního charakteru, multimediálních informací komerčního charakteru, komerční využití Internetu v oblastech komerčních internetových médií a vyhledávacích služeb, on-line inzerce, poskytování obchodních informací a služeb pomocí Internetu,

prezentace uživatelů na stránkách World Wide Web v počítačové síti Internet, pronájem reklamních informačních míst, činnost reklamní agentury, činnost ekonomických a/nebo organizačních poradců, merchandising, franchising, personální agentura, personální poradenství, automatizované zpracování dat a informací, marketing, zprostředkování v obchodních vztazích, pomoc při využívání a řízení obchodního podniku, pomoc při provozování obchodů a obchodních činností průmyslového nebo obchodního podniku, provádění obchodních operací, služby, které zahrnují záznam, přepis, vypracování, kompilaci, přenášeni nebo systematickosti písemných či datových či elektronických sdělení a záznamů, jakož i využívání nebo kompilaci matematických a statistických údajů, organizační zabezpečování televizního vysílání, styky s veřejností, sekretářské služby, kopírování nebo rozmnožování (reprodukce) dokumentů, dokladů apod.; (36) činnost realitní kanceláře, koupě, prodej a pronájem nemovitostí, správa nemovitostí, inženýrská, poradenská, obstaravatelská a developerská činnost v investiční výstavbě, zprostředkovatelská a poradenská činnost v uvedených oblastech, finanční služby, peněžní služby; (37) čističi a úklidové služby, pronájem stavební techniky, poradenství ve výstavbě, stavební informace, konstrukční, konzultační činnost, odborná pomoc a autorský dozor ve stavebnictví, zprostředkovatelská, poradenská a obstaravatelská činnost v uvedených oblastech; (42) inženýrská, vývojová, projektová, designerská a architektonická činnost v investiční výstavbě a stavebnictví, geodézie, geologické expertizy, geologický průzkum, geologický výzkum, grafické a kresličské práce v oblasti stavebnictví, kontrola kvality, technické kreslení, inženýrské práce (expertizy), počítačové programování, počítačové systémové analýzy, tvorba software, obnova počítačových dat, pronájem času na přístup do počítačových databází, údržba počítačových programů, technický průzkum, odborné poradenství v oblasti počítačového hardware, zeměměřičství, interiérová výzdoba, konzultační a poradenská činnost v uvedených oblastech.

(730) **5. STAVEBNÍ, a.s.**, V. Huga 597/7, Ostrava, Hrabová, 72000, CZ

(740) JUDr. Eva Fajtlová, Mojžíškové 738/4, Ostrava - Muglinov, 71200

(210) **O-447387**

(220) 16.04.2007

(320) 16.04.2007

(511) 31

(540)



(510) (31) krmiva pro psy, pochoutky pro psy.

(730) **DA-KAR PET FOOD s.r.o.**, Malinová 732/10, Olomouc, 77900, CZ

(210) **O-447391**

(220) 16.04.2007

(320) 16.04.2007

(511) 31

(540)



(510) (31) krmiva pro psy, pochoutky pro psy.

(730) **DA-KAR PET FOOD s.r.o.**, Malinová 732/10, Olomouc, 77900, CZ

(210) **O-448225**

(220) 18.05.2007

(320) 18.05.2007

(511) 35, 36, 42, 45

(540)

APOGEO

(510) (35) vedení podniků (poradenství), vedení účetnictví, auditorská činnost, systemizace informací do počítačových databází, řízení průmyslových nebo obchodních podniků, prognózy (hospodářské nebo ekonomické), posuzování efektivnosti provozu a racionalizace práce, obchodní management, pomoc při řízení obchodní činnosti, oceňování a odhady v oblasti podnikání, podnikatelské poradenství, oceňování obchodních podniků, příprava mezd a výplatních listin, přiznání daní (příprava a vyhotovení), revize účtů (audit), obchodní administrativa, kancelářské práce; (36) vydávání cenných papírů, vybírání nájemného, finanční sponzorování, pronájem nemovitostí, pronájem bytů, kanceláře pro inkasování pohledávek, daňové odhady, oceňování majetku, odhady cen oprav, finanční oceňování, oceňování a odhady nemovitostí, konzultační služby v oblasti financí, finanční půjčky, známky (oceňování), správa majetku; (42) poradenství v oblasti počítačového hardware, údržba počítačových programů, tvorba software (počítačových programů), služby v oblasti ochrany proti počítačovým virům, převod (konverze) dat a počítačových programů, pronájem počítačového software, instalace a aktualizace počítačových programů, konzultace v oblasti počítačového softwaru, (45) ochrana duševního vlastnictví, správa autorských práv.

(590) Barevná

(730) **NATLAND Consulting Group B. V.**, Herengracht 268, 1001EE Amsterdam, NL

(740) Mgr. Petra Šimková, Koněvova 2660/141, Praha 3, 13083

(210) **O-448845**

(220) 06.06.2007

(320) 06.06.2007

(511) 3, 5, 9, 16, 24, 28, 32, 35, 37, 41

(540)

dědek kořenář

(510) (3) drogistické a hygienické výrobky v rámci této třídy, toaletní potřeby, čističi výrobky, výrobky z léčivých rostlin pro kosmetické účely, kosmetické oleje, masti a extrakty; (5) výrobky z léčivých rostlin, sušené bylinné směsi, oleje, masti a extrakty s léčivým účinkem, léčivé bylinné sirupy, léčivé čaje, dietní, výživné, bezcholesterolové a bezlepkové výrobky, dietetické potraviny, potravní doplňky, klíčky z obilí, ze semen a z luštěnin, přípravky ze sladu - vše pro léčebné účely; (9) elektrické stroje a přístroje v rámci této třídy, data, databáze a jiné informační produkty na magnetických, elektronických a optických nosičích, související software a hardware, nosiče dat všeho druhu spadající do tř. 9, elektronické a datové sítě, pohledy ilustrované se zvukovou nahrávkou, nosiče záznamů nahrané i nenahrané, videokazety nahrané i nenahrané, audiokazety nahrané i nenahrané, audiovizuální programy, audioprogramy, audiovizuální díla, audiovizuální díla v digitální podobě, filmy, hudební díla, CD a DVD disky, informace a záznamy v elektronické podobě, multimediální aplikace, elektronické multimediální nebo elektronické informační katalogy, elektronické časopisy, elektronická periodika a knihy v elektronické podobě, obaly na zvukové nosiče a videokazety; (16) tiskoviny všeho druhu, periodické a neperiodické publikace, knihy, časopisy, informační brožury, příručky, letáky, tiskopisy, plakáty, výrobky z papíru v rámci této třídy; (24) tkaniny a textilní výrobky v rámci této třídy; (28) potřeby pro gymnastiku a sport, hry a hračky, vše v rámci této třídy; (32) bylinné čaje, ovocné nápoje, minerální vody, šumivé a jiné nealkoholické nápoje všeho druhu, zeleninové šťávy, piva všeho druhu, nealkoholické nápoje obohacené vitamíny nebo minerály, iontové a energetické nápoje nealkoholické, proteinové nealkoholické nápoje, dietní nápoje, želatinové nápoje, míchané

nealkoholické nápoje; (35) propagační, reklamní a inzertní činnost, reklamní materiály (aktualizace), předvádění zboží, reklamní agentura, aktualizování reklamních materiálů, rozšiřování a zaslání reklamních materiálů, především letáků, prospektů, katalogů, periodických a neperiodických publikací, tiskovin a různých zorků, pronájem reklamní plochy, vydávání reklamních textů, rozhlasová a televizní reklama, venkovní reklama, organizace a pořádání výstav ke komerčním a reklamním účelům, prezentace uživatelů na stránkách World Wide Web v počítačové síti Internet, zprostředkovatelská činnost v oblasti obchodu s výrobky umístěnými ve třídách 3, 5, 9, 16, 24, 28 a 32, reklamy, inzerce, on-line inzerce, obchodní a ekonomické poradenství; (37) instalace a opravy elektrických strojů a přístrojů; (41) organizace kurzů, školení, vzdělávání a rekvalifikační činnost v oblasti regenerace, rekondice a kosmetické péče, nakladatelství a vydavatelství.

(730) **NOVY s.r.o.**, Staré Čivice 226, Pardubice, 53006, CZ
(740) **BOHEMIA PATENT**, Ing. Jana Vandělková, Umělecká 6, Praha 7, 17000

(210) **O-448912**
(220) 08.06.2007
(320) 08.06.2007
(511) 16, 35, 41
(540)

SUPER DETEKTIV

(510) (16) časopisy a knihy s kriminalistickou a právní tematikou; (35) průzkum trhu, průzkumy veřejného mínění; (41) vydávání tištěných časopisů a knih, zejména s kriminalistickou a právní tematikou, vzdělávací výstavy s kriminalistickou a právní tematikou.

(730) **GoodCom, s.r.o.**, Milady Horákové 687/10, PRAHA 7, 17000, CZ
(740) Ing. Roman VITHOUS, Pavlikova 605/12, Praha 4, 14200

(210) **O-449372**
(220) 25.06.2007
(320) 25.06.2007
(511) 37
(540)



(510) (37) montáž a servis plastových oken a dveří.
(590) Barevná
(730) **NOANO group s.r.o.**, U Obalovny 488, Klecany, 25067, CZ

(210) **O-449576**
(220) 28.06.2007
(320) 28.06.2007
(511) 35, 36, 43, 44
(540)



(510) (35) správa hotelů; (36) pronájem nemovitostí, správa nemovitostí, pronájem bytů, pronájem nájemních, činžovních domů; (43) provoz hotelového ubytování, ubytovací služby (hotely, penziony), restaurace, samoobslužné restaurace, rezervace hotelů, rezervace přechodného ubytování, poskytování přechodného ubytování, ubytování (pronajímání a přechodné); (44) sanatoria, sanatoria, zotavovny, soukromé kliniky nebo sanatoria.

(730) **Hermano a.s.**, Na Hřebeňkách 1196/21, Praha 5, 15000, CZ
(740) Mgr. Josef Aujezdský, Na Šáhlovce 1105/16, Praha 6, 16000

(210) **O-449938**
(220) 12.07.2007
(320) 12.07.2007
(511) 1, 4, 5, 7, 8, 12, 20, 24, 25, 35, 37, 39, 43
(540)



(510) (1) chemické a ochranné prostředky pro péči o lesní porosty, dřevní hmotu, vše v rámci této třídy; (4) maziva, paliva; (5) jedy, žiraviny k lékařským účelům, pesticidy; (7) speciální lesnické a dřevařské stroje, včetně náhradních dílů, nářadí motorem poháněné; (8) ruční nářadí, ručně poháněné nástroje; (12) pneumatiky a náhradní díly pro motorová vozidla, spadající do této třídy; (20) nádoby z umělých hmot, zejména plastová vědra apod.; (24) textilie v rámci této třídy; (25) oděvy, obuv, ochranné oděvy, zejména do lesa, vše v rámci této třídy; (35) činnost podnikatelských, ekonomických a organizačních poradců, daňové a účetní poradenství, administrativní podpora při vedení společností, dovoz, vývoz, průzkum trhu; (37) instalace a opravy elektrických strojů a přístrojů, opravy drobné lesnické, zahradní a zemědělské mechanizace, opravy pracovních nástrojů, opravy motorových pil, pronájem a půjčování ručního, ručně poháněného a motorového nářadí; (39) provozování konsignačních skladů motorových pil, náhradních dílů a příslušenství k nim, skladování paliv a maziv; (43) ubytovací služby.

(730) **SILVACO, a.s.**, Na Křečku 365, Praha 10 - Horní Měcholupy, 10904, CZ
(740) , Ing. Jarmila Loskotová, K Závětinám 727, Praha 5, 15500

(210) **O-450066**
(220) 17.07.2007
(320) 17.07.2007
(511) 12, 24, 25
(540)

AutoBeDeka

(510) (12) pozemní vozidla všeho druhu, jejich součástí a příslušenství, zejména reflexní signalizační pomůcky pro vozidla, náhradní díly spadající do této třídy; (24) tkaniny a textilní výrobky, které nejsou uvedeny v jiných třídách, tkaniny pogumované včetně tkanin a textilních výrobků s reflexním materiálem; (25) oděvy, reflexní oděvy, reflexní textilní oděvní doplňky spadající do této třídy.

(730) **Svoboda Miloslav**, Měchenická 2558/14, Praha 4, 14100, CZ
(740) Václav Müller, patentový zástupce, Filipova 2016, Praha 4, 14800

(210) **O-450788**
(220) 09.08.2007
(320) 09.08.2007
(511) 35, 40, 42
(540)

INTERAGENCIE

(510) (35) inzertní, reklamní a propagační činnost, poskytování pomoci při provozu obchodu, zejména obchodu se vstupními surovinami pro průmysl a obchodu s kovy, obstaravatelská a zprostředkovatelská činnost v oblasti obchodu, jak tuzemského, tak i mezinárodního, zejména obchodu s kovy a kovovým zbožím, vystavování a nabízení zboží, zejména výrobků z kovů, realizace poptávkového a nabídkového řízení v oblasti obchodu, zejména obchodu s kovy a kovovým zbožím, marketing a marketingové studie, kancelářské a administrativní práce, průzkum a vyhodnocování obchodní činnosti, zejména v oblasti obchodů s kovy; (40) zpracování a úprava materiálů, zejména kovů a polotovarů z kovů, a to jak mechanickým zpracováním nebo mechanickou či chemickou transformací; (42) vědecké a technologické služby a s nimi spojený výzkum a návrhy, vyjma

- (730) tvorby software, zejména vývoj technických řešení pro technickou úpravu materiálů, průmyslové analýzy a výzkum, služby techniků, výzkum a posudky v oblasti vědy a techniky.
(730) **INTERAGENCIE, a.s.**, Cyrila Boudy 1444, Kladno, 27200, CZ
(740) JUDr. Aleš Zábrš, Na Beránce 2, Praha 6, 16000

(210) **O-450850**

- (220) 13.08.2007
(320) 13.08.2007
(511) 16, 35, 41
(540)



- (510) (16) periodické, neperiodické publikace, fotografie, tiskárenské výrobky, knihy, papír, lepenka a výrobky z těchto materiálů, které nejsou zařazeny do jiných tříd, potřeby pro knižní vazby, papírenské zboží, lepidla pro papírenství nebo domácnost, materiál pro umělce, štetce, psací stroje a kancelářské potřeby (vyjímaje nábytek), učební a vyučovací pomůcky s výjimkou přístrojů, plastické obaly (nezařazené do jiných tříd), tiskařské typy, štočky; (35) propagační činnost, reklama, obchodní administrativa, kancelářské práce; (41) vydavatelská činnost, výchova, vzdělání, zábava, sportovní a kulturní aktivity.
(730) **GRAND PRINC, spol. s r.o.**, Vinohradská 138/2133, Praha 3 - Vinohrady, 13000, CZ
(740) ADVOKÁTNÍ KANCELÁŘ, JUDr. Jiří Marvan, advokát, Jungmannova 16/737, Praha 1, 11000

(210) **O-450911**

- (220) 14.08.2007
(320) 14.08.2007
(511) 35, 36, 37, 42
(540)

SÍDLIŠTĚ PRO SVIŠTĚ

- (510) (35) konzultační a poradenská činnost v oblasti obchodu, reklama, propagace, inzerce a poskytování obchodních informací prostřednictvím všech druhů médií, marketing, činnost podnikatelských, organizačních a ekonomických poradců; (36) činnost finančních poradců, činnost realitní kanceláře, koupě, prodej a pronájem bytových a nebytových prostor, spadajících do této třídy, správa nemovitostí, zprostředkovatelská činnost v oblasti obchodu s nemovitostmi; (37) poradenská a obstaravatelská činnost v investiční výstavbě; (42) projektová činnost ve výstavbě, inženýrská činnost v investiční výstavbě.
(730) **Palladium.cz, a.s.**, Husova 207, Řevničov, 27054, CZ

(210) **O-450912**

- (220) 14.08.2007
(320) 14.08.2007
(511) 35, 36, 37, 42
(540)

BYDLIŠTĚ PRO SVIŠTĚ

- (510) (35) konzultační a poradenská činnost v oblasti obchodu, reklama, propagace, inzerce a poskytování obchodních informací prostřednictvím všech druhů médií, marketing, činnost podnikatelských, organizačních a ekonomických poradců; (36) činnost finančních poradců, činnost realitní kanceláře, koupě, prodej a pronájem bytových a nebytových prostor, spadajících do této třídy, správa nemovitostí, zprostředkovatelská činnost v oblasti obchodu s nemovitostmi; (37) poradenská a obstaravatelská činnost v investiční výstavbě; (42) projektová činnost ve výstavbě, inženýrská činnost v investiční výstavbě.
(730) **Palladium.cz, a.s.**, Husova 207, Řevničov, 27054, CZ

(210) **O-450964**

- (220) 16.08.2007
(320) 16.08.2007
(511) 6, 7, 9, 11, 36, 37, 39, 40, 42

Energie našich sítí hřeje Vás a také svítí

- (510) (6) trubky (kovové, kotlové), zámečnické výrobky; (7) elektrické stroje v rámci této třídy; (9) měřidla; (11) zařízení pro větrání, ústřední topení; (36) pronájem nemovitostí, bytových a nebytových prostor; (37) zednictví, tesařství, provádění tepelných a hlukových izolací, vodoinstalatérství, opravy motorových vozidel, klempířství, montáž a opravy měřidel, montáž, opravy a údržba vyhrazených elektrických zařízení, montáž a opravy měřicí a regulační techniky, revize elektrických zařízení, instalace a opravy ústředního vytápění a větrání, provádění inženýrských staveb, provádění průmyslových staveb, stavitelství, stavební dozor, stavební informace, instalace a opravy elektrických strojů; (39) přenos a odbyt elektřiny a tepla, silniční motorová doprava; (40) výroba tepla, zámečnictví v rámci této třídy, kovoobrábění, nakládání s odpady; (42) projektování elektrických zařízení, projektová činnost v investiční výstavbě, úřední měření, revize a zkoušky provozovaných kotlů a tlakových nádob, provozování středisek kalibrační služby.

(730) **Teplárny Brno, a.s.**, Okružní 25, Brno, 63800, CZ

(740) A. Holas & partner Patentová a známková kancelář, Ing. Mgr. Hana Holasová, Křížová 4, Brno, 60300

(210) **O-451127**

- (220) 22.08.2007
(320) 22.08.2007
(511) 37, 41, 42, 45
(540)



- (510) (37) montáž a opravy elektrických zařízení včetně hromosvodů dodavatelským způsobem; (41) pořádání odborných přípravných kurzů ke zkouškám z odborné způsobilosti revizních techniků elektrických zařízení, pořádání školení a přezkušování elektrotechniků, pořádání školení a zkoušek pro pracovníky na úseku bezpečnosti a inspekce (pro bezpečnostní techniky, inspektory, zkušební techniky, vedoucí pracovníky a odpovědné zástupce) včetně zajištění certifikace vyškolených osob v rámci kvalifikačního a certifikačního systému pro pracovníky inspekce technické bezpečnosti elektrických zařízení, pořádání odborných seminářů, odborných školení a jiných vzdělávacích akcí v oblasti elektrotechniky včetně lektorské činnosti; (42) prohlídky a zkoušky určených technických zařízení, revize a revizní zkoušky vyhrazených elektrických zařízení ve všech prostorách a prostředích, bez omezení napětí, revize hromosvodů, revize a kontroly elektrických zařízení ve zdravotnických zařízeních, revize elektrických zařízení na čerpacích stanicích pohonných hmot, revize elektrických spotřebičů a elektrického ručního nářadí s vedením lhůtníků, databázi a evidence o revizích, poradenská činnost v oblasti projektování, konstrukce, výroby, dodávek, provozu a zkoušek technických zařízení, odborná asistence a poradenství při kontrole dodržování předepsaných zákonných povinností provozovatelů a dodržování požadované vysoké technické normativní úrovně v oblasti bezpečnosti a provozního technického stavu vyhrazených a rizikových zařízení, zpracování návrhů potřebných opatření k odstraňování vadného stavu zařízení s přímou vlastní pomocí prováděním revizí, instruktáží, školení, opatřením předepsaných kvalifikačních dokumentů, osvědčení, oprávnění, povolení atd., znalecké služby v oboru elektrotechnika a ekonomika elektrotechniky, zpracování znaleckých posudků, pomoc znalce při uzavírání dodavatelských smluv v elektrotechnice a revizích, zpracování expertních posudků v oblasti bezpečnosti elektrických technických zařízení, dohled znalce nad výkonem revizí a zkušebních provozů, zpracování revizních řádů, poradenství a konzultace s výrobcí a provozovateli vyhrazených technických zařízení, poradenství a konzultace při tvorbě předpisů, pravidel a doporučení v oblasti bezpečnosti provozování vyhrazených a rizikových technických

- (730) zařízení; (45) zajištění právních služeb na úseku bezpečnosti práce a technických zařízení. (320) 09.09.2007
(511) 2, 35, 37, 40 (511)
(540) (540)
Elektroinspekta, s.r.o., Zelený Pruh 1294/52, Praha 4, 14708, CZ

- (210) **O-451468**
(220) 03.09.2007
(320) 03.09.2007
(511) 12, 35, 37
(540)

KIA PRAHA

- (510) (12) osobní vozidla, nákladní vozidla, autobusy, minibusy, automobily s pohonem na všechna čtyři kola, dodávky (vany), minivany, jejich doplňky, náhradní díly a příslušenství spadající do této třídy, spalovací motory pro uvedená vozidla; (35) inzertní a reklamní služby a činnost, obchodní management, obchodní administrativní a kancelářské práce; (37) servisní a opravárenské služby a činnost.
(730) **KIA MOTORS CZECH s.r.o.**, V Oblouku 128, Čestlice, 25243, CZ
(740) JUDr. Martin Soukup, advokát, Římská 16, Praha 2, 12000

- (210) **O-451540**
(220) 05.09.2007
(320) 05.09.2007
(511) 35, 36, 37, 41, 42, 45
(540)



- (510) (35) činnost podnikatelských, organizačních a ekonomických poradců, reklamní činnost a marketing, inzertní činnost v oblasti realit, marketing v oblasti realit, průzkum a analýza trhů v oblasti realit, on-line inzerce v oblasti trhu s realitami; (36) kompletní činnost realitní kanceláře včetně správy a obhospodařování nemovitostí, zprostředkování správy a obhospodařování nemovitostí, nájem, pronájem a zprostředkování nájmu a pronájmu nemovitostí, zprostředkování nákupu, prodeje a výměny nemovitostí, konzultační a poradenská činnost spojená s kompletní činností realitní kanceláře, úvěrové poradenství, zprostředkování finančních operací, zprostředkování obchodů s nemovitostmi a hypotékami, zprostředkování úvěrů a meziúvěrů ze stavebního spoření, zprostředkování leasingu nemovitostí, příprava a realizace developerských záměrů a investičních projektů (služby spojené s financováním staveb), zprostředkování pojištění, informační služby na Internetu v oblasti realit, činnost finančních poradců, obchodní služby na Internetu v oblasti realit, zprostředkování obchodních záležitostí v oblasti realit; (37) údržba nemovitostí, konzultační činnost v oblasti stavebnictví; (41) pořádání odborných kurzů, školení a jiných vzdělávacích akcí včetně lektorské činnosti; (42) developerské projekty, především stavební projekce (projekty staveb), architektura, architektonické poradenství, architektonické návrhy budov, jejich částí a vybavení, služby bytového architekta, výtvarné návrhy interiérů - designérská činnost, návrhářství bytové a kancelářské, grafický design, aranžérská činnost - interiérová a exteriérová výzdoba, architektonické návrhy budov, jejich částí a vybavení, plánování výstavby, optimalizace výstavby, stavební projekce, projektování, projektové technické studie, projektová činnost v investiční výstavbě, návrhářská, designérská, výtvarná činnost (design), grafické a kresličské technické poradenství v oblasti stavebnictví a architektury; (45) zprostředkování právní pomoci v oblasti realit, výstavby, finančnictví a pojišťovnictví.
(730) **BG REAL s.r.o.**, Řiční 433/6, Hradec Králové, 50002, CZ
(740) JUDr. Jiří Pavlík ml., advokát, Klicperovo nám. 1/I, Chlumec nad Cidlinou, 50351

- (210) **O-451664**
(220) 09.09.2007



- (510) (2) nátěrové hmoty, zejména barvy, nátěry a laky, přípravky pro přípravu nátěrových hmot, barviva, mořidla, lepidla, prostředky na ochranu dřeva a kovu, nástřikové hmoty s obsahem barvy; (35) zprostředkování obchodu (s výrobky uvedenými ve třídě 2, stříkacích zařízeních, kopírovacích strojů, faxů a jiné kancelářské techniky), předvádění a nabízení zboží, poradenství v oboru nátěrových hmot z hlediska jejich výběru, vlastností, užití, dodávek a cen, marketing, reklama a propagace; (37) instalace a opravy elektronických zařízení, poradenství v oboru elektronických zařízení z hlediska provozu, servisu, údržby a oprav, provádění staveb, jejich změn a odstraňování, stavební práce, práce natěračské a lakýrnické, zařízení a modernizace lakoven, servis kancelářské techniky; (40) úprava surovin pro výrobu barev, míchání barev, úprava povrchů.
(730) **LaK centrum, s.r.o.**, Revoluční 451, Dolní Rychnov, 35604, CZ
(740) ZEMAN - podkrušnohorská patentová a známková kancelář, Mgr. Dita Fialová, Hradní 301, Loket, 35733

- (210) **O-452078**
(220) 21.09.2007
(320) 21.09.2007
(511) 12, 25
(540)



- (510) (12) jízdní kola, náhradní díly a příslušenství k jízdním kolům zařazené do tř. 12; (25) obuv, sportovní obuv, sportovní oblečení, sportovní termoblečení, sportovní oblečení pro cyklisty, sportovní oblečení pro cyklisty s výstuhami pro ochranu loktů, kolen a boků, rukavice, čepice, čelenky.
(590) Barevná
(730) **BIKE FUN International, s.r.o.**, Štefánikova 1163, Kopřivnice, 74221, CZ
(740) Ing. Zdeněk Kučera, Padělky 548, P.O.BOX 92, Slušovice, 76315

- (210) **O-452103**
(220) 21.09.2007
(320) 21.09.2007
(511) 21, 37, 40
(540)



- (510) (19) sklo, tabulové sklo, bezpečnostní sklo, izolační sklo, vícevrstvé skleněné výplně oken a dveří, výrobky ze skla zařazené do této třídy; (37) zasklívání; (40) výroba izolačních skel, zpracování a opracování tabulového skla.
(590) Barevná

- (730) **OBSIDIAN a.s.**, Napajedelská 220, Otrokovice, 76502, CZ (540)
(740) Ing. Zdeněk Kučera, Padělký 548, P. O. Box 92, Slušovice, 76315

- (210) **O-452143**
(220) 24.09.2007
(320) 24.09.2007
(511) 11
(540)



- (510) (11) světla, kryty na lampy a stínidla, světelné zařízení a instalace, projektorové lampy, solární kolektory (zahřívací), pouliční lampy, hornické lampy, světelné přístroje pro vozidla, chladicí zařízení a přístroje, klimatizační zařízení.
(730) **Jiangsu SFT Electrical Equipment Manufacturing Co., Ltd.**, Building No 1, Sangyuan Area, North Daqing Road, Zhenzhou Town, Yizheng City, Jiangsu, CN
(740) Čermák Hořejš Myslíl a spol., JUDr. Karel Čermák, advokát, Národní 32, Praha 1, 11000

- (210) **O-452191**
(220) 26.09.2007
(320) 26.09.2007
(511) 9, 16, 35
(540)



- (510) (9) strojně čitelné nosiče informací a informace na strojně čitelných nosičích, elektronické katalogy, informace šířené elektronickou cestou, software; (16) periodické a neperiodické tiskoviny - knižní publikace, noviny, časopisy, katalogy, prospekty, plakáty, letáky a jiné propagační, informační a reklamní materiály na papírovém nosiči, tiskopisy, obaly z papíru a plastů náležející do třídy 16, reklamní tašky s potiskem náležející do třídy 16, etikety, pohlednice, fotografie a jiná grafická zobrazení, vstupenky, certifikáty, výstupy počítačů v papírové formě, psací potřeby, pouzdra a stojánky na ně, kancelářské potřeby náležející do třídy 16; (35) propagační, reklamní a informační činnost komerčního charakteru, průzkumu trhu, pořádání tematických soutěží ke komerčním účelům souvisejících s architekturou, stavebnictvím a průmyslem stavebních hmot a stavebních materiálů, pořádání a organizování komerčních tematických výstav a veletrhů v oboru architektury, stavebnictví a průmyslu stavebních hmot a stavebních materiálů, zprostředkování obchodu stavebními materiály, stavebními hmotami, střešní krytinou, těsnicemi a izolačními materiály, poradenství v oboru stavebních materiálů, stavebních hmot, těsnicích a izolačních materiálů zejména z hlediska jejich vlastností, užití, obchodních podmínek a cen - v rámci této třídy, předvádění zboží, komerční prezentace služeb poskytovaných v souvislosti se stavebnictvím a stavebními materiály a hmotami.
(730) **LIAS VINTÍŘOV, lehký stavební materiál, k.s.**, Vintířov, Vintířov, 35744, CZ
(740) ZEMAN - podkrušnohorská patentová a známková kancelář, Petr Zeman, Hradní 301, Loket, 35733

- (210) **O-452350**
(220) 01.10.2007
(320) 01.10.2007
(511) 35, 43



GRAND MILLENNIUM

- (510) (35) vedení hotelů, motelů a ostatních zařízení sloužících k dočasnému ubytování včetně hotelových domů a bytů se zajištěnou údržbou, služby public relations ve vztahu k zařízením dočasného ubytování, včetně hotelů a motelů, hotelových domů a bytů se zajištěnou údržbou, obchodní a marketingové služby vztahující se k zařízením dočasného ubytování, včetně hotelů a motelů, hotelových domů a bytů se zajištěnou údržbou, včetně propagace výše uvedených služeb prostřednictvím Internetu a dalších globálních počítačových sítí; (43) služby týkající se dočasného ubytování, ubytování (pronájem dočasných ubytovacích zařízení), poskytování pohoštění (jídlo a pití), pronájem zasedacích místností, restaurací, kaváren, rezervace zařízení sloužících k dočasnému ubytování, poskytování dočasného ubytování, poskytování bytů se zajištěnou údržbou, hotelové služby, vedení hotelů a ostatních zařízení sloužících k dočasnému ubytování.
(730) **Millennium & Cophorne International Limited**, 36 Robinson Road No. 04-01 City House, 068877 Singapore, SG
(740) KOREJZOVÁ & SPOL., v.o.s., JUDr. Petra Korejzová, advokátka, Korunní 810/104 E, Praha 10, 10100

- (210) **O-452424**
(220) 03.10.2007
(320) 03.10.2007
(511) 18, 25
(540)



- (510) (18) kůže, imitace kůže, výrobky z těchto materiálů, které nejsou zahrnuty do jiných tříd, kůže ze zvířat, kufrů a zavazadla, deštníky, slunečníky a hole, biče a sedlářské výrobky; (25) oděvy, obuv, kloboučnické zboží.
(590) Barevná
(730) **L.W.N. INTERNATIONAL, s.r.o.**, Dunovského 989/33, Praha 4, 14900, CZ
(740) Advokátní kancelář Mgr. Balašová Vochalová, Liliana Balašová Vochalová, nám. I.P. Pavlova 3, Praha 2, 12000

- (210) **O-452633**
(220) 09.10.2007
(320) 10.04.2007
(511) 39, 40, 42
(540)

EMCON TECHNOLOGIES

- (510) (39) distribuční služby, jmenovitě dodávky osvětlení a emisních a výfukových systémů pro komerční vozidla a součástí jmenovitě katalytických konvertorů, dieselových separačních filtrů, výrobků pro následné zpracování dieselových emisí, tlumičů, výfuků a montážních konzolí; (40) výroba pro druhé v oboru osvětlení a emisních a výfukových systémů pro komerční vozidla a součástí jmenovitě katalytických konvertorů, dieselových separačních filtrů, výrobků pro následné zpracování dieselových emisí, tlumičů, výfuků a montážních konzolí; (42) inženýrské práce, jmenovitě vývoj a výroba osvětlení a emisních a výfukových systémů pro komerční vozidla a součástí jmenovitě katalytických konvertorů, dieselových separačních filtrů, výrobků pro následné zpracování dieselových emisí, tlumičů, výfuků a montážních konzolí.

- (730) **EMCON Technologies LLC**, Corporation Trust Center, 1209 Orange Street, Wilmington, DE, US
(740) Salans, v.o.s., Mgr. Lucyna Sztulová, Platněská 191/4, Praha 1, 11000

(210) **O-452686**
(220) 10.10.2007
(320) 10.10.2007
(511) 35, 36
(540)



- (510) (35) činnost organizačních a ekonomických poradců, ekonomické prognózy, obchodní nebo podnikatelské informace, komerční informační kancelář, systematizace informací do počítačové databáze, marketingové studie, obchodní průzkum, průzkum trhu, zprostředkovatelská činnost v oblasti obchodu se službami ve třídách 35 a 36, zprostředkovatelská činnost v oblasti správy ubytovacích zařízení (správa hotelů), průzkum a analýza trhu, zejména trhu realit, pomoc při řízení obchodních a průmyslových podniků, pomoc při řízení obchodní činnosti, služby v obchodní činnosti se službami ve třídách 35 a 36, spadající do této třídy, poradenství v obchodní činnosti, obchodní management a podnikové poradenství, obchodní a podnikatelský průzkum, personální poradenství, poskytování služeb v oblasti marketingu, propagace a public relations, obchodní reklama pro třetí osoby, průzkum veřejného mínění, reklamní agentura, rozšiřování reklamních a inzertních materiálů, zpracování textů, vydávání, zveřejňování, oznámení, vyhlášení a publikování reklamních textů, zprostředkovatelská činnost v oblasti výstavnictví, spadající do této třídy; (36) činnost realitní kanceláře, pronájem bytů, pronájem nájemních domů, správa realit a nemovitostí, finanční a peněžní služby, finanční analýzy, finanční poradenství a poradenství v oblasti realit a poradenství v oblasti zprostředkování finančních služeb a realit, finanční řízení, sponzorování, finanční informace a konzultace, finanční odhady a oceňování, finanční fondy, správa majetku, realitní kanceláře, služby likvidace podniků, kapitálové investice, kanceláře pro inkasování pohledávek, finanční záruky, kauce, ručení, daňové oceňování a odhady, burzovní makléřství, clearing, elektronický převod kapitálu, hypotéky (poskytování půjček), půjčky (financování), nákup a platby na splátky, leasing, makléřství, jednatelství, směňování peněz, vydávání cenných papírů, obchodování s cennými papíry, vyplácení důchodů, úschovní služby, správa a rozvoj majetkových fondů s výjimkou fondů investičních, podílových a privatizačních, provozování obchodů jako jsou koupě a prodej cenných papírů, zprostředkování obchodů s cennými papíry, zprostředkovatelské a poradenské služby v oblasti realit.

- (590) Barevná
(730) **Mořovský Jan**, Václavské náměstí 821/39, Praha 1, 11000, CZ
(740) BOHEMIA PATENT Patentová & známková kancelář, Ing. Jana Vanděliková, Havanská 17, Praha 7, 17000

(210) **O-452690**
(220) 10.10.2007
(320) 10.10.2007
(511) 9, 16, 35, 36, 38, 41
(540)



- (510) (9) speciální platební karty s magnetickým čipem, ovládací a přístupové karty pro provádění obchodních transakcí pomocí

výpočetní techniky a Internetu, karty s pamětí, elektronické nosiče informací, nosiče dat v rámci této třídy, zařízení pro zpracování dat, počítačový hardware, počítačové periferie a software pro užití při elektronických a bezdrátových obchodních a spotřebitelských transakcích, zejména počítačový hardware, periferie a software pro zprostředkování plateb elektronickými a bezdrátovými prostředky, počítačový hardware a software pro zprostředkování přístupu k platebním účtům za účelem obchodu elektronickými a bezdrátovými prostředky, počítačový hardware v podobě zařízení obsahujících integrovaný obvodový čip a zařízení na bezdotykové platby známých jako odpovídače, hardware obsahující elektronické skenery, které jsou užívány se zařízeními na magnetickou aktivaci, včetně elektronických karet, bezpečnostní hardwarové zařízení s vestavěným identifikátorem k zabezpečení přístupu k síťovým a datovým službám, odpovídače obsahující sestavy z elektronického obvodu a radiové antény, které jsou užívány s elektronickými skenery, počítačová zařízení pro vedení dat, počítačový hardware a software pro šíření a bezpečné ukládání a vyhledávání dat a přenos informací o zákaznících, účtech a transakcích užívaný jednotlivci, bankovními a finančními institucemi, magnetické zakódované karty, optická zařízení na skenování a chytré karty obsahující integrovaný obvodový čip, magneticky zakódované kreditní karty, bankovní karty, debetní karty a platební karty, čtečky karet pro magneticky zakódované karty a karty obsahující integrovaný obvodový čip, počítačový software navržený tak, aby umožnil kompatibilitu magneticky nebo opticky zakódovaných karet a chytrých karet obsahujících integrovaný obvodový čip s terminály a čtečkami karet v odvětví finančních služeb, telekomunikační zařízení, zejména terminály pro provádění elektronických transakcí v prodejních místech a počítačový software pro přenos, zobrazování a ukládání informací o transakcích a identifikaci a finančních informacích pro užití ve finančních službách, bankovníctví a v oblasti telekomunikací, bezdrátová telekomunikační zařízení, zejména odpovídače a zařízení pro elektronické ověřování, zejména počítačový hardware a software pro ověřování bankovních karet, kreditních karet, debetních karet a platebních karet, infrastruktury pro platební karty, věrnostní systémy; (16) výrobky z papíru v rámci této třídy, papírové nosiče informací, zejména tiskoviny, periodické a neperiodické publikace, knihy, časopisy, brožury, reklamní a propagační periodika, manuály, příručky, letáky, vstupenky, plakáty, fotografie, formuláře, papírenské zboží, speciální platební karty bez magnetického čipu, databázové produkty v papírové formě, databáze v papírové formě, informační produkty na papírových nosičích, data a databáze v papírové formě; (35) automatizované zpracování dat, činnost organizačních a ekonomických poradců, reklamní a inzertní služby, poradenství při poskytování informačních produktů v rámci této třídy, poradenské služby v oblasti obchodní a podnikatelské, zprostředkovatelská činnost ve styku s veřejností a zákazníky (public relations), informační servis v rámci této třídy, obchodní systematizace informací, vyhledávání v počítačových souborech, zprostředkování a organizace obchodní činnosti s výrobky ve třídách 9 a 16 a službami ve třídách 35, 36, 38 a 41, spadající do této třídy, poskytování slev a obchodních výhod, věrnostní nákupní systém, marketing, merchandising, franchising, reklamní, inzertní a propagační činnost prostřednictvím jakéhokoliv média, prostřednictvím telefonní sítě nebo datové sítě nebo informační sítě, poskytování komerčních a/nebo reklamních informací a jiných komerčních a nebo reklamních informačních produktů všeho druhu, výstavy komerční nebo reklamní, organizační služby související s výstavní činností; (36) finanční služby, peněžní služby, bankovníctví, pojišťovnictví, služby předplacených a slevových karet, splátkový prodej zboží, realitní služby, půjčování finančních prostředků, provádění bankovních obchodů a jakýchkoliv operací s tím spojených spadajících do této třídy, poskytování bankovních informací, pronájem bezpečnostních schráněk, zřizování a provozování sítě bankomatů, finanční leasing, zprostředkovatelská činnost v oblasti investic, financí a bankovníctví, pojišťovnictví, telefonní bankovníctví, elektronické bankovníctví, zprostředkování nemovitostí, zprostředkovatelské, poradenské, informační, konzultační služby ve výše uvedených oblastech; (38) přenos dat v elektronické podobě za účelem jejich šíření, počítačová komunikace prostřednictvím Internetu, poskytování dat pomocí Internetu v rámci této třídy, zveřejňování, rozšiřování a přenos informací

prostřednictvím informačních a telekomunikačních prostředků a sítí, šíření informací prostřednictvím počítačových a telekomunikačních sítí včetně Internetu, počítačová komunikace - přenos dat a informací prostřednictvím počítačů, poskytování přístupu k informacím on-line, internetové vývěškové služby, služby webových portálů; (41) nakladatelství a vydavatelství, ediční činnost, publikační činnost, nahrávání nosičů zvukových nebo obrazově zvukových, půjčování nahraných zvukových a zvukově obrazových záznamů, tvorba a šíření audiovizuálních děl, televizní zpravodajství, TV produkce, filmová produkce, televizní výroba programů, tvorba programů, tvorba a výroba televizních a audiovizuálních programů, agenturní činnost v oblasti kultury, zprostředkování v oblasti kultury, výchovy, zábavy a sportu, výchovná, vzdělávací, soutěžní a zábavní činnost, zábavní nebo kulturní nebo vzdělávací představení, organizace společenských a kulturních akcí, organizace, provozování a provádění her a soutěží i veřejných, výstavní činnost v oblasti kultury nebo zábavy nebo výchovy nebo vzdělávání, pořádání soutěží a anket mezi laickou a odbornou veřejností, čtenářská anketa, spotřebitelská anketa, pořádání oslav, provozování programu při udělení cen a obdobných jednorázových událostí, organizování a poskytování příležitosti k soutěžím, organizace spotřebitelských soutěží, vyhlašování soutěží a vyhlašování jejich výsledků.

- (590) Barevná
(730) **Mořovský Jan**, Václavské náměstí 821/39, Praha 1, 11000, CZ
(740) BOHEMIA PATENT Patentová & známková kancelář, Ing. Jana Vandělíková, Havanská 17, Praha 7, 17000

- (210) **O-452691**
(220) 10.10.2007
(320) 10.10.2007
(511) 9, 16, 35, 36, 41, 44
(540)



- (510) (9) elektronické multimediální aplikace, multimediální nebo informační katalogy v elektronické podobě, elektronické časopisy, elektronická periodika a knihy, informace a záznamy v elektronické podobě, data a/nebo databáze a/nebo informační produkty na nosičích v rámci této třídy a/nebo v elektronických, datových, informačních a telekomunikačních sítích, telefony a jejich příslušenství, počítače a počítačové periferie a terminály, počítačový software a hardware, paměťová média (nosiče dat a informací) nahraná i nenahraná, čipové a elektronické karty včetně platebních, databáze a/nebo informační produkty na nosičích a/nebo v elektronických, datových, informačních a telekomunikačních sítích, související software a hardware, multimediální aplikace, přístroje pro záznam, přenos, převod a reprodukci zvuku, obrazu a/nebo dat; (16) papír a výrobky z papíru a kartónu v rámci této třídy, tiskoviny, tiskopisy, časopisy, publikace, fotografie, plakáty, propagační materiály v rámci této třídy, kancelářské potřeby s výjimkou nábytku, psací stroje, materiál pro umělce, štětce, učební pomůcky v rámci této třídy, umělecké nebo ozdobné předměty z papíru a kartónu; (35) propagační, inzertní a reklamní činnost, poskytování informací a informačních služeb reklamního nebo obchodního charakteru, informační kancelář komerční, zprostředkovatelská činnost v oblasti obchodu s výrobky ve třídách 9 a 16 a službami ve třídách 35, 36, 41 a 44, spadající do této třídy, obstaravatelská a konzultační činnost v obchodu, merchandising, franchising, pomoc při řízení obchodní činnosti, průzkum trhu, administrativní práce, automatizované zpracování dat a systematizace informací do databází, služby, které zahrnují záznam, přepis, vypracování, kompilaci, přenášení nebo systematizaci písemných, datových či elektronických sdělení a záznamů, jakož i využívání nebo kompilaci matematických a statistických údajů; (36) shromažďování a poskytování finančních prostředků na podporu projektů v oblastech vzdělávání, kultury, sportu, vědecké a odborné a tvůrčí činnosti

zdravotní péče, životního prostředí, péče o sociálně potřebné, nemocné, zdravotně postižené a osoby v tísní, organizování sbírek, shromažďování prostředků na dobročinné účely, finanční sponzorování; (41) výchovná a vzdělávací činnost, zábavná, školící, sportovní a kulturní činnost, publikační činnost, vydavatelství, nakladatelství, výstavy nekomerční, pořádání kulturních, společenských, sportovních a benefičních akcí, podpora umělců, podpora kulturních a vzdělávacích projektů, aktivit, výstav a koncertů, poskytování informací a informačních služeb v oblasti kulturní, zábavní, vzdělávací, sportovní, nadační činnosti náležející do této třídy; (44) humanitární činnost spadající do této třídy, poskytování zdravotní péče, lékařské služby, rehabilitační služby, péče o hygienu a krásu osob, provozování nemocnic, klinik, sanatorií, zotavoven, zdravotnických středisek, domovů a útulků, poradenství a léčba v oblasti toxikomanie, služby v oblasti psychologie, lázeňská péče, fyzioterapie, masáže, aromaterapeutické služby, ošetrovatelské služby.

- (590) Barevná
(730) **Nadační fond Bohemia**, Spálená 97/29, Praha 1-Nové Město, 11000, CZ
(740) BOHEMIA PATENT Patentová & známková kancelář, Ing. Jana Vandělíková, Havanská 17, Praha 7, 17000

- (210) **O-452692**
(220) 10.10.2007
(320) 10.10.2007
(511) 9, 16, 35, 38, 39, 41, 42, 43
(540)



- (510) (9) data, databáze a jiné informační produkty na magnetických, elektronických a optických nosičích, související software a hardware, nosiče dat všeho druhu spadající do třídy 9, elektronické a datové sítě, pohledy ilustrované se zvukovou nahrávkou, nosiče záznamů nahrané i nenahrané, videokazety nahrané i nenahrané, audiokazety nahrané i nenahrané, audiovizuální programy, audioprogramy, audiovizuální díla, audiovizuální díla v digitální podobě, filmy, hudební díla, CD a DVD disky, informace a záznamy v elektronické podobě, multimediální aplikace, elektronické multimediální nebo elektronické informační katalogy, elektronické časopisy, elektronická periodika a knihy v elektronické podobě, obaly na zvukové nosiče a videokazety; (16) papír a výrobky z papíru v rámci této třídy, periodické a neperiodické publikace, knihy, učebnice a učební pomůcky, časopisy, brožury, fotografie, portréty, obrazy, grafiky, informační produkty na papírových nosičích, letáky, plakáty, data a databáze na papírových nosičích, tištěné manuály, reklamní, propagační a užitkové výrobky z papíru, kupř. pohlednice, dopisní papíry, obálky, přání, hudební přání, kalendáře, samolepky, obtisky, vystřihovánky, kartičky, balicí papír, tašky, sešity, skicáky, akvarely, architektonické makety, grafické reprodukce, umělecké litografie, malířská plátna, malířské stojany, materiály na modelování, pečetě, barvy vodové, pleny papírové, gumy na mazání, hmota modelovací, inkousty, kapesníky papírové, nože a nožičky (kancelářské potřeby), ořezávátko, papír toaletní, ubrousky papírové, ubrusy papírové, pastelky, poštovní známky, potřeby na psaní, praporečky papírové, pravítka, prostírání papírové, pytlíky papírové, razítka, ručníky papírové, učební pomůcky kromě přístrojů, fólie na balení z plastických hmot, malířské válečky, zápisníky, zpěvníky, stojany a stojánky na fotografie; (35) propagační, reklamní a inzertní činnost, reklamní materiály (aktualizace), předvádění zboží, reklamní agentura, aktualizování reklamních materiálů, rozšiřování a zaslání reklamních materiálů, především letáků, prospektů, katalogů, periodických a neperiodických publikací, tiskovin a různých vzorků, pronájem reklamní plochy, vydávání reklamních textů, rozhlasová a televizní reklama, venkovní reklama, organizace a pořádání výstav ke komerčním a reklamním účelům, příprava elektronických pozvánek,

prezentace hokejových utkání a mistrovství, prezentace uživatelů na stránkách World Wide Web v počítačové síti Internet, činnost organizačních a ekonomických poradců, ekonomické prognózy, komerční informační kancelář, systemizace informací do počítačové databáze, obchodní průzkum, průzkum trhu, zprostředkovatelská činnost v oblasti obchodu s výrobky uvedenými ve třídě 9 a 16, marketingu, reklamy, inzerce, výstav s obchodním zaměřením, pomoc při řízení obchodní činnosti, služby a poradenství v obchodní činnosti, obchodní nebo podnikatelské informace, marketingové studie, organizační poradenství, zprostředkovávání obchodních kontaktů, provádění obchodních operací, komerční využití Internetu v oblastech komerčních internetových médií a vyhledávacích služeb, on-line inzerce, merchandising, franchising, umělecká agentura - obchodní vedení, reklamní činnost, aukce, výstavy k reklamním a obchodním účelům, zprostředkování v oblasti obchodu, zejména v oblasti výtvarného umění, včetně nákupu a prodeje uměleckých děl, provádění agenturní činnosti v oblasti výtvarného umění, vedení a správa hotelu; (38) telekomunikace, služby umožňující komunikaci jedné osoby s druhou, televizní vysílání, rozhlasové vysílání, digitální vysílání, televizní vysílání programů, televizní vysílání zábavných, vzdělávacích, výchovných, soutěžních, diskusních a informačních pořadů, telematika, šíření, výměna nebo získávání zpráv a informací, šíření elektronických časopisů, informací, elektronických periodik, knih v elektronické podobě, audio nebo audiovizuálních děl prostřednictvím informační nebo datové nebo elektronické nebo komunikační nebo telekomunikační nebo počítačové sítě, zejména Internetu, pomocí satelitů aj., informační služby na Internetu související s televizním vysíláním, služby na Internetu související s televizním vysíláním, komunikace, poradenská činnost v oblasti poskytování služeb formou sdělovacích prostředků, telekomunikací, informační služby v oblasti telekomunikací, informační kancelář, poskytování informačních služeb prostřednictvím počítačů, pronájem komunikačních míst, šíření audiovizuálních děl; (39) poskytování a zprostředkování cestovních služeb, organizační zajišťování a pořádání tematických a pobytových poznávacích a odborných zájezdů a pobytů, tvorba cestovních programů a informací; (41) zprostředkovatelská činnost v oblasti výchovy, vzdělávání, kultury, zábavy a sportu, organizování a pořádání kulturních, výchovných, vzdělávacích, zábavních a sportovních akcí, slavností a přehlídek, organizování a pořádání festivalů, zprostředkování a organizování divadelních a hudebních a filmových představení, pořádání soutěží a festivalů včetně soutěží krásy, služby v oblasti estrády, kino, vedení a organizování seminářů, kongresů, konferencí a sympozií, zprostředkovatelská činnost v oblasti pořádání výstav a organizování a pořádání výstav v rámci této třídy, organizování, zprostředkování a pořádání soutěží a kulturních a společenských akcí, předprodeje vstupenek, divadelně-šermířská představení, pořádání městských a hradních slavností, hudební a taneční představení, zprostředkování předvádění dobových řemesel, pořádání kulturně-historických programů na hradech, zámčích a v centrech obcí, agenturní činnost v oblasti kultury, umění, zábavy a sportu, provozování fitness center, organizování kvalifikačních kurzů pro modelky a manekýnky, agenturní činnost v oblasti modelingu, umělecké fotografování, agenturní činnost v zastupování výkonných umělců, poradenská a konzultační činnost v oblasti kultury, módní přehlídky, nakladatelství a vydavatelství, ediční činnost, publikační činnost, nahrávání nosičů zvukových nebo obrazově zvukových, půjčování nahraných zvukových a zvukově obrazových záznamů, tvorba audiovizuálních děl, tvorba elektronických časopisů, periodik a knih, televizní zpravodajství, TV produkce, filmová produkce, televizní výroba programů, tvorba programů, tvorba a výroba televizních a audiovizuálních programů, provozování galerie, pořádání castingu; (42) průmyslový design, obalový design, oděvní návrhářství; (43) hotelové služby a ubytovací služby, včetně stravování, provozování restaurací, barů, kaváren, vináren, cukráren, bufetů a kiosků s občerstvením, samoobslužné restaurace, příprava jídla a dodávky jídla též pro hosty, pořádání hostin, rezervace ubytování, pronajímání ubytování, penzion, prodejní automaty rychlého občerstvení, kavárna, zprostředkování a rezervace ubytování a stravování prostřednictvím sítě Internetu, cateringové služby.

(730) **Mořovský Jan**, Václavské náměstí 821/39, Praha 1, 11000, CZ
(740) BOHEMIA PATENT Patentová & známková kancelář, Ing. Jana Vandělíková, Havanská 17, Praha 7, 17000

(210) **O-452711**
(220) 11.10.2007
(320) 11.10.2007
(511) 16, 35, 42
(540)



(510) (16) tiskoviny, zejména knihy, časopisy, brožury, katalogy, prospekty, periodické a neperiodické publikace, kalendáře, plakáty, fotografie, grafická díla na kartónu, papírovém nebo umělohmotném nosiči, produkty nakladatelské činnosti, výrobky papírenské a kartonážní, zejména tašky, krabice, pouzdra, obaly a obálky, omalovánky, vystřihovánky, skládanky, herní plány z papíru, papírové vstupenky, karty, mapy, pohlednice, alba, umělohmotné obaly pro balení, nezařazené do jiných tříd, pera, tužky a jejich pouzdra, tištěné vzory pro kostýmy, pyžama a trička; (35) reklamní a inzertní činnost, propagace výkonných umělců; (42) grafický design.
(730) **ProVox Music Publishing, s.r.o.**, Šrobárova 2100/49, Praha 3, 13000, CZ
(740) FISCHER & PARTNER Intellectual Property s.r.o., Na Hrobci 294/5, Praha 2, 12000

(210) **O-452778**
(220) 15.10.2007
(320) 15.10.2007
(511) 35, 45
(540)



(510) (35) poradenství v oblasti podnikání a obchodu, marketingové studie, řízení projektů, činnost podnikatelských, ekonomických a organizačních poradců; (45) advokátní kancelář, poskytování právních služeb všeho druhu, poskytování konzultací v oblasti práva, poskytování informací z oblasti práva prostřednictvím komunikačních médií a informačních nosičů všeho druhu, právní poradenství v oblasti podnikání a obchodu.
(590) Barevná
(730) **Brož Jan JUDr.**, Sokolská 60, Praha 2, 12000, CZ
Sokol Tomáš JUDr., Sokolská 60, Praha 2, 12000, CZ
Novák Jiří JUDr., Sokolská 60, Praha 2, 12000, CZ
(740) JUDr. Václav Chum, Sokolská 60, Praha 2, 12000

(210) **O-452779**
(220) 15.10.2007
(320) 15.10.2007
(511) 35, 45
(540)



(510) (35) poradenství v oblasti podnikání a obchodu, marketingové

studie, řízení projektů, činnost podnikatelských, ekonomických a organizačních poradců; (45) advokátní kancelář, poskytování právních služeb všeho druhu, poskytování konzultací v oblasti práva, poskytování informací z oblasti práva prostřednictvím komunikačních médií a informačních nosičů všeho druhu, právní poradenství v oblasti podnikání a obchodu.

- (590) Barevná
(730) **Brož Jan JUDr.**, Sokolská 60, Praha 2, 12000, CZ
Sokol Tomáš JUDr., Sokolská 60, Praha 2, 12000, CZ
Novák Jiří JUDr., Sokolská 60, Praha 2, 12000, CZ
(740) JUDr. Václav Chum, Sokolská 60, Praha 2, 12000

- (210) **O-452835**
(220) 17.10.2007
(320) 17.10.2007
(511) 6, 35, 37
(540)



M O N T K O V O

- (510) (6) zámečnické a kovové výrobky, kovové konstrukce, ocelové konstrukce hal; (35) maloobchodní a velkoobchodní prodej výrobků v oblasti výrobků uvedených ve třídě 6, dále v oblasti střešních krytin a střešních pláštěv, střešních světlíků, plastových a dřevěných výrobků, plastových a dřevěných oken a dveří, výrobků pro stavebnictví, dřevěných a kovových vrat včetně příslušenství, marketing, inzertní, reklamní a propagační činnost, obchodní poradenství, organizování výstav (komerčních nebo reklamních); (37) stavebnictví, poradenství v oblasti stavebnictví, zprostředkování v oblasti stavebnictví, zprostředkování oprav a přestavěb nemovitostí, realizace stavebních zakázek, stavební rekonstrukce, demolice staveb, budování inženýrských sítí, montovaných staveb bytů, průmyslových prostor a stavebních konstrukcí - v rámci této třídy, provádění jednoduchých a drobných staveb, jejich změn a odstraňování, montáže suchých staveb, úpravy prostranství v rámci dokončování staveb, stavební práce v oborech inženýrského, průmyslového a pozemního stavitelství, montáže konstrukcí, montáže kovových konstrukcí, montáže kovových hal, servisní, dílenské a opravárenské služby, provádění staveb včetně jejich změn, údržbových prací na nich a jejich odstraňování, zednictví, tesařství, obkladačství, pokrývačství, štukatérství, podlahářství, izolátérství, instalátérství, truhlářství, zámečnictví, topenářství, klempířství.
(730) **MONT-KOVO, spol. s r.o.**, Břest 81, Břest, 76823, CZ
(740) Patentová a známková kancelář, Ing. Jaromír Příkryl, Včelín 1161, Hulín, 76824

- (210) **O-452896**
(220) 18.10.2007
(320) 18.10.2007
(511) 35, 42
(540)



komunikace kreativně

- (510) (35) reklama, reklamní agentury, aranžerská činnost, nakladatelská a vydavatelská činnost v oboru reklamních tiskovin, dodavatelské služby z oblasti reklamy pro třetí osoby (nákup výrobků a služeb pro třetí osoby), marketingové studie, marketing, obchodní reklama (pro třetí osoby), návrhy, úpravy a realizace reklamních a propagačních materiálů, tvorba reklamních produktů určených k šíření prostřednictvím Internetu a jiných informačních sítí včetně šíření rozhlasem a televizí, reklamní banery, poskytování informací a jiných informačních

produktů, zejména reklamního charakteru, multimediálních informací reklamního charakteru, komerční využití Internetu, on-line inzerce, direct mailing, systemizace informací do počítačových databází, zajišťování reklamních kampaní, vyhodnocování průzkumů a multimediálních kampaní, komerční využití Internetu v oblastech komerčních internetových médií a vyhledávacích služeb, organizování výstav (komerčních nebo reklamních), pronájem reklamní doby v komunikačních médiích, pronájem reklamních materiálů, pronájem reklamních ploch, průzkum trhu, příprava inzertních sloupků, rozšiřování reklamních nebo inzertních materiálů, styky s veřejností, venkovní reklama, vydávání reklamních nebo náborových, propagačních a inzertních textů, grafické a tiskové služby související s reklamou a s hospodářskou činností podniků, poradenská činnost v oblasti reklamy a marketingu, zprostředkovatelská činnost v těchto oblastech a veškeré služby v oblasti reklamy a propagace spadající do třídy 35; (42) design, grafická činnost, grafické studio, kreativní tvorba firemního loga a grafických návrhů a reklamních sloganů, zprostředkovatelská činnost v těchto oblastech a veškeré služby v oblasti grafiky, designu spadající do třídy 42, vytváření internetových či intranetových počítačových stránek a nástěnek (webpages a websites) a internetových či intranetových aplikací, včetně jejich instalace, zavádění, aktualizace a údržby, elektronická grafická činnost, grafická digitální tvorba obrazů na výstupních zařízeních, Internet café (zajišťující internetové služby), tvorba software, programování internetových databázových systémů a internetových aplikací, programování multimediálních aplikací, vytváření a modelování 3D animací, tvorba a vývoj interaktivních a grafických programů, tvorba multimediálních dokumentů, prezentací, aplikací, katalogů, konstrukce WWW prezentací a řešení WWW serverů, počítačové animace a vizualizace, programové projekty, tvorba informačních databází, správa dat včetně tvorby, údržby a podpory distribuovaných databází.

- (590) Barevná
(730) **SD estate s.r.o.**, Dolnoměcholupská 1418/12, Praha 10 - Dolní Měcholupy, 10200, CZ
(740) Doc. Ing. Jindřich Špaček, CSc., patentový zástupce, Svatopluka Čecha 106a, Brno, 61200

- (210) **O-452966**
(220) 19.10.2007
(320) 19.10.2007
(511) 9, 35, 38, 41, 42
(540)

scoutoutdoor

- (510) (9) elektronický informační portál, data, databáze a jiné informační produkty v elektronických, datových, informačních a telekomunikačních sítích všeho druhu s výjimkou magnetických, data, databáze a jiné informační produkty na elektronických a optických nosičích, elektronický informační průvodce, mapy v elektronické podobě, nosiče dat všeho druhu spadající do tř. 9 s výjimkou magnetických, elektronické a datové sítě, multimediální aplikace, 3D animace, multimediální informační katalogy, elektronické časopisy, elektronická periodika a knihy, příručky, manuály, testy a hodnocení zboží - vše v elektronické podobě, videohry, internetová doména; (35) elektronický a internetový obchod s výrobky ve třídě 1 až 34, elektronická obchodní administrativa jako zpracování transakcí pro elektronický obchod, systémy pro autorizaci plateb, věrnostní systémy, reklamní, inzertní a propagační činnost, reklamní, inzertní a propagační činnost prostřednictvím jakéhokoliv média, prostřednictvím telefonní, datové, informační, elektronické, komunikační nebo počítačové sítě, poskytování informací a jiných informačních produktů komerčního nebo reklamního charakteru, informačních produktů reklamního charakteru, multimediálních informací komerčního charakteru, informační služby týkající se obchodu poskytované on-line z Internetu, komerční využití Internetu v oblastech komerčních internetových médií a vyhledávacích služeb, on-line inzerce, e-business, prezentace uživatelů na stránkách World Wide Web v počítačové síti Internet, systemizace informací do počítačových databází, zprostředkování v oblasti nákupu a prodeje zboží prostřednictvím Internetu, zejména zboží pro sport, horolezectví, outdoor, cestování, vysokohorskou turistiku, skialpinismus a kempování, maloobchodní a velkoobchodní prodej zboží pro sport, horolezectví, outdoor, cestování, vysokohorskou turistiku,

skialpinismus a kempování; (38) identifikace a autentizace klienta pro elektronický obchod, šíření elektronických časopisů, elektronických periodik a knih v elektronické podobě prostřednictvím počítačové sítě, pomocí satelitů, poskytování dat, informací nebo obrázků a přenos zpráv a obrazových informací pomocí Internetu; (41) digitální zpracování obrazu, elektronické publikování (DTP), provozování internetové fotogalerie, poskytování on-line elektronických článků a publikací bez možnosti stažení, vydávání elektronických knih a časopisů on-line, poskytování on-line přístupu k elektronickým publikacím a fotografiím, fotografování, vydávání knih, časopisů, periodik a alb, obrazové zpravodajství, internetové reportáže a zpravodajství ze sportu, horolezectví, outdoor, cestování, vysokohorské turistiky, skialpismu, kempování a horského průvodcovství, organizování sportovních, vzdělávacích a zábavních soutěží, organizování a vedení sportovních expedic, výletů, turistiky se zaměřením zejména na vysokohorskou turistiku, horolezectví a skialpismus, pronájem dekorací, především fotografických, půjčování kinofilmů a elektronických nosičů, především s obrazovými daty, reportéřské služby, zpravodajské služby, psaní scénářů, zveřejňování textů, kromě reklamních a náborových, opatřování titulky, služby pro veřejnou prezentaci uměleckých a literárních děl za účelem kulturním a vzdělávacím, informace o vzdělávání a možnosti zábavy, organizování a vedení kongresů, konferencí, seminářů, školení a živých vystoupení, organizování vzdělávacích a zábavních soutěží, zprostředkování uvedených služeb v této třídě; (42) know-how pro oblast elektronického obchodování a informačních technologií, tvorba multimediálních dokumentů, prezentací, aplikací, katalogů apod., elektronický portál (tvorba), internetová doména (tvorba), tvorba informačních databází.

(730) **Farný Dalibor**, třída Svobody 902, Zlín, 76302, CZ

(210) **O-452987**

(220) 19.10.2007

(320) 19.10.2007

(511) 5, 10, 44

(540)

LÉKÁRNA U SV. VÍTA

(510) (5) výrobky farmaceutické - léčiva (léky) všeho druhu spadající do této třídy, vakcíny a séra, utišující prostředky - anestetika a narkotika, bakteriologické kultury, krev a plazma pro lékařské účely, výrobky osobní hygieny spadající do této třídy, náplasti, obvazové materiály (obinadla), tampóny, vata, antibakteriální a dezinfekční výrobky, antiseptika, léčivé nápoje a sirupy, léčivé čaje a byliny, léčivé pastilky, želatina a žvýkačky pro lékařské účely, léčivé masti a krémy pro farmaceutické účely nebo s léčivými účinky, zdravotní kosmetické výrobky, léčivé oleje, koupele a soli, roztoky pro kontaktní čočky, potraviny k léčebným účelům, výrobky dietetické, diabetické a výrobky posilující organismus spadající do této třídy, vitamínové výrobky a minerální doplňky potravy, léčiva pro zvířata a výrobky veterinární spadající do této třídy; (10) lékařské přístroje, prostředky zdravotnické techniky, zdravotnické potřeby, zejména ortopedické pomůcky, ortopedická obuv, protézy, bandáže, ochranné zdravotnické pomůcky (chrániče sluchu, ochranné podušky, proti proleženinám), teploměry pro lékařské účely, chirurgické nástroje, pomůcky ortopedické a protetické, kompresivní punčochy a návleky, vozíky invalidní, sluchadla včetně příslušenství, pomůcky respirační a inhalační, pomůcky pro diabetiky, pomůcky pro tělesně postižené (berle, hole, chodítka), zdravotní křesla pro toalety a pojízdná, zdravotní lůžka polohovací; (44) provoz lékárny, lékárenská pohotovostní služba, výdej léčiv pro veřejnost a pro ambulantní zdravotnická zařízení, příprava léčivých přípravků, vstupní kontrola léčiv, poradenství a konzultace ve farmacii, lékařství, zdravotnictví a ve veterinární oblasti, lékařské služby - poskytování a zprostředkování zdravotní péče.

(730) **Zajíček Jiří**, Okružní 2301, Pelhřimov, 39301, CZ

(740) Ing. Jiří Střelák, Pařížská 17, Praha 1, 11000

(210) **O-452993**

(220) 19.10.2007

(320) 19.10.2007

(511) 25, 26, 40

(540)



(510) (25) skrytá spodní trika, textilní výrobky spadající do této třídy, oděvy včetně sportovních oděvů a oděvů pro volný čas, obuv včetně sportovní obuvi, pantofle, sandály, střevíce, pokrývky hlavy, kloboučnické zboží, zejména barety, cylindry, čapky, čepice, klobouky, klobouky textilní, punčochové zboží, rukavice včetně rukavic bez prstů, palcových a dámských dlouhých rukavic, rukávnický, konfekce, zejména svrchní oblečení, např. bundy, vesty, saka, trička a nátělníky, fleecové (počesávané) oblečení, trepky, jamy, letní, podzimní a zimní oblečení dámské, pánské i dětské, jako šaty krátké i dlouhé, košile, polokošile, bundokošile, obleky, halenky, kalhoty krátké i dlouhé, kabáty a pláště, šátky a šály, uniformy, kostýmy, jeansy, kombinézy, dětské oblečení, elastické pletené zboží, kožichy, kožešiny (oděvy), oděvní zboží, oblečení z kůže a z imitace kůže, prádlo osobní, prádlo spodní všeho druhu, oděvní doplňky spadající do této třídy, šponovky, plavky a plážové oblečení, oblečení do deště, oblečení na tenis, na golf a na další sporty, blejzry, pláštěnky, kabátky, živůtky, smokiny a večerní oblečení, svetry, pulovry, paleta a ponča včetně kožešinových, teplákové soupravy, oblečení na spaní a domácí oblečení, župany, spodky, negligé včetně pletených a krajkových, kombiné, korzety, bokovky, podprsenky, cvičební, baletní a sportovní trikoty, punčochy, ponožky a punčochové kalhoty, spodničky, kimona, kaftany, oblečení typu kabuki, harémové oblečení, kravaty, motýlky, přezůvky, obuv určená pro jízdu na snowboardech a ostatní obuv ve třídě 25, podkolenky, turistické oděvy, pracovní oděvy spadající do této třídy, oděvnícké zboží z elastických tkanin, cyklistické oděvy, nátepníčky, sportovní čelenky, džínové oblečení pro děti i dospělé, boa (kožešinové límce), body (spodní prádlo), bryndáčky (ne z papíru), kamaše, kapuce, maškarní kostýmy, košilová sedla, koupací pláště, pracovní pláště spadající do této třídy, legíny, límečky, livrej, manžety, noční kabátky, opasky, pásky ke kalhotám, pleny dětské textilní, pletené zboží (stávkové zboží), podpatěnky, podpatky, podrážky k obuvi, podvazky, potítka, pytle na oděvy, ramínka u dámského prádla, slintáčky (ne z papíru), snímatelné límce, šerpy, výbavička pro novorozence, zástěry, závoje, zimníky, nadměrné velikosti výrobků této třídy; (26) galanterie textilní pro vyšívání, jehly šicí, krajky, lemování, spony na oděvy nebo šaty, stehované obruby, zipy, stuhy, cedulky a značky na prádlo, krabice pro šicí potřeby, ozdoby na oděvy, bambule, brože, copy vlasové, čelenky, gummy do prádla, hříbky na látání, jehelníčky, jehlice, kalouny, kanýry, umělé kníry, korzetové kostice, knoflíky, kokardy, květiny umělé, náplety, náprstky, natačky s výjimkou elektrických, obruby (pro oděvy), lemovky, oděvní šňůrky, ozdobné odznaky (knoflíky), ovoce umělé, pajetky, panenky čajové (textilní poklopy na čajové konvice), paspulky, patentky, paruky, pštrosí pera, ptačí peří, pikoty, prýmky, porta, popruhy na vodění dětí, přezky, přičesky z vlasů, rozety, síťky do vlasů, sponky do vlasů, startovní čísla, stehované obruby, střapce, šněrovadlo do bot, špendlíky, třásně, tkaničky do bot, tupé, umělé věnce, spony na šle, vlásenky, volány, umělé vousy, vrkoče, vycpávky ramenní, výšivky, výztuže límců, lemovky na záclony, zdrhovadla, zipy, žinylka (prýmkařské zboží); (40) barvení látek a obuvi, dámské krejčovství, lemování nebo obšívání látek a oděvů, úprava a přešívání oděvů, pánské krejčovství, protokolová úprava textilií, stíhání látek, úprava a zpracování textilu, vyšívání, apretace, barvení, bělení, impregnace, protimolová úprava, předsrážení textilií, barvení kůže, kožešin a obuvi, nemačková úprava šatstva, zpracování vlny, koželužství a zpracování kožešin, sedlářství, čištění povrchů, úprava a zpracování materiálů a jejich povrchů, jako broušení, cínování, elektrolytické pokovování, frézování, galvanizace, pokovování, chromování, kadmiování, laminování, letování, magnetizace, pájení, pozlácování, stříbření, rafinace, rytí, gravitování, kácení a zpracování dřeva, řezání pilou, hoblování, kalení kovů, odlévání kovů, plátování kovových výrobků, svařování, foukání skla, pálení keramiky, kotlářství,

kovářství, zhotovování kopií klíčů, mletí, mlynářství, úprava a zpracování papíru, vyvolávání filmů, kopírování fotografií, fotosazba, hlubotisk, ofsetový tisk, sítotisk, tisk vzorů, litografické tisky, vazby publikací, knihařství, rámování uměleckých děl, lisování ovoce, konzervování potravin a nápojů, uzení potravin, výroba energie, zpracování ropy, úprava vody, třídění odpadů a recyklovatelného materiálu, likvidace, recyklace, spalování a zpracování odpadů, dekontaminace nebezpečných látek, porážka zvířat, preparování živočichů, služby zubních techniků, informace o zpracování materiálů, montáž materiálů na objednávku (pro třetí osoby).

(590) Barevná

(730) **Vydrová Hana Ing.**, Rozšířená 2037, Praha 8, 18200, CZ

(740) **DANĚK & PARTNERS** Advokátní a patentová kancelář, Dr. Vilém Daněk, Vinohradská 45, Praha 2, 12000

(210) **O-453072**

(220) 24.10.2007

(320) 24.10.2007

(511) 11, 14, 21

(540)



(510) (11) svítidla, lustry, sklo lampové (lampová stínidla); (14) bižuterie, bižuterní ozdoby, kameny pro bižuterii a šperky, perly (klenoty), šperkařské a bižuterní polotovary; (21) křišťálové sklo, výrobky křišťálového a barevného skla, skleněné dekorativní hranoly, sklo křemenné jako polotovar, jiné než pro stavebnictví, bloky z křišťálového a barevného skla jako polotovar, skleněné figurky.

(730) **ALDIT s.r.o.**, V Nivách 327, Jablonec nad Nisou, 46601, CZ

(740) Bc. Kamil Kolátor, 28. října 2015/23, Jablonec nad Nisou, 46601

(210) **O-453111**

(220) 24.10.2007

(320) 24.10.2007

(511) 35, 36, 37, 41, 42, 43, 45

(540)

C & R Developments

(510) (35) dodavatelské služby pro třetí osoby včetně obstarání a distribuce výrobků a služeb pro jiné podnikatelské subjekty, reklama, propagace a inzerce prostřednictvím všech druhů médií, poradenská činnost v rámci této třídy, činnost podnikatelských, ekonomických a organizačních poradců, účetnictví; (36) správa nemovitostí, pronájem nemovitostí, realitní služby, činnost realitní agentury, oceňování nemovitého majetku, zprostředkování v oblasti realit, činnost realitních makléřů, poskytování kaucí, záruk a garancí v oblasti realit, zprostředkování finančních zdrojů na nákup realit a jejich pojištění, investorská a developerská činnost v oblasti realit, leasingové služby, developerská činnost ve stavebnictví; (37) stavebnictví a stavitelství, pozemní stavby, inženýrské stavby, stavební občanská vybavenost, stavební informace, dozor nad stavbami, zprostředkovatelská činnost v oblasti výstavby, zajišťování komplexních služeb v oblasti výstavby; (41) výchova, vzdělávání, zábava, sportovní a kulturní aktivity; (42) inženýrská činnost, zajišťování studií domů a bytů, zajišťování projektové dokumentace domů a bytů a jejího zpracování, expertní činnost ve výstavbě, vytváření kolekcí domů, architektonické poradenství, projektová činnost, služby bytového architekta, výtvarné návrhy interiérů - designerská činnost, návrhářství bytové a kancelářské, projektování pozemních staveb; (43) hostinská činnost - provoz a pronájem restaurací, barů, vináren, kaváren, cukráren, zařízení rychlého stravování a jiných stravovacích zařízení, ubytovací činnost - provoz a pronájem hotelů, penzionů a jiných ubytovacích zařízení; (45) právní pomoc v oblasti sjednávání smluv a tvorby objednávek.

(730) **C & R Developments s.r.o.**, Jankovcova 1569/2c, Praha 7 - Holešovice, 17000, CZ

(740) Václav Müller, patentový zástupce, Filipova 2016, Praha 4, 14800

(210) **O-453115**

(220) 24.10.2007

(320) 24.10.2007

(511) 16, 35, 38, 39, 41

(540)



(510) (16) periodické a neperiodické tiskoviny všeho druhu, zejména noviny, časopisy, knihy, propagační materiály, spadající do této třídy, tiskárenské výrobky; (35) reklamní, inzertní a propagační činnosti, komerční informační servis; (38) šíření elektronických časopisů, informací, elektronických periodik, knih v elektronické podobě prostřednictvím elektronické, telekomunikační nebo počítačové sítě, zejména Internetu; (39) distribuce tiskovin, zprostředkovatelská činnost v oblasti distribuce tiskovin; (41) vydavatelská a nakladatelská činnost, vydávání odborných, vzdělávacích a zábavných zpráv a publikací, vydávání statistických zpráv a informací, zprostředkovatelská činnost v oblasti vydávání tiskovin.

(730) **VLTAVA - LABE - PRESS, a.s.**, nám. Přemysla Otakara II. 8/5, České Budějovice, 37021, CZ

(210) **O-453116**

(220) 24.10.2007

(320) 24.10.2007

(511) 16, 35, 38, 39, 41

(540)



(510) (16) periodické a neperiodické tiskoviny všeho druhu, zejména noviny, časopisy, knihy, propagační materiály, spadající do této třídy, tiskárenské výrobky; (35) reklamní, inzertní a propagační činnosti, komerční informační servis; (38) šíření elektronických časopisů, informací, elektronických periodik, knih v elektronické podobě prostřednictvím elektronické, telekomunikační nebo počítačové sítě, zejména Internetu; (39) distribuce tiskovin, zprostředkovatelská činnost v oblasti distribuce tiskovin; (41) vydavatelská a nakladatelská činnost, vydávání odborných, vzdělávacích a zábavných zpráv a publikací, vydávání statistických zpráv a informací, zprostředkovatelská činnost v oblasti vydávání tiskovin.

(730) **VLTAVA - LABE - PRESS, a.s.**, nám. Přemysla Otakara II. 8/5, České Budějovice, 37021, CZ

(210) **O-453138**

(220) 25.10.2007

(320) 25.10.2007

(511) 6, 16, 20, 24

(540)

EKOTAB...A MŮŽETE ČÍST MYŠLENKY

(510) (6) magnetické tabule pro popis fixy i křídou; (16) školní tabule a tabule rozvrhové, stojany na tabule, mapy a flipcharty, plánovací tabule, popisovatelné mapy; (20) vitríny (nábytek), korkové nástěnky; (24) textilní nástěnky.

- (730) **VMS VISION s.r.o.**, Chrudichromská 2292/13, Boskovice, 68001, CZ
(740) PROPATENT, Ing. Vlasta Sedláčková, Ke Kateřinkám 1393, Praha 4, 14900

- (210) **O-453171**
(220) 26.10.2007
(320) 26.10.2007
(511) 9, 16, 35, 41
(540)



- (510) (9) časopisy a jiné tiskoviny v elektronické podobě, nosiče záznamů nahrané i nenahrané, software, přístroje pro záznam, převod, přenos nebo reprodukci zvuku nebo obrazu, elektronické databáze, audiovizuální díla na nosičích, hudební díla na nosičích, elektronické multimediální aplikace; (16) tiskoviny, tiskárenské výrobky, tiskopisy, periodika, knihy, publikace neperiodické i periodické, fotografie, kalendáře, plakáty, letáky, nosiče informací v papírové formě, informace v papírové formě, databázové produkty v papírové formě, databáze v papírové formě, informační produkty obecně v papírové formě, drobné reklamní předměty z papíru, tašky papírové nebo umělohmotné; (35) propagační činnost, reklamní činnost, inzertní činnost, reklama na Internetu, prezentace uživatelů na stránkách www v počítačové síti Internet, průzkum veřejného mínění (čtenářská anketa, divácká anketa, spotřebitelská anketa); (41) nakladatelská a vydavatelská činnost, publikační činnost, výchovná, vzdělávací a zábavní činnost, soutěže, výstavní činnost - v rámci této třídy, organizace soutěží a her, organizace spotřebitelských soutěží, vyhlašování soutěží a vyhlašování jejich výsledků.
(730) **Business Media CZ, s.r.o.**, Nádražní 32, Praha 5, 15000, CZ
(740) KUDRLIČKA a SEDLÁK, Ing. Jiří Sedlák, Husova 5, České Budějovice, 37001

- (210) **O-453172**
(220) 26.10.2007
(320) 26.10.2007
(511) 9, 16, 35, 41
(540)



- (510) (9) časopisy a jiné tiskoviny v elektronické podobě, nosiče záznamů nahrané i nenahrané, software, přístroje pro záznam, převod, přenos nebo reprodukci zvuku nebo obrazu, elektronické databáze, audiovizuální díla na nosičích, hudební díla na nosičích, elektronické multimediální aplikace; (16) tiskoviny, tiskárenské výrobky, tiskopisy, periodika, knihy, publikace neperiodické i periodické, fotografie, kalendáře, plakáty, letáky, nosiče informací v papírové formě, informace v papírové formě, databázové produkty v papírové formě, databáze v papírové formě, informační produkty obecně v papírové formě, drobné reklamní předměty z papíru, tašky papírové nebo umělohmotné; (35) propagační činnost, reklamní činnost, inzertní činnost, reklama na Internetu, prezentace uživatelů na stránkách www v počítačové síti Internet, průzkum veřejného mínění (čtenářská anketa, divácká anketa, spotřebitelská anketa); (41) nakladatelská a vydavatelská činnost, publikační činnost, výchovná, vzdělávací a zábavní činnost, soutěže, výstavní činnost - v rámci této třídy, organizace soutěží a her, organizace spotřebitelských soutěží, vyhlašování soutěží a vyhlašování jejich výsledků.

- (730) **Business Media CZ, s.r.o.**, Nádražní 32, Praha 5, 15000, CZ
(740) KUDRLIČKA a SEDLÁK, Ing. Jiří Sedlák, Husova 5, České Budějovice, 37001

- (210) **O-453197**
(220) 29.10.2007
(320) 29.10.2007
(511) 5, 30
(540)

BUDÍČEK

- (510) (5) bylinné čaje léčebné, léčivé byliny, čaj astmatický, odtučňovací čaje pro lékařské účely, čaje léčivé, dietní potraviny upravené pro lékařské účely, drogy pro léčebné účely, fenykl pro lékařské účely, farmaceutické přípravky, irský mech (karagen) pro lékařské účely, léčivé cukrovinky, pastilky, léčivé kořeny, nápoje léčivé, nápoje dietetické upravené pro lékařské účely, posilující přípravky pro lékařské účely, tonika, vitamínové přípravky - vše k lékařským účelům; (30) čaje všeho druhu, včetně jejich směsí ne pro lékařské účely, zejména čaje sypané, porcované, sáčkové, lisované, instantní a čajové extrakty z ovoce, bylin, zeleniny a jiných přírodních produktů, například kořenů, kůr, a to přírodní i aromatizované, včetně s přísadkou vitamínů, vlákniny a minerálních látek a ochucovacích, přípravků, čajové esence přírodní i ochucené, koření a ochucovací potravinářské přípravky, bonbóny, žvýkací guma ne pro lékařské účely, kakao, káva, kávové náhražky, kávové nápoje, přírodní sladidla, šťávy s výjimkou dresingů.

- (730) **VITO TEA BOARD, s.r.o.**, U Habrovky 247/11, Praha 4, 14000, CZ
(740) Ing. Petr SOUKUP, patentový zástupce, Videňská 8, Olomouc, 77200

- (210) **O-453199**
(220) 29.10.2007
(320) 29.10.2007
(511) 43
(540)



- (510) (43) hostinská a restaurační činnost, poskytování gastronomických služeb, služby stravování, příprava jídel a výrobků studené kuchyně, výroba lahůdek, provozování restaurací, kaváren, barů, snack-barů, vináren, internetových kaváren - cybercafé a barů, bufetů a kiosků s občerstvením, stánků, jídelen a zařízení rychlého občerstvení, pořádání hostin, pronajímání restauračních a jednacích místností k pořádání seminářů, konferencí, školení a kulturních a společenských akcí.

- (590) Barevná
(730) **LERCHOVÁ Jana**, Matěje z Janova 240/10, Olomouc - Bělidla, 77200, CZ
(740) Ing. Petr SOUKUP, patentový zástupce, Videňská 8, Olomouc, 77200

- (210) **O-453263**
(220) 30.10.2007
(320) 30.10.2007
(511) 6, 9, 35
(540)



- (510) (6) stavební materiály kovové, kovové konstrukce a profily, zámký, kovové okenní a dveřní profily, výrobky z kovu jako

okna, dveře, vrata, dveřní a vratové rámy, okna a dveře kovová, vč. bezpečnostních a protipožárních, dveřní klepadla, dveřní zarážky kovové, dveřní zástrčky kovové, kovová křídlová okna, kovové okenní a dveřní uzávěry (s výjimkou elektrických), otvírače dveří (s výjimkou elektrických), panty, závěsy a držadla kovová, dveřní, vratové a okenní kování, panikové kování, úchyty, madla a kliky všeho druhu kovové, kovové zámky na jízdní kola, bezpečnostní zámky a zámečnické výrobky, zahrnující také zámkové pouzdra a kování, zámkové vložky a válce, zábrany proti vysazení vložky, zapadací plechy (kování), klíče a polotovary klíčů, šrouby, zámkové šrouby, dveřní šrouby, závory, zamykatelné závory, dveřní závory, zadlabací zámky, visací zámky, spony zámků a petlice, bezpečnostní řetězy, kroužky na klíče, kovové krabice, identifikační štítky kovové, čepové zámky, zámky na závěsná zařízení vozidel, zámky na lodní kontejnery, trezory, kovové poštovní schránky, bezpečnostní schránky, kovové příruční pokladny, věšáky a háčky kovové, balicí kovové fólie, neelektrické zavírače dveří, rozvory, součásti, příslušenství a doplňky pro výše uvedené výrobky zařazené v této třídě, nábytkové a stavební kování, železářské zboží spadající do této třídy, kovová schodiště, kovové žebříky, kovové požární žebříky, kovová pevná i rozebíratelná zábradlí, kovové střešní zábrany; (9) přístroje a nástroje vědecké, námořní, geodetické, fotografické, filmové, optické, přístroje pro vážení, měření, signalizaci, kontrolu (inspekci), záchranu a přístroje pro vyučování, přístroje a nástroje pro vedení, přepínání, přeměnu, akumulaci, regulaci nebo řízení elektrického proudu, přístroje pro záznam, převod, reprodukci zvuku nebo obrazu, magnetické nosiče zvukových záznamů, zapisovací pokladny, elektrické, elektronické a elektromechanické zámky a zámečnické výrobky, zahrnující také elektronické zámkové vložky a válce, výstražná zařízení pro okna a dveře, dveřní magnety, elektronické klíče, kartové klíče, zahrnující také elektronické nebo magnetické přístupové kontrolní a identifikační karty a paměťové karty, čtečky kartových klíčů, zahrnující také elektronické nebo magnetické čtečky přístupových identifikačních a kontrolních karet a čtečky paměťových karet, přístroje pro programování zámků, zámkových vložek, klíčů, kartových klíčů a čteček kartových klíčů, elektromechanické a elektrohydraulické zařízení na otevírání, zavírání a ovládání dveří (nikoli části strojů), elektrické a elektromechanické dveřní a okenní vybavení, elektronická a magnetická čidla, zařízení a přístroje signalizační a kontrolní, zahrnující také kontrolu a identifikaci lidského pohybu u vchodů a východů z budov a skrz dveře a brány, nebo pro použití společně se zámky, magnetické nebo elektronické identifikační karty, magnetické nosiče dat a počítačový software, kukátka dveřní; (35) reklama, propagace a inzerce prostřednictvím všech druhů médií, dodavatelské služby pro třetí osoby (nákup výrobků pro jiné podniky) a velkoobchod s výrobky patřícími do tř. 6, 7, 8, 9, 12, 17, 19 a 20, on-line inzerce, on-line marketing, on-line obchod s výrobky patřícími do tř. 6, 7, 8, 9, 12, 17, 19 a 20, poradenská, informační a zprostředkovatelská činnost týkající se obchodu s výrobky spadajícími do tř. 6, 7, 8, 9, 12, 17, 19 a 20.

(590) Barevná
(730) **SEZAM Chrudim s.r.o.**, Topolská 1205, Chrudim, 53705, CZ
(740) HALAXOVÁ & HALAXOVÁ, TETRAPAT, RNDr. Zdeňka Halaxová, Horní náměstí 7, Olomouc, 77200

(210) **O-453270**
(220) 30.10.2007
(320) 30.10.2007
(511) 16, 35, 36, 38, 41, 42
(540)



(510) (16) blahopřání, brožury, časopisy (periodika), katalogy, knihy, knížky (brožované), manuály, noviny, oběžníky, učební pomůcky, kromě přístrojů; (35) administrativní zpracování nákupních objednávek, vyhledávání dat v počítačových

souborech (pro třetí osoby), hospodářské (ekonomické) prognózy, informace (obchodní nebo podnikatelské), inzerce poštou, komerční informace a rady pro spotřebitele (spotřebitelská poradna), komerční informační kanceláře, prezentace výrobků v komunikačních médiích pro účely maloobchodu, marketingové studie, nábor zaměstnanců, pomoc při řízení obchodní činnosti, obchodní činnost v oblasti výrobků 1 - 34 a služeb ve tř. 36, 38, 41 a 42, obchodní nebo podnikatelské poradenství (profesionální), obchodní nebo podnikatelský průzkum, obchodní reklama (pro třetí osoby), personální poradenství, překlad a systemizace informací do počítačové databáze, poradenství při vedení podniků, pronájem reklamní doby v komunikačních médiích, průzkum (obchodní), průzkum trhu, průzkum veřejného mínění, zajišťování předplatného telekomunikačních služeb (pro ostatní), reklama, reklama (propagace), reklama on-line v počítačové síti, rozšiřování reklamních materiálů zákazníkům (letáky, prospekty, tisky, vzorky), sekretářské služby, služby (telefonní vzkazy, dotazy), marketingové studie; (36) kanceláře pro inkasování pohledávek, financování koupě na splátky, nákup na splátky, platby na splátky, kanceláře pro inkasování pohledávek; (38) informační kanceláře, komunikace (telefonní), služby dálkových konferencí, komunikace mobilními telefony, počítačová komunikace, komunikace pomocí počítačových terminálů, posílání zpráv, poskytování přístupu k databázím, poskytování telekomunikačních kanálů pro teleshoppingové služby, přenos zpráv a obrazových informací pomocí počítače, služby hlasové pošty, směrovací a spojovací služby pro telekomunikace; (41) hraní o peníze, informace o možnostech zábavy, vydávání knih, služby nahrávacího studia, organizování a vedení kongresů, organizování a vedení seminářů, organizování a vedení sympozií, organizování soutěží (vzdělávacích nebo zábavných), pořádání a řízení pracovních setkání (školení), poskytování on-line elektronických publikací (bez možnosti stažení), praktický výcvik, překladatelské služby, školení, školení (pořádání a řízení), vyučování, vydávání elektronických knih a časopisů on-line, vyučování, vyučování (instruktační služby), služby v oblasti zábavy; (42) kontrola kvality, počítačové programování, tvorba počítačových systémů, poradenské služby v oblasti počítačového hardware.

(730) **Contacc SE**, Koněvova 2660/141, Praha 3 - Žižkov, 13083, CZ

(210) **O-453271**
(220) 30.10.2007
(320) 30.10.2007
(511) 5
(540)

LECITIMAX

(510) (5) dietetické přípravky pro léčebné účely, vitamínové, minerální a rostlinné přípravky.
(730) **GREEN - SWAN PHARMACEUTICALS CR, a.s.**, Pod Višňovkou 27/1662, Praha 4, 14000, CZ

(210) **O-453302**
(220) 31.10.2007
(320) 31.10.2007
(511) 13
(540)

BRITANITE

(510) (13) výbušniny (dusičnan amonný), nárazové zápalky ne jako hračky, rozbušky s výjimkou kapslí pro hračky, zápalné šňůry pro výbušniny, detonační kapsle, rozbušky, dynamit, signální výstražné střely do mlhy, roznětky, zápalnice pro výbušniny, roznětky (zápalky) pro výbušniny, užívané v dolech, trhaviny, výbušniny, střelný prach, prach (střelný-), pyrotechnické výrobky, signální rakety, rakety, prskavky, rachejtle (signální-).
(730) **IBQ Industrias Químicas Ltda.**, Rodovia Régis Bittencourt BR 116, s/no. - KM 7183420000, Quatro Barras, Paraná, Brazil, BR
(740) PATENTSERVIS Praha a.s., Jivenská 1273/1, Praha 4, 14021

(210) **O-453320**
(220) 31.10.2007
(320) 31.10.2007
(511) 35, 36, 43
(540)

DYNYBYL

(510) (35) provozování sítě obchodů, obchodních středisek, marketů

apod., zprostředkovatelská činnost v oblasti obchodní reklamy a propagace, zprostředkování maloobchodní činnosti s kosmetickými výrobky, potravinovými výrobky, textilními výrobky, nábytkem, průmyslovými výrobky, alkoholickými a nealkoholickými nápoji, reklamní služby, inzertní a propagační služby, včetně vydávání a zveřejňování reklamních textů a materiálů, např. letáků, prospektů, tiskovin a vzorků, aktualizace reklamních materiálů a reklamních zvuko-obrazových záznamů, organizování audiovizuálních představení pro komerční a reklamní účely, včetně obchodních výstav a přehlídek zboží, provozování služeb modelek pro reklamní účely a podporu prodeje, průzkum a analýza trhu, marketing, informační a poradenská činnost v oboru obchodní činnosti a jejího řízení, personalistiky, reklamy a propagace, pomoc při řízení obchodní činnosti, organizování výstav ke komerčním a reklamním účelům; (36) pronájem nemovitosti; (43) restaurace, restaurace samoobslužné, restaurace podávající pokrmy přes ulici, příprava lahůdek, služby poskytované v restauracích a jiných zařízeních podávající pokrmy a nápoje připravené ke konzumaci, jakož i v prodeji nabízení pokrmových specialit.

(730) **Dittrich Eva**, 90 Banmoor blud., Scarborough, Ontario, M1J 2Z6, CA

(740) Václav Müller, patentový zástupce, Filipova 2016, Praha 4, 14800

(210) **O-453344**

(220) 01.11.2007

(320) 01.11.2007

(511) 35, 36, 41

(540)

The logo for Nord-Real features a stylized 'N' icon composed of three vertical bars of increasing height, followed by the text 'Nord-Real' in a bold, sans-serif font.

(510) (35) propagační činnost, reklama, marketing; (36) služby agentů v oblasti nemovitosti; (41) vydavatelská a nakladatelská činnost.

(590) Barevná

(730) **Hostýnková Hana Mgr.**, Šantrochova 425/4, Hradec Králové, 50011, CZ

(740) JUDr. Iva Týcová, Spálená 17, Praha 1, 11000

(210) **O-453468**

(220) 06.11.2007

(320) 06.11.2007

(511) 35, 36, 37

(540)

The logo for JURIS REAL real estate features the text 'JURIS REAL' in a bold, blue, sans-serif font, with 'real estate' in a smaller, lowercase, blue, sans-serif font below it.

(510) (35) propagace, reklama, inzercie a poskytování obchodních informací prostřednictvím všech druhů médií, marketing, činnost podnikatelských a organizačních poradců; (36) činnost realitní kanceláře, koupě, prodej, pronájem, oceňování a správa nemovitostí, finanční služby, jako např. zprostředkování úvěrů, půjček a hypoték, služby finančních poradců, kapitálové investice, leasing, developerská činnost v investiční výstavbě, zprostředkovatelská a obstaravatelská činnost v uvedených oblastech; (37) provádění staveb všeho druhu včetně jejich změn, udržovacích prací na nich a jejich odstraňování, poradenská a zprostředkovatelská činnost v uvedených oblastech.

(590) Barevná

(730) **JURIS REAL, spol. s r.o.**, Prokopská 8/296, Praha 1 - Malá Strana, 11800, CZ

(740) Ing. Francis Jupa, Měchenická 4/2554, Praha 4, 14100

(210) **O-453472**

(220) 06.11.2007

(320) 06.11.2007

(511) 6, 19, 37

(540)



(510) (6) kovové stavební materiály včetně přepravitelných, kovové potřeby zámečnické a klempířské, kovové násady a rukojeti na nářadí, bedny na nářadí kovové, prázdné, klíče, kovové nádoby na skladování a přepravu, typové a atypické zámečnické konstrukce, železářské výrobky a drobné kovové zboží kupříkladu dráty, drátěné pletivo, kovová držadla, kovové kolejnice, kovové kolíky, kovové koše, kovová lana neelektrická, kovové barely, kovové potrubí a roury, kovové rošty, kovové lamely, výrobky z kovu, které nejsou obsaženy v jiných třídách, kovové slévárenské formy, kovové konstrukce, výtuhové profily z kovu, profilové konzole pro stavebnictví z kovu, ocelové profily válcované za studena, kovové vyztužovací materiály pro řemeny, kovové části fasád, kovová okna a dveře včetně hliníkových, kovové dveřní a okenní rámy, kovové části dveří a oken, dveřní a okenní kování, okenice kovové, okenní uzávěry a zarážky z kovu, vrata všech typů z kovu, rolety, markýzy a pohyblivé mříže kovové, kovové součásti zimních zahrad, kovové konstrukce prosklených fasád, skleníkové a jiné kovové konstrukce, garážová a průmyslová sekční vrata z kovu, zámečnické výrobky všeho druhu, kovové brány, kovové závory, kovové stavební konstrukce, kovové ploty, kovové lešení, kovová okna, kovové markýzy, kovové a ocelové rolety, žaluzie, řetězy, kovové kabely a roury, hřebíky s hlavičkami i bez, šrouby, jiné kovové výrobky, které nejsou obsaženy v jiných třídách, ovládací zařízení pro vrata, okna, rolety, mříže, obecné kovy v surovém a polozpracovaném stavu a jejich slitiny, kotvy, kovadliny, ingoty z obecných kovů, ocel, nezpracovaná nebo jako polotovary, ocelolitina, ocel na odlitky, ocelové konstrukce, ocelové pásy, roury, trubky, ocelový drát, ocelový plech, olovo (jako surovina nebo polotovary), stavební materiál z válcovaného a litého kovu; (19) nekovové stavební materiály (betonové, dřevěné, sádkokartonové, skleněné a plastové), montované stavby kancelářských, výrobních, skladovacích, obytných a rekreačních budov, montované stavby s přestavitelnými prvky a s měnitelnou dispozicí, nekovové přenosné stavby, nekovové stavební materiály přenosné, stavební prvky nekovové, interiérové stavební materiály jako montované vnitřní nekovové schody, stavební dílce nekovové, kámen přírodní a umělý, cement, beton, beton armovaný, betonové desky, betonové panely, betonové okenní sloupky, betonové překladky, betonové dlaždice, cihlářské výrobky, obkladové desky a dlaždice nekovové, nekovové panely pro obklady stěn, stropní akustické i dekorativní podhledy, dveře nekovové, dveře křídlové dřevěné, dveře posuvné, dveřní rámy nekovové, okenní rámy nekovové, okenní sklo, vláknité stavební panely a desky, stěny dřevěné, panely dřevěné, vláknité a z aglomerovaného materiálu, krby a komíny nekovové, papír dehtový (jako krytina), dřevěné dlažební kostky, dřevěné ostění, stavební dřevěné polotovary, nekovové podlahy a stropy pro stavby, materiály pro jednolitě podlahy, podlahy dřevěné, podlahovina z korkové drti, nekovové potřeby pro stavbu podlah, dlaždice nekovové, stavební výrobky z břidlice, bednění a šalování do betonu (nekovová); (37) stavebnictví - služby spojené s touto třídou, stavební činnost - provádění staveb včetně jejich změn, udržovacích prací na nich a jejich odstraňování, opravy, instalační služby, restaurování objektů, instalační služby polotovarů a stavebních dílců ve stavebnictví, montážně stavební práce, montování staveb a interiérů, stavební řemeslné a údržbářské práce, zejména malířské, lakýrnické a tapetářské, včetně vysoušení staveb a kladení podlah, instalace ve stavebnictví, revize zařízení, stavební dozor, stavební sanace, zprostředkovatelská činnost v oblasti investiční výstavby, modernizace a rekonstrukce v oblasti nemovitostí, instalace, údržba, servis a opravy bytů, nebytových prostor a jiných objektů, servisní služby v oblasti výpočetní techniky, servisní

služby nemovitostní, dozor nad stavbami, informace o opravách elektrických zařízení, stavební informace, instalace, údržba a opravy kancelářských strojů a zařízení, stavebnictví, opravy, instalační služby, restaurování objektů, montážně stavební práce, speciální úpravy interiérů, instalace ve stavebnictví, zprostředkovatelská činnost ve stavebnictví, průmyslové, bytové, občanské a inženýrské stavby, topenářství a vodoinstalační práce, montáž, opravy a revize vyhrazených plynových zařízení, montáž a opravy vyhrazených elektrických zařízení, opravy stavebních strojů s mechanickým pohonem, půjčování stavebního materiálu a mechanismů, poradenská činnost ve stavebnictví a údržbě nemovitostí, zednictví, tesařství, obkladačství, pokrývačství, štukatérství, podlahářství, izolátérství, instalátérství, truhlářství a zámečnictví spadající do této třídy, topenářství, kominictví, malířství a natěračství, klempířství, montáž, údržba a servis zařízení jednotné telekomunikační sítě, montáž, údržba a servis telekomunikačních zařízení, montáž údržba a servis bezpečnostních a signalizačních zařízení, montáž, izolování staveb, montáž, opravy a údržba ocelových konstrukcí, montáž, opravy, údržba a revize zdvihacích strojů a zařízení, dozor nad stavbami, stavební informace, poradenství v oblasti stavebnictví, revize a zkoušky tlakových zařízení a elektrických zařízení, údržba bytů a objektů, provádění staveb, včetně jejich změn, udržovacích prací na nich a jejich odstraňování, kolaudace staveb.

- (590) Barevná
(730) **Brabec Josef**, Volmanova 1886, Čelákovice, 25088, CZ
(740) **DANĚK & PARTNERS** Advokátní a patentová kancelář, Dr. Vilém Daněk, Vinohradská 45, Praha 2, 12000

(210) **O-453484**

- (220) 06.11.2007
(320) 06.11.2007
(511) 1, 9, 16, 35, 36, 41, 42, 45
(540)

EXPERTOMICA

- (510) (1) chemické výrobky určené pro průmysl, vědy a fotografii, jakož i pro zemědělství, zahradnictví a lesnictví, chemikálie pro laboratorní analýzy, s výjimkou analýz pro lékařské a zvěrolékařské účely, umělé pryskyřice v surovém stavu, plastické hmoty v surovém stavu, hnojiva pro půdu, hasicí přístroje (složení), prostředky pro kalení a letování kovů, chemické výrobky určené ke konzervování potravin, tříslicí materiály, lepidla pro průmysl; (9) přístroje a nástroje vědecké, námořní, geodetické, fotografické, filmové, optické, přístroje pro vážení, měření, signalizaci, kontrolu, záchranu a přístroje pro vyučování, přístroje a nástroje pro vedení, přepínání, přeměnu, akumulaci, regulaci nebo řízení elektrického proudu, přístroje pro záznam, převod, reprodukci zvuku nebo obrazu, magnetické, optické a jiné nosiče dat, informací, zvukových, obrazových a zvukově-obrazových záznamů spadající do tř. 9, přístroje pro zpracování informací a počítače, publikace v elektronické podobě, on-line dostupné publikace v síti Internet, informační produkty na nosičích nebo v elektronických, datových, informačních a komunikačních sítích, počítačový software, informační a datové sítě a náhradní díly v rámci této třídy, databáze, databázové produkty, databázové systémy, informace a záznamy v elektronické podobě; (16) odborné periodické a neperiodické publikace zveřejňované v tištěné podobě, papír, lepenka a výrobky z těchto materiálů, které nejsou zařazeny do jiných tříd, tiskárenské výrobky, tiskoviny, časopisy, periodika, knihy, skripta, učebnice, slovníky, manuály, sylaby, sborníky, katalogy, brožury, formuláře, ročenky, příručky, potřeby pro knižní vazby, fotografie, obrazy, kalendáře, diáře, plakáty, transparenty a další propagační materiály spadající do této třídy, papírenské zboží; (35) reklamní, propagační a inzertní činnost a služby, elektronická inzerce, on-line inzerce, výstavy pro obchodní, reklamní a propagační účely, zprostředkovatelská činnost v oblasti obchodu s výrobky uvedenými ve tř. 1, 9 a 16, poskytování obchodních informací, zpracování informací a dat, záznam, přepis, vypracování, vyhledávání, kompilace, systematizace dat a informací, analýza dat a informací, využívání a kompilace matematických a statistických údajů, poskytování statistických informací, kopírovací práce, aranžování výstavních ploch, zpracování textů, přepis a překlady dat, plakátování, rozmnožování propagačního materiálu, předvádění zboží, činnost podnikatelských, organizačních a ekonomických poradců, spadající do této třídy, činnost účetních poradců, vedení

účetnictví a daňové evidence, rozborů z účetnictví, revize účtů, příprava a vyhotovování daňových přiznání, posuzování efektivnosti provozu a racionalizace práce, sestavování rozpočtu výnosů a nákladů, tvorba předběžných, výsledných a cenových kalkulací, pomoc, poradenství a poskytování konzultace v obchodní činnosti, zprostředkování interaktivního obchodu pomocí globálních komunikačních sítí (Internet), administrativní práce spadající do této třídy, referenční servis, systematizace informací do počítačových databází, styky s veřejností, služby v oblasti získávání obchodních kontrakčních partnerů, průzkum trhu a veřejného mínění, provádění odhadů, ocenění spadajících do tř. 35; (36) činnost finančních poradců, provádění odhadů, ocenění spadajících do tř. 36; (41) výchovná, vzdělávací a zábavní činnost, pořádání odborných seminářů, kurzů, konferencí, školení, vědeckých kongresů a jiných vzdělávacích akcí, včetně lektorské činnosti, informace o výchově a vzdělávání, realizace akreditovaných studijních programů všech tří stupňů studia - bakalářského, magisterského a doktorského a programů celoživotního vzdělávání, dálkové, distanční a kombinované studium, vydavatelská a nakladatelská činnost, zejména vydávání novin, časopisů, knih, novin, včetně vydávání tiskovin prostřednictvím počítačových sítí, vydávání odborných periodik, monografií, odborných referátů, skript, pořizování videozáznamů, fotografií, sportovní akce; (42) expertní, vědecké, výzkumné, vývojové a technologické služby a s nimi spojený výzkum a návrhy, služby spojené s vyhledáváním a vyhodnocováním technických a vědeckých informací, výzkum, vývoj, tvorba a poskytování software, poradenství v oblasti hardware a software, půjčování software, výzkum a vývoj v oblasti přírodních věd a technických věd, programování a tvorba počítačových systémů pro sběr, zpracování a archivaci informací, technické testování, technické poradenství, provádění rešerší vědeckých a technických, vypracování technických zpráv, oponentní, konzultační a odborná poradenská činnost v rámci této třídy, vypracování odborných analýz, provádění chemických analýz, poradenství v oblasti chemických analýz, tvorba počítačových dat a počítačových databází; (45) služby spojené s vyhledáváním a vyhodnocováním informací o označení výrobků a služeb a veškerých dalších informací v oblasti ochrany duševního vlastnictví, vypracování posudků, právní služby.

- (730) **Jihočeská univerzita v Českých Budějovicích, Ústav fyzikální biologie**, Zámek 136, Nové Hrady, 37333, CZ
(740) **KUDRLIČKA a SEDLÁK**, Ing. Jiří Sedlák, Husova 5, České Budějovice, 37001

(210) **O-453487**

- (220) 06.11.2007
(320) 06.11.2007
(511) 35, 36, 37, 42
(540)



- (510) (35) činnost organizačních a ekonomických poradců, ekonomické prognózy, zpracovávání a zprostředkovávání technicko-ekonomických studií a finančně ekonomických studií, komerční informační kancelář, systemizace informací do počítačové databáze, obchodní průzkum, průzkum trhu, zprostředkovatelská činnost v oblasti obchodu se službami uvedenými ve třídách 35, 36, 37 a 42, zprostředkovatelská činnost v oblasti marketingu, reklamy, inzerce a výstav s obchodním zaměřením, marketingové studie, organizační poradenství, zprostředkovávání v oblasti provozování sítě obchodů, obchodních středisek, informační a poradenská činnost, komerční využití Internetu v oblastech komerčních internetových médií a vyhledávacích služeb, on-line inzerce, propagační, reklamní a inzertní činnost, předvádění zboží, propagace věrnostních karet a platebních karet při prodeji zboží, vyhodnocení obchodu a průzkum trhu, organizace výstav ke komerčním účelům a k reklamním účelům, ekonomické a obchodní prognózy, provádění veřejných aukcí a dražeb,

reprodukce a kopírování dokumentů, administrativa vztahující se k tiskovinám, zpracovávání textů, provádění rešerší komerčního charakteru, vyhledávání, indexování, spojování a uspořádání dat pro Internet, elektronické komunikační sítě a elektronické databáze, příprava elektronických pozvánek, prezentace uživatelů na stránkách World Wide Web v počítačové síti Internet, reklamní činnost, příprava a distribuce reklamních materiálů; (36) makléřství, činnost realitní kanceláře, správa movitého a nemovitého majetku a realit, obchodování s nemovitostmi, oceňování a odhady nemovitého majetku, zprostředkování pronájmů a nájmu veškerých nemovitostí, pronájem nemovitostí jako takových, především pak pronájem bytů, domů a dalších bytových prostor, pronájem kanceláří a dalších nebytových prostor, vybírání nájemného, investorská a obstaravatelská činnost v oblasti výstavby, zprostředkování finančních operací, zástavy, leasingové financování koupě, zprostředkování půjček, finanční poradenství, zprostředkovatelské, poradenské a konzultační služby v oblasti realit a investic, ubytovací kancelář, průzkum a analýza trhu realit, investorská činnost v oblasti výstavby, developerská činnost v oblasti realit; (37) stavitelství a stavebnictví, zejména provádění staveb včetně jejich změn, údržbových prací na nich a jejich odstraňování, kupř. demolice staveb, rekonstrukce a opravy budov, čištění budov - vnějších povrchů i interiérů, pískování, izolace staveb proti vlhkosti, hluku apod., malování a natírání interiérů a exteriérů, čištění oken, zednické služby, pokrývačské služby, klempířské a instalatérské práce, provádění inženýrských staveb, stavební dozor, poskytování stavebních informací, instalace, údržba a oprava vyhrazených elektrických zařízení, topných zařízení, výtahů, odrušování elektrických zařízení, opravy staveb, informace o opravách, poradenská činnost ve stavebnictví, zprostředkovatelská a obstaravatelská činnost v oblasti stavebnictví, generální dodávky staveb na klíč, kompletní dodávky interiérů v rámci stavebních a projektových prací, konzultační činnost v oblasti stavebnictví; (42) developerské projekty, především stavební projekce (projekty staveb), architektura, architektonické poradenství, architektonické návrhy budov, jejich částí a vybavení, služby bytového architekta, výtvarné návrhy interiérů-designérská činnost, návrhářství bytové a kancelářské, expertizy, geodetické práce a služby, geologické práce a služby, geologické expertizy, geologický průzkum a výzkum, grafický design, interiérová výzdoba, expertizy inženýrských prací, architektonické návrhy budov, jejich částí a vybavení, plánování výstavby, optimalizace výstavby, stavební projekce, projektování, projektové technické studie, projektová činnost v investiční výstavbě, engineering a konzultační činnost v oblasti architektury, technické průzkumy, návrhářská, designérská, aranžérská a výtvarná činnost, grafické a kresličské technické poradenství v oblasti stavebnictví a architektury.

(590) Barevná

(730) **Credit Invest Agency s.r.o.**, Svatopetrská 35/7, Brno, 61700, CZ

(740) **BOHEMIA PATENT** Patentová & známková kancelář, Ing. Jana Vandělková, Havanská 17, Praha 7, 17000

(210) **O-453538**

(220) 07.11.2007

(320) 07.11.2007

(511) 9, 35, 41

(540)

S PRO ALFA STUDIO

(510) (9) nosiče dat magnetické, magnetická média, nosiče dat optické, nosiče zvukových nahrávek, čističe pro nosiče zvukových záznamů; (35) reklamní agentury; (41) filmová studia, filmová tvorba.

(730) **S PRO ALFA CZ, a.s.**, Truhlářská 1104/15, Praha 1, 11000, CZ

(740) JUDr. Tomáš Uzel, Dlouhá 16, Praha 1, 11000

(210) **O-453539**

(220) 07.11.2007

(320) 07.11.2007

(511) 9, 35, 41

(540)



SPROALFA STUDIO

(510) (9) nosiče dat magnetické, magnetická média, nosiče dat optické, nosiče zvukových nahrávek, čističe pro nosiče zvukových záznamů; (35) reklamní agentury; (41) filmová studia, filmová tvorba.

(730) **S PRO ALFA CZ, a.s.**, Truhlářská 1104/15, Praha 1, 11000, CZ

(740) JUDr. Tomáš Uzel, Dlouhá 16, Praha 1, 11000

(210) **O-453564**

(220) 08.11.2007

(320) 08.11.2007

(511) 10, 39

(540)



(510) (10) jednorázový těhotenský ovulační test; (39) balení a skladování zboží.

(730) **VILCO EXPORT - IMPORT s.r.o.**, Podhradí 7, Luhačovice, 76326, CZ

(210) **O-453600**

(220) 09.11.2007

(320) 09.11.2007

(511) 9, 35, 42

(540)

CORENET

(510) (9) počítačový software, počítače, jejich části a příslušenství v rozsahu třídy 9, elektronické publikace; (35) zprostředkování v oblasti obchodu a obchodních služeb, organizování prodeje, organizování kontraktů pro nákup a prodej zboží, provozování virtuálních obchodních středisek na Internetu - vše v oblasti výrobků ve tř. 9 a služeb ve tř. 42, reklama, propagace, pomoc při řízení obchodní činnosti, marketing, obchodní poradenství, organizování a uzavírání obchodních transakcí pro jiné, reklama a marketing prostřednictvím Internetu, elektronické přijímání objednávek zboží, zpracování plateb (účetnictví), automatizované zpracování dat; (42) tvorba a vývoj software, údržba a aktualizace software.

(730) **Core Net Solutions, s.r.o.**, U Klikovky 2697/9, Praha 5, 15000, CZ

(210) **O-453601**

(220) 09.11.2007

(320) 09.11.2007

(511) 9, 35, 42

(540)



(510) (9) počítačový software, počítače, jejich části a příslušenství v rozsahu třídy 9, elektronické publikace; (35) zprostředkování v oblasti obchodu a obchodních služeb, organizování prodeje, organizování kontraktů pro nákup a prodej zboží, provozování virtuálních obchodních středisek na Internetu - vše v oblasti výrobků ve tř. 9 a služeb ve tř. 42, reklama, propagace, pomoc

při řízení obchodní činnosti, marketing, obchodní poradenství, organizování a uzavírání obchodních transakcí pro jiné, reklama a marketing prostřednictvím Internetu, elektronické přijímání objednávek zboží, zpracování plateb (účetnictví), automatizované zpracování dat; (42) tvorba a vývoj software, údržba a aktualizace software.

(730) **Core Net Solutions, s.r.o.**, U Klikovky 2697/9, Praha 5, 15000, CZ

(210) **O-453636**

(220) 12.11.2007

(320) 12.11.2007

(511) 16, 35, 38, 39, 41, 42, 43, 45

(540)



(510) (16) noviny; (35) kopírování nebo rozmnožování dokumentů, foto-kopírování, počítačové databáze - překlad informací do počítačových databází, rozšiřování reklamních nebo inzertních materiálů, systematizace informací do počítačových databází, vyhledávání dat v počítačových souborech pro třetí osoby; (38) elektronická pošta, informační kanceláře (komerční), poskytování internetových diskusních fór, elektronické nástěnky, počítačové terminály, počítačová komunikace, poskytování přístupu k databázím, poskytování uživatelského přístupu ke globální počítačové síti, poskytování telekomunikačního připojení ke globální počítačové síti, pronájem přístupového času ke globálním počítačovým sítím, pronájem zařízení pro přenos informací, pronájem přístrojů pro přenos zpráv, přenos zpráv a obrázků pomocí počítačů, přenos zpráv a obrazových informací pomocí počítače, přenos zpráv faxy, spojení pomocí sítě optických vláken, televizní vysílání; (39) informace o dopravě; (41) informace o možnostech rekreace, informace o možnostech zábavy, vyučování, vzdělávání, vzdělávací informace, předprodeje vstupenek, půjčování sportovního nářadí s výjimkou dopravních prostředků, televizní programy (výroba rozhlasových a televizních programů); (42) aktualizace počítačových programů, hosting webových stránek, instalace počítačových programů, konzultace v oblasti počítačového software, kopírování počítačových programů, obnova počítačových dat, počítačové programování, analýzy počítačových systémů, tvorba počítačových systémů, údržba počítačových programů, poskytování vyhledávačů pro Internet, pronájem počítačového software, pronájem počítačů, pronájem webových serverů, tvorba a správa webových stránek; (43) kavárny, restaurace, bary; (45) hlídání dětí.

(730) **Občanské sdružení DOBNET, o.s.**, 5. května 40, Dobříčovice, 25229, CZ

(740) Mgr. Jiří Sita, Starostrašnická 52, Praha 10, 10000

(210) **O-453643**

(220) 13.11.2007

(320) 13.11.2007

(511) 37, 39, 40

(540)

DELTONA

(510) (37) provádění staveb, jejich změn a odstraňování, práce zemní, betonářské, zednické, pokrývačské, izolační, stavební montážní, přípravné práce pro stavby, například práce lešenářské a montáže a demontáže bednění, práce zámečnické montážního a opravárenského charakteru, práce potrubářské, instalatérské, plynoinstalační, topenářské, práce natěračské a lakýrnické,

zajišťování ostatních prací v oboru řemesel náležejících do okruhu přidružené stavební výroby, opravy vozovek, vrtání a řezání asfaltových a betonových povrchů, montáže a servis čištění odpadních vod, opravy motorových a nemotorových vozidel, včetně prací karosářských a služeb pneuservisu, provozování myčky vozidel; (39) silniční motorová doprava osobní, silniční motorová doprava nákladní, včetně speciální, zprostředkování jiných forem přepravy, organizování výletů, shromažďování a poskytování informací o dopravě, nakládání a vykládání nákladů, balení a doručování zboží, provozování a pronájem garáží a parkovišť, provozování skladů, skladišť a deponií materiálů, pronájem skladovacích kontejnerů, technické činnosti v dopravě, zdvihání a vzdušná přeprava břemen; (40) práce zámečnické výrobního charakteru, práce svářečské, kovářské, tesařské, kovo-obrábění, úpravy materiálů, úpravy povrchů náležející do třídy 40, nakládání s odpady.

(730) **DELTONA, spol. s r.o.**, Dlouhá 881/5, Karlovy Vary, 36017, CZ

(740) ZEMAN - podkrušnohorská patentová a známková kancelář, Petr Zeman, Hradní 301, Lohotky, 35733

(210) **O-453688**

(220) 14.11.2007

(320) 14.11.2007

(511) 2, 3, 4, 5, 8, 9, 16, 18, 20, 21, 22, 24, 25, 26, 27, 28, 29, 30, 31, 32, 33, 34, 35, 36, 39, 41, 43

(540)



(510) (2) barvy, nátěry, laky, ochranné výrobky proti korozi, barviva, mořidla; (3) přípravky pro bělení a jiné prací prostředky, přípravky pro čištění, leštění, odmašťování a broušení, mýdla, parfumerie, vonné oleje, kosmetika, zubní pasty; (4) průmyslové oleje a tuky, mazadla, svíčky a knoty; (5) farmaceutické a veterinářské výrobky, hygienické výrobky pro léčebné účely, dietetické přípravky pro léčebné účely, potraviny pro batolata, náplasti, obvazový materiál, dezinfekční přípravky, výrobky pro hubení škodlivých zvířat, fungicidy, herbicidy; (8) nářadí a nástroje s ručním pohonem, sečné zbraně, břitvy; (9) přístroje pro záznam, převod, reprodukci zvuku nebo obrazu, magnetické nosiče zvukových záznamů, gramofonové desky; (16) papír, lepenka a výrobky z těchto materiálů, nezařazených do jiných tříd, papírenské zboží, lepidla pro papírenství nebo domácnost, štetce, psací stroje a kancelářské potřeby, plastické obaly; (18) kůže, imitace kůže, výrobky z těchto materiálů, kufrů a zavazadel, deštníky, slunečníky a hole; (20) nábytek, zrcadla, rámy, výrobky nejmenované v jiných třídách, ze dřeva, korku, rákosu, vrbového proutí, z rohu, kosti, slonoviny, z kopic, želvoviny, jantaru, perleti, mořské pěny, náhražky všech těchto materiálů nebo náhražky z plastických hmot; (21) pomůcky a nádoby pro domácnost a kuchyň, hřebeny a mycí houby, kartáče, čisticí potřeby, sklo surové nebo opracované, sklo, porcelán a majolika; (22) lana, provazy, síťky, stany, plachty, plachtoviny, pytle, textilní materiály ze surových vláken; (24) tkaniny a textilní výrobky, které nejsou uvedeny v jiných třídách, pokrývky ložní a ubrusy; (25) oděvy, obuv, kloboučnické zboží; (26) krajky, výšivky, stuhy a tkaničky, knoflíky, háčky a očka, poukta - galanterie, špendlíky a jehly, umělé květiny; (27) koberce, rohožky, rohože, linoleum a jiné obklady podlah, tapety na stěny netextilní; (28) hry, hračky, potřeby pro gymnastiku a sport, vánoční ozdoby; (29) maso, ryby, drůbež a zvěřina, masové výtahy, zavařované, mražené, sušené a vařené ovoce a zelenina, želé, džemy, vejce, mléko a mléčné výrobky, oleje a jedlé tuky; (30) káva, čaj, kakao, cukr, rýže, tapioka, ságo, kávové náhražky, mouka a přípravky z obilovin, chléb, pečivo, cukrovinky, zmrzlina, med, sirup melasový, droždí, prášky do těsta, sůl, hořčice, ocet, nálevy (k ochucení), koření, led pro osvěžení; (31) čerstvé ovoce a zelenina, osivo, rostliny a přírodní květiny, krmivo pro zvířata, slad; (32) piva, minerální vody, šumivé nápoje a jiné nápoje nealkoholické, nápoje a šťávy

ovocné, sirupy a jiné přípravky k zhotovení nápojů; (33) alkoholické nápoje (s výjimkou pív); (34) tabák, potřeby pro kuřáky, zápalky; (35) propagační činnost, reklama, pomoc při řízení obchodní činnosti, obchodní administrativa, kancelářské práce; (36) pojištění, služby finanční, služby peněžní, služby nemovitostní; (39) doprava; (41) výchova, vzdělávání, zábava, sportovní a kulturní aktivity; (43) služby zajišťující stravování a nápoje, dočasné ubytování.

(590) Barevná
(730) Svaz českých a moravských spotřebních družstev, U Rajské zahrady 3, Praha 3, 13000, CZ



(210) **O-453689**
(220) 14.11.2007
(320) 14.11.2007
(511) 2, 4, 6, 7, 8, 11, 16, 17, 19, 20, 21, 22, 27, 34, 35, 37, 39, 40
(540)



(510) (2) barvy, nátěry, laky, ochranné výrobky proti korozi a proti deteriorizaci dřeva, barviva, mořidla, přírodní pryskyřice v surovém stavu, kovy listkové a práškové pro malíře, dekoratéry a umělce; (4) průmyslové oleje a tuhy, mazadla, výrobky pro pohlcování, zavlažování a vázání prachu paliva, včetně benzínu pro motory a osvětlovací látky, svíčky a knoty; (6) obecné kovy a jejich slitiny, kovové stavební materiály, kovové stavební materiály přenosné, kovové kabely a dráty neelektrické, kovové potřeby zámečnické a klempířské, kovové trubky, kovové výrobky, které nejsou uvedeny v jiných třídách, rudy; (7) stroje a obráběcí stroje, motory (s výjimkou motorů pro pozemní vozidla), zemědělské nástroje, kromě nástrojů poháněných ručně; (8) nářadí a nástroje s ručním pohonem, nože, vidličky a lžice, sečné zbraně, břitvy; (11) přístroje pro osvětlení, topení, výrobu páry, pro vaření, přístroje chladicí, pro sušení, ventilaci, rozvod vody a sanitární zařízení; (16) papír, lepenka a výrobky z těchto materiálů, které nejsou zařazeny do jiných tříd, papírenské zboží, lepidla pro papírenství nebo domácnost, štetce, plastické obaly, štočky; (17) kaučuk, gutaperča, guma, azbest, slída a výrobky z těchto materiálů, polotovary z plastických hmot, materiály těsnící, ucpávací a izolační, ohebné trubky nekovové; (19) stavební materiály nekovové, neohebné trubky nekovové pro stavebnictví, asfalt, směla, přenosné konstrukce nekovové, nekovové pomníky; (20) nábytek, zrcadla, rámy, výrobky nejmenované v jiných třídách ze dřeva, korku, rákosu, vrbového proutí, z rohu, kosti, slonoviny, z kostic, želvoviny, jantaru, perleti, mořské pěny, náhražky všech těchto materiálů nebo náhražky z plastických hmot; (21) pomůcky a nádoby pro domácnost a kuchyň, hřebeny a mycí houby, kartáče, materiály pro výrobu kartáčů, čisticí potřeby, drátky na čištění parket, sklo surové nebo opracované, sklo, porcelán a majolika neobsažené v jiných třídách; (22) lana, provazy, stany, plachty, plachtoviny, pytle, materiál na vycpávky, textilní materiály ze surových vláken; (27) koberce, rohožky, rohože, linoleum a jiné obklady podlah, tapety na stěny netextilní; (34) zápalky; (35) propagační činnost, reklama, pomoc při řízení obchodní činnosti, obchodní administrativa, kancelářské práce; (37) stavebnictví, opravy, instalační služby; (39) doprava, balení a skladování zboží, organizování cest; (40) zpracování materiálů.

(590) Barevná
(730) Svaz českých a moravských spotřebních družstev, U Rajské zahrady 3, Praha 3, 13000, CZ

(210) **O-453690**
(220) 14.11.2007
(320) 14.11.2007
(511) 2, 3, 4, 5, 8, 9, 16, 18, 20, 21, 22, 24, 25, 26, 27, 28, 29, 30, 31, 32, 33, 34, 35, 36, 39, 41, 43

(540) (2) barvy, nátěry, laky, ochranné výrobky proti korozi, barviva, mořidla; (3) přípravky pro bělení a jiné prací prostředky, přípravky pro čištění, leštění, odmašťování a broušení, mýdla, parfumerie, vonné oleje, kosmetika, zubní pasty; (4) průmyslové oleje a tuhy, mazadla, svíčky a knoty; (5) farmaceutické a veterinářské výrobky, hygienické výrobky pro léčebné účely, dietetické přípravky pro léčebné účely, potraviny pro batolata, náplasti, obvazový materiál, dezinfekční přípravky, výrobky pro hubení škodlivých zvířat, fungicidy, herbicidy; (8) nářadí a nástroje s ručním pohonem, sečné zbraně, břitvy; (9) přístroje pro záznam, převod, reprodukci zvuku nebo obrazu, magnetické nosiče zvukových záznamů, gramofonové desky; (16) papír, lepenka a výrobky z těchto materiálů, nezařazených do jiných tříd, papírenské zboží, lepidla pro papírenství nebo domácnost, štetce, psací stroje a kancelářské potřeby, plastické obaly; (18) kůže, imitace kůže, výrobky z těchto materiálů, kufrů a zavazadla, deštníky, slunečníky a hole; (20) nábytek, zrcadla, rámy, výrobky nejmenované v jiných třídách, ze dřeva, korku, rákosu, vrbového proutí, z rohu, kosti, slonoviny, z kostic, želvoviny, jantaru, perleti, mořské pěny, náhražky všech těchto materiálů nebo náhražky z plastických hmot; (21) pomůcky a nádoby pro domácnost a kuchyň, hřebeny a mycí houby, kartáče, čisticí potřeby, sklo surové nebo opracované, sklo, porcelán a majolika; (22) lana, provazy, síčky, stany, plachty, plachtoviny, pytle, textilní materiály ze surových vláken; (24) tkaniny a textilní výrobky, které nejsou uvedeny v jiných třídách, pokrývky ložní a ubrusy; (25) oděvy, obuv, kloboučnické zboží; (26) krajky, výšivky, stuhy a tkaničky, knoflíky, háčky a očka, pouška - galanterie, špendlíky a jehly, umělé květiny; (27) koberce, rohožky, rohože, linoleum a jiné obklady podlah, tapety na stěny netextilní; (28) hry, hračky, potřeby pro gymnastiku a sport, vánoční ozdoby; (29) maso, ryby, drůbež a zvěřina, masové výtahy, zavařované, mražené, sušené a vařené ovoce a zelenina, želé, džemy, vejce, mléko a mléčné výrobky, oleje a jedlé tuhy; (30) káva, čaj, kakao, cukr, rýže, tapioka, ságo, kávové náhražky, mouka a přípravky z obilovin, chléb, pečivo, cukrovinky, zmrzlina, med, sirup melasový, droždí, prášky do těsta, sůl, hořčice, ocet, nálevy (k ochucení), koření, led pro osvětlení; (31) čerstvé ovoce a zelenina, osivo, rostliny a přírodní květiny, krmivo pro zvířata, slad; (32) piva, minerální vody, šumivé nápoje a jiné nápoje nealkoholické, nápoje a šťávy ovocné, sirupy a jiné přípravky k zhotovení nápojů; (33) alkoholické nápoje (s výjimkou pív); (34) tabák, potřeby pro kuřáky, zápalky; (35) propagační činnost, reklama, pomoc při řízení obchodní činnosti, obchodní administrativa, kancelářské práce; (36) pojištění, služby finanční, služby peněžní, služby nemovitostní; (39) doprava; (41) výchova, vzdělávání, zábava, sportovní a kulturní aktivity; (43) služby zajišťující stravování a nápoje, dočasné ubytování.

(590) Barevná
(730) Svaz českých a moravských spotřebních družstev, U Rajské zahrady 3, Praha 3, 13000, CZ

(210) **O-453691**
(220) 14.11.2007
(320) 14.11.2007
(511) 2, 3, 4, 5, 8, 9, 16, 18, 20, 21, 22, 24, 25, 26, 27, 28, 29, 30, 31, 32, 33, 34, 35, 36, 39, 41, 43
(540)



(510) (2) barvy, nátěry, laky, ochranné výrobky proti korozi, barviva, mořidla; (3) přípravky pro bělení a jiné prací prostředky, přípravky pro čištění, leštění, odmašťování a broušení, mýdla, parfumerie, vonné oleje, kosmetika, zubní pasty; (4) průmyslové oleje a tuky, mazadla, svíčky a knoty; (5) farmaceutické a veterinářské výrobky, hygienické výrobky pro léčebné účely, dietetické přípravky pro léčebné účely, potraviny pro batolata, náplasti, obvazový materiál, dezinfekční přípravky, výrobky pro hubení škodlivých zvířat, fungicidy, herbicidy; (8) nářadí a nástroje s ručním pohonem, sečné zbraně, břitvy; (9) přístroje pro záznam, převod, reprodukci zvuku nebo obrazu, magnetické nosiče zvukových záznamů, gramofonové desky; (16) papír, lepenka a výrobky z těchto materiálů, nezařazených do jiných tříd, papírenské zboží, lepidla pro papírenství nebo domácnost, štetce, psací stroje a kancelářské potřeby, plastické obaly; (18) kůže, imitace kůže, výrobky z těchto materiálů, kufrý a zavazadla, deštníky, slunečníky a hole; (20) nábytek, zrcadla, rámy, výrobky nejmenované v jiných třídách, ze dřeva, korku, rákosu, vrbového proutí, z rohu, kosti, slonoviny, z kotic, želvoviny, jantaru, perleti, mořské pěny, náhražky všech těchto materiálů nebo náhražky z plastických hmot; (21) pomůcky a nádoby pro domácnost a kuchyň, hřebeny a mycí houby, kartáče, čistící potřeby, sklo surové nebo opracované, sklo, porcelán a majolika; (22) lana, provazy, síťky, stany, plachty, plachtoviny, pytle, textilní materiály ze surových vláken; (24) tkaniny a textilní výrobky, které nejsou uvedeny v jiných třídách, pokrývky ložní a ubrusy; (25) oděvy, obuv, kloboučnické zboží; (26) krajky, výšivky, stuhy a tkaničky, knoflíky, háčky a očka, poutka - galanterie, špendlíky a jehly, umělé květiny; (27) koberce, rohožky, rohože, linoleum a jiné obklady podlah, tapety na stěny netextilní; (28) hry, hračky, potřeby pro gymnastiku a sport, vánoční ozdoby; (29) maso, ryby, drůbež a zvěřina, masové výtažky, zavařované, mražené, sušené a vařené ovoce a zelenina, želé, džemy, vejce, mléko a mléčné výrobky, oleje a jedlé tuky; (30) káva, čaj, kakao, cukr, rýže, tapioka, ságo, kávové náhražky, mouka a přípravky z obilovin, chléb, pečivo, cukrovinky, zmrzlina, med, sirup melasový, droždí, prášky do těsta, sůl, hořčice, ocet, nálevy (k ochucení), koření, led pro osvěžení; (31) čerstvé ovoce a zelenina, osivo, rostliny a přírodní květiny, krmivo pro zvířata, slad; (32) piva, minerální vody, šumivé nápoje a jiné nápoje nealkoholické, nápoje a šťavy ovocné, sirupy a jiné přípravky k zhotovování nápojů; (33) alkoholické nápoje (s výjimkou pív); (34) tabák, potřeby pro kuřáky, zápalky; (35) propagační činnost, reklama, pomoc při řízení obchodní činnosti, obchodní administrativa, kancelářské práce; (36) pojištění, služby finanční, služby peněžní, služby nemovitostní; (39) doprava; (41) výchova, vzdělávání, zábava, sportovní a kulturní aktivity; (43) služby zajišťující stravování a nápoje, dočasné ubytování.

(590) Barevná

(730) Svaz českých a moravských spotřebních družstev, U Rajské zahrady 3, Praha 3, 13000, CZ

(210) **O-453692**

(220) 14.11.2007

(320) 14.11.2007

(511) 2, 3, 4, 5, 8, 9, 16, 18, 20, 21, 22, 24, 25, 26, 27, 28, 29, 30, 31, 32, 33, 34, 35, 36, 39, 41, 43

(540)



(510) (2) barvy, nátěry, laky, ochranné výrobky proti korozi, barviva, mořidla; (3) přípravky pro bělení a jiné prací prostředky, přípravky pro čištění, leštění, odmašťování a broušení, mýdla, parfumerie, vonné oleje, kosmetika, zubní pasty; (4) průmyslové oleje a tuky, mazadla, svíčky a knoty; (5) farmaceutické a veterinářské výrobky, hygienické výrobky pro léčebné účely, dietetické přípravky pro léčebné účely, potraviny pro batolata, náplasti, obvazový materiál, dezinfekční přípravky, výrobky pro hubení škodlivých zvířat, fungicidy, herbicidy; (8) nářadí a

nástroje s ručním pohonem, sečné zbraně, břitvy; (9) přístroje pro záznam, převod, reprodukci zvuku nebo obrazu, magnetické nosiče zvukových záznamů, gramofonové desky; (16) papír, lepenka a výrobky z těchto materiálů, nezařazených do jiných tříd, papírenské zboží, lepidla pro papírenství nebo domácnost, štetce, psací stroje a kancelářské potřeby, plastické obaly; (18) kůže, imitace kůže, výrobky z těchto materiálů, kufrý a zavazadla, deštníky, slunečníky a hole; (20) nábytek, zrcadla, rámy, výrobky nejmenované v jiných třídách, ze dřeva, korku, rákosu, vrbového proutí, z rohu, kosti, slonoviny, z kotic, želvoviny, jantaru, perleti, mořské pěny, náhražky všech těchto materiálů nebo náhražky z plastických hmot; (21) pomůcky a nádoby pro domácnost a kuchyň, hřebeny a mycí houby, kartáče, čistící potřeby, sklo surové nebo opracované, sklo, porcelán a majolika; (22) lana, provazy, síťky, stany, plachty, plachtoviny, pytle, textilní materiály ze surových vláken; (24) tkaniny a textilní výrobky, které nejsou uvedeny v jiných třídách, pokrývky ložní a ubrusy; (25) oděvy, obuv, kloboučnické zboží; (26) krajky, výšivky, stuhy a tkaničky, knoflíky, háčky a očka, poutka - galanterie, špendlíky a jehly, umělé květiny; (27) koberce, rohožky, rohože, linoleum a jiné obklady podlah, tapety na stěny netextilní; (28) hry, hračky, potřeby pro gymnastiku a sport, vánoční ozdoby; (29) maso, ryby, drůbež a zvěřina, masové výtažky, zavařované, mražené, sušené a vařené ovoce a zelenina, želé, džemy, vejce, mléko a mléčné výrobky, oleje a jedlé tuky; (30) káva, čaj, kakao, cukr, rýže, tapioka, ságo, kávové náhražky, mouka a přípravky z obilovin, chléb, pečivo, cukrovinky, zmrzlina, med, sirup melasový, droždí, prášky do těsta, sůl, hořčice, ocet, nálevy (k ochucení), koření, led pro osvěžení; (31) čerstvé ovoce a zelenina, osivo, rostliny a přírodní květiny, krmivo pro zvířata, slad; (32) piva, minerální vody, šumivé nápoje a jiné nápoje nealkoholické, nápoje a šťavy ovocné, sirupy a jiné přípravky k zhotovování nápojů; (33) alkoholické nápoje (s výjimkou pív); (34) tabák, potřeby pro kuřáky, zápalky; (35) propagační činnost, reklama, pomoc při řízení obchodní činnosti, obchodní administrativa, kancelářské práce; (36) pojištění, služby finanční, služby peněžní, služby nemovitostní; (39) doprava; (41) výchova, vzdělávání, zábava, sportovní a kulturní aktivity; (43) služby zajišťující stravování a nápoje, dočasné ubytování.

(590) Barevná

(730) Svaz českých a moravských spotřebních družstev, U Rajské zahrady 3, Praha 3, 13000, CZ

(210) **O-453702**

(220) 14.11.2007

(320) 14.11.2007

(511) 35, 41

(540)

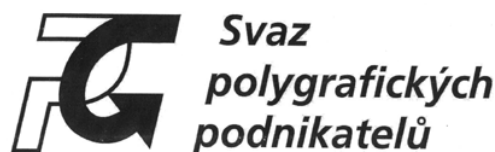

(510) (35) poskytování obchodních nebo podnikatelských informací, obchodní management a podnikové poradenství, poradenství v obchodní činnosti, obchodní služby v oblasti obchodních informací, výstav, konferencí, seminářů a školení, odborně-obchodní poradenství, organizování komerčních nebo reklamních výstav, informace obchodní nebo podnikatelské; (41) organizování a vedení konferencí, organizování a vedení seminářů, pořádání a řízení pracovních setkání (školení).

(730) Svaz polygrafických podnikatelů, Hálkova 2, Praha 2, 12000, CZ

(210) **O-453706**

(220) 14.11.2007

(320) 14.11.2007

(511) 16, 32, 33

- (540) 
- (510) (16) etikety (z papíru nebo fólie), papírové visačky, štítky z papíru nebo kartónu, reklamní tiskoviny, fotografie, plakáty, tiskoviny periodické i neperiodické, papírové tašky, papírové sáčky (jako obaly), obaly na zboží z papíru nebo kartónu, obaly na lahve (z papíru nebo lepenky), pečeti, papírenské zboží v rámci této třídy, těžítka, výrobky z kartónu v rámci této třídy, nápojové lístky, papírové stojánky reklamní (k postavení na stůl nebo na pult), papírové ubrusy a ubrusky, psací potřeby, kancelářské potřeby v rámci této třídy; (32) nealkoholická vína, nealkoholické sekty, ovocné šťávy, minerální a stolní vody, nealkoholické nápoje na bázi ovocných šťáv a jiné nealkoholické nápoje, přípravky k přípravě nápojů; (33) vína všeho druhu, sekty, lihoviny, likéry, míchané nápoje s alkoholem, alkoholické nápoje (s výjimkou piv), esence pro přípravu alkoholických nápojů.
- (730) **WONDER SERVIS a.s.**, Otická 37/761, Opava, 74601, CZ
(740) Ing. Iva Rylková, Polská 1525, Ostrava - Poruba, 70800
-
- (210) **O-453788**
(220) 16.11.2007
(320) 16.11.2007
(511) 14, 21
(540) 
- (510) (14) šatonové řetězy, šatonové kuličky, hotová bižuterie, kovová borta, plastická borta, rondelky; (21) šatony.
- (590) Barevná
(730) **AG PLUS, spol. s r.o.**, Podhorská 132, Jablonec nad Nisou, 46601, CZ
-
- (210) **O-453789**
(220) 16.11.2007
(320) 16.11.2007
(511) 14, 21
(540) 
- (510) (14) šatonové řetězy, šatonové kuličky, hotová bižuterie, kovová borta, plastická borta, rondelky; (21) šatony.
- (590) Barevná
(730) **AG PLUS, spol. s r.o.**, Podhorská 132, Jablonec nad Nisou, 46601, CZ
-
- (210) **O-453794**
(220) 17.11.2007
(320) 17.11.2007
(511) 29, 30
- (540) 
- (510) (29) mléko, mléčné výrobky včetně jogurtů a sýrů, pomazánky a krémy z mléčných výrobků; (30) cukrovinky, moučníky, krémy pro cukrářské účely, krémy a pomazánky pro studenou kuchyni, zmrzlina, omáčky, chuťové omáčky, ochucovadlo do omáček.
- (590) Barevná
(730) **NET PLASY spol. s r.o.**, U mlékárny 1020, Bystřice pod Hostýnem, 76861, CZ
(740) Ing. Zdeněk Kučera, Padělky (P.O.Box 92) 548, Slušovice, 76315
-
- (210) **O-453795**
(220) 18.11.2007
(320) 18.11.2007
(511) 29
(540) 
- (510) (29) mléko, mléčné výrobky včetně jogurtů a sýrů, pomazánky a krémy z mléčných výrobků.
- (590) Barevná
(730) **NET PLASY spol. s r.o.**, U mlékárny 1020, Bystřice pod Hostýnem, 76861, CZ
(740) Ing. Zdeněk Kučera, Padělky (P.O.BOX 92) 548, Slušovice, 76315
-
- (210) **O-453796**
(220) 18.11.2007
(320) 18.11.2007
(511) 29
(540) 
- (510) (29) mléko, mléčné výrobky včetně jogurtů a sýrů, pomazánky a krémy z mléčných výrobků.
- (590) Barevná
(730) **NET PLASY spol. s r.o.**, U mlékárny 1020, Bystřice pod Hostýnem, 76861, CZ
(740) Ing. Zdeněk Kučera, Padělky (P.O.BOX 92) 548, Slušovice, 76315
-
- (210) **O-453797**
(220) 18.11.2007
(320) 18.11.2007
(511) 29



(510) (29) mléko, mléčné výrobky včetně jogurtů a sýrů, pomazánky a krémy z mléčných výrobků.

(590) Barevná

(730) NET PLASY spol. s r.o., U mlékárny 1020, Bystřice pod Hostýnem, 76861, CZ

(740) Ing. Zdeněk Kučera, Padělky (P.O.BOX 92) 548, Slušovice, 76315

(210) O-453798

(220) 18.11.2007

(320) 18.11.2007

(511) 29

(540)



(510) (29) mléko, mléčné výrobky včetně jogurtů a sýrů, pomazánky a krémy z mléčných výrobků.

(590) Barevná

(730) NET PLASY spol. s r.o., U mlékárny 1020, Bystřice pod Hostýnem, 76861, CZ

(740) Ing. Zdeněk Kučera, Padělky (P.O.BOX 92) 548, Slušovice, 76315

(210) O-453886

(220) 20.11.2007

(320) 20.11.2007

(511) 1

(540)

CYCOCEL

(510) (1) chemikálie užívané v zemědělství, zahradnictví a lesnictví, zvláště posilující přípravky a činidla, přípravky regulující růst rostlin.

(730) BASF Agro B.V., Arnhem /NL/, Zweigniederlassung, Wädenswil, Moosacherstrasse 2, 8804 Au, CH

(740) Společná advokátní kancelář Všečeka Zelený Švorčík Kalenský a partneři, JUDr. Petr Kalenský, Hálkova 2, Praha 2, 12000

(210) O-453891

(220) 19.11.2007

(320) 19.11.2007

(511) 30, 32

(540)

(510) (30) nápoje na bázi čaje, šťavy zeleninové na vaření, nálevy k ochucení, led pro osvěžení, sirup melasový, šerbet, šťavy s výjimkou dresinků, přísady do nápojů s výjimkou esencí, příchutě do nápojů s výjimkou éterických olejů; (32) minerální vody, šumivé nápoje a jiné nápoje nealkoholické, nápoje a šťavy ovocné, sirupy a jiné přípravky k zhotovování nápojů, piva všeho druhu.

(730) Kofola holding a.s., Nad Porubkou 2278/31a, Ostrava, 70800, CZ

(740) INPARTNERS GROUP, Ing. Dušan Kendereški, patentový zástupce, Lidická 51, Brno, 60200

(210) O-453965

(220) 22.11.2007

(320) 22.11.2007

(511) 35, 40, 42

(540)



(510) (35) obchodní činnost v oblasti služeb nárokováných ve tř. 40 a 42, reklamní agentury; (40) polygrafické služby; (42) grafický design.

(590) Barevná

(730) REPROPRINT STUDIO, a.s., Poděbradská 540/26, Praha 9, 19000, CZ

(740) JUDr. Jozef Martiniak, Dobešská 875/5, Praha 4, 14000

(210) O-453970

(220) 22.11.2007

(320) 22.11.2007

(511) 11, 17, 20

(540)

TOYEN

(510) (11) sanitární zařízení a přístroje, zejména instalační WC systémy předstěnové i podomítkové, instalační materiál pro WC a pisoáry, instalační materiál pro koupací vany, kohoutky potrubní, koupelnové armatury, koupelnové obklady a vyzdívky, potrubí a potrubní systémy jako část hygienických zařízení a instalací, zařízení a přístroje pro rozvody a odtok vody, jako např. baterie směšovací pro vodovodní potrubí, filtry na pitnou vodu, bidety, dřezy, fontány, radiátory, radiátorové uzávěry, regulačně-bezpečnostní zařízení pro vodovodní zařízení, sauny, sedací koupele, sedátka záchodová, splachovací zařízení a jeho součásti, sprchy, sprchovací kouty, vodovodní těsnění, toalety (splachovací záchody), umyvadla, dezinfekční dávkovače pro toalety, sušiče rukou, vanové armatury, přístroje pro řízení vody, zařízení na úpravu a filtrování vody, přenosné záchody, zásobníky vody; (17) výrobky z plastů, nezahrnuté do jiné třídy, materiály těsnící, ucpávací a izolační, jako např. nekovové armatury potrubní, nekovové hadice, kroužky z gumy; (20) nábytek a jeho části, zejména nábytek do koupelen a nábytek sanitární, výrobky z plastů, nezahrnuté do jiných tříd, jako např. kryty či vložky pro dřezy, nekovové kontejnery, police koupelnové, schránky z umělých hmot, stolky toaletní, vodovodní ventily z umělých hmot, věšáky nekovové, zrcadla.

(730) Alca Plast, s.r.o., Lovosická 770, Praha 9, 19000, CZ

(740) JUDr. Aleš Zábrš, Na Beránce 2, Praha 6, 16000

(210) O-453975

(220) 22.11.2007

(320) 22.11.2007

(511) 21, 35, 42

(540)



ALLEGRIA

(510) (21) sklo a skleněné výrobky neobsažené v jiných třídách, výrobky z užitného, nápojového a dekorativního skla, skleněné suvenýry; (35) zprostředkování prodeje v oblasti výrobků výše uvedených ve třídě 21, provádění a vystavování zboží v oblasti

výrobků výše uvedených ve třídě 21 tak, aby si zákazníci mohli toto zboží pohodlně prohlédnout a nakoupit; (42) vývoj skla, design skla a výrobků výše uvedených ve třídě 21.

- (590) Barevná
(730) **ALLEGRIA s.r.o.**, Československé armády 371/11, Praha 6 - Bubeneč, 16000, CZ
(740) **KOREJZOVÁ & SPOL.**, v.o.s., JUDr. Petra Korejzová, advokátka, Korunní 810/104 E, Praha 10, 10100

- (210) **O-454046**
(220) 26.11.2007
(320) 26.11.2007
(511) 37, 38, 42
(540)



- (510) (37) instalace a opravy počítačů; (38) poskytování vizuálních služeb (internetové připojení); (42) programování počítačové.
(590) Barevná
(730) **Václav Rosa - Rosa Computers**, Prácheňská 35, Horažďovice, 34101, CZ

- (210) **O-454051**
(220) 26.11.2007
(320) 26.11.2007
(511) 6, 9, 37, 41, 42
(540)



- (510) (6) ocelové konstrukce a stožáry pro venkovní elektrické sítě rozvodů vysokého napětí; (9) zařízení pro rozvod elektrické energie vysokého napětí, zejména zhašecí a filtrační tlumivky, transformátory, rozvaděče, vodiče pro přenos elektrické energie, včetně zapouzdřených vodičů a izolovaných vodičů; (37) montáže, opravy a údržba zařízení pro rozvod elektrické energie vysokého napětí spadajících do tř. 6 a tř. 9, stavební činnost v oblasti výstavby energetických zařízení, poradenství v oblasti revizí elektro, elektrických zařízení a elektromateriálů, poradenství v oblasti investiční výstavby energetických zařízení; (41) pořádání odborných kurzů, školení a jiných vzdělávacích akcí, včetně lektorské činnosti v oblasti energetických zařízení a zařízení pro rozvod elektrické energie vysokého napětí; (42) inženýrská činnost v investiční výstavbě energetických zařízení, projektování elektrických a rozvodných zařízení, činnost technických poradců v oblasti projektů technologických zařízení staveb a elektromontáží, činnost technických poradců v oblasti elektroprojektů, činnost technických poradců v oblasti investiční výstavby energetických zařízení.

- (730) **EGE, spol. s r.o.**, Novohradská 397/34, České Budějovice, 37008, CZ
(740) **KUDRLIČKA a SEDLÁK**, Ing. Jiří Sedlák, Husova 5, České Budějovice, 37001

- (210) **O-454065**
(220) 26.11.2007
(320) 26.11.2007
(511) 5
(540)

TRIMMER

- (510) (5) pesticidy a herbicidy.

- (730) **Agan Chemical Manufacturers Ltd.**, Northern Industrial Zone, P. O. Box 262, 77102 Ashdod, IL
(740) **PATENTSERVIS Praha a.s.**, Jivenská 1273/1, Praha 4, 14021

- (210) **O-454069**
(220) 26.11.2007
(320) 26.11.2007
(511) 19, 37, 39
(540)



- (510) (19) nekovové stavební materiály, zejména střešní krytina všeho druhu, zdicí materiály, betonové zboží, malta, vápno, písek, šterk, cement, maltové a betonové směsi, stavební dříví; (37) stavby a opravy, zejména stavby, kompletace střech, pokrývačství, klempířství, tesařství, zednictví, zámečnictví, spadající do této třídy; (39) doprava a skladování zboží, zejména silniční motorová doprava nákladní.

- (590) Barevná
(730) **DACHDECKER spol. s r.o.**, Dobrovského 1936, Dolní Rychnov - okres Sokolov, 35604, CZ
(740) **JUDr. Aleš Zábrš**, Na Beránce 2, Praha 6, 16000

- (210) **O-454073**
(220) 26.11.2007
(320) 26.11.2007
(511) 35, 41
(540)



- (510) (35) propagační činnost, reklama, pomoc při řízení obchodní činnosti, obchodní administrativa, kancelářské práce; (41) výchova, vzdělávání, zábava, sportovní a kulturní aktivity.

- (590) Barevná
(730) **YASMEEN s.r.o.**, Strojnická 999/11, Praha 7, 17000, CZ
(740) **JUDr. Peter Andris**, advokát, Strojnická 11, Praha 7, 17000

- (210) **O-454087**
(220) 27.11.2007
(320) 27.11.2007
(511) 25, 41, 45
(540)



- (510) (25) oděvy, obuv; (41) zábava; (45) osobní a společenské služby poskytované třetími osobami k uspokojení potřeb jednotlivců.

- (730) **BRIGIT s.r.o.**, U Smaltovny 1375/25, Praha 7, 17000, CZ

- (210) **O-454124**
(220) 28.11.2007
(320) 28.11.2007
(511) 9, 16, 35, 41

(540)



(510) (9) nosiče informací všeho druhu v rozsahu třídy 9, např. dat, obrazu a zvuku, elektronické publikace, software; (16) nosiče informací všeho druhu v rozsahu třídy 16, např. tiskoviny a polygrafické výrobky, informační letáky a brožury, katalogy, vstupenky, fotografie, plakáty, to vše v oblasti výstavnictví; (35) výstavy a veletrhy pro obchodní a reklamní účely, jejich organizování a pořádání, odborné poradenství vztahující se k organizování komerčních výstav a veletrhů, inzertní, reklamní a propagační služby, poskytování pomoci při provozu obchodu, včetně zprostředkování obchodních a obchodně personálních záležitostí, marketing, průzkumy a analýzy trhu, to vše v oblasti výstavnictví; (41) výchovná, vzdělávací a zábavní činnost, pořádání odborných setkání, např. školení, kurzů, konferencí a symposií, přednášek, to vše v oblasti výstavnictví, organizování a pořádání výstav a veletrhů ke vzdělávacím, kulturním, výchovným a zábavním účelům, odborné poradenství vztahující se k organizování vzdělávacích, kulturních, výchovných a zábavních výstav a veletrhů, pořádání soutěží, nakladatelská a vydavatelská činnost.

(730) **ABF, a.s.**, Václavské náměstí 29, Praha 1, 11000, CZ

(740) Ing. Pavel Reichel, Lopatecká 14, Praha 4, 14700

(210) **O-454171**

(220) 29.11.2007

(320) 29.11.2007

(511) 30

(540)



(510) (30) káva, kávové náhražky, kakao, nápoje na bázi kávy a kakaa.

(590) Barevná

(730) **Lidl Stiftung & Co. KG**, Stiftsbergstrasse 1, 74167 Neckarsulm, DE

(740) TRAPLOVÁ-HAKR-KUBÁT Advokátní a patentová kancelář, JUDr. Jarmila Traplová, Přístavní 24, Praha 7, 17000

(210) **O-454266**

(220) 03.12.2007

(320) 03.12.2007

(511) 37, 40, 42

(540)

VOHOZ

(510) (37) opravy oděvů, čalounění; (40) šití oděvů na zakázku, tisk vzorů, tiskárny; (42) grafický design, průmyslový design, oděvní návrhářství, umělecký design.

(730) **Zachovalová Barbora**, Nad Bertramkou 16, Praha 5, 15000, CZ

(210) **O-454268**

(220) 03.12.2007

(320) 03.12.2007

(511) 5

(540)

EPILOG

(510) (5) herbicidy.

(730) **E. I. du Pont de Nemours and Company**, 1007 Market Street, 19898 Wilmington, DE, US

(740) Čermák Hořejš Myslíl a spol., JUDr. Karel Čermák, advokát, Národní 32, Praha 1, 11000

(210) **O-454269**

(220) 03.12.2007

(320) 03.12.2007

(511) 16, 35, 41

(540)



Jsem v národním týmu

(510) (16) tiskoviny, informační brožury a letáky, formuláře a tiskopisy, karty, kalendáře, tištěné publikace, papírnické zboží, obchodní formuláře, lepenkové skladištní visačky a štítky, etikety a obtisky; (35) reklamní a propagační činnost; (41) činnost vzdělávací a vyučovací související se sportovními hrami, činnost zábavná, pořádání sportovních soutěží, pořádání veřejných vystoupení tělocvičných i sportovních, přednášková činnost v oblasti tělovýchovy a sportu, pořádání koncertů, výstav, společenských akcí a zábav, provozování informačních center, šíření audiovizuálních záznamů, promítání filmů a videozáznamů z oblasti tělovýchovy a sportu, vedení knihoven a čítáren a kroužků kulturně-vzdělávacího charakteru, vydavatelská a nakladatelská činnost.

(590) Barevná

(730) **PRAHA OLYMPIJSKÁ, o.p.s.**, Husova 20/158, Praha 1 - Staré Město, 11000, CZ

(740) Advokátní kancelář JUDr. Filip Winter, JUDr. Filip Winter, advokát, Na Příkopě 25, Praha 1, 11000

(210) **O-454270**

(220) 03.12.2007

(320) 03.12.2007

(511) 9, 16, 38, 39, 41

(540)



ČESKÝ ROZHLAS

(510) (9) nahrané a nenahrané nosiče záznamů zvuku a obrazu, zejména audiokazety, videokazety, magnetofonové pásky, gramofonové desky, kompaktní desky, videodesky; (16) propagační tiskoviny, zejména katalogy, prospekty, plakáty, fotografie, knihy, časopisy, periodické a neperiodické tiskoviny; (38) provozování rozhlasového vysílání, hudební vysílání; (39) archivování rozhlasových fondů; (41) činnost vzdělávací, zábavná a vyučovací, pořádání koncertů, agentážní činnost v oblasti umění a kultury, pořádání hudebních soutěží, tvorba rozhlasových programů, rozhlasové zpravodajství, publicistika.

(730) **Český rozhlas**, Vinohradská 12, Praha 2, 12099, CZ

(740) Advokátní kancelář JUDr. Filip Winter, Mgr. Michaela Vavreková, Na Příkopě 25, Praha 1, 11000

(210) **O-454273**

(220) 03.12.2007

(320) 03.12.2007

(511) 5, 30

(540)



(510) (5) potraviny a dietetické výrobky pro léčebné účely vyrobené z obilí a luštěnin, zejména s přísadkou vláknin a vitamínů; (30)

obilné výrobky a výrobky z luštění, zejména zapékané müsli, sypané müsli, extrudáty, cornflakes, obilné polštářky, müsli tyčinky, pšeničné výrobky, zejména celozrnné pšeničné lupinky, ovesné kaše.
(590) Barevná
(730) **SEMIX PLUSO, spol. s r.o.**, Rybníčky 338, Otice, 74781, CZ
(740) ZÁBRŠ - Advokátní, patentová a známková kancelář, JUDr. Aleš Zábrš, Na Beránce 2, Praha 6, 16000

(730) **Karlovarské minerální vody a.s.**, Horova 3, Karlovy Vary, 36001, CZ
(740) JUDr. Josef Mrázek, Pernerova 11, Praha 8, 18600

(210) **O-454318**

(220) 05.12.2007
(320) 05.12.2007
(511) 31
(540)

Prenasan

(510) (31) krmiva pro zvířata, zejména suchá.
(730) **Sano - Moderní výživa zvířat spol. s r.o.**, Npor. O. Bartoška 15, Domažlice, 34401, CZ
(740) Mgr. Marie Šebelová, advokátka, Na Zderaze 15, Praha 2, 12000

(210) **O-454343**

(220) 05.12.2007
(320) 05.12.2007
(511) 11, 37
(540)

(210) **O-454482**

(220) 10.12.2007
(320) 10.12.2007
(511) 16, 39, 40
(540)



(510) (16) papír, lepenka, papírový recyklát a výrobky z těchto materiálů v rámci této třídy; (39) doprava a skladování odpadů; (40) likvidace, zpracování, recyklace, skartace a třídění odpadů.
(730) **RELIMEX spol. s r.o.**, Radhošťská 12, Praha 3, 13000, CZ
(740) Ing. Michal Jupa, patentový zástupce, Na Baních 1385, Praha 5 - Zbraslav, 15600

Gepard

(510) (11) kotle pro topení, především elektrokotle pro vytápění a ohřívače vody všeho druhu, jejich součásti a příslušenství zařazené v této třídě, solární panely pro vytápění, tepelná čerpadla, zásobníky teplé vody, pokojové regulátory teploty ke kotlům; (37) opravy a servisní služby vytápěcích a ohřívacích zařízení, především elektrokotlů a jejich součástí a příslušenství.

(730) **PROTHERM PRODUCTION, s.r.o.**, Jurkovičova 45, 909 01 Skalica, SK
(740) JUDr. Aleš Zábrš, Na Beránce 2, Praha 6, 16000

(210) **O-454410**

(220) 07.12.2007
(320) 07.12.2007
(511) 2
(540)

CHEMOXYL

(510) (2) barvy, nátěry, laky, zejména akrylátové, mořidla, zejména mořidla na dřevo, mořidla lihová a vodová.
(730) **CHEMPRO - PETERKA, s.r.o.**, Libomyšl 1, pošta Lochovice, 26723, CZ

(210) **O-454475**

(220) 10.12.2007
(320) 10.12.2007
(511) 32
(540)



(554) Prostorová
(510) (32) minerální vody, stolní vody, limonády, šumivé nápoje, šťávy ovocné, sirupy, nealkoholické nápoje, výrobky z minerálních vod - v rámci této třídy.
(590) Barevná

Zamítnuté a částečně zamítnuté přihlášky ochranných známek po zveřejnění

Zjistí-li Úřad v průběhu řízení o námitkách, že přihlašovaná ochranná známka nespĺňuje podmínky pro zápis, přihlášku zamítne. Zjistí-li, že přihlašovaná ochranná známka nespĺňuje podmínky pro zápis jen pro některé výrobky nebo služby, přihlášku zamítne v rozsahu výrobků nebo služeb, pro které přihláška nespĺňuje podmínky zápisu. S ohledem na tuto skutečnost, obsahuje tato kapitola údaje o rozhodnutích o zamítnutí přihlášky ochranné známky v celém nebo částečném rozsahu na základě ustanovení § 26 zákona č. 441/2003 Sb.

Údaje o výsledku rozhodnutí (zamítnutí přihlášky, částečné zamítnutí přihlášky) jsou uvedeny za datem právní moci rozhodnutí pod INID kódem (583) s názvem "Datum právní moci rozhodnutí/výsledek rozhodnutí".

(210) **O-198962**

(540) **ZVL**

(583) 28.12.2007 / zamítnutí přihlášky

(210) **O-423666**

(540)

Landel's
HOTEL PRAGUE

(583) 27.12.2007 / částečné zamítnutí přihlášky

(210) **O-427874**

(540) **AUTO VISION**

(583) 20.12.2007 / zamítnutí přihlášky

(210) **O-430405**

(540) **MELOCAM**

(583) 21.12.2007 / částečné zamítnutí přihlášky

(210) **O-431302**

(540)

Landel's
SUITES PRAGUE

(583) 27.12.2007 / zamítnutí přihlášky

(210) **O-432329**

(540)

MOONNIKE

(583) 28.12.2007 / zamítnutí přihlášky

(210) **O-436491**

(540) **KH TEAM**

(583) 27.12.2007 / částečné zamítnutí přihlášky

(210) **O-439002**

(540)

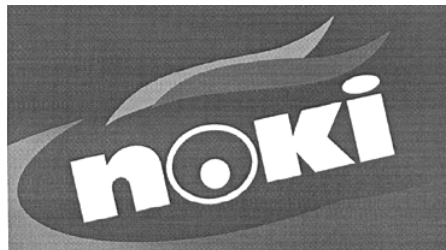

(583) 18.12.2007 / zamítnutí přihlášky

(210) **O-439078**

(540)



(583) 31.12.2007 / zamítnutí přihlášky

(210) **O-439983**

(540)

STAROPITO

(583) 28.12.2007 / částečné zamítnutí přihlášky

(210) **O-440916**

(540)

FLIRThair

(583) 21.12.2007 / zamítnutí přihlášky

(210) **O-440928**

(540)

HYDRAU

(583) 28.12.2007 / zamítnutí přihlášky

(210) **O-441675**

(540)

DIABAN

(583) 03.01.2008 / částečné zamítnutí přihlášky

(210) **O-441676**

(540)

MIGRAN

(583) 20.12.2007 / částečné zamítnutí přihlášky

(210) **O-442002**

(540)



(583) 27.12.2007 / zamítnutí přihlášky

(210) **O-442004**

(540) **SODAL WINDOW SYSTEM**

(583) 28.12.2007 / zamítnutí přihlášky

(210) **O-442054**

(540)

V NEBI

(583) 28.12.2007 / částečné zamítnutí přihlášky

(210) **O-442685**

(540)



(583) 28.12.2007 / zamítnutí přihlášky

(210) **O-443827**

(540)



(583) 28.12.2007 / částečné zamítnutí přihlášky

(210) **O-445819**

(540)

Alpus

(583) 27.12.2007 / zamítnutí přihlášky

Přehled zápisů ochranných známek bez změny ve vztahu ke zveřejněným přihláškám

Kapitola obsahuje údaje o ochranných známkách zapsaných na základě ustanovení § 28 odst. 1 zákona č. 441/2003 Sb., u kterých nedošlo ke změně údajů oproti zveřejněné přihlášce ochranné známky.

Číselný přehled

294930, 294932, 294933, 294934, 294935, 294936, 294937, 294938, 294939, 294941, 294942, 294943, 294944, 294945, 294946, 294947, 294948, 294949, 294950, 294951, 294952, 294953, 294954, 294955, 294956, 294957, 294958, 294959, 294960, 294961, 294962, 294963, 294964, 294965, 294966, 294967, 294968, 294969, 294970, 294971, 294972, 294973, 294974, 294975, 294976, 294977, 294978, 294979, 294980, 294981, 294982, 294983, 294984, 294985, 294986, 294987, 294988, 294989, 294990, 294991, 294992, 294993, 294994, 294995, 294996, 294997, 294998, 294999, 295000, 295001, 295002, 295003, 295004, 295005, 295006, 295007, 295008, 295009, 295010, 295011, 295012, 295013, 295014, 295015, 295016, 295017, 295018, 295019, 295020, 295021, 295022, 295023, 295024, 295025, 295026, 295027, 295028, 295029, 295030, 295031, 295032, 295033, 295034, 295035, 295036, 295037, 295038, 295039, 295040, 295041, 295042, 295043, 295044, 295045, 295046, 295047, 295048, 295049, 295050, 295051, 295052, 295053, 295054, 295055, 295056, 295057, 295058, 295059, 295060, 295061, 295062, 295063, 295064, 295065, 295066, 295067, 295068, 295070, 295072, 295073, 295074.

Zápis ochranných známek bez změny ve vztahu ke zveřejněným přihláškám

-
- (111) **294930**
(220) 18.01.2005
(320) 18.01.2005
(442) 26.09.2007
(151) 02.01.2008
(730) **IKO Kábeltové Kft.**, Petzval u. 44, Budapest, 1119, HU
(210) O-422486
-
- (111) **294932**
(220) 21.03.2006
(320) 21.03.2006
(442) 26.09.2007
(151) 02.01.2008
(730) **Unie pro rozhodčí a mediační řízení ČR, a.s.**, Mlýnská 326/13, Brno, 60200, CZ
(210) O-435703
-
- (111) **294933**
(220) 21.03.2006
(320) 21.03.2006
(442) 26.09.2007
(151) 02.01.2008
(730) **Unie pro rozhodčí a mediační řízení ČR, a.s.**, Mlýnská 326/13, Brno, 60200, CZ
(210) O-435704
-
- (111) **294934**
(220) 22.03.2006
(320) 22.03.2006
(442) 26.09.2007
(151) 02.01.2008
(730) **Smithers - Oasis Company**, 2020 Front Street, Suite 301, Cuyahoga Falls, OH, US
(210) O-435729
-
- (111) **294935**
(220) 31.07.2006
(320) 31.07.2006
(442) 26.09.2007
(151) 02.01.2008
(730) **NADACE BENEDICTUS**, Černomořská 6/645, Praha 10, 10100, CZ
(210) O-439561
-
- (111) **294936**
(220) 31.07.2006
(320) 31.07.2006
(442) 26.09.2007
(151) 02.01.2008
(730) **NADACE BENEDICTUS**, Černomořská 6/645, Praha 10, 10100, CZ
(210) O-439562
-
- (111) **294937**
(220) 08.09.2006
(320) 08.09.2006
(442) 26.09.2007
(151) 02.01.2008
(730) **FTV Prima, spol. s r.o.**, Na Žertvách 24/132, Praha 8, 18000, CZ
(210) O-440900
-
- (111) **294938**
(220) 06.10.2006
(320) 06.10.2006
(442) 26.09.2007
(151) 02.01.2008
-
- (730) **VLTAVA - LABE - PRESS, a.s.**, nám. Přemysla Otakara II. 8/5, České Budějovice, 37021, CZ
(210) O-441727
-
- (111) **294939**
(220) 20.12.2006
(320) 20.12.2006
(442) 26.09.2007
(151) 02.01.2008
(730) **PRO SANUM a.s. Praha**, Štěpánská 24, Praha 1, 11000, CZ
(210) O-443994
-
- (111) **294941**
(220) 21.03.2007
(320) 21.03.2007
(442) 26.09.2007
(151) 02.01.2008
(730) **Plíhal Martin**, Zelená 242, Bradlec, 29306, CZ
Šikýř Josef Ing., Sellnerova 284, Mladá Boleslav, Debř, 29301, CZ
(210) O-446661
-
- (111) **294942**
(220) 28.03.2007
(320) 28.03.2007
(442) 26.09.2007
(151) 02.01.2008
(730) **Český svaz ledního hokeje**, Prvního pluku 8-10, Praha 8 - Karlín, 18600, CZ
(210) O-446869
-
- (111) **294943**
(220) 16.04.2007
(320) 16.04.2007
(442) 26.09.2007
(151) 02.01.2008
(730) **ARCHITEA projekt, s.r.o.**, Čínská 883/14, Praha 6, 16000, CZ
(210) O-447404
-
- (111) **294944**
(220) 23.04.2007
(320) 23.04.2007
(442) 26.09.2007
(151) 02.01.2008
(730) **EDUCAnet, a.s.**, Lucemburská 2136/16, Praha 3, 13000, CZ
(210) O-447567
-
- (111) **294945**
(220) 02.05.2007
(320) 02.05.2007
(442) 26.09.2007
(151) 02.01.2008
(730) **EAST CARGO LOGISTICS a.s.**, Tuřanka 115, Brno, 62700, CZ
(210) O-447832
-
- (111) **294946**
(220) 22.05.2007
(320) 22.05.2007
(442) 26.09.2007
(151) 02.01.2008
(730) **BIO COMMERCE, spol. s r.o.**, Hulická 1158, Praha 9, 19016, CZ
(210) O-448308
-

(111) 294947	(442) 26.09.2007
(220) 25.05.2007	(151) 02.01.2008
(320) 25.05.2007	(730) TEOHUNTER s.r.o. , Jakubská 2/647, Praha 1, 11000, CZ
(442) 26.09.2007	(210) O-448970
(151) 02.01.2008	
(730) Vladimír Repáč - REKON , V Sadech 1218, Most, 43401, CZ	
(210) O-448457	
<hr/>	
(111) 294948	(442) 26.09.2007
(220) 25.05.2007	(151) 02.01.2008
(320) 25.05.2007	(730) RaM Cosmetics, s.r.o. , Státenice 224, Horoměřice, 25262, CZ
(442) 26.09.2007	(210) O-448971
(151) 02.01.2008	
(730) CYKLOMAX, spol. s r.o. , Bělohorská 198/659, Praha 6 - Malý Břevnov, 16900, CZ	
(210) O-448473	
<hr/>	
(111) 294949	(442) 26.09.2007
(220) 01.06.2007	(151) 02.01.2008
(320) 01.06.2007	(730) MADETA a.s. , Rudolfovská 246/83, České Budějovice, 37050, CZ
(442) 26.09.2007	(210) O-448973
(151) 02.01.2008	
(730) ACTIVA spol. s r.o. , Veselská 686, Praha 9, 19900, CZ	
(210) O-448688	
<hr/>	
(111) 294950	(442) 26.09.2007
(220) 05.06.2007	(151) 02.01.2008
(320) 05.06.2007	(730) HI - LCD, a.s. , Zelený pruh 99/1560, Praha 4, 14000, CZ
(442) 26.09.2007	(210) O-448990
(151) 02.01.2008	
(730) RF HOBBY, s.r.o. , Bohdalecká 6/1420, Praha 10, 10100, CZ	
(210) O-448791	
<hr/>	
(111) 294951	(442) 26.09.2007
(220) 06.06.2007	(151) 02.01.2008
(320) 06.06.2007	(730) STONE LOGISTIC CENTRE, s.r.o. , Přívozní 1058/2, Praha 7, 17000, CZ
(442) 26.09.2007	(210) O-448994
(151) 02.01.2008	
(730) Schmiedt Milan Ing. , M. Majerové 606/39a, Hradec Králové, 50011, CZ	
(210) O-448804	
<hr/>	
(111) 294952	(442) 26.09.2007
(220) 06.06.2007	(151) 02.01.2008
(320) 06.06.2007	(730) IPM Sp. z o.o. , Raclawicka 15/19, 53-149 Wrocław, PL
(442) 26.09.2007	(210) O-448842
(151) 02.01.2008	
(730) IPM Sp. z o.o. , Raclawicka 15/19, 53-149 Wrocław, PL	
(210) O-448842	
<hr/>	
(111) 294953	(442) 26.09.2007
(220) 08.06.2007	(151) 02.01.2008
(320) 08.06.2007	(730) Konhefr Jiří , Vavákova 586/4, Praha 4 - Kunratice, 14800, CZ
(442) 26.09.2007	(210) O-449131
(151) 02.01.2008	
(730) AUTOPROGRESS - MARKMILLER APM - AUTOMOTIVE s.r.o. , Nádražní 104, Kdyně, 34506, CZ	
(210) O-448909	
<hr/>	
(111) 294954	(442) 26.09.2007
(220) 11.06.2007	(151) 02.01.2008
(320) 11.06.2007	(730) Wm. Wrigley Jr. Company, a Delaware corporation , 410 North Michigan Avenue, 60611 Chicago, IL, US
(442) 26.09.2007	(210) O-449138
(151) 02.01.2008	
(730) ABF, a.s. , Václavské nám. 29, Praha 1, 11000, CZ	
(210) O-448969	
<hr/>	
(111) 294955	(442) 26.09.2007
(220) 11.06.2007	(151) 02.01.2008
(320) 11.06.2007	

(210) O-449673	(442) 26.09.2007 (151) 02.01.2008 (730) ALWIL Software a.s. , Průběžná 2397/76, Praha 10, 10000, CZ (210) O-450021
(111) 294980 (220) 03.07.2007 (320) 03.07.2007 (442) 26.09.2007 (151) 02.01.2008 (730) RIBEN, s.r.o. , Týn 12/645, Praha 1 - Staré Město, 11000, CZ (210) O-449712	(111) 294989 (220) 18.07.2007 (320) 18.07.2007 (442) 26.09.2007 (151) 02.01.2008 (730) Městská část Praha 4 , Táborská 350/32, Praha 4, 14045, CZ (210) O-450082
(111) 294981 (220) 12.07.2007 (320) 12.07.2007 (442) 26.09.2007 (151) 02.01.2008 (730) Teradata US, Inc. , 2835 Miami Village Drive, Miamisburg, OH, US (210) O-449925	(111) 294990 (220) 23.07.2007 (320) 23.07.2007 (442) 26.09.2007 (151) 02.01.2008 (730) LUKO STROJÍRNY s.r.o. , Jablůnka 609, 75623, CZ (210) O-450210
(111) 294982 (220) 13.07.2007 (320) 13.07.2007 (442) 26.09.2007 (151) 02.01.2008 (730) BELUPO - Lijekovi i kozmetika d.d. , Danica 5, 48000 Koprivnica, HR (210) O-450005	(111) 294991 (220) 23.07.2007 (320) 23.07.2007 (442) 26.09.2007 (151) 02.01.2008 (730) ARNEMA s.r.o. , Norská 399/29, Liberec 11, 46011, CZ (210) O-450217
(111) 294983 (220) 16.07.2007 (320) 16.07.2007 (442) 26.09.2007 (151) 02.01.2008 (730) ROCKWOOL, a.s. , U Háje 507/26, Praha 4, 14700, CZ (210) O-450008	(111) 294992 (220) 23.07.2007 (320) 23.07.2007 (442) 26.09.2007 (151) 02.01.2008 (730) Bauermade s.r.o. , Msgr. B. Staška 71, Domažlice, 34401, CZ (210) O-450219
(111) 294984 (220) 16.07.2007 (320) 16.07.2007 (442) 26.09.2007 (151) 02.01.2008 (730) UNILEASING a.s. , Randova 214, Klatovy, 33901, CZ (210) O-450009	(111) 294993 (220) 23.07.2007 (320) 23.07.2007 (442) 26.09.2007 (151) 02.01.2008 (730) E-SHOP s.r.o. , Poděbradova 415/12, Plzeň, 30100, CZ (210) O-450220
(111) 294985 (220) 16.07.2007 (320) 16.07.2007 (442) 26.09.2007 (151) 02.01.2008 (730) Lamela Electric, a.s. , Vodní 147, Sušice, 34201, CZ (210) O-450018	(111) 294994 (220) 24.07.2007 (320) 24.07.2007 (442) 26.09.2007 (151) 02.01.2008 (730) Svoboda Martin , V Chaloupkách 53, Praha 9 - Hloubětín, 19000, CZ Štefánik Petr , Hartmannova 1145, Třebíč, 67401, CZ Urban Radek , Jirčanská 18, Praha 4, 14200, CZ Hrbáček Jiří , K Tůni 1/773, Praha 4 - Libuš, 14200, CZ Hladný Dušan , Na Hřebenech II, 3c, Praha 4, 14700, CZ Kaličiak Juraj , Dlouhá 399, Hovorčovice, 25064, CZ Doležel Libor , Tesaříkova 9, Praha 10, 10200, CZ Med Michal , Třebotovice 2495, České Budějovice, 37006, CZ Veselý Jindřich , Lomenná 153, Mnichovice - Božkov, 25164, CZ Vojtěch Ondřej , Řež 201, Husinec, 25068, CZ Andrš Vlastislav , V Horní Stromce 12, Praha 3 - Vinohrady, 13000, CZ Kropáček Vladimír , Ruská 40, Praha 10, 10100, CZ (210) O-450246
(111) 294986 (220) 16.07.2007 (320) 16.07.2007 (442) 26.09.2007 (151) 02.01.2008 (730) Lamela Electric, a.s. , Vodní 147, Sušice, 34201, CZ (210) O-450019	(111) 294995 (220) 25.07.2007 (320) 25.07.2007
(111) 294987 (220) 16.07.2007 (320) 16.07.2007 (442) 26.09.2007 (151) 02.01.2008 (730) Coty Deutschland GmbH , Fort Malakoff Park, Rheinstrasse 4E, D-55116 Mainz, DE (210) O-450020	
(111) 294988 (220) 16.07.2007 (320) 16.07.2007	

(442) 26.09.2007
(151) 02.01.2008
(730) **BEVITEC, s.r.o.**, Kollárova 731, Písek, 39701, CZ
(210) O-450258

(111) **294996**
(220) 25.07.2007
(320) 25.07.2007
(442) 26.09.2007
(151) 02.01.2008
(730) **PharmaSwiss Česká republika, s.r.o.**, Jankovcova
1569/2c, Praha 7, 17000, CZ
(210) O-450259

(111) **294997**
(220) 25.07.2007
(320) 25.07.2007
(442) 26.09.2007
(151) 02.01.2008
(730) **TUPROMA s.r.o.**, U Kina 178, Dolní Lutyně, 73553,
CZ
(210) O-450262

(111) **294998**
(220) 25.07.2007
(320) 25.07.2007
(442) 26.09.2007
(151) 02.01.2008
(730) **KOŠUT Capital Holding a.s.**, Komenského 423, Horní
Benešov, 79312, CZ
(210) O-450267

(111) **294999**
(220) 25.07.2007
(320) 25.07.2007
(442) 26.09.2007
(151) 02.01.2008
(730) **Explosia a.s.**, Semtín 107, Pardubice - Semtín, 53217,
CZ
(210) O-450272

(111) **295000**
(220) 25.07.2007
(320) 06.06.2007
(442) 26.09.2007
(151) 02.01.2008
(730) **COLGATE - PALMOLIVE COMPANY, A.**
Delaware Corporation, 300 Park Avenue, New York
NY 10022, NY, US
(210) O-450301

(111) **295001**
(220) 25.07.2007
(320) 25.07.2007
(442) 26.09.2007
(151) 02.01.2008
(730) **NOWACO Czech Republic s.r.o.**, V Růžovém údolí
553, Kralupy nad Vltavou, 27801, CZ
(210) O-450305

(111) **295002**
(220) 25.07.2007
(320) 25.07.2007
(442) 26.09.2007
(151) 02.01.2008
(730) **NOWACO Czech Republic s.r.o.**, V Růžovém údolí
553, Kralupy nad Vltavou, 27801, CZ
(210) O-450306

(111) **295003**
(220) 25.07.2007
(320) 25.07.2007
(442) 26.09.2007
(151) 02.01.2008

(730) **NOWACO Czech Republic s.r.o.**, V Růžovém údolí
553, Kralupy nad Vltavou, 27801, CZ
(210) O-450307

(111) **295004**
(220) 26.07.2007
(320) 26.07.2007
(442) 26.09.2007
(151) 02.01.2008
(730) **ZUPPINI s.r.o.**, Křesomyslova 248/5, Praha 4, 14000,
CZ
(210) O-450308

(111) **295005**
(220) 26.07.2007
(320) 26.07.2007
(442) 26.09.2007
(151) 02.01.2008
(730) **ZUPPINI s.r.o.**, Křesomyslova, Praha 4, 14000, CZ
(210) O-450309

(111) **295006**
(220) 31.07.2007
(320) 31.07.2007
(442) 26.09.2007
(151) 02.01.2008
(730) **Kofola holding a.s.**, Nad Porubkou 2278/31a, Ostrava,
70800, CZ
(210) O-450522

(111) **295007**
(220) 31.07.2007
(320) 31.07.2007
(442) 26.09.2007
(151) 02.01.2008
(730) **Kofola holding a.s.**, Nad Porubkou 2278/31a, Ostrava,
70800, CZ
(210) O-450523

(111) **295008**
(220) 31.07.2007
(320) 31.07.2007
(442) 26.09.2007
(151) 02.01.2008
(730) **Kofola holding a.s.**, Nad Porubkou 2278/31a, Ostrava,
70800, CZ
(210) O-450524

(111) **295009**
(220) 01.08.2007
(320) 01.08.2007
(442) 26.09.2007
(151) 02.01.2008
(730) **RENARDS, s.r.o.**, Hlinky 27, Brno, 60300, CZ
(210) O-450535

(111) **295010**
(220) 01.08.2007
(320) 01.08.2007
(442) 26.09.2007
(151) 02.01.2008
(730) **Hruška Jiří**, Kosořice 49, Dobrovice, 29441, CZ
(210) O-450557

(111) **295011**
(220) 01.08.2007
(320) 01.08.2007
(442) 26.09.2007
(151) 02.01.2008
(730) **Šormová Radka**, Libotov 16, Dvůr Králové nad Labem,
54401, CZ
(210) O-450560

(111) **295012**
(220) 02.08.2007
(320) 02.08.2007
(442) 26.09.2007
(151) 02.01.2008
(730) **ŠMÍRA - PRINT, s.r.o.**, Rudná 977/98, Ostrava - Zábřeh, 70030, CZ
(210) O-450581

(220) 03.08.2007
(320) 03.08.2007
(442) 26.09.2007
(151) 02.01.2008
(730) **Čekalová Monika**, Cihlářova 652/3, Praha 4, 14200, CZ
(210) O-450637

(111) **295013**
(220) 03.08.2007
(320) 03.08.2007
(442) 26.09.2007
(151) 02.01.2008
(730) **AV-AUDITING, spol. s r.o.**, Tolarova 317, Pardubice, 53351, CZ
(210) O-450604

(111) **295021**
(220) 06.08.2007
(320) 06.08.2007
(442) 26.09.2007
(151) 02.01.2008
(730) **Brázdil Karel**, tř. Svobody 6, Olomouc, 77200, CZ
(210) O-450641

(111) **295014**
(220) 03.08.2007
(320) 03.08.2007
(442) 26.09.2007
(151) 02.01.2008
(730) **CARLO CADDEO, s.r.o.**, U Buriana 502/8, Praha 9, 19015, CZ
(210) O-450606

(111) **295022**
(220) 06.08.2007
(320) 06.08.2007
(442) 26.09.2007
(151) 02.01.2008
(730) **Okresní agrární komora pro okres Uherské Hradiště**, Svatoplukova 346, Uherské Hradiště, 68676, CZ
Zemědělský svaz ČR, územní organizace v Uherském Hradišti, Svatoplukova 346, Uherské Hradiště, 68676, CZ
(210) O-450645

(111) **295015**
(220) 03.08.2007
(320) 03.08.2007
(442) 26.09.2007
(151) 02.01.2008
(730) **CARLO CADDEO, s.r.o.**, U Buriana 502/8, Praha 9, 19015, CZ
(210) O-450609

(111) **295023**
(220) 06.08.2007
(320) 06.08.2007
(442) 26.09.2007
(151) 02.01.2008
(730) **VALMONT CR, spol. s r.o.**, Nové sady 34, Brno, 60200, CZ
(210) O-450650

(111) **295016**
(220) 03.08.2007
(320) 03.08.2007
(442) 26.09.2007
(151) 02.01.2008
(730) **CARLO CADDEO, s.r.o.**, U Buriana 502/8, Praha 9, 19015, CZ
(210) O-450610

(111) **295024**
(220) 06.08.2007
(320) 06.08.2007
(442) 26.09.2007
(151) 02.01.2008
(730) **VALMONT CR, spol. s r.o.**, Nové sady 34, Brno, 60200, CZ
(210) O-450651

(111) **295017**
(220) 03.08.2007
(320) 03.08.2007
(442) 26.09.2007
(151) 02.01.2008
(730) **HIGH TECH PARK, a.s.**, Rašínovo nábřeží 56, Praha 2, 12800, CZ
(210) O-450623

(111) **295025**
(220) 06.08.2007
(320) 06.08.2007
(442) 26.09.2007
(151) 02.01.2008
(730) **VALMONT CR, spol. s r.o.**, Nové sady 34, Brno, 60200, CZ
(210) O-450652

(111) **295018**
(220) 03.08.2007
(320) 03.08.2007
(442) 26.09.2007
(151) 02.01.2008
(730) **HIGH TECH PARK, a.s.**, Rašínovo nábřeží 56, Praha 2, 12800, CZ
(210) O-450624

(111) **295026**
(220) 06.08.2007
(320) 06.08.2007
(442) 26.09.2007
(151) 02.01.2008
(730) **VALMONT CR, spol. s r.o.**, Nové sady 34, Brno, 60200, CZ
(210) O-450653

(111) **295019**
(220) 03.08.2007
(320) 03.08.2007
(442) 26.09.2007
(151) 02.01.2008
(730) **PHARMA UNITED INC.**, 255 Keele St., Toronto, Ontario, M6P-2K1, CA
(210) O-450634

(111) **295027**
(220) 06.08.2007
(320) 06.08.2007
(442) 26.09.2007
(151) 02.01.2008
(730) **VALMONT CR, spol. s r.o.**, Nové sady 34, Brno, 60200, CZ
(210) O-450654

(111) **295020**

(111) **295028**
(220) 06.08.2007

(320) 06.08.2007
(442) 26.09.2007
(151) 02.01.2008
(730) **BREWER s.r.o.**, Masná 7, Ostrava, 70200, CZ
(210) O-450655

(220) 10.08.2007
(320) 10.08.2007
(442) 26.09.2007
(151) 02.01.2008
(730) **SAZKA, a.s.**, K Žižkovu 851/4, Praha 9, 19093, CZ
(210) O-450815

(111) **295029**
(220) 06.08.2007
(320) 06.08.2007
(442) 26.09.2007
(151) 02.01.2008
(730) **Burda Praha, spol. s r.o.**, Přemyslovská 2845/43, Praha 3, 13000, CZ
(210) O-450658

(111) **295038**
(220) 10.08.2007
(320) 10.08.2007
(442) 26.09.2007
(151) 02.01.2008
(730) **SAZKA, a.s.**, K Žižkovu 851/4, Praha 9, 19093, CZ
(210) O-450816

(111) **295030**
(220) 07.08.2007
(320) 07.08.2007
(442) 26.09.2007
(151) 02.01.2008
(730) **CatchMe s.r.o.**, Čapkova 1690, Říčany, 25101, CZ
(210) O-450694

(111) **295039**
(220) 10.08.2007
(320) 10.08.2007
(442) 26.09.2007
(151) 02.01.2008
(730) **SAZKA, a.s.**, K Žižkovu 851/4, Praha 9, 19093, CZ
(210) O-450817

(111) **295031**
(220) 08.08.2007
(320) 08.08.2007
(442) 26.09.2007
(151) 02.01.2008
(730) **Ťahan Štěpán**, U javoru 23/1408, Praha 4 - Kunratice, 14800, CZ
(210) O-450728

(111) **295040**
(220) 10.08.2007
(320) 10.08.2007
(442) 26.09.2007
(151) 02.01.2008
(730) **SAZKA, a.s.**, K Žižkovu 851/4, Praha 9, 19093, CZ
(210) O-450818

(111) **295032**
(220) 10.08.2007
(320) 10.08.2007
(442) 26.09.2007
(151) 02.01.2008
(730) **AML cz s.r.o.**, Drahobejlova 6/2215, Praha 9, 19000, CZ
(210) O-450807

(111) **295041**
(220) 10.08.2007
(320) 10.08.2007
(442) 26.09.2007
(151) 02.01.2008
(730) **SAZKA, a.s.**, K Žižkovu 851/4, Praha 9, 19093, CZ
(210) O-450819

(111) **295033**
(220) 10.08.2007
(320) 10.08.2007
(442) 26.09.2007
(151) 02.01.2008
(730) **SAZKA, a.s.**, K Žižkovu 851/4, Praha 9, 19093, CZ
(210) O-450810

(111) **295042**
(220) 10.08.2007
(320) 10.08.2007
(442) 26.09.2007
(151) 02.01.2008
(730) **SAZKA, a.s.**, K Žižkovu 851/4, Praha 9, 19093, CZ
(210) O-450820

(111) **295034**
(220) 10.08.2007
(320) 10.08.2007
(442) 26.09.2007
(151) 02.01.2008
(730) **SAZKA, a.s.**, K Žižkovu 851/4, Praha 9, 19093, CZ
(210) O-450812

(111) **295043**
(220) 10.08.2007
(320) 10.08.2007
(442) 26.09.2007
(151) 02.01.2008
(730) **SAZKA, a.s.**, K Žižkovu 851/4, Praha 9, 19093, CZ
(210) O-450821

(111) **295035**
(220) 10.08.2007
(320) 10.08.2007
(442) 26.09.2007
(151) 02.01.2008
(730) **SAZKA, a.s.**, K Žižkovu 851/4, Praha 9, 19093, CZ
(210) O-450813

(111) **295044**
(220) 10.08.2007
(320) 10.08.2007
(442) 26.09.2007
(151) 02.01.2008
(730) **SAZKA, a.s.**, K Žižkovu 851/4, Praha 9, 19093, CZ
(210) O-450822

(111) **295036**
(220) 10.08.2007
(320) 10.08.2007
(442) 26.09.2007
(151) 02.01.2008
(730) **SAZKA, a.s.**, K Žižkovu 851/4, Praha 9, 19093, CZ
(210) O-450814

(111) **295045**
(220) 13.08.2007
(320) 13.08.2007
(442) 26.09.2007
(151) 02.01.2008
(730) **SAPHO s.r.o.**, Pakoměřice 87, Libeznice, 25065, CZ
(210) O-450855

(111) **295037**

(111) **295046**
(220) 13.08.2007

(320) 13.08.2007 (442) 26.09.2007 (151) 02.01.2008 (730) SAPHO s.r.o. , Pakoměřice 87, Líbeznice, 25065, CZ (210) O-450856	(210) O-450914
(111) 295047 (220) 13.08.2007 (320) 13.08.2007 (442) 26.09.2007 (151) 02.01.2008 (730) Consulting Company Novasoft, a.s. , Na Varhánkách 839, Pečky, 28911, CZ (210) O-450865	(111) 295055 (220) 16.08.2007 (320) 16.08.2007 (442) 26.09.2007 (151) 02.01.2008 (730) Informica, s.r.o. , U pošty 1, Praha 8, 18000, CZ (210) O-450970
(111) 295048 (220) 13.08.2007 (320) 13.08.2007 (442) 26.09.2007 (151) 02.01.2008 (730) Svobodová Fidlerová Soňa , K Višňovce 1460/9, Praha 5 - Radotín, 15300, CZ (210) O-450867	(111) 295056 (220) 16.08.2007 (320) 16.08.2007 (442) 26.09.2007 (151) 02.01.2008 (730) Informica, s.r.o. , U pošty 1, Praha 8, 18000, CZ (210) O-450971
(111) 295049 (220) 13.08.2007 (320) 13.08.2007 (442) 26.09.2007 (151) 02.01.2008 (730) DELPHIN POOL s.r.o. , Příčná 403, Stará Paka, 50791, CZ (210) O-450869	(111) 295057 (220) 16.08.2007 (320) 16.08.2007 (442) 26.09.2007 (151) 02.01.2008 (730) Radio Investments s.r.o. , Říčanská 3, Praha 10, 10100, CZ (210) O-450978
(111) 295050 (220) 14.08.2007 (320) 14.08.2007 (442) 26.09.2007 (151) 02.01.2008 (730) WSi, s.r.o. , Tomanova 1198/82, Praha 6, 16900, CZ (210) O-450889	(111) 295058 (220) 16.08.2007 (320) 16.08.2007 (442) 26.09.2007 (151) 02.01.2008 (730) KRKONOŠSKÉ PAPIRNY a.s. , Nádražní 266, Hostinné, 54371, CZ (210) O-450985
(111) 295051 (220) 14.08.2007 (320) 14.08.2007 (442) 26.09.2007 (151) 02.01.2008 (730) Vinospol, spol. s r.o. , Údolní 1076, Mutěnice, 69611, CZ (210) O-450897	(111) 295059 (220) 16.08.2007 (320) 16.08.2007 (442) 26.09.2007 (151) 02.01.2008 (730) ST. NICOLAUS, a.s. , 1. mája 113, 03128 Liptovský Mikuláš, SK (210) O-450986
(111) 295052 (220) 14.08.2007 (320) 14.08.2007 (442) 26.09.2007 (151) 02.01.2008 (730) Pleticha Radek , Angela Kančeva 2525, Tábor 2, 39002, CZ (210) O-450905	(111) 295060 (220) 16.08.2007 (320) 16.08.2007 (442) 26.09.2007 (151) 02.01.2008 (730) ST. NICOLAUS, a.s. , 1. mája 113, 03128 Liptovský Mikuláš, SK (210) O-450987
(111) 295053 (220) 14.08.2007 (320) 14.08.2007 (442) 26.09.2007 (151) 02.01.2008 (730) PRIMATRUCK, s.r.o. , Boleslavská třída 375, Nymburk, 28802, CZ (210) O-450913	(111) 295061 (220) 16.08.2007 (320) 16.08.2007 (442) 26.09.2007 (151) 02.01.2008 (730) TEMAC, a.s. , Nymburská 53, Zvěřinec, 28913, CZ (210) O-450988
(111) 295054 (220) 14.08.2007 (320) 14.08.2007 (442) 26.09.2007 (151) 02.01.2008 (730) HAVETRANS, s.r.o. , Boleslavská třída 375, Nymburk, 28802, CZ	(111) 295062 (220) 17.08.2007 (320) 17.08.2007 (442) 26.09.2007 (151) 02.01.2008 (730) Krupička Jan , Zvolská 789/11, Praha 4 - Kamýk, 14200, CZ (210) O-450990
	(111) 295063 (220) 20.08.2007

(320) 20.08.2007	(151) 07.01.2008
(442) 26.09.2007	(730) BASF Stavební hmoty Česká republika, s.r.o., K
(151) 02.01.2008	Májovu 1244, Chrudim, 53701, CZ
(730) FK MLADÁ BOLESLAV, a.s., U stadionu 1118/II.,	(210) O-450900
Mladá Boleslav, 29301, CZ	
(210) O-451018	
	(111) 295074
(111) 295064	(220) 14.08.2007
(220) 20.08.2007	(320) 14.08.2007
(320) 20.08.2007	(442) 19.09.2007
(442) 26.09.2007	(151) 07.01.2008
(151) 02.01.2008	(730) BASF Stavební hmoty Česká republika, s.r.o., K
(730) Woodmin s.r.o., Za Zastávkou 373, Praha 10 - Dolní	Májovu 1244, Chrudim, 53701, CZ
Měcholupy, 10903, CZ	(210) O-450901
(210) O-451039	
(111) 295065	
(220) 20.08.2007	
(320) 20.08.2007	
(442) 26.09.2007	
(151) 02.01.2008	
(730) Vašíček Petr, Velkopavlovická 21, Brno, 62800, CZ	
(210) O-451054	
(111) 295066	
(220) 24.08.2007	
(320) 24.08.2007	
(442) 26.09.2007	
(151) 02.01.2008	
(730) Equiservis spol. s r.o., Řehníkova 2109, Hostivice,	
25301, CZ	
(210) O-451216	
(111) 295067	
(220) 30.08.2007	
(320) 30.08.2007	
(442) 26.09.2007	
(151) 02.01.2008	
(730) Gyertyák Silvester Ing., Dvořákova 18, Olomouc,	
77900, CZ	
Luňák Jaroslav PaedDr., Fromkova 19, Samotičky,	
77200, CZ	
(210) O-451403	
(111) 295068	
(220) 04.09.2007	
(320) 04.09.2007	
(442) 26.09.2007	
(151) 02.01.2008	
(730) ANF DATA spol. s r.o., Pujmanové 1221, Praha 4,	
14000, CZ	
(210) O-451514	
(111) 295070	
(220) 18.08.2005	
(320) 18.08.2005	
(442) 16.11.2005	
(151) 07.01.2008	
(730) Simply You a.s., Skřivánčí pole 918, Vítkov, 74901, CZ	
(210) O-429058	
(111) 295072	
(220) 24.11.2005	
(320) 24.11.2005	
(442) 15.02.2006	
(151) 07.01.2008	
(730) ECONOMICUS, s. r. o., Pražská 100/II, Jindřichův	
Hradec, 37701, CZ	
(210) O-431724	
(111) 295073	
(220) 14.08.2007	
(320) 14.08.2007	
(442) 19.09.2007	

Přehled zápisů ochranných známek se změnou ve vztahu ke zveřejněným přihláškám

Kapitola obsahuje údaje o ochranných známkách zapsaných na základě ustanovení § 28 odst. 1 zákona č. 441/2003 Sb., u kterých došlo ke změně údajů oproti zveřejněné přihlášce ochranné známky.

Číselný přehled

294931, 294940, 295069, 295071

Zápisy ochranných známek se změnou ve vztahu ke zveřejněným přihláškám

(111) **294931**
(220) 14.02.2006
(320) 14.02.2006
(442) 14.06.2006
(151) 02.01.2008
(540)

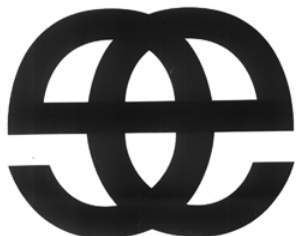

(730) **CLASSIC SHOPS s.r.o.**, Školní 111, Průhonice, 25243, CZ
(740) JUDr. Vladimíra Pajerová, advokátka, Fügnerovo nám. 3, Praha 2, 12000
(510) pomoc při řízení obchodní činnosti, obchodní administrativní práce, kancelářské práce.
(511) 35
(210) O-434419

(111) **295071**
(220) 07.10.2005
(320) 25.05.2005
(442) 12.04.2006
(151) 07.01.2008
(540)

MELOCAM

(730) **Biotika, a.s.**, Slovenská Ľupča, 97613, SK
(740) DADEJ, GHEORGHIU, KENDEREŠKI Patentová a známková kancelář, Ing. Dušan Kendereški, Lidická 51, Brno, 60200
(510) (5) farmaceutické přípravky na veterinární použití, zvěrolékařské přípravky, krmiva (přísady) do krmných směsí na lékařské účely, chemické přípravky pro zvěrolékařské účely, dezinfekční přípravky na hygienické účely, posilující a dietetické přípravky na lékařské použití, dietetické přípravky pro děti a nemocné, přípravky na ničení rostlinných a živočišných škůdců, medikamenty pro zvířata, chemické přísady do krmiv na lékařské účely.
(511) 5
(210) O-430405

(111) **294940**
(220) 31.01.2007
(320) 31.01.2007
(442) 28.03.2007
(151) 02.01.2008
(540)

XLENT

(730) **JAITEX spol. s r.o.**, Perlitová 1824/9, Praha 4, 14000, CZ
(740) Thomas Hrubý, advokát, Ovocný trh 2, Praha 1, 11000
(510) (18) kůže, imitace kůže, kůže ze zvířat, slunečníky, biče a sedlářské výrobky; (24) tkaniny a textilní výrobky, které nejsou uvedeny v jiných třídách, pokrývky ložní a ubrusy.
(511) 18, 24
(210) O-444981

(111) **295069**
(220) 24.02.2005
(320) 24.02.2005
(442) 13.07.2005
(151) 07.01.2008
(540)



(730) **Anděl Investment Praha s.r.o.**, Evropská 370/15, Praha 6, 16041, CZ
(740) JUDr. Eva Kouřilová, advokátka, Kloboukova 81, Praha 4, 14800
(510) (36) informace o cestovním a úrazovém pojištění a jejich zprostředkování; (39) zprostředkovatelské služby v cestovním ruchu, služby cestovních kanceláří a turistických kanceláří, organizování a rezervace cest, rezervace letenek, jízdenek a místenek, doprovázení turistů, organizování exkurzí, zájezdů, okružních výletů, plaveb a turistických prohlídek, organizování jízdy výletní lodí; (41) organizování seminářů, vzdělávacích akcí, kongresů a sympózií, organizování sportovních soutěží, pořádání zábavních služeb pro prázdninové tábory, předprodej vstupenek na kulturní, sportovní a společenské akce, provozování kinosálů.
(590) Barevná
(511) 36, 39, 41
(210) O-423666

Zápisy licenčních smluv k ochranným známkám

V této kapitole jsou zveřejněny zápisy licenčních smluv podle ustanovení § 18 odst. 1 zákona č. 441/2003 Sb.

Číslo zápisu	Vlastník	Nabyvatel licence	Druh licence	Datum uzavření licenční smlouvy	S účinností od data
178257	České dráhy, a.s., Nábřeží L. Svobody 1222, Praha 1, 11015, CZ;	Palette - Wood s.r.o., Clementisa 232/19, Prievidza, 97101, SK;	nevýlučná	11.05.2007	07.01.2008
192942	České dráhy, a.s., Nábřeží L. Svobody 1222, Praha 1, 11015, CZ;	Palette - Wood s.r.o., Clementisa 232/19, Prievidza, 97101, SK;	nevýlučná	11.05.2007	07.01.2008
202510	PANBEX Region a.s., Ostrovačická 31, Brno, 64100, CZ;	PANBEX, U Dálnice 673, Modřice, 66442, CZ;	nevýlučná	18.12.2007	02.01.2008
209693	HABÁNSKÉ SKLEPY, spol. s r.o., Čejkovská 1324, Velké Bílovice, 69102, CZ;	BOHEMIA SEKT, a.s., Smetanova 220, Starý Plzenec, 33202, CZ;	nevýlučná	01.11.2007	08.01.2008
231990	HABÁNSKÉ SKLEPY, spol. s r.o., Čejkovská 1324, Velké Bílovice, 69102, CZ;	BOHEMIA SEKT, a.s., Smetanova 220, Starý Plzenec, 33202, CZ;	nevýlučná	01.11.2007	08.01.2008
231991	HABÁNSKÉ SKLEPY, spol. s r.o., Čejkovská 1324, Velké Bílovice, 69102, CZ;	BOHEMIA SEKT, a.s., Smetanova 220, Starý Plzenec, 33202, CZ;	nevýlučná	01.11.2007	08.01.2008
233271	HABÁNSKÉ SKLEPY, spol. s r.o., Čejkovská 1324, Velké Bílovice, 69102, CZ;	BOHEMIA SEKT, a.s., Smetanova 220, Starý Plzenec, 33202, CZ;	nevýlučná	01.11.2007	08.01.2008
234937	KEZ, o.p.s., Poděbradova 909, Chrudim, 53701, CZ;	ABATIS a.s., Jionická 80, Praha 5 - Košíře, 15800, CZ;	nevýlučná	27.11.2007	02.01.2008
258873	HABÁNSKÉ SKLEPY, spol. s r.o., Čejkovská 1324, Velké Bílovice, 69102, CZ;	BOHEMIA SEKT, a.s., Smetanova 220, Starý Plzenec, 33202, CZ;	nevýlučná	01.11.2007	08.01.2008
273972	KEZ o.p.s., Poděbradova 909, Chrudim, 53701, CZ;	Zemědělské služby Běstovice a.s., Běstovice 115, Choceň, 56533, CZ;	nevýlučná	02.03.2007	02.01.2008
273972	KEZ o.p.s., Poděbradova 909, Chrudim, 53701, CZ;	VÁPENKA VITOUL s.r.o., Mladeč čp. 132, Chudobín, 78321, CZ;	nevýlučná	02.03.2007	02.01.2008
273972	KEZ o.p.s., Poděbradova 909, Chrudim, 53701, CZ;	VVS Verměřovice s.r.o., Verměřovice 159, Verměřovice, 56152, CZ;	nevýlučná	12.10.2007	02.01.2008
294274	KKCG SE, 8 Alasias Street Christodoulides Building, 3095 Limassol, CY;	KKCG Oil & Gas B.V., Strawinskylaan 927, 1077 XX Amsterdam, NL;	nevýlučná	16.11.2007	02.01.2008

Ochranné známky zrušené a prohlášené za neplatné

Tato kapitola obsahuje údaje o rozhodnutích o zrušení ochranné známky na základě ustanovení § 31 zákona č. 441/2003 Sb. nebo o prohlášení ochranné známky za neplatnou na základě ustanovení § 32 zákona č. 441/2003 Sb. Existuje-li důvod zrušení/prohlášení ochranné známky za neplatnou pouze ve vztahu k některým z výrobků nebo služeb, Úřad ochrannou známku zruší/prohlásí za neplatnou pouze pro tyto výrobky nebo služby. Údaje o výsledku rozhodnutí (zrušení ochranné známky, částečné zrušení ochranné známky, prohlášení ochranné známky za neplatnou, prohlášení ochranné známky za částečně neplatnou) jsou uvedeny za datem právní moci rozhodnutí pod INID kódem (583) s názvem "Datum právní moci rozhodnutí/výsledek rozhodnutí".

(111) 159389

(540)

BELLASPON RETARD

(583) 20.12.2007 / zrušení ochranné známky

(111) 177160

(540)



(583) 27.12.2007 / částečné zrušení ochranné známky

(111) 234442

(540)

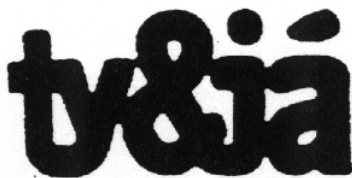

(583) 27.12.2007 / částečné zrušení ochranné známky

(111) 237858

(540)

PAUZA

(583) 13.12.2007 / zrušení ochranné známky

(111) 240239

(540)

KPZ

(583) 28.12.2007 / zrušení ochranné známky

Obnovy zápisu ochranných známek

(111) **90989**
(220) 16.12.1938
(151) 16.12.1938
(540)



(730) **SETUZA a.s.**, Žukovova 100, Ústí nad Labem, 40129, CZ
(740) TETRAPAT, RNDr. Zdeňka Halaxová, Horní náměstí 7, Olomouc, 77200
(510) Kosmetické zboží.
(511) 1, 2, 3, 5
(210) O-5974

(111) **100910**
(220) 31.01.1948
(151) 31.01.1948
(540)

SPOFAPLAST

(730) **MORAVSKÝ LIHOVAR KOJETÍN a. s.**, Padlých hrdinů 927/865, Kojetín, 75233, CZ
(740) Bc. Irena Langrová, Skrétova 48, Plzeň, 30100
(510) Léčiva, drogy, farmaceutické přípravky humánní a veterinární, chemické výrobky pro průmysl, lékařství, hygienu, farmacii a vědu; přípravky baktericidní, fungicidní, insekticidní; desinfekční přípravky; přípravky pro konzervování; prostředky k hubení škůdců a ničení rostlin; čistící prostředky, látky pro kosmetiku a parfumerii, extrakty; náplasti, obvazový materiál, jedy.
(511) 1, 2, 3, 5
(210) O-4427

(111) **100930**
(220) 11.01.1928
(151) 11.01.1928
(540)

PRESTONE

(730) **PRESTONE PRODUCTS CORPORATION společnost organizovaná podle zákonů státu Delaware**, 39 Old Ridgebury Road, Danbury, CT, US
(740) KANIA, SEDLÁK, SMOLA Patentová a známková kancelář, Ing. Veronika Zemanová, Mendlovo nám. 1a, Brno, 60300
(510) (1) kapalné sloučeniny a směsi k zamezení mrznutí a varu vody v chladičích u spalovacích motorů.
(511) 1
(210) O-13147

(111) **109822**
(220) 11.03.1948
(151) 11.03.1948
(540)



(730) **TEXTIL INVEST s.r.o.**, Na Poříčí 1041/12, Praha 1, 11000, CZ

(510) (24) lněné tkaniny.
(511) 24
(210) O-14146

(111) **153324**
(220) 08.01.1958
(151) 17.03.1958
(540)



(730) **EUTECH akciová společnost**, Nádražní 1, Šternberk, 78513, CZ
(740) JUDr. Kyjovský Milan, advokát, Poštovská 8c, P.P.225, Brno, 60100
(510) Náramkové hodinky všeho druhu, mechanické a elektrické hodiny všeho druhu zejména nástěnné, stolní, letecké palubní, autohodiny, ozdobné hodiny, budíky všeho druhu, automatické časové spínací a řídicí přístroje jemné mechaniky všeho druhu.
(511) 9, 14
(210) O-14583

(111) **153512**
(220) 07.05.1958
(151) 26.09.1958
(540)

CAPSICOLLE

(730) **MORAVSKÝ LIHOVAR KOJETÍN a. s.**, Padlých hrdinů 927/865, Kojetín, 75233, CZ
(740) Bc. Irena Langrová, Skrétova 48, Plzeň, 30100
(510) Léčiva, drogy, farmaceutické přípravky humánní a veterinární, chemické výrobky pro lékařství, hygienu, farmacii a vědu, přípravky baktericidní, fungicidní, insekticidní, desinfekční přípravky, přípravky pro konzervování, prostředky k hubení škůdců a ničení rostlin, čistící prostředky, náplasti, obvazový materiál, jedy.
(511) 1, 3, 5
(210) O-16040

(111) **157749**
(220) 20.11.1967
(151) 27.11.1967
(540)

TEXLEN

(730) **TEXTIL INVEST s.r.o.**, Na Poříčí 1041/12, Praha 1, 11000, CZ
(510) Příze, nitě, tkaniny a netkaný textil ze lněných, bavlněných a syntetických vláken a jejich směsí.
(511) 23, 24
(210) O-40881

(111) **158889**
(220) 12.06.1968
(151) 08.05.1969
(540)

PARATAC

(730) **INFINEUM INTERNATIONAL LIMITED**, P.O.Box 1 Milton Hill, Abingdon, Oxford, OX 13 6BB, GB
(740) Společná advokátní kancelář Všecka a partneři, JUDr. Kalenský Petr, Hálkova 2, Praha 2, 12000
(510) (4) průmyslové oleje a tuky, mazadla, prostředky na vázání pachu, paliva, černé a hnědé uhlí, palivové dřevo, oleje a pohonné látky, prostředky na svícení, svíčky, svíce, noční lampičky a knoty.
(511) 4
(210) O-41867

(111) **163881**
(220) 13.01.1978

(151) 09.11.1978
(540)



(730) **Philip Morris Products S.A.**, quai Jeanrenaud 3, Neuchatel, CH
(740) Zeiner & Zeiner v.o.s., Mgr. Karel Šindelka, Maiselova 15, Praha 1, 11000
(510) (34) tabák v surovém stavu, tabákové výrobky, potřeby pro kuřáky, zápalky.
(511) 34
(210) O-50427

(111) **163899**
(220) 15.02.1978
(151) 27.11.1978
(540)



(730) **Sanyo Electric Co., Ltd.**, 5-5, Keihan-Hondori 2-Chome, Moriguchi City, Osaka, JP
(740) Čermák Hořejš Myslíl a spol., JUDr. Jan Matějka, Národní 32, Praha 1, 11000
(510) (9) přístroje a nástroje elektrické, kinematografické, vážicí, měřicí, signalizační, zkušební a kontrolní, záchranné a vyučovací, mincovní automaty a přístroje uváděné do chodu vhozením mince, mluvicí stroje, kontrolní pokladny, počítačové stroje, hasicí přístroje, přepínače, kazety pro pásky, talíře pro gramofony, reproduktory, vyladovače, zesilovače, stereofonní zařízení, hudební skříně sdružující přijímací a přehrávací zařízení gramofonové a magnetofonové včetně uložení desek, pásků a kazet, přístroje pro záznam a reprodukci zvuku, rozhlasové přístroje, barevné televizní přístroje, televizní přístroje pro černobílý příjem, stereofonní zařízení pro vozidla, autorádia, kombinované vysílací a přijímací přístroje (transceivery), nosiče obrazového záznamu, fonografy, magnetofonové kazety, videokazety, části a příslušenství všech uvedených výrobků.
(511) 9
(210) O-50490

(111) **164152**
(220) 28.02.1978
(151) 04.09.1979
(540)

AQUAFRESH

(730) **Beecham Group p.l.c.**, 980 Great West Road, Brentford, Middlesex, GB
(740) KOREJZOVÁ & SPOL., v.o.s., JUDr. Zdeňka Korejzová, advokátka, Korunní 810/104 E, Praha 10, 10100
(510) Kosmetické přípravky, voňavkářské výrobky, neléčivé toaletní přípravky, zubní pasty, šampony, přípravky pro péči o vlasy, éterické oleje, léčivé přípravky pro ošetřování pokožky a vlasů, přípravky desinfekční, deodoranční a proti pocení.
(511) 3, 5
(210) O-50507

(111) **164340**
(220) 15.02.1978
(151) 26.03.1980
(540)

FISHER

(730) **Sanyo Electric Co., Ltd.**, 5-5, Keihan Hondori 2-chome, Moriguchi City, Osaka, JP
(740) Čermák Hořejš Myslíl a spol., JUDr. Jan Matějka, Národní 32, Praha 1, 11000
(510) (9) přístroje a nástroje elektrické, kinematografické, vážicí, měřicí, signalizační, zkušební a kontrolní, záchranné a vyučovací, mincovní automaty a přístroje uváděné do chodu vhozením mince, mluvicí stroje, kontrolní pokladny, počítačové stroje, hasicí přístroje, přepínače, kazety pro pásky, talíře pro gramofony, reproduktory, vyladovače, zesilovače, stereofonní zařízení, hudební skříně sdružující přijímací a přehrávací zařízení gramofonové a magnetofonové včetně uložení desek, pásků a kazet, přístroje pro záznam a reprodukci zvuku, rozhlasové přístroje, barevné televizní přístroje, televizní přístroje pro černobílý příjem, stereofonní zařízení pro vozidla, autorádia, kombinované vysílací a přijímací přístroje (transceivery), nosiče obrazového záznamu, fonografy, magnetofonové kazety, videokazety, části a příslušenství všech uvedených výrobků.
(511) 9
(210) O-50491

(111) **166973**
(220) 23.10.1987
(151) 06.07.1988
(540)

JUBILEE

(730) **CONAGRA GROCERY PRODUCTS COMPANY, LLC**, Of One ConAgra Drive, Omaha, NE, US
(740) Společná advokátní kancelář Všeťečka Zelený Švorčák Kalenský a partneři, JUDr. Petr Kalenský, Hálkova 2, Praha 2, 12000
(510) Káva, kávové příměsy a náhražky, včetně výtažků a směsi s jinými výrobky než je kakao a směsi obsahující kakao, čaj včetně výtažků a směsi s jinými výrobky (citronovými výtažky, cukrem). Nápoje s obsahem kakaa, suroviny pro výrobu nealkoholických nápojů (ovocných syropů a šťáv).
(511) 30, 32
(210) O-55346

(111) **167060**
(220) 29.12.1987
(151) 10.10.1988
(540)

LIPOLASE

(730) **Novozymes A/S**, Krogshoejvej 36, Bagsvaerd, DK
(740) Společná advokátní kancelář Všeťečka a partneři, JUDr. Kalenský Petr, Hálkova 2, Praha 2, 12000
(510) (1) enzymy pro technické a průmyslové využití.
(511) 1
(210) O-55459

(111) **167351**
(220) 28.12.1988
(151) 16.08.1989
(540)

LIPTON

(730) **UNILEVER N.V.**, Rotterdam, NL
(740) Baker & McKenzie v.o.s., JUDr. Gabriela Vendlová, Ph.D., Klimentůvská 46, Praha, 11000
(510) Maso, ryby, drůbež a zvěřina, masové výtažky, konzervované

sušené a vařené ovoce a zelenina, rosoly, zavařeniny, vejce, mléko a mléčné výrobky, jedlé oleje a tuky, přísady do salátů, konzervované potraviny, káva čaj, kakao, cukr, rýže, tapioka, ságo, kávové náhražky, mouka a obilné výrobky určené k lidské výživě, chléb, sladké pečivo a cukrovinky, zmrzlina, med, sirup z melasy, kvasnice, prášky do pečiva, sůl, hořčice, ocet, chuťové omáčky (s výjimkou přísad do salátů), koření, led, piva, minerální vody, šumivé nápoje a jiné nealkoholické nápoje, ovocné nápoje a ovocné džusy, sirupy a jiné přípravky k přípravě nápojů.

(511) 29, 30, 32
(210) O-56037

(111) **210772**
(220) 31.07.1997
(151) 29.06.1998
(540)

TANGO

(730) **BRITVIC SOFT DRINKS LIMITED**, Broomfield Road, Britvic House, Chelmsford, Essex, GB
(740) Advokátní a patentová kancelář Čermák Hořejš Matějka a spol., JUDr. Jan Matějka, Národní 32, Praha 1, 11000
(510) (32) nealkoholické nápoje, nápoje s příchutí ovoce, šumivé nápoje, ovocné šťávy, ovocné nápoje, minerální a sodové vody, piva všeho druhu, zejména ležák a portér.
(511) 32
(210) O-124378

(111) **211479**
(220) 02.09.1997
(151) 27.07.1998
(540)

MANTRA

(730) **LOGIS s.r.o.**, U Nového světa 286, Frenštát pod Radhoštěm, 74401, CZ
(740) MGR. HANA POLÁCHOVÁ advokátní kancelář, Mgr. Hana Poláchová, 1.máje 1000, Rožnov pod Radhoštěm, 75661
(510) (9) aparáty a přístroje vědecké, námořní, geodetické, elektrické, fotografické, filmové, optické, přístroje pro vážení, měření, signalizaci, kontrolu, záchranu, a přístroje učební, nosiče datových informací všeho druhu, výpočetní technika všeho druhu, včetně doplňků a příslušenství, informační a komunikační technologie, informační systémy všeho druhu a systémová integrace, např. počítačové datové sítě, včetně zabezpečení rozhraní na okolí a spolupracující systémy, software všeho druhu, např. pro řízení a plánování výroby, finanční a nákladové účetnictví, CAD, CAM, CAPP; (42) poradenství v oblasti informačních systémů a výpočetní techniky, tvorba software.
(511) 9, 42
(210) O-125090

(111) **211480**
(220) 02.09.1997
(151) 27.07.1998
(540)



(730) **LOGIS s.r.o.**, U Nového světa 286, Frenštát pod Radhoštěm, 74401, CZ
(740) MGR. HANA POLÁCHOVÁ advokátní kancelář, Mgr. Hana Poláchová, 1.máje 1000, Rožnov pod Radhoštěm, 75661
(510) (9) aparáty a přístroje vědecké, námořní, geodetické, elektrické, fotografické, filmové, optické, přístroje pro vážení, měření, signalizaci, kontrolu, záchranu, a přístroje učební, nosiče datových informací všeho druhu, výpočetní technika všeho druhu, včetně doplňků a příslušenství, informační a komunikační technologie, informační systémy všeho druhu a systémová integrace, např. počítačové datové sítě, včetně

zabezpečení rozhraní na okolí a spolupracující systémy, software všeho druhu, např. pro řízení a plánování výroby, finanční a nákladové účetnictví, CAD, CAM, CAPP; (16) papír, lepenka a výrobky z těchto materiálů, tiskoviny všeho druhu, např. informační brožury, propagační a reklamní materiály, návody a manuály; (42) poradenství v oblasti informačních systémů a výpočetní techniky, tvorba software.

(511) 9, 16, 42
(210) O-125091

(111) **213475**
(220) 07.07.1997
(151) 29.10.1998
(540)

GRAFTOP

(730) **CREMONINI Markéta**, Augustinova 2065/12, Praha 4, 14800, CZ
(740) Ing. Kratochvíl Václav, Husníkova 2086, Praha 5, 15800
(510) (16) papír, lepenka a výrobky z těchto materiálů, papírnické zboží, zejména dopisní papíry, obálky, desky na spisy, pořadače, poznámkové bloky, školní sešity, skicáky, plakáty, gratulace, pohlednice, balicí papír, pytlíky a sáčky, obaly, papírové tašky, krabice, kalendáře, samolepky, obtisky, hrací karty, hlavolamy, omalovánky, mapy, obrazy, papírové hračky, puzzle, tužky, pastelky, tuhy, gumy, ořezávátka, penály, papírové kapesníky, tiskoviny, časopisy, periodika, knihy, tiskařské výrobky, štočky, materiál pro umělce, štětce, rýsovací pera, pauzovací papír, psací stroje a kancelářské potřeby, pásky do psacích strojů, lepicí pásky, lepidla, učební pomůcky, psací pera, pečeti, tabule, tabulky, modelovací hmoty, papírové pleny, umělecké, reklamní a ozdobné předměty spadající do třídy 16, reklamní tiskoviny; (35) inzertní a reklamní činnost, distribuce propagačního a reklamního materiálu, zprostředkování obchodních záležitostí.
(511) 16, 35
(210) O-123726

(111) **213708**
(220) 30.12.1997
(151) 30.10.1998
(540)

elma-therm

(730) **AFCON POWER & AUTOMATION s.r.o.**, Jankovcova 53/1522, Praha 7, 17000, CZ
(740) Patentová a známková kancelář, Ing. Jaromír Píkrýl, Včelín 1161, Hulín, 76824
(510) (9) přístroje a nástroje elektrické, přístroje a nástroje k měření a signalizování, rozvaděče elektrického proudu; (37) instalace, dodávky, montáž, servis a opravy, silnoproudé elektromontáže, zejména provozních, napájecích, motorických a světelných rozvodů, slaboproudé elektromontáže, zejména montáže rozvodů elektropožární signalizace, měření a regulace, rozvodů zabezpečovací signalizace, rozvodů počítačových sítí, telekomunikačních systémů, elektrických vytápěcích systémů, zejména podlahové vytápění, vytápění přímotopnými konvektory včetně hybridních kombinací, sálavými panely, teplovodními kotli; (42) inženýrské služby v oblasti elektro od technického návrhu až po realizační projekt.
(511) 9, 37, 42
(210) O-128912

(111) **214227**
(220) 30.12.1997
(151) 23.11.1998
(540)



(730) **Kojecký Vladimír**, Dluhonská 43, Přerov, 75000, CZ

- (740) Patentová a známková kancelář, Ing. Jaromír Příkryl, Včelín 1161, Hulín, 76824 (151) 28.12.1998
(510) (35) zprostředkování obchodních záležitostí, zejména v oblasti bazénů, whirlpolů a saun; (37) instalace, dodávky, montáž, stavby a servis bazénů, whirlpolů, saun; (42) inženýrské služby v oblasti přípravy a realizace bazénů, whirlpolů a saun. (540)
(511) 35, 37, 42
(210) O-128911

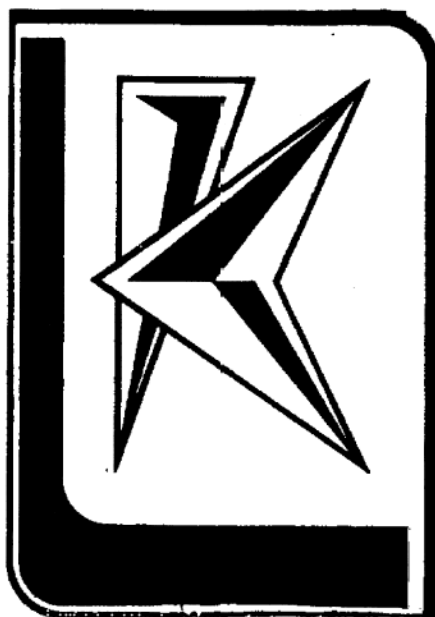

- (111) **214228**
(220) 30.12.1997
(151) 23.11.1998
(540)

HEUREKA

- (730) Ing. Zdeněk Havránek, A. Bartoše 1668, Bystřice pod Hostýnem, 76861, CZ
(740) Patentová a známková kancelář, Ing. Jaromír Příkryl, Včelín 1161, Hulín, 76824
(510) (35) zprostředkování obchodních záležitostí; (36) činnost a služby realitní kanceláře, znalecké odhady nemovitostí, oceňování nemovitostí pro bankovní účely, zprostředkování obchodů s nemovitostmi a hypotékami, zprostředkování úvěrů; (42) inženýrské služby v oblasti stavebnictví a projektování staveb.
(511) 35, 36, 42
(210) O-128916

- (111) **214261**
(220) 19.01.1998
(151) 23.11.1998
(540)



- (730) Pavel Smolík, Za Kostelem 971, Ostrožská Nová Ves, 68722, CZ
(740) Ing. Kučera Zdeněk, Padělky 548 (P.O.BOX 92), Slušovice, 76315
(510) (18) kůže, kožešiny a jejich imitace a výrobky z nich, kožená galanterie, tašky, kufrý, batohy, kabelky, cestovní brašny, z kůže, textilu a umělých a náhradních materiálů; (24) tkaniny, metrový textil, deky, pokrývky, přehozy, závěsy, záclony, ložní prádlo, ručníky, osušky; (25) obuv, oděvy dámské, pánské a dětské, sportovní oblečení, svetry, pulovry, kusový textil, zakázkové oděvy, prádlo, spodní prádlo, kožené a kožešínové rukavice, kožené oděvy, kožichy a kožešínové oděvní doplňky.
(511) 18, 24, 25
(210) O-129331

- (111) **214297**
(220) 04.02.1998
(151) 23.11.1998
(540)

SYNACTO

- (730) INFINEUM INTERNATIONAL LIMITED, P.O.Box 1 Milton Hill, Abingdon, Oxford, OX 13 6BB, GB
(740) Společná advokátní kancelář Všetečka a partneři, JUDr. Kalenský Petr, Hálkova 2, Praha 2, 12000
(510) (1) syntetické sulfonové kyseliny a jejich soli.
(511) 1
(210) O-129785

- (111) **214766**
(220) 25.02.1998

- (730) KOVOSLUŽBA HASICÍ PŘÍSTROJE, a.s., Průběžná 41, Praha 10, 10087, CZ
(740) DMH-patentová a známková kancelář, Mgr. Machatová Marcela, patentový zástupce, Pospíšilova 2, Praha 3, 13000
(510) (9) hasicí přístroje a hasební technika všeho druhu; (37) montáž a instalace hasicích přístrojů a hasební techniky, opravárenské a údržbářské služby v oboru hasicích přístrojů a hasební techniky; (42) výzkum a vývoj hasicích přístrojů a hasební techniky, poradenské a konzultační služby v daném oboru.
(511) 9, 37, 42
(210) O-130435

- (111) **214805**
(220) 01.04.1998
(151) 28.12.1998
(540)



- (730) Darren, s.r.o., U elektrárny 306, Opatovice n. Labem, 53345, CZ
(740) UNIPATENT, Ing. Chludina Jiří, J.Masaryka 43-47, Praha 2-Vinohrady, 12000
(510) (18) kůže a její náhražky, výrobky z kůže a jejich náhražek, surové kůže a kožešiny, kufrý a cestovní brašny, deštníky, slunečníky a hole, biče, postroje a pokrývky na koně, sedlářské výrobky; (20) nábytek včetně kovového a kempingového nábytku, broušená skla a zrcadla, rámy, výrobky ze dřeva, korku, rákosu, třtiny, vrbového proutí, rohoviny, kostí, slonoviny, kostic, želvoviny, jantaru, perleti, mořské pěny, buničiny, pokud nejsou zařazeny v jiných třídách než ve třídě 20, výrobky z plastických hmot pokud nejsou zařazeny v jiných třídách než ve tř. 20, matrace, zíněnky, podhlavníky apod.; (22) provazy a struny k technickým účelům, lana a motouzy z přírodních, umělých nebo plastických látek, sítě, stany včetně stanů pro táboření, lodní plachty, pytle, čalounický materiál jako zíně, kapok, peří, mořská tráva apod., surová textilní vlákna; (23) nitě k textilním účelům; (24) tkaniny, pokrývky včetně cestovních pokrývek, ložní prádlo, stolní pokrývky, vlajky, potahy, drobné kusové textilní výrobky jako ručníky,

utěrky, kapesníky apod., textilní tapety; (25) oděvy, prádlo, boty, střevíce, trepky včetně sportovních; (26) krajky, výšivky, stuhy, šněrovadla, knoflíky, stiskací knoflíky, háčky, špendlíky, spony, zdrhovací uzávěry, umělé květiny, sít'ky na vlasy, zboží leonské; (27) koberce, rohože, linoleum a jiné podlahové krytiny, čalouny včetně barevných papírových, paravány, potahové voskové plátno.

(511) 18, 20, 22, 23, 24, 25, 26, 27
(210) O-131371

(111) **215208**
(220) 11.12.1997
(151) 25.01.1999
(540)



(730) **Collegium Hieronymi Pragensis s.r.o.**, Jungmannova 9, Praha 1, 11000, CZ
(510) (41) organizační zajištění vzdělávacích programů, výchovně vzdělávací činnost.
(511) 41
(210) O-128348

(111) **215224**
(220) 23.12.1997
(151) 25.01.1999
(540)



KLIMA-CLASSIC

(730) **KLIMA-CLASSIC s.r.o.**, Kbelská 618/44, Praha 9, 19800, CZ
(740) **BOHEMIA PATENT** Patentová & známková kancelář, Ing. Jana Vanděliková, Havanská 17, Praha 7, 17000
(510) (9) elektrická a elektronická zařízení pro měření a regulaci; (11) přístroje pro osvětlení, topení, výrobu páry, pro vaření, přístroje chladicí, pro sušení, ventilaci, distribuci vody a zdravotní zařízení, zařízení pro klimatizaci, vzduchotechnika; (36) služby správců nemovitostí; (37) montáž, servis, údržba a opravy technologií budov, elektrických instalací, technických zařízení budov a výrobků uvedených ve třídách 9 a 11.
(511) 9, 11, 36, 37
(210) O-128753

(111) **215265**
(220) 17.02.1998
(151) 25.01.1999
(540)

GIANA

(730) **GASTON, spol. s r.o.**, Hluboká 5254, Zlín, 76001, CZ
(740) Ing. Kučera Zdeněk, Padělký 548 (P.O.BOX 92), Slušovice, 76315
(510) (29) maso, ryby, ovoce, zelenina, vejce, mléko a výrobky z nich; (30) káva, čaj, kakao, cukr, mouka, chléb, pečivo, hořčice, křen; (32) pivo, nealkoholické nápoje.
(511) 29, 30, 32
(210) O-130253

(111) **215279**
(220) 03.03.1998
(151) 25.01.1999
(540)



FIRMA HOKINKA

(730) **Jozef Hokinka**, Velkomoravská 3833, Hodonín, 69501, CZ

(740) JUDr. Aleš Zábrš, advokát a patentový zástupce, Na Beránce 2, Praha 6, 16000
(510) (7) stroje a obráběcí stroje, zejména dřevoobráběcí stroje; (8) nářadí a nástroje, zejména nářadí a nástroje na obrábění a opracování dřeva; (40) zpracování materiálů, zejména zpracování a pájení kovů.
(511) 7, 8, 40
(210) O-130576

(111) **215810**
(220) 07.01.1998
(151) 22.02.1999
(540)



(730) **MUELLER INDUSTRIES, INC.**, 6799 Great Oaks, Suite 200, Memphis, TN, US
(740) Advokátní a patentová kancelář Čermák Hořejš Matějka a spol., JUDr. Karel Čermák, advokát, Národní 32, Praha 1, 11000
(510) (6) kovové potrubí, trubky, armatury a spojky pro zavěšení potrubí/a trubek; (11) chladicí a klimatizační vybavení, včetně ventilů, filtrů, sít, sušiček, měděných a mosazných armatur a kování a náhradních dílů pro shora uvedené; (17) plastické ventily a náhradní díly pro shora uvedené, plastické potrubní armatury.
(511) 6, 11, 17
(210) O-129038

(111) **215815**
(220) 12.01.1998
(151) 22.02.1999
(540)



(730) **Institut pro NLP s.r.o.**, Vinohradská 89, Praha 3, 13000, CZ
(510) (9) přístroje pro záznam, převod, přenos a reprodukci zvuku a obrazu, nosiče pro tyto účely, zejména magnetické, optické, optoelektronické mechanické nosiče, jako jsou gramodesky, mg.kazety, mg.pásy, kompaktní disky, čipky, čipové karty, a pod.; (16) knihy, listoviny, plakáty, letáky, fotografie, obrazy, reprodukce; (41) výchova, školení, organizování a provádění přednáškové činnosti, zejména v oblasti rozvoje duševních schopností osob, v oblasti harmonizace fyzických a duševních schopností osob, v oblasti duševní hygieny a objasňování paranormálních jevů, dále i vydavatelská činnost, zejména v uvedených oblastech.
(511) 9, 16, 41
(210) O-129140

(111) **216489**
(220) 01.12.1997
(151) 29.03.1999

(540)

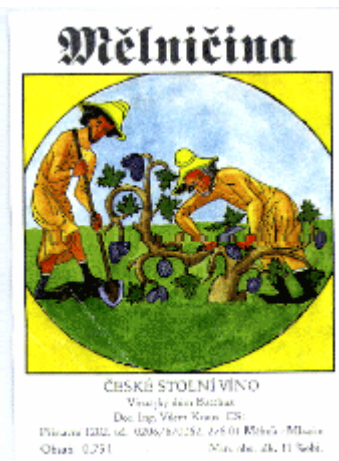

(730) **Vilém Kraus**, Přístavní 1282, Mělník, 27601, CZ
(510) (33) révové víno.
(511) 33
(210) O-127818

(111) **216539**
(220) 29.12.1997
(151) 29.03.1999
(540)



(730) **Jase, s.r.o.**, Havlíčkova 14, Sedlčany, 26401, CZ
(740) Mgr. Ing. Marek Němec, advokát, patentový zástupce, Nádražní 106, box 223, Sedlčany, 26401
(510) (19) keramické dlaždice; (21) keramické kuchyňské nádobí, keramické hrnky, keramické výrobky pro domácnost, sošky z porcelánu nebo z pálené hlíny nebo ze skla; (28) hračky.
(511) 19, 21, 28
(210) O-128821

(111) **216552**
(220) 05.01.1998
(151) 29.03.1999
(540)

STREAMLINE

(730) **MUELLER INDUSTRIES, INC.**, 6799 Great Oaks, Memphis, TN, US
(740) Advokátní a patentová kancelář Čermák Hořejš Matějka a spol., JUDr. Karel Čermák, advokát, Národní 32, Praha 1, 11000
(510) (6) kovové potrubí, trubky, armatury a spojky pro zavěšení potrubí/a trubek; (11) chladicí a klimatizační vybavení, včetně ventilů, filtrů, sít, sušiček, měděných a mosazných armatur a kování a náhradních dílů pro shora uvedené; (17) plastické ventily a náhradní díly pro shora uvedené, plastické potrubní armatury.
(511) 6, 11, 17
(210) O-129018

(111) **216569**
(220) 14.01.1998
(151) 29.03.1999
(540)

GEOMYCIN

(730) **PLIVA HRVATSKA d.o.o.**, Ulica grada Vukovara 49, Zagreb, HR

(740) **PATENTSERVIS Praha a.s.**, Jivenská 1273/1, Praha 4, 14021
(510) (5) farmaceutické a veterinární přípravky.
(511) 5
(210) O-129191

(111) **216593**
(220) 21.01.1998
(151) 29.03.1999
(540)



(730) **PŘIHODA s.r.o.**, Za radnicí 476, Hlinsko v Čechách, 53901, CZ
(740) Müller Václav, patentový zástupce, Filipova 2016, Praha 4, 14800
(510) (11) vzduchotechnická zařízení, jako ventilátory, filtrační zařízení vzduchu, klimatizační zařízení, zařízení pro úpravu vzduchu, výustky, výměníky, zařízení na sušení, chlazení, větrání, pro rozvod vody, sušičky prádla, čističky, filtry, zvlhčovače a osvěžovače vzduchu, boilers, plynové kotle a tlakové nádoby, kamna a krby všeho druhu, krbová kamna a vložky; (24) technické textilní výrobky, jako textilní rozvody vzduchu, textilní výustky, textilní hadice, filtrační plátna, filtrační látky a tkaniny, filtrační tampony, látky a tkaniny s výjimkou tkanin zařazených ve třídách 22 a 26, textilní zboží nezařazené v jiných třídách; (37) montáž, kontrola, opravy a údržba vzduchotechnických zařízení.
(511) 11, 24, 37
(210) O-129403

(111) **216615**
(220) 30.01.1998
(151) 29.03.1999
(540)

KLARAIID

(730) **GE Betz, Inc.**, 4636 Somerton Road, Trevose, PA, US
(740) Rott, Růžička a Guttman, patentová, známková a právní kancelář, JUDr. Rott Vladimír, Nad Štolou 12, Praha 7, 17000
(510) (1) chemické výrobky určené pro průmysl, vědy a fotografie, jakož i pro zemědělství, zahradnictví a lesnictví, umělé pryskyřice v surovém stavu, plastické hmoty v surovém stavu, hnojiva pro půdu, hasicí přístroje, prostředky pro kalení a letování kovů, chemické výrobky určené ke konzervování potravin, tříslicí materiály, lepidla pro průmysl, chemické výrobky používané v procesech oddělování pevných látek od kapalných.
(511) 1
(210) O-129645

(111) **216617**
(220) 30.01.1998
(151) 29.03.1999
(540)

STEAMATE

(730) **GE Betz, Inc.**, 4636 Somerton Road, Trevose, PA, US
(740) Rott, Růžička a Guttman, patentová, známková a právní kancelář, JUDr. Rott Vladimír, Nad Štolou 12, Praha 7, 17000
(510) (1) chemické výrobky určené pro průmysl, vědy a fotografie, jakož i pro zemědělství, zahradnictví a lesnictví, umělé pryskyřice v surovém stavu, plastické hmoty v surovém stavu, hnojiva pro půdu, hasební prostředky, prostředky pro kalení a letování kovů, chemické výrobky určené ke konzervování potravin, tříslicí materiály, lepidla pro průmysl, chemické výrobky používané jako antikoroziní přípravky do parních kondenzátních systémů.
(511) 1
(210) O-129647

(111) **216618**

(220) 30.01.1998
(151) 29.03.1999
(540)

SCALETROL

(730) **GE Betz, Inc.**, 4636 Somerton Road, Trevose, PA, US
(740) Rott, Růžička a Guttman, patentová, známková a právní kancelář, JUDr. Rott Vladimír, Nad Štolou 12, Praha 7, 17000
(510) (1) chemické výrobky určené pro průmysl, vědy a fotografie, jakož i pro zemědělství, zahradnictví a lesnictví, umělé pryskyřice v surovém stavu, plastické hmoty v surovém stavu, hnojiva pro půdu, hasební prostředky, prostředky pro kalení a letování kovů, chemické výrobky určené ke konzervování potravin, tříslicí materiály, lepidla pro průmysl, chemické výrobky používané pro odstraňování nánosů ve vodních a zpracovávacích systémech.
(511) 1
(210) O-129648

(111) **216619**
(220) 30.01.1998
(151) 29.03.1999
(540)

PACSETER

(730) **GE Betz, Inc.**, 4636 Somerton Road, Trevose, PA, US
(740) Rott, Růžička a Guttman, patentová, známková a právní kancelář, JUDr. Rott Vladimír, Nad Štolou 12, Praha 7, 17000
(510) (9) aparáty a přístroje vědecké, námořní, geodetické, elektrické, fotografické, filmové, optické, přístroje pro vážení, měření, signalizaci, kontrolu, záchranu a přístroje učební, aparáty pro záznam, převod, reprodukci zvuku nebo obrazu, magnetické suporty zvukových záznamů, gramofonové desky, automatické distributory a mechanismy na mince, zapisovací pokladny, kalkulační přístroje, přístroje pro zpracování informací a počítače, hasicí přístroje, elektronická zařízení a počítačový software pro plnění průmyslových systémů chemikálií.
(511) 9
(210) O-129649

(111) **216622**
(220) 30.01.1998
(151) 29.03.1999
(540)

FUELSOLV

(730) **GE Betz, Inc.**, 4636 Somerton Road, Trevose, PA, US
(740) Rott, Růžička a Guttman, patentová, známková a právní kancelář, JUDr. Rott Vladimír, Nad Štolou 12, Praha 7, 17000
(510) (4) průmyslové oleje a tuky, mazadla, výrobky pro pohlcování, polévání prachu, paliva včetně benzínu pro motory a osvětlovací látky, svíčky, knoty, chemické výrobky používané v palivových spalovacích systémech.
(511) 4
(210) O-129653

(111) **216623**
(220) 30.01.1998
(151) 29.03.1999
(540)

FOODPRO

(730) **GE Betz, Inc.**, 4636 Somerton Road, Trevose, PA, US
(740) Rott, Růžička a Guttman, patentová, známková a právní kancelář, JUDr. Rott Vladimír, Nad Štolou 12, Praha 7, 17000
(510) (1) chemické výrobky určené pro průmysl, vědy a fotografie, jakož i pro zemědělství, zahradnictví a lesnictví, umělé pryskyřice v surovém stavu, plastické hmoty v surovém stavu, hnojiva pro půdu, hasební prostředky, prostředky pro kalení a letování kovů, chemické výrobky určené ke konzervování potravin, tříslicí materiály, lepidla pro průmysl, chemické výrobky používané jako přípravky pro odstraňování pěny a nánosů a třídící přípravky do průmyslových zpracovacích systémech.
(511) 1
(210) O-129654

(111) **216624**
(220) 30.01.1998
(151) 29.03.1999

(540)

DIANODIC

(730) **GE Betz, Inc.**, 4636 Somerton Road, Trevose, PA, US
(740) Rott, Růžička a Guttman, patentová, známková a právní kancelář, JUDr. Rott Vladimír, Nad Štolou 12, Praha 7, 17000
(510) (1) chemické výrobky určené pro průmysl, vědy a fotografie, jakož i pro zemědělství, zahradnictví a lesnictví, umělé pryskyřice v surovém stavu, plastické hmoty v surovém stavu, hnojiva pro půdu, hasební prostředky, prostředky pro kalení a letování kovů, chemické výrobky určené ke konzervování potravin, tříslicí materiály, lepidla pro průmysl, chemické výrobky používané v systémech s chladicí vodou, konkrétně antikoroziní přípravky.
(511) 1
(210) O-129655

(111) **216625**
(220) 30.01.1998
(151) 29.03.1999
(540)

ENDCOR

(730) **GE Betz, Inc.**, 4636 Somerton Road, Trevose, PA, US
(740) Rott, Růžička a Guttman, patentová, známková a právní kancelář, JUDr. Rott Vladimír, Nad Štolou 12, Praha 7, 17000
(510) (1) chemické výrobky určené pro průmysl, vědy a fotografie, jakož i pro zemědělství, zahradnictví a lesnictví, umělé pryskyřice v surovém stavu, plastické hmoty v surovém stavu, hnojiva pro půdu, hasební prostředky, prostředky pro kalení a letování kovů, chemické výrobky určené ke konzervování potravin, tříslicí materiály, lepidla pro průmysl, chemické výrobky používané jako antikoroziní přípravky v průmyslových vodních a zpracovávacích systémech.
(511) 1
(210) O-129656

(111) **216627**
(220) 30.01.1998
(151) 29.03.1999
(540)

SPECTRUS

(730) **GE Betz, Inc.**, 4636 Somerton Road, Trevose, PA, US
(740) Rott, Růžička a Guttman, patentová, známková a právní kancelář, JUDr. Rott Vladimír, Nad Štolou 12, Praha 7, 17000
(510) (1) chemické výrobky určené pro průmysl, vědy a fotografie, jakož i pro zemědělství, zahradnictví a lesnictví, umělé pryskyřice v surovém stavu, plastické hmoty v surovém stavu, hnojiva pro půdu, hasební prostředky, prostředky pro kalení a letování kovů, chemické výrobky určené ke konzervování potravin, tříslicí materiály, lepidla pro průmysl, chemické látky a chemické sloučeniny pro ošetřování průmyslových chladicích vodních systémů.
(511) 1
(210) O-129661

(111) **216628**
(220) 30.01.1998
(151) 29.03.1999
(540)

CORRSHIELD

(730) **GE Betz, Inc.**, 4636 Somerton Road, Trevose, PA, US
(740) Společná advokátní kancelář Všetěčka Zelený Švorčík Kalenský a partneři, JUDr. Otakar Švorčík, Hálkova 2, Praha 2, 12000
(510) (1) chemické výrobky určené pro průmysl, vědy a fotografie, jakož i pro zemědělství, zahradnictví a lesnictví, umělé pryskyřice v surovém stavu, plastické hmoty v surovém stavu, hnojiva pro půdu, hasební prostředky, prostředky pro kalení a letování kovů, chemické výrobky určené ke konzervování potravin, tříslicí materiály, lepidla pro průmysl, chemické látky a chemické sloučeniny pro ošetřování průmyslových chladicích vodních systémů.
(511) 1
(210) O-129662

(111) **216630**
(220) 30.01.1998
(151) 29.03.1999

(540) **FLOGARD**
(730) **GE Betz, Inc.**, 4636 Somerton Road, Trevose, PA, US
(740) Rott, Růžička a Guttman, patentová, známková a právní kancelář, JUDr. Rott Vladimír, Nad Štolou 12, Praha 7, 17000
(510) (1) chemické výrobky určené pro průmysl, vědy a fotografie, jakož i pro zemědělství, zahradnictví a lesnictví, umělé pryskyřice v surovém stavu, plastické hmoty v surovém stavu, hnojiva pro půdu, hasební prostředky, prostředky pro kalení a letování kovů, chemické výrobky určené ke konzervování potravin, tříslicí materiály, lepidla pro průmysl, chemické výrobky užívané u průmyslové vody a ve výrobních systémech.
(511) 1
(210) O-129664

(111) **216631**
(220) 30.01.1998
(151) 29.03.1999
(540)

FERROQUEST
(730) **GE Betz, Inc.**, 4636 Somerton Road, Trevose, PA, US
(740) Rott, Růžička a Guttman, patentová, známková a právní kancelář, JUDr. Rott Vladimír, Nad Štolou 12, Praha 7, 17000
(510) (1) chemické výrobky určené pro průmysl, vědy a fotografie, jakož i pro zemědělství, zahradnictví a lesnictví, umělé pryskyřice v surovém stavu, plastické hmoty v surovém stavu, hnojiva pro půdu, hasební prostředky, prostředky pro kalení a letování kovů, chemické výrobky určené ke konzervování potravin, tříslicí materiály, lepidla pro průmysl, chemické výrobky užívané v chladicích vodních systémech.
(511) 1
(210) O-129665

(111) **216632**
(220) 30.01.1998
(151) 29.03.1999
(540)

DEPOSITROL
(730) **GE Betz, Inc.**, 4636 Somerton Road, Trevose, PA, US
(740) Rott, Růžička a Guttman, patentová, známková a právní kancelář, JUDr. Rott Vladimír, Nad Štolou 12, Praha 7, 17000
(510) (1) chemické výrobky určené pro průmysl, vědy a fotografie, jakož i pro zemědělství, zahradnictví a lesnictví, umělé pryskyřice v surovém stavu, plastické hmoty v surovém stavu, hnojiva pro půdu, hasební prostředky, prostředky pro kalení a letování kovů, chemické výrobky určené ke konzervování potravin, tříslicí materiály, lepidla pro průmysl, chemické výrobky užívané v chladicích vodních systémech.
(511) 1
(210) O-129666

(111) **216633**
(220) 30.01.1998
(151) 29.03.1999
(540)

DUSTREAT
(730) **GE Betz, Inc.**, 4636 Somerton Road, Trevose, PA, US
(740) Rott, Růžička a Guttman, patentová, známková a právní kancelář, JUDr. Rott Vladimír, Nad Štolou 12, Praha 7, 17000
(510) (1) chemické výrobky určené pro průmysl, vědy a fotografie, jakož i pro zemědělství, zahradnictví a lesnictví, umělé pryskyřice v surovém stavu, plastické hmoty v surovém stavu, hnojiva pro půdu, hasební prostředky, prostředky pro kalení a letování kovů, chemické výrobky určené ke konzervování potravin, tříslicí materiály, lepidla pro průmysl, chemické výrobky užívané pro potlačení a zamezení prachu při průmyslové výrobě.
(511) 1
(210) O-129667

(111) **216634**
(220) 30.01.1998
(151) 29.03.1999
(540)

CONTINUUM
(730) **GE Betz, Inc.**, 4636 Somerton Road, Trevose, PA, US

(740) Rott, Růžička a Guttman, patentová, známková a právní kancelář, JUDr. Rott Vladimír, Nad Štolou 12, Praha 7, 17000
(510) (1) chemické výrobky určené pro průmysl, vědy a fotografie, jakož i pro zemědělství, zahradnictví a lesnictví, umělé pryskyřice v surovém stavu, plastické hmoty v surovém stavu, hnojiva pro půdu, hasební prostředky, prostředky pro kalení a letování kovů, chemické výrobky určené ke konzervování potravin, tříslicí materiály, lepidla pro průmysl, chemické výrobky užívané v chladicích vodních systémech.
(511) 1
(210) O-129668

(111) **216635**
(220) 30.01.1998
(151) 29.03.1999
(540)

BIOSCAN
(730) **GE Betz, Inc.**, 4636 Somerton Road, Trevose, PA, US
(740) Rott, Růžička a Guttman, patentová, známková a právní kancelář, JUDr. Rott Vladimír, Nad Štolou 12, Praha 7, 17000
(510) (9) aparáty a přístroje vědecké, námořní, geodetické, elektrické, fotografické, filmové, optické, přístroje pro vážení, měření, signalizaci, kontrolu, záchranu a přístroje učební, aparáty pro záznam, převod, reprodukci zvuku nebo obrazu, magnetické suporty zvukových záznamů, gramofonové desky, automatické distributory a mechanismy na mince, zapisovací pokladny, kalkulační přístroje, přístroje pro zpracování informací a počítače, hasicí přístroje, elektronické a počítačové vybavení a zařízení pro měření mikrobiologické aktivity (aktivity mikroorganismů) ve vodních systémech.
(511) 9
(210) O-129669

(111) **216636**
(220) 30.01.1998
(151) 29.03.1999
(540)

BIOMATE
(730) **GE Betz, Inc.**, 4636 Somerton Road, Trevose, PA, US
(740) Rott, Růžička a Guttman, patentová, známková a právní kancelář, JUDr. Rott Vladimír, Nad Štolou 12, Praha 7, 17000
(510) (1) chemické výrobky určené pro průmysl, vědy a fotografie, jakož i pro zemědělství, zahradnictví a lesnictví, umělé pryskyřice v surovém stavu, plastické hmoty v surovém stavu, hnojiva pro půdu, hasební prostředky, prostředky pro kalení a letování kovů, chemické výrobky určené ke konzervování potravin, tříslicí materiály, lepidla pro průmysl, chemické výrobky užívané jako mikrobiosidy u průmyslové vody a průběhové systémy.
(511) 1
(210) O-129670

(111) **216637**
(220) 30.01.1998
(151) 29.03.1999
(540)

AQUAMAX
(730) **GE Betz, Inc.**, 4636 Somerton Road, Trevose, PA, US
(740) Rott, Růžička a Guttman, patentová, známková a právní kancelář, JUDr. Rott Vladimír, Nad Štolou 12, Praha 7, 17000
(510) (1) chemické výrobky určené pro průmysl, vědy a fotografie, jakož i pro zemědělství, zahradnictví a lesnictví, umělé pryskyřice v surovém stavu, plastické hmoty v surovém stavu, hnojiva pro půdu, hasební prostředky, prostředky pro kalení a letování kovů, chemické výrobky určené ke konzervování potravin, tříslicí materiály, lepidla pro průmysl, chemické látky a sloučeniny užívané pro systémy čištění vody.
(511) 1
(210) O-129671

(111) **216705**
(220) 13.03.1998
(151) 29.03.1999
(540)

RISA
(730) **Doverton Limited**, Frankfort, Dundrum, Dublin 14, IE

- (740) UNIPATENT, Ing. Chludina Jiří, J.Masaryka 43-47, Praha 2-
Vinohrady, 12000 (540)
(510) (1) chemické výrobky pro vědecké a průmyslové účely,
chemické reagenty; (5) chemické reagenty pro medicínské
účely.
(511) 1, 5
(210) O-130838

- (111) **216758**
(220) 19.05.1998
(151) 29.03.1999
(540)

KOLÍNSKÁ MAST

- (730) **ELTHERM spol. s r.o.**, Ovčárecká 1412, Kolín V, 28002,
CZ
(510) (3) bylinné kosmetické přípravky; (35) propagační a reklamní
činnost; (39) doprava, balení a skladování zboží.
(511) 3, 35, 39
(210) O-132725

- (111) **217338**
(220) 30.01.1998
(151) 23.04.1999
(540)

TMM

- (730) **Ing.Dvorský Grigorij**, Sv.Čecha 593, Zlín, 76001, CZ
(740) Ing. Kučera Zdeněk, Padělký 548 (P.O.BOX 92), Slušovice,
76315
(510) (9) regulátory elektromotorů.
(511) 9
(210) O-129621

- (111) **217339**
(220) 30.01.1998
(151) 23.04.1999
(540)

TOP MOTOR MANAGEMENT

- (730) **Ing.Dvorský Grigorij**, Sv.Čecha 593, Zlín, 76001, CZ
(740) Ing. Kučera Zdeněk, Padělký 548 (P.O.BOX 92), Slušovice,
76315
(510) (9) regulátory elektromotorů.
(511) 9
(210) O-129622

- (111) **217350**
(220) 10.02.1998
(151) 23.04.1999
(540)

NYRACTA

- (730) **SB PHARMCO PUERTO RICO INC.**, State Road No. 172,
KM 9.1/Bo. Certenejas, Cidra, PR, US
(740) **KOREJZOVÁ & SPOL.**, v.o.s., JUDr. Petra Korejzová,
advokátka, Korunní 810/104 E, Praha 10, 10100
(510) (5) farmaceutické a lékařské přípravky a substance pro
humánní použití.
(511) 5
(210) O-129928

- (111) **217471**
(220) 22.04.1998
(151) 23.04.1999

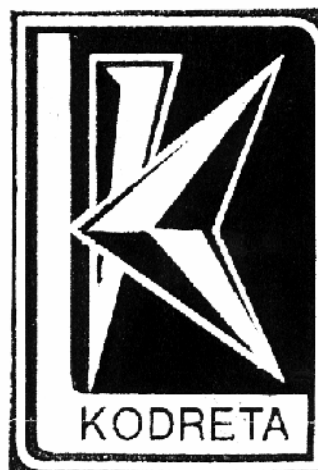

- (730) **KOVOSLUŽBA-hasicí přístroje, a.s.**, Průběžná 41/387,
Praha 10, 10087, CZ
(740) DMH-patentová a známková kancelář, Mgr. Machatová
Marcela, patentový zástupce, Pospíšilova 2, Praha 3, 13000
(510) (9) hasicí přístroje a hasební technika všeho druhu; (37) montáž
a instalace hasicích přístrojů a hasební techniky, opravárenské
a údržbářské služby v oboru hasicích přístrojů a hasební
techniky; (42) výzkum a vývoj hasicích přístrojů a hasební
techniky, poradenské a konzultační služby v daném oboru.
(511) 9, 37, 42
(210) O-132081

- (111) **217924**
(220) 15.01.1998
(151) 27.05.1999
(540)



- (730) **TART, s.r.o.**, Vinohradská 91, Brno - Černovice, 61800, CZ
(510) (1) lepidla pro průmysl; (2) ochranné výrobky proti korozi; (7)
stroje a zařízení pro obalovou techniku, dopravníky,
převážníky; (16) papír, lepenka a výrobky z těchto materiálů,
papír kancelářský, do faxů, kopírek a tiskáren, lepidla pro
papírenství a domácnost, igel, pytle, lepicí pásy, fólie, školní
potřeby, štetce apod., pořadače, vázací pásy, etikety, balicí
pásy, speciální pásy, samolepicí fólie a papíry; (17) plastické
hmoty a výrobky polorozpracované, plast. hmoty a obaly pro
obalovou techniku, obaly a fólie z PE, hadice nekovové,
izolační pásy, obaly a fólie z PP, teflonové fólie.
(511) 1, 2, 7, 16, 17
(210) O-129202

- (111) **218158**
(220) 28.09.1998
(151) 27.05.1999
(540)



HITEKO, s.r.o.

- (730) **HITEKO s.r.o.**, Radošovická 1331/2, Praha 10, 10000, CZ
(740) Patentservis Praha a.s., Jivenská 1273/1, Praha 4, 14021
(510) (3) kosmetické přípravky obsahující produkty z Mrtvého moře,
zejména krémy, mýdla, pleťové masky, koupelová sůl; (21)

mikroaktivní utěrky - utěrky univerzální, na optiku a utěrky k mopům vyrobené z mikrovlákna; (27) rohožky /vyrobené z materiálů guma a textil/.

(511) 3, 21, 27
(210) O-136336

(111) **218374**
(220) 30.12.1997
(151) 23.06.1999
(540)



(730) **Christopher Radko**, 466 Saw Mill River Road, Ardsley, New York, NY, US
(740) ROTT, RŮŽIČKA & GUTTMANN Patentová, známková a advokátní kancelář, JUDr. Vladimír Rott, Nad Štolou 12, Praha 7, 17000
(510) (16) obrazy, figuríny z papírového maše, papírové a umělohmotné tácky, přání a poznámkové kartičky, fotoalba, knižní zarážky, diáře, kalendáře, plakáty, kuchařky, obaly na dárky, stuhu a mašle na balení dárků, adresové štítky, papírové tašky na balení, ex libris, psací potřeby a pečetní vosk; (28) starobylé hračky, sváteční ozdoby a ornamenty všeho druhu zejména sváteční sukénky na stromy, umělé stromy, věnce a girlandy, porcelánové panenky, hadrové panenky, hračky ve formě sněžících těžitek, marionetové loutky, vycpaná plyšová zvířátka, vláčky.

(511) 16, 28
(210) O-128962

(111) **218375**
(220) 30.12.1997
(151) 23.06.1999
(540)

CHRISTOPHER RADKO

(730) **Christopher Radko**, 466 Saw Mill River Road, Ardsley, New York, NY, US
(740) ROTT, RŮŽIČKA & GUTTMANN Patentová, známková a advokátní kancelář, JUDr. Vladimír Rott, Nad Štolou 12, Praha 7, 17000
(510) (16) obrazy, figuríny z papírové maše, papírové a umělohmotné tácky, přání a poznámkové kartičky, foto alba, knižní zarážky, diáře, kalendáře, plakáty, kuchařky, obaly na dárky, stuhu a mašle na balení dárků, adresové štítky, papírové tašky na balení, ex libris, psací potřeby a pečetní vosk; (28) starobylé hračky, sváteční ozdoby a ornamenty všeho druhu zejména sváteční sukénky na stromy, umělé stromy, věnce a girlandy, porcelánové panenky, hadrové panenky, hračky ve formě sněžících těžitek, marionetové loutky, vycpaná plyšová zvířátka, vláčky.

(511) 16, 28
(210) O-128963

(111) **218398**
(220) 30.01.1998
(151) 23.06.1999
(540)

CHEMSURE

(730) **GE Betz, Inc.**, 4636 Somerton Road, Trevose, PA, US
(740) Rott, Růžička a Guttmann, patentová, známková a právní kancelář, JUDr. Rott Vladimír, Nad Štolou 12, Praha 7, 17000
(510) (39) dodávání, skladování a manipulace s chemickými látkami.
(511) 39
(210) O-129658

(111) **218411**
(220) 04.02.1998
(151) 23.06.1999
(540)



SARAH BERNHARDT

(730) **Levý Milan**, Částkova 52, Plzeň, 30100, CZ
(740) Bc. Irena Langrová, Skrétova 48, Plzeň, 30100
(510) (9) nahrané i nenahrané nosiče zvukových i obrazových záznamů, hudební aparatury; (15) hudební nástroje; (16) tiskárenské výrobky, propagační materiál; (35) reklamní a inzertní služby, propagační činnost k hudebním a divadelním akcím; (41) provozování hudební agentury, pořádání kulturních akcí.

(511) 9, 15, 16, 35, 41
(210) O-129744

(111) **218852**
(220) 30.12.1997
(151) 26.07.1999
(540)

CHELATE

(730) **RNDr. Karel Gebauer**, Třemešné - Dubec č. 24, Přimda, 34806, CZ
(740) Ing. Kučera Zdeněk, Padělky 548 (P.O.BOX 92), Slušovice, 76315
(510) (1) chemické výrobky pro zemědělství; (5) dietetické přípravky, vitamínové přípravky, přípravky pro účely léčebné, doplňkové látky pro krmné směsi, veterinární přípravky; (31) krmné směsi, výživa zvířat.

(511) 1, 5, 31
(210) O-128951

(111) **218864**
(220) 09.01.1998
(151) 26.07.1999
(540)

WAYN

(730) **Robert Šimčík**, ul. 28.října č. 985, Uherské Hradiště, 68601, CZ
(510) (35) propagační činnost, reklama, pomoc při řízení obchodní činnosti; (41) kulturní aktivity, produkční činnost, koncertní činnost, vydavatelská činnost.

(511) 35, 41
(210) O-129081

(111) **218865**
(220) 09.01.1998
(151) 26.07.1999
(540)

OPERO

(730) **AKTIEBOLAGET SKF**, Göteborg, SE
(740) Advokátní a patentová kancelář, JUDr. Koreček Ivan, Na baště sv. Jiří č. 9, Praha 6, 16000
(510) (7) kuličková a valivá ložiska, jednoduchá ložiska, hydrostatická ložiska, jejich části a příslušenství, ložisková těsnění, ložisková pouzdra, brzdové bubny a disky, šikmá soukolí, kladky a převody, klikové hřídele, součásti strojů zejména spřáhla, převodovky, kardanové klouby, středové výplně, větrenové obráběcí stroje, kola pohonů, rychlostní skříně, nápravy, vačkové obložení, kuličkové objímky a pouzdra, kuličková drážková šoupátka, kuličkové a válečkové šroubovnice, omezovače rychlosti, kola, odlitky, články válečkových dopravníků, tyče s hrotovým ukončením, pístové čepy a tyče, pružné uzavírací kroužky, pilové čepce a luky, nářadí k obrábění kovů, zejména vrtáky všeho druhu, frézovací nože, drážkové frézy, drážkovače, průbojníky, kotoučové pily,

výstružníky, závitníky, držáky nářadí s výplní nebo bez ní, nástroje sloužící k dělení celku, kladiva, podpěrné nástroje, zejména hydraulická olejová vstříkovací čerpadla, pumpy, nástroje s hydraulickými jádry a hydraulické stahovače, přístroje na lisování oleje, maznice z rozprašovačem oleje, mazací systémy a nástroje, části a příslušenství veškerého shora uvedeného zboží, strojní nářadí, komponenty textilních strojů, zejména spřádací vřetena, průtahové válce, putkové válce, vřetenové válce, excentrické válce, vřetenové vložky, napínací kladky, vačkové kotouče, kyvná váhová ramena, horní a spodní válečky ložisek, mazací přístroje pro spřádací vřetena, podavače příze, otevřené spřádací jednotky, ložiska pro letecké motory; (8) ruční nástroje, zejména vrtáky všeho druhu, výstružníky, šroubovací klíče, ložiskové vyťahovačky, stahovačky, předpínací západky, ruční tlakové maznice, hákové táhla, nárazová táhla; (12) ložiska pro vozidla, ložiskové jednotky a skříně ložisek, nápravy pro pozemní vozidla, brzdové bubny a disky, klikové hřídele, spřáhla, převodovky, rychlostní soukolí a skříně, vačky a náboje kol, vše pro pozemní vozidla, komponenty koster letadel, tyče a kabely pro řízení letu, kormidlová ložiska, kola a odlitky pro pozemní vozidla.

(511) 7, 8, 12
(210) O-129111

(111) **218919**
(220) 18.02.1998
(151) 26.07.1999
(540)



(730) **V I N I S, s.r.o.**, Školní čp. 333, Český Těšín - Mosty, 73562, CZ
(740) JUDr. Aleš Zábrš, advokát a patentový zástupce, Na Beránce 2, Praha 6, 16000
(510) (14) vzácné kovy a jejich slitiny a výrobky z těchto látek, klenoty, bižuterie, drahokamy, hodinářské potřeby a chronometrické přístroje, zejména nástěnné hodiny, stolní hodiny, hodiny z kůže, náramkové hodinky, budíky, minutníky a stopky; (18) kůže, imitace kůže a výrobky z těchto materiálů, zejména hodiny z kůže a obrazy z kůže; (25) oděvy, obuv, kloboučnické zboží.

(511) 14, 18, 25
(210) O-130294

(111) **219120**
(220) 18.05.1998
(151) 26.07.1999
(540)

GEOSET

(730) **GEOSET spol. s r.o.**, Libušinská 183, Žďár nad Sázavou, 59101, CZ
(740) Ing. Baumová Radmila, Nádražní 29, Žďár nad Sázavou, 59101
(510) (9) geodetické přístroje, zařízení a pomůcky, počítače, příslušenství k počítačům, software; (41) školení a kurzy v oblasti informatiky; (42) výkon zeměměřičských činností, práce v katastru nemovitostí, tvorba a poskytování software.

(511) 9, 41, 42
(210) O-132695

(111) **219152**
(220) 26.05.1998
(151) 26.07.1999
(540)

CHEMOPHARMA

(730) **MORAVSKÝ LIHOVAR KOJETÍN a. s.**, Padlých hrdinů 927/865, Kojetín, 75233, CZ
(740) Langrová & Kupka patentová, známková a právní kancelář, Bc. Irena Langrová, Skřetova 48, Plzeň, 30122
(510) (1) chemické výrobky pro průmysl, vědu, fotografii, zemědělství, zahradnictví a lesnictví, chemické výrobky a látky

pro laboratorní analýzy, biologické přípravky, enzymy a enzymatické přípravky pro průmyslové účely, fungicidy a bakteriální přípravky a látky spadající do této třídy, diagnostické přípravky spadající do této třídy, pryskyřice umělé a syntetické, chemické prostředky pro konzervování potravin, umělá sladidla, průmyslová pojidla a lepidla; (2) barvy, fermeže, laky, ochranné prostředky proti rezu a proti hnilobě dřeva, barviva, mořidla, pryskyřice přírodní v surovém stavu, kovy listkové a práškové pro malíře a dekoratéry, tiskaře a umělce; (3) přípravky bělicí a jiné prací prostředky, přípravky k čištění, leštění, odmašťování a broušení, látky pro kosmetiku a parfumerii, kosmetické přípravky všeho druhu, výrobky voňavkářské, éterické oleje, mýdla, šampony a vodičky na vlasy, zubní pasty; (4) průmyslové oleje a tuky spadající do této třídy, mazadla, prostředky pro pohlcování a vázání prachu, paliva a osvětlovací prostředky, svíčky, svíce, knoty; (5) léčiva, drogy, farmaceutické přípravky humánní a veterinární, chemické přípravky a substance pro farmaceutické účely, výrobky zdravotnické a hygienické, náplasti, obvazový materiál všeho druhu, přípravky silící a dietetické, desinfekční prostředky, přípravky baktericidní a fungicidní spadající do této třídy, prostředky k ničení plevele a k hubení živočišných škůdců /herbicidy, pesticidy, insekticidy/, lapače hmyzu; (6) obecné kovy v surovém a polozpracovaném stavu a jejich slitiny, stavební materiál z válcovaného a litého kovu, kovové roury, kabely, řetězy, drátěné zboží a pletivo, plechové zboží, kovové rámy a dveře, klempířské zboží, zámečnické výrobky, kování, zámky všeho druhu, petlice, kovové mřížky, tresory, nedobytné pokladny a schránky, šrouby, šrouby, cvočky, drobné nářadí a jiné výrobky z kovu neobsažené v jiných třídách; (16) papír a výrobky z papíru, lepenky a kartonážní výrobky, papírnické zboží včetně lepicích pásek spadajících do této třídy, lepidla a pojidla spadající do této třídy, obalové materiály spadající do této třídy; (17) kaučuk, gutaperča, guma, balata a náhražky, výrobky z těchto hmot, pokud nejsou obsaženy v jiných třídách, hmoty těsnící, ucpávkové a izolační, technické samolepicí pásy spadající do této třídy; (36) pronájem nemovitostí, bytových a nebytových prostor; (39) provozování silniční motorové dopravy; (42) provádění chemických analytických rozborů organických a anorganických látek.

(511) 1, 2, 3, 4, 5, 6, 16, 17, 36, 39, 42
(210) O-133007

(111) **219705**
(220) 02.04.1998
(151) 23.08.1999
(540)

AQUA EXELSIS

(730) **MARIENBAD WATERS a.s.**, Anglická 271, Mariánské Lázně, 35358, CZ
(740) Ing. Reichel Pavel, Lopatecká 14, Praha 4, 14700
(510) (32) nealkoholické nápoje, např. minerální a šumivé vody bez příchutí i s příchutí, pivo; (33) alkoholické nápoje.

(511) 32, 33
(210) O-131417

(111) **219706**
(220) 02.04.1998
(151) 23.08.1999
(540)

AQUA EXEL

(730) **MARIENBAD WATERS a.s.**, Anglická 271, Mariánské Lázně, 35358, CZ
(740) Ing. Reichel Pavel, Lopatecká 14, Praha 4, 14700
(510) (32) nealkoholické nápoje, např. minerální a šumivé vody bez příchutí i s příchutí, pivo; (33) alkoholické nápoje.

(511) 32, 33
(210) O-131418

(111) **219724**
(220) 10.04.1998
(151) 23.08.1999

(540)



- (730) **BONGRAIN S.A.**, 42 rue Rieussec, Viroflay, FR
(740) Patentová kancelář Kania, Sedlák, Smola, Ing. Kania František, Mendlovo nám. 1a, Brno, 60300
(510) (29) maso, ryby, drůbež a zvěřina, masové výtažky, ovoce a zelenina konzervované, sušené a zavařené, želé, džemy, kompoty, vejce, mléko a mléčné výrobky, jedlé oleje a tuky; (30) káva, čaj, kakao, cukr, rýže, tapioka, sago, kávové náhražky, mouka a obilní přípravky, chléb, pečivo, suchary, koláče, jemné pečivo a cukrovinky, zmrzlina, med, sirupy, kvasnice, prášky do pečiva, sůl, hořčice, ocet, chuťové omáčky, koření, led na chlazení.
(511) 29, 30
(210) O-131727

- (111) **219725**
(220) 10.04.1998
(151) 23.08.1999
(540)



- (730) **BONGRAIN S.A.**, 42 rue Rieussec, Viroflay, FR
(740) Patentová kancelář Kania, Sedlák, Smola, Ing. Kania František, Mendlovo nám. 1a, Brno, 60300
(510) (29) mléčné výrobky, zejména mléko, sýry, máslo, smetana, jogurty.
(511) 29
(210) O-131728

- (111) **220192**
(220) 30.01.1998
(151) 27.09.1999
(540)



- (730) **Zatloukal František**, Hostišovská 19, Mysločovice, 76301, CZ
(740) Ing. Kučera Zdeněk, Padělky 548 (P.O.BOX 92), Slušovice, 76315
(510) (41) lidová zábava, společenské hry, provoz herny; (42) hostinská činnost, společné stravování, poskytování hotelových služeb včetně ubytování, poskytování restauračních služeb v restauracích, vinárnách, kavárnách, provoz cukráren, rychlého občerstvení, kiosků, bufetů a novinových stánků.
(511) 41, 42
(210) O-129623

- (111) **220195**
(220) 03.02.1998
(151) 27.09.1999

(540)

TRIAL

- (730) **TRIAL a.s.**, Jateční 12, Plzeň, 30152, CZ
(740) TICHÝ & POLÁČEK Patentoprávní a známková kancelář, JUDr. Jaromír Tichý, Dominikánská 6, Plzeň, 30112
(510) (29) maso, ryby, měkkýši, korýši, drůbež, zvěřina, masové výtažky, konzervovaná, sušená a vařená zelenina a ovoce, rosoly, zavařeniny, vejce, mléko a jiné mlékárenské výrobky včetně mléčných nápojů, jedlé oleje a tuky, konzervované potraviny, naložená zelenina; (30) káva, čaj, kakao, cukr, rýže, tapioka, ságo, kávové náhražky, mouka a obilné výrobky určené k lidské výživě, např. ovesné vločky a pod. nápoje z kávy, kakaa nebo čokolády, chléb, suchary a sušenky, koláče, jemné pečivo a cukrovinky, zmrzlina, med, sirup z melasy, kvasnice, prášky do pečiva, sůl, hořčice, pepř, ocet, chuťové omáčky, koření, led k osvěžení; (32) pivo, lehká piva i ležáky, minerální vody, šumivé a jiné nealkoholické nápoje, sirupy a jiné přípravky k přípravě nápojů, ovocné šťávy a nápoje z ovocných šťáv.
(511) 29, 30, 32
(210) O-129729

- (111) **220225**
(220) 25.02.1998
(151) 27.09.1999
(540)



- (730) **Ing. Malý Vladimír**, Krkoškova 18, Brno, 61300, CZ
(740) Ing. Markes Libor, Grohova 54, Brno, 60200
(510) (9) komunikační technika, radiostanice, vysílače, satelitní technika, telefony, anténní technika, zesilovače, sluchovače, rozbočovače, konektory, kabely, zásuvky, televizní rozvody, antény, spotřební elektronika - audio, video; (37) instalace, servis a opravy televizních rozvodů a anténních systémů; (42) projekce televizních rozvodů a anténních systémů.
(511) 9, 37, 42
(210) O-130429

- (111) **220318**
(220) 07.05.1998
(151) 27.09.1999
(540)

MAGRILAN

- (730) **Medochemie Ltd.**, Limassol, CY
(740) Čermák Hořejš Myslíl a spol., JUDr. Jan Matějka, Národní 32, Praha 1, 11000
(510) (5) farmaceutické, veterinární a hygienické přípravky, dietní výrobky pro děti a nemocné, náplasti, obvazový materiál, hmoty k plombování zubů a na otisky zubů, dezinfekční prostředky, přípravky na ničení hmyzu, plevele a hub.
(511) 5
(210) O-132514

- (111) **220319**
(220) 07.05.1998
(151) 27.09.1999
(540)

MEDOCRIPTINE

- (730) **Medochemie Ltd.**, Limassol, CY
(740) Čermák Hořejš Myslíl a spol., JUDr. Jan Matějka, Národní 32, Praha 1, 11000
(510) (5) farmaceutické, veterinární a hygienické přípravky, dietní výrobky pro děti a nemocné, náplasti, obvazový materiál, hmoty k plombování zubů a na otisky zubů, dezinfekční prostředky, přípravky na ničení hmyzu, plevele a hub.
(511) 5
(210) O-132515

(111) **221644**
(220) 09.02.1998
(151) 27.12.1999
(540)



(730) **ADAM - zahradnická a. s.**, Lelekovice 866, Lelekovice, 66431, CZ
(740) Karel Voda, patentový zástupce, Bolzanova 13, Brno, 61800
(510) (31) výrobky zemědělské, zahradnické, sadařské, lesnické, semena, autochtonní materiál ze sběru semen a plodů, živé rostliny, kobercové trávniky a přírodní květiny; (41) pořádání odborných školení, seminářů a výstav s tematikou péče o rostliny; (42) projekty sadových a krajinářských úprav, tvorba souvisejícího uživatelského software.
(511) 31, 41, 42
(210) O-129882

(111) **221649**
(220) 13.02.1998
(151) 27.12.1999
(540)



(730) **Emerson Electric Co.**, 8000 West Florissant, St. Louis, MO, US
(740) ŠTROS & KUSÁK advokátní a patentová kancelář, JUDr. David Štros, advokát, Národní 32, Praha 1, 11000
(510) (8) nářadí a přístroje s ručním pohonem, klíče na matice, nože, vidličky a lžice, boční zbraně, břitvy.
(511) 8
(210) O-130192

(111) **222627**
(220) 02.06.1998
(151) 28.02.2000
(540)

SEP

(730) **SEP Moravia, a.s.**, Výstavní 3201, Ostrava- Moravská Ostrava, 70200, CZ
(740) Ing. Rylková Iva, Polská 1525, Ostrava-Poruba, 70800
(510) (6) zámečnické výrobky, kovové konstrukce a kovové stavební sestavy, kovové světlíky, kovová okna, kovové desky, kovové tyče a lišty a jiné stavební kovové prvky, kovové kryty na bazény apod., kovové konstrukce pro skleníky a zimní zahrady, kovové spojovací elementy jako šrouby, matice, hřebíky, nýty, podložky apod.; (17) těsnicí a izolační materiály, izolační pásy, spojovací materiály z umělých hmot a pryže, jako těsnění, podložky, hadice, polotovary z plastických hmot jako plastové a polykarbonátové tyče, desky, rámy, fólie, nekovové hadice, ucpávky, polystyrenové desky, lišty z plastických hmot, azbest; (19) skleníky a zimní zahrady nekovové, stavební nekovové díly a konstrukce, nekovová okna a světlíky, okenice nekovové, nekovové výplně do stavebních prvků, nekovové přepážky, desky, tyče a lišty, tabulové sklo a sklo stavební, kryty na bazény nekovové, materiály na podkládání jako plst pro stavby, stavební lepenka, lisovaný korek, dehtovaná lepenka, dřevěné podložky apod., stavební materiál zahrnutý v této třídě, asfalt, hydroizolační střešní krytiny z umělých hmot nebo asfaltu.
(511) 6, 17, 19
(210) O-133210

(111) **223108**
(220) 28.01.1998
(151) 23.03.2000
(540)

SHARK

(730) **OLIMPEX, spol. s r.o.**, Wellnerova 134/7, Olomouc, 77900, CZ
(740) Ing. Petr Soukup, patentový a známkový zástupce, Vídeňská 8, Olomouc, 77200
(510) (32) míchané nealkoholické nápoje; (33) nízkoalkoholické nápoje, alkoholické nápoje všeho druhu, likéry, destiláty, lihoviny, bylinné likéry, vína včetně vín šumivých, perlivých a sektů.
(511) 32, 33
(210) O-129554

(111) **224401**
(220) 24.07.1998
(151) 23.05.2000
(540)

PROSTICK

(730) **Ing. Rosmarinová Dana**, Bělčická 2820/2, Praha 4, 14100, CZ
(510) (18) batohy, tašky; (21) sportovní lahve na nápoje; (25) trička, vesty, bundy, mikiny, pokrývky hlavy, čelenky, kalhoty sportovní, trika sportovní brankářská; (28) florbalové hole, přílby brankářské, náhradní díly k florbalovým holím, vaky na florbalové hole, rukavice k provozování sportovních her.
(511) 18, 21, 25, 28
(210) O-134692

(111) **225402**
(220) 02.11.1998
(151) 21.07.2000
(540)



(730) **Ing. Košťál Miloslav**, Nemocniční 77/2197, Aš, 35201, CZ
(740) DMH-patentová a známková kancelář, Mgr. Machatová Marcela, patentový zástupce, Pospíšilova 2, Praha 3, 13000
(510) (2) barvy, laky a barviva, vč. tmelů všeho druhu, zahrnuté ve třídě 2, pro průmysl, řemeslníky, umělce a domácnost, zejména autolaky a fasádní barvy - ředidla pro nátěrové hmoty, barvy, laky a tmely; (3) brusné prostředky, zejména brusný papír a plátina, brusné pasty, leštící prostředky, např. pasty, čistící prostředky pro řemeslníky a umělce; (17) izolační hmoty a materiály všeho druhu, např. laky, nátěry, nástřiky, vlákna a fólie; (35) propagační, reklamní a inzertní činnost v oboru nátěrových a izolačních hmot a brusných prostředků, informační služba a poradenská činnost v oblasti obchodních a organizačních poradců, průzkum trhu, vč. marketingu, reklamní výstavy, přehlídky a veletrhy, vč. propagačních materiálů, obchodně zprostředkovatelská a zastupitelská činnost tuzemských a zahraničních firem v oboru nátěrových a izolačních hmot.
(511) 2, 3, 17, 35
(210) O-137317

(111) **225805**
(220) 30.01.1998
(151) 24.08.2000
(540)

NOVUS

(730) **GE Betz, Inc.**, 4636 Somerton Road, Trevose, PA, US
(740) Rott, Růžička a Guttman, patentová, známková a právní kancelář, JUDr. Rott Vladimír, Nad Štolou 12, Praha 7, 17000
(510) (1) malotonážní polymery a chemikálie pro použití při úpravě, odvodňování a čištění užitkové a odpadní vody a pro použití při úpravě vody v oblasti výroby technické celulózy, papíru a lepenky či kartónu.
(511) 1
(210) O-129651

(111) **225900**

(220) 01.12.1998 (540)
(151) 24.08.2000
(540)

AVIATOR

(730) CITYRAT s.r.o., Anglická 1, Praha 2, 12000, CZ
(510) (25) textilní oděvy, kožené oděvy, obuv.
(511) 25
(210) O-138215

D i a C h r o m

(111) **225933**
(220) 30.12.1998
(151) 24.08.2000
(540)



(730) CODACO ELECTRONIC s.r.o., Hemy 825, Valašské Meziříčí, 75701, CZ
(740) PROPATENT, Ing. Vlasta Sedláčková, Ke Kateřinkám 1393, Praha 4, 14900
(510) (9) komunikační a signalizační přístroje, přístroje pro zpracování informací a počítače; (40) osazování a pájení desek s plošnými spoji; (42) návrhy desek s plošnými spoji.
(511) 9, 40, 42
(210) O-138874

(111) **229059**
(220) 05.10.1998
(151) 27.12.2000
(540)

ABEL AUTO

(730) Ing. Košťál Miloslav - MIKOS, Nemocniční 77/2197, Aš, 35201, CZ
(740) DMH-patentová a známková kancelář, Mgr. Machatová Marcela, patentový zástupce, Pospíšilova 2, Praha 3, 13000
(510) (2) barvy, laky, barviva a tmely všeho druhu, zahrnuté ve tř. 2, pro průmysl, řemeslníky a umělce, zejména autolaky a fasádní barvy - ředidla pro nátěrové hmoty, barvy, laky, tmely; (3) brusné prostředky, zejména brusný papír a plátina - lešticí prostředky, například pasty; (4) průmyslové oleje; (7) elektrické a elektromechanické stroje a přístroje pro autodílny a lakovny, např. stříkací a vytlačovací pistole na barvy a tmely - brousící a lešticí stroje - čistící stroje a regulátory tlaku vzduchu; (8) ruční nářadí a nástroje pro autodílny a lakovny, např. vytlačovací pistole na barvy, tmely a výplně - brusné a lešticí nástroje a náčiní; (16) štětky malířské a lakýrnické; (17) izolační hmoty a materiály všeho druhu, např. laky, nátěry, nástříky, vlákna a fólie; (35) propagační, reklamní a inzertní činnost v oboru nátěrových a izolačních hmot a investiční výstavby - informační a poradenská činnost v oblasti obchodních a organizačních poradců, průzkum trhu, vě. marketingu, reklamní výstavy, přehlídky a veletrhy, zprostředkování obchodu a zastupování třetích osob v obchodní činnosti v oboru nátěrových a izolačních hmot a investiční výstavby; (37) údržbářská, opravárenská a servisní činnost v oboru motorových vozidel - klempířské, lakýrnické, izolační a elektroinstalační práce - instalace strojních zařízení; (42) projektová, konzultační, poradenská a inženýrská činnost v oboru investiční výstavby a nátěrových a izolačních hmot.
(511) 2, 3, 4, 7, 8, 16, 17, 35, 37, 42
(210) O-136478

(111) **229867**
(220) 30.12.1997
(151) 22.01.2001

(730) RNDr. Karel Gebauer, Třemešné - Dubec č. 24, Přimda, 34806, CZ
(740) Ing. Kučera Zdeněk, Padělký 548 (P.O.BOX 92), Slušovice, 76315
(510) (1) sladidla umělá; (5) dietetické přípravky, vitamínové přípravky, výrobky pro léčebné účely; (30) přírodní sladidla, dietetické potravinové přípravky; (32) dietetické přípravky jako nápoje nebo přídavná látka do nápojů, přípravky pro přípravu nápojů.
(511) 1, 5, 30, 32
(210) O-128950

(111) **231535**
(220) 22.04.1998
(151) 28.03.2001
(540) **KOVOSLUŽBA-HASICÍ PŘÍSTROJE**
(730) KOVOSLUŽBA - hasicí přístroje, a.s., Průběžná 41/387, Praha 10, 10087, CZ
(740) DMH-patentová a známková kancelář, Mgr. Machatová Marcela, patentový zástupce, Pospíšilova 2, Praha 3, 13000
(510) (37) montáž a instalace hasicích přístrojů a hasební techniky; (42) výzkum a vývoj hasicích přístrojů a hasební techniky, poradenské a konzultační služby v daném oboru.
(511) 37, 42
(210) O-132080

Zániky ochranných známek uplynutím doby platnosti

Kapitola obsahuje údaje o ochranných známkách, které zanikly uplynutím doby platnosti podle ustanovení § 29 odst. 1 zákona č. 441/2003 Sb.

Číslo zápisu	Datum zániku		
91719	22.06.2007	222140	23.06.2007
96279	23.06.2007		
96785	18.06.2007		
96813	23.06.2007		
100363	21.06.2007		
109393	19.06.2007		
109394	19.06.2007		
109395	19.06.2007		
163418	21.06.2007		
166848	17.06.2007		
167019	18.06.2007		
210095	18.06.2007		
210097	19.06.2007		
210098	19.06.2007		
210099	23.06.2007		
210698	20.06.2007		
210699	20.06.2007		
210701	23.06.2007		
210702	23.06.2007		
211370	20.06.2007		
211371	23.06.2007		
211372	23.06.2007		
212069	20.06.2007		
212070	20.06.2007		
212779	18.06.2007		
212780	19.06.2007		
212784	20.06.2007		
212785	20.06.2007		
212787	20.06.2007		
212790	23.06.2007		
212792	23.06.2007		
212794	23.06.2007		
213450	18.06.2007		
213451	19.06.2007		
213452	23.06.2007		
213453	23.06.2007		
213980	19.06.2007		
214513	18.06.2007		
214514	19.06.2007		
215581	19.06.2007		
215584	23.06.2007		
215585	23.06.2007		
216193	18.06.2007		
216195	19.06.2007		
216196	19.06.2007		
217021	18.06.2007		
217022	18.06.2007		
217023	19.06.2007		
217025	23.06.2007		
217722	18.06.2007		
220085	18.06.2007		
222139	23.06.2007		

Změny vlastníků ochranných známek

Kapitola obsahuje údaje o ochranných známkách, které byly převedeny nebo přešly ve smyslu ustanovení § 15 odst. 1, 2 a § 16 zákona č. 441/2003 Sb. na jiného vlastníka v rozsahu všech zapsaných výrobků nebo služeb.

Číslo zápisu	Dřívější vlastník	Nynější vlastník	S účinností od
102270	The Wellcome Foundation Limited, Glaxo Wellcome House, Berkeley Avenue, Greenford, Middlesex, GB	Glaxo Group Limited, Glaxo Wellcome House, Berkeley Avenue, Greenford, Middlesex, GB	07.01.2008
155814	The Wellcome Foundation Limited, Glaxo Wellcome House, Berkeley Avenue, Greenford, Middlesex, GB	Glaxo Group Limited, Glaxo Wellcome House, Berkeley Avenue, greenford, Middlesex, GB	08.01.2008
155890	The Wellcome Foundation Limited, Glaxo Wellcome House, Berkeley Avenue, Greenford, Middlesex UB6 0NN, GB	Glaxo Group Limited, Glaxo Wellcome House, Berkeley Avenue, Greenford, Middlesex, GB	08.01.2008
159381	The Wellcome Foundation Limited, Glaxo Wellcome House, Berkeley Avenue, Greenford, Middlesex, GB	Glaxo Group Limited, Glaxo Wellcome House, Berkeley Avenue, Greenford, Middlesex, GB	07.01.2008
159395	The Wellcome Foundation Limited, Glaxo Wellcome House, Berkeley Avenue, Greenford, Middlesex, GB	Glaxo Group Limited, Glaxo Wellcome House, Berkeley Avenue, Greenford, Middlesex, GB	07.01.2008
160259	Smith Kline & French Laboratories Limited, 980 Great West Road, Brentford, Middlesex TW8 9GS, GB	Glaxo Group Limited, Glaxo Wellcome House, Berkeley Avenue, Greenford, Middlesex UB6 0NN, GB	02.01.2008
160576	Smith Kline & French Laboratories Limited, 980 Great West Road, Brentford, Middlesex, TW8 9GS, GB	Glaxo Group Limited, Glaxo Wellcome House, Berkeley Avenue, Greenford, Middlesex UB6 0NN, GB	02.01.2008
163804	Cyclo Industries, LLC, organized and existing under the laws of Indiana, 401 Maplewood Drive, Suite 18, Jupiter, FL, US	PIDILITE INTERNATIONAL, Pte. Ltd., 3 Philip Street, Suite 18-00, Commerce Point, Singapore, SG	02.01.2008
165501	The Wellcome Foundation Limited, Glaxo Wellcome House, Berkeley Avenue, Greenford, Middlesex UB6 0NN, GB	Glaxo Group Limited, Glaxo Wellcome House, Berkeley Avenue, Greenford, Middlesex, GB	08.01.2008
166704	The Wellcome Foundation Limited, Glaxo Wellcome House, Berkeley Avenue, Greenford, Middlesex UB6 0NN, GB	Glaxo Group Limited, Glaxo Wellcome House, Berkeley Avenue, Greenford, Middlesex, GB	07.01.2008
166724	The Wellcome Foundation Limited, Glaxo Wellcome House, Berkeley Avenue, Greenford, Middlesex, GB	Glaxo Group Limited, Glaxo Wellcome House, Berkeley Avenue, Greenford, Middlesex, GB	07.01.2008
166944	CONAGRA GROCERY PRODUCTS COMPANY, 1645 West Valencia Drive, Fullerton, CA, US	INTERNATIONAL HOME FOODS, INC., Of One ConAgra Drive, Omaha, NE, US	02.01.2008
166973	CONAGRA GROCERY PRODUCTS COMPANY, 1645 West Valencia Drive, Fullerton, CA, US	INTERNATIONAL HOME FOODS, INC., Of One ConAgra Drive, Omaha, NE, US	02.01.2008
167299	Hilton International Co., 2711 Centerville Road, Suite 400, Wilmington, DE, US	HLT INTERNATIONAL IP LLC, 9336 Civic Center Drive, Beverly Hills, CA, US	02.01.2008
172420	Smith Kline & French Laboratories Limited, 980 Great West Road, Brentford, Middlesex, TW8 9GS, GB	Glaxo Group Limited, Glaxo Wellcome House, Berkeley Avenue, Greenford, Middlesex UB6 0NN, GB	02.01.2008
189518	INSI INDUSTRIAL a. s., Nad cihelnou 1146/16a, Praha 4, 14701, CZ	ISH&MSA ČERPADLA a.s., Barákova č.p. 199/15, Olomouc, 77243, CZ	04.01.2008
193241	Hälsoprodukter Forserum AB, Hästvägen 4 A, Malmö, SE	Ferrosan A/S, Sydmarken 5, Soborg, DK	02.01.2008
202969	Hilton International Co., 2711 Centerville Road, Suite 400, Wilmington, DE, US	HLT INTERNATIONAL IP LLC, 9336 Civic Center Drive, Beverly Hills, CA, US	02.01.2008

Číslo zápisu	Dřívější vlastník	Nynější vlastník	S účinností od
210541	ERGO INTERIER, s.r.o., Pod dálnicí 959/5, Praha 4, 14100, CZ	Milan Kletečka, Na líše 1231/11, Praha 4, 14100, CZ	04.01.2008
212745	PR 2000, s. r. o., Urxova 599/2, Hradec Králové, 50006, CZ	VESNA a.s., Čeperka 306, Pardubice, 53215, CZ	02.01.2008
212773	PR 2000, s.r.o., Urxova 599/2, Hradec Králové, 50006, CZ	VESNA a.s., Čeperka 306, Pardubice, 53215, CZ	02.01.2008
213449	Česká konsolidační agentura, Janovského 438/2, Praha 7, 17006, CZ	Česká republika Ministerstvo financí, Letenská 15, Praha 1, 11810, CZ	02.01.2008
213708	ELMA-THERM, spol. s r.o., Tovačovského 318, Kroměříž, 76701, CZ	AFCON POWER & AUTOMATION s.r.o., Jankovcova 53/1522, Praha 7, 17000, CZ	02.01.2008
219085	MEDIACOLOR s.r.o., 28. pluku 25, Praha 10, 10000, CZ	BIENZIN CZ spol. s r.o., U Studánky 13/620, Praha 7, 17000, CZ	02.01.2008
219086	MEDIACOLOR s.r.o., 28. pluku 25, Praha 10, 10000, CZ	BIENZIN CZ spol. s r.o., U Studánky 13/620, Praha 7, 17000, CZ	02.01.2008
219087	MEDIACOLOR s.r.o., 28. pluku 25, Praha 10, 10000, CZ	BIENZIN CZ spol. s r.o., U Studánky 13/620, Praha 7, 17000, CZ	02.01.2008
219089	MEDIACOLOR s.r.o., 28. pluku 25, Praha 10, 11000, CZ	BIENZIN CZ spol. s r.o., U Studánky 13/620, Praha 7, 17000, CZ	02.01.2008
220424	MEDIACOLOR s.r.o., 28. pluku 25, Praha 10, 10000, CZ	BIENZIN CZ spol. s r.o., U Studánky 13/620, Praha 7, 17000, CZ	02.01.2008
226076	MEDIACOLOR s.r.o., 28. pluku 25, Praha 10, 10100, CZ	BIENZIN CZ spol. s r.o., U Studánky 13/620, Praha 7, 17000, CZ	02.01.2008
226174	OKAY s.r.o., Kšírova 676/259, Brno, 61900, CZ	OKAY Holding a.s., Kšírova 259, Brno, 61900, CZ	07.01.2008
227451	Česká konsolidační agentura, Janovského 438/2, Praha 7, 17006, CZ	Česká republika Ministerstvo financí, Letenská 15, Praha 1, 11810, CZ	02.01.2008
230485	The Wellcome Foundation Limited, Glaxo Wellcome House, Berkeley Avenue, Greenford, Middlesex UB6 0NN, GB	Glaxo Group Limited, Glaxo Wellcome House, Berkeley Avenue, Greenford, Middlesex, GB	08.01.2008
232516	BETA - RENT s.r.o., Kšírova 259, Brno, 61900, CZ	OKAY Holding a.s., Kšírova 259, Brno, 61900, CZ	07.01.2008
233951	Ringfeder VBG GmbH, Oberschlesienstrasse 15, Krefeld, DE	VBG GROUP TRUCK EQUIPMENT GmbH, Oberschlesienstrasse 15, Krefeld, DE	08.01.2008
237699	Smith Kline & French Laboratories Limited, 980 Great West Road, Brentford, Middlesex, TW8 9GS, GB	Glaxo Group Limited, Glaxo Wellcome House, Berkeley Avenue, Greenford, Middlesex UB6 0NN, GB	02.01.2008
239833	MEDIACOLOR s.r.o., 28. pluku 25, Praha 10, 10000, CZ	BIENZIN CZ spol. s r.o., U Studánky 13/620, Praha 7, 17000, CZ	02.01.2008
239834	MEDIACOLOR s.r.o., 28. pluku 25, Praha 10, 10000, CZ	BIENZIN CZ spol. s r.o., U Studánky 13/620, Praha 7, 17000, CZ	02.01.2008
239955	MEDIACOLOR s.r.o., 28. pluku 25, Praha 10, 10100, CZ	BIENZIN CZ spol. s r.o., U Studánky 13/620, Praha 7, 17000, CZ	02.01.2008
239956	MEDIACOLOR s.r.o., 28. pluku 25, Praha 10, 10100, CZ	BIENZIN CZ spol. s r.o., U Studánky 13/620, Praha 7, 17000, CZ	02.01.2008
248344	Mikšovský Daniel, Českomalínská 17, Praha 6, 16000, CZ	PAPILLONS a.s., Olomoucká 797/80, Brno - Černovice, 61800, CZ	04.01.2008
249171	ELMA-THERM, spol. s r. o., Tovačovského 318, Kroměříž, 76701, CZ	AFCON POWER & AUTOMATION s.r.o., Jankovcova 53/1522, Praha 7, 17000, CZ	02.01.2008
254323	INSI INDUSTRIAL, a.s., Nad cihelnou 1146/16a, Praha 4, 14701, CZ	ISH&MSA ČERPADLA a.s., Barákova č.p. 199/15, Olomouc, 77243, CZ	04.01.2008
254324	INSI INDUSTRIAL, a.s., Nad cihelnou 1146/16a, Praha 4, 14701, CZ	ISH&MSA ČERPADLA a.s., Barákova č.p. 199/15, Olomouc, 77243, CZ	04.01.2008

Číslo zápisu	Dřívější vlastník	Nynější vlastník	S účinností od
259976	BETA - RENT s.r.o., Kšírova 259, Brno, 61900, CZ	OKAY Holding a.s., Kšírova 259, Brno, 61900, CZ	07.01.2008
260367	Tomáš Fiedler, Gromešova 792/3, Brno, 62100, CZ	Fiedler s.r.o., Jánská 79/1, Brno, 60200, CZ	02.01.2008
260522	BETA - RENT s.r.o., Kšírova 259, Brno, 61900, CZ	OKAY Holding a.s., Kšírova 259, Brno, 61900, CZ	07.01.2008
266535	The Wellcome Foundation Limited, Glaxo Wellcome House, Berkeley Avenue, Greenford, Middlesex, GB	Glaxo Group Limited, Glaxo Wellcome House, Berkeley Avenue, Greenford, Middlesex, GB	08.01.2008
269441	PR 2000, s. r. o., Machkova 587, Hradec Králové, 50011, CZ	VESNA a.s., Čeperka 306, Pardubice, 53215, CZ	02.01.2008
269659	BETA - RENT s.r.o., Kšírova 259, Brno, 61900, CZ	OKAY Holding a.s., Kšírova 259, Brno, 61900, CZ	07.01.2008
269660	BETA - RENT s.r.o., Kšírova 259, Brno, 61900, CZ	OKAY Holding a.s., Kšírova 259, Brno, 61900, CZ	07.01.2008
269694	Premier Image Technology Corporation, No. 32, Ji Hu Rd., Nei-Hu, Taipei, TW	Hon Hai Precision Industry Co., Ltd., No. 2, Tzu Yu Street, Tu-Cheng City, Taipei Hsien, TW	03.01.2008
271487	Česká konsolidační agentura, Janovského 438/2, Praha 7, 17006, CZ	Česká republika Ministerstvo financí, Letenská 15, Praha 1, 11810, CZ	02.01.2008
272678	BETA - RENT s.r.o., Kšírova 259, Brno, 61900, CZ	OKAY Holding a.s., Kšírova 259, Brno, 61900, CZ	07.01.2008
272949	Balírný Dukát a.s., Padělký II/3957, Zlín, 76001, CZ	MOKATE Czech s.r.o., Počernická 96, Praha 10, 10800, CZ	02.01.2008
275792	Sunrea, a.s., Lužná 591, Praha 6, 16000, CZ	Sun Microsystems, Inc., 4150 Network circle, Santa Clara, CA, US	02.01.2008
275800	Česká konsolidační agentura, Janovského 438/2, Praha 7, 17006, CZ	Česká republika Ministerstvo financí, Letenská 15, Praha 1, 11810, CZ	02.01.2008
276188	Softwarové noviny spol. s r. o., Pivoňkova 2123/66, Praha 10, 10600, CZ	Grafika Publishing, s.r.o., Nad Pentlovkou 225/4, Praha 8, 18100, CZ	02.01.2008
276189	Softwarové noviny spol. s r. o., Pivoňkova 2123/66, Praha 10, 10600, CZ	Grafika Publishing, s.r.o., Nad Pentlovkou 225/4, Praha 8, 18100, CZ	02.01.2008
276348	DOER, s.r.o., Osadní 26, Praha 7, 17000, CZ	MS TRADE s.r.o., Osadní 26, Praha 7, 17000, CZ	02.01.2008
277875	bully a.s., Na Poříčí 116/2, Liberec 2, 46001, CZ	ARENA DISTRIBUTION S.A., Impasse de Ecuireilis 2, 1763 Grandes-Paccot, CH	04.01.2008
278383	ESO travel spol. s r.o., Korunovační 22, Praha 7, 17000, CZ	Ing. Tomáš Cikán, Jana Zajíce 20, Praha 7, 17000, CZ	03.01.2008
278493	Seznam.cz, a.s., Radlická 608/2, Praha 5, 15000, CZ	Vogel Burda Communications s.r.o., Thámova 21/7, Praha 8, 18600, CZ	08.01.2008
281183	Hášová Simona, Rejskova 247/5, Prostějov, 79601, CZ	ABELA Cz, s.r.o., Vrahovická 3148/57, Prostějov, 79601, CZ	02.01.2008
281629	EPEE CZ a.s., V Oblouku 114, Dobřejuvice, 25243, CZ	GIOCHI PREZIOSI S.P.A., Via Gioberti 1, Milano, IT	02.01.2008
283771	K - SERVIS PRAHA, a.s., Vídeňská 1E, Praha 4, 14200, CZ	AHOLD Czech Republic, a.s., Slavičkova 1a, Brno, 63800, CZ	02.01.2008
286836	The Wellcome Foundation Limited, Glaxo Wellcome House Berkeley Avenue, Greenford, GB	Glaxo Group Limited, Glaxo Wellcome House, Berkeley Avenue, Greenford, Middlesex, GB	07.01.2008
292200	Česká konsolidační agentura, Janovského 438/2, Praha 7, 17600, CZ	Česká republika Ministerstvo financí, Letenská 15, Praha 1, 11810, CZ	02.01.2008
292201	Česká konsolidační agentura, Janovského 438/2, Praha 7, 17600, CZ	Česká republika Ministerstvo financí, Letenská 15, Praha 1, 11810, CZ	02.01.2008

Číslo zápisu	Dřívější vlastník	Nynější vlastník	S účinností od
292342	Česká konsolidační agentura, Janovského 438/2, Praha 7, 17600, CZ	Česká republika Ministerstvo financí, Letenská 15, Praha 1, 11810, CZ	02.01.2008

Změny v údajích o vlastních ochranných známkách

Kapitola obsahuje ochranné známky, u kterých byla v rejstříku ochranných známkách vyznačena změna v údajích o vlastních ve smyslu ustanovení § 27 odst. 2 a 7 zákona č. 441/2003 Sb.

Číslo zápisu	Vlastník	S účinností od
100930	PRESTONE PRODUCTS CORPORATION společnost organizovaná podle zákonů státu Delaware, 39 Old Ridgebury Road, Danbury, CT, US	08.01.2008
101794	H. J. HEINZ COMPANY, 600 Grant Street, Pittsburgh, PA, US	03.01.2008
158889	INFINEUM INTERNATIONAL LIMITED, P.O.Box 1 Milton Hill, Abingdon, Oxford, OX 13 6BB, GB	07.01.2008
161413	H. J. HEINZ COMPANY, 600 Grant Street, Pittsburgh, PA, US	03.01.2008
161414	H. J. HEINZ COMPANY, 600 Grant Street, Pittsburgh, PA, US	03.01.2008
161415	H. J. HEINZ COMPANY, 600 Grant Street, Pittsburgh, PA, US	03.01.2008
161416	H. J. HEINZ COMPANY, 600 Grant Street, Pittsburgh, PA, US	03.01.2008
163804	Cyclo Industries, LLC, organized and existing under the laws of Indiana, 401 Maplewood Drive, Suite 18, Jupiter, FL, US	02.01.2008
166944	CONAGRA GROCERY PRODUCTS COMPANY, 1645 West Valencia Drive, Fullerton, CA, US	02.01.2008
166944	CONAGRA GROCERY PRODUCTS COMPANY, Of One ConAgra Drive, Omaha, NE, US	02.01.2008
166944	CONAGRA GROCERY PRODUCTS COMPANY, LLC, Of One ConAgra Drive, Omaha, NE, US	02.01.2008
166973	CONAGRA GROCERY PRODUCTS COMPANY, 1645 West Valencia Drive, Fullerton, CA, US	02.01.2008
166973	CONAGRA GROCERY PRODUCTS COMPANY, Of One ConAgra Drive, Omaha, NE, US	02.01.2008
166973	CONAGRA GROCERY PRODUCTS COMPANY, LLC, Of One ConAgra Drive, Omaha, NE, US	02.01.2008
167299	Hilton International Co., 2711 Centerville Road, Suite 400, Wilmington, DE, US	02.01.2008
168955	H. J. HEINZ COMPANY, 600 Grant Street, Pittsburgh, PA, US	03.01.2008
169422	H. J. HEINZ COMPANY, 600 Grant Street, Pittsburgh, PA, US	03.01.2008
170205	H. J. HEINZ COMPANY, 600 Grant Street, Pittsburgh, PA, US	03.01.2008
171647	H. J. HEINZ COMPANY, 600 Grant Street, Pittsburgh, PA, US	03.01.2008
180442	Ciba Inc., Klybeckstrasse 141, CH-4057 Basel, CH	07.01.2008
183523	REMEDIA, s.r.o., Záhřebská 148/50, Praha 2 - Vinohrady, 12000, CZ	02.01.2008
187999	H. J. HEINZ COMPANY, 600 Grant Street, Pittsburgh, PA, US	03.01.2008
202969	Hilton International Co., 2711 Centerville Road, Suite 400, Wilmington, DE, US	02.01.2008
211479	LOGIS s.r.o., U Nového světa 286, Frenštát pod Radhoštěm, 74401, CZ	08.01.2008
211480	LOGIS s.r.o., U Nového světa 286, Frenštát pod Radhoštěm, 74401, CZ	08.01.2008
214297	INFINEUM INTERNATIONAL LIMITED, P.O.Box 1 Milton Hill, Abingdon, Oxford, OX 13 6BB, GB	07.01.2008
215815	Institut pro NLP s.r.o., Vinohradská 89, Praha 3, 13000, CZ	03.01.2008
216758	ELTHERM spol. s r.o., Ovčárecká 1412, Kolín V, 28002, CZ	07.01.2008
218158	HITEKO s.r.o., Radošovická 1331/2, Praha 10, 10000, CZ	04.01.2008
218265	KRTY s.r.o., U Obalovny 488, Klecany, 25067, CZ	02.01.2008
222627	SEP Moravia, a.s., Výstavní 3201, Ostrava- Moravská Ostrava, 70200, CZ	02.01.2008
225964	Atotech CZ, a.s., Dvorská 9, Jablonec nad Nisou, 46601, CZ	08.01.2008
226073	Atotech CZ, a.s., Dvorská 9, Jablonec nad Nisou, 46601, CZ	08.01.2008
226711	Atotech CZ, a.s., Dvorská 9, Jablonec nad Nisou, 46601, CZ	08.01.2008
229945	Atotech CZ, a.s., Dvorská 9, Jablonec nad Nisou, 46601, CZ	08.01.2008
236350	Atotech CZ, a.s., Dvorská 9, Jablonec nad Nisou, 46601, CZ	08.01.2008
236351	Atotech CZ, a.s., Dvorská 9, Jablonec nad Nisou, 46601, CZ	08.01.2008
236352	Atotech CZ, a.s., Dvorská 9, Jablonec nad Nisou, 46601, CZ	08.01.2008
236353	Atotech CZ, a.s., Dvorská 9, Jablonec nad Nisou, 46601, CZ	08.01.2008

Číslo zápisu	Vlastník	S účinností od
236354	Atotech CZ, a.s., Dvorská 9, Jablonec nad Nisou, 46601, CZ	08.01.2008
236355	Atotech CZ, a.s., Dvorská 9, Jablonec nad Nisou, 46601, CZ	08.01.2008
236356	Atotech CZ, a.s., Dvorská 9, Jablonec nad Nisou, 46601, CZ	08.01.2008
236357	Atotech CZ, a.s., Dvorská 9, Jablonec nad Nisou, 46601, CZ	08.01.2008
236358	Atotech CZ, a.s., Dvorská 9, Jablonec nad Nisou, 46601, CZ	08.01.2008
236359	Atotech CZ, a.s., Dvorská 9, Jablonec nad Nisou, 46601, CZ	08.01.2008
236360	Atotech CZ, a.s., Dvorská 9, Jablonec nad Nisou, 46601, CZ	08.01.2008
236361	Atotech CZ, a.s., Dvorská 9, Jablonec nad Nisou, 46601, CZ	08.01.2008
243269	TETRACO CS spol. s r.o., Purkyňova 79a, Brno, 61200, CZ	03.01.2008
267229	REMEDIA, s.r.o., Záhřebská 148/50, Praha 2 - Vinohrady, 12000, CZ	02.01.2008
274439	TETRACO CS spol. s r.o., Purkyňova 79a, Brno, 61200, CZ	03.01.2008
277875	ARENA DISTRIBUTION S.A., Via Maggio 1, 6900 Lugano, CH	04.01.2008
291384	Okna Macek s.r.o., Hodonínská 1624, Dubňany, 69603, CZ	03.01.2008
291385	Okna Macek s.r.o., Hodonínská 1624, Dubňany, 69603, CZ	03.01.2008
291386	Okna Macek s.r.o., Hodonínská 1624, Dubňany, 69603, CZ	03.01.2008
291387	Okna Macek s.r.o., Hodonínská 1624, Dubňany, 69603, CZ	03.01.2008
291388	Okna Macek s.r.o., Hodonínská 1624, Dubňany, 69603, CZ	03.01.2008

V kapitole se zveřejňují podle ustanovení § 15 odst. 4 zákona č. 452/2001 Sb., o ochranně označení původu a zeměpisných označení, zápisy označení původu/zeměpisných označení, jejich zrušení a jiné důležité skutečnosti.

Změny v údajích o uživateli

OP/ZO	Číslo zápisu	Znění	Zapsaný uživatel	S účinností od
Označení původu	71	PARDUBICKÝ PERNÍK	Sdružení Pardubický perník Češkova 1568 530 02 Pardubice Česká republika	02.01.2008

Ostatní rozhodné údaje a úřední opravy

Kapitola zahrnuje zejména přetřídění seznamu výrobků a služeb v návaznosti na mezinárodní zápis, opravu chyb ve formulaci, přepisů a zjevných nesprávností za účelem uvedení do souladu se skutečností. V této kapitole jsou zveřejňovány jen takové údaje, které nemohou být zveřejněny spolu se zveřejněním přihlášky nebo se zápisem ochranné známky. Dále kapitola obsahuje důležitá úřední sdělení.

(111) **207157**
(210) O-117105

Datum provedení změny: 07.01.2008

V návaznosti na mezinárodní zápis se opravuje seznam výrobků a služeb a jeho zařídění takto: "motory a hnací ústrojí pro jejich pohon, zejména poháněcí soukolí a hnací řemeny, doplňkové zařízení, příslušenství a náhradní díly pro leteckou a lodní dopravu" se přefazují ze třídy 12 do třídy 7.

(111) **277863**
(210) O-428327

Datum provedení změny: 03.01.2008

V návaznosti na mezinárodní zápis položka "vanové zástěny" byla přetříděna ze třídy 11 do třídy 24.

(111) **277864**
(210) O-428328

Datum provedení změny: 03.01.2008

V návaznosti na mezinárodní zápis byla položka "vanové zástěny" přetříděna ze třídy 11 do třídy 24.

(111) **288172**
(210) O-441736

Datum provedení změny: 08.01.2008

V návaznosti na mezinárodní zápis předmětné ochranné známky byla položka „přenos dat“ přetříděna ze třídy 35 do třídy 42, položka „šíření audiovizuálních děl“ ze třídy 41 do třídy 38 a položka „pořádání anket“ ze třídy 41 do třídy 35.

(111) **288173**
(210) O-441737

Datum provedení změny: 08.01.2008

V návaznosti na mezinárodní zápis předmětné ochranné známky byla položka „přenos dat“ přetříděna ze třídy 35 do třídy 42, položka „šíření audiovizuálních děl“ ze třídy 41 do třídy 38 a položka „pořádání anket“ ze třídy 41 do třídy 35.

(111) **288174**
(210) O-441738

Datum provedení změny: 08.01.2008

V návaznosti na mezinárodní zápis předmětné ochranné známky byla položka „přenos dat“ přetříděna ze třídy 35 do třídy 42, položka „šíření audiovizuálních děl“ ze třídy 41 do třídy 38 a položka „pořádání anket“ ze třídy 41 do třídy 35.

(111) **288175**
(210) O-441739

Datum provedení změny: 08.01.2008

V návaznosti na mezinárodní zápis předmětné ochranné známky byla položka „přenos dat“ přetříděna ze třídy 35 do třídy 42, položka „šíření audiovizuálních děl“ ze třídy 41 do třídy 38 a položka „pořádání anket“ ze třídy 41 do třídy 35.

(111)
(210) O-452350

Datum provedení změny: 08.01.2008

Barevné vyobrazení v předmětné přihlášce ochranné známky, zveřejněné ve Věstníku ze dne 31.10.2007, se mění na vyobrazení černobílé.