

Číselné INID kódy pro označování bibliografických dat technických řešení

INID Codes for the identification of bibliographic data of technical solutions

(Standard WIPO ST. 9 a ST. 80)

(11)	číslo patentu/zápisu/osvědčení	(11)	Number of the patent/registration/certification
(15)	datum zápisu průmyslového vzoru	(15)	Industrial design registration date
(21)	číslo přihlášky/zádsti	(21)	Application number
(22)	datum podání přihlášky/zádsti	(22)	Date of application filling
(23)	údaje o výstavní prioritě	(23)	Exhibition priority data
(28)	počet průmyslových vzorů	(28)	Number of industrial designs included in the application
(31)	číslo prioritní přihlášky	(31)	Number of priority application
(32)	datum podání prioritní přihlášky	(32)	Filling date of priority application
(33)	země priority	(33)	Priority country
(40)	datum zveřejnění přihlášky vynálezu	(40)	Date of publication of patent application
(45)	datum zveřejnění zapsaného průmyslového vzoru	(45)	Publication date of the registered industrial design
(47)	datum zveřejnění udělení patentu a zápisu užitého vzoru, datum zápisu užitého vzoru, datum oznámení udělení evropského patentu v Evropském patentovém věstníku	(47)	Publication date of patent granting and publication date of utility model registration, registration date of utility model, publication date of European patent granting in the European patent bulletin
(51)	mezinárodní patentové třídění/Locarnské třídění průmyslových vzorů	(51)	International Patent Classification/ Locarno Classification for Industrial Designs
(54)	název	(54)	Title
(55)	vyobrazení průmyslového vzoru	(55)	Reproduction of the industrial design
(57)	anotace	(57)	Abstract
(68)	číslo základního patentu	(68)	Number of the basic patent
(71)	označení přihlašovatele/zadatele	(71)	Applicant
(72)	označení původce	(72)	Inventor
(73)	označení majitele/vlastníka	(73)	Owner
(74)	označení zástupce	(74)	Attorney's name and address
(86)	číslo mezinárodní přihlášky	(86)	International application number
(87)	číslo mezinárodního zveřejnění	(87)	International publication number
(92)	datum a číslo první registrace přípravku pro Českou republiku	(92)	Date and number(s) of the first authorization to market the product in the CZ
(93)	datum, číslo a země první registrace přípravku v rámci Společenství	(93)	Date, number(s) and country of the first authorization to market the product in the EEC
(94)	doba platnosti osvědčení	(94)	Term of certification validity
(95)	označení a typ přípravku	(95)	Name of the product and product type
(96)	datum podání a číslo evropské patentové přihlášky	(96)	European patent application filling date and number
(97)	datum zveřejnění a číslo zveřejnění evropské patentové přihlášky v Evropském patentovém věstníku	(97)	European patent application publication date and publication number in the European patent bulletin

Číselné INID kódy pro označování bibliografických dat ochranných známek

INID codes and minimum required for the identification of bibliographics data relating to marks

(Standard WIPO ST.60)

(111)	Číslo zápisu ochranné známky (registrace)	(111)	Number of registration
(151)	Datum zápisu ochranné známky	(151)	Date of the registration
(210)	Číslo přihlášky ochranné známky (spisu)	(210)	Number of the application
(220)	Datum podání přihlášky	(220)	Date of filing of the application
(320)	Datum vzniku práva přednosti	(320)	Date of the first application
(442)	Datum zveřejnění přihlášky po průzkumu	(442)	Date of the publication of the examined application
(450)	Datum zveřejnění zápisu ochranné známky ve Věstníku	(450)	Date of publication of the registration
(510)	Seznam výrobků a služeb	(510)	List of goods and/or services
(511)	Číslo třídy výrobků a služeb	(511)	Number of the class of goods and/or services
(526)	Omezení rozsahu ochrany o prvek	(526)	Disclaimer
(540)	Znění nebo vyobrazení ochranné známky	(540)	Reproduction of the mark
(551)	Kolektivní ochranná známka	(551)	Collective mark
(554)	Prostorová ochranná známka	(554)	Three-dimensional mark
(558)	Ochranná známka tvořená pouze barvou nebo kombinací barev	(558)	Mark consisting exclusively of one or several colours
(583)	Datum právní moci rozhodnutí/výsledek rozhodnutí	(583)	Date of the legal force of the decision/ result of the decision
(591)	Údaje o barevnosti ochranné známky	(591)	Information concerning colour
(730)	Přihlašovatel/vlastník ochranné známky	(730)	The applicant or the holder of the mark
(740)	Zástupce	(740)	Name and address of the representative
(811)	Mezinárodní číslo zápisu ochranné známky	(811)	Number of the international registration
(890)	Kód státu ochrany mezinárodní ochranné známky	(890)	INID code of the state of the international mark

Kódy pro kódování záhlaví oznámení publikovaných ve Věstníku

(Standard WIPO ST. 17)

BB9A	zveřejněné přihlášky vynálezů	MK4A	zánik patentů uplynutím doby platnosti
FG1K	zapsané užité vzory	MK4F	zánik autorských osvědčení uplynutím doby platnosti
FG4A	udělené patenty	MK4Q	zánik průmyslového vzoru uplynutím doby ochrany
FG4Q	zapsané průmyslové vzory	MM4A	zánik patentů pro nezaplacení ročních poplatků
LD3K	částečný výmaz užitého vzoru	MM4F	zánik autorských osvědčení pro nezaplacení ročních poplatků
LD4Q	částečný výmaz průmyslového vzoru	ND1K	prodloužení platnosti užitého vzoru
MA4A	zánik patentu vzdáním se	ND4Q	obnova doby ochrany průmyslového vzoru
MA4F	zánik autorských osvědčení vzdáním se	PA4A	změna autorského osvědčení na patent
MC3K	výmaz užitého vzoru	PC9A	změna dispozičního práva k vynálezu
MC4A	zrušení patentu	PD1K	převod práv a ostatní změny majitelů užitého vzoru
MC4F	zrušení autorského osvědčení	PD4A	převod práv a ostatní změny majitelů patentů
MC4Q	výmaz průmyslového vzoru	PD4Q	převod práv a ostatní změny vlastníků průmyslových vzorů
MH1K	zánik užitého vzoru vzdáním se	QA9A	nabídka licence
MH4A	částečné zrušení patentu	SB4A	zapsané patenty do rejstříku po odtajnění
MH4F	částečné zrušení autorského osvědčení	SB4F	zapsaná autorská osvědčení do rejstříku po odtajnění
MH4Q	zánik průmyslového vzoru vzdáním se		
MK1K	zánik užitého vzoru uplynutím doby platnosti		

Opravy Změny Různé

Opravy u přihlášek vynálezů s žádostí o udělení patentu

HA9A	jmenování vynálezce	HF9A	oprava dat
HB9A	oprava jmen	HG9A	oprava chyb v třídění
HC9A	změna jmen	HH9A	oprava nebo změna všeobecně
HD9A	oprava adres	HK9A	tiskové chyby v úřed. věstnících
HE9A	změna adres		

Opravy ochranných dokumentů

patenty	autorská osvědčení	užité vzory	průmyslové vzory	
TA4A	TA4F	TA1K	TA4Q	jmenování vynálezce
TB4A	TB4F	TB1K	TB4Q	oprava jmen
TC4A	TC4F	TC1K	TC4Q	změna jmen
TD4A	TD4F	TD1K	TD4Q	oprava adres
TE4A	TE4F	TE1K	TE4Q	změna adres
TF4A	TF4F	TF1K	TF4Q	oprava dat
TG4A	TG4F	TG1K	TG4Q	oprava chyb v třídění
TH4A	TH4F	TH1K	TH4Q	oprava nebo změna všeobecně
TK9A	TK9F	TK1K	TK4Q	tiskové chyby v úřed. věstnících

Kódy pro označování zemí a mezinárodních organizací použité ve věstníku

AT	Rakousko
CA	Kanada
CH	Švýcarsko
CO	Kolumbie
CY	Kypr
CZ	Česká republika
DE	Spolková republika Německo
FR	Francie
GB	Velká Británie
HR	Chorvatsko
ID	Indonésie
IE	Irsko
IT	Itálie
JP	Japonsko
LU	Lucembursko
NL	Nizozemí
PL	Polsko
SE	Švédsko
SK	Slovensko
US	Spojené státy americké

Kódy pro označování států USA použité ve věstníku

CA	California
CT	Connecticut
IL	Illinois
MA	Massachusetts
MI	Michigan
MN	Minnesota
NJ	New Jersey
NY	New York
TX	Texas
WI	Wisconsin

BB9A Zveřejněné přihlášky vynálezů - přehled podle čísel přihlášek

Dále uvedené přihlášky vynálezů byly zveřejněny dnem, uvedeným ve Věstníku podle zákona č. 527/1990 Sb., o vynálezech a zlepšovacích návrzích, ve znění pozdějších předpisů, a jsou k dispozici v patentové knihovně Úřadu průmyslového vlastnictví, Antonína Čermáka 2a, 160 68, Praha 6.

2006-398	<i>A 01 G 9/14</i>	(2006.01)
2006-404	<i>F 02 B 37/12</i>	(2006.01)
2006-405	<i>A 62 D 3/00</i>	(2006.01)
2006-406	<i>G 01 B 11/02</i>	(2006.01)
2006-408	<i>C 22 C 29/08</i>	(2006.01)
2006-410	<i>F 02 C 6/00</i>	(2006.01)
2006-411	<i>A 61 F 2/08</i>	(2006.01)
2006-414	<i>B 09 B 3/00</i>	(2006.01)
2006-567	<i>C 08 J 11/28</i>	(2006.01)

Zveřejněné přihlášky vynálezů - řazené podle MPT

(51) **A01G 9/14** (2006.01)

(21) **2006-398**

(71) Limes, spol. s r. o., Litomyšl, CZ

(72) Nádvořník Oldřich, Litomyšl, CZ

(54) **Nosná stavebnicová konstrukce, zejména pro zahradní skleníky**

(22) 20.06.2006

(57) Nosná stavebnicová konstrukce, zejména pro zahradní skleníky sestává z profilů vyrobených z tvarovaného plechu. Její základový rám sestává ze dvou kusů boční základny (1), čelní základny (3) a zadní základny (2), přičemž k tomuto rámu jsou upevněny boční stěny, které se skládají z boční základny (2), dvou kusů bočních rohových sloupků (4) a střešního plechu (5), přední čelo které se skládá z čelní základny (3), dvou kusů bočních rohových sloupků (4), jednoho levého sloupku (9L) ke vstupu, jednoho pravého sloupku (9P) ke vstupu, jedné příčky (12) nad vstup, jednoho střešního rohového sloupku levého (8L) a jednoho střešního rohového sloupku pravého (8P), a zadní čelo, které se skládá ze zadní základny (2), dvou kusů bočních rohových sloupků (4), jednoho střešního rohového sloupku levého (8L) a jednoho střešního rohového sloupku pravého (8P). Tato čela jsou vzájemně spojena prostřednictvím střešní konstrukce, kterou tvoří hřebenový plech (10) a dva střešní plechy (5). V rámci boční stěny jsou rovnoměrně rozmístěny boční sloupky (14) a v rámci střešní konstrukce jsou rovnoměrně rozmístěny střešní sloupky (15), přičemž všechny tyto části jsou vzájemně spojeny pomocí spojovacích prostředků, kterými jsou šrouby a matice.

(74) DADEJ, GHEORGHIU, KENDEREŠKI Patentová a známková kancelář, Ing. Dušan Kendereški, Lidická 51, Brno, 60200

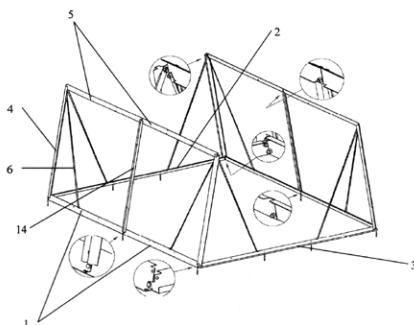

(51) **A61F 2/08** (2006.01)

A61F 2/00 (2006.01)

(21) **2006-411**

(71) BEZNOSKA, s. r. o., Kladno, CZ

Handl Milan MUDr., Praha 6, CZ

(72) Handl Milan MUDr., Praha 6, CZ

Helešic Jan Ing., Most, CZ

(54) **Vazivový implantát**

(22) 22.06.2006

(57) Vazivový implantát, určený pro rekonstrukci předního nebo zadního zkříženého vazy při artroskopické operaci kolenního kloubu, sestává ze dvou navzájem spojených a vůči sobě otočně uložených částí, a to kotvicího prvku (1) s vnějším závitem (2), zajišťujícím jeho spojení s kostí ve vytvořeném femorálním tunelu (12) a očkového úchytu (3) s očkem (4) pro uchycení vazivového štetpu (15), nahrazujícího původní zkřížený vaz, ve femorální části (11). V kotvicím prvku (1) je v jeho podélné ose vytvořen průchozí otvor (5) a v očkovém úchytu (3) souosý otvor (6) pro protažení osazeného vodícího drátu (16) očkovým úchytom (3) a průchozím otvorem (5) kotvicího prvku (1), přičemž na závrtném konci kotvicího prvku (1) je jeho průchozí otvor (5) opatřen vnitřním šestihranem (7) pro utahovací hlavu (18) zaváděcího nástroje (17).

(74) Ing. Vladimír Belfin, patentový zástupce, P.O.BOX 117, Kladno, 27280

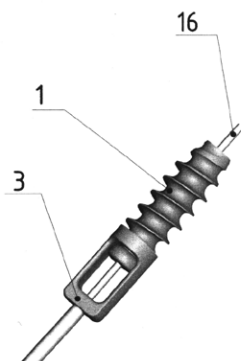

(51) **A62D 3/00** (2006.01)

B82B 1/00 (2006.01)

B01F 3/00 (2006.01)

(21) **2006-405**

(71) VOP-026 Šternberk, s. p., Šternberk, CZ

(72) Opluštil František Ing. Csc., Brno, CZ

Olšanská Marcela, Modřice, CZ

(54) **Detoxikační a dekontaminační suspenze pro nenásákové povrchy materiálů**

(22) 21.06.2006

(57) Detoxikační a dekontaminační suspenze pro nenásákové povrchy materiálů vytvořená na bázi nanokrystalických oxidů nebo oxido-hydroxidů kovů, zejména Ti, Al nebo Fe, a jejich směsných sloučenin, zejména Ti/Al, Ti/Fe nebo Ti/Zn, obsahuje alespoň jeden oxid či oxido-hydroxid kovů nebo jejich směsnou sloučeninu, která je dispergována v jednom či směsi nepolárních rozpouštědel vybraných ze skupiny alkany či cykloalkany a/nebo aromatické uhlovodíky a/nebo alifatické či cykloalifatické ethery a/nebo hydrogenfluorované ethery. Na každých 100 gramů práškového nanokrystalického oxidu či oxido-hydroxidů obsahuje suspenze 100 až 600 ml nepolárního rozpouštědla nebo směsi nepolárních rozpouštědel.

(74) Ing. Petr Soukup, patentový a známkový zástupce, Videňská 8, Olomouc, 77200

(51) **B09B 3/00** (2006.01)

(21) **2006-414**

(71) Kaštánek František, Praha, CZ

Brázdil Jiří, Praha, CZ

Adamík Libor, Praha, CZ

Petr Jiří, Praha, CZ

(72) Kaštánek František, Praha, CZ

Brázdil Jiří, Praha, CZ

Adamík Libor, Praha, CZ

Petr Jiří, Praha, CZ

(54) **Statické i mobilní zařízení pro provádění dekontaminace pevných, plyných a kapalných substancí a způsob jištění proti unikům nebezpečných látek při dekontaminaci za použití tohoto zařízení**

(22) 23.06.2006

(57) Předmětem vynálezu je bezpečné, stabilní i plně mobilní a energeticky samostatné zařízení pro dekontaminaci plyných, pevných a kapalných substancí přímo v místě jejich užití, plně zajištěné proti unikům nebezpečných látek do životního prostředí. Zařízení je umístěno do uzavřené komory s uzavíratelným přístupem, umožňujícím vstup a vstup obsluhy dekontaminačního zařízení. Zařízení sestává z reaktoru a/nebo separátoru a/nebo termální desorpční jednotky umístěné uvnitř tepelně a tlakově izolované vnější komory s uzavíratelným přístupem, která má dno, strop a postranní stěny. Zařízení i s uzavřenou komorou je pevně umístěno na podvozek vhodného automobilu vybaveného vlastním zdrojem elektrické energie.

(74) DANĚK & PARTNERS Advokátní a patentová kancelář, Dr. Vilém Daněk, Vinohradská 45, Praha 2, 12000

- (51) **C08J 11/28** (2006.01)
C08J 11/24 (2006.01)
C08J 11/18 (2006.01)
C08J 11/04 (2006.01)
C08J 11/00 (2006.01)
B29B 17/00 (2006.01)
- (21) **2006-567**
- (71) GRUPO ANTOLIN-INGENIERIA, S. A., Burgos, ES
- (72) De Juan Saiz, Burgos, ES
 Tabliega Garcia Santos, Burgos, ES
- (54) **Způsob recyklace plošných prvků střešního obložení vozidel a výrobek z prvků střešního obložení vozidel**
- (22) 11.09.2006
 (32) 16.09.2005
 (31) 2005/02266
 (33) ES
- (57) Způsob zahrnuje krok (S2, S5) drcení plošných prvků (100) pro získání drceného výrobku (1), krok (S7) mísení tohoto drceného výrobku (1) s pojivem (2) pro získání směsi zahrnující drcený výrobek a pojivo, a krok (S9) podrobení směsi procesu tepelného tvarování pro získání tepelně tvarovaného výrobku (3), přičemž pojivo (2) zahrnuje alespoň jednu pevnou pryskyřici. Vynález se týká také výrobku, zejména výrobku vyrobeného tímto způsobem.
- (74) Čermák Hořejš Myslík a spol., JUDr. Karel Čermák, advokát, Národní 32, Praha 1, 11000

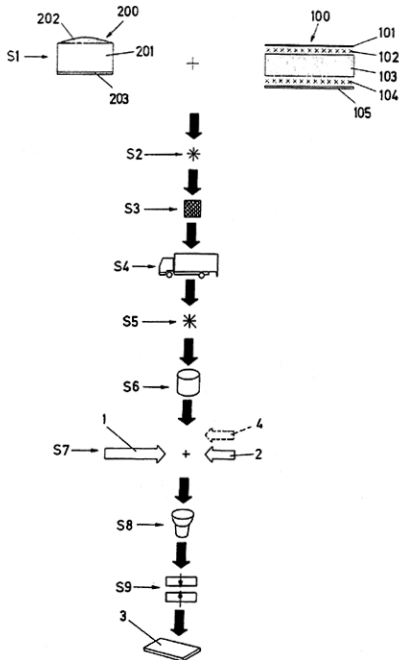

- (51) **C22C 29/08** (2006.01)
C22C 27/04 (2006.01)
C01G 41/00 (2006.01)
C30B 33/12 (2006.01)
C22F 3/00 (2006.01)
B22F 9/02 (2006.01)
B22F 3/12 (2006.01)
- (21) **2006-408**
- (71) Ústav fyziky plazmatu AV ČR, v.v.i., Praha 8, CZ
- (72) Brožek Vlastimil Doc. Ing. DrSc., Praha, CZ
 Matějčiček Jiří Ing. PhD., Praha, CZ
 Neufuss Karel Ing., Praha, CZ
- (54) **Způsob přípravy wolframových a wolframkarbidových filtrů k filtracím za vysokých teplot**
- (22) 22.06.2006
- (57) Způsob přípravy wolframových nebo wolframkarbidových filtrů spočívá v tom, že wolframový prášek nebo wolframkarbidový prášek se nejprve sferoidizuje tak, že se přivádí do proudu plazmatu o teplotě od 25 000 do 30 000 K, za pomoci inertního plynu, s výhodou dusíku jako nosného plynu, při rychlosti vstříkávání nejvíce 24 kg za

hodinu, a poté se sferoidizovaný materiál slinuje při teplotách 1750 až 1950 °C.

(74) Středisko společných činností AV ČR, v.v.i. Patentové a licenční služby, Národní 1009/3, Praha 1, 11000

- (51) **F02B 37/12** (2006.01)
F02D 23/00 (2006.01)
F02D 33/02 (2006.01)
F02D 35/00 (2006.01)
- (21) **2006-404**
- (71) ŠKODA AUTO a. s., Mladá Boleslav, CZ
- (72) Zeithaml Emil Ing., Mladá Boleslav, CZ
- (54) **Systém přepřlňování spalovacího motoru**
- (22) 20.06.2006
- (57) Vynález se týká vznětových a zážehových spalovacích motorů, u kterých je do sání vřazen lopátkový kompresor (2) poháněný jakýmkoli druhem pohonu, zpravidla turbínou (3), využívající energie výfukových spalin, mechanicky nebo elektromotorem. Pro dané výkonové parametry malého motoru je možno významně zvýšit plnicí tlak a tím i plnění motoru velmi nízkých otáček motoru (1) tím, že se velmi malá část stlačeného vzduchu z výstupu kompresoru (2) převádí zpět do sání kompresoru (2). Pracovní bod kompresoru (2) se posune směrem k vyššímu průtočnému množství vzduchu, což umožní zvýšit plnicí tlak při dostatečné vzdálenosti od pumpovní oblasti pracovní charakteristiky kompresoru (2). Mezi kompresorem (2) a sáním motoru (1) je umístěna rozdělovací komora (5), která vrací potrubím (6) část stlačeného vzduchu před kompresor (2), kde se tento stlačený vzduch mísí ve směšovací komoře (10) se vzduchem z přívodního potrubí (7) nasávaného vzduchu. Rozdělovací komora (5) je regulovaná a reguluje množství vzduchu k recirkulaci podle provozních otáček motoru nebo podle zatížení motoru a nebo podle obou parametrů současně nebo automaticky a plynule v závislosti na velikosti plnicího tlaku.

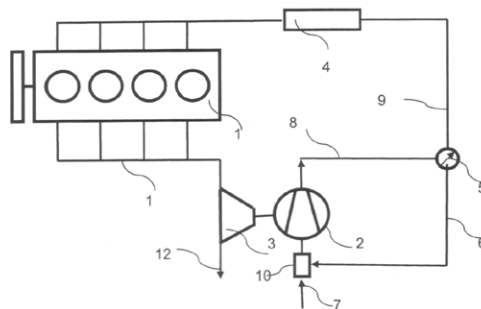

- (51) **F02C 6/00** (2006.01)
F03D 9/02 (2006.01)
F02C 1/00 (2006.01)
F02C 3/00 (2006.01)
- (21) **2006-410**
- (71) Luřcha Josef Ing., Brno, CZ
 Strakoš Ladislav Ing., Brno, CZ
- (72) Luřcha Josef Ing., Brno, CZ
 Strakoš Ladislav Ing., Brno, CZ
- (54) **Způsob výroby elektrické energie a zařízení k provádění tohoto způsobu**
- (22) 22.06.2006
- (57) Pro efektivní využívání elektrické energie vyrobené pomocí větrných elektráren je určen způsob výroby elektrické energie, kdy elektrická energie vyrobená větrnými elektrárnami se přemění na energii akumulovanou ve stlačeném vzduchu a stlačený vzduch se ukládá do zásobníku, odtud se stlačený vzduch, spolu s palivem, vede do spalovacích komor spalovací turbíny, jejíž mechanická energie se přemění na elektrickou energii. Jako palivo se využívá metyl nebo etyl estery vyrobené z rostlinných olejů a/nebo zvířecích tuků. Teplem spalin ze spalovací turbíny se ohřívá tlakový vzduch pro spalování komory. Zařízení pro provádění předemtného způsobu výroby elektrické energie je

opatřené alespoň jednou větrnou elektrárnou (1) na jejíž výstup je připojen alespoň jeden kompresor (3), jehož výstup tlakového vzduchu je veden do zásobníku (4), jehož výstup je veden přes sekundární okruh výměníku tepla (6b) na vstup expanzní turbíny (7) spřažené s elektrickým generátorem (8). Primární okruh výměníku tepla (6b) je připojen na výstup spalín zařízení (9) pro spalování biomasy. Zařízení (9) pro spalování biomasy má palivový vstup (6c) připojen jednak na přívod upravené biomasy rostlinného původu, jednak přes odstředivku (14) na kalový výstup (15c) zařízení (15) pro anaerobní zpracování chlévské mrvy.

(74) Ing. Vítězslav Žák, patentový zástupce, Lidická 51, Brno, 60200

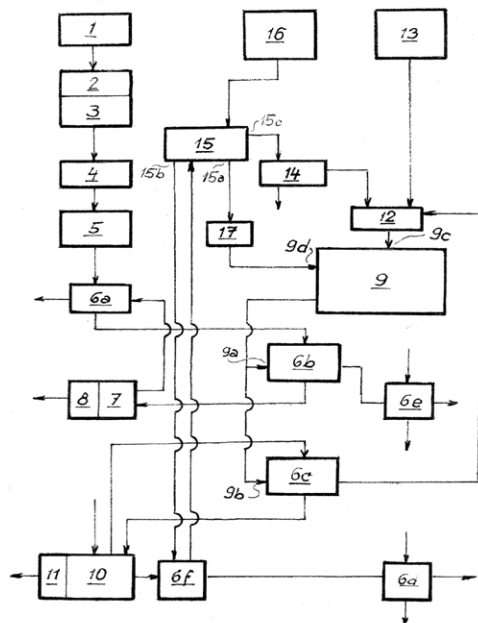
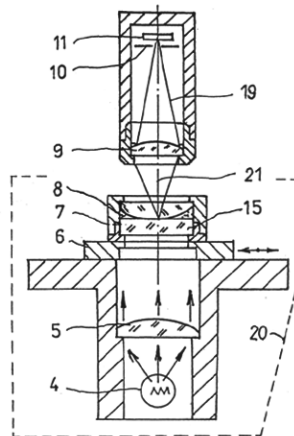

(51) **G01B 11/02** (2006.01)

(21) **2006-406**

(71) Fakulta chemicko-technologická Univerzita Pardubice, Pardubice, CZ

(72) Dohnal Miroslav Doc. RNDr. CSc., Olomouc, CZ

(54) **Způsob měření transparentních mikrovrstev na transparentním substrátu a optický tloušťkoměr**

(22) 21.06.2006

(57) Při měření tloušťky transparentních mikrovrstev (18) materiálu, se měří intenzita světelného toku propuštěného transparentní mikrovrstvou (8) materiálu naneseného na transparentní substrát (17) a intenzita světelného toku procházejícího etalonem (7), kterým je optický sférický klín (12) nebo optický lineární klín (13) zaplněný tímž materiálem. Densitometrický tloušťkoměr sestává z osvětlovací soustavy (20), křížového stolku (6), etalonu (7) a zařízení schopného měřit světelný tok (19), kterým je fotometr nebo fotocitlivý materiál (16). Osvětlovací soustavu tvoří světelný zdroj (4), který je umístěn v ohnisku kondenzoru (5), přičemž zkoumaná mikrovrstva (8) nebo etalon (7) se zkoumaným materiálem jsou umístěny na stolku (6) s možností křížového mikroposuvu ve směru kolmém na optickou osu (21) densitometrického tloušťkoměru, mezi osvětlovací soustavou (20) a zařízením schopným měřit světelný tok (19).

(74) Ing. Květoslava Kubičková, Doubravčická 2201, Praha 10, 10000

Zveřejněné přihlášky vynálezů - přehled podle třídících znaků

Tato kapitola obsahuje zveřejněné přihlášky vynálezů uspořádané podle třídících znaků mezinárodního patentové třídění, nacházejících se na druhém až x-tém místě zatřídění přihlášky vynálezu. Přihlášky vynálezu uspořádané podle třídících znaků na 1. pozici zatřídění jsou uvedeny v předchozí části.

<i>A 61 F 2/00</i>	(2006.01)	2006-411
<i>B 01 F 3/00</i>	(2006.01)	2006-405
<i>B 22 F 3/12</i>	(2006.01)	2006-408
<i>B 22 F 9/02</i>	(2006.01)	2006-408
<i>B 29 B 17/00</i>	(2006.01)	2006-567
<i>B 82 B 1/00</i>	(2006.01)	2006-405
<i>C 01 G 41/00</i>	(2006.01)	2006-408
<i>C 08 J 11/00</i>	(2006.01)	2006-567
<i>C 08 J 11/04</i>	(2006.01)	2006-567
<i>C 08 J 11/18</i>	(2006.01)	2006-567
<i>C 08 J 11/24</i>	(2006.01)	2006-567
<i>C 22 C 27/04</i>	(2006.01)	2006-408
<i>C 22 F 3/00</i>	(2006.01)	2006-408
<i>C 30 B 33/12</i>	(2006.01)	2006-408
<i>F 02 C 1/00</i>	(2006.01)	2006-410
<i>F 02 C 3/00</i>	(2006.01)	2006-410
<i>F 02 D 23/00</i>	(2006.01)	2006-404
<i>F 02 D 33/02</i>	(2006.01)	2006-404
<i>F 02 D 35/00</i>	(2006.01)	2006-404
<i>F 03 D 9/02</i>	(2006.01)	2006-410

Seznam přihlašovatelů zveřejněných přihlášek vynálezů

(71)	(21)	(51)	(71)	(21)	(51)
BEZNOSKA, s. r. o., Kladno, CZ	2006-411	<i>A 61 F 2/08</i>	(2006.01)		
Fakulta chemicko- technologická Univerzita Pardubice, Pardubice, CZ	2006-406	<i>G 01 B 11/02</i>	(2006.01)		
GRUPO ANTOLIN- INGENIERIA, S. A., Burgos, ES	2006-567	<i>C 08 J 11/28</i>	(2006.01)		
Kašánek František, Praha, CZ	2006-414	<i>B 09 B 3/00</i>	(2006.01)		
Limes, spol. s r. o., Litomyšl, CZ	2006-398	<i>A 01 G 9/14</i>	(2006.01)		
Luřcha Josef Ing., Brno, CZ	2006-410	<i>F 02 C 6/00</i>	(2006.01)		
ŠKODA AUTO a. s., Mladá Boleslav, CZ	2006-404	<i>F 02 B 37/12</i>	(2006.01)		
Ústav fyziky plazmatu AV ČR, v.v.i., Praha 8, CZ	2006-408	<i>C 22 C 29/08</i>	(2006.01)		
VOP-026 Šternberk, s. p., Šternberk, CZ	2006-405	<i>A 62 D 3/00</i>	(2006.01)		

FG4A

Udělené patenty - přehled podle čísel patentů

V období uzávěrky tohoto čísla Věstníku udělil Úřad průmyslového vlastnictví tyto patenty.

298710	<i>A 61 K 31/70</i>	(2006.01)
298711	<i>A 61 K 38/19</i>	(2006.01)
298712	<i>B 02 C 23/06</i>	(2006.01)

FG4A

Udělené patenty - přehled podle MPT

- (51) *A61K 31/70* (2006.01)
A61K 33/24 (2006.01)
A61K 31/7105 (2006.01)
A61K 31/711 (2006.01)
A61P 35/00 (2006.01)
- (11) 298710
(40) 15.10.1997
(21) **1997-2262**
(73) AVENTIS PHARMA S.A., Antony, FR
(72) Tocque Bruno, Courbevoie, FR
(54) **Kombinovaný lékový přípravek**
(32) 17.01.1995
(31) 1995/9500436
(33) FR
(86) PCT/FR1996/000056
(87) WO 1996/022101
(22) 12.01.1996
(74) TRAPLOVÁ HAKR KUBÁT Advokátní a patentová kancelář, Ing. Eduard Hakr, Přístavní 24, Praha 7, 17000
-

- (51) *A61K 38/19* (2006.01)
A61K 39/395 (2006.01)
A61K 38/21 (2006.01)
G01N 33/53 (2006.01)
- (11) 298711
(40) 18.02.1998
(21) **1997-2361**
(73) Biogen Idec MA Inc., Cambridge, MA, US
(72) Browning Jeffrey L., Brookline, MA, US
Meier Werner, Burlington, MA, US
Benjamin Christopher D., Beverly, MA, US
(54) **Farmaceutické prostředky aktivující LT-beta receptor pro léčení nebo omezení pokračování, závažnosti nebo účinků neoplazie, způsob selekce LT-beta receptor aktivujícího činidla a protilátky proti LT-beta receptoru**
(32) 26.01.1995
(31) 1995/378968
(33) US
(86) PCT/US1996/001386
(87) WO 1996/022788
(22) 26.01.1996
(74) Ing. Eduard Hakr, Přístavní 24, Praha 7, 17000
-

- (51) *B02C 23/06* (2006.01)
C09C 3/10 (2006.01)
C08F 220/28 (2006.01)
C08F 220/34 (2006.01)
- (11) 298712
(40) 17.02.1999
(21) **1998-2242**
(73) COATEX S.A.S., Genay, FR
(72) Egraz Jean-Bernard, Ecully, FR
Jacquemet Christian, Lyon, FR
Mongoin Jacques, Quincieux, FR
Suau Jean-Marc, Lucenay, FR
(54) **Použití kopolymeru s povrchově aktivní strukturou jako dispergačního prostředku a/nebo pomocného prostředku pro mletí**
(32) 18.07.1997
(31) 1997/9709387
(33) FR
(22) 16.07.1998
(74) Ing. Ivana Jirotková, Nad Štolou 12, Praha 7, 17000
-

Seznam majitelů udělených patentů

(73)	(11)	(51)	(73)	(11)	(51)
AVENTIS PHARMA S.A., Antony, FR	298710	<i>A 61 K 31/70</i>	(2006.01)		
Biogen Idec MA Inc., Cambridge, MA, US	298711	<i>A 61 K 38/19</i>	(2006.01)		
COATEX S.A.S., Genay, FR	298712	<i>B 02 C 23/06</i>	(2006.01)		

Zveřejněné překlady evropských patentových spisů

U následujících udělených evropských patentů s účinky pro Českou republiku byl majitelem předložen překlad patentového spisu do českého jazyka (§ 35c odst. 2 až 4 zákona č. 527/1990 Sb., v platném znění). Údaje jsou řazeny vzestupně podle čísel evropských patentů.

(97) **EP 1316367**
(47) 01.08.2007
(97) 04.06.2003
(51) **B05C 5/00** (2006.01)
(96) 27.11.2002
(96) 02258169.8
(73) LifeScan, Inc., Milpitas, CA 95035, US
(72) Dick, Kenneth W., San Ramon, California 94583, US
Otake, Gary, Union City, California 94587, US
Jessen, Aaron, Campbell, California 95008, US
(54) **Systém pro nanášení roztoku na zkušební proužky**
(32) 28.11.2001
(31) 997315
(33) US
(74) Čermák Hořejš Myslíl a spol., JUDr. Karel Čermák,
advokát, Národní 32, Praha 1, 11000

(97) **EP 1408911**
(47) 19.09.2007
(97) 06.02.2003
(51) **A61K 9/00** (2006.01)
(96) 23.07.2002
(96) 02774826.8
(73) Bioalliance Pharma (S.A.), 75015 Paris, FR
(72) AIACHE, Jean-Marc, F-63000 Clermont-Ferrand, FR
COSTANTINI, Dominique, F-75014 Paris, FR
CHAUMONT, Christine, F-75014 Paris, FR
(54) **Biodázevinné léčebné systémy s prodlouženým uvolňováním**
(32) 23.07.2001
(31) 0109811
(33) FR
(86) PCT/FR2002/002635
(87) WO 2003/009800
(74) PATENTSERVIS Praha a.s., Jivenská 1273/1, Praha 4,
14021

(97) **EP 1411208**
(47) 26.09.2007
(97) 21.04.2004
(51) **F01D 5/14** (2006.01)
F01D 5/30 (2006.01)
(96) 15.10.2003
(96) 03256495.7
(73) GENERAL ELECTRIC COMPANY, Schenectady, NY
12345, US
(72) Martin, Nicholas Francis, Simpsonville South Carolina
29681, US
Gautreau, James Charles, Greenville South Carolina
29615, US

(54) **Kompresorová lopatka s odlehčenou náběhovou hranou a způsob odlehčení náběhové hrany kompresorové lopatky**
(32) 18.10.2002
(31) 65453
(33) US
(74) Čermák Hořejš Myslíl a spol., JUDr. Karel Čermák,
advokát, Národní 32, Praha 1, 11000

(97) **EP 1443997**
(47) 08.08.2007
(97) 01.05.2003
(51) **A61M 15/00** (2006.01)
(96) 22.10.2002
(96) 02802189.7
(73) Kos Life Sciences, Inc., Weston, FL 33326, US

(72) WAKEFIELD, Keith, Sandy UT 84094, US
GENOVA, Perry, A., Chapel Hill, NC 27516, US
(54) **Zařízení ovládané vdechováním**
(32) 23.10.2001
(31) 29791
(33) US
(86) PCT/US2002/033822
(87) WO 2003/035155
(74) Čermák Hořejš Myslíl a spol., JUDr. Karel Čermák,
advokát, Národní 32, Praha 1, 11000

(97) **EP 1449789**
(47) 08.08.2007
(97) 25.08.2004
(51) **B65D 77/20** (2006.01)
B65D 75/58 (2006.01)
B32B 27/08 (2006.01)

(96) 19.02.2003
(96) 03405102.9
(73) Alcan Technology & Management Ltd., 8212 Neuhausen
am Rheinfall, CH
(72) Pierron, Eliane, 57400 Imling, FR
Froemer, Frédéric, 57445 Reding, FR
(54) **Obalový přepravník s obalovou fólií s integrovaným otvácím a opětovně uzavíracím systémem**
(74) Čermák Hořejš Myslíl a spol., JUDr. Karel Čermák,
advokát, Národní 32, Praha 1, 11000

(97) **EP 1470873**
(47) 19.09.2007
(97) 27.10.2004
(51) **B21D 53/88** (2006.01)
F16H 63/32 (2006.01)
B21J 5/08 (2006.01)

(96) 22.04.2004
(96) 04009524.2
(73) ISE Industries GmbH, 58455 Witten, DE
(72) Löwen, Jakob, 51467 Gummersbach, DE
Schalla, Holger, 58453 Witten, DE
Völpert, Gerhard, 58452 Witten, DE
Greff, Hartmut, 44623 Herne, DE
(54) **Způsob výroby řadicích vidlic a řadicí vidlice pro převodovky motorových vozidel**
(32) 24.04.2003
(31) 10318677
(33) DE
(74) Čermák Hořejš Myslíl a spol., JUDr. Karel Čermák,
advokát, Národní 32, Praha 1, 11000

(97) **EP 1472154**
(47) 16.05.2007
(97) 14.08.2003
(51) **B65D 71/14** (2006.01)
(96) 07.02.2003
(96) 03736432.0
(73) MeadWestvaco Packaging Systems LLC, Glen Allen, VA,
US
(72) LE BRAS, Philippe, F-36000 Chateauroux, FR
MARIE, Philippe, F-36130 Coings, FR

(54) **Lepenková krabice s překrývajícími se spodními dílci a příslušný přířez**
(32) 07.02.2002
(31) 0202869
(33) GB
(86) PCT/US2003/003540
(87) WO 2003/066469

(74) Čermák Hořejš Myslíl a spol., JUDr. Karel Čermák, advokát, Národní 32, Praha 1, 11000	(51) A61K 31/505 (2006.01) A61K 31/506 (2006.01) A61K 31/535 (2006.01) A61P 15/02 (2006.01) A61P 31/02 (2006.01) A61P 31/18 (2006.01)
(97) EP 1479910 (47) 05.09.2007 (97) 24.11.2004 (51) F04B 43/00 (2006.01) (96) 22.04.2004 (96) 04101686.6 (73) ProMinent Dosieretechnik GmbH, 69123 Heidelberg, DE (72) Weisbrodt, Rainer, 68549 Ilvesheim, DE (54) Senzorová membrána (32) 20.05.2003 (31) 10323059 (33) DE (74) Čermák Hořejš Myslíl a spol., JUDr. Karel Čermák, advokát, Národní 32, Praha 1, 11000	(96) 13.05.2003 (96) 03730208.0 (73) Tibotec Pharmaceuticals Ltd., Eastgate Little Island Co Cork, IE (72) VAN ROEY, Jens, Marcel, B-8800 Roeselare, BE DE BETHUNE, Marie-Pierre, T., M., M., G., B-3078 Everberg, BE STOFFELS, Paul, B-2320 Hoogstraten, BE (54) Mikrobicidní pyrimidiny nebo triaziny pro prevenci sexuálního přenosu HIV (32) 13.05.2002 (31) 02076897 (33) EP (86) PCT/EP2003/050158 (87) WO 2003/094920 (74) TRAPLOVÁ HAKR KUBÁT Advokátní a patentová kancelář, Ing. Eduard Hakr, Přístavní 24, Praha 7, 17000
(97) EP 1502331 (47) 22.08.2007 (97) 13.11.2003 (51) H01R 39/14 (2006.01) (96) 26.04.2003 (96) 03747421.0 (73) Friedrich Nettelhoff GmbH & Co.KG Spezialfabrik für Kleinkollektoren, D-58708 Menden, DE (72) NETTELHOFF, Christoph, Friedrich, 58706 Menden, DE (54) Komutátor a komutátorový výztužný kroužek (32) 04.05.2002 (31) 10220033 (33) DE (86) PCT/EP2003/004379 (87) WO 2003/094310 (74) Společná advokátní kancelář Všečeka Zelený Švorčík Kalenský a partneři, JUDr. Miloš Všečeka, Hálkova 2, Praha 2, 12000	(97) EP 1519823 (47) 21.11.2007 (97) 08.01.2004 (51) B29C 47/68 (2006.01) B29B 13/10 (2006.01) B01D 33/46 (2006.01) B01D 33/06 (2006.01) (96) 14.05.2003 (96) 03730026.6 (73) Ettlínger Kunststoffmaschinen GmbH, 86343 Königsbrunn, DE (72) ETTLINGER, Roderich, 86179 Augsburg, DE (54) Zařízení ke kontinuálnímu filtrování směsi materiálu (32) 29.06.2002 (31) 10229406 (33) DE (86) PCT/EP2003/005015 (87) WO 2004/002715 (74) ROTT, RŮŽIČKA & GUTTMANN Patentová, známková a advokátní kancelář, Ing. Jiří Andera, Nad Štolou 12, Praha 7, 17000
(97) EP 1504269 (47) 25.07.2007 (97) 13.11.2003 (51) G01N 33/86 (2006.01) C12Q 1/56 (2006.01) (96) 01.05.2003 (96) 03747454.1 (73) Synapse B.V., 6200 MD Maastricht, NL (72) Giesen, Peter, Synapse B.V., 6200 MD Maastricht, NL Hemker, Hendrick C., Synapse B.V., 6200 MD Maastricht, NL Al Dieri, Raed, Synapse B.V., 6200 MD Maastricht, NL Beguin, Suzette L., Synapse B.V., 6200 MD Maastricht, NL Wagenvoord, Robert, Synapse B.V., 6200 MD Maastricht, NL (54) Diagnostický test pro stanovení koncentrace dočasně proteolytické aktivity ve složeném biologickém prostředí (32) 01.05.2002 (31) 02076744 (33) EP (86) PCT/EP2003/004705 (87) WO 2003/093831 (74) KANIA, SEDLÁK, SMOLA Patentová a známková kancelář, Ing. František Kania, Mendlovo nám. 1a, Brno, 60300	(97) EP 1525171 (47) 15.08.2007 (97) 29.01.2004 (51) C04B 18/04 (2006.01) C08K 3/02 (2006.01) (96) 03.06.2003 (96) 03765265.8 (73) Stone Italiana S.p.A., 37135 Verona, IT (72) DALLE VALLE, Roberto, I-37012 Bussolengo, IT (54) Agglomerovaný materiál obsahující recyklovaný silikon (32) 22.07.2002 (31) VR20020048/U (33) IT (86) PCT/IT2003/000346 (87) WO 2004/009509 (74) KANIA, SEDLÁK, SMOLA Patentová a známková kancelář, Veronika Zemanová, Mendlovo nám. 1a, Brno, 60300
(97) EP 1505980 (47) 24.10.2007 (97) 20.11.2003	(97) EP 1525239 (47) 12.09.2007 (97) 26.02.2004 (51) C08F 236/10 (2006.01) C08F 4/56 (2006.01) (96) 24.07.2003 (96) 03787730.5

- | | |
|--|---|
| (73) SASOL Germany GmbH, 20537 Hamburg, DE | (97) EP 1549638 |
| (72) KOCH, Herbert, 46348 Raesfeld, DE | (47) 03.10.2007 |
| ADAMETZ, Wolfgang, 45665 Recklinghausen, DE | (97) 15.04.2004 |
| (54) Způsob výroby polymerů za použití konjugovaných dienů a vinylaromatických sloučenin, tímto způsobem vyrobené polymery a jejich použití | (51) C07D 403/12 (2006.01) |
| (32) 30.07.2002 | C07D 401/12 (2006.01) |
| (31) 10234746 | C07D 417/12 (2006.01) |
| (33) DE | A61K 31/427 (2006.01) |
| (86) PCT/DE2003/002490 | A61P 3/10 (2006.01) |
| (87) WO 2004/016666 | (96) 26.09.2003 |
| (74) Společná advokátní kancelář Všeťečka Zelený Švorčík Kalenský a partneři, JUDr. Miloš Všeťečka, Hálkova 2, Praha 2, 12000 | (96) 03750648.2 |
| | (73) F. HOFFMANN-LA ROCHE AG, 4070 Basel, CH |
| | (72) CORBETT, Wendy, Lea, Randolph, NJ 07869, US |
| | (54) Indol-2-karboxamidy jako aktivátory glukokinasy (GK) |
| | (32) 03.10.2002 |
| | (31) 415737/P |
| | (33) US |
| | (86) PCT/EP2003/010776 |
| | (87) WO 2004/031179 |
| | (74) Čermák Hořejš Myslíl a spol., JUDr. Karel Čermák, advokát, Národní 32, Praha 1, 11000 |
| (97) EP 1529722 | |
| (47) 22.08.2007 | |
| (97) 11.05.2005 | |
| (51) B62D 49/06 (2006.01) | |
| B62D 49/08 (2006.01) | |
| (96) 14.10.2004 | |
| (96) 04370030.1 | |
| (73) Hardi-Evrard, 77176 Savigny le Temple, FR | (97) EP 1555284 |
| (72) Guesdon, Alain, 77123 Noizy sur Ecole, FR | (47) 07.11.2007 |
| (54) Zařízení pro nastavování vzdálenosti mezi dvěma koly na téže nápravě | (97) 20.07.2005 |
| (32) 07.11.2003 | (51) C08J 9/18 (2006.01) |
| (31) 0313137 | (96) 10.12.2004 |
| (33) FR | (96) 04029286.4 |
| (74) Společná advokátní kancelář Všeťečka Zelený Švorčík Kalenský a partneři, JUDr. Miloš Všeťečka, Hálkova 2, Praha 2, 12000 | (73) BASF Aktiengesellschaft, 67056 Ludwigshafen, DE |
| | (72) Braun, Frank, Dr., 67063 Ludwigshafen, DE |
| | (54) Expandované částice polyolefinu obsahující specifické nukleátory |
| | (32) 15.01.2004 |
| | (31) 102004002367 |
| | (33) DE |
| | (74) Společná advokátní kancelář Všeťečka Zelený Švorčík Kalenský a partneři, JUDr. Otakar Švorčík, Hálkova 2, Praha 2, 12000 |
| (97) EP 1536695 | |
| (47) 19.09.2007 | |
| (97) 04.03.2004 | |
| (51) A23L 1/22 (2006.01) | |
| A23L 1/40 (2006.01) | |
| (96) 18.07.2003 | |
| (96) 03792212.7 | |
| (73) UNILEVER N.V., 3013 AL Rotterdam, NL | (97) EP 1558668 |
| (72) MAIER, Dieter Kurt Karl, 74074 Heilbronn, DE | (47) 12.09.2007 |
| WEISBECKER, Rainer, 63619 Bad Orb, DE | (97) 13.05.2004 |
| BASCH, Nicolas Henri Robert, 74074 Heilbronn, DE | (51) C08G 69/02 (2006.01) |
| (54) Pikantní potravinový produkt a způsob jeho výroby | C08G 69/14 (2006.01) |
| (32) 20.08.2002 | (96) 28.10.2003 |
| (31) 02078434 | (96) 03809735.8 |
| (33) EP | (73) BASF Aktiengesellschaft, 67056 Ludwigshafen, DE |
| (86) PCT/EP2003/007865 | (72) WINTERLING, Helmut, 67061 Ludwigshafen, DE |
| (87) WO 2004/017762 | DEMETER, Jürgen, 67069 Ludwigshafen, DE |
| (74) Čermák Hořejš Myslíl a spol., JUDr. Karel Čermák, advokát, Národní 32, Praha 1, 11000 | KREMPEL, Kurt, 67127 Rödgersheim-Gronau, DE |
| | (54) Polyamidy |
| | (32) 30.10.2002 |
| | (31) 10250767 |
| | (33) DE |
| | (86) PCT/EP2003/011931 |
| | (87) WO 2004/039861 |
| | (74) Společná advokátní kancelář Všeťečka Zelený Švorčík Kalenský a partneři, JUDr. Otakar Švorčík, Hálkova 2, Praha 2, 12000 |
| (97) EP 1543456 | |
| (47) 15.08.2007 | |
| (97) 01.04.2004 | |
| (51) G06Q 20/00 (2006.01) | |
| (96) 17.09.2003 | |
| (96) 03750964.3 | |
| (73) Mobiqu Limited, Edingburgh EH2 4JN, GB | (97) EP 1571531 |
| (72) FORBES, Ronald, Penicuik, Midlothian EH26 0RG, GB | (47) 10.10.2007 |
| (54) Optimalizované zprávy obsahující čárový kód pro příjem mobilními přístroji | (97) 07.09.2005 |
| (32) 17.09.2002, 09.05.2003 | (51) G06F 1/12 (2006.01) |
| (31) 0221544, 0310692 | (96) 02.03.2005 |
| (33) GB, GB | (96) 05101592.3 |
| (86) PCT/GB2003/004131 | (73) Thales, 92200 Neuilly Sur Seine, FR |
| (87) WO 2004/027662 | (72) Courant, Pierre THALES Intellectual Property, 94117, ARCUEIL, FR |
| (74) DANĚK & PARTNERS Advokátní a patentová kancelář, Dr. Vilém Daněk, Vinohradská 45, Praha 2, 12000 | Marron, Christophe THALES Intellectual Property, 94117, ARCUEIL, FR |
| | (54) Způsob a zařízení pro vzorkování digitálních dat při synchronním přenosu a zachování binární integrity |

(32) 05.03.2004
(31) 0402351
(33) FR
(74) TRAPLOVÁ HAKR KUBÁT Advokátní a patentová kancelář, Ing. Eduard Hakr, Přístavní 24, Praha 7, 17000

(97) **EP 1586393**
(47) 19.09.2007
(97) 19.10.2005
(51) **B21D 26/02** (2006.01)
B21D 51/26 (2006.01)
(96) 16.04.2004
(96) 04356053.1
(73) Impress Group B.V., 1118 BH Luchthaven Schiphol, NL
(72) Druesne, Guy, 72200 La Flèche, FR
Verboom, Cornelis, 8913 HP Leeuwarden, NL
(54) **Způsob tvarování těles nádobek a příslušné zařízení**
(74) Čermák Hořejš Myslíl a spol., JUDr. Jan Matějka, Národní 32, Praha 1, 11000

(97) **EP 1590594**
(47) 10.10.2007
(97) 09.12.2004
(51) **F16L 55/165** (2006.01)
(96) 31.10.2003
(96) 03816664.1
(73) NordiTube Technologies AB, B-4000 Liege/Sclessin, BE
(72) DAVELOOSE, Frank, B-4802 Verviers, BE
BOLSEE, Hugues, B-4802 Verviers, BE
(54) **Výstelkový materiál pro potrubí**
(32) 03.02.2003
(31) 03002310
(33) EP
(86) PCT/EP2003/050776
(87) WO 2004/106801
(74) TRAPLOVÁ HAKR KUBÁT Advokátní a patentová kancelář, Ing. Jan Kubát, Přístavní 24, Praha 7, 17000

(97) **EP 1595615**
(47) 15.08.2007
(97) 16.11.2005
(51) **B21D 43/00** (2006.01)
B21B 37/24 (2006.01)
(96) 09.05.2005
(96) 05010052.8
(73) Muhr und Bender KG, 57439 Attendorn, DE
(72) Hauger, Andreas, Dr.-Ing., 57439 Attendorn, DE
(54) **Zpracování flexibilně válcovaného pásu v cívkách**
(32) 12.05.2004
(31) 102004023887
(33) DE
(74) Čermák Hořejš Myslíl a spol., JUDr. Karel Čermák, advokát, Národní 32, Praha 1, 11000

(97) **EP 1598668**
(47) 29.08.2007
(97) 23.11.2005
(51) **G01N 33/20** (2006.01)
G01N 21/892 (2006.01)
(96) 11.05.2005
(96) 05090133.9

(73) Salzgitter Mannesmann GmbH, 38239 Salzgitter, DE
(72) Weinberg, Matthias, Dr., 47809 Krefeld, DE
(54) **Způsob zjišťování makroskopických inkluzí v kovech**
(32) 14.05.2004, 09.05.2005
(31) 102004025098, 102005022185
(33) DE, DE
(74) Společná advokátní kancelář Všeťečka Zelený Švorčík Kalenský a partneři, JUDr. Miloš Všeťečka, Hálkova 2, Praha 2, 12000

(97) **EP 1600805**
(47) 03.10.2007
(97) 30.11.2005
(51) **G02C 7/04** (2006.01)
A01K 13/00 (2006.01)
(96) 18.05.2005
(96) 05010800.0
(73) *Acri.Tec AG Gesellschaft für ophthalmologische Produkte, 16761 Hennigsdorf, DE
(72) Fromberg, Ingeborg, D-16567 Schönfliess, DE
Kreiner, Christine, Dr., D-81545 München, DE
(54) **Zařízení na ochranu očí zvířete proti UV záření**
(32) 25.05.2004
(31) 202004008321/U
(33) DE
(74) ROTT, RŮŽIČKA & GUTTMANN Patentová, známková a advokátní kancelář, Ing. Jiří Andera, Nad Štolou 12, Praha 7, 17000

(97) **EP 1607492**
(47) 12.09.2007
(97) 21.12.2005
(51) **C23C 14/56** (2006.01)
B65H 35/02 (2006.01)
(96) 02.06.2004
(96) 04013028.8
(73) Applied Materials GmbH & Co. KG, 63755 Alzenau, DE
(72) Hein, Stefan, 63825 Blankenbach, DE
Gerber, Gunther, 63776 Mömbris, DE
(54) **Zařízení pro zpracovávání pásu s nejméně jednou vakuovou komorou.**
(74) Společná advokátní kancelář Všeťečka Zelený Švorčík Kalenský a partneři, JUDr. Otakar Švorčík, Hálkova 2, Praha 2, 12000

(97) **EP 1613441**
(47) 12.09.2007
(97) 28.10.2004
(51) **B22D 11/128** (2006.01)
(96) 29.03.2004
(96) 04723970.2
(73) Fa. Georg Springmann Industrie- und Bergbautechnik GMBH, 45472 Mülheim an der Ruhr, DE
SMS Demag AG, 40237 Düsseldorf, DE
SPRINGMANN, Georg, 45472 Mülheim/Ruhr, DE
WARMBIER, Dieter, 47441 Moers, DE
HASSELBRINK, Dirk, 47059 Duisburg, DE
STOY, Wilbert, 40885 Ratingen, DE
STEUTEN, Michael, 47447 Moers, DE
ZENZ, Ulrich, 47228 Duisburg, DE
STEINFORT, Eberhard, 47239 Duisburg, DE
(54) **Zařízení pro připojení přívodu chladiva k válci**
(32) 10.04.2003
(31) 10316673
(33) DE
(86) PCT/DE2004/000680
(87) WO 2004/091830
(74) Společná advokátní kancelář Všeťečka Zelený Švorčík Kalenský a partneři, JUDr. Pavel Zelený, Hálkova 2, Praha 2, 12000

(97) **EP 1614343**
(47) 19.09.2007
(97) 11.01.2006
(51) **A01G 3/025** (2006.01)
(96) 18.06.2005
(96) 05013201.8
(73) Wolf-Geräte AG, 1630 Bulle, CH
(72) Staudt, Gerhard, 66839 Schmelz, DE
(54) **Ruční nůžky**
(32) 05.07.2004

(31) 102004032464
(33) DE
(74) PATENTSERVIS Praha, a.s., Jívenská 1273/1, Praha 4, 14000

(97) **EP 1623810**
(47) 31.10.2007
(97) 08.02.2006
(51) **B29C 45/17** (2006.01)
B29C 45/27 (2006.01)
(96) 12.07.2005
(96) 05015062.2
(73) Otto Männer Innovation GmbH, 79353 Bahlingen, DE
(72) Selak, Vincenc, 67860 Rhinau, FR

(54) **Dýza horkého kanálu**
(32) 05.08.2004
(31) 102004038056
(33) DE
(74) ROTT, RŮŽIČKA & GUTTMANN Patentová, známková a advokátní kancelář, Ing. Jiří Andera, Nad Štolou 12, Praha 7, 17000

(97) **EP 1628763**
(47) 12.09.2007
(97) 02.12.2004
(51) **B01J 35/02** (2006.01)
C07C 51/265 (2006.01)
(96) 15.05.2004
(96) 04733250.7
(73) BASF Aktiengesellschaft, 67056 Ludwigshafen, DE
(72) STORCK, Sebastian, 68167 Mannheim, DE
ZÜHLKE, Jürgen, 67346 Speyer, DE
NETO, Samuel, 68161 Mannheim, DE
ROSOWSKI, Frank, 68165 Mannheim, DE

(54) **Tři- nebo čtyřvrstvé katalyzátorové systémy pro přípravu anhydridu ftalové kyseliny.**
(32) 23.05.2003
(31) 10323818
(33) DE
(86) PCT/EP2004/005247
(87) WO 2004/103561
(74) Společná advokátní kancelář Vsetečka Zelený Švorčík Kalenský a partneři, JUDr. Otakar Švorčík, Hálkova 2, Praha 2, 12000

(97) **EP 1630637**
(47) 21.11.2007
(97) 01.03.2006
(51) **G05D 16/20** (2006.01)
F15B 20/00 (2006.01)
F15B 11/028 (2006.01)
F16K 35/00 (2006.01)
(96) 31.08.2005
(96) 05018911.7
(73) HAWE Hydraulik GmbH & Co. KG, 81673 München, DE
(72) Neumair, Georg, 85402 Thalhausen, DE
(54) **Hydraulický proporcionální ventil s mechanickým blokováním a elektrohydraulické ovládací zařízení s použitím hydraulického proporcionálního ventilu**
(32) 31.08.2004
(31) 202004013595/U
(33) DE
(74) TRAPLOVÁ HAKR KUBÁT Advokátní a patentová kancelář, Ing. Eduard Hakr, Přístavní 24, Praha 7, 17000

(97) **EP 1646305**
(47) 12.09.2007
(97) 20.01.2005
(51) **A47J 31/40** (2006.01)
(96) 21.06.2004
(96) 04740112.0

(73) Nestec S.A., 1800 Vevey, CH
(72) RYSER, Antoine, CH-1006 Lausanne, CH
BOUSSEMART, Christophe, F-74500 Lugrin, FR
DENISART, Jean-Luc, CH-1096 Cully, CH
CAHEN, Antoine, CH-1005 Lausanne, CH

(54) **Zařízení pro extrakci kapsle**
(32) 10.07.2003
(31) 03015776
(33) EP
(86) PCT/EP2004/006672
(87) WO 2005/004683
(74) KOREJZOVÁ & SPOL., v.o.s., JUDr. Petra Korejzová, advokátka, Korunní 810/104 E, Praha 10, 10100

(97) **EP 1648625**
(47) 12.09.2007
(97) 10.02.2005
(51) **B21B 29/00** (2006.01)
(96) 21.07.2004
(96) 04741182.2
(73) SMS Demag Aktiengesellschaft, 40237 Düsseldorf, DE
(72) ZIESER, Bernd, 57250 Netphen, DE
KLEIN, Achim, 57223 Kreuztal, DE
LINDNER, Florian, 57250 Netphen, DE
DIEHL, Christian, 57271 Hilchenbach, DE

(54) **Válcovací zařízení**
(32) 30.07.2003
(31) 10334682
(33) DE
(86) PCT/EP2004/008130
(87) WO 2005/011885
(74) Společná advokátní kancelář Vsetečka Zelený Švorčík Kalenský a partneři, JUDr. Miloš Vsetečka, Hálkova 2, Praha 2, 12000

(97) **EP 1656305**
(47) 19.09.2007
(97) 17.02.2005
(51) **B65D 51/00** (2006.01)
B65D 39/00 (2006.01)
(96) 02.08.2004
(96) 04763760.8
(73) GlaxoSmithKline Biologicals s.a., 1330 Rixensart, BE
(72) THILLY, Jacques, GlaxoSmithKline Biologicals s.a., B-1330 Rixensart, BE
VANDECASSERIE, Christian, GlaxoSmithKline Biol. sa, B-1330 Rixensart, BE

(54) **Nové zařízení**
(32) 04.08.2003
(31) 0318242
(33) GB
(86) PCT/EP2004/008703
(87) WO 2005/014419
(74) KOREJZOVÁ & SPOL., v.o.s., JUDr. Petra Korejzová, advokátka, Korunní 810/104 E, Praha 10, 10100

(97) **EP 1682131**
(47) 19.09.2007
(97) 26.05.2005
(51) **A61K 31/4353** (2006.01)
A61P 35/00 (2006.01)
(96) 28.10.2004
(96) 04796697.3

(73) MAYO FOUNDATION FOR MEDICAL EDUCATION AND RESEARCH, Rochester, MN 55905, US
(72) WITZIG, Thomas, E., Rochester, MN 55902, US
KAUFMANN, Scott, H., Rochester, MN 55901, US
(54) **CCI-779 pro léčbu lymfonu z pláštěvých buněk**
(32) 04.11.2003
(31) 517329/P
(33) US
(86) PCT/US2004/035900

- | | |
|--|---|
| (87) WO 2005/046681 | (96) 05715604.4 |
| (74) Společná advokátní kancelář Všečeka Zelený Švorčík Kalenský a partneři, JUDr. Miloš Všečeka, Hálkova 2, Praha 2, 12000 | (73) Breyer GmbH Maschinenfabrik, 78224 Singen, DE
(72) BREYER, Walter, 78239 Rielasingen/Worblingen, DE
(74) Řezací zařízení pro vytlačovací zařízení pro výrobu vytlačovaných umělohmotných hadic nebo laminovaných hadic pro tuby |
| (97) EP 1685659 | (32) 19.03.2004 |
| (47) 03.10.2007 | (31) 102004013993 |
| (97) 26.05.2005 | (33) DE |
| (51) H04B 7/005 (2006.01) | (86) PCT/EP2005/002100 |
| (96) 09.11.2004 | (87) WO 2005/095067 |
| (96) 04799088.2 | (74) UNIPATENT, Ing. Jiří Chlustina, Jana Masaryka 43-47, Praha 2, 12000 |
| (73) Koninklijke Philips Electronics N.V., 5621 BA Eindhoven, NL | |
| (72) MOULSLEY, Timothy, J., Philips IP & Standards, Redhill Surrey RH1 5HA, GB
BAKER, Matthew, P., J., Philips IP & Standards, Redhill Surrey RH1 5HA, GB | (97) EP 1739053 |
| (54) Radiokomunikační systém, způsob provozu komunikačního Systému, mobilní stanice | (47) 12.09.2007 |
| (32) 12.11.2003 | (97) 03.01.2007 |
| (31) 0326365 | (51) B67D 5/04 (2006.01) |
| (33) GB | (96) 29.06.2005 |
| (86) PCT/IB2004/052347 | (96) 05014067.2 |
| (87) WO 2005/048483 | (73) DRESSER WAYNE AB, 200 61 Malmö, SE |
| (74) Společná advokátní kancelář Všečeka Zelený Švorčík Kalenský a partneři, JUDr. Pavel Zelený, advokát, Hálkova 2, Praha 2, 12000 | (72) Larsson, Bengt, 274 53 Skivarp, SE
(54) Palivové výdejní zařízení pro vydávání paliva do nádrže a způsob vydávání |
| | (74) PATENTSERVIS Praha a.s., Jivenská 1273/1, Praha 4, 14021 |
| (97) EP 1704007 | (97) EP 1755803 |
| (47) 13.06.2007 | (47) 12.09.2007 |
| (97) 09.06.2005 | (97) 29.12.2005 |
| (51) B22D 17/00 (2006.01) | (51) B21D 47/02 (2006.01) |
| B22D 17/20 (2006.01) | E04C 3/09 (2006.01) |
| B22D 17/30 (2006.01) | B21D 5/08 (2006.01) |
| B22D 17/02 (2006.01) | (96) 14.06.2005 |
| B22D 17/04 (2006.01) | (96) 05755365.3 |
| (96) 24.11.2004 | (73) DALLAN S.P.A., 31033 Castelfranco Veneto, IT |
| (96) 04798953.8 | (72) DALLAN, Sergio, I-31033 Castelfranco Veneto, IT |
| (73) Raffle, Marie Thomas Gilles, 1501 Benoni, ZA
Price, James Cairns, 6045 Port Elizabeth Eastern Cape, ZA | (54) Způsob výroby profilů |
| (72) Raffle, Marie Thomas Gilles, 1501 Benoni, ZA | (32) 17.06.2004 |
| (54) Způsob a zařízení k odlévání kovového předmětu | (31) VE20040027 |
| (32) 26.11.2003 | (33) IT |
| (31) 200309209 | (86) PCT/EP2005/006340 |
| (33) ZA | (87) WO 2005/123298 |
| (86) PCT/IB2004/003840 | (74) PATENTSERVIS Praha a.s., Jivenská 1273/1, Praha 4, 14021 |
| (87) WO 2005/051570 | |
| (74) Patentservis Praha, a.s., Jivenská 1273, Praha 4, 14000 | (97) EP 1761529 |
| (97) EP 1710871 | (47) 14.11.2007 |
| (47) 05.09.2007 | (97) 29.12.2005 |
| (97) 11.10.2006 | (51) C07D 471/04 (2006.01) |
| (51) H01R 13/637 (2006.01) | A61K 31/437 (2006.01) |
| H01R 13/20 (2006.01) | (96) 16.06.2005 |
| (96) 08.04.2005 | (96) 05751627.0 |
| (96) 05007772.6 | (73) Novartis AG, 4056 Basel, CH |
| (73) Auto Kabel Managementgesellschaft mbH, 79688 Hausen i.W., DE | (72) BALA, Kamlesh, Novartis Horsham Research Centre, Horsham, West Sussex RH12 5AB, GB
LEBLANC, Catherine, Novartis Horsham Research Ctr., Horsham, West Sussex RH12 5AB, GB
SANDHAM, David Andrew, Novartis Horsham Res. Ctr., Horsham, West Sussex RH12 5 AB, GB
TURNER, Katharine L., Novartis Horsham Res. Ctr., West Sussex RH12 5AB, GB
WATSON, Simon James, Novartis Horsham Res. Ctr., Horsham, West Sussex RH12 5AB, GB
BROWN, Lyndon Nigel, West Sussex RH13 6NJ, GB
COX, Brian, Novartis Horsham Res. Ctr, West Sussex RH12 5AB, GB |
| (72) Schloms, Dipl.-Ing. Martin, 52076 Aachen, DE
Lietz, Franz-Josef, 46049 Oberhausen, DE
Glasenapp, Uwe, 79650 Schopfheim, DE | (54) Pyrrolopyridinové deriváty a jejich použití jako antagonistů CRTH2 |
| (54) Přerušovač proudu pro elektrická napájecí vedení motorových vozidel | (32) 17.06.2004, 15.04.2005 |
| (74) Čermák Hořejš Myslík a spol., JUDr. Karel Čermák, advokát, Národní 32, Praha 1, 11000 | (31) 0413619, 0507693 |
| (97) EP 1725380 | (33) GB, GB |
| (47) 19.09.2007 | |
| (97) 13.10.2005 | |
| (51) B26D 1/60 (2006.01) | |
| (96) 28.02.2005 | |

(86) PCT/EP2005/006493
(87) WO 2005/123731
(74) TRAPLOVÁ HAKR KUBÁT Advokátní a patentová
kancelář, Ing. Jan Kubát, Přístavní 24, Praha 7, 17000

(97) **EP 1761977**
(47) 17.10.2007
(97) 29.12.2005
(51) **H01R 39/38** (2006.01)
H01R 39/39 (2006.01)
(96) 14.06.2005
(96) 05752513.1
(73) ROBERT BOSCH GMBH, 70442 Stuttgart, DE
(72) HEITZ, Robert, 76437 Rastatt, DE
(54) **Kladívkový kartáček pro elektrický stroj**
(32) 18.06.2004
(31) 102004029534
(33) DE
(86) PCT/EP2005/052736
(87) WO 2005/124946
(74) Čermák Hořejš Myslíl a spol., JUDr. Jan Matějka, Národní
32, Praha 1, 11000

Zveřejněné opravené překlady evropských patentových spisů

U následujících udělených evropských patentů s účinky pro Českou republiku byl majitelem předložen opravený překlad patentového spisu do českého jazyka (§35d odst. 2 zákona č. 527/1990 Sb., v platném znění).

Datem zveřejnění opraveného překladu evropského patentového spisu je datum publikace tohoto Věstníku.

(97) EP 1426681
(97) EP 1603690

PD4A Převod práv a ostatní změny majitelů evropských patentů

(97) **EP 1506557**
(73) KEMET Electronics GmbH, Münchin, DE

(97) **EP 1506557**
(73) KEMET Electronics Corporation, Simpsonville, SC, US

(97) **EP 1579085**
(73) Henley Technology Ltd., Isle of Man, GB

(97) **EP 1579087**
(73) Henley Technology Ltd., Isle of Man, GB

FG1K

Zapsané užité vzory - přehled podle čísel zápisu

V období uzávěrky tohoto čísla Věstníku zapsal Úřad průmyslového vlastnictví tyto užité vzory.

18129	<i>B 61 K 5/00</i>	(2006.01)
18130	<i>B 61 K 5/00</i>	(2006.01)
18131	<i>A 63 F 1/02</i>	(2006.01)
18132	<i>A 41 B 11/00</i>	(2006.01)
18133	<i>F 16 C 1/10</i>	(2006.01)
18134	<i>C 08 L 95/00</i>	(2006.01)
18135	<i>B 42 D 15/00</i>	(2006.01)
18136	<i>B 62 M 1/16</i>	(2006.01)
18137	<i>E 04 C 1/42</i>	(2006.01)
18138	<i>E 04 F 13/15</i>	(2006.01)
18139	<i>B 42 F 19/04</i>	(2006.01)
18140	<i>H 02 G 3/08</i>	(2006.01)
18141	<i>C 04 B 14/18</i>	(2006.01)
18142	<i>F 15 B 15/28</i>	(2006.01)
18143	<i>C 11 D 1/83</i>	(2006.01)
18144	<i>B 23 Q 3/12</i>	(2006.01)
18145	<i>A 45 D 19/08</i>	(2006.01)
18146	<i>C 05 F 11/00</i>	(2006.01)
18147	<i>B 61 C 13/06</i>	(2006.01)

FG1K

Zapsané užité vzory - řazené podle MPT

- (51) *A41B 11/00* (2006.01)
A41B 9/02 (2006.01)
A41B 9/04 (2006.01)
(11) 18132
(21) **2007-19281**
(22) 16.10.2007
(47) 17.12.2007
(73) Andó Ján, Brno, CZ
(72) Andó Ján, Brno, CZ
(54) **Pletený výrobek**
(74) A. Holas & partner Patentová a známková kancelář, Ing. Antonín Holas, Křížová 4, Brno, 60300
- (51) *A45D 19/08* (2006.01)
A45D 19/04 (2006.01)
A45D 19/00 (2006.01)
A47K 1/00 (2006.01)
(11) 18145
(21) **2007-19390**
(22) 15.11.2007
(47) 17.12.2007
(73) Zítková Jaroslava, Teplice, CZ
(72) Zítková Jaroslava, Teplice, CZ
(54) **Umyvadlo na mytí vlasů ležících pacientů**
(74) Mgr. Ludmila Svobodová, Bělohorská 110, Praha 6, 16900
- (51) *A63F 1/02* (2006.01)
A63F 1/00 (2006.01)
(11) 18131
(21) **2007-19268**
(22) 11.10.2007
(47) 17.12.2007
(73) BETEXA, zásilková služba, s. r. o., Brno, CZ
(72) Bělka Tomáš, Brno, CZ
(54) **Stolní hra**
(74) Ing. Dobroslav Musil, patentová kancelář, Ing. Dobroslav Musil, Cejl 38, Brno, 60200
- (51) *B23Q 3/12* (2006.01)
(11) 18144
(21) **2007-19382**
(22) 14.11.2007
(47) 17.12.2007
(73) Nečesánek Emil Ing., Bystřice nad Pernštejnem, CZ
(72) Nečesánek Emil Ing., Bystřice nad Pernštejnem, CZ
(54) **Upínací přípravek**
(74) Ing. Libor Markes, Grohova 54, Brno, 60200
- (51) *B42D 15/00* (2006.01)
G09B 29/00 (2006.01)
(11) 18135
(21) **2007-19331**
(22) 29.10.2007
(47) 17.12.2007
(73) Matýšek Jan, Brno, CZ
(72) Matýšek Jan, Brno, CZ
(54) **Zařízení pro zobrazování denního režimu**
(74) Ing. Veronika Zemanová, Mendlovo nám. 1a, Brno, 60300
- (51) *B42F 19/04* (2006.01)
B42F 19/00 (2006.01)
B42F 11/00 (2006.01)
(11) 18139
(21) **2007-19349**
(22) 01.11.2007
(47) 17.12.2007
(73) Kozák Petr ing., Okoř, CZ
(72) Kozák Petr ing., Okoř, CZ
(54) **Mechanika pro pořadače**
(74) Ing. Stanislav Babický, Budovatelů 2407, Most, 43401
- (51) *B61C 13/00* (2006.01)
B61B 7/00 (2006.01)
(11) 18147
(21) **2007-19393**
(22) 19.11.2007
(47) 17.12.2007
(73) STAVUS, a. s., Příbram, CZ
(72) Cigánek Zdeněk Ing., Příbram, CZ
Dlouhý Josef Ing., Příbram, CZ
Brehuv Ján Ing., Bardejov, SK
(54) **Pohonná jednotka, zejména pro důlní závěsné lokomotivy**
(74) Ing. Miroslav Karas, Strakonická 352, Příbram V, 26105
- (51) *B61K 5/00* (2006.01)
B66F 7/14 (2006.01)
B66F 7/12 (2006.01)
B66F 7/10 (2006.01)
B66F 7/00 (2006.01)
(11) 18129
(21) **2007-19220**
(22) 19.09.2007
(47) 17.12.2007
(73) Tvarožek Ján Ing. PhD., Dubnica nad Váhom, SK
(72) Tvarožek Ján Ing. PhD., Dubnica nad Váhom, SK
(54) **Manipulační zvedací zařízení**
(74) Ing. Libor Markes, Grohova 54, Brno, 60200
- (51) *B61K 5/00* (2006.01)
B66F 7/14 (2006.01)
B66F 7/12 (2006.01)
B66F 7/10 (2006.01)
B66F 7/00 (2006.01)
(11) 18130
(21) **2007-19221**
(22) 19.09.2007
(47) 17.12.2007
(73) Tvarožek Ján Ing. PhD., Dubnica nad Váhom, SK
(72) Tvarožek Ján Ing. PhD., Dubnica nad Váhom, SK
(54) **Zařízení na výměnu náprav kolejových vozidel**
(74) Ing. Libor Markes, Grohova 54, Brno, 60200
- (51) *B62M 1/16* (2006.01)
B62M 1/14 (2006.01)
B62K 3/16 (2006.01)
B62K 3/00 (2006.01)
(11) 18136
(21) **2007-19334**
(22) 29.10.2007
(47) 17.12.2007
(73) Vacek Miroslav, Tábor, CZ
(72) Vacek Miroslav, Tábor, CZ
(54) **Kolo poháněné pažemi kývavým pohybem soupaž před tělem**
- (51) *C04B 14/18* (2006.01)
C04B 14/22 (2006.01)
C04B 16/08 (2006.01)
C04B 103/54 (2006.01)
C04B 111/28 (2006.01)
(11) 18141
(21) **2007-19370**
(22) 08.11.2007
(47) 17.12.2007
(73) Ochvát Juraj, Ostrava, CZ
Krejčí Petr, Brno, CZ
(72) Ochvát Juraj, Ostrava, CZ
Krejčí Petr, Brno, CZ
(54) **Protipožární stavební hmota**
(74) Ing. Iva Rylková, Polská 1525, Ostrava - Poruba, 70800
- (51) *C05F 11/00* (2006.01)

- (11) 18146
(21) **2007-19391**
(22) 16.11.2007
(47) 17.12.2007
(73) ENZY MIX s. r. o., Krásná Lípa, CZ
(72) Šavrdra Zdeněk, Praha, CZ
Huml Jiří, Praha, CZ
(54) **Hnojivo se stimulačními účinky**
(74) Ing. Eduard Hakr, Přístavní 24, Praha 7, 17000
- (51) **C08L 95/00** (2006.01)
E01C 7/18 (2006.01)
E01C 7/22 (2006.01)
- (11) 18134
(21) **2007-19322**
(22) 26.10.2007
(47) 17.12.2007
(73) ČMO - České a moravské obalovny, s. r. o., Soběslav, CZ
(72) Zach Petr Ing., Tábor, CZ
Babka František Ing., Řimov, CZ
(54) **Modifikovaná asfaltová směs**
(74) Ing. Václav Feiferlík, Žlutická 10, Plzeň, 32329
- (51) **C11D 1/83** (2006.01)
C11D 3/075 (2006.01)
C11D 3/065 (2006.01)
C11D 1/72 (2006.01)
C11D 3/20 (2006.01)
C11D 3/34 (2006.01)
C11D 3/36 (2006.01)
C11D 3/395 (2006.01)
C11D 3/48 (2006.01)
A61L 101/10 (2006.01)
- (11) 18143
(21) **2007-19380**
(22) 13.11.2007
(47) 17.12.2007
(73) Kostkan Jan Ing., Praha, CZ
(72) Kostkan Jan Ing., Praha, CZ
(54) **Formulace ozonových pracovních lázní na praní a dezinfekci prádla**
(74) Mgr. Václav Karliček, Vinohradská 6, Praha 2, 12000
- (51) **E04C 1/42** (2006.01)
- (11) 18137
(21) **2007-19345**
(22) 31.10.2007
(47) 17.12.2007
(73) LI GLASS a. s., Železný Brod, CZ
(72) Smelík René, Praha, CZ
(54) **Skleněná tvárnice**
(74) Bc. Kamil Kolátor, 28. října 2015/23, Jablonec nad Nisou, 44601
- (51) **E04F 13/15** (2006.01)
E04F 15/08 (2006.01)
- (11) 18138
(21) **2007-19346**
(22) 31.10.2007
(47) 17.12.2007
(73) LI GLASS a. s., Železný Brod, CZ
(72) Smelík René, Praha, CZ
(54) **Skleněná dlaždice**
(74) Bc. Kamil Kolátor, 28. října 2015/23, Jablonec nad Nisou, 44601
- (51) **F15B 15/28** (2006.01)
F15B 15/20 (2006.01)
F15B 15/00 (2006.01)
F15B 5/00 (2006.01)
- (11) 18142
(21) **2007-19375**
(22) 09.11.2007
(47) 17.12.2007
(73) Výzkumný a zkušební letecký ústav, a. s., Praha, CZ
- (72) Nejedlo Jiří Ing., Praha, CZ
Matička Viktor, Praha, CZ
(54) **Patice hydromotoru s polohoměrem**
- (51) **F16C 1/10** (2006.01)
F16C 1/26 (2006.01)
- (11) 18133
(21) **2007-19290**
(22) 18.10.2007
(47) 17.12.2007
(73) JIHLAVAN, a. s., Jihlava, CZ
(72) Stránský Josef, Jihlava, CZ
Florian Jan, Stará Říše, CZ
(54) **Aretace páky bovdenového ovladače**
(74) Ing. Jiří Langhans, Krajínova 805/7, Třebíč, 67401
- (51) **H02G 3/08** (2006.01)
H02G 3/12 (2006.01)
H02G 3/10 (2006.01)
H02G 3/02 (2006.01)
- (11) 18140
(21) **2007-19369**
(22) 08.11.2007
(47) 17.12.2007
(73) KOPOS KOLÍN a. s., Kolín, CZ
(72) Staněk Ladislav, Kolín, CZ
(54) **Elektroinstalační krabice pro montáž do tenkostěnných podkladů, zejména do sádrokartonu**
(74) Ing. Karel Pospíšil, Na vinici 361, Klecany, 25067

Seznam majitelů zapsaných užitných vzorů

(73)	(11)	(51)	(73)	(11)	(51)
Andó Ján, Brno, CZ	18132	<i>A 41 B 11/00</i>	(2006.01)		
BETEXA, zásilková služba, s. r. o., Brno, CZ	18131	<i>A 63 F 1/02</i>	(2006.01)		
ČMO - České a moravské obalovny, s. r. o., Soběslav, CZ	18134	<i>C 08 L 95/00</i>	(2006.01)		
ENZYMIX s. r. o., Krásná Lípa, CZ	18146	<i>C 05 F 11/00</i>	(2006.01)		
JIHLAVAN, a. s., Jihlava, CZ	18133	<i>F 16 C 1/10</i>	(2006.01)		
KOPOS KOLÍN a. s., Kolín, CZ	18140	<i>H 02 G 3/08</i>	(2006.01)		
Kostkan Jan Ing., Praha, CZ	18143	<i>C 11 D 1/83</i>	(2006.01)		
Kozák Petr ing., Okoř, CZ	18139	<i>B 42 F 19/04</i>	(2006.01)		
Krejčí Petr, Brno, CZ	18141	<i>C 04 B 14/18</i>	(2006.01)		
LIGLASS a. s., Železný Brod, CZ	18137	<i>E 04 C 1/42</i>	(2006.01)		
LIGLASS a. s., Železný Brod, CZ	18138	<i>E 04 F 13/15</i>	(2006.01)		
Matýšek Jan, Brno, CZ	18135	<i>B 42 D 15/00</i>	(2006.01)		
Nečesánek Emil Ing., Bystřice nad Pernštejnem, CZ	18144	<i>B 23 Q 3/12</i>	(2006.01)		
Ochvát Juraj, Ostrava, CZ	18141	<i>C 04 B 14/18</i>	(2006.01)		
STAVUS, a. s., Příbram, CZ	18147	<i>B 61 C 13/06</i>	(2006.01)		
Tvarožek Ján Ing. PhD., Dubnica nad Váhom, SK	18129	<i>B 61 K 5/00</i>	(2006.01)		
Tvarožek Ján Ing. PhD., Dubnica nad Váhom, SK	18130	<i>B 61 K 5/00</i>	(2006.01)		
Vacek Miroslav, Tábor, CZ	18136	<i>B 62 M 1/16</i>	(2006.01)		
Výzkumný a zkušební letecký ústav, a. s., Praha, CZ	18142	<i>F 15 B 15/28</i>	(2006.01)		
Zitková Jaroslava, Teplice, CZ	18145	<i>A 45 D 19/08</i>	(2006.01)		

FG4Q

Zapsané průmyslové vzory - přehled podle čísel zápisu

V období uzávěrky tohoto čísla Věstníku zapsal Úřad průmyslového vlastnictví tyto průmyslové vzory:

33675	07-06
33676	99-00
33712	07-06
34070	29-02
34071	10-01
34072	06-10
34073	10-07
34074	10-07
34075	06-08
34076	19-08
34077	12-16
34078	01-01

FG4Q

Zapsané průmyslové vzory - přehled podle tříd

- (51) **01-01**
- (11) 34078
- (21) 2007-37144
- (22) 03.07.2007
- (15) 19.12.2007
- (45) 19.12.2007
- (54) Zmrzlina
- (28) 3
- (73) NOWACO Czech Republic s.r.o., Kralupy nad Vltavou, CZ
- (72) Kratochvíl Michal, Praha 10, CZ
- (74) Václav Müller, patentový zástupce, Filipova 2016, Praha 4, 14800
- (55)

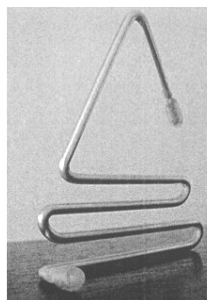

1.2



1.1

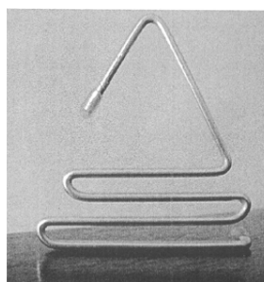

1.3



2.1

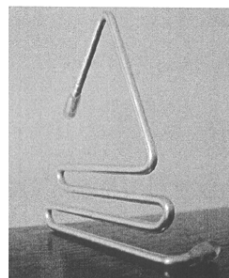

1.4



3.1

- (51) **06-10**
- (11) 34072
- (21) 2007-37047
- (22) 05.04.2007
- (15) 17.12.2007
- (45) 17.12.2007
- (54) Záclonová vertikální žaluzie
- (28) 1
- (73) STYLTEX DESIGN, spol. s r.o., Poděbrady, CZ
- (72) Smejkal Karel, Poděbrady, CZ
- Vrzák Pavel, Plzeň, CZ
- (55)

- (51) **06-08**
- (11) 34075
- (21) 2007-37086
- (22) 29.05.2007
- (15) 17.12.2007
- (45) 17.12.2007
- (54) Věšák na vázanky
- (28) 1
- (73) Dolejšek Jindřich, Praha 5 - Stodůlky, CZ
- (72) Dolejšek Jindřich, Praha 5 - Stodůlky, CZ
- (55)

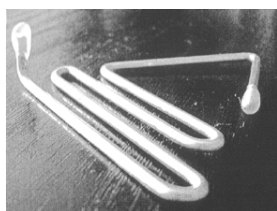

1.1

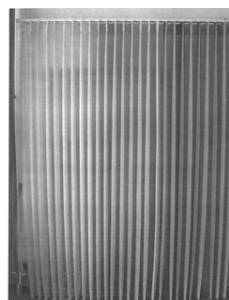

1.1



1.2



1.3

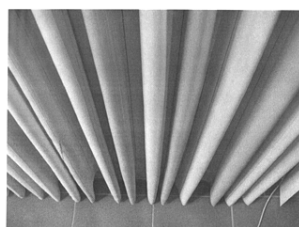

1.4



1.5



2.1

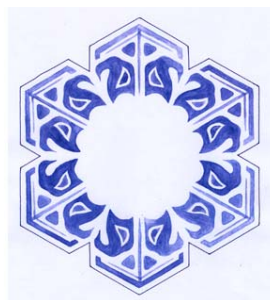

3.1

- (51) **07-06**
(11) 33712
(21) 2006-36629
(22) 22.02.2006
(15) 06.11.2006
(45) 31.12.2007
(54) Podložka ve tvaru sněhové vločky
(28) 1
(73) Hroník Pavel, Uherský Ostroh, CZ
(72) Hroník Pavel, Uherský Ostroh, CZ
(55)

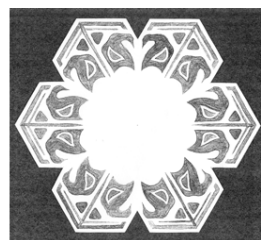

1.1

- (51) **07-06**
(11) 33675
(21) 2006-36622
(22) 16.02.2006
(15) 16.10.2006
(45) 31.12.2007
(54) Podložka ve tvaru sněhové vločky
(28) 3
(73) Hroník Pavel, Uherský Ostroh, CZ
(72) Hroník Pavel, Uherský Ostroh, CZ
(55)



1.1

- (51) **10-01**
(11) 34071
(21) 2007-36985
(22) 01.02.2007
(15) 17.12.2007
(45) 17.12.2007
(54) Hodiny
(28) 2
(73) ORANGE CITY, s.r.o., Praha 5, CZ
(72) Zakardonskaya Olga, Praha 6, CZ
Vidov Mikhail, Praha 6, CZ
(55)



1.1



1.2



2.1



2.2

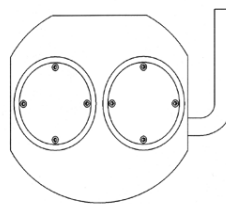

1.2

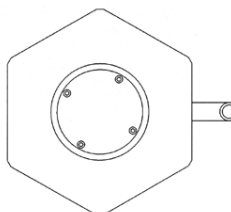

1.3

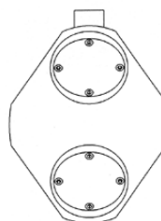

2.1

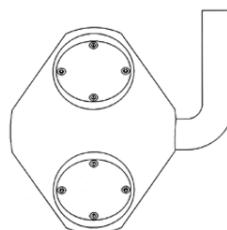

2.2

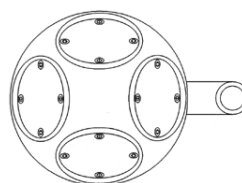

2.3

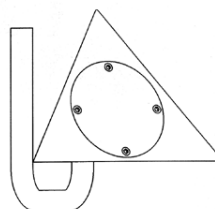

3.1

- (51) **10-07**
(11) 34073
(21) 2007-37069
(22) 07.05.2007
(15) 17.12.2007
(45) 17.12.2007
(54) Nosič čidel fyzikální veličiny
(28) 9
(73) Vysoká škola báňská - Technická univerzita Ostrava,
Ostrava - Poruba, CZ
(72) Slíva Aleš doc. Ing. Ph.D., Kopřivnice, CZ
Zegzulka Jiří prof. Ing. CSc., Ludgeřovice, CZ
Bortlík Petr Ing., Bolatice, CZ
(74) Ing. Zdeněk Janík, Bulharská 1418, Ostrava-Poruba,
70800
(55)

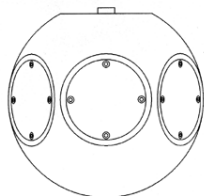

1.1

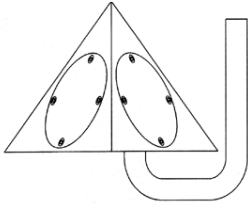

3.2

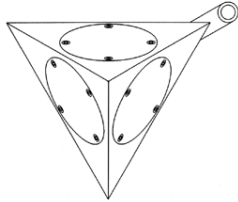

3.3

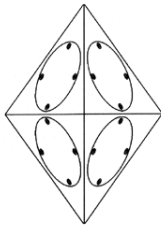

4.1

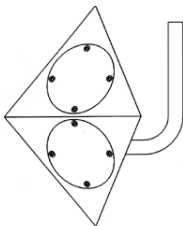

4.2

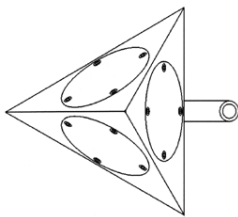

4.3

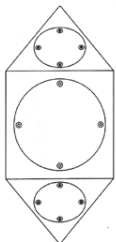

5.1

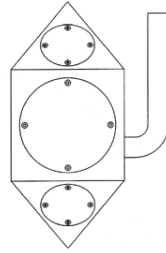

5.2

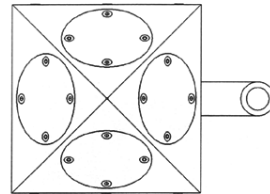

5.3

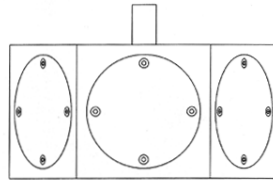

6.1

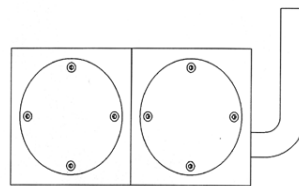

6.2

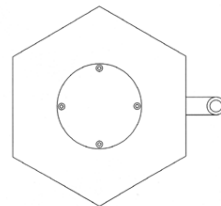

6.3

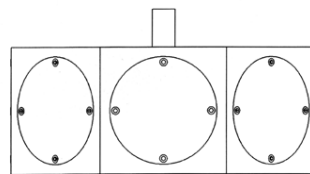

7.1

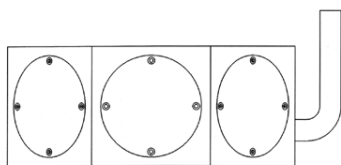

7.2

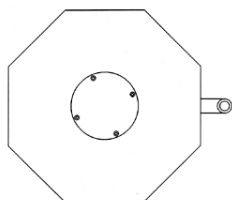

7.3

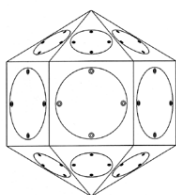

8.1

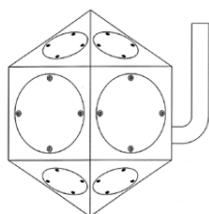

8.2

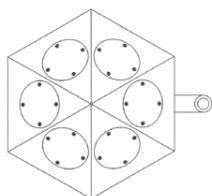

8.3

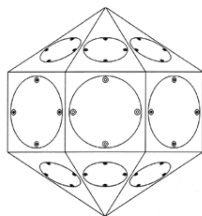

9.1

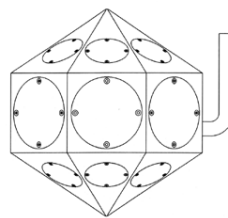

9.2

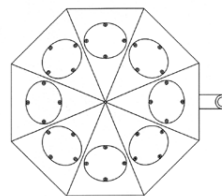

9.3

-
- (51) **10-07**
 - (11) 34074
 - (21) 2007-37070
 - (22) 07.05.2007
 - (15) 17.12.2007
 - (45) 17.12.2007
 - (54) Nosič snímačů fyzikální veličiny
 - (28) 1
 - (73) Vysoká škola báňská - Technická univerzita Ostrava,
Ostrava - Poruba, CZ
 - (72) Slíva Aleš doc. Ing. Ph.D., Kopřivnice, CZ
 - (74) Ing. Zdeněk Janík, Bulharská 1418, Ostrava-Poruba,
70800
 - (55)

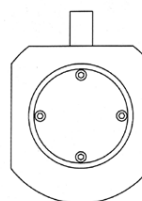

1.1

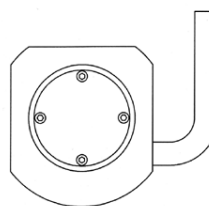

1.2

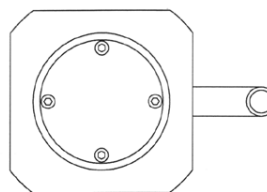

1.3

- (51) **12-16**
(11) 34077
(21) 2006-36855
(22) 11.09.2006
(15) 19.12.2007
(45) 19.12.2007
(54) Polotovár čalounění automobilových dveří
(28) 8
(73) DAGRO Plzeň, s.r.o., Plzeň, CZ
(72) Vzdal se práva být uveden - §35(2)(c) zák.č.207/2000 Sb.,
neuvedeno, XY
(74) BOHEMIA PATENT Patentová & známková kancelář,
Ing. Jana Vandělíková, Havanská 17, Praha 7, 17000
(55)



1.1



2.1



3.1



4.1

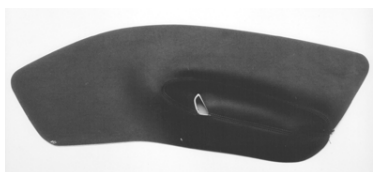

5.1

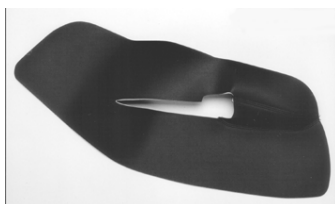

6.1

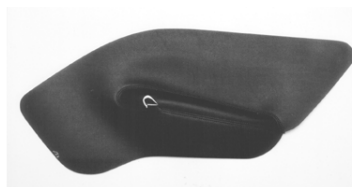

7.1

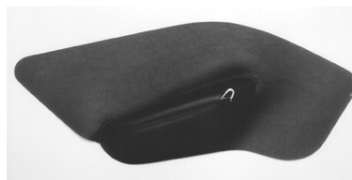

8.1

- (51) **19-08**
(11) 34076
(21) 2007-37107
(22) 18.06.2007
(15) 17.12.2007
(45) 17.12.2007
(54) Obtisk s dekoračním motivem
(28) 4
(73) Suvenyry.com s.r.o., Velké Přílepy, CZ
(72) Žák Petr, Praha 7, CZ
(55)



1.1



2.1



3.1



4.1

- (51) **99-00**
- (11) 33676
- (21) 2006-36701
- (22) 31.03.2006
- (15) 16.10.2006
- (45) 31.12.2007
- (54) Grafický symbol ve tvaru sněhového krystalu
- (28) 1
- (73) Hroník Pavel, Uherský Ostroh, CZ
- (72) Hroník Pavel, Uherský Ostroh, CZ
- (55)



1.1

- (51) **29-02**
- (11) 34070
- (21) 2007-36956
- (22) 02.01.2007
- (15) 17.12.2007
- (45) 17.12.2007
- (54) Záchranný prostředek pro motorové kluzáky
- (28) 2
- (73) Andrlík Zdeněk, Bystré u Poličky, CZ
- (72) Andrlík Zdeněk, Bystré u Poličky, CZ
- (74) BOHEMIA PATENT Patentová & známková kancelář,
Ing. Jana Vanděliková, Havanská 17, Praha 7, 17000
- (55)



1.1



2.1



2.2

Seznam vlastníků zapsaných průmyslových vzorů

(73)	(11)	(51)	(73)	(11)	(51)
Andrlík Zdeněk, Bystré u Poličky, CZ	34070	29-02			
DAGRO Plzeň, s.r.o., Plzeň, CZ	34077	12-16			
Dolejšek Jindřich, Praha 5 - Stodůlky, CZ	34075	06-08			
Hroník Pavel, Uherský Ostroh, CZ	33675	07-06			
Hroník Pavel, Uherský Ostroh, CZ	33676	99-00			
Hroník Pavel, Uherský Ostroh, CZ	33712	07-06			
NOWACO Czech Republic s.r.o., Kralupy nad Vltavou, CZ	34078	01-01			
ORANGE CITY, s.r.o., Praha 5, CZ	34071	10-01			
STYLTEX DESIGN, spol. s r.o., Poděbrady, CZ	34072	06-10			
Suvenyry.com s.r.o., Velké Přílepy, CZ	34076	19-08			
Vysoká škola báňská - Technická univerzita Ostrava, Ostrava - Poruba, CZ	34073	10-07			
Vysoká škola báňská - Technická univerzita Ostrava, Ostrava - Poruba, CZ	34074	10-07			

Úřední rozhodnutí a oznámení

MK4A, MK4F

Zánik patentů a autorských osvědčení uplynutím doby platnosti

(11)	(21)	Int.Cl/(51)	(11)	(21)	Int.Cl/(51)
279474	1987-9400	8/C08F 20/18			

MK1K

Zániky užitečných vzorů uplynutím doby platnosti

(11)	(21)	Int.Cl/(51)	(11)	(21)	Int.Cl/(51)
7001	1997-7504	8/B24D 5/00			
7101	1997-7491	8/F23C 1/08			
10250	2000-10862	8/B60N 2/60			
10251	2000-10864	8/G09F 15/00			
10395	2000-10860	8/B65D 47/30			
10396	2000-10863	8/E05B 65/20			
13483	2003-14312	8/F23C 10/02			
13484	2003-14313	8/F23J 15/00			
13485	2003-14316	8/F41C 27/00			
13486	2003-14324	8/A41D 13/00			
13498	2003-14314	8/B60N 2/48			
13499	2003-14321	8/B42D 5/04			
13500	2003-14322	8/B42D 5/04			
13509	2003-14319	8/B28C 9/02			
13569	2003-14335	8/E21D 11/28			
13592	2003-14329	8/B65D 5/16			
13608	2003-14328	8/A47J 43/27			
13718	2003-14318	8/A47G 21/18			
13719	2003-14332	8/G08G 1/081			
13831	2003-14330	8/A47B 5/04			

MK4Q

Zániky práva ze zapsaných průmyslových vzorů uplynutím doby ochrany

(11)	(21)	Int.Cl/(51)	(11)	(21)	Int.Cl/(51)
24057	1992-25602	5/09-05			
27749	1997-30172	6/23-03			
27772	1997-30180	6/09-02			
27774	1997-30182	6/09-02			
31286	2002-33983	7/09-03			
31319	2002-33967	7/07-02			
31354	2002-33985	7/19-08			

ND4Q

Druhé obnovy doby ochrany průmyslových vzorů

(51)	12-16
(11)	28386
(21)	1997-30538
(22)	19.11.1997
(54)	Kolo s gumovou obručí

PD4A

Převod práv a ostatní změny majitelů patentů

(11)	282102	(11)	293006
(21)	1991-495	(21)	1999-3989
(73)	PIRELLI CAVI E SISTEMI S.p.A., Milano, IT	(73)	PIRELLI S. p. A., Milano, IT
(11)	282102	(11)	293006
(21)	1991-495	(21)	1999-3989
(73)	PIRELLI S.p.A., Milano, IT	(73)	PIRELLI & C. S. p. A., Milano, IT
(11)	282102	(11)	293983
(21)	1991-495	(21)	1998-138
(73)	PIRELLI & C. S.p.A., Milano, IT	(73)	Ježková Ježková Ježková Markéta, Praha 1, CZ
(11)	288328	(11)	295306
(21)	1995-853	(21)	2003-642
(73)	Yissum Research Development Company of the Hebrew University of Jerusalem, Givat Ram, Jerusalem, IL	(73)	Obrist Closures Switzerland GmbH, 4153 Reinach, CH
(11)	292271	(11)	297435
(21)	1997-1427	(21)	1999-2850
(73)	Obrist Closures Switzerland GmbH, 4153 Reinach, CH	(73)	PIRELLI S.p.A, Milano, IT

(11) 297435
(21) 1999-2850
(73) PIRELLI & C. S.p.A, Milano, IT

PD4Q

Převod práv a ostatní změny vlastníků průmyslových vzorů

(11) 28386
(21) 1997-30538
(73) ETOP - TRADING, a.s, Púchov, SK

Zamítnuté a částečně zamítnuté přihlášky ochranných známek před zveřejněním

Kapitola obsahuje údaje o rozhodnutích o přihláškách ochranných známek, u kterých byly na základě provedeného věcného průzkumu shledány Úřadem důvody pro zamítnutí přihlášky ochranné známky podle ustanovení § 4 nebo 6 zákona č. 441/2003 Sb. Na základě toho Úřad vydal rozhodnutí o zamítnutí přihlášky podle ustanovení § 22 zákona č. 441/2003 Sb., a to pro celý seznam výrobků a služeb nebo pro jeho část. Údaje o výsledku rozhodnutí (zamítnutí přihlášky, částečné zamítnutí přihlášky) jsou uvedeny za datem právní moci rozhodnutí pod INID kódem (583) s názvem "Datum právní moci rozhodnutí/výsledek rozhodnutí".

(210) **O-439068**

(540)



DEVO GROUP

(583) 14.12.2007 / částečné zamítnutí přihlášky

(210) **O-444623**

(540)

shotmaker

(583) 14.12.2007 / zamítnutí přihlášky

(210) **O-444705**

(540)

Jevanská společnost

(583) 17.12.2007 / zamítnutí přihlášky

(210) **O-448487**

(540)

Dramatic Immersion

(583) 17.12.2007 / zamítnutí přihlášky

Přehled zveřejněných přihlášek ochranných známek

Přihlášky ochranných známek, které byly na základě výsledků formálního a věcného průzkumu provedeného Úřadem shledány schopné zápisu do rejstříku ochranných známek, jsou obsaženy v této kapitole. Důležitou právní skutečností je, že zveřejněním přihlášky ochranné známky v této kapitole Věstníku (§ 23 zákona č. 441/2003 Sb.) začíná běžet zákonná tříměsíční lhůta pro podání námitek podle ustanovení § 25 zákona č. 441/2003 Sb.

Číselný přehled

O-426532, O-428785, O-441827, O-443912, O-445469, O-448089, O-448895, O-449893, O-449967, O-450669, O-451063, O-451203, O-451220, O-451239, O-451825, O-451832, O-451860, O-451917, O-451918, O-452122, O-452442, O-452464, O-452562, O-452902, O-452903, O-452973, O-453018, O-453076, O-453101, O-453102, O-453103, O-453104, O-453105, O-453135, O-453142, O-453143, O-453173, O-453223, O-453224, O-453236, O-453237, O-453317, O-453318, O-453319, O-453420, O-453465, O-453466, O-453537, O-453573, O-453588, O-453595, O-453615, O-453630, O-453631, O-453678, O-453686, O-453759, O-453765, O-453766, O-453769, O-453775, O-453785, O-453802, O-453811, O-453911, O-453948, O-453956, O-454008, O-454018, O-454031, O-454036, O-454043, O-454048, O-454058, O-454081, O-454082, O-454084, O-454085, O-454114, O-454474

Zveřejněné přihlášky ochranných známek

(210) **O-426532**
(220) 19.05.2005
(320) 19.05.2005
(511) 16
(540)

FORBES

(510) (16) časopisy a periodika.
(730) **Forbes Inc.**, 60 5th Avenue, New York, 10011, NY, US
(740) Společná advokátní kancelář Všečeka Zelený Švorčík Kalenský a partneři, JUDr. Otakar Švorčík, Háfkova 2, Praha 2, 12000

(210) **O-428785**
(220) 08.08.2005
(320) 08.08.2005
(511) 35, 43
(540)

BACKSTAGE

(510) (35) zprostředkování v oblasti obchodu; (43) služby zajišťující stravování a ubytování.
(730) **Kameník Mario**, Šeřikova 10, Praha 1, 11800, CZ

(210) **O-441827**
(220) 10.10.2006
(320) 10.10.2006
(511) 16, 35, 41
(540)

HOLIDAY NAVIGATOR

(510) (16) tiskárenské výrobky z papíru, periodické a neperiodické tiskoviny všeho druhu, knihy, brožury, časopisy, noviny, kalendáře, samolepky, plošná reklama, letáky, tisková periodika, poznámkové bloky, papírové a igelitové tašky, papírové reklamní předměty; (35) reklamní a propagační činnost; (41) nakladatelství a vydavatelství.
(730) **BOOMERANG PUBLISHING, s.r.o.**, Hloubětínská 1/38, Praha 9, 19800, CZ

(210) **O-443912**
(220) 19.12.2006
(320) 19.12.2006
(511) 29, 39
(540)

HOPI přírodní BIO polévka

(510) (29) polévky, vývary, bujóny, instantní polévky, polévky v sáčku, přípravky na výrobu polévek, polévkové koncentráty, přísady a zavařky do polévek, polévkové kostky, polévkové směsi na bázi luštěnin, obilovin, zeleniny, sušené zeleniny, koření, masové, zeleninové a houbové koncentráty; (39) balení a skladování, expedice a doprava potravinářských produktů tuzemská i zahraniční.
(730) **HOPI POPL, a.s.**, Sokolovská ul. 80/4, Olomouc, 77200, CZ
(740) Ing. Petr Soukup, patentový a známkový zástupce, Vídeňská 8, Olomouc, 77200

(210) **O-445469**
(220) 15.02.2007
(320) 15.02.2007
(511) 3, 5, 30, 32, 33

(540)



(510) (3) kosmetické prostředky a přípravky; (5) výrobky lékárnické, bylinné extrakty a bylinné kapky k léčebným účelům, bylinný gel k léčebným účelům, kombinované přípravky z vitamínů, minerálů a bylinných výtažků k léčebným účelům, vitamíny a minerály a stopové prvky, vitamínové a multivitaminové přípravky a nápoje, potravinové doplňky obohacené vitamíny a/nebo minerály a/nebo stopovými prvky k léčebným účelům, čaje léčivé, čaje bylinné k léčebným účelům, cukrovinky s léčivými přísadami, diabetický chléb, dietetické látky upravené pro léčebné účely, dietetické nápoje upravené pro léčebné účely, doplňky potravy a posilující přípravky pro léčebné účely, rostlinná vlákna pro léčebné účely, přípravky obsahující stopové prvky, potravinové přípravky a doplňky všeho druhu k léčebným účelům, jako posilující poživatiny, vitamínové přípravky, poživatiny pro doplnění redukčních diet nebo přípravků pro hubnutí, vše s léčebnými účinky - vše v rámci této třídy; (30) aromatické přípravky do potravin, bonbóny, cukrovinky, čaj, čaje bylinné, čokoláda, káva, kávové extrakty, kávové náhražky, kávové nápoje, koření, zákusky, koláče, pečivo jemné, potraviny z mouky, rostlinné přípravky jako kávové náhražky, sušenky, suchary, keksy, biskvity, těsta, těstoviny, výrobky z obilnin, výrobky z kakaa, zmrzlina; (32) sirupy bylinné, nealkoholické nápoje, zejména limonády, šumivé a jiné nealkoholické nápoje, též z ovocných šťáv a přípravky na jejich výrobu, též s ovocnou šťávou, minerální vody a přípravky na jejich výrobu, přírodní nebo umělé, zejména trestí, tablety a prášky, nealkoholické nápoje obsahující kyselinu uhličitou, ovocné a zeleninové šťávy a nápoje, též obohacené vitamíny nebo minerály, sorbety, též šerbety, sodovky a stolové vody, dietní, iontové a energetické nápoje, pivo, lehká piva a ležáky, též v netekuté formě, nealkoholické aperitivy, přípravky nebo příchutě na výrobu nápojů, zejména koncentráty a sirupy, ovocné nebo zeleninové šťávy a nápoje z ovocných šťáv, džusy a mošty, nealkoholické nápoje obohacené vitamíny nebo minerály, proteinové nealkoholické nápoje, dietní nápoje, tablety a prášky na přípravu šumivých nealkoholických nápojů, nealkoholické nápoje s příchutí ovoce nebo zeleniny, pramenité vody, stolní vody perlivé i neperlivé, míchané nápoje nealkoholické, nápoje z rajčatové šťávy; (33) lihové extrakty, lihové rostlinné extrakty.
(590) Barevná
(730) **AROMATICA CZ s.r.o.**, Masarykovo náměstí 101/3, Šlapanice, 66451, CZ
(740) Mgr. Zdeněk Bičan, Tišnovská 6, Brno, 61300

(210) **O-448089**
(220) 15.05.2007
(320) 15.05.2007
(511) 32, 35, 41
(540)



(510) (32) piva, nealkoholické nápoje; (35) zprostředkování obchodu v oblasti nápojů a potravin, propagační a reklamní činnost; (41) pořádání sportovních a kulturních akcí, zejména pořádání sportovních soutěží, pořádání vzdělávacích a zábavních akcí.

- (730) **PIVO EGGENBERG A.D. 1560 spol. s r.o.**, Latrán 27, Český Krumlov, 38101, CZ (540)
(740) Vladimír Jíra, patentový zástupce, Kovanecká 2112/18, Praha 9, 19000



- (210) **O-448895**
(220) 08.06.2007
(320) 08.06.2007
(511) 9, 20, 21, 35, 36, 37, 39, 40, 42
(540)



- (510) (9) rozvaděče, elektrická a elektronická zařízení v rámci této třídy, rozvaděče nízkého napětí, baterie, kabely - koaxiální, elektrické, startovací pro motory aj. v rámci této třídy, vodiče kromě vodičů pro elektrody elektrokardiografu; (20) výrobky z plastických hmot zařazené ve tř. 20, výrobky pro zemědělství patřící do tř. 20 (nekovové) jako kádě, hnízda, přepravní kontejnery, nádrže, palety, pece, plástve, násady na nářadí, ponky, posady pro drůbež, přepravy, boudy pro domácí zvířata apod.; (21) koryta na krmení zvířat a další výrobky z plastických hmot pro zemědělství patřící do tř. 21; (35) zprostředkovatelská činnost v oblasti obchodu s výrobky ve tř. 9, 20 a 21, zprostředkování koupě a prodeje zboží uvedeného ve tř. 9, 20 a 21, dodavatelské služby pro třetí osoby (nákup výrobků a služeb pro jiné podniky), reklamní, propagační a inzertní činnost, činnost podnikatelských, ekonomických a organizačních poradců; (36) činnost finančních poradců v rámci této třídy; (37) montáž, opravy, údržba a servisní služby zemědělských strojů, opravy a údržba motorových vozidel a jejich příslušenství, opravy pracovních strojů, stavební činnosti, provádění staveb včetně jejich změn, udržovacích prací na nich a jejich odstraňování, zemní a bourací práce, provádění terénních úprav, opravy a údržba lesní techniky a zemědělské techniky, půjčování a pronájem lesní techniky a zemědělské techniky a motorových vozidel, zámečnictví - v rámci této třídy, montáž, opravy a údržba vyhrazených elektrických zařízení, montáže, opravy, údržba a revize a výroba rozvaděčů nízkého napětí, montáž, opravy, údržba a revize elektrických zařízení, vodoinstalatérství, izolátérství, topenářství, montáž měřidel, revize a zkoušky tlakových zařízení, zkoušení elektrických zařízení; (39) silniční motorová doprava nákladní, skladování a doprava kejdy, čerpání kejdy, hnojiva, ochranných prostředků, doprava a skladování odpadu, pronájem skladovacích kontejnerů; (40) zpracování materiálů, zejména nekovových pro stavební účely, zpracování materiálů na polotovary, zejména recyklací, nakládání s odpady, mimo odpady nebezpečné, a to jejich zpracováním, likvidací, spalováním a recyklací, kácení a zpracování dřeva, výroba plastových výrobků; (42) homogenizace, úprava, aplikace kejdy, hnojiv a ochranných prostředků, expertní a poradenské činnosti týkající se vybavení farem a technologie ustájení hospodářských zvířat s ohledem na selekční chov a s ohledem na etologii a ekologii, expertní a poradenské činnosti související s provozováním testačních stanic.
- (590) Barevná
(730) **AGRICO s.r.o.**, Rybářská 671, Třeboň, 37901, CZ
(740) HALAXOVÁ & HALAXOVÁ, TETRAPAT, RNDr. Zdeňka Halaxová, Horní náměstí 7, Olomouc, 77200

- (510) (35) pomoc při řízení obchodní činnosti, pomoc při řízení obchodních a průmyslových podniků, obchodní management a podnikové poradenství, obchodní nebo podnikatelské informace, komerční informační kanceláře, obchodní nebo podnikatelský průzkum, hospodářské (ekonomické) prognózy, služby týkající se přemísťování provozů nebo podniků, marketingové studie, analýzy nákupních a velkoobchodních cen, průzkum trhu, průzkum veřejného mínění, statistické informace, styky s veřejností, účetnictví, revize účtů (audit), analýzy nákladů, oceňování obchodních podniků, provádění výpisů z účtů, dražby, personální poradenství, posuzování efektivnosti provozu a racionalizace práce, nábor zaměstnanců, psychologické testování pro výběr zaměstnanců, příprava a vyhotovení daňových příznání, příprava mezd a výplatních listin, zprostředkovatelské práce, služby reklamních agentur a propagace jako je zajišťování reklamy on-line v počítačové síti Internet, rozhlasové reklamy, televizní reklamy, pronájem reklamní doby v komunikačních médiích, organizování komerčních nebo reklamních výstav a veletrhů, aktualizování a pronájem reklamních materiálů a reklamních ploch, inzerce poštou, předvádění zboží, služby modelek - předvádění pro reklamní účely a podporu prodeje, rozšiřování reklamních materiálů (letáků, prospektů, tisků, vzorků) zákazníkům, venkovní reklama, vydávání reklamních nebo náborových, propagačních a inzertních textů, vylepování plakátů, aranžování výkladů, obchodní vedení uměleckých agentur, správa hotelů, dovozní a vývozní kanceláře, sekretářské služby, vyřizování telefonních vzkazů a dotazů, těsnopis, stenografie, přepisování, psaní na stroji, zpracování textů, překlad a systemizace informací do počítačových databází, vedení kartoték a souborů v počítači, vyhledávání dat v počítačových souborech, kopírování nebo rozmnožování (reprodukce) dokumentů, dokladů apod., fotokopírování, zajišťování předplatného novin a časopisů, pronájem fotokopírovacích a kancelářských strojů a zařízení, pronájem prodejních automatů, nákup výrobků zařazených do tř. 14 pro obchodní a průmyslové podniky; (38) telekomunikace, komunikace pomocí terminálů nebo počítačů, počítačový přenos pošty a obrazu, komunikace a transakce v síti, tisková agentura, dálkový přenos obrazu a video obrazu, provozování datové sítě, provozování veřejné mobilní radiotelefonní sítě, poradenství v oblasti telekomunikační techniky, zprostředkovatelská činnost v oblasti telekomunikací, výměna, získávání a šíření informací a zpráv prostřednictvím telekomunikační sítě nebo datové sítě nebo sítě výpočetní, informační, komunikační nebo elektronické techniky nebo satelitů nebo kabelu, šíření tiskovin a knih prostřednictvím počítačové, datové, elektronické, telekomunikační nebo informační sítě, informační a telekomunikační služby na Internetu, uvedené v této třídě, včetně provozování elektronických nástěnek, diskusních skupin a fór a poskytování přístupu k on-line informačním službám a databázím, služby hlasové schránky, telekomunikační služby, včetně přímého propojení lokální zákaznické pevné sítě se sítí mobilních telefonů, služby krátkých textových zpráv, teletext a služby s ním spojené, poskytování informací (informační kancelář), komunikace spočívající ve výměně, šíření, získávání a poskytování informací a zpráv prostřednictvím telekomunikačních sítí, provozování informačních a komunikačních sítí, provozování internetového vyhledávače, pronájem telekomunikačních zařízení a přístrojů včetně telefonů, služby zasilání zpráv, přenos dat a informací, služby přístupu a připojení k datovým a informačním sítím a Internetu, poskytování nebo vyvolávání informací z počítačové databáze - v rámci této třídy, komunikační služby prostřednictvím Internetu, vnějších sítí a vnitřních sítí a dalších elektronických prostředků, telekomunikační technologie (Voice over IP, bezdrátové technologie); (42) konzultační, asistenční, analytické, designérské, vyhodnocovací a programovací služby týkající se počítačového software, firmware, hardware a informačních

- (210) **O-449893**
(220) 11.07.2007
(320) 11.07.2007
(511) 35, 38, 42

technologií, konzultace týkající se hodnocení, výběru a zavádění počítačového software, firmware, hardware, informačních technologií a systému zpracování dat, právních záležitostí, informačních technologií a duševního vlastnictví, a to i prostřednictvím telekomunikačních sítí, dodávkou on-line, Internetem a sítí World Wide Web, webhosting, webdesing, výzkumné služby, kódování a dekodování zabezpečovacích systémů (tvorba software), poradenská činnost v oblasti aplikace výpočetní techniky, v oblasti informatiky, vytváření virtuálních/počítačových 3 D animací a modelů, informačních technologií, navrhování a realizace automatizovaných systémů řízení, programátorská činnost, projekce počítačových sítí, poskytování práva užití software a pronájem software, instalace, opravy, údržba a servis software, vytváření interaktivních aplikací umožňující předávání a tvorbu grafické podoby prostřednictvím sítě Internet, programování, software - návrhy, převod a konverze počítačových programů a údajů (kromě fyzické konverze), tvorba a údržba počítačových stránek WEB pro zákazníky, hostování na počítačových stránkách WEB, instalace počítačových programů, návrh počítačových systémů, programování internetových databázových systémů a internetových aplikací, konstrukce WWW prezentací a řešení WWW serverů, aktualizace a údržba počítačových programů, pronájem času dat a údajů na přístup do počítačových databází, zhotovování kopií počítačových programů, technické studie v oblasti počítačů a programového vybavení, výzkum, vývoj a tvorba systémů pro elektronické obchodování, včetně příslušného software a hardware, poskytování know-how pro oblast elektronického obchodování a informačních technologií, programování multimediálních aplikací, vytváření interaktivních a grafických programů, počítačové animace a vizualizace, grafický design, zavádění, aktualizace, návrhy, strukturování a programování či jiné vytváření databází, jiných datových systémů a aplikací pro jejich zpracování, včetně jejich poskytování přístupu k nim a jejich instalace, zavádění, aktualizace a údržby, návrhy, strukturování a programování či jiné vytváření internetových či intranetových počítačových stránek a nástěnek (webpages a websites) a internetových či intranetových aplikací, hostování (poskytování volného prostoru) pro internetové či intranetové informace, stránky a nástěnky (webpages a websites), hostování (poskytování volného prostoru) pro internetové či intranetové aplikace, převod (konverze) počítačových programů, dat či jiných údajů v elektronické podobě z různých formátů do jiných formátů, převod (konverze) dokumentů, dat či jiných údajů z fyzických médií na elektronická média, zálohování dat a informací elektronickými a počítačovými prostředky a prostřednictvím elektronické pošty, poradenství v oblasti výpočetní a informační techniky.

(730) **NATURAL MEDICAMENTS, s.r.o.**, Na Valech 394, Chrudim 2, 53701, CZ

(740) **DANĚK & PARTNERS** Advokátní a patentová kancelář, Dr. Vilém Daněk, Vinohradská 45, Praha 2, 12000

(210) **O-449967**

(220) 13.07.2007

(320) 13.07.2007

(511) 1, 4, 35

(540)



(510) (1) chemické výrobky určené pro průmysl, vědu a fotografii, jakož i pro zemědělství, zahradnictví a lesnictví, jako např. aditiva do olejů a paliv, etylalkohol, amylalkohol, antidetonační látky pro spalovací motory, detergentní přísady do motorových benzinů, chladicí kapaliny pro motory, kapaliny převodové, kapaliny brzdové, kapaliny do hydraulických obvodů apod.; (4) průmyslové oleje a tuky, mazadla, mazací oleje, mazací tuky, paliva včetně benzinu pro motory, minerální paliva, paliva získaná ze zemědělských produktů, alkohol jako palivo, aditiva

nechemická do motorových paliv, denaturovaný líh, motorová nafta, olej jako palivo, olej motorový, těkavé pohonné směsi, nechemické přísady do motorových paliv; (35) propagační činnost, reklama, zejména v oblasti paliv a aditiv, odborné poradenství v oblasti paliv a aditiv, prezentace výrobků v komunikačních médiích pro účely maloobchodu, obchodní průzkum, rozšiřování reklamních materiálů, vydávání reklamních textů, organizování komerčních a reklamních výstav.

(590) Barevná

(730) **AGROCHEM a.s.**, Dvořákova 87, Lanškroun, 56301, CZ

(740) **INPARTNERS GROUP**, Ing. Leopold Dadej, Na Valtické 339/6, Břeclav 4, 69141

(210) **O-450669**

(220) 06.08.2007

(320) 06.08.2007

(511) 18, 25

(540)

Lux Nick

(510) (18) kabelky, kufry, kufříky na doklady, kufříky na toaletní potřeby, batohy, batohy pro horolezce, deštníky, aktovky, aktovky školní, aktovky diplomatky, nákupní tašky, peněženky, sportovní tašky, tašky na kolečkách, tašky plážové, pouzdra na klíče, pásky, tašky cestovní; (25) vaky na oděvy.

(730) **YEAN, s.r.o.**, U Pentlovky 468/3, Praha 8, 18100, CZ

(740) Daniel Cibulka, Velké Chvalovice 186, Pečky, 28911

(210) **O-451063**

(220) 20.08.2007

(320) 20.08.2007

(511) 16, 35, 36, 41, 42, 45

(540)



(510) (16) tištěné pracovní pomůcky, letáky, manuály software, kalendáře, fotografie, kancelářské výrobky, papírové a tiskárenské výrobky; (35) zprostředkování obchodu v oblasti realit, inzertní, reklamní a obchodní propagační služby, včetně zajišťování reklamních a náborových textů a jejich rozšiřování, marketing, průzkum a analýza trhu a nákladů, zpracování odborných komerčních posudků, analýz a studií, informační servis v oboru obchodu a reklamy, on-line reklama prostřednictvím datové komunikační sítě, propagační tisk (rozšiřování), komerční využití Internetu v oblastech komerčních internetových médií a vyhledávacích služeb, včetně systematizace informací do počítačových databází, správa obchodních zájmů třetích osob, obchodní zastoupení tuzemských a zahraničních subjektů, poskytování pomoci při provozování obchodu, včetně zprostředkování obchodních zájmů a záležitostí, organizování a pořádání propagačních a/nebo komerčních výstav a přehlídek služeb, odborná informační a poradenská činnost v oboru služeb, zahrnutých ve tř. 35; (36) provozování realitní kanceláře, prodej a pronájem nemovitostí, odhady nemovitostí, správa nemovitého majetku, zejména budov, bytů, nebytových prostor, výrobních a provozních objektů, rekreačních objektů a pozemků, zprostředkování obchodu s nemovitostmi a hypotékami, včetně s úvěry ze stavebního spoření, finanční služby, zejména provádění finančních operací, včetně finančních analýz, hotovostních a bezhotovostních finančních služeb, kapitálové investice, oceňování nemovitého a movitého majetku, informační služby a odborná poradenská, konzultační a posudková činnost v oboru realit, včetně správy a oceňování majetku, daňové služby a poradenství v rámci této třídy; (41) nakladatelství a vydavatelství periodických a neperiodických publikací, zejména v oboru investiční výstavby, realit a architektury na papírových nosičích a/nebo v elektronické podobě, včetně textových, zvukových a audiovizuálních zpráv a informací na elektronických, magnetických a optických nosičích všeho druhu, ediční a publikační činnost, včetně nahrávání zvukových a audiovizuálních pořadů, půjčování publikací a

- nahranych zvukových a audiovizuálních nosičů, školící činnost v oblasti realitní činnosti; (42) tvorba multimediálních publikací, prezentací, aplikací, katalogů a informačních databází, počítačové animace a vizualizace, developerské projekty, expertizní a odborná konzultační a poradenská činnost v oboru architektury, realit a investiční výstavby v rámci této třídy; (45) právní služby a poradenství, zprostředkování právní pomoci v oblasti realit, výstavby, finančnictví a pojišťovnictví.
- (730) **REALITY PRO ŽIVOT s.r.o.**, Skloněná 921/7, Praha 9, 19000, CZ
- (740) Markéta Shubik, Na Skalce 15, Praha 5, 15000

- (210) **O-451203**
(220) 24.08.2007
(320) 24.08.2007
(511) 6, 7, 8, 19, 36, 37
(540)

COMINVESTCZ

- (510) (6) kovové profily a trubky, kolejnice, kovové stavební materiály, kovová lana a dráty, kovové odlitky a výkovky; (7) stroje obráběcí, tvářecí, zemědělské, lesnické a pro komunální využití patřící do třídy 7, jejich díly a nástroje, dopravníky, motory (ne pro vozidla) a jejich části, ruční nástroje s elektrickým pohonem; (8) nářadí a nástroje s ručním pohonem patřící do třídy 8, zejména nástroje řezné a brusné, jídelní přístroje, nůžky, holicí strojky, sečné zbraně; (19) stavební materiály nekovové, řezivo, dřevěné panely, stavební sklo, kameniva, obklady a dlažba, nekovové krby, cement, vápno, keramické a betonové stavebniny; (36) služby finanční, peněžní a nemovitostní, finanční obstaravatelská a zprostředkovatelská, leasing, franchiseing, služby realitních kanceláří, finanční a realitní poradenství; (37) stavební poradenství, instalace, servis a opravy strojů, nástrojů a zařízení uvedených ve třídách 6, 7, 8 a 19.
- (730) **Cominvest CZ, s.r.o.**, Škroupova 16, Brno, 63600, CZ
- (740) Ing. Libor Markes, Grohova 54, Brno, 60200

- (210) **O-451220**
(220) 24.08.2007
(320) 24.08.2007
(511) 35, 36, 37, 43
(540)

pecha

- (510) (35) marketing, reklama, propagace, inzerce všemi druhy médií; (36) činnost realitní kanceláře, koupě, prodej a pronájem nemovitostí, správa nemovitostí, zprostředkovatelská a poradenská činnost v uvedených oblastech; (37) provádění staveb a investičních celků všeho druhu, včetně jejich změn, udržovacích prací na nich a jejich odstraňování, inženýrská, poradenská, obstaravatelská a developerská činnost v investiční výstavbě, konzultační činnost, odborná pomoc a autorský dozor ve stavebnictví, montáž, opravy, servis a zkoušky plynových zařízení, měřičů a vodoměrů teplé a studené vody, plnění tlakových nádob na plyny, topenářství, vodoinstalérství, instalace, opravy a servis vzduchotechniky, klimatizace, elektrických strojů a přístrojů, zprostředkovatelská, poradenská a obstaravatelská činnost v uvedených oblastech; (43) poskytování ubytovacích a stravovacích služeb všeho druhu, zařazených do této třídy, catering.
- (590) Barevná

- (730) **Pecha David Ing.**, Točítá 266/50, Praha 4, 14000, CZ
- (740) Ing. Francis Jupa, Měchenická 4/2554, Praha 4, 14100

- (210) **O-451239**
(220) 27.08.2007
(320) 27.08.2007
(511) 41, 44, 45
(540)

Firma na zážitky

- (41) organizace a zprostředkování různých sportovních, relaxačních, kulturních, společenských a poznávacích akcí a zážitků pro jednotlivce, zaměstnance firem a děti; (44) služby poskytované třetími osobami v oblasti lékařské nebo sanitární péče a péče o krásu; (45) osobní a společenské služby poskytované třetími osobami k uspokojení potřeb jednotlivců, obstarávání a zprostředkování osobních dáreků pro jednotlivce, zaměstnance firem a děti.
- (730) **Firma na zážitky, s.r.o.**, U Milosrdných 804/14, Praha 1, 11000, CZ
- (740) JUDr. Jiří Štáidl, Apolinářská 6, Praha 2, 12800

- (210) **O-451825**
(220) 13.09.2007
(320) 13.09.2007
(511) 24, 25, 28, 35, 41
(540)

ARNOLD'S GYM

- (510) (24) textilní upomínkové a reklamní výrobky, např. stolní pokrývky, ručníky, osušky, ubrusky, utěrky, kapesníky, vlajky a vlaječky; (25) sportovní oděvy a prádlo, oděvy koupací, nepromokavé, plážové, tělocvičné, oděvy a prádlo pro gymnasty, sportovní oděvy a prádlo pro volný čas, čepice, kšiltý, čelenky, šátky, šály, sportovní obuv; (28) hry, hračky, tréninkové a posilovací stroje, sportovní potřeby neuvedené v jiných třídách, hrací karty; (35) reklamní, inzertní a propagační činnost, marketing, reklama, inzerce a služby spojené s provozováním obchodní činnosti a v rámci pořádaných sportovních, kulturních a společenských akcí, poskytování informací a informačních produktů všeho druhu v oblasti obchodní a propagační organizace, pořádání výstav a předváděcích akcí pro reklamní a obchodní účely, zejména v oblasti sportovně zdravotních a rekreačních aktivit; (41) výchova, vzdělávání, zábava, sportovní a kulturní aktivity, výuka a instruktáže, zejména v oblasti sportovně zdravotních či rekreačních aktivit, pořádání sportovních soutěží, elektronické publikování, poskytování informací o možnostech zábavy, výchově a vzdělání, klubové sportovní služby, organizování a vedení seminářů, trenérská činnost, pronájem a půjčování sportovního vybavení a sportovního nářadí, organizování sportovních podniků, předprodej vstupenek na sportovní akce, organizování výstav ke sportovním účelům, nakladatelská, vydavatelská a publikační činnost.
- (730) **Stacha Richard**, Zdeňka Nejedlého 1, Mikulov, 69201, CZ
- (740) Mgr. Marie Žáková, patentový zástupce, Lidická 51, Brno, 60200

- (210) **O-451832**
(220) 13.09.2007
(320) 03.07.2007
(511) 3, 16, 25, 28, 41, 43, 44

(540)

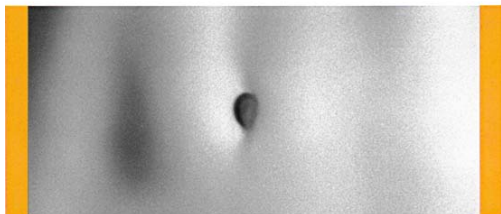

(590) Barevná
(730) VRANÍK Luděk, Trnava 23, Trnava, 76318, CZ
(740) TOP LIMIT, Obadal Aleš, V. A. Bati 5542, Zlín, 76006

(210) O-451918
(220) 17.09.2007
(320) 17.09.2007
(511) 12, 17, 37
(540)



(510) (3) přípravky pro péči a krásu těla, mýdla, parfumerické výrobky, vlasové vody; (16) papír, papírenské zboží, tiskopisy, noviny a časopisy, knihy, učební a vyučovací pomůcky s výjimkou přístrojů; (25) oděvy, obuv, kloboučnické zboží; (28) hry, hračky, potřeby pro gymnastiku a sport, které nejsou uvedeny v jiných třídách; (41) služby spojené s výukou ve všech sportovních odvětvích, nelékařský autogenní trénink, organizování tanečních zábav, trénink ve fitness centrech buď s přístroji nebo bez přístrojů, provozování jógy jako cvičení pro uvolnění, provozování mateřských školek (výchova), provozování konferenčních a školicích center v souvislosti se vzděláváním specialistů pro fitness centra; (43) ubytovací služby a péče o hosty, zásobování (catering); (44) služby spojené s péčí o krásu a zdraví, zejména provozování sauny, plováren, parních lázní, vířivých koupelí, solárních studií, masáží, autogenního tréninku v rámci lékařské terapie.

(510) (12) prostředky pro přepravu, gumárenské výrobky, pneumatiky a duše pro vozidla a jejich částí, protektory, protektory pro pneumatiky, protektory pro duše do pneumatik, pláště pneumatik, soupravy pro opravu pneumatik, pneumatiky protektorované; (17) suroviny a směsi pro výrobu pneumatik, protektorů a výrobků z kaučuku nebo technické pryže, výrobky z přírodních a syntetických kaučuků; (37) pneuservis, autoservis, protektorování pneumatik, vulkanizace pneumatik a duší, opravy, instalace a montáže protektorů a pneumatik.

(590) Barevná
(730) MeridianSpa GmbH, Wandsbeker Zollstr. 87-89, Hamburg 22041, DE
(740) Společná advokátní kancelář Všetečka Zelený Švorčík Kalenský a partneři, JUDr. Miloš Všetečka, Hálkova 2, Praha 2, 12000

(590) Barevná
(730) VRANÍK Luděk, Trnava 23, Trnava, 76318, CZ
(740) TOP LIMIT, Aleš Obadal, V. A. Bati 5542, Zlín, 76006

(210) O-451860
(220) 14.09.2007
(320) 14.09.2007
(511) 16, 17
(540)



(210) O-452122
(220) 26.11.2007
(320) 26.11.2007
(511) 16, 41, 45
(540)



(510) (16) papír, lepenka a výrobky z těchto materiálů, pytle, sáčky, lepicí pásky, fólie, vázací pásky, etikety, balicí pásky, speciální pásky v rámci této třídy, plastické obaly (nezařazené do jiných tříd); (17) polotovary z plastických hmot, obaly a fólie z PE a PP, materiály těsnící, ucpávací a izolační, plastické hmoty a obaly pro obalovou techniku.
(730) TART, s.r.o., Vinohradská 91, Brno, 61800, CZ

(510) (16) časopisy - periodika, fotografie; (41) zveřejňování textů jiných než reklamních, grafické úpravy, obrazové zpravodajství, informace o možnostech rekreace, rozptýlení, zábavy, fotografování; (45) duševní vlastnictví, správa autorských práv, autorská práva, registrace názvů domén.
(590) Barevná
(730) ALTERA Media s.r.o., Hanzlíkova 527/13, Praha 8, 18100, CZ

(210) O-451917
(220) 17.09.2007
(320) 17.09.2007
(511) 12, 17, 37
(540)

(210) O-452442
(220) 03.10.2007
(320) 03.10.2007
(511) 16, 38, 41
(540)



(510) (12) prostředky pro přepravu, gumárenské výrobky, pneumatiky a duše pro vozidla a jejich částí, protektory, protektory pro pneumatiky, protektory pro duše do pneumatik, pláště pneumatik, soupravy pro opravu pneumatik, pneumatiky protektorované; (17) suroviny a směsi pro výrobu pneumatik, protektorů a výrobků z kaučuku nebo technické pryže, výrobky z přírodních a syntetických kaučuků; (37) pneuservis, autoservis, protektorování pneumatik, vulkanizace pneumatik a duší, opravy, instalace a montáže protektorů a pneumatik.

(510) (16) nosiče informací všeho druhu v rozsahu třídy 16, plakáty, fotografie, tiskoviny; (38) poskytování a šíření informací prostřednictvím rozhlasu, televize a veřejných datových sítí, např. Internetu, kabelových, bezdrátových a satelitních sítí; (41) výchova, vzdělávání, zábava, sportovní a kulturní aktivity, služby pro rozvoj duševních schopností osob, služby určené k zábavě nebo k upoutání pozornosti.
(590) Barevná

- (730) Černák Jiří, U pramene 432/7, Praha 4, 14900, CZ
(740) Ing. Pavel Reichel, Lopatecká 14, Praha 4, 14700

- (210) O-452464
(220) 03.10.2007
(320) 03.10.2007
(511) 5, 16, 20, 29, 30, 31, 32, 39, 43
(540)



- (510) (5) výrobky dietetické, pro léčebné účely, potraviny pro děti, batolata a nemocné, potravinové přípravky a doplňky všeho druhu, jako posilující poživatiny, vitamínové přípravky, poživatiny pro doplnění redukčních diet nebo přípravků pro hubnutí, vše s léčebnými účinky, přípravky s léčebnými účinky obsahující biochemické katalyzátory, zejména pro fyzicky aktivní osoby, rekonvalescenty a nemocné, vše výše uvedené určené k léčebným účelům, dezinfekční prostředky, WC deodoranty, WC osvěžovače, WC gely, prostředky k ničení plevele a k hubnutí živočišných škůdců, přípravky zvěrolékařské, diabetické přípravky pro léčebné účely; (16) obaly (papírnické výrobky), zejména pro potravinové výrobky, fólie hliníkové na balení potravin, fólie vizkózové na balení, výrobky z kartónu, krabice lepenkové nebo papírové, papírová prostírání, papírové ubrusy, podložky na stůl papírové, pytlíky jako obaly (z papíru nebo umělých hmot), štítky (papírové nálepky); (20) obaly (krabice) z umělých hmot a nádoby z umělých hmot, zejména pro potravinové výrobky, brčka na pití, palety přepravní nekovové, servírovací stolky; (29) smažené potraviny, jako smažené řízky, karbanátky, sekaná, čerstvé, chlazené, mražené, salám, bramborové lupínky, bujón, vývar, přípravky na bujóny, čočka konzervovaná, drůbež (neživá), dřeh (ovocná), džemy, fazole konzervované, hrách konzervovaný, hranolky bramborové, humři (neživí), huspeniny, játra, játrová paštika, jedlé oleje, jedlé tuky, jelita, tlačenka, jogurt, kaviár, kefir, klobásy, párky, koblihy, plněné brambory, koncentráty bujónové, koncentrované vývary, konzervy masové, konzervy rybí, konzervy zeleninové, koryši (s výjimkou živých), krevety (neživé), krokety, kysané zelí, langusty neživé, lanýže konzervované, losos, margarín, marmeláda, máslo, maso konzervované, masové extrakty, masové šťávy (omáčky), měkkýši (neživí), mléko, mléčné výrobky, mražené ovoce, mušle (neživé), nakládaná zelenina, nasolené potraviny, olivový olej, ovoce konzervované, ovoce zavařené, ovoce kandované, ovocné saláty, rybí plátky, polévky, přípravky pro výrobu polévek, potraviny z ryb, příslužované ovoce, raci (s výjimkou živých), rajčatová šťáva na vaření, rajčatový protlak, ryby konzervované, potravinářské výrobky z ryb, ryby solené, ryby ve slaném nálevu, ryby s výjimkou živých, řepkový olej jedlý, saláty ovocné, saláty zeleninové, sardinky, slanečci, sledi, slanina, slunečnicový olej jedlý, smetana, sumýši (neživí), sušené ovoce, sýry, šlehačka, šťávy zeleninové na vaření, šunka, tofu, tukové pomazánky na chléb, tuky jedlé, tuňák, ústřice s výjimkou živých, uzeniny, vejce, vepřové sádlo, vnitřnosti, droby, držky, výtažky masové, zelenina v pikantním nálevu, zvěřina, žampiony konzervované, želatina, mražená zelenina, zelenina sušená; (30) pečivo s masovou náplní, pirožky s masem, popcorn (vločky obilné), obložené/plněné bagety, hamburgery čerstvé, chlazené, mražené, cukr, cukroví, cukrovinky, čaj, čokoláda, dorty, hořčice, housky, chléb, jemné pečivo, jogurtová zmrzlina, kakao, kakaové nápoje, karamely, káva, kečup, kekсы, koláče, kořání, kreky, krupice, kuchyňská sůl, kvasnice, droždí v tabletách k nelékařským účelům, kypřicí prášek, led přírodní nebo umělý, led pro osvěžení, listové těsto, majonéza a majonézové saláty, dressinky, makaróny, mandlové těsto, marcipán, marinády (chuťové přísady), máslové tukové těsto, látky na zjemnění masa pro domácnost, masové paštiky v těstě, masové pirožky zapečené v těstě, med, medovniky, perníky, mouka potravinářská a výrobky z mouky, muesli, muesli tyčinky, corn-flakes, nápoje čokoládové, kakaové, kávové, přísady do nápojů, nekynutý chléb, nudle, ocet, oplatky, ovesná

kaše, potraviny na bázi ovsu, ovesné vločky, ozdoby na dorty jedlé, palačinky a pizzy čerstvé, chlazené a mražené, pralinky, přísady do zmrzlin, pudinky, rajčatová omáčka, ravioli, rohlíky, rýže a výrobky z rýže, rýžové koláčky, obložené/plněné sendviče, čerstvé, chlazené, mražené, suchary, sušenky, biskvity, šerbet, přípravky na tlužení šlehačky, špagety, šťávy s výjimkou dressinků, těsta, těstoviny, vlasové nudle, vločky, zákusky, zálivky na ochucení, zmrzlina, zmrzlinové poháry, želé ovocné, žemle, knedlíky, sojová mouka; (31) zelenina čerstvá, ovoce čerstvé; (32) piva všeho druhu, vody minerální a šumivé a jiné nealkoholické nápoje, sirupy a jiné přípravky k přípravě nápojů, ovocné šťávy a nápoje z ovocných šťáv; (39) automobilová doprava, pronájem automobilů, pronájem nákladních vozidel; (43) restaurace, restaurace samoobslužné, restaurace podávající pokrmy přes ulici, výroba lahůdek, služby poskytované v restauracích a jiných zařízeních podávající pokrmy a nápoje připravené ke konzumaci, jakož i při prodeji (nabízení) pokrmových specialit.

- (730) Crocodile ČR, spol. s r.o., Poděbradská 88/55, Praha 9, 19800, CZ

- (210) O-452562
(220) 07.11.2007
(320) 07.11.2007
(511) 35
(540)



- (510) (35) služby reklamních agentur, jakož i služby distribuce prospektů přímo nebo poštou nebo distribuce vzorků, reklamní služby, reklama rozhlasová.
(590) Barevná
(730) AHA Trading, s.r.o., Nádražní 166, Ostrava - Přívoz, 70200, CZ

- (210) O-452902
(220) 18.10.2007
(320) 18.10.2007
(511) 7, 9, 12, 17, 20, 21, 27, 28, 40
(540)



- (510) (7) membrány pro samočinné vodárny, membrány expanzních nádob ústředního topení, membrány tlakových nádob, strukové gumy pro dojíací stroje; (9) přístroje, nástroje a zařízení pro záchranu, ochranné oděvy, rukavice a obuv k protichemické, protibiologické, protiradiační a protipožární ochraně, ochranné masky a filtry pro ně, dýchací přístroje, ochranné přilby a obličejové štíty, respirátory, osobní ochranné prostředky proti nehozdám, ochranná obuv proti nehozdám, ochranná zařízení proti biologickému, chemickému, radiačnímu a požárnímu ohrožení, záchranné přístroje a vybavení, monitorovací přístroje elektrické; (12) pryžové součásti dopravních prostředků, autorohoze, hnací řemeny, pryžové doplňky a příslušenství dopravních prostředků spadající do této třídy; (17) výrobky z lisované a vytlačované technické pryže, těsnění, hadice, profily, ozubené řemeny, výrobky z plastů, zejména akumulátorové skříně, technické výlisky z plastů; (20) koupelnové skřínky, schránky na nářadí, nádoby z plastů jako obaly, plastové přepravy, plastové přepravy na lahve, navijáky a navijací civky na hadice, kromě mechanických a kovových; (21) náčiní a nádoby pro domácnost, truhlíky, misky; (27) podlahové krytiny, zejména pryžové; (28) hračky a sportovní potřeby z plastů, dětské sáňkovací boby a

lopaty, nákladní auta (hračky) - vyklápečky, popelářské vozy;
(40) vulkanizace pryže, zpracování plastů, lisování plastů,
nakládání s plasty jako odpady, klasická a jemnomechanická
montáž plastových prvků s prvky kovovými (na objednávku),
spadající do této třídy.

(730) **Gumárny Zubří a.s.**, Hamerská 9, Zubří, 75654, CZ

(740) SPUR, a.s., Ing. Dana Kreizlová, tř. T. Bati 299, Zlín, 76422

(210) **O-452903**

(220) 18.10.2007

(320) 18.10.2007

(511) 7, 9, 12, 17, 20, 21, 27, 28, 40

(540)



(510) (7) membrány pro samočinné vodárny, membrány expanzních nádob ústředního topení, membrány tlakových nádob, strukové gumy pro dojící stroje; (9) přístroje, nástroje a zařízení pro záchranu, ochranné oděvy, rukavice a obuv k protichemické, protibiologické, protiradiační a protipožární ochraně, ochranné masky a filtry pro ně, dýchací přístroje, ochranné přilby a obličejové štíty, respirátory, osobní ochranné prostředky proti nehodám, ochranná obuv proti nehodám, ochranná zařízení proti biologickému, chemickému, radiačnímu a požárnímu ohrožení, záchranné přístroje a vybavení, monitorovací přístroje elektrické; (12) pryžové součásti dopravních prostředků, autorohože, hnací řemeny, pryžové doplňky a příslušenství dopravních prostředků spadající do této třídy; (17) výrobky z lisované a vytlačované technické pryže, těsnění, hadice, profily, ozubené řemeny, výrobky z plastů, zejména akumulátorové skříně, technické výlisky z plastů; (20) koupelnové skřínky, schránky na nářadí, nádoby z plastů jako obaly, plastové přepravky, plastové přepravky na lahve, navijáky a navijecí cívky na hadice, kromě mechanických a kovových; (21) náčiní a nádoby pro domácnost, truhlíky, misky; (27) podlahové krytiny, zejména pryžové; (28) hračky a sportovní potřeby z plastů, dětské sáňkovací boby a lopaty, nákladní auta (hračky) - vyklápečky, popelářské vozy; (40) vulkanizace pryže, zpracování plastů, lisování plastů, nakládání s plasty jako odpady, klasická a jemnomechanická montáž plastových prvků s prvky kovovými (na objednávku), spadající do této třídy.

(730) **Gumárny Zubří a.s.**, Hamerská 9, Zubří, 75654, CZ

(740) SPUR, a.s., Ing. Dana Kreizlová, tř. T. Bati 299, Zlín, 76422

(210) **O-452973**

(220) 19.10.2007

(320) 19.10.2007

(511) 41, 44, 45

(540)

Dětské centrum Chovánek

(510) (41) poskytování a zprostředkování poradenství rodičům při výchově a vzdělávání dítěte, pořádání přednášek a kurzů se zaměřením na výchovnou, sociální a jinou tematiku související s péčí o dítě, vyučování, výchovné služby, internátní školy, organizování vzdělávacích a zábavných soutěží; (44) dětské krizové centrum pro týrané a zanedbávané děti, poskytování zdravotní a psychologické péče dětem i jejich rodičům, ošetrovatelské služby, provozování dětských útulků se zdravotní péčí, dětských zotavoven, rodinná terapie, vyhledávání dětí v tísni; (45) sociálně právní poradenství, právní poradenství o sociálně právní ochraně dítěte.

(730) **Pilátová Eva Ing.**, Na Pískách 2401/7, Blansko, 67801, CZ

(740) JUDr. Lukáš Jansa, Sokola Tůmy 16, Ostrava, 70900

(210) **O-453018**

(220) 19.10.2007

(320) 19.10.2007

(511) 35, 36, 42

(540)

Cirea

(510) (35) poskytování obchodních nebo podnikatelských informací, komerční informační kancelář, obchodní činnost v oblasti stavitelství, stavebnictví, odborné obchodní poradenství, ekonomické poradenství, obchodní průzkum, průzkum trhu, reklama a propagace, poskytování a rozšiřování reklamních materiálů, prezentace uživatelů na stránkách World Wide Web v počítačové síti Internet, komerční využití Internetu v oblastech komerčních internetových médií a vyhledávacích služeb, on-line inzerce, zprostředkovatelská činnost v oblasti obchodu s realitami, činnost organizačních a ekonomických poradců, ekonomické prognózy, systemizace informací do počítačové databáze, pomoc při řízení obchodní činnosti, služby a poradenství v obchodní činnosti, marketingové studie, organizační poradenství, zprostředkovávání obchodních kontaktů, provádění obchodních operací; (36) poskytování finančních informací, provádění finančních analýz, finanční odhady a oceňování, finanční poradenství, finanční řízení, leasingové financování koupě, zprostředkování půjček, zprostředkování finančních operací, činnost realitní kanceláře, zprostředkování pronájmů a nájmu veškerých nemovitostí, pronájem a nájem bytových a nebytových prostor, správa realit a nemovitostí, správa majetku, zprostředkovatelské a poradenské služby v oblasti investic a realit, investorská činnost v oblasti výstavby, obchodní činnost v oblasti realit, finančnictví, zprostředkovatelská činnost v oblasti realit a finančnictví; (42) architektura, architektonické poradenství, expertizy, geodetické práce a služby, geologické práce a služby, geologické expertizy, geologický průzkum a výzkum, grafický design, interiérová výzdoba, expertizy inženýrských prací, architektonické návrhy budov, jejich částí a vybavení, plánování výstavby, optimalizace výstavby, stavební projekce, projektování, projektové technické studie, projektová činnost v investiční výstavbě, engineering a konzultační činnost v oblasti stavebnictví a architektury, technické průzkumy, návrhářská, designerská, aranžérská a výtvarná činnost, grafické a kresličské technické poradenství v oblasti stavebnictví a architektury.

(730) **Císař Miloslav**, Kozly 101, Česká Lípa, 47001, CZ

(740) BOHEMIA PATENT Patentová & známková kancelář, Ing. Jana Vandělíková, Havanská 17, Praha 7, 17000

(210) **O-453076**

(220) 24.10.2007

(320) 24.10.2007

(511) 9, 38, 41

(540)

PELÍŠKY SLAVNÝCH

(510) (9) nosiče všeho druhu - v rámci této třídy, zejména magnetické nosiče zvukových záznamů, nosiče obrazových záznamů, CD nosiče, DVD nosiče; (38) šíření televizních programů; (41) tvorba televizních programů.

(730) **Dobrodinská Gabriela**, Brtnice 111, Velké Popovice, 25169, CZ

(210) **O-453101**

(220) 24.10.2007

(320) 24.10.2007

(511) 25, 35, 41

(540)



(510) (25) sportovní oděvy, obuv a kloboučnické zboží; (35) propagační činnost, reklama; (41) výchova, vzdělávání, zábava, sportovní a kulturní aktivity, služby pro rozvoj fyzických a duševních schopností osob, k zábavě a k upoutání pozornosti.

(730) **Český olympijský výbor**, Benešovská 6, Praha 10, 10100, CZ

(740) Ing. Pavel Reichel, Lopatecká 14, Praha 4, 14700

(210) **O-453102**

(220) 24.10.2007

(320) 24.10.2007
(511) 16, 35
(540)

Moje-stavebniny.cz s. r. o.

(510) (16) papír a zboží vyrobené z papíru, periodické a neperiodické publikace, časopisy, brožury, tištěné informace (papírové zboží), letáky, postery, tištěné reklamní a propagační materiály vyrobené z papíru, papírenské zboží; (35) elektronický a internetový obchod s následujícími výrobky: chemické výrobky pro průmyslové účely, prostředky pro hašení požárů, prostředky pro vytvrzování a spájení kovů, lepidla pro průmyslové účely, umělé pryskyřice v surovém stavu, plastické hmoty v surovém stavu, barvy, nátěry, fermeže, laky, ochranné prostředky na dřevo, konzervační prostředky na dřevo, ochranné výrobky proti korozi a proti deterioraci dřeva, barvicí prostředky, mořidla, kovové fólie a kovy v prášku, přírodní pryskyřice v surovém stavu, stavební materiály z kovu, přenosné stavby z kovu, kabely a dráty z kovu (nikoli pro elektrotechnické účely), zámečnické a železářské zboží, kovové potřeby pro klempíře, kovové trubky, motorové nástroje pro stavební účely, stavební stroje, čerpadla, ruční nástroje, ruční přístroje pro stavební účely a pro stavební techniku, nářadí s ručním pohonem, nožířské zboží, voděodolné hmoty, izolační materiály včetně izolačních laků, olejů, nátěrů, omítek, papíru, tkanin, tašek, plstí a pásek vlny pro izolační účely, materiály pro tepelnou a zvukovou izolaci, hydroizolace, kovové fólie pro izolační účely, materiály pro izolaci staveb proti vlhkosti, izolátory pro kabely, minerální vlna, použitá jako izolační materiál, izolační papír, skelná vlna jako izolační materiál, izolační materiály, použité pro zábranu tepelného záření, tkaniny ze skelných vláken, užitá k izolaci, chemické sloučeniny pro izolační účely, částečně zpracované plastické materiály, pryž, kaučuk, gutaperča, guma a výrobky, vyrobené z těchto materiálů, částečně zpracované plastické materiály včetně polyurethanu, polypropylenu, polyesteru a polyamidu, zvláště ve formě fólií, desek a pásků, nitě a vlákna z plastických materiálů s výjimkou textilních účelů, polystyren, polystyrénová pěna a polystyrénové desky pro izolační účely, pěnové materiály z gumy a plastů, těsnicí a izolační materiály, azbestová břidlice, celulóza jako částečně zpracovaná látka, stavební materiály (nikoli z kovu), stavební dřevo, okna a dveře (nikoli z kovu), trubky (nikoli z kovu) pro stavební účely, asfalt, smola a bitumen, přenosné stavby (nikoli z kovu), pomníky (nikoli z kovu), reklamní, inzertní, marketingová a propagační činnost, poskytování informací a jiných informačních produktů komerčního nebo reklamního charakteru, on-line inzerce, organizování prodejních výstav a komerčních veletrhů za účelem propagace výrobků, zprostředkovatelská činnost v oblasti reklamy a obchodu, vše v rámci této třídy.

(730) **Moje-stavebniny.cz s.r.o.**, Tiskařská 10/257, Praha 10, 10800, CZ

(740) KOREJZOVÁ & SPOL., v.o.s., JUDr. Petra Korejzová, advokátka, Korunní 810/104 E, Praha 10, 10100

(210) **O-453103**
(220) 24.10.2007
(320) 24.10.2007
(511) 5
(540)



(510) (5) farmaceutické přípravky pro léčbu i prevenci rakoviny.
(730) **BRISTOL - MYERS SQUIBB COMPANY a Delaware corporation**, 345 Park Avenue, New York, 10154, NY, US
(740) Baker & McKenzie v.o.s., JUDr. Gabriela Vendlová, Ph.D., Klimentská 46, Praha, 11000

(210) **O-453104**
(220) 24.10.2007
(320) 24.10.2007
(511) 6, 7, 20, 22

(540)

PROTERMA

(510) (6) rolety ocelové, rolety vnější kovové, vnější žaluzie (kovové), žaluzie (kovové); (7) rolety (elektrická zařízení k ovládání rolet); (20) dřevěné rolety, kladky z umělých hmot pro rolety, rolety (vále k roletám); (22) lišty jako části okenních žaluzií, žaluzie lištové okenní.

(590) Barevná
(730) **ALULUX s.r.o.**, Zděbradská 73, Říčany, 25101, CZ
(740) Mgr. Ing. Jiří Šimeček, advokát, Vladislavova 17, Praha 1, 11000

(210) **O-453105**
(220) 24.10.2007
(320) 24.10.2007
(511) 6, 7, 20, 22
(540)

PROTHERMA

(510) (6) rolety ocelové, rolety vnější kovové, vnější žaluzie (kovové), žaluzie (kovové); (7) rolety (elektrická zařízení k ovládání rolet); (20) dřevěné rolety, kladky z umělých hmot pro rolety, rolety (vále k roletám); (22) lišty jako části okenních žaluzií, žaluzie lištové okenní.

(590) Barevná
(730) **ALULUX s.r.o.**, Zděbradská 73, Říčany, 25101, CZ
(740) Mgr. Ing. Jiří Šimeček, advokát, Vladislavova 17, Praha 1, 11000

(210) **O-453135**
(220) 25.10.2007
(320) 25.10.2007
(511) 9, 16, 18, 25, 26, 28, 35
(540)



(510) (9) helmy ochranné pro sportovní účely, ochranné brýle pro sportovní účely, ochranné štíty obličejové; (16) tiskoviny všeho druhu včetně propagačních materiálů, propagačních tiskovin, plakáty, katalogy, fotografie, neperiodický tisk, programy, bulletiny, drobné propagační předměty spadající do této třídy včetně předmětů z umělé hmoty, například tužky, pera, nože na rozřezávání papíru, zápisníky, dopisní papíry, přání, kalendáře, tašky, těžítka, fotografie, karty, papírové vlaječky, umělohmotné vlaječky; (18) vybavení pro sport, turistiku a cestování, jako např. batohy, hokejové tašky, kabely, torby, vaky, tašky pro horolezce, lovce, turisty, školáky a studenty, tašky a kabely plážové, nákupní tašky, cestovní tašky, ledvinky, klíčenky, přívěsky na klíče, peněženky, drobné reklamní předměty z kůže, slunečníky, deštníky; (25) oděvy, obuv a kloboučnické zboží, sportovní oděvy, turistické oblečení a vybavení, např. větrovky, bundy, teplákové soupravy, textilní výrobky, např. spodní prádlo, trenýrky, trika, body, dresy, ribana, košile, mikiny, roláky, kalhoty, opasky, rukavice, šátky, šály, čepice, barety, klobouky, kšiltovky a jiné pokrývky hlavy, župany, vrchní ošacení,

kombinězy, koupací pláště, kravaty, domácí ošacení, oblečení pro volný čas, technické úplety, potítka ke sportovnímu oblečení, ponožky a podkolenky, pletené zboží, např. rukavice pletené, pletené vesty a svetry, pletené šály, pletené čepice, čepice se štítkem, obuv turistická, obuv sportovní, obuv pletená, návleky pro lyžaře a orientační běžce, sportovní oděvní doplňky; (26) nášivky na oděvy, zažehlovací obtisky; (28) hokejové brusle, hokejové puky, hokejové a brankářské hole pro lední hokej a pro hokejbal, čepele a shafty holí, brusle s botami včetně chráničů na brusle, hokejová ochranná výstroj, jmenovitě rukavice, helmy, chrániče ramen, betony pro brankáře, ochranné vesty pro brankáře, chrániče očí, loktů, kolien, obličejové masky, chrániče předloktí, chrániče hrudníku a zad, polštářované chrániče ramen, vatované kalhoty, návleky, nákolenníky, nátepníky, hokejové přílby, výstroj pro fotbal, jmenovitě nárameníky, chrániče holení (vše sportovní potřeby), brankářské rukavice, míče, sportovní nářadí a náčiní, hry, hračky, maskoty, sportovní zboží nezařazené v jiných třídách; (35) zprostředkovatelská činnost v oblasti obchodu s výrobky ve tř. 9, 16, 18, 25 a 28, export a import výrobků uvedených ve třídách 9, 18, 25, 28, šíření a distribuce vzorků a reklamních předmětů, reklama, propagace a inzerce všemi druhy médií, výstavní akce reklamního a obchodního charakteru.

(730) **STRÍDA SPORT s.r.o.**, Čacké 1120, Pardubice, 53002, CZ
(740) Ing. Petr SOUKUP, patentový zástupce, Videňská 8, Olomouc, 77200

(210) **O-453142**
(220) 25.10.2007
(320) 25.10.2007
(511) 16, 17, 20
(540)

FERAKO

(510) (16) obalové a lepicí pásy pro kancelářské účely a pro domácnost, obalové fólie spadající do této třídy, etikety s výjimkou textilních; (17) plastové obaly a fólie s výjimkou na balení, polotovary z plastických hmot, zejména fólie a umělá skla; (20) plastové výrobky a díly informačních systémů v prodejnách, jako tabule, panely, tabulky, držáky, stojany a stojánky na prospekty, cenovky, lišty, plastové regály a police, reklamní a informační konzole nekovové.

(730) **David Kočí**, Vrchlického 2388, Havlíčkův Brod, 58001, CZ
(740) Ing. Radmila Baumová, Nádražní 29, Žďár nad Sázavou, 59101

(210) **O-453143**
(220) 25.10.2007
(320) 25.10.2007
(511) 16, 17, 20
(540)

SOLDYNO

(510) (16) obalové a lepicí pásy pro kancelářské účely a pro domácnost, obalové fólie spadající do této třídy, etikety s výjimkou textilních; (17) plastové obaly a fólie s výjimkou na balení, polotovary z plastických hmot, zejména fólie a umělá skla; (20) plastové výrobky a díly informačních systémů v prodejnách, jako tabule, panely, tabulky, držáky, stojany a stojánky na prospekty, cenovky, lišty, plastové regály a police, reklamní a informační konzole nekovové.

(730) **David Kočí**, Vrchlického 2388, Havlíčkův Brod, 58001, CZ
(740) Ing. Radmila Baumová, Nádražní 29, Žďár nad Sázavou, 59101

(210) **O-453173**
(220) 26.10.2007
(320) 26.10.2007
(511) 9, 16, 35, 41
(540)



(510) (9) časopisy a jiné tiskoviny v elektronické podobě, nosiče záznamů nahrané i nenahrané, software, přístroje pro záznam,

převod, přenos nebo reprodukci zvuku nebo obrazu, elektronické databáze, audiovizuální díla na nosičích, hudební díla na nosičích, elektronické multimediální aplikace; (16) tiskoviny, tiskárenské výrobky, tiskopisy, periodika, knihy, publikace neperiodické i periodické, fotografie, kalendáře, plakáty, letáky, nosiče informací v papírové formě, informace v papírové formě, databázové produkty v papírové formě, databáze v papírové formě, informační produkty obecně v papírové formě, drobné reklamní předměty z papíru, tašky papírové nebo umělohmotné; (35) propagační činnost, reklamní činnost, inzertní činnost, reklama na Internetu, prezentace uživatelů na stránkách www v počítačové síti Internet, průzkum veřejného mínění (čtenářská anketa, divácká anketa, spotřebitelská anketa); (41) nakladatelská a vydavatelská činnost, publikační činnost, výchovná, vzdělávací a zábavní činnost, soutěže, výstavní činnost - v rámci této třídy, organizace soutěží a her, organizace spotřebitelských soutěží, vyhlašování soutěží a vyhlašování jejich výsledků.

(730) **Business Media CZ, s.r.o.**, Nádražní 32, Praha 5, 15000, CZ
(740) KUDRLIČKA a SEDLÁK, Ing. Jiří Sedlák, Husova 5, České Budějovice, 37001

(210) **O-453223**
(220) 29.10.2007
(320) 29.10.2007
(511) 6, 40, 42
(540)



(510) (6) ocel, slitiny oceli, olovo, měď, cín, hliník, slitiny obecných kovů, mosaz, bronz, litina, ocelolitina - ocel na odlitky, kovové odlitky, zejména ocelové, hliníkové, měděné, bronzové, pájky, pájecí dráty, slévárenské kokily, formy slévárenské kovové; (40) zpracování a úprava materiálů, obrábění, kovoobrábění, elektroerozivní hloubení, kovárství, odlévání, kalení a popouštění kovů, pokovování, poniklování, pozlacování, stříbření, elektrolytické pokovování, galvanizace, chromování, kadmiování, spojování kovů - svařování, letování, pájení, plátování, informace o zpracování a úpravě materiálů - poradenská činnost ve slévárenství; (42) provádění zkoušek materiálů - penetrace, RTG, trhací zkoušky, zkoušky tvrdosti, jiné zkoušky kovových materiálů spadající do této třídy.

(730) **FIMES, a.s.**, Sokolovská 573, Uherské Hradiště, 68601, CZ
(740) SPUR, a.s., Ing. Dana Kreizlová, tř. T. Bati 299, Zlín, 76422

(210) **O-453224**
(220) 29.10.2007
(320) 29.10.2007
(511) 7, 8, 40
(540)

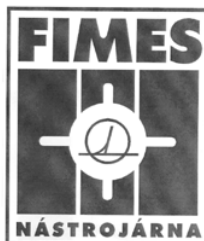

(510) (7) stroje a části strojů, formy, licí formy, obráběcí stroje, kovoobráběcí stroje, frézky, soustruhy, brusky, brusné kameny a kotouče, vrtací stroje, vrtačky a jejich části, vrtací hlavy, upínací zařízení strojů a nástrojů, nástroje a nářadí mechanické a ruční spadající do této třídy; (8) nástroje a nářadí, brusné nástroje, pilníky, rašple, nástroje na ostření, diamanty, frézy a frézovací trny, závitnice a nástavce pro závitnice, glazovací a dlabací nástroje, dláta, profilovací nástroje - hoblíky, děrovací trny, perforovačky, vrtáky korunové, spirálové, tesařské, držáky vrtáků, licí pánve, lisovací nástroje, nástroje a nářadí ruční, kladiva a perličky, nýtovací kladiva, nýtovačky, sbíjecí kladiva, řezné nástroje ruční, pilky, razidla, tvářecí nástroje ruční; (40)

zpracování a úprava materiálů, obrábění, kovoobrábění, elektroerozivní hloubení, kovářství, odlévání, kalení a popouštění kovů, pokovování, poniklování, pozlacování, stříbření, elektrolytické pokovování, galvanizace, chromování, kadmiování, spojování kovů - svařování, letování, pájení, plátování, informace o zpracování a úpravě materiálů - poradenská činnost ve slévárství.

(730) **FIMES, a.s.**, Sokolovská 573, Uherské Hradiště, 68601, CZ
(740) SPUR, a.s., Ing. Dana Kreizlová, tř. T. Bati 299, Zlín, 76422

(210) **O-453236**
(220) 28.10.2007
(320) 28.10.2007
(511) 16, 18, 25, 28
(540)

TOPGAL - CHILLI

(510) (16) papír, lepenka a výrobky z těchto materiálů, které nejsou zařazeny do jiných tříd, učební a vyučovací pomůcky s výjimkou přístrojů, plastické obaly nezařazené do jiných tříd; (18) kůže, imitace kůže, výrobky z těchto materiálů, které nejsou zahrnuty do jiných tříd, kůže ze zvířat, kufrů a zavazadla - nákupní tašky, cestovní tašky, školní aktovky, aktovky diplomatky, batohy, kabelky, deštníky, slunečníky a hole, biče a sedlářské výrobky; (25) oděvy, obuv, kloboučnické zboží, sportovní oblečení zařazené do této třídy; (28) sportovní potřeby a oblečení zařazené do této třídy, hry, hračky, potřeby pro gymnastiku a sport, které nejsou uvedeny v jiných třídách, vánoční ozdoby, hrací karty.

(730) **Brynda Radomír Mgr.**, U horní brány 8, Šternberk, 78501, CZ
(740) Ing. Zdeněk Kučera, Padělky 548, P.O.BOX 92, Slušovice, 76315

(210) **O-453237**
(220) 28.10.2007
(320) 28.10.2007
(511) 16, 18, 25, 28
(540)

TOPGAL - WAY EVERY DAY

(510) (16) papír, lepenka a výrobky z těchto materiálů, které nejsou zařazeny do jiných tříd, učební a vyučovací pomůcky s výjimkou přístrojů, plastické obaly nezařazené do jiných tříd; (18) kůže, imitace kůže, výrobky z těchto materiálů, které nejsou zahrnuty do jiných tříd, kůže ze zvířat, kufrů a zavazadla - nákupní tašky, cestovní tašky, školní aktovky, aktovky diplomatky, batohy, kabelky, deštníky, slunečníky a hole, biče a sedlářské výrobky; (25) oděvy, obuv, kloboučnické zboží, sportovní oblečení zařazené do této třídy; (28) sportovní potřeby a oblečení zařazené do této třídy, hry, hračky, potřeby pro gymnastiku a sport, které nejsou uvedeny v jiných třídách, vánoční ozdoby, hrací karty.

(730) **Brynda Radomír Mgr.**, U horní brány 8, Šternberk, 78501, CZ
(740) Ing. Zdeněk Kučera, Padělky 548, P.O.BOX 92, Slušovice, 76315

(210) **O-453317**
(220) 31.10.2007
(320) 31.10.2007
(511) 5, 29, 30, 32, 39
(540)

DIAFABI

(510) (5) diabetické přípravky pro léčebné účely, potraviny pro batolata, léčivé cukrovinky, posilující a povzbuzující nápoje a potraviny pro léčebné účely; (29) maso, ryby, drůbež, měkkýši, korýši, zvěřina, masové výtažky, zelenina a ovoce konzervované, sušené, vařené, rosoly, zavařeniny, džemy, vejce a výrobky z vajec, mléko, mlékařenské výrobky včetně mléčných nápojů, jedlé oleje a tuky, konzervované potraviny a hotová jídla z masa, ryb, drůbeže, zvěřiny nebo luštěnin, omáčky obsahující vejce nebo olej, zelenina naložená v octě, želatina jedlá; (30) káva, čaj, kakao, rýže, tapioka, ságo, kávové náhražky, mouka a obilné výrobky určené k lidské výživě, nápoje z kávy, kakaa, čokolády, cukr, chléb, suchary, sušenky, jemné pečivo, cukrovinky, bonbóny, dražé, zmrzlina, med, sirup z melasy, kvasnice, prášky do pečiva, sůl, pepř, ocet, chuťové omáčky, koření, led na chlazení, žvýkačky ne pro lékařské účely, homogenizované potravinářské moučné směsi pro další zpracování; (32) nealkoholické nápoje, tablety a práškové přípravky na výrobu nealkoholických nápojů, instantní nápoje, prášky, tablety a pastilky na přípravu osvěžujících a šumivých nápojů, příchutě

na výrobu nápojů, ovocné šťávy, nápoje a koktejly, sirupy, mošty; (39) doprava, balení a skladování zboží.

(730) **WISSA, spol. s r.o.**, U Rakovky 1207, Praha 4 - Kunratice, 14800, CZ

(740) UNIPATENT, Ing. Jiří Chlustina, Jana Masaryka 43-47, Praha 2, 12000

(210) **O-453318**
(220) 31.10.2007
(320) 31.10.2007
(511) 29, 30, 32, 39
(540)

BIOHOPE

(510) (29) maso, ryby, drůbež, měkkýši, korýši, zvěřina, masové výtažky, zelenina a ovoce konzervované, sušené, vařené, rosoly, zavařeniny, džemy, vejce a výrobky z vajec, mléko, mlékařenské výrobky včetně mléčných nápojů, jedlé oleje a tuky, konzervované potraviny a hotová jídla z masa, ryb, drůbeže, zvěřiny nebo luštěnin, omáčky obsahující vejce nebo olej, zelenina naložená v octě, želatina jedlá; (30) káva, čaj, kakao, rýže, tapioka, ságo, kávové náhražky, mouka a obilné výrobky určené k lidské výživě, nápoje z kávy, kakaa, čokolády, cukr, chléb, suchary, sušenky, jemné pečivo, cukrovinky, bonbóny, dražé, zmrzlina, med, sirup z melasy, kvasnice, prášky do pečiva, sůl, pepř, ocet, chuťové omáčky, koření, led na chlazení, žvýkačky ne pro lékařské účely, homogenizované potravinářské moučné směsi pro další zpracování; (32) nealkoholické nápoje, tablety a práškové přípravky na výrobu nealkoholických nápojů, instantní nápoje, prášky, tablety a pastilky na přípravu osvěžujících a šumivých nápojů, příchutě na výrobu nápojů, ovocné šťávy, nápoje a koktejly, sirupy, mošty; (39) doprava, balení a skladování zboží.

(730) **WISSA, spol. s r.o.**, U Rakovky 1207, Praha 4 - Kunratice, 14800, CZ

(740) UNIPATENT, Ing. Jiří Chlustina, Jana Masaryka 43-47, Praha 2, 12000

(210) **O-453319**
(220) 31.10.2007
(320) 31.10.2007
(511) 5, 29, 30, 32, 39
(540)

CELIHOPE

(510) (5) diabetické přípravky pro léčebné účely, potraviny pro batolata, léčivé cukrovinky, posilující a povzbuzující nápoje a potraviny pro léčebné účely; (29) maso, ryby, drůbež, měkkýši, korýši, zvěřina, masové výtažky, zelenina a ovoce konzervované, sušené, vařené, rosoly, zavařeniny, džemy, vejce a výrobky z vajec, mléko, mlékařenské výrobky včetně mléčných nápojů, jedlé oleje a tuky, konzervované potraviny a hotová jídla z masa, ryb, drůbeže, zvěřiny nebo luštěnin, omáčky obsahující vejce nebo olej, zelenina naložená v octě, želatina jedlá; (30) káva, čaj, kakao, rýže, tapioka, ságo, kávové náhražky, mouka a obilné výrobky určené k lidské výživě, nápoje z kávy, kakaa, čokolády, cukr, chléb, suchary, sušenky, jemné pečivo, cukrovinky, bonbóny, dražé, zmrzlina, med, sirup z melasy, kvasnice, prášky do pečiva, sůl, pepř, ocet, chuťové omáčky, koření, led na chlazení, žvýkačky ne pro lékařské účely, homogenizované potravinářské moučné směsi pro další zpracování; (32) nealkoholické nápoje, tablety a práškové přípravky na výrobu nealkoholických nápojů, instantní nápoje, prášky, tablety a pastilky na přípravu osvěžujících a šumivých nápojů, příchutě na výrobu nápojů, ovocné šťávy, nápoje a koktejly, sirupy, mošty; (39) doprava, balení a skladování zboží.

(730) **WISSA, spol. s r.o.**, U Rakovky 1207, Praha 4 - Kunratice, 14800, CZ

(740) UNIPATENT, Ing. Jiří Chlustina, Jana Masaryka 43-47, Praha 2, 12000

(210) **O-453420**
(220) 04.11.2007
(320) 04.11.2007
(511) 9, 12
(540)

BAL

(510) (9) elektronické přístroje, elektronická zařízení pro zvýšení bezpečnosti provozu motorových vozidel, elektronika brzdových

systémů motorových vozidel, elektronika pro signalizaci brzdění motorového vozidla, světelná signalizace brzdícího motorového vozidla; (12) motorová vozidla, příslušenství motorových vozidel zařazená do této třídy, elektrovybavení a příslušenství motorových vozidel, světelná signalizace brzdícího motorového vozidla (brzdové světlo), světlomety, zadní světla, panel zadního světla a LED panel zadního světla motorových vozidel.

(730) **MEDEA - CZ, s.r.o.**, Široká 2282, Uherský Brod, 68801, CZ
(740) Ing. Zdeněk Kučera, Padělký 548, P.O.BOX 92, Slušovice, 76315

(210) **O-453465**
(220) 06.11.2007
(320) 06.11.2007
(511) 9
(540)



(510) (9) počítače.
(590) Barevná
(730) **100 MEGA Distribution s.r.o.**, Železná 7, Brno, 61900, CZ

(210) **O-453466**
(220) 06.11.2007
(320) 06.11.2007
(511) 9
(540)



(510) (9) počítače.
(590) Barevná
(730) **100 MEGA Distribution s.r.o.**, Železná 7, Brno, 61900, CZ

(210) **O-453537**
(220) 07.11.2007
(320) 07.11.2007
(511) 9, 35, 41
(540)



(510) (9) nosiče dat magnetické, magnetická média, nosiče dat optické, nosiče zvukových nahrávek, čističe pro nosiče zvukových záznamů; (35) reklamní agentury; (41) filmová studia, filmová tvorba.

(730) **S PRO ALFA CZ, a.s.**, Truhlářská 1104/15, Praha 1, 11000, CZ
(740) JUDr. Tomáš Uzel, Dlouhá 16, Praha 1, 11000

(210) **O-453573**
(220) 08.11.2007
(320) 08.11.2007
(511) 5, 30
(540)

TOPAFIS

(510) (5) přípravky a produkty farmaceutické, minerální doplňky potraviny, výživové a vitamínové přípravky, přípravky pro hubnutí

a přípravky obsahující stopové prvky, vše upravené pro léčebné účely; (30) příchutě a přísady do potravin a nápojů s výjimkou esencí a éterických olejů, glukóza pro výživu, potravinové doplňky spadající do této třídy.

(730) **S & D Pharma CZ, spol. s r.o.**, Písnická 22/546, Praha 4, 14200, CZ

(740) Ing. Václav Kratochvíl, Táborská 758/33, Mladá Boleslav, 29301

(210) **O-453588**

(220) 09.11.2007

(320) 09.11.2007

(511) 7, 33

(540)

Bohemian Spring

(510) (7) stroje a obráběcí stroje, motory (s výjimkou motorů pro pozemní vozidla), spojky a trzmišni zařízení mimo ty, které jsou pro pozemní vozidla, zemědělské nástroje, kromě nástrojů poháněných ručně, lihně pro vejce; (33) alkoholické nápoje (s výjimkou pív).

(730) **Oldřich Záruba**, Nad Parkem 3398, Havlíčkův Brod, 58001, CZ
(740) Březina Mařík & Partneři, advokátní kancelář v.o.s., Mgr. Jan Rotta, Americká 35, Praha 2, 12000

(210) **O-453595**

(220) 09.11.2007

(320) 09.11.2007

(511) 28

(540)

PRATT & WHITNEY

(510) (28) hry a hračky, dopravní prostředky jako hračky, auta a autička jako hračky, letadla jako hračky, motory a motorové jednotky jako hračky, modely a modýlky dopravních prostředků, letadel, helikoptér a lodí, modelové repliky motorů pro dopravní prostředky, letadla, helikoptéry a lodě.

(730) **United Technologies Corporation**, United Technologies Building, One Financial Plaza, Hartford, CT, US

(740) **ŠTROS & KUSÁK** advokátní a patentová kancelář, JUDr. David Štros, advokát, Národní 32, Praha 1, 11000

(210) **O-453615**

(220) 12.11.2007

(320) 12.11.2007

(511) 9, 14, 26

(540)

BLACK @ WHITE

(510) (9) brýle optické, sluneční a ochranné; (14) bižuterie; (26) brože jako oděvní doplňky, ozdoby na oděvy.

(730) **Tajmen a.s.**, U Hostivařského nádraží 556, Praha 10, 10200, CZ
(740) Bc. Irena Langrová, Skrétova 48, Plzeň, 30100

(210) **O-453630**

(220) 12.11.2007

(320) 12.11.2007

(511) 24, 28, 37

(540)



(510) (24) tkaniny a potahové látky, zejména metráž včetně kulečnickového a billiardového sukna a jiných látek využívaných při provozování sportovních her; (28) sportovní potřeby a zařízení zahrnuté v této třídě, včetně stolních fotbalů, kulečnickových a billiardových stolů, kulečnickové a billiardové stoly uváděné do chodu vhozením mince, kulečnicková a billiardová tága, pomocné opěrky pro tága, kulečnickové a billiardové koule, billiardové křídly, stojany na tága, billiardové mantinely, billiardové sítky, špičky billiardových a kulečnickových tág, billiardové a kulečnickové trojúhelníky, rukojeti tág na billiard nebo kulečnick, stolové hry, šipky (hra),

- terče; (37) opravy, servis a montáže výrobků uvedených ve třídách 24 a 28.
(590) Barevná
(730) **Ing. Petr KABELKA - TOOL Olomouc**, Resslerova 220/13, Olomouc - Nová Ulice, 77900, CZ
(740) Ing. Petr Soukup, patentový zástupce, Videňská 8, Olomouc, 77200

- (210) **O-453631**
(220) 12.11.2007
(320) 12.11.2007
(511) 24, 28, 37
(540)



- (510) (24) tkaniny a potahové látky, zejména metráž včetně kulečnickového a billiardového sukna a jiných látek využívaných při provozování sportovních her; (28) sportovní potřeby a zařízení zahrnuté v této třídě, včetně stolních fotbalů, kulečnickových a billiardových stolů, kulečnickové a billiardové stoly uváděné do chodu vhozením mince, kulečnicková a billiardová tága, pomocné opěrky pro tága, kulečnickové a billiardové koule, billiardové křídly, stojany na tága, billiardové mantinely, billiardové sítky, špičky billiardových a kulečnickových tág, billiardové a kulečnickové trojúhelníky, rukojeti tág na billiard nebo kulečnick, stolové hry, šipky (hra), terče; (37) opravy, servis a montáže výrobků uvedených ve třídách 24 a 28.
(590) Barevná
(730) **Ing. Petr KABELKA - TOOL Olomouc**, Resslerova 220/13, Olomouc - Nová Ulice, 77900, CZ
(740) Ing. Petr Soukup, patentový zástupce, Videňská 8, Olomouc, 77200

- (210) **O-453678**
(220) 13.11.2007
(320) 13.11.2007
(511) 29, 30, 32
(540)



- (510) (29) mléko a mléčné výrobky, zejména jogurtové a probiotické jogurtové nápoje, mléčné nápoje, smetanové sýry; (30) moučnický, pudinkový, dezertový; (32) ovocné nápoje.
(730) **MEGGLE AG**, Megglestrasse 6-12, 83512 Wasserburg, DE
(740) Společná advokátní kancelář Všečeka Zelený Švorčík Kalenský a partneři, JUDr. Michal Havlík, Hálkova 2, Praha 2, 12000

- (210) **O-453686**
(220) 13.11.2007
(320) 13.11.2007
(511) 9
(540)



- (510) (9) satelitní přijímače, diseqC přepínače, multipřepínače, splitry, transmitry, satelitní konvektory, koaxiální kabel, set top box, satelitní antény, diseqC motory, CI moduly, GPS navigace, antény, smart karty.
(590) Barevná
(730) **TIPA, spol. s r.o.**, Sadová 2749/42, Opava, 74601, CZ

- (210) **O-453759**
(220) 15.11.2007
(320) 15.11.2007
(511) 1, 3, 5, 16, 21, 37
(540)

ALFA CLASSIC CLEAN LINE

- (510) (1) chemické výrobky určené pro průmysl, zejména kyselá, alkalická a neutrální čistící prostředky, dezinfekční prostředky; (3) přípravky pro bělení a jiné prací prostředky, přípravky pro čištění, odmašťování a broušení, přípravky pro osobní hygienu - parfumerie, toaletní přípravky; (5) dezinfekční přípravky pro hygienické účely; (16) papír, papírenské výrobky, toaletní papíry, papírové ručníky, pytle, sáčky z obalových hmot; (21) dávkovače tekutých mýdel, zásobníky toaletních papírů, zásobníky (dávkovače) papírových ručníků; (37) úklidové práce, pronájem a montáž hygienických zásobníků.
(730) **ALFA CLASSIC, a.s.**, Štěrboboholská 21, Praha 10, 10000, CZ
(740) Známková kancelář Praha, v.o.s., Laura Tichá, P.O.BOX 46, Praha 52, 15250

- (210) **O-453765**
(220) 16.11.2007
(320) 16.11.2007
(511) 1, 10
(540)

Hypro-Derm

- (510) (1) biopolymery na bázi kolagenu a jeho derivátů a/nebo glykosaminoglykanů; (10) chirurgické klouby, implantáty chirurgické, kůže umělá pro chirurgické účely, polštáře proti proleženinám.
(730) **Hypro Otrokovice, s.r.o.**, Přístavní 568, Otrokovice, 76502, CZ
(740) SPUR, a.s., Ing. Jan Görig, Třída T. Bati 299, Zlín, 76422

- (210) **O-453766**
(220) 16.11.2007
(320) 16.11.2007
(511) 3, 5, 7, 12, 20, 21
(540)



ČESKÁ ASOCIACE ÚKLIDU A ČIŠTĚNÍ

- (510) (3) prací a bělicí přípravky, např. prášky a aviváže, bělicí a čistící přípravky na kůži, přípravky bytové chemie pro čištění, leštění, odmašťování, broušení, prášky, pasty, gely a saponáty na nádobí, vany, dřezy, smalt, sporáky, nábytek, koberce a podlahy, přípravky na odstraňování nátěrů, barev a laků, mýdla, šampóny, výrobky kosmetické a voňavkářské, parfumerie, bylinné kosmetické přípravky, vonné oleje, krémy, pleťová mléka, tělová mléka, gely, emulze, vody a deodoranty, toaletní přípravky, vlasové a ústní vody, pasty, prášky a vodičky pro čištění a ošetřování rukou a vlasů, např. kondicionéry, pomády, tužidla, spreje, laky, prostředky pro ošetřování pokožky, např. krémy na opalování a krémy po opalování, masážní krémy a emulze, regenerační krémy a vody, zubní pasty; (5) dezinfekční prostředky, prostředky k ničení plevele, k hubení živočišných škůdců, pesticidy, herbicidy, insekticidy, výrobky dietetické pro léčebné účely, potravinové přípravky a doplňky všeho druhu s léčebnými účinky, vitamínové přípravky s léčebnými účinky; (7) čistící stroje a zařízení, zametací stroje, vysavače pro průmyslové účely, mycí stroje, mycí zařízení pro vozidla, komunální čistící technika, elektrické vysavače prachu; (12) mechanické a ruční úklidové vozíky, vše náležející do třídy 12; (20) sanitární technika, jako dávkovače, držáky, sušáky (s výjimkou elektrických), schránky a zásobníky na toaletní papír, ručníky,

utěrky a na ostatní toaletní potřeby, dávkovače tekutých mýdel, vše vyrobené z plastů či jiných nekovových materiálů; (21) sanitární technika, jako dávkovače, držáky, sušáky (s výjimkou elektrických), schránky a zásobníky na toaletní papír, ručníky, utěrky a na ostatní toaletní potřeby, dávkovače tekutých mýdel, vše vyrobené z kovů a jejich slitin, čističí, mycí a úklidové nástroje a pomůcky, jako mycí houby, kartáče, stěrky, drátěnky, rukavice pro domácí použití, mopy, smetáky, kbelíky, vany, vaničky, misky, nádoby na vodu a na čisticí prostředky, štětky, výlevky, zvonky na čištění odpadů, hadry na mytí, na čištění a na utírání prachu.

- (730) **ČESKÁ ASOCIACE ÚKLIDU A ČIŠTĚNÍ (CAC)**, Business centrum ELTODO EG, Novodvorská 1010/14, Praha 4, 14201, CZ
(740) Ing. Josef Smola, Mendlovo nám. 1a, Brno, 60300

- (210) **O-453769**
(220) 16.11.2007
(320) 16.11.2007
(511) 9, 16, 35, 37, 41
(540)

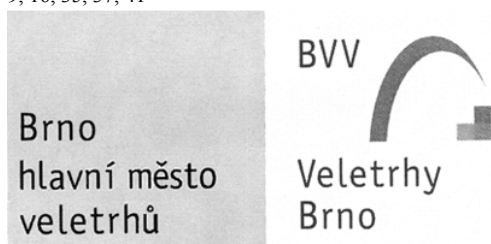

- (510) (9) přístroje pro záznam, přenos nebo reprodukci zvuku či obrazu, hardware výpočetní a/nebo komunikační a/nebo informační techniky, software na magnetických nosičích, magnetické nebo optické nosiče zvukových a/nebo obrazových záznamů nahrané i nenahrané, videokazety nahrané i nenahrané, audiokazety nahrané i nenahrané, audiovizuální programy, audiovizuální díla, audiovizuální díla v digitální podobě, CD disky, videodiskety, audiodiskety, informace a záznamy v elektronické podobě, elektronické databáze a databázové produkty, informace a/nebo data a/nebo databáze a/nebo informační produkty na nosičích a/nebo v elektronických, datových, informačních, počítačových a komunikačních sítích, elektronické časopisy, knihy v elektronické podobě, multimediální noviny a časopisy, multimediální, zejména elektronická periodika, multimediální informační katalogy; (16) papír, lepenka a výrobky z těchto materiálů, které nejsou zařazeny do jiných tříd, tiskárenské výrobky, tiskoviny, časopisy, periodika, knihy, potřeby pro knižní vazby, fotografie, papírenské zboží, fotografie, fólie z umělých hmot na balení, kalendáře, katalogy, prospekty, plakáty, pohlednice, mapy, obálky, obaly spadající do této třídy, desky spadající do této třídy, dopisní papír, držáky na psací potřeby, etikety kromě textilních, samolepky, vlajky papírové, papír balicí, papírové ubrusky, psací potřeby, psací podložky, psací soupravy, lepidla pro papírenství nebo domácnost, materiál pro umělce, štětce, psací stroje a kancelářské potřeby s výjimkou nábytku, kancelářské pořadače, učební a školní potřeby a pomůcky s výjimkou přístrojů, plastické obaly, které nejsou zařazeny do jiných tříd; (35) inzertní, reklamní a propagační činnost, poskytování pomoci při provozu obchodu včetně zprostředkování obchodních a souvisejících obchodně personálních záležitostí, organizování výstav a veletrhů k reklamním a obchodním účelům, organizování módních přehlídek k obchodním účelům, odborné poradenství, vztahující se k organizování výstav a veletrhů k reklamním a obchodním účelům, správa obchodních zájmů třetích osob, vypracování statistických přehledů, poradenství v oblasti organizace a ekonomiky podnikání, marketing, průzkum a analýzy trhů, činnost a služby v oblasti aranžérství výstavních ploch, výstavních expozic, jakož i výstavních exponátů k reklamním a obchodním účelům, pronájem kancelářských strojů a zařízení, distribuce zboží k reklamním účelům, rozmnožování dokumentů; (37) technické zabezpečení výstav a výstavních ploch, zejména montáž a demontáž výstavních expozic, jakož i výstavních exponátů; (41) činnost vyučovací, výchovná, vzdělávací a zábavní včetně pořádání specializačních doškolovacích kurzů, symposií a konferencí, doprovodné výstavy k výchovným a

vzdělávacím účelům, provozování pracovně diskusního a zájmového klubu, organizování výstav a veletrhů ke vzdělávacím, kulturním, výchovným a zábavním účelům, organizování společensko-kulturních akcí, pořádání zábavních soutěží, organizování soutěží o oceňování nejlepších exponátů, jakož i nejlepších expozic, odborné poradenství, vztahující se k organizování výstav a veletrhů ke vzdělávacím, kulturním, výchovným a zábavním účelům, organizování módních přehlídek pro výchovné, vzdělávací, kulturní a zábavní účely, kromě módních přehlídek pro reklamní účely, nakladatelská a vydavatelská činnost, provozování galerií.

- (730) **Veletřhy Brno, a.s.**, Výstaviště 1, Brno, 64700, CZ
(740) Patentová a známková kancelář, Ing. Jiří Dohnal, Nedbalova 29, Brno, 62300

- (210) **O-453775**
(220) 16.11.2007
(320) 16.11.2007
(511) 1, 3, 5, 10
(540)

Hypro

- (510) (1) biopolymery na bázi kolagenu a jeho derivátů a/nebo glykosaminoglykanů; (3) kosmetické přípravky s hydratačními, regeneračními, bakteriostatickými a čisticími účinky; (5) zdravotnické prostředky, jako jsou obvazy, vstřebatelné hemostatické obvazy, obvazy pro podporu hojení kožních lézí, vstřebatelné chirurgické a dentální materiály, gely a roztoky; (10) chirurgické houby, implantáty chirurgické, kůže umělá pro chirurgické účely, polštáře proti proleženinám.
(730) **Hypro Otrokovice, s.r.o.**, Přístavní 568, Otrokovice, 76502, CZ
(740) SPUR, a.s., Ing. Jan Görig, Třída T. Bati 299, Zlín, 76422

- (210) **O-453785**
(220) 16.11.2007
(320) 16.11.2007
(511) 5
(540)

VOLTADYN

- (510) (5) farmaceutické přípravky.
(730) **NOVARTIS AG**, 4002 Basel, CH
(740) TRAPLOVÁ-HAKR-KUBÁT Advokátní a patentová kancelář, JUDr. Jarmila Traplová, Přístavní 24, Praha 7, 17000

- (210) **O-453802**
(220) 19.11.2007
(320) 19.11.2007
(511) 5, 29, 30
(540)

Delpharmae Marin-Q

- (510) (5) výrobky dietetické s léčebnými účinky, výrobky dietetické pro nemocné, farmaceutické přípravky, chemické výrobky pro účely lékařské, přísady do jídla dietetické s léčebnými účinky, posilující a povzbuzující potraviny s léčebnými účinky, energeticko-výživné potraviny pro léčebné účely, farmaceutické a dietetické výrobky, extrakty a doplňky stravy k léčebným účelům, doplňky stravy k léčebným účelům s obsahem rybího tuku, bylin a vitamínu E, potravinové doplňky s léčebnými účinky pro denní doplnění stravy, vše vyjma masit používaných při katetrizaci; (29) rybí olej (tuk) jako doplněk stravy, zejména ve formě tablet, tobolek a sirupu, doplňky stravy obsažené v této třídě; (30) potraviny a potravinové doplňky vyrobené za účelem doplnění běžné stravy konzumenta, posilující a povzbuzující potraviny, výrobky s obsahem rybího tuku, bylin a vitamínu E (určené pro lidskou spotřebu), energeticko-výživné potraviny a přísady do jídla vyrobené za účelem doplnění běžné stravy konzumenta, které mohou příznivě ovlivnit zdraví konzumenta, vše spadající do této třídy.
(730) **RENUTO (Overseas) LIMITED**, Demetri Liperti Street, Kotsapas Building 3rd floor, Office 301, Limassol 30903, CY
(740) Advokátní kanceláře Jaroš - Fojtíková, Mgr. Zbyšek Jaroš, advokát, Zelený pruh 95/97, Praha 4, 14000

- (210) **O-453811**
(220) 15.11.2007
(320) 15.11.2007

(511) 9, 16, 38
(540)



(510) (9) nosiče informací všeho druhu v rozsahu třídy 9, včetně nosičů se záznamem zvuku a/nebo obrazu, elektronické publikace; (16) nosiče informací všeho druhu v rozsahu třídy 16, tiskoviny, časopisy; (38) šíření informací prostřednictvím datových sítí, například Internetu, výměna, získávání a předávání informací, vytváření virtuálních diskusních skupin.

(730) **Stratosféra, s.r.o.**, Drtinova 8, Praha 5, 15000, CZ
(740) Ing. Pavel Reichel, Lopatecká 14, Praha 4, 14700

(210) **O-453911**
(220) 21.11.2007
(320) 21.11.2007
(511) 3, 5
(540)

CLEANDENT

(510) (3) ústní vody nikoliv pro lékařské účely, kosmetické přípravky; (5) přípravky pro péči o ústní dutinu pro lékařské účely, antibakteriální dezinfekční přípravky.

(730) **As. MUDr. Roman Šmucler, CSc.**, Barrandovská 180/46, Praha 5, 15200, CZ

(210) **O-453948**
(220) 21.11.2007
(320) 21.11.2007
(511) 35, 36, 37, 39, 40, 42, 43
(540)

PEFASTAV

(510) (35) zprostředkování velkoobchodní a maloobchodní činnosti se zámečnickými výrobky, zábradlím, bránami, železem, hutními materiály; (36) realitní kanceláře, správa nemovitostí, zastavárny (provozování); (37) stavebnictví, stavitelství, stavební dozor, stavební informace, klempířství a instalaterství, pokrývačské služby (práce), zednické služby, zámečnictví (opravy), stavby, izolace, topenářství; (39) doprava nákladní (kamiónová), dopravci; (40) svařování, zámečnictví (výroba); (42) inženýrské práce (expertízy); (43) ubytovací služby (hotely, penziony).

(730) **PEFASTAV, s.r.o.**, Bobkova 718, Praha 9, 19800, CZ
(740) Mgr. Eliška Králová, Zenklova 64/14, Praha 8, 18000

(210) **O-453956**
(220) 22.11.2007
(320) 22.11.2007
(511) 16, 25, 41
(540)



(510) (16) časopisy; (25) oděvy, obuv, oděvní doplňky spadající do tř. 25; (41) vydávání časopisů.

(590) Barevná
(730) **EVW spol. s r.o.**, Nádražní 1301/24, Praha 5, 15000, CZ
(740) Mgr. Norbert Ostrčil, advokát, V Kolkovně 920/5, Praha 1, 11000

(210) **O-454008**
(220) 23.11.2007
(320) 23.11.2007
(511) 29, 30, 32
(540)

Tubíno

(510) (29) mléčné výrobky; (30) zmrzlina a mražené výrobky zařazené v této třídě; (32) nealkoholické nápoje.

(730) **PINKO a.s.**, Vlašimská 409, Benešov, 25601, CZ
(740) Ing. Jaroslav Novotný, Římská 45, Praha 2, 12000

(210) **O-454018**
(220) 23.11.2007
(320) 23.11.2007
(511) 25
(540)



(510) (25) oděv a obuv.
(590) Barevná
(730) **ESSENCE GROUP s.r.o.**, Průmyslová 1472/11, Praha 10, 10219, CZ

(210) **O-454031**
(220) 26.11.2007
(320) 26.11.2007
(511) 8, 9, 11, 14, 18, 20, 21, 25, 28
(540)



Schwarzwolf
outdoor

(510) (8) ruční nástroje a nářadí, soupravy ručních nástrojů a nářadí, nože, lovecké nože, přibory - vše pro pobyt v přírodě, nářadí pro cyklisty, zbraně sečné a bodné; (9) přístroje určené pro pobyt v přírodě, kompas, krokoměry, tlakoměry, teploměry, dalekohledy, rychloměry a počítadla pro cyklisty, sluneční brýle a ochranné brýle pro sporty, elektricky ohříváné oděvy; (11) svítílny na baterie, vařiče pro táboření; (14) hodinky a chronometrické přístroje pro pobyt v přírodě; (18) cestovní kufr, kufříky, sportovní a lovecké brašny, batohy, brašny pro cyklisty, deštníky, slunečníky, vycházkové a turistické hole, biče, sedlářské výrobky; (20) nábytek pro táboření, campingové matrace, spací pytle; (21) náčiní a nádoby pro táboření, termosky, sklenice, porcelán a kamenina; (25) sportovní a outdoorové oblečení, obuv a pokrývky hlavy; (28) potřeby pro gymnastiku a sport, spadající do této třídy, boxerské rukavice, brusle, činky, golfové hole, hokejky, horolezecká výstroj, kuželky, lyže, skateboardy, míče, pistole na paintball, rakety (sportovní náčiní), surfovací prkna, šermířské zbraně, rybářské pruty, rybářské potřeby.

(730) **iMi Partner, a.s.**, Dusíkova 3, Brno, 63800, CZ
(740) Ing. Libor Markes, Grohova 54, Brno, 60200

(210) **O-454036**
(220) 26.11.2007
(320) 26.11.2007
(511) 19
(540)

LIGEO

(510) (19) geotextilie.
(730) **LIKOV s.r.o.**, Areál Agrodružstva 923, Lipůvka, 67922, CZ
(740) HM PARTNERS s. r. o., Ing. Zdeněk Michálek, 28. října 150, Ostrava, 70200

(210) **O-454043**
(220) 17.12.2007
(320) 17.12.2007
(511) 37



(510) (37) asfaltování, budovy (demolice), čištění, dozor nad stavbami, izolování staveb, montáže lešení, pronájem bagrů a rypadel, pronájem stavebních strojů a zařízení, přístavní hráze (stavby), stavby továren, stavebnictví - stavitelství, studny (vrtání), povrchová těžba, zednické služby.

(590) Barevná
(730) **PMK DRILL s.r.o.**, Slavičkova 1A, Brno, 63800, CZ

(210) **O-454048**
(220) 26.11.2007
(320) 26.11.2007
(511) 35, 41
(540)



(510) (35) propagační činnost, reklama, pomoc při řízení obchodní činnosti, obchodní administrativa, kancelářské práce; (41) výchova, vzdělávání, zábava, sportovní a kulturní aktivity.
(730) **Králíček Jiří, J. Pitry 654, Opočno, 51773, CZ**
(740) Advokátní kancelář Hartman, Jelínek, Fráňa a partneři, JUDr. Milan Jelínek, advokát, Dukelská 15, Hradec Králové, 50002

(210) **O-454058**
(220) 26.11.2007
(320) 26.11.2007
(511) 9, 35, 36, 42
(540)



(510) (9) přístroje a nástroje vědecké, námořní, geodetické, fotografické, filmové, optické, přístroje pro vážení, měření, signalizaci, kontrolu (inspekci), záchranu a přístroje pro vyučování, přístroje a nástroje pro vedení, přepínání, přeměnu, akumulaci, regulaci nebo řízení elektrického proudu, přístroje pro záznam, převod, reprodukci zvuku nebo obrazu, magnetické nosiče zvukových záznamů, gramofonové desky, automatické distributory a mechanismy pro přístroje a mince, zapisovací pokladny, počítačové stroje, přístroje pro zpracování informací a počítače, hasicí přístroje; (35) propagační činnost, reklama, pomoc při řízení obchodní činnosti, obchodní administrativa, kancelářské práce; (36) pojištění, služby finanční, služby peněžní, služby nemovitostní; (42) vědecké a technologické služby a související výzkum a projektování, analytické a výzkumné služby v průmyslu, navrhování a vývoj počítačového hardwaru a softwaru.

(590) Barevná
(730) **ZEHR a.s.**, Botičská 411, Jesenice, Osnice, 25242, CZ

(210) **O-454081**
(220) 27.11.2007
(320) 27.11.2007
(511) 5

(540) **AZITHURIN**
(510) (5) farmaceutické výrobky.
(730) **PRO.MED.CS Praha a.s.**, Telčská 1, Praha 4, 14000, CZ

(210) **O-454082**
(220) 27.11.2007
(320) 27.11.2007
(511) 5
(540)

QUEPSAN
(510) (5) farmaceutické výrobky.
(730) **PRO.MED.CS Praha a.s.**, Telčská 1, Praha 4, 14000, CZ

(210) **O-454084**
(220) 27.11.2007
(320) 27.11.2007
(511) 5
(540)

AЗИТУРИН

(510) (5) farmaceutické výrobky.
(730) **PRO.MED.CS Praha a.s.**, Telčská 1, Praha 4, 14000, CZ

(210) **O-454085**
(220) 27.11.2007
(320) 27.11.2007
(511) 5
(540)

КВЕПСАН

(510) (5) farmaceutické výrobky.
(730) **PRO.MED.CS Praha a.s.**, Telčská 1, Praha 4, 14000, CZ

(210) **O-454114**
(220) 27.11.2007
(320) 27.11.2007
(511) 30
(540)

Nový věk Perníček
(510) (30) potraviny rostlinného původu připravené pro konzumaci nebo konzervování, výrobky čokoládové, výrobky kakaové, nugátové, kávové, výrobky z želé, nápoje čokoládové, kakaové nebo kávové, směsi a přípravky pro přípravu nápojů kakaových nebo kávových nebo čokoládových nebo čajových, potraviny a pokrmy z obilovin pro lidskou spotřebu, cukr, rýže, tapioka, kokos, kokosové výrobky, med, pečivo, chléb, pekařské nebo pekárenské výrobky, mouka a přípravky z obilnin, těstoviny, müsli, trvanlivé pečivo, oplatky, tyčinky, sušenky, suchary, keksy, biskvity, perníky, pečivové směsi, náplně a polevy, výrobky obsahující cereální a extrudované složky, pekařské a cukrářské výrobky obsahující cereální a extrudované složky, rýži, sóju, obiloviny, puding, pudingové směsi, extrudovaný výrobek máčený v polevě, sladidla přírodní, cukrářské výrobky, oplatky, čokoládové a nečokoládové cukrovinky, máčené cukrovinky, náplně, polevy, přísady a zlepšující přísady do čokolády, čokoládových výrobků, čokoládových a nečokoládových cukrovinek, oplatek, perníků, sušenek a dalšího trvanlivého pečiva, do cukrářských výrobků a výrobků zdravé a racionální výživy, marcipán, fondán, cukrovinky, bonbóny, žvýkačky, zmrzliny, sirup melasový, droždí pro kynutí, náplně do pečiva nebo do cukroví, sůl, hořčice, ocet, stimulatory pro zlepšení chutě, dressingy k ochucení, koření, led pro osvěžení a

ochlazování nápojů a potravin, slané a sladké zákusky, mouka, sójová mouka, moučné nebo obilné výrobky, kukuřičná mouka, kukuřičné vločky a výrobky z nich, droždí, prášky do pečiva, potraviny a/nebo pokrmy z mouky nebo obilí, cereálie, potravinové doplňky ne pro lékařské účely (zařazené v této třídě) a obsahující látky rostlinného původu, propolis pro lidskou potřebu, výživné přípravky pro denní doplnění stravy jako instantní strava nebo samostatná směs nebo nápoj nebo směs pro přípravu nápojů nebo kaší, která se skládá hlavně z obilnin nebo mouky, také s přídavkem vitamínů nebo minerálů nebo stopových prvků nebo cukru, kaše ovesná mléčná, instantní kaše z obilnin, přísady do nápojů (jiné než esence).

(730) **Nový věk, s.r.o.**, Gen. Svatoně 726/IV, Vysoké Mýto, 56601, CZ

(740) Advokátní a patentová kancelář VYSKOČIL, KROŠLÁK a spol., Dana Lukajová, Voršilská 10, Praha 1, 11000

(210) **O-454474**

(220) 10.12.2007

(320) 10.12.2007

(511) 32

(540)

MATTONI MOJITO

(510) (32) minerální vody, stolní vody, limonády, šumivé nápoje, šťávy ovocné, sirupy, nealkoholické nápoje, výrobky z minerálních vod - v rámci této třídy.

(730) **Karlovarské minerální vody a.s.**, Horova 3, Karlovy Vary, 36001, CZ

(740) JUDr. Josef Mrázek, Pernerova 11, Praha 8, 18600

Zamítnuté a částečně zamítnuté přihlášky ochranných známek po zveřejnění

Zjistí-li Úřad v průběhu řízení o námitkách, že přihlašovaná ochranná známka nespĺňuje podmínky pro zápis, přihlášku zamítne. Zjistí-li, že přihlašovaná ochranná známka nespĺňuje podmínky pro zápis jen pro některé výrobky nebo služby, přihlášku zamítne v rozsahu výrobků nebo služeb, pro které přihláška nespĺňuje podmínky zápisu. S ohledem na tuto skutečnost, obsahuje tato kapitola údaje o rozhodnutích o zamítnutí přihlášky ochranné známky v celém nebo částečném rozsahu na základě ustanovení § 26 zákona č. 441/2003 Sb.

Údaje o výsledku rozhodnutí (zamítnutí přihlášky, částečné zamítnutí přihlášky) jsou uvedeny za datem právní moci rozhodnutí pod INID kódem (583) s názvem "Datum právní moci rozhodnutí/výsledek rozhodnutí".

(210) **O-436492**

(540)



(583) 11.12.2007 / částečné zamítnutí přihlášky

(210) **O-437440**

(540)



(583) 11.12.2007 / částečné zamítnutí přihlášky

Přehled zápisů ochranných známek bez změny ve vztahu ke zveřejněným přihláškám

Kapitola obsahuje údaje o ochranných známkách zapsaných na základě ustanovení § 28 odst. 1 zákona č. 441/2003 Sb., u kterých nedošlo ke změně údajů oproti zveřejněné přihlášce ochranné známky.

Číselný přehled

294576, 294580, 294582, 294583, 294584, 294585, 294586, 294587, 294588, 294589, 294590, 294591, 294592, 294593, 294594, 294595, 294596, 294597, 294598, 294599, 294600, 294601, 294602, 294603, 294604, 294605, 294606, 294607, 294608, 294609, 294610, 294611, 294612, 294613, 294614, 294615, 294616, 294617, 294618, 294619, 294620, 294621, 294622, 294623, 294624, 294625, 294626, 294627, 294628, 294629, 294630, 294631, 294632, 294633, 294634, 294635, 294636, 294637, 294638, 294639, 294640, 294641, 294642, 294643, 294644, 294645, 294646, 294647, 294648, 294649, 294650, 294651, 294652, 294653, 294654, 294655, 294656, 294657, 294658, 294659, 294660, 294661, 294662, 294663, 294664, 294665, 294666, 294667, 294668, 294669, 294670, 294671, 294672, 294673, 294674, 294675, 294676, 294677, 294678, 294679, 294680, 294681, 294682, 294683, 294684, 294685, 294686, 294687, 294688, 294689, 294690, 294691, 294692, 294693, 294694, 294695, 294696, 294697, 294698, 294699, 294700, 294701, 294702, 294703, 294704, 294705, 294706, 294707, 294708, 294709, 294710, 294711, 294712, 294713, 294714, 294715, 294716, 294717, 294718, 294719, 294720, 294721, 294722, 294723, 294724, 294725, 294726, 294727, 294728, 294729, 294730, 294731, 294732, 294733, 294734, 294735, 294736, 294737, 294738, 294739, 294740, 294741, 294742, 294743, 294744, 294745, 294746, 294747, 294748, 294749, 294750, 294751, 294752, 294753, 294754, 294755, 294756, 294757, 294758, 294759, 294760, 294761, 294762, 294763, 294764, 294765, 294766, 294767, 294768, 294769, 294770, 294771, 294772, 294773, 294774, 294775, 294776, 294777, 294778, 294779.

Záписы ochranných známek bez změny ve vztahu ke zveřejněným přihláškám

-
- | | |
|---|----------------|
| (111) 294576 | (210) O-442752 |
| (220) 09.10.2003 | |
| (320) 09.10.2003 | |
| (442) 10.11.2004 | |
| (151) 19.12.2007 | |
| (730) PT. Mustika Ratu, Tbk., Graha Mustika Ratu, Lt. PH., Jl. Gatot Subroto Kav. 74-75, Jakarta 12870, ID | |
| (210) O-196720 | |
-
- | | |
|--|----------------|
| (111) 294580 | (210) O-442966 |
| (220) 19.01.2005 | |
| (320) 19.01.2005 | |
| (442) 12.09.2007 | |
| (151) 19.12.2007 | |
| (730) Seznam.cz, a.s., Radlická 608/2, Praha 5, 15000, CZ | |
| (210) O-422503 | |
-
- | | |
|--|----------------|
| (111) 294582 | (210) O-443156 |
| (220) 24.05.2005 | |
| (320) 24.05.2005 | |
| (442) 14.09.2005 | |
| (151) 19.12.2007 | |
| (730) Klein Reinhard, Brünning 18, Palling, 83349, DE | |
| (210) O-426657 | |
-
- | | |
|---|----------------|
| (111) 294583 | (210) O-443390 |
| (220) 06.06.2005 | |
| (320) 06.06.2005 | |
| (442) 15.03.2006 | |
| (151) 19.12.2007 | |
| (730) FORTUNA sázková kancelář, a.s., Vodičkova 30, Praha, 11000, CZ | |
| (210) O-427039 | |
-
- | | |
|---|----------------|
| (111) 294584 | (210) O-443635 |
| (220) 20.02.2006 | |
| (320) 20.02.2006 | |
| (442) 15.11.2006 | |
| (151) 19.12.2007 | |
| (730) ARTĚL, spol. s r. o., Atelier Libeňský ostrov 1555, Praha 8, 18000, CZ | |
| (210) O-434703 | |
-
- | | |
|--|----------------|
| (111) 294585 | (210) O-443996 |
| (220) 04.04.2006 | |
| (320) 04.04.2006 | |
| (442) 12.09.2007 | |
| (151) 19.12.2007 | |
| (730) Folklorní soubor Šarvanci, občanské sdružení, Vinohradská 1316/95, Praha 2, 12000, CZ | |
| (210) O-436224 | |
-
- | | |
|---|----------------|
| (111) 294586 | (210) O-443997 |
| (220) 26.05.2006 | |
| (320) 26.05.2006 | |
| (442) 12.09.2007 | |
| (151) 19.12.2007 | |
| (730) Trubka Lukáš, Valentova 1734, Praha 4, 14900, CZ | |
| (210) O-437754 | |
-
- | | |
|--|----------------|
| (111) 294587 | (210) O-444082 |
| (220) 10.11.2006 | |
| (320) 10.11.2006 | |
| (442) 12.09.2007 | |
| (151) 19.12.2007 | |
| (730) Nové Zálesí, a.s., Šlikova 287/20, Praha 6 - Břevnov, 16000, CZ | |
-
- | | |
|---|----------------|
| (111) 294588 | (210) O-443156 |
| (220) 16.11.2006 | |
| (320) 16.11.2006 | |
| (442) 12.09.2007 | |
| (151) 19.12.2007 | |
| (730) Český veslařský svaz, Zátokova 100/2, Praha 6, 16017, CZ | |
| (210) O-442966 | |
-
- | | |
|---|----------------|
| (111) 294589 | (210) O-443390 |
| (220) 24.11.2006 | |
| (320) 24.11.2006 | |
| (442) 12.09.2007 | |
| (151) 19.12.2007 | |
| (730) Doležal Jan, Pichlova 1339, Pardubice, 53002, CZ | |
| (210) O-443156 | |
-
- | | |
|--|----------------|
| (111) 294590 | (210) O-443390 |
| (220) 01.12.2006 | |
| (320) 01.12.2006 | |
| (442) 30.05.2007 | |
| (151) 19.12.2007 | |
| (730) Dinel, s.r.o., U Tescomy 249, Zlín, 76001, CZ | |
| (210) O-443390 | |
-
- | | |
|---|----------------|
| (111) 294591 | (210) O-443635 |
| (220) 11.12.2006 | |
| (320) 11.12.2006 | |
| (442) 12.09.2007 | |
| (151) 19.12.2007 | |
| (730) PILSEN STEEL s.r.o., Tylova 1/57, Plzeň, 31600, CZ | |
| (210) O-443635 | |
-
- | | |
|---|----------------|
| (111) 294592 | (210) O-443996 |
| (220) 20.12.2006 | |
| (320) 20.12.2006 | |
| (442) 12.09.2007 | |
| (151) 19.12.2007 | |
| (730) Sdružení pro internetovou reklamu, z.s.p.o., U Pergamenky 1522, Praha 7, 17000, CZ | |
| (210) O-443996 | |
-
- | | |
|---|----------------|
| (111) 294593 | (210) O-443997 |
| (220) 20.12.2006 | |
| (320) 20.12.2006 | |
| (442) 12.09.2007 | |
| (151) 19.12.2007 | |
| (730) Sdružení pro internetovou reklamu, z.s.p.o., U Pergamenky 1522, Praha 7, 17000, CZ | |
| (210) O-443997 | |
-
- | | |
|---|----------------|
| (111) 294594 | (210) O-444082 |
| (220) 25.12.2006 | |
| (320) 25.12.2006 | |
| (442) 12.09.2007 | |
| (151) 19.12.2007 | |
| (730) S.V.I.S. Trade a.s., Liptál 291, Liptál, 75631, CZ | |
| (210) O-444082 | |
-
- | | |
|--|----------------|
| (111) 294595 | (210) O-444082 |
| (220) 17.01.2007 | |
| (320) 17.01.2007 | |
| (442) 12.09.2007 | |
| (151) 19.12.2007 | |
| (730) Axis Optik s.r.o., Kostelní 168, Domažlice, 34401, CZ | |

(210) O-444531	(442) 02.05.2007 (151) 19.12.2007 (730) S & D Pharma CZ, spol. s r.o. , Pisnická 22/546, Praha 4, 14200, CZ
(111) 294596 (220) 17.01.2007 (320) 17.01.2007 (442) 12.09.2007 (151) 19.12.2007 (730) Axis Optik s.r.o. , Kostelní 168, Domažlice, 34401, CZ (210) O-444532	(210) O-446365
(111) 294597 (220) 29.01.2007 (320) 29.01.2007 (442) 12.09.2007 (151) 19.12.2007 (730) Hezoucky Martin , Hockegasse 59/4B, Vídeň, AT (210) O-444875	(111) 294605 (220) 13.03.2007 (320) 13.03.2007 (442) 12.09.2007 (151) 19.12.2007 (730) WERCO spol. s r.o. , Za Mlýnem 25/1562, Praha 4, 14700, CZ (210) O-446378
(111) 294598 (220) 29.01.2007 (320) 29.01.2007 (442) 12.09.2007 (151) 19.12.2007 (730) Hezoucky Martin , Hockegasse 59/4B, Vídeň, AT (210) O-444876	(111) 294606 (220) 19.03.2007 (320) 19.03.2007 (442) 12.09.2007 (151) 19.12.2007 (730) Isopan s.r.o. , Dráby 734/IV, Vysoké Mýto, 56601, CZ (210) O-446558
(111) 294599 (220) 29.01.2007 (320) 29.01.2007 (442) 12.09.2007 (151) 19.12.2007 (730) Datel Jan , Přemyslova 146/6, Praha 2, 12000, CZ (210) O-444877	(111) 294607 (220) 23.03.2007 (320) 23.03.2007 (442) 12.09.2007 (151) 19.12.2007 (730) Akademie věd České republiky , Národní 3, Praha 1, 11720, CZ (210) O-446750
(111) 294600 (220) 29.01.2007 (320) 29.01.2007 (442) 12.09.2007 (151) 19.12.2007 (730) Williams & Partner, s.r.o. , Mezibranská 4/1579, Praha 1, 11000, CZ (210) O-444917	(111) 294608 (220) 06.01.2006 (320) 06.01.2006 (442) 12.09.2007 (151) 19.12.2007 (730) GLAXO GROUP LIMITED GLAXO GROUP LIMITED , Glaxo Wellcome House Berkeley Avenue, Greenford, GB (210) O-447106
(111) 294601 (220) 06.02.2007 (320) 06.02.2007 (442) 12.09.2007 (151) 19.12.2007 (730) MONTROSE FINE CHEMICAL COMPANY Ltd. , Shewalton Road, Ayreshire KA11 5AP, IRVINE, GB (210) O-445181	(111) 294609 (220) 10.05.2007 (320) 10.05.2007 (442) 12.09.2007 (151) 19.12.2007 (730) Caroli Thermensis, spol.s r.o. , Dvořákova 658/5, Karlovy Vary, 36017, CZ (210) O-447290
(111) 294602 (220) 12.02.2007 (320) 12.02.2007 (442) 12.09.2007 (151) 19.12.2007 (730) RETAIL VISION s.r.o. , Václavské náměstí 66/808, Praha 1, 11000, CZ (210) O-445359	(111) 294610 (220) 12.04.2007 (320) 12.04.2007 (442) 12.09.2007 (151) 19.12.2007 (730) Hanel Global Toys s.r.o. , Razov 472, Vizovice, 76312, CZ (210) O-447297
(111) 294603 (220) 27.02.2007 (320) 27.02.2007 (442) 12.09.2007 (151) 19.12.2007 (730) Novosad René , U lesa 870/34C, Karviná - Ráj, 73401, CZ (210) O-445897	(111) 294611 (220) 13.04.2007 (320) 13.04.2007 (442) 12.09.2007 (151) 19.12.2007 (730) KKCG Finance B. V. , Strawinskylaan 927, Amsterdam, NL (210) O-447353
(111) 294604 (220) 13.03.2007 (320) 13.03.2007	(111) 294612 (220) 24.04.2007 (320) 24.04.2007 (442) 12.09.2007 (151) 19.12.2007

(730) IZOLPROTAN, s.r.o. , Za Nádražím, Kostelec nad Orlicí, 51741, CZ	(730) CZECHOPRESS AGENCY, s.r.o. , Na Strži 1702/65, Praha 4, 14000, CZ
(210) O-447603	(210) O-448183
(111) 294613	(111) 294621
(220) 26.04.2007	(220) 24.05.2007
(320) 26.04.2007	(320) 24.05.2007
(442) 12.09.2007	(442) 12.09.2007
(151) 19.12.2007	(151) 19.12.2007
(730) JAGA MEDIA, s.r.o. , Na Hlinách 17, Praha 8, 18200, CZ	(730) VIZARD s.r.o. , Kolmá 35, Kamenice, okres Praha - východ, 25168, CZ
(210) O-447725	(210) O-448411
(111) 294614	(111) 294622
(220) 26.04.2007	(220) 24.05.2007
(320) 26.04.2007	(320) 24.05.2007
(442) 12.09.2007	(442) 12.09.2007
(151) 19.12.2007	(151) 19.12.2007
(730) CARL FREUDENBERG KG , Hoehnerweg 2-4, D-69469 Weinheim, DE	(730) VIZARD s.r.o. , Kolmá 35, Kamenice, okres Praha - východ, 25168, CZ
(210) O-447726	(210) O-448413
(111) 294615	(111) 294623
(220) 30.04.2007	(220) 25.05.2007
(320) 30.04.2007	(320) 25.05.2007
(442) 12.09.2007	(442) 12.09.2007
(151) 19.12.2007	(151) 19.12.2007
(730) Archibald Net s.r.o. , Žitná 1319/33, Praha 1, 11000, CZ	(730) Racional CZ s.r.o. , Vraclav 5, Vraclav, 56542, CZ
(210) O-447808	(210) O-448444
(111) 294616	(111) 294624
(220) 04.05.2007	(220) 28.05.2007
(320) 04.05.2007	(320) 28.05.2007
(442) 12.09.2007	(442) 12.09.2007
(151) 19.12.2007	(151) 19.12.2007
(730) Šikýř Josef Ing. , Sellnerova 284, Mladá Boleslav, Debř, 29301, CZ	(730) Pobořil Petr , Novodvorská 3050, Frýdek-Místek, 73801, CZ
Steger Igor , Moskevská 252, Mladá Boleslav, Debř, 29301, CZ	(210) O-448481
Plíhal Martin , Zelená 242, Bradec, 29306, CZ	(111) 294625
(210) O-447892	(220) 28.05.2007
(111) 294617	(320) 28.05.2007
(220) 07.05.2007	(442) 12.09.2007
(320) 07.05.2007	(151) 19.12.2007
(442) 12.09.2007	(730) Pobořil Petr , Novodvorská 3050, Frýdek-Místek, 73801, CZ
(151) 19.12.2007	(210) O-448482
(730) ČD - Telematika a.s. , Pernerova 2819/2a, Praha 3, 13000, CZ	(111) 294626
(210) O-447928	(220) 28.05.2007
(111) 294618	(320) 28.05.2007
(220) 09.05.2007	(442) 12.09.2007
(320) 14.03.2007	(151) 19.12.2007
(442) 12.09.2007	(730) Pobořil Petr , Novodvorská 3050, Frýdek-Místek, 73801, CZ
(151) 19.12.2007	(210) O-448483
(730) MOBSAT Group Holding SARL , 5, rue Guillaume Kroll, Luxembourg 1882, LU	(111) 294627
(210) O-447970	(220) 01.06.2007
(111) 294619	(320) 01.06.2007
(220) 14.05.2007	(442) 12.09.2007
(320) 14.05.2007	(151) 19.12.2007
(442) 12.09.2007	(730) Sdružení obrany spotřebitelů České republiky , Rytířská 10, Praha 1, 11000, CZ
(151) 19.12.2007	(210) O-448685
(730) TV PRODUCTS CZ, s.r.o. , Rybná 669/4, Praha 1, 11000, CZ	(111) 294628
(210) O-448029	(220) 01.06.2007
(111) 294620	(320) 01.06.2007
(220) 17.05.2007	(442) 12.09.2007
(320) 17.05.2007	(151) 19.12.2007
(442) 12.09.2007	(730) Sdružení obrany spotřebitelů České republiky , Rytířská 10, Praha 1, 11000, CZ
(151) 19.12.2007	

(210) O-448686	(442) 12.09.2007 (151) 19.12.2007 (730) Abatec CZ, s.r.o. , Hrnčířská 31, Brno, 60200, CZ (210) O-448867
(111) 294629 (220) 01.06.2007 (320) 07.12.2006 (442) 12.09.2007 (151) 19.12.2007 (730) Nintendo Co., Ltd. , 11-1, Hokotate-cho, Kamitoba, Minami-ku, Kyoto-shi, Kyoto, JP (210) O-448694	(111) 294638 (220) 07.06.2007 (320) 07.06.2007 (442) 12.09.2007 (151) 19.12.2007 (730) Unilever N.V. , Weena 455, 3013 AL Rotterdam, NL (210) O-448890
(111) 294630 (220) 04.06.2007 (320) 04.06.2007 (442) 12.09.2007 (151) 19.12.2007 (730) Société des Produits Nestlé S. A. , 1800 Vevey, CH (210) O-448738	(111) 294639 (220) 11.06.2007 (320) 11.06.2007 (442) 12.09.2007 (151) 19.12.2007 (730) TECHSERVIS system, s.r.o. , Chebská 23/79, Plzeň, 32200, CZ (210) O-448938
(111) 294631 (220) 04.06.2007 (320) 04.06.2007 (442) 12.09.2007 (151) 19.12.2007 (730) Société des Produits Nestlé S. A. , 1800 Vevey, CH (210) O-448739	(111) 294640 (220) 11.06.2007 (320) 11.06.2007 (442) 12.09.2007 (151) 19.12.2007 (730) Mašek Roman , Polská 34, Praha 2 - Vinohrady, 12000, CZ (210) O-448952
(111) 294632 (220) 04.06.2007 (320) 04.06.2007 (442) 12.09.2007 (151) 19.12.2007 (730) UNILEVER ČR, spol. s r.o. , Thámova 18, Praha 8, 18600, CZ (210) O-448750	(111) 294641 (220) 11.06.2007 (320) 11.06.2007 (442) 12.09.2007 (151) 19.12.2007 (730) Mašek Roman , Polská 34, Praha 2 - Vinohrady, 12000, CZ (210) O-448954
(111) 294633 (220) 05.06.2007 (320) 05.06.2007 (442) 12.09.2007 (151) 19.12.2007 (730) REBEL Company s.r.o. , Na Staré 96, Praha 5 - Lahovice, 15900, CZ (210) O-448757	(111) 294642 (220) 11.06.2007 (320) 11.06.2007 (442) 12.09.2007 (151) 19.12.2007 (730) ZVVZ a.s. , Sažinova 888, Milevsko, 39925, CZ (210) O-448979
(111) 294634 (220) 05.06.2007 (320) 05.06.2007 (442) 12.09.2007 (151) 19.12.2007 (730) ConPro, s.r.o. , Karlínské nám. 238/6, Praha 8, 18600, CZ (210) O-448778	(111) 294643 (220) 13.06.2007 (320) 13.06.2007 (442) 12.09.2007 (151) 19.12.2007 (730) České dráhy, a.s. , Nábřeží L. Svobody 1222, Praha 1, 11015, CZ (210) O-449053
(111) 294635 (220) 06.06.2007 (320) 06.06.2007 (442) 12.09.2007 (151) 19.12.2007 (730) ZVVZ a.s. , Sažinova 888, Milevsko, 39925, CZ (210) O-448846	(111) 294644 (220) 13.06.2007 (320) 13.06.2007 (442) 12.09.2007 (151) 19.12.2007 (730) Fu Hui Hua , Nad Přehradou 404, Praha 10, 10900, CZ (210) O-449059
(111) 294636 (220) 06.06.2007 (320) 06.06.2007 (442) 12.09.2007 (151) 19.12.2007 (730) Pop Jan , Na Kloboučku 339, Březnice, 26272, CZ (210) O-448853	(111) 294645 (220) 13.06.2007 (320) 13.06.2007 (442) 12.09.2007 (151) 19.12.2007 (730) Halfords Limited , Icknield Street Drive, Washford West, B98 0DE Redditch, Worcestershire, GB (210) O-449062
(111) 294637 (220) 07.06.2007 (320) 07.06.2007	

(111) 294646	(730) Král Jaromír , Ve Višňovce 177, Brandýsek, 27341, CZ
(220) 13.06.2007	(210) O-449414
(320) 13.06.2007	
(442) 12.09.2007	
(151) 19.12.2007	(111) 294655
(730) TMT COSMETICS CO, s.r.o. , Kpt. Stránského 991/10, Praha 9, 19800, CZ	(220) 26.06.2007
(210) O-449065	(320) 26.06.2007
	(442) 12.09.2007
	(151) 19.12.2007
	(730) STAMFORD MANAGING a.s. , Kopernikova 794/6, Praha 2, 12000, CZ
	(210) O-449424
(111) 294647	(111) 294656
(220) 13.06.2007	(220) 26.06.2007
(320) 13.06.2007	(320) 26.06.2007
(442) 12.09.2007	(442) 12.09.2007
(151) 19.12.2007	(151) 19.12.2007
(730) TMT COSMETICS CO, s.r.o. , Kpt. Stránského 991/10, Praha 9, 19800, CZ	(730) STAMFORD MANAGING a.s. , Kopernikova 794/6, Praha 2, 12000, CZ
(210) O-449066	(210) O-449425
(111) 294648	(111) 294657
(220) 19.06.2007	(220) 26.06.2007
(320) 19.06.2007	(320) 26.06.2007
(442) 12.09.2007	(442) 12.09.2007
(151) 19.12.2007	(151) 19.12.2007
(730) G-PROJECT, s.r.o. , nám. Přemysla Otakara II 117/32, České Budějovice, 37001, CZ	(730) STAMFORD MANAGING a.s. , Kopernikova 794/6, Praha 2, 12000, CZ
(210) O-449229	(210) O-449426
(111) 294649	(111) 294658
(220) 20.06.2007	(220) 26.06.2007
(320) 20.06.2007	(320) 26.06.2007
(442) 12.09.2007	(442) 12.09.2007
(151) 19.12.2007	(151) 19.12.2007
(730) Merlot Grands Vins, a.s. , Havelská 500, Praha 1, 11000, CZ	(730) STAMFORD MANAGING a.s. , Kopernikova 794/6, Praha 2, 12000, CZ
(210) O-449271	(210) O-449427
(111) 294650	(111) 294659
(220) 20.06.2007	(220) 26.06.2007
(320) 20.06.2007	(320) 26.06.2007
(442) 12.09.2007	(442) 12.09.2007
(151) 19.12.2007	(151) 19.12.2007
(730) Frekvence 1, a.s. , Wenzigova 4/1872, Praha 2, 12000, CZ	(730) STAMFORD MANAGING a.s. , Kopernikova 794/6, Praha 2, 12000, CZ
(210) O-449275	(210) O-449428
(111) 294651	(111) 294660
(220) 22.06.2007	(220) 26.06.2007
(320) 22.06.2007	(320) 26.06.2007
(442) 12.09.2007	(442) 12.09.2007
(151) 19.12.2007	(151) 19.12.2007
(730) Sznapka Marek , Karvinská 31, Český Těšín, 73701, CZ	(730) STAMFORD MANAGING a.s. , Kopernikova 794/6, Praha 2, 12000, CZ
(210) O-449329	(210) O-449429
(111) 294652	(111) 294661
(220) 22.06.2007	(220) 26.06.2007
(320) 22.06.2007	(320) 26.06.2007
(442) 12.09.2007	(442) 12.09.2007
(151) 19.12.2007	(151) 19.12.2007
(730) Sznapka Marek , Karvinská 31, Český Těšín, 73701, CZ	(730) STAMFORD MANAGING a.s. , Kopernikova 794/6, Praha 2, 12000, CZ
(210) O-449330	(210) O-449435
(111) 294653	(111) 294662
(220) 22.06.2007	(220) 26.06.2007
(320) 22.06.2007	(320) 26.06.2007
(442) 12.09.2007	(442) 12.09.2007
(151) 19.12.2007	(151) 19.12.2007
(730) Sznapka Marek , Karvinská 31, Český Těšín, 73701, CZ	(730) STAMFORD MANAGING a.s. , Kopernikova 794/6, Praha 2, 12000, CZ
(210) O-449331	
(111) 294654	
(220) 26.06.2007	
(320) 26.06.2007	
(442) 12.09.2007	
(151) 19.12.2007	

(210) O-449436	(111) 294671
	(220) 26.06.2007
(111) 294663	(320) 26.06.2007
(220) 26.06.2007	(442) 12.09.2007
(320) 26.06.2007	(151) 19.12.2007
(442) 12.09.2007	(730) A.R.D. CENTRAL s.r.o. , V Údolí 1136, Praha 6 -
(151) 19.12.2007	Suchdol, 16500, CZ
(730) STAMFORD MANAGING a.s. , Kopernikova 794/6,	(210) O-449456
Praha 2, 12000, CZ	
(210) O-449437	(111) 294672
	(220) 26.06.2007
(111) 294664	(320) 26.06.2007
(220) 26.06.2007	(442) 12.09.2007
(320) 26.06.2007	(151) 19.12.2007
(442) 12.09.2007	(730) SIMA I.C. s.r.o. , Pod Rozvodnou 79, Praha 4 - Šeberov,
(151) 19.12.2007	14000, CZ
(730) STAMFORD MANAGING a.s. , Kopernikova 794/6,	(210) O-449459
Praha 2, 12000, CZ	
(210) O-449438	(111) 294673
	(220) 27.06.2007
(111) 294665	(320) 27.06.2007
(220) 26.06.2007	(442) 12.09.2007
(320) 26.06.2007	(151) 19.12.2007
(442) 12.09.2007	(730) Agentura Prague Seasons, s.r.o. , Vítkova 262/4, Praha
(151) 19.12.2007	8 - Karlín, 18600, CZ
(730) STAMFORD MANAGING a.s. , Kopernikova 794/6,	(210) O-449492
Praha 2, 12000, CZ	
(210) O-449440	(111) 294674
	(220) 27.06.2007
(111) 294666	(320) 27.06.2007
(220) 26.06.2007	(442) 12.09.2007
(320) 26.06.2007	(151) 19.12.2007
(442) 12.09.2007	(730) Danone, a.s. , Vinohradská 2828/151, Praha 3, 13000, CZ
(151) 19.12.2007	(210) O-449496
(730) STAMFORD MANAGING a.s. , Kopernikova 794/6,	
Praha 2, 12000, CZ	(111) 294675
(210) O-449441	(220) 27.06.2007
	(320) 27.06.2007
(111) 294667	(442) 12.09.2007
(220) 26.06.2007	(151) 19.12.2007
(320) 26.06.2007	(730) KAISER SOSE, s.r.o. , Rašínovo náb. 42/6, Praha 1,
(442) 12.09.2007	11000, CZ
(151) 19.12.2007	(210) O-449499
(730) STAMFORD MANAGING a.s. , Kopernikova 794/6,	
Praha 2, 12000, CZ	(111) 294676
(210) O-449442	(220) 27.06.2007
	(320) 27.06.2007
(111) 294668	(442) 12.09.2007
(220) 26.06.2007	(151) 19.12.2007
(320) 26.06.2007	(730) BERLIN-CHEMIE AG , Glienicke Weg 125, 12489
(442) 12.09.2007	Berlin, DE
(151) 19.12.2007	(210) O-449506
(730) A.R.D. CENTRAL s.r.o. , V Údolí 1136, Praha 6 -	
Suchdol, 16500, CZ	(111) 294677
(210) O-449452	(220) 27.06.2007
	(320) 27.06.2007
(111) 294669	(442) 12.09.2007
(220) 26.06.2007	(151) 19.12.2007
(320) 26.06.2007	(730) CZ NORD s.r.o. , tř. 28. října 6, České Budějovice,
(442) 12.09.2007	37001, CZ
(151) 19.12.2007	(210) O-449515
(730) A.R.D. CENTRAL s.r.o. , V Údolí 1136, Praha 6 -	
Suchdol, 16500, CZ	(111) 294678
(210) O-449453	(220) 27.06.2007
	(320) 27.06.2007
(111) 294670	(442) 12.09.2007
(220) 26.06.2007	(151) 19.12.2007
(320) 26.06.2007	(730) Svátová Terézia , Na Veselí 26, Praha 4, 14000, CZ
(442) 12.09.2007	(210) O-449520
(151) 19.12.2007	
(730) A.R.D. CENTRAL s.r.o. , V Údolí 1136, Praha 6 -	(111) 294679
Suchdol, 16500, CZ	(220) 27.06.2007
(210) O-449455	(320) 27.06.2007

(442) 12.09.2007 (151) 19.12.2007 (730) Trik Martin , Spolková 31, Plzeň, 31200, CZ (210) O-449526	(151) 19.12.2007 (730) ASEKOL s.r.o. , Dobrušská 1/1797, Praha 4, 14700, CZ (210) O-449557
(111) 294680 (220) 27.06.2007 (320) 27.06.2007 (442) 12.09.2007 (151) 19.12.2007 (730) Trik Martin , Spolková 31, Plzeň, 31200, CZ (210) O-449527	(111) 294689 (220) 28.06.2007 (320) 28.06.2007 (442) 12.09.2007 (151) 19.12.2007 (730) Simply You a.s. , Skřivánčí pole 918, Vítkov, 74901, CZ (210) O-449560
(111) 294681 (220) 28.06.2007 (320) 28.06.2007 (442) 12.09.2007 (151) 19.12.2007 (730) EVERSTAR s.r.o. , Bludovská 18, Šumperk, 78701, CZ (210) O-449541	(111) 294690 (220) 27.06.2007 (320) 27.06.2007 (442) 12.09.2007 (151) 19.12.2007 (730) Dětské centrum Paprsek , Šestajovická 19, Praha 9, 19800, CZ (210) O-449572
(111) 294682 (220) 28.06.2007 (320) 28.06.2007 (442) 12.09.2007 (151) 19.12.2007 (730) EVERSTAR s.r.o. , Bludovská 18, Šumperk, 78701, CZ (210) O-449542	(111) 294691 (220) 29.06.2007 (320) 29.06.2007 (442) 12.09.2007 (151) 19.12.2007 (730) REDVEL s.r.o. , Denisova 585, Jičín, 50601, CZ (210) O-449624
(111) 294683 (220) 28.06.2007 (320) 28.06.2007 (442) 12.09.2007 (151) 19.12.2007 (730) EVERSTAR s.r.o. , Bludovská 18, Šumperk, 78701, CZ (210) O-449543	(111) 294692 (220) 29.06.2007 (320) 29.06.2007 (442) 12.09.2007 (151) 19.12.2007 (730) NOVATO spol. s r.o. , Uralská 770/6, Praha 6, 16000, CZ (210) O-449628
(111) 294684 (220) 28.06.2007 (320) 28.06.2007 (442) 12.09.2007 (151) 19.12.2007 (730) EVERSTAR s.r.o. , Bludovská 18, Šumperk, 78701, CZ (210) O-449544	(111) 294693 (220) 29.06.2007 (320) 29.06.2007 (442) 12.09.2007 (151) 19.12.2007 (730) NOVATO spol. s r.o. , Uralská 770/6, Praha 6, 16000, CZ (210) O-449629
(111) 294685 (220) 28.06.2007 (320) 28.06.2007 (442) 12.09.2007 (151) 19.12.2007 (730) CYKLO WORLD a.s. , Slatinská 16, Brno, 63600, CZ (210) O-449548	(111) 294694 (220) 29.06.2007 (320) 29.06.2007 (442) 12.09.2007 (151) 19.12.2007 (730) NOVATO spol. s r.o. , Uralská 770/6, Praha 6, 16000, CZ (210) O-449630
(111) 294686 (220) 28.06.2007 (320) 28.06.2007 (442) 12.09.2007 (151) 19.12.2007 (730) ASEKOL s.r.o. , Dobrušská 1/1797, Praha 4, 14700, CZ (210) O-449555	(111) 294695 (220) 02.07.2007 (320) 02.07.2007 (442) 12.09.2007 (151) 19.12.2007 (730) KASVO spol. s r.o. , Mariánské nám. 63, Uherský Brod, 68801, CZ (210) O-449652
(111) 294687 (220) 28.06.2007 (320) 28.06.2007 (442) 12.09.2007 (151) 19.12.2007 (730) ASEKOL s.r.o. , Dobrušská 1/1797, Praha 4, 14700, CZ (210) O-449556	(111) 294696 (220) 02.07.2007 (320) 02.07.2007 (442) 12.09.2007 (151) 19.12.2007 (730) ETA a.s. , Poličská 444, Hlinsko, 53916, CZ (210) O-449697
(111) 294688 (220) 28.06.2007 (320) 28.06.2007 (442) 12.09.2007	

(111) 294697	(320) 10.07.2007
(220) 04.07.2007	(442) 12.09.2007
(320) 04.07.2007	(151) 19.12.2007
(442) 12.09.2007	(730) Jaga Media s.r.o. , Na Hlinách 17, Praha 8, 18200, CZ
(151) 19.12.2007	(210) O-449859
(730) metr2 reality s.r.o. , Krapkova 1159/3, Olomouc-Nová Ulice, 77900, CZ	
(210) O-449719	
<hr/>	
(111) 294698	(320) 10.07.2007
(220) 09.07.2007	(442) 12.09.2007
(320) 09.07.2007	(151) 19.12.2007
(442) 12.09.2007	(730) Jaga Media s.r.o. , Na Hlinách 17, Praha 8, 18200, CZ
(151) 19.12.2007	(210) O-449860
(730) Pařízek Ladislav , Baarova 1379, Hradec Králové, 50002, CZ	
(210) O-449760	
<hr/>	
(111) 294699	(320) 11.07.2007
(220) 09.07.2007	(442) 12.09.2007
(320) 09.07.2007	(151) 19.12.2007
(442) 12.09.2007	(730) X PUBLISHING s.r.o. , Bartoškova 26, Praha 4, 14000, CZ
(151) 19.12.2007	(210) O-449875
(730) ZUZA ART PRODUCTION, s.r.o. , Václavské náměstí 15, Praha 1, 11000, CZ	
(210) O-449772	
<hr/>	
(111) 294700	(320) 11.07.2007
(220) 10.07.2007	(442) 12.09.2007
(320) 10.07.2007	(151) 19.12.2007
(442) 12.09.2007	(730) OKZ HOLDING a.s. , Vrchlického 58/88, Praha 5, 15000, CZ
(151) 19.12.2007	(210) O-449899
(730) GEDEVANI, s.r.o. , Pecháčkova 1273/5, Praha 5, 15500, CZ	
(210) O-449833	
<hr/>	
(111) 294701	(320) 12.07.2007
(220) 10.07.2007	(442) 12.09.2007
(320) 10.07.2007	(151) 19.12.2007
(442) 12.09.2007	(730) MADRUZZO s.r.o. , Hlavní třída 261/116, Mariánské Lázně, 35301, CZ
(151) 19.12.2007	(210) O-449902
(730) Královéhradecký kraj , Wonkova 1142, Hradec Králové, 50002, CZ	
(210) O-449837	
<hr/>	
(111) 294702	(320) 12.07.2007
(220) 10.07.2007	(442) 12.09.2007
(320) 10.07.2007	(151) 19.12.2007
(442) 12.09.2007	(730) i4b s.r.o. , Bělá 45, Bělá, 74723, CZ
(151) 19.12.2007	(210) O-449913
(730) Královéhradecký kraj , Wonkova 1142, Hradec Králové, 50002, CZ	
(210) O-449838	
<hr/>	
(111) 294703	(320) 12.07.2007
(220) 10.07.2007	(442) 12.09.2007
(320) 10.07.2007	(151) 19.12.2007
(442) 12.09.2007	(730) Švábeník Marek , Hlavní 4, Skrbeň, 78335, CZ
(151) 19.12.2007	(210) O-449915
(730) Královéhradecký kraj , Wonkova 1142, Hradec Králové, 50002, CZ	
(210) O-449839	
<hr/>	
(111) 294704	(320) 12.07.2007
(220) 10.07.2007	(442) 12.09.2007
(320) 10.07.2007	(151) 19.12.2007
(442) 12.09.2007	(730) PHARMA UNITED INC. , 255 Keele St., M6P-2K1 Toronto, Ontario, CA
(151) 19.12.2007	(210) O-449921
(730) Bongrain S.A. , 42 rue Rieussec, Viroflay 78220, FR	
(210) O-449851	
<hr/>	
(111) 294705	(320) 12.07.2007
(220) 10.07.2007	(442) 12.09.2007
	(151) 19.12.2007
	(730) PHARMA UNITED INC. , 255 Keele St., M6P-2K1 Toronto, Ontario, CA

(210) O-449922	(320) 20.07.2007 (442) 12.09.2007 (151) 19.12.2007 (730) FD Finance s.r.o. , Karlovo náměstí 14-15/292, Praha 2, 12000, CZ
(111) 294714 (220) 12.07.2007 (320) 12.07.2007 (442) 12.09.2007 (151) 19.12.2007 (730) PHARMA UNITED INC. , 255 Keele St., M6P-2K1 Toronto, Ontario, CA	(210) O-450148
(111) 294715 (220) 13.07.2007 (320) 13.07.2007 (442) 12.09.2007 (151) 19.12.2007 (730) TRUMF International s.r.o. , Kratochvilova 148/1, Přerov, 75002, CZ	(111) 294723 (220) 20.07.2007 (320) 20.07.2007 (442) 12.09.2007 (151) 19.12.2007 (730) NAM system, a.s. , Petra Cingra 840, Orlová - Město, 73511, CZ
(210) O-449923	(210) O-450153
(111) 294716 (220) 16.07.2007 (320) 16.07.2007 (442) 12.09.2007 (151) 19.12.2007 (730) KSK BONO s.r.o. , Heřmanice, Heřmanice, 55212, CZ	(111) 294724 (220) 20.07.2007 (320) 20.07.2007 (442) 12.09.2007 (151) 19.12.2007 (730) NAM system, a.s. , Petra Cingra 840, Orlová - Město, 73511, CZ
(210) O-449960	(210) O-450154
(111) 294717 (220) 16.07.2007 (320) 01.02.2007 (442) 12.09.2007 (151) 19.12.2007 (730) Avery Dennison Corporation , 150 North Orange Grove Boulevard, Pasadena 91103, CA, US	(111) 294725 (220) 20.07.2007 (320) 20.07.2007 (442) 12.09.2007 (151) 19.12.2007 (730) NAM system, a.s. , Petra Cingra 840, Orlová - Město, 73511, CZ
(210) O-450025	(210) O-450155
(111) 294718 (220) 17.07.2007 (320) 17.07.2007 (442) 12.09.2007 (151) 19.12.2007 (730) Ing. Petr Bařtan - vydavatelství , Na Vozovce 812/20, Olomouc, 77900, CZ	(111) 294726 (220) 20.07.2007 (320) 20.07.2007 (442) 12.09.2007 (151) 19.12.2007 (730) C.P.A. CZECH s.r.o. , Pichlova 2711, Pardubice, 53002, CZ
(210) O-450041	(210) O-450170
(111) 294719 (220) 17.07.2007 (320) 17.07.2007 (442) 12.09.2007 (151) 19.12.2007 (730) MERIBEL s.r.o. , Beranových 65, Praha 9, 19900, CZ	(111) 294727 (220) 20.07.2007 (320) 20.07.2007 (442) 12.09.2007 (151) 19.12.2007 (730) ATLAS.CZ, a.s. , Vinohradská 1597/174, Praha 3, 13019, CZ
(210) O-450045	(210) O-450171
(111) 294720 (220) 17.07.2007 (320) 17.07.2007 (442) 12.09.2007 (151) 19.12.2007 (730) United Technologies Corporation , United Technologies Building, One Financial Plaza, 04010 Hartford, CT, US	(111) 294728 (220) 20.07.2007 (320) 20.07.2007 (442) 12.09.2007 (151) 19.12.2007 (730) ATLAS.CZ, a.s. , Vinohradská 1597/174, Praha 3, 13019, CZ
(210) O-450056	(210) O-450172
(111) 294721 (220) 18.07.2007 (320) 18.07.2007 (442) 12.09.2007 (151) 19.12.2007 (730) Mobilnaut s.r.o. , Na Drážce 1551, Pardubice, 53003, CZ	(111) 294729 (220) 20.07.2007 (320) 20.07.2007 (442) 12.09.2007 (151) 19.12.2007 (730) ATLAS.CZ, a.s. , Vinohradská 1597/174, Praha 3, 13019, CZ
(210) O-450071	(210) O-450173
(111) 294722 (220) 20.07.2007	(111) 294730 (220) 23.07.2007 (320) 23.07.2007 (442) 12.09.2007

(151) 19.12.2007	(220) 25.07.2007
(730) Jaga Media s.r.o. , Na Hlinách 17, Praha 8, 18200, CZ	(320) 25.07.2007
(210) O-450225	(442) 12.09.2007
	(151) 19.12.2007
(111) 294731	(730) Ing. Radan Kubant - OSSA , Ke Kamínce 1287, Praha 5, 15600, CZ
(220) 23.07.2007	(210) O-450298
(320) 23.07.2007	
(442) 12.09.2007	
(151) 19.12.2007	(111) 294740
(730) Jaga Media s.r.o. , Na Hlinách 17, Praha 8, 18200, CZ	(220) 27.07.2007
(210) O-450226	(320) 27.07.2007
	(442) 12.09.2007
(151) 19.12.2007	(151) 19.12.2007
(730) Daniel Pérez Álvarez , Plzeňská 150, Praha 5, 15000, CZ	(730) CET 21 spol. s r.o. , Křiženeckého nám. 1078/5, Praha 5, 15200, CZ
(210) O-450237	(210) O-450476
(111) 294732	(111) 294741
(220) 24.07.2007	(220) 27.07.2007
(320) 24.07.2007	(320) 27.07.2007
(442) 12.09.2007	(442) 12.09.2007
(151) 19.12.2007	(151) 19.12.2007
(730) Daniel Pérez Álvarez , Plzeňská 150, Praha 5, 15000, CZ	(730) Genomac International, s.r.o. , Hošťálkova 42, Praha 6, 16900, CZ
(210) O-450237	(210) O-450481
(111) 294733	(111) 294742
(220) 24.07.2007	(220) 27.07.2007
(320) 24.07.2007	(320) 27.07.2007
(442) 12.09.2007	(442) 12.09.2007
(151) 19.12.2007	(151) 19.12.2007
(730) Daniel Pérez Álvarez , Plzeňská 150, Praha 5, 15000, CZ	(730) VIG Plus a.s. , V Kapslovně 2767/2, Praha 3, 13000, CZ
(210) O-450238	(210) O-450483
(111) 294734	(111) 294743
(220) 24.07.2007	(220) 30.07.2007
(320) 24.07.2007	(320) 30.07.2007
(442) 12.09.2007	(442) 12.09.2007
(151) 19.12.2007	(151) 19.12.2007
(730) LASVIT s. r. o. , Za zahradami 421, Praha 10 - Dolní Měcholupy, 10900, CZ	(730) AXITECH, s.r.o. , Míru 1319, Frýdek-Místek, 73801, CZ
(210) O-450253	(210) O-450493
(111) 294735	(111) 294744
(220) 25.07.2007	(220) 30.07.2007
(320) 25.07.2007	(320) 30.07.2007
(442) 12.09.2007	(442) 12.09.2007
(151) 19.12.2007	(151) 19.12.2007
(730) Šodek Ladislav Ing. , Habrová 399, Třinec - Dolní Lištná, 73961, CZ	(730) AXITECH, s.r.o. , Míru 1319, Frýdek-Místek, 73801, CZ
(210) O-450265	(210) O-450496
(111) 294736	(111) 294745
(220) 25.07.2007	(220) 01.08.2007
(320) 25.07.2007	(320) 01.08.2007
(442) 12.09.2007	(442) 12.09.2007
(151) 19.12.2007	(151) 19.12.2007
(730) TICKETPRO a.s. , Klimentská 1515/22, Praha 1, 11000, CZ	(730) CEMA, a.s. , gen. Sochora 705, Třebíč, 67401, CZ
(210) O-450274	(210) O-450532
(111) 294737	(111) 294746
(220) 25.07.2007	(220) 01.08.2007
(320) 25.07.2007	(320) 01.08.2007
(442) 12.09.2007	(442) 12.09.2007
(151) 19.12.2007	(151) 19.12.2007
(730) CE WOOD, a.s. , Zlínské Paseky 3662, Zlín, 76001, CZ	(730) Pivovar Náchod a. s. , Dobrošovská 130, Náchod, 54701, CZ
(210) O-450290	(210) O-450533
(111) 294738	(111) 294747
(220) 25.07.2007	(220) 01.08.2007
(320) 25.07.2007	(320) 01.08.2007
(442) 12.09.2007	(442) 12.09.2007
(151) 19.12.2007	(151) 19.12.2007
(730) Ing. Radan Kubant - OSSA , Ke Kamínce 1287, Praha 5, 15600, CZ	
(210) O-450297	
(111) 294739	

(730) UPÍROVA SPOLEČNOST s.r.o. , Kristiánova 16/2, Praha 6 - Řepy, 16300, CZ	(210) O-450713
(210) O-450538	(111) 294756
(111) 294748	(220) 08.08.2007
(220) 01.08.2007	(320) 08.08.2007
(320) 01.08.2007	(442) 12.09.2007
(442) 12.09.2007	(151) 19.12.2007
(151) 19.12.2007	(730) Najman Václav , Pelikánova 1999, Hořice, 50801, CZ
(730) Proxima IMMORANT s.r.o. , Národní 973/41, Praha 1, 11000, CZ	(210) O-450732
(210) O-450551	(111) 294757
(111) 294749	(220) 08.08.2007
(220) 01.08.2007	(320) 08.08.2007
(320) 01.08.2007	(442) 12.09.2007
(442) 12.09.2007	(151) 19.12.2007
(151) 19.12.2007	(730) Pörner Aleš , Kunratická stezka 563, Česká Kamenice, 40721, CZ
(730) Proxima IMMORANT s.r.o. , Národní 973/41, Praha 1, 11000, CZ	(210) O-450747
(210) O-450552	(111) 294758
(111) 294750	(220) 08.08.2007
(220) 01.08.2007	(320) 08.08.2007
(320) 01.08.2007	(442) 12.09.2007
(442) 12.09.2007	(151) 19.12.2007
(151) 19.12.2007	(730) Nathan Peterson International s.r.o. , Revoluční 8, Praha 1, 11000, CZ
(730) WOOD & Company Financial Services, a. s. , Václavské nám. 772/2, Praha 1, 11000, CZ	(210) O-450749
(210) O-450556	(111) 294759
(111) 294751	(220) 08.08.2007
(220) 02.08.2007	(320) 08.08.2007
(320) 02.08.2007	(442) 12.09.2007
(442) 12.09.2007	(151) 19.12.2007
(151) 19.12.2007	(730) T-SOFT spol. s r.o. , Novodvorská 1010/14, Praha 4, 14201, CZ
(730) Svoboda Aleš , V Sadech 488, Kralupy nad Vltavou III., 27801, CZ	(210) O-450751
(210) O-450590	(111) 294760
(111) 294752	(220) 09.08.2007
(220) 03.08.2007	(320) 09.08.2007
(320) 03.08.2007	(442) 12.09.2007
(442) 12.09.2007	(151) 19.12.2007
(151) 19.12.2007	(730) THUS spol. s r.o. , U Průhonu 2, Praha 7, 17000, CZ
(730) PLUS - DISCOUNT, spol. s r.o. , Počernická 257, Radonice, 25073, CZ	(210) O-450770
(210) O-450627	(111) 294761
(111) 294753	(220) 09.08.2007
(220) 03.08.2007	(320) 09.08.2007
(320) 03.08.2007	(442) 12.09.2007
(442) 12.09.2007	(151) 19.12.2007
(151) 19.12.2007	(730) ECE Projektmanagement Praha s.r.o. , Národní 21, Praha 1, 11000, CZ
(730) PLUS - DISCOUNT, spol. s r.o. , Počernická 257, Radonice, 25073, CZ	(210) O-450771
(210) O-450628	(111) 294762
(111) 294754	(220) 09.08.2007
(220) 07.08.2007	(320) 09.08.2007
(320) 07.08.2007	(442) 12.09.2007
(442) 12.09.2007	(151) 19.12.2007
(151) 19.12.2007	(730) ECE Projektmanagement Praha s.r.o. , Národní 21, Praha 1, 11000, CZ
(730) A.T.Y.P. groups, s.r.o. , Rovniny 45/1116, Hlučín, 74801, CZ	(210) O-450772
(210) O-450695	(111) 294763
(111) 294755	(220) 09.08.2007
(220) 07.08.2007	(320) 09.08.2007
(320) 07.08.2007	(442) 12.09.2007
(442) 12.09.2007	(151) 19.12.2007
(151) 19.12.2007	(730) ECE Projektmanagement Praha s.r.o. , Národní 21, Praha 1, 11000, CZ
(730) BIO-SKIN, a. s. , Karlovarská 20, Kamenné Žehrovice, 27301, CZ	(210) O-450773

(111) 294764	(151) 19.12.2007
(220) 10.08.2007	(730) GRAND PRINC, spol. s r.o. , Vinohradská 138/2133, Praha 3 - Vinohrady, 13000, CZ
(320) 10.08.2007	(210) O-450853
(442) 12.09.2007	
(151) 19.12.2007	
(730) TERINVEST, spol. s r.o. , Legerova 15, Praha 2, 12000, CZ	(111) 294773
(210) O-450797	(220) 14.08.2007
	(320) 14.08.2007
	(442) 12.09.2007
	(151) 19.12.2007
	(730) Český porcelán a.s. , Tovární 17, Dubí u Teplic, 41701, CZ
	(210) O-450902
(111) 294765	(111) 294774
(220) 10.08.2007	(220) 20.08.2007
(320) 10.08.2007	(320) 20.08.2007
(442) 12.09.2007	(442) 12.09.2007
(151) 19.12.2007	(151) 19.12.2007
(730) TERINVEST, spol. s r.o. , Legerova 15, Praha 2, 12000, CZ	(730) VULKAN Intim Brands a.s. , U Gumovky 379, Hrádek nad Nisou, 46334, CZ
(210) O-450798	(210) O-451015
(111) 294766	(111) 294775
(220) 10.08.2007	(220) 21.08.2007
(320) 10.08.2007	(320) 21.08.2007
(442) 12.09.2007	(442) 12.09.2007
(151) 19.12.2007	(151) 19.12.2007
(730) APOMEDICA pharmazeutische Produkte GmbH , Roseggerkai 3, 8010 Graz, AT	(730) Zentiva, a.s. , U kabelovny 130, Praha 10 - Dolní Měcholupy, 10237, CZ
(210) O-450823	(210) O-451111
(111) 294767	(111) 294776
(220) 10.08.2007	(220) 21.08.2007
(320) 10.08.2007	(320) 21.08.2007
(442) 12.09.2007	(442) 12.09.2007
(151) 19.12.2007	(151) 19.12.2007
(730) BERLIN-CHEMIE AG , Glienicke Weg 125, 12489 Berlin, DE	(730) Zentiva, a.s. , U kabelovny 130, Praha 10 - Dolní Měcholupy, 10237, CZ
(210) O-450824	(210) O-451112
(111) 294768	(111) 294777
(220) 13.08.2007	(220) 21.08.2007
(320) 13.08.2007	(320) 21.08.2007
(442) 12.09.2007	(442) 12.09.2007
(151) 19.12.2007	(151) 19.12.2007
(730) Kenšová Jana , Pasecká 5508, Zlín, 76001, CZ	(730) Zentiva, a.s. , U kabelovny 130, Praha 10 - Dolní Měcholupy, 10237, CZ
(210) O-450835	(210) O-451113
(111) 294769	(111) 294778
(220) 13.08.2007	(220) 21.08.2007
(320) 13.08.2007	(320) 21.08.2007
(442) 12.09.2007	(442) 12.09.2007
(151) 19.12.2007	(151) 19.12.2007
(730) Kenšová Jana , Pasecká 5508, Zlín, 76001, CZ	(730) Zentiva, a.s. , U kabelovny 130, Praha 10 - Dolní Měcholupy, 10237, CZ
(210) O-450836	(210) O-451114
(111) 294770	(111) 294779
(220) 13.08.2007	(220) 23.08.2007
(320) 13.08.2007	(320) 23.08.2007
(442) 12.09.2007	(442) 12.09.2007
(151) 19.12.2007	(151) 19.12.2007
(730) GRAND PRINC, spol. s r.o. , Vinohradská 138/2133, Praha 3 - Vinohrady, 13000, CZ	(730) TIMO s.r.o. , Drahohejlova 27, Praha 9, 18000, CZ
(210) O-450851	(210) O-451189
(111) 294771	
(220) 13.08.2007	
(320) 13.08.2007	
(442) 12.09.2007	
(151) 19.12.2007	
(730) GRAND PRINC, spol. s r.o. , Vinohradská 138/2133, Praha 3 - Vinohrady, 13000, CZ	
(210) O-450852	
(111) 294772	
(220) 13.08.2007	
(320) 13.08.2007	
(442) 12.09.2007	

Přehled zápisů ochranných známek se změnou ve vztahu ke zveřejněným přihláškám

Kapitola obsahuje údaje o ochranných známkách zapsaných na základě ustanovení § 28 odst. 1 zákona č. 441/2003 Sb., u kterých došlo ke změně údajů oproti zveřejněné přihlášce ochranné známky.

Číselný přehled

294574, 294575, 294577, 294578, 294579, 294581

Zápisy ochranných známek se změnou ve vztahu ke zveřejněným přihláškám

- (111) **294574**
(220) 31.03.2006
(320) 31.03.2006
(442) 11.10.2006
(151) 18.12.2007
(540)

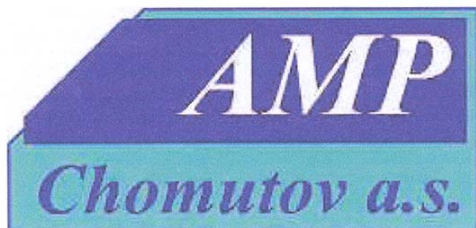

- (730) **AMP Chomutov a.s.**, Pražská 720, Chomutov, 43001, CZ
(740) ZEMAN - podkrušnohorská patentová a známková kancelář, Petr Zeman, Hradní 301, Locket, 35733
(510) (4) pohonné hmoty, jiná paliva zejména kapalná a plynná, průmyslové oleje a tuky; (6) stavební konstrukční materiály kovové, zejména ocelové nosníky, sloupy a kůly, jiné profilové materiály kovové, tyčový materiál kovový, pásová ocel, plechy, trouby, trubky, příruby, přírubové lemy, kompenzátory, potrubní a jiné úchyty kovové, fitinky, potrubní armatury všeho druhu obsažené v této třídě, pororošty, tahokovy, nádoby a nádrže kovové zejména pro průmyslové užití, ocelové a jiné kovové konstrukce a jejich prvky, příhradové konstrukce kovové, zábradlí, lávky a schodiště kovové, žebříky kovové, kovové závory, kovové plotové pletivo, plotové dílce kovové a jiné kovové součásti oplocení, kovové žlaby včetně okapních, střešní krytina kovová, kovové okenní rámy a zárubně, kovová okna, kovová vrata a dveře, rolety kovové, žaluzie kovové, kovový podlahový materiál, svářecí dráty, svařovací elektrody, kovový spojovací materiál všeho druhu, drobné strojní součásti kovové, kovový drát a kovové pásy, drátěné pletivo, kovové kování dveřní, okenní i nábytkové, kovová lana, kovové kabely neelektrické, kovové řetězy, kovové popruhy, kovové kladky, kovová kola a kolečka, kovové čepy, klíny, trny, jiné kovové strojní součásti zařazené v této třídě, kovové schránky, skříňky, skříně, bedny, sudy, zámky kovové včetně visacích, kolejničky, výhybky a jejich kovové součásti, kovové pražce železniční, montážní buňky a kůlny kovové, kovové kontejnery, prodejní pulty a regály kovové; (12) kontejnery přepravní, korby a nástavby motorových a nemotorových vozidel; (35) zprostředkování obchodu, prezentace služeb, propagační činnost, činnost účetních poradců, vedení účetnictví, činnosti podnikatelských, organizačních a ekonomických poradců, služby v oblasti administrativní správy a služby organizačně hospodářské povahy, práce kopírovací - vše s výjimkou služeb poskytovaných v souvislosti s bankovními, finančními, makléřskými a pojišťovacími službami; (37) provádění staveb včetně jejich změn, udržovacích prací na nich a jejich odstraňování, montáž průmyslových objektů, montáž a servis čerpacích stanic paliv a maziv, montáž a servis mycích linek, dodávky a opravy potrubních rozvodů, práce zemní, betonářské, zednické, stavebně montážní, obkladačské, štukatérské, izolačské, pokrývačské, klempířské, truhlářské, tesařské, zámečnické (spadající do této třídy), topenářské, potrubářské, vodoinstalačské, práce malířské, natěračské, tapetařské, pokládání podlah, jiné úpravy povrchů, dokončovací terénní úpravy, zprostředkování služeb v oblasti stavebnictví, opravárenských prací a úklidových prací, stavba a demontáž lešení, montáž a demontáž stavebních bednění, opravy motorových a nemotorových vozidel, opravy stavebních strojů a jiné stavební techniky, půjčování a pronájem stavebních mechanismů a jiné stavební techniky, stavební dozor, montáže, údržba, opravy a revize vyhrazených plynových a tlakových zařízení, kotlů a tlakových nádob, provádění periodických zkoušek nádob na plyny, montáže, údržba, opravy a revize zdvihacích zařízení, provádění terénních úprav po stavbách, úklid budov, práce demontážní a demoliční, provozování čerpacích stanic s palivy a mazivy, provozování myček vozidel;

(39) silniční motorová doprava, přeprava materiálů na stavbách, vzdušná přeprava břemen, skladování hmot a materiálů, provozování skladů, skladišť, skladových ploch a deponií, provozování garáží a parkovišť; (40) zámečnické práce výrobního charakteru, práce svářečské, práce kovářské, kovoobrábění, dělení materiálů, montáže a zaplétání lan, práškové lakování a jiné povrchové úpravy materiálů, zejména kovů, moření dřeva, jiná impregnace dřeva, nakládání s odpady; (42) inženýrská činnost ve stavebnictví, technologické činnosti ve stavebnictví, technická příprava staveb, defektoskopie.

- (590) Barevná
(511) 4, 6, 12, 35, 37, 39, 40, 42
(210) O-436132

- (111) **294575**
(220) 31.03.2006
(320) 31.03.2006
(442) 11.10.2006
(151) 18.12.2007
(540)



- (730) **AMP Chomutov a.s.**, Pražská 720, Chomutov, 43001, CZ
(740) ZEMAN - podkrušnohorská patentová a známková kancelář, Petr Zeman, Hradní 301, Locket, 35733
(510) (4) pohonné hmoty, jiná paliva zejména kapalná a plynná, průmyslové oleje a tuky; (6) stavební konstrukční materiály kovové, zejména ocelové nosníky, sloupy a kůly, jiné profilové materiály kovové, tyčový materiál kovový, pásová ocel, plechy, trouby, trubky, příruby, přírubové lemy, kompenzátory, potrubní a jiné úchyty kovové, fitinky, potrubní armatury všeho druhu obsažené v této třídě, pororošty, tahokovy, nádoby a nádrže kovové zejména pro průmyslové užití, ocelové a jiné kovové konstrukce a jejich prvky, příhradové konstrukce kovové, zábradlí, lávky a schodiště kovové, žebříky kovové, kovové závory, kovové plotové pletivo, plotové dílce kovové a jiné kovové součásti oplocení, kovové žlaby včetně okapních, střešní krytina kovová, kovové okenní rámy a zárubně, kovová okna, kovová vrata a dveře, rolety kovové, žaluzie kovové, kovový podlahový materiál, svářecí dráty, svařovací elektrody, kovový spojovací materiál všeho druhu, drobné strojní součásti kovové, kovový drát a kovové pásy, drátěné pletivo, kovové kování dveřní, okenní i nábytkové, kovová lana, kovové kabely neelektrické, kovové řetězy, kovové popruhy, kovové kladky, kovová kola a kolečka, kovové čepy, klíny, trny, jiné kovové strojní součásti zařazené v této třídě, kovové schránky, skříňky, skříně, bedny, sudy, zámky kovové včetně visacích, kolejničky, výhybky a jejich kovové součásti, kovové pražce železniční, montážní buňky a kůlny kovové, kovové kontejnery, prodejní pulty a regály kovové; (12) kontejnery přepravní, korby a nástavby motorových a nemotorových vozidel; (35) zprostředkování obchodu, prezentace služeb, propagační činnost, činnost účetních poradců, vedení účetnictví, činnosti podnikatelských, organizačních a ekonomických poradců, služby v oblasti administrativní správy a služby organizačně hospodářské povahy, práce kopírovací - vše s výjimkou služeb poskytovaných v souvislosti s bankovními, finančními, makléřskými a pojišťovacími službami; (37) provádění staveb včetně jejich změn, udržovacích prací na nich a jejich odstraňování, montáž průmyslových objektů, montáž a servis čerpacích stanic paliv a maziv, montáž a servis mycích linek, dodávky a opravy potrubních rozvodů, práce zemní, betonářské, zednické, stavebně montážní, obkladačské, štukatérské, izolačské, pokrývačské, klempířské, truhlářské, tesařské,

zámečnické (spadající do této třídy), topenářské, potrubářské, (320) 02.12.2004
vodoinstalační, práce malířské, natěračské, tapetářské, (442) 16.03.2005
pokládání podlah, jiné úpravy povrchů, dokončovací terénní (151) 19.12.2007
úpravy, zprostředkování služeb v oblasti stavebnictví, (540)
opravárenských prací a úklidových prací, stavba a demontáž
lešení, montáž a demontáž stavebních bednění, opravy (730) **KUBIMEX s.r.o. areál VÚGTK**, Zdičky 98, Praha - východ,
motorových a nemotorových vozidel, opravy stavebních strojů a 25066, CZ
jiné stavební techniky, půjčování a pronájem stavebních (510) (7) stroje a obráběcí stroje, elektrické stroje a nářadí, elektrické
mechanizmů a jiné stavební techniky, stavební dozor, montáže, zahradní stroje a nářadí, elektrické stroje a nářadí pro použití v
údržba, opravy a revize vyhrazených plynových a tlakových domácnosti, elektrické kuchyňské stroje; (11) přístroje pro
zařízení, kotlů a tlakových nádob, provádění periodických osvětlení, topení, výrobu páry pro vaření, přístroje chladící, pro
zkoušek nádob na plyny, montáže, údržba, opravy a revize sušení, ventilaci, rozvod vody a sanitární zařízení.
zdvihacích zařízení, provádění terénních úprav po stavbách, (511) 7, 11
(210) O-420997

(511) 4, 6, 12, 35, 37, 39, 40, 42
(210) O-436133

(111) **294577**
(220) 12.07.2004
(320) 12.07.2004
(442) 12.04.2006
(151) 19.12.2007
(540)

WORKER

(730) **inSPORTline s.r.o.**, nám. Jana Zajíce 3, Vítkov, 74901, CZ
(740) David Heryán, Uruguayská 17, Praha 2 - Vinohrady, 12000
(510) (12) jízdní kola, elektromobily, motocykly, motorové tří a více
kolků; (28) baseballové rukavice, bazény plavecké (potřeby pro
hru), biliardové koule, biliardové stoly, kulečnicková tága, boty
na bruslení s upevněnými bruslemi, zařízení a náčiní na bowling,
boxerské rukavice, in-line brusle, brusle kolečkové, brusle lední,
cvičné pytle, činky, draci létající, stoly pro stolní fotbal, golfové
hole, golfové rukavice, golfové vaky na kolečkách nebo bez
koleček, gymnastické zařízení, hokejky, holenní chrániče,
horolezecká výstroj, houpačky, hračky, hry v rámci této třídy,
chrániče kolen, chrániče na lokty, jízdní kola nehybná určená pro
trénink, kluzáky závěsné, koloběžky, křídla padáková, kuželky,
lyžařské vázání, lyžařské vosky, lyže, obaly na lyže, lyže pro
surfaře, lyže vodní, míče hrací, ochranné vycpávky jako části
sportovní výstroje, paintball, pistole (hračky), plavecké a
potápěčské ploutve, posilovací stroje, přístroje pro tělesná
cvičení, puky hokejové, rakety, rukavice pro sportovní hry, síliče
svalů, sítě (sportovní potřeby), skateboardy, stoly na stolní tenis,
surfování prkna, terče.

(511) 12, 28
(210) O-356115

(111) **294578**
(220) 13.10.2004
(320) 13.10.2004
(442) 16.03.2005
(151) 19.12.2007
(540)

HOSTAGRUND - ČESKÁ ZBRAŇ PROTI RZI

(730) **BARVY A LAKY HOSTIVAŘ, a. s.**, Průmyslová 11, Praha
10 - Hostivař, 10219, CZ
(740) RNDr. Marek Moša, Ph.D., patentový zástupce, Mečeříž 213,
Mečeříž, 29477
(510) (35) obchodní administrativa, služby velkoobchodního prodeje,
propagační činnost, zásilková služba přes Internet.

(511) 35
(210) O-360130

(111) **294579**
(220) 02.12.2004

BLUEMAN

(730) **KUBIMEX s.r.o. areál VÚGTK**, Zdičky 98, Praha - východ,
25066, CZ
(510) (7) stroje a obráběcí stroje, elektrické stroje a nářadí, elektrické
zahradní stroje a nářadí, elektrické stroje a nářadí pro použití v
domácnosti, elektrické kuchyňské stroje; (11) přístroje pro
osvětlení, topení, výrobu páry pro vaření, přístroje chladící, pro
sušení, ventilaci, rozvod vody a sanitární zařízení.
(511) 7, 11
(210) O-420997

(111) **294581**
(220) 11.03.2005
(320) 11.03.2005
(442) 13.07.2005
(151) 19.12.2007
(540)



(730) **Veletrhy Brno, a.s.**, Výstaviště 1, Brno, 64700, CZ
(740) Ing. Jiří Dohnal, Nedbalova 29, Brno, 62300
(510) (35) poskytování pomoci při provozu obchodu včetně
zprostředkování obchodních a souvisejících obchodně
personálních záležitostí, správa obchodních zájmů třetích osob,
vypracování statistických přehledů, poradenství v oblasti
organizace a ekonomiky podnikání, marketing, průzkum a
analýzy trhů, pronájem kancelářských strojů a zařízení,
rozmnožování dokumentů; (41) nakladatelská a vydavatelská
činnost.
(511) 35, 37, 41
(210) O-424134

Zápisy licenčních smluv k ochranným známkám

V této kapitole jsou zveřejněny zápisy licenčních smluv podle ustanovení § 18 odst. 1 zákona č. 441/2003 Sb.

Číslo zápisu	Vlastník	Nabyvatel licence	Druh licence	Datum uzavření licenční smlouvy	S účinností od data
265021	CIMEX INVEST a.s., Na Pankráci 1062/58, Praha 4, 14000, CZ;	AITECO s.r.o., Na Pankráci 1062/58, Praha 4 - Nusle, 14000, CZ;	nevýlučná	30.11.2007	17.12.2007
287502	KUBINYI Jozef, Zahradnická 1722/C, Brandýs nad Labem, 25001, CZ;	SOLUTECH BOHEMIA, s.r.o., Zahradnická 1722/C, Brandýs nad Labem, 25001, CZ;	nevýlučná	12.12.2007	19.12.2007
292053	Řád svatého Huberta se sídlem na Kuksu občanské sdružení, Kuks 76, Kuks, 54443, CZ;	Vinné sklepy Kutná hora, s.r.o., Náměstí ČSA 31, Jaroměř, 55101, CZ;	výlučná	03.11.2007	18.12.2007

Přehled obnov zápisu ochranných známek

Kapitola obsahuje údaje o ochranných známkách, u kterých byl na žádost vlastníka obnoven zápis podle ustanovení § 28 odst. 2 zákona č. 441/2003 Sb.

Číselný přehled												
153646	153647	157947	158027	158028	158300	158418	158664	158665	158736	158834	158835	158913
158914	159497	163824	164136	164467	167063	167156	167392	207323	207324	213648	213649	215851
215852	215900	215901	215960	215962	215963	215964	216704	217295	217322	217323	217366	217499
217951	218556	218557	218558	218856	218878	218879	218923	218997	219112	219124	219146	219155
219248	219599	219601	219648	219649	219650	220174	220187	220239	220265	220790	220861	221015
221078	221247	221251	221622	222002	222572	222753	222820	222821	222901	222909	223672	223873
224454	225401	225812	226585	228034	228054	228091	229004	233513	235389	235390		

Obnovy zápisu ochranných známek

(111) **153646**
(220) 30.10.1958
(151) 24.11.1958
(540)

FELICIA

(730) **ŠKODA AUTO a.s.**, Tř. Václava Klementa 869, Mladá Boleslav, 29360, CZ
(740) Zastupování bylo zrušeno., .
(510) (12) motorová vozidla, jejich dílce, součásti a příslušenství.
(511) 12
(210) O-17682

(111) **153647**
(220) 30.10.1958
(151) 24.11.1958
(540)

OCTAVIA

(730) **ŠKODA AUTO a.s.**, Tř. Václava Klementa 869, Mladá Boleslav, 29360, CZ
(740) Zastupování bylo zrušeno., .
(510) (12) motorová vozidla, jejich dílce, součásti a příslušenství.
(511) 12
(210) O-17683

(111) **157947**
(220) 24.02.1968
(151) 13.03.1968
(540)

VARTA

(730) **VARTA AG**, Am Leineufer 51, Hannover 21, DE
(740) Patentservis Praha a.s., Jivenská 1273/1, Praha 4, 14021
(510) Primární články, staniční akumulátory, alkalické akumulátory, akumulátorové příslušenství a automobilové příslušenství.
(511) 9, 12
(210) O-41410

(111) **158027**
(220) 28.03.1968
(151) 12.04.1968
(540)

GARAMYCIN

(730) **Schering Corporation**, 2000 Galloping Hill Road, Kenilworth, NJ, US
(740) **KOREJZOVÁ & SPOL.**, v.o.s., JUDr. Petra Korejzová, advokátka, Korunní 810/104 E, Praha 10, 10100
(510) (5) antibiotický přípravek pro humánní použití.
(511) 5
(210) O-41550

(111) **158028**
(220) 28.03.1968
(151) 12.04.1968
(540)

CELESTONE

(730) **Schering Corporation**, 2000 Galloping Hill Road, Kenilworth, NJ, US
(740) **KOREJZOVÁ & SPOL.**, v.o.s., JUDr. Petra Korejzová, advokátka, Korunní 810/104 E, Praha 10, 10100
(510) (5) léčebný hormonový přípravek.
(511) 5
(210) O-41551

(111) **158300**
(220) 02.01.1968
(151) 24.07.1968

(540)



(730) **RCA TRADEMARK MANAGEMENT SA**, 46, quai Aphonse Le Gallo, Boulogne Billancourt, FR

(740) Společná advokátní kancelář Všeťečka Zelený Švorčák Kalenský a partneři, JUDr. Miloš Všeťečka, advokát, Hálkova 2, Praha 2, 12000

(510) Zařízení a přístroje pro záznam, uskladňování, přenos, předávání, příjem, reprodukci, analýzu, zpracování a/nebo výběr informací, dat, zvuku, hudby, obrazů a/nebo jiných signálů; zařízení, přístroje a měřidla pro zkoušení, měření, vážení, sondáž, indikaci a/nebo kontrolu; laserová zařízení; prostředky k záznamu signálů, včetně desek, magnetofonových pásků a pouzder k jejich uchovávání; přístroje a zařízení pro navigaci a/nebo řízení pozemních dopravních prostředků, plavidel, prostředků pro dopravu vzduchem a kosmem, jakož i jiných předmětů v kosmu a v atmosféře; elektrické baterie; zařízení a přístroje užívané ve spojivé technice, včetně rozhlasových zařízení, telefonu, televize a jiných signalizačních prostředků; elektrické přístroje; přístroje a zařízení užívané v laboratořích a/nebo k vědeckým účelům; zařízení pro výuku, výcvik a studie; součásti všech výše uvedených výrobků; stroje pro praní a/nebo sušení prádla; stroje včetně obráběcích strojů používané v průmyslu; hnací stroje a motory, nikoliv pro pozemní vozidla; elektrické generátory a elektrárny; součásti všech výše uvedených výrobků a zařízení; zařízení a přístroje pro topení, svícení, vaření, chlazení, mrazení, klimatizaci, ventilaci, sušení, a pro účely sanitární; součásti všech výše uvedených zařízení a přístrojů; tiskoviny užívané v obchodních stycích, pro vzdělání, zábavu a sdělovací techniku.

(511) 7, 9, 11, 16
(210) O-41144

(111) **158418**
(220) 07.08.1968
(151) 16.10.1968
(540)

SCOTCHCAST

(730) **3M Company**, 3M Center, 2501 Hudson Road, St. Paul, MN, US
(740) Společná advokátní kancelář Všeťečka a partneři, JUDr. Všeťečka Miloš, Hálkova 2, Praha 2, 12000

(510) (1) tepelně tvrzené pryskyřice, zejména pro obalování elektrických součástek, chemické látky pro aktivaci vlastností tepelného tvrzení tepelně tvrzených pryskyřic.

(511) 1
(210) O-42136

(111) **158664**
(220) 07.08.1968
(151) 14.02.1969
(540)

SCOTCH

(730) **3M Company**, 3M Center, 2501 Hudson Road, St. Paul, MN, US

(740) Společná advokátní kancelář Všeťečka a partneři, JUDr. Všeťečka Miloš, Hálkova 2, Praha 2, 12000

(510) Chemické výrobky pro průmyslové, vědecké, fotografické, zemědělské, zahradnické a lesnické účely, umělé pryskyřice, plastické hmoty ve formě prášku, tekutiny nebo pasty pro průmyslové účely, hnojiva přírodní a umělá, hasicí prostředky, změkčovací přípravky, chemické přípravky pro pájení, chemické přípravky pro konzervování potravin, třísloviny, lepicí přípravky užívané v průmyslu, barvy, fermeže, laky, ochranné prostředky proti rzi a proti kažení dřeva, barvicí

přípravky, barviva, mořidla, přírodní pryskyřice, kovy v listech a v prášku pro malíře a dekoratéry, bělicí přípravky a přípravky pro praní, přípravky pro čištění, leštění, drhnutí a broušení, mýdla, voňavkářské výrobky, eterické oleje, kosmetické výrobky, vlasové lotiony, zubní pasty a vody, farmaceutické, veterinární a zdravotnické přípravky, potraviny pro děti a invalidy, náplastě, obvazový materiál, materiál pro výplň zubů, zubní vosk, desinfekční přípravky, přípravky pro ničení plevele a hubení hmyzu; ruční nástroje a přístroje, nožičské výrobky, vidličky a lžice a ruční zbraně; přístroje a nástroje k vědeckým, námořním a kontrolním účelům, a to elektrické (včetně radiových), přístroje a nástroje fotografické, kinematografické, optické, vážicí, měřicí, signalizační, zkoušecí, záchranné a vyučovací, mincovní přístroje a automaty, mluvicí stroje, registrační pokladny, počítačové stroje, hasicí přístroje; nástroje a přístroje chirurgické, lékařské, zubolékařské a zvěrolékařské (včetně umělých údů, očí a zubů); zařízení osvětlovací, na vytápění, na výrobu páry, na vaření, na chlazení, na sušení, ventilační, na dodávání vody a pro zdravotnické účely; hudební nástroje (jiné než mluvicí stroje a radiové přístroje); papír a papírenské zboží, lepenka a kartonové zboží, tiskoviny, noviny, a časopisy, knihy, knihvazačský materiál, fotografie, lepící materiál (papírnický), potřeby pro umělce, malířské štětce, psací stroje, psací a kancelářské potřeby (jiné než nábytek), vyučovací pomůcky (jiné než přístroje), hrací karty, tiskařské typy a štočky; gutaperča, guma, balata a jejich náhražky, jakož i předměty vyrobené z těchto látek, pokud spadají do třídy 17, umělé hmoty ve formě listů, bloků a tyčí, určené pro výrobní účely, obalový materiál, materiál pro těsnění a izolaci, asbest, slída a výrobky z nich, hadice (nekovové); kůže a náhražky kůže, výrobky z těchto materiálů pokud spadají do třídy 18, kožky, usně, kufry a cestovní vaky, deštníky, slunečníky, hole, biče, postroje a sedla; stavební materiály, přírodní a umělé kámen, cement, vápno, malta, štěrka, roury kameninové nebo cementové, materiály na stavbu silnic, asfalt, směla a bitumen, přenosné budovy, kamenné pomníky, komínové nástavce; nábytek, zrcadla, obrazové rámy, výrobky ze dřeva, korku, rákosu, třtiny, vrbového proutí, rohoviny, kostí, slonoviny, kostic, želoviny, jantaru, perleti, mořské pěny, celuloidu, pokud spadají do třídy 20, jakož i výrobky z náhražek uvedených materiálů nebo z plastických hmot, pokud spadají do třídy 20; drobné domácí nářadí a nádoby (nikoliv z drahých kovů nebo jimi potažené), hřebeny, houby, kartáče (jiné než malířské štětce), materiál na kartáče, nástroje a materiál pro čištění, ocelová vlna, skleněné předměty, porcelán a kamenina, pokud spadají do třídy 21, příze, nitě, tkaniny, (kusové zboží), ložní a stolní pokrývky, textilní výrobky, textilní výrobky, pokud spadají do třídy 24, oděvy, boty, stěvice, trepky, krajky, výšivky, stuhy, šněrovadla, knoflíky, stiskací knoflíky, háčky a očka, špendlíky a jehly, umělé květiny, koberce, rohože, rohožky, linoleum a ostatní podlahové krytiny, čalouny a závěsy (nikoliv textilní), hry a hračky, tělocvičné a sportovní nářadí (s výjimkou oděvů), ozdoby na vánoční stromky, služby reklamní a obchodní, zpracování materiálů.

(511) 1, 2, 3, 5, 8, 9, 10, 11, 15, 16, 17, 18, 19, 20, 21, 23, 24, 25, 26, 27, 28, 35, 40
(210) O-42140

(111) **158665**
(220) 07.08.1968
(151) 14.02.1969
(540)

MICROPORE

(730) **3M Company**, 3M Center, 2501 Hudson Road, St. Paul, MN, US
(740) Společná advokátní kancelář Vsetečka a partneři, JUDr. Vsetečka Miloš, Hálkova 2, Praha 2, 12000
(510) (5) chirurgické pásky.
(511) 5
(210) O-42131

(111) **158736**
(220) 07.08.1968
(151) 10.03.1969
(540)

BLENDERM

(730) **3M Company**, 3M Center, 2501 Hudson Road, St. Paul, MN, US
(740) Společná advokátní kancelář Vsetečka a partneři, JUDr. Vsetečka Miloš, Hálkova 2, Praha 2, 12000
(510) (5) chirurgické pásky.
(511) 5
(210) O-42134

(111) **158834**
(220) 07.08.1968
(151) 17.04.1969
(540)

SCOTCHBRITE

(730) **3M Company**, 3M Center, 2501 Hudson Road, St. Paul, MN, US
(740) Společná advokátní kancelář Vsetečka a partneři, JUDr. Vsetečka Miloš, Hálkova 2, Praha 2, 12000
(510) (3) polštářky na broušení a čištění.
(511) 3
(210) O-42133

(111) **158835**
(220) 08.08.1968
(151) 17.04.1969
(540)

SCOTCHGARD

(730) **3M Company**, 3M Center, 2501 Hudson Road, St. Paul, MN, US
(740) Společná advokátní kancelář Vsetečka a partneři, JUDr. Vsetečka Miloš, Hálkova 2, Praha 2, 12000
(510) Chemický přípravek pro použití na různé druhy povrchů jako prostředek k odpuzování mastnoty a oleje, tekutina vhodná pro použití na textilní materiály, papír, kůži a jiné materiály k vytvoření ochranné povrchové vrstvy k zabraňování tvoření skvrn, chemický přípravek pro použití na různé druhy povrchů k zabraňování tvoření skvrn.
(511) 1, 2
(210) O-42154

(111) **158913**
(220) 07.08.1968
(151) 15.05.1969
(540)



(730) **3M Company**, 3M Center, 2501 Hudson Road, St. Paul, MN, US
(740) Společná advokátní kancelář Vsetečka a partneři, JUDr. Vsetečka Miloš, Hálkova 2, Praha 2, 12000
(510) Chemické výrobky pro průmyslové, vědecké, fotografické, zemědělské, zahradnické a lesnické účely, umělé pryskyřice, plastické hmoty ve formě prášku, tekutiny nebo pasty pro průmyslové účely, hnojiva přírodní a umělá, hasicí prostředky, změkčovací přípravky, chemické přípravky pro pájení, chemické přípravky pro konzervování potravin, třísloviny, lepící přípravky užívané v průmyslu, barvy, fermeže, laky, ochranné prostředky proti rzi a proti kažení dřeva, barvicí přípravky, barviva, mořidla, přírodní pryskyřice, kovy v listech a prášku pro malíře a dekoratéry, bělicí přípravky a přípravky na praní, přípravky pro čištění, leštění, drhnutí a broušení, mýdla, voňavkářské výrobky, eterické oleje, kosmetické výrobky, vlasové lotiony, zubní pasty a vody; farmaceutické, veterinární a zdravotnické přípravky, potraviny pro děti a invalidy, náplastě, obvazový materiál, materiál pro výplň zubů, zubní vosk, desinfekční přípravky, přípravky pro ničení plevele a hubení hmyzu; ruční nástroje a přístroje, nožičské výrobky, vidličky a lžice a ruční zbraně; přístroje a nástroje k vědeckým, námořním a kontrolním účelům a to elektrické /včetně radiových/, přístroje a nástroje fotografické, kinematografické optické, vážicí, měřicí, signalizační, zkoušecí, záchranné a vyučovací, mincovní přístroje a automaty, mluvicí stroje, registrační pokladny, počítačové stroje, hasicí přístroje; nástroje a přístroje chirurgické, lékařské, zubolékařské a zvěrolékařské /včetně umělých údů, očí a zubů/ zařízení osvětlovací, na vytápění, na výrobu páry, na vaření, na chlazení, na sušení,

ventilační, na dodávání vody a pro zdravotnické účely, hudební nástroje /jiné než mluvící stroje a radiové přístroje/; papír a papírnické zboží, lepenka a kartonové zboží, tiskoviny, noviny a časopisy, knihy, knihvazačský materiál, fotografie, lepicí materiál /papírnický/, potřeby pro umělce, malířské štětce, psací stroje, psací a kancelářské potřeby /jiné než nábytek/ vyučovací pomůcky /jiné než přístroje/ hrací karty, tiskařské typy a štočky; gutaperča, guma, balata a jejich náhražky, jakož i předměty vyrobené z těchto látek pokud spadají do třídy 17, umělé hmoty ve formě listů, bloků a tyčí, určené pro výrobní účely, obalový materiál, materiál pro těsnění a izolaci, asbest, slída a výrobky z nich, hadice /nekovové/ kůže a náhražky kůže, výrobky z těchto materiálů pokud spadají do třídy 18, kožky, usně, kufrý a cestovní vaky, deštníky, slunečníky, hole, biče, postroje a sedla; stavební materiály, přírodní a umělé kamen, cement, vápno, malta, šterk, roury kameninové nebo cementové, materiály na stavbu silnic, asfalt, směla a bitumen, přenosné budovy, kamenné pomníky, komínové nástavce; nábytek, zrcadla, obrazové rámy, výrobky ze dřeva, korku, rákosu, třtiny, vrbového proutí, rohoviny, kosti, slonoviny, kostic, želvoviny, jantaru, perleti, mořské pěny, celuloidu pokud spadají do třídy 20, jakož i výrobky z náhražek uvedených materiálů nebo z plastických hmot pokud spadají do třídy 20, drobné domácí nářadí a nádoby /nikoliv z drahých kovů nebo jimi potažené/, hřebeny, houby, kartáče /jiné než malířské štětce/, materiál na kartáče, nástroje a materiál pro čištění, ocelová vlna, skleněné předměty, porcelán a kamenina pokud spadají do třídy 21, příze, nitě, tkaniny /kusové zboží/ ložní a stolní pokrývky, textilní výrobky pokud spadají do třídy 24, oděvy, boty, střevice, trepky, krajky, výšivky, stuhy, šněrovadla, knoflíky, stiskací knoflíky, háčky a očka, špendlíky a jehly, umělé květiny, koberce, rohože, rohožky, linoleum a ostatní podlahové krytiny, čalouny a závěsy /nikoliv textilní/, hry a hračky, tělocvičné a sportovní nářadí /s výjimkou oděvů/, ozdoby na vánoční stromky; služby; reklamní a obchodní; zpracovávání materiálů.

(511) 1, 2, 3, 5, 8, 9, 10, 11, 15, 16, 17, 18, 19, 20, 21, 22, 23, 24, 25, 26, 27, 28, 35, 40

(210) O-42143

(111) **158914**

(220) 07.08.1968

(151) 15.05.1969

(540)

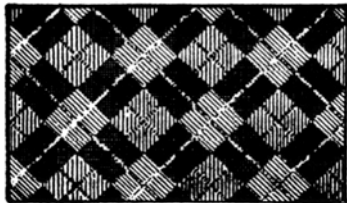

(730) **3M Company**, 3M Center, 2501 Hudson Road, St. Paul, MN, US

(740) Společná advokátní kancelář Všetěčka a partneři, JUDr. Všetěčka Miloš, Hálkova 2, Praha 2, 12000

(510) Chemické výrobky pro průmyslové, vědecké, fotografické, zemědělské, zahradnické a lesnické účely, umělé pryskyřice, plastické hmoty ve formě prášku, tekutiny nebo pasty pro průmyslové účely, hnojiva přírodní a umělá, hasicí prostředky, změkčovací přípravky, chemické přípravky pro pájení, chemické přípravky pro konzervování potravin, třísloviny, lepicí přípravky užívané v průmyslu, barvy, fermeže, laky, ochranné prostředky proti rzi a proti kažení dřeva, barvicí přípravky, barviva, mořidla, přírodní pryskyřice, kovy v listech a prášku pro malíře a dekoratéry, bělicí přípravky a přípravky pro praní, přípravky pro čištění, leštění, drhnutí a broušení, mýdla, voňavkářské výrobky, éterické oleje, kosmetické výrobky, vlasové lotiony, zubní pasty a vody; farmaceutické, veterinární a zdravotnické přípravky, potraviny pro děti a invalidy, náplastě, obvazový materiál, materiál pro výplň zubů, zubní vosk, desinfekční přípravky, přípravky pro ničení plevele a hubení hmyzu; ruční nástroje a přístroje, nožičské výrobky, vidličky a lžice a ruční zbraně; přístroje a nástroje k vědeckým, námořním a kontrolním účelům a to elektrické /včetně radiových/, přístroje a nástroje fotografické, kinematografické, optické, vázící, měřicí, signalizační, zkoušecí, záchranné a vyučovací, mincovní přístroje a automaty, mluvící stroje,

registrační pokladny, počítací stroje, hasicí přístroje; nástroje a přístroje chirurgické, lékařské, zubolékařské a zvěrolékařské /včetně umělých údů, očí a zubů/, zařízení osvětlovací, na vytápění, na výrobu páry, na vaření, na chlazení, na sušení, ventilační, na dodávání vody a pro zdravotnické účely, hudební nástroje /jiné než mluvící stroje a radiové přístroje/; papír a papírnické zboží, lepenka a kartonové zboží, tiskoviny, noviny a časopisy, knihy, knihvazačský materiál, fotografie, lepicí materiál /papírnický/, potřeby pro umělce, malířské štětce, psací stroje, psací a kancelářské potřeby /jiné než nábytek/, vyučovací pomůcky /jiné než přístroje/ hrací karty, tiskařské typy a štočky; gutaperča, guma, balata a jejich náhražky, jakož i předměty vyrobené z těchto látek pokud spadají do třídy 17, umělé hmoty ve formě listů, bloků a tyčí, určené pro výrobní účely, obalový materiál, materiál pro těsnění a izolaci, asbest, slída a výrobky z nich, hadice /nekovové/, kůže a náhražky kůže, výrobky z těchto materiálů pokud spadají do třídy 18, kožky, usně, kufrý a cestovní vaky, deštníky, slunečníky, hole, biče, postroje a sedla; stavební materiály, přírodní a umělé kamen, cement, vápno, malta, šterk, roury kameninové nebo cementové, materiály na stavbu silnic, asfalt, směla a bitumen, přenosné budovy, kamenné pomníky, komínové nástavce; nábytek, zrcadla, obrazové rámy, výrobky ze dřeva, korku, rákosu, třtiny, vrbového proutí, rohoviny, kosti, slonoviny, kostic, želvoviny, jantaru, perleti, mořské pěny, celuloidu, pokud spadají do třídy 20, jakož i výrobky z náhražek uvedených materiálů nebo z plastických hmot, pokud spadají do třídy 20; drobné domácí nářadí a nádoby /nikoliv z drahých kovů nebo jimi potažené/, hřebeny, houby, kartáče /jiné než malířské štětce/, materiál na kartáče, nástroje a materiál pro čištění, ocelová vlna, skleněné předměty, porcelán a kamenina, pokud spadají do třídy 21; příze, nitě; tkaniny /kusové zboží/, ložní a stolní pokrývky, textilní výrobky, pokud spadají do třídy 24; oděvy, boty, střevice, trepky; krajky, výšivky, stuhy, šněrovadla, knoflíky, stiskací knoflíky, háčky a očka, špendlíky a jehly, umělé květiny; koberce, rohože, rohožky, linoleum a ostatní podlahové krytiny, čalouny a závěsy /nikoliv textilní/; hry a hračky, tělocvičné a sportovní nářadí /s výjimkou oděvů/, ozdoby na vánoční stromky; služby reklamní a obchodní; zpracovávání materiálů.

(511) 1, 2, 3, 5, 8, 9, 10, 11, 15, 16, 17, 18, 19, 20, 21, 23, 24, 25, 26, 27, 28, 35, 40

(210) O-42144

(111) **159497**

(220) 03.08.1968

(151) 12.01.1970

(540)

STERI-STRIP

(730) **3M Company**, 3M Center, 2501 Hudson Road, St. Paul, MN, US

(740) Společná advokátní kancelář Všetěčka a partneři, JUDr.

Všetěčka Miloš, Hálkova 2, Praha 2, 12000

(510) (5) listový materiál s adhesivním povrchem k použití jako náplast.

(511) 5

(210) O-42139

(111) **163824**

(220) 04.01.1978

(151) 19.09.1978

(540)

ROTACAPS

(730) **Glaxo Group Limited**, Glaxo Wellcome House, Berkeley Avenue, Greenford, Middlesex, GB

(740) KOREJZOVÁ & SPOL., v.o.s., JUDr. Zdeňka Korejzová, advokátka, Korunní 810/104 E, Praha 10, 10100

(510) (5) farmaceutické přípravky a substance.

(511) 5

(210) O-50409

(111) **164136**

(220) 24.11.1978

(151) 07.08.1979

(540)

POST

- (730) **KRAFT FOODS HOLDINGS, INC.**, Three Lakes Drive, Northfield, IL, US
(740) Čermák Hořejš Myslíl a spol., JUDr. Jan Matějka, Národní 32, Praha 1, 11000
(510) (30) káva, čaj, kakao, cukr, rýže, tapioka, ságo, kávové náhražky, mouka, výrobky z obilovin, chléb, piškoty, sušenky, moučnický a cukrářské výrobky, zmrzlina, med, sirupy, droždí, prášky do pečiva, sůl, hořčice, pepř, ocet, omáčky, koření, led.
(511) 30
(210) O-50893

- (111) **164467**
(220) 15.12.1977
(151) 10.07.1980
(540)



- (730) **Colt International Licensing Limited**, Havant, GB
(740) Advokátní a patentová kancelář Traplová, Hakr, Kubát, JUDr. Traplová Jarmila, Přístavní 24, Praha 7, 17000
(510) (11) zařízení a přístroje pro větrání, úpravu vzduchu, topení, sušení, svícení, výrobu páry a chlazení, části a příslušenství uvedených výrobků.
(511) 11
(210) O-50382

- (111) **167063**
(220) 14.01.1988
(151) 12.10.1988
(540)

FINADYNE

- (730) **Schering Corporation**, 2000 Galloping Hill Road, Kenilworth, NJ, US
(740) KOREJZOVÁ & SPOL., v.o.s., JUDr. Petra Korejzová, advokátka, Korunní 810/104 E, Praha 10, 10100
(510) (5) veterinární farmaceutické přípravky.
(511) 5
(210) O-55472

- (111) **167156**
(220) 17.03.1988
(151) 12.01.1989
(540)



- (730) **VICTOR COMPANY OF JAPAN, LIMITED**, No. 12, 3-chome, Moriya-cho, Kanagawa-ku, Yokohama City, JP
(740) KOREJZOVÁ & SPOL., v.o.s., JUDr. Petra Korejzová, advokátka, Korunní 810/104 E, Praha 10, 10100
(510) (9) nahrávače a přehrávače videopásek, nahrávače a přehrávače videopásek s kopírovacím zařízením, se zařízením na doplňování zvukovými efekty a se zařízením na sestřih, videokamery s nahrávacím a přehrávacím zařízením na videopásky, televizní přijímače s nahrávači a přehrávači videopásek, videopásky, předem nahané videopásky, součásti s příslušenstvím uvedených druhů zboží a všechny ostatní výrobky spadající do této třídy.
(511) 9
(210) O-55601

- (111) **167392**
(220) 15.12.1988
(151) 26.09.1989
(540)

BIOVA

- (730) **SETUZA a.s.**, Žukovova 100, Ústí nad Labem, 40129, CZ
(740) Andrés Mirek, Bělidelská 12, Olomouc, 77200

- (510) (3) kosmetické pleťové krémy.
(511) 3
(210) O-56005

- (111) **207323**
(220) 05.06.1997
(151) 29.01.1998
(540)



- (730) **ELTODO EG, a.s.**, Novodvorská 1010/14, Praha 4, 14300, CZ
(740) Mgr. Daniela Příbylová, Koubkova 1726/8, Praha 2, 12000
(510) (9) přístroje pro signalizaci, elektrické přístroje, měřidla, rozvaděče nízkého napětí; (10) lékařské přístroje a nástroje a zdravotnické potřeby spadající do této třídy; (11) přístroje pro osvětlení; (35) zprostředkování obchodních záležitostí, činnost organizačních a ekonomických poradců, zprostředkovatelská činnost v oblasti služeb, administrativní práce; (36) realitní kancelář; (37) opravy motorových vozidel, opravy a montáže měřidel, elektroinstalaterství, opravy lékařských přístrojů a nástrojů, opravy a instalace elektrických strojů a přístrojů, montáž, opravy, údržba vyhrazených elektrických zařízení a rozvaděčů nízkého napětí, realizace - montáž výstavních expozic a stánků, provádění staveb včetně jejich změn, údržba a odstraňování staveb, zámečnictví; (39) silniční motorová doprava nákladní; (41) provozování tělovýchovných zařízení a zařízení sloužících k rekondici a regeneraci; (42) architektonická řešení výstavních expozic, inženýrská činnost v investiční výstavbě, poskytování softwaru, projektování elektrických zařízení, pedikura, manikura, holičství, kadeřnictví, kosmetické služby, masérské služby, projektová činnost ve výstavbě, bytovací služby, hostinská činnost, pronájem průmyslového zboží.
(511) 9, 10, 11, 35, 36, 37, 39, 41, 42
(210) O-122868

- (111) **207324**
(220) 05.06.1997
(151) 29.01.1998
(540)



- (730) **ELTODO EG, a.s.**, Novodvorská 1010/14, Praha 4, 14300, CZ
(740) Mgr. Daniela Příbylová, Koubkova 1726/8, Praha 2, 12000
(510) (9) přístroje pro signalizaci, elektrické přístroje, měřidla, rozvaděče nízkého napětí; (10) lékařské přístroje a nástroje a zdravotnické potřeby spadající do této třídy; (11) přístroje pro osvětlení; (35) zprostředkování obchodních záležitostí, činnost organizačních a ekonomických poradců, zprostředkovatelská činnost v oblasti služeb, administrativní práce; (36) realitní kancelář; (37) opravy motorových vozidel, opravy a montáže měřidel, elektroinstalaterství, opravy lékařských přístrojů a nástrojů, opravy a instalace elektrických strojů a přístrojů, montáž, opravy, údržba vyhrazených elektrických zařízení a rozvaděčů nízkého napětí, realizace - montáž výstavních expozic a stánků, provádění staveb včetně jejich změn, údržba a odstraňování staveb, zámečnictví; (39) silniční motorová doprava nákladní; (41) provozování tělovýchovných zařízení a zařízení sloužících k rekondici a regeneraci; (42) architektonická řešení výstavních expozic, inženýrská činnost v investiční výstavbě, poskytování softwaru, projektování elektrických zařízení, pedikura, manikura, holičství,

- kadeřnictví, kosmetické služby, masérské služby, projektová (540)
činnost ve výstavbě, ubytovací služby, hostinská činnost,
pronájem průmyslového zboží.
(511) 9, 10, 11, 35, 36, 37, 39, 41, 42
(210) O-122869

- (111) **213648**
(220) 10.02.1998
(151) 29.10.1998
(540)



- (730) **STĚHOVÁNÍ BALÍK s.r.o.**, U vozovny 1, Praha 10, 10000, CZ
(740) Mgr. Hnilica Karel, Lublaňská 40, Praha 2, 12000
(510) (39) pronájem dopravních vozidel, služby týkající se skládání nákladů, balení zboží před odesláním, zajišťování stěhování.
(511) 39
(210) O-128038

- (111) **213649**
(220) 10.02.1998
(151) 29.10.1998
(540)

STĚHOVÁNÍ BALÍK

- (730) **STĚHOVÁNÍ BALÍK s.r.o.**, U vozovny 1, Praha 10, 10000, CZ
(740) Mgr. Hnilica Karel, Lublaňská 40, Praha 2, 12000
(510) (39) pronájem dopravních vozidel, služby týkající se skládání nákladů, balení zboží před odesláním, zajišťování stěhování.
(511) 39
(210) O-128039

- (111) **215851**
(220) 16.02.1998
(151) 22.02.1999
(540)



- (730) **Penny Market s. r. o.**, Jirny 353, 25090, CZ
(740) JUDr. Miroslav Kupka, Levého 1532, Rakovník, 26901
(510) (29) maso, ryby, drůbež a zvěřina, masové výtažky, ovoce a zelenina konzervované, sušené a zavařené, želé, džemy, kompoty, vejce, mléko a mléčné výrobky, oleje a tuky jedlé; (30) káva, čaj, kakao, cukr, rýže, kávové náhražky, med, droždí pro kynutí, sůl, hořčice, ocet, omáčky k ochucení, koření, led pro osvěžení; (31) čerstvé ovoce a zelenina, rostliny a živé květiny, krmivo pro zvířata; (32) minerální vody, šumivé nápoje a jiné nápoje nealkoholické, nápoje a šťávy ovocné, sirupy a jiné přípravky k zhotovování nápojů; (33) alkoholické nápoje; (34) tabák, zápalky.
(511) 29, 30, 31, 32, 33, 34
(210) O-130226

- (111) **215852**
(220) 16.02.1998
(151) 22.02.1999



- (730) **Penny Market s. r. o.**, Jirny 353, 25090, CZ
(740) JUDr. Miroslav Kupka, Levého 1532, Rakovník, 26901
(510) (29) maso, ryby, drůbež a zvěřina, masové výtažky, ovoce a zelenina konzervované, sušené a zavařené, želé, džemy, kompoty, vejce, mléko a mléčné výrobky, oleje a tuky jedlé; (30) káva, čaj, kakao, cukr, rýže, kávové náhražky, med, droždí pro kynutí, sůl, hořčice, ocet, omáčky k ochucení, koření, led pro osvěžení; (31) čerstvé ovoce a zelenina, rostliny a živé květiny, krmivo pro zvířata; (32) minerální vody, šumivé nápoje a jiné nápoje nealkoholické, nápoje a šťávy ovocné, sirupy a jiné přípravky k zhotovování nápojů; (33) alkoholické nápoje; (34) tabák, zápalky.
(511) 29, 30, 31, 32, 33, 34
(210) O-130227

- (111) **215900**
(220) 27.03.1998
(151) 22.02.1999
(540)



- (730) **Penny Market s. r. o.**, Jirny 353, 25090, CZ
(740) JUDr. Miroslav Kupka, Levého 1532, Rakovník, 26901
(510) (3) přípravky pro bělení a jiné prostředky ku praní.
(511) 3
(210) O-131219

- (111) **215901**
(220) 27.03.1998
(151) 22.02.1999
(540)



- (730) **Penny Market s. r. o.**, Jirny 353, 25090, CZ
(740) JUDr. Miroslav Kupka, Levého 1532, Rakovník, 26901
(510) (3) přípravky pro bělení a jiné prostředky ku praní, přípravky pro čištění, leštění, odmašťování a broušení, mýdla, kosmetika, zubní pasty.
(511) 3
(210) O-131220

- (111) **215960**
(220) 07.05.1998
(151) 22.02.1999
(540)

BITOL

- (730) **BIONA JERSÍN s.r.o.**, Jersín 45, 58825, CZ
(740) Doc. Ing. Špaček Jindřich, Sv. Čecha 106a, Brno, 61200
(510) (3) přípravky bělicí a jiné prací prostředky, přípravky k čištění, leštění odmašťování a broušení, mýdla, výrobky voňavkářské,

éterické oleje, olej bergamotový /z pomerančů/, olej cedrový, olej citrónový, olej chmelový, jasmínový, levandulový, mandlový, olej na vlasy, olej růžový /silice/, olej terpentýnový, oleje čistící, květinové, odličovací, parfémované do mýdel, toaletní; (4) průmyslové oleje a tuky /nikoliv oleje a tuky jedlé a éterické oleje/, mazadla, maziva plastická, oleje rostlinné pro průmysl, biooleje pro průmyslové použití, oleje penetrační pro mazání, olej řepkový průmyslový, olej k přípravě liců kůží a usní, olej kamenouhelný, olej konopný, olej kostní pro průmyslové účely, olej na podlahy, olej na pohlcování prachu, olej na postroje, olej plynový, olej ricinový pro technické účely, olej slunečnicový pro průmysl, olej sojový, olej strojní, též pro psací stroje, olej z bavlíkových semen pro průmyslové účely, olej z kamenouhelného dehtu, olej ze semen bavlníku pro průmyslové účely, oleje a tuky k výrobě mýdla, oleje konzervační na kůže nebo na zdivo, oleje ke sprádkání, oleje lněné, oleje mastíci pro textilní průmysl, oleje na přípravu slévarenských jader, oleje na svícení, oleje pro průmysl barev, oleje pro usnadnění odstranění bednění z betonářských prací, oleje topné, oleje z vodnice pro průmysl, olejové směsi pro změkčování tkanin, řezné oleje, emulzní biooleje; (29) jedlé oleje a tuky, oleje jedlé k vaření a smažení, oleje lněné jedlé, oleje olivové potravinářské, olej kostní pro potravinářství, olej bavlníkový, kokosový, kukuřičný, palmový potravinářský, řepkový jedlý, sezamový, slunečnicový potravinářský, olej z bavlíkových semen /potravinářský/, z palmových ořechů /potravinářský/.

(511) 3, 4, 29
(210) O-132477

(111) **215962**
(220) 07.05.1998
(151) 22.02.1999
(540)

BISOL

(730) **BIONA JERSÍN s.r.o.**, Jersín 45, 58825, CZ
(740) Doc.Ing. Špaček Jindřich, Sv.Čecha 106a, Brno, 61200
(510) (1) olej na konzervování vajec, oleje a prostředky na maštění kůží, oleje na vyčiňování a vydělávání kůží, oleje pro bílou jírchu, oleje pro koželužny, prostředky pro oživování olejomalb, olejová kyselina; (4) průmyslové oleje a tuky /nikoliv oleje a tuky jedlé a éterické oleje/, mazadla, maziva plastická, oleje rostlinné pro průmysl, biooleje pro průmyslové použití, oleje penetrační pro mazání, olej řepkový průmyslový, olej k přípravě liců kůží a usní, olej kamenouhelný, olej konopný, olej kostní pro průmyslové účely, olej na podlahy, olej na pohlcování prachu, olej na postroje, olej plynový, olej ricinový pro technické účely, olej slunečnicový pro průmysl, olej sojový, olej strojní, též pro psací stroje, olej z bavlíkových semen pro průmyslové účely, olej z kamenouhelného dehtu, olej ze semen bavlníku pro průmyslové účely, oleje a tuky k výrobě mýdla, oleje konzervační na kůže nebo na zdivo, oleje ke sprádkání, oleje lněné, oleje mastíci pro textilní průmysl, oleje na přípravu slévarenských jader, oleje na svícení, oleje pro průmysl barev, oleje pro sedlářské zboží, oleje pro usnadnění odstranění bednění z betonářských prací, oleje topné, oleje z vodnice pro průmysl, olejové směsi pro změkčování tkanin, paliva /včetně motorových paliv/ a osvětlovací prostředky; (5) prostředky pesticidní, postřiky pesticidní, oleje medicínální, oleje ochranné proti ovádům, olej harlemský, hořčicový medicínální, hřebíčkový, kafrový, ricinový pro lékařské účely, olej terpentýnový pro lékařské účely, fenyklový farmaceutický, prostředky k ničení plevele a k hubení živočišných škůdců, insekticidy.

(511) 1, 4, 5
(210) O-132478

(111) **215963**
(220) 07.05.1998
(151) 22.02.1999
(540)

BIHOL

(730) **BIONA JERSÍN s.r.o.**, Jersín 45, 58825, CZ
(740) Doc.Ing. Špaček Jindřich, Sv.Čecha 106a, Brno, 61200
(510) (3) výrobky voňavkářské, éterické oleje, olej bergamotový /z pomerančů/, olej cedrový, olej citrónový, olej chmelový, jasmínový, levandulový, mandlový, olej na vlasy, olej růžový

/silice/, olej terpentýnový, oleje čistící, květinové, odličovací, parfémované do mýdel, toaletní; (4) průmyslové oleje a tuky /nikoliv oleje a tuky jedlé a éterické oleje/, mazadla, maziva plastická, oleje rostlinné pro průmysl, biooleje pro průmyslové použití, oleje penetrační pro mazání, olej řepkový průmyslový, olej k přípravě liců kůží a usní, olej kamenouhelný, olej konopný, olej kostní pro průmyslové účely, olej na podlahy, olej na pohlcování prachu, olej na postroje, olej plynový, olej ricinový pro technické účely, olej slunečnicový pro průmysl, olej sojový, olej strojní, též pro psací stroje, olej z bavlíkových semen pro průmyslové účely, olej z kamenouhelného dehtu, olej ze semen bavlníku pro průmyslové účely, oleje a tuky k výrobě mýdla, oleje konzervační na kůže nebo na zdivo, oleje ke sprádkání, oleje lněné, oleje mastíci pro textilní průmysl, oleje na přípravu slévarenských jader, oleje na svícení, oleje pro průmysl barev, oleje pro sedlářské zboží, oleje pro usnadnění odstranění bednění z betonářských prací, oleje topné, oleje z vodnice pro průmysl, olejové směsi pro změkčování tkanin, prostředky pro pohlcování, zavlažování a vázání prachu, paliva /včetně motorových paliv/ a osvětlovací prostředky, svíce, svíčky, knoty, dřevěné třísky k podpalování, dřevěné uhlí /palivo/, dříví na topení, dříví palivové; (29) jedlé oleje a tuky, oleje jedlé k vaření a smažení, oleje lněné jedlé, oleje olivové potravinářské, olej kostní pro potravinářství, olej bavlníkový, kokosový, kukuřičný, palmový potravinářský, řepkový jedlý, sezamový, slunečnicový potravinářský, olej z bavlíkových semen /potravinářský/, olej z palmových ořechů /potravinářský/.

(511) 3, 4, 29
(210) O-132479

(111) **215964**
(220) 07.05.1998
(151) 22.02.1999
(540)

BIPOL

(730) **BIONA JERSÍN s.r.o.**, Jersín 45, 58825, CZ
(740) Doc.Ing. Špaček Jindřich, Sv.Čecha 106a, Brno, 61200
(510) (4) průmyslové oleje a tuky /nikoliv oleje a tuky jedlé a éterické oleje/, mazadla, maziva plastická, oleje rostlinné pro průmysl, biooleje pro průmyslové použití, oleje penetrační pro mazání, olej řepkový průmyslový, olej k přípravě liců kůží a usní, olej kamenouhelný, olej konopný, olej kostní pro průmyslové účely, olej na podlahy, olej na pohlcování prachu, olej na postroje, olej plynový, olej ricinový pro technické účely, olej slunečnicový pro průmysl, olej sojový, olej strojní, též pro psací stroje, olej z bavlíkových semen pro průmyslové účely, olej z kamenouhelného dehtu, olej ze semen bavlníku pro průmyslové účely, oleje a tuky k výrobě mýdla, oleje konzervační na kůže nebo na zdivo, oleje ke sprádkání, oleje lněné, oleje mastíci pro textilní průmysl, oleje na přípravu slévarenských jader, oleje na svícení, oleje pro průmysl barev, oleje pro usnadnění odstranění bednění z betonářských prací, oleje topné, oleje z vodnice pro průmysl, olejové směsi pro změkčování tkanin, paliva /včetně motorových paliv/, olej pro mazání řetězů a lišt motorových pil, olej pro ztrátové mazání stacionárních pil; (29) jedlé oleje a tuky, oleje jedlé k vaření a smažení, oleje lněné jedlé, oleje olivové potravinářské, olej kostní pro potravinářství, olej bavlníkový, kokosový, kukuřičný, palmový potravinářský, olej řepkový jedlý, sezamový, slunečnicový potravinářský, olej z bavlíkových semen /potravinářský/, z palmových ořechů /potravinářský/.

(511) 4, 29
(210) O-132480

(111) **216704**
(220) 13.03.1998
(151) 29.03.1999

(540)



- (730) **MÁTRA TRANSPORT a.s.**, Erbenova 134, Benešov u Prahy, 25601, CZ
(740) UNIPATENT, Ing. Chludina Jiří, J.Masaryka 43-47, Praha 2-Vinohrady, 12000
(510) (12) pneumatiky; (17) gumárenské výrobky; (35) zprostředkování obchodních záležitostí; (36) celní jednatelství a celní deklarace, zprostředkovatelská činnost v uvedeném oboru; (39) silniční motorová doprava vnitrostátní i mezistátní, spediční činnost, zasilatelství, zprostředkovatelská činnost v uvedených oborech.
(511) 12, 17, 35, 36, 39
(210) O-130837

- (111) **217295**
(220) 29.12.1997
(151) 23.04.1999
(540)

POWER'S

- (730) **Irish Distillers Limited**, Simmonscourt House, Simmonscourt Road, Ballsbridge, Dublin 4, IE
(740) KOREJZOVÁ & SPOL., v.o.s., JUDr. Petra Korejzová, advokátka, Korunní 810/104 E, Praha 10, 10100
(510) (33) alkoholické nápoje.
(511) 33
(210) O-128834

- (111) **217322**
(220) 09.01.1998
(151) 23.04.1999
(540)



- (730) **Beecham Group p.l.c.**, 980 Great West Road, Brentford, Middlesex, GB
(740) KOREJZOVÁ & SPOL., v.o.s., JUDr. Zdeňka Korejzová, advokátka, Korunní 810/104 E, Praha 10, 10100
(510) (3) prostředky na čištění zubů.
(511) 3
(210) O-129094

- (111) **217323**
(220) 09.01.1998
(151) 23.04.1999

(540)



- (730) **Beecham Group p.l.c.**, 980 Great West Road, Brentford, Middlesex, GB
(740) KOREJZOVÁ & SPOL., v.o.s., JUDr. Zdeňka Korejzová, advokátka, Korunní 810/104 E, Praha 10, 10100
(510) (3) prostředky na čištění zubů.
(511) 3
(210) O-129095

- (111) **217366**
(220) 13.02.1998
(151) 23.04.1999
(540)

SCOTCHPRINT

- (730) **3M Company**, 3M Center, 2501 Hudson Road, St. Paul, MN, US
(740) Společná advokátní kancelář Všeťečka a partneři, JUDr. Všeťečka Miloš, Hálkova 2, Praha 2, 12000
(510) (2) tonery a inkousty pro elektronické tiskárny; (9) elektronické grafické systémy pro tvorbu grafiky k užití v reklamě, propagaci, značení, architektuře a u lodního a automobilového parku, elektronické tiskárny, počítačový software pro tvorbu grafiky a počítačový software pro programování elektronických tiskáren; (16) grafika k užití v reklamě, propagaci, značení, architektuře a u lodního a automobilového parku, papír a vinylový materiál s dielektrickým povlakem; (17) plastické filmy a povlaky uzpůsobené pro potisk, plastické filmy a povlaky pro ochranu grafiky.
(511) 2, 9, 16, 17
(210) O-130191

- (111) **217499**
(220) 07.05.1998
(151) 23.04.1999
(540)



- (730) **BIONA JERSÍN s.r.o.**, Jersín 45, 58825, CZ
(740) Doc.Ing. Špaček Jindřich, Sv.Čecha 106a, Brno, 61200
(510) (1) olej na konzervování vajec, oleje a prostředky na maštění kůží, oleje na vyčiňování a vydělávání kůží, oleje pro bílou jirchu, oleje pro koželužny, prostředky pro ožívování olejomalb, olejová kyselina; (3) výrobky voňavkářské, éterické oleje, olej bergamotový /z pomerančů/, olej cedrový, olej citrónový, olej chmelový, jasmínový, levandulový, mandlový, olej na vlasy, olej růžový /silice/, olej terpentýnový, oleje čistící, květinové, odličovací, parfemované do mýdel, toaletní; (4) průmyslové oleje a tuky /nikoliv oleje a tuky jedlé a éterické oleje/, mazadla, maziva plastická, oleje rostlinné pro průmysl, biooleje pro průmyslové použití, oleje penetrační pro mazání, olej řepkový průmyslový, olej k přípravě líců kůží a usní, olej kamenouhelný, olej konopný, olej kostní pro průmyslové účely, olej na podlahy, olej na pohlcování prachu, olej na postroje, olej plynový, olej ricinový pro technické účely, olej slunečnicový pro průmysl, olej sojový, olej strojní, též pro psací stroje, olej z bavlníkových semen pro průmyslové účely, olej z kamenouhelného dehtu, oleje a tuky k výrobě mýdla,

oleje konzervační na kůže nebo na zdivo, oleje ke sprádkání, oleje lněné, oleje mastičí pro textilní průmysl, oleje na přípravu slévarenských jader, oleje na svícení, oleje pro průmysl barev, oleje pro sedlářské zboží, oleje pro usnadnění odstranění bednění z betonářských prací, oleje topné, oleje z vodnice pro průmysl, olejové směsi pro změkčování tkanin, paliva /včetně motorových paliv/ a osvětlovací prostředky; (5) prostředky pesticidní, postřiky pesticidní, oleje medicínální, oleje ochranné proti ovádům, olej harlemský, hořčicový medicínální, hřebíčkový, kafrový, ricinový pro lékařské účely, terpenntýnový, fenyklový farmaceutický, prostředky k ničení plevele a k hubení živočišných škůdců, insekticidy; (29) jedlé oleje a tuky, oleje jedlé k vaření a smažení, oleje lněné jedlé, oleje olivové potravinářské, olej kostní pro potravinářství, olej bavlníkový, kokosový, kukuřičný, palmový potravinářský, řepkový jedlý, sezamový, slunečnicový potravinářský, olej z bavlníkových semen /potravinářský/, z palmových ořechů /potravinářský/; (31) pokruty olejnaté, pokruty řepkové.

(511) 1, 3, 4, 5, 29, 31
(210) O-132476

(111) **217951**
(220) 26.01.1998
(151) 27.05.1999
(540)



(730) **Prague International Marathon, spol. s r.o.**, Záhořanského 3/1644, Praha 2, 12000, CZ
(740) Patentservis Praha a.s., Jivenská 1273/1, Praha 4, 14021
(510) (16) papír a výrobky z papíru, tiskoviny, časopisy, periodika, knihy, knihařské výrobky, fotografie, papírenské zboží, lepidla pro kancelář a domácnost, potřeby pro umělce, štětce, kancelářské potřeby (kromě nábytku), učební a školní potřeby a pomůcky, hrací karty, obalové materiály z plastických hmot; (25) oděvy pro muže, ženy i děti, obuv, kloboučnické zboží; (28) hry, hračky, tělocvičné a sportovní potřeby (s výjimkou oděvů); (32) piva všech druhů, minerální vody, nealkoholické nápoje, sirupy, přípravky k přípravě nápojů; (35) inzertní a reklamní činnost; (41) výchovná a zábavní činnost.

(511) 16, 25, 28, 32, 35, 41
(210) O-129504

(111) **218556**
(220) 25.05.1998
(151) 23.06.1999
(540)



(730) **VÍNO Mikulov, spol. s r. o.**, Průmyslová oblast 1220, Mikulov, 69211, CZ
(740) JUDr. Miroslav Kupka, Levého 1532, Rakovník, 26901
(510) (33) vína.
(511) 33
(210) O-132896

(111) **218557**
(220) 25.05.1998
(151) 23.06.1999
(540)

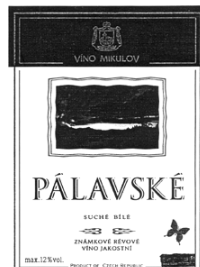

(730) **VÍNO Mikulov, spol. s r. o.**, Průmyslová oblast 1220, Mikulov, 69211, CZ
(740) JUDr. Miroslav Kupka, Levého 1532, Rakovník, 26901
(510) (33) vína.
(511) 33
(210) O-132897

(111) **218558**
(220) 25.05.1998
(151) 23.06.1999
(540)



(730) **VÍNO Mikulov, spol. s r. o.**, Průmyslová oblast 1220, Mikulov, 69211, CZ
(740) JUDr. Miroslav Kupka, Levého 1532, Rakovník, 26901
(510) (33) vína.
(511) 33
(210) O-132898

(111) **218856**
(220) 02.01.1998
(151) 26.07.1999
(540)

SASCH

(730) **SASCH, S.p.a.**, Via Fra Bartolomeo n. 32, Prato, IT
(740) Společná advokátní kancelář Všetečka Zelený Švorčík Kalenský a partneři, JUDr. Miloš Všetečka, advokát, Hálkova 2, Praha 2, 12000
(510) (18) výrobky z kůže a imitace kůže, kufrы a cestovní brašny, deštníky, slunečníky a hole, sedlářské výrobky; (25) oděvy svrchní i spodní, košile, trička a spodní prádlo, obuv, kloboučnické zboží.
(511) 18, 25
(210) O-129013

(111) **218878**
(220) 21.01.1998
(151) 26.07.1999
(540)

CERIMA

(730) **AstraZeneca AB**, Västra Mälarehamnen 9, Södertälje, SE
(740) Společná advokátní kancelář Všetečka Zelený Švorčík Kalenský a partneři, JUDr. Pavel Zelený, Hálkova 2, Praha 2, 12000
(510) (5) farmaceutické přípravky a látky.

(511) 5
(210) O-129399

(111) **218879**
(220) 21.01.1998
(151) 26.07.1999
(540)

RAPHEX

(730) **AstraZeneca AB**, Västra Mälarehamnen 9, Södertälje, 15185, SE
(740) Společná advokátní kancelář Všeťečka Zelený Švorčík Kalenský a partneři, JUDr. Pavel Zelený, Hálkova 2, Praha 2, 12000
(510) (5) farmaceutické přípravky a látky.
(511) 5
(210) O-129400

(111) **218923**
(220) 19.02.1998
(151) 26.07.1999
(540)

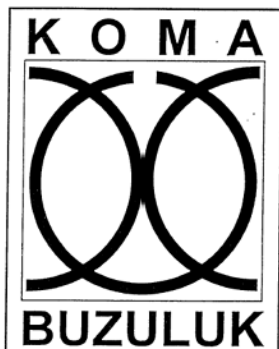

(730) **BUZULUK a.s.**, Buzulucká 108, Komárov, 26762, CZ
(740) Jiří Effmert, Halasova 314a, Říčany u Prahy, 25101
(510) (6) odlitky ze speciální litiny, kroužky kovové, drobné odlitky z litiny; (7) pístní kroužky, ventilová sedla, vodítka ventilů, drobné odlitky; (12) pístní kroužky pro automobilové motory, ventilová sedla pro automobilové motory, vodítka ventilů pro automobilové motory.
(511) 6, 7, 12
(210) O-130319

(111) **218997**
(220) 15.04.1998
(151) 26.07.1999
(540)

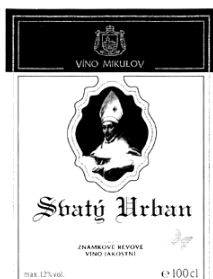

(730) **VÍNO Mikulov, spol. s r. o.**, Průmyslová oblast 1220, Mikulov, 69211, CZ
(740) JUDr. Miroslav Kupka, Levého 1532, Rakovník, 26901
(510) (33) vína.
(511) 33
(210) O-131857

(111) **219112**
(220) 14.05.1998
(151) 26.07.1999
(540)

VAKUUMAT

(730) **AGRICO s.r.o.**, Rybářská 671, Třeboň II, 37901, CZ
(740) BOHEMIA PATENT Patentová & známková kancelář, Ing. Jana Vanděliková, Havanská 17, Praha 7, 17000
(510) (7) zemědělské stroje, mechanizační prostředky a zařízení, zařízení na aplikaci kejdy; (39) skladování a doprava kejdy, čerpání kejdy, hnojiv a ochranných prostředků; (42) homogenizace, úprava, aplikace kejdy, hnojiv a ochranných prostředků.
(511) 7, 39, 42
(210) O-132623

(111) **219124**
(220) 19.05.1998
(151) 26.07.1999
(540)

3M IMPRINT

(730) **3M Company**, 3M Center, 2501 Hudson Road, St. Paul, MN, US
(740) Společná advokátní kancelář Všeťečka a partneři, JUDr. Všeťečka Miloš, Hálkova 2, Praha 2, 12000
(510) (5) výrobky farmaceutické, zvěrolékařské a zdravotnické, výrobky dietetické k lékařským účelům, potraviny pro děti, náplasti, obvazový materiál, hmoty k plombování zubů a na zubní otisky, desinfekční prostředky, prostředky k ničení plevele a k hubení živočišných škůdců.
(511) 5
(210) O-132735

(111) **219146**
(220) 25.05.1998
(151) 26.07.1999
(540)

STMICROELECTRONICS

(730) **STMicroelectronics, Inc.**, 1310 Electronics Drive, Carrollton, TX, US
(740) Rott, Růžička a Guttman, patentová, známková a advokátní kancelář, JUDr. Rott Vladimír, Nad Štolou 12, Praha 7, 17000
(510) (9) elektrické nebo elektronické součástky, příslušenství, zejména polovodiče, elektronické obvody, mikroobvody, integrované obvody, mikroprocesory, mikrořadiče, paměťové obvody a montáže z těchto součástek, zařízení a přístroje pro navrhování, výrobu a zkoušení těchto součástek, předlohy pro výrobu polovodičových součástek, software, prázdné paměťové štítky a programy pro použití při navrhování, výrobě nebo činnosti integrovaných obvodů; (42) metody pro navrhování, zakázkové navrhování elektrických a elektronických součástek, zkoušení příslušenství, inženýrské služby, a to poskytování analýz a výstupních zpráv o navrhování a činnosti elektrických a elektronických součástek, navrhování a zkoušení příslušenství.
(511) 9, 42
(210) O-132894

(111) **219155**
(220) 26.05.1998
(151) 26.07.1999
(540)

InStyle

(730) **TIME INC.**, 1271 Avenue of the Americas, New York, NY, US
(740) Společná advokátní kancelář Všeťečka Zelený Švorčík Kalenský a partneři, JUDr. Miloš Všeťečka, Hálkova 2, Praha 2, 12000
(510) (16) periodické publikace, zejména časopisy všeobecného zájmu.
(511) 16
(210) O-133018

(111) **219248**
(220) 19.06.1998

(151) 26.07.1999
(540)

PANAFLEX

(730) **3M Company**, 3M Center, 2501 Hudson Road, St. Paul, MN, US

(740) Společná advokátní kancelář Všečeka a partneři, JUDr. Všečeka Miloš, Hálkova 2, Praha 2, 12000

(510) (17) kaučuk, gutaperča, guma, balata a náhražky, výrobky z těchto hmot pokud nejsou obsaženy v jiných třídách, folie, desky a tyče z plastických hmot /polotovary/, hmoty těsnící, upávkové a isolační, osinek, slída a výrobky z nich, hadice /kromě kovových/, zejména flexibilní translucenční polymerické folie, filmy, blány a povlaky.

(511) 17
(210) O-133774

(111) **219599**
(220) 09.01.1998
(151) 23.08.1999
(540)



(730) **AstraZeneca AB**, Västra Mälarehamnen 9, Södertälje, SE

(740) Společná advokátní kancelář Všečeka Zelený Švorčík Kalenský a partneři, JUDr. Pavel Zelený, Hálkova 2, Praha 2, 12000

(510) (16) tiskoviny, fotografie, instruktážní a učební materiály /kromě přístrojů/.

(511) 16
(210) O-129107

(111) **219601**
(220) 13.01.1998
(151) 23.08.1999
(540)

WELLBUTRIN SR

(730) **The Wellcome Foundation Limited**, Glaxo Wellcome House, Berkeley Avenue, Greenford, Middlesex, GB

(740) KOREJZOVÁ & SPOL., v.o.s., JUDr. Zdeňka Korejzová, advokátka, Korunní 810/104 E, Praha 10, 10100

(510) (5) farmaceutické přípravky a substance pro léčbu a/nebo prevenci onemocnění a poruch centrálního nervového systému, a pro usnadnění omezování používání tabákových výrobků, antidepressivní farmaceutické přípravky a substance.

(511) 5
(210) O-129151

(111) **219648**
(220) 18.02.1998
(151) 23.08.1999
(540)



(730) **LASELSBERGER, a. s.**, Adelova 2549/1, Plzeň, Jižní Předměstí, 32000, CZ

(740) JUDr. Miroslav Kupka, Levého 1532, Rakovník, 26901

(510) (17) slída a výrobky z těchto materiálů, plastické hmoty, izolující prostředky; (19) stavební materiály nekovové, kameny, kamenné zboží, umělé kameny, cihly, tašky, cement, cementářské zboží, malta, sádra, šterk, kameninové nebo cementové roury, výrobky pro stavbu cest, obkladový materiál, dlaždice, obkládačky, krytový materiál, mozaikové dlažby; (21) náčiní a nádoby pro domácnost nebo kuchyň, sklo, porcelán a

veškeré kameninové zboží; (27) obkladový materiál spadající do této třídy.

(511) 17, 19, 21, 27
(210) O-130307

(111) **219649**
(220) 18.02.1998
(151) 23.08.1999
(540)



(730) **LASELSBERGER, a. s.**, Adelova 2549/1, Plzeň, Jižní Předměstí, 32000, CZ

(740) JUDr. Miroslav Kupka, Levého 1532, Rakovník, 26901

(510) (17) slída a výrobky z těchto materiálů, plastické hmoty, izolující prostředky; (19) stavební materiály nekovové, kameny, kamenné zboží, umělé kameny, cihly, tašky, cement, cementářské zboží, malta, sádra, šterk, kameninové nebo cementové roury, výrobky pro stavbu cest, obkladový materiál, dlaždice, obkládačky, krytový materiál, mozaikové dlažby; (21) náčiní a nádoby pro domácnost nebo kuchyň, sklo, porcelán a veškeré kameninové zboží; (27) obkladový materiál spadající do této třídy.

(511) 17, 19, 21, 27
(210) O-130308

(111) **219650**
(220) 18.02.1998
(151) 23.08.1999
(540)



(730) **LASELSBERGER, a. s.**, Adelova 2549/1, Plzeň, Jižní Předměstí, 32000, CZ

(740) JUDr. Miroslav Kupka, Levého 1532, Rakovník, 26901

(510) (17) slída a výrobky z těchto materiálů, plastické hmoty, izolující prostředky; (19) stavební materiály nekovové, kameny, kamenné zboží, umělé kameny, cihly, tašky, cement, cementářské zboží, malta, sádra, šterk, kameninové nebo cementové roury, výrobky pro stavbu cest, obkladový materiál, dlaždice, obkládačky, krytový materiál, mozaikové dlažby; (21) náčiní a nádoby pro domácnost nebo kuchyň, sklo, porcelán a veškeré kameninové zboží; (27) obkladový materiál spadající do této třídy.

(511) 17, 19, 21, 27
(210) O-130309

(111) **220174**
(220) 30.12.1997
(151) 27.09.1999
(540)



(730) **INDUSTRIAS ALIMENTICIAS NOEL S.A.**, Carrera 52 No.2-38 Av. Guyayabal, Medellín Antioquia, CO

- (740) FISCHER & PARTNER Intellectual Property s.r.o., Ing.
Michael Fischer, Na Hrobci 294/5, Praha 2, 12000
(510) (30) bonbóny, cukrovinky, sušenky, keksy a jiné podobné
cukrářské výrobky a jemné pečivo.
(511) 30
(210) O-128856

- (111) **220187**
(220) 21.01.1998
(151) 27.09.1999
(540)

CHEVY

- (730) GENERAL MOTORS CORPORATION, West Grand
Boulevard and Cass Avenue, City of Detroit, MI, US
(740) Společná advokátní kancelář Všečeka a partneři, JUDr.
Kalenský Petr, Hálkova 2, Praha 2, 12000
(510) (12) motorová vozidla a jejich části.
(511) 12
(210) O-129406

- (111) **220239**
(220) 09.03.1998
(151) 27.09.1999
(540)

POLAROID GO

- (730) POLAROID CORPORATION, 1265 Main Street, Waltham,
MA, US
(740) KOREJZOVÁ & SPOL., v.o.s., JUDr. Petra Korejzová,
advokátka, Korunní 810/104 E, Praha 10, 10100
(510) (9) kamery, fotografické a filmové přístroje.
(511) 9
(210) O-130702

- (111) **220265**
(220) 01.04.1998
(151) 27.09.1999
(540)

Tanja

- (730) Penny Market s. r. o., Jirny 353, 25090, CZ
(740) JUDr. Miroslav Kupka, Levého 1532, Rakovník, 26901
(510) (29) maso, ryby, drůbež a zvěřina, masové výtažky, ovoce a
zelenina konzervované, sušené a zavařené, želé, džemy,
kompoty, vejce, mléko, mléčné výrobky, oleje a tuky jedlé;
(30) káva, čaj, kakao, cukr, rýže, tapioka, kávové náhražky,
med, sirup melasový, droždí pro kynutí, sůl, hořčice, ocet,
omáčky /k ochucení/, koření, led pro osvěžení; (32) piva,
minerální vody, šumivé nápoje a jiné nápoje nealkoholické,
nápoje a šťávy ovocné, sirupy a jiné přípravky k zhotovování
nápojů.
(511) 29, 30, 32
(210) O-131365

- (111) **220790**
(220) 12.12.1997
(151) 27.10.1999
(540)



- (730) AGORA 21 s.r.o., Kolbenova 886, Praha 9 - Vysočany,
19000, CZ
(740) Ing. Walter Jiří, Počernická 54, Praha 10, 10800
(510) (3) mýdla, parfumerie, vonné oleje, kosmetika, vlasové vody,
zubní pasty; (4) osvětlovací látky, svíčky, knoty; (5)
dezinfekční přípravky pro hygienické účely; (8) nářadí a
nástroje s ručním pohonem, nože, vidličky a lžice, sečné zbraně
a břitvy; (9) nahrané nosiče zvukových a obrazových záznamů;
(13) stříelné zbraně, střelivo a střely, výbušniny, ohňostroje;
(14) vzácné kovy a jejich slitiny a výrobky z těchto látek nebo
postříbeného nebo pozlaceného kovu, klenoty, bižuterie,

drahokamy, hodinářské potřeby a chronometrické přístroje;
(15) hudební nástroje; (16) papír a výrobky z papíru, tiskoviny,
knihy a knihařské výrobky, fotografie, lepidla pro papírenství a
pro domácnost, materiál pro umělce, štětce, psací stroje a
kancelářské potřeby, učební pomůcky, plastické obaly, hrací
karty, písmena pro tiskárny a štočky; (18) kůže a imitace kůže,
kožešiny a výrobky z těchto materiálů, kufrty, deštníky,
slunečníky, hole, biče a sedlářské výrobky; (21) náčiní pro
domácnost nebo kuchyň, hřebeny, mycí houby, kartáče, čistící
potřeby, sklo surové a opracované, výrobky skleněné,
porcelánové a majolika; (22) lana, provazy, sítě, stany, plachty,
plachtoviny, pytle, textilní materiály ze surových vláken; (25)
oděvy, obuv a kloboučnické zboží; (26) krajky, výšivky, stuhu,
tkaničky, knoflíky, háčky a očka; (28) hry, hračky, sportovní a
gymnastické potřeby, šermířské zbraně a potřeby; (29) želé,
džemy a kompoty; (32) piva, minerální vody, šumivé a jiné
nealkoholické nápoje, ovocné nápoje a šťávy, sirupy a jiné
přípravky ke zhotovování nápojů; (33) alkoholické nápoje; (34)
tabák, potřeby pro kuřáky, zápalky; (35) propagační činnost,
pomoc při obchodní činnosti; (39) doprava, balení a skladování
zboží, organizování cest; (41) výchovná, školící a zábavní
činnost, pořádání sportovních a kulturních podniků, vydávání
příležitostných publikací, tvorba filmových a video snímků;
(42) služby restaurační a ubytovací, péče o vzhled osob a
tělesnou i duševní hygienu a kondici, právní služby,
programátorská činnost na počítačích a pro počítače.

- (511) 3, 4, 5, 8, 9, 13, 14, 15, 16, 18, 21, 22, 25, 26, 28, 29, 32, 33,
34, 35, 39, 41, 42
(210) O-128407

- (111) **220861**
(220) 28.04.1998
(151) 27.10.1999
(540)



- (730) Penny Market s. r. o., Jirny 353, 25090, CZ
(740) JUDr. Miroslav Kupka, Levého 1532, Rakovník, 26901
(510) (29) maso, ryby, drůbež a zvěřina, masové výtažky, ovoce a
zelenina konzervované, sušené a zavařené, želé, džemy,
kompoty, vejce, mléko a mléčné výrobky, oleje a tuky jedlé;
(30) káva, čaj, kakao, cukr, rýže, kávové náhražky, med, droždí
pro kynutí, sůl, hořčice, ocet, omáčky k ochucení, koření, led
pro osvěžení; (31) čerstvé ovoce a zelenina, rostliny, krmivo
pro zvířata; (32) minerální vody, šumivé nápoje a jiné nápoje
nealkoholické, nápoje a šťávy ovocné, sirupy a jiné přípravky k
zhotovování nápojů; (33) alkoholické nápoje; (34) tabák,
zápalky.
(511) 29, 30, 31, 32, 33, 34
(210) O-132209

- (111) **221015**
(220) 08.09.1998
(151) 27.10.1999
(540)



- (730) **Liptovská mliekareň, a.s.**, 1. mája 124, Liptovský Mikuláš, SK
- (740) KANIA, SEDLÁK, SMOLA Patentová a známková kancelář, Ing. František Kania, Mendlovo nám. 1a, Brno, 60300
- (510) (29) mléko a mléčné výrobky včetně mléčných nápojů, masové a uzenářské výrobky z masa, ryby, ryby konzervované a rybí výrobky včetně mražených, drůbež včetně mražené a výrobky z drůbeže, zvěřina, konzervované, sušené a tepelně zpracované ovoce a zelenina, rosoly, džemy, marmelády, ovocné zavařeniny, ovocné protlaky, jedlé oleje, jedlé tuky, mléko a mléčné výrobky, vejce; (30) mouka a výrobky z obilí, chléb, cukr, rýže, těstoviny, pekárenské a cukrárenské výrobky, cukrovinky, káva, čaj, kakao, kávové náhražky, zmrzlina, med, kvasnice, prášky do pečiva, sůl, hořčice, ocet, omáčky jako chuťové přísady, koření a kořeninové směsi; (31) čerstvé ovoce a zelenina; (35) zprostředkování obchodu s uvedeným zbožím a službami; (39) silniční nákladní doprava.
- (511) 29, 30, 31, 35, 39
(210) O-135819

- (111) **221078**
(220) 16.12.1998
(151) 27.10.1999
(540)

Josef SEDLÁČEK
SPRINT
SERVIS

- (730) **Sedláček Josef**, Lovosická 367/31, Praha 9, 19000, CZ
- (510) (16) papír a výrobky z papíru, lepenka a kartonážní výrobky, pojilda pro papírenský průmysl, tiskoviny, časopisy, periodiky, knihy, knihařské výrobky, fotografie, plakáty; (35) ofsetový tisk; (42) tiskárna, knihárna.
- (511) 16, 35, 42
(210) O-138623

- (111) **221247**
(220) 23.01.1998
(151) 22.11.1999
(540)

BRISE

- (730) **S.C.JOHNSON & SON, INC.**, 1525 Howe Street, Racine, WI, US
- (740) Společná advokátní kancelář Všetečka a partneři, JUDr. Zelený Pavel, Hálkova 2, Praha 2, 12000
- (510) (4) voňavé svíčky; (5) osvěžovače vzduchu.
- (511) 4, 5
(210) O-129476

- (111) **221251**
(220) 02.02.1998
(151) 22.11.1999
(540)

MONOI

- (730) **MONOI spol. s r.o.**, Bělohorská 252, Praha 6, 16900, CZ
- (740) DMH-patentová a známková kancelář, Mgr. Machatová Marcela, patentový zástupce, Pospíšilova 2, Praha 3, 13000
- (510) (35) reklamní agentura, marketing a průzkum trhu, obchodní zastupování tuzemských a zahraničních firem, propagační činnost včetně propagačního a obchodního poradenství, inzertní činnost, reklamní a obchodní výstavy a veletrhy; (39) provozování cestovních kanceláří včetně veškerých služeb spojených s dopravou, cestovní a dopravní informace, průvodcovské služby, odborné poradenství a konzultační služby v oblasti cestovního ruchu, agenturní a zprostředkovatelská činnost v oblasti cestovního ruchu, distribuce tiskovin; (42) agenturní a zprostředkovatelská

činnost v oblasti léčebných a rehabilitačních pobytů, odborné poradenství a konzultační služby v oblasti léčebných a rehabilitačních pobytů, léčebné a rehabilitační pobyty, ubytovací a stravovací služby.

- (511) 35, 39, 42
(210) O-129703

- (111) **221622**
(220) 12.12.1997
(151) 27.12.1999
(540)

YARACH

- (730) **AGORA 21 s.r.o.**, Kolbenova 886, Praha 9 - Vysočany, 19000, CZ
- (740) Ing. Walter Jiří, Počernická 54, Praha 10, 10800
- (510) (3) mýdla, parfumerie, vonné oleje, kosmetika, vlasové vody, zubní pasty; (4) osvětlovací látky, svíčky, knoty; (5) dezinfekční přípravky pro hygienické účely; (8) nářadí a nástroje s ručním pohonem, nože, vidličky a lžíce, sečné zbraně a břitvy; (9) nahrané nosiče zvukových a obrazových záznamů; (13) střelné zbraně a střelivo k jejichž prodeji není třeba zvláštního povolení; (14) vzácné kovy a jejich slitiny a výrobky z těchto látek nebo postříbřeného nebo pozlaceného kovu, klenoty, bižuterie, drahokamy, hodinářské potřeby a chronometrické přístroje; (15) hudební nástroje; (16) papír a výrobky z papíru, tiskoviny, knihy a knihařské výrobky, fotografie, lepidla pro papírenství a pro domácnost, materiál pro uměle, štětce, psací stroje a kancelářské potřeby, učební pomůcky, plastické obaly, hrací karty, písmena pro tiskárny a štočky; (18) kůže a imitace kůže, kožené výrobky z těchto materiálů, kufry, deštníky, slunečníky, hole, biče a sedlářské výrobky; (21) náčiní pro domácnost nebo kuchyň, hřebeny, mycí houby, kartáče, čisticí potřeby, sklo surové a opracované, výrobky skleněné, porcelánové a majolika; (22) lana, provazy, sítě, stany, plachty, plachtoviny, pytle, textilní materiály ze surových vláken; (25) oděvy, obuv a kloboučnické zboží; (26) krajky, výšivky, stuhy, tkaničky, knoflíky, háčky a očka; (28) hry, hračky, sportovní a gymnastické potřeby, šermířské zbraně a potřeby; (29) želé, džemy a kompoty; (32) piva, minerální vody, šumivé a jiné nealkoholické nápoje, ovocné nápoje a šťávy, sirupy a jiné přípravky ke zhotovování nápojů; (33) alkoholické nápoje; (34) tabák, potřeby pro kuřáky, zápalky; (35) propagační činnost, pomoc při obchodní činnosti; (39) doprava, balení a skladování zboží, organizování cest; (41) výchovná, školící a zábavní činnost, pořádání sportovních a kulturních podniků, vydávání příležitostných publikací, tvorba filmových a video snímků; (42) služby restaurační a ubytovací, péče o vzhled osob a tělesnou i duševní hygienu a kondici, právní služby, programátorská činnost na počítačích a pro počítače.
- (511) 3, 4, 5, 8, 9, 13, 14, 15, 16, 18, 21, 22, 25, 26, 28, 29, 32, 33, 34, 35, 39, 41, 42
(210) O-128406

- (111) **222002**
(220) 03.12.1998
(151) 27.12.1999

(540)



- (730) **KRAFT FOODS HOLDINGS, INC.**, Three Lakes Drive, Northfield, IL, US
(740) Čermák Hořejš Myslíl a spol., JUDr. Jan Matějka, Národní 32, Praha 1, 11000
(510) (29) maso, ryby, drůbež a zvěřina, masové výtažky, konzervované, sušené a zavařené ovoce a zelenina, rosoly, džemy, ovocné protlaky, vejce, mléko a mléčné produkty, jedlé oleje a tuky.
(511) 29
(210) O-138288

- (111) **222572**
(220) 16.01.1998
(151) 28.02.2000
(540)

DIRICLEV

- (730) **AstraZeneca AB**, Västra Mälarehamnen 9, Södertälje, SE
(740) Společná advokátní kancelář Všečeka Zelený Švorčík Kalenský a partneři, JUDr. Pavel Zelený, Hálkova 2, Praha 2, 12000
(510) (5) farmaceutické přípravky a látky.
(511) 5
(210) O-129311

- (111) **222753**
(220) 10.09.1998
(151) 28.02.2000
(540)

VETRAP

- (730) **3M Company**, 3M Center, 2501 Hudson Road, St. Paul, MN, US
(740) Společná advokátní kancelář Všečeka a partneři, JUDr. Všečeka Miloš, Hálkova 2, Praha 2, 12000
(510) (5) farmaceutické, veterinární a sanitární přípravky, dietetické substance pro léčebné účely, potraviny pro děti, náplasti, obvazový materiál, zejména obvazové materiály pro zvířata, materiály k plombování zubů a na zubní otisky, desinfekční prostředky, přípravky k hubení škůdců, fungicidy, herbicidy.
(511) 5
(210) O-135892

- (111) **222820**
(220) 21.10.1998
(151) 28.02.2000
(540)

GLUKAREX

- (730) **AROCO, spol. s r.o.**, Spojovací 798/31, Praha 9, 19000, CZ
(740) Ing. Francis Jupa, Měchenická 4/2554, Praha 4, 14100
(510) (5) tinktura z hlívy ústříčné - potravina pro zvláštní výživu pro léčebné účely.
(511) 5
(210) O-137075

- (111) **222821**
(220) 21.10.1998
(151) 28.02.2000
(540)

GLUKARIM

- (730) **AROCO spol. s r.o.**, Spojovací 798/31, Praha 9, 19000, CZ
(740) Ing. Francis Jupa, Měchenická 4/2554, Praha 4, 14100
(510) (5) práškový beta-Glukan z Hlívy ústříčné určený pro léčebné účely; (30) práškový beta-Glukan z Hlívy ústříčné pro zvláštní výživu.
(511) 5, 30

(210) O-137076

- (111) **222901**
(220) 16.11.1998
(151) 28.02.2000
(540)



- (730) **LE PATIO CZ s.r.o.**, Bohunická 24, Brno, 61900, CZ
(740) Mgr. Elena Trefilová, Lipnická 1448, Praha 9, 19800
(510) (42) restaurace /stravovací služby/.
(511) 42
(210) O-137721

- (111) **222909**
(220) 18.11.1998
(151) 28.02.2000
(540)



- (730) **Orientální ústav AV ČR, v.v.i.**, Pod vodárenskou věží 4, Praha 8, 18208, CZ
(510) (16) tiskárenské výrobky, časopisy, periodika, knihy, fotografie, letáky, brožury, sborníky, tištěné výstupy; (41) výchova, vzdělávání, přednášková činnost, nakladatelská a vydavatelská činnost, školení, kulturní aktivity; (42) vědecký výzkum, konzultační činnost, řešerše vědecké.
(511) 16, 41, 42
(210) O-137774

- (111) **223672**
(220) 26.01.1998
(151) 19.04.2000
(540)

PRAGUE INTERNATIONAL MARATHON

- (730) **Prague International Marathon, spol. s r.o.**, Záhořanského 3/1644, Praha 2, 12000, CZ
(740) PATENTSERVIS PRAHA a.s., Jivenská 1273/1, Praha 4, 14021
(510) (16) papír a výrobky z papíru, tiskoviny, časopisy, periodika, knihy, knihařské výrobky, fotografie, papírenské zboží, lepidla pro kancelář a domácnost, potřeby pro umělce, štětce, kancelářské potřeby (kromě nábytku), učební a školní potřeby a pomůcky, hrací karty, obalové materiály z plastických hmot; (25) oděvy pro muže, ženy i děti, obuv, kloboučnické zboží; (28) hry, hračky, tělocvičné a sportovní potřeby (s výjimkou oděvů); (32) piva všech druhů, minerální vody, nealkoholické nápoje, sirupy, přípravky k přípravě nápojů; (35) inzertní a reklamní činnost; (41) výchovná a zábavní činnost.
(511) 16, 25, 28, 32, 35, 41
(210) O-129503

- (111) **223873**

(220) 16.09.1998
(151) 19.04.2000
(540)

AD 9000

(730) **Rek, s.r.o.**, Svatopluka Čecha 413, Stará Boleslav, 25001, CZ
(510) (35) pomoc při využívání a řízení podniku a jeho obchodů, zejména sběr, zpracování a šíření informací týkajících se pomoci podniků, marketingové a reklamní služby, zajišťování styků s veřejností, činnost organizačních a ekonomických poradců v oblasti toků informací, ekonomie a ekologie, například v oblasti péče o technickou a environmentální jakost; (41) organizování seminářů, kurzů a školení, vydavatelská činnost periodických a neperiodických publikací; (42) služby právní, odborné řešerše, programování počítačů, ochrana informací.
(511) 35, 41, 42
(210) O-136008

(111) **224454**
(220) 18.11.1998
(151) 23.05.2000
(540)

Archív orientální

(730) **Orientální ústav AV ČR, v.v.i.**, Pod vodárenskou věží 4, Praha 8, 18208, CZ
(510) (16) tiskárenské výrobky, časopisy, periodika, knihy, sborníky; (41) nakladatelská a vydavatelská činnost.
(511) 16, 41
(210) O-137773

(111) **225401**
(220) 02.11.1998
(151) 21.07.2000
(540)



Abel Auto

(730) **Ing. Košťál Miloslav**, Nemocniční 77/2197, Aš, 35201, CZ
(740) DMH-patentová a známková kancelář, Mgr. Machatová Marcela, patentový zástupce, Pospíšilova 2, Praha 3, 13000
(510) (2) barvy, laky a barviva, vč. tmelů všeho druhu, zahrnuté ve třídě 2, pro průmysl, řemeslníky, umělce a domácnost, zejména autolaky a fasádní barvy - ředidla pro nátěrové hmoty; (3) brusné prostředky, zejména brusný papír a plátina, brusné pasty, leštící prostředky, např. pasty, čisticí prostředky pro řemeslníky a umělce; (17) izolační hmoty a materiály všeho druhu, např. laky, nátěry, nástřiky, vlákna a fólie; (35) propagační, reklamní a inzertní činnost v oboru nátěrových a izolačních hmot a brusných prostředků, informační služba a poradenská činnost v oblasti obchodních a organizačních poradců, průzkum trhu, vč. marketingu, reklamní výstavy, přehlídky a veletrhy, vč. propagačních materiálů, obchodně zprostředkovatelská a zastupitelská činnost tuzemských a zahraničních firem v oboru nátěrových a izolačních hmot.
(511) 2, 3, 17, 35
(210) O-137315

(111) **225812**
(220) 12.03.1998
(151) 24.08.2000
(540)

score

(730) **OMEGA PUBLISHING GROUP s.r.o.**, Bubenské nábřeží 306/13, Praha 7, 17004, CZ

(740) Advokátní a patentová kancelář **VYSKOČIL, KROŠLÁK a spol.**, Dana Lukajová, Voršilská 10, Praha 1, 11000
(510) (9) publikace periodické i neperiodické v elektronické podobě na jakémkoliv nosiči, software, databáze, databázové produkty, počítačové hry, elektronické hry (užívané výhradně s TV), videokazety nahrané i nenahrané, nosiče záznamů nahrané, CD disky, informace v elektronické podobě, zvukové disky, vybavení pro zpracování informací a pro počítače; (16) tiskoviny, časopisy, periodika, magazíny, knihy, fotografie, uživatelské příručky k programovému vybavení pro počítače a jiná literatura z oblasti výpočetní techniky, databáze v papírové formě, databázové produkty v papírové formě, informace v papírové formě, papír a výrobky z papíru; (35) reklamní a propagační činnost, zprostředkovatelské služby v oblasti obchodu; (41) vydavatelská a nakladatelská činnost.
(511) 9, 16, 35, 41
(210) O-130803

(111) **226585**
(220) 02.11.1998
(151) 21.09.2000
(540)

ABEL BONNEX

(730) **Ing. Košťál Miloslav**, Nemocniční 77/2197, Aš, 35201, CZ
(740) DMH-patentová a známková kancelář, Mgr. Machatová Marcela, patentový zástupce, Pospíšilova 2, Praha 3, 13000
(510) (2) barvy, laky a barviva, vč. tmelů všeho druhu, zahrnuté ve třídě 2, pro průmysl, řemeslníky, umělce a domácnost, zejména autolaky a fasádní barvy - ředidla pro nátěrové hmoty, barvy, laky a tmely; (3) brusné prostředky, zejména brusný papír a plátina, brusné pasty, leštící prostředky, např. pasty, čisticí prostředky pro řemeslníky a umělce; (17) izolační hmoty a materiály všeho druhu, např. laky, nátěry, nástřiky, vlákna a fólie; (35) propagační, reklamní a inzertní činnost v oboru nátěrových a izolačních hmot a brusných prostředků, informační služba a poradenská činnost v oblasti obchodních a organizačních poradců, průzkum trhu, vč. marketingu, reklamní výstavy, přehlídky a veletrhy, obchodně zprostředkovatelská a zastupitelská činnost tuzemských a zahraničních firem v oboru nátěrových a izolačních hmot.
(511) 2, 3, 17, 35
(210) O-137316

(111) **228034**
(220) 30.12.1997
(151) 20.11.2000
(540)

SYNTECKÝ LED

(730) **BTC Invest spol. s r.o.**, Bořivojova 35/878, Praha 3, 13000, CZ
(740) Ing. Zdeněk Kučera, Padělký 548, P.O.BOX 92, Slušovice, 76315
(510) (5) farmaceutické a veterinární přípravky.
(511) 5
(210) O-128954

(111) **228054**
(220) 19.03.1998
(151) 20.11.2000
(540)

CLARIMAX

(730) **Schering-Plough Ltd.**, Weystrasse 20, CH-6000 Lucerne 6, CH
(740) **KOREJZOVÁ & SPOL., v.o.s.**, JUDr. Petra Korejzová, advokátka, Korunní 810/104 E, Praha 10, 10100
(510) (5) farmaceutické a veterinární přípravky, hygienické výrobky, výrobky dietetické k lékařským účelům, potraviny pro děti, náplasti, obvazový materiál, hmoty k plombování zubů a na zubní otisky, desinfekční prostředky, prostředky k ničení plevele a k hubení živočišných škůdců.
(511) 5
(210) O-130993

(111) **228091**
(220) 22.10.1998
(151) 20.11.2000

(540)



přenosových systémů.
(511) 37, 42
(210) O-138368

(111) **235390**
(220) 07.12.1998
(151) 27.08.2001
(540)



(730) **SPEI SERVIS, spol. s r.o.**, Na Vyhlídce 814/17, Praha 9, 19000, CZ

(510) (7) výfuky; (12) katalyzátory pro motorová vozidla, ozdobné koncovky na motorová vozidla; (37) autoopravárenství; (39) doprava; (42) poradenská činnost v oblasti výfuky a katalyzátory.

(511) 7, 12, 37, 39, 42
(210) O-137108

(730) **TELCOM Brno, a.s.**, Vídeňská 104, Brno - město, 61900, CZ

(740) JUDr. Josef Mrázek, Pernerova 11, Praha 8, 18600
(510) (37) montáž a oprava telekomunikačních zařízení, s výjimkou činností uvedených v §3 odst.2 písm.h) živnostenského zákona, montáž a údržba telekomunikačních zařízení jednotné telekomunikační sítě v rozsahu: drátová telekomunikační vedení včetně navazujících kabelových souborů, telekomunikační kabely s optickými vlákny včetně navazujících kabelových souborů, analogové a digitální přenosové systémy, telefonní přístroje.

(511) 37
(210) O-138369

(111) **229004**
(220) 02.02.1998
(151) 27.12.2000
(540)

ADVANTAGE

(730) **Bayer Aktiengesellschaft**, Leverkusen, DE
(740) Rott, Růžička a Guttman, patentová, známková a právní kancelář, JUDr. Rott Vladimír, Nad Štolou 12, Praha 7, 17000

(510) (5) zvěrolékařské výrobky, zejména antiparasitní přípravky.
(511) 5
(210) O-129692

(111) **233513**
(220) 21.01.1998
(151) 23.05.2001
(540)



(730) **Axel Springer Young Mediahouse GmbH**, Werinherstrasse 71, München, 81541, DE

(740) JUDr. Ondra Pavel, Celetná 26, Praha 1 - Staré Město
(510) (39) doprava a skladování zboží; (41) zábavní činnost.

(511) 39, 41
(210) O-129415

(111) **235389**
(220) 07.12.1998
(151) 27.08.2001
(540)



(730) **CZECH TELCOM, s.r.o.**, Trojská 195/88, Praha 7, 17000, CZ

(740) JUDr. Josef Mrázek, Pernerova 11, Praha 8, 18600
(510) (37) montáž a opravy telekomunikačních zařízení; (42) poradenská činnost v oboru analogových a digitálních

Zániky ochranných známek uplynutím doby platnosti

Kapitola obsahuje údaje o ochranných známkách, které zanikly uplynutím doby platnosti podle ustanovení § 29 odst. 1 zákona č. 441/2003 Sb.

Číslo zápisu	Datum zániku		
119630	06.06.2007	217002	03.06.2007
119635	06.06.2007	217003	03.06.2007
153021	01.06.2007	217004	03.06.2007
205982	03.06.2007	217005	03.06.2007
208065	03.06.2007	217006	04.06.2007
209288	02.06.2007	217007	04.06.2007
209289	03.06.2007	218231	03.06.2007
209290	03.06.2007	218707	02.06.2007
209294	03.06.2007	218709	04.06.2007
209296	04.06.2007	230549	02.06.2007
209297	04.06.2007	238082	03.06.2007
209298	04.06.2007		
209299	04.06.2007		
209300	04.06.2007		
210059	02.06.2007		
210060	04.06.2007		
210061	04.06.2007		
210062	04.06.2007		
210063	04.06.2007		
211332	03.06.2007		
211333	03.06.2007		
211336	04.06.2007		
211338	04.06.2007		
211339	04.06.2007		
212051	02.06.2007		
212052	04.06.2007		
212054	04.06.2007		
212744	02.06.2007		
212746	03.06.2007		
213384	03.06.2007		
213410	02.06.2007		
213414	02.06.2007		
213417	03.06.2007		
213418	03.06.2007		
213420	03.06.2007		
213421	04.06.2007		
213422	04.06.2007		
213959	04.06.2007		
213960	04.06.2007		
214494	02.06.2007		
214996	03.06.2007		
215560	03.06.2007		
215561	03.06.2007		
215562	03.06.2007		
215563	03.06.2007		
215564	03.06.2007		
215565	03.06.2007		
215566	03.06.2007		
215567	03.06.2007		
216172	02.06.2007		
216173	02.06.2007		
216174	02.06.2007		

Vzdání se práv k ochranné známce

Vlastník ochranné známky se může podle ustanovení § 30 zákona č. 441/2003 Sb. u Úřadu písemným prohlášením vzdát práv k ochranné známce v rozsahu všech výrobků nebo služeb, pro které byla zapsána, nebo některých z nich. Účinky tohoto prohlášení nastávají dnem doručení prohlášení vlastníka ochranné známky Úřadu a nelze je vzít zpět. V této kapitole je tedy uvedeno datum účinnosti vzdání se práv k ochranné známce. Pokud se vlastník vzdal práv k ochranné známce jen v rozsahu některých výrobků a služeb, je pod příslušným INID kódem zveřejněn rovněž zbývající seznam výrobků a služeb, pro které ochranná známka zůstává zapsána.

Tato kapitola dále zahrnuje údaje o ochranných známkách, u kterých vlastník písemným prohlášením omezil rozsah ochrany ve vztahu k prvku ochranné známky.

(111) 294094

(540)

MILLI

(510) (5) farmaceutické a hygienické výrobky pro léčebné účely, dietetické výrobky pro děti s léčebnými účinky a pro nemocné; (29) maso, ryby, drůbež, zvěřina, masové výtažky, konzervované a sušené ovoce a zelenina, kompotované ovoce, vařená zelenina, vejce, jedlé oleje a tuky, nakládané ovoce a zelenina, mléko a mléčné výrobky, tvaroh, přípravky na výrobu bílých sýrů, sýry, máslo, máslové krémy, jogurty, keřiry a sezónní druhy těchto výrobků, marmeláda; (30) mouka a přípravky z obilnin, chléb, pekařské výrobky a dorty, těsto, zmrzlina, pudinky, sůl, hořčice, všechny druhy koření, ocet, droždí, prášek do pečiva a kvasnicový prášek; (32) minerální vody a šumivé nápoje a jiné nealkoholické nápoje, nápoje z ovocných šťáv, sirupy a jiné přípravky ke zhotovení nápojů; (35) propagační činnost, obchodní administrativa, kancelářské práce, obchodní služby, s výjimkou oblastí pracích, čistících a leštících prostředků, detergentů, kosmetických produktů, hnojiv, fungicidů a bakteriálních přípravků, informačních služeb v uvedených oborech.

(511) 5, 29, 30, 32, 35

(210) O-346099

s účinností ode dne 14.12.2007/částečné vzdání se práv k ochranné známce

Změny vlastníků ochranných známek

Kapitola obsahuje údaje o ochranných známkách, které byly převedeny nebo přešly ve smyslu ustanovení § 15 odst. 1, 2 a § 16 zákona č. 441/2003 Sb. na jiného vlastníka v rozsahu všech zapsaných výrobků nebo služeb.

Číslo zápisu	Dřívější vlastník	Nynější vlastník	S účinností od
108296	DRINKS UNION a.s., Drážďanská 80, Ústí nad Labem, 40007, CZ	GRANETTE a.s., Drážďanská 80/82, Ústí nad Labem, 40007, CZ	17.12.2007
108482	DRINKS UNION a.s., Drážďanská 80, Ústí nad Labem, 40007, CZ	GRANETTE a.s., Drážďanská 80/82, Ústí nad Labem, 40007, CZ	17.12.2007
108567	DRINKS UNION a.s., Drážďanská 80, Ústí nad Labem, 40007, CZ	GRANETTE a.s., Drážďanská 80/82, Ústí nad Labem, 40007, CZ	17.12.2007
109266	DRINKS UNION a.s., Drážďanská 80, Ústí nad Labem, 40007, CZ	GRANETTE a.s., Drážďanská 80/82, Ústí nad Labem, 40007, CZ	17.12.2007
110677	DRINKS UNION a.s., Drážďanská 80, Ústí nad Labem, 40007, CZ	GRANETTE a.s., Drážďanská 80/82, Ústí nad Labem, 40007, CZ	17.12.2007
154862	DRINKS UNION a.s., Drážďanská 80, Ústí nad Labem, 40007, CZ	GRANETTE a.s., Drážďanská 80/82, Ústí nad Labem, 40007, CZ	17.12.2007
184698	DRINKS UNION a.s., Drážďanská 80, Ústí nad Labem, 40007, CZ	GRANETTE a.s., Drážďanská 80/82, Ústí nad Labem, 40007, CZ	17.12.2007
185531	DRINKS UNION a.s., Drážďanská 80, Ústí nad Labem, 40007, CZ	GRANETTE a.s., Drážďanská 80/82, Ústí nad Labem, 40007, CZ	17.12.2007
188855	DRINKS UNION a.s., Drážďanská 80, Ústí nad Labem, 40007, CZ	GRANETTE a.s., Drážďanská 80/82, Ústí nad Labem, 40007, CZ	17.12.2007
188856	DRINKS UNION a.s., Drážďanská 80, Ústí nad Labem, 40007, CZ	GRANETTE a.s., Drážďanská 80/82, Ústí nad Labem, 40007, CZ	17.12.2007
188857	DRINKS UNION a.s., Drážďanská 80, Ústí nad Labem, 40007, CZ	GRANETTE a.s., Drážďanská 80/82, Ústí nad Labem, 40007, CZ	17.12.2007
188858	DRINKS UNION a.s., Drážďanská 80, Ústí nad Labem, 40007, CZ	GRANETTE a.s., Drážďanská 80/82, Ústí nad Labem, 40007, CZ	17.12.2007
188859	DRINKS UNION a.s., Drážďanská 80, Ústí nad Labem, 40007, CZ	GRANETTE a.s., Drážďanská 80/82, Ústí nad Labem, 40007, CZ	17.12.2007
188860	DRINKS UNION a.s., Drážďanská 80, Ústí nad Labem, 40007, CZ	GRANETTE a.s., Drážďanská 80/82, Ústí nad Labem, 40007, CZ	17.12.2007
188861	DRINKS UNION a.s., Drážďanská 80, Ústí nad Labem, 40007, CZ	GRANETTE a.s., Drážďanská 80/82, Ústí nad Labem, 40007, CZ	17.12.2007
188862	DRINKS UNION a.s., Drážďanská 80, Ústí nad Labem, 40007, CZ	GRANETTE a.s., Drážďanská 80/82, Ústí nad Labem, 40007, CZ	17.12.2007
190280	DRINKS UNION a.s., Drážďanská 80, Ústí nad Labem, 40007, CZ	GRANETTE a.s., Drážďanská 80/82, Ústí nad Labem, 40007, CZ	17.12.2007
190281	DRINKS UNION a.s., Drážďanská 80, Ústí nad Labem, 40007, CZ	GRANETTE a.s., Drážďanská 80/82, Ústí nad Labem, 40007, CZ	17.12.2007
190282	DRINKS UNION a.s., Drážďanská 80, Ústí nad Labem, 40007, CZ	GRANETTE a.s., Drážďanská 80/82, Ústí nad Labem, 40007, CZ	17.12.2007
190283	DRINKS UNION a.s., Drážďanská 80, Ústí nad Labem, 40007, CZ	GRANETTE a.s., Drážďanská 80/82, Ústí nad Labem, 40007, CZ	17.12.2007
194138	DRINKS UNION a.s., Drážďanská 80, Ústí nad Labem, 40007, CZ	GRANETTE a.s., Drážďanská 80/82, Ústí nad Labem, 40007, CZ	17.12.2007
200799	DRINKS UNION a.s., Drážďanská 80, Ústí nad Labem, 40007, CZ	GRANETTE a.s., Drážďanská 80/82, Ústí nad Labem, 40007, CZ	17.12.2007
205835	DRINKS UNION a.s., Drážďanská 80, Ústí nad Labem, 40007, CZ	GRANETTE a.s., Drážďanská 80/82, Ústí nad Labem, 40007, CZ	17.12.2007

Číslo zápisu	Dřívější vlastník	Nynější vlastník	S účinností od
207184	DRINKS UNION a.s., Drážďanská 80, Ústí nad Labem, 40007, CZ	GRANETTE a.s., Drážďanská 80/82, Ústí nad Labem, 40007, CZ	17.12.2007
218519	DRINKS UNION a.s., Drážďanská 80, Ústí nad Labem, 40007, CZ	GRANETTE a.s., Drážďanská 80/82, Ústí nad Labem, 40007, CZ	17.12.2007
218520	DRINKS UNION a.s., Drážďanská 80, Ústí nad Labem, 40007, CZ	GRANETTE a.s., Drážďanská 80/82, Ústí nad Labem, 40007, CZ	17.12.2007
218521	DRINKS UNION a.s., Drážďanská 80, Ústí nad Labem, 40007, CZ	GRANETTE a.s., Drážďanská 80/82, Ústí nad Labem, 40007, CZ	17.12.2007
221015	HLM, s.r.o., 1. mája 124, Liptovský Mikuláš, SK	Liptovská mliekareň, a.s., 1. mája 124, Liptovský Mikuláš, SK	19.12.2007
223195	DRINKS UNION a.s., Drážďanská 80, Ústí nad Labem, 40007, CZ	GRANETTE a.s., Drážďanská 80/82, Ústí nad Labem, 40007, CZ	17.12.2007
224030	DRINKS UNION a.s., Drážďanská 80, Ústí nad Labem, 40007, CZ	GRANETTE a.s., Drážďanská 80/82, Ústí nad Labem, 40007, CZ	17.12.2007
239037	DRINKS UNION a.s., Drážďanská 80, Ústí nad Labem, 40007, CZ	GRANETTE a.s., Drážďanská 80/82, Ústí nad Labem, 40007, CZ	17.12.2007
240947	HEJDUK Josef - PROFESS CONSULT, Na Krčské stráni 14/1426, Praha 4, 14000, CZ	Karla Hejdková, Na Krčské stráni 1426/14, Praha 4, 14000, CZ	17.12.2007
242025	DRINKS UNION a.s., Drážďanská 80, Ústí nad Labem, 40007, CZ	GRANETTE a.s., Drážďanská 80/82, Ústí nad Labem, 40007, CZ	17.12.2007
243575	Miroslav Motejl, Noutonická 518/27, Praha 5 - Hlubočepy, 15000, CZ	LIGHTHOUSE INTERNATIONAL INC., 255 Keele St., Toronto, Ontario, CA	19.12.2007
258215	OTHERM s.r.o., Sklářská 48, Husinec, 38421, CZ	OTHERM s.r.o., Sklářská 48, Husinec, 38421, CZ	17.12.2007
260881	INCOMA Consult, s.r.o., Vysokovská 15/1336, Praha 9, 19300, CZ	INCOMA Research, s.r.o., Geologická 2, č.p. 575, Praha 5, 15200, CZ	19.12.2007
263344	DRINKS UNION a.s., Drážďanská 80, Ústí nad Labem, 40007, CZ	GRANETTE a.s., Drážďanská 80/82, Ústí nad Labem, 40007, CZ	17.12.2007
263345	DRINKS UNION a.s., Drážďanská 80, Ústí nad Labem, 40007, CZ	GRANETTE a.s., Drážďanská 80/82, Ústí nad Labem, 40007, CZ	17.12.2007
263346	DRINKS UNION a.s., Drážďanská 80, Ústí nad Labem, 40007, CZ	GRANETTE a.s., Drážďanská 80/82, Ústí nad Labem, 40007, CZ	17.12.2007
263347	DRINKS UNION a.s., Drážďanská 80, Ústí nad Labem, 40007, CZ	GRANETTE a.s., Drážďanská 80/82, Ústí nad Labem, 40007, CZ	17.12.2007
263348	DRINKS UNION a.s., Drážďanská 80, Ústí nad Labem, 40007, CZ	GRANETTE a.s., Drážďanská 80/82, Ústí nad Labem, 40007, CZ	17.12.2007
263349	DRINKS UNION a.s., Drážďanská 80, Ústí nad Labem, 40007, CZ	GRANETTE a.s., Drážďanská 80/82, Ústí nad Labem, 40007, CZ	17.12.2007
263350	DRINKS UNION a.s., Drážďanská 80, Ústí nad Labem, 40007, CZ	GRANETTE a.s., Drážďanská 80/82, Ústí nad Labem, 40007, CZ	17.12.2007
265200	DRINKS UNION a.s., Drážďanská 80, Ústí nad Labem, 40007, CZ	GRANETTE a.s., Drážďanská 80/82, Ústí nad Labem, 40007, CZ	17.12.2007
265960	DRINKS UNION a.s., Drážďanská 80, Ústí nad Labem, 40007, CZ	GRANETTE a.s., Drážďanská 80/82, Ústí nad Labem, 40007, CZ	17.12.2007
266581	Trust Financial s. r. o., Korunní 129/1740, Praha 3, 13000, CZ	PHARMA UNITED INC., 255 Keele St., Toronto, Ontario, CA	19.12.2007
269542	Trust Financial s. r. o., Korunní 129/1740, Praha 3, 13000, CZ	Nutra Corp., 255 Keele St., Toronto, Ontario, CA	19.12.2007
273086	Trust Financial s. r. o., Korunní 129/1740, Praha 3, 13000, CZ	Nutra Corp., 255 Keele St., Toronto, Ontario, CA	19.12.2007
275296	Gergelová Hana, Konětopy 62, Milín, 26231, CZ	"CONECO" s.c. IRENEUSZ SZYMOCHA, IRENEUSZ WINIARSKI, ul. Warszawska 253/255, Czestochowa, PL	19.12.2007

Číslo zápisu	Dřívější vlastník	Nynější vlastník	S účinností od
275735	DRINKS UNION a.s., Drážďanská 80, Ústí nad Labem, 40007, CZ	GRANETTE a.s., Drážďanská 80/82, Ústí nad Labem, 40007, CZ	17.12.2007
275736	DRINKS UNION a.s., Drážďanská 80, Ústí nad Labem, 40007, CZ	GRANETTE a.s., Drážďanská 80/82, Ústí nad Labem, 40007, CZ	17.12.2007
275737	DRINKS UNION a.s., Drážďanská 80, Ústí nad Labem, 40007, CZ	GRANETTE a.s., Drážďanská 80/82, Ústí nad Labem, 40007, CZ	17.12.2007
275738	DRINKS UNION a.s., Drážďanská 80, Ústí nad Labem, 40007, CZ	GRANETTE a.s., Drážďanská 80/82, Ústí nad Labem, 40007, CZ	17.12.2007
275739	DRINKS UNION a.s., Drážďanská 80, Ústí nad Labem, 40007, CZ	GRANETTE a.s., Drážďanská 80/82, Ústí nad Labem, 40007, CZ	17.12.2007
279075	PRAGUE AIRPORT NORTH/ LETIŠTĚ PRAHA SEVER a. s., Letohradská 735/6, Praha 7, 17000, CZ	Ludmila Pidmanová, Dukelských hrdinů 793, Rakovník, 26901, CZ	17.12.2007
280688	ATRIA CZ - PRAHA s.r.o., Havanská 12, Praha 7, 17000, CZ	EKRO-PLUS s.r.o., Nuselská 11/160, Praha 4, 14000, CZ	19.12.2007
281693	DRINKS UNION a.s., Drážďanská 80, Ústí nad Labem, 40007, CZ	GRANETTE a.s., Drážďanská 80/82, Ústí nad Labem, 40007, CZ	17.12.2007
285077	DRINKS UNION a.s., Drážďanská 80, Ústí nad Labem, 40007, CZ	GRANETTE a.s., Drážďanská 80/82, Ústí nad Labem, 40007, CZ	17.12.2007
285326	Zdeněk Papoušek, Radlická 66/621, Praha 5, 15000, CZ	Michal Kratochvíl, Nádražní 106/56, Praha 5 - Smíchov, 15000, CZ	17.12.2007
286250	DRINKS UNION a.s., Drážďanská 80, Ústí nad Labem, 40007, CZ	GRANETTE a.s., Drážďanská 80/82, Ústí nad Labem, 40007, CZ	17.12.2007
286934	Čabla Robert, Na Dolíkách 509, Slaný, 27401, CZ	Středočeská obchodní společnost Group, a.s., Nová č.p. 101, Kyšice, 27351, CZ	19.12.2007

Změny v údajích o vlastních ochranných známkách

Kapitola obsahuje ochranné známky, u kterých byla v rejstříku ochranných známkách vyznačena změna v údajích o vlastních ve smyslu ustanovení § 27 odst. 2 a 7 zákona č. 441/2003 Sb.

Číslo zápisu	Vlastník	S účinností od
153270	Continental Matador Rubber, s.r.o., Terézie Vansovej 1054, 020 01 Púchov, SK	19.12.2007
153272	Continental Matador Rubber, s.r.o., Terézie Vansovej 1054, 020 01 Púchov, SK	19.12.2007
156309	Continental Matador Rubber, s.r.o., Terézie Vansovej 1054, 020 01 Púchov, SK	19.12.2007
160410	Continental Matador Rubber, s.r.o., Terézie Vansovej 1054, 020 01 Púchov, SK	19.12.2007
172760	Continental Matador Rubber, s.r.o., Terézie Vansovej 1054, 020 01 Púchov, SK	19.12.2007
172762	Continental Matador Rubber, s.r.o., Terézie Vansovej 1054, 020 01 Púchov, SK	19.12.2007
177561	Continental Matador Rubber, s.r.o., Terézie Vansovej 1054, 020 01 Púchov, SK	19.12.2007
185395	Continental Matador Rubber, s.r.o., Terézie Vansovej 1054, 020 01 Púchov, SK	19.12.2007
185751	Continental Matador Rubber, s.r.o., Terézie Vansovej 1054, 020 01 Púchov, SK	19.12.2007
186559	Continental Matador Rubber, s.r.o., Terézie Vansovej 1054, 020 01 Púchov, SK	19.12.2007
200029	Continental Matador Rubber, s.r.o., Terézie Vansovej 1054, 020 01 Púchov, SK	19.12.2007
217295	Irish Distillers Limited, Simmonscourt House, Simmonscourt Road, Ballsbridge, Dublin 4, IE	19.12.2007
218923	BUZULUK a.s., Buzulucká 108, Komárov, 26762, CZ	19.12.2007
219695	Výstaviště Flora Olomouc, a.s., Wolkerova č.p.37 č.o.17, Olomouc, 77111, CZ	19.12.2007
219696	Výstaviště Flora Olomouc, a.s., Wolkerova č.p.37 č.o.17, Olomouc, 77111, CZ	19.12.2007
219697	Výstaviště Flora Olomouc, a.s., Wolkerova č.p.37 č.o.17, Olomouc, 77111, CZ	19.12.2007
220239	POLAROID CORPORATION, 1265 Main Street, Waltham, MA, US	19.12.2007
221251	MONOI. spol. s r.o., Bělohorská 252, Praha 6, 16900, CZ	19.12.2007
222909	Orientální ústav AV ČR, v.v.i., Pod vodárenskou věží 4, Praha 8, 18208, CZ	17.12.2007
224454	Orientální ústav AV ČR, v.v.i., Pod vodárenskou věží 4, Praha 8, 18208, CZ	17.12.2007
227831	HELIFIX CZ s.r.o., Za Viaduktem 429, Ústí nad Labem - Předlice, 40001, CZ	17.12.2007
227832	HELIFIX CZ s.r.o., Za Viaduktem 429, Ústí nad Labem - Předlice, 40001, CZ	17.12.2007
227833	HELIFIX CZ s.r.o., Za Viaduktem 429, Ústí nad Labem - Předlice, 40001, CZ	17.12.2007
227834	HELIFIX CZ s.r.o., Za Viaduktem 429, Ústí nad Labem - Předlice, 40001, CZ	17.12.2007
227835	HELIFIX CZ s.r.o., Za Viaduktem 429, Ústí nad Labem - Předlice, 40001, CZ	17.12.2007
227836	HELIFIX CZ s.r.o., Za Viaduktem 429, Ústí nad Labem - Předlice, 40001, CZ	17.12.2007
241167	Continental Matador Rubber, s.r.o., Terézie Vansovej 1054, 020 01 Púchov, SK	19.12.2007
241514	MERAK, spol. s r.o., Podnásepní 466/1D, Brno, 60200, CZ	18.12.2007
263775	GE Money Multiservis, a.s., Vyskočilova 1422/1a, Praha 4, 14028, CZ	17.12.2007
263776	GE Money Multiservis, a.s., Vyskočilova 1422/1a, Praha 4, 14028, CZ	17.12.2007
264418	GE Money Multiservis, a.s., Vyskočilova 1422/1a, Praha 4, 14028, CZ	17.12.2007
264419	GE Money Multiservis, a.s., Vyskočilova 1422/1a, Praha 4, 14028, CZ	17.12.2007
264703	GE Money Multiservis, a.s., Vyskočilova 1422/1a, Praha 4, 14028, CZ	17.12.2007
264704	GE Money Multiservis, a.s., Vyskočilova 1422/1a, Praha 4, 14028, CZ	17.12.2007
272270	Slůně-svět jazyků, s.r.o., Kotkova 6/271, Ostrava - Vítkovice, 70300, CZ	17.12.2007
275296	Gergelová Hana, Konětopy 62, Milín, 26231, CZ	19.12.2007
276151	Nycomed s.r.o., Novodvorská 994/138, Praha 4, 14221, CZ	19.12.2007
291529	Continental Matador Rubber, s.r.o., Terézie Vansovej 1054, 020 01 Púchov, SK	19.12.2007
294406	Kudláčková Lenka, Gotthardská 8, Praha 6, 16000, CZ	19.12.2007