

Číselné INID kódy pro označování bibliografických dat technických řešení

INID Codes for the identification of bibliographic data of technical solutions

(Standard WIPO ST. 9 a ST. 80)

(11)	číslo patentu/zápisu/osvědčení	(11)	Number of the patent/registration/certification
(15)	datum zápisu průmyslového vzoru	(15)	Industrial design registration date
(21)	číslo přihlášky/zádsti	(21)	Application number
(22)	datum podání přihlášky/zádsti	(22)	Date of application filing
(23)	údaje o výstavní prioritě	(23)	Exhibition priority data
(28)	počet průmyslových vzorů	(28)	Number of industrial designs included in the application
(31)	číslo prioritní přihlášky	(31)	Number of priority application
(32)	datum podání prioritní přihlášky	(32)	Filing date of priority application
(33)	země priority	(33)	Priority country
(40)	datum zveřejnění přihlášky vynálezu	(40)	Date of publication of patent application
(45)	datum zveřejnění zapsaného průmyslového vzoru	(45)	Publication date of the registered industrial design
(47)	datum zveřejnění udělení patentu a zápisu užitého vzoru, datum zápisu užitého vzoru, datum oznámení udělení evropského patentu v Evropském patentovém věstníku	(47)	Publication date of patent granting and publication date of utility model registration, registration date of utility model, publication date of European patent granting in the European patent bulletin
(51)	mezinárodní patentové třídění/Locarnské třídění průmyslových vzorů	(51)	International Patent Classification/ Locarno Classification for Industrial Designs
(54)	název	(54)	Title
(55)	vyobrazení průmyslového vzoru	(55)	Reproduction of the industrial design
(57)	anotace	(57)	Abstract
(68)	číslo základního patentu	(68)	Number of the basic patent
(71)	označení přihlašovatele/zadatele	(71)	Applicant
(72)	označení původce	(72)	Inventor
(73)	označení majitele/vlastníka	(73)	Owner
(74)	označení zástupce	(74)	Attorney's name and address
(86)	číslo mezinárodní přihlášky	(86)	International application number
(87)	číslo mezinárodního zveřejnění	(87)	International publication number
(92)	datum a číslo první registrace přípravku pro Českou republiku	(92)	Date and number(s) of the first authorization to market the product in the CZ
(93)	datum, číslo a země první registrace přípravku v rámci Společenství	(93)	Date, number(s) and country of the first authorization to market the product in the EEC
(94)	doba platnosti osvědčení	(94)	Term of certification validity
(95)	označení a typ přípravku	(95)	Name of the product and product type
(96)	datum podání a číslo evropské patentové přihlášky	(96)	European patent application filing date and number
(97)	datum zveřejnění a číslo zveřejnění evropské patentové přihlášky v Evropském patentovém věstníku	(97)	European patent application publication date and publication number in the European patent bulletin

Číselné INID kódy pro označování bibliografických dat ochranných známek

INID codes and minimum required for the identification of bibliographics data relating to marks

(Standard WIPO ST.60)

(111)	Číslo zápisu ochranné známky (registrace)	(111)	Number of registration
(151)	Datum zápisu ochranné známky	(151)	Date of the registration
(210)	Číslo přihlášky ochranné známky (spisu)	(210)	Number of the application
(220)	Datum podání přihlášky	(220)	Date of filing of the application
(320)	Datum vzniku práva přednosti	(320)	Date of the first application
(442)	Datum zveřejnění přihlášky po průzkumu	(442)	Date of the publication of the examined application
(450)	Datum zveřejnění zápisu ochranné známky ve Věstníku	(450)	Date of publication of the registration
(510)	Seznam výrobků a služeb	(510)	List of goods and/or services
(511)	Číslo třídy výrobků a služeb	(511)	Number of the class of goods and/or services
(526)	Omezení rozsahu ochrany o prvek	(526)	Disclaimer
(540)	Znění nebo vyobrazení ochranné známky	(540)	Reproduction of the mark
(551)	Kolektivní ochranná známka	(551)	Collective mark
(554)	Prostorová ochranná známka	(554)	Three-dimensional mark
(558)	Ochranná známka tvořená pouze barvou nebo kombinací barev	(558)	Mark consisting exclusively of one or several colours
(583)	Datum právní moci rozhodnutí/výsledek rozhodnutí	(583)	Date of the legal force of the decision/ result of the decision
(591)	Údaje o barevnosti ochranné známky	(591)	Information concerning colour
(730)	Přihlašovatel/vlastník ochranné známky	(730)	The applicant or the holder of the mark
(740)	Zástupce	(740)	Name and address of the representative
(811)	Mezinárodní číslo zápisu ochranné známky	(811)	Number of the international registration
(890)	Kód státu ochrany mezinárodní ochranné známky	(890)	INID code of the state of the international mark

Kódy pro kódování záhlaví oznámení publikovaných ve Věstníku

(Standard WIPO ST. 17)

BB9A	zveřejněné přihlášky vynálezů	MK4A	zánik patentů uplynutím doby platnosti
FG1K	zapsané užité vzory	MK4F	zánik autorských osvědčení uplynutím doby platnosti
FG4A	udělené patenty	MK4Q	zánik průmyslového vzoru uplynutím doby ochrany
FG4Q	zapsané průmyslové vzory	MM4A	zánik patentů pro nezaplacení ročních poplatků
LD3K	částečný výmaz užitého vzoru	MM4F	zánik autorských osvědčení pro nezaplacení ročních poplatků
LD4Q	částečný výmaz průmyslového vzoru	ND1K	prodloužení platnosti užitého vzoru
MA4A	zánik patentu vzdáním se	ND4Q	obnova doby ochrany průmyslového vzoru
MA4F	zánik autorských osvědčení vzdáním se	PA4A	změna autorského osvědčení na patent
MC3K	výmaz užitého vzoru	PC9A	změna dispozičního práva k vynálezu
MC4A	zrušení patentu	PD1K	převod práv a ostatní změny majitelů užitého vzoru
MC4F	zrušení autorského osvědčení	PD4A	převod práv a ostatní změny majitelů patentů
MC4Q	výmaz průmyslového vzoru	PD4Q	převod práv a ostatní změny vlastníků průmyslových vzorů
MH1K	zánik užitého vzoru vzdáním se	QA9A	nabídka licence
MH4A	částečné zrušení patentu	SB4A	zapsané patenty do rejstříku po odtajnění
MH4F	částečné zrušení autorského osvědčení	SB4F	zapsaná autorská osvědčení do rejstříku po odtajnění
MH4Q	zánik průmyslového vzoru vzdáním se		
MK1K	zánik užitého vzoru uplynutím doby platnosti		

Opravy Změny Různé

Opravy u přihlášek vynálezů s žádostí o udělení patentu

HA9A	jmenování vynálezce	HF9A	oprava dat
HB9A	oprava jmen	HG9A	oprava chyb v třídění
HC9A	změna jmen	HH9A	oprava nebo změna všeobecně
HD9A	oprava adres	HK9A	tiskové chyby v úřed. věstnících
HE9A	změna adres		

Opravy ochranných dokumentů

patenty	autorská osvědčení	užité vzory	průmyslové vzory	
TA4A	TA4F	TA1K	TA4Q	jmenování vynálezce
TB4A	TB4F	TB1K	TB4Q	oprava jmen
TC4A	TC4F	TC1K	TC4Q	změna jmen
TD4A	TD4F	TD1K	TD4Q	oprava adres
TE4A	TE4F	TE1K	TE4Q	změna adres
TF4A	TF4F	TF1K	TF4Q	oprava dat
TG4A	TG4F	TG1K	TG4Q	oprava chyb v třídění
TH4A	TH4F	TH1K	TH4Q	oprava nebo změna všeobecně
TK9A	TK9F	TK1K	TK4Q	tiskové chyby v úřed. věstnících

Kódy pro označování zemí a mezinárodních organizací použité ve věstníku

AT	Rakousko
CH	Švýcarsko
CN	Čína
CY	Kypr
CZ	Česká republika
DE	Spolková republika Německo
DK	Dánsko
FR	Francie
GB	Velká Británie
IE	Irsko
IN	Indie
IT	Itálie
JP	Japonsko
KR	Korejská republika
NL	Nizozemí
RO	Rumunsko
SE	Švédsko
SK	Slovensko
US	Spojené státy americké

Kódy pro označování států USA použité ve věstníku

CA	California
DE	Delaware
FL	Florida
GA	Georgia
IL	Illinois
MI	Michigan
NJ	New Jersey
NY	New York
PA	Pennsylvania
TN	Tennessee
TX	Texas
VA	Virginia

BB9A **Zveřejněné přihlášky vynálezů - přehled podle čísel přihlášek**

Dále uvedené přihlášky vynálezů byly zveřejněny dnem, uvedeným ve Věstníku podle zákona č. 527/1990 Sb., o vynálezech a zlepšovacích návrzích, ve znění pozdějších předpisů, a jsou k dispozici v patentové knihovně Úřadu průmyslového vlastnictví, Antonína Čermáka 2a, 160 68, Praha 6.

2006-310	H 04 B 7/26	(2006.01)
2006-312	F 23 C 10/00	(2006.01)
2006-313	C 07 C 63/26	(2006.01)
2006-318	A 23 L 3/12	(2006.01)
2006-321	H 01 F 41/04	(2006.01)
2006-327	A 61 K 9/70	(2006.01)
2007-602	B 22 D 1/00	(2006.01)

Zveřejněné přihlášky vynálezů - řazené podle MPT

(51) **A23L 3/12** (2006.01)

(21) **2006-318**

(71) FRUTA Podivín,a.s., Podivín, CZ

(72) Schmalz Richard, Podivín, CZ

(54) **Úsporný způsob sterilace**

(22) 18.05.2006

(57) Řešení spočívá v tom, že autokláv je napuštěn vodní lázní jen z části tak, že zabalené potraviny zůstávají z převážné části nad hladinou této vodní lázně, přičemž dostatečný kontakt této vodní lázně s povrchem zabalených potravin je zajištěn její intenzivní vertikální cirkulací. Zařízení k provádění tohoto způsobu zahrnuje speciální sterilací koš a děrované proložky, přičemž boční stěny tohoto koše jsou provedeny z plochého plného materiálu, pro vodní lázeň nepropustné a dno tohoto koše, stejně jako proložky, jsou provedeny z plochého perforovaného materiálu, pro vodní lázeň propustné tak, že umožňují pohyb vodní lázně jen ve směru osy tohoto koše.

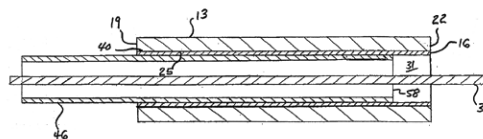

(51) **A61K 9/70** (2006.01)

A61K 36/886 (2006.01)

A61K 36/537 (2006.01)

A61K 36/28 (2006.01)

A61K 47/44 (2006.01)

A61K 47/26 (2006.01)

A61K 33/22 (2006.01)

A61K 35/64 (2006.01)

(21) **2006-327**

(71) Tichý Jaroslav, Borovany, CZ

(72) Tichý Jaroslav, Borovany, CZ

(54) **Tekutý obvaz na bázi včelího medu**

(22) 21.05.2006

(57) Tekutý obvaz na bázi včelího medu jehož podstata spočívá v tom, že obsahuje hmotnostně 40 až 60 dílů včelího medu, 12 až 20 dílů lanolinu, až 8 dílů včelího vosku, 4 až 6 dílů rybího tuku, 3 až 5 dílů borové vody, 8 až 12 dílů výtažků z rostliny aloe vera, 4 až 6 dílů olejového extraktu prhy armiky (Arnica montana) a 4 až 6 dílů olejového extraktu šalvěje lékařské (Salvia officinalis).

(51) **B22D 1/00** (2006.01)

(21) **2007-602**

(71) AFFIVAL, INC., Williamsville, NY, US

(72) Schwadron James Timothy, Valencia, PA, US

Niemi Leslie Wade, Davenport, IA, US

Marzec Gregory, East Amherst, NY, US

(54) **Koncovka zaváděcí trubičky pro příměsi, sestava zaváděcí trubičky a způsob podávání příměsí**

(22) 04.03.2006

(32) 04.03.2005

(31) 60/658660

(33) US

(86) PCT/US2006/007718

(87) WO 2006/096559

(57) Koncovka (10) zaváděcí trubičky (46) pro příměsí zahrnuje trvanlivou objímku (13), mající první konec (19) a druhý konec (22) a mající vnitřní povrch (25) definující průchozí otvor (28) procházející od prvního konce (19) ke druhému konci (22), a rozložitelnou objímku (16) mající kanálek, skrz který může být podávána příměs (34). Rozložitelná objímka (16) spočívá v průchozím otvoru trvanlivé objímky (13) a je zajištěna k trvanlivé objímce (13). Popsána je rovněž sestava (55) zaváděcí trubičky (46), která navíc zahrnuje zaváděcí trubičku pro příměsí, spočívající v kanálku rozložitelné objímky (16), a zajištěnou k rozložitelné objímce (16). Nakonec je také popsán způsob podávání příměsí, který zahrnuje vytvoření sestavy zaváděcí trubičky, umístění trvanlivé objímky do těsné blízkosti roztaveného kovu, a podávání příměsí do roztaveného kovu prostřednictvím vedení příměsí skrz objímku od přijímacího konce k vydávacímu konci.

(74) KOREJZOVÁ & SPOL., v.o.s., JUDr. Petra Korejzová, advokátka, Korunní 104/E, Praha 10, 10100

(51) **C07C 63/26** (2006.01)

C07C 51/43 (2006.01)

C07C 51/48 (2006.01)

(21) **2006-313**

(71) Ústav chemických procesů Akademie věd ČR, Praha, CZ

(72) Veselý Václav Ing., Praha, CZ

(54) **Způsob izolace kyseliny tereftalové**

(22) 16.05.2006

(57) Způsob izolace kyseliny tereftalové z roztoku jejich solí podle kterého se do katodového prostoru elektrodialyzačního zařízení přivede vodný roztok kyseliny tereftalové a do jeho anodového prostoru elektrolyt, načež se roztok solí a elektrolytu podrobí elektrolýze a tereftalová kyselina vzniklá reakcí anionu kyseliny tereftalové s kationem elektrolytu v anodovém prostoru se z anodového prostoru odvede a oddělí od přítomného elektrolytu filtrací.

(74) Ing. Petr Řezáč, Jihozápadní III 1145/4, Praha 4 - Spořilov, 14100

(51) **F23C 10/00** (2006.01)

F23G 5/04 (2006.01)

F23G 7/00 (2006.01)

(21) **2006-312**

(71) Kolínské strojírny a.s., Kolín V, CZ

(72) Beránek Jaroslav Ing. CSc., Praha, CZ

(54) **Způsob fluidního spalování kalů a fluidní pec pro provádění způsobu**

(22) 16.05.2006

(57) Při spalování kalů se ve fluidní peci na prvním roštu (110) vytvoří fluidní sušící vrstva (FV1) a na druhém roštu (120) fluidní spalovací vrstva (FV2). Do fluidní sušící vrstvy (FV1) se přivádějí jednak kal, jednak spalovací vzduch a jednak tepelná energie potřebná pro odpaření vody z kalu. Zde vzniklá směs nespalitelných fluidních částic, zahuštěného kalu, spalovacího vzduchu, plynů a par se zavede do fluidní spalovací vrstvy (FV2), kde se plyny a zahuštěný kal spálí, přičemž část fluidních částic z fluidní spalovací vrstvy (FV2) se zavádí jako nosič tepla do fluidní sušící vrstvy (FV1).

(74) JUDr. Jiří Kubiček, advokát, Legerova 148, Kolín 3, 28002

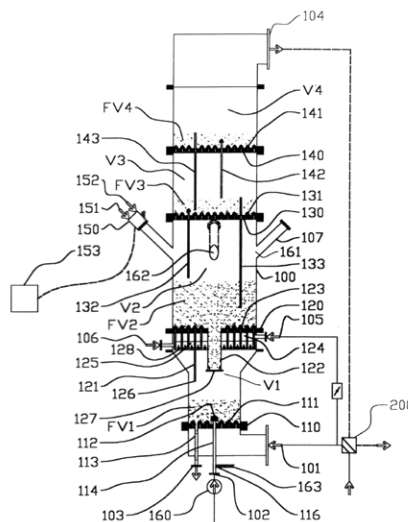

- (51) **H01F 41/04** (2006.01)
H01F 41/10 (2006.01)
G06K 19/077 (2006.01)
H01L 23/48 (2006.01)
- (21) **2006-321**
- (71) Slunský Lubomír Doc. Ing. CSc., Frýdek - Místek, CZ
 Vičar Milan Ing., Lanškroun, CZ
- (72) Slunský Lubomír Doc. Ing. CSc., Frýdek - Místek, CZ
 Vičar Milan Ing., Lanškroun, CZ
- (54) **Transpondér s pevně fixovaným čipem a způsob jeho výroby**
- (22) 19.05.2006
- (57) Transpondér má na jádru (2) cívky (1) vytvořeny plošné kontakty (6), jejichž prostřednictvím jsou připojeny čelní kontakty (5) čipu (4) na jádro (2), a také připojeny přívody (3) cívky (1). Podle velikosti čipu (4) a tvaru jádra (2) je čip (4) nepohyblivě upevněn na čelní, nebo boční ploše jádra (2). Způsob výroby navrhuje nejprve vytvořit na jádru (2) plošné kontakty (6) a na ně pak upevnit jednak čip (4), metodou flip-čip, a na jiném místě, přívody (3).
- (74) Ing. Iva Rylková, Polská 1525, Ostrava - Poruba, 70800

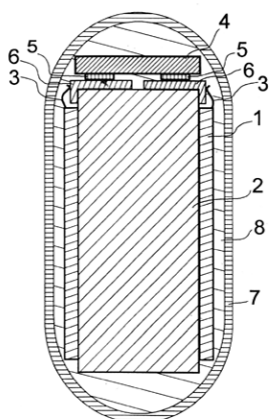

- (51) **H04B 7/26** (2006.01)
H04M 11/00 (2006.01)
- (21) **2006-310**
- (71) Trejbal Jan, Praha, CZ
- (72) Trejbal Jan, Praha, CZ
- (54) **Systém pro přenos audio video informací**
- (22) 15.05.2006
- (57) Systém pro přenos audio-video informací sestává ze systémového centra /2/, vybaveného technickým zázemím /2A/ a privátním zázemím /2B/ a je propojeno obousměrným audio a/nebo video komunikačním kanálem s mobilním kameramanem /1/, který je vybaven technickým vybavením /1A/ a osobními potřebami /1B/. Mobilní kameraman /1/ je propojen obousměrným audio a/nebo video komunikačním kanálem s uživatelem /4/ přes systémové centrum /2/, prostřednictvím svého nebo pronajatého počítače a technického vybavení, sestávajícího z audio části /4A/ a video části /4B/.
- (74) PROPATENT - patentová známková grafická kancelář, Ing. Jarmila Loskotová, K Závětínám 727, Praha 5, 15500

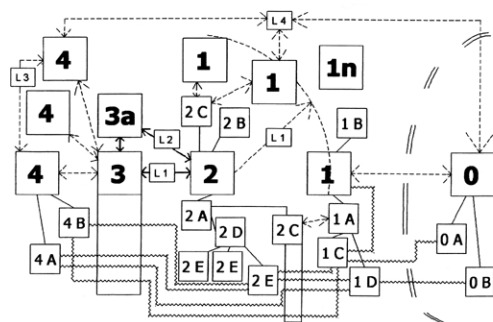

Zveřejněné přihlášky vynálezů - přehled podle třídících znaků

Tato kapitola obsahuje zveřejněné přihlášky vynálezů uspořádané podle třídících znaků mezinárodního patentové třídění, nacházejících se na druhém až x-tém místě zatřídění přihlášky vynálezu. Přihlášky vynálezu uspořádané podle třídících znaků na 1. pozici zatřídění jsou uvedeny v předchozí části.

<i>A 61 K 33/22</i>	(2006.01)	2006-327
<i>A 61 K 35/64</i>	(2006.01)	2006-327
<i>A 61 K 36/28</i>	(2006.01)	2006-327
<i>A 61 K 36/537</i>	(2006.01)	2006-327
<i>A 61 K 36/886</i>	(2006.01)	2006-327
<i>A 61 K 47/26</i>	(2006.01)	2006-327
<i>A 61 K 47/44</i>	(2006.01)	2006-327
<i>C 07 C 51/43</i>	(2006.01)	2006-313
<i>C 07 C 51/48</i>	(2006.01)	2006-313
<i>F 23 G 5/04</i>	(2006.01)	2006-312
<i>F 23 G 7/00</i>	(2006.01)	2006-312
<i>G 06 K 19/077</i>	(2006.01)	2006-321
<i>H 01 F 41/10</i>	(2006.01)	2006-321
<i>H 01 L 23/48</i>	(2006.01)	2006-321
<i>H 04 M 11/00</i>	(2006.01)	2006-310

Seznam přihlašovatelů zveřejněných přihlášek vynálezů

(71)	(21)	(51)	(71)	(21)	(51)
AFFIVAL, INC., Williamsville, NY, US	2007-602	B 22 D 1/00	(2006.01)		
FRUTA Podivín, a.s., Podivín, CZ	2006-318	A 23 L 3/12	(2006.01)		
Kolínské strojírny a.s., Kolin V, CZ	2006-312	F 23 C 10/00	(2006.01)		
Slunský Lubomír Doc. Ing. CSc., Frýdek - Místek, CZ	2006-321	H 01 F 41/04	(2006.01)		
Tichý Jaroslav, Borovany, CZ	2006-327	A 61 K 9/70	(2006.01)		
Trejbal Jan, Praha, CZ	2006-310	H 04 B 7/26	(2006.01)		
Ústav chemických procesů Akademie věd ČR, Praha, CZ	2006-313	C 07 C 63/26	(2006.01)		

FG4A

Udělené patenty - přehled podle čísel patentů

V období uzávěrky tohoto čísla Věstníku udělil Úřad průmyslového vlastnictví tyto patenty.

298615	B 23 Q 1/01	(2006.01)
298616	A 61 B 5/04	(2006.01)
298617	H 02 G 3/00	(2006.01)
298618	C 21 B 3/06	(2006.01)
298619	B 61 D 13/00	(2006.01)
298620	B 61 D 13/00	(2006.01)
298621	H 01 H 85/045	(2006.01)
298622	C 07 J 9/00	(2006.01)
298623	G 01 N 27/00	(2006.01)
298624	B 60 H 1/00	(2006.01)
298625	C 07 K 5/023	(2006.01)
298626	C 21 B 7/18	(2006.01)
298627	E 04 F 17/04	(2006.01)
298628	B 26 B 21/22	(2006.01)
298629	C 03 C 17/25	(2006.01)
298630	E 04 D 13/04	(2006.01)
298631	G 07 F 7/08	(2006.01)
298632	C 10 L 1/14	(2006.01)
298633	C 10 L 1/14	(2006.01)
298634	A 61 K 9/16	(2006.01)

FG4A

Udělené patenty - přehled podle MPT

(51) A61B 5/04 (2006.01)	(54) Větrací zařízení pro větrání prostoru pro cestující a/nebo osádku motorového vozidla
(11) A61B 5/05 (2006.01)	(32) 09.03.2000
(40) A61B 5/053 (2006.01)	(31) 2000/0003048
(11) 298616	(33) FR
(40) 16.10.2002	(22) 09.03.2001
(21) 2002-1857	(74) JUDr. Miloš Všečetka, Hálkova 2, Praha 2, 12000
(73) GRÖSSER Hans Karl, Hanau, DE	
(72) Grösser Hans Karl, Hanau, DE	
(54) Diagnostická jednotka	(51) B61D 13/00 (2006.01)
(32) 11.12.1999	(11) B61D 17/10 (2006.01)
(31) 1999/19959808	(40) B61D 33/00 (2006.01)
(33) DE	(21) B61F 3/02 (2006.01)
(86) PCT/EP2000/008777	(11) 298620
(87) WO 2001/041637	(40) 14.04.2004
(22) 08.09.2000	(21) 2002-2912
(74) PATENTSERVIS PRAHA a.s., Jivenská 1, Praha 4, 14000	(73) ŠKODA TRANSPORTATION s.r.o., Plzeň, CZ
	(72) Hofman Jiří Ing., Plzeň, CZ
(51) A61K 9/16 (2006.01)	(54) Tvarování podlahové části s uspořádáním sedadel nad podvozkem částečně nízkopodlažních tramvají
(11) A61K 9/48 (2006.01)	(22) 28.08.2002
(40) A61K 31/216 (2006.01)	
(21) A61P 3/06 (2006.01)	(51) B61D 13/00 (2006.01)
(11) 298634	(11) B61D 17/10 (2006.01)
(40) 15.08.2001	(40) B61D 33/00 (2006.01)
(21) 2001-979	(21) B61F 3/04 (2006.01)
(73) CLL PHARMA, Nice, FR	(21) B61F 3/02 (2006.01)
(72) Laruelle Claude, Villeneuve-Loubet, FR	(11) 298619
Gimet René, Valbonne, FR	(40) 18.08.2004
Toselli Dominique, Nice, FR	(21) 2002-2911
(54) Způsob výroby galenické formy	(73) ŠKODA TRANSPORTATION s.r.o., Plzeň, CZ
(32) 17.09.1998	(72) HOFMAN Jiří Ing., Plzeň, CZ
(31) 1998/9811611	(72) Hofman Jiří Ing., Plzeň, CZ
(33) FR	(72) Zemánek Robert Ing., Plzeň, CZ
(86) PCT/FR1999/002155	(54) Otočný hnací podvozek nízkopodlažní tramvaje s uspořádáním podlahy a sedadel nad podvozkem
(87) WO 2000/016749	(22) 28.08.2002
(22) 10.09.1999	
(74) JUDr. Zdeňka Korejzová, Spálená 29, Praha 1, 11000	
(51) B23Q 1/01 (2006.01)	(51) C03C 17/25 (2006.01)
(11) B23Q 1/26 (2006.01)	(11) C03C 17/00 (2006.01)
(40) 298615	(40) B01J 35/00 (2006.01)
(40) 13.08.2003	(11) 298629
(21) 2002-139	(40) 13.06.2001
(73) ZELENÝ Jaromír Ing. CSc., Praha, CZ	(21) 2000-3244
(72) Zelený Jaromír Ing. CSc., Praha, CZ	(73) SAINT-GOBAIN GLASS FRANCE, Courbevoie, FR
(54) Výrobní stroj, zejména obráběcí	(72) RHODIA CHIMIE, Courbevoie, FR
(22) 11.01.2002	(72) Talpaert Xavier, Paris, FR
(74) Ing. Václav Kratochvíl, Husníkova 2086, Praha 5, 15800	Simonet Michel, Creteil, FR
	Lehaut Corinne, Paris, FR
(51) B26B 21/22 (2006.01)	(54) Substrát s fotokatalytickým povlakem a způsob jeho přípravy
(11) B26B 21/52 (2006.01)	(32) 05.03.1998
(11) 298628	(31) 1998/9802676
(40) 14.04.1999	(33) FR
(21) 2002-3554	(86) PCT/FR1999/000511
(73) THE GILLETTE COMPANY, Boston, MA, US	(87) WO 1999/044954
(72) Apprille Domenic Vincent Jr., Arlington, MA, US	(22) 05.03.1999
Chaulk Donald Robert, E. Sandwich, MA, US	(74) JUDr. Miloš Všečetka, Hálkova 2, Praha 2, 12000
Fucci Joseph George, Hanson, MA, US	
Metcalf Stephen Cabot, West Newton, MA, US	(51) C07J 9/00 (2006.01)
Trotta Robert Anthony, Pembroke, MA, US	(11) A61K 31/575 (2006.01)
Worrick Charles Bridgham III., Hanson, MA, US	(11) 298622
(54) Rukojeť holicího strojeku a drítek rukojeti	(40) 18.02.1998
(32) 10.04.1996	(21) 1997-927
(31) 1996/630437	(73) THE UNIVERSITY OF BRITISH COLUMBIA,
(33) US	Vancouver, CA
(86) PCT/US1997/005697	(72) Novak Egon, Richmond, CA
(87) WO 1997/037819	Kutney James P., Vancouver, CA
(22) 08.04.1997	Jones Peter J., Anne-de-Bellevue, CA
(74) JUDr. Otakar Švorčík, Hálkova 2, Praha 2, 12000	(54) Kompozice snižující hladinu cholesterolu a její použití, potravinový doplněk, vitaminová formulace a farmaceutický prostředek
	(32) 29.09.1994
(51) B60H 1/00 (2006.01)	
(11) 298624	
(40) 17.10.2001	
(21) 2001-873	
(73) VALEO CLIMATISATION, La Verriere, FR	
(72) Vincent Philippe, Epernon, FR	

(31) 1994/314945		(40) 12.03.2003	
(33) US		(21) 2002-2813	
(86) PCT/CA1995/000555		(73) HOLCIM LTD., Jona, CH	
(87) WO 1996/010033		(72) Edlinger Alfred, Bartholomäberg, AT	
(22) 29.09.1995		(54) Způsob výroby pucolánových nebo hydraulických mlecích přísad ze zásaditých oxidických strusek, určených pro průmyslovou výrobu cementu	
(74) JUDr. Otakar Švorčík, Hálkova 2, Praha 2, 12000		(32) 28.01.2000	
(51) C07K 5/023	(2006.01)	(31) 2000/62	
A61K 38/05	(2006.01)	(33) AT	
A61K 38/06	(2006.01)	(86) PCT/AT2001/000013	
A61P 29/00	(2006.01)	(87) WO 2001/055457	
A61P 37/00	(2006.01)	(22) 18.01.2001	
A61P 25/00	(2006.01)	(74) Ing. Zdeněk Sedlák, Mendlovo nám. 1a, Brno, 60300	
(11) 298625		(51) C21B 7/18	(2006.01)
(40) 11.06.1997		C21B 7/10	(2006.01)
(21) 1996-3698		(11) 298626	
(73) VERTEX PHARMACEUTICALS INCORPORATED, Cambridge, MA, US		(40) 11.07.2001	
(72) Bemis Guy, Arlington, MA, US		(21) 2000-1721	
Golec Julian M. C., Swindon, GB		(73) PAUL WURTH S. A., Luxembourg, LU	
Lauffer David J., Stow, MA, US		(72) Lonardi Emile, Bascharage, LU	
Mullican Michael D., Needham, MA, US		Venturini Jean-Jacques, Obercom, LU	
Murcko Mark A., Holliston, MA, US		Cimenti Giovanni, Fentange, LU	
Livingston David J., Newtonville, MA, US		Thillen Guy, Diekirch, LU	
(54) Inhibitory enzymu konvertujícího interleukin-1beta, způsob jejich selekce a farmaceutické prostředky, které je obsahují		(54) Způsob chlazení zavážecího zařízení šachtové pece	
(32) 17.06.1994, 17.03.1995, 25.05.1995		(32) 26.11.1997	
(31) 1994/261452, 1995/405581, 1995/440898		(31) 1997/90179	
(33) US, US, US		(33) LU	
(86) PCT/US1995/007617		(86) PCT/EP1998/006153	
(87) WO 1995/035308		(87) WO 1999/028510	
(22) 16.06.1995		(22) 28.09.1998	
(74) Ing. Eduard Hakr, Přístavní 24, Praha 7, 17000		(74) Ing. Bohuslav Vobořil, Nad Štolou 12, Praha 7, 17000	
(51) C10L 1/14	(2006.01)	(51) E04D 13/04	(2006.01)
C10L 10/02	(2006.01)	E04D 13/15	(2006.01)
(11) 298632		E04D 13/155	(2006.01)
(40) 12.09.2001		(11) 298630	
(21) 2001-941		(40) 15.08.2001	
(73) AMERICAN ENERGY GROUP, INC., Grafton, WI, US		(21) 2000-4298	
(72) Jones Edward T., Sturgeon Bay, WI, US		(73) b/s/t GmbH Koch Kunststofftechnologie, Rimsting, DE	
(54) Palivový aditivní prostředek, palivový prostředek pro použití ve spalovacích motorech a způsob úpravy kapalných paliv obsahujících uhlovodíky		(72) Koch Hans-Jürgen, Rimsting, DE	
(32) 18.09.1998		Mayer Markus, Breitbrunn, DE	
(31) 1998/156420		Zimmermann Michael, Schnaitsee, DE	
(33) US		(54) Střešní záchytná lišta	
(86) PCT/US1999/021330		(32) 18.05.1998	
(87) WO 2000/017292		(31) 1998/29809975	
(22) 16.09.1999		(33) DE	
(74) JUDr. Otakar Švorčík, Hálkova 2, Praha 2, 12000		(86) PCT/EP1999/003406	
(51) C10L 1/14	(2006.01)	(87) WO 1999/060226	
C10L 10/02	(2006.01)	(22) 18.05.1999	
(11) 298633		(74) TRAPLOVÁ HAKR KUBÁT Advokátní a patentová kancelář, Ing. Jan Kubát, Přístavní 24, Praha 7, 17000	
(40) 12.09.2001		(51) E04F 17/04	(2006.01)
(21) 2001-942		E04F 17/02	(2006.01)
(73) AMERICAN ENERGY GROUP, INC., Grafton, WI, US		F16L 59/14	(2006.01)
(72) Jones Edward T., Sturgeon Bay, WI, US		(11) 298627	
Fisher Richard, Milwaukee, WI, US		(40) 14.02.2001	
Herro Lewis, Grafton, WI, US		(21) 2000-2426	
(54) Palivový aditivní prostředek, palivová kompozice pro úpravu motorových naft a způsob úpravy motorových naft		(73) SCHIEDEL GMBH & CO., München, DE	
(32) 18.09.1998, 19.08.1999		(72) Höpler Klaus, Grafing, DE	
(31) 1998/156420, 1999/377121		Pühlinger Herbert, Nußbach, AT	
(33) US, US		Schick Peter, Stadtallendorf, DE	
(86) PCT/US1999/021334		(54) Šachtová soustava	
(87) WO 2000/017293		(32) 30.06.1999	
(22) 16.09.1999		(31) 1999/99112457	
(74) JUDr. Otakar Švorčík, Hálkova 2, Praha 2, 12000		(33) EP	
(51) C21B 3/06	(2006.01)	(22) 27.06.2000	
C21C 5/36	(2006.01)	(74) Ing. Eduard Hakr, Přístavní 24, Praha 7, 17000	
C04B 5/06	(2006.01)	(51) G01N 27/00	(2006.01)
C22B 7/04	(2006.01)	(11) 298623	
(11) 298618		(40) 13.11.2002	
		(21) 2001-1	
		(73) NOVOTNÝ Ladislav Ing., Praha, CZ	
		(72) Novotný Ladislav Ing., Praha, CZ	
		(54) Obnovitelná kompozitní amalgamová elektroda	

(22) 02.01.2001

(51) **G07F 7/08** (2006.01)
G07C 9/00 (2006.01)
(11) 298631
(40) 14.03.2001
(21) **2000-2605**
(73) NEXUS CORPORATION SA, Geneva, CH
(72) Rhiando Maxwell Earl, Camberley, GB
(54) **Transakční systém**
(32) 16.01.1998
(31) 1998/9800854
(33) GB
(86) PCT/GB1999/000139
(87) WO 1999/036889
(22) 15.01.1999
(74) JUDr. Otakar Švorčík, Hálkova 2, Praha 2, 12000

(51) **H01H 85/045** (2006.01)
H01H 85/22 (2006.01)
H01H 85/56 (2006.01)
(11) 298621
(40) 16.04.2003
(21) **2002-3807**
(73) YAZAKI CORPORATION, Tokyo, JP
(72) Endo Takayoshi, Shizuoka, JP
Ohashi Norihiro, Shizuoka, JP
Shimochi Eiji, Aichi, JP
(54) **Pojistka**
(32) 16.05.2000
(31) 2000/143952
(33) JP
(86) PCT/JP2000/009343
(87) WO 2001/088940
(22) 27.12.2000
(74) Ing. Bohuslav Vobořil, Nad Štolou 12, Praha 7, 17000

(51) **H02G 3/00** (2006.01)
H02G 3/30 (2006.01)
(11) 298617
(40) 16.10.2002
(21) **2002-1899**
(73) A. RAYMOND & CIE, Grenoble, FR
(72) Happle Wolfgang, Rheinfelden, DE
(54) **Zařízení k upevňování plochého symetrického kabelu**
(32) 02.12.1999
(31) 1999/19958212
(33) DE
(86) PCT/EP2000/011494
(87) WO 2001/041275
(22) 18.11.2000
(74) JUDr. Miloš Všeťečka, Hálkova 2, Praha 2, 12000

Seznam majitelů udělených patentů

(73)	(11)	(51)	(73)	(11)	(51)
A. RAYMOND & CIE, Grenoble, FR	298617	H 02 G 3/00	(2006.01)		
AMERICAN ENERGY GROUP, INC., Grafton, WI, US	298632	C 10 L 1/14	(2006.01)		
AMERICAN ENERGY GROUP, INC., Grafton, WI, US	298633	C 10 L 1/14	(2006.01)		
b/s/t GmbH Koch Kunststofftechnologie, Rimsting, DE	298630	E 04 D 13/04	(2006.01)		
CLL PHARMA, Nice, FR	298634	A 61 K 9/16	(2006.01)		
GRÖSSER Hans Karl, Hanau, DE	298616	A 61 B 5/04	(2006.01)		
HOFMAN Jiří Ing., Plzeň, CZ	298619	B 61 D 13/00	(2006.01)		
HOLCIM LTD., Jona, CH	298618	C 21 B 3/06	(2006.01)		
Koch Hans-Jürgen, Rimsting, DE	298630	E 04 D 13/04	(2006.01)		
NEXUS CORPORATION SA, Geneva, CH	298631	G 07 F 7/08	(2006.01)		
NOVOTNÝ Ladislav Ing., Praha, CZ	298623	G 01 N 27/00	(2006.01)		
PAUL WURTH S. A., Luxembourg, LU	298626	C 21 B 7/18	(2006.01)		
RHODIA CHIMIE, Courbevoie, FR	298629	C 03 C 17/25	(2006.01)		
SAINT-GOBAIN GLASS FRANCE, Courbevoie, FR	298629	C 03 C 17/25	(2006.01)		
SCHIEDEL GMBH & CO., München, DE	298627	E 04 F 17/04	(2006.01)		
ŠKODA TRANSPORTATION s.r.o., Plzeň, CZ	298619	B 61 D 13/00	(2006.01)		
ŠKODA TRANSPORTATION s.r.o., Plzeň, CZ	298620	B 61 D 13/00	(2006.01)		
THE GILLETTE COMPANY, Boston, MA, US	298628	B 26 B 21/22	(2006.01)		
THE UNIVERSITY OF BRITISH COLUMBIA, Vancouver, CA	298622	C 07 J 9/00	(2006.01)		
VALEO CLIMATISATION, La Verriere, FR	298624	B 60 H 1/00	(2006.01)		
VERTEX PHARMACEUTICALS INCORPORATED, Cambridge, MA, US	298625	C 07 K 5/023	(2006.01)		
YAZAKI CORPORATION, Tokyo, JP	298621	H 01 H 85/045	(2006.01)		
ZELENÝ Jaromír Ing. CSc., Praha, CZ	298615	B 23 Q 1/01	(2006.01)		

Udělené evropské patenty

Evropský patentový úřad udělil následující evropské patenty s účinky pro Českou republiku. Tyto patenty mohou být zrušeny nebo zachovány v pozmeněném znění Evropským patentovým úřadem v řízení o odporu. K tomu, aby nabyly evropský patent účinnosti na území České republiky, je třeba, aby byl Úřadu předložen ve stanovené lhůtě překlad patentového spisu do českého jazyka (§ 35c odst. 2 až 4 zákona č. 527/1990 Sb., v platném znění).

(97) EP 1277894	(47) 14.11.2007	(97) EP 1420995	(47) 14.11.2007
(97) EP 1279760	(47) 14.11.2007	(97) EP 1422161	(47) 14.11.2007
(97) EP 1279947	(47) 14.11.2007	(97) EP 1423012	(47) 14.11.2007
(97) EP 1283149	(47) 14.11.2007	(97) EP 1423283	(47) 14.11.2007
(97) EP 1298407	(47) 14.11.2007	(97) EP 1423374	(47) 14.11.2007
(97) EP 1300095	(47) 14.11.2007	(97) EP 1423518	(47) 14.11.2007
(97) EP 1302326	(47) 14.11.2007	(97) EP 1425101	(47) 14.11.2007
(97) EP 1304032	(47) 14.11.2007	(97) EP 1425273	(47) 14.11.2007
(97) EP 1304214	(47) 14.11.2007	(97) EP 1425301	(47) 14.11.2007
(97) EP 1308181	(47) 14.11.2007	(97) EP 1425866	(47) 14.11.2007
(97) EP 1312473	(47) 14.11.2007	(97) EP 1426299	(47) 14.11.2007
(97) EP 1317959	(47) 14.11.2007	(97) EP 1427274	(47) 14.11.2007
(97) EP 1318250	(47) 14.11.2007	(97) EP 1427295	(47) 14.11.2007
(97) EP 1319909	(47) 14.11.2007	(97) EP 1427499	(47) 14.11.2007
(97) EP 1320246	(47) 14.11.2007	(97) EP 1427722	(47) 14.11.2007
(97) EP 1321247	(47) 14.11.2007	(97) EP 1430397	(47) 14.11.2007
(97) EP 1321730	(47) 14.11.2007	(97) EP 1430484	(47) 14.11.2007
(97) EP 1325716	(47) 14.11.2007	(97) EP 1430681	(47) 14.11.2007
(97) EP 1332779	(47) 14.11.2007	(97) EP 1430954	(47) 14.11.2007
(97) EP 1335460	(47) 14.11.2007	(97) EP 1431201	(47) 14.11.2007
(97) EP 1336385	(47) 14.11.2007	(97) EP 1431217	(47) 14.11.2007
(97) EP 1338415	(47) 14.11.2007	(97) EP 1431590	(47) 14.11.2007
(97) EP 1344985	(47) 14.11.2007	(97) EP 1432946	(47) 14.11.2007
(97) EP 1347099	(47) 14.11.2007	(97) EP 1433442	(47) 14.11.2007
(97) EP 1348761	(47) 14.11.2007	(97) EP 1433595	(47) 14.11.2007
(97) EP 1351428	(47) 14.11.2007	(97) EP 1435320	(47) 14.11.2007
(97) EP 1354993	(47) 14.11.2007	(97) EP 1435711	(47) 14.11.2007
(97) EP 1355477	(47) 14.11.2007	(97) EP 1437334	(47) 14.11.2007
(97) EP 1364825	(47) 14.11.2007	(97) EP 1438722	(47) 14.11.2007
(97) EP 1366654	(47) 14.11.2007	(97) EP 1438909	(47) 14.11.2007
(97) EP 1366975	(47) 14.11.2007	(97) EP 1439485	(47) 14.11.2007
(97) EP 1367034	(47) 14.11.2007	(97) EP 1443342	(47) 14.11.2007
(97) EP 1375154	(47) 14.11.2007	(97) EP 1445897	(47) 14.11.2007
(97) EP 1378230	(47) 14.11.2007	(97) EP 1446443	(47) 14.11.2007
(97) EP 1378839	(47) 14.11.2007	(97) EP 1447011	(47) 14.11.2007
(97) EP 1380800	(47) 14.11.2007	(97) EP 1448024	(47) 14.11.2007
(97) EP 1384869	(47) 14.11.2007	(97) EP 1448804	(47) 14.11.2007
(97) EP 1384886	(47) 14.11.2007	(97) EP 1448835	(47) 14.11.2007
(97) EP 1386706	(47) 14.11.2007	(97) EP 1451615	(47) 14.11.2007
(97) EP 1389787	(47) 14.11.2007	(97) EP 1454097	(47) 14.11.2007
(97) EP 1391298	(47) 14.11.2007	(97) EP 1454554	(47) 14.11.2007
(97) EP 1391300	(47) 14.11.2007	(97) EP 1455097	(47) 14.11.2007
(97) EP 1394266	(47) 14.11.2007	(97) EP 1455443	(47) 14.11.2007
(97) EP 1394271	(47) 14.11.2007	(97) EP 1457235	(47) 14.11.2007
(97) EP 1396242	(47) 14.11.2007	(97) EP 1458982	(47) 14.11.2007
(97) EP 1396419	(47) 14.11.2007	(97) EP 1459007	(47) 14.11.2007
(97) EP 1398386	(47) 14.11.2007	(97) EP 1460187	(47) 14.11.2007
(97) EP 1398725	(47) 14.11.2007	(97) EP 1460601	(47) 14.11.2007
(97) EP 1400303	(47) 14.11.2007	(97) EP 1461692	(47) 14.11.2007
(97) EP 1401170	(47) 14.11.2007	(97) EP 1462072	(47) 14.11.2007
(97) EP 1401176	(47) 14.11.2007	(97) EP 1462293	(47) 14.11.2007
(97) EP 1403399	(47) 14.11.2007	(97) EP 1462307	(47) 14.11.2007
(97) EP 1403424	(47) 14.11.2007	(97) EP 1464933	(47) 14.11.2007
(97) EP 1403678	(47) 14.11.2007	(97) EP 1465356	(47) 14.11.2007
(97) EP 1405792	(47) 14.11.2007	(97) EP 1468022	(47) 14.11.2007
(97) EP 1407223	(47) 14.11.2007	(97) EP 1469835	(47) 14.11.2007
(97) EP 1407623	(47) 14.11.2007	(97) EP 1470829	(47) 14.11.2007
(97) EP 1407960	(47) 14.11.2007	(97) EP 1472007	(47) 14.11.2007
(97) EP 1409021	(47) 14.11.2007	(97) EP 1473782	(47) 14.11.2007
(97) EP 1410260	(47) 14.11.2007	(97) EP 1474370	(47) 14.11.2007
(97) EP 1410826	(47) 14.11.2007	(97) EP 1476158	(47) 14.11.2007
(97) EP 1411830	(47) 14.11.2007	(97) EP 1476265	(47) 14.11.2007
(97) EP 1412003	(47) 14.11.2007	(97) EP 1477069	(47) 14.11.2007
(97) EP 1412295	(47) 14.11.2007	(97) EP 1477701	(47) 14.11.2007
(97) EP 1413309	(47) 14.11.2007	(97) EP 1478966	(47) 14.11.2007
(97) EP 1414677	(47) 14.11.2007	(97) EP 1479303	(47) 14.11.2007
(97) EP 1415381	(47) 14.11.2007	(97) EP 1479521	(47) 14.11.2007
(97) EP 1419196	(47) 14.11.2007	(97) EP 1480529	(47) 14.11.2007
(97) EP 1419303	(47) 14.11.2007	(97) EP 1482596	(47) 14.11.2007
(97) EP 1420102	(47) 14.11.2007	(97) EP 1482860	(47) 14.11.2007

(97) EP 1483073	(47) 14.11.2007	(97) EP 1538954	(47) 14.11.2007
(97) EP 1483262	(47) 14.11.2007	(97) EP 1539404	(47) 14.11.2007
(97) EP 1483581	(47) 14.11.2007	(97) EP 1539514	(47) 14.11.2007
(97) EP 1483826	(47) 14.11.2007	(97) EP 1539756	(47) 14.11.2007
(97) EP 1485595	(47) 14.11.2007	(97) EP 1539844	(47) 14.11.2007
(97) EP 1486375	(47) 14.11.2007	(97) EP 1539892	(47) 14.11.2007
(97) EP 1486577	(47) 14.11.2007	(97) EP 1541073	(47) 14.11.2007
(97) EP 1486887	(47) 14.11.2007	(97) EP 1541552	(47) 14.11.2007
(97) EP 1488071	(47) 14.11.2007	(97) EP 1542798	(47) 14.11.2007
(97) EP 1488232	(47) 14.11.2007	(97) EP 1543217	(47) 14.11.2007
(97) EP 1488763	(47) 14.11.2007	(97) EP 1544118	(47) 14.11.2007
(97) EP 1489913	(47) 14.11.2007	(97) EP 1545242	(47) 14.11.2007
(97) EP 1490369	(47) 14.11.2007	(97) EP 1545709	(47) 14.11.2007
(97) EP 1490801	(47) 14.11.2007	(97) EP 1545746	(47) 14.11.2007
(97) EP 1492762	(47) 14.11.2007	(97) EP 1545874	(47) 14.11.2007
(97) EP 1493523	(47) 14.11.2007	(97) EP 1546658	(47) 14.11.2007
(97) EP 1494908	(47) 14.11.2007	(97) EP 1547265	(47) 14.11.2007
(97) EP 1495018	(47) 14.11.2007	(97) EP 1547304	(47) 14.11.2007
(97) EP 1495615	(47) 14.11.2007	(97) EP 1548072	(47) 14.11.2007
(97) EP 1497145	(47) 14.11.2007	(97) EP 1549777	(47) 14.11.2007
(97) EP 1497386	(47) 14.11.2007	(97) EP 1550407	(47) 14.11.2007
(97) EP 1497652	(47) 14.11.2007	(97) EP 1550601	(47) 14.11.2007
(97) EP 1500553	(47) 14.11.2007	(97) EP 1551539	(47) 14.11.2007
(97) EP 1501144	(47) 14.11.2007	(97) EP 1551544	(47) 14.11.2007
(97) EP 1501238	(47) 14.11.2007	(97) EP 1552350	(47) 14.11.2007
(97) EP 1501457	(47) 14.11.2007	(97) EP 1553236	(47) 14.11.2007
(97) EP 1502187	(47) 14.11.2007	(97) EP 1554923	(47) 14.11.2007
(97) EP 1502495	(47) 14.11.2007	(97) EP 1555652	(47) 14.11.2007
(97) EP 1502847	(47) 14.11.2007	(97) EP 1555780	(47) 14.11.2007
(97) EP 1503950	(47) 14.11.2007	(97) EP 1557143	(47) 14.11.2007
(97) EP 1504701	(47) 14.11.2007	(97) EP 1557185	(47) 14.11.2007
(97) EP 1505001	(47) 14.11.2007	(97) EP 1557262	(47) 14.11.2007
(97) EP 1507113	(47) 14.11.2007	(97) EP 1557280	(47) 14.11.2007
(97) EP 1507472	(47) 14.11.2007	(97) EP 1557385	(47) 14.11.2007
(97) EP 1511440	(47) 14.11.2007	(97) EP 1558159	(47) 14.11.2007
(97) EP 1512073	(47) 14.11.2007	(97) EP 1558410	(47) 14.11.2007
(97) EP 1512491	(47) 14.11.2007	(97) EP 1558622	(47) 14.11.2007
(97) EP 1512623	(47) 14.11.2007	(97) EP 1558832	(47) 14.11.2007
(97) EP 1513684	(47) 14.11.2007	(97) EP 1558833	(47) 14.11.2007
(97) EP 1514342	(47) 14.11.2007	(97) EP 1559112	(47) 14.11.2007
(97) EP 1514851	(47) 14.11.2007	(97) EP 1559926	(47) 14.11.2007
(97) EP 1514994	(47) 14.11.2007	(97) EP 1562929	(47) 14.11.2007
(97) EP 1515185	(47) 14.11.2007	(97) EP 1563774	(47) 14.11.2007
(97) EP 1516150	(47) 14.11.2007	(97) EP 1564321	(47) 14.11.2007
(97) EP 1517071	(47) 14.11.2007	(97) EP 1565032	(47) 14.11.2007
(97) EP 1517509	(47) 14.11.2007	(97) EP 1565212	(47) 14.11.2007
(97) EP 1517587	(47) 14.11.2007	(97) EP 1565442	(47) 14.11.2007
(97) EP 1517621	(47) 14.11.2007	(97) EP 1565659	(47) 14.11.2007
(97) EP 1517659	(47) 14.11.2007	(97) EP 1567857	(47) 14.11.2007
(97) EP 1517763	(47) 14.11.2007	(97) EP 1568172	(47) 14.11.2007
(97) EP 1518005	(47) 14.11.2007	(97) EP 1569578	(47) 14.11.2007
(97) EP 1518326	(47) 14.11.2007	(97) EP 1574744	(47) 14.11.2007
(97) EP 1518614	(47) 14.11.2007	(97) EP 1576153	(47) 14.11.2007
(97) EP 1519213	(47) 14.11.2007	(97) EP 1577617	(47) 14.11.2007
(97) EP 1519354	(47) 14.11.2007	(97) EP 1578745	(47) 14.11.2007
(97) EP 1520708	(47) 14.11.2007	(97) EP 1580466	(47) 14.11.2007
(97) EP 1522141	(47) 14.11.2007	(97) EP 1581042	(47) 14.11.2007
(97) EP 1522366	(47) 14.11.2007	(97) EP 1581223	(47) 14.11.2007
(97) EP 1523266	(47) 14.11.2007	(97) EP 1582475	(47) 14.11.2007
(97) EP 1523296	(47) 14.11.2007	(97) EP 1584073	(47) 14.11.2007
(97) EP 1523467	(47) 14.11.2007	(97) EP 1585396	(47) 14.11.2007
(97) EP 1524744	(47) 14.11.2007	(97) EP 1585541	(47) 14.11.2007
(97) EP 1527044	(47) 14.11.2007	(97) EP 1585796	(47) 14.11.2007
(97) EP 1527920	(47) 14.11.2007	(97) EP 1586228	(47) 14.11.2007
(97) EP 1530199	(47) 14.11.2007	(97) EP 1587457	(47) 14.11.2007
(97) EP 1532195	(47) 14.11.2007	(97) EP 1587465	(47) 14.11.2007
(97) EP 1532596	(47) 14.11.2007	(97) EP 1587802	(47) 14.11.2007
(97) EP 1532790	(47) 14.11.2007	(97) EP 1588218	(47) 14.11.2007
(97) EP 1533307	(47) 14.11.2007	(97) EP 1588869	(47) 14.11.2007
(97) EP 1533875	(47) 14.11.2007	(97) EP 1589317	(47) 14.11.2007
(97) EP 1534869	(47) 14.11.2007	(97) EP 1590165	(47) 14.11.2007
(97) EP 1535523	(47) 14.11.2007	(97) EP 1590526	(47) 14.11.2007
(97) EP 1536848	(47) 14.11.2007	(97) EP 1590780	(47) 14.11.2007
(97) EP 1537000	(47) 14.11.2007	(97) EP 1592326	(47) 14.11.2007
(97) EP 1537005	(47) 14.11.2007	(97) EP 1593142	(47) 14.11.2007
(97) EP 1537379	(47) 14.11.2007	(97) EP 1595475	(47) 14.11.2007
(97) EP 1537724	(47) 14.11.2007	(97) EP 1596342	(47) 14.11.2007
(97) EP 1538054	(47) 14.11.2007	(97) EP 1596499	(47) 14.11.2007

(97) EP 1597138	(47) 14.11.2007	(97) EP 1648063	(47) 14.11.2007
(97) EP 1597584	(47) 14.11.2007	(97) EP 1648412	(47) 14.11.2007
(97) EP 1598477	(47) 14.11.2007	(97) EP 1648626	(47) 14.11.2007
(97) EP 1598744	(47) 14.11.2007	(97) EP 1648716	(47) 14.11.2007
(97) EP 1599088	(47) 14.11.2007	(97) EP 1648717	(47) 14.11.2007
(97) EP 1599689	(47) 14.11.2007	(97) EP 1649468	(47) 14.11.2007
(97) EP 1600365	(47) 14.11.2007	(97) EP 1652448	(47) 14.11.2007
(97) EP 1601565	(47) 14.11.2007	(97) EP 1652749	(47) 14.11.2007
(97) EP 1603953	(47) 14.11.2007	(97) EP 1654261	(47) 14.11.2007
(97) EP 1604357	(47) 14.11.2007	(97) EP 1654393	(47) 14.11.2007
(97) EP 1604923	(47) 14.11.2007	(97) EP 1654416	(47) 14.11.2007
(97) EP 1605541	(47) 14.11.2007	(97) EP 1654813	(47) 14.11.2007
(97) EP 1606953	(47) 14.11.2007	(97) EP 1654816	(47) 14.11.2007
(97) EP 1608905	(47) 14.11.2007	(97) EP 1654918	(47) 14.11.2007
(97) EP 1608935	(47) 14.11.2007	(97) EP 1654943	(47) 14.11.2007
(97) EP 1608972	(47) 14.11.2007	(97) EP 1655498	(47) 14.11.2007
(97) EP 1609213	(47) 14.11.2007	(97) EP 1655811	(47) 14.11.2007
(97) EP 1609800	(47) 14.11.2007	(97) EP 1656535	(47) 14.11.2007
(97) EP 1611795	(47) 14.11.2007	(97) EP 1657530	(47) 14.11.2007
(97) EP 1612165	(47) 14.11.2007	(97) EP 1658769	(47) 14.11.2007
(97) EP 1613182	(47) 14.11.2007	(97) EP 1659894	(47) 14.11.2007
(97) EP 1614798	(47) 14.11.2007	(97) EP 1661829	(47) 14.11.2007
(97) EP 1615516	(47) 14.11.2007	(97) EP 1662067	(47) 14.11.2007
(97) EP 1616368	(47) 14.11.2007	(97) EP 1663500	(47) 14.11.2007
(97) EP 1616411	(47) 14.11.2007	(97) EP 1663567	(47) 14.11.2007
(97) EP 1616713	(47) 14.11.2007	(97) EP 1663671	(47) 14.11.2007
(97) EP 1616735	(47) 14.11.2007	(97) EP 1663752	(47) 14.11.2007
(97) EP 1619152	(47) 14.11.2007	(97) EP 1664043	(47) 14.11.2007
(97) EP 1619343	(47) 14.11.2007	(97) EP 1664058	(47) 14.11.2007
(97) EP 1620482	(47) 14.11.2007	(97) EP 1664264	(47) 14.11.2007
(97) EP 1620630	(47) 14.11.2007	(97) EP 1664636	(47) 14.11.2007
(97) EP 1622473	(47) 14.11.2007	(97) EP 1664767	(47) 14.11.2007
(97) EP 1622847	(47) 14.11.2007	(97) EP 1664770	(47) 14.11.2007
(97) EP 1624262	(47) 14.11.2007	(97) EP 1664896	(47) 14.11.2007
(97) EP 1625630	(47) 14.11.2007	(97) EP 1665480	(47) 14.11.2007
(97) EP 1625716	(47) 14.11.2007	(97) EP 1665809	(47) 14.11.2007
(97) EP 1625910	(47) 14.11.2007	(97) EP 1666383	(47) 14.11.2007
(97) EP 1626120	(47) 14.11.2007	(97) EP 1667903	(47) 14.11.2007
(97) EP 1628062	(47) 14.11.2007	(97) EP 1667904	(47) 14.11.2007
(97) EP 1628241	(47) 14.11.2007	(97) EP 1667905	(47) 14.11.2007
(97) EP 1628640	(47) 14.11.2007	(97) EP 1668003	(47) 14.11.2007
(97) EP 1630499	(47) 14.11.2007	(97) EP 1668220	(47) 14.11.2007
(97) EP 1631162	(47) 14.11.2007	(97) EP 1668376	(47) 14.11.2007
(97) EP 1631343	(47) 14.11.2007	(97) EP 1669379	(47) 14.11.2007
(97) EP 1631460	(47) 14.11.2007	(97) EP 1670310	(47) 14.11.2007
(97) EP 1632368	(47) 14.11.2007	(97) EP 1670554	(47) 14.11.2007
(97) EP 1633504	(47) 14.11.2007	(97) EP 1670600	(47) 14.11.2007
(97) EP 1633548	(47) 14.11.2007	(97) EP 1670683	(47) 14.11.2007
(97) EP 1633626	(47) 14.11.2007	(97) EP 1671731	(47) 14.11.2007
(97) EP 1633765	(47) 14.11.2007	(97) EP 1671868	(47) 14.11.2007
(97) EP 1634171	(47) 14.11.2007	(97) EP 1672120	(47) 14.11.2007
(97) EP 1634518	(47) 14.11.2007	(97) EP 1672228	(47) 14.11.2007
(97) EP 1634756	(47) 14.11.2007	(97) EP 1672555	(47) 14.11.2007
(97) EP 1634942	(47) 14.11.2007	(97) EP 1672941	(47) 14.11.2007
(97) EP 1634955	(47) 14.11.2007	(97) EP 1673202	(47) 14.11.2007
(97) EP 1635104	(47) 14.11.2007	(97) EP 1674101	(47) 14.11.2007
(97) EP 1636296	(47) 14.11.2007	(97) EP 1675087	(47) 14.11.2007
(97) EP 1637367	(47) 14.11.2007	(97) EP 1675475	(47) 14.11.2007
(97) EP 1637382	(47) 14.11.2007	(97) EP 1676951	(47) 14.11.2007
(97) EP 1637893	(47) 14.11.2007	(97) EP 1677696	(47) 14.11.2007
(97) EP 1638075	(47) 14.11.2007	(97) EP 1677921	(47) 14.11.2007
(97) EP 1639860	(47) 14.11.2007	(97) EP 1678058	(47) 14.11.2007
(97) EP 1639881	(47) 14.11.2007	(97) EP 1679096	(47) 14.11.2007
(97) EP 1639925	(47) 14.11.2007	(97) EP 1679463	(47) 14.11.2007
(97) EP 1640118	(47) 14.11.2007	(97) EP 1681257	(47) 14.11.2007
(97) EP 1640250	(47) 14.11.2007	(97) EP 1681344	(47) 14.11.2007
(97) EP 1640251	(47) 14.11.2007	(97) EP 1681558	(47) 14.11.2007
(97) EP 1640263	(47) 14.11.2007	(97) EP 1682357	(47) 14.11.2007
(97) EP 1640407	(47) 14.11.2007	(97) EP 1682397	(47) 14.11.2007
(97) EP 1640631	(47) 14.11.2007	(97) EP 1684466	(47) 14.11.2007
(97) EP 1641155	(47) 14.11.2007	(97) EP 1687006	(47) 14.11.2007
(97) EP 1641622	(47) 14.11.2007	(97) EP 1688193	(47) 14.11.2007
(97) EP 1642058	(47) 14.11.2007	(97) EP 1688280	(47) 14.11.2007
(97) EP 1642308	(47) 14.11.2007	(97) EP 1689204	(47) 14.11.2007
(97) EP 1643170	(47) 14.11.2007	(97) EP 1689895	(47) 14.11.2007
(97) EP 1644662	(47) 14.11.2007	(97) EP 1690082	(47) 14.11.2007
(97) EP 1647204	(47) 14.11.2007	(97) EP 1692392	(47) 14.11.2007
(97) EP 1647828	(47) 14.11.2007	(97) EP 1692535	(47) 14.11.2007

(97)	EP 1693926	(47)	14.11.2007	(97)	EP 1754910	(47)	14.11.2007
(97)	EP 1694468	(47)	14.11.2007	(97)	EP 1755703	(47)	14.11.2007
(97)	EP 1694626	(47)	14.11.2007	(97)	EP 1755774	(47)	14.11.2007
(97)	EP 1694967	(47)	14.11.2007	(97)	EP 1755893	(47)	14.11.2007
(97)	EP 1695903	(47)	14.11.2007	(97)	EP 1756807	(47)	14.11.2007
(97)	EP 1696909	(47)	14.11.2007	(97)	EP 1756831	(47)	14.11.2007
(97)	EP 1697057	(47)	14.11.2007	(97)	EP 1756847	(47)	14.11.2007
(97)	EP 1699302	(47)	14.11.2007	(97)	EP 1758486	(47)	14.11.2007
(97)	EP 1699744	(47)	14.11.2007	(97)	EP 1758762	(47)	14.11.2007
(97)	EP 1700676	(47)	14.11.2007	(97)	EP 1758871	(47)	14.11.2007
(97)	EP 1701046	(47)	14.11.2007	(97)	EP 1758913	(47)	14.11.2007
(97)	EP 1702446	(47)	14.11.2007	(97)	EP 1759085	(47)	14.11.2007
(97)	EP 1703184	(47)	14.11.2007	(97)	EP 1760219	(47)	14.11.2007
(97)	EP 1703481	(47)	14.11.2007	(97)	EP 1761359	(47)	14.11.2007
(97)	EP 1703608	(47)	14.11.2007	(97)	EP 1761427	(47)	14.11.2007
(97)	EP 1703610	(47)	14.11.2007	(97)	EP 1761529	(47)	14.11.2007
(97)	EP 1704177	(47)	14.11.2007	(97)	EP 1762120	(47)	14.11.2007
(97)	EP 1704332	(47)	14.11.2007	(97)	EP 1762310	(47)	14.11.2007
(97)	EP 1706351	(47)	14.11.2007	(97)	EP 1762346	(47)	14.11.2007
(97)	EP 1706642	(47)	14.11.2007	(97)	EP 1763422	(47)	14.11.2007
(97)	EP 1707555	(47)	14.11.2007	(97)	EP 1763586	(47)	14.11.2007
(97)	EP 1708947	(47)	14.11.2007	(97)	EP 1765942	(47)	14.11.2007
(97)	EP 1710425	(47)	14.11.2007	(97)	EP 1766186	(47)	14.11.2007
(97)	EP 1710447	(47)	14.11.2007	(97)	EP 1771338	(47)	14.11.2007
(97)	EP 1712832	(47)	14.11.2007	(97)	EP 1771599	(47)	14.11.2007
(97)	EP 1713148	(47)	14.11.2007	(97)	EP 1773651	(47)	14.11.2007
(97)	EP 1713667	(47)	14.11.2007	(97)	EP 1774748	(47)	14.11.2007
(97)	EP 1713942	(47)	14.11.2007	(97)	EP 1776215	(47)	14.11.2007
(97)	EP 1714186	(47)	14.11.2007	(97)	EP 1776402	(47)	14.11.2007
(97)	EP 1714733	(47)	14.11.2007	(97)	EP 1776745	(47)	14.11.2007
(97)	EP 1716028	(47)	14.11.2007	(97)	EP 1782890	(47)	14.11.2007
(97)	EP 1716147	(47)	14.11.2007	(97)	EP 1785490	(47)	14.11.2007
(97)	EP 1716225	(47)	14.11.2007	(97)	EP 1789326	(47)	14.11.2007
(97)	EP 1716623	(47)	14.11.2007	(97)	EP 1789514	(47)	14.11.2007
(97)	EP 1716975	(47)	14.11.2007	(97)	EP 1790620	(47)	14.11.2007
(97)	EP 1718093	(47)	14.11.2007	(97)	EP 1808093	(47)	14.11.2007
(97)	EP 1719069	(47)	14.11.2007				
(97)	EP 1720978	(47)	14.11.2007				
(97)	EP 1721702	(47)	14.11.2007				
(97)	EP 1722004	(47)	14.11.2007				
(97)	EP 1722021	(47)	14.11.2007				
(97)	EP 1722643	(47)	14.11.2007				
(97)	EP 1723407	(47)	14.11.2007				
(97)	EP 1723639	(47)	14.11.2007				
(97)	EP 1725707	(47)	14.11.2007				
(97)	EP 1727688	(47)	14.11.2007				
(97)	EP 1727952	(47)	14.11.2007				
(97)	EP 1728040	(47)	14.11.2007				
(97)	EP 1730054	(47)	14.11.2007				
(97)	EP 1731033	(47)	14.11.2007				
(97)	EP 1733241	(47)	14.11.2007				
(97)	EP 1734701	(47)	14.11.2007				
(97)	EP 1736370	(47)	14.11.2007				
(97)	EP 1736443	(47)	14.11.2007				
(97)	EP 1736784	(47)	14.11.2007				
(97)	EP 1737267	(47)	14.11.2007				
(97)	EP 1737433	(47)	14.11.2007				
(97)	EP 1737647	(47)	14.11.2007				
(97)	EP 1739259	(47)	14.11.2007				
(97)	EP 1741069	(47)	14.11.2007				
(97)	EP 1741462	(47)	14.11.2007				
(97)	EP 1741573	(47)	14.11.2007				
(97)	EP 1742482	(47)	14.11.2007				
(97)	EP 1742846	(47)	14.11.2007				
(97)	EP 1742870	(47)	14.11.2007				
(97)	EP 1743973	(47)	14.11.2007				
(97)	EP 1744486	(47)	14.11.2007				
(97)	EP 1746318	(47)	14.11.2007				
(97)	EP 1747297	(47)	14.11.2007				
(97)	EP 1747343	(47)	14.11.2007				
(97)	EP 1747381	(47)	14.11.2007				
(97)	EP 1747389	(47)	14.11.2007				
(97)	EP 1748279	(47)	14.11.2007				
(97)	EP 1749924	(47)	14.11.2007				
(97)	EP 1751630	(47)	14.11.2007				
(97)	EP 1752606	(47)	14.11.2007				
(97)	EP 1753576	(47)	14.11.2007				
(97)	EP 1754222	(47)	14.11.2007				

Zveřejněné překlady evropských patentových spisů

U následujících udělených evropských patentů s účinky pro Českou republiku byl majitelem předložen překlad patentového spisu do českého jazyka (§ 35c odst. 2 až 4 zákona č. 527/1990 Sb., v platném znění). Údaje jsou řazeny vzestupně podle čísel evropských patentů.

(97) EP 1291176	(72) Simon, Jonathan S., Pleasant Valley, Connecticut 0063, US
(47) 15.08.2007	US
(97) 12.03.2003	Fenton, F. Alan, Granby, Connecticut 06035, US
(51) B41F 31/00 (2006.01)	(54) Sklářský stroj s nezávislými stanicemi
(96) 19.07.2002	(32) 05.12.2001
(96) 02016226.9	(31) 5394
(73) Heidelberger Druckmaschinen Aktiengesellschaft, 69115 Heidelberg, DE	(33) US
(72) Franklin, Stephen, Rochester, NH 03868, US	(74) PATENTSERVIS Praha a.s., Jivenská 1273/1, Praha 4, 14021
Callahan, Martin John, Dover, NH 03820, US	
Schönberger, Wolfgang, 69198 Schriesheim, DE	
(54) Tiskařský stroj a způsob provozování barvicího stroje	(97) EP 1318122
(32) 11.09.2001	(47) 15.08.2007
(31) 10144563	(97) 11.06.2003
(33) DE	(51) C03B 9/453 (2006.01)
(74) PATENTSERVIS Praha a.s., Jivenská 1273/1, Praha 4, 14021	C03B 9/447 (2006.01)
	(96) 03.12.2002
	(96) 02258358.7
	(73) Emhart Glass S.A., 6330 Cham, CH
	(72) Fenton, Alan, Granby, Connecticut 06035, US
	(54) Vytahování a dopravníková souprava
	(32) 05.12.2001
	(31) 5570
	(33) US
	(74) PATENTSERVIS Praha a.s., Jivenská 1273/1, Praha 4, 14021
(97) EP 1295859	(97) EP 1366774
(47) 04.07.2007	(47) 04.07.2007
(97) 26.03.2003	(97) 03.12.2003
(51) C04B 41/81 (2006.01)	(51) A61L 24/02 (2006.01)
B27K 3/02 (2006.01)	A61L 24/04 (2006.01)
(96) 12.08.2002	A61K 49/04 (2006.01)
(96) 02450176.9	(96) 25.04.2003
(73) Vujasin, Nikola, 1170 Wien, AT	(96) 03009377.7
(72) Vujasin, Nikola, 1170 Wien, AT	(73) Heraeus Kulzer GmbH, 63450 Hanau, DE
(54) Způsob konzervování předmětů z kamene a podobně a zařízení k provádění tohoto způsobu	(72) Kühn, Klaus-Dieter, Dr., 35041 Marburg, DE
(32) 17.08.2001	(54) Směs kostního cementu a rentgenové kontrastní činidlo
(31) 12962001	(32) 29.05.2002
(33) AT	(31) 10224346
(74) KOREJZOVÁ & SPOL., v.o.s., JUDr. Petra Korejzová, advokátka, Korunní 810/104 E, Praha 10, 10100	(33) DE
	(74) Čermák Hořejš Myslíl a spol., JUDr. Karel Čermák, advokát, Národní 32, Praha 1, 11000
(97) EP 1314724	(97) EP 1367390
(47) 05.09.2007	(47) 19.09.2007
(97) 28.05.2003	(97) 03.12.2003
(51) C07C 317/46 (2006.01)	(51) G01N 29/07 (2006.01)
A01N 41/10 (2006.01)	G01H 5/00 (2006.01)
(96) 11.10.2002	(96) 13.05.2003
(96) 02022955.5	(96) 03010646.2
(73) Bayer CropScience AG, 40789 Monheim, DE	(73) SMS Meer GmbH, 41069 Mönchengladbach, DE
(72) Eble, Axel, Dr., 50668 Köln, DE	(72) Sauerland, Martin, 41068 Mönchengladbach, DE
Seidel, Erika, Dr., 53639 Königswinter, DE	Deppe, Gerd-Joachim Dr., 47809 Krefeld, DE
Olenik, Britta, Dr., 46242 Bottrop, DE	(54) Způsob a zařízení pro určování rychlosti šíření zvuku v materiálu v závislosti na teplotě
Benet-Buchholz, Jordi, Dr., 51375 Leverkusen, DE	(32) 29.05.2002
Hinz, Martin-Holger, 42499 Hückeswagen, DE	(31) 10223786
(54) Nová termodynamicky stabilní krystalová modifikace [2-(2-chloro-4-mesybenzoyl)-cyklohexan-1,3-dionu]	(33) DE
(32) 24.10.2001	(74) Společná advokátní kancelář Všeťečka Zelený Švorčík Kalenský a partneři, JUDr. Miloš Všeťečka, Hálkova 2, Praha 2, 12000
(31) 10152459	
(33) DE	
(74) Společná advokátní kancelář Všeťečka Zelený Švorčík Kalenský a partneři, JUDr. Miloš Všeťečka, Hálkova 2, Praha 2, 12000	
(97) EP 1318111	(97) EP 1401311
(47) 15.08.2007	(47) 22.08.2007
(97) 11.06.2003	(97) 09.01.2003
(51) C03B 9/41 (2006.01)	(51) A47J 27/21 (2006.01)
C03B 9/36 (2006.01)	
C03B 9/16 (2006.01)	
(96) 03.12.2002	
(96) 02258327.2	
(73) Emhart Glass S.A., 6330 Cham, CH	

(96) 01.07.2002
(96) 02767156.9
(73) Vorwerk & Co. Interholding GmbH, 42275 Wuppertal, DE
(72) HELLRUNG, Dirk, 45239 Essen, DE
KÖCHEL, Matthias, 45549 Sprockhövel, DE
WEBER, Klaus, Martin, 42107 Wuppertal, DE
BIELZER, Raffael, 51399 Burscheid, DE
(54) **Kuchyňská nádoba s topným dnem**
(32) 29.06.2001, 17.06.2002
(31) 10131482, 10226939
(33) DE, DE
(86) PCT/EP2002/007017
(87) WO 2003/001952
(74) UNIPATENT, Ing. Jiří Chlustina, Jana Masaryka 43-47,
Praha 2, 12000

(97) **EP 1406907**
(47) 29.08.2007
(97) 30.01.2003
(51) **C07D 515/22** (2006.01)
A61P 35/00 (2006.01)
A61K 31/495 (2006.01)
(96) 17.07.2002
(96) 02747577.1
(73) PHARMA MAR, S.A., 28760 Tres Cantos, Madrid, ES
(72) MARTINEZ, Valentín, Pharma Mar, S.A., Tres Cantos, E-28760 Madrid, ES
FLORES, Maria, Pharma Mar, S.A., Tres Cantos, E-28760 Madrid, ES
GALLEGO, Pilar, Pharma Mar, S.A., Tres Cantos, E-28760 Madrid, ES
CUEVAS, Carmen, Pharma Mar, S.A., Tres Cantos, E-28760 Madrid, ES
MUNT, Simon, Pharma Mar, S.A., Tres Cantos, E-28760 Madrid, ES
MANZANARES, Ignacio, Pharma Mar, S.A., Tres Cantos, E-28760 Madrid, ES
(54) **Protinádorové deriváty ET-734**
(32) 17.07.2001
(31) 0117402
(33) GB
(86) PCT/GB2002/003288
(87) WO 2003/008423
(74) Čermák Hořejš Myslíl a spol., JUDr. Karel Čermák,
advokát, Národní 32, Praha 1, 11000

(97) **EP 1424100**
(47) 05.09.2007
(97) 02.06.2004
(51) **A61N 7/02** (2006.01)
(96) 25.11.2003
(96) 03257414.7
(73) Biosense Webster, Inc., Diamond Bar, CA 91765, US
(72) Schwartz, Yitzhac, Haifa 34606, IL
Govari, Assaf, Haifa 34400, IL
(54) **Ultrazvuková izolace plicních žil**
(32) 26.11.2002
(31) 304500
(33) US
(74) Čermák Hořejš Myslíl a spol., JUDr. Karel Čermák,
advokát, Národní 32, Praha 1, 11000

(97) **EP 1432779**
(47) 01.08.2007
(97) 10.04.2003
(51) **C10J 3/54** (2006.01)
(96) 01.10.2002
(96) 02764902.9
(73) VALTION TEKNILLINEN TUTKIMUSKESKUS, 02150 Espoo, FI
(72) KURKELA, Esa, FIN-02210 Espoo, FI
NIEMINEN, Matti, FIN-02940 Espoo, FI

(54) **Způsob a zařízení pro zplynování paliva v reaktoru s fluidním ložem**
(32) 02.10.2001
(31) 20011925
(33) FI
(86) PCT/FI2002/000775
(87) WO 2003/029389
(74) ROTT, RŮŽIČKA & GUTTMANN Patentová, známková a advokátní kancelář, Ing. Václav Krmenčík, Nad Štolou 12, Praha 7, 17000

(97) **EP 1438521**
(47) 15.08.2007
(97) 01.05.2003
(51) **F16H 7/12** (2006.01)
B65G 23/44 (2006.01)
(96) 23.10.2002
(96) 02782238.6
(73) The Gates Corporation, Denver, CO 80202, US
(72) SERKH, Alexander, Troy, MI 48098-4696, US
ALI, Imtiaz, Lathrup Village, Michigan 48076, US
(54) **Hnací řemenový systém s automatickou regulací napnutí řemenu**
(32) 25.10.2001
(31) 40317
(33) US
(86) PCT/US2002/034268
(87) WO 2003/036133
(74) Ing. Václav Herman, Hlavní 43, Průhonice, 25243

(97) **EP 1438929**
(47) 15.08.2007
(97) 21.07.2004
(51) **A61F 2/16** (2006.01)
(96) 05.11.2003
(96) 03025247.2
(73) *Acri.Tec AG Gesellschaft für ophthalmologische Produkte, 16761 Hennigsdorf, DE
(72) Serester, Alexander, Dipl.-Ing., 93077 Bad Abbach, DE
Fromberg, Ingeborg, 16567 Schönfliess, DE
(54) **Zařízení pro implantování intraokulární čočky do oka**
(32) 17.01.2003
(31) 10301681
(33) DE
(74) ROTT, RŮŽIČKA & GUTTMANN Patentová, známková a advokátní kancelář, Ing. Jiří Andera, Nad Štolou 12, Praha 7, 17000

(97) **EP 1448707**
(47) 22.08.2007
(97) 24.04.2003
(51) **C08L 53/00** (2006.01)
A61K 9/10 (2006.01)
(96) 17.10.2002
(96) 02781954.9
(73) Samyang Corporation, Seoul 110-725, KR
(72) SEO, Min-Hyo, Seo-ku, 302-827 Daejeon, KR
LEE, Sa-Won, Yusung-ku, 305-720 Daejeon, KR
KIM, Hee-Jo, 305-348 Daejeon, KR
KIM, Jeong-Kyung, 305-729 Daejeon, KR
HUYN, Myung-Han, 302-776 Daejeon, KR
YU, Jeong-il, 305-348 Daejeon, KR
BONG-OH, Kim, Daejeon, 300-070, KR

(54) **Polymerní kompozice s vylepšenou stabilitou**
(32) 18.10.2001, 04.12.2001
(31) 2001064468, 2001076213
(33) KR, KR
(86) PCT/KR2002/001942
(87) WO 2003/033592
(74) Čermák Hořejš Myslíl a spol., JUDr. Jan Matějka, Národní 32, Praha 1, 11000

(97) EP 1452645		(31) 20308037/U
(47) 12.09.2007		(33) DE
(97) 01.09.2004		(74) ROTT, RŮŽIČKA & GUTTMANN Patentová, známková a advokátní kancelář, Ing. Jiří Andera, Nad Štolou 12, Praha 7, 17000
(51) E02D 17/13	(2006.01)	
E02F 5/10	(2006.01)	
E02D 5/46	(2006.01)	
E02D 5/18	(2006.01)	
(96) 15.01.2004		(97) EP 1483090
(96) 04000766.8		(47) 05.09.2007
(73) BAUER Maschinen GmbH, 86529 Schrobenhausen, DE		(97) 04.09.2003
(72) Arzberger, Maximilian, Dipl.-Ing (FH), 86568 Igenhausen (Hollenbach), DE		(51) B26D 7/00
(54) Způsob zhotovování podzemní stěny v zemině a fréza na podzemní stěnu		(2006.01)
(32) 27.02.2003		(96) 20.02.2003
(31) 10308538		(96) 03717191.5
(33) DE		(73) BSH Bosch und Siemens Hausgeräte GmbH, 81739 München, DE
(74) Čermák Hořejš Myslíl a spol., JUDr. Karel Čermák, advokát, Národní 32, Praha 1, 11000		(72) BARBARIC, Joze, 2000 Maribor, SI
		KOVACIC, Peter, 3303 Gomilská, SI
		(54) Univerzální kráječ s vložitelným tělesem
		(32) 27.02.2002
		(31) 10208489
		(33) DE
		(86) PCT/EP2003/001754
		(87) WO 2003/072319
		(74) Čermák Hořejš Myslíl a spol., JUDr. Karel Čermák, advokát, Národní 32, Praha 1, 11000
(97) EP 1453535		
(47) 05.09.2007		
(97) 19.06.2003		
(51) A61K 39/12	(2006.01)	
C12N 7/00	(2006.01)	
(96) 10.12.2002		(97) EP 1484443
(96) 02796598.7		(47) 22.08.2007
(73) Baxter Healthcare S.A., 8304 Wallisellen, CH		(97) 08.12.2004
(72) KISTNER, Otfried, A-1040 Vienna, AT		(51) D21F 7/00
REITER, Manfred, A-1150 Vienna, AT		(2006.01)
BRUEHMANN, Axel, A-1020 Vienna, AT		(96) 01.06.2004
BARRETT, Noel, A-3400 Klosterneuburg/Weidling, AT		(96) 04012854.8
MUNDT, Wolfgang, A-1080 Vienna, AT		(73) ERHARDT + LEIMER GmbH, D-86157 Augsburg, DE
DORNER, Friedrich, A-1230 Vienna, AT		(72) Väh, Jörg, 86415 Mering, DE
(54) Vakcína z obaleného viru a způsob její výroby		(54) Zařízení a způsob pro regulaci napínací síly běžícího pásu
(32) 10.12.2001		(32) 06.06.2003
(31) 6671		(31) 10326133
(33) US		(33) DE
(86) PCT/EP2002/014009		(74) UNIPATENT, Ing. Jiří Chlustina, Jana Masaryka 43-47, Praha 2, 12000
(87) WO 2003/049765		
(74) Čermák Hořejš Myslíl a spol., JUDr. Karel Čermák, advokát, Národní 32, Praha 1, 11000		
(97) EP 1479379		(97) EP 1485747
(47) 29.08.2007		(47) 15.08.2007
(97) 24.11.2004		(97) 02.10.2003
(51) A61K 9/127	(2006.01)	(51) G02B 27/14
A61K 31/79	(2006.01)	(2006.01)
A61K 33/18	(2006.01)	(96) 19.03.2003
(96) 19.05.2003		(96) 03710195.3
(96) 03011027.4		(73) Lumus Ltd, Rehovot 76346, IL
(73) Euro-Celtique S.A., 2330 Luxembourg, LU		(72) AMITAL, Yaakov, 76229 Rehovot, IL
(72) Mühlau, Silke Dr., 22089 Hamburg, DE		(54) Optický přístroj
Fleischer, Wolfgang Dr., 55218 Ingelheim, DE		(32) 21.03.2002
(54) Suché liposomové kompozice PVP-jod		(31) 14880402
(74) Čermák Hořejš Myslíl a spol., JUDr. Karel Čermák, advokát, Národní 32, Praha 1, 11000		(33) IL
		(86) PCT/IL2003/000237
		(87) WO 2003/081320
		(74) PATENTSERVIS Praha a.s., Jivenská 1273/1, Praha 4, 14021
(97) EP 1479467		
(47) 10.10.2007		
(97) 24.11.2004		
(51) B23C 3/12	(2006.01)	(97) EP 1493833
B23Q 1/54	(2006.01)	(47) 07.11.2007
(96) 19.05.2004		(97) 05.01.2005
(96) 04011938.0		(51) C22C 38/00
(73) OTT Verwaltungs GmbH, 4650 Lambach, AT		(1974.07)
(72) Pittrich, Gerhard, 4702 Wallern an der Trattnach, AT		C22C 38/22
Kaser, Hans, 4871 Aichkirchen Nr. 38, AT		(2000.01)
(54) Obráběcí zařízení pro opracování hrany na čelních stranách deskovitých polotovarů		C22C 38/24
(32) 22.05.2003		(2000.01)
		(96) 30.04.2004
		(96) 04450101.3
		(73) Böhler Bleche GmbH & Co KG, 8680 Müzzuschlag, DE
		(72) Kügler, Alfred, 8680 Müzzuschlag, AT
		Lendl, Franz, 8652 Kindberg, AT
		Leitner, Otto, 8670 Krieglach, AT

(54) **Ocel pro obráběcí nástroje**
(32) 23.06.2003
(31) 9652003
(33) AT
(74) KANIA, SEDLÁK, SMOLA Patentová a známková kancelář, Veronika Zemanová, Mendlovo nám. 1a, Brno, 60300

(97) **EP 1496904**
(47) 15.08.2007
(97) 26.06.2003
(51) **A61K 31/495** (2006.01)
A61K 31/496 (2006.01)
A61P 25/04 (2006.01)
A61P 25/06 (2006.01)
A61P 25/02 (2006.01)
A61P 25/28 (2006.01)
A61P 25/14 (2006.01)
A61P 25/16 (2006.01)
A61P 25/08 (2006.01)
A61P 25/18 (2006.01)
A61P 25/22 (2006.01)
A61P 25/24 (2006.01)
A61P 15/12 (2006.01)
A61P 25/00 (2006.01)
A61P 21/00 (2006.01)
A61P 27/02 (2006.01)
A61P 1/00 (2006.01)
(96) 09.12.2002
(96) 02796584.7
(73) Grüenthal GmbH, 52078 Aachen, DE
(72) URAGG, Heinz, 52223 Stolberg, DE
MAUL, Corinna, 52066 Aachen, DE
BUSCHMANN, Helmut, E-08950 Esplugues de Llobregat, ES
SUNDERMANN, Bernd, 52066 Aachen, DE
CHIZH, Boris, Whittlesford, Cambridge CB2 4NW, GB
HAURAND, Michael, 52078 Aachen, DE
(54) **použití léčiva obsahujícího N,N'-disubstituované piperazinové sloučeniny**
(32) 14.12.2001
(31) 10161809
(33) DE
(86) PCT/EP2002/013911
(87) WO 2003/051369
(74) Společná advokátní kancelář Vsetečka Zelený Švorčík Kalenský a partneři, JUDr. Petr Kalenský, Hálkova 2, Praha 2, 12000

(97) **EP 1510790**
(47) 22.08.2007
(97) 02.03.2005
(51) **G01D 5/36** (2006.01)
(96) 13.05.2004
(96) 04011338.3
(73) Dr. Johannes Heidenhain GmbH, 83292 Traunreut, DE
(72) Mayer, Elmar, 83365 Nussdorf, DE
Oberhauser, Johann, 83377 Vachendorf, DE
(54) **Způsob a zařízení pro regulaci světelného zdroje přístroje na měření polohy**
(32) 27.08.2003
(31) 10339366
(33) DE
(74) Čermák Hořejš Myslíl a spol., JUDr. Karel Čermák, advokát, Národní 32, Praha 1, 11000

(97) **EP 1526848**
(47) 18.07.2007
(97) 19.02.2004
(51) **A61K 9/70** (2006.01)
(96) 08.08.2003
(96) 03775130.2
(73) Grüenthal GmbH, 52078 Aachen, DE

(72) BARTHOLOMÄUS, Johannes, 52080 Aachen, DE
KUGELMANN, Heinrich, 52068 Aachen, DE
PAQUES, Eric-Paul, 52076 Aachen, DE
(54) **Antagonisty opioidových receptorů v transdermálních systémech s buprenorphinem**
(32) 09.08.2002, 09.08.2002
(31) 10237056, 10237057
(33) DE, DE
(86) PCT/EP2003/008828
(87) WO 2004/014336
(74) Společná advokátní kancelář Vsetečka Zelený Švorčík Kalenský a partneři, JUDr. Miloš Vsetečka, Hálkova 2, Praha 2, 12000

(97) **EP 1529788**
(47) 25.07.2007
(97) 11.05.2005
(51) **C08G 18/10** (2006.01)
C08J 5/12 (2006.01)
C08G 18/48 (2006.01)
C08G 18/69 (2006.01)
B60C 1/00 (2006.01)
B29D 30/52 (2006.01)
(96) 11.08.2004
(96) 04019085.2
(73) Hangzhou Hanma Tyre Technology Ltd, Xihu District Hangzhou Zhejiang, CN
(72) Zhang, Hai South China University of Technology, Guangzhou, CN
Ma, Tie-Jun South China University of Technology, Guangzhou, CN
Yi, Yu-Hua South China University of Technology, Guangzhou, CN
Li, Jun South China University of Technology, Guangzhou, CN
Ye, Yan-Ping, Zhejiang Province, CN
Shen, Jian-Rong, Zhejiang Province, CN
(54) **Způsob výroby kompozitní pneumatiky z polyurethanového běhounu a radiální nosné konstrukce.**
(32) 31.10.2003
(31) 200310111979
(33) CN
(74) Společná advokátní kancelář Vsetečka Zelený Švorčík Kalenský a partneři, JUDr. Miloš Vsetečka, Hálkova 2, Praha 2, 12000

(97) **EP 1534446**
(47) 18.07.2007
(97) 27.11.2003
(51) **B21D 39/04** (2006.01)
F15B 15/14 (2006.01)
F16J 10/02 (2006.01)
(96) 23.04.2003
(96) 03723079.4
(73) Enea-Ente Per Le Nuove Tecnologie, L'Energia e L'Ambiente, 00196 Rome, IT
Karborek SRL, 73020 Martignano (LE), IT
CANDELIERI, Tommaso, I-75025 Policoro, IT
ROVINA, Giovanni, I-46019 Viadana, IT
CARCAGNI, Donato, I-73020 Martignano, IT
(54) **Způsob uzavírání hydraulického, pneumatického a/nebo olejopneumatického válce a zařízení k provádění tohoto způsobu**
(32) 15.05.2002
(31) RM20020268
(33) IT
(86) PCT/IT2003/000255
(87) WO 2003/097269
(74) TRAPLOVÁ HAKR KUBÁT Advokátní a patentová kancelář, Ing. Eduard Hakr, Přístavní 24, Praha 7, 17000

(97) **EP 1538186**

- | | | | |
|---|-----------|--|-----------|
| (47) 05.09.2007 | | (97) EP 1554250 | |
| (97) 08.06.2005 | | (47) 26.09.2007 | |
| (51) C09D 5/00 | (2006.01) | (97) 15.04.2004 | |
| (96) 18.11.2004 | | (51) C07D 223/16 | (2006.01) |
| (96) 04027403.7 | | C07D 267/14 | (2006.01) |
| (73) Bayer MaterialScience AG, 51368 Leverkusen, DE | | C07D 281/06 | (2006.01) |
| (72) Fäcke, Thomas, Dr., Bridgeville PA 15017, US | | C07D 281/10 | (2006.01) |
| Weikard, Jan, Dr., 51519 Odenthal, DE | | C07D 417/04 | (2006.01) |
| Thometzek, Peter, Dr., 70329 Stuttgart, DE | | A61K 31/55 | (2006.01) |
| (54) Pevná pojiva vytvrzující zářením s reaktivními zřed'ovadly | | A61K 31/553 | (2006.01) |
| (32) 01.12.2003 | | A61K 31/554 | (2006.01) |
| (31) 10356041 | | A61P 25/28 | (2006.01) |
| (33) DE | | (96) 02.10.2003 | |
| (74) Společná advokátní kancelář Všeťečka Zelený Švorčík Kalenský a partneři, JUDr. Miloš Všeťečka, Hálkova 2, Praha 2, 12000 | | (96) 03799234.4 | |
| | | (73) AstraZeneca AB, 151 85 Södertälje, SE | |
| | | (72) SIMPSON, Thomas, AstraZeneca Wilmington, Wilmington, DE 19850-5437, US | |
| | | WOODS, James, AstraZeneca Wilmington, Wilmington, DE 19850-5437, US | |
| | | BECKER, Christopher, AstraZeneca Wilmington, Wilmington, DE 19850-5437, US | |
| | | DEMBOFSKY, Bruce, AstraZeneca Wilmington, Wilmington, DE 19850-5437, US | |
| | | JACOBS, Robert, AstraZeneca Wilmington, Wilmington, DE 19850-5437, US | |
| | | KANG, James, AstraZeneca Wilmington, Wilmington, DE 19850-5437, US | |
| | | OHNMACHT, Cyrus, AstraZeneca Wilmington, Wilmington, DE 19850-5437, US | |
| | | ROSAMOND, James, AstraZeneca Wilmington, Wilmington, DE 19850-5437, US | |
| | | SHENVI, Ashokkumar B., AstraZeneca Wilmington, Wilmington, DE 19850-5437, US | |
| (97) EP 1541456 | | (54) Nové laktamy a jejich použití | |
| (47) 01.08.2007 | | (32) 03.10.2002, 18.12.2002 | |
| (97) 15.01.2004 | | (31) 0202929, 0203829 | |
| (51) B62J 6/20 | (2006.01) | (33) SE, SE | |
| B62J 23/00 | (2006.01) | (86) PCT/ES2003/001534 | |
| B62J 27/00 | (2006.01) | (87) WO 2004/031154 | |
| (96) 03.07.2003 | | (74) TRAPLOVÁ HAKR KUBÁT Advokátní a patentová kancelář, Ing. Eduard Hakr, Přístavní 24, Praha 7, 17000 | |
| (96) 03740490.2 | | | |
| (73) Benítez Manzano, Diego, 35412 Arucas, ES | | (97) EP 1554711 | |
| (72) Benitez Manzano, Diego, 35412 Arucas, ES | | (47) 18.07.2007 | |
| (54) Regulovatelný bezpečnostní nástavec pro jízdní kola | | (97) 26.02.2004 | |
| (32) 09.07.2002 | | (51) G09F 19/14 | (2006.01) |
| (31) 200201676 | | G09F 19/22 | (2006.01) |
| (33) ES | | (96) 06.12.2002 | |
| (86) PCT/ES2003/000332 | | (96) 02781448.2 | |
| (87) WO 2004/005121 | | (73) Gotzy, Andras, 1137 Budapest, HU | |
| (74) KOREJZOVÁ & SPOL., v.o.s., JUDr. Petra Korejzová, advokátka, Korunní 810/104 E, Praha 10, 10100 | | (72) Gotzy, Andras, 1137 Budapest, HU | |
| | | (54) Reklamní zařízení | |
| | | (32) 15.08.2002 | |
| | | (31) 0202711 | |
| | | (33) HU | |
| | | (86) PCT/HU2002/000137 | |
| | | (87) WO 2004/017285 | |
| | | (74) ROTT, RŮŽIČKA & GUTTMANN patent.,známkové a advokátní kanceláře, Ing. Miloslav Hainz, Nad Štolou 12, Praha 7, 17000 | |
| (97) EP 1546134 | | (97) EP 1557629 | |
| (47) 02.05.2007 | | (47) 25.07.2007 | |
| (97) 19.02.2004 | | (97) 27.07.2005 | |
| (51) C07D 403/04 | (2006.01) | (51) F28F 9/02 | (2006.01) |
| C07D 495/04 | (2006.01) | (96) 23.01.2004 | |
| C07D 513/04 | (2006.01) | (96) 04290190.0 | |
| A61K 31/55 | (2006.01) | (73) Behr France Rouffach SAS, 68250 Rouffach, FR | |
| A61P 25/18 | (2006.01) | (72) Brun, Michel, 68740 Rustenhart, FR | |
| (96) 28.07.2003 | | Kerroum, Abdelkader, 70806 Kornwestheim, DE | |
| (96) 03784411.5 | | Muller, Thomas, 68000 Colmar, FR | |
| (73) ELI LILLY AND COMPANY, Indianapolis, Indiana 46285, US | | Tschamber, Yvan, 68500 Guebwiller, FR | |
| (72) AICHER, Thomas, Daniel, Superior, CO 80027, US | | (54) Zařízení k výměně tepla | |
| CHEN, Zhaogen House 10A, Phase V. Green Villa, Pudong Shanghai China 201204, CN | | | |
| LE HUEROU, Yvan, Boulder, CO 80302, US | | | |
| MARTIN, Fionna Mitchell Eli Lilly and Company Ltd., Hampshire RG21 2XA, GB | | | |
| PINEIRO-NUNEZ, Marta, Maria, Brownsburg, IN 46112, US | | | |
| ROCCO, Vincent, Patrick, Indianapolis, IN 46250, US | | | |
| RULEY, Kevin, Michael, Indianapolis, IN 46239, US | | | |
| SCHAUS, John, Mehnert, Zionville, IN 46077, US | | | |
| SPINAZZE, Patrick, Gianpietro, Avon, IN 46123, US | | | |
| TUPPER, David Edward Eli Lilly and Company, Hampshire RG21 2XA, GB | | | |
| (54) Piperazinem substituované arylbenzodiazepiny. | | | |
| (32) 05.08.2002 | | | |
| (31) 401297/P | | | |
| (33) US | | | |
| (86) PCT/IB2003/003583 | | | |
| (87) WO 2004/014895 | | | |
| (74) Společná advokátní kancelář Všeťečka Zelený Švorčík Kalenský a partneři, JUDr. Otakar Švorčík, Hálkova 2, Praha 2, 12000 | | | |

(74) Čermák Hořejš Myslíl a spol., JUDr. Karel Čermák,
advokát, Národní 32, Praha 1, 11000

(51) **H04N 9/31** (2006.01)
H04N 5/74 (2006.01)
H04N 1/407 (2006.01)

(97) **EP 1558615**

(47) 29.08.2007

(97) 06.05.2004

(51) **C07D 473/30** (2006.01)

C07D 473/34 (2006.01)

C07D 473/40 (2006.01)

C07D 239/48 (2006.01)

A61K 31/52 (2006.01)

A61P 3/04 (2006.01)

(96) 21.10.2003

(96) 03751149.0

(73) Pfizer Products Inc., Groton, CT, US

(72) GRIFFITH, David A., Pfizer Global Research and

Development, Groton, CT 06340, US

(54) **Purinové deriváty a jejich použití jakožto ligandů
kanabinoidního receptoru**

(32) 28.10.2002

(31) 421874/P

(33) US

(86) PCT/IB2003/004619

(87) WO 2004/037823

(74) Společná advokátní kancelář Všečeka Zelený Švorčík
Kalenský a partneři, JUDr. Pavel Zelený, Hálkova 2, Praha
2, 12000

(96) 03.12.2003

(96) 03782291.3

(73) Barco Control Rooms GmbH, 76229 Karlsruhe, DE

(72) LANG, Harald, 76149 Karlsruhe, DE

DAMBACH, Sören, 76227 Karlsruhe, DE

(54) **Regulace jasu a barev promítacího přístroje**

(32) 04.12.2002, 04.12.2002

(31) 10256505, 10256503

(33) DE, DE

(86) PCT/EP2003/013629

(87) WO 2004/052023

(74) TRAPLOVÁ HAKR KUBÁT Advokátní a patentová
kancelář, Ing. Eduard Hakr, Přístavní 24, Praha 7, 17000

(97) **EP 1579105**

(47) 22.08.2007

(97) 15.07.2004

(51) **E21C 35/193** (2006.01)

(96) 11.10.2003

(96) 03785617.6

(73) WIRTGEN GmbH, 53578 Windhagen, DE

(72) TEWES, Günter, 53572 Unkel/Rhein, DE

HOLL, Bernd, 53577 Neustadt, DE

(54) **Frézovací stroj**

(32) 27.12.2002

(31) 10261646

(33) DE

(86) PCT/EP2003/011288

(87) WO 2004/059128

(74) TRAPLOVÁ HAKR KUBÁT Advokátní a patentová
kancelář, Ing. Eduard Hakr, Přístavní 24, Praha 7, 17000

(97) **EP 1566829**

(47) 08.08.2007

(97) 24.08.2005

(51) **H01J 49/14** (2006.01)

H01J 49/04 (2006.01)

H01J 49/26 (2006.01)

(96) 02.12.2004

(96) 04028501.7

(73) Hansel, Armin, Dr., 6020 Innsbruck, AT

Wisthaler, Armin, Dr., 6020 Innsbruck, AT

(72) Hansel, Armin, Dr., 6020 Innsbruck, AT

Wisthaler, Armin, Dr., 6020 Innsbruck, AT

(54) **Způsob vytváření výstupního iontového proudu**

(32) 16.12.2003

(31) 20192003

(33) AT

(74) KOREJZOVÁ & SPOL., v.o.s., JUDr. Petra Korejzová,
advokátka, Korunní 810/104 E, Praha 10, 10100

(97) **EP 1579770**

(47) 08.08.2007

(97) 28.09.2005

(51) **A23F 5/24** (2006.01)

C12C 5/02 (2006.01)

(96) 23.02.2005

(96) 05003883.5

(73) Tchibo GmbH, 22297 Hamburg, DE

Ammer, Dieter, 22609 Hamburg, DE

Lantz, Ingo, Dr., 22149 Hamburg, DE

Lampe, Dieter, 21031 Hamburg, DE

Jeske, Bernd, 21031 Hamburg, DE

(54) **Nápoj obsahující pivo a kávu**

(32) 26.03.2004

(31) 102004015786

(33) DE

(74) ROTT, RŮŽIČKA & GUTTMANN Patentová, známková
a advokátní kancelář, Ing. Václav Krmenčík, Nad Štolou
12, Praha 7, 17000

(97) **EP 1570060**

(47) 01.08.2007

(97) 17.06.2004

(51) **C12N 15/63** (2006.01)

(96) 27.11.2003

(96) 03780076.0

(73) BASF Aktiengesellschaft, 67056 Ludwigshafen, DE

(72) KESSELER, Maria, 68167 Mannheim, DE

ZELINSKI, Thomas, 67271 Neuleiningen, DE

HAUER, Bernhard, 67136 Fussgönheim, DE

(54) **L-rhamnosou-inducibilní expresní systémy**

(32) 02.12.2002

(31) 10256381

(33) DE

(86) PCT/EP2003/013367

(87) WO 2004/050877

(74) Společná advokátní kancelář Všečeka Zelený Švorčík
Kalenský a partneři, JUDr. Otakar Švorčík, Hálkova 2,
Praha 2, 12000

(97) **EP 1583756**

(47) 03.10.2007

(97) 29.07.2004

(51) **C07D 333/38** (2006.01)

C07D 409/12 (2006.01)

A61K 31/4436 (2006.01)

A61P 29/00 (2006.01)

(96) 13.01.2004

(96) 04701632.4

(73) AstraZeneca AB, 151 85 Södertälje, SE

(72) MORLEY, Andrew, David, AstraZeneca R & D Alderley,

Macclesfield, Cheshire SK10 4TG, GB

POYSER, Jeffrey, P., AstraZeneca R & D Alderley,

Macclesfield, Cheshire SK10 4TG, GB

(54) **Thiofenové karboxamidy jako inhibitory enzymu IKK-
2**

(32) 15.01.2003

(97) **EP 1570682**

(47) 07.11.2007

(97) 17.06.2004

(31) 0300091
(33) SE
(86) PCT/GB2004/000106
(87) WO 2004/063185
(74) TRAPLOVÁ HAKR KUBÁT Advokátní a patentová kancelář, Ing. Eduard Hakr, Přístavní 24, Praha 7, 17000

(31) 10306128
(33) DE
(86) PCT/DE2004/000207
(87) WO 2004/072486
(74) Společná advokátní kancelář Všečeka Zelený Švorčík Kalenský a partneři, JUDr. Otakar Švorčík, Hálkova 2, Praha 2, 12000

(97) **EP 1586259**
(47) 04.07.2007
(97) 19.10.2005
(51) **A47J 43/07** (2006.01)
A47J 19/02 (2006.01)
A47J 43/06 (2006.01)
(96) 08.09.2004
(96) 04104317.5
(73) Homeland Housewares LLC, Los Angeles, CA 90025, US
(72) Sands, Lenny, 91436, Encino, US
(54) **Mixér a nádobky**
(32) 13.04.2004
(31) 824531
(33) US
(74) Čermák Hořejš Myslíl a spol., JUDr. Karel Čermák, advokát, Národní 32, Praha 1, 11000

(97) **EP 1598274**
(47) 24.10.2007
(97) 23.11.2005
(51) **B65B 55/06** (2006.01)
B65B 55/10 (2006.01)
B65B 43/36 (2006.01)
(96) 21.05.2004
(96) 04012124.6
(73) DEUTSCHE SISI-WERKE GmbH & Co. Betriebs KG, 69214 Eppelheim/Heidelberg, DE
(72) Kepert, Hans, 68526 Ladenburg, DE
Wild, Hans-Peter, Dr., 69214 Eppelheim, DE
(54) **Zařízení a způsob plnění flexibilních fóliových vaků**
(74) TRAPLOVÁ HAKR KUBÁT Advokátní a patentová kancelář, Ing. Eduard Hakr, Přístavní 24, Praha 7, 17000

(97) **EP 1586385**
(47) 20.06.2007
(97) 19.10.2005
(51) **B05D 1/24** (2006.01)
(96) 24.03.2005
(96) 05006591.1
(73) McNEIL-PPC, Inc., Skillman, New Jersey 08558, US
(72) Fung, Paul Y., South River NJ 08885, US
Tremblay, Denis, Point-aux-trembles Quebec H1A 4M5, CA
(54) **Způsob a zařízení pro nanášení částicového materiálu na substrát**
(32) 31.03.2004
(31) 557933/P
(33) US
(74) Čermák Hořejš Myslíl a spol., JUDr. Jan Matějka, Národní 32, Praha 1, 11000

(97) **EP 1601355**
(47) 01.08.2007
(97) 16.09.2004
(51) **G01N 33/68** (2006.01)
(96) 02.03.2004
(96) 04716242.5
(73) Universita' Degli Studi di Firenze, 50121 Firenze, IT
(72) ROMAGNANI, Paola, I-50139 Firenze, IT
SERIO, Mario, I-50012 Bagno a Ripoli, IT
SURRENTI, Calogero, I-50012 Bagno a Ripoli, IT
GALLI, Andrea, I-50144 Firenze, IT
(54) **Diagnostický postup pro předpověď odmítnutí transplantované ledviny**
(32) 06.03.2003
(31) FI20030058
(33) IT
(86) PCT/EP2004/002069
(87) WO 2004/078175
(74) KOREJZOVÁ & SPOL., v.o.s., JUDr. Petra Korejzová, advokátka, Korunní 810/104 E, Praha 10, 10100

(97) **EP 1594767**
(47) 15.08.2007
(97) 24.06.2004
(51) **B65D 85/57** (2006.01)
G11B 33/04 (2006.01)
(96) 12.12.2003
(96) 03768450.3
(73) Skarin, Jakob, 11863 Stockholm, SE
(72) Skarin, Jakob, 11863 Stockholm, SE
(54) **Obal určený pro použití pro disky**
(32) 12.12.2002
(31) 0203675
(33) SE
(86) PCT/SE2003/001944
(87) WO 2004/052752
(74) PATENTSERVIS Praha a.s., Jivenská 1273/1, Praha 4, 14021

(97) **EP 1601835**
(47) 15.08.2007
(97) 23.09.2004
(51) **E01B 7/12** (2006.01)
(96) 10.03.2004
(96) 04718930.3
(73) BWG GmbH & Co. KG, 35510 Butzbach, DE
VAE GmbH, 1010 Wien, AT
(72) HEINZE, Fridbert, 99869 Uelleben, DE
CHRIST, Thomas, 99986 Oberdorla, DE
RECK, Torsten, 99867 Gotha, DE
(54) **Srdcovka ze žlabkových kolejnič**
(32) 12.03.2003
(31) 10311113
(33) DE
(86) PCT/EP2004/002447
(87) WO 2004/081286
(74) Čermák Hořejš Myslíl a spol., JUDr. Karel Čermák, advokát, Národní 32, Praha 1, 11000

(97) **EP 1597484**
(47) 04.07.2007
(97) 26.08.2004
(51) **F15B 11/032** (2006.01)
(96) 06.02.2004
(96) 04708712.7
(73) Voss, Wolfgang, 58239 Schwerte, DE
(72) Voss, Wolfgang, 58239 Schwerte, DE
(54) **Způsob a zařízení pro zvýšení tlaku ve válcích, zejména hydraulických lisovníků**
(32) 14.02.2003

(97) **EP 1609848**
(47) 22.08.2007
(97) 28.12.2005

(51) **C12C 7/28** (2006.01)
B01J 2/16 (2006.01)
B01J 2/02 (2006.01)
A23P 1/02 (2006.01)
A23L 1/185 (2006.01)
(96) 20.05.2005
(96) 05010932.1
(73) Glatt Ingenieurtechnik GmbH, D-99427 Weimar, DE
(72) Rümpler, Karlheinz Dr., 99425 Weimar, DE
Waskow, Mike, 99423 Weimar, DE
Wand, Bernhard, 99510 Apolda, DE
(54) **Způsob výroby granulátů ze sladových extraktů**
(32) 15.06.2004
(31) 102004028883
(33) DE
(74) PATENTSERVIS Praha a.s., Jivenská 1273/1, Praha 4, 14021

(97) **EP 1611083**
(47) 03.10.2007
(97) 07.10.2004
(51) **C07C 69/94** (2006.01)
C07D 263/32 (2006.01)
(96) 12.03.2004
(96) 04719953.4
(73) Sanofi-Aventis Deutschland GmbH, 65929 Frankfurt am Main, DE
(72) MAIER, Claus-Jürgen, 65926 Frankfurt am Main, DE
METZENTHIN, Tobias, 65719 Hofheim, DE
GRAESER, Joachim, 65451 Kelsterbach, DE
BICKER, Richard, 68358 Liederbach, DE
MANERO, Javier, 65832 Liederbach, DE
(54) **Syntéza esterů kyseliny 2-chlormethyl-6-methylbenzoové**
(32) 25.03.2003
(31) 10313228
(33) DE
(86) PCT/EP2004/002579
(87) WO 2004/085377
(74) TRAPLOVÁ HAKR KUBÁT Advokátní a patentová kancelář, Ing. Jan Kubát, Přístavní 24, Praha 7, 17000

(97) **EP 1615656**
(47) 08.08.2007
(97) 04.11.2004
(51) **A61K 38/16** (2006.01)
A61K 35/74 (2006.01)
(96) 08.04.2004
(96) 04742461.9
(73) COMPAGNIE GERVAIS-DANONE, F-92302 Levallois Perret, FR
(72) PETAY, Valérie, F-59850 Nieppe, FR
LECROIX, Francis, F-59270 Godewaersvelde, FR
PERRIN, Emmanuel, F-59299 Boescheppe, FR
GONTIER, Charles, F-59800 Lille, FR
BLAREAU, Jean-Pierre, F-59114 Steenvoorde, FR
ROMOND, Marie-Bénédicte, F-59800 Lille, FR
SINGER, Elisabeth, F-59800 Lille, FR
ODOU, Marie-Françoise, F-59270 Godeswaersvelde, FR
DEMAILLY-MULLIE, Catherine, F-62450 Le Sars, FR
(54) **Imunomodulační produkt, získaný z kultury Bifidobacterium a prostředky s jeho obsahem**
(32) 16.04.2003, 26.03.2004
(31) 0304746, 0403158
(33) FR, FR
(86) PCT/FR2004/000874
(87) WO 2004/093898
(74) KOREJZOVÁ & SPOL., v.o.s., JUDr. Petra Korejzová, advokátka, Korunní 810/104 E, Praha 10, 10100

(97) **EP 1618339**
(47) 06.06.2007
(97) 21.10.2004

(51) **F24D 19/02** (2006.01)
F24H 9/12 (2006.01)
F16L 27/08 (2006.01)
(96) 24.02.2004
(96) 04713958.9
(73) Bergamante, Raffaele, 64100 Teramo, IT
Bozzi, Alejandro, 64100 Teramo, IT
Ledda, Giampiero, 64100 Teramo, IT
(72) BERGAMANTE, Raffaele, I-64100 Teramo, IT
(54) **Kapalinové spojovací kloubové zařízení a jeho použití s topným radiátorem**
(32) 10.04.2003
(31) PCT/IT03/00223
(33) IT
(86) PCT/IB2004/050139
(87) WO 2004/090428
(74) Společná advokátní kancelář Všeťečka Zelený Švorčík Kalenský a partneři, JUDr. Miloš Všeťečka, Hálkova 2, Praha 2, 12000

(97) **EP 1622990**
(47) 31.10.2007
(97) 25.11.2004
(51) **C09J 175/04** (2006.01)
B32B 13/12 (2006.01)
B32B 19/04 (2006.01)
B32B 18/00 (2006.01)
E04C 2/24 (2006.01)
(96) 11.05.2004
(96) 04741545.0
(73) HUNTSMAN INTERNATIONAL LLC, Salt Lake City, Utah 84108, US
(72) GAUDEUS, Erik, B-1700 Dilbeek, BE
SPASIC, Milan, D., YU-11118 Belgrade, YU
GURKE, Thorsten, B-3090 Overijse, BE
(54) **Kompozice lepidel na bázi polyisokyanátů pro použití v sendvičových panelech**
(32) 15.05.2003
(31) 03010879
(33) EP
(86) PCT/EP2004/050757
(87) WO 2004/101699
(74) TRAPLOVÁ HAKR KUBÁT Advokátní a patentová kancelář, Ing. Eduard Hakr, Přístavní 24, Praha 7, 17000

(97) **EP 1626186**
(47) 30.05.2007
(97) 15.02.2006
(51) **F16B 21/08** (2006.01)
F16B 21/04 (2006.01)
B60R 13/00 (2006.01)
(96) 02.08.2004
(96) 04291971.2
(73) Lisi Automotive Rapid, 95650 Puisieux Pontoise, FR
(72) Dufresne, Aleandra Michel André, 95360 Montmagny, FR
Marcel, Gilles Jean Michel, 95620 Parmain, FR
(54) **Přípevňovací prostředek pro přípevnění desky na prvek karoserie a deska obsahující takovéto přípevňovací prostředky**
(74) Společná advokátní kancelář Všeťečka Zelený Švorčík Kalenský a partneři, JUDr. Miloš Všeťečka, Hálkova 2, Praha 2, 12000

(97) **EP 1627100**
(47) 29.08.2007
(97) 09.12.2004
(51) **D04B 1/26** (2006.01)
(96) 27.05.2004
(96) 04739392.1
(73) Calzificio Pinelli S.r.l., 46042 Castel Goffredo (Mantova), IT
(72) PINELLI, Enzo, I-46042 Castel Goffredo, IT

(54) **Terapeutický punčochový výrobek a způsob jeho výroby na okrouhlém pletacím stroji**
(32) 29.05.2003
(31) MI20031082
(33) IT
(86) PCT/EP2004/005715
(87) WO 2004/106607
(74) ROTT, RŮŽIČKA & GUTTMANN Patentová,známková a advokátní kancelář, Ing. Ivana Menšíková, Nad Štolou 12, Praha 7, 17000

(97) **EP 1633940**
(47) 11.07.2007
(97) 25.11.2004
(51) **E05B 55/12** (2006.01)
(96) 27.04.2004
(96) 04729667.8

(73) Abloy Oy, 80100 Joensuu, FI
(72) RAATIKAINEN, Juha, FIN-80160 Joensuu, FI
(54) **Zařízení pro vedení blokování střelky u dveřního zámku**
(32) 14.05.2003
(31) 20030719
(33) FI
(86) PCT/FI2004/000255
(87) WO 2004/102007
(74) Čermák Hořejš Myslíl a spol., JUDr. Jan Matějka, Národní 32, Praha 1, 11000

(97) **EP 1638535**
(47) 25.07.2007
(97) 06.01.2005
(51) **A61K 9/22** (2006.01)
(96) 24.06.2004
(96) 04741886.8

(73) Mediolanum Pharmaceuticals Limited, Dublin 4, IE
(72) MARION, Pierre, F-93360 Neuilly Plaisance, FR
MAURIAC, Patrice, F-75012 Paris, FR
(54) **Podkožní implantáty s omezeným počátečním uvolňováním aktivní látky a jejím následným lineárně se měnícím prodlouženým uvolňováním**
(32) 26.06.2003, 26.06.2003, 26.06.2003, 26.06.2003
(31) MI20031299, MI20031301, MI20031300, MI20031303
(33) IT, IT, IT, IT
(86) PCT/EP2004/051230
(87) WO 2005/000278
(74) KOREJZOVÁ & SPOL., v.o.s., JUDr. Petra Korejzová, advokátka, Korunní 810/104 E, Praha 10, 10100

(97) **EP 1646969**
(47) 22.08.2007
(97) 03.02.2005
(51) **G06K 19/067** (2006.01)
G06K 19/07 (2006.01)
(96) 16.07.2004
(96) 04741097.2

(73) OVD Kinegram AG, 6301 Zug, CH
(72) LUTZ, Norbert, 90607 Rückersdorf, DE
PETERS, John, Anthony, CH-8804 Au, CH
(54) **Bezpečnostní prvek pro RF-identifikaci**
(32) 23.07.2003
(31) 10333704
(33) DE
(86) PCT/EP2004/007970
(87) WO 2005/010809
(74) Čermák Hořejš Myslíl a spol., JUDr. Karel Čermák, advokát, Národní 32, Praha 1, 11000

(97) **EP 1650388**
(47) 22.08.2007
(97) 26.04.2006

(51) **E05F 15/00** (2006.01)
H01H 3/14 (2006.01)

(96) 16.12.2004
(96) 06001383.6
(73) Haake, André, 48703 Stadtlohn, DE
Haake, Oliver, 48703 Stadtlohn, DE
Haake, Patrick, 48691 Vreden, DE
(72) Haake, André, 48703 Stadtlohn, DE
Haake, Oliver, 48703 Stadtlohn, DE
Haake, Patrick, 48691 Vreden, DE
(54) **Bezpečnostní lišta jakožto spínací lišta**
(32) 29.04.2004, 26.05.2004
(31) 102004021101, 102004025786
(33) DE, DE
(74) Čermák Hořejš Myslíl a spol., JUDr. Karel Čermák, advokát, Národní 32, Praha 1, 11000

(97) **EP 1658660**
(47) 10.10.2007
(97) 31.03.2005
(51) **H01R 12/18** (2006.01)
H01R 9/24 (2006.01)
(96) 12.08.2004
(96) 04764006.5

(73) ADC GMBH, 14167 Berlin, DE
(72) BUSSE, Ralf, Dieter, 12625 Waldesruh, DE
STARK, Joachim, 13593 Berlin, DE
KLEIN, Harald, 10318 Berlin, DE
NIJHUIS, Antony, 64397 Modautal-Brandau, DE

(54) **Rozváděcí přípojný modul**
(32) 29.08.2003
(31) 10339844
(33) DE
(86) PCT/EP2004/009002
(87) WO 2005/029647
(74) TRAPLOVÁ HAKR KUBÁT Advokátní a patentová kancelář, Ing. Eduard Hakr, Přístavní 24, Praha 7, 17000

(97) **EP 1666249**
(47) 10.10.2007
(97) 07.06.2006
(51) **B41F 21/00** (2006.01)
(96) 18.11.2005
(96) 05025284.0

(73) MAN Roland Druckmaschinen AG, 63075 Offenbach, DE
(72) Hildebrandt, Frank, 63071 Offenbach, DE
(54) **Zařízení pro vedení archů pro stroj na zpracování archů, zejména rotačku**

(32) 03.12.2004
(31) 102004058377
(33) DE
(74) Společná advokátní kancelář Všečeka Zelený Švorčík Kalenský a partneři, JUDr. Otakar Švorčík, Hálkova 2, Praha 2, 12000

(97) **EP 1667939**
(47) 25.07.2007
(97) 14.04.2005
(51) **C03C 13/06** (2006.01)
(96) 04.10.2004
(96) 04805723.6

(73) SAINT-GOBAIN ISOVER, 92400 Courbevoie, FR
(72) BERNARD, Jean-Luc, F-60600 Clermont, FR
BOCQUET, Eric, Bat Les Dahlias, F-60100 Creil, FR

(54) **Minerální vlna**
(32) 06.10.2003, 07.01.2004
(31) 03292463, 0400084
(33) EP, FR
(86) PCT/FR2004/050480
(87) WO 2005/033032

- | | |
|---|--|
| <p>(74) Společná advokátní kancelář Všečka Zelený Švorčík Kalenský a partneři, JUDr. Miloš Všečka, Hálkova 2, Praha 2, 12000</p> | <p>(97) EP 1688040
(47) 19.09.2007
(97) 09.08.2006
(51) A01N 43/40 (2006.01)
A01P 7/04 (2006.01)
A01N 25/30 (2006.01)
A01N 25/04 (2006.01)
(96) 07.12.2005
(96) 05026767.3
(73) Sumitomo Chemical Company, Limited, Tokyo 104-8260, JP
(72) Tanedani, Toshiyuki, Toyonaka-shi Osaka 560-0021, JP
(54) Pesticidní prostředek obsahující pyriproxyfen
(32) 14.12.2004
(31) 2004360988
(33) JP
(74) PATENTSERVIS Praha a.s., Jivenská 1273/1, Praha 4, 14021</p> |
| <p>(97) EP 1672759
(47) 08.08.2007
(97) 21.06.2006
(51) H02G 3/12 (2006.01)
H02G 3/08 (2006.01)
(96) 29.11.2005
(96) 05025934.0
(73) Tehalit GmbH, 67716 Heltersberg, DE
(72) Arnold, Hans-Joachim, 67706 Krickenbach, DE
Moschenros, Michel, 67240 Kurtzenhouse, FR
Schwarz, Jürgen, 67705 Trippstadt, DE
(54) Rámeček pro vestavění elektroinstalačních zařízení, pro čelní vsazení se zapadnutím
(32) 15.12.2004
(31) 202004019345/U
(33) DE
(74) Společná advokátní kancelář Všečka Zelený Švorčík Kalenský a partneři, JUDr. Otakar Švorčík, Hálkova 2, Praha 2, 12000</p> | <p>(97) EP 1691051
(47) 19.09.2007
(97) 16.08.2006
(51) F01N 7/18 (2006.01)
F16L 25/04 (2006.01)
(96) 10.01.2006
(96) 06405005.7
(73) Scambia Industrial Developments AG, 9494 Schaan, LI
(72) Steenackers, Pieter Delfina, 3001 Heverlee, BE
(54) Zakřivená tenkostěnná trubka
(32) 14.01.2005
(31) 482005
(33) CH
(74) Čermák Hořejš Myslíl a spol., JUDr. Karel Čermák, advokát, Národní 32, Praha 1, 11000</p> |
| <p>(97) EP 1682499
(47) 08.08.2007
(97) 26.05.2005
(51) C07D 205/08 (2006.01)
A61K 31/397 (2006.01)
A61P 3/06 (2006.01)
(96) 10.11.2004
(96) 04810780.9
(73) Microbia, INC., Cambridge, Massachusetts 02141, US
(72) MARTINEZ, Eduardo, New York, NY10031, US
TALLEY, John J., Somerville, MA 02144, US
ANTONELLI, Stephen, Lynn, MA 01902, US
BARDEN, Timothy, C., Salem, MA 01970, US
LUNDRIGAN-SOUCY, Regina, Charleston, MA02129, US
SCHAIRER, Wayne, C., Westboro, MA 01581, US
YANG, Jing-Jing, Boxborough, MA 01719, US
ZIMMER, Daniel P., Somerville, MA 02145, US
Cali, Brian, Arlington, 02476 Massachusetts, US
Yorgey, Peter S., Cambridge, 02138 Massachusetts, US
Currie, Mark G., Sterling, 01564 Massachusetts, US
(54) 4-biarylyl-1-fenylazetidín-2-ony
(32) 10.11.2003, 03.03.2004, 30.07.2004, 28.09.2004
(31) 518698/P, 549577/P, 592529/P, 614005/P
(33) US, US, US, US
(86) PCT/US2004/037715
(87) WO 2005/047248
(74) ROTT, RŮŽIČKA & GUTTMANN Patentová, známková a advokátní kancelář, Ing. Dr. Michal Guttman, Nad Štolou 12, Praha 7, 17000</p> | <p>(97) EP 1700548
(47) 08.08.2007
(97) 13.09.2006
(51) A47J 31/40 (2006.01)
B65D 81/00 (2006.01)
(96) 25.10.2004
(96) 06013230.5
(73) NESTEC S.A., 1800 Vevey, CH
(72) Yoakim, Alfred, 1806 St-Légier-La Chiéaz, CH
Gavillet, Gilles, 1670 Ursy FR, CH
Denisart, Jean-Paul, 1093 La Conversion VD, CH
(54) Kapsle s těsnícím prostředkem
(74) KOREJZOVÁ & SPOL., v.o.s., JUDr. Petra Korejzová, advokátka, Korunní 810/104 E, Praha 10, 10100</p> |
| <p>(97) EP 1684569
(47) 03.10.2007
(97) 12.05.2005
(51) A01D 78/10 (2006.01)
A01B 73/06 (2006.01)
(96) 21.10.2004
(96) 04805763.2
(73) KUHN S.A., 67706 Saverne Cedex, FR
(72) GEISER, Jens, 38173 Dettum, DE
(54) Zemědělský stroj pro shrnování plodin ležících na zemi
(32) 29.10.2003
(31) 0312665
(33) FR
(86) PCT/FR2004/050520
(87) WO 2005/041638
(74) Ing. Mgr. Luboš Lacina, Poljanovova 3241/1, Praha 4, 14000</p> | <p>(97) EP 1701860
(47) 15.08.2007
(97) 28.04.2005
(51) B60N 2/02 (2006.01)
B62D 25/20 (2006.01)
B60P 7/08 (2006.01)
(96) 22.10.2003
(96) 03756763.3
(73) Beheers & Beleggingsmaatschappij Verachtert B.V., 5334 Le Velddriel, NL
(72) VAN DER VAART-JONG, Helena Bibi, NL-5330 AB Kerkdriel, NL
KUIPERS, Roy Gert Arnold, NL-5330 AB Kerkdriel, NL
SCHOUTEN, Marcel Johannes Hendricus, NL-5330 AB Kerkdriel, NL
(54) Zlepšená podlaha upevněná na spodní desce dopravních vozidel pro upevnění křesel/sedadel a invalidních vozíků
(86) PCT/NL2003/000714
(87) WO 2005/037597</p> |

(74) TRAPLOVÁ HAKR KUBÁT Advokátní a patentová kancelář, Ing. Eduard Hakr, Přístavní 24, Praha 7, 17000

(51) **B65D 43/02** (2006.01)
(96) 16.03.2005
(96) 05718038.2

(97) **EP 1704005**

(47) 15.08.2007

(97) 28.07.2005

(51) **B22D 11/06** (2006.01)

(96) 14.01.2004

(96) 04701879.1

(73) Lamec AG, 4565 Rechterswill, CH

(72) LAUENER, Wilhelm, Friedrich, CH-4563 Gerlafingen, CH

LAUENER, Martin, CH-4558 Winistorf, CH

(54) **Licí stroj**

(86) PCT/CH2004/000014

(87) WO 2005/068108

(74) Čermák Hořejš Myslíl a spol., JUDr. Karel Čermák, advokát, Národní 32, Praha 1, 11000

(73) CARBONITE CORPORATION, Panama, PA
(72) SMITH, Matthew, Eric, Isle of Man IM7 5EU, GB
MONDSZEIN, Karl, Nottinghamshire NG19 7BY, GB

(54) **Nádoba pro nápoje**

(32) 25.03.2004

(31) 0406762

(33) GB

(86) PCT/GB2005/000986

(87) WO 2005/092732

(74) KOREJZOVÁ & SPOL., v.o.s., JUDr. Petra Korejzová, advokátka, Korunní 810/104 E, Praha 10, 10100

(97) **EP 1747608**

(47) 15.08.2007

(97) 07.12.2006

(51) **H01T 4/10** (2006.01)

H01T 2/02 (2006.01)

(96) 21.04.2006

(96) 06752571.7

(73) DEHN + SÖHNE GMBH + CO KG, D-92318 Neumarkt, DE

(72) EHRHARDT, Arnd, 92318 Neumarkt, DE

HIERL, Stephan, 92318 Neumarkt, DE

(54) **Zapouzdřené, tlakotěsně provedené, nikoliv hermeticky těsné, rotačně symetrické vysoce výkonné jiskřiště**

(32) 30.05.2005

(31) 102005024658

(33) DE

(86) PCT/EP2006/061731

(87) WO 2006/128761

(74) UNIPATENT, Ing. Jiří Chlustina, Jana Masaryka 43-47, Praha 2, 12000

(97) **EP 1704008**

(47) 20.06.2007

(97) 09.06.2005

(51) **B22D 17/22** (2006.01)

B22D 21/00 (2006.01)

(96) 24.11.2004

(96) 04798951.2

(73) Raffle, Marie Thomas Gilles, 1501 Benoni, ZA

Price, James, Cairns, 6045 Port Elizabeth Eastern Cape, ZA

Raffle, Marie Thomas Gilles, 1501 Benoni, ZA

(54) **Způsob odlévání kovového předmětu**

(32) 26.11.2003

(31) 200309208

(33) ZA

(86) PCT/IB2004/003838

(87) WO 2005/051571

(74) PATENTSERVIS Praha a.s., Jivenská 1273/1, Praha 4, 14021

(97) **EP 1714596**

(47) 22.08.2007

(97) 25.10.2006

(51) **A47J 47/01** (2006.01)

G01F 11/18 (2006.01)

(96) 20.04.2005

(96) 05103178.9

(73) Fountain SA, 1420 Braine-l'Alleud, BE

(72) Vandebos, Alain, 1860, Meise, BE

(54) **Základní jednotka zařízení pro dávkování sypkého materiálu**

(74) PATENTSERVIS Praha a.s., Jivenská 1273/1, Praha 4, 14021

(97) **EP 1720583**

(47) 15.08.2007

(97) 18.08.2005

(51) **A61M 1/02** (2006.01)

(96) 09.02.2004

(96) 04709322.4

(73) Angelantoni Industrie SpA, 06056 Massa Martana-Perugia, IT

(72) ZENOBI, Mauro, I-06083 Bastia Umbra, IT

(54) **Zařízení pro příjem, uchovávání a dodávání sáčků krve**

(86) PCT/IT2004/000048

(87) WO 2005/075006

(74) Čermák Hořejš Myslíl a spol., JUDr. Karel Čermák, advokát, Národní 32, Praha 1, 11000

(97) **EP 1727737**

(47) 01.08.2007

(97) 06.10.2005

FG1K

Zapsané užité vzory - přehled podle čísel zápisu

V období uzávěrky tohoto čísla Věstníku zapsal Úřad průmyslového vlastnictví tyto užité vzory.

18032	<i>B 65 D 43/00</i>	(2006.01)
18033	<i>B 65 D 27/38</i>	(2006.01)
18034	<i>B 64 C 25/58</i>	(2006.01)
18035	<i>G 01 H 13/00</i>	(2006.01)
18036	<i>F 04 D 1/00</i>	(2006.01)
18037	<i>F 42 B 8/00</i>	(2006.01)
18038	<i>A 61 H 23/02</i>	(2006.01)
18039	<i>F 16 B 37/10</i>	(2006.01)
18040	<i>F 25 B 30/02</i>	(2006.01)
18041	<i>A 63 H 3/33</i>	(2006.01)

FG1K

Zapsané užité vzory - řazené podle MPT

- (51) **A61H 23/02** (2006.01)
A61H 9/00 (2006.01)
A61H 35/00 (2006.01)
A61H 33/00 (2006.01)
(11) 18038
(21) **2007-19244**
(22) 01.10.2007
(47) 19.11.2007
(73) Varyšová Kateřina, Opava, CZ
(72) Varyšová Kateřina, Opava, CZ
(54) **Výměnná vložka do masážních vaniček**
(74) Ing. Iva Rylková, Polská 1525, Ostrava - Poruba, 70800
- (51) **A63H 3/33** (2006.01)
A63H 3/31 (2006.01)
A63H 3/28 (2006.01)
A63H 3/00 (2006.01)
A63H 5/00 (2006.01)
A63H 33/00 (2006.01)
(11) 18041
(21) **2007-19295**
(22) 18.10.2007
(47) 19.11.2007
(73) Jas, výrobní družstvo ve Stráži nad Nežárkou, Stráž nad Nežárkou, CZ
(72) Blažek Jan, Stráž nad Nežárkou, CZ
(54) **Dřevěná hračka s akustickým členem**
(74) KUDRLIČKA a SEDLÁK, Ing. Jiří Sedlák, Husova 5, České Budějovice, 37001
- (51) **B64C 25/58** (2006.01)
(11) 18034
(21) **2007-18854**
(22) 30.05.2007
(47) 19.11.2007
(73) Vysoké učení technické v Brně Fakulta strojního inženýrství, Brno, CZ
(72) Stránský Václav Ing., Lomnice nad Popelkou, CZ
Pištěk Antonín Prof. Ing. CSc., Velehrad, CZ
Juračka Jaroslav Doc. Ing. Ph.D., Rozsochy, CZ
(54) **Obrácený hydro-pneumatický tlumič nárazů**
(74) JUDr. Leoš Vyhnaněk, Na Bystřičce 4, Olomouc, 77200
- (51) **B65D 27/38** (2006.01)
(11) 18033
(21) **2007-18840**
(22) 29.05.2007
(47) 19.11.2007
(73) Pulkrábek Jakub, Zlín, CZ
(72) Pulkrábek Jakub, Zlín, CZ
(54) **Otvírač tiskovin zatavených ve fólii**
- (51) **B65D 43/00** (2006.01)
(11) 18032
(21) **2007-18824**
(22) 23.05.2007
(47) 19.11.2007
(73) AL INVEST Břidličná, a. s., Břidličná, CZ
(72) Lukaček Jiří Ing., Břidličná, CZ
Šulc Luboš Ing., Břidličná, CZ
(54) **Víčko, zejména pro uzavírání nádob s potravinami**
(74) Ing. Václav Kratochvíl, patentový zástupce, Radlická 28/663, Praha 5, 15000
- (51) **F04D 1/00** (2006.01)
F04D 13/06 (2006.01)
(11) 18036
(21) **2007-19110**
(22) 14.08.2007
(47) 19.11.2007
(73) Smrček Alfons Ing., Olomouc, CZ
Klíma Jiří Ing., Kolín, CZ
- (72) Smrček Alfons Ing., Olomouc, CZ
Klíma Jiří Ing., Kolín, CZ
(54) **Odstředivé čerpadlo, zejména ponorné**
(74) Ing. Petr Soukup, patentový a známkový zástupce, Vídeňská 8, Olomouc, 77200
- (51) **F16B 37/10** (2006.01)
F16B 37/00 (2006.01)
(11) 18039
(21) **2007-19277**
(22) 15.10.2007
(47) 19.11.2007
(73) Švéda Zdeněk Ing., Dvakačovice, CZ
(72) Švéda Zdeněk Ing., Dvakačovice, CZ
(54) **Matic**
(74) Jan Brykner, Resslerova 741, Hradec Králové, 50002
- (51) **F25B 30/02** (2006.01)
(11) 18040
(21) **2007-19286**
(22) 16.10.2007
(47) 19.11.2007
(73) PZP KOMPLET, a. s., Dobruška, CZ
(72) Klazar Luděk Ing., Litomyšl, CZ
Petrák Jiří prof. Ing. CSc., Praha, CZ
(54) **Uspořádání zkušebního okruhu pro testování chladivových kompresorů**
(74) Ing. Pavel Reichel, Lopatecká 14, Praha 4, 14700
- (51) **F42B 8/00** (2006.01)
C06B 31/02 (2006.01)
(11) 18037
(21) **2007-19235**
(22) 24.09.2007
(47) 19.11.2007
(73) Explosia a. s., Pardubice, CZ
(72) Velehradský Ladislav Ing. Ph.D., Pardubice, CZ
Svachoušek Václav Ing. CSc., Vlašim, CZ
(54) **Bezdyšný prach pro cvičné střelivo**
(74) Ing. Dobroslav Musil, patentová kancelář, Ing. Dobroslav Musil, Cejl 38, Brno, 60200
- (51) **G01H 13/00** (2006.01)
G01H 1/00 (2006.01)
G01M 7/02 (2006.01)
(11) 18035
(21) **2007-19088**
(22) 09.08.2007
(47) 19.11.2007
(73) ViDiTech spol. s r. o., Brno, CZ
(72) Habanec Jiří Ing., Brno, CZ
(54) **Víčko snímače vibrací**
(74) A. Holas & partner Patentová a známková kancelář, Ing. Antonín Holas, Křížová 4, Brno, 60300

Seznam majitelů zapsaných užitečných vzorů

(73)	(11)	(51)	(73)	(11)	(51)
AL INVEST Břidličná, a. s., Břidličná, CZ	18032	B 65 D 43/00	(2006.01)		
Explosia a. s., Pardubice, CZ	18037	F 42 B 8/00	(2006.01)		
Jas, výrobní družstvo ve Stráži nad Nežárkou, Stráž nad Nežárkou, CZ	18041	A 63 H 3/33	(2006.01)		
Klíma Jiří Ing., Kolín, CZ	18036	F 04 D 1/00	(2006.01)		
Pulkrábek Jakub, Zlín, CZ	18033	B 65 D 27/38	(2006.01)		
PZP KOMPLET, a. s., Dobruška, CZ	18040	F 25 B 30/02	(2006.01)		
Smrček Alfons Ing., Olomouc, CZ	18036	F 04 D 1/00	(2006.01)		
Švéda Zdeněk Ing., Dvakačovice, CZ	18039	F 16 B 37/10	(2006.01)		
Varyšová Kateřina, Opava, CZ	18038	A 61 H 23/02	(2006.01)		
ViDiTech spol. s r. o., Brno, CZ	18035	G 01 H 13/00	(2006.01)		
Vysoké učení technické v Brně Fakulta strojního inženýrství, Brno, CZ	18034	B 64 C 25/58	(2006.01)		

FG4Q

Zapsané průmyslové vzory - přehled podle čísel zápisu

V období uzávěrky tohoto čísla Věstníku zapsal Úřad průmyslového vlastnictví tyto průmyslové vzory:

34050	12-07
34051	99-00
34052	09-01
34053	03-01
34054	02-02
34055	30-03
34056	30-03

FG4Q

Zapsané průmyslové vzory - přehled podle tříd

- (51) 02-02
(11) 34054
(21) 2007-37109
(22) 20.06.2007
(15) 19.11.2007
(45) 19.11.2007
(54) Dámský oděv
(28) 1
(73) Rollová Jana, Praha 8, CZ
(72) Rollová Jana, Praha 8, CZ
(55)



1.1

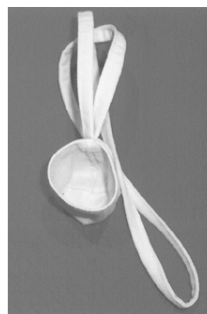

1.4



2.1

- (51) 03-01
(11) 34053
(21) 2007-37053
(22) 16.04.2007
(15) 19.11.2007
(45) 19.11.2007
(54) Držák na obaly
(28) 2
(73) Horká Denisa, Praha 5, CZ
(72) Horká Denisa, Praha 5, CZ
(55)

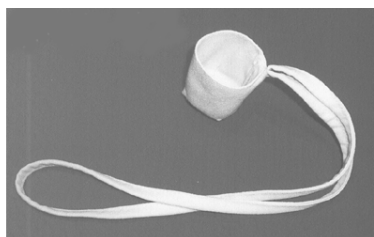

1.1



1.2

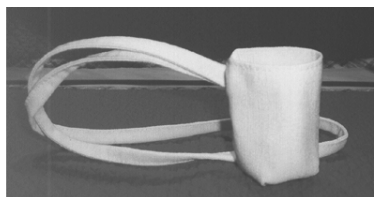

1.3

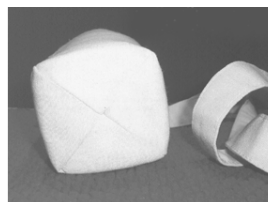

2.2



2.3



2.4

- (51) 09-01
(11) 34052
(21) 2007-37022
(22) 06.03.2007
(15) 19.11.2007
(45) 19.11.2007
(54) Láhev na minerální vodu
(28) 2
(73) Karlovarské minerální vody, a.s., Karlovy Vary, CZ
(72) Vzdal se práva být uveden - §35(2)(c) zák.č.207/2000 Sb.,
neuveđen, XY
(74) JUDr. Josef Mrázek, advokát, Pernerova 11, Praha 8,
18600

(55)

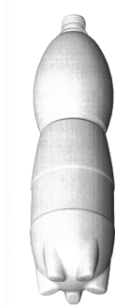

1.1

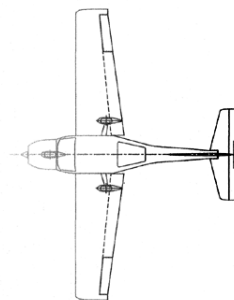

1.3



1.2



2.1

- (51) **30-03**
(11) 34055
(21) 2007-37155
(22) 25.07.2007
(15) 19.11.2007
(45) 19.11.2007
(54) Krmítko pro ptáky
(28) 1
(73) Chládek Ladislav, Výprachtice, CZ
(72) Chládek Ladislav, Výprachtice, CZ
(55)



1.1

- (51) **12-07**
(11) 34050
(21) 2007-37019
(22) 01.03.2007
(15) 19.11.2007
(45) 19.11.2007
(54) Ultralehké letadlo
(28) 1
(73) Staněk Miroslav, Kutná Hora, CZ
(72) Staněk Miroslav, Kutná Hora, CZ
(55)

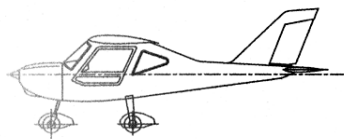

1.1

- (51) **30-03**
(11) 34056
(21) 2007-37156
(22) 25.07.2007
(15) 19.11.2007
(45) 19.11.2007
(54) Krmítko pro ptáky
(28) 1
(73) Chládek Ladislav, Výprachtice, CZ
(72) Chládek Ladislav, Výprachtice, CZ
(55)



1.1

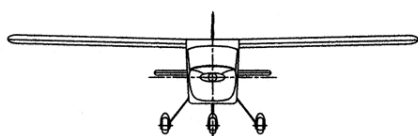

1.2

- (51) **99-00**
- (11) 34051
- (21) 2007-37021
- (22) 06.03.2007
- (15) 19.11.2007
- (45) 19.11.2007
- (54) Grafický symbol
- (28) 6
- (73) Trilabit s.r.o., Praha 8, CZ
- (72) Pralovszký Boris, Praha 9, CZ
- (74) Ing. Milan Buršík, Plzeňská 218/1925, Praha 5, 15000
- (55)



1.1



2.1



3.1



4.1



5.1



6.1

Seznam vlastníků zapsaných průmyslových vzorů

(73)	(11)	(51)	(73)	(11)	(51)
Chládek Ladislav, Výprachtice, CZ	34055	30-03			
Chládek Ladislav, Výprachtice, CZ	34056	30-03			
Horká Denisa, Praha 5, CZ	34053	03-01			
Karlovarské minerální vody, a.s., Karlovy Vary, CZ	34052	09-01			
Rollová Jana, Praha 8, CZ	34054	02-02			
Staněk Miroslav, Kutná Hora, CZ	34050	12-07			
Trilabit s.r.o., Praha 8, CZ	34051	99-00			

Úřední rozhodnutí a oznámení

MK1K

Zániky užitečných vzorů uplynutím doby platnosti

(11)	(21)	Int.Cl/(51)	(11)	(21)	Int.Cl/(51)
6957	1997-7386	8/F24D 3/02			
6958	1997-7392	8/A44B 1/38			
10134	2000-10731	8/C02F 9/00			
10485	2000-10739	8/F41C 33/00			
13367	2003-14214	8/B61D 3/16			
13368	2003-14215	8/B61D 3/16			
13389	2003-14228	8/H03B 5/06			
13421	2003-14274	8/A62C 2/00			
13475	2003-14232	8/B67B 7/14			
13536	2003-14222	8/B60C 27/02			
13564	2003-14224	8/G09F 3/00			
13657	2003-14282	8/B42D 15/00			
14178	2003-14219	8/F41B 15/00			

MK4Q

Zániky práva ze zapsaných průmyslových vzorů uplynutím doby ochrany

(11)	(21)	Int.Cl/(51)	(11)	(21)	Int.Cl/(51)
27868	1997-30101	6/09-03			
31211	2002-33912	7/19-08			
31812	2002-33909	7/24-04			
31813	2002-33910	7/24-04			

ND1K

První prodloužení doby platnosti užitečných vzorů

(51)	C 10 L 5/44
(11)	13941
(21)	2003-14803
(22)	21.11.2003
(73)	ŠUBRT Michal, Praha, CZ
(54)	Kompozitní uhelné palivo
(51)	B 65 D 75/42
(11)	14180
(21)	2003-14836
(22)	01.12.2003
(73)	ALBION GROUP, S. R. O., Praha 5, CZ
(54)	Přepravní obal, zejména pro zastřešení bazénů
(51)	E 04 H 4/14
(11)	14259
(21)	2003-14879
(22)	12.12.2003
(73)	ALBION GROUP, S. R. O., Praha 5, CZ
(54)	Díly pro stavbu bazénů z plastů, zejména límce, oblouky a žebra
(51)	B 60 K 28/06
(11)	14310
(21)	2003-14779
(22)	12.11.2003
(73)	FROUZ Jan, Štěchovice, CZ
(54)	Zařízení pro sledování a obnovování bdělosti řidičů silničních vozidel
(51)	A 61 F 5/04
(11)	14318
(21)	2004-14957
(22)	12.01.2004
(73)	Dluhoš Luděk Dr. Ing., Ostrava, CZ
(54)	Univerzální distraktor
(51)	B 21 D 7/08, B 21 D 7/14
(11)	14433
(21)	2004-15022
(22)	30.01.2004
(73)	ALBION Group, s.r.o., Praha 5, CZ
(54)	Zkružovačka, zejména na hliníkové profily

ND1K

Druhé prodloužení doby platnosti užitečných vzorů

- (51) E 05 F 15/00, E 05 F 15/02, E 05 F 15/18
(11) 10709
(21) 2000-11426
(22) 30.11.2000
(73) POLIČSKÉ STROJÍRNY A.S., Polička, CZ
(54) Pneumatický blok ovladače dveří
- (51) C 03 B 23/045
(11) 10724
(21) 2000-11366
(22) 13.11.2000
(73) CRYSTALEX A.S., Nový Bor, CZ
(54) Zařízení k přetváření skleněného stonku nápojového skla
- (51) A 01 C 1/06, A 01 C 1/08, B 01 F 7/02
(11) 10736
(21) 2000-11375
(22) 16.11.2000
(73) B AGRO Březová s. r. o., Březová 130, CZ
(54) Kontinuální míchací zařízení
- (51) H 02 G 1/02, H 02 G 7/20
(11) 10910
(21) 2001-11596
(22) 23.01.2001
(73) REZEK Václav, Děčín, CZ
(54) Nosný systém elektrické rozvodné sítě
- (51) B 44 C 1/18, B 44 F 1/10
(11) 10919
(21) 2000-11369
(22) 14.11.2000
(73) DVOŘÁK Jindřich JUDr., České Budějovice, CZ
(54) Skleněný výrobek

ND4Q

První obnovy doby ochrany průmyslových vzorů

- | | |
|-----------------|-----------------|
| (51) 09-01 | (51) 09-01 |
| (11) 31397 | (11) 31782 |
| (21) 2002-34302 | (21) 2003-34691 |
| (22) 19.11.2002 | (22) 10.06.2003 |
| (54) Láhev | (54) Láhev |
- (51) 04-02
(11) 31473
(21) 2002-34279
(22) 05.11.2002
(54) Zubní kartáček
- (51) 07-05
(11) 31477
(21) 2002-34353
(22) 17.12.2002
(54) Houba
- (51) 04-02
(11) 31483
(21) 2002-34280
(22) 05.11.2002
(54) Zubní kartáček a rukojeť s ohebným krčkem
- (51) 20-02
(11) 31596
(21) 2002-34281
(22) 06.11.2002
(54) Prodejní stojan na kosmetické výrobky
- (51) 08-08
(11) 31597
(21) 2002-34284
(22) 07.11.2002
(54) Držák prkének na potraviny

ND4Q

Druhé obnovy doby ochrany průmyslových vzorů

(51) 08-05
(11) 28142
(21) 1997-30550
(22) 25.11.1997
(54) Magnezitový brousící segment

PD4A

Převod práv a ostatní změny majitelů patentů

(11) 281753	(11) 298295
(21) 1993-396	(21) 2002-2671
(73) Inke, S.A., Castellbisbal, ES	(73) HSC FZCO, Dibai, AE
(11) 282227	(11) 298582
(21) 1993-670	(21) 2002-1501
(73) MESSER GRIESHEIM GmbH, Krefeld, DE	(73) TRYSTOM, spol. s r.o., Olomouc, CZ
(11) 282227	
(21) 1993-670	
(73) Air Liquide Deutschland GmbH, Düsseldorf, DE	
(11) 282227	
(21) 1993-670	
(73) Air Liquide GmbH, Düsseldorf, DE	
(11) 282227	
(21) 1993-670	
(73) AIR LIQUIDE Deutschland GmbH, Düsseldorf, DE	
(11) 282227	
(21) 1993-670	
(73) Messer Group GmbH, Sulzbach, DE	
(11) 284914	
(21) 1994-3095	
(73) MESSER GRIESHEIM GMBH, Krefeld, DE	
(11) 284914	
(21) 1994-3095	
(73) Air Liquide Deutschland GmbH, Düsseldorf, DE	
(11) 284914	
(21) 1994-3095	
(73) Air Liquide GmbH, Düsseldorf, DE	
(11) 284914	
(21) 1994-3095	
(73) AIR LIQUIDE Deutschland GmbH, Düsseldorf, DE	
(11) 284914	
(21) 1994-3095	
(73) Messer Group GmbH, Sulzbach, DE	
(11) 286398	
(21) 1995-329	
(73) Inke, S.A., Castellbisbal, ES	
(11) 286934	
(21) 1998-1266	
(73) Zwiesel Kristallglas AG, Zwiesel, DE	
(11) 287067	
(21) 1993-620	
(73) Zwiesel Kristallglas AG, Zwiesel, DE	
(11) 292732	
(21) 1998-1723	
(73) SANOFI-AVENTIS, Paris, FR	
(11) 296901	
(21) 2001-958	
(73) Inke, S.A., Castellbisbal, ES	
(11) 296902	
(21) 2003-3118	
(73) Inke, S.A., Castellbisbal, ES	

PD1K

Převod práv a ostatní změny majitelů užitných vzorů

- (11) 15484
- (21) 2004-16062
- (73) IMATRADE s.r.o., Praha 9, CZ

- (11) 17898
- (21) 2007-19150
- (73) MOTORPAL, nástupnická společnost, a. s., Jihlava, CZ

- (11) 17898
- (21) 2007-19150
- (73) MOTORPAL, a. s., Jihlava, CZ

Zamítnuté a částečně zamítnuté přihlášky ochranných známek před zveřejněním

Kapitola obsahuje údaje o rozhodnutích o přihláškách ochranných známek, u kterých byly na základě provedeného věcného průzkumu shledány Úřadem důvody pro zamítnutí přihlášky ochranné známky podle ustanovení § 4 nebo 6 zákona č. 441/2003 Sb. Na základě toho Úřad vydal rozhodnutí o zamítnutí přihlášky podle ustanovení § 22 zákona č. 441/2003 Sb., a to pro celý seznam výrobků a služeb nebo pro jeho část. Údaje o výsledku rozhodnutí (zamítnutí přihlášky, částečné zamítnutí přihlášky) jsou uvedeny za datem právní moci rozhodnutí pod INID kódem (583) s názvem "Datum právní moci rozhodnutí/výsledek rozhodnutí".

(210) **O-433172**

(540)

easyhotel

(583) 13.11.2007 / zamítnutí přihlášky

(210) **O-446587**

(540)

RE ASSISTANCE

(583) 26.11.2007 / částečné zamítnutí přihlášky

(210) **O-433173**

(540)

easy

(583) 13.11.2007 / zamítnutí přihlášky

(210) **O-447307**

(540)

ZPA SMART ENERGY

(583) 16.11.2007 / částečné zamítnutí přihlášky

(210) **O-433426**

(540)

WATERSTOP

(583) 11.12.2006 / částečné zamítnutí přihlášky

(210) **O-447578**

(540)

KOTLOVÁ SMĚS

(583) 13.11.2007 / zamítnutí přihlášky

(210) **O-433426**

(540)

WATERSTOP

(583) 07.11.2007 / částečné zamítnutí přihlášky

(210) **O-447770**

(540)

Nechte své peníze růst

ING 

(583) 19.11.2007 / zamítnutí přihlášky

(210) **O-439820**

(540)

Tsuboterapy

(583) 22.10.2007 / zamítnutí přihlášky

(210) **O-447771**

(540)

ING Nechte své peníze růst

(583) 19.11.2007 / zamítnutí přihlášky

(210) **O-441660**

(540)

24cz

(583) 13.11.2007 / zamítnutí přihlášky

(210) **O-442834**

(540)

www.poruchy.cz

(583) 13.11.2007 / zamítnutí přihlášky

(210) **O-447942**

(540)

**FESTIVAL ITALSKÉ
KUCHYNĚ IL FESTIVAL
DELLA CUCINA ITALIANA**

(583) 05.11.2007 / zamítnutí přihlášky

(210) **O-443274**

(540)

Továrna Group

(583) 13.11.2007 / částečné zamítnutí přihlášky

(210) **O-447943**

(540)

**FESTIVAL ITALSKÉ
GASTRONOMIE IL FESTIVAL
DELLA GASTRONOMIA
ITALIANA**

(583) 05.11.2007 / zamítnutí přihlášky

(210) **O-443275**

(540)

Továrna

(583) 13.11.2007 / částečné zamítnutí přihlášky

(210) **O-448087**

(540)

DUMMYSport

(583) 19.11.2007 / zamítnutí přihlášky

(210) **O-443601**

(540)

ZÁLEŽÍ NA KAŽDÉ KAPCE

(583) 13.11.2007 / zamítnutí přihlášky

(210) **O-448332**

(540)

EX-TOVÁRNÍ VOZY

(583) 13.11.2007 / zamítnutí přihlášky

(210) **O-446586**

(540)

ACTIVE LIFE

(583) 13.11.2007 / zamítnutí přihlášky

(210) **O-448333**

(540) **EX-FACTORY VOZY**

(583) 13.11.2007 / zamítnutí přihlášky

(210) **O-448334**

(540) **EX-FACTORY CARS**

(583) 13.11.2007 / zamítnutí přihlášky

(210) **O-448828**

(540) **Ed Hardy Energy Drink**

(583) 13.11.2007 / částečné zamítnutí přihlášky

(210) **O-449360**

(540) **SC Karta**

(583) 13.11.2007 / zamítnutí přihlášky

Přehled zveřejněných přihlášek ochranných známek

Přihlášky ochranných známek, které byly na základě výsledků formálního a věcného průzkumu provedeného Úřadem shledány schopné zápisu do rejstříku ochranných známek, jsou obsaženy v této kapitole. Důležitou právní skutečností je, že zveřejněním přihlášky ochranné známky v této kapitole Věstníku (§ 23 zákona č. 441/2003 Sb.) začíná běžet zákonná tříměsíční lhůta pro podání námitek podle ustanovení § 25 zákona č. 441/2003 Sb.

Číselný přehled

O-427947, O-436982, O-437434, O-440391, O-440843, O-440844, O-442094, O-442741, O-443274, O-443275, O-443995, O-445616, O-445797, O-445810, O-446163, O-446587, O-447307, O-447495, O-448407, O-448427, O-448455, O-448622, O-448828, O-448891, O-449064, O-449200, O-449208, O-449226, O-449232, O-449238, O-449239, O-449315, O-449369, O-449430, O-449431, O-449433, O-449434, O-449479, O-449871, O-449872, O-449903, O-450043, O-450078, O-450080, O-450135, O-450216, O-450252, O-450577, O-450718, O-450720, O-450722, O-450723, O-450774, O-450806, O-450919, O-450958, O-450959, O-450974, O-451175, O-451233, O-451322, O-451332, O-451421, O-451462, O-451466, O-451673, O-451674, O-451675, O-451756, O-451758, O-451759, O-451760, O-451780, O-451781, O-451805, O-451824, O-451862, O-451866, O-451867, O-451947, O-452005, O-452038, O-452039, O-452040, O-452041, O-452042, O-452044, O-452069, O-452079, O-452080, O-452081, O-452082, O-452128, O-452138, O-452146, O-452148, O-452151, O-452161, O-452163, O-452173, O-452175, O-452199, O-452206, O-452222, O-452223, O-452291, O-452307, O-452313, O-452314, O-452315, O-452328, O-452339, O-452341, O-452342, O-452345, O-452349, O-452373, O-452374, O-452377, O-452388, O-452389, O-452470, O-452541, O-452543, O-452549, O-452550, O-452551, O-452579, O-452613, O-452659, O-452660, O-452661, O-452662, O-452681, O-452684, O-452685, O-452976, O-452981, O-452992, O-453005, O-453006, O-453019, O-453045, O-453053, O-453054, O-453055, O-453056, O-453089, O-453090, O-453137, O-453149, O-453153, O-453154, O-453181, O-453200, O-453201, O-453225, O-453239, O-453246, O-453249, O-453254, O-453265, O-453266, O-453282, O-453285, O-453296, O-453305, O-453306, O-453311, O-453324, O-453333, O-453345, O-453348, O-453359, O-453368, O-453369, O-453374, O-453375, O-453386, O-453388, O-453389, O-453390, O-453391, O-453392, O-453399, O-453401, O-453402, O-453409, O-453419, O-453428, O-453436, O-453437, O-453441, O-453449, O-453450, O-453451, O-453452, O-453457, O-453490, O-453491, O-453496, O-453497, O-453522, O-453523, O-453534, O-453535, O-453536, O-453724

Zveřejněné přihlášky ochranných známek

(210) **O-427947**
(220) 07.07.2005
(320) 07.07.2005
(511) 41
(540)



- (510) (41) agenturní činnost v oblasti sportu, provozování tělovýchovných zařízení a zařízení sloužících regeneraci a rekondici, provozování veřejných tělovýchovných škol, pronájem stadiónů, půjčování sportovního zařízení, pronájem sportovních potřeb, činnost sportovních instruktorů, pořádání výstav ke kulturním a výchovným účelům, výchovné zábavné klubové služby, kluby zdraví v rámci této třídy, organizační zajištění správy a řízení vzdělávacího komplexu, metodika vyučování a praktické činnosti studentů, zajišťování koncepčních a vzdělávacích programů a realizace pedagogických akcí.
- (730) **SKSB Ostrava**, Opavská 19/983, Ostrava - Poruba, 70800, CZ
(740) **BOHEMIA PATENT**, Ing. Jana Vandělková, Havanská 17, Praha 7, 17000

(210) **O-436982**
(220) 28.04.2006
(320) 28.04.2006
(511) 44
(540)



- (510) (44) šlechtění rostlin.
(590) Barevná
(730) **SEMO s.r.o.**, Smržice 414, Smržice, 79817, CZ
(740) Ing. Zdeněk Kučera, Padělký 548, Slušovice, 76315

(210) **O-437434**
(220) 17.05.2006
(320) 17.05.2006
(511) 35, 41
(540)



- (510) (35) organizování výstav a veletrhů pro komerční účely, inzertní činnost pro stavebnictví, odborné obchodní poradenství, rady pro spotřebitele (komerční informace a rady), zprostředkování a poskytování informací pro organizace ve stavebnictví, vše v rámci této třídy; (41) tvorba knih, časopisů a odborné literatury v oblasti stavebnictví, organizování kulturních nebo vzdělávacích výstav.
- (590) Barevná
(730) **Svaz podnikatelů ve stavebnictví v České republice**, Národní třída 10, Praha 1, 11000, CZ

(210) **O-440391**
(220) 23.08.2006
(320) 23.08.2006
(511) 3, 5, 29, 30, 31, 32, 33
(540)

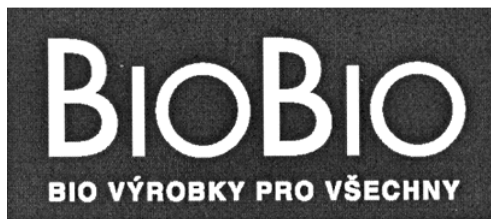

- (510) (3) prací prostředky, přípravky pro bělení, čištění, leštění, odmašťování a broušení, mýdla, kosmetika, parfumerie, vonné oleje, přípravky pro péči o tělo a pro pěstění krásy, vlasové vody, přípravky na čištění zubů; (5) výrobky farmaceutické a veterinářské, hygienické výrobky pro lékařské účely, dietetické prostředky pro lékařské účely, potraviny pro batolata, náplasti, obvazový materiál, materiály pro plombování zubů a pro zubní otisky, dezinfekční prostředky, výrobky pro hubnutí škodlivých zvířat, fungicidy, herbicidy; (29) maso, ryby, drůbež, zvěřina, masové výtažky, zelenina a ovoce konzervované, sušené a vařené, rosoly, džemy a marmelády, kompoty, vejce, mléko a mléčné výrobky, jedlé oleje a tuky, všechny uvedené produkty jsou vyrobené v souladu s ekologickým zemědělstvím; (30) káva, čaj, kakao, cukr, rýže, tapioka, ságo, kávové náhražky, mouka a obilné výrobky určené k lidské výživě, chléb, jemné pečivo, cukrovinky, zmrzlina, med, sirup z melasy, kvasnice, prášek do pečiva, sůl, hořčice, ocet, chuťové omáčky, koření, led na chlazení, všechny uvedené produkty jsou vyrobené (pěstované) v souladu s ekologickým zemědělstvím; (31) výrobky zemědělské, zahradnické a lesní, zrní spadající do třídy 31, živá zvířata, čerstvé ovoce a zelenina, osivo, živé rostliny a přírodní květiny, krmivo pro zvířata, slad, všechny uvedené produkty jsou vyrobené (pěstované) v souladu s ekologickým zemědělstvím; (32) piva, minerální vody, uhlíkové vody a jiné nealkoholické nápoje, ovocné nápoje a ovocné šťávy, sirupy a jiné přípravky k zhotovování nápojů; (33) alkoholické nápoje (s výjimkou pív).
- (730) **Plus Warenhandelsgesellschaft mbH**, Wissollstrasse 5-43, D 45478 Mülheim an der Ruhr, DE
(740) **UNIPATENT**, Ing. Jiří Chlustina, Jana Masaryka 43-47, Praha 2, 12000

(210) **O-440843**
(220) 07.09.2006
(320) 07.09.2006
(511) 29, 39, 40
(540)



- (510) (29) maso a masné výrobky, droby, vnitřnosti, dršťky, drůbež neživá, uzeniny jako klobásy, salámy, párky, konzervy masové, rybí, ryby a potraviny z ryb, zařazené do této třídy, výtažky a vývary masové, zvěřina; (39) doprava a skladování v souvislosti s uvedenými výrobky a službami; (40) konzervování potravin, uzení potravin, zejména masa, porážka zvířat.
- (590) Barevná
(730) **Masokombinát Plzeň s.r.o.**, Americká 68, Plzeň, 30150, CZ
(740) **TICHÝ & POLÁČEK** Patentoprávní a známková kancelář, JUDr. Jaromír Tichý, Dominikánská 6, Plzeň, 30112

(210) **O-440844**
(220) 07.09.2006
(320) 07.09.2006

(511) 29, 39, 40
(540)



(510) (29) maso a masné výrobky, droby, vnitřnosti, dršťky, drůbež neživá, uzeniny jako klobásy, salámy, párky, konzervy masové, rybí, ryba a potraviny z ryb, zařazené do této třídy, výtažky a vývary masové, zvěřina; (39) doprava a skladování v souvislosti s uvedenými výrobky a službami; (40) konzervování potravin, uzení potravin, zejména masa, porážka zvířat.

(590) Barevná

(730) **Masokombinát Plzeň s.r.o.**, Americká 68, Plzeň, 30150, CZ

(740) TICHÝ & POLÁČEK Patentoprávní a známková kancelář, JUDr. Jaromír Tichý, Dominikánská 6, Plzeň, 30112

(210) **O-442094**

(220) 18.10.2006

(320) 18.10.2006

(511) 9, 16, 35, 38, 41

(540)

politické spektrum



(510) (9) antény, automaty hudební, hrací skříně uváděné do chodu vhozením mince, brýle, pouzdra na brýle, brýle sluneční, čtecí zařízení v televizi, dalekohledy, diapositivы, magnetické disky, kompaktní disky, gramofonové desky, disky optické, elektronické oznamovací tabule, elektronické publikace, epidiascopy, filmové kamery, exponované filmy, kreslené filmy, fotografické snímky, hologramy, kinofilm, magnetické pásky, pásky pro zvukové záznamy, mikrofony, nosiče dat magnetické, nosiče dat optické, nosiče zvukových nahrávek, nosiče zvukových záznamů, obrazovky, optické disky, optické disky kompaktní CD ROM, počítačové hry, podložky pod myš, diaprojektory, diskety, televizní hry, hrací přístroje fungující po připojení na televizní přijímače, televizní hry, přístroje pro zábavu fungující jen s televizními přijímači, televizní přístroje, videokamery, videokazety, videopásky, videotelefon; (16) alba, atlasy, blahopřání, blahopřání hudební, bloky, brožury, papírové bryndáčky, časopisy, časopisy - komiksy, desky, dopisní papír, figurky (sošky) z papírové hmoty, fotografie, grafické reprodukce, gumy na mazání, hlína modelovací, hroty psacích per, kalendáře, kalendáře trhací, kalhotky plenkové z papíru nebo buničiny, výrobky z kartónu, karty, katalogy, klobouky z lepenky, knihy, záložky do knih, knížky brožované, knižní zarážky, komiksy, papírové kornouty, krabice lepenkové nebo papírové, kruzítka, křída na psaní, výrobky z lepenky, malířské stojany, malířské štětce, štětce, štětce na psaní, mapy, zeměpisné mapy, pomůcky na mazání, misky na vodové barvy, materiály na modelování, nálepky (lepící pásky) pro kancelářské použití nebo pro domácnost, násadky na pera, noviny, nože na papír, obálky, obaly, obtisky, opěradla na ruce pro malíře, ořezávací strojek na tužky, ořezávací stroj na tužky, oznamení, palety pro malíře, kornouty z papíru, papír, dopisní papír, pergamenový papír, papír sací, svítící papír, toaletní papír, papír voskovaný, papír Xuan, papírenské výrobky, papírová prostírání, papírové ubrusy, papírové podložky pod sklenice, podložky pod pivní sklenice, papírové ubrusy, pastelky, pečeti penály, pera (kancelářské potřeby), pera plnicí, periodika, plakáty, plány, psací podložky, pomůcky učební, kromě přístrojů, pohlednice, poštovní známky, potřeby na psaní, poutače z papíru nebo lepenky, pouzdra na doklady, pouzdra na pera, pouzdra s barvami, pouzdra s psacími potřebami, papírové praporky, pravítka, prospekty, příručky, psací podložky, psací soupravy, psací soupravy (sada psacích

potřeb), publikace, papírové pytlíky jako obaly, razítka, pouzdra na razítka, razítkovací podušky, ročenky, papírové ručníky, rýsovací nástroje, samolepky, samolepky pro domácnost a pro kancelářské potřeby, sešity, skicáky, stíratka na tabule, školní potřeby, tabule školní, těžítka, tikety, tiskopisy, tiskové typy, tiskoviny, tužky, tuhy do tužek, držátka na tužky, patentní tužky, uhly na kreslení, zápisníky, zpěvníky; (35) inzerce poštou, nábor zaměstnanců, organizování výstav (komerčních nebo reklamních), pořádání veletrhů pro obchodní a reklamní účely, předvádění zboží, reklama, propagace, reklama on-line v počítačové síti, aktualizování reklamních materiálů, pronájem reklamních materiálů, rozšiřování reklamních materiálů zákazníkům, rozšiřování reklamních nebo inzertních materiálů, vydávání, zveřejňování, oznámení, vyhlášení, publikování reklamních textů, televizní reklama, zajišťování novinového předplatného (pro předplatitele); (38) elektronická pošta, vysílání kabelové televize, pronájem přístrojů pro přenos zpráv, pronájem zařízení pro přenos informací, přenášeni pomocí satelitních družic, přenos zpráv a obrazových informací pomocí počítačů, služby dálkových telekonferencí, televizní vysílání, textové služby, výzvy (služby poskytované elektronickými komunikačními prostředky), zaslání zpráv; (41) dabing, pronájem dekorací, digitální zpracování obrazu, elektronické publikování (DTP), estrády, filmová studia, filmová tvorba, pronájem filmových promítaček a jejich příslušenství, půjčování filmů, fotografování, informace o možnostech zábavy, informace o výchově a vzdělávání, provozování kinosálů, klubové služby, půjčovny knih, vydávání knih, organizování a vedení kolokvia, organizování a vedení konference, organizování a vedení kongresu, korespondenční kurzy, provozování muzea, služby nahrávacího studia, nahrávání videopásek, obrazové zpravodajství, organizování kulturních nebo vzdělávacích výstav, organizování plesů, organizování vzdělávacích nebo zábavných soutěží, zábavné parky, plánování a organizování večírků, pořádání soutěží krásy, pronájem osvětlovacích zařízení pro divadla nebo televizní studia, provozování her on-line, předprodej vstupenek, psaní scénářů, reportéřské služby, školení, vyučování, výroba televizních programů, televizní zábava, služby v zábavě, výroba divadelních nebo jiných představení, výuka, vzdělávací informace, organizování živých vystoupení.

(730) **Česká televize**, Kavčí Hory, Praha 4 - Kavčí Hory, 14070, CZ

(210) **O-442741**

(220) 09.11.2006

(320) 09.11.2006

(511) 9, 28, 37, 41

(540)

Explosive Games

(510) (9) hrací skříně a hudební automaty, počítače, elektronické terminály, tipovací zařízení; (28) výherní hrací přístroje, elektronická herní zařízení; (37) instalace, údržba a opravy výherních hracích přístrojů, hracích skříní, hudebních automatů a telekomunikačních zařízení; (41) provozování loterií, sázkových her, tipovacích soutěží a her, provozování her on-line, provoz heren, provozování kasin.

(730) **Synot W, a.s.**, Vinohradská 907, Uherské Hradiště - Mařatice, 68605, CZ

(740) ROTT, RŮŽIČKA & GUTTMANN Patentová, známková a advokátní kancelář, JUDr. Michal Růžička, CSc., Nad Štolou 12, Praha 7, 17000

(210) **O-443274**

(220) 28.11.2006

(320) 28.11.2006

(511) 41, 43

(540)

Továrna Group

(510) (41) klubová činnost, kulturní a výchovná činnost, provozování klubu (zábavní činnost), agenturní činnost v oblasti kultury, organizování kulturních aktivit, organizování společenských akcí; (43) provozování restaurace a baru, služby spojené s provozováním barů, kaváren, restaurací a souvisejících služeb v oblasti stravování, restaurační a hostinské služby, služby poskytované v souvislosti s přípravou jídel nebo nápojů.

(730) **Továrna, spol. s r.o.**, Husova 1097/97, Liberec 1, 46001, CZ

(740) Petr Čížek, advokát, Pražská 4, Liberec, 46001

(210) **O-443275**
(220) 28.11.2006
(320) 28.11.2006
(511) 41, 43
(540)

Továrna

(510) (41) klubová činnost, kulturní a výchovná činnost, provozování klubu (zábavní činnost), agenturní činnost v oblasti kultury, organizování kulturních aktivit, organizování společenských akcí; (43) provozování restaurace a baru, služby spojené s provozováním barů, kaváren, restaurací a souvisejících služeb v oblasti stravování, restaurační a hostinské služby, služby poskytované v souvislosti s přípravou jídel nebo nápojů.
(730) **Továrna, spol. s r.o.**, Husova 1097/97, Liberec 1, 46001, CZ
(740) Petr Čížek, advokát, Pražská 4, Liberec, 46001

(540)



(510) (36) služby finanční.
(590) Barevná
(730) **SMART HYPO s.r.o.**, Sokolská 536/22, Olomouc, 77900, CZ
(740) Ing. Zdeněk Kučera, Padělky 548, P.O.BOX 92, Slušovice, 76315

(210) **O-443995**
(220) 20.12.2006
(320) 20.12.2006
(511) 5
(540)

1-PHARMA

(510) (5) farmaceutické, veterinární a hygienické přípravky, dietetické a dietní substance uzpůsobené pro léčebné a lékařské účely, potraviny pro batolata (dětská výživa), náplasti, obvazový materiál, materiály pro plombování zubů, zubní otisky, zubolékařský (dentální) vosk, dezinfekční prostředky, přípravky pro hubení škůdců, fungicidy, herbicidy.
(730) **1A Pharma GmbH**, Keltentring 1 + 3, 82041 Oberhaching, DE
(740) TRAPLOVÁ-HAKR-KUBÁT Advokátní a patentová kancelář, JUDr. Jarmila Traplová, Přístavní 24, Praha 7, 17000

(210) **O-445810**
(220) 23.02.2007
(320) 23.02.2007
(511) 9, 16, 35, 41
(540)

Lékařské listy

(510) (9) elektronické publikace s možností stažení, magnetická média, nosiče dat magnetické, nosiče dat optické, nosiče zvukových nahrávek, software počítačový (nahráný-); (16) časopisy (periodika), noviny, periodika, publikace, tiskoviny, tištěné publikace; (35) reklama, reklama on line v počítačové síti, styky s veřejností, vydávání reklamních nebo náborových, propagačních a inzertních textů, marketingové studie, organizování výstav (komerčních nebo reklamních); (41) elektronické publikování (DTP), informace o výchově a vzdělávání, organizování a vedení konferencí, nakladatelská a vydavatelská činnost v oboru zábavních odborných, zpravodajských a vzdělávacích tiskovin, časopisů, periodických i neperiodických publikací, zpráv a informací, zvukových, textových a audiovizuálních nosičů, včetně multimediálních aplikací, organizování a vedení kongresů, organizování a vedení seminářů, organizování a vedení sympozií, organizování kulturních nebo vzdělávacích výstav, organizování soutěží (vzdělávacích nebo zábavních), výjevík (výchovný), vydávání knih, vydávání elektronických knih a časopisů on line, vydávání textů, s výjimkou reklamních nebo náborových, vyučování, vzdělávací informace, vzdělávání (výchovné služby).
(730) **Oborový svaz zdravotnictví a sociální péče ČR**, Koněvova 54/1107, Praha 3, 13000, CZ
(740) Bakeš & partneři, advokátní kancelář, Dr. JUDr. Miroslav Zámeška, advokát, Na Příkopě 23, Praha 1, 11000

(210) **O-445616**
(220) 19.02.2007
(320) 19.02.2007
(511) 14, 35, 38, 41, 42
(540)

Hokejista sezóny

(510) (14) plakety, medaile, odznaky a poháry ze vzácných kovů a jejich slitin, pozlaceného nebo postříbřeného kovu, drahokamů a polodrahokamů; (35) reklamní, inzertní a propagační činnost, reklamní služby a marketing, pořádání anket pro komerční účely, služby reklamní agentury, propagační a inzertní služby, zprostředkování v reklamě; (38) služby zabezpečující audiovizuální komunikaci prostřednictvím informačních a telekomunikačních sítí, např. počítačové sítě Internet, satelitu apod., rozšiřování, zveřejňování a přenos informací prostřednictvím informačních a telekomunikačních prostředků a sítí, satelitů apod., provozování internetových stránek, šíření elektronických časopisů, elektronických periodik a knih v elektronické podobě prostřednictvím počítačové sítě, pomocí satelitů; (41) pořádání sportovních akcí, organizační zajištění kulturních akcí, tvorba audiovizuálních programů z těchto akcí, vydavatelství a nakladatelství, zakázková tvorba audiovizuálních programů, nahrání těchto programů na nosiče; (42) tvorba www stránek, hosting webových stránek, instalace, zavádění, aktualizace, údržba, návrhy a strukturování počítačových programů, převod (konverze) dat a počítačových programů (ne fyzický), přenos dat nebo dokumentů z fyzických nosičů na elektronické nosiče, elektronická grafická činnost.
(730) **BPA sport marketing a.s.**, Těšnov 1/1059, Praha 1, 11000, CZ
(740) Advokátní kancelář Jansta, Kostka a spol., JUDr. Miroslav Jansta, advokát, Těšnov 1/1059, Praha 1, 11000

(210) **O-446163**
(220) 06.03.2007
(320) 06.03.2007
(511) 16, 35, 41
(540)



(510) (16) tiskoviny všeho druhu v rámci této třídy; (35) inzertní, reklamní a propagační činnost; (41) vydavatelská činnost.
(730) **INFORM PRESS s.r.o.**, Lipová 1444/20, Praha 2, 12000, CZ
(740) Rudolf Darník, Jupiterova 1186/10, Praha 10 - Uhřetěves, 10400

(210) **O-445797**
(220) 23.02.2007
(320) 23.02.2007
(511) 36

(210) **O-446587**
(220) 20.03.2007
(320) 20.03.2007
(511) 36, 37, 38, 39, 43
(540)

RE ASSISTANCE

(510) (36) asistenční služby pro motoristy při vzniku a likvidaci pojistné události, asistenční služby pro motoristy v oblasti pojištění, asistenční služby ve finanční oblasti; (37) asistenční služby pro motoristy spojené s opravou vozidla, asistenční služby

pro motoristy v tísní technické povahy; (38) asistenční služby pro motoristy spojené s telefonní službou; (39) asistenční služby pro motoristy spojené s odtažením vozidla; (43) asistenční služby v dočasném ubytování.

(730) **Re Corporation, a.s.**, V Jámě 639/12, Praha 1, 11000, CZ

(210) **O-447307**

(220) 12.04.2007

(320) 12.04.2007

(511) 9, 11, 37

(540)

ZPA SMART ENERGY

(510) (9) aparátů a přístroje vědecké, námořní, geodetické, elektrické, fotografické, filmové, optické, přístroje pro vážení, měření, signalizaci, kontrolu (inspekci), záchranu, s výjimkou fotočlánků a fotoelektrických článků, přístroje učební spadající do této třídy, aparátů pro záznam, převod, reprodukci zvuku nebo obrazu, magnetické suporty zvukových záznamů, gramofonové desky, automatické distributory a mechanismy na mince, zapisovací pokladny (záznam), kalkulační stroje, přístroje pro zpracování informací a počítače, hasicí přístroje; (11) přístroje pro osvětlení, topení a výrobu páry (s výjimkou přístrojů a zařízení solárních a solárních kolektorů), pro vaření, přístroje chladicí, pro sušení, ventilaci, distribuci vody a zdravotní zařízení, náhradní díly a části parních kotlů a výměníků; (37) stavebnictví, opravy, revize, montáže a rekonstrukce průmyslových zařízení (s výjimkou zařízení tepelně-technického měření a automatické regulace), instalační služby a opravy (s výjimkou solárních a geotermálních systémů a fotovoltaických elektrických systémů).

(730) **Petr Stránský**, Úslavská 47, Plzeň, 30141, CZ

(740) Bc. Kamil Kolátor, 28. října 2015/23, Jablonec nad Nisou, 46601

(210) **O-447495**

(220) 19.04.2007

(320) 19.04.2007

(511) 5, 32

(540)

NO POST - ALCOHOL PROBLEM

(510) (5) farmaceutické a nutriční přípravky s léčebnými účinky; (32) nealkoholické energetické nápoje.

(730) **ABBOTT GmbH & Co. KG**, Max-Planck-Ring 2, Wiesbaden, 65205, DE

(740) Společná advokátní kancelář Všečeka Zelený Švorčík Kalenský a partneři, JUDr. Petr Kalenský, Hálkova 2, Praha 2, 12000

(210) **O-448407**

(220) 24.05.2007

(320) 24.05.2007

(511) 35, 36, 41

(540)



**KKCG
Finance**

(510) (35) zprostředkovatelská činnost v oblasti nákupu a prodeje zboží, činnost podnikatelských, organizačních a ekonomických poradců, reklamní, inzertní a propagační činnost, marketing, marketingové studie, služby v oblasti administrativní správy, služby organizačně hospodářské povahy, systematizace a překlad informací do počítačové databáze, nábor zaměstnanců, personální poradenství, obchodní management a podnikové poradenství, sekretářské služby, služby a poradenství v obchodní činnosti, dodavatelské služby pro třetí osoby (nákup výrobků a služeb pro jiné podniky), poradenství v rámci této třídy, obchodní nebo podnikatelské informace, oceňování obchodních podniků, obchodní průzkum, průzkum trhu a veřejného mínění, poskytování pomoci při řízení obchodních nebo průmyslových podniků a při obchodní činnosti, služby administrativní a organizačně ekonomické, systematizace informací do počítačových databází, hospodářské (ekonomické) prognózy,

analýzy nákladů, pronájem movitých věcí v rámci této třídy, řízení obchodních nebo průmyslových podniků, styky s veřejností, vše v rámci této třídy; (36) finanční a peněžní služby, analýzy, poradenství, řízení, sponzorování, finanční informace a konzultace, finanční odhady a oceňování, fondy, správa majetku, realitní kanceláře, služby likvidace podniků, kapitálové investice, kanceláře pro inkasování pohledávek, záruky, kauce, ručení, daňové oceňování a odhady, burzovní makléřství, clearing, elektronický převod kapitálu, hypotéky (poskytování půjček), půjčky (financování), nákup a platby na splátky, leasing, makléřství, jednatelství, směnování peněz, vydávání cenných papírů, obchodování s cennými papíry, vyplácení důchodů, úschovní služby, správa a rozvoj majetkových fondů s výjimkou fondů investičních, podílových a privatizačních, provozování obchodů jako jsou koupě a prodej cenných papírů, zprostředkování obchodů s cennými papíry, vše v rámci této třídy; (41) školicí a vzdělávací činnost, výchovná a zábavní činnost, sportovní a kulturní aktivity.

(590) Barevná

(730) **KKCG SE, ARCH. MAKARIOS III. AVENUE NEOCLEOUS BUILDING, LIMASSOL, CY**

(740) Mgr. Tomáš Zacha, Široká 36/5, Praha 1, 11000

(210) **O-448427**

(220) 25.05.2007

(320) 25.05.2007

(511) 2, 19, 35

(540)

Colores del mundo - barvy světa

(510) (2) antikoroziční přípravky, baktericidní nátěry a barvy, barviva, barvy, barvy pro emaily, emaily (barvy a laky), glazury (barvy a laky), interiérové barvy, laky, malířské barvy, mořidla, nátěry, ředidla pro barvy, ředidla pro laky, základní nátěrové barvy; (19) nátěrové hmoty pro stavebnictví; (35) reklamní činnost a marketing.

(730) **Akzo Nobel Coatings International B.V.**, Velperweg 76, NL-6824 BM Arnhem, NL

(740) **ROTT, RŮŽIČKA & GUTTMANN** Patentová, známková a advokátní kancelář, JUDr. Vladimír Rott, Nad Štolou 12, Praha 7, 17000

(210) **O-448455**

(220) 25.05.2007

(320) 25.05.2007

(511) 1, 5

(540)

SULKA

(510) (1) chemické přípravky na ochranu rostlin; (5) chemické prostředky proti živočišným škůdcům.

(730) **DUSLO, a.s.**, Administrativní budova, ev. č. 1236, 92703 Šal'a, SK

(740) Ing. Milan Škoda, Nahořanská 308, Nové Město nad Metují, 54901

(210) **O-448622**

(220) 31.05.2007

(320) 31.05.2007

(511) 35, 41, 45

(540)



(510) (35) poradenství v obchodní činnosti, účetnictví, marketing; (41) vydavatelská činnost, organizování a vedení konferencí, kongresů, seminářů a sympozií; (45) právní služby.

(590) Barevná

(730) **EUNITE CONSULTANCY GROUP s.r.o.**, Dunajská 4, 81108 Bratislava, SK

(740) Mgr. Lukáš Dlabáček, patentový zástupce, Bolzanova 5, Brno, 61800

(210) **O-448828**

(220) 06.06.2007

(320) 06.06.2007

(511) 35, 41

(540)

Ed Hardy Energy Drink

(510) (35) propagační činnost, reklama, pomoc při řízení obchodní činnosti, obchodní administrativa, kancelářské práce; (41) výchova, vzdělávání, zábava, sportovní a kulturní aktivity.

(730) **Harding & Preston s.r.o.**, Bořivojova 35/878, Praha 3 - Žižkov, 13000, CZ

(740) Milan Slaný, Golovinova 1359, Kadaň, 43201

(210) **O-448891**

(220) 07.06.2007

(320) 07.06.2007

(511) 28, 35, 38

(540)

LEG MASTER

(510) (28) vánoční stromečky umělé, ozdoby na vánoční stromečky, jako vánoční řetězy, věnce, svíčky na svíčky pro vánoční stromečky, hry, hračky mechanické, hudební, fyzikální, včetně hraček pro domácí zvířata, tělocvičné a sportovní nářadí, jako míče hrací fotbalové, volejbalové, basketbalové, tenisové, míčky na stolní tenis, squash, badmintonové, rakety a páčky tenisové, na stolní tenis, badmintonové, squashové, chrániče loketní, kolenní a holenní (jako sportovní potřeby), míčky na hraní, rybářské náčiní, návnady pro rybáře, nářadí pro zimní sporty, nářadí pro sportovní hry, výrobky plážové a koupací, jako plavecké a potápěčské ploutve, šermířské sečné a bodné zbraně, vábničky, potřeby pro gymnastiku a sport, zejména pak přístroje, zařízení a potřeby pro tělesnou kulturu, léčebnou gymnastiku, regeneraci a rekondici, potřeby, přístroje a nástroje pro gymnastiku, cvičení a sport, vše spadající do této třídy; (35) pořádání výstav k obchodním a reklamním účelům, činnost reklamní a inzertní, televizní reklama - teleshopping, zprostředkovatelská činnost v oblasti velkoobchodu a zprostředkovatelské obchodní služby v oblasti výrobků ve třídě 28, průzkum a analýza trhu, kopírování dokumentů, distribuce zboží k reklamním účelům, aranžérství ve vztahu k prezentaci výrobků ve třídě 28, aranžování výkladů, marketing, automatizované zpracování dat, pomoc při řízení obchodní činnosti, obchodní administrativa, kancelářské práce; (38) rozhlasové a televizní vysílání, provozování spojových sítí, telegrafní služby, přenos zvuku a obrazu pomocí satelitu, výměna, šíření a nebo získávání zpráv a informací, včetně doprovodného zvuku, šíření elektronických časopisů, informací, elektronických periodik, knih v elektronické podobě, audio nebo audiovizuálních děl prostřednictvím informační nebo datové nebo elektronické nebo komunikační nebo telekomunikační nebo počítačové sítě, zejména Internetu, pomocí satelitů aj., služby na Internetu jako vysílání, shromažďování a předávání dat a informací elektronicky, počítačovými, kabelovými, rozhlasovými a dálkopisnými prostředky, elektronickou poštou, prostředky satelitní komunikace, šíření elektronických katalogů zboží a výrobků, vše výše uvedené spadající do této třídy.

(730) **TV PRODUCTS CZ, s.r.o.**, Rybná 669/4, Praha 1, 11000, CZ

(740) AK Štros a Kusák, JUDr. David Štros, advokát, Národní 32, Praha 1, 11000

(210) **O-449064**

(220) 13.06.2007

(320) 13.06.2007

(511) 35, 36, 41, 42

(540)



(510) (35) obchodní a průmyslové podniky (pomoc při řízení -), obchodní činnost (pomoc při řízení -), obchodní konzultace a obchodní procesní řízení; (36) služby finanční, peněžní, nemovitostní; (41) školení; (42) analytické a výzkumné služby v

průmyslu, navrhování a vývoj HW, SW a služeb s tím spojených.
(730) **ORFIP s.r.o.**, Hošťálkova 34, Praha 6, 16900, CZ

(210) **O-449200**

(220) 18.06.2007

(320) 18.06.2007

(511) 9, 16, 35, 38, 41, 42

(540)

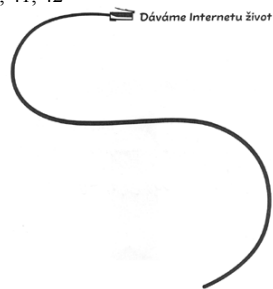

(510) (9) software pro správu a využití dat, data vložená na elektronických, magnetických, optických a jiných nosičích, multimediální aplikace, multimediální a informační katalogy v elektronické podobě, elektronické časopisy, elektronická periodika a knihy v elektronické podobě; (16) kancelářské a papírenské výrobky, tiskoviny a tiskárenské výrobky, učební pomůcky, informační a reklamní materiály zařazené v této třídě; (35) reklama, propagace, obchodní informace, inzerce, pomoc při provozování obchodů a obchodních činností průmyslového nebo obchodního podniku, služby reklamních kanceláří, týkající se všech druhů zboží nebo služeb; (38) informační kancelář, samostatný přenos dat nebo informací prostřednictvím telekomunikačních zařízení, počítačů, mobilních telefonů, služby zabezpečující audiovizuální komunikaci prostřednictvím informačních telekomunikačních sítí, kupř. počítačové sítě Internet, mobilních telefonů, satelitu apod., rozšiřování, zveřejňování a přenos informací prostřednictvím informačních telekomunikačních zařízení a sítí, mobilních telefonů, satelitů atp., výměna a šíření informací a zpráv pomocí telekomunikačních sítí, datových sítí, informační nebo komunikační nebo elektronické techniky, on-line chat room / diskusní skupiny na Internetu a na síti mobilních telefonů, elektronické nástěnky (služby) -telekomunikační služby, poskytování přístupu k on-line službám, služby webových portálů, komunikace mobilními telefony a počítačová komunikace, posílání zpráv, pošta (elektronická), přenos zpráv a obrazových informací pomocí počítačů, šíření elektronických publikací v elektronické podobě pomocí počítačových a telekomunikačních sítí, pomocí mobilních telefonů, satelitu atp., komunikace a transakce v síti, služby datové sítě, pronájem informačních a komunikačních míst, služby krátkých textových zpráv a mobilních multimediálních zpráv MMS; (41) elektronické publikování (DTP), poskytování on-line publikací, organizování vzdělávacích a zábavných soutěží, provozování her on-line z počítačové sítě, vydávání knih a časopisů on-line, informace o možnostech zábavy, informace o možnostech rekreace, informace o výchově a vzdělávání, publikování a vydávání knih, časopisů a magazínů, služby v oblasti vzdělávání, zábavy a sportu, digitální zpracování obrazu; (42) návrhy, strukturování a programování či jiné vytváření počítačových programů a počítačových systémů, zejména programového vybavení internetových, intranetových či jiných síťových serverů, serverových stanic a systémů, včetně jejich instalace, zavádění, aktualizace a údržby, návrhy, strukturování a programování či jiné vytváření internetových či intranetových počítačových stránek a nástěnek (webpages a websites) a internetových či intranetových aplikací, včetně jejich instalace, zavádění, aktualizace a údržby, hostování (poskytování volného prostoru) pro internetové či intranetové počítačové stránky a nástěnky (webpages a websites) nebo hostování (poskytování volného prostoru) v rámci těchto stránek či nástěnek, hostování (poskytování volného prostoru) pro internetové či intranetové aplikace, převod (konverze) počítačových programů, dat či jiných údajů v elektronické podobě z různých formátů do jiných formátů, převod (konverze) dokumentů, dat či jiných údajů z

fyzických médií na elektronická média.

- (730) **Seznam.cz, a.s.**, Radlická 608/2, Praha 5, 15000, CZ
(740) JUDr. Miroslav Kupka, Levého 1532, Rakovník, 26901

- (210) **O-449208**
(220) 19.06.2007
(320) 19.06.2007
(511) 3, 5, 35
(540)



- (510) (3) přípravky pro bělení a jiné prací prostředky, přípravky pro čištění, leštění, odmašťování a broušení, mýdla, parfumerie, vonné oleje, kosmetika, vlasové vody, zubní pasty; (5) výrobky farmaceutické, veterinářské a hygienické, diabetické přípravky pro léčebné účely, potraviny pro batolata, náplastí, obvazový materiál, dezinfekční přípravky; (35) propagační činnost, reklama, pomoc při řízení obchodní činnosti, obchodní administrativa, kancelářské práce.

- (730) **COSMETIC KARL HADEK INTERNATIONAL s.r.o.**, Přemyslovců 24, Ústí nad Labem, 40007, CZ
(740) JUDr. Jan Michalec, Dlouhá 5, Ústí nad Labem, 40001

- (210) **O-449226**
(220) 18.06.2007
(320) 18.06.2007
(511) 25, 35, 41
(540)



- (510) (25) oděvy a obuv pro golfový sport, kabáty, pláště, bundy, kombinézy, oděvy nepromokavé, oděvy z kožešin, z kůže a napodobenin kůže, oblečení svrchní, konfekce, kostýmy, košile, saka, vesty, kalhoty, sukně, svetry, trička, pyžama, spodní prádlo, prádlo osobní, ponožky, punčochy, spodky, podprsenky, plenky textilní, dětské oblečení, sportovní oblečení, tepláky, oděvy koupací, plavky, oděvy pro cyklisty, pro motoristy, oděvy tělocvičné, šerpy, přehozy přes ramena, zástěry, závoje, župany, šály, šátky, kravaty, opasky, čelenky, čepice, klobouky, pokrývky hlavy, rukavice, obuv, obuv sportovní, galoše, bačkory, sandály, trepky; (35) reklamní činnost, obchodní reklama pro třetí osoby, pronájem reklamních ploch, vydávání a rozšiřování reklamních materiálů, inzertní činnost, rozhlasová, televizní a filmová reklama, dodavatelské služby pro třetí osoby, vyhledávání dat v počítačových souborech pro třetí osoby, hospodářské a ekonomické prognózy, obchodní informace, marketingové studie, analýzy nákupních cen, pomoc při řízení obchodní činnosti, odborné obchodní poradenství, obchodní průzkum, systemizace informací do počítačových databází; (41) organizování sportovních soutěží a společenských akcí se sportovní tematikou, správa a organizace sportovišť, hřišť, hal, tělocvičen, stadiónů a bazénů, vzdělávací a zábavní činnost, organizování kulturních, vzdělávacích a společenských akcí, výstav, přehlídek, koncertů, výroba a pořádání hudebních, divadelních a jiných představení, filmová tvorba, filmová studia, kinosály, nahrávací studia, digitální zpracování zvuku a obrazu, půjčování a distribuce nahraných nosičů zvukových a obrazových záznamů, zejména filmů, audio a video pásků a disků, poskytování on-line elektronických publikací, vydavatelství a nakladatelství, vydávání, půjčování a distribuce tiskovin, knih, časopisů, grafických listů a textů s výjimkou reklamních a náborových, rozhlasová a televizní zábava, výroba rozhlasových a televizních pořadů, rozhlasové zpravodajství,

obrazové zpravodajství, psaní scénářů, skládání hudby, fotografování, zprostředkování v oblasti kultury, umělecké módní agentury, provozování heren, provozování her on-line, pořádání loterií, zábavní parky, dětské jesle a školky, prázdninové tábory, služby a elektronické hry přes globální počítačovou síť, vedení hudebních a koncertních hal, tanečních hal, kabaretů, cirkusů, výroba živých představení.

- (730) **Greenscape Consulting, s.r.o.**, Cukrovarská 154, Praha 9, 19600, CZ
(740) FISCHER & PARTNER Intellectual Property s.r.o., Ing. Michael Fischer, Na Hrobci 294/5, Praha 2, 12000

- (210) **O-449232**
(220) 19.06.2007
(320) 19.06.2007
(511) 16, 35, 41
(540)

LIDÉ A SVĚT

- (510) (16) tiskoviny jako časopisy, katalogy, knihy, knihařské výrobky; (35) zprostředkovatelská činnost v oblasti obchodu s výše uvedenými výrobky ve tř. 16, marketing, propagace, reklama, inzerce; (41) vydavatelská a nakladatelská činnost v oblasti tiskovin, uvedených ve tř. 16.

- (730) **Europedia s.r.o.**, Mlýnská 326/13, Brno, 60200, CZ
(740) Ing. Francis Jupa, Měchenická 4/2554, Praha 4, 14100

- (210) **O-449238**
(220) 20.06.2007
(320) 20.06.2007
(511) 8, 9, 16, 25, 35, 38, 41
(540)



- (510) (8) brousky, brousky na koso, dláta, hoblíky, holicí soupravy, hrábě (ruční nářadí), vyťahovávky na hřebíky, hustilky pneumatik (ruční), kapesní nože, kladiva (ruční), kladiva zednická, kleště, koso, kráječce na zeleninu, lopaty (ruční nářadí), louskáčky na ořechy, s výjimkou louskáčků z drahých kovů, motyky, naběračky, nebozezy, vrtáky tesařské, neceséry na holicí potřeby, nůžky, nůžky na větve, nůžky zahradnické, obloukové pily, nástroje na ostření, páky (nářadí), palice (ruční nářadí), pedikérové soupravy, pčehovadla na zeminu (ruční nářadí), pilníky (nástroje), pilníky na nehty, pinzety, pistole ruční na vytlačování tmelu, pohrabáče, přibory (nože, vidličky a lžice), ruční rozprašovače na přípravky proti hmyzu, rámy na ruční pily, rašple (ruční nástroje), ruční nástroje a nářadí, rýče, sekery, štěpařské nože, vidle, vrtáky, vrtačky (ruční), zahradnické nářadí (ruční), zednické lžice, železné nářadí a rezné nástroje (ruční); (9) antény, automaty hudební, hrací skříně uváděné do chodu vhozením mince, brýle, pouzdra na brýle, brýle sluneční, čtecí zařízení v televizi, dalekohledy, diapozitivy, magnetické disky, kompaktní disky, gramofonové desky, disky optické, elektronické oznamovací tabule, elektronické publikace, epidiascopy, filmové kamery, exponované filmy, kreslené filmy, fotografické snímky, hologramy, kinofilm, magnetické pásky, pásky pro zvukové záznamy, mikrofony, nosiče dat magnetické, nosiče dat optické, nosiče zvukových nahrávek, nosiče zvukových záznamů, obrazovky, optické disky, optické disky kompaktní CD ROM, počítačové hry, podložky pod myš, diaprojektory, diskety, televizní hry, hrací přístroje fungující po připojení na televizní přijímače, televizní hry, přístroje pro zábavu fungující jen s televizními přijímači, televizní přístroje, videokamery, videokazety, videopásky, videotelefon; (16) alba, atlasy, blahopřání, blahopřání hudební, bloky, brožury, papírové bryndáčky, časopisy, časopisy - komiksy, desky, dopisní papír, figurky (sošky) z papírové hmoty, fotografie, grafické reprodukcce, gummy na mazání, hlína modelovací, hroty psacích per, kalendáře, kalendáře trhací, kalhotky plenkové z papíru nebo buničiny, výrobky z kartónu, karty, katalogy, klobouky z lepenky, knihy, záložky do knih, knížky brožované, knižní

zarážky, komiksy, papírové kornouty, krabice lepenkové nebo papírové, kružítka, křída na psaní, výrobky z lepenky, malířské stojany, malířské štětce, štětce, štětce na psaní, mapy, zeměpisné mapy, pomůcky na mazání, misky na vodové barvy, materiály na modelování, nálepky (lepící pásky) pro kancelářské použití nebo pro domácnost, násadky na pera, noviny, nože na papír, obálky, obaly, obtisky, opěradla na ruce pro malíře, ořezávací strojíky na tužky, ořezávátka na tužky, oznámení, palety pro malíře, kornouty z papíru, papír, dopisní papír, pergamenový papír, papír sací, svítilny, toaletní papír, papír voskovaný, papír Xuan, papírenské výrobky, papírová prostráření, papírové ubrusy, papírové podložky pod sklenice, podložky pod pivní sklenice, papírové ubrusy, pastelky, pečete, penály, pera (kancelářské potřeby), pera plnicí, periodika, plakáty, plány, psací podložky, pomůcky učební, kromě přístrojů, pohlednice, poštovní známky, potřeby na psaní, poučáče z papíru nebo lepenky, pouzdra na doklady, pouzdra na pera, pouzdra s barvami, pouzdra s psacími potřebami, papírové praporky, pravítka, prospekty, příručky, psací podložky, psací soupravy, psací soupravy (sada psacích potřeb), publikace, poučáče z papíru nebo lepenky, pouzdra na razítka, razítkovací podušky, ročenky, papírové ručičky, rýsovací nástroje, samolepky, samolepky pro domácnost a pro kancelářské potřeby, sešity, skicáky, stíratka na tabule, školní potřeby, tabule školní, těžítka, tikety, tiskopisy, tiskové typy, tiskoviny, tužky, tuhy do tužek, držátka na tužky, patentní tužky, uhly na kreslení, zápisníky, zpěvníky; (25) bačkory, baret, boty šněrovací, bryndáčky (ne z papíru), bundy sportovní, bundy sportovní s kapucí (s kožešinovou nebo plyšovou vložkou), cylindry, čelenky, čepice, čepice koupací, čepice se štitkem, dřeváky, fotbalová obuv, holínky vysoké, kabátky krátké, svrchní kabáty, kalhoty, klobouky, kombinézy, konfekce, maškarní kostýmy, kostýmy, obleky, košile, koupací pláště, kravaty, sluneční kšilt, oděvy z kůže, oděvy z napodobenin z kůže, livry, obuv plátěná, obuv koupací, obuv plážová, oděvy plážové, oděvy koupací, oděvy nepromokavé, oděvy papírové, oděvy pletené, oděvy pro cyklisty, oděvy pro motoristy, opasky, pánské plavky, dámské plavky, pantofle, pásky ke kalhotám, pláště, pláštěnky, podprsenky, ponožky, spodní prádlo, pulovry, punčocháče, punčochy, pyžama, rukavice, dámské dlouhé rukavice, saka, sandály, sukně, svetry, svetry silně vlněné, šály, šátky, šaty dámské, trička, uniformy, vaky na oděvy, vesty, zástěry, zimníky, župany; (35) inzerce poštou, nábor zaměstnanců, organizování výstav (komerčních nebo reklamních), pořádání veletrhů pro obchodní a reklamní účely, předvádění zboží, reklama, propagace, reklama on-line v počítačové síti, aktualizování reklamních materiálů, pronájem reklamních materiálů, rozšiřování reklamních materiálů zákazníkům, rozšiřování reklamních nebo inzertních materiálů, vydávání, zveřejňování, oznámení, vyhlášení, publikování reklamních textů, televizní reklama, zajišťování novinového předplatného (pro předplatitele); (38) elektronická pošta, vysílání kabelové televize, pronájem přístrojů pro přenos zpráv, pronájem zařízení pro přenos informací, přenášení pomocí satelitních družic, přenos zpráv a obrazových informací pomocí počítačů, služby dálkových telekonferencí, televizní vysílání, telexové služby, výzvy (služby poskytované elektronickými komunikačními prostředky), zasilání zpráv; (41) dabing, pronájem dekorací, digitální zpracování obrazu, elektronické publikování (DTP), estrády, filmová studia, filmová tvorba, pronájem filmových promítaček a jejich příslušenství, půjčování filmů, fotografování, informace o možnostech zábavy, informace o výchově a vzdělávání, provozování kinosálů, klubové služby, půjčovny knih, vydávání knih, organizování a vedení kolokvia, organizování a vedení konference, organizování a vedení kongresu, korespondenční kurzy, provozování muzea, služby nahrávacího studia, nahrávání videopásek, obrazové zpravodajství, organizování kulturních nebo vzdělávacích výstav, organizování plesů, organizování vzdělávacích nebo zábavných soutěží, zábavné parky, plánování a organizování večírků, pořádání soutěží krásy, pronájem osvětlovacích zařízení pro divadla nebo televizní studia, provozování her on-line, předprodej vstupenek, psaní scénářů, reportážské služby, školení, vyučování, výroba televizních programů, televizní zábava, služby v zábavě, výroba divadelních nebo jiných představení, výuka, vzdělávací informace, organizování živých vystoupení.

(730) Česká televize, Kavčí Hory, Praha 4 - Kavčí Hory, 14070, CZ

(210) O-449239
(220) 20.06.2007
(320) 20.06.2007
(511) 2, 7, 8, 9, 16, 25, 35, 38, 41
(540)



CHALUPA JE HRA

(2) antikoroziní přípravky, barvy, barva na kůži, ohnivzdorné barvy, fedidla pro barvy, barvy, nátěry (baktericidní -), mořidla na dřevo, mořidla na kůži, mořidla, ochranný nátěr na dřevo, emaily (laky), ochranné pásky proti korozi, nátěry, nátěry na střešní krytiny, sklenářský tmel; (7) stříkácí pistole na barvy, brusky (stroje), brusné kotouče (části strojů), čerpadla na pivo, elektrické otvírače plechovek, generátory elektrické, generátory proudu, hevery (stroje), míchačky, mlýnky elektrické pro domácnost, myčky na nádobí, odvodňovací stroje, pily (řetězové), pračky (prádlo), sekačky na trávu (stroje), šlehače (elektrické) pro domácnost, vrtačky (elektrické ruční), vysavače prachu, sáčky pro vysavače; (8) brousny, brousny na kosy, dláta, hoblíky, holicí soupravy, hrábě (ruční nářadí), vyťahovačky na hřebíky, hustilky pneumatik (ruční), kapesní nože, kladiva (ruční), kladiva zednická, kleště, kosy, kráječce na zeleninu, lopaty (ruční nářadí), louskáčky na ořechy, s výjimkou louskáčků z drahých kovů, motyky, naběračky, nebozezy, vrtáky tesařské, neceséry na holicí potřeby, nůžky, nůžky na větvě, nůžky zahradnické, obloukové pily, nástroje na ostření, páky (nářadí), palice (ruční nářadí), pedikérové soupravy, pýchovadla na zeminu (ruční nářadí), pilníky (nástroje), pilníky na nehty, pinzety, pistole ruční na vytlačování tmelu, pohrabáče, přístroje (nože, vidličky a lžíce), ruční rozprašovače na přípravky proti hmyzu, rámy na ruční pily, rašple (ruční nástroje), ruční nástroje a nářadí, rýče, sekery, štěpařské nože, vidle, vrtáky, vrtačky (ruční), zahradnické nářadí (ruční), zednické lžíce, železné nářadí a řezné nástroje (ruční); (9) antény, automaty hudební, hrací skříně uváděné do chodu vhozením mince, brýle, pouzdra na brýle, brýle sluneční, čtecí zařízení v televizi, dalekohledy, diapositivy, magnetické disky, kompaktní disky, gramofonové desky, disky optické, elektronické oznamovací tabule, elektronické publikace, epidiascopy, filmové kamery, exponované filmy, kreslené filmy, fotografické snímky, hologramy, kinofilmy, magnetické pásky, pásky pro zvukové záznamy, mikrofony, nosiče dat magnetické, nosiče dat optické, nosiče zvukových nahrávek, nosiče zvukových záznamů, obrazovky, optické disky, optické disky kompaktní CD ROM, počítačové hry, podložky pod myš, diaprojektory, diskety, televizní hry, hrací přístroje fungující po připojení na televizní přijímače, televizní hry, přístroje pro zábavu fungující jen s televizními přijímači, televizní přístroje, videokamery, videokazety, videopásky, videotelefon; (16) alba, atlasy, blahopřání, blahopřání hudební, bloky, brožury, papírové bryndáčky, časopisy, časopisy - komiksy, desky, dopisní papír, figurky (sošky) z papírové hmoty, fotografie, grafické reprodukce, gummy na mazání, hlína modelovací, hroty psacích per, kalendáře, kalendáře trhací, kalhotky penkové z papíru nebo buničiny, výrobky z kartónu, karty, katalogy, klobouky z lepenky, knihy, záložky do knih, knížky brožované, knižní zarážky, komiksy, papírové kornouty, krabice lepenkové nebo papírové, kružítka, křída na psaní, výrobky z lepenky, malířské stojany, malířské štětce, štětce, štětce na psaní, mapy, zeměpisné mapy, pomůcky na mazání, misky na vodové barvy, materiály na modelování, nálepky (lepící pásky) pro kancelářské použití nebo pro domácnost, násadky na pera, noviny, nože na papír, obálky, obaly, obtisky, opěradla na ruce pro malíře, ořezávací strojíky na tužky, ořezávátka na tužky, oznámení, palety pro malíře, kornouty z papíru, papír, dopisní papír, pergamenový papír, papír sací, svítilny, toaletní papír, papír voskovaný, papír Xuan, papírenské výrobky, papírová prostráření, papírové ubrusy, papírové podložky pod sklenice, podložky pod pivní sklenice, papírové ubrusy, pastelky, pečete, penály, pera (kancelářské potřeby), pera plnicí, periodika, plakáty, plány, psací podložky, pomůcky učební, kromě přístrojů, pohlednice, poštovní známky,

potřeby na psaní, poustače z papíru nebo lepenky, pouzdra na doklady, pouzdra na pera, pouzdra s barvami, pouzdra s psacími potřebami, papírové praporky, pravítka, prospekty, příručky, psací podložky, psací soupravy, psací soupravy (sada psacích potřeb), publikace, papírové pytlíky jako obaly, razítka, pouzdra na razítka, razítkovací poudušky, ročenky, papírové ručníky, rýsovací nástroje, samolepky, samolepky pro domácnost a pro kancelářské potřeby, sešity, skicáky, stírátko na tabule, školní potřeby, tabule školní, těžítka, tikety, tiskopisy, tiskové typy, tiskoviny, tužky, tuhy do tužek, držátka na tužky, patentní tužky, uhly na kreslení, zápisníky, zpěvníky; (25) bačkory, barety, boty šněrovací, bryndáčky (ne z papíru), bundy sportovní, bundy sportovní s kapucí (s kožešinou nebo plyšovou vložkou), cylindry, čelenky, čepice, čepice koupací, čepice se štítkem, dřeváky, fotbalová obuv, holinky vysoké, kabátky krátké, svrchní kabáty, kalhoty, klobouky, kombinézy, konfekce, maskarní kostýmy, kostýmy, obleky, košile, koupací pláště, kravaty, sluneční kšiltly, oděvy z kůže, oděvy z napodobenin z kůže, livrej, obuv plátěná, obuv koupací, obuv plážová, oděvy plážové, oděvy koupací, oděvy nepromokavé, oděvy papírové, oděvy pletené, oděvy pro cyklisty, oděvy pro motoristy, opasky, pánské plavky, dámské plavky, pantofle, pásky ke kalhotám, pláště, pláštěnky, podprsenky, ponožky, spodní prádlo, pulovry, punčocháče, punčochy, pyžama, rukavice, dámské dlouhé rukavice, saka, sandály, sukně, svetry, svetry silně vlněné, šály, šátky, šaty dámské, trička, uniformy, vaky na oděvy, vesty, zástěry, zimníky, župany; (35) inzercie poštou, nábor zaměstnanců, organizování výstav (komerčních nebo reklamních), pořádání veletrhů pro obchodní a reklamní účely, předvádění zboží, reklama, propagace, reklama on-line v počítačové síti, aktualizování reklamních materiálů, pronájem reklamních materiálů, rozšiřování reklamních materiálů zákazníkům, rozšiřování reklamních nebo inzertních materiálů, vydávání, zveřejňování, oznámení, vyhlášení, publikování reklamních textů, televizní reklama, zajišťování novinového předplatného (pro předplatitele); (38) elektronická pošta, vysílání kabelové televize, pronájem přístrojů pro přenos zpráv, pronájem zařízení pro přenos informací, přenášení pomocí satelitních družic, přenos zpráv a obrazových informací pomocí počítačů, služby dálkových telekonferencí, televizní vysílání, telexové služby, výzvy (služby poskytované elektronickými komunikačními prostředky), zaslání zpráv; (41) dabing, pronájem dekorací, digitální zpracování obrazu, elektronické publikování (DTP), estrády, filmová studia, filmová tvorba, pronájem filmových promítaček a jejich příslušenství, půjčování filmů, fotografování, informace o možnostech zábavy, informace o výchově a vzdělávání, provozování kinosálů, klubové služby, půjčovny knih, vydávání knih, organizování a vedení kolokvia, organizování a vedení konference, organizování a vedení kongresu, korespondenční kurzy, provozování muzea, služby nahrávacího studia, nahrávání videopásek, obrazové zpravodajství, organizování kulturních nebo vzdělávacích výstav, organizování plesů, organizování vzdělávacích nebo zábavných soutěží, zábavné parky, plánování a organizování večírků, pořádání soutěží krásy, pronájem osvětlovacích zařízení pro divadla nebo televizní studia, provozování her on-line, předprodej vstupenek, psaní scénářů, reportéřské služby, školení, vyučování, výroba televizních programů, televizní zábava, služby v zábavě, výroba divadelních nebo jiných představení, výuka, vzdělávací informace, organizování živých vystoupení.

(730) **Česká televize**, Kavčí Hory, Praha 4 - Kavčí Hory, 14070, CZ

(210) **O-449315**
(220) 21.06.2007
(320) 21.06.2007
(511) 5, 32, 33
(540)

ENZO

(510) (5) nápoje pro léčebné účely, zejména s obsahem lecitinu, vitamínů a jiných posilujících látek, potraviny a jiné dietetické výrobky pro léčebné účely, posilující a povzbuzující prostředky pro léčebné účely, nutriční doplňky pro léčebné účely, lithná voda pro léčebné účely, nápoje iontové pro léčebné účely, selterská voda pro léčebné účely, voda obsahující lithium pro léčebné účely, energetické nápoje pro léčebné účely; (32) iontové nápoje, energetické nápoje, minerální vody (přírodní nebo umělé), šumivé nápoje a jiné nealkoholické nápoje, ovocné a zeleninové nápoje a šťávy obcerstvující, sirupy a jiné přípravky k

výrobě nápojů, šťávy, aperitivy nealkoholické, citronády, hroznový mošt (nekvašený), jablečný mošt (nealkoholický), koktejly nealkoholické, lithná voda, mandlové mléko, jablečný mošt (nealkoholický), mošty, syrovátkové nápoje, nealkoholické výtažky z ovoce, ovocný nektar (nealkoholický), orgeada (nealkoholický nápoj), ovocné šťávy, pivní mladinka, rajčatová šťáva (nápoj), selterská voda, minerálka, sirupy na výrobu nápojů, sirupy pro limonády, sladové nápoje, sladové pivo, piva, lehká piva a ležáky, stolové vody, šerbety (slazené ovocné nápoje), šumivá voda, sodová voda, voda obsahující lithium, vody (nápoje), zázvorové pivo, zeleninové šťávy (nápoje), soda; (33) alkoholické esence, alkoholické výtažky z ovoce, alkoholové extrakty, anýzový likér, aperitivy, arak (likér), brandy, curacao (pomarančový likér), digestiva (likéry a pálenky), digestiva (likéry hořké), esence do lihovin, extrakty alkoholové, gin, griotka, hruškový mošt (s alkoholem), jablečné mošty (s alkoholem), koktejly, lihoviny, likéry, matolinové víno, medovina, mentolový likér, destilované nápoje, pálenky, rum, lihoviny z rýže, saké, víno, víno rýžové, vodka, alkoholické výtažky z ovoce, whisky, alkoholické nápoje (s výjimkou piv).

(730) **EI NIÑO, a.s.**, Táboritská 1000/23, Praha 3, 13087, CZ

(210) **O-449369**
(220) 25.06.2007
(320) 25.06.2007
(511) 5, 30
(540)

LÁZEŇSKÉ VITAMINY

(510) (5) výrobky farmaceutické, zvěrolékařské, výrobky dietetické k lékařským účelům, vitamínové a multivitaminové přípravky, potraviny pro batolata spadající do této třídy; (30) káva, čaj, kakao, cukr, rýže, tapioka, ságo, kávové náhražky, mouka a obilní výrobky, chléb, sušenky, suchary, koláče, jemné pečivo a cukrovinky, bonbóny, lízátko, zmrzlina, med, sirup z melasy, kvassnice, prášky do pečiva, sůl, hořčice, pepř, ocet, chuťové omáčky, koření.

(730) **VitaHarmony, s.r.o.**, Vyhlička 39, Brno, 63800, CZ

(210) **O-449430**
(220) 26.06.2007
(320) 26.06.2007
(511) 12, 38, 39
(540)



Media Bohemia Mobile

(510) (12) auta, autobusy, autokary, automobily, jízdní kola, golfové vozíky, motocykly, lodě, letadla, nákladní auta, pontony; (38) telekomunikace, rozhlasové vysílání, televizní vysílání, vysílání kabelové televize, komunikace prostřednictvím mobilních telefonů, počítačová komunikace, komunikace pomocí počítačových terminálů, přenášení signálu pomocí satelitních družic, agentury tiskové, pronájem zařízení pro přenos informací, přenos zpráv a obrazových informací pomocí počítače, přenos faxem, půjčování telekomunikačních zařízení, telefonické služby, telexové služby; (39) doprava letecká, lodní, říční, autobusová, automobilová, osobní doprava a další dopravní služby zahrnuté v této třídě, pronájem automobilů, rezervace v cestovním ruchu, doprovázení turistů, doručovací služby, okružní plavby, organizování cest, organizování exkurzí, výletů, prohlídek a zájezdů, parkovací služby, skladování elektronicky uložených dat nebo dokumentů, balení zboží, doručování a skladování zboží.

(590) Barevná
(730) **STAMFORD MANAGING a.s.**, Kopernikova 794/6, Praha 2, 12000, CZ
(740) Mgr. Olga Sedláčková, Nad Petruskou 1, Praha 2, 12000

(210) **O-449431**
(220) 26.06.2007
(320) 26.06.2007

(511) 9, 38, 41
(540)



(510) (9) počítačový software (nahrané programy) na nosičích záznamů, magnetické nebo optické nosiče zvukových nebo obrazových záznamů nahrané i nenahrané, nosiče dat optické a magnetické, operační systémy, přístroje pro záznam, přenos nebo reprodukci zvuku či obrazu, antény, vysílače, gramofonové desky, audiovizuální programy na nosičích záznamů, a to i v digitální podobě, kompaktní disky (audio-video), videodisky, informace a záznamy v elektronické podobě na nosičích záznamů; (38) telekomunikace, rozhlasové vysílání, televizní vysílání, vysílání kabelové televize, komunikace prostřednictvím mobilních telefonů, počítačová komunikace, komunikace pomocí počítačových terminálů, přenášení signálu pomocí satelitních družic, agentury tiskové, pronájem zařízení pro přenos informací, přenos zpráv a obrazových informací pomocí počítače, přenos faxem, půjčování telekomunikačních zařízení, telefonické služby, telexové služby; (41) digitální zpracování obrazu, elektronické publikování, klubové služby, konference, organizování kulturních nebo vzdělávacích výstav, organizování představení, poskytování on-line elektronických publikací, provozování her on-line, rozhlasové a televizní vysílání (výroba), rozhlasové a televizní přijímače (pronájem), školení, televizní programy (výroba rozhlasových a televizních programů), televizní zábava, vydávání elektronických knih a časopisů on-line, výchovná, vzdělávací a zábavní činnost, organizování kulturních, vzdělávacích a zábavních akcí, agenturní činnost v oblasti kultury a vzdělávání, organizace zábavních pořadů a soutěží, obstaravatelská a zprostředkovatelská činnost v oblasti kultury a zábavy, informace o možnostech zábavy a vzdělávání, rozhlasová zábava, diskotéky, živá vystoupení, estrády, karaoke, zpravodajské služby, agentury spadající do této třídy, organizování a vedení seminářů a konferencí, služby nahrávacího studia, pronájem zvukového nahrávacího studia, pronájem audio nahrávek.

(590) Barevná
(730) STAMFORD MANAGING a.s., Kopernikova 794/6, Praha 2, 12000, CZ
(740) Mgr. Olga Sedláčková, Nad Petruskou 1, Praha 2, 12000

(210) **O-449433**
(220) 26.06.2007
(320) 26.06.2007
(511) 16, 35, 41
(540)



(510) (16) papír, lepenka a výrobky z těchto materiálů, tiskárenské výrobky; (35) marketingové studie, nábor zaměstnanců, pomoc při řízení obchodních a průmyslových podniků, obchodní činnost v oblasti služeb ve třídě 38 a 41, obchodní management a podnikové poradenství, obchodní nebo podnikatelské informace, obchodní nebo podnikatelský průzkum, obchodní reklama, organizování výstav k obchodním a reklamním účelům, personální poradenství, systematizace informací do počítačových databází, poradenství v obchodní činnosti, pronájem reklamní doby v komunikačních médiích, pronájem reklamních materiálů, propagační činnost, reklama, rozhlasová reklama, inzerce, obchodní průzkum, obchodní administrativa, podpora prodeje zboží, obchodní nebo podnikatelské informace, komerční informační kancelář, aktualizace reklamních nebo inzertních materiálů, rozšiřování reklamních nebo inzertních materiálů,

pronájem reklamních ploch, vydávání, zveřejňování, publikování reklamních textů, vydávání reklamních, propagačních a inzertních textů, zpracování textů, marketingové služby, služby ekonomických poradců, obchodní průzkum, průzkum trhu, kancelářské práce; (41) digitální zpracování obrazu, elektronické publikování, klubové služby, konference, organizování kulturních nebo vzdělávacích výstav, organizování představení, poskytování on-line elektronických publikací, provozování her on-line, rozhlasové a televizní vysílání (výroba), rozhlasové a televizní přijímače (pronájem), školení, televizní programy (výroba rozhlasových a televizních programů), televizní zábava, vydávání elektronických knih a časopisů on-line, výchovná, vzdělávací a zábavní činnost, organizování kulturních, vzdělávacích a zábavních akcí, agenturní činnost v oblasti kultury a vzdělávání, organizace zábavních pořadů a soutěží, obstaravatelská a zprostředkovatelská činnost v oblasti kultury a zábavy, informace o možnostech zábavy a vzdělávání, rozhlasová zábava, diskotéky, živá vystoupení, estrády, karaoke, zpravodajské služby, agentury spadající do této třídy, organizování a vedení seminářů a konferencí, služby nahrávacího studia, pronájem zvukového nahrávacího studia, pronájem audio nahrávek.

(590) Barevná
(730) STAMFORD MANAGING a.s., Kopernikova 794/6, Praha 2, 12000, CZ
(740) Mgr. Olga Sedláčková, Nad Petruskou 1, Praha 2, 12000

(210) **O-449434**
(220) 26.06.2007
(320) 26.06.2007
(511) 16, 35, 38
(540)



(510) (16) papír, lepenka a výrobky z těchto materiálů, tiskárenské výrobky; (35) marketingové studie, nábor zaměstnanců, pomoc při řízení obchodních a průmyslových podniků, obchodní činnost v oblasti služeb ve třídě 38 a 41, obchodní management a podnikové poradenství, obchodní nebo podnikatelské informace, obchodní nebo podnikatelský průzkum, obchodní reklama, organizování výstav k obchodním a reklamním účelům, personální poradenství, systematizace informací do počítačových databází, poradenství v obchodní činnosti, pronájem reklamní doby v komunikačních médiích, pronájem reklamních materiálů, propagační činnost, reklama, rozhlasová reklama, inzerce, obchodní průzkum, obchodní administrativa, podpora prodeje zboží, obchodní nebo podnikatelské informace, komerční informační kancelář, aktualizace reklamních nebo inzertních materiálů, rozšiřování reklamních nebo inzertních materiálů, pronájem reklamních ploch, vydávání, zveřejňování, publikování reklamních textů, vydávání reklamních, propagačních a inzertních textů, zpracování textů, marketingové služby, služby ekonomických poradců, obchodní průzkum, průzkum trhu, kancelářské práce; (38) telekomunikace, rozhlasové vysílání, televizní vysílání, vysílání kabelové televize, komunikace prostřednictvím mobilních telefonů, počítačová komunikace, komunikace pomocí počítačových terminálů, přenášení signálu pomocí satelitních družic, agentury tiskové, pronájem zařízení pro přenos informací, přenos zpráv a obrazových informací pomocí počítače, přenos faxem, půjčování telekomunikačních zařízení, telefonické služby, telexové služby.

(590) Barevná
(730) STAMFORD MANAGING a.s., Kopernikova 794/6, Praha 2, 12000, CZ
(740) Mgr. Olga Sedláčková, Nad Petruskou 1, Praha 2, 12000

(210) **O-449479**
(220) 27.06.2007
(320) 27.06.2007
(511) 29, 30, 32

(540)



(510) (29) potravinové doplňky ne pro lékařské účely (zařazené v této třídě) a obsahující látky živočišného původu, protein pro lidskou spotřebu, proteinové výrobky a přípravky pro výživu, přípravky zvláštní výživy pro sportovce nebo osoby s vysokým energetickým výdejem, tuky, výživné přípravky pro denní doplnění stravy jako instantní strava nebo samostatná směs, skládající se hlavně z mléka v prášku nebo živočišných proteinů, také s přidávkem vitamínů nebo minerálů nebo stopových prvků nebo cukru, konzervované potraviny a poživatiny z ovoce, zeleniny, bílkovin, bylin, olejnin a mikrobiologických kultur, ovocné dřeně, výživné bylinné extrakty, texturované proteiny a jejich směsi pro humánní využití; (30) čaje, nápoje na bázi čaje, ledové čaje, kávové a kakaové nápoje, regenerační přípravky rostlinného původu s tonizačními a harmonizačními účinky k posílení imunity a doplnění energie lidského organismu, posilující poživatiny bohaté na bílkoviny, glukóza, přichutě do nápojů, potravní doplňky neléčebné pro posílení imunity organismu a zlepšení zdraví rostlinného původu v tuhém i tekutém stavu ve formě práškových směsí, kapek, sirupů, gelů, past, tablet, šumivých tablet, pastilek, dražé, tobolek, kapslí, bonbónů, želé, prášků, vše výše uvedené pro neléčebné účely a v rámci této třídy; (32) nealkoholické nápoje, minerální, šumivé, iontové a energetické nápoje, izotonické nápoje, sirupy, koncentráty a jiné přípravky pro přípravu nápojů, ovocné a zeleninové šťávy, mošty, ovocné nektary a nápoje z ovocných šťáv, stolní a minerální vody, diabetické a dietetické nápoje neléčebné, práškové nealkoholické nápoje, prášky na přípravu nápojů, proteinové nápoje, nenávykové nápoje pro stimulaci a regeneraci organismu a/nebo ke zvýšení jeho výkonnosti, aperitivy nealkoholické, nealkoholické výtažky z ovoce.

(730) **PAOLO Brno, s.r.o.**, K Pešti 755/43, Loštice, 78983, CZ

(740) Ing. Petr Soukup, patentový a známkový zástupce, Vídeňská 8, Olomouc, 77200

(210) **O-449871**

(220) 11.07.2007

(320) 11.07.2007

(511) 3, 32

(540)

CENTURY KRÉM PRO CYKLISTY

(510) (3) kosmetika, parfémy, krémy, masti, pleťová mléka, másla, pleťové masáže a koupelové oleje, vlasová kosmetika, nehtová kosmetika, dentální kosmetika, čistící prostředky určené k osobní hygieně, deodoranty pro osobní potřebu, kosmetické prostředky pro zvířata, vše zahrnuté v této třídě; (32) stolní a minerální vody, iontové a isotonické nápoje, syrovátkové nápoje, šumivé nápoje, ovocné a zeleninové šťávy a výtažky, džusy, sirupy a přípravky ke zhotovování nápojů.

(730) **SPORTIQUE s.r.o.**, Nováčkova 751/22, Ostrava - Výškovice, 70030, CZ

(210) **O-449872**

(220) 11.07.2007

(320) 11.07.2007

(511) 3, 32

(540)

CENTURY RIDING CREAM

(510) (3) kosmetika, parfémy, krémy, masti, pleťová mléka, másla, pleťové masáže a koupelové oleje, vlasová kosmetika, nehtová kosmetika, dentální kosmetika, čistící prostředky určené k osobní hygieně, deodoranty pro osobní potřebu, kosmetické prostředky pro zvířata, vše zahrnuté v této třídě; (32) stolní a minerální vody, iontové a isotonické nápoje, syrovátkové nápoje, šumivé nápoje, ovocné a zeleninové šťávy a výtažky, džusy, sirupy a

přípravky ke zhotovování nápojů.

(730) **SPORTIQUE s.r.o.**, Nováčkova 751/22, Ostrava - Výškovice, 70030, CZ

(210) **O-449903**

(220) 12.07.2007

(320) 12.07.2007

(511) 16, 25, 28, 41, 43

(540)



(510) (16) papír, lepenka a výrobky z těchto materiálů, které nejsou zařazeny do jiných tříd, tiskárenské výrobky, fotografie, papírenské zboží, učební a vyučovací pomůcky s výjimkou přístrojů; (25) oděvy, obuv, klouboučnické zboží; (28) hry, hračky, potřeby pro gymnastiku a sport, které nejsou uvedeny v jiných třídách, vánoční ozdoby; (41) výchova, vzdělávání, zábava, sportovní a kulturní aktivity; (43) služby zajišťující stravování a nápoje, dočasné ubytování.

(730) **Racek Tomáš**, Psohlavců 323, Trutnov, 54101, CZ

(210) **O-450043**

(220) 17.07.2007

(320) 17.07.2007

(511) 6, 7, 9, 17, 19, 20, 22, 37, 39, 40, 42

(540)

PLASTOMA

(510) (6) okna (kovová), křídlová okna (vyhlídky) (kovová), žaluzie (kovové), okenice (kovové), vnější žaluzie (kovové), dveře (kovové), vrata (kovová), výplně dveří (kovové), dveřní rámy (kovové), dveřní zárubně (kovové), okenní rámy (kovové), panty dveřní, závěsy dveřní (panty), prahy (kovové), prefabrikáty stavební (kovové), překlady (kovové), kliky dveřní (kovové), klepadla na dveře, otvírače dveří (neelektrické), zavírače dveří (neelektrické), kladky pro posuvné dveře (kovové), pojezdné kladky pro dveře (kovové), vodící kladky pro okna, zámky (kovové, neelektrické), pružinové zámky, visací zámky, bezpečnostní řetězy (kovové), dveřní závory, dveřní zástrčky, dveřní uzávěry (neelektrické), okenní uzávěry (kovové), dveřní kování (kovové), okenní kování (kovové), zarážky (kovové), dveřní zarážky (kovové), okenní zarážky (kovové); (7) hydraulické otvírače a zavírače dveří (části strojů), pneumatické otvírače a zavírače dveří (části strojů); (9) clony proti oslnění (stínítka), dveřní průzory (kukátka), dveřní zvonky (elektrické), otvírače dveří (elektrické), zavírače dveří (elektrické), zámky (elektrické), zabezpečovací zařízení proti krádeži; (17) těsnění, těsnění (dveří nebo oken), materiály na těsnění, tmel, těsnící tmely, fólie na okna proti oslnění (tónované fólie); (19) okna (nekovová), dveřní okénka (nekovová), okenice (kromě kovových a textilních), žaluzie (nekovové), bezpečnostní sklo, okenní sklo (kromě skel pro automobily), dveře (nekovové), dveře křídlové kývací (nekovové), vrata (nekovová), okenní rámy (nekovové), dveřní zárubně (nekovové), výplně pro dveře (nekovové), okenní a dveřní překlady (nekovové), dveřní prahy (nekovové); (20) vnitřní žaluzie (lišťové rolety), vnitřní okenní rolety (žaluzie), kliky dveřní (nekovové), kování na dveře (nekovové), kování na okna (nekovové), závěsy na dveře (nekovové), zámky (nekovové, neelektrické); (22) žaluzie lišťové okenní, lišty jako části okenních žaluzií, lanka svisle posuvného okna s protizávažím, těsnící nebo vycpávkové materiály (s výjimkou gumových a plastových); (37) instalace dveří a oken, čištění oken, opravy bezpečnostních zámků, stavební dozor, stavebnictví, stavitelství, utěšňování a tmelení budov, zednické služby, štukování a sádrování; (39) automobilová doprava, služby v dopravě a přepravě, dopravní, dovoz, doprava; (40) povrchové barevné tónování oken, montáž materiálů na objednávku (pro třetí osoby), sestavování materiálů (pro třetí osoby), broušení, čištění povrchů, frézování, hoblování, laminování, svařování, úprava a zpracování kovů; (42) projektová činnost, projektování, studie technických projektů,

projekce (stavební), projektové studie technické, průmyslový design, architektonické poradenství, expertizy, vývoj a výzkum nových výrobků.

(730) **Málek Antonín**, Polní 3617/26, Jihlava, 58601, CZ

(210) **O-450078**

(220) 18.07.2007

(320) 18.07.2007

(511) 14, 16, 35, 40

(540)

(510) (14) šperky, klenoty, výrobky ze šperků uvedené v této třídě, výrobky z drahých kamenů uvedené v této třídě, výrobky z drahých kovů uvedené v této třídě, výrobky z drahokamů a polodrahokamů uvedené v této třídě, double jako výrobky pokovované drahými kovy, keramické šperky pokovované drahými kovy, skleněné výrobky pokovované drahými kovy, porcelánové výrobky pokovované drahými kovy, drahé kameny, drahé kovy jako polotovary, keramické šperky, šperky z emailované keramiky, umělecká díla z drahých kovů, slitiny z drahých kovů, šperkové amulety, šperkové přívěsky, šperkové ozdoby, šperkové náramky; (16) firemní listiny, papírové propagační materiály, letáky, prospekty, tiskoviny, kancelářské potřeby uvedené v této třídě, kancelářská technika a příslušenství kancelářské techniky uvedené v této třídě; (35) zprostředkování obchodu v strojírenské oblasti, v stavební oblasti, v hutnické oblasti, v potravinářské oblasti, v dřevařské oblasti, v keramické oblasti, v sklářské oblasti, v klenotnictví, s porcelánovými výrobky, s drahými kovy a jejich slitinami, s výrobky z drahých kovů, s výrobky pokovovanými drahými kovy, se šperky, s keramickými šperky, s bižuterií, činnost reklamní agentury, rozšiřování, vydávání a aktualizování reklamních materiálů, pronájem reklamních ploch, zásilkové reklamní služby, uveřejňování reklamních textů, pronájem kancelářských strojů a zařízení, aranžování výkladů, inzertní činnosti, průzkum trhu, obchodní průzkumy, kopírování a rozmnožování dokumentů, vedení účetních knih, účetnictví, služby a poradenství v obchodní oblasti, organizování výstav pro obchodní a reklamní účely; (40) výroba, úprava a zpracování keramických výrobků, keramických šperků, výrobků z drahých kovů, bižuterie, sklářských výrobků, porcelánových výrobků, pálení a vypalování keramiky, pokovování keramických šperků drahými kovy, obrušování, gravírování, rytí, plátování, kreslení laserem, laminování, cínování, kadmiování, galvanizace, pozinkování, poniklování, pozlacování, chromování, popouštění kovů, elektrolytické pokovování, kalení kovů, kovářství, frézování, pájení, svařování, obrábění kovů.

(730) **BEAMATIC, spol. s r.o.**, Textilná 7, 04012 Košice, SK

(740) Bartoloměj Kouba, patentový zástupce, Mánesova 1200, Strakonice I, 38601

(210) **O-450080**

(220) 18.07.2007

(320) 18.07.2007

(511) 9, 16, 25, 41

(540)

(510) (9) nahrané nosiče zvukové a obrazové; (16) periodický a neperiodický tisk, prospekty, časopisy, katalogy, fotografie, reklamní plakáty; (25) sportovní oblečení, klobouky, čepice, šály, trička, košile, haleny, pulovry, svetry, propagační oděvy a

propagační předměty z textilu v rámci této třídy; (41) umělecká a autorská činnost v oblasti hudební produkce, pořádání společenských, kulturních a zábavných akcí, vydavatelská činnost v oblasti hudebních děl.

(730) **Strážnický Jiří**, Družstevní 1559, Uherský Brod, 68801, CZ

(740) Ing. Zdeněk Kučera, Padělky 548, P.O.BOX 92, Slušovice, 76315

(210) **O-450135**

(220) 20.07.2007

(320) 20.07.2007

(511) 35, 36, 41

(540)

AUDITCOM

(510) (35) obchodní a podnikatelské poradenství, tvorba informačních materiálů v obchodní oblasti, konzultace obchodních podmínek, reklama a propagace, propagační materiál (šíření), propagační publikace (šíření), inzerce, provádění obchodních operací, pomoc při řízení obchodních a průmyslových podniků, pomoc při řízení obchodní činnosti, obchodní management a podnikové poradenství, personální poradenství, marketingové studie, průzkumy a analýzy trhu, public relations, oceňování podniků, finanční a mzdové účetnictví, účty - sestavování výpisů, revize účtů, daňová přiznání - příprava a vyhotovení, ekonomické poradenství, účetní poradenství, audit (ověřování účetnictví), hospodářské, ekonomické prognózy, mzdy a výplatní listiny - příprava a zpracování, kopírování nebo rozmnožování (reprodukce) dokumentů, dokladů apod., reklama (on-line) na počítačové komunikační síti, on-line inzerce, vyhledávání informací v počítačových souborech, pronájem reklamního času ve všech komunikačních médiích, poskytování obchodních informací a obchodních služeb pomocí Internetu, zprostředkování internetového obchodu, komerční využití Internetu v oblastech komerčních internetových médií a vyhledávacích služeb, vyhledávání dat v počítačových souborech, prezentace uživatelů na stránkách World Wide Web v počítačové síti Internet, systemizace informací do počítačových databází, analýzy nákladů, analýzy o stavu hospodářství, studie proveditelnosti a analýzy nákladů a přínosů pro projekty financované ze strukturálních fondů EU, evaluační činnost - hodnocení jednotlivých programů a projektů; (36) kapitálové investice, daňové služby - odhady a oceňování, finanční odhady a oceňování, finanční řízení, finanční analýzy, finanční poradenství, daňové poradenství, konzultační služby finanční, finanční informace; (41) vzdělávací a zábavní činnost, školící, výchovná a rekvalifikační činnost, pořádání kursů, seminářů, symposií, debat, odborné poradenství v oblasti dalšího vzdělávání, včetně konzultací v oblasti odborného výcviku, seminářů, konferencí a studijních dnů.

(730) **AUDITCOM s.r.o.**, Těšínská 1100/50a, Havířov - Bludovice, 73601, CZ

(740) Ing. Pavel Nádvorník, Sokola Tůmy 1, Ostrava - Hulváky, 70900

(210) **O-450216**

(220) 23.07.2007

(320) 23.07.2007

(511) 35, 41, 42

(540)

(510) (35) reklamní agentura, propagační činnost, pomoc při řízení obchodní činnosti, obchodní administrativa, kancelářské práce, propagační publikace - rozšiřování, obchodní informace, inzerce reklamní, vydávání a rozšiřování reklamních textů, reklama on-line, aktualizace reklamních materiálů, výstavy - organizování výstav na pomoc obchodu a výstav reklamních, dodavatelské služby pro třetí osoby (nákup výrobků z oblasti tiskařských výrobků, multimediálních produktů, médií zaznamenávajících zvuk či obraz a výrobků podporujících propagaci, inzerci, nákup reklamních materiálů a služeb uvedených ve tř. 41 a 42 pro třetí

osoby); (41) agenturní činnost v oblasti umění v rámci této třídy, (540)
výchova, školení (formace), zábava, sportovní a kulturní aktivity,
výstavy - organizování kulturních výstav, digitální zpracování
obrazu; (42) průmyslový design, obalový design, grafický
design.

(730) ARNEMA s.r.o., Norská 399/29, Liberec 11, 46011, CZ
(740) Bc. Kamil Kolátor, 28. října 2015/23, Jablonec nad Nisou, 46601



(210) O-450252
(220) 24.07.2007
(320) 24.07.2007
(511) 9, 11, 20, 37, 41, 43
(540)

(510) (8) pilníky a nůžky a jiné náčiní pro manikúru a pedikúru; (16)
obaly z PVC a papíru v rámci této třídy; (21) veškeré výrobky z
užitkového a dekorativního skla, obsažené v této třídě.
(730) Kuzin Sergej, Zeyerova alej 1125/5, Praha 6, 16200, CZ
(740) PROPATENT, Markéta Shubik, Na Skalce 15, Praha 5, 15000

zápůjčka.cz

(210) O-450720
(220) 07.08.2007
(320) 07.08.2007
(511) 8, 16, 20, 21
(540)

(510) (9) přístroje fotografické, filmové, optické, přístroje pro
vyučování, přístroje pro záznam, převod, reprodukci zvuku nebo
obrazu jako například obrazovky, projektor, projekční plátina,
magnetické a elektronické nosiče zvuku a obrazu; (11) přístroje
pro osvětlení, ventilaci a chlazení jako například interiérová
světla všeho druhu, lednice, mrazáky, ventilátory; (20) nábytek
všeho druhu jako jsou židle, křesla, stoly, sedačky, interiérové
dekorativní panely a sestavy panelů, taburety, pulty, barové
pulty, stojany, vitríny, zrcadla a rámy, vše v rámci této třídy; (37)
instalace, údržba, servis, montáže a opravy výrobků uvedených
ve tř. 9, 11 a 20; (41) pronájem přístrojů fotografických,
filmových, optických a přístrojů pro vyučování, záznam, převod
a reprodukci zvuku nebo obrazu jako například obrazovek,
projektorů, projekčních pláten, magnetických a elektronických
nosičů zvuku a obrazu; (43) pronájem nábytku všeho druhu, jako
například židlí, křesel, stolů, sedaček, interiérových,
dekorativních panelů a sestav panelů, taburetek, pultů, barových
pultů, stojanů, vitrín, zrcadel a ráků.

(590) Barevná
(730) ZÁPŮJČKA.CZ, s.r.o., Kořenského 1107/15, Praha 5, 15000,
CZ
(740) Ing. Michal Jupa, patentový zástupce, Na Baních 1385, Praha 5 -
Zbraslav, 15600



(510) (8) pilníky a nůžky a jiné náčiní pro manikúru a pedikúru; (16)
obaly z PVC a papíru v rámci této třídy; (20) výrobky z
plastických hmot neobsažené v jiných třídách; (21) veškeré
výrobky z užitkového a dekorativního skla, neobsažené v jiných
třídách.
(730) Kuzin Sergej, Zeyerova alej 1125/5, Praha 6, 16200, CZ
(740) PROPATENT, Markéta Shubik, Na Skalce 15, Praha 5, 15000

(210) O-450722
(220) 07.08.2007
(320) 07.08.2007
(511) 14, 16, 35, 38, 39, 41, 43
(540)

(210) O-450577
(220) 02.08.2007
(320) 02.08.2007
(511) 12, 18, 25, 28
(540)

IMAGIC

(510) (12) golfové vozíky na ruční a/nebo elektrický pohon, zejména
dvoukolové nebo tříkolové; (18) golfové deštníky; (25) kšiltovky
a kšilty, golfová obuv, trička, bundy, vesty, ponožky; (28)
potřeby pro golf, jako golfové sety, golfové hole, zejména dřeva
(drivery), železa a puttery, hybridní golfové hole, golfové míčky,
golfové rukavice, golfové bagy a tašky, koberce pro odpalování,
sítě na trénování odpalů, umělohmotná i dřevěná tyčka,
vypichovátko, markovátko, spiky, headcovery.
(730) OFO INVESTMENTS LTD., 4-th Floor, Lawford House,
Albert Place, London N3 1RL, GB
(740) Ing. Zdeněk Janík, Bulharská 1418/9, Ostrava-Poruba, 70800

(210) O-450718
(220) 07.08.2007
(320) 07.08.2007
(511) 8, 16, 21

CZECH STARS

(510) (14) propagační předměty v rámci této třídy, hodiny elektrické,
náramkové, amulety - šperky, brože - šperky, budíky, klenoty,
náušnice, prsteny, přívěsky v rámci této třídy, šperky; (16)
brožury, letáky, časopisy (periodika), fotografie, kalendáře,
knihy, litografie umělecké, obaly na lahve v rozsahu třídy,
obrazy, poutače z papíru, nebo lepenky, prospekty, reprodukce
grafické, propagační předměty - psací potřeby; (35) reklamní a
inzerční činnost, zprostředkování obchodní činnosti s výrobky
tříd 14 a 16, výstavy (reklamní i komerční), agentury umělecké -
obchodní vedení, aktualizování reklamních materiálů, aranžování
výkladů, dodavatelské služby pro 3. osoby (nákup výrobků a
služeb pro jiné podniky), pořádání veletrhů pro obchodní a
reklamní účely, propagační činnost, reklama, pomoc při řízení
obchodní činnosti, obchodní administrativa, kancelářské práce,
pomoc při provozování obchodů a obchodních činností
průmyslového nebo obchodního podniku, reklamní služby
sdělování veřejnosti, distribuce prospektů, komerční výstavy,
reklama rozhlasem, prezentace výrobků v komunikačních
médiích pro účely maloobchodu, pronájem reklamní doby v
komunikačních médiích, pronájem reklamních materiálů,
pronájem reklamních ploch, předvádění (služby modelek) pro
reklamní účely a podporu prodeje, předvádění zboží, reklama
(propagace), reklama on-line v počítačové síti, reklamní
materiály (pronájem), (rozšiřování zákazníkům), (letáky,
prospekty, tisky, vzorky), zaslání zákazníkům, reklamní nebo

inzertní materiály (rozšiřování), reklamní plochy (pronájem), reklamní texty (vydávání, zveřejňování, oznámení, vyhlášení, publikování), rozhlasová reklama, systemizace informací do počítačových databází, styky s veřejností, televizní reklama, texty (psaní reklamních textů), umělci (agentury), venkovní reklama, překlad a systemizace informací do počítačové databáze; (38) spoje, komunikace, rozšiřování rádiových, rozhlasových a televizních programů; (39) zprostředkování dopravy, přeprava cenností, pronájem autokarů, automobilů, doprava autobusová, lodní, letecká, doručovací služby, kurýrní služby, skladování, elektřina - rozvod, námořní doprava, okružní plavby, organizování zájezdů, osobní doprava, pravidla - pronajímání, výlety - organizování, železniční doprava; (41) společenské a kulturní akce, výstavy, pořádání společenských, kulturních a sportovních akcí, výchova, vzdělávání, zábava, sportovní a kulturní aktivity, výstavy určené ke kulturním, společenských a sportovním účelům, služby určené k zábavě nebo k upoutání pozornosti, prezentace vizuálního umění nebo literatury veřejnosti pro kulturní a vzdělávací účely, pořádání divadelních představení, koncerty, kulturní pořady, soutěže, agentury (umělecké, módní), elektronické publikování, filmové projekce, informace o možnostech zábavy, kongresy, semináře, symposia (organizování a vedení), organizování kulturních nebo vzdělávacích výstav, organizování plesů, představení, soutěží, sportovních soutěží, půjčování video pásek, kamer, rozhlasová zábava, televizní a rozhlasové programy, živá vystoupení; (43) zprostředkování ubytování a stravování, rezervace ubytování pro cestování, pronájem jednacích místností, provoz hotelového ubytování.

(730) **ČESKÁ CENTRA**, Václavské nám. 49, Praha 1, 11000, CZ

(210) **O-450723**

(220) 07.08.2007

(320) 07.08.2007

(511) 14, 16, 35, 38, 39, 41, 43

(540)

 **ČESKÉ HVĚZDY**

(510) (14) propagační předměty v rámci této třídy, hodiny elektrické, náramkové, amulety - šperky, brože - šperky, budíky, klenoty, náušnice, prsteny, přívěsky v rámci této třídy, šperky; (16) brožury, letáky, časopisy (periodika), fotografie, kalendáře, knihy, litografie umělecké, obaly na lahve v rozsahu třídy, obrazy, poutače z papíru, nebo lepenky, prospekty, reprodukce grafické, propagační potřeby - psací potřeby; (35) reklamní a inzertní činnost, zprostředkování obchodní činnosti s výrobky tříd 14 a 16, výstavy (reklamní i komerční), agentury umělecké - obchodní vedení, aktualizování reklamních materiálů, aranžování výkladů, dodavatelské služby pro 3. osoby (nákup výrobků a služeb pro jiné podniky), pořádání veletrhů pro obchodní a reklamní účely, propagační činnost, reklama, pomoc při řízení obchodní činnosti, obchodní administrativy, kancelářské práce, pomoc při provozování obchodů a obchodních činností průmyslového nebo obchodního podniku, reklamní služby sdělování veřejnosti, distribuce prospektů, komerční výstavy, reklama rozhlasem, prezentace výrobků v komunikačních médiích pro účely maloobchodu, pronájem reklamní doby v komunikačních médiích, pronájem reklamních materiálů, pronájem reklamních ploch, předvádění (služby modelek) pro reklamní účely a podporu prodeje, předvádění zboží, reklama (propagace), reklama on-line v počítačové síti, reklamní materiály (pronájem), (rozšiřování zákazníkům), (letáky, prospekty, tisky, vzorky), zaslání zákazníkům, reklamní nebo inzertní materiály (rozšiřování), reklamní plochy (pronájem), reklamní texty (vydávání, zveřejňování, oznámení, vyhlášení, publikování), rozhlasová reklama, systemizace informací do počítačových databází, styky s veřejností, televizní reklama, texty (psaní reklamních textů), umělci (agentury), venkovní reklama, překlad a systemizace informací do počítačové databáze; (38) spoje, komunikace, rozšiřování rádiových,

rozhlasových a televizních programů; (39) zprostředkování dopravy, přeprava cenností, pronájem autokarů, automobilů, doprava autobusová, lodní, letecká, doručovací služby, kurýrní služby, skladování, elektřina - rozvod, námořní doprava, okružní plavby, organizování zájezdů, osobní doprava, pravidla - pronajímání, výlety - organizování, železniční doprava; (41) společenské a kulturní akce, výstavy, pořádání společenských, kulturních a sportovních akcí, výchova, vzdělávání, zábava, sportovní a kulturní aktivity, výstavy určené ke kulturním, společenských a sportovním účelům, služby určené k zábavě nebo k upoutání pozornosti, prezentace vizuálního umění nebo literatury veřejnosti pro kulturní a vzdělávací účely, pořádání divadelních představení, koncerty, kulturní pořady, soutěže, agentury (umělecké, módní), elektronické publikování, filmové projekce, informace o možnostech zábavy, kongresy, semináře, symposia (organizování a vedení), organizování kulturních nebo vzdělávacích výstav, organizování plesů, představení, soutěží, sportovních soutěží, půjčování video pásek, kamer, rozhlasová zábava, televizní a rozhlasové programy, živá vystoupení; (43) zprostředkování ubytování a stravování, rezervace ubytování pro cestování, pronájem jednacích místností, provoz hotelového ubytování.

(730) **ČESKÁ CENTRA**, Václavské nám. 49, Praha 1, 11000, CZ

(210) **O-450774**

(220) 09.08.2007

(320) 09.08.2007

(511) 9, 12, 25, 37

(540)

MOTOKRÁM

(510) (9) ochranné přílby; (12) motocykly, motorová vozidla, díly a příslušenství k těmto vozidlům zařazené v této třídě; (25) oděvy, obuv, pokrývky hlavy; (37) opravy a údržba motorových vozidel.

(730) **MOTOKRÁM, s.r.o.**, Lidická 249, Česká Třebová, 56002, CZ

(210) **O-450806**

(220) 10.08.2007

(320) 10.08.2007

(511) 9, 16, 38, 41, 42, 45

(540)

SPORT & wellness MANAGEMENT

(510) (9) přístroje a nástroje vědecké, námořní, geodetické, fotografické, filmové, optické, přístroje pro vážení, měření, signalizaci, kontrolu (inspekci), záchranu a přístroje pro vyučování, přístroje a nástroje pro vedení, přepínání, přeměnu, akumulaci, regulaci nebo řízení elektrického proudu, přístroje pro záznam, převod, reprodukci zvuku nebo obrazu, magnetické nosiče zvukových záznamů, gramofonové desky, automatické distributory a mechanismy pro přístroje a mince, zapisovací pokladny, počítačové stroje, přístroje pro zpracování informací a počítače, hasicí přístroje; (16) papír, lepenka a výrobky z těchto materiálů, které nejsou zařazeny do jiných tříd, tiskárenské výrobky, potřeby pro knižní vazby, fotografie, papírenské zboží, lepidla pro papírenství nebo domácnost, materiál pro umělce, štetce, psací stroje a kancelářské potřeby (vyjímaje nábytek), učební a vyučovací pomůcky s výjimkou přístrojů, plastické obaly (nezařazené do jiných tříd), tiskařské typy, štočky; (38) spoje (komunikace); (41) výchova, vzdělávání, zábava, sportovní a kulturní aktivity; (42) vědecké a technologické služby a s nimi spojený výzkum a návrhy, průmyslové analýzy a výzkum, návrh a vývoj počítačového hardwaru a softwaru; (45) právní služby.

(730) **ECONOMIA a.s.**, Dobrovského 25, Praha 7, 17055, CZ

(210) **O-450919**

(220) 15.08.2007

(320) 15.08.2007

(511) 9, 16, 41

(540)

SNOWMAG

- (510) (9) magnetické, optické a obdobné nosiče dat a informací se záznamem dat a/nebo zvuku a/nebo obrazu v rozsahu tř. 9, elektronické publikace; (16) periodický tisk a publikace, informační produkty na papírových nosičích, tiskoviny, časopisy; (41) vydavatelská a publikační činnost, elektronické publikování, ediční činnost, pořádání sportovních kurzů a jiných sportovních akcí, pořádání a řízení sportovních setkání, organizování a pořádání sportovních akcí.
- (730) **SLIM media s.r.o.**, Husitská 117/90, Praha 3, 13000, CZ
- (740) HALAXOVÁ & HALAXOVÁ, TETRAPAT, RNDr. Zdeňka Halaxová, Horní náměstí 7, Olomouc, 77200

- (210) **O-450958**
(220) 16.08.2007
(320) 16.08.2007
(511) 29, 32
(540)

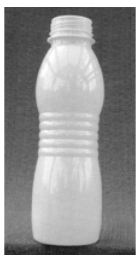

- (554) Prostorová
- (510) (29) mléko, mléčné výrobky, tekuté mléčné výrobky; (32) nealkoholické nápoje, ovocné šťávy, minerální vody.
- (730) **Mlékárna Kunín a.s.**, Kunín 291, Kunín, 74253, CZ
- (740) Patentová a známková kancelář, Ing. Jaromír Příkryl, Včelín 1161, Hulín, 76824

- (210) **O-450959**
(220) 16.08.2007
(320) 16.08.2007
(511) 29, 32
(540)



- (554) Prostorová
- (510) (29) mléko, mléčné výrobky, tekuté mléčné výrobky; (32) nealkoholické nápoje, ovocné šťávy, minerální vody.
- (730) **Mlékárna Kunín a.s.**, Kunín 291, Kunín, 74253, CZ
- (740) Patentová a známková kancelář, Ing. Jaromír Příkryl, Včelín 1161, Hulín, 76824

- (210) **O-450974**
(220) 16.08.2007
(320) 16.08.2007
(511) 5, 29, 30, 32
(526) Omezení rozsahu ochrany o prvek:

(540)



- (510) (5) výrobky parafarmaceutické, vitamíny, minerály a stopové prvky, dietní a nutriční přípravky pro léčebné účely, medicínální sirupy, kombinované přípravky vitamínů, minerálů, stopových prvků a bylinných výtažků, potravinové doplňky obohacené vitamíny nebo minerály nebo stopovými prvky, vitamínové přípravky, multivitaminové preparáty, minerály a

multiminerálové preparáty, bylinné čaje, léčivé rostliny, dietetické látky upravené pro lékařské účely, bílkovinné přípravky nebo potrava pro lékařské účely, bylinné výtažky nebo sirupy, vitamínová výživa ve formě koncentrátů, proteinové koncentráty jako výživné přísady k potravinám, léčivé cukrářské výrobky a cukrovinky s léčivými účinky, přípravky a poživatiny obsahující biologické katalyzátory pro fyzicky aktivní osoby, sportovce, rekonvalescenty, posilující poživatiny, extrakty a potraviny pro zvláštní výživu, dietetické a diabetické poživatiny a potraviny pro zvláštní výživu, potravní doplňky pro posílení imunity organismu a zlepšení zdraví v tuhém i tekutém stavu ve formě práškových směsí, kapek, sirupů, gelů, past, tablet, šumivých tablet, pastilek, dražé, tobolek, kapslí, bonbónů, želé, prášků, vše výše uvedené pro léčebné účely, diabetické a dietetické nápoje pro léčebné účely, přírodní pramenité a kojenecké vody pro léčebné účely, obohacené vitamínové nápoje a koncentráty pro léčebné účely, vše v rámci této třídy; (29) potravinové doplňky ne pro lékařské účely (zařazené v této třídě) a obsahující látky živočišného původu, protein pro lidskou spotřebu, proteinové výrobky a přípravky pro výživu, přípravky zvláštní výživy pro sportovce nebo osoby s vysokým energetickým výdejem, tuky, jedlé oleje, výživné přípravky pro denní doplnění stravy jako instantní strava nebo samostatná směs, skládající se hlavně z mléka v prášku nebo živočišných proteinů, také s přísadkou vitamínů nebo minerálů nebo stopových prvků nebo cukru, konzervované potraviny a poživatiny z ovoce, zeleniny, bílkovin, bylin, olejnin a mikrobiologických kultur, ovocné dřevě, výživné bylinné extrakty, texturované proteiny a jejich směsi pro humánní využití; (30) potravní doplňky neléčebné pro posílení imunity organismu a zlepšení zdraví rostlinného původu v tuhém i tekutém stavu ve formě práškových směsí, kapek, sirupů, gelů, past, tablet, šumivých tablet, pastilek, dražé, tobolek, kapslí, bonbónů, želé, prášků, vše výše uvedené pro neléčebné účely a v rámci této třídy, káva a náhražky kávy, obilní vločky a jiné obilné výrobky určené k lidské výživě, müsli, čaje, pekařské, cukrářské a cukrovinkářské výrobky, zejména oplatky, sušenky, kekсы, bonbóny; (32) sirupy, koncentráty a jiné přípravky pro přípravu nápojů, práškové nealkoholické nápoje, práškové přípravky a příchutě pro výrobu nealkoholických nápojů a likérů.

- (730) **NUTREND D. S., a.s.**, Selské nám. 9/43, Olomouc - Chválkovice, 77200, CZ
- (740) Ing. Petr Soukup, patentový a známkový zástupce, Vídeňská 8, Olomouc, 77200

- (210) **O-451175**
(220) 23.08.2007
(320) 23.08.2007
(511) 16, 35, 38, 41
(540)

REFLEX

- (510) (16) tiskoviny všeho druhu, noviny, časopisy, periodika, knihy; (35) inzertní a reklamní činnost; (38) přenos zpráv prostřednictvím počítačů, počítačových, datových a telekomunikačních sítí (zejména prostřednictvím Internetu), šíření obsahu tištěných a elektronických periodik prostřednictvím Internetu; (41) výchovná, vzdělávací a zábavná činnost, sportovní a kulturní aktivity, vydavatelská činnost, rozmnožování a nahrávání zvukových a zvukově-obrazových záznamů.
- (730) **RINGIER ČR a.s.**, U Průhonu 800/13, Praha 7, 17000, CZ

- (210) **O-451233**
(220) 24.08.2007
(320) 24.08.2007
(511) 9, 35, 36, 37, 38, 41, 42, 45
(540)



- (510) (9) nosiče dat všeho druhu spadající do tř. 9, zejména informační

produkty, data a databáze na elektronických, magnetických a optických nosičích, elektronické periodické a neperiodické publikace, multimediální aplikace, elektronické a datové sítě, včetně souvisejícího softwaru a hardwaru; (35) inzertní, reklamní a obchodní propagační služby, vč. zajišťování reklamních a náborových textů a jejich rozšiřování, marketing, průzkum a analýza trhu a nákladů, vč. zpracování odborných komerčních posudků, analýz a studií, informační servis v oboru obchodu a reklamy, propagační tisk, komerční využití Internetu v oblastech komerčních médií a vyhledávacích služeb, vč. systematizace informací do počítačových databází, správa obchodních zájmů třetích osob, poskytování pomoci při provozování obchodní, obchodní zastoupení tuzemských a zahraničních subjektů, organizování a pořádání propagačních a/nebo komerčních výstav a přehlídek služeb, odborná informační a poradenská činnost v oboru služeb zahrnutých ve tř. 35, příprava a vyhotovení daňových příznání; (36) provozování realitní kanceláře, prodej a pronájem nemovitostí, odhady nemovitostí, správa nemovitého majetku, zejména budov, bytů, nebytových prostor, výrobních a provozních objektů, pozemků a rekreačních objektů, zprostředkování obchodu s nemovitostmi a hypotékami, vč. s úvěry ze stavebního spoření, finanční služby, zejména provádění finančních operací, např. finanční analýzy, hotovostní a bezhotovostní finanční služby, kapitálové investice, oceňování nemovitého a movitého majetku, daňové odhady (služby), informační služby a odborná poradenská, konzultační a posudková činnost v oboru realit, vč. správy a oceňování majetku; (37) expertizní odborná, konzultační a poradenská činnost v oboru investiční výstavby, zprostředkování výstavby domů a bytů v rámci developerských projektů; (38) elektronická pošta a počítačová komunikace, přenos zpráv a obrazových informací pomocí počítače, distribuce informací pomocí komunikace mezi sítěmi, např. využitím Internetu, přenos dat a publikací na nosičích přenášených po síti a počítačem, zprostředkovatelská služba v telekomunikačních službách a v šíření informací, provozování informačních sítí, systémů a databází, vč. elektronických, zejména on-line systémy, odborná informační a poradenská činnost ve službách zahrnutých ve tř. 38; (41) nakladatelství a vydavatelství periodických a neperiodických publikací, zejména v oboru investiční výstavby, realit a architektury na papírových nosičích a/nebo v elektronické podobě, vč. textových, zvukových a audiovizuálních informací a zpráv na elektronických, magnetických a optických nosičích všeho druhu, ediční a publikační činnost, vč. nahrávání zvukových a audiovizuálních pořadů, půjčování publikací a nahraných zvukových a audiovizuálních nosičů; (42) počítačová tvorba multimediálních publikací, prezentací, aplikací, katalogů a informačních databází, počítačové animace a vizualizace, včetně poradenství v oblasti služeb uvedených ve tř. 42, expertizní a odborná konzultační a poradenská činnost v oboru architektury; (45) právní služby, včetně jejich poradenství.

(730) **RK Alternatif, s.r.o.**, Osmého listopadu 599/58, Praha 6 - Břevnov, 16000, CZ

(740) DMH - patentová a známková kancelář, Mgr. Marcela Machatová, Pospíšilova 2, Praha 3, 13000

(210) **O-451322**

(220) 29.08.2007

(320) 29.08.2007

(511) 37

(540)

POLYFIX

(510) (37) stavebnictví.

(730) **BETOSAN s.r.o.**, Na Dolinách 28, Praha 4 - Podolí, 14700, CZ

(210) **O-451332**

(220) 29.08.2007

(320) 29.08.2007

(511) 16, 32, 33

(540)

Acameños

(510) (16) papírové obaly, etikety, reklamní, propagační a informační materiály, tašky z papíru a plastů; (32) piva, minerální vody, šumivé nápoje a jiné nápoje nealkoholické, nápoje a šťávy ovocné, sirupy a jiné přípravky k zhotovování nápojů; (33) alkoholické nápoje, především šumivé (s výjimkou pív).

(730) **SOARE SEKT a.s.**, Podhorská 74b, Jablonec nad Nisou, 46601, CZ

(740) Bc. Kamil Kolátor, 28. října 2015/23, Jablonec nad Nisou, 44601

(210) **O-451421**

(220) 30.08.2007

(320) 30.08.2007

(511) 43

(540)

DAILYTIME

(510) (43) provozování restaurace, rychlé občerstvení, restaurační služby.

(730) **ATRAx, s.r.o.**, Ortenovo nám. 1557/26, Praha 7, 17000, CZ

(210) **O-451462**

(220) 31.08.2007

(320) 31.08.2007

(511) 7, 12, 16, 25, 28, 35, 37, 39, 40, 41

(540)

Scuderia Praha

(510) (7) stroje a obráběcí stroje, motory, části motorů; (12) vozidla, dopravní prostředky pozemní, vzdušné nebo vodní, motory pro pozemní vozidla, spojky a převodové zařízení pro pozemní vozidla; (16) papír, lepenka a výrobky z těchto materiálů, tiskárenské výrobky, fotografie, papírenské zboží, kancelářské potřeby; (25) oděvy, obuv, kloboučnické zboží; (28) hračky, potřeby pro sporty a různé hry spadající do této třídy, potřeby pro automobilový sport spadající do této třídy; (35) propagační činnost, reklama, pomoc při řízení obchodní činnosti, maloobchodní a velkoobchodní prodej vozidel; (37) opravy vozidel; (39) doprava, balení a skladování zboží, služby pronájmu motorových vozidel; (40) zpracování materiálů, zejména úpravy vozidel a jejich příslušenství spadající do této třídy; (41) zábava, sportovní a kulturní aktivity, služby týkající se motoristických závodů, srazů a přehlídek spadající do této třídy.

(730) **HP-Exclusiv s.r.o.**, U Prioru 1046/1a, Praha 6, 16000, CZ

(740) Mgr. Robert Pergl, Na Ořechovce 580/4, Praha 6, 16200

(210) **O-451466**

(220) 31.08.2007

(320) 31.08.2007

(511) 9, 38, 42, 45

(540)



Czech Telecommunication Office

(510) (9) přístroje a zařízení telekomunikační a radiokomunikační techniky a jejich součásti, telekomunikační, radiokomunikační a multifunkční sítě a jejich součásti, telefonní přístroje všeho druhu, telefonní ústředny, satelitní vysílací, přijímací a zesilovací technika, radiolokační technika, přístroje pro zpracování informací, počítače, počítačové programy/software, elektronické počítačové informační a řídicí systémy/technologie, přístroje pro kódování a dekódování signálů/informací, elektronické klíče/kódy, přístroje pro záznam, převod a reprodukci zvuku, reproduktory, přístroje pro kontrolu, signalizaci, vážení a měření, elektročástky všeho druhu, baterie a akumulátory, elektroinstalační materiály, elektrické vodiče-kabely všeho druhu, optické kabely, nosiče dat v elektronické podobě a zvukově-obrazové záznamy magnetické nebo v elektronické podobě, přístroje optické, vědecké aparáty a zařízení, přístroje pro vedení, výrobu, přepínání, přeměnu, akumulaci, regulaci nebo řízení elektrického proudu, ochranné pomůcky uvedené v této třídě; (38) poskytování informací a odborných konzultací a posudků v oblasti telekomunikací a radiokomunikací, spojové a telekomunikační služby, poskytování telekomunikačních přípojení, vysílací služby, počítačová komunikace - elektronický přenos dat a informací, elektronická pošta, pronájem telekomunikačních přístrojů a zařízení pro přenos dat a informací; (42) stanovování základních podmínek pro systém státní regulace v telekomunikacích, vydávání pověření a

povolení k poskytování telekomunikačních služeb a ke zřizování a provozování telekomunikačních zařízení a sítí, rádiových stanic apod., schvalování způsobilosti koncových telekomunikačních zařízení a sítí - certifikace, posuzování shody telekomunikačních zařízení, zpracovávání a projednávání návrhů tarifní politiky pro telekomunikační služby, reprezentace ČR v oblasti telekomunikací v mezinárodních organizacích, sjednávání mezinárodních smluv, koordinace využití zahraniční pomoci v telekomunikacích, přidělování kmitočtů pro všechny druhy radiokomunikačních služeb, kontrola využívání kmitočtových pásem, notifikace kmitočtových přidělů pro radiokomunikační služby v rámci Mezinárodní telekomunikační unie, regulace a kontrola vysílacích a telekomunikačních služeb, inspekční činnost, kontrola dodržování parametrů a podmínek vysílacích radiokomunikačních prostředků, výkon státní inspekce telekomunikací a radiokomunikací, státní odborný dozor telekomunikací, sledování a hodnocení závazků rozvoje a ukazatelů jakosti telekomunikačních výkonů u jednotlivých provozovatelů, zajišťování činnosti kontrolních měřicích středisek, činnost v oblasti ochrany práv uživatelů a provozovatelů telekomunikačních sítí, služeb a zařízení, vše spadající do této třídy ; (45) legislativní činnost, zajišťování dodržování zákona o telekomunikacích.

- (730) **Česká republika - Český telekomunikační úřad**, Sokolovská 219, Praha 9, 19000, CZ
(740) Ing. Jiří Střelák, Pařížská 17, Praha 1, 11000

- (210) **O-451673**
(220) 10.09.2007
(320) 10.09.2007
(511) 9, 12, 28
(540)

TRX COMP

- (510) (9) ochranné přílby pro sportovce; (12) veškeré součástky a příslušenství k jízdním kolům a jejich doplňky; (28) lyže, lyžařské a běžkové hole.
(730) **MM s.r.o.**, Poznaňská 2, Brno, 61600, CZ

- (210) **O-451674**
(220) 10.09.2007
(320) 10.09.2007
(511) 9, 12, 18
(540)

TRX PRO 3D

- (510) (9) ochranné přílby pro sportovce; (12) veškeré součástky a příslušenství k jízdním kolům a jejich doplňky; (18) turistické hole.
(730) **MM s.r.o.**, Poznaňská 2, Brno, 61600, CZ

- (210) **O-451675**
(220) 10.09.2007
(320) 10.09.2007
(511) 12, 25, 28
(540)

TRX PRO

- (510) (12) veškeré součástky a příslušenství k jízdním kolům a jejich doplňky; (25) oděvy pro cyklisty, sportovní oděvy a oděvy pro volný čas; (28) lyžařské a běžkové hole.
(730) **MM s.r.o.**, Poznaňská 2, Brno, 61600, CZ

- (210) **O-451756**
(220) 11.09.2007
(320) 11.09.2007
(511) 5, 29, 30, 32, 33, 43
(540)



- (510) (5) diabetický chléb a jiné pečivo diabetické, posilující přípravky a tonika, vše pro léčebné účely, vitamínové přípravky; (29) maso, ryby, drůbež a zvěřina, masové výtahy, uzeniny, ovoce a

zelenina konzervovaná a mražené, sušené a zavažené, vejce, mléko, mléčné výrobky, protein pro lidskou spotřebu, hotová jídla z masa, ryb, drůbeže, zvěřiny zařazené do třídy 29, polévky; (30) káva, čaj, kakao, cukr, rýže, tapioka, ságo, kávové náhražky, mouka, chléb, housky, rohlíky a jiné běžné pečivo, jemné pečivo, dorty, zákusky a cukroví, cukrovinky, dezerty, čokoláda, sendviče, krekerky, oplatky, medovíčky, perníky, suchary, sušenky, proteinové tyčinky, zmrzlina, těsta, těstoviny, pizzy, obilní přípravky a vločky, příchutě do pečiva s výjimkou éterických olejů, droždí, želé; (32) nealkoholické nápoje, nápoje iontové, nápoje energetické, nealkoholické výtahy z ovoce, minerální vody, ovocné šťávy, zeleninové šťávy, mošty, přípravky na výrobu nápojů, pivo; (33) alkoholické nápoje s výjimkou pív; (43) restaurace.

- (590) Barevná
(730) **DIET PLUS s.r.o.**, Bohunická 519/24, Brno, 61900, CZ
(740) **ROTT, RŮŽIČKA & GUTTMANN** Patentová, známková a advokátní kancelář, JUDr. Vladimír Rott, Nad Štolou 12, Praha 7, 17000

- (210) **O-451758**
(220) 11.09.2007
(320) 11.09.2007
(511) 35, 36
(540)



- (510) (35) poradenství v obchodní činnosti, obchodní nebo podnikatelské informace, komerční informační kanceláře, řízení (poradenské služby obchodní nebo podnikatelské), obchodní management a podnikové poradenství; (36) zprostředkovávání finančních služeb, finanční služby, finanční řízení, finanční poradenství, finanční informace, finanční analýzy, finanční konzultační služby, finanční služby v daňové oblasti.
(730) **Cash Back VAT Reclaim, s.r.o.**, Petra Bezruče 887/41, Praha 8, 18200, CZ
(740) Mgr. Dominika Havelková, advokát, Revoluční 8, Praha 1, 11000

- (210) **O-451759**
(220) 11.09.2007
(320) 11.09.2007
(511) 41, 45
(540)

Odborové sdružení železničářů

O.S.

- (510) (41) publikační činnost, vzdělávací a výuková činnost, zejména v oblasti pracovně-právní problematiky a v oblasti bezpečnosti práce a ochrany zdraví při práci, organizování a pořádání seminářů, konferencí a školení, zejména v oblasti pracovněprávních vztahů, bezpečnosti práce a ochrany zdraví při práci; (45) odborné poradenství v oblasti pracovně-právní problematiky, zprostředkování odborných informací v oblasti pracovně-právní problematiky, odborné poradenství v oblasti bezpečnosti práce a ochrany zdraví při práci, zprostředkování odborných informací v oblasti bezpečnosti práce a ochrany zdraví při práci, právní poradenství včetně zprostředkování právního zastoupení před soudy, úřady a orgány státní správy a samosprávy ve věcech pracovního práva, bezpečnosti a zdraví při práci.
(730) **Odborové sdružení železničářů**, Partyzánská 24, Praha 7 - Holešovice, 17000, CZ
(740) **ROTT, RŮŽIČKA & GUTTMANN** Patentová, známková a advokátní kancelář, JUDr. Vladimír Rott, Nad Štolou 12, Praha 7, 17000

- (210) **O-451760**
(220) 11.09.2007

(320) 11.09.2007
(511) 41, 45
(540)



(510) (41) publikační činnost, vzdělávací a výuková činnost, zejména v oblasti pracovních-právní problematiky a v oblasti bezpečnosti práce a ochrany zdraví při práci, organizování a pořádání seminářů, konferencí a školení, zejména v oblasti pracovních-právních vztahů, bezpečnosti práce a ochrany zdraví při práci; (45) odborné poradenství v oblasti pracovních-právní problematiky, zprostředkování odborných informací v oblasti pracovních-právní problematiky, odborné poradenství v oblasti bezpečnosti práce a ochrany zdraví při práci, zprostředkování odborných informací v oblasti bezpečnosti práce a ochrany zdraví při práci, právní poradenství včetně zprostředkování právního zastoupení před soudy, úřady a orgány státní správy a samosprávy ve věcech pracovního práva, bezpečnosti a zdraví při práci.

(730) **Odborové sdružení železničářů**, Partyzánská 24, Praha 7 - Holešovice, 17000, CZ

(740) **ROTT, RŮŽIČKA & GUTTMANN** Patentová, známková a advokátní kancelář, JUDr. Vladimír Rott, Nad Štolou 12, Praha 7, 17000

(210) **O-451780**
(220) 12.09.2007
(320) 12.09.2007
(511) 35, 36, 41, 42
(540)

KANIA

(510) (35) činnost podnikatelských, organizačních a ekonomických poradců, analýzy nákladů, pomoc při řízení podniku, pomoc při obchodní činnosti, marketingové studie, zprostředkování obchodu s výrobky týkajícími se oblasti stavebnictví, odborné obchodní poradenství, obchodní nebo podnikatelské informace, zprostředkování obchodních kontaktů, provádění obchodních operací, kopírování nebo rozmnožování (reprodukce) dokumentů, dokladů apod., kancelářské práce, reklama (on-line) na počítačové komunikační síti, on-line inzerce, vyhledávání informací v počítačových souborech, pronájem reklamního času ve všech komunikačních médiích, poskytování obchodních informací a obchodních služeb pomocí Internetu, zprostředkování internetového obchodu s výrobky týkajícími se oblasti stavebnictví, komerční využití Internetu v oblastech komerčních internetových médií a vyhledávacích služeb, vyhledávání dat v počítačových souborech, prezentace uživatelů na stránkách World Wide Web v počítačové síti Internet, systemizace informací do počítačových databází, reklama, propagace, propagační korespondence, propagační materiál (šíření), propagační publikace (šíření), inzerce, služby zpracování textů; (36) realitní kanceláře, činnost realitní kanceláře, činnost finančních poradců, správa nemovitostí, finanční a konzultační služby, vedení správy nájemních domů a objektů, inkasování nájmu, pronájem nemovitostí, finanční řízení, správa majetku, finanční analýzy v oblasti realit, zprostředkování odhadů, pojištění a financování nemovitostí, zprostředkování nemovitostí; (41) překladatelské služby, vyučování, vzdělávání, vydávání textů s výjimkou reklamních a náborových, školení, organizování soutěží (sportovních, vzdělávacích nebo zábavných), informace o možnostech zábavy, informace o výchově a vzdělávání; (42) architektura, architektonické poradenství, architektonické návrhy, interiérová výzdoba, projektování, studie technických projektů, technický průzkum, navrhování obalů, kontrola kvality, inženýrské práce (expertizy), poradenství v oblasti techniky, počítačové programování, aktualizace počítačových programů, hosting webových stránek, instalace počítačových programů, kopírování počítačových programů, obnova počítačových dat (regenerace), počítačové systémové analýzy, údržba programů počítačů, přenos dat nebo dokumentů z fyzických nosičů na elektronické nosiče, převod

(konverze) dat a počítačových programů (ne fyzický), tvorba software, umístování webových stránek.

(730) **Kania Marek Ing.**, Lipová 900/52, Ludgeřovice, 74714, CZ
Kania David Ing., Nádražní 1206/137, Ostrava, Moravská Ostrava, 70200, CZ

(740) Ing. Pavel Nádvorník, Sokola Tůmy 1, Ostrava - Hulváky, 70900

(210) **O-451781**
(220) 12.09.2007
(320) 12.09.2007
(511) 9, 16, 35, 39, 41, 43
(540)

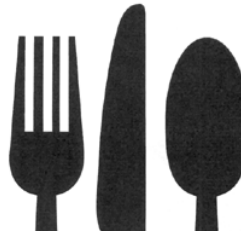

(510) (9) elektronické publikace (s možností stažení a s možností stažení z Internetu), elektronické publikace, zejména knihy, periodika a časopisy nahrané na počítačových médiích a v elektronickém formátu, včetně kompaktních disků (audio-video), kompaktní disky (read only memory) a digitální variabilní disky, hry (herní zařízení) upravené pro použití s externí obrazovkou nebo monitorem, identifikační karty, identifikační náramky kódované, magnetické, satelitní navigační přístroje, přenosné telefony, počítačový software nahraný, programy počítačové s možností stažení, programy počítačových her, překládací přístroje elektronické kapesní, elektronické průvodce a navigátory, elektronické mapy; (16) tištěné publikace, časopisy a periodika, tiskoviny, fotografie, kalendáře, katalogy, knihy, mapy, průvodce, prospekty, publikace, plakáty, knížky, propagační a reklamní časopisy, propagační a reklamní katalogy, propagační a reklamní tištěné publikace, propagační a reklamní periodika, reklamní a propagační tiskoviny, reklamní průvodce; (35) služby propagační a pomocné vztahující se k propagaci, reklama, reklamní činnost, reklamní inzerce, propagační činnost, zprostředkovatelská činnost v rámci propagace, reklamy a obchodu s výrobky ve tř. 9 a 16, rozšiřování reklamních materiálů, zaslání reklamních materiálů zákazníkům, vedení kartoték v počítači, reklamní agentura; (39) rezervace v dopravě, rezervace místenek, rezervace cestování, zprostředkování cestování, doprovázení turistů, organizování cest, přeprava turistů, skladování elektronicky uložených dat nebo dokumentů; (41) poskytování elektronických publikací on-line (bez možnosti stažení z Internetu), vydavatelská a nakladatelská činnost, publikování a vydávání periodik, adresářů, knih, časopisů, tiskovin a textů, publikování elektronických periodik, časopisů, knih a informačních buletínů on-line, publikování časopisů, knih, adresářů a textů v elektronické podobě, ediční služby v elektronické podobě, zejména publikování periodik a časopisů v elektronickém formátu a on-line, služby vydavatelské spočívající ve zpracování textů a článků pro publikaci, vydávání časopisů; (43) zprostředkování ubytování a stravování, rezervace v restauracích, rezervace služeb společného stravování, zprostředkování rezervací v restauracích, kavárnách, barech, hotelech, penzionech, přechodného ubytování a služeb společného stravování, rezervace hotelů, rezervace penzionů, rezervace přechodného ubytování.

(730) **DESIGN STUDIO NINE, s.r.o.**, Příbyslavská 5, Praha 3, 13000, CZ

(210) **O-451805**
(220) 13.09.2007
(320) 13.09.2007
(511) 1, 33, 35, 39
(540)

U svatého Vavřina

(510) (1) alkohol, kvašení vína (chemické látky pro); (33) mentolový likér, nápoje (destilované), pálenky, víno, likéry, lihoviny, alkoholické výtažky z ovoce, brandy, alkoholické extrakty, alkoholické nápoje s výjimkou pív, nápoje obsahující ovoce (alkoholické); (35) obchodní činnost s výrobky ve tř. 1 až 34; (39) skladování zboží.

(730) **VO - Karbula, s.r.o.**, Pod Vinohrady 1231, Bzenec, 69681, CZ

(210) **O-451824**

(220) 13.09.2007

(320) 13.09.2007

(511) 16, 17, 19, 28, 35, 41, 44

(540)

Boheminium

(510) (16) periodické a neperiodické publikace, tiskoviny všeho druhu, noviny, časopisy, katalogy, prospekty, brožury, reklamní předměty, spadající do této třídy, blahopřání, figurky z papírové hmoty, fotografie, grafiky, karty, knihy, knižní záložky, listky, litografie, makety v rámci této třídy, papírové mašle, modelovací hlína, pasta a vosky, obrazy, obtisky, olejotisky, pastelky, pečetě, pera, podložky a podnosy v rámci této třídy, pohlednice, portréty, pouzdra na doklady, rytiny, samolepky, štětce, těžítka, tužky, ubrusy a ubrusky papírové, vzory pro výšivky, papír, papírenské výrobky a zboží v rámci této třídy, obálky, razítka, papír balicí všeho druhu, časopisy, periodika, knihy, manuály, databázové produkty a databáze v papírové formě, tiskárenské výrobky, učební pomůcky (s výjimkou přístrojů), umělecké nebo ozdobné předměty z papíru, figurky z papírové hmoty, obaly bublínkové (z umělých hmot), plastické obaly nezařazené do jiných tříd, pohledy ilustrované se zvukovou nahrávkou, plakáty, kalendáře, pohlednice, gratulace, dopisní papíry, mapy, plány, zemské globusy, nálepky, losy, listky, poznámkové bloky, desky na spisy, pořadače, šanony, omalovánky, activity books, balicí papír, obaly všeho druhu papírové, listy papírové, pytlíky a sáčky pro obalovou techniku, sešity, skicáky, tužky, tuhy, gumy, ořezávatka, ořezávatka strojky, penály, pravítka, papírové tašky, papírové kapesníky, papírové prostírání, ručníky papírové, těžítka na papíry, papír, lepenka a výrobky z těchto materiálů zařazené ve třídě 16, filtrační papír, filtry kávové (papírové), výrobky z papíru v rámci této třídy, výrobky papírenské, písma pro tiskárny, štočky, potřeby pro knižní vazby, lepidla pro papírenství nebo domácnost, materiál pro umělce, štětce, malířská plátna, psací stroje a kancelářské potřeby s výjimkou nábytku, knižní zarážky, papírové kornouty, krabice lepenkové nebo papírové, podložky pro pinné sklenice, stojany malířské, stojany na fotografie, tabule reklamní z papíru nebo lepenky, tabule školní, papírové vlajky, reklamní výrobky z papíru, dekorační předměty z papíru, reklamní a informační předměty a poustače z papíru, papírové a umělohmotné tašky jako upomínkové předměty, upomínkové a ozdobné předměty a suvenýry z papíru a/nebo lepenky, akvarely, grafické reprodukcce, litografie, litografie umělecké, architektonické makety, malby (obrazy) zarámované či nezarámované, dřevorytina, hlubotisky, mědirytiny, lepty, tisky napodobující rytina a další upomínkové předměty nebo výtvarná díla v rámci této třídy, poštovní známky, figurky z papírové hmoty; (17) polotovary z plastických hmot, miniaturní stavby a zmenšené modely architektonických děl a památek (z plastických hmot), částí miniaturních nebo zmenšených modelů architektonických děl a památek z plastických hmot; (19) stavební hmoty a materiály nekovové, prvky venkovní architektury, prvky zahradní architektury, stavební sklo, nekovové pomníky, výrobky zahradní a městské architektury, stavební konstrukce nekovové, miniaturní stavby a zmenšené modely architektonických děl a památek; (28) zmenšené modely staveb, architektonických děl a památek, miniaturní stavby, miniaturní památky, hračky a hry, puzzle, hrací karty, hlavolamy, společenské hry, stavebnice, hry, nefunkční makety a repliky zbraní, jejich součástí a nefunkční munice do těchto maket a replik, modely letadel, lodí, raket, automobilů a železniční modely určené k dekoraci, funkční modely letadel, lodí, raket, automobilů a železničních modelů určené pro dálkové ovládání, funkční neřazené modely letadel, lodí, raket, automobilů a železničních modelů, hudební hračky, ostatní létající, plovoucí a jinak se pohybující hračky a modely, vzducholodě, vznášedla, horkovzdušné a plynové balony jako modely a/nebo hračky, draci, ponorky, roboti jako modely a/nebo hračky; (35) reklamní, inzertní a propagační činnost, marketing, poskytování informací komerčního nebo reklamního charakteru, komerční využití Internetu v oblastech komerčních internetových médií a vyhledávacích služeb, činnost reklamní agentury, reklamní, inzertní služby všeho druhu včetně inzerce a reklamy poskytované v počítačových, telekomunikačních a obdobných sítích, informační servis a poradenské služby v obchodě, pořádání reklamních a obchodních výstav a předváděcích akcí

zboží a služeb, včetně distribuce zboží k reklamním účelům, zprostředkování v oblasti výstavnictví (komerční nebo reklamní), zprostředkování v obchodních vztazích, marketing, zprostředkovatelská činnost v oblasti obchodu a služeb ve třídách 16, 17, 19, 28, 35, 41 a 42, obchodní služby v oboru polygrafie, průzkum trhu a marketing, obchodní zastoupení tuzemských a zahraničních firem, rozmnožovací služby, šíření a přenos inzerce a reklamy prostřednictvím telefonních sítí, provozování virtuálních přehlídek, výstav a veletrhů k reklamním účelům, reklamní, inzertní a propagační činnost prostřednictvím jakéhokoliv média, prostřednictvím telefonní sítě nebo datové sítě nebo informační sítě nebo elektronické sítě nebo komunikační sítě nebo počítačové sítě, činnost ekonomických a/nebo organizačních poradců, zprostředkování v obchodních vztazích, merchandising, franchising, organizování výstav komerčních nebo reklamních, systém na podporu a intenzifikaci obchodních služeb založený na zvýhodňování klíčových spolupracovníků a klientů, věrnostní a bonusové systémy jako například poskytování slev a odměn, přednostní a nadstandardní poskytování služeb, vše zejména v prodeji výrobků a služeb; (41) poskytování on-line elektronických publikací (bez možnosti stažení), výstavní činnost kulturní nebo vzdělávací, organizování, příprava a správa výstav a výstavních prostor, galerie, muzea, nakladatelství a vydavatelství, ediční činnost, publikační činnost, nahrávání nosičů zvukových nebo obrazově zvukových, půjčování nahraných zvukových a zvukově obrazových záznamů, tvorba audiovizuálních děl, TV produkce, filmová produkce, televizní výroba programů, tvorba programů, tvorba a výroba televizních a audiovizuálních programů, agenturní činnost v oblasti kultury, zprostředkování v oblasti kultury, výchovy, zábavy a sportu, výchovná, vzdělávací, soutěžní a zábavní činnost, zábavní nebo kulturní nebo vzdělávací představení, organizace společenských a kulturních akcí, organizace, provozování a provádění her a soutěží i veřejných, výstavní činnost v oblasti kultury nebo zábavy nebo výchovy nebo vzdělávání, provozování tělovýchovných zařízení, půjčování knih, tiskovin, pronájem a půjčování audiopřístrojů, videopřístrojů, videorekordérů, videokamer, fotoaparátů, promítaček, rozhlasových a televizních přijímačů, filmů, kulturních a vzdělávacích potřeb a přístrojů, půjčování a pronájem obrazů, dekorací, výchova, vzdělání, zábava, zejména pořádání kulturních produkcí, zábav a provozování zařízení sloužících k zábavě, sportovní a kulturní aktivity, zejména agenturní činnost v oblasti kultury a umění, pořádání výstav k nekomerčním účelům, provozování kulturně - vzdělávacích zařízení; (44) zahradnické služby, projekce, realizace, údržba zahrad a parků, služby zahradní architektury.

(730) **Boheminium Modely s.r.o.**, Liliova 1099, Praha 1, 11000, CZ

(740) Advokátní a patentová kancelář VYSKOČIL, KROŠLÁK a spol., Dana Lukajová, Voršílská 10, Praha 1, 11000

(210) **O-451862**

(220) 14.09.2007

(320) 14.09.2007

(511) 5, 30, 32

(540)

TENDINOX

(510) (5) léčiva a léčivé přípravky humánní i veterinární, zdravotnický materiál, zubolékařské materiály, dezinfekční a antibakteriální přípravky, hygienické potřeby, farmaceutické, homeopatické a vitamínové přípravky tabletované nebo v prášku nebo měkkých kapslích či tvrdých želatinových kapslích, homeopatické výrobky jinde nezařazené, výrobky s obsahem bylin, léčivé čaje, dietetické přípravky pro léčebné účely, potravinové doplňky pro léčebné účely spadající do této třídy, včetně doplňků potravy sloužících k posílení imunity organismu a zlepšení fyzického zdraví; (30) potravinové doplňky spadající do této třídy (ne pro léčebné účely) obsahující látky rostlinného původu; (32) nealkoholické nápoje, minerální vody, energetické nápoje.

(730) **MEDI - AP, spol. s r. o.**, Dostihová 678, Slušovice, 76315, CZ

(740) Ing. Zdeněk Kučera, Paďelky 548, P.O.BOX 92, Slušovice, 76315

(210) **O-451866**

(220) 14.09.2007

(320) 14.09.2007

(511) 5, 30, 32

- (540) **CALUX**
- (510) (5) léčiva a léčivé přípravky humánní i veterinární, zdravotnický materiál, zubolékařské materiály, dezinfekční a antibakteriální přípravky, hygienické potřeby, farmaceutické, homeopatické a vitamínové přípravky tabletované nebo v prášku nebo měkkých kapslích či tvrdých želatinových kapslích, homeopatické výrobky jinde nezařazené, výrobky s obsahem bylin, léčivé čaje, dietetické přípravky pro léčebné účely, potravinové doplňky pro léčebné účely spadající do této třídy, včetně doplňků potravy sloužících k posílení imunity organismu a zlepšení fyzického zdraví; (30) potravinové doplňky spadající do této třídy (ne pro léčebné účely) obsahující látky rostlinného původu; (32) nealkoholické nápoje, minerální vody, energetické nápoje.
- (730) **MEDI - AP, spol. s r. o.**, Dostihová 678, Slušovice, 76315, CZ
- (740) Ing. Zdeněk Kučera, Padělký 548, P.O.BOX 92, Slušovice, 76315

(210) **O-451867**

(220) 14.09.2007

(320) 14.09.2007

(511) 5, 30, 32

(540)

ARTHROXON

- (510) (5) léčiva a léčivé přípravky humánní i veterinární, zdravotnický materiál, zubolékařské materiály, dezinfekční a antibakteriální přípravky, hygienické potřeby, farmaceutické, homeopatické a vitamínové přípravky tabletované nebo v prášku nebo měkkých kapslích či tvrdých želatinových kapslích, homeopatické výrobky jinde nezařazené, výrobky s obsahem bylin, léčivé čaje, dietetické přípravky pro léčebné účely, potravinové doplňky pro léčebné účely spadající do této třídy, včetně doplňků potravy sloužících k posílení imunity organismu a zlepšení fyzického zdraví; (30) potravinové doplňky spadající do této třídy (ne pro léčebné účely) obsahující látky rostlinného původu; (32) nealkoholické nápoje, minerální vody, energetické nápoje.
- (730) **MEDI - AP, spol. s r. o.**, Dostihová 678, Slušovice, 76315, CZ
- (740) Ing. Zdeněk Kučera, Padělký 548, P.O.BOX 92, Slušovice, 76315

(210) **O-451947**

(220) 18.09.2007

(320) 18.09.2007

(511) 9, 16, 35, 42

(540)

GLADIO

- (510) (9) počítače-hardware, včetně počítačových doplňků, přístroje pro zpracování informací, software a programové vybavení všeho druhu včetně software a programového vybavení speciálního, soubory dat a informací všeho druhu na všech druzích nosičů, videokazety, CD disky, programy nahrané pro počítače, počítačové sítě, kancelářská technika - tiskárny, faxy, kopírovací stroje, skartovače, přístroje a nástroje k vědeckým a laboratorním účelům, přístroje a nástroje navigační, přístroje a nástroje geodetické a přístroje pro bezdrátovou telegrafii, přístroje fotografické, kinematografické, optické, včetně promítačů obrazů a zvětšovacíh přístrojů, přístroje k měření a vážení, přístroje a nástroje signalizační, přístroje a nástroje pro účely záchranné a učební, přístroje pro záznam a reprodukci mluveného slova, rozhlasové a televizní přijímače a vysílače, satelitní přijímače, gramofony, audiovizuální technika všeho druhu, magnetofony všeho druhu, zapisovací pokladny a počítačové stroje, včetně kancelářských a děrovacích strojů, výpočetní technika všeho druhu včetně periferních zařízení a komunikačních zařízení, telekomunikační technika všeho druhu včetně interface pro spojení s výpočetní technikou, přenosné propojovací mezičlánky pro hlavní počítače, programovací zařízení pro automatické přístroje, přístroje na dálkové ovládání; (16) papír balicí, papír všeho druhu spadající do této třídy, papír, lepenka a výrobky z těchto materiálů, papírenské zboží, tiskárenské výrobky, potřeby pro knižní vazby, štočky, tiskařské typy, lepidla pro papírenství nebo domácnost, materiál pro umělce, štetce, psací stroje a kancelářské potřeby, učební a vyučovací pomůcky s výjimkou přístrojů, plastické obaly, reklamní publikace, tiskoviny vůbec, papírové karty nebo pásky pro záznamy počítačových programů, propagační materiál jako jsou letáky, prospekty, tiskopisy a vzorky spadající do této třídy, publikace reklamních textů, vše v rámci této třídy; (35) reklamní

kanceláře, reklamní inzerce včetně vysílání prostřednictvím médií, vedení reklamní korespondence, rozesílání propagačního materiálu, organizační porady a vedení záležitostí, obchodní rešerše, obchodní informace, obchodní transakce-plány, obchody-kontrola, řízení a dozor v rámci této třídy, výstavy k reklamním a obchodním účelům, zprostředkování nákupu a prodeje v oblasti obchodu, pronájem prodejních automatů; (42) tvorba a poskytování software, programování, tvorba programu pro automatizované zpracování dat, programování pro samočinné počítače, projektování počítačových sítí, poradenská činnost v oblasti výpočetní techniky, grafické práce včetně počítačové grafiky, konzultační a poradenská činnost v oblasti informatiky spadající do této třídy, pronájem výpočetní techniky, studie projektů, odborné porady, odborné konzultace /neobchodní/, vše v rámci této třídy.

(730) **KVADOS, a.s.**, Pivovarská 4/10, Ostrava, Moravská Ostrava, 70200, CZ

(740) Ing. Pavel Nádvorník, Sokola Tůmy 1, Ostrava - Hulváky, 70900

(210) **O-452005**

(220) 19.09.2007

(320) 19.09.2007

(511) 20, 37, 42

(540)

GG INTERSTYL

(510) (20) nábytek; (37) stavebnictví, stavitelství; (42) architektonické poradenství, architektura, interiérová výzdoba, navrhování (průmyslový design), projektová činnost, studie technických projektů, projektování.

(730) **GG INTERSTYL, s.r.o.**, Zelené náměstí 1291, Uherské Hradiště, 68601, CZ

(210) **O-452038**

(220) 19.09.2007

(320) 01.08.2007

(511) 5

(540)

SYNTOASTMIN

(510) (5) farmaceutické humánní přípravky.

(730) **Biotika, a.s.**, Slovenská Lupča 566, Slovenská Lupča, 97613, SK

(740) ČERVENKA, KLEINTOVÁ, TURKOVÁ Patentová, známková a advokátní kancelář, Ing. Eva Kleintová, Budečská 6, Praha 2, 12000

(210) **O-452039**

(220) 19.09.2007

(320) 01.08.2007

(511) 5

(540)

KAVIHEM

(510) (5) farmaceutické humánní přípravky.

(730) **Biotika, a.s.**, Slovenská Lupča 566, Slovenská Lupča, 97613, SK

(740) ČERVENKA, KLEINTOVÁ, TURKOVÁ Patentová, známková a advokátní kancelář, Ing. Eva Kleintová, Budečská 6, Praha 2, 12000

(210) **O-452040**

(220) 19.09.2007

(320) 01.08.2007

(511) 5

(540)

PETINAL

(510) (5) farmaceutické humánní přípravky.

(730) **Biotika, a.s.**, Slovenská Lupča 566, Slovenská Lupča, 97613, SK

(740) ČERVENKA, KLEINTOVÁ, TURKOVÁ Patentová, známková a advokátní kancelář, Ing. Eva Kleintová, Budečská 6, Praha 2, 12000

(210) **O-452041**

(220) 19.09.2007

(320) 01.08.2007

(511) 5

(540)

CALMACARD

(510) (5) farmaceutické humánní přípravky.

- (730) **Biotika, a.s.**, Slovenská Lupča 566, Slovenská Lupča, 97613, SK
(740) ČERVENKA, KLEINTOVÁ, TURKOVÁ Patentová, známková a advokátní kancelář, Ing. Eva Kleintová, Budečská 6, Praha 2, 12000

(210) **O-452042**

(220) 19.09.2007

(320) 01.08.2007

(511) 5

(540)

CARDICARD

(510) (5) farmaceutické humánní přípravky.

(730) **Biotika, a.s.**, Slovenská Lupča 566, 97613 Slovenská Lupča, 97613, SK

(740) ČERVENKA, KLEINTOVÁ, TURKOVÁ Patentová, známková a advokátní kancelář, Ing. Eva Kleintová, Budečská 6, Praha 2, 12000

(210) **O-452044**

(220) 20.09.2007

(320) 20.09.2007

(511) 7, 9, 42

(540)



- (510) (7) elektrické generátory (zdroje); (9) skříňové rozvaděče (elektrické), elektrická zařízení pro dálkové ovládání průmyslových procesů, rozvodné a spínací skříně, elektrická vedení a elektroinstalační potrubí, svorkovnice, spojovací skříňky, rozvodné panely, reproduktory a ampliony, elektrické kabely, řídicí a kontrolní panely, konektory a spojky elektrického vedení, interkomy a zařízení pro vnitřní spojení, elektrické akumulátory, radiotelefonní zařízení, hromosvody, elektrodynamická zařízení pro dálkové řízení signalizace dopravy, zejména metra a ovládání železničních uzlů, automatické turnikety, optická vlákna a vodiče ve tvaru vláken, kabely z optických vláken, telefonní dráty, kódované magnetické karty, monitory, videotelefony, koaxiální kabely, telefony; (42) poradenská činnost v oblasti architektury a projekce.

(730) **JANUS, spol. s r.o.**, Ocelářská 9, Praha 9, 19000, CZ

(740) JUDr. Aleš Zábrš, Na Beránce 2, Praha 6, 16000

(210) **O-452069**

(220) 20.09.2007

(320) 20.09.2007

(511) 35, 36, 37, 42

(540)



- (510) (35) zprostředkování obchodu kovovými stavebními materiály, zejména kovovými válcovanými profily, kovovými výplněmi stavebních konstrukcí, potrubářským, vodoinstalačním a plynoinstalačním materiálem včetně armatur, dřevním a okením kování kovovým, spojovacími materiály kovovými, drobnými zámečnickými výrobky a jinými drobnými výrobky z kovu, klempířskými výrobky kovovými, plotovým pletivem kovovým a jinými plotovými výrobky kovovými, kovovými lany, zprostředkování obchodu izolačními a tísnicími materiály náležejícími do třídy 17, zprostředkování obchodu stavebními hmotami a stavebními výrobky nekovovými pro svislé i vodorovné stavební konstrukce, střešní krytinou, stavebním dřevem, stavebním sklem, izolačními materiály náležejícími do

třídy 19, stavebním kování nekovovým, spojovacími materiály nekovovými, klempířskými prvky nekovovými, plotovým pletivem a plotovými výrobky nekovovými, zprostředkování obchodu elektromontážním a elektroinstalačním materiálem včetně osvětlovacích těles, zprostředkování obchodu zařizovacími předměty, zejména sanitárními, zprostředkování obchodu ohřívacími, topnými, chladicími a klimatizačními zařízeními, poradenství v oboru uvedených výrobků z hlediska jejich výběru, vlastností, účelu, použití a cen, vedení obchodní společnosti, obchodní administrativa, účetní práce, reklamní a propagační činnost, vydávání reklamních a propagačních materiálů, předvádění a nabízení výrobků, zajišťování a vedení dražeb; (36) realitní činnost, služby realitní kanceláře, správa budov, zajišťování stavebních úvěrů a hypoték, zprostředkování pojištění, zastupování nabyvatelů a majitelů realit v řízení se správními orgány, vlastníky inženýrských sítí a jinými subjekty; (37) provádění staveb, jejich změn a odstraňování, veškeré stavební práce náležející do okruhu hlavní stavební výroby včetně prací zemních a dokončovacích, zajišťování veškerých prací náležejících do okruhu přidružené stavební výroby, přípravné práce pro stavby, zejména práce lešnářské, montáž a demontáž stavebního bednění, veškeré práce stavebně montážní včetně prací výškových a prováděných pomocí horolezecké techniky, opravy a údržba staveb, úklid staveb, vnitřní údržba a úklid budov, půjčování a pronájem stavební mechanizace, inženýrská činnost v investiční výstavbě, zajišťování odborných prohlídek a revizí zejména dozorovaných zařízení, stavební dozor, poradenství v oboru staveb, stavebních hmot a stavebních materiálů; (42) zajišťování prací urbanistů, architektů, projektantů, konstruktérů, designérů, geologů, geodetů, práce technologické ve stavebnictví a výrobě stavebních hmot a stavebních materiálů, práce rozpočtářů ve stavebnictví, zajišťování odborných prací zkušebních a laboratorních, zajišťování autorského dozoru nad stavbami, zajišťování odborných posudků a expertiz.

(730) **STAVKOM SERVIS spol. s r.o.**, Křižanov 23, Hrob, 41704, CZ

(740) ZEMAN - podkrušnohorská patentová a známková kancelář, Petr Zeman, Hradní 301, Loket, 35733

(210) **O-452079**

(220) 21.09.2007

(320) 21.09.2007

(511) 35, 39, 43

(540)



- (510) (35) obchodní reklama (pro třetí osoby); (39) cesty (organizování), cestování (rezervace), exkurze (organizování); (43) hotelové služby.

(730) **Cestovní agentura ALEXANDRIA, spol. s r.o.**, Vavřenova 1168, Praha 4, 14200, CZ

(210) **O-452080**

(220) 21.09.2007

(320) 21.09.2007

(511) 35, 39, 43

(540)



ALEXANDRIA

- (510) (35) obchodní reklama (pro třetí osoby); (39) cesty (organizování), cestování (rezervace), exkurze (organizování); (43) hotelové služby.

(730) **Cestovní agentura ALEXANDRIA, spol. s r.o.**, Vavřenova
1168, Praha 4, 14200, CZ

(210) **O-452081**
(220) 21.09.2007
(320) 21.09.2007
(511) 35, 39, 43
(540)



ALEXANDRIA

(510) (35) obchodní reklama (pro třetí osoby); (39) cesty (organizování), cestování (rezervace), exkurze (organizování); (43) hotelové služby.

(730) **Cestovní agentura ALEXANDRIA, spol. s r.o.**, Vavřenova
1168, Praha 4, 14200, CZ

(210) **O-452082**
(220) 21.09.2007
(320) 21.09.2007
(511) 35, 39, 43
(540)

 **ALEXANDRIA WORLD**

(510) (35) obchodní reklama (pro třetí osoby); (39) cesty (organizování), cestování (rezervace), exkurze (organizování); (43) hotelové služby.

(730) **Cestovní agentura ALEXANDRIA, spol. s r.o.**, Vavřenova
1168, Praha 4, 14200, CZ

(210) **O-452128**
(220) 24.09.2007
(320) 24.09.2007
(511) 9, 25, 41
(540)

66diablos

(510) (9) nosiče zvukových záznamů, gramofonové desky, CD desky, filmy; (25) oděvy, obuv, kloboučnické zboží; (41) zábava, sportovní a kulturní aktivity, nakladatelská činnost.

(730) **Tůma Michal**, U Družstev 1015/11, Praha 4, 14000, CZ

(210) **O-452138**
(220) 24.09.2007
(320) 24.09.2007
(511) 29, 32, 43
(540)

FRESHMANIA

(510) (29) maso, ryby, drůbež a zvěřina, masové výtahy, potraviny připravené z masných, rybích a drůbežích výrobků, masové sendviče, rybí sendviče, masové šňávy a omáčky, krevety, losos, tuňák, uzeniny, ovocné a zeleninové saláty, ovoce a zelenina (konzervovaná, vařená a sušená), mražené ovoce, nakládaná zelenina, jedlé oleje a tuky, mléko a jiné mlékařenské výrobky včetně mléčných nápojů a koktejlů, sýry, vejce; (32) nealkoholické nápoje všeho druhu, zejména nealkoholické ovocné nápoje, džusy, nektary a ovocné anebo zeleninové šňávy, koktejly; (43) restaurační služby, provozování bufetů, samoobslužných restaurací a jídelen rychlého občerstvení - fastfood.

(730) **Finance Pro s.r.o.**, Jeseniova 47, Praha 3, 13000, CZ

(740) Advokátní kancelář JUDr. Filip Winter, JUDr. Filip Winter, advokát, Na Příkopě 25, Praha 1, 11000

(210) **O-452146**
(220) 24.09.2007
(320) 24.09.2007
(511) 9, 12, 16, 35, 37, 45
(540)

SHERLOG neo

(510) (9) zabezpečovací zařízení a jejich součásti, vysílače, spouštěcí zařízení, řídicí počítače, anténní systémy, zaměřovací přijímače, modulátory, aktivační vysílače, zobrazovací displeje, software; (12) zabezpečovací poplašná zařízení proti odcizení vozidel, zabezpečovací zařízení proti odcizení vozidel, vyhledávací a monitorovací zařízení vozidel po jejich odcizení; (16) tiskoviny; (35) reklama, propagační činnost; (37) montáž, údržba a servis telekomunikačních zařízení; (45) poskytování technických služeb k ochraně majetku a osob.

(730) **SECAR BOHEMIA, a.s.**, Štěpánská 650/23, Praha 1 - Nové Město, 11000, CZ

(740) **ROTT, RŮŽIČKA & GUTTMANN** Patentová, známková a advokátní kancelář, JUDr. Vladimír Rott, Nad Štolou 12, Praha 7, 17000

(210) **O-452148**
(220) 24.09.2007
(320) 24.09.2007
(511) 9, 12, 16, 35, 37, 45
(540)

SHERLOG neo

(510) (9) zabezpečovací zařízení a jejich součásti, vysílače, spouštěcí zařízení, řídicí počítače, anténní systémy, zaměřovací přijímače, modulátory, aktivační vysílače, zobrazovací displeje, software; (12) zabezpečovací poplašná zařízení proti odcizení vozidel, zabezpečovací zařízení proti odcizení vozidel, vyhledávací a monitorovací zařízení vozidel po jejich odcizení; (16) tiskoviny; (35) reklama, propagační činnost; (37) montáž, údržba a servis telekomunikačních zařízení; (45) poskytování technických služeb k ochraně majetku a osob.

(730) **SECAR BOHEMIA, a.s.**, Štěpánská 650/23, Praha 1 - Nové Město, 11000, CZ

(740) **ROTT, RŮŽIČKA & GUTTMANN** Patentová, známková a advokátní kancelář, JUDr. Vladimír Rott, Nad Štolou 12, Praha 7, 17000

(210) **O-452151**
(220) 24.09.2007
(320) 24.09.2007
(511) 35, 38, 41
(540)

TV LEO

(510) (35) provozování reprostudia, reklamní činnost, zprostředkovatelská a poradenská činnost v oblasti obchodu s výrobky spadajícími do tříd 9 a 16 a v oblasti služeb uvedených ve třídách 35, 38 a 41, informace obchodní nebo podnikatelské, služby modelek pro reklamní účely a podporu prodeje, zpracování textů, organizování komerčních a reklamních výstav; (38) televizní vysílání, televizní vysílání zábavných, vzdělávacích, výchovných, soutěžních, diskusních a informačních pořadů, telekomunikace, rozhlasové vysílání, digitální vysílání; (41) tvorba televizních programů a pořadů, výchovná a zábavní činnost, školení, kulturní a sportovní aktivity, soutěže pro veřejnost, vydavatelská a nakladatelská činnost, výroba audiovizuálních programů, nakladatelství a

vydavatelství, nahrávání nosičů zvukových nebo obrazově zvukových, půjčování nahraných zvukových a zvukově obrazových záznamů, tvorba a šíření audiovizuálních děl, výstavní činnost v oblasti kultury, zábavy a vzdělávání, půjčování filmů, filmová tvorba.

(730) **PK 62, a.s.**, Bohdalecká 6/1420, Praha 10, 10100, CZ

(740) Ing. Václav Kratochvíl, patentový zástupce, Tábořská 758/33, Mladá Boleslav, 29301

(210) **O-452161**

(220) 25.09.2007

(320) 25.09.2007

(511) 28

(540)

UPwing

(510) (28) sportovní boty s pružinou (listové pero) s upevněním na obuv, určené pro skákání, potřeby pro gymnastiku a sport spadající do této třídy.

(730) **Plavec Zdeněk**, Bachmačské náměstí 334/6, Praha 6, 16000, CZ

(210) **O-452163**

(220) 25.09.2007

(320) 25.09.2007

(511) 36

(540)

Baby Invest

(510) (36) burzovní makléřství, domácí bankovní služby, finanční poradenství, fondy, kapitálové investice, související konzultační služby - v rámci této třídy, makléřství, finanční služby.

(730) **Conseq Investment Management, a.s.**, Rybná 682/14, Praha 1, 11005, CZ

(210) **O-452173**

(220) 25.09.2007

(320) 25.09.2007

(511) 40, 41, 42

(540)

CHICORY

(510) (40) tisk dokumentů; (41) překladatelský servis, tlumočnický servis, korektorské služby a úprava dokumentů před tiskem, dabing, výuka jazyků, jazykové poradenství; (42) grafické služby.

(730) **CHICORY, v.o.s.**, Staňkova 9, Brno, 60200, CZ

(210) **O-452175**

(220) 25.09.2007

(320) 25.09.2007

(511) 41, 43, 45

(540)

KATZER FRANZ
FJK
1914

(510) (41) výchova, vzdělávání, zábava, sportovní a kulturní aktivity, pobavení, drezúra zvířat, služby v oblasti estrády, filmová studia, organizování vzdělávacích nebo zábavných soutěží, služby pro oddech a rekreaci, rozhlasová zábava, vydávání textů s výjimkou reklamních nebo náborových, instruktážní výcvik, pronájem audio nahrávek, pronájem kinematografických filmů, filmová tvorba, knihovny, půjčovny knih, vydávání knih, výroba rozhlasových a televizních programů, koncertní síně, sály, služby poskytované orchestry, divadelní představení, výroba divadelních anebo jiných představení, televizní zábava, kasina (provozování), klubové služby (výchovně zábavné), kolokvium (organizování a vedení), konference (organizování a vedení), kongresy (organizování a vedení), diskotéky (služby), informace o možnostech rozptýlení, organizování kulturních nebo vzdělávacích výstav, hraní o peníze, živé vystoupení (organizování), filmové projekce, plánování a organizování večírků, muzea (provozování), nahrávací studia (služby), informace o možnostech rekreace, video pásy (pronájem), výroba videofilmů, pořádání a řízení pracovních setkání

(školení), předprodej vstupenek, dabing, pořádání loterií, organizování plesů, organizování představení (manažerské služby), provozování heren, pronajímání osvětlovacích zařízení pro divadla nebo televizní studia, psaní scénářů, videopásky (střih), vydávání elektronických knih a časopisů on-line, elektronické publikování (DTP), titulky (opatřování), karaoke (poskytování služeb), digitální zpracování obrazu (služby), skládání hudby (služby), noční kluby, poskytování on-line elektronických publikací (bez možnosti stažení), fotografování, poradenství pro volbu povolání, překladatelské služby, nahrávání videopásek, služby v oblasti prodeje vstupenek (zábava), psaní textů (jiných než reklamních), organizace a pořádání koncertů, služby v oblasti grafické úpravy, jiné než pro reklamní účely; (43) služby zajišťující stravování a nápoje, dočasné ubytování, provoz hotelového ubytování, zásobování, kavárny, poskytování přechodného ubytování, penziony, hotelové služby, restaurace, penziony (rezervace), hotely (rezervace), restaurace (samooobslužné), automaty (rychlé občerstvení), bary (služby), přechodné ubytování (rezervace), půjčování židlí, stolů, prostírání, nápojového skla, pronajímání jednacích místností; (45) právní služby, bezpečnostní služby pro ochranu majetku a jednotlivců, osobní a sociální služby poskytované ostatními za účelem uspokojování potřeb jednotlivců, osobní strážce, doprovod do společnosti, seznamovací služby, obleky a večerní šaty (půjčování), oděvy (půjčování), manželské a předmanželské poradny, horoskopy (sestavování), organizace náboženských setkání, vyhledávání informací o předcích osob, zprostředkovatelství, arbitrážní služby, poradenství v oblasti duševního vlastnictví, správa autorských práv, licence k průmyslovým právům, ochrana duševního vlastnictví, právnické (komerční služby), počítačový software (poskytování licencí - právní služby), názvy domén (registrace - právní služby).

(590) Barevná

(730) **Chaloupka Luboš**, Jírovcova 763/42, Brno, 62300, CZ

(210) **O-452199**

(220) 26.09.2007

(320) 26.09.2007

(511) 35, 38, 40, 41, 42

(540)

video4net.eu

(510) (35) vyhledávání informací v počítačových souborech, poskytování obchodních informací a služeb pomocí Internetu, komerční využití Internetu v oblastech komerčních internetových médií a vyhledávacích služeb, vyhledávání dat v počítačových souborech, systematizace informací do počítačové databáze, kopírování nebo rozmnožování (reprodukce) dokumentů a dokladů, nábor zaměstnanců, servisní práce spojené s přípravou a propagací audiovizuálních děl; (38) služby zabezpečující vstup do telekomunikačních sítí, pronájem zařízení pro přenos informací, přenos zpráv a obrazových informací pomocí počítače, telekonferenční služby, služby zabezpečující audiovizuální komunikaci prostřednictvím informačních a telekomunikačních sítí, např. počítačové sítě Internet, satelitu, poskytování přístupu k Internetu, elektronická pošta, poskytování (on-line) počítačových her z počítačových sítí, rozhlasové vysílání, rádiové vysílání, počítačová komunikace, výměna zpráv, šíření a výměna informací a zpráv, získávání zpráv a informací, poradenská činnost v oblasti sdělovacích prostředků; (40) zpracování a úprava materiálů, informace o zpracování materiálů, vyvolávání filmů, vyvolávání fotografických filmů, kopírování fotografických snímků, zpracování kinematografických filmů, vazby publikací, knihařství; (41) tvorba dokumentárních filmů v českém i cizojazyčném znění, produkce a postprodukce reklamních a propagačních snímků v českém i cizojazyčném znění, tvorba titulků pro dokumentární filmy a reklamní a propagační snímky v české i cizojazyčné verzi, tvorba audiovizuálních DVD, karaoke, nahrávací studia (služby -), nahrávání videopásek, pronájem audio nahrávek, pronájem kinematografických filmů, pronájem televizních a

rozhlasových přijímačů, pronájem osvětlovacích zařízení pro televizní studia, překladatelské služby, psaní textů (jiných než reklamních), půjčování audio zařízení, půjčování filmů, půjčování přenosných videokamer, výroba rozhlasových a televizních programů, služby v oblasti grafické úpravy, jiné než pro reklamní účely, stříhání videopásků, dabing, úprava filmů a televizních programů, filmová tvorba, elektronické publikování (DTP), digitální zpracování obrazu (služby -), půjčování filmových promítaček a příslušenství, půjčování videokamer, reportérské služby, vzdělávání, školení, obrazové zpravodajství, pronájem zvukových nahrávacích zařízení, publikace audiovizuálních děl na Internetu (vlastních i dodaných klientem); (42) tvorba software a programů, programování, software - návrhy, převod a konverze počítačových programů a údajů (kromě fyzické konverze), převod a konverze údajů a dokumentů z fyzických médií na elektronická média, tvorba a údržba počítačových stránek (WEB) pro zákazníky, hostování na počítačových stránkách (WEB), instalace počítačových programů, kopírování počítačových programů, návrh počítačových systémů, programování internetových databázových systémů a internetových aplikací, konstrukce WWW prezentací a řešení WWW serverů, aktualizace počítačových programů, údržba počítačových programů, pronájem času na přístup do počítačových databází, regenerace počítačových dat, pronájem počítačového software, převod mezi různými audiovizuálními formáty.

- (590) Barevná
(730) **Kýr Jakub Mgr.**, Krasická 5, Prostějov, 79601, CZ
(740) Ing. Pavel Nádvorník, Sokola Tůmy 1, Ostrava - Hulváky, 70900

- (220) 26.09.2007
(320) 26.09.2007
(511) 35, 36, 37, 39, 42
(540)



- (510) (35) velkoobchod, specializovaný maloobchod a maloobchod se smíšeným zbožím, zprostředkování obchodu, vše s výrobky ve tř. 1 až 34, služby v oblasti administrativní správy a služby organizačně-hospodářské povahy, zprostředkování služeb zde uvedených; (36) pronájem nemovitostí s poskytováním základních služeb, realitní činnost, zprostředkování služeb zde uvedených; (37) provádění staveb včetně jejich změn, udržovacích prací na nich a jejich odstraňování, pronájem a půjčování věcí movitých, spadající do této třídy, zprostředkování služeb zde uvedených; (39) silniční motorová doprava nákladní, zprostředkování služeb zde uvedených; (42) příprava a vypracování technických návrhů, projektová činnost ve výstavbě, výkon zeměměřičských činností, inženýrská činnost v investiční výstavbě, zprostředkování služeb zde uvedených.
(730) **STAVBY a.s.**, Tábořská 1148, Říčany, 25101, CZ
(740) Mgr. Ivan Bramaški, advokát, Pakoměřická 5, Praha 8, 18200

- (210) **O-452206**
(220) 26.09.2007
(320) 26.09.2007
(511) 3, 5, 16
(540)

JonCare

- (510) (3) kosmetika, kosmetické přípravky, parfémy, mýdla, drogistické zboží, bělicí přípravky, čisticí prostředky, prací prostředky; (5) náplasti, obvazový materiál, dezinfekční prostředky, hygienické výrobky; (16) papír, papírenské zboží, obaly, papírové kapesníky, toaletní papír, papírové pleny.
(730) **JohnsonDiversey Česká republika, s.r.o.**, K Hájům 1233/2, Praha 5 - Stodůlky, 15500, CZ
(740) Ing. Václav Kratochvíl, patentový zástupce, Tábořská 758/33, Mladá Boleslav, 29301

- (210) **O-452291**
(220) 27.09.2007
(320) 27.09.2007
(511) 21, 30, 32, 33
(540)

CHACHAR

- (510) (21) náčiní a nádobí pro domácnost nebo kuchyň (kromě z drahých kovů a příborů), nápojové soupravy (kromě z drahých kovů), hrníčky, baňky, cestovní láhve, čajníky, dávkovače na aerosol, jídelní soupravy (kromě z drahých kovů), demižony, dózy na čaj, džbány, figurky (sošky) ze skla, porcelánu nebo keramiky, hrnčířské zboží, karafy kořenky, košťáry, konvice čajové, krabice na jídlo, cukřenky, kazety na cukrovinky, dózy na čaj, dózy na potraviny, krabičky na mýdlo, květináče, lahvičky, podnosy na použití v domácnosti, podnosy ozdobné na stůl, podšálky, talířky, misky, mlynky ruční pro domácnost, otvíráky na láhve, výrobky z křišťálu, nádoby na led, poháry, pohárky, pouzdra na jídelní lístky, potřeby kuchyňské neelektrické, sklo malované, skleničky, sklenice, svícny, tácy, tácky včetně papírových, talíře, vázy, koše na odpadky; (30) pečivo, chléb, jemné pečivo, pizza, perník, káva, kávové náhražky, čaj, kakao, čokoláda, výrobky z kávy, kakaa nebo čokolády, cukrovinky, cukr, vitamínové bonbóny a jiné vitamínové cukrovinky, palačinky, zmrzlina, med, led, mouka, výrobky z obilnin, žvýkačky, chuťové omáčky, hořčice, koření; (32) piva, minerální a stolní vody, šumivé nápoje, ovocné šťávy, džusy a jiné nealkoholické nápoje, sirupy, energetické nápoje, tablety nebo prášky pro přípravu šumivých nápojů, přípravky k přípravě nápojů v rámci této třídy; (33) alkoholické esence, alkoholické nápoje (kromě piva), alkoholické výtažky z ovoce, alkoholové extrakty, vína, lihoviny, likéry, esence do lihovin, medovina, pálenky, alkoholické nápoje obsahující ovoce, vodka.
(730) **Vyoral Jan**, Čeladná 614, Čeladná, 73912, CZ
(740) Ing. Iva Rylková, Polská 1525, Ostrava - Poruba, 70800

- (210) **O-452222**
(220) 26.09.2007
(320) 26.09.2007
(511) 6, 9, 20, 37, 40
(540)



- (510) (6) válcové vložky a zámky dveří automobilů, vložky pro schránky, uzávěry řízení, uzávěry palivových nádrží, stavební vložky, vrchní přidavné zámky, stavební zadlabací zámky, visací zámky, nábytkové zámky, stavební kování, klíče, nedobytné pokladny; (9) elektrické a elektronické zámky pro vozidla, stavební vložky a zadlabací zámky, cylindrické vložky a zámky pro dveře a uzávěry řízení ovládané a řízené elektronikou a elektronickým kódem; (20) zámky pro vozidla nekovové, vložkové zámky nekovové, zadlabací zámky nekovové, nábytkové zámky a kování z plastické hmoty; (37) opravy a servis výše uvedených výrobků; (40) odlévání kovů, lisování klíčů, frézování.
(730) **FAB, s.r.o.**, Strojnická 633, Rychnov nad Kněžnou, 51601, CZ
(740) PATENTSERVIS Praha a.s., Jivenská 1273/1, Praha 4, 14021

- (210) **O-452307**
(220) 27.09.2007
(320) 27.09.2007
(511) 35, 36, 41

- (210) **O-452223**

(540)



- (510) (35) ekonomické a organizační poradenství, poradenství při vedení podniků a obchodní činnosti, obchodní a podnikatelské poradenství a služby, podnikové poradenství a obchodní management, poradenství, konzultace a koučování v oblasti osobnostního a profesního rozvoje, koučování jednotlivců a skupin spadající do této třídy, poradenství v oblasti lidských zdrojů, služby v oblasti odborného posouzení potenciálu osobnosti; (36) finanční poradenství; (41) výchovná a vzdělávací činnost, školicí činnost, organizování a vedení seminářů, symposií, pořádání odborných kurzů, školení a jiných vzdělávacích akcí včetně lektorské činnosti, vzdělávací činnost v oblasti rozvoje osobnosti, koučování jednotlivců a skupin spadající do této třídy, praktický výcvik, instruktážní výcvik.
- (730) **Contour Consulting, s.r.o.**, Kovanecká 2104, Praha 9, 19000, CZ
- (740) UNIPATENT, Ing. Jiří Chlustina, Jana Masaryka 43-47, Praha 2, 12000

- (210) **O-452313**
(220) 29.09.2007
(320) 29.09.2007
(511) 35, 39, 41
(540)



- (510) (25) oděvy a obuv, zejména pro sportovní, tělocvičné a rekreační účely, zejména sportovní kombinézy a dresy, trička a trika, pulovry, sportovní bundy a overaly, pokrývky hlavy, například čepice a čapky, barety, čelenky a kukly, šály a šátky, sportovní obuv všeho druhu zařazená v této třídě; (39) zajišťování a zprostředkování dopravy osob i zařízení, zejména letecké pro sportovní účely, pronájem a půjčování sportovních a lehkých letadel, letištních ploch a jejich zařízení, vč. hangárů, informace o dopravě, včetně její rezervace, organizování cest, letů, exkurzí a výletů, včetně dopravních a doprovodných služeb v rámci této třídy pro sportovce a turisty; (41) sportovní agentura, zejména v oboru parašutismu a skydivingu, agenturní činnost v oblasti využití volného času, sportu a tělovýchovy, například organizování a vedení sportovních, tělovýchovných a společenských setkání a soutěží, pořádání a zajišťování sportovních instruktáží, výukových trenérských a výcvikových kurzů, seminářů a přednášek, organizování a vedení zájmových klubů a sdružení, vydávání odborných tiskovin a publikací na papírových a elektronických nosičích, včetně nahrávání zvukových, zvukově-obrazových a obrazových nosičů, půjčování publikací a nahraných elektronických nosičů, sportovních potřeb a nářadí (vyjma sportovních oděvů, stanů a dopravních prostředků), provozování sportovních zařízení, včetně jejich pronájmu (vyjma dopravních prostředků), odborná informační, konzultační a poradenská činnost v oblasti sportu, tělovýchovy a využití volného času.
- (730) **Paraklub Olymp Praha**, Hůlkova 683, Praha 9- Kbely, 19700, CZ
- (740) DMH - patentová a známková kancelář, Mgr. Marcela Machatová, Pospíšilova 2, Praha 3, 13000

- (210) **O-452314**
(220) 30.09.2007
(320) 30.09.2007
(511) 33, 35, 40

(540)

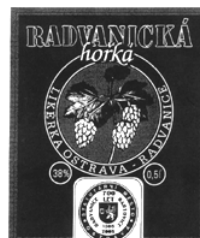

- (510) (33) lihoviny a likéry všeho druhu, zejména destiláty vinné, ovocné, bylinné a zeleninové, včetně macerátů a výluhů, destiláty ušlechtilé a řezané, alkoholické aperitivy a koktejly, koncentráty k přípravě alkoholických nápojů a esence do lihovin původem z Ostravy - Radvanic; (35) zprostředkovatelská činnost v oblasti obchodu s alkoholickými nápoji, inzertní a propagační služby, včetně zveřejňování reklamních a náborových textů a jejich rozšiřování, průzkum a analýza trhu, informační servis v oboru obchodu a reklamy, pomoc při provozování obchodu, obchodní zastupování třetích subjektů, pořádání reklamních akcí a přehlídek zboží, odborná poradenská a konzultační činnost v oblasti obchodu, reklamy a propagace; (40) zpracování vína a lihu, zejména vinných hroznů, ovoce, bylin a zeleniny, včetně výroby koncentrátů a přísad do alkoholických a nealkoholických nápojů.
- (730) **Vladislav Jarošek**, Mutěnice 216, 69611, CZ
- (740) DMH - patentová a známková kancelář, Mgr. Marcela Machatová, Pospíšilova 2, Praha 3, 13000

- (210) **O-452315**
(220) 30.09.2007
(320) 30.09.2007
(511) 25, 35, 37, 39, 41
(540)



- (510) (25) oděvy a obuv, zejména pro sportovní, tělocvičné a rekreační účely, např. sportovní dresy a letecké kombinézy, trička a trika, pulovry, sportovní bundy a overaly, pokrývky hlavy, např. čepice a čapky, kukly a čelenky, šály a šátky, sportovní obuv všeho druhu zařazená v této třídě; (35) obchodní zprostředkovatelská činnost v oblasti sportovních potřeb a zařízení sportovišť, reklamní, propagační a inzertní služby, marketing a průzkum trhu, obchodní zastoupení tuzemských a zahraničních subjektů, obchodní informační a poradenská služba; (37) výstavba sportovních hřišť a ploch, vč. jejich úpravy, údržby a rekonstrukce, údržba a oprava provozního a sportovního nářadí, zařízení a strojů, vč. letadel a terénních vozidel a vozíků; (39) zajišťování a zprostředkování dopravy osob i zařízení, zejména letecké pro sportovní účely, pronájem a půjčování sportovních a lehkých letadel, letištních ploch a jejich zařízení, vč. hangárů, informace o dopravě, včetně její rezervace, organizování cest, letů, exkurzí a výletů, včetně dopravních a doprovodných služeb v rámci této třídy pro sportovce a turisty; (41) sportovní agentura, zejména v oboru parašutismu a skydivingu, agenturní činnost v oblasti sportu, tělovýchovy, využití volného času a zdravého životního stylu, např. organizování a vedení sportovních závodů, přehlídek sportovních disciplín, tělovýchovných a společenských setkání a setkání, pořádání a zajišťování sportovních instruktáží, výukových trenérských a výcvikových kurzů, seminářů a přednášek, organizování a vedení zájmových klubů a sdružení, vydávání odborných tiskovin a publikací na papírových a elektronických nosičích, vč. nahrávání zvukových, zvukově-obrazových a obrazových nosičů, půjčování publikací a nahraných elektronických nosičů, sportovních potřeb a nářadí (vyjma sportovních oděvů, stanů a dopravních prostředků), provozování a pronajímání sportovišť a stadiónů, odborné informační, konzultační a poradenské služby v daných

oborech uvedených ve tř. 41.

- (730) **Skyslive & Air Service s.r.o.**, Hůlkova 683, Praha 9 - Kbely, 19700, CZ
(740) DMH - patentová a známková kancelář, Mgr. Marcela Machatová, Pospíšilova 2, Praha 3, 13000

(210) **O-452328**

(220) 01.10.2007
(320) 01.10.2007
(511) 16, 30, 35, 38, 41, 42

PERNÍKOVÁ NEMOVITOST

- (510) (16) papír, výrobky z papíru, periodické a neperiodické publikace, knihy, časopisy, brožury, letáky, prospekty, fotografie; (30) pečivo, cukrovinky, perníky, medovíčky, výrobky z medu a perníku; (35) služby propagace a reklamy, zprostředkovatelská činnost v oblasti obchodu s výrobky ve tř. 16 a 30, aktualizace reklamních materiálů, aranžování výkladů, obchodní nebo podnikatelské informace, komerční informační kanceláře, kopírování nebo rozmnožování dokumentů, marketingové studie, organizování výstav ke komerčním účelům, pronájem reklamních materiálů a ploch, průzkum trhu, předvádění zboží, překlad informací do počítačových databází, přepisování, sekretářské služby, vedení kartoték v počítači, činnost umělecké agentury (obchodní vedení), zprostředkovatelská činnost ve styku s veřejností (public relations), vyřizování korespondence; (38) informační servis (informační kancelář), šíření a poskytování zpráv a obrazových informací, interaktivních, grafických a multimediálních sdělení prostřednictvím globálních telekomunikačních sítí a Internetu; (41) zprostředkovatelská činnost v oblasti kultury, vzdělávání a informací, organizování kulturních, sportovních, společenských a vzdělávacích akcí, televizní zábava, filmová tvorba (produkce), vydávání knih, výroba divadelních nebo jiných představení, služby pro oddech a rekreaci, organizování vzdělávacích a zábavných soutěží, výroba videofilmů, rozhlasových a televizních programů, fotografování, redakční služby (zpracování a úprava textů, rukopisů pro tisk), činnost tiskové agentury (zpravodajské služby); (42) grafický design, počítačové programování, poradenské služby v oblasti počítačového hardware, pronájem počítačů, pronájem počítačového software.
(730) **KAM NA PARDUBICKU s.r.o.**, Ráby 38, 53352, CZ

(210) **O-452339**

(220) 01.10.2007
(320) 01.10.2007
(511) 9, 16, 28
(540)



- (510) (9) přístroje a nástroje vědecké, námořní, geodetické, fotografické, filmové, optické, přístroje pro vážení, měření, signalizaci, kontrolu (inspekci), záchranu a přístroje pro vyučování, přístroje a nástroje pro vedení, přepínání, přeměnu, akumulaci, regulaci nebo řízení elektrického proudu, přístroje pro záznam, převod, reprodukci zvuku nebo obrazu, magnetické nosiče zvukových záznamů, kompaktní disky, gramofonové desky, automatické distributory a mechanismy pro přístroje a mince, zapisovací pokladny, počítací stroje, přístroje pro zpracování informací a počítače, hasicí přístroje, počítačový software; (16) papír, lepenka a výrobky z těchto materiálů, které nejsou zařazeny do jiných tříd, tiskářské výrobky, potřeby pro knižní vazby, fotografie, papírenské zboží, lepidla pro papírenství nebo domácnost, materiál pro umělce, štětce, psací stroje a kancelářské potřeby (vyjímaje nábytek), učební a vyučovací pomůcky s výjimkou přístrojů, plastické obaly (nezařazené do jiných tříd), tiskářské typy, štočky; (28) hry, hračky, potřeby pro gymnastiku a sport, které nejsou uvedeny v jiných třídách, vánoční ozdoby, zejména autička na hrani, automobilové modely zmenšené, boby, bublifuk (hračka), draci

létající, houpačky, hra v kostky, hra v kuželky, hra v šachy, hrací karty, hrací koule, hrací kuličky, hrací žetony, hračky, hračky pohyblivé, hráčské pátky (sportovní náčiní), hry, hry společenské, hry stolní, hry jiné než upravené pro použití s externí obrazovkou nebo monitorem, kanadské žertíky (atrapy), koloběžky, kostky hrací, kouzelnické potřeby, kuželky, loutky, maňásci (prstová loutka), masky divadelní, masky karnevalové, medvídci plyšová, míče na hrani, míčky na hrani, panenky, domečky pro panenky, postýlky pro panenky, šatičky pro panenky, pokojíčky pro panenky, pistole a pistolky (hračky), pistolky vzduchové (hračky), puzzles, rádiem řízená autička na hrani, sánky (sportovní potřeby), síť (sportovní potřeby), skateboardy, skluzavky (hry), stavebnice (hračky), stavebnicové kostky, šipky (hra), talíře létající (hračky).

(730) **EPEE CZ a.s.**, V Oblouku 114, Dobřejovice, 25243, CZ

(210) **O-452341**

(220) 01.10.2007
(320) 01.10.2007
(511) 9, 16, 28
(540)



- (510) (9) přístroje a nástroje vědecké, námořní, geodetické, fotografické, filmové, optické, přístroje pro vážení, měření, signalizaci, kontrolu (inspekci), záchranu a přístroje pro vyučování, přístroje a nástroje pro vedení, přepínání, přeměnu, akumulaci, regulaci nebo řízení elektrického proudu, přístroje pro záznam, převod, reprodukci zvuku nebo obrazu, magnetické nosiče zvukových záznamů, kompaktní disky, gramofonové desky, automatické distributory a mechanismy pro přístroje a mince, zapisovací pokladny, počítací stroje, přístroje pro zpracování informací a počítače, hasicí přístroje, počítačový software; (16) papír, lepenka a výrobky z těchto materiálů, které nejsou zařazeny do jiných tříd, tiskářské výrobky, potřeby pro knižní vazby, fotografie, papírenské zboží, lepidla pro papírenství nebo domácnost, materiál pro umělce, štětce, psací stroje a kancelářské potřeby (vyjímaje nábytek), učební a vyučovací pomůcky s výjimkou přístrojů, plastické obaly (nezařazené do jiných tříd), tiskářské typy, štočky; (28) hry, hračky, potřeby pro gymnastiku a sport, které nejsou uvedeny v jiných třídách, vánoční ozdoby, zejména autička na hrani, automobilové modely zmenšené, boby, bublifuk (hračka), draci létající, houpačky, hra v kostky, hra v kuželky, hra v šachy, hrací karty, hrací koule, hrací kuličky, hrací žetony, hračky, hračky pohyblivé, hráčské pátky (sportovní náčiní), hry, hry společenské, hry stolní, hry jiné než upravené pro použití s externí obrazovkou nebo monitorem, kanadské žertíky (atrapy), koloběžky, kostky hrací, kouzelnické potřeby, kuželky, loutky, maňásci (prstová loutka), masky divadelní, masky karnevalové, medvídci plyšová, míče na hrani, míčky na hrani, panenky, domečky pro panenky, postýlky pro panenky, šatičky pro panenky, pokojíčky pro panenky, pistole a pistolky (hračky), pistolky vzduchové (hračky), puzzles, rádiem řízená autička na hrani, sánky (sportovní potřeby), síť (sportovní potřeby), skateboardy, skluzavky (hry), stavebnice (hračky), stavebnicové kostky, šipky (hra), talíře létající (hračky).

(730) **EPEE CZ a.s.**, V Oblouku 114, Dobřejovice, 25243, CZ

(210) **O-452342**

(220) 01.10.2007
(320) 01.10.2007
(511) 9, 16, 28

(540)



- (510) (9) přístroje a nástroje vědecké, námořní, geodetické, fotografické, filmové, optické, přístroje pro vážení, měření, signalizaci, kontrolu (inspekci), záchranu a přístroje pro vyučování, přístroje a nástroje pro vedení, přepínání, přeměnu, akumulaci, regulaci nebo řízení elektrického proudu, přístroje pro záznam, převod, reprodukci zvuku nebo obrazu, magnetické nosiče zvukových záznamů, kompaktní disky, gramofonové desky, automatické distributory a mechanismy pro přístroje a mince, zapisovací pokladny, počítací stroje, přístroje pro zpracování informací a počítače, hasicí přístroje, počítačový software; (16) papír, lepenka a výrobky z těchto materiálů, které nejsou zařazeny do jiných tříd, tiskářské výrobky, potřeby pro knižní vazby, fotografie, papírenské zboží, lepidla pro papírenství nebo domácnost, materiál pro umělce, štětce, psací stroje a kancelářské potřeby (vyjímaje nábytek), učební a vyučovací pomůcky s výjimkou přístrojů, plastické obaly (nezařazené do jiných tříd), tiskařské typy, štočky; (28) hry, hračky, potřeby pro gymnastiku a sport, které nejsou uvedeny v jiných třídách, vánoční ozdoby, zejména autíčka na hraní, automobilové modely zmenšené, boby, bublifuk (hračka), draci létající, houpačky, hra v kostky, hra v kuželky, hra v šachy, hrací karty, hrací koule, hrací kuličky, hrací žetony, hračky, hračky pohyblivé, hráčské páčky (sportovní náčiní), hry, hry společenské, hry stolní, hry jiné než upravené pro použití s externí obrazovkou nebo monitorem, kanadské žertíky (atrapy), koloběžky, kostky hrací, kouzelnické potřeby, kuželky, loutky, maňásci (prstová loutka), masky divadelní, masky karnevalové, medvídci plyšová, míče na hraní, míčky na hraní, panenky, domečky pro panenky, postýlky pro panenky, šatičky pro panenky, pokojíčky pro panenky, pistole a pistolky (hračky), pistolky vzduchové (hračky), puzzles, rádiem řízená autíčka na hraní, sánky (sportovní potřeby), síť (sportovní potřeby), skateboardy, skluzavky (hry), stavebnice (hračky), stavebnicové kostky, šipky (hra), talíře létající (hračky).

(730) **EPEE CZ a.s.**, V Oblouku 114, Dobřejovice, 25243, CZ

- (210) **O-452345**
(220) 01.10.2007
(320) 01.10.2007
(511) 9, 16, 28
(540)



- (510) (9) přístroje a nástroje vědecké, námořní, geodetické, fotografické, filmové, optické, přístroje pro vážení, měření, signalizaci, kontrolu (inspekci), záchranu a přístroje pro vyučování, přístroje a nástroje pro vedení, přepínání, přeměnu, akumulaci, regulaci nebo řízení elektrického proudu, přístroje pro záznam, převod, reprodukci zvuku nebo obrazu, magnetické nosiče zvukových záznamů, kompaktní disky, gramofonové desky, automatické distributory a mechanismy pro přístroje a mince, zapisovací pokladny, počítací stroje, přístroje pro zpracování informací a počítače, hasicí přístroje, počítačový software; (16) papír, lepenka a výrobky z těchto materiálů, které nejsou zařazeny do jiných tříd, tiskářské výrobky, potřeby pro knižní vazby, fotografie, papírenské zboží, lepidla pro papírenství nebo domácnost, materiál pro umělce, štětce, psací stroje a kancelářské potřeby (vyjímaje nábytek), učební a vyučovací pomůcky s výjimkou přístrojů, plastické obaly (nezařazené do jiných tříd), tiskařské typy, štočky; (28) hry, hračky, potřeby pro gymnastiku a sport, které nejsou uvedeny v

jiných třídách, vánoční ozdoby, zejména autíčka na hraní, automobilové modely zmenšené, boby, bublifuk (hračka), draci létající, houpačky, hra v kostky, hra v kuželky, hra v šachy, hrací karty, hrací koule, hrací kuličky, hrací žetony, hračky, hračky pohyblivé, hráčské páčky (sportovní náčiní), hry, hry společenské, hry stolní, hry jiné než upravené pro použití s externí obrazovkou nebo monitorem, kanadské žertíky (atrapy), koloběžky, kostky hrací, kouzelnické potřeby, kuželky, loutky, maňásci (prstová loutka), masky divadelní, masky karnevalové, medvídci plyšová, míče na hraní, míčky na hraní, panenky, domečky pro panenky, postýlky pro panenky, šatičky pro panenky, pokojíčky pro panenky, pistole a pistolky (hračky), pistolky vzduchové (hračky), puzzles, rádiem řízená autíčka na hraní, sánky (sportovní potřeby), síť (sportovní potřeby), skateboardy, skluzavky (hry), stavebnice (hračky), stavebnicové kostky, šipky (hra), talíře létající (hračky).

(730) **EPEE CZ a.s.**, V Oblouku 114, Dobřejovice, 25243, CZ

(210) **O-452349**

(220) 01.10.2007

(320) 01.10.2007

(511) 35, 38, 39

(540) **Mediaservis - Poštovní operátor pro Česko**

- (510) (35) aktualizování reklamních materiálů, předplatné novin a časopisů (zajišťování), předplatné pro třetí osoby (obstarávání), inzerce poštou, marketingové studie, obchodní management a podnikové poradenství, obchodní reklama pro třetí osoby, poradenství při vedení podniků, poradenství v obchodní činnosti, překlad informací do počítačových databází, reklama, reklama on-line v počítačové síti, zaslání reklamních materiálů zákazníkům, reklamní materiály (rozšiřování) zákazníkům (letáky, prospekty, tisky, vzorky), reklamní materiály (aktualizování), rozšiřování vzorků zboží, služby (telefonní vzkazy, dotazy), systematizace informací do počítačových databází, zajišťování novinového předplatného (pro předplatitele), marketingové studie, obchodní nebo podnikatelský průzkum, průzkum trhu, průzkum veřejného mínění, komunikační média (prezentace výrobků v komunikačních médiích) pro účely maloobchodu, obchodní nebo podnikatelské informace (poskytování), obchodní nebo podnikatelské poradenství profesionální, příprava inzertních sloupek, psaní reklamních textů; (38) elektronická pošta; (39) automobilová doprava, balení zboží, dodávka zboží poštou, noviny a časopisy (doručování), dopravní informace, doprava automobilová, doprava letecká, doprava lodní, doprava železniční, doprava nákladní kamiónová, zprostředkování dopravy (zasílatelství), zprostředkování přepravy, doručovací služby, kurýrské služby, doručování balíků, doručování novin a časopisů, doručování zboží, dovoz, doprava, služby v dopravě a přepravě, skladování, nakládání, resp. vykládání, uskladňování, pronájem automobilů, pronájem nákladních vozidel, kamiónů.

(730) **Mediaservis s.r.o.**, Sazečská 645/12, Praha 10, 10800, CZ

(740) JUDr. Thu Nga Haškovcová, Ovocný trh 1096/8, Praha 1, 11000

(210) **O-452373**

(220) 02.10.2007

(320) 02.10.2007

(511) 32, 33, 35

(540)



- (510) (32) nealkoholické nápoje; (33) alkoholické nápoje s výjimkou piva; (35) reklamní činnost v souvislosti s výrobou alkoholických nápojů.

(730) **HUBERT J. E., s.r.o.**, Vinárska ulica 137, 92601 Sered', SK

(740) JUDr. Miroslav Kupka, Levého 1532, Rakovník, 26901

(210) **O-452374**

(220) 02.10.2007

(320) 02.10.2007

(511) 33, 35, 41

(540)

Johann Evangelist Hubert

(510) (33) alkoholické nápoje s výjimkou piva; (35) reklamní činnost v souvislosti s výrobou alkoholických nápojů; (41) organizování sportovních soutěží za účelem reklamy vinařských výrobků.

(730) **HUBERT J. E., s.r.o.**, Vinářská ulice 137, 92601 Sered', SK

(740) JUDr. Miroslav Kupka, Levého 1532, Rakovník, 26901

(210) **O-452377**

(220) 02.10.2007

(320) 02.10.2007

(511) 41

(540)



(510) (41) provozování sportovního zařízení, cvičení (praktické).

(590) Barevná

(730) **TJ Jižní Město Chodov o.s.**, Mírového hnutí 2137, Praha 4, 14900, CZ

(210) **O-452388**

(220) 02.10.2007

(320) 02.10.2007

(511) 5, 42, 44

(540)

PHARMAGEN

(510) (5) farmaceutické a veterinářské výrobky, hygienické výrobky pro léčebné účely, dietetické přípravky pro léčebné účely, potraviny pro batolata, náplasti, obvazový materiál, materiály pro plombování zubů a pro zubní otisky, dezinfekční přípravky, výrobky pro hubení škodlivých zvířat, fungicidy, herbicidy; (42) vědecké a technologické služby a s nimi spojený výzkum a návrh, průmyslové analýzy a výzkum, návrh a vývoj počítačového hardwaru a softwaru; (44) lékařské služby, veterinářské služby, péče o hygienu a krásu osob a zvířat, zemědělské, zahradnické a lesnické služby.

(730) **KLINICKÉ CENTRUM PRAHA s.r.o.**, Krakovská 8/581, Praha 1, 11000, CZ

(210) **O-452389**

(220) 02.10.2007

(320) 02.10.2007

(511) 5, 42, 44

(540)



(510) (5) farmaceutické a veterinářské výrobky, hygienické výrobky pro léčebné účely, dietetické přípravky pro léčebné účely, potraviny pro batolata, náplasti, obvazový materiál, materiály pro plombování zubů a pro zubní otisky, dezinfekční přípravky, výrobky pro hubení škodlivých zvířat, fungicidy, herbicidy; (42) vědecké a technologické služby a s nimi spojený výzkum a návrh, průmyslové analýzy a výzkum, návrh a vývoj počítačového hardwaru a softwaru; (44) lékařské služby, veterinářské služby, péče o hygienu a krásu osob a zvířat, zemědělské, zahradnické a lesnické služby.

(730) **KLINICKÉ CENTRUM PRAHA s.r.o.**, Krakovská 8/581, Praha 1, 11000, CZ

(210) **O-452470**

(220) 03.10.2007

(320) 03.10.2007

(511) 35

(540)



(510) (35) obchodní činnost v rozsahu této třídy, zprostředkování v oblasti obchodu a obchodních služeb, obchodní činnost s telekomunikační technikou, poradenství v oblasti obchodu, obchodní zastoupení tuzemských a zahraničních firem a subjektů, provozování sítě obchodů, poradenství v oblasti obchodu s telekomunikační technikou, automatizované zpracování dat, systematizace, kompilace a aktualizace informací o nabídce a poptávce, on-line systematizace, kompilace a aktualizace informací o nabídce a poptávce v oblasti telekomunikační techniky, poskytování informací obchodního charakteru, analýzy nákladů, správa obchodních dat, průzkumy trhu, marketingové a reklamní služby, hospodářské/ekonomické prognózy, obchodní dodavatelské služby pro třetí osoby - nákup produktů, výrobků nebo služeb pro jiné subjekty, provozování e-shopu, on-line obchod s telekomunikační technikou, propagační, reklamní a inzertní činnost prostřednictvím jakéhokoliv média, poradenské a konzultační služby v oblasti reklamy, realizace a organizování reklamních kampaní, poskytování informací, informačních produktů k reklamním a obchodním účelům, pomoc a poradenství při zprostředkování reklamních kampaní, organizování výstav k obchodním nebo komerčním účelům, pronájem reklamních materiálů, pronájem reklamních ploch, průzkum veřejného mínění, předvádění výrobků pro reklamní účely a na podporu prodeje, reklama plakátová, venkovní reklama, zpracování informací v oblasti reklamy, rozšiřování a zasilání reklamních materiálů, především letáků, prospektů, katalogů, periodických a neperiodických publikací, vše v rámci této třídy.

(590) Barevná

(730) **ALLIANCE TRADE GROUP s.r.o.**, Biskupcova 1791/19, Praha 3, 13000, CZ

(740) Mgr. Jitka Vejražková, patentový zástupce, Čihákova 17/872, Praha 9, 19000

(210) **O-452541**

(220) 06.10.2007

(320) 06.10.2007

(511) 12, 35, 37, 39

(540)



(510) (12) automobily, zejména nákladní a užitkové, kamióny, automobilové přívěsy a návěsy, přepravníky nákladů, přepravníky vozidel, podvalníky, autocisterny, autojeřáby, tahače pro přepravu nadměrných nákladů, nástavby vozidel, velkoobjemové kontejnery jako součásti vozidel, autobusy, náhradní díly na vozidla spadající do třídy 12, tažná zařízení pro vozidla a jiné doplňky vozidel spadající do třídy 12, speciální nářadí a konstrukční přípravky na údržbu a opravu vozidel v rámci této třídy; (35) zprostředkování obchodu výrobky uvedenými u třídy 12, například motorovými i nemotorovými vozidly, jejich náhradními díly a jejich příslušenstvím, zprostředkování obchodu pohonnými hmotami a jinými palivy a mazivy, reklamní a propagační činnost, řízení obchodní společnosti, účetní a administrativní činnosti; (37) opravy a údržba motorových a nemotorových vozidel, provozování myček

vozidel, provozování čerpacích stanic pohonných hmot; (39) silniční motorová doprava, zasilatelství - doručování zboží, manipulace s nákladem, skladování zboží, balení zboží, dopravní dispečink.

(730) **TARATRANS spol. s r.o.**, nám. Svobody 16, Dubí - Mstišov, 41703, CZ

(740) ZEMAN - podkrušnohorská patentová a známková kancelář, Petr Zeman, Hradní 301, Loket, 35733

(210) **O-452543**

(220) 08.10.2007

(320) 08.10.2007

(511) 3, 4, 5, 6, 7, 8, 9, 11, 14, 16, 17, 18, 21, 22, 25, 27, 28, 30

(540)



(510) (3) přípravky pro bělení a jiné prací prostředky, přípravky pro čištění, leštění, odmašťování a broušení, mýdla, parfumerie, vonné oleje, kosmetika, vlasové vody (lotions), zubní pasty; (4) průmyslové oleje a tuky, mazadla, výrobky pro pohlcování, zavlažování a vázání prachu, paliva včetně benzínu pro motory a osvětlovací látky, svíčky a knoty; (5) farmaceutické a veterinářské výrobky, hygienické výrobky pro léčebné účely, diabetické přípravky pro léčebné účely, potraviny pro batolata, náplasti, obvazový materiál, materiály pro plombování zubů a pro zubní otisky, dezinfekční přípravky, výrobky pro hubení škodlivých zvířat, fungicidy, herbicidy; (6) obecné kovy a jejich slitiny, kovové stavební materiály, kovové stavební materiály přenosné, kovové materiály pro železnice, kovové kabely a dráty neelektrické, kovové potřeby zámečnické a klempířské, kovové trubky, sejfy, kovové výrobky, které nejsou uvedeny v jiných třídách, rudy; (7) stroje a obráběcí stroje, motory (s výjimkou motorů pro pozemní vozidla), spojky a transmissní zařízení mimo ty, které jsou pro pozemní vozidla, zemědělské nástroje, kromě nástrojů poháněných ručně, líhně pro vejce; (8) nářadí a nástroje s ručním pohonem, nože, vidličky a lžice, sečné zbraně, břitvy; (9) přístroje a nástroje vědecké, námořní, geodetické, fotografické, filmové, optické, přístroje pro vážení, měření, signalizaci, kontrolu (inspekci), záchranu a přístroje pro vyučování, přístroje a nástroje pro vedení, přepínání, přeměnu, akumulaci, regulaci nebo řízení elektrického proudu, přístroje pro záznam, převod, reprodukci zvuku nebo obrazu, magnetické nosiče zvukových záznamů, gramofonové desky, automatické distributory a mechanismy pro přístroje a mince, zapisovací pokladny, počítačové stroje, přístroje pro zpracování informací a počítače, hasicí přístroje; (11) přístroje pro osvětlení, topení, výrobu páry, pro vaření, přístroje chladicí, pro sušení, ventilaci, rozvod vody a sanitární zařízení; (14) vzácné kovy a jejich slitiny a výrobky z těchto látek nebo posříbřeného nebo pozlaceného kovu, nejsou-li uvedeny v jiných třídách, klenoty, bižuterie, drahokamy, hodinářské potřeby a chronometrické přístroje; (16) papír, lepenka a výrobky z těchto materiálů, které nejsou zařazeny do jiných tříd, tiskárenské výrobky, potřeby pro knižní vazby, fotografie, papírenské zboží, lepidla pro papírenství nebo domácnost, materiál pro umělce, štetce, psací stroje a kancelářské potřeby (vyjímaje nábytek), učební a vyučovací pomůcky s výjimkou přístrojů, plastické obaly (nezařazené do jiných tříd), tiskařské typy, štočky; (17) kaučuk, gutaperča, guma, azbest, slída a výrobky z těchto materiálů, které nejsou zahrnuty do jiných tříd, polotovary z plastických hmot, materiály těsnící, ucpávací a izolační, ohebné trubky nekovové; (18) kůže, imitace kůže, výrobky z těchto materiálů, které nejsou zahrnuty do jiných tříd, kůže ze zvířat, kufry a zavazadla, deštníky, slunečníky a hole, biče a sedlářské výrobky; (21) pomůcky a nádoby pro domácnost a kuchyň, hřebeny a mycí houby, kartáče (s výjimkou štetců), materiály pro výrobu kartáčů, čistící potřeby, drátky na čištění parket, sklo surové nebo opracované (s výjimkou stavebního skla), sklo, porcelán a majolika neobsažené v jiných třídách; (22) lana, provazy, síťky, stany, plachty, plachtoviny, pytle neobsažené v jiných třídách, materiál na vycpávky (s

výjimkou kaučuku nebo plastických hmot), textilní materiály ze surových vláken; (25) oděvy, obuv, kloboučnické zboží; (27) koberce, rohožky, rohože, linoleum a jiné obklady podlah, tapety na stěny nikoliv textilní; (28) hry, hračky, potřeby pro gymnastiku a sport, které nejsou uvedeny v jiných třídách, vánoční ozdoby; (30) káva, čaj, kakao, cukr, rýže, tapioka, ságo, kávové náhražky, mouka a přípravky z obilnin, chléb, pečivo, cukrovinky, zmrzlina, med, sirup melasový, droždí, prášky do těsta, sůl, hořčice, ocet, nálevy (k ochucení), koření, led pro osvěžení.

(730) **Seco GROUP a.s.**, Šaldova 408/30, Praha 8, 18600, CZ

(740) Ing. Dobroslav Musil, patentová kancelář, Ing. Dobroslav Musil, Cejl 38, Brno, 60200

(210) **O-452549**

(220) 08.10.2007

(320) 08.10.2007

(511) 29

(540)



(510) (29) mléko, sýry, mléčné výrobky, jedlé oleje a tuky.

(590) Barevná

(730) **Bongrain SA**, 42 rue Rieussec, Viroflay, FR

(740) Ing. František Kania, Mendlovo nám. 1a, Brno, 60300

(210) **O-452550**

(220) 08.10.2007

(320) 08.10.2007

(511) 29

(540)



(510) (29) mléko, sýry, mléčné výrobky, jedlé oleje a tuky.

(590) Barevná

(730) **Bongrain SA**, 42 rue Rieussec, Viroflay, FR

(740) Ing. František Kania, Mendlovo nám. 1a, Brno, 60300

(210) **O-452551**

(220) 08.10.2007

(320) 08.10.2007

(511) 29

(540)



(510) (29) mléko, sýry, mléčné výrobky, jedlé oleje a tuky.

(590) Barevná

(730) **Bongrain SA**, 42 rue Rieussec, Viroflay, FR

(740) Ing. František Kania, Mendlovo nám. 1a, Brno, 60300

(210) **O-452579**

(220) 09.10.2007

(320) 09.10.2007

(511) 18, 25, 26
(540)

EWER

- (510) (18) batohy turistické, chlebníky, ruksaky turistické, batohy a ruksaky pro horolezce, rybáře, myslivce, tašky lovecké, kufrы, kufříky, neceséry cestovní, pouzdra na rybářské potřeby, tašky cestovní, tašky školní, tašky nákupní, obaly na oděvy (cestovní); (25) pánské, dámské a dětské prádlo, pánské, dámské, dětské a sportovní oděvy a textilní výrobky všeho druhu, včetně pleteného zboží zařazeného do této třídy, ponožky, punčochové zboží, silonové punčocháče a veškeré silonové výrobky, slippy, trenýrky, boxeršortky, spodky, kalhotky, kalhotky s nohavičkou, stahovací kalhoty, podprsenky, lambády, korzety, živůtky, podvazky, erotické prádlo, noční oblečení, nátělníky, spodní košílky, bavlněná trika, elastické kalhoty, tepláky, teplákové soupravy, mikiny, roláky, svetry, sportovní oblečení, elastická trika, halenky, šaty, kostýmy, sukně, body, kombinézy, saka, košile, pilotky, vesty, kabáty, pláštěnky, noční košile, pyžama, overaly, stejnojmenné, oblečení pro volný čas, plavky a plážové oblečení, župany, vázanky, motýlky, šály, šátky, klobouky, čepice, čelenky, barety a ostatní kloboučnické zboží, rukavice, zástěry, obuv všeho druhu, polobotky, domácí a sportovní obuv, vysoké boty, veškeré druhy džínových oděvů a prádla; (26) krajky, stuhy, šněrovačny, zipy, knoflíky, háčky, očka, poutka a ostatní galanterie a prýmkářské zboží zařazené do této třídy, výšivky, nášivky, záplaty, spony a sponky k oděvnímu zboží, kravatám, prádlo, kloboučnickému a čepičářskému zboží a obuvi, tkaničky a tkanice, spony do vlasů a paruk
- (730) **MEREDA Patrik**, Starovice 301, Starovice, 69301, CZ
(740) **INPARTNERS GROUP**, Ing. Leopold Dadej, patentový zástupce, Na Valtické 339/6, Břeclav 4, 69141

zprostředkovávání obchodních kontaktů, činnost organizačních a ekonomických poradců, ekonomické prognózy, komerční informační kancelář, systemizace informací do počítačové databáze, obchodní průzkum, průzkum trhu, pomoc při řízení obchodní činnosti, služby a poradenství v obchodní činnosti, obchodní nebo podnikatelské informace, marketingové studie, organizační poradenství, provádění obchodních operací, služby databank.

- (730) **PICODAS PRAHA, spol. s r.o.**, V Cibulkách 5/406, Praha 5 - Košíře, 15000, CZ
(740) **BOHEMIA PATENT** Patentová & známková kancelář, Ing. Jana Vanděliková, Havanská 17, Praha 7, 17000

- (210) **O-452660**
(220) 10.10.2007
(320) 10.10.2007
(511) 16
(540)



- (510) (16) tiskoviny.
(590) Barevná
(730) **OBEC PRŮHONICE**, Květnové náměstí 73, Průhonice, 25243, CZ

- (210) **O-452613**
(220) 09.10.2007
(320) 09.10.2007
(511) 16, 33
(540)



- (510) (16) papírové nosiče informací, zejména tiskoviny, plakáty, papírové reklamní předměty, viněty z papíru, fotografie, papírenské a kancelářské potřeby kromě nábytku, obaly papírové; (33) alkoholické nápoje (s výjimkou pív).
- (730) **SOARE SEKT a.s.**, Podhorská 74b, Jablonec nad Nisou, 46601, CZ
(740) Bc. Kamil Kolátor, 28. října 2015/23, Jablonec nad Nisou, 44601

- (210) **O-452659**
(220) 10.10.2007
(320) 10.10.2007
(511) 35
(540)

Garmin ... to je navigace!

- (510) (35) reklamní agentura, public relations, propagační, reklamní a inzertní činnost, reklamní materiály (aktualizace), předvádění zboží, tvorba reklamních kampaní, aktualizování reklamních materiálů, rozšiřování a zasilání reklamních materiálů, především letáků, prospektů, katalogů, periodických a neperiodických publikací, tiskovin a různých vzorků, pronájem reklamní plochy, vydávání reklamních textů, rozhlasová a televizní reklama, venkovní reklama, organizace a pořádání výstav ke komerčním a reklamním účelům, prezentace uživatelů na stránkách World Wide Web v počítačové síti Internet, tvorba strategií a koncepcí reklamy, poradenské služby vztahující se k výše uvedeným službám, komerční využití Internetu v oblastech komerčních internetových médií a vyhledávacích služeb, on-line inzerce, zprostředkovatelská činnost v oblasti obchodu s navigačními zařízeními, zprostředkovatelská činnost v oblasti služeb v rámci této třídy, zprostředkovatelská činnost v oblasti marketingu, reklamy, inzerce, výstav s obchodním zaměřením,

- (210) **O-452661**
(220) 10.10.2007
(320) 10.10.2007
(511) 19
(540)

DEW EFFECT

- (510) (19) suché omítkové a maltové směsi, pojiva, stavební vyrovnávací a spárovací hmoty.
(730) **LASSELSBERGER, a.s.**, Adelova 2549/1, Plzeň, Jižní Předměstí, 32000, CZ
(740) JUDr. Miroslav Kupka, Levého 1532, Rakovník, 26901

- (210) **O-452662**
(220) 10.10.2007
(320) 10.10.2007
(511) 19
(540)



- (510) (19) suché omítkové a maltové směsi, pojiva, stavební vyrovnávací a spárovací hmoty.
(590) Barevná
(730) **LASSELSBERGER, a.s.**, Adelova 2549/1, Plzeň, Jižní Předměstí, 32000, CZ
(740) JUDr. Miroslav Kupka, Levého 1532, Rakovník, 26901

- (210) **O-452681**
(220) 11.10.2007
(320) 11.10.2007
(511) 5, 31
(540)

TEKROVIT

- (510) (5) doplňky potravy, minerální, vitamínové přípravky, zvěrolékařské přípravky; (31) krmiva suchá pro zvířata, krmivo, přísady do krmiv, ne pro lékařské účely, krmivo suché, potrava pro zvířata, přípravky posilující pro zvířata, přísady do krmiv, ne pro lékařské účely.

(730) **TEKRO, spol. s r.o.**, Višňová 2/484, Praha 4, 14000, CZ

(511) 9, 16, 35, 38, 41, 42
(540)

(210) **O-452684**

(220) 10.10.2007

(320) 10.10.2007

(511) 35

(540)

Garmin ... nejen navigace!

(510) (35) reklamní agentura, public relations, propagační, reklamní a inzertní činnost, reklamní materiály (aktualizace), předvádění zboží, tvorba reklamních kampaní, aktualizování reklamních materiálů, rozšiřování a zaslání reklamních materiálů, především letáků, prospektů, katalogů, periodických a neperiodických publikací, tiskovin a různých vzorků, pronájem reklamní plochy, vydávání reklamních textů, rozhlasová a televizní reklama, venkovní reklama, organizace a pořádání výstav ke komerčním a reklamním účelům, prezentace uživatelů na stránkách World Wide Web v počítačové síti Internet, tvorba strategií a koncepcí reklamy, poradenské služby vztahující se k výše uvedeným službám, komerční využití Internetu v oblastech komerčních internetových médií a vyhledávacích služeb, on-line inzerce, zprostředkovatelská činnost v oblasti obchodu s navigačními zařízeními, zprostředkovatelská činnost v oblasti služeb v rámci této třídy, zprostředkovatelská činnost v oblasti marketingu, reklamy, inzerce, výstav s obchodním zaměřením, zprostředkovávání obchodních kontaktů, činnost organizačních a ekonomických poradců, ekonomické prognózy, komerční informační kancelář, systemizace informací do počítačové databáze, obchodní průzkum, průzkum trhu, pomoc při řízení obchodní činnosti, služby a poradenství v obchodní činnosti, obchodní nebo podnikatelské informace, marketingové studie, organizační poradenství, provádění obchodních operací, služby databank.

(730) **PICODAS PRAHA, spol. s r.o.**, V Cibulkách 5/406, Praha 5 - Košíře, 15000, CZ

(740) **BOHEMIA PATENT** Patentová & známková kancelář, Ing. Jana Vanděliková, Havanská 17, Praha 7, 17000

(210) **O-452685**

(220) 10.10.2007

(320) 10.10.2007

(511) 35

(540)

Garmin ... více než navigace!

(510) (35) reklamní agentura, public relations, propagační, reklamní a inzertní činnost, reklamní materiály (aktualizace), předvádění zboží, tvorba reklamních kampaní, aktualizování reklamních materiálů, rozšiřování a zaslání reklamních materiálů, především letáků, prospektů, katalogů, periodických a neperiodických publikací, tiskovin a různých vzorků, pronájem reklamní plochy, vydávání reklamních textů, rozhlasová a televizní reklama, venkovní reklama, organizace a pořádání výstav ke komerčním a reklamním účelům, prezentace uživatelů na stránkách World Wide Web v počítačové síti Internet, tvorba strategií a koncepcí reklamy, poradenské služby vztahující se k výše uvedeným službám, komerční využití Internetu v oblastech komerčních internetových médií a vyhledávacích služeb, on-line inzerce, zprostředkovatelská činnost v oblasti obchodu s navigačními zařízeními, zprostředkovatelská činnost v oblasti služeb v rámci této třídy, zprostředkovatelská činnost v oblasti marketingu, reklamy, inzerce, výstav s obchodním zaměřením, zprostředkovávání obchodních kontaktů, činnost organizačních a ekonomických poradců, ekonomické prognózy, komerční informační kancelář, systemizace informací do počítačové databáze, obchodní průzkum, průzkum trhu, pomoc při řízení obchodní činnosti, služby a poradenství v obchodní činnosti, obchodní nebo podnikatelské informace, marketingové studie, organizační poradenství, provádění obchodních operací, služby databank.

(730) **PICODAS PRAHA, spol. s r.o.**, V Cibulkách 5/406, Praha 5 - Košíře, 15000, CZ

(740) **BOHEMIA PATENT** Patentová & známková kancelář, Ing. Jana Vanděliková, Havanská 17, Praha 7, 17000

(210) **O-452976**

(220) 19.10.2007

(320) 19.10.2007

(510) (9) všechny sítě z oblasti výpočetní techniky a jejich jednotlivé části i náhradní díly, včetně sítí datových, informačních a telekomunikačních, přístroje a nástroje optické, přístroje a nástroje k měření a signalizování, přístroje a zařízení pro záznam, přenos, převod, zpracování a reprodukci zvuku, obrazu, textu nebo jiných dat či informací, nosiče záznamů zvuku, obrazu, textu nebo jiných dat či informací, data, databáze, databázové produkty, databázové systémy, informace a záznamy v elektronické podobě, bez ohledu na to, zda uložené na samostatných nosičích a/nebo v rámci datových, informačních či telekomunikačních sítí, elektronické časopisy, elektronická periodika a knihy v elektronické podobě, související software a hardware, včetně elektronických multimediálních aplikací, multimediálních nebo informačních katalogů a aplikací pro prohlížení, zpracovávání nebo uchovávání dat v elektronické podobě; (16) papír, lepenka a výrobky z těchto materiálů zařazené ve třídě 16, výrobky z papíru, plakáty, kalendáře, pohlednice, gratulace, dopisní papíry, obálky, samolepky, obtisky, poznámkové bloky, desky na spisy, pořadače, omalovánky, activity books, balicí papír, obaly všeho druhu papírové, listy, pytlíky a sáčky pro obalovou techniku spadající do této třídy, školní sešity, skicárky, tužky, pastelky, tuhy, gumy, ořezávátka, ořezávátka strojky, penály, papírové tašky, papírové kapesníky, papírové ubrusy a ubrousky, těžítka na papíry, tiskoviny, tiskopisy, časopisy, periodika, knihy, databázové produkty v papírové formě, databáze v papírové formě, tiskoviny z oblasti telekomunikací, tiskárenské výrobky, písma pro tiskárny, losy, štočky, potřeby pro knižní vazby, psací stroje a kancelářské potřeby kromě nábytku, učební pomůcky s výjimkou přístrojů, umělecké nebo ozdobné předměty z papíru, obaly bublinové (z umělých hmot); (35) shromažďování, poskytování, třídění, překlad nebo jiné zpracovávání obchodních nebo podnikatelských informací včetně vytváření, zpracovávání a třídění dat v rámci databází, pomoc při řízení obchodní činnosti, průzkum trhu, šíření propagačních informací, zejména systemizace informací do počítačových databází, zpracovávání specializovaných podnikových evidencí, reklamní a propagační činnost, rozšiřování a poskytování reklamních a inzertních materiálů - periodických a neperiodických tiskovin, zejména novin, časopisů určených pro reklamu a propagaci, prospektů, letáků, katalogů, reklamní literatury, brožur v tištěné podobě, na jiných nosných médiích či prostřednictvím sítí Internet nebo jiné obdobné veřejné či neveřejné telekomunikační sítě; (38) komunikace a přenos dat prostřednictvím veřejné nebo neveřejné telekomunikační sítě včetně Internetu pomocí telefonů, mobilních telefonů, telefaxů, satelitů, počítačů či terminálů nebo jakýmkoliv jinými prostředky, včetně přenosu elektronické pošty a přenosu dat v reálném čase (přenosu zvuku, obrazu, textu nebo jiných dat či informací) a poskytování a zprostředkovávání služeb s tím spojených včetně poskytování přístupu a připojení k těmto telekomunikačním sítím včetně Internetu, provozování veřejné nebo neveřejné telekomunikační sítě, poskytování obsahu včetně šíření a zpřístupňování elektronických tiskovin, časopisů, periodik, knih a jiných dat prostřednictvím veřejné nebo neveřejné telekomunikační sítě včetně Internetu, shromažďování, zpracovávání a poskytování informačních služeb na Internetu včetně provozování elektronických nástěnek, diskusních skupin a fór a poskytování přístupu k on-line informačním službám a databázím, tisková agentura; (41) služby v oblasti vzdělávání, zábavy a sportu, elektronické publikování (DTP), digitální zpracování obrazu; (42) návrhy, strukturování a programování či jiné vytváření počítačových programů a počítačových systémů, zejména programového vybavení internetových, intranetových či jiných síťových serverů, serverových stanic a systémů, včetně jejich instalace, zavádění, aktualizace a údržby, návrhy, strukturování a programování či jiné vytváření databází, jiných datových systémů a aplikací pro

jejich zpracování, včetně jejich poskytování přístupu k nim a jejich instalace, zavádění, aktualizace a údržby, návrhy, strukturování a programování či jiné vytváření internetových či intranetových počítačových stránek a nástěnek (webpages a websites) a internetových či intranetových aplikací, včetně jejich instalace, zavádění, aktualizace a údržby, hostování (poskytování volného prostoru) pro internetové či intranetové počítačové stránky a nástěnky (webpages a websites) nebo hostování (poskytování volného prostoru) v rámci těchto stránek či nástěnek, hostování (poskytování volného prostoru) pro internetové či intranetové aplikace, převod (konverze) počítačových programů, dat či jiných údajů v elektronické podobě z různých formátů do jiných formátů, převod (konverze) dokumentů, dat či jiných údajů z fyzických médií na elektronická média.

- (590) Barevná
(730) **Seznam.cz, a.s.**, Radlická 608/2, Praha 5, 15000, CZ
(740) JUDr. Miroslav Kupka, Levého 1532, Rakovník, 26901

- (210) **O-452981**
(220) 19.10.2007
(320) 19.10.2007
(511) 33, 35
(540)

MISSIS - jemný likér, který to řekne za vás

- (510) (33) alkoholické nápoje; (35) zprostředkování prodeje a nákupu výrobků v oboru alkoholických nápojů, inzertní a propagační služby, poskytování pomoci při provozování obchodu, organizování, zabezpečování a pořádání propagačních nebo komerčních výstav, propagačních a reklamních akcí a přehlídek zboží, včetně distribuce zboží a jeho vzorků k reklamním účelům, odborná poradenská a konzultační činnost v oboru obchodu, podnikání, reklamy a propagace.
(730) **Palírna u Zeleného stromu- Starorežná Prostějov, a.s.**, Dykova 8, Prostějov, 79697, CZ
(740) Dr. Havlík, advokát a patentový zástupce, Dr. Michal Havlík, Hálkova 2, Praha 2, 12000

- (210) **O-452992**
(220) 19.10.2007
(320) 19.10.2007
(511) 9, 16, 41
(540)

SNOWmarket

- (510) (9) magnetické, optické a obdobné nosiče dat a informací se záznamem dat a/nebo zvuku/nebo obrazu v rozsahu třídy 9, elektronické publikace; (16) periodický tisk a publikace, informační produkty na papírových nosičích, tiskoviny, časopisy; (41) vydavatelská a publikační činnost, elektronické publikování, ediční činnost, pořádání sportovních kurzů a jiných sportovních akcí, pořádání a řízení sportovních setkání, organizování a pořádání sportovních akcí.
(730) **SLIM media s.r.o.**, Husitská 117/90, Praha 3, 13000, CZ
(740) HALAXOVÁ & HALAXOVÁ, TETRAPAT, RNDr. Zdeňka Halaxová, Horní náměstí 7, Olomouc, 77200

- (210) **O-453005**
(220) 22.10.2007
(320) 22.10.2007
(511) 9, 16, 33, 40, 43
(540)

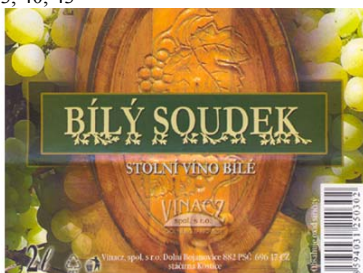

- (510) (9) počítačové nosiče; (16) výrobky v papírové podobě v rámci této třídy; (33) vína, alkoholické nápoje; (40) zpracování vína; (43) ochutnávky.

- (590) Barevná

- (730) **Vinacz, spol. s r.o.**, Dolní Bojanovice 882, Hodonín, 69617, CZ

- (210) **O-453006**
(220) 22.10.2007
(320) 22.10.2007
(511) 9, 16, 33, 40, 43
(540)

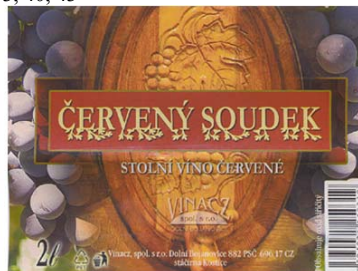

- (510) (9) počítačové nosiče; (16) výrobky v papírové podobě v rámci této třídy; (33) vína, alkoholické nápoje; (40) zpracování vína; (43) ochutnávky.

- (590) Barevná
(730) **Vinacz, spol. s r.o.**, Dolní Bojanovice 882, Hodonín, 69617, CZ

- (210) **O-453019**
(220) 22.10.2007
(320) 22.10.2007
(511) 6, 16, 20
(540)

VÝLETKA

- (510) (6) upomínkové předměty, ozdoby a přívěsky z železných a neželezných kovů a jejich slitin, vše spadající do této třídy; (16) papír a výrobky z papíru a lepenky, reklamní, propagační a užitkové výrobky z papíru, např. pohlednice, kartičky, etikety, kelímky, podnosy pro rychlé občerstvení, utěrky, ubrusy, ubrousky, ručníky, tiskoviny, periodické i neperiodické publikace, informační, reklamní a propagační letáky, plakáty, prospekty, mapy, průvodce, dopisní obálky, přání, kalendáře, samolepky, obtisky, vystřihovánky, omalovánky, balicí papír, tašky papírové, sešity, skicáky, tužky, tiskárenské a kartonážní výrobky, vše spadající do této třídy; (20) upomínkové předměty, ozdoby a přívěsky ze dřeva, korku, rohoviny, kostí, slonoviny, jantaru, perleti, mořské pěny a jejich náhražek, včetně náhražek z plastických hmot.
(730) **TURISTICKÉ ZNÁMKY s.r.o.**, Opavská 169/12, Rýmařov, Janovice, 79342, CZ
(740) Ing. Petr Soukup, patentový zástupce, Vídeňská 8, Olomouc, 77200

- (210) **O-453045**
(220) 23.10.2007
(320) 23.10.2007
(511) 36, 37, 44
(540)



- (510) (36) organizování sbírek, shromažďování prostředků na dobročinné účely, správa majetku, činnost nadačního fondu, finanční sponzorování; (37) výstavba, údržba a opravy edukačních, sociálních a zdravotních zařízení; (44) provozování klinik a sanatorií, zdravotnická péče, ošetrovatelské služby, péče o seniory, péče o tělesné a mentálně postižené.
(730) **Nadační fond NIKÉ**, Dvořákova 14, Brno, 60200, CZ
(740) Ing. Libor Markes, Grohova 54, Brno, 60200

- (210) **O-453053**
(220) 23.10.2007
(320) 23.10.2007
(511) 16, 41

(540)



- (510) (16) tiskoviny - zejména noviny; (41) vydavatelská a nakladatelská činnost.
(590) Barevná
(730) **PP Press s.r.o.**, Staropramenná 17, Praha 5 - Smíchov, 15000, CZ
(740) Mgr. Vojtěch Fořt, Npor. O. Bartoška 15, Domažlice, 34401

(210) **O-453054**

- (220) 23.10.2007
(320) 23.10.2007
(511) 16, 41
(540)



- (510) (16) tiskoviny - zejména noviny; (41) vydavatelská a nakladatelská činnost.
(590) Barevná
(730) **PP Press s.r.o.**, Staropramenná 17, Praha 5 - Smíchov, 15000, CZ
(740) Mgr. Vojtěch Fořt, Npor. O. Bartoška 15, Domažlice, 34401

(210) **O-453055**

- (220) 23.10.2007
(320) 23.10.2007
(511) 16, 41
(540)



- (510) (16) tiskoviny - zejména noviny; (41) vydavatelská a nakladatelská činnost.
(590) Barevná
(730) **PP Press s.r.o.**, Staropramenná 17, Praha 5 - Smíchov, 15000, CZ
(740) Mgr. Vojtěch Fořt, Npor. O. Bartoška 15, Domažlice, 34401

(210) **O-453056**

- (220) 23.10.2007
(320) 23.10.2007
(511) 16, 41
(540)



- (510) (16) tiskoviny - zejména noviny; (41) vydavatelská a nakladatelská činnost.
(590) Barevná

- (730) **PP Press s.r.o.**, Staropramenná 17, Praha 5 - Smíchov, 15000, CZ
(740) Mgr. Vojtěch Fořt, Npor. O. Bartoška 15, Domažlice, 34401

(210) **O-453089**

- (220) 24.10.2007
(320) 24.10.2007
(511) 33
(540)



- (510) (33) šumivá vína.
(590) Barevná
(730) **Plzeňský Prazdroj, a.s.**, U Prazdroje 7, Plzeň, 30497, CZ

(210) **O-453090**

- (220) 24.10.2007
(320) 24.10.2007
(511) 33
(540)



- (510) (33) šumivá vína.
(590) Barevná
(730) **Plzeňský Prazdroj, a.s.**, U Prazdroje 7, Plzeň, 30497, CZ

(210) **O-453137**

- (220) 25.10.2007
(320) 25.10.2007
(511) 12, 37, 40
(540)

PAVLÍČEK MOTORDÍLY

- (510) (12) spalovací motory, jejich části a příslušenství spadající do této třídy, náhradní díly pro spalovací motory; (37) renovace, přestavba a instalace motorů, zejména spalovacích motorů - v rámci této třídy; (40) renovace motorů, zejména spalovacích motorů - v rámci této třídy.
(730) **Pavlíček Jan**, Okrouhlá 13, Brno, 62500, CZ
(740) A. Holas & partner Patentová a známková kancelář, Ing. Mgr. Hana Holasová, Křížová 4, Brno, 60300

(210) **O-453149**

- (220) 26.10.2007
(320) 26.10.2007
(511) 6, 19, 37, 42
(540)

FRONTECH

- (510) (6) kovové stavební materiály; (19) stavební materiály nekovové;

- (37) stavebnictví, instalační služby; (42) stavební projekce, projektová činnost, studie technických projektů.
(730) **Malec Petr Ing.**, Šťastného 4, Brno, 63400, CZ
(740) Mgr. Lukáš Dlabáček, patentový zástupce, Bolzanova 5, Brno, 61800

- (210) **O-453153**
(220) 26.10.2007
(320) 26.10.2007
(511) 25, 28, 35, 40, 41
(540)



- (510) (25) sportovní oblečení pro zimní sporty, zejména snowboarding, čepice, rukavice, snowboardová obuv; (28) sportovní potřeby, zejména snowboardy, vázání, sportovní náčiní, obaly na sportovní nářadí; (35) inzertní a reklamní činnost v oblasti sportu, provozování obchodu, resp. sítě obchodů s výrobky uvedenými ve tř. 25 a 28, informační a poradenská činnost, poskytování obchodních informací pomocí Internetu, internetový obchod, e-shop, zprostředkovatelská činnost v oblasti obchodu s výrobky uvedenými ve tř. 25 a 28, export a import těchto výrobků, komerční využití Internetu v oblasti obchodu, on-line inzerce; (40) potisk oblečení a výrobků, zejména triček, čepic a reklamních předmětů; (41) snowboard centrum, snowpark, bikepark, big air, slope style, board community, pořádání sportovních akcí, provozování specializovaných sportovišť určených pro snowboarding, organizace a pořádání turnajů, závodů, soutěží, setkání, dobročinných akcí, koncertů, party, vše v rámci této třídy, půjčování sportovního vybavení, zejména snowboardového, škola lyžování a snowboardingu, sportovní akademie.
(730) **RM Corporation s.r.o.**, Jablunkovská 172, Trinec, Lyžbice, 73961, CZ
(740) Mgr. Marie Šebelová, advokátka, Na Zderaze 15, Praha 2, 12000

- (210) **O-453154**
(220) 26.10.2007
(320) 26.10.2007
(511) 35, 38, 41
(540)



**PRŮMYSLOVÉ PODNIKY
VYSOKÉ ŠKOLY**

- (510) (35) nábor zaměstnanců, zprostředkovatelské práce; (38) diskuzní fóra (poskytování internetových diskuzních fór); (41) informace o výchově a vzdělávání, organizování soutěží (vzdělávacích nebo zábavných), vyučování a vzdělávání.
(590) Barevná
(730) **Institut Svazu průmyslu ČR**, Na Poříčí 12, Praha 1, 11530, CZ

- (210) **O-453181**
(220) 26.10.2007
(320) 26.10.2007
(511) 4, 5, 7, 31, 40, 44

(540)



- (510) (4) průmyslové oleje a tuky, mazadla, výrobky pro pohlcování, zavlažování a vázání prachu, paliva včetně benzínu pro motory a osvětlovací látky, svíčky a knoty; (5) farmaceutické a veterinářské výrobky, hygienické výrobky pro léčebné účely, diabetické přípravky pro léčebné účely, potraviny pro batolata, náplasti, obvazový materiál, materiály pro plombování zubů a zubní otisky, dezinfekční přípravky, výrobky pro hubení škodlivých zvířat, fungicidy, herbicidy; (7) stroje a obráběcí stroje, motory (s výjimkou pro pozemní vozidla), spojky a transmisní zařízení, mimo ty, které jsou pro pozemní vozidla, zemědělské nástroje, kromě nástrojů poháněných ručně, lihně pro vejce; (31) výrobky zemědělské, zahradnické, lesní a zrní neuvedené v jiných třídách, živá zvířata, čerstvé ovoce a zelenina, osivo, rostliny a přírodní květiny, krmivo pro zvířata, slad; (40) zpracování materiálů; (44) lékařské služby, veterinární služby, péče o hygienu a krásu osob a zvířat, zemědělské, zahradnické a lesnické služby.
(730) **Hegerová Hana**, Litoměřická 64/42, Praha 9, 19000, CZ

- (210) **O-453200**
(220) 26.10.2007
(320) 26.10.2007
(511) 9, 16, 35, 38, 41
(540)



- (510) (9) aparáty a přístroje vědecké, geodetické, fotografické, filmové, optické, přístroje pro vážení, měření, signalizaci, kontrolu, záchranu a přístroje učební, aparáty pro záznam, uchování, převod, přenos nebo reprodukci zvuku nebo obrazu, přístroje a nástroje pro vedení, přepínání, přeměnu, akumulaci, regulaci nebo řízení elektrického proudu, hasicí přístroje, telefony, záznamníky, faxy, ústředny, magnetické nebo optické suporty zvukových nebo zvukově obrazových záznamů, automatické distributory a mechanismy na mince, zapisovací pokladny, kalkulační stroje, přístroje pro zpracování informací a počítače, včetně jejich jednotlivých součástí a náhradních dílů ze třídy 9, baterie a články elektrické, elektrické akumulátory, počítačové hry s výstupem na PC nebo na TV, pohledy ilustrované se zvukovou nahrávkou, hrací skříně uváděné v činnost vhozením mince, reklamní světelné přístroje, nosiče záznamů nahrané i nenahrané, videokazety nahrané i nenahrané, audiokazety nahrané i nenahrané, audiovizuální programy, audioprogramy, audiovizuální díla na nosičích, audiovizuální díla v digitální podobě, filmy, hudební díla na nosičích nebo v elektronické podobě, CD disky, programové vybavení pro počítače, software, hardware výpočetní techniky nebo komunikační nebo informační techniky, elektronické databáze a databázové produkty, informace a data a databáze a záznamy v elektronické podobě, elektronické nebo datové nebo informační nebo komunikační nebo výpočetní sítě, včetně jednotlivých součástí a náhradních dílů obsažených ve třídě 9, multimediální aplikace, elektronické multimediální nebo elektronické informační katalogy, elektronické časopisy, elektronická periodika a knihy v elektronické podobě; (16) papír, lepenka a výrobky z těchto materiálů zařazené ve třídě 16, výrobky z papíru, plakáty, fotografie, kalendáře, pohlednice, gratulace, dopisní papíry, obálky, samolepky, obtisky, poznámkové bloky, desky na spisy, pořadače, omalovánky, activity books, balicí papír, obaly všeho druhu papírové, listy, pytlíky a sáčky pro obalovou techniku, školní sešity, skicáky, tužky, pastelky, tuhy, gumy, ořezávátka,

ořezávátka strojky, penály, papírové tašky, papírové kapesníky, papírové ubrusy a ubrousky, těžítka na papíry, tiskoviny, tiskopisy, časopisy, periodika, knihy, databázové produkty a databáze v papírové formě, tiskárenské výrobky, písma pro tiskárny, losy, štočky, potřeby pro knižní vazby, lepidla pro papírenství nebo domácnost, materiál pro umělce, štětce, psací stroje a kancelářské potřeby, s výjimkou nábytku, učební pomůcky, umělecké nebo ozdobné předměty z papíru, obaly bublinkové (z umělých hmot), plastické obaly nezařazené do jiných tříd; (35) reklamní, inzertní a propagační činnost, marketing, reklamní, inzertní a propagační činnost prostřednictvím jakéhokoliv média, prostřednictvím telefonní sítě nebo datové sítě nebo informační sítě nebo elektronické sítě nebo komunikační sítě nebo počítačové sítě, poskytování informací komerčního nebo reklamního charakteru, multimediálních informací komerčního charakteru, komerční využití Internetu v oblastech komerčních internetových médií a vyhledávacích služeb, on-line inzerce, pronájem informačních míst v rámci této třídy, činnost reklamní agentury, činnost ekonomických a/nebo organizačních poradců, zprostředkování v obchodních vztazích, merchandising, franchising, pomoc při využívání a řízení obchodního podniku, personální agentura, personální poradenství, automatizované zpracování dat, pomoc při provozování obchodů a obchodních činností průmyslového nebo obchodního podniku, služby, které zahrnují záznam, přepis, vypracování, kompilaci přenášení nebo systematickosti písemných či datových či elektronických sdělení a záznamů, jakož i využívání nebo kompilaci matematických a statistických údajů, organizační zabezpečování televizního vysílání, podporování a intenzifikace obchodních služeb založené na zvýhodňování klíčových spolupracovníků a klientů, poskytování věrnostních a bonusových systémů, jako například poskytování slev a odměn, přednostní a nadstandardní poskytování služeb, vše zejména v prodeji výrobků ve tř. 9 a 16 a služeb ve tř. 38 a 41; (38) telekomunikace, služby umožňující komunikaci jedné osoby z druhou, televizní vysílání, rozhlasové vysílání, digitální vysílání, televizní vysílání programů, televizní vysílání zábavných, vzdělávacích, výchovných, soutěžních, diskusních a informačních pořadů, telematika, šíření, výměna nebo získávání zpráv a informací, šíření elektronických časopisů, informací, elektronických periodik, knih v elektronické podobě, audio nebo audiovizuálních děl prostřednictvím informační nebo datové nebo elektronické nebo komunikační nebo telekomunikační nebo počítačové sítě, zejména Internetu, pomocí satelitů aj., informační služby na Internetu související s televizním vysíláním, služby na Internetu související s televizním vysíláním, komunikace, poradenská činnost v oblasti sdělovacích prostředků, telekomunikací, informační služby v oblasti telekomunikací, informační kancelář, poskytování informačních služeb prostřednictvím počítačů, pronájem komunikačních míst; (41) nakladatelství a vydavatelství, ediční činnost, publikační činnost, nahrávání nosičů zvukových nebo obrazově zvukových, půjčování nahraných zvukových a zvukově obrazových záznamů, tvorba a šíření audiovizuálních děl, televizní zpravodajství, TV produkce, filmová produkce, televizní výroba programů, tvorba programů, tvorba a výroba televizních a audiovizuálních programů, agenturní činnost v oblasti kultury, zprostředkování v oblasti kultury, výchovy, zábavy a sportu, výchovná, vzdělávací, soutěžní a zábavní činnost, zábavní nebo kulturní nebo vzdělávací představení, organizace společenských a kulturních akcí, organizace, provozování a provádění her a soutěží i veřejných, výstavní činnost v oblasti kultury nebo zábavy nebo výchovy nebo vzdělávání, provozování tělovýchovných zařízení, pronájem a půjčování sportovních potřeb, s výjimkou dopravních prostředků, půjčování knih, tiskovin, pronájem a půjčování audiopřístrojů, videopřístrojů, videorekordérů, videokamer, fotoaparátů, promítaček, rozhlasových a televizních přijímačů, filmů, kulturních a vzdělávacích potřeb a přístrojů, půjčování a pronájem obrazů, dekorací, pronájem stadionů, tenisových dvorců, pronájem a půjčování potápěčské výstroje, pronájem a půjčování sportovního nářadí, s výjimkou dopravních prostředků, provozování a/nebo pronájem fitness centra.

(730) **CET 21 spol. s r.o.**, Křiženeckého nám. 1078/5, Praha 5, 15200, CZ

(740) Advokátní a patentová kancelář VYSKOČIL, KROŠLÁK a spol., Dana Lukajová, Voršílská 10, Praha 1, 11000

(210) **O-453201**

(220) 26.10.2007

(320) 26.10.2007

(511) 9, 16, 35, 38, 41

(540)



(510) (9) aparáty a přístroje vědecké, geodetické, fotografické, filmové, optické, přístroje pro vážení, měření, signalizaci, kontrolu, záchranu a přístroje učební, aparáty pro záznam, uchování, převod, přenos nebo reprodukci zvuku nebo obrazu, přístroje a nástroje pro vedení, přepínání, přeměnu, akumulaci, regulaci nebo řízení elektrického proudu, hasící přístroje, telefony, záznamníky, faxy, ústředny, magnetické nebo optické spony zvukových nebo zvukově obrazových záznamů, automatické distributory a mechanismy na mince, zapisovací pokladny, kalkulační stroje, přístroje pro zpracování informací a počítače, včetně jejich jednotlivých součástí a náhradních dílů ze třídy 9, baterie a články elektrické, elektrické akumulátory, počítačové hry s výstupem na PC nebo na TV, pohledy ilustrované se zvukovou nahrávkou, hrací skříně uváděné v činnost vhozením mince, reklamní světelné přístroje, nosiče záznamů nahrané i nenahrané, videokazety nahrané i nenahrané, audiokazety nahrané i nenahrané, audiovizuální programy, audioprogramy, audiovizuální díla na nosičích, audiovizuální díla v digitální podobě, filmy, hudební díla na nosičích nebo v elektronické podobě, CD disky, programové vybavení pro počítače, software, hardware výpočetní techniky nebo komunikační nebo informační techniky, elektronické databáze a databázové produkty, informace a data a databáze a záznamy v elektronické podobě, elektronické nebo datové nebo informační nebo komunikační nebo výpočetní sítě, včetně jednotlivých součástí a náhradních dílů obsažených ve třídě 9, multimediální aplikace, elektronické multimediální nebo elektronické informační katalogy, elektronické časopisy, elektronická periodika a knihy v elektronické podobě; (16) papír, lepenka a výrobky z těchto materiálů zařazené ve třídě 16, výrobky z papíru, plakáty, fotografie, kalendáře, pohlednice, gratulace, dopisní papíry, obálky, samolepky, obtisky, poznámkové bloky, desky na spisy, pořadače, omalovánky, activity books, balící papír, obaly všeho druhu papírové, listy, pytlíky a sáčky pro obalovou techniku, školní sešity, skicáky, tužky, pastelky, tuhy, gumy, ořezávátka, ořezávátka strojky, penály, papírové tašky, papírové kapesníky, papírové ubrusy a ubrousky, těžítka na papíry, tiskoviny, tiskopisy, časopisy, periodika, knihy, databázové produkty a databáze v papírové formě, tiskárenské výrobky, písma pro tiskárny, losy, štočky, potřeby pro knižní vazby, lepidla pro papírenství nebo domácnost, materiál pro umělce, štětce, psací stroje a kancelářské potřeby, s výjimkou nábytku, učební pomůcky, umělecké nebo ozdobné předměty z papíru, obaly bublinkové (z umělých hmot), plastické obaly nezařazené do jiných tříd; (35) reklamní, inzertní a propagační činnost, marketing, reklamní, inzertní a propagační činnost prostřednictvím jakéhokoliv média, prostřednictvím telefonní sítě nebo datové sítě nebo informační sítě nebo elektronické sítě nebo komunikační sítě nebo počítačové sítě, poskytování informací komerčního nebo reklamního charakteru, multimediálních informací komerčního charakteru, komerční využití Internetu v oblastech komerčních internetových médií a vyhledávacích služeb, on-line inzerce, pronájem informačních míst v rámci této třídy, činnost reklamní agentury, činnost ekonomických a/nebo organizačních poradců, zprostředkování v obchodních vztazích, merchandising, franchising, pomoc při využívání a řízení obchodního podniku, personální agentura, personální poradenství, automatizované zpracování dat, pomoc při

(590) Barevná

provozování obchodů a obchodních činností průmyslového nebo obchodního podniku, služby, které zahrnují záznam, přepis, vypracování, kompilaci přenášení nebo systematickosti písemných či datových či elektronických sdělení a záznamů, jakož i využívání nebo kompilaci matematických a statistických údajů, organizační zabezpečování televizního vysílání, podporování a intenzifikace obchodních služeb založené na zvýhodňování klíčových spolupracovníků a klientů, poskytování věrnostních a bonusových systémů, jako například poskytování slev a odměn, přednostní a nadstandardní poskytování služeb, vše zejména v prodeji výrobků ve tř. 9 a 16 a služeb ve tř. 38 a 41; (38) telekomunikace, služby umožňující komunikaci jedné osoby z druhou, televizní vysílání, rozhlasové vysílání, digitální vysílání, televizní vysílání programů, televizní vysílání zábavných, vzdělávacích, výchovných, soutěžních, diskusních a informačních pořadů, telematika, šíření, výměna nebo získávání zpráv a informací, šíření elektronických časopisů, informací, elektronických periodik, knih v elektronické podobě, audio nebo audiovizuálních děl prostřednictvím informační nebo datové nebo elektronické nebo komunikační nebo telekomunikační nebo počítačové sítě, zejména Internetu, pomocí satelitů aj., informační služby na Internetu související s televizním vysíláním, služby na Internetu související s televizním vysíláním, komunikace, poradenská činnost v oblasti sdělovacích prostředků, telekomunikací, informační služby v oblasti telekomunikací, informační kancelář, poskytování informačních služeb prostřednictvím počítačů, pronájem komunikačních míst; (41) nakladatelství a vydavatelství, ediční činnost, publikační činnost, nahrávání nosičů zvukových nebo obrazově zvukových, půjčování nahraných zvukových a zvukově obrazových záznamů, tvorba a šíření audiovizuálních děl, televizní zpravodajství, TV produkce, filmová produkce, televizní výroba programů, tvorba programů, tvorba a výroba televizních a audiovizuálních programů, agenturní činnost v oblasti kultury, zprostředkování v oblasti kultury, výchovy, zábavy a sportu, výchovná, vzdělávací, soutěžní a zábavní činnost, zábavní nebo kulturní nebo vzdělávací představení, organizace společenských a kulturních akcí, organizace, provozování a provádění her a soutěží i veřejných, výstavní činnost v oblasti kultury nebo zábavy nebo výchovy nebo vzdělávání, provozování tělovýchovných zařízení, pronájem a půjčování sportovních potřeb, s výjimkou dopravních prostředků, půjčování knih, tiskovin, pronájem a půjčování audiopřístrojů, videopřístrojů, videorekordérů, videokamer, fotoaparátů, promítaček, rozhlasových a televizních přijímačů, filmů, kulturních a vzdělávacích potřeb a přístrojů, půjčování a pronájem obrazů, dekorací, pronájem stadionů, tenisových dvorců, pronájem a půjčování potápěčské výstroje, pronájem a půjčování sportovního nářadí, s výjimkou dopravních prostředků, provozování a/nebo pronájem fitness centra.

- (590) Barevná
(730) **CET 21 spol. s r.o.**, Křiženeckého nám. 1078/5, Praha 5, 15200, CZ
(740) Advokátní a patentová kancelář VYSKOČIL, KROŠLÁK a spol., Dana Lukajová, Voršilská 10, Praha 1, 11000

- (210) **O-453225**
(220) 29.10.2007
(320) 29.10.2007
(511) 1, 3, 4
(540)



GREEN SOLUTION

- (510) (1) chemické prostředky pro průmyslové čištění a odmašťování - průmyslová lepidla a tmely; (3) přípravky pro odmašťování, čištění - mýdla a mycí gely; (4) průmyslová maziva, oleje, chladicí kapaliny a obráběcí emulze - biooleje a biomaziva pro průmysl.
(590) Barevná
(730) **Remachem a.s.**, Partyzánská 3019/3, Prostějov, 79601, CZ

- (210) **O-453239**
(220) 29.10.2007
(320) 29.10.2007
(511) 33
(540)

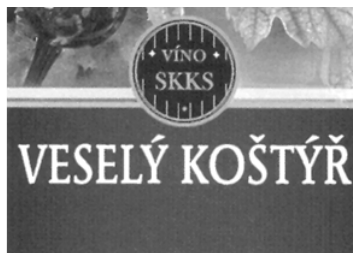

- (510) (33) vína všeho druhu v rámci této třídy.
(730) **SKKS, s.r.o.**, Poděbradská 520/24, Praha 9, 19000, CZ
(740) Mgr. Jitka Vejražková, patentový zástupce, Čihákova 17/872, Praha 9, 19000

- (210) **O-453246**
(220) 29.10.2007
(320) 29.10.2007
(511) 16, 25, 26, 35, 41
(540)



- (510) (16) papírové a lepenkové věšáčky; (25) textilní zboží (v rámci této třídy) pánské, dámské a dětské včetně kojeneckého, oděvní módní doplňky, kravaty zejména hedvábné a džínové, motýlky všeho druhu, vázanky, šály, šátky, hedvábné šály a šátky, hedvábné ponožky, šle, spodní prádlo, bryndáčky, sportovní bundy, čepice, dětské textilní plenky, dětská body, dupačky, bačkory, holinky, veškerá obuv obsažená v této třídě, kalhotky, kalhotky, kabáty, kabátky krátké, kamaše, kapesníčky do vrchní kapsy saka, kapuce, klobouky, kombiné, kombinézy, korzety, kostýmy, obleky, košile, leginy, límečky, oděvy, oděvy plážové, pletené, pro cyklisty, tělocvičné, opasky, plavky pánské, dámské, dětské, pláště, pláštěnky, podprsenky, podvazky, pyžama, punčochy, rukavice, saka, spodky, svetry, šaty, tílka, košilky, trička, vaky na oděvy, vesty, zástěry, závoje, zimníky, živůtky, župany; (26) jehlice, spony, svorky ke kravatám, spony ke kravatovým jehlicím, spony na šály a šátky, vše nikoli z drahých kovů, čelenky, stuhy, vázačky místo kravaty; (35) zprostředkování obchodních záležitostí, inzertní a reklamní činnost, poskytování pomoci při provozu obchodu, marketing, průzkum analýzy trhu, distribuce zboží k reklamním účelům, reklama, módní přehlídky - v rámci této třídy; (41) soutěže, organizování zábavných soutěží.

- (590) Barevná
(730) **ORSI spol. s r.o.**, Na Neklaně 1124/28, Praha 5, 15000, CZ
(740) Ing. Hana Dušková, patentový zástupce, Travná 1285, Praha 14 - Kyje, 19800

- (210) **O-453249**
(220) 29.10.2007
(320) 29.10.2007
(511) 12, 35, 37
(540)

DeniSTAR

- (510) (12) vozidla, dopravní prostředky pozemní, vč. částí a součástí v této třídě obsažených; (35) propagační činnost, reklama, pomoc při řízení obchodní činnosti, obchodní administrativa, kancelářské práce; (37) opravy a seřizování motorových vozidel.
(730) **DeniSTAR s.r.o.**, Ke Sluji 149, Liberec 32, 46001, CZ

- (210) **O-453254**
(220) 29.10.2007
(320) 29.10.2007
(511) 16, 42

(540)

ZEΦMI

(510) (16) malby (obrazy) zarámované či nezarámované; (42) návrhářství (oděvní), umělecký design.

(730) **Rákosníková Helena**, Černokostecká 1493/35, Praha 10, 10000, CZ

(210) **O-453265**

(220) 29.10.2007

(320) 29.10.2007

(511) 9, 16, 35, 38, 41

(540)

Soukromé pasti

(510) (9) aparáty a přístroje vědecké, geodetické, fotografické, filmové, optické, přístroje pro vážení, měření, signalizaci, kontrolu, záchranu a přístroje učební, aparáty pro záznam, uchování, převod, přenos nebo reprodukci zvuku nebo obrazu, přístroje a nástroje pro vedení, přepínání, přeměnu, akumulaci, regulaci nebo řízení elektrického proudu, hasicí přístroje, telefony, záznamníky, faxy, ústředny, magnetické nebo optické superty zvukových nebo zvukově obrazových záznamů, automatické distributory a mechanismy na mince, zapisovací pokladny, kalkulační stroje, přístroje pro zpracování informací a počítače, včetně jejich jednotlivých součástí a náhradních dílů ze třídy 9, baterie a články elektrické, elektrické akumulátory, počítačové hry s výstupem na PC nebo na TV, pohledy ilustrované se zvukovou nahrávkou, hrací skříně uváděné v činnost vhozením mince, reklamní světelné přístroje, nosiče záznamů nahrané i nenahrané, videokazety nahrané i nenahrané, audiokazety nahrané i nenahrané, audiovizuální programy, audioprogramy, audiovizuální díla na nosičích, audiovizuální díla v digitální podobě, filmy, hudební díla na nosičích nebo v elektronické podobě, CD disky, programové vybavení pro počítače, software, hardware výpočetní techniky nebo komunikační nebo informační techniky, elektronické databáze a databázové produkty, informace a data a databáze a záznamy v elektronické podobě, elektronické nebo datové nebo informační nebo komunikační nebo výpočetní sítě, včetně jednotlivých součástí a náhradních dílů obsažených ve třídě 9, multimediální aplikace, elektronické multimediální nebo elektronické informační katalogy, elektronické časopisy, elektronická periodika a knihy v elektronické podobě; (16) papír, lepenka a výrobky z těchto materiálů zařazené ve třídě 16, výrobky z papíru, plakáty, fotografie, kalendáře, pohlednice, gratulace, dopisní papíry, obálky, samolepky, obtisky, poznámkové bloky, desky na spisy, pořadače, omalovánky, activity books, balící papír, obaly všeho druhu papírové, listy, pytlíky a sáčky pro obalovou techniku, školní sešity, skicáky, tužky, pastelky, tuhy, gummy, ořezávátka, ořezávátka strojky, penály, papírové tašky, papírové kapesníky, papírové ubrusy, těžítka na papíry, tiskoviny, tiskopisy, časopisy, periodika, knihy, databázové produkty a databáze v papírové formě, tiskárenské výrobky, písmena pro tiskárny, losy, štočky, potřeby pro knižní vazby, lepidla pro papírenství nebo domácnost, materiál pro umělce, štětce, psací stroje a kancelářské potřeby, s výjimkou nábytku, učební pomůcky, umělecké nebo ozdobné předměty z papíru, obaly bublinkové (z umělých hmot), plastické obaly nezařazené do jiných tříd; (35) reklamní, inzertní a propagační činnost, marketing, reklamní, inzertní a propagační činnost prostřednictvím jakéhokoliv média, prostřednictvím telefonní sítě nebo datové sítě nebo informační sítě nebo elektronické sítě nebo komunikační sítě nebo počítačové sítě, poskytování informací komerčního nebo reklamního charakteru, multimediálních informací komerčního charakteru, komerční využití Internetu v oblastech komerčních internetových médií a vyhledávacích služeb, on-line inzerce, pronájem informačních míst v rámci této třídy, činnost reklamní agentury, činnost ekonomických a/nebo organizačních poradců, zprostředkování v obchodních vztazích, merchandising, franchising, pomoc při využívání a řízení obchodního podniku, personální agentura, personální

poradenství, automatizované zpracování dat, pomoc při provozování obchodů a obchodních činností průmyslového nebo obchodního podniku, služby, které zahrnují záznam, přepis, vypracování, kompilaci přenášení nebo systematickosti písemných či datových či elektronických sdělení a záznamů, jakož i využívání nebo kompilaci matematických a statistických údajů, organizační zabezpečování televizního vysílání, podporování a intenzifikace obchodních služeb založené na zvýhodňování klíčových spolupracovníků a klientů, poskytování věrnostních a bonusových systémů, jako například poskytování slev a odměn, přednostní a nadstandardní poskytování služeb, vše zejména v prodeji výrobků ve tř. 9 a 16 a služeb ve tř. 38 a 41; (38) telekomunikace, služby umožňující komunikaci jedné osoby z druhou, televizní vysílání, rozhlasové vysílání, digitální vysílání, televizní vysílání programů, televizní vysílání zábavných, vzdělávacích, výchovných, soutěžních, diskusních a informačních pořadů, telematika, šíření, výměna nebo získávání zpráv a informací, šíření elektronických časopisů, informací, elektronických periodik, knih v elektronické podobě, audio nebo audiovizuálních děl prostřednictvím informační nebo datové nebo elektronické nebo komunikační nebo telekomunikační nebo počítačové sítě, zejména Internetu, pomocí satelitů aj., informační služby na Internetu související s televizním vysíláním, služby na Internetu související s televizním vysíláním, komunikace, poradenská činnost v oblasti sdělovacích prostředků, telekomunikací, informační služby v oblasti telekomunikací, informační kancelář, poskytování informačních služeb prostřednictvím počítačů, pronájem komunikačních míst; (41) nakladatelství a vydavatelství, ediční činnost, publikační činnost, nahrávání nosičů zvukových nebo obrazově zvukových, půjčování nahraných zvukových a zvukově obrazových záznamů, tvorba a šíření audiovizuálních děl, televizní zpravodajství, TV produkce, filmová produkce, televizní výroba programů, tvorba programů, tvorba a výroba televizních a audiovizuálních programů, agenturní činnost v oblasti kultury, zprostředkování v oblasti kultury, výchovy, zábavy a sportu, výchovná, vzdělávací, soutěžní a zábavní činnost, zábavní nebo kulturní nebo vzdělávací představení, organizace společenských a kulturních akcí, organizace, provozování a provádění her a soutěží i veřejných, výstavní činnost v oblasti kultury nebo zábavy nebo výchovy nebo vzdělávání, provozování tělovýchovných zařízení, pronájem a půjčování sportovních potřeb, s výjimkou dopravních prostředků, půjčování knih, tiskovin, pronájem a půjčování audiopřístrojů, videopřístrojů, videorekordérů, videokamer, fotoaparátů, promítaček, rozhlasových a televizních přijímačů, filmů, kulturních a vzdělávacích potřeb a přístrojů, půjčování a pronájem obrazů, dekorací, pronájem stadionů, tenisových dvorců, pronájem a půjčování potápěčské výstroje, pronájem a půjčování sportovního nářadí, s výjimkou dopravních prostředků, provozování a/nebo pronájem fitness centra.

(730) **CET 21 spol. s r.o.**, Kříženeckého nám. 1078/5, Praha 5, 15200, CZ

(740) Advokátní a patentová kancelář **VYSKOČIL, KROŠLÁK** a spol., Dana Lukajová, Voršílská 10, Praha 1, 11000

(210) **O-453266**

(220) 13.11.2007

(320) 29.10.2007

(511) 9

(540)



(510) (9) řídicí, kontrolní panely, elektrické zařízení pro dálkové ovládání průmyslových procesů, panely signalizační (světelné nebo mechanické), periferní zařízení počítačů a řídicích jednotek, jednotka uživatelského rozhraní pro řídicí systémy pro řízení technologií spalovacích motorů.

- (730) **COMAP, spol. s r.o.**, Kundratka 2359/17, Praha 8, 18000, CZ
(740) Advokátní a patentová kancelář VYSKOČIL, KROŠLÁK a spol., Dana Lukajová, Voršilská 10, Praha 1, 11000

- (210) **O-453282**
(220) 30.10.2007
(320) 30.10.2007
(511) 5, 30, 32
(540)

PROSTATRIL

- (510) (5) farmaceutické výrobky, veterinářské výrobky, hygienické přípravky pro léčebné účely, dietetické výrobky, dietetické potraviny a výživové doplňky pro léčebné účely, potraviny pro batolata, vitamíny a stopové prvky ve formě šumivého prášku, granulátu, šumivých tablet, bonbónů k cucání a žvýkání, všechny výše uvedené výrobky pokud možno také v instantní formě; (30) dietetické potraviny nebo výživové doplňky ne pro léčebné účely na bázi obilných klíčků, uhlohydrátů a/nebo balastních látek, také s přídavkem vitamínů, minerálních látek a/nebo stopových prvků, buď jednotlivě, nebo v kombinaci, pokud jsou obsaženy ve třídě 30, zejména vitamíny, dietetické soli a stopové prvky ne pro léčebné účely ve formě šumivého prášku, granulátu, šumivých tablet, bonbónů na cucání a žvýkání, káva, čaj, ovocný čaj a bylinný čaj jako poživatiny, kvasnicové přípravky, všechny výše uvedené výrobky pokud možno také v instantní formě; (32) ovocné šťávy a zeleninové šťávy, šťávy z rostlin a koncentráty z rostlinných šťáv - k pití, sirupy a jiné přípravky pro přípravu nápojů, všechny výše uvedené výrobky pokud možno také v instantní formě.
- (730) **Dr. Bruno Scheffler Nachf. GmbH & Co. KG**, Senefelderstrasse 44, Bergisch Gladbach, DE
(740) Čermák Hořejš Myslík a spol., JUDr. Karel Čermák, advokát, Národní 32, Praha 1, 11000

- (210) **O-453285**
(220) 31.10.2007
(320) 31.10.2007
(511) 6, 7, 9, 11, 36, 37, 39, 40, 42
(540)

Teplík

- (510) (6) trubky (kovové, kotlové), zámečnické výrobky; (7) elektrické stroje v rámci této třídy; (9) měřidla; (11) zařízení pro větrání, ústřední topení; (36) pronájem nemovitostí, bytových a nebytových prostor; (37) zednictví, tesařství, provádění tepelných a hlukových izolací, vodoinstalatérství, opravy motorových vozidel, klempířství, montáž a opravy měřidel, montáž, opravy a údržba vyhrazených elektrických zařízení, montáž a opravy měřicí a regulační techniky, revize elektrických zařízení, instalace a opravy ústředního vytápění a větrání, provádění inženýrských staveb, provádění průmyslových staveb, stavitelství, stavební dozor, stavební informace, instalace a opravy elektrických strojů; (39) přenos a odbyt elektřiny a tepla, silniční motorová doprava; (40) výroba tepla, zámečnictví v rámci této třídy, kovoobrábění, nakládání s odpady; (42) projektování elektrických zařízení, projektová činnost v investiční výstavbě, úřední měření, revize a zkoušky provozovaných kotlů a tlakových nádob, provozování středisek kalibrační služby.
- (730) **Teplárny Brno, a.s.**, Okružní 25, Brno, 63800, CZ

- (210) **O-453296**
(220) 31.10.2007
(320) 31.10.2007
(511) 19, 37
(540)

OKPLAST

- (510) (19) okna nekovová, dveře nekovové, konstrukce nekovové, sítě proti hmyzu; (37) instalace oken.
- (730) **HALOUZKA Dušan Ing.**, U Kapličky 18, Olomouc, 77900, CZ

- (210) **O-453305**
(220) 31.10.2007
(320) 31.10.2007
(511) 44

(540)

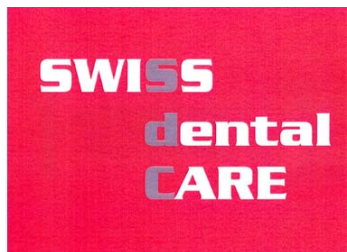

- (510) (44) komplexní stomatologická péče s využitím materiálů dodávaných švýcarskými výrobci.
- (590) Barevná
(730) **DENTVITA, spol. s r.o.**, Údolní 350/45, Praha 4, 14700, CZ
(740) KOREJZOVÁ & SPOL. v.o.s., JUDr. Petra Korejzová, Korunní 810/104 E, Praha 10, 10100

- (210) **O-453306**
(220) 31.10.2007
(320) 31.10.2007
(511) 35, 38, 41
(540)



- (510) (35) inzertní a reklamní činnost, poradenská činnost v oboru reklamy a propagace, marketing, marketingová komunikace, včetně klientingu a public relations, obchodní poradenství, organizování a uzavírání obchodních transakcí, organizování kontraktů pro nákup a prodej zboží, reklama a marketing prostřednictvím Internetu, provozování virtuálních obchodních středisek na Internetu zejména v oblasti inzercí, reklamy, marketingu, klientingu, public relations a vydavatelství, elektronické přijímání objednávek těchto služeb a organizování prodeje; (38) komunikační služby, poskytování a šíření informací v oblasti inzercí, reklamy, marketingu, klientingu, public relations a vydavatelství prostřednictvím datových sítí, např. Internetu, kabelových, bezdrátových a satelitních sítí; (41) výchova, vzdělávání, zábava, vydavatelská činnost, služby pro rozvoj fyzických a duševních schopností osob, k zábavě a k upoutání pozornosti.
- (730) **Jenšíková Jana PhDr.**, Blatenská 2166/7, Praha 4, 14800, CZ
(740) Ing. Pavel Reichel, Lopatecká 14, Praha 4, 14700

- (210) **O-453311**
(220) 31.10.2007
(320) 31.10.2007
(511) 35, 36, 37
(540)



- (510) (35) propagační a reklamní činnost, kancelářské práce; (36) služby v oblasti realit, činnost realitní kanceláře, služby finanční, služby nemovitostní; (37) stavební práce, realizace staveb a jejich částí.
- (590) Barevná
(730) **České nemovitosti a.s.**, Revoluční 3, Praha 1, 11000, CZ

- (210) **O-453324**
(220) 31.10.2007
(320) 31.10.2007
(511) 9, 35, 38, 41

(540)



- (510) (9) aparáty a přístroje vědecké, geodetické, fotografické, filmové, optické, přístroje pro vážení, měření, signalizaci, kontrolu, záchranu a přístroje učební, aparáty pro záznam, uchování, převod, přenos nebo reprodukci zvuku nebo obrazu, přístroje a nástroje pro vedení, přepínání, přeměnu, akumulaci, regulaci nebo řízení elektrického proudu, hasicí přístroje, telefony, záznamníky, faxy, ústředny, magnetické nebo optické suporty zvukových nebo zvukově obrazových záznamů, automatické distributory a mechanismy na mince, zapisovací pokladny, kalkulační stroje, přístroje pro zpracování informací a počítače včetně jejich jednotlivých součástí a náhradních dílů ze třídy 9, baterie a články elektrické, elektrické akumulátory, počítačové hry s výstupem na PC nebo na TV, pohledy ilustrované se zvukovou nahrávkou, hrací skříně uváděné v činnost vhozením mince, reklamní světelné přístroje, nosiče záznamů nahrané i nenahrané, videokazety nahrané i nenahrané, audiokazety nahrané i nenahrané, audiovizuální programy, audioprogramy, audiovizuální díla na nosičích, audiovizuální díla v digitální podobě, filmy, hudební díla na nosičích nebo v elektronické podobě, CD disky, programové vybavení pro počítače, software, hardware výpočetní techniky nebo komunikační nebo informační techniky, elektronické databáze a databázové produkty, informace a data a databáze a záznamy v elektronické podobě, elektronické nebo datové nebo informační nebo komunikační nebo výpočetní sítě včetně jednotlivých součástí a náhradních dílů obsažených ve třídě 9, multimediální aplikace, elektronické multimediální nebo elektronické informační katalogy, elektronické časopisy, elektronická periodika a knihy v elektronické podobě; (35) reklamní, inzertní a propagační činnost, marketing, reklamní, inzertní a propagační činnost prostřednictvím jakéhokoliv média, prostřednictvím telefonní sítě nebo datové sítě nebo informační sítě nebo elektronické sítě nebo komunikační sítě nebo počítačové sítě, poskytování informací komerčního nebo reklamního charakteru, multimediálních informací komerčního charakteru, komerční využití Internetu v oblastech komerčních internetových médií a vyhledávacích služeb, on-line inzerce, pronájem informačních míst v rámci této třídy, činnost reklamní agentury, činnost ekonomických a/nebo organizačních poradců, zprostředkování v obchodních vztazích, merchandising, franchising, pomoc při využívání a řízení obchodního podniku, personální agentura, personální poradenství, automatizované zpracování dat, pomoc při provozování obchodů a obchodních činností průmyslového nebo obchodního podniku, služby, které zahrnují záznam, přepis, vypracování, kompilaci, přenášení nebo systematicčnost písemných či datových či elektronických sdělení a záznamů, jakož i využívání nebo kompilaci matematických a statistických údajů, organizační zabezpečování televizního vysílání, systém na podporu a intenzifikaci obchodních služeb založený na zvýhodňování klíčových spolupracovníků a klientů, věrnostní a bonusové systémy jako například poskytování slev a odměn, přednostní a nadstandardní poskytování služeb, vše zejména v prodeji výrobků a služeb, vše v rámci této třídy; (38) telekomunikace, služby umožňující komunikaci jedné osoby s druhou, televizní vysílání, rozhlasové vysílání, digitální vysílání, televizní vysílání programů, televizní vysílání zábavných, vzdělávacích, výchovných, soutěžních, diskusních a informačních pořadů, telematika, šíření, výměna nebo získávání zpráv a informací, šíření elektronických časopisů, informací, elektronických periodik, knih v elektronické podobě, audio nebo audiovizuálních děl prostřednictvím informační nebo datové nebo elektronické nebo komunikační nebo telekomunikační nebo počítačové sítě, zejména Internetu, pomocí satelitů aj., komunikace, informační služby v oblasti telekomunikací, informační kancelář, poskytování informací služeb prostřednictvím počítačů, pronájem komunikačních míst; (41) zprostředkování v oblasti kultury, výchovy, zábavy, soutěží a sportu, výchovná, vzdělávací, soutěžní a zábavní činnost,

zábavní nebo kulturní nebo vzdělávací představení, organizace společenských a kulturních akcí, organizace, provozování a provádění her a soutěží i veřejných, výstavní činnost v oblasti kultury nebo zábavy nebo výchovy nebo vzdělávání, nakladatelství a vydavatelství, ediční činnost, publikační činnost, nahrávání nosičů zvukových nebo obrazově zvukových, půjčování nahraných zvukových a zvukově obrazových záznamů, tvorba a šíření audiovizuálních děl, televizní zpravodajství, TV produkce, filmová produkce, televizní výroba programů, tvorba programů, tvorba a výroba televizních a audiovizuálních programů, agenturní činnost v oblasti kultury, provozování tělovýchovných zařízení, pronájem a půjčování sportovních potřeb s výjimkou dopravních prostředků, půjčování knih, tiskovin, pronájem a půjčování audiopřístrojů, videopřístrojů, videorekordérů, videokamer, fotoaparátů, promítaček, rozhlasových a televizních přijímačů, filmů, kulturních a vzdělávacích potřeb a přístrojů, půjčování a pronájem obrazů, dekorací, pronájem stadiónů, tenisových dvorců, pronájem a půjčování potápěčské výstroje, pronájem a půjčování sportovního nářadí s výjimkou dopravních prostředků, provozování a/nebo pronájem fitness centra.

- (590) Barevná
(730) **Geewa s.r.o.**, Vyskočilova 1481/4, Praha 4, 14000, CZ
(740) Advokátní a patentová kancelář **VYSKOČIL, KROŠLÁK a spol.**, Dana Lukajová, Voršílská 10, Praha 1, 11000

- (210) **O-453333**
(220) 01.11.2007
(320) 01.11.2007
(511) 5, 29, 30, 32, 33
(540)



- (510) (5) výrobky dietetické pro léčebné účely, potraviny pro kojence a batolata, jako dětská a kojenecká výživa, potravinové přípravky a doplňky všeho druhu pro léčebné účely, jako posilující poživatiny, vitamínové přípravky, poživatiny pro léčebné účely pro doplnění redukčních diet nebo přípravků pro hubnutí; (29) maso a masové výrobky, konzervy masové a rybí, zavařované, mražené, sušené a vařené ovoce a zelenina, želé, džemy, marmelády, ovocná povidla, ovocné pomazánky, vejce, mléko a mléčné výrobky, šlehačky, máslo, sýry, tvaroh, oleje a tuky jedlé, margaríny; (30) káva, čaj, kakao, cukr, sůl, rýže, mouka a přípravky z obilnin, chléb, trvanlivé, polotrvanlivé a jemné pečivo, cukrářské výrobky všeho druhu, cukrovinky, zmrzlina, med, sirup, marcipán, droždí, prášky do pečiva, koření, majonézy, hořčice, ocet, kečup a kečupové omáčky, chuťové a pikantní omáčky; (32) piva, minerální vody, šumivé nápoje a jiné nápoje nealkoholické, nápoje a šťávy ovocné, sirupy a jiné přípravky k zhotovování nápojů, energetické nápoje, iontové nápoje; (33) alkoholické nápoje (s výjimkou pív).
- (590) Barevná
(730) **Kaka CZ s.r.o.**, Zahradní 360, Jeneč u Prahy, 25261, CZ
(740) **JUDr. Jiří Hanuš**, advokát, Břevnovská 433/12, Praha 6, 16900

- (210) **O-453345**
(220) 02.11.2007
(320) 02.11.2007
(511) 5, 29, 30
(540)

Delpharma Equarin

- (510) (5) výrobky dietetické s léčebnými účinky, výrobky dietetické pro děti s léčebnými účinky, výrobky dietetické pro nemocné, farmaceutické přípravky, chemické výrobky pro účely lékařské, přísady do jídla dietetické s léčebnými účinky, posilující a povzbuzující potraviny s léčebnými účinky, energeticko-výživné poživatiny pro léčebné účely, farmaceutické a dietetické výrobky, extrakty a doplňky stravy k léčebným účelům, doplňky stravy k léčebným účelům s obsahem rybního tuku, bylin a vitamínu E, potravinové doplňky s léčebnými účinky pro denní

doplnění stravy, vše vyjma mastí používaných při katetrizaci; (29) rybí olej (tuk) jako doplněk stravy zejména ve formě tablet, tobolek a sirupu, doplňky stravy obsažené v této třídě; (30) potraviny a potravinové doplňky vyrobené za účelem doplnění běžné stravy konzumenta, posilující a povzbuzující potraviny, výrobky s obsahem rybího tuku, bylin a vitamínu E (určené pro lidskou spotřebu), energeticko-výživné poživatiny a přísady do jídla vyrobené za účelem doplnění běžné stravy konzumenta, které mohou příznivě ovlivnit zdraví konzumenta, vše spadající do této třídy.

(730) **RENUTO (Overseas) LIMITED**, Demetri Liperti Street, Kotsapas Building 3rd floor, Office 301, Limassol, CY

(740) Advokátní kanceláře Jaroš - Fojtíková, Mgr. Zbyšek Jaroš, advokát, Zelený pruh 95/97, Praha 4, 14000

(210) **O-453348**

(220) 02.11.2007

(320) 02.11.2007

(511) 5, 32

(540)



(510) (5) farmaceutické a veterinární přípravky, hygienické výrobky pro léčebné účely, bylinné čaje, ovocné a černé čaje v nálevových sáčcích s léčebnými účinky, dietetické přípravky pro léčebné účely, potraviny pro batolata, náplastí, obvazový materiál, materiály pro plombování zubů a pro zubní otisky, dezinfekční přípravky; (32) piva, minerální vody, šumivé nápoje a jiné nápoje nealkoholické, nápoje a šťávy ovocné, sirupy a jiné přípravky k zhotovování nápojů.

(590) Barevná

(730) **Megafyt - R spol. s r.o.**, U Elektrárny 516, Vrané nad Vltavou, 25246, CZ

(740) Baker & McKenzie v.o.s., JUDr. Gabriela Vendlová, Ph.D., Klimentská 46, Praha, 11000

(210) **O-453359**

(220) 02.11.2007

(320) 02.11.2007

(511) 1, 3, 4, 5, 8, 14, 15, 16, 18, 20, 21, 22, 24, 25, 26, 27, 28, 29, 30, 31, 32, 33, 39, 41, 43

(540)



(510) 1) komposty, substráty, minerální hnojiva, organická hnojiva, pomocné látky, zahrnuté v této třídě; (3) čisticí a prací prostředky, změkčovače tkanin (pro praní), kosmetika a kosmetické přípravky, parfumerie, krémy, mýdla, kosmetické barvy, bělicí přípravky, brusiva, deodoranty pro osobní potřebu éterické oleje, vosky na obuv, zubní pasty; (4) brikety (palivové), dřevěné uhlí (palivo), dřevo palivové, knoty, lůj, mazadla, svíčky na vánoční stromky, svíčky pro noční osvětlení, třísky dřevěné pro zapalování, vosk na svícení, vosk včelí; (5) léčivé byliny, bylinné čaje, kojenecká a dětská výživa s léčebnými účinky, přípravky na ochranu rostlin, mateří kasička pro léčebné účely, dietní potraviny s léčebnými účinky; (8) ruční nástroje a nářadí a jejich části, brusky, brusy, nože, zbraně sečné a bodné, nástroje vrtací, lisovací, leštící (glazovací), zahradnické nářadí (ruční), zemědělské nástroje a nářadí (ruční), rybářské náčiní, holící strojky, britvy, manikúrové a pedikúrové soupravy, nožičské zboží, přístroje, nůžky, obušky, hustilky, tácky na mince, žehličky neelektrické, žiletky, vše v rámci této třídy; (14) šperky, klenoty, bižuterie, polodrahokamy, drahé kameny, budíky, hodiny a

hodinky a jejich části, výrobky z drahých kovů patřící do této třídy, pozlacené výrobky, mince, jantar a výrobky z jantaru, perly, slonovina a ozdoby ze slonoviny, zlatnické zboží (kromě přístrojů), vše v rámci této třídy; (15) hudební nástroje a jejich části, pouzdra na hudební nástroje, hudební skříně, stojany pro hudební nástroje, hudební stojany na noty, otáčecí zařízení na noty, ladicí klíče, ladičky, trsátka; (16) papír a papírenské výrobky, papírové obaly, obaly z umělých hmot zařazené ve třídě 16, lepenka a kartón a výrobky z nich, kancelářské potřeby, kromě nábytku, psací potřeby, školní potřeby a učební pomůcky (kromě přístrojů), rýsovací potřeby, potřeby pro umělce, razítka a razidla, křída, tiskoviny, noviny, časopisy, periodika, knihy, knížky, propagační materiály, inzertní listy, katalogy, prospekty, brožury, reklamní tiskoviny, tiskopisy, letáky, kalendáře, výrobky knihařské, samolepky, obtisky, poštovní známky, záložky do knih, vizitky, pohlednice, mapy, karty, fotografie, plakáty, pohlednice, obrazy, malby, grafické reprodukcce, litografie umělecké, rytiny, figurky (sošky) z papírové hmoty, toaletní papír, papírové kapesníky, plenky z papíru a buničiny, plenkové kalhotky z papíru nebo buničiny, kelímky papírové na mléčné výrobky, papírové ubrusy a ubrousky, růžence, skřínky na kancelářské potřeby; (18) výrobky z kůže, kůže, kožešiny, imitace kůže, kožená galanterie, batohy, kufrы, deštníky, slunečníky, hole, biče, cepíny; (20) nábytek a jeho části, bytové zařízení, matrace, slavníky, lůžkoviny, zrcadla, žebříky ze dřeva nebo z umělých hmot, dřevěné rolety, lištové rolety vnitřní (žaluzie), závěsy z korálek ozdobné, poštovní schránky, kromě zděných a kovových, rámy (na obrazy), rámy na vyšívání, násady a rukojeti k nářadí (nekovové), boudy pro domácí zvířata, hnízda pro domácí zvířata, sloupky na drápání pro kočky, jelení parohy, plástve, vycpaná zvířata, rohy (zvířecí), ulity, úly včelí, bambus, jantar, koral, korek, proutěné zboží, pletené předměty ze slámy, rákos (jako materiál na splétání), rátan, barely (nekovové), bedky (nekovové), bedny (nekovové), kádě (nekovové), kontejnery (nekovové), koše a košíky, přepravky (nekovové), ošatky, truhly (nekovové), bidla nekovová, brčka na pití, lékárníčky, prkénka na krájení a sekání masa, umělecká díla ze dřeva, vosku, sádry nebo umělých hmot, dekorativní předměty (přenosné), ozdoby nástěnné a pohyblivé, truhlářské umělecké výrobky, busty ze dřeva, vosku, sádry nebo umělých hmot, domovní čísla, kromě kovových a svítících, kazety a pouzdra na šperky, kromě kazet z drahých kovů, vějíře, krejčovské panny, spací pytle na Kempování; (21) hrnčičské zboží, kuchyňské nádobí a náčiní (s výjimkou nožů, vidliček a lžic) - ne z drahých kovů, domácí potřeby, skleněné nádoby, nástroje na čištění, porcelán, kamenina, lahve, chladicí nádoby, hřebeny, hřebelka na zvířata, kartáček z boží, kartáčky zubní, potřeby toaletní, kufříky toaletní, neceséry, umělecké předměty z porcelánu, terakoty nebo skla, klece pro domácí zvířata, květináče, koule skleněné, kuličky skleněné, akvária, terária; (22) srst zvířat, žíně, ovčí rouno, peří do lůžkovin, peří prachové, bavlna surová, česaná vlna, hedvábní surové, juta, sisal, koudel, len surový, lýko, dřevitá vlna, hobliny dřevěné, piliny, provazy, lana, struny, šňůry, motouzy, papírové provazy, pásky s výjimkou kovových na uzavírání, obaly slaměné a proutěné na lahve, sítě, síťky, síť houpačí, visutá lůžka, stany; (24) textilie (materiály), látky, tkaniny, plst, hedvábní, ložní prádlo, lůžkoviny, prádlo stolní, koupelnové textilie, s výjimkou oblečení, kapesníky látkové, čalouny nástěnné textilní, záclony okenní, závěsy textilní nebo plastové, moskytiéry, spací pytle; (25) oděvy a jejich části, spodní prádlo, pokrývky hlavy, pletené zboží (stávkové zboží), opasky, obuv a její části, dětské textilní plenky, plenkové kalhotky pro děti, slintáčky (ne z papíru), pytle na oděvy; (26) galanterie textilní vyjma vláken a přízí, oděvní doplňky, ozdoby na oděvy, kloboukové ozdoby (ne z drahých kovů), knoflíky, krajky, jehlice pletací, jehly, kadeřnické pomůcky, ozdoby do vlasů, paruky, přičesky z vlasů, umělé vlasy a vousy, květiny umělé, ovoce umělé, umělé věnce, vše v rámci této třídy; (27) podlahové krytiny, koberce, koberečky, čalouny a koberce nástěnné, s výjimkou textilních, podložky pod koberec, protiskluzné rohože, rohožky, rohože rákosové, předložky, tapety, vše v rámci této třídy; (28) hračky, hry, žertovné předměty pro oklamání, kanadské žertíky, přístroje pro tělesná cvičení, sportovní nástroje, výstroje, náčiní a potřeby patřící do třídy 28, náčiní rybářské, hračky pro domácí zvířata; (29) maso a masné výrobky, ryby a rybí výrobky, ostatní vodní živočichové v rámci této třídy, včetně výrobků z nich, drůbež a zvěřina včetně výrobků z nich, masové výtažky, ovoce a zelenina konzervované, sušené, vařené,

kandované, mražené nebo jinak zpracované, ovocné a zeleninové saláty, výrobky z brambor, džemy, zavařeniny, marmelády, rosoly, želatina, pomazánky, vejce a vaječné výrobky, mléko a mléčné výrobky, mléčné nápoje, oleje a jedlé tuky, polévky, bujóny, hotová jídla z masa, ryb, drůbeže, zvěřiny nebo luštěnin, studené omáčky, dehydratované výrobky, konzervované potraviny, zmrazené potraviny, vše v rámci této třídy; (30) káva, čaj, kakao, cukr a ostatní přírodní sladidla, rýže, kávové náhražky, nápoje z kávy, kakaa, čokolády, nápoje na bázi čaje, mouka a výrobky z mouky, těstoviny, chléb, pečivo, cukrářské výrobky, cukrovinky, želé, čokoláda a čokoládové výrobky, zmrzlina a smetanové krémy, omáčky, směsi pro přípravu hotových pokrmů, krémů, dezertů, dressingů a polev, zmrzlinové prášky, ovesné vločky a jiné obilniny pro osobní konzumaci, med a výrobky z medu, droždí, prášky do těsta, sůl, hořčice, ocet, koření, ochucovadla, škrob a škrobové výrobky, zmrazené potraviny zařazené do této třídy, kvasnice, prášky do pečiva; (31) výrobky zemědělské, zahradnické a lesní včetně nezpracovaného dřeva, semena, čerstvé ovoce a zelenina, obiloviny, okopaniny, luštěniny a olejiny, suché skořápkové plody, houby, konzumní brambory, sazenice, živé rostliny a přírodní květiny, živá zvířata, krmivo pro zvířata, podestýlka, slad na výrobu piva a lihovin, speciální zrniny, speciální plodiny, statková krmiva, vinná réva, houby, krmiva, krmné směsi, minerální krmné doplňky; (32) piva, nealkoholická vína, minerální a pramenité vody, šumivé a jiné nealkoholické nápoje, sirupy a jiné přípravky k zhotovení nápojů, ovocné šťávy a nápoje z ovocných šťáv; (33) vína, lihoviny a ostatní alkoholické nápoje (s výjimkou pív), ovocná vína a medovina, konzumní lih; (39) doprava, organizování cest; (41) vzdělávání, zábava, sport; (43) stravování a ubytování.

(590) Barevná

(730) **ZERA - ZEMĚDĚLSKÁ A EKOLOGICKÁ REGIONÁLNÍ AGENTURA, o.s.**, V. Nezvala 977, Náměšť nad Oslavou, 67571, CZ

(210) **O-453368**

(220) 02.11.2007

(320) 02.11.2007

(511) 35, 41

(540)



(510) (35) propagační činnost, reklama, pomoc při řízení obchodní činnosti, obchodní administrativa, kancelářské práce; (41) výchova, vzdělávání, zábava, sportovní a kulturní aktivity.

(590) Barevná

(730) **YASMEEN s.r.o.**, Strojnická 999/11, Praha 7, 17000, CZ

(740) JUDr. Peter Andris, advokát, Strojnická 11, Praha 7, 17000

(210) **O-453369**

(220) 02.11.2007

(320) 02.11.2007

(511) 35, 36, 41

(540)



(510) (35) propagační činnost, reklama, pomoc při řízení obchodní činnosti, obchodní administrativa, kancelářské práce; (36) pojištění, služby finanční, služby peněžní, služby nemovitostní; (41) výchova, vzdělávání, zábava, sportovní a kulturní aktivity.

(590) Barevná

(730) **YASMEEN s.r.o.**, Strojnická 999/11, Praha 7, 17000, CZ

(740) JUDr. Peter Andris, advokát, Strojnická 11, Praha 7, 17000

(210) **O-453374**

(220) 02.11.2007

(320) 02.11.2007

(511) 25

(540)

FPT

(510) (25) oděvy, obuv, pokrývky hlavy.

(730) **Nguyen Duc Duy**, Na Okruhu 387/17, Praha 4 - Písnice, 14200, CZ

(210) **O-453375**

(220) 02.11.2007

(320) 02.11.2007

(511) 35, 36, 41, 42

(540)

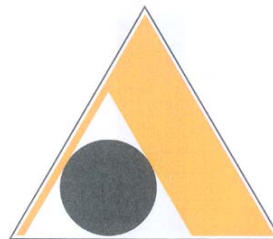

(510) (35) příprava a vyhotovení daňových přiznání, účetní poradenství; (36) daňové poradenství, finanční poradenství; (41) galerijní činnost, pořádání výstav k uměleckým, zábavným a kulturním účelům, výchovná a vzdělávací činnost, lektorská činnost; (42) výtvarná činnost, návrhy artefaktů, zařízení interiérů uměleckými předměty.

(590) Barevná

(730) **TAXART CZ s.r.o.**, Zavadilka 2514, České Budějovice, 37005, CZ

(210) **O-453386**

(220) 02.11.2007

(320) 02.11.2007

(511) 41

(540)



(510) (41) organizování a vedení konferencí, kongresů, seminářů, sympozií, školení a pracovních setkání.

(730) **EURONEWS, a.s.**, Holečkova 31/103, Praha 5, 15006, CZ

(740) ALL IN AGENCY, spol. s r.o., Mgr. Tomáš Hais, Heleny Malířové 2/285, Praha 6, 16901

(210) **O-453388**

(220) 02.11.2007

(320) 02.11.2007

(511) 41

(540)



(510) (41) organizování a vedení konferencí, kongresů, seminářů, sympozií, školení a pracovních setkání.

(590) Barevná

- (730) **EURONEWS, a.s.**, Holečkova 31/103, Praha 5, 15006, CZ
(740) ALL IN AGENCY, spol. s r.o., Mgr. Tomáš Hais, Heleny Malířové 2/285, Praha 6, 16901

- (210) **O-453389**
(220) 02.11.2007
(320) 02.11.2007
(511) 41
(540)

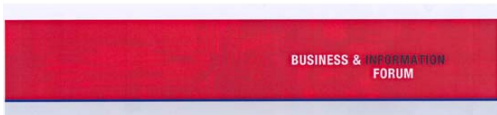

- (510) (41) organizování a vedení konferencí, kongresů, seminářů, symposií, školení a pracovních setkání.
(590) Barevná
(730) **EURONEWS, a.s.**, Holečkova 31/103, Praha 5, 15006, CZ
TUESDAY BUSINESS NETWORK, V Tüních 10, Praha 2, 12000, CZ
(740) ALL IN AGENCY spol. s r.o., Mgr. Tomáš Hais, Heleny Malířové 2/285, Praha 6, 16901

- (210) **O-453390**
(220) 02.11.2007
(320) 02.11.2007
(511) 1, 2, 8, 17, 19
(540)

Multiputz

- (510) (1) chemické výrobky pro průmyslové a vědecké účely, pro fotografii, zemědělství, zahradnictví, lesnictví, umělé pryskyřice, plastické hmoty v surovém stavu (v prášku, pastách, v tekutém stavu), půdní hnojiva přírodní a umělá, prostředky pro kalení, pro svařování, pro konzervaci potravin, třísliviny, průmyslová pojidla a lepidla, dlažbová, obkladová a zateplovací pojidla a lepidla, alkalické a alkalickozemité kovy, bauxit, hasební prostředky a hasicí látky; (2) barvy, laky, fermeže pro průmyslové barvy a barvy na textil (pro výtvarníky), disperzní barvy, přípravky k barvení potravin a nápojů, antikorozivní a penetrační nátěry, barvířské přípravky, mořidla, přírodní pryskyřice, kovy listkové a práškové pro malíře a dekorátéry; (8) ruční nástroje zastávající funkci nářadí v příslušných oborech, zejména stavební nářadí, mozaikové stěrky, nožířské výrobky, břitvy a holicí elektrické strojky, vidličky a lžice, zbraně sečné a bodné, strojky na stříhání vlasů; (17) gutaperča, guma, balata, náhražky těchto hmot, polotovary z plastických hmot (fólie, desky, tyče), materiály těsnící, ucpávací a izolační, azbest, slída a výrobky z azbestu a slídy, hadice nekovové, izolační nátěry, zateplovací systémy; (19) stavební materiály nekovové, včetně polozpracovaného řeziva (trámy, prkna, dřevěné panely), překližka, skleněné cihly, dlaždice apod., přírodní a umělé kámen, cement, vápno, malta, sádra, šterk, omítkové směsi, zdicí malty, podlahové směsi, neohebné trubky nekovové pro stavebnictví, začíšťovací lišty, spojovací materiál nekovový, materiály pro stavbu cest, asfalt, směla, přenosné konstrukce nekovové, nekovové pomníky, plastová okna, posuvná nekovová okna, tabulové sklo.
(730) **BASF Stavební hmoty Česká republika s.r.o.**, K Májovu 1244, Chrudim, 53701, CZ
(740) UNIPATENT, Ing. Jiří Chlustina, Jana Masaryka 43-47, Praha 2, 12000

- (210) **O-453391**
(220) 02.11.2007
(320) 02.11.2007
(511) 1, 2, 8, 17, 19
(540)

Multigrund

- (510) (1) chemické výrobky pro průmyslové a vědecké účely, pro fotografii, zemědělství, zahradnictví, lesnictví, umělé pryskyřice, plastické hmoty v surovém stavu (v prášku, pastách, v tekutém stavu), půdní hnojiva přírodní a umělá, prostředky pro kalení, pro svařování, pro konzervaci potravin, třísliviny, průmyslová

pojidla a lepidla, dlažbová, obkladová a zateplovací pojidla a lepidla, alkalické a alkalickozemité kovy, bauxit, hasební prostředky a hasicí látky; (2) barvy, laky, fermeže pro průmyslové barvy a barvy na textil (pro výtvarníky), disperzní barvy, přípravky k barvení potravin a nápojů, antikorozivní a penetrační nátěry, barvířské přípravky, mořidla, přírodní pryskyřice, kovy listkové a práškové pro malíře a dekorátéry; (8) ruční nástroje zastávající funkci nářadí v příslušných oborech, zejména stavební nářadí, mozaikové stěrky, nožířské výrobky, břitvy a holicí elektrické strojky, vidličky a lžice, zbraně sečné a bodné, strojky na stříhání vlasů; (17) gutaperča, guma, balata, náhražky těchto hmot, polotovary z plastických hmot (fólie, desky, tyče), materiály těsnící, ucpávací a izolační, azbest, slída a výrobky z azbestu a slídy, hadice nekovové, izolační nátěry, zateplovací systémy; (19) stavební materiály nekovové, včetně polozpracovaného řeziva (trámy, prkna, dřevěné panely), překližka, skleněné cihly, dlaždice apod., přírodní a umělé kámen, cement, vápno, malta, sádra, šterk, omítkové směsi, zdicí malty, podlahové směsi, neohebné trubky nekovové pro stavebnictví, začíšťovací lišty, spojovací materiál nekovový, materiály pro stavbu cest, asfalt, směla, přenosné konstrukce nekovové, nekovové pomníky, plastová okna, posuvná nekovová okna, tabulové sklo.

- (730) **BASF Stavební hmoty Česká republika s.r.o.**, K Májovu 1244, Chrudim, 53701, CZ
(740) UNIPATENT, Ing. Jiří Chlustina, Jana Masaryka 43-47, Praha 2, 12000

- (210) **O-453392**
(220) 02.11.2007
(320) 02.11.2007
(511) 1, 2, 8, 17, 19
(540)

DECOTOP

- (510) (1) chemické výrobky pro průmyslové a vědecké účely, pro fotografii, zemědělství, zahradnictví, lesnictví, umělé pryskyřice, plastické hmoty v surovém stavu (v prášku, pastách, v tekutém stavu), půdní hnojiva přírodní a umělá, prostředky pro kalení, pro svařování, pro konzervaci potravin, třísliviny, průmyslová pojidla a lepidla, dlažbová, obkladová a zateplovací pojidla a lepidla, alkalické a alkalickozemité kovy, bauxit, hasební prostředky a hasicí látky; (2) barvy, laky, fermeže pro průmyslové barvy a barvy na textil (pro výtvarníky), disperzní barvy, přípravky k barvení potravin a nápojů, antikorozivní a penetrační nátěry, barvířské přípravky, mořidla, přírodní pryskyřice, kovy listkové a práškové pro malíře a dekorátéry; (8) ruční nástroje zastávající funkci nářadí v příslušných oborech, zejména stavební nářadí, mozaikové stěrky, nožířské výrobky, břitvy a holicí elektrické strojky, vidličky a lžice, zbraně sečné a bodné, strojky na stříhání vlasů; (17) gutaperča, guma, balata, náhražky těchto hmot, polotovary z plastických hmot (fólie, desky, tyče), materiály těsnící, ucpávací a izolační, azbest, slída a výrobky z azbestu a slídy, hadice nekovové, izolační nátěry, zateplovací systémy; (19) stavební materiály nekovové, včetně polozpracovaného řeziva (trámy, prkna, dřevěné panely), překližka, skleněné cihly, dlaždice apod., přírodní a umělé kámen, cement, vápno, malta, sádra, šterk, omítkové směsi, zdicí malty, podlahové směsi, neohebné trubky nekovové pro stavebnictví, začíšťovací lišty, spojovací materiál nekovový, materiály pro stavbu cest, asfalt, směla, přenosné konstrukce nekovové, nekovové pomníky, plastová okna, posuvná nekovová okna, tabulové sklo.
(730) **BASF Stavební hmoty Česká republika s.r.o.**, K Májovu 1244, Chrudim, 53701, CZ
(740) UNIPATENT, Ing. Jiří Chlustina, Jana Masaryka 43-47, Praha 2, 12000

- (210) **O-453399**
(220) 02.11.2007
(320) 02.11.2007
(511) 5, 29
(540)

Fructolax

- (510) (5) výrobky farmaceutické, přírodní projímadla, potraviny pro lékařské účely, bylinné výrobky pro léčebné účely, želatinové výrobky pro lékařské účely, povzbuzující přípravky, vitamínové přípravky, potravinové doplňky určené pro zvláštní výživu s

- (730) léčebnými účinky, potraviny pro zvláštní výživu ve formě tekuté, práškové, tablet a kapslí; (29) želatinové potravinové doplňky ve formě kapslí, tablet, prášků.
LIFTEC CZ spol. s r.o., Počernická 272/96, Praha 10, 10803, CZ
Ing. Hana Dušková, Travná 1285, Praha 14 - Kyje, 19800

(210) **O-453401**
(220) 02.11.2007
(320) 02.11.2007
(511) 16, 35, 38, 39, 41
(540)

karlovarský
týden 

- (510) (16) papír, lepenka a zboží vyrobené z těchto materiálů, tiskoviny, knihařský materiál, fotografie, papírnické výrobky, programové bulletiny k filmovému festivalu, tiskárenské výrobky, zejména tiskoviny, časopisy, letáky, bulletiny, propagační předměty z papíru v rámci této třídy; (35) reklama, obchodní řízení, podnikové řízení, rozšiřování reklamních materiálů zákazníkům (letáky, prospekty, tisky, vzorky), organizování komerčních nebo propagačních výstav, reklama on-line v počítačové síti, pronájem reklamního času ve všech komunikačních prostředcích, reklamní texty (vydávání, zveřejňování, oznámení, vyhlášení, publikování), pomoc při řízení obchodní činnosti; (38) telekomunikační služby, elektronický přenos zpráv prostřednictvím Internetu, tiskové informační kanceláře, přenos dat, datových souborů, odesílání a přenos dokumentů, přenos televizních programů prostřednictvím satelitu nebo kabelovou cestou, šíření televizních programů, multimediálních programů obecně a formátového zpracování textů, pohyblivých obrazů, zvuku, hudby pro interaktivní nebo neinteraktivní využití, přenos rozhlasových a televizních programů, zejména audiovizuálních a multimediálních programů pro interaktivní nebo neinteraktivní využití, přenosy informací přes dálková zařízení, pronájem počítačových a telematických zařízení, přenos dat; (39) zprostředkovatelské služby v cestovním ruchu, služby cestovních kanceláří a turistických kanceláří spadající do této třídy, organizování a rezervace cest, rezervace cestovních cenin, doprovázení turistů, organizování exkurzí, zájezdů, okružních výletů, plaveb a turistických prohlídek, organizování vyhlídkových letů, silniční automobilová doprava, autobusová doprava včetně dopravy autokarové, parkovací služby, pronájem parkovacích ploch, pronájem dopravních prostředků, taxislužba, půjčování jízdních kol; (41) organizování a pořádání sportovních, zábavních, společenských a kulturních akcí, zejména pořádání filmového festivalu v oblasti cestovního ruchu a lázeňství, vzdělávací a školící činnosti, výchovná činnost, vydavatelská a nakladatelská činnost, činnosti uměleckých agentur, umělecká, filmová a hudební produkce, pronájem zvukových a zvukově-obrazových záznamů.
Česká centrála cestovního ruchu - CzechTourism, Vinohradská 46, Praha 2 - Vinohrady, 12041, CZ
Čermák Hořejš Myslíl a spol., JUDr. Jan Matějka, Národní 32, Praha 1, 11000

(210) **O-453402**
(220) 02.11.2007
(320) 02.11.2007
(511) 16, 35, 38, 39, 41
(540)

carlsbad
week 

- (510) (16) papír, lepenka a zboží vyrobené z těchto materiálů, tiskoviny, knihařský materiál, fotografie, papírnické výrobky, programové bulletiny k filmovému festivalu, tiskárenské výrobky, zejména tiskoviny, časopisy, letáky, bulletiny, propagační předměty z papíru v rámci této třídy; (35) reklama, obchodní řízení, podnikové řízení, rozšiřování reklamních materiálů zákazníkům (letáky, prospekty, tisky, vzorky), organizování komerčních nebo propagačních výstav, reklama on-line v počítačové síti, pronájem reklamního času ve všech komunikačních prostředcích, reklamní texty (vydávání, zveřejňování, oznámení, vyhlášení, publikování), pomoc při řízení obchodní činnosti; (38) telekomunikační služby, elektronický přenos zpráv prostřednictvím Internetu, tiskové informační kanceláře, přenos dat, datových souborů, odesílání a přenos dokumentů, přenos televizních programů prostřednictvím satelitu nebo kabelovou cestou, šíření televizních programů, multimediálních programů obecně a formátového zpracování textů, pohyblivých obrazů, zvuku, hudby pro interaktivní nebo neinteraktivní využití, přenos rozhlasových a televizních programů, zejména audiovizuálních a multimediálních programů pro interaktivní nebo neinteraktivní využití, přenosy informací přes dálková zařízení, pronájem počítačových a telematických zařízení, přenos dat; (39) zprostředkovatelské služby v cestovním ruchu, služby cestovních kanceláří a turistických kanceláří spadající do této třídy, organizování a rezervace cest, rezervace cestovních cenin, doprovázení turistů, organizování exkurzí, zájezdů, okružních výletů, plaveb a turistických prohlídek, organizování vyhlídkových letů, silniční automobilová doprava, autobusová doprava včetně dopravy autokarové, parkovací služby, pronájem parkovacích ploch, pronájem dopravních prostředků, taxislužba, půjčování jízdních kol; (41) organizování a pořádání sportovních, zábavních, společenských a kulturních akcí, zejména pořádání filmového festivalu v oblasti cestovního ruchu a lázeňství, vzdělávací a školící činnosti, výchovná činnost, vydavatelská a nakladatelská činnost, činnosti uměleckých agentur, umělecká, filmová a hudební produkce, pronájem zvukových a zvukově-obrazových záznamů.
Česká centrála cestovního ruchu - CzechTourism, Vinohradská 46, Praha 2, 12041, CZ
Čermák Hořejš Myslíl a spol., JUDr. Jan Matějka, Národní 32, Praha 1, 11000

(210) **O-453409**
(220) 05.11.2007
(320) 05.11.2007
(511) 9, 11, 35
(540)



- (510) (9) elektronická oznamovací zařízení; (11) osvětlovací zařízení; (35) reklamní a propagační činnost.
Marek Matoušek, Dukelských hrdinů 902/40, Praha 7, 17000, CZ

(210) **O-453419**
(220) 05.11.2007
(320) 05.11.2007
(511) 30, 39, 43
(540)

MADE

- (510) (30) popcorn (vločky obilné), cukr, cukroví, cukrovinky, čaj, čokoláda, dorty, hořčice, jemné pečivo, kakao, kakaové nápoje s

výjimkou nápojů na bázi mléka, karamely, káva, kečup, keksy, koláče, koření, kreky, krupice, kuchyňská sůl, kvasnice, droždí v tabletách k nelékařským účelům, kypřící prášek, led přírodní nebo umělý, led pro osvěžení, listové těsto, majonéza a majonézové saláty, dresinky, makaróny, mandlové tésto, marcipán, marinády (chutlivé přísady), máslové tukové těsto, látky na zjemnění masa pro domácnost, masové paštiky v těstě, masové pirožky zapečené v těstě, med, medovňky, perníky, mouka potravinářská a výrobky z mouky, mšičky, mšičky tyčinky, corn-flakes, nápoje čokoládové, kakaové, kávové s výjimkou nápojů na bázi mléka, přísady do nápojů, nekynutý chléb, nudle, ocet, oplatky, ovesná kaše, potraviny na bázi ovsa, ovesné vločky, ozdoby na dorty jedlé, palačinky a pizzy čerstvé, chlazené, mražené, pralinky, přísady do zmrzlin, pudinky, rajčatová omáčka, ravioli, rýže a výrobky z rýže, rýžové koláčky, suchary, sušenky, biskvity, šerbet (zmrzlinový nápoj), přípravky na ztužení šlehačky, špagety, šťávy s výjimkou dresinků, těsta, těstoviny, těstovinové saláty, vlasové nudle, vločky, zákusky, zálivky na ochucení, zmrzlina, zmrzlinové poháry, želé ovocné, knedlíky, sojová mouka; (39) automobilová doprava, pronájem automobilů, pronájem nákladních vozidel; (43) restaurace, restaurace samoobslužné, restaurace podávající pokrmy přes ulici, výroba lahůdek, služby poskytované v restauracích a jiných zařízeních podávající pokrmy a nápoje připravené ke konzumaci, jakož i při prodeji pokrmových specialit.

(730) **Deml Martin Ing.**, Moldavská 1363/13, Praha 10, 10100, CZ
(740) Mgr. Petr Mimochoдек, Bělehradská 77, Praha 2, 12000

(210) **O-453428**
(220) 05.11.2007
(320) 05.11.2007
(511) 3, 5, 40
(540)

SINFLAM

(510) (3) šampóny, kosmetické regenerační přípravky, dezodoranty pro osobní potřebu, kosmetické přípravky do koupelí, vlasové vody, ústní vody, pleťové vody, přípravky k odstranění a nápravě ztvrdlé a praskající kůže (pokožky), peeling, odstraňovače rzi, přípravky pro čištění, leštění, odmašťování a broušení, přípravky na mytí zvířat; (5) antiseptika, antibakteriální přípravky, dezinfekční a dezinsekční přípravky, léčebné bronchodilatační přípravky, minerální doplňky potravy pro léčebné účely, farmaceutické přípravky, přípravky proti hemeroidům, léčivé a terapeutické přípravky do koupele, léčiva, léky tekuté, obklady, přípravky pro podporu růstu vlasů lidí, přípravky proti lupům, léčebné přípravky na mozoly, ztvrdlou a praskající kůži, léčebné přípravky pro ošetřování napadení plísní a pro prevenci napadení plísní, přípravky pro péči o pokožku, protirevmatické, protikřečové a protizánětlivé přípravky, léčebné přípravky pro ošetření křečových žil, styptika (prostředky proti krvácení), siktativa (léčebné prostředky pro vysoušení), uklidňující léčebné přípravky, vaginální výplachy, vymývací léčebné přípravky, léčebné regenerační přípravky, přípravky pro léčbu zánětlivých stavů pokožky a pohybového ústrojí, přípravky pro léčbu a prevenci alergií, nápoje léčivé, přípravky na čištění vzduchu, dezinfekční přípravky pro hygienické účely, dezodoranty (nikoli pro osobní potřebu), anthelmintika, protiparazitní přípravky, repelenty proti mýzy, léčiva pro zvěrolékařské účely, přípravky pro podporu růstu srsti zvířat, léčebné přípravky na mytí zvířat; (40) zpracování materiálů, včetně uplatnění užitných hodnot materiálů.

(730) **Ing. František Friedl**, Nerudova 1881, Pardubice, 53002, CZ

(210) **O-453436**
(220) 05.11.2007
(320) 05.11.2007
(511) 7, 9, 37, 41, 42
(540)

ZMG

(510) (7) stroje s mechanickým pohonem, včetně pro zpracování druhotných surovin, obráběcí stroje, elektrické stroje točivé, lisovací, drtící a pěchovací stroje, vrtací stroje, zemní vrtací stroje, řezací stroje, jejich součásti a příslušenství, nádrže a tanky na kapaliny a plyny - součásti výrobních zařízení, tlaková průmyslová zařízení, čerpadla, čerpací stanice na kapaliny a plyny, zdvihací zařízení, jeřáby a jeřábové dráhy, manipulátory, dopravníky, zvedací mechanismy jako vrátky a navijáky,

vysavače elektrické, jejich součásti a příslušenství, stroje s mechanickým pohonem pro jízdní kola, jako například dynamy, převodní nebo pohonné mechanismy, převodovky čelní, šnekové, kuželové, planetové, harmonické i speciální, variátory (součást strojů), motory a pohony spadající do této třídy, ložiska (součást strojů), hřídele, spojky, ozubená kola, ozubená soukolí, hnací řemeny, hnací řetězy, maznice (součást strojů); (9) elektrické přístroje pro indikaci a/nebo ovládání parametrů fyzikálních veličin okolního prostředí, zejména teploty, vlhkosti, tlaku, rychlosti a/nebo směru proudění okolního tekutinového prostředí, a/nebo parametrů elektrického a/nebo magnetického pole, elektrické přístroje pro analýzu vyšších harmonických parametrických fyzikálních veličin elektrického a/nebo magnetického pole, přístroje a nástroje pro vedení, přepínání, přeměnu, akumulaci, regulaci nebo řízení elektrického proudu a/nebo napětí, rozvaděče nízkého napětí, přístroje a zařízení pro záznam, zesilování, reprodukci a přenos písma, zvuku a obrazu, videorekordéry, videokamery, software na magnetických nosičích, magnetické nebo optické nosiče zvukových a/nebo obrazových záznamů nahrané i nenahrané, videokazety nahrané i nenahrané, audiokazety nahrané i nenahrané, audiovizuální programy, audiovizuální díla, audiovizuální díla v digitální podobě, CD disky, videodiskety, audiodiskety, informace a záznamy v elektronické podobě, kancelářská technika, zejména počítače, jejich periferní vybavení včetně diskové jednotky pro uchování programu, diskové paměti, jednotky pro vnitřní řízení, počítačové programy na magnetických nosičích a ostatní příslušenství počítačů, databanky, faxové přístroje, kopírovací technika, telefonní přístroje, včetně v kombinaci se záznamníky, elektronické kalkulačky apod., související doplňkové zařízení, příslušenství a náhradní díly, elektrické cívky a držáky elektrických cívek, galvanické články, elektrické kolektory, elektrické kontaktní zařízení, elektrické ovládací, spínací a rozvodné desky, elektrické pojistky, elektrické poplašné zvonky, elektrické přípojky, elektrické přístroje pro spouštění a/nebo ovládání strojů a motorů pomocí elektrických veličin, jako například proudu a/nebo napětí, elektrické přístroje pro odporové i obloukové svařování, elektrické spínače, elektrické transformátory, elektrické ukazovací přístroje, jako například elektroměry, elektrické přístroje na zjišťování závad, hasicí zařízení elektráren, elektrické vedení, jakož i kabely elektrického vedení, elektrické vodiče, jakož i ohebné a světelné a elektrický izolovaný drát, elektrické výbojky, elektrody pro elektrické sváření, elektronky, diody, tranzistory, integrované elektronické obvody, jakož i s programovatelným prvkem, včetně mikročipů, elektrodynamické přístroje, elektrogalvanizační přístroje, elektrolyzery, monočlánky, alkalické články, akumulátory, speciální pouzdra pro zařízení, přístroje a nástroje, které jsou zařazeny do této třídy; (37) stavebnictví, opravy, instalační služby, řízení staveb technologických celků, technický dozor pro montáže technologických celků, jakož i montážní, servisní a opravárenská činnost v souvisejících uvedených oborech, montážní, servisní a opravárenská činnost v oboru zdvihací techniky a manipulační techniky, zámečnické práce spadající do této třídy, zprostředkovatelská a poradenská činnost v oblasti výše uvedených služeb; (41) činnost vyučovací, výchovná, vzdělávací a zábavní včetně pořádání specializačních doškolovacích kurzů, sympozií a konferencí, jakož i v oblasti hudební taneční a pěvecké výuky, doprovodné výstavy, provozování pracovních diskusního a zájmového klubu, překladatelské služby, organizování módních přehlídek pro výchovné, vzdělávací, kulturní a zábavní účely, kromě módních přehlídek pro reklamní účely, organizování společensko-kulturních akcí, tvorba rozhlasových a televizních programů, tvorba audiovizuálních programů, pořádání zábavních a/nebo hudebních pořadů, pořádání kulturně zábavních a/nebo zábavních soutěží, činnost v oblasti sportovních aktivit, provozování tělovýchovných zařízení a zařízení ke sportovním a zábavním účelům, provozování golfových a tenisových hřišť, provozování bazénů, nakladatelská a vydavatelská činnost, distribuční a půjčovní činnost, spadající do této třídy, provozování galerií, zprostředkovatelská a poradenská činnost v oblasti výše uvedených služeb; (42) projektová, konstrukční a inženýrská činnost v investiční výstavbě v oblasti stavebnictví, strojírenství a elektrotechniky, poradenské služby v oblasti strojírenství a elektrotechniky, inženýrsko-technická činnost v oblasti tvorby hardware a/nebo software, technické poradenství spadající do této třídy, inženýrsko-technické průzkumy,

pronájem hardware, pronájem software, pronájem strojů a zařízení v rámci této třídy, obstaravatelská, zprostředkovatelská a poradenská činnost v oblasti výše uvedených služeb tř. 42.

(730) **ZMG s.r.o.**, Sokolnická 157, Kobylnice, 66451, CZ

(740) Ing. Jiří Dohnal, Nedbalova 29, Brno, 62300

(210) **O-453437**

(220) 05.11.2007

(320) 05.11.2007

(511) 7, 9, 37, 41, 42

(540)



- (510) (7) stroje s mechanickým pohonem, včetně pro zpracování druhotných surovin, obráběcí stroje, elektrické stroje točivé, lisovací, drtící a pýchovací stroje, vrtací stroje, zemní vrtací stroje, řezací stroje, jejich součásti a příslušenství, nádrže a tanky na kapaliny a plyny - součásti výrobních zařízení, tlaková průmyslová zařízení, čerpadla, čerpací stanice na kapaliny a plyny, zdvihací zařízení, jeřáby a jeřábové dráhy, manipulátory, dopravníky, zvedací mechanismy jako vrátky a navijáky, vysavače elektrické, jejich součásti a příslušenství, stroje s mechanickým pohonem pro jízdní kola, jako například dynamy, převodní nebo pohonné mechanismy, převodovky čelní, šnekové, kuželové, planetové, harmonické i speciální, variátory (součást strojů), motory a pohony spadající do této třídy, ložiska (součást strojů), hřídele, spojky, ozubená kola, ozubená soukolí, hnací řemeny, hnací řetězy, maznice (součást strojů); (9) elektrické přístroje pro indikaci a/nebo ovládání parametrů fyzikálních veličin okolního prostředí, zejména teploty, vlhkosti, tlaku, rychlosti a/nebo směru proudění okolního tekutinového prostředí, a/nebo parametrů elektrického a/nebo magnetického pole, elektrické přístroje pro analýzu vyšších harmonických parametrických fyzikálních veličin elektrického a/nebo magnetického pole, přístroje a nástroje pro vedení, přepínání, přeměnu, akumulaci, regulaci nebo řízení elektrického proudu a/nebo napětí, rozvaděče nízkého napětí, přístroje a zařízení pro záznam, zesilování, reprodukci a přenos písma, zvuku a obrazu, videorekordéry, videokamery, software na magnetických nosičích, magnetické nebo optické nosiče zvukových a/nebo obrazových záznamů nahrané i nenahrané, videokazety nahrané i nenahrané, audiokazety nahrané i nenahrané, audiovizuální programy, audiovizuální díla, audiovizuální díla v digitální podobě, CD disky, videodiskety, audiodiskety, informace a záznamy v elektronické podobě, kancelářská technika, zejména počítače, jejich periferní vybavení včetně diskové jednotky pro uchování programu, diskové paměti, jednotky pro vnitřní řízení, počítačové programy na magnetických nosičích a ostatní příslušenství počítačů, databanky, faxové přístroje, kopírovací technika, telefonní přístroje, včetně v kombinaci se záznamníky, elektronické kalkulačky apod., související doplňkové zařízení, příslušenství a náhradní díly, elektrické cívkové držáky elektrických cívek, galvanické články, elektrické kolektory, elektrické kontaktní zařízení, elektrické ovládací, spínací a rozvodné desky, elektrické pojistky, elektrické poplašné zvonky, elektrické přípojky, elektrické přístroje pro spouštění a/nebo ovládání strojů a motorů pomocí elektrických veličin, jako například proudu a/nebo napětí, elektrické přístroje pro odporové i obloukové svařování, elektrické spínače, elektrické transformátory, elektrické ukazovací přístroje, jako například elektroměry, elektrické přístroje na zjišťování závad, hasící zařízení elektráren, elektrické vedení, jakož i kabely elektrického vedení, elektrické vodiče, jakož i ohebné a světelné a elektrický izolovaný drát, elektrické výbojky, elektrody pro elektrické sváření, elektronky, diody, tranzistory, integrované elektronické obvody, jakož i s programovatelným prvem, včetně mikročipů, elektrodynamické přístroje, elektrogalvanizační přístroje, elektrolyzery, monočlánky, alkalické články, akumulátory, speciální pouzdra pro zařízení, přístroje a nástroje, které jsou zařazeny do této třídy; (37) stavebnictví, opravy, instalační

služby, řízení staveb technologických celků, technický dozor pro montáže technologických celků, jakož i montážní, servisní a opravárenská činnost v souvisejících uvedených oborech, montážní, servisní a opravárenská činnost v oboru zdvihací techniky a manipulační techniky, zámečnické práce spadající do této třídy, zprostředkovatelská a poradenská činnost v oblasti výše uvedených služeb; (41) činnost vyučovací, výchovná, vzdělávací a zábavní včetně pořádání specializačních doškolovacích kurzů, sympozií a konferencí, jakož i v oblasti hudební taneční a pěvecké výuky, doprovodné výstavy, provozování pracovních diskusních a zájmového klubu, překladatelské služby, organizování módních přehlídek pro výchovné, vzdělávací, kulturní a zábavní účely, kromě módních přehlídek pro reklamní účely, organizování společensko-kulturních akcí, tvorba rozhlasových a televizních programů, tvorba audiovizuálních programů, pořádání zábavních a/nebo hudebních pořadů, pořádání kulturně zájmových a/nebo zábavních soutěží, činnost v oblasti sportovních aktivit, provozování tělovýchovných zařízení a zařízení ke sportovním a zábavním účelům, provozování golfových a tenisových hřišť, provozování bazénů, nakladatelská a vydavatelská činnost, distribuční a půjčovná činnost, spadající do této třídy, provozování galerií, zprostředkovatelská a poradenská činnost v oblasti výše uvedených služeb; (42) projektová, konstrukční a inženýrská činnost v investiční výstavbě v oblasti stavebnictví, strojírenství a elektrotechniky, poradenské služby v oblasti strojírenství a elektrotechniky, inženýrsko-technická činnost v oblasti tvorby hardware a/nebo software, technické poradenství spadající do této třídy, inženýrsko-technické průzkumy, pronájem hardware, pronájem software, pronájem strojů a zařízení v rámci této třídy, obstaravatelská, zprostředkovatelská a poradenská činnost v oblasti výše uvedených služeb tř. 42.

(730) **ZMG s.r.o.**, Sokolnická 157, Kobylnice, 66451, CZ

(740) Ing. Jiří Dohnal, Nedbalova 29, Brno, 62300

(210) **O-453441**

(220) 05.11.2007

(320) 05.11.2007

(511) 36

(540)



- (510) (36) realitní kancelář, nemovitosti (zprostředkování), správa nemovitostí, pronájem nemovitostí, obchodování s nemovitostmi.
(590) Barevná
(730) **Bohemian Estates International, s.r.o.**, Sabinova 707/7, Praha 3, 13000, CZ

(210) **O-453449**

(220) 05.11.2007

(320) 05.11.2007

(511) 35, 39, 41

(540)



- (510) (35) propagační činnost, reklama, pomoc při řízení obchodní činnosti, obchodní administrativa, kancelářské práce; (39) doprava, balení a skladování zboží, organizování cest; (41) výchova, vzdělávání, zábava, sportovní a kulturní aktivity.

- (730) **Občanské sdružení Český svaz karate JKA**, Zátokova 100/2, Praha 6, 16000, CZ
(740) Advokátní kancelář, Mgr. Liliana Vochalová, nám. I. P. Pavlova 3, Praha 2, 12000

(210) **O-453450**

- (220) 05.11.2007
(320) 05.11.2007
(511) 9, 37, 42
(540)



- (510) (9) rádiová přenosová zařízení, systémy s rozprostřeným spektrem, spektrálně úsporné modulační systémy, jednosměrné rádiové vyznamovací a bezpečovací systémy, radiokomunikační adaptéry pro obousměrnou datovou a hlasovou komunikaci, řídicí jednotky rádiového přenosu, mobilní řídicí jednotky, počítač, zdroje pro počítače, počítačový software a firmware, přijímače družicové navigace systému GPS, vysílače, přijímače, radiostanice s rozprostřením spektra přímou modulací, mobilní a základnové radiostanice, příslušenství k radiostanicím - inteligentní mikrotelefony, nabíječe, náhlavní akustické soupravy, antény, anténní přepínače, duplexery, výkonové vysokofrekvenční atenuátory, rozdělovače výkonu, směrové vazební členy, datové rádiové modemy, měřiče činitele stojatých vln, moduly selektivní volby, povelové přijímače pro dálkové bezdrátové spuštění sirén, ovládání kontrolních a řídicích zařízení hasičských záchranných sborů, zaměřovače, konvertory, elektrické spojky, svorky, konektory, mikrovlnná pojítka pro přenos dat, pro přenos TV signálu a dat, pro mikrovlnnou distribuci W signálu, mikrovlnná pojítka modulace k rozhlasovému vysílači, mikrovlnné radioreléové spoje, mikrovlnné televizní distribuční systémy, vícebodové systémy pro distribuci Internetu; (37) počítačové vybavení (- jeho montáž, údržba a opravy), instalace, servis, opravy a údržba mikrovlnných technologií, telekomunikačních zařízení a systémů; (42) projektování rádiových a datových sítí, projektování, vývoj a výzkum mikrovlnných technologií a telekomunikačních zařízení, programování mikroprocesorů a paměti, poradenství v oblasti telekomunikací, testování radiostanic, měření čtyřpólů, měření tras s využitím systému GPS, tvorba software, tvorba počítačových systémů, poradenské služby v oblasti počítačového hardware, počítačové programování, aktualizace počítačových programů, regenerace počítačových dat, vše v rámci této třídy.

- (730) **SVM MICROWAVES, s.r.o.**, U Mrázovky 5, Praha 5, 15000, CZ
(740) Ing. Hana Dušková, patentový zástupce, Travná 1285, Praha 14 - Kyje, 19800

(210) **O-453451**

- (220) 05.11.2007
(320) 05.11.2007
(511) 9, 37, 42
(540)



- (510) (9) rádiová přenosová zařízení, systémy s rozprostřeným spektrem, spektrálně úsporné modulační systémy, jednosměrné rádiové vyznamovací a bezpečovací systémy, radiokomunikační adaptéry pro obousměrnou datovou a hlasovou komunikaci, řídicí jednotky rádiového přenosu, mobilní řídicí jednotky, počítač, zdroje pro počítače, počítačový software a firmware,

přijímače družicové navigace systému GPS, vysílače, přijímače, radiostanice s rozprostřením spektra přímou modulací, mobilní a základnové radiostanice, příslušenství k radiostanicím - inteligentní mikrotelefony, nabíječe, náhlavní akustické soupravy, antény, anténní přepínače, duplexery, výkonové vysokofrekvenční atenuátory, rozdělovače výkonu, směrové vazební členy, datové rádiové modemy, měřiče činitele stojatých vln, moduly selektivní volby, povelové přijímače pro dálkové bezdrátové spuštění sirén, ovládání kontrolních a řídicích zařízení hasičských záchranných sborů, zaměřovače, konvertory, elektrické spojky, svorky, konektory, mikrovlnná pojítka pro přenos dat, pro přenos TV signálu a dat, pro mikrovlnnou distribuci W signálu, mikrovlnná pojítka modulace k rozhlasovému vysílači, mikrovlnné radioreléové spoje, mikrovlnné televizní distribuční systémy, vícebodové systémy pro distribuci Internetu; (37) počítačové vybavení (- jeho montáž, údržba a opravy), instalace, servis, opravy a údržba mikrovlnných technologií, telekomunikačních zařízení a systémů; (42) projektování rádiových a datových sítí, projektování, vývoj a výzkum mikrovlnných technologií a telekomunikačních zařízení, programování mikroprocesorů a paměti, poradenství v oblasti telekomunikací, testování radiostanic, měření čtyřpólů, měření tras s využitím systému GPS, tvorba software, tvorba počítačových systémů, poradenské služby v oblasti počítačového hardware, počítačové programování, aktualizace počítačových programů, regenerace počítačových dat, vše v rámci této třídy.

- (730) **SVM MICROWAVES, s.r.o.**, U Mrázovky 5, Praha 5, 15000, CZ

- (740) BIC ČVUT - patentové středisko, Ing. Hana Dušková, Travná 1285, Praha 14 - Kyje, 19800

(210) **O-453452**

- (220) 05.11.2007
(320) 05.11.2007
(511) 9, 37, 42
(540)

WWW.SVM.CZ

- (510) (9) rádiová přenosová zařízení, systémy s rozprostřeným spektrem, spektrálně úsporné modulační systémy, jednosměrné rádiové vyznamovací a bezpečovací systémy, radiokomunikační adaptéry pro obousměrnou datovou a hlasovou komunikaci, řídicí jednotky rádiového přenosu, mobilní řídicí jednotky, počítač, zdroje pro počítače, počítačový software a firmware, přijímače družicové navigace systému GPS, vysílače, přijímače, radiostanice s rozprostřením spektra přímou modulací, mobilní a základnové radiostanice, příslušenství k radiostanicím - inteligentní mikrotelefony, nabíječe, náhlavní akustické soupravy, antény, anténní přepínače, duplexery, výkonové vysokofrekvenční atenuátory, rozdělovače výkonu, směrové vazební členy, datové rádiové modemy, měřiče činitele stojatých vln, moduly selektivní volby, povelové přijímače pro dálkové bezdrátové spuštění sirén, ovládání kontrolních a řídicích zařízení hasičských záchranných sborů, zaměřovače, konvertory, elektrické spojky, svorky, konektory, mikrovlnná pojítka pro přenos dat, pro přenos TV signálu a dat, pro mikrovlnnou distribuci W signálu, mikrovlnná pojítka modulace k rozhlasovému vysílači, mikrovlnné radioreléové spoje, mikrovlnné televizní distribuční systémy, vícebodové systémy pro distribuci Internetu; (37) počítačové vybavení (- jeho montáž, údržba a opravy), instalace, servis, opravy a údržba mikrovlnných technologií, telekomunikačních zařízení a systémů; (42) projektování rádiových a datových sítí, projektování, vývoj a výzkum mikrovlnných technologií a telekomunikačních zařízení, programování mikroprocesorů a paměti, poradenství v oblasti telekomunikací, testování radiostanic, měření čtyřpólů, měření tras s využitím systému GPS, tvorba software, tvorba počítačových systémů, poradenské služby v oblasti počítačového hardware, počítačové programování, aktualizace počítačových programů, regenerace počítačových dat, vše v rámci této třídy.

- (730) **SVM MICROWAVES, s.r.o.**, U Mrázovky 5, Praha 5, 15000, CZ

- (740) Ing. Hana Dušková, patentový zástupce, Travná 1285, Praha 14 - Kyje, 19800

(210) **O-453457**

(220) 05.11.2007
(320) 05.11.2007
(511) 17, 20, 40
(540)



(510) (17) izolace; (20) matrace, nábytek; (40) recyklace odpadu.
(590) Barevná
(730) **ROVEL ECO, s.r.o.**, Slovany 3051, Dvůr Králové Nad Labem, 54401, CZ

(210) **O-453490**
(220) 06.11.2007
(320) 06.11.2007
(511) 41, 43
(540)



GRAND HOTEL BOHEMIA

(510) (41) rekreace (služby pro oddech a rekreaci), kasina (provozování kasin); (43) služby zajišťující stravování a nápoje, dočasné ubytování.
(730) **Austria Hotels Liegenschaftsbesitz AG**, Hessgasse 7, Vídeň, AT
(740) PETERKA & PARTNERS, v.o.s., Mgr. Hynek Peroutka, advokát, Na Příkopě 15, Praha 1, 11000

(210) **O-453491**
(220) 06.11.2007
(320) 06.11.2007
(511) 41, 43
(540)



GRANDHOTEL BRNO

(510) (41) rekreace (služby pro oddech a rekreaci), kasina (provozování kasin); (43) služby zajišťující stravování a nápoje, dočasné ubytování.
(730) **Austria Hotels Liegenschaftsbesitz AG**, Hessgasse 7, Vídeň, AT
(740) PETERKA & PARTNERS v.o.s., Mgr. Hynek Peroutka, advokát, Na Příkopě 15, Praha 1, 11000

(210) **O-453496**
(220) 07.11.2007
(320) 07.11.2007
(511) 36, 37
(540)

Terasy Unhošť

(510)

(36) služby nemovitostní; (37) stavebnictví, developerská činnost v oblasti stavebnictví.

(590) Barevná
(730) **REZIDENCE UNHOŠŤ, a.s.**, Na Strži 1702/65, Praha 4 - Pankrác, 14062, CZ
(740) Kateřina Čajánková, Kudrnova 343, Odolena Voda, 25070

(210) **O-453497**
(220) 07.11.2007
(320) 07.11.2007
(511) 36, 37
(540)



obchodní centrum

(510) (36) služby nemovitostní; (37) stavebnictví, developerská činnost v oblasti stavebnictví.
(590) Barevná
(730) **SAZERAC a.s.**, Na Strži 1702/65, Praha 4 - Pankrác, 14062, CZ
(740) Kateřina Čajánková, Kudrnova 343, Odolena Voda, 25070

(210) **O-453522**
(220) 07.11.2007
(320) 07.11.2007
(511) 32
(540)

GUURU

(510) (32) minerální vody, stolní vody, limonády, šumivé nápoje, šťávy ovocné, sirupy, nealkoholické nápoje, výrobky z minerálních vod v rámci této třídy.
(730) **Karlovarské minerální vody, a.s.**, Horova 3, Karlovy Vary, 36021, CZ
(740) JUDr. Josef Mrázek, Pernerova 11, Praha 8, 18600

(210) **O-453523**
(220) 07.11.2007
(320) 07.11.2007
(511) 32
(540)

MATTONI GURU

(510) (32) minerální vody, stolní vody, limonády, šumivé nápoje, šťávy ovocné, sirupy, nealkoholické nápoje, výrobky z minerálních vod v rámci této třídy.
(730) **Karlovarské minerální vody, a.s.**, Horova 3, Karlovy Vary, 36021, CZ
(740) JUDr. Josef Mrázek, Pernerova 11, Praha 8, 18600

(210) **O-453534**
(220) 07.11.2007
(320) 07.11.2007
(511) 3, 5
(540)



(510) (3) kosmetické přípravky, kosmetické krémy; (5) masti pro farmaceutické účely.
(730) **Weil Electronic Devices s.r.o.**, Lotyšská 10, Praha 6, 16000, CZ
(740) Václav Müller, patentový zástupce, Filipova 2016, Praha 4, 14800

(210) **O-453535**
(220) 07.11.2007

(320) 07.11.2007
(511) 3, 5
(540)



(510) (3) kosmetické přípravky, mléko (čisticí) pro toaletní účely; (5) mléko pro farmaceutické účely.
(730) **Weil Electronic Devices s.r.o.**, Lotyšská 10, Praha 6, 16000, CZ
(740) Václav Müller, patentový zástupce, Filipova 2016, Praha 4, 14800

(210) **O-453536**
(220) 07.11.2007
(320) 07.11.2007
(511) 3, 5
(540)

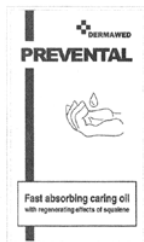

(510) (3) kosmetické přípravky, čisticí oleje, čisticí roztoky; (5) oleje pro lékařské účely.
(730) **Weil Electronic Devices s.r.o.**, Lotyšská 10, Praha 6, 16000, CZ
(740) Václav Müller, patentový zástupce, Filipova 2016, Praha 4, 14800

(210) **O-453724**
(220) 14.11.2007
(320) 14.11.2007
(511) 9, 41
(540)

WILTORD SYMPHONY ORCHESTRA

(510) (9) nosiče zvukových nahrávek; (41) orchestry, organizace a pořádání koncertů.
(730) **Friedová Kateřina**, Hlubočepská 48E, Praha 5, 15200, CZ

Zamítnuté a částečně zamítnuté přihlášky ochranných známek po zveřejnění

Zjistí-li Úřad v průběhu řízení o námitkách, že přihlašovaná ochranná známka nespĺňuje podmínky pro zápis, přihlášku zamítne. Zjistí-li, že přihlašovaná ochranná známka nespĺňuje podmínky pro zápis jen pro některé výrobky nebo služby, přihlášku zamítne v rozsahu výrobků nebo služeb, pro které přihláška nespĺňuje podmínky zápisu. S ohledem na tuto skutečnost, obsahuje tato kapitola údaje o rozhodnutích o zamítnutí přihlášky ochranné známky v celém nebo částečném rozsahu na základě ustanovení § 26 zákona č. 441/2003 Sb.

Údaje o výsledku rozhodnutí (zamítnutí přihlášky, částečné zamítnutí přihlášky) jsou uvedeny za datem právní moci rozhodnutí pod INID kódem (583) s názvem "Datum právní moci rozhodnutí/výsledek rozhodnutí".

(210) **O-199179**

(540)

JEŽEK

(583) 05.11.2007 / částečné zamítnutí přihlášky

(210) **O-427734**

(540)

BEVIT

(583) 31.10.2007 / částečné zamítnutí přihlášky

(210) **O-429826**

(540)

VINIUM

(583) 06.11.2007 / částečné zamítnutí přihlášky

(210) **O-434339**

(540)

Krokodýl

(583) 08.11.2007 / zamítnutí přihlášky

(210) **O-436690**

(540)

COLWAY

(583) 05.11.2007 / zamítnutí přihlášky

(210) **O-439043**

(540)

RONNIE

(583) 09.11.2007 / částečné zamítnutí přihlášky

Přehled zápisů ochranných známek bez změny ve vztahu ke zveřejněným přihláškám

Kapitola obsahuje údaje o ochranných známkách zapsaných na základě ustanovení § 28 odst. 1 zákona č. 441/2003 Sb., u kterých nedošlo ke změně údajů oproti zveřejněné přihlášce ochranné známky.

Číselný přehled

293893, 293895, 293896, 293897, 293898, 293899, 293902, 293903, 293905, 293906, 293907, 293908, 293909, 293910, 293911, 293912, 293913, 293914, 293915, 293916, 293917, 293918, 293919, 293920, 293921, 293922, 293923, 293924, 293925, 293926, 293927, 293928, 293929, 293930, 293931, 293932, 293933, 293934, 293935, 293936, 293937, 293938, 293939, 293940, 293941, 293942, 293943, 293944, 293945, 293946, 293947, 293948, 293949, 293950, 293951, 293952, 293953, 293954, 293955, 293956, 293957, 293958, 293959, 293960, 293961, 293962, 293963, 293964, 293965, 293966, 293967, 293968, 293969, 293970, 293971, 293972, 293973, 293974, 293975, 293976, 293977, 293978, 293979, 293980, 293981, 293982, 293983, 293984, 293985, 293986, 293987, 293988, 293989, 293990, 293991, 293992, 293993, 293994, 293995, 293996, 293997, 293998, 293999, 294000, 294001, 294002, 294003, 294004, 294005, 294006, 294007, 294008, 294009, 294010, 294011, 294012, 294013, 294014, 294015, 294016, 294017, 294018, 294019, 294020, 294021, 294022, 294023, 294024, 294025, 294026, 294027, 294028, 294029, 294030, 294031, 294032, 294033, 294034, 294035, 294036, 294037, 294038, 294039, 294040, 294041, 294042, 294043, 294044, 294045, 294046, 294047, 294048, 294049, 294050, 294051, 294052, 294053, 294054, 294055, 294056, 294057, 294058, 294059, 294060, 294061, 294062, 294063, 294064, 294065, 294066, 294067, 294068, 294069, 294070, 294071, 294072, 294073, 294074, 294075, 294076, 294077, 294078, 294079, 294080, 294081, 294082, 294083, 294084, 294085, 294086, 294087, 294088, 294089, 294090, 294091.

Zápis ochranných známek bez změny ve vztahu ke zveřejněným přihláškám

-
- | | |
|---|--|
| (111) 293893 | (730) Regionální Televizní Agentura, a.s. , Žernovská 1195/2, |
| (220) 07.01.2005 | Praha 10 - Strašnice, 10800, CZ |
| (320) 07.01.2005 | (210) O-435906 |
| (442) 18.05.2005 | |
| (151) 14.11.2007 | |
| (730) Vigour Omega spol. s r. o. , V Kapslovně 2767/2, Praha | |
| 3, 13000, CZ | |
| (210) O-422076 | |
-
- | | |
|---|---|
| (111) 293895 | (730) Lelek Adam , Běloveská 1675, Náchod, 54701, CZ |
| (220) 17.02.2005 | (210) O-436300 |
| (320) 17.02.2005 | |
| (442) 14.09.2005 | |
| (151) 14.11.2007 | |
| (730) Berlin-Chemie AG , Glienicke Weg 125, Berlin, 12489, | |
| DE | |
| (210) O-423475 | |
-
- | | |
|---|--|
| (111) 293896 | (730) 1. ck production, s.r.o. , Kaplická 3, Český Krumlov, |
| (220) 28.02.2005 | 38101, CZ |
| (320) 28.02.2005 | (210) O-436317 |
| (442) 08.08.2007 | |
| (151) 14.11.2007 | |
| (730) TV PRODUCTS CZ, s.r.o. , Rybná 669/4, Praha 1, | |
| 11000, CZ | |
| (210) O-423772 | |
-
- | | |
|---|--|
| (111) 293897 | (730) Havránek Petr , Sadová 940/51, Karlovy Vary, 36001, |
| (220) 10.03.2005 | CZ |
| (320) 10.03.2005 | (210) O-437371 |
| (442) 08.08.2007 | |
| (151) 14.11.2007 | |
| (730) ALEA sportswear spol. s r.o. , Pražská 263, Písek, | |
| 39701, CZ | |
| (210) O-424087 | |
-
- | | |
|---|--|
| (111) 293898 | (730) Havránek Petr , Sadová 940/51, Karlovy Vary, 36001, |
| (220) 24.08.2005 | CZ |
| (320) 24.08.2005 | (210) O-438040 |
| (442) 08.08.2007 | |
| (151) 14.11.2007 | |
| (730) DGL International, s.r.o. , Vlastina 23, Plzeň, 32300, | |
| CZ | |
| (210) O-429264 | |
-
- | | |
|--|---|
| (111) 293899 | (730) Svoboda Vladislav , Na Neklance 14, Praha 5, 15000, CZ |
| (220) 06.02.2006 | (210) O-438536 |
| (320) 06.02.2006 | |
| (442) 08.08.2007 | |
| (151) 14.11.2007 | |
| (730) Dolphinero Limited , Julia House, 3 Thermistocles | |
| Dervis St., Nicosia, CY | |
| (210) O-434148 | |
-
- | | |
|--|---|
| (111) 293902 | (730) Voroňáková Veronika , Hlavná 215/39, Brezina, SK |
| (220) 27.03.2006 | (210) O-440277 |
| (320) 27.03.2006 | |
| (442) 08.08.2007 | |
| (151) 14.11.2007 | |
| (730) Regionální Televizní Agentura, a.s. , Žernovská 1195/2, | |
| Praha 10 - Strašnice, 10800, CZ | |
| (210) O-435905 | |
-
- | | |
|---------------------|---|
| (111) 293903 | (730) STADA Arzneimittel AG , Stadastrasse 2-18, Bad |
| (220) 27.03.2006 | Vilbel, 61118, DE |
| (320) 27.03.2006 | (210) O-441199 |
| (442) 08.08.2007 | |
| (151) 14.11.2007 | |
-
- | | |
|---|---|
| (111) 293905 | (730) Lelek Adam , Běloveská 1675, Náchod, 54701, CZ |
| (220) 07.04.2006 | (210) O-436300 |
| (320) 07.04.2006 | |
| (442) 08.08.2007 | |
| (151) 14.11.2007 | |
| (730) Lelek Adam , Běloveská 1675, Náchod, 54701, CZ | |
| (210) O-436300 | |
-
- | | |
|--|--|
| (111) 293906 | (730) 1. ck production, s.r.o. , Kaplická 3, Český Krumlov, |
| (220) 07.04.2006 | 38101, CZ |
| (320) 07.04.2006 | (210) O-436317 |
| (442) 08.08.2007 | |
| (151) 14.11.2007 | |
| (730) 1. ck production, s.r.o. , Kaplická 3, Český Krumlov, | |
| 38101, CZ | |
| (210) O-436317 | |
-
- | | |
|--|--|
| (111) 293907 | (730) Havránek Petr , Sadová 940/51, Karlovy Vary, 36001, |
| (220) 15.05.2006 | CZ |
| (320) 15.05.2006 | (210) O-437371 |
| (442) 12.07.2006 | |
| (151) 14.11.2007 | |
| (730) Havránek Petr , Sadová 940/51, Karlovy Vary, 36001, | |
| CZ | |
| (210) O-437371 | |
-
- | | |
|--|--|
| (111) 293908 | (730) Havránek Petr , Sadová 940/51, Karlovy Vary, 36001, |
| (220) 06.06.2006 | CZ |
| (320) 06.06.2006 | (210) O-438040 |
| (442) 16.08.2006 | |
| (151) 14.11.2007 | |
| (730) Havránek Petr , Sadová 940/51, Karlovy Vary, 36001, | |
| CZ | |
| (210) O-438040 | |
-
- | | |
|---|---|
| (111) 293909 | (730) Svoboda Vladislav , Na Neklance 14, Praha 5, 15000, CZ |
| (220) 21.06.2006 | (210) O-438536 |
| (320) 21.06.2006 | |
| (442) 11.10.2006 | |
| (151) 14.11.2007 | |
| (730) Svoboda Vladislav , Na Neklance 14, Praha 5, 15000, CZ | |
| (210) O-438536 | |
-
- | | |
|---|---|
| (111) 293910 | (730) Voroňáková Veronika , Hlavná 215/39, Brezina, SK |
| (220) 18.08.2006 | (210) O-440277 |
| (320) 18.08.2006 | |
| (442) 08.08.2007 | |
| (151) 14.11.2007 | |
| (730) Voroňáková Veronika , Hlavná 215/39, Brezina, SK | |
| (210) O-440277 | |
-
- | | |
|---|---|
| (111) 293911 | (730) STADA Arzneimittel AG , Stadastrasse 2-18, Bad |
| (220) 20.09.2006 | Vilbel, 61118, DE |
| (320) 20.09.2006 | (210) O-441199 |
| (442) 13.12.2006 | |
| (151) 14.11.2007 | |
| (730) STADA Arzneimittel AG , Stadastrasse 2-18, Bad | |
| Vilbel, 61118, DE | |
| (210) O-441199 | |
-
- | | |
|---------------------|---|
| (111) 293912 | (730) STADA Arzneimittel AG , Stadastrasse 2-18, Bad |
| (220) 22.09.2006 | Vilbel, 61118, DE |
| (320) 22.09.2006 | (210) O-441199 |

(442) 13.12.2006 (151) 14.11.2007 (730) DELIKOMAT s.r.o. , U Vlečky 843, Modřice u Brna, 66442, CZ (210) O-441293	(730) Simply You a.s. , Skřivánčí pole 918, Vítkov, 74901, CZ (210) O-444978
(111) 293913 (220) 06.10.2006 (320) 06.10.2006 (442) 08.08.2007 (151) 14.11.2007 (730) Bálek Rudolf , Tatarkova 725/18, Praha 4, 14900, CZ Papírník Bohuslav , José Martího 240/25, Praha 6, 16200, CZ (210) O-441759	(111) 293921 (220) 31.01.2007 (320) 31.01.2007 (442) 08.08.2007 (151) 14.11.2007 (730) Pivovar Nová Paka a.s. , Pivovarská 400, Nová Paka, 50901, CZ (210) O-444991
(111) 293914 (220) 02.11.2006 (320) 02.11.2006 (442) 08.08.2007 (151) 14.11.2007 (730) INTERFOOD Ltd. spol. s r.o. , Opavská 145, Dolní Benešov - Zábřeh, 74722, CZ (210) O-442535	(111) 293922 (220) 01.03.2007 (320) 01.03.2007 (442) 08.08.2007 (151) 14.11.2007 (730) Česká televize , Kavčí Hory, Praha 4 - Kavčí Hory, 14070, CZ (210) O-445981
(111) 293915 (220) 15.11.2006 (320) 15.11.2006 (442) 08.08.2007 (151) 14.11.2007 (730) OneWorld, s.r.o. , Březovská 494, Zvole u Prahy, 25245, CZ (210) O-442902	(111) 293923 (220) 02.03.2007 (320) 02.03.2007 (442) 08.08.2007 (151) 14.11.2007 (730) ANTIA Waters, a.s. , Lannova třída 117/63, České Budějovice, 37001, CZ (210) O-446060
(111) 293916 (220) 22.11.2006 (320) 22.11.2006 (442) 08.08.2007 (151) 14.11.2007 (730) REGIE RADIO MUSIC spol. s r.o. , Wenzigova 4/1872, Praha 2, 12000, CZ (210) O-443065	(111) 293924 (220) 05.03.2007 (320) 05.03.2007 (442) 08.08.2007 (151) 14.11.2007 (730) GEN-TREND s.r.o. , Dolní 2, České Budějovice, 37004, CZ (210) O-446122
(111) 293917 (220) 22.11.2006 (320) 22.11.2006 (442) 08.08.2007 (151) 14.11.2007 (730) STRA spol. s r.o. , Zbraslav - Březina 300, Zastávka u Brna, 66484, CZ (210) O-443069	(111) 293925 (220) 06.03.2007 (320) 06.03.2007 (442) 08.08.2007 (151) 14.11.2007 (730) ANTIA Waters, a.s. , Lannova třída 117/63, České Budějovice, 37001, CZ (210) O-446130
(111) 293918 (220) 05.12.2006 (320) 05.12.2006 (442) 08.08.2007 (151) 14.11.2007 (730) brainmelt GmbH , Hugenottenallee 15, Neu-Isenburg, 63262, DE (210) O-443489	(111) 293926 (220) 07.03.2007 (320) 07.03.2007 (442) 08.08.2007 (151) 14.11.2007 (730) Zelené město, a.s. , Jankovcova 1569/2c, Praha 7 - Holešovice, 17000, CZ (210) O-446205
(111) 293919 (220) 15.12.2006 (320) 15.12.2006 (442) 08.08.2007 (151) 14.11.2007 (730) MAS MORAVSKÝ Kras , Sloup 221, Sloup, 67913, CZ (210) O-443820	(111) 293927 (220) 08.03.2007 (320) 08.03.2007 (442) 08.08.2007 (151) 14.11.2007 (730) Hoblík Michal , Karla IV. 2592, Pardubice, 53002, CZ (210) O-446259
(111) 293920 (220) 31.01.2007 (320) 31.01.2007 (442) 23.05.2007 (151) 14.11.2007	(111) 293928 (220) 20.03.2007 (320) 20.03.2007 (442) 08.08.2007 (151) 14.11.2007 (730) Pikner Lukáš , Rychtářov 119, Vyškov, 68201, CZ (210) O-446585

(111) 293929	(220) 23.04.2007
(220) 22.03.2007	(320) 23.04.2007
(320) 22.03.2007	(442) 08.08.2007
(442) 08.08.2007	(151) 14.11.2007
(151) 14.11.2007	(730) WEALTHY International Trading s.r.o. , Opravářská 2/944, Praha 10 - Hostivař, 10200, CZ
(730) ČSOB Investiční společnost, a. s., člen skupiny ČSOB , Perlová 371/5, Praha 1, 11000, CZ	(210) O-447570
(210) O-446716	
(111) 293930	(111) 293938
(220) 06.04.2007	(220) 23.04.2007
(320) 06.04.2007	(320) 23.04.2007
(442) 08.08.2007	(442) 08.08.2007
(151) 14.11.2007	(151) 14.11.2007
(730) INVENTA spol. s r.o. , Bělohorská 19, Praha 6, 16900, CZ	(730) ANAKAN s.r.o. , Petržilkova 2565/23, Praha 5, 15800, CZ
(210) O-447139	(210) O-447573
(111) 293931	(111) 293939
(220) 11.04.2007	(220) 23.04.2007
(320) 11.04.2007	(320) 23.04.2007
(442) 08.08.2007	(442) 08.08.2007
(151) 14.11.2007	(151) 14.11.2007
(730) NewsTin a.s. , Lomnického 1705/9, Praha 4, 14000, CZ	(730) OneZone Communication, s.r.o. , Jeseniova 1164/47, Praha 3, 13000, CZ
(210) O-447237	(210) O-447582
(111) 293932	(111) 293940
(220) 12.04.2007	(220) 24.04.2007
(320) 12.04.2007	(320) 24.04.2007
(442) 08.08.2007	(442) 08.08.2007
(151) 14.11.2007	(151) 14.11.2007
(730) PICODAS PRAHA, spol. s r.o. , V Cibulkách 5/406, Praha 5 - Košíře, 15000, CZ	(730) Vlasta Veselíková a M. , Nová 856, Litomyšl, 57001, CZ
(210) O-447331	(210) O-447602
(111) 293933	(111) 293941
(220) 12.04.2007	(220) 24.04.2007
(320) 12.04.2007	(320) 24.04.2007
(442) 08.08.2007	(442) 08.08.2007
(151) 14.11.2007	(151) 14.11.2007
(730) PICODAS PRAHA, spol. s r.o. , V Cibulkách 5/406, Praha 5 - Košíře, 15000, CZ	(730) Obelisk Praha s.r.o. , Ovocný trh 572/11, Praha 1, 11000, CZ
(210) O-447332	(210) O-447616
(111) 293934	(111) 293942
(220) 17.04.2007	(220) 24.04.2007
(320) 17.04.2007	(320) 24.04.2007
(442) 08.08.2007	(442) 08.08.2007
(151) 14.11.2007	(151) 14.11.2007
(730) STAR IMPEX, spol. s r.o. , Kolbenova 29/568, Praha 9, 19800, CZ	(730) Kofola Holding a.s. , Nad Porubkou 2278/31a, Ostrava, 70800, CZ
(210) O-447409	(210) O-447641
(111) 293935	(111) 293943
(220) 18.04.2007	(220) 27.04.2007
(320) 18.04.2007	(320) 27.04.2007
(442) 08.08.2007	(442) 08.08.2007
(151) 14.11.2007	(151) 14.11.2007
(730) Statutární město Ostrava, městský obvod Moravská Ostrava a Přívoz , Prokešovo náměstí 8, Moravská Ostrava, 72929, CZ	(730) DoubleFil, s.r.o. , Mašatova 199/14, Praha 4 - Kunratice, 14800, CZ
(210) O-447441	(210) O-447742
(111) 293936	(111) 293944
(220) 20.04.2007	(220) 04.05.2007
(320) 20.04.2007	(320) 04.05.2007
(442) 08.08.2007	(442) 08.08.2007
(151) 14.11.2007	(151) 14.11.2007
(730) Hradecká pekárna, s.r.o. , Bieblova 849, Hradec Králové, 50003, CZ	(730) Silovský Václav , Soběsuky 9, Nepomuk, 33501, CZ Silovský Patrik , Úherce 118, Nýřany, 33023, CZ
(210) O-447524	(210) O-447884
(111) 293937	(111) 293945
	(220) 04.05.2007
	(320) 04.05.2007
	(442) 08.08.2007

(151) 14.11.2007	(730) MobilKom, a.s. , Křížíkova 237/36a, Praha 8 - Karlín, 18600, CZ
(730) OPTIMCOM, s.r.o. , Milady Horákové 1954/7, Brno Černá pole, 60200, CZ	(210) O-447968
(210) O-447915	
(111) 293946	(111) 293954
(220) 07.05.2007	(220) 09.05.2007
(320) 07.05.2007	(320) 09.05.2007
(442) 08.08.2007	(442) 08.08.2007
(151) 14.11.2007	(151) 14.11.2007
(730) A.R.M. GROUP, a.s. , Václavské nám. 17, Praha 1, 11000, CZ	(730) MobilKom, a.s. , Křížíkova 237/36a, Praha 8 - Karlín, 18600, CZ
(210) O-447939	(210) O-447969
(111) 293947	(111) 293955
(220) 07.05.2007	(220) 10.05.2007
(320) 07.05.2007	(320) 10.05.2007
(442) 08.08.2007	(442) 08.08.2007
(151) 14.11.2007	(151) 14.11.2007
(730) VAREX CZECH, s.r.o. , Za Nádražím 852, Polná, 58813, CZ	(730) Romanson Co., Ltd. , 77-1 Garak-dong, Songpa-gu, Seoul, KR
(210) O-447945	(210) O-447976
(111) 293948	(111) 293956
(220) 09.05.2007	(220) 11.05.2007
(320) 09.05.2007	(320) 11.05.2007
(442) 08.08.2007	(442) 08.08.2007
(151) 14.11.2007	(151) 14.11.2007
(730) MobilKom, a.s. , Křížíkova 237/36a, Praha 8 - Karlín, 18600, CZ	(730) Ist International School of Ostrava - soukromé gymnázium, s.r.o. , Ostrčilova 1/2557, Ostrava, Moravská Ostrava, 70200, CZ
(210) O-447963	(210) O-448001
(111) 293949	(111) 293957
(220) 09.05.2007	(220) 11.05.2007
(320) 09.05.2007	(320) 11.05.2007
(442) 08.08.2007	(442) 08.08.2007
(151) 14.11.2007	(151) 14.11.2007
(730) MobilKom, a.s. , Křížíkova 237/36a, Praha 8 - Karlín, 18600, CZ	(730) Klvaňa Marek , Hlavní 177, Opatovice, 75356, CZ
(210) O-447964	(210) O-448004
(111) 293950	(111) 293958
(220) 09.05.2007	(220) 11.05.2007
(320) 09.05.2007	(320) 11.05.2007
(442) 08.08.2007	(442) 08.08.2007
(151) 14.11.2007	(151) 14.11.2007
(730) MobilKom, a.s. , Křížíkova 237/36a, Praha 8 - Karlín, 18600, CZ	(730) JOSTA VSETÍN, s.r.o. , 4. května 1159, Vsetín, 7551, CZ
(210) O-447965	(210) O-448005
(111) 293951	(111) 293959
(220) 09.05.2007	(220) 11.05.2007
(320) 09.05.2007	(320) 11.05.2007
(442) 08.08.2007	(442) 08.08.2007
(151) 14.11.2007	(151) 14.11.2007
(730) MobilKom, a.s. , Křížíkova 237/36a, Praha 8 - Karlín, 18600, CZ	(730) Klíma Filip , Dolní Pěna 20, Jindřichův Hradec, 37701, CZ
(210) O-447966	(210) O-448007
(111) 293952	(111) 293960
(220) 09.05.2007	(220) 11.05.2007
(320) 09.05.2007	(320) 11.05.2007
(442) 08.08.2007	(442) 08.08.2007
(151) 14.11.2007	(151) 14.11.2007
(730) MobilKom, a.s. , Křížíkova 237/36a, Praha 8 - Karlín, 18600, CZ	(730) MGA GREIF s.r.o. , Na Rozhledu 868/10, Praha 4, 14700, CZ
(210) O-447967	(210) O-448019
(111) 293953	(111) 293961
(220) 09.05.2007	(220) 14.05.2007
(320) 09.05.2007	(320) 14.05.2007
(442) 08.08.2007	(442) 08.08.2007
(151) 14.11.2007	(151) 14.11.2007
	(730) Simply You a.s. , Skřivánčí pole 918, Vítkov, 74901, CZ

(210) O-448039	(220) 23.05.2007 (320) 23.05.2007 (442) 08.08.2007 (151) 14.11.2007 (730) Komínek Milan , Břest 67, Břest, 76823, CZ (210) O-448349
(111) 293962 (220) 14.05.2007 (320) 14.05.2007 (442) 08.08.2007 (151) 14.11.2007 (730) Jugas Jaroslav , Vršava 4442, Zlín, 76001, CZ (210) O-448051	(111) 293971 (220) 23.05.2007 (320) 23.05.2007 (442) 08.08.2007 (151) 14.11.2007 (730) Pivovary Staropramen, a.s. , Nádražní 84, Praha 5, 15054, CZ (210) O-448368
(111) 293963 (220) 16.05.2007 (320) 16.05.2007 (442) 08.08.2007 (151) 14.11.2007 (730) Vondra Josef , Čechova 960, Kralupy nad Vltavou, 27801, CZ Dospěl Jiří , Tylovická, Praha 5, 15500, CZ (210) O-448127	(111) 293972 (220) 23.05.2007 (320) 23.05.2007 (442) 08.08.2007 (151) 14.11.2007 (730) Wiegandová Helena , U Průhonu 477/16, Praha 7, 17000, CZ (210) O-448374
(111) 293964 (220) 17.05.2007 (320) 17.05.2007 (442) 08.08.2007 (151) 14.11.2007 (730) Martin Buchar - Realitní pomoc , Ke Klíčovu 11, Praha 9, 19000, CZ (210) O-448180	(111) 293973 (220) 23.05.2007 (320) 23.05.2007 (442) 08.08.2007 (151) 14.11.2007 (730) Wiegandová Helena , U Průhonu 477/16, Praha 7, 17000, CZ (210) O-448375
(111) 293965 (220) 17.05.2007 (320) 17.05.2007 (442) 08.08.2007 (151) 14.11.2007 (730) LOXUS s.r.o. , Chvalovice 175, Chvalovice, 67123, CZ (210) O-448182	(111) 293974 (220) 23.05.2007 (320) 23.05.2007 (442) 08.08.2007 (151) 14.11.2007 (730) ATOMSTEEL, s.r.o. , Hálkova 1577/1, Svitavy, 56802, CZ (210) O-448376
(111) 293966 (220) 18.05.2007 (320) 18.05.2007 (442) 08.08.2007 (151) 14.11.2007 (730) Plačková Svatava RNDr. , Bedrnova 2885/10, Ostrava - Zábřeh, 70030, CZ (210) O-448212	(111) 293975 (220) 24.05.2007 (320) 24.05.2007 (442) 08.08.2007 (151) 14.11.2007 (730) Maňáková Ivana , Výpustky 22, Brno, 61400, CZ (210) O-448394
(111) 293967 (220) 21.05.2007 (320) 21.05.2007 (442) 08.08.2007 (151) 14.11.2007 (730) Balák Pavel , Revoluční 1566, Tišnov, 66601, CZ (210) O-448273	(111) 293976 (220) 25.05.2007 (320) 25.05.2007 (442) 08.08.2007 (151) 14.11.2007 (730) Výstaviště České Budějovice, a.s. , Husova 523, České Budějovice, 37021, CZ (210) O-448445
(111) 293968 (220) 21.05.2007 (320) 21.11.2006 (442) 08.08.2007 (151) 14.11.2007 (730) Univation Technologies, LLC. , 5555 San Felipe, Suite 1950, Houston, TX, US (210) O-448292	(111) 293977 (220) 25.05.2007 (320) 25.05.2007 (442) 08.08.2007 (151) 14.11.2007 (730) NOVARTIS AG , Basel 4002, CH (210) O-448469
(111) 293969 (220) 23.05.2007 (320) 23.05.2007 (442) 08.08.2007 (151) 14.11.2007 (730) Scherzer Karel , Anglická 1342/3, Karlovy Vary - Drahovice, 36009, CZ (210) O-448347	(111) 293978 (220) 25.05.2007 (320) 25.05.2007 (442) 08.08.2007 (151) 14.11.2007 (730) NOVARTIS AG , Basel 4002, CH
(111) 293970	

(210) O-448470	(220) 29.05.2007
(320) 29.05.2007	(442) 08.08.2007
(111) 293979	(151) 14.11.2007
(220) 25.05.2007	(730) HOTEL EVROPA CZ a.s. , Václavské nám. 25, Praha 1, 11000, CZ
(320) 25.05.2007	(210) O-448551
(442) 08.08.2007	
(151) 14.11.2007	
(730) CYKLOMAX, spol. s r.o. , Bělohorská 198/659, Praha 6 - Malý Břevnov, 16900, CZ	
(210) O-448472	
(111) 293980	(111) 293988
(220) 14.06.2006	(220) 30.05.2007
(320) 14.06.2006	(320) 30.05.2007
(442) 08.08.2007	(442) 08.08.2007
(151) 14.11.2007	(151) 14.11.2007
(730) GLAXO GROUP LIMITED GLAXO GROUP LIMITED , Glaxo Wellcome House Berkeley Avenue, Greenford., GB	(730) Beskyd Fryčovice, a.s. , Fryčovice 606, Fryčovice, 73945, CZ
(210) O-448480	(210) O-448571
(111) 293981	(111) 293989
(220) 28.05.2007	(220) 30.05.2007
(320) 28.05.2007	(320) 30.05.2007
(442) 08.08.2007	(442) 08.08.2007
(151) 14.11.2007	(151) 14.11.2007
(730) Kabyl Radomír , Tusarova 1268/13, Praha 7, 17000, CZ	(730) Stránský Martin Ing. arch. , Sušická 17/1847, Praha 6, 16000, CZ
(210) O-448488	(210) O-448591
(111) 293982	(111) 293990
(220) 28.05.2007	(220) 30.05.2007
(320) 28.05.2007	(320) 30.05.2007
(442) 08.08.2007	(442) 08.08.2007
(151) 14.11.2007	(151) 14.11.2007
(730) AZZURRO investimento, s.r.o. , Sadová 79/39, Ostrava- Moravská Ostrava, 70200, CZ	(730) STROM Export s.r.o. , Lohenická 607, Praha 9 - Vinoh, 19017, CZ
(210) O-448503	(210) O-448597
(111) 293983	(111) 293991
(220) 28.05.2007	(220) 31.05.2007
(320) 28.05.2007	(320) 31.05.2007
(442) 08.08.2007	(442) 08.08.2007
(151) 14.11.2007	(151) 14.11.2007
(730) Monty School s.r.o. , Domažlická 599/6, Ostrava - Heřmanice, 71300, CZ	(730) SVUS Pharma a.s. , Smetanovo nábřeží 1238/20a, Hradec Králové, 50002, CZ
(210) O-448504	(210) O-448625
(111) 293984	(111) 293992
(220) 27.05.2007	(220) 31.05.2007
(320) 27.05.2007	(320) 31.05.2007
(442) 08.08.2007	(442) 08.08.2007
(151) 14.11.2007	(151) 14.11.2007
(730) NATURVITA, a.s. , Veselá 227, Slušovice, 76315, CZ	(730) ETA a.s. , Poličská 444, Hlinsko, 53916, CZ
(210) O-448507	(210) O-448643
(111) 293985	(111) 293993
(220) 28.05.2007	(220) 31.05.2007
(320) 28.05.2007	(320) 31.05.2007
(442) 08.08.2007	(442) 08.08.2007
(151) 14.11.2007	(151) 14.11.2007
(730) ZOLI s.r.o. , Bělehradská 120, Praha 2, 12000, CZ	(730) HARMONIS s.r.o. , Na Líše 1231, Praha 4, 14100, CZ
(210) O-448521	(210) O-448652
(111) 293986	(111) 293994
(220) 28.05.2007	(220) 01.06.2007
(320) 28.05.2007	(320) 01.06.2007
(442) 08.08.2007	(442) 08.08.2007
(151) 14.11.2007	(151) 14.11.2007
(730) Pumpr Miroslav , Evropská 1884/47, Praha 6 - Dejvice, 16000, CZ	(730) Janovská Eva Ing. CSc. , Ohrazenická 174, Pardubice, 53009, CZ
(210) O-448530	(210) O-448655
(111) 293987	(111) 293995
	(220) 01.06.2007
	(320) 01.06.2007
	(442) 08.08.2007
	(151) 14.11.2007

(730) STAPRO s.r.o. , Pernštýnské nám. 51, Pardubice, 53002, CZ	(111) 294004
(210) O-448657	(220) 06.06.2007
	(320) 06.06.2007
	(442) 08.08.2007
	(151) 14.11.2007
(111) 293996	(730) Vašatová Zuzana , Pobřežní 64, Hradec Králové, 50301, CZ
(220) 04.06.2007	(210) O-448851
(320) 04.06.2007	
(442) 08.08.2007	
(151) 14.11.2007	
(730) IKOS LIBEREC, s.r.o. , ul. 28. října 278/46, Liberec 7, 46007, CZ	(111) 294005
(210) O-448740	(220) 07.06.2007
	(320) 07.06.2007
	(442) 08.08.2007
	(151) 14.11.2007
	(730) Liangchen Fei , No. 23 First District, Quanan Village, Huangzhai Town, Pujiang, Zhejiang 322204 P.R., CN
	(210) O-448878
(111) 293997	
(220) 04.06.2007	
(320) 04.06.2007	
(442) 08.08.2007	
(151) 14.11.2007	
(730) Novotná Klára , K Tenisu 666, Dobřichovice, 25229, CZ	(111) 294006
(210) O-448741	(220) 07.06.2007
	(320) 07.06.2007
	(442) 08.08.2007
	(151) 14.11.2007
	(730) EKOBAL, s.r.o. , Videňská 172, Vestec, 25242, CZ
	(210) O-448879
(111) 293998	
(220) 05.06.2007	
(320) 05.06.2007	
(442) 08.08.2007	
(151) 14.11.2007	
(730) Snowhill a.s. , Washingtonova 9, Praha 1, 11000, CZ	(111) 294007
(210) O-448762	(220) 07.06.2007
	(320) 07.06.2007
	(442) 08.08.2007
	(151) 14.11.2007
	(730) EKOBAL, s.r.o. , Videňská 172, Vestec, 25242, CZ
	(210) O-448880
(111) 293999	
(220) 05.06.2007	
(320) 05.06.2007	
(442) 08.08.2007	
(151) 14.11.2007	
(730) DOB - Invest a.s. , Palackého 541, Dobřichovice, 25229, CZ	(111) 294008
(210) O-448775	(220) 07.06.2007
	(320) 07.06.2007
	(442) 08.08.2007
	(151) 14.11.2007
	(730) RNDr. Jan Šarek, Ph.D. - Betulinines , Sázkavská 323, Stříbrná Skalice, 28167, CZ
	(210) O-448892
(111) 294000	
(220) 05.06.2007	
(320) 05.06.2007	
(442) 08.08.2007	
(151) 14.11.2007	
(730) Kubičková Adéla , Čs. armády 601/23, Praha 6, 16000, CZ	(111) 294009
(210) O-448779	(220) 08.06.2007
	(320) 08.06.2007
	(442) 08.08.2007
	(151) 14.11.2007
	(730) XREAL, s.r.o. , Jaurisova 515/4, Praha 4 - Michle, 14000, CZ
	(210) O-448894
(111) 294001	
(220) 05.06.2007	
(320) 05.06.2007	
(442) 08.08.2007	
(151) 14.11.2007	
(730) CZT a.s. , Bratranců Veverkových 396, Pardubice, 53002, CZ	(111) 294010
(210) O-448784	(220) 08.06.2007
	(320) 08.06.2007
	(442) 08.08.2007
	(151) 14.11.2007
	(730) VAKOS XT a.s. , Pernerova 28a, Praha 8, 18600, CZ
	(210) O-448900
(111) 294002	
(220) 06.06.2007	
(320) 06.06.2007	
(442) 08.08.2007	
(151) 14.11.2007	
(730) VSHosting, s.r.o. , Bořivojova 35/878, Praha 3, 13000, CZ	(111) 294011
(210) O-448843	(220) 08.06.2007
	(320) 08.06.2007
	(442) 08.08.2007
	(151) 14.11.2007
	(730) NUTREND D. S., a.s. , Selské nám. 9/43, Olomouc - Chválkovice, 77200, CZ
	(210) O-448904
(111) 294003	
(220) 06.06.2007	
(320) 06.06.2007	
(442) 08.08.2007	
(151) 14.11.2007	
(730) VSHosting, s.r.o. , Bořivojova 35/878, Praha 3, 13000, CZ	(111) 294012
(210) O-448844	(220) 08.06.2007
	(320) 08.06.2007
	(442) 08.08.2007
	(151) 14.11.2007

(730) ČESKÁ CENTRA , Václavské nám. 49, Praha 1, 11000, CZ	(210) O-448999
(210) O-448910	(111) 294021
(111) 294013	(220) 12.06.2007
(220) 08.06.2007	(320) 12.06.2007
(320) 08.06.2007	(442) 08.08.2007
(442) 08.08.2007	(151) 14.11.2007
(151) 14.11.2007	(730) TEXTIL INVEST s. r. o. , Na Poříčí 1041/12, Praha 1, 11000, CZ
(730) OVA G. BARGELLINI S.P.A. , Via Govoni, 17, Pieve di Cento (Bologna), IT	(210) O-449000
(210) O-448914	(111) 294022
(111) 294014	(220) 12.06.2007
(220) 08.06.2007	(320) 12.06.2007
(320) 08.06.2007	(442) 08.08.2007
(442) 08.08.2007	(151) 14.11.2007
(151) 14.11.2007	(730) TEXTIL INVEST s. r. o. , Na Poříčí 1041/12, Praha 1, 11000, CZ
(730) OVA G. BARGELLINI S.P.A. , Via Govoni, 17, Pieve di Cento (Bologna), IT	(210) O-449001
(210) O-448916	(111) 294023
(111) 294015	(220) 12.06.2007
(220) 08.06.2007	(320) 12.06.2007
(320) 08.06.2007	(442) 08.08.2007
(442) 08.08.2007	(151) 14.11.2007
(151) 14.11.2007	(730) TEXTIL INVEST s. r. o. , Na Poříčí 1041/12, Praha 1, 11000, CZ
(730) OVA G. BARGELLINI S.P.A. , Via Govoni, 17, Pieve di Cento (Bologna), IT	(210) O-449002
(210) O-448917	(111) 294024
(111) 294016	(220) 15.06.2007
(220) 08.06.2007	(320) 15.06.2007
(320) 08.06.2007	(442) 08.08.2007
(442) 08.08.2007	(151) 14.11.2007
(151) 14.11.2007	(730) Klub chovatelů českých fousků, o.s. , Jungmannova 25, Praha 1, 11000, CZ
(730) OVA G. BARGELLINI S.P.A. , Via Govoni, 17, Pieve di Cento (Bologna), IT	(210) O-449139
(210) O-448921	(111) 294025
(111) 294017	(220) 15.06.2007
(220) 08.06.2007	(320) 15.06.2007
(320) 08.06.2007	(442) 08.08.2007
(442) 08.08.2007	(151) 14.11.2007
(151) 14.11.2007	(730) BAUER MEDIA v.o.s. , Viktora Huga 6, Praha 5, 15000, CZ
(730) BG SYS HT, s.r.o. , Holubova 389, Pardubice, 53003, CZ	(210) O-449142
(210) O-448922	(111) 294026
(111) 294018	(220) 15.06.2007
(220) 12.06.2007	(320) 15.06.2007
(320) 12.06.2007	(442) 08.08.2007
(442) 08.08.2007	(151) 14.11.2007
(151) 14.11.2007	(730) BAUER MEDIA v.o.s. , Viktora Huga 6, Praha 5, 15000, CZ
(730) TEXTIL INVEST s. r. o. , Na Poříčí 1041/12, Praha 1, 11000, CZ	(210) O-449143
(210) O-448997	(111) 294027
(111) 294019	(220) 15.06.2007
(220) 12.06.2007	(320) 15.06.2007
(320) 12.06.2007	(442) 08.08.2007
(442) 08.08.2007	(151) 14.11.2007
(151) 14.11.2007	(730) BAUER MEDIA v.o.s. , Viktora Huga 6, Praha 5, 15000, CZ
(730) TEXTIL INVEST s. r. o. , Na Poříčí 1041/12, Praha 1, 11000, CZ	(210) O-449144
(210) O-448998	(111) 294028
(111) 294020	(220) 15.06.2007
(220) 12.06.2007	(320) 15.06.2007
(320) 12.06.2007	(442) 08.08.2007
(442) 08.08.2007	(151) 14.11.2007
(151) 14.11.2007	(730) BAUER MEDIA v.o.s. , Viktora Huga 6, Praha 5, 15000, CZ
(730) TEXTIL INVEST s. r. o. , Na Poříčí 1041/12, Praha 1, 11000, CZ	(210) O-449145

-
- | | |
|--|---|
| (111) 294029 | (442) 08.08.2007 |
| (220) 15.06.2007 | (151) 14.11.2007 |
| (320) 15.06.2007 | (730) Košek Zdeněk Ing. , Hellichova 767, Poděbrady, 29001, CZ |
| (442) 08.08.2007 | (210) O-449274 |
| (151) 14.11.2007 | |
| (730) BAUER MEDIA v.o.s. , Viktora Huga 6, Praha 5, 15000, CZ | |
| (210) O-449146 | |
-
- | | |
|--|--|
| (111) 294030 | (442) 08.08.2007 |
| (220) 15.06.2007 | (151) 14.11.2007 |
| (320) 15.06.2007 | (730) Opatrný Miroslav , Polní 794, Přeštice, 33601, CZ |
| (442) 08.08.2007 | (210) O-449290 |
| (151) 14.11.2007 | |
| (730) BAUER MEDIA v.o.s. , Viktora Huga 6, Praha 5, 15000, CZ | |
| (210) O-449147 | |
-
- | | |
|--|---|
| (111) 294031 | (442) 08.08.2007 |
| (220) 15.06.2007 | (151) 14.11.2007 |
| (320) 15.06.2007 | (730) Bumbálek Michal , Novoveská 7, Oslavany, 66412, CZ |
| (442) 08.08.2007 | (210) O-449302 |
| (151) 14.11.2007 | |
| (730) BAUER MEDIA v.o.s. , Viktora Huga 6, Praha 5, 15000, CZ | |
| (210) O-449148 | |
-
- | | |
|--|--|
| (111) 294032 | (442) 08.08.2007 |
| (220) 15.06.2007 | (151) 14.11.2007 |
| (320) 15.06.2007 | (730) SAGMEL, INC. , 1580 South Milwaukee Avenue, Suite 415, Libertyville, IL, US |
| (442) 08.08.2007 | (210) O-449349 |
| (151) 14.11.2007 | |
| (730) BAUER MEDIA v.o.s. , Viktora Huga 6, Praha 5, 15000, CZ | |
| (210) O-449149 | |
-
- | | |
|--|--|
| (111) 294033 | (442) 08.08.2007 |
| (220) 18.06.2007 | (151) 14.11.2007 |
| (320) 18.06.2007 | (730) SAGMEL, INC. , 1580 South Milwaukee Avenue, Suite 415, Libertyville, IL, US |
| (442) 08.08.2007 | (210) O-449351 |
| (151) 14.11.2007 | |
| (730) LITE - občanské sdružení , Opletalova 1626/36, Praha 1, 11000, CZ | |
| (210) O-449166 | |
-
- | | |
|---|--|
| (111) 294034 | (442) 08.08.2007 |
| (220) 18.06.2007 | (151) 14.11.2007 |
| (320) 18.06.2007 | (730) Nové Zálesí a.s. , Šlikova 287/20, Praha 6 - Břevnov, 16000, CZ |
| (442) 08.08.2007 | (210) O-449361 |
| (151) 14.11.2007 | |
| (730) D3Soft s.r.o. , 28. října 1142/168, Ostrava- Mariánské hory, 70900, CZ | |
| (210) O-449171 | |
-
- | | |
|---|--|
| (111) 294035 | (442) 08.08.2007 |
| (220) 19.06.2007 | (151) 14.11.2007 |
| (320) 19.06.2007 | (730) Štrunc Jaroslav , Veverčí 2318/110, Brno, Žabovřesky, 61600, CZ |
| (442) 08.08.2007 | Malý Pavel , Veverčí 2318/110, Brno, Žabovřesky, 61600, CZ |
| (151) 14.11.2007 | (210) O-449367 |
| (730) FI OKNA a.s. , Revoluční 36/2, Chomutov, 43001, CZ | |
| (210) O-449201 | |
-
- | | |
|---|---|
| (111) 294036 | (442) 08.08.2007 |
| (220) 19.06.2007 | (151) 14.11.2007 |
| (320) 19.06.2007 | (730) Pospíšil Ondřej , Sovova, Úvaly, 25082, CZ |
| (442) 08.08.2007 | (210) O-449390 |
| (151) 14.11.2007 | |
| (730) BRAHE a.s. , Na Popelce 215/12, Praha 5, 15000, CZ | |
| (210) O-449253 | |
-
- | | |
|---------------------|---|
| (111) 294037 | (442) 08.08.2007 |
| (220) 20.06.2007 | (151) 14.11.2007 |
| (320) 20.06.2007 | (730) Pospíšil Ondřej , Sovova, Úvaly, 25082, CZ |

(210) O-449391	(320) 04.07.2007 (442) 08.08.2007 (151) 14.11.2007 (730) Petrova Vilma , Lidická 113/1, Litomyšl, 57001, CZ (210) O-449735
(111) 294046 (220) 26.06.2007 (320) 26.06.2007 (442) 08.08.2007 (151) 14.11.2007 (730) DERMATEX, spol. s r.o. , Rostislavova 23/231, Praha 4, 14000, CZ (210) O-449418	(111) 294055 (220) 04.07.2007 (320) 04.07.2007 (442) 08.08.2007 (151) 14.11.2007 (730) STOCK Plzeň, a.s. , Palírenská 2, Plzeň, 32600, CZ (210) O-449738
(111) 294047 (220) 26.06.2007 (320) 26.06.2007 (442) 08.08.2007 (151) 14.11.2007 (730) 123shop a.s. , U starého mlýna 239, Praha 10, 10400, CZ (210) O-449419	(111) 294056 (220) 04.07.2007 (320) 04.07.2007 (442) 08.08.2007 (151) 14.11.2007 (730) STOCK Plzeň, a.s. , Palírenská 2, Plzeň, 32600, CZ (210) O-449739
(111) 294048 (220) 26.06.2007 (320) 26.06.2007 (442) 08.08.2007 (151) 14.11.2007 (730) ED. HAAS CZ s.r.o. , Čejč 30, Čejč, 69614, CZ (210) O-449422	(111) 294057 (220) 04.07.2007 (320) 04.07.2007 (442) 08.08.2007 (151) 14.11.2007 (730) STOCK Plzeň, a.s. , Palírenská 2, Plzeň, 32600, CZ (210) O-449740
(111) 294049 (220) 28.06.2007 (320) 28.06.2007 (442) 08.08.2007 (151) 14.11.2007 (730) DEK a.s. , Tiskařská 10/257, Praha 10 - Malešice, 10800, CZ (210) O-449534	(111) 294058 (220) 04.07.2007 (320) 04.07.2007 (442) 08.08.2007 (151) 14.11.2007 (730) Zářivá Perla, družstvo , Zákupská 426/7, Praha 8, 18200, CZ (210) O-449743
(111) 294050 (220) 02.07.2007 (320) 02.07.2007 (442) 08.08.2007 (151) 14.11.2007 (730) LE HUA s.r.o. , Libušská 319, Praha 4, 14201, CZ (210) O-449674	(111) 294059 (220) 09.07.2007 (320) 09.07.2007 (442) 08.08.2007 (151) 14.11.2007 (730) Česká televize , Kavčí Hory, Praha 4 - Kavčí Hory, 14070, CZ (210) O-449747
(111) 294051 (220) 03.07.2007 (320) 03.07.2007 (442) 08.08.2007 (151) 14.11.2007 (730) 100% NATURA PRAHA, spol. s r.o. , Jana Masaryka 35, Praha 2, 12000, CZ (210) O-449701	(111) 294060 (220) 09.07.2007 (320) 09.07.2007 (442) 08.08.2007 (151) 14.11.2007 (730) MAXIAUTO s.r.o. , Bavorská 856, Praha 5, 15500, CZ (210) O-449751
(111) 294052 (220) 03.07.2007 (320) 03.07.2007 (442) 08.08.2007 (151) 14.11.2007 (730) TERINVEST, spol. s r.o. , Legerova 15, Praha 2, 12000, CZ (210) O-449702	(111) 294061 (220) 26.04.2005 (320) 26.04.2005 (442) 08.08.2007 (151) 14.11.2007 (730) STADA Arzneimittel AG , Stadastr. 2-18, D-61118 Bad Vilbel, DE (210) O-449763
(111) 294053 (220) 04.07.2007 (320) 04.07.2007 (442) 08.08.2007 (151) 14.11.2007 (730) T & T - trade, s.r.o. , Mařákova 365, Litomyšl, 57001, CZ (210) O-449733	(111) 294062 (220) 09.07.2007 (320) 09.07.2007 (442) 08.08.2007 (151) 14.11.2007 (730) Cestovní kancelář FISCHER, a.s. , Milešovská 1136/5, Praha 3, 13000, CZ (210) O-449774
(111) 294054 (220) 04.07.2007	

(111) **294063**
(220) 09.07.2007
(320) 09.07.2007
(442) 08.08.2007
(151) 14.11.2007
(730) **Cestovní kancelář FISCHER, a.s.**, Milešovská 1136/5,
Praha 3, 13000, CZ
(210) O-449776

(111) **294064**
(220) 09.07.2007
(320) 09.07.2007
(442) 08.08.2007
(151) 14.11.2007
(730) **NOVARTIS AG**, 4002 Basel, CH
(210) O-449778

(111) **294065**
(220) 09.07.2007
(320) 09.07.2007
(442) 08.08.2007
(151) 14.11.2007
(730) **NOVARTIS AG**, 4002 Basel, CH
(210) O-449779

(111) **294066**
(220) 09.07.2007
(320) 09.07.2007
(442) 08.08.2007
(151) 14.11.2007
(730) **NOVARTIS AG**, 4002 Basel, CH
(210) O-449780

(111) **294067**
(220) 09.07.2007
(320) 09.07.2007
(442) 08.08.2007
(151) 14.11.2007
(730) **NOVARTIS AG**, 4002 Basel, CH
(210) O-449781

(111) **294068**
(220) 09.07.2007
(320) 09.07.2007
(442) 08.08.2007
(151) 14.11.2007
(730) **NOVARTIS AG**, 4002 Basel, CH
(210) O-449783

(111) **294069**
(220) 09.07.2007
(320) 09.07.2007
(442) 08.08.2007
(151) 14.11.2007
(730) **NOVARTIS AG**, 4002 Basel, CH
(210) O-449784

(111) **294070**
(220) 09.07.2007
(320) 09.07.2007
(442) 08.08.2007
(151) 14.11.2007
(730) **NOVARTIS AG**, 4002 Basel, CH
(210) O-449785

(111) **294071**
(220) 09.07.2007
(320) 09.07.2007
(442) 08.08.2007
(151) 14.11.2007
(730) **NOVARTIS AG**, 4002 Basel, CH
(210) O-449786

(111) **294072**
(220) 09.07.2007
(320) 09.07.2007
(442) 08.08.2007
(151) 14.11.2007
(730) **NOVARTIS AG**, Basel, 4002, CH
(210) O-449787

(111) **294073**
(220) 09.07.2007
(320) 09.07.2007
(442) 08.08.2007
(151) 14.11.2007
(730) **NOVARTIS AG**, Basel, 4002, CH
(210) O-449788

(111) **294074**
(220) 09.07.2007
(320) 09.07.2007
(442) 08.08.2007
(151) 14.11.2007
(730) **NOVARTIS AG**, Basel, 4002, CH
(210) O-449789

(111) **294075**
(220) 09.07.2007
(320) 09.07.2007
(442) 08.08.2007
(151) 14.11.2007
(730) **NOVARTIS AG**, Basel, 4002, CH
(210) O-449790

(111) **294076**
(220) 09.07.2007
(320) 09.07.2007
(442) 08.08.2007
(151) 14.11.2007
(730) **NOVARTIS AG**, Basel, 4002, CH
(210) O-449791

(111) **294077**
(220) 09.07.2007
(320) 09.07.2007
(442) 08.08.2007
(151) 14.11.2007
(730) **NOVARTIS AG**, Basel, 4002, CH
(210) O-449792

(111) **294078**
(220) 09.07.2007
(320) 09.07.2007
(442) 08.08.2007
(151) 14.11.2007
(730) **NOVARTIS AG**, Basel, 4002, CH
(210) O-449793

(111) **294079**
(220) 09.07.2007
(320) 09.07.2007
(442) 08.08.2007
(151) 14.11.2007
(730) **NOVARTIS AG**, Basel, 4002, CH
(210) O-449794

(111) **294080**
(220) 09.07.2007
(320) 09.07.2007
(442) 08.08.2007
(151) 14.11.2007
(730) **NOVARTIS AG**, Basel, 4002, CH
(210) O-449795

(111) **294081**

(220) 09.07.2007	(210) O-449928
(320) 09.07.2007	
(442) 08.08.2007	
(151) 14.11.2007	(111) 294090
(730) NOVARTIS AG , Basel, 4002, CH	(220) 12.07.2007
(210) O-449796	(320) 12.07.2007
	(442) 08.08.2007
	(151) 14.11.2007
	(730) Nguyen Hoan Kiem , U Jankovky, Praha 5 - Radotín, 15300, CZ
	(210) O-449930
(111) 294082	(111) 294091
(220) 09.07.2007	(220) 18.07.2007
(320) 09.07.2007	(320) 18.07.2007
(442) 08.08.2007	(442) 08.08.2007
(151) 14.11.2007	(151) 14.11.2007
(730) NOVARTIS AG , Basel, 4002, CH	(730) Cestovní kancelář FISCHER, a.s. , Milešovská 1136/5, Praha 3, 13000, CZ
(210) O-449797	(210) O-450103
(111) 294083	
(220) 10.07.2007	
(320) 10.07.2007	
(442) 08.08.2007	
(151) 14.11.2007	
(730) KŘÍŽ, spol. s r.o. , Jiráskova 591/26, Letovice, 67961, CZ	
(210) O-449852	
(111) 294084	
(220) 10.07.2007	
(320) 10.07.2007	
(442) 08.08.2007	
(151) 14.11.2007	
(730) AVEX systems s.r.o. , Písnické zahrady 441, Praha 4, 14200, CZ	
(210) O-449857	
(111) 294085	
(220) 11.07.2007	
(320) 11.07.2007	
(442) 08.08.2007	
(151) 14.11.2007	
(730) MP Krásno, a.s. , Hranická 430, Valašské Meziříčí, 75761, CZ	
(210) O-449869	
(111) 294086	
(220) 11.07.2007	
(320) 11.07.2007	
(442) 08.08.2007	
(151) 14.11.2007	
(730) Truyen Nguyen Huu , V Rohu 720, Praha 4, 14000, CZ	
(210) O-449884	
(111) 294087	
(220) 11.07.2007	
(320) 11.07.2007	
(442) 08.08.2007	
(151) 14.11.2007	
(730) Studijní centrum BASIC, o.p.s. , Mánesova 1656/88, Praha 2, 12000, CZ	
(210) O-449890	
(111) 294088	
(220) 12.07.2007	
(320) 12.07.2007	
(442) 08.08.2007	
(151) 14.11.2007	
(730) LORETA invest a.s. , Národní 60/28, Praha 1 - Nové Město, 11000, CZ	
(210) O-449918	
(111) 294089	
(220) 12.07.2007	
(320) 12.07.2007	
(442) 08.08.2007	
(151) 14.11.2007	
(730) KM - PRONA, a.s. , Brniště 95, Brniště, 47129, CZ	

Přehled zápisů ochranných známek se změnou ve vztahu ke zveřejněným přihláškám

Kapitola obsahuje údaje o ochranných známkách zapsaných na základě ustanovení § 28 odst. 1 zákona č. 441/2003 Sb., u kterých došlo ke změně údajů oproti zveřejněné přihlášce ochranné známky.

Číselný přehled

293894, 293900, 293901, 293904

Zápisy ochranných známek se změnou ve vztahu ke zveřejněným přihláškám

(111) **293894**
(220) 28.01.2005
(320) 28.01.2005
(442) 17.08.2005
(151) 14.11.2007
(540)

BIOSTRIL

(730) **MEDA Pharma GmbH & Co. KG**, Benzstrasse 1, Bad Homburg, 61352, DE
(740) Společná advokátní kancelář Všetečka Zelený Švorčík Kalenský a partneři, JUDr. Otakar Švorčík, Hálkova 2, Praha 2, 12000
(510) (42) vědecké služby a rešerše; (44) lékařské služby.
(511) 42, 44
(210) O-422790

(111) **293900**
(220) 08.02.2006
(320) 08.02.2006
(442) 17.05.2006
(151) 14.11.2007
(540)



(730) **EDEN CZECH s.r.o.**, Brněnská 795/30, Šlapanice, 66451, CZ
(740) Doc. Ing. Jindřich Špaček, CSc., patentový zástupce, Svatopluka Čecha 106A, Brno, 61200

(510) (11) sanitární zařízení, vanové a sprchové kabiny, vybavení koupelen v rámci této třídy, baterie vodovodní, baterie pro umývadla a vany, baterie směšovací (pákové) pro vodovodní potrubí, koupelnové obklady, vyzdívky, saunová zařízení, solária, pro vaření, přístroje chladicí, pro sušení, ventilaci, distribuci vody, klimatizace, digestoře, a sporáky na kapalná a plynová paliva a na elektrický proud a jejich součásti a příslušenství, přístroje pro pečení, opékání, grilování a příslušenství, zahradní grily, mikrovlnná zařízení na úpravu vody, přístroje pro víření vody, přístroje pro chlоровání bazénů; (17) kaučuk, gutaperča, guma, azbest, slída a výrobky z těchto materiálů, pokud nejsou obsaženy v jiných třídách, plastické hmoty a polotovary z plastických hmot, jako například fólie, desky a tyče, těsnicí materiály, ucpávky a izolace tepelné, elektrické nebo zvukové, ohebné nekovové trubky a hadice; (20) nábytek všeho druhu ze dřeva, kovu, rákosu, kůže nebo jiných hmot, bambus, bambusové závěsy, stavebnicový nábytek a modulový nábytek, variabilní nábytkové programy pro byty i nebytové prostory, nábytek pro kuchyně, ložnice, nábytek pro koupelny, nábytek kancelářský, nábytek školní a zahradní, dětský nábytek, broušená skla a zrcadla - v rámci této třídy, nábytek s využitím skla a zrcadel, atypický nábytek a nábytek ze dřeva, čalouněný nábytek, sedací soupravy, křesla a židle, stoly a stolky, rámy, stojany, výrobky ze dřeva, korku, třtiny, vrbového proutí apod., pokud nejsou zahrnuty v jiných třídách, například zámečnické výrobky nekovové, domovní schránky kromě kovových a zděných, ložní potřeby v rámci této třídy - tj. matrace, zíněnky, podhlavníky, výrobky z náhražek těchto materiálů včetně výrobků z plastických hmot neobsažených v jiných třídách, bytové a nábytkové doplňky v rámci této třídy, umělecké a ozdobné předměty v rámci této třídy, bedny ze dřeva nebo z umělých hmot, nábytek z plastických hmot, držáky na záclony a závěsy, konzole na záclony a závěsy, kování na dveře nekovové, figurky z plastických hmot, žebříky ze dřeva nebo z umělých hmot, schránky z umělých hmot, věšáky (háky nekovové), věšáky na oděvy, žaluzie vnitřní, žebříky z umělých hmot, zrcadla, stojany na časopisy, držáky na noviny, stojany na deštníky, hmoždinky nekovové, nekovové násady na nářadí, proutěné zboží, umělecká díla, sochy a sošky ze dřeva, vosku,

sádry nebo umělých hmot, umělecké truhlářské výrobky; (21) náčiní a nádoby pro domácnost nebo kuchyň, s výjimkou kelímků (nikoliv z drahých kovů, ani postříbřených nebo pozlacených kovů), hřebeny a mycí houby, kartáče (s výjimkou štětců), materiály pro výrobu kartáčů, čisticí potřeby, drátky na čištění parket, sklo surové nebo opracované (s výjimkou stavebního skla), sklo, porcelán a majolika neobsažené v jiných třídách, dávkovače ručníků a tekutých mýdel (nekovové); (40) zpracování a úprava materiálu, zpracování dřeva včetně povrchových úprav, zpracování kovů a jejich povrchová úprava nebo eloxování, emailování, galvanizace, fosfátování, chromování, zinkování, obstaravatelská a zprostředkovatelská činnost v této oblasti.

(590) Barevná
(511) 11, 17, 20, 21, 40
(210) O-434220

(111) **293901**
(220) 09.02.2006
(320) 09.02.2006
(442) 12.07.2006
(151) 14.11.2007
(540)



(730) **EDEN CZECH, s.r.o.**, Brněnská 795/30, Šlapanice, 66451, CZ

(740) Doc. Ing. Jindřich Špaček, CSc., patentový zástupce, Svatopluka Čecha 106a, Brno, 61200

(510) (1) pojiva pro obkládačky, tmel na štepování, roubování stromů, tmel na vyplňování dutin stromů a tmely na opravu rozbitých předmětů; (2) nátěrové hmoty všeho druhu pro průmyslové i umělecké použití, barvy, laky, ochranné prostředky proti plísním a hnilobě, bakteriální barvy a nátěry, konzervační prostředky kůpř., pro dřevo, pro kůži, mořidla, barviva pro potraviny a nápoje, barviva pro barvení oděvů, latexové emulze, emulzní nátěrové hmoty, disperzní barviva, tmely, barvy práškové, nástřikové hmoty s obsahem barviv, antikorozní přípravky, tmel sklenářský; (6) dveřní a okenní rámy kovové a kování, drátěné pletivo, řetězy a řetízky, mříže kovové, výrobky protisluneční ochrany z kovu, zejména žaluzie vnější, vnitřní, svislé, vodorovné, otáčivé, sklopné, svinovací a termoizolační, venkovní lamelové rolety, navíjecí svinovací systémy pro žaluzie, markýzy a bezpečnostní mříže, veškeré stínící výrobky a zařízení pro terasy z kovu, obchodní prostory a administrativní prostory (stánky) z kovu, hliníkové fólie - alobal, balící kovové fólie; (11) sanitární zařízení, vanové a sprchové kabiny, vybavení koupelen, baterie vodovodní, baterie pro umývadla a vany, baterie směšovací (pákové) pro vodovodní potrubí, koupelnové obklady, vyzdívky, saunová zařízení, solária, pro vaření, pro sušení, distribuci vody, zdravotní zařízení, digestoře, přístroje pro pečení, opékání, grilování a příslušenství, zahradní grily, mikrovlnná zařízení na úpravu vody, přístroje pro víření vody, přístroje pro chlоровání bazénů; (12) vozidla a dopravní prostředky, traktory, zahradní traktory, transportéry, vozíky, vozíky na manipulaci se zbožím, vozíky nákupní, vozíky na zavazadla, vyklápěcí vozíky, vyklápěcí zařízení jako části nákladních vozidel, tříkolky - dodávkové tříkolky, zásobovací tříkolky, dvoukoláky, trakaře, jízdní kola a jejich součásti a doplňky, stojany na jízdní kola, speciální košíky pro jízdní kola, motocykly a mopedy, doplňky a příslušenství k automobilům a motocyklům, kola a pneumatiky, elektromobily, dětské kočárky, čluny, jachty, obytné přívěsy, padáky, saně, vznášedla, kolečkové židle; (17) kaučuk, gutaperča, guma, azbest, slída a

výrobky z těchto materiálů, pokud nejsou obsaženy v jiných třídách, plastické hmoty a polotovary z plastických hmot, jako například fólie, desky a tyče, těsnicí materiály, ucpávky a izolace tepelné, elektrické nebo zvukové, ohebné nekovové trubky a hadice; (19) , bazény z plastu, , bazény plavecké - nekovové; figurky z kamene, betonu a mramoru, trhové stánky nekovové; (20) nábytek všeho druhu ze dřeva, kovu, rákosu, kůže nebo jiných hmot, bambus, bambusové závěsy, stavebnicový nábytek a modulový nábytek, variabilní nábytkové programy pro byty i nebytové prostory, nábytek pro kuchyně, ložnice, nábytek pro koupelny, nábytek kancelářský, nábytek školní a zahradní, dětský nábytek, broušená skla a zrcadla - v rámci této třídy, nábytek s využitím skla a zrcadel, atypický nábytek a nábytek ze dřeva, čalouněný nábytek, sedací soupravy, křesla a židle, stoly a stolky, rámy, stojany, výrobky ze dřeva, korku, třtiny, vrbového proutí apod. pokud nejsou zahrnuty v jiných třídách, například zámečnické výrobky nekovové, domovní schránky kromě kovových a zděných, ložní potřeby, tj. matrace, žíněnky, podhlavníky, výrobky z náhražek těchto materiálů včetně výrobků z plastických hmot, bytové a nábytkové doplňky, umělecké a ozdobné předměty, dřevotřískové a dřevovláknité desky, pomocné profily a desky k obkladu stěn, stropů a podlah, pohyblivé panely a interiérové příčky, bedny ze dřeva nebo z umělých hmot, nábytek z plastických hmot, dávkovače ručníků a tekutých mýdel (nekovové), držáky na záclony a závěsy, konzole na záclony a závěsy, kování na dveře nekovové, figurky z plastických hmot, žebříky ze dřeva nebo z umělých hmot, schránky z umělých hmot, věšáky (háky nekovové), věšáky na oděvy, žaluzie, žebříky z umělých hmot, zrcadla, stojany na časopisy, držáky na noviny, stojany na deštníky, hmoždinky, nekovové násady na nářadí, proutěné zboží, umělecká díla, sochy a sošky ze dřeva, vosku, sádry nebo umělých hmot, umělecké truhlářské výrobky; (21) náčiní a nádoby pro domácnost nebo kuchyň, s výjimkou kelímků (nikoliv z drahých kovů, ani postříbřených nebo pozlacených kovů), hřebeny a mycí houby, kartáče (s výjimkou štětců), materiály pro výrobu kartáčů, čistící potřeby, drátky na čištění parket, sklo surové nebo opracované (s výjimkou stavebního skla), sklo, porcelán a majolika neobsažené v jiných třídách; (27) podlahové krytiny všeho druhu, kupř. z plastů, termosetových laminátů, dřeva, korku, dýhy a podlahových prvků obsahujících dýhu, podlahové krytiny izolační, koberce, koberečky, koberečky do automobilů, podložky pod koberce, rohožky a protiskluzové rohože, předložky, tapety a nástěnné koberce s výjimkou textilních, umělé trávníky; (40) zpracování a úprava materiálu, zpracování dřeva včetně povrchových úprav, zpracování kovů a jejich povrchová úprava nebo eloxování, emailování, galvanizace, fosfátování, chromování, zinkování, obstaratelská a zprostředkovatelská činnost v této oblasti.

- (590) Barevná
(511) 1, 2, 6, 11, 12, 17, 19, 20, 21, 27, 40
(210) O-434272

- (111) **293904**
(220) 27.03.2006
(320) 27.03.2006
(442) 16.08.2006
(151) 14.11.2007
(540)

Leni Graf

- (730) **Císařová Lenka**, Školní 21, Ostopovice, 66449, CZ
(740) Doc. Ing. Jindřich Špaček, CSc., patentový zástupce, Svatopluka Čecha 106a, Brno, 61200
(510) (25) oblečení, pánské i dámské klasické svrchní oděvy, jeansové oděvy, oděvy z kůže a z jejich napodobenin, kabáty, konfekce, obleky, smokiny a fraky, saka, kostýmy, společenské kostýmy, svatební kostýmy, kalhoty, sukně, pláště, zimníky, šaty, společenské šaty, svatební šaty, jeansové kalhoty, kamaše, košile, sukně, bundy, vesty, trička, sportovní oděvy, halenky

úpletové a tkané, oděvy pletené, svetry, pletené zboží (stávkové zboží), plavky, pletené ošacení (případně kombinace pleteniny), gabardénové oděvy, prádlo osobní, pyžama, dámské i pánské prádlo a oděvní doplňky v rámci této třídy, kombiné (spodní prádlo), podprsenky, body (spodní prádlo), sportovní komplety, leginy, spodní prádlo, župany, koupací pláště, ponča, kravaty, opasky, kloboučnické zboží, klobouky, čapky (přiléhavé), barety, čepice, rukavice, šátky, šály, ponožky, punčochy, punčochové kalhoty, obuv - s výjimkou sportovní obuvi; (40) šití svrchních oděvů, prádla a oděvních doplňků, krejčovství, služby stříhání látek (stříhová služba), apretace textilu; (42) poradenství v oblasti odívání, styling, oděvní návrhářství, navrhování modelů (i pro silnější postavy), tvorba stříhů, navrhování stříhů, včetně speciálních stříhů pro silnější postavy.

- (511) 25, 40, 42
(210) O-435921

Zápisy licenčních smluv k ochranným známkám

V této kapitole jsou zveřejněny zápisy licenčních smluv podle ustanovení § 18 odst. 1 zákona č. 441/2003 Sb.

Číslo zápisu	Vlastník	Nabyvatel licence	Druh licence	Datum uzavření licenční smlouvy	S účinností od data
168553	Doctor's Associates Inc., 3000 NE 30th Place, Suite 207, Fort Lauderdale, FL, US;	SubHell s.r.o., Bedřicha Buchlovana 882, Uherské Hradiště, Mařatice, 68605, CZ;	sublicence	28.09.2007	14.11.2007
198167	Oldřich SEDLÁČEK, Rybáře 6, Hranice V, 75361, CZ;	PONY AUTO trend s.r.o., Vídeňská 101/119, Brno, 61900, CZ;	výlučná	02.01.2007	20.11.2007
242404	Kofola Holding a.s., Nad Porubkou 2278/31a, Ostrava, 70800, CZ;	Kofola a.s., Za drahou 165/1, Krnov, Pod Bezručovým vrchem, 79401, CZ;	nevýlučná	01.11.2006	14.11.2007
269023	Ing. Leo Kolečkář, Tichá 6, Držovice, 79607, CZ;	PRAMOS, a.s., Brněnská 577, Šitbořice, 69176, CZ;	sublicence	08.11.2007	20.11.2007
292742	KKCG SE, 119 ARCH. MAKARIOS III. AVENUE, NEOCLEOUS BUILDING, 3030 LIMASSOL, CY;	KKCG a.s., Vinohradská 1511/230, Praha 10, 10000, CZ;	nevýlučná	11.06.2007	15.11.2007
292743	KKCG SE, 119 ARCH. MAKARIOS III. AVENUE, NEOCLEOUS BUILDING, 3030 LIMASSOL, CY;	KKCG a.s., Vinohradská 1511/230, Praha 10, 10000, CZ;	nevýlučná	11.06.2007	15.11.2007

Ochranné známky zrušené a prohlášené za neplatné

Tato kapitola obsahuje údaje o rozhodnutích o zrušení ochranné známky na základě ustanovení § 31 zákona č. 441/2003 Sb. nebo o prohlášení ochranné známky za neplatnou na základě ustanovení § 32 zákona č. 441/2003 Sb. Existuje-li důvod zrušení/prohlášení ochranné známky za neplatnou pouze ve vztahu k některým z výrobků nebo služeb, Úřad ochrannou známku zruší/prohlásí za neplatnou pouze pro tyto výrobky nebo služby. Údaje o výsledku rozhodnutí (zrušení ochranné známky, částečné zrušení ochranné známky, prohlášení ochranné známky za neplatnou, prohlášení ochranné známky za částečně neplatnou) jsou uvedeny za datem právní moci rozhodnutí pod INID kódem (583) s názvem "Datum právní moci rozhodnutí/výsledek rozhodnutí".

(111) 232479

(540)

MATADOR

(583) 05.11.2007 / částečné zrušení ochranné známky

(111) 228295

(540)



**MAMMA
MIA!**

(583) 09.11.2007 / zrušení ochranné známky

Přehled obnov zápisu ochranných známek

Kapitola obsahuje údaje o ochranných známkách, u kterých byl na žádost vlastníka obnoven zápis podle ustanovení § 28 odst. 2 zákona č. 441/2003 Sb.

Číselný přehled												
91186	91187	93931	97818	98955	150683	157842	158006	166899	167220	211410	212303	213012
213022	213027	213493	213597	213654	213706	214284	214285	214697	214722	214729	215065	215134
215203	215689	215720	215721	215805	215951	217264	217280	217281	217365	217536	217813	218447
218777	218930	219190	219191	219192	219193	219194	220128	220177	220178	220185	220245	220438
220788	220860	221020	221021	221438	221483	221598	221601	221616	222552	222594	222814	222882
223099	223228	223340	223342	224871	229888	229895	233514	233954	233955	238085	244633	

Obnovy zápisu ochranných známek

(111) **91186**
(220) 24.03.1928
(151) 24.03.1928
(540)

LUX

(730) **Aktiebolaget Elektrolux**, Stockholm, SE
(740) Čermák Hořejš Myslíl a spol., JUDr. Jan Matějka, Národní 32, Praha 1, 11000
(510) Přístroje nebo nářadí na vytápění, vaření, sušení a větrání, vodovodní, koupací a klozetové soustavy, hasicí přístroje, nástroje a nářadí, fyzikální, chemické, optické, geodetické, nautické a elektrotechnické, vážní, návěštní, kontrolní a fotografické přístroje, nástroje a nářadí, stroje a strojní součásti, hnací řemeny, automaty, zahradní a hospodářské nářadí, štětiny, štětinové zboží, plynové žárové lampy, spájecí lampy, nasávače prachu všeho druhu jakož i součásti jich a příslušenství k nim, veškeré umývací, oplachovací a prací stroje a přístroje, veškeré přístroje na čištění vody jakož i přístroje a soustavy na změkčování vody, jejich součásti a příslušenství k nim, zejména filtry na vodu a filtrační hmoty na změkčování vody, malé motory všeho druhu, přístroje, stroje a nářadí pro domácí potřebu, domácí a kuchyňské nářadí všeho druhu, jakož i jich součásti a příslušenství k nim, utěrky a mycí hadry.
(511) 1, 6, 7, 8, 9, 10, 11, 12, 17, 21, 22, 24
(210) O-14181

(111) **91187**
(220) 24.03.1928
(151) 24.03.1928
(540)

ELECTROLUX

(730) **Aktiebolaget Elektrolux**, Stockholm, SE
(740) Čermák Hořejš Myslíl a spol., JUDr. Jan Matějka, Národní 32, Praha 1, 11000
(510) Přístroje nebo nářadí na vytápění, vaření, sušení a větrání, vodovodní, koupací a klozetové soustavy, neopracované a částečně opracované obecné kovy, nožířské zboží, nástroje, kosy, srpy, sečné a bodné zbraně, smaltované a pozinkované zboží, materiál na svrchní železniční stavby, železné krátké zboží, zámečnické a kovářské zboží, kování, zboží z kovového drátu, plechové zboží, kotvy, řetězy, ocelové kuličky, kování na koňské postroje, zvony, brusle, pokladny a kasety, mechanicky zpracované faconové kovové součásti, válcované a lité stavební součásti, strojní zboží, vozidla (s výjimkou jízdních kol) pozemní, vodní a vzduchoplavecká, jakož i jich součásti, automobily s příslušenstvím, hořlaviny, vosk, svítiva, technické oleje a tuky, mazadla, benzin, světla, noční světla, knoty, lékařské, hygienní, záchranné a hasicí přístroje, nástroje a nářadí, fyzikální, chemické, optické, geodetické, nautické a elektrotechnické, vážní, návěštní, kontrolní a fotografické přístroje, nástroje a nářadí, měřicí přístroje, stroje a strojní součásti, hnací řemeny, hadice, automaty, stájní, zahradní a hospodářské nářadí, konzervační prostředky pro požívatinu, štětiny, štětinové zboží, hasidla, těsnící a ucpávkový materiál, tepelné a elektricky isolační prostředky, osinkové výrobky (nikoli však pryž libovolného druhu), plynové žárové lampy, spájecí lampy, olejové a plynové vařicí přístroje všeho druhu, nasávače prachu všeho druhu jakož i součásti jich a příslušenství k nim, přístroje, stroje a nářadí na ošetřování podlah a nábytku, zejména hladičky parket a přístroje na utírání podlah všeho druhu, kartáče na hlazení parket, vosk (hmota) a oleje na leštění parket, zimotvorné přístroje a stroje, veškeré ledničky a zimotvorné soustavy jakož i jich součásti a příslušenství k nim, veškeré umývací, oplachovací a prací stroje a přístroje, veškeré přístroje na čištění vody jakož i přístroje a soustavy na změkčování vody, jejich součásti a příslušenství k nim, zejména filtry na vodu a filtrační hmoty na změkčování vody, malé motory všeho druhu, přístroje na měření, rozbor a

kontrolu plynů, jakož i hořáky všeho druhu, přístroje, stroje a nářadí pro domácí potřebu, domácí a kuchyňské nářadí všeho druhu, jakož i jich součásti a příslušenství k nim, utěrky a mycí hadry.

(511) 1, 3, 4, 6, 7, 8, 9, 10, 11, 12, 17, 21, 22, 24
(210) O-14182

(111) **93931**
(220) 16.11.1927
(151) 16.11.1927
(540)

AMICA

(730) **ALPA, a.s.**, Hornoměstská 378, Velké Meziříčí, 59425, CZ
(510) Umělé jedlé tuky, požívatinu a potraviny všeho druhu. Rozšíření seznamu ke dni 16.2.1957: Přípravky pro čištění, odstraňování mastnoty, mýdlo, výrobky voňavkářské a kosmetické, francovky, desinfekční prostředky, svíčky a svíčkařské zboží.
(511) 3, 4, 5, 29, 30
(210) O-9096

(111) **97818**
(220) 31.10.1927
(151) 31.10.1927
(540)

Aviril

(730) **ALPA, a.s.**, Hornoměstská 378, Velké Meziříčí, 59425, CZ
(510) Lékárnické, dietetické a kosmetické přípravky.
(511) 3, 5
(210) O-987

(111) **98955**
(220) 07.11.1947
(151) 07.11.1947
(540)



(730) **ALPA, a.s.**, Hornoměstská 378, Velké Meziříčí, 59425, CZ
(510) (3) veškeré výrobky voňavkářské, kosmetické, lučební a toaletní mýdla.
(511) 3
(210) O-1672

(111) **150683**
(220) 05.10.1907
(151) 05.10.1907
(540)

PERSIL

(730) **Henkel KGaA**, Henkelstrasse 67, Düsseldorf, DE
(740) Advokátní a patentová kancelář JUDr. Korejzová & spol., JUDr. Korejzová Zdeňka, Břehová 1, Praha 1, 11000
(510) Voda na koupání, benzin, pemzové přípravky, bělicí soda, borax, boraxové přípravky, ceresin, ceresinové přípravky, chlor, chlorové vápno, desinfekční prostředky, barvicí přísada

pro prádlo, kosmetické tuky, pasta na skvrny, tyčinky na skvrny, vodička na skvrny, glycerin, glycerinové přípravky, pryskyřice, pryskyřicové oleje, laky, oleje éterické, čištění, kosmetické, lékařské, přirozené, čisté, surové, technické, parafín, parafinové přípravky, parfumerie, lešticí prostředky, kosmetické přípravky, čistící prostředky, čistící pomáda, čistící voda, ochranné prostředky proti rezu, soli, maziva, krém na boty, lak na boty, mýdla, mýdlové přípravky, soda, škrob, škrobové přípravky.

(511) 1, 2, 3, 4, 5
(210) O-11642

(111) **157842**
(220) 13.11.1967
(151) 07.02.1968
(540)

ARCONEL

(730) **Velvana, a.s.**, Velvary, 27324, CZ

(510) (1) chemické výrobky pro průmyslové účely, umělé pryskyřice, plastické hmoty v surovém stavu; (2) ochranné prostředky proti rezu a prostředky na konservování kovů a dřeva, mořidla, pryskyřice přírodní, barviva a hmoty na broušení; (3) přípravky pro čištění, leštění a odstraňování mastnoty; (4) mazadla a prostředky na vázání prachu; (5) prostředky k hubení rostlinných a živočišných škůdců, antiparazitní látky; (17) těsnicí hmoty, ucpávky a izolace.

(511) 1, 2, 3, 4, 5, 17
(210) O-40855

(111) **158006**
(220) 22.12.1967
(151) 09.04.1968
(540)



(730) **JITONA a.s.**, Wilsonova ul. č. 222/III, Soběslav, 39201, CZ
(510) (20) nábytek dřevěný a nábytek čalouněný s použitím plastických hmot a s možností použít kovové doplňky.

(511) 20
(210) O-41056

(111) **166899**
(220) 25.11.1987
(151) 06.05.1988
(540)

AVANTI

(730) **BOHEMIA SEKT, a.s.**, Smetanova 220, Starý Plzeňec, 33202, CZ

(740) Bc. Irena Langrová, Skřetova 48, Plzeň, 30100
(510) (33) šumivý nápoj s obsahem alkoholu, vyráběný na bázi hroznů révy vinné.

(511) 33
(210) O-55389

(111) **167220**
(220) 07.11.1988
(151) 30.03.1989
(540)

PROSCAR

(730) **Merck and Co., Inc., a New Jersey corporation**, One Merck Drive, Whitehouse Station, NJ, US

(740) Čermák Hořejš Myslíl a spol., JUDr. Jan Matějka, Národní 32, Praha 1, 11000

(510) (5) výrobky farmaceutické, zvěrolékařské a zdravotnické, výrobky dietetické pro děti a nemocné, náplasti, obvazový materiál, hmoty určené k plombování zubů a na otisky zubů, dezinfekční prostředky, prostředky k hubení rostlinných a živočišných škůdců, fungicidy, herbicidy.

(511) 5
(210) O-55956

(111) **211410**
(220) 16.07.1997
(151) 27.07.1998
(540)

ZEST

(730) **Ing. Zezula Zdeněk**, Pod Svatoborem 315/II., Sušice, 34201, CZ

(740) Zastupování bylo zrušeno.
(510) (29) maso, ryby, drůbež, zvěřina, ovoce a zelenina konzervované, sušené a zavažené, želé, džemy, kompoty, mléko a mléčné výrobky, oleje a tuky jedlé, kečupy; (30) káva, čaj, kakao, cukr, rýže, mouka, chléb, pečivo, cukrovinky, zmrzlina, med, sůl, hořčice, ocet, nálevy, koření; (32) minerální vody, nealkoholické nápoje, ovocné nápoje a šťávy, sirupy, pivo.

(511) 29, 30, 32
(210) O-124014

(111) **212303**
(220) 19.11.1997
(151) 25.08.1998
(540)

CALGEL

(730) **Pfizer Consumer Health Products Company**, Walton Oaks, Dorking Road, Walton on the Hill, Surrey, GB

(740) Čermák Hořejš Myslíl a spol., JUDr. Jan Matějka, Národní 32, Praha 1, 11000

(510) (5) farmaceutické a léčivé přípravky a substance.
(511) 5
(210) O-127462

(111) **213012**
(220) 17.11.1997
(151) 29.09.1998
(540)



(730) **KAMOKO, s. r. o.**, Brněnská 442, Modřice, 66442, CZ
(740) Ing. Zdeněk Kučera, Padělky 548 (P.O.Box 92), Slušovice, 76315

(510) (6) kovové korunkové a šroubové uzávěry; (16) výrobky z papíru; (21) výrobky z plastových hmot pro nápojářský průmysl s výjimkou trubek, zejména uzávěry.

(511) 6, 16, 21
(210) O-127237

(111) **213022**
(220) 18.11.1997
(151) 29.09.1998
(540)

NATROSOL

- (730) **Hercules Incorporated**, Hercules Plaza, 1313 North Market Street, Wilmington, DE, US
(740) KOREJZOVÁ & SPOL., v.o.s., JUDr. Zdeňka Korejzová, advokátka, Korunní 810/104 E, Praha 10, 10100
(510) (1) chemické výrobky pro průmysl, celulosové výrobky pro průmysl, estery celulosy rozpustné v alkalickém prostředí.
(511) 1
(210) O-127353

- (111) **213027**
(220) 19.11.1997
(151) 29.09.1998
(540)

SUDAFED

- (730) **Pfizer Consumer Health Products Company**, Walton Oaks, Dorking Road, Walton on the Hill, Surrey, GB
(740) Čermák Hořejš Myslíl a spol., JUDr. Jan Matějka, Národní 32, Praha 1, 11000
(510) (5) farmaceutické a léčivé přípravky a substance.
(511) 5
(210) O-127463

- (111) **213493**
(220) 16.07.1997
(151) 29.10.1998
(540)



- (730) **ELMAX STORE a.s.**, Horní Těrlicko 777, Těrlicko, 73542, CZ
(740) Bc. Václav Pacl, Okrajová 4, Havířov - Podlesí, 73601
(510) (11) elektrické ohřívače vody, též ponorné, elektrické a plynové přístroje pro vaření, tj. kuchyňské sporáky elektrické a plynové, el. hrnce na vaření a hrnce přetlakové, elektrické kávovary a konvice na kávu, přístroje pro topení a to kuchyňská kamna, pro sušení, a to opékače chlebiček a topinek, ruční sušičky vlasů, pro chlazení a to kuchyňské ledničky a mrazničky.
(511) 11
(210) O-124017

- (111) **213597**
(220) 10.10.1997
(151) 29.10.1998
(540)



- (730) **TWIGA AGENTURA s.r.o.**, Lublaňská 55, Praha 2, 12000, CZ
(740) MIRA - patentová a známková kancelář, Blanka Fišerová, V Kapslovně 11, Praha 3, 13000
(510) (9) nosiče pro záznam, uchovávání, přenášení a reprodukci audio nebo video vysílání, nosiče nenahrané, pásky, kazety a CD, audiovizuální nosiče a díla, přístroje a zařízení pro záznam a reprodukci zvuku a obrazu, nahrávací zařízení; (35) služby reklamní agentury a s tím související zprostředkovatelské služby, reklamní, inzertní a propagační činnost, marketing, grafické zpracování podkladů pro reklamní činnost, reklama, mediální reklama, módní přehlídky, reklamní materiály-rozšiřování, poradenská činnost v oblasti strategie firem, lidských zdrojů a informačních technologií, zajišťování reklamních kampaní ve všech oblastech obchodu a služeb; (41) organizování a pořádání vzdělávacích, výchovných a umělecko-vzdělávacích akcí, kulturní aktivity, zábava, aktivity v oblasti rozvoje duševních schopností osob, služby v oblasti životního stylu a kulturně společenských akcí, jejich organizování i pořádání.
(511) 9, 35, 41
(210) O-126158

- (111) **213654**
(220) 04.12.1997
(151) 29.10.1998
(540)



PRVNÍ MORAVSKÁ SPOLEČNOST spol. s r.o.

- (730) **PRVNÍ MORAVSKÁ SPOLEČNOST, spol. s r. o.**, Mučednická 2, Brno, 61600, CZ
(740) Martin Kořistka, patentový zástupce, Karpatáská 3, Brno, 62500
(510) (7) bagry, hydraulická ruka, finischer /asfaltovací stroj na silnice/ a jiné stavební technologie; (9) laserové zaměřovače vzdálenosti; (12) automobily včetně havarovaných, pozemní dopravní prostředky; (35) činnost organizačních a ekonomických poradců, personální záležitosti; (36) zprostředkovatelská činnost v oblasti investic, makléřská činnost v oblasti pojištění, finanční leasing hmotného investičního majetku, rady finanční strategie a investic, správa nemovitostí.
(511) 7, 9, 12, 35, 36
(210) O-128137

- (111) **213706**
(220) 29.12.1997
(151) 30.10.1998
(540)



- (730) **Ing. Roman Víšek**, Vřesová 906, Průhonice, 25243, CZ
(510) (19) stavební materiály nekovové; (37) stavebnictví, opravy, instalační služby; (42) projektová činnost.
(511) 19, 37, 42
(210) O-128848

- (111) **214284**
(220) 29.01.1998
(151) 23.11.1998
(540)



- (730) **Krahulík-MASOZÁVOD Krahulčí, a.s.**, Krahulčí 10, Telč, 58856, CZ
(740) Patentová a známková kancelář, Ing. Jaromír Příkryl, Včelín 1161, Hulín, 76824
(510) (29) maso, ryby, drůbež a zvěřina, masové výtažky, ovoce a zelenina konzervované, sušené a zavařené, želé, džemy, kompoty, vejce, mléko a mléčné výrobky, oleje a tuky jedlé.
(511) 29
(210) O-129598

- (111) **214285**
(220) 29.01.1998
(151) 23.11.1998
(540)

KRAHULÍK

- (730) **Krahulík-MASOZÁVOD Krahulčí, a.s.**, Krahulčí 10, Telč, 58856, CZ (540)
(740) Patentová a známková kancelář, Ing. Jaromír Příkryl, Včelín 1161, Hulín, 76824
(510) (29) maso, ryby, drůbež a zvěřina, masové výtahy, ovoce a zelenina konzervované, sušené a zavažené, želé, džemy, kompoty, vejce, mléko a mléčné výrobky, oleje a tuky jedlé.
(511) 29
(210) O-129600

- (111) **214697**
(220) 19.11.1997
(151) 28.12.1998
(540)



- (730) **Energoinvest CZ a.s.**, Na Pankráci 1062/58, Praha 4, 14000, CZ
(510) (7) stroje a obráběcí stroje pro energetiku; (35) činnost organizačních, ekonomických a účetních poradců, zprostředkovatelská činnost v oblasti obchodu; (37) provádění inženýrských a průmyslových staveb, inženýrská činnost ve stavebnictví (kompletace prací), zprostředkovatelská činnost v oblasti investiční výstavby; (42) inženýrská činnost v energetice a stavebnictví.
(511) 7, 35, 37, 42
(210) O-127461

- (111) **214722**
(220) 30.12.1997
(151) 28.12.1998
(540)



- (730) **KROMILK, spol. s r.o.**, Štěchovice 1357, Kroměříž, 76720, CZ
(740) Patentová a známková kancelář, Ing. Jaromír Příkryl, Včelín 1161, Hulín, 76824
(510) (29) mléko a mlékárenské výrobky.
(511) 29
(210) O-128927

- (111) **214729**
(220) 23.01.1998
(151) 28.12.1998



- (730) **ČESKÝ SVAZ PIVOVARŮ A SLADOVEN**, Lípová 15, Praha 2, 12000, CZ
(740) BOHEMIA PATENT Patentová & známková kancelář, Ing. Jana Vanděliková, Havanská 17, Praha 7, 17000
(510) (35) propagační činnost; (42) právní pomoc.
(511) 35, 42
(210) O-129730

- (111) **215065**
(220) 08.10.1997
(151) 25.01.1999
(540)



- (730) **MIPL, spol.s r.o.**, Šumická 2325, Uherský Brod, 68801, CZ
(740) Ing. Kučera Zdeněk, Padělky 548 (P.O.BOX 92), Slušovice, 76315
(510) (29) maso, ryby, drůbež, zvěřina, masové výtahy, ovoce a zelenina konzervované, sušené a zavažené, želé, džemy, kompoty, vejce, mléko, mléčné výrobky, oleje a tuky jedlé; (30) káva, čaj, kakao, cukr, rýže, tapioka, kávové náhražky, mouka a přípravky z obilnin, chléb, pečivo, cukrovinky, zmrzlina, med, sirup melasový, droždí, prášky do těsta, sůl, hořčice, ocet, nálevy k ochucení, koření, led pro osvěžení; (31) výrobky zemědělské, zahradnické, lesní a zrní neuvedené v jiných třídách, živá zvířata, čerstvé ovoce a zelenina, osivo, rostliny a přírodní květiny, krmiva pro zvířata, slad; (32) piva, minerální vody, šumivé nápoje a jiné nápoje nealkoholické, nápoje a šťávy ovocné, sirupy a jiné přípravky na zhotovování nápojů; (33) alkoholické nápoje; (39) doprava, balení a skladování zboží, organizování cest, distribuce; (42) restaurace, strava, dočasné ubytování, služby veterinářské a zemědělské, programování pro počítače.
(511) 29, 30, 31, 32, 33, 39, 42
(210) O-126092

- (111) **215134**
(220) 07.11.1997
(151) 25.01.1999
(540) **THE WALL STREET JOURNAL**
(730) **DOW JONES & COMPANY, INC.**, 200 Liberty Street, New York, NY, US
(740) Společná advokátní kancelář Všetečka Zelený Švorčík Kalenský a partneři, JUDr. Miloš Všetečka, Hálkova 2, Praha 2, 12000
(510) (16) tiskoviny, noviny, časopisy a periodika.
(511) 16
(210) O-126992

- (111) **215203**
(220) 11.12.1997
(151) 25.01.1999
(540)



- (730) **IBEROFON CZ, a.s.**, Rybářská 2330, Uherský Brod, 68801, CZ

- (740) Patentová a známková kancelář, Ing. Jaromír Příkryl, Včelín (540)
1161, Hulín, 76824
(510) (17) folie, desky a tyče z plastických hmot, výlisky z plastických hmot zejména pro použití ve strojírenském, automobilovém, stavebním, chemickém, potravinářském, elektrotechnickém, leteckém a lékařském průmyslu; (21) výrobky z plastických hmot pro domácnost; (25) obuv a její části; (40) zpracování a úprava plastických hmot; (42) inženýrské služby v oblasti zpracování plastů.
(511) 17, 21, 25, 40, 42
(210) O-128334



- (111) **215689**
(220) 12.11.1997
(151) 22.02.1999
(540)
CLINITEK
(730) **Siemens Medical Solutions Diagnostics**, 511 Benedict Avenue, Tarrytown, NY, US
(740) Společná advokátní kancelář Všeťečka Zelený Švorčík Kalenský a partneři, JUDr. Miloš Všeťečka, Hálkova 2, Praha 2, 12000
(510) (5) diagnostická reakční činidla pro analýzu tělních tekutin.
(511) 5
(210) O-127150

- (730) **Jankových Jan**, Mechnáčky 841, Strání - Květná, 68766, CZ
(740) Ing. Kučera Zdeněk, Paďelky 548 (P.O.BOX 92), Slušovice, 76315
(510) (18) kůže, kožešiny a jejich imitace a výrobky z nich, kožená galanterie, tašky, kufrы, batohy, kabelky, cestovní brašny, z kůže, textilu a umělých a náhradních materiálů; (25) obuv, oděvy, sportovní oblečení, zakázkové oděvy, kožichy, kožené a kožešinové oděvy a oděvní doplňky z kůže a kožešin, kožené a kožešinové rukavice; (35) prodejní a kontraktční módní přehlídky, zprostředkování obchodních záležitostí týkajících se výrobků zařazených do tříd č.18 a 25; (42) módní salon, módní přehlídky, kolekce pro módní přehlídky, tvorba módních návrhů včetně se zaměřením na kožené oděvy, hostinská činnost, poskytování restauračních a hotelových služeb včetně ubytování.
(511) 18, 25, 35, 42
(210) O-128946

- (111) **215720**
(220) 25.11.1997
(151) 22.02.1999
(540)



- (730) **ZM BETAL, s.r.o.**, Švermova 4, Brno, 62500, CZ
(740) Patentová a známková kancelář, Ing. Jaromír Příkryl, Včelín 1161, Hulín, 76824
(510) (20) nábytek; (37) čalounění; (42) návrhy a realizace interiérů.
(511) 20, 37, 42
(210) O-127646

- (111) **215951**
(220) 30.04.1998
(151) 22.02.1999
(540)

T.R.U.E. Test

- (730) **Mekos Laboratories ApS**, Herredsvejen 2, Hillerod, DK
(740) KOREJZOVÁ & SPOL., v.o.s., JUDr. Petra Korejzová, advokátka, Korunní 810/104 E, Praha 10, 10100
(510) (5) farmaceutické výrobky pro diagnózu a léčení alergií a diagnostické testy na kontaktní dermatitis.
(511) 5
(210) O-132370

- (111) **215721**
(220) 25.11.1997
(151) 22.02.1999
(540)

Tamat

- (730) **Obručník Vlastimil**, tř.l.máje 1621, Hranice, 75301, CZ
(740) Zastupování bylo zrušeno, .
(510) (7) domácí elektrospotřebiče, zejména mixéry, drtiče, elektrické mlýnky na kávu, vysavače; (9) domácí elektrospotřebiče, jako elektrické žehličky, zabezpečovací zařízení; (11) elektrické přístroje pro domácnost, pro osvětlení, topení, výrobu páry, pro vaření, sušení, ventilaci, přístroje chladicí, zejména ledničky, mrazničky, myčky na nádobí, mikrovlnné trouby, pračky, odsávačky, samovarné konvice; (37) elektro servis, montáž, oprava, údržba domácích elektrospotřebičů.
(511) 7, 9, 11, 37
(210) O-127647

- (111) **217264**
(220) 15.12.1997
(151) 23.04.1999
(540)



- (730) **MONTY s.r.o.**, T. Vansovej 53, Nové Zámky, 94071, SK
(740) DMH-patentová a známková kancelář, Mgr. Machatová Marcela, patentový zástupce, Pospíšilova 2, Praha 3, 13000
(510) (6) žaluzie a rolety kovové; (19) žaluzie a rolety plastové; (35) reklamní činnost, zprostředkování obchodu, podnikatelské poradenství zaměřené na obchod, průzkum trhu a veřejného mínění; (37) montáž a opravy žaluzií a rolet.
(511) 6, 20, 35, 37
(210) O-128440

- (111) **215805**
(220) 30.12.1997
(151) 22.02.1999

- (111) **217280**
(220) 18.12.1997
(151) 23.04.1999
(540)

KINGSPAN

- (730) **KINGSPAN GROUP PLC**, Dublin Road, Kingscourt, Co. Cavan, IE
(740) Společná advokátní kancelář Všeťečka a partneři, JUDr. Všeťečka Miloš, Hálkova 2, Praha 2, 12000
(510) (6) kovové stavební materiály, stavební materiály s kovovým povrchem, kovové materiály pro vnější ochranu budov, přenosné kovové budovy, železářské zboží, drobné železářské

výrobky, kovové trubky a potrubí, části a armatury pro výše uvedené zboží; (17) obaly, ochranný a isolační materiál, plastické hmoty ve vytvarovaných formách pro použití při výrobě, ohebné trubky, části a armatury pro výše uvedené zboží; (19) stavební materiály /nekovové/, nekovové trubky pro stavby, nekovové přenosné budovy, části a armatury pro všechno výše uvedené zboží.

(511) 6, 17, 19
(210) O-128587

(111) **217281**
(220) 18.12.1997
(151) 23.04.1999
(540)



(730) **KINGSPAN GROUP PLC**, Dublin Road, Kingscourt, Co. Cavan, IE

(740) Společná advokátní kancelář Vsetečka a partneři, JUDr. Vsetečka Miloš, Hálkova 2, Praha 2, 12000

(510) (6) kovové stavební materiály, stavební materiály s kovovým povrchem, kovové materiály pro vnější ochranu budov, přenosné kovové budovy, železářské zboží, drobné železářské výrobky, kovové trubky a potrubí, části a armatury pro výše uvedené zboží; (17) obaly, ochranný a isolační materiál, plastické hmoty ve vytvarovaných formách pro použití při výrobě, ohebné trubky, části a armatury pro výše uvedené zboží; (19) stavební materiály /nekovové/, nekovové trubky pro stavby, nekovové přenosné budovy, části a armatury pro všechno výše uvedené zboží.

(511) 6, 17, 19
(210) O-128588

(111) **217365**
(220) 13.02.1998
(151) 23.04.1999
(540)

UNI-T

(730) **Bridgestone Licensing Services, Inc.**, 535 Marriott Drive, Nashville, TN, US

(740) Společná advokátní kancelář Vsetečka Zelený Švorčík Kalenský a partneři, JUDr. Otakar Švorčík, Hálkova 2, Praha 2, 12000

(510) (12) pneumatiky.

(511) 12
(210) O-130190

(111) **217536**
(220) 25.06.1998
(151) 23.04.1999
(540)

BEVAKO

(730) **Antonie Círová**, K Loučkám 1683, Litvínov, 43601, CZ
(740) ZEMAN - podkrušnohorská patentová a známková kancelář, Petr Zeman, Hradní 301, Lohotky, 35733

(510) (1) velmi čisté plyny a jejich směsi pro vědecké účely, zejména oxid uhličitý, kyslík; (5) velmi čisté plyny nebo jejich směsi pro lékařské účely, zejména oxid uhličitý, kyslík; (10) vaky pro plynové koupele, zejména pro koupele v plynném oxidu

uhlíčitým, jejich dílce a součásti zařízení k plnění a provozování vaků pro plynové koupele; (17) plastické hmoty pro výrobu vaků pro plynové koupele; (41) vydávání a zveřejňování informačních textů o plynových koupelích, vzdělávání a zaškolování v oblasti plynových koupelí; (42) provozování plynových koupelí při nelékařském lázeňském používání a lázeňských službách, provozování rehabilitačních, regeneračních a relaxačních činností pomocí plynových koupelí.

(511) 1, 5, 10, 17, 41, 42
(210) O-133886

(111) **217813**
(220) 10.11.1997
(151) 27.05.1999
(540)

ASACOL

(730) **Tillotts Pharma AG**, Hauptstrasse 27, Ziefen, 4417, CH
(740) Čermák Hořejš Myslíl a spol., JUDr. Karel Čermák, advokát, Národní 32, Praha 1, 11000

(510) (5) farmaceutické, léčivé a veterinární přípravky a substance, farmaceutické dietetické přípravky a substance, přípravky a substance pro léčbu zažívacího traktu.

(511) 5
(210) O-127026

(111) **218447**
(220) 25.02.1998
(151) 23.06.1999
(540)

SIMPLE

(730) **Deckers Outdoor Corporation**, 495-A South Fairview Avenue, Goleta, CA, US

(740) Rott, Růžička a Guttman, patentová, známková a advokátní kancelář, JUDr. Rott Vladimír, Nad Štolou 12, Praha 7, 17000

(510) (25) oděvy, obuv, zejména boty, vysoké boty, dřeváky, ponožky, košile, trička, mikiny, klobouky a pokrývky hlavy, kalhoty, teplákové soupravy, opasky.

(511) 25
(210) O-130449

(111) **218777**
(220) 08.10.1997
(151) 26.07.1999
(540)

CDNOW

(730) **Bertelsmann Direct North America, Inc.**, Jenkins Court, Suite 300, Old York Road, Jenkintown, PA, US

(740) Společná advokátní kancelář Vsetečka Zelený Švorčík Kalenský a partneři, JUDr. Petr Kalenský, Hálkova 2, Praha 2, 12000

(510) (39) maloobchodní poštovní objednávkové služby různého zboží zejména kompaktních disků, nahraných audio a video pásků, subskripce novin a časopisů, nenahraných audio a video pásků a her a knih; (42) poskytování počítačových služeb typu on-line a zabezpečování přístupu k nim.

(511) 39, 42
(210) O-126076

(111) **218930**
(220) 26.02.1998
(151) 26.07.1999
(540)

Saturn

(730) **KMOTR - Masna Kroměříž a. s.**, Hulínská 2286, Kroměříž, 76760, CZ

(740) Patentová a známková kancelář, Ing. Jaromír Příkryl, Včelín 1161, Hulín, 76824

(510) (29) maso, masné výrobky, zejména salámy.

(511) 29
(210) O-130466

(111) **219190**
(220) 01.06.1998
(151) 26.07.1999

(540)

- (730) **ICV - Institut certifikovaného vzdělávání s.r.o.**, Vřesová 679/9, Praha 8, 18100, CZ
(740) Ing. Jiří Střelák, Pařížská 17, Praha 1, 11000
(510) (9) počítačové programy poskytující informace a poradenství v oblasti vzdělávání, programy pro rozvíjení komunikace, mezilidských, řídicích a prodejních schopností, magnetické a optické nosiče informací; (16) vzdělávací knihy a příručky, časopisy, prospekty, brožury, školící a vzdělávací publikace, učební pomůcky; (41) výchovné a vzdělávací činnosti, služby a kurzy k osvojení: společenského chování, účinné komunikace, rozvoje ústního a písemného projevu, psychologie, prodeje, marketingu a řízení lidí, řízení firem a efektivnímu podnikání, sebepoznání a zlepšení paměti, řešení problémů a ovládnání stresu, hospodaření s časem, plánování, apod., školící činnosti v oblastech osobních, obchodních a personálních vztahů a prodejních dovedností, pořádání a organizování vzdělávacích a kulturních akcí, školení, kurzů apod., vydavatelské a nakladatelské činnosti, zejména v oblasti vzdělávání.
- (511) 9, 16, 41
(210) O-133167

(540)

- (730) **ICV - Institut certifikovaného vzdělávání s.r.o.**, Vřesová 679/9, Praha 8, 18100, CZ
(740) Ing. Jiří Střelák, Pařížská 17, Praha 1, 11000
(510) (9) počítačové programy poskytující informace a poradenství v oblasti vzdělávání, programy pro rozvíjení komunikace, mezilidských, řídicích a prodejních schopností, magnetické a optické nosiče informací; (16) vzdělávací knihy a příručky, časopisy, prospekty, brožury, školící a vzdělávací publikace, učební pomůcky; (41) výchovné a vzdělávací činnosti, služby a kurzy k osvojení - společenského chování, účinné komunikace, rozvoje ústního a písemného projevu, psychologie, prodeje, marketingu a řízení lidí, řízení firem a efektivnímu podnikání, sebepoznání a zlepšení paměti, řešení problémů a ovládnání stresu, hospodaření s časem, plánování, apod., školící činnosti v oblastech osobních, obchodních a personálních vztahů a prodejních dovedností, pořádání a organizování vzdělávacích a kulturních akcí, školení, kurzů apod., vydavatelské a nakladatelské činnosti, zejména v oblasti vzdělávání.
- (511) 9, 16, 41
(210) O-133169

- (111) **219191**
(220) 01.06.1998
(151) 26.07.1999
(540)

- (730) **ICV - Institut certifikovaného vzdělávání s.r.o.**, Vřesová 679/9, Praha 8, 18100, CZ
(740) Ing. Jiří Střelák, Pařížská 17, Praha 1, 11000
(510) (9) počítačové programy poskytující informace a poradenství v oblasti vzdělávání, programy pro rozvíjení komunikace, mezilidských, řídicích a prodejních schopností, magnetické a optické nosiče informací; (16) vzdělávací knihy a příručky, časopisy, prospekty, brožury, školící a vzdělávací publikace, učební pomůcky; (41) výchovné a vzdělávací činnosti, služby a kurzy k osvojení - společenského chování, účinné komunikace, rozvoje ústního a písemného projevu, psychologie, prodeje, marketingu a řízení lidí, řízení firem a efektivnímu podnikání, sebepoznání a zlepšení paměti, řešení problémů a ovládnání stresu, hospodaření s časem, plánování, apod., školící činnosti v oblastech osobních, obchodních a personálních vztahů a prodejních dovedností, pořádání a organizování vzdělávacích a kulturních akcí, školení, kurzů apod., vydavatelské a nakladatelské činnosti, zejména v oblasti vzdělávání.
- (511) 9, 16, 41
(210) O-133168

- (111) **219193**
(220) 01.06.1998
(151) 26.07.1999
(540)

institut certifikovaného
vzdělávání

- (730) **ICV - Institut certifikovaného vzdělávání s.r.o.**, Vřesová 679/9, Praha 8, 18100, CZ
(740) Ing. Jiří Střelák, Pařížská 17, Praha 1, 11000
(510) (9) počítačové programy poskytující informace a poradenství v oblasti vzdělávání, programy pro rozvíjení komunikace, mezilidských, řídicích a prodejních schopností, magnetické a optické nosiče informací; (16) vzdělávací knihy a příručky, časopisy, prospekty, brožury, školící a vzdělávací publikace, učební pomůcky; (41) výchovné a vzdělávací činnosti, služby a kurzy k osvojení - společenského chování, účinné komunikace, rozvoje ústního a písemného projevu, psychologie, prodeje, marketingu a řízení lidí, řízení firem a efektivnímu podnikání, sebepoznání a zlepšení paměti, řešení problémů a ovládnání stresu, hospodaření s časem, plánování, apod., školící činnosti v oblastech osobních, obchodních a personálních vztahů a prodejních dovedností, pořádání a organizování vzdělávacích a kulturních akcí, školení, kurzů apod., vydavatelské a nakladatelské činnosti, zejména v oblasti vzdělávání.
- (511) 9, 16, 41
(210) O-133170

- (111) **219192**
(220) 01.06.1998
(151) 26.07.1999

- (111) **219194**
(220) 01.06.1998
(151) 26.07.1999
(540)

Každý vrchol si žádá své

- (730) **ICV - Institut certifikovaného vzdělávání s.r.o.**, Vřesová 679/9, Praha 8, 18100, CZ

- (740) Ing. Jiří Střelák, Pařížská 17, Praha 1, 11000
(510) (9) počítačové programy poskytující informace a poradenství v oblasti vzdělávání, programy pro rozvíjení komunikace, mezilidských, řídicích a prodejních schopností, magnetické a optické nosiče informací; (16) vzdělávací knihy a příručky, časopisy, prospekty, brožury, školící a vzdělávací publikace, učební pomůcky; (41) výchovné a vzdělávací činnosti, služby a kurzy k osvojení - společenského chování, účinné komunikace, rozvoje ústního a písemného projevu, psychologie, prodeje, marketingu a řízení lidí, řízení firem a efektivnímu podnikání, sebezpoznání a zlepšení paměti, řešení problémů a ovládnání stresu, hospodaření s časem, plánování, apod., školící činnosti v oblastech osobních, obchodních a personálních vztahů a prodejních dovedností, pořádání a organizování vzdělávacích a kulturních akcí, školení, kurzů apod., vydavatelské a nakladatelské činnosti, zejména v oblasti vzdělávání.
- (511) 9, 16, 41
(210) O-133171

- (111) **220128**
(220) 14.11.1997
(151) 24.09.1999
(540)

PRO TANK

- (730) **R ALTRA spol. s r.o.**, Prostřední 41, Zdíby, 25066, CZ
(740) FISCHER & PARTNER Intellectual Property s.r.o., Ing. Michael Fischer, Na Hrobcí 294/5, Praha 2, 12000
(510) (9) aparáty pro záznam, převod, reprodukci zvuku, textu nebo obrazu, magnetické nosiče zvukových, textových a obrazových záznamů, přístroje pro zpracování informací a počítače včetně periferních zařízení a příslušenství, přístroje elektrické, fotografické, filmové, optické, přístroje pro vážení, měření, signalizaci, kontrolu, záchranu a přístroje učební; (35) služby zahrnující záznam, přepis, vypracování, kompilaci, přenášení nebo systematickosti písemných a obrazových sdělení a záznamů, jakož i využívání nebo kompilaci matematických a statistických údajů, distribuce textových a účetnických karet, pomoc při provozování obchodních činností průmyslového nebo obchodního podniku; (36) fakturace kreditních karet, karetů a poukázek pro nákup paliv, mazadel, pneumatik, pro pronájem vozidel a pro poskytování technických, právních, administrativních, organizačních a dopravních služeb v oblasti pozemní, vodní a vzdušné dopravy včetně souvisejících služeb a pro rezervaci služeb, stravování, pobytů, místenek a jízdenek, pojištění, služby peněžní včetně směnáren, služby finanční a úvěrové včetně leasingu; (37) stavby a opravy zejména čerpacích stanic pohonných hmot, dopravní stavby zejména silnice; (39) doprava, obaly a skladování zboží a organizování cest, služby poskytované při provozu stanic, mostů, tunelů, průplavů, hraničních přechodů, kontrola vozidel a zboží před dopravou, služby týkající se pronájmu vozidel.
- (511) 9, 35, 36, 37, 39
(210) O-127227

- (111) **220177**
(220) 30.12.1997
(151) 27.09.1999
(540)



- (730) **ANETE, spol. s r.o.**, Okružní 29a, Brno, 63800, CZ
(740) Patentová a známková kancelář, Ing. Jaromír Příkrýl, Včelín 1161, Hulín, 76824
(510) (9) výpočetní, kancelářská, reprografická a telekomunikační technika všeho druhu včetně doplňků a příslušenství, informační a komunikační technologie, software, informační systémy, vybavení pro zpracování informací pro počítače, stroje pro záznam, přenos a reprodukci zvuku nebo obrazu; (37) instalace, servis a opravy kancelářské a výpočetní techniky; (42) poradenství v oblasti výpočetní, kancelářské, reprografické a telekomunikační techniky, tvorba a poskytování software a informačních systémů.

- (511) 9, 37, 42
(210) O-128921

- (111) **220178**
(220) 30.12.1997
(151) 27.09.1999
(540)

PRESENTAČNÍ MÍSTO

- (730) **ANETE, spol. s r.o.**, Okružní 29a, Brno, 63800, CZ
(740) Patentová a známková kancelář, Ing. Jaromír Příkrýl, Včelín 1161, Hulín, 76824
(510) (9) software, zejm. pro stravování nebo řízení a výdej stravy; (42) tvorba a vývoj software, zejm. pro stravování nebo řízení a výdej stravy.
- (511) 9, 42
(210) O-128923

- (111) **220185**
(220) 12.01.1998
(151) 27.09.1999
(540)



- (730) **DC COMICS**, 1700 Broadway, New York, NY, US
(740) Společná advokátní kancelář Všetěčka Zelený Švorčík Kalenský a partneři, JUDr. Otakar Švorčík, Hálkova 2, Praha 2, 12000
(510) (16) knihy, humoristické knihy, knihy pro děti, časopisy, omalovánky, deníky, papírnické zboží, psací papír, obálky, sešity, diáře, poznámkové kartičky, blahopřání, sběratelské kartičky, litografie, propisovací pera, tužky a pouzdra pro ně, gummy, pastelky, fixy, barevné tužky, kreslicí soupravy, křída a tabule na křidu, obtisky, tepelné přetisky, plakáty, fotografie, desky na knihy, záložky, kalendáře, balicí papír na dárky, papírové suvenýry a ozdoby, včetně papírových ubrousků, podložek a táčků, krepový papír, papírové čepice, pozvánky, papírové ubrusy, papírové ozdoby na dorty, tištěné obtisky na vyšívané nebo jiné textilní materiály, tištěné texty na kostýmy, pyžama, mikiny a trička; (28) filmové postavy a jejich vybavení, plyšové hračky, balónky, hračky do vany, sedací hračky, vybavení ke karetním hrám, hračky - vozidla, panenky, létající disky, elektronické ruční hry, herní vybavení prodávané jako jednotky pro stolní hry, karetní hry, manipulační hry, slovní hry, skládky, papírové obličejové masky, kostýmové masky, skateboardy, brusle na led, hračky stříkající vodu, míče pro dětská hřiště, fotbalové míče, jiné sportovní míče, míče pro baseball a basketbal, baseballové rukavice.

- (511) 16, 28
(210) O-129128

- (111) **220245**
(220) 13.03.1998
(151) 27.09.1999
(540)

adm

- (730) **TNT Post ČR s.r.o., člen koncernu TNT**, Sokolovská 86/131, Praha 8, Karlín, 18600, CZ
(740) Kocián Šolc Balaščík advokátní kancelář, Mgr. Lenka Peštová, Jungmannova 24, Praha 1, 11000
(510) (35) propagační činnost, reklama, pomoc při řízení obchodní činnosti, obchodní administrativa, marketingová činnost; (39) doprava, skladování a balení zboží, zejména distribuce reklamních materiálů; (41) vydavatelská a nakladatelská činnost.
- (511) 35, 39, 41
(210) O-130846

- (111) **220438**
(220) 11.06.1998

(151) 27.09.1999
(540)

MK

(730) **KAMOKO, s. r. o.**, Brněnská 442, Modřice, 66442, CZ
(740) Ing. Zdeněk Kučera, Padělky 548 (P.O.Box 92), Slušovice, 76315
(510) (6) kovové korunkové a šroubové uzávěry; (16) výrobky z papíru zejména obaly, propagační materiály, tiskopisy obálky; (21) výrobky z plastických hmot pro nápojářský průmysl s výjimkou trubek, zejména plastové šroubové uzávěry pro lahve, krytky vyústění KEG sudů.
(511) 6, 16, 21
(210) O-133489

(111) **220788**
(220) 27.11.1997
(151) 27.10.1999
(540)

White TAB

(730) **LEVI STRAUSS & CO.**, Levi's Plaza 1155 Battery Street, San Francisco, CA, US
(740) ROTT, RŮŽIČKA & GUTTMANN Patentová, známková a advokátní kancelář, JUDr. Vladimír Rott, Nad Štolou 12, Praha 7, 17000
(510) (25) oděvy, obuv, pokrývky hlavy.
(511) 25
(210) O-127729

(111) **220860**
(220) 24.04.1998
(151) 27.10.1999
(540)

Kama Sutra

(730) **J.K.Ansell Limited**, Plot No. G-35 & 36 MIDC Industrial Area, Waluj, Aurangabad, 431136, IN
(740) ROTT, RŮŽIČKA & GUTTMANN Patentová, známková a advokátní kancelář, JUDr. Vladimír Rott, Nad Štolou 12, Praha 7, 17000
(510) (10) kondomy.
(511) 10
(210) O-132161

(111) **221020**
(220) 09.09.1998
(151) 27.10.1999
(540)

CONCEPT 2000

(730) **Kartografie PRAHA, a. s.**, Ostrovní 30/126, Praha 1, 11000, CZ
(740) Ing. Reichel Pavel, Lopatecká 14, Praha 4, 14700
(510) (9) výpočetní technika všeho druhu včetně periferních zařízení, telekomunikační technika všeho druhu, mapy a geografická díla a související data na všech druzích nosičů, software a programové vybavení všeho druhu; (16) papír a výrobky z papíru, lepenky a kartonážní výrobky, tiskoviny všeho druhu, časopisy, periodika, knihy, mapy a geografická díla všeho druhu na všech druzích papírových nosičů, manuály a jiné školící materiály, výrobky knihařské, fotografie, učební a školní potřeby a pomůcky, hrací karty, tiskací písma, štočky; (41) vydavatelství, nakladatelství.
(511) 9, 16, 41
(210) O-135857

(111) **221021**
(220) 09.09.1998
(151) 27.10.1999
(540)

PROJEKT 2000

(730) **Kartografie PRAHA, a. s.**, Ostrovní 30/126, Praha 1, 11000, CZ
(740) Ing. Reichel Pavel, Lopatecká 14, Praha 4, 14700
(510) (9) výpočetní technika všeho druhu včetně periferních zařízení, telekomunikační technika všeho druhu, mapy a geografická díla a související data na všech druzích nosičů, software a programové vybavení všeho druhu; (16) papír a výrobky z papíru, lepenky a kartonážní výrobky, tiskoviny všeho druhu, časopisy, periodika, knihy, mapy a geografická díla všeho

druhu na všech druzích papírových nosičů, manuály a jiné školící materiály, výrobky knihařské, fotografie, učební a školní potřeby a pomůcky, hrací karty, tiskací písma, štočky; (41) vydavatelství, nakladatelství.

(511) 9, 16, 41
(210) O-135859

(111) **221438**
(220) 21.09.1998
(151) 22.11.1999
(540)

TEGRAL

(730) **Opatřilová Hana**, Mládeže 14/1631, Praha 6 - Břevnov, 16900, CZ
(510) (16) tiskárenské výrobky (knihy, publikace, tiskoviny), fotografie; (30) přípravky z obilnin, chléb, pečivo, cukrovinky (pekařské a cukrářské výrobky); (42) služby restaurací, samoobsluh, kantýn.
(511) 16, 30, 42
(210) O-136093

(111) **221483**
(220) 09.11.1998
(151) 22.11.1999
(540)



(730) **K-K METAL, a.s.**, Domamyslická čp.126, Prostějov, 79801, CZ
(740) Ing. Pavel Nádvorník, Sokola Tůmy 1, Ostrava - Hulváky, 70900
(510) (6) plech bradavkovatý, plechy a plechové zboží /plech ocelový, pocínovaný, tažený, železný, rýhovaný, zrnitý, vlnitý, perforovaný, pruhovaný, zinkový/, plech kosočtverečný, plech na sudy, plechové obaly a plechové krabice, plech černý, plech měděný, plech hliníkový, ocelové ohýbané profily VSŽ, armovací tyče, ocelové profily tenkostěnné, nosiče - I, U, IPE, svařované výztužné sítě, obecné kovy a jejich slitiny, kovové stavební materiály, kovové stavební materiály přenosné, kovové potřeby zámečnické a klempířské, kovové trubky, ocel /např. surová, svářková, tažená, ušlechtilá, galvanizovaná, litá, kolejničová, cementační, nástrojová, pásová, plávková, rychlořezná/, ocel tyčová, ingoty oceli, ocelový drát, ocelové výrobky, spadající do této třídy, ocelové třísky, ocelové trubky a roury, ocelové stožáry, plechy pro elektrotechniku, trafo plechy; (7) stroje a obráběcí stroje, profilovací stroje, soustruhy, obrážky, jeřáby nákladní, jeřáby otočné, jeřáby pojezdové - mostní, jeřáby stabilní nebo otočné a jejich součásti nebo příslušenství, jako: navijáky, stožáry, vrátky, bubny, motory a jejich součástky nikoliv speciálně upravené pro motorová vozidla, stroje elektrické /generátory/, stroje na broušení nástrojů, přístroje ke zpracování kovů, přístroje řezací nebo svářecí pro autogenní zpracování kovů, dynamo; (40) zpracování a úprava materiálů, zpracování kovů, povrchová úprava kovů, eloxování, emailování, galvanizace, fosfátování, chromování, zinkování.
(511) 6, 7, 40
(210) O-137545

(111) **221598**
(220) 11.11.1997
(151) 27.12.1999
(540)

HEFTY

(730) **Tenneco Plastics Company**, 1603 Orrington Avenue, Evanston, IL, US
(740) KOREJZOVÁ & SPOL., v.o.s., JUDr. Zdeňka Korejzová, advokátka, Korunní 810/104 E, Praha 10, 10100
(510) (16) papír a výrobky z papíru, lepenka a kartonážní výrobky,

tiskoviny, časopisy, periodika, knihy, knihařské výrobky, fotografie, papírnické zboží, lepidla (kancelářská a pro domácnost), potřeby pro umělce, štětce, psací stroje a kancelářské potřeby (kromě nábytku), učební a školní potřeby a pomůcky (kromě přístrojů), hrací karty, tiskařské štočky, obalové materiály z plastických hmot; (21) drobné nářadí a přenosné nádoby pro domácnost a kuchyni (nikoli z drahých kovů), hřebeny a mycí houby, kartáče (s výjimkou štětců), kartáčnický materiál, pomůcky a látky k čištění, drátěnky, sklo surové nebo polozpracované (s výjimkou stavebního skla), zboží skleněné, porcelánové a kameninové neobsažené v jiných třídách, keramické miniatury.

(511) 16, 21
(210) O-127068

(111) **221601**
(220) 12.11.1997
(151) 27.12.1999
(540)

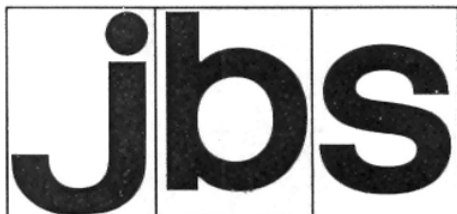

(730) **jbs undertojet a/s**, Bornholmsvej 1, Herning, DK
(740) Společná advokátní kancelář Všečeka Zelený Švorčík Kalenský a partneři, JUDr. Miloš Všečeka, Hálkova 2, Praha 2, 12000
(510) (25) oděvy.
(511) 25
(210) O-127151

(111) **221616**
(220) 01.12.1997
(151) 27.12.1999
(540)



(730) **Media Pro International S.A.**, 25. Blvd Pache Protopopescu, Sector 2, Bukurešť, RO
(740) Advokátní a patentová kancelář, JUDr. Koreček Ivan, Na baště sv. Jiří č. 9, Praha 6, 16000
(510) (41) služby televizních programů, zejména výroba a prodej televizních programů.
(511) 41
(210) O-128029

(111) **222552**
(220) 18.11.1997
(151) 28.02.2000
(540)

AQUALON

(730) **Hercules Incorporated**, Hercules Plaza, 1313 North Market Street, Wilmington, DE, US
(740) KOREJZOVÁ & SPOL., v.o.s., JUDr. Zdeňka Korejzová, advokátka, Korunní 810/104 E, Praha 10, 10100
(510) (1) chemické výrobky pro průmysl, polymery pro průmysl rozpustné ve vodě, polymery rozpustné ve vodě určené pro vrtání v naftovém poli a pro dolování, barvení, natírání, stavby, papírenský a farmaceutický průmysl.
(511) 1
(210) O-127352

(111) **222594**
(220) 19.02.1998

(151) 28.02.2000
(540)

Jupiter

(730) **KMOTR - Masna Kroměříž a. s.**, Hulínská 2286, Kroměříž, 76760, CZ
(740) Patentová a známková kancelář, Ing. Jaromír Příkryl, Včelín 1161, Hulín, 76824
(510) (29) maso, masné výrobky, zejména salámy.
(511) 29
(210) O-130322

(111) **222814**
(220) 19.10.1998
(151) 28.02.2000
(540)

BUŘINKA

(730) **Stavební spořitelna České spořitelny, a.s.**, Vinohradská 180/1632, Praha 3, 13011, CZ
(740) Doc. Ing. Jindřich Špaček, CSc., patentový zástupce, Svatopluka Čecha 106a, Brno, 61200
(510) (16) tiskopisy, veškeré výrobky z papíru, fotografie, periodické i neperiodické časopisy; (41) vydavatelská činnost.
(511) 16, 41
(210) O-137021

(111) **222882**
(220) 09.11.1998
(151) 28.02.2000
(540)



(730) **Computer Press, a.s.**, Holandská 8, Brno, 63900, CZ
(510) (16) časopisy, periodika, knihy, publikace, fotografie; (35) reklamní a propagační činnost s využitím sítě INTERNET; (41) vydávání knih, časopisů a periodik, zejména na nosných médiích - diskety a CD-ROM - magnetické a optické disky - INTERNET.
(511) 16, 35, 41
(210) O-137541

(111) **223099**
(220) 27.11.1997
(151) 23.03.2000
(540)



(730) **Vodohospodářské služby a servis a.s.**, Dimitrova 1619, Sokolov, 35644, CZ
(740) ZEMAN - podkrušnohorská patentová a známková kancelář, Petr Zeman, Hradní 301, Loket, 35733
(510) (1) chemické výrobky pro průmysl, zemědělství, zahradnictví a lesnictví, půdní hnojiva, přírodní i strojovaná, přípravky pro kalení a svařování kovů, pojiva pro průmysl; (2) barvy, fermeže a laky, barviva a mořidla, prostředky proti korozi kovů, prostředky proti hnilobě dřeva; (3) přípravky k čištění všeho druhu, přípravky k leštění, odmašťování a broušení; (4) paliva tuhá, kapalná i plynná včetně pohonných hmot, maziva, zejména průmyslové oleje a tuky; (6) kovový stavební materiál, zejména kolejnice, profilový a tyčový materiál, plechy, trubky,

trubky, ocelové konstrukce a lávky, kovové rošty lávek a schodišť, nádoby a nádrže kovové, včetně nádob tlakových, lana kovová, spojovací materiál kovový, odlitky z kovu, zámečnické, svářečské; (7) stroje, zejména stavební včetně jeřábů, zemní a zemědělské, stroje pro rekultivaci povrchů a ploch, obráběcí stroje, svářečské stroje, motory včetně elektrických, převodovky a jiná soukolí, transmise a jiné pohony; (8) ruční nářadí a nástroje; (9) přístroje navigační a geodetické, přístroje měřicí, kontrolní a signalizační, hasicí přístroje, elektromontážní a elektroinstalační materiál, výpočetní, telekomunikační a kancelářská technika, strojně čitelné nosiče informací a informace na takovýchto nosičích včetně software; (11) zařízení osvětlovací, zařízení topná včetně zařízení na výrobu páry, zařízení pro chlazení, sušení, větrání, zařízení pro rozvody kapalin a plynů; (12) vozidla motorová i nemotorová, části těchto vozidel, lanové dráhy, výtahy a jeřáby v jiné třídě neobsažené, nakládací, dopravní a zdvižné vozíky, jiné dopravní prostředky pozemní, letecké a vodní; (16) periodické a neperiodické publikace - noviny, časopisy, bulletiny, katalogy, prospekty, plakáty letáky a jiné informační, propagační a reklamní materiály, knihy, fotografie a jiné grafické materiály na papírovém nosiči, výstupy počítačů na papírovém nosiči, kancelářské potřeby a psací stroje, papír a výrobky z papíru, lepenka a kartonážní výrobky, obaly z plastických hmot; (17) kaučuk, gutaperča, balata a náhražky - výrobky z nich, hmoty těsnící, ucpávkové a izolační, hadice, fólie, desky a tyče z plastických hmot; (19) stavební materiály a stavební hmoty, jako např. kámen přírodní a umělý, štěr, makadam, zdící materiály a jiné materiály pro svažení i vodorovné stavební konstrukce, střešní krytina všeho druhu kromě kovové, betony, malty, včetně suchých směsí, cement, vápno, sádra, písek a jiné hmoty, živice a asfaltové výrobky, kameninové a cementové roury a trubky, prefabrikované stavební prvky, stavební sklo a výrobky z něj, dlažební kostky a jiné dlažební prvky, dlaždice a obkladačky, stavební materiály dřevěné, jako např. kulatina, trámy, fošny, prkna, hranoly, latě a lišty, překližky laťovky, dřevotřísky sololitové a podobné desky, stavební panely dřevěné, dřevěné vazníky; (21) obaly a nádoby na potraviny a nápoje kovové, skleněné, keramické a porcelánové a z plastických hmot, užité výrobky ze skla, porcelánu a keramiky, kartáče, drátěnky, pomůcky a látky k čištění; (22) provazy a provázky, šňůry, lana, sítě, stany a jejich dílce, plachty a jiné průmyslově využitelné tkaniny, pytle; (23) maso, ryby, drůbež, zvěřina včetně mražených a konzervovaných produktů, mražené, konzervované, sušené a vařené ovoce a zelenina, včetně produktů z nich získaných jakými jsou například kompoty, zavařeniny, protlaky, rosoly, mražené dřeně a mražené krémy s obsahem ovoce, příp. zeleniny; (24) výrobky zemědělské, zahradnické a lesnické, čerstvé ovoce a zelenina, živé rostliny a přírodní květiny, semena, krmivo, živá zvířata; (25) pivo včetně piva lehkého, nealkoholického a ležáku, ovocné šťávy, vody stolní, minerální šumivé a jiné nealkoholické nápoje, sirupy a jiné přípravky k výrobě nápojů, ledové čaje; (26) víno, lihoviny, destiláty a jiné alkoholické nápoje včetně nápojů míchaných a mixovaných; (27) reklamní, propagační a informační činnost, činnost organizačních a ekonomických poradců, poskytování pomoci při řízení podniku, automatizované zpracování dat, zprostředkovatelská činnost v obchodu shora uvedenými výrobky; (28) provádění inženýrských, průmyslových a dopravních staveb, práce betonářské, dlaždičské, zednické, obkladačské, pokrývačské, klempířské, izolačské včetně provádění izolací proti vodě a vlhkosti, dokončovací interiérní, montážní, zemní a provádění terénních úprav, práce vodoinstalační, elektromontážní a elektroinstalační, opravy vozidel, zařízení, strojů, přístrojů a nástrojů, zámečnické práce; (29) silniční motorová doprava, přeprava osob a nákladů, zejména kapalin, plynů, hmot a materiálů, přeprava vzdušná, přeprava vodními cestami, skladování plynů, kapalin, hmot a materiálů, provoz skladů a skladišť, provoz parkovišť, rozvod pitné a užitkové vody, odvádění odpadních vod; (30) výroba pitné a užitkové vody, shromažďování a čištění odpadních vod, zpracování čistírenských kalů, obrábění kovů, práce svářečské a potrubářské, práce demontážní a destrukční, rekultivace ploch; (31) činnost lektorská, publikační a jiná vzdělávací a školicí, činnost vydavatelská; (32) práce konstrukční, projekční a technologická zejména v oboru vodního hospodářství, stavebnictví a rekultivace ploch, poradenská činnost zejména v

oboru vodního hospodářství, stavebnictví a rekultivace ploch, geologický průzkum, vyhledávání a diagnostika podzemních vodních toků, zejména vodovodních a kanalizačních sítí, práce potápěčské, práce výškové, tvorba software, služby spojené s ubytováním a stravováním včetně rychlého stravování, laboratorní práce a zkoušky zejména v oboru organické chemie, poskytování software.

- (511) 1, 2, 3, 4, 6, 7, 8, 9, 11, 12, 16, 17, 19, 21, 22, 29, 31, 32, 33,
35, 37, 39, 40, 41, 42
(210) O-127713

- (111) **223228**
(220) 26.08.1998
(151) 23.03.2000
(540)

AIŠ

- (730) **RNDr. Ctibor Hlaváč**, Václavkova 1207/37, Brno - Židenice, 61500, CZ
(740) Ing. Dohnal Jiří, patentový zástupce, Nedbalova 29, Brno, 62300
(510) (9) výrobky a zařízení kontrolní, měřicí, řídicí a regulační techniky, rozvaděče nízkého napětí, elektrické přístroje, přístroje a zařízení pro záznam, zesilování, reprodukci a přenos písma, zvuku a obrazu, videorekordéry, videokamery, zvukové a zvukové obrazové nosiče, kancelářská technika, zejména počítače, jejich periferní vybavení včetně diskové jednotky pro uchování programu, diskové paměti, jednotky pro vnitřní řízení a jednotky pro obvodové postupy, počítačové programy na magnetických nosičích a ostatní příslušenství počítačů, databanky, faxové přístroje, kopírovací technika, telefonní přístroje, včetně v kombinaci se záznamníky, elektronické kalkulačky apod., elektrické cívky a držáky elektrických cívek, elektrické články, elektrické kanálky a trubky, elektrické kolektory, elektrické kontaktní zařízení, elektrické ovládací, spínací a rozvodné desky, elektrické ukazovací přístroje, jako například elektroměry, elektrické přístroje na zjišťování závad, elektrické vedení, jakož i kabely elektrického vedení, elektrické vodiče, jakož i ohebné a světelné a elektrický izolovaný drát, elektrické výbojky, elektrorody pro elektrické sváření, elektronky, diody, tranzistory, integrované elektrické obvody, jakož i s programovatelným prvkem, včetně mikročipů, elektrodynamické přístroje, elektrogalvanizační přístroje, elektrolyzery, elektromechanická zařízení pro domácíost určená k čištění, leštění, žehlení, vážení apod., hasicí přístroje, prodejní nebo hrací automaty uváděné v činnost vhozením mince, žetonu nebo vložením karty, monočlánky, alkalické články, akumulátory, speciální pouzdra pro zařízení, přístroje a nástroje, které jsou zařazeny do této třídy; (35) poskytování pomoci při provozu obchodu včetně zprostředkování obchodních a souvisejících obchodně personálních záležitostí, vypracování statistických přehledů, poradenství v oblasti organizace a ekonomiky podnikání, marketing, průzkum a analýzy trhů, pronájem kancelářských strojů a zařízení, rozmnožování dokumentů, obstaravatelská a zprostředkovatelská činnost v této oblasti; (42) projektová činnost v investiční výstavbě, zejména v oblasti strojírenství a elektrotechniky, poradenské služby v této oblasti, inženýrsko-technická činnost v oblasti tvorby a poskytování software, překladatelské služby, inženýrsko-technické a právní průzkumy v otázkách ochranných práv, technické poradenství a vypracování posudků, pronájem zařízení pro zpracování dat, obstaravatelská a zprostředkovatelská činnost v této oblasti.

- (511) 9, 35, 42
(210) O-135514

- (111) **223340**
(220) 09.11.1998
(151) 23.03.2000
(540)

1001 TIPŮ A TRIKŮ

- (730) **Computer Press, a.s.**, Holandská 8, Brno, 63900, CZ
(510) (16) časopisy, periodika, knihy, publikace, fotografie; (35)

reklamní a propagační činnost s využitím sítě INTERNET; (41) vydávání knih, časopisů a periodik, zejména na nosných médiích - diskety a CD-ROM - magnetické a optické disky - INTERNET.

(511) 16, 35, 41
(210) O-137540

(111) **223342**
(220) 09.11.1998
(151) 23.03.2000
(540)

K-K METAL

(730) **K-K METAL, a.s.**, Domamyslická čp.126, Prostějov, 79801, CZ

(740) Ing. Pavel Nádvořník, Sokola Tůmy 1, Ostrava - Hulváky, 70900

(510) (6) plech bradavkovatý, plechy a plechové zboží /plech ocelový, pocínovaný, tažený, železný, rýhovaný, zrnitý, vlnitý, perforovaný, pružovaný, zinkový/, plech kosočtverečný, plech na sudy, plechové obaly a plechové krabice, plech černý, plech měděný, plech hliníkový, ocelové ohýbané profily VSŽ, armovací tyče, ocelové profily tenkostěnné, nosiče - I, U, IPE, svařované výztužné sítě, obecné kovy a jejich slitiny, kovové stavební materiály, kovové stavební materiály přenosné, kovové potřeby zámečnické a klempířské, kovové trubky, ocel /např. surová, svářková, tažená, ušlechtilá, galvanizovaná, litá, kolejnicová, cementační, nástrojová, pásová, plávková, rychlořezná/, ocel tyčová, ingoty oceli, ocelový drát, ocelové výrobky, spadající do této třídy, ocelové třísky, ocelové trubky a roury, ocelové stožáry; (7) stroje a obráběcí stroje, profilovací stroje, soustruhy, obrážečky, jeřáby nákladní, jeřáby otočné, jeřáby pojízdné - mostní, jeřáby stabilní nebo otočné a jejich součástí nebo příslušenství, jako: navijáky, stožáry, vrátky, bubny, motory a jejich součástky nikoliv speciálně upravené pro motorová vozidla, stroje elektrické /generátory/, stroje na broušení nástrojů, přístroje ke zpracování kovů, přístroje řezací nebo svářecí pro autogenní zpracování kovů, plechy pro elektrotechniku, dynamo a trafo plechy; (40) zpracování a úprava materiálů, zpracování kovů, povrchová úprava kovů, eloxování, emailování, galvanizace, fosfátování, chromování, zinkování.

(511) 6, 7, 40
(210) O-137544

(111) **224871**
(220) 14.08.1998
(151) 26.06.2000
(540)



(730) **Stavební spořitelna České spořitelny, a.s.**, Vinohradská 180/1632, Praha 3, 13011, CZ

(740) Doc. Ing. Jindřich Špaček, CSc., patentový zástupce, Svatopluka Čecha 106a, Brno, 61200

(510) (9) nosiče informací, zejména zvuku a obrazu; (16) tiskoviny a polygrafické výrobky, např. plakáty, billboardy; (36) finanční služby, zejména v oblasti stavebního spojení, půjček a úvěrů, pojistek, úvěrové poradenství.

(511) 9, 16, 36
(210) O-135254

(111) **229888**
(220) 23.10.1998
(151) 22.01.2001

BAZAAR

(730) **Pražská správa nemovitostí, spol. s r. o.**, Seifertova 9, Praha 3, 13000, CZ

(740) Ing. Pavel Nádvořník, Sokola Tůmy 1, Ostrava - Hulváky, 70900

(510) (35) propagační činnost, reklama; (42) restaurace.

(511) 35, 42
(210) O-137156

(111) **229895**

(220) 12.11.1998

(151) 22.01.2001

(540)



(730) **František Mašín**, Ledvinova 1709/2, Praha 4 - Chodov, 14900, CZ

(740) Ing. Pavel Nádvořník, Sokola Tůmy 1, Ostrava - Hulváky, 70900

(510) (7) elektrické pily obkladů a dlažeb, elektrické řezačky obkladů a dlažeb; (8) řezačky obkladů a dlažeb, ruční nářadí pro obkladače, diam. kotouč pro upnutí do ručních přístrojů, zednické nářadí, šroubováky, kleště, imbusy, bity a ostatní mechanické nářadí, nářadí pro sádrokartonáře; (17) plastové zakončovací profily k obkladům a dlažbám.

(511) 7, 8, 17
(210) O-137674

(111) **233514**

(220) 29.01.1998

(151) 23.05.2001

(540)

BIOVIT

(730) **Krahlík-MASOZÁVOD Krahlíč, a.s.**, Krahlíč 10, Telč, 58856, CZ

(740) Patentová a známková kancelář, Ing. Jaromír Příkryl, Včelín 1161, Hulín, 76824

(510) (29) maso, ryby, drůbež a zvěřina, masové výtahy.

(511) 29
(210) O-129599

(111) **233954**

(220) 17.12.1997

(151) 25.06.2001

(540)

SYNTANOL

(730) **Velvana, a.s.**, Velvary, 27324, CZ

(510) (1) chemické výrobky určené pro průmysl /zejména brzdové kapaliny/; (2) ochranné výrobky proti korozi; (3) přípravky pro čištění, leštění, odmašťování a broušení; (4) průmyslové oleje a tuky, mazadla.

(511) 1, 2, 3, 4
(210) O-128493

(111) **233955**

(220) 17.12.1997

(151) 25.06.2001

(540)

SYNTAL

(730) **Velvana, a.s.**, Velvary, 27324, CZ

(740) Mgr. František Steidl, advokát, Opletalova 5, Praha 1, 11000

(510) (1) chemické výrobky určené pro průmysl /zejména brzdové kapaliny/; (2) ochranné výrobky proti korozi; (3) přípravky pro čištění, leštění, odmašťování a broušení; (4) průmyslové oleje a tuky, mazadla.

(511) 1, 2, 3, 4
(210) O-128494

(111) **238085**
(220) 18.11.1997
(151) 23.11.2001
(540)

se počítačů a telekomunikací, poskytování informací v oblasti počítačové techniky prostřednictvím Internetu, poskytování publikací s přímým počítačovým spojením, a to knih, brožur, bílých knih, katalogů a příruček v oblasti počítačové a informační techniky, návrhové normy pro užití mimo jiné v tvorbě a instalaci počítačového softwaru, počítačového hardwaru a telekomunikačního zařízení, počítačový software, počítačový hardware a návrhové služby sítí pro jiné uživatele.

(511) 9, 16, 38, 42
(210) O-131244

BioChrom

(730) **RNDr. Karel Gebauer**, Třemešné - Dubec č. 24, Přimda, 34806, CZ
(740) Ing. Kučera Zdeněk, Padělky 548 (P.O.BOX 92), Slušovice, 76315
(510) (1) umělá sladidla; (5) dietetické přípravky, potravinové doplňky s léčebnými účinky.
(511) 1, 5
(210) O-127344

(111) **244633**
(220) 27.03.1998
(151) 23.05.2002
(540)

INTEL

(730) **Intel Corporation**, 2200 Mission College Boulevard, Santa Clara, CA, US
(740) Čermák, Hořejš, Vrba - advokátní a patentová kancelář, JUDr. Matějka Jan, Národní 32, Praha 1, 11000
(510) (9) počítače, počítačový hardware, mikroprogramové vybavení, polovodiče, mikroprocesory, integrované obvody, mikropočítače, sady počítačových čipů, základní deska počítače a přídatné desky, deska pro počítačovou grafiku, hardware pro počítačovou síť, adaptéry pro počítačovou síť, přepínače, směrovače a vedlejší ústředny, počítačové periferie a elektronická zařízení pro užití s počítači, klávesnice, kulový ovladač, zařízení počítačové myši, počítačová vstupní zařízení, monitory, videopřístroje, desky s plošnými spoji pro video, produkty videosystémů, přístroje a zařízení pro záznam, zpracování, příjem, reprodukci, přenos, modifikaci, komprimování a dekomprimování, vysílání, míšení a/nebo rozšiřování zvuku, videozáznamů, obrázků, grafiky a dat, algoritmy pro komprimování a dekomprimování dat, přístroje pro zkoušení a kalibraci počítačových součástek, set-top boxes, počítačové programy pro řízení sítě, počítačové obslužné programy, systémový software pro provoz počítačů, počítačové programy pro záznam, zpracování, příjem, reprodukci, přenos, modifikaci, komprimování a dekomprimování, dekoncentraci, vysílání, míšení a/nebo rozšiřování zvuku, videozáznamů, obrázků, grafiky a dat, počítačové programy pro vytváření webovských stránek, počítačové programy pro přístup a užití Internetu, telekomunikační přístroje a nástroje, přístroje a zařízení pro užití při videokonferencích, telekonferencích, výměnu dokumentů a úpravy, fotoaparáty a kamery, sluchátka, součásti, příslušenství a zkušební zařízení pro všechny shora uvedené výrobky a uživatelské příručky pro užití a prodej jako jeden celek se všemi shora uvedenými výrobky; (16) tiskoviny: a to publikace, knihy, periodika, informační bulletiny, časopisy, brožury, příručky a uživatelské manuály související s počítačovým průmyslem, s počítačovým hardwarem, počítačovým softwarem, počítačovými periferiemi, počítačovými součástkami a se službami týkajícími se počítačů a/nebo výrobků a služeb pro komunikace, instruktážní materiály, učební pomůcky a manuály, papír, psací potřeby, papír na psaní, zápisníky, počítačové papíry, a papírové pásy a karty pro záznam počítačových programů; (38) komunikační služby; (42) služby související s počítači a telekomunikacemi a to instalace, opravy, údržba, pomocné a konzultační služby pro výrobky týkající se počítačů a telekomunikací, katalog s přímým počítačovým spojením a služby objednávané poštou pro výrobky a služby týkající se počítačů a telekomunikací, služby maloobchodního prodeje pro výrobky a služby týkající

Zániky ochranných známek uplynutím doby platnosti

Kapitola obsahuje údaje o ochranných známkách, které zanikly uplynutím doby platnosti podle ustanovení § 29 odst. 1 zákona č. 441/2003 Sb.

Číslo zápisu	Datum zániku		
152981	03.05.2007	213279	30.04.2007
152982	03.05.2007	213280	05.05.2007
163281	04.05.2007	213281	05.05.2007
163654	05.05.2007	214978	30.04.2007
163697	05.05.2007	214979	30.04.2007
166908	05.05.2007	214980	05.05.2007
207320	30.04.2007	215523	29.04.2007
208041	29.04.2007	215524	02.05.2007
208042	29.04.2007	215525	05.05.2007
208043	29.04.2007	216129	29.04.2007
208044	29.04.2007	216131	30.04.2007
208046	30.04.2007	216132	30.04.2007
208050	05.05.2007	216135	30.04.2007
208051	05.05.2007	216136	30.04.2007
208814	29.04.2007	216137	02.05.2007
208815	29.04.2007	216138	02.05.2007
208824	02.05.2007	216139	02.05.2007
208825	02.05.2007	216988	29.04.2007
209240	29.04.2007	218226	02.05.2007
209241	29.04.2007	218688	02.05.2007
209243	30.04.2007	219465	02.05.2007
209245	30.04.2007	228015	30.04.2007
209246	30.04.2007	235359	29.04.2007
209247	30.04.2007		
209249	30.04.2007		
209250	05.05.2007		
210648	29.04.2007		
210652	05.05.2007		
211258	29.04.2007		
211260	30.04.2007		
211262	30.04.2007		
211264	05.05.2007		
212026	30.04.2007		
212027	30.04.2007		
212028	30.04.2007		
212029	30.04.2007		
212687	29.04.2007		
212688	30.04.2007		
212689	30.04.2007		
212691	30.04.2007		
212692	02.05.2007		
212693	02.05.2007		
212694	02.05.2007		
212695	02.05.2007		
212696	02.05.2007		
212697	02.05.2007		
212698	02.05.2007		
212699	02.05.2007		
212700	02.05.2007		
212701	05.05.2007		
213274	29.04.2007		
213276	30.04.2007		

Úpravy znění/vyobrazení ochranných známek a seznamu výrobků a služeb

Kapitola obsahuje údaje o ochranných známkách, u kterých na žádost vlastníka ochranné známky došlo v souladu s ustanovením § 27 zákona č.441/2003 Sb. k úpravě ve znění, vyobrazení nebo seznamu výrobků a služeb, pokud tato změna uvádí údaje v ochranné známce do souladu se skutečností, aniž by se tím ochranná známka zásadně změnila. Kapitola dále obsahuje údaje o ochranných známkách, jejichž zápis byl obnoven pouze pro některé z výrobků a služeb v souladu s ustanovením §29 zákona č. 441/2003 Sb.

(111) 221212
(540)



Změny vlastníků ochranných známek

Kapitola obsahuje údaje o ochranných známkách, které byly převedeny nebo přešly ve smyslu ustanovení § 15 odst. 1, 2 a § 16 zákona č. 441/2003 Sb. na jiného vlastníka v rozsahu všech zapsaných výrobků nebo služeb.

Číslo zápisu	Dřívější vlastník	Nynější vlastník	S účinností od
170634	AMÁDEUS REAL, a. s., Dlouhá tř. 13, Praha 1, 11000, CZ	AGROTRADE, a. s., Lopatecká 223/13, Praha 4, 14700, CZ	15.11.2007
176392	Olšanské papírny a.s., Lukavice č.p. 21, 78901, CZ	Ruční papírna Velké Losiny a.s., Velké Losiny 9, Velké Losiny, 78815, CZ	19.11.2007
184065	Vodohospodářská společnost Sokolov, spol. s r.o., Dimitrovova 1619, Sokolov, 35644, CZ	Vodohospodářské služby a servis a.s., Dimitrovova 1619, Sokolov, 35644, CZ	19.11.2007
187548	Olšanské papírny a.s., Lukavice č.p. 21, 78901, CZ	Ruční papírna Velké Losiny a.s., Velké Losiny 9, Velké Losiny, 78815, CZ	19.11.2007
206595	Josef Kokeš, Písnická 753, Praha 4 - Kamýk, 14200, CZ	BSC PRAHA, spol. s r.o., Šatrova 807/808, Praha 4 - Libuš, 14200, CZ	19.11.2007
214697	Energoinvest a.s., Vyskočilova 3, Praha 4, 14000, CZ	Energoinvest CZ a.s., Na Pankráci 1062/58, Praha 4, 14000, CZ	15.11.2007
215689	BAYER HEALTHCARE LLC, 100 Bayer Road, Pittsburgh, PA, US	Siemens Medical Solutions Diagnostics, 511 Benedict Avenue, Tarrytown, NY, US	19.11.2007
222769A	CIMEX PRAHA a. s., Na Pankráci 1062/58, Praha 4, 14000, CZ	OREA HOTELS a.s., Na Pankráci 1062/58, Praha 4, 14000, CZ	20.11.2007
223099	VODOHOSPODÁŘSKÁ SPOLEČNOST SOKOLOV, s.r.o., Dimitrovova 1619, Sokolov, 35644, CZ	Vodohospodářské služby a servis a.s., Dimitrovova 1619, Sokolov, 35644, CZ	19.11.2007
223365	ELOPAK TRADING AG, Koubkova 13, Praha 2, 12000, CZ	ELOPAK, s.r.o., Koubkova 13, Praha 2, 12000, CZ	14.11.2007
232624	Karneval Media s. r. o., Vejprnická 56, Plzeň, 31800, CZ	UPC Česká republika, a.s., Závěšova 5, Praha 4, 14000, CZ	19.11.2007
233008	AMF Reece, Inc. Virginia Corporation, 8080 AMF Drive, Richmond, VA, US	AMF Reece CR, s.r.o., Tovární 582, Prostějov, 79825, CZ	15.11.2007
234246	Karneval Media s. r. o., Vejprnická 56, Plzeň, 31800, CZ	UPC Česká republika, a.s., Závěšova 5, Praha 4, 14000, CZ	19.11.2007
248001	L & L PRODUCTS, INC., 160 McLean Drive, Romeo, MI, US	Zephyros, Inc., 160 McLean Drive, Romeo, MI, US	15.11.2007
249170	O.S.A., spol. s r. o., Havanská 12/142, Praha 7, 17000, CZ	PALARIAN, s.r.o., Římská 1317/32, Praha 2 - Vinohrady, 12000, CZ	19.11.2007
253169	Karneval Media s. r. o., Vejprnická 56, Plzeň, 31800, CZ	UPC Česká republika, a.s., Závěšova 5, Praha 4, 14000, CZ	19.11.2007
259928	ELAN PHARMACEUTICALS, INC., Společnost zřízená podle zákonů státu Delaware, 800 Gateway Boulevard, South San Francisco, CA, US	EISAI R&D MANAGEMENT CO., Ltd., 6-10, Koishikawa 4-chome, Bunkyo-ku, Tokyo, JP	19.11.2007
260745	Karneval Media s. r. o., Vejprnická 56, Plzeň, 31800, CZ	UPC Česká republika, a.s., Závěšova 5, Praha 4, 14000, CZ	19.11.2007
260746	Karneval Media s. r. o., Vejprnická 56, Plzeň, 31800, CZ	UPC Česká republika, a.s., Závěšova 5, Praha 4, 14000, CZ	19.11.2007
270332	CUSTOM stavební materiály, s.r.o., Kozojedy 156, Kostelec nad Černými Lesy, 28163, CZ	Saint-Gobain Weber Terranova, a.s., Radiová 3, Praha 10, 10200, CZ	15.11.2007
273017	Karneval Media s.r.o., Vejprnická 56, Plzeň, 31800, CZ	UPC Česká republika, a.s., Závěšova 5, Praha 4, 14000, CZ	19.11.2007
273594	CUSTOM stavební materiály, s.r.o., Kozojedy 156, Kostelec nad Černými Lesy, 28163, CZ	Saint-Gobain Weber Terranova, a.s., Radiová 3, Praha 10, 10200, CZ	15.11.2007

Číslo zápisu	Dřívější vlastník	Nynější vlastník	S účinností od
277087	CIMEX PRAHA a. s., Na Pankráci 1062/58, Praha 4, 14000, CZ	OREA HOTELS a.s., Na Pankráci 1062/58, Praha 4, 14000, CZ	20.11.2007
281003	Swan & Eagle a.s., Jakubská 2, Praha 1, 11000, CZ	FAST FOOD SERVIS, a.s., Jakubská 647/2, Praha 1, 11000, CZ	19.11.2007
284231	AB radio, a.s., Senovážné nám. 1463/5, Praha 1, 11000, CZ	LIMEMEDIA a.s., Nad Petruskou 63/1, Praha 2, 12000, CZ	19.11.2007

Změny v údajích o vlastních ochranných známkách

Kapitola obsahuje ochranné známky, u kterých byla v rejstříku ochranných známkách vyznačena změna v údajích o vlastních ve smyslu ustanovení § 27 odst. 2 a 7 zákona č. 441/2003 Sb.

Číslo zápisu	Vlastník	S účinností od
199004	Ing. Jiří Zahálka, Vlastiboř 72, Železný Brod, 46822, CZ	15.11.2007
205732	Computer Press, a.s., Holandská 8, Brno, 63900, CZ	20.11.2007
207621	Computer Press, a.s., Holandská 8, Brno, 63900, CZ	20.11.2007
207687	Computer Press, a.s., Holandská 8, Brno, 63900, CZ	20.11.2007
213493	ELMAX STORE a.s., Horní Těrlicko 777, Těrlicko, 73542, CZ	15.11.2007
213569	DIDI - JEANS s.r.o., Libušská 133/248, Praha 4 - Libuš, 14200, CZ	20.11.2007
213676	MAXIS a.s., Francouzská 171/28, Praha 2, 12000, CZ	15.11.2007
213706	Ing. Roman Víšek, Vřesová 906, Průhonice, 25243, CZ	19.11.2007
214651	Sádlík Libor, Erbenova 374/7, Brno, 60200, CZ	16.11.2007
215742	HELIFIX CZ s.r.o., Za Viaduktem 429, Ústí nad Labem - Předlice, 40001, CZ	19.11.2007
215837	BOMET, spol. s r.o., Horní 100/9, Brno, 63900, CZ	15.11.2007
215951	Mekos Laboratories ApS, Herredsvejen 2, Hillerød, DK	16.11.2007
216357	Sádlík Libor, Erbenova 374/7, Brno, 60200, CZ	16.11.2007
218777	Bertelsmann Direct North America, Inc., Jenkins Court, Suite 300, Old York Road, Jenkintown, PA, US	15.11.2007
220128	R ALTRA spol. s r.o., Prostřední 41, Zdiby, 25066, CZ	14.11.2007
221483	K-K METAL, a.s., Domamyslická čp.126, Prostějov, 79801, CZ	15.11.2007
222801	QUANTUM, a.s., Brněnská 212, Vyškov - Nouzka, 68201, CZ	15.11.2007
222882	Computer Press, a.s., Holandská 8, Brno, 63900, CZ	20.11.2007
223228	RNDr. Ctibor Hlaváč, Václavkova 1207/37, Brno - Židenice, 61500, CZ	15.11.2007
223340	Computer Press, a.s., Holandská 8, Brno, 63900, CZ	20.11.2007
223342	K-K METAL, a.s., Domamyslická čp.126, Prostějov, 79801, CZ	15.11.2007
229895	František Mašín, Ledvinova 1709/2, Praha 4 - Chodov, 14900, CZ	20.11.2007
233210	Computer Press, a.s., Holandská 8, Brno, 63900, CZ	20.11.2007
233211	Computer Press, a.s., Holandská 8, Brno, 63900, CZ	20.11.2007
233212	Computer Press, a.s., Holandská 8, Brno, 63900, CZ	20.11.2007
233213	Computer Press, a.s., Holandská 8, Brno, 63900, CZ	20.11.2007
234318	Computer Press, a.s., Holandská 8, Brno, 63900, CZ	20.11.2007
235598	Computer Press, a.s., Holandská 8, Brno, 63900, CZ	20.11.2007
235687	Computer Press, a.s., Holandská 8, Brno, 63900, CZ	20.11.2007
235948	Computer Press, a.s., Holandská 8, Brno, 63900, CZ	20.11.2007
238207	Computer Press, a.s., Holandská 8, Brno, 63900, CZ	20.11.2007
238473	Computer Press, a.s., Holandská 8, Brno, 63900, CZ	20.11.2007
239077	Computer Press, a.s., Holandská 8, Brno, 63900, CZ	20.11.2007
239081	Computer Press, a.s., Holandská 8, Brno, 63900, CZ	20.11.2007
246267	Computer Press, a.s., Holandská 8, Brno, 63900, CZ	20.11.2007
248276	Computer Press, a.s., Holandská 8, Brno, 63900, CZ	20.11.2007
248954	Computer Press, a.s., Holandská 8, Brno, 63900, CZ	20.11.2007
252406	Computer Press, a.s., Holandská 8, Brno, 63900, CZ	20.11.2007
253119	CP Praha s.r.o., Koněvova 929/19, Praha 3, Žižkov, 13000, CZ	16.11.2007
254921	Computer Press, a.s., Holandská 8, Brno, 63900, CZ	20.11.2007

Číslo zápisu	Vlastník	S účinností od
255581	CP Praha s.r.o., Koněvova 929/19, Praha 3, Žižkov, 13000, CZ	16.11.2007
258265	Computer Press, a.s., Holandská 8, Brno, 63900, CZ	20.11.2007
265630	VIG Travel s.r.o., V Kapslovně 2767/2, Praha 3, 13000, CZ	16.11.2007
267092	Computer Press, a.s., Holandská 8, Brno, 63900, CZ	20.11.2007
270465	Nadace Franze Kafky, Maiselova 15/38, Praha 1 - Josefov, 11000, CZ	14.11.2007
271573	DEFEND Česká republika a.s., Ostrovského, Ženské domovy 3/253, Praha 5, 15500, CZ	19.11.2007
274071	DEFEND Česká republika a.s., Ostrovského, Ženské domovy 3/253, Praha 5, 15500, CZ	19.11.2007
274072	DEFEND Česká republika a.s., Ostrovského, Ženské domovy 3/253, Praha 5, 15500, CZ	19.11.2007
274830	Computer Press, a.s., Holandská 8, Brno, 63900, CZ	20.11.2007
275976	Computer Press, a.s., Holandská 8, Brno, 63900, CZ	20.11.2007
277130	Atotech - M.A.G. CZ, a.s., Dvorská 9, Jablonec nad Nisou, 46601, CZ	19.11.2007
277130	Atotech CZ, a.s., Dvorská 9, Jablonec nad Nisou, 46601, CZ	19.11.2007
277741	Computer Press, a.s., Holandská 8, Brno, 63900, CZ	20.11.2007
277742	Computer Press, a.s., Holandská 8, Brno, 63900, CZ	20.11.2007
278516	Computer Press, a.s., Holandská 8, Brno, 63900, CZ	20.11.2007
278654	Computer Press, a.s., Holandská 8, Brno, 63900, CZ	20.11.2007
278655	Computer Press, a.s., Holandská 8, Brno, 63900, CZ	20.11.2007
281936	Anh Le Thi Hai, Velké Kunratické 1362/29, Praha 4 - Kunratice, 14800, CZ	20.11.2007
281937	Anh Le Thi Hai, Velké Kunratické 1362/29, Praha 4 - Kunratice, 14800, CZ	20.11.2007
281938	Anh Le Thi Hai, Velké Kunratické 1362/29, Praha 4 - Kunratice, 14800, CZ	20.11.2007
282430	LE THI HAI Anh, Velké Kunratické 1362/29, Praha 4 - Kunratice, 14800, CZ	14.11.2007
282449	Masarykova univerzita, Žerotínovo nám. 9, Brno, 60177, CZ	20.11.2007
284864	CP Praha s.r.o., Koněvova 929/19, Praha 3, Žižkov, 13000, CZ	16.11.2007
288833	Masarykova univerzita, Žerotínovo nám. 9, Brno, 60177, CZ	20.11.2007
292002	Computer Press, a.s., Holandská 8, Brno, 63900, CZ	20.11.2007

Ostatní rozhodné údaje a úřední opravy

Kapitola zahrnuje zejména přetřídění seznamu výrobků a služeb v návaznosti na mezinárodní zápis, opravu chyb ve formulaci, přepisů a zjevných nesprávností za účelem uvedení do souladu se skutečností. V této kapitole jsou zveřejňovány jen takové údaje, které nemohou být zveřejněny spolu se zveřejněním přihlášky nebo se zápisem ochranné známky. Dále kapitola obsahuje důležitá úřední sdělení.

(11) **294955**

(21) PV 2000-4609

Datum provedení změny: 20.11.2007

Patent č. 294955, jehož zánik byl zveřejněn ve Věstníku 46/2007, zůstává nadále v platnosti.

(111) **277897**

(210) O-175239

Datum provedení změny: 20.11.2007

Administrativní chybou byly v seznamu výrobků a služeb chráněných ve třídě 16 nesprávně uvedeny: "kancelářské potřeby, psací potřeby, učební pomůcky." Správné znění seznamu výrobků a služeb chráněných ve třídě 16 je: "kancelářské potřeby vyjma výrobků z papíru, učební pomůcky vyjma výrobků z papíru, psací potřeby."