

### Číselné INID kódy pro označování bibliografických dat technických řešení

### INID Codes for the identification of bibliographic data of technical solutions

(Standard WIPO ST. 9 a ST. 80)

(11)	číslo patentu/zápisu/osvědčení	(11)	Number of the patent/registration/certification
(15)	datum zápisu průmyslového vzoru	(15)	Industrial design registration date
(21)	číslo přihlášky/zádsti	(21)	Application number
(22)	datum podání přihlášky/zádsti	(22)	Date of application filing
(23)	údaje o výstavní prioritě	(23)	Exhibition priority data
(28)	počet průmyslových vzorů	(28)	Number of industrial designs included in the application
(31)	číslo prioritní přihlášky	(31)	Number of priority application
(32)	datum podání prioritní přihlášky	(32)	Filing date of priority application
(33)	země priority	(33)	Priority country
(40)	datum zveřejnění přihlášky vynálezu	(40)	Date of publication of patent application
(45)	datum zveřejnění zapsaného průmyslového vzoru	(45)	Publication date of the registered industrial design
(47)	datum zveřejnění udělení patentu a zápisu užitého vzoru, datum zápisu užitého vzoru, datum oznámení udělení evropského patentu v Evropském patentovém věstníku	(47)	Publication date of patent granting and publication date of utility model registration, registration date of utility model, publication date of European patent granting in the European patent bulletin
(51)	mezinárodní patentové třídění/Locarnské třídění průmyslových vzorů	(51)	International Patent Classification/ Locarno Classification for Industrial Designs
(54)	název	(54)	Title
(55)	vyobrazení průmyslového vzoru	(55)	Reproduction of the industrial design
(57)	anotace	(57)	Abstract
(68)	číslo základního patentu	(68)	Number of the basic patent
(71)	označení přihlašovatele/zadatele	(71)	Applicant
(72)	označení původce	(72)	Inventor
(73)	označení majitele/vlastníka	(73)	Owner
(74)	označení zástupce	(74)	Attorney's name and address
(86)	číslo mezinárodní přihlášky	(86)	International application number
(87)	číslo mezinárodního zveřejnění	(87)	International publication number
(92)	datum a číslo první registrace přípravku pro Českou republiku	(92)	Date and number(s) of the first authorization to market the product in the CZ
(93)	datum, číslo a země první registrace přípravku v rámci Společenství	(93)	Date, number(s) and country of the first authorization to market the product in the EEC
(94)	doba platnosti osvědčení	(94)	Term of certification validity
(95)	označení a typ přípravku	(95)	Name of the product and product type
(96)	datum podání a číslo evropské patentové přihlášky	(96)	European patent application filing date and number
(97)	datum zveřejnění a číslo zveřejnění evropské patentové přihlášky v Evropském patentovém věstníku	(97)	European patent application publication date and publication number in the European patent bulletin

### Číselné INID kódy pro označování bibliografických dat ochranných známek

### INID codes and minimum required for the identification of bibliographics data relating to marks

(Standard WIPO ST.60)

(111)	Číslo zápisu ochranné známky (registrace)	(111)	Number of registration
(151)	Datum zápisu ochranné známky	(151)	Date of the registration
(210)	Číslo přihlášky ochranné známky (spisu)	(210)	Number of the application
(220)	Datum podání přihlášky	(220)	Date of filing of the application
(320)	Datum vzniku práva přednosti	(320)	Date of the first application
(442)	Datum zveřejnění přihlášky po průzkumu	(442)	Date of the publication of the examined application
(450)	Datum zveřejnění zápisu ochranné známky ve Věstníku	(450)	Date of publication of the registration
(510)	Seznam výrobků a služeb	(510)	List of goods and/or services
(511)	Číslo třídy výrobků a služeb	(511)	Number of the class of goods and/or services
(526)	Omezení rozsahu ochrany o prvek	(526)	Disclaimer
(540)	Znění nebo vyobrazení ochranné známky	(540)	Reproduction of the mark
(551)	Kolektivní ochranná známka	(551)	Collective mark
(554)	Prostorová ochranná známka	(554)	Three-dimensional mark
(558)	Ochranná známka tvořená pouze barvou nebo kombinací barev	(558)	Mark consisting exclusively of one or several colours
(583)	Datum právní moci rozhodnutí/výsledek rozhodnutí	(583)	Date of the legal force of the decision/ result of the decision
(591)	Údaje o barevnosti ochranné známky	(591)	Information concerning colour
(730)	Přihlašovatel/vlastník ochranné známky	(730)	The applicant or the holder of the mark
(740)	Zástupce	(740)	Name and address of the representative
(811)	Mezinárodní číslo zápisu ochranné známky	(811)	Number of the international registration
(890)	Kód státu ochrany mezinárodní ochranné známky	(890)	INID code of the state of the international mark

# Kódy pro kódování záhlaví oznámení publikovaných ve Věstníku

(Standard WIPO ST. 17)

BB9A	zveřejněné přihlášky vynálezů	MK4A	zánik patentů uplynutím doby platnosti
FG1K	zapsané užité vzory	MK4F	zánik autorských osvědčení uplynutím doby platnosti
FG4A	udělené patenty	MK4Q	zánik průmyslového vzoru uplynutím doby ochrany
FG4Q	zapsané průmyslové vzory	MM4A	zánik patentů pro nezaplacení ročních poplatků
LD3K	částečný výmaz užitého vzoru	MM4F	zánik autorských osvědčení pro nezaplacení ročních poplatků
LD4Q	částečný výmaz průmyslového vzoru	ND1K	prodloužení platnosti užitého vzoru
MA4A	zánik patentu vzdáním se	ND4Q	obnova doby ochrany průmyslového vzoru
MA4F	zánik autorských osvědčení vzdáním se	PA4A	změna autorského osvědčení na patent
MC3K	výmaz užitého vzoru	PC9A	změna dispozičního práva k vynálezu
MC4A	zrušení patentu	PD1K	převod práv a ostatní změny majitelů užitého vzoru
MC4F	zrušení autorského osvědčení	PD4A	převod práv a ostatní změny majitelů patentů
MC4Q	výmaz průmyslového vzoru	PD4Q	převod práv a ostatní změny vlastníků průmyslových vzorů
MH1K	zánik užitého vzoru vzdáním se	QA9A	nabídka licence
MH4A	částečné zrušení patentu	SB4A	zapsané patenty do rejstříku po odtajnění
MH4F	částečné zrušení autorského osvědčení	SB4F	zapsaná autorská osvědčení do rejstříku po odtajnění
MH4Q	zánik průmyslového vzoru vzdáním se		
MK1K	zánik užitého vzoru uplynutím doby platnosti		

## Opravy Změny Různé

### Opravy u přihlášek vynálezů s žádostí o udělení patentu

HA9A	jmenování vynálezce	HF9A	oprava dat
HB9A	oprava jmen	HG9A	oprava chyb v třídění
HC9A	změna jmen	HH9A	oprava nebo změna všeobecně
HD9A	oprava adres	HK9A	tiskové chyby v úřed. věstnících
HE9A	změna adres		

## Opravy ochranných dokumentů

patenty	autorská osvědčení	užité vzory	průmyslové vzory	
TA4A	TA4F	TA1K	TA4Q	jmenování vynálezce
TB4A	TB4F	TB1K	TB4Q	oprava jmen
TC4A	TC4F	TC1K	TC4Q	změna jmen
TD4A	TD4F	TD1K	TD4Q	oprava adres
TE4A	TE4F	TE1K	TE4Q	změna adres
TF4A	TF4F	TF1K	TF4Q	oprava dat
TG4A	TG4F	TG1K	TG4Q	oprava chyb v třídění
TH4A	TH4F	TH1K	TH4Q	oprava nebo změna všeobecně
TK9A	TK9F	TK1K	TK4Q	tiskové chyby v úřed. věstnících

## Kódy pro označování zemí a mezinárodních organizací použité ve věstníku

AT	Rakousko
CA	Kanada
CH	Švýcarsko
CU	Kuba
CY	Kypr
CZ	Česká republika
DE	Spolková republika Německo
DK	Dánsko
FI	Finsko
GB	Velká Británie
HR	Chorvatsko
IE	Irsko
IN	Indie
IT	Itálie
JP	Japonsko
KR	Korejská republika
NL	Nizozemí
PL	Polsko
SE	Švédsko
SK	Slovensko
TR	Turecko
US	Spojené státy americké

## Kódy pro označování států USA použité ve věstníku

DE	Delaware
FL	Florida
GA	Georgia
IN	Indiana
MI	Michigan
MO	Missouri
NE	Nebraska
NJ	New Jersey
NY	New York
OH	Ohio
UT	Utah
VA	Virginia
WA	Washington

## **BB9A Zveřejněné přihlášky vynálezů - přehled podle čísel přihlášek**

Dále uvedené přihlášky vynálezů byly zveřejněny dnem, uvedeným ve Věstníku podle zákona č. 527/1990 Sb., o vynálezech a zlepšovacích návrzích, ve znění pozdějších předpisů, a jsou k dispozici v patentové knihovně Úřadu průmyslového vlastnictví, Antonína Čermáka 2a, 160 68, Praha 6.

2006-120	<b>B 82 B 3/00</b>	(2006.01)
2006-294	<b>B 60 R 21/264</b>	(2006.01)
2006-295	<b>B 60 R 21/264</b>	(2006.01)
2006-297	<b>F 24 F 5/00</b>	(2006.01)
2006-298	<b>A 43 B 7/28</b>	(2006.01)
2006-299	<b>C 12 Q 1/68</b>	(2006.01)
2006-300	<b>D 04 B 15/32</b>	(2006.01)
2006-303	<b>A 61 F 2/44</b>	(2006.01)
2006-305	<b>B 01 J 8/20</b>	(2006.01)
2006-307	<b>E 01 C 7/18</b>	(2006.01)
2006-308	<b>F 24 D 15/04</b>	(2006.01)
2006-309	<b>E 21 B 7/20</b>	(2006.01)
2007-120	<b>B 21 B 35/02</b>	(2006.01)
2007-692	<b>B 32 B 5/08</b>	(2006.01)

## Zveřejněné přihlášky vynálezů - řazené podle MPT

- (51) **A43B 7/28** (2006.01)  
**A43B 7/14** (2006.01)  
**A43B 13/38** (2006.01)  
**A43B 17/00** (2006.01)

(21) **2006-298**

- (71) Hanák Josef, Nemoice, CZ  
(72) Hanák Josef, Nemoice, CZ

(54) **Stélka obuvi**

(22) 10.05.2006

(57) Stélka obuvi je opatřena z horní strany tvarováním odpovídajícím tvaru otisku dolní části lidského chodidla. Dolní strana (100) stélky (1) má tvar dolní části lidského chodidla s hladkou prstovou částí.

(74) Ing. Dobroslav Musil, patentový kancelář, Ing. Dobroslav Musil, Cejl 38, Brno, 60200

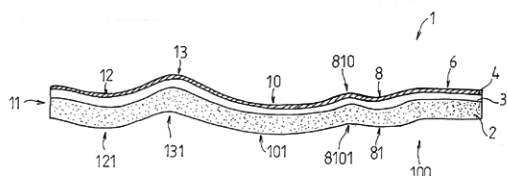

- (51) **A61F 2/44** (2006.01)  
**A61F 2/30** (2006.01)  
**A61F 2/28** (2006.01)

(21) **2006-303**

(71) České vysoké učení technické v Praze, Fakulta strojní Ústav mechaniky, biomechaniky a mechatroniky, Praha, CZ

(72) Horák Zdeněk, Praha, CZ  
Koukalová Jana, Praha, CZ  
Tichý Petr, Praha, CZ

(54) **Náhrada meziobratlového disku**

(22) 11.05.2006

(57) Náhrada meziobratlového disku je tvořena dvěma tuhými deskami (1) umístěnými v podstatě nad sebou a pružným tlumícím jádrem (2), vloženým a přilepeným mezi tuhé desky (1). Pružné tlumící jádro (2, 2a, 2b, 2c) je opatřeno nejméně jedním výstupkem (21) na své každé horní a spodní ploše a/nebo nejméně jednou částí zapadající do nejméně jednoho průchozího otvoru (11) tuhých desek (1) a/nebo do nejméně jedné vnitřní prohlubně (12) plných tuhých desek (1). Náhrada může mít shodnou výšku nebo klínovitý tvar. Vnější povrchy desek (1) s navazujícími vnějšími povrchy výstupků (21) tlumícího jádra (2, 2a, 2b, 2c) nebo jeho částí mohou vytvářet v podstatě souvislou plochu. Otvory (11) desek (1) mohou být symetricky nebo nesymetricky umístěny vzhledem k ose (5) náhrady. Pružné tlumící jádro (2a) může být zhotoveno z jednoho materiálu o jedné tuhosti, případně z nejméně dvou částí různých tuhostí, např. z vnějšího prstence (2b) a vnitřní výplně (2c). Pružné tlumící jádro (2, 2a, 2b, 2c) může být uspořádáno symetricky nebo nesymetricky vzhledem k ose (5) náhrady a/nebo ose (7) otvoru (11) či prohlubně (12) tuhých desek (1). Vnitřní výplň (2c) pružného tlumícího jádra (2) může být situována symetricky nebo nesymetricky vzhledem k vnějšímu prstenci (2b) pružného tlumícího jádra (2).

(74) Ing. Marie Smrčková, patentový zástupce, Velflíkova 10, Praha 6, 16000

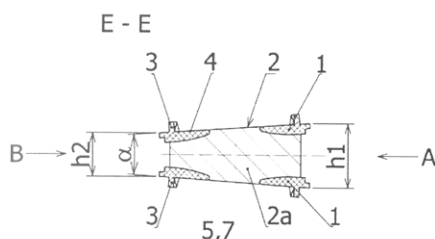

- (51) **B01J 8/20** (2006.01)  
**B01J 8/22** (2006.01)  
**B01J 8/08** (2006.01)  
**C01G 49/10** (2006.01)  
**C01G 3/04** (2006.01)

- C01G 23/02** (2006.01)  
**C01G 19/04** (2006.01)  
**C01F 7/22** (2006.01)  
**C01G 25/04** (2006.01)  
**C01G 31/04** (2006.01)  
**C01G 39/04** (2006.01)  
**C01G 33/00** (2006.01)  
**C01G 35/02** (2006.01)  
**C22B 4/08** (2006.01)

(21) **2006-305**

(71) Lysytschuk Oleg Ing. CSc., Olomouc, CZ

Vladík Jaroslav Ing. CSc., Praha, CZ

Sotorník Miroslav Ing., Velká Bystřice, CZ

(72) Lysytschuk Oleg Ing. CSc., Olomouc, CZ

(54) **Způsob chlorace vsázky rudosných materiálů a reaktor k provádění tohoto způsobu**

(22) 12.05.2006

(57) Při způsobu chlorace vsázky rudosných materiálů v reaktoru za přítomnosti chlóru a koksu za účelem výroby chloridů kovů jako jsou Fe, Cu, Ti, Sn, Al, Zr, V, Mo, Nb a Ta je z bočních protilehlých vstupních komor (14) reaktoru, kam je průběžně dodávána prášková vsázka a pod tlakem vhnána směs chlóru a vzduchu, horní vrstva taveniny o teplotě 850 až 1200°, se suspendovanými částicemi vsázky, vhnána rychlostí 50 až 500 m/sec protiběžně pod úhlem 30-60° šikmo směrem vzhůru vedenými podélnými reakčními kanály (16) do směšovací komory (15). Zde je tavenina dispergována na emulzi s vysoce rozvinutým aktivním mnohafázovým povrchem, která je následně odváděna šikmo vzhůru pod úhlem 30 až 60° vedeným příčným prodouvacím kontaktním kanálem (20) do výstupní komory (19), odkud jsou jednak odváděny plynné produkty chlorace ke kondensaci za účelem vydělení příměsí a jednak je průběžně vypouštěna solná tavenina.

(74) Ing. Petr Soukup, patentový a známkový zástupce, Vídeňská 8, Olomouc, 77200

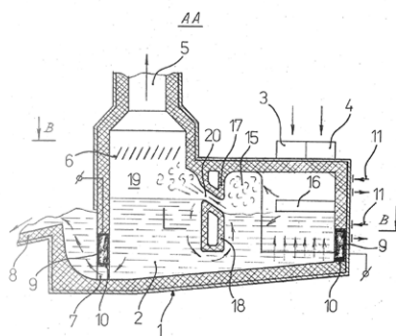

- (51) **B21B 35/02** (2006.01)  
**B21B 35/00** (2006.01)  
**B21B 31/08** (2006.01)  
**B21B 1/16** (2006.01)

(21) **2007-120**

(71) Morgan Construction Company, 01605 Worcester, MA, US

(72) Shore T. Michael, 01541 Princeton, MA, US

Bowler Martyn A., 01518 Fiskdale, MA, US

(54) **Modulová válcovací stolice**

(22) 14.02.2007

(32) 13.04.2006

(31) 2006/403671

(33) US

(57) Modulová válcovací stolice obsahuje množinu samostatných válcovacích jednotek (10), uspořádaných podél válcovací linky (P) válcovací stolice, přičemž každá válcovací jednotka (10) má alespoň dvě dvojice

pracovních válců (14, 16), uložených na hřídelích (18) válců, a mezilehlé hnací tratě, uspořádané mezi válcovacími jednotkami (10) pro mechanické připojení hřídelů (18) válců ke vstupním hřídelům (20), a přičemž vstupní hřídele (20) válcovacích jednotek (10) jsou vzájemně rovnoběžně a probíhají na první stranu (A) průchozí linky (P) od příslušných válcovacích jednotek (10). Modulová válcovací stolice dále zahrnuje linkový hřídel (36), rovnoběžný s první stranou (A) průchozí linky (P) a zde uložený, dále prostředky pro pohánění linkového hřídele (36), také rovnoběžně výstupní hřídele (42), mechanicky připojené prostřednictvím soustav (44) kuželových ozubených kol k linkovému hřídeli (36), přičemž výstupní hřídele (42) probíhají bočně od linkového hřídele (36) směrem k průchozí lince (P). Modulová válcovací stolice ještě dále obsahuje spojky (46) tvořící spojovací prostředky pro připojení každého z výstupních hřídelů (42) k příslušnému jednomu ze vstupních hřídelů (20), přičemž spojovací prostředky jsou odpojitelné pro přizpůsobení volitelného přemístění válcovacích jednotek (10) na druhou stranu (B) průchozí linky (P) proti první straně (A).

- (74) Čermák Hořejš Myslíl a spol., JUDr. Karel Čermák, advokát, Národní 32, Praha 1, 11000

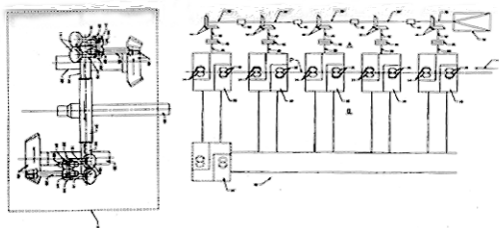

- (51) **B32B 5/08** (2006.01)  
**B32B 27/12** (2006.01)  
(21) **2007-692**  
(71) JAPAN GORE-TEX INC., Setagaya-ku, Tokyo, JP  
(72) AKIMORI Junichi, Setagaya-ku, Tokyo, JP  
SADATO Hiroki, Setagaya-ku, Tokyo, JP  
(54) **Vrstvený výrobek a textilní výrobek vyrobený s jeho použitím**  
(22) 10.03.2006  
(32) 10.03.2005  
(31) 2005/068000  
(33) JP  
(86) PCT/JP2006/304774  
(87) WO 2006/095863  
(57) Předložený vynález poskytuje vrstvený výrobek, který při zpracování šitím nebo svařováním na textilní výrobek nemusí mít na straně, která má být podrobena utěšňovací úpravě, úplet, usnadňuje utěšňovací úpravu, má dobrý vzhled a dojem na omak a je lehký. Vrstvený výrobek zahrnuje flexibilní fólii a tkaninu nalaminovanou na flexibilní fólii na straně, která má být podrobena utěšňovací úpravě při zpracování vrstveného výrobku na textilní výrobek. Vrstvený výrobek má celkový krycí faktor ( $CF_{total}$ ) 700 až 1400, vypočtený z krycích faktorů osnovy a útku tvořících tkaninu podle vzorce  $CF_{total} = CF_m + CF_t$ , kde  $CF_m$  je krycí faktor osnovy a  $CF_t$  je krycí faktor útku.  
(74) Čermák Hořejš Myslíl a spol., JUDr. Jan Matějka, Národní 32, Praha 1, 11000

- (51) **B60R 21/264** (2006.01)  
**B60R 22/46** (2006.01)  
**F15B 15/19** (2006.01)  
(21) **2006-294**  
(71) Indet Safety Systems a. s., Vsetín, CZ  
(72) Cedidla Zdeněk, Seninka, CZ  
Němčák Ondřej, Vsetín, CZ  
Svoboda Jiří, Vsetín, CZ  
(54) **Hermetizovaný elektrický plastový iniciátor pro elektrické pyrotechnické systémy**  
(22) 09.05.2006  
(57) Hermetizovaný elektrický plastový iniciátor pro elektrické

pyrotechnické systémy je tvořen elektrickou pilulí (1) zakotvenou v nosiči (2) opatřeném antistatickým ochranným prvkem (3) a tento celek je shora opatřen krycím kalíškem (4), v němž je umístěny výšleková slož (5) a jehož dolní část je obklopena fixační hmotou (6). Tento iniciátor má s výhodou mezi nosičem (2) a fixační hmotou (6) umístěn těsnicí prvek (7). Materiálem nosiče (2) elektrické pilule (1) je nejčastěji termoplast nebo sklo. Těsnicím prvkem (7) je buď vrstva na bázi epoxidového nebo silikonového či jiného laku, nebo svar krycího kalíšku (4) s objímkou nosiče (2). Výšleková slož (5) je s výhodou na bázi pyrotechnické směsi s autoiniciačními vlastnostmi. Fixační hmotou (6) je s výhodou polyfenylensulfid.

- (74) SPUR, a.s., Ing. Dana Kreizlová, tř. T. Bati 299, Zlín, 76422

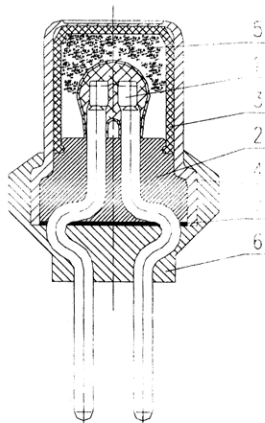

- (51) **B60R 21/264** (2006.01)  
**B60R 22/46** (2006.01)  
**F15B 15/19** (2006.01)  
(21) **2006-295**  
(71) Indet Safety Systems a. s., Vsetín, CZ  
(72) Cedidla Zdeněk, Seninka, CZ  
Jakubko Jan, Vsetín, CZ  
Němčák Ondřej, Vsetín, CZ  
Zahradníček Martin, Karolinka, CZ  
(54) **Kompaktní vyvíječ plynů pro elektrické pyrotechnické systémy a způsob jeho výroby**  
(22) 09.05.2006  
(57) Kompaktní vyvíječ plynů pro elektrické pyrotechnické systémy je tvořen nosnou objímkou (1), kterou procházejí kontakty (2) skrze izolační a těsnicí hmotu (3) a vyúsťují do elektrického iniciátoru (4), obklopeného vnitřním krytem (5), přičemž všechny dosud uvedené části společně tvoří sestavený nosič (6), na němž je dále shora umístěn vnější kryt (7). Vnitřní kryt (5) s výhodou obsahuje zesilovací výšlekovou slož (8). Mezi nosnou objímkou (1) a kontakty (2) může být vložena těsnicí objímka (9). Vnější kryt (7) s výhodou obsahuje propelent (10). Materiálem vnitřního krytu (5) a vnějšího krytu (7) je nejčastěji kov nebo plast. Způsob výroby kompaktního vyvíječe plynů podle vynálezu se provede tak že kontakty (2) se uchytí v izolační a těsnicí hmotě (3), načež se na kontaktech (2) vytvoří nebo se s nimi spojí elektrický iniciátor (4), který se obklopí vnitřním krytem (5) a vzniklý sestavený nosič (6) se shora překryje vnějším krytem (7), s nímž se v místě nosné objímky (1) hermeticky spojí. Spojení vnějšího krytu (7) s nosnou objímkou (1) se s výhodou provede laserovým svarem.  
(74) SPUR, a.s., Ing. Dana Kreizlová, tř. T. Bati 299, Zlín, 76422

- (74) SPUR, a.s., Ing. Dana Kreizlová, tř. T. Bati 299, Zlín, 76422

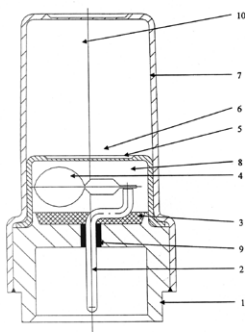

- (51) **B82B 3/00** (2006.01)  
**A61K 33/26** (2006.01)  
**A61K 49/06** (2006.01)  
**A61K 31/715** (2006.01)  
**A61P 43/00** (2006.01)

(21) **2006-120**

- (71) Ústav makromolekulární chemie AV ČR, Praha, CZ  
Ústav experimentální medicíny AV ČR, Praha, CZ  
(72) Horák Daniel Ing. CSc., Praha, CZ  
Syková Eva prof. MUDr. DrSc., Praha, CZ  
Babič Michal Ing., Zborovice, okr. Kroměříž, CZ  
Jendelová Pavla RNDr. PhD., Středokluky, CZ  
Hájek Milan Ing. DrSc., Praha, CZ  
(54) **Superparamagnetické nanočástice na bázi oxidů železa s modifikovaným povrchem, způsob jejich přípravy a použití**  
(22) 24.02.2006  
(57) Předmětem vynálezu jsou superparamagnetické nanočásticové sondy na bázi oxidů železa, s výhodou magnetitu nebo maghemitu, s modifikovaným povrchem, pokryté mono-, di- nebo polysacharidy ze skupiny zahrnující D-arabinosu, D-glukosu, D-galaktosu, D-manosu, laktosu, maltosu, dextransy a dextransy nebo aminokyselinami nebo poly(aminokyselinami) ze skupiny zahrnující alanin, glycin, glutamin, asparagin, histidin, arginin, L-lysin, kyselinu asparagovou a glutamovou, které tvoří koloid sestávající z částic s úzkou distribucí velikostí o indexu polydisperzity menším než 1,3, jejichž střední velikost je od 0,5 do 30 nm, s výhodou 1 až 10 nm, obsah oxidu železa tvoří 70-99,9 hmotn. %, s výhodou 90 hmotn. %, obsah modifikačního činidla tvoří 0,1 až 30 hmotn. %, s výhodou 90 hmotn. %  
(74) Patentové a licenční služby SSČ AV ČR, Národní 3, Praha, 11720

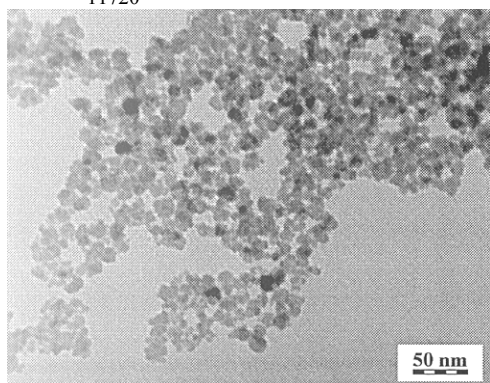

- (51) **C12Q 1/68** (2006.01)  
**C12N 9/00** (2006.01)  
**C12P 17/02** (2006.01)

(21) **2006-299**

- (71) Mikrobiologický ústav AV ČR, v.v.i., Praha, CZ  
(72) Petříčková Kateřina Mgr., PhD., Praha, CZ  
Petříček Miroslav Ing., CSc., Praha, CZ  
Marková Alena Ing., Čelákovice, CZ  
(54) **Konzervativní fragment genu hemA-asuA aktinomycet a jeho použití pro vyhledávání producentů biologicky aktivních látek obsahujících C5N jednotku a izolaci odpovídajících genových shluků**  
(22) 10.05.2006

- (57) Řešení poskytuje izolovaný fragment DNA, který představuje konzervativní úsek genu hemA-asuA pro aminolevulinátsyntázu ze *Streptomyces nodosus* ssp. *asukaensis*. Tento fragment, výhodně jeho část, je užitečnou sondou pro vyhledávání mikroorganismů produkujících sekundární metabolity s C5N jednotkou, zejména manumycinová antibiotika. Řešení tak poskytuje velmi efektivní, tj. rychlý a levný, způsob, vyhledávání specifických mikroorganismů, zejména bakterií *Streptomyces* sp., produkujících sekundární metabolity s C5N jednotkou, zejména manumycinová antibiotika, z velkého množství vzorků, např. pomocí hybridizace kolonií nebo pomocí automatizovaného hybridizačního nebo PCR screeningu. Modifikovaný způsob podle vynálezu je užitečný pro vyhledávání sekvencí genových shluků pro biosyntézu metabolitů s C5N jednotkou, např. manumycinových antibiotik. Řešení také poskytuje kit pro molekulární biologii pro použití při způsobech podle vynálezu, který obsahuje jeden nebo více izolovaných fragmentů DNA jako hybridizační sondy a/nebo oligonukleotidy jako PCR primery. Řešení poskytuje též úplnou sekvenci genového shluku biosyntézy manumycinu z genomu *Streptomyces parvulus* Tü64. Genový shluk biosyntézy manumycinu je bezprostředně využitelný k manipulacím biosyntézy manumycinových antibiotik, a to jak pro vědecké tak i průmyslové účely.  
(74) Středisko společných činností AV ČR, v.v.i. Patentové a licenční služby, Národní 3, Praha, 11000

- (51) **D04B 15/32** (2006.01)  
**D04B 15/94** (2006.01)

(21) **2006-300**

- (71) Uniplot Třebíč, a. s., Třebíč, CZ  
(72) Jelínek Pavel Ing., Třebíč, CZ  
(54) **Zařízení pro axiální pohyb hustotového zámku pletacího stroje**  
(22) 10.05.2006  
(57) Krokový motor 1 je napojen na elektronické řídicí zařízení stroje. Na hřídeli krokového motoru 1 je uložen pastorek 3, který je v záběru s ozubením 4 vytvořeném na excentru 5 a to v poměru 1:2. Tedy počet zubů na excentru 5 je dvojnásobný oproti počtu zubů pastorku 3. Excentr 5 je otočně uložen v svislé části stojánku 2. Na jeho čele je mimo jeho osu upevněna rolka 51, která zapadá do horizontální drážky 61 jezdec 6. Jezdec 6 je axiálně posuvně uspořádan v zámkovém plášti 7 pletacího systému. Na jezdcí 6 je upevněn zatahovací zámek 8 jehel, jehož známá pracovní hrana ovládá kolénka neznázorněných jehel.

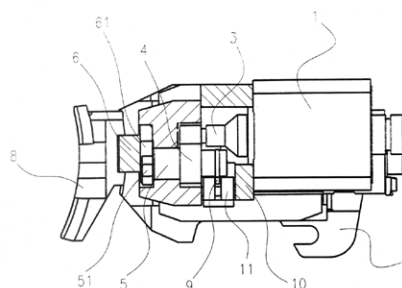

- (51) **E01C 7/18** (2006.01)

(21) **2006-307**

- (71) Blažek Ladislav RNDr. CSc., Praha, CZ  
Žalman Lubomír Ing., Praha, CZ  
(72) Blažek Ladislav RNDr. CSc., Praha, CZ  
Žalman Lubomír Ing., Praha, CZ  
(54) **Stavební, zejména vozovková směs**  
(22) 12.05.2006  
(57) Směs obsahuje alespoň 30 hmotnostních procent kameniva se zrnitostí 4 až 16 mm, alespoň 7 hmotnostních procent kameniva se zrnitostí 4 až 8 mm, alespoň 15 hmotnostních procent kameniva se zrnitostí 0,1 až 4 mm, alespoň 1 hmotnostní procento mletého vápence, alespoň 1 hmotnostní procento pryžového granulátu a alespoň 6

hmotnostních procent asfaltu.

(74) Miroslav Petr Ziegrosser, Topolová 807, Prachatice, 38301

(51) **E21B 7/20** (2006.01)  
**E21B 43/10** (2006.01)

(21) **2006-309**

(71) DIAMO, státní podnik, Stráž pod Ralskem, CZ

(72) Mužík Václav, Česká Lípa, CZ

(54) **Způsob vytvoření pažného vrtu, pažný vrt a technologická pažnicová kolona pro cementaci vrtu**

(22) 12.05.2006

(57) Způsob vytvoření pažného vrtu obsahuje kroky odvrtání vrtu (4) o požadované hloubce a uspořádání technologické pažnicové kolony (5), obsahující vzájemně spojené plastové trubky v otvoru vrtu (4). Pažnicová kolona (5) obsahuje filtrační zónu (2) a plnou zónu (3) nacházející se nad filtrační zónou (2). Alespoň dvě sousední trubky pažnicové kolony (5) se vzájemně spojí svařením elektrotvarovkou (15) a protitlak na vnitřní stěny alespoň části pažnicové kolony (5) proti působení vnějšího tlaku při přivádění cementační směsi se vytvoří tak, že se do této části pažnicové kolony (5) přivede netlakovaná kolmatační tekutá směs. Pažný vrt obsahuje pažnicovou kolonu (5) obsahující vzájemně spojené plastové trubky, přičemž alespoň dvě sousední trubky jsou vzájemně spojené elektrotvarovkou (15). Pažnicová kolona (5) pro cementaci vrtu obsahuje vzájemně spojené plastové trubky usazené v otvoru vrtu (4) a má filtrační zónu (2) a plnou zónu (3). Pažnicová kolona (5) obsahuje sloupec netlakované kolmatační tekuté směsi v alespoň části pažnicové kolony (5).

(74) TRAPLOVÁ HAKR KUBÁT Advokátní a patentová kancelář, Ing. Eduard Hakr, Přístavní 24, Praha 7, 17000

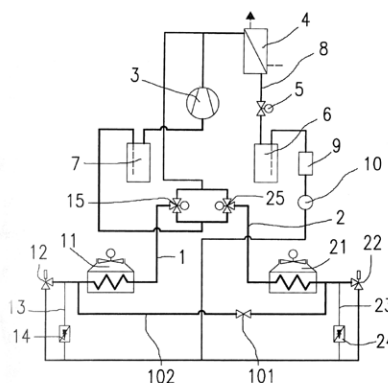

(51) **F24F 5/00** (2006.01)

(21) **2006-297**

(71) Petrovič Karel, České Budějovice, CZ

(72) Petrovič Karel, České Budějovice, CZ

(54) **Vzduchotechnická kanalizace**

(22) 09.05.2006

(57) Vzduchotechnická kanalizace je zařízení ke snížení smogového zatížení městských aglomerací. Dešťové vpusti 1 jsou doplněné vodními sprchovými filtry 2 nebo elektrickým ventilátorem, nasávajícím smog do kanalizační sítě. Další vodní sprchové filtry 5 a 6 a pomocné ventilátory v pomocných šachtách se zapojením podle obrázku k anotaci, umožňují odsávání smogu z celých ulic a dalších zpevněných ploch do smogové pračky 7 na konci kanalizace u vyústění do čističky odpadních vod 8 a 9 a pak do vodního toku 11.

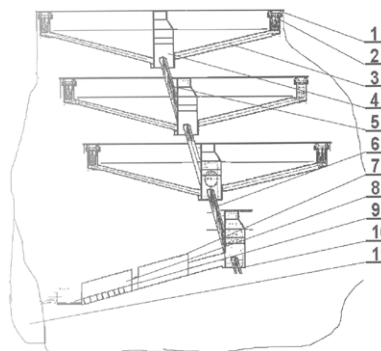
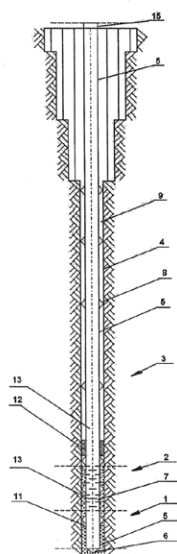

(51) **F24D 15/04** (2006.01)

**F25B 30/02** (2006.01)

(21) **2006-308**

(71) Klazar Luděk Ing., Litomyšl, CZ

(72) Klazar Luděk Ing., Litomyšl, CZ

(54) **Tepelné čerpadlo s odtáváním**

(22) 12.05.2006

(57) Tepelné čerpadlo s odtáváním, jehož okruh obsahuje kompresor (3), kondenzátor (4), sběrač kapalného chladiva (6), dva výparníky (11, 21) spojeny se sací stranou kompresoru (3) přes třicestné ventily (15, 25), kde vstupy prvního výparníku (11) a druhého výparníku (21) jsou propojeny vyrovnávacím potrubím (102), v němž je uspořádán vyrovnávací expanzní ventil (101), přičemž na výtlačné straně kompresoru (3) ve společném potrubí (8) je mezi kondenzátorem (4) a sběračem kapalného chladiva (6) zařazen uzavírací ventil (5), dále tepelné čerpadlo s odtáváním obsahuje ovládací prvky a příslušenství.

(74) Miroslav Petr Ziegrosser, Topolová 807, Prachatice, 38301



## Zveřejněné přihlášky vynálezů - přehled podle třídících znaků

Tato kapitola obsahuje zveřejněné přihlášky vynálezů uspořádané podle třídících znaků mezinárodního patentové třídění, nacházejících se na druhém až x-tém místě zatřídění přihlášky vynálezu. Přihlášky vynálezu uspořádané podle třídících znaků na 1. pozici zatřídění jsou uvedeny v předchozí části.

<i>A 43 B 13/38</i>	(2006.01)	2006-298
<i>A 43 B 17/00</i>	(2006.01)	2006-298
<i>A 43 B 7/14</i>	(2006.01)	2006-298
<i>A 61 F 2/28</i>	(2006.01)	2006-303
<i>A 61 F 2/30</i>	(2006.01)	2006-303
<i>A 61 K 31/715</i>	(2006.01)	2006-120
<i>A 61 K 33/26</i>	(2006.01)	2006-120
<i>A 61 K 49/06</i>	(2006.01)	2006-120
<i>A 61 P 43/00</i>	(2006.01)	2006-120
<i>B 01 J 8/08</i>	(2006.01)	2006-305
<i>B 01 J 8/22</i>	(2006.01)	2006-305
<i>B 21 B 1/16</i>	(2006.01)	2007-120
<i>B 21 B 31/08</i>	(2006.01)	2007-120
<i>B 21 B 35/00</i>	(2006.01)	2007-120
<i>B 32 B 27/12</i>	(2006.01)	2007-692
<i>B 60 R 22/46</i>	(2006.01)	2006-294
		2006-295
<i>C 01 F 7/22</i>	(2006.01)	2006-305
<i>C 01 G 19/04</i>	(2006.01)	2006-305
<i>C 01 G 23/02</i>	(2006.01)	2006-305
<i>C 01 G 25/04</i>	(2006.01)	2006-305
<i>C 01 G 3/04</i>	(2006.01)	2006-305
<i>C 01 G 31/04</i>	(2006.01)	2006-305
<i>C 01 G 33/00</i>	(2006.01)	2006-305
<i>C 01 G 35/02</i>	(2006.01)	2006-305
<i>C 01 G 39/04</i>	(2006.01)	2006-305
<i>C 01 G 49/10</i>	(2006.01)	2006-305
<i>C 12 N 9/00</i>	(2006.01)	2006-299
<i>C 12 P 17/02</i>	(2006.01)	2006-299
<i>C 22 B 4/08</i>	(2006.01)	2006-305
<i>D 04 B 15/94</i>	(2006.01)	2006-300
<i>E 21 B 43/10</i>	(2006.01)	2006-309
<i>F 15 B 15/19</i>	(2006.01)	2006-294
		2006-295
<i>F 25 B 30/02</i>	(2006.01)	2006-308

### Seznam přihlašovatelů zveřejněných přihlášek vynálezů

(71)	(21)	(51)	(71)	(21)	(51)
Blažek Ladislav RNDr. CSc., Praha, CZ	2006-307	<b>E 01 C 7/18</b>	(2006.01)		
České vysoké učení technické v Praze, Fakulta strojní Ústav mechaniky, biomechaniky a mechatroniky, Praha, CZ	2006-303	<b>A 61 F 2/44</b>	(2006.01)		
DIAMO, státní podnik, Stráž pod Ralskem, CZ	2006-309	<b>E 21 B 7/20</b>	(2006.01)		
Hanák Josef, Nemočice, CZ	2006-298	<b>A 43 B 7/28</b>	(2006.01)		
Indet Safety Systems a. s., Vsetín, CZ	2006-294	<b>B 60 R 21/264</b>	(2006.01)		
Indet Safety Systems a. s., Vsetín, CZ	2006-295	<b>B 60 R 21/264</b>	(2006.01)		
JAPAN GORE-TEX INC., Setagaya-ku, Tokyo, JP	2007-692	<b>B 32 B 5/08</b>	(2006.01)		
Klazar Luděk Ing., Litomyšl, CZ	2006-308	<b>F 24 D 15/04</b>	(2006.01)		
Lysyčuk Oleg Ing. CSc., Olomouc, CZ	2006-305	<b>B 01 J 8/20</b>	(2006.01)		
Mikrobiologický ústav AV ČR, v.v.i., Praha, CZ	2006-299	<b>C 12 Q 1/68</b>	(2006.01)		
Morgan Construction Company, 01605 Worcester, MA, US	2007-120	<b>B 21 B 35/02</b>	(2006.01)		
Petrovič Karel, České Budějovice, CZ	2006-297	<b>F 24 F 5/00</b>	(2006.01)		
Uniplet Třebíč, a. s., Třebíč, CZ	2006-300	<b>D 04 B 15/32</b>	(2006.01)		
Ústav makromolekulární chemie AV ČR, Praha, CZ	2006-120	<b>B 82 B 3/00</b>	(2006.01)		

## FG4A

## Udělené patenty - přehled podle čísel patentů

V období uzávěrky tohoto čísla Věstníku udělil Úřad průmyslového vlastnictví tyto patenty.

298593	<b>B 01 J 23/89</b>	(2006.01)
298594	<b>E 05 B 35/00</b>	(2006.01)
298595	<b>G 01 M 11/06</b>	(2006.01)
298596	<b>G 01 M 11/06</b>	(2006.01)
298597	<b>C 07 K 1/107</b>	(2006.01)
298598	<b>E 06 B 3/263</b>	(2006.01)
298599	<b>C 07 F 9/6571</b>	(2006.01)
298600	<b>D 03 D 47/27</b>	(2006.01)
298601	<b>E 03 C 1/29</b>	(2006.01)
298602	<b>B 21 G 3/12</b>	(2006.01)
298603	<b>A 61 K 9/12</b>	(2006.01)
298604	<b>A 61 K 31/192</b>	(2006.01)
298605	<b>C 12 P 7/58</b>	(2006.01)
298606	<b>B 60 R 13/08</b>	(2006.01)
298607	<b>C 08 J 9/00</b>	(2006.01)
298608	<b>B 21 B 45/08</b>	(2006.01)
298609	<b>A 63 F 13/12</b>	(2006.01)
298610	<b>E 05 B 19/08</b>	(2006.01)
298611	<b>H 04 L 12/56</b>	(2006.01)
298612	<b>C 07 K 7/08</b>	(2006.01)
298613	<b>C 12 N 15/48</b>	(2006.01)
298614	<b>G 04 B 37/22</b>	(2006.01)

FG4A

Udělené patenty - přehled podle MPT

(51) <b>A61K 31/192</b> (2006.01)	(73) CELANESE INTERNATIONAL CORPORATION, Dallas, TX, US
(11) 298604	(72) Nicolau Ioan, Corpus Christi, TX, US
(40) 17.07.2002	Aguilo Adolfo, Corpus Christi, TX, US
(21) <b>2001-2228</b>	Colling Philip M., Corpus Christi, TX, US
(73) BASF AKTIENGESELLSCHAFT, Ludwigshafen, DE	(54) <b>Katalyzátor a způsob jeho výroby</b>
(72) Einig Heinz, Neustadt, DE	(32) 03.06.1997
Hach Harald, Birkweiler, DE	(31) 1997/867911
Thompson Richard C., Shreveport, LA, US	(33) US
Eason Raymond, Shreveport, LA, US	(86) PCT/US1998/009939
Müller Bernd W., Flintbek, DE	(87) WO 1998/055225
(54) <b>Farmaceutická směs v pevné formě vhodné pro tabletování a obsahující profen</b>	(22) 15.05.1998
(32) 18.12.1998	(74) KOREJZOVÁ & SPOL., v.o.s., JUDr. Zdeňka Korejzová, advokátka, Korunní 104/E, Praha 10, 10100
(31) 1998/112954	
(33) US	
(86) PCT/EP1999/009904	(51) <b>B21B 45/08</b> (2006.01)
(87) WO 2000/037054	<b>B21B 45/06</b> (2006.01)
(22) 14.12.1999	<b>B21B 45/04</b> (2006.01)
(74) JUDr. Otakar Švorčík, Hálkova 2, Praha 2, 12000	<b>B21B 37/74</b> (2006.01)
	<b>B21B 1/26</b> (2006.01)
	(11) 298608
(51) <b>A61K 9/12</b> (2006.01)	(40) 18.02.2004
<b>A61K 9/14</b> (2006.01)	(21) <b>2003-2377</b>
<b>A61K 9/72</b> (2006.01)	(73) SMS DEMAG AKTIENGESELLSCHAFT, Düsseldorf, DE
<b>A61K 9/48</b> (2006.01)	(72) Seidel Jürgen, Kreuztal, DE
<b>A61K 31/7036</b> (2006.01)	(54) <b>Způsob odstraňování okujů z pásů</b>
<b>A61K 38/12</b> (2006.01)	(32) 03.03.2001
<b>A61P 11/00</b> (2006.01)	(31) 2001/10110324
(11) 298603	(33) DE
(40) 12.09.2001	(86) PCT/EP2002/001927
(21) <b>2001-1050</b>	(87) WO 2002/070157
(73) PHARMAX LIMITED, Bexley, GB	(22) 23.02.2002
(72) Flynn Richard Anthony, Wilmington, GB	(74) JUDr. Miloš Všečeka, Hálkova 2, Praha 2, 12000
Goldman Martin Harris, London, GB	
Lovely James Richard, London, GB	(51) <b>B21G 3/12</b> (2006.01)
(54) <b>Mikronizované částice kolistinmethansulfonátu sodného, prostředek s jejich obsahem, způsob jeho přípravy a farmaceutické formy na jeho bázi</b>	<b>B21G 3/00</b> (2006.01)
(32) 23.09.1998	<b>B21K 1/46</b> (2006.01)
(31) 1998/9820746	<b>B21K 1/00</b> (2006.01)
(33) GB	(11) 298602
(86) PCT/GB1999/003172	(40) 11.07.2001
(87) WO 2000/016745	(21) <b>2000-3637</b>
(22) 22.09.1999	(73) ENKOTEC A/S, Skanderborg, DK
(74) JUDr. Jan Matějka, Národní 32, Praha, 11000	(72) Jensen Jorn Boie, Ebeltoft, DK
	(54) <b>Nástrojový věnec a zařízení pro výrobu hřebíků, zahrnující tento nástrojový věnec</b>
(51) <b>A63F 13/12</b> (2006.01)	(32) 03.04.1998
<b>A63F 13/00</b> (2006.01)	(31) 1998/481
<b>A63F 9/00</b> (2006.01)	(33) DK
<b>H04N 7/167</b> (2006.01)	(86) PCT/DK1999/000197
<b>H04N 7/173</b> (2006.01)	(87) WO 1999/051377
(11) 298609	(22) 31.03.1999
(40) 11.07.2001	(74) JUDr. Zdeňka Korejzová, Spálená 29, Praha 1, 11000
(21) <b>2000-2924</b>	
(73) CANAL + SOCIETE ANONYME, Paris Cedex, FR	(51) <b>B60R 13/08</b> (2006.01)
(72) Agasse Bernard, Eragny, FR	<b>B60J 10/00</b> (2006.01)
Bayassi Mulham, Paris, FR	<b>B29C 44/56</b> (2006.01)
(54) <b>Interaktivní herní a audiovizuální vysílací systém a způsob aktivování interaktivního hraní ve vztahu k přenášené audiovizuální události</b>	<b>G10K 11/16</b> (2006.01)
(32) 09.02.1998	<b>F16J 15/10</b> (2006.01)
(31) 1998/98400285	(11) 298606
(33) EP	(40) 17.04.2002
(86) PCT/IB1999/000275	(21) <b>2001-3029</b>
(87) WO 1999/039791	(73) ODENWALD - CHEMIE GMBH, Schönau/Heidelberg, DE
(22) 04.02.1999	(72) Augele Hans-Peter, Heidelberg, DE
(74) JUDr. Zdeňka Korejzová, Spálená 29, Praha 1, 11000	Peine Andreas Dr., Neckargemund, DE
	Drumm Andreas, Mauer, DE
(51) <b>B01J 23/89</b> (2006.01)	(54) <b>Těsnící tvarovka a způsob její výroby</b>
<b>C07C 69/01</b> (2006.01)	(32) 22.08.2000
<b>C07C 67/055</b> (2006.01)	(31) 2000/20014459
(11) 298593	(33) DE
(40) 14.06.2000	(22) 21.08.2001
(21) <b>1999-4365</b>	(74) Ing. Václav Herman, Hlavní 43, Průhonice, 25243
	(51) <b>C07F 9/6571</b> (2006.01)

(11) 298599	(74) JUDr. Petr Kalenský, Hálkova 2, Praha 2, 12000
(40) 11.04.2001	
(21) <b>2000-2674</b>	(51) <i>C12N 15/48</i> (2006.01)
(73) SCHILL + SEILACHER AKTIENGESELLSCHAFT, Böblingen, DE	<i>C12N 15/35</i> (2006.01)
(72) Höhn Walter, Aichtal, DE	<i>C12N 15/50</i> (2006.01)
Keller Holger, Sindelfingen-Darmsheim, DE	<i>C12N 15/38</i> (2006.01)
Rieckert Horst, Calw, DE	<i>C12N 15/40</i> (2006.01)
(54) <b>Způsob výroby 9,10-dihydro-9-oxa-10-fosfafenanthren-10-oxidu</b>	<i>C12N 15/49</i> (2006.01)
(32) 20.07.1999	<i>C12N 15/47</i> (2006.01)
(31) 1999/19933932	<i>A61K 39/295</i> (2006.01)
(33) DE	(11) 298613
(22) 20.07.2000	(40) 16.06.1999
(74) JUDr. Zdeňka Korejzová, Spálená 29, Praha 1, 11000	(21) <b>1999-159</b>
	(73) MÈRIAL, Lyon, FR
(51) <i>C07K 1/107</i> (2006.01)	(72) Audonnet Jean-Christophe, Lyon, FR
<i>A61K 47/48</i> (2006.01)	Bouchardon Annabelle, Lyon, FR
<i>A61P 39/00</i> (2006.01)	Baudu Philippe, Craponne, FR
(11) 298597	Riviere Michel, Ecully, FR
(40) 13.06.2001	(54) <b>Vakcína pro kočky obsahující nukleové kyseliny kódující geny viru kočičí leukémie</b>
(21) <b>2005-48</b>	(32) 19.07.1996
(73) APPLIED RESEARCH SYSTEMS ARS HOLDING N. V., Curacao, AN	(31) 1996/9609337
(72) El Tayar Nabil, Milton, MA, US	(33) FR
Roberts Michael J., Madison, AL, US	(86) PCT/FR1997/001315
Harris Milton, Huntsville, AL, US	(87) WO 1998/003660
Sawlivich Wayne, Wilmington, MA, US	(22) 15.07.1997
(54) <b>Způsob postupné vazby polyethylenglykolových skupin na polypeptid</b>	(74) TRAPLOVÁ HAKR KUBÁT Advokátní a patentová kancelář, Ing. Eduard Hakr, Přístavní 24, Praha 7, 17000
(32) 28.04.1998	(51) <i>C12P 7/58</i> (2006.01)
(31) 1998/83339	<i>C12P 7/60</i> (2006.01)
(33) US	<i>C12N 1/21</i> (2006.01)
(86) PCT/US1999/009161	(11) 298605
(87) WO 1999/055377	(40) 17.10.2001
(22) 28.04.1999	(21) <b>2001-2285</b>
(74) KOREJZOVÁ & SPOL. v.o.s., JUDr. Zdeňka Korejzová, Korunní 104/E, Praha 10, 10100	(73) GENENCOR INTERNATIONAL, INC., Palo Alto, CA, US
	(72) Boston Matthew G., San Carlos, CA, US
(51) <i>C07K 7/08</i> (2006.01)	(54) <b>Způsob nefermentativní produkce 2-keto-L-gulonové kyseliny a hostitelská buňka</b>
<i>C07K 14/745</i> (2006.01)	(32) 22.12.1998
(11) 298612	(31) 1998/218700
(40) 14.10.1998	(33) US
(21) <b>1998-1828</b>	(86) PCT/US1999/030918
(73) THE CHILDREN'S MEDICAL CENTER CORPORATION, Boston, MA, US	(87) WO 2000/037667
Abbott Laboratories, Abbott Park, IL, US	(22) 22.12.1999
(72) Cao Yihai, Stockholm, SE	(74) Ing. Ivana Jirotková, Nad Štolou 12, Praha 7, 17000
Folkman Moses Judah, Brookline, MA, US	
O'Reilly Michael S., Winchester, MA, US	(51) <i>D03D 47/27</i> (2006.01)
Davidson Donald J., Gurnee, IL, US	<i>D03D 47/34</i> (2006.01)
(54) <b>Inhibitor proliferace endothelových buněk a jeho použití</b>	<i>D03D 47/28</i> (2006.01)
(32) 13.12.1995, 12.12.1996	(11) 298600
(31) 1995/008519, 1996/763528	(40) 29.08.2007
(33) US, US	(21) <b>2005-496</b>
(86) PCT/US1996/020447	(73) Technická univerzita v Liberci, Liberec, CZ
(87) WO 1997/023500	(72) Svoboda Miroslav Doc. Ing., Liberec 14, CZ
(22) 13.12.1996	Mrázek Jiří Doc. Ing. CSc., Liberec, CZ
(74) Ing. Ivana Jirotková, Nad Štolou 12, Praha 7, 17000	(54) <b>Zařízení pro prohoz útku prošlupem tkacího stroje</b>
	(22) 05.08.2005
(51) <i>C08J 9/00</i> (2006.01)	(74) Ing. Dobroslav Musil, patentová kancelář, Ing. Dobroslav Musil, Cejl 38, Brno, 60200
<i>C08J 9/12</i> (2006.01)	
<i>C08J 9/14</i> (2006.01)	(51) <i>E03C 1/29</i> (2006.01)
<i>C08J 9/20</i> (2006.01)	<i>E03C 1/294</i> (2006.01)
<i>C08L 25/04</i> (2006.01)	<i>E03C 1/28</i> (2006.01)
(11) 298607	(11) 298601
(40) 17.12.2003	(40) 14.03.2001
(21) <b>2003-1877</b>	(21) <b>2000-2703</b>
(73) BASF AKTIENGESELLSCHAFT, Ludwigshafen, DE	(73) HUTTERER & LECHNER
(72) Glück Guiscard Dr., Tokyo, JP	KOMMANDITGESELLSCHAFT, Himberg bei Wien, AT
(54) <b>Zpěnitelné polymery styrenu obsahující částice uhlíku</b>	(72) Rittmann Anton, Rauchenwarth, AT
(32) 13.01.2001	(54) <b>Stavebnice pro vytvoření vodního pachového uzávěru v podlahové výpusti</b>
(31) 2001/10101432	(32) 22.07.1999
(33) DE	(31) 1999/1272
(86) PCT/EP2002/000212	(33) AT
(87) WO 2002/055594	(22) 21.07.2000
(22) 11.01.2002	

(74)	JUDr. Miloš Všečeka, Hálkova 2, Praha 2, 12000	(40)	10.11.2004
(51)	<b>E05B 19/08</b> (2006.01)	(21)	<b>2003-800</b>
	<b>E05B 29/10</b> (2006.01)	(73)	HELLA AUTOTECHNIK, S. R. O., Mohelnice, CZ
	<b>B23Q 15/013</b> (2006.01)	(72)	Vejbor Petr RNDr. CSc., Olomouc, CZ
	<b>B23C 3/35</b> (2006.01)		Jáně František Ing., Šumvald, CZ
(11)	298610	(54)	<b>Způsob nastavování polohy světelného odražeče světlometu, zejména automobilového a zařízení k provádění tohoto způsobu</b>
(40)	11.07.2001	(22)	20.03.2003
(21)	<b>2000-526</b>	(74)	Ing. Petr Soukup, patentový a známkový zástupce, Videňská 8, Olomouc, 77200
(73)	LOCKWOOD AUSTRALIA PTY. LTD., Huntingdale, AU		
(72)	Blight Brian, Carnegie, AU		
	Esser Hans Juergen, Keysborough, AU		
(54)	<b>Stavitkový zámek a kombinace stavitkového zámku a klíče</b>	(51)	<b>G04B 37/22</b> (2006.01)
(32)	15.08.1997, 03.02.1998		<b>G04B 37/00</b> (2006.01)
(31)	1997/8575, 1998/1593	(11)	298614
(33)	AU, AU	(40)	14.06.2006
(86)	PCT/AU1998/000627	(21)	<b>2004-1077</b>
(87)	WO 1999/009280	(73)	ELTON hodinářská, a. s., Nové Město nad Metují, CZ
(22)	10.08.1998	(72)	Andrš Petr, Nové Město nad Metují, CZ
(74)	Dr. Karel Čermák, Národní třída 32, Praha 1, 11000		Helikar Jiří Ing., Nové Město nad Metují, CZ
		(54)	<b>Způsob výroby pouzdra</b>
		(22)	27.10.2004
		(74)	Ing. Milan Škoda, Nahořanská 308, Nové Město nad Metují, 54901
(51)	<b>E05B 35/00</b> (2006.01)	(51)	<b>H04L 12/56</b> (2006.01)
	<b>E05B 19/00</b> (2006.01)		<b>H04M 7/06</b> (2006.01)
	<b>E05B 27/00</b> (2006.01)		<b>H04Q 11/04</b> (2006.01)
(11)	298594	(11)	298611
(40)	16.05.2001	(40)	17.11.1999
(21)	<b>1999-4593</b>	(21)	<b>1999-1761</b>
(73)	VACHETTE, Troyes, FR	(73)	SPRINT COMMUNICATIONS COMPANY, L. P., Kansas City, MO, US
(72)	Darmanin Christian, Troyes, FR		
	Habert Hervé, Troyes, FR	(72)	Christie Joseph M., San Bruno, CA, US
	Mangin Robert, Sainte Savine, FR		Gardner Michael Joseph, Overland Park, KS, US
	Mutter Willy, Saint Parres Aux Tertres, FR		DuRee Albert Daniel, Independence, MO, US
(54)	<b>Klíč opatřený přestavitelným unášečem, bezpečnostní cylindrická zámková vložka pro tento klíč, a zámek nebo západka touto cylindrickou zámkovou vložkou vybavený</b>	(54)	<b>Způsob provozování telekomunikační sítě pro řízení hovoru a telekomunikační systém pro řízení hovoru</b>
(32)	20.03.1998	(32)	22.11.1996
(31)	1998/9803420	(31)	1996/754849
(33)	FR	(33)	US
(86)	PCT/FR1999/000623	(86)	PCT/US1997/020697
(87)	WO 1999/049161	(87)	WO 1998/023065
(22)	18.03.1999	(22)	10.11.1997
(74)	JUDr. Pavel Zelený, Hálkova 2, Praha 2, 12000	(74)	Ing. Jiří Andera, Nad Štolou 12, Praha 7, 17000
(51)	<b>E06B 3/263</b> (2006.01)		
	<b>E04D 13/03</b> (2006.01)		
(11)	298598		
(40)	14.02.2001		
(21)	<b>2000-2279</b>		
(73)	VKR HOLDING A/S, Soborg, DK		
(72)	Schlein Carsten, Esbjerg, DK		
(54)	<b>Izolační rám</b>		
(32)	18.06.1999		
(31)	1999/00873		
(33)	DK		
(22)	16.06.2000		
(74)	KOREJZOVÁ & SPOL., v.o.s., JUDr. Zdeňka Korejzová, advokátka, Korunní 104/E, Praha 10, 10100		
(51)	<b>G01M 11/06</b> (2006.01)		
	<b>F21V 14/04</b> (2006.01)		
(11)	298595		
(40)	10.11.2004		
(21)	<b>2003-799</b>		
(73)	HELLA AUTOTECHNIK, S. R. O., Mohelnice, CZ		
(72)	Vejbor Petr RNDr. CSc., Olomouc, CZ		
	Jáně František Ing., Šumvald, CZ		
	Kaluža Ondřej Ing., Mohelnice, CZ		
(54)	<b>Způsob seřizování automobilového světlometu a zařízení k provádění tohoto způsobu</b>		
(22)	20.03.2003		
(74)	Ing. Petr Soukup, patentový a známkový zástupce, Videňská 8, Olomouc, 77200		
(51)	<b>G01M 11/06</b> (2006.01)		
	<b>F21V 14/04</b> (2006.01)		
(11)	298596		

### Seznam majitelů udělených patentů

(73)	(11)	(51)	(73)	(11)	(51)
Abbott Laboratories, Abbott Park, IL, US	298612	<b>C 07 K 7/08</b>	(2006.01)		
APPLIED RESEARCH SYSTEMS ARS HOLDING N. V., Curacao, AN	298597	<b>C 07 K 1/107</b>	(2006.01)		
BASF AKTIENGESELLSCHAFT, Ludwigshafen, DE	298604	<b>A 61 K 31/192</b>	(2006.01)		
BASF AKTIENGESELLSCHAFT, Ludwigshafen, DE	298607	<b>C 08 J 9/00</b>	(2006.01)		
CANAL + SOCIETE ANONYME, Paris Cedex, FR	298609	<b>A 63 F 13/12</b>	(2006.01)		
CELANESE INTERNATIONAL CORPORATION, Dallas, TX, US	298593	<b>B 01 J 23/89</b>	(2006.01)		
ELTON hodinářská, a. s., Nové Město nad Metují, CZ	298614	<b>G 04 B 37/22</b>	(2006.01)		
ENKOTEC A/S, Skanderborg, DK	298602	<b>B 21 G 3/12</b>	(2006.01)		
GENENCOR INTERNATIONAL, INC., Palo Alto, CA, US	298605	<b>C 12 P 7/58</b>	(2006.01)		
HELLA AUTOTECHNIK, S. R. O., Mohelnice, CZ	298595	<b>G 01 M 11/06</b>	(2006.01)		
HELLA AUTOTECHNIK, S. R. O., Mohelnice, CZ	298596	<b>G 01 M 11/06</b>	(2006.01)		
HUTTERER & LECHNER KOMMANDITGESELLSCHAFT, Himberg bei Wien, AT	298601	<b>E 03 C 1/29</b>	(2006.01)		
LOCKWOOD AUSTRALIA PTY. LTD., Huntingdale, AU	298610	<b>E 05 B 19/08</b>	(2006.01)		
MERIAL, Lyon, FR	298613	<b>C 12 N 15/48</b>	(2006.01)		
ODENWALD - CHEMIE GMBH, Schönau/Heidelberg, DE	298606	<b>B 60 R 13/08</b>	(2006.01)		
PHARMAX LIMITED, Bexley, GB	298603	<b>A 61 K 9/12</b>	(2006.01)		
SCHILL + SEILACHER AKTIENGESELLSCHAFT, Böblingen, DE	298599	<b>C 07 F 9/6571</b>	(2006.01)		
SMS DEMAG AKTIENGESELLSCHAFT, Düsseldorf, DE	298608	<b>B 21 B 45/08</b>	(2006.01)		
SPRINT COMMUNICATIONS COMPANY, L. P., Kansas City, MO, US	298611	<b>H 04 L 12/56</b>	(2006.01)		
Technická univerzita v Liberci, Liberec, CZ	298600	<b>D 03 D 47/27</b>	(2006.01)		
THE CHILDREN'S MEDICAL CENTER CORPORATION, Boston, MA, US	298612	<b>C 07 K 7/08</b>	(2006.01)		
VACHETTE, Troyes, FR	298594	<b>E 05 B 35/00</b>	(2006.01)		
VKR HOLDING A/S, Soborg, DK	298598	<b>E 06 B 3/263</b>	(2006.01)		

## Zpřístupněné překlady nároků evropských patentových přihlášek

U následujících zveřejněných evropských patentových přihlášek s účinky pro Českou republiku byl přihlašovatelem předložen překlad patentových nároků do českého jazyka (§ 35a, odst. 4 zákona č. 527/1990 Sb., v platném znění). Datum zpřístupnění překladu patentových nároků veřejnosti je datum publikace tohoto Věstníku. Údaje jsou řazeny vzestupně podle čísla zveřejnění evropské patentové přihlášky.

- (97) **EP 1651080**  
(97) 13.01.2005  
(51) **A47C 3/28** (2006.01)  
(96) 25.06.2004  
(96) 04748764.0  
(71) Stokke AS, 6260 Skodje, NO  
(72) REFSUM, Bjorn, N-6007 Alesund, NO  
(54) **Zařízení pro nastavení výšky dětského sedátka a teleskopicky nastavitelná nožní opěra**  
(32) 03.07.2003  
(31) 20033053  
(33) NO  
(86) PCT/NO2004/000188  
(87) WO 2005/002946  
(74) Čermák Hořejš Myslíl a spol., JUDr. Jan Matějka, Národní 32, Praha 1, 11000

## Udělené evropské patenty

Evropský patentový úřad udělil následující evropské patenty s účinky pro Českou republiku. Tyto patenty mohou být zrušeny nebo zachovány v pozmeněném znění Evropským patentovým úřadem v řízení o odporu. K tomu, aby nabyl evropský patent účinnosti na území České republiky, je třeba, aby byl Úřadu předložen ve stanovené lhůtě překlad patentového spisu do českého jazyka (§ 35c odst. 2 až 4 zákona č. 527/1990 Sb., v platném znění).

(97) EP 1273732	(47) 07.11.2007	(97) EP 1430014	(47) 07.11.2007
(97) EP 1273740	(47) 07.11.2007	(97) EP 1430717	(47) 07.11.2007
(97) EP 1285810	(47) 07.11.2007	(97) EP 1431473	(47) 07.11.2007
(97) EP 1286320	(47) 07.11.2007	(97) EP 1432554	(47) 07.11.2007
(97) EP 1324165	(47) 07.11.2007	(97) EP 1435677	(47) 07.11.2007
(97) EP 1327837	(47) 07.11.2007	(97) EP 1437063	(47) 07.11.2007
(97) EP 1333147	(47) 07.11.2007	(97) EP 1440606	(47) 07.11.2007
(97) EP 1342427	(47) 07.11.2007	(97) EP 1440791	(47) 07.11.2007
(97) EP 1342636	(47) 07.11.2007	(97) EP 1441357	(47) 07.11.2007
(97) EP 1350643	(47) 07.11.2007	(97) EP 1441896	(47) 07.11.2007
(97) EP 1350905	(47) 07.11.2007	(97) EP 1445023	(47) 07.11.2007
(97) EP 1355191	(47) 07.11.2007	(97) EP 1447273	(47) 07.11.2007
(97) EP 1357334	(47) 07.11.2007	(97) EP 1449488	(47) 07.11.2007
(97) EP 1358962	(47) 07.11.2007	(97) EP 1450002	(47) 07.11.2007
(97) EP 1359530	(47) 07.11.2007	(97) EP 1451960	(47) 07.11.2007
(97) EP 1362522	(47) 07.11.2007	(97) EP 1454376	(47) 07.11.2007
(97) EP 1363054	(47) 07.11.2007	(97) EP 1454517	(47) 07.11.2007
(97) EP 1364739	(47) 07.11.2007	(97) EP 1457671	(47) 07.11.2007
(97) EP 1369751	(47) 07.11.2007	(97) EP 1459054	(47) 07.11.2007
(97) EP 1375219	(47) 07.11.2007	(97) EP 1459473	(47) 07.11.2007
(97) EP 1376466	(47) 07.11.2007	(97) EP 1459888	(47) 07.11.2007
(97) EP 1376740	(47) 07.11.2007	(97) EP 1461218	(47) 07.11.2007
(97) EP 1377083	(47) 07.11.2007	(97) EP 1461234	(47) 07.11.2007
(97) EP 1377167	(47) 07.11.2007	(97) EP 1461437	(47) 07.11.2007
(97) EP 1378426	(47) 07.11.2007	(97) EP 1461762	(47) 07.11.2007
(97) EP 1383141	(47) 07.11.2007	(97) EP 1462245	(47) 07.11.2007
(97) EP 1389433	(47) 07.11.2007	(97) EP 1463542	(47) 07.11.2007
(97) EP 1396956	(47) 07.11.2007	(97) EP 1466604	(47) 07.11.2007
(97) EP 1404908	(47) 07.11.2007	(97) EP 1468992	(47) 07.11.2007
(97) EP 1406351	(47) 07.11.2007	(97) EP 1469011	(47) 07.11.2007
(97) EP 1406847	(47) 07.11.2007	(97) EP 1470304	(47) 07.11.2007
(97) EP 1407930	(47) 07.11.2007	(97) EP 1470305	(47) 07.11.2007
(97) EP 1409164	(47) 07.11.2007	(97) EP 1470427	(47) 07.11.2007
(97) EP 1414885	(47) 07.11.2007	(97) EP 1472061	(47) 07.11.2007
(97) EP 1414990	(47) 07.11.2007	(97) EP 1472062	(47) 07.11.2007
(97) EP 1418108	(47) 07.11.2007	(97) EP 1472132	(47) 07.11.2007
(97) EP 1419947	(47) 07.11.2007	(97) EP 1473078	(47) 07.11.2007
(97) EP 1420669	(47) 07.11.2007	(97) EP 1473590	(47) 07.11.2007
(97) EP 1423707	(47) 07.11.2007	(97) EP 1475289	(47) 07.11.2007
(97) EP 1424269	(47) 07.11.2007	(97) EP 1476912	(47) 07.11.2007
(97) EP 1425735	(47) 07.11.2007	(97) EP 1477684	(47) 07.11.2007
(97) EP 1426220	(47) 07.11.2007	(97) EP 1477786	(47) 07.11.2007
(97) EP 1429283	(47) 07.11.2007	(97) EP 1478132	(47) 07.11.2007



(97) EP 1478421	(47) 07.11.2007	(97) EP 1569983	(47) 07.11.2007
(97) EP 1479930	(47) 07.11.2007	(97) EP 1570110	(47) 07.11.2007
(97) EP 1483001	(47) 07.11.2007	(97) EP 1570682	(47) 07.11.2007
(97) EP 1483188	(47) 07.11.2007	(97) EP 1570927	(47) 07.11.2007
(97) EP 1484540	(47) 07.11.2007	(97) EP 1572203	(47) 07.11.2007
(97) EP 1485797	(47) 07.11.2007	(97) EP 1572805	(47) 07.11.2007
(97) EP 1486352	(47) 07.11.2007	(97) EP 1576961	(47) 07.11.2007
(97) EP 1489995	(47) 07.11.2007	(97) EP 1577447	(47) 07.11.2007
(97) EP 1490394	(47) 07.11.2007	(97) EP 1582361	(47) 07.11.2007
(97) EP 1490682	(47) 07.11.2007	(97) EP 1582543	(47) 07.11.2007
(97) EP 1491151	(47) 07.11.2007	(97) EP 1582628	(47) 07.11.2007
(97) EP 1493833	(47) 07.11.2007	(97) EP 1584177	(47) 07.11.2007
(97) EP 1495988	(47) 07.11.2007	(97) EP 1584754	(47) 07.11.2007
(97) EP 1496466	(47) 07.11.2007	(97) EP 1584960	(47) 07.11.2007
(97) EP 1497066	(47) 07.11.2007	(97) EP 1585884	(47) 07.11.2007
(97) EP 1498246	(47) 07.11.2007	(97) EP 1586689	(47) 07.11.2007
(97) EP 1499521	(47) 07.11.2007	(97) EP 1586736	(47) 07.11.2007
(97) EP 1499691	(47) 07.11.2007	(97) EP 1588362	(47) 07.11.2007
(97) EP 1501891	(47) 07.11.2007	(97) EP 1591672	(47) 07.11.2007
(97) EP 1504871	(47) 07.11.2007	(97) EP 1593381	(47) 07.11.2007
(97) EP 1505932	(47) 07.11.2007	(97) EP 1593682	(47) 07.11.2007
(97) EP 1508763	(47) 07.11.2007	(97) EP 1596089	(47) 07.11.2007
(97) EP 1509008	(47) 07.11.2007	(97) EP 1597742	(47) 07.11.2007
(97) EP 1509025	(47) 07.11.2007	(97) EP 1597821	(47) 07.11.2007
(97) EP 1510676	(47) 07.11.2007	(97) EP 1597865	(47) 07.11.2007
(97) EP 1511541	(47) 07.11.2007	(97) EP 1599424	(47) 07.11.2007
(97) EP 1512071	(47) 07.11.2007	(97) EP 1599460	(47) 07.11.2007
(97) EP 1512349	(47) 07.11.2007	(97) EP 1601484	(47) 07.11.2007
(97) EP 1512367	(47) 07.11.2007	(97) EP 1602300	(47) 07.11.2007
(97) EP 1513526	(47) 07.11.2007	(97) EP 1602692	(47) 07.11.2007
(97) EP 1515246	(47) 07.11.2007	(97) EP 1603844	(47) 07.11.2007
(97) EP 1516113	(47) 07.11.2007	(97) EP 1606514	(47) 07.11.2007
(97) EP 1517744	(47) 07.11.2007	(97) EP 1606554	(47) 07.11.2007
(97) EP 1520010	(47) 07.11.2007	(97) EP 1607366	(47) 07.11.2007
(97) EP 1520175	(47) 07.11.2007	(97) EP 1608331	(47) 07.11.2007
(97) EP 1520393	(47) 07.11.2007	(97) EP 1609159	(47) 07.11.2007
(97) EP 1520673	(47) 07.11.2007	(97) EP 1609285	(47) 07.11.2007
(97) EP 1523486	(47) 07.11.2007	(97) EP 1609669	(47) 07.11.2007
(97) EP 1523598	(47) 07.11.2007	(97) EP 1612134	(47) 07.11.2007
(97) EP 1525145	(47) 07.11.2007	(97) EP 1613480	(47) 07.11.2007
(97) EP 1526952	(47) 07.11.2007	(97) EP 1613597	(47) 07.11.2007
(97) EP 1527013	(47) 07.11.2007	(97) EP 1613645	(47) 07.11.2007
(97) EP 1529075	(47) 07.11.2007	(97) EP 1614907	(47) 07.11.2007
(97) EP 1529803	(47) 07.11.2007	(97) EP 1615084	(47) 07.11.2007
(97) EP 1532065	(47) 07.11.2007	(97) EP 1615799	(47) 07.11.2007
(97) EP 1533023	(47) 07.11.2007	(97) EP 1615965	(47) 07.11.2007
(97) EP 1533256	(47) 07.11.2007	(97) EP 1616090	(47) 07.11.2007
(97) EP 1534093	(47) 07.11.2007	(97) EP 1616195	(47) 07.11.2007
(97) EP 1534311	(47) 07.11.2007	(97) EP 1618279	(47) 07.11.2007
(97) EP 1534482	(47) 07.11.2007	(97) EP 1618778	(47) 07.11.2007
(97) EP 1535081	(47) 07.11.2007	(97) EP 1620501	(47) 07.11.2007
(97) EP 1535418	(47) 07.11.2007	(97) EP 1620979	(47) 07.11.2007
(97) EP 1535587	(47) 07.11.2007	(97) EP 1621764	(47) 07.11.2007
(97) EP 1535668	(47) 07.11.2007	(97) EP 1623144	(47) 07.11.2007
(97) EP 1537190	(47) 07.11.2007	(97) EP 1623313	(47) 07.11.2007
(97) EP 1537340	(47) 07.11.2007	(97) EP 1623977	(47) 07.11.2007
(97) EP 1537483	(47) 07.11.2007	(97) EP 1625656	(47) 07.11.2007
(97) EP 1539712	(47) 07.11.2007	(97) EP 1628560	(47) 07.11.2007
(97) EP 1540896	(47) 07.11.2007	(97) EP 1629469	(47) 07.11.2007
(97) EP 1541072	(47) 07.11.2007	(97) EP 1630689	(47) 07.11.2007
(97) EP 1542803	(47) 07.11.2007	(97) EP 1630759	(47) 07.11.2007
(97) EP 1543008	(47) 07.11.2007	(97) EP 1631399	(47) 07.11.2007
(97) EP 1543088	(47) 07.11.2007	(97) EP 1631462	(47) 07.11.2007
(97) EP 1543908	(47) 07.11.2007	(97) EP 1631745	(47) 07.11.2007
(97) EP 1545039	(47) 07.11.2007	(97) EP 1631910	(47) 07.11.2007
(97) EP 1545278	(47) 07.11.2007	(97) EP 1631973	(47) 07.11.2007
(97) EP 1551138	(47) 07.11.2007	(97) EP 1632181	(47) 07.11.2007
(97) EP 1551296	(47) 07.11.2007	(97) EP 1632834	(47) 07.11.2007
(97) EP 1552119	(47) 07.11.2007	(97) EP 1633496	(47) 07.11.2007
(97) EP 1555284	(47) 07.11.2007	(97) EP 1634276	(47) 07.11.2007
(97) EP 1555727	(47) 07.11.2007	(97) EP 1635102	(47) 07.11.2007
(97) EP 1561580	(47) 07.11.2007	(97) EP 1636450	(47) 07.11.2007
(97) EP 1563590	(47) 07.11.2007	(97) EP 1637251	(47) 07.11.2007
(97) EP 1563927	(47) 07.11.2007	(97) EP 1637430	(47) 07.11.2007
(97) EP 1564965	(47) 07.11.2007	(97) EP 1639277	(47) 07.11.2007
(97) EP 1565128	(47) 07.11.2007	(97) EP 1639924	(47) 07.11.2007
(97) EP 1565931	(47) 07.11.2007	(97) EP 1639963	(47) 07.11.2007
(97) EP 1566223	(47) 07.11.2007	(97) EP 1646175	(47) 07.11.2007

(97)	EP 1646824	(47)	07.11.2007	(97)	EP 1732953	(47)	07.11.2007
(97)	EP 1648623	(47)	07.11.2007	(97)	EP 1733524	(47)	07.11.2007
(97)	EP 1648644	(47)	07.11.2007	(97)	EP 1733825	(47)	07.11.2007
(97)	EP 1648792	(47)	07.11.2007	(97)	EP 1735578	(47)	07.11.2007
(97)	EP 1648869	(47)	07.11.2007	(97)	EP 1741322	(47)	07.11.2007
(97)	EP 1649135	(47)	07.11.2007	(97)	EP 1741515	(47)	07.11.2007
(97)	EP 1650469	(47)	07.11.2007	(97)	EP 1742859	(47)	07.11.2007
(97)	EP 1651503	(47)	07.11.2007	(97)	EP 1743044	(47)	07.11.2007
(97)	EP 1651684	(47)	07.11.2007	(97)	EP 1743832	(47)	07.11.2007
(97)	EP 1652232	(47)	07.11.2007	(97)	EP 1746024	(47)	07.11.2007
(97)	EP 1656289	(47)	07.11.2007	(97)	EP 1747132	(47)	07.11.2007
(97)	EP 1657283	(47)	07.11.2007	(97)	EP 1748608	(47)	07.11.2007
(97)	EP 1658467	(47)	07.11.2007	(97)	EP 1748614	(47)	07.11.2007
(97)	EP 1660257	(47)	07.11.2007	(97)	EP 1751403	(47)	07.11.2007
(97)	EP 1661670	(47)	07.11.2007	(97)	EP 1753574	(47)	07.11.2007
(97)	EP 1663754	(47)	07.11.2007	(97)	EP 1753797	(47)	07.11.2007
(97)	EP 1664033	(47)	07.11.2007	(97)	EP 1753800	(47)	07.11.2007
(97)	EP 1664208	(47)	07.11.2007	(97)	EP 1753883	(47)	07.11.2007
(97)	EP 1664793	(47)	07.11.2007	(97)	EP 1755886	(47)	07.11.2007
(97)	EP 1664812	(47)	07.11.2007	(97)	EP 1756605	(47)	07.11.2007
(97)	EP 1665306	(47)	07.11.2007	(97)	EP 1756926	(47)	07.11.2007
(97)	EP 1666017	(47)	07.11.2007	(97)	EP 1757017	(47)	07.11.2007
(97)	EP 1666181	(47)	07.11.2007	(97)	EP 1758691	(47)	07.11.2007
(97)	EP 1667824	(47)	07.11.2007	(97)	EP 1759076	(47)	07.11.2007
(97)	EP 1668936	(47)	07.11.2007	(97)	EP 1759953	(47)	07.11.2007
(97)	EP 1670617	(47)	07.11.2007	(97)	EP 1761224	(47)	07.11.2007
(97)	EP 1671713	(47)	07.11.2007	(97)	EP 1761982	(47)	07.11.2007
(97)	EP 1671815	(47)	07.11.2007	(97)	EP 1762333	(47)	07.11.2007
(97)	EP 1673018	(47)	07.11.2007	(97)	EP 1763949	(47)	07.11.2007
(97)	EP 1673183	(47)	07.11.2007	(97)	EP 1763995	(47)	07.11.2007
(97)	EP 1675280	(47)	07.11.2007	(97)	EP 1764693	(47)	07.11.2007
(97)	EP 1677145	(47)	07.11.2007	(97)	EP 1765740	(47)	07.11.2007
(97)	EP 1678263	(47)	07.11.2007	(97)	EP 1766216	(47)	07.11.2007
(97)	EP 1680834	(47)	07.11.2007	(97)	EP 1767126	(47)	07.11.2007
(97)	EP 1681599	(47)	07.11.2007	(97)	EP 1768900	(47)	07.11.2007
(97)	EP 1686767	(47)	07.11.2007	(97)	EP 1771861	(47)	07.11.2007
(97)	EP 1687106	(47)	07.11.2007	(97)	EP 1773655	(47)	07.11.2007
(97)	EP 1689749	(47)	07.11.2007	(97)	EP 1773729	(47)	07.11.2007
(97)	EP 1692082	(47)	07.11.2007	(97)	EP 1773814	(47)	07.11.2007
(97)	EP 1693516	(47)	07.11.2007	(97)	EP 1773959	(47)	07.11.2007
(97)	EP 1694573	(47)	07.11.2007	(97)	EP 1776509	(47)	07.11.2007
(97)	EP 1695909	(47)	07.11.2007	(97)	EP 1777772	(47)	07.11.2007
(97)	EP 1698030	(47)	07.11.2007	(97)	EP 1837728	(47)	07.11.2007
(97)	EP 1698139	(47)	07.11.2007				
(97)	EP 1698862	(47)	07.11.2007				
(97)	EP 1699423	(47)	07.11.2007				
(97)	EP 1700831	(47)	07.11.2007				
(97)	EP 1701595	(47)	07.11.2007				
(97)	EP 1702133	(47)	07.11.2007				
(97)	EP 1702174	(47)	07.11.2007				
(97)	EP 1703827	(47)	07.11.2007				
(97)	EP 1704009	(47)	07.11.2007				
(97)	EP 1704134	(47)	07.11.2007				
(97)	EP 1704700	(47)	07.11.2007				
(97)	EP 1704761	(47)	07.11.2007				
(97)	EP 1705097	(47)	07.11.2007				
(97)	EP 1705375	(47)	07.11.2007				
(97)	EP 1706245	(47)	07.11.2007				
(97)	EP 1708025	(47)	07.11.2007				
(97)	EP 1710963	(47)	07.11.2007				
(97)	EP 1712444	(47)	07.11.2007				
(97)	EP 1712458	(47)	07.11.2007				
(97)	EP 1712586	(47)	07.11.2007				
(97)	EP 1713295	(47)	07.11.2007				
(97)	EP 1713327	(47)	07.11.2007				
(97)	EP 1713339	(47)	07.11.2007				
(97)	EP 1713651	(47)	07.11.2007				
(97)	EP 1715166	(47)	07.11.2007				
(97)	EP 1717795	(47)	07.11.2007				
(97)	EP 1721358	(47)	07.11.2007				
(97)	EP 1722811	(47)	07.11.2007				
(97)	EP 1723028	(47)	07.11.2007				
(97)	EP 1723825	(47)	07.11.2007				
(97)	EP 1724063	(47)	07.11.2007				
(97)	EP 1725473	(47)	07.11.2007				
(97)	EP 1729202	(47)	07.11.2007				
(97)	EP 1730710	(47)	07.11.2007				
(97)	EP 1732731	(47)	07.11.2007				

## Zveřejněné překlady evropských patentových spisů

U následujících udělených evropských patentů s účinky pro Českou republiku byl majitelem předložen překlad patentového spisu do českého jazyka (§ 35c odst. 2 až 4 zákona č. 527/1990 Sb., v platném znění). Údaje jsou řazeny vzestupně podle čísel evropských patentů.

(97) <b>EP 1410992</b>		(97) <b>EP 1431493</b>	
(47) 08.08.2007		(47) 22.08.2007	
(97) 21.04.2004		(97) 23.06.2004	
(51) <b>B65B 27/08</b> (2006.01)		(51) <b>E05F 1/12</b> (2006.01)	
(51) <b>B65H 31/30</b> (2006.01)		(96) 17.11.2003	
(96) 08.10.2003		(96) 03078592.7	
(96) 03078185.0		(73) Faringosi-Hinges S.r.l., Ospitaletto (BS), IT	
(73) SITMA S.p.A., 41057 Spilamberto (MO), IT		(72) Bettinzoli, Angelo, Bareggio (MI), IT	
(72) Ballestrazzi, Aris, 41056 Savignano Sul Panaro (Modena), IT		(54) <b>Vyvažovací zařízení měnící se síly zejména pro závěsy s pohyblivou osou u domácích elektrospotřebičů a podobně</b>	
(54) <b>Vyrovňovací zařízení a způsob přivádění produktů do automatického balicího stroje</b>		(32) 10.12.2002	
(32) 14.10.2002		(31) MI20022610	
(31) MI20022177		(33) IT	
(33) IT		(74) ROTT, RŮŽIČKA & GUTTMANN Patentová,známková a advokátní kancelář, Ing. Ivana Menšíková, Nad Štolou 12, Praha 7, 17000	
(74) Čermák Hořejš Myslíl a spol., JUDr. Karel Čermák, advokát, Národní 32, Praha 1, 11000			
		(97) <b>EP 1458910</b>	
(97) <b>EP 1412368</b>		(47) 08.08.2007	
(47) 29.08.2007		(97) 10.07.2003	
(97) 13.02.2003		(51) <b>D02G 3/44</b> (2006.01)	
(51) <b>C07H 17/08</b> (2006.01)		(96) 27.12.2002	
(51) <b>A61K 31/7048</b> (2006.01)		(96) 02799125.6	
(51) <b>A61P 43/00</b> (2006.01)		(73) Chavanoz Industrie, 38230 Chavanoz, FR	
(96) 24.07.2002		(72) CONESA, Isabelle, 38460 Saint Romain de Jalionas, FR	
(96) 02765874.9		BERGE, Philippe, F-69330 Jonage, FR	
(73) Euro-Celtique S.A., 2330 Luxembourg, LU		POLLET, Laurence, F-69002 Lyon, FR	
(72) GAO, Feng, Stamford, CT 06905, US		(54) <b>Kompozitní vlákno, postup jeho výroby a výsledná textilní struktura</b>	
(72) MIOTTO, Jahanara, Carmel, NY 10512, US		(32) 28.12.2001	
(54) <b>Cukerné deriváty hydromorfonu, dihydromorfonu a dihydroisomorfinu, kompozice na jejich bázi a použití k léčení nebo prevenci bolesti</b>		(31) 0117047	
(32) 27.07.2001		(33) FR	
(31) 307845/P		(86) PCT/FR2002/004577	
(33) US		(87) WO 2003/056082	
(86) PCT/US2002/023553		(74) Čermák Hořejš Myslíl a spol., JUDr. Jan Matějka, Národní 32, Praha 1, 11000	
(87) WO 2003/011881			
(74) Čermák Hořejš Myslíl a spol., JUDr. Jan Matějka, Národní 32, Praha 1, 11000		(97) <b>EP 1464633</b>	
		(47) 19.09.2007	
(97) <b>EP 1417053</b>		(97) 06.10.2004	
(47) 20.06.2007		(51) <b>C04B 14/20</b> (2006.01)	
(97) 20.02.2003		<b>C04B 28/24</b> (2006.01)	
(51) <b>B21D 26/02</b> (2006.01)		<b>C04B 28/26</b> (2006.01)	
(96) 07.08.2002		(96) 20.03.2004	
(96) 02753137.5		(96) 04006755.5	
(73) LISTechnology Limited, Wickwar Wotton under Edge Gloucestershire GL12 8NP, GB		(73) H.C. Starck GmbH, 38642 Goslar, DE	
(72) ACKERMAN, Michael, Colin, Bedminster Bristol BS3 4NS, GB		(72) Schmitz, Peter-Nikolaus, 40764 Langenfeld, DE	
FLOWER, Terry The Rectory, Gloucestershire GL12 8RS, GB		Melzer, Hartmut, 40789 Monheim, DE	
KEEVIL, Allan, Glastonbury Somerset BA6 8AD, GB		Pantke, Dietrich, Dr., 40882 Ratingen, DE	
WAY, Jerome, Wickwar GL12 8NP, GB		(54) <b>Způsob výroby silikátového tvarovaného tělesa</b>	
JOCELYN, Alan, Frenchay Bristol BS16 1NT, GB		(32) 02.04.2003	
NASH, Douglas, Redfield Bristol BS5 9RN, GB		(31) 10314977	
KAR, Aravinda, Oviedo FL 32765, US		(33) DE	
(54) <b>Způsob tváření zpracovávaných kusů</b>		(74) TRAPLOVÁ HAKR KUBÁT Advokátní a patentová kancelář, Ing. Eduard Hakr, Přístavní 24, Praha 7, 17000	
(32) 08.08.2001			
(31) 0119371		(97) <b>EP 1470226</b>	
(33) GB		(47) 01.08.2007	
(86) PCT/GB2002/003634		(97) 24.04.2003	
(87) WO 2003/013757			
(74) PATENTSERVIS Praha a.s., Jivenská 1273/1, Praha 4, 14021			

- |  |  |
|--|--|
| <p>(51) <b>C12N 15/11</b> (2006.01)<br/> <b>C07K 14/47</b> (2006.01)<br/> <b>C12N 15/67</b> (2006.01)<br/> <b>A61K 38/16</b> (2006.01)<br/> <b>A61K 47/48</b> (2006.01)<br/> <b>C12N 5/10</b> (2006.01)<br/> <b>A01K 67/027</b> (2006.01)<br/> <b>C12N 15/82</b> (2006.01)</p> <p>(96) 11.10.2002<br/> (96) 02801387.8</p> <p>(73) Imperial Innovations Limited, Imperial College London<br/> SW7 2AZ, GB</p> <p>(72) HART, Stephen Div. of Medicine, Cancer Cell Bio. Sect.,<br/> R. 601b, Du Cane Rd., London W12 0NN, GB<br/> ALI, Simak Div. of Medicine, Cancer Cell Bio. Sect., R.<br/> 601b, De Cane Rd., London W12 0NN, GB<br/> PUFONG, Boris, Tumi Cyprotex Discovery Ltd,<br/> Macclesfield SK10 2 DR, GB<br/> PORTER, Andrew, Christopher, George MRC Clinical,<br/> London W12 0NN, GB<br/> BULUWELA, Laki Div. of Medicine, Cancer Cell Bio.,<br/> Du Cane Rd., London W12 0N, GB<br/> VAINIKA, Satu, London W1J 5PT, GB<br/> JENKINSON, John, David Cancer Research Technology<br/> Ltd, London WC2A 3NL, GB<br/> KANDA, Patrick Activotec-SSP, Ltd., Biomedical Sc,<br/> Southampton SO16 7PX, GB</p> <p>(54) <b>Kontrola genové exprese používající komplex<br/> oligonukleotidů a regulační peptid</b></p> <p>(32) 11.10.2001<br/> (31) 0124391<br/> (33) GB<br/> (86) PCT/GB2002/004633<br/> (87) WO 2003/033701<br/> (74) Společná advokátní kancelář Všeťečka Zelený Švorčík<br/> Kalenský a partneři, JUDr. Miloš Všeťečka, Hálkova 2,<br/> Praha 2, 12000</p> | <p>(74) Čermák Hořejš Myslíl a spol., JUDr. Karel Čermák,<br/> advokát, Národní 32, Praha 1, 11000</p> <hr/> <p>(97) <b>EP 1477380</b><br/> (47) 11.07.2007<br/> (97) 17.11.2004<br/> (51) <b>B61C 9/44</b> (2006.01)<br/> <b>H02K 7/00</b> (2006.01)<br/> (96) 13.05.2004<br/> (96) 04011409.2<br/> (73) MAGNET-MOTOR GESELLSCHAFT FÜR<br/> MAGNETMOTORISCHE TECHNIK MBH, 82319<br/> Starnberg, DE<br/> (72) Altrichter, Ewald, 87640 Biessenhofen, DE<br/> Ehrhart, Peter Dr., 81375 München, DE<br/> (54) <b>Elektrický hnací motor s dutou hřídelí</b><br/> (32) 16.05.2003<br/> (31) 10322022<br/> (33) DE<br/> (74) Čermák Hořejš Myslíl a spol., JUDr. Karel Čermák,<br/> advokát, Národní 32, Praha 1, 11000</p> <hr/> <p>(97) <b>EP 1481155</b><br/> (47) 01.08.2007<br/> (97) 04.09.2003<br/> (51) <b>F02G 1/057</b> (2006.01)<br/> <b>F02G 5/02</b> (2006.01)<br/> <b>F01K 23/06</b> (2006.01)<br/> (96) 26.02.2003<br/> (96) 03707267.5<br/> (73) WHISPER TECH LIMITED, Christchurch, NZ<br/> (72) CLUCAS, Donald, Murray, Christchurch, NZ<br/> (54) <b>Stirlingův motor</b><br/> (32) 26.02.2002<br/> (31) 51744102<br/> (33) NZ<br/> (86) PCT/NZ2003/000037<br/> (87) WO 2003/072921<br/> (74) PATENTSERVIS Praha a.s., Jivenská 1273/1, Praha 4,<br/> 14021</p> <hr/> <p>(97) <b>EP 1494248</b><br/> (47) 11.07.2007<br/> (97) 05.01.2005<br/> (51) <b>H01B 3/30</b> (2006.01)<br/> <b>F16L 11/04</b> (2006.01)<br/> <b>H01B 7/02</b> (2006.01)<br/> (96) 10.05.2004<br/> (96) 04011060.3<br/> (73) Uniwell Wellrohr GmbH, 96106 Ebern, DE<br/> (72) Fischer, Helmuth, 96106 Ebern, DE<br/> Loch, Roland, 96106 Ebern, DE<br/> (54) <b>Izolační hadice se stěrbinou</b><br/> (32) 09.05.2003<br/> (31) 20307300/U<br/> (33) DE<br/> (74) Ing. Petr Řezáč, Jihozápadní III 1145/4, Praha 4 - Spořilov,<br/> 14100</p> <hr/> <p>(97) <b>EP 1526960</b><br/> (47) 05.09.2007<br/> (97) 19.02.2004<br/> (51) <b>B29C 47/90</b> (2006.01)<br/> <b>B32B 37/15</b> (2006.01)<br/> (96) 13.06.2003<br/> (96) 03735622.7<br/> (73) Röhm GmbH, 64293 Darmstadt, DE<br/> (72) NUMRICH, Uwe, 64846 Gross-Zimmern, DE<br/> LORENZ, Hans, 64291 Darmstadt, DE<br/> GROOTHUES, Herbert, 64331 Weiterstadt, DE</p> |
| <p>(97) <b>EP 1473234</b><br/> (47) 15.08.2007<br/> (97) 03.11.2004<br/> (51) <b>B65B 35/50</b> (2006.01)<br/> <b>B65B 35/46</b> (2006.01)<br/> <b>B65B 35/36</b> (2006.01)<br/> (96) 30.04.2004<br/> (96) 04010276.6<br/> (73) Alcan Technology &amp; Management AG, 8212 Neuhausen<br/> am Rheinfall, CH<br/> (72) Popp, Lothar, 79346 Endingen, DE<br/> (54) <b>Balící zařízení pro balení plochých dílů do svazků</b><br/> (32) 02.05.2003<br/> (31) 10319707<br/> (33) DE<br/> (74) PATENTSERVIS Praha a.s., Jivenská 1273/1, Praha 4,<br/> 14021</p> <hr/> <p>(97) <b>EP 1475139</b><br/> (47) 11.07.2007<br/> (97) 10.11.2004<br/> (51) <b>B01D 46/04</b> (2006.01)<br/> (96) 27.04.2004<br/> (96) 04009936.8<br/> (73) Intensiv-Filter GmbH &amp; Co KG, D-42555 Velbert -<br/> Langenberg, DE<br/> (72) Exner, Markus, 42555 Velbert, DE<br/> Kräbs, Rainer, 45549 Spröckhövel, DE<br/> (54) <b>Čistící zařízení pro svazek trubkových filtračních<br/> elementů, které jsou na jednom konci vytvořeny<br/> otevřené</b><br/> (32) 08.05.2003<br/> (31) 10320486<br/> (33) DE</p>   |  |

(54) **Způsob výroby nízkoorientovaných termoplastických fólií, vyrobená fólie a její použití**  
(32) 06.08.2002  
(31) 10236045  
(33) DE  
(86) PCT/EP2003/006237  
(87) WO 2004/014634  
(74) TRAPLOVÁ HAKR KUBÁT Advokátní a patentová kancelář, Ing. Eduard Hakr, Přístavní 24, Praha 7, 17000

(97) **EP 1540230**  
(47) 01.08.2007  
(97) 11.03.2004  
(51) **F16L 23/08** (2006.01)  
(96) 28.08.2003  
(96) 03790763.1  
(73) Dinex A/S, 5500 Middelfart, DK  
(72) LARSEN, Lars, Christian, DK-5500 Middelfart, DK  
Lambe, Peter John, Cheshrie WA 59 UR, GB

(54) **Stahovací spojka**  
(32) 28.08.2002  
(31) 200201262  
(33) DK  
(86) PCT/DK2003/000565  
(87) WO 2004/020891  
(74) PATENTSERVIS Praha a.s., Jivenská 1273/1, Praha 4, 14021

(97) **EP 1542705**  
(47) 15.08.2007  
(97) 31.12.2003  
(51) **A61K 31/727** (2006.01)  
**A61K 47/44** (2006.01)  
**A61K 9/20** (2006.01)  
**A61P 7/02** (2006.01)  
(96) 12.06.2003  
(96) 03733728.4  
(73) DSM IP Assets B.V., TE Heerlen, NL  
(72) HERSLÖF, Bengt, S-114 21 Stockholm, SE  
TINGVALL, Per, S-738 50 Norberg, SE  
(54) **Antikoagulační kompozice**  
(32) 20.06.2002  
(31) 0201922  
(33) SE  
(86) PCT/SE2003/000973  
(87) WO 2004/000332  
(74) TRAPLOVÁ HAKR KUBÁT Advokátní a patentová kancelář, Ing. Eduard Hakr, Přístavní 24, Praha 7, 17000

(97) **EP 1542838**  
(47) 25.07.2007  
(97) 08.04.2004  
(51) **B26D 3/28** (2006.01)  
(96) 13.09.2003  
(96) 03753303.1  
(73) Sieke, Harald, 64285 Darmstadt, DE  
Sieke, Martin, 64283 Darmstadt, DE  
(72) Sieke, Harald, 64285 Darmstadt, DE  
Sieke, Martin, 64283 Darmstadt, DE  
(54) **Uspořádání k následnému ořezávání stíracích lišt okenních stěračů**  
(32) 20.09.2002  
(31) 10243690  
(33) DE  
(86) PCT/DE2003/003050  
(87) WO 2004/028761  
(74) TRAPLOVÁ HAKR KUBÁT Advokátní a patentová kancelář, Ing. Eduard Hakr, Přístavní 24, Praha 7, 17000

(97) **EP 1556012**  
(47) 29.08.2007

(97) 22.04.2004  
(51) **A61K 9/16** (2006.01)  
**A61K 31/513** (2006.01)  
(96) 09.10.2003  
(96) 03775176.5  
(73) Abbott GmbH & Co. KG, 65205 Wiesbaden, DE  
(72) ROSENBERG, Jörg, 67158 Ellerstadt, DE  
BERNDL, Gunther, 67273 Herxheim, DE  
MÄGERLEIN, Markus, 68167 Mannheim, DE  
(54) **Způsob výroby pevných dávkových forem za použití zesíleného netermoplastického nosiče**  
(32) 09.10.2002  
(31) 10247037  
(33) DE  
(86) PCT/EP2003/011205  
(87) WO 2004/032903  
(74) Společná advokátní kancelář Všeťečka Zelený Švorčík Kalenský a partneři, JUDr. Otakar Švorčík, Hálkova 2, Praha 2, 12000

(97) **EP 1558580**  
(47) 12.09.2007  
(97) 27.05.2004  
(51) **C07D 213/89** (2006.01)  
**C07D 417/06** (2006.01)  
**C07D 401/06** (2006.01)  
**C07D 401/12** (2006.01)  
**A61K 31/4427** (2006.01)  
**A61K 31/4412** (2006.01)  
**A61P 31/04** (2006.01)  
(96) 07.11.2003  
(96) 03783256.5  
(73) THE PROCTER & GAMBLE COMPANY, Cincinnati, Ohio 45202, US  
(72) WARSHAKOON, Namal, Chithranga, Mason, OH 45040, US  
BUSH, Rodney, Dean, Mason, OH 45040, US  
(54) **N-sulfonyl-4-methylenamino-3-hydroxy-2-pyridony**  
(32) 09.11.2002  
(31) 425071/P  
(33) US  
(86) PCT/US2003/035623  
(87) WO 2004/043928  
(74) PATENTSERVIS Praha a.s., Jivenská 1273/1, Praha 4, 14021

(97) **EP 1560811**  
(47) 01.08.2007  
(97) 01.04.2004  
(51) **C07D 207/00** (2006.01)  
(96) 15.09.2003  
(96) 03774478.6  
(73) ABBOTT LABORATORIES, Abbott Park, Illinois 60064-6008, US  
(72) MADAR, David, Gurnee, IL 60031, US  
PEI, Zhonghua, Libertyville, IL 60048, US  
PIREH, Daisy, Lake Forest, IL 60045, US  
DJURIC, Stevan, W., Libertyville, IL 60048, US  
WIEDEMAN, Paul, E., Deerfield, IL 60015, US  
YONG, Hong, Libertyville, IL 60048, US  
MICHMERHUIZEN, Melissa, J., Beach Park, IL 60083, US  
KOPECKA, Hana, Vernon Hills, IL 60061, US  
LI, Xiaofeng, Gurnee, IL 60031, US  
LONGENECKER, Kenton, Grayslake, IL 60030, US  
SHAM, Hing, L., Vernon Hills, IL 60061, US  
STEWART, Kent, D., Gurnee, IL 60031, US  
SZCZEPANKIEWICZ, Bruce, G., Lake Villa, IL 60046, US

(54) **Farmaceutické kompozice jako inhibitory dipeptidyl peptidázy-IV (DPP-IV)**  
(32) 19.09.2002, 11.09.2003  
(31) 246831, 659860

(33) US, US  
(86) PCT/US2003/029018  
(87) WO 2004/026822  
(74) ROTT, RŮŽIČKA & GUTTMANN Patentová, známková a advokátní kancelář, JUDr. Ing. Michal Guttman, Nad Štolou 12, Praha 7, 17000

(97) **EP 1565337**  
(47) 01.08.2007  
(97) 03.06.2004  
(51) **B60K 6/06** (2006.01)  
**H02K 7/02** (2006.01)  
(96) 17.11.2003  
(96) 03773012.4  
(73) Uppsala Power Management Consultants AB, 751 83 Uppsala, SE  
(72) Leijon, Mats, 756 47 Uppsala, SE  
Bernhoff, Hans, 752 31 Uppsala, SE  
Bolund, Björn, 754 24 Uppsala, SE  
(54) **Systém pro uchování výkonu**  
(32) 18.11.2002  
(31) 0203434  
(33) SE  
(86) PCT/SE2003/001780  
(87) WO 2004/045884  
(74) Patentová a známková kancelář, Ing. Jaromír Příkryl, Včelín 1161, Hulín, 76824

(97) **EP 1569896**  
(47) 15.08.2007  
(97) 24.06.2004  
(51) **C07C 275/32** (2006.01)  
**C07C 275/42** (2006.01)  
**C07C 323/44** (2006.01)  
**C07C 275/40** (2006.01)  
**C07C 275/38** (2006.01)  
**C07D 295/08** (2006.01)  
**C07C 317/32** (2006.01)  
**C07D 295/12** (2006.01)  
**C07C 233/75** (2006.01)  
**C07C 237/40** (2006.01)  
**C07C 235/42** (2006.01)  
**A61K 31/16** (2006.01)  
**A61P 13/00** (2006.01)  
**A61P 29/00** (2006.01)  
(96) 28.11.2003  
(96) 03785688.7  
(73) Xention Limited, Cambridge, Cambridgeshire, GB  
(72) TAJIMI, Masaomi, Aichi-Ken, 478-044, JP  
KOKUBO, Toshio, Nara-shi, Nara 631-0804, JP  
SHIROO, Masahiro, Teversham, Cambridge CB1 5BE, GB  
TSUKIMI, Yasuhiro, Amagasaki-shi, Hyogo-ken 661-0975, JP  
YURA, Takeshi, Aichi-ken, 475-0928, JP  
URBAHNS, Klaus, 22351 Lund, SE  
YAMAMOTO, Noriyuki, Osaka-fu, 577-0013, JP  
MOGI, Muneto, Nara-shi, Nara-ken 630-8325, JP  
FUJISHIMA, Hiroshi, Nara-shi, Nara 631-0801, JP  
MASUDA, Tsutomu, Aichi-ken, 475-0844, JP  
YOSHIDA, Nagahiro, Soraku-gun, yoto 619-0223, JP  
MORIWAKI, Toshiya, Ikoma-shi, Nara 630-0121, JP  
(54) **Deriváty tetrahydronaftalenu**  
(32) 06.12.2002  
(31) 02027523  
(33) EP  
(86) PCT/EP2003/013453  
(87) WO 2004/052846  
(74) Čermák Hořejš Myslíl a spol., JUDr. Karel Čermák, advokát, Národní 32, Praha 1, 11000

(97) **EP 1581785**  
(47) 22.08.2007

(97) 29.07.2004  
(51) **G01K 1/08** (2006.01)  
(96) 06.01.2003  
(96) 03703692.8  
(73) Covidien AG, 8212 Neuhausen am Rheinfall, CH  
(72) LANTZ, Loren, St. Charles, MO 63301, US  
HARR, James, Foristell, MO 63348, US  
DAVIS, Mark, St. Paul, MO 63366, US  
(54) **Kryt čidla tympanického teplotěru**  
(86) PCT/US2003/000224  
(87) WO 2004/063686  
(74) Čermák Hořejš Myslíl a spol., JUDr. Karel Čermák, advokát, Národní 32, Praha 1, 11000

(97) **EP 1585742**  
(47) 08.08.2007  
(97) 29.07.2004  
(51) **C07D 401/12** (2006.01)  
**C07D 307/18** (2006.01)  
**C07D 307/20** (2006.01)  
**C07D 309/06** (2006.01)  
**C07D 319/06** (2006.01)  
**A01N 43/56** (2006.01)  
(96) 12.12.2003  
(96) 03789245.2  
(73) Bayer CropScience AG, 40789 Monheim, DE  
(72) VAN ALMSICK, Andreas, 61184 Karben, DE  
WILLMS, Lothar, 65719 Hofheim, DE  
Dr.AULER, Thomas, 42799 Leichlingen, DE  
BIERINGER, Hermann, 65817 Eppstein, DE  
MENNE, Hubert, 55252 Mainz-Kastel, DE  
(54) **Substituované benzoylové deriváty jako herbicidy**  
(32) 09.01.2003  
(31) 10301110  
(33) DE  
(86) PCT/EP2003/014129  
(87) WO 2004/063187  
(74) Společná advokátní kancelář Všečeka Zelený Švorčík Kalenský a partneři, JUDr. Miloš Všečeka, Hálkova 2, Praha 2, 12000

(97) **EP 1589031**  
(47) 15.08.2007  
(97) 26.10.2005  
(51) **C07K 14/36** (2006.01)  
**C12N 15/52** (2006.01)  
(96) 16.07.2003  
(96) 05075774.9  
(73) Biotica Technology Limited, Cambridge CB2 1PH, GB  
(72) Gregory, Matthew Alan, Biotica Technology Limited, Nr Saffron Walden Essex CB10 IXL, GB  
Gaisser, Sabine, Biotica Technology Limited, Nr Saffron Walden Essex CB10 IXL, GB  
Petkovic, Hrvoje, Biotica Technology Limited, Nr Saffron Walden Essex CB10 IXL, GB  
Moss, Steven, Biotica Technology Limited, Nr Saffron Walden Essex CB10 IXL, GB  
(54) **Produkce polyketidů a dalších přírodních produktů**  
(32) 16.07.2002, 25.10.2002  
(31) 0216509, 0224922  
(33) GB, GB  
(74) Společná advokátní kancelář Všečeka Zelený Švorčík Kalenský a partneři, JUDr. Miloš Všečeka, Hálkova 2, Praha 2, 12000

(97) **EP 1596665**  
(47) 27.06.2007  
(97) 10.09.2004  
(51) **A23G 9/04** (2006.01)  
**A23G 9/24** (2006.01)  
(96) 28.02.2003  
(96) 03816049.5

(73) TEKNO-ICE S.r.l., 20090 Buccinasco (Milano), IT  
(72) CONTE, Santino, I-20021 Bollate MILANO, IT  
(54) **Stroj pro výrobu zmrzliny**  
(86) PCT/IT2003/000116  
(87) WO 2004/075649  
(74) PATENTSERVIS Praha a.s., Jivenská 1273/1, Praha 4, 14021

(97) **EP 1601441**  
(47) 15.08.2007  
(97) 23.09.2004  
(51) **B01D 47/06** (2006.01)  
(96) 12.03.2004  
(96) 04720101.7  
(73) Riccardi, Nicola, 20040 Burago Molgora (MI), IT  
(72) Riccardi, Nicola, 20040 Burago Molgora (MI), IT  
(54) **Zařízení pro čištění za mokra a způsob jeho využití**  
(32) 13.03.2003  
(31) MI20030476  
(33) IT  
(86) PCT/IB2004/000705  
(87) WO 2004/080572  
(74) Ing. Václav Kratochvíl, patentový zástupce, Tábořská 758/33, Mladá Boleslav, 29301

(97) **EP 1602823**  
(47) 19.09.2007  
(97) 07.12.2005  
(51) **F02M 55/04** (2006.01)  
**F02M 37/00** (2006.01)  
(96) 29.03.2005  
(96) 05006793.3  
(73) J. Eberspächer GmbH & Co. KG, 73730 Esslingen, DE  
(72) Bächner, Stefan, 73630 Remshalden, DE  
Brodbeck, Oliver, 72555 Metzingen-Neuhausen, DE  
(54) **Tlumič pulsací tlaku a dávkovací čerpadlo pohonné hmoty s tlumičem pulsací tlaku**  
(32) 19.05.2004  
(31) 102004024865  
(33) DE  
(74) KOREJZOVÁ & SPOL., v.o.s., JUDr. Petra Korejzová, advokátka, Korunní 810/104 E, Praha 10, 10100

(97) **EP 1613519**  
(47) 08.08.2007  
(97) 21.10.2004  
(51) **B60T 11/20** (2006.01)  
**B60T 8/48** (2006.01)  
(96) 07.04.2004  
(96) 04741453.7  
(73) Continental Teves AG & Co. oHG, 60488 Frankfurt am Main, DE  
(72) VON HAYN, Holger, 61118 Bad Vilbel, DE  
SCHONLAU, Jürgen, 65396 Walluf, DE  
RÜFFER, Manfred, 65843 Sulzbach, DE  
RITTER, Wolfgang, 61440 Oberursel/Ts., DE  
KLIMES, Milan, 55270 Zornheim, DE  
QUEISSER, Torsten, 60439 Frankfurt, DE  
KREH, Heinrich, 61197 Florstadt, DE  
VOIGTMANN, Thomas, 61381 Friedrichsdorf-Köppern, DE  
(54) **Zařízení pro určování polohy a pohybu brzdového pedálu**  
(32) 07.04.2003, 21.05.2003, 09.12.2003, 03.02.2004, 24.03.2004  
(31) 10316035, 10322688, 10357709, 102004005405, 102004014808  
(33) DE, DE, DE, DE, DE  
(86) PCT/EP2004/050461  
(87) WO 2004/089714  
(74) Ing. Vladimír Belfín, patentový zástupce, P.O.BOX 117, Kladno, 27280

(97) **EP 1614200**  
(47) 12.09.2007  
(97) 28.10.2004  
(51) **H01T 4/06** (2006.01)  
(96) 26.03.2004  
(96) 04723541.1  
(73) ADC GMBH, 14167 Berlin, DE  
(72) NEUMETZLER, Heiko, 12623 Berlin, DE  
OLTMANN, Johann, 12169 Berlin, DE  
KLEIN, Harald, 10318 Berlin, DE  
(54) **Svodič přepětí pro zařízení telekomunikační techniky**  
(32) 16.04.2003  
(31) 10317621  
(33) DE  
(86) PCT/EP2004/003231  
(87) WO 2004/093275  
(74) TRAPLOVÁ HAKR KUBÁT Advokátní a patentová kancelář, Ing. Eduard Hakr, Přístavní 24, Praha 7, 17000

(97) **EP 1625266**  
(47) 11.07.2007  
(97) 02.12.2004  
(51) **E04D 11/00** (2006.01)  
**E04D 13/04** (2006.01)  
**E04D 13/072** (2006.01)  
**E04D 13/15** (2006.01)  
(96) 30.01.2004  
(96) 04706609.7  
(73) KREUSEL, Ulrich, 554577 Gensingen, DE  
(72) KREUSEL, Ulrich, 554577 Gensingen, DE  
(54) **Kryt pro plochu balkónů, podlah, střech nebo fasád**  
(32) 16.05.2003  
(31) 10322410  
(33) DE  
(86) PCT/DE2004/000141  
(87) WO 2004/104318  
(74) UNIPATENT, Ing. Jiří Chlustina, Jana Masaryka 43-47, Praha 2, 12000

(97) **EP 1626906**  
(47) 01.08.2007  
(97) 25.11.2004  
(51) **B65D 5/66** (2006.01)  
**B65D 5/02** (2006.01)  
(96) 13.05.2004  
(96) 04732671.5  
(73) NESTEC S.A., 1800 Vevey, CH  
(72) QUADRELLI, Sandro, I-40123 Bologna, IT  
(54) **Nádoba pro kusové zboží**  
(32) 14.05.2003  
(31) BO20030295  
(33) IT  
(86) PCT/IB2004/001537  
(87) WO 2004/101375  
(74) KOREJZOVÁ & SPOL., v.o.s., JUDr. Petra Korejzová, advokátka, Korunní 810/104 E, Praha 10, 10100

(97) **EP 1635683**  
(47) 01.08.2007  
(97) 13.01.2005  
(51) **A47J 37/00** (2006.01)  
(96) 09.06.2004  
(96) 04767303.3  
(73) Uhrig, Eric, 57800 Ottange, FR  
Probst, Laurent, 54510 Tomblaine, FR  
(72) Uhrig, Eric, 57800 Ottange, FR  
Probst, Laurent, 54510 Tomblaine, FR  
(54) **Způsob tepelné úpravy potravin spalováním denaturovaného ethanolu a zařízení pro provádění tohoto způsobu**  
(32) 13.06.2003

(31) 0307183  
(33) FR  
(86) PCT/FR2004/001437  
(87) WO 2005/002406  
(74) Společná advokátní kancelář Všeťečka Zelený Švorčík Kalenský a partneři, JUDr. Otakar Švorčík, Hálkova 2, Praha 2, 12000

(97) **EP 1637174**  
(47) 26.09.2007  
(97) 22.03.2006  
(51) **A61M 5/30** (2006.01)  
(96) 25.07.2002  
(96) 05028151.8  
(73) PowderJect Research Limited, Oxford OX4 4GA, GB  
(72) Kendall, Mark Anthony Fernance, Oxford OX4 4GA, GB  
(54) **Souprava pro uložení částic a způsob fluidace částic**  
(32) 26.07.2001  
(31) 0118266  
(33) GB  
(74) Společná advokátní kancelář Všeťečka Zelený Švorčík Kalenský a partneři, JUDr. Petr Kalenský, Hálkova 2, Praha 2, 12000

(97) **EP 1638117**  
(47) 15.08.2007  
(97) 22.03.2006  
(51) **H01F 7/124** (2006.01)  
**H01F 7/16** (2006.01)  
(96) 17.09.2004  
(96) 04022217.6  
(73) Voith Turbo Scharfenberg GmbH & Co. KG, 38239 Salzgitter-Watenstedt, DE  
(72) Krause, Reiner, 30916 Isernhagen, DE  
(54) **Ovládací magnet s ovládacím prostředkem**  
(74) PATENTSERVIS Praha a.s., Jivenská 1273/1, Praha 4, 14021

(97) **EP 1640282**  
(47) 27.12.2006  
(97) 29.03.2006  
(51) **B65D 8/02** (2006.01)  
(96) 28.09.2004  
(96) 04104724.2  
(73) Ball Packaging Europe GmbH, 40880 Ratingen, DE  
(72) Kasper, Wolfgang, 38106 Braunschweig, DE  
(54) **Plechové víko s velkou perforací pro nápojovou plechovku**  
(74) Společná advokátní kancelář Všeťečka Zelený Švorčík Kalenský a partneři, JUDr. Miloš Všeťečka, Hálkova 2, Praha 2, 12000

(97) **EP 1644141**  
(47) 12.09.2007  
(97) 20.01.2005  
(51) **B21D 31/04** (2006.01)  
(96) 10.07.2003  
(96) 03735146.7  
(73) Exess Engineering GMBH, 8045 Graz, AT  
(72) STUHLBACHER, Franz, A-8045 Graz, AT  
KRAICZAR, Markus, A-8020 Graz, AT  
(54) **Zařízení pro výrobu rovinného tažného materiálu**  
(86) PCT/AT2003/000194  
(87) WO 2005/005073  
(74) KANIA, SEDLÁK, SMOLA Patentová a známková kancelář, Veronika Zemanová, Mendlovo nám. 1a, Brno, 60300

(97) **EP 1645014**  
(47) 29.08.2007

(97) 20.01.2005  
(51) **H01R 12/20** (2006.01)  
(96) 08.07.2004  
(96) 04767615.0  
(73) Valeo Systèmes de Contrôle Moteur, 95520 Osny, FR  
(72) LIARD, Patrick, F-78740 Vaux sur Seine, FR  
BONNEAU, Yannick, F-95300 Pontoise, FR  
(54) **Konektor karty s plošným spojem**  
(32) 09.07.2003  
(31) 0308388  
(33) FR  
(86) PCT/FR2004/001782  
(87) WO 2005/006498  
(74) PATENTSERVIS Praha a.s., Jivenská 1273/1, Praha 4, 14021

(97) **EP 1645757**  
(47) 15.08.2007  
(97) 12.04.2006  
(51) **F16B 13/02** (2006.01)  
**E04B 1/48** (2006.01)  
(96) 28.09.2005  
(96) 05108950.6  
(73) HILTI Aktiengesellschaft, 9494 Schaan, LI  
(72) Wieser, Jürgen, 86916, Kaufering, DE  
Ayrle, Thomas, 86836, Obermeitingen, DE  
(54) **Kotevní prvek**  
(32) 11.10.2004  
(31) 102004049489  
(33) DE  
(74) PATENTSERVIS Praha a.s., Jivenská 1273/1, Praha 4, 14021

(97) **EP 1651774**  
(47) 19.09.2007  
(97) 10.02.2005  
(51) **C12Q 1/68** (2006.01)  
(96) 26.07.2004  
(96) 04743565.6  
(73) AstraZeneca AB, 151 85 Södertälje, SE  
(72) AMBROSE, Helen, Jean, c/o AstraZeneca R & D, Macclesfield, Cheshire SK10 4TG, GB  
MARCH, Ruth, c/o AstraZeneca R & D, Macclesfield, Cheshire SK10 4TG, GB  
(54) **Použití polymorfismu humánního OATP-C asociovaného s vlivem na farmakokinetiku statinu u lidí při léčení statiny**  
(32) 26.07.2003  
(31) 0317592  
(33) GB  
(86) PCT/GB2004/003236  
(87) WO 2005/012566  
(74) TRAPLOVÁ HAKR KUBÁT Advokátní a patentová kancelář, Ing. Eduard Hakr, Přístavní 24, Praha 7, 17000

(97) **EP 1657164**  
(47) 15.08.2007  
(97) 17.05.2006  
(51) **B65D 5/32** (2006.01)  
**B65D 5/48** (2006.01)  
**B65D 5/00** (2006.01)  
**B31B 17/00** (2006.01)  
(96) 10.11.2004  
(96) 04026637.1  
(73) Lande AG, 5102 Ruppertsuil, CH  
(72) Schwager, Ulrich, 79790 Küssaberg, DE  
(54) **Obal a zařízení k jeho výrobě**  
(74) PATENTSERVIS Praha a.s., Jivenská 1273/1, Praha 4, 14021

(97) **EP 1660347**



- |       |   |           |       |  |           |
|-------|---|-----------|-------|--|-----------|
| (47)  | 31.10.2007  |           | (47)  | 12.09.2007   |           |
| (97)  | 17.03.2005  |           | (97)  | 12.05.2005   |           |
| (51)  | <b>B60N 2/44</b>  | (2006.01) | (51)  | <b>F04C 2/10</b>   | (2006.01) |
|       | <b>B60N 2/64</b>  | (2006.01) | (96)  | 28.10.2004   |           |
|       | <b>B60N 2/66</b>  | (2006.01) | (96)  | 04790991.6   |           |
| (96)  | 02.09.2004  |           | (73)  | GKN Sinter Metals Holding GmbH, 42477 Radevormwald, DE   |           |
| (96)  | 04782941.1  |           | (72)  | BACHMANN, Josef, 97791 Obersinn, DE  |           |
| (73)  | L & P Property Management Company, South Gate, CA 90280, US   |           |       | SCHWARZE, Rolf, 73433 Aalen, DE  |           |
| (72)  | MCMILLEN, Robert, Tecumseh, Ontario N8N 2N4, CA   |           | (54)  | <b>Dvou- nebo vícenásobné čerpadlo</b>   |           |
| (54)  | <b>Způsob kvalitního hodnocení sladu při výrobě sladových nápojů</b>  |           | (32)  | 29.10.2003   |           |
| (32)  | 03.09.2003  |           | (31)  | 10350632   |           |
| (31)  | 654496  |           | (33)  | DE   |           |
| (33)  | US  |           | (86)  | PCT/EP2004/012222  |           |
| (86)  | PCT/US2004/028547   |           | (87)  | WO 2005/042976   |           |
| (87)  | WO 2005/023583  |           | (74)  | Společná advokátní kancelář Všeťečka Zelený Švorčík Kalenský a partneři, JUDr. Otakar Švorčík, Hálkova 2, Praha 2, 12000 |           |
| (74)  | PATENTSERVIS Praha a.s., Jivenská 1273/1, Praha 4, 14021  |           |       |  |           |
| <hr/> |   |           |       |  |           |
| (97)  | <b>EP 1660495</b>   |           | (97)  | <b>EP 1687505</b>  |           |
| (47)  | 11.07.2007  |           | (47)  | 26.09.2007   |           |
| (97)  | 17.03.2005  |           | (97)  | 06.05.2005   |           |
| (51)  | <b>C07D 455/04</b>  | (2006.01) | (51)  | <b>E21B 7/18</b>   | (2006.01) |
|       | <b>A61K 31/4375</b>   | (2006.01) |       | <b>E21B 10/60</b>  | (2006.01) |
|       | <b>A61P 31/04</b>   | (2006.01) | (96)  | 27.10.2004   |           |
| (96)  | 31.12.2003  |           | (96)  | 04817283.7   |           |
| (96)  | 03818516.1  |           | (73)  | SHELL INTERNATIONALE RESEARCH MAATSCHAPPIJ B.V., 2596 HR The Hague, NL   |           |
| (73)  | Wockhardt Limited, Mumbai 400 051, Maharashtra, IN  |           | (72)  | BLANGE', Jan-Jette, NL-2288 GS Rijswijk, NL  |           |
| (72)  | DESHPANDE, Prasad K., Wockhardt lmtd., Mumbai 400 051, Maharashtra, IN  |           | (54)  | <b>Nástroj pro vrtání proudem kapaliny</b>   |           |
|       | DESAI, Vijaya N., Wockhardt lmtd., Mumbai 400 051, Maharashtra, IN  |           | (32)  | 29.10.2003, 08.07.2004   |           |
|       | YEOLE, Ravindra D., Wockhardt lmtd., Mumbai 400 051, Maharashtra, IN  |           | (31)  | 03104007, PCT/EP2004/051407  |           |
|       | GUPTA, Shrikant V., Wockhardt lmtd., Mumbai 400 051, Maharashtra, IN  |           | (33)  | EP, EP   |           |
|       | PATEL, Mahesh V., Wockhardt lmtd., Mumbai 400 051, Maharashtra, IN  |           | (86)  | PCT/EP2004/052677  |           |
|       | DE SOUZA, Noel J., Wockhardt lmtd., Mumbai 400 051, Maharashtra, IN   |           | (87)  | WO 2005/040546   |           |
| (54)  | <b>Tetrahydrát argininové soli benzochinolizin-2-karboxylové kyseliny</b>   |           | (74)  | Společná advokátní kancelář Všeťečka Zelený Švorčík Kalenský a partneři, JUDr. Pavel Zelený, Hálkova 2, Praha 2, 12000   |           |
| (32)  | 04.09.2003  |           |       |  |           |
| (31)  | MU09152003  |           | <hr/> |  |           |
| (33)  | IN  |           | (97)  | <b>EP 1710245</b>  |           |
| (86)  | PCT/IN2003/000421   |           | (47)  | 22.08.2007   |           |
| (87)  | WO 2005/023805  |           | (97)  | 11.10.2006   |           |
| (74)  | PATENTSERVIS Praha a.s., Jivenská 1273/1, Praha 4, 14021  |           | (51)  | <b>C07D 491/04</b>   | (2006.01) |
|       |   |           |       | <b>A61K 31/407</b>   | (2006.01) |
|       |   |           |       | <b>A61P 25/18</b>  | (2006.01) |
|       |   |           | (96)  | 06.04.2006   |           |
|       |   |           | (96)  | 06112332.9   |           |
|       |   |           | (73)  | N.V. Organon, 5349 AB Oss, NL  |           |
|       |   |           | (72)  | HEERES, Gerhardus, Johannes, 5340 BH, Oss, NL  |           |
|       |   |           | (54)  | <b>Krystalová forma asenapin maleátu</b>   |           |
|       |   |           | (32)  | 07.04.2005, 14.04.2005   |           |
|       |   |           | (31)  | 05102742, 05102969   |           |
|       |   |           | (33)  | EP, EP   |           |
|       |   |           | (74)  | KOREJZOVÁ & SPOL., v.o.s., JUDr. Petra Korejzová, advokátka, Korunní 810/104 E, Praha 10, 10100                          |           |
| <hr/> |   |           |       |  |           |
| (97)  | <b>EP 1672186</b>   |           | (97)  | <b>EP 1712457</b>  |           |
| (47)  | 29.08.2007  |           | (47)  | 15.08.2007   |           |
| (97)  | 21.06.2006  |           | (97)  | 18.10.2006   |           |
| (51)  | <b>F01L 1/344</b>   | (2006.01) | (51)  | <b>B62J 9/00</b>   | (2006.01) |
|       |   |           |       | <b>B62J 1/16</b>   | (2006.01) |
| (96)  | 02.12.2005  |           | (96)  | 12.04.2005   |           |
| (96)  | 05026369.8  |           | (96)  | 05007978.9   |           |
| (73)  | AISIN SEIKI KABUSHIKI KAISHA, Kariya-shi, Aichi-ken 448-8650, JP  |           | (73)  | HAMAX AS, 1670 Krakeroy, NO  |           |
| (72)  | Kanada, Yoji, 1, Asahi-machi 2-chome, Kariya-shi, Aichi-ken 448-8650, JP  |           | (72)  | Hoidal, Dag, 1675 Krakeroy, NO   |           |
|       | Komazawa, Osamu, 1, Asahi-machi 2-chome, Kariya-shi, Aichi-ken 448-8650, JP   |           |       | Bouwknegt, Janwillem, 2317 KA Leiden, NL   |           |
| (54)  | <b>Řídící zařízení časování ventilů pro spalovací motory</b>  |           | (54)  | <b>Postranní taška</b>   |           |
| (32)  | 14.12.2004  |           | (74)  | UNIPATENT, Ing. Jiří Chlustina, Jana Masaryka 43-47, Praha 2, 12000  |           |
| (31)  | 2004361973  |           |       |  |           |
| (33)  | JP  |           |       |  |           |
| (74)  | ROTT, RŮŽIČKA & GUTTMANN Patentová,známková a advokátní kancelář, Ing. Ivana Menšíková, Nad Štolou 12, Praha 7, 17000 |           |       |  |           |
| <hr/> |   |           |       |  |           |
| (97)  | <b>EP 1685328</b>   |           | (97)  | <b>EP 1742843</b>  |           |

- 
- (47) 08.08.2007  
(97) 10.11.2005  
(51) **B65B 61/18** (2006.01)  
**B65B 9/20** (2006.01)  
**B65D 75/58** (2006.01)  
(96) 17.02.2005  
(96) 05714375.2  
(73) Amcor Flexibles Europe A/S, 8700 Horsens, DK  
(72) DAELMANS, Eddy, 3650 Disen-Stokkem, BE  
VERBEECK, Bart, 3540 Herk-de-Stad, BE  
(54) **Obaly pro vertikální a horizontální formování**  
(32) 05.05.2004  
(31) 04447113  
(33) EP  
(86) PCT/BE2005/000024  
(87) WO 2005/105581  
(74) PATENTSERVIS Praha a.s., Jivenská 1273/1, Praha 4,  
14021

- 
- (97) **EP 1743740**  
(47) 15.08.2007  
(97) 17.01.2007  
(51) **B24C 5/04** (2006.01)  
**B24C 1/00** (2006.01)  
**B24C 7/00** (2006.01)  
**E04F 15/00** (2006.01)  
**B28D 1/26** (2006.01)  
(96) 14.07.2005  
(96) 05015275.0  
(73) Haid, Rosa Maria, 89584 Ehingen/Donau, DE  
(72) Haid, Anton, 89584 Ehingen/Donau, DE  
(54) **Způsob a zařízení pro opracování obkladů**  
(74) UNIPATENT, Ing. Jiří Chlustina, Jana Masaryka 43-47,  
Praha 2, 12000

---

## PD4A Převod práv a ostatní změny majitelů evropských patentů

- (97) **EP 1325995**  
(73) Lista B+L Holding AG, 8586 Erlen, CH
- 
- (97) **EP 1448219**  
(73) Exalation LTD The Studio, Elstree, Herts, WD6 3EW, GB
- 
- (97) **EP 1542705**
- 
- (97) **EP 1569896**  
(73) Xention Limited, Cambridge, Cambridgeshire, GB
- 
- (97) **EP 1676000**  
(73) Arcelor Mittal Bettembourg S.A., 3235 Bettembourg, LU
-

## FG1K

## Zapsané užité vzory - přehled podle čísel zápisu

V období uzávěrky tohoto čísla Věstníku zapsal Úřad průmyslového vlastnictví tyto užité vzory.

18011	<b>B 65 D 1/40</b>	(2006.01)
18012	<b>A 23 C 9/127</b>	(2006.01)
18013	<b>A 61 K 31/122</b>	(2006.01)
18014	<b>E 05 B 65/10</b>	(2006.01)
18015	<b>G 06 F 19/00</b>	(2006.01)
18016	<b>B 65 D 85/06</b>	(2006.01)
18017	<b>B 65 G 39/00</b>	(2006.01)
18018	<b>G 01 G 23/38</b>	(2006.01)
18019	<b>G 06 F 19/00</b>	(2006.01)
18020	<b>A 47 B 1/04</b>	(2006.01)
18021	<b>A 47 B 1/04</b>	(2006.01)
18022	<b>G 06 F 19/00</b>	(2006.01)
18023	<b>F 16 T 1/10</b>	(2006.01)
18024	<b>B 29 C 65/24</b>	(2006.01)
18025	<b>F 16 H 1/46</b>	(2006.01)
18026	<b>B 65 G 13/02</b>	(2006.01)
18027	<b>E 04 C 3/20</b>	(2006.01)
18028	<b>C 03 C 27/00</b>	(2006.01)
18029	<b>C 07 C 19/075</b>	(2006.01)
18030	<b>C 01 B 7/01</b>	(2006.01)
18031	<b>F 04 B 17/05</b>	(2006.01)

FG1K

Zapsané užité vzory - řazené podle MPT

- (51) *A23C 9/127* (2006.01)  
*A23C 23/00* (2006.01)  
(11) 18012  
(21) **2007-18874**  
(22) 05.06.2007  
(47) 12.11.2007  
(73) Pharma Agency, s. r. o., Praha, CZ  
(72) Hes Karel Ing., Praha, CZ  
(54) **Potravinový doplněk**  
(74) DMH - patentová a známková kancelář, Mgr. Marcela Machatová, Pospíšilova 2, Praha 3, 13000
- (51) *A47B 1/04* (2006.01)  
(11) 18020  
(21) **2007-19175**  
(22) 31.08.2007  
(47) 12.11.2007  
(73) TODUS int. s. r. o., Kopřivnice, CZ  
(72) Španihel Jiří, Kopřivnice, CZ  
Krmášek Bohdan Ing., Stěbořice, CZ  
(54) **Čtyřnohá podnož sklápěcího stolu**  
(74) HALAXOVÁ & HALAXOVÁ, TETRAPAT, RNDr. Zdeňka Halaxová, Horní náměstí 7, Olomouc, 77200
- (51) *A47B 1/04* (2006.01)  
(11) 18021  
(21) **2007-19176**  
(22) 31.08.2007  
(47) 12.11.2007  
(73) TODUS int. s. r. o., Kopřivnice, CZ  
(72) Španihel Jiří, Kopřivnice, CZ  
Krmášek Bohdan Ing., Stěbořice, CZ  
(54) **Třinohá podnož sklápěcího stolu**  
(74) HALAXOVÁ & HALAXOVÁ, TETRAPAT, RNDr. Zdeňka Halaxová, Horní náměstí 7, Olomouc, 77200
- (51) *A61K 31/122* (2006.01)  
*A61K 33/30* (2006.01)  
*A61K 31/198* (2006.01)  
*A61K 35/52* (2006.01)  
*A61P 15/08* (2006.01)  
*A61K 31/19* (2006.01)  
*A61K 31/14* (2006.01)  
*A61K 31/17* (2006.01)  
*A61K 31/355* (2006.01)  
*A61K 31/519* (2006.01)  
*A61K 31/505* (2006.01)  
*A61K 33/04* (2006.01)  
*A61K 31/185* (2006.01)  
*A61K 45/00* (2006.01)  
*A61P 15/00* (2006.01)  
(11) 18013  
(21) **2007-18893**  
(22) 05.02.2007  
(47) 12.11.2007  
(32) 03.02.2006  
(31) 2006/172  
(33) AT  
(73) Annerl Brigitte, Wien, AT  
(72) Annerl Brigitte, Wien, AT  
(54) **Kombinovaný preparát pro zlepšení kvality spermatu**  
(74) Ing. Veronika Zemanová, Mendlovo nám. 1a, Brno, 60300
- (51) *B29C 65/24* (2006.01)  
*B29C 65/18* (2006.01)  
(11) 18024  
(21) **2007-19208**  
(22) 14.09.2007  
(47) 12.11.2007  
(73) Čurda, spol. s r. o., Kostelní Hlavno, CZ  
(72) Čurda Jiří, Kostelní Hlavno, CZ
- (54) **Ohřívací zdroj svářecího pravítka pro polyfuzní svařování zejména deskových plastových materiálů**
- (51) *B65D 1/40* (2006.01)  
*B65D 79/00* (2006.01)  
(11) 18011  
(21) **2007-18865**  
(22) 01.06.2007  
(47) 12.11.2007  
(73) Alfa Plastik a. s., Bruntál, CZ  
(72) Čech Jan Ing., Sosnová, CZ  
(54) **Identifikovatelný přepravní obal z plastické hmoty**
- (51) *B65D 85/06* (2006.01)  
(11) 18016  
(21) **2007-19032**  
(22) 24.07.2007  
(47) 12.11.2007  
(73) Holemář Karel, Želešice, CZ  
Lerch Libor Ing., Brno, CZ  
(72) Holemář Karel, Želešice, CZ  
Lerch Libor Ing., Brno, CZ  
(54) **Obal na přenášení a izolaci kola zejména osobního automobilu**
- (51) *B65G 13/02* (2006.01)  
(11) 18026  
(21) **2007-19245**  
(22) 01.10.2007  
(47) 12.11.2007  
(73) Ondřich Pavel, Kamenný Újezd, CZ  
(72) Ondřich Pavel, Kamenný Újezd, CZ  
(54) **Válečková dráha pro transport přepravních palet**  
(74) KUDRLIČKA a SEDLÁK, Ing. Jiří Sedlák, Husova 5, České Budějovice, 37001
- (51) *B65G 39/00* (2006.01)  
(11) 18017  
(21) **2007-19045**  
(22) 26.07.2007  
(47) 12.11.2007  
(73) CZ ROLLIN, s. r. o., Sedlice, CZ  
(72) Herman Jakub, Sedlice, CZ  
(54) **Dopravníkový váleček**  
(74) Ing. Hana Dušková, patentový zástupce, Travná 1285, Praha 14 - Kyje, 19800
- (51) *C01B 7/01* (2006.01)  
*G01N 31/22* (2006.01)  
(11) 18030  
(21) **2007-19266**  
(22) 10.10.2007  
(47) 12.11.2007  
(73) ORITEST spol. s r. o., Praha, CZ  
(72) Pitschmann Vladimír, Praha, CZ  
(54) **Detekční trubička k měření koncentrace chlóru v ovzduší**
- (51) *C03C 27/00* (2006.01)  
*C03C 27/06* (2006.01)  
*F21V 21/108* (2006.01)  
(11) 18028  
(21) **2007-19259**  
(22) 08.10.2007  
(47) 12.11.2007  
(73) ALDIT s. r. o., Jablonec nad Nisou, CZ  
(72) Heřman David Ing., Liberec, CZ  
Heřman Václav, Jablonec nad Nisou, CZ  
(54) **Zdobené lustrové rameno a/nebo trubice**  
(74) Bc. Kamil Kolátor, 28. října 2015/23, Jablonec nad Nisou, 44601

- (51) **C07C 19/075** (2006.01)  
**G01N 31/22** (2006.01)
- (11) 18029  
(21) **2007-19265**  
(22) 10.10.2007  
(47) 12.11.2007  
(73) ORITEST spol. s r. o., Praha, CZ  
(72) Pitschmann Vladimír, Praha, CZ  
Tušarová Ivana, Praha, CZ
- (54) **Binární detekční trubička ke zjišťování organických sloučenin bromu**
- (51) **E04C 3/20** (2006.01)  
**E04C 3/26** (2006.01)
- (11) 18027  
(21) **2007-19246**  
(22) 01.10.2007  
(47) 12.11.2007  
(73) Skanska Prefa, a. s., Praha, CZ  
(72) Šetka Karel Ing., Veselí nad Lužnicí, CZ
- (54) **Vyztužený betonový nosník**
- (74) Ing. Václav Herman, Hlavní 43, Průhonice, 25243
- (51) **E05B 65/10** (2006.01)  
**E05B 47/00** (2006.01)
- (11) 18014  
(21) **2007-18918**  
(22) 28.01.2005  
(47) 12.11.2007  
(32) 12.03.2004  
(31) 2004/616  
(33) ES  
(73) TALLERES DE ESCORIAZA, S. A., Irun, ES  
(72) Blanco Eguiluz Maria Begona, Bilbao-Vizcaya, ES
- (54) **Zařízení spojky s proti-blokovací funkcí pro elektromechanické zámky**
- (74) KOREJZOVÁ & SPOL., v.o.s., JUDr. Petra Korejzová, advokátka, Korunní 104/E, Praha 10, 10100
- (51) **F04B 17/05** (2006.01)
- (11) 18031  
(21) **2007-19294**  
(22) 18.10.2007  
(47) 12.11.2007  
(73) Činčura Pavel, Dunajovice, CZ  
Čechlovský Martin, Prosetín, CZ  
(72) Činčura Pavel, Dunajovice, CZ  
Čechlovský Martin, Prosetín, CZ
- (54) **Stolice k pohonu strojů automobilem**
- (51) **F16H 1/46** (2006.01)
- (11) 18025  
(21) **2007-19228**  
(22) 21.09.2007  
(47) 12.11.2007  
(73) Ústav fyziky plazmatu AV ČR, v.v.i., Praha, CZ  
(72) Jareš Daniel Ing., Turnov, CZ  
Rail Zdeněk Prom. fyz., Náchod, CZ
- (54) **Planetová převodovka pro laboratorní aplikace v jemné mechanice**
- (74) Středisko společných činností AV ČR, v.v.i. Patentové a licenční služby, Národní 1009/3, Praha 1, 11000
- (51) **F16T 1/10** (2006.01)
- (11) 18023  
(21) **2007-19197**  
(22) 11.09.2007  
(47) 12.11.2007  
(73) Doležal Michal Ing., Nezamyslice, CZ  
(72) Doležal Michal Ing., Nezamyslice, CZ
- (54) **Odvaděč kondenzátu**
- (74) Ing. Petr Soukup, patentový a známkový zástupce, Vídeňská 8, Olomouc, 77200
- (51) **G01G 23/38** (2006.01)  
**G06F 19/00** (2006.01)
- (11) 18018  
(21) **2007-19046**  
(22) 27.07.2007  
(47) 12.11.2007  
(73) Procházka Ivo, Ostrava, CZ  
Janda Milan, Ostrava, CZ  
(72) Procházka Ivo, Ostrava, CZ  
Janda Milan, Ostrava, CZ
- (54) **Měřicí zařízení množství lihovin v obalu**
- (51) **G06F 19/00** (2006.01)  
**G06Q 10/00** (2006.01)  
**G08B 29/02** (2006.01)
- (11) 18022  
(21) **2007-19196**  
(22) 11.09.2007  
(47) 12.11.2007  
(73) CEMA, a. s., Třebíč, CZ  
(72) Repta Jaroslav Ing., Třebíč, CZ
- (54) **Systém pro identifikaci a ochranu majetku**
- (74) JUDr. Ludmila Hudcová, Gen. Sochora 705, Třebíč, 67401
- (51) **G06F 19/00** (2006.01)  
**G06Q 99/00** (2006.01)
- (11) 18015  
(21) **2007-19009**  
(22) 16.07.2007  
(47) 12.11.2007  
(73) TELEMATIX SERVICES, a. s., Praha, CZ  
(72) Svítek Miroslav Doc. Dr. Ing., Klatovy, CZ
- (54) **Centralizovaný informační systém pro sledování přepravy zvířat, lidí a nákladů**
- (51) **G06F 19/00** (2006.01)  
**G06Q 99/00** (2006.01)  
**G09B 7/00** (2006.01)
- (11) 18019  
(21) **2007-19116**  
(22) 15.08.2007  
(47) 12.11.2007  
(73) Zeronik Jiří, Liberec, CZ  
(72) Zeronik Jiří, Liberec, CZ
- (54) **Výukový systém zahrnující prvky komunikace typu SMS, MMS nebo e mail**
- (74) Bc. Kamil Kolátor, 28. října 23, Jablonec nad Nisou, 44601

### Seznam majitelů zapsaných užitečných vzorů

(73)	(11)	(51)	(73)	(11)	(51)
ALDIT s. r. o., Jablonec nad Nisou, CZ	18028	<b>C 03 C 27/00</b>	(2006.01)		
Alfa Plastik a. s., Bruntál, CZ	18011	<b>B 65 D 1/40</b>	(2006.01)		
Annerl Brigitte, Wien, AT	18013	<b>A 61 K 31/122</b>	(2006.01)		
CEMA, a. s., Třebíč, CZ	18022	<b>G 06 F 19/00</b>	(2006.01)		
CZ ROLLIN, s. r. o., Sedlice, CZ	18017	<b>B 65 G 39/00</b>	(2006.01)		
Čechlovský Martin, Prosetín, CZ	18031	<b>F 04 B 17/05</b>	(2006.01)		
Činčura Pavel, Dunajovice, CZ	18031	<b>F 04 B 17/05</b>	(2006.01)		
Čurda, spol. s r. o., Kostelní Hlavno, CZ	18024	<b>B 29 C 65/24</b>	(2006.01)		
Doležal Michal Ing., Nezamyslice, CZ	18023	<b>F 16 T 1/10</b>	(2006.01)		
Holemář Karel, Želešice, CZ	18016	<b>B 65 D 85/06</b>	(2006.01)		
Janda Milan, Ostrava, CZ	18018	<b>G 01 G 23/38</b>	(2006.01)		
Lerch Libor Ing., Brno, CZ	18016	<b>B 65 D 85/06</b>	(2006.01)		
Ondřích Pavel, Kamenný Újezd, CZ	18026	<b>B 65 G 13/02</b>	(2006.01)		
ORITEST spol. s r. o., Praha, CZ	18029	<b>C 07 C 19/075</b>	(2006.01)		
ORITEST spol. s r. o., Praha, CZ	18030	<b>C 01 B 7/01</b>	(2006.01)		
Pharma Agency, s. r. o., Praha, CZ	18012	<b>A 23 C 9/127</b>	(2006.01)		
Procházka Ivo, Ostrava, CZ	18018	<b>G 01 G 23/38</b>	(2006.01)		
Skanska Prefa, a. s., Praha, CZ	18027	<b>E 04 C 3/20</b>	(2006.01)		
TALLERES DE ESCORIAZA, S. A., Irun, ES	18014	<b>E 05 B 65/10</b>	(2006.01)		
TELEMATIX SERVICES, a. s., Praha, CZ	18015	<b>G 06 F 19/00</b>	(2006.01)		
TODUS int. s. r. o., Kopřivnice, CZ	18020	<b>A 47 B 1/04</b>	(2006.01)		
TODUS int. s. r. o., Kopřivnice, CZ	18021	<b>A 47 B 1/04</b>	(2006.01)		
Ústav fyziky plazmatu AV ČR, v.v.i., Praha, CZ	18025	<b>F 16 H 1/46</b>	(2006.01)		
Zeronik Jiří, Liberec, CZ	18019	<b>G 06 F 19/00</b>	(2006.01)		

## **Dodatková ochranná osvědčení pro léčiva a pro přípravky na ochranu rostlin**

### **Podání žádosti o udělení osvědčení**

- (22) 31.10.2007
- (21) SPC/CZ2007/116
- (73) NOVARTIS AG, Basle, CH
- (68) 287935
- (54) Amid delta-amino-gama-hydroxy-omega-arylalkanové  
kyseliny, způsob jeho přípravy a farmaceutická kompozice  
tento amid obsahující
- (92) EU/1/07/405/001-020, 22.08.2007
- (95) RASILEZ - aliskiren, léčivý přípravek

## Úřední rozhodnutí a oznámení

### MK4A, MK4F

### Zánik patentů a autorských osvědčení uplynutím doby platnosti

(11)	(21)	Int.Cl/(51)	(11)	(21)	Int.Cl/(51)
268693	1987-8101	4/C07D 277/48			

### MK1K

### Zániky užitných vzorů uplynutím doby platnosti

(11)	(21)	Int.Cl/(51)	(11)	(21)	Int.Cl/(51)
6898	1997-7363	8/F15B 15/18			
6920	1997-7364	8/E01B 7/02			
6956	1997-7378	8/A62C 4/00			
7014	1997-7375	8/D04B 35/00			
7040	1997-7370	8/H05K 5/02			
7259	1997-7376	8/A23C 11/00			
7948	1998-8304	8/F23N 1/00			
10064	2000-10706	8/A01K 97/12			
10065	2000-10707	8/A01K 97/12			
10155	2000-10716	8/F27B 21/08			
10422	2000-10709	8/B42D 1/06			
13335	2003-14195	8/A61K 8/92			
13355	2003-14198	8/B60R 25/00			
13356	2003-14211	8/A61K 8/92			
13388	2003-14199	8/A61G 7/005			
13415	2003-14207	8/E04H 12/00			
13416	2003-14209	8/B60R 27/00			
13534	2003-14205	8/B21D 17/02			
13640	2003-14210	8/G01R 11/185			
13733	2003-14203	8/A43C 15/02			
13896	2003-14202	8/B60B 39/02			

### MK4Q

### Zániky práva ze zapsaných průmyslových vzorů uplynutím doby ochrany

(11)	(21)	Int.Cl/(51)	(11)	(21)	Int.Cl/(51)
27626	1997-30091	6/21-01			
27665	1997-30089	6/02-02			
27866	1997-30094	6/10-02			
28401	1997-30085	7/26-05			
28446	1997-30097	7/21-01			
31245	2002-33904	7/21-02			
31292	2002-33902	7/25-03			

### MC3K

### Výmazy užitných vzorů

(11)	13815	
(21)	2003-14296	
(22)	29.05.2003	
(54)	Uzávěr obalu	
	29.05.2003	
(11)	15658	
(21)	2005-16472	
(22)	07.04.2005	
(54)	Bezdrátový on-line komunikační systém pro sběr údajů o provozu dopravních prostředků	
	07.04.2005	

### Zápisy licenčních smluv do rejstříku užitných vzorů pro nabyvatele

(11)	17940	
	Nabyvatel: RADAN, spol. s r.o., Živanice čp. 39, 53342, CZ	
	Druh licence: nevýlučná	
	Datum uzavření smlouvy: 22.10.2007	
	Datum zápisu smlouvy: 08.11.2007	
(11)	17940	
	Nabyvatel: PlasmaTech 21 s.r.o., Jungmannova 695/42, České Budějovice, 37001, CZ	
	Druh licence: nevýlučná	
	Datum uzavření smlouvy: 22.10.2007	
	Datum zápisu smlouvy: 08.11.2007	



## ND1K

### První prodloužení doby platnosti užitečných vzorů

- (51) F 16 H 7/04  
(11) 13867  
(21) 2003-14712  
(22) 21.10.2003  
(73) FARMTEC A. S., Jistebnice č.p.326, CZ  
(54) Reverzační lanový pohon s pružným nekonečným lanem
- (51) G 09 F 15/00, G 09 F 1/12  
(11) 13898  
(21) 2003-14790  
(22) 19.11.2003  
(73) BUSMEDIA.cz, s.r.o., Praha 8, CZ  
(54) Upevňovací rámeček
- (51) B 65 D 90/12  
(11) 14084  
(21) 2003-14786  
(22) 13.11.2003  
(73) ŠVEC Jiří, Praha, CZ  
KLÍMA Ladislav Ing., CSc., Praha, CZ  
NH ZÁBŘEH, A. S., Zábřeh, CZ  
(54) Zařízení pro manipulaci s mobilní modulovou buňkou
- (51) B 65 D 88/74  
(11) 14085  
(21) 2003-14787  
(22) 13.11.2003  
(73) ŠVEC Jiří, Praha, CZ  
KLÍMA Ladislav Ing. CSc., Praha, CZ  
NH ZÁBŘEH, A. S., Zábřeh, CZ  
(54) Záložní energetický modul
- (51) E 06 B 5/16, E 06 B 1/12  
(11) 14871  
(21) 2004-15676  
(22) 22.07.2004  
(73) JH CB s. r. o., České Budějovice, CZ  
(54) Protipožární dveře

## ND1K

### Druhé prodloužení doby platnosti užitečných vzorů

- (51) E 04 G 11/10, E 04 G 11/08, E 04 G 11/06  
(11) 10582  
(21) 2000-11071  
(22) 10.08.2000  
(73) Heraklith AG, Ferndorf, AT  
(54) Bednicí prvek pro betonování
- (51) E 06 B 9/26, E 06 B 9/11, E 06 B 9/266  
(11) 10656  
(21) 2000-11356  
(22) 09.11.2000  
(73) ISOTRA a.s., Opava, CZ  
(54) Držák horního nosníku a krytů žaluzií
- (51) A 23 L 1/216, A 23 L 1/16  
(11) 10697  
(21) 2000-11374  
(22) 15.11.2000  
(73) Smutný Petr, Praha 4, CZ  
(54) Výrobek z bramborového těsta
- (51) A 01 D 34/60, A 01 D 101/00  
(11) 10763  
(21) 2000-11473  
(22) 14.12.2000  
(73) OLMR Jaroslav Jiří Ing. Ph.D., Praha, CZ  
(54) Hydrostatický náhon žacího ústrojí trávnickového žacího stroje
- (51) A 01 D 34/52, A 01 D 101/00  
(11) 10801  
(21) 2000-11389  
(22) 22.11.2000  
(73) OLMR Jaroslav Jiří Ing. Ph.D., Praha, CZ  
(54) Trávníkový žací stroj s mezinápravovým vřetenovým žacím ústrojím
- (51) A 01 D 43/06  
(11) 10802  
(21) 2000-11390  
(22) 22.11.2000  
(73) OLMR Jaroslav Jiří Ing. Ph.D., Praha, CZ  
(54) Sběrací zařízení pro trávnickový žací stroj
- (51) C 02 F 3/00, C 02 F 3/04, B 01 D 36/04  
(11) 10819  
(21) 2000-11378  
(22) 16.11.2000  
(73) SUMARA Jan, Černý Důl, CZ  
(54) Filtr pro čističku vod
- (51) D 01 H 4/50, D 01 H 4/48  
(11) 10827  
(21) 2000-11453  
(22) 11.12.2000  
(73) Oerlikon Czech s.r.o., Červený Kostelec, CZ  
(54) Zařízení pro přípravu konce příze pro individuální, zejména však individuální poloautomatické zapředení příze na rotorovém dopřádacím stroji

- (51) G 07 C 11/00  
(11) 10838  
(21) 2000-11503  
(22) 20.12.2000  
(73) DVOŘÁK Ivan, Praha, CZ  
ŠÍMRAL Jaroslav, Praha, CZ
- (54) Zařízení ke kontrole osvědčených modelů výherních  
hracích přístrojů
- (51) A 01 D 43/063  
(11) 10841  
(21) 2000-11517  
(22) 27.12.2000  
(73) WISCONSIN ENGINEERING CZ, S.R.O., Praha,  
CZ
- (54) Vyklápěcí zařízení sběrného zásobníku  
trávníkového žacího stroje
- (51) G 07 C 15/00  
(11) 10925  
(21) 2000-11502  
(22) 20.12.2000  
(73) DVOŘÁK Ivan, Praha, CZ  
ŠÍMRAL Jaroslav, Praha, CZ
- (54) Zařízení ke komplexnímu testování modelů  
výherních hracích přístrojů
- (51) E 04 B 1/04, E 04 B 1/02, E 04 B 1/00  
(11) 11016  
(21) 2000-11532  
(22) 29.12.2000  
(73) STAVOPROJEKTA, STAVEBNÍ FIRMA, A.S.,  
Brno, CZ
- (54) Lodžie panelového domu
- (51) E 04 H 4/06, E 04 H 4/10, E 06 B 9/08, E 06 B 9/40  
(11) 11047  
(21) 2000-11432  
(22) 05.12.2000  
(73) KLEMENT Květoslav, Brno, CZ
- (54) Zařízení pro navijení rolety
- (51) B 42 D 15/08  
(11) 11094  
(21) 2000-11424  
(22) 30.11.2000  
(73) OPTYS, SPOL. S R.O., Opava, CZ
- (54) Poštovní doklad

## ND4Q

## První obnovy doby ochrany průmyslových vzorů

- (51) 08-06  
(11) 31548  
(21) 2002-34287  
(22) 08.11.2002  
(54) Kliky pro okna a dveře
- (51) 21-03  
(11) 31584  
(21) 2002-34296  
(22) 13.11.2002  
(54) Přední panel výherního automatu
- (51) 26-05  
(11) 31818  
(21) 2002-34174  
(22) 09.09.2002  
(54) Skleněná trubice pro lustrová ramena

## ND4Q

## Druhé obnovy doby ochrany průmyslových vzorů

- (51) 25-01  
(11) 27712  
(21) 1997-30512  
(22) 03.11.1997  
(54) Stavební profily

## **ND4Q**

### **Třetí obnovy doby ochrany průmyslových vzorů**

- (51) 06-01
- (11) 24862
- (21) 1992-26203
- (22) 11.12.1992
- (54) Víceúčelový sedací a ležací nábytek

## **PD4A**

### **Převod práv a ostatní změny majitelů patentů**

- (11) 282273
- (21) 1988-4053
- (73) Merial Limited, Duluth, GA, US
  
- (11) 282471
- (21) 1991-1714
- (73) Merial Limited, Duluth, GA, US
  
- (11) 294995
- (21) 2003-1220
- (73) Zdravotní ústav se sídlem v Ostravě, Ostrava, CZ

## **PD1K**

### **Převod práv a ostatní změny majitelů užitných vzorů**

- (11) 10736
- (21) 2000-11375
- (73) B AGRO Březová s. r. o., Březová 130, CZ

## **PD4Q**

### **Převod práv a ostatní změny vlastníků průmyslových vzorů**

- (11) 26930
- (21) 1995-28742
- (73) SOK TŘEBESTOVICE s.r.o., Třebestovice, CZ
  
- (11) 26930
- (21) 1995-28742
- (73) EUROVIA SOK, s.r.o., Třebestovice, CZ
  
- (11) 29343
- (21) 1999-31968
- (73) SOK TŘEBESTOVICE s.r.o., Třebestovice, CZ
  
- (11) 29343
- (21) 1999-31968
- (73) EUROVIA SOK, s.r.o., Třebestovice, CZ

## Zamítnuté a částečně zamítnuté přihlášky ochranných známek před zveřejněním

Kapitola obsahuje údaje o rozhodnutích o přihláškách ochranných známek, u kterých byly na základě provedeného věcného průzkumu shledány Úřadem důvody pro zamítnutí přihlášky ochranné známky podle ustanovení § 4 nebo 6 zákona č. 441/2003 Sb. Na základě toho Úřad vydal rozhodnutí o zamítnutí přihlášky podle ustanovení § 22 zákona č. 441/2003 Sb., a to pro celý seznam výrobků a služeb nebo pro jeho část. Údaje o výsledku rozhodnutí (zamítnutí přihlášky, částečné zamítnutí přihlášky) jsou uvedeny za datem právní moci rozhodnutí pod INID kódem (583) s názvem "Datum právní moci rozhodnutí/výsledek rozhodnutí".

(210) **O-432897**

(540) **Czech Television**

(583) 05.11.2007 / zamítnutí přihlášky

---

(210) **O-433526**

(540)



(583) 30.10.2007 / částečné zamítnutí přihlášky

---

(210) **O-434058**

(540) **Stále je co objevovat**

(583) 13.11.2007 / částečné zamítnutí přihlášky

---

(210) **O-435280**

(540)



(583) 30.10.2007 / částečné zamítnutí přihlášky

---

(210) **O-441090**

(540) **Bezpečný dopravce**

(583) 02.11.2007 / zamítnutí přihlášky

---

(210) **O-443927**

(540) **VOLNÝ KOMPLET**

(583) 12.11.2007 / zamítnutí přihlášky

---

(210) **O-445851**

(540) **Tady tečou prachy**

(583) 02.11.2007 / zamítnutí přihlášky

---

(210) **O-446573**

(540) **BENTLEY - LAMBORGHINI  
PRAHA, spol. s r. o.**

(583) 19.10.2007 / zamítnutí přihlášky

---

(210) **O-446574**

(540) **AUTO - EXNER s. r. o.**

(583) 19.10.2007 / zamítnutí přihlášky

---

(210) **O-446933**

(540) **TOP Program - dejte Vaší firmě  
drive!**

(583) 12.11.2007 / zamítnutí přihlášky

---

(210) **O-447329**

(540) **CITY APART HOTEL**

(583) 02.11.2007 / zamítnutí přihlášky

---

(210) **O-447866**

(540) **ČLOVĚČE, NEZLOB SE**

(583) 05.11.2007 / zamítnutí přihlášky

---

(210) **O-448078**

(540)



(583) 02.11.2007 / zamítnutí přihlášky

---

(210) **O-448153**

(540) **dummy speedy**

(583) 09.11.2007 / zamítnutí přihlášky

---

(210) **O-448258**

(540) **HYPERBOARD**

(583) 02.11.2007 / zamítnutí přihlášky

---

(210) **O-448447**

(540) **DOBŘÉ REALITY**

(583) 12.11.2007 / zamítnutí přihlášky

---

(210) **O-448572**

(540)



(583) 05.11.2007 / zamítnutí přihlášky

---

(210) **O-448644**

(540)



(583) 09.11.2007 / částečně zamítnuti přihlášky

---

(210) **O-448692**

(540)

**INVESTING PRAHA**

(583) 02.11.2007 / zamítnuti přihlášky

---

(210) **O-448780**

(540)

**IQ Lock**

(583) 05.11.2007 / zamítnuti přihlášky

---

## Přehled zveřejněných přihlášek ochranných známek

Přihlášky ochranných známek, které byly na základě výsledků formálního a věcného průzkumu provedeného Úřadem shledány schopné zápisu do rejstříku ochranných známek, jsou obsaženy v této kapitole. Důležitou právní skutečností je, že zveřejněním přihlášky ochranné známky v této kapitole Věstníku (§ 23 zákona č. 441/2003 Sb.) začíná běžet zákonná tříměsíční lhůta pro podání námitek podle ustanovení § 25 zákona č. 441/2003 Sb.

### Číselný přehled

O-430704, O-431632, O-433526, O-434058, O-435280, O-438626, O-441428, O-442130, O-443038, O-444605, O-444949, O-445153, O-445154, O-446039, O-446376, O-446824, O-448067, O-448090, O-448092, O-448094, O-448354, O-448620, O-448644, O-448676, O-448698, O-449011, O-449220, O-449224, O-449567, O-449761, O-449891, O-449910, O-450007, O-450011, O-450031, O-450033, O-450081, O-450118, O-450178, O-450192, O-450193, O-450200, O-450291, O-450292, O-450319, O-450324, O-450478, O-450479, O-450498, O-450511, O-450518, O-450521, O-450568, O-450593, O-450594, O-450595, O-450642, O-450668, O-450710, O-450730, O-450756, O-450922, O-450930, O-450942, O-451003, O-451138, O-451288, O-451306, O-451307, O-451308, O-451310, O-451314, O-451318, O-451374, O-451375, O-451376, O-451377, O-451378, O-451379, O-451380, O-451381, O-451405, O-451407, O-451408, O-451409, O-451410, O-451411, O-451412, O-451413, O-451414, O-451417, O-451442, O-451454, O-451463, O-451483, O-451577, O-451593, O-451605, O-451647, O-451656, O-451658, O-451679, O-451705, O-451714, O-451733, O-451742, O-451743, O-451744, O-451745, O-451746, O-451747, O-451748, O-451749, O-451757, O-451771, O-451772, O-451783, O-451786, O-451800, O-451813, O-451829, O-451863, O-451864, O-451865, O-451872, O-451892, O-451893, O-451919, O-451920, O-451921, O-451928, O-451929, O-451930, O-451931, O-451932, O-451933, O-451938, O-451939, O-451987, O-451988, O-451989, O-451990, O-451991, O-451992, O-451993, O-451994, O-451995, O-452019, O-452023, O-452024, O-452028, O-452030, O-452083, O-452084, O-452086, O-452094, O-452104, O-452107, O-452108, O-452127, O-452134, O-452135, O-452144, O-452216, O-452241, O-452253, O-452269, O-452294, O-452299, O-452304, O-452305, O-452316, O-452317, O-452324, O-452340, O-452343, O-452344, O-452371, O-452372, O-452375, O-452376, O-452444, O-452466, O-452504, O-452521, O-452527, O-452577, O-452611, O-452636, O-452640, O-452655, O-452676, O-452697, O-452716, O-452730, O-452748, O-452751, O-452799, O-452800, O-452807, O-452842, O-452849, O-452865, O-452911, O-452962, O-452995, O-452996, O-453010, O-453011, O-453012, O-453013, O-453020, O-453023, O-453040, O-453047, O-453059, O-453063, O-453068, O-453088, O-453093, O-453094, O-453095, O-453127, O-453128, O-453129, O-453152, O-453157, O-453158, O-453176, O-453178, O-453180, O-453185, O-453186, O-453187, O-453188, O-453213, O-453214, O-453215, O-453217, O-453218, O-453219, O-453220, O-453221, O-453244, O-453247, O-453250, O-453251, O-453255, O-453261, O-453297, O-453303, O-453307, O-453308,

## Zveřejněné přihlášky ochranných známek

(210) **O-430704**  
(220) 17.10.2005  
(320) 17.10.2005  
(511) 11  
(540)

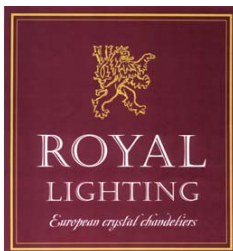

(510) (11) kahany, automobilové reflektory, baterky, lampióny, lampy pouliční, osvětlovací zařízení pro dopravní prostředky, osvětlovací zařízení pro vzdušné dopravní prostředky, potápěčské reflektory, automobilové reflektory, baňky, světla pro dopravní prostředky, světlomety pro vozidla, světelná zařízení pro použití u cest, silnic a dálnic.  
(590) Barevná  
(730) **Bydžov, s.r.o.**, V Ráji 1311, Nový Bydžov, 50401, CZ  
(740) **DANĚK & PARTNERS** Advokátní a patentová kancelář, Dr. Vilém Daněk, Vinohradská 45, Praha 2, 12000

dokumenty) a pouzdra na firemní vizitky a deštníky, vše patřící do tř. 18; (25) pánské, dámské, dětské a kojenecké oblečení, zejména dámské rovné vestičky, trička, tkané košile, úpletové košile, polokošile, svetry, mikiny, vlněné vesty, vlněné spodní prádlo, župany, saka, kabáty, pláště do deště, ponča a krátké kabátky, sportovní bundy, cestovní soupravy - šustákové i pláštěnky, cestovní i pracovní vesty, náčelníky a spodky, tepláky a oteplovačky, tkané kalhoty, úpletové kalhoty, šortky, nedbalky, overaly, dětské kombinézy, kalhoty na hrani, dámské šaty a kostýmy, halenky a blůzy, luxusní dámské prádlo, vycházkové obleky, spodní prádlo, trenýrky, slipy a podprsenky, pyžama, noční košile dámské, dětské i pánské, večerní toalety, plavky, klapky na uši, protisluneční clony jako součást oblečení, čepice a klobouky, pokrývky hlavy, čelenky, pásky a suspenzory, šály, šátky, velké hedvábné šátky a kapesníky, vázanky a kravaty, rukavice a palčáky, obuv, ponožky, podkolenky, punčochy a punčocháče, zástěry, pánská, dámská a dětská obuv, zejména vycházková obuv, zátěžová obuv, venkovní obuv, obuv do vody, sandály, sandály do vody, vše ve třídě 25.

(730) **Sanoma Magazines Praha s.r.o.**, Lomnického 1705/7, Praha 4, 14000, CZ  
(740) Ladislava Jasanská Advokátní kancelář, Mgr. Ladislava Jasanská, advokátka, Lomnického 7, Praha 4, 14000

(210) **O-431632**  
(220) 22.11.2005  
(320) 22.11.2005  
(511) 5, 35  
(540)

### SHOCK

(510) (5) nápoje pro léčebné účely, zejména s obsahem lecitinu, vitamínů a jiných posilujících látek, iontové a energetické nápoje pro léčebné účely, potraviny a dietetické výrobky pro léčebné účely, posilující a povzbuzující prostředky a nutriční doplňky pro léčebné účely; (35) obstaravatelská a zprostředkovatelská činnost v oblasti obchodu s výše uvedenými výrobky ve tř. 5.  
(730) **Al-Namura, spol. s r.o.**, Lysolajské údolí 107/25, Praha 6, 16500, CZ  
(740) JUDr. Aleš Zábrš, Na Beránce 2, Praha 6, 16000

(210) **O-435280**  
(220) 08.03.2006  
(320) 08.03.2006  
(511) 32, 43  
(540)



(510) (32) piva; (43) stravování, restaurace, kavárny, vinárny, bary, catering, jídelny a závodní jídelny, samoobslužné restaurace.  
(590) Barevná  
(730) **GFD s.r.o.**, Václavské náměstí 802/56, Praha 1, 11000, CZ

(210) **O-433526**  
(220) 19.01.2006  
(320) 19.01.2006  
(511) 32, 43  
(540)



(510) (32) piva; (43) stravování, restaurace, kavárny, vinárny, bary, catering, jídelny a závodní jídelny, samoobslužné restaurace.  
(590) Barevná  
(730) **GFD s.r.o.**, Václavské náměstí 802/56, Praha 1, 11000, CZ

(210) **O-438626**  
(220) 23.06.2006  
(320) 23.06.2006  
(511) 11, 37, 42  
(540)



(510) (11) osvětlovací přístroje a zařízení, osvětlovací trubice, světelné koule a baňky, světelné lampy, svítidla, žárovky; (37) stavebnictví a instalační služby, zejména výstavba obchodních interiérů a výstavních stánků a služby spojené s dozorem nad výstavbou; (42) navrhování (průmyslového designu), interiérová výzdoba, projektová činnost, studie technických projektů, projektování, projektové studie technické.  
(730) **HORIZONT, spol. s r.o.**, Předboj 7, Kojetice u Prahy, 25072, CZ  
(740) Advokátní a patentová kancelář VYSKOČIL, KROŠLÁK a spol., Dana Lukajová, Voršilská 10, Praha 1, 11000

(210) **O-434058**  
(220) 02.02.2006  
(320) 02.02.2006  
(511) 9, 18, 25  
(540)

### Stále je co objevovat

(510) (9) brýle, pouzdra na brýle, sluneční brýle, podložky pod myš, pouzdra na telefony; (18) batohy, kufrы, cestovní zavazadla, vaky na výstroj, atletické pytle, kurýrní pytle, příruční závěsné kabely, brašny a kabelky, kosmetické kabelky a kufříky, diplomatky bez vybavení, užité obaly, pouzdra bez vybavení, visačky ke kufrům, převozní vaky, peněženky, měšce, náprsní tašky, plážové tašky, aktovky, diplomatky, příruční kufříky (na

(210) **O-441428**  
(220) 27.09.2006  
(320) 27.09.2006

(511) 16, 35, 38, 39, 41

(540)

## NOVINY ŽĎÁRSKA - VYSOČINA

- (510) (16) tiskoviny všeho druhu, zejména noviny, časopisy, knihy, propagační materiály - v rámci této třídy; (35) reklamní, inzertní a propagační činnosti, komerční informační servis; (38) šíření elektronických časopisů, informací, elektronických periodik, knih v elektronické podobě prostřednictvím elektronické, telekomunikační nebo počítačové sítě, zejména Internetu; (39) distribuce tiskovin; (41) vydavatelská a nakladatelská činnost, vydávání odborných, vzdělávacích a zábavních zpráv a publikací, vydávání statistických zpráv a informací, zprostředkovatelská činnost v oblasti vydávání tiskovin.
- (730) **VLTAVA-LABE-PRESS, a.s.**, nám. Přemysla Otakara II. 8/5, České Budějovice, 37021, CZ

(210) **O-442130**

(220) 19.10.2006

(320) 19.10.2006

(511) 9, 16, 38

(540)

## ESTETIKA

- (510) (9) data, databáze a jiné informační produkty na elektronických a optických nosičích všeho druhu a v informačních a telekomunikačních sítích všeho druhu, nosiče dat všeho druhu, DVD, elektronické sítě, multimediální aplikace, multimediální informační katalogy, elektronické časopisy, elektronická periodika a knihy v elektronické podobě, nahraný software na DVD discích, audiovizuální programy; (16) periodické a neperiodické publikace, knihy, časopisy; (38) šíření elektronických časopisů, elektronických periodik a knih v elektronické podobě prostřednictvím počítačové sítě, Internetu, výměna a šíření zpráv a informací, služby zabezpečující audiovizuální komunikaci, služby zabezpečující audiovizuální komunikaci prostřednictvím informačních a telekomunikačních sítí, kupř. počítačové sítě Internet, rozšiřování, zveřejňování a přenos informací prostřednictvím informačních a telekomunikačních prostředků a sítí, satelitů.
- (730) **Fine Tech s.r.o.**, Branická 514/140, Praha 4, 14700, CZ

(210) **O-443038**

(220) 21.11.2006

(320) 21.11.2006

(511) 16, 35, 38, 41

(540)

## OTROKOVICKÉ NOVINY

- (510) (16) tiskoviny všeho druhu, periodický a neperiodický tisk, manuály, knihy, katalogy, fotografie; (35) propagace, inzertní činnost, zprostředkovatelské služby v oboru reklamního tisku a vydávání reklamních tiskovin, vše v rámci této třídy; (38) šíření tiskovin, časopisů, periodik v elektronické podobě prostřednictvím počítačové sítě včetně Internetu, prostřednictvím satelitů, zveřejňování, rozšiřování a přenos informací prostřednictvím všech informačních a telekomunikačních prostředků a sítí, satelitů, šíření informací prostřednictvím počítačových a telekomunikačních sítí včetně Internetu; (41) vydavatelská a nakladatelská činnost, organizování a pořádání kulturních, výchovných, vzdělávacích, zábavních a sportovních akcí, poradenské a zprostředkovatelské služby v oboru vydavatelství.
- (730) **SMO a.s.**, Zlínská 172, Otrokovice, 76502, CZ
- (740) Ing. Zdeněk Kučera, Padělky 548, P.O.BOX 92, Slušovice, 76315

(210) **O-444605**

(220) 19.01.2007

(320) 19.01.2007

(511) 25, 26, 40

(540)

## Calzature di Lusso

- (510) (25) kožichy, kožešiny (oděvy), oděvní zboží, oblečení z kůže a z imitace kůže, oděvní doplňky z kůže, textilní výrobky spadající do této třídy, konfekce, zejména svrchní oblečení, bundy, vesty, saka, trička a nátělníky, fleecové (počesávané) oblečení, jamí, letní, podzimní a zimní oblečení dámské, pánské i dětské, jako šaty krátké i dlouhé, košile, polokošile, bundokošile, obleky,

halenky, kalhoty krátké i dlouhé, kabáty a pláště, šátky a šály, uniformy, kostýmy, jeansy, kombinézy, dětské oblečení, elastické pletené zboží (oděvy), prádlo osobní, prádlo spodní všeho druhu, oděvy včetně sportovních oděvů a oděvů pro volný čas, pokrývky hlavy, kloboučnické zboží, zejména baret, cylindry, čapky, čepice, klobouky, klobouky textilní, punčochové zboží, rukavice včetně rukavic bez prstů, palcových a dámských dlouhých rukavic, rukávniky, oděvní doplňky spadající do této třídy, šponovky, plavky a plážové oblečení, oblečení do deště, oblečení na tenis, na golf a na další sporty, blejzry, pláštěnky, kabátky, živůtky, smokingy a večerní oblečení, svetry, pulovry, paleta a ponča včetně kožešinových, teplákové soupravy, oblečení na spaní a domácí oblečení, župany, spodky, negligé včetně pletených a krajkových, kombiné, korzety, bokovky, podprsenky, cvičební, baletní a sportovní trikoty, punčochy, ponožky a punčochové kalhoty, spodničky, kimona, kaftany, oblečení typu kabuki, harémové oblečení, kravaty, motýlky, podkolenky, turistické oděvy, pracovní oděvy spadající do této třídy, oděvnícké zboží z elastických tkanin, cyklistické oděvy, nátepičky, sportovní čelenky, džínové oblečení pro děti i dospělé, boa (kožešinové límce), body (spodní prádlo), bryndáčky (ne z papíru), kamaše, kapuce, maškarní kostýmy, košilová sedla, koupací pláště, pracovní pláště spadající do této třídy, legíny, límečky, livrej, manžety, noční kabátky, opasky, pásky ke kalhotám, plenky dětské textilní, pletené zboží (stávkové zboží), podvazky, potítky, pytle na oděvy, ramínka u dámského prádla, slintáčky (ne z papíru), snimatelné límce, šerpy, výbavička pro novorozence, zástěry, závoje, zimníky, nadměrné velikosti výrobků této třídy; (26) kožená galanterie v rámci této třídy, galanterie textilní pro vyšívání, jehly šicí, krajky, lemování, spony na oděvy nebo šaty, stehované obruby, zipy, stuhy, cedulky a značky na prádlo, krabice pro šicí potřeby, ozdoby na oděvy, bambule, brože, copy vlasové, čelenky, gummy do prádla, hříbky na látání, jehelníčky, jehlice, kalouny, kanýry, umělé kníry, korzetové kostice, knoflíky, kokardy, krajky, květiny umělé, náplety, náprstky, natáčky, obruby, lemovky, oděvní šňůrky, ozdobné odznaky, ovoce umělé, pajetky, panenky čajové, paspulký, patentky, paruky, pštrosí pera, ptačí peří, podvazkové pásy, pikoty, prýmký, porta, popruhy na vedení dětí, přezky, přičesky z vlasů, rozety, síťky do vlasů, sponky do vlasů, startovní čísla, stehované obruby, střípce, špendlíky, trásně, tupé, umělé věnce, spony na šle, vlásenky, volány, umělé vousy, vrkoče, vycpávky ramenní, výšivky, výstuže límců, lemovky na záclony, zdrhovadla, zipy, značky na prádlo, žinylka; (40) barvení kůže a kožešin, nemačková úprava šatstva, zpracování vlny, koželuzství a zpracování kožešin, barvení látek, dámské krejčovství, lemování nebo obšívání látek a oděvů, úprava a přeshívání oděvů, pánské krejčovství, protokolová úprava textilií, střihání látek, úprava a zpracování textilu, vyšívání, apretace, barvení, bělení, impregnace, protimolová úprava, předstrážení textilií, sedlářství, čištění povrchů, úprava a zpracování materiálů a jejich povrchů, jako broušení, cinování, elektrolytické pokovování, frézování, galvanizace, pokovování, chromování, kadmiování, laminování, letování, magnetizace, pájení, pozlacování, stříbření, rafinace, rytí, gravitování, kácení a zpracování dřeva, řezání pilou, hoblování, kalení kovů, odlévání kovů, plátování kovových výrobků, svařování, foukání skla, pálení keramiky, kotlářství, kovářství, zhotovování kopií klíčů, mletí, mlynářství, úprava a zpracování papíru, vyvolávání filmů, kopírování fotografií, fotosazba, hlubotisk, ofsetový tisk, sítotisk, tisk vzorů, litografické tisky, vazby publikací, knihářství, rámování uměleckých děl, lisování ovoce, konzervování potravin a nápojů, uzení potravin, výroba energie, zpracování ropy, úprava vody, třídění odpadů a recyklovatelného materiálu, likvidace, recyklace, spalování a zpracování odpadů, dekontaminace nebezpečných látek, porážka zvířat, preparování živočichů, služby zubních techniků, informace o zpracování materiálů, montáž materiálů na objednávku (pro třetí osoby).

(730) **Svačinková Lenka**, Hlavní 33, Skrbeň, 78334, CZ

(740) **DANĚK & PARTNERS** Advokátní a patentová kancelář, Dr. Vilém Daněk, Vinohradská 45, Praha 2, 12000

(210) **O-444949**

(220) 30.01.2007

(320) 30.01.2007

(511) 9, 16, 35, 38, 42



(540)



- (510) (9) elektronické, magnetické, optické, zaznamenávací a reprodukční přístroje a zařízení, jakož i jejich části a příslušenství včetně magnetických nosičů záznamu v podobě pásek, karet a disků pro záznam zvuku, obrazů a dat, nosiče optického záznamu v podobě karet a disků pro záznam zvuku, obrazů a dat, karty a disky s předchozím záznamem zvuku, obrazů a dat, osobní počítače, mikropočítače, osobní počítače přenosné - notebooky, osobní počítače stolní, LCD monitory, multimediální domácí centra, multimediální domácí kina, obsluhující počítače, kapesní číslicové kalkulačky, osobní organizéry, disketové pohony, diskové jednotky, řadiče diskových jednotek, videografické řadiče, pohony zpětného vracení pásky, kasy s magnetickým páskem, desky s tištěnými obvody, desky se sériovým rozhraním, desky s kombinací sériového a paralelního rozhraní, modemy, počítačové klávesnice, číslicové klávesnice pro počítače, paměťové kazety s vnějším pohonem disků a napájením, konverzní sady barevného zobrazení pro přenosné počítače s kapalnými krystaly, paměťové moduly s přímým výběrem, numerické koprocesory, elektrické spojovací kabely, permanentní paměti, moduly s video permanentní pamětí, rychlá vyrovnávací paměť, panely s rozšířenou pamětí, aktualizované kazety s panelovými procesory pro osobní počítače, přenosná pouzdra pro počítače, programové magnetické diskety, návody a příručky pro uživatele prodávané současně s počítačem, paměťové pohony disků s permanentní pamětí, znovudobíjitelné baterie, napěťové měniče pro automobily, nabíječky akumulátorů, měniče střídavého napětí pro počítače, elektrické spojovací kabely pro počítače a periferní zařízení, počítačové ukazovací přístroje, zejména myš, pera a kulové ovládače, stolní počítačové rozšiřitelné báze, adaptory periferního zařízení, aktualizované kazety s možností připojení audio přístrojů k osobním počítačům, karty PCMCIA mezinárodní společnosti pro karty osobních počítačů, paměťové systémy s rozumnými pohonnými maticemi osobních počítačů a obslužných kanálů, počítače s psacími bázemi, počítačové tiskárny a řadiče, karty pro rozhraní, víceúčelové napáječe, kazety pro počítačové tiskárny a faksimilové přístroje, záruční a registrační diskety, pohon diskových paměťových systémů pro osobní počítače, řadiče rozhraní počítačových sítí, nepřerušitelné napáječe, ochrany napájecích šňůr, počítačové programy pro inicializování a sestavování počítače, pro diagnostické funkce, pro výběrové informační databáze, pro hlídání dat, pro registraci chyb, pro automatickou kontrolu sledování regenerace obslužných kanálů, pro odkládání programů a pro příjem licenčních dohod, referenční obslužné programy pro technickou informaci a monitorování a řízení jednoho nebo většího počtu kanálů v místní oblastní síti osobních počítačů, aparáty a přístroje pro záznam, reprodukci, zobrazení, kódování a dekódování, přenos, přijímání, skladování a zpracování audio a/nebo video signálů a/nebo dat, televizní přijímače, radia, videopřehrávače, videa, dekodéry televizních signálů, CD a DVD, přehrávače, přístroje na dálkové ovládání, telefony, přenosné telefony, navigační systémy, kazetové přehrávače a nahrávače, přehrávače MD (mini disků), přehrávače MP3 (MPEG-1 Audio Layer-3), reproduktory, tunery, zesilovače, sluchátka, sluchátka s mikrofony, televizní přijímače LCD, internetové terminály, projektoři s LCD, kabely USB, celulární mobilní telefony, kazety pro diktafony, systémy pro čištění hlav počítačových a páskových disketových jednotek, fotografické, kinematografické, optické přístroje a nástroje, veškeré druhy tiskáren, včetně doplňků a náhradních dílů, ultrazvukové a laserové zobrazovače, čtečky, zařízení na čtení kazet a čárkových kódů, scanery, plotry, stojany a zásobníky na diskety, software, paměťové karty pro digitální zařízení, flash paměťové karty, USB flash paměti, digitální fotoaparáty, digitální kamery, digitální záznamová a snímávací technika, ozvučovací technika, světelná technika, zesilovače zvuku a obrazu, reproduktory, reproduktorové soustavy, audio-video digitální přehrávače a rekordéry; (16) časopisy, katalogy,

brožury, manuály a další tiskoviny; (35) reklamní a propagační činnost, řízení obchodů, obchodní informace, obchodně administrativní činnost, řízení maloobchodních prodejen s uvedenými výrobky, zprostředkovatelské služby v oblasti nákupu a prodeje zboží včetně zboží prodávaného prostřednictvím Internetu; (38) multimediální komunikace za pomoci internetové televize, WWW aplikací, WEB - DWD, multimediálních serverů, multimediálních archivů; (42) tvorba a vývoj software, ukládání, zálohování a reprodukce dat, obnovování dat, včetně souvisejících služeb v tomto oboru.

- (730) **Bell Technology spol. s r.o.**, Průběžná 3207/74a, Praha 10, 10000, CZ  
(740) ROTT, RŮŽIČKA & GUTTMANN Patentová, známková a advokátní kancelář, JUDr. Vladimír Rott, Nad Štolou 12, Praha 7, 17000

(210) **O-445153**

(220) 06.02.2007

(320) 06.02.2007

(511) 9, 37, 38

(540)

## ATEUS Omega

- (510) (9) aparáty a přístroje vědecké, antény, centrální procesorové jednotky, elektrické dveřní a výtahové zvonky, faxovací přístroje, elektrické hlásiče, kabely, kodéry a dekodéry magnetické, konektory, spojky, svorky elektrické, otvírače dveří, přepěťové chrániče, radiotelefonní zařízení, signalizační zvonky, telefony přenosné, tlačítka ke zvonkům, vysílací zařízení [telekomunikace], vysílače elektronických signálů, zařízení pro ovládání výtahů, zařízení ke zpracování dat, telefonní záznamníky, monitorovací přístroje elektrické, přístroje pro měření, signalizaci a kontrolu, aparáty pro záznam, převod, reprodukci zvuku nebo obrazu, telekomunikační ústředny a přístroje, jejich součástí a příslušenství spadající do této třídy, přístroje telefonní, telefonní sluchátka, dveřní a výtahové komunikátory, SW a GSM brány; (37) opravy, instalační služby, instalace a opravy telefonů; (38) elektronické nástěnky [telekomunikační služby], telefonní komunikace, služby dálkových konferencí, komunikace mobilními telefony [počítačová komunikace], komunikace pomocí počítačových terminálů, posílání zpráv, poskytování telekomunikačních připojení ke globální počítačové síti, poskytování uživatelského přístupu ke globální počítačové síti, elektronická pošta, pronájem přístrojů pro přenos zpráv a zařízení pro přenos informací, přenášení pomocí satelitních družic, přenášení telegramů, přenos faxem, přenos zpráv, obrázků a obrazových informací pomocí počítače, půjčování faxů, modemů, telefonů a telekomunikačních zařízení, telekomunikace, spojení pomocí sítí optických vláken, telefonické služby, telegrafická komunikace, telegrafní služby, přenos a zasilání telegramů, informace o telekomunikacích, telekonference, výzvy [služby poskytované rádiem, telefonem nebo jinými elektronickými komunikačními prostředky].  
(730) **2N TELEKOMUNIKACE, a.s.**, Modřanská 621/72, Praha 4, 14312, CZ  
(740) Mgr. Robert Kvasnička, Dlouhá 16, Praha 1, 11000

(210) **O-445154**

(220) 06.02.2007

(320) 06.02.2007

(511) 9, 37, 38

(540)

## ATEUS Helios

- (510) (9) aparáty a přístroje vědecké, antény, centrální procesorové jednotky, elektrické dveřní a výtahové zvonky, faxovací přístroje, elektrické hlásiče, kabely, kodéry a dekodéry magnetické, konektory, spojky, svorky elektrické, otvírače dveří, přepěťové chrániče, radiotelefonní zařízení, signalizační zvonky, telefony přenosné, tlačítka ke zvonkům, vysílací zařízení [telekomunikace], vysílače elektronických signálů, zařízení pro ovládání výtahů, zařízení ke zpracování dat, telefonní záznamníky, monitorovací přístroje elektrické, přístroje pro měření, signalizaci a kontrolu, aparáty pro záznam, převod, reprodukci zvuku nebo obrazu, telekomunikační ústředny a přístroje, jejich součástí a příslušenství spadající do této třídy, přístroje telefonní, telefonní sluchátka, dveřní a výtahové komunikátory, SW a GSM brány; (37) opravy, instalační služby, instalace a opravy telefonů; (38) elektronické nástěnky

[telekomunikační služby], telefonní komunikace, služby dálkových konferencí, komunikace mobilními telefony [počítačová komunikace], komunikace pomocí počítačových terminálů, posílání zpráv, poskytování telekomunikačních připojení ke globální počítačové síti, poskytování uživatelského přístupu ke globální počítačové síti, elektronická pošta, pronájem přístrojů pro přenos zpráv a zařízení pro přenos informací, přenášení pomocí satelitních družic, přenášení telegramů, přenos faxem, přenos zpráv, obrázků a obrazových informací pomocí počítače, půjčování faxů, modemů, telefonů a telekomunikačních zařízení, telekomunikace, spojení pomocí sítí optických vláken, telefonické služby, telegrafická komunikace, telegrafní služby, přenos a zasilání telegramů, informace o telekomunikacích, telekonference, výzvy [služby poskytované rádiem, telefonem nebo jinými elektronickými komunikačními prostředky].

(730) **2N TELEKOMUNIKACE, a.s.**, Modřanská 621/72, Praha 4, 14312, CZ

(740) Mgr. Robert Kvasnička, Dlouhá 16, Praha 1, 11000

(210) **O-446039**

(220) 01.03.2007

(320) 01.03.2007

(511) 35, 41

(540)

## NABRIGADU.CZ

(510) (35) mzdy a výplatní listiny (příprava), nábor zaměstnanců, obchodní management a podnikové poradenství, personální poradenství, informace (obchodní nebo podnikatelské), pracovní úřady (zprostředkovatelný práce), pronájem reklamních ploch, předvádění (služby modelek) pro reklamní účely a podporu prodeje, psychologické testování pro výběr zaměstnanců, reklama on-line v počítačové síti, rozšiřování reklamních materiálů zákazníkům (letáky, prospekty, tisky, vzorky); (41) školení, vyučování, vzdělávání, informace o možnostech rekreace, informace o možnostech zábavy, informace o výchově a vzdělávání, pomoc při výběru povolání, pořádání pracovních řízení a setkání (školení).

(730) **NABRIGADU.CZ s.r.o.**, Petřská 2081/29, Praha 1, 11000, CZ

(210) **O-446376**

(220) 13.03.2007

(320) 13.03.2007

(511) 5, 29, 30, 32, 44

(540)

## JE DOBRÉ VĚDĚT

(510) (5) dietetické substance a potraviny pro vědecké a lékařské užití, potraviny a potravinové substance pro kojence, potraviny a potravinové substance pro lékařské užití pro děti a nemocné, potraviny a potravinové substance pro kojící matky, výživové a dietetické doplňky pro lékařské užití, vitamínové přípravky, přípravky vyrobené s minerály, cukrářské výrobky pro lékařské užití; (29) zelenina (konzervovaná, sušená nebo vařená), ovoce (konzervované, sušené nebo vařené), houby (konzervované, sušené nebo vařené), výrobky z masa, drůbeže, zvěřiny, ryb a mořských plodů, všechny tyto výrobky ve formě výtažků, polévek, želé, pomazánek, zavařenin, vařených, hluboko zmrazených nebo sušených jídel, džemy, vejce, mléko, smetana, máslo, mléka, sýry a další potraviny vyrobené převážně z mléka, mléčné náhražky, nápoje vyrobené s mlékem, dezerty vyrobené s mlékem a dezerty vyrobené se smetanou, jogurty, sojové mléko (mléčné náhražky), konzervované sojové boby pro lidskou spotřebu, jedlé oleje a tuky, proteinové přípravky pro lidskou spotřebu, bělidla do kávy a/nebo čaje (smetanové náhražky), párky a klobásy, uzeniny, arašidové máslo, polévky, koncentrované polévky, zahuštěné polévky, masox, bujóny, silné polévky; (30) káva, kávové výtažky, kávové přípravky a nápoje, ledová káva, kávové náhražky, výtažky z kávových náhražek, přípravky a nápoje vyrobené s kávovou náhražkou, cikorka, čaj, čajové výtažky, přípravky a nápoje vyrobené s čajem, ledový čaj, přípravky na základě sladu pro lidskou spotřebu, kakao a kakaové přípravky a nápoje, čokoláda, čokoládové výrobky, čokoládové přípravky a nápoje, sladké výrobky, cukrářské výrobky, sladkosti, cukr, žvýkačky ne pro lékařské účely, přírodní sladidla, pekařské výrobky, chleba, droždí, jemné pečivo, sušenky, moučníky, keksy, oplatky, karamely, dezerty (zahnuté v této třídě), pudinky, jedlý led, vodové zmrzliny, šerbety, ledové cukrovinky, zmražené moučníky, zmrzliny,

mražené dezerty, mražené jogurty, prášky a pojiva (zahnuté v této třídě) pro výrobu jedlého ledu a/nebo vodové zmrzliny a/nebo šerbetů a/nebo ledových cukrovinek a/nebo zmrazených moučníků a/nebo zmrzlin a/nebo mražených dezertů a/nebo mražených jogurtů, med a medové náhražky, cereálie určené ke snídani, mšlí, kukuřičné vločky, tyčinky z cereálií, cereálie k přímé spotřebě, přípravky z cereálií, rýže, těstoviny, nudle, potraviny obsahující rýži, mouku nebo cereálie, také ve formě hotových jídel, pizzy, sendviče, polotovary - výrobky z moučných těst a zákusky, omáčky, sojová omáčka, kečup, výrobky pro dochucování nebo koření jídla, jedlá koření, chuťové přísady, salátové zálivky, majonéza, hořčice, ocet; (32) stolní voda, perlivá nebo šumivá voda, zpracovaná voda, pramenitá voda, minerální voda, ochucená voda, nápoje s ovocnou příchutí a nápoje s ovocem, ovocné šťávy a zeleninové šťávy, nektary, limonády, nealkoholické nápoje, sirupy, extrakty a esence a další přípravky pro výrobu nealkoholických nápojů (kromě éterických olejů), nápoje vyrobené s mléčnými fermenty, nápoje na základě sóji, nápoje na základě sladu, izotonické nápoje; (44) výživové a dietetické poradenství, služby a poradenství v oblasti potravinových produktů, recepty a speciální nabídky v oblasti hubnutí, udržování váhy, dietní a výživové plánování a dohled nad výživou a poradenství v oblasti výživy, farmaceutické a lékařské poradenské služby, zdravotní poradenské služby, zdravotnické služby a služby péče o krásu.

(730) **Société des Produits Nestlé S.A.**, Vevey, CH

(740) Zeiner & Zeiner v.o.s., Mgr. Karel Šindelka, Maiselova 15, Praha 1, 11000

(210) **O-446824**

(220) 27.03.2007

(320) 27.03.2007

(511) 41

(540)

## ARMY PARK

(510) (41) zábavné parky, praktický výcvik, muzeum.

(730) **SPOLEČNOST RENATA**, Pod Kaštany 28, Brno, 61600, CZ

(210) **O-448067**

(220) 15.05.2007

(320) 15.05.2007

(511) 35, 36, 41

(540)

## BK Pardubice

(510) (35) venkovní reklama, vydávání reklamních nebo náborových, propagačních a inzertních textů, reklamní materiály, reklamní nebo inzertní materiály (rozšiřování -), reklamní plochy (pronájem -), reklamní texty (vydávání, zveřejňování, oznámení, vyhlášení, publikování -), reklama, reklama on-line v počítačové síti, reklamní materiály (pronájem -), poradenství (odborné obchodní -), prezentace výrobků v komunikačních médiích pro účely maloobchodu, pronájem reklamní doby v komunikačních médiích, marketingové studie, obchodní management a podnikové poradenství, zasilání reklamních materiálů zákazníkům, zboží ( předvádění -), zpracování nákupních objednávek; (36) finanční poradenství, finanční sponzorování; (41) organizování sportovních soutěží, sportovní disciplíny, sportovní zařízení (pronájem -), sportovní zařízení (provozování -), předprodej vstupenek, půjčování sportovních nářadí.

(730) **BK Pardubice, a.s.**, Koněvova 2660/141, Praha 3, 13083, CZ

(740) Mgr. Petra Šimková, advokátka, Koněvova 2660/141, Praha 3, 13083

(210) **O-448090**

(220) 15.05.2007

(320) 15.05.2007

(511) 32, 35, 41

(540)

## Kristián

- (510) (32) piva, nealkoholické nápoje; (35) zprostředkování obchodu v oblasti nápojů a potravin, propagační a reklamní činnost; (41) pořádání sportovních a kulturních akcí, zejména pořádání sportovních soutěží, pořádání vzdělávacích a zábavních akcí.  
(730) **PIVO EGGENBERG A. D. 1560 spol. s r.o.**, Latrán 27, Český Krumlov, 38101, CZ  
(740) Vladimír Jíra, patentový zástupce, Kovanecká 2112/18, Praha 9, 19000

(210) **O-448092**  
(220) 15.05.2007  
(320) 15.05.2007  
(511) 32, 35, 41  
(540)

## Vilém

- (510) (32) piva, nealkoholické nápoje; (35) zprostředkování obchodu v oblasti nápojů a potravin, propagační a reklamní činnost; (41) pořádání sportovních a kulturních akcí, zejména pořádání sportovních soutěží, pořádání vzdělávacích a zábavních akcí.  
(730) **PIVO EGGENBERG A. D. 1560 spol. s r.o.**, Latrán 27, Český Krumlov, 38101, CZ  
(740) Vladimír Jíra, patentový zástupce, Kovanecká 2112/18, Praha 9, 19000

(210) **O-448094**  
(220) 15.05.2007  
(320) 15.05.2007  
(511) 9, 25, 28  
(540)

## VIRION

- (510) (9) zabezpečovací zařízení proti krádeži v rámci třídy 9; (25) oděvy, obuv, kloboučnické zboží; (28) zábavní stroje automatické a automaty v rámci této třídy.  
(730) **AIMEX Leisure s.r.o.**, Slévačská 496/7, Praha 9, 19800, CZ

(210) **O-448354**  
(220) 23.05.2007  
(320) 23.05.2007  
(511) 9, 16, 35, 41, 42  
(540)



- (510) (9) data, databáze a jiné informační produkty na magnetických, elektronických a optických nosičích, související software a hardware, nosiče dat všeho druhu spadající do tř. 9, elektronické a datové sítě, multimediální aplikace, 3D animace, multimediální informační katalogy, elektronické časopisy, elektronická periodika a knihy v elektronické podobě, software pro počítače, programové vybavení pro informační technologie a pro komunikaci, programové vybavení umožňující elektronické obchodování, videohry, nahraný software na CD a DVD discích a magnetických médiích, magnetické disky, optické disky, zařízení pro zpracování informací, systémy informačních technologií zařazené do tř. 9, systémy výpočetní, komunikační a informační techniky zařazené ve tř. 9, audio, video a DTP studia; (16) papír, výrobky z papíru, periodické a neperiodické publikace, knihy, učebnice a učební pomůcky, časopisy, brožury, fotografie, informační produkty na papírových nosičích, letáky, plakáty, data a databáze na papírových nosičích, tištěné manuály, reklamní, propagační a užitkové výrobky z papíru, kupří, pohlednice, dopisní papíry, obálky, přání, kalendáře, samolepky, obtisky, vystřihovánky, kartičky, balící papír, tašky, sešity, skicárky, litografické tisky; (35) poradenské a konzultační služby v oblasti reklamy, reklamní a umělecká agentura, reklama na Internetu, zajištění, realizace a organizování reklamních kampaní, poskytování informací, informačních produktů a multimediálních informací k obchodním účelům, uspořádání a řízení informací ze vzdálených zdrojů (obchodní informace), vše prostřednictvím elektronických komunikačních sítí, on-line inzerce a reklama, prezentace uživatelů na stránkách World Wide

Web v počítačové síti Internet, obchodní nebo podnikatelské informace, informační kancelář - poskytování obchodních informací, marketing, marketingové studie, pomoc a poradenství při řízení obchodní činnosti, obchodní management a podnikové poradenství, obchodní reklama, organizování výstav k obchodním nebo komerčním účelům, poskytování informací a jiných informačních produktů komerčního nebo reklamního charakteru, poskytování multimediálních informací komerčního charakteru, pronájem reklamních materiálů, pronájem reklamních ploch, obchodní průzkum, průzkum a analýza trhu, průzkum veřejného mínění, předvádění výrobků pro reklamní účely a podporu prodeje, příprava inzertních sloupků, příprava tiskových zpráv a podkladů, reklama plakátová, venkovní reklama, vylepování plakátů, zpracování informací v oblasti reklamy, reklamní, inzertní a propagační činnost prostřednictvím jakéhokoliv média, služby, které zahrnují záznam, přepis, vypracování, kompilaci, přenášení nebo systematickosti písemných či datových či elektronických sdělení a záznamů, jakož i využívání nebo kompilaci matematických a statistických údajů, vydávání reklamních, propagačních a inzertních textů; (41) organizování, provozování a pořádání charitativních, sportovních, kulturních akcí, konferencí, briefinků, seminářů a výstav, školicí činnost, organizování, provozování a pořádání setkání všeho druhu, překladatelské služby; (42) programování internetových databázových systémů a internetových aplikací, programování multimediálních aplikací, vytváření a modelování 3D animací, interaktivních a grafických programů, tvorba multimediálních dokumentů, prezentací, aplikací, katalogů apod., konstrukce WWW prezentací a řešení WWW serverů, počítačové animace a vizualizace, programové projekty, převádění médií do elektronické podoby, tvorba informačních databází, elektronických časopisů, periodik, knih, průmyslový design, grafický design, obalový design, umělecký design.

- (730) **Madree promotion, s.r.o.**, Vyšehradská 27/423, Praha 2, 12800, CZ  
(740) JUDr. Aleš Zábrš, Na Beránce 2, Praha 6, 16000

(210) **O-448620**  
(220) 31.05.2007  
(320) 31.05.2007  
(511) 35, 36, 37  
(540)



- (510) (35) dodavatelské služby pro třetí osoby (nákup výrobků a služeb pro jiné podniky); (36) realitní činnost; (37) provádění staveb a jejich změn a odstraňování.  
(590) Barevná  
(730) **CASAVIP s.r.o.**, Čelakovského sady 4/1580, Praha 1, 11000, CZ

(210) **O-448644**  
(220) 31.05.2007  
(320) 31.05.2007  
(511) 29, 30, 32, 35  
(540)



- (510) (29) mléko, mléčné nápoje a výrobky spadající do této třídy; (30) káva, čaj, kakao, cukrovinky, čokoláda, čokoládové nápoje, kávové nápoje, příchutě do nápojů, zmrzlina; (32) nealkoholické nápoje, minerálky, balené vody; (35) propagační, reklamní a inzertní činnost.

- (730) **BEFI, spol. s r.o.**, Vinohradská 6/343, Praha 2, 12000, CZ  
(740) Vladimír Jíra, patentový zástupce, Kovanecká 2112/18, Praha 9, 19000

- (210) **O-448676**  
(220) 01.06.2007  
(320) 01.06.2007  
(511) 16, 20, 37  
(540)

## svět vašeho spánku

- (510) (16) informační, reklamní a propagační tiskoviny, letáky, plakáty, prospekty, katalogy, papírové billboardy, fotografie, kalendáře, pohlednice, samolepky, periodické i neperiodické publikace, papír a výrobky z papíru a lepenky, reklamní, propagační a užitkové výrobky z papíru, vše spadající do této třídy; (20) nábytek všeho druhu (dřevěný, ratanový, proutěný, kovový, čalouněný, plastový, skleněný), nábytkové díly a sestavy, poličky, sedací soupravy, křesla a židle, stoly a stolky, obývací stěny, ložnice, čalouněné soupravy, nábytek lůžkový, nábytek skříňkový, kancelářský nábytek, dětský nábytek, kuchyňské linky, díly pro kuchyňské linky, zrcadla, rámy, stojany, košíkářské zboží, bytové doplňky nebo okrasné předměty ze dřeva, korku, proutí, rákosu, třtiny, rohoviny, slonoviny, kostic, želvoviny, jantaru, perleti, mošské pěny, buničiny a z náhražek těchto hmot nebo z plastických hmot, nábytek zahradní a kempingový, nábytek skládací a přenosný, spací pytle pro kempování, matrace do postelí, podušky, podhlavníky, rošty pod matrace, žíněnky, ložní potřeby, spadající do této třídy; (37) montáž, údržba, opravy a servis nábytku a bytových doplňků, čalounické práce.
- (730) **DŘEVOČAL s.r.o.**, Sušilova 1137/51, Přerov I - Město, 75002, CZ  
(740) Ing. Petr Soukup, patentový a známkový zástupce, Vídeňská 8, Olomouc, 77200

- (210) **O-448698**  
(220) 01.06.2007  
(320) 01.06.2007  
(511) 35, 36, 37, 39, 42  
(540)

## FINEP - NOVÝ SVĚT

- (510) (35) zprostředkovatelská, konzultační a poradenská činnost v oblasti obchodu se stavebními výrobky všeho druhu v rámci třídy 19, zprostředkování obchodních záležitostí (nákup a prodej garáží, skladovacích prostor a ploch, parkovacích a odstavných ploch), export - import - zahraniční obchod, propagace, inzerece a poskytování obchodních informací prostřednictvím všech druhů médií, marketing, činnost podnikatelských, organizačních a ekonomických poradců, výstavní akce pro komerční účely; (36) činnost finančních poradců, činnost realitní kanceláře, inženýrská, poradenská a obstaravatelská činnost v investiční výstavbě, koupě, prodej a pronájem bytových a nebytových prostor zařazených do této třídy, správa nemovitostí; (37) provádění bytových, občanských, dopravních a průmyslových staveb a investičních celků, jejich změny a odstraňování, odborná pomoc a autorský dozor ve stavebnictví, zprostředkovatelská, poradenská a obstaravatelská činnost v uvedených oblastech; (39) pronájem garáží, skladovacích prostor a ploch, parkovacích a odstavných ploch; (42) inženýrská a projektová činnost v investiční výstavbě a stavebnictví, zprostředkovatelská, konzultační a poradenská činnost v uvedených oblastech.
- (730) **FINEP & partners, a.s.**, Václavské nám. 1/846, Praha 1, 11000, CZ  
(740) Ing. Francis Jupa, Měchenická 4/2554, Praha 4, 14100

- (210) **O-449011**  
(220) 12.06.2007  
(320) 12.06.2007  
(511) 9, 38, 42  
(540)

## geneshop

- (510) (9) počítačový program pro tvorbu a správu internetového obchodu - generátor e-shopu, informace a záznamy na nosičích zařazených ve třídě 9, elektronická data a databáze, informační produkty v elektronických, datových, informačních a telekomunikačních sítích všeho druhu, software a hardware, periodika a knihy v elektronické podobě, databázové produkty

zařazené ve tř. 9, nosiče dat či záznamů včetně audiokazet nahrané i nenahrané, elektronické, datové nebo informační sítě, multimediální aplikace na nosičích zařazených ve tř. 9 nebo v sítích, interaktivní a grafické programy, software, zejména pro systémy pro přenos dat, dešifrovací soustavy, platební karty nebo magnetické a čipové karty pro použití v bankovníctví, pojišťovnictví, v oblasti služeb a v obchodním styku, mezinárodní platební karty, elektronické peněženky, čipy, multimediální nebo informační katalogy, audiovizuální programy a díla, exponované filmy, hudební díla na nosičích, CD disky, programové vybavení pro počítače, software, hardware výpočetní, komunikační nebo informační techniky, elektronické databáze a databázové produkty, informace a záznamy na nosiči s výjimkou nosičů papírových ze třídy 16, informace a data na nosičích nebo i v elektronických, datových, informačních, počítačových a komunikačních sítích, související software a hardware, elektronické, datové nebo informační nebo komunikační nebo výpočetní sítě včetně jednotlivých součástí a náhradních dílů obsažených ve třídě 9, multimediální aplikace, počítačové hry, hlavolamy elektrické nebo elektronické - v rámci této třídy; (38) telekomunikace, komunikace pomocí terminálů nebo počítačů, počítačový přenos pošty a obrazu, komunikace a transakce v síti, tisková agentura, dálkový přenos obrazu a video obrazu, provozování datové sítě, provozování veřejné mobilní radiotelefonní sítě, poradenství v oblasti telekomunikační techniky, zprostředkovatelská činnost v oblasti telekomunikací, výměna, získávání a šíření informací a zpráv prostřednictvím telekomunikační sítě nebo datové sítě nebo sítě výpočetní, informační, komunikační nebo elektronické techniky nebo satelitů nebo kabelu, šíření tiskovin a knih prostřednictvím počítačové, datové, elektronické, telekomunikační nebo informační sítě, informační a telekomunikační služby na Internetu, uvedené v této třídě, včetně provozování elektronických nástěnek, diskusních skupin a fór a poskytování přístupu k on-line informačním službám a databázím, služby hlasové schránky, telekomunikační služby, včetně přímého propojení lokální zákaznické pevné sítě se sítí mobilních telefonů, služby krátkých textových zpráv, telextext a služby s ním spojené, poskytování informací (informační kancelář), komunikace spočívající ve výměně, šíření, získávání a poskytování informací a zpráv prostřednictvím telekomunikačních sítí, provozování informačních a komunikačních sítí, provozování internetového vyhledávače, pronájem telekomunikačních zařízení a přístrojů včetně telefonů, služby zasilání zpráv, přenos dat a informací, služby přístupu a připojení k datovým a informačním sítím a Internetu, poskytování nebo vyvolávání informací z počítačové databáze - v rámci této třídy, komunikační služby prostřednictvím Internetu, vnějších sítí a vnitřních sítí a dalších elektronických prostředků, telekomunikační technologie (Voice over IP, bezdrátové technologie); (42) výzkum, vývoj a tvorba systémů pro elektronické obchodování, včetně příslušného software a hardware, poskytování know-how pro oblast elektronického obchodování a informačních technologií, programování multimediálních aplikací, programování internetových databázových systémů a internetových aplikací, konstrukce WWW prezentací a řešení WWW serverů, aktualizace a údržba počítačových programů, pronájem času, dat a údajů na přístup do počítačových databází, zhotovování kopií počítačových programů, technické studie v oblasti počítačů a programového vybavení, konzultační, asistenční, analytické, designéřské, vyhodnocovací a programovací služby týkající se počítačového software, firmware, hardware a informačních technologií, konzultace týkající se hodnocení, výběru a zavádění počítačového software, firmware, hardware, informačních technologií a systému zpracování dat, informačních technologií a duševního vlastnictví, a to i prostřednictvím telekomunikačních sítí, dodávkou on-line, Internetem a sítí World Wide Web, webhosting, webdesing, výzkumné služby, kódování a dekodování zabezpečovacích systémů (tvorba software), poradenská činnost v oblasti aplikace výpočetní techniky, v oblasti informatiky, vytváření virtuálních/počítačových 3D animací a modelů, informačních technologií, navrhování a realizace automatizovaných systémů řízení, programátorská činnost, projekce počítačových sítí, poskytování práva užití software a pronájem software, instalace, opravy, údržba a servis software, vytváření interaktivních aplikací umožňující předávání a tvorbu grafické podoby prostřednictvím sítí Internet,

programování, software - návrhy, převod a konverze počítačových programů a údajů (kromě fyzické konverze), převod a konverze údajů a dokumentů z fyzických médií na elektronická média, tvorba a údržba počítačových stránek WEB pro zákazníky, hostování na počítačových stránkách WEB, instalace počítačových programů, návrh počítačových systémů, vytváření interaktivních a grafických programů, počítačové animace a vizualizace, grafický design, zavádění, aktualizace, návrhy, strukturování a programování či jiné vytváření databází, jiných datových systémů a aplikací pro jejich zpracování, včetně jejich poskytování přístupu k nim a jejich instalace, zavádění, aktualizace a údržby, návrhy, strukturování a programování či jiné vytváření internetových či intranetových počítačových stránek a nástěnek (webpages a websites) a internetových či intranetových aplikací, hostování (poskytování volného prostoru) pro internetové či intranetové informace, stránky a nástěnky (webpages a websites), hostování (poskytování volného prostoru) pro internetové či intranetové aplikace, převod (konverze) počítačových programů, dat či jiných údajů v elektronické podobě z různých formátů do jiných formátů, převod (konverze) dokumentů, dat či jiných údajů z fyzických médií na elektronická média, zálohování dat a informací elektronickými a počítačovými prostředky a prostřednictvím elektronické pošty, poradenství v oblasti výpočetní a informační techniky.

- (730) **Kislinger Michael**, Masarykova 581, Kutná Hora, 28401, CZ  
(740) **DANĚK & PARTNERS** Advokátní a patentová kancelář, Dr. Vilém Daněk, Vinohradská 45, Praha 2, 12000

- (210) **O-449220**  
(220) 19.06.2007  
(320) 19.06.2007  
(511) 5  
(540)



- (510) (5) minerální vitaminózní doplňky, potravinové doplňky pro léčebné účely, obsahující vitamíny, minerály, koenzym Q10 a další složky, vše v rámci uvedené třídy.  
(590) Barevná  
(730) **AML cz s.r.o.**, Drahobejlova 6/2215, Praha 9, 19000, CZ

- (210) **O-449224**  
(220) 19.06.2007  
(320) 19.06.2007  
(511) 9, 35, 39, 42  
(540)



- (510) (9) elektrické zařízení pro dálkové ovládání průmyslových procesů, elektrické vedení, elektrické regulátory, měřicí přístroje, indikátory ztrát elektrické energie, měřicí zařízení (elektrina), materiály na elektrické vedení; (35) pomoc při řízení obchodní činnosti, analýzy nákladů, obchodní management a podnikové poradenství, poradenství při vedení podniků, pomoc při řízení obchodních a průmyslových podniků, posuzování efektivnosti provozu a racionalizace práce, služby v oblasti srovnávání cen, poradenství v obchodní činnosti, odborné obchodní poradenství, systemizace informací do počítačových databází, dodavatelské služby pro třetí osoby (nákup výrobků a služeb pro jiné podniky); (39) rozvod vody, rozvod elektriny, rozvod energie, archivace elektronicky uložených dat nebo dokumentů; (42) projektování, projektová činnost, studie technických projektů,

inženýrské práce (expertizy), studie technických projektů, tvorba software (počítačových programů), převod (konverze) dat a počítačových programů (ne fyzický).

- (730) **United Energy Trading, a.s.**, Washingtonova 17, Praha 1, 11000, CZ

- (210) **O-449567**  
(220) 10.08.2004  
(320) 24.06.2004  
(511) 30  
(540)

## PROTHIN

- (510) (30) výživové doplňky, produkty a přípravky, doplňky, produkty a přípravky nahrazující jídlo, výživové doplňky, produkty a potraviny pro hubnutí, všechny výše uvedené výrobky spadající do tř. 30.  
(730) **Neways, Inc. Neways, Inc.**, 2089 Neways Drive, Springville,, UT, US  
(740) Společná advokátní kancelář Všeťečka Zelený Švorčík Kalenský a partneři, JUDr. Miloš Všeťečka, Hálkova 2, Praha 2, 12000

- (210) **O-449761**  
(220) 24.10.2003  
(320) 24.10.2003  
(511) 25  
(540)

## IVY OXFORD

- (510) (25) oděvy, obuv, kloboučnické zboží.  
(730) **IVY OXFORD CO. S.r.l.**, Strada Statale 33 Sempione, 212, Busto Arsizio (Va), IT  
(740) Čermák Hořejš Myslíl a spol., JUDr. Karel Čermák, advokát, Národní 32, Praha 1, 11000

- (210) **O-449891**  
(220) 11.07.2007  
(320) 11.07.2007  
(511) 35, 41, 44  
(540)

## KILO ZA KILO

- (510) (35) propagační a reklamní činnost, zejména pro oblast zdravotnictví; (41) školicí a vzdělávací činnost v oblasti zdravotnictví; (44) činnost v oblasti zdravotnictví, zejména prevence, léčebná, regenerační a kosmetická péče.  
(730) **PREVENCE 2000 s.r.o.**, Londýnská 730/59, Praha 2, 12000, CZ  
(740) **PROPATENT**, Mgr. Matěj Sedláček, Slezská 32, Praha 2 - Vinohrady, 12000

- (210) **O-449910**  
(220) 11.07.2007  
(320) 11.07.2007  
(511) 5, 29, 30, 31, 32, 33, 43  
(540)



- (510) (5) nápoje pro léčebné účely, zejména s obsahem lecitinu, vitamínů a jiných posilujících látek, potraviny a jiné dietetické výrobky pro léčebné účely, posilující a povzbuzující prostředky pro léčebné účely, nutriční doplňky pro léčebné účely, lithná voda pro léčebné účely, nápoje iontové pro léčebné účely, selterská voda pro léčebné účely, voda obsahující lithium pro

léčebné účely, energetické nápoje pro léčebné účely; (29) maso, ryby, drůbež, zvěřina, ovoce a zelenina konzervované, sušené, zavařené, vejce, mléko a mléčné výrobky, oleje a tuky jedlé, omáčky; (30) potravinářské mouky, výrobky z mouky, z luštění a obsahující mouku z obilovin a/nebo z luštěnin pro další zpracování spadající do této třídy, mouka sloužící jako dělicí produkt pro pekařské a cukrářské výrobky, pečivové hmoty, pasty nebo prášky (pekárenské a cukrářské), výrobky expandované, extrudované, včetně ostatních výrobků zdravé a racionální výživy, obsahující např. biodegradovatelné látky, anýz, aromatické přípravky do potravin, cukroví, cukrovinky, čaj, čokoláda, dorty, obalová pouzdra z mouky, přírodní vlákniny, pekařské a cukrářské výrobky, zejména moučné, zvláště chléb všeho druhu, chlebičky a taštičky, též plněné masem, sýrem, zeleninou, pizza, chlebové konzervy, kvásek, kvasnice, běžné, jemné a trvanlivé pečivo, housky, též plněné masem, sýrem, atd., rohlíky, bagety, škrabovité výrobky, jemné, trvanlivé a sladové pečivo, cukrářské pečivo a výrobky, perník, moučniky, zejména bábovky, koláče, drobné pečivo, sušenky a oplatky, lívance, cukrovinky nečokoládové i čokoládové, káva, kávové náhražky a přísady, kakao a kakaové přípravky a výrobky, rýže, cukry, med, mák, sůl, droždí, kypřicí prášky, melasový sirup, kmín, koření a jeho směsi, potravinářské dressingy a zahušťovače, sušené byliny, jejich výtažky a náhražky spadající do této třídy, dehydratovaná hotová jídla a směsi k přípravě hotových jídel rostlinného původu, mandlové těsto a marcipán, plnicí masy do pečiva rostlinného původu, těsta spadající do této třídy, nekynutý chléb, nápoje spadající do této třídy, omáčky spadající do této třídy, těstoviny, zmrzlina, potravinové doplňky ve formě práškových směsí, pastilek, bonbónů, prášků nebo žvýkaček, spadajících do této třídy, minerály, multiminerálové komplexy a stopové prvky jako doplňky výživy, resti a výtažky do potravin, nikoliv pro lékařské účely, bramborová moučka pro průmyslové účely, knedlíky, výrobky z bramborového těsta, spadající do tř. 30; (31) výrobky zemědělské, zahradnické, lesní a polní, čerstvé ovoce a zelenina, slad; (32) piva všeho druhu, včetně piva nealkoholického, minerální vody, šumivé a jiné nealkoholické nápoje všeho druhu, zeleninové šťávy, nealkoholické nápoje obohacené vitamíny nebo minerály, iontové a energetické nápoje nealkoholické, proteinové nealkoholické nápoje, nealkoholické nápoje dietní, nápoje želatinové, míchané nealkoholické nápoje, instantní nápoje a směsi pro přípravu nápojů, sirupy, ovocné šťávy, ovocné koncentráty, nápoje a koktejly nealkoholické, mošty; (33) alkoholové esence, alkoholické nápoje, alkoholové extrakty, aperitivy, brandy, destilované nápoje, likéry a pálenky, gin, mošty s alkoholem, koktejly spadající do tř. 33, lihoviny, medovina, rum, saké, víno, vodka, whisky; (43) hotelové služby a ubytovací služby, včetně stravování, provozování restaurací, barů, kaváren, vináren, cukráren, bufetů a kiosků s občerstvením, samoobslužné restaurace, příprava jídla a dodávky jídla též pro hosty, pořádání hostin, rezervace ubytování, pronajímání ubytování, penzion, prodejní automaty rychlého občerstvení, kavárna, zprostředkování a rezervace ubytování a stravování prostřednictvím sítě Internetu.

(730) ZATKA s.r.o., U Vodárny 193, Káraný, 25075, CZ

(740) BOHEMIA PATENT Patentová & známková kancelář, Ing. Jana Vanděliková, Havanská 17, Praha 7, 17000

(210) **O-450007**

(220) 15.07.2007

(320) 15.07.2007

(511) 35, 36, 37, 40

(540)



**STEEL EFFECT**

(510) (35) zprostředkování obchodu stavebními výrobky a stavebními hmotami, kamenem, dřevem, stroji a zařízeními na úpravu kamene, stavebních hmot z přírodních materiálů, stroji a zařízeními na těžbu a zpracování dřeva, stroji a zařízeními v

oboru stavebnictví a stavebních materiálů a hmot, předvádění výrobků, prezentace služeb v rámci obchodní reklamy, inzertní a reklamní činnost, poskytování pomoci při provozu podniku, poradenství v oboru stavebních materiálů včetně kovových výrobků a nekovových výrobků pro stavební řemesla - pro obchodní účely, administrativní správa nemovitostí, vedení účetnictví, poradenství podnikatelské, organizační a obchodní, zprostředkování a zajišťování dražeb; (36) finanční poradenství, služby realitní kanceláře, správa nemovitostí, pronájem domů, bytů, nebytových prostor a jiných nemovitostí, zprostředkování obchodu nemovitostmi; (37) provádění staveb, jejich změn a odstraňování, práce zemní, betonářské, zednické, obkladačské, štukatérské, truhlářské, tesařské, pokrývačské, izolačské, zámečnické opravárenského charakteru, potrubářské, instalatérské, zajišťování uvedených prací, zajišťování prací elektrikářských, dokončovací práce stavební, provádění terénních úprav v rámci stavebních činností, přípravné práce pro stavby, jako montáž a demontáž lešení, montáž a demontáž bednění, práce stavebně montážní, práce jeřábnické a jiné zdvihačské, poradenství v oboru staveb a jejich údržby, zprostředkování služeb v oboru stavebních prací, údržby a oprav staveb, úklidových prací a jiných činností ve stavebnictví, stavební dozor, údržba nemovitostí; (40) nakládání s odpady, včetně nebezpečných, dělení materiálů, lisování lehkého kovového odpadu, stříhání a pálení těžkého kovového odpadu, třídění kovů, zpracování kovů, úprava nerezové oceli, jiné zpracování kovového odpadu a barevných kovů, svářečské práce, zámečnické práce výrobního charakteru - kovo výroba, kovoobrábění, povrchová úprava kovů a jiných materiálů, poradenství v oboru strojírenské metalurgie a fyzikálních vlastností kovů, poradenství v oblasti nakládání s odpady.

(590) Barevná

(730) STEEL EFFECT a.s., Karlova 2472/44, Cheb, 35002, CZ

(740) ZEMAN - podkrušnohorská patentová a známková kancelář, Mgr. Dita Fialová, Hradní 301, Loket, 35733

(210) **O-450011**

(220) 16.07.2007

(320) 16.07.2007

(511) 16, 25, 35, 41

(540)

růst osobnosti

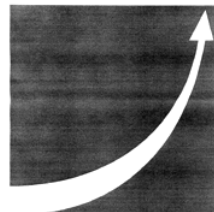

(510) (16) tiskoviny, tiskopisy, periodika, knihy, publikace neperiodické i periodické, fotografie a tisky, kalendáře a diáře, plakáty, letáky, nosiče informací v papírové formě, informace v papírové formě, databázové produkty v papírové formě, databáze v papírové formě, informační produkty obecně v papírové formě, drobné reklamní předměty z papíru, tašky papírové nebo umělohmotné, pera, tužky, zvýrazňovací tužky, obrazy, plakáty velké plošné, zápisníky a památníky, instruktážní a výukové materiály, obtisky a nálepky, pozdravné karty a pohlednice, záložky do knih, papírové tácky, rozetky, účtenky, papírové tabule, papírové visačky, novoroční přání, jídelní lístky, knižní zarážky, těžítka na papír, papírové dekorativní zboží, jako papírové stojánky na stůl různých tvarů, pívné podtácky papírové, nápojové stojánky papírové, samolepky, papírové kloboučky, materiály na psaní, balicí papír, dárkové štítky, papírové ubrusy, ubrousky a podložky, papírové ručníky; (25) oděvy, včetně košil, triček, sportovních triček, pólových a golfových triček, mikin, svetřů, kalhot, bund, kabátů, rukavic, pulovrů, oblečení do deště, šátků, čepic či jiných pokrývek hlavy, oblečení na spaní, ponožek, kravát, vrchní oblečení, vesty, barmanské zástěry; (35) služby reklamní a inzertní, poskytování obchodních informací všemi druhy médií, marketing, organizace spotřebitelských soutěží reklamního charakteru zaměřených zejména na podporu prodeje, vyhlášení výsledků soutěží reklamního charakteru zaměřených zejména na podporu prodeje, organizace spotřebitelských soutěží, spotřebitelská anketa, propagace výherce soutěže či ankety, poskytování informací

obchodního charakteru, analýzy nákladů, posuzování efektivnosti provozu a racionalizace práce, pomoc při řízení průmyslových a obchodních podniků, hospodářské nebo ekonomické poradenství, účetní poradenství, správa obchodních zájmů třetích osob, daňové poradenství, auditorská činnost; (41) pořádání odborných kurzů, školení a jiných vzdělávacích akcí, včetně lektorské činnosti, vydavatelská a nakladatelská činnost, provozování zařízení sloužících k zábavě, vzdělávání a sportu, poskytování výchovně-zábavních služeb, výroba audiovizuálních záznamů, organizace soutěží a her v oblasti vzdělávání a poskytování služeb, vyhlášení soutěží a vyhlášení jejich výsledků, čtenářská anketa, posluchačská anketa, divácká anketa.

(730) **Andr Aleš**, Čermákova 19, Plzeň, 30100, CZ

(210) **O-450031**

(220) 16.07.2007

(320) 16.07.2007

(511) 9, 16, 35, 38, 39, 41

(540)



(510) (9) nahané i nenahané nosiče informací všeho druhu jako disky, diskety, CD ROM, pásky, nahané i nenahané nosiče zvuku a/nebo obrazu, software, elektronické publikace; (16) tiskoviny, periodický a neperiodický tisk, zejména časopisy, noviny, knihy, prospekty, plakáty, fotografie, pohlednice, dopisnice, dopisní papíry, kalendáře, knihařské výrobky, propagační materiály a předměty z papíru, zejména letáky, brožury, obtisky, obalový materiál z papíru a plastických hmot, tiskařské typy a štočky, ozdobné a propagační předměty z papíru; (35) reklamní, inzertní služby všeho druhu včetně inzerce a reklamy poskytované v počítačových, telekomunikačních a obdobných sítích, informační servis a poradenské služby v obchodě, pořádání reklamních a obchodních výstav a předváděcích akcí zboží a služeb, včetně distribuce zboží k reklamním účelům, zprostředkovatelské služby v oblasti obchodu s výrobky ve tř. 9 a 16 a obchodní služby v oboru polygrafie, průzkum trhu a marketing, obchodní zastoupení tuzemských a zahraničních firem, rozmnožovací služby; (38) zveřejňování, rozšiřování a přenos informací prostřednictvím všech informačních a telekomunikačních prostředků a sítí, satelitů apod., šíření informací prostřednictvím teletextu a počítačových a telekomunikačních sítí včetně Internetu, šíření tiskovin, časopisů, periodik, knih v elektronické podobě prostřednictvím počítačové sítě včetně Internetu, prostřednictvím satelitů apod., šíření a přenos inzerce a reklamy prostřednictvím telefonních sítí; (39) doručování, rozvoz, balení, skladování knih, novin a časopisů; (41) nakladatelská a vydavatelská činnost v oboru zábavních, odborných, zpravodajských a vzdělávacích tiskovin, časopisů, periodických i neperiodických publikací, zpráv a informací, zvukových, textových a audiovizuálních nosičů, včetně multimediálních aplikací, produkční a agenturní činnost v oblastech zábavy, kultury a výchovy, pořádání zábavních soutěží, zájmových klubů a společenských akcí, pořádání společenských módních přehlídek, informační, konzultační, obstaravatelské a zprostředkovatelské služby v oboru nakladatelské a vydavatelské činnosti a produkční a agenturní činnosti v oblasti zábavy, kultury a výchovy.

(730) **Mladá fronta a.s.**, Mezi Vodami 1952/9, Praha 4 - Modřany, 14300, CZ

(210) **O-450033**

(220) 17.07.2007

(320) 17.07.2007

(511) 10, 12, 20, 21, 24, 25, 28, 35

(540)

Happy Babies

(510)

(10) kojenecké potřeby patřící do této třídy jako lahve, savičky, dudlíky, pomůcky pro kojení, kroužky na prořezávání zubů, šidítka; (12) dětské kočárky včetně příslušenství k dětským kočárkům jako příkrývky na dětské kočárky, kryty na dětské kočárky, sportovní dětské kočárky, včetně skládacích, bezpečnostní sedačky pro děti a nemluvnata pro převoz po zemi, vzduchem a po vodě, zahrnující i součásti v rámci této třídy, bezpečnostní pásy pro sedadla vozidel, jízdní kola pro děti, kolečka; (20) dětská chodítka, houpací židle pro děti, dětské ohrádky, dětské postýlky, kolébky, polštáře, podušky a matrace do dětských postýlek, dětské vysoké židle, brčka na pití, ohrádky k postýlkám, dřevěné přepážky pro nábytek, nekovové vybavení postýlek, regály - skříňky pro hračky, nábytek zejména pro děti, části nábytku a bytové doplňky zařazené v této třídě určené pro děti, lehátka skládací pro děti, sedátka pro děti; (21) dětské vaničky, nočníky, pítka, hrnečky; (24) ložní pokrývky a příkrývky, ložní a stolní prádlo, lůžkové přehozy, lůžkoviny, prostírání pod sklenice a talíře, ručníky, osušky, záclonoviny, okenní záclony, plátno, ubrusy, plédy, dětské příkrývky, dětské prošívané příkrývky, dětské polštáře, kočárkové soupravy příkrývek, přebalovací deky, dětské textilní doplňky spadající do této třídy; (25) oděvy, obuv, kloboučnické zboží, kojenecké a dětské oblečení, dětské body, spodní prádlo, pyžama, tílka, košilky, dětské pleny z textilu, výbavička pro novorozence, slintáčky pro batolata nikoliv z papíru; (28) hračky, plyšové hračky, houpací koně, chraštítka, houpáčky, hry, společenské hry, hračky pohyblivé, autička na hraní, automobilové modely zmenšené, soupravy na rozvíjení umělecké, technické a řemeslné zručnosti a tvořivosti, elektronické hry a elektronické hrací systémy s výjimkou těch, které jsou používány výhradně s televizním přijímačem, stavebnice (hračky), dětské koloběžky, dětské tříkolky, odrážedla pro děti; (35) reklama, propagace a inzerce prostřednictvím všech druhů médií, zprostředkovatelská činnost v oblasti obchodu s výrobky uvedenými ve tř. 5, 10, 12, 16, 20, 21, 24, 25 a 28, maloobchod provozovaný mimo řádné provozovny, specializovaný maloobchod a velkoobchod s výrobky uvedenými ve třídách tř. 5, 10, 12, 16, 20, 21, 24, 25 a 28, poradenská činnost v rámci této třídy.

(590) Barevná

(730) **Zatloukalová Zdeňka**, 9. května 480, Plumlov, 79803, CZ

(740) **HALAXOVÁ & HALAXOVÁ, TETRAPAT, RNDr. Zdeňka Halaxová**, Horní náměstí 7, Olomouc, 77200

(210) **O-450081**

(220) 18.07.2007

(320) 18.07.2007

(511) 3, 10, 30, 32, 38, 45

(540)

**Svadeni.cz**

(510)

(3) deodoranty pro osobní potřebu, éterické esence, éterické oleje, kolínská voda, kosmetické přípravky, kosmetika, kosmetické krémy, krémy na kůži, základní látky pro květinové parfémy, oleje pro kosmetické účely, oleje pro toaletní účely, opalovací přípravky, parfémovaná voda, parfémy, pleťová voda pro kosmetické účely, přípravky proti pocení - toaletní potřeby, kosmetické přípravky pro péči o pokožku, toaletní přípravky, toaletní voda, voda po holení, voňavkářské výrobky, vonné tyčinky; (10) prezervativy, kondomy; (30) potravní doplňky na bázi rostlinné obsažené ve tř. 30, včetně fitness přípravků, přípravky rostlinného původu s ionizačními a harmonizačními účinky k posílení imunity a doplnění energie lidského organismu, glukóza, sladové výtažky, výrobky z medu, melasy a lékořice v rámci této třídy; (32) nápoje nealkoholické; (38) elektronická pošta, počítačová komunikace, poskytování internetových diskusních fór, poskytování přístupu k databázím, poskytování telekomunikačních kanálů pro teleshoppingové služby, elektronická pošta, přenos zpráv a obrazových informací pomocí počítačů, televizní vysílání, vysílání kabelové televize; (45)

manželské a předmanželské poradny, sestavování horoskopů, seznamovací služby.

(730) **Rulišek Petr Ing.**, Mojmírovo nám. 22, Brno, 61200, CZ

(210) **O-450118**

(220) 19.07.2007

(320) 19.07.2007

(511) 36

(540)

**Reality Bank** 

(510) (36) realitní činnost.

(730) **Moravčík Michal**, Študlov 157, Horní Lideč, 75612, CZ

(210) **O-450178**

(220) 20.07.2007

(320) 20.07.2007

(511) 3, 5, 35

(540)

## COSMETICS ATOK International

(510) (3) přípravky pro bělení a jiné práci prostředky, přípravky pro čištění, leštění, odmašťování a broušení, mýdla, parfumerie, vonné oleje, kosmetika, vlasové vody, zubní pasty; (5) výrobky farmaceutické, veterinářské a hygienické, diabetické přípravky pro léčebné účely, potraviny pro batolata, náplasti, obvazový materiál, dezinfekční přípravky; (35) propagační činnost, reklama, pomoc při řízení obchodní činnosti, obchodní administrativa, kancelářské práce.

(730) **COSMETIC KARL HADEK INTERNATIONAL s.r.o.**, Přemyslovců 24, Ústí nad Labem, 40007, CZ

(740) **JUDr. Jan Michalec**, Dlouhá 5, Ústí nad Labem, 40001

(210) **O-450192**

(220) 23.07.2007

(320) 23.07.2007

(511) 9, 16, 35, 38, 41, 42

(540)

## SMSCO

(510) (9) software, nahrané i nenahrané elektronické nosiče; (16) papír, výrobky z papíru spadající do této třídy, zejména tiskoviny a časopisy; (35) reklama, propagace, marketing, obchod a zprostředkování obchodu s výrobky ve třídě 1 - 34 a službami ve třídě 35 a 45, poradenská a informační činnost v oblasti výše uvedených služeb; (38) spoje a komunikace, poradenská, zprostředkovatelská a informační činnost v oblasti výše uvedených služeb; (41) výchova, vzdělávání, zábava, sportovní a kulturní aktivity, vydavatelství a nakladatelství i v elektronické podobě, poradenská, zprostředkovatelská a informační činnost v oblasti výše uvedených služeb; (42) návrh a tvorba WWW stránek (webových stránek), webhosting a webhousing, tvorba software, poradenská, zprostředkovatelská a informační činnost v oblasti výše uvedených služeb.

(730) **Vellek Pavel**, Tovární 82, Beroun, 26601, CZ

(210) **O-450193**

(220) 23.07.2007

(320) 23.07.2007

(511) 9, 16, 35, 38, 41, 42

(540)

## SMSKO

(510) (9) software, nahrané i nenahrané elektronické nosiče; (16) papír, výrobky z papíru spadající do této třídy, zejména tiskoviny a časopisy; (35) reklama, propagace, marketing, obchod a zprostředkování obchodu s výrobky ve třídě 1 - 34 a službami ve třídě 35 a 45, poradenská a informační činnost v oblasti výše uvedených služeb; (38) spoje a komunikace, poradenská, zprostředkovatelská a informační činnost v oblasti výše uvedených služeb; (41) výchova, vzdělávání, zábava, sportovní a

kulturní aktivity, vydavatelství a nakladatelství i v elektronické podobě, poradenská, zprostředkovatelská a informační činnost v oblasti výše uvedených služeb; (42) návrh a tvorba WWW stránek (webových stránek), webhosting a webhousing, tvorba software, poradenská, zprostředkovatelská a informační činnost v oblasti výše uvedených služeb.

(730) **Vellek Pavel**, Tovární 82, Beroun - Město 2, 26601, CZ

(210) **O-450200**

(220) 23.07.2007

(320) 23.07.2007

(511) 25, 35, 40

(540)

**PAVLECH**

(510) (25) bačkory, boa (kožešínové límce), body, boty šněrovací, bundy sportovní, bundy sportovní s kapucí (s kožešínovou nebo s plyšovou vložkou), čelenky, čepice, kabátky krátké, kabátky svrchní, kalhoty, kapesníčky do vrchní kapsy saka, kapuce, kloboukové formy, klobouky, kombiné, konfekce, korzety, kostýmy, obleky, košile, košilová sedla, kožešínové štóly, kožešiny (oděvy), kravaty, oděvy z kůže, legíny, límce, límečky, límce snímatelné, livrej, mantily, manžety, manžety (části oděvů), prelátské mitry, náprsenky, obuv, oděvy, opasky, peleríny, plastróny (nevázané kravaty), pláště, plavky, spodní prádlo, pokrývky hlavy, ponožky, pulovry, převlečníky (kabáty), punčocháče, punčochy, pytle na oděvy, pyžama, sukně, střevíce, svetry, šátky, šály, šaty dámské, šerpy, košilký, trička, tógy, tilka, trepky, uniformy, nátělníky, vesty, zimníky, živůtky (krátké kabátky), župany, vložky hotové konfekční (jako součást oděvu), pásky ke kalhotám, rukavice, rukávniky; (35) předvádění zboží, předvádění (služby modelek) pro reklamní účely a podporu prodeje, reklama, propagace, aktualizování reklamních materiálů, televizní reklama, rozhlasové reklama, psaní reklamních textů, průzkum veřejného mínění, organizování komerčních a reklamních výstav, distribuce vzorků zboží, zaslání reklamních materiálů zákazníkům; (40) apretace textilií, zpracování kožešin a kůže, krejčovství (dámské), laminování, lemování nebo obšívání látek, lemování oděvů, pánské krejčovství, protimolová úprava textilií, úprava a zpracování textilií, úprava a přešívání oděvů, zpracování a úprava materiálů.

(590) Barevná

(730) **PAVLECH David**, Vaďovce 289, 916 13 Vaďovice, SK

(740) **Judr. Jaromír Josef**, Masarykovo nám. 8, Hodonín, 69501

(210) **O-450291**

(220) 25.07.2007

(320) 25.07.2007

(511) 32, 33, 43

(540)

**AVI**

**AKADEMICKÁ VINOTÉKA**

(510) (32) nealkoholické nápoje, minerální vody, šumivé nápoje a jiné nápoje nealkoholické, nápoje a šťávy ovocné a zeleninové, ovocné a zeleninové výtažky nealkoholické, mošty, též hroznové, nealkoholické koktejly, sirupy, ovocné šťávy a nápoje z ovocných šťáv, slazené ovocné nápoje, jiné přípravky ke zhotovování nealkoholických nápojů, sorbety spadající do této třídy, piva; (33) alkoholické nápoje, s výjimkou piv, lihoviny, likéry, víno všech druhů, především jakostní víno, víno přívlastkové, archivní víno, šumivé víno, sekty, též stolní víno, alkoholické výtažky, extrakty a esence z ovoce a hroznů, mošty s alkoholem, koktejly s alkoholem, alkoholické nápoje obsahující



ovoce, konzumní a značkové lihoviny, řezané a ušlechtilé destiláty, včetně macerátů a výluhů, vinné, ovocné, bylinné a obilné destiláty; (43) provozování pohostinských služeb ve vinných sklepech a vinotékách, ochutnávky vín.

(730) **Mendelova zemědělská a lesnická univerzita v Brně**,  
Zemědělská 1, Brno, 61300, CZ

(740) Doc. Ing. Jindřich Špaček, CSc., patentový zástupce, Svatopluka  
Čecha 106a, Brno, 61200

(210) **O-450292**

(220) 25.07.2007

(320) 25.07.2007

(511) 32, 33, 43

(540)



## AKADEMICKÉ VÍNO

(510) (32) nealkoholické nápoje, minerální vody, šumivé nápoje a jiné nápoje nealkoholické, nápoje a šťávy ovocné a zeleninové, ovocné a zeleninové výtažky nealkoholické, mošty, též hroznové, nealkoholické koktejly, sirupy, ovocné šťávy a nápoje z ovocných šťáv, slazené ovocné nápoje, jiné přípravy ke zhotovování nealkoholických nápojů, sorbety spadající do této třídy, piva; (33) alkoholické nápoje, s výjimkou pív, lihoviny, likéry, víno všech druhů, především jakostní víno, víno přívlastkové, archivní víno, šumivé víno, sekty, též stolní víno, alkoholické výtažky, extrakty a esence z ovoce a hroznů, mošty z alkoholem, koktejly s alkoholem, alkoholické nápoje obsahující ovoce, konzumní a značkové lihoviny, řezané a ušlechtilé destiláty, včetně macerátů a výluhů, vinné, ovocné, bylinné a obilné destiláty; (43) provozování pohostinských služeb ve vinných sklepech a vinotékách, ochutnávky vín.

(730) **Mendelova zemědělská a lesnická univerzita v Brně**,  
Zemědělská 1, Brno, 61300, CZ

(740) Doc. Ing. Jindřich Špaček, CSc., patentový zástupce, Svatopluka  
Čecha 106a, Brno, 61200

(210) **O-450319**

(220) 26.07.2007

(320) 26.07.2007

(511) 37, 42

(540)

## AAA Střechy a Stavby

(510) (37) klempířství a instalatérství, pokrývačské služby, stavitelství, stavebnictví, zednické služby, tesařské služby, stavební dozor; (42) projektování.

(730) **Doležal Milan**, Újezdec 8, Klatovy, 33901, CZ

(210) **O-450324**

(220) 26.07.2007

(320) 26.07.2007

(511) 9, 12, 37

(540)



(510) (9) přístroje a nástroje elektrické, zařazené v této třídě, elektrodoplňky a elektropříslušenství pro pozemní motorové dopravní prostředky, zvláště pro automobily, zařazené v této třídě, nabíjecí agregáty pro elektrické baterie, akumulátorové měřiče kyseliny, elektrické akumulátory a jejich části, automatická řízení pro vozidla, vypínače a spínače, pojistky, baterie, startovací kabely, akumulátory do baterií, autorádia, automobilové výstražné trojúhelníky, automobilové zapalovače, měřicí zařízení na benzín, elektrické zařízení proti krádeži,

osobní ochranné prostředky proti nehodám, poplašná zařízení, regulátory napětí pro automobily, řídicí panely, tachometry, satelitní navigační přístroje, směrovky, termostaty pro dopravní prostředky, palubní počítače, zařízení proti odcizení (vše týkající se příslušenství a potřeb pro automobily patřících do tř. 9); (12) náhradní díly pro automobily včetně doplňků zařazené do této třídy; (37) činnost autoopravy a servisu, údržba a servis elektrických akumulátorů.

(730) **AKUPROGRESS s.r.o.**, Počernická 168, Praha 10 - Strašnice,  
10099, CZ

(740) **KUDRLIČKA a SEDLÁK**, Ing. Jiří Sedlák, Husova 5, České  
Budějovice, 37001

(210) **O-450478**

(220) 27.07.2007

(320) 27.07.2007

(511) 5, 31, 44

(540)

## REKONVALESCENTIA

(510) (5) farmaceutické a veterinářské výrobky, léčiva pro zvěrolékařské účely, zvěrolékařské přípravky, přípravky pro mytí pro zvířata; (31) krmivo pro zvířata, potrava pro domácí zvířata, pochoutky a odměny pro zvířata, bílkoviny pro zvířata, posilující přípravky pro zvířata; (44) veterinární služby, veterinární pomoc.

(730) **CANAMIPHARM s.r.o.**, Na Brně 566, Hradec Králové, 50006,  
CZ

(740) Ing. Václav Kratochvíl, patentový zástupce, Tábořská 758/33,  
Mladá Boleslav, 29301

(210) **O-450479**

(220) 27.07.2007

(320) 27.07.2007

(511) 38, 39, 43

(540)

## Hostel Downtown

(510) (38) šíření informací prostřednictvím veřejných datových sítí, např. Internetu; (39) služby cestovní kanceláře v rámci této třídy; (43) služby zajišťující stravování a nápoje, služby poskytující ubytování a stravování v hotelech a jiných zařízeních poskytujících dočasné ubytování, rezervace ubytování pro cestující, zejména prostřednictvím cestovních kanceláří a zprostředkovatelů.

(730) **JSC Travel, s.r.o.**, Sokolská 11/1500, Praha 2, 12000, CZ

(740) **UNIPATENT**, Ing. Jiří Chlustina, Jana Masaryka 43-47, Praha 2,  
12000

(210) **O-450498**

(220) 30.07.2007

(320) 30.07.2007

(511) 9, 35, 37, 38, 42, 45

(540)



## NETBOX

BAVTE SE.

(510) (9) data, databáze a jiné informační produkty na magnetických, elektronických a optických nosičích, elektronické a datové sítě, multimediální aplikace, 3D animace, programové vybavení pro informační technologie a pro komunikaci, programové vybavení umožňující elektronické obchodování, videohry, nahraný software na CD a DVD discích a magnetických médiích, veškeré počítačové programy a software bez ohledu na záznamová média

nebo prostředky šíření, tj. software nahraný na médiích nebo stažený ze vzdálené počítačové sítě, elektronické publikace, kabely z optických vláken, nosiče dat všeho druhu spadající do tř. 9, operační systémy, počítače, počítačové hry, programy operačních systémů; (35) poradenské a konzultační služby v oblasti reklamy na Internetu, odborné obchodní poradenství, komerční informační kancelář, poskytování multimediálních informací k obchodním a reklamním účelům, komerční využití Internetu v oblastech komerčních internetových médií a vyhledávacích služeb, e-business v oboru výrobků a služeb uvedených ve třídách 9 a 38, on-line inzerce, prezentace uživatelů na stránkách World Wide Web v počítačové síti Internet, reklamní činnost a marketing v oblasti Internetu a služeb elektronických komunikací, zpracování dat a tvorba počítačových databází v rámci tř. 35, služby databank a správa sítí v rámci tř. 35; (37) přípravné práce pro stavby, inženýrská činnost v investiční výstavbě, výstavba (zajišťování) veřejných komunikačních sítí; (38) služby zabezpečující audiovizuální komunikaci prostřednictvím informačních a komunikačních sítí, např. počítačové sítě Internet, satelitu apod., rozšiřování, zveřejňování a přenos informací prostřednictvím informačních a telekomunikačních prostředků a sítí, satelitů ap., výměna a šíření informací a zpráv prostřednictvím komunikační sítě, datové sítě, informační nebo komunikační nebo elektronické techniky, šíření elektronických publikací prostřednictvím počítačové sítě, pomoci satelitů ap., komunikace pomocí terminálů, komunikace prostřednictvím telefonu, mobilních komunikačních sítíových služeb s využitím drátového vedení a/nebo satelitů a/nebo mikrovlnného spojení a/nebo radiového spojení, elektronická pošta, počítačový přenos obrazu a zvuku, komunikace a transakce v síti, služby konverze přenosového protokolu, formátu a kódu, služby zprostředkování přístupu k počítačové síti, služby hlasové schránky, služby krátkých textových zpráv, šíření televizních a rozhlasových programů prostřednictvím internetového protokolu (poskytování telekomunikačního připojení), poskytování služeb elektronických komunikací (zejména přístupu ke službě Internet, telefonních služeb, televizních služeb), zajišťování veřejných komunikačních sítí, pronájem telekomunikačních zařízení, rozšiřování publikací (prostřednictvím Internetu a sítí elektronických komunikací); (42) návrh, aktualizace a údržba programového vybavení, programování počítačů, pronájem doby přístupu k databázi, technické studie v oblasti počítačů a programového vybavení, pronájem programového vybavení a počítačů, základní a aplikovaný výzkum, podpora rozvoje komerčního využití Internetu i jiných počítačových, datových a komunikačních sítí, vyhledávací služby, výzkum a vývoj a tvorba systémů pro elektronické obchodování včetně příslušného software a hardware, know-how pro oblast elektronického obchodování a informačních technologií, tvorba software, programování internetových databázových systémů a internetových aplikací, programování multimediálních aplikací, vytváření a modelování 3D animací, tvorba interaktivních a grafických programů, tvorba multimediálních dokumentů, prezentací, aplikací, katalogů apod., konstrukce WWW prezentací a řešení WWW serverů, tvorba počítačové animace a vizualizace, hosting webových stránek, programové projekty, aktualizace počítačových programů, tvorba počítačových systémů; (45) služby zajišťující ostrahu majetku a osob prostřednictvím kamerového systému, poskytování poradenství ohledně zajišťování ostrahu majetku a osob.

(590) Barevná

(730) SMART Comp. a.s., Jezuitská 3, Brno, 60200, CZ

(740) JUDr. Michaela Vosecká Klečková, Ječná 29a, Brno, 62100

(210) **O-450511**

(220) 30.07.2007

(320) 30.07.2007

(511) 14, 21, 28, 35

(540)



(510) (14) umělecké předměty z drahých kovů, klenoty, šperky a ozdoby, bižuterie, drahokamy; (21) sklo, výrobky a předměty ze skla, keramiky, terakoty a porcelánu všeho druhu, užitkové a dekorativní, v rozsahu třídy 21; (28) vánoční ozdoby; (35) zprostředkování v oblasti obchodu a služeb v oblasti vánočních ozdob, skla a předmětů ze skla, keramiky, terakoty a porcelánu, bižuterie, klenotů, šperků a ozdob, provozování virtuálních obchodních středisek na Internetu v oblasti vánočních ozdob, skla a předmětů ze skla, keramiky, terakoty a porcelánu, bižuterie, klenotů, šperků a ozdob, zejména elektronické přijímání objednávek zboží a organizování prodeje.

(730) **ALTASTAR, s.r.o.**, Smetanova 4265/66, Jablonec nad Nisou, 46601, CZ

(740) Ing. Pavel Reichel, Lopatecká 14, Praha 4, 14700

(210) **O-450518**

(220) 31.07.2007

(320) 31.07.2007

(511) 35, 37, 38, 42

(540)



**Outsourcing  
Incubator**

(510) (35) pomoc při řízení obchodní činnosti, obchodní administrativní, kancelářské práce; (37) instalace a opravy hardware; (38) předávání informací prostřednictvím datových prostředků přenosu (CD, páskový záznam, e-mail, DVD); (42) vědecké a technologické služby a s nimi spojený výzkum a návrhy, průmyslové analýzy a výzkumy, návrh a vývoj počítačového hardwaru a softwaru.

(730) **CN Resources International (CZ) a.s.**, Ve Smečkách 20, Praha 1, 11000, CZ

(740) Petr Mašek, Husitská 344/63, Praha 3, 13000

(210) **O-450521**

(220) 31.07.2007

(320) 31.07.2007

(511) 19, 37, 39

(540)



(510) (19) stavební materiály nekovové včetně polozpracovaného řeziva (trámy, prkna, dřevěné panely), překližky, skleněné cihly, skleněné tašky, obkládačky, dlaždice, přírodní a umělý kámen, cement, vápno, malta, sádra, šterk, neohebné trubky nekovové pro stavebnictví, stavební materiál pro stavbu cest, asfalt, směla, přenosné konstrukce nekovové, nekovové pomníky, umělecké předměty z kamene, sádry apod., plastová okna, posuvná nekovová okna, tabulové okenní sklo; (37) služby stavební a opravárenské, služby malířské, klempířské, instalatérské, topenářské, pokrývačské, inspekce stavebních návrhů, pronájem stavebních strojů, nářadí a konstrukčních materiálů, servisní služby, údržbářské služby, zřizování poplašných systémů a souvisejících stavebních úprav, provozování čerpacích stanic,

hornická činnost; (39) doprava a skladování, služby poskytované v souvislosti s pozemní dopravou, pronájem dopravních prostředků, služby balení a expedice zboží, kontrola dopravních prostředků a zboží před přepravou, zprostředkování dopravních služeb.

- (730) **Ravek s.r.o.**, Textilní 191/1, Ústí nad Labem, 40001, CZ  
(740) UNIPATENT, Ing. Jiří Chlustina, Jana Masaryka 43-47, Praha 2, 12000

- (210) **O-450568**  
(220) 02.08.2007  
(320) 02.08.2007  
(511) 37, 40  
(540)



**BIS Czech**

- (510) (37) půjčování jeřábů, stavby (izolace); (40) kotle - výroba, úprava a zpracování kovů.  
(590) Barevná  
(730) **BIS Czech, s.r.o.**, Jakuba Arbesa 2600, Most, 43401, CZ

- (210) **O-450593**  
(220) 03.08.2007  
(320) 03.08.2007  
(511) 36, 41, 43  
(540)

**King's casino**

- (510) (36) směnárenské služby; (41) provozování kasina; (43) hostinská činnost.  
(730) **King's casino a.s.**, Rozvadov 7, Rozvadov, 34807, CZ  
(740) JUDr. Daniel Srnec, advokát, Na Poříčí 1071/17, Praha 1, 11000

- (210) **O-450594**  
(220) 03.08.2007  
(320) 03.08.2007  
(511) 36, 41, 43  
(540)

**Casino king's**

- (510) (36) směnárenské služby; (41) provozování kasina; (43) hostinská činnost.  
(730) **King's casino a.s.**, Rozvadov 7, Rozvadov, 34807, CZ  
(740) JUDr. Daniel Srnec, advokát, Na Poříčí 1071/17, Praha 1, 11000

- (210) **O-450595**  
(220) 03.08.2007  
(320) 03.08.2007  
(511) 36, 41, 43  
(540)

**King's slots**

- (510) (36) směnárenské služby; (41) provozování kasina; (43) hostinská činnost.  
(730) **King's slots s.r.o.**, Rozvadov 7, Rozvadov, 34807, CZ  
(740) JUDr. Daniel Srnec, advokát, Na Poříčí 1071/17, Praha 1, 11000

- (210) **O-450642**  
(220) 06.08.2007  
(320) 06.08.2007  
(511) 35, 36, 42  
(540)

**pSp**

PORADENSKÁ SPOLEČNOST PARDUBICE S.R.O.

- (510) (35) účetnictví, obchodní management a podnikové poradenství,

personální poradenství, příprava mezd a výplatních listin, příprava a vyhotovení daňových přiznání; (36) daňové odhady (služby), finanční analýzy a finanční poradenství; (42) poradenství v oblasti počítačového hardware, konzultace v oblasti počítačového softwaru.

- (730) **Poradenská společnost Pardubice s.r.o.**, Tolarova 317, Pardubice, 53351, CZ

- (210) **O-450668**  
(220) 06.08.2007  
(320) 06.08.2007  
(511) 35, 39  
(540)

**UPS EXPRESS CRITICAL**

- (510) (35) služby konzultace při vedení podniku v oblasti přepravy a doručování, služby reklamy v oblasti přepravy a doručování, služby vedení podniku v oblasti přepravy a doručování, služby obchodních konzultací v oblasti přepravy a doručování, služby administrativy podniku v oblasti přepravy a doručování; (39) přeprava a doručování osobního majetku vzduchem, po železnici, lodí a/nebo motorovými vozidly.  
(730) **United Parcel Service of America, Inc., společnost existující a organizovaná dle práva státu Delaware**, 55 Glenlake Parkway, NE, 30328 Atlanta, GA, US  
(740) Společná advokátní kancelář Vsetečka Zelený Švorčík Kalenský a partneři, JUDr. Petr Kalenský, Hálkova 2, Praha 2, 12000

- (210) **O-450710**  
(220) 07.08.2007  
(320) 07.08.2007  
(511) 36  
(540)



- (510) (36) zprostředkování pojištění, zprostředkování bankovních úvěrů, stavebního spoření a úvěrů z něj a penzijního připojištění, činnost investičního zprostředkovatele, realitní činnost.  
(590) Barevná  
(730) **Pompa Jiří**, Olbrachtova 1189, Otrokovice, 76502, CZ

- (210) **O-450730**  
(220) 08.08.2007  
(320) 08.08.2007  
(511) 43  
(540)



- (510) (43) služby zajišťující stravování a podávání nápojů, dočasné ubytování.  
(590) Barevná  
(730) **Dutch Impuls, s.r.o.**, Haškova 153/17, Brno, 63800, CZ

- (210) **O-450756**  
(220) 08.08.2007  
(320) 08.08.2007  
(511) 9, 35, 38, 41, 42

(540)

# III ERUDIA

- (510) (9) audiovizuální zařízení pro výuku, magnetické, kompaktní, optické, nahrané i nenahrané disky a pásky a ostatní nosiče zařazené ve tř. 9, elektronická pera, hologramy, karty s pamětí nebo mikroprocesorem, magnetická média, nosiče dat obsahující publikace v elektronické podobě, počítačové programy a software (zejména pro vzdělávání), televizní a počítačové hry, audiovizuální a hudební díla na nosičích dat; (35) příprava a realizace projektů v oblasti rozvoje lidských zdrojů a podpory podnikání; (38) přenos zpráv a obrazových informací pomocí počítačů a pomocí komunikace mezi sítěmi, počítačová a telefonní komunikace, elektronická pošta, provozování serveru na Internetu; (41) dálkové studium, digitální zpracování obrazu, půjčování filmů, informace o výchově a vzdělávání, klubové služby, organizování a vedení konferencí, seminářů, kongresů a symposií, korespondenční kurzy, organizování kulturních nebo vzdělávacích výstav, pořádání a řízení pracovních školení, překladatelské služby, půjčování filmů, školení, vyučování a vzdělávání, psaní textů a vydávání textů, s výjimkou reklamních nebo náborových, vydávání elektronických knih a časopisů on-line, nahrávání video pásek, zvukových a zvukově obrazových záznamů; (42) tvorba software, aktualizace počítačových programů, grafický design, nahrávání záznamů a datových souborů, včetně jejich elektronické podoby, v rámci této třídy.
- (730) **PROSPERITA, o.p.s.**, Nám. Práce 1512, Zlín, 76001, CZ  
(740) Ing. Václav Kratochvíl, patentový zástupce, Tábořská 758/33, Mladá Boleslav, 29301

(210) **O-450922**  
(220) 14.08.2007  
(320) 14.08.2007  
(511) 5, 30, 32  
(540)



- (510) (5) farmaceutické a vitamínové přípravky tabletované a v prášku, dietetické přípravky pro léčebné účely; (30) cukrovinky, sladidla na bázi přírodních látek, vše v tabletované nebo práškové formě; (32) dietetické přípravky určené k rozpuštění v nápojích nebo určené pro přípravu nápojů.
- (590) Barevná  
(730) **Breuer Karel RNDr.**, Třešněšná - Dubec 24, Přimda, 34806, CZ  
(740) Ing. Zdeněk Kučera, Padělky 548, P.O.BOX 92, Slušovice, 76315

(210) **O-450930**  
(220) 15.08.2007  
(320) 15.08.2007  
(511) 9, 16, 35, 39, 42  
(540)



- (510) (9) data na nosičích v elektronické podobě; (16) ročenky, data v

tištěné podobě; (35) kopírování a reprodukce dokumentů, zejména kartografických dat, překlad informací do počítačových databází; (39) skladování a archivování elektronických dat nebo dokumentace; (42) poskytování informací a poradenství v oblasti geologie.

(590) Barevná  
(730) **ČESKÁ GEOLOGICKÁ SLUŽBA - GEOFOND**, Kostelní 26, Praha 7, 17000, CZ  
(740) JUDr. Ing. Jiří Černý, Vítovcova 26, Praha 4, 14700

(210) **O-450942**  
(220) 16.08.2007  
(320) 16.08.2007  
(511) 9, 16, 35, 41, 42  
(540)



- (510) (9) počítačové databáze, počítačové programy, počítačové programy (nahrané), počítačové programy (s možností stažení), počítačový software (nahraný), programy operačních systémů (nahrané); (16) příručky a manuály k počítačovým programům; (35) překlad a systematizace informací do počítačových databází, vedení kartoték v počítači, aktualizování reklamních materiálů, rozšiřování reklamních materiálů zákazníkům, reklamní texty (psaní); (41) školení v oblasti výpočetní techniky a software, psaní textů (jiných než reklamních), vyučování, vzdělávání; (42) počítačové programování, tvorba počítačových systémů, aktualizace a instalace počítačových programů, počítačové systémové analýzy, údržba a servis počítačových programů, pronájem počítačového software, poradenské služby v oblasti hardware a počítačových programů, konzultace (v oblasti počítačového softwaru), obnova počítačových dat (regenerace), počítačové systémy (tvorba), programy počítačů (údržba), tvorba software (počítačových programů).
- (730) **MEFISTO SOFTWARE, a.s.**, Rokycanova 240/27, Praha 3, 13000, CZ  
(740) Advokátní kancelář Hartmann, Jelínek, Vališ, Vych a partneři, Mgr. Ludmila Kutějová, advokátka, Sokolovská 49, Praha 8, 18600

(210) **O-451003**  
(220) 17.08.2007  
(320) 17.08.2007  
(511) 32, 33, 35  
(540)



- (510) (32) minerální a sycené vody a ostatní nealkoholické nápoje, ovocné nápoje a ovocné džusy, sirupy a ostatní přípravky pro výrobu nápojů, pivo; (33) alkoholické nápoje - vína, lihoviny, likéry (kromě piva); (35) zprostředkovatelská činnost v oblasti alkoholických a nealkoholických nápojů včetně piva, konzultační a poradenská činnost v oblasti obchodu, export-import - zahraniční obchod, reklama, propagace, inzerce prostřednictvím všech druhů médií, marketing, výstavní akce pro komerční účely.
- (730) **Global Wines, s.r.o.**, Václavské nám. 53/815, Praha 1, 11000, CZ

(210) **O-451138**  
(220) 22.08.2007  
(320) 22.08.2007  
(511) 7, 9, 11, 17

(540)

# NILSON

- (510) (7) alternátory, generátory proudu, součástky a příslušenství pro větrné a vodní elektrárny, větrné a vodní elektrárny, větrné turbíny a jiné větrem poháněné stroje spadající do této třídy; (9) elektrovýrobky v rámci této třídy, zejména jističe, proudové chrániče, pojistky, kontakty elektrické, stykače a stykačové kombinace, svodiče přepětí, programovatelná relé, kontrolní relé, pomocná relé, statická relé, bezpečnostní relé, magnetické dráty a disky, motorové spouštěče, zástrčky, zásuvky a ostatní elektrické spojky, vypínače, přerušovače, domovní i průmyslové zásuvky a vidlice, spínače, vačkové spínače a spínací skříně, odpínače pro nožové pojistky a nožové pojistky, svorkovnice, spojovací skřínky a svorky (elektrotechnika), objímky elektrických kabelů, elektrické odpory, rozvodné panely, rozvaděče automatické, automatické distribuční stroje, přerušovače, dálkové spínače, řídicí a kontrolní panely, tepelné regulátory, skřínky a krabice na reproduktory, skříňové rozvaděče (elektřina), termostaty, transformátory, vedení elektrické, elektroinstalační potrubí, elektrické vodiče, zesilovače, stroje a zařízení na zkoušení materiálu, elektronické databáze a databázové produkty, informace a záznamy v elektronické podobě, informace a data a databáze a informační produkty na nosičích nebo i v elektronických, datových, informačních, počítačových a komunikačních sítích všeho druhu, související software a hardware, elektronické nebo datové nebo informační nebo komunikační nebo výpočetní sítě, včetně jednotlivých součástí a náhradních dílů, obsažených ve třídě 9, akustická poplašná zařízení, ampérmetry, bzučáky, elektrické cívky, elektrické dveřní zvonky, elektrické měniče, elektrické spojky, elektrická zařízení pro dálkové ovládání průmyslových procesů, elektrolyzéry, odbočnice, odbočné krabice (elektrotechnika), regulátory světla, reostaty, stmívače elektrické, termostaty, tlačítka ke zvonkům, zesilovače, elektrické rozvaděče, solární články, elektrické a elektronické vybavení pro větrné elektrárny; (11) elektrické osvětlovací přístroje a zařízení a světelné zdroje, například žárovky, lampy, zářivky a doutnavky, ledničky, sporáky, vysoušeče vlasů, solární kolektory; (17) pryžové zboží, vyrobené z přírodního a umělého kaučuku spadající do této třídy, technická pryž lisovaná a stříkaná, podrážkové desky, lisované a těsnicí desky, hadice všeho druhu, obsažené v této třídě, máčené výrobky z pryže, zejména gumové rukavice, pryžokovové výrobky, zejména těsnění, pružiny, dorazy, stavební ložiska, uložení motorů a vzpěry motorů, uložení převodovek, agregátů, náprav a jejich ramen, torzní stabilizátory, odpružené řídicí páky, kloubová lůžka, těsnění ložisek, pryžové povlaky válců, pryžové panely železničních přejezdů, těžké výrobky z technické pryže, zejména desky, spojovací hadice, vaky, nádrže, kontejnery, jezy a vakové jezy, lehké výrobky z technické pryže, zejména těsnicí kroužky, manžety, prašnice, průchodky, pružiny a vytlačované profily, desky a tvarové profily z mechové pryže, celopryžové panely, axiální těsnění, pryžová stavební ložiska, pryžové desky, těsnicí vybavení oken a dveří ze silikonové pryže, těsnicí profily, těsnicí a zvedací vaky, pryž pro protektorování pláštěů, radiální hřídelové těsnění, kaučukové směsi ve formě pláštěů či fólií, gumárenské směsi a směsi pro protektorování pláštěů ve formě pláštěů či fólií.
- (730) **VID ELSTROEM s.r.o.**, Panušková 1091, Světlá nad Sázavou, 58291, CZ
- (740) Václav Müller, patentový zástupce, Filipova 2016, Praha 4, 14800

(210) **O-451288**  
(220) 27.08.2007  
(320) 27.08.2007  
(511) 5, 29

(540)

## Krásné počasí Vám přeje Wobenzym - vhodná pomoc při léčbě opakovaných vaginálních mykóz

- (510) (5) léčiva; (29) potravinové doplňky, obsahující hydrolytické enzymy s posilujícími účinky na organismus.
- (730) **MUCOS Emulsionsgesellschaft mbH, chemisch-pharmazeutische Betriebe**, Malvenweg 2, Geretsried, DE
- (740) **ROTT, RŮŽIČKA & GUTTMANN Patentová, známková a advokátní kancelář, JUDr. Michal Růžička, CSc.**, Nad Štolou 12, Praha 7, 17000

(210) **O-451306**

(220) 28.08.2007  
(320) 28.08.2007  
(511) 1, 19  
(540)

## TS SPECIAL

- (510) (1) chemické výrobky určené pro průmysl, lepidla pro průmysl; (19) stavební materiály nekovové, malta stavební.
- (730) **Valeš Ladislav Ing.**, Rozstání 144, Světlá pod Ještědem, 46343, CZ

(210) **O-451307**

(220) 28.08.2007  
(320) 28.08.2007  
(511) 35, 40  
(540)

# ExtraPrint

- (510) (35) reklamní činnost; (40) polygrafická výroba.
- (590) Barevná
- (730) **Morava Martin**, Komunardů 1467/40, Praha 7, 17000, CZ
- (740) **JUDr. Vladimír Szabo**, Na Strži 65/1702, Praha 4, 14062

(210) **O-451308**

(220) 28.08.2007  
(320) 28.08.2007  
(511) 39, 43  
(540)



- (510) (39) služby v oblasti cestovního ruchu spadající do této třídy; (43) služby zajišťující stravování a nápoje, dočasné ubytování, rezervace ubytování v hotelech a penzionech, ubytovací a restaurační služby.
- (590) Barevná
- (730) **MALINA s.r.o.**, Kladenská 115, Praha 6, 16000, CZ

(210) **O-451310**

(220) 28.08.2007  
(320) 28.08.2007  
(511) 5  
(540)

## CHEROKEE

- (510) (5) přípravky pro hubení škůdců, fungicidy, herbicidy.
- (730) **Syngenta Participations AG**, Schwarzwaldallee 215, Basel, CH
- (740) **TRAPLOVÁ-HAKR-KUBÁT Advokátní a patentová kancelář, JUDr. Jarmila Traplová, Přístavní 24, Praha 7, 17000**

(210) **O-451314**  
(220) 28.08.2007  
(320) 28.08.2007  
(511) 16, 33, 35  
(540)



(510) (16) propagační předměty z papíru a plastických hmot, zejména kalendáře, letáky, karty, tužky, pera, svorky; (33) alkoholické nápoje (s výjimkou piva); (35) propagační činnost, reklama.  
(730) **STOCK Plzeň, a.s.**, Palírenská 2, Plzeň, 32600, CZ  
(740) Čermák Hořejš Myslíl a spol., JUDr. Jan Matějka, Národní 32, Praha 1, 11000

(210) **O-451318**  
(220) 28.08.2007  
(320) 28.08.2007  
(511) 16, 20, 21, 24, 25, 35, 42, 43  
(540)



(510) (16) fotografie, papír, lepenka a výrobky z těchto materiálů; (20) nábytek, zrcadla, rámy; (21) pomůcky a nádoby pro domácnost a kuchyň, sklo, porcelán a majolika neuvedené v jiných třídách; (24) tkaniny a textilní výrobky, pokrývky ložní a ubrusy; (25) oděvy, obuv, klobouky; (35) propagační činnost, reklama, pomoc při řízení obchodní činnosti; (42) návrhy interiérů, nábytek, design, návrhy oděvní, obalů, design průmyslový, umělecký design; (43) služby zajišťující stravování, nápoje a dočasné ubytování.  
(730) **Kolmanová Lucie**, Jiráskovo náměstí 34, Hradec Králové, 50002, CZ

(210) **O-451374**  
(220) 30.08.2007  
(320) 30.08.2007  
(511) 9  
(540)

### CIMA - A

(510) (9) knihy, skripta, vzdělávací archy, studijní texty, studijní pomůcky, studijní programy na magnetických a elektronických nosičích strojně čitelných.  
(730) **Český institut pro marketing (CIMA), o.s.**, Těšnov 5/1163, Praha 1, 11000, CZ

(210) **O-451375**  
(220) 30.08.2007  
(320) 30.08.2007  
(511) 9  
(540)



(510) (9) knihy, skripta, vzdělávací archy, studijní texty, studijní pomůcky, studijní programy na magnetických a elektronických nosičích strojně čitelných.

(590) Barevná  
(730) **Český institut pro marketing (CIMA), o.s.**, Těšnov 5/1163, Praha 1, 11000, CZ

(210) **O-451376**  
(220) 30.08.2007  
(320) 30.08.2007  
(511) 9  
(540)

### CIMA

(510) (9) knihy, skripta, vzdělávací archy, studijní texty, studijní pomůcky, studijní programy na magnetických a elektronických nosičích strojně čitelných.  
(730) **Český institut pro marketing (CIMA), o.s.**, Těšnov 5/1163, Praha 1, 11000, CZ

(210) **O-451377**  
(220) 30.08.2007  
(320) 30.08.2007  
(511) 9  
(540)

### PRODEJ CIMA - B

(510) (9) knihy, skripta, vzdělávací archy, studijní texty, studijní pomůcky, studijní programy na magnetických a elektronických nosičích strojně čitelných.  
(730) **Český institut pro marketing (CIMA), o.s.**, Těšnov 5/1163, Praha 1, 11000, CZ

(210) **O-451378**  
(220) 30.08.2007  
(320) 30.08.2007  
(511) 9  
(540)

### PRODEJ CIMA - A

(510) (9) knihy, skripta, vzdělávací archy, studijní texty, studijní pomůcky, studijní programy na magnetických a elektronických nosičích strojně čitelných.  
(730) **Český institut pro marketing (CIMA), o.s.**, Těšnov 5/1163, Praha 1, 11000, CZ

(210) **O-451379**  
(220) 30.08.2007  
(320) 30.08.2007  
(511) 9  
(540)

### CO CIMA (certifikační orgán CIMA)

(510) (9) knihy, skripta, vzdělávací archy, studijní texty, studijní pomůcky, studijní programy na magnetických a elektronických nosičích strojně čitelných.  
(730) **Český institut pro marketing (CIMA), o.s.**, Těšnov 5/1163, Praha 1, 11000, CZ

(210) **O-451380**  
(220) 30.08.2007  
(320) 30.08.2007  
(511) 9  
(540)

### CIMA - C

(510) (9) knihy, skripta, vzdělávací archy, studijní texty, studijní pomůcky, studijní programy na magnetických a elektronických nosičích strojně čitelných.  
(730) **Český institut pro marketing (CIMA), o.s.**, Těšnov 5/1163, Praha 1, 11000, CZ

(210) **O-451381**  
(220) 30.08.2007  
(320) 30.08.2007  
(511) 9  
(540)

### CIMA - B

(510) (9) knihy, skripta, vzdělávací archy, studijní texty, studijní pomůcky, studijní programy na magnetických a elektronických nosičích strojně čitelných.

(730) **Český institut pro marketing (CIMA), o.s.**, Těšnov 5/1163,  
Praha 1, 11000, CZ

(210) **O-451405**

(220) 30.08.2007

(320) 30.08.2007

(511) 6, 9, 16, 18, 25, 26, 28, 29, 30, 32, 35, 39

(540)

**HOGGOS**

(510) (6) kovy a jejich slitiny, výrobky z kovu spadající do této třídy, zejména reklamní, dárkové a upomínkové předměty z kovu, kovové přívěšky; (9) nahrané i nenahrané nosiče záznamů, informací, obrazu i zvuku, zejména CD-ROMy, DVD, videokazety, audiokazety, nahraný software, brýle, sluneční brýle a jejich příslušenství, zejména pouzdra a řemínky, ochranné oděvy a rukavice spadající do této třídy, helmy, prilby pro lyžaře a cyklistiku, cyklotachometry, zdroje světelné signalizace, blikáče; (16) papír a papírenské výrobky, školní potřeby (s výjimkou nábytku) obsažené v této třídě, knihy, tiskoviny, noviny, časopisy, reklamní a propagační předměty a tisky obsažené v této třídě, plakáty, prospekty, programy, kalendáře, mapy, nástěnné mapy, papírová startovní čísla, konfety, samolepky, tašky, fotografie, dopisní papíry, firemní papíry a materiály obsažené v této třídě; (18) batohy a tlumoky, vaky - v rámci této třídy, sportovní tašky, batohy, kůže, kožešiny, imitace kůže, kožešin, výrobky z těchto materiálů, které nejsou zahrnuty do jiných tříd, kabelky, klíčenky - v rámci této třídy, obaly na oděvy (cestovní), kožená pouzdra, peněženky, kožené tašky, torby, kabely, cestovní tašky, kufry, deštníky, slunečníky, řemeny, vše v rámci této třídy; (25) oděvy, zejména oděvy pánské, dámské, dětské, oděvy určené pro sport a volný čas, kombinézy sportovní, oděvy nepromokavé, plavky, sportovní dresy, pulovry, vesty, opasky, šle, prádlo (osobní spodní), spodní prádlo (sportovní - pohlcující pot), ponožky, oděvní doplňky - čelenky, pásky absorbující pot, šály, šátky, pokrývky hlavy, rukavice, vše v rámci této třídy, obuv, lyžařská obuv, obuv sportovní a obuv určená pro volný čas, vše v rámci této třídy, punčochové zboží; (26) reklamní, dárkové a upomínkové předměty jako odznaky (ne z drahých kovů), umělecké a ozdobné předměty zařazené do třídy 26; (28) hry a hračky, kapesní počítačové softwarové hry, sportovní potřeby v rámci této třídy, potřeby pro sportovní hry a sportovní nářadí a náčiní v rámci této třídy včetně příslušenství a náhradních dílů, včetně nářadí pro letní a zimní sporty, posilovací stroje a přístroje pro tělesná cvičení, trenážery, sportovní hole, lyžařské hole, čepel hokejek, míče, lyže, lyže vodní, běžecké lyže, sjezdové lyže, skokanské lyže, kolečkové lyže, snowboardy, skateboardy, sánky, surfovací prkna, hrany na lyže, lyžařská vázání, povlaky a obaly na lyže, vosky na lyže, brusle, kolečkové a in-line brusle, stříkací vodní hračky, plavidla pro rekreační účely, porézni plováky pro rekreační účely, plovací desky pro rekreační účely, plovací ploutve, vše výše uvedené v rámci této třídy, ozdoby pro vánoční stromky i k reklamním účelům, kanadské žertíky (atrapy), zábavná pyrotechnika v rámci této třídy, karnevalové masky, kouzelnické potřeby; (29) maso, ryby, drůbež, zvířina, masové výtažky, houby, ovoce a zelenina sušené, konzervované, zavařené, nakládané a kandované, želé, džemy a marmelády, vejce, mléko a mléčné výrobky, mléčné nápoje, oleje a jedlé tuky, masové a zeleninové omáčky, masové a zeleninové konzervy, zelenina sušená, vařená, sterilovaná, masové a zeleninové směsi, masové a zeleninové krémy, potravinové doplňky ne pro lékařské účely (zařazené v této třídě) a obsahující látky živočišného původu, protein pro lidskou spotřebu, proteinové výrobky a přípravky pro výživu, přípravky zvláštní výživy pro sportovce nebo osoby s vysokým energetickým výdejem obsahující látky živočišného původu (ne pro léčebné účely), jedlá želatina, želatinové výrobky a přípravky pro výživu, tuky jedlé, oleje jedlé, extrakty z chaluh jako výživa, výživné přípravky pro denní doplnění stravy, které se skládají hlavně z

mléka v prášku nebo ze živočišných nebo zeleninových proteinů, také s přísadkou vitamínů nebo minerálů nebo stopových prvků nebo cukru (ne pro léčebné účely), potraviny a pokrmy obsahující látky živočišného původu pro lidskou konzumaci, svačiny, potraviny a pokrmy obsahující látky živočišného původu pro rychlé doplnění energie nebo pro posílení organismu nebo pro sportovce; (30) potravinové doplňky ne pro lékařské účely (zařazené v této třídě) a obsahující látky rostlinného původu, cukrovinky, žvýkačky, bonbóny, zmrzliny, pekařské výrobky, cukrářské výrobky, kakao, káva, čaj, čokoláda, nápoje čokoládové, čajové, kakaové nebo kávové, potraviny a pokrmy z obilovin pro lidskou spotřebu, těstoviny, müsli, cereální tyčinky a směsi, med, propolis pro lidskou potřebu, potraviny a pokrmy obsahující látky rostlinného původu pro lidskou konzumaci, svačiny, sendviče, svačिनové tyčinky, rychlé občerstvení, potraviny a pokrmy obsahující látky rostlinného původu pro rychlé doplnění energie nebo pro posílení organismu nebo pro sportovce v rámci této třídy; (32) nealkoholické nápoje, minerální a šumivé vody, syčené a nesyčené nealkoholické nápoje, mošty, iontové nápoje, isotonické nápoje, energetické nápoje, proteinové nápoje, nenávykové nápoje pro stimulaci a regeneraci organismu a nebo ke zvýšení jeho výkonnosti, dietní nápoje, koncentráty k výrobě nápojů fortifikované stopovými prvky, vitamíny, přírodními nebo minerálními extrakty, ovocné a nebo zeleninové šťávy, piva, sirupy, koncentráty k přípravě nápojů, koktejly nealkoholické, sladové nápoje, instantní nápoje, prášky a jiné přípravky k přípravě nealkoholických nápojů, prášky a jiné přípravky k přípravě šumivých nápojů, příchutě na výrobu nápojů, přípravky pro výrobu nápojů obsahujících dietetické, výživové, posilující a podpůrné doplňky, nápoje nahrazující stravu a předem připravené směsi do nápojů; (35) inzertní, propagační a reklamní činnost v oblasti sportu, provozování sítě obchodů s výrobky uvedenými ve tř. 6, 9, 16, 18, 25, 26, 28, 29, 30 a 32, informační a poradenská činnost, zprostředkovatelská činnost v oblasti obchodu s výrobky uvedenými ve tř. 6, 9, 16, 18, 25, 26, 28, 29, 30 a 32, předvádění zboží, reklamní agentura, aktualizování reklamních materiálů, rozšiřování a zasilání reklamních materiálů, především letáků, prospektů, katalogů, periodických a neperiodických publikací, tiskovin a různých vzorků, vydávání reklamních textů, rozhlasová a televizní reklama, organizace a pořádání výstav ke komerčním a reklamním účelům, příprava elektronických pozvánek, prezentace uživatelů na stránkách World Wide Web v počítačové síti Internet, poskytování obchodních informací pomocí Internetu, internetový obchod s výrobky uvedenými ve tř. 6, 9, 16, 18, 25, 26, 28, 29, 30 a 32, e-shop s výrobky uvedenými ve tř. 6, 9, 16, 18, 25, 26, 28, 29, 30 a 32, komerční využití Internetu v oblastech komerčních internetových médií a vyhledávacích služeb, on-line inzerce, činnost organizačních a ekonomických poradců, ekonomické prognózy, komerční informační kancelář, systemizace informací do počítačové databáze, obchodní průzkum, průzkum trhu, pomoc při řízení obchodní činnosti, služby a poradenství v obchodní činnosti, obchodní nebo podnikatelské informace, marketingové studie, organizační poradenství, zprostředkovávání obchodních kontaktů, provádění obchodních operací; (39) zásilkový prodej a všechny úkony s tímto prodejem spojené spadající do této třídy, balení a skladování zboží, odvoz zboží zákazníkům.

(590) Barevná

(730) **Kestl Michal Mgr.**, Horní Lán 11, Olomouc, 77900, CZ  
(740) **HALAXOVÁ & HALAXOVÁ**, TETRAPAT, RNDr. Zdeňka Halaxová, Horní náměstí 7, Olomouc, 77200

(210) **O-451407**

(220) 30.08.2007

(320) 30.08.2007

(511) 29, 30, 31, 32, 33, 35

(540)

**moje bio**

- (510) (29) maso a masné výrobky, neživé ryby, korýši a měkkýši, výrobky z mořských i sladkovodních ryb, drůbež neživá, porcovaná drůbež včetně drůbežích vnitřností, zvěřina všeho druhu, masové výtažky, konzervované, sušené, mražené a vařené ovoce a zelenina, konzervované hotové potraviny, spadající do této třídy, rosoly a zavařeniny, vejce a výrobky z vajec, bramborové lupínky - chipsy, mléko, mléko konzervované i trvanlivé, mlékárenské výrobky, sýry, máslo, jedlé oleje a tuky, vepřové sádlo, slanina, potraviny v konzervách živočišného původu a spadající do této třídy, vše vyrobené v souladu se zvláštním právním předpisem; (30) káva, kávové výtažky, kávové náhražky, čaj, čajové výtažky a koncentráty, kakao, kakaový prášek, cukr, rýže, mouka, krupice, potraviny sojové, výrobky obilninové, kukuřičné, luštěninové a jejich směsi, ovesné vločky - müsli, potraviny škrobovité, chléb, sušenky, suchary, koláče, jemné pečivo a cukrovinky, zákusky, piškoty, oplatky, slané tyčinky, těsto, luštěniny, zmrzlina, med, droždí (kvasnice) i práškové, prášky do pečiva, sůl pro potraviny, hořčice, pepř, koření, ocet, omáčky k ochucení, dresinky, kečupy, těstoviny, strouhanka, směsi obilnin, oříšků a sušeného ovoce, bramborová moučka pro lidskou spotřebu, kávové a ovocné náplně a krémy, čokoládové polevy, vše vyrobené v souladu se zvláštním právním předpisem; (31) brambory čerstvé, čerstvé ovoce a zelenina všech druhů i zemí původu, vše vyrobené v souladu se zvláštním právním předpisem; (32) piva, minerální vody, šumivé i jiné nealkoholické nápoje, ovocné šťávy a nápoje z ovocných šťáv, sirupy a jiné přípravky, včetně práškových, k zhotovování nápojů; (33) alkoholické nápoje všech druhů, mimo piva, včetně přírodních hroznových vín; (35) pomoc při řízení obchodní činnosti, obchodní administrativa, kancelářské práce.
- (590) Barevná  
(730) **Malooobchodní síť BRNĚNKA, spol. s r.o.**, Purkyňova 45, Brno, 61200, CZ  
(740) Martin Kořístka, patentový zástupce, Karpatská 3, Brno, 62500

- (210) **O-451408**  
(220) 30.08.2007  
(320) 30.08.2007  
(511) 5  
(540)

### Pojďte spojit proud s námi! - Fokusin

- (510) (5) léčiva, farmaceutické přípravky humánní.  
(730) **Zentiva, a.s.**, U Kabelovny 130, Praha 10 - Dolní Měcholupy, 10237, CZ  
(740) ČERVENKA, KLEINTOVÁ, TURKOVÁ Patentová, známková a advokátní kancelář, Ing. Eva Kleintová, Budečská 6/974, Praha 2, 12000

- (210) **O-451409**  
(220) 30.08.2007  
(320) 30.08.2007  
(511) 5  
(540)

### Penester...Neřežte své pacienty, když nemusíte!

- (510) (5) léčiva, farmaceutické přípravky humánní.  
(730) **Zentiva, a.s.**, U Kabelovny 130, Praha 10 - Dolní Měcholupy, 10237, CZ  
(740) ČERVENKA, KLEINTOVÁ, TURKOVÁ Patentová, známková a advokátní kancelář, Ing. Eva Kleintová, Budečská 6/974, Praha 2, 12000

- (210) **O-451410**  
(220) 30.08.2007  
(320) 30.08.2007  
(511) 5  
(540)

### Spojte proud s Fokusinem

- (510) (5) léčiva, farmaceutické přípravky humánní.  
(730) **Zentiva, a.s.**, U Kabelovny 130, Praha 10 - Dolní Měcholupy, 10237, CZ  
(740) ČERVENKA, KLEINTOVÁ, TURKOVÁ Patentová, známková a advokátní kancelář, Ing. Eva Kleintová, Budečská 6/974, Praha 2, 12000

- (210) **O-451411**  
(220) 30.08.2007  
(320) 30.08.2007  
(511) 5  
(540)

### Fokusin...aby se proud spojil

- (510) (5) léčiva, farmaceutické přípravky humánní.  
(730) **Zentiva, a.s.**, U Kabelovny 130, Praha 10 - Dolní Měcholupy, 10237, CZ  
(740) ČERVENKA, KLEINTOVÁ, TURKOVÁ Patentová, známková a advokátní kancelář, Ing. Eva Kleintová, Budečská 6/974, Praha 2, 12000

- (210) **O-451412**  
(220) 30.08.2007  
(320) 30.08.2007  
(511) 5  
(540)



- (510) (5) léčiva, farmaceutické přípravky humánní.  
(590) Barevná  
(730) **Zentiva, a.s.**, U Kabelovny 130, Praha 10 - Dolní Měcholupy, 10237, CZ  
(740) ČERVENKA, KLEINTOVÁ, TURKOVÁ Patentová, známková a advokátní kancelář, Ing. Eva Kleintová, Budečská 6/974, Praha 2, 12000

- (210) **O-451413**  
(220) 30.08.2007  
(320) 30.08.2007  
(511) 5  
(540)



- (510) (5) léčiva, farmaceutické přípravky humánní.  
(590) Barevná  
(730) **Zentiva, a.s.**, U Kabelovny 130, Praha 10 - Dolní Měcholupy, 10237, CZ  
(740) ČERVENKA, KLEINTOVÁ, TURKOVÁ Patentová, známková a advokátní kancelář, Ing. Eva Kleintová, Budečská 6/974, Praha 2, 12000

- (210) **O-451414**  
(220) 30.08.2007  
(320) 30.08.2007  
(511) 5  
(540)



- (510) (5) léčiva, farmaceutické přípravky humánní.  
(590) Barevná



- (730) **Zentiva, a.s.**, U Kabelovny 130, Praha 10 - Dolní Měcholupy, 10237, CZ  
(740) ČERVENKA, KLEINTOVÁ, TURKOVÁ Patentová, známková a advokátní kancelář, Ing. Eva Kleintová, Budečská 6/974, Praha 2, 12000

- elektroniky, elektrotechniky a zabezpečovací techniky.  
(730) **FLAJZAR, s.r.o.**, Nám. Svobody 424, Bzenec, okres Hodonín, 69681, CZ  
(740) A. Holas & partner Patentová a známková kancelář, Ing. Mgr. Hana Holasová, Křížová 4, Brno, 60300

- (210) **O-451417**  
(220) 30.08.2007  
(320) 30.08.2007  
(511) 16, 40, 41, 42  
(540)



- (510) (16) fotografie, papír a výrobky z papíru spadající do této třídy, reklamní tiskoviny, grafiky, portréty, publikace; (40) polygrafické služby, fotografické služby, zejména zhotovení fotografií, vyvolávání a kopírování filmů, fotosazba, kopírování fotografických snímků, fotografický tisk, vázání a laminování obrazu a fotografie; (41) fotografování, fotoateliér, digitální zpracování obrazu a fotografií, poradenská činnost v souvisejících uvedených oborech, zprostředkovatelská činnost v této oblasti, tvorba filmů, organizace zábavných a společenských akcí a výstav, elektronické publikování DTP; (42) grafický a umělecký design, výzdoba interiérů.  
(730) **Kohout Michal**, Kačerovská 481/6, Praha 4, 14100, CZ

- (210) **O-451454**  
(220) 31.08.2007  
(320) 31.08.2007  
(511) 32  
(540)



- (510) (32) minerální vody, šumivé nápoje a jiné nápoje nealkoholické, nápoje a šťávy ovocné, sirupy a jiné přípravky k zhotovování nápojů.  
(730) **KARLOVARSKÁ KORUNNÍ s.r.o.**, Stráž nad Ohří 77, Stráž nad Ohří, okr. Karlovy Vary, 36274, CZ  
(740) JEHNE, VODÁK a partneři, JUDr. Robert Jehne, advokát, Školská 32, Praha 1, 11000

- (210) **O-451442**  
(220) 31.08.2007  
(320) 31.08.2007  
(511) 9, 12, 42  
(540)

## FLATRONIX

- (510) (9) přístroje a nástroje elektrické a elektronické v rámci této třídy, agregáty nabíjecí pro elektrické baterie, akumulátory (elektrické), ampérmetry, anodové baterie, anody, antikatody, baterie - články elektrické, betatrony, centrální procesorové jednotky, cívky (elektromagnetické, indukční, elektrické), čipy (integrované obvody), čtecí zařízení (zpracování dat), diapozitivy, disky (magnetické, kompaktní, optické), diody, displeje, dozimetry, dráty (elektrické), dynamometry, elektrické kabely, elektrické měniče, elektrické spojky, svorky, konektory, elektrické vedení, elektrické rozvodné desky, elektrické spínací desky, elektrické kanály a trubky, elektrické kolektory, elektrody, elektronky, identifikační karty, identifikační vlákna pro elektrické dráty, indikátory elektrické, integrované obvody, jednotka disková pro počítače, jističe, pojistky, katody, kazety pro videohry, klávesnice počítačové, kodéry a dekodéry magnetické, komutátory (elektrické přístroje), kondenzátory, kontakty, laptopy (počítače), magnetická média, magnetické nosiče dat, měřicí přístroje, mikroprocesory, modemy, monitorovací přístroje elektrické, monitory, nabíječky akumulátorů, notebooky (počítače), obaly identifikační pro el. dráty, objímky, svorky na cívky, ohmmetry, odpory, regulátory, tranzistory, transformátory, voltmetry, výbojky elektrické nikoliv pro osvětlení, vypínače (elektrické), počítačové programy, počítačové tiskárny, počítačový software, programy operačních systémů, snimače obrazu, skenery, tiskárny pro počítače, autorádia, autoreprodukory, elektrické akumulátory pro vozidla, antény, termostaty pro dopravní prostředky, výstražné trojúhelníky pro vozidla, elektrické zámky, zapalovače cigaret do automobilu, sluneční clony pro automobily, rychloměry, tachometry, otáčkoměry, rádia, televizní přístroje, televizní hry, telefonní přístroje, zápisníky elektronické, záznamníky telefonní, elektronické stavebnice spadající do této třídy, signalizační přístroje, zejména signalizátor lovu ryb, olověné závaží, zabezpečovací zařízení proti krádeži spadající do této třídy, elektrická zabezpečovací zařízení proti krádeži, zvuková poplašná zařízení; (12) zabezpečovací poplašná zařízení (alarmy) do vozidel a zabezpečovací zařízení proti zcizení vozidel spadající do této třídy; (42) vývoj a výzkum v oblasti

- (210) **O-451463**  
(220) 31.08.2007  
(320) 31.08.2007  
(511) 7, 12, 16, 25, 28, 35, 37, 39, 40, 41  
(540)



- (510) (7) stroje a obráběcí stroje, motory, části motorů; (12) vozidla, dopravní prostředky pozemní, vzdušné nebo vodní, motory pro pozemní vozidla, spojky a převodové zařízení pro pozemní vozidla; (16) papír, lepenka a výrobky z těchto materiálů, tiskárenské výrobky, fotografie, papírenské zboží, kancelářské potřeby; (25) oděvy, obuv, kloboučnické zboží; (28) hračky, potřeby pro sporty a různé hry spadající do této třídy, potřeby pro automobilový sport spadající do této třídy; (35) propagační činnost, reklama, pomoc při řízení obchodní činnosti, maloobchodní a velkoobchodní prodej vozidel; (37) opravy vozidel; (39) doprava, balení a skladování zboží, služby pronájmu motorových vozidel; (40) zpracování materiálů, zejména úpravy vozidel a jejich příslušenství spadající do této třídy; (41) zábava, sportovní a kulturní aktivity, služby týkající se motoristických závodů, srazů a přehlídek spadající do této třídy.  
(730) **HP-Exclusiv s.r.o.**, U Prioru 1046/1a, Praha 6, 16000, CZ  
(740) AK Dáňa, Pergl & partneři, Mgr. Robert Pergl, advokát, Na Ořechovce 580/4, Praha 6, 16200

- (210) **O-451483**  
(220) 03.09.2007  
(320) 03.09.2007  
(511) 25, 35, 40  
(540)

## Davona

- (510) (25) čepice, šály, oděvy, klobouky, konfekce, kostýmy, obleky, kalhoty, oděv svrchní, šátky, šály, pletené oděvy, legíny, sukně, pyžama, dámské šaty, kabáty svrchní, trička; (35) analýzy nákladů, příprava a vyhotovení daňových přiznání, dodavatelské služby pro třetí osoby (nákup zboží a služeb pro jiné podniky), posuzování efektivnosti provozu a racionalizace práce, tvorba hospodářských (ekonomických) prognóz, poskytování obchodních nebo podnikatelských informací, informační kanceláře (komerční), kanceláře dovozní a vývozní, kopírování

nebo rozmnožování dokumentů, tvorba marketingových studií, pomoc při řízení obchodní činnosti, obchodní nebo podnikatelské poradenství, organizování výstav komerčního charakteru, poradenství při vedení podniků, poradenství v obchodní činnosti, pořádání veletrhů pro obchodní a reklamní činnosti, předvádění (služby modelek), předvádění zboží, příprava mezd a výplatních listin, reklama, reklamní agentury, tvorba reklamních materiálů, řízení obchodních nebo průmyslových podniků, sekretářské služby, služby poradenství v obchodní činnosti, účetnictví, zpracování textů, zprostředkovatelské práce; (40) služby spojené s barvením látek, barvení látek, barvení textilu, dámské krejčovství, úprava oděvů, úprava textilií, tisk vzorů, vyšívání, zpracování a úprava materiálů, poskytování informací o zpracování a úpravě materiálů.

(730) **Davona, s.r.o.**, Tymiánová 624/15, Praha 10, 10300, CZ  
(740) Mgr. Josef Aujezdský, Na Štáhlavce 1105/16, Praha 6, 16000

(210) **O-451577**  
(220) 06.09.2007  
(320) 06.09.2007  
(511) 9, 25, 26, 41  
(540)



(510) (9) audiovizuální díla; (25) oděvy, obuv, kloboučnické zboží, trička, čepice, klobouky, šátky, plavky, obuv, ponožky; (26) krajky, výšivky, nášivky na oděvy, stuhy, tkaničky, knoflíky, knoflíky košilové a k náprsenkám, knoflíky kovové, knoflíky nitěné, knoflíky patentní, odznaky, háčky a očka, poutka, špendlíky, jehly, galanterie, zipy, zažehlovací obtisky, umělé květiny, umělecké nebo ozdobné předměty v rámci této třídy; (41) výchovná a zábavní činnost, sportovní a kulturní aktivity, organizace a provádění her a soutěží včetně veřejných, rekreační sport, sportovní turnaje, sportovní soutěže a exhibice, módní přehlídky, hudební produkce živé, reprodukováné hudby i elektronické hudby, taneční párty, tombola, nakladatelství a vydavatelství, nahrávání nosičů zvukových nebo obrazové zvukových, agenturní činnost v oblasti kultury, půjčování nahraných a nenahraných nosičů zvukových nebo zvukové obrazových záznamů.

(590) Barevná  
(730) **Mgr. Kateřina Bílková - GOVA**, Bešůvka 810/19, Brno - Žebětín, 64100, CZ  
(740) Doc. Ing. Jindřich Špaček, CSc., patentový zástupce, Svatopluka Čecha 106a, Brno, 61200

(210) **O-451593**  
(220) 06.09.2007  
(320) 06.09.2007  
(511) 35, 36, 41, 45  
(540)

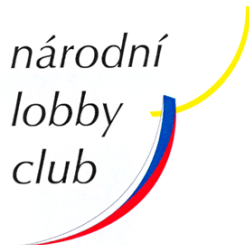

(510) (35) propagační činnost a reklama, inzertní činnost, odborné obchodní a podnikové poradenství, public relations; (36) dotační a finanční poradenství při podávání projektových žádostí o podporu z národních fondů a fondů EU; (41) vydavatelství, nakladatelství, překladatelská činnost, pořádání vzdělávacích a kulturních akcí, lektorská, konzultační a poradenská činnost v uvedených oblastech; (45) služby poskytované jednotlivcům ve vztahu ke společenským událostem.

(590) Barevná

(730) **Nehybová Jiřina**, Rokycanova 39, Brno, 61500, CZ

(210) **O-451605**  
(220) 06.09.2007  
(320) 06.09.2007  
(511) 9, 16, 35, 41, 42  
(540)

## DROPAX

(510) (9) nahrané i nenahrané zvukové a zvukově-obrazové nosiče, elektronické publikace na nosičích a přenášené po síti, exponované filmy, gramofonové desky, magnetické pásky, magnetické a kompaktní disky, audiovizuální díla, programy pro počítače, nosiče dat všeho druhu, data, databáze a jiné informační produkty v sítích všeho druhu; (16) papír, lepenka a výrobky z těchto materiálů, spadající do této třídy, časopisy, fotografie, kalendáře, katalogy, knihy, mapy, noviny, obtisky, papírenské výrobky, pohlednice, prospekty, publikace, reprodukcce, samolepky, tiskoviny, brožury, grafiky, grafické reprodukcce, lepty, kancelářské potřeby (vyjma nábytku), potřeby na psaní, plakáty, papírové vlajky, akvarely, alba, blahopřání, dopisní papír, obrazy zarámované i nezarámované; (35) aranžování výkladů, obchodní nebo podnikatelské poradenství, obchodní nebo podnikatelské informace a průzkum, marketingové studie, agenturní činnost v oblasti kultury a umění (obchodní vedení), reklama, překlad informací do počítačové databáze, obchodní činnost po Internetu s výrobky uvedenými ve třídách 9 a 16, rozšiřování reklamních nebo inzertních materiálů, zprostředkovatelská činnost v oblasti obchodu s výrobky uvedenými ve třídách 9 a 16, předvádění zboží, dodavatelské služby pro třetí osoby, rozšiřování vzorků zboží; (41) organizování kulturních nebo vzdělávacích výstav, informace o možnostech zábavy, organizování zábavných nebo vzdělávacích soutěží, klubové služby, zábava, výroba, rozmnožování a nahrávání zvukově-obrazových záznamů, nakladatelská a vydavatelská činnost, vydávání knih, publikací, časopisů, CD-ROM titulů, tvorba audiovizuálních děl, datových souborů včetně jejich elektronické podoby, korespondenční kurzy, organizování a vedení seminářů, činnost nahrávacího studia; (42) dárkové balení, návrhářská a designérská činnost, grafický a průmyslový design, grafické práce jiné než pro reklamní účely, grafické a kresličské práce, testování, měření a analýzy, činnost technických poradců v oblasti papírenského průmyslu, obalové techniky a průmyslového designu, zkoušky a měření, počítačové programování.

(730) **Vaniček Milan**, Sklářská 1098, Poděbrady III, 29001, CZ  
(740) Ing. Václav Kratochvíl, patentový zástupce, Táborská 758/33, Mladá Boleslav, 29301

(210) **O-451647**  
(220) 07.09.2007  
(320) 07.09.2007  
(511) 35, 41, 42, 44  
(540)



(510) (35) reklamní činnost, marketing, public relations, zprostředkovatelská činnost v oblasti obchodu s níže uvedenými službami; (41) vzdělávací činnost, činnost agentury v oblasti kultury a umění, tvorba projektů se zaměřením na vzdělávací a kulturní činnost, poradenská činnost v oblasti kultury a vzdělávání, fotografování; (42) grafický design, návrhářství a navrhování, oděvní návrhářství, poradenství architektonické, umělecké design, výzdoba interiéru; (44) lékařské služby, služby optiků, plastická chirurgie, služby psychologa, salóny krásy, služby vizážistů, kadeřnické služby, manikúra, pedikúra, fyzioterapie.

(730) **Hořelica Patrik**, Vodičkova 25, Praha 1, 11000, CZ

(210) **O-451656**

(220) 07.09.2007  
(320) 07.09.2007  
(511) 5, 42, 44  
(540)

# GENSCAN

- (510) (5) farmaceutické a veterinářské výrobky, hygienické výrobky pro léčebné účely, dietetické přípravky pro léčebné účely, potraviny pro batolata, náplasti, obvazový materiál, materiály pro plombování zubů a pro zubní otisky, dezinfekční přípravky, výrobky pro hubení škodlivých zvířat, fungicidy, herbicidy; (42) vědecké a technologické služby a s nimi spojený výzkum a návrh, průmyslové analýzy a výzkum, návrh a vývoj počítačového hardwaru a softwaru; (44) lékařské služby, veterinářské služby, péče o hygienu a krásu osob a zvířat, zemědělské, zahradnické a lesnické služby.
- (730) **KLINICKÉ CENTRUM PRAHA s.r.o.**, Krakovská 8/581, Praha 1, 11000, CZ

(210) **O-451658**  
(220) 07.09.2007  
(320) 07.09.2007  
(511) 5, 42, 44  
(540)

## PAPAGEN

- (510) (5) farmaceutické a veterinářské výrobky, hygienické výrobky pro léčebné účely, dietetické přípravky pro léčebné účely, potraviny pro batolata, náplasti, obvazový materiál, materiály pro plombování zubů a pro zubní otisky, dezinfekční přípravky, výrobky pro hubení škodlivých zvířat, fungicidy, herbicidy; (42) vědecké a technologické služby a s nimi spojený výzkum a návrh, průmyslové analýzy a výzkum, návrh a vývoj počítačového hardwaru a softwaru; (44) lékařské služby, veterinářské služby, péče o hygienu a krásu osob a zvířat, zemědělské, zahradnické a lesnické služby.
- (730) **KLINICKÉ CENTRUM PRAHA s.r.o.**, Krakovská 8/581, Praha 1, 11000, CZ

(210) **O-451679**  
(220) 07.09.2007  
(320) 07.09.2007  
(511) 3, 5, 16  
(540)

## PROMEDISAN

- (510) (3) kosmetika, parfumerie, drogerie, vlasová kosmetika, pleťová kosmetika, přípravky a prostředky pro bělicí, přípravky k čištění všeho druhu, přípravky k leštění, odmašťování a broušení, avivážní prostředky, mýdla, mýdla tekutá, masti neléčebné, gely spadající do této třídy, šampóny vlasové i tělové, pěny a soli do koupelí, čistící prostředky pro tělo a pleť, pleťové krémy, rtěnky, pudry, řasenky, tužky na obočí, laky na nehty, laky na vlasy, koupelové pěny a další dámské a pánské přípravky kosmetiky a parfumerie zařazené v rámci této třídy, zejména přípravky s obsahem bylin a bylinných výtažků; (5) farmaceutické a vitamínové přípravky, potravinové doplňky a čaje pro léčebné účely, čaje s obsahem léčivých bylin; (16) časopisy, knihy, fotografie, periodický a neperiodický tisk.
- (730) **HERBA DRUG Int., spol. s r.o.**, Svatoborská 988, Kyjov, 69701, CZ
- (740) Ing. Zdeněk Kučera, Padělký 548, P.O.BOX 92, Slušovice, 76315

(210) **O-451705**  
(220) 10.09.2007  
(320) 10.09.2007  
(511) 29, 30, 31  
(540)

## BELGIQUE D'OR

- (510) (29) maso, ryby, drůbež a zvěřina, masové výtazky, ovoce a zelenina konzervované, sušené a zavařené, želé, džemy,

kompoty, vejce, mléko a mléčné výrobky, oleje a tuky jedlé; (30) káva, čaj, kakao, cukr, rýže, tapioka, ságo, kávové náhražky, mouka a přípravky z obilnin, chléb, pečivo, cukrovinky zmrzlina, med, sirup melasový, droždí, prášky do těsta, sůl, hořčice, ocet, nálevy (k ochucení), koření, led pro osvěžení; (31) čerstvé ovoce a zelenina.

- (730) **Kaufland Česká republika, v.o.s.**, Pod Višňovkou 25, Praha 4 - Krč, 14000, CZ

(210) **O-451714**  
(220) 11.09.2007  
(320) 11.09.2007  
(511) 16, 35, 41  
(540)

## Hospitality & Tourism

S U M M I T

- (510) (16) tiskoviny všeho druhu; (35) marketing, marketingové studie a průzkum, vyhledávání a poskytování obchodních nebo podnikatelských informací, obchodní nebo podnikatelský průzkum, průzkum trhu, rozšiřování reklamních materiálů; (41) pořádání a řízení školení, seminářů, kongresů a konferencí, informace o možnostech zábavy a rekreace.
- (590) Barevná
- (730) **INCOMA Consult, s.r.o.**, Vysokovská 1336, Praha 9, 19300, CZ
- (740) JUDr. Ivan Roubal, U Nikolajky 5, Praha 5, 15000

(210) **O-451733**  
(220) 11.09.2007  
(320) 11.09.2007  
(511) 3, 6, 14, 25  
(540)

## LAURA DI VECCHIEZZA

- (510) (3) parfumerie; (6) obecné kovy a jejich slitiny; (14) klenoty, bižuterie, drahokamy; (25) oděvy, obuv, kloboučnické zboží.
- (730) **Dostálová Renata**, Staňechovice 130, Kostelec na Hané, 79841, CZ

(210) **O-451742**  
(220) 11.09.2007  
(320) 11.09.2007  
(511) 30, 32  
(540)

## GAZEBO BLEND

- (510) (30) mletá a celozrnná káva, kakao, čaje (bylinné a nebylinné), kávové, čajové, kakaové a espresso nápoje a nápoje vyrobené na bázi kávy a/nebo espresa, nápoje vyrobené na bázi čaje, prášková čokoláda a vanilka, omáčky, čokoládové sirupy, pečivo včetně muffins, vdolečků, čajových koláčků, sušenek, koláčků, jemného pečiva a chleba, sendviče, müsli, hotová káva k okamžité spotřebě, hotový čaj k okamžité spotřebě, zmrzlina a zmrazené sladkosti, čokoláda, bonbóny a cukrovinky; (32) ochucovací sirupy do nápojů.
- (730) **Starbucks Corporation d/b/a Starbucks Coffee Company**, 2401 Utah Avenue South, Seattle 98134, WA, US
- (740) Společná advokátní kancelář Všetěčka Zelený Švorčík Kalenský a partneři, JUDr. Otakar Švorčík, Hálkova 2, Praha 2, 12000

(210) **O-451743**  
(220) 11.09.2007  
(320) 11.09.2007  
(511) 30, 32  
(540)

## CAFE ESTIMA BLEND

- (510) (30) mletá a celozrnná káva, kakao, čaje (bylinné a nebylinné), kávové, čajové, kakaové a espresso nápoje a nápoje vyrobené na bázi kávy a/nebo espresa, nápoje vyrobené na bázi čaje, prášková čokoláda a vanilka, omáčky, čokoládové sirupy, pečivo včetně muffins, vdolečků, čajových koláčků, sušenek, koláčků, jemného pečiva a chleba, sendviče, müsli, hotová káva k okamžité

spotřebě, hotový čaj k okamžité spotřebě, zmrzlina a zmražené sladkosti, čokoláda, bonbóny a cukrovinky; (32) ochucovací sirupy do nápojů.

- (730) **Starbucks Corporation d/b/a Starbucks Coffee Company**,  
2401 Utah Avenue South, Seattle 98134, WA, US  
(740) Společná advokátní kancelář Všeťečka Zelený Švorčík Kalenský  
a partneři, JUDr. Otakar Švorčík, Hálkova 2, Praha 2, 12000

(210) **O-451744**

(220) 11.09.2007

(320) 11.09.2007

(511) 43

(540)

## FRAPPUCCINO

(43) restaurace, kavárny, kafeterie, snack bary, služby kávových bufetů a zařízení rychlého občerstvení.

- (730) **Starbucks Corporation d/b/a Starbucks Coffee Company**,  
2401 Utah Avenue South, Seattle 98134, WA, US  
(740) Společná advokátní kancelář Všeťečka Zelený Švorčík Kalenský  
a partneři, JUDr. Otakar Švorčík, Hálkova 2, Praha 2, 12000

(210) **O-451745**

(220) 11.09.2007

(320) 11.09.2007

(511) 43

(540)

## STARBUCKS COFFEE

(510) (43) restaurace, kavárny, kafeterie, snack bary, služby kávových bufetů a zařízení rychlého občerstvení, služby restaurací s možností odnosu jídla s sebou, cateringové služby, zásobování kanceláří kávou, smluvní gastronomické služby, příprava jídel, příprava a prodej jídel a nápojů s možností odnosu s sebou.

- (730) **Starbucks Corporation d/b/a Starbucks Coffee Company**,  
2401 Utah Avenue South, Seattle 98134, WA, US  
(740) Společná advokátní kancelář Všeťečka Zelený Švorčík Kalenský  
a partneři, JUDr. Otakar Švorčík, Hálkova 2, Praha 2, 12000

(210) **O-451746**

(220) 11.09.2007

(320) 11.09.2007

(511) 43

(540)

## STARBUCKS

(510) (43) restaurace, kavárny, kafeterie, snack bary, služby kávových bufetů a zařízení rychlého občerstvení, služby restaurací s možností odnosu jídla s sebou, cateringové služby, zásobování kanceláří kávou, smluvní gastronomické služby, příprava jídel, příprava a prodej jídel a nápojů s možností odnosu s sebou.

- (730) **Starbucks Corporation d/b/a Starbucks Coffee Company**,  
2401 Utah Avenue South, Seattle 98134, WA, US  
(740) Společná advokátní kancelář Všeťečka Zelený Švorčík Kalenský  
a partneři, JUDr. Otakar Švorčík, Hálkova 2, Praha 2, 12000

(210) **O-451747**

(220) 11.09.2007

(320) 11.09.2007

(511) 43

(540)



(510) (43) restaurace, kavárny, kafeterie, snack bary, služby kávových

bufetů a zařízení rychlého občerstvení, služby restaurací s možností odnosu jídla s sebou, cateringové služby, zásobování kanceláří kávou, smluvní gastronomické služby, příprava jídel, příprava a prodej jídel a nápojů s možností odnosu s sebou.

- (730) **Starbucks Corporation d/b/a Starbucks Coffee Company**,  
2401 Utah Avenue South, Seattle 98134, WA, US  
(740) Společná advokátní kancelář Všeťečka Zelený Švorčík Kalenský  
a partneři, JUDr. Otakar Švorčík, Hálkova 2, Praha 2, 12000

(210) **O-451748**

(220) 11.09.2007

(320) 11.09.2007

(511) 30, 32

(540)

## TAZO

(510) (30) čaje a bylinné čaje, nápoje na bázi čajů a bylinných čajů, nápoje a koncentráty s ovocnou příchutí na bázi čajů a bylinných čajů, mražené cukrovinky s příchutí čaje, bylinného čaje a/nebo s ovocnou příchutí, ochucovací sirupy pro tvorbu čaje a nápojů na bázi čajů a bylinných čajů; (32) ovocné nápoje a nealkoholické nápoje obsahující ovocné džusy, ovocné džusy, perlivé ovocné nápoje a nápoje na bázi džusů, sodové nápoje, mražené ovocné nápoje a mražené nápoje na bázi ovoce, tekuté a práškové nápojové směsi.

- (730) **Starbucks Corporation d/b/a Starbucks Coffee Company**,  
2401 Utah Avenue South, Seattle 98134, WA, US  
(740) Společná advokátní kancelář Všeťečka Zelený Švorčík Kalenský  
a partneři, JUDr. Otakar Švorčík, Hálkova 2, Praha 2, 12000

(210) **O-451749**

(220) 11.09.2007

(320) 11.09.2007

(511) 25

(540)

## Rocer

(510) (25) oděvy, obuv, pokrývky hlavy.  
(730) **Zheng Feng**, Klapková 50, Praha 8, 18000, CZ

(210) **O-451757**

(220) 11.09.2007

(320) 11.09.2007

(511) 35, 41, 43

(540)



## VILLA RICHTER

(510) (35) propagační činnost, reklama; (41) výchova, vzdělání, zábava, sportovní a kulturní aktivity; (43) služby zajišťující stravování a nápoje.

- (730) **RUBIKON spol. s r.o.**, Karlovo nám. 19/285, Praha 2, 12000, CZ

(210) **O-451771**

(220) 12.09.2007

(320) 12.09.2007

(511) 33, 39, 43

(540)

## APOLLO ESTATE LEDNICE

(510) (33) alkoholické nápoje (s výjimkou piv), zejména vína a destilované nápoje; (39) provozování cestovní kanceláře, organizování turistického ruchu, průvodcovská služba, zajišťování letecké, lodní, železniční, autobusové a automobilové dopravy, poradenská činnost v oblasti cestovního ruchu; (43) služby cestovní kanceláře, jako zajišťování ubytování a stravování, rezervování ubytování, provozování restaurace a restaurační služby, hostinská činnost, ubytovací a stravovací služby.

- (730) **DDK Bohemia s.r.o.**, Petrov 448, Petrov, 69665, CZ  
(740) Ludmila Hájková, Olbrachtovo nám. 5, Brno - Komín, 62400

(210) **O-451772**  
(220) 12.09.2007  
(320) 12.09.2007  
(511) 33  
(540)

## MAISON APOLLO

(510) (33) alkoholické nápoje (s výjimkou pív), zejména vína a destilované nápoje.  
(730) **DDK Bohemia s.r.o.**, Petrov 448, Petrov, 69665, CZ  
(740) Ludmila Hájková, Olbrachtovo nám. 5, Brno - Komin, 62400

(210) **O-451783**  
(220) 12.09.2007  
(320) 12.09.2007  
(511) 9, 12, 37  
(540)

## DLOUHAN WORKS

(510) (9) brýle, helmy; (12) jízdní kola a příslušenství včetně náhradních dílů, a to zejména brzdy, duše, pneumatiky, řetězy, ráfky, paprsky, ozubená kola, náboje kol, hlavy kol, pedály, rámy jízdních kol; (37) mytí dopravních prostředků, informace o opravách a veškeré opravy výše uvedeného.  
(730) **93 95, s.r.o.**, Hyacintová 3266/9, Praha 10, 10600, CZ

(210) **O-451786**  
(220) 12.09.2007  
(320) 12.09.2007  
(511) 9, 16, 25, 28, 35, 41  
(540)



(510) (9) nosiče informací v rozsahu třídy 9, elektronické publikace na nosičích záznamů, ochranné brýle pro sportovní účely; (16) tiskoviny všeho druhu zařazené do třídy 16 jako knihy, knihařské výrobky, časopisy, periodika, fotografie, plakáty, kalendáře, samolepky, propagační tiskoviny; (25) sportovní oděvy, prádlo, obuv, čepice, rukavice a ostatní doplňky v rámci této třídy; (28) sportovní potřeby spadající do této třídy pro rychlobruslení, cyklistiku a ostatní sporty včetně nářadí a náčiní pro hry a sporty; (35) propagační a reklamní činnost, rozšiřování a poskytování reklamních a inzertních materiálů - periodických a neperiodických tiskovin, zejména novin, časopisů, prospektů, letáků, katalogů, reklamní literatury, brožur v tištěné podobě, na jiných nosných médiích či prostřednictvím sítě Internet nebo jiné obdobné veřejné či neveřejné telekomunikační sítě, komerční využití Internetu, on-line inzerce, zajišťování reklamních kampaní, distribuce zboží k reklamním účelům, marketing; (41) provozování sportovních a tělovýchovných zařízení všeho druhu, provoz sportovních center, provoz sportovních klubů, školící a vzdělávací činnost, sportovní výuka, trenérská/instruktorská činnost v oblasti sportu, pořádání sportovních a společenských akcí, pořádání kongresů a seminářů, pořádání sportovních závodů, zprostředkování v oblasti sportu, pronájem sportovních potřeb v rámci této třídy, vydavatelství /publikování/ v oblasti sportu na papírových nosičích i v elektronické podobě.  
(730) **Novák Petr**, Moravská 384, Svatka, 59202, CZ  
(740) Ing. Radmila Baumová, Nádražní 29, Žďár nad Sázavou, 59101

(210) **O-451800**  
(220) 12.09.2007  
(320) 12.09.2007  
(511) 5, 29, 30, 32, 33

(540)



(510) (5) výrobky dietetické pro léčebné účely, potraviny pro kojence a batolata, jako dětská a kojenecká výživa, potravinové přípravky a doplňky všeho druhu pro léčebné účely, jako posilující poživatiny, vitamínové přípravky, poživatiny pro léčebné účely pro doplnění redukčních diet nebo přípravků pro hubnutí; (29) maso a masové výrobky, konzervy masové a rybí, zavařované, mražené, sušené a vařené ovoce a zelenina, želé, džemy, marmelády, ovocná povidla, ovocné pomazánky, vejce, mléko a mléčné výrobky, šlehačky, máslo, sýry, tvaroh, oleje a tuky jedlé, margaríny, vyráběné v souladu s předpisy o ekologickém zemědělství; (30) káva, čaj, kakao, cukr, sůl, rýže, mouka a přípravky z obilnin, chléb, trvanlivé, polotrvanlivé a jemné pečivo, cukrářské výrobky všeho druhu, cukrovinky, zmrzlina, med, sirup, marcipán, droždí, prášky do pečiva, koření, majonézy, hořčice, ocet, kečup a kečupové omáčky, chut'ové a pikantní omáčky, vyráběné v souladu s předpisy o ekologickém zemědělství; (32) piva, minerální vody, šumivé nápoje a jiné nápoje nealkoholické, nápoje a šťávy ovocné, sirupy a jiné přípravky k zhotovování nápojů, energetické nápoje, iontové nápoje; (33) alkoholické nápoje (s výjimkou pív).

(590) Barevná  
(730) **Kaka CZ s.r.o.**, Zahradní 360, Jeneč u Prahy, 25261, CZ  
(740) JUDr. Jiří Hanuš, advokát, Břevnovská 433/12, Praha 6, 16900

(210) **O-451813**  
(220) 13.09.2007  
(320) 13.09.2007  
(511) 35, 36, 39, 41, 43  
(540)



(510) (35) propagační činnost, reklama, pomoc při řízení obchodní činnosti, obchodní administrativy, kancelářské práce; (36) služby finanční, služby peněžní, služby nemovitostní; (39) doprava, organizování cest; (41) výchova, vzdělávání, zábava, sportovní a kulturní aktivity; (43) služby zajišťující stravování a nápoje, dočasné ubytování.

(590) Barevná  
(730) **ILPalex s.r.o.**, Mariánské nám. 6, Brandýs nad Labem - Stará Boleslav, 25001, CZ

(210) **O-451829**  
(220) 13.09.2007  
(320) 13.09.2007  
(511) 9, 16, 35, 37, 38, 41, 42  
(540)



(510) (9) počítače, notebooky, periferní zařízení počítačů, počítačové hardware, diapojektory, optické disky, systémy a zařízení pro zpracování a ukládání údajů a dat, magnetické nosiče údajů, nosiče zvukových záznamů, nosiče zvukově-obrazových záznamů, audiovizuální záznamové disky, elektronické sítě

uvedené v této třídě, promítací přístroje, telekomunikační vysílací zařízení, vysílací zařízení uvedené v této třídě, vysílače elektronických signálů, televizní přijímače, videokamery, videotelefony, zesilovače, zvuková nahrávací zařízení, zvuková přehrávací zařízení, elektronické časopisy, elektronická periodika a knihy v elektronické podobě, kopírovatelné elektronické publikace poskytované on-line z počítačových bází dat nebo z Internetu, programové vybavení pro počítače, programy počítačových her, videohry, videozáznamy, volitelné videohry, volitelné videozáznamy, volitelné videoprogramy, videokazety; (16) firemní listiny, papírnické zboží, papírové propagační materiály, prospekty, letáky, informační brožury, fotografie, katalogy, kalendáře, mapy, knihy, noviny, časopisy, tiskopisy a kancelářské potřeby uvedené v této třídě, kancelářská technika uvedená v této třídě, náhradní díly a příslušenství kancelářské techniky uvedené v této třídě; (35) zprostředkování obchodu s magnetickými nosiči údajů, s nosiči zvukových záznamů, s nosiči zvukově-obrazových záznamů, s audiovizuálními záznamovými disky, s programovým vybavením pro počítače, se software, s počítačovými hrami, s filmy, s videozáznamy, s audiovizuálními díly, s videem, činnost reklamní agentury, reklama, rozšiřování, vydávání a aktualizace reklamních materiálů, pronájem reklamního prostoru a ploch, pronájem reklamních materiálů, zásilkové reklamní služby, uveřejňování reklamních textů, aranžování výloh, analýzy nákladů, inzertní činnosti, obchodní nebo podnikatelský průzkum, poradenství v obchodní činnosti, pronájem kancelářských strojů a zařízení, obchodní management a podnikové poradenství, organizování výstav pro obchodní a reklamní účely, odborné obchodní poradenství, průzkum trhu, průzkum veřejného mínění, zpracování textů, sekretářské služby, účetnictví, vedení účetních knih, marketingové studie, on-line reklama v počítačové komunikační síti; (37) instalace, údržba a oprava elektrických a elektronických zařízení, telekomunikačních zařízení a systémů, zařízení pro paging, zařízení pro radiopaging, radiotelefonních zařízení, počítačových a osobních organizérů, počítačového hardware, satelitních vysílačů a přijímačů; (38) televizní vysílání, satelitní vysílání, kabelové vysílání, radiové vysílání, rozhlasové vysílání, informační kanceláře, tiskové kanceláře, poskytování videa při přenosech na požadavek (video on demand), pronájem zařízení pro přenos informací, přenos signálu pomocí satelitu, telekonferenční služby, informační služby poskytované prostřednictvím, telekomunikačního vysílání, satelitního vysílání, televizního vysílání, komunikačních médií, elektronické pošty, SMS zpráv, počítačových sítí a Internetu, informační služby poskytované on-line z počítačové databáze, Internetu, komunikačních médií, elektronické pošty, informační kanceláře, telekomunikační informace, telefonní komunikace, komunikace prostřednictvím optických kabelů, počítačová komunikace, pronájem telekomunikačních přístrojů, pronájem přístrojů a zařízení pro přenos informací, přenos signálu pomocí satelitu, přenos informací prostřednictvím Internetu, přenos informací prostřednictvím telekomunikačních sítí, telefonické služby, telekonferenční služby, služby zabezpečující vstup do telekomunikačních sítí, telegrafický přenos zpráv, telegrafická komunikace, telegrafický přenos, telegrafní služby, poskytování telekomunikačního připojení do světové počítačové sítě, poskytování uživatelského přístupu do světové počítačové sítě, poskytování prostoru pro komunikaci na Internetu, elektronická pošta, přenos informací, údajů, signálů, zpráv, dat, obrazových informací a zvukových informací prostřednictvím počítačů a telekomunikačních prostředků; (41) vzdělávání, zábava, video zábava, televizní zábava, rozhlasová zábava, zábavní parky, informace o možnosti zábavy, služby sportovišť, provozování sportovních zařízení, tvorba a výroba televizních programů, videoprogramů, audiovizuálních programů, filmů videofilmů, videozáznamů, pronájem a půjčování nahrávacích a promítacích zařízení, audiopřístrojů, videorekordérů, televizních přijímačů, osvětlovacích zařízení, dekorací, zvukově-obrazových záznamů, filmů, videopásků, filmová tvorba, činnost filmových studií, digitální tvorba obrazů na výstupních zařízeních, výroba jazykových verzí audiovizuálních programů (dabing), služby nahrávacích studií, reportéřské služby, shromažďování a poskytování informací v oblasti kultury, sportu, zábavy a vzdělávání, poskytování klubových služeb (výchovně-zábavných), organizování a vedení kulturních, sportovních, vzdělávacích a zábavných podniků, koncertů, plesů, soutěží krásy, sportovních soutěží, vědomostních soutěží, zábavných

soutěží, výstav pro vzdělávací a kulturní účely, kurzů, konferencí, kongresů, školení, živých vystoupení, večírků, on-line poskytování počítačových her z počítačových sítí, on-line poskytování elektronických publikací bez možnosti kopírování, vydavatelská a nakladatelská činnost s výjimkou vydávání reklamních a náborových textů, elektronická ediční činnost (DPT služby), vydávání elektronických publikací, zpravodajské služby; (42) aktualizace, instalace, servis a spuštění počítačových programů, obnovování počítačových databází, pronájem výpočetní techniky, pronájem počítačů a jejich příslušenství, počítačového software, počítačové programování, poradenské služby v oblasti počítačového software a hardware, pronájem času pro přístup do počítačových databází, zhotovování kopií počítačových programů, průzkum v oblasti využití počítačů, návrh a tvorba počítačových systémů a software, počítačové systémové analýzy, převod a konverze počítačových programů a údajů, vytváření, umístění a udržování počítačových stránek (WEB), výzkum a vývoj nových výrobků v oblasti audiovizuální techniky, průmyslový design, grafický design, módní design, obalový design, projektování počítačových sítí.

(730) **Kabel Plus, s.r.o.**, Rázusova 1, 04001 Košice, SK  
(740) INPARTNERS GROUP, Doc.Ing. Mihnea Gheorghiu, CSC., Lidická 51, Brno, 60200

(210) **O-451863**  
(220) 14.09.2007  
(320) 14.09.2007  
(511) 5, 30, 32  
(540)

## REPULMOX

(510) (5) léčiva a léčivé přípravky humánní i veterinární, zdravotnický materiál, zubolékařské materiály, dezinfekční a antibakteriální přípravky, hygienické potřeby, farmaceutické, homeopatické a vitamínové přípravky tabletované nebo v prášku nebo v měkkých kapslích či v tvrdých želatinových kapslích, homeopatické výrobky jinde nezařazené, výrobky s obsahem bylin, léčivé čaje, dietetické přípravky pro léčebné účely, potravinové doplňky pro léčebné účely spadající do této třídy, včetně doplňků potravy sloužících k posílení imunity organismu a zlepšení fyzického zdraví; (30) potravinové doplňky spadající do této třídy (ne pro léčebné účely) obsahující látky rostlinného původu; (32) nealkoholické nápoje, minerální vody, energetické nápoje.  
(730) **MEDI - AP, spol. s r.o.**, Dostihová 678, Slušovice, 76315, CZ  
(740) Ing. Zdeněk Kučera, Padělký 548, P.O.BOX 92, Slušovice, 76315

(210) **O-451864**  
(220) 14.09.2007  
(320) 14.09.2007  
(511) 5, 30, 32  
(540)

## RECARDOX

(510) (5) léčiva a léčivé přípravky humánní i veterinární, zdravotnický materiál, zubolékařské materiály, dezinfekční a antibakteriální přípravky, hygienické potřeby, farmaceutické, homeopatické a vitamínové přípravky tabletované nebo v prášku nebo v měkkých kapslích či v tvrdých želatinových kapslích, homeopatické výrobky jinde nezařazené, výrobky s obsahem bylin, léčivé čaje, dietetické přípravky pro léčebné účely, potravinové doplňky pro léčebné účely spadající do této třídy, včetně doplňků potravy sloužících k posílení imunity organismu a zlepšení fyzického zdraví; (30) potravinové doplňky spadající do této třídy (ne pro léčebné účely) obsahující látky rostlinného původu; (32) nealkoholické nápoje, minerální vody, energetické nápoje.  
(730) **MEDI - AP, spol. s r.o.**, Dostihová 678, Slušovice, 76315, CZ  
(740) Ing. Zdeněk Kučera, Padělký 548, P.O.BOX 92, Slušovice, 76315

(210) **O-451865**  
(220) 14.09.2007  
(320) 14.09.2007  
(511) 5, 30, 32  
(540)

## MUSKULAX

(510) (5) léčiva a léčivé přípravky humánní i veterinární, zdravotnický materiál, zubolékařské materiály, dezinfekční a antibakteriální přípravky, hygienické potřeby, farmaceutické, homeopatické a

vitaminové přípravky tabletované nebo v prášku nebo v měkkých kapslích či v tvrdých želatinových kapslích, homeopatické výrobky jinde nezařazené, výrobky s obsahem bylin, léčivé čaje, dietetické přípravky pro léčebné účely, potravinové doplňky pro léčebné účely spadající do této třídy, včetně doplňků potravy sloužících k posílení imunity organismu a zlepšení fyzického zdraví; (30) potravinové doplňky spadající do této třídy (ne pro léčebné účely) obsahující látky rostlinného původu; (32) nealkoholické nápoje, minerální vody, energetické nápoje.

(730) **MEDI - AP, spol. s r.o.**, Dostihová 678, Slušovice, 76315, CZ  
(740) Ing. Zdeněk Kučera, Padělký 548, P.O.BOX 92, Slušovice, 76315

(210) **O-451872**

(220) 14.09.2007

(320) 14.09.2007

(511) 12, 35, 37

(540)

**K o l í k**

(510) (12) jízdní kola; (35) nákup a prodej jízdních kol, obchodní reklama jízdních kol, propagace jízdních kol; (37) opravy a údržba jízdních kol.

(730) **Kolesár David**, Zborovská 84, Bohumín II, 73581, CZ

(210) **O-451892**

(220) 14.09.2007

(320) 14.09.2007

(511) 16, 35, 36, 39, 41, 43

(540)

**LAST MINUTE live!**

(510) (16) cestovní a propagační brožury a knihy, časopisy, katalogy služeb cestovní kanceláře, cestovní manuály, prospekty, plakáty, pouzdra na doklady a pasy, reklamní tabule zařazené v této třídě; (35) propagační činnost, reklama, zasílání reklamních a propagačních materiálů zákazníkům, vydávání reklamních, propagačních a inzertních textů, pomoc při řízení obchodní činnosti, poradenství v obchodní činnosti, obchodní administrativa, kancelářské práce, organizování výstav a veletrhů k obchodním a reklamním účelům; (36) obstarávání akreditivů a cestovních šeků, obstarávání a zprostředkování cestovního pojištění osob a zavazadel, obstarávání výměny platidel; (39) obstarávání přepravy zahraničních návštěvníků i tuzemských zákazníků a jejich zavazadel, prodej a rezervace jízdenek, místenek a jiných cenin pro železniční, automobilové, letecké, lodní cesty v České republice i v zahraničí, prodej a rezervace lůžkových poukázek pro mezinárodní a místní přepravu, organizování i zprostředkování zájezdů a cest dopravními prostředky, zprostředkování přepravy turistů a jejich zavazadel, zajišťování i zprostředkování autobusové a automobilové dopravy, poskytování informací ohledně cest a autobusové, železniční, letecké a lodní dopravy, zprostředkování doprovázení turistů, organizování a zprostředkování výletů, zprostředkování turistických prohlídek, okružních plaveb, obstarávání ostatních služeb v oblasti dopravy souvisejících s cestováním, zajišťování rekreačních pobytů v ČR i v zahraničí v oblasti přepravy turistů, zprostředkování a poskytování pronájmu automobilů a autobusů, zprostředkování pronájmu lodí, autobusů, automobilů, zprostředkování víz, obstarávání poukázek (voucherů) na služby zařazené ve tř. 39; (41) organizování prohlídek muzeí, kulturních sbírek, knihoven, zámků, hradů a kulturních ústavů, návštěv divadel, koncertů, kin, všech kulturních, zábavných a

sportovních podniků, organizování konferencí, kongresů, symposií, seminářů, předprodej vstupenek na kulturní a sportovní akce, obstarávání tlumočnicků a překladatelů, organizování výstav a veletrhů ke kulturním účelům; (43) služby cestovní kanceláře, zejména obstarávání poukázek (voucherů) na služby zařazené ve tř. 43, obstarávání poukázek na stravování, zajišťování ubytování a stravování, poskytování hotelových služeb, poskytování přechodného ubytování, rezervace ubytování v hotelích, penzionech a jiných ubytovacích zařízeních v ČR i v zahraničí, obstarávání ostatních služeb v oblasti ubytování a stravování souvisejících s cestováním, zajišťování rekreačních pobytů v ČR a v zahraničí v oblasti ubytování a stravování turistů.

(590) Barevná

(730) **ČEDOK a.s.**, Na příkopě 18, Praha 1, 11135, CZ

(740) **PATENTSERVIS Praha a.s.**, Jivenská 1273/1, Praha 4, 14021

(210) **O-451893**

(220) 14.09.2007

(320) 14.09.2007

(511) 16, 35, 36, 39, 41, 43

(540)

**Čedok LAST MINUTE live!**

(510) (16) cestovní a propagační brožury a knihy, časopisy, katalogy služeb cestovní kanceláře, cestovní manuály, prospekty, plakáty, pouzdra na doklady a pasy, reklamní tabule zařazené v této třídě; (35) propagační činnost, reklama, zasílání reklamních a propagačních materiálů zákazníkům, vydávání reklamních, propagačních a inzertních textů, pomoc při řízení obchodní činnosti, poradenství v obchodní činnosti, obchodní administrativa, kancelářské práce, organizování výstav a veletrhů k obchodním a reklamním účelům; (36) obstarávání akreditivů a cestovních šeků, obstarávání a zprostředkování cestovního pojištění osob a zavazadel, obstarávání výměny platidel; (39) obstarávání přepravy zahraničních návštěvníků i tuzemských zákazníků a jejich zavazadel, prodej a rezervace jízdenek, místenek a jiných cenin pro železniční, automobilové, letecké, lodní cesty v České republice i v zahraničí, prodej a rezervace lůžkových poukázek pro mezinárodní a místní přepravu, organizování i zprostředkování zájezdů a cest dopravními prostředky, zprostředkování přepravy turistů a jejich zavazadel, zajišťování i zprostředkování autobusové a automobilové dopravy, poskytování informací ohledně cest a autobusové, železniční, letecké a lodní dopravy, zprostředkování doprovázení turistů, organizování a zprostředkování výletů, zprostředkování turistických prohlídek, okružních plaveb, obstarávání ostatních služeb v oblasti dopravy souvisejících s cestováním, zajišťování rekreačních pobytů v ČR i v zahraničí v oblasti přepravy turistů, zprostředkování a poskytování pronájmu automobilů a autobusů, zprostředkování pronájmu lodí, autobusů, automobilů, zprostředkování víz, obstarávání poukázek (voucherů) na služby zařazené ve tř. 39; (41) organizování prohlídek muzeí, kulturních sbírek, knihoven, zámků, hradů a kulturních ústavů, návštěv divadel, koncertů, kin, všech kulturních, zábavných a sportovních podniků, organizování konferencí, kongresů, symposií, seminářů, předprodej vstupenek na kulturní a sportovní akce, obstarávání tlumočnicků a překladatelů, organizování výstav a veletrhů ke kulturním účelům; (43) služby cestovní kanceláře, zejména obstarávání poukázek (voucherů) na služby zařazené ve tř. 43, obstarávání poukázek na stravování, zajišťování ubytování a stravování, poskytování hotelových služeb, poskytování přechodného ubytování, rezervace ubytování v hotelích, penzionech a jiných ubytovacích zařízeních v ČR i v zahraničí, obstarávání ostatních služeb v oblasti ubytování a stravování souvisejících s cestováním, zajišťování rekreačních pobytů v ČR a v zahraničí v oblasti ubytování a stravování turistů.

(590) Barevná

- (730) **ČEDOK a.s.**, Na příkopě 18, Praha 1, 11135, CZ  
(740) PATENTSERVIS Praha a.s., Jivenská 1273/1, Praha 4, 14021

- (210) **O-451919**  
(220) 17.09.2007  
(320) 17.09.2007  
(511) 1, 35, 37, 39, 40  
(540)



- (510) (1) kompost; (35) odborné obchodní poradenství; (37) čištění, demolice budov; (39) automobilová doprava, doprava a skladování odpadu, pronájem skladovacích kontejnerů; (40) likvidace odpadu, recyklace odpadu, papír (úprava), třídění odpadů a recyklovatelného materiálu.  
(730) **FEMME, a.s.**, Bezděkov 116, Žatec, 43801, CZ

- (210) **O-451920**  
(220) 17.09.2007  
(320) 17.09.2007  
(511) 6, 9, 17  
(540)

antenná

- (510) (6) kovové výrobky; (9) antény, anténní příslušenství, rozbočovače, útlumové články, kabely, koaxiální kabely, vodiče; (17) výrobky z plastů v rámci této třídy.  
(730) **Čip Oldřich**, Náměstí Svatopluka Čecha 1349/4, Praha 10 - Vršovice, 10100, CZ

- (210) **O-451921**  
(220) 14.09.2007  
(320) 14.09.2007  
(511) 9, 11, 14, 15, 16, 18, 20, 21, 22, 24, 25, 26, 30, 32, 33, 35, 39, 41, 42, 43, 45  
(540)



- (510) (9) data, databáze a jiné informační produkty na magnetických, elektronických a optických nosičích, související software a hardware, nosiče dat všeho druhu spadající do tř. 9, elektronické a datové sítě, multimediální aplikace, 3D animace, multimediální informační katalogy, elektronické časopisy, elektronická periodika a knihy v elektronické podobě, videohry, nahráný software na CD a DVD discích a magnetických médiích, brýle, pouzdra na brýle, kukátka; (11) elektrické kávovary, elektrické lampy, osvětlovací přístroje a zařízení, řetězy barevných žárovek, stínidla, stropní světla a lustry, vánoční světla, žárovky; (14) brože, budíky, dublé, hodinky, klenoty, medailóny, nádobí z drahých kovů, náhrdelníky, náramky, náušnice, šperky, šperkovníce, štras, stříbrnické a zlatnické zboží, pouzdra na hodinky, výrobky z imitace zlata v rámci této třídy, pouzdra na cigarety z drahých kovů, klíčenky (bižuterie), bižuterie - náramky, náhrdelníky, náušnice, brože, řetízky, soupravy, přírodní kámen, spony, popelníky z drahých kovů, sošky z

drahých kovů, flakóny z drahých kovů či jejich slitin, ozdobné jehlice, manžetové knoflíky, spony do kravaty, kroužky na ubrousky, medaile, misky pod svíčky z drahých kovů, ozdoby ze stříbra, pozlacené výrobky, přezky z drahých kovů, sklo bižuterní k napodobení drahých kamenů (štras); (15) hudební nástroje všech druhů; (16) papír, výrobky z papíru, periodické a neperiodické publikace, knihy, učebnice a učební pomůcky, časopisy, brožury, fotografie, portréty, obrazy, grafiky, informační produkty na papírových nosičích, letáky, plakáty, data a databáze na papírových nosičích, tištěné manuály, reklamní, propagační a užitkové výrobky z papíru, kupř. pohlednice, dopisní papíry, obálky, přání, hudební přání, kalendáře, samolepky, obtisky, vystřihovánky, kartičky, balící papír, tašky, sešity, skicáky, akvarely, architektonické makety, grafické reprodukce, umělecké litografie, malířská plátna, malířské stojany, materiály na modelování, pečetě, barvy vodové, pleny papírové, gumy na mazání, hmota modelovací, inkousty, kapesníky papírové, nože a nožíky (kancelářské potřeby), ořezávátka, papír toaletní, ubrousky papírové, ubrusy papírové, pastelky, poštovní známky, potřeby na psaní, praporečky papírové, pravítka, prostírání papírové, pytlíky papírové, razítka, ručníky papírové, učební pomůcky kromě přístrojů, fólie na balení z plastických hmot, malířské válečky, zápisníky, zpěvníky, stojany a stojánky na fotografie; (18) batohy, brašny, kabelky, klíčenky z kůže a imitace kůže, pokrývky z kožešiny, závesné pásy na nošení z kůže, obaly na oděvy (cestovní), kožená pouzdra, kožené tašky, torby, tomy, kabely, cestovní tašky, kufrý, deštníky, slunečníky; (20) bambus, nábytek bytový a kancelářský, gauče, kolébky, koše, křesla, lavičky, lehátka skládací, lenošky, matrace, obrazové lišty a rámy, ošatky, pohovky, police, polštáře, postele, prádelníky, prkénka na maso, proutěné zboží, ratan, rukojeti na nářadí, sláma pletená, slavníky, stoličky a stoly, truhlářské umělecké výrobky, tyče záclonové, tácky k rostlinám nekovové, broušená skla a zrcadla, židle, výrobky ze dřeva, korku, rákosu, třtiny, vrbového proutí, rohoviny, kosti, slonoviny, kostic, želvoviny, jantaru, perleti, mořské pěny, buničiny, pokud nejsou zařazeny v jiných třídách, výrobky z plastických hmot, pokud nejsou zařazeny v jiných třídách; (21) výrobky ze skla i porcelánu v rámci této třídy, keramika, výrobky z křišťálového skla, poháry skleněné, sklenice, poháry keramické, keramické porcelánové tácky, stojany a stojánky na jídelní listy, drobné reklamní a upomínkové předměty ze skla a porcelánu v rámci této třídy, kosmetické pomůcky (náčiní), kufříky toaletní (necesy), potřeby toaletní, pouzdra na hřebeny, rozprašovače na parfémy, figurky z porcelánu, terakoty nebo skla, flakony, karafy, kosmetické pomůcky - hřebeny, kartáče, nádobí nikoli z drahých kovů, čajové soupravy nikoli z drahých kovů, nerez kovové kuchyňské soupravy hrnců, konvice, termosky, tepelně izolační nádoby, cestovní láhve, džbány, kuchyňské formy, pánve na pečení, rendlíky, náčiní kuchyňské, zejména formy na dorty, formičky na cukroví, vývrtky, otvíráky, naběračky, sběračky, servírovací soupravy, cukřenky, kroužky na ubrousky, podnosy a plechy pro užití k domácnosti, kuchyňské ruční náčiní neelektrické, přenosné boxy chladicí neelektrické, chladicí tašky, chladicí nádoby, mlýnky neelektrické, šlehače neelektrické; (22) markýzy z textilu a ze syntetických materiálů, plachty, sítě, stany; (24) bavlněné látky, barchet, brokát, cestovní příkrývky, damašek, flanel, flauš, hedvábí, jutový textil, kaliko, kanava, kapesníky, kartoun, krep, látky, ložní pokrývky a příkrývky, ložní prádlo, lůžkoviny, manšestry, matracovina, moskytiéry, nábytkové potahy, záclony, plátno, plst, podšívky, potahy na nábytek z textilních materiálů, prádlo ložní a stolní, prostěradla, povlečení, přehozy, pytlovina, rolety textilní, ručníky, samet, spací pytle, sukno, sypkovina, taft, textilie, rolety, tkaniny, tyl, úplety, vlna, vlaječky, záclonovina; (25) bačkory, barety, boty, bundy, čapky, čepice, dětské plenky textilní, galoše, holínky, kabáty, kalhotky plenkové, kalhotky, kamaše, kapesníky, kapuce, klobouky, kombinézy, konfekce, korzety, kostýmy, košile, koupací pláště, kožešiny (oděvy), kravaty, leginy, límce, lyžařská obuv, oblečení, obuv, sportovní obuv, oděvy z kůže, nepromokavé, sportovní oděvy, opasky, plavky, pantofle, pletené zboží, podprsenky, podvazky, ponožky, prádlo spodní, pulovry, punčochy, pyžama, rukavice, saka, sandály, spodky, saka, střevice, sukně, svetry, šály, šátky, šle, nátělníky, trička, uniformy, vesty, vybavičky pro novorozence, zástěry, župany; (26) bambule, cedulky na prádlo, dracouny, flitry, galanterie textilní, gumy do prádla, hříbky na látání, jehelníky, jehlice



pletací a háčkovací, jehly, kalouny, kanýry, knoflíky, krabice na šicí potřeby, krajky, květiny umělé, lacety, lemovky, natačky do vlasů s výjimkou elektrických, nažehlovací záplaty, ovoce umělé, ozdobné jehlice, ozdoby, paruky, patentky, přymkařské zboží, přezky, sítky na vlasy, spony, stuhy, šněrovadla, šňůry, tkanice, vázačky, výšivky, zdrhovadla; (30) káva, kávové směsi a náhražky, kakao, čokoláda, čaj, nápoje připravené na bázi kávy, kávových náhražek, kakaa a čokolády, kávové nápoje s mlékem, kávové příchutě, cukr, mouka a přípravky z obilnin, chléb, pečivo, cukrovinky a cukrářské výrobky, zmrzlina, prášky pro výrobu zmrzliny, sušenky, suchary, keksy, biskvity, jemné pečivo, čokoláda a čokoládové výrobky, esence, led, ledová káva, ledový čaj, ledová čokoláda; (32) piva všeho druhu, včetně piva nealkoholického, minerální vody, šumivé a jiné nealkoholické nápoje všeho druhu, zeleninové šťávy, nealkoholické nápoje obohacené vitamíny nebo minerály, iontové a energetické nápoje nealkoholické, proteinové nealkoholické nápoje, nealkoholické nápoje dietní, nápoje želatinové, míchané nealkoholické nápoje, instantní nápoje a směsi pro přípravu nápojů, sirupy, ovocné šťávy, ovocné koncentráty, nápoje a koktejly nealkoholické, mošty; (33) alkoholové esence, alkoholické nápoje, alkoholové extrakty, aperitivy, brandy, destilované nápoje, likéry a pálenky, gin, mošty s alkoholem, koktejly spadající do tř. 33, lihoviny, mečovina, rum, saké, víno, vodka, whisky; (35) propagační, reklamní a inzertní činnost, reklamní materiály (aktualizace), předvádění zboží, reklamní agentura, aktualizování reklamních materiálů, rozšiřování a zasilání reklamních materiálů, především letáků, prospektů, katalogů, periodických a neperiodických publikací, tiskovin a různých vzorků, pronájem reklamní plochy, vydávání reklamních textů, rozhlasová a televizní reklama, venkovní reklama, organizace a pořádání výstav ke komerčním a reklamním účelům, příprava elektronických pozvánek, prezentace hokejových a utkání a mistrovství, prezentace uživatelů na stránkách World Wide Web v počítačové síti Internet, činnost organizačních a ekonomických poradců, ekonomické prognózy, komerční informační kancelář, systemizace informací do počítačové databáze, obchodní průzkum, průzkum trhu, zprostředkovatelská činnost v oblasti obchodu s výrobky uvedenými ve třídách 9, 11, 14, 15, 16, 18, 20, 21, 22, 24, 25, 26, 30, 32, 33 a službami uvedenými ve třídách 35, 39, 41, 42, 43, 45, marketingu, reklamy, inzerce, výstav s obchodním zaměřením, pomoc při řízení obchodní činnosti, služby a poradenství v obchodní činnosti, obchodní nebo podnikatelské informace, marketingové studie, organizační poradenství, zprostředkovávání obchodních kontaktů, provádění obchodních operací, komerční využití Internetu v oblastech komerčních internetových médií a vyhledávacích služeb, on-line inzerce, merchadising, franchising, umělecká agentura, provozování galerie, reklamní činnost, aukce, výstavy k reklamním a obchodním účelům, zprostředkování v oblasti obchodu, zejména v oblasti výtvarného umění, včetně nákupu a prodeje uměleckých děl, provádění agenturní činnosti v oblasti výtvarného umění, výstavy výtvarných děl grafických, sochařských, malířských a sklářských pro obchodní účely, organizační činnost v oblasti reklamních a komerčních výstav, zprostředkovatelská činnost v oblasti obchodu s uměleckými díly, provozování prodejních galerií, dražby, činnost organizačních a ekonomických poradců, reklamní činnost a marketing, vedení a správa hotelu; (39) poskytování a zprostředkování cestovních služeb, organizační zajišťování a pořádání tematických a pobytových poznávacích a odborných zájezdů a pobytů, tvorba cestovních programů a informací; (41) zprostředkovatelská činnost v oblasti výchovné a zábavní činnosti, agenturní činnost v oblasti kultury, pořádání kulturních a uměleckých akcí, setkání, výstav, soutěží, přednášek, uměleckých pořadů a vystoupení apod., činnost knižních klubů, pořady pro rozhlasové a televizní vysílání, ediční činnost, publikační činnost, nahrávání nosičů zvukových nebo obrazově zvukových, půjčování nahraných zvukových a/nebo obrazově zvukových záznamů, výroba, tvorba a šíření audiovizuálních děl, zprostředkování v oblasti kultury, výchovy, zábavy a sportu, organizování seminářů a konferencí, provozování výstav, provozování galerie, zejména výtvarných děl, poradenské služby spojené s uměleckými předměty, zvláště obrazy, výstavy výtvarných děl grafických, sochařských, malířských a sklářských ke kulturním účelům, provozování výstavních galerií, kulturní činnost a výstavnictví, umělecká agentura, výchova, školení,

vzdělávání, zábava a kulturní aktivity, vydavatelství a nakladatelství, zprostředkovatelská a obstaravatelská činnost v tomto oboru; (42) průmyslový design, obalový design, oděvní návrhářství; (43) hotelové služby a ubytovací služby, včetně stravování, provozování restaurací, barů, kaváren, vináren, cukráren, bufetů a kiosků s občerstvením, samoobslužné restaurace, příprava jídla a dodávky jídla též pro hosty, pořádání hostin, rezervace ubytování, pronajímání ubytování, penzion, prodejní automaty rychlého občerstvení, kavárna, zprostředkování a rezervace ubytování a stravování prostřednictvím sítě Internetu; (45) správa autorských práv.  
(730) **Moťovský Jan**, Václavské náměstí 821/39, Praha 1, 11000, CZ  
(740) **BOHEMIA PATENT** Patentová & známková kancelář, Ing. Jana Vandlířková, Havanská 17, Praha 7, 17000

(210) **O-451928**  
(220) 17.09.2007  
(320) 17.09.2007  
(511) 12, 35, 36, 37, 39  
(540)



(510) (12) vozidla; (35) propagační činnost, reklama; (36) pojištění; (37) stavebnictví; (39) doprava.  
(730) **Štěpánek Petr**, Smečenská 564, Kladno, 27204, CZ

(210) **O-451929**  
(220) 17.09.2007  
(320) 17.09.2007  
(511) 12, 35, 36, 37, 39  
(540)

### STEP - BOX

(510) (12) vozidla; (35) propagační činnost, reklama; (36) pojištění; (37) stavebnictví; (39) doprava.  
(730) **Štěpánek Petr**, Smečenská 564, Kladno, 27204, CZ

(210) **O-451930**  
(220) 17.09.2007  
(320) 17.09.2007  
(511) 12, 35, 36, 39  
(540)

### AUTO ŠTĚPÁNEK

(510) (12) vozidla - pozemní; (35) propagační činnost, reklama; (36) pojištění; (39) doprava.  
(730) **Štěpánek Petr**, Smečenská 564, Kladno, 27204, CZ

(210) **O-451931**  
(220) 17.09.2007  
(320) 17.09.2007  
(511) 35, 36, 39  
(540)

### ŠTĚPÁNEK AUTO

(510) (35) propagační činnost, reklama; (36) pojištění; (39) doprava.  
(730) **Štěpánek Petr**, Smečenská 564, Kladno, 27204, CZ

(210) **O-451932**  
(220) 17.09.2007  
(320) 17.09.2007  
(511) 35, 36, 39  
(540)



(510) (35) propagační činnost, reklama; (36) pojištění; (39) doprava. (540)  
(730) **Štěpánek Petr**, Smečenská 564, Kladno, 27204, CZ

(210) **O-451933**  
(220) 17.09.2007  
(320) 17.09.2007  
(511) 35, 36, 39  
(540)



(510) (35) propagační činnost, reklama; (36) pojištění; (39) doprava.  
(730) **Štěpánek Petr**, Smečenská 564, Kladno, 27204, CZ

(210) **O-451938**  
(220) 18.09.2007  
(320) 18.09.2007  
(511) 12, 27  
(540)



(510) (12) lapače nečistot a zástěrky pro motorová vozidla; (27) automobilové koberečky, předložky do automobilů, koberce, předložky.  
(590) Barevná  
(730) **WEGO - INTERNATIONAL, s.r.o.**, Františka Diviše 1275/1a, Praha 4, 10400, CZ  
(740) JUDr. Ervín Perthen, Velké náměstí 135/19, Hradec Králové, 50003

(210) **O-451939**  
(220) 18.09.2007  
(320) 18.09.2007  
(511) 12, 27  
(540)

**Satori**

(510) (12) lapače nečistot a zástěrky pro motorová vozidla; (27) automobilové koberečky, předložky do automobilů, koberce, předložky.  
(590) Barevná  
(730) **WEGO - INTERNATIONAL, s.r.o.**, Františka Diviše 1275/1a, Praha 4, 10400, CZ  
(740) JUDr. Ervín Perthen, Velké náměstí 135/19, Hradec Králové, 50003

(210) **O-451987**  
(220) 19.09.2007  
(320) 19.09.2007  
(511) 32, 33, 35



**BELLA VISTA**

(510) (32) nealkoholické nápoje; (33) alkoholické nápoje s výjimkou piva; (35) reklamní činnost v souvislosti s výrobou alkoholických nápojů.  
(730) **HUBERT J. E., s.r.o.**, Vinárska ulica 137, 926 01 Sered', SK  
(740) JUDr. Miroslav Kupka, Levého 1532, Rakovník, 26901

(210) **O-451988**  
(220) 19.09.2007  
(320) 19.09.2007  
(511) 32, 33, 35  
(540)



(510) (32) nealkoholické nápoje; (33) alkoholické nápoje s výjimkou piva; (35) reklamní činnost v souvislosti s výrobou alkoholických nápojů.  
(590) Barevná  
(730) **HUBERT J. E., s.r.o.**, Vinárska ulica 137, 926 01 Sered', SK  
(740) JUDr. Miroslav Kupka, Levého 1532, Rakovník, 26901

(210) **O-451989**  
(220) 19.09.2007  
(320) 19.09.2007  
(511) 32, 33, 35  
(540)

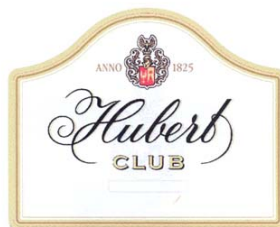

(510) (32) nealkoholické nápoje; (33) alkoholické nápoje s výjimkou piva; (35) reklamní činnost v souvislosti s výrobou alkoholických nápojů.  
(590) Barevná  
(730) **HUBERT J. E., s.r.o.**, Vinárska ulica 137, 926 01 Sered', SK  
(740) JUDr. Miroslav Kupka, Levého 1532, Rakovník, 26901

(210) **O-451990**  
(220) 19.09.2007  
(320) 19.09.2007  
(511) 32, 33, 35  
(540)



(510) (32) nealkoholické nápoje; (33) alkoholické nápoje s výjimkou piva; (35) reklamní činnost v souvislosti s výrobou alkoholických nápojů.  
(590) Barevná

(730) **HUBERT J. E., s.r.o.**, Vinárska ulica 137, 926 01 Sered', SK  
(740) JUDr. Miroslav Kupka, Levého 1532, Rakovník, 26901

(210) **O-451991**  
(220) 19.09.2007  
(320) 19.09.2007  
(511) 32, 33, 35  
(540)



(510) (32 nealkoholické nápoje; (33) alkoholické nápoje s výjimkou piva; (35) reklamní činnost v souvislosti s výrobou alkoholických nápojů.  
(590) Barevná  
(730) **HUBERT J. E., s.r.o.**, Vinárska ulica 137, 926 01 Sered', SK  
(740) JUDr. Miroslav Kupka, Levého 1532, Rakovník, 26901

(210) **O-451992**  
(220) 19.09.2007  
(320) 19.09.2007  
(511) 32, 33, 35  
(540)



(510) (32 nealkoholické nápoje; (33) alkoholické nápoje s výjimkou piva; (35) reklamní činnost v souvislosti s výrobou alkoholických nápojů.  
(590) Barevná  
(730) **HUBERT J. E., s.r.o.**, Vinárska ulica 137, 926 01 Sered', SK  
(740) JUDr. Miroslav Kupka, Levého 1532, Rakovník, 26901

(210) **O-451993**  
(220) 19.09.2007  
(320) 19.09.2007  
(511) 32, 33, 35  
(540)

**SEREDSKÉ**  
*sýtené*

(510) (32 nealkoholické nápoje; (33) alkoholické nápoje s výjimkou piva; (35) reklamní činnost v souvislosti s výrobou alkoholických nápojů.  
(590) Barevná  
(730) **HUBERT J. E., s.r.o.**, Vinárska ulica 137, 926 01 Sered', SK  
(740) JUDr. Miroslav Kupka, Levého 1532, Rakovník, 26901

(210) **O-451994**  
(220) 19.09.2007  
(320) 19.09.2007  
(511) 33, 35, 41  
(540)

### Hubert Club Grand Prix

(510) (33) alkoholické nápoje s výjimkou piva; (35) reklamní činnost v souvislosti s výrobou alkoholických nápojů; (41) organizování sportovních soutěží za účelem reklamy vinařských výrobků.

(730) **HUBERT J. E., s.r.o.**, Vinárska ulica 137, 926 01 Sered', SK  
(740) JUDr. Miroslav Kupka, Levého 1532, Rakovník, 26901

(210) **O-451995**  
(220) 19.09.2007  
(320) 19.09.2007  
(511) 33, 35, 41  
(540)

### Hubert Grand Prix

(510) (33) alkoholické nápoje s výjimkou piva; (35) reklamní činnost v souvislosti s výrobou alkoholických nápojů; (41) organizování sportovních soutěží za účelem reklamy vinařských výrobků.  
(730) **HUBERT J. E., s.r.o.**, Vinárska ulica 137, 926 01 Sered', SK  
(740) JUDr. Miroslav Kupka, Levého 1532, Rakovník, 26901

(210) **O-452019**  
(220) 19.09.2007  
(320) 19.09.2007  
(511) 11, 21  
(540)

## Küchenbach

(510) (11) chladicí zařízení a stroje, ohřivače vody, chladicí nádoby, kávovary elektrické, mikrovlnné trouby, varné plotýnky, fritézy; (21) fritézy, s výjimkou elektrických.  
(730) **Vermi Warenvermittlung GmbH**, Fritz-Reuter-Str., 8B38518 Gifhorn, DE  
(740) PATENTSERVIS Praha a.s., Jivenská 1273/1, Praha 4, 14021

(210) **O-452023**  
(220) 19.09.2007  
(320) 19.09.2007  
(511) 16, 33, 35  
(540)

### STOCK RUMOVÉ PRALINKY

(510) (16) propagační předměty z papíru a plastických hmot, zejména kalendáře, letáky, karty, tužky, pera, svorky; (33) alkoholické nápoje s výjimkou piva; (35) propagační činnost, reklama.  
(730) **STOCK Plzeň, a.s.**, Palírenská 2, Plzeň, 32600, CZ  
(740) Čermák Hořejš Myslíl a spol., JUDr. Jan Matějka, Národní 32, Praha 1, 11000

(210) **O-452024**  
(220) 19.09.2007  
(320) 19.09.2007  
(511) 16, 33, 35  
(540)

### BOŽKOV RUMOVÉ PRALINKY

(510) (16) propagační předměty z papíru a plastických hmot, zejména kalendáře, letáky, karty, tužky, pera, svorky; (33) alkoholické nápoje s výjimkou piva; (35) propagační činnost, reklama.  
(730) **STOCK Plzeň, a.s.**, Palírenská 2, Plzeň, 32600, CZ  
(740) Čermák Hořejš Myslíl a spol., JUDr. Jan Matějka, Národní 32, Praha 1, 11000

(210) **O-452028**  
(220) 19.09.2007  
(320) 19.09.2007  
(511) 5  
(540)

### AST-120

(510) (5) farmaceutické přípravky pro léčbu ledvinových onemocnění, jaterních onemocnění, cukrovky, Crohnovy choroby a onemocnění zažívacího ústrojí.

(730) **KUREHA CORPORATION**, 3-3-2, Nihonbashi Hamacho, (540)

Chuo-ku, Tokyo, JP

(740) **KOREJZOVÁ & SPOL., v.o.s.,** JUDr. Petra Korejzová,  
advokátka, Korunní 104/E, Praha 10, 10100

(210) **O-452030**

(220) 19.09.2007

(320) 19.09.2007

(511) 5

(540)

## ARIPRIZOL

(510) (5) farmaceutické výrobky.

(730) **BELUPO - Lijekovi i kozmetika d.d.,** Danica 5, 48000  
Koprivnica, HR

(740) **KOREJZOVÁ & SPOL., v.o.s.,** JUDr. Petra Korejzová,  
advokátka, Korunní 104/E, Praha 10, 10100

(210) **O-452083**

(220) 21.09.2007

(320) 21.09.2007

(511) 41

(540)

## SKI POINT

(510) (41) výchova, vzdělávání, zábava, sportovní a kulturní aktivity.

(730) **CORUM CREDIT, a.s.,** Václavské nám. 846/1, Praha 1, 11000,  
CZ

(210) **O-452084**

(220) 21.09.2007

(320) 21.09.2007

(511) 41, 43

(540)

## RELAX POINT

(510) (41) výchova, vzdělávání, zábava, sportovní a kulturní aktivity;  
(43) služby zajišťující stravování a nápoje, dočasné ubytování.

(730) **CORUM CREDIT, a.s.,** Václavské nám. 846/1, Praha 1, 11000,  
CZ

(210) **O-452086**

(220) 21.09.2007

(320) 21.09.2007

(511) 41

(540)

## SKY POINT

(510) (41) výchova, vzdělávání, zábava, sportovní a kulturní aktivity.

(730) **CORUM CREDIT, a.s.,** Václavské nám. 846/1, Praha 1, 11000,  
CZ

(210) **O-452094**

(220) 21.09.2007

(320) 21.09.2007

(511) 35, 36, 42

(540)

## REIA

(510) (35) inzertní činnost, poradenství v otázkách podnikání a organizace a provozně-ekonomických otázkách, automatické zpracování dat, provádění aukcí a dražeb, průzkum a analýzy trhů, zprostředkování obchodních záležitostí; (36) odhady nemovitostí, činnost a služby realitní kanceláře, úvěrové poradenství, zprostředkování finančních operací, úvěrů, zprostředkování obchodů s nemovitostmi a hypotékami; (42) inženýrské služby, technické poradenství a vypracování posudků, vypracování programů pro hromadné zpracování dat, tvorba software.

(730) **REIA consulting s.r.o.,** Kovářská 10, Kroměříž, 76701, CZ

(740) Patentová a známková kancelář, Ing. Jaromír Přikryl, Včelín  
1161, Hulín, 76824

(210) **O-452104**

(220) 21.09.2007

(320) 21.09.2007

(511) 29, 30, 31



(510) (29) instantní polévky, ořechy a oříšky zpracované; (30) sušenky a oplatky, koření; (31) čerstvé ořechy a oříšky.

(590) Barevná

(730) **Vu Son**, K dubu 132, Vestec - Praha západ, 25242, CZ

(210) **O-452107**

(220) 21.09.2007

(320) 21.09.2007

(511) 16, 35, 41, 42

(540)



(510) (16) tiskoviny, publikace, papírové suvenýry, kalendáře, tiskopisy, skripta, odborná literatura, papírenské zboží v rámci této třídy, kancelářské potřeby, učební a vyučovací pomůcky; (35) automatizované zpracování dat, marketing, propagace, reklama, činnost ekonomických a organizačních poradců, obchodně-ekonomické poradenství, organizační činnost v oblasti služeb pro podporu malého a středního podnikání, pronájem kancelářských strojů a zařízení, pronájem reklamních ploch a materiálů, zprostředkování prodeje výsledků hospodářské, vědeckovýzkumné a pedagogické činnosti, zejména v oblasti publikací, výukových programů, software, hardware, elektrických a elektronických zařízení a přístrojů, kancelářské práce, kopírování nebo rozmnožování; (41) vydavatelská činnost, výroba audiovizuálních a vzdělávacích programů, polygrafická výroba, provozování tělovýchovných a sportovních zařízení a zařízení sloužících k regeneraci a rekondici, fotografické práce, pořádání odborných kurzů, školení a jiných vzdělávacích akcí včetně lektorské činnosti, činnost vyučovací, vzdělávací a pedagogická, vydávání publikací periodických i neperiodických, včetně učebnic, poskytování vzdělání a udělování absolventských titulů v bakalářských, magisterských a doktorských studijních oborech, pomoc při výběru povolání, umělecká činnost; (42) tvorba software, tvorba programů a zpracování programových vybavení, expertizní činnost v oblasti výpočetní a informační techniky, projektová činnost ve výstavbě, vědeckovýzkumná, expertní a poradenská činnost v oblasti technických a přírodních věd, pronájem strojů a zařízení spadajících do této třídy, výkon zeměměřických činností, technicko-poradenská, vědecko-technická a vědecko-výzkumná činnost, projektová činnost, inženýrské práce - expertizy, kalibrování, měření, technické kreslení, obnova počítačových dat, pronájem počítačového software, odborné poradenství (technické), s výjimkou obchodního, poradenství v oblasti duševního vlastnictví, zejména technické poradenství v oblasti využívání patentů - transfer technologií, projektování, studie technických projektů (služby), vývoj a výzkum nových výrobků, výzkum biologický a fyzikální, výzkum v oblasti strojírenství, technický průzkum, tvorba multimediálních prezentací, poradenská činnost ve výše uvedených oblastech.

(730) **České vysoké učení technické v Praze** **Fakulta elektrotechnická**, Zikova 1905/4, Praha 6, 16636, CZ

(210) **O-452108**

(220) 21.09.2007

(320) 21.09.2007

(511) 16, 35, 41, 42

(540)



- (510) (16) tiskoviny, publikace, papírové suvenýry, kalendáře, tiskopisy, skripta, odborná literatura, papírenské zboží v rámci této třídy, kancelářské potřeby, učební a vyučovací pomůcky; (35) automatizované zpracování dat, marketing, propagace, reklama, činnost ekonomických a organizačních poradců, obchodně-ekonomické poradenství, organizační činnost v oblasti služeb pro podporu malého a středního podnikání, pronájem kancelářských strojů a zařízení, pronájem reklamních ploch a materiálů, zprostředkování prodeje výsledků hospodářské, vědeckovýzkumné a pedagogické činnosti, zejména v oblasti publikací, výukových programů, software, hardware, elektrických a elektronických zařízení a přístrojů, kancelářské práce, kopírování nebo rozmnožování; (41) vydavatelská činnost, výroba audiovizuálních a vzdělávacích programů, polygrafická výroba, provozování tělovýchovných a sportovních zařízení a zařízení sloužících k regeneraci a rekondici, fotografické práce, pořádání odborných kurzů, školení a jiných vzdělávacích akcí včetně lektorské činnosti, činnost vyučovací, vzdělávací a pedagogická, vydávání publikací periodických i neperiodických, včetně učebnic, poskytování vzdělání a udělování absolventských titulů v bakalářských, magisterských a doktorských studijních oborech, pomoc při výběru povolání, umělecká činnost; (42) tvorba software, tvorba programů a zpracování programových vybavení, expertizní činnost v oblasti výpočetní a informační techniky, projektová činnost ve výstavbě, vědeckovýzkumná, expertní a poradenská činnost v oblasti technických a přírodních věd, pronájem strojů a zařízení spadajících do této třídy, výkon zeměměřických činností, technicko-poradenská, vědecko-technická a vědecko-výzkumná činnost, projektová činnost, inženýrské práce - expertizy, kalibrování, měření, technické kreslení, obnova počítačových dat, pronájem počítačového software, odborné poradenství (technické), s výjimkou obchodního, poradenství v oblasti duševního vlastnictví, zejména technické poradenství v oblasti využívání patentů - transfer technologií, projektování, studie technických projektů (služby), vývoj a výzkum nových výrobků, výzkum biologický a fyzikální, výzkum v oblasti strojírenství, technický průzkum, tvorba multimediálních prezentací, poradenská činnost ve výše uvedených oblastech.
- (730) **České vysoké učení technické v PrazeFakulta elektrotechnická**, Zikova 1905/4, Praha 6, 16636, CZ

(210) **O-452127**  
(220) 24.09.2007  
(320) 24.09.2007  
(511) 6, 19, 37  
(540)

## VESIBA

- (510) (6) obecné kovy a jejich slitiny, kovové stavební materiály, kovové stavební materiály přenosné, kovové materiály pro železnice, kovové kabely a dráty neelektrické, kovové potřeby zámečnické a klempířské, kovové trubky, sejfy, kovové výrobky, které nejsou v jiných třídách, rudy; (19) stavební materiály nekovové, neohébné trubky nekovové pro stavebnictví, asfalt, směla, přenosné konstrukce nekovové, nekovové pomníky; (37) stavebnictví, opravy, instalační služby, služby týkající se stavby budov, silnic, mostů, služby připojené k službám ve stavebnictví jako inspekce stavebních projektů.
- (730) **VESIBA s.r.o.**, Mezilesí 2078, Horní Počernice, Praha 9, 19300, CZ

(210) **O-452134**  
(220) 24.09.2007  
(320) 24.09.2007  
(511) 16, 32, 33  
(540)

## ELIXÍR KARLA EUSEBIA

- (510) (16) periodické a neperiodické tiskoviny všeho druhu, papírenské

výrobky, fotografie, pohlednice, kalendáře (nástěnné, stolní a kapesní), plakáty, billboardy, prospekty, papírové etikety, nálepky, samolepky, obtisky, razítka, paragony, papírové vlajky, papírové ubrusy a ubrusy, papírová prostírání, papírové ručníky, papírové kornouty, papírové kelímky, podtácky (papírové podložky pod sklenice), papírové obaly všeho druhu, balící papír, papírové tašky, umělohmotné tašky, reklamní a ozdobné předměty neuvedené v jiné třídě; (32) piva všeho druhu, minerální vody, šumivé nápoje a jiné nealkoholické nápoje, sirupy a jiné přípravky na výrobu nealkoholických nápojů, ovocné a zeleninové šťávy jako nápoje nebo na výrobu nealkoholických nápojů, výtažky z chmele na výrobu piva; (33) destiláty a jiné alkoholické nápoje (s výjimkou pív).

(730) **Pivovar Černá Hora, a.s.**, Černá Hora 3/5, Černá Hora, 67921, CZ

(740) Ing. Marie Jandová, patentový zástupce, Nerudova 1095, Kuřim, 66434

(210) **O-452135**  
(220) 24.09.2007  
(320) 24.09.2007  
(511) 36  
(540)

## Realitní kancelář ASTORIA s.r.o.

- (510) (36) pojištění, služby finanční, služby peněžní, služby nemovitostní, realitní kanceláře.
- (730) **Realitní kancelář ASTORIA s.r.o.**, Masarykovo náměstí 21/11, Karviná - Fryštát, 73301, CZ

(210) **O-452144**  
(220) 24.09.2007  
(320) 24.09.2007  
(511) 28  
(540)

## SKYRUNNER

- (510) (28) skákací boty (speciální sportovní boty s pružinami na skákání), sportovní skákací pružiny (listová pera) s upínáním na obuv.
- (730) **Plavec Zdeněk**, Bachmačské náměstí 334/6, Praha 6, 16000, CZ

(210) **O-452216**  
(220) 26.09.2007  
(320) 26.09.2007  
(511) 35, 38, 42  
(540)

## PolarShop

- (510) (35) pomoc při řízení obchodní činnosti, pomoc při řízení obchodních a průmyslových podniků, obchodní management a podnikové poradenství, obchodní nebo podnikatelské informace, komerční informační kanceláře, obchodní nebo podnikatelský průzkum, hospodářské (ekonomické) prognózy, služby týkající se přemísťování provozů nebo podniků, marketingové studie, analýzy nákupních a velkoobchodních cen, průzkum trhu, průzkum veřejného mínění, statistické informace, styky s veřejností, účetnictví, revize účtů (audit), analýzy nákladů, oceňování obchodních podniků, provádění výpisů z účtů, dražby, personální poradenství, posuzování efektivnosti provozu a racionalizace práce, nábor zaměstnanců, psychologické testování pro výběr zaměstnanců, příprava a vyhotovení daňových příznání, příprava mezd a výplatních listin, zprostředkovatelské práce, služby reklamních agentur a propagace jako je zajišťování reklamy on-line v počítačové síti Internet, rozhlasové reklamy, televizní reklamy, pronájem reklamní doby v komunikačních médiích, organizování komerčních nebo reklamních výstav a veletrhů, aktualizování a pronájem reklamních materiálů a reklamních ploch, inzercie poštou, předvádění zboží, služby modelek - předvádění pro reklamní účely a podporu prodeje, rozšiřování reklamních materiálů (letáků, prospektů, tisků, vzorků) zákazníkům, venkovní reklama, vydávání reklamních nebo náborových, propagačních a inzertních textů, vylepování plakátů, aranžování výkladů, obchodní vedení uměleckých agentur, správa hotelů, dovozní a vývozní kanceláře, sekretářské služby, vyřizování telefonních vzkazů a dotazů, těsnopis, stenografie, přepisování, psaní na stroji, zpracování textů, překlad a systemizace informací do počítačových databází, vedení kartoték a souborů v počítači, vyhledávání dat v počítačových souborech, kopírování nebo rozmnožování

(reprodukce) dokumentů, dokladů apod., fotokopírování, zajišťování předplatného novin a časopisů, pronájem fotokopírovacích a kancelářských strojů a zařízení, pronájem prodejních automatů, dodavatelské služby pro třetí osoby, nákup výrobků a služeb pro jiné podniky; (38) telekomunikace, komunikace pomocí terminálů nebo počítačů, počítačový přenos pošty a obrazu, komunikace a transakce v síti, tisková agentura, dálkový přenos obrazu a video obrazu, provozování datové sítě, provozování veřejné mobilní radiotelefonní sítě, poradenství v oblasti telekomunikační techniky, zprostředkovatelská činnost v oblasti telekomunikací, výměna, získávání a šíření informací a zpráv prostřednictvím telekomunikační sítě nebo datové sítě nebo sítě výpočetní, informační, komunikační nebo elektronické techniky nebo satelitů nebo kabelu, šíření tiskovin a knih prostřednictvím počítačové, datové, elektronické, telekomunikační nebo informační sítě, informační a telekomunikační služby na Internetu, uvedené v této třídě, včetně provozování elektronických nástěnek, diskusních skupin a fór a poskytování přístupu k on-line informačním službám a databázím, služby hlasové schránky, telekomunikační služby, včetně přímého propojení lokální zákaznické pevné sítě se sítí mobilních telefonů, služby krátkých textových zpráv, teletext a služby s ním spojené, poskytování informací (informační kancelář), komunikace spočívající ve výměně, šíření, získávání a poskytování informací a zpráv prostřednictvím telekomunikačních sítí, provozování informačních a komunikačních sítí, provozování internetového vyhledávače, pronájem telekomunikačních zařízení a přístrojů včetně telefonů, služby zasilání zpráv, přenos dat a informací, služby přístupu a připojení k datovým a informačním sítím a Internetu, poskytování nebo vyvolávání informací z počítačové databáze - v rámci této třídy, komunikační služby prostřednictvím Internetu, vnějších sítí a vnitřních sítí a dalších elektronických prostředků, telekomunikační technologie (Voice over IP, bezdrátové technologie); (42) hostování na počítačových stránkách WEB, konstrukce WWW prezentací a řešení WWW serverů, webhosting, webdesing, výzkumné služby, kódování a dekódování zabezpečovacích systémů (tvorba software), poradenská činnost v oblasti aplikace výpočetní techniky, v oblasti informatiky, vytváření virtuálních/počítačových 3D animací a modelů, informačních technologií, navrhování a realizace automatizovaných systémů řízení, programátorská činnost, projekce počítačových sítí, poskytování práva užití software a pronájem software, instalace, opravy, údržba a servis software, vytváření interaktivních aplikací umožňující předávání a tvorbu grafické podoby prostřednictvím sítí Internet, konzultační, asistenční, analytické, designérské, vyhodnocovací a programovací služby týkající se počítačového software, firmware, hardware a informačních technologií, konzultace týkající se hodnocení, výběru a zavádění počítačového software, firmware, hardware, informačních technologií a systému zpracování dat a informačních technologií, a to i prostřednictvím telekomunikačních sítí, dodávkou on-line, Internetem a sítí World Wide Web, programování, software - návrhy, převod a konverze počítačových programů a údajů (kromě fyzické konverze), převod a konverze údajů a dokumentů z fyzických médií na elektronická média, tvorba a údržba počítačových stránek WEB pro zákazníky, instalace počítačových programů, návrh počítačových systémů, programování internetových databázových systémů a internetových aplikací, aktualizace a údržba počítačových programů, pronájem času, dat a údajů na přístup do počítačových databází, zhotovování kopií počítačových programů, technické studie v oblasti počítačů a programového vybavení, výzkum, vývoj a tvorba systémů pro elektronické obchodování, včetně příslušného software a hardware, poskytování know-how pro oblast elektronického obchodování a informačních technologií, programování multimediálních aplikací, vytváření interaktivních a grafických programů, počítačové animace a vizualizace, grafický design, zavádění, aktualizace, návrhy, strukturování a programování či jiné vytváření databází, jiných datových systémů a aplikací pro jejich zpracování, včetně jejich poskytování přístupu k nim a jejich instalace, zavádění, aktualizace a údržby, návrhy, strukturování a programování či jiné vytváření internetových či intranetových počítačových stránek a nástěnek (webpages a websites) a internetových či intranetových aplikací, hostování (poskytování volného prostoru) pro internetové či intranetové informace, stránky a nástěnky (webpages a websites), hostování

(poskytování volného prostoru) pro internetové či intranetové aplikace, převod (konverze) počítačových programů, dat či jiných údajů v elektronické podobě z různých formátů do jiných formátů, převod (konverze) dokumentů, dat či jiných údajů z fyzických médií na elektronická média, zálohování dat a informací elektronickými a počítačovými prostředky a prostřednictvím elektronické pošty, poradenství v oblasti výpočetní a informační techniky.

(730) **Šácha Pavel**, Pejevové 3121/14, Praha 4, 14300, CZ  
(740) **DANĚK & PARTNERS** Advokátní a patentová kancelář, Dr. Vilém Daněk, Vinohradská 45, Praha 2, 12000

(210) **O-452241**

(220) 26.09.2007

(320) 26.09.2007

(511) 16, 35, 41

(540)



(510) (16) tiskoviny, informační brožury a letáky, formuláře a tiskopisy, karty, kalendáře, tištěné publikace, papírnické zboží, obchodní formuláře, lepenkové skladištní visačky a štítky, etikety a obtisky; (35) reklamní a propagační činnost; (41) činnost vzdělávací a vyučovací související se sportovními hrami, činnost zábavná, pořádání sportovních soutěží, pořádání veřejných vystoupení tělocvičných i sportovních, přednášková činnost v oblasti tělovýchovy a sportu, pořádání koncertů, výstav, společenských akcí a zábav, provozování informačních center, šíření audiovizuálních záznamů, promítání filmů a videozáznamů z oblasti tělovýchovy a sportu, vedení knihoven a čítáren a kroužků kulturně vzdělávacího charakteru, vydavatelská a nakladatelská činnost.

(590) Barevná

(730) **PRAHA OLYMPIJSKÁ, o.p.s.**, Husova 20/158, Praha 1 - Staré Město, 11000, CZ

(740) Advokátní kancelář JUDr. Filip Winter, JUDr. Filip Winter, advokát, Na Příkopě 25, Praha 1, 11000

(210) **O-452253**

(220) 26.09.2007

(320) 26.03.2007

(511) 9, 38, 41, 42, 45

(540)

## CURVE

(510) (9) zařízení a nástroje pro využití ve vědě, při námořní plavbě, v geodézii, fotografování, kinematografii, optice, při vážení, měření, v signalizaci, kontrolní činnosti (monitorování), při záchraně lidských životů a při vzdělávání, zařízení a nástroje pro vedení, přepínání, transformaci, akumulaci, regulaci nebo kontrolu elektrického proudu, zařízení pro záznam, přenos a reprodukci dat, zvuku nebo zobrazení, nosiče magnetických dat, záznamové disky, kalkulátory, zařízení na zpracování dat a osobní počítače, počítačové programy; (38) telekomunikace, poskytování přístupů k Internetu, poskytování přístupů do elektronických databází, poskytování přístupů do navigační služby GPS; (41) vzdělávání, zajišťování školení, zábavní činnost, sportovní a kulturní činnost, poskytování informací souvisejících s provozovanými činnostmi; (42) vědecké a technologické služby a výzkumné a konstrukční služby s tím související, analýzy pro průmysl a výzkumné služby, tvorba a rozvoj počítačových zařízení a programů, konzultace a technická podpora, týkající se počítačových zařízení a programů, telekomunikací a služeb GPS; (45) licence počítačových programů.

(730) **Research In Motion Limited**, Phillip Street 295, Waterloo, Ontario N2L 3W8, CA

(740) Čermák Hořejš Myslík a spol., JUDr. Jan Matějka, Národní 32, Praha 1, 11000

(210) **O-452269**  
(220) 27.09.2007  
(320) 27.09.2007  
(511) 16, 35, 41  
(540)



- (510) (16) fotografie, tiskoviny, periodický, neperiodický tisk, knihy, plakáty, prospekty; (35) reklamní, inzertní, propagační a marketingová činnost, on-line inzertní činnost, vydávání a rozšiřování reklamních materiálů a textů na všech dostupných nosičích, zvláště vydávání brožur, katalogů, umístování reklamních nálepek na zboží, venkovní reklama na billboardech, reklamní inzerce v tisku, v rozhlasových a televizních spotech, v síti Internet, průzkum trhu, organizování a účast na výstavách v rámci této třídy a předvádění zboží; (41) nakladatelská a vydavatelská činnost, vydávání elektronických knih a časopisů on-line, elektronické publikování, pořádání soutěží a anket, výchovná a zábavní činnost - pořádání ankety mezi laickou a odbornou veřejností, služby spojené s pořádáním zábavy, jako je pořádání oslav, provozování programu při udílení cen a obdobných jednorázových událostí, organizování, inscenování a poskytování příležitosti k soutěžím, organizace spotřebitelských soutěží, vyhlašování soutěží a vyhlašování jejich výsledků, čtenářská anketa, divácká anketa, spotřebitelská anketa.
- (730) **NEXUS MULTIMEDIA s.r.o.**, V Křovinách 1708/22, Praha 4, 14000, CZ

(210) **O-452294**  
(220) 27.09.2007  
(320) 27.09.2007  
(511) 6, 9, 12, 36  
(540)

## NEPLAČTE NAD ROZLITÝM MLÉKEM

- (510) (6) bezpečnostní zámky všeho druhu pro automobily, stavební vložkové systémy a mechanická zamykací zařízení pro motorová vozidla, zejména zámky pro uzamykání řadicí páky a jiných pohyblivých částí automobilů, vše ve tř. 6; (9) elektronická zabezpečovací zařízení proti krádeži, zejména imobilizéry, alarmy, lokátory, satelitní a mobilní komunikační zařízení k ochraně proti krádeži, centrální zamykání aut, centrální elektronické stahování oken, vše ve tř. 9; (12) zabezpečovací zařízení proti odcizení motorových vozidel, poplašná zabezpečovací zařízení a přístroje pro motorová vozidla, satelitní a mobilní komunikační zařízení proti odcizení motorových vozidel, vše ve tř. 12; (36) pojištění, veškeré služby v oblasti pojišťovnictví, pojišťovací a zajišťovací činnost, zprostředkovatelská činnost v oblasti pojišťovnictví a finančnictví, zprostředkování a poskytování informací z oblasti pojišťovnictví a finančnictví prostřednictvím informačních médií a datových nosičů všeho druhu, uplatňování obchodního systému k poskytnutí úplatné nadstandardní garance při odcizení vozidla s následným získáním odškodného nebo výhod prostřednictvím např. systémové karty nebo šekové knížky.
- (730) **DEFEND GROUP a.s.**, Tovární 1613, Holešov, 76901, CZ  
(740) Patentová a známková kancelář, Ing. Jaromír Příkryl, Včelín 1161, Hulín, 76824

(210) **O-452299**  
(220) 27.09.2007  
(320) 27.09.2007  
(511) 1  
(540)

## HOSTAPUR

- (510) (1) chemikálie pro využití v průmyslu.  
(730) **Hoechst GmbH**, 65926 Frankfurt am Main, DE  
(740) Čermák Hořejš Myslíl a spol., JUDr. Jan Matějka, Národní 32, Praha 1, 11000

(210) **O-452304**  
(220) 27.09.2007  
(320) 27.09.2007  
(511) 19, 35, 37, 44  
(540)



- (510) (19) bazény nekovové všeho druhu včetně součástí a příslušenství, zejména bazény přenosné a nepřenosné, masážní a ochlazovací, obklady a dlažby, stavební materiály všeho druhu zařazené do této třídy; (35) zprostředkovatelská činnost v oblasti obchodu s výrobky zařazenými do tříd 1, 6, 11, 17, 19, marketing, propagace, inzerce, reklama všemi druhy médií; (37) montáž, instalace, servis a opravy bazénů a bazénové techniky všeho druhu jako např. zařízení na úpravu vod, filtračních a ozonizačních zařízení, sanitárních zařízení a vodních atrakcí, stavební, výkopové a izolační práce spojené s výše uvedenými činnostmi, zastřešování bazénů, stavební dozor, poradenská a zprostředkovatelská činnost v uvedených oborech; (44) služby v oblasti zahradní architektury, zahradnictví, zprostředkovatelská činnost v uvedených oblastech.
- (590) Barevná  
(730) **Kořínek Josef**, Mirotická 954/7, Praha 4 - Lhotka, 14200, CZ  
(740) Ing. Francis Jupa, Měchenická 4/2554, Praha 4 - Spořilov II, 14100

(210) **O-452305**  
(220) 27.09.2007  
(320) 27.09.2007  
(511) 29, 32, 33  
(540)

## BAJOL

- (510) (29) oleje a tuky jedlé; (32) minerální vody, šumivé nápoje a jiné nápoje nealkoholické, nápoje a šťávy ovocné, sirupy a jiné přípravky ke zhotovení nápojů, piva, nápoje zbavené alkoholu; (33) alkoholické nápoje.
- (730) **Škoda Miloslav Ing.**, Hrachovice 16, Turnov, 51101, CZ  
(740) Ing. Pavel Reichel, Lopatecká 14, Praha 4, 14700

(210) **O-452316**  
(220) 01.10.2007  
(320) 01.10.2007  
(511) 16, 35, 41  
(540)



- (510) (16) fotografie, tiskoviny, periodický tisk, neperiodický tisk, knihy, plakáty, prospekty; (35) reklamní, inzertní, propagační a marketingová činnost, on-line inzertní činnost, vydávání a rozšiřování reklamních materiálů a textů na všech dostupných nosičích, zvláště vydávání brožur, katalogů, umístování reklamních nálepek na zboží, venkovní reklama na bilboardech, reklamní inzerce v tisku, v rozhlasových a televizních spotech, v síti Internet, průzkum trhu, organizování a účast na výstavách v rámci této třídy; (41) nakladatelská a vydavatelská činnost, vydávání elektronických knih a časopisů on-line, elektronické publikování, pořádání soutěží a anket, výchovná a zábavní činnost - pořádání ankety mezi laickou a odbornou veřejností, služby spojené s pořádáním zábavy, jako je pořádání oslav, provozování programu při udílení cen a obdobných jednorázových událostí, organizování, inscenování a poskytování příležitosti k soutěžím, vyhlašování soutěží a vyhlašování jejich výsledků, čtenářská anketa, divácká anketa, internetové soutěže,

- pořádání soutěží, vše v rámci této třídy.  
(730) **NEXUS MULTIMEDIA s.r.o.**, V Křovinách 1708/22, Praha 4, 14000, CZ

(210) **O-452317**  
(220) 01.10.2007  
(320) 01.10.2007  
(511) 16, 35, 41  
(540)



- (510) (16) fotografie, tiskoviny, periodický tisk, neperiodický tisk, knihy, plakáty, prospekty; (35) reklamní, inzertní, propagační a marketingová činnost, on-line inzertní činnost, vydávání a rozšiřování reklamních materiálů a textů na všech dostupných nosičích, zvláště vydávání brožur, katalogů, umístování reklamních nálepek na zboží, venkovní reklama na bilboardech, reklamní inzerce v tisku, v rozhlasových a televizních spotech, v síti Internet, průzkum trhu, organizování a účast na výstavách v rámci této třídy a předvádění zboží; (41) nakladatelská a vydavatelská činnost, vydávání elektronických knih a časopisů on-line, elektronické publikování, pořádání soutěží a anket, výchovná a zábavní činnost - pořádání ankety mezi laickou a odbornou veřejností, služby spojené s pořádáním zábavy, jako je pořádání oslav, provozování programu při udílení cen a obdobných jednorázových událostí, organizování, inscenování a poskytování příležitostí k soutěžím, vyhlašování soutěží a vyhlašování jejich výsledků, čtenářská anketa, divácká anketa, spotřebitelská anketa.  
(730) **NEXUS MULTIMEDIA s.r.o.**, V Křovinách 1708/22, Praha 4, 14000, CZ

(210) **O-452324**  
(220) 01.10.2007  
(320) 01.10.2007  
(511) 3  
(540)

# LANEIGE

- (510) (3) přípravky pro bělení a jiné prací prostředky, přípravky pro čištění, leštění, odmašťování a broušení, mýdla, parfumerie, vonné oleje, kosmetika, vlasové vody (lotions), zubní pasty.  
(730) **Amorepacific Corporation**, 181, 2-ka, Hangang-ro, Yougsan-ku, Seoul, KR  
(740) Ing. František Kania, Mendlovo nám. 1a, Brno, 60300

(210) **O-452340**  
(220) 01.10.2007  
(320) 01.10.2007  
(511) 9, 16, 28  
(540)



- (510) (9) přístroje a nástroje vědecké, námořní, geodetické, fotografické, filmové, optické, přístroje pro vážení, měření,

signalizaci, kontrolu (inspekci), záchranu a přístroje pro vyučování, přístroje a nástroje pro vedení, přepínání, přeměnu, akumulaci, regulaci nebo řízení elektrického proudu, přístroje pro záznam, převod, reprodukci zvuku nebo obrazu, magnetické nosiče zvukových záznamů, kompaktní disky, gramofonové desky, automatické distributory a mechanismy pro přístroje a mince, zapisovací pokladny, počítačové stroje, přístroje pro zpracování informací a počítače, hasicí přístroje, počítačový software; (16) papír, lepenka a výrobky z těchto materiálů, které nejsou zařazeny do jiných tříd, tiskárenské výrobky, potřeby pro knižní vazby, fotografie, papírenské zboží, lepidla pro papírenství nebo domácnost, materiál pro umělce, štetce, psací stroje a kancelářské potřeby (vyjímaje nábytek), učební a vyučovací pomůcky s výjimkou přístrojů, plastické obaly (nezařazené do jiných tříd), tiskařské typy, štočky; (28) hry, hračky, potřeby pro gymnastiku a sport, které nejsou uvedeny v jiných třídách, vánoční ozdoby, zejména autička na hrani, automobilové modely zmenšené, boby, bublifuk (hračka), draci létající, houpačky, hra v kostky, hra v kuželky, hra v šachy, hrací karty, hrací koule, hrací kuličky, hrací žetony, hračky, hračky pohyblivé, hráčské pátky (sportovní náčiní), hry, hry společenské, hry stolní, hry jiné než upravené pro použití s externí obrazovkou nebo monitorem, kanadské žertíky (atrapy), koloběžky, kostky hrací, kouzelnické potřeby, kuželky, loutky, maňásci (prstová loutka), masky divadelní, masky karnevalové, medvídci plyšová, míče na hrani, míčky na hrani, panenky, domečky pro panenky, postýlky pro panenky, šatičky pro panenky, pokojíčky pro panenky, pistole a pistolky (hračky), pistolky vzduchové (hračky), puzzles, rádiem řízená autička na hrani, sánky (sportovní potřeby), síť (sportovní potřeby), skateboardy, skluzavky (hry), stavebnice (hračky), stavebnicové kostky, šipky (hra), talíře létající (hračky).

(730) **EPEE CZ a.s.**, V Oblouku 114, Dobřejovice, 25243, CZ

(210) **O-452343**  
(220) 01.10.2007  
(320) 01.10.2007  
(511) 9, 16, 28  
(540)

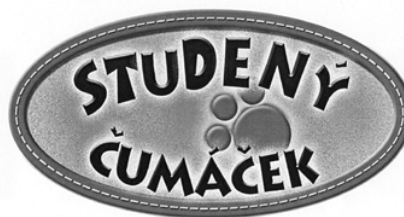

- (510) (9) přístroje a nástroje vědecké, námořní, geodetické, fotografické, filmové, optické, přístroje pro vážení, měření, signalizaci, kontrolu (inspekci), záchranu a přístroje pro vyučování, přístroje a nástroje pro vedení, přepínání, přeměnu, akumulaci, regulaci nebo řízení elektrického proudu, přístroje pro záznam, převod, reprodukci zvuku nebo obrazu, magnetické nosiče zvukových záznamů, kompaktní disky, gramofonové desky, automatické distributory a mechanismy pro přístroje a mince, zapisovací pokladny, počítačové stroje, přístroje pro zpracování informací a počítače, hasicí přístroje, počítačový software; (16) papír, lepenka a výrobky z těchto materiálů, které nejsou zařazeny do jiných tříd, tiskárenské výrobky, potřeby pro knižní vazby, fotografie, papírenské zboží, lepidla pro papírenství nebo domácnost, materiál pro umělce, štetce, psací stroje a kancelářské potřeby (vyjímaje nábytek), učební a vyučovací pomůcky s výjimkou přístrojů, plastické obaly (nezařazené do jiných tříd), tiskařské typy, štočky; (28) hry, hračky, potřeby pro gymnastiku a sport, které nejsou uvedeny v jiných třídách, vánoční ozdoby, zejména autička na hrani, automobilové modely zmenšené, boby, bublifuk (hračka), draci létající, houpačky, hra v kostky, hra v kuželky, hra v šachy, hrací karty, hrací koule, hrací kuličky, hrací žetony, hračky, hračky pohyblivé, hráčské pátky (sportovní náčiní), hry, hry společenské, hry stolní, hry jiné než upravené pro použití s externí obrazovkou nebo monitorem, kanadské žertíky (atrapy), koloběžky, kostky hrací, kouzelnické potřeby, kuželky, loutky, maňásci (prstová loutka), masky divadelní, masky karnevalové, medvídci plyšová, míče na hrani, míčky na hrani, panenky, domečky pro panenky, postýlky pro panenky, šatičky pro



panenky, pokojíčky pro panenky, pistole a pistolky (hračky),  
pistolky vzduchové (hračky), puzzles, rádiem řízená autíčka na  
hraní, sáňky (sportovní potřeby), sítě (sportovní potřeby),  
skateboardy, skluzavky (hry), stavebnice (hračky), stavebnicové  
kostky, šipky (hra), talíře létající (hračky).

(730) **EPEE CZ a.s.**, V Oblouku 114, Dobřejovice, 25243, CZ

(210) **O-452344**

(220) 01.10.2007

(320) 01.10.2007

(511) 9, 16, 28

(540)



(510) (9) přístroje a nástroje vědecké, námořní, geodetické, fotografické, filmové, optické, přístroje pro vážení, měření, signalizaci, kontrolu (inspekci), záchranu a přístroje pro vyučování, přístroje a nástroje pro vedení, přepínání, přeměnu, akumulaci, regulaci nebo řízení elektrického proudu, přístroje pro záznam, převod, reprodukci zvuku nebo obrazu, magnetické nosiče zvukových záznamů, kompaktní disky, gramofonové desky, automatické distributory a mechanismy pro přístroje a mince, zapisovací pokladny, počítací stroje, přístroje pro zpracování informací a počítače, hasicí přístroje, počítačový software; (16) papír, lepenka a výrobky z těchto materiálů, které nejsou zařazeny do jiných tříd, tiskářské výrobky, potřeby pro knižní vazby, fotografie, papírenské zboží, lepidla pro papírenství nebo domácnost, materiál pro umělce, štětce, psací stroje a kancelářské potřeby (vyjímaje nábytek), učební a vyučovací pomůcky s výjimkou přístrojů, plastické obaly (nezařazené do jiných tříd), tiskařské typy, štočky; (28) hry, hračky, potřeby pro gymnastiku a sport, které nejsou uvedeny v jiných třídách, vánoční ozdoby, zejména autíčka na hraní, automobilové modely zmenšené, boby, bublifuk (hračka), draci létající, houpačky, hra v kostky, hra v kuželky, hra v šachy, hrací karty, hrací koule, hrací kuličky, hrací žetony, hračky, hračky pohyblivé, hráčské pátky (sportovní náčiní), hry, hry společenské, hry stolní, hry jiné než upravené pro použití s externí obrazovkou nebo monitorem, kanadské žertíky (atrapy), koloběžky, kostky hrací, kouzelnické potřeby, kuželky, loutky, maňásci (prstová loutka), masky divadelní, masky karnevalové, medvídci plyšová, míče na hraní, míčky na hraní, panenky, domečky pro panenky, postýlky pro panenky, šatičky pro panenky, pokojíčky pro panenky, pistole a pistolky (hračky), pistolky vzduchové (hračky), puzzles, rádiem řízená autíčka na hraní, sáňky (sportovní potřeby), sítě (sportovní potřeby), skateboardy, skluzavky (hry), stavebnice (hračky), stavebnicové kostky, šipky (hra), talíře létající (hračky).

(730) **EPEE CZ a.s.**, V Oblouku 114, Dobřejovice, 25243, CZ

(210) **O-452371**

(220) 02.10.2007

(320) 02.10.2007

(511) 32, 33, 35

(540)



(510) (32) nealkoholické nápoje; (33) alkoholické nápoje s výjimkou piva; (35) reklamní činnost v souvislosti s výrobou alkoholických nápojů.

(730) **HUBERT J. E., s.r.o.**, Vinárska ulica 137, 92601 Sered', SK

(740) JUDr. Miroslav Kupka, Levého 1532, Rakovník, 26901

(210) **O-452372**

(220) 02.10.2007

(320) 02.10.2007

(511) 32, 33, 35

(540)



# HUBERT J.E.

(510) (32) nealkoholické nápoje; (33) alkoholické nápoje s výjimkou piva; (35) reklamní činnost v souvislosti s výrobou alkoholických nápojů.

(730) **HUBERT J. E., s.r.o.**, Vinárska ulica 137, 92601 Sered', SK

(740) JUDr. Miroslav Kupka, Levého 1532, Rakovník, 26901

(210) **O-452375**

(220) 02.10.2007

(320) 02.10.2007

(511) 32, 33, 35

(540)



(510) (32) nealkoholické nápoje; (33) alkoholické nápoje s výjimkou piva; (35) reklamní činnost v souvislosti s výrobou alkoholických nápojů.

(730) **HUBERT J. E., s.r.o.**, Vinárska ulica 137, 926 01 Sered', SK

(740) JUDr. Miroslav Kupka, Levého 1532, Rakovník, 26901

(210) **O-452376**

(220) 02.10.2007

(320) 02.10.2007

(511) 32, 33, 35

(540)

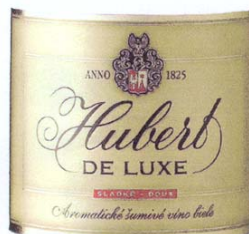

(510) (32) nealkoholické nápoje; (33) alkoholické nápoje s výjimkou piva; (35) reklamní činnost v souvislosti s výrobou alkoholických nápojů.

(590) Barevná

(730) **HUBERT J. E., s.r.o.**, Vinárska ulica 137, 926 01 Sered', SK

(740) JUDr. Miroslav Kupka, Levého 1532, Rakovník, 26901

(210) **O-452444**

(220) 03.10.2007

(320) 03.10.2007

(511) 9, 35, 36

(540)



(510) (9) informace a záznamy v elektronické podobě, informace a

záznamy na nosičích zařazených ve tř. 9, elektronická data a databáze, informační produkty v elektronických, datových, informačních a telekomunikačních sítích všeho druhu, software a hardware, elektronické časopisy, elektronická periodika a knihy v elektronické podobě, databázové produkty zařazené ve tř. 9, nosiče dat či záznamů nahrané i nenahrané, elektronické nebo datové nebo informační sítě, multimediální aplikace na nosičích zařazených ve tř. 9 nebo v sítích, elektronické multimediální nebo informační katalogy, interaktivní a grafické programy, software, zejména pro systém výměny dat (platební styk i jiné informace), zvláště v oblasti financí, pojišťovnictví a bankovníctví, systémy pro přenos dat, dešifrovací soustavy, platební karty nebo magnetické a čipové karty pro použití v peněžnictví, bankovníctví, pojišťovnictví, v oblasti služeb a v obchodním styku, mezinárodní platební karty, elektronické peněženky, čipy; (35) marketing, propagační, reklamní a inzertní služby prostřednictvím jakéhokoliv média - prostřednictvím telefonní, datové nebo informační sítě a jejich distribuce, pomoc při řízení zahraničně obchodní činnosti, informační kanceláře a servis (spadající do této třídy), reklamní prezentace na výstavách a veletrzích, merchandising, administrativní služby, automatizované zpracování dat a informací, zprostředkovatelské služby v oblasti vydávání reklamních, inzertních a propagačních tiskovin a zajištění jejich distribuce, činnost organizačně-ekonomických poradců; (36) finanční služby, analýzy, poradenství, řízení, sponzorování, finanční informace, konzultace, finanční odhady a oceňování (pojišťovnictví, bankovníctví, nemovitosti), důchodové fondy, správa majetku a nemovitostí, realitní kanceláře, pronájem a zprostředkování nemovitostí a kancelář, služby likvidace podniků, kapitálové investice, kanceláře pro inkasování pohledávek, záruky, kauce, ručení, daňové oceňování a odhady, bankovníctví a s ním související služby v rámci této třídy, pojištění a s ním související služby v rámci této třídy, burzovní makléřství, homebanking, clearing, elektronický převod kapitálu, hypotéky (poskytování půjček), půjčky (financování), nákup a platby na splátky, leasing, makléřství, jednatelství, směnárenské služby, vydávání cenných papírů, cenin, karet, vyplácení důchodů, shromažďování prostředků na dobročinné účely - v rámci této třídy, úschovní služby (cennosti), úschova v bezpečnostních schránkách, oceňování v rámci této třídy, organizování sbírek - v rámci této třídy, zprostředkování pojištění.

(590) Barevná

(730) **Neporová Jana**, Loučka 74, Olomouc, 77900, CZ

(740) BOHEMIA PATENT Patentová & známková kancelář, Ing. Jana Vandělíková, Havanská 17, Praha 7, 17000

(210) **O-452466**

(220) 03.10.2007

(320) 03.10.2007

(511) 16, 32, 41, 43

(540)

## PLZEŇSKÁ OZÓNOVKA

(510) (16) časopisy, brožury, letáky, informační materiály v papírové formě; (32) nealkoholické nápoje; (41) kulturní, sportovní a prezentační společenské akce; (43) restaurační služby, občerstvení.

(730) **DELEX, spol. s r.o.**, Denisovo nábřeží 4, Plzeň, 30100, CZ

(740) Bc. Irena Langrová, Skrétova 48, Plzeň, 30100

(210) **O-452504**

(220) 05.10.2007

(320) 05.10.2007

(511) 35, 39, 43

(540)

## ETRUSCO

(510) (35) dodavatelské služby pro třetí osoby [nákup výrobků a služeb pro jiné podniky], hotely (správa -), kanceláře dovozní a vývozní, komerční informace a rady pro spotřebitele (spotřebitelská poradna), licence na výrobky a služby ostatních (komerční správa), obchodní management a podnikové poradenství, reklama, venkovní reklama, reklamní plochy (pronájem -), reklamní agentury, vydávání reklamních nebo náborových, propagačních a inzertních textů, správa hotelů, zaslání reklamních materiálů zákazníkům; (39) automobilová doprava, dodávky květin, doprava (rezervace -), nákladní doprava (kamiónová -), doručovací služby, kurýřské služby,

kurýrní služby (dokumenty nebo zboží), organizování cest, organizování okružních výletů, osobní doprava, prohlídky (turistické), přeprava turistů, rezervace (cestování -), rezervace místenek, řidiči (služby -), služby v dopravě a přepravě, expedice, zboží (doručování -), zprostředkování dopravy (zasílatelství), zprostředkování přepravy; (43) bary (služby-), bufety, hotelové služby, hotely (rezervace -), kavárny, motely (služby-), penziony, penziony (rezervace -), pronajímání jednacích místností, přechodné ubytování (rezervace), půjčování židlí, stolů, prostrání, nápojového skla, restaurace, restaurace (samoobslužné -), ubytovací služby (hotely, penziony), ubytování (pronajímání a přechodné -), zásobování.

(730) **Čertík Vojtěch**, Nad Cihelnou 1044/13A, Praha 4, 14700, CZ

(210) **O-452521**

(220) 05.10.2007

(320) 05.10.2007

(511) 36, 37, 42

(540)

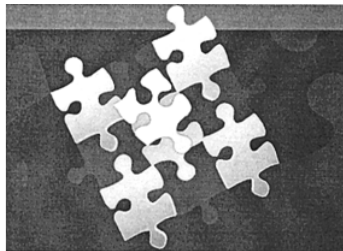

(510) (36) finanční poradenství, zejména odborné poradenství v oblasti financování a pojišťování bydlení, pronájem bytů, finanční služby - analýzy, transakce, operace, finanční informace a řízení, daňové odhady, finanční odhady a oceňování v oblastech pojišťovnictví, bankovníctví, nemovitostí, burzovní makléřství, kurzovní záznamy na burze, finanční sponzorování, financování koupi na splátky, poskytování hypotečních půjček, finanční pronájem - leasing, garance, záruky, kauce, bankovníctví, úvěrové banky, bezhotovostní operace, platební převody vykonávané elektronicky, clearing (zúčtování vzájemných pohledávek a závazků), elektronický převod kapitálu, kapitálové investice - domácí bankovní služby, vydávání cenin, vydávání cestovních šeků, vydávání cenných papírů, služby a vydávání kreditních karet, měnové služby a operace, směnárenské služby, zprostředkování a poradenství v oblasti pojištění, služby pojišťoven - uzavírání pojistek a pojistných smluv, včetně životních, úrazových, proti požáru, nemocenského pojištění, vyplácení důchodů, důchodové fondy, pojistně-technické služby (statistika), služby realitní kanceláře - obchodování s nemovitostmi, zprostředkování pronájmu a koupě nemovitostí, pronájem nemovitostí - bytů, domů, kanceláří, pozemků, farem, vedení nájemních a činžovních domů, správa nemovitostí, inkasování nájemného, ubytovací kanceláře, oceňování numismatických sbírek, starožitností, uměleckých děl, známek a šperků, kanceláře pro inkasování pohledávek (faktoring), služby v oblasti likvidace podniků, celní služby, organizování dobročinných a jiných sbírek, úschovní služby, úschova v bezpečnostních schránkách, úschova cenností, provozování zastaváren; (37) služby v oblasti bydlení, spadající do této třídy, zejména potřebný servis při získávání bydlení a jeho vylepšování, stavební činnost - provádění staveb včetně jejich změn, udržovacích prací na nich a jejich odstraňování, opravy, instalační služby, restaurování objektů, instalační služby polotovarů a stavebních dílců ve stavebnictví, montování staveb a interiérů, stavebnictví - realizace staveb, rekonstrukce, přestavby, odborná pomoc při vybavování, zařizování rodinného domku či bytu a jejich úpravách, zprostředkovatelská činnost v oblasti stavebnictví, odborná pomoc při stavbách, rekonstrukcích rodinných domů a panelových domů, informace o nových trendech v bydlení, zajištění stavebního povolení a dotací, topenářské, vodoinstalačerské a služby spočívající v montáži, opravách, revizích, rekonstrukci a periodických zkouškách a zkouškách vyhrazených tlakových a topných zařízení, montáž, opravy, revize a zkoušky vyhrazených topných elektrických a plynových zařízení, odstraňování vodních usazenin z topných soustav a chladicích zařízení, zámečnictví, montáž a oprava elektrických zařízení, instalace a opravy elektronických strojů a přístrojů, kominické služby, oprava a montáž měřidel, montážně stavební práce, stavební řemeslné a údržbářské práce, zejména

maliřské, lakýrnické a tapetařské, včetně vysoušení staveb a kladení podlah, instalace ve stavebnictví, revize zařízení, stavební dozor, stavební sanace, montáž a opravy výtahů, instalace a opravy telefonů, čištění fasád, vnějších povrchů a ploch i interiérů budov, čištění komínů, čištění oken, čištění ulic, provozování a služby autoopraven a autoservisů, jako jsou údržba a opravy motorových vozidel, antikoroziní nátěry pro vozidla, čištění, leštění a mytí automobilů a jiných dopravních prostředků, obnova použitých nebo částečně zničených motorů a strojů, vulkanizace a protektorování pneumatik, pronájem a půjčování stavebních, dopravních a dalších strojů, jako jsou bagry, rypadla, buldozery, jeřáby, silniční zametací stroje, čisticí stroje, opravy pump a čerpadel, deratizace, dezinfekce, hubení škůdců (ne pro zemědělské účely), asfaltování, cestářství (dláždění), důlní těžba, hornictví, povrchová těžba, vrtání studní, služby prádelen a mandlů jako je čištění, praní, žehlení a mandlování šatstva, chemické čištění, údržba, čištění a opravy kožešin, kůže a oděvů z nich, opravy šatstva a obuvi, restaurování nábytku, umělecká truhlářská výroba a opravy, čalounění a čalounické opravy, lakování, glazurování, pískování, opravy fotografických přístrojů, opravy hodin, údržba a opravy trezorů, ostření a broušení nožů, opravy deštníků; (42) grafický design, design průmyslový, umělecký design, oděvní návrhářství, interiérová výzdoba, dárkové balení, navrhování obalů, vývoj a výzkum nových výrobků, zkoušky materiálů, zkoušení textilu, počítačové programování, tvorba software, instalace, aktualizace, kopírování počítačových programů, pronájem počítačového software, výroba, správa a hosting webových stránek (pro třetí osoby), obnova počítačových dat, pronájem počítačů, tvorba a analýza počítačových systémů, poradenské služby v oblasti počítačového hardware, přenos dat nebo dokumentů z fyzických nosičů na elektronické nosiče, převod dat a počítačových programů (ne fyzický), kalibrování (měření), kontrola kvality, technické kontroly vozidel, inženýrské práce (expertizy), architektura, architektonické poradenství, plánování městské výstavby, projekce (stavební), projektová činnost, studie technických projektů, expertizy, analýzy a výzkum fyzikální, chemický, biologický výzkum, bakteriologický výzkum, geodézie, geologické expertizy, geologický průzkum a výzkum, analýzy těžby ropných polí, výzkum v oblasti kosmetiky, výzkum v oboru strojírenství, ověřování pravosti uměleckých děl, poradenství o ochraně životního prostředí, meteorologické informace.

(730) **MIRRO, s.r.o.**, Třebohostická 2283/2, Praha 10, 10000, CZ  
(740) **DANĚK & PARTNERS** Advokátní a patentová kancelář, Dr. Vilém Daněk, Vinohradská 45, Praha 2, 12000

(210) **O-452527**  
(220) 05.10.2007  
(320) 05.10.2007  
(511) 3, 5, 25  
(540)

### Semiferin

(510) (3) přípravky prací a bělicí, čisticí, lešticí, odmašťovací, mýdlo, výrobky kosmetické, zejména krémy, tělová mléka, výrobky voňavkářské, zejména parfémy, toaletní vody, éterické oleje, vodičky a barvy na vlasy, zubní pasty, ústní vody a prášky na zuby, osobní a ústní deodoranty, vlasové přípravky; (5) výrobky veterinářské a farmaceutické, výrobky hygienické v rámci této třídy (např. zdravotní kalhotky, ubrousky napuštěné farmaceutickými vodičkami, vložky, vata, tampóny), výrobky dietetické pro děti a nemocné pro léčebné účely, výrobky chemické pro účely lékařské, multivitaminové přípravky a nápoje pro léčebné účely, potravinové doplňky k léčebným účelům, posilující a podpůrné minerální látky a vitamíny k léčebným účelům, balzámy, krémy a masti pro lékařské účely, náplasti, obvazový materiál, prostředky dezinfekční k hubení rostlinných a živočišných škůdců, antiparazitní látky; (25) oděvy, obuv, trepky, plavky, spodní prádlo.

(730) **PHARMA UNITED INC.**, 255 Keele St., M6P-2K1 Toronto, Ontario, CA  
(740) UNIPATENT, Ing. Jiří Chlustina, Jana Masaryka 43-47, Praha 2, 12000

(210) **O-452577**  
(220) 08.10.2007  
(320) 08.10.2007

(511) 32  
(540)



(510) (32) instantní nápoje.  
(730) **WISSA, spol. s r.o.**, U Rakovky 1207, Praha 4 - Kunratice, 14800, CZ  
(740) UNIPATENT, Ing. Jiří Chlustina, Jana Masaryka 43-47, Praha 2, 12000

(210) **O-452611**  
(220) 09.10.2007  
(320) 09.10.2007  
(511) 16, 33, 41  
(540)



(510) (16) papírové obaly, etikety, reklamní, propagační a informační materiály, tašky z papírů a plastů; (33) alkoholické nápoje, především šumivé (s výjimkou pivo); (41) výchova, vzdělávání, zábava, sportovní a kulturní aktivity.  
(730) **Vinařství Zaječí s.r.o.**, U vily 480, Zaječí, 69105, CZ  
(740) Bc. Kamil Kolátor, 28. října 2015/23, Jablonec nad Nisou, 44601

(210) **O-452636**  
(220) 09.10.2007  
(320) 09.10.2007  
(511) 12  
(540)

### CADILLAC DTS

(510) (12) motorová vozidla, jejich části a příslušenství.  
(730) **General Motors Corporation**, 300 Renaissance Center, Detroit 48265-3000, MI, US  
(740) Zeiner & Zeiner v.o.s., Mgr. Karel Šindelka, Maiselova 15, Praha 1, 11000

(210) **O-452640**  
(220) 10.10.2007  
(320) 10.10.2007  
(511) 16, 32, 35  
(540)



(510) (16) papírové nosiče informací, zejména tiskoviny všeho druhu, papírové etikety, papírenské a kartonážní zboží, zejména obaly; (32) nealkoholické nápoje, zejména přírodní a minerální vody; (35) obstaravatelská a zprostředkovatelská činnost v oblasti obchodu s nealkoholickými nápoji, vystavování a nabízení zboží za účelem jeho prohlídky a prodeje, reklama, marketing.  
(730) **Equity Brokers a.s.**, Karlštejnská 9, Jinočany, 25225, CZ  
(740) JUDr. Aleš Zábrš, Na Beránce 2, Praha 6, 16000

(210) **O-452655**  
(220) 10.10.2007  
(320) 10.10.2007

(511) 3, 5  
(540)



(510) (3) přípravky pro bělení a jiné prací prostředky, přípravky pro čištění, mýdla, parfumerie, kosmetika; (5) farmaceutické výrobky, hygienické výrobky zařazené do této třídy, náplasti a obvazový materiál, dezinfekční přípravky, fungicidy, herbicidy.  
(590) Barevná  
(730) **Troublemaker s.r.o.**, Měchenická 2560, Praha 4, 14100, CZ

(210) **O-452676**  
(220) 11.10.2007  
(320) 11.10.2007  
(511) 35, 41, 43  
(540)



(510) (35) propagační činnost, reklama; (41) sportovní a kulturní aktivity, vzdělání, zábava; (43) dočasné ubytování.  
(590) Barevná  
(730) **Radič Ján**, Baronova bouda 117, Dolní Dvůr, 54342, CZ

(210) **O-452697**  
(220) 11.10.2007  
(320) 11.10.2007  
(511) 16  
(540)



(510) (16) psací a kreslicí potřeby a pomůcky, zvýrazňovače, popisovače, korekturní a mizkovací prostředky, učební, školní a kancelářské potřeby a pomůcky, kromě přístrojů a nábytku, papír a výrobky z papíru, papírenské zboží, potřeby pro umělce spadající do třídy 16, obaly spadající do třídy 16.  
(730) **Centropen a.s.**, ul. 9. května 161, Dačice, 38012, CZ  
(740) **KUDRLIČKA a SEDLÁK**, Ing. Jiří Sedlák, Husova 5, České Budějovice, 37001

(210) **O-452716**  
(220) 11.10.2007  
(320) 11.10.2007  
(511) 35  
(540)



(510) (35) organizování výstav ke komerčním a reklamním účelům.  
(590) Barevná

(730) **VÝSTAVIŠTĚ LYSÁ NAD LABEM, spol. s r.o.**, Masarykova 1727, Lysá nad Labem, 28922, CZ  
(740) **PROPATENT**, Mgr. Matěj Sedláček, Slezská 32, Praha 2 - Vinohrady, 12000

(210) **O-452730**  
(220) 12.10.2007  
(320) 12.10.2007  
(511) 9, 35, 36, 41, 45  
(540)



**Dobře naložit s penězi je ...**

(510) (9) přístroje pro vyučování, software; (35) propagační činnost, služby reklamní kanceláře, pomoc při obchodní činnosti, obchodní administrativa, činnost podnikatelských, organizačních a ekonomických poradců, marketing, zprostředkování těchto činností, služeb a pomoci; (36) pojištění, služby finanční, služby peněžní, služby nemovitostní, realitní činnost, činnost finančních poradců, pojišťovací agent; (41) výchova, vzdělávání, zábava, sportovní a kulturní aktivity, rekreace; (45) služby poskytované právníky jednotlivcům, skupinám, organizacím a podnikům, osobní, společenské a sociální služby poskytované třetími osobami k uspokojení potřeb jednotlivců, bezpečnostní služby na ochranu majetku a osob.  
(590) Barevná  
(730) **Krupka Karel**, Sokolská 51, Slavětín, 43909, CZ  
(740) Ing. Stanislav Babický, Budovatelů 2407, Most, 43401

(210) **O-452748**  
(220) 12.10.2007  
(320) 12.10.2007  
(511) 16, 18, 24, 25, 28, 34, 35, 36, 37, 41, 43  
(540)



(510) (16) časopisy, knihy, publikace, reklamní prospekty, informační letáky, losy, propagační předměty jako jsou zejména tužky, kalendáře, plakáty, diáře, těžítka; (18) tašky, brašny, batohy; (24) ručníky; (25) trička, čepice; (28) hrací karty; (34) zapalovače; (35) reklamní činnost, administrativní práce, automatizované zpracování dat; (36) pronájem bytových a nebytových prostor; (37) úklid; (41) organizování sportovních sázek a číselných loterií, provozování loterií a jiných, podobných her v souladu s obecně závaznými právními předpisy, provozování nevýherních a výherních hracích přístrojů, provozování kulečnickové herny, prodej losů a příjem sázek ve smluvně závazných sběrnách právnických a fyzických osob a ve sběrnách zřízených společnostmi, vydavatelská činnost, nakladatelská činnost; (43) poskytování občerstvení, služby spojené s poskytováním občerstvení.  
(590) Barevná  
(730) **SAZKA, a.s.**, K Žižkovu 851/4, Praha 9, 19093, CZ  
(740) **PATENTSERVIS Praha, a. s.**, Jivenská 1273/1, Praha 4, 14021

(210) **O-452751**  
(220) 12.10.2007  
(320) 12.10.2007  
(511) 5  
(540)

**CALICIVAX**

(510) (5) veterinární přípravky a látky.

- (730) **Wyeth, a corporation of the State of Delaware**, Five Giralda Farms, 07940 Madison, NJ, US  
(740) **KOREJZOVÁ & SPOL., v.o.s., JUDr. Petra Korejzová**, advokátka, Korunní 810/104 E, Praha 10, 10100

(210) **O-452799**

(220) 16.08.2007  
(320) 16.08.2007  
(511) 36  
(540)

## Firemní program Domino

- (510) (36) služba finanční, peněžní, nemovitostní a pojišťovací, zejména přijímání vkladů od veřejnosti, poskytování úvěrů, investování do cenných papírů na vlastní účet, finanční pronájem (leasing), platební styk a zúčtování, vydávání platebních prostředků jako platebních karet, cestovních šeků, poskytování záruk, otevírání akreditivů, obstarávání inkasa, poskytování investičních služeb, obchodování na vlastní účet nebo na účet klienta s devizovými hodnotami a se zlatem, finanční makléřství, směnárská činnost (nákup devizových prostředků), výkon funkce depozitáře, poskytování bankovních informací, pronájem bezpečnostních schránek, vydávání hypotečních zástavních listů a činnosti, které přímo souvisejí s činnostmi výše uvedenými.  
(730) **Komerční banka, a.s.**, Na příkopě 33/969, Praha 1, 11407, CZ

(210) **O-452800**

(220) 16.10.2007  
(320) 16.10.2007  
(511) 3, 5, 35  
(540)

# Panthenol



- (510) (3) parfumerie a kosmetika, rtěnky, ochranné tyčinky na rty, pomády na rty, balzámy a lesky na rty, mýdla, vlasové vody, tělové a vlasové šampony, barvy na vlasy a vousy, vymývací prostředky a roztoky, krémy, emulze, mléka a gely na ošetřování pokožky, opalovací krémy, opalovací emulze a oleje, přípravky po opalování, prostředky pro mytí a ošetřování rukou, nohou a vlasů, kosmetické přípravky do koupelí, laky na vlasy, laky a výživy na nehty, tělové a vlasové brokáty, pudry, řasenky, kosmetické tužky, zubní pasty, pěny po holení, pěny do koupele, vonné sáčky, ubrousky napuštěné pleťovou vodou, kolínské a toaletní vody, depilační přípravky, kosmetické přípravky pro zvířata; (5) kosmetika s léčebnými účinky, např. vlasové přípravky, pleťové přípravky, koupelové soli, mýdla, pomády a lesky na rty s hojivými účinky, hojivé balzámy, hojivé oleje, masti, gely a krémy, inhalační tyčinky, náplasti, repelenty; (35) pomoc při řízení obchodní činnosti, týkající se výrobků uvedených ve tř. 3 a 5.  
(730) **CONTRAX s.r.o.**, Srbská 53, Brno, 61200, CZ

(210) **O-452807**

(220) 05.11.2007  
(320) 05.11.2007  
(511) 1, 2, 6, 8, 17, 19, 37, 42  
(540)

- (510) (1) lepidla pro průmysl na bázi umělých pryskyřic; (2) ochranné nátěry na podlahy, ocel a dřevo, nátěry proti korozi; (6) kovové stavební materiály pro stavební průmysl, lišty a profily pro obkladače; (8) nářadí v rámci této třídy pro zedníky a obkladače; (17) polotovary z plastických hmot (koncovky z PVC k profilům

pro obkladače); (19) stavební materiály nekovové - dlaždice, obklady; (37) činnost technických poradců v oblasti stavebnictví, pronájem nářadí pro zedníky a obkladače; (42) vývoj technologií v oblasti obkladačských (zednických) prací.

(590) Barevná  
(730) **PROFILA TRADE s.r.o.**, Cihelní 1191/95, Ostrava, 70200, CZ

(210) **O-452842**

(220) 17.10.2007  
(320) 17.10.2007  
(511) 35, 36  
(540)



- (510) (35) dražby, zprostředkování obchodu v oblasti realit; (36) realitní činnosti, konzultační služby v oblasti nemovitostí, oceňování a odhady nemovitostí, správa nemovitostí.  
(730) **Realitní kancelář JEŽEK, s.r.o.**, Klatovská 128, Plzeň, 32008, CZ  
(740) JUDr. Iveta Hodková, Pod Klikovkou 4, Praha 5, 15000

(210) **O-452849**

(220) 17.10.2007  
(320) 17.10.2007  
(511) 1, 2, 8, 17, 19  
(540)

## DECOTON

- (510) (1) chemické výrobky pro průmyslové a vědecké účely, pro fotografii, zemědělství, zahradnictví, lesnictví, umělé pryskyřice, plastické hmoty v surovém stavu (v prášku, pastách, v tekutém stavu), půdní hnojiva přírodní a umělá, prostředky pro kalení, pro svařování, pro konzervaci potravin, třísloviny, průmyslová pojidla a lepidla, dlažbová, obkladová a zateplovací pojidla a lepidla, alkalické a alkalickozemité kovy, bauxit, hasební prostředky a hasicí láty; (2) barvy, laky, fermeže pro průmyslové barvy a barvy na textil (pro výtvarníky), disperzní barvy, přípravky k barvení potravin a nápojů, antikorozivní a penetrační nátěry, barviřské přípravky, mořidla, přírodní pryskyřice, kovy listkové a práškové pro malíře a dekorátory; (8) ruční nástroje zastávající funkci nářadí v příslušných oborech, zejména stavební nářadí, mozaikové stěrky, nožířské výrobky, břitvy a holicí elektrické strojky, vidličky a lžíce, zbraně sečné a bodné, strojky na střihání vlasů; (17) gutaperča, guma, balata, náhražky těchto hmot, polotovary z plastických hmot (folie, desky, tyče), materiály těsnící, ucpávací a izolační, azbest, slída a výrobky z azbestu a slídy, hadice nekovové, izolační nátěry, zateplovací systémy; (19) stavební materiály nekovové včetně polozpracovaného řeziva (trámy, prkna, dřevěné panely), překližka, skleněné cihly, dlaždice apod., přírodní a umělé kámen, cement, vápno, malta, sádra, šterk, omítkové směsi, zdící malty, podlahové směsi, neohebné trubky nekovové pro stavebnictví, začíšťovací lišty, spojovací materiál nekovový, materiály pro stavbu cest, asfalt, směla, přenosné konstrukce nekovové, nekovové pomníky, plastová okna, posuvná nekovová okna, tabulové sklo.  
(730) **BASF Stavební hmoty Česká republika, s.r.o.**, K Májovu 1244, Chrudim, 53701, CZ  
(740) UNIPATENT, Ing. Jiří Chlustina, Jana Masaryka 43-47, Praha 2, 12000

(210) **O-452865**

(220) 17.10.2007  
(320) 17.10.2007  
(511) 7, 11, 37  
(540)

## AIR CURTAIN

- (510) (7) výměníky tepla a jejich příslušenství (části strojů); (11) výměníky tepla s výjimkou výměníků jako součástí strojů, tepelná zařízení a jejich příslušenství, zařízení pro ohřev a chlazení; (37) servisní a opravárenské služby, záruční opravy pro

výrobky uvedených tříd, zprostředkování služeb uvedených v této třídě.

- (730) **Dinulescu Mircea**, Groen van Prinstererlaan 37, 2271 EM Vorburg, NL  
(740) Mgr. Marie Žáková, patentový zástupce, Lidická 51, Brno, 60200

- (210) **O-452911**  
(220) 18.10.2007  
(320) 18.10.2007  
(511) 41  
(540)



- (510) (41) televizní program na pokračování uvádějící naučná témata a zábavu určené dětem, rodičům a rodinám, poskytování on-line informací uvádějící naučná témata a zábavu určené dětem, rodičům a rodinám, poskytování her a aktivit pro děti, rodiče a rodiny prostřednictvím Internetu, zábavní služby poskytované prostřednictvím podcastingu, webcastingu a streamingu audio a video materiálu, interaktivní hry bez možnosti stažení.  
(730) **SESAME WORKSHOP, a New-York Not-For-Profit Corporation**, One Lincoln Plaza, New York 10023, NY, US  
(740) TRAPLOVÁ-HAKR-KUBÁT Advokátní a patentová kancelář, JUDr. Jarmila Traplová, Přístavní 24, Praha 7, 17000

- (210) **O-452962**  
(220) 19.10.2007  
(320) 19.10.2007  
(511) 28, 35, 41, 43  
(540)



- (510) (28) hry, hračky - plyšové, pohyblivé; (35) rozhlasová a televizní reklama; (41) výroba rozhlasové a televizní propagace; (43) ubytovací služby.  
(730) **PALESTRA s.r.o.**, Boubská 7, Vimperk, 38501, CZ

- (210) **O-452995**  
(220) 19.10.2007  
(320) 19.10.2007  
(511) 9, 16, 35, 38, 39, 41  
(540)



- (510) (9) nahanané i nenahanané nosiče informací všeho druhu jako disky, diskety, CD ROM, pásky, nahanané i nenahanané nosiče zvuku a nebo obrazu, software, elektronické publikace; (16) tiskoviny, periodický a neperiodický tisk, zejména časopisy, noviny, knihy, prospekty, plakáty, fotografie, pohlednice, dopisnice, dopisní papíry, kalendáře, knihařské výrobky, propagační materiály a předměty z papíru, zejména letáky, brožury, obtisky, obalový materiál z papíru a plastických hmot, tiskařské typy a štočky, ozdobné a propagační předměty z papíru; (35) reklamní, inzertní služby všeho druhu včetně inzerce a reklamy poskytované v

počítačových, telekomunikačních a obdobných sítích, informační servis a poradenské služby v obchodě, pořádání reklamních a obchodních výstav a předváděcích akcí zboží a služeb, včetně distribuce zboží k reklamním účelům, zprostředkovatelské služby v oblasti obchodu s výrobky uvedenými ve tř. 9 a 16, obchodní služby v oboru polygrafie, průzkum trhu a marketing, obchodní zastoupení tuzemských a zahraničních firem, rozmnožovací služby; (38) zveřejňování, rozšiřování a přenos informací prostřednictvím všech informačních a telekomunikačních prostředků a sítí, satelitů apod., šíření informací prostřednictvím teletextu a počítačových a telekomunikačních sítí včetně Internetu, šíření tiskovin, časopisů, periodik, knih v elektronické podobě prostřednictvím počítačové sítě včetně Internetu, prostřednictvím satelitů apod., šíření a přenos inzerce a reklamy prostřednictvím telefonních sítí; (39) doručování, rozvoz, balení, skladování knih, novin a časopisů; (41) nakladatelská a vydavatelská činnost v oboru zábavních, odborných, zpravodajských a vzdělávacích tiskovin, časopisů, periodických i neperiodických publikací, zpráv a informací, zvukových, textových a audiovizuálních nosičů, včetně multimediálních aplikací, produkční a agenturní činnost v oblasti zábavy, kultury a výchovy, pořádání zábavních soutěží, zájmových klubů a společenských akcí, pořádání společenských módních přehlídek, informační, konzultační, obstaravatelské a zprostředkovatelské služby v oboru nakladatelské a vydavatelské činnosti a produkční a agenturní činnosti v oblasti zábavy, kultury a výchovy.

- (730) **Mladá fronta a.s.**, Mezi Vodami 1952/9, Praha 4, 14300, CZ

- (210) **O-452996**  
(220) 19.10.2007  
(320) 19.10.2007  
(511) 9, 16, 35, 38, 39, 41  
(540)



- (510) (9) nahanané i nenahanané nosiče informací všeho druhu jako disky, diskety, CD ROM, pásky, nahanané i nenahanané nosiče zvuku a nebo obrazu, software, elektronické publikace; (16) tiskoviny, periodický a neperiodický tisk, zejména časopisy, noviny, knihy, prospekty, plakáty, fotografie, pohlednice, dopisnice, dopisní papíry, kalendáře, knihařské výrobky, propagační materiály a předměty z papíru, zejména letáky, brožury, obtisky, obalový materiál z papíru a plastických hmot, tiskařské typy a štočky, ozdobné a propagační předměty z papíru; (35) reklamní, inzertní služby všeho druhu včetně inzerce a reklamy poskytované v počítačových, telekomunikačních a obdobných sítích, informační servis a poradenské služby v obchodě, pořádání reklamních a obchodních výstav a předváděcích akcí zboží a služeb, včetně distribuce zboží k reklamním účelům, zprostředkovatelské služby v oblasti obchodu s výrobky uvedenými ve tř. 9 a 16, obchodní služby v oboru polygrafie, průzkum trhu a marketing, obchodní zastoupení tuzemských a zahraničních firem, rozmnožovací služby; (38) zveřejňování, rozšiřování a přenos informací prostřednictvím všech informačních a telekomunikačních prostředků a sítí, satelitů apod., šíření informací prostřednictvím teletextu a počítačových a telekomunikačních sítí včetně Internetu, šíření tiskovin, časopisů, periodik, knih v elektronické podobě prostřednictvím počítačové sítě včetně Internetu, prostřednictvím satelitů apod., šíření a přenos inzerce a reklamy prostřednictvím telefonních sítí; (39) doručování, rozvoz, balení, skladování knih, novin a časopisů; (41) nakladatelská a vydavatelská činnost v oboru zábavních, odborných, zpravodajských a vzdělávacích tiskovin, časopisů, periodických i neperiodických publikací, zpráv a informací, zvukových, textových a audiovizuálních nosičů, včetně multimediálních aplikací, produkční a agenturní činnost v oblasti zábavy, kultury a výchovy, pořádání zábavních soutěží, zájmových klubů a společenských akcí, pořádání společenských módních přehlídek, informační, konzultační, obstaravatelské a zprostředkovatelské služby v oboru nakladatelské a vydavatelské činnosti a produkční

a agenturní činnosti v oblasti zábavy, kultury a výchovy.

(730) **Mladá fronta a.s.**, Mezi Vodami 1952/9, Praha 4, 14300, CZ

(210) **O-453010**

(220) 22.10.2007

(320) 22.10.2007

(511) 33

(540)



(510) (33) vína, ovocná vína, medová vína a medovina, alkoholické nápoje ze včelích produktů.

(730) **Petra Kurlandová - Naturel**, Čs. Armády 30, Hlučín, 74801, CZ

(740) Ing. Milan Škoda, Nahořanská 308, Nové Město nad Metují, 54901

(210) **O-453011**

(220) 22.10.2007

(320) 22.10.2007

(511) 30, 32, 33

(540)



(510) (30) med a výrobky z medu; (32) nealkoholické nápoje, nealkoholické nápoje na bázi medu, nealkoholická vína, šumivé a jiné nealkoholické nápoje, sirupy a jiné přípravky k zhotovení nápojů; (33) vína, lihoviny a ostatní alkoholické nápoje (s výjimkou pív), ovocná vína, medová vína a medovina, alkoholické nápoje ze včelích produktů, likéry z medu a bylin.

(730) **Petra Kurlandová - Naturel**, Čs. Armády 30, Hlučín, 74801, CZ

(740) Ing. Milan Škoda, Nahořanská 308, Nové Město nad Metují, 54901

(210) **O-453012**

(220) 22.10.2007

(320) 22.10.2007

(511) 18, 24, 25

(540)



(510) (18) kůže, imitace kůže, výrobky z těchto materiálů, které nejsou zahrnuty do jiných tříd, kůže ze zvířat, kufry a zavazadla, deštníky, slunečníky a hole, biče a sedlářské výrobky; (24) tkaniny a textilní výrobky, které nejsou uvedeny v jiných třídách, pokrývky ložní a ubrusy; (25) oděvy, obuv, kloboučnické zboží.

(730) **Pokora Radek**, Mácova 124/42, Brno, 62100, CZ

(740) Jaroslav Belza, Voříškova 33, Brno, 62300

(210) **O-453013**

(220) 22.10.2007

(320) 22.10.2007

(511) 4, 20, 44

(540)



(510) (4) aromatické svíce, solné svíce; (20) přenosné dekorativní předměty, dekorativní krystaly; (44) služby péče o zdraví osob, relaxační služby, provozování zařízení pro regeneraci a odpočinek, služby v oblasti zdravotní péče, provozování solných jeskyní, provozování zařízení pro léčbu dýchacích cest inhalací, ozdravné inhalační programy.

(730) **Družstvo kovářů**, Kováků 1077/9, Praha 5 - Smíchov, 15021, CZ

(740) JUDr. Lukáš Jansa, Sokola Tůmy 16, Ostrava, 70900

(210) **O-453020**

(220) 22.10.2007

(320) 22.10.2007

(511) 35, 42

(540)



(510) (35) reklamní činnost, poradenství v oblasti reklamy; (42) poradenství v oblasti médií (analýzy, výzkum).

(590) Barevná

(730) **MÉDEA, a.s.**, Mikuleckého 1311/8, Praha 4, 14700, CZ

(740) Mgr. Kateřina Boháčová, advokát, Mikuleckého 1311/8, Praha 4, 14700

(210) **O-453023**

(220) 22.10.2007

(320) 22.10.2007

(511) 5

(540)



(510) (5) potravinový doplněk s léčebnými účinky - přípravek ke snižování hladiny cholesterolu v krvi a prevenci cévních příhod.

(730) **GREEN-SWAN PHARMACEUTICALS CR, a.s.**, Pod Višňovkou 27/1662, Praha 4, 14000, CZ

(740) PATENTSERVIS Praha a.s., Jivenská 1273/1, Praha 4, 14021

(210) **O-453040**

(220) 23.10.2007

(320) 23.10.2007

(511) 41

(540)



(510) (41) vzdělávání, výchova.

(590) Barevná  
(730) **Příkrýl Tomáš**, Hlavní 31, Hovorčovice, 25064, CZ

(320) 23.10.2007  
(511) 9, 42  
(540)

(210) **O-453047**  
(220) 23.10.2007  
(320) 23.10.2007  
(511) 9, 16, 35, 41  
(540)



1813

KOMOTAU • KULM • JEIPZIG

- (510) (9) přístroje určené k zábavě a sestavené jen pro použití s televizním přijímačem, veškeré počítačové programy a software bez ohledu na záznamová média nebo prostředky šíření, tj. software nahraný na magnetických médiích nebo stažený ze vzdálené počítačové sítě; (16) papír, lepenka a výrobky z těchto materiálů, které nejsou zařazeny do jiných tříd, tiskárenské výrobky, fotografie, materiál pro umělce, učební a vyučovací pomůcky s výjimkou přístrojů, plastické obrazy (nezařazené do jiných tříd), tiskařské typy, štočky, papír, papírenské výrobky a kancelářské výrobky; (35) propagační činnost, reklama, pomoc při řízení obchodní činnosti, obchodní administrativa, kancelářské práce, pomoc při řízení podniku nebo pomoc při provozování obchodů a obchodních činností průmyslového nebo obchodního podniku, jakož i služby reklamních kanceláří, které se zabývají hlavně sdělováním veřejnosti, prohlášeními nebo inzeráty a používají všechny možné prostředky sdělovací, týkající se všech druhů zboží nebo služeb, služeb reklamních agentur, jakož i služby, jako jsou distribuce prospektů přímo nebo poštou nebo distribuce vzorků, jiné služby týkající se reklamy, jako služby týkající se reklamy v oblasti bankovních půjček nebo reklam rozhlasem; (41) výchova, vzdělávání, zábava, sportovní a kulturní aktivity, služby týkající se výchovy osob, služby, jejichž hlavním cílem jsou zábavy, rozptýlení nebo rekreace osob, prezentace vizuálního umění nebo literatury veřejnosti pro kulturní a vzdělávací účely.
- (730) **ARCIMBOLDO GLOBAL COMMUNICATIONS s.r.o.**, Polní 233, Otvice, 43111, CZ

(210) **O-453059**  
(220) 23.10.2007  
(320) 23.10.2007  
(511) 1, 4, 35, 36, 37, 39  
(540)



**KM - PRONA**

- (510) (1) chemické přípravky pro motorová vozidla, brzdové kapaliny, lepidla pro průmyslové účely; (4) pohonné hmoty, paliva, maziva, motorové oleje; (35) zprostředkovatelská činnost v oblasti obchodu s výše uvedenými výrobky, exportní a importní kancelář, marketing, propagace, reklama, inzercce všemi druhy médií, šíření reklamních předmětů; (36) realitní činnost, činnost správce nemovitostí; (37) provozování čerpacích stanic s pohonnými hmotami a mazivy, servis, údržba, opravy motorových vozidel, mytí vozidel, údržba nemovitostí; (39) skladování paliv a maziv, pronájem garáží, skladišť a odstavných ploch, motorová doprava, nákladní přeprava a rozvoz pohonných hmot.
- (590) Barevná  
(730) **KM - PRONA, a.s.**, Brniště 95, Brniště, 47129, CZ

(210) **O-453063**  
(220) 23.10.2007

# M-PROFIL

- (510) (9) počítačový software pro dimenzování rozváděčů; (42) navrhování a vývoj počítačového softwaru.
- (730) **Moeller Elektrotechnika s.r.o.**, Komárovská 2406, Praha 9 - Horní Počernice, 19300, CZ
- (740) JUDr. Iva Tycová, Spálená 17, Praha 1, 11000

(210) **O-453068**  
(220) 24.10.2007  
(320) 24.10.2007  
(511) 35, 43, 44  
(540)



- (510) (35) reklama, reklamní nebo inzertní materiály - aktualizování, rozšiřování zákazníkům, zaslání zákazníkům, pronájem, vydávání, obchodní reklama, obchodní nebo podnikatelské informace, reklama on-line v počítačové síti, překlad informací do počítačových databází, kopírování nebo rozmnožování (reprodukce) dokumentů, dokladů apod., propagační činnost, komerční využití Internetu v oblastech komerčních internetových médií a vyhledávacích služeb, on-line inzercce, pronájem reklamního času ve všech komunikačních médiích, poskytování obchodních informací a služeb pomocí Internetu, prezentace uživatelů na stránkách World Wide Web v počítačové síti Internet, vyhledávání dat a informací v počítačových souborech, služby (telefonní vzkazy, dotazy) pro nepřítomné, systemizace informací do počítačových databází, styky s veřejností; (43) hostinská činnost, ubytovací služby; (44) poskytování komplexní ústavní a ambulantní lázeňské péče (rehabilitační, léčebné, diagnostické, preventivní, ošetřovatelské a poradenské), lázně a wellness, pивní lázně, parní lázně, lázeňské a wellness služby, péče o hygienu a krásu osob, provozování zařízení sloužících k regeneraci a rekondici, masérské, rekondiční a regenerační služby, aromaterapie, fyzioterapie, elektro léčba, zábaly a koupele, zdravotnická střediska, zkrášlovací salony, zdravotní péče, salony krásy, sanatoria, lékařské služby, lázně (veřejné) pro hygienické účely, masáže, zotavovny, služby v oblasti sauny, soukromé kliniky nebo sanatoria.
- (730) **IEG Fire Safety, a.s.**, Hlavní 266, Otice, 74781, CZ  
(740) Ing. Pavel Nádvořník, Sokola Tůmy 1, Ostrava - Hulváky, 70900

(210) **O-453088**  
(220) 24.10.2007  
(320) 24.10.2007  
(511) 39  
(540)



- (510) (39) doprava.  
(590) Barevná



- (730) **Zdeněk Lohanský, Zdemar**, Seifertova 399, Ústí nad Labem, 40331, CZ  
(740) REKLAMNÍ AGENTURA JAS, Mgr. Žaloudková, Moskevská 3, Ústí nad Labem, 40001

- (210) **O-453093**  
(220) 24.10.2007  
(320) 24.10.2007  
(511) 5  
(540)



- (510) (5) humánní léčivý přípravek (imunosupresivum pro léčbu pacientů po transplantacích orgánů).  
(730) **MEDIS INTERNATIONAL a.s.**, Olivova 4/2096, Praha 1, 11000, CZ  
(740) PATENTSERVIS Praha a.s., Jivenská 1273/1, Praha 4, 14021

- (210) **O-453094**  
(220) 24.10.2007  
(320) 24.10.2007  
(511) 5  
(540)



- (510) (5) humánní léčivý přípravek (imunosupresivum pro léčbu pacientů po transplantacích orgánů).  
(730) **MEDIS INTERNATIONAL a.s.**, Olivova 4/2096, Praha 1, 11000, CZ  
(740) PATENTSERVIS Praha a.s., Jivenská 1273/1, Praha 4, 14021

- (210) **O-453095**  
(220) 24.10.2007  
(320) 24.10.2007  
(511) 5  
(540)



- (510) (5) humánní léčivý přípravek (imunosupresivum pro léčbu pacientů po transplantacích orgánů).  
(730) **MEDIS INTERNATIONAL a.s.**, Olivova 4/2096, Praha 1, 11000, CZ  
(740) PATENTSERVIS Praha a.s., Jivenská 1273/1, Praha 4, 14021

- (210) **O-453127**  
(220) 25.10.2007  
(320) 25.10.2007  
(511) 5, 30  
(540)

### Delpharmae Probian

- (510) (5) výrobky dietetické s léčebnými účinky, výrobky dietetické pro děti s léčebnými účinky, farmaceutické přípravky, chemické výrobky pro účely lékařské, přísady do jídla dietetické s léčebnými účinky, posilující a povzbuzující potraviny s léčebnými účinky, energeticko-výživné poživatiny pro léčebné

účely, farmaceutické a dietetické výrobky, doplňky stravy k léčebným účelům, výrobky a doplňky stravy k léčebným účelům obsahující probiotické bakterie, potravinové doplňky s léčebnými účinky pro denní doplnění stravy, vše v rámci této třídy; (30) potraviny a potravinové doplňky, vyrobené za účelem doplnění běžné stravy konzumenta, doplňky zdravé výživy, posilující a povzbuzující potraviny, výrobky obsahující probiotické bakterie, vyrobené za účelem doplnění běžné stravy konzumenta, energeticko-výživné poživatiny a přísady do jídla, vyrobené za účelem doplnění běžné stravy konzumenta, které mohou příznivě ovlivnit zdraví konzumenta, vše spadající do této třídy.

- (730) **RENUTO (Overseas) LIMITED**, Demetri Liperti Street, Kotsapas Building 3rd floor, Office 301, Limassol, CY  
(740) Advokátní kanceláře Jaroš - Fojtíková, Mgr. Zbyšek Jaroš, advokát, Zelený pruh 95/97, Praha 4, 14000

- (210) **O-453128**  
(220) 25.10.2007  
(320) 25.10.2007  
(511) 5, 30  
(540)

### Delpharmae Probian

- (510) (5) výrobky dietetické s léčebnými účinky, výrobky dietetické pro děti s léčebnými účinky, farmaceutické přípravky, chemické výrobky pro účely lékařské, přísady do jídla dietetické s léčebnými účinky, posilující a povzbuzující potraviny s léčebnými účinky, energeticko-výživné poživatiny pro léčebné účely, farmaceutické a dietetické výrobky, doplňky stravy k léčebným účelům, výrobky a doplňky stravy k léčebným účelům obsahující probiotické bakterie, potravinové doplňky s léčebnými účinky pro denní doplnění stravy, vše v rámci této třídy; (30) potraviny a potravinové doplňky, vyrobené za účelem doplnění běžné stravy konzumenta, doplňky zdravé výživy, posilující a povzbuzující potraviny, výrobky obsahující probiotické bakterie, vyrobené za účelem doplnění běžné stravy konzumenta, energeticko-výživné poživatiny a přísady do jídla, vyrobené za účelem doplnění běžné stravy konzumenta, které mohou příznivě ovlivnit zdraví konzumenta, vše spadající do této třídy.

- (730) **RENUTO (Overseas) LIMITED**, Demetri Liperti Street, Kotsapas Building, 3rd floor, Office 301, Limassol, CY  
(740) Advokátní kanceláře Jaroš - Fojtíková, Mgr. Zbyšek Jaroš, advokát, Zelený pruh 95/97, Praha 4, 14000

- (210) **O-453129**  
(220) 25.10.2007  
(320) 25.10.2007  
(511) 16, 35, 41, 42  
(540)

### DRYADA

- (510) (16) knihy, papírové nosiče informací všeho druhu, zejména tiskoviny, časopisy, noviny, periodika, knihařské výrobky, fotografie, reklamní tiskoviny a papír, plakáty, papírové billboardy a bigboardy, reklamní papírové předměty, papírenské zboží, papírové reklamní a prezentační materiály, kancelářské potřeby, propagační fotografie, fotografie; (35) reklama a propagace, inzertní, reklamní a propagační činnost, marketing, zprostředkovatelská a obstaravatelská činnost v oblasti obchodu s výrobky ve tř. 16 a službami ve tř. 41 a 42, poskytování pomoci při provozu obchodu, vydávání reklamních nebo náborových, propagačních a inzertních textů, venkovní reklama, rozhlasová reklama, televizní reklama, reklama on-line v počítačové síti, obchodní nebo podnikatelské poradenství; (41) vydávání knih, vydavatelská a nakladatelská činnost, vydávání elektronických knih a časopisů on-line; (42) grafický design.

- (730) **Vlasta Králová**, Rabasova 33, Ústí nad Labem, 40011, CZ

- (210) **O-453152**  
(220) 26.10.2007  
(320) 26.10.2007  
(511) 37, 42

(540)



- (510) (37) stavebnictví, dozor nad stavbami; (42) projektová činnost ve výstavbě, inženýrská činnost v investiční výstavbě, architektonické poradenství, projektování, inženýring.  
(730) **VIAPROJEKT s.r.o.**, Jižní 870, Hradec Králové, 50003, CZ  
(740) Bc. Ladislav Sudík, Polní 293, Letohrad, 56151

(210) **O-453157**

- (220) 26.10.2007  
(320) 26.10.2007  
(511) 9, 16, 35, 41  
(540)



- (510) (9) nenahrané a nahrané nosiče zvuku, obrazu nebo zvukově obrazových záznamů, zejména CD, MC, DVD, videokazety, minidisky; (16) periodický a neperiodický tisk, tiskoviny a polygrafické výrobky, zejména knihy a hudebniny, katalogy, kalendáře, diáře, časopisy, lístky, vstupenky, fotografie, reklamní plakáty, potištěné obaly nenahraných a nahraných nosičů zvuku, obrazu nebo zvukově obrazových záznamů, zejména CD, MC, DVD, videokazet a minidisků, kancelářské a psací potřeby, zejména tužky; (35) reklamní a propagační služby, reklama on-line v počítačové síti, pořádání výstav (komerčních nebo reklamních), zastupování výkonných umělců (agentury); (41) organizování veřejných produkcí a představení (hudebních, pěveckých a divadelních), organizování a pořádání kulturních akcí a koncertů, hudební soutěže, pořádání hudebních soutěží, rozhlasová zábava, televizní zábava, zprostředkování uměleckých pořadů a vystoupení (hudebních, pěveckých a divadelních), předprodej a rezervace vstupenek, vydavatelská a nakladatelská činnost, pořizování, vydávání nahraných zvukových, obrazových, zvukově obrazových a datových nosičů, filmová tvorba, výroba videofilmů, provozování her on-line (z počítačové sítě), provozování zábavného internetového portálu.  
(730) **RGM Entertainment, s.r.o.**, Vodní 1972, Zlín, 76001, CZ  
(740) JUDr. Zdeněk Hromádka, advokát, Rašínova 522, Zlín, 76001

(210) **O-453158**

- (220) 26.10.2007  
(320) 26.10.2007  
(511) 9, 41, 43  
(540)



- (510) (9) přístroje určené k zábavě, hrací skříně uváděné do chodu vhozením mince, automaty hudební s laserovým čtecím systémem a jejich části, součásti a příslušenství, automaty výherní a jejich části, součásti a příslušenství, automaty cigaretové a obdobné a jejich části, součásti a příslušenství, nevýherní automaty pracující po vhození mince nebo známky, šipkové automaty a jejich části, součásti a příslušenství, technická zařízení a přístroje pro zábavní účely, počítače, elektronické sítě, audiovizuální díla, počítačové hry jako

programy, přístroje pro reprodukci zvuku, reproduktory, rozvaděče automatické, propojovací mezičlánky (počítače), programy operačních systémů (nahrané-), sledovací přístroje, snímáči zařízení pro vlákna, snímáče obrazu, software počítačový (nahraný-), zařízení mincová (mechanismy pro-); (41) kulturní, sportovní a společenské aktivity, zábavní činnost, informace o možnostech zábavy a rozptýlení, provozování nočních klubů, organizování kulturních a zábavných akcí, organizování představení, organizování soutěží, plánování a organizování večírků, pořádání striptýzových vystoupení, zprostředkování služeb sloužících k zábavě a pobavení, spadajících do této třídy, pořádání kulturní produkce, zábavy a provozování zařízení sloužících k zábavě, zejména provozování výherních hracích přístrojů, a to i s hraním o peníze, provozování heren a kasin, provozování výherních i nevýherních hracích přístrojů (automatů) a zprostředkování on-line her a sázek, organizování a vedení on-line her, organizování, provozování a pořádání sázkových her, výherních loterií, tombol, soutěží, anket a jiných akcí o ceny, organizování sportovních sázek a číselných loterií, školení personálu heren, kasin, krupiéřů a obsluhy výherních hracích přístrojů, vydávání tiskovin, nefinanční předvádění hazardních her kasina (hraní nikoli o peníze), pronájem her (ruleta, blackjack, poker, craps a další), předvádění a výuka pravidel hazardních her, poradenská činnost v oblasti provozování loterií a jiných podobných her; (43) bary, kavárny, restaurace.

- (590) Barevná  
(730) **RIMI GAME s.r.o.**, Nádražní 249, Luhačovice, 76326, CZ  
(740) Aleš Obadal, Pasecká 5508, Zlín, 76001

(210) **O-453176**

- (220) 26.10.2007  
(320) 26.10.2007  
(511) 32, 33, 34  
(540)



- (510) (32) piva všeho druhu, minerální vody a jiné nápoje nealkoholické, nápoje a šťávy ovocné, sirupy; (33) alkoholické nápoje všeho druhu; (34) tabák, tabákové výrobky, cigarety, potřeby pro kuřáky, zápalky.  
(730) **Novák Maroš Ing.**, Kvapilova 9, Praha 5, 15000, CZ  
**Sedláková Markéta**, Kvapilova 9, Praha 5, 15000, CZ  
**Šorm Jan Ing.**, Zárýbničná 35, Praha 4, 14100, CZ  
(740) Patentový zástupce, Ing. Michal Jupa, Na Baních 1385, Praha 5 - Zbraslav, 15600

(210) **O-453178**

- (220) 26.10.2007  
(320) 26.10.2007  
(511) 35  
(540)



- (510) (35) propagační činnost, reklama, pomoc při řízení obchodní činnosti, obchodní administrativa, kancelářské práce.  
(730) **SDRUŽENÍ NOVÉHO MĚSTA PRAŽSKÉHO**, Klimentská 52, Praha 1, 11000, CZ

(210) **O-453180**

- (220) 26.10.2007  
(320) 26.10.2007

(511) 5  
(540)

## HURICANE

- (510) (5) pesticidy, přípravky pro hubení škůdců, fungicidy, herbicidy a insekticidy.  
(730) **Dow AgroSciences LLC**, 9330 Zionsville Road, 46268 Indianapolis, IN, US  
(740) Společná advokátní kancelář Všečečka Zelený Švorčík Kalenský a partneři, JUDr. Otakar Švorčík, Hálkova 2, Praha 2, 12000

(210) **O-453185**  
(220) 26.10.2007  
(320) 26.10.2007  
(511) 41  
(540)

## VCVS ČR o. p. s.

- (510) (41) výchova, vzdělávání, zábava, sportovní a kulturní aktivity.  
(730) **Vzdělávací centrum pro veřejnou správu ČR, o.p.s.**, Vítkova 10/241, Praha 8, 18600, CZ  
(740) JUDr. František Hrudka, Vodičkova 30, Praha 1, 11000

(210) **O-453186**  
(220) 26.10.2007  
(320) 26.10.2007  
(511) 41  
(540)

## Vzdělávací centrum pro veřejnou správu ČR

- (510) (41) výchova, vzdělávání, zábava, sportovní a kulturní aktivity.  
(730) **Vzdělávací centrum pro veřejnou správu ČR, o.p.s.**, Vítkova 10/241, Praha 8, 18600, CZ  
(740) JUDr. František Hrudka, Vodičkova 30, Praha 1, 11000

(210) **O-453187**  
(220) 26.10.2007  
(320) 26.10.2007  
(511) 41  
(540)



- (510) (41) výchova, vzdělávání, zábava, sportovní a kulturní aktivity.  
(730) **Vzdělávací centrum pro veřejnou správu ČR, o.p.s.**, Vítkova 10/241, Praha 8, 18600, CZ  
(740) JUDr. František Hrudka, Vodičkova 30, Praha 1, 11000

(210) **O-453188**  
(220) 26.10.2007  
(320) 26.10.2007  
(511) 41  
(540)



- (510) (41) výchova, vzdělávání, zábava, sportovní a kulturní aktivity.  
(590) Barevná  
(730) **Vzdělávací centrum pro veřejnou správu ČR, o.p.s.**, Vítkova 10/241, Praha 8, 18600, CZ  
(740) JUDr. František Hrudka, Vodičkova 30, Praha 1, 11000

(210) **O-453213**  
(220) 29.10.2007  
(320) 29.10.2007

(511) 29, 30, 35  
(540)



- (510) (29) bramborové lupínky; (30) pekařské výrobky, jemné pečivo, trvanlivé pečivo sladké i slané, sušenky, vafle, koktejlové trvanlivé pečivo se slanými, sýrovými, kořeněnými a masovými příchutěmi; (35) akviziční, marketingová, propagační, reklamní a inzertní činnost, poskytování obchodních informací, distribuce zboží k reklamním účelům, zejména v oblasti výrobků trvanlivého pečiva.  
(590) Barevná  
(730) **Opavia-LU, a.s.**, Vinohradská 2828/151, Praha 3, 13000, CZ  
(740) Mgr. Marie Žáková, patentový zástupce, Lidická 51, Brno, 60200

(210) **O-453214**  
(220) 29.10.2007  
(320) 29.10.2007  
(511) 29, 30, 35  
(540)



- (510) (29) bramborové lupínky; (30) pekařské výrobky, jemné pečivo, trvanlivé pečivo sladké i slané, sušenky, vafle, koktejlové trvanlivé pečivo se slanými, sýrovými, kořeněnými a masovými příchutěmi; (35) akviziční, marketingová, propagační, reklamní a inzertní činnost, poskytování obchodních informací, distribuce zboží k reklamním účelům, zejména v oblasti výrobků trvanlivého pečiva.  
(590) Barevná  
(730) **Opavia-LU, a.s.**, Vinohradská 2828/151, Praha 3, 13000, CZ  
(740) Mgr. Marie Žáková, patentový zástupce, Lidická 51, Brno, 60200

(210) **O-453215**  
(220) 29.10.2007  
(320) 29.10.2007  
(511) 29, 30, 35  
(540)



- (510) (29) bramborové lupínky; (30) pekařské výrobky, jemné pečivo, trvanlivé pečivo sladké i slané, sušenky, vafle, koktejlové trvanlivé pečivo se slanými, sýrovými, kořeněnými a masovými příchutěmi; (35) akviziční, marketingová, propagační, reklamní a inzertní činnost, poskytování obchodních informací, distribuce zboží k reklamním účelům, zejména v oblasti výrobků trvanlivého pečiva.  
(590) Barevná  
(730) **Opavia-LU, a.s.**, Vinohradská 2828/151, Praha 3, 13000, CZ  
(740) Mgr. Marie Žáková, patentový zástupce, Lidická 51, Brno, 60200

(210) **O-453217**

(220) 29.10.2007  
(320) 29.10.2007  
(511) 29, 30, 35  
(540)



(510) (29) bramborové lupínky; (30) pekařské výrobky, jemné pečivo, trvanlivé pečivo sladké i slané, sušenky, vafle, koktejlové trvanlivé pečivo se slanými, sýrovými, kořeněnými a masovými příchutěmi; (35) akviziční, marketingová, propagační, reklamní a inzertní činnost, poskytování obchodních informací, distribuce zboží k reklamním účelům, zejména v oblasti výrobků trvanlivého pečiva.

(590) Barevná  
(730) **Opavia-LU, a.s.**, Vinohradská 2828/151, Praha 3, 13000, CZ  
(740) Mgr. Marie Žáková, patentový zástupce, Lidická 51, Brno, 60200

(210) **O-453220**  
(220) 29.10.2007  
(320) 29.10.2007  
(511) 29, 30, 35  
(540)



(510) (29) bramborové lupínky; (30) pekařské výrobky, jemné pečivo, trvanlivé pečivo sladké i slané, sušenky, vafle, koktejlové trvanlivé pečivo se slanými, sýrovými, kořeněnými a masovými příchutěmi; (35) akviziční, marketingová, propagační, reklamní a inzertní činnost, poskytování obchodních informací, distribuce zboží k reklamním účelům, zejména v oblasti výrobků trvanlivého pečiva.

(590) Barevná  
(730) **Opavia-LU, a.s.**, Vinohradská 2828/151, Praha 3, 13000, CZ  
(740) Mgr. Marie Žáková, patentový zástupce, Lidická 51, Brno, 60200

(210) **O-453218**  
(220) 29.10.2007  
(320) 29.10.2007  
(511) 29, 30, 35  
(540)



(510) (29) bramborové lupínky; (30) pekařské výrobky, jemné pečivo, trvanlivé pečivo sladké i slané, sušenky, vafle, koktejlové trvanlivé pečivo se slanými, sýrovými, kořeněnými a masovými příchutěmi; (35) akviziční, marketingová, propagační, reklamní a inzertní činnost, poskytování obchodních informací, distribuce zboží k reklamním účelům, zejména v oblasti výrobků trvanlivého pečiva.

(590) Barevná  
(730) **Opavia-LU, a.s.**, Vinohradská 2828/151, Praha 3, 13000, CZ  
(740) Mgr. Marie Žáková, patentový zástupce, Lidická 51, Brno, 60200

(210) **O-453221**  
(220) 29.10.2007  
(320) 29.10.2007  
(511) 29, 30, 35  
(540)



(510) (29) bramborové lupínky; (30) pekařské výrobky, jemné pečivo, trvanlivé pečivo sladké i slané, sušenky, vafle, koktejlové trvanlivé pečivo se slanými, sýrovými, kořeněnými a masovými příchutěmi; (35) akviziční, marketingová, propagační, reklamní a inzertní činnost, poskytování obchodních informací, distribuce zboží k reklamním účelům, zejména v oblasti výrobků trvanlivého pečiva.

(590) Barevná  
(730) **Opavia-LU, a.s.**, Vinohradská 2828/151, Praha 3, 13000, CZ  
(740) Mgr. Marie Žáková, patentový zástupce, Lidická 51, Brno, 60200

(210) **O-453219**  
(220) 29.10.2007  
(320) 29.10.2007  
(511) 29, 30, 35  
(540)



(510) (29) bramborové lupínky; (30) pekařské výrobky, jemné pečivo, trvanlivé pečivo sladké i slané, sušenky, vafle, koktejlové trvanlivé pečivo se slanými, sýrovými, kořeněnými a masovými příchutěmi; (35) akviziční, marketingová, propagační, reklamní a inzertní činnost, poskytování obchodních informací, distribuce zboží k reklamním účelům, zejména v oblasti výrobků trvanlivého pečiva.

(590) Barevná  
(730) **Opavia-LU, a.s.**, Vinohradská 2828/151, Praha 3, 13000, CZ  
(740) Mgr. Marie Žáková, patentový zástupce, Lidická 51, Brno, 60200

(210) **O-453244**  
(220) 29.10.2007  
(320) 29.10.2007  
(511) 37  
(540)



(510) (37) technická činnost v dopravě, a to instalace svislých značek, pokládka vodorovného dopravního značení na vozovky a na další komunikace, instalace dopravních opatření (dopravně inženýrská opatření), směrových sloupků a dalších podobných zařízení používaných na komunikacích, mytí značek a směrových sloupků, čištění komunikací a technické služby podobného charakteru - v rámci této třídy.

(590) Barevná

- (730) **Credo Litoměřice VDZ spol. s r.o.**, Ústecká 53, Malé Žernoseky, 41002, CZ (540)  
(740) TRAPLOVÁ-HAKR-KUBÁT Advokátní a patentová kancelář, JUDr. Jarmila Traplová, Přístavní 24, Praha 7, 17000

- (210) **O-453247**  
(220) 29.10.2007  
(320) 29.10.2007  
(511) 1  
(540)

## ESPOLEX

- (510) (1) plastické hmoty jako suroviny, nepracované, syntetické pryskyřice v surovém stavu.  
(730) **SUMITOMO CHEMICALS CO., Ltd.**, 27-1, Shinkawa 2-chome, Chuo-ku, 104-8260 Tokyo, JP  
(740) Čermák Hořejš Myslíl a spol., JUDr. Jan Matějka, Národní 32, Praha 1, 11000

- (210) **O-453250**  
(220) 29.10.2007  
(320) 29.10.2007  
(511) 43  
(540)

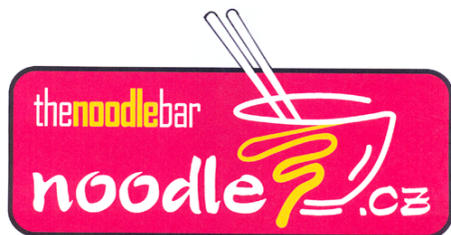

- (510) (43) služby zajišťující stravování a nápoje, automaty (rychlé občerstvení), bary, bufety, jídelny a závodní jídelny, kavárny, restaurace, samoobslužné restaurace.  
(590) Barevná  
(730) **Mišutka Miroslav**, Pražská 1470/18b, Praha 10 - Hostivař, 10200, CZ  
(740) JUDr. Jakub Disman, advokát, náměstí Míru 9, Praha 2, 12053

- (210) **O-453251**  
(220) 29.10.2007  
(320) 29.10.2007  
(511) 29, 30, 31, 32  
(540)

## THUSFOODS

- (510) (29) mražené, sušené a vařené ovoce a zelenina, džemy; (30) rýže a výrobky z rýže zařazené v této třídě, těstoviny, výrobky z mouky, instantní polévky s nudlemi, koření; (31) čerstvé ovoce a zelenina; (32) nápoje nealkoholické, nápoje a šťávy ovocné.  
(730) **XUAN TRUONG DO**, Trmická 835/6, Praha 9, 19000, CZ

- (210) **O-453255**  
(220) 29.10.2007  
(320) 29.10.2007  
(511) 42  
(540)

# NOOX

- (510) (42) architektura, umělecký design, poradenství v oblasti architektury, projekce.  
(730) **Ing. arch. Radka Zedníková**, U Smaltovny 245/16, Praha 7, 17000, CZ

- (210) **O-453261**  
(220) 30.10.2007  
(320) 30.10.2007  
(511) 35, 41, 45

INSTITUTE OF THE CHAMBER  
OF COMMERCE



- (510) (35) organizačně ekonomická zprostředkovatelská činnost, poradenství v obchodní činnosti, data (vyhledávání v počítačových souborech pro třetí osoby), daňové přiznání (příprava a vyhotovení), dodavatelské služby pro třetí osoby (nákup zboží a služeb pro jiné podniky), poradenství při vedení podniků, informace (obchodní nebo podnikatelské), obchodní a průmyslové podniky (pomoc při řízení), obchodní management; (41) poradenství pro vzdělávací a školicí činnost, vzdělávací a školicí činnost pro právníky a obory příbuzné, poradenství pro výše uvedené služby - v rámci této třídy, dálkové studium, elektronické publikování (DTP), informace o výchově a vzdělávání, organizování a vedení kolokvií, konferencí, kongresů, sympozií a seminářů; (45) právnícké služby, zprostředkovatelská a poradenská činnost pro právníky a obory příbuzné - v rámci této třídy, arbitrážní služby, správa autorských práv, expertizy - v rámci této třídy, konzultační služby v oblasti duševního vlastnictví, duševní vlastnictví (licence), duševní vlastnictví (ochrana).  
(730) **Institute of the Chamber of Commerce, o.s.**, Štěpánská 633/49, Praha 1, 11000, CZ

- (210) **O-453297**  
(220) 31.10.2007  
(320) 31.10.2007  
(511) 19, 37  
(540)



- (510) (19) okna nekovová, dveře nekovové, konstrukce nekovové, sítě proti hmyzu, vše v rámci této třídy; (37) instalace oken.  
(590) Barevná  
(730) **HALOUZKA Dušan Ing.**, U Kapličky 18, Olomouc, 77900, CZ

- (210) **O-453303**  
(220) 31.10.2007  
(320) 31.10.2007  
(511) 35, 38, 43  
(540)



- Café bar Max**  
(510) (35) pomoc při řízení obchodní činnosti, fotokopírování, předvádění zboží, kopírování nebo rozmnožování (reprodukce) dokumentů, dokladů apod., dodavatelské služby pro třetí osoby (nákup výrobků a služeb pro jiné podniky); (38) telefonické služby, komunikace (telefonní -), počítačová komunikace, přenos zpráv a obrazových informací pomocí počítače, telekomunikace (informace o -), pronájem zařízení pro přenos informací, poskytování uživatelského přístupu ke globální počítačové síti, pronájem přístupového času ke globálním počítačovým sítím; (43) ubytovací služby (hotely, penziony), zásobování, kavárny, hotelové služby, restaurace, bary (služby -), pronajímání jednacích místností.  
(730) **Hájek Karel Ing.**, Na Zderaze 13/1322, Praha 2, 12000, CZ

(210) **O-453307**

(220) 31.10.2007

(320) 31.10.2007

(511) 1, 9, 42

(540)

## **LABIOSORB**

(510) (1) sorbenty na základě silikagelu a organických polymerů; (9) přístroje pro vědecké laboratorní účely- kovové, plastové a skleněné kolony pro chromatografii; (42) vědecké a technologické služby a s nimi spojené výzkumy a návrhy v oboru laboratorní techniky, služby techniků provádějících vyhodnocování, odhady a výzkum v oblasti laboratorní techniky.

(730) **LABIO akciová společnost**, Heyrovského nám. 2, Praha 6, 16201, CZ

(740) Ing. Ludvík Koldovský, Horáčkova 9/1207, Praha 4, 14000

---

(210) **O-453308**

(220) 31.10.2007

(320) 31.10.2007

(511) 1, 9, 42

(540)

## **LABIOSPHER**

(510) (1) sorbenty na základě silikagelu a organických polymerů; (9) přístroje pro vědecké laboratorní účely- kovové, plastové a skleněné kolony pro chromatografii; (42) vědecké a technologické služby a s nimi spojené výzkumy a návrhy v oboru laboratorní techniky, služby techniků provádějících vyhodnocování, odhady a výzkum v oblasti laboratorní techniky.

(730) **LABIO akciová společnost**, Heyrovského nám. 2, Praha 6, 16201, CZ

(740) Ing. Ludvík Koldovský, Horáčkova 9/1207, Praha 4, 14000

---

## Zamítnuté a částečně zamítnuté přihlášky ochranných známek po zveřejnění

Zjistí-li Úřad v průběhu řízení o námitkách, že přihlašovaná ochranná známka nespĺňuje podmínky pro zápis, přihlášku zamítne. Zjistí-li, že přihlašovaná ochranná známka nespĺňuje podmínky pro zápis jen pro některé výrobky nebo služby, přihlášku zamítne v rozsahu výrobků nebo služeb, pro které přihláška nespĺňuje podmínky zápisu. S ohledem na tuto skutečnost, obsahuje tato kapitola údaje o rozhodnutích o zamítnutí přihlášky ochranné známky v celém nebo částečném rozsahu na základě ustanovení § 26 zákona č. 441/2003 Sb.

Údaje o výsledku rozhodnutí (zamítnutí přihlášky, částečné zamítnutí přihlášky) jsou uvedeny za datem právní moci rozhodnutí pod INID kódem (583) s názvem "Datum právní moci rozhodnutí/výsledek rozhodnutí".

(210) **O-422790**

(540)

**BIOSTRIL**

(583) 02.11.2007 / částečné zamítnutí přihlášky

---

(210) **O-425251**

(540)



(583) 31.10.2007 / částečné zamítnutí přihlášky

---

(210) **O-434220**

(540)



(583) 02.11.2007 / částečné zamítnutí přihlášky

---

(210) **O-434272**

(540)



(583) 02.11.2007 / částečné zamítnutí přihlášky

---

(210) **O-435921**

(540)

Leni Graf

(583) 02.11.2007 / částečné zamítnutí přihlášky

---

## Přehled zápisů ochranných známek bez změny ve vztahu ke zveřejněným přihláškám

Kapitola obsahuje údaje o ochranných známkách zapsaných na základě ustanovení § 28 odst. 1 zákona č. 441/2003 Sb., u kterých nedošlo ke změně údajů oproti zveřejněné přihlášce ochranné známky.

### Číselný přehled

293763, 293764, 293765, 293766, 293767, 293768, 293769, 293770, 293771, 293772, 293773, 293774, 293775, 293776, 293777, 293778, 293779, 293780, 293781, 293782, 293783, 293784, 293785, 293786, 293787, 293788, 293789, 293790, 293791, 293792, 293793, 293794, 293795, 293796, 293797, 293798, 293799, 293800, 293801, 293802, 293803, 293804, 293805, 293806, 293807, 293808, 293809, 293810, 293811, 293812, 293813, 293814, 293815, 293816, 293817, 293818, 293819, 293820, 293821, 293822, 293823, 293824, 293825, 293826, 293827, 293828, 293829, 293830, 293831, 293832, 293833, 293834, 293835, 293836, 293837, 293838, 293839, 293840, 293841, 293842, 293843, 293844, 293845, 293846, 293847, 293848, 293849, 293850, 293851, 293852, 293853, 293854, 293855, 293856, 293857, 293858, 293859, 293860, 293861, 293862, 293863, 293864, 293865, 293866, 293867, 293868, 293869, 293870, 293871, 293872, 293873, 293874, 293875, 293876, 293877, 293878, 293879, 293880, 293881, 293882, 293883, 293884, 293885, 293886, 293887, 293888, 293889, 293890, 293891, 293892.



## Zápis ochranných známek bez změny ve vztahu ke zveřejněným přihláškám

(111) <b>293763</b>	(210) O-437057
(220) 22.08.2005	
(320) 22.08.2005	
(442) 16.11.2005	
(151) 07.11.2007	
(730) <b>Alreco, a.s.</b> , Klíneck 81, Mníšek pod Brdy, 25210, CZ	
(210) O-429107	
(111) <b>293764</b>	(111) <b>293771</b>
(220) 14.09.2005	(220) 10.05.2006
(320) 14.09.2005	(320) 10.05.2006
(442) 01.08.2007	(442) 01.08.2007
(151) 07.11.2007	(151) 07.11.2007
(730) <b>ROOK-TEX s.r.o.</b> , Lipanská 835/3, Praha 3, 13000, CZ	(730) <b>Reed Elsevier Properties Inc.</b> , 1105 North Market Street, Suite 501, Wilmington, DE, US
(210) O-429813	(210) O-437251
(111) <b>293765</b>	(111) <b>293772</b>
(220) 23.11.2005	(220) 01.06.2006
(320) 23.11.2005	(320) 01.06.2006
(442) 15.03.2006	(442) 01.08.2007
(151) 07.11.2007	(151) 07.11.2007
(730) <b>ZKL-VRL Praha a.s.</b> , Ke Kablu 378, Praha 10, 10905, CZ	(730) <b>PRESTIGE Management, spol. s r.o.</b> , Nám. Dr. E. Beneše 13/5, Liberec III, 46001, CZ
(210) O-431667	(210) O-437929
(111) <b>293766</b>	(111) <b>293773</b>
(220) 23.11.2005	(220) 09.06.2006
(320) 23.11.2005	(320) 09.06.2006
(442) 15.03.2006	(442) 16.08.2006
(151) 07.11.2007	(151) 07.11.2007
(730) <b>ZKL - VRL Praha a.s.</b> , Ke Kablu 378, Praha 10, 10905, CZ	(730) <b>LESS a.s.</b> , Bohdaneč 136, Bohdaneč, 28525, CZ
(210) O-431669	(210) O-438187
(111) <b>293767</b>	(111) <b>293774</b>
(220) 05.12.2005	(220) 21.06.2006
(320) 05.12.2005	(320) 21.06.2006
(442) 15.02.2006	(442) 01.08.2007
(151) 07.11.2007	(151) 07.11.2007
(730) <b>VLTAVA-LABE-PRESS, a.s.</b> , nám. Přemysla Otakara II. 8/5, České Budějovice, 37021, CZ	(730) <b>FTV Prima, spol. s r.o.</b> , Na Žertvách 24/132, Praha 8, 18000, CZ
(210) O-432054	(210) O-438526
(111) <b>293768</b>	(111) <b>293775</b>
(220) 02.03.2006	(220) 24.07.2006
(320) 02.03.2006	(320) 24.07.2006
(442) 01.08.2007	(442) 25.07.2007
(151) 07.11.2007	(151) 07.11.2007
(730) <b>Kamarýt Zdeněk Ing.</b> , N. Frýda 1/1235, České Budějovice, 37005, CZ	(730) <b>Balán Miroslav</b> , U Koruny 353, Kutná Hora - Sedlec, 28403, CZ
(210) O-435068	(210) O-439399
(111) <b>293769</b>	(111) <b>293776</b>
(220) 27.03.2006	(220) 06.10.2006
(320) 27.03.2006	(320) 06.10.2006
(442) 01.08.2007	(442) 01.08.2007
(151) 07.11.2007	(151) 07.11.2007
(730) <b>Lolo Andrej</b> , Livornská 442, Praha 10, 10200, CZ	(730) <b>CEPONA s.r.o.</b> , Lužická 32, Praha 2, 12000, CZ
(210) O-435909	(210) O-441746
(111) <b>293770</b>	(111) <b>293777</b>
(220) 02.05.2006	(220) 06.10.2006
(320) 02.05.2006	(320) 07.04.2006
(442) 12.07.2006	(442) 01.08.2007
(151) 07.11.2007	(151) 07.11.2007
(730) <b>Kristofóri Robert</b> , Jičínská 9, Praha 3, 13000, CZ	(730) <b>Skype Limited</b> , Arthur Cox Building, Earlsfort Terrace, Dublin 2, IE
<b>Felber Rudolf</b> , Heslipark 41A, Küsnacht, CH	(210) O-441749
	(111) <b>293778</b>
	(220) 18.10.2006
	(320) 18.10.2006
	(442) 01.08.2007

(151) 07.11.2007  
(730) **Holden Sp. z o. o. Świecice, NIP**, ul. Poznańska 728, 05-860 Plochocin, PL  
**ELMAX STORE a.s.**, Horní Těrlicko 777, Těrlicko, 73542, CZ  
(210) O-442098

(111) **293779**  
(220) 12.12.2006  
(320) 12.12.2006  
(442) 01.08.2007  
(151) 07.11.2007  
(730) **SICCO s.r.o.**, Řiční 590, Kolín, 28002, CZ  
(210) O-443237

(111) **293780**  
(220) 12.12.2006  
(320) 12.12.2006  
(442) 01.08.2007  
(151) 07.11.2007  
(730) **SICCO s.r.o.**, Řiční 590, Kolín, 28002, CZ  
(210) O-443271

(111) **293781**  
(220) 01.12.2006  
(320) 01.12.2006  
(442) 01.08.2007  
(151) 07.11.2007  
(730) **Dinel, s.r.o.**, U Tescomy 249, Zlín, 76001, CZ  
(210) O-443388

(111) **293782**  
(220) 08.12.2006  
(320) 08.12.2006  
(442) 01.08.2007  
(151) 07.11.2007  
(730) **Zítek Petr**, Duchcovská 2371, Teplice, 41501, CZ  
(210) O-443602

(111) **293783**  
(220) 19.12.2006  
(320) 19.12.2006  
(442) 01.08.2007  
(151) 07.11.2007  
(730) **Telekom Austria Czech Republic, a.s.**, U Nákladového nádraží 8, Praha 3, 13000, CZ  
(210) O-443928

(111) **293784**  
(220) 03.01.2007  
(320) 03.01.2007  
(442) 01.08.2007  
(151) 07.11.2007  
(730) **Život bez závislosti, občanské sdružení**, Lupáčova 14, Praha 3, 13000, CZ  
(210) O-444209

(111) **293785**  
(220) 03.01.2007  
(320) 03.01.2007  
(442) 01.08.2007  
(151) 07.11.2007  
(730) **Život bez závislosti, občanské sdružení**, Lupáčova 14, Praha 3, 13000, CZ  
(210) O-444219

(111) **293786**  
(220) 04.01.2007  
(320) 04.01.2007  
(442) 01.08.2007  
(151) 07.11.2007  
(730) **WILENS, spol. s r.o.**, Tyršova 45, Klatovy, 33901, CZ  
(210) O-444255

(111) **293787**  
(220) 10.01.2007  
(320) 10.01.2007  
(442) 01.08.2007  
(151) 07.11.2007  
(730) **Kňap Jaroslav**, F. Kadlece 1515/6, Praha 8, 18000, CZ  
(210) O-444359

(111) **293788**  
(220) 17.01.2007  
(320) 17.01.2007  
(442) 01.08.2007  
(151) 07.11.2007  
(730) **Mars, Incorporated**, 6885 Elm Street, 22101-3883 McLean, VA, US  
(210) O-444512

(111) **293789**  
(220) 19.01.2007  
(320) 19.01.2007  
(442) 01.08.2007  
(151) 07.11.2007  
(730) **DEXTER INTERNATIONAL spol. s r.o.**, Gorkého 16, Brno, 60200, CZ  
(210) O-444577

(111) **293790**  
(220) 30.01.2007  
(320) 30.01.2007  
(442) 01.08.2007  
(151) 07.11.2007  
(730) **Veletrhy Brno, a.s.**, Výstaviště 1, Brno, 64700, CZ  
(210) O-444929

(111) **293791**  
(220) 01.02.2007  
(320) 01.02.2007  
(442) 01.08.2007  
(151) 07.11.2007  
(730) **Pivovar Černá Hora, a.s.**, Černá Hora 3/5, Černá Hora, 67921, CZ  
(210) O-445023

(111) **293792**  
(220) 07.02.2007  
(320) 07.02.2007  
(442) 01.08.2007  
(151) 07.11.2007  
(730) **Fruta Podivín, a.s.**, Rybáře 156/157, Podivín, 69145, CZ  
(210) O-445239

(111) **293793**  
(220) 08.02.2007  
(320) 08.02.2007  
(442) 01.08.2007  
(151) 07.11.2007  
(730) **Kooperativa, pojišťovna, a.s.**, Templová 747, Praha 1, 11001, CZ  
(210) O-445273

(111) **293794**  
(220) 14.03.2007  
(320) 14.03.2007  
(442) 01.08.2007  
(151) 07.11.2007  
(730) **LUBR, a.s.**, Bělehradská 360, Most, 43401, CZ  
(210) O-446383

(111) **293795**  
(220) 19.03.2007  
(320) 19.03.2007  
(442) 01.08.2007  
(151) 07.11.2007

(730) <b>Pospíšil Michal</b> , Písnická 766, Praha 4 - Kamýk, 14200, CZ	(111) <b>293804</b>
(210) O-446552	(220) 17.04.2007
	(320) 17.04.2007
	(442) 01.08.2007
	(151) 07.11.2007
(111) <b>293796</b>	(730) <b>Parluke Management, a.s.</b> , Široká 36/5, Praha 1, 11000, CZ
(220) 26.03.2007	(210) O-447432
(320) 26.03.2007	
(442) 01.08.2007	
(151) 07.11.2007	
(730) <b>ROCKWOOL, a.s.</b> , U Háje 507/26, Praha 4, 14700, CZ	(111) <b>293805</b>
<b>KRONOSPAN CR, spol. s r.o.</b> , Na Hranici 6, Jihlava, 58704, CZ	(220) 04.06.2007
(210) O-446791	(320) 23.04.2007
	(442) 01.08.2007
	(151) 07.11.2007
	(730) <b>Ševčík Miloslav</b> , Úvoz 66, Brno, 60200, CZ
	(210) O-447540
(111) <b>293797</b>	
(220) 26.03.2007	
(320) 26.03.2007	
(442) 01.08.2007	
(151) 07.11.2007	
(730) <b>ROCKWOOL, a.s.</b> , U Háje 507/26, Praha 4, 14700, CZ	(111) <b>293806</b>
<b>KRONOSPAN CR, spol. s r.o.</b> , Na Hranici 6, Jihlava, 58704, CZ	(220) 23.04.2007
(210) O-446792	(320) 23.04.2007
	(442) 01.08.2007
	(151) 07.11.2007
	(730) <b>Mareš Jakub</b> , Fr. Kocourka 13, Praha 5, 15000, CZ
	(210) O-447586
(111) <b>293798</b>	
(220) 30.03.2007	
(320) 30.03.2007	
(442) 01.08.2007	
(151) 07.11.2007	
(730) <b>Stanislava Nopová CHRYSOS 26</b> , Praskačka 40, Praskačka, 50333, CZ	(111) <b>293807</b>
(210) O-446968	(220) 25.04.2007
	(320) 25.04.2007
	(442) 01.08.2007
	(151) 07.11.2007
	(730) <b>Hofman Ivo</b> , Boloňská 303, Praha 10, 10100, CZ
	(210) O-447656
(111) <b>293799</b>	
(220) 06.04.2007	
(320) 06.04.2007	
(442) 01.08.2007	
(151) 07.11.2007	
(730) <b>Doležel Petr</b> , Lomecká 1432, Praha 9, 19016, CZ	(111) <b>293808</b>
(210) O-447151	(220) 03.05.2007
	(320) 03.05.2007
	(442) 01.08.2007
	(151) 07.11.2007
	(730) <b>TAPAS BOREK, s.r.o.</b> , Borek 74, P. O. Box 16, Stará Boleslav, 25002, CZ
	(210) O-447867
(111) <b>293800</b>	
(220) 06.04.2007	
(320) 06.04.2007	
(442) 01.08.2007	
(151) 07.11.2007	
(730) <b>Doležel Petr</b> , Lomecká 1432, Praha 9, 19016, CZ	(111) <b>293809</b>
(210) O-447152	(220) 03.05.2007
	(320) 03.05.2007
	(442) 01.08.2007
	(151) 07.11.2007
	(730) <b>TAPAS BOREK, s.r.o.</b> , Borek 74, P. O. Box 16, Stará Boleslav, 25002, CZ
	(210) O-447868
(111) <b>293801</b>	
(220) 10.04.2007	
(320) 10.04.2007	
(442) 01.08.2007	
(151) 07.11.2007	
(730) <b>VINIUM a.s.</b> , Hlavní 666, Velké Pavlovice, 69106, CZ	(111) <b>293810</b>
(210) O-447199	(220) 03.05.2007
	(320) 03.05.2007
	(442) 01.08.2007
	(151) 07.11.2007
	(730) <b>PRAMEN CZ a.s.</b> , Průmyslová 1285, Havlíčkův Brod, 58121, CZ
	(210) O-447870
(111) <b>293802</b>	
(220) 10.04.2007	
(320) 10.04.2007	
(442) 01.08.2007	
(151) 07.11.2007	
(730) <b>Kapitán Luboš</b> , Straškov 340, Straškov, 41184, CZ	(111) <b>293811</b>
(210) O-447262	(220) 10.05.2007
	(320) 10.05.2007
	(442) 01.08.2007
	(151) 07.11.2007
	(730) <b>ASP GROUP s.r.o.</b> , Masarykova 162, Domažlice, 34401, CZ
	(210) O-447981
(111) <b>293803</b>	
(220) 17.04.2007	
(320) 17.04.2007	
(442) 01.08.2007	
(151) 07.11.2007	
(730) <b>Parluke Management, a.s.</b> , Široká 36/5, Praha 1, 11000, CZ	(111) <b>293812</b>
(210) O-447431	(220) 10.05.2007
	(320) 10.05.2007
	(442) 01.08.2007
	(151) 07.11.2007

(730) <b>Mountfield a.s.</b> , Mirošovická 697, Mnichovice, 25164, CZ	(210) O-448174
(210) O-447996	
(111) <b>293813</b>	(111) <b>293821</b>
(220) 14.05.2007	(220) 17.05.2007
(320) 14.05.2007	(320) 17.05.2007
(442) 01.08.2007	(442) 01.08.2007
(151) 07.11.2007	(151) 07.11.2007
(730) <b>PROFiber Networking CZ s.r.o.</b> , Mezi Vodami 205/29, Praha 4 - Modřany, 14300, CZ	(730) <b>THERMOIL s.r.o.</b> , Kašparova 1844/8, Teplice, 41501, CZ
(210) O-448064	(210) O-448201
(111) <b>293814</b>	(111) <b>293822</b>
(220) 16.05.2007	(220) 17.05.2007
(320) 16.05.2007	(320) 17.05.2007
(442) 01.08.2007	(442) 01.08.2007
(151) 07.11.2007	(151) 07.11.2007
(730) <b>Disco Corporation Japanese body corporate</b> , 13-11, Omori-Kita 2-chome Ota-ku, 143-8580 Tokyo, JP	(730) <b>ROSENBAUM s.r.o.</b> , Opavská 775/89, Ostrava - Poruba, 70800, CZ
(210) O-448135	(210) O-448202
(111) <b>293815</b>	(111) <b>293823</b>
(220) 16.05.2007	(220) 18.06.2007
(320) 16.05.2007	(320) 18.06.2007
(442) 01.08.2007	(442) 01.08.2007
(151) 07.11.2007	(151) 07.11.2007
(730) <b>Disco Corporation Japanese body corporate</b> , 13-11, Omori-Kita 2-chome Ota-ku, 143-8580 Tokyo, JP	(730) <b>EXIM tours a.s.</b> , Revoluční 23, Praha 1, 11000, CZ
(210) O-448136	(210) O-448279
(111) <b>293816</b>	(111) <b>293824</b>
(220) 17.05.2007	(220) 22.05.2007
(320) 17.05.2007	(320) 22.05.2007
(442) 01.08.2007	(442) 01.08.2007
(151) 07.11.2007	(151) 07.11.2007
(730) <b>Harok Dušan</b> , Františka Červeného 165, Praha 10, 10700, CZ	(730) <b>Žák Jaroslav</b> , Komenského nám. 606, Rosice, 66501, CZ
(210) O-448168	(210) O-448300
(111) <b>293817</b>	(111) <b>293825</b>
(220) 17.05.2007	(220) 22.05.2007
(320) 17.05.2007	(320) 22.05.2007
(442) 01.08.2007	(442) 01.08.2007
(151) 07.11.2007	(151) 07.11.2007
(730) <b>Harok Dušan</b> , Františka Červeného 165, Praha 10, 10700, CZ	(730) <b>Kostkan Jan Ing.</b> , Masarykova 222, Kutná Hora, 28401, CZ
(210) O-448169	(210) O-448338
(111) <b>293818</b>	(111) <b>293826</b>
(220) 17.05.2007	(220) 24.05.2007
(320) 17.05.2007	(320) 24.05.2007
(442) 01.08.2007	(442) 01.08.2007
(151) 07.11.2007	(151) 07.11.2007
(730) <b>Harok Dušan</b> , Františka Červeného 165, Praha 10, 10700, CZ	(730) <b>CTP Invest, spol. s r.o.</b> , Central Trade Park D1 1571, Humpolec, 39601, CZ
(210) O-448170	(210) O-448382
(111) <b>293819</b>	(111) <b>293827</b>
(220) 17.05.2007	(220) 24.05.2007
(320) 17.05.2007	(320) 24.05.2007
(442) 01.08.2007	(442) 01.08.2007
(151) 07.11.2007	(151) 07.11.2007
(730) <b>Harok Dušan</b> , Františka Červeného 165, Praha 10, 10700, CZ	(730) <b>CTP Invest, spol. s r.o.</b> , Central Trade Park D1 1571, Humpolec, 39601, CZ
(210) O-448173	(210) O-448384
(111) <b>293820</b>	(111) <b>293828</b>
(220) 17.05.2007	(220) 27.05.2007
(320) 17.05.2007	(320) 27.05.2007
(442) 01.08.2007	(442) 01.08.2007
(151) 07.11.2007	(151) 07.11.2007
(730) <b>Harok Dušan</b> , Františka Červeného 165, Praha 10, 10700, CZ	(730) <b>VARIEL, a.s.</b> , Zruč nad Sázavou, 28522, CZ
	(210) O-448398
	(111) <b>293829</b>

(220) 24.05.2007 (320) 24.05.2007 (442) 01.08.2007 (151) 07.11.2007 (730) <b>ATTACK MEDIA, s.r.o.</b> , U Habrovky 247/11, Praha 4, 14000, CZ (210) O-448452	(151) 07.11.2007 (730) <b>Česká televize</b> , Kavčí Hory, Praha 4 - Kavčí Hory, 14070, CZ (210) O-448637
(111) <b>293830</b> (220) 25.05.2007 (320) 25.05.2007 (442) 01.08.2007 (151) 07.11.2007 (730) <b>IQ invest, s.r.o.</b> , Nupaky 161, Říčany, 25101, CZ (210) O-448460	(111) <b>293838</b> (220) 31.05.2007 (320) 31.05.2007 (442) 01.08.2007 (151) 07.11.2007 (730) <b>Česká televize</b> , Kavčí Hory, Praha 4 - Kavčí Hory, 14070, CZ (210) O-448638
(111) <b>293831</b> (220) 28.05.2007 (320) 28.05.2007 (442) 01.08.2007 (151) 07.11.2007 (730) <b>de Miclén Trading, s.r.o.</b> , Milady Horákové 2725, Kladno, 27201, CZ (210) O-448496	(111) <b>293839</b> (220) 04.06.2007 (320) 04.06.2007 (442) 01.08.2007 (151) 07.11.2007 (730) <b>GOLD JET COMPANY LTD. s.r.o.</b> , Na Provaznici 2063/3, Praha 5, 15000, CZ (210) O-448721
(111) <b>293832</b> (220) 28.05.2007 (320) 28.05.2007 (442) 01.08.2007 (151) 07.11.2007 (730) <b>Eichlerová Jindřiška</b> , Nechvílova 1855/10, Praha 4, 14800, CZ (210) O-448524	(111) <b>293840</b> (220) 06.06.2007 (320) 06.06.2007 (442) 01.08.2007 (151) 07.11.2007 (730) <b>GRAND PRINC, spol. s r.o.</b> , Vinohradská 138, Praha 3, 13000, CZ (210) O-448818
(111) <b>293833</b> (220) 29.05.2007 (320) 29.05.2007 (442) 01.08.2007 (151) 07.11.2007 (730) <b>Pekař Pavel Ing.</b> , K Čimperku 1844, Tišnov, 66601, CZ (210) O-448537	(111) <b>293841</b> (220) 11.06.2007 (320) 11.06.2007 (442) 01.08.2007 (151) 07.11.2007 (730) <b>CONTEG, spol. s r.o.</b> , Marie Cibulkové 34, Praha 4, 14000, CZ (210) O-448936
(111) <b>293834</b> (220) 29.05.2007 (320) 29.05.2007 (442) 01.08.2007 (151) 07.11.2007 (730) <b>ASOCIACE PRO PODPORU ROZVOJE INFORMAČNÍCH CENTER PRO MLÁDEŽ V ČR</b> , Senovážné náměstí 24, Praha 1, 11000, CZ (210) O-448544	(111) <b>293842</b> (220) 12.06.2007 (320) 12.06.2007 (442) 01.08.2007 (151) 07.11.2007 (730) <b>STASIS - ZBA, a. s.</b> , Kounice 838, Horní Slavkov, 35731, CZ (210) O-449007
(111) <b>293835</b> (220) 29.05.2007 (320) 29.05.2007 (442) 01.08.2007 (151) 07.11.2007 (730) <b>České vysoké učení technické v Praze, rektorát</b> , Zikova 4, Praha 6, 16636, CZ (210) O-448554	(111) <b>293843</b> (220) 13.06.2007 (320) 13.06.2007 (442) 01.08.2007 (151) 07.11.2007 (730) <b>Abalon s.r.o.</b> , K Ryšánce 16, Praha 4, 14700, CZ (210) O-449013
(111) <b>293836</b> (220) 31.05.2007 (320) 31.05.2007 (442) 01.08.2007 (151) 07.11.2007 (730) <b>Česká televize</b> , Kavčí Hory, Praha 4 - Kavčí Hory, 14070, CZ (210) O-448636	(111) <b>293844</b> (220) 13.06.2007 (320) 13.06.2007 (442) 01.08.2007 (151) 07.11.2007 (730) <b>VENTIS, s.r.o.</b> , Minská 37, Brno, 61600, CZ (210) O-449034
(111) <b>293837</b> (220) 31.05.2007 (320) 31.05.2007 (442) 01.08.2007	(111) <b>293845</b> (220) 13.06.2007 (320) 13.06.2007 (442) 01.08.2007 (151) 07.11.2007 (730) <b>Seko Miroslav</b> , K Trnové 79, Horní Bříza, 33012, CZ (210) O-449035

- 
- |   |  |
|---|--|
| (111) <b>293846</b>   | (220) 14.06.2007   |
| (220) 13.06.2007  | (320) 14.06.2007   |
| (320) 13.06.2007  | (442) 01.08.2007   |
| (442) 01.08.2007  | (151) 07.11.2007   |
| (151) 07.11.2007  | (730) <b>BAUER MEDIA v.o.s.</b> , Viktora Huga 6, Praha 5, 15000, CZ |
| (730) <b>PRAŽSKÝ FILHARMONICKÝ SBOR</b> , nám. Míru 9, Praha 2, 12053, CZ | (210) O-449111   |
| (210) O-449045  |  |
- 
- |   |   |
|---|---|
| (111) <b>293847</b>   | (220) 15.06.2007  |
| (220) 13.06.2007  | (320) 15.06.2007  |
| (320) 13.06.2007  | (442) 01.08.2007  |
| (442) 01.08.2007  | (151) 07.11.2007  |
| (151) 07.11.2007  | (730) <b>Hlatký Jaroslav</b> , Ostravice 346, 73914, CZ |
| (730) <b>PRAŽSKÝ FILHARMONICKÝ SBOR</b> , nám. Míru 9, Praha 2, 12053, CZ | (210) O-449129  |
| (210) O-449046  |   |
- 
- |   |  |
|---|--|
| (111) <b>293848</b>   | (220) 15.06.2007   |
| (220) 13.06.2007  | (320) 15.06.2007   |
| (320) 13.06.2007  | (442) 01.08.2007   |
| (442) 01.08.2007  | (151) 07.11.2007   |
| (151) 07.11.2007  | (730) <b>Zástěra David</b> , Sládkovičova 1261/4, Praha 4, 14200, CZ |
| (730) <b>IVAX Pharmaceuticals s.r.o.</b> , Ostravská 29, Opava - Komárov, 74770, CZ | (210) O-449136   |
| (210) O-449058  |  |
- 
- |  |   |
|--|---|
| (111) <b>293849</b>  | (220) 18.06.2007  |
| (220) 13.06.2007   | (320) 18.06.2007  |
| (320) 13.06.2007   | (442) 01.08.2007  |
| (442) 01.08.2007   | (151) 07.11.2007  |
| (151) 07.11.2007   | (730) <b>Nové Zálesí, a.s.</b> , Šlikova 287/20, Praha 6 - Břevnov, 16000, CZ |
| (730) <b>TMT COSMETICS CO, s.r.o.</b> , Kpt. Stránského 991/10, Praha 9, 19800, CZ | (210) O-449169  |
| (210) O-449067   |   |
- 
- |  |  |
|--|--|
| (111) <b>293850</b>  | (220) 20.06.2007                                     |
| (220) 14.06.2007   | (320) 20.06.2007                                     |
| (320) 14.06.2007   | (442) 01.08.2007                                     |
| (442) 01.08.2007   | (151) 07.11.2007                                     |
| (151) 07.11.2007   | (730) <b>Flidr Jan</b> , Lubná 348, Lubná, 56963, CZ |
| (730) <b>FAST ČR, a.s.</b> , Černokostelecká 2111, Praha 10, 10000, CZ | (210) O-449246                                       |
| (210) O-449097   |  |
- 
- |  |  |
|--|--|
| (111) <b>293851</b>  | (220) 20.06.2007   |
| (220) 14.06.2007   | (320) 20.06.2007   |
| (320) 14.06.2007   | (442) 01.08.2007   |
| (442) 01.08.2007   | (151) 07.11.2007   |
| (151) 07.11.2007   | (730) <b>Juhaňák Stanislav MUDr.</b> , Ševčíkova 1421/6, Praha 3 - Žižkov, 13000, CZ |
| (730) <b>BAUER MEDIA v.o.s.</b> , Viktora Huga 6, Praha 5, 15000, CZ | (210) O-449248   |
| (210) O-449108   |  |
- 
- |  |   |
|--|---|
| (111) <b>293852</b>  | (220) 20.06.2007  |
| (220) 14.06.2007   | (320) 20.06.2007  |
| (320) 14.06.2007   | (442) 01.08.2007  |
| (442) 01.08.2007   | (151) 07.11.2007  |
| (151) 07.11.2007   | (730) <b>Opavia-LU, a.s.</b> , Vinohradská 2828/151, Praha 3, 13000, CZ |
| (730) <b>BAUER MEDIA v.o.s.</b> , Viktora Huga 6, Praha 5, 15000, CZ | (210) O-449264  |
| (210) O-449109   |   |
- 
- |  |  |
|--|--|
| (111) <b>293853</b>  | (220) 20.06.2007   |
| (220) 14.06.2007   | (320) 20.06.2007   |
| (320) 14.06.2007   | (442) 01.08.2007   |
| (442) 01.08.2007   | (151) 07.11.2007   |
| (151) 07.11.2007   | (730) <b>STORTINI s.r.o.</b> , U Jezera 2033, Praha 5, 15500, CZ |
| (730) <b>BAUER MEDIA v.o.s.</b> , Viktora Huga 6, Praha 5, 15000, CZ | (210) O-449277   |
| (210) O-449110   |  |
- 
- |                     |                  |
|---------------------|------------------|
| (111) <b>293854</b> | (220) 20.06.2007 |
| (220) 14.06.2007    | (320) 20.06.2007 |
| (320) 14.06.2007    | (442) 01.08.2007 |
| (442) 01.08.2007    | (151) 07.11.2007 |

(730) <b>Podhradský Daniel</b> , Jeremenkova 30, Praha 4, 14700, CZ	(111) <b>293871</b>
(210) O-449279	(220) 24.06.2007
	(320) 24.06.2007
	(442) 01.08.2007
	(151) 07.11.2007
(111) <b>293863</b>	(730) <b>Švehlíková Hana</b> , Čs. Brigády 91, Bystřice pod Hostýnem, 76861, CZ
(220) 21.06.2007	(210) O-449375
(320) 21.06.2007	
(442) 01.08.2007	
(151) 07.11.2007	
(730) <b>Dřevonástroje s.r.o.</b> , Mlýnské Struhadlo 1, Mlýnské Struhadlo, 33901, CZ	(111) <b>293872</b>
(210) O-449288	(220) 25.06.2007
	(320) 25.06.2007
	(442) 01.08.2007
	(151) 07.11.2007
	(730) <b>CONSTRUCT CZECH a.s.</b> , Durdřákova 27, Brno, 61300, CZ
	(210) O-449380
(111) <b>293864</b>	
(220) 21.06.2007	
(320) 21.06.2007	
(442) 01.08.2007	
(151) 07.11.2007	
(730) <b>SAPHO s.r.o.</b> , Pakoměřice 87, Líbeznice, 25065, CZ	(111) <b>293873</b>
(210) O-449289	(220) 25.06.2007
	(320) 25.06.2007
	(442) 01.08.2007
	(151) 07.11.2007
	(730) <b>Zubík Boris</b> , Spáčilova 3034, Kroměříž, 76701, CZ
	(210) O-449384
(111) <b>293865</b>	
(220) 21.06.2007	
(320) 21.06.2007	
(442) 01.08.2007	
(151) 07.11.2007	
(730) <b>Krajčíková Jitka</b> , Okružní 119, Prostějov, 79601, CZ	(111) <b>293874</b>
(210) O-449296	(220) 25.06.2007
	(320) 25.06.2007
	(442) 01.08.2007
	(151) 07.11.2007
	(730) <b>Vašatová Zuzana</b> , Pobřežní 64, Hradec Králové, 50301, CZ
	(210) O-449385
(111) <b>293866</b>	
(220) 21.06.2007	
(320) 21.06.2007	
(442) 01.08.2007	
(151) 07.11.2007	
(730) <b>TARBELL s.r.o.</b> , U Obecního dvora 801/6, Praha 1 - Staré Město, 11000, CZ	(111) <b>293875</b>
(210) O-449303	(220) 25.06.2007
	(320) 25.06.2007
	(442) 01.08.2007
	(151) 07.11.2007
	(730) <b>REUAL - European Real Estate Listings s. r.o.</b> , Lyčkovo nám. 482/3, Praha 8, 18600, CZ
	(210) O-449393
(111) <b>293867</b>	
(220) 21.06.2007	
(320) 21.06.2007	
(442) 01.08.2007	
(151) 07.11.2007	
(730) <b>TARBELL s.r.o.</b> , U Obecního dvora 801/6, Praha 1 - Staré Město, 11000, CZ	(111) <b>293876</b>
(210) O-449304	(220) 25.06.2007
	(320) 25.06.2007
	(442) 01.08.2007
	(151) 07.11.2007
	(730) <b>REUAL - European Real Estate Listings s. r.o.</b> , Lyčkovo nám. 482/3, Praha 8, 18600, CZ
	(210) O-449394
(111) <b>293868</b>	
(220) 21.06.2007	
(320) 21.06.2007	
(442) 01.08.2007	
(151) 07.11.2007	
(730) <b>ESO9 intranet s.r.o.</b> , U Mlýna 2305/22, Praha 4 - Záběhlice, 14100, CZ	(111) <b>293877</b>
(210) O-449306	(220) 26.06.2007
	(320) 26.06.2007
	(442) 01.08.2007
	(151) 07.11.2007
	(730) <b>Siwicz Radomír</b> , Slovenská 2883/4, Karviná - Hranice, 73301, CZ
	(210) O-449416
(111) <b>293869</b>	
(220) 21.06.2007	
(320) 21.06.2007	
(442) 01.08.2007	
(151) 07.11.2007	
(730) <b>ESO9 intranet s.r.o.</b> , U Mlýna 2305/22, Praha 4 - Záběhlice, 14100, CZ	(111) <b>293878</b>
(210) O-449307	(220) 26.06.2007
	(320) 26.06.2007
	(442) 01.08.2007
	(151) 07.11.2007
	(730) <b>Gluch Ivan</b> , Riegrova 15, Olomouc, 77200, CZ
	(210) O-449417
(111) <b>293870</b>	
(220) 22.06.2007	
(320) 22.06.2007	
(442) 01.08.2007	
(151) 07.11.2007	
(730) <b>Vodička Miroslav</b> , Pod Zahrady 242, Uherské Hradiště, 68605, CZ	(111) <b>293879</b>
(210) O-449324	(220) 26.06.2007
	(320) 26.06.2007
	(442) 01.08.2007

(151) 07.11.2007 (730) <b>ESO9 intranet s.r.o.</b> , U Mlýna 2305/22, Praha 4 - Záběhlice, 14100, CZ (210) O-449443	(210) O-449882
(111) <b>293880</b> (220) 26.06.2007 (320) 26.06.2007 (442) 01.08.2007 (151) 07.11.2007 (730) <b>Cigler Marani Architects, s.r.o.</b> , Náměstí 14. října 17, Praha 5, 15000, CZ (210) O-449460	(111) <b>293888</b> (220) 12.07.2007 (320) 12.07.2007 (442) 01.08.2007 (151) 07.11.2007 (730) <b>LORETA invest a.s.</b> , Národní 60/28, Praha 1 - Nové Město, 11000, CZ (210) O-449917
(111) <b>293881</b> (220) 26.06.2007 (320) 26.06.2007 (442) 01.08.2007 (151) 07.11.2007 (730) <b>Kalina Pavel</b> , Nad Budňankami I 2313/7, Praha 5, 15000, CZ (210) O-449465	(111) <b>293889</b> (220) 13.07.2007 (320) 13.07.2007 (442) 01.08.2007 (151) 07.11.2007 (730) <b>Veselý Pavel</b> , Tábor 46d, Brno, 60200, CZ <b>Mašková Pavla</b> , Čechova 13, Plzeň, 30100, CZ (210) O-449968
(111) <b>293882</b> (220) 02.07.2007 (320) 02.07.2007 (442) 01.08.2007 (151) 07.11.2007 (730) <b>Švec Karel</b> , Harantova 1317, Písek, 39701, CZ (210) O-449659	(111) <b>293890</b> (220) 13.07.2007 (320) 13.07.2007 (442) 01.08.2007 (151) 07.11.2007 (730) <b>Veselý Pavel</b> , Tábor 46d, Brno, 60200, CZ <b>Mašková Pavla</b> , Čechova 13, Plzeň, 30100, CZ (210) O-449969
(111) <b>293883</b> (220) 03.07.2007 (320) 03.07.2007 (442) 01.08.2007 (151) 07.11.2007 (730) <b>Ing. František Friedl</b> , Nerudova 1881, Pardubice, 53002, CZ (210) O-449695	(111) <b>293891</b> (220) 16.07.2007 (320) 16.07.2007 (442) 01.08.2007 (151) 07.11.2007 (730) <b>WALMARK, a.s.</b> , Oldřichovice 44, Třinec, 73961, CZ (210) O-450029
(111) <b>293884</b> (220) 09.07.2007 (320) 09.07.2007 (442) 01.08.2007 (151) 07.11.2007 (730) <b>WALMARK, a.s.</b> , Oldřichovice 44, Třinec, 73961, CZ (210) O-449853	(111) <b>293892</b> (220) 20.07.2007 (320) 20.07.2007 (442) 01.08.2007 (151) 07.11.2007 (730) <b>RŮŽOLÍCÍ CHROCHTÍK, spol. s r.o.</b> , Noutonická 512, Praha 5, 15000, CZ (210) O-450177
(111) <b>293885</b> (220) 11.07.2007 (320) 11.07.2007 (442) 01.08.2007 (151) 07.11.2007 (730) <b>HIC &amp; SERVICES s.r.o.</b> , Teplárenská 611/1, Praha 10, 10800, CZ (210) O-449876	
(111) <b>293886</b> (220) 11.07.2007 (320) 11.07.2007 (442) 01.08.2007 (151) 07.11.2007 (730) <b>ADOPEN PLASTIK VE INSAAT SANAYI ANONIM SIRKETI</b> , Organize Sanayi Bölgesi, 02.Etap, 07040 Antalya, TR (210) O-449881	
(111) <b>293887</b> (220) 11.07.2007 (320) 04.04.2007 (442) 01.08.2007 (151) 07.11.2007 (730) <b>Przedsiębiorstwo Farmaceutyczne "JELFA" S. A.</b> , ul. Wincentego Pola 21, 58-500 Jelenia Góra, PL	



## **Přehled zápisů ochranných známek se změnou ve vztahu ke zveřejněným přihláškám**

Kapitola obsahuje údaje o ochranných známkách zapsaných na základě ustanovení § 28 odst. 1 zákona č. 441/2003 Sb., u kterých došlo ke změně údajů oproti zveřejněné přihlášce ochranné známky.

Číselný přehled

293762

## Zápisy ochranných známek se změnou ve vztahu ke zveřejněným přihláškám

(111) **293762**

(220) 29.06.2005

(320) 29.06.2005

(442) 12.04.2006

(151) 07.11.2007

(540)

**SUPERŠANCE**

(730) **Lidové noviny, a. s.**, Karla Engliše 519/11, Praha 5, 15000,  
CZ

(740) ROTT, RŮŽIČKA & GUTTMANN Patentová, známková a  
advokátní kancelář, JUDr. Michal Růžička, CSc., Nad Štolou 12,  
Praha 7, 17000

(510) (16) periodické publikace, časopisy, brožury, informační  
produkty na papírových nosičích, letáky, plakáty, tištěné  
manuály, reklamní a propagační předměty z papíru;

(511) 16

(210) O-427789

---

## Zápisy licenčních smluv k ochranným známkám

V této kapitole jsou zveřejněny zápisy licenčních smluv podle ustanovení § 18 odst. 1 zákona č. 441/2003 Sb.

Číslo zápisu	Vlastník	Nabyvatel licence	Druh licence	Datum uzavření licenční smlouvy	S účinností od data
168553	Doctor's Associates Inc., 3000 NE 30th Place, Suite 207, Fort Lauderdale, FL, US;	BUDLAND spol. s r.o., Mánesova 5, České Budějovice, 37001, CZ;	sublicence	12.07.2007	09.11.2007
168553	Doctor's Associates Inc., 3000 NE 30th Place, Suite 207, Fort Lauderdale, FL, US;	Fresh Foods Central Europe spol. s r.o., Velehradská 21/1358, Praha 3, 13000, CZ;	sublicence	28.09.2007	09.11.2007
168553	Doctor's Associates Inc., 3000 NE 30th Place, Suite 207, Fort Lauderdale, FL, US;	ALZIMA s.r.o., Severní 1181, Ostrov, 36301, CZ;	sublicence	28.06.2007	09.11.2007
168553	Doctor's Associates Inc., 3000 NE 30th Place, Suite 207, Fort Lauderdale, FL, US;	MIRAS Gastro s.r.o., Klatovská 135, Plzeň - Litice, 32100, CZ;	sublicence	03.07.2007	09.11.2007
178257	České dráhy, a.s., Nábřeží L. Svobody 1222, Praha 1, 11015, CZ;	TATRAPALET, s.r.o., Píla Dravce, 053 14 Dravce, SK;	nevýlučná	20.08.2007	09.11.2007
192942	České dráhy, a.s., Nábřeží L. Svobody 1222, Praha 1, 11015, CZ;	TATRAPALET, s.r.o., Píla Dravce, 053 14 Dravce, SK;	nevýlučná	20.08.2007	09.11.2007
200714	BGS LEVI Czech a.s., Tuřanka 1312/106, Brno, 62700, CZ;	BGS LEVI Group a.s., Tuřanka 1312/106, Brno, 62700, CZ;	nevýlučná	05.11.2007	08.11.2007
200714	BGS LEVI Czech a.s., Tuřanka 1312/106, Brno, 62700, CZ;	BGS LEVI Slovakia a.s., Stará Vajnorská 21, Bratislava, 83104, SK;	nevýlučná	09.10.2007	08.11.2007
203174	BGS LEVI Czech a.s., Tuřanka 1312/106, Brno, 62700, CZ;	BGS LEVI Group a.s., Tuřanka 1312/106, Brno, 62700, CZ;	nevýlučná	05.11.2007	08.11.2007
203174	BGS LEVI Czech a.s., Tuřanka 1312/106, Brno, 62700, CZ;	BGS LEVI Slovakia a.s., Stará Vajnorská 21, Bratislava, 83104, SK;	nevýlučná	09.10.2007	08.11.2007
226925	Kofola Holding a.s., Nad Porubkou 2278/31a, Ostrava, 70800, CZ;	Kofola a.s., Za drahou 165/1, Krnov, Pod Bezručovým vrchem, 79401, CZ;	nevýlučná	01.11.2006	08.11.2007
235016	Kofola Holding a.s., Nad Porubkou 2278/31a, Ostrava, 70800, CZ;	Kofola a.s., Za drahou 165/1, Krnov, Pod Bezručovým vrchem, 79401, CZ;	nevýlučná	01.11.2006	08.11.2007
235017	Kofola Holding a.s., Nad Porubkou 2278/31a, Ostrava, 70800, CZ;	Kofola a.s., Za drahou 165/1, Krnov, Pod Bezručovým vrchem, 79401, CZ;	nevýlučná	01.11.2006	08.11.2007
240778	Kofola Holding a.s., Nad Porubkou 2278/31a, Ostrava, 70800, CZ;	Kofola a.s., Za drahou 165/1, Krnov, Pod Bezručovým vrchem, 79401, CZ;	nevýlučná	01.11.2006	09.11.2007
240779	Kofola Holding a.s., Nad Porubkou 2278/31a, Ostrava, 70800, CZ;	Kofola a.s., Za drahou 165/1, Krnov, Pod Bezručovým vrchem, 79401, CZ;	nevýlučná	01.11.2006	09.11.2007
242401	Kofola Holding a.s., Nad Porubkou 2278/31a, Ostrava, 70800, CZ;	Kofola a.s., Za drahou 165/1, Krnov, Pod Bezručovým vrchem, 79401, CZ;	nevýlučná	01.11.2006	09.11.2007
242402	Kofola Holding a.s., Nad Porubkou 2278/31a, Ostrava, 70800, CZ;	Kofola a.s., Za drahou 165/1, Krnov, Pod Bezručovým vrchem, 79401, CZ;	nevýlučná	01.11.2006	09.11.2007
242403	Kofola Holding a.s., Nad Porubkou 2278/31a, Ostrava, 70800, CZ;	Kofola a.s., Za drahou 165/1, Krnov, Pod Bezručovým vrchem, 79401, CZ;	nevýlučná	01.11.2006	09.11.2007

Číslo zápisu	Vlastník	Nabyvatel licence	Druh licence	Datum uzavření licenční smlouvy	S účinností od data
269023	Ing. Leo Kolečkář, Tichá 6, Držovice, 79607, CZ;	Baloušek Tisk s.r.o., Ostravská 1112/34, Hlučín, 74801, CZ;	sublicence	05.11.2007	09.11.2007
281033	BGS LEVI Czech a.s., Tuřanka 1312/106, Brno, 62700, CZ;	BGS LEVI Group a.s., Tuřanka 1312/106, Brno, 62700, CZ;	nevýlučná	05.11.2007	08.11.2007
281033	BGS LEVI Czech a.s., Tuřanka 1312/106, Brno, 62700, CZ;	BGS LEVI Slovakia a.s., Stará Vajnorská 21, Bratislava, 83104, SK;	nevýlučná	09.10.2007	08.11.2007
285776	KITL s.r.o., Komenského 791/23, Jablonec nad Nisou, 46601, CZ;  FIPOBEX s.r.o., Pěnčín 60, Bratříkov, 46821, CZ;	OBEC PĚNČÍN, Pěnčín 57, 46821, CZ;	nevýlučná	05.10.2007	13.11.2007
286295	East Port Management s.r.o., Kyjevská 937, Praha 6, 16000, CZ;	East Port Invest s.r.o., Národní obrany 936, Praha 6, 16000, CZ;	nevýlučná	29.10.2007	08.11.2007
287728	KITL s.r.o., Komenského 791/23, Jablonec nad Nisou, 46601, CZ;	OBEC PĚNČÍN, Pěnčín 57, 46821, CZ;	nevýlučná	05.10.2007	13.11.2007
289896	Jítka Fialová, 1. Máje 20, Luženec nad Vltavou, 27706, CZ;	J.O.U. s.r.o., Čechova 503, Veltrusy, 27746, CZ;	nevýlučná	27.09.2007	09.11.2007
289896	Jítka Fialová, 1. Máje 20, Luženec nad Vltavou, 27706, CZ;	Miroslav Fišl, Třebelovice 56, Třebelovice, 67532, CZ;	nevýlučná	27.09.2007	09.11.2007

## Ochranné známky zrušené a prohlášené za neplatné

Tato kapitola obsahuje údaje o rozhodnutích o zrušení ochranné známky na základě ustanovení § 31 zákona č. 441/2003 Sb. nebo o prohlášení ochranné známky za neplatnou na základě ustanovení § 32 zákona č. 441/2003 Sb. Existuje-li důvod zrušení/prohlášení ochranné známky za neplatnou pouze ve vztahu k některým z výrobků nebo služeb, Úřad ochrannou známku zruší/prohlásí za neplatnou pouze pro tyto výrobky nebo služby. Údaje o výsledku rozhodnutí (zrušení ochranné známky, částečné zrušení ochranné známky, prohlášení ochranné známky za neplatnou, prohlášení ochranné známky za částečně neplatnou) jsou uvedeny za datem právní moci rozhodnutí pod INID kódem (583) s názvem "Datum právní moci rozhodnutí/výsledek rozhodnutí".

(111) 262981  
(540)



(583) 05.11.2007 / prohlášení ochranné známky za neplatnou

---

## Přehled obnov zápisu ochranných známek

Kapitola obsahuje údaje o ochranných známkách, u kterých byl na žádost vlastníka obnoven zápis podle ustanovení § 28 odst. 2 zákona č. 441/2003 Sb.

Číselný přehled												
109915	163537	163538	167188	167295	168126	209313	211517	212287	212294	212295	212325	212957
212958	212986	213621	214690	214693	214727	215141	215142	215175	215675	215699	215756	216018
216423	216424	216425	216426	216427	216428	216429	216454	216476	216524	216604	216792	217183
217189	217190	217208	217218	217220	217346	217856	217984	217990	218317	218336	218353	218354
218795	218796	218797	218798	218799	218800	219352	219573	219574	219584	219585	219586	219587
220166	220629	220630	220780	221222	221223	221627	221774	221943	221944	222584	222670	222879
223657	223680	223792	223905	224933	225245	225808	225834	226522	233971	233972	245341	245342

## Obnovy zápisu ochranných známek

(111) **109915**  
(220) 29.10.1928  
(151) 29.10.1928  
(540)

**ISA**

(730) **SETUZA a.s.**, Žukovova 100, Ústí n.L., 40129, CZ  
(510) Přípravky na praní a bělení, prostředky prací, mýdlové, saponátové, mýdla, oleje a tuky průmyslové, jedlé oleje a tuky.  
(511) 3, 4, 29  
(210) O-17496

(111) **163537**  
(220) 02.11.1977  
(151) 16.02.1978  
(540)



(730) **OKD, a. s.**, Prokešovo náměstí 6/2020, Ostrava, Moravská Ostrava, 72830, CZ  
(740) Bc. Václav Pacl, Okrajová 4, Havířov - Podlesí, 73601  
(510) Uhelné filtrační materiály pro úpravu vod, kamenné uhlí, uhelné kaly, koks, brikety, karbonský a koksárenský plyn, svítíplyn, jodové vody, jodové soli, důlní stroje a zařízení k hlubinnému dobývání, vrtání, ražení a horizontální dopravě, elektrozařízení a elektrické rozvody v nevybušném provedení pro povrchové a důlní provozy, ocelové konstrukce, stabilní tlakové nádoby, dispečerská zařízení pro hlubinné doly, mechanizační, automatizační, řídicí, dorozumivací a signalizační technika pro povrchové a důlní provozy, stavební hmoty a prefabrikáty, chemické výrobky vysokotepelné karbonizace, odlitky ze šedé litiny a oceli. Projektování, důlní vrtné práce, montážní práce v podzemí, záchranářství, servis bezpečnostní, telekomunikační a automatizační techniky, vývojové, výzkumné a měřické práce, investiční výstavba, inženýrská činnost pro investiční výstavbu.  
(511) 1, 4, 5, 6, 7, 9, 11, 19, 37, 39, 42  
(210) O-50281

(111) **163538**  
(220) 02.11.1977  
(151) 16.02.1978  
(540)



(730) **OKD, a. s.**, Prokešovo náměstí 6/2020, Ostrava, Moravská Ostrava, 72830, CZ  
(740) Bc. Václav Pacl, Okrajová 4, Havířov - Podlesí, 73601  
(510) Uhelné filtrační materiály pro úpravu vod, kamenné uhlí, uhelné kaly, koks, brikety, karbonský a koksárenský plyn, svítíplyn, jodové vody, jodové soli, důlní stroje a zařízení k

hlubinnému dobývání, vrtání, ražení a horizontální dopravě, elektrozařízení a elektrické rozvody v nevybušném provedení pro povrchové a důlní provozy, ocelové konstrukce, stabilní tlakové nádoby, dispečerská zařízení pro hlubinné doly, mechanizační, automatizační, řídicí, dorozumivací a signalizační technika pro povrchové a důlní provozy, stavební hmoty a prefabrikáty, chemické výrobky vysokotepelné karbonizace, odlitky ze šedé litiny a oceli. Projektování, důlní vrtné práce, montážní práce v podzemí, záchranářství, servis bezpečnostní, telekomunikační a automatizační techniky, vývojové, výzkumné a měřické práce, investiční výstavba, inženýrská činnost pro investiční výstavbu.

(511) 1, 4, 5, 6, 7, 9, 11, 19, 37, 39, 42  
(210) O-50282

(111) **167188**  
(220) 03.03.1988  
(151) 15.02.1989  
(540)

**FRUIT JOY**

(730) **Société des Produits Nestlé S.A.**, Vevey, CH  
(740) Zeiner & Zeiner v.o.s., Mgr. Karel Šindelka, Maiselova 15, Praha 1, 11000  
(510) (30) čokoláda, čokoládové bonbóny, výrobky z čokolády, cukrovinky, tofé, máslové bonbóny, karamely, cukroví, sušenky, koláče a dorty, chléb, mouka, obilniny a přípravky z obilnin, zákusky obsažené ve tř. 30., káva, čaj, kakao, cukr, rýže, tapioka, ságo, kávové náhražky, zmrzlina, smetanová zmrzlina a mražené cukrovinky, med, sirup, kvasnice, prášky do pečiva, sůl, hořčice, pepř, ocet, chuťové omáčky, koření, led.  
(511) 30  
(210) O-55553

(111) **167295**  
(220) 20.10.1988  
(151) 12.06.1989  
(540)

**BELINDA**

(730) **Corporacion Habanos, S.A.**, Ave. 3ra. No.2006 e/20 y 22, Miramar, Ciudad de la Habana, CU  
(740) KONEČNÁ & ŠAFÁŘ, Advokátní kancelář, JUDr. Pavel Šafář, advokát, Široká 36/5, Praha 1, 11000  
(510) (34) surový tabák, doutníky, cigarety, sekaný tabák, rapé (nahrubo strouhaný druh šňupavého tabáku), zpracovaný tabák všeho druhu, zápalky, dýmky na tabák, dýmkové špičky, popelníky, krabičky od zápalek, cigaretová pouzdra, vlhčící komory (skříňky na tabákové výrobky se zařízením udržující vlhkost vzduchu) a ostatní výrobky pro kuřáky.  
(511) 34  
(210) O-55928

(111) **168126**  
(220) 30.06.1988  
(151) 08.01.1991  
(540)



(730) **AT&T Knowledge Ventures II, L.P.**, 645 East Plumb Lane, Reno, NE, US  
(740) Společná advokátní kancelář Vsetečka Zelený Švorčík Kalenský a partneři, JUDr. Petr Kalenský, Hálkova 2, Praha 2, 12000  
(510) (9) telekomunikační zařízení, přístroje a s tím související poskytované služby, počítačové programy, počítače, jejich části a příslušenství, polovodičové výrobky, jejich části a příslušenství, služby poskytované v souvislosti s počítači a polovodičovými výrobky.  
(511) 9

(210) O-55757

(111) **209313**  
(220) 03.10.1997  
(151) 28.04.1998  
(540)

### LAMIREL

(730) **LAMIREL PCB Europe s.r.o.**, Jungmannova 1132, Jičín, 50601, CZ  
(510) (9) elektronická zařízení, tištěné spoje; (37) instalace a opravy elektronických zařízení; (42) projektování elektronických zařízení, programování počítači.  
(511) 9, 37, 42  
(210) O-125968

(111) **211517**  
(220) 15.09.1997  
(151) 27.07.1998  
(540)

**Mott MacDonald**

(730) **Mott MacDonald Group Limited**, 20-26 Wellesley Road, Croydon, GB  
(740) Ing. Václav Kratochvíl, patentový zástupce, Tábořská 758/33, Mladá Boleslav, 29301  
(510) (35) produkční manažment, informační a poradenské služby v oboru pozemních a inženýrských staveb a stavebních izolací; (37) výstavba pozemních a inženýrských staveb, stavební izolace, opravy, údržba, úpravy a opravy vybavení staveb; (42) odborné konzultace pozemních a inženýrských staveb.  
(511) 35, 37, 42  
(210) O-125458

(111) **212287**  
(220) 10.11.1997  
(151) 25.08.1998  
(540)

### EISBERG

(730) **FRUKO - SCHULZ spol. s r.o.**, Jiráskovo předměstí 629/III, Jindřichův Hradec, 37701, CZ  
(510) (33) alkoholické nápoje.  
(511) 33  
(210) O-126869

(111) **212294**  
(220) 07.11.1997  
(151) 25.08.1998  
(540)

### FLAVIVET

(730) **BIOTIKA, a.s.**, Slovenská Lupča, 97613, SK  
(740) INPARTNERS GROUP, Ing. Dušan Kendereški, patentový zástupce, Lidická 51, Brno, 60200  
(510) (1) přípravky pro hnojení, zemědělská hnojiva, půdní hnojiva.  
(511) 1  
(210) O-126974

(111) **212295**  
(220) 07.11.1997  
(151) 25.08.1998  
(540)

### VEGET

(730) **ČOV a. s.**, Slovenská Lupča 566, Slovenská Lupča, 97613, SK  
(740) INPARTNERS GROUP, Ing. Dušan Kendereški, patentový zástupce, Lidická 51, Brno, 60200  
(510) (1) přípravky pro hnojení, zemědělská hnojiva, půdní hnojiva.  
(511) 1  
(210) O-126975

(111) **212325**  
(220) 08.01.1998  
(151) 25.08.1998  
(540)

### GEMINI

(730) **Patěk Alois**, K Vidouli 860, Praha 5, 15500, CZ  
(510) (25) oděvy, obuv, kloboučnické zboží, spodní prádlo pánské, dámské, dětské.  
(511) 25  
(210) O-129069

(111) **212957**  
(220) 22.10.1997  
(151) 29.09.1998  
(540)

**RAMILL**

(730) **LLI EUROMILLS GmbH**, Börsegasse 9, A-1010 Wien, AT  
(740) ROTT, RŮŽIČKA & GUTTMANN Patentová, známková a advokátní kancelář, JUDr. Vladimír Rott, Nad Štolou 12, Praha 7, 17000  
(510) (1) zlepšující přípravky do chleba, pečiva, pekárenských a cukrárenských výrobků, zejména emulze k výrobě potravin, syntetická sladidla, bílkoviny sladové, mléčné kvasinky, chemické prostředky pro konzervování potravin, k rozpouštění škrobu, hydroxid sodný, uhličitán amonný, glutaman sodný, kyselina citronová, maltodextrin, mouky k průmyslovým účelům, odpad ze zpracovaného obilného zrna pro průmyslové účely; (5) dietetické nutriční doplňky, potraviny pro batolata, potraviny a nápoje k léčebným účelům, bezpečkové potraviny k léčebným účelům, cigarety bez tabáku k léčebným účelům, léčivé byliny a čaje, včetně jejich extraktů; (7) stroje, technologická a ostatní zařízení pro potravinářský průmysl, zejména kompletní zařízení k čištění obilí, stroje loupací na obilí, mlýnské, prosivací, hnětačí, na dělení těsta, řezačí, vysekávací, na výrobu špaget a makaronů a balící; (12) vozidla a zařízení pro pohyb po zemi, po vodě nebo ve vzduchu, jejich konstrukční části, příslušenství, doplňky a náhradní díly neobsažené v jiných třídách; (29) suroviny a polotovary pro pekárenskou a cukrářskou výrobu, tj. tuky a tukové náhražky, hmoty, pasty, puré, polevy nebo prášky ze sladu, z vajec, z mléka, z omáček, z upravených hub, ze zeleniny, ze soji, z ovoce a alginát. ovoce, z bylin, z mandlí, ze všech druhů ořechů a semen, z kávy, z kakaa, z rozinek a nebo v kombinacích a z fondánu, nezpracovaná mouka, zpracovaná mouka obsahující všechny přísady nutné pro výrobu pekařských a cukrářských výrobků, trvanlivého a jemného pečiva, náplně a pomazánky pro pekařské výrobky, zlepšující přípravky do chleba, pečiva a cukrářských výrobků zejména upravená sezamová a slunečnicová semena, texturované proteiny a směsi z nich pro humánní využití, ostatní speciální komponenty a výrobky pro zušlechťování poživatin, např. vaječné hmoty, mléčná sraženina a výrobky k utváření želé, ovoce a zelenina konzervované, nakládané, sušené a zavažené, jedlé oleje, vejce, mléko a mléčné výrobky, džemy, kompoty; (30) káva a kávové náhražky, čaj, kakao, čokoláda a výrobky z ní, cukr a přírodní sladidla, sůl, droždí, prášky do pečiva, rýže, kmín, koření, med, sirup melasový, potravinářský škrob, mlynářské, těstářské a pekárenské výrobky, potravinářské mouky, mouky z obilovin, z luštěnin a olejin, mouky obsahující veškeré pomocné, zlepšující přípravky, speciální komponenty a přísady nutné pro pekárenskou, cukrárenskou a těstářskou výrobu, výrobky obsahující obiloviny a/nebo luštěniny a směsi z nich, výrobky z mouky, z luštěnin a obsahující mouku z obilovin a/nebo z luštěnin pro další zpracování, výrobky expandované a extrudované včetně ostatních výrobků zdravé a racionální výživy, zejména těstoviny neobsahující cholesterol, pochutiny a pokruty na bázi obilovin, rýže, kukuřice a škrobu včetně ostatních neobsažených v jiných třídách, jemné a trvanlivé pečivo, cukrovinky a cukrářské výrobky všeho druhu; (31) obilí, semena, ořechy, výrobky zemědělské, zahradnické,



lesnické, zahradnicko-lesnické nepodrobené žádné úpravě, šrot, slad a sladové přípravky pro pekaře, krmiva, krmivové směsi a výživné krmivové směsi, osivo, zrní, čerstvé ovoce a zelenina, klíčky z obilí; (32) stolní a minerální vody, nealkoholické nápoje všech druhů, ovocné šťávy a nápoje z nich, sirupy a přípravky k výrobě nealkoholických nápojů, piva; (35) marketing, zprostředkovatelské služby v oblasti obchodu, činnost organizačních poradců v oblasti zpracování obilovin, olejnin, semen a sladu, v potravinářství a pivovarnictví, ve výrobě krmiv; (36) leasingové služby, vedení účetnictví; (39) pronájem motorových vozidel, pronajímání; (42) výzkumná, vývojová a poradenská činnost v oblasti zpracování obilovin, olejnin a semen včetně výroby potravin, nealkoholických a alkoholických nápojů, sladu a krmiv.

- (511) 1, 5, 7, 12, 29, 30, 31, 32, 35, 36, 39, 42  
(210) O-126548

- (111) **212958**  
(220) 22.10.1997  
(151) 29.09.1998  
(540)

**RAMILL** 

- (730) **LLI EUROMILLS GmbH**, Börsegasse 9, A-1010 Wien, AT  
(740) ROTT, RŮŽIČKA & GUTTMANN Patentová, známková a advokátní kancelář, JUDr. Vladimír Rott, Nad Štolou 12, Praha 7, 17000

- (510) (1) zlepšující přípravky do chleba, pečiva, pekárenských a cukrárenských výrobků, zejména emulze k výrobě potravin, syntetická sladidla, bílkoviny sladové, mléčné kvasinky, chemické prostředky pro konzervování potravin, k rozpouštění škrobu, hydroxyd sodný, uhlíčitán amonný, maltodextrin, glutaman sodný, kyselina citronová, lecitin, mouky k průmyslovým účelům, odpad ze zpracovaného obilného zrna pro průmyslové účely; (5) dietetické nutriční doplňky, potraviny pro batolata, potraviny a nápoje k léčebným účelům, bezlepkové potraviny k léčebným účelům, cigarety bez tabáku k léčebným účelům, léčivé byliny a čaje, včetně jejich extraktů; (7) stroje, technologická a ostatní zařízení pro potravinářský průmysl, zejména kompletní zařízení k čištění obilí, stroje loupací na obilí, mlýnské, prosivací, hnětací, na dělení těsta, řezací, vysekávací, na výrobu špaget, makaronů a balící; (12) vozidla a zařízení pro pohyb po zemi, po vodě nebo ve vzduchu, jejich konstrukční části, příslušenství, doplňky a náhradní díly neobsažené v jiných třídách; (29) suroviny a polotovary pro pekárenskou a cukrářskou výrobu, tj. tuky a tukové náhražky, hmoty, pasty, puré, polevy nebo prášky ze sladu, z vaječ, z mléka, z omáček, z upravených hub, ze zeleniny, ze soji, z ovoce a alginát. ovoce, z bylin, z mandlí, ze všech druhů ořechů a semen, z kávy, z kakaa, z rozinek a nebo v kombinacích a z fondánu, nezpracovaná mouka, zpracovaná mouka obsahující všechny přísady nutné pro výrobu pekařských a cukrářských výrobků, trvanlivého a jemného pečiva, náplně a pomazánky pro pekařské výrobky, zlepšující přípravky do chleba, pečiva a cukrářských výrobků zejména upravená sezamová a slunečnicová semena, texturované proteiny a směsi z nich pro humánní využití, ostatní speciální komponenty a výrobky pro zušlechťování poživatin, např. vaječné hmoty, mléčná sraženina a výrobky k utváření želé, ovoce a zelenina konzervované, nakládané, sušené a zavařené, jedlé oleje, vejce, mléko a mléčné výrobky, džemy, kompoty; (30) káva a kávové náhražky, čaj, kakao, čokoláda a výrobky z ní, cukr a přírodní sladidla, sůl, droždí, prášky do pečiva, rýže, kmín, koření, med, sirup melasový, potravinářský škrob, mlynářské, těstářenské a pekárenské výrobky, potravinářské mouky, mouky z obilovin, z luštěnin a olejnin, mouky obsahující veškeré pomocné, zlepšující přípravky, speciální komponenty a přísady nutné pro pekárenskou, cukrárenskou a těstářenskou výrobu, výrobky obsahující obiloviny a/nebo luštěniny a směsi z nich, výrobky z mouky, z luštěnin a

obsahující mouku z obilovin a/nebo z luštěnin pro další zpracování, výrobky expandované a extrudované včetně ostatních výrobků zdravé a racionální výživy, zejména těstoviny neobsahující cholesterol, pochutiny a pokruty na bázi obilovin, rýže, kukuřice a škrobu včetně ostatních neobsažených v jiných třídách, jemné a trvanlivé pečivo, cukrovinky a cukrářské výrobky všeho druhu; (31) obilí, semena, ořechy, výrobky zemědělské, zahradnické, lesnické, zahradnicko-lesnické nepodrobené žádné úpravě, šrot, slad a sladové přípravky pro pekaře, krmiva, krmivové směsi a výživné krmivové směsi, osivo, zrní, čerstvé ovoce a zelenina, klíčky z obilí; (32) stolní a minerální vody, nealkoholické nápoje všech druhů, ovocné šťávy a nápoje z nich, sirupy a přípravky k výrobě nealkoholických nápojů, piva; (35) marketing, zprostředkovatelské služby v oblasti obchodu, činnost organizačních poradců v oblasti zpracování obilovin, olejnin, semen a sladu, v potravinářství a pivovarnictví, ve výrobě krmiv; (36) leasingové služby, vedení účetnictví; (39) pronájem motorových vozidel, pronajímání; (42) výzkumná, vývojová a poradenská činnost v oblasti zpracování obilovin, olejnin a semen včetně výroby potravin, nealkoholických a alkoholických nápojů, sladu a krmiv.

- (511) 1, 5, 7, 12, 29, 30, 31, 32, 35, 36, 39, 42  
(210) O-126548

- (111) **212986**  
(220) 04.11.1997  
(151) 29.09.1998  
(540)



- (730) **MONSANTO TECHNOLOGY LLC**, 800 North Lindbergh Boulevard, St. Louis, MO, US  
(740) Společná advokátní kancelář Všetěčka Zelený Švorčík Kalenský a partneři, JUDr. Otakar Švorčík, Hálkova 2, Praha 2, 12000  
(510) (5) herbicidy.  
(511) 5  
(210) O-126880

- (111) **213621**  
(220) 10.11.1997  
(151) 29.10.1998  
(540)



(730) **FRUKO - SCHULZ spol. s r.o.**, Jiráskovo předměstí 629/III,  
Jindřichův Hradec, 37701, CZ  
(510) (33) alkoholické nápoje.  
(511) 33  
(210) O-126870

(111) **214690**  
(220) 12.11.1997  
(151) 28.12.1998  
(540)

### CITIDIRECT

(730) **CITIBANK, N.A.**, 399 Park Avenue, New York, NY, US  
(740) Čermák Hořejš Myslíl a spol., JUDr. Jan Matějka, Národní 32,  
Praha 1, 11000  
(510) (9) aparáty a přístroje vědecké, námořní, geodetické, elektrické,  
fotografické, filmové, optické, přístroje pro vážení, měření,  
signalizaci, kontrolu /inspekci/, záchranu a přístroje učební,  
aparáty pro záznam, převod, reprodukci zvuku nebo obrazu,  
nosiče zvukových a obrazových záznamů všeho druhu,  
automatické distributory a mechanismy na mince, registrační  
pokladny, kalkulační stroje, přístroje pro zpracování informací  
a počítače, zejména počítačové software pro bankovní a  
finanční služby; (36) finanční, bankovní, pojišťovací služby,  
včetně obstarávání a zpřístupňování těchto služeb pomocí  
počítačů a globální počítačové sítě.  
(511) 9, 36  
(210) O-127146

(111) **214693**  
(220) 17.11.1997  
(151) 28.12.1998  
(540)

### AVAST

(730) **Ing. Baudiš Pavel**, Plamínkové 33, Praha 4, 14000, CZ  
(740) ROTT, RŮŽIČKA & GUTTMANN Patentová, známková a  
advokátní kancelář, JUDr. Vladimír Rott, Nad Štolou 12, Praha  
7, 17000  
(510) (9) software a speciální software na všech druzích nosičů,  
hardware; (16) manuály, publikace, samolepky, přebaly; (42)  
vývoj a tvorba software a speciálního software, programování,  
poradenská činnost v oblasti software.  
(511) 9, 16, 42  
(210) O-127257

(111) **214727**  
(220) 22.01.1998  
(151) 28.12.1998  
(540)



(730) **UNISALE-GUTEX, s.r.o.**, Počernická 512, Praha 10, 10800,  
CZ  
(740) JUDr. Aleš Zábrš, advokát a patentový zástupce, Na Beránce 2,  
Praha 6, 16000  
(510) (5) osvěžovače vzduchu; (11) elektrické osušiče rukou a  
vlasů; (21) nádoby pro hygienická a sanitární zařízení, zejména  
odpadkové koše, sítko do záchodových mušlí, zásobníky na:  
toaletní papír, ručníky, hygienické sáčky, čistící papíry, tekuté  
mýdlo, voňavky; (35) inzertní a reklamní činnost, poskytování  
pomocí při provozu obchodu, zprostředkovatelská a  
obstaravatelská činnost v oblasti obchodu.  
(511) 5, 11, 21, 35  
(210) O-129441

(111) **215141**  
(220) 12.11.1997  
(151) 25.01.1999  
(540)

### CITIONE

(730) **CITIBANK, N.A.**, 399 Park Avenue, New York, NY, US  
(740) Čermák Hořejš Myslíl a spol., JUDr. Jan Matějka, Národní 32,  
Praha 1, 11000  
(510) (36) finanční, bankovní, pojišťovací, investiční služby, kreditní  
karty.  
(511) 36  
(210) O-127147

(111) **215142**  
(220) 12.11.1997  
(151) 25.01.1999  
(540)

### CITIBUSINESS

(730) **CITIBANK, N.A.**, 399 Park Avenue, New York, NY, US  
(740) Čermák Hořejš Myslíl a spol., JUDr. Jan Matějka, Národní 32,  
Praha 1, 11000  
(510) (36) finanční, bankovní, pojišťovací, investiční služby, kreditní  
karty.  
(511) 36  
(210) O-127148

(111) **215175**  
(220) 01.12.1997  
(151) 25.01.1999  
(540)

### GRAN

(730) **GRAN spol. s r.o.**, Čapkova 18, Blansko, 67801, CZ  
(740) Ing. Musil Dobroslav, Cejl 38, Brno, 60200  
(510) (35) tisk offsetový.  
(511) 35  
(210) O-127831

(111) **215675**  
(220) 05.11.1997  
(151) 22.02.1999  
(540)

### PASCAL

(730) **Ing. Šindelářová Věra**, Hradešinská 1, Praha 10, 10100, CZ  
(510) (25) oděvy (pánské prádlo); (35) propagační činnost, reklama.  
(511) 25, 35  
(210) O-126908

(111) **215699**  
(220) 17.11.1997  
(151) 22.02.1999  
(540)

### CITIBASICS

(730) **Citibank, N.A.**, 399 Park Avenue, New York, NY, US  
(740) Čermák Hořejš Myslíl a spol., JUDr. Jan Matějka, Národní 32,  
Praha 1, 11000  
(510) (36) finanční, bankovní, pojišťovací, investiční služby, kreditní  
karty.  
(511) 36  
(210) O-127248

(111) **215756**  
(220) 15.12.1997  
(151) 22.02.1999

(540)



- (730) **V & S Danmark A/S**, Langebrogade 4, Copenhagen, DK  
(740) **DANĚK & PARTNERS** Advokátní a patentová kancelář, Dr. Vilém Daněk, Vinohradská 45, Praha 2, 12000  
(510) (33) alkoholické nápoje /kromě pív/.  
(511) 33  
(210) O-128423

- (111) **216018**  
(220) 13.08.1998  
(511) 12.02.1999  
(540)

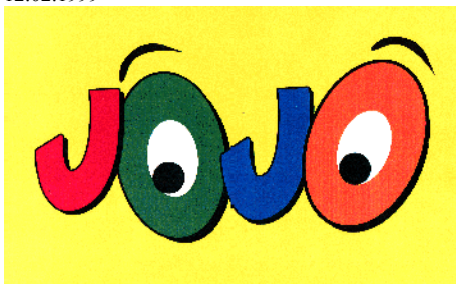

- (730) **SOCIÉTÉ DES PRODUITS NESTLÉ S.A.**, Vevey, CH  
(740) Zeiner & Zeiner v.o.s., Mgr. Karel Šindelka, Maiselova 15, Praha 1, 11000  
(510) (30) trvanlivé pečivo, čokoládové a nečokoládové cukrovinky; (32) nápojové směsi a prášky.  
(511) 30, 32  
(210) O-135209

- (111) **216423**  
(220) 10.11.1997  
(511) 29.03.1999  
(540)

### Legenda

- (730) **BEST, a.s.**, Rybnice 148, Kaznějov, 33151, CZ  
(740) Ing. Mgr. Marek Němec, advokát, patentový zástupce, Nádražní 106, Sedlčany, 26401  
(510) (6) obecné kovy a jejich slitiny, kovové stavební materiály, zámečnické výrobky a potřeby, kování stavební i nábytkové, klempířské výrobky a potřeby kovové, hřebíky, šrouby, vruty, matice, podložky, litinová zábradlí, litinové sloupky, litinové mříže a jiné litinové stavební prvky a doplňky, trezory, kovové výrobky jako rámy, trámy, mříže, žebříky, dveře, okna; (7) stavební a zemní stroje a mechanismy, rypadla, bagry, jeřáby, jiné stroje pro zvedání břemen, buldozery, grejdry, skrejpry a jiné stroje pro přemísťování zeminy, vrtací stroje, tunelářské a pěchovací stroje, stroje pro pokládání betonových a asfaltových směsí, stroje pro pokládání dlažby, stroje pro míchání a další přípravu stavebních směsí, náhradní díly, součástí a příslušenství uvedených strojů patřící do tř.7; (19) výroba cementového zboží a umělého kamene, dlažební prvky včetně tvarovaných dlaždic, dlažebních panelů, kostek a kamenů, dělicí a okrajové stavební prvky jako obrubníky, mostní obruby, vozovkové dělicí prvky, tvarovky, kameninové a cementové roury, keramické stavební prvky a stavební doplňky,

stavební dřevo, stavební sklo včetně skleněných cihel a dlaždic, betonové, keramické a kamenné stavební prvky pro veřejná prostranství, venkovní architekturu a architektonické prvky.

- (511) 6, 7, 19  
(210) O-127040

- (111) **216424**  
(220) 10.11.1997  
(511) 29.03.1999  
(540)

### Kadent

- (730) **BEST, a.s.**, Rybnice 148, Kaznějov, 33151, CZ  
(740) Ing. Mgr. Marek Němec, advokát, patentový zástupce, Nádražní 106, Sedlčany, 26401  
(510) (6) obecné kovy a jejich slitiny, kovové stavební materiály, zámečnické výrobky a potřeby, kování stavební i nábytkové, klempířské výrobky a potřeby kovové, hřebíky, šrouby, vruty, matice, podložky, litinová zábradlí, litinové sloupky, litinové mříže a jiné litinové stavební prvky a doplňky, trezory, kovové výrobky jako rámy, trámy, mříže, žebříky, dveře, okna; (7) stavební a zemní stroje a mechanismy, rypadla, bagry, jeřáby, jiné stroje pro zvedání břemen, buldozery, grejdry, skrejpry a jiné stroje pro přemísťování zeminy, vrtací stroje, tunelářské a pěchovací stroje, stroje pro pokládání betonových a asfaltových směsí, stroje pro pokládání dlažby, stroje pro míchání a další přípravu stavebních směsí, náhradní díly, součástí a příslušenství uvedených strojů patřící do tř.7; (19) výroba cementového zboží a umělého kamene, dlažební prvky včetně tvarovaných dlaždic, dlažebních panelů, kostek a kamenů, dělicí a okrajové stavební prvky jako obrubníky, mostní obruby, vozovkové dělicí prvky, tvarovky, kameninové a cementové roury, keramické stavební prvky a stavební doplňky, stavební dřevo, stavební sklo včetně skleněných cihel a dlaždic, betonové, keramické a kamenné stavební prvky pro veřejná prostranství, venkovní architekturu a architektonické prvky.

- (511) 6, 7, 19  
(210) O-127041

- (111) **216425**  
(220) 10.11.1997  
(511) 29.03.1999  
(540)

### Natura

- (730) **BEST, a.s.**, Rybnice 148, Kaznějov, 33151, CZ  
(740) Ing. Mgr. Marek Němec, advokát, patentový zástupce, Nádražní 106, Sedlčany, 26401  
(510) (6) obecné kovy a jejich slitiny, kovové stavební materiály, zámečnické výrobky a potřeby, kování stavební i nábytkové, klempířské výrobky a potřeby kovové, hřebíky, šrouby, vruty, matice, podložky, litinová zábradlí, litinové sloupky, litinové mříže a jiné litinové stavební prvky a doplňky, trezory, kovové výrobky jako rámy, trámy, mříže, žebříky, dveře, okna; (7) stavební a zemní stroje a mechanismy, rypadla, bagry, jeřáby, jiné stroje pro zvedání břemen, buldozery, grejdry, skrejpry a jiné stroje pro přemísťování zeminy, vrtací stroje, tunelářské a pěchovací stroje, stroje pro pokládání betonových a asfaltových směsí, stroje pro pokládání dlažby, stroje pro míchání a další přípravu stavebních směsí, náhradní díly, součástí a příslušenství uvedených strojů patřící do tř.7; (19) výroba cementového zboží a umělého kamene, dlažební prvky včetně tvarovaných dlaždic, dlažebních panelů, kostek a kamenů, dělicí a okrajové stavební prvky jako obrubníky, mostní obruby, vozovkové dělicí prvky, tvarovky, kameninové a cementové roury, keramické stavební prvky a stavební doplňky, stavební dřevo, stavební sklo včetně skleněných cihel a dlaždic, betonové, keramické a kamenné stavební prvky pro veřejná prostranství, venkovní architekturu a architektonické prvky.

- (511) 6, 7, 19  
(210) O-127043

- (111) **216426**  
(220) 10.11.1997  
(511) 29.03.1999  
(540)

### Olympia

- (730) **BEST, a.s.**, Rybnice 148, Kaznějov, 33151, CZ

- (740) Ing. Mgr. Marek Němec, advokát, patentový zástupce, Nádražní 106, Sedlčany, 26401
- (510) (6) obecné kovy a jejich slitiny, kovové stavební materiály, zámečnické výrobky a potřeby, kování stavební i nábytkové, klempířské výrobky a potřeby kovové, hřebíky, šrouby, vruty, matice, podložky, litinová zábradlí, litinové sloupky, litinové mříže a jiné litinové stavební prvky a doplňky, trezory, kovové výrobky jako rámy, trámy, mříže, žebříky, dveře, okna; (7) stavební a zemní stroje a mechanismy, rypadla, bagry, jeřáby, jiné stroje pro zvedání břemen, buldozery, grejdry, skrejpry a jiné stroje pro přemísťování zeminy, vrtací stroje, tunelářské stroje, pěstovací stroje, stroje pro pokládání betonových a asfaltových směsí, stroje pro pokládání dlažby, stroje pro míchání a další přípravu stavebních směsí, náhradní díly, součásti a příslušenství uvedených strojů patřící do tř.7; (19) výroba cementového zboží a umělého kamene, dlažební prvky včetně tvarovaných dlaždic, dlažebních panelů, dlažebních kostek a kamenů, dělicí a okrajové stavební prvky jako obrubníky, mostní obruby, vozovkové dělicí prvky, tvarovky, kameninové a cementové roury, keramické stavební prvky a stavební doplňky, stavební dřevo, stavební sklo včetně skleněných cihel a dlaždic, betonové, keramické a kamenné stavební prvky pro veřejná prostranství, venkovní architekturu a architektonické prvky.
- (511) 6, 7, 19  
(210) O-127044

- (111) **216427**  
(220) 10.11.1997  
(151) 29.03.1999  
(540)

### Rondela

- (730) **BEST, a.s.**, Rybnice 148, Kaznějov, 33151, CZ
- (740) Ing. Mgr. Marek Němec, advokát, patentový zástupce, Nádražní 106, Sedlčany, 26401
- (510) (6) obecné kovy a jejich slitiny, kovové stavební materiály, zámečnické výrobky a potřeby, kování stavební i nábytkové, klempířské výrobky a potřeby kovové, hřebíky, šrouby, vruty, matice, podložky, litinová zábradlí, litinové sloupky, litinové mříže a jiné litinové stavební prvky a doplňky, trezory, kovové výrobky jako rámy, trámy, mříže, žebříky, dveře, okna; (7) stavební a zemní stroje a mechanismy, rypadla, bagry, jeřáby, jiné stroje pro zvedání břemen, buldozery, grejdry, skrejpry a jiné stroje pro přemísťování zeminy, vrtací stroje, tunelářské stroje, pěstovací stroje, stroje pro pokládání betonových a asfaltových směsí, stroje pro pokládání dlažby, stroje pro míchání a další přípravu stavebních směsí, náhradní díly, součásti a příslušenství uvedených strojů patřící do tř.7; (19) výroba cementového zboží a umělého kamene, dlažební prvky včetně tvarovaných dlaždic, dlažebních panelů, kostek a kamenů, dělicí a okrajové stavební prvky jako obrubníky, mostní obruby, vozovkové dělicí prvky, tvarovky, kameninové a cementové roury, keramické stavební prvky a keramické stavební doplňky, stavební dřevo, stavební sklo včetně skleněných cihel a dlaždic, betonové, keramické a kamenné stavební prvky pro veřejná prostranství, venkovní architekturu a architektonické prvky.
- (511) 6, 7, 19  
(210) O-127045

- (111) **216428**  
(220) 10.11.1997  
(151) 29.03.1999  
(540)

### Solitera

- (730) **BEST, a.s.**, Rybnice 148, Kaznějov, 33151, CZ
- (740) Ing. Mgr. Marek Němec, advokát, patentový zástupce, Nádražní 106, Sedlčany, 26401
- (510) (6) obecné kovy a jejich slitiny, kovové stavební materiály, zámečnické výrobky a potřeby, kování stavební i nábytkové, klempířské výrobky a potřeby kovové, hřebíky, šrouby, vruty, matice, podložky, litinová zábradlí, litinové sloupky, litinové mříže a jiné litinové stavební prvky a doplňky, trezory, kovové výrobky jako rámy, trámy, mříže, žebříky, dveře, okna; (7) stavební a zemní stroje a mechanismy, rypadla, bagry, jeřáby, jiné stroje pro zvedání břemen, buldozery, grejdry, skrejpry a jiné stroje pro přemísťování zeminy, vrtací stroje, tunelářské

- pěstovací stroje, stroje pro pokládání betonových a asfaltových směsí, stroje pro pokládání dlažby, stroje pro míchání a další přípravu stavebních směsí, náhradní díly, součásti a příslušenství uvedených strojů patřící do tř.7; (19) výroba cementového zboží a umělého kamene, dlažební prvky včetně tvarovaných dlaždic, dlažebních panelů, kostek a kamenů, dělicí a okrajové stavební prvky jako obrubníky, mostní obruby, vozovkové dělicí prvky, tvarovky, kameninové a cementové roury, keramické stavební prvky a stavební doplňky, stavební dřevo, stavební sklo včetně skleněných cihel a dlaždic, betonové, keramické a kamenné stavební prvky pro veřejná prostranství, venkovní architekturu a architektonické prvky.
- (511) 6, 7, 19  
(210) O-127046

- (111) **216429**  
(220) 11.11.1997  
(151) 29.03.1999  
(540)

### GMAC

- (730) **GENERAL MOTORS CORPORATION**, 300 Renaissance Center, Detroit, MI, US
- (740) Čermák Hořejš Myslíl a spol., JUDr. Karel Čermák, advokát, Národní 32, Praha 1, 11000
- (510) (36) pojištění a finanční služby, leasingové služby pro motorová vozidla; (39) pronájem motorových vozidel, skladovací a dopravní služby.
- (511) 36, 39  
(210) O-127071

- (111) **216454**  
(220) 20.11.1997  
(151) 29.03.1999  
(540)



- (730) **Corus UK Limited**, 30 Millbank, London SW1PWY, GB
- (740) Rott, Růžička a Guttman, patentová, známková a právní kancelář, JUDr. Rott Vladimír, Nad Štolou 12, Praha 7, 17000
- (510) (6) rudy, obecné kovy a jejich slitiny a zboží z nich vyrobené obsažené ve tř.6.
- (511) 6  
(210) O-127506

- (111) **216476**  
(220) 24.11.1997  
(151) 29.03.1999  
(540)

### MAXMIX

- (730) **Altia plc**, Salmisaarenranta 7, Helsinki, FI
- (740) PATENTSERVIS Praha a.s., Jivenská 1273/1, Praha 4, 14021
- (510) (33) vína, lihoviny, likéry, vodka, gin, whisky, sherry, předem namíchané alkoholické nápoje, přípravky pro výrobu alkoholických nápojů.
- (511) 33  
(210) O-127618

- (111) **216524**  
(220) 19.12.1997  
(151) 29.03.1999  
(540)

# W.A.G.

- (730) **W.A.G. minerální paliva, a.s.**, Na Pankráci 1685/17, Praha 4, 14021, CZ

- (740) FISCHER & PARTNER Intellectual Property s.r.o., Ing. Michael Fischer, Na Hrobci 294/5, Praha 2, 12000
- (510) (1) chemické výrobky pro průmysl, vědu, zemědělství, zahradnictví a lesnictví, zejména výrobky organické chemie, průmyslová pojiva a lepidla; (4) průmyslové oleje a tuky, mazadla, paliva pevná, kapalná a plynná včetně pohonných hmot; (12) dopravní prostředky, motorová a nemotorová vozidla, vozítka a vozíky, motory, soukolí a jiné díly pro pozemní vozidla v jiných třídách neobsažené; (35) zprostředkování obchodu chemickými výrobky, průmyslovými pojivy a lepidly, průmyslovými oleji, tuky a mazadly, palivy včetně pohonných hmot, dopravními prostředky, motory a jinými díly pozemních vozidel, reklamní, propagační, inzertní a informační činnost; (37) servisní a opravárenské služby v oboru dopravní techniky, údržba a mytí vozidel, provoz čerpacích stanic a myček vozidel; (39) přeprava osob, zboží a nákladů včetně přepravy kapalin a plynů, provozování skladů, skladišť, parkovišť a garáží; (42) poradenství v oboru chemických výrobků, průmyslových olejů, tuků, maziv a paliv včetně pohonných hmot, dopravních prostředků, zajišťování odborných služeb v oboru paliv a tribotechniky, diagnostika motorů a motorových vozidel, služby v oboru ubytování a stravování včetně zprostředkovatelských.
- (511) 1, 4, 12, 35, 37, 39, 42  
(210) O-128674

- (111) **216604**  
(220) 22.01.1998  
(151) 29.03.1999  
(540)

### AT&T

- (730) **AT&T Knowledge Ventures II, L.P.**, 645 East Plumb Lane, Reno, NE, US
- (740) Společná advokátní kancelář Všečeka Zelený Švorčík Kalenský a partneři, JUDr. Petr Kalenský, Hálkova 2, Praha 2, 12000
- (510) (38) telekomunikační služby, zejména místní, vzdálenější a mezinárodní hlasové, textové, faxové, video a datové telekomunikační služby, rámcové přenosové telekomunikační služby, virtuální síťové telekomunikační služby, služby elektronické pošty a hlasové pošty a služby přinášející vzkazy, služby přenášení elektronických dat v paketech, počítačem podporované vysílání vzkazů a obrázků, audio a video telekonferenční služby, telekomunikační služby soukromých hlasových, textových, faxových, video a datových linek, telekomunikační služby digitální sítě s integrovanými službami (ISDN), přenos hlasu, textu, faxu, videa a dat přes satelitní, pozemní a podmořské telekomunikační linky, telekomunikační služby volání na účet volaného, přepínané hlasové, datové, video a multimediální služby, služby asynchronního způsobu převodu (ATM), služby velmi malého šterbinového satelitního terminálu (VSAT), místní nezávislé personální komunikační služby zahrnující mobilní, hlasové, datové a faxové služby, poskytování telekomunikačních přípojek k worldwide globální počítačové síti, jiným počítačovým sítím, on-line službám a nástěnkám (BBS), poskytování páteřních telekomunikačních síťových služeb pro jiné k umožnění jim zobrazení obsahu na worldwide globálních počítačových sítích, jiných počítačových sítích, on-line službách a nástěnkách, poskytování telekomunikačních přípojek k on-line informačním službám.
- (511) 38  
(210) O-129439

- (111) **216792**  
(220) 10.06.1998  
(151) 29.03.1999  
(540)



- (730) **CZ LOKO, a.s.**, Bezručovo nám. 580, Česká Třebová, 56002, CZ

- (740) PROPATENT, Ing. Vlasta Sedláčková, Ke Kateřinkám 1393, Praha 4, 14900
- (510) (6) kovové stavební materiály a haly; (37) stavebnictví, údržba a rekonstrukce železničních kolejových vozidel, opravy a údržba silničních motorových vozidel; (40) svářečské práce.
- (511) 6, 37, 40  
(210) O-133444

- (111) **217183**  
(220) 24.11.1997  
(151) 23.04.1999  
(540)



- (730) **Stavební bytové družstvo Pozemní stavby Liberec**, Mlýnská 611, Liberec 4, 46001, CZ
- (740) PATING, Ing. Strnad Václav, Rychtářská 375/31, Liberec 14, 46014
- (510) (35) akviziční, marketingová, propagační, reklamní, informační a inzertní činnost, distribuce prospektů, projektů, dodávek, vzorků, zprostředkovatelská činnost v oblasti obchodu, poskytování pomoci při řízení obchodního úseku podniku; (36) nájmy, pronájmy a převody nemovitostí, tj. bytových objektů, bytů, nebytových objektů, nebytových prostor, provozních, výrobních a průmyslových objektů, provozních, výrobních a průmyslových prostor, správa nemovitostí, realitní činnost; (37) výstavba bytových a občanských objektů, výstavba nebytových objektů a prostor, výstavba provozních, výrobních a průmyslových objektů a prostor, výstavba garáží, skladišť, modernizace uvedených objektů, bytů, prostor, garáží, skladišť, rekonstrukce uvedených objektů, bytů, prostor, garáží, skladišť, opravárenská, údržbářská, provozní a servisní činnost související s bytovými i nebytovými objekty a prostorami, dokončování interiérů a exteriérů staveb, instalace elektrické, vodní, plynové, topenářské, instalace vybavení bytů včetně koupelen a WC, zajišťování veškerých dalších služeb souvisejících s užíváním bytových i nebytových objektů a prostorů, opravárenská, údržbářská, provozní a servisní činnost stavební techniky a nářadí; (39) nájmy, pronájmy a převody garáží, nájmy, pronájmy a převody skladištních prostorů; (42) projekční, inženýrsko-technická a investorská činnost ve stavebnictví, rozpočtování staveb, poradenská a konzultační činnost ve stavebnictví.
- (511) 35, 36, 37, 39, 42  
(210) O-127599

- (111) **217189**  
(220) 26.11.1997  
(151) 23.04.1999  
(540)



- (730) **BARUNKA DELI s. r. o.**, Kuřimská 118, Moravské Knínice, 66434, CZ
- (740) Ing. Musil Dobroslov, patentová kancelář, Cejl 38, Brno, 60200
- (510) (42) restaurace /strava/, služby rychlého občerstvení, služby party servis.
- (511) 42  
(210) O-127690

(111) **217190**  
(220) 26.11.1997  
(151) 23.04.1999  
(540)



(730) **SAG a.s.**, Jiráskovo předměstí 636/III, Jindřichův Hradec, 37701, CZ  
(740) JUDr. Aleš Zábrš, advokát a patentový zástupce, Na Beránce 2, Praha 6, 16000  
(510) (6) stavební kovové materiály, zejména klempířské systémy odvodnění střech, klempířské stavební prvky, ohýbané střešní profily; (19) stavební materiály nekovové; (37) klempířství.  
(511) 6, 19, 37  
(210) O-127704

(111) **217208**  
(220) 28.11.1997  
(151) 23.04.1999  
(540)

### SPLITFAST

(730) **Newfrey LLC**, 1207 Drummond Plaza, Newark, DE, US  
(740) Společná advokátní kancelář Všeťečka Zelený Švorčík Kalenský a partneři, JUDr. Miloš Všeťečka, Hálkova 2, Praha 2, 12000  
(510) (6) svařitelné kovové kolíky, trny, čepy a obdobné prvky; (7) svařovací zařízení pro přivařování kovových kolíků, trnů, čepů a obdobných prvků na kovovou desku nebo podobný podklad a příslušenství takového zařízení; (20) upínadla, spony, patentní uzávěry z plastických hmot pro upevňování různých součástí na nosném povrchu opatřeném kovovými kolíky, trny, čepy a obdobnými prvky.  
(511) 6, 7, 20  
(210) O-127810

(111) **217218**  
(220) 04.12.1997  
(151) 23.04.1999  
(540)



(730) **ABF, a.s.**, Václavské nám. 29, Praha 1, 11000, CZ  
(740) Ing. Reichel Pavel, Lopatecká 14, Praha 4, 14700  
(510) (9) nosiče informací, zejména zvuku a obrazu; (16) tiskoviny, např. knihy, časopisy, informační letáky a brožury, studijní texty, katalogy, vstupenky, fotografie; (35) veletrhy a výstavy k obchodní účelům, reklamní a propagační služby; (41) pořádání odborných setkání, např. přednášek, školení, kurzů, konferencí, vydavatelství.  
(511) 9, 16, 35, 41  
(210) O-128142

(111) **217220**  
(220) 04.12.1997  
(151) 23.04.1999

(540)



(730) **ABF, a.s.**, Václavské nám. 29, Praha 1, 11000, CZ  
(740) Ing. Reichel Pavel, Lopatecká 14, Praha 4, 14700  
(510) (9) nosiče informací, zejména zvuku a obrazu; (16) tiskoviny, např. knihy, časopisy, informační letáky a brožury, studijní texty, katalogy, vstupenky, fotografie; (35) veletrhy a výstavy k obchodním účelům, reklamní a propagační služby; (41) pořádání odborných setkání, např. přednášek, školení, kurzů, konferencí, vydavatelství.  
(511) 9, 16, 35, 41  
(210) O-128146

(111) **217346**  
(220) 10.02.1998  
(151) 23.04.1999  
(540)



(730) **Choltová Hana**, Legionářů 42/280, Praha 8, 18200, CZ  
(740) JUDr. Miroslav Kupka, Levého 1532, Rakovník, 26901  
(510) (19) stropní kazety, lišty, rozety; (27) korek podlahový, obkladový, lamino podlahy, tapety; (37) povrchové úpravy interiéru - montáž.  
(511) 19, 27, 37  
(210) O-129902

(111) **217856**  
(220) 08.12.1997  
(151) 27.05.1999  
(540)

### WELDFAST

(730) **Newfrey LLC**, 1207 Drummond Plaza, Newark, DE, US  
(740) Společná advokátní kancelář Všeťečka Zelený Švorčík Kalenský a partneři, JUDr. Miloš Všeťečka, Hálkova 2, Praha 2, 12000  
(510) (6) kovové konzoly, ramena a držáky; (7) zařízení pro sváření elektrickým obloukem.  
(511) 6, 7  
(210) O-128236

(111) **217984**  
(220) 12.02.1998  
(151) 27.05.1999  
(540)



(730) **Nehyba Jiří**, Radniční 30, Hranice, 75301, CZ  
(510) (25) svatební šaty.  
(511) 25  
(210) O-130073

(111) **217990**  
(220) 25.02.1998  
(151) 27.05.1999  
(540)

### PENSION ASTOR

(730) **Bartůněk Stanislav**, Hájek 64, Ostrov nad Ohří, 36301, CZ

(510) (42) ubytovací služby.  
(511) 42  
(210) O-130427

(111) **218317**  
(220) 08.10.1997  
(151) 23.06.1999  
(540)

### BAHNA

(730) **František Koch**, Volduchy 61, okr. Rokycany, 33822, CZ  
(740) JUDr. Drábek Stanislav, advokát, Na Neklaně 26, Praha 5, 15000

(510) (41) pořádání sportovních a společenských akcí, pořádání kulturních a zábavných akcí.  
(511) 41  
(210) O-126087

(111) **218336**  
(220) 20.11.1997  
(151) 23.06.1999  
(540)

### HP200

(730) **Corus UK Limited**, 30 Millbank, London SW1PWY, GB  
(740) Rott, Růžička a Guttman, patentová, známková a právní kancelář, JUDr. Rott Vladimír, Nad Štolou 12, Praha 7, 17000  
(510) (6) ocelové pláty a pásy s barevným ochranným povlakem z plastu.  
(511) 6  
(210) O-127507

(111) **218353**  
(220) 18.12.1997  
(151) 23.06.1999  
(540)

### Accountix

(730) **Siemens Enterprise Communications, s.r.o., člen skupiny Siemens**, Průmyslová 1306/7, Praha 10, 10200, CZ  
(510) (9) server pro správu telekomunikačních systémů; (38) spoje, telekomunikace; (42) tvorba software pro telekomunikační systémy.  
(511) 9, 38, 42  
(210) O-128569

(111) **218354**  
(220) 18.12.1997  
(151) 23.06.1999  
(540)

### VoiceBoX

(730) **Siemens Enterprise Communications, s.r.o., člen skupiny Siemens**, Průmyslová 1306/7, Praha 10, 10200, CZ  
(510) (9) server pro správu telekomunikačních systémů; (38) spoje, telekomunikace; (42) tvorba software pro telekomunikační systémy.  
(511) 9, 38, 42  
(210) O-128570

(111) **218795**  
(220) 05.11.1997  
(151) 26.07.1999  
(540)

### Dueto

(730) **BEST, a.s.**, Rybnice 148, Kaznějov, 33151, CZ  
(740) Mgr. Ing. Marek Němec, advokát, patentový zástupce, Nádražní 106, Sedlčany, 26401  
(510) (6) obecné kovy a jejich slitiny, kovové stavební materiály, zámečnické výrobky a potřeby, kování stavební i nábytkové, klempířské výrobky a potřeby kovové, hřebíky, šrouby, vruty, matice, podložky, litinová zábradlí, sloupky, mříže a jiné litinové stavební prvky a doplňky, trezory, kovové výrobky jako rámy, trámy, mříže, žebříky, dveře, okna a neuvedené jinde; (7) stavební a zemní stroje a mechanismy, rypadla, bagry, jeřáby, jiné stroje pro zvedání břemen, buldozery, grejdry, skrejpry a jiné stroje pro přemísťování zeminy, vrtací stroje, tunelářské stroje, pěchovací stroje, stroje pro pokládání betonových a asfaltových směsí, stroje pro pokládání dlažby, stroje pro míchání a další přípravu stavebních směsí, náhradní

díly, součásti a příslušenství uvedených strojů patřící do třídy 7; (19) výroba cementového zboží a umělého kamene, dlažební prvky včetně tvarovaných dlaždic, dlažebních panelů, dlažebních kostek a kamenů, dělicí a okrajové stavební prvky jako obrubníky, mostní obruby, vozovkové dělicí prvky, tvarovky, kameninové a cementové roury, keramické stavební prvky a doplňky, stavební dřevo, stavební sklo včetně skleněných cihel a dlaždic, betonové, keramické a kamenné stavební prvky pro veřejná prostranství, venkovní architekturu a architektonické prvky.

(511) 6, 7, 19  
(210) O-126902

(111) **218796**  
(220) 05.11.1997  
(151) 26.07.1999  
(540)

### Elegia

(730) **BEST, a.s.**, Rybnice 148, Kaznějov, 33151, CZ  
(740) Mgr. Ing. Marek Němec, advokát, patentový zástupce, Nádražní 106, Sedlčany, 26401  
(510) (6) obecné kovy a jejich slitiny, kovové stavební materiály, zámečnické výrobky a potřeby, kování stavební i nábytkové, klempířské výrobky a potřeby kovové, hřebíky, šrouby, vruty, matice, podložky, litinová zábradlí, sloupky, mříže a jiné litinové stavební prvky a doplňky, trezory, kovové výrobky jako rámy, trámy, mříže, žebříky, dveře, okna a neuvedené jinde; (7) stavební a zemní stroje a mechanismy, rypadla, bagry, jeřáby, jiné stroje pro zvedání břemen, buldozery, grejdry, skrejpry a jiné stroje pro přemísťování zeminy, vrtací stroje, tunelářské stroje, pěchovací stroje, stroje pro pokládání betonových a asfaltových směsí, stroje pro pokládání dlažby, stroje pro míchání a další přípravu stavebních směsí, náhradní díly, součásti a příslušenství uvedených strojů patřící do třídy 7; (19) výroba cementového zboží a umělého kamene, dlažební prvky včetně tvarovaných dlaždic, dlažebních panelů, dlažebních kostek a kamenů, dělicí a okrajové stavební prvky jako obrubníky, mostní obruby, vozovkové dělicí prvky, tvarovky, kameninové a cementové roury, keramické stavební prvky a doplňky, stavební dřevo, stavební sklo včetně skleněných cihel a dlaždic, betonové, keramické a kamenné stavební prvky pro veřejná prostranství, venkovní architekturu a architektonické prvky.

(511) 6, 7, 19  
(210) O-126903

(111) **218797**  
(220) 05.11.1997  
(151) 26.07.1999  
(540)

### Forum

(730) **BEST, a.s.**, Rybnice 148, Kaznějov, 33151, CZ  
(740) Mgr. Ing. Marek Němec, advokát, patentový zástupce, Nádražní 106, Sedlčany, 26401  
(510) (6) obecné kovy a jejich slitiny, kovové stavební materiály, zámečnické výrobky a potřeby, kování stavební i nábytkové, klempířské výrobky a potřeby kovové, hřebíky, šrouby, vruty, matice, podložky, litinová zábradlí, sloupky, mříže a jiné litinové stavební prvky a doplňky, trezory, kovové výrobky jako rámy, trámy, mříže, žebříky, dveře, okna a neuvedené jinde; (7) stavební a zemní stroje a mechanismy, rypadla, bagry, jeřáby, jiné stroje pro zvedání břemen, buldozery, grejdry, skrejpry a jiné stroje pro přemísťování zeminy, vrtací stroje, tunelářské stroje, pěchovací stroje, stroje pro pokládání betonových a asfaltových směsí, stroje pro pokládání dlažby, stroje pro míchání a další přípravu stavebních směsí, náhradní díly, součásti a příslušenství uvedených strojů patřící do třídy 7; (19) výroba cementového zboží a umělého kamene, dlažební prvky včetně tvarovaných dlaždic, dlažebních panelů, dlažebních kostek a kamenů, dělicí a okrajové stavební prvky jako obrubníky, mostní obruby, vozovkové dělicí prvky, tvarovky, kameninové a cementové roury, keramické stavební prvky a doplňky, stavební dřevo, stavební sklo včetně skleněných cihel a dlaždic, betonové, keramické a kamenné stavební prvky pro veřejná prostranství, venkovní architekturu a architektonické prvky.

(511) 6, 7, 19

(210) O-126904

(111) **218798**  
(220) 05.11.1997  
(151) 26.07.1999  
(540)

### Korzo

(730) **BEST, a.s.**, Rybnice 148, Kaznějov, 33151, CZ  
(740) Mgr. Ing. Marek Němec, advokát, patentový zástupce, Nádražní 106, Sedlčany, 26401

(510) (6) obecné kovy a jejich slitiny, kovové stavební materiály, zámečnické výrobky a potřeby, kování stavební i nábytkové, klempířské výrobky a potřeby kovové, hřebíky, šrouby, vruty, matice, podložky, litinová zábradlí, sloupky, mříže a jiné litinové stavební prvky a doplňky, trezory, kovové výrobky jako rámy, trámy, mříže, žebříky, dveře, okna a neuvedené jinde; (7) stavební a zemní stroje a mechanismy, rypadla, bagry, jeřáby, jiné stroje pro zvedání břemen, buldozery, grejdry, skrejpry a jiné stroje pro přemísťování zeminy, vrtací stroje, tunelářské stroje, pěchovací stroje, stroje pro pokládání betonových a asfaltových směsí, stroje pro pokládání dlažby, stroje pro míchání a další přípravu stavebních směsí, náhradní díly, součásti a příslušenství uvedených strojů patřící do třídy 7; (19) výroba cementového zboží a umělého kamene, dlažební prvky včetně tvarovaných dlaždic, dlažebních panelů, dlažebních kostek a kamenů, dělicí a okrajové stavební prvky jako obrubníky, mostní obruby, vozovkové dělicí prvky, tvarovky, kameninové a cementové roury, keramické stavební prvky a doplňky, stavební dřevo, stavební sklo včetně skleněných cihel a dlaždic, betonové, keramické a kamenné stavební prvky pro veřejná prostranství, venkovní architekturu a architektonické prvky.

(511) 6, 7, 19  
(210) O-126905

(111) **218799**  
(220) 05.11.1997  
(151) 26.07.1999  
(540)

### Kvarto

(730) **BEST, a.s.**, Rybnice 148, Kaznějov, 33151, CZ  
(740) Mgr. Ing. Marek Němec, advokát, patentový zástupce, Nádražní 106, Sedlčany, 26401

(510) (6) obecné kovy a jejich slitiny, kovové stavební materiály, zámečnické výrobky a potřeby, kování stavební i nábytkové, klempířské výrobky a potřeby kovové, hřebíky, šrouby, vruty, matice, podložky, litinová zábradlí, sloupky, mříže a jiné litinové stavební prvky a doplňky, trezory, kovové výrobky jako rámy, trámy, mříže, žebříky, dveře, okna a neuvedené jinde; (7) stavební a zemní stroje a mechanismy, rypadla, bagry, jeřáby, jiné stroje pro zvedání břemen, buldozery, grejdry, skrejpry a jiné stroje pro přemísťování zeminy, vrtací stroje, tunelářské stroje, pěchovací stroje, stroje pro pokládání betonových a asfaltových směsí, stroje pro pokládání dlažby, stroje pro míchání a další přípravu stavebních směsí, náhradní díly, součásti a příslušenství uvedených strojů patřící do třídy 7; (19) výroba cementového zboží a umělého kamene, dlažební prvky včetně tvarovaných dlaždic, dlažebních panelů, dlažebních kostek a kamenů, dělicí a okrajové stavební prvky jako obrubníky, mostní obruby, vozovkové dělicí prvky, tvarovky, kameninové a cementové roury, keramické stavební prvky a doplňky, stavební dřevo, stavební sklo včetně skleněných cihel a dlaždic, betonové, keramické a kamenné stavební prvky pro veřejná prostranství, venkovní architekturu a architektonické prvky.

(511) 6, 7, 19  
(210) O-126906

(111) **218800**  
(220) 05.11.1997  
(151) 26.07.1999  
(540)

### Largo

(730) **BEST, a.s.**, Rybnice 148, Kaznějov, 33151, CZ  
(740) Mgr. Ing. Marek Němec, advokát, patentový zástupce, Nádražní 106, Sedlčany, 26401

(510) (6) obecné kovy a jejich slitiny, kovové stavební materiály,

zámečnické výrobky a potřeby, kování stavební i nábytkové, klempířské výrobky a potřeby kovové, hřebíky, šrouby, vruty, matice, podložky, litinová zábradlí, sloupky, mříže a jiné litinové stavební prvky a doplňky, trezory, kovové výrobky jako rámy, trámy, mříže, žebříky, dveře, okna a neuvedené jinde; (7) stavební a zemní stroje a mechanismy, rypadla, bagry, jeřáby, jiné stroje pro zvedání břemen, buldozery, grejdry, skrejpry a jiné stroje pro přemísťování zeminy, vrtací stroje, tunelářské stroje, pěchovací stroje, stroje pro pokládání betonových a asfaltových směsí, stroje pro pokládání dlažby, stroje pro míchání a další přípravu stavebních směsí, náhradní díly, součásti a příslušenství uvedených strojů patřící do třídy 7; (19) výroba cementového zboží a umělého kamene, dlažební prvky včetně tvarovaných dlaždic, dlažebních panelů, dlažebních kostek a kamenů, dělicí a okrajové stavební prvky jako obrubníky, mostní obruby, vozovkové dělicí prvky, tvarovky, kameninové a cementové roury, keramické stavební prvky a doplňky, stavební dřevo, stavební sklo včetně skleněných cihel a dlaždic, betonové, keramické a kamenné stavební prvky pro veřejná prostranství, venkovní architekturu a architektonické prvky.

(511) 6, 7, 19  
(210) O-126907

(111) **219352**  
(220) 07.10.1998  
(151) 26.07.1999  
(540)

### LIBRETTO

(730) **SOCIÉTÉ DES PRODUITS NESTLÉ S.A.**, Vevey, CH  
(740) Zeiner & Zeiner v.o.s., Mgr. Karel Šindelka, Maiselova 15, Praha 1, 11000

(510) (30) cukr, kakao, trvanlivé pečivo, sušenky, vafle, koláče, kakaové, kávové a čokoládové krémy a polevy, čokoláda, čokoládové a nečokoládové cukrovinky; (32) nápojové směsi a prášky.

(511) 30, 32  
(210) O-136630

(111) **219573**  
(220) 11.12.1997  
(151) 23.08.1999  
(540)



(730) **Vlastislav Paseka**, Sřešovická 854/56, Praha 6, 16000, CZ  
(740) Ing. Reichel Pavel, Lopatecká 14, Praha 4, 14700

(510) (6) zámečnické a klempířské výrobky, stavební prvky a konstrukce z kovu, např. rámy oken, dveří a výkladečů včetně závěsů a kování, vrata a portály, mříže a rolety, žlaby a svody; (19) stavební prvky a konstrukce z nekovových materiálů, zejména ze skla, dřeva, kamene a plastů, např. okna a okenní rámy, balkony, výkladeč a zimní zahrady, dveře a dveřní rámy, vrata, portály; (20) nábytek všeho druhu; (37) údržba a rekonstrukce staveb všeho druhu; (39) doprava a skladování materiálu, pronájem vozidel; (42) inženýrská činnost a služby ve stavebnictví, poradenská činnost a služby ve stavebnictví, projektování staveb všeho druhu.

(511) 6, 19, 20, 37, 39, 42  
(210) O-128350

(111) **219574**  
(220) 12.12.1997  
(151) 23.08.1999



(540)

MONSANTO



- (730) **MONSANTO TECHNOLOGY LLC**, 800 North Lindbergh Boulevard, St. Louis, MO, US
- (740) Společná advokátní kancelář Všečeka Zelený Švorčík Kalenský a partneři, JUDr. Otakar Švorčík, Hálkova 2, Praha 2, 12000
- (510) (1) umělá sladidla, soli kyseliny alginové, gallanová guma, welanová guma, rhamsanová guma a alginát propylenglykolu pro použití v potravinách, prostředky na osvěžení vzduchu, barviva, pojivo, čistící kompozice a přípravky k navrtávání ropných vrtů, vysoce nenasycené mastné kyseliny pro použití v potravinách, hnojiva, povrchově aktivní látky a chemické toxické sloučeniny pro použití v insekticidech, fungicidech a herbicidech, geny resistantní k hmyzu a geny tolerantní k herbicidům pro použití v osivu pro zemědělství; (3) zubní pasty, kosmetické přípravky; (5) herbicidy, insekticidy, fungicidy, produkty péče o zdraví, farmaceutické prostředky, a to protizánětlivé, protivirové, protiinfekčně, antihypertenzně, antiarytmicky, protipřijmové, antipsychoticky a protivředově působící látky, analgetika, perorální antikoncepční prostředky, antagonisty aldosteronu, diuretika, náhražky hormonů, léčiva pro ošetřování chorob krvinek, vitamíny a minerální doplňky, veterinární přípravky pro zvyšování produkce mléka a účinnosti krmiva, dezodorizační prostředky pro komerční a průmyslové odpady, výživa pro děti do jednoho roku; (29) proteiny založené na mlékařenské produkci pro použití jako potravinářská přísada do pekařského zboží a krémových náhražek, cukrovinky na bázi zmrazených mlékařenských produktů, zálivky do salátů, majonéza, zpracované brambory a rajčata, nezpracovaná celulóza pro použití v potravinách; (31) zemědělské osivo bavlny, kukuřice, podzemnice olejné, pšenice, brambor, rajčat a bylin, semena květin, satbové brambory, čerstvé brambory, čerstvá rajčata, půdní zálahy.
- (511) 1, 3, 5, 29, 31  
(210) O-128389

- (111) **219584**  
(220) 19.12.1997  
(151) 23.08.1999  
(540)

MITOP

- (730) **MITOP, akciová společnost**, Pertoltická 142/IV, Mimoň, 47124, CZ
- (740) Strnad Václav Ing., Rychtářská 375/31, Liberec 14, 46014
- (510) (16) papír, lepenka a výrobky z těchto materiálů; (17) materiály těsnící, ucpávací, izolační, hadice a trubky z textilních materiálů, filtrační hmoty; (19) stavební materiály nekovové - geotextilie, drenážní materiály, stavební textilie; (22) plachty, plachtoviny, pytle, textilní materiály ze surových vláken; (23) vlákna pro textilní účely spadající do této třídy; (24) textilní plošné materiály, pásy, vložky a textilní výrobky spadající do této třídy; (25) oděvy, obuv, kloboučnické zboží; (35) propagace a reklama, obchodní administrativa, pomoc při řízení obchodní činnosti; (37) služby týkající se stavby a opravy budov, silnic, mostů, přehrad a přepravních linek; (42) služby inženýrů a odborných pracovníků, pověřených vypracováváním odborných zpráv.
- (511) 16, 17, 19, 22, 23, 24, 25, 35, 37, 42  
(210) O-128615

- (111) **219585**  
(220) 19.12.1997  
(151) 23.08.1999  
(540)

MITOP

- (730) **MITOP, akciová společnost**, Pertoltická 142/IV, Mimoň, 47124, CZ
- (740) Strnad Václav Ing., Rychtářská 375/31, Liberec 14, 46014
- (510) (16) papír, lepenka a výrobky z těchto materiálů; (17) materiály těsnící, ucpávací, izolační, hadice a trubky z textilních materiálů, filtrační hmoty; (19) stavební materiály nekovové - geotextilie, drenážní materiály, stavební textilie; (22) plachty, plachtoviny, pytle, textilní materiály ze surových vláken; (23) vlákna pro textilní účely spadající do této třídy; (24) textilní plošné materiály, pásy, vložky a textilní výrobky spadající do této třídy; (25) oděvy, obuv, kloboučnické zboží; (35) propagace a reklama, obchodní administrativa, pomoc při řízení obchodní činnosti; (37) služby týkající se stavby a opravy budov, silnic, mostů, přehrad a přepravních linek; (42) služby inženýrů a odborných pracovníků, pověřených vypracováváním odborných zpráv.
- (511) 16, 17, 19, 22, 23, 24, 25, 35, 37, 42  
(210) O-128616

- (111) **219586**  
(220) 19.12.1997  
(151) 23.08.1999  
(540)

GAFIN

- (730) **MITOP, akciová společnost**, Pertoltická 142/IV, Mimoň, 47124, CZ
- (740) Strnad Václav Ing., Rychtářská 375/31, Liberec 14, 46014
- (510) (17) hadice a trubky z textilních materiálů zejména pro filtrační účely; (24) textilní plošné materiály, pásy, vložky a textilní výrobky spadající do této třídy.
- (511) 17, 24  
(210) O-128617

- (111) **219587**  
(220) 19.12.1997  
(151) 23.08.1999  
(540)

FINPEG

- (730) **MITOP, akciová společnost**, Pertoltická 142/IV, Mimoň, 47124, CZ
- (740) Strnad Václav Ing., Rychtářská 375/31, Liberec 14, 46014
- (510) (17) hadice a trubky z textilních materiálů zejména pro filtrační účely; (24) textilní plošné materiály, pásy, vložky a textilní výrobky spadající do této třídy.
- (511) 17, 24  
(210) O-128618

- (111) **220166**  
(220) 16.12.1997  
(151) 27.09.1999  
(540)

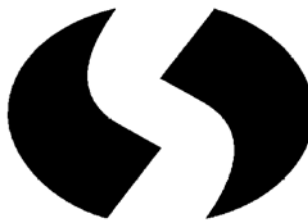

- (730) **SOSTAF s.r.o.**, Nový dvůr 908, Heřmanův Městec, okres Chrudim, 53803, CZ
- (510) (19) betonové výrobky, betonové směsi a betonové konstrukce; (37) provádění inženýrských, průmyslových, bytových a občanských staveb, včetně jejich změn, udržovacích prací a jejich odstraňování; (42) projektová a inženýrská činnost ve výstavbě.
- (511) 19, 37, 42  
(210) O-128465

- (111) **220629**  
(220) 22.10.1998  
(151) 27.09.1999

(540)



- (730) **JUDr. Vladař Josef**, Škrétova 8, Praha 2, 12000, CZ  
(740) Ing. Francis Jupa, Měchenická 4/2554, Praha 4, 14100  
(510) (3) prací a bělicí přípravky, čistící přípravky, mýdlo, lešticí a odmašťovací přípravky, výrobky kosmetické a voňavkářské včetně éterických olejů, vodičky na vlasy, zubní pasty a prášky, želatina pro potravinářské účely, mořidla na prádlo, barvy na vlasy, ševcovská smola; (29) maso, drůbež, ryby včetně měkkýšů a korýšů, zvěřina, masové výtazky, konzervovaná, sušená a vařená zelenina a ovoce, rosoly, zavařeniny, vejce, mléko a jiné mlékařenské výrobky včetně mléčných nápojů, jedlé oleje a tuky, konzervované potraviny, zelenina naložená v octě; (30) káva, čaj, kakao, cukr, rýže, tapioka, ságo, čokoláda, kávové náhražky, mouka a obilné výrobky určené k lidské výživě včetně ovesných vloček a podobně, nápoje z kávy, kakaa nebo čokolády, chléb, suchary a sušenky, oplatky, koláče, jemné pečivo a cukrovinky, vánoční cukrovinky a čokoládové výrobky, zmrzlina, med, sirup z melasy, kvasnice, prášky do pečiva, sůl, hořčice, pepř, ocet, chuťové omáčky, koření, led; (32) pivo, lehká piva i ležáky, nealkoholická piva, minerální vody, šumivé a jiné nealkoholické nápoje, sirupy a jiné přípravky k přípravě nápojů, ovocné šťávy a nápoje z ovocných šťáv; (33) vína včetně nealkoholických vín, lihoviny, likéry; (34) tabák v surovém stavu, tabákové výrobky, potřeby pro kuřáky, zápalky; (42) hotelové, restaurační a barové služby, služby nočních klubů, ubytovací služby v hotelech, penzionech, provozování společenských středisek poskytujících služby zejména v oblasti konzumace stravy a nápojů v restauracích a barech.

(511) 3, 29, 30, 32, 33, 34, 42  
(210) O-137125

(111) **220630**  
(220) 22.10.1998  
(151) 27.09.1999  
(540)



- (730) **JUDr. Vladař Josef**, Škrétova 8, Praha 2, 12000, CZ  
(740) Ing. Francis Jupa, Měchenická 4/2554, Praha 4, 14100  
(510) (3) prací a bělicí přípravky, čistící přípravky, mýdlo, lešticí a odmašťovací přípravky, výrobky kosmetické a voňavkářské včetně éterických olejů, vodičky na vlasy, zubní pasty a prášky, želatina pro potravinářské účely, mořidla na prádlo, barvy na vlasy, ševcovská smola; (29) maso, drůbež, ryby včetně měkkýšů a korýšů, zvěřina, masové výtazky, konzervovaná, sušená a vařená zelenina a ovoce, rosoly, zavařeniny, vejce, mléko a jiné mlékařenské výrobky včetně mléčných nápojů, jedlé oleje a tuky, konzervované potraviny, zelenina naložená v octě; (30) káva, čaj, kakao, cukr, rýže, tapioka, ságo, čokoláda, kávové náhražky, mouka a obilné výrobky určené k lidské výživě včetně ovesných vloček a podobně, nápoje z kávy, kakaa nebo čokolády, chléb, suchary a sušenky, oplatky, koláče, jemné pečivo a cukrovinky, vánoční cukrovinky a čokoládové výrobky, zmrzlina, med, sirup z melasy, kvasnice, prášky do pečiva, sůl, hořčice, pepř, ocet, chuťové omáčky, koření, led; (32) pivo, lehká piva i ležáky, nealkoholická piva, minerální vody, šumivé a jiné nealkoholické nápoje, sirupy a jiné přípravky k přípravě nápojů, ovocné šťávy a nápoje z ovocných šťáv; (33) vína včetně nealkoholických vín, lihoviny, likéry; (34) tabák v surovém stavu, tabákové výrobky, potřeby

pro kuřáky, zápalky; (42) hotelové, restaurační a barové služby, služby nočních klubů, ubytovací služby v hotelech, penzionech, provozování společenských středisek poskytujících služby zejména v oblasti konzumace stravy a nápojů v restauracích a barech.

(511) 3, 29, 30, 32, 33, 34, 42  
(210) O-137126

(111) **220780**  
(220) 03.11.1997  
(151) 27.10.1999  
(540)



- (730) **S.W.L. GROUP, spol. s r.o.**, Podnikatelská 565, areál VÚ, Praha 9 - Běchovice, 19011, CZ  
(510) (9) software; (41) školení v oblasti software; (42) poradenství v oblasti výpočetní techniky, tvorba software.  
(511) 9, 41, 42  
(210) O-126828

(111) **221222**  
(220) 11.12.1997  
(151) 22.11.1999  
(540)



- (730) **Vlastislav Paseka**, Střešovická 854/56, Praha 6, 16000, CZ  
(740) Ing. Reichel Pavel, Lopatecká 14, Praha 4, 14700  
(510) (6) zámečnické a klempířské výrobky, stavební prvky a konstrukce z kovu, např. rámy oken, dveří a výkladců včetně závěsů a kování, vrata a portály, mříže a rolety, žlaby a svody; (19) stavební prvky a konstrukce z nekovových materiálů, zejména ze skla, dřeva, kamene a plastů, např. okna a okenní rámy, balkony, výkladce a zimní zahrady, dveře a dveřní rámy, vrata, portály; (20) nábytek všeho druhu; (37) údržba a rekonstrukce staveb všeho druhu; (39) doprava a skladování materiálu, pronájem vozidel; (42) inženýrská činnost a služby ve stavebnictví, poradenská činnost a služby ve stavebnictví, projektování staveb všeho druhu.  
(511) 6, 19, 20, 37, 39, 42  
(210) O-128349

(111) **221223**  
(220) 11.12.1997  
(151) 22.11.1999  
(540)

*Stavba jedním tahem*

(730) **LEVEL, a.s.**, Průhoněk 1251/30, Praha 13, 15500, CZ  
(740) Ing. Reichel Pavel, Lopatecká 14, Praha 4, 14700  
(510) (6) zámečnické a klempířské výrobky, stavební prvky a konstrukce z kovu, např. rámy oken, dveří a výkladců včetně závěsů a kování, vrata a portály, mříže a rolety, žlaby a svody; (19) stavební prvky a konstrukce z nekovových materiálů, zejména ze skla, dřeva, kamene a plastů, např. okna a okenní rámy, balkony, výkladce a zimní zahrady, dveře a dveřní rámy, vrata, portály; (37) údržba a rekonstrukce staveb všeho druhu; (39) doprava a skladování materiálů, pronájem vozidel; (42) inženýrská činnost a služby ve stavebnictví, poradenská činnost a služby ve stavebnictví, projektování staveb všeho druhu.  
(511) 6, 19, 37, 39, 42  
(210) O-128351

(111) **221627**  
(220) 23.12.1997  
(151) 27.12.1999  
(540)

**Colinfant**

(730) **DYNTEC spol. s r.o.**, Klučovská 1280, Český Brod, 28201, CZ  
(740) UNIPATENT, Ing. Chludina Jiří, J.Masaryka 43-47, Praha 2-Vinohrady, 12000  
(510) (5) vakcíny, léčiva, přípravky a potřeby pro humánní i veterinární medicínu, včetně živých lyofilizovaných humánních vakcín a probiotik.  
(511) 5  
(210) O-128773

(111) **221774**  
(220) 15.07.1998  
(151) 27.12.1999  
(540)

**CENTRUM ZDRAVÉHO SPÁNKU**

(730) **Milisdörfer Libor - MONET**, Jeremiášova 7, České Budějovice, 37001, CZ  
(740) KUDRLIČKA & SEDLÁK Advokátní, patentová a známková kancelář, Ing. Jiří Sedlák, Husova 5, České Budějovice, 37001  
(510) (20) nábytek včetně nábytku kovového a nábytku pro camping, zrcadla, rámy, matrace do postelí a podhlavníky; (27) koberce, rohožky, rohože, linoleum a jiné obklady podlah, tapety na stěny; (37) montáže nábytku a interiérového vybavení.  
(511) 20, 27, 37  
(210) O-134445

(111) **221943**  
(220) 15.10.1998  
(151) 27.12.1999  
(540)

**VIA**

(730) **Opavia - LU, a.s.**, Vinohradská 2828/151, Praha 3, 13000, CZ  
(740) Ing. Žák Vítězslav, Lidická 51, Brno, 60200  
(510) (30) trvanlivé pečivo, čokoládové a nečokoládové cukrovinky; (32) nápojové směsi a prášky.  
(511) 30, 32  
(210) O-136933

(111) **221944**  
(220) 15.10.1998  
(151) 27.12.1999

(540)

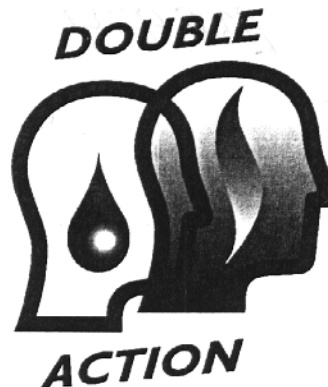

(730) **SOCIÉTÉ DES PRODUITS NESTLÉ S.A.**, Vevey, CH  
(740) Zeiner & Zeiner v.o.s., Mgr. Karel Šindelka, Maiselova 15, Praha 1, 11000

(510) (5) dietetické vitamínové tablety; (30) cukrovinky, čokoláda, čokoládové nápoje, fondán, jemné pečivo, kakao, kakaové nápoje, karamelky, kávové krémy, koláče, marcipán, oplatky, pečivo, perníky, příchutě do koláčů a zákusků; (32) nápojové směsi a prášky.  
(511) 5, 30, 32  
(210) O-136934

(111) **222584**  
(220) 28.01.1998  
(151) 28.02.2000  
(540)



(730) **Finist, s.r.o.**, Štěpánská 16, č.p.612, Praha 1, 11000, CZ  
(510) (42) překládatelské služby.  
(511) 42  
(210) O-129560

(111) **222670**  
(220) 01.07.1998  
(151) 28.02.2000  
(540)

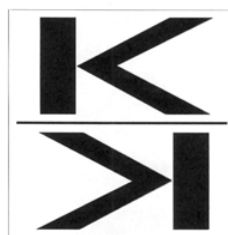

(730) **VŘÍDLO, výrobní družstvo, Karlovy vary**, Kamenického 8, Karlovy Vary, 36001, CZ  
(740) ZEMAN - podkrušnohorská patentová a známková kancelář, Petr Zeman, Hradní 301, Loket, 35733  
(510) (3) kosmetika - kosmetické výrobky všeho druhu, zubní pasty, prášky, mýdla, vody a laky, šampony, koupelové přísady, kosmetické výrobky ochranné, soli toaletní; (5) dietetické výrobky k léčebným účelům, fytotherapeutické výrobky a léčebné prostředky, zejména masti, krémy, gely, emulze, vody a roztoky, včetně přípravků ochranných, soli vřidelní a žřidelní, soli do koupelí léčebné; (9) dýchací přístroje a jejich součásti, respirátory a filtry /nikoliv pro umělé dýchání/, nosiče informací a informace na nich; (16) papír a papírové výrobky včetně obalů, reklamní, propagační, inzertní a informační materiály všeho druhu, informace na papírovém nosiči, výstupy počítačů na papírovém nosiči, grafické návrhy, grafická díla, fotografie, pohlednice; (35) zprostředkování obchodu kosmetikou, zubními pastami a jinými přípravky k čištění a

ochraně zubů, dietetickými výrobky, fytotherapeutickými výrobky, léčebnými prostředky včetně ochranných, ochrannými prostředky kosmetickými, solemi vřidelními a žírdelnými a solemi do koupelí, koupelovými přísadami, šampony, upomínkovými a dárkovými předměty z vřidelního kamene; (40) chemická úprava surovin pro výrobu kosmetiky a léčebných přípravků, úprava solí, šití a pletení prádla a oděvů; (42) poradenství v oborech uvedených ve třídách 3, 5, 9, 16 a 40, hlídací služba, tvorba grafických návrhů, zejména pro obaly, etikety, reklamní, propagační a informační materiály.

(511) 3, 5, 9, 16, 35, 40, 42  
(210) O-134093

(111) **222879**  
(220) 06.11.1998  
(151) 28.02.2000  
(540)

### PEGAS

(730) **Pegas - hotel, pivovar, pivnice, s.r.o.**, Jakubská 120/4, Brno, 60200, CZ  
(510) (32) pivo; (40) vaření piva; (42) ubytovací, hostinské a stravovací služby.  
(511) 32, 40, 42  
(210) O-137516

(111) **223657**  
(220) 10.11.1997  
(151) 19.04.2000  
(540)

### Best

(730) **BEST, a.s.**, Rybnice 148, Kaznějov, 33151, CZ  
(740) Ing. Mgr. Marek Němec, advokát, patentový zástupce, Nádražní 106, Sedlčany, 26401  
(510) (17) tvarovky; (19) výroba cementového zboží a umělého kamene, dlažební prvky včetně tvarovaných dlaždic, dlažebních panelů, kostek a kamenů, dělicí a okrajové stavební prvky jako obrubníky, mostní obruby, vozovkové dělicí prvky, kameninové a cementové roury, keramické stavební prvky a keramické stavební doplňky, stavební dřevo, stavební sklo včetně skleněných cihel a dlaždic, betonové, keramické a kamenné stavební prvky pro veřejná prostranství, venkovní architekturu a architektonické prvky; (37) provádění doplňkových staveb pro intravillánovou, parkovou a zahradní architekturu, výstavba a údržba pěších a cyklistických stezek a chodníků, lakování, natírání a malování, pronájem stavebních strojů, mechanismů a nářadí, restaurování budov a údržbářské služby.  
(511) 17, 19, 37  
(210) O-127042

(111) **223680**  
(220) 10.02.1998  
(151) 19.04.2000  
(540)

### EkoAuto

(730) **Smrčka Vít**, Trachtova 1130, Praha 5, 15800, CZ  
(510) (9) software - programy na nosičích, elektronické časopisy, elektronická periodika, knihy v elektronické podobě; (16) časopisy, periodika, tiskoviny, tiskárenské výrobky, neperiodické tiskoviny, knihy, fotografie, prospekty; (35) propagační, reklamní a inzertní činnost, služby reklamní kanceláře zahrnující všechny možné prostředky sdělovací, týkající se všech druhů zboží nebo služeb, výstavy-výstavnictví pro obchodní a reklamní účely, pomoc při provozu a řízení obchodního nebo průmyslového podniku, pomoc při provozování obchodů a obchodních činností průmyslového nebo obchodního podniku, služby zahrnující záznam, přepis, vypracování, kompilaci /shromažďování dokumentů/, přenesení nebo systematizaci písemných sdělení a záznamů jakož i využívání nebo kompilaci matematických a statistických údajů, automatizované zpracování dat; (38) služby uvádějící jednu osobu s jinou osobou do komunikace ústní nebo vizuální, služby spočívající v rozšiřování televizních, radiových a filmových programů, šíření elektronických časopisů, elektronických periodik a knih v elektronické podobě prostřednictvím počítačové sítě; (41) nakladatelská, vydavatelská a publikační činnost, výchova, vzdělávání, sportovní a kulturní aktivity,

školení, semináře, konference, vědecká a pedagogická činnost, filmová tvorba, televizní, filmové a rozhlasové pořady, výstavy - výstavnictví pro kulturní a vzdělávací účely.

(511) 9, 16, 35, 38, 41  
(210) O-129921

(111) **223792**  
(220) 17.06.1998  
(151) 19.04.2000  
(540)

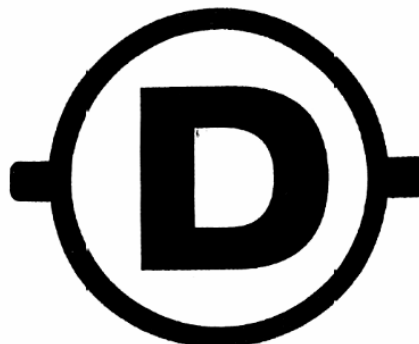

(730) **DAKO-CZ, a.s.**, Budovatelů čp. 323, Třemošnice, 53843, CZ  
(740) Ing. Reichel Pavel, Lopatecká 14, Praha 4, 14700  
(510) (6) kovové formy, odlitky všeho druhu, kovové šablony, formířské šablony, šrouby, kovové hadice, spojky, zátky; (7) ventily (části strojů), olejové čističe, regulátory pro stroje a motory, regulátory rychlosti otáčejícího se ústrojí, stroje a obráběcí stroje, stroje pro zemědělství a stavebnictví, převodová zařízení pro stroje; (8) ruční nářadí a nástroje, např. hydraulicky ovládané svěráky; (12) zařízení a součásti kolejových dopravních prostředků, příslušenství a náhradní díly jejich podvozků, především brzdy a brzdové systémy všeho druhu, spojky, potrubí, ventily, kohouty, připojky, hydraulické agregáty a rozvaděče a jejich příslušenství, to vše spadající do této třídy, převodová zařízení pro vozidla, hydraulické vybavení vojenských vozidel.  
(511) 6, 7, 8, 12  
(210) O-133687

(111) **223905**  
(220) 09.10.1998  
(151) 19.04.2000  
(540)

### VASAV

(730) **Bristol-Myers Squibb Pharma Company a Delaware General Partnership**, Route 206 & Provinceline Road, Princeton, NJ, US  
(740) Baker & McKenzie v.o.s., JUDr. Gabriela Vendlová, Ph. D., Klimentská 46, Praha 1, 11000  
(510) (5) farmaceutické přípravky pro léčbu kardiovaskulárních onemocnění a pro diagnostické zobrazování.  
(511) 5  
(210) O-136713

(111) **224933**  
(220) 03.11.1998  
(151) 26.06.2000  
(540)

### NEMEXIN

(730) **Bristol-Myers Squibb Pharma Company a Delaware General Partnership**, Route 206 & Provinceline Road, Princeton, NJ, US  
(740) Baker & McKenzie v.o.s., JUDr. Gabriela Vendlová, Ph. D., Klimentská 46, Praha 1, 11000  
(510) (5) farmaceutické přípravky pro léčbu kardiovaskulárních chorob, chorob centrálního nervového systému, rakoviny, zánětů a zánětlivých onemocnění, chorob dýchacího ústrojí a infekčních chorob a pro zobrazování diagnózy.  
(511) 5  
(210) O-137380

(111) **225245**  
(220) 04.12.1997  
(151) 26.06.2000  
(540)

### FOR HABITAT

(730) **ABF, a.s.**, Václavské nám. 29, Praha 1, 11000, CZ  
(740) Ing. Reichel Pavel, Lopatecká 14, Praha 4, 14700  
(510) (9) nosiče informací, zejména zvuku a obrazu; (35) veletrhy a výstavy, reklamní a propagační služby; (41) pořádání odborných setkání, např. přednášek, školení, kurzů, konferencí, vydavatelství.  
(511) 9, 35, 41  
(210) O-150711

(111) **225808**  
(220) 10.02.1998  
(151) 24.08.2000  
(540)

### Ecocar

(730) **Smrčka Vít**, Trachtova 1130, Praha 5, 15800, CZ  
(510) (9) software - programy na nosičích, elektronické časopisy, elektronická periodika, knihy v elektronické podobě; (16) časopisy, periodika, tiskoviny, tiskárenské výrobky, neperiodické tiskoviny, knihy, fotografie, prospekty; (35) propagační, reklamní a inzertní činnost, služby reklamní kanceláře zahrnující všechny možné prostředky sdělovací, týkající se všech druhů zboží nebo služeb, výstavy-výstavnictví pro obchodní a reklamní účely, pomoc při provozu a řízení obchodního nebo průmyslového podniku, pomoc při provozování obchodů a obchodních činností průmyslového nebo obchodního podniku, služby zahrnující záznam, přepis, vypracování, kompilaci /shromažďování dokumentů/, přenášení nebo systematizaci písemných sdělení a záznamů jakož i využívání nebo kompilaci matematických a statistických údajů, automatizované zpracování dat; (38) služby uvádějící jednu osobu s jinou osobou do komunikace ústní nebo vizuální, služby spočívající v rozšiřování televizních, radiových a filmových programů, šíření elektronických časopisů, elektronických periodik a knih v elektronické podobě prostřednictvím počítačové sítě; (41) nakladatelská, vydavatelská a publikační činnost, výchova, vzdělávání, sportovní a kulturní aktivity, školení, semináře, konference, vědecká a pedagogická činnost, filmová tvorba, tvorba televizních, filmových a rozhlasových pořadů, výstavy - výstavnictví pro kulturní a vzdělávací účely.  
(511) 9, 16, 35, 38, 41  
(210) O-129922

(111) **225834**  
(220) 24.06.1998  
(151) 24.08.2000  
(540)

### KAMILA

(730) **VŘÍDLO, výrobní družstvo, Karlovy Vary**, Kamenického 8, Karlovy Vary, 36004, CZ  
(740) ZEMAN - podkrušnohorská patentová a známková kancelář, Petr Zeman, Hradní 301, Loket, 35733  
(510) (3) kosmetické výrobky všeho druhu s výjimkou mýdel, jako např. krémy, gely, emulze, vody, parfémy, kolínské vody, koupelové soli, koupelové přísady, šampony, zubní pasty, prášky, vody, laky a jiné prostředky, krémy, gely, emulze a vody ochranné; (5) dietetické výrobky, fytotherapeutické výrobky, léčebné a masážní prostředky, jako např. krémy, gely, masti, emulze, roztoky, vody, soli vřidelní a zřidelní, soli do koupelí léčebné i toaletní; (16) papírové obaly, zejména na kosmetické, dietetické a fytotherapeutické výrobky, etikety, informační, reklamní a propagační materiály ve vztahu ke kosmetickým, dietetickým a fytotherapeutickým výrobkům.  
(511) 3, 5, 16  
(210) O-133852

(111) **226522**  
(220) 15.07.1998  
(151) 21.09.2000  
(540)

### MONET

(730) **Milisdörfer Libor - MONET**, Jeremiášova 7, České Budějovice, 37001, CZ

(740) KUDRLIČKA & SEDLÁK Advokátní, patentová a známková kancelář, Ing. Jiří Sedlák, Husova 5, České Budějovice, 37001  
(510) (20) nábytek včetně nábytku kovového a nábytku pro camping, zrcadla, rámy, matrace do postelí a podhlavníky; (27) koberce, rohožky, rohože, linoleum a jiné obklady podlah, tapety na stěny; (37) montáže nábytku a interierového vybavení.  
(511) 20, 27, 37  
(210) O-134446

(111) **233971**  
(220) 02.11.1998  
(151) 25.06.2001  
(540)

### APERITIV MILLENIUM

(730) **Opavia - LU, a.s.**, Vinohradská 2828/151, Praha 3, 13000, CZ  
(740) Ing. Žák Vítězslav, Lidická 51, Brno, 60200  
(510) (30) trvanlivé pečivo, sušenky, vafle, kakaové, čokoládové a kávové náplně a krémy.  
(511) 30  
(210) O-137330

(111) **233972**  
(220) 02.11.1998  
(151) 25.06.2001  
(540)

### TELKA MILLENIUM

(730) **Opavia - LU, a.s.**, Vinohradská 2828/151, Praha 3, 13000, CZ  
(740) Ing. Žák Vítězslav, Lidická 51, Brno, 60200  
(510) (30) trvanlivé pečivo, sušenky, vafle, kakaové, čokoládové a kávové náplně a krémy.  
(511) 30  
(210) O-137331

(111) **245341**  
(220) 10.02.1998  
(151) 29.07.2002  
(540)

### Úspěšná domácnost

(730) **Smrčka Vít**, Trachtova 1130, Praha 5, 15800, CZ  
(510) (9) software - programy na nosičích; (16) fotografie; (35) propagační, reklamní a inzertní činnost, služby reklamní kanceláře zahrnující všechny možné prostředky sdělovací, týkající se všech druhů zboží nebo služeb, pomoc při provozu a řízení obchodního nebo průmyslového podniku, pomoc při provozování obchodů a obchodních činností průmyslového nebo obchodního podniku, služby zahrnující záznam, přepis, vypracování, kompilaci /shromažďování dokumentů/, přenášení nebo systematizaci písemných sdělení a záznamů jakož i využívání nebo kompilaci matematických a statistických údajů, automatizované zpracování dat; (38) služby uvádějící jednu osobu s jinou osobou do komunikace ústní nebo vizuální, služby spočívající v rozšiřování televizních, radiových a filmových programů, šíření elektronických časopisů, elektronických periodik a knih v elektronické podobě prostřednictvím počítačové sítě; (41) tvorba televizních, filmových a rozhlasových pořadů.  
(511) 9, 16, 35, 38, 41  
(210) O-129923

(111) **245342**  
(220) 10.02.1998  
(151) 29.07.2002  
(540)

### Elektromobily

(730) **Smrčka Vít**, Trachtova 1130, Praha 5, 15800, CZ  
(510) (9) software - programy na nosičích; (16) fotografie; (35) propagační, reklamní a inzertní činnost, služby reklamní kanceláře zahrnující všechny možné prostředky sdělovací, týkající se všech druhů zboží nebo služeb, pomoc při provozu a řízení obchodního nebo průmyslového podniku, pomoc při provozování obchodů a obchodních činností průmyslového nebo obchodního podniku, služby zahrnující záznam, přepis, vypracování, kompilaci /shromažďování dokumentů/, přenášení nebo systematizaci písemných sdělení a záznamů jakož i využívání nebo kompilaci matematických a statistických údajů,

automatizované zpracování dat; (38) služby uvádějící jednu osobu s jinou osobu do komunikace ústní nebo vizuální, služby spočívající v rozšiřování televizních, radiových a filmových programů, šíření elektronických časopisů, elektronických periodik a knih v elektronické podobě prostřednictvím počítačové sítě; (41) nakladatelská, vydavatelská a publikační činnost, výchova, vzdělávání, sportovní a kulturní aktivity, školení, semináře, konference, vědecká a pedagogická činnost, filmová tvorba, televizní, filmové a rozhlasové pořady.

(511) 9, 16, 35, 38, 41

(210) O-129924

---

## Zániky ochranných známek uplynutím doby platnosti

Kapitola obsahuje údaje o ochranných známkách, které zanikly uplynutím doby platnosti podle ustanovení § 29 odst. 1 zákona č. 441/2003 Sb.

Číslo zápisu	Datum zániku		
96115	28.04.2007	211242	25.04.2007
96132	23.04.2007	212018	23.04.2007
96147	24.04.2007	212020	25.04.2007
96165	25.04.2007	212022	28.04.2007
106038	26.04.2007	212023	28.04.2007
109362	28.04.2007	212024	28.04.2007
109365	28.04.2007	212669	22.04.2007
109366	28.04.2007	212670	23.04.2007
153304	24.04.2007	212671	23.04.2007
157434	27.04.2007	212672	23.04.2007
158189	27.04.2007	212673	23.04.2007
158195	27.04.2007	212676	23.04.2007
166758	22.04.2007	212679	25.04.2007
208024	22.04.2007	212681	25.04.2007
208029	22.04.2007	213272	25.04.2007
208030	22.04.2007	213928	23.04.2007
208031	22.04.2007	213929	28.04.2007
208033	23.04.2007	214476	24.04.2007
208034	24.04.2007	214966	22.04.2007
208035	24.04.2007	214967	22.04.2007
208036	24.04.2007	214968	23.04.2007
208037	25.04.2007	214969	23.04.2007
208040	28.04.2007	214970	24.04.2007
208800	22.04.2007	214975	28.04.2007
208801	22.04.2007	215516	22.04.2007
208802	22.04.2007	215518	25.04.2007
208803	22.04.2007	215522	25.04.2007
208805	23.04.2007	216121	22.04.2007
208807	23.04.2007	216122	23.04.2007
208808	23.04.2007	216124	28.04.2007
208809	23.04.2007	216125	28.04.2007
208811	25.04.2007	216984	22.04.2007
209231	22.04.2007	216986	23.04.2007
209235	24.04.2007	216987	25.04.2007
209238	28.04.2007	217201	23.04.2007
210010	22.04.2007	217202	23.04.2007
210013	24.04.2007	217203	23.04.2007
210014	24.04.2007	217688	22.04.2007
210015	24.04.2007	217689	23.04.2007
210016	24.04.2007	217690A	23.04.2007
210017	24.04.2007	217690	23.04.2007
210018	25.04.2007	217692	25.04.2007
210019	28.04.2007	217855	28.04.2007
210636	22.04.2007	218224	24.04.2007
210638	22.04.2007	219463	25.04.2007
210639	22.04.2007	221556	23.04.2007
210640	23.04.2007	222517	25.04.2007
210643	24.04.2007	223637	23.04.2007
210644	24.04.2007		
210647	25.04.2007		
211238	23.04.2007		
211239	23.04.2007		

## Vzdání se práv k ochranné známce

Vlastník ochranné známky se může podle ustanovení § 30 zákona č. 441/2003 Sb. u Úřadu písemným prohlášením vzdát práv k ochranné známce v rozsahu všech výrobků nebo služeb, pro které byla zapsána, nebo některých z nich. Účinky tohoto prohlášení nastávají dnem doručení prohlášení vlastníka ochranné známky Úřadu a nelze je vzít zpět. V této kapitole je tedy uvedeno datum účinnosti vzdání se práv k ochranné známce. Pokud se vlastník vzdal práv k ochranné známce jen v rozsahu některých výrobků a služeb, je pod příslušným INID kódem zveřejněn rovněž zbývající seznam výrobků a služeb, pro které ochranné známka zůstává zapsána.

Tato kapitola dále zahrnuje údaje o ochranných známkách, u kterých vlastník písemným prohlášením omezil rozsah ochrany ve vztahu k prvku ochranné známky.

(111) 282924

(540)

**MEXCAR**

(510) (5) nesteroidní antiandrogeny obsahující účinnou látku  
bicalutamid (pro léčbu rakoviny prostaty).

(511) 5

(210) O-435030

s účinností ode dne 07.11.2007/částečné vzdání se práv k  
ochranné známce

---



## Změny vlastníků ochranných známek

Kapitola obsahuje údaje o ochranných známkách, které byly převedeny nebo přešly ve smyslu ustanovení § 15 odst. 1, 2 a § 16 zákona č. 441/2003 Sb. na jiného vlastníka v rozsahu všech zapsaných výrobků nebo služeb.

Číslo zápisu	Dřívější vlastník	Nynější vlastník	S účinností od
95990	CARLSBERG A/S, Ny Carlsberg Vej 100, DK - 1760 Copenhagen V, DK	Carlsberg Breweries A/S, Ny Carlsberg Vej 100, DK - 1760 Copenhagen V, DK	12.11.2007
99194	Hans Schwarzkopf GmbH & Co. KG, Hohenzollernring 127, Hamburg, DE	Berlin Cosmetics GmbH & Co. KG, Bitterfelder Str. 12, Berlin, DE	12.11.2007
109822	Texlen, a.s., Trutnov, 54129, CZ	TEXTIL INVEST s.r.o., Na Poříčí 1041/12, Praha 1, 11000, CZ	08.11.2007
157524	Shell International Petroleum Company Limited, Shell Centre, London, GB	RESOLUTION RESEARCH NEDERLAND B.V., Vondelingen 601, 31 96 KK Hoogvliet, Rotterdam, NL	12.11.2007
157749	TEXLEN, a.s., Horská 52, Trutnov, 54129, CZ	TEXTIL INVEST s.r.o., Na Poříčí 1041/12, Praha 1, 11000, CZ	08.11.2007
158719	E.I. du Pont de Nemours and Company, společnost zřízená podle zákonů státu Delaware, 1007 Market Street, Wilmington, DE, US	United Phosphorus Limited, Uniphos House, Madhu Park, 11th Road, Khar (west), Mumbai, IN	13.11.2007
160696	Cem-FIL International Limited, Aldwych House, 81 Aldwych, London, GB	SAINT-GOBAIN VETROTEX (UK) LIMITED, 5 Thames Park, Lester Way, Wallingford, Oxon OX10 9TA, GB	12.11.2007
168079	CIMEX PRAHA a. s., Na Pankráci 1062/58, Praha 4, 14000, CZ	PHL - SPRÁVNÍ a.s., Na Pankráci 1062/58, Praha 4, 14000, CZ	12.11.2007
174057A	CIMEX PRAHA a. s., Na Pankráci 1062/58, Praha 4, 14000, CZ	CIMEX INVEST a.s., Na Pankráci 1062/58, Praha 4, 14000, CZ	13.11.2007
174057	CIMEX PRAHA a. s., Na Pankráci 1062/58, Praha 4, 14000, CZ	CIMEX INVEST a.s., Na Pankráci 1062/58, Praha 4, 14000, CZ	12.11.2007
186083	CIMEX PRAHA a. s., Na Pankráci 1062/58, Praha 4, 14000, CZ	PHL - SPRÁVNÍ a.s., Na Pankráci 1062/58, Praha 4, 14000, CZ	12.11.2007
188352	TEXLEN, a.s., Horská 52, Trutnov, 54129, CZ	TEXTIL INVEST s.r.o., Na Poříčí 1041/12, Praha 1, 11000, CZ	08.11.2007
191623	Denon Ltd., Kayabacho Tower 14F, 1-21-2, Shinkawa, Chuo-ku, Tokyo, JP	D&M Holdings, Inc., 7-35-1 Sangamiono, Sagamihara-shi, Kanagawa, JP	07.11.2007
203136	CIMEX PRAHA a. s., Na Pankráci 1062/58, Praha 4, 14000, CZ	PHL - SPRÁVNÍ a.s., Na Pankráci 1062/58, Praha 4, 14000, CZ	12.11.2007
203137	CIMEX PRAHA a. s., Na Pankráci 1062/58, Praha 4, 14000, CZ	PHL - SPRÁVNÍ a.s., Na Pankráci 1062/58, Praha 4, 14000, CZ	12.11.2007
217729	RANNILA STEEL OY, Kalkkimäentie 1, 62800 VIMPELI, FI	Rautaruukki Oyj, Suolakivenkatu 1, Helsinki, FI	12.11.2007
218537	Jaromír Rataj - CANIS, Poděbradova 46, Ostrava, 70100, CZ CANIS SAFETY a. s., U Skály 70/62, Ostrava, Krásné Pole, 72526, CZ	CANIS SAFETY a.s., U Skály 70/62, Ostrava, Krásné Pole, 72526, CZ	07.11.2007
218863	GALOP Morava s.r.o., Pavlovova 3073/36, Ostrava, Zábřeh, 70030, CZ	Alleson, s.r.o., Hlavní 77, Dolní Lutyně - Věřňovice, 73553, CZ	12.11.2007
219050A	CIMEX PRAHA a. s., Na Pankráci 1062/58, Praha 4, 14000, CZ	EXCELSIOR, a.s., Hlavní 121/46, Mariánské Lázně, 35301, CZ	12.11.2007
219789A	CIMEX PRAHA a. s., Na Pankráci 1062/58, Praha 4, 14000, CZ	EXCELSIOR, a.s., Hlavní 121/46, Mariánské Lázně, 35301, CZ	12.11.2007
220994	TEXLEN, a.s., Horská 52, Trutnov, 54129, CZ	TEXTIL INVEST s.r.o., Na Poříčí 1041/12, Praha 1, 11000, CZ	08.11.2007

Číslo zápisu	Dřívější vlastník	Nynější vlastník	S účinností od
222736	TEXTLEN, a.s., Horská 52, Trutnov, 54129, CZ	TEXTIL INVEST s.r.o., Na Poříčí 1041/12, Praha 1, 11000, CZ	08.11.2007
227517	CIMEX PRAHA a. s., Na Pankráci 1062/58, Praha 4, 14000, CZ	PHL - SPRÁVNÍ a.s., Na Pankráci 1062/58, Praha 4, 14000, CZ	12.11.2007
230160	SFS intec AB, Olivehällsvägen 10, Strängnäs, 64542, SE	SFS intec Holding AG, Nefenstrasse 30, Heerbrugg, CH	07.11.2007
233660	KERAMONT KERAMIKA, s.r.o., Bratřínov č.p. 53, Bratřínov, 25205, CZ	W.A.W. spol. s r.o., Studentská 52, Plzeň, 32320, CZ	12.11.2007
236840	THE ALDO GROUP INC. / LE GROUPE ALDO INC., 905 Hodge Street, St.Laurent, Québec, CA	ALDO GROUP INTERNATIONAL AG, Lindenstrasse 8, Baar, CH	13.11.2007
236841	THE ALDO GROUP INC. / LE GROUPE ALDO INC., 905 Hodge Street, St.Laurent, Québec, CA	ALDO GROUP INTERNATIONAL AG, Lindenstrasse 8, Baar, CH	13.11.2007
245788	KERAMONT KERAMIKA, s.r.o., Bratřínov č.p. 53, Bratřínov, 25205, CZ	W.A.W. spol. s r.o., Studentská 52, Plzeň, 32320, CZ	12.11.2007
249900	THE ALDO GROUP INC./ LE GROUPE ALDO INC., 905 Hodge Street, St-Laurent, CA	ALDO GROUP INTERNATIONAL AG, Lindenstrasse 8, Baar, CH	13.11.2007
263238	Ing. Petr Ehrlich, Sochařská 13, Praha 7, 17000, CZ	MEDIA INVEST PRAHA a.s., Na Pankráci 332/14, Praha 4, 14000, CZ	12.11.2007
263238	MEDIA INVEST PRAHA a.s., Na Pankráci 332/14, Praha 4, 14000, CZ	MEDIA LABORATORY s.r.o., Vinohradská 2133/138, Praha 3, 13000, CZ	12.11.2007
264326	CIMEX PRAHA a. s., Na Pankráci 1062/58, Praha 4, 14000, CZ	PHL - SPRÁVNÍ a.s., Na Pankráci 1062/58, Praha 4, 14000, CZ	12.11.2007
264327	CIMEX PRAHA a. s., Na Pankráci 1062/58, Praha 4, 14000, CZ	PHL - SPRÁVNÍ a.s., Na Pankráci 1062/58, Praha 4, 14000, CZ	12.11.2007
264339	Petr Ehrlich, Sochařská 13, Praha 7, 17000, CZ	MEDIA INVEST PRAHA a.s., Na Pankráci 332/14, Praha 4, 14000, CZ	12.11.2007
264339	MEDIA INVEST PRAHA a.s., Na Pankráci 332/14, Praha 4, 14000, CZ	MEDIA LABORATORY s.r.o., Vinohradská 2133/138, Praha 3, 13000, CZ	12.11.2007
264340	Petr Ehrlich, Sochařská 13, Praha 7, 17000, CZ	MEDIA INVEST PRAHA a.s., Na Pankráci 332/14, Praha 4, 14000, CZ	12.11.2007
264340	MEDIA INVEST PRAHA a.s., Na Pankráci 332/14, Praha 4, 14000, CZ	MEDIA LABORATORY s.r.o., Vinohradská 2133/138, Praha 3, 13000, CZ	12.11.2007
289348	CIMEX PRAHA a.s., Na Pankráci 1062/58, Praha 4, 14000, CZ	CIMEX INVEST a.s., Na Pankráci 1062/58, Praha 4, 14000, CZ	12.11.2007
290415	ZETINA, spol. s r.o., Šumavská 15, Brno, 60200, CZ	Holek Production s.r.o., Zábrdovická 11, Brno, 61500, CZ	08.11.2007
291149	MM PUBLISHING, s.r.o., Přípotoční 1519/10A, Praha 10, 10100, CZ	Vogel Industrie Medien GmbH & Co. KG, Max-Planck-Str. 7/9, Wuerzburg, DE	07.11.2007

## Změny v údajích o vlastních ochranných známkách

Kapitola obsahuje ochranné známky, u kterých byla v rejstříku ochranných známkách vyznačena změna v údajích o vlastnících ve smyslu ustanovení § 27 odst. 2 a 7 zákona č. 441/2003 Sb.

Číslo zápisu	Vlastník	S účinností od
95990	CARLSBERG A/S, Ny Carlsberg Vej 100, DK - 1760 Copenhagen V, DK	12.11.2007
160696	Cem-FIL International Limited, Aldwych House, 81 Aldwych, London, GB	12.11.2007
161089	Carlsberg A/S, Ny Carlsberg Vej 100, DK - 1760 Copenhagen V, DK	09.11.2007
171956	Lubrizol Advanced Materials Inc., 9911 Brecksville Road, Cleveland, OH, US	07.11.2007
172008	Pegasus Group Limited, Systems Union House, 1 Lakeside Road, Farnborough, Hampshire, GU146XP, GB	08.11.2007
172660	Cukrovary a lihovary TTD, a.s., Palackého náměstí 1, Dobruška, 29441, CZ	09.11.2007
180206	Respekt Publishing a.s., Křemencova 10, Praha 1, 11000, CZ	13.11.2007
184232	Pavel Smolík, Za Kostelem 971, Ostrožská Nová Ves, 68722, CZ	13.11.2007
188009	Lubrizol Advanced Materials Inc., 9911 Brecksville Road, Cleveland, OH, US	07.11.2007
191623	Denon Ltd., Kayabacho Tower 14F, 1-21-2, Shinkawa, Chuo-ku, Tokyo, JP	07.11.2007
191623	D&M Holdings, Inc., 2-1 Nisshin-cho, Kawasaki-ku, Kawasaki-shi, JP	07.11.2007
205407	Lubrizol Advanced Materials Inc., 9911 Brecksville Road, Cleveland, OH, US	07.11.2007
205408	Lubrizol Advanced Materials Inc., 9911 Brecksville Road, Cleveland, OH, US	07.11.2007
212957	LLI EUROMILLS GmbH, Börsegasse 9, A-1010 Wien, AT	09.11.2007
212958	LLI EUROMILLS GmbH, Börsegasse 9, A-1010 Wien, AT	09.11.2007
213064	Škola manažerského rozvoje s.r.o., Technologická 372/2, Ostrava, Pustkovec, 70800, CZ	09.11.2007
213654	PRVNÍ MORAVSKÁ SPOLEČNOST, spol. s r. o., Mučednická 2, Brno, 61600, CZ	09.11.2007
213869	KABUSHIKI KAISHA BANDAI NAMCO Games, 4-5-15, Higashi-shinagawa, Shinagawa-ku, Tokyo, JP	07.11.2007
214261	Pavel Smolík, Za Kostelem 971, Ostrožská Nová Ves, 68722, CZ	13.11.2007
216454	Corus UK Limited, 30 Millbank, London SW1P 2WY, GB	09.11.2007
217208	Newfrey LLC, 1207 Drummond Plaza, Newark, DE, US	08.11.2007
217218	ABF, a.s., Václavské nám. 29, Praha 1, 11000, CZ	08.11.2007
217220	ABF, a.s., Václavské nám. 29, Praha 1, 11000, CZ	08.11.2007
217856	Newfrey LLC, 1207 Drummond Plaza, Newark, DE, US	08.11.2007
218336	Corus UK Limited, 30 Millbank, London SW1P 2WY, GB	09.11.2007
219573	Vlastislav Paseka, Střešovická 854/56, Praha 6, 16000, CZ	07.11.2007
220166	SOSTAF s.r.o., Nový dvůr 908, Heřmanův Městec, okres Chrudim, 53803, CZ	08.11.2007
221222	Vlastislav Paseka, Střešovická 854/56, Praha 6, 16000, CZ	07.11.2007
221223	LEVEL, a.s., Průhoněk 1251/30, Praha 13, 15500, CZ	07.11.2007
222584	Finist, s.r.o., Štěpánská 16, č.p.612, Praha 1, 11000, CZ	12.11.2007
223905	Bristol-Myers Squibb Pharma Company a Delaware General Partnership, Route 206 & Provinceline Road, Princeton, NJ, US	08.11.2007
224511	Pavel Smolík, Za Kostelem 971, Ostrožská Nová Ves, 68722, CZ	13.11.2007
224933	Bristol-Myers Squibb Pharma Company a Delaware General Partnership, Route 206 & Provinceline Road, Princeton, NJ, US	08.11.2007
225012	Jaroslav Kostka, ul. 5. května č.p. 26, Byšice, 27732, CZ	12.11.2007
225245	ABF, a.s., Václavské nám. 29, Praha 1, 11000, CZ	08.11.2007
241322	IREKS ENZYMA s.r.o., Kšírova 257, Brno, 61900, CZ	12.11.2007
241323	IREKS ENZYMA s.r.o., Kšírova 257, Brno, 61900, CZ	12.11.2007
241324	IREKS ENZYMA s.r.o., Kšírova 257, Brno, 61900, CZ	12.11.2007

Číslo zápisu	Vlastník	S účinností od
241325	IREKS ENZYMA s.r.o., Kšírova 257, Brno, 61900, CZ	12.11.2007
241326	IREKS ENZYMA s.r.o., Kšírova 257, Brno, 61900, CZ	12.11.2007
244463	Cukrovary a lihovary TTD, a.s., Palackého náměstí 1, Dobruška, 29441, CZ	13.11.2007
247634	Lubrizol Advanced Materials Inc., 9911 Brecksville Road, Cleveland, OH, US	07.11.2007
248427	Lubrizol Advanced Materials Inc., 9911 Brecksville Road, Cleveland, OH, US	07.11.2007
250332	Lubrizol Advanced Materials Inc., 9911 Brecksville Road, Cleveland, OH, US	07.11.2007
264391	Pavel Smolík, Za Kostelem 971, Ostrožská Nová Ves, 68722, CZ	13.11.2007
273322	ALAX spol. s r.o., Štěchovice 325, Štěchovice, 25207, CZ	09.11.2007
273323	ALAX spol. s r.o., Štěchovice 325, Štěchovice, 25207, CZ	09.11.2007
273324	ALAX spol. s r.o., Štěchovice 325, Štěchovice, 25207, CZ	09.11.2007
273880	ALAX NÁBYTEK-INTERIÉRY spol. s r.o., Štěchovice 325, Štěchovice, 25207, CZ	09.11.2007
277831	DC VISION, s.r.o., Krnovská 38/58, Opava, 74601, CZ	08.11.2007
282681	ASEKOL s.r.o., Dobrušská 1/1797, Praha 4, 14700, CZ	12.11.2007
282682	ASEKOL s.r.o., Dobrušská 1/1797, Praha 4, 14700, CZ	12.11.2007
287134	ASEKOL s.r.o., Dobrušská 1/1797, Praha 4, 14700, CZ	12.11.2007
287135	ASEKOL s.r.o., Dobrušská 1/1797, Praha 4, 14700, CZ	12.11.2007
287136	ASEKOL s.r.o., Dobrušská 1/1797, Praha 4, 14700, CZ	12.11.2007
293357	Dung Quang Nguyen, Sibiřská 372, Ústí nad Labem, 40331, CZ	08.11.2007

## Ostatní rozhodné údaje a úřední opravy

Kapitola zahrnuje zejména přetřídění seznamu výrobků a služeb v návaznosti na mezinárodní zápis, opravu chyb ve formulaci, přepisů a zjevných nesprávností za účelem uvedení do souladu se skutečností. V této kapitole jsou zveřejňovány jen takové údaje, které nemohou být zveřejněny spolu se zveřejněním přihlášky nebo se zápisem ochranné známky. Dále kapitola obsahuje důležitá úřední sdělení.

(111) **230160**  
(210) O-147249

Datum provedení změny: 07.11.2007

Ve Věstníku č. 8/2007 v části: "Změny v údajích o vlastních ochranných známkách" byly administrativní chybou uvedeny nesprávné údaje o vlastníkově ochranné známce "SFS intec AB, Olivehällsvägen 10, Strängnäs, 64542, SE" a zároveň "SFS intec Sweden AB, Friledningsgatan 3, Västerås, 72137, SE". Správný údaj o vlastníkově ochranné známce měl být pouze: SFS intec AB, Olivehällsvägen 10, Strängnäs, 64542, SE.