

Číselné INID kódy pro označování bibliografických dat technických řešení

INID Codes for the identification of bibliographic data of technical solutions

(Standard WIPO ST. 9 a ST. 80)

(11)	číslo patentu/zápisu/osvědčení	(11)	Number of the patent/registration/certification
(15)	datum zápisu průmyslového vzoru	(15)	Industrial design registration date
(21)	číslo přihlášky/zádsti	(21)	Application number
(22)	datum podání přihlášky/zádsti	(22)	Date of application filing
(23)	údaje o výstavní prioritě	(23)	Exhibition priority data
(28)	počet průmyslových vzorů	(28)	Number of industrial designs included in the application
(31)	číslo prioritní přihlášky	(31)	Number of priority application
(32)	datum podání prioritní přihlášky	(32)	Filing date of priority application
(33)	země priority	(33)	Priority country
(40)	datum zveřejnění přihlášky vynálezu	(40)	Date of publication of patent application
(45)	datum zveřejnění zapsaného průmyslového vzoru	(45)	Publication date of the registered industrial design
(47)	datum zveřejnění udělení patentu a zápisu užitého vzoru, datum zápisu užitého vzoru, datum oznámení udělení evropského patentu v Evropském patentovém věstníku	(47)	Publication date of patent granting and publication date of utility model registration, registration date of utility model, publication date of European patent granting in the European patent bulletin
(51)	mezinárodní patentové třídění/Locarnské třídění průmyslových vzorů	(51)	International Patent Classification/ Locarno Classification for Industrial Designs
(54)	název	(54)	Title
(55)	vyobrazení průmyslového vzoru	(55)	Reproduction of the industrial design
(57)	anotace	(57)	Abstract
(68)	číslo základního patentu	(68)	Number of the basic patent
(71)	označení přihlašovatele/zadatele	(71)	Applicant
(72)	označení původce	(72)	Inventor
(73)	označení majitele/vlastníka	(73)	Owner
(74)	označení zástupce	(74)	Attorney's name and address
(86)	číslo mezinárodní přihlášky	(86)	International application number
(87)	číslo mezinárodního zveřejnění	(87)	International publication number
(92)	datum a číslo první registrace přípravku pro Českou republiku	(92)	Date and number(s) of the first authorization to market the product in the CZ
(93)	datum, číslo a země první registrace přípravku v rámci Společenství	(93)	Date, number(s) and country of the first authorization to market the product in the EEC
(94)	doba platnosti osvědčení	(94)	Term of certification validity
(95)	označení a typ přípravku	(95)	Name of the product and product type
(96)	datum podání a číslo evropské patentové přihlášky	(96)	European patent application filing date and number
(97)	datum zveřejnění a číslo zveřejnění evropské patentové přihlášky v Evropském patentovém věstníku	(97)	European patent application publication date and publication number in the European patent bulletin

Číselné INID kódy pro označování bibliografických dat ochranných známek

INID codes and minimum required for the identification of bibliographics data relating to marks

(Standard WIPO ST.60)

(111)	Číslo zápisu ochranné známky (registrace)	(111)	Number of registration
(151)	Datum zápisu ochranné známky	(151)	Date of the registration
(210)	Číslo přihlášky ochranné známky (spisu)	(210)	Number of the application
(220)	Datum podání přihlášky	(220)	Date of filing of the application
(320)	Datum vzniku práva přednosti	(320)	Date of the first application
(442)	Datum zveřejnění přihlášky po průzkumu	(442)	Date of the publication of the examined application
(450)	Datum zveřejnění zápisu ochranné známky ve Věstníku	(450)	Date of publication of the registration
(510)	Seznam výrobků a služeb	(510)	List of goods and/or services
(511)	Číslo třídy výrobků a služeb	(511)	Number of the class of goods and/or services
(526)	Omezení rozsahu ochrany o prvek	(526)	Disclaimer
(540)	Znění nebo vyobrazení ochranné známky	(540)	Reproduction of the mark
(551)	Kolektivní ochranná známka	(551)	Collective mark
(554)	Prostorová ochranná známka	(554)	Three-dimensional mark
(558)	Ochranná známka tvořená pouze barvou nebo kombinací barev	(558)	Mark consisting exclusively of one or several colours
(583)	Datum právní moci rozhodnutí/výsledek rozhodnutí	(583)	Date of the legal force of the decision/ result of the decision
(591)	Údaje o barevnosti ochranné známky	(591)	Information concerning colour
(730)	Přihlašovatel/vlastník ochranné známky	(730)	The applicant or the holder of the mark
(740)	Zástupce	(740)	Name and address of the representative
(811)	Mezinárodní číslo zápisu ochranné známky	(811)	Number of the international registration
(890)	Kód státu ochrany mezinárodní ochranné známky	(890)	INID code of the state of the international mark

Kódy pro kódování záhlaví oznámení publikovaných ve Věstníku

(Standard WIPO ST. 17)

BB9A	zveřejněné přihlášky vynálezů	MK4A	zánik patentů uplynutím doby platnosti
FG1K	zapsané užité vzory	MK4F	zánik autorských osvědčení uplynutím doby platnosti
FG4A	udělené patenty	MK4Q	zánik průmyslového vzoru uplynutím doby ochrany
FG4Q	zapsané průmyslové vzory	MM4A	zánik patentů pro nezaplacení ročních poplatků
LD3K	částečný výmaz užitého vzoru	MM4F	zánik autorských osvědčení pro nezaplacení ročních poplatků
LD4Q	částečný výmaz průmyslového vzoru	ND1K	prodloužení platnosti užitého vzoru
MA4A	zánik patentu vzdáním se	ND4Q	obnova doby ochrany průmyslového vzoru
MA4F	zánik autorských osvědčení vzdáním se	PA4A	změna autorského osvědčení na patent
MC3K	výmaz užitého vzoru	PC9A	změna dispozičního práva k vynálezu
MC4A	zrušení patentu	PD1K	převod práv a ostatní změny majitelů užitého vzoru
MC4F	zrušení autorského osvědčení	PD4A	převod práv a ostatní změny majitelů patentů
MC4Q	výmaz průmyslového vzoru	PD4Q	převod práv a ostatní změny vlastníků průmyslových vzorů
MH1K	zánik užitého vzoru vzdáním se	QA9A	nabídka licence
MH4A	částečné zrušení patentu	SB4A	zapsané patenty do rejstříku po odtajnění
MH4F	částečné zrušení autorského osvědčení	SB4F	zapsaná autorská osvědčení do rejstříku po odtajnění
MH4Q	zánik průmyslového vzoru vzdáním se		
MK1K	zánik užitého vzoru uplynutím doby platnosti		

Opravy Změny Různé

Opravy u přihlášek vynálezů s žádostí o udělení patentu

HA9A	jmenování vynálezce	HF9A	oprava dat
HB9A	oprava jmen	HG9A	oprava chyb v třídění
HC9A	změna jmen	HH9A	oprava nebo změna všeobecně
HD9A	oprava adres	HK9A	tiskové chyby v úřed. věstnících
HE9A	změna adres		

Opravy ochranných dokumentů

patenty	autorská osvědčení	užitné vzory	průmyslové vzory	
TA4A	TA4F	TA1K	TA4Q	jmenování vynálezce
TB4A	TB4F	TB1K	TB4Q	oprava jmen
TC4A	TC4F	TC1K	TC4Q	změna jmen
TD4A	TD4F	TD1K	TD4Q	oprava adres
TE4A	TE4F	TE1K	TE4Q	změna adres
TF4A	TF4F	TF1K	TF4Q	oprava dat
TG4A	TG4F	TG1K	TG4Q	oprava chyb v třídění
TH4A	TH4F	TH1K	TH4Q	oprava nebo změna všeobecně
TK9A	TK9F	TK1K	TK4Q	tiskové chyby v úřed. věstnících

Kódy pro označování zemí a mezinárodních organizací použité ve věstníku

AT	Rakousko
BE	Belgie
CH	Švýcarsko
CL	Chile
CN	Čína
CU	Kuba
CY	Kypr
CZ	Česká republika
DE	Spolková republika Německo
DK	Dánsko
FR	Francie
GB	Velká Británie
GE	Gruzie
HU	Maďarsko
IE	Irsko
IT	Itálie
JP	Japonsko
KR	Korejská republika
NL	Nizozemí
PL	Polsko
SK	Slovensko
TR	Turecko
TW	Tajwan
US	Spojené státy americké
VG	Panenské ostrovy (Britské)

Kódy pro označování států USA použité ve věstníku

CT	Connecticut
FL	Florida
GA	Georgia
IL	Illinois
IN	Indiana
MI	Michigan
NC	North Carolina
NJ	New Jersey
NY	New York
OH	Ohio
OK	Oklahoma
PA	Pennsylvania
TN	Tennessee
TX	Texas

BB9A Zveřejněné přihlášky vynálezů - přehled podle čísel přihlášek

Dále uvedené přihlášky vynálezů byly zveřejněny dnem, uvedeným ve Věstníku podle zákona č. 527/1990 Sb., o vynálezech a zlepšovacích návrzích, ve znění pozdějších předpisů, a jsou k dispozici v patentové knihovně Úřadu průmyslového vlastnictví, Antonína Čermáka 2a, 160 68, Praha 6.

2006-137	C 04 B 14/00	(2006.01)
2006-252	B 09 B 3/00	(2006.01)
2006-261	F 28 D 1/053	(2006.01)
2006-265	G 21 F 9/20	(2006.01)
2006-266	E 01 F 13/02	(2006.01)
2006-268	G 01 R 31/02	(2006.01)
2006-270	C 09 C 1/36	(2006.01)
2006-271	A 01 K 5/00	(2006.01)
2006-272	B 60 R 9/058	(2006.01)
2006-273	A 61 J 1/03	(2006.01)
2006-276	H 02 H 3/20	(2006.01)
2006-278	F 03 B 7/00	(2006.01)
2006-356	A 47 C 15/00	(2006.01)
2006-475	C 23 C 14/00	(2006.01)
2007-29	B 23 C 5/22	(2006.01)
2007-229	F 25 B 41/06	(2006.01)
2007-308	B 25 B 21/00	(2006.01)

Zveřejněné přihlášky vynálezů - řazené podle MPT

- (51) **A01K 5/00** (2006.01)
(21) **2006-271**
(71) Růčka Bohumil, Prostřední Bečva, CZ
(72) Růčka Bohumil, Prostřední Bečva, CZ
(54) **Uzavíratelné nášlapné krmítko pro psy, kočky a další zvířata**
(22) 27.04.2006
(57) Krmítko chrání krmivo před ptáky a hlodavci. Obsahuje nášlapnou plochu (8), na níž je přípevněná nosná spojovací tyč (7), která je uchycena v táhlu (3) upevněném na čepu (6) se zápichem, který je přimontován na víko (2). V čepu (6) se zápichem je v tomto zápichu zatočen, a tím přípevně pružinový ocelový pásek (9), jehož druhý konec je uchycen k podstatě (1) pro misky, a který zajišťuje uzavření víka (2) při vzdálení zvířete od zařízení. Víko (2) je pohyblivě přípevněno k podstatě (1) pro misky pomocí čepů (5) a (13) nasunutých a zajištěných v držáku (4) a (14). Víko (2) zakryje při vzdálení zvířete od zařízení podstavu (1) pro misky, ve které jsou vloženy misky (11) a (12). Celé zařízení zajišťuje proti pohybu kotvící úchytná lišta (10), ve které jsou otvory pro šrouby k uchycení na podlahu.

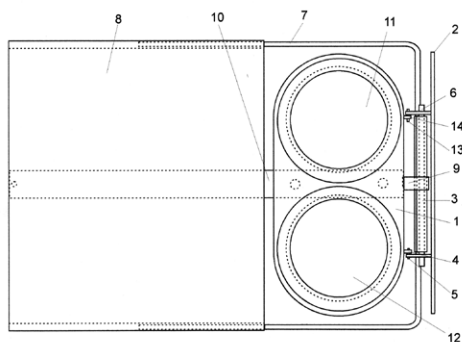

- (51) **A47C 15/00** (2006.01)
(21) **2006-356**
(71) Rat Saar, Praha, CZ
(72) Rat Saar, Praha, CZ
(54) **Pohybující se sezení**
(22) 31.05.2006
(32) 02.06.2005
(31) 168986
(33) IL
(57) Pohybující se sezení obsahuje lavice a stolek tvořící celek, který se pohybuje v závislosti na stabilním základu, přičemž po celou dobu dochází ke kontaktu na čtyřech místech. Pohybující se sezení sestává ze dvou hlavních částí, základny (1) ležící na zemi a kompletu (3) dvou lavic a stolu. Mezi základnou (1) a kompletem (3) jsou usazeny dvojice kol (2, 4, 6, 8), kde každá paralelní dvojice kol je propojena tyčí (10, 12). Každé kolo je usazeno na kolejnici (5, 7, 9, 11), která je mírně ohnutá. Sezení lze zajistit proti pohybu zasunutím zástrčky do oka.

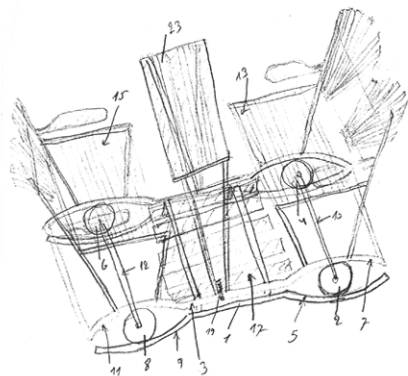

- (51) **A61J 1/03** (2006.01)
A61J 3/02 (2006.01)
A61J 3/06 (2006.01)
A61J 3/10 (2006.01)
G01F 19/00 (2006.01)
(21) **2006-273**
(71) Breila René, Praha, CZ
(72) Breila René, Praha, CZ
(54) **Aplikační pomůcka pro orální konzumaci zejména léků**
(22) 27.04.2006
(57) Aplikační pomůcka pro jednorázovou orální konzumaci tvoří trubička (1), v níž jsou umístěny nejméně dvě přepážky (2), vymezující prostor (3) pro dávku produktu určeného ke konzumaci. Přepážky jsou tvořeny tenkostěnnými membránami (2.1, 2.2), případně filtračními mřížkami, nebo je filtrační mřížka umístěna nad horní membránou (2.1).
(74) Daniela Toningerová, patentový a známkový zástupce, Kamenická 3, Praha 7, 17000

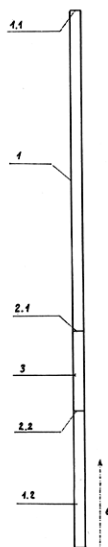

- (51) **B09B 3/00** (2006.01)
H05H 1/00 (2006.01)
(21) **2006-252**
(71) SAFINA, a. s., Vestec, Jesenice, CZ
(72) Veselý František, Neratovice, CZ
Bouša Martin, Kostelní Lhota, CZ
(54) **Plazmové tavení inertních odpadů s obsahem kovů za použití zemního plynu jako rozháněcího media plazmy**
(22) 25.04.2006
(57) Proces pro tavení inertních odpadů s obsahem železných, neželezných a drahých kovů s podílem do 10 hmotn. % organických látek používající v plazmovém reaktoru zemní plyn jako rozháněcí medium plazmy. Aplikací tohoto řešení lze dosáhnout celkového zvýšení energetické účinnosti procesu o 35 % a snížení provozních zpracovacích nákladů o 4 %.

- (51) **B23C 5/22** (2006.01)
(21) **2007-29**
(71) Seco Tools AB, 73782 Sandviken, SE
(72) Pigeat Alain, 38110 Saint de la Tour, FR
(54) **Obráběcí nástroj s deskou s elastickými vlastnostmi pro držení čepele**
(22) 29.06.2005
(32) 12.07.2004
(31) 2004/0407750
(33) SE
(86) PCT/SE2005/001032
(87) WO 2006/006914
(57) Nástroj obsahuje desku (4), která je vyjímatelná vzhledem k tělesu nástroje, a obsahuje výřez (5) pro polohování obráběcí čepele s centrálním otvorem, přičemž tento výřez

má dva postranní povrchy (5A, 5B) a třetí povrch (5C), který elasticky tlačí proti obráběcí čepeli.

- (74) Společná advokátní kancelář Všečeka Zelený Švorčík Kalenský a partneři, JUDr. Petr Kalenský, Hálkova 2, Praha 2, 12000

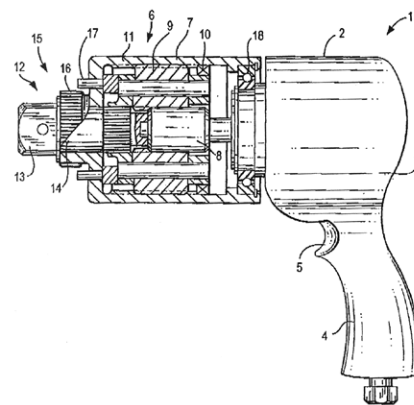
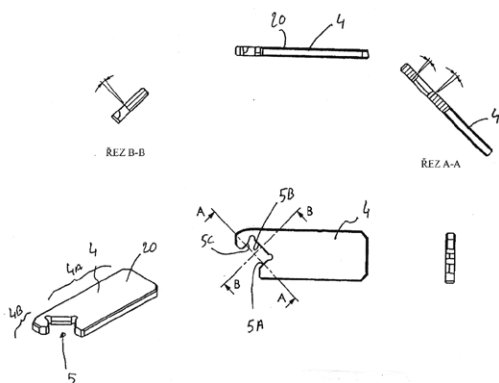

- (51) **B25B 21/00** (2006.01)

(21) **2007-308**

(71) UNEX CORPORATION, 07430 Mahwah, NJ, US

(72) Junkers John K., Saddle River, NJ, US

Koppenhoefer Peter, Portland, PA, US

Voicu Calin, Wayne, NJ, US

Smith Neil, New Milford, NJ, US

Kim Edward, Palisades Park, NJ, US

(54) **Nástroj zvyšující krouticí moment**

(22) 27.04.2007

(32) 28.04.2006

(31) 2006/414702

(33) US

(57) Nástroj obsahuje nejméně jeden prostředek (6) zvyšující krouticí moment, opatřený pláštěm (7) prostředku (6) zvyšujícího krouticí moment, má vstupní prostředek a má první výstupní prostředek a druhý výstupní prostředek, dále pohon (3) funkčně spojený se vstupním prostředkem k přenášení krouticího momentu z pohonu (3) přes prostředek (6) zvyšující krouticí moment na spojovací prvek opatřený závitem, přičemž nástroj je uzpůsobený tak, že se v jednom režimu činnosti část tvořící plášť (7) prostředku (6) zvyšujícího krouticí moment spolu s prvním výstupním prostředkem otáčí ve stejném směru a stejnou rychlostí a krouticím momentem, jako vstupní prostředek, a v druhém režimu činnosti, část tvořící plášť (7) prostředku (6) zvyšujícího krouticí moment spolu s prvním z prvního výstupního prostředku a druhého výstupního prostředku dostává otáčecí sílu v jednom směru, zatímco druhý z prvního výstupního prostředku a druhého výstupního prostředku dostává stejnou otáčecí sílu v opačném směru při nižší rychlosti, ale vyšším krouticím momentem než vstupní prostředek a tak, že se jeden z prvního výstupního prostředku a druhého výstupního prostředku otáčí v jednom režimu a v druhém režimu, zatímco se druhý z prvního výstupního prostředku a druhého výstupního prostředku otáčí v prvním režimu a působí reakčně v druhém režimu.

- (74) PATENTSERVIS Praha a.s., Jivenská 1273/1, Praha 4, 14021

- (51) **B60R 9/058** (2006.01)

(21) **2006-272**

(71) AC LAK, s.r.o., Liberec XXIII, CZ

(72) Böhml Vladimír Ing., Mníšek pod Brdy, CZ

(54) **Střešní nosič pro vozidla**

(22) 26.04.2006

(57) Základním prvkem je trubkový profil (1), kde každý z jeho obou konců je opatřen upevňovacím prostředkem pro pevné montážní spojení se střešou dopravního prostředku. Upevňovací prostředek je součástí upínacího členu (8), pevně uloženého alespoň svou částí uvnitř trubkovitého profilu (1), který sestává ze dvou podlouhlých dílů, spojených u jedné svých konců rozpěrným prvkem s možností vzájemného natáčení pomocí rozevíracího pohybu jejich ramen na opačných koncích až do polohy, ve které jsou obě tato ramena proti sobě pevně zapřena o vnitřní stěny trubkovitého profilu (1). Oba díly upínacího členu (8), horní upínací díl (3) a spodní upínací díl (2), mohou být tvořeny profily ve tvaru U, se dny navzájem obrácenými proti sobě tak, že jeden z obou dílů (2, 3), vnitřní díl, je svými bočními stěnami uložen v korýtku druhého z nich, vnějšího dílu. Oba díly (2, 3) jsou ve středových oblastech opatřeny soustavou vzájemně odvalovacích plošek určujících místo natáčení, přičemž spojení obou dílů (2, 3) je situováno na jejich koncích, určených k umístění v trubkovitém profilu (1) směrem k jeho otevřenému vnějšímu konci. Odvalovací plošky jsou tvořeny přivrácenými bočními stěnami dvojice oblých výstupků (4), vytvořených ve dně vnějšího dílu, a žlábkem mezi nimi, do něhož jednotlivě zasahují tvarově odpovídající výstupky, vytvořené na bočních stěnách vnitřního dílu. Dno horního upínacího dílu (3) je opatřeno shora otevřeným lůžkem (13) pro hlavu (6) rozpěrného šroubu (5), tvořícího rozpěrný prvek, který volně prochází oběma díly (2, 3) a je na svém volném konci opatřen maticí (16), přičemž spoj obou dílů je v rozepřené poloze obou dílů (2, 3) opatřen zajištěním proti uvolnění.

- (74) Ing. Pavel Reichel, Lopatecká 14, Praha 4, 14700

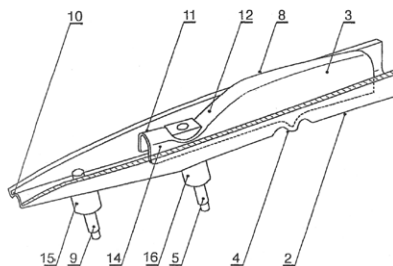

- (51) **C04B 14/00** (2006.01)

C04B 14/02 (2006.01)

C04B 14/06 (2006.01)

(21) **2006-137**

(71) Regner Zdeněk, Praha 1, CZ

Regner Cyril, Praha, CZ

- (72) Regner Zdeněk, Praha 1, CZ
Regner Cyril, Praha, CZ
- (54) **Kompozitní kamenivo**
- (22) 02.03.2006
- (57) Kompozitní kamenivo se skládá z geopolymerní matrice, v které jsou zapouzdřeny procesem solidifikace příměsí anorganického a organického původu z druhotných surovin a z odpadů v množství 15 až 85 % hmotnostních celkové váhy kameniva. Podle volby příměsí má kamenivo volitelné mechanickofyzikální vlastnosti. V případě, že kompozitní materiál kameniva je stejný jako kompozitní materiál pojiva, kterým je kamenivo spojeno ve vyzrálou geopolymerní hmotu, jsou všechny příměsí uloženy ve společné matici a tato hmota je kompaktní. Kamenivo různých vlastností umožňuje konstrukci hybridních kompozitů. Kamenivo vyhovující granulometrickým zásadám lze použít i do betonů s portlandským cementem. Transformace odpadů včetně některých druhů nebezpečných odpadů v kompozitní kamenivo bez škodlivých výluhů je další možností využití vynálezu.

- (51) **C09C 1/36** (2006.01)
C01G 23/053 (2006.01)
B01J 21/06 (2006.01)

- (21) **2006-270**
- (71) ROKOSPOL, a. s., Uherský Brod, CZ
Ústav anorganické chemie AV ČR, Řež u Prahy, CZ
Havlín Vladimír Ing. CSc., Roztoky u Prahy, CZ
- (72) Štengl Václav Mgr. Ph.D., Řež u Prahy, CZ
Havlín Vladimír Ing. CSc., Roztoky u Prahy, CZ
Šubrt Jan Ing. CSc., Praha, CZ
Kočař Antonín PhDr. CSc., Uherský Brod, CZ
Ratajský Petr Ing., Uherský Brod, CZ
- (54) **Způsob výroby transparentních fotokatalyticky aktivních částic oxidu titaničitého**
- (22) 27.04.2006
(32) 27.04.2006
(33) CZ
- (57) Způsob výroby transparentních fotokatalyticky aktivních částic oxidu titaničitého spočívá v tom, že roztok soli titanu (především pak chloridu nebo oxychloridu) je hydrolyzován za normální nebo za zvýšené teploty v prostředí polyhydroxyethylmetakrylátu (HEMA).
- (74) SPUR, a.s., Ing. Jan Görig, Třída T. Bati 299, Zlín, 76422

- (51) **C23C 14/00** (2006.01)
G11B 5/667 (2006.01)

- (21) **2006-475**
- (71) HERAEUS, INC., Chandler, AZ, US
Racine Michael Gene, Phoenix, AZ, US
Das Anirban, Tempe, AZ, US
Kennedy Steven Roger, Chandler, AZ, US
- (54) **Měkká magnetická podkladová vrstva pro magnetická média a rozprašovací elektroda na bázi měkké magnetické slitiny**
- (22) 20.07.2006
(32) 27.04.2006
(31) 2006/411813
(33) US
- (57) Magnetické záznamové médium, které obsahuje substrát, podkladovou vrstvu nanesenou na substrát, přičemž tato podkladová vrstva je tvořena magneticky měkkou slitinou obsahující alespoň jeden měkký feromagnetický prvek a alespoň jeden prvek působící jako inhibitor koroze, který je vybrán ze skupiny sestávající z chromu (Cr), wolframu (W), molybdenu (Mo), uhlíku (C), mědi (Cu), niklu (Ni), manganu (Mn), dusíku (N), titanu (Ti), niobu (Nb), křemíku (Si), tantalu (Ta) a hliníku (Al), a vrstvu pro magnetické ukládání dat nanesenou na podkladové vrstvě. Je popsána rovněž rozprašovací elektroda tvořená touto magneticky měkkou slitinou, přičemž tato magneticky měkká slitina se používá rovněž v měkkých magnetických vrstvách u magnetických záznamových hlav.
- (74) Ing. Václav Herman, Hlavní 43, Průhonice, 25243

- (51) **E01F 13/02** (2006.01)
- (21) **2006-266**
- (71) MUSEE CAPITALS, a.s., Brno, CZ

- (72) Polášková Vladislava, Ostrava, CZ

(54) **Opěrná stěna**

(22) 25.04.2006

- (57) Ochranná stěna stavebnicového systému a mobilního provedení sestává z podstavného vodorovně umístěného pravouhého rámu (1), svislé stěny (2) a tyčových vzpěr (3). Svislá stěna (2) sestává z rámu opatřeného výplní (4). Jednotlivé ochranné stěny jsou uzpůsobeny k vzájemnému propojování a vytváření nekonečné linie přímé i zakřivené.

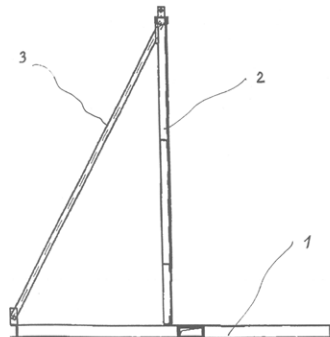

- (51) **F03B 7/00** (2006.01)
F03B 1/02 (2006.01)
F03B 3/12 (2006.01)

(21) **2006-278**

(71) Kvapil Jan, Ústí nad Labem, CZ

(72) Kvapil Jan, Ústí nad Labem, CZ

(54) **Vertikální plovoucí hřídel**

(22) 28.04.2006

- (57) Vertikální plovoucí hřídel pro vertikální přímoproudé turbíny, řeší snížení hmotnosti a tlaků na ložiska turbíny tím, že využívá vzltlaku okolní vody. Hřídel je utvořena z mnoha prstencových dílů (1) zaplněných pěnou PVC, po obvodě opatřených svislými drážkami (2) do kterých zasahují nožky (4) lopatek (3) zajištěné šrouby (5), takže z mnoha prstencových dílů (1) lze vyrobit různě vysokou vertikální přímoproudou turbínu pro jakkoliv hluboký průřivový proud.

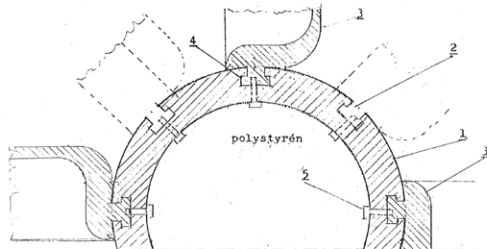

- (51) **F25B 41/06** (2006.01)
F16K 31/64 (2006.01)

(21) **2007-229**

(71) OTTO EGELHOF GmbH & Co. KG, D-70736 Fellbach, DE

(72) Roth Siegfried, D-70839 Gerlingen, DE

Dossmann Jean-Paul, F-67140 Barr, FR

(54) **Termohlava pro expanzní ventily**

(22) 28.03.2007

(32) 28.04.2006

(31) 2006/020457

(33) DE

- (57) Termohlava pro expanzní ventily obsahuje pro médium těsnou komoru (39), kterou lze naplnit na teplotu citlivým plynem, přičemž komora (39) je nejméně zčásti omezena kovovou stěnou (41), ve které je vytvořen plnicí otvor (42) s horním okrajem (51) a s uzavíracím tělesem (44) zalisovaným do tohoto plnicího otvoru (42). Na vnitřní stěnu (48) plnicího otvoru (42) dosedající vnější průměr uzavíracího tělesa (44) je v poměru k vnitřnímu průměru vnitřní stěny (48) proveden větší tlak, že místo (49) uzavíracího tělesa (44) dosedá na vnitřní stěnu (48) pod tlakem a ve směru vlisování uzavíracího tělesa (44) je před na vnitřní stěnu (48) dosedajícím místem (49) uzavíracího

- tělesa (44) v průběhu vlisování vytvořeno zúžení (47) průřezu plnicího otvoru (42), které nejméně zčásti dosedá na uzavírací těleso (44).
- (74) UNIPATENT, Ing. Jiří Chlustina, Jana Masaryka 43-47, Praha 2, 12000

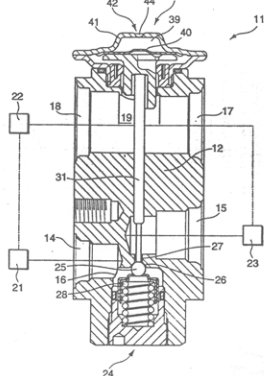

- (51) **F28D 1/053** (2006.01)
F22B 1/02 (2006.01)
F01K 21/04 (2006.01)

(21) **2006-261**

(71) Siemens Aktiengesellschaft, München, DE

(72) Kubiš Stanislav Ing. CSc., Říčany, CZ

(54) **Transformátor tepla**

(22) 24.04.2006

- (57) V plášti (6) transformátoru tepla je umístěn trubkový svazek (7), sestávající z jednotlivých trubek (9) výměníku, které jsou upevněny v přední trubkovnici (10) a zadní trubkovnici (11). Mezi nimi je umístěna dělená nebo nedělená šroubovicová přepážka (5). Mezitrubkový prostor je napojen na vstupní hrdlo (1) paroplynové směsi a výstupní hrdlo (2) paroplynové směsi a vnitřní prostor trubek je napojen na vstupní hrdlo (4), resp. výstupní hrdlo (3) tekutiny. V přední trubkovnici (10) a zadní trubkovnici (11) může být upevněna centrální trubka (8), na které je upevněna šroubovicová přepážka (5) ve tvaru šroubové plochy. Šroubovicová přepážka (5) je vytvořena jako rozvíratelná nebo nerozvíratelná plocha o stejném nebo rozdílném stoupání. Šroubovicová přepážka (5) může být nahrazena mezitrubovými vzájemně oddělenými segmenty.

- (74) Čermák Hořejš Myslík a spol., JUDr. Karel Čermák, advokát, Národní 32, Praha 1, 11000

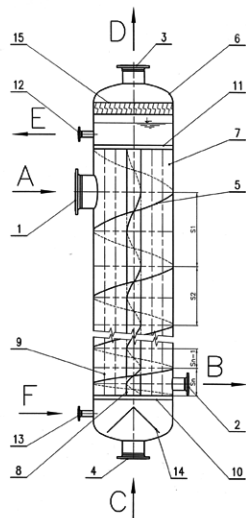

- (51) **G01R 31/02** (2006.01)

(21) **2006-268**

(71) TECHNOTREND CZ s. r. o., Praha, CZ

(72) Šticha Petr Ing., Praha, CZ

(54) **Regtester - tester pro kontrolu regulátoru teploty a propojovacího kabelu**

(22) 26.04.2006

- (57) Obsluha odpojí formu od regulátoru teploty a na její místo připojí regtester. Regtester obsahuje termočlánky T1 až Tn, které dají informaci do regulátoru, že je třeba „zatopit“. Regulátor sepne a pustí do topných těles el. proud. To je signalizováno žárovkami Z1 až Zn v regtesteru. Během několika sekund jsou tedy jednoznačně prozkoušeny měřicí i topné okruhy v propojovacím kabelu i regulátoru teploty. Obsluha tedy během přibližně 10 sekund zjistí, zda je chyba na straně formy nebo kabelu s regulátorem.

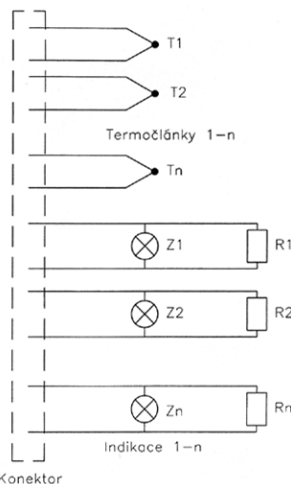

- (51) **G21F 9/20** (2006.01)
G21F 9/04 (2006.01)
G21F 9/06 (2006.01)
G21F 9/16 (2006.01)
G21F 9/28 (2006.01)
G21F 9/30 (2006.01)

(21) **2006-265**

(71) Ústav jaderného výzkumu Řež, a.s., Řež, CZ

(72) Hron Petr, Praha 8, CZ

(72) Polívka Petr, Praha 8, CZ

(72) Vokál Antonín, Řež, Praha - východ, CZ

(54) **Způsob solidifikace radioaktivních a nebezpečných odpadů**

(22) 25.04.2006

- (57) Při provádění způsobu solidifikace radioaktivních a nebezpečných odpadů, zejména vlhkých radioaktivních odpadů, například vysycených iontoměníčů nebo vlhkých kalů z jaderných elektráren, s použitím polysiloxanů, se kapalný polysiloxan, vulkanizující při teplotě okolního prostředí kondenzačními reakcemi pomocí vícefunkčních alkoxyilanů, za katalýzy smíchá a zhomogenizuje s plnivem a polymerní látkou amfipatické povahy v koncentraci 0,05 až 10 % hmotn., nesoucí ve své molekule zároveň hydrofilní i hydrofobní skupinu, a to v poměru 100 hmotn. dílů polysiloxanu na 5 až 150 hmotn. dílů plniva, a takto připravená báze se smíchá s 10 až 80 % hmotn. vlhkých odpadů, obsahujících 5 až 80 % hmotn. vody, nebo s až 90 % hmotn. vysušených odpadů.
- (74) Ing. Pavel Reichel, Lopatecká 14, Praha 4, 14700

- (51) **H02H 3/20** (2006.01)

(21) **2006-276**

(71) Kiwa spol. s r. o., Nitra, SK

(72) Čerňička Jozef Ing., Nitra, SK

(54) **Přepět'ová ochrana se signalizací stavu**

(22) 28.04.2006

- (57) Vynález se týká přepět'ové ochrany se signalizací stavu, která obsahuje alespoň jeden nelineární odporový prvek s odpojovacím zařízením spráženým se signalizačním zařízením stavu přepět'ové ochrany. Přepět'ová ochrana obsahuje jediné odpojovací zařízení, které je opatřeno prostředky pro alespoň dvoustupňový pohyb akčního členu v závislosti na teplotě nelineárního odporového prvku, přičemž akční člen je sprážen se signalizačním zařízením stupňovitěho pohybu akčního členu. Akční člen je tvořen posuvným dílem (4), který je suvně a s tlačným působením

proti nízkotavitelnému spoji lanka (10) s elektrodou (9) nelineárního odporového prvku uložen v tělese (7) zásuvného ochranného prvku (2), a který je opatřen alespoň jednou plochou pro působení na páku (16) optické signalizace a dále je opatřen alespoň jednou plochou pro působení na polohovací člen (3) dálkové signalizace uložený v držáku (1), přičemž posuvný díl (4) je jedním svým koncem přičazen lanku (10), na kterém je nízkotavitelným spojem s nižší teplotou potřebnou pro uvolnění než má nízkotavitelný spoj lanka (10) a elektrody (9) nelineárního odporového prvku upevněna zarážka (10a), o kterou je posuvný díl (4) opřen v odstupu od místa svého působení na lanko (10) po uvolnění nízkotavitelného spoje zarážky (10a) a lanka (10).

(74) Ing. Dobroslav Musil, patentová kancelář, Ing. Dobroslav Musil, Cejl 38, Brno, 60200

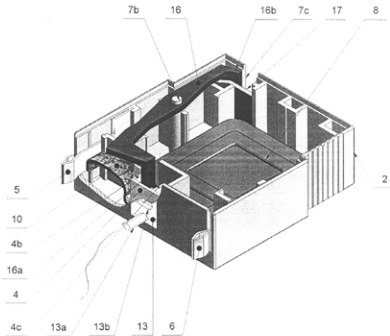

Zveřejněné přihlášky vynálezů - přehled podle třídících znaků

Tato kapitola obsahuje zveřejněné přihlášky vynálezů uspořádané podle třídících znaků mezinárodního patentové třídění, nacházejících se na druhém až x-tém místě zatřídění přihlášky vynálezu. Přihlášky vynálezu uspořádané podle třídících znaků na 1. pozici zatřídění jsou uvedeny v předchozí části.

<i>A 61 J 3/02</i>	(2006.01)	2006-273
<i>A 61 J 3/06</i>	(2006.01)	2006-273
<i>A 61 J 3/10</i>	(2006.01)	2006-273
<i>B 01 J 21/06</i>	(2006.01)	2006-270
<i>C 01 G 23/053</i>	(2006.01)	2006-270
<i>C 04 B 14/02</i>	(2006.01)	2006-137
<i>C 04 B 14/06</i>	(2006.01)	2006-137
<i>F 01 K 21/04</i>	(2006.01)	2006-261
<i>F 03 B 1/02</i>	(2006.01)	2006-278
<i>F 03 B 3/12</i>	(2006.01)	2006-278
<i>F 16 K 31/64</i>	(2006.01)	2007-229
<i>F 22 B 1/02</i>	(2006.01)	2006-261
<i>G 01 F 19/00</i>	(2006.01)	2006-273
<i>G 11 B 5/667</i>	(2006.01)	2006-475
<i>G 21 F 9/04</i>	(2006.01)	2006-265
<i>G 21 F 9/06</i>	(2006.01)	2006-265
<i>G 21 F 9/16</i>	(2006.01)	2006-265
<i>G 21 F 9/28</i>	(2006.01)	2006-265
<i>G 21 F 9/30</i>	(2006.01)	2006-265
<i>H 05 H 1/00</i>	(2006.01)	2006-252

Seznam přihlašovatelů zveřejněných přihlášek vynálezů

(71)	(21)	(51)	(71)	(21)	(51)
AC LAK, s.r.o., Liberec XXIII, CZ	2006-272	B 60 R 9/058	(2006.01)		
Breila René, Praha, CZ	2006-273	A 61 J 1/03	(2006.01)		
HERAEUS, INC., Chandler, AZ, US	2006-475	C 23 C 14/00	(2006.01)		
Kiwa spol. s r. o., Nitra, SK	2006-276	H 02 H 3/20	(2006.01)		
Kvapil Jan, Ústí nad Labem, CZ	2006-278	F 03 B 7/00	(2006.01)		
MUSEE CAPITALS, a.s., Brno, CZ	2006-266	E 01 F 13/02	(2006.01)		
OTTO EGELHOF GmbH & Co. KG, D-70736 Fellbach, DE	2007-229	F 25 B 41/06	(2006.01)		
Rat Saar, Praha, CZ	2006-356	A 47 C 15/00	(2006.01)		
Regner Zdeněk, Praha 1, CZ	2006-137	C 04 B 14/00	(2006.01)		
ROKOSPOL, a. s., Uherský Brod, CZ	2006-270	C 09 C 1/36	(2006.01)		
Růčka Bohumil, Prostřední Bečva, CZ	2006-271	A 01 K 5/00	(2006.01)		
SAFINA, a. s., Vestec, Jesenice, CZ	2006-252	B 09 B 3/00	(2006.01)		
Seco Tools AB, 73782 Sandviken, SE	2007-29	B 23 C 5/22	(2006.01)		
Siemens Aktiengesellschaft, München, DE	2006-261	F 28 D 1/053	(2006.01)		
TECHNOTREND CZ s. r. o., Praha, CZ	2006-268	G 01 R 31/02	(2006.01)		
UNEX CORPORATION, 07430 Mahwah, NJ, US	2007-308	B 25 B 21/00	(2006.01)		
Ústav jaderného výzkumu Řež, a.s., Řež, CZ	2006-265	G 21 F 9/20	(2006.01)		

FG4A

Udělené patenty - přehled podle čísel patentů

V období uzávěrky tohoto čísla Věstníku udělil Úřad průmyslového vlastnictví tyto patenty.

298553	B 32 B 27/40	(2006.01)
298554	C 08 G 81/02	(2006.01)
298555	G 06 K 19/04	(2006.01)
298556	C 07 H 17/08	(2006.01)
298557	B 29 B 13/04	(2006.01)
298558	D 06 F 95/00	(2006.01)
298559	C 07 D 275/03	(2006.01)
298560	C 07 J 41/00	(2006.01)
298561	G 06 F 17/30	(2006.01)
298562	H 04 Q 3/00	(2006.01)
298563	B 66 B 23/02	(2006.01)
298564	E 02 D 29/14	(2006.01)
298565	B 21 B 13/14	(2006.01)
298566	F 15 D 1/12	(2006.01)
298567	B 60 N 2/60	(2006.01)
298568	G 01 M 1/34	(2006.01)
298569	C 07 H 5/04	(2006.01)
298570	D 04 B 15/32	(2006.01)
298571	C 10 M 175/00	(2006.01)
298572	E 01 D 19/08	(2006.01)

FG4A

Udělené patenty - přehled podle MPT

(51) B21B 13/14 (2006.01)	(72) Ludwig Reiner, Schwarzenbek, DE
(51) B21B 31/18 (2006.01)	Willnauer Hartmuth, Grande, DE
(51) B21B 27/02 (2006.01)	Neerhut Frank, Henstedt-Ulzburg, DE
(11) 298565	Kleeberger Michael Dr., Garching, DE
(40) 18.02.2004	(54) Pohyblivé schody nebo pohyblivý chodník
(21) 2003-1897	(32) 13.03.2002
(73) SMS DEMAG AG, Düsseldorf, DE	(31) 2002/20204029
(72) Seidel Jürgen, Kreuztal, DE	(33) DE
(72) Bald Wilfried, Hilchenbach, DE	(22) 04.03.2003
(54) Válcovací stolice k výrobě rovných válcovaných pásů se žádaným převýšením pásového profilu	(74) JUDr. Miloš Všečetka, Hálkova 2, Praha 2, 12000
(32) 23.01.2001	(51) C07D 275/03 (2006.01)
(31) 2001/10102821	C07D 417/12 (2006.01)
(33) DE	C07D 487/08 (2006.01)
(86) PCT/EP2002/000479	A61K 31/425 (2006.01)
(87) WO 2002/058860	A61P 35/00 (2006.01)
(22) 18.01.2002	(11) 298559
(74) JUDr. Miloš Všečetka, Hálkova 2, Praha 2, 12000	(40) 16.05.2001
(51) B29B 13/04 (2006.01)	(21) 2000-4451
(51) B29C 55/26 (2006.01)	(73) PFIZER PRODUCTS INC., Groton, CT, US
(11) 298557	(72) Larson Eric Robert, Mystic, CT, US
(40) 14.07.1999	Noe Mark Carl, Mystic, CT, US
(21) 1999-1100	Gant Thomas George, Niantic, CT, US
(73) ALPHACAN, La Celle Saint-Cloud, FR	(54) Derivát isothiazolu, způsob a meziprodukty pro jeho přípravu a farmaceutická kompozice s jeho obsahem pro léčení hyperproliferativních chorob
(72) Prevotat Bernard, Le Chesnay, FR	(32) 04.06.1998
(72) Acket Jean-Jacques, Challuy, FR	(31) 1998/87963
(54) Způsob zpracování trubek z plastu biaxiálním tažením a zařízení k jeho provádění	(33) US
(32) 26.09.1996	(86) PCT/IB1999/000797
(31) 1996/9611705	(87) WO 1999/062890
(33) FR	(22) 03.05.1999
(86) PCT/FR1997/001653	(74) JUDr. Jan Matějka, Národní 32, Praha 1, 11000
(87) WO 1998/013182	(51) C07H 17/08 (2006.01)
(22) 18.09.1997	A61K 31/7048 (2006.01)
(74) JUDr. Miloš Všečetka, Hálkova 2, Praha 2, 12000	A61P 31/04 (2006.01)
(51) B32B 27/40 (2006.01)	A61P 33/02 (2006.01)
(51) B32B 7/02 (2006.01)	(11) 298556
(11) 298553	(40) 12.07.2000
(40) 17.05.2006	(21) 1999-4421
(21) 2004-814	(73) PFIZER PRODUCTS INC., Groton, CT, US
(73) Sindat, spol. s r. o., Praha, CZ	(72) Bronk Brian Scott, Gales Ferry, CT, US
(72) Frýbert Bořivoj Ing., Praha, CZ	Letavic Michael Anthony, Mystic, CT, US
(72) Šlais Zdeněk Ing., Čáslav, CZ	Kaneko Takushi, Guilford, CT, US
(54) Sendvičová deska na bázi kamene a způsob její výroby	Yang Bingwei Vera, Waterford, CT, US
(22) 14.07.2004	Glazer Edward Alan, Waterford, CT, US
(74) Ing. Květoslava Kubíčková, Doubravčická 2201, Praha 10, 10000	Cheng Hengmiao, East Lyme, CT, US
(51) B60N 2/60 (2006.01)	(54) Derivát 4"-substituovaného-9-deoxo-9a-aza-9a-homoerythromycinu, způsob a meziprodukty pro jeho přípravu a farmaceutické kompozice s jeho obsahem
(51) B29C 65/02 (2006.01)	(32) 11.06.1997
(51) D06N 7/00 (2006.01)	(31) 1997/49348
(11) 298567	(33) US
(40) 17.01.2001	(86) PCT/IB1998/000839
(21) 2000-1917	(87) WO 1998/056802
(73) HORN & BAUER GMBH & CO. KG, Schwalmstadt, DE	(22) 29.05.1998
(72) Horn Joachim, Schwalmstadt-Treysa, DE	(74) JUDr. Jan Matějka, Národní 32, Praha 1, 11000
(54) Ochranný potah pro předměty, zejména ochranný potah k ochraně sedadla vozidla, z dvouvrstvé plastové fólie a způsob jeho výroby	(51) C07H 5/04 (2006.01)
(32) 25.05.1999	C07B 43/00 (2006.01)
(31) 1999/19923889	C07C 247/14 (2006.01)
(33) DE	C07C 247/00 (2006.01)
(22) 24.05.2000	(11) 298569
(74) JUDr. Jan Matějka, Národní 32, Praha 1, 11000	(40) 11.10.2000
(51) B66B 23/02 (2006.01)	(21) 2000-588
(11) 298563	(73) Sanofi-Aventis, Paris, FR
(40) 15.10.2003	(72) Claassen Henricus Cornelis Jozephus, Rijkevoort, NL
(21) 2003-639	(54) Způsob výroby organických azidů
(73) THYSSEN FAHRTREPPEN GMBH, Hamburg, DE	(32) 19.02.1999
	(31) 1999/99200484
	(33) EP
	(22) 18.02.2000
	(74) KOREJZOVÁ & SPOL., v.o.s., JUDr. Zdeňka Korejzová, advokátka, Korunní 104/E, Praha 10, 10100

(51) C07J 41/00 (2006.01)	(11) 298558
A61K 31/15 (2006.01)	(40) 17.05.2000
C12N 15/63 (2006.01)	(21) 1999-3791
(11) 298560	(73) ELECTROLUX SYSTEMES DE BLANCHISSERIE, Rosieres-pres-Troyes, FR
(40) 12.11.2003	(72) Grandpierre Cyril, Troyes, FR
(21) 2003-1637	Scardina Charles, Laval, FR
(73) MITSUBISHI CHEMICAL CORPORATION, Tokyo, JP	(54) Způsob provozu přepažené prádely, přepažená prádelna a zařízení pro přemísťování znečištěného prádlu v této prádelně
(72) Jorgensen Michael, London, GB	(32) 29.10.1998
Keller Michael, London, GB	(31) 1998/9813580
Miller Andrew David, London, GB	(33) FR
Perouzel Eric, London, GB	(22) 25.10.1999
(54) Způsob výroby modifikovaného lipidu a směs	(74) Dr. Ing. Milan Hořejš, Národní 32, Praha 1, 11000
(32) 12.12.2000, 06.06.2001	
(31) 2000GB/0004767, 2001/113781	
(33) WO, GB	
(86) PCT/GB2001/005385	
(87) WO 2002/048170	
(22) 05.12.2001	
(74) KOREJZOVÁ & SPOL., v.o.s., JUDr. Zdeňka Korejzová, advokátka, Korunní 104/E, Praha 10, 10100	
(51) C08G 81/02 (2006.01)	(51) E01D 19/08 (2006.01)
C08G 63/46 (2006.01)	E04B 1/64 (2006.01)
C08G 63/91 (2006.01)	E04B 1/62 (2006.01)
B65D 81/24 (2006.01)	E04D 11/00 (2006.01)
(11) 298554	E04D 11/02 (2006.01)
(40) 17.11.1999	E04H 6/00 (2006.01)
(21) 1999-1006	(11) 298572
(73) BP CORPORATION NORTH AMERICA INC., Warrenville, IL, US	(40) 13.03.2002
(72) Cahill Paul J., Wheaton, IL, US	(21) 2001-2616
Chen Stephen Y., Wheaton, IL, US	(73) POHLEN BEDACHUNGEN GMBH & CO. KG, Geilenkirchen, DE
(54) Kondenzační kopolymer zachycující kyslík pro lahve a obalové předměty	(72) Pohlen Helmut, Geilenkirchen, DE
(32) 23.09.1996	(54) Utěšňovací nadstavba, zejména pro sjezdové plochy na stropech parkovišť nebo stropěch dvorních sklepů
(31) 1996/717370	(32) 01.08.2000
(33) US	(31) 2000/10037844
(86) PCT/US1997/016712	(33) DE
(87) WO 1998/012244	(22) 18.07.2001
(22) 22.09.1997	(74) PATENTSERVIS PRAHA a.s., Jivenská 1, Praha 4, 14000
(74) JUDr. Pavel Zelený, Hálkova 2, Praha 2, 12000	
(51) C10M 175/00 (2006.01)	(51) E02D 29/14 (2006.01)
A62D 3/00 (2006.01)	E02D 29/12 (2006.01)
(11) 298571	(11) 298564
(40) 12.12.2001	(40) 16.02.2005
(21) 2001-1559	(21) 2003-1822
(73) MINERALÖL-RAFFINERIE DOLLBERGEN GMBH, Uetze-Dollbergen, DE	(73) VLČEK GROUP s.r.o., Plzeň, CZ
(72) Pöhler Joachim, Uetze-Dollbergen, DE	(72) Vlček Petr Ing., Zruč, CZ
Mödler Michael, Helmstedt, DE	Vlček Radek, Město Touškov, CZ
Bruhnke Detlev, Braunschweig, DE	(54) Poklop pro zakrytí vstupů do kolektorů inženýrských sítí
Hindenberg Holger, Burgdorf-Ehlershausen, DE	(22) 30.06.2003
(54) Způsob zpracování použitých olejů a výroby základních olejů	(74) Langrová & Kupka patentová, známková a právní kancelář, Bc. Irena Langrová, Skrétova 48, Plzeň, 30122
(32) 11.11.1998	
(31) 1998/19852007	
(33) DE	
(86) PCT/EP1999/008667	
(87) WO 2000/027957	
(22) 11.11.1999	
(74) Ing. Eduard Hakr, Přístavní 24, Praha 7, 17000	
(51) D04B 15/32 (2006.01)	(51) F15D 1/12 (2006.01)
D04B 15/06 (2006.01)	F03D 11/00 (2006.01)
D04B 15/24 (2006.01)	F01D 5/14 (2006.01)
D04B 9/44 (2006.01)	B64C 3/00 (2006.01)
(11) 298570	(11) 298566
(40) 15.01.2003	(40) 16.03.2005
(21) 2001-1000	(21) 2003-2195
(73) UNIPLLET TŘEBÍČ, A. S., Třebíč, CZ	(73) VACEK Jan, Praha, CZ
(72) Dvořák Miloš, Třebíč, CZ	(72) Vacek Jan, Praha, CZ
Hubatka Milan, Třebíč, CZ	(54) Křídlo aerodynamického zařízení s vírovými drážkami
Benáček Jiří, Třebíč, CZ	(22) 15.08.2003
(54) Zařízení pro volbu jehel	
(22) 20.03.2001	
(51) D06F 95/00 (2006.01)	(51) G01M 1/34 (2006.01)
	D01H 4/10 (2006.01)
	(11) 298568
	(40) 11.10.2000
	(21) 2000-832
	(73) W. SCHLAFHORST AG & CO., Mönchengladbach, DE
	(72) Landolt Claus-Dieter, Mönchengladbach, DE
	Haaken Dieter, Erkelenz, DE
	Segura Fernando, Mönchengladbach, DE
	Bohne Ralf, Mönchengladbach, DE
	(54) Dopřádací rotor pro otevřené dopřádací stroje a způsob výroby dopřádacího rotoru
	(32) 09.03.1999
	(31) 1999/19910276
	(33) DE
	(22) 07.03.2000

(74) JUDr. Otakar Švorčík, Hálkova 2, Praha 2, 12000

(51) **G06F 17/30** (2006.01)
(11) 298561
(40) 11.07.2001
(21) **2000-3910**
(73) T-MOBILE DEUTSCHLAND GMBH, Bonn, DE
(72) Kehr Klaus, Bonn, DE
(54) **Způsob konverze stromově strukturovaných dat**
(32) 21.04.1998
(31) 1998/19817617
(33) DE
(86) PCT/DE1999/001208
(87) WO 1999/055004
(22) 21.04.1999
(74) JUDr. Miloš Všeťečka, Hálkova 2, Praha 2, 12000

(51) **G06K 19/04** (2006.01)
G11B 7/00 (2006.01)
G11B 17/04 (2006.01)
(11) 298555
(40) 12.07.2000
(21) **1999-4505**
(73) ADIVAN HIGH TECH AG, Wangen, CH
(72) Fischer Gerhard, Emmen, CH
(54) **Navštívěnka**
(32) 25.06.1997, 05.03.1998
(31) 1997/1537, 1998/526
(33) CH, CH
(86) PCT/CH1998/000140
(87) WO 1999/000765
(22) 15.04.1998
(74) Dr. Karel Čermák, Národní třída 32, Praha 1, 11000

(51) **H04Q 3/00** (2006.01)
H04Q 3/62 (2006.01)
H04Q 7/26 (2006.01)
H04Q 7/20 (2006.01)
(11) 298562
(40) 13.06.2001
(21) **2000-3718**
(73) T-MOBILE DEUTSCHLAND GMBH, Bonn, DE
(72) Dressel Jan, Bad Honnef, DE
Hake Jens, Kemtau, DE
(54) **Způsob výstavby spojení od mobilní radiotelefonní sítě k cílovému telefonnímu číslu soukromé komunikační sítě**
(32) 07.04.1998
(31) 1998/19815430
(33) DE
(86) PCT/DE1999/001022
(87) WO 1999/052255
(22) 01.04.1999
(74) JUDr. Miloš Všeťečka, Hálkova 2, Praha 2, 12000

Seznam majitelů udělených patentů

(73)	(11)	(51)	(73)	(11)	(51)
ADIVAN HIGH TECH AG, Wangen, CH	298555	G 06 K 19/04	(2006.01)		
ALPHACAN, La Celle Saint- Cloud, FR	298557	B 29 B 13/04	(2006.01)		
BP CORPORATION NORTH AMERICA INC., Warrenville, IL, US	298554	C 08 G 81/02	(2006.01)		
ELECTROLUX SYSTEMES DE BLANCHISSERIE, Rosieres-pres-Troyes, FR	298558	D 06 F 95/00	(2006.01)		
HORN & BAUER GMBH & CO. KG, Schwalmstadt, DE	298567	B 60 N 2/60	(2006.01)		
MINERALÖL-RAFFINERIE DOLLBERGEN GMBH, Uetze-Dollbergen, DE	298571	C 10 M 175/00	(2006.01)		
MITSUBISHI CHEMICAL CORPORATION, Tokyo, JP	298560	C 07 J 41/00	(2006.01)		
PFIZER PRODUCTS INC., Groton, CT, US	298556	C 07 H 17/08	(2006.01)		
PFIZER PRODUCTS INC., Groton, CT, US	298559	C 07 D 275/03	(2006.01)		
POHLEN BEDACHUNGEN GMBH & CO. KG, Geilenkirchen, DE	298572	E 01 D 19/08	(2006.01)		
Sanofi-Aventis, Paris, FR	298569	C 07 H 5/04	(2006.01)		
Sindat, spol. s r. o., Praha, CZ	298553	B 32 B 27/40	(2006.01)		
SMS DEMAG AG, Düsseldorf, DE	298565	B 21 B 13/14	(2006.01)		
THYSSEN FAHRTREPPEN GMBH, Hamburg, DE	298563	B 66 B 23/02	(2006.01)		
T-MOBILE DEUTSCHLAND GMBH, Bonn, DE	298561	G 06 F 17/30	(2006.01)		
T-MOBILE DEUTSCHLAND GMBH, Bonn, DE	298562	H 04 Q 3/00	(2006.01)		
UNIPLLET TŘEBÍČ, A. S., Třebíč, CZ	298570	D 04 B 15/32	(2006.01)		
VACEK Jan, Praha, CZ	298566	F 15 D 1/12	(2006.01)		
VLČEK GROUP s.r.o., Plzeň, CZ	298564	E 02 D 29/14	(2006.01)		
W. SCHLAFHORST AG & CO., Mönchengladbach, DE	298568	G 01 M 1/34	(2006.01)		

Zpřístupněné překlady nároků evropských patentových přihlášek

U následujících zveřejněných evropských patentových přihlášek s účinky pro Českou republiku byl přihlašovatelem předložen překlad patentových nároků do českého jazyka (§ 35a, odst. 4 zákona č. 527/1990 Sb., v platném znění). Datum zpřístupnění překladu patentových nároků veřejnosti je datum publikace tohoto Věstníku. Údaje jsou řazeny vzestupně podle čísla zveřejnění evropské patentové přihlášky.

- (97) EP 1606532
(97) 07.10.2004
(51) F16F 9/02 (1968.09)
F16F 9/346 (1968.09)
F16F 9/48 (1968.09)
F16F 7/09 (1995.01)
(96) 24.03.2004
(96) 04722794.7
(71) Zimmer, Günther Stephan, 77866 Rheinau, DE
ZIMMER, Martin Johannes, 77866 Rheinau, DE
(72) ZIMMER, Martin Johannes, 77866 Rheinau, DE
Zimmer, Günther Stephan, 77866 Rheinau, DE
(54) Pneumatické zpomalovací zařízení ke zbrždění
pohyblivých částí nábytku
(32) 26.03.2003
(31) 10313659
(33) DE
(86) PCT/DE2004/000600
(87) WO 2004/085871
(74) Bulinský, Mach & Vávra, JUDr. Vladimír Bulinský, Tř.
kpt. Jaroše 13, Brno, 60200

Udělené evropské patenty

Evropský patentový úřad udělil následující evropské patenty s účinky pro Českou republiku. Tyto patenty mohou být zrušeny nebo zachovány v pozměněném znění Evropským patentovým úřadem v řízení o odporu. K tomu, aby nabyl evropský patent účinnosti na území České republiky, je třeba, aby byl Úřadu předložen ve stanovené lhůtě překlad patentového spisu do českého jazyka (§ 35c odst. 2 až 4 zákona č. 527/1990 Sb., v platném znění).

- | | | | |
|-----------------|-----------------|-----------------|-----------------|
| (97) EP 1288067 | (47) 24.10.2007 | (97) EP 1437676 | (47) 24.10.2007 |
| (97) EP 1300284 | (47) 24.10.2007 | (97) EP 1438783 | (47) 24.10.2007 |
| (97) EP 1302407 | (47) 24.10.2007 | (97) EP 1438999 | (47) 24.10.2007 |
| (97) EP 1321374 | (47) 24.10.2007 | (97) EP 1444791 | (47) 24.10.2007 |
| (97) EP 1331180 | (47) 24.10.2007 | (97) EP 1445703 | (47) 24.10.2007 |
| (97) EP 1332811 | (47) 24.10.2007 | (97) EP 1445998 | (47) 24.10.2007 |
| (97) EP 1356757 | (47) 24.10.2007 | (97) EP 1446690 | (47) 24.10.2007 |
| (97) EP 1357346 | (47) 24.10.2007 | (97) EP 1447435 | (47) 24.10.2007 |
| (97) EP 1359260 | (47) 24.10.2007 | (97) EP 1448326 | (47) 24.10.2007 |
| (97) EP 1367159 | (47) 24.10.2007 | (97) EP 1450651 | (47) 24.10.2007 |
| (97) EP 1384804 | (47) 24.10.2007 | (97) EP 1456084 | (47) 24.10.2007 |
| (97) EP 1384807 | (47) 24.10.2007 | (97) EP 1457312 | (47) 24.10.2007 |
| (97) EP 1386778 | (47) 24.10.2007 | (97) EP 1459643 | (47) 24.10.2007 |
| (97) EP 1387434 | (47) 24.10.2007 | (97) EP 1460496 | (47) 24.10.2007 |
| (97) EP 1393771 | (47) 24.10.2007 | (97) EP 1461813 | (47) 24.10.2007 |
| (97) EP 1394092 | (47) 24.10.2007 | (97) EP 1462204 | (47) 24.10.2007 |
| (97) EP 1404043 | (47) 24.10.2007 | (97) EP 1463469 | (47) 24.10.2007 |
| (97) EP 1405763 | (47) 24.10.2007 | (97) EP 1465509 | (47) 24.10.2007 |
| (97) EP 1413833 | (47) 24.10.2007 | (97) EP 1465536 | (47) 24.10.2007 |
| (97) EP 1414608 | (47) 24.10.2007 | (97) EP 1465669 | (47) 24.10.2007 |
| (97) EP 1415159 | (47) 24.10.2007 | (97) EP 1465950 | (47) 24.10.2007 |
| (97) EP 1418353 | (47) 24.10.2007 | (97) EP 1466916 | (47) 24.10.2007 |
| (97) EP 1422356 | (47) 24.10.2007 | (97) EP 1470325 | (47) 24.10.2007 |
| (97) EP 1423033 | (47) 24.10.2007 | (97) EP 1471834 | (47) 24.10.2007 |
| (97) EP 1423037 | (47) 24.10.2007 | (97) EP 1471899 | (47) 24.10.2007 |
| (97) EP 1423041 | (47) 24.10.2007 | (97) EP 1472104 | (47) 24.10.2007 |
| (97) EP 1423539 | (47) 24.10.2007 | (97) EP 1472109 | (47) 24.10.2007 |
| (97) EP 1423587 | (47) 24.10.2007 | (97) EP 1472113 | (47) 24.10.2007 |
| (97) EP 1424334 | (47) 24.10.2007 | (97) EP 1474040 | (47) 24.10.2007 |
| (97) EP 1424950 | (47) 24.10.2007 | (97) EP 1474458 | (47) 24.10.2007 |
| (97) EP 1425467 | (47) 24.10.2007 | (97) EP 1478784 | (47) 24.10.2007 |
| (97) EP 1427535 | (47) 24.10.2007 | (97) EP 1480423 | (47) 24.10.2007 |
| (97) EP 1428931 | (47) 24.10.2007 | (97) EP 1480749 | (47) 24.10.2007 |
| (97) EP 1429675 | (47) 24.10.2007 | (97) EP 1481216 | (47) 24.10.2007 |
| (97) EP 1430620 | (47) 24.10.2007 | (97) EP 1481236 | (47) 24.10.2007 |
| (97) EP 1432784 | (47) 24.10.2007 | (97) EP 1482265 | (47) 24.10.2007 |
| (97) EP 1437129 | (47) 24.10.2007 | (97) EP 1484456 | (47) 24.10.2007 |
| (97) EP 1437436 | (47) 24.10.2007 | (97) EP 1484860 | (47) 24.10.2007 |

(97) EP 1484866	(47) 24.10.2007	(97) EP 1588161	(47) 24.10.2007
(97) EP 1485865	(47) 24.10.2007	(97) EP 1588603	(47) 24.10.2007
(97) EP 1487278	(47) 24.10.2007	(97) EP 1588994	(47) 24.10.2007
(97) EP 1488553	(47) 24.10.2007	(97) EP 1589636	(47) 24.10.2007
(97) EP 1491567	(47) 24.10.2007	(97) EP 1589710	(47) 24.10.2007
(97) EP 1493526	(47) 24.10.2007	(97) EP 1590287	(47) 24.10.2007
(97) EP 1494891	(47) 24.10.2007	(97) EP 1590424	(47) 01.08.2007
(97) EP 1496273	(47) 24.10.2007	(97) EP 1590646	(47) 24.10.2007
(97) EP 1498361	(47) 24.10.2007	(97) EP 1592645	(47) 24.10.2007
(97) EP 1498735	(47) 24.10.2007	(97) EP 1594944	(47) 24.10.2007
(97) EP 1499811	(47) 24.10.2007	(97) EP 1597897	(47) 24.10.2007
(97) EP 1500361	(47) 24.10.2007	(97) EP 1598274	(47) 24.10.2007
(97) EP 1500799	(47) 24.10.2007	(97) EP 1598994	(47) 24.10.2007
(97) EP 1503099	(47) 24.10.2007	(97) EP 1599082	(47) 24.10.2007
(97) EP 1503228	(47) 24.10.2007	(97) EP 1602650	(47) 24.10.2007
(97) EP 1503630	(47) 24.10.2007	(97) EP 1603664	(47) 24.10.2007
(97) EP 1504613	(47) 24.10.2007	(97) EP 1604503	(47) 24.10.2007
(97) EP 1505381	(47) 24.10.2007	(97) EP 1606307	(47) 24.10.2007
(97) EP 1505980	(47) 24.10.2007	(97) EP 1607728	(47) 24.10.2007
(97) EP 1506041	(47) 24.10.2007	(97) EP 1611358	(47) 24.10.2007
(97) EP 1510081	(47) 24.10.2007	(97) EP 1612193	(47) 24.10.2007
(97) EP 1510566	(47) 24.10.2007	(97) EP 1615383	(47) 24.10.2007
(97) EP 1510734	(47) 24.10.2007	(97) EP 1617853	(47) 24.10.2007
(97) EP 1510735	(47) 24.10.2007	(97) EP 1621796	(47) 24.10.2007
(97) EP 1516622	(47) 24.10.2007	(97) EP 1623617	(47) 24.10.2007
(97) EP 1519873	(47) 24.10.2007	(97) EP 1623874	(47) 24.10.2007
(97) EP 1519970	(47) 24.10.2007	(97) EP 1624814	(47) 24.10.2007
(97) EP 1521342	(47) 24.10.2007	(97) EP 1627575	(47) 24.10.2007
(97) EP 1521670	(47) 24.10.2007	(97) EP 1629695	(47) 24.10.2007
(97) EP 1525074	(47) 24.10.2007	(97) EP 1631337	(47) 24.10.2007
(97) EP 1526620	(47) 24.10.2007	(97) EP 1633424	(47) 24.10.2007
(97) EP 1527366	(47) 24.10.2007	(97) EP 1633463	(47) 24.10.2007
(97) EP 1529216	(47) 24.10.2007	(97) EP 1634844	(47) 24.10.2007
(97) EP 1530424	(47) 24.10.2007	(97) EP 1635655	(47) 24.10.2007
(97) EP 1530486	(47) 24.10.2007	(97) EP 1635989	(47) 24.10.2007
(97) EP 1532396	(47) 24.10.2007	(97) EP 1639292	(47) 24.10.2007
(97) EP 1534032	(47) 24.10.2007	(97) EP 1640676	(47) 24.10.2007
(97) EP 1534134	(47) 24.10.2007	(97) EP 1641414	(47) 24.10.2007
(97) EP 1534233	(47) 24.10.2007	(97) EP 1643853	(47) 24.10.2007
(97) EP 1534710	(47) 24.10.2007	(97) EP 1644055	(47) 24.10.2007
(97) EP 1535857	(47) 24.10.2007	(97) EP 1646668	(47) 24.10.2007
(97) EP 1536919	(47) 24.10.2007	(97) EP 1646817	(47) 24.10.2007
(97) EP 1539026	(47) 24.10.2007	(97) EP 1648631	(47) 24.10.2007
(97) EP 1539922	(47) 24.10.2007	(97) EP 1650444	(47) 24.10.2007
(97) EP 1541928	(47) 24.10.2007	(97) EP 1651057	(47) 24.10.2007
(97) EP 1542876	(47) 24.10.2007	(97) EP 1651844	(47) 24.10.2007
(97) EP 1544628	(47) 24.10.2007	(97) EP 1654076	(47) 24.10.2007
(97) EP 1547217	(47) 24.10.2007	(97) EP 1654478	(47) 24.10.2007
(97) EP 1547935	(47) 24.10.2007	(97) EP 1655537	(47) 24.10.2007
(97) EP 1549129	(47) 24.10.2007	(97) EP 1656857	(47) 24.10.2007
(97) EP 1549178	(47) 24.10.2007	(97) EP 1657866	(47) 24.10.2007
(97) EP 1551673	(47) 24.10.2007	(97) EP 1658081	(47) 24.10.2007
(97) EP 1551696	(47) 24.10.2007	(97) EP 1660789	(47) 24.10.2007
(97) EP 1558052	(47) 24.10.2007	(97) EP 1661565	(47) 24.10.2007
(97) EP 1561710	(47) 24.10.2007	(97) EP 1662182	(47) 24.10.2007
(97) EP 1562461	(47) 24.10.2007	(97) EP 1663096	(47) 24.10.2007
(97) EP 1562952	(47) 24.10.2007	(97) EP 1665896	(47) 24.10.2007
(97) EP 1566560	(47) 24.10.2007	(97) EP 1667757	(47) 24.10.2007
(97) EP 1566641	(47) 24.10.2007	(97) EP 1671407	(47) 24.10.2007
(97) EP 1567010	(47) 24.10.2007	(97) EP 1674775	(47) 24.10.2007
(97) EP 1568025	(47) 24.10.2007	(97) EP 1674907	(47) 24.10.2007
(97) EP 1568274	(47) 24.10.2007	(97) EP 1676711	(47) 24.10.2007
(97) EP 1570955	(47) 24.10.2007	(97) EP 1676733	(47) 24.10.2007
(97) EP 1571046	(47) 24.10.2007	(97) EP 1679319	(47) 24.10.2007
(97) EP 1574172	(47) 24.10.2007	(97) EP 1683589	(47) 24.10.2007
(97) EP 1574836	(47) 24.10.2007	(97) EP 1684621	(47) 24.10.2007
(97) EP 1575590	(47) 24.10.2007	(97) EP 1685992	(47) 24.10.2007
(97) EP 1579938	(47) 24.10.2007	(97) EP 1687937	(47) 24.10.2007
(97) EP 1580562	(47) 24.10.2007	(97) EP 1690923	(47) 24.10.2007
(97) EP 1581074	(47) 24.10.2007	(97) EP 1693645	(47) 24.10.2007
(97) EP 1581535	(47) 24.10.2007	(97) EP 1694009	(47) 24.10.2007
(97) EP 1581713	(47) 24.10.2007	(97) EP 1698513	(47) 24.10.2007
(97) EP 1582094	(47) 24.10.2007	(97) EP 1699576	(47) 24.10.2007
(97) EP 1582363	(47) 24.10.2007	(97) EP 1700047	(47) 24.10.2007
(97) EP 1583796	(47) 24.10.2007	(97) EP 1700048	(47) 24.10.2007
(97) EP 1584323	(47) 24.10.2007	(97) EP 1701568	(47) 24.10.2007
(97) EP 1585676	(47) 24.10.2007	(97) EP 1701808	(47) 24.10.2007
(97) EP 1587517	(47) 24.10.2007	(97) EP 1701969	(47) 24.10.2007

(97)	EP 1702677	(47)	24.10.2007
(97)	EP 1704240	(47)	24.10.2007
(97)	EP 1704535	(47)	24.10.2007
(97)	EP 1705676	(47)	24.10.2007
(97)	EP 1707250	(47)	24.10.2007
(97)	EP 1715245	(47)	24.10.2007
(97)	EP 1715903	(47)	24.10.2007
(97)	EP 1716292	(47)	24.10.2007
(97)	EP 1716603	(47)	24.10.2007
(97)	EP 1718734	(47)	24.10.2007
(97)	EP 1719584	(47)	24.10.2007
(97)	EP 1720652	(47)	24.10.2007
(97)	EP 1722333	(47)	24.10.2007
(97)	EP 1722601	(47)	24.10.2007
(97)	EP 1726398	(47)	24.10.2007
(97)	EP 1729616	(47)	24.10.2007
(97)	EP 1733843	(47)	24.10.2007
(97)	EP 1733945	(47)	24.10.2007
(97)	EP 1737299	(47)	24.10.2007
(97)	EP 1737363	(47)	24.10.2007
(97)	EP 1737750	(47)	24.10.2007
(97)	EP 1737905	(47)	24.10.2007
(97)	EP 1738642	(47)	24.10.2007
(97)	EP 1742403	(47)	24.10.2007
(97)	EP 1743752	(47)	24.10.2007
(97)	EP 1744837	(47)	24.10.2007
(97)	EP 1747567	(47)	24.10.2007
(97)	EP 1748008	(47)	24.10.2007
(97)	EP 1748840	(47)	24.10.2007
(97)	EP 1748859	(47)	24.10.2007
(97)	EP 1750891	(47)	24.10.2007
(97)	EP 1751436	(47)	24.10.2007
(97)	EP 1752711	(47)	24.10.2007
(97)	EP 1755630	(47)	24.10.2007
(97)	EP 1758961	(47)	24.10.2007
(97)	EP 1759446	(47)	24.10.2007
(97)	EP 1761434	(47)	24.10.2007
(97)	EP 1761674	(47)	24.10.2007
(97)	EP 1761779	(47)	24.10.2007
(97)	EP 1779027	(47)	24.10.2007
(97)	EP 1783697	(47)	24.10.2007

Zveřejněné překlady evropských patentových spisů

U následujících udělených evropských patentů s účinky pro Českou republiku byl majitelem předložen překlad patentového spisu do českého jazyka (§ 35c odst. 2 až 4 zákona č. 527/1990 Sb., v platném znění). Údaje jsou řazeny vzestupně podle čísel evropských patentů.

(97)	EP 1281631	(74)	KANIA, SEDLÁK, SMOLA Patentová a známková kancelář, Ing. Jiří Malůšek, Mendlovo nám. 1a, Brno, 60300
(47)	05.09.2007		
(97)	05.02.2003		
(51)	B65D 77/20	(2006.01)	
(96)	17.07.2002		
(96)	02015886.1		
(73)	Hueck Folien GmbH & Co. KG, 92712 Pirk, DE	(97)	EP 1417141
(72)	Eger, Andreas, 92648 Vohenstrauß, DE	(47)	25.07.2007
(54)	Nádobka na potravinový produkt	(97)	30.01.2003
(32)	21.07.2001	(51)	B65D 77/06 (2006.01)
(31)	20112124/U		B29C 49/00 (2006.01)
(33)	DE	(96)	12.07.2002
(74)	Čermák Hořejš Myslíl a spol., JUDr. Jan Matějka, Národní 32, Praha 1, 11000	(96)	02748855.0
		(73)	COBARR S.p.A., 03012 Anagni (Frosinone), IT
		(72)	AL GHATTA, Hussain, 03014 Fiuggi (Frosinone), IT
			COBROR, Sandro, 86077 Pozzilli (Isernia), IT
		(54)	Flexibilní láhve z polyesterové pryskyřice
(97)	EP 1398431	(32)	16.07.2001
(47)	25.07.2007	(31)	MI20011510
(97)	17.03.2004	(33)	IT
(51)	E04G 7/30	(86)	PCT/EP2002/007790
(96)	13.09.2002	(87)	WO 2003/008293
(96)	02292249.6	(74)	KOREJZOVÁ & SPOL., v.o.s., JUDr. Petra Korejzová, advokátka, Korunní 810/104 E, Praha 10, 10100
(73)	Entrepose Echafaudages, 92707 Colombes Cedex, FR		
(72)	Arnault, Francis, 89210 Venizy, FR		
	Sarrazy, Jean-Pierre, 78570 Andresy, FR	(97)	EP 1427285
(54)	Způsob výroby vertikálního prvku lešení a vertikální prvek	(47)	22.08.2007
		(97)	27.03.2003
		(51)	A01N 43/56 (2006.01)

- | | |
|--|---|
| (96) 10.09.2002 | (31) 325470/P |
| (96) 02775972.9 | (33) US |
| (73) E. I. du Pont de Nemours and Company, Wilmington, Delaware 19898, US | (86) PCT/US2002/030801 |
| (72) BERGER, Richard, Alan, Claymont, DE 19703, US | (87) WO 2003/026649 |
| FLEXNER, John, Lindsey, Landenberg, PA 19350, US | (74) KOREJZOVÁ & SPOL., v.o.s., JUDr. Petra Korejzová, advokátka, Korunní 810/104 E, Praha 10, 10100 |
| (54) Antranilamidové artropodické ošetření | |
| (32) 21.09.2001 | |
| (31) 323941/P | (97) EP 1444236 |
| (33) US | (47) 25.07.2007 |
| (86) PCT/US2002/030302 | (97) 08.05.2003 |
| (87) WO 2003/024222 | (51) C09B 47/067 (2006.01) |
| (74) Čermák Hořejš Myslíl a spol., JUDr. Karel Čermák, advokát, Národní 32, Praha 1, 11000 | (47) C07D 487/22 (2006.01) |
| | A61K 31/40 (2006.01) |
| | A61K 49/00 (2006.01) |
| | A61P 35/00 (2006.01) |
| (97) EP 1429635 | (96) 28.10.2002 |
| (47) 04.07.2007 | (96) 02787517.8 |
| (97) 03.04.2003 | (73) L. MOLteni & C. DEI FRATELLI ALITTI SOCIETA' DI ESERCIZIO SOCIETA' PER AZIONI, 50018 Scandicci (Prov. of Florence), IT |
| (51) A42B 3/32 (2006.01) | (72) RONCUCCI, Gabrio, I-53034 Colle Val d'Elsa, IT |
| (96) 25.09.2002 | GIUNTINI, Francesca, I-50024 Mercatale Val di Pesa, IT |
| (96) 02764427.7 | DEI, Donata, I-53037 San Gimignano, IT |
| (73) Bauer Nike Hockey Inc., St-Jérôme, Québec J7Z 5T5, CA | DE FILIPPIS, Maria, Paola, I-50122 Firenze, IT |
| RACINE, Bertrand, Portland, OR 97229, US | SARRI, Paolo, I-50141 Firenze, IT |
| (54) Nastavitelná hokejová přilba | POSSENTI, Marco, I-50133 Firenze, IT |
| (32) 25.09.2001 | PASCHETTA, Valentina, I-50027 Ferrone, IT |
| (31) 2357690 | CHITI, Giacomo, I-59013 Montemurlo, IT |
| (33) CA | (54) Separace prostorových isomerů ftalocyaninů kovů |
| (86) PCT/CA2002/001455 | (32) 29.10.2001 |
| (87) WO 2003/026452 | (31) 01125770 |
| (74) Čermák Hořejš Myslíl a spol., JUDr. Jan Matějka, Národní 32, Praha 1, 11000 | (33) EP |
| | (86) PCT/EP2002/012021 |
| (97) EP 1433802 | (87) WO 2003/037902 |
| (47) 17.10.2007 | (74) KOREJZOVÁ & SPOL., v.o.s., JUDr. Petra Korejzová, advokátka, Korunní 810/104 E, Praha 10, 10100 |
| (97) 30.06.2004 | |
| (51) C08G 18/79 | (97) EP 1448828 |
| C08G 18/80 | (47) 26.09.2007 |
| C08G 18/42 | (97) 22.05.2003 |
| C08G 18/22 | (51) D04H 1/70 (2006.01) |
| C08G 18/70 | D04H 13/00 (2006.01) |
| C09J 175/06 | D04H 1/00 (2006.01) |
| (96) 23.12.2002 | E04B 1/78 (2006.01) |
| (96) 02406134.3 | (96) 12.11.2002 |
| (73) Dow Global Technologies Inc., Midland, Michigan 46874, US | (96) 02787646.5 |
| (72) Symietz, Detlef, 8855 Wangen, CH | (73) Rockwool International A/S, 2640 Hedehusene, DK |
| Schneider, Daniel, 8804 Au, CH | (72) MERES, Oskar, DK-2665 Vallensboek Strand, DK |
| Rohrer, Paul, Dr., 8704 Herrliberg, CH | (54) Plst' z minerálních vláken |
| (54) Polyurethanová reaktivní kompozice | (32) 14.11.2001 |
| (74) PATENTSERVIS Praha a.s., Jivenská 1273/1, Praha 4, 14021 | (31) 01309601 |
| | (33) EP |
| (97) EP 1441724 | (86) PCT/EP2002/012615 |
| (47) 05.09.2007 | (87) WO 2003/042445 |
| (97) 03.04.2003 | (74) ROTT, RŮŽIČKA & GUTTMANN Patentová, známková a advokátní kancelář, Ing. Václav Krmenčík, Nad Štolou 12, Praha 7, 17000 |
| (51) A61K 31/415 (2006.01) | |
| A61K 31/4439 (2006.01) | |
| A61K 31/4709 (2006.01) | |
| A61K 31/4725 (2006.01) | |
| A61K 31/4545 (2006.01) | |
| A61K 31/4155 (2006.01) | |
| A61K 31/497 (2006.01) | |
| A61P 5/26 (2006.01) | |
| A61P 15/08 (2006.01) | |
| (96) 27.09.2002 | (97) EP 1451416 |
| (96) 02766382.2 | (47) 29.08.2007 |
| (73) Laboratoires Serono SA Centre Industriel, Vaud, CH | (97) 12.06.2003 |
| (72) BRONDYK, William, H., Mansfield, MA 02048, US | (51) E03D 9/03 (2006.01) |
| MCKENNA, Sean, Duxbury, MA 02332, US | (96) 21.10.2002 |
| ARKINSTALL, Stephen, J., Belmont, MA 02478, US | (96) 02804171.3 |
| (54) Způsob zvýšení koncentrace endogenního testosteronu | (73) RE.LE.VI. S.p.a., 46040 Rodigo (Mantova), IT |
| (32) 27.09.2001 | (72) PAGANI, Fabio, I-46040 Gazoldo degli Ippoliti, IT |
| | (54) Zřízení pro přivádění tekuté aktivní látky pro záchodovou mísu |
| | (32) 05.12.2001 |
| | (31) RE20010116 |
| | (33) IT |
| | (86) PCT/EP2002/011765 |

(87) WO 2003/048466
(74) Čermák Hořejš Myslíl a spol., JUDr. Jan Matějka, Národní 32, Praha 1, 11000

(97) **EP 1454029**
(47) 18.07.2007
(97) 22.05.2003
(51) **E21B 7/18** (2006.01)
(96) 14.11.2002
(96) 02776601.3

(73) CMTE Development Limited, Pinjarra Hills, QLD 4069, AU

(72) MEYER, Timothy, Gregory, Hamilton, Highgate Hill, QLD 4101, AU

(54) **Hydraulická vrtací hlava**

(32) 14.11.2001
(31) PR886401
(33) AU
(86) PCT/AU2002/001550

(87) WO 2003/042491
(74) PATENTSERVIS Praha a.s., Jivenská 1273/1, Praha 4, 14021

(97) **EP 1469095**
(47) 15.08.2007
(97) 20.10.2004
(51) **C22C 38/54** (2006.01)
C22C 38/50 (2006.01)
C22C 38/00 (2006.01)
C22C 30/00 (2006.01)
(96) 08.04.2004
(96) 04252133.6

(73) GENERAL ELECTRIC COMPANY, Schenectady, NY 12345, US

(72) Chen, Jianqiang, Greer, South Carolina 29650, US
Kuruvilla, Anjilivelil, Greer South Carolina 29650, US
Schaeffer, Jon Conrad, Greenville South Carolina 29681, US

(54) **Srážením zpevněná slitina niklu, železa a chromu a způsob její výroby**

(32) 14.04.2003
(31) 249480
(33) US

(74) Čermák Hořejš Myslíl a spol., JUDr. Karel Čermák, advokát, Národní 32, Praha 1, 11000

(97) **EP 1471974**
(47) 19.09.2007
(97) 14.08.2003
(51) **A61P 25/00** (2006.01)
A61K 38/21 (2006.01)
A61K 38/19 (2006.01)
A61K 38/17 (2006.01)
(96) 29.01.2003
(96) 03737332.1

(73) ARES TRADING S.A., CH-2038 Vaumarcus, CH
(72) De Luca, Giampiero, CH-1231 Conches - Geneva, CH

(54) **Faktor nekrózy nádorů v kombinaci s interferonem u demyelinizačních chorob**

(32) 06.02.2002
(31) 02100110
(33) EP
(86) PCT/EP2003/050006
(87) WO 2003/066165

(74) KOREJZOVÁ & SPOL., v.o.s., JUDr. Petra Korejzová, advokátka, Korunní 810/104 E, Praha 10, 10100

(97) **EP 1473280**
(47) 15.08.2007
(97) 03.11.2004
(51) **C03B 9/353** (2006.01)

(96) 01.04.2004
(96) 04251981.9

(73) Emhart Glass S.A., 6330 Cham, CH
(72) Meyer, Willi, 8307 Effretikon, CH
Muller, Thomas, 6374 Buochs, CH

(54) **Stroj pro formování skleněného zboží**

(32) 28.04.2003
(31) 424510

(33) US
(74) PATENTSERVIS Praha a.s., Jivenská 1273/1, Praha 4, 14021

(97) **EP 1474110**

(47) 08.08.2007
(97) 21.08.2003

(51) **A61K 9/16** (2006.01)
C08G 81/00 (2006.01)
A61K 9/00 (2006.01)

(96) 24.01.2003
(96) 03739446.7

(73) GELITA AG, 69412 Eberbach, DE
(72) REICH, Gabriele, 69121 Heidelberg, DE
KÖHLER, Berthold, 69151 Neckargemünd, DE

(54) **Depotní lék, nosné materiály pro depotní lék a způsob jejich výroby**

(32) 16.02.2002
(31) 10206517

(33) DE
(86) PCT/EP2003/000725

(87) WO 2003/068192
(74) Čermák Hořejš Myslíl a spol., JUDr. Jan Matějka, Národní 32, Praha 1, 11000

(97) **EP 1479489**

(47) 11.07.2007
(97) 24.11.2004

(51) **B27B 27/02** (2006.01)
B27B 27/10 (2006.01)

(96) 19.05.2004
(96) 04425360.7

(73) SCM GROUP S.p.A., 47900 Rimini, IT
(72) Pazzini, Ivano, 61015 Novafeltria (Pesaro Urbino), IT

(54) **Stroj na opracování panelů**

(32) 23.05.2003
(31) BO20030326

(33) IT
(74) PATENTSERVIS Praha a.s., Jivenská 1273/1, Praha 4, 14021

(97) **EP 1479655**

(47) 01.08.2007
(97) 24.11.2004

(51) **C02F 7/00** (2006.01)
C02F 3/06 (2006.01)
C02F 3/26 (2006.01)

(96) 12.05.2004
(96) 04450107.0

(73) Minnova Mineralien-Handelsgesellschaft m.b.H., 8501 Lieboch, AT

(72) Wesner, Wolfgang, Dipl.-Ing. Mag., 1050 Wien, AT
Klement, Arnold, 1050 Wien, AT

(54) **Zařízení pro úpravu vody stojatých vod**

(32) 22.05.2003
(31) 7962003

(33) AT
(74) Čermák Hořejš Myslíl a spol., JUDr. Karel Čermák, advokát, Národní 32, Praha 1, 11000

(97) **EP 1480955**

(47) 27.06.2007
(97) 12.09.2003

- | | |
|---|--|
| <p>(51) <i>C07D 231/14</i> (2006.01)
 <i>C07D 231/16</i> (2006.01)
 <i>C07D 409/12</i> (2006.01)
 <i>C07D 405/12</i> (2006.01)
 <i>C07D 207/34</i> (2006.01)
 <i>C07D 277/56</i> (2006.01)
 <i>C07D 417/12</i> (2006.01)
 <i>C07D 213/82</i> (2006.01)
 <i>C07D 327/06</i> (2006.01)
 <i>C07D 411/12</i> (2006.01)
 <i>A01N 43/56</i> (2006.01)
 <i>A01N 43/36</i> (2006.01)
 <i>A01N 43/78</i> (2006.01)
 <i>A01N 43/40</i> (2006.01)
 <i>A01N 43/32</i> (2006.01)</p> <p>(96) 21.02.2003
 (96) 03706779.0</p> <p>(73) Syngenta Participations AG, 4058 Basel, CH
 (72) EHRENFREUND, Josef, CH-4058 Basel, CH
 TOBLER, Hans, 4058 Basel, CH
 WALTER, Harald, CH-4058 Basel, CH</p> <p>(54) Deriváty O-cyklopropyl-karboxanilidů a jejich použití jako fungicidů</p> <p>(32) 05.03.2002, 13.01.2003
 (31) 0205127, 0300705
 (33) GB, GB
 (86) PCT/IB2003/000687
 (87) WO 2003/074491
 (74) Čermák Hořejš Myslík a spol., JUDr. Karel Čermák, advokát, Národní 32, Praha 1, 11000</p> | <p>(74) PATENTSERVIS Praha a.s., Jivenská 1273/1, Praha 4, 14021</p> <hr/> <p>(97) EP 1487832
 (47) 08.08.2007
 (47) 25.09.2003
 (51) <i>C07D 451/10</i> (2006.01)
 <i>A61P 11/00</i> (2006.01)
 <i>A61K 31/40</i> (2006.01)
 (96) 10.03.2003
 (96) 03708206.2
 (73) Boehringer Ingelheim Pharma GmbH & Co. KG, 55216 Ingelheim, DE
 (72) BENDER, Helmut, 65193 WIESBADEN, DE
 GRAEBNER, Hagen, 55218 INGELHEIM AM RHEIN, DE
 SCHINDLER, Konrad, 55218 INGELHEIM AM RHEIN, DE
 TRUNK, Michael, Josef, Friedrich, 55218 INGELHEIM AM RHEIN, DE
 WALZ, Michael, 55411 BINGEN AM RHEIN, DE</p> <p>(54) Krystalický mikronizát tiotropiumbromidu</p> <p>(32) 20.03.2002
 (31) 10212264
 (33) DE
 (86) PCT/EP2003/002422
 (87) WO 2003/078429
 (74) KOREJZOVÁ & SPOL., v.o.s., JUDr. Petra Korejzová, advokátka, Korunní 810/104 E, Praha 10, 10100</p> |
| <p>(97) EP 1481687
 (47) 15.08.2007
 (97) 01.12.2004
 (51) <i>A61K 38/19</i> (2006.01)
 <i>A61P 35/00</i> (2006.01)
 <i>A61K 47/48</i> (2006.01)
 (96) 25.05.2004
 (96) 04356079.6
 (73) APOXIS SA, 1004 Lausanne, CH
 (72) Rosat, Jean-Pierre, 1092 Switzerland, CH</p> <p>(54) Použití multimerizované formy ligandů z rodiny TNF pro přípravu léčiva pro injekci do tělní dutiny pro léčbu nádorů</p> <p>(32) 26.05.2003
 (31) 03291247
 (33) EP
 (74) PATENTSERVIS Praha a.s., Jivenská 1273/1, Praha 4, 14021</p> | <p>(97) EP 1501824
 (47) 10.10.2007
 (97) 04.03.2004
 (51) <i>C07D 401/12</i> (2006.01)
 (96) 21.08.2003
 (96) 03793375.1
 (73) Teva Pharmaceutical Industries Ltd, 49131 Petah Tiqva, IL
 (72) SINGER, Claude, Kfar Saba 44358, IL
 LIBERMAN, Anita, Tel-Aviv, IL
 VEINBERG, Irena, Rehovot 76302, IL
 FINKLESTEIN, Nina, Herzliya 46290, IL
 NIDAM, Tamar, Yehud 56238, IL</p> <p>(54) Způsob čištění lansoprazolu</p> <p>(32) 21.08.2002, 11.10.2002
 (31) 404845/P, 418056/P
 (33) US, US
 (86) PCT/US2003/026544
 (87) WO 2004/018454
 (74) TRAPLOVÁ HAKR KUBÁT Advokátní a patentová kancelář, Ing. Eduard Hakr, Přístavní 24, Praha 7, 17000</p> |
| <p>(97) EP 1487748
 (47) 25.07.2007
 (97) 09.10.2003
 (51) <i>C02F 1/461</i> (2006.01)
 <i>G21F 9/00</i> (2006.01)
 <i>C02F 1/42</i> (2006.01)
 <i>C02F 1/469</i> (2006.01)
 (96) 24.10.2002
 (96) 02807159.5
 (73) ELECTRIC POWER RESEARCH INSTITUTE, Palo Alto, CA 94303, US
 (72) WOOD, Christopher, J., Mountain View, CA 94040, US
 BRADBURY, David, Wotton-under-Edge, Glos GL12 7RW, GB
 ELDER, George, Richard, Westbury-on-Severn, Glos GL14 1ND, GB</p> <p>(54) Elektrochemický způsob dekontaminace radioaktivních materiálů</p> <p>(32) 25.03.2002
 (31) 106481
 (33) US
 (86) PCT/US2002/034216
 (87) WO 2003/082751</p> | <p>(97) EP 1509537
 (47) 18.07.2007
 (97) 06.11.2003
 (51) <i>C07F 9/40</i> (2006.01)
 <i>C07F 9/02</i> (2006.01)
 <i>C07F 9/38</i> (2006.01)
 (96) 25.04.2003
 (96) 03747326.1
 (73) GILEAD SCIENCES, INC., Foster City, California 94404, US</p> |

(72) HE, Gong-Xin, Fremont, CA 94555, US
JIN, Haolun, Foster City, CA 94404, US
KIM, Choung, U., San Carlos, CA 94070, US
LEE, William, A., Los Altos, CA 94024, US
LEE, Christopher, P., San Francisco, CA 94102, US
LIN, Kuei-Ying, Fremont, CA 94555, US
LIU, Hongtao, Foster City, CA 94404, US
MACKMAN, Richard, L., Millbrae, CA 94030, US
MITCHELL, Michael, L., Foster City, CA 94404, US
NELSON, Peter, H., Los Altos, CA 94022, US
PYUN, Hyung-Jung, Fremont, CA 94536, US
ROWE, Tanisha, D., Modesto, CA 95355, US
SWAMINATHAN, Sundaramoorthi, Burlingame, CA 94010, US
TARIO, James, D., San Mateo, CA 94401, US
ARIMILLI, Murty, N., Greensboro, NC 27409, US
BECKER, Mark, W., Redwood City, CA 94065, US
BRYANT, Clifford, Millbrae, CA 94030, US
CHEN, James, M., San Ramon, CA 94583, US
CHEN, Xiaowu, San Mateo, CA 94403, US
DASTGAH, Azar, Sunnyvale, CA 94085, US
FARDIS, Maria, San Carlos, CA 94070, US
ZHANG, Lijun, Palo Alto, CA 94303, US
SPARACINO, Mark, Morgan Hill, CA 95037, US
WANG, Jianying, Foster City, CA 94404, US
WILLIAMS, Matthew, A., San Mateo, CA 94402, US
XU, Lianhong, San Mateo, CA 94402, US
YANG, Zheng-Yu, Foster City, CA 94404, US
YU, Richard, H., San Francisco, CA 94116, US
ZHANG, Jiancun, Oakland, CA 94618, US

(54) **Buněčná akumulace fosfonátových analogů sloučenin inhibujících HIV - proteázu a sloučeniny jako takové**

(32) 26.04.2002, 26.04.2002, 26.04.2002, 26.04.2002

(31) 375665/P, 375834/P, 375779/P, 375622/P

(33) US, US, US, US

(86) PCT/US2003/012901

(87) WO 2003/090690

(74) Společná advokátní kancelář Vsetečka Zelený Švorčík Kalenský a partneři, JUDr. Otakar Švorčík, Hálkova 2, Praha 2, 12000

(97) **EP 1513886**

(47) 29.08.2007

(97) 24.12.2003

(51) **C08G 69/14** (2006.01)

C08G 69/34 (2006.01)

(96) 05.06.2003

(96) 03760428.7

(73) H.B. FULLER LICENSING & FINANCING, INC., Saint Paul, Minnesota 55164-0683, US

(72) SCHOLL, Steven, L., Cottage Grove, MN 55016, US

AHMED, Sharf, U., Woodbury, MN 55125, US

EMIRU, Andualet, W., Woodbury, MN 55125, US

(54) **Polyamid a kompozice a výrobek s jeho obsahem**

(32) 14.06.2002

(31) 172389

(33) US

(86) PCT/US2003/019061

(87) WO 2003/106537

(74) PATENTSERVIS Praha a.s., Jivenská 1273/1, Praha 4, 14021

(97) **EP 1518726**

(47) 22.08.2007

(97) 30.03.2005

(51) **B60H 1/00** (2006.01)

G05G 1/08 (2006.01)

G05G 1/10 (2006.01)

(96) 22.09.2004

(96) 04022562.5

(73) KABUSHIKI KAISHA TOKAI RIKI DENKI SEISAKUSHO, Niwa-gun, Aichi-ken, JP

(72) Ogawa, Satoshi, Ohguchi-cho Niwa-gun Aichi, JP
Shibata, Tomoyuki, Ohguchi-cho Niwa-gun Aichi, JP
Aoki, Yoshiyuki, Ohguchi-cho Niwa-gun Aichi, JP

(54) **Ovládací zařízení pro klimatizaci vozidla**

(32) 24.09.2003

(31) 2003332058

(33) JP

(74) Čermák Hořejš Myslíl a spol., JUDr. Jan Matějka, Národní 32, Praha 1, 11000

(97) **EP 1521642**

(47) 02.05.2007

(97) 22.01.2004

(51) **B05B 15/08** (2006.01)

B05B 12/04 (2006.01)

B05B 1/32 (2006.01)

(96) 08.07.2003

(96) 03738853.5

(73) Eftec Europe Holding AG, 6304 Zug, CH

(72) NYANDER, Anders, S-291 91 Kristianstad, SE

(54) **Zařízení pro nanášení tekutin**

(32) 10.07.2002

(31) 0202165

(33) SE

(86) PCT/SE2003/001194

(87) WO 2004/007089

(74) PATENTSERVIS Praha a.s., Jivenská 1273/1, Praha 4, 14021

(97) **EP 1522746**

(47) 18.07.2007

(97) 13.04.2005

(51) **F16B 25/00** (2006.01)

F16B 33/02 (2006.01)

(96) 04.10.2004

(96) 04256119.1

(73) AOYAMA SEISAKUSHO CO., LTD., Nagoya-shi, Aichi 466-0825, JP

(72) Mizuno, Hiromichi Aoyama Seisakusho Co., Ltd, Niwa-gun, Aichi 480-0198, JP

Kozawa, Mitsuro Aoyama Seisakusho Co., Ltd, Niwa-gun, Aichi 480-0198, JP

Yamada, Kenya Aoyama Seisakusho Co., Ltd, Niwa-gun, Aichi 480-0198, JP

(54) **Závitořezný šroub**

(32) 09.10.2003

(31) 2003350450

(33) JP

(74) KOREJZOVÁ & SPOL., v.o.s., JUDr. Zdeňka Korejzová, advokátka, Korunní 810/104 E, Praha 10, 10100

(97) **EP 1522779**

(47) 29.08.2007

(97) 13.04.2005

(51) **F16K 31/163** (2006.01)

(96) 05.10.2004

(96) 04023707.5

(73) Linde Aktiengesellschaft, 65189 Wiesbaden, DE

(72) Berghoff, Rudolf Erwin, Dr., 22088 Wedel, DE

(54) **Kryogenní ventil s pákovým pohonem**

(32) 10.10.2003

(31) 10347127

(33) DE

(74) TRAPLOVÁ HAKR KUBÁT Advokátní a patentová kancelář, Ing. Eduard Hakr, Přístavní 24, Praha 7, 17000

(97) **EP 1525067**

(47) 19.09.2007

(97) 24.12.2003

(51) **B23K 1/012** (2006.01)

B23K 1/008 (2006.01)

(96) 11.06.2003
(96) 03759931.3
(73) Seho Systemtechnik GmbH, 97892 Kreuzwertheim, DE
(72) DIEHM, Rolf, Ludwig, 97877 Wertheim, DE
ULLRICH, Rudolf, 97892 Kreuzwertheim, DE
(54) **Procesní komora pro zařízení na tepelné zpracování
desek tiskárných spojů**
(32) 14.06.2002
(31) 10226593
(33) DE
(86) PCT/EP2003/006131
(87) WO 2003/106092
(74) TRAPLOVÁ HAKR KUBÁT Advokátní a patentová
kancelář, Ing. Jan Kubát, Přístavní 24, Praha 7, 17000

(97) **EP 1527114**
(47) 17.10.2007
(97) 19.02.2004
(51) **C08G 18/10** (2006.01)
C08G 18/48 (2006.01)
(96) 02.07.2003
(96) 03740403.5
(73) HUNTSMAN INTERNATIONAL LLC, Salt Lake City,
Utah 84108, US
(72) CHAN, Koon, Yeow, B-1000 Brussel, BE
MOUREAU, Herman, Eugene, Germain, B-3300 Tienen,
BE
VANHALLE, Anja, B-3078 Everberg, BE
YU, Jianming, B-1050 Brussels, BE
(54) **Prepolymer, polyolová kompozice a způsob přípravy
flexibilní polyurethanové pěny**
(32) 02.08.2002
(31) 02017372
(33) EP
(86) PCT/EP2003/007053
(87) WO 2004/014976
(74) TRAPLOVÁ HAKR KUBÁT Advokátní a patentová
kancelář, Ing. Eduard Hakr, Přístavní 24, Praha 7, 17000

(97) **EP 1549478**
(47) 13.06.2007
(97) 22.04.2004
(51) **B29C 47/64** (2006.01)
B29C 47/38 (2006.01)
B29C 47/42 (2006.01)
(96) 14.08.2003
(96) 03807791.3
(73) Berstorff GmbH, 30625 Hannover, DE
(72) FISCHER, Florian, W., 85560 Ebersberg, DE
UPHUS, Reinhard, 30419 Hannover, DE
(54) **Kombinace výtačného lisu a zubového čerpadla**
(32) 27.09.2002
(31) 10245306
(33) DE
(86) PCT/EP2003/009021
(87) WO 2004/033187
(74) Čermák Hořejš Myslíl a spol., JUDr. Karel Čermák,
advokát, Národní 32, Praha 1, 11000

(97) **EP 1562006**
(47) 01.08.2007
(97) 10.08.2005
(51) **F24H 1/43** (2006.01)
F24H 9/14 (2006.01)
(96) 16.12.2004
(96) 04029792.1
(73) Viessmann Werke GmbH & Co KG, 35107 Allendorf, DE
(72) Schleiter, Wolfgang, 35119 Rosenthal, DE
Engel, Uwe, 35099 Burgwald, DE
(54) **Topné zařízení**
(32) 30.01.2004
(31) 102004005048

(33) DE
(74) UNIPATENT, Ing. Jiří Chlustina, Jana Masaryka 43-47,
Praha 2, 12000

(97) **EP 1567433**
(47) 01.08.2007
(97) 17.06.2004
(51) **B65G 49/06** (2006.01)
C03B 33/02 (2006.01)
(96) 05.12.2002
(96) 02796472.5
(73) Liseč, Peter, 3363 Amstetten-Hausmending, AT
(72) Liseč, Peter, 3363 Amstetten-Hausmending, AT
(54) **Zařízení k uchycení materiálových desek, jako
skleněných tabulí, během jejich obrábění**
(86) PCT/AT2002/000342
(87) WO 2004/050516
(74) Čermák Hořejš Myslíl a spol., JUDr. Karel Čermák,
advokát, Národní 32, Praha 1, 11000

(97) **EP 1572670**
(47) 22.08.2007
(97) 24.06.2004
(51) **C07D 241/26** (2006.01)
A61P 3/10 (2006.01)
A61K 31/50 (2006.01)
C07D 213/78 (2006.01)
C07D 241/20 (2006.01)
C07D 213/76 (2006.01)
C07D 213/75 (2006.01)
C07D 413/04 (2006.01)
C07D 417/06 (2006.01)
C07D 403/06 (2006.01)
C07D 405/04 (2006.01)
C07D 405/06 (2006.01)
C07D 403/04 (2006.01)
C07D 409/04 (2006.01)
A61K 31/501 (2006.01)
A61K 31/44 (2006.01)
A61K 31/4436 (2006.01)

(96) 11.12.2003
(96) 03767788.7
(73) F. HOFFMANN-LA ROCHE AG, 4070 Basel, CH
(72) CHEN, Shaoqing, Bridgewater, NJ 08807, US
CORBETT, Wendy, Lea, Lebanon, NJ 08833, US
GUERTIN, Kevin, Richard, Verona, NJ 07044, US
HAYNES, Nancy-Ellen, Cranford, NJ 07016, US
KESTER, Robert, Francis, West Orange, NJ 07052, US
MENNONA, Francis, A., Nutley, NJ 07110, US
MISCHKE, Steven, Gregory, Florham Park, NJ 07932, US
QIAN, Yimin, Wayne, NJ 07470, US
SARABU, Ramakanth, Towaco, NJ 07082, US
SCOTT, Nathan, Robert, Livingstone, NJ 07039, US
THAKKAR, Kshitij, Chhabilbhai, Clifton, NJ 07012, US
(54) **5-Substituované pyrazinové nebo pyridinové aktivátory
glukokinasy**
(32) 12.12.2002, 24.11.2003
(31) 432806/P, 524531/P
(33) US, US
(86) PCT/EP2003/014055
(87) WO 2004/052869
(74) Čermák Hořejš Myslíl a spol., JUDr. Karel Čermák,
advokát, Národní 32, Praha 1, 11000

(97) **EP 1573230**
(47) 18.07.2007
(97) 22.07.2004
(51) **F16H 7/12** (2006.01)
F01L 1/02 (2006.01)
(96) 12.12.2003
(96) 03814748.4
(73) The Gates Corporation, Denver, CO 80202, US

(72) STONE, Roger, Brighton, East Sussex BN2 1EH, GB
KNIGHT, Brian, West Sussex, BN43 5HZ, GB
ZECCHETTI, Daniele, Southwick, West Sussex, BN42
4SN, GB
(54) **Aktivní napínák**
(32) 16.12.2002
(31) 434138/P
(33) US
(86) PCT/US2003/039681
(87) WO 2004/061333
(74) Ing. Václav Herman, Hlavní 43, Průhonice, 25243

(97) **EP 1582467**
(47) 29.08.2007
(97) 05.10.2005
(51) **B65B 39/00** (2006.01)
(96) 21.02.2005
(96) 05101280.5
(73) ROBERT BOSCH GMBH, 70442 Stuttgart, DE
(72) Altermatt, Willy, 8212 Neuhausen am Rheinfall, CH
(54) **Zařízení k dávkovanému plnění sypkého materiálu**
(32) 01.04.2004
(31) 5662004
(33) CH
(74) Čermák Hořejš Myslíl a spol., JUDr. Jan Matějka, Národní
32, Praha 1, 11000

(97) **EP 1598572**
(47) 26.09.2007
(97) 23.11.2005
(51) **F16F 9/38** (2006.01)
(96) 16.04.2005
(96) 05008338.5
(73) Dr.Ing. h.c. F. Porsche Aktiengesellschaft, 70435 Stuttgart,
DE
(72) Tardy-Tuch, Georg von, 71272 Malsheim, DE
(54) **Transportní ochrana pro kabelové konce na pružicích
jednotkách**
(32) 18.05.2004
(31) 102004024522
(33) DE
(74) ROTT, RŮŽIČKA & GUTTMANN Patentová, známková
a advokátní kancelář, Ing. Jiří Andera, Nad Štolou 12,
Praha 7, 17000

(97) **EP 1599300**
(47) 18.07.2007
(97) 10.09.2004
(51) **B22D 11/01** (2006.01)
B22D 11/124 (2006.01)
(96) 24.02.2004
(96) 04713860.7
(73) So & So Sommerhofer OEG, 8700 Leoben, AT
(72) SOMMERHOFER, Hubert, A-8010 Graz, AT
SOMMERHOFER, Peter, A-8010 Graz, AT
(54) **Způsob plynulého lití**
(32) 28.02.2003
(31) 03450060
(33) EP
(86) PCT/EP2004/001794
(87) WO 2004/076096
(74) KOREJZOVÁ & SPOL., v.o.s., JUDr. Petra Korejzová,
advokátka, Korunní 810/104 E, Praha 10, 10100

(97) **EP 1601843**
(47) 30.05.2007
(97) 16.09.2004
(51) **E04F 13/08** (2006.01)
E04F 15/02 (2006.01)
E04F 15/04 (2006.01)
(96) 18.02.2004

(96) 04711951.6
(73) KAINDL FLOORING GmbH, 5071 Wals, AT
(72) POMBERGER, Peter, 5071 Wals, AT
(54) **Obkladová deska**
(32) 07.03.2003
(31) 3582003
(33) AT
(86) PCT/AT2004/000049
(87) WO 2004/079128
(74) KANIA, SEDLÁK, SMOLA Patentová a známková
kancelář, Veronika Zemanová, Mendlovo nám. 1a, Brno,
60300

(97) **EP 1603564**
(47) 04.07.2007
(97) 30.09.2004
(51) **A61K 31/445** (2006.01)
A61P 25/00 (2006.01)
(96) 15.03.2004
(96) 04720637.0
(73) PIERRE FABRE MEDICAMENT, 92100 Boulogne, FR
(72) COLPAERT, Francis, F-81700 Puylaurens, FR
VACHER, Bernard, F-81100 Castres, FR
(54) **Použití derivátu pyridin-2-yl-methylaminu pro léčbu
příznaku chronické bolesti neuropatického nebo
psychogenního původu**
(32) 13.03.2003
(31) 0303099
(33) FR
(86) PCT/FR2004/000630
(87) WO 2004/083171
(74) PATENTSERVIS Praha a.s., Jivenská 1273/1, Praha 4,
14021

(97) **EP 1611306**
(47) 18.07.2007
(97) 07.10.2004
(51) **E05B 65/20** (2006.01)
E05B 65/32 (2006.01)
(96) 22.03.2004
(96) 04741434.7
(73) VALEO SECURITE HABITACLE S.A.S., 94042 Créteil
Cédex, FR
(72) DUPONT, Patrick, F-80860 Noyelles sur Mer, FR
LEJEUNE, Nicolas, F-62170 MONTCAVREL, FR
(54) **Zámek pro dveře/ kufr motorového vozidla se
zapamatováním si zajištění/ odjištění**
(32) 27.03.2003
(31) 0303970
(33) FR
(86) PCT/EP2004/050344
(87) WO 2004/085774
(74) Společná advokátní kancelář Všečeka Zelený Švorčík
Kalenský a partneři, JUDr. Miloš Všečeka, Hálkova 2,
Praha 2, 12000

(97) **EP 1611423**
(47) 08.08.2007
(97) 28.10.2004
(51) **G01M 1/04** (2006.01)
G01M 1/06 (2006.01)
(96) 03.04.2004
(96) 04725599.7
(73) Schenck RoTec GmbH, 64293 Darmstadt, DE
(72) FELDMANN, Dagmar, 55270 Schwabenheim, DE
THELEN, Dieter, 64397 Modautal, DE
KÖRBER, Hans-Peter, 64291 Darmstadt, DE
(54) **Zařízení pro měření nevyváženosti**
(32) 10.04.2003
(31) 10316767
(33) DE
(86) PCT/DE2004/000697

(87) WO 2004/092699
(74) UNIPATENT, Ing. Jiří Chlustina, Jana Masaryka 43-47,
Praha 2, 12000

(97) **EP 1614561**
(47) 08.08.2007
(97) 11.01.2006
(51) **B60H 1/00** (2006.01)
(96) 09.06.2005
(96) 05105033.4
(73) Valeo Systemes Thermiques, 78321 Le Mesnil St Denis
Cedex, FR
(72) Droulez, Eric, 92150 Suresnes, FR
Pouysegur, Serge, 78610 Le Perray en Yvelines, FR
Truillet, Franck, 28410 Bu, FR
(54) **Řídící mechanismus nastavovaného zařízení, jako je
selektivní rozvod vzduchu pro topné, větrací a/ nebo
klimatizační zařízení, zejména pro kabinu vozidla**
(32) 07.07.2004
(31) 0407558
(33) FR
(74) Společná advokátní kancelář Všečeka Zelený Švorčík
Kalenský a partneři, JUDr. Miloš Všečeka, Hálkova 2,
Praha 2, 12000

(97) **EP 1616087**
(47) 11.07.2007
(97) 21.10.2004
(51) **F02B 29/04** (2006.01)
F01P 7/16 (2006.01)
(96) 08.04.2004
(96) 04726484.1
(73) Behr GmbH & Co. KG, 70469 Stuttgart, DE
(72) BUNDSCHUH, Steffen, 70178 Stuttgart, DE
PANTOW, Eberhard, 71696 Möglingen, DE
PARMENTIER, Sarah, 70839 Gerlingen, DE
ROGG, Stefan, 70193 Stuttgart, DE
(54) **Uspořádání okruhů pro chlazení plicního vzduchu a
způsob provozování takového uspořádání okruhů**
(32) 11.04.2003
(31) 10317003
(33) DE
(86) PCT/EP2004/003797
(87) WO 2004/090303
(74) Čermák Hořejš Myslíl a spol., JUDr. Karel Čermák,
advokát, Národní 32, Praha 1, 11000

(97) **EP 1617986**
(47) 25.07.2007
(97) 28.10.2004
(51) **B29C 47/90** (2006.01)
(96) 14.04.2004
(96) 04727174.7
(73) Gruber & Co Group GmbH, 4643 Pettenbach, AT
(72) KRUMBÖCK, Erwin Dr., 4052 Ansfelden, AT
(54) **Zařízení ke kalibraci vytlačovaného plastového profilu**
(32) 15.04.2003
(31) 5762003
(33) AT
(86) PCT/AT2004/000129
(87) WO 2004/091890
(74) Společná advokátní kancelář Všečeka Zelený Švorčík
Kalenský a partneři, JUDr. Miloš Všečeka, Hálkova 2,
Praha 2, 12000

(97) **EP 1620516**
(47) 18.07.2007
(97) 25.11.2004

(51) **C09D 201/02** (2006.01)
C08G 65/28 (2006.01)
C08G 71/04 (2006.01)
C08G 18/38 (2006.01)

(96) 06.05.2004
(96) 04760932.6
(73) PPG Industries Ohio, Inc., Cleveland, OH 44111, US
LYNCH, Paul, J., Cincinnati, OH 45224, US
(72) LIST, Michael, T., Milford, OH 45150-1545, US
TAYLOR, Ron, D., Loveland, OH 45140, US
KALEEM, Kareem, Loveland, OH 45140, US
MOUSSA, Youssef, Loveland, OH 45140, US
(54) **Karbonátové polyoly a prostředky a způsoby jejich
použití**
(32) 08.05.2003, 15.08.2003
(31) 431710, 641572
(33) US, US
(86) PCT/US2004/014382
(87) WO 2004/101690
(74) KOREJZOVÁ & SPOL., v.o.s., JUDr. Petra Korejzová,
advokátka, Korunní 810/104 E, Praha 10, 10100

(97) **EP 1620698**
(47) 11.07.2007
(97) 18.11.2004
(51) **G01C 19/56** (2006.01)
(96) 06.05.2004
(96) 04739146.1
(73) LITEF GmbH, 79115 Freiburg, DE
(72) SPAHLINGER, Günter, 70188 Stuttgart, DE
(54) **Způsob provozu Coriolisova gyroskopu a k tomu
vhodná vyhodnocovací / regulační elektronika a pulsní
modulátor**
(32) 08.05.2003
(31) 10320675
(33) DE
(86) PCT/EP2004/004844
(87) WO 2004/099716
(74) Ing. Dušan Kendereški, Lidická 51, Brno, 60200

(97) **EP 1623092**
(47) 18.07.2007
(97) 18.11.2004
(51) **E21D 20/00** (2006.01)
(96) 12.05.2004
(96) 04732529.5
(73) Atlas Copco Rock Drills AB, 701 91 Örebro, SE
(72) ÖBERG, Fredrik, S-702 26 Örebro, SE
JONSON, Per, S-702 14 Örebro, SE
(54) **Zařízení pro kotvení hornin a pro automatizované
kotvení hornin a způsob kotvení hornin**
(32) 12.05.2003
(31) 0301375
(33) SE
(86) PCT/SE2004/000730
(87) WO 2004/099568
(74) KOREJZOVÁ & SPOL., v.o.s., JUDr. Petra Korejzová,
advokátka, Korunní 810/104 E, Praha 10, 10100

(97) **EP 1629463**
(47) 22.08.2007
(97) 23.12.2004
(51) **G10L 11/00** (2006.01)
(96) 27.05.2004
(96) 04776174.7

(73) DOLBY LABORATORIES LICENSING
CORPORATION, San Francisco California 94103, US
(72) SEEFELDT, Alan, Jeffrey, San Francisco, CA 94103, US
SMITHERS, Michael, J., San Francisco, CA 94103, US
CROCKETT, Brett, Graham, San Francisco, CA 94103,
US

(54) **Způsob, zařízení a počítačový program pro počítání a nastavování vnímané hlasitosti zvukového signálu**
(32) 28.05.2003
(31) 474077/P
(33) US
(86) PCT/US2004/016964
(87) WO 2004/111994
(74) ROTT, RŮŽIČKA & GUTTMANN Patentová,známková a advokátní kancelář, Ing. Ivana Menšíková, Nad Štolou 12, Praha 7, 17000

(97) **EP 1641644**
(47) 04.07.2007
(97) 06.01.2005
(51) **B60H 1/00** (2006.01)
(96) 18.06.2004
(96) 04763010.8
(73) Behr GmbH & Co. KG, 70469 Stuttgart, DE
(72) KIEL, Ronny, 70771 Leinfelden-Oberaichen, DE
MÖLLERT, Thorsten, 70499 Stuttgart, DE
LARPENT, Stéphanie, Tokyo 162-0843, JP
(54) **Klimatizační zařízení pro vozidla a způsob provozu klimatizačního zařízení**
(32) 30.06.2003
(31) 10329582
(33) DE
(86) PCT/EP2004/006636
(87) WO 2005/000613
(74) Čermák Hořejš Myslíl a spol., JUDr. Karel Čermák, advokát, Národní 32, Praha 1, 11000

(97) **EP 1644433**
(47) 15.08.2007
(97) 20.01.2005
(51) **C08K 3/26** (2006.01)
C08K 5/13 (2006.01)
C08K 5/524 (2006.01)
C08K 5/42 (2006.01)
(96) 14.07.2004
(96) 04774820.7
(73) Frans Nooren Afdichtingssystemen B.V., 9503 JB Stadskanaal, NL
(72) NOOREN, Frans, NL-9503 JB Stadskanaal, NL
(54) **Prostředek pro ochranu tvarovaného předmětu proti korozi**
(32) 14.07.2003
(31) 03077214
(33) EP
(86) PCT/NL2004/000510
(87) WO 2005/005528
(74) PATENTSERVIS Praha a.s., Jivenská 1273/1, Praha 4, 14021

(97) **EP 1649169**
(47) 05.09.2007
(97) 17.02.2005
(51) **F04D 13/06** (2006.01)
(96) 07.07.2004
(96) 04740758.0
(73) BSH Bosch und Siemens Hausgeräte GmbH, 81739 München, DE
(72) KALAVSKY, Michal, 04011 Kosice, SK
DE FILIPPIS, Pietro, I-Milano, IT
(54) **Čerpadlo s integrovaným pohonem**
(32) 22.07.2003, 07.11.2003
(31) 10333308, 10352487
(33) DE, DE
(86) PCT/EP2004/007446
(87) WO 2005/015023
(74) Čermák Hořejš Myslíl a spol., JUDr. Karel Čermák, advokát, Národní 32, Praha 1, 11000

(97) **EP 1654263**
(47) 12.09.2007
(97) 13.01.2005
(51) **C07D 487/04** (2006.01)
A61K 31/4985 (2006.01)
A61P 3/10 (2006.01)
(96) 18.06.2004
(96) 04755691.5
(73) Merck & Co., Inc., Rahway, New Jersey 07065-0907, US
(72) CYPES, Stephen, Howard, Rahway, New Jersey 07065-0907, US
CHEN, Alex, Minhua, Rahway, New Jersey 07065-0907, US
FERLITA, Russell, R., Rahway, New Jersey 07065-0907, US
HANSEN, Karl, Rahway, New Jersey 07065-0907, US
LEE, Ivan, Rahway, New Jersey 07065-0907, US
VYDRA, Vicky, K., Rahway, New Jersey 07065-0907, US
WENSLOW, Robert, M., Jr., Rahway, New Jersey 07065-0907, US
(54) **Fosfátová sůl inhibitoru dipeptidyl peptidázy IV**
(32) 24.06.2003
(31) 482161/P
(33) US
(86) PCT/US2004/019683
(87) WO 2005/003135
(74) KOREJZOVÁ & SPOL., v.o.s., JUDr. Petra Korejzová, advokátka, Korunní 810/104 E, Praha 10, 10100

(97) **EP 1658681**
(47) 13.06.2007
(97) 03.03.2005
(51) **H04B 5/00** (2006.01)
G01S 11/06 (2006.01)
(96) 19.08.2004
(96) 04768125.9
(73) Plextek Limited, Great Chesterford, Essex CB10 1NY, GB
(72) RICHARDS, Tony, Plextek Limited, Great Chesterford, Essex CB10 1NY, GB
FITZ, Steve, Chelmsford, Essex CM2 7QT, GB
(54) **Systém detekce přiblížení**
(32) 19.08.2003
(31) 0319518
(33) GB
(86) PCT/GB2004/003566
(87) WO 2005/020449
(74) PATENTSERVIS Praha a.s., Jivenská 1273/1, Praha 4, 14021

(97) **EP 1658848**
(47) 01.08.2007
(97) 24.05.2006
(51) **A61K 31/4995** (2006.01)
A61P 35/00 (2006.01)
A61K 47/26 (2006.01)
(96) 12.10.2005
(96) 05077333.2
(73) Pharma Mar S.A., Sociedad Unipersonal, 28770 Madrid, ES
(72) Calvo Salve, Pilar, Colmenar Viejo 28770 Madrid, ES
Tobio Barreira, Maria, Colmenar Viejo 28770 Madrid, ES
Nuijen, Bastiaan, 1066 Amsterdam, NL
Beijnen, Jacob Hendrik, 1066 Amsterdam, NL
(54) **Formulace**
(32) 29.10.2004
(31) 623813/P
(33) US
(74) Čermák Hořejš Myslíl a spol., JUDr. Jan Matějka, Národní 32, Praha 1, 11000

(97) EP 1660668	(51) B65D 33/06	(2006.01)
(47) 25.07.2007	B65D 30/16	(2006.01)
(97) 17.03.2005	B65B 61/14	(2006.01)
(51) C12P 7/00	B31B 1/86	(2006.01)
(96) 02.09.2004	(96) 29.09.2004	
(96) 04764758.1	(96) 04775484.1	
(73) Cargill, Incorporated, Wayzata MN 55391-1063, US	(73) Eco Lean Research & Development A/S, 1057	
(72) WITTMANN, Eva, 83301 Traunreut, DE	Copenhagen, DK	
VOLLAND, Michael, 85757 Karlsfeld, DE	(72) FORSS, Stefan, 253 73 Helsingborg, SE	
LÖTZBEYER, Thomas, 85386 Eching, DE	(54) Způsob a zařízení pro plnění plynem a utěšňování	
SIEBER, Volker, 85405 Nandlstadt, DE	kanálu, určeného pro naplnění plynem a umístěného v	
(54) Způsob enzymatické výroby emulgátorů s obsahem	nádobce skládacího typu, a přířez nádobky, obsahující	
mono- a diacylglyceridů	tento kanál	
(32) 04.09.2003	(32) 02.10.2003	
(31) 10340739	(31) 0302633	
(33) DE	(33) SE	
(86) PCT/EP2004/009800	(86) PCT/SE2004/001386	
(87) WO 2005/024036	(87) WO 2005/030599	
(74) KOREJZOVÁ & SPOL., v.o.s., JUDr. Petra Korejzová,	(74) Čermák Hořejš Myslík a spol., JUDr. Karel Čermák,	
advokátka, Korunní 810/104 E, Praha 10, 10100	advokát, Národní 32, Praha 1, 11000	

(97) EP 1663798	(97) EP 1687259	
(47) 08.08.2007	(47) 08.08.2007	
(97) 24.03.2005	(97) 16.06.2005	
(51) B65D 25/10	(51) C07C 237/24	(2006.01)
(2006.01)	A61K 31/16	(2006.01)
B60S 1/38	A61P 25/00	(2006.01)
(2006.01)	A61P 29/00	(2006.01)
(96) 15.09.2004	A61P 13/00	(2006.01)
(96) 04765227.6	(96) 12.11.2004	
(73) VALEO SYSTEMES D'ESSUYAGE, 78321 Le Mesnil	(96) 04819587.9	
Saint Denis, FR	(73) Newron Pharmaceuticals S.p.A., 20091 Bresso (MI), IT	
(72) CLAMAGIRAND, Catherine, F-63500 Issoire, FR	(72) MELLONI, Piero, I-20091 Bresso, IT	
HOUSSAT, Stéphane, F-63118 Cebazat, FR	SABIDO DAVID, Cibele Maria, I-20091 Bresso, IT	
(54) Obalové zařízení pro stěrač čelního skla obsahující	RESTIVO, Alessandra, I-20091 Bresso, IT	
zakřivený břit a integrovanou pružnou strukturu	FORLANI, Roberto c/o Nikem Research S.r.l., I-20021	
(32) 15.09.2003	Baranzate Di Bollate, IT	
(31) 0310817	SALVATI, Patricia, I-20091 Bresso, IT	
(33) FR	(54) Cyklopentyllové deriváty	
(86) PCT/EP2004/010313	(32) 24.11.2003	
(87) WO 2005/026005	(31) 03027050	
(74) TRAPLOVÁ HAKR KUBÁT Advokátní a patentová	(33) EP	
kancelář, Ing. Jan Kubát, Přístavní 24, Praha 7, 17000	(86) PCT/EP2004/012835	
	(87) WO 2005/054178	
	(74) KOREJZOVÁ & SPOL., v.o.s., JUDr. Petra Korejzová,	
	advokátka, Korunní 810/104 E, Praha 10, 10100	

(97) EP 1663995	
(47) 05.09.2007	
(97) 09.06.2005	
(51) C07D 241/38	(2006.01)
C09K 19/34	(2006.01)
C09B 57/00	(2006.01)
G02F 1/13	(2006.01)
(96) 19.11.2004	
(96) 04811641.2	
(73) NITTO DENKO CORPORATION, Osaka 567-8980, JP	
(72) DUTOVA, Tatvana, Moscow, 113556, RU	
NOKEL, Alexey Y., Moscow, 119619, RU	
SIDOREKNO, Elena N., Moscow, 123363, RU	
TIMOFEEV, Sergey V., Moscow, 115547, RU	
(54) Sulfoderiváty acenafto [1,2-b]chinoxalinu, lyotropní	
tekutý krystal a anizotropní vrstva na jejich bázi	
(32) 21.11.2003	
(31) 524068/P	
(33) US	
(86) PCT/US2004/038952	
(87) WO 2005/051926	
(74) TRAPLOVÁ HAKR KUBÁT Advokátní a patentová	
kancelář, Ing. Jan Kubát, Přístavní 24, Praha 7, 17000	

(97) EP 1690607	
(47) 11.07.2007	
(97) 16.08.2006	
(51) B21C 37/08	(2006.01)
B21D 5/10	(2006.01)
(96) 12.01.2006	
(96) 06000555.0	
(73) Benteler Automobiltechnik GmbH, 33104 Paderborn, DE	
(72) Streubel, Wolfgang, 32756 Detmold, DE	
(54) Způsob k výrobě trubek	
(32) 11.02.2005	
(31) 102005006578	
(33) DE	
(74) Společná advokátní kancelář Všečeka Zelený Švorčík	
Kalenský a partneři, JUDr. Miloš Všečeka, Hálkova 2,	
Praha 2, 12000	

(97) EP 1667917	(97) EP 1693243	
(47) 20.06.2007	(47) 11.07.2007	
(97) 07.04.2005	(97) 23.08.2006	
	(51) B60K 35/00	(2006.01)
	(96) 15.02.2006	
	(96) 06003007.9	
	(73) GM Global Technology Operations, Inc., Detroit, MI	
	48265-3000, US	

(72) Bolduan, Dirk, 64390 Erzhausen, DE
Tassotto, Mario, 65428 Rüsselsheim, DE
(54) **Systém a způsob nastavení provozního režimu
personalizovatelných funkcí vozidla**
(32) 21.02.2005
(31) 102005007865
(33) DE
(74) Čermák Hořejš Myslíl a spol., JUDr. Jan Matějka, Národní
32, Praha 1, 11000

(97) **EP 1711612**
(47) 25.07.2007
(97) 03.03.2005
(51) **C12N 15/82** (2006.01)
(96) 03.07.2004
(96) 04740603.8
(73) SunGene GmbH, 06466 Gatersleben, DE
(72) HEIM, Ute, 06466 Gatersleben, DE
HERBERS, Karin, 06484 Quedlinburg, DE
KUNZE, Irene, 06466 Gatersleben, DE
(54) **Expresní kazety pro obousměrnou transgenní expresi
nukleových kyselin v rostlinách**
(32) 22.07.2003
(31) 10333479
(33) DE
(86) PCT/EP2004/007255
(87) WO 2005/019459
(74) Společná advokátní kancelář Všečeka Zelený Švorčík
Kalenský a partneři, JUDr. Otakar Švorčík, Hálkova 2,
Praha 2, 12000

(97) **EP 1712381**
(47) 10.10.2007
(97) 18.10.2006
(51) **B60G 21/02** (2006.01)
B60G 5/02 (2006.01)
B60G 17/015 (2006.01)
B60K 17/36 (2006.01)
(96) 15.04.2005
(96) 05008278.3
(73) NAF Neunkirchener Achsenfabrik AG, 91077
Neunkirchen, DE
(72) Auer, Ernst, 81245 München, DE
(54) **Zařízení a způsob plynulého nastavení polohy
tandemové osy**
(74) ROTT, RŮŽIČKA & GUTTMANN Patentová, známková
a advokátní kancelář, Ing. Jiří Andera, Nad Štolou 12,
Praha 7, 17000

(97) **EP 1723278**
(47) 05.09.2007
(97) 22.09.2005
(51) **D04B 21/14** (2006.01)
D04B 23/10 (2006.01)
(96) 10.03.2004
(96) 04718911.3
(73) SAERTEX GmbH & Co. KG, 48369 Saerbeck, DE
(72) WAGENER, Gert, Herr, 48282 Emsdetten, DE
(54) **Multiaxiální komplex**
(86) PCT/DE2004/000459
(87) WO 2005/087996
(74) Čermák Hořejš Myslíl a spol., JUDr. Karel Čermák,
advokát, Národní 32, Praha 1, 11000

(97) **EP 1727967**
(47) 22.08.2007
(97) 29.09.2005
(51) **E21D 21/00** (2006.01)
E02D 5/76 (2006.01)
(96) 22.03.2005
(96) 05714183.0

(73) Alweg Tunnelausbau Gesellschaft mbH, 4061 Pasching,
AT
(72) MOCIVNIK, Josef, A-8753 Fohnsdorf, AT
WAGNER, Alfred, A-4020 Linz, AT
BÖHM, Karl, A-4615 Holzhausen, AT
EGGER-MOCIVNIK, Rene, A-8750 Judenburg, AT
(54) **Způsob a zařízení pro zhotovení předeptátého ukotvení**
(32) 23.03.2004
(31) 5092004
(33) AT
(86) PCT/AT2005/000101
(87) WO 2005/090753
(74) ROTT, RŮŽIČKA & GUTTMANN Patentová, známková
a advokátní kancelář, Ing. Jiří Andera, Nad Štolou 12,
Praha 7, 17000

(97) **EP 1733140**
(47) 15.08.2007
(97) 22.09.2005
(51) **F03B 3/12** (2006.01)
F03B 7/00 (2006.01)
F03B 13/10 (2006.01)
F03B 13/26 (2006.01)
(96) 10.03.2005
(96) 05722194.7
(73) Current Power Sweden AB, 723 48 Västerås, SE
(72) LEIJON, Mats, S-756 47 Uppsala, SE
BERNHOFF, Hans, S-752 31 Uppsala, SE
SEGERGREN, Erik, S-753 30 Uppsala, SE
(54) **Sestava zahrnující vodní turbínu a rotační elektrický
generátor, jehož rotor je přímo spojen s každou z
lopatek turbíny**
(32) 16.03.2004
(31) 0400667
(33) SE
(86) PCT/SE2005/000346
(87) WO 2005/088119
(74) KANIA, SEDLÁK, SMOLA Patentová a známková
kancelář, Ing. František Kania, Mendlovo nám. 1a, Brno,
60300

(97) **EP 1740049**
(47) 26.09.2007
(97) 03.11.2005
(51) **A01N 43/90** (2006.01)
A01N 43/30 (2006.01)
(96) 15.04.2005
(96) 05733632.3
(73) BASF Aktiengesellschaft, 67056 Ludwigshafen, DE
(72) SCHÖFL, Ulrich, 68782 Brühl, DE
SCHERER, Maria, 76829 Godramstein, DE
STIERL, Reinhard, 67251 Freinsheim, DE
STRATHMANN, Siegfried, 67117 Limburgerhof, DE
TORMO I BLASCO, Jordi, 69514 Laudenbach, DE
GROTE, Thomas, 67157 Wachenheim, DE
(54) **Fungicidní směsi**
(32) 21.04.2004
(31) 102004019935
(33) DE
(86) PCT/EP2005/004002
(87) WO 2005/102052
(74) TRAPLOVÁ HAKR KUBÁT Advokátní a patentová
kancelář, Ing. Jan Kubát, Přístavní 24, Praha 7, 17000

(97) **EP 1740362**
(47) 15.08.2007
(97) 20.10.2005

- (51) **B29C 47/06** (2006.01)
B29C 47/20 (2006.01)
B29C 49/04 (2006.01)
B29C 47/22 (2006.01)
B29C 47/26 (2006.01)
B29C 47/28 (2006.01)
B29C 47/56 (2006.01)
- (96) 14.03.2005
(96) 05716047.5
- (73) Richter, Günter, 57610 Altenkirchen, DE
(72) Richter, Günter, 57610 Altenkirchen, DE
- (54) **Zařízení pro výrobu hadicovitých polotovarů
asymetrickým prstencovým pístem**
- (32) 30.03.2004
(31) 102004015551
(33) DE
(86) PCT/EP2005/002707
(87) WO 2005/097462
(74) KANIA, SEDLÁK, SMOLA Patentová a známková
kancelář, Veronika Zemanová, Mendlovo nám. 1a, Brno,
60300

Zveřejněné opravené překlady evropských patentových spisů

U následujících udělených evropských patentů s účinky pro Českou republiku byl majitelem předložen opravený překlad patentového spisu do českého jazyka (§35d odst. 2 zákona č. 527/1990 Sb., v platném znění).

Datem zveřejnění opraveného překladu evropského patentového spisu je datum publikace tohoto Věstníku.

- (97) EP 1611306

Evropské patenty zrušené Evropským patentovým úřadem

Následující evropské patenty udělené Evropským patentovým úřadem s účinky pro Českou republiku byly zrušeny Evropským patentovým úřadem podle článku 102 Úmluvy o udělování evropských patentů (§35f odst 2 zákona č. 527/1990 Sb., v platném znění).

- (97) EP 1470011
(97) EP 1474340

PD4A Převod práv a ostatní změny majitelů evropských patentů

- (97) **EP 1702192**
(73) Cooltech Applications, 67810 Holtzheim, FR

FG1K

Zapsané užité vzory - přehled podle čísel zápisu

V období uzávěrky tohoto čísla Věstníku zapsal Úřad průmyslového vlastnictví tyto užité vzory.

17962	C 11 D 3/20	(2006.01)
17963	B 66 F 11/00	(2006.01)
17964	F 16 D 33/06	(2006.01)
17965	E 04 C 2/02	(2006.01)
17966	B 32 B 19/02	(2006.01)
17967	E 05 B 27/00	(2006.01)
17968	D 01 H 5/70	(2006.01)
17969	F 16 K 31/06	(2006.01)
17970	G 09 F 19/00	(2006.01)
17971	A 23 L 1/168	(2006.01)
17972	F 21 S 9/00	(2006.01)
17973	E 06 B 9/382	(2006.01)
17974	E 05 D 5/04	(2006.01)
17975	E 05 B 65/19	(2006.01)
17976	E 05 C 19/18	(2006.01)
17977	E 21 F 13/00	(2006.01)
17978	E 05 B 19/04	(2006.01)
17979	E 21 D 11/14	(2006.01)
17980	E 06 B 9/322	(2006.01)
17981	F 24 D 19/10	(2006.01)

FG1K

Zapsané užité vzory - řazené podle MPT

- (51) *A23L 1/168* (2006.01)
A23L 1/24 (2006.01)
A23L 1/39 (2006.01)
A23L 1/30 (2006.01)
(11) 17971
(21) **2007-19122**
(22) 16.08.2007
(47) 29.10.2007
(73) MILCOM a. s. Výzkumný ústav mlékárenský, Praha, CZ
Výzkumný ústav potravinářský Praha, Praha, CZ
(72) Němečková Irena Ing., Praha, CZ
Roubal Petr Ing. CSc., Praha, CZ
Pechačová Marta, Praha, CZ
Gabrovská Dana Ing., Praha, CZ
(54) **Pomazánka nebo dressing s pohankou a sójovým tofu**
(74) Ing. Jaroslav Novotný, Římská 45, Praha 2, 12000
(51) *B32B 19/02* (2006.01)
(11) 17966
(21) **2007-18919**
(22) 19.06.2007
(47) 29.10.2007
(73) Princ Zdeněk, Tábor, CZ
(72) Princ Zdeněk, Tábor, CZ
(54) **Materiálové složení pevnostního dílu**
(74) Ing. Libor Šimek, Kartouzská 4, Praha 5 - Smíchov, 15099
(51) *B66F 11/00* (2006.01)
(11) 17963
(21) **2007-18738**
(22) 17.04.2007
(47) 29.10.2007
(73) Ouertani Lazhar Dr. Ing., Praha, CZ
Ben Hamouda Taher Dr. Ing., Praha, CZ
(72) Ouertani Lazhar Dr. Ing., Praha, CZ
(54) **Zařízení pro zvedání objemnějších břemen**
(74) Ing. Václav Kratochvíl, patentový zástupce, Táborská
758/33, Mladá Boleslav, 29301
(51) *C11D 3/20* (2006.01)
C11D 3/02 (2006.01)
D06L 1/12 (2006.01)
(11) 17962
(21) **2007-18563**
(22) 16.02.2007
(47) 29.10.2007
(73) Kostkan Jan Ing., Praha, CZ
(72) Kostkan Jan Ing., Praha, CZ
(54) **Lázně k odstranění reziduí z prádla**
(51) *D01H 5/70* (2006.01)
D01H 5/72 (2006.01)
D01H 5/74 (2006.01)
(11) 17968
(21) **2007-19065**
(22) 02.08.2007
(47) 29.10.2007
(73) Oerlikon Czech s. r. o., Červený Kostelec, CZ
(72) Svěcený Petr Ing., Náchod, CZ
Smíšek Aleš Ing., Ústí nad Orlicí, CZ
Háze Miroslav Ing., Červený Kostelec, CZ
(54) **Zařízení pro přípravu pramene vláken**
(74) Ing. Milan Škoda, Nahořanská 308, Nové Město nad
Metují, 54901
(51) *E04C 2/02* (2006.01)
E04C 2/40 (2006.01)
(11) 17965
(21) **2007-18825**
(22) 23.05.2007
(47) 29.10.2007
(73) Ratvaj Jiří, Praha, CZ
(72) Ratvaj Jiří, Praha, CZ
(54) **Velkoplošný slabostěnný panel z nepálené hlíny s omítkou**
(51) *E05B 19/04* (2006.01)
E05B 19/00 (2006.01)
(11) 17978
(21) **2007-19185**
(22) 06.09.2007
(47) 29.10.2007
(73) Kalous Jan, Praha, CZ
(72) Kalous Jan, Praha, CZ
(54) **Multifunkční hlava klíče**
(74) Ing. Jaroslav Novotný, Římská 45, Praha 2, 12000
(51) *E05B 27/00* (2006.01)
(11) 17967
(21) **2007-18923**
(22) 19.06.2007
(47) 29.10.2007
(73) Richter s. r. o. KLÍČE - ZÁMKY - BEZPEČNOSTNÍ
TECHNIKA, Praha, CZ
(72) Kubricht David, Mirošovice, CZ
(54) **Bezpečnostní zámková vložka s přestavitelným kódem uzávěru**
(51) *E05B 65/19* (2006.01)
E05B 65/20 (2006.01)
E05B 65/12 (2006.01)
(11) 17975
(21) **2007-19155**
(22) 24.08.2007
(47) 29.10.2007
(73) BRANO a. s., Hradec nad Moravicí, CZ
(72) Thomke David, Opava, CZ
(54) **Automobilový zámek**
(74) Ing. Karel Pospíšil, Plzeňská 218, Praha 5, 15000
(51) *E05C 19/18* (2006.01)
(11) 17976
(21) **2007-19156**
(22) 27.08.2007
(47) 29.10.2007
(73) FRAJMANplast s. r. o., Lanškroun, CZ
(72) Frajman Oleg, Lanškroun, CZ
(54) **Dveřní zarážka**
(74) INPARTNERS GROUP, Ing. Leopold Dadej, patentový
zástupce, Na Valtické 339/6, Břeclav 4, 69141
(51) *E05D 5/04* (2006.01)
E05F 11/00 (2006.01)
E05F 11/54 (2006.01)
(11) 17974
(21) **2007-19134**
(22) 21.08.2007
(47) 29.10.2007
(73) Čapka Lukáš BcA., Zlín, CZ
(72) Čapka Lukáš BcA., Zlín, CZ
(54) **Systém oboustranných pantů**
(74) Ing. Václav Feiferlík, Žlutická 10, Plzeň, 32329
(51) *E06B 9/322* (2006.01)
E06B 9/324 (2006.01)
E06B 9/326 (2006.01)
(11) 17980
(21) **2007-19200**
(22) 12.09.2007
(47) 29.10.2007
(73) Svoboda Jiří Mgr., Ostrava, CZ
(72) Svoboda Jiří Mgr., Ostrava, CZ
(54) **Úchyt ovládacího mechanismu okenních žaluzií**

- (74) Ing. Pavel Nádvořník, Sokola Tůmy 1, Ostrava - Hulváky, 70900
- (51) **E06B 9/382** (2006.01)
E06B 9/384 (2006.01)
E06B 9/327 (2006.01)
- (11) 17973
(21) **2007-19129**
(22) 20.08.2007
(47) 29.10.2007
(73) ZEBR s. r. o., Milovice, CZ
(72) Zelinka František, Milovice, CZ
(54) **Koncová část nosného žebříčku, zejména pro žaluziové lamely**
- (74) A. Holas & partner Patentová a známková kancelář, Ing. Mgr. Hana Holasová, Křížová 4, Brno, 60300
- (51) **E21D 11/14** (2006.01)
E21D 11/00 (2006.01)
E04C 5/06 (2006.01)
E04C 3/04 (2006.01)
- (11) 17979
(21) **2007-19191**
(22) 10.09.2007
(47) 29.10.2007
(73) Ochrymčuk Ivan, Tišnov, CZ
(72) Ochrymčuk Ivan, Tišnov, CZ
(54) **Výztužný svařovaný nosník**
- (74) Ing. Jaroslav Novotný, Římská 45, Praha 2, 12000
- (51) **E21F 13/00** (2006.01)
B65G 15/00 (2006.01)
B65G 17/00 (2006.01)
- (11) 17977
(21) **2007-19159**
(22) 27.08.2007
(47) 29.10.2007
(73) Pietrasz Petr, Karviná, CZ
(72) Pietrasz Petr, Karviná, CZ
(54) **Pásový vlek**
- (74) Ing. Pavel Nádvořník, Sokola Tůmy 1, Ostrava - Hulváky, 70900
- (51) **F16D 33/06** (2006.01)
- (11) 17964
(21) **2007-18789**
(22) 27.03.2007
(47) 29.10.2007
(73) Seitler Bohumil Ing., Blansko, CZ
(72) Seitler Bohumil Ing., Blansko, CZ
(54) **Zařízení pro ochranu strojní transmise před havarijním přetížením**
- (51) **F16K 31/06** (2006.01)
H01F 7/06 (2006.01)
H01F 7/16 (2006.01)
- (11) 17969
(21) **2007-19089**
(22) 09.08.2007
(47) 29.10.2007
(73) Pitřík Václav Ing., Zlín, CZ
(72) Pitřík Václav Ing., Zlín, CZ
(54) **Pohon s rotačními solenoidy**
- (51) **F21S 9/00** (2006.01)
F21S 9/03 (2006.01)
- (11) 17972
(21) **2007-19124**
(22) 17.08.2007
(47) 29.10.2007
(73) Piták Luboš Mgr., Domažlice, CZ
(72) Piták Luboš Mgr., Domažlice, CZ
Beneš Petr, Klenčí pod Čerchovem, CZ
(54) **Náhrobní svítidla**
- (74) TICHÝ & POLÁČEK Patentová a známková kancelář, JUDr. Jaromír Tichý, Dominikánská 6, Plzeň, 30112
- (51) **F24D 19/10** (2006.01)
- (11) 17981
(21) **2007-19209**
(22) 14.09.2007
(47) 29.10.2007
(73) Brůha Petr Ing., Praha, CZ
Kolář Milan Ing., Praha, CZ
(72) Brůha Petr Ing., Praha, CZ
Kolář Milan Ing., Praha, CZ
(54) **Systém pro řízení technologických procesů, zejména pro budovy a jejich přílehlá vybavení**
- (51) **G09F 19/00** (2006.01)
G09F 7/00 (2006.01)
G09F 7/18 (2006.01)
G09F 3/00 (2006.01)
- (11) 17970
(21) **2007-19103**
(22) 13.08.2007
(47) 29.10.2007
(73) AVANZO a. s., Brno, CZ
(72) Tichomirov Vladimír Ing. CSc., Brno, CZ
Novotný Miloslav Doc. Ing. CSc., Brno, CZ
(54) **Zařízení na označení volného okraje**
- (74) Ing. Radmila Baumová, Nádražní 29, Žďár nad Sázavou, 59101

Seznam majitelů zapsaných užitečných vzorů

(73)	(11)	(51)	(73)	(11)	(51)
AVANZO a. s., Brno, CZ	17970	G 09 F 19/00	(2006.01)		
Ben Hamouda Taher Dr. Ing., Praha, CZ	17963	B 66 F 11/00	(2006.01)		
BRANO a. s., Hradec nad Moravicí, CZ	17975	E 05 B 65/19	(2006.01)		
Brůha Petr Ing., Praha, CZ	17981	F 24 D 19/10	(2006.01)		
Čapka Lukáš BcA., Zlín, CZ	17974	E 05 D 5/04	(2006.01)		
FRAJMANplast s. r. o., Lanškroun, CZ	17976	E 05 C 19/18	(2006.01)		
Kalous Jan, Praha, CZ	17978	E 05 B 19/04	(2006.01)		
Kolář Milan Ing., Praha, CZ	17981	F 24 D 19/10	(2006.01)		
Kostkan Jan Ing., Praha, CZ	17962	C 11 D 3/20	(2006.01)		
MILCOM a. s. Výzkumný ústav mlékárenský, Praha, CZ	17971	A 23 L 1/168	(2006.01)		
Ochrymčuk Ivan, Tišnov, CZ	17979	E 21 D 11/14	(2006.01)		
Oerlikon Czech s. r. o., Červený Kostelec, CZ	17968	D 01 H 5/70	(2006.01)		
Ouertani Lazhar Dr. Ing., Praha, CZ	17963	B 66 F 11/00	(2006.01)		
Pietrasz Petr, Karviná, CZ	17977	E 21 F 13/00	(2006.01)		
Piták Luboš Mgr., Domažlice, CZ	17972	F 21 S 9/00	(2006.01)		
Pitřík Václav Ing., Zlín, CZ	17969	F 16 K 31/06	(2006.01)		
Princ Zdeněk, Tábor, CZ	17966	B 32 B 19/02	(2006.01)		
Ratvaj Jiří, Praha, CZ	17965	E 04 C 2/02	(2006.01)		
Richter s. r. o. KLÍČE - ZÁMKY - BEZPEČNOSTNÍ TECHNIKA, Praha, CZ	17967	E 05 B 27/00	(2006.01)		
Seitler Bohumil Ing., Blansko, CZ	17964	F 16 D 33/06	(2006.01)		
Svoboda Jiří Mgr., Ostrava, CZ	17980	E 06 B 9/322	(2006.01)		
Výzkumný ústav potravinářský Praha, Praha, CZ	17971	A 23 L 1/168	(2006.01)		
ZEBR s. r. o., Milovice, CZ	17973	E 06 B 9/382	(2006.01)		

FG4Q

Zapsané průmyslové vzory - přehled podle čísel zápisu

V období uzávěrky tohoto čísla Věstníku zapsal Úřad průmyslového vlastnictví tyto průmyslové vzory:

34037	15-05
34038	06-01
34039	10-04
34040	12-16
34041	12-16
34042	12-16

FG4Q

Zapsané průmyslové vzory - přehled podle tříd

- (51) 06-01
- (11) 34038
- (21) 2007-37011
- (22) 20.02.2007
- (15) 25.10.2007
- (45) 25.10.2007
- (54) Kožená pohovka a polohovací křeslo
- (28) 3
- (73) Vaše naše interiéry s.r.o., Praha 1, CZ
- (72) Bonacchi Giovanni, Praha, CZ
- (55)



1.1



1.2



1.3



1.4



1.5



2.1



2.2



2.3



2.4



2.5



3.1



3.2



3.3



3.4

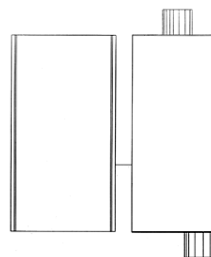

1.3

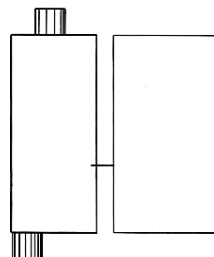

1.4

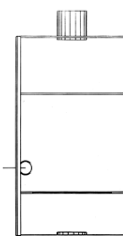

1.5

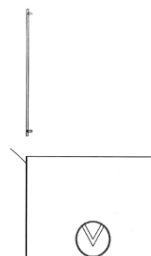

1.6

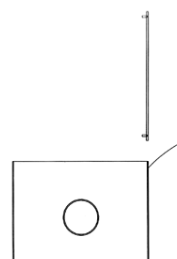

1.7

- (51) **10-04**
(11) 34039
(21) 2007-37064
(22) 02.05.2007
(15) 25.10.2007
(45) 25.10.2007
(54) Měřič průtoku drenážních vod
(28) 1
(73) Jihočeská univerzita v Českých Budějovicích, Zemědělská fakulta, České Budějovice, CZ
(72) Žlábek Pavel Ing., Vodňany, CZ
Bystřický Václav Ing., České Budějovice, CZ
Lechner Petr Ing., Rudolfov, CZ
(74) KUDRLIČKA a SEDLÁK, Ing. Jiří Sedlák, Husova 5, České Budějovice, 37001
(55)

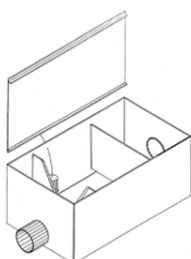

1.1

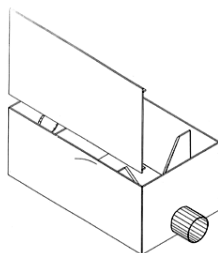

1.2

- (51) **12-16**
(11) 34040
(21) 2007-37101
(22) 11.06.2007
(15) 25.10.2007
(45) 25.10.2007
(54) Koncovka výfuku
(28) 1
(32) 22.12.2006
(31) 4 06 06 452.0
(33) DE
(73) Dr. Ing. h.c. F. Porsche AG, 70435 Stuttgart, DE
(72) Unfried Klaus-Dieter, 71706 Markgroeningen, DE
Owen Robert, 75223 Niefern-Oeschelbronn, DE
(74) ROTT, RŮŽIČKA & GUTTMANN Patentová, známková
a advokátní kancelář, Ing. Jiří Andera, Nad Štolou 12,
Praha 7, 17000



1.5

(55)

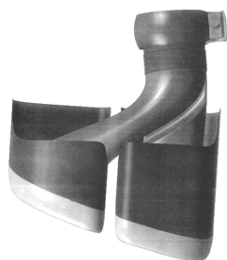

1.1

- (51) **12-16**
(11) 34041
(21) 2007-37102
(22) 11.06.2007
(15) 25.10.2007
(45) 25.10.2007
(54) Koncovka výfuku
(28) 1
(32) 22.12.2006
(31) 4 06 06 454.7
(33) DE
(73) Dr. Ing. h.c. F. Porsche AG, 70435 Stuttgart, DE
(72) Unfried Klaus-Dieter, 71706 Markgroeningen, DE
Owen Robert, 75223 Niefern-Oeschelbronn, DE
(74) ROTT, RŮŽIČKA & GUTTMANN Patentová, známková
a advokátní kancelář, Ing. Jiří Andera, Nad Štolou 12,
Praha 7, 17000

(55)

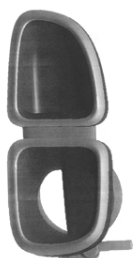

1.2



1.1

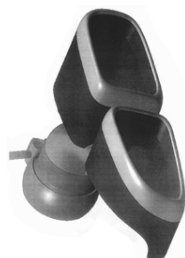

1.3

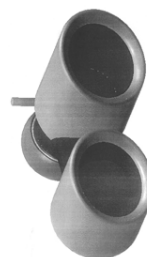

1.2



1.4



1.3

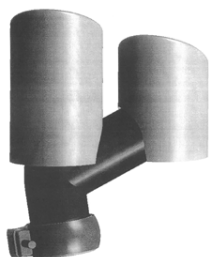

1.4

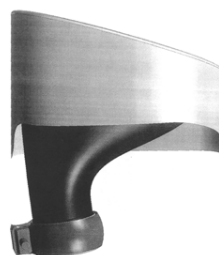

1.3

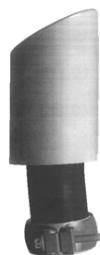

1.5

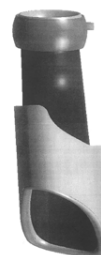

1.4

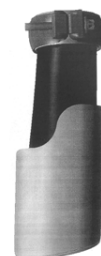

1.5

- (51) **12-16**
(11) 34042
(21) 2007-37103
(22) 11.06.2007
(15) 25.10.2007
(45) 25.10.2007
(54) Koncovka výfuku
(28) 1
(32) 22.12.2006
(31) 4 06 06 453.9
(33) DE
(73) Dr. Ing. h.c. F. Porsche AG, 70435 Stuttgart, DE
(72) Unfried Klaus-Dieter, 71706 Markgroeningen, DE
Owen Robert, 75223 Niefern-Oeschelbronn, DE
(74) ROTT, RŮŽIČKA & GUTTMANN Patentová, známková
a advokátní kancelář, Ing. Jiří Andera, Nad Štolou 12,
Praha 7, 17000
(55)



1.1

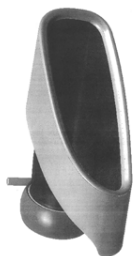

1.2

- (51) **15-05**
(11) 34037
(21) 2007-37010
(22) 19.02.2007
(15) 25.10.2007
(45) 25.10.2007
(54) Rukojeť pro vysavač
(28) 1
(32) 18.08.2006
(31) 29/264,785
(33) US
(73) Electrolux Home Care Products North America,
Bloomington, IL 61701, IL, US
(72) Boborsky Vincent, Normal, IL, US
Sandin Randal, Bloomington, IL, US
Smith Jeffrey, Bloomington, IL, US
(74) PATENTSERVIS Praha a.s., Jivenská 1273/1, Praha 4,
14021
(55)



1.1



1.2



1.7



1.3



1.4



1.5



1.6

Seznam vlastníků zapsaných průmyslových vzorů

(73)	(11)	(51)	(73)	(11)	(51)
Dr. Ing. h.c. F. Porsche AG, 70435 Stuttgart, DE	34040	12-16			
Dr. Ing. h.c. F. Porsche AG, 70435 Stuttgart, DE	34041	12-16			
Dr. Ing. h.c. F. Porsche AG, 70435 Stuttgart, DE	34042	12-16			
Electrolux Home Care Products North America, Bloomington, IL 61701, IL, US	34037	15-05			
Jihočeská univerzita v Českých Budějovicích, Zemědělská fakulta, České Budějovice, CZ	34039	10-04			
Vaše naše interiéry s.r.o., Praha 1, CZ	34038	06-01			

Úřední rozhodnutí a oznámení

MK1K

Zániky užitečných vzorů uplynutím doby platnosti

(11)	(21)	Int.Cl.(51)	(11)	(21)	Int.Cl.(51)
6888	1997-7327	8/C12C 5/02			
10058	2000-10653	8/E01B 11/00			
10059	2000-10664	8/A63H 3/20			
10093	2000-10657	8/H03K 17/00			
10375	2000-10663	8/C10L 1/02			
10394	2000-10670	8/H01L 23/40			
13300	2003-14159	8/F24J 1/00			
13316	2003-14158	8/F28D 20/00			
13317	2003-14172	8/G09F 23/00			
13329	2003-14162	8/E05B 1/00			
13331	2003-14168	8/A47G 29/087			
13354	2003-14171	8/G09F 1/00			
13407	2003-14154	8/G01B 13/18			
13436	2003-14160	8/D06F 89/02			
13437	2003-14161	8/B22C 1/18			
13474	2003-14169	8/G09F 15/00			
13605	2003-14165	8/F28F 3/08			

MK4Q

Zániky práva ze zapsaných průmyslových vzorů uplynutím doby ochrany

(11)	(21)	Int.Cl.(51)	(11)	(21)	Int.Cl.(51)
27578	1997-30047	6/25-01			
27734	1997-30056	6/20-02			
27780	1997-30054	6/02-03			
27863	1997-30052	6/21-02			
31195	2002-33884	7/25-03			
31197	2002-33870	7/06-04			
31201	2002-33871	7/06-01			
31203	2002-33877	7/15-04			
31232	2002-33886	7/06-01			
31233	2002-33887	7/06-01			
31234	2002-33888	7/06-01			
31235	2002-33889	7/06-01			
31236	2002-33890	7/06-01			
31303	2002-33868	7/06-01			
31304	2002-33869	7/06-01			
31311	2002-33885	7/01-04			

ND1K

První prodloužení doby platnosti užitečných vzorů

(51)	G 08 B 25/08, B 60 R 25/10, B 60 R 27/00, H 04 M 11/04	(51)	B 25 G 1/04
(11)	13364	(11)	14162
(21)	2003-14178	(21)	2003-14762
(22)	22.04.2003	(22)	06.11.2003
(73)	DUDÁČEK Petr Ing., Kamenice, CZ	(73)	LOPOUR Josef, Brno, CZ
(54)	Zapojení systému pro zamezení možnosti odrušení komunikace v zabezpečovacích zařízeních využívajících celulární sítě	(54)	LOPOUR Filip Ing., Brno, CZ
(51)	H 01 H 71/54, H 01 H 71/52, H 01 H 71/00, H 01 H 71/40	(54)	Teleskopická manipulační tyč
(11)	13852	(51)	F 16 K 17/00
(21)	2003-14727	(11)	14229
(22)	24.10.2003	(21)	2004-14992
(73)	HESS TRADING SK, SPOL. S R. O., Skalica, SK	(22)	22.01.2004
(54)	Spouštěčový mechanismus jističe	(73)	MICOS spol. s r. o., Prostějov, CZ
(51)	E 06 B 7/16, E 06 B 7/26, E 06 B 7/00, E 06 B 9/24	(54)	Vyrovňovací ventil
(11)	14005	(51)	B 21 B 45/06
(21)	2003-14777	(11)	14306
(22)	12.11.2003	(21)	2004-15238
(73)	ĎÁSEK Petr Ing., Ostrava, CZ	(22)	29.03.2004
(54)	ČTVERÁČEK Marek, Ostrava, CZ	(73)	UVB TECHNIK s. r. o., Hlučín, CZ
(51)	ĎÁSEK Aleš, Ostrava, CZ	(54)	Stírací zařízení
(11)	NYPL František, Ostrava, CZ	(51)	E 01 C 1/02, E 01 F 9/00, E 01 F 9/011, E 01 F 9/016
(54)	Protiprůvanová clona	(11)	14367
		(21)	2004-15108
		(22)	23.02.2004
		(73)	Ing. Jiří Finger - ARTFLORA, Olomouc, CZ
		(54)	Kruhový střed okružní křížovky

- (51) B 65 D 85/30
- (11) 14432
- (21) 2004-14993
- (22) 22.01.2004
- (73) MICOS spol. s r. o., Prostějov, CZ
- (54) Přístrojová transportní skříň

ND1K

Druhé prodloužení doby platnosti užitných vzorů

- (51) G 02 C 9/04, G 02 C 9/00
- (11) 10596
- (21) 2000-11273
- (22) 17.10.2000
- (73) ALTA S.R.O., Praha, CZ
- (54) Univerzální skelet pro sluneční předvěsy

- (51) B 61 D 17/08, B 61 D 17/12, B 61 D 17/04, B 61 D 17/00, B 61 D 1/06
- (11) 10637
- (21) 2000-11304
- (22) 25.10.2000
- (73) ČKD VAGONKA, A.S., Ostrava, CZ
- (54) Skříň železničního vozu

- (51) F 24 F 13/30, F 24 H 9/12
- (11) 10693
- (21) 2000-11341
- (22) 06.11.2000
- (73) NERIA A.S., Hustopeče, CZ
- (54) Závitová přípojka dýnka trubky nebo uzavřeného profilu rozdělovače nebo sběrače

- (51) B 64 C 25/10
- (11) 10866
- (21) 2000-11314
- (22) 27.10.2000
- (73) TECHNOMETRA RADOTÍN, A.S., Praha, CZ
- (54) Zatahovací příďový podvozek letadla s rozpojovacím blokem

ND4Q

Druhé obnovy doby ochrany průmyslových vzorů

- (51) 23-03
- (11) 28275
- (21) 1998-30912
- (22) 19.05.1998
- (54) Zahradní krb

- (51) 15-03
- (11) 28391
- (21) 1998-30737
- (22) 25.02.1998
- (54) Sekačka na trávník

PD4A

Převod práv a ostatní změny majitelů patentů

- (11) 293867
- (21) 2000-3915
- (73) CINDY PLUS s.r.o., Hostivice, CZ

- (11) 293867
- (21) 2000-3915
- (73) PROGRESS RK & CONSULTING, spol. s r.o., Měřín, CZ

PD1K

Převod práv a ostatní změny majitelů užitných vzorů

- | | |
|--|--|
| (11) 7826 | (11) 8803 |
| (21) 1998-8312 | (21) 1999-9312 |
| (73) Oerlikon Czech s.r.o., Červený Kostelec, CZ | (73) Oerlikon Czech s.r.o., Červený Kostelec, CZ |
| (11) 8439 | (11) 8809 |
| (21) 1999-8965 | (21) 1999-9391 |
| (73) Oerlikon Czech s.r.o., Červený Kostelec, CZ | (73) Oerlikon Czech s.r.o., Červený Kostelec, CZ |
| (11) 8654 | (11) 9468 |
| (21) 1999-9232 | (21) 1999-10049 |
| (73) Oerlikon Czech s.r.o., Červený Kostelec, CZ | (73) Oerlikon Czech s.r.o., Červený Kostelec, CZ |

- (11) 9621
(21) 1999-10106
(73) Oerlikon Czech s.r.o., Červený Kostelec, CZ
- (11) 9915
(21) 1998-8799
(73) Oerlikon Czech s.r.o., Červený Kostelec, CZ
- (11) 9916
(21) 1998-8800
(73) Oerlikon Czech s.r.o., Červený Kostelec, CZ
- (11) 9935
(21) 2000-10492
(73) Oerlikon Czech s.r.o., Červený Kostelec, CZ
- (11) 10295
(21) 2000-10903
(73) Oerlikon Czech s.r.o., Červený Kostelec, CZ
- (11) 10827
(21) 2000-11453
(73) Oerlikon Czech s.r.o., Červený Kostelec, CZ
- (11) 11038
(21) 2001-11707
(73) Oerlikon Czech s.r.o., Červený Kostelec, CZ
- (11) 11308
(21) 2001-11972
(73) Oerlikon Czech s.r.o., Červený Kostelec, CZ
- (11) 11661
(21) 2001-12263
(73) Oerlikon Czech s.r.o., Červený Kostelec, CZ
- (11) 11959
(21) 2001-12435
(73) Oerlikon Czech s.r.o., Červený Kostelec, CZ
- (11) 12659
(21) 2001-11968
(73) Oerlikon Czech s.r.o., Červený Kostelec, CZ
- (11) 13269
(21) 2003-13958
(73) Oerlikon Czech s.r.o., Červený Kostelec, CZ
- (11) 13556
(21) 2002-13051
(73) Oerlikon Czech s.r.o., Červený Kostelec, CZ
- (11) 14005
(21) 2003-14777
(73) ČTVERÁČEK Marek, Ostrava, CZ
- (11) 14112
(21) 2003-14733
(73) Oerlikon Czech s.r.o., Červený Kostelec, CZ
- (11) 14760
(21) 2004-15586
(73) Oerlikon Czech s.r.o., Červený Kostelec, CZ
- (11) 15795
(21) 2005-16688
(73) Oerlikon Czech s.r.o., Červený Kostelec, CZ
- (11) 17339
(21) 2006-18373
(73) Oerlikon Czech s.r.o., Červený Kostelec, CZ
- (11) 17915
(21) 2007-18607
(73) PF GROUP, a.s., Velká Bíteš, CZ

PD4Q

Převod práv a ostatní změny vlastníků průmyslových vzorů

- (11) 31713
- (21) 2003-34712
- (73) KB - BLOK systém, s.r.o., Postoloprty - průmyslová zóna, CZ

Zamítnuté a částečně zamítnuté přihlášky ochranných známek před zveřejněním

Kapitola obsahuje údaje o rozhodnutích o přihláškách ochranných známek, u kterých byly na základě provedeného věcného průzkumu shledány Úřadem důvody pro zamítnutí přihlášky ochranné známky podle ustanovení § 4 nebo 6 zákona č. 441/2003 Sb. Na základě toho Úřad vydal rozhodnutí o zamítnutí přihlášky podle ustanovení § 22 zákona č. 441/2003 Sb., a to pro celý seznam výrobků a služeb nebo pro jeho část. Údaje o výsledku rozhodnutí (zamítnutí přihlášky, částečné zamítnutí přihlášky) jsou uvedeny za datem právní moci rozhodnutí pod INID kódem (583) s názvem "Datum právní moci rozhodnutí/výsledek rozhodnutí".

(210) **O-438554**

(540) **Royal Prague Country**

(583) 02.10.2007 / zamítnutí přihlášky

(210) **O-447962**

(540)

 **KARLSBAD BEAUTY INSTITUTE**

(210) **O-440584**

(540) **bobík**

(583) 04.09.2007 / částečné zamítnutí přihlášky

(210) **O-441390**

(540) **HYPOkalkulačka**

(583) 23.10.2007 / zamítnutí přihlášky

(583) 24.10.2007 / zamítnutí přihlášky

(210) **O-441393**

(540) **eHypotéka**

(583) 25.10.2007 / zamítnutí přihlášky

(210) **O-441395**

(540) **iHypotéka**

(583) 23.10.2007 / zamítnutí přihlášky

(210) **O-441562**

(540) **Hyposhop**

(583) 23.10.2007 / zamítnutí přihlášky

(210) **O-441728**

(540) **VÝCHODOČESKÝ INFOTIP**

(583) 18.10.2007 / zamítnutí přihlášky

(210) **O-444566**

(540)



(583) 08.10.2007 / částečné zamítnutí přihlášky

(210) **O-445111**

(540)

Chut' vítězí...

(583) 15.10.2007 / zamítnutí přihlášky

Přehled zveřejněných přihlášek ochranných známek

Přihlášky ochranných známek, které byly na základě výsledků formálního a věcného průzkumu provedeného Úřadem shledány schopné zápisu do rejstříku ochranných známek, jsou obsaženy v této kapitole. Důležitou právní skutečností je, že zveřejněním přihlášky ochranné známky v této kapitole Věstníku (§ 23 zákona č. 441/2003 Sb.) začíná běžet zákonná tříměsíční lhůta pro podání námitek podle ustanovení § 25 zákona č. 441/2003 Sb.

Číselný přehled

O-422802, O-422803, O-424075, O-435446, O-435904, O-440584, O-441074, O-442092, O-443225, O-443592, O-444566, O-444796, O-446006, O-446007, O-446020, O-446236, O-446553, O-446695, O-447060, O-447371, O-447575, O-447596, O-447646, O-447719, O-447720, O-447721, O-447722, O-447901, O-447902, O-448076, O-448113, O-448359, O-448363, O-448372, O-448593, O-448595, O-448675, O-448683, O-448684, O-448729, O-449257, O-449258, O-449310, O-449311, O-449316, O-449317, O-449322, O-449323, O-449354, O-449355, O-449358, O-449359, O-449364, O-449365, O-449616, O-449715, O-449725, O-449731, O-449753, O-449754, O-449757, O-449886, O-449908, O-449911, O-449920, O-449965, O-449981, O-450073, O-450278, O-450470, O-450473, O-450474, O-450512, O-450514, O-450515, O-450527, O-450531, O-450589, O-450598, O-450629, O-450638, O-450649, O-450700, O-450721, O-450726, O-450727, O-450738, O-450739, O-450757, O-450758, O-450766, O-450832, O-450839, O-450866, O-450871, O-450925, O-450932, O-451074, O-451115, O-451119, O-451130, O-451134, O-451147, O-451148, O-451149, O-451150, O-451151, O-451209, O-451211, O-451227, O-451228, O-451229, O-451236, O-451237, O-451240, O-451290, O-451298, O-451300, O-451315, O-451358, O-451428, O-451434, O-451512, O-451538, O-451546, O-451608, O-451609, O-451616, O-451629, O-451715, O-451716, O-451724, O-451784, O-451792, O-451817, O-451836, O-451852, O-451853, O-451854, O-451899, O-451900, O-451901, O-451907, O-451915, O-451926, O-451935, O-451936, O-451955, O-451976, O-451977, O-451978, O-451980, O-451981, O-451983, O-451984, O-451985, O-451986, O-452008, O-452010, O-452020, O-452048, O-452053, O-452054, O-452060, O-452061, O-452062, O-452063, O-452072, O-452073, O-452074, O-452075, O-452076, O-452077, O-452085, O-452087, O-452117, O-452137, O-452149, O-452169, O-452170, O-452178, O-452193, O-452196, O-452200, O-452202, O-452203, O-452204, O-452205, O-452208, O-452209, O-452210, O-452212, O-452213, O-452214, O-452215, O-452217, O-452221, O-452230, O-452249, O-452260, O-452297, O-452298, O-452312, O-452326, O-452331, O-452357, O-452358, O-452359, O-452360, O-452368, O-452369, O-452428, O-452440, O-452441, O-452449, O-452450, O-452468, O-452477, O-452479, O-452487, O-452489, O-452490, O-452491, O-452499, O-452505, O-452528, O-452530, O-452531, O-452532, O-452533, O-452534, O-452535, O-452536, O-452537, O-452538, O-452539, O-452548, O-452552, O-452563, O-452568, O-452570, O-452573, O-452574, O-452576, O-452578, O-452581, O-452604, O-452615, O-452616, O-452619, O-452620, O-452624, O-452625, O-452626, O-452627, O-452628, O-452632, O-452639, O-452693, O-452695, O-452696, O-452708, O-452710, O-452719, O-452722, O-452725, O-452737, O-452747, O-452786, O-452821, O-452867, O-452868, O-452869, O-452905, O-452958,

Zveřejněné přihlášky ochranných známek

(210) **O-422802**

(220) 28.01.2005

(320) 28.01.2005

(511) 16, 32, 33

(540)

CHATEAU PAVLOVICE

(510) (16) tiskoviny, reklamní, propagační a informační materiály, etikety, obaly papírové a z plastu, nádoby z papíru a plastu na jedno použití, obaly a tašky z papíru a plastu; (32) piva, minerální vody, šumivé nápoje a jiné nápoje nealkoholické, nápoje a šťávy ovocné, sirupy a jiné přípravky k zhotovování nápojů; (33) alkoholické nápoje (s výjimkou pív).

(730) **VINIUM a.s.**, Hlavní 666, Velké Pavlovice, 69106, CZ

(740) **ROTT, RŮŽIČKA & GUTTMANN Patentová, známková a advokátní kancelář, JUDr. Michal Růžička, CSc., Nad Štolou 12, Praha 7, 17000**

(210) **O-422803**

(220) 28.01.2005

(320) 28.01.2005

(511) 16, 32, 33

(540)

CHATEAU VELKÉ PAVLOVICE

(510) (16) tiskoviny, reklamní, propagační a informační materiály, etikety, obaly papírové a z plastu, nádoby z papíru a plastu na jedno použití, obaly a tašky z papíru a plastu; (32) piva, minerální vody, šumivé nápoje a jiné nápoje nealkoholické, nápoje a šťávy ovocné, sirupy a jiné přípravky k zhotovování nápojů; (33) alkoholické nápoje (s výjimkou pív).

(730) **VINIUM a.s.**, Hlavní 666, Velké Pavlovice, 69106, CZ

(740) **ROTT, RŮŽIČKA & GUTTMANN Patentová, známková a advokátní kancelář, JUDr. Michal Růžička, CSc., Nad Štolou 12, Praha 7, 17000**

(210) **O-424075**

(220) 09.03.2005

(320) 09.03.2005

(511) 11

(540)



(510) (11) přístroje pro topení, přístroje pro venkovní vaření, pro grilování, pečení, dušení, smažení a uzení venku.

(730) **RÖSLER PRAHA, spol. s r.o.**, Záběhlická 28/127, Praha 10, 10600, CZ

(740) **Mgr. Michal Vojáček, Nam Míru 15, Praha 2, 12000**

(210) **O-435446**

(220) 14.03.2006

(320) 14.03.2006

(511) 11, 35, 37

(540)



(510) (11) stroje, přístroje a zařízení pro topení, vytápění a ventilaci, klimatizační a chladicí zařízení, díly a součásti k uvedeným přístrojům a zařízením, ohřívadla, elektricky vyhřívané polštáře a

pokrývky, varné náčiní elektrické, přístroje pro výrobu páry, vaření, pečení, sušení, rozvod vody a sanitární zařízení; (35) činnost reklamní a inzertní, průzkum a analýzy trhů, aranžérství - aranžování výkladů, zprostředkovatelská činnost v oblasti obchodu, pronájem reklamních ploch, předvádění pro reklamní účely a podporu prodeje, předvádění zboží, pronájem a prodej reklamních produktů zahrnutých v této třídě a vyhledávací služby v oblasti propagačních textů, on-line inserce, předvádění outlet zboží, pomoc při řízení obchodní činnosti, organizování výstav ke komerčním a reklamním účelům na Internetu, pomoc při podnikání, poradenství týkající se organizace reklamních výstav, podnikové poradenství, distribuce prospektů, podnikatelské informace, předplatné tiskovin pro třetí osoby, účetnictví, distribuce propagačních tiskovin, plánování obchodních a propagačních akcí, potvrzování uskutečnění obchodních transakcí, reklamní, inzertní a propagační činnost prostřednictvím jakéhokoliv média, prostřednictvím telefonní, datové nebo informační sítě, služby a poradenství v obchodní činnosti, předávání informací při reklamní činnosti, poskytování komerčních informací a informačních produktů reklamního a informačního charakteru, multimediálních informací obchodního a reklamního charakteru, komerční využití Internetu v oblastech komerčních internetových médií a vyhledávacích služeb, marketing, marketingové studie, obchodní nebo podnikatelské informace, kopírování nebo rozmnožování dokumentů, dokladů, poradenství v obchodní činnosti, obchodní nebo podnikatelský průzkum, obchodní management, obchodní reklama, systematizace informací do počítačové databáze, překlad informací do počítačové databáze, pronájem reklamních materiálů, rozšiřování reklamních materiálů, průzkum trhu, sekretářské služby, statistické informace, zpracování textů, účetnictví, vedení kartoték v počítači, vydávání reklamních nebo náborových, propagačních a inzertních textů, aktualizování reklamních materiálů, analýzy nákladů, daňové příznámi (příprava a vyhotovení), dražby, vedení dražeb, hospodářské (ekonomické) prognózy, inserce poštou, nákupní ceny, velkoobchodní ceny (analýzy), oceňování obchodních podniků, oceňování a odhady v oblasti podnikání, personální poradenství, posuzování efektivnosti provozu a racionalizace práce, pronájem kancelářských strojů a zařízení, průzkum veřejného mínění, předvádění zboží, přepisování, styky s veřejností, vzorky zboží (distribuce), zprostředkovatelské práce, automatizované zpracování dat, elektronické zpracování dat pro třetí osoby, vedení a správa databank (zařazené ve tř. 35), poskytování pomoci při provozu obchodu; (37) služby topenářské, vodoinstalačerské a služby spočívající v montáži, opravách, revizi a zkouškách topných zařízení, provádění staveb, jejich změn a odstraňování, provádění veškerých stavebních prací při novostavbách, změnách staveb, generálních opravách, opravách, údržbě a odstraňování staveb v režimu stavebního zákona, montáž, opravy, revize a zkoušky vyhrazených topných zařízení, montáž, opravy, revize a zkoušky vyhrazených topných elektrických a plynových zařízení, kominické služby, oprava a montáž měřidel, restaurování objektů, instalační služby polotovarů a stavebních dílců ve stavebnictví, montážně stavební práce, montování staveb a interiérů, stavební řemeslné a údržbářské práce, zejména malířské, lakýrnické a tapetářské, včetně vysoušení staveb a kladení podlah, instalace ve stavebnictví, revize zařízení, stavební dozor stavební sanace.

(590) Barevná

(730) **INFRATOPENÍ s.r.o.**, Mistrovská 597/29, Praha 10, 10800, CZ

(210) **O-435904**

(220) 27.03.2006

(320) 27.03.2006

(511) 9, 16, 35, 38, 41

(540)

Regionální Televizní Agentura

(510) (9) veškeré nosiče informací v rozsahu třídy 9, např. videokazety, audiokazety, CD disky, DVD disky, počítačové diskety, flash média, nahrané i nenahrané, přístroje a aparáty pro záznam, uchování, převod, přenos nebo reprodukci zvuku nebo obrazu, přístroje pro zpracování informací a počítače včetně jejich jednotlivých součástí a náhradních dílů, reklamní přístroje na

střídavé obrazy, reklama světelná, reklamní světelné přístroje, veškeré počítačové programy a software bez ohledu na záznamová média nebo prostředky šíření, audiovizuální programy, audioprogramy, audiovizuální díla na nosičích nebo v elektronické podobě, filmy, hudební díla na nosičích nebo v elektronické podobě, hardware výpočetní, komunikační nebo informační techniky, elektronické databáze a databázové produkty, informace, záznamy, data, databáze a informační produkty v elektronické podobě, na nosičích nebo i v elektronických, datových, informačních, počítačových a komunikačních sítích a systémech všeho druhu, elektronické, datové, informační, komunikační nebo výpočetní sítě včetně jednotlivých součástí a náhradních dílů, multimediální aplikace, elektronické multimediální nebo elektronické informační katalogy, elektronické časopisy, elektronická periodika a knihy v elektronické podobě; (16) tiskoviny všeho druhu zařazené do této třídy, např. noviny, časopisy, periodika, knihy, katalogy, plakáty, fotografie, kalendáře, samolepky, propagační tiskoviny, papír, lepenka a výrobky z těchto materiálů, kancelářské výrobky v rámci třídy; (35) reklama, reklamní, inzertní a propagační činnost všemi druhy médií, marketing, prodej reklamního času inzerentům, poskytování informací a jiných informačních produktů komerčního nebo reklamního charakteru a multimediálních informací komerčního charakteru, komerční využití Internetu a dalších datových sítí, on-line inzerce, komerční využití teletextu a elektronického programového průvodce (EPG), prodej propagačních a reklamních audiovizuálních děl, zajišťování reklamních kampaní a propagace všeho druhu, pronájem informačních míst v rámci třídy, automatizované zpracování dat, zprostředkovatelská činnost v oblasti obchodu, činnost ekonomických a organizačních poradců, služby reklamních agentur a kanceláří, merchandising; (38) spoje (komunikace), služby spočívající v rozšiřování rozhlasových a televizních programů, televizní vysílání, vysílání teletextu, šíření elektronického programového průvodce (EPG), informační služby v datových sítích související s televizním vysíláním, šíření informací prostřednictvím datových sítí, šíření audiovizuálních děl, výměna zpráv, šíření, výměna nebo získávání zpráv a informací všemi technickými způsoby, komunikace, poradenská činnost v oblasti sdělovacích prostředků a telekomunikací, informační kancelář, pronájem komunikačních míst a techniky, organizační zabezpečování televizního vysílání; (41) výchova, vzdělávání, zábava, sportovní a kulturní aktivity, tvorba a výroba televizních pořadů, televizní zpravodajství, televizní a filmová produkce, nakladatelská a vydavatelská činnost, ediční činnost, publikační činnost, nahrávání nosičů zvukových a/nebo obrazových, agenturní činnost v oblasti kultury, tvorba, výroba a šíření audiovizuálních děl, půjčování nahraných a nenahraných nosičů, zvukových a/nebo obrazových záznamů, výchovná a zábavní činnost, pořádání společenských, zábavních, soutěžních a výstavních akcí, zprostředkovatelská činnost v uvedených oblastech.

(730) **Regionální Televizní Agentura, a.s.**, Žernovská 1195/2, Praha 10 - Strašnice, 10800, CZ

(740) KUDRILČKA & SEDLÁK Advokátní, patentová a známková kancelář, Ing. Jiří Sedlák, Husova 5, České Budějovice, 37001

(210) **O-440584**

(220) 29.08.2006

(320) 29.08.2006

(511) 9, 16, 38, 41, 42

(540)

bobík

(510) (9) elektronické databáze a databázové produkty na Internetu, mobilních platformách WAP, CD a DVD, software (internetové aplikace, reklamní systémy, komunikační systémy pro Internet, mobilní telefony a PDA); (16) databázové produkty v listinné formě, tiskoviny všeho druhu - periodické a neperiodické publikace; (38) šíření informací prostřednictvím informační, datové nebo elektronické nebo komunikační sítě nebo telekomunikační sítě (zejména Internet), služby na Internetu (komunikační služby, zprostředkování připojení na Internet, vyhledávání dat v síti Internet); (41) organizování vzdělávacích a sportovních akcí, provozování her on-line z počítačové sítě, poskytování informací o možnostech zábavy, výchovy a vzdělávání, služby internetových síťových her, zpravodajské služby; (42) tvorba software (internetové aplikace, reklamní systémy, komunikační systémy pro Internet, mobilní telefony a

PDA), programování internetových či intranetových počítačových stránek a nástěnek (webpages a websites) a internetových či intranetových aplikací, včetně jejich instalace, zavádění, aktualizace a údržby, hostování (poskytování volného prostoru) pro internetové či intranetové počítačové stránky a nástěnký (webpages a websites) nebo hostování (poskytování volného prostoru) v rámci těchto stránek a nástěnek, hostování (poskytování volného prostoru) pro internetové či intranetové aplikace, převod (konverze) počítačových programů, dat či jiných údajů v elektronické podobě z různých formátů do jiných formátů, převod (konverze) dokumentů, dat či jiných údajů z fyzických médií na elektronická média.

(730) **NetCentrum, s.r.o.**, Drtinova 557/10, Praha 5, 15000, CZ

(210) **O-441074**

(220) 18.09.2006

(320) 18.09.2006

(511) 29, 30, 32

(540)

RÝŽOVÍ MEDVÍDCI

(510) (29) ovoce a zelenina konzervované, sušené a zavařené a výrobky z ovoce a zeleniny, mléko a mléčné výrobky, vejce a výrobky z nich, jedlé oleje a tuky i jejich náhražky, jako například ovoce mražené, ovocné kompoty, džemy, zpracované arašidy, zpracované mandle, zpracované oříšky, tofu, máslo kakaové, máslo arašidové, máslo kokosové, máslo oříškočokoládové, želatina jedlá, saláty ovocné, jogurty, mléčné rýže, sýry, náplně a polevy na bázi tuků a jejich náhražek, přísady a zlepšující přípravky do čokolády, čokoládových a kávoových výrobků, tukové pomazánky; (30) celozrně extrudované a expandované výrobky ochucené či neochucené, celozrně extrudované a expandované výrobky s polevou nebo bez polevy, trvanlivé potravinářské výrobky, obilné vločky či lupinky, potraviny na bázi ova, pražená kukuřice (popcorn), kukuřičné mšlí, kukuřičné vločky, škrob a škrobové výrobky jako potrava, nekynutý chléb, knackebrot, potravinářské mouky včetně mouky cereální, oplatky, pizzy, suchary, sušenky, kekсы, kreky, biskvity, medovíčky, perníky, pufované pečivo, mšlí tyčinky, nízkoenergetické tyčinky s vlákninou, tyčinky na bázi zrn s ovocem a/nebo suchými plody s polevou nebo bez ní, žvýkačky ne pro lékařské účely, med, chuťové přísady, kávoové příchutě, kávoové náhražky, glukóza pro výživu, přírodní sladidla, čokoláda a čokoládové výrobky všech druhů, nápoje čokoládové včetně nápojů čokoládových s mlékem, nápoje kakaové včetně nápojů kakaových s mlékem, nápoje kávoové včetně nápojů kávoových s mlékem, pudinky, přísady do nápojů jiné než esence; (32) nealkoholické nápoje, jako například minerální a šumivé vody, sycené a nesycené nealkoholické nápoje, mošty, iontové nápoje, ovocné šťávy, ovocné džusy, sirupy, koncentráty, koktejly nealkoholické, sladové nápoje, instantní nápoje apod., prášky a jiné přípravky k přípravě nealkoholických nápojů, prášky a jiné přípravky k přípravě šumivých nápojů, příchutě na výrobu nápojů.

(730) **RACIO, s.r.o.**, Národních hrdinů 22, Břeclav, 69002, CZ

(740) DADEJ, GHEORGHIU, KENDEREŠKI Patentová a známková kancelář, Ing. Leopold Dadej, patentový zástupce, Na Valtické 339/6, Břeclav 4, 69141

(210) **O-442092**

(220) 18.10.2006

(320) 18.10.2006

(511) 9, 35, 41, 42

(540)



(510) (9) nosiče informací všeho druhu (obrazu a zvuku) CD-disky, DVD disky, audio a video kazety, elektronické publikace; (35) poradenské služby v oblasti managementu, činnost reklamní a inzertní, organizačně ekonomická zprostředkovatelská činnost; (41) výchovná, zábavní, školící, sportovní a kulturní činnost,

jako organizace společenských, sportovních, turistických, ekologických a kulturních akcí a slavností, organizování a vedení kolokvií, konferencí, kongresů, seminářů, symposií, pořádání a řízení pracovních setkání (školení), školení, vyučování, nakladatelská a vydavatelská činnost; (42) informační služby z oblasti výzkumu a vývoje, využití výsledků výzkumu a vývoje v průmyslu, výzkumná činnost, příprava koncepčních materiálů a programů výzkumu, vědecká činnost v akreditovaných studijních oborech.

(730) **ČESKÝ KOMITÉT PRO VĚDECKÉ ŘÍZENÍ**, Novotného lávka 5, Praha 1, 11668, CZ

(740) Václav Müller, patentový zástupce, Filipova 2016, Praha 4, 14800

(210) **O-443225**

(220) 27.11.2006

(320) 27.11.2006

(511) 9

(540)

SKYWO

(510) (9) televizní přístroje, přenosné telefony, kabelové přijímače, těsnící kotoučky, membrány, plátky (silikonové), polovodiče, akustické konektory, vazební členy, propojovací jednotky, obrazovky, kamery pro uzavřené (průmyslové) televizní okruhy (CCTV), DVD přehrávače, baterie, elektrické články, vše v rámci této třídy.

(730) **SHENZHEN CHUANGWEI - RGB ELECTRONICS CO., LTD.**, 13-16/F, Block A, Skyworth Building, Shennan Road, Nanshan District, Shenzhen, GUANGDONG 518057, CN

(740) ROWAN LEGAL, sdužení advokátů, JUDr. Martin Maisner, advokát, V Jámě 1, ČR, 11000

(210) **O-443592**

(220) 08.12.2006

(320) 08.12.2006

(511) 35, 41, 43

(540)

PIVOVARSKÁ AKADEMIE

(510) (35) reklamní, inzertní a propagační činnost, spotřebitelské soutěže reklamního charakteru, kancelářské práce, obchodní administrativa, průzkum a analýza trhu, správa obchodních zájmů třetích osob, obchodní zastoupení, zprostředkování obchodních záležitostí a personalistiky, organizování, zabezpečování a pořádání propagačních nebo komerčních výstav, veletrhů, doprovodných programů, společenských akcí a školení k reklamním a obchodním účelům, pomoc při řízení obchodní činnosti, vypracování statistických přehledů, poradenství v oblasti organizace a ekonomiky podnikání, marketing, aranžérství, rozmnožování dokumentů, obstaravatelská a zprostředkovatelská činnost v této oblasti, direct mailing, informační servis a poradenské služby v oblasti obchodu, včetně distribuce zboží k reklamním účelům, dodavatelské služby pro třetí osoby, obchodní nebo podnikatelské informace, marketingové studie, služby a poradenství v obchodní činnosti, obchodní management a podnikové poradenství, poskytování obchodních nebo podnikatelských informací, obchodní reklama, organizování výstav, personální poradenství, pořádání veletrhů pro obchodní a reklamní účely, reklama, rozšiřování reklamních materiálů; (41) informace o výchově a vzdělávání, organizování zábavných, sportovních a vzdělávacích soutěží, služby v oblasti zábavy, sportovní a kulturní aktivity, organizování a vedení kongresů, organizování kulturních nebo vzdělávacích výstav, organizování a vedení seminářů, školení, pořádání a řízení školení; (43) poskytování gastronomických služeb, restaurační a barové služby, zásobovací služby, catering, ubytovací služby, hotelové služby.

(730) **STAROBRNO, a.s.**, Hlinky 160/12, Brno, 66147, CZ

(740) JUDr. Milan Kyjovský, advokát, Poštovská 8c, Brno, 60100

(210) **O-444566**

(220) 18.01.2007

(320) 18.01.2007

(511) 35, 41

(540)



(510) (35) marketingové studie, nábor zaměstnanců, obchodní a podnikatelský průzkum, dodavatelské služby pro třetí osoby, personální poradenství, podnikové poradenství a obchodní management, průzkum trhu, průzkum obchodní, výstavy komerční a reklamní, distribuce vzorků zboží k reklamním účelům, zaslání reklamních materiálů, marketingové poradenství; (41) konference (organizování a vedení), kurzy korespondenční, organizování a vedení - konferencí, seminářů, kongresů, symposií, kulturních a vzdělávacích výstav, plánování a organizování večírků, školení, vyučování, výcvik (instruktážní, výchovný), vydávání textů s výjimkou reklamních nebo náborových, vyučování, vzdělávání, zábava.

(590) Barevná

(730) **WTL I.M.C. SERVICES spol. s r.o.**, Koldínova 4, Praha 3, 13000, CZ

(210) **O-444796**

(220) 25.01.2007

(320) 25.01.2007

(511) 2, 3, 6

(540)

PRIMA

(510) (2) prostředky k ochraně chrómů, prostředky proti korozi, barvy, laky, emaily, fermeže, včetně sprejových; (3) lešticí výrobky, odmašťovače, prostředky pro čištění motorů, prostředky k odstraňování barev a fermeží, prostředky k odstraňování ledu, penetrační prostředky apod., včetně sprejových, vše v rozsahu této třídy; (6) kovové obaly a kovové tlakové nádoby pro spreje pro barvy, laky, emaily, fermeže a ostatní výrobky uvedené ve třídě 2 a 3.

(730) **MOTIP DUPLI s.r.o.**, Popůvky, Troubsko, 66601, CZ

(740) patentová kancelář, Ing. Dobroslav Musil, Cejl 38, Brno, 60200

(210) **O-446006**

(220) 01.03.2007

(320) 01.03.2007

(511) 16, 41

(540)

SVĚT filmu

(510) (16) časopisy a noviny, periodické i neperiodické tiskoviny; (41) nakladatelství, vydavatelství.

(730) **Burda Praha, spol. s r.o.**, Přemyslovská 2845/43, Praha 3, 13000, CZ

(210) **O-446007**

(220) 01.03.2007

(320) 01.03.2007

(511) 16, 41

(540)



(510) (16) časopisy a noviny, periodické i neperiodické tiskoviny; (41)

nakladatelství, vydavatelství.

- (590) Barevná
(730) **Burda Praha, spol. s r.o.**, Přemyslovská 2845/43, Praha 3, 13000, CZ

- (210) **O-446020**
(220) 01.03.2007
(320) 01.03.2007
(511) 25, 30, 43
(540)



- (510) (25) oděvy, obuv, kloboučnické zboží; (30) čaj, koření, cukrovinky, zmrzlina, led pro osvěžení, potravinové doplňky obsahující potraviny rostlinného původu, stimulanty pro zlepšení chuti potravin; (43) služby zajišťující stravování a ubytování, čajovny.
(590) Barevná
(730) **FLEET, s.r.o.**, Jilemnická 781/26, Praha 9, 19700, CZ

- (210) **O-446236**
(220) 08.03.2007
(320) 08.03.2007
(511) 35, 36, 37, 38, 42
(540)



- (510) (35) inzertní, reklamní a propagační činnost, včetně zajišťování reklamních a náborových textů a jejich rozšiřování, poskytování pomoci při provozu obchodu včetně zprostředkování obchodních zájmů a záležitostí a souvisejících obchodně personálních záležitostí, organizování a pořádání propagačních nebo komerčních výstav a přehlídek obchodních služeb výstav a veletrhů k reklamním a obchodním účelům, správa obchodních zájmů třetích osob, obchodní zastoupení tuzemských a zahraničních subjektů, vypracování statistických přehledů, poradenství v oblasti organizace a ekonomiky podnikání, distribuce zboží k reklamním účelům, rozmnožování dokumentů, obstaravatelská a zprostředkovatelská činnost v této oblasti, marketing, průzkum a analýza trhu, včetně zpracování odborných obchodních posudků a studií, informační servis v oboru obchodu a reklamy, komerční využití Internetu v oblastech komerčních internetových médií a vyhledávacích služeb, včetně systemizace informací do počítačových databází, poskytování pomoci při provozování obchodu, odborná informační a poradenská činnost v oblasti obchodu, včetně distribuce zboží k reklamním účelům, poradenství v oblasti organizace a ekonomiky podnikání; (36) správa nemovitého majetku, zejména budov, bytů, nebytových prostor, výrobních a provozních objektů a pozemků, prodej a pronájem nemovitostí, provozování realitní kanceláře a činnost realitní agentury, pronajímání kanceláří a budov, zprostředkování při správě nemovitostí, úschova cenností, zprostředkování nemovitostí, zprostředkovatelské a poradenské služby výše uvedených činností, zprostředkovatelská činnost v oblasti financí, bankovních, pojišťovacích nebo peněžních služeb, finanční služby, finanční analýzy, finanční informace a odhady, leasing, finanční poradenství, investování kapitálů, správa majetku, odhady nemovitostí, zprostředkování obchodu s nemovitostmi, realitami, finanční služby, zejména provádění finančních operací, včetně finančních analýz, odborná konzultační a poradenská činnost v oboru finančnictví a pojišťovnictví, kapitálové investice, oceňování nemovitého a movitého majetku, informační služby a odborná poradenská,

konzultační a posudková činnost v oboru realit, včetně správy a oceňování majetku, poskytování informací v oblasti realit, investic a nemovitostí pomocí prostředků globální počítačové sítě; (37) stavebnictví a stavitelství, stavební informace, dozor nad stavbami, zprostředkovatelská činnost v oblasti výstavby, zajišťování komplexních služeb v oblasti výstavby, včetně zprostředkování oprav staveb, generální dodávky staveb, jejich změny a odstraňování, kompletní dodávky interiérů, stavební práce, poradenská, konzultační a obstaravatelská činnost ve stavebnictví, zprostředkování služeb souvisejících s přípravou, koordinací a kolaudací stavby, činnost technický poradců v oblasti stavebnictví; (38) elektronická pošta a počítačová komunikace, přenos zpráv a obrazových informací pomocí počítače, distribuce informací pomocí komunikace mezi sítěmi, např. využitím Internetu, přenos publikací na nosičích přenášejících po síti a pomocí počítače, odborná informační a poradenská činnost v těchto oborech obsažených v této třídě; (42) inženýrská činnost, zajišťování projektové dokumentace domů a bytů a jejího zpracování, expertní činnost ve výstavbě, vytváření kolekcí domů, architektonické poradenství, projektová činnost, projektová činnost v investiční výstavbě v oblasti stavebnictví, strojírenství a elektrotechniky, technické poradenství a vypracování posudků, poradenské služby, obstaravatelská a zprostředkovatelská činnost v této oblasti služeb obsažených v této třídě, architektonické, projekční, designérské a inženýrské služby, zejména v oblasti exteriérů a interiérů, včetně odborného a technického poradenství a jejich realizace, tvorba multimediálních publikací, prezentací, aplikací, katalogů a informačních databází, počítačové animace a vizualizace, poradenství, tvorba developerských projektů, expertizní a odborná konzultační činnost v oboru architektury, investiční výstavby, zprostředkování služeb v investiční výstavbě v rámci této třídy.

- (730) **PBK real s.r.o.**, Dědická 40, Vyškov, 68201, CZ
(740) Mgr. Marek Škrásek, advokát, Plotní 15, Brno, 60200

- (210) **O-446553**
(220) 19.03.2007
(320) 19.03.2007
(511) 16, 35
(540)

SYNAPSE TECHNOLOGIES

- (510) (16) papírové výrobky, zvláště manuály k software, letáky, fotografie, plakáty; (35) zprostředkování obchodní činnosti s výpočetní technikou v oblasti zdravotnictví.
(730) **Pospíšil Michal**, Písnická 766, Praha 4 - Kamýk, 14200, CZ

- (210) **O-446695**
(220) 22.03.2007
(320) 22.03.2007
(511) 29
(540)



- (510) (29) mléko, sýry, mléčné výrobky, jedlé oleje a tuky.
(590) Barevná
(730) **BONGRAIN S. A.**, 42, rue Rieussec, 78220 Viroflay, FR
(740) Ing. František Kania, Mendlovo nám. 1a, Brno, 60300

- (210) **O-447060**
(220) 04.04.2007
(320) 04.04.2007
(511) 24, 35, 41

(540)



(510) (24) tkaniny k textilnímu užití; (35) televizní reklama; (41) televizní zábava, výroba rozhlasových a televizních programů, výroba videofilmů, televizní programy, zábava (služby -), zábava, pobavení.

(730) **Katson, s.r.o.**, Lidická 57, Brno, 60200, CZ

(210) **O-447371**

(220) 16.04.2007

(320) 16.04.2007

(511) 44

(540)



(510) (44) nestátní zdravotnická činnost, stomatologické služby, praktické zubní lékařství, ústní čelistní a obličejová chirurgie, zubní laboratoř.

(730) **Centrum stomatologie MUDR. Lubomír Dimter, CSc.**, Československé armády 413/53, Hradec Králové, 50003, CZ

(740) PhDr. Lada Hvizdáková, Československé armády 413/53, Hradec Králové, 50003

(210) **O-447575**

(220) 23.04.2007

(320) 23.04.2007

(511) 9, 16, 39, 41

(540)

Elektrovox

(510) (9) nahanané i nenahanané nosiče optických, zvukových a textových záznamů, zejména audiokazety a videokazety, videodisky, magnetické pásky, gramofonové desky, kompaktní disky, pevné paměti, exponované kinofilmy, audiovizuální zařízení pro výuku, zařízení pro nahrávání, zpracování, přenášení a reprodukci dat, zvuku a obrazu, zařízení ke zpracování dat, zařízení pro zpracování dat a počítače, počítačový hardware a software, programy pro video a počítačové hry, interaktivní software pro počítačové hry, digitální přehrávače hudby a video, filmové pásky, stereo sluchátka, mobilní telefony, kryty mobilních telefonů, pouzdra na mobilní telefony, kódované magnetické karty; (16) tiskoviny, zejména knihy, časopisy, brožury, katalogy, prospekty, periodické a neperiodické publikace, kalendáře, plakáty, fotografie, grafická díla na kartónu, papírovém nebo umělohmotném nosiči, papír a kartón, papírenské a kartonážní výrobky, zejména tašky, krabice, pouzdra, obaly a obálky, papírové učební pomůcky, sešity, obtisky, omalovánky, vystřihovánky, papírové vstupenky, mapy, pohlednice, alba, pleny papírové a celulosové, lepidla pro domácí a kancelářské účely, umělohmotné obaly pro balení nezařazené do jiných tříd, dětské zápisníky, pera, tužky a jejich pozdru, tištěné vzory pro kostýmy, pyžama a trička; (39) distribuce nahananých nosičů zvukových a obrazových záznamů, zejména filmů, audio a video pásků a disků, distribuce tiskovin, knih, časopisů, grafických listů a textů s výjimkou reklamních a náborových; (41) vzdělávací a zábavná činnost, organizování kulturních, vzdělávacích a společenských akcí, výstav a přehlídek ke kulturním účelům, koncertů a sportovních soutěží, rozhlasová a televizní zábava, rozhlasové zpravodajství, obrazové zpravodajství, kinosály, pořádání hudebních, divadelních a jiných představení, vedení hudebních a koncertních hal, tanečních hal, míčovén, kabaretů, cirkusů, provozování heren, provozování her on-line, pořádání loterií, zábavné parky,

dětské jesle a školky, prázdninové tábory, zprostředkování v oblasti kultury, hudební agentury, umělecké módní agentury, provozování elektronických her přes globální počítačovou síť, nahrávací studia, digitální zpracování zvuku a obrazu, výroba zvukových a zvukově-obrazových záznamů a jejich rozmnožením, výroba hudebních, divadelních a jiných představení, rozhlasových a televizních pořadů, filmová tvorba, filmová studia, psaní scénářů, skládání hudby, fotografování, půjčování nahananých nosičů zvukových a obrazových záznamů, zejména filmů, audio a video pásků a disků, poskytování on-line elektronických publikací, vydavatelství a nakladatelství, hudební nakladatelství, produkce hudebních děl, pořádání hudebních programů, vydávání, půjčování tiskovin, knih, časopisů, grafických listů a textů s výjimkou reklamních a náborových, činnost výkonných umělců, hudebníků, zpěváků a herců, režie, dramaturgie, činnost kameramanů a osvětlovačů, scénografie.

(730) **Svoboda Petr**, Pražská 44, Jevany, 28166, CZ

(740) FISCHER & PARTNER Intellectual Property s.r.o., Ing. Michael Fischer, Na Hrobci 294/5, Praha 2, 12000

(210) **O-447596**

(220) 23.04.2007

(320) 23.04.2007

(511) 5, 16, 30, 32, 33

(540)



(510) (5) dietetická piva k léčebným účelům, přípravky a výtažky kvasničné a sladové samostatně nebo v kombinaci s minerály, se solemi, se stopovými prvky, s vitamíny a jinými posilujícími látkami určené k léčebným nebo lékařským účelům, nutriční doplňky k léčebným účelům, medicínální vína a jiné dietní nápoje pro léčebné účely, medicínální čaje, výživné přípravky obsahující enzymy nebo biochemické katalyzátory k léčebným účelům, dietetické obilní klíčky a vedlejší obilní výrobky, určené pro léčebné účely; (16) papír, výrobky z papíru, zejména polygrafické, jako například periodické a neperiodické publikace, katalogy, prospekty, plakáty, letáky, pohlednice a jiné reklamní, propagační a informační materiály na papírovém nosiči, fotografie, grafická díla, mapy, vstupenky a jiné tiskoviny, papírové obaly na nápoje a potraviny, jiné obalové materiály z papíru a plastů, etikety, nádoby na nápoje a potraviny z papíru a plastů (na jedno použití), papírové tácky a podnosy, ubrousky, psací a kancelářské potřeby zařazené v této třídě, pouzdra, obaly a stojánky na ně, upomínkové předměty z papíru; (30) čokoláda, cukroví, cukrovinky, pečivo trvanlivé jako např. koláče, koláčky, sušenky, suchary, keksy, biskvity, foundany, perníky, oplatky, cukrárenské výrobky všeho druhu, káva, kávové náhražky, čaje, kakao, kakaové a čokoládové nápoje, výrobky z obilovin, zmrzlina, žvýkačky; (32) pivo, piva všech druhů (výčepní, pivo-porter /ležák/, speciální), piva nealkoholická, pivní prášek, nápoje kvašené nealkoholické, sladina, sladové nápoje - lihuprosté, chmelové výtažky pro výrobu piva, šťávy, sirupy a mošty, ovocné nápoje, minerální, stolní a šumivé nápoje ochucené i neochucené, dietetické nápoje neléčebné a ostatní nealkoholické nápoje, pivo, vody minerální, přírodní, stolní, ovocné šťávy, limonády a jiné nealkoholické nápoje, přípravky k výrobě nápojů; (33) víno, likéry, lihoviny a jiné alkoholické nápoje včetně nápojů míchaných a mixovaných.

(730) **Obec Třebívlice**, Komenského náměstí 17, Třebívlice, 41115, CZ

(740) ZEMAN - podkrušnohorská patentová a známková kancelář, Petr Zeman, Hradní 301, Locket, 35733

(210) **O-447646**

(220) 25.04.2007

(320) 25.04.2007

(511) 16

(540) **Krkonošská sezona**

(510) (16) noviny.

(730) **Mgr. Dáša Palátková**, Bedřichov 97, Špindlerův Mlýn, 54351, CZ

Klára Kroupová, Ambrožova 1210, Jilemnice, 51401, CZ

Michal Vávra, Revoluční 1280, Vrchlabí, 54301, CZ

Krkonoše - svazek měst a obcí, Zámek 1, Vrchlabí, 54301, CZ

(210) **O-447719**

(220) 26.04.2007

(320) 26.04.2007

(511) 3, 25, 35

(540)



(510) (3) kosmetika, parfumerie, drogistické zboží v rámci této třídy; (25) oděvy, obuv, kloboučnické zboží; (35) zprostředkování obchodní činnosti s výše uvedenými výrobky.

(730) **TMT COSMETICS CO, s.r.o.**, Kpt. Stránského 991/10, Praha 9, 19800, CZ

(210) **O-447720**

(220) 26.04.2007

(320) 26.04.2007

(511) 3, 25, 35

(540)



(510) (3) kosmetika, parfumerie, drogistické zboží v rámci této třídy; (25) oděvy, obuv, kloboučnické zboží; (35) zprostředkování obchodní činnosti s výše uvedenými výrobky.

(730) **TMT COSMETICS CO, s.r.o.**, Kpt. Stránského 991/10, Praha 9, 19800, CZ

(210) **O-447721**

(220) 26.04.2007

(320) 26.04.2007

(511) 3, 25, 35

(540)

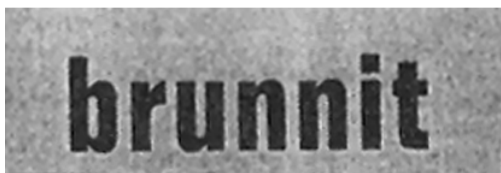

(510) (3) kosmetika, parfumerie, drogistické zboží v rámci této třídy; (25) oděvy, obuv, kloboučnické zboží; (35) zprostředkování obchodní činnosti s výše uvedenými výrobky.

(730) **TMT COSMETICS CO, s.r.o.**, Kpt. Stránského 991/10, Praha 9, 19800, CZ

(210) **O-447722**

(220) 26.04.2007

(320) 26.04.2007

(511) 3, 25, 35

(540)



(510) (3) kosmetika, parfumerie, drogistické zboží v rámci této třídy; (25) oděvy, obuv, kloboučnické zboží; (35) zprostředkování obchodní činnosti s výše uvedenými výrobky.

(730) **TMT COSMETICS CO, s.r.o.**, Kpt. Stránského 991/10, Praha 9, 19800, CZ

(210) **O-447901**

(220) 04.05.2007

(320) 04.05.2007

(511) 35, 41, 42, 45

(540)



(510) (35) účetnictví, vedení provozu kanceláře, vyjednávání a smírčí řízení, příprava dohod pro třetí osoby, zprostředkování při uzavírání kontraktů v oblasti nákupu a prodeje zboží, zprostředkování kontraktů při nákupu a prodeji průmyslových práv, podnikové poradenství, personální poradenství, organizování obchodních konzultací, organizování obchodních dohod, zprostředkování pracovních příležitostí (zprostředkovatelný práce); (41) vzdělávání, řízení vzdělávání, vyučování a výchova, organizování konferencí, seminářů a symposií, vydávání a publikace knih, časopisů a novin, vydávání a publikace textů (s výjimkou reklamních) a datových souborů schopných elektronického rozmnožování; (42) konzultace a posouzení v oblasti techniky, technické rešerše, příprava a udržování počítačových programů; (45) právní služby, konzultace v oblasti ochrany duševního vlastnictví a licencí, rešerše v oblasti průmyslových práv, monitorování, administrativní a udržování průmyslových práv třetích osob.

(730) **IPAN GmbH**, Ismaninger Str. 7, 85609 Aschheim, DE

(740) **PATENTSERVIS Praha a.s.**, Jivenská 1273/1, Praha 4, 14021

(210) **O-447902**

(220) 04.05.2007

(320) 04.05.2007

(511) 35, 41, 42, 45

(540)



(510) (35) účetnictví, vedení provozu kanceláře, vyjednávání a smírčí řízení, příprava dohod pro třetí osoby, zprostředkování při uzavírání kontraktů v oblasti nákupu a prodeje zboží, zprostředkování kontraktů při nákupu a prodeji průmyslových práv, podnikové poradenství, personální poradenství, organizování obchodních konzultací, organizování obchodních dohod, zprostředkování pracovních příležitostí (zprostředkovatelný práce); (41) vzdělávání, řízení vzdělávání, vyučování a výchova, organizování konferencí, seminářů a symposií, vydávání a publikace knih, časopisů a novin, vydávání a publikace textů (s výjimkou reklamních) a datových souborů schopných elektronického rozmnožování; (42) konzultace a posouzení v oblasti techniky, technické rešerše, příprava a

- udržování počítačových programů; (45) právní služby, konzultace v oblasti ochrany duševního vlastnictví a licencí, rešerše v oblasti průmyslových práv, monitorování, administrativa a udržování průmyslových práv třetích osob.
- (590) Barevná
(730) **IPAN GmbH**, Ismaninger Str. 7, D-85609 Aschheim/Munchen, DE
(740) PATENTSERVIS Praha a.s., Jivenská 1273/1, Praha 4, 14021

(210) **O-448076**

(220) 15.05.2007

(320) 15.05.2007

(511) 6, 16, 41

(540) **SOCHAŘSKÉ SLÉVÁRENSKÉ SYMPOSIUM**

- (510) (6) umělecká díla z obecných kovů, busty z obecných kovů, sochy a sošky z obecných kovů, kovové pamětní desky, a další drobné kovové umělecké předměty a zboží; (16) periodické a neperiodické tiskoviny všeho druhu - knihy, odborné publikace, učebnice, noviny, časopisy, brožury, letáky, fotografie, diáře, kalendáře, plakáty apod., výukové potřeby spadající do této třídy, papír a výrobky z něj uvedené v této třídě, kartón a kartonážní výrobky; (41) organizování a vedení kolokvií, konferencí, kongresů, seminářů, sympozií, organizování kulturních nebo vzdělávacích výstav, soutěží (vzdělávacích nebo zábavných), studium dálkové, školení, vyučování, vzdělávání, vydávání odborných publikací včetně sborníků a ročenek, půjčování odborné literatury a audiovizuálních nosičů - všechny uvedené služby se týkají přímo nebo nepřímo problematiky slévárenství, slévárenského sochařství a souvisejících oborů, prázdninové workshopy.
- (730) **Město Bystřice nad Pernštejnem**, Masarykovo náměstí 57, Bystřice nad Pernštejnem, 59315, CZ
(740) Ing. Radmila Baumová, Nádražní 29, Žďár nad Sázavou, 59101

(210) **O-448113**

(220) 16.05.2007

(320) 16.05.2007

(511) 24, 25, 35

(540)



- (510) (24) tkaniny a textilní výrobky, bavlněné tkaniny, např. samety, bavlněné zboží, potištěné či nikoliv, též barvené, tkané nebo bělené, záclonovina, košilové látky, stolní a ložní prádlo, zejména pokrývky, ubrusy a ubrousky, přikrývky a přehozy, ručníky; (25) oděvy pánské, dámské a dětské, konfekční i nekonfekční, svrchní i spodní, též pro sportovní účely, spodní prádlo, spadající do této třídy, pyžama, noční košile, plavky, koupací pláště a župany, zástěry, kožešínové oděvy, uniformy, pletené zboží, oděvní doplňky, zejména šály, šátky, závoje, čepice, klobouky, kravaty, motýlky, hlavové pásky a klapky na uši, rukavice, punčochové zboží, jako ponožky, punčochy, punčochové kalhoty, podkolenky, kamaše, plenky a plenkové kalhotky; (35) zprostředkování obchodu s výrobky, obsaženými ve třídách 1 až 34, dle mezinárodního třídění, předvádění zboží, systemizace informací do počítačových databází, obchodní nebo podnikatelské informace, zprostředkování interaktivního obchodu s výrobky, obsaženými ve třídách 1 až 34, dle mezinárodního třídění, a to pomocí globálních komunikačních sítí (Internet), referenční servis, marketing, organizování komerčních výstav, vytváření obchodních a obchodně-informačních sítí, shromažďování různých výrobků pro třetí osoby (kromě jejich přepravy), v rozsahu zbožíových tříd 1 až 34, za účelem umožnění spotřebitelům, aby si tyto výrobky mohli pohodlně prohlížet a nakupovat.

- (730) **Tomáš Hnátek - I. T. H.**, Evžena Rošického 1081/20, Ostrava - Svinov, 72100, CZ
(740) Bc. Václav Pacl, Okrajová 4, Havířov - Podlesí, 73601

(210) **O-448359**

(220) 23.05.2007

(320) 23.05.2007

(511) 16, 41

(540)

Postgraduální
pediatrie

- (510) (16) časopisy; (41) nakladatelská a vydavatelská činnost v oboru odborných časopisů.
(730) **Mladá fronta a.s.**, Mezi Vodami 1952/9, Praha 4 - Modřany, 14300, CZ

(210) **O-448363**

(220) 23.05.2007

(320) 23.05.2007

(511) 16, 41

(540)

Postgraduální
kardiologie

- (510) (16) časopisy; (41) nakladatelská a vydavatelská činnost v oboru odborných časopisů.
(730) **Mladá fronta a.s.**, Mezi Vodami 1952/9, Praha 4 - Modřany, 14300, CZ

(210) **O-448372**

(220) 23.05.2007

(320) 23.05.2007

(511) 35, 38, 41

(540)

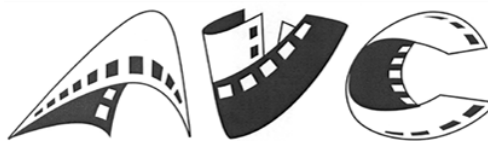

- (510) (35) propagační činnost, reklama, pomoc při řízení obchodní činnosti, obchodní administrativa, kancelářské práce; (38) spoje (komunikace); (41) výchova, vzdělávání, zábava, sportovní a kulturní aktivity.
(730) **Studentská unie ČVUTobčanské sdružení**, Zikova 1905/4, Praha 6, 16636, CZ

(210) **O-448593**

(220) 30.05.2007

(320) 30.05.2007

(511) 6, 19, 27

(540)

baletizol

- (510) (6) podlahy (kovové) a jejich součásti; (19) podlahy (nekovové) a jejich součásti; (27) podlahové krytiny.
(730) **ARTE PLUS s.r.o.**, Švábky 52/2, Praha 8, 18000, CZ
(740) Ing. Roman Vitthous, Pavlíkova 605/12, Praha 4, 14200

(210) **O-448595**

(220) 30.05.2007
(320) 30.05.2007
(511) 6, 19, 27
(540)

baletisol

(510) (6) podlahy (kovové) a jejich součásti; (19) podlahy (nekovové) a jejich součásti; (27) podlahové krytiny.
(730) ARTE PLUS s.r.o., Švábky 52/2, Praha 8, 18000, CZ
(740) Ing. Roman Vithous, Pavlíkova 605/12, Praha 4, 14200

na stránkách world wide web v počítačové síti internet, provádění obchodních operací, předvádění zboží; (40) apretace textilií, barvení textilií, krejčovství, úprava oděvů, stříhová služba, úprava a zpracování textilu, vyšívání.

(590) Barevná
(730) Sommer Jakub, Beethovenova 1858, Frýdek - Místek, 73801, CZ
(740) Ing. Pavel Nádvorník, Sokola Tůmy 1, Ostrava - Hulváky, 70900

(210) O-448675
(220) 01.06.2007
(320) 01.06.2007
(511) 8, 21
(540)

HOME PROFI

(510) (8) kuchyňské nože a jejich soupravy; (21) sady nádobí (hrnce, kastroly, rendlíky, pánve) včetně poklic, mlékovary, tlakové hrnce.
(730) TESCOMA s. r. o., U Tescomy 241, Zlín, 76001, CZ
(740) JUDr. Zdeněk Hromádka, advokát, Rašínova 522, Zlín, 76001

(210) O-448684
(220) 01.06.2007
(320) 01.06.2007
(511) 16, 24, 25, 35, 40
(540)



don.clothing.co

(210) O-448683
(220) 01.06.2007
(320) 01.06.2007
(511) 16, 24, 25, 35, 40
(540)



(510) (16) obrazy, umělecké předměty v rámci této třídy, malby, obrazy, obrazy malované (též olejomalby), rytiny všeho druhu (dřevorytiny, hlubotisky, mědirytiny, lepty, tisky napodobující rytiny), papír a výrobky z papíru spadající do této třídy, lepenka a kartonážní výrobky, lepenkové krabice, lepenka formovaná, lepenkové trubice, lepicí pásy, obaly na spisy, obaly ochranné na knihy, tiskoviny, časopisy, periodika, knihy, knihařské výrobky, mapy, fotografie, papírnické zboží, lepidla (kancelářská a pro domácnost), potřeby pro umělce, štetce, psací stroje a kancelářské potřeby (kromě nábytku), učební a školní potřeby a pomůcky (kromě přístrojů), tiskařské typy, štočky, obalové materiály z plastických hmot, veškerý papír spadající do této třídy, obaly lahví z vlnité lepenky, papírové nebo lepenkové válce na poštovní zásilky, papírové odštířky, papírové ochranné obaly, papírové ozdoby, papírové pohárky, papírové vložky pro kuchyňský nábytek, papírové vzory, papírovina a výrobky z ní (např. lisované ozdoby), papírový odpad, papírová hmota a výrobky z ní (neobsažené v jiných třídách), dřevolepenka pro papírnictví, papírové samolepky, veškeré reklamní předměty spadající do této třídy; (24) spací pytle, textilie a tkaniny spadající do této třídy, textilní značky; (25) veškeré oděvy a oblečení, spadající do této třídy (dětské, pánské, dámské), oděvy z kůže a kožešin, oděvy z napodobenin kůže, pláštěnky, spodní prádlo, plavky, punčochy, pyžama, župany, rukavice, veškerá obuv, spadající do této třídy, sportovní obuv, podpatky pro obuv, kování pro obuv, kloboučnické zboží, čepice, kožešinové límce, opasky, pásy ke kalhotám, vaky na oděvy, textilní nášivky; (35) obchodování s výše uvedenými výrobky ve třídách 16, 24 a 25, pomoc při provozu a řízení obchodní činnosti, obchodní administrativní, marketingové služby, zprostředkování obchodních záležitostí (zákaznický servis, tj. zajišťování odbytu, zastupování při obchodních jednáních, sjednávání obchodních podmínek), předvádění zboží, rozšiřování reklamních materiálů a vzorků zboží, zprostředkovatelská činnost v obchodu s výše uvedenými výrobky ve třídách 16, 24 a 25, inzertní, reklamní a propagační služby, propagační činnost prostřednictvím jakéhokoliv média, prostřednictvím telefonní sítě nebo datové sítě nebo informační sítě nebo elektronické sítě nebo komunikační sítě nebo počítačové sítě, komerční využití internetu v oblastech komerčních internetových médií a vyhledávacích služeb, on-line inzerce, zprostředkování interaktivní obchodní činnosti s výše uvedenými výrobky ve třídách 16, 24, 25, zprostředkování internetového obchodu s výše uvedenými výrobky ve třídách 16, 24, 25, prezentace uživatelů

(510) (16) obrazy, umělecké předměty v rámci této třídy, malby, obrazy, obrazy malované (též olejomalby), rytiny všeho druhu (dřevorytiny, hlubotisky, mědirytiny, lepty, tisky napodobující rytiny), papír a výrobky z papíru spadající do této třídy, lepenka a kartonážní výrobky, lepenkové krabice, lepenka formovaná, lepenkové trubice, lepicí pásy, obaly na spisy, obaly ochranné na knihy, tiskoviny, časopisy, periodika, knihy, knihařské výrobky, mapy, fotografie, papírnické zboží, lepidla (kancelářská a pro domácnost), potřeby pro umělce, štetce, psací stroje a kancelářské potřeby (kromě nábytku), učební a školní potřeby a pomůcky (kromě přístrojů), tiskařské typy, štočky, obalové materiály z plastických hmot, veškerý papír spadající do této třídy, obaly lahví z vlnité lepenky, papírové nebo lepenkové válce na poštovní zásilky, papírové odštířky, papírové ochranné obaly, papírové ozdoby, papírové pohárky, papírové vložky pro kuchyňský nábytek, papírové vzory, papírovina a výrobky z ní (např. lisované ozdoby), papírový odpad, papírová hmota a výrobky z ní (neobsažené v jiných třídách), dřevolepenka pro papírnictví, papírové samolepky, veškeré reklamní předměty spadající do této třídy; (24) spací pytle, textilie a tkaniny spadající do této třídy, textilní značky; (25) veškeré oděvy a oblečení, spadající do této třídy (dětské, pánské, dámské), oděvy z kůže a kožešin, oděvy z napodobenin kůže, pláštěnky, spodní prádlo, plavky, punčochy, pyžama, župany, rukavice, veškerá obuv, spadající do této třídy, sportovní obuv, podpatky pro obuv, kování pro obuv, kloboučnické zboží, čepice, kožešinové límce, opasky, pásy ke kalhotám, vaky na oděvy, textilní nášivky; (35) obchodování s výše uvedenými výrobky ve třídách 16, 24 a 25, pomoc při provozu a řízení obchodní činnosti, obchodní administrativní, marketingové služby, zprostředkování obchodních záležitostí (zákaznický servis, tj. zajišťování odbytu, zastupování při obchodních jednáních, sjednávání obchodních podmínek), předvádění zboží, rozšiřování reklamních materiálů a vzorků zboží, zprostředkovatelská činnost v obchodu s výše uvedenými výrobky ve třídách 16, 24 a 25, inzertní, reklamní a propagační služby, propagační činnost prostřednictvím jakéhokoliv média, prostřednictvím telefonní sítě nebo datové sítě nebo informační sítě nebo elektronické sítě nebo komunikační sítě nebo počítačové sítě, komerční využití Internetu v oblastech komerčních internetových médií a vyhledávacích služeb, on-line inzerce, zprostředkování interaktivní obchodní činnosti s výše uvedenými výrobky ve třídách 16, 24, 25, zprostředkování internetového obchodu s výše uvedenými výrobky ve třídách 16, 24, 25, prezentace uživatelů na stránkách World Wide Web v počítačové síti Internet, provádění obchodních operací, předvádění zboží; (40) apretace textilií, barvení textilií, krejčovství, úprava oděvů, stříhová služba, úprava a zpracování textilu, vyšívání.
(590) Barevná
(730) Sommer Jakub, Beethovenova 1858, Frýdek - Místek, 73801, CZ
(740) Ing. Pavel Nádvorník, Sokola Tůmy 1, Ostrava - Hulváky, 70900

(210) O-448729

(220) 04.06.2007
(320) 04.06.2007
(511) 32
(540)

VELKOPŘEVOR

(510) (32) pivo, lehká piva a ležáky včetně nízkalkoholických piv a nealkoholických piv.
(730) **Měšťanský pivovar Strakonice, a.s.**, Podskalská 324, Strakonice, 38601, CZ
(740) KUDRLIČKA & SEDLÁK Advokátní, patentová a známková kancelář, Ing. Jiří Sedlák, Husova 5, České Budějovice, 37001

(210) **O-449257**
(220) 20.06.2007
(320) 20.06.2007
(511) 16, 25, 35
(540)

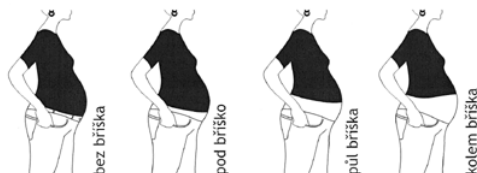

(510) (16) papír, lepenka a výrobky z těchto materiálů, které nejsou zařazeny do jiných tříd, tiskárenské výrobky, potřeby pro knižní vazby, fotografie, papírenské zboží, lepidla pro papírenství nebo domácnost, materiál pro umělce, štetce, psací stroje a kancelářské potřeby (vyjímaje nábytek), učební a vyučovací pomůcky s výjimkou přístrojů, plastické obaly (nezařazené do jiných tříd), tiskařské typy, štočky; (25) oděvy, obuv, kloboučnické zboží; (35) propagační činnost, reklama, pomoc při řízení obchodní činnosti, obchodní administrativa, kancelářské práce.
(730) **MAMASHOP s.r.o.**, Bělohorská 238/85, Praha 6, 16900, CZ
(740) Martin Grubner, Washingtonova 1599/17, Praha 1, 11000

(210) **O-449258**
(220) 20.06.2007
(320) 20.06.2007
(511) 16, 25, 35
(540)

4 modely brýška mamashop...



(510) (16) papír, lepenka a výrobky z těchto materiálů, které nejsou zařazeny do jiných tříd, tiskárenské výrobky, potřeby pro knižní vazby, fotografie, papírenské zboží, lepidla pro papírenství nebo domácnost, materiál pro umělce, štetce, psací stroje a kancelářské potřeby (vyjímaje nábytek), učební a vyučovací pomůcky s výjimkou přístrojů, plastické obaly (nezařazené do jiných tříd), tiskařské typy, štočky; (25) oděvy, obuv, kloboučnické zboží; (35) propagační činnost, reklama, pomoc při řízení obchodní činnosti, obchodní administrativa, kancelářské práce.
(730) **MAMASHOP s.r.o.**, Bělohorská 238/85, Praha 6, 16900, CZ
(740) Martin Grubner, Washingtonova 1599/17, Praha 1, 11000

(210) **O-449310**
(220) 21.06.2007
(320) 21.06.2007
(511) 35, 38, 41
(540)

GE . ART . STUDIO

(510) (35) reklama, propagační činnost, pořádání veletrhů v rámci třídy, administrativní zpracování informací, pomoc při řízení obchodní činnosti, kancelářské práce; (38) příjem a šíření informací prostřednictvím Internetu; (41) vzdělávání, vydavatelská a nakladatelská činnost.
(730) **Götz Petr, I.** Olbrachtova 20, Jablonec nad Nisou, 46604, CZ

(210) **O-449311**
(220) 21.06.2007
(320) 21.06.2007
(511) 35, 38, 41
(540)

STARW

(510) (35) reklama, propagační činnost, pořádání veletrhů v rámci třídy, administrativní zpracování informací; (38) příjem a šíření informací prostřednictvím Internetu; (41) vzdělávání, vydavatelská a nakladatelská činnost.
(730) **STARW s.r.o.**, Jiráskova 9/4898, Jablonec nad Nisou, 46601, CZ
(740) Daniel Götz, Rýnovická 3029/59, Jablonec nad Nisou, 46601

(210) **O-449316**
(220) 21.06.2007
(320) 21.06.2007
(511) 16, 33, 35
(540)



(510) (16) propagační předměty z papíru a plastických hmot v rámci této třídy, zejména kalendáře, letáky, plakáty, karty, tužky, pera, kancelářské svorky; (33) alkoholické nápoje s výjimkou piva; (35) propagační činnost, reklamní činnost.
(590) Barevná
(730) **STOCK Plzeň, a.s.**, Palírenská 2, Plzeň, 32600, CZ
(740) Čermák Hořejš Myslíl a spol., JUDr. Jan Matějka, Národní 32, Praha 1, 11000

(210) **O-449317**
(220) 21.06.2007
(320) 21.06.2007
(511) 16, 33, 35
(540)

Polární jahody Stock

(510) (16) propagační předměty z papíru a plastických hmot v rámci této třídy, zejména kalendáře, letáky, plakáty, karty, tužky, pera, kancelářské svorky; (33) alkoholické nápoje s výjimkou piva; (35) propagační činnost, reklamní činnost.
(730) **STOCK Plzeň, a.s.**, Palírenská 2, Plzeň, 32600, CZ
(740) Čermák Hořejš Myslíl a spol., JUDr. Jan Matějka, Národní 32, Praha 1, 11000

(210) **O-449322**
(220) 22.06.2007
(320) 22.06.2007
(511) 1, 6, 17, 35, 37, 40
(540)



(510) (1) lepidla, zejména pro průmyslové užití, tmely dvousložkové a vícesložkové, lepicí a tmelící hmoty, opravárenské tyčinky pro technické použití - lepení a tmelení materiálů včetně tyčinek na bázi molekulárních kovů, jiná pojiva pro průmyslové užití, silikony, silikáty, chemická činidla s výjimkou činidel pro lékařské a zvěrolékařské účely, povrchově aktivní chemická činidla, prostředky pro moření kovů, prostředky pro kalení a popouštění kovů, chemické přípravky pro výrobu slitin kovů, vše výše uvedené v rámci této třídy, nezpracované plastické hmoty jako například silon, teflon, polyetylen apod., pasty pájecí, chemické přípravky pro renovaci materiálů, směsi pro opravu pryžových výrobků, chemické čisticí přípravky zařazené v této

třídě, rozpouštědla pro laky, odmašťovací přípravky pro výrobní procesy, hydraulické kapaliny (kapaliny pro hydraulické obvody), chladicí kapaliny zařazené v této třídě, převodová kapalina; (6) výrobky z kovů, zejména tyčové a profilové materiály, plechy, tahokovy, pororošty, kovové konstrukce včetně přenosných, kovové konzoly, kovové kotvy, trouby, trubky, přírubby, potrubní lemy, ohyby, kompenzátory, uzavírací armatury kovové pro potrubí, fitinky a jiné součásti kovového potrubí, kovové nádoby v jiné třídě nezařazené a jejich části a díly, kovové nádrže, kovové válce zařazené v této třídě, kovové koncovky a nástavce k hadicím, dráty kovové, kovová lanka, kovové řetězy a řetízky, spojovací materiál kovový, podložky kovové všeho druhu, kovové pružiny, pájky na pájení natvrdo, pájecí či svařovací dráty kovové, kovové tyčinky pro svařování a pájení, kovové strojí součásti spadající do této třídy, jiné drobné kovové zboží, svěrky kovové, jednocelové i víceúčelové kovové pracovní přípravky spadající do této třídy; (17) těsnění, zejména manžety pro hydrauliku a pneumatiku, gufera, okroužky apod., těsnění pro potrubí, těsnící tmely, těsnění osinkové, pryžové, fibrové, teflonové, silikonové, materiály na výrobu těsnění, ucpávkové šňůry a jiné materiály, rotační a písní těsnění, grafitové těsnění, grafitové samotěsy, metalické těsnění, těsnící desky, jiné těsnící hmoty a těsnící materiály v jiné třídě neobsažené, izolační šňůry, izolační tkaniny, izolační desky, izolační plst, izolační fólie, izolační laky, azbestové plátno, vlna minerální, strusková, skleněná izolační, materiály pro brzdové obložení, hadice z textilních materiálů, hadice ohebné nekovové, pryž, profilové a tvarové pryže, pryžové tlumicí prvky, pryžové metráže ploché, kruhové i jinak tvarované, mikropórézní pryže - polotovary, těsnící pryže k použití v potravinářství a pro pitnou vodu; (35) zprostředkování obchodu výrobky uvedenými ve třídách 1, 6 a 17, předvádění a nabízení zboží, prezentace služeb, šíření reklamních a propagačních materiálů, řízení obchodní firmy; (37) zámečnické práce opravárenského charakteru, montážní a stavebně montážní práce, servisní, opravárenské a údržbářské činnosti, zejména pro stroje, hydraulická zařízení a jiné strojní celky, čištění strojních zařízení, pokládání podlah, odborný dozor nad prováděnými uvedenými činnostmi; (40) kovoobrábění, svařování materiálů, dělení materiálů, zpracování kovů, zpracování plastů, obrábění plastů, kalení kovů, kadmiování, chromování, pogumování výrobků, pokovování a jiné povrchové úpravy výrobků v jiné třídě nezařazené, speciální zakázková výroba těsnících materiálů, izolačních materiálů a pryžových výrobků.

- (730) **SITTECH CZ, s.r.o.**, Františka Kmocha 1824, Most, 43401, CZ
(740) ZEMAN - podkrušňohorská patentová a známková kancelář, Petr Zeman, Hradní 301, Loket, 35733

- (210) **O-449323**
(220) 22.06.2007
(320) 22.06.2007
(511) 25, 26, 40
(540)

- (510) (25) oděvy, obuv, kloboučnické zboží; (26) krajky a výšivky, stuhy a tkaničky, knoflíky, háčky a očka, poutka - galanterie, špendlíky a jehly, umělé květiny; (40) zpracování materiálů.
(730) **Horácková Miroslava**, Psohlavců 422, Trutnov, 54101, CZ
(740) Mgr. Petr Svítek, Havlíčkova 4, Trutnov, 54101

- (210) **O-449354**
(220) 22.06.2007
(320) 22.06.2007
(511) 9, 16, 35, 38, 41
(540)

Taková normální rodinka

- (510) (9) antény, automaty hudební, hrací skříně uváděné do chodu vhozením mince, brýle, pouzdra na brýle, brýle sluneční, čtecí zařízení v televizi, dalekohledy, diapositivy, magnetické disky,

kompaktní disky, gramofonové desky, disky optické, elektronické oznamovací tabule, elektronické publikace, epidiascopy, filmové kamery, exponované filmy, kreslené filmy, fotografické snímky, hologramy, kinofilm, magnetické pásky, pásky pro zvukové záznamy, mikrofony, nosiče dat magnetické, nosiče dat optické, nosiče zvukových nahrávek, nosiče zvukových záznamů, obrazovky, optické disky, optické disky kompaktní CD ROM, počítačové hry, podložky pod myš, diaprojektory, diskety, televizní hry, hrací přístroje fungující po připojení na televizní přijímače, televizní hry, přístroje pro zábavu fungující jen s televizními přijímači, televizní přístroje, videokamery, videokazety, videopásky, videotelefon; (16) alba, atlasy, blahopřání, blahopřání hudební, bloky, brožury, papírové bryndáčky, časopisy, časopisy - komiksy, desky, dopisní papír, figury (sošky) z papírové hmoty, fotografie, grafické reprodukcce, gumy na mazání, hlína modelovací, hroty psacích per, kalendáře, kalendáře trhací, kalhotky plenkové z papíru nebo buničiny, výrobky z kartónu, karty, katalogy, klobouky z lepenky, knihy, záložky do knih, knížky brožované, knižní zářky, komiksy, papírové kormouty, krabice lepenkové nebo papírové, kruzítka, křída na psaní, výrobky z lepenky, malířské stojany, malířské štětce, štětce, štětce na psaní, mapy, zeměpisné mapy, pomůcky na mazání, misky na vodové barvy, materiály na modelování, nálepky (lepící pásky) pro kancelářské použití nebo pro domácnost, násadky na pera, noviny, nože na papír, obálky, obaly, obtisky, opěradla na ruce pro malíře, ořezávací strojky na tužky, ořezávatka na tužky, oznámení, palety pro malíře, kormouty z papíru, papír, dopisní papír, pergamenový papír, papír sací, svítilný papír, toaletní papír, papír voskovaný, papír Xuan, papírenské výrobky, papírová prostírání, papírové ubrusy, papírové podložky pod sklenice, podložky pod pivní sklenice, papírové ubrusy, pastelky, pečete, penály, pera (kancelářské potřeby), pera plnicí, periodika, plakáty, plány, psací podložky, pomůcky učební, kromě přístrojů, pohlednice, poštovní známky, potřeby na psaní, poutače z papíru nebo lepenky, pouzdra na doklady, pouzdra na pera, pouzdra s barvami, pouzdra s psacími potřebami, papírové praporky, pravítka, prospekty, příručky, psací podložky, psací soupravy, psací soupravy (sada psacích potřeb), publikace, papírové pytlíky jako obaly, razítka, pouzdra na razítka, razítkovací podušky, ročenky, papírové ručníky, rýsovací nástroje, samolepky, samolepky pro domácnost a pro kancelářské potřeby, sešity, skicáky, stíratka na tabule, školní potřeby, tabule školní, těžítka, tikety, tiskopisy, tiskové typy, tiskoviny, tužky, tuhy do tužek, držátka na tužky, patentní tužky, uhly na kreslení, zápisníky, zpěvníky; (35) inzerce poštou, nábor zaměstnanců, organizování výstav (komerčních nebo reklamních), pořádání veletrhů pro obchodní a reklamní účely, předvádění zboží, reklama, propagace, reklama on-line v počítačové síti, aktualizování reklamních materiálů, pronájem reklamních materiálů, rozšiřování reklamních materiálů zákazníkům, rozšiřování reklamních nebo inzertních materiálů, vydávání, zveřejňování, oznámení, vyhlášení, publikování reklamních textů, televizní reklama, zajišťování novinového předplatného (pro předplatitele); (38) elektronická pošta, vysílání kabelové televize, pronájem přístrojů pro přenos zpráv, pronájem zařízení pro přenos informací, přenášeni pomocí satelitních družic, přenos zpráv a obrazových informací pomocí počítačů, služby dálkových telekonferencí, televizní vysílání, telexové služby, výzvy (služby poskytované elektronickými komunikačními prostředky), zaslání zpráv; (41) dabing, pronájem dekorací, digitální zpracování obrazu, elektronické publikování (DTP), estrády, filmová studia, filmová tvorba, pronájem filmových promítaček a jejich příslušenství, půjčování filmů, fotografování, informace o možnostech zábavy, informace o výchově a vzdělávání, provozování kinosálů, klubové služby, půjčovny knih, vydávání knih, organizování a vedení kolokvia, organizování a vedení konference, organizování a vedení kongresu, korespondenční kurzy, provozování muzea, služby nahrávacího studia, nahrávání videopásek, obrazové zpravodajství, organizování kulturních nebo vzdělávacích výstav, organizování plesů, organizování vzdělávacích nebo zábavných soutěží, zábavné parky, plánování a organizování večírků, pořádání soutěží krásy, pronájem osvětlovacích zařízení pro divadla nebo televizní studia, provozování her on-line, předprodej vstupenek, psaní scénářů, reportéřské služby, školení, vyučování, výroba televizních programů, televizní zábava, služby v zábavě, výroba divadelních nebo jiných představení, výuka, vzdělávací informace, organizování živých vystoupení.

(730) **Česká televize**, Kavčí Hory, Praha 4 - Kavčí Hory, 14070, CZ

(210) **O-449355**

(220) 25.06.2007

(320) 25.06.2007

(511) 7, 9, 18, 28, 35, 37, 41

(540)



(510) (7) stroje a obráběcí stroje, elektromechanické stroje na označování postavení kuželek, stroje na podávání a dopravování bowlingových koulí, elektrické stroje a přístroje na čištění, elektrické vysavače, lešticí stroje, elektrické lešticí stroje na parkety; (9) hudební skříně a hrací automaty, automatické distributory a mechanismy (na karty, mince a otisky), počítačem automatizovaná řídicí čelní tabule na bowling, počítačem automatizované vyhodnocovací stroje na bowling a zobrazovače /displeje/, strojní zařízení na údržbu a úpravu bowlingových linek spadající do této třídy; (18) tašky na bowling; (28) sportovní nářadí pro sporty a hry, zařízení a náčiní na bowling, koule na bowling, bowlingové kuželky, bowlingové linky a dráhy; (35) propagační činnost, šíření reklamních materiálů, poskytování obchodních informací, propagace prodeje výrobků a služeb, pronájem reklamních prostor na Internetu, průzkum trhu, organizování obchodních a komerčních výstav, příprava audiovizuálních prezentací za účelem propagace, zajišťování informací a digitálních dat vztahujících se k reklamě, shromažďování a vyhledávání dat ve vztahu k obchodní činnosti a pro přípravu audiovizuálních materiálů v oblastech obchodu, marketing, organizace a řízení prodejních, reklamních a pobídkových programů, poradenské, konzultační a informační služby vztahující se ke službám uvedeným v této třídě, včetně těch služeb, které jsou poskytovány on-line z počítačové sítě nebo prostřednictvím Internetu nebo vnějších elektronických sítí, nájem počítačových databází, shromažďování, ukládání, analýza a vyhledávání dat a informací, rešerše informací on-line, vyhledávání, indexování a systemizace dat v elektronických komunikačních sítích; (37) stavby a opravy, výstavba inženýrských staveb, montáž, údržba a opravy strojů, praní, žehlení, opravy a chemické čištění oděvů, šatstva, prádla, textilu a perí, včetně sběru oděvů, bytového textilu, deštníků a slunečníků pro opravy, údržbu a chemické čištění; (41) provozování heren a bowlingové servisní služby, provozování tělovýchovných, sportovních a fitness zařízení sloužících k regeneraci, rekondici, k zábavě a sportu, provozování kulturních, zábavných, vzdělávacích, společenských akcí, sportovních her a soutěží, informační činnost týkající se bowlingových turnajů a soutěží, publikování sportovních výsledků v denících, na Internetu, formou vývěsní tabule.

(590) Barevná

(730) **BOWLING CZ spol. s r.o.**, Vlášence 14, Pelhřimov, 39301, CZ

(740) PATIS - známkové, technické a informační služby, Ing. Josef Švejnoha, Čajkovského 1282, Pelhřimov, 39301

(210) **O-449358**

(220) 25.06.2007

(320) 25.06.2007

(511) 8, 9, 11, 21, 35

(540)

Binary Design Line

(510) (8) holicí strojky a epilátory, zastříhovače vlasů a vousů, kulmy a

ondulační zařízení; (9) přístroje a nástroje elektrické v rámci této třídy, výpočetní technika - zařízení pro sběr, přenos, zpracování a uchování dat a jejich vzájemné kombinace, PC, notebooky, monitory, tiskárny, PC periferie a příslušenství, video systémy, propojovací a prodlužovací kabely, kancelářská technika spadající do této třídy - telefonní přístroje, faxy, kopírky, kalkulátory, mobilní telefony a příslušenství k nim, baterie, akumulátory, nabíječky akumulátorů, napájecí zdroje, fotografické přístroje a kamery, digitální fotoaparáty včetně paměťových karet, paměťová media, paměťové karty, radiopřijímače, radiopřijímače včetně DAB přijímačů, radiostanice - vysílačky, tunery, videotechnika, video a data projektory, magnetofony, diktafony, gramofony, CD-přehrávače, HI-FI soupravy včetně komponent - reproduktory, mikrofony, sluchátka, měniče, zesilovače, mikro systémy, mini systémy, radiomagnetofony, televizní přijímače včetně antén, satelitů, dálkových ovladačů, přenosné a osobní přijímače a přehrávače, elektronické budíky, rádiobudíky, autorádia a autoreproduktory, navigace osobní i mobilní, záznamová media - audiokazety, videokazety, DVD nosiče, CD nosiče, sestavy domácích kin a jednotlivé komponenty sestav domácích kin, elektronické hry, herní konzole včetně příslušenství, SAT a DVB - T přijímače, DVD přehrávače, DVD rekordéry, MP3 přehrávače, přístroje pro záznam a reprodukci zvuku a obrazu, meteorologické stanice, baby sitters (elektronické chůvy), jazykové překladače, databanky, žehličky včetně napařovačích, kompaktní disky, floppy disky, tlakoměry, teploměry, váhy; (11) elektrické vysoušeče vlasů; (21) elektrické zubní kartáčky; (35) elektronické obchodování přes Internet (objednávky, prodej) s výrobky uvedenými výše ve třídách 8, 9, 11 a 21.

(730) **HP TRONIC Zlín, spol. s r. o.**, Prštné-Kútiky 637, Zlín, 76001, CZ

(740) Ing. Jarmila Javořiková, U Sokolovny 121, Zlín - Prštné, 76001

(210) **O-449359**

(220) 25.06.2007

(320) 25.06.2007

(511) 8, 9, 11, 21, 35

(540)

Thorax Design Line

(510) (8) holicí strojky a epilátory, zastříhovače vlasů a vousů, kulmy a onduální zařízení; (9) přístroje a nástroje elektrické v rámci této třídy, výpočetní technika - zařízení pro sběr, přenos, zpracování a uchování dat a jejich vzájemné kombinace, PC, notebooky, monitory, tiskárny, PC periferie a příslušenství, video systémy, propojovací a prodlužovací kabely, kancelářská technika spadající do této třídy - telefonní přístroje, faxy, kopírky, kalkulátory, mobilní telefony a příslušenství k nim, baterie, akumulátory, nabíječky akumulátorů, napájecí zdroje, fotografické přístroje a kamery, digitální fotoaparáty včetně paměťových karet, paměťová media, paměťové karty, radiopřijímače, radiopřijímače včetně DAB přijímačů, radiostanice - vysílačky, tunery, videotechnika, video a data projektory, magnetofony, diktafony, gramofony, CD-přehrávače, HI-FI soupravy včetně komponent - reproduktory, mikrofony, sluchátka, měniče, zesilovače, mikro systémy, mini systémy, radiomagnetofony, televizní přijímače včetně antén, satelitů, dálkových ovladačů, přenosné a osobní přijímače a přehrávače, elektronické budíky, rádiobudíky, autorádia a autoreproduktory, navigace osobní i mobilní, záznamová media - audiokazety, videokazety, DVD nosiče, CD nosiče, sestavy domácích kin a jednotlivé komponenty sestav domácích kin, elektronické hry, herní konzole včetně příslušenství, SAT a DVB - T přijímače, DVD přehrávače, DVD rekordéry, MP3 přehrávače, přístroje pro záznam a reprodukci zvuku a obrazu, meteorologické stanice, baby sitters (elektronické chůvy), jazykové překladače, databanky, žehličky včetně napařovačích, kompaktní disky, floppy disky, tlakoměry, teploměry, váhy; (11) elektrické vysoušeče vlasů; (21) elektrické zubní kartáčky; (35)

- elektronické obchodování přes Internet (objednávky, prodej) s výrobky uvedenými výše ve třídách 8, 9, 11 a 21.
(730) **HP TRONIC Zlín, spol. s r. o.**, Prštné-Kútiky 637, Zlín, 76001, CZ
(740) Ing. Jarmila Javoříková, U Sokolovny 121, Zlín - Prštné, 76001

- (210) **O-449364**
(220) 25.06.2007
(320) 25.06.2007
(511) 3, 5, 30
(540)

Ocutein

- (510) (3) parfumerie, voňavky, vonné oleje, kosmetika, prostředky pro ošetřování pokožky, krémy, mléka, gely, emulze, vody a deodoranty pro osobní potřebu, toaletní přípravky, opalovací krémy, opalovací mléka a oleje, olejové lázně, sprchové gely, vody po holení, kosmetické přípravky, tělové šampony, prostředky pro ošetřování a regeneraci vlasů a vlasové pokožky, prostředky pro mytí a ošetřování rukou a vlasů, vlasové vody, šampony, kondicionéry a tužidla na vlasy, pomády na vlasy, pěny na vlasy, vlasové gely, vlasové oleje, vlasové emulze, vlasové koloidní roztoky, vlasové tekuté suspenze, masážní prostředky, regenerační prostředky, masážní a regenerační krémy, masážní a regenerační emulze, masážní a regenerační gely, prostředky ústní hygieny, ústní vody, zubní pasty, zubní gely, mýdla, hygienické toaletní přípravky; (5) přípravky a prostředky léčebné a profylaktické kosmetiky pro ošetřování pokožky a vlasů, zejména ve formě tablet, dražé, kapslí mastí, krémů, gelů, olejů, pěn, tekutých suspenzí, emulzí nebo koloidních roztoků, vodiček, zásypů a práškových směsí, roztoků, medicínálních čajových směsí, vitamínových přípravků apod., farmaceutické a veterinářské výrobky, potraviny pro zvláštní výživu pro lékařské účely, léčiva, doplňky výživy, bylinné doplňky, dietní doplňky, dietní doplňky stravy a doplňky stravy - vše pro léčebné účely, vitamínové doplňky, minerální doplňky, vitamínové a minerální doplňky, hygienické výrobky pro léčebné účely, potraviny pro kojence a batolata, diabetické přípravky pro léčebné účely, dietní potraviny upravené pro lékařské účely, doplňky výživy pro lékařské účely; (30) potravinové doplňky a doplňky stravy, výživové doplňky a potraviny pro zvláštní výživu - vše obsahující látky rostlinného původu, zařazené v této třídě.
(730) **Simply You a. s.**, Skřivánčí Pole 918, Vítkov, 74901, CZ
(740) JUDr. Lukáš Jansa, Sokola Tůmy 16, Ostrava, 70900

- (210) **O-449365**
(220) 25.06.2007
(320) 25.06.2007
(511) 3, 5, 30
(540)

HemoStop

- (510) (3) parfumerie, voňavky, vonné oleje, kosmetika, prostředky pro ošetřování pokožky, krémy, mléka, gely, emulze, vody a deodoranty pro osobní potřebu, toaletní přípravky, opalovací krémy, opalovací mléka a oleje, olejové lázně, sprchové gely, vody po holení, kosmetické přípravky, tělové šampony, prostředky pro ošetřování a regeneraci vlasů a vlasové pokožky, prostředky pro mytí a ošetřování rukou a vlasů, vlasové vody, šampony, kondicionéry, tužidla na vlasy, pomády na vlasy, pěny na vlasy, vlasové gely, vlasové oleje, vlasové emulze, vlasové koloidní roztoky, vlasové tekuté suspenze, masážní prostředky, regenerační prostředky, masážní a regenerační krémy, masážní a regenerační emulze, masážní a regenerační gely, prostředky ústní hygieny, ústní vody, zubní pasty, zubní gely, mýdla, hygienické toaletní přípravky; (5) přípravky a prostředky léčebné a profylaktické kosmetiky pro ošetřování pokožky a vlasů, zejména ve formě tablet, dražé, kapslí mastí, krémů, gelů, olejů, pěn, tekutých suspenzí, emulzí nebo koloidních roztoků, vodiček, zásypů a práškových směsí, roztoků, medicínálních čajových směsí, vitamínových přípravků apod., farmaceutické a veterinářské výrobky, potraviny pro zvláštní výživu pro lékařské účely, léčiva, doplňky výživy, bylinné doplňky, dietní doplňky, dietní doplňky stravy a doplňky stravy - vše pro léčebné účely, vitamínové doplňky, minerální doplňky, vitamínové a minerální doplňky, hygienické výrobky pro léčebné účely, potraviny pro kojence a batolata, diabetické přípravky pro léčebné účely, dietní potraviny upravené pro lékařské účely, doplňky výživové pro

- lékařské účely; (30) potravinové doplňky a doplňky stravy, výživové doplňky a potraviny pro zvláštní výživu - vše obsahující látky rostlinného původu, zařazené v této třídě.
(730) **Simply You a. s.**, Skřivánčí Pole 918, Vítkov, 74901, CZ
(740) JUDr. Lukáš Jansa, Sokola Tůmy 16, Ostrava, 70900

- (210) **O-449616**
(220) 29.06.2007
(320) 29.06.2007
(511) 16, 35, 41
(540)

ZEMĚ SVĚTA

- (510) (16) neperiodické a periodické tiskoviny; (35) reklama a inzerce; (41) nakladatelství a vydavatelství.
(730) **GeoBohemia, s.r.o.**, Brtnická 3, Praha 10, 10100, CZ

- (210) **O-449715**
(220) 03.07.2007
(320) 03.07.2007
(511) 9, 21, 25
(540)



- (510) (9) ochranné rukavice pro průmyslové účely, rukavice máčené v PVC proti kyselinám a louhům, rukavice máčené v PVC s nitrilem, rukavice z přírodního latexu máčené v nitrilu, rukavice azbestové, ochranné brýle pro průmyslové účely, například svářečské brýle, brýle proti oslnění, ochranné brýle k použití přes dioptrické brýle, ke všem ochranným brýlím veškeré příslušenství, skla s UV filtrem, přilby, štíty a masky pro ochranu hlavy obličej, ochranné oděvy proti úrazu pro průmyslové účely, proti úrazu, proti netoxickým chemikáliím, oděvy azbestové, oděvy protipožární, ochrana uší proti chladu, klapky na uši, sluchátka, pokrývky hlavy, ochranné respirátory, oděvy výstražné, například s retroreflexními prvky; (21) rukavice pro domácnost, rukavice pro domácí použití, zejména pro leštění, práce na zahradě, úklid, čištění; (25) obuv pracovní kožená, gumová, nepromokavá, zateplená i nezateplená, s ocelovou výztuží.
(730) **ČERVA EXPORT IMPORT a.s.**, Na Radosti 419, Praha 5 - Zličín, 15521, CZ
(740) Ing. Jarmila Loskotová, patentová zástupkyně, K Závětinám 727, Praha 5, 15500

- (210) **O-449725**
(220) 04.07.2007
(320) 04.07.2007
(511) 35, 36, 41
(540)

MERKUR realitní kancelář

- (510) (35) zprostředkování obchodu s dopravními a přepravními prostředky; (36) nákup a prodej nemovitostí, správa nemovitostí, nákup a prodej bytů, pronájem bytů, správa bytů, oceňování nemovitostí a movitého majetku v rámci činnosti realitní kanceláře, pronajímání kanceláří (realitních), služby realitní kanceláře v rámci této třídy, zprostředkování výše uvedených služeb, zprostředkování pojištění, zprostředkování hypoték; (41) nakladatelství a vydavatelství periodických a neperiodických publikací, zejména v oboru investiční výstavby, realit a architektury na papírových nosičích a/nebo v elektronické podobě, ediční a publikační činnost, včetně nahrávání zvukových a audiovizuálních pořadů, půjčování publikací a nahraných zvukových a audiovizuálních nosičů (s výjimkou týkajících se zábavných, sportovních nebo kulturních aktivit).
(730) **MERKUR realitní kancelář a. s.**, Obránců míru 207, Ostrava - Vítkovice, 70300, CZ
(740) Ing. Iva Rylková, Polská 1525, Ostrava - Poruba, 70800

- (210) **O-449731**

(220) 04.07.2007
(320) 04.07.2007
(511) 1, 2, 19
(540)

OXICOL

- (510) (1) lepidla pro průmysl a stavebnictví, plastické hmoty v surovém stavu, umělé pryskyřice v surovém stavu, plastické granuláty k dalšímu zpracování; (2) barvy, nátěry, laky, mořidla, barviva, přírodní pryskyřice v surovém stavu, kovy listkové a práškové pro malíře, dekorátéra a umělce, přípravky proti korozi, tónovače a barviva pro řemesla a průmysl; (19) stavební materiály nekovové, dlaždice a obklady nekovové, stavební pisky a malty na bázi barevných písků, mramory, pojiva, stavební vyrovnávací a spárovací hmoty, stavební kámen a sklo, skleněné dlaždice a krytiny, granulované sklo, nekovové podlahoviny.
- (730) **DECO styl, s.r.o.**, Peckova 9/280, Praha 8, 18600, CZ

(210) **O-449753**
(220) 09.07.2007
(320) 09.07.2007
(511) 9, 42
(540)



- (510) (9) software, programy počítačů, nosiče dat; (42) vývoj a aktualizace software.
- (590) Barevná
(730) **PeckaDesign, s.r.o.**, Matzenauerova 2, Brno, 61600, CZ
(740) Ing. Libor Markes, Grohova 54, Brno, 60200

(210) **O-449754**
(220) 09.07.2007
(320) 09.07.2007
(511) 35, 38, 42
(540)



- (510) (35) prezentace výrobků a služeb v komunikačních médiích, zejména na Internetu, zpracování reklamních textů a grafická úprava pro reklamní účely, tvorba reklamních internetových stránek, reklama on-line v počítačové síti; (38) počítačová komunikace, provozování počítačových terminálů, poskytování přístupu k databázím; (42) tvorba a aktualizace software, průmyslový a umělecký design, tvorba a hostina webových stránek.
- (590) Barevná
(730) **PeckaDesign, s.r.o.**, Matzenauerova 2, Brno, 61600, CZ
(740) Ing. Libor Markes, Grohova 54, Brno, 60200

(210) **O-449757**
(220) 09.07.2007
(320) 09.07.2007
(511) 36
(540)



(510) (36) realitní kanceláře.
(590) Barevná
(730) **BH REALITY a.s.**, Čábelecká 51/4, Praha 6, 16500, CZ

(210) **O-449886**
(220) 11.07.2007
(320) 11.07.2007
(511) 16, 35, 36, 41
(540)

Q-Partner

- (510) (16) reklamní, inzertní a propagační materiály a tiskoviny všeho druhu; (35) propagační, reklamní a inzertní služby prostřednictvím jakéhokoliv média; (36) pojištění, finanční služby; (41) organizování a zprostředkování kulturních a sportovních akcí, informace o možnostech rekreace, služby pro oddech a rekreace.
- (730) **UNIQA pojišťovna, a.s.**, Evropská 136/810, Praha 6, 16012, CZ

(210) **O-449908**
(220) 11.07.2007
(320) 11.07.2007
(511) 5, 29, 30, 31, 32, 33, 43
(540)



- (510) (5) nápoje pro léčebné účely, zejména s obsahem lecitinu, vitamínů a jiných posilujících látek, potraviny a jiné dietetické výrobky pro léčebné účely, posilující a povzbuzující prostředky pro léčebné účely, nutriční doplňky pro léčebné účely, lithná voda pro léčebné účely, nápoje iontové pro léčebné účely, selterská voda pro léčebné účely, voda obsahující lithium pro léčebné účely, energetické nápoje pro léčebné účely; (29) maso, ryby, drůbež, zvěřina, ovoce a zelenina konzervované, sušené, zavažené, vejce, mléko a mléčné výrobky, oleje a tuky jedlé, omáčky; (30) potravinářské mouky, výrobky z mouky, z luštěnin a obsahující mouku z obilovin a/nebo z luštěnin pro další zpracování spadající do této třídy, mouka sloužící jako dělicí produkt pro pekařské a cukrářské výrobky, pečivové hmoty, pasty nebo prášky (pekařské a cukrářské), výrobky expandované, extrudované, včetně ostatních výrobků zdravé a racionální výživy, obsahující např. biodegradovatelné látky, anýz, aromatické přípravky do potravin, cukroví, cukrovinky, čaj, čokoláda, dorty, obalová pouzdra z mouky, přírodní vlákniny, pekařské a cukrářské výrobky, zejména moučné, zvláště chléb všeho druhu, chlebičky a taštičky, též plněné masem, sýrem, zeleninou, pizza, chlebové konzervy, kvásek, kvasnice, běžné, jemné a trvanlivé pečivo, housky, též plněné masem, sýrem, atd., rohlíky, bagety, škrobovitě výrobky, jemné, trvanlivé a sladové pečivo, cukrářské pečivo a výrobky, perník, moučníky, zejména bábovky, koláče, drobné pečivo, sušenky a oplatky, lívance, cukrovinky nečokoládové i čokoládové, káva, kávové náhražky a přísady, kakao a kakaové přípravky a výrobky, rýže, cukry, med, mák, sůl, droždí, kypřící prášky, melasový sirup, kmín, koření a jeho směsi, potravinářské dresingy a zahušťovače, sušené byliny, jejich výtažky a náhražky spadající do této třídy, dehydratovaná hotová jídla a směsi k přípravě hotových jídel rostlinného původu, mandlové těsto a marcipán, plnicí masy do pečiva rostlinného původu, těsta spadající do této třídy, nekynutý chléb, nápoje spadající do této třídy, omáčky spadající do této třídy, těstoviny, zmrzlina, potravinové doplňky ve formě práškových směsí, pastilek, bombónů, prášků nebo žvýkaček, spadajících do této třídy, minerály, multiminerálové komplexy a stopové prvky jako doplňky výživy, trestí a výtažky do potravin, nikoliv pro lékařské účely, bramborová moučka pro průmyslové účely, knedlíky, výrobky z bramborového těsta, spadající do tř. 30; (31) výrobky zemědělské, zahradnické, lesní a polní, čerstvé ovoce a zelenina, slad; (32) piva všeho druhu, včetně piva nealkoholického, minerální vody, šumivé a jiné nealkoholické nápoje všeho druhu, zeleninové šťávy, nealkoholické nápoje obohacené vitamíny

nebo minerály, iontové a energetické nápoje nealkoholické, proteinové nealkoholické nápoje, nealkoholické nápoje dietní, nápoje želatinové, míchané nealkoholické nápoje, instantní nápoje a směsi pro přípravu nápojů, sirupy, ovocné šťávy, ovocné koncentráty, nápoje a koktejly nealkoholické, mošty; (33) alkoholové esence, alkoholické nápoje, alkoholové extrakty, aperitivy, brandy, destilované nápoje, likéry a pálenky, gin, mošty s alkoholem, koktejly spadající do tř. 33, lihoviny, medovina, rum, saké, víno, vodka, whisky; (43) hotelové služby a ubytovací služby, včetně stravování, provozování restaurací, barů, kaváren, vináren, cukráren, bufetů a kiosků s občerstvením, samoobslužné restaurace, příprava jídla a dodávky jídla též pro hosty, pořádání hostin, rezervace ubytování, pronajímání ubytování, penzion, prodejní automaty rychlého občerstvení, kavárna, zprostředkování a rezervace ubytování a stravování prostřednictvím sítě Internetu.

- (590) Barevná
(730) **ZATKA s.r.o.**, U Vodárny 193, Káraný, 25075, CZ
(740) **BOHEMIA PATENT** Patentová & známková kancelář, Ing. Jana Vandělíková, Havanská 17, Praha 7, 17000

- (210) **O-449911**
(220) 11.07.2007
(320) 11.07.2007
(511) 9, 16, 41
(540)



- (510) (9) elektronické časopisy, elektronické neperiodické publikace, knihy v elektronické podobě; (16) polygrafické výrobky v rámci této třídy, tiskoviny, periodické a neperiodické publikace, brožury, katalogy, ročenky, kalendáře, lepenkové nebo plastové obaly, potisknuté papírové nebo plastové tašky, samolepky, reklamní materiály z papíru nebo z lepenky, informační a reklamní produkty v papírové formě, data a databáze obecně na papírových nosičích; (41) vydavatelská činnost, vydavatelství a nakladatelství pro knihy, elektronické publikování, vydávání elektronických knih a časopisů on-line, vydávání textů s výjimkou reklamních a obchodních, fotografování, informace o možnostech rozptýlení a zábavy, informace o výchově a vzdělávání, poskytování on-line elektronických publikací bez možnosti stažení, reportéřské služby, zpravodajské služby, agenturní činnost v oblasti kultury, pořádání, vedení a organizování kulturních, zábavních, charitativních či sportovních akcí, konferencí, seminářů a výstav, organizování, provozování a pořádání setkání všeho druhu, zprostředkovatelská činnost v oblasti kultury, sportu, informace o možnostech rekreace či zábavy, organizování soutěží.

- (590) Barevná
(730) **Pardubický kurýr spol. s r.o.**, Bělehradská 315, Pardubice, 53009, CZ
(740) Mgr. Jitka Vejražková, patentový zástupce, Čihákova 17/872, Praha 9, 19000

- (210) **O-449920**
(220) 12.07.2007
(320) 12.07.2007
(511) 3, 5, 25
(540)



- (510) (3) přípravky prací a bělicí, čistící, lešticí, odmašťovací, mýdlo, výrobky kosmetické, zejména krémy, tělová mléka, výrobky

voňavkářské, zejména parfémy, toaletní vody, éterické oleje, vodičky a barvy na vlasy, zubní pasty, ústní vody a prášky na zuby, osobní a ústní deodoranty, vlasové přípravky; (5) výrobky veterinářské a farmaceutické, výrobky hygienické v rámci této třídy (např. zdravotní kalhotky, ubrusy napuštěné farmaceutickými vodičkami, vložky, vata, tampóny), výrobky dietetické pro děti a nemocné pro léčebné účely, výrobky chemické pro účely lékařské, multivitaminové přípravky a nápoje pro léčebné účely, potravinové doplňky k léčebným účelům, posilující a podpůrné minerální látky a vitamíny k léčebným účelům, balzámy, krémy a masti pro lékařské účely, náplastí, obvazový materiál, prostředky dezinfekční, k hubení rostlinných a živočišných škůdců, antiparazitní látky; (25) oděvy, obuv, trepky, plavky, spodní prádlo.

- (730) **Biopol GN s.r.o.**, Korunní 129, Praha 3, 13000, CZ
(740) **UNIPATENT**, Ing. Jiří Chlustina, Jana Masaryka 43-47, Praha 2, 12000

- (210) **O-449965**
(220) 13.07.2007
(320) 13.07.2007
(511) 29, 30, 32
(540)

CELOZRNKY

- (510) (29) ovoce a zelenina konzervované, sušené a zavařené a výrobky z ovoce a zeleniny, mléko a mléčné výrobky, vejce a výrobky z nich, jedlé oleje a tuky i jejich náhražky, jako např. ovoce mražené, ovocné kompoty, džemy, zpracované arašídů, zpracované mandle, zpracované ořišky, tofů, máslo kakaové, máslo arašídové, máslo kokosové, máslo oříškočokoládové, želatina jedlá, saláty ovocné, jogurty, mléčná rýže, sýry, náplně a polevy na bázi tuků a jejich náhražek, přísady a zlepšující přípravky do čokolády, čokoládových a kávových výrobků, tukové pomazánky; (30) výrobky z obilnin, výrobky z mouky, rýže a výrobky z rýže, celozrnné extrudované a expandované pečivo ochucené či neochucené, celozrnné extrudované a expandované pečivo s polevou nebo bez polevy, jemné pečivo, cukrovinky, včetně cukrovinek arašídových, rýžové koláčky, rýžové chlebičky, rýžová kaše, instantní rýžová kaše, rýžové nudle, trvanlivé potravinářské výrobky na bázi rýže a amarantu, obilné vločky či lupinky, potraviny na bázi ovsa, pražená kukuřice (popcorn), kukuřičné mšičky, kukuřičné vločky, škrob a škrobové výrobky jako potrava, nekynutý chléb, knackebrot, potravinářské mouky včetně mouky cereální, oplatky, suchary, sušenky, keksy, krečky, biskvity, medovníky, perníky, sušované pečivo, mšičky tyčinky, nízkoenergetické tyčinky s vlákninou, tyčinky na bázi zrn s ovocem a/nebo suchými plody s polevou nebo bez ní, žvýkačky ne pro lékařské účely, med, chuťové přísady, kávové příchutě, kávové náhražky, glukóza pro výživu, přírodní sladidla, čokoláda a čokoládové výrobky všech druhů, nápoje čokoládové včetně nápojů čokoládových s mlékem, nápoje kakaové včetně nápojů kakaových s mlékem, nápoje kávové včetně nápojů kávových s mlékem, pudinky, přísady do nápojů jiné než esence; (32) nealkoholické nápoje, jako např. minerální a šumivé vody, syčené a nesyčené nealkoholické nápoje, mošty, iontové nápoje, ovocné šťávy, ovocné džusy, sirupy, koncentráty, koktejly nealkoholické, sladové nápoje, instantní nápoje, apod., prášky a jiné přípravky k přípravě nealkoholických nápojů, prášky a jiné přípravky k přípravě šumivých nápojů, příchutě na výrobu nápojů, přípravky pro výrobu nápojů obsahujících dietetické, výživové, posilující a podpůrné doplňky.

- (730) **RACIO, s.r.o.**, Národních hrdinů 22, Břeclav, 69002, CZ
(740) **INPARTNERS GROUP**, Ing. Leopold Dadej, Na Valtické 339/6, Břeclav 4, 69141

- (210) **O-449981**
(220) 13.07.2007
(320) 13.07.2007
(511) 39, 43

(540)



- (510) (39) organizace cest (služba cestovní kanceláře, cestovní agentury); (43) rezervace ubytování a stravování.
(730) **Hnedted.cz a.s.**, Opletalova 1013/59, Praha 1, Nové Město, 11000, CZ
(740) JUDr. Jelena Nejedlá, Jugoslávských partyzánů 36, Praha 6, 16000

(210) **O-450073**

- (220) 18.07.2007
(320) 18.07.2007
(511) 35, 39, 41
(540)



- (510) (35) propagační činnost, reklama, pomoc při řízení obchodní činnosti, obchodní administrativa, kancelářské práce; (39) doprava, balení a skladování zboží, organizování cest; (41) výchova, vzdělávání, zábava, sportovní a kulturní aktivity.
(590) Barevná
(730) **Bárta Aleš**, Nová Ves u Světlé 142, Nová Ves u Světlé, 58291, CZ

(210) **O-450278**

- (220) 25.07.2007
(320) 25.07.2007
(511) 32, 33
(540)



- (554) Prostorová
(510) (32) nealkoholické nápoje, sirupy, piva; (33) alkoholické nápoje s výjimkou pív.
(730) **Centrum vína s.r.o.**, Komenského 791/23, Jablonec nad Nisou, 46601, CZ
(740) Patentová a známková kancelář, Bc. Kamil Kolátor, 28.října 2015/23, Jablonec nad Nisou, 46601

(210) **O-450470**

- (220) 27.07.2007
(320) 27.07.2007
(511) 29
(540)

JAVOŘICKÉ PÁRKY

- (510) (29) maso, masné výrobky, drůbež, masové konzervy, masové polotovary, paštiky, uzeniny všeho druhu, masné výrobky z drůbeže.
(730) **Kostecké uzeniny a.s.**, Kostelec 60, Kostelec, 58861, CZ

(210) **O-450473**

- (220) 27.07.2007
(320) 27.07.2007
(511) 9, 16, 35, 38, 39, 41
(540)

PARLAMENTNÍ ZPRAVODAJ

- (510) (9) nahrané i nenahrané nosiče informací všeho druhu jako disky, diskety, CD ROM, pásky, nahrané i nenahrané nosiče zvuku a/nebo obrazu, software, elektronické publikace; (16) tiskoviny, periodický a neperiodický tisk, zejména časopisy, noviny, knihy, prospekty, plakáty, fotografie, pohlednice, dopisnice, dopisní papíry, kalendáře, knihařské výrobky, propagační materiály a předměty z papíru, zejména letáky, brožury, obtisky, obalový materiál z papíru a plastických hmot, tiskařské typy a štočky, ozdobné a propagační předměty z papíru; (35) reklamní, inzertní služby všeho druhu včetně inzerce a reklamy poskytované v počítačových, telekomunikačních a obdobných sítích, informační servis a poradenské služby v obchodě, pořádání reklamních a obchodních výstav a předváděcích akcí zboží a služeb, včetně distribuce zboží k reklamním účelům, zprostředkovatelské služby v oblasti obchodu s výrobky uvedenými ve tř. 9 a 16, obchodní služby v oboru polygrafie, průzkum trhu a marketing, obchodní zastoupení tuzemských a zahraničních firem, rozmnožovací služby; (38) zveřejňování, rozšiřování a přenos informací prostřednictvím všech informačních a telekomunikačních prostředků a sítí, satelitů apod., šíření informací prostřednictvím teletextu a počítačových a telekomunikačních sítí včetně Internetu, šíření tiskovin, časopisů, periodik, knih v elektronické podobě prostřednictvím počítačové sítě včetně Internetu, prostřednictvím satelitů apod., šíření a přenos inzerce a reklamy prostřednictvím telefonních sítí; (39) doručování, rozvoz, balení, skladování knih, novin a časopisů; (41) nakladatelská a vydavatelská činnost v oboru zábavních, odborných, zpravodajských a vzdělávacích tiskovin, časopisů, periodických i neperiodických publikací, zpráv a informací, zvukových, textových a audiovizuálních nosičů, včetně multimediálních aplikací, produkční a agenturní činnost v oblasti zábavy, kultury a výchovy, pořádání zábavních soutěží, zájmových klubů a společenských akcí, pořádání společenských módních přehlídek, informační, konzultační, obstaravatelské a zprostředkovatelské služby v oboru nakladatelské a vydavatelské činnosti a produkční a agenturní činnosti v oblasti zábavy, kultury a výchovy.
(730) **Mladá fronta a.s.**, Mezi Vodami 1952/9, Praha 4 - Modřany, 14300, CZ

(210) **O-450474**

- (220) 27.07.2007
(320) 27.07.2007
(511) 9, 16, 35, 38, 39, 41
(540)

PARLAMENTNÍ ZPRAVODAJ NEZÁVISLÝ ZPRAVODAJSKÝ MĚSÍČNÍK Z POSLANECKÉ SNĚMOVNY A SENÁTU

- (510) (9) nahrané i nenahrané nosiče informací všeho druhu jako disky, diskety, CD ROM, pásky, nahrané i nenahrané nosiče zvuku a/nebo obrazu, software, elektronické publikace; (16) tiskoviny, periodický a neperiodický tisk, zejména časopisy, noviny, knihy, prospekty, plakáty, fotografie, pohlednice, dopisnice, dopisní papíry, kalendáře, knihařské výrobky, propagační materiály a předměty z papíru, zejména letáky, brožury, obtisky, obalový materiál z papíru a plastických hmot, tiskařské typy a štočky, ozdobné a propagační předměty z papíru; (35) reklamní, inzertní služby všeho druhu včetně inzerce a reklamy poskytované v počítačových, telekomunikačních a obdobných sítích, informační servis a poradenské služby v obchodě, pořádání reklamních a obchodních výstav a předváděcích akcí zboží a služeb, včetně distribuce zboží k reklamním účelům, zprostředkovatelské služby v oblasti obchodu s výrobky uvedenými ve tř. 9 a 16, obchodní služby v oboru polygrafie, průzkum trhu a marketing, obchodní zastoupení tuzemských a zahraničních firem, rozmnožovací služby; (38) zveřejňování, rozšiřování a přenos informací prostřednictvím všech informačních a telekomunikačních prostředků a sítí, satelitů apod., šíření informací prostřednictvím teletextu a počítačových a telekomunikačních sítí včetně Internetu, šíření tiskovin, časopisů, periodik, knih v elektronické

podobě prostřednictvím počítačové sítě včetně Internetu, prostřednictvím satelitů apod., šíření a přenos inzerce a reklamy prostřednictvím telefonních sítí; (39) doručování, rozvoz, balení, skladování knih, novin a časopisů; (41) nakladatelská a vydavatelská činnost v oboru zábavních, odborných, zpravodajských a vzdělávacích tiskovin, časopisů, periodických i neperiodických publikací, zpráv a informací, zvukových, textových a audiovizuálních nosičů, včetně multimediálních aplikací, produkční a agenturní činnost v oblasti zábavy, kultury a výchovy, pořádání zábavních soutěží, zájmových klubů a společenských akcí, pořádání společenských módních přehlídek, informační, konzultační, obstaravatelské a zprostředkovatelské služby v oboru nakladatelské a vydavatelské činnosti a produkční a agenturní činnosti v oblasti zábavy, kultury a výchovy.

(730) **Mladá fronta a.s.**, Mezi Vodami 1952/9, Praha 4 - Modřany, 14300, CZ

(210) **O-450527**

(220) 31.07.2007

(320) 31.07.2007

(511) 25

(540)



(510) (25) oděvy, obuv.

(730) **QI DA CZ s.r.o.**, Churnajevova 1105/4, Praha 4, 14300, CZ

(210) **O-450512**

(220) 31.07.2007

(320) 31.07.2007

(511) 5, 30, 32, 35, 43

(540)



(510) (5) doplňky výživové upravené pro lékařské účely, dietní potraviny upravené pro lékařské účely; (30) aromatické přípravky do potravin, cukrovinky, přírodní sladidla, čaj, příchutě do nápojů, příchutě do potravin, med, chuťové přísady, nápoje na bázi čaje, ledový čaj, koláče s náplní, přísady do nápojů zařazených do této třídy, příchutě do pečiva, perníky, medovíčky, příchutě do pečiva, sladké pečivo, zmrzlina, žvýkačky; (32) nápoje (nealkoholické), nápoje na bázi medu (nealkoholické), aperitivy nealkoholické, citronády, nápoje iontové, nápoje z nealkoholických šťáv, přípravky na výrobu nápojů; (35) poskytování obchodních nebo podnikatelských informací, obchodní reklama (pro třetí osoby), organizování výstav (komerčních nebo reklamních), pořádání veletrhů pro reklamní a obchodní účely, prezentace výrobků v komunikačních médiích pro účely maloobchodní, předvádění zboží, reklama (propagace), rozšiřování reklamních materiálů zákazníkům (letáky, prospekty, tisky, vzorky), rozšiřování reklamních nebo inzertních materiálů, pronájem reklamních ploch, reklamní texty (vydávání, zveřejňování, oznámení, vyhlášení, publikování), rozhlasová reklama, televizní reklama; (43) automaty (rychlé občerstvení), bary (služby), domovy důchodců, jídelny a závodní jídelny, kavárny, penzióny, restaurace.

(590) Barevná

(730) **Papež Vítězslav**, Studené 36, Jílové u Prahy, 25401, CZ

(210) **O-450514**

(220) 31.07.2007

(320) 31.07.2007

(511) 41, 43

(540)

Bar Žlutá opice

(510) (41) music club (provozování hudební produkce); (43) bar, restaurace, cocktail bar.

(730) **Řehoř Miroslav**, Šumavská 249, Strakonice, 38601, CZ

(210) **O-450515**

(220) 31.07.2007

(320) 31.07.2007

(511) 41, 43

(540)

Bar Žlutá ponorka

(510) (41) music club (provozování hudební produkce); (43) bar, restaurace, cocktail bar.

(730) **Řehoř Miroslav**, Šumavská 249, Strakonice, 38601, CZ

(210) **O-450531**

(220) 01.08.2007

(320) 01.08.2007

(511) 29

(540)

BOHEMILK bílý jogurt selský

(510) (29) mléko a mléčné výrobky.

(730) **BOHEMILK, a.s.**, Podzámčí 385, Opočno, 51773, CZ

(210) **O-450589**

(220) 02.08.2007

(320) 02.08.2007

(511) 35, 36, 38

(540)

HYPOCITY

(510) (35) ekonomické a organizační poradenství, zprostředkování obchodu se službami uvedenými ve tř. 35 a zprostředkování služeb uvedených ve tř. 35; (36) finanční a pojišťovací služby, realitní činnost, zprostředkování služeb uvedených ve tř. 36; (38) poskytování informací prostřednictvím veřejných datových sítí, například prostřednictvím Internetu.

(730) **Robert Zich**, Smetanova 1061, Vsetín, 75501, CZ

(210) **O-450598**

(220) 02.08.2007

(320) 02.08.2007

(511) 9, 35, 38, 42

(540)

VIZUS

(510) (9) magnetické nebo optické suporty zvukových nebo zvukově obrazových záznamů, nosiče záznamů nahrané i nenahrané, videokazety nahrané i nenahrané, audiokazety nahrané i nenahrané, audiovizuální programy, audioprogramy, audiovizuální díla na nosičích, audiovizuální díla v digitální podobě, filmy exponované, hudební díla na nosičích nebo v elektronické podobě, CD disky, programové vybavení pro počítače, software, hardware výpočetní techniky nebo komunikační nebo informační techniky, elektronické databáze a databázové produkty, informace a záznamy v elektronické podobě, informace a data a databáze a informační produkty na nosičích nebo i v elektronických, datových, informačních, počítačových a komunikačních sítích všeho druhu, související software a hardware, elektronické nebo datové nebo informační nebo komunikační nebo výpočetní sítě, včetně jednotlivých součástí a náhradních dílů obsažených ve třídě 9, multimediální aplikace, elektronické multimediální nebo elektronické informační katalogy, elektronické časopisy, elektronická periodika a knihy v elektronické podobě, pohledy ilustrované se zvukovou nahrávkou; (35) propagační, reklamní a inzertní činnost, reklamní materiály (aktualizace), předvádění zboží, reklamní agentura, aktualizování reklamních materiálů, rozšiřování a zasilání reklamních materiálů, především letáků, prospektů, katalogů, periodických a neperiodických publikací, tiskovin a různých vzorků, vydávání reklamních textů, rozhlasová a televizní reklama, organizace a pořádání výstav ke komerčním a reklamním účelům, příprava elektronických pozvánek, prezentace uživatelů na stránkách World Wide Web v počítačové síti Internet, činnost organizačních a ekonomických poradců, ekonomické prognózy, komerční informační kancelář, systemizace informací do počítačové databáze, obchodní

průzkum, průzkum trhu, zprostředkovatelská činnost a služby v oblasti obchodu s výrobky ve tř. 9 a službami ve tř. 38 a 42, zprostředkovatelská činnost v oblasti marketingu, reklamy, inzercí, výstavy s obchodním zaměřením, pomoc při řízení obchodní činnosti, poradenství v obchodní činnosti, poskytování obchodních nebo podnikatelských informací, marketingové studie, organizační poradenství, zprostředkovávání obchodních kontaktů, provádění obchodních operací, komerční využití Internetu v oblastech komerčních internetových médií a vyhledávacích služeb, on-line inzercí, shromažďování, poskytování, třídění, překlad nebo jiné zpracování obchodních nebo podnikatelských informací, včetně vytváření, zpracování a třídění dat v rámci databází; (38) telekomunikace, zejména elektronické informační a komunikační služby všech druhů ve třídě 38, výměna zpráv a informací všeho druhu, včetně převodu formátů do hlasových a jiných výstupních médií, video streaming, mobilní datové služby s přidanou hodnotou ve třídě 38, konkrétně hlasové služby, SMS, WAP, GPRS, UMTS, přenos zvuku, obrazu a dat přes kabel, satelit, počítač, počítačové sítě, poskytování platformy pro elektronické obchodování na Internetu, web messaging, tj. přeposílání zpráv všech druhů na internetové adresy, uspořádání a přidělování přístupových práv uživatelům různých komunikačních sítí, konkrétně poskytování přístupu k Internetu; (42) tvorba software, programování internetových databázových systémů a internetových aplikací, programování multimediálních aplikací, vytváření a modelování 3D animací, tvorba interaktivních a grafických programů, tvorba multimediálních dokumentů, prezentací, aplikací, katalogů, konstrukce WWW prezentací a řešení WWW serverů, počítačové animace a vizualizace, tvorba programových projektů v rámci této třídy, tvorba informačních databází.

(730) VIZUS.CZ s.r.o., Kralupská 496/39, Praha 6, 16100, CZ

(740) BOHEMIA PATENT Patentová & známková kancelář, Ing. Jana Vandělíková, Havanská 17, 17000

(210) **O-450629**

(220) 03.08.2007

(320) 03.08.2007

(511) 36, 37, 42

(540)



(510) (36) služby nemovitosti; (37) stavebnictví; (42) vědecké a technologické služby a související výzkum a projektování.

(590) Barevná

(730) BOLID M s.r.o., Voršilská 2085/3, Praha 1, 11000, CZ

(740) JUDr. Zdeňka Maršíková Nocarová, Ph.D., Národní 19, Praha 1, 11000

(210) **O-450638**

(220) 03.08.2007

(320) 03.08.2007

(511) 12, 35, 36, 37, 39, 41, 42

(540)



(510) (12) automobily osobní, dodávkové, nákladní, autobusy, kamióny, tahače, automobilové přívěsy a návěsy, automobilové obytné přívěsy, motocykly a jejich součásti a příslušenství v této třídě; (35) činnost podnikatelských, finančních, organizačních a ekonomických poradců, maloobchod motorovými vozidly a jejich příslušenstvím, počítačové databáze, zprostředkování obchodu s motorovými vozidly a jejich příslušenstvím, obchodní

činnost (služby, poradenství), pomoc při řízení obchodní činnosti; (36) zprostředkování pojištění, činnost pojišťovacího a zajišťovacího makléře; (37) automobily - opravy, servis a údržba motorových vozidel, kontroly motorových vozidel spadající do této třídy, mytí a čištění dopravních prostředků, automobily (čištění, leštění, politura), obnova motorů (použitých nebo částečně zničených), ošetřování vozidel antikoročním nátěrem, antikorozní úprava, protektorování a opravy pneumatik včetně opravy vulkanizací, čalounické opravy, provozování čerpacích stanic s palivou a mazivou; (39) pronájem a půjčování automobilů osobních, dodávkových, nákladních, kamiónů, tahačů, autobusů, automobilová doprava, služby v dopravě a přepravě, zprostředkování dopravy a přepravy, skladování elektronicky uložených dat nebo dokumentů; (41) pořádání odborných kurzů, školení a jiných vzdělávacích akcí včetně lektorské činnosti; (42) počítačové systémové analýzy, zpracování elektronických dat (programování), služby databank (programování), kontrola technického stavu vozidel.

(730) **Truck Expert s. r. o.**, Pražského 636/34, Praha 5, 15200, CZ

(210) **O-450649**

(220) 06.08.2007

(320) 06.08.2007

(511) 12, 36, 37, 39

(540)



(510) (12) motorová vozidla, osobní, nákladní a dodávkové automobily, náhradní díly motorových vozidel a autodíly spadající do této třídy; (36) pronájem nemovitostí; (37) údržba a opravy motorových vozidel, osobních, nákladních a dodávkových automobilů, autoopravna; (39) pronájem motorových vozidel, osobních, nákladních a dodávkových automobilů, garáží, parkovacích ploch, skladů, odtahování dopravních prostředků při poruchách.

(590) Barevná

(730) Špindler Václav, Maxe Švabinského 657, Bílina, 41801, CZ

(740) Ing. Stanislav Babický, Budovatelů 2407, Most, 43401

(210) **O-450700**

(220) 07.08.2007

(320) 07.08.2007

(511) 9, 16, 41

(540)

PLAYBOY'S VIXENS

(510) (9) zvuky, hudba (včetně vyzváněcích tónů), obrázky a grafická vyobrazení, stahovatelné prostřednictvím globální počítačové sítě, přístroje pro bezdrátovou komunikaci nebo jinak; (16) časopisy, měsíčníky, fotografické a tištěné materiály, tištěné publikace, periodika, periodické publikace, tištěné periodické publikace, noviny, knihy, výměnné karty, manuály na CD-ROM, tištěné počítačové programy, obrázkové pohlednice, fotografie, fotografické produkty, hudba v notách, tištěná hudba v notách nebo v knižní podobě, tištěná hudba, pohledy, karty s přáním, obtisky, plastické obtisky, plastické samolepky, syntetické nažehlovací obtisky, tašky na odpad, papírové nebo plastické tašky na odpad, papírnické potřeby, adresáře a telefonní seznamy, zápisníky, deníky, archy, kalendáře, zápisníky schůzek, bloky, diáře, obálky, papírové předměty pro použití v kanceláři, misky pro třídění a počítání peněz, nemagnetické identifikační karty, stolní příslušenství, nástroje na psaní a kreslení, veškeré psací materiály a nástroje (tužky, mikrotužky, kuličková pera, pera), pouzdra na tužky, psací nástroje a těžítka, stolní soupravy a stolní příslušenství (kovové psací potřeby, otvírače na dopisy, těžítka, stojánky na tužky a kožené stolní podložky), pera, kuličková pera a ostatní doplňky, přístroje, pomůcky a předměty pro psaní, pera z běžných kovů, stolní soupravy z běžných kovů, kancelářské předměty včetně stolního příslušenství z běžných kovů, papírové ubrousky, předměty z papíru obsažené v třídě 16, pivní tácky, koktejlíkové podložky z papíru nebo kartónu,

koktejlové ubrousky, spony na bankovky, reklamní materiály pro správu a pronájem stravovacích a jim podobných zařízení, reklamní materiály pro správu a pronájem hotelů, restaurací, kaváren a podobné činnosti, marketingové materiály, papírové zboží, materiály výtvarných umělců a sochařů, papír, kartón a výrobky z těchto materiálů, nezahrnuté v ostatních třídách, knihvazačské materiály, lepidla pro použití v kanceláři nebo v domácnosti, materiály výtvarných umělců, paintbrush, psací stroje, instruktážní a vyučovací materiály (mimo přístroje), obalové plastové materiály (nezahrnuté v ostatních třídách), tiskařské litery, tiskařské bloky, včetně neelektrických kancelářských strojů (zahrnutých v této třídě), instruktážní materiály sestávající z tištěných materiálů nebo v herní podobě, předměty z papíru nebo kartónu, syntetická pouzdra a tašky, zvukové nosiče na bázi papíru, zboží z papíru a lepenky, kancelářské potřeby, tiskařské produkty, značky, litery, tiskařské bloky a umělecké předměty, těžítka, otvírače na dopisy, psací nástroje, veškeré tyto předměty vyrobené z běžných kovů a jejich slitin, misky na mince, knižní obálky, pouzdra na psací potřeby, svázané desky s vázacím mechanismem v podobě kroužků (takzvaná kroužková vazba), kapesní organizéry; (41) vzdělávání a zábava, zábava například prostřednictvím placené a kabelové televize, on-line zábava, webové prezentace, rekreace a zábava prostřednictvím placené a kabelové televize, výroba filmů a videa, půjčování videonahrávek, výroba a půjčování filmů a videonahrávek, výroba a půjčování filmů a videa, výroba rozhlasových a televizních programů, výroba televizních a video programů, rozhlasové, televizní a pódiové pořady, výroba pódiových pořadů, organizace, výroba a sestavování všech druhů zábavních center a pořadů, včetně divadelních a varietních pořadů, filmů, televize, písní a tanců, zvukových nahrávek a pronájem těchto programů a pořadů všech druhů, filmů a zvukových nahrávek, poskytování živých hudebních pořadů, výroba pořadů pro kabelovou, satelitní, placenou a volnou televizi, zábavní služby, služby placené televize, služby televize placené za shlédnutí pořadu, kabaret, noční klub a klubové služby, muzikálové a sborové pořady, zábava s hudebními a vokálními prezentacemi a pořady, služby zábavních center, služby kabaretů a nočních klubů poskytované vokálními a/nebo instrumentálními skupinami, služby kasin, herní služby, služby hudebních koncertů, provoz zařízení uvádějících zábavní výstupy, publikace recenzí a knih, výuka tanečnicků, zpěváků, herců, modelek a manekýn, modelová studia, editace knih a her, příprava knih, výukové a zábavní služby a obzvláště ty, které jsou spojeny s publikováním a půjčováním knih, časopisů a tištěných materiálů obecně, dodávání rekreačních a sportovních zařízení, poskytování rekreačních a sportovních zařízení, nabízení rekreačních a sportovních zařízení, instruktáž, umělecké školy a umělecké agentury, trénink, zábava, sportovní a kulturní aktivity, rekreace a zábava, služby zábavních arkád a zábavních parků, rekreační a zábavní služby, audiotextové služby, drezúra zvířat, využívání kasin, poskytování a pronájem sportovních hřišť, kanceláře a agentury pro rezervace sportovních akcí, vydavatelství, agentury a studia pro zvukové nahrávky, vydavatelské firmy, agentury pro (výkonné) umělce, modelky a manekýny.

(730) **Playboy Enterprises International, Inc.**, 680 North Lake Shore Drive, 606 Chicago, IL, US

(740) Mgr. Vladimíra Hájková, advokát, Slovanský dům, Na Příkopě 22, Praha 1, 11000

(210) **O-450721**

(220) 07.08.2007

(320) 07.08.2007

(511) 3, 8, 20

(540)



(510) (3) kosmetika, drogistické zboží, parfumerie; (8) pilníky a nůžky a jiné náčiní pro manikúru a pedikúru, žiletky; (20) výrobky z

plastických hmot neobsažené v jiných třídách.

(730) **Kuzin Sergej**, Zeyerova alej 1125/5, Praha 6, 16200, CZ

(740) PROPATENT, Markéta Shubik, Na Skalce 15, Praha 5, 15000

(210) **O-450726**

(220) 08.08.2007

(320) 08.08.2007

(511) 32, 33, 35

(540)



(510) (32) pivo, nealkoholické pivo, sladové pivo, sladové nápoje, výtažky z chmele na výrobu piva, přípravky na výrobu nápojů, závorové pivo, nealkoholické nápoje všeho druhu, zejména nealkoholické mošty, ovocné a zeleninové šťávy, nektary a výtažky, nealkoholické aperitivy a koktejly, přírodní a syčené minerální, stolní a pramenité vody, včetně vod ochucených, limonády, instantní a koncentrované nápoje, včetně nápojů energetických, koncentráty a sirupy, extrakty, výluhy a jiné přípravky pro přípravu nealkoholických nápojů, včetně jejich příchutí; (33) alkoholické nápoje všeho druhu, zejména vína, lihoviny a likéry, destilované nápoje, destiláty vinné, ovocné, bylinné, destiláty ušlechtilé a řezané, alkoholické aperitivy a koktejly, koncentráty k přípravě alkoholických nápojů a esence do lihovin, pálenky, alkoholové extrakty; (35) zprostředkování prodeje a nákupu výrobků v oboru alkoholických a nealkoholických nápojů, inzertní a propagační služby, včetně zveřejňování reklamních a náborových textů a jejich rozšiřování, průzkum a analýza trhu, zpracování odborných obchodních posudků a studií, informační servis v oboru obchodu a reklamy, správa obchodních zájmů třetích osob, obchodní zastoupení tuzemských a zahraničních firem, poskytování pomoci při provozování obchodu, včetně zprostředkování obchodních záležitostí a personalistiky, organizování, zabezpečování a pořádání propagačních nebo komerčních výstav, propagačních a reklamních akcí a přehlídek zboží, včetně distribuce zboží a jeho vzorků k reklamním účelům, odborná poradenská a konzultační činnost v oboru obchodu, podnikání, reklamy a propagace.

(730) **DRINKS UNION a.s.**, Drážďanská 80, Ústí nad Labem, 40007, CZ

(740) Mgr. Václav Karlíček advokát, Vinohradská 6, Praha 2, 12000

(210) **O-450727**

(220) 08.08.2007

(320) 08.08.2007

(511) 32, 33, 35

(540)



(510) (32) pivo, nealkoholické pivo, sladové pivo, sladové nápoje, výtažky z chmele na výrobu piva, přípravky na výrobu nápojů, závorové pivo, nealkoholické nápoje všeho druhu, zejména nealkoholické mošty, ovocné a zeleninové šťávy, nektary a výtažky, nealkoholické aperitivy a koktejly, přírodní a syčené minerální, stolní a pramenité vody, včetně vod ochucených, limonády, instantní a koncentrované nápoje, včetně nápojů energetických, koncentráty a sirupy, extrakty, výluhy a jiné přípravky pro přípravu nealkoholických nápojů, včetně jejich příchutí; (33) alkoholické nápoje všeho druhu, zejména vína, lihoviny a likéry, destilované nápoje, destiláty vinné, ovocné, bylinné, destiláty ušlechtilé a řezané, alkoholické aperitivy a koktejly, koncentráty k přípravě alkoholických nápojů a esence do lihovin, pálenky, alkoholové extrakty; (35) zprostředkování

prodeje a nákupu výrobků v oboru alkoholických a nealkoholických nápojů, inzertní a propagační služby, včetně zveřejňování reklamních a náborových textů a jejich rozšiřování, průzkum a analýza trhu, zpracování odborných obchodních posudků a studií, informační servis v oboru obchodu a reklamy, správa obchodních zájmů třetích osob, obchodní zastoupení tuzemských a zahraničních firem, poskytování pomoci při provozování obchodu, včetně zprostředkování obchodních záležitostí a personalistiky, organizování, zabezpečování a pořádání propagačních nebo komerčních výstav, propagačních a reklamních akcí a přehlídek zboží, včetně distribuce zboží a jeho vzorků k reklamním účelům, odborná poradenská a konzultační činnost v oboru obchodu, podnikání, reklamy a propagace.

(730) **DRINKS UNION a.s.**, Drážďanská 80, Ústí nad Labem, 40007, CZ

(740) Mgr. Václav Karliček advokát, Vinohradská 6, Praha 2, 12000

(210) **O-450738**

(220) 08.08.2007

(320) 08.08.2007

(511) 9, 16, 35, 38, 39, 41

(540)

Místní stránky

(510) (9) telefonní seznamy, seznamy adres, periodika, průvodci, kalendáře, ročenky na všech druzích elektronických nosičů včetně seznamu léků, adres lékáren a informací určených pro laickou i odbornou veřejnost, zvukové, obrazové záznamy, záznamy dat, nosiče, zejména desky, diskety, pásky, kazety, zásobníky a karty nesoucí záznam nebo určené k nahrávání zvukového záznamu, video záznamu, záznamu dat, pojmů, her, grafů, textů, programů a informací, počítačové programy a hry, videohry, elektronické hry používané výhradně ve spojení s televizním přijímačem, paměťové nosiče, kompaktní disky, CD ROM nosiče, elektricky, magneticky a opticky zaznamenaná data pro počítače, software; (16) telefonní seznamy, seznamy adres, periodika, průvodce, kalendáře, ročenky, diáře, mapy a skládačky, manuály včetně seznamů léků, adres lékáren a zdravotnických informací určených pro laickou i odbornou veřejnost; (35) marketing, služby propagační, inzertní služby, komercializace a publicita v uvedených publikacích a katalozích; (38) komunikace prostřednictvím a nebo mezi počítači a počítačovými terminály, přenos vzkazů a informací za pomoci počítačů, zajištění přístupu do databází, provozování on-line přístupových služeb, přenos informací pomocí počítačových sítí, komunikace pomocí sítí Internetu, datové telekomunikační služby, šíření software prostřednictvím počítačových sítí; (39) distribuce tiskařských výrobků všeho druhu a informací na všech druzích nosičů; (41) vydavatelství a nakladatelství.

(730) **MEDIATEL spol. s r.o.**, Thámova 16, Praha 8, 18600, CZ

(210) **O-450739**

(220) 08.08.2007

(320) 08.08.2007

(511) 9, 16, 35, 38, 39, 41

(540)

Místní stránky

(510) (9) telefonní seznamy, seznamy adres, periodika, průvodci, kalendáře, ročenky na všech druzích elektronických nosičů včetně seznamu léků, adres lékáren a informací určených pro laickou i odbornou veřejnost, zvukové, obrazové záznamy, záznamy dat, nosiče, zejména desky, diskety, pásky, kazety,

zásobníky a karty nesoucí záznam nebo určené k nahrávání zvukového záznamu, video záznamu, záznamu dat, pojmů, her, grafů, textů, programů a informací, počítačové programy a hry, videohry, elektronické hry používané výhradně ve spojení s televizním přijímačem, paměťové nosiče, kompaktní disky, CD ROM nosiče, elektricky, magneticky a opticky zaznamenaná data pro počítače, software; (16) telefonní seznamy, seznamy adres, periodika, průvodce, kalendáře, ročenky, diáře, mapy a skládačky, manuály včetně seznamů léků, adres lékáren a zdravotnických informací určených pro laickou i odbornou veřejnost; (35) marketing, služby propagační, inzertní služby, komercializace a publicita v uvedených publikacích a katalozích; (38) komunikace prostřednictvím a nebo mezi počítači a počítačovými terminály, přenos vzkazů a informací za pomoci počítačů, zajištění přístupu do databází, provozování on-line přístupových služeb, přenos informací pomocí počítačových sítí, komunikace pomocí sítí Internetu, datové telekomunikační služby, šíření software prostřednictvím počítačových sítí; (39) distribuce tiskařských výrobků všeho druhu a informací na všech druzích nosičů; (41) vydavatelství a nakladatelství.

(730) **MEDIATEL spol. s r.o.**, Thámova 16, Praha 8, 18600, CZ

(210) **O-450757**

(220) 08.08.2007

(320) 08.08.2007

(511) 12

(540)



(510) (12) vozičky pro postižené, padáky, trakční motory, visuté dopravníky, lanovky pro manipulaci s náklady, lyžařské vleky, sedačkové lanovky, vyklápěcí auta (dampery), osobní lodě a čluny, zařízení na kotvení, bojové lodě, pontony, vesla, pracovní čluny, malé motorové čluny, motorové čluny, bárky, vlečné čluny, kormidla, plachetnice, čluny (s výjimkou záchranných), lodní háky, jeřáby pro čluny, chrániče boku lodí při kotvení, lodní vrtule, lodní trupy, ledoborce, obojživelná vozidla, jednorozložná vesla, lodě na ropné nebo rudné vrty, rybářské čluny, remorkéry, jachty, ropné tankery (lodě), říční bagry (lodě), kánoe, pádla pro kánoe, kontejnerové lodě, pokladače kabelů, dvoukolové muniční káry, kormidlová kola a páky, trajekty, nákladní lodě, kluzáky, vzdušné balóny, letadla, ředitelne balóny (vzducholodě), obojživelná letadla, hydroplány, vírníky (autogyra), vesmírná vozidla, létající stroje, katapulty (pro létající stroje), vrtule pro létající stroje, helikoptéry, kolejnice, komíny pro lokomotivy, lokomotivy s vnitřním spalováním, motorová vozidla s vnitřním spalováním, tramvaje, elektrické lokomotivy, parní lokomotivy, osobní železniční vozy, lanovky (součást železnic), podvozky pro železniční vagóny, železniční spřáhla, nákladní železniční vagóny, akumulátorové lokomotivy, lanovky, kabiny lanové dráhy, elektrické visuté dráhy (kabiny lanovky), chladiřská vozidla, sněžné skútry, vyklápěče, autobusy, pojízdné hasičské žebříky, přívesné vozíky motocyklů, kropicí auta, trojkolky, vozíky na hadice, obojživelná vozidla, sportovní auta, osobní auta (automobily), osobní auta (pro 7 a více cestujících), sanitky, pohřební auta, motocykly, výstražné systémy (zvukové) pro bicykly, bicyklové ráfky, kola pro bicykly, bicyklové šlapky, ukazovatele směru pro motocykly, bicyklové zvonky, bicyklové stojany, bicyklová sedla, kryty na sedla pro motocykly, bicyklové pumpy, pedály pro bicykly, bicyklové rámy, bicyklová řídítka, bicyklové hlavy kol, bicyklové blatníky, košíky uzpůsobené pro motocykly, omnibusy, obytná vozidla, airbagy (bezpečnostní zařízení pro automobily), stěrače, kapoty pro automobilové motory, klaksony pro automobily, hustilky (automobilové příslušenství), zavazadlové sítě pro automobily, alarmy pro automobily, dveře pro automobily, směrové signály pro automobily, zařízení pro automobily proti oslňování (s výjimkou dílů osvětlovacích zařízení), zpětná zrcátka pro automobily, nárazníky pro automobily, automobilové karosérie, automobilové podvozky,

nosiče lyží pro automobily, výklopné zadní dveře (zdvihací, motorové), potahy pro automobily, přední skla automobilů, bezpečnostní sedadla pro děti (do automobilů), volanty pro automobily, automobilová sedadla, automobilová stoupátka, podvozky pro automobily, kola automobilů, sluneční clony pro automobily, automobilová okna, torzní tyče pro automobily, automobilové kapoty, couvací výstražné systémy pro automobily, opěrky hlavy pro automobilová sedadla, bezpečnostní pásy pro automobilová sedadla, vyvažovací závaží pro automobilová kola, ráfky pro automobilová kola, paprsky automobilových kol, obrněná vozidla, sněhové pluhy, vysokozdvížeň vozíky, protikusy na paprsky kol, pásy pro náboje kol, popelářské vagonů/automobily, lůžkové vozy, kempovací automobily, automobilové domíchávače betonu, cisternové automobily, přívěsy (vozidla), nákladní automobily, blatníky pro nákladní automobily, bicykly, bicyklové ráfky, kola na bicykly, bicyklové paprsky, ukazovatele směru na bicykly, bicyklové zvonky, bicyklová sedla, bicyklové stojany, kryty na sedla na bicykly, bicyklové pumpy, pedály na bicykly, bicyklové rámy, bicyklová fídtka, vozíky, saně (vozidla), vznášedla, vozy tažené koňmi a voly, dětské kočárky, rikšy, vagonů, káry, pneumatiky na kola pro vozidla, duše do kol vozidel, benzinové motory pro pozemní vozidla, plynové turbíny pro pozemní vozidla, vzduchové turbíny pro pozemní vozidla, naftové motory pro pozemní vozidla, náporové motory pro pozemní vozidla, hydraulické turbíny pro pozemní vozidla, motory na stlačený vzduch pro pozemní vozidla, proudové motory pro pozemní vozidla, parní motory pro pozemní vozidla, parní turbíny pro pozemní vozidla, turboproudové motory pro pozemní vozidla, turbovrtulové proudové motory pro pozemní vozidla, gumové pásy pro pozemní vozidla, hnací řetězy pro pozemní vozidla, převody pro pozemní vozidla, převodovky pro pozemní vozidla, válečkové řetězy pro pozemní vozidla, spojky pro pozemní vozidla, spojky pro pozemní vozidla, převodové řetězy pro pozemní vozidla, hřídele převodovky pro pozemní vozidla, vačky pro pozemní vozidla, klikové skříně pro součásti pozemních vozidel (jiné než pro motory), měniče točivého momentu pro pozemní vozidla, převody pro pozemní vozidla, kožené pásy pro pozemní vozidla, spirálové pružiny pro vozidla, kolejevotínarázové materiály pro vozidla, nárazy tlumící pružiny pro vozidla, pružinové hydraulické tlumiče pro vozidla, vzduchové pružiny pro vozidla, laminované listové pružiny pro vozidla, kotoučové brzdy pro vozidla, pásové brzdy pro vozidla, brzdové obložení pro vozidla, brzdové čelisti pro vozidla, brzdové segmenty pro vozidla, čelisti (brzdové) pro vozidla, kuželové brzdy pro vozidla, ložiska pro pozemní vozidla (ložiskové čepy náprav), osy pro pozemní vozidla, čepy náprav, motory na střídavý proud pro pozemní vozidla, servomotory pro pozemní vozidla, pozemní vozidla s elektrickými motory, motory na jednosměrný proud pro pozemní vozidla, traktory pro zemědělské účely.

(590) Barevná

(730) **Pyeong Hwa Automotive Co., Ltd.**, 1032 Daecheon-Dong, Dalseo-Gu, Daegu, KR

(740) Ing. Václav Kratochvíl, patentový zástupce, Tábořská 758/33, Mladá Boleslav, 29301

(210) **O-450758**

(220) 08.08.2007

(320) 08.08.2007

(511) 9, 16, 35, 36

(540)

Allianz Rytmus

(510) (9) informace a data v elektronické podobě na nosičích zařazených ve třídě 9; (16) informace a data na nosičích zařazených ve třídě 16, tiskoviny, informační brožury a letáky, formuláře a tiskopisy, karty, kalendáře; (35) propagační činnost, reklama; (36) pojištění, veškeré služby v oblasti pojišťovnictví, pojišťovací a zajišťovací činnost spadající do této třídy,

zprostředkovatelská činnost a služby v oblasti pojišťovnictví a finančnictví, poradenské služby v oblasti pojišťovnictví a finančnictví, zprostředkování a poskytování informací z oblasti pojišťovnictví a finančnictví prostřednictvím informačních médií a datových nosičů všeho druhu.

(730) **Allianz pojišťovna, a.s.**, Ke Štvanici 656/3, Praha 8, 18600, CZ
(740) Zbyněk Gronych, Ke Štvanici 656/3, Praha 8, 18600

(210) **O-450766**

(220) 09.08.2007

(320) 09.08.2007

(511) 28

(540)

HELI

(510) (28) hračky.

(730) **Foltánová Helena**, Červený kříž 209, Jihlava, 58601, CZ

(210) **O-450832**

(220) 12.08.2007

(320) 12.08.2007

(511) 30

(540)

Şölen Twingo

(510) (30) arašidové cukrovinky, aromatické přísady do jídel, bonbóny, chuťovky na bázi cereálií, těsto na koláče, těstoviny, cukr, cukříky, cukrovinky, cukrovinky na zdobení vánočních stromků, čaj, ledový čaj, čokoláda, čokoládové nápoje, dresingy na salát, prášek do pečeni, droždí, glukóza jako potrava, hořčice, chléb, chuťové přísady, chuťovky na bázi cereálií, mletý ječmen, ječmenná mouka, moučná jídla, jemné pečivo, kakao, kakaové nápoje, kandis jako potrava, kari (koření), káva, nepražená káva, kávové náhražky na bázi rostlin, kávové nápoje, kávové příchutě, kávovinové náhražky, kečup, hřebíčky (koření), koláče s plnkou, koření, černý pepř, krekry (slané pečivo), krupice, kuchyňská sůl, mletá kukuřice, pražená kukuřice, kukuřičná mouka, kukuřičné lupínky (cornflakes), kvasnice, lepek jako potrava, listkové těsto, obilninové vločky, majonéza, makaróny, mandlové cukrovinky, marcipán, masové šřávy, med, melasa jako potrava, mentol pro cukrářství, mentolové cukříky, mléčné čokoládové nápoje, mléčné kakaové nápoje, mléčné kávové nápoje, potravinářská mouka, müsli, nápoje na bázi čajů, sójová pasta (ochucovaadlo), nekynutý chléb, nové koření, přípravky z cereálií, vafle, ocet, rajčatová šřáva, sójová omáčka, omáčky (ochucovaadla), muškátový oříšek, ovocné želé (cukrovinky), mletý oves, ovesná kaše, ovesné vločky, palačinky, paprika (koření), soda bikarbóna pro účely vaření, rohlíky, perníky, masové koláče, pizza, příchutě do potravin (kromě éterických esencí a éterických olejů), pralinky, prášek na výrobu zmrzliny, pšeničná mouka, pudinky, popkorn, ravioli, nit'ovky (těstoviny), rýže, rýžové koláče, ságo, sendviče, lékořice (cukrovinky), nudle, sójová mouka, šerbet (zmrzlina), strouhanka, suchary, suší, skořice (koření), škrob jako potrava, přípravky na ztužení šlehačky, špagety, tapioka, tortillas, dorty, vanilka (koření), kakaové produkty, zahradní byliny (koření), zahušťovací přípravky pro použití v kuchyni, jedlé dekorace pro dorty.

(730) **SOLEŇ CIKOLATA GIDA SANAYI VE TICARET ANONIM SIRKETI**, 2, Organize Sanayi Bölgesi Gn. Dursun Bak Bulvari Dogu 3. Cadde No 23/3, Baspınar Gaziantep, TR
(740) DMH - patentová a známková kancelář, Mgr. Marcela Machatová, Pospíšilova 2, Praha 3, 13000

(210) **O-450839**

(220) 13.08.2007

(320) 13.08.2007

(511) 35, 37, 41, 42



(220) 13.08.2007
(320) 13.08.2007
(511) 5, 29, 35
(540)

FRUTIN

(510) (5) doplňky potravy s léčebnými účinky; (29) ovoce kandované, ovoce mražené, ovocná dřev, ovoce konzervované, sušené ovoce, sušená zelenina; (35) obchod s potravinovými doplňky.
(730) **Blue step spol. s r.o.**, Nušlova 2258, Praha 5, 15800, CZ

(510) (35) dodavatelské služby pro třetí osoby [nákup výrobků a služeb pro jiné podniky], informace (obchodní nebo podnikatelské -), komerční informace a rady pro spotřebitele (spotřebitelská poradna), obchodní činnost (služby, poradenství v -), obchodní management a podnikové poradenství, obchodní nebo podnikatelské informace, obchodní nebo podnikatelské informace (poskytování -), obchodní nebo podnikatelské poradenství (profesionální -), obchodní nebo podnikatelský průzkum, obchodní reklama (pro třetí osoby -), organizování výstav (komerčních nebo reklamních), poradenství (odborné obchodní -), rady pro spotřebitele (komerční informace a rady pro -) (spotřebitelská poradna), reklamní materiály (rozšiřování -) zákazníkům (letáky, prospekty, tisky, vzorky), řízení (poradenské služby obchodní nebo podnikatelské), vydávání reklamních nebo náborových, propagačních a inzertních textů, zaslání reklamních materiálů zákazníkům; (37) budovy (demolice -), budovy (utěšování, čištění budov (fasád, vnějších povrchů a ploch), dozor nad stavbami, dveře a okna (instalace), chladicí zařízení (instalace a opravy -), informace (stavební -), informace o opravách, instalace dveří a oken, izolování proti vlhkosti, izolování staveb, klempířství a instalatérství, klimatizační zařízení (instalace a opravy -), kotle (čištění a opravy), malování a natírání (interiérů a exteriérů -), montáže lešení, okna (instalace dveří a oken), povrchové čištění budov (fasád, vnějších ploch), požární hlásiče (instalace a opravy -), stavby (izolace), stavební dozor, stavební informace, stavebnictví, stavitelství, výtahy (instalace a opravy), zedníci (zednické služby), zednické služby; (41) konference (organizování a vedení -), kongresy (organizování a vedení -), konzultace v oblasti úspor energie, organizování a vedení konferencí, organizování a vedení seminářů, organizování a vedení sympozií, pořádání a řízení pracovních setkání (školení), úspory energie (konzultace v oblasti úspor energie), vydávání textů, s výjimkou reklamních nebo náborových, vzdělávací informace; (42) inženýrské práce (expertizy), kalibrování (měření), kontrola kvality, projekce (stavební), projektová činnost, studie technických projektů, projektování, projektové studie technické, průzkum (technický -).
(730) **Centrum stavebního inženýrství a.s.**, Pražská 16, Praha 10, 10221, CZ

(210) **O-450925**
(220) 15.08.2007
(320) 15.08.2007
(511) 9, 16, 41
(540)

MYŠ A MAŠ

(510) (9) elektronické publikace na nosičích i v sítích, nosiče zvuku a obrazu nahrané i nenahrané; (16) publikace, knihy, časopisy, tiskoviny; (41) nakladatelství, vydavatelství, pořádání kulturních a zábavních akcí a koncertní činnost.
(730) **ALIVA - LEEB s.r.o.**, Velflíkova 12, Praha 6, 16000, CZ

(210) **O-450932**
(220) 15.08.2007
(320) 15.08.2007
(511) 9, 16, 41
(540)



(510) (9) magnetické nosiče elektronických záznamů zvukových a obrazových, data v elektronické podobě; (16) knihy, leporela; (41) vydavatelská a nakladatelská činnost, koncertní činnost, divadelní a jiná veřejná vystoupení zábavného a poučného charakteru, nahrávání zvukových a obrazových nosičů.
(590) Barevná
(730) **ALIVA - LEEB s.r.o.**, Velflíkova 12, Praha 6, 16000, CZ

(210) **O-451074**
(220) 21.08.2007
(320) 21.08.2007
(511) 9, 41, 42
(540)

(210) **O-450866**
(220) 11.08.2007
(320) 11.08.2007
(511) 16, 35, 42, 44
(540)



(510) (16) knihy, tiskoviny, tištěné publikace, výrobky papírenské, časopisy (periodika); (35) informace (obchodní nebo podnikatelské), reklama (propagace), překlad informací do počítačových databází, počítačové databáze (systematizace informací), reklama on-line v počítačové síti; (42) počítačové programování, tvorba software (počítačových programů), grafický design, software (pronájem počítačového), počítačové systémy (tvorba), webové stránky (tvorba a správa), hosting webových stránek, poskytování vyhledávačů pro Internet; (44) zdravotní péče, farmaceutické poradenství.
(730) **Krmenčík Pavel Mgr.**, Polní 4013, Hodonín, 69501, CZ

(510) (9) solární články; (41) konzultace v oblasti úspor energie; (42) projektová činnost, studie technických projektů.
(590) Barevná
(730) **EKVA s.r.o.**, Jizerská 322, Praha 9, 19600, CZ



(210) **O-451115**
(220) 21.08.2007
(320) 02.08.2007
(511) 7
(540)

APOS

(510) (7) stroje na odvětvování lesních stromů protahováním s autonomním pohonem.
(730) **Ing. Ivan Honč - H - TRADE**, Starohorská 47, 974 11 Banská Bystrica, SK
(740) **INPARTNERS GROUP, Ing. Dušan Kendereski**, patentový zástupce, Lidická 51, Brno, 60200

(210) **O-450871**

(210) **O-451119**
(220) 22.08.2007
(320) 22.08.2007
(511) 42, 45
(540)

Datec

(510) (42) programování počítačové; (45) počítačový software (poskytování licencí).
(730) **Datec EIS s.r.o.**, Lesní 2330, Rožnov pod Radhoštěm, 75661, CZ

(210) **O-451130**
(220) 22.08.2007
(320) 22.08.2007
(511) 43
(540)

Pension MUSEUM

(510) (43) ubytovací služby - penzión.
(730) **Pension 15, s.r.o.**, Mezibranská 15, Praha 1, 11000, CZ

(210) **O-451134**
(220) 22.08.2007
(320) 22.08.2007
(511) 16, 43, 44
(540)

Spa Hotel Steffany

(510) (16) plakáty, letáky, tiskopisy, vstupenky, šatní lístky, jídelní, nápojové a nabídkové lístky včetně obalů, fotografie, grafická díla, grafické reprodukce a jiná vyobrazení, figurky a jiné dekorativní předměty z papírové hmoty spadající do této třídy, úložné krabice papírové, papírové utěrky, ubrousky, ubrusy, ručníky, kapesníky, papírové záclony, záclonky a banketní sukně, toaletní papír, svačinové sáčky, papírové obaly všeho druhu včetně obalů na nápoje a potraviny, psací a kancelářské potřeby, pouzdra na psací potřeby, držáky a stojánky na psací potřeby, stojánky na fotografie, různé stojánky na kancelářské potřeby, sešity, diáře, poznámkové bloky, zápisníky, diáře, kalendáře, dopisní papír, dopisní obálky, kancelářský papír všeho druhu, obaly na knihy, sešity, pořadače, papírové praporky a vlaječky, samolepky, sáčky všeho druhu jako obaly z papíru a umělých hmot v jiné třídě nezařazené; (43) služby spojené s ubytováním a stravováním, hostinská činnost, hotelové služby, pronájem apartmánů, sálů, salónek; (44) provozování lázeňského sanatoria, tj. poskytování služeb lázeňských, léčebných a rehabilitačních, rovněž s využitím přírodních minerálních vod, kyslíčků, soli a výrobků z nich, fyziatrie, balneologie a léčebná rehabilitace jako koupele, zábaly, poradenství v oblasti zdravotnictví, ošetrovatelská, diagnostická, preventivní a léčebná komplexní péče lázeňská ústavní i ambulanti, provozování salónů krásy, odborné služby kadeřnické, kosmetické, manikéřské, pedikéřské a maséřské.

(730) **West Group s.r.o.**, Dělnická 457/11, Karlovy Vary, 36005, CZ
(740) Ing. Vladimír Čmejla - LEGR PATENT, Ing. Vladimír Čmejla, patentový zástupce a soudní znalec, Rašínovo nábřeží 54, Praha 2, 12800

(210) **O-451147**
(220) 22.08.2007
(320) 22.08.2007
(511) 36, 37, 42
(540)

Tower City Holešovice

(510) (36) realitní činnost; (37) stavební činnost; (42) projektování.
(730) **J & T REAL ESTATE, a.s.**, Pobřežní 14, Praha 8, 18600, CZ

(210) **O-451148**
(220) 22.08.2007
(320) 22.08.2007
(511) 36, 37, 42

(540) **Tower City - Holešovice**

(510) (36) realitní činnost; (37) stavební činnost; (42) projektování.
(730) **J & T REAL ESTATE, a.s.**, Pobřežní 14, Praha 8, 18600, CZ

(210) **O-451149**
(220) 22.08.2007
(320) 22.08.2007
(511) 36, 37, 42
(540)

Holešovice - Tower City

(510) (36) realitní činnost; (37) stavební činnost; (42) projektování.
(730) **J & T REAL ESTATE, a.s.**, Pobřežní 14, Praha 8, 18600, CZ

(210) **O-451150**
(220) 22.08.2007
(320) 22.08.2007
(511) 36, 37, 42
(540)

Holešovice Tower City

(510) (36) realitní činnost; (37) stavební činnost; (42) projektování.
(730) **J & T REAL ESTATE, a.s.**, Pobřežní 14, Praha 8, 18600, CZ

(210) **O-451151**
(220) 22.08.2007
(320) 22.08.2007
(511) 36, 37, 42
(540)

P7 Tower City

(510) (36) realitní činnost; (37) stavební činnost; (42) projektování.
(730) **J & T REAL ESTATE, a.s.**, Pobřežní 14, Praha 8, 18600, CZ

(210) **O-451209**
(220) 24.08.2007
(320) 24.08.2007
(511) 9, 28, 41
(540)

**HERNA
7
SEDMA**

(510) (9) přístroje určené k zábavě, automaty hudební, hrací skříně uváděné do chodu vhozením mince, automaty hudební s laserovým čtecím systémem a jejich části, součásti a příslušenství, automaty výherní a jejich části, součásti a příslušenství, automaty nápojové, jídelní, cigaretové a obdobné a jejich části, součásti a příslušenství, přístroje pro nahrávání zvuku, nevýherní automaty pracující po vhození mince nebo známky, šípkové automaty a jejich části, součásti a příslušenství, technická zařízení a přístroje pro zábavní účely, počítače, elektronické sítě, audiovizuální díla, elektronické publikace na nosičích a přenášené po síti, počítačové hry jako programy, přístroje pro reprodukci zvuku, reproduktory, rozváděče automatické, automatické distribuční stroje, rozvodné panely, rozvodné panely (elektřina), rozvodné skříně, spínací skříně, propojovací mezičlánky (počítače), procesory (centrální procesorové jednotky), programy operačních systémů (nahrané), přerušovače, dálkové spínače, jističe, vypínače, přesné měřicí přístroje, přijímače (audio-a video), řídicí a kontrolní panely, sčítací stroje, sledovací přístroje, snímáči zařízení pro vlákna, snímáče obrazu, skenery (zpracování dat), snímáče znaků (optické), software počítačový (nahráný), spojky, svorky, konektory (elektřina), stmívače, regulátory světla, reostaty (elektrické), stroje na počítání a třídění peněz, tabule oznamovací elektronické, televizní hry, hrací přístroje fungující po připojení na televizní přijímače, televizní přístroje, textové procesory, zařízení na zpracování textu, tiskárny pro počítače, tlumivky, cívký indukční, videokamery, videokazety, audiokazety, CD disky, videopásky, videorekordéry, videotelefony, vysílací zařízení, vysílačky, zařízení mincová (mechanismy), zařízení pro přenášení zvuku, zesilovače, přístroje telefonní, faxy, faxovací přístroje, registrační pokladny, rádia, kalkulačky; (28) hry

spadající do této třídy, jejich součástí a příslušenství, hry automatické, s výjimkou těch, které se uvádějí do chodu vhozením mince nebo těch, které jsou užívány výhradně s televizním přijímačem, hry elektronické, s výjimkou her, které jsou používány výhradně ve spojení s televizním přijímačem, hry, hry společenské, hry stolní, kulečnickové (biliardové) stoly uváděné do chodu vhozením mince, kulečnicková tága, koule kulečnickové (biliardové), kulečnickové špičky (na tága), křída na biliardová tága, šipky (hra), terče, trenážery, žetony hrací, stoly pro stolní fotbal, stoly na stolní tenis, kuželky, hrací karty, herní plány a hrací žetony z papíru a plastů; (41) kulturní, sportovní a společenské aktivity, zábavní činnost, informace o možnostech zábavy a rozptýlení, diskotéky (služby s tím spojené), organizování živých vystoupení, provozování nočních klubů, služby v oblasti estrády, karaoke (poskytování služeb hudebního doprovodu písní dle výběru zpěváka), výchovně-zábavné klubové služby, organizování kulturních a zábavných akcí, organizování představení, organizování soutěží, plánování a organizování večírků, pořádání striptýzových vystoupení, zprostředkování služeb sloužících k zábavě a pobavení, spadajících do této třídy, pořádání kulturní produkce, zábavy a provozování zařízení sloužících k zábavě, zařízení sloužící k zábavě, zejména provozování výherních hracích přístrojů, a to i s hraním o peníze, provozování heren a kasin, provozování výherních i nevýherních hracích přístrojů (automatů) a zprostředkování on-line her a sázek, organizování a vedení on-line her, organizování, provozování a pořádání sázkových her, výherních loterií, tombol, soutěží, anket a jiných akcí o ceny, organizování sportovních sázek a číselných loterií, školení personálu heren, kasin, krupierů a obsluhy výherních hracích přístrojů, vydávání tiskovin, nefinanční předvádění hazardních her kasina (hraní nikolí o peníze), pronájem her (ruleta, blackjack, poker, craps a další), předvádění a výuka pravidel hazardních her, poradenská činnost v oblasti provozování loterií a jiných podobných her, nahrávání zvukových a zvukově obrazových záznamů a jejich rozmnožování.

- (590) Barevná
(730) **Konečný Karel**, 9. května 825, Klimkovice, 74283, CZ
(740) Ing. Pavel Nádvořík, Sokola Tůmy 1, Ostrava - Hulváky, 70900

- (210) **O-451211**
(220) 24.08.2007
(320) 24.08.2007
(511) 16, 35, 38, 39, 41
(540)

nedělní deník

- (510) (16) periodické a neperiodické tiskoviny všeho druhu, zejména noviny, časopisy, knihy, propagační materiály, spadající do této třídy, tiskárenské výrobky; (35) reklamní, inzertní a propagační činnosti, komerční informační servis; (38) šíření elektronických časopisů, informací, elektronických periodik, knih v elektronické podobě prostřednictvím elektronické, telekomunikační nebo počítačové sítě, zejména Internetu; (39) distribuce tiskovin, zprostředkovatelská činnost v oblasti distribuce tiskovin; (41) vydavatelská a nakladatelská činnost, vydávání odborných, vzdělávacích a zábavných zpráv a publikací, vydávání statistických zpráv a informací, zprostředkovatelská činnost v oblasti vydávání tiskovin.
(730) **VLTAVA-LABE-PRESS, a.s.**, nám. Přemysla Otakara II. 8/5, České Budějovice, 37021, CZ

- (210) **O-451227**
(220) 24.08.2007
(320) 24.08.2007
(511) 21, 25, 32, 33, 35, 41, 43

(540)



- (510) (21) sklo, porcelán a majolika, sklenice, poháry, hrnečky, džbány a džbány ze skla, porcelánu a keramiky; (25) oděvy, obuv, kloboučnické zboží, trička, košile, svetry, halenky, kravaty, šály, saka, čepice, ponožky, bundy; (32) piva, stolní a minerální vody, šumivé nápoje a jiné nealkoholické nápoje, ovocné nápoje a šťávy, sirupy a další přípravky ke zhotovování nápojů, energetické nápoje; (33) alkoholické nápoje, aperitivy, likéry, destilované nápoje a lihoviny, míchané alkoholické nápoje, alkoholické esence a extrakty; (35) propagační a inzertní činnost, reklama, pomoc při řízení obchodní činnosti, franchising, podnikové poradenství a obchodní management, obchodní průzkumy, marketing; (41) výchovná a zábavní činnost, sportovní činnost a služby v oblasti sportu, kulturní a sportovní aktivity, organizování výstav, přesů, sportovních a zábavních soutěží, kursů, prázdninových a výchovných táborů, provozování tělovýchovných zařízení a zařízení pro regeneraci a rekondici, organizování a pomoc při sportovních soutěžích; (43) restaurační a ubytovací služby, příprava jídel a nápojů, služby v oblasti rychlého občerstvení, provozování restaurací, hotelů, barů, bufetů, kempů.
(590) Barevná
(730) **OTP Partners, s.r.o.**, K Vodárnám 1030, Karlík, 25229, CZ
(740) Ing. Vladimír Belfín, P. O. Box 117, Kladno, 27280

- (210) **O-451228**
(220) 24.08.2007
(320) 24.08.2007
(511) 33
(540)

VERANDA

- (510) (33) alkoholické nápoje (s výjimkou piva), zejména víno.
(730) **GRANDS VINS CORPORA BOISSET S. A.**, Avda. Vitacura 4380 PISO 18, Santiago, CL
(740) Čermák Hořejš Myslíl a spol., JUDr. Jan Matějka, Národní 32, Praha 1, 11000

- (210) **O-451229**
(220) 24.08.2007
(320) 24.08.2007
(511) 1, 7, 9, 37, 40, 42
(540)

HALLIBURTON

- (510) (1) chemikálie pro použití při konstrukci, provádění, službách, dokončování a provozu ropných, plynových, geotermálních a vodních vrtů a čištění průmyslových zařízení; (7) stroje a obráběcí stroje, zejména čerpadla, vstříkovače, zařízení a řídicí systémy pro provoz vrtů, hnací stroje, převodové mechanismy, zařízení na přepracování, zařízení pro práci s kaly, cementové míchačky, odstředivá (centrifugální) čerpadla, recirkulační míchače, vrtačky/vrtáky, motory, balicí stroje, spojovací zařízení na připojení nebo zavěšení částí trubek, spojky potrubí, hydraulické ventily a regulátory, pneumatické ventily a regulátory, zařízení drátových vedení, zařízení na jádrové vrtání s otočnými/rotačními stranami, míchače, podavače písku a dopravníky/dopravní pásy, nástroje na cementování/tmelení/lepení, štěpení/lámání a okyselování, pohony ventilu, spojky/spony, vysokotlaká vyplachovací zařízení, oběhové/cirkulační nádrže, nástroje na utěšování vrtů cementem, děrovače, odběrače vzorků kapalin, jednotky s dusíkem a oxidem uhličitým, filtrační přístroje, pro použití při provádění vrtů a provozu vrtů; (9) počítačový software pro analýzu technických, geologických a geofyzikálních dat a elektrické přístroje pro použití při kontrole strojů, zejména elektrických měřidel a ovládacích panelů a senzorů; (37) služby týkající se provádění ropných, plynových a geotermálních vrtů, tmelení a těsnících injektáží, sestavení a instalace pneumatických systémů na sypaný materiál složených z potrubí,

trubek/hadic, spojek, čerpadel, ventilátorů/dmychadel, filtrů, ventilů a elektrických ovládacích a vypínačů/spínačů/přepínačů; (40) provádění, perforování, stimulování a uzavírání ropných, plynových a geotermálních vrtů; (42) inženýrsko-geologické odhady a výzkumy pro třetí osoby, vše v oblasti provádění ropných, plynových a geotermálních vrtů, testovací analýzy a provádění provozu (provozování) ropných, plynových a geotermálních vrtů, průzkum v ropné, plynové a geotermální oblasti, navrhování pro třetí osoby činnosti v oblasti provádění ropných a plynových vrtů s využitím vizualizace a koncepčního návrhového softwaru tak, aby byla poskytnuta počítačová digitální řešení a simulace pro činnosti při provádění ropných a plynových vrtů, průzkum pomocí počítače a seizmická vyhodnocení/analýzy, počítačové programování a konverze/převod dat počítačových programů, analýzy počítačových systémů, vše pro použití v oblasti provozu/činnosti ropných a plynových vrtů.

- (730) **Halliburton Energy Services, Inc.**, 2601 Beltline Road, 75006 Carrollton, TX, US
(740) KOREJZOVÁ & SPOL., v.o.s., JUDr. Petra Korejzová, advokátka, Korunní 104/E, Praha 10, 10100

- (210) **O-451236**
(220) 24.08.2007
(320) 24.08.2007
(511) 35, 37, 42
(540)



- (510) (35) zprostředkování obchodu barvami a barvivy pro ošetření a povrchovou úpravu staveb a stavebních materiálů a pro barevnou úpravu stavebních hmot, zprostředkování obchodu kovovými stavebními materiály, zejména kovovými válcovanými profily, kovovými výplněmi stavebních konstrukcí, potrubářským, vodoinstalačním a plynoinstalačním materiálem, včetně armatur, dveřním a okenním kováním kovovým, spojovacími materiály kovovými, drobnými zámečnickými výrobky a jinými drobnými výrobky z kovu, klempířskými výrobky kovovými, plotovým pletivem kovovým a jinými plotovými výrobky kovovými, kovovými lany, zprostředkování obchodu izolačními a těsnicími materiály náležejícími do třídy 17, zprostředkování obchodu stavebními hmotami a stavebními výrobky nekovovými pro svislé i vodorovné stavební konstrukce, střešní krytinou, stavebním kamenem a pískem, stavebním dřevem, stavebním sklem, izolačními materiály náležejícími do třídy 19, stavebním kováním nekovovým, spojovacími materiály nekovovými, klempířskými prvky nekovovými, plotovým pletivem a plotovými výrobky nekovovými, zprostředkování obchodu elektromontážním a elektroinstalačním materiálem včetně osvětlovacích těles, zprostředkování obchodu zařízeními předměty, zejména sanitárními, zprostředkování obchodu ohřívacími, topnými, chladicími a klimatizačními zařízeními, poradenství v oboru uvedených výrobků z hlediska jejich výběru, vlastností, účelu, použití a cen, vedení obchodní společnosti, obchodní administrativa, účetní práce, reklamní a propagační činnost, vydávání reklamních a propagačních materiálů, předvádění a nabízení výrobků, prezentace služeb, zajišťování a vedení dražeb, marketing; (37) provádění staveb, jejich změn a odstraňování, veškeré stavební práce a stavební řemesla náležející do okruhu hlavní stavební výroby, včetně prací zemních a dokončovacích, zajišťování veškerých prací náležejících do okruhu přidružené stavební výroby, přípravné práce pro stavby, zejména práce lešenářské, montáž a demontáž stavebního bednění, veškeré práce stavební montážní, včetně prací výškových a prací prováděných pomocí horolezecké techniky, opravy a údržba staveb, úklid staveb, vnitřní údržba a úklid budov, půjčování a pronájem stavební mechanizace, inženýrská činnost v investiční výstavbě, zajišťování odborných prohlídek u revizí, zejména dozorovaných zařízení, stavební dozor, práce technologické ve stavebnictví a výrobě stavebních

hmot a stavebních materiálů, poradenství v oboru staveb, stavebních hmot a stavebních materiálů, zprostředkování služeb ve stavebnictví náležejících do třídy 37; (42) zajišťování prací urbanistů, architektů, projektantů, konstruktérů, designérů, geologů, geodetů, práce rozpočtářů ve stavebnictví, zajišťování odborných prací zkušebních a laboratorních, zajišťování autorského dozoru nad stavbami, zajišťování odborných posudků a expertiz.

- (730) **SWH STAVBY, s.r.o.**, Palachova 2412, Chomutov, 43003, CZ
(740) ZEMAN - podkrušnohorská patentová a známková kancelář, Petr Zeman, Hradní 301, Loket, 35733

- (210) **O-451237**
(220) 24.08.2007
(320) 24.08.2007
(511) 35, 37, 42
(540)

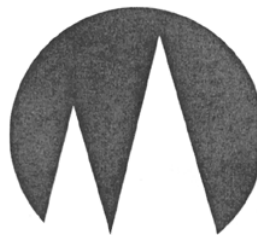

- (510) (35) zprostředkování obchodu barvami a barvivy pro ošetření a povrchovou úpravu staveb a stavebních materiálů a pro barevnou úpravu stavebních hmot, zprostředkování obchodu kovovými stavebními materiály, zejména kovovými válcovanými profily, kovovými výplněmi stavebních konstrukcí, potrubářským, vodoinstalačním a plynoinstalačním materiálem, včetně armatur, dveřním a okenním kováním kovovým, spojovacími materiály kovovými, drobnými zámečnickými výrobky a jinými drobnými výrobky z kovu, klempířskými výrobky kovovými, plotovým pletivem kovovým a jinými plotovými výrobky kovovými, kovovými lany, zprostředkování obchodu izolačními a těsnicími materiály náležejícími do třídy 17, zprostředkování obchodu stavebními hmotami a stavebními výrobky nekovovými pro svislé i vodorovné stavební konstrukce, střešní krytinou, stavebním kamenem a pískem, stavebním dřevem, stavebním sklem, izolačními materiály náležejícími do třídy 19, stavebním kováním nekovovým, spojovacími materiály nekovovými, klempířskými prvky nekovovými, plotovým pletivem a plotovými výrobky nekovovými, zprostředkování obchodu elektromontážním a elektroinstalačním materiálem včetně osvětlovacích těles, zprostředkování obchodu zařízeními předměty, zejména sanitárními, zprostředkování obchodu ohřívacími, topnými, chladicími a klimatizačními zařízeními, poradenství v oboru uvedených výrobků z hlediska jejich výběru, vlastností, účelu, použití a cen, vedení obchodní společnosti, obchodní administrativa, účetní práce, reklamní a propagační činnost, vydávání reklamních a propagačních materiálů, předvádění a nabízení výrobků, prezentace služeb, zajišťování a vedení dražeb, marketing; (37) provádění staveb, jejich změn a odstraňování, veškeré stavební práce a stavební řemesla náležející do okruhu hlavní stavební výroby, včetně prací zemních a dokončovacích, zajišťování veškerých prací náležejících do okruhu přidružené stavební výroby, přípravné práce pro stavby, zejména práce lešenářské, montáž a demontáž stavebního bednění, veškeré práce stavební montážní, včetně prací výškových a prací prováděných pomocí horolezecké techniky, opravy a údržba staveb, úklid staveb, vnitřní údržba a úklid budov, půjčování a pronájem stavební mechanizace, inženýrská činnost v investiční výstavbě, zajišťování odborných prohlídek u revizí, zejména dozorovaných zařízení, stavební dozor, práce technologické ve stavebnictví a výrobě stavebních hmot a stavebních materiálů, poradenství v oboru staveb, stavebních hmot a stavebních materiálů, zprostředkování služeb ve stavebnictví náležejících do třídy 37; (42) zajišťování prací urbanistů, architektů, projektantů, konstruktérů, designérů, geologů, geodetů, práce rozpočtářů ve stavebnictví, zajišťování odborných prací zkušebních a laboratorních, zajišťování autorského dozoru nad stavbami, zajišťování odborných posudků a expertiz.

- (730) **SWH STAVBY, s.r.o.**, Palachova 2412, Chomutov, 43003, CZ
(740) ZEMAN - podkrušnohorská patentová a známková kancelář,
Petr Zeman, Hradní 301, Loket, 35733

- (210) **O-451240**
(220) 27.08.2007
(320) 27.08.2007
(511) 1, 5, 37, 42
(540)

LUMET

- (510) (1) chemické výrobky určené pro průmysl, vědy a fotografii, jakož i pro zemědělství, zahradnictví a lesnictví, umělé pryskyřice v surovém stavu, plastické hmoty v surovém stavu, hnojiva pro půdu, chemické výrobky určené ke konzervování potravin, tříslicí materiály, lepidla pro průmysl; (5) farmaceutické a veterinářské výrobky, hygienické výrobky pro léčebné účely, náplasti, obvazový materiál, materiály pro plombování zubů a pro zubní otisky, dezinfekční přípravky, fungicidy, herbicidy; (37) stavebnictví, opravy, instalační služby; (42) vědecké a technologické služby a s nimi spojený výzkum a návrhy, průmyslové analýzy a výzkum.

- (730) **Komercová Renata**, Horní Kruty 76, Horní Kruty, 28146, CZ

- (210) **O-451290**
(220) 27.08.2007
(320) 27.08.2007
(511) 9, 12, 16, 18
(540)

BORN TO BE FREE

- (510) (9) pouzdra na mobilní telefony; (12) autosedačky pro děti; (16) pouzdra na školní potřeby (penály), pouzdra s psacími potřebami, školní potřeby, záložky do knih, sáčky na školní potřeby; (18) aktovky školní, batohy, batohy školní, batohy turistické, batůžky na denní nošení, deštníky, kabelky, klíčenky (kožená galanterie), kufříky na toaletní potřeby, pásky (kožené), pásky na zavěšení na krk (strip), peněženky, tašky sportovní, tašky školní, tašky cestovní.

- (730) **NEW WAVE CZ, a.s.**, Vodičkova 20, Praha 1, 11000, CZ
(740) JUDr. Miroslav Kupka, Levého 1532, Rakovník, 26901

- (210) **O-451298**
(220) 28.08.2007
(320) 28.08.2007
(511) 35, 41, 42
(540)



DRAW etc. graphic artelier

- (510) (35) reklamní, propagační a marketingové služby, prodej autorských děl, pomoc při řízení obchodní činnosti a obchodní management, odborné obchodní poradenství a konzultace, inzertní služby, tvorba reklamních materiálů a mediální reklamy, služby pro styk s veřejností, průzkum a analýzy trhu, průzkumné a informační služby týkající se obchodu, reklamy a marketingu, služby podpory trhu, statistické analýzy a kompilace, vedení obchodní administrativy, kancelářské služby, mediální průzkum a konzultace, plánování, zajišťování nákupu a vedení obchodních jednání v oblasti reklamních prostor, zajišťování informací vztahujících se k uvedeným službám, vydávání periodických a neperiodických tiskovin obchodního a informativního charakteru, vydávání obchodních a informativních děl na obrazových, zvukových, prostorových, kombinovaných a jiných nosičích; (41) vydávání periodických a neperiodických tiskovin uměleckého a vědeckého charakteru, vydávání uměleckých a vědeckých děl na obrazových, zvukových, prostorových, kombinovaných a jiných nosičích; (42) návrh programového vybavení, aktualizace programového vybavení, údržba programového vybavení, programování počítačů, pronájem doby přístupu k databázi, technické studie v oblasti počítačů programového vybavení, pronájem programového vybavení a počítačů, základní a aplikovaný výzkum, podpora rozvoje

komerčního využití Internetu a jiných počítačových, datových a komunikačních sítí, poskytování vyhledávačů pro Internet, výzkum a vývoj a tvorba systémů pro elektronické obchodování včetně příslušného software a hardware, know-how pro oblast elektronického obchodování a informačních technologií, tvorba software, programování internetových databázových systémů a internetových aplikací, programování multimediálních aplikací, vytváření a modelování 3D animací, tvorba interaktivních a grafických programů, tvorba multimediálních dokumentů, prezentací, aplikací, katalogů, konstrukce WWW prezentací, řešení WWW serverů, tvorba počítačové animace a vizualizace, webhosting, programové projekty, tvorba informačních databází.

- (730) **DRAW etc. graphic artelier**, Jaromírova 18, Praha 2, 12800, CZ

- (210) **O-451300**
(220) 28.08.2007
(320) 28.08.2007
(511) 16, 25, 41
(540)



Urbanlegend

- (510) (16) knihy, katalogy, plakáty, fotografie a umělecké fotografie, grafika a grafické listy, obrazy, pozdravné pohlednice, obtisky, psací potřeby, papírové reklamní, propagační a upomínkové předměty; (25) oblečení a oděvy všeho druhu, zejména celosezónní oblečení a oděvy pro sport, turistiku, volný čas, rekreaci, pláž, obuv všeho druhu, zejména celosezónní obuv pro sport, turistiku a volný čas, ponožky, podkolenky, punčochy, pokrývky hlavy všeho druhu, zejména čepice, kulichy, lyžařské čepice, čepice s kšiltem, kapuce, čelenky, trička, spodní prádlo, košile, vesty, pulovry, svetry, šály, šátky, rukavice všeho druhu spadající do této třídy; (41) služby kulturní a hudební agentury.

- (730) **DRAW etc. graphic artelier**, Jaromírova 18, Praha 2, 12800, CZ

- (210) **O-451315**
(220) 28.08.2007
(320) 28.08.2007
(511) 12, 35, 37, 39, 40, 42
(540)



zánovní vozy se zárukou

- (510) (12) motorová vozidla spadající do této třídy, automobily a jejich součásti a příslušenství, motocykly, náhradní díly pro automobily a jiné dopravní prostředky, autopříslušenství spadající do této třídy; (35) zprostředkování obchodu s motorovými vozidly ojetými a novými a jejich příslušenstvím a náhradními díly, odborné obchodní poradenství; (37) opravy a údržba motorových vozidel, montáž a servis motorových vozidel a jejich součástí a příslušenství, automobily a jiné dopravní prostředky (čištění, leštění, politura, mazání, mytí, opravy a další služby spadající do této třídy), autoopravy, autoservisy, čištění automobilů, pneumatiky (opravy, protektorování, vulkanizace aj.), poradenská činnost v oboru autoopravárenství, tuning; (39) automobilová doprava, odtahování dopravních prostředků při poruchách, pronájem a půjčování (automobilů, autokarů, garáží, parkovacích ploch, nosičů na automobily, nákladních vozidel, kamiónů a jiných dopravních prostředků), osobní a nákladní doprava a přeprava, parkování automobilů (služby), zprostředkování dopravy a přepravy; (40) zpracování materiálů, úpravy a modifikace automobilů a jiných vozidel (např. barvení, broušení, chromování, pokovování, svařování, úpravy povrchu a

další služby, které spadají do této třídy), čištění povrchů, okna (povrchové barevné tónování), pokovování, poniklování, svařování; (42) technické poradenství, expertizy, kalibrování (měření), technický průzkum, technické kontroly vozidel a služby s tím spojené, konstrukční a zkušební činnost v oblasti dopravních prostředků.

(730) **AUTO PLACE INTERNATIONAL a.s.**, Makovského 1336/22, Praha 6, 16000, CZ

(740) Advokátní kancelář Hartmann, Jelínek, Fráňa a partneři, Mgr. Jan Maršál, advokát, Sokolovská 49/5, Praha 8, 18600

(210) **O-451358**

(220) 29.08.2007

(320) 29.08.2007

(511) 3, 5, 16

(540)

PSORIADERM

(510) (3) kosmetika, parfumerie, drogerie, vlasová kosmetika, pleťová kosmetika, přípravky a prostředky pro péči o pleť, přípravky k čištění všeho druhu, přípravky k leštění, odmašťování a broušení, avivážní prostředky, mýdla, mýdla tekutá, masti, gely, šampóny vlasové i tělové, pěny a soli do koupelí, čisticí prostředky pro tělo a pleť, pleťové krémy, rtěnky, pudry, řasenky, tužky na obočí, laky na nehty, laky na vlasy, vlasové šampóny, koupelové pěny a další dámské a pánské přípravky kosmetiky a parfumerie zařazené v rámci této třídy, zejména přípravky s obsahem bylin a bylinných výtažků; (5) farmaceutické a vitamínové přípravky, potravinové doplňky a čaje pro léčebné účely, čaje s obsahem bylin; (16) časopisy, knihy, fotografie, periodický a neperiodický tisk.

(730) **HERBA DRUG Int., spol. s r.o.**, Svatoborská 988, Kyjov, 69701, CZ

(740) Ing. Zdeněk Kučera, Padělký 548, P.O.BOX 92, Slušovice, 76315

(210) **O-451428**

(220) 30.08.2007

(320) 30.08.2007

(511) 16, 35, 38, 40, 41

(540)

ČASOPIS PRO VŠEHOSCHOPNOU ŽENU
LOOK
magazine

(510) (16) časopisy, prospekty, plakáty, fotografie, propagační materiály v rámci této třídy; (35) zprostředkovatelská činnost v oblasti obchodu s časopisy a reklamními materiály a výrobky jako např. s výrobky ze skla, porcelánu, majoliky, a dále oděvy, trička, čepice, kalhoty, deštníky, výrobky z kůže, tašky, brašny, popelníky, zapalovače, tužky, ubrusy, prospekty, plakáty; (38) poskytování a stahování dat v síti Internet; (40) zpracování materiálů, šití, střihání, úprava, údržba a zpracování látek, textilií a oděvů; (41) vydávání internetového časopisu, nakladatelská a vydavatelská činnost, pořádání módních přehlídek a soutěží.

(590) Barevná

(730) **MEDIA GROUP CZ, s.r.o.**, Na Jamech 731, Řevnice, 25230, CZ

(740) Ing. Michal Jupa, patentový zástupce, Na Baních 1385, Praha 5 - Zbraslav, 15600

(210) **O-451434**

(220) 31.08.2007

(320) 31.08.2007

(511) 28, 35, 37, 40, 41



(540) (28) sportovní potřeby určené pro adrenalinové sporty, horolezectví, outdoor, alpinismus, spelealpinismus, skialpinismus, horskou turistiku, zejména slaňovací nástroje a zařízení, horolezecké úvazky, tlumiče pádu, polohovací systémy horolezecké, zachycovací postroje, ochranné vycpávky, rukavice ke sportu, vše určené pro výše uvedené sporty včetně horolezectví; (35) provozování sítě obchodů s vybavením pro horolezectví, outdoor, alpinismus, spelealpinismus, skialpinismus, horskou turistiku, camping, cyklistiku a vodáctví, zahrnující speciální obuv, oděvy, pomůcky, potřeby, zejména spojky kovové, skoby pro horolezce kovové, karabiny, kotvící zařízení, stoupací železa, kotevní prostředky proti pádům z výšky, přístroje a pomůcky ochranné, včetně potřeb pro pobyt v extrémních podmínkách, jako stany, měřicí zařízení, osvětlení, potřeby pro vaření, vše určené pro výše uvedené sporty, provoz internetového e-shopu se zbožím v rozsahu uvedeném výše; (37) práce prováděné ve výškách i podzemí pomocí horolezecké techniky, renovace a zateplování fasád, spárování, rekonstrukce střeš, mytí, čištění, nátěry oken, fasád, výškových konstrukcí, montážní práce ve výškách, kácení a prořez stromů, odstraňování sněhu a ledu z budov, vše za pomoci horolezecké techniky; (40) kácení stromů, prořez stromů; (41) výcvik a školicí činnost se zaměřením na výuku technik pro horolezectví, organizování a pořádání soutěží a závodů v technickém lezení, lezení na rychlost a dalších soutěží se zaměřením na horolezectví, pronájem a půjčování sportovních potřeb pro výše uvedené sporty.

(730) **Doležal Pavel**, Litevská 2576, Kladno 1 - Kročehlavy, 27201, CZ

(740) Mgr. Jitka Vejražková, patentový zástupce, Čihákova 17/872, Praha 9, 19000

(210) **O-451512**

(220) 04.09.2007

(320) 04.09.2007

(511) 7, 8, 11, 21, 30, 35, 37, 42

(540)



ARTOS

(510) (7) stroje a obráběcí stroje zahrnuté do tř. 7, motory (s výjimkou motorů pro pozemní vozidla), části motorů (všeho druhu), čisticí elektrické stroje a přístroje, soukolí a hnací řemeny s výjimkou pro pozemní vozidla, zemědělské nástroje, kromě nástrojů poháněných ručně, líhne pro vejce, maznice, kuchyňské elektromechanické přístroje pro domácnost (drtiče, mixery, mlýnky), stroje na mísení těsta, šlehače a mixery pro průmyslovou výrobu, děličky těsta, kynárny, rohlíkovací stroje, rozvalovací stroje, stroje na tvarování těsta, vykulovače těsta, prosévačky, výrobní linky pro listové těsto, stroje pro výrobu těstovin, stroje pro cukrářskou výrobu, strojní vybavení pro mlýny, síla, strojní řezné nástroje, pračky na prádlo, myčky nádobí, pásové dopravníky, svařovací přístroje, součásti, příslušenství a vybavení uvedených výrobků; (8) nářadí a nástroje s ručním pohonem, strojky na mletí masa, nožičské výrobky včetně nožičských výrobků z drahých kovů, jídelní příbory, břitvy, kovové náčiní a nástroje pro manikúru a pedikúru, elektrické holicí strojky, elektrické strojky na střihání vlasů a srsti, sečné a bodné zbraně, razidla (ruční nástroje); (11) přístroje pro osvětlení, topení, výrobu páry, pro vaření, přístroje chladicí, pro rozvod vody a sanitární zařízení, elektrické hrnce, varné náčiní elektrické, pece pekařské a cukrářské, směšovače

vody, vyvíječe páry, vozíky, stoly a plechy pro použití v souvislosti s pekařskými a cukrářskými pecemi, ohřevná zařízení, pečicí linky, součásti, příslušenství a vybavení uvedených výrobků; (21) náční a nádoby pro domácnost, kuchyň nebo pro výrobu těsta a pečiva všeho druhu zhotovené z obecných kovů, dřeva, kameniny, porcelánu, skla a umělých hmot, např. kuchyňské nádobí, vědra, plechové misky, formy, misky z plastických hmot nebo jiných hmot, malé přístroje k sekání, mletí, lisování s ručním pohonem, hřebeny, mycí houby, kartáče, kartáčnický materiál, pomůcky k čištění (drátky na čištění parket, drátěnky), sklo surové nebo opracované s výjimkou stavebního, hřebeny (i elektrické), kameninové a porcelánové zboží okrasného charakteru; (30) káva, čaj, kakao, rýže, tapioka, ságo, kávové náhražky, mouka a obilné výrobky určené k lidské výživě, nápoje z kávy, kakaa, čokolády, chléb, suchary, sušenky, jemné pečivo, cukrovinky, bonbóny, dražé, zmrzlina, med, sirup z melasy, kvasnice, prášky do pečiva, sůl, pepř, ocet, chuťové omáčky, koření, led na chlazení, žvýkačky, moučné směsi pro účely pekárenské; (35) maloobchodní a velkoobchodní prodej výrobků v uvedených třídách, zprostředkování obchodní činnosti v oblasti uvedených výrobků, předvádění produktů a prezentace služeb, reklamní a propagační činnost, poradenská činnost v oblasti pekárenských technologií (obchodu), zprostředkování prodeje použitých pekařských zařízení a strojů; (37) servisní služby pekařských zařízení a strojů pro výrobu těsta, opravy a renovace pekařských zařízení a strojů; (42) technický vývoj, poradenství a konzultace v oblasti pekařských technologií, projektování a konstrukční práce v oboru pekárenských provozů.

- (730) **ARTOS CZ, spol. s r.o.**, Jeřmaň 19, Bouzov, 78325, CZ
(740) UNIPATENT, Ing. Jiří Chlustina, Jana Masaryka 43-47, Praha 2, 12000

- (210) **O-451538**
(220) 05.09.2007
(320) 05.09.2007
(511) 9, 16, 35, 37, 41
(540)



- (510) (9) přístroje pro záznam, přenos nebo reprodukci zvuku či obrazu, hardware výpočetní a/nebo komunikační a/nebo informační techniky, software na magnetických nosičích, magnetické nebo optické nosiče zvukových a/nebo obrazových záznamů nahrané i nenahrané, videokazety nahrané i nenahrané, audiokazety nahrané i nenahrané, audiovizuální programy, audiovizuální díla, audiovizuální díla v digitální podobě, CD disky, videodiskety, audiodiskety, informace a záznamy v elektronické podobě, elektronické databáze a databázové produkty, informace a/nebo data a/nebo databáze a/nebo informační produkty na nosičích a/nebo v elektronických, datových, informačních, počítačových a komunikačních sítích, elektronické časopisy, knihy v elektronické podobě, multimediální noviny a časopisy, multimediální, zejména elektronická periodika, multimediální informační katalogy; (16) papír, lepenka a výrobky z těchto materiálů, které nejsou zařazeny do jiných tříd, tiskárenské výrobky, tiskoviny, časopisy, periodika, knihy, potřeby pro knižní vazby, fotografie, papírenské zboží, fotografie, fólie z umělých hmot na balení, kalendáře, katalogy, prospekty, plakáty, pohlednice, mapy, obálky, obaly spadající do této třídy, desky spadající do této třídy, dopisní papír, držáky na psací potřeby, etikety kromě textilních, samolepky, vložky papírové, papír balicí, papírové ubrousky, psací potřeby, psací podložky, psací soupravy, lepidla pro papírenství nebo domácnost, materiál pro umělece, štetce, psací stroje a kancelářské potřeby s výjimkou nábytku, kancelářské pořadače, učební a školní potřeby a pomůcky s výjimkou přístrojů, plastické obaly, které nejsou zařazeny do jiných tříd; (35) Inzertní, reklamní a propagační činnost, poskytování pomoci při provozu obchodu včetně zprostředkování obchodních a souvisejících obchodně

personálních záležitostí, organizování výstav a veletrhů k reklamním a obchodním účelům, organizování módních přehlídek k obchodním účelům, odborné poradenství, vztahující se k organizování výstav a veletrhů k reklamním a obchodním účelům, správa obchodních zájmů třetích osob, vypracování statistických přehledů, poradenství v oblasti organizace a ekonomiky podnikání, marketing, průzkum a analýzy trhů, činnost a služby v oblasti aranžérství výstavních ploch, výstavních expozic, jakož i výstavních exponátů k reklamním a obchodním účelům, pronájem kancelářských strojů a zařízení, distribuce zboží k reklamním účelům, rozmnožování dokumentů; (37) technické zabezpečení výstav a výstavních ploch, zejména montáž a demontáž výstavních expozic, jakož i výstavních exponátů; (41) činnost vyučovací, výchovná, vzdělávací a zábavní včetně pořádání specializačních doškolovacích kurzů, symposií a konferencí, doprovodné výstavy k výchovným a vzdělávacím účelům, provozování pracovních diskusního a zájmového klubu, organizování výstav a veletrhů ke vzdělávacím, kulturním, výchovným a zábavním účelům, organizování společensko-kulturních akcí, pořádání zábavních soutěží, organizování soutěží o oceňování nejlepších exponátů, jakož i nejlepších expozic, odborné poradenství, vztahující se k organizování výstav a veletrhů ke vzdělávacím, kulturním, výchovným a zábavním účelům, organizování módních přehlídek pro výchovné, vzdělávací, kulturní a zábavní účely, kromě módních přehlídek pro reklamní účely, nakladatelská a vydavatelská činnost, provozování galerií.

- (730) **Veletrhy Brno, a.s.**, Výstaviště 1, Brno, 64700, CZ
(740) Ing. Jiří Dohnal, Nedbalova 29, Brno, 62300

- (210) **O-451546**
(220) 05.09.2007
(320) 05.09.2007
(511) 3, 5, 6, 9, 14, 16, 18, 20, 21, 24, 25, 26, 28, 30, 31, 32, 35, 39, 41, 42, 43, 44

TATU

- (510) (3) vlasové přípravky, šampóny a vitamínové preparáty pro vlasovou kosmetiku, kondicionéry, vlasové balzámy, sprchové gely, pěny do koupele, olejové lázně, krémy/spreje a pudry na chodidla, přípravky pro ústní hygienu, ústní vody, zubní pasty, (pěňivé a nepěňivé) gely, čistící / odličovací mléka a vody pro toaletní a pro kosmetické účely, čistící oleje, čistící prostředky, kosmetické a voňavkářské výrobky, včetně éterických olejů, aroma, deodoranty pro osobní potřebu, éterické esence, kolínská voda, kosmetické neceséry, kosmetické přípravky, koupelové soli, výtažky z květin, levandulová voda, levandulový olej, mentol a mentolová silice, parfémy, květinové parfémy, vonné sáčky do prádla, rtěnky, růžový olej, kosmetické ubrousky napuštěné vonnou látkou a/nebo toaletní vodou, voňavkářské výrobky, vonná dřeva; (5) přípravky pro mytí zvířat, zejména psů a koček, dezinfekční prostředky pro hygienické účely, repelenty pro psy a kočky, přípravky proti parazitům, léčivé cukrářské výrobky a cukr ovinky s léčivými účinky, vitamínové přípravky, potravní doplňky pro posílení imunity organismu a zlepšení zdraví v tuhém i tekutém stavu ve formě práškových směsí, kapek, sirupů, gelů, past, tablet, šumivých tablet, pastilek, dražé, tobolek, kapslí, bonbónů, želé, prášků, vše výše uvedené pro léčebné účely, doplňky potravin minerální, minerální doplňky s antioxidantními účinky, přípravky pro zdravotní prevenci a rekondici s léčivými účinky, přírodní léčivé prostředky pro zvláštní výživu, přípravky výživové obsahující enzymy nebo biochemické katalyzátory s léčivými účinky, přípravky pro hubnutí s léčebnými účinky, nápoje s léčebným a/nebo léčebno-obranným účinkem, dietetické nápoje s léčebnými účinky, medicínální sirupy, výtažky z léčivých bylin a kombinované přípravky vitamínů, minerálů, stopových prvků a bylinných výtažků, potravinové doplňky obohacené vitamíny nebo minerály nebo stopovými prvky, bylinné čaje pro lékařské účely, minerální vody a dietetické nápoje upravené pro lékařské účely, vitamínová a minerální výživa ve formě koncentrátů, minerální a vitamínové preparáty pro zvířata s léčebnými účinky, dezinfekční a hygienické výrobky pro zvířata v rámci této třídy, antiparazitní obojky, výrobky pro hubnutí parazitů, výrobky veterinářské, zvěrolékařské přípravky, hygienické kalhotky, léčiva pro zvěrolékařské účely; (6) kovy a jejich slitiny a výrobky z nich, řetězy, řetízky pro psy, vodítka a upevňovací zařízení na řetězy z kovů a jejich slitin, zvonky a obojky z kovů pro zvířata, zejména

psy a koně; (9) data, databáze a jiné informační produkty na magnetických, elektronických a optických nosičích, související software a hardware, nosiče dat všeho druhu spadající do tř. 9, elektronické a datové sítě, multimediální aplikace, 3D animace, multimediální informační katalogy, elektronické časopisy, elektronická periodika a knihy v elektronické podobě, programové vybavení umožňující elektronické obchodování, videohry, nahraný software na CD a DVD discích a magnetických médiích, magnetické disky, optické disky, kompaktní disky, magnetické pásky, audiovizuální díla, hudební díla (nahraná), nahrané zvukové a zvukově obrazové záznamy, obaly na zvukové nosiče a videokazety, brýle, pouzdra na brýle, kukátka, audio a video přijímače, přístroje pro nahrávání a reprodukci zvuku či obrazu, rádiá, zářivky jako svítidla (se žhavenou katodou); (14) brože, budíky, dublé, hodinky, klenoty, medailony, nádobí z drahých kovů, náhrdelníky, náramky, náušnice, šperky, šperkovnice, stříbrnické a zlatnické zboží, pouzdra na hodinky, výrobky z imitace zlata v rámci této třídy, pouzdra na cigarety z drahých kovů, klíčenky (bižuterie), bižuterie - náramky, náhrdelníky, náušnice, brože, řetízky, sošky z drahých kovů, flakóny z drahých kovů či jejich slitin, ozdobné jehlice, manžetové knoflíky, spony do kravaty, kroužky na ubrusy z drahých kovů, medaile, misky pod svíčky z drahých kovů, ozdoby ze stříbra, pozlacené výrobky, přezky z drahých kovů, sklo bižuterií k napodobení drahých kamenů (štras); (16) papír, výrobky z papíru, periodické a neperiodické publikace, knihy, učebnice a učební pomůcky, časopisy, brožury, fotografie, portréty, obrazy, grafiky, informační produkty na papírových nosičích, letáky, plakáty, data a databáze na papírových nosičích, tištěné manuály, reklamní, propagační a uživatelské výrobky z papíru, kupř. pohlednice, dopisní papíry, obálky, přání, hudební přání, kalendáře, samolepky, obtisky, vystřihovánky, kartičky, balicí papír, tašky, sešity, skicáky, akvarelly, architektonické makety, grafické reprodukcce, umělecké litografie, malířská plátna, malířské stojany, materiály na modelování, pečeti, barvy vodové, pleny papírové, gumy na mazání, hmota modelovací, inkousty, kapesníky papírové, nože a nožíky (kancelářské potřeby), ořezávkátka, papír toaletní, ubrusy papírové, ubrusy papírové, pastelky, poštovní známky, potřeby na psaní, braporky papírové, pravítka, prostírání papírové, pytlíky papírové, razítka, ručníky papírové, učební pomůcky kromě přístrojů, fólie na balení z plastických hmot, malířské válečky, zápisníky, zpěvníky, stojany a stojánky na fotografie; (18) batohy, batohy pro horolezce, batohy turistické, dětské batohy, brašny lovecké, turistické hole, imitace kůže, kabelky, klíčenky z kůže a imitace kůže, pokrývky z kožešiny, chlebníky, pásy z kůže, závesné pásy na nošení z kůže, popruhy z kůže, řemeny závesné z kůže, kožené pytle, závesné mošny, brašny na nářadí (prázdné), obaly na oděvy (cestovní), kožená pouzdra, kožené tašky, torby, torny, kabely, cestovní tašky, kufrы, deštníky, slunečníky; (20) bambus, nábytek bytový a kancelářský, gauče, kolébky, koše, křesla, lavičky, lehátka skládací, lenošky, matrace, obrazové lišty a rámy, ošatky, pohovky, police, polštáře, postele, prádelníky, prkénka na maso, proutěné zboží, ratan, rukojeti na nářadí nekovové, sláma pletená, slamníky, stoličky a stoly, truhlářské umělecké výrobky, tyče záclonové, tácky k rostlinám nekovové, broušená skla a zrcadla - v rámci této třídy, židle, výrobky ze dřeva, korku, rákosu, třtiny, vrbového proutě, rohoviny, kosti, slonoviny, kostic, želvoviny, jantaru, perleti, mošské pěny, buničiny, pokud nejsou zařazeny v jiných třídách, výrobky z plastických hmot, pokud nejsou zařazeny v jiných třídách; (21) výrobky ze skla i porcelánu v rámci této třídy, keramika, výrobky z křišťálového skla, poháry skleněné, sklenice, poháry keramické, keramické porcelánové tácky, stojany a stojánky na jídelní lišty, drobné reklamní a upomínkové předměty ze skla a porcelánu v rámci této třídy, figurky z porcelánu, kosmetické pomůcky - hřebeny, kartáče; (24) bavlněné látky, barchet, brokát, cestovní příkrývky, damašek, flanel, flauš, hedvábí, jutový textil, kaliko, kanava, kapesníky látkové, kartoun, krep, látky, ložní pokrývky a příkrývky, ložní prádlo, lůžkoviny, manšestry, matracovina, moskytiéry, nábytkové potahy, záclony, plátno, plst, podšívky, potahy na nábytek z textilních materiálů, prádlo ložní a stolní, prostěradla, povlečení, přehozy, pytloviny, rolety textilní, ručníky, samet, spací pytle, sukno, sypkovina, taft, textílie, rolety, tkaniny, tyl, úplety, vlněčky (ne z papíru), záclonovina; (25) bačkory, baretы, boty, bundy, čapky, čepice, dětské plenky textilní, galoše, holínky, kabáty, kalhotky plenkové, kalhotky, kamaše, kapesníky do vrchní kapsy saka,

kapuce, klobouky, kombinézy, konfekce, korzety, kostýmy, košile, koupací pláště, kožešiny (oděvy), kravaty, legíny, límce, lyžařská obuv, oblečení, obuv, sportovní obuv, oděvy, oděvy z kůže, nepromokavé sportovní oděvy, opasky, plavky, pantofle, plетенé zboží, podprsenky, podvazky, ponožky, prádlo spodní, pulovry, punčochy, pyžama, rukavice, saka, sandály, spodky, saka, střevice, sukně, svetry, šály, šátky, šle, nátělníky, trička, uniformy, vesty, vybavičky pro novorozence, zástěry, župany; (26) bambule, cedulky na prádlo, dracouny, flitry, galanterie textilní, gumy do prádla, hřebky na látání, jehelníky, jehlice pletací a háčkovací, jehly, kalouny, kanýry, knoflíky, krabice na šicí potřeby, krajky, květiny umělé, lacety, lemovky, natáčky do vlasů s výjimkou elektrických, nažehlovací záplaty, ovoce umělé, ozdobné jehlice, ozdoby, paruky, patentky, prýmkářské zboží, přezky, síťky na vlasy, spony, stuhy, šňěrovadla, šňůry, tkanice, vázačky, výšivky, zdrhovadla; (28) hry, hračky, potřeby pro gymnastiku a sport, které nejsou uvedeny v jiných třídách, vánoční ozdoby, hračky pro domácí zvířata, ptactvo a ryby, jako gumové činky, míčky, kroužky, aporty, přetahovadla, žvákací a kousací hračky pro zvířata; (30) cukrářské výrobky, cukroví a cukrovinky, čokoláda, koláče s náplní a bez náplně, dorty, sušenky, čokoládové a kakaové nápoje s mlékem a bez mléka, ledový čaj, ledová káva, káva, kávové náhražky, čaj, kakao, cukr a přírodní sladidla, těsto a těstové pláty listové, zejména těsto listové, mandlové, linecké, tukové, kořeněné spadající do této třídy, sůl, masové šťávy, omáčky, spadající do této třídy, zálivky, ocet, mouka a obilní přípravky, rýže, tapioka, ságo, potraviny z mouky, příchutě do potravin, pečivo a pekařské polotovary k dopékání, zejména rohlíky, housky, bagety, chléb, těstoviny, zmrzlina, zmrzlinové poháry, pojiva jako přísady do zmrzliny, přípravky na ztužení šlehačky, mražené krémy, ochucený led na osvěžení, pudinky, led na osvěžení a na chlazení, polotovary a hotová jídla vyráběná z potravin uvedených v této třídě, pizza a mražená pizza; (31) výrobky zemědělské, zahradnické, lesní a polní, čerstvé ovoce a zelenina, slad, krmivo pro zvířata, krmiva suchá pro zvířata, krmiva suchá i mokrá, nápoje pro domácí zvířata, pochoutky a odměny ke žvýkání pro zvířata, potrava pro domácí zvířata, přípravky posilující zvířata, psi suchary, vykrmovací přípravky pro zvířata, podestýlka (výrobky pro zvířata), stelivo (výrobky pro zvířata), vonný písek pro domácí zvířata (stelivo), krmné směsi na výkrm hospodářských zvířat, přísady do krmiv, ne pro lékařské účely; (32) minerální vody, šumivá a jiné nealkoholické nápoje všeho druhu, zeleninové šťávy, nealkoholické nápoje obohacené vitamíny nebo minerály, iontové a energetické nápoje nealkoholické, proteinové nealkoholické nápoje, nealkoholické nápoje dietní, nápoje želatínové, míchané nealkoholické nápoje, instantní nápoje a směsi pro přípravu nápojů, sirupy, ovocné šťávy, ovocné koncentráty, nápoje a koktejly nealkoholické, mošty, piva; (35) propagační, reklamní a inzertní činnost, reklamní materiály (aktualizace), předvádění zboží, reklamní agentura, aktualizování reklamních materiálů, rozšiřování a zaslání reklamních materiálů, především letáků, prospektů, katalogů, periodických a neperiodických publikací, tiskovin a různých vzorků, pronájem reklamní plochy, vydávání reklamních textů, rozhlasová a televizní reklama, venkovní reklama, organizace a pořádání výstav ke komerčním a reklamním účelům, příprava elektronických pozvánek - v rámci této třídy, prezentace hokejových utkání a mistrovství, prezentace uživatelů na stránkách World Wide Web v počítačové síti Internet, činnost organizačních a ekonomických poradců, ekonomické prognózy, komerční informační kancelář, systemizace informací do počítačové databáze, obchodní průzkum, průzkum trhu, zprostředkovatelská činnost v oblasti obchodu - vše v oblasti výše uvedených výrobků, zprostředkovatelská činnost v oblasti marketingu, reklamy, inzerce, výstav s obchodním zaměřením, pomoc při řízení obchodní činnosti, služby a poradenství v obchodní činnosti, obchodní nebo podnikatelské informace, marketingové studie, organizační poradenství, zprostředkovávání obchodních kontaktů, provádění obchodních operací, komerční využití Internetu v oblastech komerčních internetových médií a vyhledávacích služeb, on-line inzerce, merchadising, franchising, obchodní vedení umělecké agentury, reklamní činnost, aukce, zprostředkování v oblasti obchodu v oblasti výtvarného umění, včetně nákupu a prodeje uměleckých děl, vedení a správa hotelu; (39) poskytování a zprostředkování cestovních služeb, zejména zajišťování přepravy a dopravy, zájezdů a výletů, turistické informace, organizační zajišťování a pořádání tematických a

pobytových poznávacích a odborných zájezdů a pobytů, tvorba cestovních programů a informací, služby parkovací, provoz vnitřní dopravy v areálu ZOO, organizování přepravy zvířat a služby související - v rámci této třídy, zejména příprava zboží k přepravě, balení a označování zboží, příprava živých zvířat k přepravě, příprava transportu ve speciálních transportních zařízeních pro malá a velká zvířata, technické zajištění přepravy, včetně nakládky, překládky a vykládky a služeb spedičních; (41) zprostředkovatelská činnost v oblasti výchovné a zábavní činnosti, agenturní činnost v oblasti kultury, provádění agenturní činnosti v oblasti výtvarného umění, pořádání kulturních a uměleckých akcí, setkání, výstav, soutěží, přednášek, uměleckých pořadů a vystoupení, činnost knižních klubů, pořady pro rozhlasové a televizní vysílání, ediční činnost, publikační činnost, nahrávání nosičů zvukových nebo obrazově zvukových, půjčování nahraných zvukových a nebo obrazově zvukových záznamů, výroba a tvorba audiovizuálních děl, zprostředkování v oblasti kultury, výchovy, zábavy a sportu, organizování seminářů a konferencí, provozování výstav, provozování galerie, zejména výtvarných děl, poradenské služby spojené s uměleckými předměty, zvláště obrazy, provozování galerie; (42) průmyslový design, obalový design, oděvní návrhářství; (43) poskytování a zprostředkování cestovních služeb, zejména zajišťování ubytování, hotelové služby a ubytovací služby, včetně stravování, provozování restaurací, barů, kaváren, vináren, cukráren, bufetů a kiosků s občerstvením, samoobslužné restaurace, příprava jídla a dodávky jídla též pro hosty, pořádání hostin, rezervace ubytování, pronajímání ubytování, penzion, prodejní automaty rychlého občerstvení (služby), kavárna, zprostředkování a rezervace ubytování a stravování prostřednictvím sítě Internetu, stravování pro zvířata; (44) lékařské služby, veterinární služby, péče o hygienu a krásu osob a zvířat, zemědělské, zahradnické a lesnické služby, chov zvířat, ošetřovatelské služby, péče o čistotu zvířat, úprava zvířat, provozování útulků.

- (730) **Zoologická zahrada hlavního města Prahy**, U Trojského zámku 120/3, Praha 7, 17100, CZ
(740) BOHEMIA PATENT Patentová & známková kancelář, Ing. Jana Vandělíková, Havanská 17, Praha 7, 17000

- (210) **O-451608**
(220) 06.09.2007
(320) 06.09.2007
(511) 29, 31, 40, 43, 44
(540)



- (510) (29) maso, ryby, drůbež, zvěřina a výrobky z nich, masové potraviny v konzervách, smažené potraviny, jako smažené řízky, karbanátky, kaviár, klobásy, konzervy masové, konzervy rybí, konzervy zeleninové, koryši (s výjimkou živých), krevety (neživé), langusty neživé, lanýže konzervované, losos konzervovaný, masové šťávy (omáčky), měkkýši (neživí), mušle (neživé), nakládaná zelenina, nasolené potraviny, maso-zeleninové saláty, ovocné saláty, zeleninové saláty, rybí plátky, polévky, přípravky pro výrobu polévek, potraviny z ryb, ryby solené, ryby ve slaném nálevu, ryby s výjimkou živých, sardinky, slanečci, sledi, tuňák, ústřice s výjimkou živých, zvěřina, žampiony konzervované, želatina, mražená zelenina, zelenina sušená; (31) ryby živé i jako návnady, rybí jikry, koryši živí, krmiva pro zvířata i ryby, langusty živé, měkkýši živí, raci živí, řasy pro lidskou nebo živočišnou potřebu, zvířata hospodářská; (40) zpracování masa, sladkovodních i mořských ryb, včetně následných konzervačních úprav, jako např. uzení, marinování, nasolování; (43) restaurace, zejména s rybími specialitami, restaurace samoobslužné, restaurace podávající pokrmy přes ulici, příprava lahůdek, služby poskytované v restauracích a jiných zařízeních podávajících pokrmy a nápoje připravené ke konzumaci, jakož i při prodeji nabízení pokrmových specialit; (44) služby zemědělské, zahradnické a lesnické, chov

násadových, tržních a generačních ryb.

- (730) **LEADERMARK a.s.**, Pod Zemankou 29, Praha 4, 14000, CZ
(740) Václav Müller, patentový zástupce, Filipova 2016, Praha 4, 14800

- (210) **O-451609**
(220) 06.09.2007
(320) 06.09.2007
(511) 29, 31, 40, 43, 44
(540)



- (510) (29) maso, ryby, drůbež, zvěřina a výrobky z nich, masové potraviny v konzervách, smažené potraviny, jako smažené řízky, karbanátky, kaviár, klobásy, konzervy masové, konzervy rybí, konzervy zeleninové, koryši (s výjimkou živých), krevety (neživé), langusty neživé, lanýže konzervované, losos konzervovaný, masové šťávy (omáčky), měkkýši (neživí), mušle (neživé), nakládaná zelenina, nasolené potraviny, maso-zeleninové saláty, ovocné saláty, zeleninové saláty, rybí plátky, polévky, přípravky pro výrobu polévek, potraviny z ryb, ryby solené, ryby ve slaném nálevu, ryby s výjimkou živých, sardinky, slanečci, sledi, tuňák, ústřice s výjimkou živých, zvěřina, žampiony konzervované, želatina, mražená zelenina, zelenina sušená; (31) ryby živé i jako návnady, rybí jikry, koryši živí, krmiva pro zvířata i ryby, langusty živé, měkkýši živí, raci živí, řasy pro lidskou nebo živočišnou potřebu, zvířata hospodářská; (40) zpracování masa, sladkovodních i mořských ryb, včetně následných konzervačních úprav, jako např. uzení, marinování, nasolování; (43) restaurace, zejména s rybími specialitami, restaurace samoobslužné, restaurace podávající pokrmy přes ulici, příprava lahůdek, služby poskytované v restauracích a jiných zařízeních podávajících pokrmy a nápoje připravené ke konzumaci, jakož i při prodeji nabízení pokrmových specialit; (44) služby zemědělské, zahradnické a lesnické, chov násadových, tržních a generačních ryb.

- (730) **LEADERMARK a.s.**, Pod Zemankou 29, Praha 4, 14000, CZ
(740) Václav Müller, patentový zástupce, Filipova 2016, Praha 4, 14800

- (210) **O-451616**
(220) 06.09.2007
(320) 06.09.2007
(511) 33, 35, 41
(540)

SVATOMARTINSKÉ

- (510) (33) vína, sekty, lihoviny, zejména vinné destiláty z hroznů, kvassnic, aperitivů, alkoholické nápoje s výjimkou piv, výtažky z ovoce alkoholické, likéry, medovina, mošty s alkoholem; (35) pomoc při obchodní činnosti, propagační činnost, organizování výstav komerčních a reklamních, doprovodné, prezentační a reklamní programy, provádění aukcí a vedení dražeb, zejména vín, distribuce vzorků zboží, odborné a obchodní poradenství, obchod s vínem; (41) pořádání soutěží a přehlídek, degustace vína, provozování klubů - vinoték, klubové služby související s vedením vinoték, výchovná a vzdělávací činnost, organizování seminářů, kongresů, symposií, zejména o víně, slavnosti vína, odborné posuzování a hodnocení vína.
(730) **Vinařský fond**, Žerotínovo náměstí 3/5, Brno, 60182, CZ
(740) INPARTNERS GROUP, Ing. Kendereški Dušan, Lidická 51, Brno, 60200

- (210) **O-451629**
(220) 07.09.2007
(320) 07.09.2007
(511) 41
(540)

SOKRATES

- (510) (41) vzdělávací činnost vysoké školy, přípravné kurzy na vysoké školy, vydávání knih, informace o výchově a vzdělávání.

(730) **Kotlán Igor**, 17. listopadu 34, Haviřov, 73601, CZ

(210) **O-451715**
(220) 11.09.2007
(320) 11.09.2007
(511) 16, 35, 38, 41, 45
(540)



(510) (16) papír, lepenka a výrobky z těchto materiálů patřící do tř. 16, periodické a neperiodické publikace, knihy, časopisy, brožury, učební pomůcky s výjimkou přístrojů; (35) reklamní a propagační činnost, shromažďování, třídění, překlad nebo jiné zpracování informací, včetně vytváření, zpracování a třídění dat v rámci databází, zejména systemizace informací do počítačových databází, zpracování specializovaných evidencí, vše v rámci této třídy; (38) počítačová komunikace, poskytování přístupu k databázím, jiným datovým systémům a aplikacím, informační služby; (41) elektronické publikování, výchova, vzdělávání, organizování a vedení seminářů, školení nebo konferencí; (45) poradenství v oblasti zvyšování kvality veřejné správy.

(730) **Česká republika - Ministerstvo vnitra**, Nad Štolou 936/3, Praha 7, 17034, CZ

(210) **O-451716**
(220) 11.09.2007
(320) 11.09.2007
(511) 16, 35, 38, 41, 45
(540)



(510) (16) papír, lepenka a výrobky z těchto materiálů patřící do tř. 16, periodické a neperiodické publikace, knihy, časopisy, brožury, učební pomůcky s výjimkou přístrojů; (35) reklamní a propagační činnost, shromažďování, třídění, překlad nebo jiné zpracování informací, včetně vytváření, zpracování a třídění dat v rámci databází, zejména systemizace informací do počítačových databází, zpracování specializovaných evidencí, vše v rámci této třídy; (38) počítačová komunikace, poskytování přístupu k databázím, jiným datovým systémům a aplikacím, informační služby; (41) elektronické publikování, výchova, vzdělávání, organizování a vedení seminářů, školení nebo konferencí; (45) poradenství v oblasti zvyšování kvality veřejné správy.

(730) **Česká republika - Ministerstvo vnitra**, Nad Štolou 936/3, Praha 7, 17034, CZ

(210) **O-451724**
(220) 11.09.2007
(320) 11.09.2007
(511) 6, 11, 37, 42
(540)

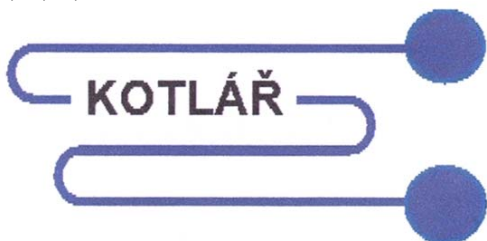

(510)

(6) potrubí (kovové), nádoby (kovové) na stlačený vzduch nebo zkapalněný plyn, nádrže (kovové); (11) přístroje pro topení, zejména kotle a hořáky, tlakové vodní zásobníky, odpařovače, napájecí zařízení k vytápěcím a teplotně-energetickým kotlům, ohřivače vody, tepelná čerpadla, tepelné akumulátory, tepelné regenerátory, teplovodní vytápěcí zařízení, teplovzdušná zařízení, výměníky tepla, bezpečnostní příslušenství pro vodní nebo plynová zařízení a potrubí, regulátory pro vodní nebo plynová zařízení a potrubí, vodovodní potrubní zařízení; (37) montáže, instalace, opravy, rekonstrukce, modernizace, záruční a pozáruční servis, revize a zkoušky kotlů a kotelen, montáže souvisejících zařízení a potrubních systémů, montáž, instalace, údržba, rekonstrukce, modernizace, opravy, záruční a pozáruční servis zařízení na obsluhu a rozvod energií všeho druhu, dispečerské techniky, techniky k řízení spotřeby energií; (42) poradenství, vývoj a výzkum v oblasti výroby, rozvodu a využití plynu, tepla, vody a elektrické energie, inženýrské práce (expertizy), tvorba software.

(590) Barevná
(730) **KOTLÁŘ Zlín, spol. s r.o.**, Kvítkovická 1386, Napajedla, 76361, CZ
(740) Mgr. Lukáš Dlabáček, patentový zástupce, Bolzanova 5, Brno, 61800

(210) **O-451784**
(220) 09.08.2006
(320) 09.08.2006
(511) 9, 25, 28
(540)



(510) (9) počítače, monitory, CD mechaniky, reprodukční elektrotechnika a její části, příslušenství a náhradní díly, přístroje a nástroje kontrolní a dohlížecí, zabezpečovací a k přenášení rozkazů, kalibrační technika, doplňky a náhradní díly, přístroje a nástroje k vážení, záchranné i učební, přístroje pro záznam, zesilování, reprodukci a přenos zvuku, obrazu a písma, počítačové programy na veškerých nosičích spadajících do této třídy a ostatní příslušenství počítačů, buzoly, kompas, objektivy; (25) textilní výrobky spadající do této třídy, konfekce, zejména svrchní oblečení, např. bundy, vesty, saka, trička a nátělníky, fleecové (počesávané) oblečení, jarní, letní, podzimní a zimní oblečení dámské, pánské i dětské, jako šaty krátké i dlouhé, košile, polokošile, bundokošile, obleky, halenky, kalhoty krátké i dlouhé, kabáty a pláště, uniformy, kostýmy, jeansy, kombinézy, dětské oblečení, elastické pletené zboží, kožichy, kožešiny (oděvy), oděvní zboží, oblečení z kůže a z imitace kůže, prádlo osobní, prádlo spodní všeho druhu, oděvní doplňky spadající do této třídy, šponovky, oblečení do deště, blejzry, pláštěnky, kabátky, živůtky, smokiny a večerní oblečení, svetry, pulovry, paleta a ponča včetně kožešinových, oblečení na spaní a domácí oblečení, župany, spodky, negligé včetně pletených a krajkových, kombiné, korzety, bokovky, podprsenky, spodničky, kimona, kaftany, oblečení typu kabuki, harémové oblečení, kravaty, motýlky, pracovní oděvy spadající do této třídy, oděvní zboží z elastických tkanin, džínové oblečení pro děti i dospělé, boa (kožešinové límce), body (spodní prádlo), bryndáčky (ne z papíru), kamaše, kapuce, maškarní kostýmy, košilová sedla, koupací pláště, pracovní pláště spadající do této třídy, legíny, límečky, livrej, manžety, noční kabátky, opasky, pásky ke kalhotám, plenky dětské textilní, pletené zboží (stávkové zboží), podvazky, ramínka u dámského prádla, slintáčky (ne z papíru), snímatelné límce, šerpy, výbavička pro novorozence, zástěry, závoje, zimníky, nadměrné velikosti výrobků této třídy; (28) sportovní náčiní a nástroje jako jsou rukavice pro baseball, šerm, golf, box a další sporty, lyže, lyže vodní, obaly na lyže, snowboardy, skateboardy, prkna na surfing a windsurfing, brusle lední, kolečkové i in-line, boby, sáně, činky, disky, golfové hole, gymnastické zařízení, hokejky, hráčské pátky, hůlky pro mažoretky, chrániče a ochranné vycpávky jako části sportovní výstroje, kulečnicková tága,

kuželky, lukostřelecké náčiní, náboje a pistole na paintball, ploutve na plavání, potápění, puky hokejové, rakety s pružným výpletem a výplety pro tyto rakety, stoly pro stolní tenis a stolní fotbal, šipky, talíře létající, tenisové a podobné sítě, terče, vosky na lyže, billiardové (kulečnickové) koule, horolezecká výstroj, sítě na motýly, rybářské náčiní, umělé vánoční stromčky, ozdoby a stojany na vánoční stromčky (s výjimkou osvětlení a cukrovinek), hračky, nafukovací hračky, plavecké bazény (potřeby pro hru), kruhy, lehátka, nafukovací zvířátka, dětské hrnčířské kruhy, loutky, maňásci, marionety, loutková divadla a divadelka, společenské, deskové a stolní hry jako dáma, šachy, mah-jong, puzzle, vrhcáby, hra v kostky, domino, dostihy, šachovnice, hrací karty, žetony, koule, kuličky a další příslušenství her, hračky pro děti jako autíčka na hraní, automobilové modely zmenšené, balónky na hraní, bublifuk, panenky, domečky, šatičky, pokojíčky, postýlky, sací láhve pro panenky, draci létající, houpačky, hračky plyšové, hračky pohyblivé, chrastítka, káča, vlček, koloběžky, koně houpací, stavebnice a stavebnicové kostky, míče a míčky na hraní, pistole a pistolky jako hračky, hračky pro domácí zvířata, hry automatické, s výjimkou těch, které se uvádějí do chodu vhozením mince nebo těch, které jsou užívány výhradně s televizním přijímačem, hry elektronické, s výjimkou her, které jsou používány výhradně ve spojení s televizním přijímačem, zábavné stroje, automatické a automaty, výrobky zábavné pyrotechniky jako rachejtla, petardy, rozbušky a kapsle, divadelní a karnevalové masky, kaleidoskopy, kanadské žertíky (atrapy), žertovné předměty, konfety, girlandy, kouzelnické potřeby.

- (730) **3F Vision s.r.o.**, Horská 556, Hostinné, 54371, CZ
(740) **DANĚK & PARTNERS** Advokátní a patentová kancelář, Dr. Vilém Daněk, Vinohradská 45, Praha 2, 12000

- (210) **O-451792**
(220) 12.09.2007
(320) 12.09.2007
(511) 5, 14, 25
(540)



Phenix

- (510) (5) farmaceutické a veterinářské výrobky, hygienické výrobky pro léčebné účely, dietetické přípravky pro léčebné účely, potraviny pro batolata, náplasti, obvazový materiál, materiály pro plombování zubů a pro zubní otisky, dezinfekční přípravky, výrobky pro hubení škodlivých zvířat, fungicidy, herbicidy; (14) vzácné kovy a jejich slitiny a výrobky z těchto látek nebo postříbeného nebo pozlaceného kovu, nejsou-li uvedeny v jiných třídách, klenoty, bižuterie, drahokamy, hodinářské potřeby a chronometrické přístroje; (25) oděvy, obuv, kloboučnické zboží.
- (730) **OHNIVÁK EURO s.r.o.**, Vrchlabská 9, Praha 9, 19700, CZ
(740) Advokátní kancelář, Mgr. Liliana Vochalová, nám. I. P. Pavlova 3, Praha 2, 12000

- (210) **O-451817**
(220) 13.09.2007
(320) 13.09.2007
(511) 16, 41, 42
(540)

MEZINÁRODNÍ KAPRAŘSKÝ MAGAZÍN



kapr

- (510) (16) periodika, časopisy (periodika), brožury, katalogy, knihy, knížky (brožované), noviny, ročenky, tiskoviny; (41) digitální

zpracování obrazu, elektronické publikování, filmová tvorba, knihy (vydávání), poskytování on-line elektronických publikací, videofilmů (výroba), vydávání elektronických knih a časopisů on-line; (42) vyhledávače (poskytování) pro Internet.

- (730) **RING publishing s.r.o.**, Radniční 3, Most, 43401, CZ

- (210) **O-451836**
(220) 13.09.2007
(320) 13.09.2007
(511) 9, 16, 41
(540)



elánplus
ČASOPIS VAŠÍ GENERACE

- (510) (9) magnetické, optické a jiné nosiče dat, informací, zvukových, obrazových a zvukově-obrazových záznamů spadající do třídy 9, publikace v elektronické podobě, on-line dostupné publikace v síti Internet, elektronický časopis; (16) tiskoviny a polygrafické výrobky všeho druhu, zejména časopisy a periodické tiskoviny; (41) vydavatelská a nakladatelská činnost, včetně vydávání tiskovin a časopisů i prostřednictvím počítačových sítí.
- (730) **Gonsiu Zdenka Mgr.**, U Dobřenských 271/5, Praha 1, 11000, CZ
(740) Václav Müller, patentový zástupce, Filipova 2016, Praha 4, 14800

- (210) **O-451852**
(220) 13.09.2007
(320) 13.09.2007
(511) 5
(540)

COGITON

- (510) (5) léčiva, farmaceutické přípravky, veterinární přípravky, potravní doplňky k léčebným účelům, vitamíny a minerály a stopové prvky, vitamínové přípravky, bylinné čaje, léčivé byliny, cukrovinky k léčebným účelům, dietetické potraviny k léčebným účelům, minerální vody a dietetické nápoje upravené pro lékařské účely, potraviny pro děti v rámci této třídy, sanitární a hygienické přípravky k lékařským účelům, dezinfekční přípravky v rámci této třídy, vložky, obvazovaný materiál.
- (730) **Biofarm Sp. z o.o.**, ul. Walbrzyska 13, 60-198 Poznań, PL
(740) **BOHEMIA PATENT** Patentová & známková kancelář, Ing. Jana Vandělková, Havanská 17, Praha 7, 17000

- (210) **O-451853**
(220) 13.09.2007
(320) 13.09.2007
(511) 5
(540)

ASERTIN

- (510) (5) léčiva, farmaceutické přípravky, veterinární přípravky, potravní doplňky k léčebným účelům, vitamíny a minerály a stopové prvky, vitamínové přípravky, bylinné čaje, léčivé byliny, cukrovinky k léčebným účelům, dietetické potraviny k léčebným účelům, minerální vody a dietetické nápoje upravené pro lékařské účely, potraviny pro děti v rámci této třídy, sanitární a hygienické přípravky k lékařským účelům, dezinfekční přípravky v rámci této třídy, vložky, obvazovaný materiál.
- (730) **Biofarm Sp. z o.o.**, ul. Walbrzyska 13, 60-198 Poznań, PL
(740) **BOHEMIA PATENT** Patentová & známková kancelář, Ing. Jana Vandělková, Havanská 17, Praha 7, 17000

- (210) **O-451854**
(220) 13.09.2007
(320) 13.09.2007
(511) 18, 25, 28

(540)



(510) (18) kožené výrobky a výrobky z imitace kůže v rámci této třídy, batohy, batohy pro horolezce, batohy turistické, dětské batohy, brašny lovecké, turistické hole, imitace kůže, kabelky, klíčenky, pokrývky z kožešiny, chlebníky, pásky z kůže, pásy na nošení závěsné z kůže, popruhy z kůže, femeny závěsné z kůže, kožené pytle, závěsné mošny, brašny na nářadí, obaly na oděvy (cestovní), kožená pouzdra, kožené tašky, torby, tomy, kabely, cestovní tašky, kufry, deštníky, slunečníky; (25) boty a obuv - dámská, sportovní, vycházková, pantofle, sandály, žabky (veškerá obuv), podešve, podrážky, ponožky, oděvy, bundy sportovní, vycházkové, kabáty, svetry, vesty, kalhoty, legíny, prádlo (osobní, spodní), sukně, košile, trička, tílka, čepice, kšiltovky, plavky, opasky, šály, rukavice; (28) sportovní potřeby všeho druhu včetně příslušenství a náhradních dílů, sportovní potřeby pro letní a zimní sporty, vše v rámci této třídy, tělocvičny a sportovní nářadí a náčiní, přístroje pro tělesnou kulturu a léčebnou gymnastiku, vybavení pro sportovní centra spadající do této třídy, vybavení pro fitness centra a indoor cycling, posilovací stroje a přístroje pro tělesná cvičení, trenážéry, hry, hry společenské.

(730) **AVENIDA Europa s.r.o.**, Logistický terminál Tulipán, Hostivice, Palouky, 25301, CZ

(740) **BOHEMIA PATENT Patentová & známková kancelář, Ing. Jana Vanděliková**, Havanská 17, Praha 7, 17000

(210) **O-451899**

(220) 14.09.2007

(320) 14.09.2007

(511) 9

(540)



(510) (9) diagnostické přístroje pro hodnocení chodu automobilů a spalovacích motorů.

(730) **BRISK Tábor a.s.**, Vožická 2068, Tábor, 39002, CZ

(740) **ROTT, RŮŽIČKA & GUTTMANN Patentová, známková a advokátní kancelář, JUDr. Vladimír Rott**, Nad Štolou 12, Praha 7, 17000

(210) **O-451900**

(220) 14.09.2007

(320) 14.09.2007

(511) 21, 43, 44

(540)



(510) (21) sklo, porcelán, majolika, sklenice, džbány, pivní püllitry; (43) hotelové služby, ubytování, jídelny, kavárny, restaurace; (44) lékařské služby, péče o hygienu a krásu osob, lázeňské služby, sanatoria, zdravotní péče.

(730) **ŠMÍRA - PRINT, s.r.o.**, Rudná 977/98, Ostrava - Zábřeh, 70030, CZ

(740) **PROPATENT, Ing. Vlasta Sedláčková**, Ke Kateřinkám 1393, Praha 4, 14900

(210) **O-451901**

(220) 14.09.2007

(320) 14.09.2007

(511) 35, 39, 41, 43, 44

(540)



(510) (35) propagační činnost, reklama, pomoc při řízení obchodní společnosti; (39) doprava, organizování cest, taxi služba, půjčovna kol; (41) zábava, sportovní a kulturní aktivity, společenské akce, činnost galerie, koncertní činnost, minigolf, muzejní činnost, vše v rámci této třídy; (43) služby zajišťující stravování a nápoje, restaurace, cukrárna, dočasné ubytování, provoz penzionu; (44) péče o hygienu a krásu osob a zvířat.

(730) **ŠMÍRA - PRINT, s.r.o.**, Rudná 977/98, Ostrava - Zábřeh, 70030, CZ

(740) **PROPATENT, Ing. Vlasta Sedláčková**, Ke Kateřinkám 1393, Praha 4, 14900

(210) **O-451907**

(220) 17.09.2007

(320) 17.09.2007

(511) 3, 5, 30, 32, 35, 36, 37, 41, 43, 44

(540)



(510) (3) kosmetika; (5) dezinfekční přípravky, hygienické výrobky, farmaceutické přípravky mimo inzulin, hygienické ubrousky; (30) káva, čaj, kakao, cukr, kávové náhražky, pečivo, cukrovinky, zmrzlina; (32) minerální vody, šumivé nápoje a jiné nealkoholické nápoje; (35) činnost podnikatelských, organizačních a ekonomických poradců, reklamní a propagační činnost a marketing, výstavní akce pro komerční účely; (36) činnost finančních poradců, realitní činnost, správa nemovitostí, zastavárenská činnost; (37) opravy a údržby nemovitostí, zajišťování úklidu, montáž, servis a opravy solárií, souvisejících zařízení a strojů; (41) provozování a pronájem sportovních a fitness zařízení, pořádání sportovních a kulturních aktivit, výchovná, vzdělávací a výcviková činnost, pořádání odborných kurzů a školení, pořádání soutěží krásy; (43) restaurační a hostinská činnost, provozování kaváren a barů, ubytovací služby; (44) péče o hygienu a krásu osob, provozování salónů krásy, provozování solárií, fyzioterapie, manikúra, masáže, zkrášlovací salóny.

(730) **LUXURA, s.r.o.**, Cimburkova 4, Brno, 61400, CZ

(210) **O-451915**

(220) 17.09.2007

(320) 17.09.2007

(511) 4, 35, 36, 39, 40, 42

(540)

(540)



(510) (4) pohonné plyny, palivové dřevo, paliva, palivové tekavé směsi, elektrická energie, plynový olej, gazolin, lehký benzín, minerální paliva, řepkový olej pro průmyslové účely, rašelina (palivo), brikety z rašeliny (palivo), pohonné látky, ztužené plyny (palivo); (35) poradenství a obchodní management, poradenství při vedení podniků, řízení (poradenské služby obchodní nebo podnikatelské), dovozní a vývozní kanceláře, odborné obchodní poradenství, služby reklamní agentury, sestavování statistiky, efektivnost provozu a racionalizace práce, ekonomické prognózy, obchodní nebo podnikatelské informace, průzkum trhu, marketingové studie, průzkum veřejného mínění, obchodní průzkum, organizování výstav a veletrhů pro obchodní a reklamní účely, poradenství v obchodní činnosti, personální poradenství, pořádání veletrhů pro obchodní a reklamní účely, reklama; (36) obchodování s nemovitostmi, finanční analýzy, finanční poradenství, finanční služby, správa budov, správa nemovitostí, realitní kanceláře, kapitálové investice, oceňování nemovitostí; (39) rozvod elektřiny, rozvod energie; (40) výroba energie; (42) poradenství v oblasti úspory energie, služby architekta, služby v oblasti chemie, projektování, inženýrské práce, počítačové programování, pronájem počítačového softwaru, expertizy, geologický průzkum, technické projektové studie.

(590) Barevná

(730) Český Bioplyn, s.r.o., Jungmannova 22/742, Praha 1, 11000, CZ

(210) O-451926

(220) 17.09.2007

(320) 17.09.2007

(511) 17, 19, 39

(540)

calidus

(510) (17) kaučuk, gutaperča, guma, azbest, slída a výrobky z těchto materiálů, které nejsou zahrnuty do jiných tříd, polotovary z plastických hmot, materiály těsnící, ucpávací a izolační, ohebné trubky nekovové; (19) stavební materiály nekovové, neohebné trubky nekovové pro stavebnictví, asphalt, směla, přenosné konstrukce nekovové, nekovové pomníky; (39) doprava, balení a skladování zboží, organizování cest.

(590) Barevná

(730) CALIDUS, s. r. o., Na Vlčovce 2573/2c, Praha 6, 16000, CZ

(210) O-451935

(220) 18.09.2007

(320) 18.09.2007

(511) 16, 20, 24, 25, 26, 35, 38, 41, 45

(540)



(510) (16) papír, lepenka a výrobky z těchto materiálů patřící do tř. 16, plakáty, kalendáře (zejména nástěnné a stolní), samolepky, obtisky, poznámkové bloky, desky na spisy, kancelářské potřeby

(kromě nábytku), periodické a neperiodické publikace, knihy, časopisy, brožury, učební pomůcky, s výjimkou přístrojů; (20) vývěsní (návěsní) tabule; (24) vlaječky (ne z papíru); (25) trička, čepice; (26) zažehlovací obtisky (textilní ozdoby), nášivky na oděvy; (35) reklamní a propagační činnost, shromažďování, třídění, překlad nebo jiné zpracování informací, včetně vytváření, zpracovávání a třídění dat v rámci databází, zejména systemizace informací do počítačových databází, zpracovávání specializovaných evidencí, vše v rámci této třídy; (38) počítačová komunikace, poskytování přístupu k databázím, jiným datovým systémům a aplikacím, informační služby; (41) elektronické publikování, výchova, vzdělávání, organizování a vedení seminářů, školení nebo konferencí; (45) bezpečnostní poradenství v oblasti prevence.

(730) Česká republika - Ministerstvo vnitra, Nad Štolou 936/3, Praha 7, 17034, CZ

(210) O-451936

(220) 18.09.2007

(320) 18.09.2007

(511) 35

(540)



(510) (35) venkovní reklama, reklamní materiály (aktualizování), marketingové studie, vydávání reklamních nebo náborových, propagačních a inzertních textů, reklama, reklama (propagace, styky s veřejností, televizní reklama, reklamní agentury), poradenství (odborné obchodní), výstavy komerční a reklamní (organizování), reklama on-line v počítačové síti, rady pro spotřebitele (komerční informace a rady pro) (spotřebitelská poradna), vyhledávání sponzorů.

(730) FÓRUM PSR, Sněmovní 9, Praha 1, 11800, CZ

(210) O-451955

(220) 18.09.2007

(320) 18.09.2007

(511) 16, 35, 41, 45

(540)

M@rketing Me

(510) (16) vzdělávací publikace, učební a vyučovací pomůcky, knihy, skripta, brožury; (35) poradenství v oblasti řízení podniků, marketingové studie, propagační činnost, reklama; (41) vzdělávací služby, informace o výchově a vzdělávání, pořádání a vedení kurzů, školení, seminářů a konferencí, lektorská činnost, vyučování; (45) poradenské a konzultační služby v oblasti duševního vlastnictví.

(730) Anastasia Paraskou, Třtice 127, Nové Strašecí, 27101, CZ

(210) O-451976

(220) 19.09.2007

(320) 19.09.2007

(511) 32, 33, 35

(540)



(510) (32 nealkoholické nápoje a pivo; (33) alkoholické nápoje s výjimkou piva; (35) reklamní činnost v souvislosti s výrobou alkoholických a nealkoholických nápojů.

(590) Barevná

(730) HUBERT J. E., s.r.o., Vinárska ulica 137, 926 01 Sereď, SK

(740) JUDr. Miroslav Kupka, Levého 1532, Rakovník, 26901

(590) Barevná

(730) HUBERT J. E., s.r.o., Vinárska ulica 137, 926 01 Sereď, SK

(740) JUDr. Miroslav Kupka, Levého 1532, Rakovník, 26901

(210) **O-451981**

(220) 19.09.2007

(320) 19.09.2007

(511) 32, 33, 35

(540)

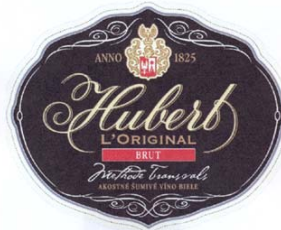

(510) (32 nealkoholické nápoje a pivo; (33) alkoholické nápoje s výjimkou piva; (35) reklamní činnost v souvislosti s výrobou alkoholických a nealkoholických nápojů.

(590) Barevná

(730) HUBERT J. E., s.r.o., Vinárska ulica 137, 926 01 Sereď, SK

(740) JUDr. Miroslav Kupka, Levého 1532, Rakovník, 26901

(210) **O-451977**

(220) 19.09.2007

(320) 19.09.2007

(511) 32, 33, 35

(540)



(510) (32 nealkoholické nápoje a pivo; (33) alkoholické nápoje s výjimkou piva; (35) reklamní činnost v souvislosti s výrobou alkoholických a nealkoholických nápojů.

(590) Barevná

(730) HUBERT J. E., s.r.o., Vinárska ulica 137, 926 01 Sereď, SK

(740) JUDr. Miroslav Kupka, Levého 1532, Rakovník, 26901

(210) **O-451983**

(220) 19.09.2007

(320) 19.09.2007

(511) 32, 33, 35

(540)



(510) (32 nealkoholické nápoje a pivo; (33) alkoholické nápoje s výjimkou piva; (35) reklamní činnost v souvislosti s výrobou alkoholických a nealkoholických nápojů.

(590) Barevná

(730) HUBERT J. E., s.r.o., Vinárska ulica 137, 926 01 Sereď, SK

(740) JUDr. Miroslav Kupka, Levého 1532, Rakovník, 26901

(210) **O-451978**

(220) 19.09.2007

(320) 19.09.2007

(511) 32, 33, 35

(540)



(510) (32 nealkoholické nápoje a pivo; (33) alkoholické nápoje s výjimkou piva; (35) reklamní činnost v souvislosti s výrobou alkoholických a nealkoholických nápojů.

(590) Barevná

(730) HUBERT J. E., s.r.o., Vinárska ulica 137, 926 01 Sereď, SK

(740) JUDr. Miroslav Kupka, Levého 1532, Rakovník, 26901

(210) **O-451984**

(220) 19.09.2007

(320) 19.09.2007

(511) 32, 33, 35

(540)



(510) (32 nealkoholické nápoje a pivo; (33) alkoholické nápoje s výjimkou piva; (35) reklamní činnost v souvislosti s výrobou alkoholických a nealkoholických nápojů.

(590) Barevná

(730) HUBERT J. E., s.r.o., Vinárska ulica 137, 926 01 Sereď, SK

(740) JUDr. Miroslav Kupka, Levého 1532, Rakovník, 26901

(210) **O-451980**

(220) 19.09.2007

(320) 19.09.2007

(511) 32, 33, 35

(540)



(510) (32 nealkoholické nápoje a pivo; (33) alkoholické nápoje s výjimkou piva; (35) reklamní činnost v souvislosti s výrobou alkoholických a nealkoholických nápojů.

(210) **O-451985**

(220) 19.09.2007

(320) 19.09.2007

(511) 32, 33, 35

(540)



- (510) (32 nealkoholické nápoje a pivo; (33) alkoholické nápoje s výjimkou piva; (35) reklamní činnost v souvislosti s výrobou alkoholických a nealkoholických nápojů.
(590) Barevná
(730) **HUBERT J. E., s.r.o.**, Vinárska ulica 137, 926 01 Sered', SK
(740) JUDr. Miroslav Kupka, Levého 1532, Rakovník, 26901

(210) **O-451986**

- (220) 19.09.2007
(320) 19.09.2007
(511) 32, 33, 35
(540)

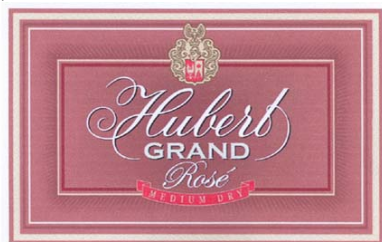

- (510) (32 nealkoholické nápoje a pivo; (33) alkoholické nápoje s výjimkou piva; (35) reklamní činnost v souvislosti s výrobou alkoholických a nealkoholických nápojů.
(590) Barevná
(730) **HUBERT J. E., s.r.o.**, Vinárska ulica 137, 926 01 Sered', SK
(740) JUDr. Miroslav Kupka, Levého 1532, Rakovník, 26901

(210) **O-452008**

- (220) 19.09.2007
(320) 19.09.2007
(511) 29
(540)

PŮLMĚSÍC

- (510) (29) mléko, sýry, mléčné výrobky, jedlé oleje a tuky, mořské produkty, ryby, plody moře, delikatesy, zelenina.
(730) **Bongrain SA**, 42 rue Rieussec, 78220 Viroflay, FR
(740) Ing. František Kania, Mendlovo nám. 1a, Brno, 60300

(210) **O-452010**

- (220) 19.09.2007
(320) 19.09.2007
(511) 6, 12, 28
(540)

adix

- (510) (6) jízdní kola (parkovací konstrukce kovové); (12) jízdní kola; (28) jízdní kola nehybná určená pro trénink.
(730) **FORT FRAMES s.r.o.**, Vrbová 655, Ústí nad Orlicí, 56201, CZ

(210) **O-452020**

- (220) 19.09.2007
(320) 19.09.2007
(511) 29, 39, 40
(540)



- (510) (29) maso, ryby, drůbež a zvěřina, sádlo, krev a vnitřnosti vařené, uzené, konzervované nebo jinak zpracované, polotovary z masa, výrobky masné a uzenářské, šunka a šunkové výrobky, veškeré

zabíjačkové výrobky, masové huspeniny, paštiky, salámy všech druhů, párky, klobásy, masné a drůbeží speciality a trvanlivé výrobky, masové výtažky, masové konzervy; (39) mrazírenské služby, skladovací služby, vnitrostátní a mezinárodní silniční motorová doprava; (40) řeznictví, zpracování masa a drůbeže fermentací a uzením.

- (730) **Vimperská masna, a. s.**, Špidrova 84, Vimperk, 38501, CZ
(740) KUDRLIČKA a SEDLÁK, Ing. Jiří Sedlák, Husova 5, České Budějovice, 37001

(210) **O-452048**

- (220) 20.09.2007
(320) 20.09.2007
(511) 7, 9, 11, 12, 20, 21, 35
(540)



- (510) (7) stroje a obráběcí stroje, zejm. kuchyňské stroje a aparáty aj. aparáty poháněné elektrickým motorem, např. pračky, myčky, mixery, kávomlýnky a obdobné elektrospotřebiče v rámci této třídy; (9) aparáty a přístroje elektrické v rámci této třídy, optické, aparáty pro záznam, reprodukci, převod zvuku nebo obrazu, přístroje pro zpracování informací a počítače mimo programové vybavení a software všeho druhu; (11) přístroje pro osvětlení, topení, výrobu páry, pro vaření, přístroje chladící, pro sušení, ventilaci, distribuci vody, sanitární zařízení, elektrické horkovzdušné trouby; (12) vozidla, dopravní prostředky pozemní, vzdušné nebo vodní; (20) nábytek, zrcadla, rámy, matrace do postelí; (21) náčiní a nádoby pro domácnost nebo kuchyň; (35) propagační činnost, pomoc při řízení obchodní činnosti, obchodní administrativa, kancelářské práce, reklamní a inzertní činnost na Internetu.

- (730) **Kristek Pavel Ing.**, U Zeleného ptáka 1145/12, Praha 4, 14800, CZ

(210) **O-452053**

- (220) 20.09.2007
(320) 20.09.2007
(511) 16, 38, 41
(540)





- (510) (16) papír a tiskoviny všeho druhu, vše v oblasti gastrotechnologie a gastronomie; (38) přenos informací a šíření tiskovin v elektronické podobě, vše v oblasti gastrotechnologie a gastronomie; (41) vydavatelská činnost a vydávání tiskovin prostřednictvím počítačových sítí, vše v oblasti gastrotechnologie a gastronomie.

- (590) Barevná
(730) **GPT, s.r.o.**, Antala Staška 1075/41a, Praha 4, 14000, CZ
(740) Ing. Francis Jupa, Měchenická 4/2554, Praha 4, 14100

(210) **O-452054**

- (220) 20.09.2007
(320) 20.09.2007
(511) 35, 41, 43, 44

- (540)
- 
- (510) (35) reklamní, propagační a inzertní činnost všemi druhy médií, organizování a pořádání akcí pro obchodní, komerční a reklamní účely, marketing, šíření propagačních a reklamních materiálů; (41) poskytování tělovýchovných služeb, provozování a organizování tělovýchovných, sportovních a zábavních zařízení, provozování zařízení sloužících k regeneraci, oddechu a rekreaci - v rámci této třídy, služby aquaparku, bazénu, provozování diskoték, klubů, heren, vydavatelská činnost, audiovizuální tvorba, organizování a pořádání audiovizuálních produkcí, zprostředkovatelská činnost v uvedených oblastech; (43) hostinská a restaurační činnost, provozování restaurací, kaváren, zařízení rychlého občerstvení, catering, ubytovací služby; (44) služby lázní, poskytování péče kosmetické, regenerační a rekondiční - v rámci této třídy, služby salónu krásy jako masáže, solária, kadeřnictví, manikúra, pedikúra.
- (590) Barevná
(730) **LETŇANY LAGOON, s.r.o.**, Tupolevova 655, Praha 9 - Letňany, 19900, CZ
(740) Ing. Francis Jupa, Měchenická 4/2554, Praha 4, 14100
-
- (210) **O-452060**
(220) 20.09.2007
(320) 20.09.2007
(511) 36
(540)
- 
- (510) (36) finanční a peněžní služby, pojišťovnictví, pojištění, veškeré služby v pojišťovnictví, pojišťovací a zajišťovací činnost v rámci pojištění, informace o pojištění, zprostředkovatelská činnost v oblasti pojišťovnictví a finančnictví, poskytování pojištění on-line přes síť internet, zprostředkování a poskytování informací z oblasti pojišťovnictví, finančnictví a makléřství prostřednictvím médií a datových nosičů všeho druhu, poskytování finančních informací, provádění finančních analýz, finanční odhady a oceňování, finanční poradenství, finanční řízení, leasingové financování a služby spojené s leasingem, finanční konzultační služby, finanční půjčky, zprostředkování půjček, zprostředkování finančních operací, burzovní makléřství, činnost obchodníka s cennými papíry a makléřské společnosti v rámci této třídy, organizování burzovního a mimoburzovního trhu s cennými papíry, zprostředkovatelské služby v oblasti nákupu a prodeje cenných papírů, cenin a ostatních investičních nástrojů a instrumentů, vydávání cenných papírů a akcií, kurzovní záznamy na burze, poskytování burzovních listků cenných papírů, obchodování s cennými papíry, obchodování v oblasti termínovaných obchodů a opcí, koupě pohledávek ze zbožových obchodů nebo služeb s převzetím inkasního rizika nebo bez něj, jakož i návazné inkaso pohledávek (factoring a forfaiting), vydávání obligací, směnečné obchody, agentura (zprostředkovatelná) pro obligace, akcie a jiné cenné papíry, bankovníctví, finanční operace a transakce, měnové operace, měnové služby, clearing, správa finančního majetku, služby spořitelního a úvěrového družstva, družstevní záložna, přijímání vkladů, ukládání vkladů, provádění plateb, poskytování peněžních služeb, poskytování úvěrů, přijímání úvěrů, ručení, obstarávání kreditních karet, poskytování příspěvků, nabývání státních dluhopisů, nabývání komunálních obligací a zástavních listin a nakládání s nimi, přijímání peněžních a nepeněžních záruk, přijímání zástav, majetková účast u právnických osob, kde jsou účastníky družstevní záložny nebo obce, poskytování
- (730) **WEDOS, a.s.**, Masarykova 40, Hluboká nad Vltavou, 37341, CZ
(740) BOHEMIA PATENT Patentová & známková kancelář, Ing. Jana Vanděliková, Havanská 17, Praha 7, 17000
-
- (210) **O-452061**
(220) 20.09.2007
(320) 20.09.2007
(511) 36
(540)

WEDOS

- (510) (36) finanční a peněžní služby, pojišťovnictví, pojištění, veškeré služby v pojišťovnictví, pojišťovací a zajišťovací činnost v rámci pojištění, informace o pojištění, zprostředkovatelská činnost v oblasti pojišťovnictví a finančnictví, poskytování pojištění on-line přes síť internet, zprostředkování a poskytování informací z oblasti pojišťovnictví, finančnictví a makléřství prostřednictvím médií a datových nosičů všeho druhu, poskytování finančních informací, provádění finančních analýz, finanční odhady a oceňování, finanční poradenství, finanční řízení, leasingové financování a služby spojené s leasingem, finanční konzultační služby, finanční půjčky, zprostředkování půjček, zprostředkování finančních operací, burzovní makléřství, činnost obchodníka s cennými papíry a makléřské společnosti v rámci této třídy, organizování burzovního a mimoburzovního trhu s cennými papíry, zprostředkovatelské služby v oblasti nákupu a prodeje cenných papírů, cenin a ostatních investičních nástrojů a instrumentů, vydávání cenných papírů a akcií, kurzovní záznamy na burze, poskytování burzovních listků cenných papírů, obchodování s cennými papíry, obchodování v oblasti termínovaných obchodů a opcí, koupě pohledávek ze zbožových obchodů nebo služeb s převzetím inkasního rizika nebo bez něj, jakož i návazné inkaso pohledávek (factoring a forfaiting), vydávání obligací, směnečné obchody, agentura (zprostředkovatelná) pro obligace, akcie a jiné cenné papíry, bankovníctví, finanční operace a transakce, měnové operace, měnové služby, clearing, správa finančního majetku, služby spořitelního a úvěrového družstva, družstevní záložna, přijímání vkladů, ukládání vkladů, provádění plateb, poskytování peněžních služeb, poskytování úvěrů, přijímání úvěrů, ručení, obstarávání kreditních karet, poskytování příspěvků, nabývání státních dluhopisů, nabývání komunálních obligací a zástavních listin a nakládání s nimi, přijímání peněžních a nepeněžních záruk, přijímání zástav, majetková účast u právnických osob, kde jsou účastníky družstevní záložny nebo obce, poskytování finanční výpomoci fondům, služby jednatelů ve věcech finančních a majetkových a zprostředkování těchto služeb, správa finančního majetku, shromažďování a poskytování finančních prostředků na podporu projektů v oblastech vzdělávání, kultury, sportu, vědecké a odborné a tvůrčí činnosti, zdravotní péče, životního prostředí, péče o sociálně potřebné, nemocné, zdravotně postižené a osoby v tísní, organizování sbírek, shromažďování prostředků na dobročinné účely, finanční sponzorování.
- (730) **WEDOS, a.s.**, Masarykova 40, Hluboká nad Vltavou, 37341, CZ
(740) BOHEMIA PATENT Patentová & známková kancelář, Ing. Jana Vanděliková, Havanská 17, Praha 7, 17000
-
- (210) **O-452062**
(220) 20.09.2007
(320) 20.09.2007
(511) 9, 16, 35, 36, 38, 39, 41, 42
(540)

NEOPAY

- (510) (9) systémy dálkového přenosu dat, programy na zpracování dat, dešifrovací soustavy, platební karty, čipy, informační produkty v elektronické podobě, bezpečnostní zařízení zařazené v této třídě pro úschovu svěřených peněz, cenných listin, dokumentů i ostatních cenností, přístroje a zařízení pro směnu a výměnu

- peněz; (16) tiskoviny všeho druhu, včetně cenných papírů, šeků, směnec, burzovních listů, cenných papírů, informační produkty na papírových nosičích; (35) inzertní, reklamní a propagační činnost, uskutečňovaná prostřednictvím jakýchkoliv médií, marketing, informační servis a poradenské služby v oblasti obchodu, obchodní management a obchodní administrativa, automatizované zpracování dat v oblasti bankovníctví, prezentace akcí pro reklamní a obchodní účely; (36) služby finanční, peněžní, nemovitostní a pojišťovací, včetně příslušných on-line služeb; (38) telekomunikace, systém dálkového přenosu dat prostřednictvím všech dostupných médií; (39) přeprava peněz, cenných papírů a jiných cenností; (41) výchova a vzdělávání, pořádání společenských, kulturních i zábavních akcí; (42) tvorba, zavádění, adaptace, aktualizace a údržba softwaru, kódování a dekodování zabezpečovacích systémů, tvorba www stránek.
- (730) **Československá obchodní banka, a.s.**, Radlická 333/150, Praha 5, 15057, CZ
- (740) Baker & McKenzie v.o.s., JUDr. Gabriela Vendlová, Ph.D., Klimentská 46, Praha, 11000

(220) 21.09.2007
(320) 21.09.2007
(511) 19
(540)

KORSICA

- (510) (19) stavební materiály (nekovové), dlažby a dlaždicové obklady z betonu.
(590) Barevná
(730) **Semmelrock International GmbH**, Wienerbergstrasse 11, A-1100 Wien, AT
(740) AK Glatzová & Co., JUDr. Vít Horáček, advokát, Husova 5, Praha, 11000

- (210) **O-452063**
(220) 20.09.2007
(320) 20.09.2007
(511) 9, 16, 35, 36, 38, 39, 41, 42
(540)

PAYSEC

- (510) (9) systémy dálkového přenosu dat, programy na zpracování dat, dešifrovací soustavy, platební karty, čipy, informační produkty v elektronické podobě, bezpečnostní zařízení zařazené v této třídě pro úschovu svěřených peněz, cenných listin, dokumentů i ostatních cenností, přístroje a zařízení pro směnu a výměnu peněz; (16) tiskoviny všeho druhu, včetně cenných papírů, šeků, směnec, burzovních listů, cenných papírů, informační produkty na papírových nosičích; (35) inzertní, reklamní a propagační činnost, uskutečňovaná prostřednictvím jakýchkoliv médií, marketing, informační servis a poradenské služby v oblasti obchodu, obchodní management a obchodní administrativa, automatizované zpracování dat v oblasti bankovníctví, prezentace akcí pro reklamní a obchodní účely; (36) služby finanční, peněžní, nemovitostní a pojišťovací, včetně příslušných on-line služeb; (38) telekomunikace, systém dálkového přenosu dat prostřednictvím všech dostupných médií; (39) přeprava peněz, cenných papírů a jiných cenností; (41) výchova a vzdělávání, pořádání společenských, kulturních i zábavních akcí; (42) tvorba, zavádění, adaptace, aktualizace a údržba softwaru, kódování a dekodování zabezpečovacích systémů, tvorba www stránek.
- (730) **Československá obchodní banka, a.s.**, Radlická 333/150, Praha 5, 15057, CZ
- (740) Baker & McKenzie v.o.s., JUDr. Gabriela Vendlová, Ph.D., Klimentská 46, Praha, 11000

(210) **O-452074**
(220) 21.09.2007
(320) 21.09.2007
(511) 19
(540)

nostalit

- (510) (19) stavební materiály (nekovové), dlažby a dlaždicové obklady z betonu.
(590) Barevná
(730) **Semmelrock International GmbH**, Wienerbergstrasse 11, A-1100 Wien, AT
(740) AK Glatzová & Co., JUDr. Vít Horáček, advokát, Husova 5, Praha, 11000

(210) **O-452075**
(220) 21.09.2007
(320) 21.09.2007
(511) 19
(540)

RHODOS

- (510) (19) stavební materiály (nekovové), dlažby a dlaždicové obklady z betonu.
(590) Barevná
(730) **Semmelrock International GmbH**, Wienerbergstrasse 11, A-1100 Wien, AT
(740) AK Glatzová & Co., JUDr. Vít Horáček, advokát, Husova 5, Praha, 11000

- (210) **O-452072**
(220) 21.09.2007
(320) 21.09.2007
(511) 19
(540)

Rubens antico

- (510) (19) stavební materiály (nekovové), dlažby a dlaždicové obklady z betonu.
(590) Barevná
(730) **Semmelrock International GmbH**, Wienerbergstrasse 11, A-1100 Wien, AT
(740) AK Glatzová & Co., JUDr. Vít Horáček, advokát, Husova 5, Praha, 11000

(210) **O-452076**
(220) 21.09.2007
(320) 21.09.2007
(511) 19

- (210) **O-452073**

(540)

- (510) (19) stavební materiály (nekovové), dlažby a dlaždicové obklady z betonu.
(590) Barevná
(730) **Semmelrock International GmbH**, Wienerbergstrasse 11, A-1100 Wien, AT
(740) AK Glatzová & Co., JUDr. Vít Horáček, advokát, Husova 5, Praha, 11000

- (210) **O-452077**
(220) 21.09.2007
(320) 21.09.2007
(511) 19
(540)

- (510) (19) stavební materiály (nekovové), dlažby a dlaždicové obklady z betonu.
(590) Barevná
(730) **Semmelrock International GmbH**, Wienerbergstrasse 11, A-1100 Wien, AT
(740) AK Glatzová & Co., JUDr. Vít Horáček, advokát, Husova 5, Praha, 11000

- (210) **O-452085**
(220) 21.09.2007
(320) 21.09.2007
(511) 41
(540)



- (510) (41) výchova, vzdělávání, zábava, sportovní a kulturní aktivity.
(730) **CORUM CREDIT, a. s.**, Václavské nám. 846/1, Praha 1, 11000, CZ

- (210) **O-452087**
(220) 21.09.2007
(320) 21.09.2007
(511) 41
(540)



- (510) (41) výchova, vzdělávání, zábava, sportovní a kulturní aktivity.
(730) **CORUM CREDIT, a. s.**, Václavské nám. 846/1, Praha 1, 11000, CZ

- (210) **O-452117**
(220) 21.09.2007
(320) 21.09.2007
(511) 31, 32, 33, 35, 39
(540)

parna

- (510) (31) vinná réva; (32) nealkoholické nápoje, sirupy, ovocné šťávy, ovocné výtažky nealkoholické; (33) vína; (35) maloobchodní a velkoobchodní prodej výrobků uvedených ve třídách 31, 32 a 33, zprostředkování prodeje a nákupu výrobků uvedených ve třídách 31, 32 a 33; (39) skladování zboží.
(730) **ZENAGRO, s.r.o.**, Trstínska 10, Trnava, 91701, SK
(740) **ROTT, RŮŽIČKA & GUTTMANN** Patentová, známková a advokátní kancelář, JUDr. Vladimír Rott, Nad Štolou 12, Praha 7, 17000

- (210) **O-452137**
(220) 24.09.2007
(320) 24.09.2007
(511) 35, 41, 43
(540)

PALATIUM CATERING

- (510) (35) dodavatelské služby pro třetí osoby; (41) plánování a organizování večírků; (43) restaurace.
(730) **GASTRO ŽOFÍN s.r.o.**, Žofín 226, Praha 1, 11000, CZ

- (210) **O-452149**
(220) 24.09.2007
(320) 24.09.2007
(511) 12, 16, 37, 39
(540)

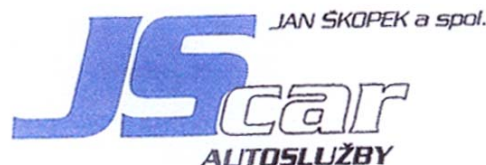

- (510) (12) pozemní vozidla všeho druhu, jejich součástí, příslušenství a náhradní díly spadající do této třídy, osobní automobily, nákladní automobily a jejich strukturální součásti zařazené ve tř. 12, karosérie, podvozky, kapoty, kostry, blatníky, střechy, nárazníky, dveře, pneumatiky, návěsy všeho druhu, autobusy, mikrobuses, dodávková vozidla (nákladní automobily kryté), dodávková vozidla (minivany), vozidla s pohonem na čtyři kola, víceúčelové automobily, autokary a vozidla pro volný čas; (16) publikace, knihy, brožury, periodika, letáky, informační produkty, plakáty, fotografie, kalendáře, manuály, odborná literatura, tiskoviny, časopisy; (37) automobily (mytí, opravy, úpravy a údržba), služby v oblasti autoservisu; (39) činnost technických poradců v dopravě, dozor nad řízením převodů mezi sklady, naskladnění v rámci systému, pronájem automobilů včetně rezervace aut do zahraničí a pronájem motorových vozidel, doprava pozemní autobusová, automobilová - osobní i nákladní, včetně jejího zprostředkování, přeprava osob, zavazadel a nákladů, včetně skladování, poskytování průvodcovských služeb, zprostředkovatelská činnost v oblasti pronájmu motorových vozidel.
(590) Barevná
(730) **Škopek Jan**, Na Rovinách 396/22, Praha 4, 14000, CZ
(740) **PROPATENT**, Markéta Shubik, Na Skalce 15, Praha 5, 15000

- (210) **O-452169**
(220) 25.09.2007
(320) 25.09.2007
(511) 16, 21, 25, 35, 43

(540)



- (510) (16) tiskárenské výrobky, fotografie, papírenské zboží; (21) výrobky z porcelánu, keramiky a skla - v rámci této třídy; (25) oděvní součástky - v rámci této třídy; (35) propagační činnost a reklama; (43) služby ubytovací a restaurační.
(730) **Středisko společných činností AV ČR, v.v.i.**, Národní 1009/3, Praha 1, 11000, CZ

- (210) **O-452170**
(220) 25.09.2007
(320) 25.09.2007
(511) 16, 21, 25, 35, 43
(540)



- (510) (16) tiskárenské výrobky, fotografie, papírenské zboží; (21) výrobky z porcelánu, keramiky a skla - v rámci této třídy; (25) oděvní součástky - v rámci této třídy; (35) propagační činnost a reklama; (43) služby ubytovací a restaurační.
(730) **Středisko společných činností AV ČR, v.v.i.**, Národní 1009/3, Praha 1, 11000, CZ

- (210) **O-452178**
(220) 25.09.2007
(320) 25.09.2007
(511) 10, 37
(540)



- (510) (10) chirurgické přístroje všeho druhu, lékařské, zubní a veterinární zařízení, ortopedické potřeby, speciální nábytek k laboratorním účelům, gumové výrobky pro anestezii; (37) opravy a úpravy zdravotnické techniky.
(590) Barevná
(730) **CHEIRÓN, a.s.**, Ulrychova 2260/13, Praha 6, 16200, CZ
(740) Bc. Irena Langrová, Skráetova 48, Plzeň, 30100

- (210) **O-452193**
(220) 26.09.2007
(320) 26.09.2007
(511) 9, 16, 35, 41
(540)

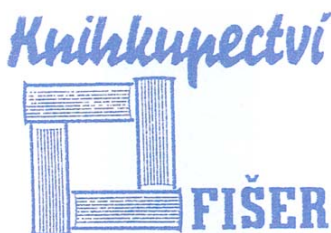

- (510) (9) nosiče zvukových a obrazových záznamů; (16) knihy, časopisy, brožury, polygrafické výrobky, kancelářské potřeby,

balicí papír, obalové materiály a umělohmotné tašky; (35) propagační a reklamní činnost, distribuce reklamních materiálů, velkoobchodní a maloobchodní činnost s nosiči záznamu, knihami a ostatními polygrafickými výrobky; (41) nakladatelská a vydavatelská činnost, kulturní, vzdělávací a osvětová činnost, výchovná a zábavná činnost.

- (590) Barevná
(730) **Knihkupectví Fišer**, Lovosická 659/5, Praha 9, 19000, CZ

- (210) **O-452196**
(220) 26.09.2007
(320) 26.09.2007
(511) 9, 11, 35
(540)



ELEKTRO.cz

- (510) (9) přístroje a nástroje vědecké, námořní, geodetické, fotografické, filmové, optické, přístroje pro vážení, měření, signalizaci, kontrolu (inspekci), záchranu a přístroje pro vyučování, přístroje a nástroje pro vedení, přepínání, přeměnu, akumulaci, regulaci nebo řízení elektrického proudu, přístroje pro záznam, převod, reprodukci zvuku nebo obrazu, magnetické nosiče zvukových záznamů, gramofonové desky, automatické distributory a mechanismy pro přístroje a mince, zapisovací pokladny, počítačové stroje, přístroje pro zpracování informací a počítače, hasicí přístroje; (11) přístroje pro osvětlení, topení, výrobu páry, pro vaření, přístroje chladicí, pro sušení, ventilaci, rozvod vody a sanitární zařízení; (35) propagační činnost, reklama, pomoc při řízení obchodní činnosti, obchodní administrativa, kancelářské práce.

- (730) **Kristek Pavel Ing.**, U Zeleného ptáka 1145/12, Praha 4, 14800, CZ

- (210) **O-452200**
(220) 26.09.2007
(320) 26.09.2007
(511) 3, 5, 35
(540)



- (510) (3) přípravky pro bělení a jiné prací prostředky, přípravky pro čištění, leštění, zubní pasty, zubní bělicí gely, přípravky pro odmašťování a broušení, mýdla, parfumerie, vonné oleje, kosmetika, vlasové vody spadající do této třídy, antistatické přípravky pro použití v domácnosti, depilační přípravky, kosmetické přípravky pro zvířata; (5) farmaceutické a veterinářské výrobky, hygienické výrobky pro léčebné účely, diabetické přípravky pro léčebné účely, potraviny pro batolata, náplasti, obvazový materiál, dezinfekční prostředky, fungicidy, herbicidy, přípravky pro mytí zvířat; (35) propagační činnost, reklama, pomoc při řízení obchodní činnosti, obchodní administrativa, kancelářské práce, obchodování s výše uvedenými výrobky.

- (590) Barevná
(730) **Žaludek Karel**, Čelakovského 1268/12, Havířov - Podlesí, 73601, CZ
(740) Ing. Pavel Nádvorník, Sokola Tůmy 1, Ostrava - Hulváky, 70900

- (210) **O-452202**
(220) 26.09.2007
(320) 26.09.2007
(511) 6, 7, 9, 12, 13, 18, 20, 35, 36, 37, 39, 40, 41, 42

(540)



- (510) (6) obecné kovy a jejich slitiny, plechy, pancíře, trubky, čepy, klíny, spojovací kovový materiál a rámy, ocelolitiny, odlitky, svařence konstrukce kovové, zejména konstrukce stavební pro instalaci mobilních nebo stacionárních technologických zařízení s využitím pro vojenskou techniku a bojová vozidla, kovové kotle a tělesa, kovové kontejnery, kabely a kovové dráty neelektrické, kovové potřeby zámečnické a klempířské; (7) motory pro vojenskou techniku a náhradní díly a příslušenství k těmto motorům, upínací, závěsná, zvedací a technologická zařízení pro opravy motorových vozidel a vojenské techniky, mechanizační zařízení a nářadí pro kontrolu a opravy dopravní a vojenské techniky, montážní, demontážní přípravky a jednoúčelové stroje pro opravy motorových vozidel a vojenské techniky, zařízení a strojní nářadí pro autoopravy, stavební stroje (rypadla, nakladače); (9) elektrické, elektronické a optické přístroje určené zejména pro zbrojní průmysl, přístroje a zařízení zaměřovací, radiolokační, zabezpečovací, navigační, informační a vyhledávací, výukové přístroje a zařízení, řídicí kontrolní panely, multimediální učebny vybavené speciálními přístroji, тренаžéry, simulátory, kontrolní, měřicí a diagnostická zařízení pro motorová vozidla, ochranné prostředky osobní proti prostřelení, nárazům a úrazům, například oděvy, přilby, masky, helmy, rukavice, štíty, neprůstřelné vesty; (12) vozidla pro motorovou i nemotorovou přepravu a jejich nástavby, náhradní díly a příslušenství pro tuto techniku, vojenská vozidla transportní, speciální vojenská technika (obrněné transportéry), včetně náhradních dílů a příslušenství, speciální pásová vozidla, speciální kolová vozidla, speciální pásová vyprošťovací vozidla, nástavby na automobilové a pásové podvozky, pásy pro vozidla včetně úprav pásů, plavidla včetně obojživelných, přívěsy a přívěsné vozíky; (13) pouzdra na střelné zbraně a na střelivo, schránky na zbraně, tlumiče, zaměřovací zrcadla, hledáčky, zaměřovače, mířidla (nikoliov teleskopická) a jiné optické doplňky pro zbraně, motorizované zbraně (tanky, bojová vozidla), odpalovací zařízení (raketometry), rampy palebné; (18) sedlářské výrobky, převážně brašny na nářadí do vozidel, řemení vojenské kožené, řemínky kožené i nekožené; (20) nábytek kovový i nekovový, převážně do nástavb vojenských vozidel, stojany a držáky na střelné zbraně; (35) dovoz a vývoz zboží, zahraniční obchod vojenským materiálem, poradenství v obchodní činnosti, služby a poradenství v obchodní činnosti, obchodní a podnikatelský průzkum, pomoc při řízení obchodní činnosti, posuzování efektivnosti provozu a racionalizace práce, reklamní činnost a marketing, marketingové studie; (36) odhady cen oprav převážně vojenské techniky; (37) provádění antikorozivních nátěrů vozidel, opravy, servis a úpravy zbraní, zbraňových systémů, munice a střeliva, opravy a servis motorových vozidel a ostatních dopravních prostředků, opravy, servis, úpravy a modernizace automobilů a speciální vojenské techniky, zejména pro mechanizované vojsko, dělostřelectvo, chemické vojsko, ženijní vojsko, protiletadlové vojsko, obnovy a opravy motorů motorových vozidel a vojenské techniky, informace o opravách, instalace, opravy a revize tlakových zařízení, opravy, údržba, instalace, servis a revize elektrických a elektronických zařízení, montáž a opravy měřidel, pískování; (39) přeprava a skladování zbraní, střeliva a munice; (40) mechanické zpracování a úprava kovových materiálů, kovoobráběčství, nástrojářství, strojní zámečnictví, znehodnocování speciální vojenské techniky, včetně zbraní a střeliva k této technice, povrchové úpravy a svařování kovů, zámečnické práce na zakázku, zpracování kovů laserem, zpracování kovů a kovových plechů tvářením, obráběním, řezáním, zušlechťování, ohýbáním; (41) výuková, školicí a výcviková činnost, zejména pro speciální obory v oblasti armády, policie a civilní obrany, pořádání odborných kursů, školení, seminářů a jiných vzdělávacích akcí včetně zajišťování lektorské činnosti, výuka a výcvik ve střelbě zbraní, střelecké kurzy, organizování střeleckých soutěží, provozování střelnice; (42)

výzkum, vývoj a projektování speciální vojenské techniky, materiálů, výzbroje, a výstroje pro využití v armádě a při zajišťování civilní obrany obyvatelstva, zejména pro mechanizované vojsko, dělostřelectvo, chemické vojsko, ženijní vojsko, protiletadlové vojsko, půjčování a technická pomoc vojskům, výzkum, vývoj, projektování a modernizace zbraní, zbraňových systémů, munice, řízených střel, raket, průzkumných prostředků, systémů řízení palby a dílenských prostředků, konstrukce funkčních vzorů a prototypů zbraní včetně poskytování technické pomoci, zkušební a verifikační činnost v oblasti výzbroje, služby zkušební ručních zbraní a ochranných prostředků, zpracování návrhů a novelizací norem technické a licenční dokumentace a předpisů a normativně technické dokumentace pro vojenské účely, výzkum a vývoj v oblasti detekce a identifikace bojových chemických látek, zajišťování odběrů vzorků a provádění jejich analýzy a verifikace, provádění radiačního a chemického průzkumu, zajišťování speciální dozimetrie a protiradiační ochrany, radiačního a chemického průzkumu, metod zaměřování, detekce a zpracování elektromagnetických signálů v radiové a radiolokační oblasti spektra, výzkum, vývoj a projekce v oblasti maskování vojenské techniky, objektů a bojové činnosti vojsk před nepřátelským pozorováním a naváděcími systémy zbraní s koncovým navedením, vytváření klamavých cílů, poradenská činnost a vypracovávání prognostických studií, odborných posudků a expertiz ve výše uvedených oblastech tř. 42.

(730) **VOP-026 Šternberk, s.p.**, Olomoucká 1841/175, Šternberk, 78501, CZ

(740) Ing. Petr Soukup, patentový a známkový zástupce, Vídeňská 8, Olomouc, 77200

(210) **O-452203**

(220) 25.09.2007

(320) 25.09.2007

(511) 6, 7, 8, 35

(540)



- (510) (6) kovové nýty; (7) nýtovací nástroje, jejich díly a příslušenství; (8) ruční nýtovací nástroje; (35) pomoc při řízení obchodní činnosti, pomoc při řízení a provozu podniku, při provozování obchodů a obchodních činností průmyslového nebo obchodního podniku, obchodní poradenství, organizování a uzavírání obchodních transakcí, organizování kontraktů pro nákup a prodej zboží, reklama a marketing prostřednictvím Internetu, provozování virtuálních obchodních středisek na Internetu v oblasti nýtování a nýtovacích nástrojů, elektronické přijímání objednávek zboží a organizování prodeje.

(730) **MS Nářadí s.r.o.**, Drtinovo nám. 171, Náchod, 54701, CZ

(740) Ing. Pavel Reichel, Lopatecká 14, Praha 4, 14700

(210) **O-452204**

(220) 25.09.2007

(320) 25.09.2007

(511) 6, 7, 35

(540)



- (510) (6) kovové nýty; (7) nýtovací nástroje, jejich díly a příslušenství; (35) pomoc při řízení obchodní činnosti, pomoc při řízení a provozu podniku, při provozování obchodů a obchodních činností průmyslového nebo obchodního podniku, obchodní poradenství, organizování a uzavírání obchodních transakcí,

organizování kontraktů pro nákup a prodej zboží, reklama a marketing prostřednictvím Internetu, provozování virtuálních obchodních středisek na Internetu v oblasti nýtování a nýtovacích nástrojů, elektronické přijímání objednávek zboží a organizování prodeje.

(730) **MS Nářadí s.r.o.**, Drtinovo nám. 171, Náchod, 54701, CZ
(740) Ing. Pavel Reichel, Lopatecká 14, Praha 4, 14700

(210) **O-452205**
(220) 25.09.2007
(320) 25.09.2007
(511) 9, 16, 39, 41, 42
(540)



Knihy, které letí

(510) (9) nahané nosiče obrazových záznamů, zejména videokazety a videodisky; (16) tiskoviny, zejména knihy, časopisy, katalogy, prospekty, plakáty, periodické a neperiodické publikace, fotografie, drobné papírové výrobky, zejména obtisky, omalovánky, vystřihovánky, obalové materiály, herní plány z kartónu; (39) zasilatelství knih, časopisů a nahaných nosičů obrazových záznamů; (41) vydavatelská a nakladatelská činnost, vzdělávací a zábavná činnost, pořádání kulturních a vzdělávacích výstav, soutěží a přehlídek, půjčování knih, časopisů a nahaných nosičů obrazových záznamů, služby překladatelské; (42) služby grafické.

(730) **ALBATROS nakladatelství, a.s., právní nástupce**, Na Pankráci 30/1618, Praha 4, 14000, CZ

(740) **FISCHER & PARTNER Intellectual Property s.r.o.**, Ing. Michael Fischer, Na Hrobci 294/5, Praha 2, 12000

(210) **O-452208**
(220) 26.09.2007
(320) 26.09.2007
(511) 16, 35, 41
(540)



(510) (16) časopisy, periodika; (35) reklamní a inzertní činnost; (41) vydavatelství a nakladatelství.

(590) Barevná

(730) **EURONEWS, a.s.**, Holečkova 31/103, Praha 5, 15006, CZ

(740) **ALL IN AGENCY, spol. s r.o.**, Mgr. Tomáš Hais, Heleny Malířové 2/285, Praha 6, 16901

(210) **O-452209**
(220) 26.09.2007
(320) 26.09.2007
(511) 16, 35, 41
(540)



(510) (16) časopisy, periodika; (35) reklamní a inzertní činnost; (41) vydavatelství a nakladatelství.

(730) **EURONEWS, a.s.**, Holečkova 31/103, Praha 5, 15006, CZ
(740) **ALL IN AGENCY, spol. s r.o.**, Mgr. Tomáš Hais, Heleny Malířové 2/285, Praha 6, 16901

(210) **O-452210**
(220) 26.09.2007
(320) 26.09.2007
(511) 16, 35, 41
(540)



(510) (16) časopisy, periodika; (35) reklamní a inzertní činnost; (41) vydavatelství a nakladatelství.

(730) **EURONEWS, a.s.**, Holečkova 31/103, Praha 5, 15006, CZ

(740) **ALL IN AGENCY, spol. s r.o.**, Mgr. Tomáš Hais, Heleny Malířové 2/285, Praha 6, 16901

(210) **O-452212**
(220) 26.09.2007
(320) 26.09.2007
(511) 16, 35, 41
(540)



(510) (16) časopisy, periodika; (35) reklamní a inzertní činnost; (41) vydavatelství a nakladatelství.

(730) **EURONEWS, a.s.**, Holečkova 31/103, Praha 5, 15006, CZ

(740) **ALL IN AGENCY, spol. s r.o.**, Mgr. Tomáš Hais, Heleny Malířové 2/285, Praha 6, 16901

(210) **O-452213**
(220) 26.09.2007
(320) 26.09.2007
(511) 16, 35, 41
(540)



(510) (16) časopisy, periodika; (35) reklamní a inzertní činnost; (41) vydavatelství a nakladatelství.

(730) **EURONEWS, a.s.**, Holečkova 31/103, Praha 5, 15006, CZ

(740) **ALL IN AGENCY, spol. s r.o.**, Mgr. Tomáš Hais, Heleny Malířové 2/285, Praha 6, 16901

(210) **O-452214**
(220) 26.09.2007
(320) 26.09.2007
(511) 16, 35, 41

(540)



(510) (16) časopisy, periodika; (35) reklamní a inzertní činnost; (41) vydavatelství a nakladatelství.

(590) Barevná

(730) EURONEWS, a.s., Holečkova 31/103, Praha 5, 15006, CZ

(740) ALL IN AGENCY, spol. s r.o., Mgr. Tomáš Hais, Heleny Malířové 2/285, Praha 6, 16901

(210) **O-452215**

(220) 26.09.2007

(320) 26.09.2007

(511) 32, 33, 43

(540)



(510) (32) piva, minerální vody, nealkoholické nápoje sycené i nesycené, včetně nápojů minerálních, šumivých, iontových a energetických, sorbety, nápojové přípravky, sirupy do nápojů, sirupy, koncentráty a jiné přípravky pro přípravu nápojů, ovocné a zeleninové šťávy - v rámci této třídy, mošty, ovocné nektary, i nápoje z ovocných šťáv, stolní a minerální vody, diabetické a dietetické nápoje neléčebné, práškové nealkoholické nápoje, práškové přípravky a příchutě pro výrobu nealkoholických nápojů a likérů, obohacené vitamínové nápoje a koncentráty, nealkoholické aperitivy, kvasné mošty, šumivé nápoje a jiné nápoje nealkoholické, ovocné nápoje a šťávy, sirupy a jiné přípravky ke zhotovování nápojů, aperitivy nealkoholické, citronády, koktejly (nealkoholické), nápoje (přípravky na výrobu), sladové pivo, šerbety (nápoje), nízkoalkoholické pivo, pito, tablety na přípravu šumivých nápojů, voda obsahující lithium a další prvky a nebo vitamíny, proteiny a enzymy, výtažky z chmele na výrobu piva, zeleninové šťávy (nápoje), nealkoholické nápoje s vůní lihu, nealkoholické nápoje se stopovou příměsí etanolu; (33) alkoholické nápoje (s výjimkou piv), vína, lihoviny, likéry, alkoholické esence, alkoholické výtažky z ovoce, alkoholové extrakty, aperitivy, destilované nápoje, alkoholické mošty, pálenky, nízkoalkoholické nápoje, alkoholické nápoje s pivní příchutí - v rámci této třídy, koktejly, medovina, nápoje obsahující ovoce (alkoholické), arak, brandy, curacao (pomerančový likér), digestiva, gin, griotka, matolinové vína a likéry, mentolové nápoje (alkoholické), rum, lihovina z rýže, saké, vodka, whisky; (43) gastroservis - zásobování restaurací a provozoven potravinářskými výrobky a nápoji, hromadné dodávání hotových jídel, nápojů do restaurací, jídelen, služby spojené s ubytováním, stravováním a občerstvením, provozování penzionů, hotelů, hostelů, motelů, hostinských činností, restaurace, bary, snack bary, cafeterie, motoresty, hostince, kantýny, závodní jídelny, menzy, rychlé občerstvení, catering, zajištění stravování při společenských akcích a služby spojené s nákupem a obstaráváním potravin, nápojů a občerstvení, pohostinství, příprava jídel, společné stravování, podávání jídel a nápojů, příprava jídel a nápojů ke spotřebě, zejména steaků a zeleninových a ovocných salátů a pizz, těstovin, poskytování a obstarávání jídla a nápojů, služby zajišťující stravování, automat pro občerstvení, zásobování v rámci této třídy, poskytování gastronomických služeb, příprava jídel a výrobků studené kuchyně, pořádání hostin, provozování pizzerie, bufetu, samoobslužné restaurace, kavárny, vinárny, poradenství v oboru hotelnictví, poradenství v oboru gastronomie, zajišťování hotelových pobytů, pronájem apartmánů, sálů, salónek a jiných

nebytových prostor obsažených v této třídě, poradenství v oboru provozování hotelů a gastronomických provozů.

(590) Barevná

(730) Česká provincie Řádu bratří domu Panny Marie v

Jeruzalémě, Rybí trh 185/16, Opava, 74601, CZ

(740) DANĚK & PARTNERS Advokátní a patentová kancelář, Dr. Vilém Daněk, Vinohradská 45, Praha 2, 12000

(210) **O-452217**

(220) 26.09.2007

(320) 26.09.2007

(511) 32, 33, 43

(540)

Freudenthaler 1653

(510) (32) piva, minerální vody, nealkoholické nápoje sycené i nesycené, včetně nápojů minerálních, šumivých, iontových a energetických, sorbety, nápojové přípravky, sirupy do nápojů, sirupy, koncentráty a jiné přípravky pro přípravu nápojů, ovocné a zeleninové šťávy - v rámci této třídy, mošty, ovocné nektary, i nápoje z ovocných šťáv, stolní a minerální vody, diabetické a dietetické nápoje neléčebné, práškové nealkoholické nápoje, práškové přípravky a příchutě pro výrobu nealkoholických nápojů a likérů, obohacené vitamínové nápoje a koncentráty, nealkoholické aperitivy, kvasné mošty, šumivé nápoje a jiné nápoje nealkoholické, ovocné nápoje a šťávy, sirupy a jiné přípravky ke zhotovování nápojů, aperitivy nealkoholické, citronády, koktejly (nealkoholické), nápoje (přípravky na výrobu), sladové pivo, šerbety (nápoje), nízkoalkoholické pivo, pito, tablety na přípravu šumivých nápojů, voda obsahující lithium a další prvky a nebo vitamíny, proteiny a enzymy, výtažky z chmele na výrobu piva, zeleninové šťávy (nápoje), nealkoholické nápoje s vůní lihu, nealkoholické nápoje se stopovou příměsí etanolu; (33) alkoholické nápoje (s výjimkou piv), vína, lihoviny, likéry, alkoholické esence, alkoholické výtažky z ovoce, alkoholové extrakty, aperitivy, destilované nápoje, alkoholické mošty, pálenky, nízkoalkoholické nápoje, alkoholické nápoje s pivní příchutí - v rámci této třídy, koktejly, medovina, nápoje obsahující ovoce (alkoholické), arak, brandy, curacao (pomerančový likér), digestiva, gin, griotka, matolinové vína a likéry, mentolové nápoje (alkoholické), rum, lihovina z rýže, saké, vodka, whisky; (43) gastroservis - zásobování restaurací a provozoven potravinářskými výrobky a nápoji, hromadné dodávání hotových jídel, nápojů do restaurací, jídelen, služby spojené s ubytováním, stravováním a občerstvením, provozování penzionů, hotelů, hostelů, motelů, hostinských činností, restaurace, bary, snack bary, cafeterie, motoresty, hostince, kantýny, závodní jídelny, menzy, rychlé občerstvení, catering, zajištění stravování při společenských akcích a služby spojené s nákupem a obstaráváním potravin, nápojů a občerstvení, pohostinství, příprava jídel, společné stravování, podávání jídel a nápojů, příprava jídel a nápojů ke spotřebě, zejména steaků a zeleninových a ovocných salátů a pizz, těstovin, poskytování a obstarávání jídla a nápojů, služby zajišťující stravování, automat pro občerstvení, zásobování v rámci této třídy, poskytování gastronomických služeb, příprava jídel a výrobků studené kuchyně, pořádání hostin, provozování pizzerie, bufetu, samoobslužné restaurace, kavárny, vinárny, poradenství v oboru hotelnictví, poradenství v oboru gastronomie, zajišťování hotelových pobytů, pronájem apartmánů, sálů, salónek a jiných nebytových prostor obsažených v této třídě, poradenství v oboru provozování hotelů a gastronomických provozů.

(730) Česká provincie Řádu bratří domu Panny Marie v

Jeruzalémě, Rybí trh 185/16, Opava, 74601, CZ

(740) DANĚK & PARTNERS Advokátní a patentová kancelář, Dr. Vilém Daněk, Vinohradská 45, Praha 2, 12000

(210) **O-452221**

(220) 26.09.2007

(320) 26.09.2007

(511) 16, 18, 24, 25, 28, 34, 35, 36, 37, 41, 43



- (510) (16) časopisy, knihy, publikace, reklamní prospekty, informační letáky, losy, propagační předměty jako jsou zejména tužky, kalendáře, plakáty, diáře, těžítka; (18) tašky, brašny, batohy; (24) ručníky; (25) trička, čepice; (28) hrací karty; (34) zapalovače; (35) reklamní činnost, administrativní práce, automatizované zpracování dat; (36) pronájem bytových a nebytových prostor; (37) úklid; (41) organizování sportovních sázek a číselných loterií, provozování loterií a jiných podobných her v souladu s obecně závaznými právními předpisy, provozování nevyherních a výherních hracích přístrojů, provozování kulečnickové herny, prodej losů a příjem sázek ve smluvně závazných sběrných právnických a fyzických osob a ve sběrných zřízených společností, vydavatelská činnost, nakladatelská činnost; (43) poskytování občerstvení, služby spojené s poskytováním občerstvení.
- (590) Barevná
(730) SAZKA, a.s., K Žižkovu 851/4, Praha 9, 19093, CZ
(740) PATENTSERVIS Praha a.s., Jivenská 1273/1, Praha 4, 14021

- (210) **O-452230**
(220) 26.09.2007
(320) 26.09.2007
(511) 33
(540)

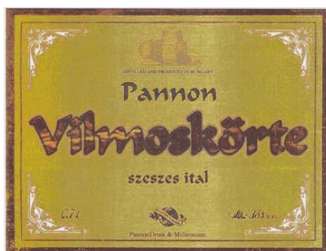

- (510) (33) alkoholické nápoje.
(590) Barevná
(730) HUNG-EXPO-TRANS s.r.o., Matúškovská cesta 881, Galanta, 92400, SK
(740) Bc. Irena Langrová, Skrétova 48, Plzeň, 30100

- (210) **O-452249**
(220) 26.09.2007
(320) 26.09.2007
(511) 9, 42, 45
(540)

Q-bee

- (510) (9) data, databáze a jiné informační produkty na nosičích dat a v elektronických datových, informačních, telekomunikačních sítích všeho druhu, multimediální informační katalogy, elektronické publikace, software (kromě počítačových her a přehrávačů video her), počítače; (42) vývoj a pronájem softwaru (kromě počítačových her a přehrávačů video her), tvorba a správa webových stránek, konzultace v oblasti počítačového softwaru, obnova počítačových dat, programování, instalace a aktualizace počítačových programů, tvorba počítačových systémů, poradenské služby v oblasti počítačového hardwaru, pronájem počítačů, služby v oblasti ochrany proti počítačovým virům; (45) licence k průmyslovým právům, poskytování licencí na počítačový software.
- (730) CubeTeam s.r.o., Jaurisova 514/6, Praha 4 - Michle, 14000, CZ
(740) PROPATENT, Mgr. Matěj Sedláček, Slezská 32, Praha 2 - Vinohrady, 12000

- (210) **O-452260**
(220) 26.09.2007
(320) 26.09.2007
(511) 29, 30, 40

FLEKÁČ

- (510) (29) výrobky obsahující upravené mandle, zpracované ořechy, zpracované arašidy, sušený kokos, mák, kandované, zmrazené, vařené a sušené ovoce, ovocnou dřev, marmeládu, hrozinky, texturované proteiny a směsi z nich pro humánní využití, ostatní specializované komponenty pro zušlechťování poživatin (zejména extrakty a moučky ze sladu, pasty a pomazánky z leguminos a z jejich směsí, želírovací látky včetně ostatních substancí a výrobků zařazených v této třídě), zelenina sušená, konzervovaná, zavařená a mražená, houby sušené, konzervované, zavařené a mražené, sušené byliny, jejich výtažky a náhražky, bylinky zahradní sušené, kokosová moučka a kokosová dř, žitné klíčky jako potravina, vše spadající do této třídy; (30) potraviny rostlinného původu, připravené pro konzumaci nebo konzervování, jakož i stimulanty pro zlepšení chutě potravin, mlynářské, těstářenské, pekařské a cukrářské výrobky včetně mražených, potravinářské mouky pro další zpracování, výrobky zdravé a racionální výživy, přírodní vlákniny, káva, kávové náhražky a přísady, čaj, kakao a kakaové přípravy a výrobky, čokoláda, rýže, cukr, med, sůl, droždí, kypřicí prášky, koření a jeho směsi, potravinářské dresingy a zahušťovače, dehydratovaná hotová jídla a směsi k přípravě hotových jídel v rámci této třídy, pečivo s masovou náplní, masové paštiky zapečené v těstě, zmrzlina, potravinové doplňky nikoliv pro lékařské účely (spadající do této třídy) a obsahující látky rostlinného původu, trestí a výtažky do potravin, nikoliv pro lékařské účely, pečivové hmoty, běžné, jemné a trvanlivé pečivo, pečivo plněné masem, sýrem atd., obložené a zapečené, např. se sýrem, plnicí maso do pečiva, těstoviny, pekárenské a cukrářské výrobky k dopečení; (40) služby pekařství a cukrářství, spadající do této třídy, zejména zpracování a úprava surovin pro pekárenskou, těstářenskou a cukrářskou výrobu, zpracování obilnin a jejich směsí, zpracování těsta, zhotovování pekařských a cukrářských polotovarů a jejich pečení, opatřování pekařských a cukrářských výrobků identifikačními znaky pomocí potravinářských materiálů, zpracování pekařských a cukrářských výrobků do finální podoby plněním, obložením se zapečením či nikoliv, zdobením, polevami či posypy, včetně těch, které nejsou určeny k okamžité spotřebě.
- (730) MAYAK Corporation, a.s., Těšínská 28/264, Ostrava - Radvanice, 71600, CZ
(740) Bc. Václav Pacl, Okrajová 4, Havířov - Podlesí, 73601

- (210) **O-452297**
(220) 27.09.2007
(320) 27.09.2007
(511) 5, 29, 30
(540)

Urinal

- (510) (5) výrobky farmaceutické a parafarmaceutické, vitamíny a minerály a stopové prvky, dietní a nutriční přípravky a léčiva, medicínální sirupy, výtažky z léčivých bylin a kombinované přípravky vitamínů, minerálů, stopových prvků a bylinných výtažků, potravinové doplňky obohacené vitamíny nebo minerály nebo stopovými prvky, vitamínové přípravky, vitamíny a multivitaminové preparáty, minerály a multiminerálové preparáty, bylinné čaje, léčivé byliny, cukrovinky nebo pastilky nebo tabletky nebo tobolky nebo kapsle nebo žvýkačky s léčivými přísadami, dietetické látky upravené pro lékařské účely, minerální vody a dietetické nápoje upravené pro lékařské účely, dietní potraviny upravené pro lékařské účely, doplňky výživové pro lékařské účely, bílkovinné přípravky nebo potrava pro lékařské účely, balzámy a krémy a masti pro lékařské účely, chemické přípravky pro lékařské účely, léčivé oleje, oleje pro lékařské účely, tuky pro lékařské účely, léčivé soli, tinktury pro lékařské účely, bylinné výtažky nebo sirupy, vitamínová a minerální výživa ve formě koncentrátů, proteinové koncentráty jako výživné přísady k potravinám, droždí pro farmaceutické účely, potravinové doplňky s léčebnými účinky, výživné nebo dietetické přípravky pro lékařské účely pro denní doplnění stravy jako instantní strava nebo samostatná směs, která se skládá hlavně z mléka v prášku nebo ze živočišných nebo zeleninových proteinů, také s přísadkou vitamínů nebo minerálů nebo stopových prvků nebo cukru; (29) potravinové doplňky ne pro lékařské účely (zařazené v této třídě) a obsahující látky živočišného původu, protein pro lidskou spotřebu, proteinové výrobky a přípravky pro výživu, přípravky zvláštní výživy pro

sportovce nebo osoby s vysokým energetickým výdejem, jedlá želatina, želatinové výrobky a přípravky pro výživu, tuky jedlé, oleje jedlé, extrakty z chaluh jako výživa, výživné přípravky pro denní doplnění stravy, která se skládá hlavně z mléka v prášku nebo, ze živočišných nebo zeleninových proteinů, také s přísadkami vitamínů nebo minerálů nebo stopových prvků nebo cukru, mléko, mléčné výrobky, jogurty, konzervované, sušené, vařené nebo nakládané ovoce nebo zelenina, polévky, vývary, bujóny; (30) potravinové doplňky ne pro lékařské účely (zařazené v této třídě) a obsahující látky rostlinného původu, cukrovinky, žvýkačky, bonbóny, zmrzliny, pekařské výrobky, cukrářské výrobky, kakao, káva, čaj, čokoláda, nápoje čokoládové, čajové, kakaové nebo kávové, potraviny a pokrmy z obilovin pro lidskou spotřebu, těstoviny, müsli, med, propolis pro lidskou potřebu.

(730) WALMARK, a.s., Oldřichovice 44, Třinec, 73961, CZ

(740) Advokátní a patentová kancelář VYSKOČIL, KROŠLÁK a spol., Dana Lukajová, Voršilská 10, Praha 1, 11000

(210) O-452298

(220) 27.09.2007

(320) 27.09.2007

(511) 5, 29, 30

(540)

Urinal Akut

(510) (5) výrobky farmaceutické a parafarmaceutické, vitamíny a minerály a stopové prvky, dietní a nutriční přípravky a léčiva, medicínální sirupy, výtahy z léčivých bylin a kombinované přípravky vitamínů, minerálů, stopových prvků a bylinných výtahů, potravinové doplňky obohacené vitamíny nebo minerály nebo stopovými prvky, vitamínové přípravky, vitamíny a multivitaminové preparáty, minerály a multiminerálové preparáty, bylinné čaje, léčivé byliny, cukrovinky nebo pastilky nebo tablety nebo tobolky nebo kapsle nebo žvýkačky s léčivými přísadami, dietetické látky upravené pro lékařské účely, minerální vody a dietetické nápoje upravené pro lékařské účely, dietní potraviny upravené pro lékařské účely, doplňky výživové pro lékařské účely, bílkovinné přípravky nebo potravina pro lékařské účely, balzámy a krémy a masti pro lékařské účely, chemické přípravky pro lékařské účely, léčivé oleje, oleje pro lékařské účely, tuky pro lékařské účely, léčivé soli, tinktury pro lékařské účely, bylinné výtahy nebo sirupy, vitamínová a minerální výživa ve formě koncentrátů, proteinové koncentráty jako výživné přísady k potravinám, droždí pro farmaceutické účely, potravinové doplňky s léčebnými účinky, výživné nebo dietetické přípravky pro lékařské účely pro denní doplnění stravy jako instantní strava nebo samostatná směs, která se skládá hlavně z mléka v prášku nebo ze živočišných nebo zeleninových proteinů, také s přísadkami vitamínů nebo minerálů nebo stopových prvků nebo cukru; (29) potravinové doplňky ne pro lékařské účely (zařazené v této třídě) a obsahující látky živočišného původu, protein pro lidskou spotřebu, proteinové výrobky a přípravky pro výživu, přípravky zvláštní výživy pro sportovce nebo osoby s vysokým energetickým výdejem, jedlá želatina, želatinové výrobky a přípravky pro výživu, tuky jedlé, oleje jedlé, extrakty z chaluh jako výživa, výživné přípravky pro denní doplnění stravy, která se skládá hlavně z mléka v prášku nebo ze živočišných nebo zeleninových proteinů, také s přísadkami vitamínů nebo minerálů nebo stopových prvků nebo cukru, mléko, mléčné výrobky, jogurty, konzervované, sušené, vařené nebo nakládané ovoce nebo zelenina, polévky, vývary, bujóny; (30) potravinové doplňky ne pro lékařské účely (zařazené v této třídě) a obsahující látky rostlinného původu, cukrovinky, žvýkačky, bonbóny, zmrzliny, pekařské výrobky, cukrářské výrobky, kakao, káva, čaj, čokoláda, nápoje čokoládové, čajové, kakaové nebo kávové, potraviny a pokrmy z obilovin pro lidskou spotřebu, těstoviny, müsli, med, propolis pro lidskou potřebu.

(730) WALMARK, a.s., Oldřichovice 44, Třinec, 73961, CZ

(740) Advokátní a patentová kancelář VYSKOČIL, KROŠLÁK a spol., Dana Lukajová, Voršilská 10, Praha 1, 11000

(210) O-452312

(220) 27.09.2007

(320) 27.09.2007

(511) 9, 35, 42

(540)

(510) (9) počítačový software a hardware, elektronická zařízení pro zabezpečený tisk dokumentů, elektronická identifikační zařízení, elektronická zařízení pro zabezpečení tisku a kopírování, elektronická a počítačová zařízení pro řízení a ovládání, elektronická zařízení pro sběr dat o provozu zařízení a pro výpočty nákladů na tisk, magnetické karty, čipové karty, automatické platební terminály; (35) propagační činnost, reklama, zpracování dat, zpracování textů a správa počítačových souborů, systematizace informací do počítačových databází; (42) vývoj, tvorba a úpravy počítačového hardware a software, aktualizace software, vyhodnocování a zpracování dat o provozu zařízení.

(730) JANUS spol. s r.o., Na lysinách 43, Praha 4, 14700, CZ

(740) AK SODOMKA-SOUČEK-JINDRA-MOKRÝ & PARTNERI, JUDr. Tomáš Jindra, U Prašné brány 3, Praha 1, 11000

(210) O-452326

(220) 01.10.2007

(320) 01.10.2007

(511) 1

(540)

Agrisorb

(510) (1) přírodní a umělá hnojiva, chemické prostředky používané v zemědělství, zahradnictví a lesnictví.

(730) AgroProtec s.r.o., Dolní 549, Kamenný Újezd, 37381, CZ

(210) O-452331

(220) 01.10.2007

(320) 01.10.2007

(511) 6, 19

(540)

Libor Macek

(510) (6) dveře kovové, dveřní zárubně kovové, dveřní rámy kovové, okna kovová, okenní rámy kovové, žaluzie kovové, vrata kovová; (19) dveře nekovové, zárubně pro dveře nekovové, okna nekovová, rámy na okna nekovová, okénka dveřní nekovová, sítě proti hmyzu nekovové, žaluzie nekovové, vrata nekovová.

(730) Euroklima s.r.o., Hodonínská 1624, Dubňany, 69603, CZ

(740) Mgr. Marcela Zlámalová, advokátka, Vrchlického 7, Hodonín, 69501

(210) O-452357

(220) 01.10.2007

(320) 01.10.2007

(511) 16, 32, 33

(540)

KOZLOVICKÝ VOJVODA

(510) (16) výrobky z papíru, pivní tácky, etikety; (32) pivo, nealkoholické nápoje; (33) alkoholické nápoje.

(730) ŠMÍRA - PRINT, s.r.o., Rudná 977/98, Ostrava - Zábřeh, 70030, CZ

(740) PROPATENT, Ing. Vlasta Sedláčková, Ke Kateřinkám 1393, Praha 4, 14900

(210) O-452358

(220) 01.10.2007

(320) 01.10.2007

(511) 16, 32, 33

- (540) **KOZLOVICKÝ FOJT**
(510) (16) výrobky z papíru, pивní tácky, etikety; (32) pivo, nealkoholické nápoje; (33) alkoholické nápoje.
(730) **ŠMÍRA - PRINT, s.r.o.**, Rudná 977/98, Ostrava - Zábřeh, 70030, CZ
(740) PROPATENT, Ing. Vlasta Sedláčková, Ke Kateřinkám 1393, Praha 4, 14900

- (210) **O-452359**
(220) 01.10.2007
(320) 01.10.2007
(511) 16, 32, 33
(540)

FOJT

- (510) (16) výrobky z papíru, pивní tácky, etikety; (32) pivo, nealkoholické nápoje; (33) alkoholické nápoje.
(730) **ŠMÍRA - PRINT, s.r.o.**, Rudná 977/98, Ostrava - Zábřeh, 70030, CZ
(740) PROPATENT, Ing. Vlasta Sedláčková, Ke Kateřinkám 1393, Praha 4, 14900

- (210) **O-452360**
(220) 01.10.2007
(320) 01.10.2007
(511) 16, 32, 33
(540)

VOJVODA

- (510) (16) výrobky z papíru, pивní tácky, etikety; (32) pivo, nealkoholické nápoje; (33) alkoholické nápoje.
(730) **ŠMÍRA - PRINT, s.r.o.**, Rudná 977/98, Ostrava - Zábřeh, 70030, CZ
(740) PROPATENT, Ing. Vlasta Sedláčková, Ke Kateřinkám 1393, Praha 4, 14900

- (210) **O-452368**
(220) 02.10.2007
(320) 02.10.2007
(511) 45
(540)



- (510) (45) výkon kolektivní správy majetkových práv autorů a jiných nositelů práv k dílům hudebním s textem či bez textu podle autorského zákona.
(730) **OSA - Ochranný svaz autorský pro práva k dílům hudebním, o.s.**, Čs. armády 20, Praha 6, 16056, CZ

- (210) **O-452369**
(220) 02.10.2007
(320) 02.10.2007
(511) 1, 16, 20, 21, 22, 31
(540)



- (510) (1) chemické výrobky určené pro zemědělství, zahradnictví a lesnictví, hnojiva pro půdu; (16) plastické obaly spadající do této třídy; (20) rákos, náhražky z plastických hmot; (21) náčiní a nádoby pro domácnost nebo kuchyň, květináče, obaly na květináče, kromě papírových; (22) lana, provazy, síťky, stany, plachty, plachtoviny, pytle (neobsažené v jiných třídách); (31) zahradnické výrobky.

- (590) Barevná
(730) **Pasič Vlastimil**, Nové Domky 175, Dolní Žitovice, 74756, CZ

- (210) **O-452428**
(220) 03.10.2007
(320) 03.10.2007
(511) 9, 38, 42
(540)

OpenLIMS

- (510) (9) informační systémy pro laboratoře a zdravotnictví, software, nosiče dat, hardware; (38) počítačová komunikace, přenos zpráv a obrazových informací pomocí počítačů; (42) tvorba a vývoj software, programování, vypracování posudků v oblasti zdravotnické informatiky v rámci této třídy, konzultační a poradenská činnost v oblasti zdravotnické informatiky v rámci této třídy.
(730) **STAPRO s.r.o.**, Pernštýnské nám. 51, Pardubice, 53002, CZ

- (210) **O-452440**
(220) 03.10.2007
(320) 03.10.2007
(511) 25
(540)



- (510) (25) oděvy, obuv, kloboučnické zboží.
(730) **Marafko Patrik**, Jaromírova 13, Praha 2, 12800, CZ

- (210) **O-452441**
(220) 03.10.2007
(320) 03.10.2007
(511) 35, 36, 37
(540)



- (510) (35) pomoc při řízení obchodní činnosti, poradenská činnost v obchodu, ekonomické a organizační porady a rozborů, obchodní administrativa, propagační činnost; (36) realitní činnost, včetně odhadů, správy, nákupu a prodeje nemovitostí; (37) stavby a opravy, stavební činnost, stavební inženýrské práce, provádění staveb, oprav a rekonstrukcí budov a stavebních objektů, zařizování kanceláří, bytů a budov formou montážních prací a následné údržby, provádění a zprostředkování stavebních inženýrských prací, odborného stavebně technického dozoru a všech služeb souvisejících s přípravou, prováděním, koordinací, dokončením a kolaudací stavby.
(730) **Zadák Jakub**, Koněvova 125, Praha 3, 13000, CZ

- (210) **O-452449**
(220) 03.10.2007
(320) 03.10.2007
(511) 5
(540)

CITEGIN

- (510) (5) farmaceutické kompozice pro léčbu onkologických onemocnění.
(730) **EGIS GYÓGYSZERGYÁR RT.**, 30-80 Keresztúri út., H-1106 Budapest, HU
(740) ROTT, RŮŽIČKA & GUTTMANN Patentová, známková a advokátní kancelář, JUDr. Vladimír Rott, Nad Štolou 12, Praha 7, 17000

- (510) (35) propagační činnost, reklama; (41) výchova, vzdělávání, zábava, sportovní a kulturní aktivity.
(590) Barevná
(730) **Whirlpool CR, spol. s r.o.**, Radlická 14/3201, Praha 5, 15000, CZ
(740) Pavel Čvančara, Vrázova 7, Praha 5, 15000

- (210) **O-452450**
(220) 03.10.2007
(320) 03.10.2007
(511) 39
(540)



- (510) (39) pronajímání a leasing automobilů, nákladních vozidel a obytných automobilů, služby on-line rezervace, ověřování dostupnosti a sazeb v souvislosti s pronajímáním a leasingem automobilů, nákladních vozidel a obytných automobilů.
(730) **THRIFTY RENT-A-CAR SYSTEM, INC.**, 5330 E. 31st Street, Tulsa, 74153-0985, OK, US
(740) ROTT, RŮŽIČKA & GUTTMANN Patentová, známková a advokátní kancelář, JUDr. Vladimír Rott, Nad Štolou 12, Praha 7, 17000

- (210) **O-452468**
(220) 03.10.2007
(320) 03.10.2007
(511) 36, 37, 42
(540)



- (510) (36) realitní činnost, koupě, prodej a pronájem bytových a nebytových prostor zařazených do této třídy, správa nemovitostí, investorská činnost ve stavebnictví; (37) zprostředkovatelská činnost v oblasti investiční výstavby, provádění bytových, občanských, dopravních a průmyslových staveb a investičních celků, jejich změny a odstraňování a udržování, odborná pomoc, stavební a autorský dozor ve stavebnictví, zprostředkovatelská, poradenská a obstaravatelská činnost v uvedených oblastech; (42) projektová, technicko-inženýrská a obstaravatelská činnost v investiční výstavbě a stavebnictví, zprostředkovatelská, konzultační a poradenská činnost v uvedených oblastech.
(730) **DEVELOP invest, a.s.**, Litoměřická 834/19d, Praha 9, 19000, CZ
(740) JUDr. Barbara Červenková, Litoměřická 834/19d, Praha 9, 19000

- (210) **O-452477**
(220) 04.10.2007
(320) 04.10.2007
(511) 35, 41
(540)



- (210) **O-452479**
(220) 04.10.2007
(320) 04.10.2007
(511) 6, 11, 19, 37, 39, 42
(540)

SEDOS

- (510) (6) obecné kovy v surovém a polozpracovaném stavu a jejich slitiny, surové železo, hliník, odlitky kovové, odlitky z litiny, odlitky z hliníku, modely slévárenské kovové, formy na lití kovů, lešení kovové, lana kovová, obkladové desky a dlaždice kovové, dveře kovové, odolné proti ohni, dveře ocelové, dveře z kujného železa, dveřní rámy kovové, okenní rámy kovové, okna kovová, okenní stavěče kovové, haly kovové montované, závěsy kovové, závěsné systémy pro stropní podhledy, panely kovové, kovové stavební dílce, kovové trubky, kovové lišty pro stavbu stropů a zdí, válcované profily z plechu, protlačované profily, kotvy, stavební materiál z válcovaného a litého kovu, kovové stavební konstrukce, kovové těsnění, kovy lehké, kovy ložiskové, kovy obecné ne polozpracované, kovy rafinované, kovy svářecí, kovy tvarované různým způsobem, lisované, ražené, kované, frézované, vrtané, soustružené, kovové mříže, kování pro stavby nebo pro nábytek, kování dveřní kovové, kování na okna, kování na výroby stavebního truhlářství, ocel, ocelové konstrukce nepěnosné, stavební ocelové dílce, ocelové předměty tvarované; (11) zařízení osvětlovací, topná a chladicí, svítidla a osvětlovací soustavy, lampy letovací, lampy velké stojací, lampy bezpečnostní, klimatizační zařízení, zařízení pro vaření, chlazení, sušení, větrání, pro rozvod vody a zařízení zdravotnická (sanitární), nádrže tlakové vody, bojler, kamna všeho druhu, kotle plynové, kotlové trubky, parní generátory, radiátory, plynové armatury; (19) stavební materiály nekovové, kámen přírodní a umělý, cement, beton, beton armovaný, betonové desky, betonové okenní sloupky, monolitické betonové konstrukce, vápno, malty, sádra, šterk, kameninové nebo cementové roury, výrobky pro stavbu cest, asfalt, smola, živec, cihly a cihlářské výrobky, přenosné domky, obkládačky, obkladové desky a dlaždice nekovové, nekovové panely pro obklady stěn, stropní akustické a dekorační podhledy, dveře nekovové, dveře křídlové dřevěné, dveře posuvné, dveřní rámy nekovové, okenní rámy nekovové, stavební panely a desky, stěny dřevěné, panely dřevěné, dřevěné dýhy, dřevěné ostění, dřevo atlasové, dřevo dřílné, stavební dřevo, stavební dřevěné polotovary, dřevěné montované stavby, dřevo schopné formování, dřevolepenka pro stavebnictví, dříví dřílné, podlahy, podlahy a stropy pro stavby; (37) provádění staveb, provádění bytových, občanských, dopravních, inženýrských a průmyslových staveb, ekologických staveb, vodohospodářských staveb, provádění změn u staveb, odstraňování staveb, příprava a zakládání staveb, instalace strojně technologických zařízení průmyslových staveb, betonáren, výstavby inženýrských staveb, zejména teplovodů, vodovodů, dopravních staveb, opravy a rekonstrukce staveb včetně údržby, opravy stavebních mechanismů, pronájem stavebního nářadí a jiných stavebních mechanismů, opravy motorových vozidel, opravy karosérií, opravy ostatních dopravních prostředků, instalace klimatizačních zařízení, provozování benzinových stanic s palivou a mazivou, zprostředkování služeb uvedených ve třídě 37; (39) silniční motorová doprava, doprava stavebních materiálů, stavebních dílců, stavebních mechanismů, speciální přeprava velkorozměrových a těžkých nákladů, zprostředkování služeb uvedených ve třídě 39; (42) projektová činnost v investiční a bytové výstavbě, její obstarávání, expertizy a znalecké posudky ve stavebnictví, geologické průzkumy, konzultační a poradenská služby v oblasti ochrany životního prostředí, zejména rozvojové a realizační postupy, kontrola kritérií pro účely plnění požadavků obsažených v zákonech, nařízeních a programech týkajících se ochrany životního prostředí, vývojové a výzkumné práce v oblasti stavebnictví, inženýring, zprostředkování služeb uvedených ve třídě 42.

- (730) **SEDOS stavby, a.s.**, Dmovice 324, Dmovice, 67976, CZ
(740) Doc. Ing. Jindřich Špaček, CSc., patentový zástupce, Svatopluka Čecha 106a, Brno, 61200

- (210) **O-452487**
(220) 04.10.2007
(320) 04.10.2007
(511) 16, 41, 43
(540)

CIRKUS ALEGRIE - GRASARINI

- (510) (16) papír, lepenka a výrobky z těchto materiálů, programky, plakáty, fotografie, štočky, vstupenky, materiál pro umělce; (41) výchova, vzdělávání, zábava, sportovní a kulturní aktivity; (43) služby zajišťující stravování a nápoje.
(730) **Tříška Antonín**, Na Kropáčce, Hradec Králové, 50003, CZ

- (210) **O-452489**
(220) 04.10.2007
(320) 04.10.2007
(511) 5
(540)

SAMAN

- (510) (5) fungicidy pro použití v zemědělství.
(730) **Dow AgroSciences LLC**, 9330 Zionsville Road, 46268 Indianapolis, IN, US
(740) Společná advokátní kancelář Všetečka Zelený Švorčík Kalenský a partneři, JUDr. Otakar Švorčík, Hálkova 2, Praha 2, 12000

- (210) **O-452490**
(220) 04.10.2007
(320) 04.10.2007
(511) 35, 38, 42
(540)



contact center

- (510) (35) reklamní a propagační činnost, podnikové poradenství a obchodní management, překlady informací do počítačových databází, příprava inzertních sloupků, marketingové studie, direkt marketing, spojování a uspořádání dat pro Internet, služby vyhledávání on-line novinek; (38) počítačová komunikace - přenos dat a informací prostřednictvím počítačů, poskytování přístupu k informacím on-line, internetové vývěskové služby, služby webových portálů; (42) programování, příprava webových stránek.
(730) **Černocho Pavel**, Uhlířskojanovická 061, Sázava, 28506, CZ
(740) Společná advokátní kancelář Všetečka Zelený Švorčík Kalenský a partneři, JUDr. Petr Kalenský, Hálkova 2, Praha 2, 12000

- (210) **O-452491**
(220) 04.10.2007
(320) 04.10.2007
(511) 9
(540)

NavPix

- (510) (9) počítače, počítačové tiskárny, diskové jednotky, počítačové klávesnice, počítačový software, počítačové myši, přídavné štitky, moduly desek s plošnými spoji, modemy, počítačové monitory, počítačové skenery, digitální asistent (PDA), síťové desky, řídicí jednotky počítačových sítí, telefonní přístroje,

telefonní záznamníky, mobilní telefony, celulární (buňkové) telefony, hlasité telefonní soupravy (handsfree sets) pro celulární telefony užívané v automobilech, držáky na celulární telefony užívané v automobilech, satelitní navigační systémy, zejména systémy globální navigace (GPS), automatické elektronické navigační systémy, přijímače satelitního globálního určování polohy objektů, navigační systémy pro vyhledávání a sledování vozidel a lodí, polovodiče, přepojovací desky, integrované obvody, přehrávače souborů typu MP3, přenosné multimediální přehrávače, televizní displeje z tekutých krystalů (LCD TV), multimediální přehrávače, digitální mediální adaptéry, elektronická herní zařízení pro použití s televizorem.

- (730) **MITAC INTERNATIONAL CORP.**, 1, R & D Road 2, Hsinchu Science-Based Industrial Park, Hsinchu Hsien, TW
(740) Společná advokátní kancelář Všetečka Zelený Švorčík Kalenský a partneři, JUDr. Miloš Všetečka, Hálkova 2, Praha 2, 12000

- (210) **O-452499**
(220) 05.10.2007
(320) 05.10.2007
(511) 9, 15, 41
(540)

STONEBRIDGE GUITARS

- (510) (9) přístroje pro záznam, převod, reprodukci zvuku; (15) hudební nástroje; (41) organizování a vedení seminářů, organizování kulturních nebo vzdělávacích výstav, organizování představení (manažerské služby), organizování vzdělávacích nebo zábavných soutěží, pořádání a řízení pracovních setkání (školení), pronájem audio nahrávek.

- (730) **Furch František**, Městečko 27, Velké Němčice, 69163, CZ
(740) Mgr. Lukáš Dlabáček, Bolzanova 5, Brno, 61800

- (210) **O-452505**
(220) 05.10.2007
(320) 05.10.2007
(511) 29
(540)

BOHEMILK trvanlivá smetana extra nášleh

- (510) (29) mléko a mléčné výrobky, smetana.
(730) **BOHEMILK, a.s.**, Podzámčí 385, Opočno, 51773, CZ

- (210) **O-452528**
(220) 05.10.2007
(320) 05.10.2007
(511) 9, 37, 38
(540)



- (510) (9) počítače, hardware, software; (37) montáž a údržba počítačového vybavení; (38) počítačová komunikace.
(730) **MASK s.r.o.**, Kloknerova 2211/12, Praha 4, 14800, CZ

- (210) **O-452530**
(220) 05.10.2007
(320) 05.10.2007
(511) 9, 16, 35, 38, 41
(540)

for TUNING

- (510) (9) nosiče informací všeho druhu v rozsahu třídy 9, např. dat,

obrazu a zvuku, elektronické publikace, software; (16) nosiče informací v rozsahu třídy 16 v oblasti výstav, např. tiskoviny a polygrafické výrobky, informační letáky a brožury, katalogy, vstupenky, fotografie, plakáty; (35) výstavy a veletrhy pro obchodní a reklamní účely, jejich organizování a pořádání, odborné poradenství vztahující se k organizování komerčních výstav a veletrhů, inzertní, reklamní a propagační služby, poskytování pomoci při provozu obchodu včetně zprostředkování obchodních a obchodně personálních záležitostí, marketing, průzkumy a analýzy trhu; (38) šíření informací prostřednictvím datových sítí, např. Internetem; (41) výchovná, vzdělávací a zábavní činnost, pořádání odborných setkávání, např. školení, kurzů, konferencí a symposií, přednášek, organizování a pořádání výstav a veletrhů ke vzdělávacím, kulturním, výchovným a zábavním účelům, odborné poradenství vztahující se k organizování vzdělávacích, kulturních, výchovných a zábavních výstav a veletrhů, pořádání soutěží, nakladatelská a vydavatelská činnost.

(590) Barevná
(730) **Terinvest, spol. s r.o.**, Legerova 15, Praha 2, 12000, CZ

(210) **O-452531**
(220) 05.10.2007
(320) 05.10.2007
(511) 9, 16, 35, 38, 41
(540)



(510) (9) nosiče informací všeho druhu v rozsahu třídy 9, např. dat, obrazu a zvuku, elektronické publikace, software; (16) nosiče informací v rozsahu třídy 16 v oblasti výstav, např. tiskoviny a polygrafické výrobky, informační letáky a brožury, katalogy, vstupenky, fotografie, plakáty; (35) výstavy a veletrhy pro obchodní a reklamní účely, jejich organizování a pořádání, odborné poradenství vztahující se k organizování komerčních výstav a veletrhů, inzertní, reklamní a propagační služby, poskytování pomoci při provozu obchodu včetně zprostředkování obchodních a obchodně personálních záležitostí, marketing, průzkumy a analýzy trhu; (38) šíření informací prostřednictvím datových sítí, např. Internetem; (41) výchovná, vzdělávací a zábavní činnost, pořádání odborných setkávání, např. školení, kurzů, konferencí a symposií, přednášek, organizování a pořádání výstav a veletrhů ke vzdělávacím, kulturním, výchovným a zábavním účelům, odborné poradenství vztahující se k organizování vzdělávacích, kulturních, výchovných a zábavních výstav a veletrhů, pořádání soutěží, nakladatelská a vydavatelská činnost.

(590) Barevná
(730) **Terinvest, spol. s r.o.**, Legerova 15, Praha 2, 12000, CZ

(210) **O-452532**
(220) 05.10.2007
(320) 05.10.2007
(511) 9, 16, 35, 38, 41
(540)



(510) (9) nosiče informací všeho druhu v rozsahu třídy 9, např. dat, obrazu a zvuku, elektronické publikace, software; (16) nosiče informací v rozsahu třídy 16 v oblasti výstav, např. tiskoviny a polygrafické výrobky, informační letáky a brožury, katalogy, vstupenky, fotografie, plakáty; (35) výstavy a veletrhy pro obchodní a reklamní účely, jejich organizování a pořádání,

obdobné poradenství vztahující se k organizování komerčních výstav a veletrhů, inzertní, reklamní a propagační služby, poskytování pomoci při provozu obchodu včetně zprostředkování obchodních a obchodně personálních záležitostí, marketing, průzkumy a analýzy trhu; (38) šíření informací prostřednictvím datových sítí, např. Internetem; (41) výchovná, vzdělávací a zábavní činnost, pořádání odborných setkávání, např. školení, kurzů, konferencí a symposií, přednášek, organizování a pořádání výstav a veletrhů ke vzdělávacím, kulturním, výchovným a zábavním účelům, odborné poradenství vztahující se k organizování vzdělávacích, kulturních, výchovných a zábavních výstav a veletrhů, pořádání soutěží, nakladatelská a vydavatelská činnost.

(590) Barevná
(730) **Terinvest, spol. s r.o.**, Legerova 15, Praha 2, 12000, CZ

(210) **O-452533**
(220) 05.10.2007
(320) 05.10.2007
(511) 9, 16, 35, 38, 41
(540)



(510) (9) nosiče informací všeho druhu v rozsahu třídy 9, např. dat, obrazu a zvuku, elektronické publikace, software; (16) nosiče informací v rozsahu třídy 16 v oblasti výstav, např. tiskoviny a polygrafické výrobky, informační letáky a brožury, katalogy, vstupenky, fotografie, plakáty; (35) výstavy a veletrhy pro obchodní a reklamní účely, jejich organizování a pořádání, odborné poradenství vztahující se k organizování komerčních výstav a veletrhů, inzertní, reklamní a propagační služby, poskytování pomoci při provozu obchodu včetně zprostředkování obchodních a obchodně personálních záležitostí, marketing, průzkumy a analýzy trhu; (38) šíření informací prostřednictvím datových sítí, např. Internetem; (41) výchovná, vzdělávací a zábavní činnost, pořádání odborných setkávání, např. školení, kurzů, konferencí a symposií, přednášek, organizování a pořádání výstav a veletrhů ke vzdělávacím, kulturním, výchovným a zábavním účelům, odborné poradenství vztahující se k organizování vzdělávacích, kulturních, výchovných a zábavních výstav a veletrhů, pořádání soutěží, nakladatelská a vydavatelská činnost.

(590) Barevná
(730) **Terinvest, spol. s r.o.**, Legerova 15, Praha 2, 12000, CZ

(210) **O-452534**
(220) 05.10.2007
(320) 05.10.2007
(511) 9, 16, 35, 38, 41
(540)



(510) (9) nosiče informací všeho druhu v rozsahu třídy 9, např. dat, obrazu a zvuku, elektronické publikace, software; (16) nosiče informací v rozsahu třídy 16 v oblasti výstav, např. tiskoviny a polygrafické výrobky, informační letáky a brožury, katalogy, vstupenky, fotografie, plakáty; (35) výstavy a veletrhy pro obchodní a reklamní účely, jejich organizování a pořádání, odborné poradenství vztahující se k organizování komerčních výstav a veletrhů, inzertní, reklamní a propagační služby, poskytování pomoci při provozu obchodu včetně zprostředkování obchodních a obchodně personálních záležitostí, marketing, průzkumy a analýzy trhu; (38) šíření informací

prostřednictvím datových sítí, např. Internetem; (41) výchovná, vzdělávací a zábavní činnost, pořádání odborných setkávání, např. školení, kurzů, konferencí a symposií, přednášek, organizování a pořádání výstav a veletrhů ke vzdělávacím, kulturním, výchovným a zábavním účelům, odborné poradenství vztahující se k organizování vzdělávacích, kulturních, výchovných a zábavních výstav a veletrhů, pořádání soutěží, nakladatelská a vydavatelská činnost.

(590) Barevná
(730) **Terinvest, spol. s r.o.**, Legerova 15, Praha 2, 12000, CZ

(210) **O-452535**

(220) 05.10.2007
(320) 05.10.2007
(511) 9, 16, 35, 38, 41
(540)



(510) (9) nosiče informací všeho druhu v rozsahu třídy 9, např. dat, obrazu a zvuku, elektronické publikace, software; (16) nosiče informací v rozsahu třídy 16 v oblasti výstav, např. tiskoviny a polygrafické výrobky, informační letáky a brožury, katalogy, vstupenky, fotografie, plakáty; (35) výstavy a veletrhy pro obchodní a reklamní účely, jejich organizování a pořádání, odborné poradenství vztahující se k organizování komerčních výstav a veletrhů, inzertní, reklamní a propagační služby, poskytování pomoci při provozu obchodu včetně zprostředkování obchodních a obchodně personálních záležitostí, marketing, průzkumy a analýzy trhu; (38) šíření informací prostřednictvím datových sítí, např. Internetem; (41) výchovná, vzdělávací a zábavní činnost, pořádání odborných setkávání, např. školení, kurzů, konferencí a symposií, přednášek, organizování a pořádání výstav a veletrhů ke vzdělávacím, kulturním, výchovným a zábavním účelům, odborné poradenství vztahující se k organizování vzdělávacích, kulturních, výchovných a zábavních výstav a veletrhů, pořádání soutěží, nakladatelská a vydavatelská činnost.

(590) Barevná
(730) **Terinvest, spol. s r.o.**, Legerova 15, Praha 2, 12000, CZ

(210) **O-452536**

(220) 05.10.2007
(320) 05.10.2007
(511) 9, 16, 35, 38, 41
(540)



(510) (9) nosiče informací všeho druhu v rozsahu třídy 9, např. dat, obrazu a zvuku, elektronické publikace, software; (16) nosiče informací v rozsahu třídy 16 v oblasti výstav, např. tiskoviny a polygrafické výrobky, informační letáky a brožury, katalogy, vstupenky, fotografie, plakáty; (35) výstavy a veletrhy pro obchodní a reklamní účely, jejich organizování a pořádání, odborné poradenství vztahující se k organizování komerčních výstav a veletrhů, inzertní, reklamní a propagační služby, poskytování pomoci při provozu obchodu včetně zprostředkování obchodních a obchodně personálních záležitostí, marketing, průzkumy a analýzy trhu; (38) šíření informací prostřednictvím datových sítí, např. Internetem; (41) výchovná, vzdělávací a zábavní činnost, pořádání odborných setkávání, např. školení, kurzů, konferencí a symposií, přednášek, organizování a pořádání výstav a veletrhů ke vzdělávacím, kulturním, výchovným a zábavním účelům, odborné poradenství

vztahující se k organizování vzdělávacích, kulturních, výchovných a zábavních výstav a veletrhů, pořádání soutěží, nakladatelská a vydavatelská činnost.

(590) Barevná
(730) **Terinvest, spol. s r.o.**, Legerova 15, Praha 2, 12000, CZ

(210) **O-452537**

(220) 05.10.2007
(320) 05.10.2007
(511) 9, 16, 35, 38, 41
(540)



(510) (9) nosiče informací všeho druhu v rozsahu třídy 9, např. dat, obrazu a zvuku, elektronické publikace, software; (16) nosiče informací v rozsahu třídy 16 v oblasti výstav, např. tiskoviny a polygrafické výrobky, informační letáky a brožury, katalogy, vstupenky, fotografie, plakáty; (35) výstavy a veletrhy pro obchodní a reklamní účely, jejich organizování a pořádání, odborné poradenství vztahující se k organizování komerčních výstav a veletrhů, inzertní, reklamní a propagační služby, poskytování pomoci při provozu obchodu včetně zprostředkování obchodních a obchodně personálních záležitostí, marketing, průzkumy a analýzy trhu; (38) šíření informací prostřednictvím datových sítí, např. Internetem; (41) výchovná, vzdělávací a zábavní činnost, pořádání odborných setkávání, např. školení, kurzů, konferencí a symposií, přednášek, organizování a pořádání výstav a veletrhů ke vzdělávacím, kulturním, výchovným a zábavním účelům, odborné poradenství vztahující se k organizování vzdělávacích, kulturních, výchovných a zábavních výstav a veletrhů, pořádání soutěží, nakladatelská a vydavatelská činnost.

(590) Barevná
(730) **Terinvest, spol. s r.o.**, Legerova 15, Praha 2, 12000, CZ

(210) **O-452538**

(220) 05.10.2007
(320) 05.10.2007
(511) 9, 16, 35, 38, 41
(540)



(510) (9) nosiče informací všeho druhu v rozsahu třídy 9, např. dat, obrazu a zvuku, elektronické publikace, software; (16) nosiče informací v rozsahu třídy 16 v oblasti výstav, např. tiskoviny a polygrafické výrobky, informační letáky a brožury, katalogy, vstupenky, fotografie, plakáty; (35) výstavy a veletrhy pro obchodní a reklamní účely, jejich organizování a pořádání, odborné poradenství vztahující se k organizování komerčních výstav a veletrhů, inzertní, reklamní a propagační služby, poskytování pomoci při provozu obchodu včetně zprostředkování obchodních a obchodně personálních záležitostí, marketing, průzkumy a analýzy trhu; (38) šíření informací prostřednictvím datových sítí, např. Internetem; (41) výchovná, vzdělávací a zábavní činnost, pořádání odborných setkávání, např. školení, kurzů, konferencí a symposií, přednášek, organizování a pořádání výstav a veletrhů ke vzdělávacím, kulturním, výchovným a zábavním účelům, odborné poradenství vztahující se k organizování vzdělávacích, kulturních, výchovných a zábavních výstav a veletrhů, pořádání soutěží, nakladatelská a vydavatelská činnost.

(590) Barevná
(730) **Terinvest, spol. s r.o.**, Legerova 15, Praha 2, 12000, CZ

- (210) **O-452539**
(220) 05.10.2007
(320) 05.10.2007
(511) 9, 16, 35, 38, 41
(540)



- (510) (9) nosiče informací všeho druhu v rozsahu třídy 9, např. dat, obrazu a zvuku, elektronické publikace, software; (16) nosiče informací v rozsahu třídy 16 v oblasti výstav, např. tiskoviny a polygrafické výrobky, informační letáky a brožury, katalogy, vstupenky, fotografie, plakáty; (35) výstavy a veletrhy pro obchodní a reklamní účely, jejich organizování a pořádání, odborné poradenství vztahující se k organizování komerčních výstav a veletrhů, inzertní, reklamní a propagační služby, poskytování pomoci při provozu obchodu včetně zprostředkování obchodních a obchodně personálních záležitostí, marketing, průzkumy a analýzy trhu; (38) šíření informací prostřednictvím datových sítí, např. Internetem; (41) výchovná, vzdělávací a zábavní činnost, pořádání odborných setkávání, např. školení, kurzů, konferencí a symposií, přednášek, organizování a pořádání výstav a veletrhů ke vzdělávacím, kulturním, výchovným a zábavním účelům, odborné poradenství vztahující se k organizování vzdělávacích, kulturních, výchovných a zábavních výstav a veletrhů, pořádání soutěží, nakladatelská a vydavatelská činnost.
- (590) Barevná
(730) **Terinvest, spol. s r.o.**, Legerova 15, Praha 2, 12000, CZ

- (210) **O-452548**
(220) 08.10.2007
(320) 08.10.2007
(511) 39, 41, 43
(540)

Sluneční dvůr

- (510) (39) cestování (rezervace -), cesty (organizování -), dodávky květin, doprava (autobusová -), doprava (automobilová -), doprava (informace o -), doprava (letecká -), doprava (lodní -), doprava (lodní trajektová -), doprava (rezervace -), doprava (říční -), doprovázení turistů, exkurze (organizování -), frankování pošty, garáže (pronájem -), jízda výletní lodí, námořní doprava (zprostředkování -), noviny a časopisy (doručování -), okružní plavby (organizování -), organizování okružních výletů, organizování prohlídek, organizování zájezdů, osobní doprava, parkovací plochy (pronájem -), parkování automobilů (služby -), plavidla (pronajímání -), prohlídky (turistické), pronájem automobilů, pronájem garáží, pronájem lodí, pronájem parkovacích ploch, pronajímání plavidel (člunů, lodí), přeprava turistů, rezervace (cestování -), rezervace (v dopravě), rezervace místenek, služby v dopravě a přepravě, turisté (doprava -), turisté (doprovázení -), výletní lodě (služby poskytované -), výlety (organizování -), zprostředkování námořní dopravy, zprostředkování pronájmu lodí, zprostředkování přepravy; (41) diskotéky (služby), filmové projekce, filmy (půjčování -), herny (provozování -), hraní o peníze, informace o možnostech rekreace, informace o možnostech rozptýlení, informace o možnostech zábavy, informace o výchově a vzdělávání, karaoke (poskytování služeb -) (hudební doprovod písní dle výběru zpěváka), kasína (provozování -), klubové služby (výchovně-zábavné -), knihovny (půjčovny knih), kolokvium (organizování a vedení), koncertní síně, sály, konference (organizování a vedení -), kongresy (organizování a vedení -), loterie (pořádání -), obrazové zpravodajství, organizace a pořádání koncertů, organizování a vedení kolokvií, organizování a vedení konferencí, organizování a vedení kongresů, organizování a vedení seminářů, organizování a vedení symposií, organizování kulturních nebo vzdělávacích výstav, organizování plesů, organizování představení (manažerské služby), organizování soutěží (vzdělávacích nebo zábavních), organizování sportovních soutěží, plánování a organizování večírků, pořádání

a řízení pracovních setkání (školení), pořádání koncertů (organizace a -), pořádání loterií, pořádání soutěží krásy, pronájem dekorací, provozování heren, provozování sportovních zařízení, předprodej vstupenek, představení (organizování -) (manažerské služby), překladatelské služby, půjčování filmů, půjčovny knih (knihovny), rekreace (informace o možnostech -), rekreace (služby pro oddech a -), rozhlasové a televizní přijímače (pronájem -), semináře (organizování a vedení -), služby v oblasti prodeje vstupenek (zábava), soutěže (organizování vzdělávacích a zábavních -), soutěže krásy (pořádání -), sportovní zařízení (provozování -), symposia (organizování a vedení -), školení, školení (pořádání a řízení), televizní programy (výroba rozhlasových a -), televizní přijímače (pronájem rozhlasových a -), večírky (organizování a plánování -) vstupenky (předprodej -), výroba rozhlasových a televizních programů, výstavy (organizování kulturních nebo vzdělávacích -), vyučování, vyučování (instruktážní služby), vyučování (výchovné služby), zábava (služby -), zábava (televizní -), zábava, pobavení, živé představení, živé vystoupení (organizování -); (43) automaty (rychlé občerstvení), bary (služby -), bufety, dětské jesle, domovy důchodců, důchodci (domovy -), hotelové služby, hotely (rezervace -), jídelny (závodní -), jídelny a závodní jídelny, kavárny, Kempy (provozování -), motely (služby -), noclehárny (turistické -), penziony, penziony (rezervace -), penziony pro zvířata, poskytování přechodného ubytování, prázdninové tábory (ubytovací služby -), pronajímání jednacích místností, provoz hotelového ubytování, provozování kempů, přechodné ubytování (rezervace), půjčování stanů, půjčování židlí, stolů, prostírání, nápojového skla, restaurace, restaurace (samoobslužné -), rezervace hotelů, rezervace penzionů, rezervace přechodného ubytování, samoobslužné restaurace, tábory prázdninové (ubytovací služby -), turistické noclehárny, ubytovací služby (hotely, penziony), ubytování (pronajímání a přechodné -), zásobování, zvířata (opatrování v penzionech -).

- (730) **Spolcentrum, s.r.o.**, Přemyslovo nám. 26, Brno, 62700, CZ

- (210) **O-452552**
(220) 08.10.2007
(320) 08.10.2007
(511) 3, 5, 30
(540)

dentasil

- (510) (3) výrobky kosmetické a voňavkářské, bylinné kosmetické přípravky, mýdla, včetně mýdel medicínálních, parfumerie, vonné oleje, krémy, mléka, gely, emulze, vody a deodoranty pro osobní potřebu, toaletní přípravky, vlasové a ústní vody, pasty, prášky a vodičky pro čištění a ošetřování zubů a dutiny ústní, vše pro neléčebné účely, šampóny tělové i vlasové, prostředky pro mytí a ošetřování rukou a vlasů, například kondicionéry, pomády, tužidla, spraye, laky, prostředky pro ošetřování pokožky, například krémy na a po opalování, masážní krémy a emulze, regenerační krémy a vody; (5) léčiva a lékárnické výrobky a přípravky, farmaceutické a parafarmaceutické přípravky humánní a veterinární, repelentní přípravky, bylinné čaje pro léčebné účely, výrobky diabetické, dietetické a potravinové doplňky v tuhém i tekutém stavu, například kapky, tablety, kapsle a tobolky pro posílení imunity organismu, vše pro léčebné účely, vitaminové přípravky, přírodní léčivé přípravky, například léčivé byliny a jejich výtažky, masti, krémy, gely a balzámy s léčivými a hojivými účinky, speciální sirupy a žvýkačky pro lékařské a farmaceutické účely, kosmetické výrobky a přípravky, například oleje, pro lékařské účely, přípravky pro ošetřování zubů a dutiny ústní pro léčebné účely; (30) čaje, včetně ledového a přípravky na výrobu čaje, glukóza pro výživu, med, nápoje čokoládové, kávové a kakaové a přípravky na jejich výrobu, obilné vločky a jiné obilné výrobky určené k lidské výživě, potravinové doplňky pro neléčebné účely, propolis a včelí kašička pro lidskou spotřebu, žvýkací guma - vše v rámci této třídy.
- (730) **ALTERMED CORPORATION, a.s.**, Hněvotínská 711/56, Olomouc, 77900, CZ
(740) Mgr. Martin Grepl, advokát, Erbenova 2, Olomouc, 77900

- (210) **O-452563**
(220) 08.10.2007
(320) 08.10.2007
(511) 9, 39, 43

(540)



- (510) (9) elektrické přístroje pro indikaci a/nebo ovládání parametru fyzikálních veličin okolního prostředí, zejména teploty, vlhkosti, tlaku, rychlosti a/nebo směru proudění okolního tekutinového prostředí, a/nebo parametrů elektrického a/nebo magnetického pole, elektrické přístroje pro analýzu vyšších harmonických parametrických fyzikálních veličin elektrického a/nebo magnetického pole, přístroje a nástroje pro vedení, přepínání, přeměnu, akumulaci, regulaci nebo řízení elektrického proudu a/nebo napětí, rozvaděče nízkého napětí, přístroje a zařízení pro záznam, zesilování, reprodukci a přenos písma, zvuku a obrazu, videorekordéry, videokamery, software na magnetických nosičích, magnetické nebo optické nosiče zvukových a/nebo obrazových záznamů nahrané i nenahrané, videokazety nahrané i nenahrané, audiokazety nahrané i nenahrané, audiovizuální programy, audiovizuální díla, audiovizuální díla v digitální podobě, CD disky, videodiskety, audiodiskety, informace a záznamy v elektronické podobě, kancelářská technika, zejména počítače, jejich periferní vybavení, včetně diskové jednotky pro uchování programu, diskové paměti, jednotky pro vnitřní řízení, počítačové programy na magnetických nosičích a ostatní příslušenství počítačů, databanky, faxové přístroje, kopírovací technika, telefonní přístroje, včetně v kombinaci se záznamníky, elektronické zápisníky, elektronické kalkulačky, související doplňkové zařízení, příslušenství a náhradní díly, elektrické cívkové držáky elektrických cívek, galvanické články, elektrické kolektory, elektrické kontaktní zařízení, elektrické ovládací, spínací a rozvodné desky, elektrické pojistky, elektrické poplašné zvonky, elektrické přípojky, elektrické přístroje pro spuštění a/nebo ovládání strojů a motorů pomocí elektrických veličin, jako například proudu a/nebo napětí, elektrické přístroje pro odporové i obloukové svařování, elektrické spínače, elektrické transformátory, elektrické ukazovací přístroje, jako například elektroměry, elektrické přístroje na zjišťování závad, hasicí zařízení elektráren, elektrické vedení, jakož i kabely elektrického vedení, elektrické vodiče, jakož i ohebné a světelné a elektrický izolovaný drát, elektrické výbojky, elektrody pro elektrické sváření, elektronky, diody, tranzistory, integrované elektronické obvody, jakož i s programovatelným prvkem, včetně mikročipů, elektrodynamické přístroje, elektrogalvanizační přístroje, elektrolyzery, monočlánky, alkalické články, akumulátory, automatické distribuční stroje, automaty hudební, hrací skříně, uváděné do chodu vhozením mince, automaty prodejní, čtečky čárových kódů, přístroje na zaznamenávání času, dávkovače, hodiny časoměrné pro použití v kuchyni, hodiny na měření doby vaření, vyučovací stroje, účtovací stroje, vázicí stroje, vázicí přístroje, váhy, vodoměry, vodováhy, přístroje pro určování horizontu, vodoznaky, herní zařízení upravené pro použití s externí obrazovkou nebo monitorem, záměrná pravítka, zrcadla pro kontrolu práce, elektrické žehličky, lasery, ne pro lékařské účely, mechanismy pro turnikety, mincová zařízení, parkovací automaty mincovní, přístroje pro rozbor potravin, sacharimetry, registrační pokladny, oznamovací tabule elektronické, odměrné sklo, ochranné plachty, osobní ochranné prostředky proti nehodám, speciální pouzdra pro zařízení, přístroje a nástroje, které jsou zařazeny do této třídy; (39) doprava, přepravování a skladování zboží, zejména osobní a nákladní silniční motorové doprava, doprava v rámci služeb cestovní kanceláře, organizování cest, poskytování a zprostředkování cestovních služeb, zprostředkování dopravy, poskytování průvodcovských služeb, pořádání prohlídek, zájezdů a výletů, pronájem vozidel, garáží, parkovišť a skladů, provozování lyžařského vlaku, zprostředkovatelská a poradenská činnost v oblasti výše uvedených služeb tř. 39; (43) hostinské, restaurační a hotelové služby pro hosty, včetně rezervace ubytování, provozování kempů, služby rychlého občerstvení, zprostředkovatelská a poradenská činnost v oblasti výše uvedených služeb tř. 43.

(730) **HAICO, spol. s r.o.**, Náměstí SNP 1771/33, Brno, 61300, CZ
(740) Ing. Jiří Dohnal, Nedbalova 29, Brno, 62300

(210) **O-452568**
(220) 08.10.2007
(320) 08.10.2007
(511) 35, 36, 37
(540)

REALBOX

(510) (35) propagační činnost, reklama; (36) realitní činnost, správa nemovitostí, investiční činnost, pronájem nemovitostí; (37) stavební činnost, údržba nemovitostí.

(730) **Roman Kubálek**, Vlnářská 706/13, Liberec, 46006, CZ

(210) **O-452570**
(220) 08.10.2007
(320) 08.10.2007
(511) 6, 19, 37, 40
(540)



(510) (6) kovové konstrukce všeho druhu zařazené do této třídy, zejména kovové bazény nadzemní a zapuštěné, ochlazovací a masážní bazény, zastřešení bazénů; (19) bazény nekovové všeho druhu včetně součástí a příslušenství, zejména bazény přenosné a nepřenositelné, masážní a ochlazovací, obklady a dlažby, stavební materiály všeho druhu zařazené do této třídy; (37) montáž, instalace, servis a opravy bazénů a bazénové techniky všeho druhu jako např. zařízení na úpravu vod, filtračních a ozonizačních zařízení, sanitárních zařízení a vodních atrakcí, stavební, výkopové a izolační práce spojené s výše uvedenými činnostmi, zastřešování bazénů, stavební dozor, poradenská a zprostředkovatelská činnost v uvedených oborech; (40) úprava vody, zakázková výroba bazénů a bazénové techniky, zařízení na úpravu vod, filtračních a ozonizačních zařízení a vodních atrakcí.
(590) Barevná
(730) **Brandejský Tomáš**, Zámecká 81, Kolín 1, 28002, CZ
(740) Ing. Michal Jupa, patentový zástupce, Na Baních 1385, Praha 5 - Zbraslav, 15600

(210) **O-452573**
(220) 08.10.2007
(320) 08.10.2007
(511) 17, 19, 37
(540)



(510) (17) plastické hmoty polozpracované, polotovary z plastických hmot pro tuto třídu, materiály izolační, stavební izolace, izolace ze sklolaminátu, těsnicí materiály - těsnění, výrobky z gumy, kaučuku a azbestu pro stavební/průmyslové účely spadající do této třídy; (19) stavební materiály nekovové spadající do této třídy, sklolaminát pro stavební/průmyslové účely, stavební produkty z laminátu - stavební konstrukce a profily všeho druhu, střechy pro průmyslové objekty i rodinné domy, potrubní systémy, nádrže, zásobníky/nádrže na vodu, chemikálie, ropné produkty a stavební/posypové materiály, zásobníky pro biofiltraci, septiky, jímky, poklopy šachet a kanálů, sklolaminátové stavební prvky pro čistírny odpadních vod, tvarové bednění, desky, příčky, ploty, rošty, markýzy a ostatní stavební výrobky ze sklolaminátu, spadající do této třídy, okna a dveře nekovové, okenní a dveřní profily a rámy nekovové, potrubní a okapové systémy nekovové, stavební dřevo, dřevo

polozpracované, řezivo, dřevěné a plastové stavební konstrukce, lišty nekovové, markýzy a žaluzie nekovové, stavební plasty, stavební sklo, sklo tabulové, termoizolační a bezpečnostní, obložení podlah a stěn ze dřeva, plastu a sklolaminátu, parkety dřevěné či z imitace dřeva; (37) stavební činnost - provádění staveb včetně jejich změn, udržovacích prací na nich a jejich odstraňování, stavebně-montážní činnosti, opravy ve stavebnictví, stavební informace, zprostředkování ve stavebnictví.

- (730) **POLA Neratovice s r.o.**, Práce 11, Neratovice, 27711, CZ
(740) Ing. Jiří Střelák, Pařížská 17, Praha 1, 11000

- (210) **O-452574**
(220) 08.10.2007
(320) 08.10.2007
(511) 37, 41, 42, 45
(540)

DEKSAFE

- (510) (37) kontroly, zkoušky a revize technických zařízení; (41) vzdělávací činnost v oblasti bezpečnosti práce a ochrany zdraví při práci, v požární ochraně a ve stavebnictví, vydávání periodických a neperiodických publikací včetně katalogů v tištěné podobě a prostřednictvím sítě INTERNET; (42) inženýrská činnost ve stavebnictví, projektová činnost ve stavebnictví; (45) poradenská činnost v oblasti bezpečnosti a ochrany zdraví při práci, poskytování odborné pomoci fyzickým či právnickým osobám v oblasti bezpečnosti práce, ochrany zdraví při práci, technicko-organizační činnost v oblasti požární ochrany, služby v oblasti bezpečnosti a ochrany zdraví, poradenská činnost v oblasti bezpečnosti a ochrany zdraví a života při pracovní činnosti, vytváření směrnic a katalogizace v oblasti požární ochrany, expertízy a audity se zaměřením na bezpečnost práce a požární ochranu, revize a zkoušky systémů bezpečnosti práce a systému požární ochrany.

- (730) **DEK a.s.**, Tiskařská 10/257, Praha 10 - Malešice, 10828, CZ

- (210) **O-452576**
(220) 08.10.2007
(320) 08.10.2007
(511) 3
(540)

SIGNAL NUTRI - SENSITIVE

- (510) (3) prostředky na čištění zubů, ústní vody nikoli pro lékařské účely, lešticí přípravky na zuby, zubní prášek.
(730) **UNILEVER N. V.**, Weena 455, 3013 Al Rotterdam, NL
(740) Baker & McKenzie v.o.s., JUDr. Gabriela Vendlová, Ph.D., Klimentůvská 46, Praha, 11000

- (210) **O-452578**
(220) 08.10.2007
(320) 08.10.2007
(511) 9, 16, 18, 25, 28, 35, 38, 41
(540)

NEJKRÁSNĚJŠÍ HÁDANKA

- (510) (9) aparáty pro záznam, převod, reprodukci zvuku nebo obrazu, magnetické suporty zvukových záznamů, gramofonové desky, automatické distributory a mechanismy na mince, přístroje pro zpracovávání informací, zařízení výpočetní techniky, programové vybavení pro počítače na nosičích, nosiče magnetických záznamů nahrané i nenahrané, audiovizuální díla na nosičích, audiokazety a videokazety nahrané i nenahrané, CD disky, hrací skříně uváděné v činnost vhozením mince; (16) papír, lepenka a výrobky z těchto materiálů patřící do tř. 16, plakáty, fotografie, pohlednice, pohledy ilustrované se zvukovou nahrávkou, gratulace, dopisní papíry, obálky, kalendáře, zejména nástěnné a stolní, samolepky, obtisky, poznámkové bloky, desky na spisy, pořadače, omalovánky, activity books, balící papír, školní sešity, skicáky, tužky, pastelky, tuhy, gummy, ořezávátka na tužky, penály, papírové tašky, školní tašky, umělohmotné tašky, papírové kapesníky, tiskoviny, časopisy, periodika, knihy, tiskárenské výrobky, tiskařské typy, štočky, potřeby pro knižní vazby, lepidla na papír a pro domácnost, materiál pro umělce, štetce, psací stroje a kancelářské potřeby, učební pomůcky (s výjimkou přístrojů), papírové obaly, obaly z plastických hmot (zařazené v této třídě); (18) kůže, imitace kůže, výrobky z těchto materiálů zařazené ve tř. 18, tašky, náprsní tašky, tašky ruční, peněženky, kufry, deštníky, slunečníky a hole, biče a sedlářské

výrobky, umělecké nebo ozdobné předměty a přívěsky na klíče, vše z kůže nebo její imitace; (25) oděvy, obuv, kloboučnické zboží, trička, čepice, šátky, plavky, ponožky, opasky; (28) pexesa, hrací karty a hlavolamy z papíru, hry a hračky, zejména dřevěné, plyšové, látkové, umělohmotné, mechanické, hudební, hlavolamy prostorové, tělocvičné a sportovní potřeby a nářadí, potřeby pro gymnastiku a sport, ozdoby na vánoční stromky, rybařské potřeby v rámci této třídy, obaly na hračky; (35) reklamní, inzertní a propagační činnost, prodej reklamního času inzerentům; (38) televizní vysílání; (41) nakladatelská a vydavatelská činnost, nahrávání nosičů zvukových a/nebo obrazových, agenturní činnost v oblasti kultury, tvorba a vydávání audiovizuálních děl, půjčování nahraných a nenahraných nosičů zvukových a/nebo obrazových záznamů, vychovná a zábavní činnost, organizace a prezentace her a soutěží pro veřejnost, tvorba televizních pořadů.

- (730) **Barrandov Studio a.s.**, Křiženeckého nám. 322, Praha 5, 15200, CZ

- (210) **O-452581**
(220) 09.10.2007
(320) 09.10.2007
(511) 18, 25
(540)



- (510) (18) kůže, imitace kůže, výrobky z těchto materiálů, které nejsou zahrnuty do jiných tříd, kůže ze zvířat, kufry a zavazadla, deštníky a hole, biče a sedlářské výrobky; (25) oděvy, obuv, kloboučnické zboží.
(730) **Plíhal Stanislav**, Za Statky 55, Praha 10 - Lipany, 10300, CZ

- (210) **O-452604**
(220) 09.10.2007
(320) 09.10.2007
(511) 35
(540)



- (510) (35) propagační činnost, reklama.
(730) **TESS promotion, s.r.o.**, V Tůních 8, Praha 2, 12000, CZ
(740) JUDr. Richard Gürlich, advokát, Politických vězňů 8, Praha 1, 11000

- (210) **O-452615**
(220) 09.10.2007
(320) 09.10.2007
(511) 9, 25, 28
(540)

AXON

- (510) (9) ochranné brýle, sportovní brýle, brýlové řetízky, brýlové obroučky, příslušenství k brýlím, helmy ochranné pro sportovní účely; (25) oděvy, sportovní oděvy, obuv, kloboučnické zboží, lyžařské oblečení; (28) tělocvičné a sportovní potřeby, nářadí pro sporty a různé hry, potřeby pro gymnastiku a sport, hry, hračky, vybavení pro lyžování, lyžařské hole, lyžařské rukavice.
(730) **ARIANA SPORTS s.r.o.**, Rožtylské nám. 2619/46, Praha 4, 14100, CZ

- (210) **O-452616**
(220) 09.10.2007
(320) 09.10.2007
(511) 5, 30

- (540) **Delpharmea RapidSlim**
- (510) (5) výrobky dietetické pro děti s léčebnými účinky, výrobky dietetické pro nemocné, chemické výrobky pro účely lékařské, léčebná kosmetika na bázi přírodních látek, léčebné výrobky lázeňské, léčebné přípravky pro lázně, léčivé rostliny a výrobky z nich, vitamínové přípravky, vína medicínální, rostlinné směsi a extrakty určené k dietetickým účelům s léčebnými účinky a směsi uvedených látek a přípravků, přísady do jídla dietetické s léčebnými účinky, posilující a povzbuzující potraviny s léčebnými účinky, energeticko-výživné poživatiny pro léčebné účely; (30) posilující a povzbuzující potraviny, výrobky s obsahem zeleného čaje a výrobky s obsahem bylin (určené pro lidskou spotřebu), poživatiny a přísady do jídla vyrobené za účelem doplnění běžné stravy konzumenta, které mohou příznivě ovlivnit zdraví konzumenta, vše spadající do této třídy.
- (730) **Renuto (Overseas) Limited**, Demetri Liperti Street, Kotsapas Building, 3rd floor Office 301, Limassol, CY
- (740) Advokátní kanceláře Jaroš - Fojtiková, Mgr. Zbyšek Jaroš, advokát, Zelený pruh 95/97, Praha 4, 14000

- (210) **O-452619**
(220) 09.10.2007
(320) 09.10.2007
(511) 39
(540)

GO parking

- (510) (39) pronájem parkovací plochy, parkování automobilů.
(730) **GO com s.r.o.**, Slezská 115/2310, Praha 3, 13000, CZ
(740) Mgr. Pavel Batěk, advokát, Kamenická 656/56, Praha 7, 17000

- (210) **O-452620**
(220) 09.10.2007
(320) 09.10.2007
(511) 39
(540)



- (510) (39) pronájem parkovací plochy, parkování automobilů.
(730) **GO com, s.r.o.**, Slezská 115/2310, Praha 3, 13000, CZ
(740) Mgr. Pavel Batěk, Kamenická 656/56, Praha, 17000

- (210) **O-452624**
(220) 09.10.2007
(320) 09.10.2007
(511) 9
(540)

HEEDGE

- (510) (9) přístroje a nástroje vědecké, námořní, geodetické, fotografické, filmové, optické, přístroje pro vážení, měření, signalizaci, kontrolu (inspekci), záchranu a přístroje pro vyučování, přístroje a nástroje pro vedení, přepínání, přeměnu, akumulaci, regulaci nebo řízení elektrického proudu, přístroje pro záznam, převod, reprodukci zvuku nebo obrazu, magnetické nosiče zvukových záznamů, gramofonové desky, automatické distributory a mechanismy pro přístroje a mince, zapisovací pokladny, počítačové stroje, přístroje pro zpracování informací a počítače, hasicí přístroje, optická média (cd, dvd, blu-ray, hd-dvd), USB paměti, USB zařízení, pevné disky, paměťové karty, MP3 přehrávače, MP4 přehrávače, digitální rámečky, osobní počítače, monitory, webové kamery, sluchátka, mikrofony, klávesnice, reproduktory, myši, tiskárny, skenery, USB kabely a

redukce, bluetooth zařízení, GPS navigace, optické mechaniky, síťová zařízení, záložní zdroje, cd a dvd přehrávače, cd a dvd rekordéry, dokovací stanice, herní konzole, joysticky, gamepady, zařízení pro zálohování dat.

- (590) Barevná
(730) **DISKUS, spol. s r.o.**, Kunětická 2534/2, Praha 2, 12000, CZ

- (210) **O-452625**
(220) 09.10.2007
(320) 09.10.2007
(511) 25, 28, 40
(540)



- (510) (25) oděvy, obuv; (28) hračky; (40) zakázkové šití oděvů.
(730) **Svoboda Václav**, Na Brázdě 6/1149, Praha 4 - Michle, 14100, CZ

- (210) **O-452626**
(220) 09.10.2007
(320) 09.10.2007
(511) 25, 28, 40
(540)



- (510) (25) oděvy, obuv; (28) hračky; (40) zakázkové šití oděvů.
(730) **Svoboda Václav**, Na Brázdě 6/1149, Praha 4 - Michle, 14100, CZ

- (210) **O-452627**
(220) 09.10.2007
(320) 09.10.2007
(511) 25, 28, 40
(540)

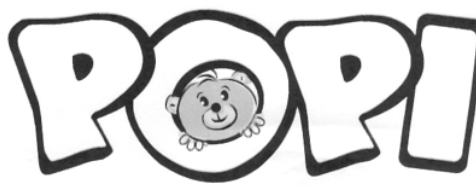

- (510) (25) oděvy, obuv; (28) hračky; (40) zakázkové šití oděvů.
(730) **Svoboda Václav**, Na Brázdě 6/1149, Praha 4 - Michle, 14100, CZ

- (210) **O-452628**
(220) 09.10.2007
(320) 09.10.2007
(511) 25, 28, 40
(540)



- (510) (25) oděvy, obuv; (28) hračky; (40) zakázkové šití oděvů.

(730) **Svoboda Václav**, Na Brázdě 6/1149, Praha 4 - Michle, 14100, CZ (540)

(210) **O-452632**

(220) 09.10.2007

(320) 09.10.2007

(511) 3

(540) **TAIGA BALZAM**

(510) (3) kosmetika.

(730) **ELEZIONE s.r.o.**, Skřivanova 5, Brno, 60200, CZ

(740) Jan Blaha, Skřivanova 14, Brno, 60200

(210) **O-452639**

(220) 10.10.2007

(320) 10.10.2007

(511) 9, 16, 35, 38, 41

(540)



(510) (9) nosiče informací všeho druhu v rozsahu třídy 9, např. dat, obrazu a zvuku, elektronické publikace, software; (16) nosiče informací v rozsahu třídy 16 v oblasti výstav, např. tiskoviny a polygrafické výrobky, informační letáky a brožury, katalogy, vstupenky, fotografie, plakáty; (35) výstavy a veletrhy pro obchodní a reklamní účely, jejich organizování a pořádání, odborné poradenství, vztahující se k organizování komerčních výstav a veletrhů, inzertní, reklamní a propagační služby, poskytování pomoci při provozu obchodu včetně zprostředkování obchodních a obchodně personálních záležitostí, marketing, průzkumy a analýzy trhu; (38) šíření informací prostřednictvím datových sítí, např. Internetem; (41) výchovná, vzdělávací a zábavní činnost, pořádání odborných setkávání, např. školení, kurzů, konferencí a symposií, přednášek, organizování a pořádání výstav a veletrhů ke vzdělávacím, kulturním, výchovným a zábavním účelům, odborné poradenství, vztahující se k organizování vzdělávacích, kulturních, výchovných a zábavních výstav a veletrhů, pořádání soutěží, nakladatelská a vydavatelská činnost.

(590) Barevná

(730) **Terinvest, spol. s r.o.**, Legerova 15, Praha 2, 12000, CZ

(210) **O-452693**

(220) 11.10.2007

(320) 11.10.2007

(511) 5

(540)

LACTUMAX



(510) (5) farmaceutické výrobky, dietetické přípravky a výživové doplňky pro lékařské účely.

(730) **SCORPIUS**, 55, rue Jouffroy d'Abbans, 75017 Paris, FR

(740) **KOREJZOVÁ & SPOL., v.o.s.**, JUDr. Petra Korejzová, advokátka, Korunní 810/104 E, Praha 10, 10100

(210) **O-452695**

(220) 11.10.2007

(320) 11.10.2007

(511) 9, 14, 18, 25

COLORES

(510) (9) brýle, včetně slunečních brýlí, brýlové obruby, příslušenství k brýlím, obaly na brýle a pouzdra na brýle; (14) módní doplňky spadající do této třídy, bižuterie, hodinky, náramky, přívěsky; (18) módní doplňky spadající do této třídy, kabelky, pásky; (25) dámské a pánské svrchní oblečení, trička, módní doplňky spadající do této třídy, šály, šátky, čapky.

(730) **Kaiserová Sylva**, Bořice 63, Domažlice, 34401, CZ

(740) Mgr. Vojtěch Fořt, Npor. O. Bartoška 15, Domažlice, 34401

(210) **O-452696**

(220) 11.10.2007

(320) 11.10.2007

(511) 9, 14, 18, 25

(540)

SUNSHOP

(510) (9) brýle, včetně slunečních brýlí, brýlové obruby, příslušenství k brýlím, obaly na brýle a pouzdra na brýle; (14) módní doplňky spadající do této třídy, bižuterie, hodinky, náramky, přívěsky; (18) módní doplňky spadající do této třídy, kabelky, pásky; (25) dámské a pánské svrchní oblečení, trička, módní doplňky spadající do této třídy, šály, šátky, čapky.

(730) **Kaiserová Sylva**, Bořice 63, Domažlice, 34401, CZ

(740) Mgr. Vojtěch Fořt, Npor. O. Bartoška 15, Domažlice, 34401

(210) **O-452708**

(220) 11.10.2007

(320) 11.10.2007

(511) 23, 24

(540)



(510) (23) vlákna pro textilní účely; (24) tkaniny a textilní výrobky, které nejsou uvedeny v jiných třídách, pokrývky ložní a ubrusy.

(590) Barevná

(730) **Smrčka Pavel**, V Podhoří 16, Praha 7 - Troja, 17100, CZ

(740) JUDr. Ing. Marek Dufek, Spálená 21, Praha 1, 11000

(210) **O-452710**

(220) 11.10.2007

(320) 11.10.2007

(511) 9, 16, 35, 38, 41, 42

(540)

NALUS

(510) (9) nosiče optických, zvukových, textových a obrazových záznamů, počítače a periferní zařízení počítačů, zařízení k přenášení a zpracování dat, zvuku a obrazu, ovládací zařízení na magnetické, mechanické, čipové a jiné karty, detekční karty, mobilní telefony, software, software pro komunikaci, udržování databází a správu počítačových sítí; (16) tiskoviny všeho druhu, knihy, periodika, bulletiny, katalogy, prospekty, návody k obsluze, výrobky z papíru a kartónu, učební pomůcky, plány a kalendáře, plakáty, fotografie, grafická díla na papírovém,

kartónovém nebo umělohmotném nosiči, pořadače na dokumenty, tašky, krabice, pouzdra, obaly a obálky, herní plány, mapy, pohlednice, alba, umělohmotné obaly pro balení nezařazené do jiných tříd, pera, tužky a jejich pouzdra, tištěné vzory pro oblečení; (35) záznam, přepis, vypracování, shromažďování, přenášení nebo systematická sdělení a záznamů, překlad a systemizace informací do počítačových databází, podnikatelské, organizační a ekonomické poradenství, zprostředkování nebo poskytování obchodních nebo podnikatelských informací, zejména prostřednictvím Internetu; (38) provozování počítačových sítí prostřednictvím telekomunikačních prostředků a přenos textových, obrazových a zvukových dat v těchto sítích, informační kanceláře s výjimkou komerčních, přenos informací pomocí počítačů; (41) organizování a vedení společenských a vzdělávacích akcí a podniků, poskytování on-line elektronických publikací, vydavatelství a nakladatelství, vydávání elektronických publikací, tiskovin, knih, časopisů, grafických listů a textů s výjimkou reklamních a náborových, půjčování magnetických a optických nosičů dat, zvukových a obrazových záznamů; (42) programování počítači, tvorba, údržba, poskytování a pronájem software, zejména pro vzdálenou výuku, pro indikaci provozních závad a pro správu počítačových sítí, správa počítačových sítí, konzultace v oblasti software.

- (730) **Česká republika zastoupená organizační složkou Ústavní soud České republiky**, Joštova 8, Brno 2, 66083, CZ
(740) FISCHER & PARTNER Intellectual Property s.r.o., Ing. Michael Fischer, Na Hrobci 294/5, Praha 2, 12000

- (210) **O-452719**
(220) 11.10.2007
(320) 11.10.2007
(511) 16, 39, 43
(540)



- (510) (16) tiskoviny, letáky, fotografie, výrobky z papíru; (39) služby cestovního ruchu spojené s dopravou a organizováním cest, průvodcovské služby; (43) služby spojené se zajišťováním ubytování a stravování.
(730) **ASIANA, spol. s r.o.**, Terronská 68, Praha 6, 16000, CZ
(740) PROPATENT, Ing. Vlasta Sedláčková, Ke Kateřinkám 1393, Praha 4, 14900

- (210) **O-452722**
(220) 11.10.2007
(320) 11.10.2007
(511) 20, 35, 37
(540)

SIKU

- (510) (20) nábytek všeho druhu, dřevěný, plastový, kovový, zejména vestavěný nábytek jako kuchyňské linky, vestavěné skříně, děličí stěny apod., skla, zrcadla, rámy, výrobky ze dřeva a plastických hmot, vše zařazené do tříd 20; (35) zprostředkovatelská činnost v oblasti obchodu s výrobky zařazenými do tříd 6, 9, 11, 19, 20, propagace, inzerce, reklama všemi druhy médií, marketing; (37) montáž, údržba, instalace, opravy a servis nábytku všeho druhu, truhlářské práce, vše v rámci této třídy.
(730) **Šimek Marcel**, Na Vyhlídce 1304, Kamenice, 25168, CZ
(740) Ing. Francis Jupa, Měchenická 4/2554, Praha 4, 14100

- (210) **O-452725**
(220) 11.10.2007
(320) 11.10.2007
(511) 32
(540)

ŽIVOT S CHUTÍ COCA-COLA

- (510) (32) piva, minerální a šumivé vody a jiné nealkoholické nápoje, ovocné nápoje a ovocné šťávy, sirupy a jiné přípravky pro výrobu nápojů.

- (730) **The Coca - Cola Company**, One Coca - Cola Plaza, Atlanta, 30313, GA, US
(740) Zeiner & Zeiner v.o.s., Mgr. Karel Šindelka, Maiselova 15, Praha 1, 11000

- (210) **O-452737**
(220) 31.01.2006
(320) 31.01.2006
(511) 32, 35
(540)

HOT APPLE - HORKÁ HRUŠKA

- (510) (32) nealkoholické nápoje; (35) propagační činnost, reklama, obchodní administrativa, kancelářské práce.
(730) **JPLUS, s.r.o.**, Přátelství 550, Praha 10, 10400, CZ
(740) ROTT, RŮŽIČKA & GUTTMANN, JUDr. Vladimír Rott, Nad Štolou 12, Praha 7, 17000

- (210) **O-452747**
(220) 12.10.2007
(320) 12.10.2007
(511) 1, 16, 29, 30, 38
(540)



- (510) (1) veškeré chemické zlepšující přípravky, nezařazené v jiných třídách, určené pro potravinářský průmysl, pekárenské, těstářenské, cukrářské výrobky, pro bezpečnostní výrobky i výrobky zdravé a racionální výživy, emulgátory a stabilizátory k výrobě těstářenských, pekařských a cukrářských výrobků, veškeré syntetické chuťové přípravky a syntetická sladidla, konzervační přípravky, protispěkové přípravky, látky k rozpouštění škrobu a ke snížení obsahu tuků, pektiny, kyselina citrónová, fosfolipidy, fosfoglyceridy, maltodextrin, glutaman sodný, antioxidanty, mléčné kvasinky, uhlíčitá amonná, sladová bílkovina; (16) papírové obaly (skládačky), lepenka a kartonážní výrobky, etikety, samolepky, příbalové letáky, reklamní, inzertní, propagační, uživatelské a instruktážní materiály i tiskoviny, billboardy, časopisy, tiskoviny všeho druhu a ostatní polygrafické výrobky, zařazené v této třídě, výrobky z papíru, upomínkové propagační předměty z papíru a z plastů, spadající do této třídy, obalové materiály z papíru, obaly a propagační výrobky z plastů, nezařazené do jiných tříd; (29) speciální přísady a činidla vylepšující mouku a její směsi, nezařazené ve tř. 1, 5 a 30, sója a sojové výrobky, proteiny a texturované proteiny pro lidskou spotřebu, kolagen (bílkovina) a jeho extrakty, upravená rýže, kukuřice, obilniny a semena, želatinové výrobky; (30) mouky všech druhů, homogenizované potravinářské moučné směsi pro další zpracování, zejména pro výrobu chleba, běžného a jemného pečiva i cukrovinek, bobtnavá mouka, mouka jako děličí produkt pro pekařské a cukrářské výrobky, výrobky z obilovin, z olejnin, ze semen a kukuřice, speciální mouky s obsahem vlákniny, mlynářské výrobky všech druhů, chléb, běžné pečivo, těstoviny, med, sirup melasový, ságo, droždí, prášky do pečiva a zlepšující přípravky pro pekárenské, těstářenské a cukrářské výrobky, esence, škrob a modifikovaný škrob, výrobky zdravé a racionální výživy, zejména výrobky s minimálním obsahem cholesterolu, s vysokým obsahem vlákniny a neobsahující přírodní cukry a konzervační látky, směsi z luštěnin, z olejnin i semen fortifikované rostlinnými a/nebo minerálními látkami, vitamíny a s přísadou speciálních ingrediencí pro další zpracování, výrobky obsahující olejninu a/nebo luštěninu, bramborová a sojová vláknina pro humánní použití, pekárenské výrobky s obsahem amarantu, výrobky ze sóji, slad a výrobky z něj, zejména sladové moučky pražené a karamelizované včetně jejich extraktů, lepek a přípravky z něj, výrobky zlepšující reologické vlastnosti těsta, stimulatory pro zlepšení chutě, pro zvýšení vláčnosti a trvanlivosti pekárenských a cukrářských výrobků, trvanlivé pečivo, těsta, náplně a polevy ve formě

práškových směsí, pekárenské, těstářenské a cukrárenské bezpečkové a dietní výrobky pro nemedicínální účely včetně výrobků pro redukční dietu, výrobky extrudované a expandované na bázi obilovin, rýže a kukuřice, veškeré pekárenské, těstářenské a cukrářské výrobky, trvanlivé a polotrvanlivé potraviny na bázi obilovin, rýže a semen, výrobky obsahující bramborovou vlákninu, zmrazené pekárenské, těstářenské a cukrářské výrobky; (38) šíření a výměna informací prostřednictvím globálních telekomunikačních sítí a Internetu, šíření a výměna informací prostřednictvím počítačové sítě, poskytování služeb prostřednictvím elektronických médií, šíření www informací, informační kanceláře, provozování nepřetržitě infolinky.

(730) **IREKS ENZYMA s.r.o.**, Kšírova 257, Brno, 61900, CZ
(740) MIRA, Blanka Fišerová, V Kapslově 11 11, Praha 3, 13000

(210) **O-452786**
(220) 15.10.2007
(320) 15.10.2007
(511) 19, 37, 40
(540)

EVO

(510) (19) altánky, domy, boudy, nekovová parkovací zařízení pro bicykly, brány s výjimkou kovových, dřevěná obložení, inzertní sloupky s výjimkou kovových, telefonní budky s výjimkou kovových, základní dřevěné konstrukce pro budovy; (37) výstavba bytových domů, nebytových prostor, garáží, závodů a továren, demolice budov, informace o opravách, izolování staveb, zdění, pronájem stavebních strojů a zařízení, stavební informace, stavebnictví (stavební činnost), stavební dozor; (40) hoblování, montáž dřevěných domů na objednávku (pro třetí osoby), zpracování dřeva.

(730) **SAFEKO TRUST, a.s.**, Kátovská 7, Holič, SK
(740) APT, spol. s r.o., JUDr. Vratislav Jeništa, patentový zástupce, V Potočkách 8, Praha 4, 14300

(210) **O-452821**
(220) 16.10.2007
(320) 16.10.2007
(511) 5, 29, 30
(540)

Prenastim

(510) (5) výrobky farmaceutické a parafarmaceutické, vitamíny a minerály a stopové prvky, dietní a nutriční přípravky a léčiva, medicínální sirupy, výtažky z léčivých bylin a kombinované přípravky vitamínů, minerálů, stopových prvků a bylinných výtažků, potravinové doplňky obohacené vitamíny nebo minerály nebo stopovými prvky, vitamínové přípravky, vitamíny a multivitaminové preparáty, minerály a multiminerálové preparáty, bylinné čaje, léčivé byliny, cukrovinky nebo pastilky nebo tabletky nebo tobolky nebo kapsle nebo žvýkačky s léčivými přísadami, dietetické látky upravené pro lékařské účely, minerální vody a dietetické nápoje upravené pro lékařské účely, dietní potraviny upravené pro lékařské účely, doplňky výživové pro lékařské účely, bílkovinné přípravky nebo potrava pro lékařské účely, balzámy a krémy a masti pro lékařské účely, chemické přípravky pro lékařské účely, léčivé oleje, oleje pro lékařské účely, tuky pro lékařské účely, léčivé soli, tinktury pro lékařské účely, bylinné výtažky nebo sirupy, vitamínová a minerální výživa ve formě koncentrátů, proteinové koncentráty jako výživné přísady k potravinám, droždí pro farmaceutické účely, potravinové doplňky s léčebnými účinky, výživné nebo dietetické přípravky pro lékařské účely pro denní doplnění stravy jako instantní strava nebo samostatná směs, která se skládá hlavně z mléka v prášku nebo ze živočišných nebo zeleninových proteinů, také s přísadkou vitamínů nebo minerálů nebo stopových prvků nebo cukru; (29) potravinové doplňky ne pro lékařské účely (zařazené v této třídě) a obsahující látky živočišného původu, protein pro lidskou spotřebu, proteinové výrobky a přípravky pro výživu, přípravky zvláštní výživy pro sportovce nebo osoby s vysokým energetickým výdejem, jedlá želatina, želatinové výrobky a přípravky pro výživu, tuky jedlé, oleje jedlé, extrakty z chaluhy jako výživa, výživné přípravky pro denní doplnění stravy, která se skládá hlavně z mléka v prášku nebo ze živočišných nebo zeleninových proteinů, také s přísadkou vitamínů nebo minerálů nebo stopových prvků nebo cukru, mléko, mléčné výrobky, jogurty, konzervované, sušené,

vařené nebo nakládané ovoce nebo zelenina, polévky, vývary, bujóny; (30) potravinové doplňky ne pro lékařské účely (zařazené v této třídě) a obsahující látky rostlinného původu, cukrovinky, žvýkačky, bonbóny, zmrzliny, pekařské výrobky, cukrářské výrobky, kakao, káva, čaj, čokoláda, nápoje čokoládové, čajové, kakaové nebo kávové, potraviny a pokrmy z obilovin pro lidskou spotřebu, těstoviny, muesli, med, propolis pro lidskou potřebu.

(730) **WALMARK, a.s.**, Oldřichovice 44, Trinec, 73961, CZ
(740) Advokátní a patentová kancelář VYSKOČIL, KROŠLÁK a spol., Dana Lukajová, Voršílská 10, Praha 1, 11000

(210) **O-452867**
(220) 17.10.2007
(320) 17.10.2007
(511) 35, 39, 43
(540)

PLÁNUJAZMIZ

(510) (35) propagační činnost, reklama; (39) letecká přeprava a služby související v rámci této třídy, služby cestovní kanceláře zajišťující dopravu a organizování cest, organizování zájezdů, doprovázení turistů (průvodcovské služby); (43) služby cestovní kanceláře spojené se zajišťováním ubytování a stravování, zajišťování stravování a nápojů na palubě letadla.

(730) **Cestovní kancelář FISCHER, a.s.**, Milešovská 1136/5, Praha 3, 13000, CZ
(740) JUDr. Kristina Škampová, Pellicova 8a, Brno, 60200

(210) **O-452868**
(220) 17.10.2007
(320) 17.10.2007
(511) 35, 39, 43
(540)

Planujazmiz

(510) (35) propagační činnost, reklama; (39) letecká přeprava a služby související v rámci této třídy, služby cestovní kanceláře zajišťující dopravu a organizování cest, organizování zájezdů, doprovázení turistů (průvodcovské služby); (43) služby cestovní kanceláře spojené se zajišťováním ubytování a stravování, zajišťování stravování a nápojů na palubě letadla.

(730) **Cestovní kancelář FISCHER, a.s.**, Milešovská 1136/5, Praha 3, 13000, CZ
(740) JUDr. Kristina Škampová, Pellicova 8a, Brno, 60200

(210) **O-452869**
(220) 17.10.2007
(320) 17.10.2007
(511) 35, 39, 43
(540)

Plánuj a zmiz

(510) (35) propagační činnost, reklama; (39) letecká přeprava a služby související v rámci této třídy, služby cestovní kanceláře zajišťující dopravu a organizování cest, organizování zájezdů, doprovázení turistů (průvodcovské služby); (43) služby cestovní kanceláře spojené se zajišťováním ubytování a stravování, zajišťování stravování a nápojů na palubě letadla.

(730) **Cestovní kancelář FISCHER, a.s.**, Milešovská 1136/5, Praha 3, 13000, CZ
(740) JUDr. Kristina Škampová, Pellicova 8a, Brno, 60200

(210) **O-452905**
(220) 18.10.2007
(320) 18.10.2007
(511) 5, 29, 30
(540)

Galex

(510) (5) výrobky farmaceutické a parafarmaceutické, vitamíny a minerály a stopové prvky, dietní a nutriční přípravky pro léčebné

účely a léčiva, medicínální sirupy, kombinované přípravky vitamínů, minerálů, stopových prvků a bylinných výtažků, potravinové doplňky obohacené vitamíny nebo minerály nebo stopovými prvky, vitamínové přípravky, vitamíny a multivitaminové preparáty, minerály a multiminerálové preparáty, povzbuzující přípravky, bylinné čaje pro léčivé účely, léčivé byliny, výtažky z léčivých bylin, bylinné výtažky pro léčebné účely, sirupy pro léčebné účely, cukrovinky nebo pastilky nebo tabletky nebo tobolky nebo kapsle nebo žvýkačky s léčivými nebo povzbuzujícími přísadami, dietetické látky upravené pro lékařské účely, dietní potraviny upravené pro lékařské účely, doplňky výživové pro lékařské účely, bílkovinné přípravky nebo potrava pro lékařské účely, balzámy a krémy a masti pro lékařské účely, chemické přípravky pro lékařské účely, léčivé oleje a tuky, oleje pro lékařské účely, léčivé soli, tinktury pro lékařské účely, vitamínová a minerální výživa ve formě koncentrátů pro léčebné účely, proteinové koncentráty jako výživné přísady k potravinám pro léčebné účely, droždí pro farmaceutické účely, potravinové doplňky s léčebnými účinky, výživné nebo dietetické přípravky pro lékařské účely pro denní doplnění stravy jako instantní strava nebo samostatná směs, která se skládá hlavně z mléka v prášku nebo ze živočišných nebo zeleninových proteinů, také s přísadkou vitamínů nebo minerálů nebo stopových prvků nebo cukru, potravinové doplňky, zejména dietetické, farmaceutické a výživové potraviny a posilující potraviny pro léčebné účely, nápoje pro léčebné účely, jako jsou proteinové, vitamínové, multivitaminové, energetické, iontové, izotonické nápoje, též obohacené adaptogeny, minerální vody pro léčebné účely, dietetické a výživové nápoje pro léčebné účely, výživové a dietní doplňky pro specifické výživové požadavky atletů a sportujících osob, přispívající k zlepšení výkonnosti s léčebnými účinky; (29) potravinové doplňky ne pro lékařské účely (zařazené v této třídě) a obsahující látky živočišného původu, protein pro lidskou spotřebu, proteinové výrobky a přípravky pro výživu, přípravky zvláštní výživy pro sportovce nebo osoby s vysokým energetickým výdejem obsahující látky živočišného původu (ne pro léčebné účely), jedlá želatina, želatinové výrobky a přípravky pro výživu, tuky jedlé, oleje jedlé, extrakty z chaluh jako výživa, výživné přípravky pro denní doplnění stravy, které se skládají hlavně z mléka v prášku nebo ze živočišných nebo zeleninových proteinů, také s přísadkou vitamínů nebo minerálů nebo stopových prvků nebo cukru (ne pro léčebné účely), potraviny a pokrmy obsahující látky živočišného původu pro lidskou konzumaci, svačiny, potraviny a pokrmy obsahující látky živočišného původu pro rychlé doplnění energie nebo pro posílení organismu nebo pro sportovce v rámci této třídy; (30) potravinové doplňky ne pro lékařské účely (zařazené v této třídě) a obsahující látky rostlinného původu, cukrovinky, žvýkačky, bonbóny, zmrzliny, pekařské výrobky, cukrářské výrobky, kakao, káva, čaj, čokoláda, nápoje čokoládové, čajové, kakaové nebo kávové, potraviny a pokrmy z obilovin pro lidskou spotřebu, těstoviny, müsli, cereální tyčinky a směsi, med, propolis pro lidskou potřebu, potraviny a pokrmy obsahující látky rostlinného původu pro lidskou konzumaci, svačiny, sendviče, svačिनové tyčinky, rychlé občerstvení, potraviny a pokrmy obsahující látky rostlinného původu pro rychlé doplnění energie nebo pro posílení organismu nebo pro sportovce v rámci této třídy.

(730) **Aminostar s.r.o.**, Ohrazenice čp. 188, Turnov, 51101, CZ

(740) Advokátní a patentová kancelář VYSKOČIL, KROŠLÁK a spol., Dana Lukajová, Voršilská 10, Praha 1, 11000

minerální vody a dietetické nápoje upravené pro lékařské účely, dietní potraviny upravené pro lékařské účely, doplňky výživové pro lékařské účely, bílkovinné přípravky nebo potrava pro lékařské účely, balzámy a krémy a masti pro lékařské účely, chemické přípravky pro lékařské účely, léčivé oleje, oleje pro lékařské účely, tuky pro lékařské účely, léčivé soli, tinktury pro lékařské účely, bylinné výtažky nebo sirupy, vitamínová a minerální výživa ve formě koncentrátů, proteinové koncentráty jako výživné přísady k potravinám, droždí pro farmaceutické účely, potravinové doplňky s léčebnými účinky, výživné nebo dietetické přípravky pro lékařské účely pro denní doplnění stravy jako instantní strava nebo samostatná směs, která se skládá hlavně z mléka v prášku nebo ze živočišných nebo zeleninových proteinů, také s přísadkou vitamínů nebo minerálů nebo stopových prvků nebo cukru; (29) potravinové doplňky ne pro lékařské účely (zařazené v této třídě) a obsahující látky živočišného původu, protein pro lidskou spotřebu, proteinové výrobky a přípravky pro výživu, přípravky zvláštní výživy pro sportovce nebo osoby s vysokým energetickým výdejem, jedlá želatina, želatinové výrobky a přípravky pro výživu, tuky jedlé, oleje jedlé, extrakty z chaluh jako výživa, výživné přípravky pro denní doplnění stravy, která se skládá hlavně z mléka v prášku nebo ze živočišných nebo zeleninových proteinů, také s přísadkou vitamínů nebo minerálů nebo stopových prvků nebo cukru, mléko, mléčné výrobky, jogurty, konzervované, sušené, vařené nebo nakládané ovoce nebo zelenina, polévky, vývary, bujóny; (30) potravinové doplňky ne pro lékařské účely (zařazené v této třídě) a obsahující látky rostlinného původu, cukrovinky, žvýkačky, bonbóny, zmrzliny, pekařské výrobky, cukrářské výrobky, kakao, káva, čaj, čokoláda, nápoje čokoládové, čajové, kakaové nebo kávové, potraviny a pokrmy z obilovin pro lidskou spotřebu, těstoviny, müsli, med, propolis pro lidskou potřebu.

(730) **WALMARK, a.s.**, Oldřichovice 44, Třinec, 73961, CZ

(740) Advokátní a patentová kancelář VYSKOČIL, KROŠLÁK a spol., Dana Lukajová, Voršilská 10, Praha 1, 11000

(210) **O-452958**

(220) 18.10.2007

(320) 18.10.2007

(511) 5, 29, 30

(540)

Acneon

(510) (5) výrobky farmaceutické a parafarmaceutické, vitamíny a minerály a stopové prvky, dietní a nutriční přípravky a léčiva, medicínální sirupy, výtažky z léčivých bylin a kombinované přípravky vitamínů, minerálů, stopových prvků a bylinných výtažků, potravinové doplňky obohacené vitamíny nebo minerály nebo stopovými prvky, vitamínové přípravky, vitamíny a multivitaminové preparáty, minerály a multiminerálové preparáty, bylinné čaje, léčivé byliny, cukrovinky nebo pastilky nebo tabletky nebo tobolky nebo kapsle nebo žvýkačky s léčivými přísadami, dietetické látky upravené pro lékařské účely,

Zamítnuté a částečně zamítnuté přihlášky ochranných známek po zveřejnění

Zjistí-li Úřad v průběhu řízení o námitkách, že přihlašovaná ochranná známka nespĺňuje podmínky pro zápis, přihlášku zamítne. Zjistí-li, že přihlašovaná ochranná známka nespĺňuje podmínky pro zápis jen pro některé výrobky nebo služby, přihlášku zamítne v rozsahu výrobků nebo služeb, pro které přihláška nespĺňuje podmínky zápisu. S ohledem na tuto skutečnost, obsahuje tato kapitola údaje o rozhodnutích o zamítnutí přihlášky ochranné známky v celém nebo částečném rozsahu na základě ustanovení § 26 zákona č. 441/2003 Sb.

Údaje o výsledku rozhodnutí (zamítnutí přihlášky, částečné zamítnutí přihlášky) jsou uvedeny za datem právní moci rozhodnutí pod INID kódem (583) s názvem "Datum právní moci rozhodnutí/výsledek rozhodnutí".

(210) **O-198573**

(540)



(583) 22.10.2007 / zamítnutí přihlášky

(210) **O-427081**

(540)

CANADIEN DAN - SPORNI

(583) 24.10.2007 / zamítnutí přihlášky

(210) **O-437691**

(540)

RAMBO

(583) 22.10.2007 / zamítnutí přihlášky

(210) **O-437694**

(540)

RAMBOLINE

(583) 22.10.2007 / zamítnutí přihlášky

(210) **O-441885**

(540)

J & D JUST DESIGN

(583) 18.10.2007 / zamítnutí přihlášky

(210) **O-441886**

(540)

J & D FASHION

(583) 18.10.2007 / zamítnutí přihlášky

Přehled zápisů ochranných známek bez změny ve vztahu ke zveřejněným přihláškám

Kapitola obsahuje údaje o ochranných známkách zapsaných na základě ustanovení § 28 odst. 1 zákona č. 441/2003 Sb., u kterých nedošlo ke změně údajů oproti zveřejněné přihlášce ochranné známky.

Číselný přehled

293488, 293489, 293490, 293491, 293492, 293494, 293495, 293496, 293497, 293498, 293499, 293500, 293501, 293502, 293503, 293504, 293505, 293506, 293507, 293508, 293509, 293510, 293511, 293512, 293513, 293514, 293515, 293516, 293517, 293518, 293519, 293520, 293521, 293522, 293523, 293524, 293525, 293526, 293527, 293528, 293529, 293530, 293531, 293532, 293533, 293534, 293535, 293536, 293537, 293538, 293539, 293540, 293541, 293542, 293543, 293544, 293545, 293546, 293547, 293548, 293549, 293550, 293551, 293552, 293553, 293554, 293555, 293556, 293557, 293558, 293559, 293560, 293561, 293562, 293563, 293564, 293565, 293566, 293567, 293568, 293569, 293570, 293571, 293572, 293573, 293574, 293575, 293576, 293577, 293578, 293579, 293580, 293581, 293582, 293583, 293584, 293585, 293586, 293587, 293588, 293589, 293590, 293591, 293592, 293593, 293594, 293595, 293596, 293597, 293598, 293599, 293600, 293601, 293602, 293603, 293604, 293605, 293606, 293607, 293608, 293609, 293610, 293611, 293612, 293613, 293614, 293615, 293616, 293617, 293618, 293619, 293620, 293621, 293622, 293623, 293624, 293625, 293626, 293627, 293628, 293629, 293630, 293631, 293632, 293633, 293634, 293635, 293636, 293637.

Záписы охранных знамек без зміны ве вztahu ке звеřejněným přihláškám

(111) 293488	(210) O-437654
(220) 26.07.2004	
(320) 26.07.2004	
(442) 11.01.2006	
(151) 24.10.2007	
(730) Société des Produits Nestlé S. A. , Vevey, CH	
(210) O-356535	
(111) 293489	(111) 293497
(220) 03.08.2005	(220) 30.06.2006
(320) 03.08.2005	(320) 30.06.2006
(442) 18.07.2007	(442) 11.10.2006
(151) 24.10.2007	(151) 24.10.2007
(730) Lucent Technologies Inc. , 600 Mountain Avenue, Murray Hill, NJ, US	(730) RECEPT (občanské sdružení) , Javorová 285, Černošín, p. Stříbro, 34901, CZ
(210) O-428684	(210) O-438805
(111) 293490	(111) 293498
(220) 05.08.2005	(220) 05.10.2006
(320) 05.08.2005	(320) 05.10.2006
(442) 12.04.2006	(442) 18.07.2007
(151) 24.10.2007	(151) 24.10.2007
(730) ALTERMED CORPORATION, a.s. , Hněvotinská 711/56, Olomouc, 77900, CZ	(730) BYLINÁŘ s.r.o. , Na Lužci 706, Lázně Bohdaneč, 53341, CZ
(210) O-428736	(210) O-441679
(111) 293491	(111) 293499
(220) 22.12.2005	(220) 01.11.2006
(320) 22.12.2005	(320) 01.11.2006
(442) 18.07.2007	(442) 18.07.2007
(151) 24.10.2007	(151) 24.10.2007
(730) Wüstenrot Bausparkasse AG , Hohenzollernstrasse 46, Ludwigsburg, DE	(730) Marta Krampolová - MARTHA , Podskalská 7, Praha 2, 12000, CZ
(210) O-432701	(210) O-442502
(111) 293492	(111) 293500
(220) 22.12.2005	(220) 20.11.2006
(320) 22.12.2005	(320) 20.11.2006
(442) 18.07.2007	(442) 18.07.2007
(151) 24.10.2007	(151) 24.10.2007
(730) Wüstenrot Bausparkasse AG , Hohenzollernstrasse 46, Ludwigsburg, DE	(730) SPORTIQUE s.r.o. , Nováčkova 751/22, Ostrava - Výškovice, 70030, CZ
(210) O-432702	(210) O-443010
(111) 293494	(111) 293501
(220) 28.03.2006	(220) 04.12.2006
(320) 28.03.2006	(320) 04.12.2006
(442) 18.07.2007	(442) 18.07.2007
(151) 24.10.2007	(151) 24.10.2007
(730) Absolutdesign s.r.o. , Dolní Vítkov 38, Chrastava, 46331, CZ	(730) MAKS Praha s.r.o. , K Ryšánce 16, Praha 4, 14700, CZ
(210) O-435955	(210) O-443440
(111) 293495	(111) 293502
(220) 04.05.2006	(220) 05.12.2006
(320) 04.05.2006	(320) 20.09.2006
(442) 18.07.2007	(442) 18.07.2007
(151) 24.10.2007	(151) 24.10.2007
(730) Société des Produits Nestlé S.A. , Vevey, CH	(730) MOL Hungarian Oil and Gas Plc. , Október huszonharmadika u. 18, 1117 Budapest, HU
(210) O-437121	(210) O-443464
(111) 293496	(111) 293503
(220) 24.05.2006	(220) 12.12.2006
(320) 24.05.2006	(320) 12.12.2006
(442) 18.07.2007	(442) 18.07.2007
(151) 24.10.2007	(151) 24.10.2007
(730) GREECE TOURS PRAGUE, spol. s r.o. , V Pražské bráně 74, Beroun, 26600, CZ	(730) Střelec Jakub , Handkeho 9, Olomouc, 77900, CZ
	(210) O-443651
	(111) 293504
	(220) 11.01.2007
	(320) 11.01.2007
	(442) 18.07.2007

(151) 24.10.2007 (730) Realitní agentura PROBYT spol. s r.o. , Na Okruhu 907/13, Liberec, 46001, CZ (210) O-444375	(111) 293513 (220) 27.02.2007 (320) 27.02.2007 (442) 18.07.2007 (151) 24.10.2007 (730) Mandryszová Lenka , Frýdecká 62/1342, Český Těšín, 73701, CZ (210) O-445903
(111) 293505 (220) 16.01.2007 (320) 16.01.2007 (442) 18.07.2007 (151) 24.10.2007 (730) Société des Produits Nestlé S.A. , Avenue Nestlé 55, 1800 Vevey, CH (210) O-444477	(111) 293514 (220) 27.02.2007 (320) 27.02.2007 (442) 18.07.2007 (151) 24.10.2007 (730) LIKOV Lipůvka spol. s r.o. , Areál Agrodružstva 923, Lipůvka, 67922, CZ (210) O-445905
(111) 293506 (220) 21.01.2007 (320) 21.01.2007 (442) 18.07.2007 (151) 24.10.2007 (730) Online travel solutions s.r.o. , Žitná 1578/52, Praha 2, 12000, CZ (210) O-444630	(111) 293515 (220) 26.02.2007 (320) 26.02.2007 (442) 18.07.2007 (151) 24.10.2007 (730) DLNK s.r.o. , E. Beneše 470, Česká Skalice, 55203, CZ (210) O-445918
(111) 293507 (220) 24.01.2007 (320) 24.01.2007 (442) 18.07.2007 (151) 24.10.2007 (730) Plzeňský Prazdroj, a.s. , U Prazdroje 7, Plzeň, 30497, CZ (210) O-444727	(111) 293516 (220) 15.03.2007 (320) 15.03.2007 (442) 18.07.2007 (151) 24.10.2007 (730) Pekař Miroslav , Žitná 1477, Hlinsko, 53901, CZ (210) O-446435
(111) 293508 (220) 24.01.2007 (320) 24.01.2007 (442) 18.07.2007 (151) 24.10.2007 (730) BRNO RIFLES, s.r.o. , Lazaretní 1/7, Brno - Zábřdovice, 61500, CZ (210) O-444729	(111) 293517 (220) 16.03.2007 (320) 16.03.2007 (442) 18.07.2007 (151) 24.10.2007 (730) MASCO, s.r.o. , Slovákova 358/9, Brno, 60200, CZ (210) O-446482
(111) 293509 (220) 05.02.2007 (320) 05.02.2007 (442) 18.07.2007 (151) 24.10.2007 (730) AAA Media News s.r.o. , nář. Hynka Šlosara 608, Hořovice, 26801, CZ (210) O-445112	(111) 293518 (220) 29.03.2007 (320) 29.03.2007 (442) 18.07.2007 (151) 24.10.2007 (730) PANASONIC CZECH REPUBLIC, s.r.o. , Thámova 289/13, Praha 8, 18600, CZ (210) O-446897
(111) 293510 (220) 07.02.2007 (320) 07.02.2007 (442) 18.07.2007 (151) 24.10.2007 (730) Czyž David Mgr. , Nýdek 559, Nýdek, 73996, CZ (210) O-445200	(111) 293519 (220) 29.03.2007 (320) 29.03.2007 (442) 18.07.2007 (151) 24.10.2007 (730) PANASONIC CZECH REPUBLIC, s.r.o. , Thámova 289/13, Praha 8, 18600, CZ (210) O-446898
(111) 293511 (220) 12.02.2007 (320) 12.02.2007 (442) 18.07.2007 (151) 24.10.2007 (730) Signature, s.r.o. , Malátova 461/17, Praha 5, 15000, CZ (210) O-445369	(111) 293520 (220) 29.03.2007 (320) 29.03.2007 (442) 18.07.2007 (151) 24.10.2007 (730) Léčebné lázně Konstantinovy Lázně a.s. , Plzeňská 58, Konstantinovy Lázně, 34952, CZ (210) O-446906
(111) 293512 (220) 20.02.2007 (320) 20.02.2007 (442) 18.07.2007 (151) 24.10.2007 (730) GAMESTAR, a.s. , Bozděchova 7, Praha 5, 15000, CZ (210) O-445627	(111) 293521 (220) 29.03.2007 (320) 29.03.2007 (442) 18.07.2007 (151) 24.10.2007

(730) Léčebné lázně Konstantinovy Lázně a.s. , Plzeňská 58, Konstantinovy Lázně, 34952, CZ	(210) O-447091
(210) O-446907	
(111) 293522	(111) 293530
(220) 30.03.2007	(220) 05.04.2007
(320) 30.03.2007	(320) 05.04.2007
(442) 18.07.2007	(442) 18.07.2007
(151) 24.10.2007	(151) 24.10.2007
(730) AREKO, spol. s r.o. , Dobronická 635, Praha 4 - Libuš, 14825, CZ	(730) Laube Praha s.r.o. , Mezi sklady, Praha 4, 14000, CZ
(210) O-446930	(210) O-447092
(111) 293523	(111) 293531
(220) 30.03.2007	(220) 05.04.2007
(320) 30.03.2007	(320) 05.04.2007
(442) 18.07.2007	(442) 18.07.2007
(151) 24.10.2007	(151) 24.10.2007
(730) AREKO, spol. s r.o. , Dobronická 635, Praha 4 - Libuš, 14825, CZ	(730) GMP LTD , Zemo vedzisi str. 103, 0160 Tbilisi, GE
(210) O-446931	(210) O-447093
(111) 293524	(111) 293532
(220) 30.03.2007	(220) 05.04.2007
(320) 30.03.2007	(320) 05.04.2007
(442) 18.07.2007	(442) 18.07.2007
(151) 24.10.2007	(151) 24.10.2007
(730) Sluneční brána, s.r.o. , Havlíčkův mlýn 944, Čejkovice, 69615, CZ	(730) Bartoš Martin , Jirsikova 114, Bavorov, 38773, CZ
(210) O-446941	(210) O-447094
(111) 293525	(111) 293533
(220) 02.04.2007	(220) 05.04.2007
(320) 02.04.2007	(320) 05.04.2007
(442) 18.07.2007	(442) 18.07.2007
(151) 24.10.2007	(151) 24.10.2007
(730) ČERVA EXPORT IMPORT a.s. , Na Radosti 419, Praha 5 - Zličín, 15521, CZ	(730) GreekFood s.r.o. , Křečkovská 211/13, Vyškov, 68201, CZ
(210) O-447000	(210) O-447095
(111) 293526	(111) 293534
(220) 02.04.2007	(220) 20.01.2003
(320) 02.04.2007	(320) 20.01.2003
(442) 18.07.2007	(442) 18.07.2007
(151) 24.10.2007	(151) 24.10.2007
(730) ČERVA EXPORT IMPORT a.s. , Na Radosti 419, Praha 5 - Zličín, 15521, CZ	(730) BEDUCO, naamloze venootschap BEDUCO, naamloze venootschap , Wasserijstraat 25, B-2900 Schoten, BE
(210) O-447022	(210) O-447116
(111) 293527	(111) 293535
(220) 04.04.2007	(220) 05.04.2007
(320) 04.04.2007	(320) 05.04.2007
(442) 18.07.2007	(442) 18.07.2007
(151) 24.10.2007	(151) 24.10.2007
(730) Volkswagen Group, s.r.o. , Radlická 740/113d, Praha 5, 15800, CZ	(730) LIN' S spol. s r.o. , Rektorská 28/591, Praha 10, 10800, CZ
(210) O-447084	(210) O-447132
(111) 293528	(111) 293536
(220) 05.04.2007	(220) 06.04.2007
(320) 05.04.2007	(320) 06.04.2007
(442) 18.07.2007	(442) 18.07.2007
(151) 24.10.2007	(151) 24.10.2007
(730) HAIVA Tasovice s.r.o. , Tasovice 384, Tasovice, 67125, CZ	(730) IC HOTELS a.s. , Malletova 1141, Praha 9, 19000, CZ
(210) O-447089	(210) O-447162
(111) 293529	(111) 293537
(220) 05.04.2007	(220) 06.04.2007
(320) 05.04.2007	(320) 06.04.2007
(442) 18.07.2007	(442) 18.07.2007
(151) 24.10.2007	(151) 24.10.2007
(730) Veletrhy Brno, a.s. , Výstaviště 1, Brno, 64700, CZ	(730) PORADCE s.r.o. , Štefánikova 2/1828, Český Těšín, 73701, CZ
	(210) O-447176
	(111) 293538
	(220) 17.04.2007

(320) 17.04.2007 (442) 18.07.2007 (151) 24.10.2007 (730) Parluke Management, a.s. , Široká 36/5, Praha 1, 11000, CZ (210) O-447433	(151) 24.10.2007 (730) Konica Minolta Business Solutions Czech, spol. s r.o. , Veveří 102, Brno, 61600, CZ (210) O-447664
(111) 293539 (220) 19.04.2007 (320) 19.04.2007 (442) 18.07.2007 (151) 24.10.2007 (730) De Borchgrave d'Altena Alain , Route de Dimant 10, Falmignoul, 55, BE (210) O-447501	(111) 293547 (220) 25.04.2007 (320) 25.04.2007 (442) 18.07.2007 (151) 24.10.2007 (730) Konica Minolta Business Solutions Czech, spol. s r.o. , Veveří 102, Brno, 61600, CZ (210) O-447665
(111) 293540 (220) 20.04.2007 (320) 20.04.2007 (442) 18.07.2007 (151) 24.10.2007 (730) Richter Milan , Petrovická 155/9, Praha 10, 10000, CZ Richter Milan Ing. , Na Stezce 489/6, Praha 10, 10000, CZ Richterová Eva , Petrovická 155/9, Praha 10, 10000, CZ (210) O-447521	(111) 293548 (220) 26.04.2007 (320) 26.04.2007 (442) 18.07.2007 (151) 24.10.2007 (730) REDA a.s. , Hvězdoslavova 55d, Brno, 62700, CZ (210) O-447691
(111) 293541 (220) 23.04.2007 (320) 23.04.2007 (442) 18.07.2007 (151) 24.10.2007 (730) Kláštecká kyselka, s.r.o. , Cihlářská ulice 627, Klášter nad Ohří, 43151, CZ (210) O-447535	(111) 293549 (220) 30.04.2007 (320) 30.04.2007 (442) 18.07.2007 (151) 24.10.2007 (730) M. KARLÍK - distribuce s.r.o. , Husova 735, Vysoké Mýto, 56601, CZ (210) O-447783
(111) 293542 (220) 23.04.2007 (320) 23.04.2007 (442) 18.07.2007 (151) 24.10.2007 (730) Primus CE s.r.o. , Švédská 451, Fulnek, 74245, CZ (210) O-447541	(111) 293550 (220) 30.04.2007 (320) 30.04.2007 (442) 18.07.2007 (151) 24.10.2007 (730) MATTECH, s.r.o. , K Myslivně 7/2183, Ostrava - Poruba, 70800, CZ (210) O-447795
(111) 293543 (220) 23.04.2007 (320) 23.04.2007 (442) 18.07.2007 (151) 24.10.2007 (730) TECHTEX s.r.o. , Labský Mlýn, Hostinné, 54371, CZ (210) O-447544	(111) 293551 (220) 30.04.2007 (320) 30.04.2007 (442) 18.07.2007 (151) 24.10.2007 (730) Ševčík Tomáš , Květná 408, Brodek u Prostějova, 79807, CZ (210) O-447797
(111) 293544 (220) 25.04.2007 (320) 25.04.2007 (442) 18.07.2007 (151) 24.10.2007 (730) Konica Minolta Business Solutions Czech, spol. s r.o. , Veveří 102, Brno, 61600, CZ (210) O-447662	(111) 293552 (220) 02.05.2007 (320) 02.05.2007 (442) 18.07.2007 (151) 24.10.2007 (730) BOHEMILK, a.s. , Podzámčí 385, Opočno, 51773, CZ (210) O-447827
(111) 293545 (220) 25.04.2007 (320) 25.04.2007 (442) 18.07.2007 (151) 24.10.2007 (730) Konica Minolta Business Solutions Czech, spol. s r.o. , Veveří 102, Brno, 61600, CZ (210) O-447663	(111) 293553 (220) 02.05.2007 (320) 02.05.2007 (442) 18.07.2007 (151) 24.10.2007 (730) BOHEMILK, a.s. , Podzámčí 385, Opočno, 51773, CZ (210) O-447828
(111) 293546 (220) 25.04.2007 (320) 25.04.2007 (442) 18.07.2007	(111) 293554 (220) 02.05.2007 (320) 02.05.2007 (442) 18.07.2007 (151) 24.10.2007 (730) BOHEMILK, a.s. , Podzámčí 385, Opočno, 51773, CZ (210) O-447829

-
- (111) **293555**
(220) 04.05.2007
(320) 04.05.2007
(442) 18.07.2007
(151) 24.10.2007
(730) **PAZDERKA Stanislav**, Bořetice 489, Bořetice, 69108, CZ
(210) O-447910
-
- (111) **293556**
(220) 07.05.2007
(320) 07.05.2007
(442) 18.07.2007
(151) 24.10.2007
(730) **Ducháček Jaroslav**, Podolí 5, Mnichovo Hradiště, 29501, CZ
(210) O-447922
-
- (111) **293557**
(220) 07.05.2007
(320) 07.05.2007
(442) 18.07.2007
(151) 24.10.2007
(730) **MÍSTNÍ AKČNÍ SKUPINA POHODA VENKOVA Luboš Řehák, předseda**, Val 26, Dobruška, 51801, CZ
(210) O-447925
-
- (111) **293558**
(220) 07.05.2007
(320) 07.05.2007
(442) 18.07.2007
(151) 24.10.2007
(730) **ČD - Telematika a.s.**, Pernerova 2819/2a, Praha 3, 13000, CZ
(210) O-447931
-
- (111) **293559**
(220) 07.05.2007
(320) 07.05.2007
(442) 18.07.2007
(151) 24.10.2007
(730) **ČD - Telematika a.s.**, Pernerova 2819/2a, Praha 3, 13000, CZ
(210) O-447935
-
- (111) **293560**
(220) 10.05.2007
(320) 10.05.2007
(442) 18.07.2007
(151) 24.10.2007
(730) **Novotná (Gajancová) Eva**, Šimůnkova 1604/9, Praha 8 - Kobylisy, 18000, CZ
(210) O-447998
-
- (111) **293561**
(220) 14.05.2007
(320) 14.05.2007
(442) 18.07.2007
(151) 24.10.2007
(730) **KKCG SE**, 199 ARCH. MAKARIOS III. AVENUE, NEOCLEOUS BUILDING, 3030 LIMASSOL, CY
(210) O-448046
-
- (111) **293562**
(220) 14.05.2007
(320) 14.05.2007
(442) 18.07.2007
(151) 24.10.2007
(730) **KKCG SE**, 119 ARCH. MAKARIOS III. AVENUE, NEOCLEOUS BUILDING, 3030 LAMASSOL, CY
(210) O-448048
-
- (111) **293563**
-
- (220) 14.05.2007
(320) 14.05.2007
(442) 18.07.2007
(151) 24.10.2007
(730) **KKCG SE**, 119 ARCH. MAKARIOS III. AVENUE, NEOCLEOUS BUILDING, 3030 LIMASSOL, CY
(210) O-448049
-
- (111) **293564**
(220) 17.05.2007
(320) 17.05.2007
(442) 18.07.2007
(151) 24.10.2007
(730) **Sedin Tibor**, Ke Školce 6/64, Praha 10, 10900, CZ
(210) O-448217
-
- (111) **293565**
(220) 18.05.2007
(320) 18.05.2007
(442) 18.07.2007
(151) 24.10.2007
(730) **VIAMONT a.s.**, Železničářská 1385, Ústí nad Labem, 40003, CZ
(210) O-448220
-
- (111) **293566**
(220) 18.05.2007
(320) 18.05.2007
(442) 18.07.2007
(151) 24.10.2007
(730) **NATLAND CZ, a.s.**, Koněvova 2660/141, Praha 3, 13083, CZ
(210) O-448222
-
- (111) **293567**
(220) 18.05.2007
(320) 18.05.2007
(442) 18.07.2007
(151) 24.10.2007
(730) **GASTRO - MENU EXPRESS a.s.**, Frýdecká 268, Třinec, 73961, CZ
(210) O-448232
-
- (111) **293568**
(220) 18.05.2007
(320) 18.05.2007
(442) 18.07.2007
(151) 24.10.2007
(730) **Akzo Nobel Coatings CZ, a.s.**, Podvihovská 304/12, Opava 9 - Komárov, 74770, CZ
(210) O-448238
-
- (111) **293569**
(220) 18.05.2007
(320) 18.05.2007
(442) 18.07.2007
(151) 24.10.2007
(730) **MOTOKLUB MOTOŠOK ČERVENÁ VODA o.s.**, Červená Voda 181, Červená Voda, 56161, CZ
(210) O-448239
-
- (111) **293570**
(220) 18.05.2007
(320) 18.05.2007
(442) 18.07.2007
(151) 24.10.2007
(730) **ŽAKO - CUBE s.r.o.**, Dolní Libchavy 173, Dolní Libchavy, 56116, CZ
(210) O-448240
-
- (111) **293571**
(220) 22.05.2007
(320) 22.05.2007
(442) 18.07.2007

(151) 24.10.2007 (730) FASTRADE s.r.o. , Hornátecká 1772, Praha 8, 18200, CZ (210) O-448311	(210) O-448456
(111) 293572 (220) 22.05.2007 (320) 22.05.2007 (442) 18.07.2007 (151) 24.10.2007 (730) LUMOS s.r.o. , Rudolfovská 88, České Budějovice, 37001, CZ (210) O-448327	(111) 293580 (220) 28.05.2007 (320) 28.05.2007 (442) 18.07.2007 (151) 24.10.2007 (730) Moravská Bastei MOBA, s.r.o. , Kotlářská 53, Brno, 60200, CZ (210) O-448495
(111) 293573 (220) 23.05.2007 (320) 23.05.2007 (442) 18.07.2007 (151) 24.10.2007 (730) A-B STEIN Stavební hmoty, s.r.o. , Purkyňova 11, Libochovice, 41117, CZ (210) O-448348	(111) 293581 (220) 08.01.2005 (320) 16.07.2004 (442) 18.07.2007 (151) 24.10.2007 (730) Novopan Trading Limited Novopan Trading Limited , 20-22 Bedford Row, London, GB (210) O-448532
(111) 293574 (220) 24.05.2007 (320) 24.05.2007 (442) 18.07.2007 (151) 24.10.2007 (730) Stoudek Petr , Štefánikova 59, Brno, 61200, CZ (210) O-448392	(111) 293582 (220) 29.05.2007 (320) 29.05.2007 (442) 18.07.2007 (151) 24.10.2007 (730) Asociace.BIZ - Asociace dodavatelů internetových řešení, o.s. , Kolbenova 277/1, Praha 9, 19000, CZ (210) O-448535
(111) 293575 (220) 24.05.2007 (320) 24.05.2007 (442) 18.07.2007 (151) 24.10.2007 (730) INSOWOOL s.r.o. , U Starého mlýna 311/23, Praha 10 - Uhřetíněves, 10400, CZ (210) O-448395	(111) 293583 (220) 29.05.2007 (320) 29.05.2007 (442) 18.07.2007 (151) 24.10.2007 (730) MASNA Příbram, spol. s r.o. , Jinecká 315, Příbram I, 26180, CZ (210) O-448543
(111) 293576 (220) 24.05.2007 (320) 24.05.2007 (442) 18.07.2007 (151) 24.10.2007 (730) ITALFARMACO S.P.A. , Viale Fulvio Testi 330, Milano, 20126, IT (210) O-448414	(111) 293584 (220) 29.05.2007 (320) 29.05.2007 (442) 18.07.2007 (151) 24.10.2007 (730) Trubka Lukáš , Valentova 1734, Praha 4, 14900, CZ (210) O-448545
(111) 293577 (220) 25.05.2007 (320) 25.05.2007 (442) 18.07.2007 (151) 24.10.2007 (730) Jedlička Miloš , Foustkova 21, Brno, 61600, CZ (210) O-448442	(111) 293585 (220) 30.05.2007 (320) 30.05.2007 (442) 18.07.2007 (151) 24.10.2007 (730) Souček Tomáš , Bulharská 1424/25, Ostrava - Poruba, 70800, CZ (210) O-448576
(111) 293578 (220) 25.05.2007 (320) 25.05.2007 (442) 18.07.2007 (151) 24.10.2007 (730) VEIT Jaromír , Heleny Malířové 162/9, Brno, 63800, CZ (210) O-448448	(111) 293586 (220) 30.05.2007 (320) 30.05.2007 (442) 18.07.2007 (151) 24.10.2007 (730) T-Mobile Czech Republic a.s. , Tomičkova 2144/1, Praha 4, 14900, CZ (210) O-448577
(111) 293579 (220) 25.05.2007 (320) 25.05.2007 (442) 18.07.2007 (151) 24.10.2007 (730) INSOWOOL s.r.o. , U Starého mlýna 311/23, Praha 10 - Uhřetíněves, 10400, CZ	(111) 293587 (220) 30.05.2007 (320) 30.05.2007 (442) 18.07.2007 (151) 24.10.2007 (730) G SERVIS CZ, s.r.o. , Argentinská 7, Praha 7, 17000, CZ (210) O-448579

(111) 293588	(210) O-448737
(220) 30.05.2007	
(320) 30.05.2007	
(442) 18.07.2007	(111) 293597
(151) 24.10.2007	(220) 04.06.2007
(730) DICOMTRADE s.r.o. , Tuchlovice 37, Tuchlovice, 27302, CZ	(320) 04.06.2007
(210) O-448581	(442) 18.07.2007
	(151) 24.10.2007
	(730) EVROPA realitní kancelář s.r.o. , Václavské náměstí 36, Praha 1, 11000, CZ
	(210) O-448743
(111) 293589	
(220) 30.05.2007	
(320) 30.05.2007	(111) 293598
(442) 18.07.2007	(220) 05.06.2007
(151) 24.10.2007	(320) 05.06.2007
(730) Ecce Vita, spol. s r.o. , Vrbčany 102, Kolín 2, 28002, CZ	(442) 18.07.2007
(210) O-448603	(151) 24.10.2007
	(730) PROSUM.az, s.r.o. , Kovářova 12/29, Praha 5, 15500, CZ
	(210) O-448796
(111) 293590	
(220) 30.05.2007	
(320) 30.05.2007	(111) 293599
(442) 18.07.2007	(220) 05.06.2007
(151) 24.10.2007	(320) 05.06.2007
(730) Ecce Vita, spol. s r.o. , Vrbčany 102, Kolín 2, 28002, CZ	(442) 18.07.2007
(210) O-448604	(151) 24.10.2007
	(730) JARET, s.r.o. , Bzí 6, Železný Brod, 46822, CZ
	(210) O-448800
(111) 293591	
(220) 01.06.2007	
(320) 01.06.2007	(111) 293600
(442) 18.07.2007	(220) 06.06.2007
(151) 24.10.2007	(320) 06.06.2007
(730) TESCOMA s.r.o. , U Tescomy 241, Zlín, 76001, CZ	(442) 18.07.2007
(210) O-448670	(151) 24.10.2007
	(730) UROCONT s.r.o. , Sladkovského 520, Pardubice, 53002, CZ
	(210) O-448801
(111) 293592	
(220) 01.06.2007	
(320) 01.06.2007	(111) 293601
(442) 18.07.2007	(220) 06.06.2007
(151) 24.10.2007	(320) 06.06.2007
(730) TESCOMA s.r.o. , U Tescomy 241, Zlín, 76001, CZ	(442) 18.07.2007
(210) O-448671	(151) 24.10.2007
	(730) Vancl Petr , Studenec 370, Studenec, 51233, CZ
	(210) O-448805
(111) 293593	
(220) 01.06.2007	
(320) 01.06.2007	(111) 293602
(442) 18.07.2007	(220) 06.06.2007
(151) 24.10.2007	(320) 06.06.2007
(730) TESCOMA s.r.o. , U Tescomy 241, Zlín, 76001, CZ	(442) 18.07.2007
(210) O-448673	(151) 24.10.2007
	(730) QED GROUP a.s. , Haštalská 760/27, Praha 1, 11000, CZ
	(210) O-448822
(111) 293594	
(220) 01.06.2007	
(320) 01.06.2007	(111) 293603
(442) 18.07.2007	(220) 06.06.2007
(151) 24.10.2007	(320) 06.06.2007
(730) TESCOMA s.r.o. , U Tescomy 241, Zlín, 76001, CZ	(442) 18.07.2007
(210) O-448674	(151) 24.10.2007
	(730) QED GROUP a.s. , Haštalská 760/27, Praha 1, 11000, CZ
	(210) O-448823
(111) 293595	
(220) 04.06.2007	
(320) 04.06.2007	(111) 293604
(442) 18.07.2007	(220) 06.06.2007
(151) 24.10.2007	(320) 06.06.2007
(730) AAA BYTY.CZ akciová společnost , Masarykovo nábřeží 28, Praha 1, 11000, CZ	(442) 18.07.2007
(210) O-448736	(151) 24.10.2007
	(730) QED GROUP a.s. , Haštalská 760/27, Praha 1, 11000, CZ
	(210) O-448824
(111) 293596	
(220) 04.06.2007	
(320) 04.06.2007	(111) 293605
(442) 18.07.2007	(220) 06.06.2007
(151) 24.10.2007	(320) 06.06.2007
(730) AAA BYTY.CZ akciová společnost , Masarykovo nábřeží 28, Praha 1, 11000, CZ	(442) 18.07.2007
	(151) 24.10.2007
	(730) QED GROUP a.s. , Haštalská 760/27, Praha 1, 11000, CZ
	(210) O-448824

(220) 06.06.2007 (320) 06.06.2007 (442) 18.07.2007 (151) 24.10.2007 (730) QED GROUP a.s. , Haštalská 760/27, Praha 1, 11000, CZ (210) O-448825	(151) 24.10.2007 (730) Habinová Kateřina , Cihlářská 17, Blansko, 67801, CZ (210) O-448905
(111) 293606 (220) 06.06.2007 (320) 06.06.2007 (442) 18.07.2007 (151) 24.10.2007 (730) QED GROUP a.s. , Haštalská 760/27, Praha 1, 11000, CZ (210) O-448826	(111) 293614 (220) 11.06.2007 (320) 11.06.2007 (442) 18.07.2007 (151) 24.10.2007 (730) Česká obuvnická a kožedělná asociace , Tř. T. Bati 5267, Zlín, 76006, CZ (210) O-448955
(111) 293607 (220) 06.06.2007 (320) 06.06.2007 (442) 18.07.2007 (151) 24.10.2007 (730) QED GROUP, a.s. , Haštalská 760/27, Praha 1, 11000, CZ (210) O-448827	(111) 293615 (220) 11.06.2007 (320) 11.06.2007 (442) 18.07.2007 (151) 24.10.2007 (730) Česká obuvnická a kožedělná asociace , Tř. T. Bati 5267, Zlín, 76006, CZ (210) O-448956
(111) 293608 (220) 06.06.2007 (320) 06.06.2007 (442) 18.07.2007 (151) 24.10.2007 (730) Janouch Aleš , Lužec nad Cidlinou, Lužec nad Cidlinou, 50362, CZ (210) O-448852	(111) 293616 (220) 12.06.2007 (320) 12.06.2007 (442) 18.07.2007 (151) 24.10.2007 (730) Hüttlová Monika , Klíčanská 1265/2, Praha 8, 18200, CZ (210) O-448978
(111) 293609 (220) 07.06.2007 (320) 07.06.2007 (442) 18.07.2007 (151) 24.10.2007 (730) DRINKS UNION a.s. , Dráždanská 80, Ústí nad Labem, 40007, CZ (210) O-448875	(111) 293617 (220) 12.06.2007 (320) 12.06.2007 (442) 18.07.2007 (151) 24.10.2007 (730) WALMARK, a.s. , Oldřichovice 44, Třinec, 73961, CZ (210) O-448981
(111) 293610 (220) 07.06.2007 (320) 07.03.2007 (442) 18.07.2007 (151) 24.10.2007 (730) E.R. Squibb & Sons, L.L.C. Delaware Limited Liability Company , Lawrenceville-Princeton Road, Princeton, NJ, US (210) O-448889	(111) 293618 (220) 12.06.2007 (320) 12.06.2007 (442) 18.07.2007 (151) 24.10.2007 (730) Pospíšil Antonín , Dr. Stojana 119, Horní Moštěnice, 75117, CZ (210) O-448989
(111) 293611 (220) 08.06.2007 (320) 08.06.2007 (442) 18.07.2007 (151) 24.10.2007 (730) FORTING s.r.o. , U Rotundy 971, Valtice, 69142, CZ (210) O-448893	(111) 293619 (220) 12.06.2007 (320) 12.06.2007 (442) 18.07.2007 (151) 24.10.2007 (730) L&Z Auto s.r.o. , Na Čihadlech 1961, Roudnice nad Labem, 41301, CZ (210) O-449003
(111) 293612 (220) 08.06.2007 (320) 08.06.2007 (442) 18.07.2007 (151) 24.10.2007 (730) Pivovar Litovel a.s. , Palackého 934, Litovel, 78401, CZ (210) O-448896	(111) 293620 (220) 12.06.2007 (320) 12.06.2007 (442) 18.07.2007 (151) 24.10.2007 (730) RICOM gas s.r.o. , Na Bělidle 1135, Liberec VI, 46006, CZ (210) O-449006
(111) 293613 (220) 08.06.2007 (320) 08.06.2007 (442) 18.07.2007	(111) 293621 (220) 13.06.2007 (320) 13.06.2007 (442) 18.07.2007 (151) 24.10.2007 (730) DREYER s.r.o. , Olbrachtova 1589/1, Praha 4, 14002, CZ

(210) O-449014	(320) 14.06.2007
	(442) 18.07.2007
(111) 293622	(151) 24.10.2007
(220) 13.06.2007	(730) BONGRAIN S.A. , 42, rue Rieussec, Viroflay, FR
(320) 13.06.2007	(210) O-449088
(442) 18.07.2007	
(151) 24.10.2007	(111) 293631
(730) TOMIS CZ, s.r.o. , Československé armády 174, Příbram IV, 26101, CZ	(220) 14.06.2007
(210) O-449017	(320) 14.06.2007
	(442) 18.07.2007
(111) 293623	(151) 24.10.2007
(220) 13.06.2007	(730) BONGRAIN S.A. , 42, rue Rieussec, Viroflay, FR
(320) 13.06.2007	(210) O-449089
(442) 18.07.2007	
(151) 24.10.2007	(111) 293632
(730) Izolační skla a.s. , Staňkova 18, Brno, 60200, CZ	(220) 14.06.2007
(210) O-449021	(320) 14.06.2007
	(442) 18.07.2007
(111) 293624	(151) 24.10.2007
(220) 13.06.2007	(730) OFFICIAL BUGLE BOY, LLC , 1800 Moler Road, Columbus, OH, US
(320) 13.06.2007	(210) O-449090
(442) 18.07.2007	
(151) 24.10.2007	(111) 293633
(730) Bongrain SA , 42 rue Rieussec, 78220 Viroflay, FR	(220) 14.06.2007
(210) O-449022	(320) 14.06.2007
	(442) 18.07.2007
(111) 293625	(151) 24.10.2007
(220) 13.06.2007	(730) Aminostar s.r.o. , Ohrazenice čp. 188, Turnov, 51101, CZ
(320) 13.06.2007	(210) O-449124
(442) 18.07.2007	
(151) 24.10.2007	(111) 293634
(730) Sdružení Český ráj , Antonína Dvořáka 335, Turnov, 51101, CZ	(220) 19.06.2007
(210) O-449026	(320) 19.06.2007
	(442) 18.07.2007
(111) 293626	(151) 24.10.2007
(220) 13.06.2007	(730) Jelínek Petr Mgr. , Zenklova 25/433, Praha 8, 18000, CZ
(320) 13.06.2007	(210) O-449233
(442) 18.07.2007	
(151) 24.10.2007	(111) 293635
(730) JEANS & MORE, s.r.o. , Solní 19, Plzeň, 30100, CZ	(220) 26.06.2007
(210) O-449040	(320) 26.06.2007
	(442) 18.07.2007
(111) 293627	(151) 24.10.2007
(220) 13.06.2007	(730) TG TISK, s.r.o. , 5. května 1010, Lanškroun, 56301, CZ
(320) 13.06.2007	(210) O-449462
(442) 18.07.2007	
(151) 24.10.2007	(111) 293636
(730) Reckitt Benckiser Italia S.p.A. , Via Lampedusa 11/A, 20141 Miláno, IT	(220) 26.06.2007
(210) O-449049	(320) 26.06.2007
	(442) 18.07.2007
(111) 293628	(151) 24.10.2007
(220) 14.06.2007	(730) TG TISK, s.r.o. , 5. května 1010, Lanškroun, 56301, CZ
(320) 14.06.2007	(210) O-449463
(442) 18.07.2007	
(151) 24.10.2007	(111) 293637
(730) FIKA PARTNER, s.r.o. , Brusy 589, Zastávka, 66484, CZ	(220) 26.06.2007
(210) O-449072	(320) 26.06.2007
	(442) 18.07.2007
(111) 293629	(151) 24.10.2007
(220) 14.06.2007	(730) TG TISK, s.r.o. , 5. května 1010, Lanškroun, 56301, CZ
(320) 14.06.2007	(210) O-449464
(442) 18.07.2007	
(151) 24.10.2007	(111) 293630
(730) TM JESENICE servis, spol. s r.o. , Údolní 71, Brno, 60200, CZ	(220) 14.06.2007
(210) O-449077	

Přehled zápisů ochranných známek se změnou ve vztahu ke zveřejněným přihláškám

Kapitola obsahuje údaje o ochranných známkách zapsaných na základě ustanovení § 28 odst. 1 zákona č. 441/2003 Sb., u kterých došlo ke změně údajů oproti zveřejněné přihlášce ochranné známky.

Číselný přehled

293487, 293493

Zápisy ochranných známek se změnou ve vztahu ke zveřejněným přihláškám

(111) **293487**
(220) 15.07.2004
(320) 15.07.2004
(442) 15.12.2004
(151) 24.10.2007

AUTOLOC

(730) **M + K International, spol. s r.o.**, Pod Sychrovem I 56/1136, Praha 10, 10000, CZ
(740) BOHEMIA PATENT Patentová & známková kancelář, Ing Jana Vandělková, Havanská 17, Praha 7, 17000
(510) (9) osobní ochranné prostředky proti nehodám, počítačové nahrané programy, záchranné přístroje a vybavení, data, databáze a jiné informační produkty na elektronických, magnetických a optických nosičích spadajících do třídy 9, elektronické nosiče dat, zejména diskety, CD romy, magnetické disky, optické disky, DVD apod., elektronické sítě, multimediální aplikace, multimediální informační katalogy, elektronické časopisy, elektronická periodika a knihy v elektronické podobě, nahráný software na CD a DVD discích a magnetických médiích, audiovizuální programy, audio programy, hudební díla, pohledy ilustrované se zvukovou nahrávkou, nahrané zvukové a zvukově obrazové záznamy, obaly na zvukové nosiče a videokazety; (35) inzertní, reklamní a propagační činnost prostřednictvím jakéhokoliv média, poskytování obchodních nebo podnikatelských informací, komerční využití Internetu, on-line inzerce, pomoc při řízení obchodní činnosti, marketing, průzkum a analýza trhu, odborné obchodní poradenství; (38) šíření elektronických časopisů, elektronických periodik a knih v elektronické podobě prostřednictvím počítačové sítě, Internetu, pomocí satelitů, výměna a šíření zpráv a informací, služby zabezpečující audiovizuální komunikaci prostřednictvím informačních a telekomunikačních sítí, kupř. počítačové sítě Internet, satelitu, provozování rádiové sítě; (39) pronájem motorových vozidel, zprostředkování pronájmu motorových vozidel, poskytování cestovních informací motoristické veřejnosti, provoz technických zásahových vozidel při sportovních motoristických podnicích, zprostředkování zásahu vyprošťovací a odtahové služby motoristické veřejnosti, zprostředkování turistických zájezdů (doprava), provoz informačních středisek k poskytování dopravních informací motoristické veřejnosti, sběr informací sloužících činnosti těchto středisek; (42) aktualizace a kopírování počítačových programů, počítačové programování, vývoj a výzkum nových výrobků, studie technických projektů, vývoj software, programování internetových databázových systémů a internetových aplikací, programování multimediálních aplikací, vytváření a modelování 3D animací, tvorba multimediálních dokumentů, prezentací, aplikací, katalogů, konstrukce WWW prezentací a řešení WWW serverů, počítačové animace a vizualizace, programové projekty, tvorba informačních databází, elektronických časopisů, periodik, knih, technické poradenství v oblasti software a výpočetní techniky.
(511) 9, 35, 38, 39, 42
(210) O-356239

radiotelefonní zařízení, telefonní sluchátka, telefonní mikrofony, telekomunikační vysílací zařízení, vysílačky, nabíječky pro elektrické baterie, akumulátorové nabíječky, mikrofony, telefonní dráty, automaty hudební; (16) poznámkové bloky, desky na spisy, pořadače, activity books, balicí papír, školní sešity, skicáky, tužky, pastelky, tuhy, gumy, ořezávátka, penály, papírové kapesníky, losy, štočky, potřeby pro knižní vazby, psací stroje a kancelářské potřeby (spadající do této třídy); (38) telekomunikační služby, spoje, komunikace, provozování telekomunikační sítě, služby mobilní telekomunikační sítě, služby veřejnosti spojené s provozováním mobilní radiotelefonní sítě, provoz veřejné mobilní telekomunikační a datové sítě, telekomunikační informace, půjčování telekomunikačních zařízení, komunikace (telefonní), počítačová konzultační činnost z oblasti telekomunikační techniky, elektronická pošta, služby připojení k mezinárodní síti Internet, služby na Internetu zahrnuté v této třídě, zejména přístup k síti Internet, včetně vysokorychlostního a přenos hlasové služby přes internetový protokol, pronájem zařízení pro přenos informací, telekomunikace, poradenství v oblasti telekomunikací, zprostředkovatelská činnost v oblasti telekomunikací.

(511) 9, 16, 38
(210) O-434125

(111) **293493**
(220) 06.02.2006
(320) 06.02.2006
(442) 15.11.2006
(151) 24.10.2007

Cestovatel

(730) **T-MOBILE CZECH REPUBLIC, a.s.**, Tomíčkova 2144/1, Praha 4, 14900, CZ
(510) (9) telefony, hlasové schránky, mobilní telefony, komunikační výrobky, technika a zařízení, komunikátory, modemy, operátory, aparáty a přístroje vědecké, geodetické, přístroje pro vážení, měření, signalizaci, kontrolu, záchranu a automatické distributory a mechanismy na mince, zapisovací pokladny, kalkulační stroje, hlavolamy elektrické nebo elektronické, hrací skříně uváděné v činnost vhozením mince, automaty prodejní,

Zápisy licenčních smluv k ochranným známkám

V této kapitole jsou zveřejněny zápisy licenčních smluv podle ustanovení § 18 odst. 1 zákona č. 441/2003 Sb.

Číslo zápisu	Vlastník	Nabyvatel licence	Druh licence	Datum uzavření licenční smlouvy	S účinností od data
222115	Kofola Holding a.s., Nad Porubkou 2278/31a, Ostrava, 70800, CZ;	Kofola a.s., Za drahou 165/1, Krnov, Pod Bezručovým vrchem, 79401, CZ;	nevýlučná	01.11.2006	24.10.2007
224101	Kofola Holding a.s., Nad Porubkou 2278/31a, Ostrava, 70800, CZ;	Kofola a.s., Za drahou 165/1, Krnov, Pod Bezručovým vrchem, 79401, CZ;	nevýlučná	01.11.2006	24.10.2007
224102	Kofola Holding a.s., Nad Porubkou 2278/31a, Ostrava, 70800, CZ;	Kofola a.s., Za drahou 165/1, Krnov, Pod Bezručovým vrchem, 79401, CZ;	nevýlučná	01.11.2006	24.10.2007
224173	Kofola Holding a.s., Nad Porubkou 2278/31a, Ostrava, 70800, CZ;	Kofola a.s., Za drahou 165/1, Krnov, Pod Bezručovým vrchem, 79401, CZ;	nevýlučná	01.11.2006	24.10.2007
224872	Kofola Holding a.s., Nad Porubkou 2278/31a, Ostrava, 70800, CZ;	Kofola a.s., Za drahou 165/1, Krnov, Pod Bezručovým vrchem, 79401, CZ;	nevýlučná	01.11.2006	24.10.2007

Ochranné známky zrušené a prohlášené za neplatné

Tato kapitola obsahuje údaje o rozhodnutích o zrušení ochranné známky na základě ustanovení § 31 zákona č. 441/2003 Sb. nebo o prohlášení ochranné známky za neplatnou na základě ustanovení § 32 zákona č. 441/2003 Sb. Existuje-li důvod zrušení/prohlášení ochranné známky za neplatnou pouze ve vztahu k některým z výrobků nebo služeb, Úřad ochrannou známku zruší/prohlásí za neplatnou pouze pro tyto výrobky nebo služby. Údaje o výsledku rozhodnutí (zrušení ochranné známky, částečné zrušení ochranné známky, prohlášení ochranné známky za neplatnou, prohlášení ochranné známky za částečně neplatnou) jsou uvedeny za datem právní moci rozhodnutí pod INID kódem (583) s názvem "Datum právní moci rozhodnutí/výsledek rozhodnutí".

(111) 233949

(540)

STRADIVARIUS

(583) 23.10.2007 / zrušení ochranné známky

Přehled obnov zápisu ochranných známek

Kapitola obsahuje údaje o ochranných známkách, u kterých byl na žádost vlastníka obnoven zápis podle ustanovení § 28 odst. 2 zákona č. 441/2003 Sb.

Číselný přehled												
97459A	159687	163539	163804	163832	163844	166884	167205	209239	209972	210106	211484	211485
211562	211565	212269	212288	212956	213009	213386	213403	213690	214182	214183	214665	214691
215120	215657	215941	216484	216485	217164	217402	218321	218789	219005	219074	219075	219528
219541	219542	219546	219936	219953	220140	220165	220624	220787	220875	220992	221256	221357
221654	222548	222550	222571	223100	223749	223755	224346	224818	226536	233951	236475	244641

Obnovy zápisu ochranných známek

(111) **97459A**
(220) 20.08.1947
(151) 06.10.2005
(540)



(730) **ČKD VAGONKA, a. s.**, 1. máje 3176/102, Ostrava, 70931, CZ
(740) FISCHER & PARTNER Intellectual Property s.r.o., Ing. Michael Fischer, Na Hrobcí 294/5, Praha 2, 12000
(510) (12) lokomotivy všeho druhu.
(511) 12
(210) O-430356

(111) **159687**
(220) 05.09.1967
(151) 23.04.1970
(540)

FORMULA 44

(730) **The Procter & Gamble Company**, One Procter & Gamble Plaza, Cincinnati, OH, US
(740) Čermák Hořejš Myslíl a spol., JUDr. Karel Čermák, advokát, Národní 32, Praha 1, 11000
(510) (5) směs proti kašli.
(511) 5
(210) O-40574

(111) **163539**
(220) 09.12.1977
(151) 16.02.1978
(540)



(730) **Zenit, spol. s r.o.**, Pražská 162, Čáslav, 28601, CZ
(740) JUDr. Marcela Kislingerová, advokát, Sladkovského 767, Pardubice, 53002
(510) (3) prostředky na mytí, praní a čištění.
(511) 3
(210) O-50373

(111) **163804**
(220) 28.10.1977
(151) 08.09.1978
(540)

RAIN DANCE

(730) **Cyclo Industries, LLC, organized and existing under the laws of Indiana**, 10190 Riverside Drive, Palm Beach Gardens, FL, US
(740) Společná advokátní kancelář Vsetečka, Zelený, Švorčík, Kalenský a partneři, JUDr. Pavel Zelený, advokát, Hálkova 2, Praha 2, 12000
(510) (3) vosk pro automobily.
(511) 3
(210) O-50279

(111) **163832**
(220) 28.10.1977
(151) 04.10.1978
(540)

RIVA

(730) **Zenit, spol. s r.o.**, Pražská 162, Čáslav, 28601, CZ

(740) JUDr. Marcela Kislingerová, advokát, Sladkovského 767, Pardubice, 53002
(510) (3) čisticí prostředky.
(511) 3
(210) O-50278

(111) **163844**
(220) 06.12.1977
(151) 09.10.1978
(540)



(730) **TANABE SEIYAKU Co., Ltd.**, 2-10 Doshomachi, 3-chome, Chuo-ku, Osaka, JP
(740) Čermák Hořejš Myslíl a spol., JUDr. Jan Matějka, Národní 32, Praha 1, 11000
(510) (1) chemické výrobky pro průmyslové a vědecké účely, chemické výrobky určené pro zemědělství, zahradnictví a lesnictví, umělé pryskyřice, plastické hmoty v surovém stavu, umělá půdní hnojiva, chemické prostředky pro konzervování potravin, třísloviny, průmyslová pojidla; (5) výrobky farmaceutické, zvěrolékařské a zdravotnické, výrobky dietetické pro děti a nemocné, náplasti, obvazový materiál, hmoty určené k plombování zubů a otisky zubů, desinfekční prostředky, prostředky k hubení rostlinných a živočišných škůdců, antiparasitní látky.
(511) 1, 5
(210) O-50363

(111) **166884**
(220) 11.05.1987
(151) 08.04.1988
(540)



(730) **Centro de Inmunoensayo**, Calle 134, Ave. 25, Cubanacán, Playa, Ciudad de la Habana, CU
(740) Čermák Hořejš Myslíl a spol., JUDr. Jan Matějka, Národní 32, Praha 1, 11000
(510) (9) přístroje pro ultramikroanalýzu pro laboratorní užití.
(511) 9
(210) O-55125

(111) **167205**
(220) 27.05.1988
(151) 10.03.1989
(540)

APPLAUD

(730) **Nihon Nohyaku Co., Ltd.**, 2-5, 1-chome, Nihonbashi, Chuo-ku, Tokyo, JP
(740) Čermák Hořejš Myslíl a spol., JUDr. Jan Matějka, Národní 32, Praha 1, 11000
(510) Chemické výrobky pro použití při výrobě pesticidů používaných v zemědělství, pesticidy pro použití v zemědělství.
(511) 1, 5
(210) O-55699

(111) **209239**
(220) 29.04.1997
(151) 28.04.1998
(540)

ALMEDA

(730) **ALMEDA, a.s.**, Osvobození 991/34, Praha 6 - Suchbát, 16000, CZ
(740) Advokátní, znalecká a patentová kancelář, Mgr. Václav Karliček, Vinohradská 6, Praha 2, 12000
(510) (35) činnost organizačních poradců; (36) pronájem nebytových prostor; (39) krevní sklad; (42) provozování nestátního zdravotnického zařízení, interní lékařství, chirurgie, gynekologie a porodnictví, dermatovenerologie, neurologie, ORL, oční, Rtg.
(511) 35, 36, 39, 42
(210) O-121678

(111) **209972**
(220) 10.03.1997
(151) 27.05.1998
(540)

LOGICA

(730) **LogicaCMG Plc**, 75 Hampstead Road, London, GB
(740) Čermák Hořejš Myslíl a spol., JUDr. Jan Matějka, Národní 32, Praha 1, 11000
(510) (37) údržba, opravy a instalace: počítačů, mikropočítačů, technického vybavení, programového vybavení a programových výrobků, periferního zařízení počítačů, tiskáren, terminálů, monitorů, zobrazovacích jednotek, klávesnic, aparátů, přístrojů, vybavení a systémů pro zpracování elektronických dat, elektronických operací ústředí, řízení, komunikací, telekomunikací a satelitních přenosů dat, řízení a regulace; (38) telekomunikační a komunikační služby, telekomunikační a komunikační služby pomocí rádia, televize, teletextu a jiných elektronických, zvukových, mluvicích nebo optických prostředků komunikace, přenosy dat a informací, přenosy dat a informací pomocí satelitů, laserových paprsků, optických vláken, radiofonních, telefonních nebo elektronických prostředků, konzultační služby ve spojitosti s hora uvedenými položkami.
(511) 37, 38
(210) O-120153

(111) **210106**
(220) 25.06.1997
(151) 27.05.1998
(540)

TOP SHOP

(730) **Dorsub (TS/TM) Limited (in liquidation)**, Colegrave House, 70 Berners Street, London, W1P 3AE, GB
(740) Patentservis Praha a.s., Jivenská 1273/1, Praha 4, 14021
(510) (25) oděvy, obuv - holinky, boty, pantofle, sandály, cvičky, ponožky, stávkové zboží, kloboučnické zboží - pokrývky hlavy, klobouky, čepice, barety, šátky, šály, štóly, rukavice, palčáky, pásky, opasky.
(511) 25
(210) O-123429

(111) **211484**
(220) 03.09.1997
(151) 27.07.1998
(540)

MILKPOL

(730) **Milkpol spol. s r.o.**, Reinerova 1657/23, Praha 6, 16300, CZ
(740) JUDr. Oldřich Studený, Komunardů 36, Praha 7, 17000
(510) (2) potravinářská barviva a tinktury, zejména do mléčných výrobků (sýrů, jogurtů, másla), barviva do nápojů, zejména mléka a mléčných nápojů; (5) dietetické, farmaceutické a biologické potraviny a silící potraviny pro děti a nemocné,

potraviny pro děti, nápoje, jiné dietní výrobky pro účely léčebné, dietetické mléčné výrobky, mléčné nápoje s přísadami pro děti a nemocné, mléčné kvasinky, mléčný cukr, mléko s bílkovinami, bakteriologické přípravky pro mlékárny, výživné přípravky a enzymy či biochemické katalysátory pro děti a nemocné, léčebné přísady do krmiva; (29) mléko a mléčné výrobky všeho druhu, včetně mléčných nápojů, sušené mléko, maso, ryby, drůbež, zvěřina, vejce, ovoce a zelenina včetně sušených, vařených a konzervovaných, masové výtažky, zavařeniny, jedlé oleje a tuky, polévky v sáčku, polévkové koncentráty nebo hotové polévky, polévkové prášky a kostky; (30) mléčné nápoje obsahující kávu, kakao, či čokoládu, mouka a obilné přípravky, rýže, těstoviny, chléb, sušenky, suchary, cukroví, koláče, jemné pečivo, zmrzlina, med, cukr, koření a ochucovadla všeho druhu, chuťové omáčky, octy, hořčice, kvasnice a prášky do pečiva, káva, čaj, kakao, kávovina, čokoláda, včetně nápojů z nich; (31) čerstvé ovoce a zelenina, živá zvířata, semena, živé rostliny a květiny, krmiva a potrava pro hospodářská a domácí zvířata; (35) poskytování pomoci při provozu, zprostředkování a řízení obchodu, obchodní zprávy, obchodní a finanční odhady, obchodní řešerše, plány a informace, managing.

(511) 2, 5, 29, 30, 31, 32
(210) O-125140

(111) **211485**
(220) 03.09.1997
(151) 27.07.1998
(540)



(730) **Milkpol spol. s r.o.**, Reinerova 1657/23, Praha 6, 16300, CZ
(740) JUDr. Oldřich Studený, Komunardů 36, Praha 7, 17000
(510) (2) potravinářská barviva a tinktury, zejména do mléčných výrobků (sýrů, jogurtů, másla), barviva do nápojů, zejména mléka a mléčných nápojů; (5) dietetické, farmaceutické a biologické potraviny a silící potraviny pro děti a nemocné, potraviny pro děti, nápoje, jiné dietní výrobky pro účely léčebné, dietetické mléčné výrobky, mléčné nápoje s přísadami pro děti a nemocné, mléčné kvasinky, mléčný cukr, mléko s bílkovinami, bakteriologické přípravky pro mlékárny, výživné přípravky a enzymy či biochemické katalysátory pro děti a nemocné, léčebné přísady do krmiva; (29) mléko a mléčné výrobky všeho druhu, včetně mléčných nápojů, sušené mléko, maso, ryby, drůbež, zvěřina, vejce, ovoce a zelenina včetně sušených, vařených a konzervovaných, masové výtažky, zavařeniny, jedlé oleje a tuky, polévky v sáčku, polévkové koncentráty nebo hotové polévky, polévkové prášky a kostky; (30) mléčné nápoje obsahující kávu, kakao, či čokoládu, mouka a obilné přípravky, rýže, těstoviny, chléb, sušenky, suchary, cukroví, koláče, jemné pečivo, zmrzlina, med, cukr, koření a ochucovadla všeho druhu, chuťové omáčky, octy, hořčice, kvasnice a prášky do pečiva, káva, čaj, kakao, kávovina, čokoláda, včetně nápojů z nich; (31) čerstvé ovoce a zelenina, živá zvířata, semena, živé rostliny a květiny, krmiva a potrava pro hospodářská a domácí zvířata; (35) poskytování pomoci při provozu, zprostředkování a řízení obchodu, obchodní zprávy, obchodní a finanční odhady, obchodní řešerše, plány a informace, managing.

(511) 2, 5, 29, 30, 31, 35
(210) O-125141

(111) **211562**
(220) 23.10.1997
(151) 27.07.1998

(540)

The logo for NOBLESS LINE features the word "NOBLESS" in a stylized, outlined font where the letters are interconnected. To the right of "NOBLESS" is the word "LINE" in a simpler, outlined font.

(730) **NOBLESS LINE s.r.o.**, Jungmannova 18/738, Praha 1 - Nové Město, 11000, CZ

(740) Ing. Vithous Roman, Pavlíkova 605/12, Praha 4 - Kamýk, 14200

(510) (16) papír a výrobky z papíru, kartonážní výrobky, tiskoviny, časopisy, periodika, knihy, knihařské výrobky, mapy, fotografie, papírnické zboží, lepidla pro domácnost, potřeby pro umělce, štetce, kancelářské potřeby, psací stroje, obalové materiály z plastických hmot; (39) silniční motorová doprava, informační služby s dopravou související, organizování cest, cestovní kancelář; (42) služby cestovní kanceláře.

(511) 16, 39, 42

(210) O-126595

(111) **211565**

(220) 29.10.1997

(151) 27.07.1998

(540)



(730) **PLEMO, a.s.**, Horní 1692/32, Žďár nad Sázavou, 59101, CZ

(740) MIRA, Fišerová Blanka, V Kapslovně 11, Praha 3, 13000

(510) (9) programové vybavení počítačů, nosiče informací; (31) živá zvířata všech druhů např. skot, prasata, králci, koně, ovce, kozy, drůbež, zvěřina, nutrie, norci apod., krmivo pro zvířata, osivo a obilniny, vejce násadová, výrobky zemědělské, zahradnické, lesní a zrní - neuvedené v jiných třídách, slad, rostliny, čerstvé ovoce a zelenina; (35) dražby v oblasti živých zvířat, marketingové služby, propagační služby v oblasti šlechtění, chovu a užitkovosti živých zvířat, zprostředkovatelské služby v oblasti šlechtění, chovu a při řízení obchodní činnosti se živými zvířaty, obchodní administrativa a kancelářské práce; (41) vzdělávací kurzy a školení v oblasti výzkumu, šlechtění, chovu, plemenitbě a rozvoje schopností zvířat, služby v oblasti zajišťování péče ke zvyšování užitkovosti, bonitaci, plemenitbě, rozmnožování a vývoje schopností hospodářských i jiných zvířat, jezdecká škola; (42) chov zvířat, provoz chovné stanice, výzkumná a vývojová činnost v oblasti genetiky, šlechtění, užitkovosti a chovu zvířat (in vitro a in vivo), řešeršní činnost a expertízy v oblasti šlechtění a chovu zvířat, počítačové programy na zakázku, konzultační a poradenská činnost ve všech uvedených oblastech.

(511) 9, 31, 35, 41, 42

(210) O-126705

(111) **212269**

(220) 21.10.1997

(151) 25.08.1998

(540)

ALMÍRA

(730) **Hrdý Jiří**, Bryksova 948, Praha 9, 19800, CZ

(740) JUDr. Oldřich Studený, Komunardů 36, Praha 7, 17000

(510) (6) zasklívací systém stavebních otvorů /lodžii/, pevnými a posuvnými skly, okenní rámy kovové, okna posuvná, okenní zárážky, okenní uzávěry; (19) okna velká, okenní sklo, tabulové sklo.

(511) 6, 19

(210) O-126505

(111) **212288**

(220) 05.11.1997

(151) 25.08.1998

(540)



(730) **ISH a.s.**, Barákova 199/15, Olomouc, 77243, CZ

(740) Ing. Petr Soukup, patentový a známkový zástupce, Vídeňská 8, Olomouc, 77200

(510) (6) kovové potrubí a trubní systémy, trubní spojky a tvarovky, závlahové trubky a hadice z kovu, závlahové konzoly, odlitky všech druhů z litiny, železných i neželezných kovů a jejich slitin, slévárenská jádra, modelová a slévárenská zařízení všeho druhu, např. formy pro lití kovů a plastických hmot, slévárenské modely z kovů; (7) čerpadla všeho druhu, zejména pístová, křídlová, plunžrová, rotační, odstředivá jednostupňová i vícestupňová, monobloková, pneumatická důlní čerpadla, kalová čerpadla, speciální čerpadla pro jadernou energetiku, čerpací soustrojí, čerpací agregáty s dieselmotorem nebo elektromotorem, čerpací stanice, příslušenství a součásti čerpadel, čerpacích soustrojí, čerpacích stanic a vodáren, např. sací koše, průmyslové armatury, pracovní válce, písty, zpětné klapky, ventily, vzdušníky, vodovodní a instalační zařízení, hřídelové spojky, kovoobráběcí a řezací nástroje jako součásti strojních zařízení, speciální a jednoúčelové stroje, zejména pro opracování strojních dílů, závlahové čerpací agregáty, postřikovače, rozstřikovače, přístroje a zařízení pro kejdivání a využití močůvky, např. rozmetadla, čerpací soupravy pro dálkovou přepravu vody a pohonných hmot zabudované v kontejnerech; (8) rážecí hroty, ruční postřikovače; (9) olejznaky, vodoznaky, tlakové spínače, hydrometry; (11) vodovodní a instalační zařízení, pásové zavlažovače, přístroje a zařízení pro umělé zavlažování; (20) slévárenské modely ze dřeva, syntetických pryskyřic a plastických hmot.

(511) 6, 7, 8, 9, 11, 20

(210) O-126895

(111) **212956**

(220) 22.10.1997

(151) 29.09.1998

(540)

BENNET

(730) **BENNET a.s.**, Spálená 97/29, Praha 1 - Nové Město, 11000, CZ

(740) BOHEMIA PATENT Patentová & známková kancelář, Ing. Jana Vanděliková, Havanská 17, Praha 7, 17000

(510) (35) propagační činnost a reklama prostřednictvím všech medií, pomoc při řízení obchodní činnosti včetně obchodních odhadů, zprostředkovatelská činnost v oblasti obchodu, pomoc při využívání a řízení obchodního podniku; (41) výchova, školení, zábava, sportovní a kulturní aktivity, služby určené k zábavě nebo upoutání pozornosti, služby, jejichž hlavním cílem jsou zábavy, rozptýlení nebo rekreace osob; (42) restaurace, poskytnutí dočasného noclehu, služby právní.

(511) 35, 41, 42

(210) O-126538

(111) **213009**

(220) 14.11.1997
(151) 29.09.1998
(540)

LOFT

(730) DENIMLAND s.r.o., Odbojářů 600, Rajhrad, 66461, CZ
(740) KANIA, SEDLÁK, SMOLA Patentová a známková kancelář, Ing. František Kania, Mendlovo nám. 1a, Brno, 60300
(510) (18) kůže, imitace kůže a výrobky z nich, deštníky, kůže jatečních zvířat, kůže syrové nebo upravované, vydělané, štípané, tříslené, zpracované, např. z jatečního dobytka, buvolí, kočičí, ovčí, rybí, podrážkové, kůže ze střeva, imitace, kůže zvířecí stažené, výrobky z těchto materiálů, které nejsou zahrnuty do jiných tříd, kufrů cestovní, brašny na nářadí, brašny lovecké, tašky k nošení dětí, náprsní tašky, peněženky, skládací tašky ruční, aktovky, vč. aktovek kožených, pouzdra kožená, sedlařské zboží; (25) oděvy, obuv a kloboučnické zboží, tj. košile, svetry, vesty s rukávy, krátké kabátky, saka, kalhoty, lehké převlečníky, pláště do deště, kožené bundy s páskem, pláštěnky, dámské pláště, krátké kabáty s kapucí, teplé pláště, nepromokavé kabáty, večerní šaty, obleky, dlouhé fraky, halenky, kostýmy šité na míru, sukně, sportovní bundy, / s kapucí, s kožešinovou nebo plyšovou vložkou/, šaty, košile bermudy, trička, šortky, džíny, vázanky, kravaty, motýlky, pánské a dámské šály a šátky, klobouky, štoly, velké šátky, rukavice, teplákové soupravy, ponožky, spodní bavlněná trička, flanelové obleky, dámské plavky, dámské a dětské spodní kalhotky, podprsenky, korzety, živůtky, noční košile dámské a dětské, dámské domácí šaty, dopolední společenské obleky, veškeré druhy obuvi, boty, domácí stěvece, trepky, bačkory, čepice, oděvy z kožešin, železná kování na obuv, železná chránítka, vložky do obuvi; (26) galanterie, tj. krajky, výšivky, stuhy, tkaničky, knoflíky, háčky, očka, poutka, špendlíky, jehly, umělé květiny.

(511) 18, 25, 26
(210) O-127217

(111) 213386
(220) 27.05.1997
(151) 29.10.1998
(540)

(730) Břenda Václav, Malešická 2816/45, Praha 3, Žižkov, 13000, CZ
(740) JUDr. Zitek Adam, advokát, Habrová 6/2656, Praha 3, 13000
(510) (6) kovové stavební materiály, kabely a kovové dráty neelektrické, kovové potřeby zámečnické a klempířské, kovové trubky, safes, kovové výrobky v této třídě, spojovací materiál pro stavby i domácnost; (7) stroje a obráběcí stroje, motory mimo pro pozemní vozidla, spojky a transmissní zařízení mimo pro pozemní vozidla, zemědělské nářadí, nářadí poháněné motorem, malé elektrické aparáty k sekání masa, mletí a lisování; (8) nářadí a přístroje s ručním pohonem, pily, nože, strojky na stříhání, ruční vrtačky, šroubováky, dláta, pilníky, kladiva, palice, sekery, speciální nářadí pro práci se dřevem a kovem, kleště, ploché i nástřekové klíče; (9) měřicí přístroje; (12) jízdní kola; (17) ohebné trubky nekovové, materiály k těsnění a izolaci; (21) náčiní a nádoby pro domácnost a kuchyň, kuchyňské nádoby, vědra, plechové džbery z hliníku, plastických hmot a jiných hmot, malé kuchyňské aparáty s ručním pohonem, elektrické zubní kartáčky a hřebeny.

(511) 6, 7, 8, 9, 12, 17, 21
(210) O-122520

(111) 213403
(220) 29.05.1997
(151) 29.10.1998

(540)



(730) SURE WIN SKY TRADING LIMITED, P.O.Box 957, Offshore Incorporations Centre, Road Town, Tortola, VG
(740) JUDr. Stanislav Stuna, advokát, Počernická 3225/2c, Praha 10, 10000
(510) (25) obuv; (28) potřeby pro gymnastiku a sport.
(511) 25, 28
(210) O-122632

(111) 213690
(220) 19.12.1997
(151) 29.10.1998
(540)

MBI

(730) Bílý Miroslav, Kocianova 1588, Praha 5, 15500, CZ
(510) (16) publikace - tiskoviny; (41) vydavatelství, nakladatelství.
(511) 16, 41
(210) O-128637

(111) 214182
(220) 22.10.1997
(151) 23.11.1998
(540)



SOPHIA FINANCE

finanční plánování

(730) SOPHIA FINANCE, s.r.o., Hněvkovská 24 č.p. 1234, Praha 4, 14800, CZ
(740) Pacl Václav, patentový zástupce, Okrajová 4a, Havířov - Podlesí, 73601
(510) (35) zprostředkování obchodních záležitostí, správa cizích obchodních zájmů, průzkum a analýzy trhů, poradenství a organizace v ekonomických otázkách, marketing, inzertní činnost, daňové odhady, kurzovní listky cenných papírů, kurzovní listky cenných papírů na burze, obchodněinformační kanceláře, organizační porady; (36) finančníctví, agentury /zprostředkovatelný/ pro obligace a jiné cenné papíry, movitosti, nemovitosti nebo pozemky, pro zemědělské úvěry, pro pojišťovnictví, zprostředkování koupě a prodej cenných papírů, zprostředkování koupě a prodeje obligací a jiných cenných papírů, movitostí, nemovitostí, zemědělských úvěrů, pojištění atd., průběžné financování, financování nemovitostí, finanční odhady, finanční a peněžní operace či transakce, finanční plánování, poradenství, upisování, zápůjčky, zprostředkování finančních operací, bankovní obchody, obchodování s cennými papíry, zprostředkování úvěrů, úvěrní družstva, úvěrové poradenství, výpůjčky, hypotekární výpůjčky, zprostředkování obchodů s nemovitostmi a hypotékami, investice, investiční trusty, kapitálové investice, správa majetku, pojišťovnictví, pojišťovací agentí a agentury, pojištění majetkové, nemocenské, zdravotní, požární, úrazové, pojištění proti povinnému ručení, pojištění záruk, pojištění životní rizikové, pojištění životní kapitálové, pojištění cestovní, pojišťovací jednatelství, pojišťování, spoření termínované i netermínované, stavební i fondové, spořitelny, spořitelni družstva, spořitelni jednatelství, správa majetku, penzijní pojištění a připojištění, inkaso pohledávek.

(511) 35, 36
(210) O-126511

(111) **214183**
(220) 23.10.1997
(151) 23.11.1998
(540)

RUBÍN

(730) **Jemča a. s.**, Znojemska 687, Jemnice, 67531, CZ
(740) HALAXOVÁ & HALAXOVÁ, TETRAPAT, RNDr. Zdeňka Halaxová, Horní náměstí 7, Olomouc, 77200
(510) (5) čaje dietetické a medicínské všeho druhu; (29) ovoce, byliny a rostliny sušené; (30) čaje všeho druhu, včetně ovocných, rostlinných a bylinných, ovocná, bylinná a rostlinná aromata /vyjma éterických olejů/.
(511) 5, 29, 30
(210) O-126555

(111) **214665**
(220) 23.10.1997
(151) 28.12.1998
(540)

MEDVE

(730) **BONGRAIN S.A. (a French société anonyme)**, 42 rue Rieussec, Viroflay, FR
(740) KANIA, SEDLÁK, SMOLA Patentová a známková kancelář, Ing. František Kania, Mendlovo nám. 1a, Brno, 60300
(510) (29) mléko, sýry, mléčné produkty.
(511) 29
(210) O-126559

(111) **214691**
(220) 13.11.1997
(151) 28.12.1998
(540)



(730) **ASP CZECH s.r.o.**, Březová čp. 155, Slušovice, 76315, CZ
(740) Ing. Petr Soukup, patentový a známkový zástupce, Vídeňská 8, Olomouc, 77200
(510) (29) mléčné náhražky, tzv. rostlinné mléko, sojové mléko, sušené sojové mléko, soja, sušená soja, výrobky ze soji; (32) mléčné nápoje, nápoje ze sušeného sojového mléka, přípravky ke zhotovení nápojů mléčného charakteru.
(511) 29, 32
(210) O-127174

(111) **215120**
(220) 03.11.1997
(151) 25.01.1999
(540)

INTER FLAG

(730) **Inter Flag s.r.o.**, Za Školou čp. 234, Lomnice nad Popelkou, 51251, CZ
(740) BOHEMIA PATENT Patentová & známková kancelář, Ing. Jana Vandělíková, Havanská 17, Praha 7, 17000
(510) (6) vlajkové stožáry kovové; (18) reklamní a zahradní slunečníky; (20) stojánky ke stolním vlaječkám kovové, plastové a dřevěné; (24) vlajky státní a reklamní, vlajky vyšívané, stolní praporky a vlaječky, vlajkové provazce; (26) výšivky, stuhly, etikety a prýmký; (35) zhotovování reklamních polepů, zpracování reklamní grafiky; (40) reklamní potisk textilních, plastových a papírových předmětů a materiálů.
(511) 6, 18, 20, 24, 26, 35, 40
(210) O-126810

(111) **215657**
(220) 23.10.1997

(151) 22.02.1999
(540)

ZLATÁ SMĚS

(730) **Jemča a. s.**, Znojemska 687, Jemnice, 67531, CZ
(740) HALAXOVÁ & HALAXOVÁ, TETRAPAT, RNDr. Zdeňka Halaxová, Horní náměstí 7, Olomouc, 77200
(510) (5) čaje dietetické a medicínské všeho druhu; (29) ovoce, byliny a rostliny sušené; (30) čaje všeho druhu, včetně ovocných, rostlinných a bylinných, ovocná, bylinná a rostlinná aromata /vyjma éterických olejů/.
(511) 5, 29, 30
(210) O-126554

(111) **215941**
(220) 27.04.1998
(151) 22.02.1999
(540)

plus model



(730) **Petr Veselý**, Jižní 56, České Budějovice, 37010, CZ
(510) (8) ruční nářadí pro modeláře; (16) modelářské doplňky z papíru; (28) stavebnice - modely.
(511) 8, 16, 28
(210) O-132175

(111) **216484**
(220) 27.11.1997
(151) 29.03.1999
(540)

FERROSTAN

(730) **United States Steel Corporation**, 600 Grant Street, Pittsburgh, PA, US
(740) KOREJZOVÁ & SPOL., v.o.s., JUDr. Petra Korejzová, advokátka, Korunní 810/104 E, Praha 10, 10100
(510) (6) ocelové plechy a ocelový pásek.
(511) 6
(210) O-127723

(111) **216485**
(220) 27.11.1997
(151) 29.03.1999
(540)



(730) **United States Steel Corporation**, 600 Grant Street, Pittsburgh, PA, US
(740) KOREJZOVÁ & SPOL., v.o.s., JUDr. Petra Korejzová, advokátka, Korunní 810/104 E, Praha 10, 10100
(510) (6) trubky, pouzdra a obaly na trubky, bloky, plechy, tabule, pásové desky na výrobu svařovaných trubek a ocelové plechy opatřené povlakem.
(511) 6
(210) O-127724

(111) **217164**
(220) 03.11.1997
(151) 23.04.1999
(540)



(730) **VEDES, s.r.o.**, Chelčického 4, Jablonec nad Nisou, 46601, CZ
(740) Bc. Kamil Kolátor, 28. října 2015/23, Jablonec nad Nisou, 44601
(510) (37) servis motorových vozidel; (39) doprava, silniční nákladní přeprava zboží, stěhování.
(511) 37, 39
(210) O-126831

(111) **217402**
(220) 09.03.1998
(151) 23.04.1999
(540)



(730) **PETER MAX GmbH**, Hornerstrasse 106, Stockerau, AT
(740) PATENTSERVIS Praha a.s., Jivenská 1273/1, Praha 4, 14021
(510) (20) nábytek.
(511) 20
(210) O-130708

(111) **218321**
(220) 23.10.1997
(151) 23.06.1999
(540)

ZLATÝ ČAJ

(730) **Jemča a. s.**, Znojemská 687, Jemnice, 67531, CZ
(740) HALAXOVÁ & HALAXOVÁ, TETRAPAT, RNDr. Zdeňka Halaxová, Horní náměstí 7, Olomouc, 77200
(510) (5) čaje dietetické a medicínální všeho druhu; (29) ovoce, byliny a rostliny sušené; (30) čaje všeho druhu, včetně ovocných, rostlinných a bylinných, ovocná, bylinná a rostlinná aromata /vyjma éterických olejů/.
(511) 5, 29, 30
(210) O-126553

(111) **218789**
(220) 24.10.1997
(151) 26.07.1999
(540)

DIAGEO

(730) **Diageo plc**, 8 Henrietta Place, London, GB
(740) KOREJZOVÁ & SPOL., v.o.s., JUDr. Petra Korejzová, advokátka, Korunní 810/104 E, Praha 10, 10100
(510) (16) papírové zboží, tiskárenské materiály, tištěné publikace, knihy, magazíny, žurnály, periodika, papírenské zboží, obrázky, tisky, fotografie a plakáty, blahopřejné pohledy a pohledy, kalendáře, běžné hrací karty, diáře, knižní záložky, plastické obaly (nezařazené do jiných tříd), tácky a podložky vyrobené z lepenky nebo papíru; (32) pivo, minerální vody a sodovky a jiné nealkoholické nápoje, sirupy a jiné nealkoholické nápoje, sirupy a jiné přípravky pro výrobu nápojů; (33) alkoholické nápoje; (35) propagační činnost, pomoc při řízení obchodní činnosti, obchodní administrativa, kancelářské práce; (42) zajišťování stravování, dočasné ubytování, péče léčebná, hygienická a kosmetická, služby veterinářské a zemědělské, právní služby, rešerše vědecké a průmyslové, počítačové programování.
(511) 16, 32, 33, 35, 42
(210) O-126625

(111) **219005**
(220) 20.04.1998
(151) 26.07.1999
(540)

ROLAND spol. s r.o.

(730) **ROLAND, spol. s r.o.**, Předboj 119, Kojetice, 25072, CZ
(740) Ing. Jupa Francis, patentový zástupce, Měchenická 4, Praha 4, 14100
(510) (37) zprostředkovatelská činnost v oblasti stavebnictví, lešenářské práce.
(511) 37
(210) O-132000

(111) **219074**
(220) 05.05.1998
(151) 26.07.1999
(540)

XENIE

(730) **SOFIS a.s.**, Křenova 438/7, Praha 6 - Veleslavín, 16200, CZ
(510) (9) software; (42) poskytování software.
(511) 9, 42
(210) O-132440

(111) **219075**
(220) 05.05.1998
(151) 26.07.1999
(540)



(730) **SOFIS a.s.**, Křenova 438/7, Praha 6 - Veleslavín, 16200, CZ
(510) (7) stroje pro měření a regulaci; (9) elektrické a elektronické stroje a přístroje-rozváděče, řídicí systémy (vše pro průmysl), software pro průmyslové, řídicí a informační systémy; (37) opravy a instalace elektrických a elektronických strojů a přístrojů; (42) poskytování software.
(511) 7, 9, 37, 42
(210) O-132441

(111) **219528**
(220) 30.10.1997
(151) 23.08.1999
(540)



(730) **Ing.Stejskal Václav**, Laudova 1026/7, Praha 6, 16300, CZ
(510) (42) zabezpečení ostrahy, majetku a osob, služby soukromých detektivů.
(511) 42
(210) O-126751

(111) **219541**
(220) 07.11.1997
(151) 23.08.1999
(540)

ECG

- (730) **AWD Česká republika s.r.o.**, Holandská 3, Brno, 63900, CZ
(740) FISCHER & PARTNER Intellectual Property s.r.o., Ing. Michael Fischer, Na Hrobci 294/5, Praha 2, 12000
(510) (35) poradenství a konsultační služby při provozu nebo řízení obchodu, záznam, přepis, sestavování, předávání nebo systematika psaných nebo nahraných sdělení, zužitkování statistických údajů, inzertní a reklamní činnost; (36) pojišťovnictví a peněžnictví zvláště zprostředkování a služby poskytované v obchodech finančních a peněžních, pronájem včetně leasingu, směnárny, clearingová služba, služby úvěrové, služby investičních a finančních společností, dohodců ve věcech finančních a majetkových, obchody měnové, správa, pronájem a obchod s nemovitostmi, služby pojišťovacích ústavů, pojišťovacích jednatelů; (41) pořádání seminářů a školení v oblasti finanční a daňové.
- (511) 35, 36, 41
(210) O-127001

- (111) **219542**
(220) 07.11.1997
(151) 23.08.1999
(540) **EUROPEAN CONSULTING GROUP**

- (730) **AWD Česká republika s.r.o.**, Holandská 3, Brno, 63900, CZ
(740) FISCHER & PARTNER Intellectual Property s.r.o., Ing. Michael Fischer, Na Hrobci 294/5, Praha 2, 12000
(510) (35) poradenství a konsultační služby při provozu nebo řízení obchodu, záznam, přepis, sestavování, předávání nebo systematika psaných nebo nahraných sdělení, zužitkování statistických údajů, inzertní a reklamní činnost; (36) pojišťovnictví a peněžnictví zvláště zprostředkování a služby poskytované v obchodech finančních a peněžních, pronájem včetně leasingu, směnárny, clearingová služba, služby úvěrové, služby investičních a finančních společností, dohodců ve věcech finančních a majetkových, obchody měnové, správa, pronájem a obchod s nemovitostmi, služby pojišťovacích ústavů, pojišťovacích jednatelů; (41) pořádání seminářů a školení v oblasti finanční a daňové.
- (511) 35, 36, 41
(210) O-127002

- (111) **219546**
(220) 10.11.1997
(151) 23.08.1999
(540)

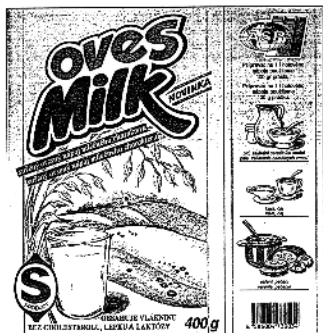

- (730) **ASP CZECH s.r.o.**, Březová čp. 155, Slušovice, 76315, CZ
(740) Ing. Petr Soukup, patentový a známkový zástupce, Vídeňská 8, Olomouc, 77200
(510) (29) mléčné náhražky /tzv. rostlinná mléka/, ovesný nápoj mléčného charakteru, mléčné výrobky.
- (511) 29
(210) O-127021

- (111) **219936**
(220) 01.09.1998
(151) 23.08.1999
(540)

PROMONT

- (730) **GYPSTREND s.r.o.**, č.p. 790, Koberice, 74727, CZ
(510) (19) příčková tvárnice ze sádrové hmoty.
(511) 19
(210) O-135624

- (111) **219953**
(220) 14.09.1998
(151) 23.08.1999
(540)

Excentric

- (730) **Excentric - CZ, s.r.o.**, Terronská 19, Praha 6, 16000, CZ
(740) HALAXOVÁ & HALAXOVÁ, TETRAPAT, RNDr. Zdeňka Halaxová, Horní náměstí 7, Olomouc, 77200
(510) (11) světla pro vozidla; (12) ochranné rámy pro terénní vozidla, disky kol vozidel, pneumatiky pro vozidla, plastové blatníky pro vozidla; (37) opravy a servis terénních vozidel.
- (511) 11, 12, 37
(210) O-135925

- (111) **220140**
(220) 03.12.1997
(151) 24.09.1999
(540)



- (730) **MÉDEA, a.s.**, Mikuleckého 1311/8, Praha 4, 14700, CZ
(740) Mgr. Kateřina Boháčová, advokát, Mikuleckého 1311/8, Praha 4, 14700
(510) (35) inzertní a reklamní služby, poskytování reklamních ploch, prezentace uživatelů na stránkách World Wide Web /WWW/ v počítačové síti Internet, přímé poskytování informací k provozu obchodu, zvláště z počítačové sítě Internet a z ostatních tuzemských a světových databází; (37) montáže jednotlivých počítačů a celých počítačových sítí, včetně připojení na klíč, zřizování a údržba provozu WWW a FTP serverů; (38) elektronické komunikační služby a telekomunikační služby - přenos zpráv pomocí telefonu a dokumentové obrazové telegrafie, komunikace pomocí telegrafu, dálnopisu, telefonu, mobilních telekomunikačních síťových služeb a počítačových terminálů s využitím drátového vedení, satelitu, mikrovlnného spojení, kabelového nebo satelitního spoje, interaktivní telekomunikační služby; (41) elektronické noviny, vzdělávání a školení uživatelů a obsluhy počítačové sítě Internet a lokálních sítí Internet, příprava a vedení seminářů, výstav, konferencí a obchodních přehlídek vztahujících se k informační technologii, počítačům a komunikačním službám, příprava a vedení seminářů, výstav, konferencí a obchodních přehlídek týkajících se vzdělávání a školení; (42) provoz WWW a FTP serverů, provozování uzlu počítačové sítě Internet, včetně zajištění komplexních služeb v oblasti připojování k počítačové síti Internet, totiž pomocí telefonní linky prostřednictvím modemu /služba DIAL-UP/, nebo pomocí pevných linek /služba LEASED LINE/ pro samostatné počítače nebo celé počítačové sítě, obstarávání registrace uživatelů, domén, IP adres, libovolných alias k poštovním schránkám, výroba WWW stránek.
- (511) 35, 37, 38, 41, 42
(210) O-128058

- (111) **220165**
(220) 15.12.1997
(151) 27.09.1999

(540)



- (730) **ELSO PHILIPS SERVICE, spol. s r.o.**, Kladenská 1879/3, Praha 6, 16000, CZ
(740) JUDr. Aleš Zábřeh, advokát a patentový zástupce, Na Beránce 2, Praha 6, 16000
(510) (9) kancelářská, výpočetní a telekomunikační technika, zejména počítače, faxy, kopírky, telefony, tiskárny, software počítačů; (12) automobily; (35) reklamní a inzertní činnost, poskytování pomoci při provozu obchodu, obstaravatelská a zprostředkovatelská činnost v oblasti obchodu; (37) opravy a servis kancelářské, výpočetní, telekomunikační a automobilové techniky; (39) doprava, balení a skladování zboží.
(511) 9, 12, 35, 37, 39
(210) O-128436

- (111) **220624**
(220) 15.10.1998
(151) 27.09.1999

EURO - MATTONI

- (730) **KARLOVARSKÉ MINERÁLNÍ VODY a.s.**, Horova 3, Karlovy Vary, 36021, CZ
(740) JUDr. Josef Mrázek, Pernerova 11, Praha 8, 18600
(510) (32) minerální vody, limonády, stolní voda.
(511) 32
(210) O-136954

- (111) **220787**
(220) 24.11.1997
(151) 27.10.1999
(540)



- (730) **LASSELSBERGER, a. s.**, Adelova 2549/1, Plzeň, Jižní Předměstí, 32000, CZ
(740) JUDr. Miroslav Kupka, Levého 1532, Rakovník, 26901
(510) (2) barvy, zejména malířské barvy.
(511) 2
(210) O-127593

- (111) **220875**
(220) 01.06.1998
(151) 27.10.1999
(540)

MONCUT

- (730) **NIHON NOHYAKU CO., Ltd.**, 2-5, 1-chome, Nihonbashi, Chuo-ku, Tokyo, JP
(740) Čermák Hořejš Myslíl a spol., JUDr. Jan Matějka, Národní 32, Praha 1, 11000
(510) (5) dezinfekční prostředky, insekticidy, fungicidy a herbicidy, zejména pro zemědělské účely.
(511) 5
(210) O-133175

- (111) **220992**
(220) 02.09.1998
(151) 27.10.1999

(540)



- (730) **REFAX plast s.r.o.**, Sokolovská 342/19, Praha 8, 18600, CZ
(740) Ing. Jupa Francis, patentový zástupce, Měchenická 4, Praha 4, 14100
(510) (17) polotovary z plastických hmot ve tvaru tyčí, trubek, folií, desek, spojovacích prvků, guma, pěnové materiály na bázi plastických hmot a gumy, těsnící hmoty a tmely, izolace a izolační nátěry, hadice s výjimkou kovových; (19) plastové zařízení pro sběr a odvod povrchových vod jako např. okapy, okapové vpusti, kanály, rámy, mříže, žlaby, kanálové šachty, poklopy a pod., plastová zařízení pro rozvod vzduchu, ventilační mřížky, okenní sklo, stavební materiály (nekovové); (21) drobné nářadí a přenosné nádoby k domácím a kuchyňským účelům, nádoby z plastických a jiných hmot, ručně poháněné strojky na mletí, sekání, lisování, odstraňování prachu a nečistot, čisticí látky, drátěnky, zboží skleněné, výrobky z porcelánu a kameniny nezařazené v jiných třídách.
(511) 17, 19, 21
(210) O-135654

- (111) **221256**
(220) 06.02.1998
(151) 22.11.1999
(540)



- (730) **Přečková Jaroslava**, Hlavní tř. 1024, Ostrava - Poruba, 70800, CZ
(740) Ing. Rylková Iva, Polská 1525, Ostrava-Poruba, 70800
(510) (25) oděvy zahrnuté v této třídě, zejména konfekce a modelové oděvy včetně prádla, rukavic, čepic a klobouků, boty, střevice, trepky; (40) krejčovské služby.
(511) 25, 40
(210) O-129857

- (111) **221357**
(220) 03.07.1998
(151) 22.11.1999
(540)

TXIB

- (730) **Eastman Chemical Company**, 200 South Wilcox Drive, Kingsport, TN, US
(740) PATENTSERVIS Praha a.s., Jivenská 1273/1, Praha 4, 14021
(510) (1) polymerové přísady užívané v nátěrech, tiskařských barvách a jako chemické polotovary.
(511) 1
(210) O-134154

- (111) **221654**
(220) 26.02.1998
(151) 27.12.1999
(540)



- (730) **1-800-FLOWERS. COM, INC.**, One Old Country Road, Suite 500, Carle Place, New York 11514, NY, US
(740) KOREJZOVÁ & SPOL., v.o.s., JUDr. Petra Korejzová, advokátka, Korunní 810/104 E, Praha 10, 10100
(510) (31) čerstvé řezané květiny, rostliny a květinové kytice; (35) přijímání objednávek na květiny a květinové výrobky; (39) doručování a/nebo zařizování dodávek květin, rostlin a květinových kytic příjemci nejbližším květinářstvím; (42) služby týkající se maloobchodního prodeje květin a rostlin.
(511) 31, 35, 39, 42
(210) O-130479

- (111) **222548**
(220) 27.10.1997
(151) 28.02.2000
(540)

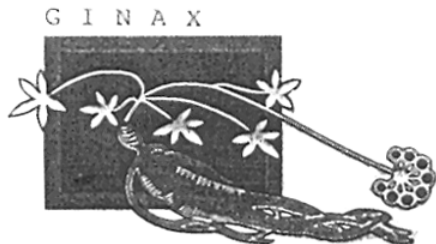

- (730) **Sršeň Vladimír**, Běšnovská 763, Praha 9 - Klánovice, 19014, CZ
(510) (3) mýdla, parfumerie, vonné oleje, kosmetika, vlasové vody (lotions), kolínské vody, parfémy, šampony, zubní pasty, toaletní, dezodorační a hygienické přípravky pro osobní potřebu; (5) výrobky lékárnické a jiné výrobky pro lékařské účely, potraviny pro batolata; (29) mléko, mléčné výrobky a nápoje, masové výtažky, ovoce a zelenina konzervovaná, sušená, zavařená, želé, džemy, kompoty, oleje a tuky jedlé; (30) káva, čaj, kakao, cukr, tapioka, kávové náhražky, med, sirup melasový, hořčice, ocet, omáčky, koření; (31) výrobky zemědělské, zahradnické a lesní, jako čerstvé ovoce, zelenina a rostliny; (32) nealkoholické nápoje, piva, šťávy, sirupy a jiné přípravky k zhotovování nápojů; (33) alkoholické nápoje.
(511) 3, 5, 29, 30, 31, 32, 33
(210) O-126649

- (111) **222550**
(220) 29.10.1997
(151) 28.02.2000
(540)

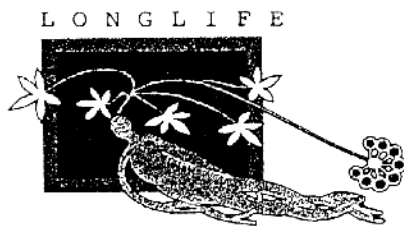

- (730) **Sršeň Vladimír**, Běšnovská 763, Praha 9 - Klánovice, 19014, CZ
(510) (5) výrobky lékárnické a jiné výrobky pro lékařské účely, potraviny pro batolata; (29) mléko, mléčné výrobky a nápoje, masové výtažky, ovoce a zelenina konzervovaná, sušená a zavařená, želé, džemy, kompoty, oleje a tuky jedlé; (30) káva, čaj, kakao, cukr, tapioka, kávové náhražky, med, sirup melasový, hořčice, ocet, omáčky, koření; (31) výrobky zemědělské, zahradnické a lesní jako čerstvé ovoce, zelenina, rostliny; (32) nealkoholické nápoje, piva, šťávy, sirupy a jiné přípravky k zhotovování nápojů; (33) alkoholické nápoje /s výjimkou piv/.
(511) 5, 29, 30, 31, 32, 33
(210) O-126689

- (111) **222571**
(220) 16.01.1998
(151) 28.02.2000

- (540) **LAJKA**
(730) **LAJKA - PRODUCTION s.r.o.**, Haštalská 27, Praha 1, 11000, CZ
(740) KOREJZOVÁ & SPOL., v.o.s., JUDr. Petra Korejzová, advokátka, Korunní 810/104 E, Praha 10, 10100
(510) (16) papír a výrobky z papíru, lepenka a kancelářské výrobky, tiskoviny, časopisy, periodika, knihy, knihařské výrobky, fotografie, tiskařské štočky, obalové materiály z plastických hmot; (35) reklamní činnost; (41) filmová produkce.
(511) 16, 35, 41
(210) O-129290

- (111) **223100**
(220) 28.11.1997
(151) 23.03.2000
(540)



- (730) **ACCOM holding s. r. o.**, Na pláni 41, Praha 5, 15000, CZ
(510) (29) jedlý tuk směsný /švédské máslo/.
(511) 29
(210) O-127800

- (111) **223749**
(220) 30.04.1998
(151) 19.04.2000
(540)



- (730) **CORMEN s. r. o.**, Průmyslová 1420, Bystřice nad Pernštejnem, 59301, CZ
(740) Kania, Sedlák, Smola patentová a známková kancelář, Ing. Josef Smola, Mendlovo nám. 1a, Brno, 60300
(510) (1) chemické výrobky určené pro průmysl, vědy a fotografii, pro zemědělství, zahradnictví a lesnictví, umělé pryskyřice v surovém stavu, plastické hmoty v surovém stavu, hasicí látky, hasicí prostředky, hasební sloučeniny, hasicí směsi a výrobky, chemické výrobky určené ke konzervování potravin, lepidla pro průmysl; (2) barvy, nátěry, laky, ochranné výrobky proti korozi a proti deteriorizaci dřeva, barviva, mořidla, přírodní pryskyřice v surovém stavu; (3) přípravky pro bělení a jiné prostředky k praní, přípravky pro čištění, leštění, odmašťování a broušení, mýdla, parfumerie, vonné oleje, kosmetika, vlasové vody, šampony, zubní pasty.
(511) 1, 2, 3
(210) O-132357

- (111) **223755**
(220) 05.05.1998
(151) 19.04.2000
(540)

- (730) **SOFIS a.s.**, Křenova 438/7, Praha 6 - Veveřská, 16200, CZ
(510) (7) stroje pro měření a regulaci - vyjma elektrických strojů a přístrojů všeho druhu pro domácnost a pro kuchyňské účely; (9) elektrické a elektronické stroje a přístroje-rozváděče, řídicí systémy (vše pro průmysl - vyjma elektrických a elektronických strojů a přístrojů všeho druhu pro domácnost a kuchyňské účely), software pro průmyslové, řídicí a informační systémy; (37) opravy a instalace elektrických a elektronických

(511) strojí a přístrojů; (42) poskytování software.
(7, 9, 37, 42)
(210) O-132442

(111) **224346**
(220) 29.10.1997
(151) 23.05.2000
(540)



(730) **Diageo Ireland**, St. James's Gate, Dublin 8, IE
(740) **KOREJZOVÁ & SPOL.**, v.o.s., JUDr. Petra Korejzová, advokátka, Korunní 810/104 E, Praha 10, 10100
(510) (32) pivo, lehké světlé pivo, těžké tmavé pivo (stout), silné tmavé pivo (porter), ležák (lager), nealkoholické nápoje, nápoje s malým obsahem alkoholu, nápoje z ječného piva a zázvorové limonády, přípravky pro výrobu nápojů.
(511) 32
(210) O-126685

(111) **224818**
(220) 02.09.1997
(151) 26.06.2000
(540)

FORT

(730) **FORT FRAMES s.r.o.**, Vrbová 655, Ústí nad Orlicí, 56203, CZ
(740) Zastupování bylo zrušeno, .
(510) (12) jízdní kola; (25) sportovní oblečení vyjma oděvů pro automobilisty; (28) sportovní potřeby.
(511) 12, 25, 28
(210) O-125064

(111) **226536**
(220) 01.09.1998
(151) 21.09.2000
(540)

SUPERBLOK

(730) **GYPSTREND s.r.o.**, č.p. 790, Kobernice, 74727, CZ
(510) (19) příčková tvárnice ze sádrové hmoty.
(511) 19
(210) O-135625

(111) **233951**
(220) 11.11.1997
(151) 25.06.2001
(540)

RINGFEDER

(730) **Ringfeder VBG GmbH**, Oberschlesienstrasse 15, Krefeld, DE
(740) Čermák Hořejš Myslíl a spol., JUDr. Karel Čermák, advokát, Národní 32, Praha 1, 11000
(510) (7) stroje a strojní součásti, zejména pružiny a tlumiče pro stroje, upínací soupravy a upínací prvky pro hřídele a náboje, spojky pro spojování hřídelů, os a nábojů; (12) závěsy pro přívěsy, oje a vlečná oka, kovové nosiče pro vozidla k upevňování závěsů pro přívěsy, pružiny a tlumiče pro vozidla, přístroje pro pružné uložení spojek pro kolejová a silniční vozidla.
(511) 7, 12
(210) O-127070

(111) **236475**

(220) 23.10.1997
(151) 19.09.2001
(540)

KLUB ČAJ

(730) **Jemča a. s.**, Znojemská 687, Jemnice, 67531, CZ
(740) **HALAXOVÁ & HALAXOVÁ, TETRAPAT, RNDr. Zdeňka Halaxová**, Horní náměstí 7, Olomouc, 77200
(510) (5) čaje dietetické a medicínské všeho druhu; (29) ovoce, byliny a rostliny sušené; (30) čaje všeho druhu, včetně ovocných, rostlinných a bylinných, ovocná, bylinná a rostlinná aromata /vyjma éterických olejů/.
(511) 5, 29, 30
(210) O-126556

(111) **244641**
(220) 07.11.1997
(151) 24.06.2002
(540)



(730) **AWD Česká republika s.r.o.**, Holandská 3, Brno, 63900, CZ
(740) **FISCHER & PARTNER Intellectual Property s.r.o.**, Ing. Michael Fischer, Na Hrobci 294/5, Praha 2, 12000
(510) (35) poradenství a konsultační služby při provozu nebo řízení obchodu, záznam, přepis, sestavování, předávání nebo systematika psaných nebo nahraných sdělení, využití statistických údajů, inzertní a reklamní činnost; (41) pořádání seminářů a školení v oblasti finanční a daňové.
(511) 35, 41
(210) O-127000

Zániky ochranných známek uplynutím doby platnosti

Kapitola obsahuje údaje o ochranných známkách, které zanikly uplynutím doby platnosti podle ustanovení § 29 odst. 1 zákona č. 441/2003 Sb.

Číslo zápisu	Datum zániku		
95115	09.04.2007	211215	15.04.2007
97092	14.04.2007	211216	15.04.2007
115261	09.04.2007	211217	15.04.2007
152952	10.04.2007	211218	15.04.2007
166821	10.04.2007	211219	15.04.2007
166983	09.04.2007	211220	15.04.2007
204207	14.04.2007	211221	15.04.2007
205225	14.04.2007	211222	15.04.2007
207314	14.04.2007	211223	15.04.2007
207315	15.04.2007	211224	15.04.2007
208011	09.04.2007	211225	15.04.2007
208012	10.04.2007	211226	15.04.2007
208013	10.04.2007	211227	15.04.2007
208014	10.04.2007	211228	15.04.2007
208015	11.04.2007	211229	15.04.2007
208768	09.04.2007	211977	09.04.2007
208769	09.04.2007	211978	10.04.2007
208771	10.04.2007	211979	10.04.2007
208772	10.04.2007	211982	10.04.2007
208774	10.04.2007	211983	11.04.2007
208778	11.04.2007	211986	15.04.2007
208779	11.04.2007	211987	15.04.2007
208780	14.04.2007	211988	15.04.2007
208781	14.04.2007	212630	09.04.2007
208782	14.04.2007	212631	09.04.2007
208783	14.04.2007	212635	10.04.2007
208788	15.04.2007	212636	11.04.2007
210006	15.04.2007	212637	11.04.2007
210606	10.04.2007	212639	14.04.2007
210607	10.04.2007	212640	14.04.2007
210608	10.04.2007	212642	15.04.2007
210609	10.04.2007	213921	14.04.2007
210610	10.04.2007	214473	09.04.2007
210611	10.04.2007	214949	09.04.2007
210612	14.04.2007	214953	11.04.2007
211191	09.04.2007	215507	10.04.2007
211193	09.04.2007	216105	09.04.2007
211194	09.04.2007	216106	10.04.2007
211198	10.04.2007	216107	10.04.2007
211199	10.04.2007	216108	11.04.2007
211200	10.04.2007	216109	11.04.2007
211201	10.04.2007	216976	15.04.2007
211202	10.04.2007	217683	09.04.2007
211203	10.04.2007	217684	14.04.2007
211204	10.04.2007	218218	11.04.2007
211205	10.04.2007	218685	11.04.2007
211206	11.04.2007	218686	14.04.2007
211210	15.04.2007	225298	11.04.2007
211211	15.04.2007	228996	11.04.2007
211212	15.04.2007		
211213	15.04.2007		
211214	15.04.2007		

Vzdání se práv k ochranné známce

Vlastník ochranné známky se může podle ustanovení § 30 zákona č. 441/2003 Sb. u Úřadu písemným prohlášením vzdát práv k ochranné známce v rozsahu všech výrobků nebo služeb, pro které byla zapsána, nebo některých z nich. Účinky tohoto prohlášení nastávají dnem doručení prohlášení vlastníka ochranné známky Úřadu a nelze je vzít zpět. V této kapitole je tedy uvedeno datum účinnosti vzdání se práv k ochranné známce. Pokud se vlastník vzdal práv k ochranné známce jen v rozsahu některých výrobků a služeb, je pod příslušným INID kódem zveřejněn rovněž zbývající seznam výrobků a služeb, pro které ochranné známka zůstává zapsána.

Tato kapitola dále zahrnuje údaje o ochranných známkách, u kterých vlastník písemným prohlášením omezil rozsah ochrany ve vztahu k prvku ochranné známky.

(111) 179961
(540)



(210) O-155829
s účinností ode dne 26.10.2007/vzdání se práv k ochranné
známce

Úpravy znění/vyobrazení ochranných známek a seznamu výrobků a služeb

Kapitola obsahuje údaje o ochranných známkách, u kterých na žádost vlastníka ochranné známky došlo v souladu s ustanovením § 27 zákona č.441/2003 Sb. k úpravě ve znění, vyobrazení nebo seznamu výrobků a služeb, pokud tato změna uvádí údaje v ochranné známce do souladu se skutečností, aniž by se tím ochranná známka zásadně změnila. Kapitola dále obsahuje údaje o ochranných známkách, jejichž zápis byl obnoven pouze pro některé z výrobků a služeb v souladu s ustanovením §29 zákona č. 441/2003 Sb.

- (111) **218789**
(510) (16) papírové zboží, tiskárenské materiály, tištěné publikace, knihy, magazíny, žurnály, periodika, papírenské zboží, obrázky, tisky, fotografie a plakáty, blahopřejné pohledy a pohledy, kalendáře, běžné hrací karty, diáře, knižní záložky, plastické obaly (nezařazené do jiných tříd), tácky a podložky vyrobené z lepenky nebo papíru; (32) pivo, minerální vody a sodovky a jiné nealkoholické nápoje, sirupy a jiné nealkoholické nápoje, sirupy a jiné přípravky pro výrobu nápojů; (33) alkoholické nápoje; (35) propagační činnost, pomoc při řízení obchodní činnosti, obchodní administrativa, kancelářské práce; (42) zajišťování stravování, dočasné ubytování, péče léčebná, hygienická a kosmetická, služby veterinářské a zemědělské, právní služby, rešerše vědecké a průmyslové, počítačové programování.
(511) 16, 32, 33, 35, 42
-

Změny vlastníků ochranných známek

Kapitola obsahuje údaje o ochranných známkách, které byly převedeny nebo přešly ve smyslu ustanovení § 15 odst. 1, 2 a § 16 zákona č. 441/2003 Sb. na jiného vlastníka v rozsahu všech zapsaných výrobků nebo služeb.

Číslo zápisu	Dřívější vlastník	Nynější vlastník	S účinností od
109266	KB Likér a.s., Drážďanská 14, Ústí nad Labem, 40007, CZ	DRINKS UNION a.s., Drážďanská 80, Ústí nad Labem, 40007, CZ	24.10.2007
109266	DRINKS UNION a.s., Drážďanská 80, Ústí nad Labem, 40007, CZ	DRINKS UNION a.s., Drážďanská 80, Ústí nad Labem, 40007, CZ	25.10.2007
168422	Allied Domecq Spirits & Wine USA, Inc., Telegraph Road 30360, Bingham, MI, US	Allied Domecq Spirits & Wine USA LLC, 274 Riverside Avenue, Westport, CT, US	29.10.2007
168422	Allied Domecq Spirits & Wine USA LLC, 274 Riverside Avenue, Westport, CT, US	AUSTIN, NICHOLS & CO., INCORPORATED, 777 Westchester Avenue, White Plains, NY, US	29.10.2007
168422	AUSTIN, NICHOLS & CO., INCORPORATED, 777 Westchester Avenue, White Plains, NY, US	PERNOD RICARD USA, LLC, 100 Manhattanville Road, Purchase, NY, US	29.10.2007
175901	Allied Domecq Spirits & Wine USA, Inc., Telegraph Road 30360, Bingham, MI, US	Allied Domecq Spirits & Wine USA LLC, 274 Riverside Avenue, Westport, CT, US	29.10.2007
175901	Allied Domecq Spirits & Wine USA LLC, 274 Riverside Avenue, Westport, CT, US	AUSTIN, NICHOLS & CO., INCORPORATED, 777 Westchester Avenue, White Plains, NY, US	29.10.2007
175901	AUSTIN, NICHOLS & CO., INCORPORATED, 777 Westchester Avenue, White Plains, NY, US	PERNOD RICARD USA, LLC, 100 Manhattanville Road, Purchase, NY, US	29.10.2007
183715	IMMO-PRESS, a. s., Na Březince čp. 1513/14, Praha 5, 15000, CZ	Mladá fronta a.s., Mezi Vodami 1952/9, Praha 4, 14300, CZ	29.10.2007
184082	MOTORPAL, a.s., Strojírenská 9, Jihlava, 58722, CZ	MOTORPAL, a.s., Humpolecká 313/5, Jihlava, Staré Hory, 58741, CZ	25.10.2007
185531	KB Likér a.s., Drážďanská 14, Ústí nad Labem, 40007, CZ	DRINKS UNION a.s., Drážďanská 80, Ústí nad Labem, 40007, CZ	24.10.2007
185531	DRINKS UNION a.s., Drážďanská 80, Ústí nad Labem, 40007, CZ	DRINKS UNION a.s., Drážďanská 80, Ústí nad Labem, 40007, CZ	25.10.2007
186986	Allied Domecq Spirits & Wine USA, Inc., Telegraph Road 30360, Bingham, MI, US	Allied Domecq Spirits & Wine USA LLC, 274 Riverside Avenue, Westport, CT, US	29.10.2007
186986	Allied Domecq Spirits & Wine USA LLC, 274 Riverside Avenue, Westport, CT, US	AUSTIN, NICHOLS & CO., INCORPORATED, 777 Westchester Avenue, White Plains, NY, US	29.10.2007
186986	AUSTIN, NICHOLS & CO., INCORPORATED, 777 Westchester Avenue, White Plains, NY, US	PERNOD RICARD USA, LLC, 100 Manhattanville Road, Purchase, NY, US	29.10.2007
189520	Allied Domecq Spirits & Wine USA, Inc., Telegraph Road 30360, Bingham, MI, US	Allied Domecq Spirits & Wine USA LLC, 274 Riverside Avenue, Westport, CT, US	29.10.2007
189520	Allied Domecq Spirits & Wine USA LLC, 274 Riverside Avenue, Westport, CT, US	AUSTIN, NICHOLS & CO., INCORPORATED, 777 Westchester Avenue, White Plains, NY, US	29.10.2007
189520	AUSTIN, NICHOLS & CO., INCORPORATED, 777 Westchester Avenue, White Plains, NY, US	PERNOD RICARD USA, LLC, 100 Manhattanville Road, Purchase, NY, US	29.10.2007
199467	Allied Domecq Spirits & Wine USA, Inc., Telegraph Road 30360, Bingham, MI, US	Allied Domecq Spirits & Wine USA LLC, 274 Riverside Avenue, Westport, CT, US	29.10.2007
199467	Allied Domecq Spirits & Wine USA LLC, 274 Riverside Avenue, Westport, CT, US	AUSTIN, NICHOLS & CO., INCORPORATED, 777 Westchester Avenue, White Plains, NY, US	29.10.2007
199467	AUSTIN, NICHOLS & CO., INCORPORATED, 777 Westchester Avenue, White Plains, NY, US	PERNOD RICARD USA, LLC, 100 Manhattanville Road, Purchase, NY, US	29.10.2007
213403	G.S-Sandi s.r.o., Kolbenova 159/7, Praha 9, 19000, CZ	SURE WIN SKY TRADINMG LIMITED, P.O.Box 957, Offshore Incorporations Centre, Road Town, Tortola, VG	29.10.2007
216837	Allied Domecq Spirits & Wine USA, Inc., Telegraph Road 30360, Bingham, MI, US	Allied Domecq Spirits & Wine USA LLC, 274 Riverside Avenue, Westport, CT, US	29.10.2007

Číslo zápisu	Dřívější vlastník	Nynější vlastník	S účinností od
216837	Allied Domecq Spirits & Wine USA LLC, 274 Riverside Avenue, Westport, CT, US	AUSTIN, NICHOLS & CO., INCORPORATED, 777 Westchester Avenue, White Plains, NY, US	29.10.2007
216837	AUSTIN, NICHOLS & CO., INCORPORATED, 777 Westchester Avenue, White Plains, NY, US	PERNOD RICARD USA, LLC, 100 Manhattanville Road, Purchase, NY, US	29.10.2007
219677	Immo-press, a. s., Na Březince 14/1513, Praha 5, 15000, CZ	Mladá fronta a.s., Mezi Vodami 1952/9, Praha 4, 14300, CZ	29.10.2007
220432	BÖHM - PLAST, s.r.o., Krajková 264, 35708, CZ	Böhm - extruplast s.r.o., Krajková 364, Krajková, 35708, CZ	25.10.2007
220885	BÖHM - PLAST, s.r.o., čp. 264, Krajková, 35708, CZ	Böhm - extruplast s.r.o., Krajková 364, Krajková, 35708, CZ	25.10.2007
224417	A.T.MARKETING s.r.o., Na Hraničkách 589/34, Vyškov, 68201, CZ	ATLANTIS AV LLC, 2121 Main Street, Suite C, Sarasota, FL, US	24.10.2007
239923	NÁKUPNÍ STŘEDISKO TŘEBÍVLICE, s.r.o., Třebívlice čp.17, 41115, CZ	Obec Třebívlice, Komenského náměstí 17, Třebívlice, 41115, CZ	29.10.2007
244392	Immo-press, a. s., Na Březince 14/1513, Praha 5, 15000, CZ	Mladá fronta a.s., Mezi Vodami 1952/9, Praha 4, 14300, CZ	29.10.2007
244484	Immo-press, a. s., Na Březince 14/1513, Praha 5, 15000, CZ	Mladá fronta a.s., Mezi Vodami 1952/9, Praha 4, 14300, CZ	29.10.2007
245628	Immo-press, a. s., Na Březince 14/1513, Praha 5, 15000, CZ	Mladá fronta a.s., Mezi Vodami 1952/9, Praha 4, 14300, CZ	29.10.2007
246430	Immo-press, a. s., Na Březince 14/1513, Praha 5, 15000, CZ	Mladá fronta a.s., Mezi Vodami 1952/9, Praha 4, 14300, CZ	29.10.2007
247450	Ing. Vladimír Strašák, Červená cesta 1130, Kunovice, 68604, CZ	ROSA market s.r.o., J. Silného 2683, Kroměříž, 76701, CZ	29.10.2007
252268	KINGS PRODUCTION, s. r. o., Jungmannova 1446, Hradec Králové 2, 50002, CZ	Klub přátel Boni pueri, Habrmanova 130, Hradec Králové, 50002, CZ	25.10.2007
252971	KAM NA PARDUBICKU s.r.o., Ráby 38, 53352, CZ	Elephant Orchestra, a.s., Slezská 2170/111, Praha 3, 13000, CZ	29.10.2007
271039	Immo-press, a.s., Na Březince 14, Praha 5, 15000, CZ	Mladá fronta a.s., Mezi Vodami 1952/9, Praha 4, 14300, CZ	29.10.2007
272609	Immo-press, a.s., Na Březince 14/1513, Praha 5, 15000, CZ	Mladá fronta a.s., Mezi Vodami 1952/9, Praha 4, 14300, CZ	29.10.2007
282788	Kanlux s.r.o., Sadová 618, Frýdek - Místek, 73801, CZ	1STOCK s.r.o., Sadová 618, Frýdek-Místek, 73801, CZ	25.10.2007
282977	Newline A/S, Vestvej 30, Vodskov, DK	Newline A/S, Vestvej 30, Vodskov, DK	29.10.2007
290658	Tyle Miroslav, Tesaříkova 1020/1, Praha 1, 11000, CZ	Jiří Šícha, Fantova 4/1796, Praha 5, 15500, CZ	25.10.2007

Změny v údajích o vlastních ochranných známkách

Kapitola obsahuje ochranné známky, u kterých byla v rejstříku ochranných známkách vyznačena změna v údajích o vlastních ve smyslu ustanovení § 27 odst. 2 a 7 zákona č. 441/2003 Sb.

Číslo zápisu	Vlastník	S účinností od
166008	Aircraft Industries, a. s., Na Záhonech 1177, Kunovice, 68604, CZ	30.10.2007
184320	LAVIMONT, spol. s r.o., v likvidaci, Okružní 875/19a, Brno, 63800, CZ	24.10.2007
184493	MAXIT A/S, Borglumvej 13, DK-8240 Risskov, DK	25.10.2007
184493	DANSK LECA A/S, Randersvej 75, Hingevaerket, Postbox 187, 8900 Randers, DK	25.10.2007
184493	MAXIT A/S, Borglumvej 13, DK-8240 Risskov, DK	25.10.2007
209972	LogicaCMG Plc, 75 Hampstead Road, London, GB	30.10.2007
210106	Dorsub (TS/TM) Limited (in liquidation), Colegrave House, 70 Berners Street, London, W1P 3AE, GB	24.10.2007
213347	INVENTA Consulting, spol. s r.o., Bělohorská 19/269, Praha 6, 16900, CZ	30.10.2007
213348	INVENTA Consulting, spol. s r.o., Bělohorská 19/269, Praha 6, 16900, CZ	30.10.2007
213349	INVENTA Consulting, spol. s r.o., Bělohorská 19/269, Praha 6, 16900, CZ	30.10.2007
213386	Břenda Václav, Malešická 2816/45, Praha 3, Žižkov, 13000, CZ	29.10.2007
213944	INVENTA Consulting, spol. s r.o., Bělohorská 19/269, Praha 6, 16900, CZ	30.10.2007
216293	BOLIX S.A., ul. Stolarska 8, Zywiec, PL	25.10.2007
216792	CZ LOKO, a.s., Bezručovo nám. 580, Česká Třebová, 56002, CZ	29.10.2007
219074	SOFIS a.s., Křenova 438/7, Praha 6 - Veveslavín, 16200, CZ	24.10.2007
219075	SOFIS a.s., Křenova 438/7, Praha 6 - Veveslavín, 16200, CZ	24.10.2007
219351	Bc. Vladimír Čížek, Věchnov 115, Bystřice nad Pernštejnem, 59301, CZ	30.10.2007
220140	MÉDEA, a.s., Mikuleckého 1311/8, Praha 4, 14700, CZ	26.10.2007
221654	1-800-FLOWERS. COM, INC., One Old Country Road, Suite 500, Carle Place, New York 11514, NY, US	30.10.2007
222855	Syndikát novinářů České republiky o.s., Senovážné nám. 23, Praha 1 - Nové Město, 11000, CZ	25.10.2007
223106	DC VISION, s.r.o., Krnovská 38/58, Opava, 74601, CZ	25.10.2007
223317	Syndikát novinářů České republiky o.s., Senovážné nám. 23, Praha 1 - Nové Město, 11000, CZ	25.10.2007
223749	CORMEN s. r. o., Průmyslová 1420, Bystřice nad Pernštejnem, 59301, CZ	30.10.2007
223755	SOFIS a.s., Křenova 438/7, Praha 6 - Veveslavín, 16200, CZ	24.10.2007
224050	MEFISTO SOFTWARE, a.s., Rokycanova 240/27, Praha 3, 13000, CZ	24.10.2007
224051	MEFISTO SOFTWARE, a.s., Rokycanova 240/27, Praha 3, 13000, CZ	24.10.2007
225933	CODACO ELECTRONIC s.r.o., Hemy 825, Valašské Meziříčí, 75701, CZ	24.10.2007
226603	VMS VISION, s.r.o., Chrudichromská 2292/13, Boskovice, 68001, CZ	24.10.2007
227635	INVENTA Consulting, spol. s r.o., Bělohorská 19/269, Praha 6, 16900, CZ	30.10.2007
227636	INVENTA Consulting, spol. s r.o., Bělohorská 19/269, Praha 6, 16900, CZ	30.10.2007
239584	Carglass Luxembourg S.a.r.l. - Zug Branch, Gotthardstrasse 20, CH-6304 Zug, CH	26.10.2007
239585	Carglass Luxembourg S.a.r.l. - Zug Branch, Gotthardstrasse 20, CH-6304 Zug, CH	26.10.2007
240918	INVENTA Consulting, spol. s r.o., Bělohorská 19/269, Praha 6, 16900, CZ	30.10.2007
241171	INVENTA Consulting, spol. s r.o., Bělohorská 19/269, Praha 6, 16900, CZ	30.10.2007
241925	INVENTA Consulting, spol. s r.o., Bělohorská 19/269, Praha 6, 16900, CZ	30.10.2007
242930	INVENTA Consulting, spol. s r.o., Bělohorská 19/269, Praha 6, 16900, CZ	30.10.2007
243446	MEDIA ACTION s.r.o., Roháčova 188/37, Praha 3, 13000, CZ	30.10.2007
245970	INVENTA Consulting, spol. s r.o., Bělohorská 19/269, Praha 6, 16900, CZ	30.10.2007
251648	MEFISTO SOFTWARE, a.s., Rokycanova 240/27, Praha 3, 13000, CZ	24.10.2007
251649	MEFISTO SOFTWARE, a.s., Rokycanova 240/27, Praha 3, 13000, CZ	24.10.2007

Číslo zápisu	Vlastník	S účinností od
251650	MEFISTO SOFTWARE, a.s., Rokycanova 240/27, Praha 3, 13000, CZ	24.10.2007
251651	MEFISTO SOFTWARE, a.s., Rokycanova 240/27, Praha 3, 13000, CZ	24.10.2007
251652	MEFISTO SOFTWARE, a.s., Rokycanova 240/27, Praha 3, 13000, CZ	24.10.2007
262405	INVENTA Consulting, spol. s r.o., Bělohorská 19/269, Praha 6, 16900, CZ	30.10.2007
263916	LAVIMONT, spol. s r.o., v likvidaci, Okružní 875/19a, Brno, 63800, CZ	24.10.2007
267012	Společnost pro strategické řízení, inovace a podnikatelství, o.s., Bělohorská 19, Praha 6, 16900, CZ	30.10.2007
270819	INVENTA Consulting, spol. s r.o., Bělohorská 19/269, Praha 6, 16900, CZ	30.10.2007
274105	Hypoteční banka, a.s., Radlická 333/150, Praha 5, 15057, CZ	26.10.2007
276209	INVENTA, spol. s r.o., Bělohorská 269/19, Praha 6, 16900, CZ	30.10.2007
276210	INVENTA, spol. s r.o., Bělohorská 269/19, Praha 6, 16900, CZ	30.10.2007
277270	Talecris Biotherapeutics, Inc., 79 T.W. Alexander Drive 4101 Research Commons, Research Triangle Park, 27709, NC, US	29.10.2007
279913	Expansion Group, a.s., Karla Engliša 519/11, Praha 5, 15000, CZ	24.10.2007
280039	AUTO DISKONT s.r.o., Černovická 1183/38, Brno, 61800, CZ	30.10.2007
292790	Partners For Life Planning, a.s., Stýblova 253/13, Praha 4, 14900, CZ	25.10.2007
292791	Partners For Life Planning, a.s., Stýblova 253/13, Praha 4, 14900, CZ	25.10.2007
292922	Hypoteční banka, a.s., Radlická 333/150, Praha 5, 15057, CZ	26.10.2007

Prominutí zmeškané lhůty týkající se ochranných známek

Předloží-li účastník řízení důkaz o tom, že nemohl nikoli vlastní vinou dodržet lhůtu stanovenou zákonem nebo Úřadem, Úřad na jeho žádost promine zmeškání lhůty, není-li to v zákoně č. 441/2003 Sb. stanoveno jinak. Pokud Úřad vyhoví žádosti o prominutí zmeškání lhůty, údaje o tomto rozhodnutí Úřad zveřejní v této kapitole Věstníku.

(111) 244032
(210) O-146313
(583) 26.10.2007

Ostatní rozhodné údaje a úřední opravy

Kapitola zahrnuje zejména přetřídění seznamu výrobků a služeb v návaznosti na mezinárodní zápis, opravu chyb ve formulaci, přepisů a zjevných nesprávností za účelem uvedení do souladu se skutečností. V této kapitole jsou zveřejňovány jen takové údaje, které nemohou být zveřejněny spolu se zveřejněním přihlášky nebo se zápisem ochranné známky. Dále kapitola obsahuje důležitá úřední sdělení.

(111) **293261**

(210) O-447145

Datum provedení změny: 24.10.2007

Správný název přihlašovatele je : Lorenz a spol.,

(111) **293262**

(210) O-447146

Datum provedení změny: 24.10.2007

Správný název přihlašovatele je : Lorenz a spol.