

Číselné INID kódy pro označování bibliografických dat technických řešení

INID Codes for the identification of bibliographic data of technical solutions

(Standard WIPO ST. 9 a ST. 80)

(11)	číslo patentu/zápisu/osvědčení	(11)	Number of the patent/registration/certification
(15)	datum zápisu průmyslového vzoru	(15)	Industrial design registration date
(21)	číslo přihlášky/zádsti	(21)	Application number
(22)	datum podání přihlášky/zádsti	(22)	Date of application filing
(23)	údaje o výstavní prioritě	(23)	Exhibition priority data
(28)	počet průmyslových vzorů	(28)	Number of industrial designs included in the application
(31)	číslo prioritní přihlášky	(31)	Number of priority application
(32)	datum podání prioritní přihlášky	(32)	Filing date of priority application
(33)	země priority	(33)	Priority country
(40)	datum zveřejnění přihlášky vynálezu	(40)	Date of publication of patent application
(45)	datum zveřejnění zapsaného průmyslového vzoru	(45)	Publication date of the registered industrial design
(47)	datum zveřejnění udělení patentu a zápisu užitého vzoru, datum zápisu užitého vzoru, datum oznámení udělení evropského patentu v Evropském patentovém věstníku	(47)	Publication date of patent granting and publication date of utility model registration, registration date of utility model, publication date of European patent granting in the European patent bulletin
(51)	mezinárodní patentové třídění/Locarnské třídění průmyslových vzorů	(51)	International Patent Classification/ Locarno Classification for Industrial Designs
(54)	název	(54)	Title
(55)	vyobrazení průmyslového vzoru	(55)	Reproduction of the industrial design
(57)	anotace	(57)	Abstract
(68)	číslo základního patentu	(68)	Number of the basic patent
(71)	označení přihlašovatele/zadatele	(71)	Applicant
(72)	označení původce	(72)	Inventor
(73)	označení majitele/vlastníka	(73)	Owner
(74)	označení zástupce	(74)	Attorney's name and address
(86)	číslo mezinárodní přihlášky	(86)	International application number
(87)	číslo mezinárodního zveřejnění	(87)	International publication number
(92)	datum a číslo první registrace přípravku pro Českou republiku	(92)	Date and number(s) of the first authorization to market the product in the CZ
(93)	datum, číslo a země první registrace přípravku v rámci Společenství	(93)	Date, number(s) and country of the first authorization to market the product in the EEC
(94)	doba platnosti osvědčení	(94)	Term of certification validity
(95)	označení a typ přípravku	(95)	Name of the product and product type
(96)	datum podání a číslo evropské patentové přihlášky	(96)	European patent application filing date and number
(97)	datum zveřejnění a číslo zveřejnění evropské patentové přihlášky v Evropském patentovém věstníku	(97)	European patent application publication date and publication number in the European patent bulletin

Číselné INID kódy pro označování bibliografických dat ochranných známek

INID codes and minimum required for the identification of bibliographics data relating to marks

(Standard WIPO ST.60)

(111)	Číslo zápisu ochranné známky (registrace)	(111)	Number of registration
(151)	Datum zápisu ochranné známky	(151)	Date of the registration
(210)	Číslo přihlášky ochranné známky (spisu)	(210)	Number of the application
(220)	Datum podání přihlášky	(220)	Date of filing of the application
(320)	Datum vzniku práva přednosti	(320)	Date of the first application
(442)	Datum zveřejnění přihlášky po průzkumu	(442)	Date of the publication of the examined application
(450)	Datum zveřejnění zápisu ochranné známky ve Věstníku	(450)	Date of publication of the registration
(510)	Seznam výrobků a služeb	(510)	List of goods and/or services
(511)	Číslo třídy výrobků a služeb	(511)	Number of the class of goods and/or services
(526)	Omezení rozsahu ochrany o prvek	(526)	Disclaimer
(540)	Znění nebo vyobrazení ochranné známky	(540)	Reproduction of the mark
(551)	Kolektivní ochranná známka	(551)	Collective mark
(554)	Prostorová ochranná známka	(554)	Three-dimensional mark
(558)	Ochranná známka tvořená pouze barvou nebo kombinací barev	(558)	Mark consisting exclusively of one or several colours
(583)	Datum právní moci rozhodnutí/výsledek rozhodnutí	(583)	Date of the legal force of the decision/ result of the decision
(591)	Údaje o barevnosti ochranné známky	(591)	Information concerning colour
(730)	Přihlašovatel/vlastník ochranné známky	(730)	The applicant or the holder of the mark
(740)	Zástupce	(740)	Name and address of the representative
(811)	Mezinárodní číslo zápisu ochranné známky	(811)	Number of the international registration
(890)	Kód státu ochrany mezinárodní ochranné známky	(890)	INID code of the state of the international mark

Kódy pro kódování záhlaví oznámení publikovaných ve Věstníku

(Standard WIPO ST. 17)

BB9A	zveřejněné přihlášky vynálezů	MK4A	zánik patentů uplynutím doby platnosti
FG1K	zapsané užité vzory	MK4F	zánik autorských osvědčení uplynutím doby platnosti
FG4A	udělené patenty	MK4Q	zánik průmyslového vzoru uplynutím doby ochrany
FG4Q	zapsané průmyslové vzory	MM4A	zánik patentů pro nezaplacení ročních poplatků
LD3K	částečný výmaz užitého vzoru	MM4F	zánik autorských osvědčení pro nezaplacení ročních poplatků
LD4Q	částečný výmaz průmyslového vzoru	ND1K	prodloužení platnosti užitého vzoru
MA4A	zánik patentu vzdáním se	ND4Q	obnova doby ochrany průmyslového vzoru
MA4F	zánik autorských osvědčení vzdáním se	PA4A	změna autorského osvědčení na patent
MC3K	výmaz užitého vzoru	PC9A	změna dispozičního práva k vynálezu
MC4A	zrušení patentu	PD1K	převod práv a ostatní změny majitelů užitého vzoru
MC4F	zrušení autorského osvědčení	PD4A	převod práv a ostatní změny majitelů patentů
MC4Q	výmaz průmyslového vzoru	PD4Q	převod práv a ostatní změny vlastníků průmyslových vzorů
MH1K	zánik užitého vzoru vzdáním se	QA9A	nabídka licence
MH4A	částečné zrušení patentu	SB4A	zapsané patenty do rejstříku po odtajnění
MH4F	částečné zrušení autorského osvědčení	SB4F	zapsaná autorská osvědčení do rejstříku po odtajnění
MH4Q	zánik průmyslového vzoru vzdáním se		
MK1K	zánik užitého vzoru uplynutím doby platnosti		

Opravy Změny Různé

Opravy u přihlášek vynálezů s žádostí o udělení patentu

HA9A	jmenování vynálezce	HF9A	oprava dat
HB9A	oprava jmen	HG9A	oprava chyb v třídění
HC9A	změna jmen	HH9A	oprava nebo změna všeobecně
HD9A	oprava adres	HK9A	tiskové chyby v úřed. věstnících
HE9A	změna adres		

Opravy ochranných dokumentů

patenty	autorská osvědčení	užitné vzory	průmyslové vzory	
TA4A	TA4F	TA1K	TA4Q	jmenování vynálezce
TB4A	TB4F	TB1K	TB4Q	oprava jmen
TC4A	TC4F	TC1K	TC4Q	změna jmen
TD4A	TD4F	TD1K	TD4Q	oprava adres
TE4A	TE4F	TE1K	TE4Q	změna adres
TF4A	TF4F	TF1K	TF4Q	oprava dat
TG4A	TG4F	TG1K	TG4Q	oprava chyb v třídění
TH4A	TH4F	TH1K	TH4Q	oprava nebo změna všeobecně
TK9A	TK9F	TK1K	TK4Q	tiskové chyby v úřed. věstnících

Kódy pro označování zemí a mezinárodních organizací použité ve věstníku

AT	Rakousko
BE	Belgie
CA	Kanada
CH	Švýcarsko
CY	Kypr
CZ	Česká republika
DE	Spolková republika Německo
ES	Španělsko
FR	Francie
GB	Velká Británie
IT	Itálie
JP	Japonsko
LK	Srí Lanka
PL	Polsko
SK	Slovensko
TW	Tajwan
US	Spojené státy americké

Kódy pro označování států USA použité ve věstníku

CA	California
DE	Delaware
IL	Illinois
MA	Massachusetts
MI	Michigan
MN	Minnesota
NC	North Carolina
NJ	New Jersey
NY	New York
WA	Washington

BB9A Zveřejněné přihlášky vynálezů - přehled podle čísel přihlášek

Dále uvedené přihlášky vynálezů byly zveřejněny dnem, uvedeným ve Věstníku podle zákona č. 527/1990 Sb., o vynálezech a zlepšovacích návrzích, ve znění pozdějších předpisů, a jsou k dispozici v patentové knihovně Úřadu průmyslového vlastnictví, Antonína Čermáka 2a, 160 68, Praha 6.

2006-182	G 08 B 7/06	(2006.01)
2006-185	E 01 F 9/04	(2006.01)
2006-186	B 60 B 35/10	(2006.01)
2006-190	A 01 M 23/24	(2006.01)
2006-192	A 61 K 9/70	(2006.01)
2006-193	D 01 H 7/04	(2006.01)
2006-194	D 01 H 7/18	(2006.01)
2006-198	B 21 J 13/08	(2006.01)
2006-506	A 61 K 31/137	(2006.01)

Zveřejněné přihlášky vynálezů - řazené podle MPT

- (51) **A01M 23/24** (2006.01)
(21) **2006-190**
(71) Dvořák Miloslav, Dolní Třebonín, CZ
(72) Dvořák Miloslav, Dolní Třebonín, CZ
(54) **Hygienická past**
(22) 22.03.2006
(57) Hygienickou past tvoří dva schodné dílce (1), které jsou z plastu, jsou do sebe vklíněné přes valivé čepy, a mají vzadu hygienicky čistá držadla (3), za něž se past obsluhuje, zejména natahuje, přenáší i drží při čištění. Aktivace pasti je dvojím způsobem. Buď přes nášlapku (6), která pružinu (2) vychyluje, nebo i nakloněním celé pasti vahou hlodavce. Návnada se fixuje na háky (7), podstrčením pod ně, nebo vmáčknutím mezi ně. Past bez nášlapky (6) je výrobně jediný dílec s typovou pružinou.

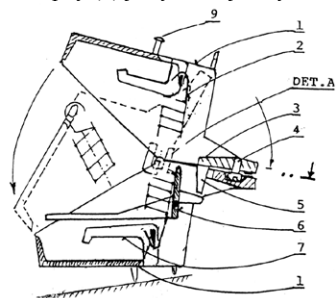

- (51) **A61K 9/70** (2006.01)
A61K 47/30 (2006.01)
A61L 15/22 (2006.01)
A61L 15/32 (2006.01)
A61L 15/44 (2006.01)
A61F 13/02 (2006.01)
(21) **2006-192**
(71) Ústav experimentální medicíny AV ČR, Praha, CZ
Technická univerzita v Liberci, Liberec, CZ
(72) Syková Eva, Praha, CZ
Amler Evžen, Praha, CZ
Filová Eva, Třnava, SK
Rampichová Michala, Praha, CZ
Lukáš David, Liberec, CZ
Košťáková Eva, Benátky nad Jizerou, CZ
Očeretna Larisa, Vinnica, UA
Martinová Lenka, Liberec, CZ
Řeháková Miroslava, Frýdlant, CZ
(54) **Vláknenné biodegradabilní krycí materiály jako nosiče léčiv s řízeným uvolňováním a způsob jejich výroby**
(22) 22.03.2006
(57) Řešení se týká vláknenného biodegradabilního krycího materiálu jako nosiče léčiv s řízeným uvolňováním a způsobu jeho výroby. Řešení využívá klasických textilních technologií pro zpracování biodegradabilních vláken, s výhodou zvláště polymery kyseliny glykolové, obohacených fyzikálními technikami zejména ultrazvukem. Biodegradabilní textilie podle řešení je potom dále obohacována liposomy, které mohou být vázány kovalentně či pomocí hydrofóbních interakcí, ale také v nanovlákněch které již liposomy obsahují. Liposomy pak mohou sloužit jako vhodné nosiče, ve kterých se mohou nacházet podpůrné látky k vnitřnímu užití.
(74) Mgr. Václav Karliček, Vinohradská 6, Praha 2, 12000

- (51) **A61K 31/137** (2006.01)
A61P 13/00 (2006.01)
(21) **2006-506**
(71) ZENTIVA, a. s., Praha, CZ
(72) Svoboda Martin, Lázně Bohdaneč, CZ
Jampílek Josef, Mladá Boleslav, CZ
Kačirková Martina, Roztoky, CZ
Tomášek Václav, Praha, CZ
Lehocký Mikuláš, Praha, CZ
(54) **Farmaceutická kompozice s obsahem tolterodinu**
(22) 09.08.2006

- (57) Farmaceutická kompozice s obsahem tolterodinu nebo jeho farmaceuticky akceptovatelných solí, která dále obsahuje plnivo, desintegrant a lubrikant, zvolený ze skupiny látek zahrnující stearyl fumarát sodný, stearovou kyselinu, hydrogenovaný ricinový olej a stearat hlinitý, přičemž kompozice je prostá iontů kovů alkalických zemin.
(74) ROTT, RŮŽIČKA & GUTTMANN Patentová, známková a advokátní kancelář, Ing. Ivana Jirotková, Nad Štolou 12, Praha 7, 17000

- (51) **B21J 13/08** (2006.01)
B21J 13/04 (2006.01)
B21J 13/00 (2006.01)
B21K 1/44 (2006.01)
B21F 21/00 (2006.01)
(21) **2006-198**
(71) FWU KUANG ENTERPRISES CO., LTD., Tainan Hsien, TW
(72) Chang Yun-Te, Tainan City, TW
(54) **Kovácí stroj**
(22) 24.03.2006
(32) 24.03.2006
(33) CZ
(57) Kovácí stroj zahrnuje podstavec (2) obsahující spodní stěnu (21), dvě boční stěny (22) vystupující nahoru z levé a pravé strany spodní stěny (21) a dvě vodící desky (23) namontované příslušně na boční stěny (22), přičemž každá z bočních stěn (22) má spodní část (220), ke které je upevněna jedna z vodících desek (23), a horní část (221) vystupující nad spodní část (220), a spodní stěna (21), boční stěny (22) a vodící desky (23) společně ohraničující přijímací prostor (24), dvě první válečková ústrojí (3) příslušně namontovaná na vodící desky (23) blízko předního konce (229) podstavce (2) a s prvními válečky (312) vystupujícími příslušně z vodících desek (23) a razníkovou sestavu (5) se sáněmi (50) posuvně umístěnými v přijímacím prostoru (24) a příslušně se stýkajícími s prvními válečky (312). Kovácí stroj dále zahrnuje dvě druhá válečková ústrojí (4), která jsou příslušně namontovaná na horní části (221) blízko zadního konce (227) podstavce (2) a mají druhé válečky (412) příslušně vystupující z horních částí (221). Sáně (50) mají pravé a levé horní příruby (52), které příslušně vystupují nad levé a pravé spodní boční plochy a které jsou příslušně posuvně usazeny na vršku vodících desek (23) pro dotyk s druhými válečky (412).
(74) PATENTSERVIS Praha a.s., Jivenská 1273/1, Praha 4, 14021

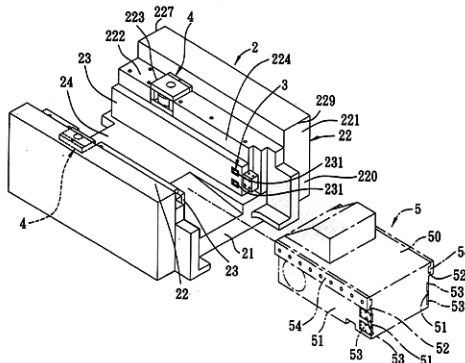

- (51) **B60B 35/10** (2006.01)
(21) **2006-186**
(71) Škoda Auto a. s., Mladá Boleslav, CZ
(72) Hrdlička Martin Ing., Mladá Boleslav, CZ
(54) **Adaptér pro změnu rozchodu nápravy vozidla**
(22) 21.03.2006
(57) Adaptér je koncipovaný jako alternativní plochá axiální vložka o tloušťce (t), vložená mezi disk vozového kola (1) a čelo kotouče brzdy (3), a je k přírubě (13) náboje vozového kola (2) přichycen speciálním fixačním šroubem (6) se zapuštěnou, prodlouženou a rozšířenou hlavou,

zašroubovaným do maticového otvoru (9) příruby (13) náboje vozového kola (2), využívaného i v případě absence adaptéru (7) a to tím způsobem, že hlava tohoto fixačního šroubu (6) radiálně volně prochází kuželovou dírou (15), univerzálně disponibilní v kotouči brzdy (3), který je takto na náboji (2) vozového kola (1) rovněž fixován.

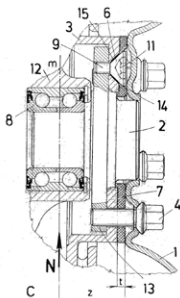

- (51) **D01H 7/04** (2006.01)
D01H 1/24 (2006.01)
D01H 1/20 (2006.01)

(21) **2006-193**

(71) Technická univerzita v Liberci, Liberec, CZ

(54) **Zařízení pro pohon pracovních vřeten spřádacích nebo skacích strojů**

(22) 23.03.2006

- (57) Pracovní vřetena (2) jsou uspořádána v pracovní rozteči alespoň podél jedné strany stroje. Každé dvojici sousedních otočně uložených pracovních vřeten (2) je přiřazeno hnací vřeteno (13), otočně uložené mezi a souběžně s nimi. Hnací vřeteno (13) a přiřazená pracovní vřetena (2) jsou spojena synchronní magnetickou vazbou pro přenos točivého momentu z hnacího vřeten (13) přímo na pracovní vřetena (2).

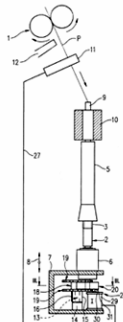

- (51) **D01H 7/18** (2006.01)
D01H 7/04 (2006.01)
D01H 7/00 (2006.01)

(21) **2006-194**

(71) Technická univerzita v Liberci, Liberec, CZ

(54) **Zařízení pro vřetenové předění nebo skaní**

(22) 23.03.2006

- (57) Zařízení pro vřetenové předění nebo skaní zahrnuje otáčivě poháněné vřeteno /2/ s dutinkou /3/ pro navíjení příze /8/, které je nesené vřetenovou lavicí /9/ s programovým vertikálním pohybem, a s vřetenem /2/ koaxiálně a ve stejném smyslu jako vřeteno /2/ otáčivě poháněný balonový omezovač /5/ s vnitřní vodící plochou /6/ pro přízi /8/. Mezi šanzírujícím vřetenem /2/ a balonovým omezovačem /5/ je vřazena magnetická spojka pro přímý synchronní bezdotykový pohon balonového omezovače /5/ vřetenem /2/.

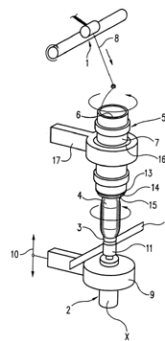

- (51) **E01F 9/04** (2006.01)

(21) **2006-185**

(71) Hostlovský Karel, Praha, CZ

(72) Hostlovský Karel, Praha, CZ

(54) **Dopravní značení na pozemních komunikacích**

(22) 21.03.2006

- (57) Řešení se týká značení vodorovnými dopravními značkami na povrchu pozemních komunikací, zejména na křižovatkách hlavní /1/ a vedlejší /2/ komunikace, značkou shodnou se značkou na pevném stojanu.

(74) Anna Hrnčířiková, Blanická 13, Praha, 12000

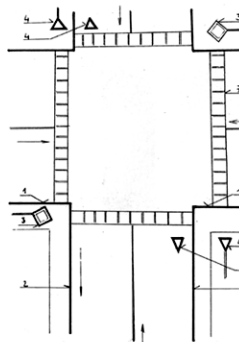

- (51) **G08B 7/06** (2006.01)

G08B 25/00 (2006.01)

G08B 25/10 (2006.01)

(21) **2006-182**

(71) TELEMATIX SERVICES, a. s., Praha, CZ

(72) Svítek Miroslav Doc. Dr. Ing., Klatovy, CZ

(54) **Telematický systém nouzového volání**

(22) 20.03.2006

- (57) Systém umožní detekci příčiny aktivace nouzového volání. Doplnuje mobilní jednotku systému nouzového volání o zdroj foto nebo video informací včetně jejich digitálního zpracování, o zdroj přidavných informací včetně jejich zpracování, o modul databáze s vloženou inteligencí s funkcí černé skříňky tak, aby centrum nouzového volání mohlo zpracovat foto nebo video informace, zpracovat přidavné informace. Zpracovaná data jsou vyhodnocována v logice, která určí stupeň nehody, stupeň poranění, stupeň nebezpečí, atd. Tyto informace jsou podkladem pro dispečerské centrum. Dále systém umožňuje vysílání a příjem SOS volání na krátkou vzdálenost.

Zveřejněné přihlášky vynálezů - přehled podle třídících znaků

Tato kapitola obsahuje zveřejněné přihlášky vynálezů uspořádané podle třídících znaků mezinárodního patentové třídění, nacházejících se na druhém až x-tém místě zatřídění přihlášky vynálezu. Přihlášky vynálezu uspořádané podle třídících znaků na 1. pozici zatřídění jsou uvedeny v předchozí části.

<i>A 61 F 13/02</i>	(2006.01)	2006-192
<i>A 61 K 47/30</i>	(2006.01)	2006-192
<i>A 61 L 15/22</i>	(2006.01)	2006-192
<i>A 61 L 15/32</i>	(2006.01)	2006-192
<i>A 61 L 15/44</i>	(2006.01)	2006-192
<i>A 61 P 13/00</i>	(2006.01)	2006-506
<i>B 21 F 21/00</i>	(2006.01)	2006-198
<i>B 21 J 13/00</i>	(2006.01)	2006-198
<i>B 21 J 13/04</i>	(2006.01)	2006-198
<i>B 21 K 1/44</i>	(2006.01)	2006-198
<i>D 01 H 1/20</i>	(2006.01)	2006-193
<i>D 01 H 1/24</i>	(2006.01)	2006-193
<i>D 01 H 7/00</i>	(2006.01)	2006-194
<i>D 01 H 7/04</i>	(2006.01)	2006-194
<i>G 08 B 25/00</i>	(2006.01)	2006-182
<i>G 08 B 25/10</i>	(2006.01)	2006-182

Seznam přihlašovatelů zveřejněných přihlášek vynálezů

(71)	(21)	(51)	(71)	(21)	(51)
Dvořák Miloslav, Dolní Třebonín, CZ	2006-190	<i>A 01 M 23/24</i>	(2006.01)		
FWU KUANG ENTERPRISES CO., LTD., Tainan Hsien, TW	2006-198	<i>B 21 J 13/08</i>	(2006.01)		
Hostlovský Karel, Praha, CZ	2006-185	<i>E 01 F 9/04</i>	(2006.01)		
Škoda Auto a. s., Mladá Boleslav, CZ	2006-186	<i>B 60 B 35/10</i>	(2006.01)		
Technická univerzita v Liberci, Liberec, CZ	2006-193	<i>D 01 H 7/04</i>	(2006.01)		
Technická univerzita v Liberci, Liberec, CZ	2006-194	<i>D 01 H 7/18</i>	(2006.01)		
TELEMATIX SERVICES, a. s., Praha, CZ	2006-182	<i>G 08 B 7/06</i>	(2006.01)		
Ústav experimentální medicíny AV ČR, Praha, CZ	2006-192	<i>A 61 K 9/70</i>	(2006.01)		
ZENTIVA, a. s., Praha, CZ	2006-506	<i>A 61 K 31/137</i>	(2006.01)		

FG4A

Udělené patenty - přehled podle čísel patentů

V období uzávěrky tohoto čísla Věstníku udělil Úřad průmyslového vlastnictví tyto patenty.

298427	<i>A 61 K 31/167</i>	(2006.01)
298428	<i>A 61 K 38/48</i>	(2006.01)
298429	<i>A 61 K 38/48</i>	(2006.01)
298430	<i>B 65 H 18/08</i>	(2006.01)
298431	<i>C 03 B 37/05</i>	(2006.01)
298432	<i>E 06 B 3/70</i>	(2006.01)
298433	<i>E 04 H 12/22</i>	(2006.01)
298434	<i>D 04 B 9/46</i>	(2006.01)
298435	<i>E 04 H 12/22</i>	(2006.01)
298436	<i>E 04 B 1/94</i>	(2006.01)
298437	<i>C 01 F 7/54</i>	(2006.01)
298438	<i>E 04 D 13/02</i>	(2006.01)
298439	<i>B 29 C 47/88</i>	(2006.01)
298440	<i>D 21 J 7/00</i>	(2006.01)
298441	<i>B 01 J 23/68</i>	(2006.01)
298442	<i>C 22 C 38/22</i>	(2006.01)
298443	<i>F 23 D 14/12</i>	(2006.01)
298444	<i>A 61 K 31/22</i>	(2006.01)
298445	<i>A 61 K 31/22</i>	(2006.01)
298446	<i>A 61 K 31/22</i>	(2006.01)
298447	<i>G 11 B 7/007</i>	(2006.01)
298448	<i>A 61 K 31/137</i>	(2006.01)

FG4A

Udělené patenty - přehled podle MPT

(51) A61K 31/137 (2006.01)	(31) 1996/9614017, 1996/9614016, 1996/9614015,
(51) A61P 13/00 (2006.01)	1996/9614014, 1996/9614013, 1996/9614012,
(11) 298448	1996/9614019, 1996/9614018
(40) 03.10.2007	(33) GB, GB, GB, GB, GB, GB, GB, GB
(21) 2006-506	(86) PCT/EP1997/003518
(73) ZENTIVA, a. s., Praha, CZ	(87) WO 1998/001127
(72) Svoboda Martin, Lázně Bohdaneč, CZ	(22) 03.07.1997
Jampílek Josef, Mladá Boleslav, CZ	(74) TRAPLOVÁ HAKR KUBÁT Advokátní a patentová
Kačírková Martina, Roztoky, CZ	kancelář, Ing. Jan Kubát, Přístavní 24, Praha 7, 17000
Tomášek Václav, Praha, CZ	
Lehocký Mikuláš, Praha, CZ	
(54) Farmaceutická kompozice s obsahem tolterodinu	(51) A61K 31/22 (2006.01)
(22) 09.08.2006	(11) 298446
(74) ROTT, RŮŽIČKA & GUTTMANN Patentová, známková	(40) 17.03.1999
a advokátní kancelář, Ing. Ivana Jirotková, Nad Štolou 12,	(21) 2007-4
Praha 7, 17000	(73) BIOCHEMIE Gesellschaft m.b.H., A-6250 Kundl, AT
	(72) Burch David George Sidney, Old Windsor, GB
	Ripley Paul Howard, Tonbridge, GB
	Zeisl Erich, Jenbach, AT
(51) A61K 31/167 (2006.01)	(54) Léčivo pro léčbu ileitidy vepřů obsahující derivát
(51) A61K 31/165 (2006.01)	pleuromutilinu a způsob jeho přípravy
(51) A61K 47/12 (2006.01)	(32) 04.07.1996, 04.07.1996, 04.07.1996, 04.07.1996,
(51) A61K 47/20 (2006.01)	04.07.1996, 04.07.1996, 04.07.1996, 04.07.1996
(51) A61K 47/02 (2006.01)	(31) 1996/9614017, 1996/9614016, 1996/9614015,
(51) A61K 47/26 (2006.01)	1996/9614014, 1996/9614013, 1996/9614012,
(11) 298427	1996/9614019, 1996/9614018
(40) 16.09.1998	(33) GB, GB, GB, GB, GB, GB, GB, GB
(21) 1998-1048	(86) PCT/EP1997/003518
(73) SCR PHARMATOP, Versailles, FR	(87) WO 1998/001127
(72) Dietlin Francois, Le Vésinet, FR	(22) 03.07.1997
Fredj Danièle, Gif-sur-Yvette, FR	(74) TRAPLOVÁ HAKR KUBÁT Advokátní a patentová
(54) Tekutý, vůči oxidaci stabilní prostředek na bázi	kancelář, Ing. Jan Kubát, Přístavní 24, Praha 7, 17000
paracetamolu	
(32) 05.08.1996	(51) A61K 38/48 (2006.01)
(31) 1996/9609858	(51) A61K 38/16 (2006.01)
(33) FR	(51) A61K 47/26 (2006.01)
(86) PCT/FR1997/001452	(51) A61P 7/02 (2006.01)
(87) WO 1998/005314	(51) A61P 9/10 (2006.01)
(22) 05.08.1997	(51) A61P 9/14 (2006.01)
(74) JUDr. Ivan Koreček, Na baště sv. Jiří 9, Praha 6, 16000	(11) 298429
	(40) 15.03.2000
(51) A61K 31/22 (2006.01)	(21) 1999-3810
(11) 298444	(73) ELI LILLY AND COMPANY, Indianapolis, IN, US
(40) 17.03.1999	(72) Carlson Andrew David, Indianapolis, IN, US
(21) 2007-2	Sheliga Theodore Arsay, Indianapolis, IN, US
(73) BIOCHEMIE Gesellschaft m.b.H., A-6250 Kundl, AT	(54) Stabilní lyofilizovaný prostředek
(72) Burch David George Sidney, Old Windsor, GB	(32) 28.04.1997
Ripley Paul Howard, Tonbridge, GB	(31) 1997/45255
Zeisl Erich, Jenbach, AT	(33) US
(54) Léčivo pro léčbu sekundární pneumonie vepřů	(86) PCT/US1998/008386
obsahující derivát pleuromutilinu a způsob jeho	(87) WO 1998/048818
přípravy	(22) 24.04.1998
(32) 04.07.1996, 04.07.1996, 04.07.1996, 04.07.1996,	(74) JUDr. Otakar Švorčík, Hálkova 2, Praha 2, 12000
04.07.1996, 04.07.1996, 04.07.1996, 04.07.1996	
(31) 1996/9614017, 1996/9614016, 1996/9614015,	(51) A61K 38/48 (2006.01)
1996/9614014, 1996/9614013, 1996/9614012,	(51) A61P 1/04 (2006.01)
1996/9614019, 1996/9614018	(51) A61P 1/16 (2006.01)
(33) GB, GB, GB, GB, GB, GB, GB, GB	(51) A61P 1/18 (2006.01)
(86) PCT/EP1997/003518	(51) A61P 3/02 (2006.01)
(87) WO 1998/001127	(11) 298428
(22) 03.07.1997	(40) 12.05.1999
(74) TRAPLOVÁ HAKR KUBÁT Advokátní a patentová	(21) 1998-3185
kancelář, Ing. Jan Kubát, Přístavní 24, Praha 7, 17000	(73) HOOREMAN Michel, Paris, FR
	(72) Hooreman Michel, Paris, FR
(51) A61K 31/22 (2006.01)	(54) Farmaceutický a/nebo dietní přípravek pro optimalizaci
(11) 298445	viskozity slizničního hlenu
(40) 17.03.1999	(32) 05.04.1996
(21) 2007-3	(31) 1996/9604310
(73) BIOCHEMIE Gesellschaft n.b.H., Kundl, AT	(33) FR
(72) Burch David George Sidney, Old Windsor, GB	(86) PCT/FR1997/000614
Ripley Paul Howard, Tonbridge, GB	(87) WO 1997/037681
Zeisl Erich, Jenbach, AT	(22) 04.04.1997
(54) Léčivo pro léčbu pneumonie ovcí a hovězího dobytka	(74) JUDr. Petr Kalenský, Hálkova 2, Praha 2, 12000
obsahující derivát pleuromutilinu a způsob jeho	
přípravy	
(32) 04.07.1996, 04.07.1996, 04.07.1996, 04.07.1996,	
04.07.1996, 04.07.1996, 04.07.1996, 04.07.1996	

(51) B01J 23/68 (2006.01)	(51) C03B 37/05 (2006.01)
B01J 23/52 (2006.01)	(11) 298431
C07C 67/055 (2006.01)	(40) 13.12.2000
C07C 69/01 (2006.01)	(21) 2000-2860
(11) 298441	(73) TERMO D. D., INDUSTRIJA TERMIČNIH IZOLACIJ
(40) 13.03.2002	ŠKOFJA LOKA, Škofja Loka, SI
(21) 2001-3947	(72) Trdič Francelj, Ljubljana, SI
(73) CELANESE CHEMICALS EUROPE GMBH, Frankfurt, DE	Širok Branko, Vrhnika, SI
(72) Herzog Bernhard, Oberursel, DE	Mihovec Bojan, Škofja Loka, SI
Schäfer Axel, Duisburg, DE	Štremfelj Branko, Laško, SI
Renkel Karl-Heinz, Oberhausen, DE	(54) Zařízení pro automatické nastavování polohy proudu taveniny
Wang Tao, Corpus Christi, TX, US	(32) 23.02.1998
(54) Katalyzátor pro výrobu vinylacetátu a způsob výroby vinylacetátu	(31) 1998/9800053
(32) 04.05.1999	(33) SI
(31) 1999/19920390	(86) PCT/SI1999/000004
(33) DE	(87) WO 1999/042413
(86) PCT/EP2000/003656	(22) 16.02.1999
(87) WO 2000/066261	(74) Ing. Bohuslav Vobořil, Nad Štolou 12, Praha 7, 17000
(22) 22.04.2000	
(74) JUDr. Miloš Všečeka, Hálkova 2, Praha 2, 12000	
	(51) C22C 38/22 (2006.01)
(51) B29C 47/88 (2006.01)	C22C 38/24 (2006.01)
(11) 298439	C22C 38/40 (2006.01)
(40) 12.12.2001	C22C 38/48 (2006.01)
(21) 2001-2146	(11) 298442
(73) RÖHM GMBH & CO. KG, Darmstadt, DE	(40) 17.07.2002
(72) Numrich Uwe, Gross-Zimmern, DE	(21) 2001-4130
Schäfer Bernhard, Darmstadt, DE	(73) KABUSHIKI KAISHA KOBE SEIKO SHO, Kobe-shi, JP
(54) Způsob výroby fólií	(72) Kagawa Yasunori, Takasago-shi, JP
(32) 22.12.1998	Tsuchiyama Tomohiro, Takasago-shi, JP
(31) 1998/19859393	(54) Ocel pro kování s vysokou pevností
(33) DE	(32) 22.11.2000
(86) PCT/EP1999/009489	(31) 2000/356016
(87) WO 2000/037237	(33) JP
(22) 03.12.1999	(22) 16.11.2001
(74) Dr. Karel Čermák, Národní třída 32, Praha 1, 11000	(74) PATENTSERVIS PRAHA a.s., Jivenská 1, Praha 4, 14000
	(51) D04B 9/46 (2006.01)
(51) B65H 18/08 (2006.01)	D04B 9/56 (2006.01)
B65H 18/26 (2006.01)	D04B 15/00 (2006.01)
(11) 298430	(11) 298434
(40) 15.08.2001	(40) 15.09.1999
(21) 1999-4575	(21) 1999-474
(73) METSO PAPER KARLSTAD AKTIEBOLAG, Karlstad, SE	(73) FABRITEX S. R. L., Firenze, IT
(72) Klerelid Bernt Erik Ingvar, Karlstad, SE	SANGIACOMO S. P. A., Brescia, IT
Karlsson Tommy Rolf, Göteborg, SE	(72) Frullini Alberto, Firenze, IT
Le Valley Randall James, Marysville, WA, US	Frullini Paolo, Firenze, IT
Gropp Ronald Frederick, Ontario, CA	(54) Způsob lemovacího spojování okrajů trubcovitého pleteného výrobku a zařízení k provádění způsobu
Lin Philip Sim, Oshkosh, WI, US	(32) 20.02.1998
Klaubert Brian Douglas, Aiken, SC, US	(31) 1998FI/39
(54) Zařízení a způsob pro navíjení papíru	(33) IT
(32) 03.07.1997	(22) 12.02.1999
(31) 1997/888062	(74) PATENTSERVIS PRAHA a.s., Jivenská 1, Praha 4, 14000
(33) US	
(86) PCT/SE1998/001173	(51) D21J 7/00 (2006.01)
(87) WO 1999/001363	D21J 5/00 (2006.01)
(22) 17.06.1998	D21J 3/00 (2006.01)
(74) Dr. Karel Čermák, Národní třída 32, Praha 1, 11000	(11) 298440
	(40) 17.10.2001
(51) C01F 7/54 (2006.01)	(21) 2001-2789
B23K 35/36 (2006.01)	(73) BRODRENE HARTMANN A/S, Lyngby, DK
(11) 298437	(72) Juul Niels, Herlev, DK
(40) 12.12.2001	(54) Způsob zhotovování tvářených celulózových výrobků a zařízení pro provádění tohoto způsobu
(21) 2001-1223	(32) 02.02.1999
(73) RIEDEL-DE HAEN GMBH, Seelze, DE	(31) 1999/99102042
(72) Remmers Graalf, Garbsen, DE	(33) EP
Lieker Horst, Hannover, DE	(86) PCT/DK2000/000039
(54) Způsob výroby komplexních fluorhlinitanů	(87) WO 2000/046447
(32) 05.10.1998	(22) 31.01.2000
(31) 1998/19845758	(74) PATENTSERVIS PRAHA a.s., Jivenská 1273, Praha 4, 14000
(33) DE	
(86) PCT/EP1999/007292	
(87) WO 2000/020335	
(22) 01.10.1999	
(74) KOREJZOVÁ & SPOL., v.o.s., JUDr. Zdeňka Korejzová, advokátka, Korunní 104/E, Praha 10, 10100	

(51) E04B 1/94	(2006.01)	(40) 12.09.2001
E06B 5/16	(2006.01)	(21) 2000-3660
E06B 3/66	(2006.01)	(73) JUNG Horst, Dietzenbach, DE
E06B 3/54	(2006.01)	(72) Jung Horst, Dietzenbach, DE
E04B 2/74	(2006.01)	(54) Způsob renovace dveří
(11) 298436		(32) 09.04.1998
(40) 12.12.2001		(31) 1998/19816006
(21) 2001-1009		(33) DE
(73) Brandschutz Systeme GmbH, Haag am Hausruck, AT		(86) PCT/EP1998/008441
(72) Degelsegger Walter Ing., Desselbrunn, AT		(87) WO 1999/053166
(54) Protipožární stěna		(22) 24.12.1998
(32) 21.07.1999		(74) Dr. Karel Čermák, Národní třída 32, Praha 1, 11000
(31) 1999/19933400		
(33) DE		
(86) PCT/EP2000/006888		(51) F23D 14/12
(87) WO 2001/007727		(2006.01)
(22) 19.07.2000		(11) 298443
(74) Čermák Hořejš Myslíl a spol., JUDr. Jan Matějka, Národní 32, Praha 1, 11000		(40) 13.02.2002
		(21) 2001-363
		(73) BLOOM ENGINEERING COMPANY, INC., Pittsburgh, PA, US
		(72) Finke Harry P., Pittsburgh, PA, US
		McGhee Martin R., Cornelius, NC, US
		Kitko Gregory T., McKeesport, PA, US
		(54) Hořák pro nesymetrické spalování
		(32) 30.07.1998
		(31) 1998/94607
		(33) US
		(86) PCT/US1999/017075
		(87) WO 2000/006946
		(22) 28.07.1999
		(74) JUDr. Otakar Švorčík, Hálkova 2, Praha 2, 12000
(51) E04D 13/02	(2006.01)	(51) G11B 7/007
E04D 3/36	(2006.01)	(2006.01)
E04D 13/064	(2006.01)	G11B 20/10
E04D 13/155	(2006.01)	(2006.01)
E04B 7/18	(2006.01)	G11B 20/14
(11) 298438		(2006.01)
(40) 13.02.2002		G11B 27/10
(21) 2001-1672		(2006.01)
(73) VKR HOLDING A/S, Soborg, DK		G11B 27/19
(72) Edvardsen Allan, Skanderborg, DK		(2006.01)
Nielsen Elgard Schandorff, Ostbirk, DK		G11B 27/30
(54) Okapový žlab a způsob jeho instalace		(2006.01)
(32) 12.11.1998		(11) 298447
(31) 1998/01474		(40) 16.05.2001
(33) DK		(21) 2007-221
(86) PCT/DK1999/000616		(73) KONINKLIJKE PHILIPS ELECTRONICS N. V., Eindhoven, NL
(87) WO 2000/029694		(72) Van Vlerken Johannes Josephus Leonardus Maria, Eindhoven, NL
(22) 10.11.1999		Spruit Johannes Hendrikus Maria, Eindhoven, NL
(74) JUDr. Zdeňka Korejzová, Spálená 29, Praha 1, 11000		Drenten Ronald Reindert, Eindhoven, NL
		Nijboer Jakob Gerrit, Eindhoven, NL
		Weyenbergh Paulus Gijsbertus Petrus, Eindhoven, NL
		(54) Záznamový nosič, zařízení pro záznam na nosič a/nebo přehrávání z nosiče a způsob výroby nosiče
		(32) 25.01.1999, 18.02.1999
		(31) 1999/99200201, 1999/99200461
		(33) EP, EP
		(86) PCT/EP2000/000224
		(87) WO 2000/043996
		(22) 11.01.2000
		(74) Společná advokátní kancelář Vsetečka Zelený Švorčík Kalenský a partneři, JUDr. Pavel Zelený, Hálkova 2, Praha 2, 12000
(51) E04H 12/22	(2006.01)	
(11) 298433		
(40) 12.09.2001		
(21) 2001-520		
(73) KRINNER INNOVATION GMBH, Strasskirchen, DE		
(72) Krinner Klaus, Strasskirchen, DE		
Turner Günther, Strasskirchen, DE		
(54) Upevňovací zařízení pro upevňování tyčí, sloupů, stožárů a podobně v půdě a způsob výroby tohoto upevňovacího zařízení		
(32) 11.08.1998		
(31) 1998/19836370		
(33) DE		
(86) PCT/EP1999/005705		
(87) WO 2000/009833		
(22) 06.08.1999		
(74) JUDr. Karel Čermák, Národní 32, Praha, 11000		
(51) E04H 12/22	(2006.01)	
E02D 27/14	(2006.01)	
(11) 298435		
(40) 12.09.2001		
(21) 2001-521		
(73) KRINNER INNOVATION GMBH, Strasskirchen, DE		
(72) Turner Günther, Strasskirchen, DE		
Turner Martin, Strasskirchen, DE		
(54) Způsob a zařízení pro nastavování a zajišťování polohy nosníku		
(32) 11.08.1998		
(31) 1998/19836369		
(33) DE		
(86) PCT/EP1999/005811		
(87) WO 2000/009834		
(22) 10.08.1999		
(74) Dr. Karel Čermák, Národní třída 32, Praha 1, 11000		
(51) E06B 3/70	(2006.01)	
E06B 3/58	(2006.01)	
(11) 298432		

Seznam majitelů udělených patentů

(73)	(11)	(51)	(73)	(11)	(51)
BIOCHEMIE Gesellschaft m.b.H., A-6250 Kundl, AT	298444	<i>A 61 K 31/22</i>	(2006.01)		
BIOCHEMIE Gesellschaft m.b.H., A-6250 Kundl, AT	298446	<i>A 61 K 31/22</i>	(2006.01)		
BIOCHEMIE Gesellschaft n.b.H., Kundl, AT	298445	<i>A 61 K 31/22</i>	(2006.01)		
BLOOM ENGINEERING COMPANY, INC., Pittsburgh, PA, US	298443	<i>F 23 D 14/12</i>	(2006.01)		
Brandschutz Systeme GmbH, Haag am Hausruck, AT	298436	<i>E 04 B 1/94</i>	(2006.01)		
BRODRENE HARTMANN A/S, Lyngby, DK	298440	<i>D 21 J 7/00</i>	(2006.01)		
CELANESE CHEMICALS EUROPE GMBH, Frankfurt, DE	298441	<i>B 01 J 23/68</i>	(2006.01)		
ELI LILLY AND COMPANY, Indianapolis, IN, US	298429	<i>A 61 K 38/48</i>	(2006.01)		
FABRITEX S. R. L., Firenze, IT	298434	<i>D 04 B 9/46</i>	(2006.01)		
HOOREMAN Michel, Paris, FR	298428	<i>A 61 K 38/48</i>	(2006.01)		
JUNG Horst, Dietzenbach, DE	298432	<i>E 06 B 3/70</i>	(2006.01)		
KABUSHIKI KAISHA KOBE SEIKO SHO, Kobe-shi, JP	298442	<i>C 22 C 38/22</i>	(2006.01)		
KONINKLIJKE PHILIPS ELECTRONICS N. V., Eindhoven, NL	298447	<i>G 11 B 7/007</i>	(2006.01)		
KRINNER INNOVATION GMBH, Strasskirchen, DE	298433	<i>E 04 H 12/22</i>	(2006.01)		
KRINNER INNOVATION GMBH, Strasskirchen, DE	298435	<i>E 04 H 12/22</i>	(2006.01)		
METSO PAPER KARLSTAD AKTIEBOLAG, Karlstad, SE	298430	<i>B 65 H 18/08</i>	(2006.01)		
RIEDEL-DE HAEN GMBH, Seelze, DE	298437	<i>C 01 F 7/54</i>	(2006.01)		
RÖHM GMBH & CO. KG, Darmstadt, DE	298439	<i>B 29 C 47/88</i>	(2006.01)		
SANGIACOMO S. P. A., Brescia, IT	298434	<i>D 04 B 9/46</i>	(2006.01)		
SCR PHARMATOP, Versailles, FR	298427	<i>A 61 K 31/167</i>	(2006.01)		
TERMO D. D., INDUSTRIJA TERMIČNIH IZOLACIJ ŠKOFJA LOKA, Škofja Loka, SI	298431	<i>C 03 B 37/05</i>	(2006.01)		
VKR HOLDING A/S, Soborg, DK	298438	<i>E 04 D 13/02</i>	(2006.01)		
ZENTIVA, a. s., Praha, CZ	298448	<i>A 61 K 31/137</i>	(2006.01)		

Udělené evropské patenty

Evropský patentový úřad udělil následující evropské patenty s účinky pro Českou republiku. Tyto patenty mohou být zrušeny nebo zachovány v pozmeněném znění Evropským patentovým úřadem v řízení o odporu. K tomu, aby nabyl evropský patent účinnosti na území České republiky, je třeba, aby byl Úřadu předložen ve stanovené lhůtě překlad patentového spisu do českého jazyka (§ 35c odst. 2 až 4 zákona č. 527/1990 Sb., v platném znění).

(97)	EP 1274096	(47)	19.09.2007	(97)	EP 1467747	(47)	19.09.2007
(97)	EP 1275514	(47)	19.09.2007	(97)	EP 1470403	(47)	19.09.2007
(97)	EP 1278274	(47)	19.09.2007	(97)	EP 1470873	(47)	19.09.2007
(97)	EP 1281549	(47)	19.09.2007	(97)	EP 1471974	(47)	19.09.2007
(97)	EP 1288245	(47)	19.09.2007	(97)	EP 1473554	(47)	19.09.2007
(97)	EP 1291077	(47)	19.09.2007	(97)	EP 1474070	(47)	19.09.2007
(97)	EP 1293149	(47)	19.09.2007	(97)	EP 1474396	(47)	19.09.2007
(97)	EP 1295632	(47)	19.09.2007	(97)	EP 1478773	(47)	19.09.2007
(97)	EP 1297835	(47)	19.09.2007	(97)	EP 1479031	(47)	19.09.2007
(97)	EP 1302129	(47)	19.09.2007	(97)	EP 1480976	(47)	19.09.2007
(97)	EP 1306935	(47)	19.09.2007	(97)	EP 1482224	(47)	19.09.2007
(97)	EP 1306936	(47)	19.09.2007	(97)	EP 1483316	(47)	19.09.2007
(97)	EP 1306937	(47)	19.09.2007	(97)	EP 1483769	(47)	19.09.2007
(97)	EP 1316454	(47)	19.09.2007	(97)	EP 1483840	(47)	19.09.2007
(97)	EP 1318152	(47)	19.09.2007	(97)	EP 1484374	(47)	19.09.2007
(97)	EP 1318261	(47)	19.09.2007	(97)	EP 1486203	(47)	19.09.2007
(97)	EP 1331318	(47)	19.09.2007	(97)	EP 1486807	(47)	19.09.2007
(97)	EP 1332798	(47)	19.09.2007	(97)	EP 1488958	(47)	19.09.2007
(97)	EP 1333546	(47)	19.09.2007	(97)	EP 1490243	(47)	19.09.2007
(97)	EP 1336332	(47)	19.09.2007	(97)	EP 1490335	(47)	19.09.2007
(97)	EP 1346795	(47)	19.09.2007	(97)	EP 1490467	(47)	19.09.2007
(97)	EP 1347464	(47)	19.09.2007	(97)	EP 1490863	(47)	19.09.2007
(97)	EP 1352593	(47)	19.09.2007	(97)	EP 1492279	(47)	19.09.2007
(97)	EP 1365160	(47)	19.09.2007	(97)	EP 1492991	(47)	19.09.2007
(97)	EP 1366693	(47)	19.09.2007	(97)	EP 1494252	(47)	19.09.2007
(97)	EP 1367390	(47)	19.09.2007	(97)	EP 1494608	(47)	19.09.2007
(97)	EP 1374710	(47)	19.09.2007	(97)	EP 1494610	(47)	19.09.2007
(97)	EP 1383276	(47)	19.09.2007	(97)	EP 1495540	(47)	19.09.2007
(97)	EP 1388542	(47)	19.09.2007	(97)	EP 1496907	(47)	19.09.2007
(97)	EP 1406688	(47)	19.09.2007	(97)	EP 1498484	(47)	19.09.2007
(97)	EP 1406918	(47)	19.09.2007	(97)	EP 1499605	(47)	19.09.2007
(97)	EP 1407054	(47)	19.09.2007	(97)	EP 1500358	(47)	19.09.2007
(97)	EP 1408911	(47)	19.09.2007	(97)	EP 1500765	(47)	19.09.2007
(97)	EP 1411025	(47)	19.09.2007	(97)	EP 1501226	(47)	19.09.2007
(97)	EP 1412956	(47)	19.09.2007	(97)	EP 1502044	(47)	19.09.2007
(97)	EP 1418042	(47)	19.09.2007	(97)	EP 1502532	(47)	19.09.2007
(97)	EP 1420217	(47)	19.09.2007	(97)	EP 1502641	(47)	19.09.2007
(97)	EP 1420390	(47)	19.09.2007	(97)	EP 1502672	(47)	19.09.2007
(97)	EP 1420720	(47)	19.09.2007	(97)	EP 1502683	(47)	19.09.2007
(97)	EP 1422000	(47)	19.09.2007	(97)	EP 1502872	(47)	19.09.2007
(97)	EP 1422389	(47)	19.09.2007	(97)	EP 1504966	(47)	19.09.2007
(97)	EP 1423256	(47)	19.09.2007	(97)	EP 1506159	(47)	19.09.2007
(97)	EP 1427293	(47)	19.09.2007	(97)	EP 1506256	(47)	19.09.2007
(97)	EP 1427887	(47)	19.09.2007	(97)	EP 1507902	(47)	19.09.2007
(97)	EP 1428514	(47)	19.09.2007	(97)	EP 1509675	(47)	19.09.2007
(97)	EP 1429666	(47)	19.09.2007	(97)	EP 1510332	(47)	19.09.2007
(97)	EP 1432305	(47)	19.09.2007	(97)	EP 1511517	(47)	19.09.2007
(97)	EP 1434166	(47)	19.09.2007	(97)	EP 1511719	(47)	19.09.2007
(97)	EP 1434955	(47)	19.09.2007	(97)	EP 1511803	(47)	19.09.2007
(97)	EP 1436263	(47)	19.09.2007	(97)	EP 1513561	(47)	19.09.2007
(97)	EP 1436718	(47)	19.09.2007	(97)	EP 1513845	(47)	19.09.2007
(97)	EP 1437319	(47)	19.09.2007	(97)	EP 1515975	(47)	19.09.2007
(97)	EP 1438499	(47)	19.09.2007	(97)	EP 1516502	(47)	19.09.2007
(97)	EP 1439841	(47)	19.09.2007	(97)	EP 1517852	(47)	19.09.2007
(97)	EP 1439922	(47)	19.09.2007	(97)	EP 1518479	(47)	19.09.2007
(97)	EP 1447567	(47)	19.09.2007	(97)	EP 1519934	(47)	19.09.2007
(97)	EP 1448154	(47)	19.09.2007	(97)	EP 1520675	(47)	19.09.2007
(97)	EP 1448165	(47)	19.09.2007	(97)	EP 1520884	(47)	19.09.2007
(97)	EP 1448259	(47)	19.09.2007	(97)	EP 1521524	(47)	19.09.2007
(97)	EP 1449760	(47)	19.09.2007	(97)	EP 1522734	(47)	19.09.2007
(97)	EP 1452194	(47)	19.09.2007	(97)	EP 1523695	(47)	19.09.2007
(97)	EP 1452644	(47)	19.09.2007	(97)	EP 1524016	(47)	19.09.2007
(97)	EP 1453526	(47)	19.09.2007	(97)	EP 1524985	(47)	19.09.2007
(97)	EP 1454966	(47)	19.09.2007	(97)	EP 1525067	(47)	19.09.2007
(97)	EP 1456158	(47)	19.09.2007	(97)	EP 1525143	(47)	19.09.2007
(97)	EP 1457351	(47)	19.09.2007	(97)	EP 1526221	(47)	19.09.2007
(97)	EP 1461126	(47)	19.09.2007	(97)	EP 1526353	(47)	19.09.2007
(97)	EP 1462604	(47)	19.09.2007	(97)	EP 1526957	(47)	19.09.2007
(97)	EP 1463621	(47)	19.09.2007	(97)	EP 1527978	(47)	19.09.2007
(97)	EP 1464633	(47)	19.09.2007	(97)	EP 1527979	(47)	19.09.2007

(97) EP 1528282	(47) 19.09.2007	(97) EP 1617817	(47) 19.09.2007
(97) EP 1528732	(47) 19.09.2007	(97) EP 1619125	(47) 19.09.2007
(97) EP 1531977	(47) 19.09.2007	(97) EP 1620008	(47) 19.09.2007
(97) EP 1532221	(47) 19.09.2007	(97) EP 1620312	(47) 19.09.2007
(97) EP 1533084	(47) 19.09.2007	(97) EP 1621150	(47) 19.09.2007
(97) EP 1533589	(47) 19.09.2007	(97) EP 1622560	(47) 19.09.2007
(97) EP 1534609	(47) 19.09.2007	(97) EP 1622867	(47) 19.09.2007
(97) EP 1534698	(47) 19.09.2007	(97) EP 1623286	(47) 19.09.2007
(97) EP 1535286	(47) 19.09.2007	(97) EP 1624309	(47) 19.09.2007
(97) EP 1535365	(47) 19.09.2007	(97) EP 1624997	(47) 19.09.2007
(97) EP 1535529	(47) 19.09.2007	(97) EP 1626653	(47) 19.09.2007
(97) EP 1536695	(47) 19.09.2007	(97) EP 1626946	(47) 19.09.2007
(97) EP 1536955	(47) 19.09.2007	(97) EP 1627384	(47) 19.09.2007
(97) EP 1538909	(47) 19.09.2007	(97) EP 1627948	(47) 19.09.2007
(97) EP 1539115	(47) 19.09.2007	(97) EP 1628515	(47) 19.09.2007
(97) EP 1539560	(47) 19.09.2007	(97) EP 1629200	(47) 19.09.2007
(97) EP 1539768	(47) 19.09.2007	(97) EP 1630281	(47) 19.09.2007
(97) EP 1545880	(47) 19.09.2007	(97) EP 1630638	(47) 19.09.2007
(97) EP 1548938	(47) 19.09.2007	(97) EP 1631298	(47) 19.09.2007
(97) EP 1549190	(47) 19.09.2007	(97) EP 1632272	(47) 19.09.2007
(97) EP 1552669	(47) 19.09.2007	(97) EP 1632638	(47) 19.09.2007
(97) EP 1555260	(47) 19.09.2007	(97) EP 1633524	(47) 19.09.2007
(97) EP 1556388	(47) 19.09.2007	(97) EP 1634008	(47) 19.09.2007
(97) EP 1559464	(47) 19.09.2007	(97) EP 1636149	(47) 19.09.2007
(97) EP 1559823	(47) 19.09.2007	(97) EP 1638830	(47) 19.09.2007
(97) EP 1560449	(47) 19.09.2007	(97) EP 1638959	(47) 19.09.2007
(97) EP 1560740	(47) 19.09.2007	(97) EP 1641415	(47) 19.09.2007
(97) EP 1561005	(47) 19.09.2007	(97) EP 1641593	(47) 19.09.2007
(97) EP 1564336	(47) 19.09.2007	(97) EP 1641856	(47) 19.09.2007
(97) EP 1565196	(47) 19.09.2007	(97) EP 1641898	(47) 19.09.2007
(97) EP 1565295	(47) 19.09.2007	(97) EP 1642004	(47) 19.09.2007
(97) EP 1565577	(47) 19.09.2007	(97) EP 1642896	(47) 19.09.2007
(97) EP 1566035	(47) 19.09.2007	(97) EP 1643058	(47) 19.09.2007
(97) EP 1566352	(47) 19.09.2007	(97) EP 1643520	(47) 19.09.2007
(97) EP 1566733	(47) 19.09.2007	(97) EP 1644520	(47) 19.09.2007
(97) EP 1567519	(47) 19.09.2007	(97) EP 1644951	(47) 19.09.2007
(97) EP 1567522	(47) 19.09.2007	(97) EP 1644952	(47) 19.09.2007
(97) EP 1571950	(47) 19.09.2007	(97) EP 1646203	(47) 19.09.2007
(97) EP 1572417	(47) 19.09.2007	(97) EP 1648116	(47) 19.09.2007
(97) EP 1573330	(47) 19.09.2007	(97) EP 1648206	(47) 19.09.2007
(97) EP 1573909	(47) 19.09.2007	(97) EP 1648433	(47) 19.09.2007
(97) EP 1574786	(47) 19.09.2007	(97) EP 1648563	(47) 19.09.2007
(97) EP 1575667	(47) 19.09.2007	(97) EP 1648709	(47) 19.09.2007
(97) EP 1575760	(47) 19.09.2007	(97) EP 1649117	(47) 19.09.2007
(97) EP 1577640	(47) 19.09.2007	(97) EP 1649214	(47) 19.09.2007
(97) EP 1579728	(47) 19.09.2007	(97) EP 1649242	(47) 19.09.2007
(97) EP 1579966	(47) 19.09.2007	(97) EP 1650559	(47) 19.09.2007
(97) EP 1583191	(47) 19.09.2007	(97) EP 1651774	(47) 19.09.2007
(97) EP 1584525	(47) 19.09.2007	(97) EP 1652572	(47) 19.09.2007
(97) EP 1586393	(47) 19.09.2007	(97) EP 1653133	(47) 19.09.2007
(97) EP 1587952	(47) 19.09.2007	(97) EP 1655205	(47) 19.09.2007
(97) EP 1589937	(47) 19.09.2007	(97) EP 1656090	(47) 19.09.2007
(97) EP 1590362	(47) 19.09.2007	(97) EP 1656113	(47) 19.09.2007
(97) EP 1590576	(47) 19.09.2007	(97) EP 1656305	(47) 19.09.2007
(97) EP 1591583	(47) 19.09.2007	(97) EP 1657197	(47) 19.09.2007
(97) EP 1591693	(47) 19.09.2007	(97) EP 1658962	(47) 19.09.2007
(97) EP 1593098	(47) 19.09.2007	(97) EP 1660258	(47) 19.09.2007
(97) EP 1594744	(47) 19.09.2007	(97) EP 1660558	(47) 19.09.2007
(97) EP 1595085	(47) 19.09.2007	(97) EP 1661427	(47) 19.09.2007
(97) EP 1595094	(47) 19.09.2007	(97) EP 1664025	(47) 19.09.2007
(97) EP 1599398	(47) 19.09.2007	(97) EP 1665200	(47) 19.09.2007
(97) EP 1602315	(47) 19.09.2007	(97) EP 1666099	(47) 19.09.2007
(97) EP 1602823	(47) 19.09.2007	(97) EP 1667338	(47) 19.09.2007
(97) EP 1605035	(47) 19.09.2007	(97) EP 1671447	(47) 19.09.2007
(97) EP 1607220	(47) 19.09.2007	(97) EP 1673338	(47) 19.09.2007
(97) EP 1608146	(47) 19.09.2007	(97) EP 1673841	(47) 19.09.2007
(97) EP 1608470	(47) 19.09.2007	(97) EP 1674769	(47) 19.09.2007
(97) EP 1608884	(47) 19.09.2007	(97) EP 1675336	(47) 19.09.2007
(97) EP 1609481	(47) 19.09.2007	(97) EP 1675766	(47) 19.09.2007
(97) EP 1609876	(47) 19.09.2007	(97) EP 1676053	(47) 19.09.2007
(97) EP 1612063	(47) 19.09.2007	(97) EP 1676462	(47) 19.09.2007
(97) EP 1613567	(47) 19.09.2007	(97) EP 1676710	(47) 19.09.2007
(97) EP 1614343	(47) 19.09.2007	(97) EP 1677863	(47) 19.09.2007
(97) EP 1614469	(47) 19.09.2007	(97) EP 1679411	(47) 19.09.2007
(97) EP 1615036	(47) 19.09.2007	(97) EP 1680426	(47) 19.09.2007
(97) EP 1617180	(47) 19.09.2007	(97) EP 1682131	(47) 19.09.2007
(97) EP 1617515	(47) 19.09.2007	(97) EP 1684702	(47) 19.09.2007
(97) EP 1617569	(47) 19.09.2007	(97) EP 1687190	(47) 19.09.2007

(97)	EP 1688040	(47)	19.09.2007
(97)	EP 1688919	(47)	19.09.2007
(97)	EP 1691016	(47)	19.09.2007
(97)	EP 1691051	(47)	19.09.2007
(97)	EP 1693646	(47)	19.09.2007
(97)	EP 1696516	(47)	19.09.2007
(97)	EP 1699266	(47)	19.09.2007
(97)	EP 1699973	(47)	19.09.2007
(97)	EP 1701037	(47)	19.09.2007
(97)	EP 1701876	(47)	19.09.2007
(97)	EP 1702137	(47)	19.09.2007
(97)	EP 1702368	(47)	19.09.2007
(97)	EP 1704487	(47)	19.09.2007
(97)	EP 1705975	(47)	19.09.2007
(97)	EP 1706231	(47)	19.09.2007
(97)	EP 1709230	(47)	19.09.2007
(97)	EP 1711306	(47)	19.09.2007
(97)	EP 1712156	(47)	19.09.2007
(97)	EP 1712480	(47)	19.09.2007
(97)	EP 1718679	(47)	19.09.2007
(97)	EP 1719329	(47)	19.09.2007
(97)	EP 1720895	(47)	19.09.2007
(97)	EP 1724187	(47)	19.09.2007
(97)	EP 1724396	(47)	19.09.2007
(97)	EP 1725380	(47)	19.09.2007
(97)	EP 1725385	(47)	19.09.2007
(97)	EP 1725438	(47)	19.09.2007
(97)	EP 1725750	(47)	19.09.2007
(97)	EP 1726367	(47)	19.09.2007
(97)	EP 1726716	(47)	19.09.2007
(97)	EP 1728115	(47)	19.09.2007
(97)	EP 1729943	(47)	19.09.2007
(97)	EP 1730432	(47)	19.09.2007
(97)	EP 1730777	(47)	19.09.2007
(97)	EP 1730886	(47)	19.09.2007
(97)	EP 1730997	(47)	19.09.2007
(97)	EP 1731006	(47)	19.09.2007
(97)	EP 1732716	(47)	19.09.2007
(97)	EP 1732784	(47)	19.09.2007
(97)	EP 1733290	(47)	19.09.2007
(97)	EP 1734508	(47)	19.09.2007
(97)	EP 1736601	(47)	19.09.2007
(97)	EP 1738106	(47)	19.09.2007
(97)	EP 1740544	(47)	19.09.2007
(97)	EP 1741299	(47)	19.09.2007
(97)	EP 1741460	(47)	19.09.2007
(97)	EP 1741470	(47)	19.09.2007
(97)	EP 1744834	(47)	19.09.2007
(97)	EP 1744926	(47)	19.09.2007
(97)	EP 1745186	(47)	19.09.2007
(97)	EP 1745335	(47)	19.09.2007
(97)	EP 1745509	(47)	19.09.2007
(97)	EP 1745563	(47)	19.09.2007
(97)	EP 1746797	(47)	19.09.2007
(97)	EP 1748004	(47)	19.09.2007
(97)	EP 1749004	(47)	19.09.2007
(97)	EP 1750765	(47)	19.09.2007
(97)	EP 1753552	(47)	19.09.2007
(97)	EP 1753966	(47)	19.09.2007
(97)	EP 1754003	(47)	19.09.2007
(97)	EP 1756198	(47)	19.09.2007
(97)	EP 1761340	(47)	19.09.2007
(97)	EP 1776570	(47)	19.09.2007
(97)	EP 1778455	(47)	19.09.2007
(97)	EP 1782914	(47)	19.09.2007
(97)	EP 1816095	(47)	19.09.2007
(97)	EP 1832729	(47)	19.09.2007

Zveřejněné překlady evropských patentových spisů

U následujících udělených evropských patentů s účinky pro Českou republiku byl majitelem předložen překlad patentového spisu do českého jazyka (§ 35c odst. 2 až 4 zákona č. 527/1990 Sb., v platném znění). Údaje jsou řazeny vzestupně podle čísel evropských patentů.

(97)	EP 1398351	(51)	C08L 95/00	(2006.01)
(47)	06.06.2007		C08J 9/12	(2006.01)
(97)	17.03.2004	(96)	16.09.2003	
		(96)	03077924.3	

(73) SHELL INTERNATIONALE RESEARCH
MAATSCHAPPIJ B.V., 2596 HR Den Haag, NL
(72) Cerino, Pierre-Jean, 92507 Rueil Malmaison, FR
Koenders, Burgardus Gijsbertus, 76650 Petit Couronne,
FR
(54) **Způsob výroby pěnových asfaltových agregátů**
(32) 16.09.2002
(31) 02292257
(33) EP
(74) Společná advokátní kancelář Všetečka Zelený Švorčík
Kalenský a partneři, JUDr. Pavel Zelený, Hálkova 2, Praha
2, 12000

(97) **EP 1423108**
(47) 06.06.2007
(97) 20.02.2003
(51) *A61K 31/337* (2006.01)
A61P 35/00 (2006.01)
C07D 305/14 (2006.01)
C07D 407/12 (2006.01)
C07D 409/12 (2006.01)
(96) 23.07.2002
(96) 02764753.6
(73) INDENA S.p.A., 20139 Milano, IT
(72) BOMBARDELLI, Ezio, I-20141 Milano, IT
FONTANA, Gabriele, I-20139 Milano, IT
BATTAGLIA, Arturo, Via Gobetti, 101, 40129 Bologna,
IT
CIMITAN, Samanta, I-31047 Ponte Di Pieve, IT
(54) **C-2' -methylované deriváty paclitaxelu pro použití jako
protinádorové látky**
(32) 07.08.2001
(31) MI20011734
(33) IT
(86) PCT/EP2002/008185
(87) WO 2003/013503
(74) KOREJZOVÁ & SPOL., v.o.s., JUDr. Petra Korejzová,
advokátka, Korunní 104/E, Praha 10, 10100

(97) **EP 1439756**
(47) 11.07.2007
(97) 10.04.2003
(51) *A22C 13/00* (2006.01)
(96) 18.09.2002
(96) 02800090.9
(73) Kalle GmbH, 65203 Wiesbaden, DE
(72) KÖNIG, Martina, 65207 Wiesbaden, DE
FERON, Bernhard, 65185 Wiesbaden, DE
DELIUS, Ulrich, 60529 Frankfurt, DE
NAIEF, Monif, 65366 Geisenheim, DE
ZIEMES, Hans-Gerd, 47804 Krefeld, DE
(54) **Hadicová slupka obsahující škrob pro potraviny, s
přenositelným povlakem a způsob její výroby**
(32) 25.09.2001
(31) 10147155
(33) DE
(86) PCT/EP2002/010445
(87) WO 2003/028470
(74) Společná advokátní kancelář Všetečka Zelený Švorčík
Kalenský a partneři, JUDr. Miloš Všetečka, Hálkova 2,
Praha 2, 12000

(97) **EP 1442231**
(47) 08.08.2007
(97) 08.05.2003
(51) *F16H 3/00* (2006.01)
(96) 02.10.2002
(96) 02782809.4
(73) Volkswagen Aktiengesellschaft, 38436 Wolfsburg, DE
(72) AHRENS, Rainer, 38124 Braunschweig, DE
(54) **Uložení vstupních hřídelů dvojspojkové převodovky**
(32) 26.10.2001

(31) 10153014
(33) DE
(86) PCT/EP2002/011036
(87) WO 2003/038304
(74) Ing. Eduard Hakr, patentový zástupce, Přístavní 24, Praha
7, 17000

(97) **EP 1448523**
(47) 22.08.2007
(97) 30.05.2003
(51) *C07D 209/12* (2006.01)
C07D 413/12 (2006.01)
C07D 205/04 (2006.01)
C07D 405/12 (2006.01)
C07D 207/48 (2006.01)
C07D 403/12 (2006.01)
C07D 401/12 (2006.01)
C07D 417/12 (2006.01)
A61K 31/40 (2006.01)
A61K 31/395 (2006.01)
A61P 3/04 (2006.01)
A61P 3/06 (2006.01)
A61P 3/10 (2006.01)
A61P 25/28 (2006.01)
A61P 11/00 (2006.01)
A61P 1/04 (2006.01)

(96) 20.11.2002
(96) 02787747.1
(73) Novartis AG, 4056 Basel, CH
(72) BACH, Andrew, Thomas, Summit NJ 07901, US
KAPA, Prasad, Koteswara, Parsippany, NJ 07054, US
LEE, George, Tien-San, Towaco, NJ 07082, US
LOESER, Eric, M., Lake Hiawatha, NJ 07034, US
SABIO, Michael, Lloyd, Randolph, NJ 07869, US
STANTON, James, Lawrence, Lebanon, NJ 08833, US
VEDANANDA, Thalaththani, Ralalage, Shrewsbury, MA
01545, US

(54) **Heterocyklické sloučeniny a způsob jejich použití**
(32) 21.11.2001, 18.07.2002
(31) 331986/P, 396906/P
(33) US, US
(86) PCT/EP2002/013025
(87) WO 2003/043985
(74) Patentový zástupce Advokátní a patentová kancelář, Ing.
Jan Kubát, Přístavní 24, Praha 7, 17000

(97) **EP 1449962**
(47) 15.08.2007
(97) 25.08.2004
(51) *E01B 27/16* (2006.01)
(96) 23.01.2004
(96) 04100229.6
(73) Franz Plasser Bahnbaumaschinen-Industriegesellschaft
m.b.H., 1010 Wien, AT
(72) THEURER, Josef, 1010, Wien, AT
(54) **Podbíjecí agregát k podbíjení pražců**
(32) 24.02.2003
(31) 1142003/U
(33) AT
(74) Ing. Eduard Hakr, patentový zástupce, Přístavní 24, Praha
7, 17000

(97) **EP 1457215**
(47) 25.07.2007
(97) 15.09.2004
(51) *A61L 29/04* (2006.01)
A61M 25/00 (2006.01)
(96) 17.02.2004
(96) 04003446.4
(73) RAUMEDIC AG, 95233 Helmbrechts, DE
(72) Dolla, Andreas, 95032 Hof, DE
(54) **Dvouvrstvý katetr se zlepšenými kluznými vlastnostmi
pro zaváděcí pomůcku**

(32) 13.03.2003
(31) 20303982/U
(33) DE
(74) Čermák Hořejš Myslíl a spol., JUDr. Karel Čermák,
advokát, Národní 32, Praha 1, 11000

(97) **EP 1466024**
(47) 25.07.2007
(97) 17.07.2003
(51) **C21D 8/04** (2006.01)
C22C 38/16 (2006.01)
C22C 38/04 (2006.01)

(96) 13.01.2003
(96) 03712234.8
(73) ARCELOR France, 93200 Saint Denis, FR
(72) GUELTON, Nicolas, Patrice, F-57070 METZ, FR
FARAL, Michel, F-57070 METZ, FR
BIRAT, Jean=Pierre, F-57280 SEMECOURT, FR
JUCKUM, Catherine, F-75015 PARIS, FR
(54) **Způsob výroby metalurgického produktu z uhlíkové
oceli bohaté na měď a takto získaný metalurgický
produkt**
(32) 14.01.2002
(31) 0200387
(33) FR
(86) PCT/FR2003/000088
(87) WO 2003/057928
(74) Ing. Eduard Hakr, patentový zástupce, Přístavní 24, Praha
7, 17000

(97) **EP 1467339**
(47) 06.06.2007
(97) 13.10.2004
(51) **G09F 15/00** (2006.01)
A47G 1/06 (2006.01)

(96) 06.04.2004
(96) 04450084.1
(73) Tiedemann, Roman, 1130 Wien, AT
(72) Tiedemann, Roman, 1130 Wien, AT
(54) **Výměnný rám pro plakáty**
(32) 11.04.2003
(31) 2003257/U
(33) AT
(74) KOREJZOVÁ & SPOL., v.o.s., JUDr. Petra Korejzová,
advokátka, Korunní 104/E, Praha 10, 10100

(97) **EP 1471059**
(47) 27.06.2007
(97) 27.10.2004
(51) **C07D 251/70** (2006.01)
C08K 5/3492 (2006.01)
A61Q 17/04 (2006.01)

(96) 09.04.2004
(96) 04290959.8
(73) L'ORÉAL, 75008 Paris, FR
(72) Richard, Hervé, 93420 Villepinte, FR
(54) **2,4,6-tris(dineopentyl-4'-amino-benzalmalonát)-s-
triazin, prostředek pro ochranu před slunečním
zářením jej obsahující a jeho použití**
(32) 22.04.2003
(31) 0304922
(33) FR
(74) PATENTSERVIS Praha a.s., Jivenská 1273/1, Praha 4,
14021

(97) **EP 1474646**
(47) 01.08.2007
(97) 31.07.2003
(51) **F41H 7/03** (2006.01)
(96) 10.01.2003
(96) 03731656.9

(73) Krauss-Maffei Wegmann GmbH & Co. KG, 80997
München, DE
(72) ZUREK, Rudolf, 82194 Gröbenzell, DE
HEISE, Gerhard, 80997 München, DE

(54) **Pancéřované vozidlo, především bojové vozidlo**
(32) 26.01.2002
(31) 10203021
(33) DE
(86) PCT/DE2003/000056
(87) WO 2003/062737
(74) Ing. Michael Fischer, Na Hrobci 294/5, Praha 2, 12000

(97) **EP 1481023**
(47) 04.07.2007
(97) 31.07.2003
(51) **C08K 5/20** (2006.01)
C08L 95/00 (2006.01)

(96) 21.01.2003
(96) 03706366.6
(73) SHELL INTERNATIONALE RESEARCH
MAATSCHAPPIJ B.V., 2596 HR Den Haag, NL
(72) ANDERSEN, Eivind, Olav, N-0277 Oslo, NO
(54) **Pigmentovatelný pojivový prostředek**
(32) 23.01.2002
(31) 02250453
(33) EP
(86) PCT/EP2003/000585
(87) WO 2003/062315
(74) Společná advokátní kancelář Všeček Zelený Švorčík
Kalenský a partneři, JUDr. Pavel Zelený, Hálkova 2, Praha
2, 12000

(97) **EP 1486473**
(47) 05.09.2007
(97) 15.12.2004
(51) **C04B 35/66** (2006.01)
B22C 3/00 (2006.01)

(96) 13.06.2003
(96) 03013335.9
(73) ESK Ceramics GmbH & Co.KG, 87437 Kempten, DE
ItN Nanovation AG, 66117 Saarbrücken, DE
(72) Schwetz, Karl, Dr., 87477 Sulzberg, DE
Engler, Martin, Dr., 87439 Kempten, DE
Schmidt, Helmut, Prof. Dr., 66130 Saarbrücken, DE
Aslan, Mesut, Dr., 66989 Höheischweiler, DE
Reinhard, Bernd, Dr., 66663 Merzig-Brottdorf, DE
Endres, Klaus, Dr., 66450 Sulzbach, DE
Nair, Hareesh, Dr., 66125 Saarbrücken, DE
Drumm, Robert, Dipl.-Ing., 66113 Saarbrücken, DE
Matje, Peter, Dr., 87487 Wiggensbach, DE
Nonninger, Ralph, Dr., 66129 Saarbrücken, DE
Binkle, Olaf, Dr., 66459 Kirkel, DE
(54) **Trvanlivé vrstvy pro separaci forem pro tlakové lité
neželezných kovů, obsahující nitrid boru**
(74) Čermák Hořejš Myslíl a spol., JUDr. Karel Čermák,
advokát, Národní 32, Praha 1, 11000

(97) **EP 1492546**
(47) 02.05.2007
(97) 23.10.2003
(51) **A61K 31/70** (2006.01)
A61P 25/02 (2006.01)

(96) 10.04.2003
(96) 03727197.0
(73) Trommsdorff GmbH & Co. KG Arzneimittel, 52475
Alsdorf, DE
(72) HEDDING-ECKERICH, Monika, 41564 Kaarst, DE
(54) **Použití pyrimidinových nukleotidů pro léčení
poškození periferního nervového systému**
(32) 10.04.2002
(31) 10215753
(33) DE

(86) PCT/DE2003/001203
(87) WO 2003/086417
(74) KOREJZOVÁ & SPOL., v.o.s., JUDr. Petra Korejzová,
advokátka, Korunní 104/E, Praha 10, 10100

(97) **EP 1509735**
(47) 13.06.2007
(97) 18.12.2003
(51) **F25D 31/00** (2006.01)
F25D 3/08 (2006.01)
(96) 26.08.2002
(96) 02807503.4
(73) Becker Ganser, Edmund, 06250 Mougins, FR
(72) Becker Ganser, Edmund, 06250 Mougins, FR
(54) **Zařízení pro regulaci teploty tekutin, zejména vína**
(32) 22.05.2002
(31) 0206200
(33) FR
(86) PCT/FR2002/002934
(87) WO 2003/104732
(74) České učení technické v Praze TIC ČVUT - PATENTOVÉ
STŘEDISKO, Ing. Květoslava Kubičková, Zikova 4, Praha
6, 16636

(97) **EP 1525158**
(47) 12.09.2007
(97) 19.02.2004
(51) **C01B 33/193** (2006.01)
C01B 33/18 (2006.01)
C09C 1/30 (2006.01)
B60C 1/00 (2006.01)
(96) 24.07.2003
(96) 03784058.4
(73) Degussa GmbH, 40474 Düsseldorf, DE
(72) UHRLANDT, Stefan, Belle Mead, NJ 08502, US
WEHMEIER, André, 48429 Rheine, DE
LUGINSLAND, Detlef, Hoboken, NJ 07030, US
STENZEL, Oleg, 50999 Köln, DE
(54) **Vysoce disperzní sražená kyselina křemičitá s velkým
povrchem**
(32) 03.08.2002, 04.07.2003
(31) 10235561, 10330222
(33) DE, DE
(86) PCT/EP2003/008124
(87) WO 2004/014796
(74) Čermák Hořejš Myslíl a spol., JUDr. Karel Čermák,
advokát, Národní 32, Praha 1, 11000

(97) **EP 1532111**
(47) 08.08.2007
(97) 24.12.2003
(51) **C07D 213/74** (2006.01)
(96) 10.06.2003
(96) 03730987.9
(73) AstraZeneca AB, 151 85 Södertälje, SE
(72) POLLA, Magnus, S-431 83 Mölndal, SE
(54) **2,5-disubstituovaná 3-merkaptopentanová kyselina**
(32) 14.06.2002
(31) 0201837
(33) SE
(86) PCT/SE2003/000970
(87) WO 2003/106420
(74) Ing. Eduard Hakr, patentový zástupce, Přístavní 24, Praha
7, 17000

(97) **EP 1537277**
(47) 13.06.2007
(97) 25.03.2004
(51) **E03D 3/12** (2006.01)
(96) 08.09.2003
(96) 03794747.0

(73) GEBERIT TECHNIK AG, 8645 Jona, CH
(72) GÜBELI, Albert, CH-8640 Rapperswil, CH
VON BALLMOOS, Mario, CH-8645 Jona, CH
SCHMUCKI, Peter, CH-8733 Eschenbach, CH
GROB, Stefan, CH-8645 Jona, CH
(54) **Splachovací zařízení s tlakovou komorou, odtoková
armatura pro splachovací zařízení a systém se
splachovacím zařízením a toaletní mísou**
(32) 10.09.2002
(31) 153402
(33) CH
(86) PCT/CH2003/000603
(87) WO 2004/025039
(74) KOREJZOVÁ & SPOL., v.o.s., JUDr. Petra Korejzová,
advokátka, Korunní 104/E, Praha 10, 10100

(97) **EP 1543897**
(47) 20.06.2007
(97) 18.03.2004
(51) **B22D 7/10** (2006.01)
B22C 9/08 (2006.01)
(96) 09.09.2002
(96) 02770003.8
(73) Iberia Ashland Chemical, S.A., 48930 Las Arenas-Guecho,
ES
(72) PRAT URREIZTIETA, Jaime, E-48930 Las Arenas-
Guecho (Vizcaya), ES
(54) **Pouzdro, způsob jeho výroby a směs pro jeho výrobu**
(86) PCT/ES2002/000422
(87) WO 2004/022262
(74) Čermák Hořejš Myslíl a spol., JUDr. Karel Čermák,
advokát, Národní 32, Praha 1, 11000

(97) **EP 1556643**
(47) 27.06.2007
(97) 13.05.2004
(51) **F16L 1/23** (2006.01)
B65H 51/14 (2006.01)
H02G 1/06 (2006.01)
E21B 19/22 (2006.01)
(96) 31.10.2003
(96) 03809789.5
(73) The Engineering Business Limited, Riding Mill,
Northumberland NE44 6EG, GB
(72) GRINSTED, Timothy William, Northumberland NE43
7TN, GB
(54) **Zařízení pro měnění podélného zatížení pro podélné
členy**
(32) 01.11.2002
(31) 0225496
(33) GB
(86) PCT/GB2003/004697
(87) WO 2004/040182
(74) Společná advokátní kancelář Všetečka Zelený Švorčík
Kalenský a partneři, JUDr. Pavel Zelený, Hálkova 2, Praha
2, 12000

(97) **EP 1559844**
(47) 20.06.2007
(97) 03.08.2005
(51) **E04B 1/78** (2006.01)
D04H 13/00 (2006.01)
D04H 1/70 (2006.01)
(96) 26.01.2005
(96) 05001495.0
(73) Deutsche Rockwool Mineralwoll GmbH & Co. OHG,
45966 Gladbeck, DE
(72) Klose, Gerd-Rüdiger, Dr.-Ing., 46286 Dorsten, DE
(54) **Izolační prvek a sdružený tepelně izolační systém**
(32) 31.01.2004, 13.03.2004, 26.01.2005
(31) 102004004954, 102004012359, 102005003801
(33) DE, DE, DE

<p>(74) Čermák Hořejš Myslíl a spol., JUDr. Karel Čermák, advokát, Národní 32, Praha 1, 11000</p> <hr/> <p>(97) EP 1566437 (47) 13.06.2007 (97) 24.08.2005 (51) CI2N 15/10 (2006.01) CI2N 15/09 (2006.01) CI2Q 1/68 (2006.01) (96) 16.02.2005 (96) 05003254.9 (73) F.HOFFMANN-LA ROCHE AG, 4070 Basel, CH (72) Zielenski, Ralf, 83671 Benediktbeuern, DE Geissler, Klaus, Dr., 82386 Oberhausen, DE Walter, Thomas, Dr., 82377 Penzberg, DE (54) Adsorpce nukleových kyselin na pevnou fázi (32) 20.02.2004 (31) 04003898 (33) EP (74) Čermák Hořejš Myslíl a spol., JUDr. Karel Čermák, advokát, Národní 32, Praha 1, 11000</p> <hr/> <p>(97) EP 1568962 (47) 29.08.2007 (97) 31.08.2005 (51) F41A 9/65 (2006.01) (96) 27.02.2004 (96) 04004463.8 (73) S.A.T. Swiss Arms Technology AG, 8212 Neuhausen, CH (72) Thomele, Adrian, 24361 Damendorf, DE (54) Zásobník pro ruční střelnou zbraň (74) ROTT, RŮŽIČKA & GUTTMANN Patentová, známková a advokátní kancelář, Ing. Jiří Andera, Nad Štolou 12, Praha 7, 17000</p> <hr/> <p>(97) EP 1570950 (47) 13.06.2007 (97) 07.09.2005 (51) B24B 31/116 (2006.01) (96) 20.12.2004 (96) 04030162.4 (73) Sonplas GmbH, 94315 Straubing, DE (72) Schlagintweit, Andreas, 94315 Straubing, DE Weikenstorfer, Thomas, 93086 Würth/Donau, DE Ludwig, Christian, 94405 Fichtheim, DE (54) Způsob a zařízení k obrábění součástí (32) 04.03.2004 (31) 102004010668 (33) DE (74) Čermák Hořejš Myslíl a spol., JUDr. Karel Čermák, advokát, Národní 32, Praha 1, 11000</p> <hr/> <p>(97) EP 1570964 (47) 27.06.2007 (97) 07.09.2005 (51) B27C 1/06 (2006.01) B27C 1/12 (2006.01) B27C 1/14 (2006.01) B27G 21/00 (2006.01) B23Q 3/00 (2006.01) B23Q 11/00 (2006.01) B23Q 1/74 (2006.01) (96) 28.01.2005 (96) 05001772.2 (73) Black & Decker Inc., Newark, Delaware 19711, US (72) Bettacchini, Marcello, 06074 Perugia, IT (54) Srovnávací a tloušťkovací frézka (32) 02.03.2004 (31) 0404557 (33) GB</p>	<p>(74) Společná advokátní kancelář Všečecka Zelený Švorčík Kalenský a partneři, JUDr. Miloš Všečecka, Hálkova 2, Praha 2, 12000</p> <hr/> <p>(97) EP 1576219 (47) 12.09.2007 (97) 15.07.2004 (51) D03D 47/30 (2006.01) (96) 27.11.2003 (96) 03789093.6 (73) Picanol N.V., 8900 Ieper, BE (72) BAMELIS, Jean, Marie, B-8900 Ieper, BE DELANOTE, Chris, B-8900 Ieper, BE PEETERS, Jozef, B-8900 Ieper, BE (54) Zařízení a způsob pro protahování (32) 20.12.2002 (31) 10261774 (33) DE (86) PCT/EP2003/013338 (87) WO 2004/059055 (74) Společná advokátní kancelář Všečecka Zelený Švorčík Kalenský a partneři, JUDr. Petr Kalenský, Hálkova 2, Praha 2, 12000</p> <hr/> <p>(97) EP 1584507 (47) 06.06.2007 (97) 12.10.2005 (51) B60H 1/22 (2006.01) B60H 1/03 (2006.01) (96) 21.03.2005 (96) 05006158.9 (73) J. Eberspächer GmbH & Co. KG, 73730 Esslingen, DE (72) Alber, Andreas, 70619 Stuttgart, DE Burner, Erwin, 73099 Adelberg, DE (54) Dodatečně montovaný topný systém pro vozidlo (32) 08.04.2004 (31) 102004017515 (33) DE (74) KOREJZOVÁ & SPOL., v.o.s., JUDr. Petra Korejzová, advokátka, Korunní 104/E, Praha 10, 10100</p> <hr/> <p>(97) EP 1599299 (47) 04.07.2007 (97) 02.09.2004 (51) B21B 1/02 (2006.01) (96) 13.02.2004 (96) 04710868.3 (73) Corus Technology BV, 1970 CA IJmuiden, NL VAN DER WINDEN, Menno, Rutger, NL-2311 BR Leiden, NL (54) Způsob zpracování ocelového výrobku a výrobek vyrobený s použitím tohoto způsobu (32) 24.02.2003 (31) 03075546 (33) EP (86) PCT/EP2004/001502 (87) WO 2004/073900 (74) Ing. Eduard Hakr, patentový zástupce, Přístavní 24, Praha 7, 17000</p> <hr/> <p>(97) EP 1604880 (47) 25.07.2007 (97) 14.12.2005 (51) B61D 1/08 (2006.01) B61D 31/00 (2006.01) (96) 09.06.2005 (96) 05012387.6 (73) Fahrzeugtechnik Dessau AG - Railroad Technologies -, 06844 Dessau, DE (72) Marx, Werner, D-06844 Dessau, DE</p>
--	--

(54) **Dvoupodlažní cestovní vagón provedený jako kolejové vozidlo lůžkovými a/nebo lehátkovými oddíly**

(32) 10.06.2004
(31) 202004009131/U
(33) DE
(74) UNIPATENT, Ing. Jiří Chlustina, Jana Masaryka 43-47, Praha 2, 12000

(97) **EP 1613799**

(47) 12.09.2007
(97) 28.10.2004
(51) **D03C 1/14** (2006.01)
(96) 07.04.2004
(96) 04726143.3
(73) Picanol N.V., 8900 Ieper, BE
(72) SAMPERS, Dirk, B-8640 Oostvleteren, BE
(54) **Pohon pro tkalcovská brda hnacího stroje**
(32) 17.04.2003
(31) 10318808
(33) DE
(86) PCT/EP2004/003705
(87) WO 2004/092464
(74) Společná advokátní kancelář Všečka Zelený Švorčík Kalenský a partneři, JUDr. Petr Kalenský, Hálkova 2, Praha 2, 12000

(97) **EP 1614553**

(47) 12.09.2007
(97) 11.01.2006
(51) **B60C 27/06** (2006.01)
(96) 01.07.2005
(96) 05014326.2
(73) RuD Ketten Rieger & Dietz GmbH u. Co. KG, 73432 Aalen, DE
(54) **Protahovací oko pro upínací řetěz protiskluzového řetězu**
(32) 05.07.2004
(31) 202004010577/U
(33) DE
(74) Ing. Eduard Hakr, patentový zástupce, Přístavní 24, Praha 7, 17000

(97) **EP 1621279**

(47) 20.06.2007
(97) 01.02.2006
(51) **B23K 9/028** (2006.01)
B23K 37/02 (2006.01)
(96) 29.07.2004
(96) 04425572.7
(73) Magneti Marelli Sistemi di Scarico S.p.A., 20011 Corbetta, IT
(72) Fagnoli, Raffaele, 86079 Venafrio, IT
(54) **Zařízení k provádění synchronizovaného vzájemného rotačního pohybu mezi mechanickou součástí a nástroji pro její opracování kolem excentrických os**
(74) Ing. Marie Smrčková, patentový zástupce, Velflíkova 10, Praha 6, 16000

(97) **EP 1626982**

(47) 02.05.2007
(97) 02.12.2004
(51) **C07K 1/04** (2006.01)
C07K 1/22 (2006.01)
C07K 14/55 (2006.01)
(96) 24.05.2004
(96) 04734508.7
(73) AplaGen GmbH, 52499 Baesweiler, DE
(72) RYBKA, Andreas, 45701 Herten, DE
FRANK, Hans-Georg, NL-6462 EL Kerkrade, NL
BRACHT, Franz-Peter, 40593 Düsseldorf, DE
HABERL, Udo, 52499 Baesweiler, DE

(54) **Na pevné fázi vázané komplexy kovových chelátů pro přípravu peptidů**

(32) 23.05.2003, 05.08.2003, 16.03.2004
(31) 472724/P, 03017839, 04006195
(33) US, EP, EP
(86) PCT/EP2004/005568
(87) WO 2004/104023
(74) Čermák Hořejš Myslík a spol., JUDr. Karel Čermák, advokát, Národní 32, Praha 1, 11000

(97) **EP 1631795**

(47) 25.07.2007
(97) 05.08.2004
(51) **B01J 19/00** (2006.01)
C08G 63/78 (2006.01)
(96) 13.01.2004
(96) 04701587.0
(73) Lurgi Zimmer GmbH, 60295 Frankfurt am Main, DE
(72) DEISS, Stefan, 55296 Harxheim, DE
KIRSTEN, Klaus, 55130 Mainz, DE
JANKO, Lutz, 64390 Erzhäusen, DE
RAU, Maik, 50935 Köln, DE

(54) **Způsob přidávání surovin**

(32) 23.01.2003
(31) 10302535
(33) DE
(86) PCT/EP2004/000159
(87) WO 2004/065909
(74) Ing. Eduard Hakr, patentový zástupce, Přístavní 24, Praha 7, 17000

(97) **EP 1643605**

(47) 06.06.2007
(97) 05.04.2006
(51) **H02G 3/12** (2006.01)
(96) 20.09.2005
(96) 05020427.0
(73) Tehalit GmbH, 67716 Heltersberg, DE
(72) Arnold, Hans-Joachim, 67706 Krickenbach, DE
Moschenros, Michel, 67240 Kurtzenhouse, FR
(54) **Rámeček pro vestavění zařízení pro kanály k vestavování zařízení**

(32) 30.09.2004
(31) 202004015183/U
(33) DE
(74) Společná advokátní kancelář Všečka Zelený Švorčík Kalenský a partneři, JUDr. Otakar Švorčík, Hálkova 2, Praha 2, 12000

(97) **EP 1656489**

(47) 13.06.2007
(97) 03.03.2005
(51) **E05D 7/086** (2006.01)
E05D 1/04 (2006.01)
E04D 13/035 (2006.01)

(96) 19.08.2004
(96) 04762776.5
(73) VKR Holding A/S, 2860 Soborg, DK
(72) BORRESEN, Bjarne, DK-2860 Soborg, DK
JENSEN, Jan, Fahlén, DK-2860 Soborg, DK
SORENSEN, Peter, DK-2800 Lyngby, DK
(54) **Zdokonalené otočné okno s aretačními prostředky**
(32) 20.08.2003, 02.07.2004
(31) 200301182, 04388045
(33) DK, EP
(86) PCT/DK2004/000552
(87) WO 2005/019575
(74) Ing. Eduard Hakr, patentový zástupce, Přístavní 24, Praha 7, 17000

(97) **EP 1658295**

(47) 20.06.2007
(97) 24.02.2005
(51) **C07D 498/22** (2006.01)
C07F 5/02 (2006.01)
(96) 15.07.2004
(96) 04778398.0
(73) Wyeth, Madison, New Jersey 07940, US
(72) CHEW, Warren, Outremont, Quebec, H2V 3W8, CA
SHAW, Chia-Cheng, Saint Laurent, Quebec H4L 3R5, CA
(54) **Regioselektivní syntéza CCI 779**
(32) 07.08.2003
(31) 493249/P
(33) US
(86) PCT/US2004/022860
(87) WO 2005/016935
(74) KOREJZOVÁ & SPOL., v.o.s., JUDr. Petra Korejzová,
advokátka, Korunní 104/E, Praha 10, 10100

(97) **EP 1660468**
(47) 18.07.2007
(97) 17.02.2005
(51) **C07D 281/16** (2006.01)
(96) 27.07.2004
(96) 04744176.1
(73) INKE, S.A., 08755 Castellbisbal, ES
(72) PUIG TORRES, Salvador, E-08005 Barcelona, ES
HERBERA ESPINAL, Reyes, E-08024 Barcelona, ES
DALMASES BARJOAN, Pere, E-08980 Sant Feliu de
Llobregat, ES
(54) **Způsob výroby 11-(4-[2-(2-hydroxyethoxy)ethyl]-1-
piperazinyl)dibenzo[b,f][1,4]-thiazepinu**
(32) 08.08.2003
(31) 200301922
(33) ES
(86) PCT/IB2004/002527
(87) WO 2005/014590
(74) Čermák Hořejš Myslíl a spol., JUDr. Karel Čermák,
advokát, Národní 32, Praha 1, 11000

(97) **EP 1660640**
(47) 20.06.2007
(97) 17.03.2005
(51) **C12N 1/38** (2006.01)
A23C 9/12 (2006.01)
A23C 19/032 (2006.01)
A23C 9/13 (2006.01)
(96) 03.09.2004
(96) 04787309.6
(73) DANISCO A/S, 1411 Copenhagen K., DK
(72) BERGER, Claudette, F-91540 Mennecy, FR
HUPPERT, Sonia, F-94300 Vincennes, FR
MORNET, Annie, F-86230 Mondion, FR
(54) **Aktivátor fermentu na bázi mléčných bakterií a způsob
přípravy výrobku za použití aktivátoru**
(32) 03.09.2003
(31) 0310423
(33) FR
(86) PCT/FR2004/002254
(87) WO 2005/024001
(74) KANIA, SEDLÁK, SMOLA Patentová a známková
kancelář, Ing. Jiří Malůšek, Mendlovo nám. 1a, Brno,
60300

(97) **EP 1663504**
(47) 15.08.2007
(97) 23.03.2006
(51) **B05B 7/04** (2006.01)
B05B 1/30 (2006.01)
B08B 3/02 (2006.01)
(96) 13.08.2005
(96) 05774427.8
(73) WashTec Holding GmbH, 86153 Augsburg, DE

(72) WILFERT, Marcus, 86420 Diedorf, DE
(54) **Čistič tryska**
(32) 13.09.2004
(31) 202004014341/U
(33) DE
(86) PCT/EP2005/008833
(87) WO 2006/029680
(74) ROTT, RŮŽIČKA & GUTTMANN Patentová, známková
a advokátní kancelář, Ing. Jiří Andera, Nad Štolou 12,
Praha 7, 17000

(97) **EP 1667916**
(47) 25.04.2007
(97) 07.04.2005
(51) **B65D 30/16** (2006.01)
B65D 33/06 (2006.01)
B65D 75/00 (2006.01)
(96) 29.09.2004
(96) 04775485.8
(73) Eco Lean Research & Development A/S, 1057
Copenhagen, DK
(72) ROŠEN, ke, S-252 67 Helsingborg, SE
(54) **Obalový přířez a z něj vytvořený obal**
(32) 02.10.2003
(31) 0302630
(33) SE
(86) PCT/SE2004/001387
(87) WO 2005/030597
(74) Čermák Hořejš Myslíl a spol., JUDr. Karel Čermák,
advokát, Národní 32, Praha 1, 11000

(97) **EP 1669653**
(47) 20.06.2007
(97) 14.06.2006
(51) **F16L 23/00** (2006.01)
F16L 58/18 (2006.01)
(96) 01.12.2005
(96) 05111584.8
(73) Behrens, Bruno, 60528 Frankfurt/Main, DE
Behrens, Horst, 60318 Frankfurt/Main, DE
Behrens, Sonja, 60528 Frankfurt/Main, DE
(72) Behrens, Bruno, 60528 Frankfurt/Main, DE
(54) **Ochranné zařízení**
(32) 09.12.2004
(31) 102004059528
(33) DE
(74) KANIA, SEDLÁK, SMOLA Patentová a známková
kancelář, Veronika Zemanová, Mendlovo nám. 1a, Brno,
60300

(97) **EP 1681911**
(47) 25.07.2007
(97) 19.07.2006
(51) **H05K 7/20** (2006.01)
F28D 15/02 (2006.01)
H01L 23/46 (2006.01)
(96) 17.01.2005
(96) 05000860.6
(73) CPUMATE INC., Taipei County 248, TW
(72) Lin, Kuo-Len, Taipei County 248, TW
Tsui, Hui-Min, Taipei County 248, TW
Hsu, Ken, Taipei County 248, TW
(54) **Zařízení pro odvádění tepla s izotermickou deskovou
sestavou předem určeného tvaru a způsob jeho výroby**
(74) Společná advokátní kancelář Všetečka Zelený Švorčík
Kalenský a partneři, JUDr. Pavel Zelený, Hálkova 2, Praha
2, 12000

(97) **EP 1692397**
(47) 02.05.2007
(97) 28.04.2005

(51) **F04D 7/04** (2006.01)
F04D 29/44 (2006.01)
(96) 20.10.2004
(96) 04793806.3
(73) ITT MANUFACTURING ENTERPRISES, INC.,
Wilmington, Delaware 19801, US
(72) LINDSKOG, Martin, S-131 41 NACKA, SE
(54) **Odstředivé čerpadlo**
(32) 20.10.2003
(31) 0302752
(33) SE
(86) PCT/SE2004/001503
(87) WO 2005/038260
(74) Čermák Hořejš Myslíl a spol., JUDr. Jan Matějka, Národní
32, Praha 1, 11000

(97) **EP 1696987**
(47) 08.08.2007
(97) 26.05.2005
(51) **A61M 15/00** (2006.01)
(96) 10.11.2004
(96) 04800294.3
(73) AstraZeneca AB, 151 85 Södertälje, SE
(72) BUNCE, Martin, Marlborough, Wiltshire SN8 2AG, GB
(54) **Pásek víčka inhalátoru**
(32) 17.11.2003
(31) 0303029
(33) SE
(86) PCT/SE2004/001631
(87) WO 2005/046774
(74) Ing. Eduard Hakr, patentový zástupce, Přístavní 24, Praha
7, 17000

(97) **EP 1697271**
(47) 04.07.2007
(97) 07.07.2005
(51) **C04B 5/06** (2006.01)
(96) 16.12.2004
(96) 04816570.8
(73) LAFARGE, 75116 Paris, FR
(72) SORRENTINO, François, F-69330 Meyzieu, FR
GIMENEZ, Michel, F-38790 Diemoz, FR
(54) **Hydraulická minerální kompozice a její výrobní postup,
cementové produkty a hydraulická pojiva obsahující
tuto kompozici**
(32) 18.12.2003
(31) 0351118
(33) FR
(86) PCT/FR2004/050717
(87) WO 2005/061406
(74) Čermák Hořejš Myslíl a spol., JUDr. Jan Matějka, Národní
32, Praha 1, 11000

(97) **EP 1697370**
(47) 25.04.2007
(97) 14.07.2005
(51) **C07D 487/04** (2006.01)
A61K 31/5025 (2006.01)
A61P 37/02 (2006.01)
A61P 25/16 (2006.01)
(96) 17.12.2004
(96) 04814952.0
(73) Bristol-Myers Squibb Company, Princeton, NJ 08543-
4000, US

(72) YU, Guixue, Princeton Junction, NJ 08850, US
HUANG, Yanting, Pennington, NJ 08534, US
SUN, Chongqing, East Windsor, NJ 08520, US
MURUGESAN, Natesan, Princeton Junction, NJ 08550,
US
GU, Zhengxiang, Princeton, NJ 08540, US
WANG, Ying, Princeton, NJ 08540, US
SITKOFF, Doree, Dresher, PA 19025, US
JOHNSON, Stephen, R., Erdenheim, PA 19038, US
WU, Ximao, Princeton Junction, NJ 08550, US
EWING, William, R., Yardley, PA 19067, US
MIKKILINENI, Amarendra, B., Easton, PA 18040, US
PENDRI, Annapurna, Glastonbury, CT 06073, US
SHER, Philip, M., Plainsboro, NJ 08536, US
GERRITZ, Samuel, Guilford, CT 06437, US
ELLSWORTH, Bruce, A., Princeton, NJ 08540, US
WU, Gang, Princeton, NJ 08540, US

(54) **Azabicyklické heterocykly jako modulatory receptoru
kanabinoidů**
(32) 19.12.2003, 17.12.2004
(31) 531451/P, 16135
(33) US, US
(86) PCT/US2004/042820
(87) WO 2005/063761
(74) KOREJZOVÁ & SPOL., v.o.s., JUDr. Petra Korejzová,
advokátka, Korunní 104/E, Praha 10, 10100

(97) **EP 1697371**
(47) 25.04.2007
(97) 14.07.2005
(51) **C07D 487/04** (2006.01)
A61K 31/5025 (2006.01)
A61P 37/02 (2006.01)
A61P 25/16 (2006.01)

(96) 17.12.2004
(96) 04815007.2
(73) Bristol-Myers Squibb Company, Princeton, NJ 08543-
4000, US
(72) SHER, Philip, M., Plainsboro, NJ 08536, US
GERRITZ, Samuel, Guilford, CT 06437, US
SUN, Chongqing, East Windsor, NJ 08520, US
MURUGESAN, Natesan, Princeton Junction, NJ 08550,
US
WU, Ximao, Princeton Junction, NJ 08550, US
GU, Guixue, Princeton Junction, NJ 08550, US
EWING, William, R., Yardley, PA 19067, US
MIKKILINENI, Amarendra, B., Easton, PA 18040, US
PENDRI, Annapurna, Glastonbury, CT 06073, US
ELLSWORTH, Bruce, A., Princeton, NJ 08540, US

(54) **Azabicyklické heterocykly jako modulatory receptoru
kanabinoidů**
(32) 19.12.2003, 17.12.2004
(31) 531451/P, 16198
(33) US, US
(86) PCT/US2004/042878
(87) WO 2005/063762
(74) KOREJZOVÁ & SPOL., v.o.s., JUDr. Petra Korejzová,
advokátka, Korunní 104/E, Praha 10, 10100

(97) **EP 1702714**
(47) 09.05.2007
(97) 20.09.2006
(51) **B24B 7/18** (2006.01)
A47L 13/16 (2006.01)
B24D 11/00 (2006.01)
B24D 13/14 (2006.01)

(96) 15.03.2005
(96) 05005570.6
(73) HTC Sweden AB, 614 22 Söderköping, SE
(72) Thysell, Hakan, 614 34 Söderköping, SE
(54) **Způsob údržby tvrdých povrchů**
(74) Čermák Hořejš Myslíl a spol., JUDr. Karel Čermák,
advokát, Národní 32, Praha 1, 11000

(97) EP 1708994		(33) FR
(47) 08.08.2007		(86) PCT/FR2005/000433
(97) 25.08.2005		(87) WO 2005/091474
(51) C07D 207/08	(2006.01)	(74) Společná advokátní kancelář Všeťečka Zelený Švorčík Kalenský a partneři, JUDr. Miloš Všeťečka, Hálkova 2, Praha 2, 12000
C07D 211/46	(2006.01)	
C07D 211/22	(2006.01)	
C07D 213/65	(2006.01)	
C07D 215/28	(2006.01)	
C07D 215/20	(2006.01)	
C07D 217/24	(2006.01)	
C07C 271/16	(2006.01)	
C07D 401/12	(2006.01)	
A61K 31/27	(2006.01)	
A61K 31/40	(2006.01)	
A61K 31/445	(2006.01)	
A61K 31/4709	(2006.01)	
A61P 1/00	(2006.01)	
A61P 1/08	(2006.01)	
A61P 3/04	(2006.01)	
A61P 9/00	(2006.01)	
A61P 11/00	(2006.01)	
A61P 13/00	(2006.01)	
A61P 25/00	(2006.01)	
A61P 35/00	(2006.01)	
(96) 07.01.2005		
(96) 05717376.7		
(73) Sanofi-Aventis, 75013 Paris, FR		
(72) ABOUABDELLAH, Ahmed, F-94320 Thiais, FR ALMARIO GARCIA, Antonio, F-92290 Chatenay Malabry, FR FROISSANT, Jacques, 41160 Brevainville, FR HOORNAERT, Christian, F-92160 Antony, FR		
(54) Deriváty aryloxyalkylkarbamátového typu, jejich příprava a jejich použití v terapii		
(32) 16.01.2004		
(31) 0400389		
(33) FR		
(86) PCT/FR2005/000028		
(87) WO 2005/077898		
(74) Ing. Eduard Hakr, patentový zástupce, Přístavní 24, Praha 7, 17000		
(97) EP 1714937		(33) FR
(47) 06.06.2007		(86) PCT/FR2005/000433
(97) 25.10.2006		(87) WO 2005/091474
(51) B66F 9/14	(2006.01)	(74) Společná advokátní kancelář Všeťečka Zelený Švorčík Kalenský a partneři, JUDr. Miloš Všeťečka, Hálkova 2, Praha 2, 12000
B65G 1/04	(2006.01)	
(96) 18.04.2005		
(96) 05008375.7		
(73) "AFB" Anlagen- und Filterbau GmbH & Co. KG, D-35708 Haiger-Sechshelden, DE		
(72) Langer, Heinz Hebert, 35745 Herborn, DE		
(54) Teleskopický prostředek k zachycení břemene		
(74) Společná advokátní kancelář Všeťečka Zelený Švorčík Kalenský a partneři, JUDr. Miloš Všeťečka, Hálkova 2, Praha 2, 12000		
(97) EP 1726079		(33) FR
(47) 25.07.2007		(86) PCT/FR2005/000433
(97) 29.09.2005		(87) WO 2005/091474
(51) H02K 15/06	(2006.01)	(74) Společná advokátní kancelář Všeťečka Zelený Švorčík Kalenský a partneři, JUDr. Miloš Všeťečka, Hálkova 2, Praha 2, 12000
H02K 3/12	(2006.01)	
H02K 15/04	(2006.01)	
(96) 24.02.2005		
(96) 05731011.2		
(73) VALEO EQUIPEMENTS ELECTRIQUES MOTEUR, 94017 Créteil Cedex, FR		
(72) CHOCHOY, Jean-Pierre, F-62240 Cremarest, FR		
(54) Způsob vkládání vlnového cívkového vinutí do statoru vícefázového rotačního elektrického stroje a příslušný stator		
(32) 24.02.2004		
(31) 0401824		
(97) EP 1733224		(33) FR
(47) 20.06.2007		(86) PCT/FR2005/000433
(97) 27.04.2006		(87) WO 2005/091474
(51) G01N 29/04	(2006.01)	(74) Společná advokátní kancelář Všeťečka Zelený Švorčík Kalenský a partneři, JUDr. Miloš Všeťečka, Hálkova 2, Praha 2, 12000
G01N 29/22	(2006.01)	
G01N 29/27	(2006.01)	
G01N 29/24	(2006.01)	
G01N 29/44	(2006.01)	
(96) 19.10.2005		
(96) 05806423.9		
(73) SMS Demag AG, 40237 Düsseldorf, DE		
(72) FIGGE, Dieter, 45147 Essen, DE		
(54) Způsob a zařízení k ultrazvukové kontrole povrchových vad, jako např. trhlin, vyštípnutí atp., na válci válcovací stolice		
(32) 20.10.2004		
(31) 102004051020		
(33) DE		
(86) PCT/EP2005/011225		
(87) WO 2006/042748		
(74) Společná advokátní kancelář Všeťečka Zelený Švorčík Kalenský a partneři, JUDr. Miloš Všeťečka, Hálkova 2, Praha 2, 12000		
(97) EP 1742926		(33) FR
(47) 08.08.2007		(86) PCT/FR2005/000028
(97) 17.11.2005		(87) WO 2005/077898
(51) C07D 257/02	(2006.01)	(74) Společná advokátní kancelář Všeťečka Zelený Švorčík Kalenský a partneři, JUDr. Miloš Všeťečka, Hálkova 2, Praha 2, 12000
A61K 51/04	(2006.01)	
A61K 49/08	(2006.01)	
(96) 19.04.2005		
(96) 05742880.7		
(73) Bayer Schering Pharma Aktiengesellschaft, 13353 Berlin, DE		
(72) HARTO, Juan R., E-28005 Madrid, ES MARTIN, José L., E-8220 Majadahonda (Madrid), ES PLATZEK, Johannes, 12621 Berlin, DE SCHIRMER, Heiko, 12161 Berlin, DE WEINMANN, Hanns-Joachim, 14129 Berlin, DE CARRETERO, Jose, E-28030 Madrid, ES		
(54) Trimerní makrocyclické substituované halogenderiváty benzenu		
(32) 05.05.2004		
(31) 102004023093		
(33) DE		
(86) PCT/EP2005/004319		
(87) WO 2005/108379		
(74) Ing. Eduard Hakr, patentový zástupce, Přístavní 24, Praha 7, 17000		

MM4A Zánik evropských patentů nezaplacením poplatků za udržování platnosti patentu

Následující evropské patenty udělené Evropským patentovým úřadem s účinky pro Českou republiku zanikly pro nezaplacení poplatků za udržování platnosti patentu (§22 písm. b) zákona č. 527/1990 Sb., v platném znění).

(97)	EP 1342943
(97)	EP 1346909
(97)	EP 1457266
(97)	EP 1457455
(97)	EP 1480892
(97)	EP 1481128
(97)	EP 1493654
(97)	EP 1610926

FG1K

Zapsané užité vzory - přehled podle čísel zápisu

V období uzávěrky tohoto čísla Věstníku zapsal Úřad průmyslového vlastnictví tyto užité vzory.

17877	F 21 S 4/00	(2006.01)
17878	B 60 P 3/22	(2006.01)
17879	B 60 P 3/22	(2006.01)
17880	B 60 W 10/00	(2006.01)
17881	B 60 K 15/063	(2006.01)
17882	F 21 V 5/00	(2006.01)
17883	B 23 C 5/10	(2006.01)
17884	H 02 M 7/00	(2006.01)
17885	F 16 T 1/10	(2006.01)
17886	A 61 G 7/018	(2006.01)
17887	A 61 B 6/04	(2006.01)
17888	A 21 B 5/08	(2006.01)
17889	G 09 F 13/12	(2006.01)
17890	E 06 B 9/323	(2006.01)
17891	H 02 G 7/00	(2006.01)
17892	G 07 F 5/00	(2006.01)
17893	G 01 P 15/00	(2006.01)
17894	G 01 N 19/10	(2006.01)
17895	G 01 N 19/10	(2006.01)
17896	A 01 K 13/00	(2006.01)
17897	B 60 W 10/00	(2006.01)
17898	F 02 B 47/08	(2006.01)

FG1K Zapsané užité vzory - řazené podle MPT

- (51) **A01K 13/00** (2006.01)
(11) 17896
(21) **2007-19062**
(22) 01.12.2006
(47) 24.09.2007
(73) Výzkumný ústav živočišné výroby, v.v.i., Praha, CZ
(72) Kunc Petr Ing. Ph.D., Praha, CZ
Knížková Ivana Ing. CSc., Praha, CZ
Benedikt Pavel Ing., Praha, CZ
Kotačka Bohuslav, Praha, CZ
- (54) **Řídicí jednotka ochlazovacího zařízení pro zvířata**
(74) Ministerstvo zemědělství ČR, Mgr. Hana Jirkalová, Těšnov 17, Praha 1, 11705
- (51) **A21B 5/08** (2006.01)
(11) 17888
(21) **2007-18994**
(22) 11.07.2007
(47) 24.09.2007
(73) Lil' Orbits, Inc., Minneapolis, MN, US
(72) Anderson Edward M., Minnesota, MN, US
- (54) **Zařízení pro hromadnou výrobu drobného smaženého pečiva, zejména minikoblíků**
(74) HALAXOVÁ & HALAXOVÁ, TETRAPAT, RNDr. Zdeňka Halaxová, Horní náměstí 7, Olomouc, 77200
- (51) **A61B 6/04** (2006.01)
A61B 6/00 (2006.01)
A61G 7/05 (2006.01)
(11) 17887
(21) **2007-18982**
(22) 03.07.2007
(47) 24.09.2007
(73) PROMA REHA, s. r. o., Česká Skalice, CZ
(72) Jakubský Zdeněk, Česká Skalice, CZ
- (54) **Polohovací ústrojí pro kazetu s RTG filmem**
(74) BOHEMIA PATENT Patentová & známková kancelář, Ing. Jana Vanděliková, Havanská 17, Praha 7, 17000
- (51) **A61G 7/018** (2006.01)
A61G 7/05 (2006.01)
(11) 17886
(21) **2007-18980**
(22) 02.07.2007
(47) 24.09.2007
(73) PROMA REHA, s. r. o., Česká Skalice, CZ
(72) Jakubský Zdeněk, Česká Skalice, CZ
- (54) **Brzdový systém pro pojízdné zařízení, především pro nemocniční postele**
(74) BOHEMIA PATENT Patentová & známková kancelář, Ing. Jana Vanděliková, Havanská 17, Praha 7, 17000
- (51) **B23C 5/10** (2006.01)
(11) 17883
(21) **2007-18936**
(22) 21.06.2007
(47) 24.09.2007
(73) HOFMEISTER, s. r. o., Plzeň, CZ
Západočeská univerzita v Plzni, Plzeň, CZ
- (72) Kožmín Pavel Ing., Písek, CZ
Syravátka Jiří Ing., Plzeň, CZ
Kříž Antonín Doc. Dr. Ing., Plzeň, CZ
- (54) **Frézovací nástroj pro obrábění sendvičových polymerních materiálů**
(74) Bc. Irena Langrová, Skrětova 48, Plzeň, 30100
- (51) **B60K 15/063** (2006.01)
B60K 15/07 (2006.01)
(11) 17881
(21) **2007-18889**
(22) 07.06.2007
- (47) 24.09.2007
(73) EKOBUS a.s., Praha, CZ
(72) Žižka Vratislav, Ústí nad Labem, CZ
- (54) **Zařízení pro dodávání paliva do motorů vozidel na zemní plyn**
(74) Ing. Pavel Reichel, Lopatecká 14, Praha 4, 14700
- (51) **B60P 3/22** (2006.01)
B65D 90/22 (2006.01)
B65D 88/00 (2006.01)
(11) 17878
(21) **2007-18747**
(22) 20.04.2007
(47) 24.09.2007
(32) 03.05.2006
(31) 2006/107
(33) SK
(73) Montservis, s. r. o., Žilina, SK
(72) Person Vladimír Ing., Žilina, SK
Baďura Ján Ing., Žilina, SK
- (54) **Cisternová nástavba, zejména nesnímatelná cisterna na cisternovém automobilovém přepravníku o objemu 18 m³**
(74) HM PARTNERS s. r. o., Ing. Zdeněk Michálek, 28. října 150, Ostrava, 70200
- (51) **B60P 3/22** (2006.01)
B65D 90/22 (2006.01)
B65D 88/00 (2006.01)
(11) 17879
(21) **2007-18748**
(22) 20.04.2007
(47) 24.09.2007
(32) 03.05.2006
(31) 2006/106
(33) SK
(73) Montservis, s. r. o., Žilina, SK
(72) Person Vladimír Ing., Žilina, SK
Baďura Ján Ing., Žilina, SK
- (54) **Cisternová nástavba, zejména nesnímatelná cisterna na cisternovém automobilovém plniči o objemu 6 m³**
(74) HM PARTNERS s. r. o., Ing. Zdeněk Michálek, 28. října 150, Ostrava, 70200
- (51) **B60W 10/00** (2006.01)
(11) 17880
(21) **2007-18808**
(22) 16.05.2007
(47) 24.09.2007
(73) Boháček Josef, Brno, CZ
Janda Petr, Brno, CZ
(72) Boháček Josef, Brno, CZ
Janda Petr, Brno, CZ
- (54) **Zařízení pro automatické řízení pozemních dopravních prostředků**
(74) KANIA, SEDLÁK, SMOLA Patentová a známková kancelář, Ing. Jiří Malůšek, Mendlovo nám. 1a, Brno, 60300
- (51) **B60W 10/00** (2006.01)
B60W 10/26 (2006.01)
B60W 10/28 (2006.01)
(11) 17897
(21) **2007-19071**
(22) 06.08.2007
(47) 24.09.2007
(73) ČAS - SERVICE a. s., Znojmo, CZ
(72) Smital Petr, Znojmo, CZ
Novák Josef Ing., Znojmo, CZ
- (54) **Monitorovací a řídicí systém vozidla s elektrickým pohonem a napájením palivovými články**

- (74) Ing. Marie Jandová, Nerudova 1095, Kuřim, 66434
- (51) **E06B 9/323** (2006.01)
E06B 9/42 (2006.01)
- (11) 17890
(21) **2007-19033**
(22) 24.07.2007
(47) 24.09.2007
(73) Svoboda Jiří Mgr., Ostrava, CZ
(72) Svoboda Jiří Mgr., Ostrava, CZ
- (54) **Nosný profil pro uložení pohonného mechanismu ovládání okenních žaluzií**
- (74) Ing. Pavel Nádvořník, Sokola Tůmy 1, Ostrava - Hulváky, 70900
- (51) **F02B 47/08** (2006.01)
- (11) 17898
(21) **2007-19150**
(22) 24.08.2007
(47) 24.09.2007
(73) MOTORPAL, a. s., Jihlava, CZ
(72) Skrobotowicz Piotr, Opole, PL
Staněk Roman Ing., Havlíčkův Brod, CZ
- (54) **Zařízení pro ovládání proporcionálního přepouštěcího ventilu spalín spalovacích vznětových motorů se vstříkovacím čerpadlem**
- (51) **F16T 1/10** (2006.01)
F24H 8/00 (2006.01)
B01D 5/00 (2006.01)
- (11) 17885
(21) **2007-18978**
(22) 17.01.2006
(47) 24.09.2007
(32) 19.01.2005
(31) 2005/13
(33) SK
(73) ISTROTERM, s. r. o., Žilina, SK
(72) Horecký Peter, Žilina, SK
Horecký Silvester, Žilina, SK
- (54) **Odvaděč parního kondenzátu s dvoumembránovým termočlánkem řízeným termodynamickým odporem**
- (74) APT, spol. s r.o., JUDr. Vratislav Jeništa, V Potočkách 8, Praha 4, 14300
- (51) **F21S 4/00** (2006.01)
- (11) 17877
(21) **2007-18720**
(22) 13.04.2007
(47) 24.09.2007
(73) Tsai Nai-chen, Chung Ho City, Taipei Hsien, TW
(72) Tsai Nai-chen, Chung Ho City, Taipei Hsien, TW
- (54) **Svitíci šňůra**
- (74) Patentová a známková kancelář, Bc. Kamil Kolátor, Palackého 4460/7, Jablonec nad Nisou, 46601
- (51) **F21V 5/00** (2006.01)
F21V 5/04 (2006.01)
A01K 1/12 (2006.01)
- (11) 17882
(21) **2007-18898**
(22) 12.06.2007
(47) 24.09.2007
(73) Osvětlení Černoch, s. r. o., Praha, CZ
Výzkumný ústav zemědělské techniky, Praha, CZ
(72) Černoch Jakub Ing., Praha, CZ
Hutla Petr Ing. CSc., Praha, CZ
- (54) **Optická soustava svítidla, především pro místní osvětlení vemene v dojárnách**
- (74) Ing. Jiří Walter, Počernická 54, Praha 10, 10800
- (51) **G01N 19/10** (2006.01)
- (11) 17894
(21) **2007-19060**
(22) 11.10.2006
(47) 24.09.2007
- (73) Výzkumný ústav meliorací a ochrany půdy, v.v.i., Praha, CZ
ZBA GeoTech, s. r. o., Nové Město nad Metují, CZ
- (72) Kvítek Tomáš, Praha, CZ
Kulhavý Zbyněk, Pardubice, CZ
Ficek Roman, Nové Město nad Metují, CZ
- (54) **Přetlakový infiltrometr pro terénní stanovení vsakovací schopnosti půd**
- (74) Ministerstvo zemědělství ČR, Mgr. Hana Jirkalová, Těšnov 17, Praha 1, 11705
- (51) **G01N 19/10** (2006.01)
- (11) 17895
(21) **2007-19061**
(22) 14.11.2006
(47) 24.09.2007
(73) Výzkumný ústav živočišné výroby, v.v.i., Praha, CZ
(72) Kunc Petr Ing. Ph.D., Praha, CZ
Knížková Ivana Ing. CSc., Praha, CZ
Novák Pavel MVDr. Doc. CSc., Brno, CZ
- (54) **Vlhkoměr**
- (74) Ministerstvo zemědělství ČR, Mgr. Hana Jirkalová, Těšnov 17, Praha 1, 11705
- (51) **G01P 15/00** (2006.01)
G01P 15/18 (2006.01)
G07C 5/00 (2006.01)
G07C 5/08 (2006.01)
- (11) 17893
(21) **2007-19057**
(22) 31.07.2007
(47) 24.09.2007
(73) Centrum dopravního výzkumu, v. v. i., Brno, CZ
e4t electronics for transportation s. r. o., Praha, CZ
(72) Pípa Martin Ing., Ostrava, CZ
Plíhal Jiří Dr. Ing., Praha, CZ
- (54) **Zapojení pro měření zrychlení ve třech osách**
- (74) Ing. František Kania, Mendlovo nám. 1a, Brno, 60300
- (51) **G07F 5/00** (2006.01)
G07F 5/02 (2006.01)
- (11) 17892
(21) **2007-19039**
(22) 25.07.2007
(47) 24.09.2007
(32) 28.07.2006
(31) 2006/164
(33) SK
(73) Vierik Martin, Banská Bystrica, SK
(72) Vierik Martin, Banská Bystrica, SK
- (54) **Automat na ražení pamětních mincí**
- (74) DMH - patentová a známková kancelář, Mgr. Marcela Machatová, Pospíšilova 2, Praha 3, 13000
- (51) **G09F 13/12** (2006.01)
G09F 15/00 (2006.01)
G09F 7/18 (2006.01)
- (11) 17889
(21) **2007-19018**
(22) 18.07.2007
(47) 24.09.2007
(73) REVYKO spol. s r.o., Praha, CZ
(72) Kostka Petr, Praha, CZ
Funda Dalibor Ing. Arch., Planá u Mariánských Lázní, CZ
- (54) **Světelný nosič informací, zejména reklamy a dopravních informací**
- (74) Ing. Pavel Reichel, Lopatecká 14, Praha 4, 14700
- (51) **H02G 7/00** (2006.01)
- (11) 17891
(21) **2007-19037**
(22) 25.07.2007
(47) 24.09.2007
(73) Pěnčíková Marie, Fulnek, CZ
Pracná Brigita, Bílovec, CZ
Pracný Zdeněk, Bílovec, CZ

- (72) Pěnčíková Marie, Fulnek, CZ
Pracná Brigita, Bílovec, CZ
Pracný Zdeněk, Bílovec, CZ
- (54) **Stožárová rozvodnice stožárového venkovního osvětlení**
- (74) Ing. Pavel Nádvorník, Sokola Tůmy 1, Ostrava - Hulváky,
70900
- (51) **H02M 7/00** (2006.01)
- (11) 17884
- (21) **2007-18967**
- (22) 29.06.2007
- (47) 24.09.2007
- (73) Dykast Jaroslav Ing., Litvínov, CZ
- (72) Dykast Jaroslav Ing., Litvínov, CZ
- (54) **Zapojení pro řízení zapalování tyristorové trakční
měničny**
- (74) DMH - patentová a známková kancelář, Mgr. Marcela
Machatová, Pospíšilova 2, Praha 3, 13000

Seznam majitelů zapsaných užitéch vzorů

(73)	(11)	(51)	(73)	(11)	(51)	
Boháček Josef, Brno, CZ	17880	B 60 W 10/00	(2006.01)	Západočeská univerzita v Plzni, Plzeň, CZ	17883 B 23 C 5/10	(2006.01)
Centrum dopravního výzkumu, v. v. i., Brno, CZ	17893	G 01 P 15/00	(2006.01)	ZBA GeoTech, s. r. o., Nové Město nad Metují, CZ	17894 G 01 N 19/10	(2006.01)
ČAS - SERVICE a. s., Znojmo, CZ	17897	B 60 W 10/00	(2006.01)			
Dykast Jaroslav Ing., Litvínov, CZ	17884	H 02 M 7/00	(2006.01)			
EKOBUS a.s., Praha, CZ	17881	B 60 K 15/063	(2006.01)			
e4t electronics for transportation s. r. o., Praha, CZ	17893	G 01 P 15/00	(2006.01)			
HOFMEISTER, s. r. o., Plzeň, CZ	17883	B 23 C 5/10	(2006.01)			
ISTROTERM, s. r. o., Žilina, SK	17885	F 16 T 1/10	(2006.01)			
Janda Petr, Brno, CZ	17880	B 60 W 10/00	(2006.01)			
Lil' Orbits, Inc., Minneapolis, MN, US	17888	A 21 B 5/08	(2006.01)			
Montservis, s. r. o., Žilina, SK	17878	B 60 P 3/22	(2006.01)			
Montservis, s. r. o., Žilina, SK	17879	B 60 P 3/22	(2006.01)			
MOTORPAL, a. s., Jihlava, CZ	17898	F 02 B 47/08	(2006.01)			
Osvětlení Černoch, s. r. o., Praha, CZ	17882	F 21 V 5/00	(2006.01)			
Pěničková Marie, Fulnek, CZ	17891	H 02 G 7/00	(2006.01)			
Pracná Brigita, Bílovec, CZ	17891	H 02 G 7/00	(2006.01)			
Pracný Zdeněk, Bílovec, CZ	17891	H 02 G 7/00	(2006.01)			
PROMA REHA, s. r. o., Česká Skalice, CZ	17886	A 61 G 7/018	(2006.01)			
PROMA REHA, s. r. o., Česká Skalice, CZ	17887	A 61 B 6/04	(2006.01)			
REVYKO spol. s r.o., Praha, CZ	17889	G 09 F 13/12	(2006.01)			
Svoboda Jiří Mgr., Ostrava, CZ	17890	E 06 B 9/323	(2006.01)			
Tsai Nai-chen, Chung Ho City, Taipei Hsien, TW	17877	F 21 S 4/00	(2006.01)			
Vierik Martin, Banská Bystrica, SK	17892	G 07 F 5/00	(2006.01)			
Výzkumný ústav meliorací a ochrany půdy, v.v.i., Praha, CZ	17894	G 01 N 19/10	(2006.01)			
Výzkumný ústav zemědělské techniky, Praha, CZ	17882	F 21 V 5/00	(2006.01)			
Výzkumný ústav živočišné výroby, v.v.i., Praha, CZ	17895	G 01 N 19/10	(2006.01)			
Výzkumný ústav živočišné výroby, v.v.i., Praha, CZ	17896	A 01 K 13/00	(2006.01)			

FG4Q

Zapsané průmyslové vzory - přehled podle čísel zápisu

V období uzávěrky tohoto čísla Věstníku zapsal Úřad průmyslového vlastnictví tyto průmyslové vzory:

34017	16-06
34018	09-01
34019	19-04
34020	20-03
34021	07-01
34022	08-01
34023	08-06
34024	24-01

FG4Q

Zapsané průmyslové vzory - přehled podle tříd

(51) 07-01
(11) 34021
(21) 2007-37044
(22) 04.04.2007
(15) 24.09.2007
(45) 24.09.2007
(54) Hrnek
(28) 1
(73) Ondřejka Milan, Praha 2, CZ
(72) Ondřejka Milan, Praha 2, CZ
(55)

(55)

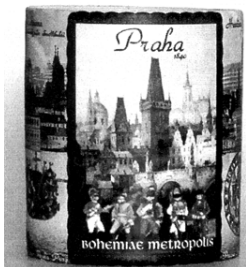

1.1



1.2



1.3

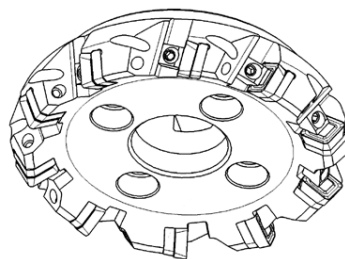

1.1

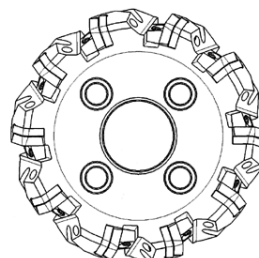

1.2

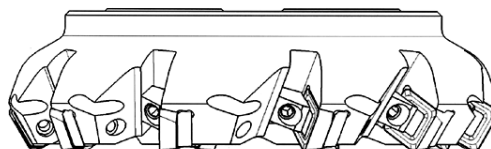

1.3

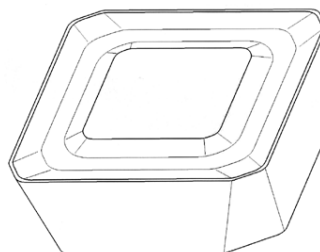

2.1

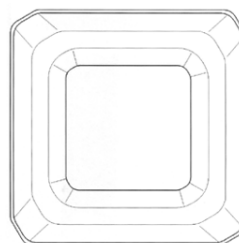

2.2

(51) 08-01
(11) 34022
(21) 2007-37045
(22) 05.04.2007
(15) 24.09.2007
(45) 24.09.2007
(54) Těleso frézovacího nástroje a těleso břitové destičky pro třískové obrábění
(28) 2
(73) Pramet Tools, s.r.o., Šumperk, CZ
(72) Krahula Pavel Ing., Zábřeh na Moravě, CZ
(74) Ing. Petr Soukup, patentový a známkový zástupce, Vídeňská 8, Olomouc, 77200

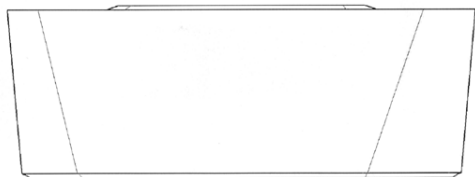

2.3



3.1

- (51) **08-06**
(11) 34023
(21) 2007-37046
(22) 05.04.2007
(15) 24.09.2007
(45) 24.09.2007
(54) Úchytka
(28) 5
(73) SATOS, v.o.s. Prostějov, Prostějov, CZ
(72) Tobola Jiří, Prostějov, CZ
(74) Ing. Petr Soukup, patentový a známkový zástupce,
Videňská 8, Olomouc, 77200
(55)



4.1



1.1



5.1

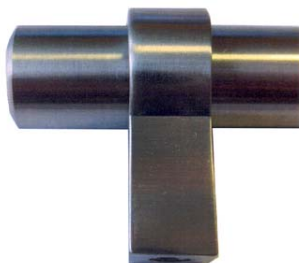

1.2

- (51) **09-01**
(11) 34018
(21) 2007-37023
(22) 07.03.2007
(15) 24.09.2007
(45) 24.09.2007
(54) Lahev
(28) 1
(73) Zenit, spol. s r.o., Čáslav, CZ
(72) Vzdal se práva být uveden - §35(2)(c) zák.č.207/2000 Sb.,
neuvedeno, XY
(74) JUDr. Marcela Kislíngrová, Sladkovského 767,
Pardubice, 53002
(55)

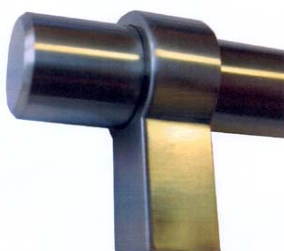

1.3



1.1



2.1

- (51) 16-06
- (11) 34017
- (21) 2007-37020
- (22) 02.03.2007
- (15) 24.09.2007
- (45) 24.09.2007
- (54) Frontální čočka kolimátoru
- (28) 1
- (73) Meopta-optika, s.r.o., Přerov, CZ
- (72) Javorský Myron Ing., Přerov, CZ
- (55)

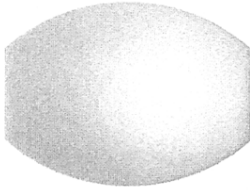

1.1



1.2

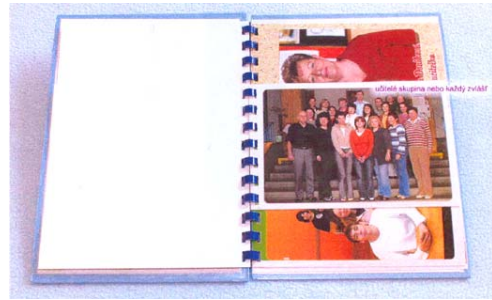

1.3

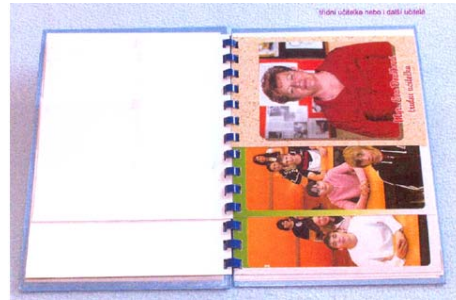

1.4



1.5

- (51) 19-04
- (11) 34019
- (21) 2007-37040
- (22) 02.04.2007
- (15) 24.09.2007
- (45) 24.09.2007
- (54) Fotoalbum
- (28) 1
- (73) Ctibor Jiří, Praha, CZ
- (72) Ctibor Jiří, Praha, CZ
- (74) BOHEMIA PATENT Patentová & známková kancelář,
Ing. Jana Vandělíková, Havanská 17, Praha 7, 17000
- (55)



1.1



1.6



1.2



1.7



1.8



1.13



1.9



1.14



1.10



1.15



1.11

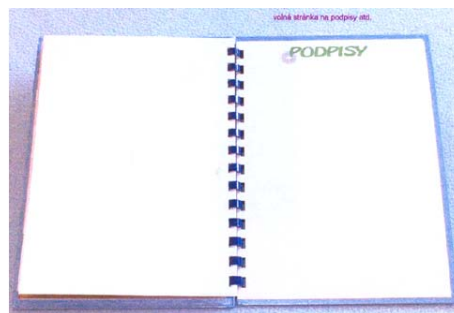

1.16



1.12



1.17

- (51) **20-03**
- (11) 34020
- (21) 2007-37041
- (22) 03.04.2007
- (15) 24.09.2007
- (45) 24.09.2007
- (54) Reklamní panel
- (28) 2
- (73) AVIPLAST s.r.o., Buštěhrad, CZ
- (72) Zámyslický Luděk Ing., Buštěhrad, CZ
- (74) Ing. Karel Pospíšil, Na vinici 361, Klecany, 25067
- (55)



2.3



1.1



1.2



1.3



2.1



2.2

- (51) **24-01**
- (11) 34024
- (21) 2007-37050
- (22) 12.04.2007
- (15) 24.09.2007
- (45) 24.09.2007
- (54) Rozdělovač pro elektrodialyzační zařízení
- (28) 1
- (73) MEGA a.s., Praha 9, CZ
- (72) Novák Luboš Ing. CSc., Česká Lípa, CZ
- Ondrušek Martin Ing., Česká Lípa, CZ
- (74) Ing. Václav Herman, Hlavní 43, Průhonice, 25243
- (55)

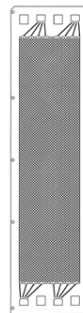

1.1



1.2



1.3

Seznam vlastníků zapsaných průmyslových vzorů

(73)	(11)	(51)	(73)	(11)	(51)
AVIPLAST s.r.o., Buštěhrad, CZ	34020	20-03			
Ctibor Jiří, Praha, CZ	34019	19-04			
MEGA a.s., Praha 9, CZ	34024	24-01			
Meopta-optika, s.r.o., Písek, CZ	34017	16-06			
Ondřejka Milan, Praha 2, CZ	34021	07-01			
Pramet Tools, s.r.o., Šumperk, CZ	34022	08-01			
SATOS, v.o.s. Prostějov, Prostějov, CZ	34023	08-06			
Zenit, spol. s r.o., Čáslav, CZ	34018	09-01			

Úřední rozhodnutí a oznámení

MM4A, MM4F Zániky patentů a autorských osvědčení pro nezaplacení udržovacích poplatků

(11)	(21)	Int.Cl/(51)	(11)	(21)	Int.Cl/(51)
278804	1990-958	8/C07C 49/727			
281799	1995-2222	6/H01M 2/02			
283170	1992-710	8/D01D 5/12			
284242	1994-552	8/C04B 35/49			
284857	1996-600	8/H01Q 1/12			
288065	1998-640	8/A63B 49/00			
288341	1996-2334	7/H01H 9/00			
289790	1989-1438	8/A01G 7/00			
290917	1996-680	8/C07C 253/00			
291099	1998-625	8/C23D 1/00			
291195	1999-3329	7/A61K 7/48			
291332	1996-641	8/C02F 3/12			
292752	1996-3247	7/E21B 19/00			
292767	1999-3173	7/A61K 33/00			
293232	1998-2857	7/D21H 17/69			
293395	1996-664	8/C06B 31/26			
293656	1997-697	8/C01F 7/00			
294522	2002-812	8/C09B 57/10			
294821	2004-344	8/F16F 15/00			
295056	2001-3920	7/C07C 243/02			
295882	2000-3177	7/C12P 13/00			
296050	2000-827	8/F24H 9/18			
296382	1996-2575	8/C12N 15/89			
296986	2001-856	8/E03D 11/14			
297039	2001-3984	8/A01G 9/10			
297462	2000-435	8/E21D 11/20			

MK1K Zániky užitečných vzorů uplynutím doby platnosti

(11)	(21)	Int.Cl/(51)	(11)	(21)	Int.Cl/(51)
6713	1997-7175	8/E01B 7/02			
6714	1997-7176	8/E01B 7/04			
6715	1997-7177	8/E01B 7/06			
6716	1997-7199	8/A23L 1/304			
6717	1997-7201	8/G01F 1/42			
6739	1997-7173	8/F04D 29/42			
6981	1997-7188	8/G01N 27/00			
6982	1997-7189	8/G01N 27/34			
6983	1997-7191	8/G01N 27/30			
6984	1997-7192	8/G01N 27/40			
6985	1997-7193	8/G01N 27/00			
7164	1997-7181	8/B65D 27/10			

MH4Q Zániky práva ze zapsaných průmyslových vzorů vzdáním se

(11)	(21)	Int.Cl/(51)	(11)	(21)	Int.Cl/(51)
33038	2005-35947	8/10-06			

ND1K První prodloužení doby platnosti užitečných vzorů

(51)	E 05 C 17/20, E 05 C 17/22, E 05 C 17/18	(51)	E 04 C 5/12, E 04 C 5/08
(11)	13847	(11)	13892
(21)	2003-14660	(21)	2003-14652
(22)	26.09.2003	(22)	24.09.2003
(73)	EDSCHA BOHEMIA S. R. O., Kamenice nad Lipou, CZ	(73)	NAPKO SPOL. S R. O., Olomouc, CZ
(54)	Omezovač dveří pro motorová vozidla	(54)	Zařízení k vytváření uzlů soudržnosti vícepramencových předpínacích kabelů s nosným betonovým prvkem a úprava předpínacího kabelu pro toto zařízení
(51)	A 47 B 57/20		
(11)	13849		
(21)	2003-14672		
(22)	01.10.2003		
(73)	TRESTLES, A. S., Karviná, CZ		
(54)	Regálový systém		

- (51) A 61 K 8/92, A 61 Q 17/00, A 61 Q 19/00, A 61 Q
19/10
(11) 13907
(21) 2003-14633
(22) 18.09.2003
(73) COSMETIC KARL HADEK INTERNATIONAL, S.
R. O., Ústí nad Labem, CZ
(54) Balzám k zevnímu použití
- (51) E 04 C 5/12
(11) 13923
(21) 2003-14651
(22) 24.09.2003
(73) NAPKO SPOL. S R. O., Olomouc, CZ
(54) Spojka vícepramencových předpínacích kabelů
předpjatých konstrukcí
- (51) F 24 D 15/00, F 24 D 15/04
(11) 14077
(21) 2003-14637
(22) 15.09.2003
(73) M - EXPORT, S. R. O., Praha, CZ
(54) Zařízení pro tryskový systém ohřevu topného média

ND1K

Druhé prodloužení doby platnosti užitných vzorů

- (51) E 02 F 3/24
(11) 10566
(21) 2000-11203
(22) 25.09.2000
(73) UNEX A.S., Uničov, CZ
(54) Hydropohon kola, zejména kolesového rýpadla
- (51) E 03 F 5/04
(11) 10569
(21) 2000-11221
(22) 29.09.2000
(73) CHUDĚJ Miroslav, Hutisko, CZ
(54) Kanalizační vpust'
- (51) E 01 F 15/02, E 01 C 11/22
(11) 10753
(21) 2000-11352
(22) 08.11.2000
(73) MATĚJKA Josef Ing., Ústí nad Labem, CZ
(54) Silniční záchytný systém
- (51) F 24 F 13/08, F 24 F 13/24
(11) 11549
(21) 2001-12048
(22) 04.06.2001
(73) STAVOKLIMA, V.O.S., České Budějovice, CZ
(54) Protihluková žaluzie pro vzduchovody

ND4Q

První obnovy doby ochrany průmyslových vzorů

- | | |
|--|-------------------------------------|
| (51) 19-03 | (51) 06-04 |
| (11) 31166 | (11) 31489 |
| (21) 2002-34227 | (21) 2002-34190 |
| (22) 03.10.2002 | (22) 16.09.2002 |
| (54) Nástěnný kalendář | (54) Mobilní pracovní stojan |
| (51) 03-01 | (51) 14-03 |
| (11) 31167 | (11) 31677 |
| (21) 2002-34228 | (21) 2002-34357 |
| (22) 03.10.2002 | (22) 17.12.2002 |
| (54) Taška | (54) Spodní kryt mobilního telefonu |
| (51) 07-01 | (51) 14-03 |
| (11) 31238 | (11) 31698 |
| (21) 2002-34147 | (21) 2002-34354 |
| (22) 26.08.2002 | (22) 17.12.2002 |
| (54) Nápojové sklo a nožka nápojového skla | (54) Mobilní telefon |
| (51) 15-05 | (51) 14-03 |
| (11) 31426 | (11) 31699 |
| (21) 2002-34187 | (21) 2002-34355 |
| (22) 13.09.2002 | (22) 17.12.2002 |
| (54) Průmyslový vysavač | (54) Kryt mobilního telefonu |

(51) 14-03
(11) 31700
(21) 2002-34356
(22) 17.12.2002
(54) Klávesnice mobilního telefonu

(51) 09-01
(11) 31753
(21) 2002-34192
(22) 19.09.2002
(54) Sklenice

(51) 09-01
(11) 32378
(21) 2002-34344
(22) 12.12.2002
(54) Lahev

ND4Q

Druhé obnovy doby ochrany průmyslových vzorů

(51) 06-06
(11) 27492
(21) 1997-30365
(22) 10.09.1997
(54) Paravan

(51) 06-03, 06-04
(11) 27547
(21) 1997-30366
(22) 10.09.1997
(54) Kancelářský nábytek

(51) 25-03
(11) 27904
(21) 1997-30388
(22) 17.09.1997
(54) Lavička s přední i zadní reklamní plochou

(51) 13-02
(11) 28047
(21) 1997-30543
(22) 19.11.1997
(54) Baterie

(51) 02-02
(11) 28991
(21) 1997-30534
(22) 17.11.1997
(54) Soubor oblečení

PD4A

Převod práv a ostatní změny majitelů patentů

(11) 293108
(21) 1996-991
(73) ALBEMARLE NETHERLANDS B.V., Amersfoort,
NL

(11) 295514
(21) 1998-2313
(73) Novotný Ladislav Doc. Dr. Ing. DrSc., Praha 10, CZ
Černý Josef JUDr., Praha 6, CZ

PD1K

Převod práv a ostatní změny majitelů užitečných vzorů

(11) 11385
(21) 2001-11969
(73) VOKD A.S., Ostrava- Moravská Ostrava, CZ

(11) 11385
(21) 2001-11969
(73) VOKD Svařované sítě, a.s., Ostrava, Moravská
Ostrava, CZ

(11) 16789
(21) 2006-17614
(73) VOKD Svařované sítě, a.s., Ostrava, Moravská
Ostrava, CZ

PD4Q

Převod práv a ostatní změny vlastníků průmyslových vzorů

- | | |
|------|---|
| (11) | 33737 |
| (21) | 2006-36653 |
| (73) | VOKD Svařované sítě, a.s., Ostrava, Moravská
Ostrava, CZ |
| (11) | 33798 |
| (21) | 2006-36825 |
| (73) | UC TRADE CZ s.r.o., Třebechovice pod Orebem,
CZ |

Zamítnuté a částečně zamítnuté přihlášky ochranných známek před zveřejněním

Kapitola obsahuje údaje o rozhodnutích o přihláškách ochranných známek, u kterých byly na základě provedeného věcného průzkumu shledány Úřadem důvody pro zamítnutí přihlášky ochranné známky podle ustanovení § 4 nebo 6 zákona č. 441/2003 Sb. Na základě toho Úřad vydal rozhodnutí o zamítnutí přihlášky podle ustanovení § 22 zákona č. 441/2003 Sb., a to pro celý seznam výrobků a služeb nebo pro jeho část. Údaje o výsledku rozhodnutí (zamítnutí přihlášky, částečné zamítnutí přihlášky) jsou uvedeny za datem právní moci rozhodnutí pod INID kódem (583) s názvem "Datum právní moci rozhodnutí/výsledek rozhodnutí".

(210) **O-430810**

(540) **SMS DIETA**

(583) 09.07.2007 / zamítnutí přihlášky

(210) **O-433586**

(540) **Miss Tourism of the Globe -
Czech republic**

(583) 19.07.2007 / zamítnutí přihlášky

(210) **O-435613**

(540) **TERMOSYSTÉM**

(583) 16.07.2007 / zamítnutí přihlášky

(210) **O-436245**

(540) **TREKKING SPORT**

(583) 09.07.2007 / zamítnutí přihlášky

(210) **O-436354**

(540) **DOBŘÁ SLIVOVICE**

(583) 20.07.2007 / částečné zamítnutí přihlášky

(210) **O-438790**

(540)



(583) 06.08.2007 / zamítnutí přihlášky

(210) **O-439454**

(540) **POPTÁVKA**

(583) 13.07.2007 / zamítnutí přihlášky

(210) **O-439691**

(540)



(583) 31.08.2007 / zamítnutí přihlášky

(210) **O-440209**

(540) **SEACARE**

(583) 13.09.2007 / zamítnutí přihlášky

(210) **O-442106**

(540) **Výroční ceny Akademie Designu
České republiky Czech Design
Awards**

(583) 19.07.2007 / zamítnutí přihlášky

(210) **O-442159**

(540) **KONSOLIDACE PŮJČEK**

(583) 10.09.2007 / zamítnutí přihlášky

(210) **O-442750**

(540) **PRAGUE FASHION CENTRE**

(583) 16.07.2007 / zamítnutí přihlášky

(210) **O-442756**

(540) **CHYTRÝ NÁKUP PRO FIRMY**

(583) 18.09.2007 / zamítnutí přihlášky

(210) **O-446831**

(540) **EVROPOU ZA VOLANTEM**

(583) 11.09.2007 / zamítnutí přihlášky

(210) **O-447342**

(540) **SVĚT TEENAGERŮ**

(583) 10.09.2007 / zamítnutí přihlášky

Přehled zveřejněných přihlášek ochranných známek

Přihlášky ochranných známek, které byly na základě výsledků formálního a věcného průzkumu provedeného Úřadem shledány schopné zápisu do rejstříku ochranných známek, jsou obsaženy v této kapitole. Důležitou právní skutečností je, že zveřejněním přihlášky ochranné známky v této kapitole Věstníku (§ 23 zákona č. 441/2003 Sb.) začíná běžet zákonná tříměsíční lhůta pro podání námitek podle ustanovení § 25 zákona č. 441/2003 Sb.

Číselný přehled

O-436354, O-439049, O-439050, O-439051, O-439052, O-441652, O-443270, O-445486, O-445637, O-445652, O-445653, O-445654, O-445655, O-445656, O-445657, O-445658, O-445659, O-445660, O-445661, O-445672, O-445673, O-445674, O-445675, O-445677, O-445678, O-445679, O-445680, O-445681, O-445682, O-445683, O-445684, O-445685, O-445686, O-445687, O-445688, O-445689, O-445690, O-445691, O-445692, O-445693, O-445694, O-445695, O-445696, O-445697, O-445698, O-445699, O-445700, O-445701, O-445702, O-445774, O-445775, O-446026, O-446876, O-446877, O-447463, O-447769, O-447784, O-447785, O-447818, O-448399, O-448441, O-448662, O-448899, O-449004, O-449074, O-449172, O-449285, O-449328, O-449399, O-449400, O-449401, O-449620, O-449621, O-449622, O-449727, O-449855, O-450046, O-450083, O-450128, O-450218, O-450231, O-450250, O-450264, O-450269, O-450270, O-450277, O-450280, O-450281, O-450312, O-450315, O-450329, O-450467, O-450570, O-450608, O-450614, O-450615, O-450616, O-450724, O-450734, O-450744, O-450745, O-450752, O-450764, O-450767, O-450805, O-450829, O-450837, O-450838, O-450842, O-450843, O-450845, O-450861, O-450862, O-450872, O-450892, O-450951, O-450952, O-450953, O-450954, O-450955, O-450956, O-450957, O-450992, O-450995, O-450999, O-451023, O-451024, O-451031, O-451033, O-451053, O-451075, O-451143, O-451145, O-451146, O-451154, O-451161, O-451164, O-451168, O-451169, O-451171, O-451172, O-451176, O-451179, O-451180, O-451181, O-451192, O-451201, O-451204, O-451210, O-451230, O-451382, O-451395, O-451418, O-451566, O-451706, O-451708

Zveřejněné přihlášky ochranných známek

(210) **O-436354**
(220) 07.04.2006
(320) 07.04.2006
(511) 35
(540)

DOBŘÁ SLIVOVICE

(510) (35) propagační činnost, reklama, pomoc při řízení obchodní činnosti, obchodní administrativa, kancelářské práce.
(730) **Verl Jan**, B. Němcové 42, Jablonec nad Nisou, 46604, CZ

(210) **O-439049**
(220) 10.07.2006
(320) 10.07.2006
(511) 9, 35, 42
(540)

AML201

(510) (9) detektory, detektory alkoholu, analyzátoři plynů (přístroje na rozbor plynů), náustky na detektory spadající do třídy 9, diagnostické přístroje jiné než k lékařským účelům, promítací přístroje na diapozitivy, diaprojektory, promítací žárovky, difrakční zařízení (mikroskopie), diktovací stroje, diktafony, magnetické disky, disky kompaktní (audio-video), disky nahrané (se zvukovými nahrávkami), gramofonové desky, disky optické, disky počítačové, distribuční stroje automatické, rozvaděče automatické, docházkový systém (zařízení pro evidenci docházky), dopravní značky světelné nebo mechanické, dozimetry, dráty magnetické, dráty telegrafní, dráty ze slitin kovů (pojistkové), držáky fotografických kazet, dýchací masky, filtry pro dýchací masky, dýchací přístroje pro plavání pod vodou, dýchací přístroje, respirátory, s výjimkou pro umělé dýchání, dýchací přístroje, s výjimkou přístrojů na umělé dýchání, elektrické dveřní zvonky, elektrické kabely, pláště elektrických kabelů, elektrické spojky, svorky, konektory, elektrické zařízení pro dálkové ovládání průmyslových procesů, elektrodynamická zařízení pro dálkové řízení signalizace, elektronická pera (vizuální zobrazovací jednotky), elektronické oznamovací tabule, elektronické publikace s možností stažení, elektronky a svítidla - zářivky (se žhavenou katodou), etikety elektronické pro zboží, informace a záznamy na nosičích zařazených ve třídě 9, elektronická data a databáze, informační produkty v elektronických, datových, informačních a telekomunikačních sítích všeho druhu, periodika a knihy v elektronické podobě, databázové produkty zařazené ve třídě 9, nosiče dat či záznamů včetně audiokazet nahraných i nenahraných, elektronické, datové nebo informační sítě, multimediální aplikace na nosičích zařazených ve třídě 9 nebo v sítích, interaktivní a grafické programy, software, zejména pro systémy pro přenos dat, dešifrovací soustavy, platební karty nebo magnetické a čipové karty pro použití v bankovníctví, pojišťovnictví, v oblasti služeb a v obchodním styku, mezinárodní platební karty, elektronické peněženky, čipy (integrované obvody), multimediální nebo informační katalogy, audiovizuální programy a díla, programové vybavení pro počítače, software, hardware výpočetní, komunikační nebo informační techniky, elektronické databáze a databázové produkty, informace a záznamy na nosiči s výjimkou nosičů papírových ze třídy 16, informace a data na nosičích nebo i v elektronických, datových, informačních, počítačových a komunikačních sítích, související software a hardware, elektronické, datové nebo informační nebo komunikační nebo výpočetní sítě včetně jednotlivých součástí a náhradních dílů obsažených ve třídě 9, multimediální aplikace, počítačové hry, hlavolamy elektrické nebo elektronické v rámci této třídy; (35) marketing, obstaravatelské a zprostředkovatelské služby v oblasti propagace, reklamy, obchodní činnosti a kancelářských prací, účetnictví, zpracování počítačových dat a spravování databází, marketingové služby v oblasti logistiky, obchodní administrativa a kancelářské práce, aranžování výkladů a průzkum trhu pro třetí osoby, rozesílání prospektů, pořizování informačních tiskovín, poradenské komerční služby, inzertní činnost, poskytování pomoci při provozu obchodu, včetně zprostředkování obchodních a souvisejících obchodně personálních záležitostí, kontrola, vedení a vypracovávání statistických přehledů, poradenství v oblasti organizace a ekonomiky podnikání, organizování výstav a veletrhů k reklamním a obchodním

účelům, provádění aukcí a dražeb, pronájem kancelářských strojů a zařízení, distribuce zboží k reklamním účelům, vykonávání administrativních prací pomocí výpočetní techniky, zprostředkování nákupu a prodeje v oblasti výpočetní techniky (hardware i software), kopírování nebo rozmnožování dokumentů, dokladů apod., příprava a vyhotovení daňových příkazů, pronájem reklamních ploch, půjčování fotokopírovacích strojů, revize účtů (audit), zajišťování reklamy za účelem prezentace podnikatelů v oblasti vnitrostátní a mezinárodní dopravy, přepravy, zasilatelství a skladních zařízení, pronájem prodejních automatů; (42) kalibrace, odborné konzultace v oblasti detektorů, vypracovávání znaleckých posudků, design internetových stránek a prezentací, vypracovávání technických zpráv, dobrozdání, expertiz a posudků, technické kreslení, vědecké a technologické služby, odborné technické poradenství a vypracovávání posudků (v oblasti přírodovědné, architektonické a inženýrské činnosti), expertizy a tvorba předpisů pro provoz a údržbu strojů a zařízení, konstruktérská a projekční činnost, tvorba programového vybavení, návrh a vývoj počítačového hardwaru a softwaru, analýzy chemické, přírodovědný výzkum, průzkum a projektování, výzkum a vývoj nových výrobků, konzultační, asistenční, analytické, designérské, vyhodnocovací a programovací služby týkající se počítačového software, firmware, hardware a informačních technologií, konzultace týkající se hodnocení, výběru a zavádění počítačového software, firmware, hardware, informačních technologií a systému zpracování dat, právních záležitostí, informačních technologií a duševního vlastnictví, a to i prostřednictvím telekomunikačních sítí, dodávkou on-line, Internetem a sítí World Wide Web, webhosting, webdesing, výzkumné služby, kódování a dekodování zabezpečovacích systémů (tvorba software), poradenská činnost v oblasti aplikace výpočetní techniky, v oblasti informatiky, vytváření virtuálních počítačových 3 D animací a modelů, informačních technologií, navrhování a realizace automatizovaných systémů řízení, programátorská činnost, projekce počítačových sítí, poskytování práva užití software a pronájem software, instalace, opravy, údržba a servis software, vytváření interaktivních aplikací umožňující předávání a tvorbu grafické podoby prostřednictvím sítí Internet, programování, software - návrhy, převod a konverze počítačových programů a údajů (kromě fyzické konverze), převod a konverze údajů a dokumentů z fyzických médií na elektronická média, tvorba a údržba počítačových stránek WEB pro zákazníky, hostování na počítačových stránkách WEB, instalace počítačových programů, návrh počítačových systémů, programování internetových databázových systémů a internetových aplikací, konstrukce WWW prezentací a řešení WWW serverů, aktualizace a údržba počítačových programů, poskytování dat a údajů na přístup do počítačových databází, zhotovování kopií počítačových programů, technické studie v oblasti počítačů a programového vybavení, výzkum, vývoj a tvorba systémů pro elektronické obchodování, včetně příslušného software a hardware, poskytování know-how pro oblast elektronického obchodování a informačních technologií, programování multimediálních aplikací, vytváření interaktivních a grafických programů, počítačové animace a vizualizace, grafický design, zavádění, aktualizace, návrhy, strukturování a programování či jiné vytváření databází, jiných datových systémů a aplikací pro jejich zpracování, včetně jejich poskytování, přístupu k nim a jejich instalace, zavádění, aktualizace a údržby, návrhy, strukturování a programování či jiné vytváření internetových či intranetových počítačových stránek a nástěnek (webpages a websites) a internetových či intranetových aplikací, hostování (poskytování volného prostoru) pro internetové či intranetové informace, stránky a nástěnk (webpages a websites), hostování (poskytování volného prostoru) pro internetové či intranetové aplikace, převod (konverze) počítačových programů, dat či jiných údajů v elektronické podobě z různých formátů do jiných formátů, převod (konverze) dokumentů, dat či jiných údajů z fyzických médií na elektronická média, zálohování dat a informací elektronickými a počítačovými prostředky a prostřednictvím elektronické pošty, poradenství v oblasti výpočetní a informační

techniky.

- (730) **V-NET s.r.o.**, Neradice 2324, Uherský Brod, 68801, CZ
(740) **DANĚK & PARTNERS** Advokátní a patentová kancelář, Dr. Vilém Daněk, Vinohradská 45, Praha 2, 12000

(210) **O-439050**

- (220) 10.07.2006
(320) 10.07.2006
(511) 9, 35, 42
(540)

FIT208

- (510) (9) detektory, detektory alkoholu, analyzátory plynů (přístroje na rozbor plynů), náustky na detektory spadající do třídy 9, diagnostické přístroje jiné než k lékařským účelům, promítací přístroje na diapozitivy, diaprojektory, promítací žárovky, difrakční zařízení (mikroskopie), diktovací stroje, diktafony, magnetické disky, disky kompaktní (audio-video), disky nahrané (se zvukovými nahrávkami), gramofonové desky, disky optické, disky počítačové, distribuční stroje automatické, rozvaděče automatické, docházkový systém (zařízení pro evidenci docházky), dopravní značky světelné nebo mechanické, dozimetry, dráty magnetické, dráty telegrafní, dráty ze slitin kovů (pojistkové), držáky fotografických kazet, dýchací masky, filtry pro dýchací masky, dýchací přístroje pro plavání pod vodou, dýchací přístroje, respirátory, s výjimkou pro umělé dýchání, dýchací přístroje, s výjimkou přístrojů na umělé dýchání, elektrické dveřní zvonky, elektrické kabely, pláště elektrických kabelů, elektrické spojky, svorky, konektory, elektrické zařízení pro dálkové ovládání průmyslových procesů, elektrodynamická zařízení pro dálkové řízení signalizace, elektronická pera (vizuální zobrazovací jednotky), elektronické oznamovací tabule, elektronické publikace s možností stažení, elektronky a svítidla - zářivky (se žhavenou katodou), etikety elektronické pro zboží, informace a záznamy na nosičích zařazených ve třídě 9, elektronická data a databáze, informační produkty v elektronických, datových, informačních a telekomunikačních sítích všeho druhu, periodika a knihy v elektronické podobě, databázové produkty zařazené ve třídě 9, nosiče dat či záznamů včetně audiokazet nahraných i nenahraných, elektronické, datové nebo informační sítě, multimediální aplikace na nosičích zařazených ve třídě 9 nebo v sítích, interaktivní a grafické programy, software, zejména pro systémy pro přenos dat, dešifrovací soustavy, platební karty nebo magnetické a čipové karty pro použití v bankovníctví, pojišťovnictví, v oblasti služeb a v obchodním styku, mezinárodní platební karty, elektronické peněženky, čipy (integrované obvody), multimediální nebo informační katalogy, audiovizuální programy a díla, programové vybavení pro počítače, software, hardware výpočetní, komunikační nebo informační techniky, elektronické databáze a databázové produkty, informace a záznamy na nosiči s výjimkou nosičů papírových ze třídy 16, informace a data na nosičích nebo i v elektronických, datových, informačních, počítačových a komunikačních sítích, související software a hardware, elektronické, datové nebo informační nebo komunikační nebo výpočetní sítě včetně jednotlivých součástí a náhradních dílů obsažených ve třídě 9, multimediální aplikace, počítačové hry, hlavolamy elektrické nebo elektronické v rámci této třídy; (35) marketing, obstaravatelské a zprostředkovatelské služby v oblasti propagace, reklamy, obchodní činnosti a kancelářských prací, účetnictví, zpracování počítačových dat a spravování databází, marketingové služby v oblasti logistiky, obchodní administrativa a kancelářské práce, aranžování výkladů a průzkum trhu pro třetí osoby, rozesílání prospektů, pořizování informačních tiskovin, poradenské komerční služby, inzertní činnost, poskytování pomoci při provozu obchodu, včetně zprostředkování obchodních a souvisejících obchodně personálních záležitostí, kontrola, vedení a vypracovávání statistických přehledů, poradenství v oblasti organizace a ekonomiky podnikání, organizování výstav a veletrhů k reklamním a obchodním účelům, provádění aukcí a dražeb, pronájem kancelářských strojů a zařízení, distribuce zboží k reklamním účelům, vykonávání administrativních prací pomocí výpočetní techniky, zprostředkování nákupu a prodeje v oblasti výpočetní techniky (hardware i software), kopírování nebo rozmnožování dokumentů, dokladů apod., příprava a vyhotovení daňových přiznání, pronájem reklamních ploch, půjčování fotokopírovacích strojů, revize účtů (audit), zajišťování reklamy za účelem prezentace podnikatelů v oblasti vnitrostátní a

mezinárodní dopravy, přepravy, zasilatelství a skladěních zařízení, pronájem prodejních automatů; (42) kalibrace, odborné konzultace v oblasti detektorů, vypracovávání znaleckých posudků, design internetových stránek a prezentací, vypracovávání technických zpráv, dobrozdání, expertiz a posudků, technické kreslení, vědecké a technologické služby, odborné technické poradenství a vypracovávání posudků (v oblasti přírodovědné, architektonické a inženýrské činnosti), expertizy a tvorba předpisů pro provoz a údržbu strojů a zařízení, konstruktérská a projekční činnost, tvorba programového vybavení, návrh a vývoj počítačového hardwaru a softwaru, analýzy chemické, přírodovědný výzkum, průzkum a projektování, výzkum a vývoj nových výrobků, konzultační, asistenční, analytické, designérské, vyhodnocovací a programovací služby týkající se počítačového software, firmware, hardware a informačních technologií, konzultace týkající se hodnocení, výběru a zavádění počítačového software, firmware, hardware, informačních technologií a systému zpracování dat, právních záležitostí, informačních technologií a duševního vlastnictví, a to i prostřednictvím telekomunikačních sítí, dodávkou on-line, Internetem a sítí World Wide Web, webhosting, webdesing, výzkumné služby, kódování a dekódování zabezpečovacích systémů (tvorba software), poradenská činnost v oblasti aplikace výpočetní techniky, v oblasti informatiky, vytváření virtuálních počítačových 3 D animací a modelů, informačních technologií, navrhování a realizace automatizovaných systémů řízení, programátorská činnost, projekce počítačových sítí, poskytování práva užití software a pronájem software, instalace, opravy, údržba a servis software, vytváření interaktivních aplikací umožňující předávání a tvorbu grafické podoby prostřednictvím sítí Internet, programování, software - návrhy, převod a konverze počítačových programů a údajů (kromě fyzické konverze), převod a konverze údajů a dokumentů z fyzických médií na elektronická média, tvorba a údržba počítačových stránek WEB pro zákazníky, hostování na počítačových stránkách WEB, instalace počítačových programů, návrh počítačových systémů, programování internetových databázových systémů a internetových aplikací, konstrukce WWW prezentací a řešení WWW serverů, aktualizace a údržba počítačových programů, poskytování dat a údajů na přístup do počítačových databází, zhotovování kopií počítačových programů, technické studie v oblasti počítačů a programového vybavení, výzkum, vývoj a tvorba systémů pro elektronické obchodování, včetně příslušného software a hardware, poskytování know-how pro oblast elektronického obchodování a informačních technologií, programování multimediálních aplikací, vytváření interaktivních a grafických programů, počítačové animace a vizualizace, grafický design, zavádění, aktualizace, návrhy, strukturování a programování či jiné vytváření databází, jiných datových systémů a aplikací pro jejich zpracování, včetně jejich poskytování, přístupu k nim a jejich instalace, zavádění, aktualizace a údržby, návrhy, strukturování a programování či jiné vytváření internetových či intranetových počítačových stránek a nástěnek (webpages a websites) a internetových či intranetových aplikací, hostování (poskytování volného prostoru) pro internetové či intranetové informace, stránky a nástěnky (webpages a websites), hostování (poskytování volného prostoru) pro internetové či intranetové aplikace, převod (konverze) počítačových programů, dat či jiných údajů v elektronické podobě z různých formátů do jiných formátů, převod (konverze) dokumentů, dat či jiných údajů z fyzických médií na elektronická média, zálohování dat a informací elektronickými a počítačovými prostředky a prostřednictvím elektronické pošty, poradenství v oblasti výpočetní a informační techniky.

- (730) **V-NET s.r.o.**, Neradice 2324, Uherský Brod, 68801, CZ
(740) **DANĚK & PARTNERS** Advokátní a patentová kancelář, Dr. Vilém Daněk, Vinohradská 45, Praha 2, 12000

(210) **O-439051**

- (220) 10.07.2006
(320) 10.07.2006
(511) 9, 35, 42
(540)

BT5500

- (510) (9) detektory, detektory alkoholu, analyzátory plynů (přístroje na rozbor plynů), náustky na detektory spadající do třídy 9,

diagnostické přístroje jiné než k lékařským účelům, promítací přístroje na diapozitivy, diapozitorty, promítací žárovky, difrakční zařízení (mikroskopie), diktovací stroje, diktafony, magnetické disky, disky kompaktní (audio-video), disky nahrané (se zvukovými nahrávkami), gramofonové desky, disky optické, disky počítačové, distribuční stroje automatické, rozvaděče automatické, docházkový systém (zařízení pro evidenci docházky), dopravní značky světelné nebo mechanické, dozimetry, dráty magnetické, dráty telegrafní, dráty ze slitin kovů (pojistkové), držáky fotografických kazet, dýchací masky, filtry pro dýchací masky, dýchací přístroje pro plavání pod vodou, dýchací přístroje, respirátory, s výjimkou pro umělé dýchání, dýchací přístroje, s výjimkou přístrojů na umělé dýchání, elektrické dveřní zvonky, elektrické kabely, pláště elektrických kabelů, elektrické spojky, svorky, konektory, elektrické zařízení pro dálkové ovládání průmyslových procesů, elektrodynamická zařízení pro dálkové řízení signalizace, elektronická pera (vizuální zobrazovací jednotky), elektronické oznamovací tabule, elektronické publikace s možností stažení, elektronky a svítidla - zářivky (se žhavenou katodou), etikety elektronické pro zboží, informace a záznamy na nosičích zařazených ve třídě 9, elektronická data a databáze, informační produkty v elektronických, datových, informačních a telekomunikačních sítích všeho druhu, periodika a knihy v elektronické podobě, databázové produkty zařazené ve třídě 9, nosiče dat či záznamů včetně audiokazet nahraných i nenahraných, elektronické, datové nebo informační sítě, multimediální aplikace na nosičích zařazených ve třídě 9 nebo v sítích, interaktivní a grafické programy, software, zejména pro systémy pro přenos dat, dešifrovací soustavy, platební karty nebo magnetické a čipové karty pro použití v bankovníctví, pojišťovnictví, v oblasti služeb a v obchodním styku, mezinárodní platební karty, elektronické peněženky, čipy (integrované obvody), multimediální nebo informační katalogy, audiovizuální programy a díla, programové vybavení pro počítače, software, hardware výpočetní, komunikační nebo informační techniky, elektronické databáze a databázové produkty, informace a záznamy na nosiči s výjimkou nosičů papírových ze třídy 9, multimediální aplikace, počítačové hry, hlavolamy elektrické nebo elektronické v rámci této třídy; (35) marketing, obstaravatelské a zprostředkovatelské služby v oblasti propagace, reklamy, obchodní činnosti a kancelářských prací, účetnictví, zpracování počítačových dat a spravování databází, marketingové služby v oblasti logistiky, obchodní administrativy a kancelářské práce, aranžování výkladů a průzkum trhu pro třetí osoby, rozesílání prospektů, pořizování informačních tiskovin, poradenské komerční služby, inzertní činnost, poskytování pomoci při provozu obchodu, včetně zprostředkování obchodních a souvisejících obchodně personálních záležitostí, kontrola, vedení a vypracovávání statistických přehledů, poradenství v oblasti organizace a ekonomiky podnikání, organizování výstav a veletrhů k reklamním a obchodním účelům, provádění aukcí a dražeb, pronájem kancelářských strojů a zařízení, distribuce zboží k reklamním účelům, vykonávání administrativních prací pomocí výpočetní techniky, zprostředkování nákupu a prodeje v oblasti výpočetní techniky (hardware i software), kopírování nebo rozmnožování dokumentů, dokladů apod., příprava a vyhotovení daňových příznání, pronájem reklamních ploch, půjčování fotokopírovacích strojů, revize účtů (audit), zajišťování reklamy za účelem prezentace podnikatelů v oblasti vnitrostátní a mezinárodní dopravy, přepravy, zasilatelství a skladistních zařízení, pronájem prodejních automatů; (42) kalibrace, odborné konzultace v oblasti detektorů, vypracovávání znaleckých posudků, design internetových stránek a prezentací, vypracovávání technických zpráv, dobrozdání, expertiz a posudků, technické kreslení, vědecké a technologické služby, odborné technické poradenství a vypracovávání posudků (v oblasti přírodovědné, architektonické a inženýrské činnosti), expertizy a tvorba předpisů pro provoz a údržbu strojů a zařízení, konstruktérská a projekční činnost, tvorba programového vybavení, návrh a vývoj počítačového hardwaru a softwaru, analýzy chemické, přírodovědný výzkum, průzkum a projektování, výzkum a vývoj nových výrobků, konzultační,

asistenční, analytické, designérské, vyhodnocovací a programovací služby týkající se počítačového software, firmware, hardware a informačních technologií, konzultace týkající se hodnocení, výběru a zavádění počítačového software, firmware, hardware, informačních technologií a systému zpracování dat, právních záležitostí, informačních technologií a duševního vlastnictví, a to i prostřednictvím telekomunikačních sítí, dodávkou on-line, Internetem a sítí World Wide Web, webhosting, webdesing, výzkumné služby, kódování a dekodování zabezpečovacích systémů (tvorba software), poradenská činnost v oblasti aplikace výpočetní techniky, v oblasti informatiky, vytváření virtuálních počítačových 3 D animací a modelů, informačních technologií, navrhování a realizace automatizovaných systémů řízení, programátorská činnost, projekce počítačových sítí, poskytování práva užití software a pronájem software, instalace, opravy, údržba a servis software, vytváření interaktivních aplikací umožňující předávání a tvorbu grafické podoby prostřednictvím sítí Internet, programování, software - návrhy, převod a konverze počítačových programů a údajů (kromě fyzické konverze), převod a konverze údajů a dokumentů z fyzických médií na elektronická média, tvorba a údržba počítačových stránek WEB pro zákazníky, hostování na počítačových stránkách WEB, instalace počítačových programů, návrh počítačových systémů, programování internetových databázových systémů a internetových aplikací, konstrukce WWW prezentací a řešení WWW serverů, aktualizace a údržba počítačových programů, poskytování dat a údajů na přístup do počítačových databází, zhotovování kopií počítačových programů, technické studie v oblasti počítačů a programového vybavení, výzkum, vývoj a tvorba systémů pro elektronické obchodování, včetně příslušného software a hardware, poskytování know-how pro oblast elektronického obchodování a informačních technologií, programování multimediálních aplikací, vytváření interaktivních a grafických programů, počítačové animace a vizualizace, grafický design, zavádění, aktualizace, návrhy, strukturování a programování či jiné vytváření databází, jiných datových systémů a aplikací pro jejich zpracování, včetně jejich poskytování, přístupu k nim a jejich instalace, zavádění, aktualizace a údržby, návrhy, strukturování a programování či jiné vytváření internetových či intranetových počítačových stránek a nástěnek (webpages a websites) a internetových či intranetových aplikací, hostování (poskytování volného prostoru) pro internetové či intranetové informace, stránky a nástěnky (webpages a websites), hostování (poskytování volného prostoru) pro internetové či intranetové aplikace, převod (konverze) počítačových programů, dat či jiných údajů v elektronické podobě z různých formátů do jiných formátů, převod (konverze) dokumentů, dat či jiných údajů z fyzických médií na elektronická média, zálohování dat a informací elektronickými a počítačovými prostředky a prostřednictvím elektronické pošty, poradenství v oblasti výpočetní a informační techniky.

(730) **V-NET s.r.o.**, Neradice 2324, Uherský Brod, 68801, CZ

(740) **DANĚK & PARTNERS** Advokátní a patentová kancelář, Dr. Vilém Daněk, Vinohradská 45, Praha 2, 12000

(210) **O-439052**

(220) 10.07.2006

(320) 10.07.2006

(511) 9, 35, 42

(540)

FIT238

(510) (9) detektory, detektory alkoholu, analyzátory plynů (přístroje na rozbor plynů), náustky na detektory spadající do třídy 9, diagnostické přístroje jiné než k lékařským účelům, promítací přístroje na diapozitivy, diapozitorty, promítací žárovky, difrakční zařízení (mikroskopie), diktovací stroje, diktafony, magnetické disky, disky kompaktní (audio-video), disky nahrané (se zvukovými nahrávkami), gramofonové desky, disky optické, disky počítačové, distribuční stroje automatické, rozvaděče automatické, docházkový systém (zařízení pro evidenci docházky), dopravní značky světelné nebo mechanické, dozimetry, dráty magnetické, dráty telegrafní, dráty ze slitin kovů (pojistkové), držáky fotografických kazet, dýchací masky, filtry pro dýchací masky, dýchací přístroje pro plavání pod vodou, dýchací přístroje, respirátory, s výjimkou pro umělé dýchání, dýchací přístroje, s výjimkou přístrojů na umělé dýchání,

elektrické dveřní zvonky, elektrické kabely, pláště elektrických kabelů, elektrické spojky, svorky, konektory, elektrické zařízení pro dálkové ovládání průmyslových procesů, elektrodynamická zařízení pro dálkové řízení signalizace, elektronická pera (vizuální zobrazovací jednotky), elektronické oznamovací tabule, elektronické publikace s možností stažení, elektronky a svítidla - zářivky (se žhavenou katodou), etikety elektronické pro zboží, informace a záznamy na nosičích zařazených ve třídě 9, elektronická data a databáze, informační produkty v elektronických, datových, informačních a telekomunikačních sítích všeho druhu, periodika a knihy v elektronické podobě, databázové produkty zařazené ve třídě 9, nosiče dat či záznamů včetně audiokazet nahraných i nenahraných, elektronické, datové nebo informační sítě, multimediální aplikace na nosičích zařazených ve třídě 9 nebo v sítích, interaktivní a grafické programy, software, zejména pro systémy pro přenos dat, dešifrovací soustavy, platební karty nebo magnetické a čipové karty pro použití v bankovníctví, pojišťovnictví, v oblasti služeb a v obchodním styku, mezinárodní platební karty, elektronické peněženky, čipy (integrované obvody), multimediální nebo informační katalogy, audiovizuální programy a díla, programové vybavení pro počítače, software, hardware výpočetní, komunikační nebo informační techniky, elektronické databáze a databázové produkty, informace a záznamy na nosiči s výjimkou nosičů papírových ze třídy 16, informace a data na nosičích nebo i v elektronických, datových, informačních, počítačových a komunikačních sítích, související software a hardware, elektronické, datové nebo informační nebo komunikační nebo výpočetní sítě včetně jednotlivých součástí a náhradních dílů obsažených ve třídě 9, multimediální aplikace, počítačové hry, hlavolamy elektrické nebo elektronické v rámci této třídy; (35) marketing, obstaravatelské a zprostředkovatelské služby v oblasti propagace, reklamy, obchodní činnosti a kancelářských prací, účetnictví, zpracování počítačových dat a spravování databází, marketingové služby v oblasti logistiky, obchodní administrativa a kancelářské práce, aranžování výkladů a průzkum trhu pro třetí osoby, rozesílání prospektů, pořizování informačních tiskovin, poradenské komerční služby, inzertní činnost, poskytování pomoci při provozu obchodu, včetně zprostředkování obchodních a souvisejících obchodně personálních záležitostí, kontrola, vedení a vypracovávání statistických přehledů, poradenství v oblasti organizace a ekonomiky podnikání, organizování výstav a veletrhů k reklamním a obchodním účelům, provádění aukcí a dražeb, pronájem kancelářských strojů a zařízení, distribuce zboží k reklamním účelům, vykonávání administrativních prací pomocí výpočetní techniky, zprostředkování nákupu a prodeje v oblasti výpočetní techniky (hardware i software), kopírování nebo rozmnožování dokumentů, dokladů apod., příprava a vyhotovení daňových přiznání, pronájem reklamních ploch, půjčování fotokopírovacích strojů, revize účtů (audit), zajišťování reklamy za účelem prezentace podnikatelů v oblasti vnitrostátní a mezinárodní dopravy, přepravy, zasilatelství a skladištních zařízení, pronájem prodejních automatů; (42) kalibrace, odborné konzultace v oblasti detektorů, vypracovávání znaleckých posudků, design internetových stránek a prezentací, vypracovávání technických zpráv, dobrozdání, expertiz a posudků, technické kreslení, vědecké a technologické služby, odborné technické poradenství a vypracovávání posudků (v oblasti přírodovědné, architektonické a inženýrské činnosti), expertizy a tvorba předpisů pro provoz a údržbu strojů a zařízení, konstruktérská a projekční činnost, tvorba programového vybavení, návrh a vývoj počítačového hardwaru a softwaru, analýzy chemické, přírodovědný výzkum, průzkum a projektování, výzkum a vývoj nových výrobků, konzultační, asistenční, analytické, designérské, vyhodnocovací a programovací služby týkající se počítačového software, firmware, hardware a informačních technologií, konzultace týkající se hodnocení, výběru a zavádění počítačového software, firmware, hardware, informačních technologií a systému zpracování dat, právních záležitostí, informačních technologií a duševního vlastnictví, a to i prostřednictvím telekomunikačních sítí, dodávkou on-line, Internetem a sítí World Wide Web, webhosting, webdesing, výzkumné služby, kódování a dekodování zabezpečovacích systémů (tvorba software), poradenská činnost v oblasti aplikace výpočetní techniky, v oblasti informatiky, vytváření virtuálních počítačových 3 D animací a modelů, informačních technologií, navrhování a

realizace automatizovaných systémů řízení, programátorská činnost, projekce počítačových sítí, poskytování práva užití software a pronájem software, instalace, opravy, údržba a servis software, vytváření interaktivních aplikací umožňující předávání a tvorbu grafické podoby prostřednictvím sítí Internet, programování, software - návrhy, převod a konverze počítačových programů a údajů (kromě fyzické konverze), převod a konverze údajů a dokumentů z fyzických médií na elektronická média, tvorba a údržba počítačových stránek WEB pro zákazníky, hostování na počítačových stránkách WEB, instalace počítačových programů, návrh počítačových systémů, programování internetových databázových systémů a internetových aplikací, konstrukce WWW prezentací a řešení WWW serverů, aktualizace a údržba počítačových programů, poskytování dat a údajů na přístup do počítačových databází, zhotovování kopií počítačových programů, technické studie v oblasti počítačů a programového vybavení, výzkum, vývoj a tvorba systémů pro elektronické obchodování, včetně příslušného software a hardware, poskytování know-how pro oblast elektronického obchodování a informačních technologií, programování multimediálních aplikací, vytváření interaktivních a grafických programů, počítačové animace a vizualizace, grafický design, zavádění, aktualizace, návrhy, strukturování a programování či jiné vytváření databází, jiných datových systémů a aplikací pro jejich zpracování, včetně jejich poskytování, přístupu k nim a jejich instalace, zavádění, aktualizace a údržby, návrhy, strukturování a programování či jiné vytváření internetových či intranetových počítačových stránek a nástěnek (webpages a websites) a internetových či intranetových aplikací, hostování (poskytování volného prostoru) pro internetové či intranetové informace, stránky a nástěnky (webpages a websites), hostování (poskytování volného prostoru) pro internetové či intranetové aplikace, převod (konverze) počítačových programů, dat či jiných údajů v elektronické podobě z různých formátů do jiných formátů, převod (konverze) dokumentů, dat či jiných údajů z fyzických médií na elektronická média, zálohování dat a informací elektronickými a počítačovými prostředky a prostřednictvím elektronické pošty, poradenství v oblasti výpočetní a informační techniky.

(730) **V-NET s.r.o.**, Neradice 2324, Uherský Brod, 68801, CZ

(740) **DANĚK & PARTNERS** Advokátní a patentová kancelář, Dr. Vilém Daněk, Vínohradská 45, Praha 2, 12000

(210) **O-441652**

(220) 04.10.2006

(320) 04.10.2006

(511) 5, 29

(540)



(510) (5) léčiva, doplňky stravy k léčivým účelům; (29) oleje a tuky jedlé jako potravinové doplňky určené pro zvláštní výživu.

(590) Barevná

(730) **LOTOS MEDICA, s.r.o.**, Studnická 2146/20, Praha 9 - Horní Počernice, 19300, CZ

(210) **O-443270**

(220) 12.12.2006

(320) 12.12.2006

(511) 9, 16, 38, 41

(540)

PRES

(510) (9) rádia; (16) časopisy (periodika), fotografie, noviny, publikace; (38) rádiové vysílání, tisková agentura, tiskové kanceláře, televizní vysílání, vysílání kabelové televize; (41) vydávání elektronických knih a časopisů on-line, vydávání knih, zveřejňování textů kromě reklamních, reportérské služby, obrazové zpravodajství.

(730) **SICCO s.r.o.**, Říční 590, Kolín, 28002, CZ

(210) **O-445486**
(220) 15.02.2007
(320) 15.02.2007
(511) 5, 30, 35
(540)

Životní energie 

(510) (5) farmaceutické, dietetické a diabetické přípravky pro léčebné účely, medicínální a léčebné čaje; (30) čaje všeho druhu, zejména čaje černé, zelené, ovocné, bylinné, čajové směsi, a to i bylinné a ovocné, káva, kakao, pečivo, cukrovinky, koření, nálevy k ochucení; (35) inzertní, reklamní a propagační činnost, obstaravatelská a zprostředkovatelská činnost v oblasti obchodu s výše uvedenými výrobky ve tř. 5 a 30, poskytování pomoci při provozu obchodu, obchodní administrativa, marketing.
(730) **Great Tea Garden s.r.o.**, Škábova 3057/1, Praha 10, 10600, CZ
(740) JUDr. Aleš Zábrš, Na Beránce 2, Praha 6, 16000

(210) **O-445637**
(220) 20.02.2007
(320) 20.02.2007
(511) 19, 20, 37
(540)

OKN
PLAST 
Jana Rauchová

(510) (19) nekovové okenní rámy, nekovové okenice, okenní parapety, plastová okna, žaluzie nekovové, nekovové zárubně pro dveře, okénka dveřní nekovová, okna nekovová, alabastrové sklo, bazény plavecké (nekovové), stavební materiály nekovové - surové nebo polozpracované a nekovové stavební výrobky a konstrukce obsažené ve třídě 19, neohebné trubky nekovové pro stavebnictví, přenosné konstrukce nekovové, beton, břidlice, cement a cementové desky, cihly, lepenka dehtovaná a pro stavební účely, nekovové dlaždice na podlahy, na stěny a pro stavebnictví, stavební dřevo, nekovové dveře, geotextilie, stavební kámen, kamenina pro stavebnictví, střešní krokve a krytiny, křemenný písek, latě, lemování střech, nekovová lešení, lišty nekovové, malta, též suché maltové směsi, malta stavební, mozaiky pro stavebnictví, mramor, nátěrové hmoty pro stavebnictví, nekovové nosníky, nekovové obklady stěn a zdí, obklady vinylové, nekovová obložení ve stavebnictví, obložení dřevěná, ohnivzdorné cementové ochranné vrstvy, nekovové rámy, omítky, též sanační a strukturální omítky, omítkové směsi i hotové, zateplené omítky, opuka, nekovové stavební panely, nekovové pláště budov, papír pro stavebnictví, nekovové ploty, plst pro stavební účely, parketové podlahy, vlýsy u podlah, podlahy nekovové, též lité, prkna, nekovové překlady okenní a dveřní, překližka, nekovové příčky, rákos pro stavební účely, venkovní rolety kromě kovových a textilních, řezivo, nekovové římsy a lišty pro římsy, sádra, sádrové bloky, sádrokartony, sádrovec, nekovová schodiště, nekovové schody a stupně, stavební sklo, sklo izolační pro stavby, mozaikové sklo, sklo okenní kromě skel pro automobily, tabulové sklo pro stavby, nekovové přenosné stavby, nekovové stavební hmoty, nekovové stropy, struska jako stavební hmota, síndele, škvára, šterk i drcený, střešní nekovové tašky, nekovové trámy, nekovové drenážní trubky, kameninové trubky, nekovové trubky, tvárnice, úžlabí střech nekovová, vápenec, materiály na stavbu a pokryv či potahy vozovky, nekovové výtzuže pro stavebnictví, nekovové okapní žlaby; (20) vnitřní žaluzie (lišťové rolety), bambusové závěsy, závěsy u dveří nekovové, válce k roletám, háčky na záclony, konzole na záclony, kování na dveře nekovové, dveřní

kličky ne z kovu, dřevěné rolety, krejčovské figuríny, dvířka k nábytku, gauče, skříňky na hračky, dětská chodítka, kancelářský nábytek, stojany na klobouky, kolébky, kolečka k nábytku nekovová, kuličky nekovové, komody, kontejnery nekovové, koral, koše, kozy na řezání, krmelce, kroužky na záclony, křesla, podstavce na květináče, stolky na květiny, stojany na lahve, lehátka skládací, lůžka kromě lůžek pro léčebné účely, stoly na masáže, matrace, nábytek, stojany na odkapávání nádobí, násady na nářadí nekovové, nekovové nýty, lišty na rámy obrazů, ochranné obaly na oděvy, ramínka na oděvy, ošatky, palety přepravní nekovové, jelení parohy, nekovové bedny, boudy pro domácí zvířata, brčka na pití, busty ze dřeva, vosku, sádry nebo umělých hmot, dřevěné cívky na přízi, hedvábi a nitě, cívky navijecí na hadice (kromě kovových a mechanických), stojany na časopisy, části nábytku ze dřeva, domovní čísla kromě kovových a svíticích, dekorační předměty přenosné, stolní desky, desky k vystavování zboží, desky skleněné pro zrcadla, stojany na deštníky, koberečky pro dětské ohrádky, díla umělecká ze dřeva, vosku, sádry a umělých hmot, držáky na záclony a závěsy kromě držáků textilních, pelesti postelí dřevěné, podnožky, podušky, pohovky, police, posady pro drůbež, postele, poštovní schránky kromě zděných a kovových, proutěné zboží, příborníky, psací stoly, pulty, rakve nekovové, rámy na vyšívání, ratanový nábytek, sekretáře, servírovací stolky pojízdné, stříbřené sklo pro výrobu zrcadel, skříně, pletené předměty ze slámy, slamníky, státní poznávací značky nekovové, stoly, tabule vývěsní, toaletní stolky, urny pohřební, umělecké truhlářské předměty, včelí úly, vějíře, věšáky na kabáty, zásuvky, zátky do lahví, zrcadla, želvovina, vlajkové žerdě, židle; (37) instalace oken a dveří, montáž plastových oken, parapetů a žaluzií, služby stavebnictví a stavitelství, stavba krbů, izolování staveb proti vlhkosti, tepelné a zvukové izolování staveb, demolice budov, klempířství a instalatérství, kominické služby, malování a natírání interiérů a exteriérů, štukování, sádrování tapetování, montáže lešení, pokrývačské služby, zednické služby, zámečnictví, stavební dozor, provozování a služby autoopraven a autoservisů, jako jsou údržba a opravy motorových vozidel, antikoroziní nátěry pro vozidla, čištění, leštění a mytí automobilů a jiných dopravních prostředků, obnova použitých nebo částečně zničených motorů a strojů, vulkanizace a protektorování pneumatik, pronájem a půjčování stavebních, dopravních a dalších strojů, jako jsou bagry, rypadla, buldozery, jeřáby, silniční zametací stroje, čisticí stroje, opravy pump a čerpadel, informace o opravách, instalování a opravy elektrických spotřebičů, montáž, údržba a opravy kancelářských strojů a zařízení, instalace a opravy klimatizačních zařízení, montáž kuchyňských zařízení, instalace a opravy poplašných a bezpečnostních systémů proti vloupání, instalace a opravy požárních hlásičů, montáž, údržba a opravy počítačového vybavení, montáž a opravy topných zařízení, montáž a opravy výtahů, instalace a opravy telefonů, čištění fasád, vnějších povrchů a ploch i interiérů budov, čištění kominů, čištění oken, čištění ulic, deratizace (ne pro zemědělské účely), dezinfekce, asfaltování, cestářství (dlaždění), důlní těžba, hornictví, povrchová těžba, vrtání studní, služby prádelny a mandlů jako je čištění, praní, žehlení a mandlování šatstva, chemické čištění, údržba, čištění a opravy kožesin, kůže a oděvů z nich, opravy šatstva a obuvi, restaurování nábytku, umělecká truhlářská výroba a opravy, čalounění a čalounické opravy, lakování, glazurování, pískování, opravy fotografických přístrojů, opravy hodin, údržba a opravy trezorů, ostření a broušení nožů, opravy deštníků, montáž, údržba a opravy veřejného osvětlení, elektrického vytápění v objektech, hromosvodů, domácích telefonů a zvonků, pokládka kabeláže a elektrických rozvodů v zemi i ve vzduchu, rekonstrukce a opravy elektrických rozvodů, provádění rozvodů a přípojek, výstavba a rekonstrukce stavebních objektů, údržba, opravy, rekonstrukce a modernizace energetických zařízení, dispečerské řídicí techniky a technických zařízení, k řízení spotřeby elektrické energie, stavebně montážní činnost, výstavba energetických děl a zařízení potřebných pro jejich provoz, montáž, opravy, údržba vyhrazených elektrických zařízení, vyhrazených tlakových zařízení, elektrických rozvaděčů, kotlů a tlakových nádob, elektronických zařízení a měřidel, revize a zkoušky elektrických zařízení, tlakových zařízení a nádob na plyn, stavební činnost - provádění staveb včetně jejich změn, udržovacích prací na nich a jejich odstraňování.

(590) Barevná

- (730) **Rauchová Jana**, Krušnohorská 739/14, Karlovy Vary - Rybáře, 36010, CZ
Rauch Helmut, Krušnohorská 739/14, Karlovy Vary - Rybáře, 36010, CZ
(740) **DANĚK & PARTNERS** Advokátní a patentová kancelář, Dr. Vilém Daněk, Vinohradská 45, Praha 2, 12000

(220) 20.02.2007
(320) 20.02.2007
(511) 5, 29, 30
(540)

007 VYVANUTÍ DRAČÍ JESKYNĚ

- (210) **O-445652**
(220) 20.02.2007
(320) 20.02.2007
(511) 5, 29, 30
(540)

002 CHLAD RANNÍ MLHY

- (510) (5) farmaceutické a veterinářské výrobky, hygienické výrobky pro léčebné účely, dietetické přípravky pro léčebné účely, potraviny pro batolata, náplasti, obvazový materiál, materiály pro plombování zubů a pro zubní otisky, dezinfekční přípravky, výrobky pro hubení škodlivých zvířat, fungicidy, herbicidy; (29) maso, ryby, drůbež, zvěřina, masové výtažky, ovoce a zelenina konzervované, sušené a zavařené, želé, džemy, vejce, mléko a mléčné výrobky, oleje a tuky jedlé; (30) káva, čaj, kakao, cukr, rýže, tapioka, ságo, kávové náhražky, mouka a přípravky z obilnin, chléb, pečivo, cukrovinky, zmrzlina, med, sirup melasový, droždí, prášky do těsta, sůl, hořčice, ocet, nálevy (k ochucení), koření, led pro osvěžení.
(730) **TCM Herbs, s.r.o.**, U Černé Věže 315/6, České Budějovice, 37001, CZ
(740) Mgr. Pavla Šilerová, Žerotínova 1141/37, Praha 3-Žižkov, 13000

- (510) (5) farmaceutické a veterinářské výrobky, hygienické výrobky pro léčebné účely, dietetické přípravky pro léčebné účely, potraviny pro batolata, náplasti, obvazový materiál, materiály pro plombování zubů a pro zubní otisky, dezinfekční přípravky, výrobky pro hubení škodlivých zvířat, fungicidy, herbicidy; (29) maso, ryby, drůbež, zvěřina, masové výtažky, ovoce a zelenina konzervované, sušené a zavařené, želé, džemy, vejce, mléko a mléčné výrobky, oleje a tuky jedlé; (30) káva, čaj, kakao, cukr, rýže, tapioka, ságo, kávové náhražky, mouka a přípravky z obilnin, chléb, pečivo, cukrovinky, zmrzlina, med, sirup melasový, droždí, prášky do těsta, sůl, hořčice, ocet, nálevy (k ochucení), koření, led pro osvěžení.

- (730) **TCM Herbs, s.r.o.**, U Černé Věže 315/6, České Budějovice, 37001, CZ
(740) Mgr. Pavla Šilerová, Žerotínova 1141/37, Praha 3-Žižkov, 13000

- (210) **O-445653**
(220) 20.02.2007
(320) 20.02.2007
(511) 5, 29, 30
(540)

003 KŘEHKOST SVINUTÉHO LÍSTKU

- (510) (5) farmaceutické a veterinářské výrobky, hygienické výrobky pro léčebné účely, dietetické přípravky pro léčebné účely, potraviny pro batolata, náplasti, obvazový materiál, materiály pro plombování zubů a pro zubní otisky, dezinfekční přípravky, výrobky pro hubení škodlivých zvířat, fungicidy, herbicidy; (29) maso, ryby, drůbež, zvěřina, masové výtažky, ovoce a zelenina konzervované, sušené a zavařené, želé, džemy, vejce, mléko a mléčné výrobky, oleje a tuky jedlé; (30) káva, čaj, kakao, cukr, rýže, tapioka, ságo, kávové náhražky, mouka a přípravky z obilnin, chléb, pečivo, cukrovinky, zmrzlina, med, sirup melasový, droždí, prášky do těsta, sůl, hořčice, ocet, nálevy (k ochucení), koření, led pro osvěžení.
(730) **TCM Herbs, s.r.o.**, U Černé Věže 315/6, České Budějovice, 37001, CZ
(740) Mgr. Pavla Šilerová, Žerotínova 1141/37, Praha 3-Žižkov, 13000

- (210) **O-445656**
(220) 20.02.2007
(320) 20.02.2007
(511) 5, 29, 30
(540)

010 PŮVAB JASMÍNOVÉ PLETI

- (510) (5) farmaceutické a veterinářské výrobky, hygienické výrobky pro léčebné účely, dietetické přípravky pro léčebné účely, potraviny pro batolata, náplasti, obvazový materiál, materiály pro plombování zubů a pro zubní otisky, dezinfekční přípravky, výrobky pro hubení škodlivých zvířat, fungicidy, herbicidy; (29) maso, ryby, drůbež, zvěřina, masové výtažky, ovoce a zelenina konzervované, sušené a zavařené, želé, džemy, vejce, mléko a mléčné výrobky, oleje a tuky jedlé; (30) káva, čaj, kakao, cukr, rýže, tapioka, ságo, kávové náhražky, mouka a přípravky z obilnin, chléb, pečivo, cukrovinky, zmrzlina, med, sirup melasový, droždí, prášky do těsta, sůl, hořčice, ocet, nálevy (k ochucení), koření, led pro osvěžení.
(730) **TCM Herbs, s.r.o.**, U Černé Věže 315/6, České Budějovice, 37001, CZ
(740) Mgr. Pavla Šilerová, Žerotínova 1141/37, Praha 3-Žižkov, 13000

- (210) **O-445654**
(220) 20.02.2007
(320) 20.02.2007
(511) 5, 29, 30
(540)

004 PRŮSMYK VĚTRNÉ HORY

- (510) (5) farmaceutické a veterinářské výrobky, hygienické výrobky pro léčebné účely, dietetické přípravky pro léčebné účely, potraviny pro batolata, náplasti, obvazový materiál, materiály pro plombování zubů a pro zubní otisky, dezinfekční přípravky, výrobky pro hubení škodlivých zvířat, fungicidy, herbicidy; (29) maso, ryby, drůbež, zvěřina, masové výtažky, ovoce a zelenina konzervované, sušené a zavařené, želé, džemy, vejce, mléko a mléčné výrobky, oleje a tuky jedlé; (30) káva, čaj, kakao, cukr, rýže, tapioka, ságo, kávové náhražky, mouka a přípravky z obilnin, chléb, pečivo, cukrovinky, zmrzlina, med, sirup melasový, droždí, prášky do těsta, sůl, hořčice, ocet, nálevy (k ochucení), koření, led pro osvěžení.
(730) **TCM Herbs, s.r.o.**, U Černé Věže 315/6, České Budějovice, 37001, CZ
(740) Mgr. Pavla Šilerová, Žerotínova 1141/37, Praha 3-Žižkov, 13000

- (210) **O-445657**
(220) 20.02.2007
(320) 20.02.2007
(511) 5, 29, 30
(540)

011 PATERO UHAŠENÍ SOPKY

- (510) (5) farmaceutické a veterinářské výrobky, hygienické výrobky pro léčebné účely, dietetické přípravky pro léčebné účely, potraviny pro batolata, náplasti, obvazový materiál, materiály pro plombování zubů a pro zubní otisky, dezinfekční přípravky, výrobky pro hubení škodlivých zvířat, fungicidy, herbicidy; (29) maso, ryby, drůbež, zvěřina, masové výtažky, ovoce a zelenina konzervované, sušené a zavařené, želé, džemy, vejce, mléko a mléčné výrobky, oleje a tuky jedlé; (30) káva, čaj, kakao, cukr, rýže, tapioka, ságo, kávové náhražky, mouka a přípravky z obilnin, chléb, pečivo, cukrovinky, zmrzlina, med, sirup melasový, droždí, prášky do těsta, sůl, hořčice, ocet, nálevy (k ochucení), koření, led pro osvěžení.
(730) **TCM Herbs, s.r.o.**, U Černé Věže 315/6, České Budějovice, 37001, CZ
(740) Mgr. Pavla Šilerová, Žerotínova 1141/37, Praha 3-Žižkov, 13000

- (210) **O-445655**

- (210) **O-445658**
(220) 20.02.2007
(320) 20.02.2007
(511) 5, 29, 30
(540)

012 STÍN BROKÁTOVÉHO ZÁVOJE

- (510) (5) farmaceutické a veterinářské výrobky, hygienické výrobky pro léčebné účely, dietetické přípravky pro léčebné účely, potraviny pro batolata, náplasti, obvazový materiál, materiály pro

- plombování zubů a pro zubní otisky, dezinfekční přípravky, výrobky pro hubení škodlivých zvířat, fungicidy, herbicidy; (29) maso, ryby, drůbež, zvěřina, masové výtažky, ovoce a zelenina konzervované, sušené a zavařené, želé, džemy, vejce, mléko a mléčné výrobky, oleje a tuky jedlé; (30) káva, čaj, kakao, cukr, rýže, tapioka, ságo, kávové náhražky, mouka a přípravky z obilnin, chléb, pečivo, cukrovinky, zmrzlina, med, sirup melasový, droždí, prášky do těsta, sůl, hořčice, ocet, nálevy (k ochucení), koření, led pro osvěžení.
- (730) **TCM Herbs, s.r.o.**, U Černé Věže 315/6, České Budějovice, 37001, CZ
- (740) Mgr. Pavla Šilerová, Žerotínova 1141/37, Praha 3-Žižkov, 13000

- (210) **O-445659**
(220) 20.02.2007
(320) 20.02.2007
(511) 5, 29, 30
(540)

014 PILULKA HOŘCE

- (510) (5) farmaceutické a veterinářské výrobky, hygienické výrobky pro léčebné účely, dietetické přípravky pro léčebné účely, potraviny pro batolata, náplasti, obvazový materiál, materiály pro plombování zubů a pro zubní otisky, dezinfekční přípravky, výrobky pro hubení škodlivých zvířat, fungicidy, herbicidy; (29) maso, ryby, drůbež, zvěřina, masové výtažky, ovoce a zelenina konzervované, sušené a zavařené, želé, džemy, vejce, mléko a mléčné výrobky, oleje a tuky jedlé; (30) káva, čaj, kakao, cukr, rýže, tapioka, ságo, kávové náhražky, mouka a přípravky z obilnin, chléb, pečivo, cukrovinky, zmrzlina, med, sirup melasový, droždí, prášky do těsta, sůl, hořčice, ocet, nálevy (k ochucení), koření, led pro osvěžení.
- (730) **TCM Herbs, s.r.o.**, U Černé Věže 315/6, České Budějovice, 37001, CZ
- (740) Mgr. Pavla Šilerová, Žerotínova 1141/37, Praha 3-Žižkov, 13000

- (210) **O-445660**
(220) 20.02.2007
(320) 20.02.2007
(511) 5, 29, 30
(540)

015 OBNOVA SPÁLENÉ ZEMĚ

- (510) (5) farmaceutické a veterinářské výrobky, hygienické výrobky pro léčebné účely, dietetické přípravky pro léčebné účely, potraviny pro batolata, náplasti, obvazový materiál, materiály pro plombování zubů a pro zubní otisky, dezinfekční přípravky, výrobky pro hubení škodlivých zvířat, fungicidy, herbicidy; (29) maso, ryby, drůbež, zvěřina, masové výtažky, ovoce a zelenina konzervované, sušené a zavařené, želé, džemy, vejce, mléko a mléčné výrobky, oleje a tuky jedlé; (30) káva, čaj, kakao, cukr, rýže, tapioka, ságo, kávové náhražky, mouka a přípravky z obilnin, chléb, pečivo, cukrovinky, zmrzlina, med, sirup melasový, droždí, prášky do těsta, sůl, hořčice, ocet, nálevy (k ochucení), koření, led pro osvěžení.
- (730) **TCM Herbs, s.r.o.**, U Černé Věže 315/6, České Budějovice, 37001, CZ
- (740) Mgr. Pavla Šilerová, Žerotínova 1141/37, Praha 3-Žižkov, 13000

- (210) **O-445661**
(220) 20.02.2007
(320) 20.02.2007
(511) 5, 29, 30
(540)

016 ZDOLÁNÍ OHNIVÉ SOUTĚSKY

- (510) (5) farmaceutické a veterinářské výrobky, hygienické výrobky pro léčebné účely, dietetické přípravky pro léčebné účely, potraviny pro batolata, náplasti, obvazový materiál, materiály pro plombování zubů a pro zubní otisky, dezinfekční přípravky, výrobky pro hubení škodlivých zvířat, fungicidy, herbicidy; (29) maso, ryby, drůbež, zvěřina, masové výtažky, ovoce a zelenina konzervované, sušené a zavařené, želé, džemy, vejce, mléko a mléčné výrobky, oleje a tuky jedlé; (30) káva, čaj, kakao, cukr, rýže, tapioka, ságo, kávové náhražky, mouka a přípravky z obilnin, chléb, pečivo, cukrovinky, zmrzlina, med, sirup melasový, droždí, prášky do těsta, sůl, hořčice, ocet, nálevy (k ochucení), koření, led pro osvěžení.

- (730) **TCM Herbs, s.r.o.**, U Černé Věže 315/6, České Budějovice, 37001, CZ
- (740) Mgr. Pavla Šilerová, Žerotínova 1141/37, Praha 3-Žižkov, 13000

- (210) **O-445672**
(220) 20.02.2007
(320) 20.02.2007
(511) 5, 29, 30
(540)

051 UVOLNĚNÍ KARMÍNOVÉ ŘEKY

- (510) (5) farmaceutické a veterinářské výrobky, hygienické výrobky pro léčebné účely, dietetické přípravky pro léčebné účely, potraviny pro batolata, náplasti, obvazový materiál, materiály pro plombování zubů a pro zubní otisky, dezinfekční přípravky, výrobky pro hubení škodlivých zvířat, fungicidy, herbicidy; (29) maso, ryby, drůbež, zvěřina, masové výtažky, ovoce a zelenina konzervované, sušené a zavařené, želé, džemy, vejce, mléko a mléčné výrobky, oleje a tuky jedlé; (30) káva, čaj, kakao, cukr, rýže, tapioka, ságo, kávové náhražky, mouka a přípravky z obilnin, chléb, pečivo, cukrovinky, zmrzlina, med, sirup melasový, droždí, prášky do těsta, sůl, hořčice, ocet, nálevy (k ochucení), koření, led pro osvěžení.
- (730) **TCM Herbs, s.r.o.**, U Černé Věže 315/6, České Budějovice, 37001, CZ
- (740) Mgr. Pavla Šilerová, Žerotínova 1141/37, Praha 3-Žižkov, 13000

- (210) **O-445673**
(220) 20.02.2007
(320) 20.02.2007
(511) 5, 29, 30
(540)

052 JEMNOST NEBESKÉ VÍLY

- (510) (5) farmaceutické a veterinářské výrobky, hygienické výrobky pro léčebné účely, dietetické přípravky pro léčebné účely, potraviny pro batolata, náplasti, obvazový materiál, materiály pro plombování zubů a pro zubní otisky, dezinfekční přípravky, výrobky pro hubení škodlivých zvířat, fungicidy, herbicidy; (29) maso, ryby, drůbež, zvěřina, masové výtažky, ovoce a zelenina konzervované, sušené a zavařené, želé, džemy, vejce, mléko a mléčné výrobky, oleje a tuky jedlé; (30) káva, čaj, kakao, cukr, rýže, tapioka, ságo, kávové náhražky, mouka a přípravky z obilnin, chléb, pečivo, cukrovinky, zmrzlina, med, sirup melasový, droždí, prášky do těsta, sůl, hořčice, ocet, nálevy (k ochucení), koření, led pro osvěžení.
- (730) **TCM Herbs, s.r.o.**, U Černé Věže 315/6, České Budějovice, 37001, CZ
- (740) Mgr. Pavla Šilerová, Žerotínova 1141/37, Praha 3-Žižkov, 13000

- (210) **O-445674**
(220) 20.02.2007
(320) 20.02.2007
(511) 5, 29, 30
(540)

054 ZEĎ DEVÍTI DRAKŮ

- (510) (5) farmaceutické a veterinářské výrobky, hygienické výrobky pro léčebné účely, dietetické přípravky pro léčebné účely, potraviny pro batolata, náplasti, obvazový materiál, materiály pro plombování zubů a pro zubní otisky, dezinfekční přípravky, výrobky pro hubení škodlivých zvířat, fungicidy, herbicidy; (29) maso, ryby, drůbež, zvěřina, masové výtažky, ovoce a zelenina konzervované, sušené a zavařené, želé, džemy, vejce, mléko a mléčné výrobky, oleje a tuky jedlé; (30) káva, čaj, kakao, cukr, rýže, tapioka, ságo, kávové náhražky, mouka a přípravky z obilnin, chléb, pečivo, cukrovinky, zmrzlina, med, sirup melasový, droždí, prášky do těsta, sůl, hořčice, ocet, nálevy (k ochucení), koření, led pro osvěžení.
- (730) **TCM Herbs, s.r.o.**, U Černé Věže 315/6, České Budějovice, 37001, CZ
- (740) Mgr. Pavla Šilerová, Žerotínova 1141/37, Praha 3-Žižkov, 13000

- (210) **O-445675**
(220) 20.02.2007
(320) 20.02.2007
(511) 5, 29, 30

- (540) **055 ZVELEBENÍ RUMĚLKOVÉHO POLE**
- (510) (5) farmaceutické a veterinářské výrobky, hygienické výrobky pro léčebné účely, dietetické přípravky pro léčebné účely, potraviny pro batolata, náplasti, obvazový materiál, materiály pro plombování zubů a pro zubní otisky, dezinfekční přípravky, výrobky pro hubení škodlivých zvířat, fungicidy, herbicidy; (29) maso, ryby, drůbež, zvěřina, masové výtahy, ovoce a zelenina konzervované, sušené a zavažené, želé, džemy, vejce, mléko a mléčné výrobky, oleje a tuky jedlé; (30) káva, čaj, kakao, cukr, rýže, tapioka, ságo, kávové náhražky, mouka a přípravky z obilnin, chléb, pečivo, cukrovinky, zmrzlina, med, sirup melasový, droždí, prášky do těsta, sůl, hořčice, ocet, nálevy (k ochucení), koření, led pro osvěžení.
- (730) **TCM Herbs, s.r.o.**, U Černé Věže 315/6, České Budějovice, 37001, CZ
- (740) Mgr. Pavla Šilerová, Žerotínova 1141/37, Praha 3-Žižkov, 13000
-
- (210) **O-445677**
(220) 20.02.2007
(320) 20.02.2007
(511) 5, 29, 30
(540) **057 ÚDOLÍ OBLAKŮ A DEŠTĚ**
- (510) (5) farmaceutické a veterinářské výrobky, hygienické výrobky pro léčebné účely, dietetické přípravky pro léčebné účely, potraviny pro batolata, náplasti, obvazový materiál, materiály pro plombování zubů a pro zubní otisky, dezinfekční přípravky, výrobky pro hubení škodlivých zvířat, fungicidy, herbicidy; (29) maso, ryby, drůbež, zvěřina, masové výtahy, ovoce a zelenina konzervované, sušené a zavažené, želé, džemy, vejce, mléko a mléčné výrobky, oleje a tuky jedlé; (30) káva, čaj, kakao, cukr, rýže, tapioka, ságo, kávové náhražky, mouka a přípravky z obilnin, chléb, pečivo, cukrovinky, zmrzlina, med, sirup melasový, droždí, prášky do těsta, sůl, hořčice, ocet, nálevy (k ochucení), koření, led pro osvěžení.
- (730) **TCM Herbs, s.r.o.**, U Černé Věže 315/6, České Budějovice, 37001, CZ
- (740) Mgr. Pavla Šilerová, Žerotínova 1141/37, Praha 3-Žižkov, 13000
-
- (210) **O-445678**
(220) 20.02.2007
(320) 20.02.2007
(511) 5, 29, 30
(540) **061 VOLNOST SVOBODNÉHO POUTNÍKA**
- (510) (5) farmaceutické a veterinářské výrobky, hygienické výrobky pro léčebné účely, dietetické přípravky pro léčebné účely, potraviny pro batolata, náplasti, obvazový materiál, materiály pro plombování zubů a pro zubní otisky, dezinfekční přípravky, výrobky pro hubení škodlivých zvířat, fungicidy, herbicidy; (29) maso, ryby, drůbež, zvěřina, masové výtahy, ovoce a zelenina konzervované, sušené a zavažené, želé, džemy, vejce, mléko a mléčné výrobky, oleje a tuky jedlé; (30) káva, čaj, kakao, cukr, rýže, tapioka, ságo, kávové náhražky, mouka a přípravky z obilnin, chléb, pečivo, cukrovinky, zmrzlina, med, sirup melasový, droždí, prášky do těsta, sůl, hořčice, ocet, nálevy (k ochucení), koření, led pro osvěžení.
- (730) **TCM Herbs, s.r.o.**, U Černé Věže 315/6, České Budějovice, 37001, CZ
- (740) Mgr. Pavla Šilerová, Žerotínova 1141/37, Praha 3-Žižkov, 13000
-
- (210) **O-445679**
(220) 20.02.2007
(320) 20.02.2007
(511) 5, 29, 30
(540) **062 ZKLIDNĚNÍ ZČEŘENÉ HLADINY**
- (510) (5) farmaceutické a veterinářské výrobky, hygienické výrobky pro léčebné účely, dietetické přípravky pro léčebné účely, potraviny pro batolata, náplasti, obvazový materiál, materiály pro plombování zubů a pro zubní otisky, dezinfekční přípravky, výrobky pro hubení škodlivých zvířat, fungicidy, herbicidy; (29) maso, ryby, drůbež, zvěřina, masové výtahy, ovoce a zelenina konzervované, sušené a zavažené, želé, džemy, vejce, mléko a mléčné výrobky, oleje a tuky jedlé; (30) káva, čaj, kakao, cukr, rýže, tapioka, ságo, kávové náhražky, mouka a přípravky z obilnin, chléb, pečivo, cukrovinky, zmrzlina, med, sirup melasový, droždí, prášky do těsta, sůl, hořčice, ocet, nálevy (k ochucení), koření, led pro osvěžení.
- (730) **TCM Herbs, s.r.o.**, U Černé Věže 315/6, České Budějovice, 37001, CZ
- (740) Mgr. Pavla Šilerová, Žerotínova 1141/37, Praha 3-Žižkov, 13000
-
- (210) **O-445680**
(220) 20.02.2007
(320) 20.02.2007
(511) 5, 29, 30
(540) **064 UTIŠENÍ VĚTRNÉ BOUŘE**
- (510) (5) farmaceutické a veterinářské výrobky, hygienické výrobky pro léčebné účely, dietetické přípravky pro léčebné účely, potraviny pro batolata, náplasti, obvazový materiál, materiály pro plombování zubů a pro zubní otisky, dezinfekční přípravky, výrobky pro hubení škodlivých zvířat, fungicidy, herbicidy; (29) maso, ryby, drůbež, zvěřina, masové výtahy, ovoce a zelenina konzervované, sušené a zavažené, želé, džemy, vejce, mléko a mléčné výrobky, oleje a tuky jedlé; (30) káva, čaj, kakao, cukr, rýže, tapioka, ságo, kávové náhražky, mouka a přípravky z obilnin, chléb, pečivo, cukrovinky, zmrzlina, med, sirup melasový, droždí, prášky do těsta, sůl, hořčice, ocet, nálevy (k ochucení), koření, led pro osvěžení.
- (730) **TCM Herbs, s.r.o.**, U Černé Věže 315/6, České Budějovice, 37001, CZ
- (740) Mgr. Pavla Šilerová, Žerotínova 1141/37, Praha 3-Žižkov, 13000
-
- (210) **O-445681**
(220) 20.02.2007
(320) 20.02.2007
(511) 5, 29, 30
(540) **066 VIDINA POKOJNÉHO ODPOČINKU**
- (510) (5) farmaceutické a veterinářské výrobky, hygienické výrobky pro léčebné účely, dietetické přípravky pro léčebné účely, potraviny pro batolata, náplasti, obvazový materiál, materiály pro plombování zubů a pro zubní otisky, dezinfekční přípravky, výrobky pro hubení škodlivých zvířat, fungicidy, herbicidy; (29) maso, ryby, drůbež, zvěřina, masové výtahy, ovoce a zelenina konzervované, sušené a zavažené, želé, džemy, vejce, mléko a mléčné výrobky, oleje a tuky jedlé; (30) káva, čaj, kakao, cukr, rýže, tapioka, ságo, kávové náhražky, mouka a přípravky z obilnin, chléb, pečivo, cukrovinky, zmrzlina, med, sirup melasový, droždí, prášky do těsta, sůl, hořčice, ocet, nálevy (k ochucení), koření, led pro osvěžení.
- (730) **TCM Herbs, s.r.o.**, U Černé Věže 315/6, České Budějovice, 37001, CZ
- (740) Mgr. Pavla Šilerová, Žerotínova 1141/37, Praha 3-Žižkov, 13000
-
- (210) **O-445682**
(220) 20.02.2007
(320) 20.02.2007
(511) 5, 29, 30
(540) **073 ÚKLID OBILNÉ SÝPKY**
- (510) (5) farmaceutické a veterinářské výrobky, hygienické výrobky pro léčebné účely, dietetické přípravky pro léčebné účely, potraviny pro batolata, náplasti, obvazový materiál, materiály pro plombování zubů a pro zubní otisky, dezinfekční přípravky, výrobky pro hubení škodlivých zvířat, fungicidy, herbicidy; (29) maso, ryby, drůbež, zvěřina, masové výtahy, ovoce a zelenina konzervované, sušené a zavažené, želé, džemy, vejce, mléko a mléčné výrobky, oleje a tuky jedlé; (30) káva, čaj, kakao, cukr, rýže, tapioka, ságo, kávové náhražky, mouka a přípravky z obilnin, chléb, pečivo, cukrovinky, zmrzlina, med, sirup melasový, droždí, prášky do těsta, sůl, hořčice, ocet, nálevy (k ochucení), koření, led pro osvěžení.

(730) **TCM Herbs, s.r.o.**, U Černé Věže 315/6, České Budějovice, 37001, CZ
(740) Mgr. Pavla Šilerová, Žerotínova 1141/37, Praha 3-Žižkov, 13000

(210) **O-445683**

(220) 20.02.2007

(320) 20.02.2007

(511) 5, 29, 30

(540)

079 POSÍLENÍ ŘÍŠE STŘEDU

(510) (5) farmaceutické a veterinářské výrobky, hygienické výrobky pro léčebné účely, dietetické přípravky pro léčebné účely, potraviny pro batolata, náplasti, obvazový materiál, materiály pro plombování zubů a pro zubní otisky, dezinfekční přípravky, výrobky pro hubení škodlivých zvířat, fungicidy, herbicidy; (29) maso, ryby, drůbež, zvěřina, masové výtažky, ovoce a zelenina konzervované, sušené a zavažené, želé, džemy, vejce, mléko a mléčné výrobky, oleje a tuky jedlé; (30) káva, čaj, kakao, cukr, rýže, tapioka, ságo, kávové náhražky, mouka a přípravky z obilnin, chléb, pečivo, cukrovinky, zmrzlina, med, sirup melasový, droždí, prášky do těsta, sůl, hořčice, ocet, nálevy (k ochucení), koření, led pro osvěžení.

(730) **TCM Herbs, s.r.o.**, U Černé Věže 315/6, České Budějovice, 37001, CZ

(740) Mgr. Pavla Šilerová, Žerotínova 1141/37, Praha 3-Žižkov, 13000

(210) **O-445684**

(220) 20.02.2007

(320) 20.02.2007

(511) 5, 29, 30

(540)

091 NAPLNĚNÍ VYSCHLÉHO ŘEČIŠTĚ

(510) (5) farmaceutické a veterinářské výrobky, hygienické výrobky pro léčebné účely, dietetické přípravky pro léčebné účely, potraviny pro batolata, náplasti, obvazový materiál, materiály pro plombování zubů a pro zubní otisky, dezinfekční přípravky, výrobky pro hubení škodlivých zvířat, fungicidy, herbicidy; (29) maso, ryby, drůbež, zvěřina, masové výtažky, ovoce a zelenina konzervované, sušené a zavažené, želé, džemy, vejce, mléko a mléčné výrobky, oleje a tuky jedlé; (30) káva, čaj, kakao, cukr, rýže, tapioka, ságo, kávové náhražky, mouka a přípravky z obilnin, chléb, pečivo, cukrovinky, zmrzlina, med, sirup melasový, droždí, prášky do těsta, sůl, hořčice, ocet, nálevy (k ochucení), koření, led pro osvěžení.

(730) **TCM Herbs, s.r.o.**, U Černé Věže 315/6, České Budějovice, 37001, CZ

(740) Mgr. Pavla Šilerová, Žerotínova 1141/37, Praha 3-Žižkov, 13000

(210) **O-445685**

(220) 20.02.2007

(320) 20.02.2007

(511) 5, 29, 30

(540)

102 PROJASNĚNÍ TEMNÉ TŮNKY

(510) (5) farmaceutické a veterinářské výrobky, hygienické výrobky pro léčebné účely, dietetické přípravky pro léčebné účely, potraviny pro batolata, náplasti, obvazový materiál, materiály pro plombování zubů a pro zubní otisky, dezinfekční přípravky, výrobky pro hubení škodlivých zvířat, fungicidy, herbicidy; (29) maso, ryby, drůbež, zvěřina, masové výtažky, ovoce a zelenina konzervované, sušené a zavažené, želé, džemy, vejce, mléko a mléčné výrobky, oleje a tuky jedlé; (30) káva, čaj, kakao, cukr, rýže, tapioka, ságo, kávové náhražky, mouka a přípravky z obilnin, chléb, pečivo, cukrovinky, zmrzlina, med, sirup melasový, droždí, prášky do těsta, sůl, hořčice, ocet, nálevy (k ochucení), koření, led pro osvěžení.

(730) **TCM Herbs, s.r.o.**, U Černé Věže 315/6, České Budějovice, 37001, CZ

(740) Mgr. Pavla Šilerová, Žerotínova 1141/37, Praha 3-Žižkov, 13000

(210) **O-445686**

(220) 20.02.2007

(320) 20.02.2007

(511) 5, 29, 30

(540)

108 VODOPÁD Z MODRÉ LAGUNY

(510) (5) farmaceutické a veterinářské výrobky, hygienické výrobky pro léčebné účely, dietetické přípravky pro léčebné účely, potraviny pro batolata, náplasti, obvazový materiál, materiály pro plombování zubů a pro zubní otisky, dezinfekční přípravky, výrobky pro hubení škodlivých zvířat, fungicidy, herbicidy; (29) maso, ryby, drůbež, zvěřina, masové výtažky, ovoce a zelenina konzervované, sušené a zavažené, želé, džemy, vejce, mléko a mléčné výrobky, oleje a tuky jedlé; (30) káva, čaj, kakao, cukr, rýže, tapioka, ságo, kávové náhražky, mouka a přípravky z obilnin, chléb, pečivo, cukrovinky, zmrzlina, med, sirup melasový, droždí, prášky do těsta, sůl, hořčice, ocet, nálevy (k ochucení), koření, led pro osvěžení.

(730) **TCM Herbs, s.r.o.**, U Černé Věže 315/6, České Budějovice, 37001, CZ

(740) Mgr. Pavla Šilerová, Žerotínova 1141/37, Praha 3-Žižkov, 13000

(210) **O-445687**

(220) 20.02.2007

(320) 20.02.2007

(511) 5, 29, 30

(540)

111 ZASTAVENÍ TOKU ŽLUTÉ ŘEKY

(510) (5) farmaceutické a veterinářské výrobky, hygienické výrobky pro léčebné účely, dietetické přípravky pro léčebné účely, potraviny pro batolata, náplasti, obvazový materiál, materiály pro plombování zubů a pro zubní otisky, dezinfekční přípravky, výrobky pro hubení škodlivých zvířat, fungicidy, herbicidy; (29) maso, ryby, drůbež, zvěřina, masové výtažky, ovoce a zelenina konzervované, sušené a zavažené, želé, džemy, vejce, mléko a mléčné výrobky, oleje a tuky jedlé; (30) káva, čaj, kakao, cukr, rýže, tapioka, ságo, kávové náhražky, mouka a přípravky z obilnin, chléb, pečivo, cukrovinky, zmrzlina, med, sirup melasový, droždí, prášky do těsta, sůl, hořčice, ocet, nálevy (k ochucení), koření, led pro osvěžení.

(730) **TCM Herbs, s.r.o.**, U Černé Věže 315/6, České Budějovice, 37001, CZ

(740) Mgr. Pavla Šilerová, Žerotínova 1141/37, Praha 3-Žižkov, 13000

(210) **O-445688**

(220) 20.02.2007

(320) 20.02.2007

(511) 5, 29, 30

(540)

112 UVOLNĚNÍ NAPJATÉ TĚTIVY

(510) (5) farmaceutické a veterinářské výrobky, hygienické výrobky pro léčebné účely, dietetické přípravky pro léčebné účely, potraviny pro batolata, náplasti, obvazový materiál, materiály pro plombování zubů a pro zubní otisky, dezinfekční přípravky, výrobky pro hubení škodlivých zvířat, fungicidy, herbicidy; (29) maso, ryby, drůbež, zvěřina, masové výtažky, ovoce a zelenina konzervované, sušené a zavažené, želé, džemy, vejce, mléko a mléčné výrobky, oleje a tuky jedlé; (30) káva, čaj, kakao, cukr, rýže, tapioka, ságo, kávové náhražky, mouka a přípravky z obilnin, chléb, pečivo, cukrovinky, zmrzlina, med, sirup melasový, droždí, prášky do těsta, sůl, hořčice, ocet, nálevy (k ochucení), koření, led pro osvěžení.

(730) **TCM Herbs, s.r.o.**, U Černé Věže 315/6, České Budějovice, 37001, CZ

(740) Mgr. Pavla Šilerová, Žerotínova 1141/37, Praha 3-Žižkov, 13000

(210) **O-445689**

(220) 20.02.2007

(320) 20.02.2007

(511) 5, 29, 30

(540)

113 VÁNEK HEDVÁBNÉHO VĚJÍŘE

(510) (5) farmaceutické a veterinářské výrobky, hygienické výrobky

pro léčebné účely, dietetické přípravky pro léčebné účely, potraviny pro batolata, náplasti, obvazový materiál, materiály pro plombování zubů a pro zubní otisky, dezinfekční přípravky, výrobky pro hubení škodlivých zvířat, fungicidy, herbicidy; (29) maso, ryby, drůbež, zvěřina, masové výtažky, ovoce a zelenina konzervované, sušené a zavařené, želé, džemy, vejce, mléko a mléčné výrobky, oleje a tuky jedlé; (30) káva, čaj, kakao, cukr, rýže, tapioka, ságo, kávové náhražky, mouka a přípravky z obilnin, chléb, pečivo, cukrovinky, zmrzlina, med, sirup melasový, droždí, prášky do těsta, sůl, hořčice, ocet, nálevy (k ochucení), koření, led pro osvěžení.

- (730) **TCM Herbs, s.r.o.**, U Černé Věže 315/6, České Budějovice, 37001, CZ
(740) Mgr. Pavla Šilerová, Žerotínova 1141/37, Praha 3-Žižkov, 13000

(210) **O-445690**

(220) 20.02.2007

(320) 20.02.2007

(511) 5, 29, 30

(540)

119 HŘÍVA ČERNÉHO VRANÍKA

(510) (5) farmaceutické a veterinářské výrobky, hygienické výrobky pro léčebné účely, dietetické přípravky pro léčebné účely, potraviny pro batolata, náplasti, obvazový materiál, materiály pro plombování zubů a pro zubní otisky, dezinfekční přípravky, výrobky pro hubení škodlivých zvířat, fungicidy, herbicidy; (29) maso, ryby, drůbež, zvěřina, masové výtažky, ovoce a zelenina konzervované, sušené a zavařené, želé, džemy, vejce, mléko a mléčné výrobky, oleje a tuky jedlé; (30) káva, čaj, kakao, cukr, rýže, tapioka, ságo, kávové náhražky, mouka a přípravky z obilnin, chléb, pečivo, cukrovinky, zmrzlina, med, sirup melasový, droždí, prášky do těsta, sůl, hořčice, ocet, nálevy (k ochucení), koření, led pro osvěžení.

- (730) **TCM Herbs, s.r.o.**, U Černé Věže 315/6, České Budějovice, 37001, CZ
(740) Mgr. Pavla Šilerová, Žerotínova 1141/37, Praha 3-Žižkov, 13000

(210) **O-445691**

(220) 20.02.2007

(320) 20.02.2007

(511) 5, 29, 30

(540)

121 ELIXÍR NEBESKÉHO CÍSAŘE

(510) (5) farmaceutické a veterinářské výrobky, hygienické výrobky pro léčebné účely, dietetické přípravky pro léčebné účely, potraviny pro batolata, náplasti, obvazový materiál, materiály pro plombování zubů a pro zubní otisky, dezinfekční přípravky, výrobky pro hubení škodlivých zvířat, fungicidy, herbicidy; (29) maso, ryby, drůbež, zvěřina, masové výtažky, ovoce a zelenina konzervované, sušené a zavařené, želé, džemy, vejce, mléko a mléčné výrobky, oleje a tuky jedlé; (30) káva, čaj, kakao, cukr, rýže, tapioka, ságo, kávové náhražky, mouka a přípravky z obilnin, chléb, pečivo, cukrovinky, zmrzlina, med, sirup melasový, droždí, prášky do těsta, sůl, hořčice, ocet, nálevy (k ochucení), koření, led pro osvěžení.

- (730) **TCM Herbs, s.r.o.**, U Černé Věže 315/6, České Budějovice, 37001, CZ
(740) Mgr. Pavla Šilerová, Žerotínova 1141/37, Praha 3-Žižkov, 13000

(210) **O-445692**

(220) 20.02.2007

(320) 20.02.2007

(511) 5, 29, 30

(540)

127 RADOST PŘICHÁZEJÍCÍHO SPÁNKU

(510) (5) farmaceutické a veterinářské výrobky, hygienické výrobky pro léčebné účely, dietetické přípravky pro léčebné účely, potraviny pro batolata, náplasti, obvazový materiál, materiály pro plombování zubů a pro zubní otisky, dezinfekční přípravky, výrobky pro hubení škodlivých zvířat, fungicidy, herbicidy; (29) maso, ryby, drůbež, zvěřina, masové výtažky, ovoce a zelenina konzervované, sušené a zavařené, želé, džemy, vejce, mléko a

mléčné výrobky, oleje a tuky jedlé; (30) káva, čaj, kakao, cukr, rýže, tapioka, ságo, kávové náhražky, mouka a přípravky z obilnin, chléb, pečivo, cukrovinky, zmrzlina, med, sirup melasový, droždí, prášky do těsta, sůl, hořčice, ocet, nálevy (k ochucení), koření, led pro osvěžení.

- (730) **TCM Herbs, s.r.o.**, U Černé Věže 315/6, České Budějovice, 37001, CZ
(740) Mgr. Pavla Šilerová, Žerotínova 1141/37, Praha 3-Žižkov, 13000

(210) **O-445693**

(220) 20.02.2007

(320) 20.02.2007

(511) 5, 29, 30

(540)

131 HVIZD STŘÍBRNÉ PÍŠŤALKY

(510) (5) farmaceutické a veterinářské výrobky, hygienické výrobky pro léčebné účely, dietetické přípravky pro léčebné účely, potraviny pro batolata, náplasti, obvazový materiál, materiály pro plombování zubů a pro zubní otisky, dezinfekční přípravky, výrobky pro hubení škodlivých zvířat, fungicidy, herbicidy; (29) maso, ryby, drůbež, zvěřina, masové výtažky, ovoce a zelenina konzervované, sušené a zavařené, želé, džemy, vejce, mléko a mléčné výrobky, oleje a tuky jedlé; (30) káva, čaj, kakao, cukr, rýže, tapioka, ságo, kávové náhražky, mouka a přípravky z obilnin, chléb, pečivo, cukrovinky, zmrzlina, med, sirup melasový, droždí, prášky do těsta, sůl, hořčice, ocet, nálevy (k ochucení), koření, led pro osvěžení.

- (730) **TCM Herbs, s.r.o.**, U Černé Věže 315/6, České Budějovice, 37001, CZ
(740) Mgr. Pavla Šilerová, Žerotínova 1141/37, Praha 3-Žižkov, 13000

(210) **O-445694**

(220) 20.02.2007

(320) 20.02.2007

(511) 5, 29, 30

(540)

152 TYGRŮ PRAMEN

(510) (5) farmaceutické a veterinářské výrobky, hygienické výrobky pro léčebné účely, dietetické přípravky pro léčebné účely, potraviny pro batolata, náplasti, obvazový materiál, materiály pro plombování zubů a pro zubní otisky, dezinfekční přípravky, výrobky pro hubení škodlivých zvířat, fungicidy, herbicidy; (29) maso, ryby, drůbež, zvěřina, masové výtažky, ovoce a zelenina konzervované, sušené a zavařené, želé, džemy, vejce, mléko a mléčné výrobky, oleje a tuky jedlé; (30) káva, čaj, kakao, cukr, rýže, tapioka, ságo, kávové náhražky, mouka a přípravky z obilnin, chléb, pečivo, cukrovinky, zmrzlina, med, sirup melasový, droždí, prášky do těsta, sůl, hořčice, ocet, nálevy (k ochucení), koření, led pro osvěžení.

- (730) **TCM Herbs, s.r.o.**, U Černé Věže 315/6, České Budějovice, 37001, CZ
(740) Mgr. Pavla Šilerová, Žerotínova 1141/37, Praha 3-Žižkov, 13000

(210) **O-445695**

(220) 20.02.2007

(320) 20.02.2007

(511) 5, 29, 30

(540)

153 EBENOVÝ VĚTROLAM

(510) (5) farmaceutické a veterinářské výrobky, hygienické výrobky pro léčebné účely, dietetické přípravky pro léčebné účely, potraviny pro batolata, náplasti, obvazový materiál, materiály pro plombování zubů a pro zubní otisky, dezinfekční přípravky, výrobky pro hubení škodlivých zvířat, fungicidy, herbicidy; (29) maso, ryby, drůbež, zvěřina, masové výtažky, ovoce a zelenina konzervované, sušené a zavařené, želé, džemy, vejce, mléko a mléčné výrobky, oleje a tuky jedlé; (30) káva, čaj, kakao, cukr, rýže, tapioka, ságo, kávové náhražky, mouka a přípravky z obilnin, chléb, pečivo, cukrovinky, zmrzlina, med, sirup melasový, droždí, prášky do těsta, sůl, hořčice, ocet, nálevy (k ochucení), koření, led pro osvěžení.

- (730) **TCM Herbs, s.r.o.**, U Černé Věže 315/6, České Budějovice, 37001, CZ
(740) Mgr. Pavla Šilerová, Žerotínova 1141/37, Praha 3-Žižkov, 13000

(210) **O-445696**
(220) 20.02.2007
(320) 20.02.2007
(511) 5, 29, 30
(540)

171 TAJEMSTVÍ ZLATÉ SKŘÍŇKY

(510) (5) farmaceutické a veterinářské výrobky, hygienické výrobky pro léčebné účely, dietetické přípravky pro léčebné účely, potraviny pro batolata, náplasti, obvazový materiál, materiály pro plombování zubů a pro zubní otisky, dezinfekční přípravky, výrobky pro hubení škodlivých zvířat, fungicidy, herbicidy; (29) maso, ryby, drůbež, zvěřina, masové výtazky, ovoce a zelenina konzervované, sušené a zavažené, želé, džemy, vejce, mléko a mléčné výrobky, oleje a tuky jedlé; (30) káva, čaj, kakao, cukr, rýže, tapioka, ságo, kávové náhražky, mouka a přípravky z obilnin, chléb, pečivo, cukrovinky, zmrzlina, med, sirup melasový, droždí, prášky do těsta, sůl, hořčice, ocet, nálevy (k ochucení), koření, led pro osvěžení.

(730) **TCM Herbs, s.r.o.**, U Černé Věže 315/6, České Budějovice, 37001, CZ

(740) Mgr. Pavla Šilerová, Žerotínova 1141/37, Praha 3-Žižkov, 13000

(210) **O-445697**
(220) 20.02.2007
(320) 20.02.2007
(511) 5, 29, 30
(540)

172 SLAST UPROSTŘED NOCI

(510) (5) farmaceutické a veterinářské výrobky, hygienické výrobky pro léčebné účely, dietetické přípravky pro léčebné účely, potraviny pro batolata, náplasti, obvazový materiál, materiály pro plombování zubů a pro zubní otisky, dezinfekční přípravky, výrobky pro hubení škodlivých zvířat, fungicidy, herbicidy; (29) maso, ryby, drůbež, zvěřina, masové výtazky, ovoce a zelenina konzervované, sušené a zavažené, želé, džemy, vejce, mléko a mléčné výrobky, oleje a tuky jedlé; (30) káva, čaj, kakao, cukr, rýže, tapioka, ságo, kávové náhražky, mouka a přípravky z obilnin, chléb, pečivo, cukrovinky, zmrzlina, med, sirup melasový, droždí, prášky do těsta, sůl, hořčice, ocet, nálevy (k ochucení), koření, led pro osvěžení.

(730) **TCM Herbs, s.r.o.**, U Černé Věže 315/6, České Budějovice, 37001, CZ

(740) Mgr. Pavla Šilerová, Žerotínova 1141/37, Praha 3-Žižkov, 13000

(210) **O-445698**
(220) 20.02.2007
(320) 20.02.2007
(511) 5, 29, 30
(540)

182 LESK NEFRITOVÉHO ŠPERKU

(510) (5) farmaceutické a veterinářské výrobky, hygienické výrobky pro léčebné účely, dietetické přípravky pro léčebné účely, potraviny pro batolata, náplasti, obvazový materiál, materiály pro plombování zubů a pro zubní otisky, dezinfekční přípravky, výrobky pro hubení škodlivých zvířat, fungicidy, herbicidy; (29) maso, ryby, drůbež, zvěřina, masové výtazky, ovoce a zelenina konzervované, sušené a zavažené, želé, džemy, vejce, mléko a mléčné výrobky, oleje a tuky jedlé; (30) káva, čaj, kakao, cukr, rýže, tapioka, ságo, kávové náhražky, mouka a přípravky z obilnin, chléb, pečivo, cukrovinky, zmrzlina, med, sirup melasový, droždí, prášky do těsta, sůl, hořčice, ocet, nálevy (k ochucení), koření, led pro osvěžení.

(730) **TCM Herbs, s.r.o.**, U Černé Věže 315/6, České Budějovice, 37001, CZ

(740) Mgr. Pavla Šilerová, Žerotínova 1141/37, Praha 3-Žižkov, 13000

(210) **O-445699**
(220) 20.02.2007
(320) 20.02.2007
(511) 5, 29, 30
(540)

184 TIŠENÍ MINGSKÝCH ZVONŮ

(510) (5) farmaceutické a veterinářské výrobky, hygienické výrobky pro léčebné účely, dietetické přípravky pro léčebné účely, potraviny pro batolata, náplasti, obvazový materiál, materiály pro plombování zubů a pro zubní otisky, dezinfekční přípravky, výrobky pro hubení škodlivých zvířat, fungicidy, herbicidy; (29) maso, ryby, drůbež, zvěřina, masové výtazky, ovoce a zelenina konzervované, sušené a zavažené, želé, džemy, vejce, mléko a mléčné výrobky, oleje a tuky jedlé; (30) káva, čaj, kakao, cukr, rýže, tapioka, ságo, kávové náhražky, mouka a přípravky z obilnin, chléb, pečivo, cukrovinky, zmrzlina, med, sirup melasový, droždí, prášky do těsta, sůl, hořčice, ocet, nálevy (k ochucení), koření, led pro osvěžení.

(730) **TCM Herbs, s.r.o.**, U Černé Věže 315/6, České Budějovice, 37001, CZ

(740) Mgr. Pavla Šilerová, Žerotínova 1141/37, Praha 3-Žižkov, 13000

(210) **O-445700**
(220) 20.02.2007
(320) 20.02.2007
(511) 5, 29, 30
(540)

185 SVĚŽEST PODVEČERNÍ PAGODY

(510) (5) farmaceutické a veterinářské výrobky, hygienické výrobky pro léčebné účely, dietetické přípravky pro léčebné účely, potraviny pro batolata, náplasti, obvazový materiál, materiály pro plombování zubů a pro zubní otisky, dezinfekční přípravky, výrobky pro hubení škodlivých zvířat, fungicidy, herbicidy; (29) maso, ryby, drůbež, zvěřina, masové výtazky, ovoce a zelenina konzervované, sušené a zavažené, želé, džemy, vejce, mléko a mléčné výrobky, oleje a tuky jedlé; (30) káva, čaj, kakao, cukr, rýže, tapioka, ságo, kávové náhražky, mouka a přípravky z obilnin, chléb, pečivo, cukrovinky, zmrzlina, med, sirup melasový, droždí, prášky do těsta, sůl, hořčice, ocet, nálevy (k ochucení), koření, led pro osvěžení.

(730) **TCM Herbs, s.r.o.**, U Černé Věže 315/6, České Budějovice, 37001, CZ

(740) Mgr. Pavla Šilerová, Žerotínova 1141/37, Praha 3-Žižkov, 13000

(210) **O-445701**
(220) 20.02.2007
(320) 20.02.2007
(511) 5, 29, 30
(540)

186 HBITOST LUČNÍHO ŠTÍRKA

(510) (5) farmaceutické a veterinářské výrobky, hygienické výrobky pro léčebné účely, dietetické přípravky pro léčebné účely, potraviny pro batolata, náplasti, obvazový materiál, materiály pro plombování zubů a pro zubní otisky, dezinfekční přípravky, výrobky pro hubení škodlivých zvířat, fungicidy, herbicidy; (29) maso, ryby, drůbež, zvěřina, masové výtazky, ovoce a zelenina konzervované, sušené a zavažené, želé, džemy, vejce, mléko a mléčné výrobky, oleje a tuky jedlé; (30) káva, čaj, kakao, cukr, rýže, tapioka, ságo, kávové náhražky, mouka a přípravky z obilnin, chléb, pečivo, cukrovinky, zmrzlina, med, sirup melasový, droždí, prášky do těsta, sůl, hořčice, ocet, nálevy (k ochucení), koření, led pro osvěžení.

(730) **TCM Herbs, s.r.o.**, U Černé Věže 315/6, České Budějovice, 37001, CZ

(740) Mgr. Pavla Šilerová, Žerotínova 1141/37, Praha 3-Žižkov, 13000

(210) **O-445702**
(220) 20.02.2007
(320) 20.02.2007
(511) 5, 29, 30
(540)

190 SLADKÉ PLODY Z YUNNANU

(510) (5) farmaceutické a veterinářské výrobky, hygienické výrobky pro léčebné účely, dietetické přípravky pro léčebné účely, potraviny pro batolata, náplasti, obvazový materiál, materiály pro plombování zubů a pro zubní otisky, dezinfekční přípravky, výrobky pro hubení škodlivých zvířat, fungicidy, herbicidy; (29) maso, ryby, drůbež, zvěřina, masové výtazky, ovoce a zelenina

- (730) konzervované, sušené a zavařené, žele, džemy, vejce, mléko a mléčné výrobky, oleje a tuky jedlé; (30) káva, čaj, kakao, cukr, rýže, tapioka, ságo, kávové náhražky, mouka a přípravky z obilnin, chléb, pečivo, cukrovinky, zmrzlina, med, sirup melasový, droždí, prášky do těsta, sůl, hořčice, ocet, nálevy (k ochucení), koření, led pro osvěžení.
- (730) **TCM Herbs, s.r.o.**, U Černé Věže 315/6, České Budějovice, 37001, CZ
- (740) Mgr. Pavla Šilerová, Žerotínova 1141/37, Praha 3-Žižkov, 13000

- (210) **O-445774**
(220) 23.02.2007
(320) 23.02.2007
(511) 35, 38, 42
(540)

Novera komplet office

- (510) (35) poradenství v obchodní činnosti, obchodní management a podnikové poradenství, marketing, reklama, propagace, průzkum trhu, vyhledávání dat v počítačových souborech (pro třetí osoby), systematizace informací do počítačové databáze; (38) telekomunikační služby, zejména služby telefonní a datové, provozování veřejné mobilní radiotelefonní sítě, pronájem a půjčování zařízení pro telekomunikační služby a pro přenos informací, pronájem a půjčování přístrojů pro přenos zpráv, zprostředkovatelská a poradenská činnost pro služby v oblasti telekomunikací, informace o telekomunikaci, směrovací a spojovací služby pro telekomunikace, poskytování telekomunikačních připojení ke globální počítačové síti, poskytování uživatelského přístupu ke globální počítačové síti, počítačová komunikace; (42) projektová činnost v oblasti telekomunikační a výpočetní techniky, tvorba a pronájem software, tvorba a správa webových stránek, pronájem počítačů, poradenské služby v oblasti hardware a software, údržba počítačových programů.
- (730) **GTS NOVERA a.s.**, Přemyslovská 2845/43, Praha 3, 13000, CZ
- (740) Čížek Hostaš a spol. Advokátní kancelář, Mgr. Petr Hostaš, Na Struze 1740/7, Praha 1, 11000

- (210) **O-445775**
(220) 23.02.2007
(320) 23.02.2007
(511) 35, 38, 42
(540)

Novera duo expres

- (510) (35) poradenství v obchodní činnosti, obchodní management a podnikové poradenství, marketing, reklama, propagace, průzkum trhu, vyhledávání dat v počítačových souborech (pro třetí osoby), systematizace informací do počítačové databáze; (38) telekomunikační služby, zejména služby telefonní a datové, provozování veřejné mobilní radiotelefonní sítě, pronájem a půjčování zařízení pro telekomunikační služby a pro přenos informací, pronájem a půjčování přístrojů pro přenos zpráv, zprostředkovatelská a poradenská činnost pro služby v oblasti telekomunikací, informace o telekomunikaci, směrovací a spojovací služby pro telekomunikace, poskytování telekomunikačních připojení ke globální počítačové síti, poskytování uživatelského přístupu ke globální počítačové síti, počítačová komunikace; (42) projektová činnost v oblasti telekomunikační a výpočetní techniky, tvorba a pronájem software, tvorba a správa webových stránek, pronájem počítačů, poradenské služby v oblasti hardware a software, údržba počítačových programů.
- (730) **GTS NOVERA a.s.**, Přemyslovská 2845/43, Praha 3, 13000, CZ
- (740) Čížek Hostaš a spol. Advokátní kancelář, Mgr. Petr Hostaš, Na Struze 1740/7, Praha 1, 11000

- (210) **O-446026**
(220) 01.03.2007
(320) 01.03.2007
(511) 5, 30
(540)

BIOZORA

- (510) (5) přípravky a produkty farmaceutické, minerální doplňky potravy, výživové a vitamínové přípravky, přípravky pro hubnutí a přípravky obsahující stopové prvky, vše upravené pro léčebné účely; (30) příchutě a přísady do potravin a nápojů s výjimkou esenci a éterických olejů, glukóza pro výživu, potravinové

- doplňky spadající do této třídy.
- (730) **S & D Pharma CZ, spol. s r.o.**, Písnická 22/546, Praha 4, 14200, CZ
- (740) Ing. Václav Kratochvíl, patentový zástupce, Radlická 28, Praha 5, 15000

- (210) **O-446876**
(220) 28.03.2007
(320) 28.03.2007
(511) 36
(540)

Kapitálové životní pojištění KAPITÁL Klasik

- (510) (36) pojišťovnictví a peněžnictví, zejména pojišťovací, zábranná a úvěrová činnost, investování do cenných papírů, zprostředkovatelská a obstaravatelská činnost v oblasti pojišťovnictví a peněžnictví.
- (730) **POJIŠŤOVNA ČESKÉ SPOŘITELNY, a. s.**, nám. Republiky 115, Pardubice, 53002, CZ
- (740) JUDr. Karel Kopecký, Mladých 184, Pardubice, 53009

- (210) **O-446877**
(220) 28.03.2007
(320) 28.03.2007
(511) 36
(540)

Flexibilní životní pojištění FLEXI High Fix

- (510) (36) pojišťovnictví a peněžnictví, zejména pojišťovací, zábranná a úvěrová činnost, investování do cenných papírů, zprostředkovatelská a obstaravatelská činnost v oblasti pojišťovnictví a peněžnictví.
- (730) **POJIŠŤOVNA ČESKÉ SPOŘITELNY, a. s.**, nám. Republiky 115, Pardubice, 53002, CZ
- (740) JUDr. Karel Kopecký, Mladých 184, Pardubice, 53009

- (210) **O-447463**
(220) 18.04.2007
(320) 18.04.2007
(511) 9, 25, 28
(540)



- (510) (9) ochranné nákolennice pro dělníky, ochranné obleky proti úrazům, radiaci a ohni, ochranné rukavice, ochranné rukavice proti rentgenovému záření pro průmyslové účely, potápěčské rukavice, ochranné azbestové rukavice; (25) kombinézy pracovní, konfekce, oděvy, rukavice, dámské dlouhé rukavice, rukavice bez prstů, rukavice palcové, rukávnický; (28) rukavice pro sportovní hry, rukavice basebalové, rukavice boxerské, rukavice golfové, rukavice pro šermíře.
- (730) **Ladislav Koumar - MIRO**, Borová 275, Borová, 56982, CZ
- (740) Václav Müller, patentový zástupce, Filipova 2016, Praha 4, 14800

- (210) **O-447769**
(220) 27.04.2007
(320) 27.04.2007
(511) 4, 12, 35, 36, 37, 38, 39, 41, 42, 43, 44

(540)



- (510) (4) průmyslové oleje a tuky, mazadla, výrobky pro pohlcování, zavlažování a vázání prachu, paliva včetně benzínu a nafty pro motory; (12) automobily a jejich díly, autodoplňky a příslušenství zařazené do této třídy; (35) administrativní zpracovávání nákupních objednávek, fakturace, hospodářské ekonomické prognózy, správa hotelu, obchodní a podnikatelské informace, komerční informační kanceláře, obchodní průmyslové podniky - řízení, pomoc při řízení obchodní činnosti, obchodní management a podnikové poradenství, poskytování obchodních a podnikatelských informací, obchodní a podnikatelský průzkum, poradenství k obchodní činnosti, poradenství personální, poradenství - obchodní management, pořádání veletrhů pro reklamní a obchodní účely, pronájem kancelářských strojů a zařízení, průzkum trhu, zaslání reklamních materiálů, pronájem reklamních ploch, řízení průmyslových a obchodních podniků, sekretářské služby, marketingové studie, tvorba reklamy, obchodní pomoc při subdavatelských službách, poskytování reklamy a inzerce přes Internet, manažerské služby; (36) finanční analýzy, bankovní a finanční operace, finanční poradenství, finanční řízení, finanční služby, kapitálové investice, jednatelství, realitní kancelář, finanční konzultační služby, makléřství, inkasování nájemného, nájemní a činžovní domy (vedení), správa nájemných a činžovních domů, nemovitosti - zprostředkování, obchodování s nemovitostmi, nemovitosti - oceňování a odhady, nemovitosti - pronájem, nemovitosti - správa, oceňování finanční (bankovníctví, pojištění), oceňování a odhady daňové, pronájem bytů, nájemních a činžovních domů, pronájem nemovitostí, pronájem kanceláří, finanční půjčky, záruční a zástavní půjčky, jejich financování, finanční řízení (management podniku), správa majetku, správa nemovitostí, ubytovací kanceláře (byty, místnosti), cenné papíry - vydávání cenných papírů, záruky, kauce, ručení; (37) antikoroziní nátěry pro vozidla, automobily (čištění, leštění, mazání, mytí, opravy, údržba), čištění, praní, stavebnictví, poradenství ve stavebnictví, developing, dozor nad stavbami, stavební informace, údržba, čištění a oprava kůže, lakování, glazurování, pneumatiky - opravy, vulkanizace, defekty, úklidové práce v interiéru i exteriéru, výstavba obchodních stánků a obchodů; (38) informační kanceláře, elektronická pošta; (39) automobilová doprava, pronájem automobilů, organizování jízdních tras a přepravy nákladů, odtahová služba, pronájem parkovacích ploch, zajišťování parkování automobilů, pronájem skladovacích prostor, půjčování nosičů na automobily, skladování, skladování zboží, služby v dopravě a přepravě; (41) organizování a vedení seminářů, konferencí a kongresů, organizování představení, pronájem rozhlasových a televizních přijímačů, organizování sportovních soutěží, správa a provozování sportovišť, organizování a plánování společenských akcí, posilovna, fitcentrum; (42) plánování městské výstavby, provádění technických kontrol vozidel; (43) hostinské a restaurační služby, hotelové služby, ubytování, ubytovací služby, rezervace ubytování, hromadné stravování, kavárny, restaurace, hotely, samoobslužné restaurace, penziony, motely, kempy, poskytování přechodného ubytování; (44) lázeňské služby, solárium, kadernictví, kosmetický salón, studio vizáže, nehtové a tetovací studio, sauna, pedikúra, péče o zdraví, doprovodné hotelové služby související s relaxem a péčí o zdraví a krásu hotelových hostů.
- (590) Barevná
(730) **MAGNUM Office, s.r.o.**, Jakubská 1, Brno, 60201, CZ
(740) Ing. Zdeněk Kučera, Padělky 548, P.O.BOX 92, Slušovice, 76315

(210) **O-447784**

(220) 30.04.2007
(320) 30.04.2007
(511) 14, 20, 21, 25, 28, 43

(540)

KITTELOVSKO

- (510) (14) vzácné kovy a jejich slitiny a výrobky z těchto látek nebo postříbeného nebo pozlaceného kovu, nejsou-li uvedeny v jiných třídách, klenoty, bižuterie, drahokamy, hodinářské potřeby a chronometrické přístroje; (20) výrobky nejmenované v jiných třídách ze dřeva, korku, rákosu, vrbového proutí, z rohu, kosti, slonoviny, z kostic, želvoviny, jantaru, perleti, mořské pěny, náhražky všech těchto materiálů nebo náhražky z plastických hmot; (21) náčiní a nádoby pro domácnost a kuchyň, hřebeny a mycí houby, kartáče, sklo surové nebo opracované, sklo, porcelán a majolika neobsažené v jiných třídách; (25) oděvy, obuv, kloboučnické zboží; (28) hry, hračky, potřeby pro gymnastiku a sport spadající do této třídy, hrací karty; (43) služby zajišťující stravování a nápoje, dočasné ubytování.
- (730) **KITL s.r.o.**, Komenského 791/23, Jablonec nad Nisou, 46601, CZ
(740) Bc. Kamil Kolátor, Palackého 6640/7, Jablonec nad Nisou, 46601

(210) **O-447785**

(220) 30.04.2007
(320) 30.04.2007
(511) 14, 20, 21, 25, 28, 43
(540)

J.J.A.E. KITTEL

- (510) (14) vzácné kovy a jejich slitiny a výrobky z těchto látek nebo postříbeného, nebo pozlaceného kovu, nejsou-li uvedeny v jiných třídách, klenoty, bižuterie, drahokamy, hodinářské potřeby a chronometrické přístroje; (20) výrobky nejmenované v jiných třídách ze dřeva, korku, rákosu, vrbového proutí, z rohu, kosti, slonoviny, z kostic, želvoviny, jantaru, perleti, mořské pěny, náhražky všech těchto materiálů nebo náhražky z plastických hmot; (21) náčiní a nádoby pro domácnost a kuchyň, hřebeny a mycí houby, kartáče, sklo surové nebo opracované, sklo, porcelán a majolika neobsažené v jiných třídách; (25) oděvy, obuv, kloboučnické zboží; (28) hry, hračky, potřeby pro gymnastiku a sport spadající do této třídy, hrací karty; (43) služby zajišťující stravování a nápoje, dočasné ubytování.
- (730) **KITL s.r.o.**, Komenského 791/23, Jablonec nad Nisou, 46601, CZ
(740) Bc. Kamil Kolátor, Palackého 4460/7, Jablonec nad Nisou, 46601

(210) **O-447818**

(220) 02.05.2007
(320) 02.05.2007
(511) 9, 14, 16, 28, 35, 36, 39, 41
(540)



- (510) (9) nahrané zvukové a zvukově obrazové nosiče, elektronické publikace na nosičích a přenášené po síti, audiovizuální díla; (14) výrobky ze vzácných kovů a slitin, bižuterie; (16) papír a výrobky z papíru, tiskoviny, publikace, propagační materiály, fotografie, plakáty, kalendáře, inzertní listy, katalogy, informační produkty, samolepky, obtisky, obrazy, kancelářské potřeby, pohlednice; (28) hračky, vánoční ozdoby; (35) činnost organizačních a ekonomických poradců, dodavatelské služby pro třetí osoby, zpracování textů, pořádání výstav, veletrhů, přehlídek a obdobných akcí k reklamním a obchodním účelům; (36) správa nemovitostí; (39) organizování prohlídek, průvodcovská činnost; (41) zprostředkovatelská činnost v oblasti kultury, vydávání elektronických knih a časopisů, elektronické publikování, informace o možnostech rozptýlení, zábavy a vzdělávání, organizování a provozování výuky, organizování a vedení konferencí a seminářů, organizování kulturních a vzdělávacích výstav, zprostředkování v oblasti kultury, zábavy a sportu.

- (730) UNICA, s.r.o., Radlická 28/663, Praha 5, 15000, CZ
(740) Ing. Václav Kratochvíl, patentový zástupce, Tábořská 758/33, Mladá Boleslav, 29301

- (210) O-448399
(220) 23.05.2007
(320) 23.05.2007
(511) 6, 37, 39, 43
(540)



- (510) (6) ocelové konstrukce, přenosné konstrukce kovové, montované ocelové konstrukce, ocelové konstrukce pro haly, kontejnery kovové - obytné, skladové a sanitární, přenosné stavby kovové (mobilní buňky, kontejnery), určené zejména pro stavby, pro užití jako kanceláře, šatny, vrátnice, umývárny, dílny, sklady, ubytovny; (37) montáž a servis ocelových konstrukcí, montáž a servis kontejnerů všeho druhu a manipulační techniky, pronájem manipulační techniky; (39) pronájem skladových kontejnerů; (43) pronájem přenosných staveb, pronájem kontejnerů obytných a sanitárních.
(590) Barevná
(730) WAREX spol. s r.o., Na Radosti 184, Praha 5 - Zličín, 15521, CZ
(740) Mgr. Jitka Vejražková, patentový zástupce, Čihákova 17/872, Praha 9, 19000

- (210) O-448441
(220) 25.05.2007
(320) 25.05.2007
(511) 9, 16, 35, 41
(540)



- (510) (9) informace a záznamy na nosičích pro elektronické čtení dat, elektronické publikace periodické a neperiodické; (16) knihy, knížky, komiksy, časopisy a ostatní periodické a neperiodické publikace, tiskoviny, tiskopisy, reklamní tiskoviny, příručky, letáky, plakáty, grafika, obrázkové knihy a listy, přebaly knih a tiskovin a ostatní obaly a tašky z papíru a umělých hmot, papírnické zboží, učební a školní potřeby a pomůcky, reklamní a výstavní katalogy; (35) poskytování obchodních nebo podnikatelských informací, systemizace informací, průzkum trhu, šíření propagačních informací, reklamní a propagační činnost, rozšiřování reklamních a inzertních materiálů - periodických a neperiodických tiskovin, zejména novin, časopisů, prospektů, letáků, katalogů, reklamní literatury, brožur v tištěné i elektronické formě; (41) překladatelské služby, vydávání periodických a neperiodických publikací včetně katalogů v tištěné i elektronické formě, poskytování informací z oblasti zábavy prostřednictvím sítě Internet.
(590) Barevná
(730) Wágnr Štěpán, Vrchlického 15, Lovosice, 41002, CZ

- (210) O-448662
(220) 01.06.2007
(320) 01.06.2007
(511) 18, 25, 35, 36, 37, 38, 39, 41, 42
(540)

HYPERNOVA

- (510) (18) aktovky, batohy, brašny, cestovní kufrы, deštníky, diplomaty, hole, chlebníky, kabelky, kožená galanterie, kožešiny (kůže zvířat), kufříky, nákupní tašky, náprsní tašky,

pouzdra na navštívenky a karty, pouzdra na klíče (kožená galanterie), obojky, peněženky, kožené potahy, ruksaky, řemínky, sedlářské výrobky, slunečníky, šňůry kožené, tašky na kolečkách, vodítka; (25) bačkory, baretы, boty, bundy, čapky, čepice, dětské plenky textilní, galoše, holínky, kabáty, kalhotky plenkové, kalhotky, kamaše, kapesníky, kapuce, klobouky, kombinézy, konfekce, korzety, kostýmy, košile, koupací pláště, kožešiny (oděvy), kravaty, legíny, límce, lyžařská obuv, oblečení, obuv, sportovní obuv, oděvy, oděvy nepromokavé, sportovní oděvy, opasky, plavky, pantofle, pletené zboží spadající do této třídy, podprsenky, podvazky, ponožky, prádlo spodní, pulovry, punčochy, pyžama, rukavice, saka, sandály, spodky, střevíce, sukně, svetry, šály, šátky, šle, nátělníky, uniformy, vesty, vybavičky pro novorozence, zástěry, župan; (35) hospodářské prognózy, informace obchodní a podnikatelské, marketingové studie, organizační a ekonomické poradenství, kopírování dokumentů, organizování výstav komerčních nebo reklamních, pronájem reklamních ploch, předvádění zboží, reklama, reklamní agentura, hodnocení způsobilosti v rámci podnikání, zejména zaměstnanců; (36) pronájem a správa nemovitostí, finanční analýzy a informace, bankovníctví, realitní kanceláře; (37) stavebnictví, opravy staveb, mytí a opravy automobilů, čištění šatstva, praní a mandlování prádla, opravy obuvi, opravy šatstva; (38) počítačové komunikace, rádiové a televizní vysílání, agentury tiskové, informační kanceláře, posílání zpráv; (39) balení zboží, pronájem parkovišť, automobilová doprava, pronájem skladů a mrazicích boxů, ukládání a vykládání zboží do regálů, skladování, informace o skladování; (41) fotografování, informace o možnostech rekreace a zábavy, o vzdělávání a výchově, výcvik, školení a zkoušky, organizování vzdělávacích nebo zábavných pořadů a soutěží; (42) projektová činnost, dárkové balení, kontrola kvality zboží a služeb.

- (730) AHOLD Czech Republic, a.s., Slavičkova 1a, Brno, 63800, CZ
(740) TICHÝ & POLÁČEK Patentoprávní a známková kancelář, Ing. Jiří Poláček, Dominikánská 6, Plzeň, 30112

- (210) O-448899
(220) 08.06.2007
(320) 08.06.2007
(511) 9, 35, 38, 41
(540)



- (510) (9) automaty fungující po vhození mince nebo žetonu nebo bankovky, výherní hrací přístroje, hrací zařízení pro připojení k televiznímu přístroji, elektronické publikace, nosiče dat nahrané, software na nosičích, zvukové a obrazové záznamy na nosičích nebo jako internetová publikace, hry na nosičích dat nebo jako internetová publikace, karty s pamětí; (35) služby v oblasti reklamy, propagace a inzerce, pronájem reklamních ploch, reklama on-line, tvorba a šíření reklamních šotů a spotů, tvorba a vydávání reklamních materiálů a reklamních textů, předvádění zboží, dodavatelské služby pro jiné podniky, zprostředkování výše uvedených služeb, zprostředkování obchodu v oblasti vozidel, elektroniky, elektrických spotřebičů, nosičů dat nahraných, uměleckých děl, výherních pohárů, váz, sošek, servisů (nádobí), souprav (nádobí), medailí, pamětních mincí, šperků, drahých kovů a drahých kamenů, výrobků ze zlata, z drahých kovů a drahých kamenů, alkoholických nápojů; (38) počítačová komunikace, poskytování uživatelského přístupu ke globální počítačové síti, pronájem zařízení pro přenos informací, zprostředkování výše uvedených služeb; (41) provozování společenské zábavy, provozování her a hracích automatů, služby herny, služby kasina, provozování kulečníku, pořádání kulturních a zábavných akcí, noční kluby, klubové služby, hrani o peníze, půjčování hracích automatů, pronájem hracích automatů, poskytování on-line elektronických publikací (bez možnosti stažení), provozování her on-line (z počítačové sítě), organizace a pořádání soutěží (hry a zábava), zprostředkování

- (730) výše uvedených služeb.
KIMEX NOVA s.r.o., Mitrovická 37, Paskov, 73921, CZ
(740) Ing. Iva Rylková, Polská 1525, Ostrava - Poruba, 70800

- (210) **O-449004**
(220) 12.06.2007
(320) 12.06.2007
(511) 16, 38, 41
(540)

ENIGMA

- (510) (16) periodický a neperiodický tisk, atlasy, časopisy, fotografie, kalendáře, kancelářské potřeby, katalogy, knihy, noviny, papírenské výrobky, prospekty, mapy, obtisky, pohlednice, reprodukce, samolepky, tiskoviny; (38) elektronická pošta, počítačová komunikace, přenos zpráv a obrazových informací pomocí počítače, šíření informací pomocí komunikace mezi sítěmi, přenos informací po Internetu, vše s výjimkou užití pro navigaci, lokalizaci a sledování; (41) nakladatelská a vydavatelská činnost, vydávání knih, publikací, časopisů, CD-ROM titulů, audiovizuálních děl, datových souborů včetně jejich elektronické podoby, zvukových a zvukově obrazových záznamů, korespondenční kurzy, organizování a vedení seminářů, přednášek a soutěží, zábava, vzdělávací informace, informace o možnostech zábavy a rekreace, klubové služby, organizování kulturních výstav.
(730) **RF HOBBY, s.r.o.**, Bohdalecká 6/1420, Praha 10, 10100, CZ
(740) Ing. Václav Kratochvíl, patentový zástupce, Tábořská 758/33, Mladá Boleslav, 29301

- (210) **O-449074**
(220) 14.06.2007
(320) 14.06.2007
(511) 9, 35, 38, 42, 45
(540)



- (510) (9) počítačový hardware a software; (35) propagační a reklamní činnost; (38) provozování hostingu digitálního obsahu na Internetu, realizace sítí, elektronická pošta, propojení počítačového systému a sítě prostřednictvím kabelů; (42) webhosting, služby zobrazení webových stránek a obrazů na počítačovém serveru, tvorba a údržba webových stránek, počítačové služby, indexování informací, počítačový design, poradenství v oblasti počítačového software, vývoj počítačového software, počítačový hosting, oprava počítačového software, instalace programového vybavení, propojení počítačového systému a sítě pomocí software, technická podpora hardware a software, monitoring síťových systémů; (45) registrace domén pro identifikaci uživatelů na globální počítačové síti.
(590) Barevná
(730) **Škapa Igor**, Bayerova 8, Brno, 60200, CZ

- (210) **O-449172**
(220) 18.06.2007
(320) 18.06.2007
(511) 35
(540)

TORNÁDO

- (510) (35) zprostředkovatelská činnost v obchodu v oblasti zemědělských strojů.
(730) **WISCONSIN ENGINEERING CZ, s.r.o.**, Vrchlabská 145/6, Praha 9 - Kbely, 19700, CZ

- (210) **O-449285**
(220) 21.06.2007
(320) 21.06.2007
(511) 5, 29, 30

(540)



- (510) (5) výrobky dietetické, pro léčebné účely, potraviny pro děti, batolata a nemocné k léčebným účelům, potravinové přípravky a doplňky všeho druhu, jako posilující poživatiny k léčebným účelům, vitamínové přípravky, poživatiny pro doplnění redukčních diet nebo přípravků pro hubnutí, vše s léčebnými účinky, přípravky s léčebnými účinky obsahující biochemické katalyzátory, zejména pro fyzicky aktivní osoby, rekonvalescenty a nemocné, vše výše uvedené určené k léčebným účelům, dezinfekční prostředky, výrobky zvěrolékařské a farmaceutické; (29) maso, ryby, drůbež, zvěřina, masové výtažky, maso, ovoce a zelenina konzervované, sušené a zavařené, želé, džemy, kompoty, vejce, mléko a mléčné výrobky jako sýry, másla, mléčné nápoje, jogurty, výrobky na bázi brambor, jako bramborové lupinky apod., oleje a tuky jedlé, ovocné dřeně; (30) oplatky, cukrovinky, včetně gumových a esencí pro cukrovinky, cukrářské výrobky všeho druhu, káva, čaj, kakao, cukr, rýže, kávové náhražky, med, mražené výrobky potravinářské, sirup melasový, droždí pro kynutí, sůl, hořčice, ocet, omáčky (k ochucení), koření, zmrzliny, led pro osvěžení, obilné vločky, výrobky na bázi sušené bramborové moučky, pšeničné mouky, nativních a modifikovaných škrobů, jako bramborové těsto v prášku, bramborová kaše v prášku, bramborové drtě, bramborové krokety v prášku, bramborové noky v prášku, směs pro přípravu knedlíků.
(730) **Kalma, komanditní společnost**, Ostravská 256, Sviadnov, 73925, CZ
(740) Václav Müller, patentový zástupce, Filipova 2016, Praha 4, 14800

- (210) **O-449328**
(220) 22.06.2007
(320) 22.06.2007
(511) 32, 33
(540)

Velkomoravská medovina

- (510) (32) nealkoholické nápoje; (33) alkoholické nápoje.
(730) **Sznápka Marek**, Karvinská 31, Český Těšín, 73701, CZ
(740) Ing. Jan Chwistek, patentový zástupce, Náměstí ČSA 3, Český Těšín, 73701

- (210) **O-449399**
(220) 25.06.2007
(320) 25.06.2007
(511) 35, 36, 37, 39, 42
(540)



nový svět

- (510) (35) zprostředkovatelská, konzultační a poradenská činnost v oblasti obchodu se stavebními výrobky všeho druhu, zprostředkování obchodních záležitostí (nákup a prodej garáží, skladovacích prostor a ploch, parkovacích a odstavných ploch), export - import - zahraniční obchod se stavebními výrobky všeho druhu, propagace, inzerce a poskytování obchodních informací prostřednictvím všech druhů médií, marketing, činnost podnikatelských, organizačních a ekonomických poradců, výstavní akce pro komerční účely; (36) činnost finančních poradců, činnost realitní kanceláře, inženýrská, poradenská a obstaratelská činnost v investiční výstavbě, koupě, prodej a pronájem bytových a nebytových prostor zařazených do této třídy, správa nemovitostí; (37) provádění bytových, občanských,

dopravních a průmyslových staveb a investičních celků, jejich změny a odstraňování, odborná pomoc a autorský dozor ve stavebnictví, zprostředkovatelská, poradenská a obstaravatelská činnost v uvedených oblastech; (39) pronájem garáží, skladovacích prostor a ploch, parkovacích a odstavných ploch; (42) inženýrská a projektová činnost v investiční výstavbě a stavebnictví, zprostředkovatelská, konzultační a poradenská činnost v uvedených oblastech.

- (590) Barevná
(730) **FINEP & partners, a.s.**, Václavské nám. 1, Praha 1, 11000, CZ
(740) Ing. Francis Jupa, Měchenická 4/2554, Praha 4, 14100

dopravních a průmyslových staveb a investičních celků, jejich změny a odstraňování, odborná pomoc a autorský dozor ve stavebnictví, zprostředkovatelská, poradenská a obstaravatelská činnost v uvedených oblastech; (39) pronájem garáží, skladovacích prostor a ploch, parkovacích a odstavných ploch; (42) inženýrská a projektová činnost v investiční výstavbě a stavebnictví, zprostředkovatelská, konzultační a poradenská činnost v uvedených oblastech.

- (730) **FINEP & partners, a.s.**, Václavské nám. 1, Praha 1, 11000, CZ
(740) Ing. Francis Jupa, Měchenická 4/2554, Praha 4, 14100

- (210) **O-449400**
(220) 25.06.2007
(320) 25.06.2007
(511) 35, 36, 37, 39, 42
(540)



nový svět

- (510) (35) zprostředkovatelská, konzultační a poradenská činnost v oblasti obchodu se stavebními výrobky všeho druhu, zprostředkování obchodních záležitostí (nákup a prodej garáží, skladovacích prostor a ploch, parkovacích a odstavných ploch), export - import - zahraniční obchod se stavebními výrobky všeho druhu, propagace, inzerce a poskytování obchodních informací prostřednictvím všech druhů médií, marketing, činnost podnikatelských, organizačních a ekonomických poradců, výstavní akce pro komerční účely; (36) činnost finančních poradců, činnost realitní kanceláře, inženýrská, poradenská a obstaravatelská činnost v investiční výstavbě, koupě, prodej a pronájem bytových a nebytových prostor zařazených do této třídy, správa nemovitostí; (37) provádění bytových, občanských, dopravních a průmyslových staveb a investičních celků, jejich změny a odstraňování, odborná pomoc a autorský dozor ve stavebnictví, zprostředkovatelská, poradenská a obstaravatelská činnost v uvedených oblastech; (39) pronájem garáží, skladovacích prostor a ploch, parkovacích a odstavných ploch; (42) inženýrská a projektová činnost v investiční výstavbě a stavebnictví, zprostředkovatelská, konzultační a poradenská činnost v uvedených oblastech.
- (730) **FINEP & partners, a.s.**, Václavské nám. 1, Praha 1, 11000, CZ
(740) Ing. Francis Jupa, Měchenická 4/2554, Praha 4, 14100

- (210) **O-449401**
(220) 25.06.2007
(320) 25.06.2007
(511) 35, 36, 37, 39, 42
(540)



nový svět

- (510) (35) zprostředkovatelská, konzultační a poradenská činnost v oblasti obchodu se stavebními výrobky všeho druhu, zprostředkování obchodních záležitostí (nákup a prodej garáží, skladovacích prostor a ploch, parkovacích a odstavných ploch), export - import - zahraniční obchod se stavebními výrobky všeho druhu, propagace, inzerce a poskytování obchodních informací prostřednictvím všech druhů médií, marketing, činnost podnikatelských, organizačních a ekonomických poradců, výstavní akce pro komerční účely; (36) činnost finančních poradců, činnost realitní kanceláře, inženýrská, poradenská a obstaravatelská činnost v investiční výstavbě, koupě, prodej a pronájem bytových a nebytových prostor zařazených do této třídy, správa nemovitostí; (37) provádění bytových, občanských,

- (210) **O-449620**
(220) 29.06.2007
(320) 29.06.2007
(511) 2, 3, 4, 5, 8, 9, 16, 18, 20, 21, 22, 24, 25, 26, 27, 28, 29, 30, 31, 32, 33, 34, 35, 36, 39, 41, 43
(540)



- (510) (2) barvy, nátěry, laky, ochranné výrobky proti korozi, barviva, mořidla; (3) přípravky pro bělení a jiné prací prostředky, přípravky pro čištění, leštění, odmašťování a broušení, mýdla, parfumerie, vonné oleje, kosmetika, zubní pasty; (4) průmyslové oleje a tuky, mazadla, svíčky a knoty; (5) farmaceutické a veterinářské výrobky, hygienické výrobky pro léčebné účely, dietetické přípravky pro léčebné účely, potraviny pro batolata, náplastí, obvazový materiál, dezinfekční přípravky, výrobky pro hubení škodlivých zvířat, fungicidy, herbicidy; (8) nářadí a nástroje s ručním pohonem, sečné zbraně, břitvy; (9) přístroje pro záznam, převod, reprodukci zvuku nebo obrazu, magnetické nosiče zvukových záznamů, gramofonové desky; (16) papír, lepenka a výrobky z těchto materiálů, nezařazených do jiných tříd, papírenské zboží, lepidla pro papírenství nebo domácnost, štětce, psací stroje a kancelářské potřeby, plastické obaly; (18) kůže, imitace kůže, výrobky z těchto materiálů, kufry a zavazadla, deštníky, slunečníky a hole; (20) nábytek, zrcadla, rámy, výrobky nejmenované v jiných třídách ze dřeva, korku, rákosu, vrbového proutí, z rohu, kosti, slonoviny, z kotic, želvoviny, jantaru, perleti, mořské pěny, náhražky všech těchto materiálů nebo náhražky z plastických hmot; (21) pomůcky a nádoby pro domácnost a kuchyň, hřebeny a mycí houby, kartáče, čistící potřeby, sklo surové nebo opracované, sklo, porcelán; (22) lana, provazy, síťky, stany, plachty, plachtoviny, pytle, textilní materiály ze surových vláken; (24) tkaniny a textilní výrobky, které nejsou uvedeny v jiných třídách, pokrývky ložní a ubrusy; (25) oděvy, obuv, kloboučnické zboží; (26) krajky a výšivky, stuhy a tkaničky, knoflíky, háčky a očka, pouška - galanterie, špendlíky a jehly, umělé květiny; (27) koberce, rohožky, rohože, linoleum a jiné obklady podlah, tapety na stěny netextilní; (28) hry, hračky, potřeby pro gymnastiku a sport, vánoční ozdoby; (29) maso, ryby, drůbež a zvěřina, masové výtazky, zavařované, mražené, sušené a vařené ovoce a zelenina, želé, džemy, vejce, mléko a mléčné výrobky, oleje a jedlé tuky; (30) káva, čaj, kakao, cukr, rýže, tapioka, ságo, kávové náhražky, mouka a přípravky za obilovin, chléb, pečivo, cukrovinky, zmrzlina, med, sirup melasový, droždí, prášky do těsta, sůl, hořčice, ocet, nálevy (k ochucení), koření, led pro osvěžení; (31) čerstvé ovoce a zelenina, osivo, rostliny a přírodní květiny, krmivo pro zvířata, slad; (32) piva, minerální vody, šumivé nápoje a jiné nápoje nealkoholické, nápoje a šťávy ovocné, sirupy a jiné přípravky k zhotovování nápojů; (33) alkoholické nápoje (s výjimkou pív); (34) tabák, potřeby pro kuřáky, zápalky; (35) propagační činnost, reklama, pomoc při řízení obchodní činnosti, obchodní administrativa, kancelářské práce; (36) pojištění, služby finanční, služby peněžní, služby nemovitostní; (39) doprava; (41) výchova, vzdělávání, zábava, sportovní a kulturní aktivity; (43) služby zajišťující stravování a nápoje, dočasné ubytování.
- (590) Barevná
(730) **Svaz českých a moravských spotřebních družstev**, U Rajské zahrady 3/1912, Praha 3, 13000, CZ

(210) **O-449621**

(220) 29.06.2007

(320) 29.06.2007

(511) 2, 3, 4, 5, 8, 9, 16, 18, 20, 21, 22, 24, 25, 26, 27, 28, 29, 30, 31, 32, 33, 34, 35, 36, 39, 41, 43

(540)



(510) (2) barvy, nátěry, laky, ochranné výrobky proti korozi, barviva, mořidla; (3) přípravky pro bělení a jiné prací prostředky, přípravky pro čištění, leštění, odmašťování a broušení, mýdla, parfumerie, vonné oleje, kosmetika, zubní pasty; (4) průmyslové oleje a tuky, mazadla, svíčky a knoty; (5) farmaceutické a veterinářské výrobky, hygienické výrobky pro léčebné účely, dietetické přípravky pro léčebné účely, potraviny pro batolata, náplasti, obvazový materiál, dezinfekční přípravky, výrobky pro hubení škodlivých zvířat, fungicidy, herbicidy; (8) nářadí a nástroje s ručním pohonem, sečné zbraně, břitvy; (9) přístroje pro záznam, převod, reprodukci zvuku nebo obrazu, magnetické nosiče zvukových záznamů, gramofonové desky; (16) papír, lepenka a výrobky z těchto materiálů, nezařazených do jiných tříd, papírenské zboží, lepidla pro papírenství nebo domácnost, štetce, psací stroje a kancelářské potřeby, plastické obaly; (18) kůže, imitace kůže, výrobky z těchto materiálů, kufry a zavazadla, deštníky, slunečníky a hole; (20) nábytek, zrcadla, rámy, výrobky nejmenované v jiných třídách ze dřeva, korku, rákosu, vrbového proutí, z rohu, kosti, slonoviny, z kostic, želvoviny, jantaru, perleti, mořské pěny, náhražky všech těchto materiálů nebo náhražky z plastických hmot; (21) pomůcky a nádoby pro domácnost a kuchyň, hřebeny a mycí houby, kartáče, čistící potřeby, sklo surové nebo opracované, sklo, porcelán; (22) lana, provazy, sítky, stany, plachty, plachtoviny, pytle, textilní materiály ze surových vláken; (24) tkaniny a textilní výrobky, které nejsou uvedeny v jiných třídách, pokrývky ložní a ubrusy; (25) oděvy, obuv, kloboučnické zboží; (26) krajky a výšivky, stuhy a tkaničky, knoflíky, háčky a očka, poutka- galanterie, špendlíky a jehly, umělé květiny; (27) koberce, rohožky, rohože, linoleum a jiné obklady podlah, tapety na stěny netextilní; (28) hry, hračky, potřeby pro gymnastiku a sport, vánoční ozdoby; (29) maso, ryby, drůbež a zvěřina, masové výtažky, zavařované, mražené, sušené a vařené ovoce a zelenina, želé, džemy, vejce, mléko a mléčné výrobky, oleje a jedlé tuky; (30) káva, čaj, kakao, cukr, rýže, tapioka, ságo, kávové náhražky, mouka a přípravky z obilovin, chléb, pečivo, cukrovinky, zmrzlina, med, sirup melasový, droždí, prášky do těsta, sůl, hořčice, ocet, nálevy (k ochucení), koření, led pro osvěžení; (31) čerstvé ovoce a zelenina, osivo, rostliny a přírodní květiny, krmivo pro zvířata, slad; (32) piva, minerální vody, šumivé nápoje a jiné nápoje nealkoholické, nápoje a šťávy ovocné, sirupy a jiné přípravky k zhotovování nápojů; (33) alkoholické nápoje (s výjimkou pív); (34) tabák, potřeby pro kuřáky, zápalky; (35) propagační činnost, reklama, pomoc při řízení obchodní činnosti, obchodní administrativa, kancelářské práce; (36) pojištění, služby finanční, služby peněžní, služby nemovitostní; (39) doprava; (41) výchova, vzdělávání, zábava, sportovní a kulturní aktivity; (43) služby zajišťující stravování a nápoje, dočasné ubytování.

(590) Barevná

(730) **Svaz českých a moravských spotřebních družstev**, U Rajské zahrady 3/1912, Praha 3, 13000, CZ

(210) **O-449622**

(220) 29.06.2007

(320) 29.06.2007

(511) 2, 3, 4, 5, 8, 9, 16, 18, 20, 21, 22, 24, 25, 26, 27, 28, 29, 30, 31, 32, 33, 34, 35, 36, 39, 41, 43

(540)



(510) (2) barvy, nátěry, laky, ochranné výrobky proti korozi, barviva, mořidla; (3) přípravky pro bělení a jiné prací prostředky, přípravky pro čištění, leštění, odmašťování a broušení, mýdla, parfumerie, vonné oleje, kosmetika, zubní pasty; (4) průmyslové oleje a tuky, mazadla, svíčky a knoty; (5) farmaceutické a veterinářské výrobky, hygienické výrobky pro léčebné účely, dietetické přípravky pro léčebné účely, potraviny pro batolata, náplasti, obvazový materiál, dezinfekční přípravky, výrobky pro hubení škodlivých zvířat, fungicidy, herbicidy; (8) nářadí a nástroje s ručním pohonem, sečné zbraně, břitvy; (9) přístroje pro záznam, převod, reprodukci zvuku nebo obrazu, magnetické nosiče zvukových záznamů, gramofonové desky; (16) papír, lepenka a výrobky z těchto materiálů, nezařazených do jiných tříd, papírenské zboží, lepidla pro papírenství nebo domácnost, štetce, psací stroje a kancelářské potřeby, plastické obaly; (18) kůže, imitace kůže, výrobky z těchto materiálů, kufry a zavazadla, deštníky, slunečníky a hole; (20) nábytek, zrcadla, rámy, výrobky nejmenované v jiných třídách ze dřeva, korku, rákosu, vrbového proutí, z rohu, kosti, slonoviny, z kostic, želvoviny, jantaru, perleti, mořské pěny, náhražky všech těchto materiálů nebo náhražky z plastických hmot; (21) pomůcky a nádoby pro domácnost a kuchyň, hřebeny a mycí houby, kartáče, čistící potřeby, sklo surové nebo opracované, sklo, porcelán; (22) lana, provazy, sítky, stany, plachty, plachtoviny, pytle, textilní materiály ze surových vláken; (24) tkaniny a textilní výrobky, které nejsou uvedeny v jiných třídách, pokrývky ložní a ubrusy; (25) oděvy, obuv, kloboučnické zboží; (26) krajky a výšivky, stuhy a tkaničky, knoflíky, háčky a očka, poutka- galanterie, špendlíky a jehly, umělé květiny; (27) koberce, rohožky, rohože, linoleum a jiné obklady podlah, tapety na stěny netextilní; (28) hry, hračky, potřeby pro gymnastiku a sport, vánoční ozdoby; (29) maso, ryby, drůbež a zvěřina, masové výtažky, zavařované, mražené, sušené a vařené ovoce a zelenina, želé, džemy, vejce, mléko a mléčné výrobky, oleje a jedlé tuky; (30) káva, čaj, kakao, cukr, rýže, tapioka, ságo, kávové náhražky, mouka a přípravky z obilovin, chléb, pečivo, cukrovinky, zmrzlina, med, sirup melasový, droždí, prášky do těsta, sůl, hořčice, ocet, nálevy (k ochucení), koření, led pro osvěžení; (31) čerstvé ovoce a zelenina, osivo, rostliny a přírodní květiny, krmivo pro zvířata, slad; (32) piva, minerální vody, šumivé nápoje a jiné nápoje nealkoholické, nápoje a šťávy ovocné, sirupy a jiné přípravky k zhotovování nápojů; (33) alkoholické nápoje (s výjimkou pív); (34) tabák, potřeby pro kuřáky, zápalky; (35) propagační činnost, reklama, pomoc při řízení obchodní činnosti, obchodní administrativa, kancelářské práce; (36) pojištění, služby finanční, služby peněžní, služby nemovitostní; (39) doprava; (41) výchova, vzdělávání, zábava, sportovní a kulturní aktivity; (43) služby zajišťující stravování a nápoje, dočasné ubytování.

(590) Barevná

(730) **Svaz českých a moravských spotřebních družstev**, U Rajské zahrady 3/1912, Praha 3, 13000, CZ

(210) **O-449727**

(220) 04.07.2007

(320) 04.07.2007

(511) 16, 18, 25, 30, 35, 39, 41, 43

(540)



(510) (16) papír, kartón, zboží vyrobené z těchto materiálů obsažené v této třídě, tiskoviny, prostředky pro vazbu knih, fotografie,

kancelářské potřeby kromě nábytku, cestovní brožury a knihy, časopisy, katalogy cestovní agentury, cestovní příručky, letáky, plakáty; (18) kůže, imitace kůže, zboží vyrobené z těchto materiálů obsažené v této třídě, kufry, kabelky, cestovní tašky, deštníky, slunečníky, vycházkové hole; (25) oblečení, obuv, pokrývky hlavy; (30) káva, čaj, kakao, cukr, kávové náhražky, mouka, přípravky z obilovin, chléb, pečivo a cukroví, zmrzlina, med, kvasnice, prášek do pečiva, sůl, hořčice, ocet, ochucovací omáčky; (35) reklama, služby na podporu prodeje; (39) služby cestovní agentury, prodej a rezervace letenek, organizování výletů a prohlídek, cestovní doprava, organizování autobusové a automobilové dopravy, organizování zájezdů, zařizování víz; (41) vzdělávání a zábava, organizace návštěv muzeí, uměleckých sbírek a kulturních památek, návštěvy kulturních, zábavních a sportovních akcí, rezervace vstupenek na kulturní a sportovní akce; (43) ubytování, hotelové služby, rezervace ubytování v hotelích a ubytovacích zařízeních, poskytování stravování, restaurace, bary, pohostinské služby, cateringové služby.

(590) Barevná

(730) **Art of Travel, s.r.o.**, Anny Letenské 7/34, Praha 2, 12000, CZ

(740) Ing. Martina Mulcahy, Kamenická 3, Praha 7, 17000

(210) **O-449855**

(220) 19.12.2003

(320) 19.12.2003

(511) 3, 5

(540)

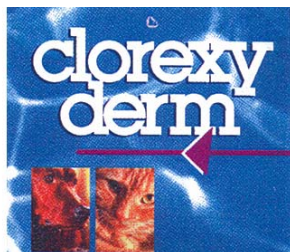

(510) (3) dezinfekční šampón; (5) veterinární výrobky.

(590) Barevná

(730) **I.C.F. Industria Chimica Fine S.r.l.**, Via G.B. Benzoni, 50 - Fraz. Scannabue, Palazzo Pignano (CR), IT

(740) **ROTT, RŮŽIČKA & GUTTMANN** Patentová, známková a advokátní kancelář, JUDr. Vladimír Rott, Nad Štolou 12, Praha 7, 17000

(210) **O-450046**

(220) 17.07.2007

(320) 03.08.2007

(511) 16, 36, 41

(540)



(510) (16) dopisní papír, blahopřání, obálky, plakáty, pohlednice, fotografie; (36) organizování sbírek, organizování dobročinných sbírek; (41) pořádání sportovních a kulturních aktivit, celorepublikové soutěže a společenské programy, vzdělávání mládeže a dospělých, psaní textů, zveřejňování textů, organizování seminářů, organizování výstav, organizování soutěží, organizování konferencí, organizování sportovních soutěží.

(730) **Občanské sdružení Orchidej**, Nádražní 125, Příbor, 74258, CZ

(210) **O-450083**

(220) 18.07.2007

(320) 18.07.2007

(511) 9, 16, 35, 38, 41, 42

(540)

Tučňák

(510) (9) nosiče pro počítačové programy, nosiče audiovizuálních záznamů, audiovizuální pořady na těchto nosičích, elektronické databáze a databázové produkty, informace a záznamy v

elektronické podobě, elektronické časopisy, elektronická periodika a knihy v elektronické podobě; (16) tiskoviny všeho druhu, zejména noviny, časopisy, knihy, propagační materiály, fotografie, brožury, informační produkty na papírových nosičích, letáky, plakáty, data a databáze na papírových nosičích, tištěné manuály, reklamní, propagační, užitkové, umělecké nebo ozdobné předměty z papíru, výrobky z papíru, např. pohlednice, dopisní papíry, obálky, přání, kalendáře, samolepky, obtisky, vystřihovánky, kartičky, tašky - v rámci této třídy, sešity, skicáky, pastelky, penály, pera, nože na papír, těžítka; (35) reklamní, inzertní a propagační činnost prostřednictvím jakéhokoliv média (tištěného, datové sítě, informační sítě, elektronické sítě, počítačové sítě); (38) šíření elektronických periodických publikací, šíření informací prostřednictvím informační, datové nebo elektronické nebo komunikační nebo telekomunikační sítě, poskytování on-line inzerce; (41) nakladatelská a vydavatelská činnost, pořizování obrazových záznamů, zvukových záznamů, audiovizuálních záznamů, vydávání elektronických novin, časopisů, periodik, knih, poskytování informací o možnostech rekreace a zábavy, o výchově a vzdělávání, o kultuře, poskytování multimediálních informací o možnostech rekreace a zábavy, o výchově a vzdělávání, o kultuře; (42) tvorba informačních databází.

(730) **Městská část Praha 4**, Tábořská 350/32, Praha 4, 14045, CZ

(210) **O-450128**

(220) 19.07.2007

(320) 19.07.2007

(511) 3, 5, 10, 29, 35, 44

(540)



(510) (3) mýdla, kosmetika a kosmetické přípravky všeho druhu, parfumerie, výrobky voňavkářské, éterické oleje, vlasová kosmetika, pomády, barviva kosmetická, pudry, zubní pasty, neceséry s kosmetickými potřebami, šampóny; (5) farmaceutické výrobky, farmaceutické potraviny a potraviny určené pro zvláštní a zdravotní výživu, funkční potraviny a doplňky stravy, bílkovinná potrava a přípravky, přípravky dietetické, výrobky léčebně kosmetické, čaje z léčivých bylin, dezinfekční výrobky, vše pro lékařské účely, mléko sušené pro kojenice a mléko obohacené bílkovinami; (10) ortopedické potřeby a bandáže, umělé údy, oči a zuby; (29) proteiny, bílkoviny a algináty pro lidskou potřebu, bílkoviny jako potrava; (35) zprostředkovatelská, konzultační a poradenská činnost v oblasti obchodu s výrobky a přípravky uvedenými ve tř. 3, 5, 10 a 29, reklama, propagace, inzerce a poskytování obchodních informací prostřednictvím všech druhů médií, marketing, provozování internetového obchodu; (44) lékárenská péče jako výdejní činnost pro veřejnost a zdravotnická zařízení, individuální příprava léčiva, adjustace lékových forem pro veřejnost, výdej prostředků zdravotnické techniky, hygienických, kosmetických a ortopedických pomůcek, kontrola léčiv, poradenská činnost k provozování lékáren, lékařské služby, lékařská praxe, služby spojené s lékařskou prevencí a péčí o hygienu a krásu osob.

(730) **RAVENSWOOD PHARMA a.s.**, Roháčova 188/37, Praha 3, 13000, CZ

(740) Ing. Michal Jupa, patentový zástupce, Na Baních 1385, Praha 5 - Zbraslav, 15600

(210) **O-450218**

(220) 23.07.2007

(320) 23.07.2007

(511) 35, 36, 41, 42

(540)



myslíme na vaše zdraví

- (510) (35) velkoobchodní a maloobchodní činnost a zprostředkování velkoobchodní a maloobchodní činnosti ve všech oblastech výrobků, zejména v oblasti léčiv, doplňků stravy, potravinových doplňků, drogerie, kosmetiky, reklama, propagační činnost, řízení podnikové činnosti, obchodní administrativa, kancelářské práce, rozšiřování propagačních publikací, organizování výstav na pomoc obchodu a výstav reklamních, přeskupování různého zboží (kromě jejich přepravy) pro třetí osoby za účelem umožnit spotřebiteli, aby si tyto výrobky mohl pohodlně prohlížet a nakupovat; (36) finanční služby, služby peněžní, finanční řízení, finanční informace, finanční poradenství, finanční sponzorování; (41) organizování a vedení sympozií, konferencí, kongresů, seminářů, vzdělávání, výchova, kulturní aktivity; (42) vědecké a technologické služby a s nimi spojený výzkum a návrhy, průmyslové analýzy a výzkum.
- (730) **Janssen - Cilag s.r.o.**, Karla Engliše 3201/6, Praha 5, 15000, CZ
(740) Bc. Kamil Kolátor, Palackého 6640/7, Jablonec nad Nisou, 46601

- (210) **O-450231**
(220) 23.07.2007
(320) 23.07.2007
(511) 12, 37, 40, 41, 42
(540)

Green Pulse

- (510) (12) pozemní vozidla, jejich části a příslušenství, náhradní díly pro výše uvedené zboží, spalovací motory pro pozemní vozidla, zařazené do třídy 12; (37) opravy pozemních vozidel, servisní služby, seřizování a mytí pozemních vozidel; (40) likvidace, recyklace a zpracování odpadů, třídění odpadů a recyklovatelného materiálu, čištění vzduchu, odstraňování pachů z ovzduší; (41) vzdělávací informace, organizování a vedení konferencí, kongresů, seminářů a sympozií, pořádání a řízení školení; (42) zavádění systému ochrany životního prostředí, poradenství o ochraně životního prostředí, technický průzkum v oblasti životního prostředí, služby a výzkum v oblasti chemie, zkoušky materiálů.
- (730) **ŠKODA AUTO a.s.**, Tř. Václava Klementa 869, Mladá Boleslav, 29360, CZ

- (210) **O-450250**
(220) 24.07.2007
(320) 24.07.2007
(511) 9, 12, 14, 16, 18, 21, 24, 25, 35, 36, 37, 38, 39, 41, 42
(540)

UNITED AUTO

- (510) (9) přístroje a nástroje vědecké, námořní, geodetické, elektrické v rámci této třídy, fotografické, filmové, optické, přístroje pro záznam, zpracování, převod a reprodukci zvuku a obrazu, přístroje pro vážení, měření, signalizaci a kontrolu, vyučovací přístroje, nosiče dat, např. zvukových, vizuálních, videokazety, CD disky, nahrané počítačové programy, nahrané i nenahrané nosiče záznamu, diáře a kalkulačky, reklamní zařízení elektrické, světelné a neonové reklamy, platební karty v rámci této třídy, speciální zákaznické/klubové karty s magnetickým čipem; (12) vozidla, dopravní prostředky pozemní, vzdušné nebo vodní, osobní automobily, náhradní díly a součásti k nim; (14) plakety, medaile, odznaky a poháry ze vzácných kovů a jejich slitin, pozlaceného nebo postříbřeného kovu, drahokamů a polodrahokamů, hodiny a hodinky; (16) knihy, časopisy, plakáty, mapy, atlasy, globusy, turistické a cestovní příručky, pohlednice, fotografie, reprodukce obrazů a fotografií, kalendáře, propagační tiskoviny a propagační materiály, papírové obaly, papírové a plastové sáčky a papírové a plastové sáčky a tašky v rámci této třídy, psací a kancelářské potřeby, papírenské zboží, speciální zákaznické/klubové karty bez magnetického čipu; (18) kůže, imitace kůže, výrobky z těchto materiálů, které nejsou zahrnuty

do jiných tříd, kůže ze zvířat, kufrы a zavazadla, deštníky, slunečníky a hole; (21) drobné předměty z plastu pro domácnost, např. plastové stojánky na stůl, plastové klíčenky, samolepicí plastové kuličky; (24) vlajky a vlaječky pro reklamní účely nepapírové, vlaječky; (25) oděvy, obuv, kloboučnické zboží, sportovní oděvy a obuv, plavky, kravaty, šátky, šály; (35) zprostředkování v oblasti obchodu s výrobky uvedenými ve tř. 9, 12, 14, 16, 18, 21, 24 a 25 a zprostředkování obchodních služeb, reklamní, inzertní a propagační činnost, reklamní služby a marketing, pořádání ankety a výstav pro komerční účely, pomoc při řízení obchodní činnosti, obchod s motorovými vozidly, služby reklamní agentury, propagační a inzertní služby, zprostředkování v reklamě, databáze, automatizované zpracování dat, pomoc při řízení obchodní činnosti, obchodní administrativa, uplatňování systému na podporu maloobchodního prodeje založeného na zvýhodnění stálých zákazníků, obchodní služby v souvislosti s věrnostním zákaznickým programem; (36) pojištění, služby finanční, služby peněžní, leasing motorových vozidel, služby nemovitostní; (37) služby týkající se údržby (servisu) a oprav vozidel, poradenství pro údržbu vozidel; (38) služby zabezpečující audiovizuální komunikaci prostřednictvím informačních a telekomunikačních sítí, např. počítačové sítě Internet, satelitu apod., rozšiřování, zveřejňování a přenos informací prostřednictvím informačních a telekomunikačních prostředků a sítí, satelitů apod., provozování internetových stránek, šíření elektronických časopisů, elektronických periodik a knih v elektronické podobě prostřednictvím počítačové sítě, pomocí satelitů; (39) doprava, pronájem motorových vozidel, organizování cest, zprostředkování pronájmu lodí, informace pro motoristickou veřejnost; (41) pořádání sportovních akcí, organizační zajištění kulturních akcí, tvorba audiovizuálních programů z těchto akcí, vydavatelství a nakladatelství, zakázková tvorba audiovizuálních programů, nahrání těchto programů na nosiče; (42) navrhování a vývoj počítačového hardwaru a softwaru, analytické a výzkumné služby v průmyslu, vědecké a technologické služby a související výzkum a projektování.

- (730) **Charouz Group s.r.o.**, Těšnov 1/1059, Praha 1, 11000, CZ
(740) Advokátní kancelář Jansta, Kostka a spol., JUDr. Miroslav Jansta, advokát, Těšnov 1/1059, Praha 1, 11000

- (210) **O-450264**
(220) 25.07.2007
(320) 25.07.2007
(511) 20, 37, 42
(540)



- (510) (20) nábytek; (37) nábytek (údržba-), kuchyňská zařízení (montáž-); (42) interiérová výzdoba, navrhování (průmyslový design-).
- (590) Barevná
(730) **Čuhel Rostislav**, Merhautova 137, Brno, 61300, CZ
(740) Mgr. Pavel Šmíd, Pellicova 1, Brno, 60200

- (210) **O-450269**
(220) 25.07.2007
(320) 25.07.2007
(511) 12, 37, 42
(540)



COPILOT

- (510) (12) letadla a jiná vzdušná technika, součástky a díly pro letadla a jinou vzdušnou techniku, vše v rámci této třídy; (37) montáž,

- (730) údržba, opravy a servis letadel a jejich příslušenství; (42) výzkum a vývoj letadel a jiné vzdušné techniky, poradenství v oboru letecké techniky.
FINE CONTACT FLYING s.r.o., Plavnická 120, Kamenný Újezd, 37381, CZ
(740) KUDRLIČKA a SEDLÁK, Ing. Jiří Sedlák, Husova 5, České Budějovice, 37001

(210) **O-450270**
(220) 25.07.2007
(320) 25.07.2007
(511) 9, 16, 35, 41, 42
(540)



INDIVIDUAL FLYING ACADEMY

- (510) (9) data, databáze a jiné informační produkty na magnetických, elektronických a optických nosičích, související software a hardware, nosiče dat všeho druhu spadající do tř. 9, elektronické a datové sítě, multimediální aplikace, 3D animace, multimediální informační katalogy, elektronické časopisy, elektronická periodika a knihy v elektronické podobě, software pro počítače, programové vybavení pro informační technologie a pro komunikaci, videohry, zvukové, magnetické a optické nosiče dat s výukovými a vzdělávacími programy, zvukové, magnetické a optické nosiče dat s nahranými vzdělávacími a výukovými programy a pořady; (16) papír, výrobky z papíru, periodické a neperiodické publikace, knihy, učebnice, skripta, manuály, sylaby, učební a vyučovací pomůcky, časopisy, brožury, fotografie, informační produkty a reklamní materiály na papírových nosičích, data a databáze na papírových nosičích; (35) marketingové studie, obchodní nebo podnikatelský průzkum, organizování výstav (komerčních nebo reklamních), systemizace informací do počítačových databází, pořádání veletrhů pro obchodní a reklamní účely, reklamní, inzertní a propagační činnost, pomoc při řízení obchodní činnosti a obchodní poradenství v oblasti letectví; (41) výchovná a vzdělávací činnost, provozování, organizování a vedení školy a akademie, praktická cvičení, korespondenční kurzy, organizování a vedení seminářů, pořádání a řízení školení, vyučování, instruktážní služby a výcvik, výchovné služby, poskytování vzdělávacích informací, vydavatelská činnost, sportovní akce a soutěže, provozování sportovního areálu, nakladatelská činnost, provoz letecké školy, výcvik na létacích zařízeních; (42) výzkum a vývoj hardwaru a softwaru, zejména pro výuku letecké teorie.
(730) **FINE CONTACT FLYING s.r.o.**, Plavnická 120, Kamenný Újezd, 37381, CZ
(740) KUDRLIČKA a SEDLÁK, Ing. Jiří Sedlák, Husova 5, České Budějovice, 37001

(210) **O-450277**
(220) 25.07.2007
(320) 25.07.2007
(511) 16, 33, 41
(540)



- (510) (16) tiskoviny, reklamní a propagační a informační materiály, etikety, obaly papírové a z plastů jinde neuvedené, obaly a tašky z papíru a plastů, vše v rámci této třídy; (33) alkoholické nápoje (s výjimkou pív); (41) výchova, vzdělávání, zábava, sportovní a kulturní aktivity.

- (730) **Víno Velké Pavlovice s.r.o.**, Velké Pavlovice 565, Velké Pavlovice, 69106, CZ
(740) Bc. Kamil Kolátor, Palackého 6640/7, Jablonec nad Nisou, 46601

(210) **O-450280**
(220) 25.07.2007
(320) 25.07.2007
(511) 16, 20
(540)

LogiPack

- (510) (16) papír, lepenka a výrobky z těchto materiálů, které nejsou zařazeny do jiných tříd, papírenské zboží, plastické obaly; (20) nábytek, zrcadla, rámy, regály.
(730) **Centrum vína s.r.o.**, Komenského 791/23, Jablonec nad Nisou, 46601, CZ
(740) Patentová a známková kancelář, Bc. Kamil Kolátor, Palackého 4460/7, Jablonec nad Nisou, 46601

(210) **O-450281**
(220) 25.07.2007
(320) 25.07.2007
(511) 16, 20, 33
(540)

Combiregal WINESYSTEM

- (510) (16) papír, lepenka a výrobky z těchto materiálů, které nejsou zařazeny do jiných tříd, papírenské zboží, plastické obaly; (20) nábytek, zrcadla, rámy, regály; (33) alkoholické nápoje (s výjimkou pív).
(730) **Centrum vína s.r.o.**, Komenského 791/23, Jablonec nad Nisou, 46601, CZ
(740) Patentová a známková kancelář, Bc. Kamil Kolátor, Palackého 4460/7, Jablonec nad Nisou, 46601

(210) **O-450312**
(220) 26.07.2007
(320) 26.07.2007
(511) 30, 35, 39
(540)

Kavkazskaya

- (510) (30) cukrářské výrobky, zejména dorty, cukroví, zákusky a koláče; (35) reklamní a propagační činnost, obchodní činnost v oblasti výrobků zařazených ve tř. 30, marketing; (39) doprava, balení a skladování výrobků.
(730) **CLEUS NOVA, s.r.o.**, Dukelská 215, Šenov u Nového Jičína, 74242, CZ
(740) HM PARTNERS s. r. o., Ing. Zdeněk Michálek, 28. října 150, Ostrava, 70200

(210) **O-450315**
(220) 26.07.2007
(320) 26.07.2007
(511) 35
(540)

kiss-shop.cz

- (510) (35) propagační činnost, reklama, pomoc při řízení obchodní činnosti, obchodní administrativa, kancelářské práce.

(730) **ETERNITY GROUP, s.r.o.**, náměstí Svobody 93/22, Brno, 60200, CZ

(740) Mgr. Tomáš Šetina, Rooseveltova 6/8, Brno, 60200

(210) **O-450329**

(220) 26.07.2007

(320) 26.07.2007

(511) 9, 16, 35, 38, 39, 41

(540)

Divnopis

(510) (9) nahrané a nenahrané nosiče záznamů zvuku a obrazu, zejména audiokazety, videokazety, magnetofonové pásky, gramofonové desky, kompaktní desky, videodesky; (16) propagační tiskoviny, zejména katalogy, prospekty, plakáty, fotografie, knihy, časopisy, periodické a neperiodické tiskoviny; (35) reklamní a propagační činnost; (38) provozování rozhlasového vysílání, hudební vysílání; (39) archivování rozhlasových fondů; (41) tvorba rozhlasových programů, rozhlasové zpravodajství, publicistika, činnost vzdělávací a zábavná, vyučovací, vydavatelská a nakladatelská, pořádání koncertů, agentážní činnost v oblasti umění a kultury, pořádání hudebních soutěží.

(730) **Český rozhlas**, Vinohradská 12, Praha 2, 12099, CZ

(740) Advokátní kancelář WINTER & SPOL., Mgr. Michaela Vavreková, Na Příkopě 25, Praha 1, 11000

(210) **O-450467**

(220) 03.08.2007

(320) 03.08.2007

(511) 16, 36, 41

(540)

12. ZÁŘÍ - DEN RADOSTI - SKOK DO DÁLKY Z MÍSTA

(510) (16) dopisní papír, blahopřání, obálky, plakáty, pohlednice, fotografie; (36) organizování sbírek, organizování dobročinných sbírek; (41) pořádání sportovních a kulturních aktivit, vzdělávání mládeže a dospělých, organizování seminářů, organizování výstav, organizování soutěží, celorepublikových soutěží, organizování konferencí, organizování sportovních soutěží.

(730) **Občanské sdružení Orchidej**, Nádražní 125, Příbor, 74258, CZ

(210) **O-450570**

(220) 02.08.2007

(320) 02.08.2007

(511) 6, 7, 12, 20

(540)



(510) (6) kolečka k postelím /kovová/, kolečka pro nábytek /kovová/; (7) kola strojů; (12) železniční kola /přiruby/, kola důlních vozíků, kola dopravních prostředků, kola vozidel /náboje/, hlavy kol, kola /volnoběžná/, pneumatiky, pneumatiky /pozemních vozidel/, ráfky pro kola vozidel, kolečka pro vozíky /vozidla/; (20) kolečka k postelím nekovová, kolečka k nábytku nekovová.

(590) Barevná

(730) **VALVE CONTROL, s.r.o.**, U Dvora 213, Nivnice, 68751, CZ

(210) **O-450608**

(220) 03.08.2007

(320) 03.08.2007

(511) 18, 24, 25, 35, 40

(540)

Vittorio Vinci

(510) (18) kůže, imitace kůže, výrobky z těchto materiálů, které nejsou zahrnuty do jiných tříd, kůže ze zvířat, usně, kuřy a zavazadla; (24) tkaniny a textilní výrobky, které nejsou uvedeny v jiných třídách, pokrývky ložní a ubrusy; (25) oděvy, obuv, kloboučnické zboží; (35) propagační činnost, reklama, shromažďování, ve prospěch ostatních, různého zboží (s

výjimkou přepravy tohoto zboží) tak, aby si zákazníci mohli toto zboží pohodlně prohlédnout a nakoupit, public relations, vydávání, zveřejňování, oznámení, vyhlášení, publikování reklamních textů, rozhlasová reklama a inzerce, rozšiřování reklamních nebo inzertních materiálů, televizní reklama a inzerce; (40) dámské krejčovství, šití oděvů na zakázku, barvení, leštění kožesin, úprava a zpracování textilu, údržba textilií, vodovzdorná úprava látek, úprava látky před srážením, stříhání látek, apretace textilií, barvení látek, bělení, lemování nebo obšívání látek, pánské krejčovství.

(730) **CARLO CADDEO, s.r.o.**, V. Buriana 502/8, Praha 9, 19015, CZ

(740) JUDr. Richard Halška, advokát, Na Hřebenkách 76, Praha 5, 15000

(210) **O-450614**

(220) 03.08.2007

(320) 03.08.2007

(511) 5

(540)

ENERIX

(510) (5) výrobky farmaceutické a parafarmaceutické, léčiva, vitamíny, minerály a stopové prvky, dietní a nutriční přípravky s léčebnými účinky, medicínální sirupy, výtahy z léčivých bylin a kombinované přípravky vitamínů, minerálů, stopových prvků a bylinných výtahů, potravinové doplňky obohacené vitamíny, minerály nebo stopovými prvky s léčebnými účinky, vitamínové přípravky, vitamíny a multivitaminové preparáty, minerály a multiminerálové preparáty, bylinné čaje, léčivé byliny, cukrovinky, pastilky, tabletky, tobolky, kapsle a žvýkačky s léčivými přísadami, dietetické látky upravené pro lékařské účely, dietní potraviny upravené pro lékařské účely, doplňky výživové pro lékařské účely, potravinové doplňky s léčebnými účinky.

(730) **GREEN - SWAN PHARMACEUTICALS CR, a.s.**, Pod

Višňovkou 27/1662, Praha 4, 14000, CZ

(740) PATENTSERVIS Praha a.s., Jivenská 1273/1, Praha 4, 14021

(210) **O-450615**

(220) 03.08.2007

(320) 03.08.2007

(511) 5

(540)

TRIURIN

(510) (5) výrobky farmaceutické a parafarmaceutické, léčiva, vitamíny, minerály a stopové prvky, dietní a nutriční přípravky s léčebnými účinky, medicínální sirupy, výtahy z léčivých bylin a kombinované přípravky vitamínů, minerálů, stopových prvků a bylinných výtahů, potravinové doplňky obohacené vitamíny, minerály nebo stopovými prvky s léčebnými účinky, vitamínové přípravky, vitamíny a multivitaminové preparáty, minerály a multiminerálové preparáty, bylinné čaje, léčivé byliny, cukrovinky, pastilky, tabletky, tobolky, kapsle a žvýkačky s léčivými přísadami, dietetické látky upravené pro lékařské účely, dietní potraviny upravené pro lékařské účely, doplňky výživové pro lékařské účely, potravinové doplňky s léčebnými účinky.

(730) **GREEN - SWAN PHARMACEUTICALS CR, a.s.**, Pod

Višňovkou 27/1662, Praha 4, 14000, CZ

(740) PATENTSERVIS Praha a.s., Jivenská 1273/1, Praha 4, 14021

(210) **O-450616**

(220) 03.08.2007

(320) 03.08.2007

(511) 5

(540)

ANXIOLAN

(510) (5) výrobky farmaceutické a parafarmaceutické, léčiva, vitamíny, minerály a stopové prvky, dietní a nutriční přípravky s léčebnými účinky, medicínální sirupy, výtahy z léčivých bylin a kombinované přípravky vitamínů, minerálů, stopových prvků a bylinných výtahů, potravinové doplňky obohacené vitamíny, minerály nebo stopovými prvky s léčebnými účinky, vitamínové přípravky, vitamíny a multivitaminové preparáty, minerály a multiminerálové preparáty, bylinné čaje, léčivé byliny, cukrovinky, pastilky, tabletky, tobolky, kapsle a žvýkačky s léčivými přísadami, dietetické látky upravené pro lékařské účely, dietní potraviny upravené pro lékařské účely, doplňky výživové pro lékařské účely, potravinové doplňky s léčebnými účinky.

- (730) **GREEN - SWAN PHARMACEUTICALS CR, a.s.**, Pod Višňovkou 27/1662, Praha 4, 14000, CZ
(740) PATENTSERVIS Praha a.s., Jivenská 1273/1, Praha 4, 14021

(210) **O-450724**

(220) 08.08.2007

(320) 08.08.2007

(511) 29

(540)

LOPENICKÁ SLANINA

(510) (29) uzeniny, slanina.

(730) **VOMA, s.r.o.**, Moravská 94, Uherský Brod, 68801, CZ

(740) Jiří Kvítek, patentový zástupce, Pod průsekem 11, Praha 10, 10200

(210) **O-450734**

(220) 08.08.2007

(320) 08.08.2007

(511) 35, 42

(540)

ONTHRU

(510) (35) rozšiřování reklamních materiálů pro druhé prostřednictvím elektronických komunikačních sítí, propagace zboží a služeb druhých osob přípravou a rozmisťováním transparentů (titulních obrazovek programů), elektronická prezentace a propagace zboží a služeb druhých osob prostřednictvím Internetu, vytěžování nebo výběr dat, zejména vyhledávání a zpřístupňování informací přes Internet; (42) tvorba vyhledávačů pro získávání dat prostřednictvím Internetu, tvorba on-line webových stránek na zakázku, kde webové stránky obsahují uživatelem definovanou informaci, zejména odkazy na přístupy k dalším webovým stránkám.

(730) **Onthru Inc.**, 13 A Highland Circle, Needham, MA, US

(740) Ing. František Kania, Mendlovo nám. 1a, Brno, 60300

(210) **O-450744**

(220) 08.08.2007

(320) 08.08.2007

(511) 9, 16, 25, 35, 36, 41, 42

(540)

KLOBOUK ŠTĚSTÍ

(510) (9) magnetické, optické a jiné nosiče dat, informací, zvukových, obrazových a zvukově-obrazových záznamů spadající do tř. 9, publikace v elektronické podobě, on-line dostupné publikace v síti Internet, informační produkty na nosičích nebo v elektronických, datových, informačních a komunikačních sítích; (16) papír a papírenské zboží, periodický a neperiodický tisk, zejména časopisy, noviny, knihy, prospekty, plakáty, fotografie, pohlednice, dopisnice, dopisní papíry, kalendáře, knihařské výrobky, propagační materiály a předměty z papíru, zejména letáky, brožury, obtisky, obalový materiál z papíru a plastických hmot, tiskařské typy a štočky, ozdobné předměty z papíru, vše v rámci této třídy; (25) oděvy, obuv, rukavice, kloboučnické zboží; (35) propagační, inzertní a reklamní činnost, poskytování informací a informačních služeb reklamního nebo obchodního charakteru, zprostředkovatelská, obstaravatelská a konzultační činnost v obchodu s výše uvedenými výrobky, merchandising, franchising, pomoc při řízení obchodní činnosti, průzkum trhu, administrativní práce, automatizované zpracování dat a systematizace informací do databází, služby, které zahrnují záznam, přepis, vypracování, kompilaci, přenášeni nebo systematizaci písemných, datových či elektronických sdělení a záznamů, jakož i využívání nebo kompilaci matematických a statistických údajů; (36) služby finanční a peněžní, služby finančních poradců, poskytování revolvingových úvěrů, poskytování úvěru na nákup spotřebního zboží, splátkový prodej, úvěrové a kreditní karty (služby), leasing a pronájem věci v rámci této třídy, půjčky - financování; (41) nakladatelství a vydavatelství, zprostředkování kulturních a uměleckých akcí, setkání, výstav, soutěží, přednášek, sportovních akcí apod., hry a soutěže prezentované ve všech médiích, ediční činnost, publikační činnost, včetně nahrávání nosičů zvukových nebo obrazově zvukových, půjčování nahraných zvukových a nebo obrazově zvukových záznamů, tvorba a šíření audiovizuálních děl, umělecká agentura v rámci této třídy, fotografování; (42) tvorba a pronajímání software, programování internetových databázových systémů a internetových aplikací, programování multimediálních aplikací, vytváření a modelování 3 D animací, interaktivních a grafických programů, tvorba multimediálních dokumentů, prezentací, aplikací, katalogů apod., konstrukce WWW prezentací a řešení WWW serverů, počítačové animace a vizualizace, programové projekty, tvorba informačních databází, elektronických časopisů, periodik, knih, provozování internetových stránek v rámci této třídy.

multimediálních aplikací, vytváření a modelování 3 D animací, interaktivních a grafických programů, tvorba multimediálních dokumentů, prezentací, aplikací, katalogů apod., konstrukce WWW prezentací a řešení WWW serverů, počítačové animace a vizualizace, programové projekty, tvorba informačních databází, elektronických časopisů, periodik, knih, provozování internetových stránek v rámci této třídy.

(730) **Kučera Robert**, Profesora Skupy 652, Strakonice 1, 38601, CZ

(740) KUDRLIČKA a SEDLÁK, Ing. Jiří Sedlák, Husova 5, České Budějovice, 37001

(210) **O-450745**

(220) 08.08.2007

(320) 08.08.2007

(511) 9, 16, 25, 35, 36, 41, 42

(540)

KOUZELNÝ KLOBOUK

(510) (9) magnetické, optické a jiné nosiče dat, informací, zvukových, obrazových a zvukově-obrazových záznamů spadající do tř. 9, publikace v elektronické podobě, on-line dostupné publikace v síti Internet, informační produkty na nosičích nebo v elektronických, datových, informačních a komunikačních sítích; (16) papír a papírenské zboží, periodický a neperiodický tisk, zejména časopisy, noviny, knihy, prospekty, plakáty, fotografie, pohlednice, dopisnice, dopisní papíry, kalendáře, knihařské výrobky, propagační materiály a předměty z papíru, zejména letáky, brožury, obtisky, obalový materiál z papíru a plastických hmot, tiskařské typy a štočky, ozdobné předměty z papíru, vše v rámci této třídy; (25) oděvy, obuv, rukavice, kloboučnické zboží; (35) propagační, inzertní a reklamní činnost, poskytování informací a informačních služeb reklamního nebo obchodního charakteru, zprostředkovatelská, obstaravatelská a konzultační činnost v obchodu s výše uvedenými výrobky, merchandising, franchising, pomoc při řízení obchodní činnosti, průzkum trhu, administrativní práce, automatizované zpracování dat a systematizace informací do databází, služby, které zahrnují záznam, přepis, vypracování, kompilaci, přenášeni nebo systematizaci písemných, datových či elektronických sdělení a záznamů, jakož i využívání nebo kompilaci matematických a statistických údajů; (36) služby finanční a peněžní, služby finančních poradců, poskytování revolvingových úvěrů, poskytování úvěru na nákup spotřebního zboží, splátkový prodej, úvěrové a kreditní karty (služby), leasing a pronájem věci v rámci této třídy, půjčky - financování; (41) nakladatelství a vydavatelství, zprostředkování kulturních a uměleckých akcí, setkání, výstav, soutěží, přednášek, sportovních akcí apod., hry a soutěže prezentované ve všech médiích, ediční činnost, publikační činnost, včetně nahrávání nosičů zvukových nebo obrazově zvukových, půjčování nahraných zvukových a nebo obrazově zvukových záznamů, tvorba a šíření audiovizuálních děl, umělecká agentura v rámci této třídy, fotografování; (42) tvorba a pronajímání software, programování internetových databázových systémů a internetových aplikací, programování multimediálních aplikací, vytváření a modelování 3 D animací, interaktivních a grafických programů, tvorba multimediálních dokumentů, prezentací, aplikací, katalogů apod., konstrukce WWW prezentací a řešení WWW serverů, počítačové animace a vizualizace, programové projekty, tvorba informačních databází, elektronických časopisů, periodik, knih, provozování internetových stránek v rámci této třídy.

(730) **Kučera Robert**, Profesora Skupy 652, Strakonice 1, 38601, CZ

(740) KUDRLIČKA a SEDLÁK, Ing. Jiří Sedlák, Husova 5, České Budějovice, 37001

(210) **O-450752**

(220) 08.08.2007

(320) 08.08.2007

(511) 3, 5, 29



- (510) (3) kosmetické výrobky, zejména kosmetické koupele ze zelené rašeliny; (5) výrobky dietetické pro léčebné účely, potravinové přípravky a doplňky všeho druhu s léčebnými účinky, vitamínové přípravky s léčebnými účinky, výrobky zdravotnické, zejména kosmetické koupele ze zelené rašeliny s léčebnými účinky spadající do této třídy, pastilky pro farmaceutické účely; (29) potravinové doplňky, zejména na bázi kolagenu ne pro lékařské účely (zařazené v této třídě).
- (730) RosenPharma a.s., Levá 489/11, Praha 4 -Podolí, 14700, CZ
(740) Václav Müller, patentový zástupce, Filipova 2016, Praha 4, 14800

- (210) O-450764
(220) 16.08.2007
(320) 16.08.2007
(511) 20, 35, 39
(540)

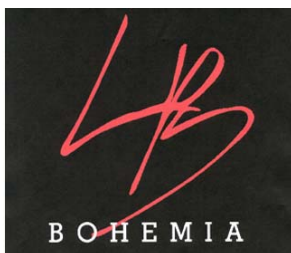

- (510) (20) nábytek z kovu a dřeva, lamelové rošty, matrace, anatomické polštáře, zrcadla jako součásti bytového zařízení; (35) zprostředkování obchodu v oblasti výrobků ve třídě 20; (39) doprava a skladování zboží.
- (590) Barevná
(730) LB BOHEMIA, s.r.o., Pod Kapličkou 993, Valtice, 69002, CZ

- (210) O-450767
(220) 09.08.2007
(320) 09.08.2007
(511) 29
(540)



- (510) (29) mléko, sýry, mléčné výrobky, jedlé oleje a tuky.
(590) Barevná
(730) Bongrain SA, 42 rue Rieussec, Viroflay 78220, FR
(740) Ing. František Kania, Mendlovo nám. 1a, Brno, 60300

- (210) O-450805
(220) 10.08.2007
(320) 10.08.2007
(511) 14



- (510) (14) stříbrné brože, stříbrné náhrdelníky, stříbrné náušnice, stříbrné prsteny, stříbrné přívěsky, stříbrné řetízky, zlaté brože, zlaté náhrdelníky, zlaté náramky, zlaté náušnice, zlaté prsteny, zlaté přívěsky, zlaté řetízky.
- (590) Barevná
(730) Golden & Silver, s.r.o., Prešovská 6, Plzeň, 30114, CZ

- (210) O-450829
(220) 10.08.2007
(320) 10.08.2007
(511) 35, 41
(540)



- (510) (35) kulturní aktivity k reklamním a obchodním účelům, reklamní, inzertní a propagační služby spojené s pořádáním kulturních aktivit; (41) kulturní, umělecké a produkční aktivity, programové a organizační zabezpečení a pořádání společenských akcí a soutěží.
- (590) Barevná
(730) GEJZÍR s.r.o., Zavátá 84, Praha 5, 15400, CZ

- (210) O-450837
(220) 13.08.2007
(320) 13.08.2007
(511) 29
(540)



- (510) (29) mléko, sýry, mléčné výrobky, jedlé oleje a tuky.
(590) Barevná
(730) Bongrain S.A., 42 rue Rieussec, 78220 Viroflay, FR
(740) Ing. František Kania, Mendlovo nám. 1a, Brno, 60300

- (210) O-450838
(220) 13.08.2007
(320) 13.08.2007
(511) 29
(540)



- (510) (29) mléko, sýry, mléčné výrobky, jedlé oleje a tuky.
(590) Barevná
(730) Bongrain S.A., 42 rue Rieussec, 78220 Viroflay, FR
(740) Ing. František Kania, Mendlovo nám. 1a, Brno, 60300

- (210) **O-450842**
(220) 13.08.2007
(320) 13.08.2007
(511) 6, 7, 16, 17, 19, 35, 37, 38, 39, 40, 42
(540)

- (510) (6) kovové stavební materiály, kovové stavební materiály přenosné, kovové kabely a dráty neelektrické, kovové potřeby zámečnické a klempířské, kovové trubky, kovové výrobky, které nejsou uvedeny v jiných třídách, nábytkové kování; (7) stroje a obráběcí stroje, motory (kromě motorů pro pozemní vozidla) a jejich součástky, zemědělské stroje, čerpadla pro ústřední topení, kotle parní, soustruhy, obrážecí, jeřáby nákladní, stroje elektrické (generátory), stroje na postřik (malbu) zdi, čerpadla (stroje), čisticí elektrické stroje a přístroje, alternátory, stříkací pistole, brusky (stroje), generátory, frézky (stroje), hoblovky, kompresory, dynamo, kladkostroje, lis - v rámci této třídy, ložiska, pily (stroje), kuchyňské stroje elektrické, kuchyňské elektrické roboty, masové mlýnky (stroje), mísicí kuchyňské stroje elektrické, mixéry (stroje), šlehače elektrické pro domácnost, mlýnky elektrické pro domácnost, mechanické ruční nástroje a nářadí, myčky na nádobí, pračky na praní a barvení, sekačky na trávu, svařovací stroje elektrické, šicí stroje, ruční elektrické vrtačky, vysavače prachu, hadice k vysavačům prachu, příslušenství pro rozptylování vůni a dezinfekčních přípravků pro vysávání prachu; (16) obrazy, umělecké předměty v rámci této třídy, malby, obrazy, obrazy malované (též olejomalby), rytiny, rytiny všeho druhu (dřevorytiny, hlubotisky, mědirytiny, lepty, tisky napodobující rytiny), papír a výrobky z papíru spadající do této třídy, lepenka a kartonážní výrobky, lepenkové krabice, lepenka formovaná, lepenkové trubice, lepicí pásky, obaly na spisy, obaly ochranné na knihy, tiskoviny, časopisy, periodika, knihy, knihářské výrobky, mapy, fotografie, papírnické zboží, lepidla (kancelářská a pro domácnost), potřeby pro umělec, štětce, psací stroje a kancelářské potřeby (kromě nábytku), učební a školní potřeby a pomůcky (kromě přístrojů), tiskařské typy, štočky, obalové materiály z plastických hmot, veškerý papír spadající do této třídy, obaly lahví z vlnité lepenky, papírové nebo lepenkové válce na poštovní zásilky, papírové odstřížky, papírové ochranné obaly, papírové ozdoby, papírové pohárky, papírové vložky pro kuchyňský nábytek, papírové vzory, papírovina a výrobky z ní (např. lisované ozdoby), papírový odpad, papírová hmota a výrobky z ní (neobsažené v jiných třídách), dřevolepenka pro papírnictví, papírové samolepky, veškeré reklamní předměty spadající do této třídy; (17) polotovary z plastických hmot, materiály těsnící, ucpávací a izolační, ohebné trubky nekovové; (19) stavební materiál nekovový, neohebné trubky nekovové pro stavebnictví, stavební dřevěné polotovary, dřevěné montované stavby, zejména pro táboření (podsady pod stany, jídelny, umývárny, WC), obklady stěn (nekovové), dřevěné obložení, okna nekovová, řezivo, řezivo neopracované, stavební dřevo neopracované, zárubně dveří (nekovové), vrata nekovová, žaluzie (nekovové), dřevo na bedny, dřevo na dýhy, dýhy, lišty nekovové, dřevo překližkové, formovatelné dřevo, dřevo stavební, dřevo tvarované, dřevo způsobilé k lití (směs dřevěného prachu), lepenka a dřevolepenka pro stavebnictví, dříví dluhý, dřevěné podlahy, nekovové podlahy a stropy pro stavby, materiály pro jednolitou podlahu, podlahovina z korkové drti, nekovové potřeby pro stavbu podlah, parkety, parketové podlahy, prkna (stavební dřevo), překližky, schody, vlasy podlahové, dlaždice nekovové, střešní krytiny a tašky nekovové, břidlice na střechy, břidlice přírodní nebo umělá, břidlice (krytina), břidlicové desky broušené, hlazené, leštěné nebo opracované jinak, akvária (stavby), altány, bazény plavecké (nekovové), trubky pro drenáže (nekovové), nátěrové hmoty pro stavebnictví, skleníky a vrata nekovové, fitinky nekovové - vše v rámci této třídy; (35) obchodování s výše uvedenými výrobky, pomoc při provozu a řízení obchodní činnosti, obchodní administrativa, marketingové služby, zprostředkování obchodních záležitostí (zákaznický servis, tj.

zajišťování odbytu, zastupování při obchodních jednáních, sjednávání obchodních podmínek), předvádění zboží, rozšiřování reklamních materiálů a vzorků zboží, zprostředkovatelská činnost v obchodu s výše uvedenými výrobky, inzertní, reklamní a propagační služby, propagační činnost prostřednictvím jakéhokoli média, prostřednictvím telefonní sítě nebo datové sítě nebo informační sítě nebo elektronické sítě nebo komunikační sítě nebo počítačové sítě, komerční využití Internetu v oblastech komerčních internetových médií a vyhledávacích služeb, on-line inzerce, zprostředkování interaktivní obchodní činnosti a zprostředkování internetového obchodu s výše uvedenými výrobky, prezentace uživatelů na stránkách World Wide Web v počítačové síti Internet, provádění obchodních operací, předvádění zboží; (37) antikorozní úprava, stavební informace, klempířství a instalatérství, nýtování, stavební stroje a zařízení (pronájem -), stroje (montáž, údržba, opravy -), stavebnictví, opravy, instalační služby; (38) elektronická pošta, posílání zpráv, provozování počítačových sítí, poskytování telekomunikačních přípojení ke globální počítačové síti, poskytování uživatelského přístupu ke globální počítačové síti, pronájem přístrojů a zařízení pro přenos zpráv a informací, přenášení pomocí satelitních družic, přenášení telegramů, přenos faxem, přenos zpráv a obrázků pomocí počítače, půjčování faxů, modemů, telefonů a telekomunikačních zařízení, směrovací a spojovací služby pro telekomunikace, spojení pomocí sítí optických vláken, telefonické služby, telegrafická komunikace, telegrafní služby, počítačová komunikace, informace o telekomunikaci, komunikace a transakce v síti, telexové služby, telekonferenční služby, služby zabezpečující audiovizuální komunikaci prostřednictvím informačních a telekomunikačních sítí, např. počítačové sítě Internet, satelitu, poskytování přístupu k Internetu, rozšiřování, zveřejňování a přenos informací prostřednictvím informačních a telekomunikačních prostředků a sítí, satelitů, výměna a šíření informací a zpráv prostřednictvím telekomunikační sítě, datové sítě, informační nebo komunikační nebo elektronické techniky, komunikace pomocí počítačových terminálů, telegrafu, dálhopisu, telefonu, mobilních telekomunikačních síťových služeb s využitím drátového vedení nebo satelitů a nebo mikrovlnného spojení nebo radiového spojení; (39) doprava, malonákladová expresní doprava, balení a skladování zboží, organizování cest, služby týkající se pronájmu dopravních vozidel, služby týkající se provozu na letištích, služby týkající se balení zboží před odesláním, služby týkající se sdělování informací ohledně cesty nebo dopravy zboží, které poskytují agenti nebo turistické kanceláře, služby týkající se kontroly vozidel nebo zboží před dopravou, doprava materiálu; (40) zpracování a úprava materiálu a výrobků v rámci této třídy, zpracování plastických hmot, zpracování kovů, řezání pilou, zpracování dřeva, kácení dřeva, hoblování, barvení, příprava, zpracování a povrchové zušlechťování kůží, povrchová úprava kovů, emailování, galvanizace, fosfátování, chromování, zinkování, zámečnictví - v rámci této třídy, tiskárny, tisk ofsetový, tisky litografické, apretace textilií, barvení textilií, krejčovství, úprava oděvů, stříhová služba, úprava a zpracování textilu, vyšívání, výroba obalového řeziva; (42) grafický design, hosting webových stránek, instalace počítačových programů, zkoušky materiálů, průmyslový design, navrhování obalů, obalový design, počítačové programování, projektová činnost, tvorba a správa webových stránek, vývoj a výzkum nových výrobků, výzkum v oboru strojírenství, konstrukce technických balení.

- (590) Barevná
(730) **Kubalec Antonín Ing.**, Hlavní 583/101, Ostrava - Poruba, 70800, CZ
(740) Ing. Pavel Nádvořník, Sokola Tůmy 1, Ostrava - Hulváky, 70900

- (210) **O-450843**
(220) 13.08.2007
(320) 13.08.2007
(511) 3, 5

(540)



(510) (3) kosmetické přípravky, bylinné masti a gely, přípravky na zvlhčování pokožky, mýdla a oleje pro kosmetické a toaletní účely, opalovací přípravky, toaletní vody, kosmetické přípravky do koupele, vosky na kůži, přípravky na pěstění a zkrášlování pokožky; (5) výrobky péče o pokožku pro farmaceutické účely, léčivé byliny, bylinné čaje pro lékařské účely, farmaceutické krémy, přípravky na léčbu pokožky, popálenin, léčivé přípravky do koupele, kúry pro farmaceutické účely, masti na popáleniny od slunce, oleje pro lékařské použití, léčivé výtažky z bylin určené pro vnitřní použití, léčivé výtažky z bylin neurčené pro vnitřní použití.

(730) **Nouzák Richard**, Ruská 37a, Ostrava - Vítkovice, 70300, CZ
(740) JUDr. Lukáš Jansa, Sokola Tůmy 16, Ostrava, 70900

(210) **O-450845**

(220) 13.08.2007
(320) 13.08.2007
(511) 37, 45
(540)



(510) (37) instalace a opravy EZS (elektronických zabezpečovacích systémů, poplašných zařízení a alarmů); (45) bezpečnostní služby na ochranu majetku a osob (provozování pultu centrální ochrany).

(590) Barevná
(730) **Lakomý Zdeněk Ing.**, Kosmonautů 4, Olomouc, 77200, CZ
(740) Mgr. Roman Pešek, Riegrova 26, Olomouc, 77200

(210) **O-450861**

(220) 13.08.2007
(320) 13.08.2007
(511) 9, 37, 41, 42
(540)



(510) (9) počítačové pokladní systémy a terminály, pokladny registrační, zapisovací pokladny, snímače magnetických karet, tiskárny pro počítače, tiskárny čárového kódu, tiskárny účtenek, snímače magnetických karet, čtečky čárového kódu, přenosné programovatelné čtečky čárových kódů a příruční snímače s klávesnicí a displejem, optické snímače znaků (skenery), nahaný prodejní a řídicí software pro obchod a restaurace, nahaný prodejní a řídicí software pro vedení skladového hospodářství; (37) montáž, údržba a opravy elektrických a elektronických strojů, přístrojů a zařízení, zejména montáž, údržba a opravy počítačového vybavení, montáž, údržba a opravy počítačových pokladních systémů; (41) školení v oblasti software a počítačových pokladních systémů; (42) tvorba počítačových systémů, tvorba a vývoj software, tvorba prodejního a řídicího software pro obchod a restaurace, tvorba prodejního a řídicího software pro vedení skladového hospodářství, programové vybavení pro počítače, aktualizace, kopírování a instalace

počítačových programů, regenerace počítačových dat, údržba počítačových programů, pronájem počítačového software, pronájem počítačů, poradenské služby v oblasti počítačového hardware, software, pokladních systémů.

(730) **Halberštát Pavel**, Dvorská 490, Hradec Králové, 50311, CZ
(740) Jiří Vaníček, Sadová 80, p. Nechanice, 50315

(210) **O-450862**

(220) 13.08.2007
(320) 13.08.2007
(511) 9, 37, 41, 42
(540)



(510) (9) počítačové pokladní systémy a terminály, pokladny registrační, zapisovací pokladny, snímače magnetických karet, tiskárny pro počítače, tiskárny čárového kódu, tiskárny účtenek, snímače magnetických karet, čtečky čárového kódu, přenosné programovatelné čtečky čárových kódů a příruční snímače s klávesnicí a displejem, optické snímače znaků (skenery), nahaný prodejní a řídicí software pro obchod a restaurace, nahaný prodejní a řídicí software pro vedení skladového hospodářství; (37) montáž, údržba a opravy elektrických a elektronických strojů, přístrojů a zařízení, zejména montáž, údržba a opravy počítačového vybavení, montáž, údržba a opravy počítačových pokladních systémů; (41) školení v oblasti software a počítačových pokladních systémů; (42) tvorba počítačových systémů, tvorba a vývoj software, tvorba prodejního a řídicího software pro obchod a restaurace, tvorba prodejního a řídicího software pro vedení skladového hospodářství, programové vybavení pro počítače, aktualizace, kopírování a instalace počítačových programů, regenerace počítačových dat, údržba počítačových programů, pronájem počítačového software, pronájem počítačů, poradenské služby v oblasti počítačového hardware, software, pokladních systémů.

(730) **Halberštát Pavel**, Dvorská 490, Hradec Králové, 50311, CZ
(740) Jiří Vaníček, Sadová 80, p. Nechanice, 50315

(210) **O-450872**

(220) 13.08.2007
(320) 13.08.2007
(511) 18, 25, 28
(540)



(510) (18) kůže a imitace kůže, výrobky z kůže a imitace kůže, kožešiny a imitace kožešin, výrobky z kožešin a imitace kožešin, deštníky, slunečníky, hole, kufry, zavazadla, kožená galanterie, kabelky, aktovky, kufříky, spisovky, peněženky, klíčenky, batohy, kufříky na toaletní potřeby, obaly na doklady, tašky, náprsní tašky, cestovní neceséry, dámské taštičky, kožené obaly na diáře a dopisní soupravy, řemeny, vše v rámci této třídy; (25) oděvy, obuv, pokrývky hlavy, oděvní doplňky patřící do této třídy, prádlo, spodní prádlo, konfekce, punčochy a punčochové zboží; (28) hry, hračky, potřeby pro gymnastiku a sport, které nejsou uvedeny v jiných třídách.

(590) Barevná
(730) **Liang Zheng**, Měrovice nad Hanou 4, Měrovice nad Hanou, 75142, CZ
(740) HALAXOVÁ & HALAXOVÁ, TETRAPAT, RNDr. Zdeňka Halaxová, Horní náměstí 7, Olomouc, 77200

(210) **O-450892**
(220) 14.08.2007
(320) 14.08.2007
(511) 5, 29, 30, 32, 33, 35, 40, 43
(540)



(510) (5) nápoje, potraviny a potravinové doplňky určené pro zvláštní výživu s léčebnými účinky zařazené v této třídě, dietetické nápoje a potraviny pro léčebné účely zařazené v této třídě, nápoje, potraviny a potravinové doplňky pro kojence, batolata, nemluvnata a děti - v rámci této třídy, extrakty a potravinové doplňky pro zlepšení fyzické, psychické a zdravotní kondice, speciální potraviny pro sportovce, rekonvalescenty a osoby se zvýšenou zdravotní, fyzickou a pracovní zátěží, potravinové doplňky obohacené o vitamíny, minerály a proteiny pro léčebné a preventivní účely, diabetické přípravky pro léčebné účely; (29) maso, ryby, drůbež, zvěřina, masové výtahy, houby, ovoce a zelenina sušené, konzervované, zavařené, nakládání a kandované, želé, džemy a marmelády, vejce, mléko a mléčné výrobky, mléčné nápoje, oleje a jedlé tuky, masové a zeleninové omáčky, masové a zeleninové konzervy, zelenina sušená, vařená, sterilovaná, masové a zeleninové směsi, masové a zeleninové krémy, potravinové doplňky patřící do této třídy; (30) káva, čaj, kakao, cukr, rýže, tapioka, ságo, kávové náhražky a výrobky z nich, mouka a přípravky z obilnin, chléb, pečivo, cukrovinky, zmrzlina, med, droždí, prášky do těsta, sůl, hořčice, ocet, led pro osvěžení, těstoviny, koření a kořenící směsi, omáčky pro ochucení, masové a zeleninové krémy a směsi plněné do těsta - v rámci této třídy, bonbóny, čokoláda a výrobky z ní, kečup, majonéza, čokoládové, kávové a kakaové nápoje, těsta a výrobky z nich, salátové záličky, žvýkačky, ovocné želé, potravinové doplňky patřící do této třídy; (32) piva, voda, minerální vody, nealkoholické nápoje, nápoje a šťávy ovocné, přípravky ke zhotovování nápojů; (33) alkoholické nápoje s výjimkou piva; (35) dodavatelské služby pro třetí osoby, včetně obstarání a distribuce výrobků a služeb pro jiné podnikatelské subjekty, reklama, propagace a inzerce, činnost podnikatelských, ekonomických a organizačních poradců, administrativní činnost, zprostředkovatelská činnost v oblasti obchodu v oblasti nápojů a potravin, ekonomické informace a poradenství, poradenská, informační a konzultační činnost v oblasti obchodu s nápoji a potravinami, maloobchodní prodej, specializovaný maloobchod, velkoobchod v uvedené oblasti zboží; (40) výroba a zpracování potravin, výroba surovin pro potravinářský průmysl, výroba lahůdek, výroba cukrářských výrobků, konzervování potravin; (43) stravovací služby, ubytovací služby, služby cestovních kancelářů v oblasti ubytování a stravování, závodní stravování, restaurační a hostinské služby, služby samoobslužného stravování, služby rychlého občerstvení jako je pouliční občerstvení a stánkové občerstvení při společenských akcích, poradenské a konzultační služby a poskytování know how v uvedených oblastech, cateringové služby, služby poskytované při provozování a franchisingu restaurací a podobných zařízení podávajících pokrmy a nápoje ke konzumaci, příprava a prodej pokrmů přes ulici, zprostředkovatelská činnost v oblasti cateringu a gastronomie.

(730) **Lassak Filip**, U První baterie 15, Praha 6, 16200, CZ
(740) HALAXOVÁ & HALAXOVÁ, TETRAPAT, RNDr. Zdeňka Halaxová, Horní náměstí 7, Olomouc, 77200

(210) **O-450951**
(220) 16.08.2007
(320) 16.08.2007
(511) 29

(540)



(510) (29) mléko, acidofilní mléko, mlékárenské výrobky.
(730) **Mlékárna Kunín a.s.**, Kunín 291, Kunín, 74253, CZ
(740) Patentová a známková kancelář, Ing. Jaromír Příkryl, Včelín 1161, Hulín, 76824

(210) **O-450952**
(220) 16.08.2007
(320) 16.08.2007
(511) 29
(540)



(510) (29) mléko, acidofilní mléko, mlékárenské výrobky.
(730) **Mlékárna Kunín a.s.**, Kunín 291, Kunín, 74253, CZ
(740) Patentová a známková kancelář, Ing. Jaromír Příkryl, Včelín 1161, Hulín, 76824

(210) **O-450953**
(220) 16.08.2007
(320) 16.08.2007
(511) 29
(540)



(510) (29) mléko, kefírové mléko, mlékárenské výrobky.
(730) **Mlékárna Kunín a.s.**, Kunín 291, Kunín, 74253, CZ
(740) Patentová a známková kancelář, Ing. Jaromír Příkryl, Včelín 1161, Hulín, 76824

(210) **O-450954**
(220) 16.08.2007
(320) 16.08.2007
(511) 29
(540)



(510) (29) mléko, kefírové mléko, mlékárenské výrobky.
(730) **Mlékárna Kunín a.s.**, Kunín 291, Kunín, 74253, CZ
(740) Patentová a známková kancelář, Ing. Jaromír Příkryl, Včelín 1161, Hulín, 76824

(210) **O-450955**
(220) 16.08.2007
(320) 16.08.2007
(511) 29, 30

(540)



- (510) (29) mlékařenské výrobky s obsahem kávy; (30) káva s mlékem.
(730) **Mlékárna Kunín a.s.**, Kunín 291, Kunín, 74253, CZ
(740) Patentová a známková kancelář, Ing. Jaromír Příkryl, Včelín 1161, Hulín, 76824

(210) **O-450956**

(220) 16.08.2007
(320) 16.08.2007
(511) 29, 30
(540)



- (510) (29) mlékařenské výrobky s obsahem kávy; (30) káva s mlékem.
(730) **Mlékárna Kunín a.s.**, Kunín 291, Kunín, 74253, CZ
(740) Patentová a známková kancelář, Ing. Jaromír Příkryl, Včelín 1161, Hulín, 76824

(210) **O-450957**

(220) 16.08.2007
(320) 16.08.2007
(511) 29, 30
(540)



- (510) (29) mlékařenské výrobky s obsahem kávy; (30) káva s mlékem.
(730) **Mlékárna Kunín a.s.**, Kunín 291, Kunín, 74253, CZ
(740) Patentová a známková kancelář, Ing. Jaromír Příkryl, Včelín 1161, Hulín, 76824

(210) **O-450992**

(220) 17.08.2007
(320) 17.08.2007
(511) 9, 16, 41, 42
(540)



- (510) (9) elektronická podoba časopisu; (16) časopis; (41) vydavatelství; (42) tvorba a správa webových stránek.
(590) Barevná
(730) **Mans Foto, s.r.o.**, Roháčova 77, Praha 3, 13000, CZ

(210) **O-450995**

(220) 17.08.2007
(320) 17.08.2007
(511) 15, 37, 41, 42

(540)



- (510) (15) hudební nástroje a součástky k nim; (37) stavebnictví, opravy, instalační služby; (41) služby, jejichž hlavním cílem je zábava a vzdělávání, prezentace vizuálního umění nebo literatury veřejnosti pro kulturní a vzdělávací účely, služby nahrávacího studia, pronájem zvukově obrazové techniky, ozvučování kulturních akcí; (42) nahrávání a vývoj počítačového softwaru a hardwaru, údržba a pronájem počítačového softwaru, tvorba a správa webových stránek, přenos dat nebo dokumentů z fyzických nosičů na elektronické.
(730) **WSi s.r.o.**, Tomanova 82/1198, Praha 6, 16900, CZ

(210) **O-450999**

(220) 17.08.2007
(320) 17.08.2007
(511) 4, 9, 16, 19, 31, 35, 36, 37, 38, 40, 41, 42, 43
(540)



- (510) (4) dřevo palivové; (9) počítače a jejich periferní zařízení včetně tiskáren, programové vybavení počítačů, čtecí zařízení pro zpracování dat, elektrické měniče, monitorovací přístroje elektrické, nosiče dat magnetické, optické apod., nahrané i nenahrané, radiotelefonní zařízení, pobočkové telefonní ústředny, vysílače a přijímače elektronických signálů, přístroje na nahrávání a reprodukci zvuku, zařízení a stroje pro fotografické, elektrostatické a termické kopírování; (16) reprografická technika zařazená do třídy 16 jako jsou hektografy, chromolitografy, cyklostyly, psací stroje; (19) dřevo opracované, dřevo užitkové, dřevo jako polotovary, dřevo stavební, řezivo, dřevo tvárné, dřevo na obklady, parkety, dřevěné podlahy apod.; (31) stromy, kmeny stromů, kulatina neodkorněná, řezivo neočištěné od kůry, dřevo surové, dřevěné piliny, třísky, štěpky k dalšímu zpracování; (35) oceňování a odhady lesního dřeva - nastojato, analýzy nákladů, hospodářské prognózy, obchodní a podnikatelské informace, marketingové studie, průzkum trhu, poradenství při řízení obchodních a průmyslových podniků, vedení účetnictví, revize účtů, činnost účetních poradců, zprostředkovatelská činnost v oblasti obchodu s počítači včetně software, jejich příslušenstvím, nosiči dat, elektrickými měniči, monitorovacími el. přístroji, radiotelekomunikačními, nahrávacími a reprodukčními přístroji, stroji a přístroji pro kopírování fotografickými, elektrostatickými a termickými, jakož i hektografy, chromolitografy, cyklostyly a psacími stroji, dřevem neopracovaným, opracovaným i palivovým, kulatinou, řezivem a odpadem ze zpracování dřeva; (36) obchodní jednání v rámci této třídy, finanční informace, finanční analýzy, finanční poradenství, zprostředkovatelská činnost ve finančnictví; (37) počítačové služby, zejm. instalace, údržba a opravy technického vybavení počítačů a počítačových sítí, zařazené do této třídy, elektroinstalatérství, instalace, údržba a opravy telekomunikačních zařízení zařazené do této třídy, zprostředkovatelská činnost v oblasti montáží, údržby; (38) telekomunikační služby, zajišťování telekomunikačního přístupu k Internetu, umožňování jiným zobrazení na Internetu, počítačová komunikace, přenos zpráv a obrazových informací pomocí počítače, zprostředkovatelská činnost v oblasti telekomunikačních služeb; (40) montáž (sestavování) zařízení na zakázku pro třetí osoby, zprostředkování montáží na zakázku; (41) kurzy, přednášky a odborné semináře, školení, výuková a související publikační činnost, výcvik, testování a zkoušení pracovníků, hodnocení jejich odborné způsobilosti,

zprostředkovatelská činnost v oblasti vzdělávání, výuky, výcviku (540) apod.; (42) projekty počítačových sítí, instalace, údržba, opravy a úpravy počítačového vybavení zařazené do této třídy, odborné poradenství a technické konzultace poskytované počítačovými specialisty; (43) ubytovací služby.

(730) **CiMS, a.s.**, Plánská 5, Plzeň, 30164, CZ

(740) **TICHÝ & POLÁČEK** Patentoprávní a známková kancelář, JUDr. Jaromír Tichý, Dominikánská 6, Plzeň, 30112

(210) **O-451023**

(220) 20.08.2007

(320) 20.08.2007

(511) 35, 36, 41

(540)



BJT Bydlení Jedním Tahem

(510) (35) propagační činnost, reklama, pomoc při řízení obchodní činnosti, obchodní administrativa, kancelářské práce; (36) pojištění, služby finanční, služby peněžní, služby nemovitostní; (41) výchova, vzdělávání, zábava, sportovní a kulturní aktivity.

(730) **LIKRA, spol. s r.o.**, Gregorova 2117, Praha 4, 14800, CZ

(210) **O-451024**

(220) 20.08.2007

(320) 20.08.2007

(511) 16, 28, 41

(540)

LANGUAGATE

(510) (16) papír, lepenka a výrobky z těchto materiálů, tiskárenské výrobky, kancelářské potřeby, učební a vyučovací pomůcky, vše spadající do této třídy; (28) hry a hračky; (41) výchova, vzdělávání, zábava, sportovní a kulturní aktivity.

(730) **Janeček Petr Ing.**, Krouzova 3017, Praha 4, 14300, CZ

Janeček Marek Attila, Devonská 2, Praha 5, 15200, CZ

(210) **O-451031**

(220) 20.08.2007

(320) 20.08.2007

(511) 28

(540)



(510) (28) potřeby pro sport a gymnastiku, které nejsou uvedeny v jiných třídách, hry a hračky.

(730) **EXNAR SPORT s.r.o.**, Zdětín 32, Benátky nad Jizerou, 29471, CZ

(210) **O-451033**

(220) 20.08.2007

(320) 20.08.2007

(511) 28

(540)

eXrun

(510) (28) potřeby pro sport a gymnastiku, které nejsou uvedeny v jiných třídách, hry a hračky.

(730) **EXNAR SPORT s.r.o.**, Zdětín 32, Benátky nad Jizerou, 29471, CZ

(210) **O-451053**

(220) 20.08.2007

(320) 20.08.2007

(511) 35, 36

JČE

jihocheská energetika

nová energie pro reklamu

(510) (35) propagační činnost, reklama, obchodní a podnikatelské informace, marketingové studie, pomoc při řízení obchodů, obchodní management a podnikové poradenství, obchodní průzkum; (36) realitní kanceláře, správa majetku a nemovitostí, zprostředkování nemovitostí, odhad nemovitostí, leasing.

(730) **Jihocheská energetika, a.s.**, Žižkova 12/309, České Budějovice, 37001, CZ

(740) Ing. Jirí Malůšek, Mendlovo nám. 1a, Brno, 60300

(210) **O-451075**

(220) 21.08.2007

(320) 21.08.2007

(511) 29, 30, 43

(540)



Cremeria Milano

(510) (29) maso, ryby, drůbež, zvěřina, masové výtažky, zavařované, mražené, sušené a vařené ovoce a zelenina, želé, džemy, vejce, mléko a mléčné výrobky, oleje a tuky jedlé; (30) káva, čaj, kakao, cukr, rýže, tapioka, ságo, kávové náhražky, mouka a přípravky z obilnin, chléb, pečivo, cukrovinky, zmrzlina, med, sirup melasový, droždí, prášky do těsta, sůl, hořčice, ocet, nálevy (k ochucení), koření, led pro osvěžení; (43) služby zajišťující stravování a nápoje, dočasné ubytování.

(730) **CREAM & DREAM s.r.o.**, Fügnerovo náměstí 1806/1, Praha 2, 12000, CZ

(210) **O-451143**

(220) 22.08.2007

(320) 22.08.2007

(511) 43

(540)

LA PERLE DE PRAGUE

(510) (43) bary, bufety, restaurace, kavárny.

(730) **La Perle de Prague, s.r.o.**, Rašínovo nábřeží 80, Praha 2, 12000, CZ

(210) **O-451145**

(220) 22.08.2007

(320) 22.08.2007

(511) 29, 30, 31

(540)

TÉVÉČKA

(510) (29) bramborové lupínky a tyčinky, včetně smažených bramborových lupínků a tyčinek; (30) výrobky z bramborového a obilného těsta, slané pečivo, tyčinky, krecky, křupky, extrudované výrobky; (31) ořechy a jejich směsi.

(730) **INTERSNACK a.s.**, Choustník 164, okr. Tábor, 39118, CZ

(740) **ČERVENKA, KLEINTOVÁ, TURKOVÁ** Patentová, známková a advokátní kancelář, Mgr. Jana Turková, Budečská 6, Praha 2, 12000

(210) **O-451146**

(220) 22.08.2007

(320) 22.08.2007

(511) 29, 30, 31

(540)



(510) (29) bramborové lupínky a tyčinky, včetně smažených bramborových lupínků a tyčinek; (30) výrobky z bramborového a obilného těsta, slané pečivo, tyčinky, krekry, křupky, extrudované výrobky; (31) ořechy a jejich směsi.

(590) Barevná

(730) **INTERSNACK a.s.**, Choustník 164, okr. Tábor, 39118, CZ

(740) ČERVENKA, KLEINTOVÁ, TURKOVÁ Patentová, známková a advokátní kancelář, Mgr. Jana Turková, Budečská 6/974, Praha 2, 12000

(210) **O-451154**

(220) 23.08.2007

(320) 23.08.2007

(511) 37

(540)



(510) (37) stavby a opravy.

(590) Barevná

(730) **Václav Kočí - VAKOS**, V. Nového 460 460, Rokycany, 33701, CZ

(740) DiS. Tomáš Kočí, Horáková 1011, Rokycany, 33701

(210) **O-451161**

(220) 23.08.2007

(320) 23.08.2007

(511) 35, 41

(540)



(510) (35) dodavatelské služby pro třetí osoby (nákup výrobků a služeb pro jiné podniky), fotokopírování, hospodářské (ekonomické) prognózy, informace (obchodní nebo podnikatelské), komerční informační kanceláře, kopírování nebo rozmnožování (reprodukce) dokumentů, dokladů apod., marketingové studie, nábor zaměstnanců, obchodní činnost (pomoc při řízení), obchodní činnost (služby, poradenství), obchodní nebo podnikatelské informace, personální poradenství, podnikové poradenství a obchodní management, poradenství při vedení podniků, posuzování efektivity provozu a racionalizace práce, příprava mezd a výplatních listin, reklama (propagace), účetnictví, vydávání reklamních nebo náborových, propagačních a inzertních textů, zpracování textů; (41) informace o výchově a vzdělávání, konference (organizování a vedení), kongresy (organizování a vedení), korespondenční kurzy, organizování a vedení seminářů, poradenství pro volbu povolání, pořádání a řízení pracovních setkání (školení), vydávání elektronických knih a časopisů on-line, vydávání knih, vydávání textů, s výjimkou reklamních nebo náborových, vyučování, vzdělávání.

(590) Barevná

(730) **Chládková Alena**, Petra Bezruče 17, Vyškov, 68201, CZ

(210) **O-451164**

(220) 23.08.2007

(320) 23.08.2007

(511) 35, 36, 39, 41

(540)



(510) (35) marketingové studie, obchodní reklama (pro třetí osoby -), pomoc při řízení obchodní činnosti, reklama (propagace), řízení (poradenské služby obchodní nebo podnikatelské); (36) sponzorování (finanční -); (39) koně (pronájem -); (41) informace o možnostech zábavy, klubové služby (výchovně zábavné -), organizování sportovních soutěží, pronájem stadiónů, provozování sportovních zařízení, sportovní disciplíny (měření času při -), vstupenky (předprodej -), výcvik (instruktážní), zábava, pobavení.

(730) **VERA TM, spol. s r.o.**, Pařížská 10, Praha 1, 11000, CZ

(740) Mgr. Lukáš Eichinger, advokát, Plzeňská 181/183, Praha 5, 15000

(210) **O-451168**

(220) 23.08.2007

(320) 23.08.2007

(511) 6, 7, 11

(540)



(510) (6) kolena (kovová) pro potrubí, kovové potrubí, spojky (kovové) pro potrubí, ústřední topení; (7) čerpadla pro vytápění zařízení; (11) solární kolektory, ohřivače vody, regulátory (topení), teplovodní vytápění zařízení, výměníky tepla.

(730) **K.T.O. International spol. s r.o.**, Orlická 245, Třebechovice pod Orebem, 50346, CZ

(210) **O-451169**

(220) 23.08.2007

(320) 23.08.2007

(511) 16, 35, 36, 37, 39, 40, 41, 42

(540)



Finanční poradenství jinak

(510) (16) učební a vyučovací pomůcky s výjimkou přístrojů; (35) propagační činnost, reklama, pomoc při řízení obchodní činnosti, obchodní administrativa, kancelářské práce; (36) pojištění, služby finanční, služby peněžní, služby nemovitostní; (37) instalační služby v rámci této třídy; (39) doprava, balení a skladování zboží, organizování cest; (40) zpracování materiálů; (41) výchova, vzdělávání, zábava, sportovní a kulturní aktivity; (42) vědecké a technologické služby a související výzkum a projektování, analytické a výzkumné služby v průmyslu, navrhování a vývoj počítačového hardwaru a softwaru.

(730) **Partners For Life Planning, a.s.**, Stýblová 253/13, Praha 4, 14900, CZ

(740) Mgr. Jan Hynšt, Vrázova 2243/7, Praha 5, 15000

(210) **O-451171**
(220) 23.08.2007
(320) 23.08.2007
(511) 41, 45
(540)



(510) (41) cvičení (praktické), organizování a vedení seminářů, školení (pořádání a řízení), výcvik (instruktážní), vydávání knih, vydávání textů s výjimkou reklamních nebo náborových; (45) duševní vlastnictví (konzultační služby v oblasti).
(590) Barevná
(730) **Úspěšné dítě o.p.s.**, Mírového hnutí 2137, Praha 4, 14900, CZ

(210) **O-451172**
(220) 22.08.2007
(320) 22.08.2007
(511) 9, 16, 35, 38, 41
(540)



(510) (9) nosiče informací všeho druhu v rozsahu třídy 9, např. dat, obrazu a zvuku, elektronické publikace, software, to vše v oblasti výstavnictví; (16) nosiče informací všeho druhu v rozsahu třídy 16, např. tiskoviny a polygrafické výrobky, informační letáky a brožury, katalogy, vstupenky, fotografie, plakáty, to vše v oblasti výstavnictví; (35) výstavy a veletrhy pro obchodní a reklamní účely, jejich organizování a pořádání, odborné poradenství, vztahující se k organizování komerčních výstav a veletrhů, inzertní, reklamní a propagační služby, poskytování pomoci při provozu obchodu, včetně zprostředkování obchodních a obchodně personálních záležitostí, marketing, průzkumy a analýzy trhu, to vše v oblasti výstavnictví; (38) šíření informací v oblasti výstavnictví prostřednictvím datových sítí, např. Internetem, bezdrátovými, kabelovými nebo satelitními sítěmi; (41) výchovná, vzdělávací a zábavní činnost, pořádání odborných setkání, např. školení, kurzů, konferencí a symposií, přednášek, to vše v oblasti výstavnictví, organizování a pořádání výstav a veletrhů ke vzdělávacím, kulturním, výchovným a zábavním účelům, odborné poradenství, vztahující se k organizování vzdělávacích, kulturních, výchovných a zábavních výstav a veletrhů, pořádání soutěží, nakladatelská a vydavatelská činnost.
(590) Barevná
(730) **INCHEBA PRAHA, spol. s r.o.**, Areál Výstaviště 67, Praha 7, 17000, CZ
(740) Ing. Pavel Reichel, Lopatecká 14, Praha 4, 14700

(210) **O-451176**
(220) 22.08.2007
(320) 22.08.2007
(511) 5, 29, 30
(540)



(510) (5) léčiva pro humánní medicínu, hormony pro lékařské účely,

zejména lidský růstový hormon, vitamíny, minerály a stopové prvky, dietní a nutriční přípravky pro léčebné účely, medicínální sirupy, výtažky z bylin a kombinované přípravky vitamínů, minerálů, stopových prvků a bylinných výtažků pro léčebné účely, potravinové doplňky obohacené vitamíny nebo minerály nebo stopovými prvky pro léčebné účely, vitamínové přípravky, vitamíny a multivitaminové preparáty, minerály a multiminerálové preparáty, bylinné čaje pro léčebné účely, léčivé byliny, cukrovinky nebo pastilky nebo tabletky nebo tobolky nebo kapsle nebo žvýkačky s léčivými přísadami, dietetické látky upravené pro lékařské účely, minerální vody a dietetické nápoje upravené pro lékařské účely, dietní potraviny upravené pro lékařské účely, výživa pro kojence, doplňky výživové pro lékařské účely, bílkovinné přípravky nebo potrava pro lékařské účely, balzámy a krémy a masti pro lékařské účely, chemické přípravky pro lékařské účely, léčivé oleje, oleje pro lékařské účely, tuky pro lékařské účely, léčivé soli, tinktury pro lékařské účely, bylinné výtažky nebo sirupy pro léčebné účely, vitamínová a minerální výživa ve formě koncentrátů pro léčebné účely, proteinové koncentráty jako výživné přísady k potravinám pro léčebné účely, droždí pro farmaceutické účely, výživné nebo dietetické přípravky pro lékařské účely pro denní doplnění stravy (včetně fitness přípravků) jako instantní strava nebo samostatná směs, která se skládá hlavně z mléka v prášku nebo ze živočišných nebo zeleninových proteinů, také s přísadkou vitamínů nebo minerálů nebo stopových prvků nebo cukru; (29) potravinové doplňky ne pro lékařské účely (zařazené v této třídě) a obsahující látky živočišného původu, protein pro lidskou spotřebu, proteinové výrobky a přípravky pro výživu, přípravky zvláštní výživy pro sportovce nebo osoby s vysokým energetickým výdejem, přípravky pro výživu, extrakty z chaluž jako výživa, výživné přípravky pro denní doplnění stravy (včetně fitness přípravku) jako instantní strava nebo samostatná směs, která se skládá hlavně z živočišných nebo zeleninových proteinů, také s přípravkem vitamínů nebo minerálů nebo stopových prvků nebo cukru; (30) potravinové doplňky ne pro lékařské účely (zařazené v této třídě) a obsahující látky rostlinného původu, cukrovinky, žvýkačky, bonbóny, propolis pro lidskou potřebu.
(730) **Green Ways s.r.o.**, Mariánské nám. 81, Uherské Hradiště, 68601, CZ
(740) Ing. Zdeněk Kučera, Padělký 548, P.O.BOX 92, Slušovice, 76315

(210) **O-451179**
(220) 22.08.2007
(320) 22.08.2007
(511) 5, 29, 30
(540)



(510) (5) léčiva pro humánní medicínu, hormony pro lékařské účely, zejména lidský růstový hormon, vitamíny, minerály a stopové prvky, dietní a nutriční přípravky pro léčebné účely, medicínální sirupy, výtažky z bylin a kombinované přípravky vitamínů, minerálů, stopových prvků a bylinných výtažků pro léčebné účely, potravinové doplňky obohacené vitamíny nebo minerály nebo stopovými prvky pro léčebné účely, vitamínové přípravky, vitamíny a multivitaminové preparáty, minerály a multiminerálové preparáty, bylinné čaje pro léčebné účely, léčivé byliny, cukrovinky nebo pastilky nebo tabletky nebo tobolky nebo kapsle nebo žvýkačky s léčivými přísadami, dietetické látky upravené pro lékařské účely, minerální vody a dietetické nápoje upravené pro lékařské účely, dietní potraviny upravené pro lékařské účely, výživa pro kojence, doplňky výživové pro lékařské účely, bílkovinné přípravky nebo potrava pro lékařské účely, balzámy a krémy a masti pro lékařské účely, chemické přípravky pro lékařské účely, léčivé oleje, oleje pro lékařské účely, tuky pro lékařské účely, léčivé soli, tinktury pro lékařské účely, bylinné výtažky nebo sirupy pro léčebné účely, vitamínová a minerální výživa ve formě koncentrátů pro léčebné

účely, proteinové koncentráty jako výživné přídavky k potravinám pro léčebné účely, droždí pro farmaceutické účely, výživné nebo dietetické přípravky pro lékařské účely pro denní doplnění stravy (včetně fitness přípravků) jako instantní strava nebo samostatná směs, která se skládá hlavně z mléka v prášku nebo ze živočišných nebo zeleninových proteinů, také s přídavkem vitamínů nebo minerálů nebo stopových prvků nebo cukru; (29) potravinové doplňky ne pro lékařské účely (zařazené v této třídě) a obsahující látky živočišného původu, protein pro lidskou spotřebu, proteinové výrobky a přípravky pro výživu, přípravky zvláštní výživy pro sportovce nebo osoby s vysokým energetickým výdejem, přípravky pro výživu, extrakty z chaluh jako výživa, výživné přípravky pro denní doplnění stravy (včetně fitness přípravku) jako instantní strava nebo samostatná směs, která se skládá hlavně z živočišných nebo zeleninových proteinů, také s přípravkem vitamínů nebo minerálů nebo stopových prvků nebo cukru; (30) potravinové doplňky ne pro lékařské účely (zařazené v této třídě) a obsahující látky rostlinného původu, cukrovinky, žvýkačky, bonbóny, propolis pro lidskou potřebu.

(730) **Green Ways s.r.o.**, Mariánské nám. 81, Uherské Hradiště, 68601, CZ

(740) Ing. Zdeněk Kučera, Padělký 548, P.O.BOX 92, Slušovice, 76315

(210) **O-451180**

(220) 22.08.2007

(320) 22.08.2007

(511) 5, 29, 30

(540)



FRUIT AGEBREAKER GW

(510) (5) léčiva pro humánní medicínu, hormony pro lékařské účely, zejména lidský růstový hormon, vitamíny, minerály a stopové prvky, dietní a nutriční přípravky pro léčebné účely, medicínální sirupy, výtažky z bylin a kombinované přípravky vitamínů, minerálů, stopových prvků a bylinných výtažků pro léčebné účely, potravinové doplňky obohacené vitamíny nebo minerály nebo stopovými prvky pro léčebné účely, vitamínové přípravky, vitamíny a multivitaminové preparáty, minerály a multiminerálové preparáty, bylinné čaje pro léčebné účely, léčivé byliny, cukrovinky nebo pastilky nebo tabletky nebo tobolky nebo kapsle nebo žvýkačky s léčivými přísadami, dietetické látky upravené pro lékařské účely, minerální vody a dietetické nápoje upravené pro lékařské účely, dietní potraviny upravené pro lékařské účely, výživa pro kojence, doplňky výživové pro lékařské účely, bílkovinné přípravky nebo potrava pro lékařské účely, balzámy a krémy a masti pro lékařské účely, chemické přípravky pro lékařské účely, léčivé oleje, oleje pro lékařské účely, tuky pro lékařské účely, léčivé soli, tinktury pro lékařské účely, bylinné výtažky nebo sirupy pro léčebné účely, vitamínová a minerální výživa ve formě koncentrátů pro léčebné účely, proteinové koncentráty jako výživné přídavky k potravinám pro léčebné účely, droždí pro farmaceutické účely, výživné nebo dietetické přípravky pro lékařské účely pro denní doplnění stravy (včetně fitness přípravků) jako instantní strava nebo samostatná směs, která se skládá hlavně z mléka v prášku nebo ze živočišných nebo zeleninových proteinů, také s přídavkem vitamínů nebo minerálů nebo stopových prvků nebo cukru; (29) potravinové doplňky ne pro lékařské účely (zařazené v této třídě) a obsahující látky živočišného původu, protein pro lidskou spotřebu, proteinové výrobky a přípravky pro výživu, přípravky zvláštní výživy pro sportovce nebo osoby s vysokým energetickým výdejem, přípravky pro výživu, extrakty z chaluh jako výživa, výživné přípravky pro denní doplnění stravy (včetně fitness přípravku) jako instantní strava nebo samostatná směs, která se skládá hlavně z živočišných nebo zeleninových proteinů, také s přípravkem vitamínů nebo minerálů nebo stopových prvků nebo cukru; (30) potravinové doplňky ne pro lékařské účely (zařazené v této třídě) a obsahující látky rostlinného původu, cukrovinky, žvýkačky, bonbóny, propolis pro lidskou potřebu.

(730) **Green Ways s.r.o.**, Mariánské nám. 81, Uherské Hradiště, 68601, CZ

(740) Ing. Zdeněk Kučera, Padělký 548, P.O.BOX 92, Slušovice, 76315

(210) **O-451181**

(220) 22.08.2007

(320) 22.08.2007

(511) 5, 29, 30

(540)



VEG AGEBREAKER GW

(510) (5) léčiva pro humánní medicínu, hormony pro lékařské účely, zejména lidský růstový hormon, vitamíny, minerály a stopové prvky, dietní a nutriční přípravky pro léčebné účely, medicínální sirupy, výtažky z bylin a kombinované přípravky vitamínů, minerálů, stopových prvků a bylinných výtažků pro léčebné účely, potravinové doplňky obohacené vitamíny nebo minerály nebo stopovými prvky pro léčebné účely, vitamínové přípravky, vitamíny a multivitaminové preparáty, minerály a multiminerálové preparáty, bylinné čaje pro léčebné účely, léčivé byliny, cukrovinky nebo pastilky nebo tabletky nebo tobolky nebo kapsle nebo žvýkačky s léčivými přísadami, dietetické látky upravené pro lékařské účely, minerální vody a dietetické nápoje upravené pro lékařské účely, dietní potraviny upravené pro lékařské účely, výživa pro kojence, doplňky výživové pro lékařské účely, bílkovinné přípravky nebo potrava pro lékařské účely, balzámy a krémy a masti pro lékařské účely, chemické přípravky pro lékařské účely, léčivé oleje, oleje pro lékařské účely, tuky pro lékařské účely, léčivé soli, tinktury pro lékařské účely, bylinné výtažky nebo sirupy pro léčebné účely, vitamínová a minerální výživa ve formě koncentrátů pro léčebné účely, proteinové koncentráty jako výživné přídavky k potravinám pro léčebné účely, droždí pro farmaceutické účely, výživné nebo dietetické přípravky pro lékařské účely pro denní doplnění stravy (včetně fitness přípravků) jako instantní strava nebo samostatná směs, která se skládá hlavně z mléka v prášku nebo ze živočišných nebo zeleninových proteinů, také s přídavkem vitamínů nebo minerálů nebo stopových prvků nebo cukru; (29) potravinové doplňky ne pro lékařské účely (zařazené v této třídě) a obsahující látky živočišného původu, protein pro lidskou spotřebu, proteinové výrobky a přípravky pro výživu, přípravky zvláštní výživy pro sportovce nebo osoby s vysokým energetickým výdejem, přípravky pro výživu, extrakty z chaluh jako výživa, výživné přípravky pro denní doplnění stravy (včetně fitness přípravku) jako instantní strava nebo samostatná směs, která se skládá hlavně z živočišných nebo zeleninových proteinů, také s přípravkem vitamínů nebo minerálů nebo stopových prvků nebo cukru; (30) potravinové doplňky ne pro lékařské účely (zařazené v této třídě) a obsahující látky rostlinného původu, cukrovinky, žvýkačky, bonbóny, propolis pro lidskou potřebu.

(730) **Green Ways s.r.o.**, Mariánské nám. 81, Uherské Hradiště, 68601, CZ

(740) Ing. Zdeněk Kučera, Padělký 548, P.O.BOX 92, Slušovice, 76315

(210) **O-451192**

(220) 24.08.2007

(320) 24.08.2007

(511) 9, 16, 35, 37, 41

(540)

(510) (9) přístroje pro záznam, přenos nebo reprodukci zvuku či obrazu, hardware výpočetní a/nebo komunikační a/nebo informační techniky, software na magnetických nosičích, magnetické nebo optické nosiče zvukových a/nebo obrazových záznamů nahrané i nenahrané, videokazety nahrané i nenahrané, audiokazety nahrané i nenahrané, audiovizuální programy, audiovizuální díla, audiovizuální díla v digitální podobě, CD disky, videodiskety, audiodiskety, informace a záznamy v

PROFINTECH

elektronické podobě, elektronické databáze a databázové produkty, informace a/nebo data a/nebo databáze a/nebo informační produkty na nosičích a/nebo v elektronických, datových, informačních, počítačových a komunikačních sítích, elektronické časopisy, knihy v elektronické podobě, multimediální noviny a časopisy, multimediální, zejména elektronická periodika, multimediální informační katalogy; (16) papír, lepenka a výrobky z těchto materiálů, které nejsou zařazeny do jiných tříd, tiskárenské výrobky, tiskoviny, časopisy, periodika, knihy, potřeby pro knižní vazby, fotografie, papírenské zboží, fotografie, fólie z umělých hmot na balení, kalendáře, katalogy, prospekty, plakáty, pohlednice, mapy, obálky, obaly spadající do této třídy, desky spadající do této třídy, dopisní papír, držáky na psací potřeby, etikety kromě textilních, samolepky, vlajky papírové, papír balicí, papírové ubrusky, psací potřeby, psací podložky, psací soupravy, lepidla pro papírenství nebo domácnost, materiál pro umělce, štetce, psací stroje a kancelářské potřeby s výjimkou nábytku, kancelářské pořadače, učební a školní potřeby a pomůcky s výjimkou přístrojů, plastické obaly, které nejsou zařazeny do jiných tříd; (35) inzertní, reklamní a propagační činnost, poskytování pomoci při provozu obchodu včetně zprostředkování obchodních a souvisejících obchodně personálních záležitostí, organizování výstav a veletrhů k reklamním a obchodním účelům, organizování módních přehlídek k obchodním účelům, odborné poradenství, vztahující se k organizování výstav a veletrhů k reklamním a obchodním účelům, správa obchodních zájmů třetích osob, vypracování statistických přehledů, poradenství v oblasti organizace a ekonomiky podnikání, marketing, průzkum a analýzy trhů, činnost a služby v oblasti aranžérství výstavních ploch, výstavních expozic, jakož i výstavních exponátů k reklamním a obchodním účelům, pronájem kancelářských strojů a zařízení, distribuce zboží k reklamním účelům, rozmnožování dokumentů; (37) technické zabezpečení výstav a výstavních ploch, zejména montáž a demontáž výstavních expozic, jakož i výstavních exponátů; (41) činnost vyučovací, výchovná, vzdělávací a zábavní, včetně pořádání specializačních doškolovacích kurzů, symposií a konferencí, doprovodné výstavy k výchovným a vzdělávacím účelům, provozování pracovních diskusních a zájmového klubu, organizování výstav a veletrhů ke vzdělávacím, kulturním, výchovným a zábavním účelům, organizování společensko-kulturních akcí, pořádání zábavních soutěží, organizování soutěží o oceňování nejlepších exponátů, jakož i nejlepších expozic, odborné poradenství, vztahující se k organizování výstav a veletrhů ke vzdělávacím, kulturním, výchovným a zábavním účelům, organizování módních přehlídek pro výchovné, vzdělávací, kulturní a zábavní účely, kromě módních přehlídek pro reklamní účely, nakladatelská a vydavatelská činnost, provozování galerií.

- (730) **Veletrhy Brno, a.s.**, Výstaviště 1, Brno, 64700, CZ
(740) Ing. Jiří Dohnal, Nedbalova 29, Brno, 62300

- (210) **O-451201**
(220) 24.08.2007
(320) 24.08.2007
(511) 35, 36, 37, 41, 42, 44
(540)



- (510) (35) dodavatelské služby pro třetí osoby (nákup výrobků a služeb pro jiné podniky), reklama, propagace a inzertní prostřednictvím všech druhů médií, činnost podnikatelských, ekonomických, organizačních a účetních poradců, administrativní činnost, marketing, tvorba databází pro komerční účely, pomoc při provozování obchodů a obchodních činností, pomoc při řízení obchodní činnosti, zprostředkování organizačních, objednávkových, nákupních a prodejních služeb v oblasti obchodu, poskytování obchodních informací a jiných informačních produktů reklamního charakteru, poskytování

multimediálních informací v oblasti obchodu, komerční využití Internetu v oblastech komerčních internetových médií a vyhledávacích služeb, on-line inzertní, on-line marketing, on-line obchod, poradenská, informační a zprostředkovatelská činnost týkající se obchodu se službami spadajícími do tř. 35, 36, 37, 41, 42, a 44, pořádání a organizování veletrhů a výstav ke komerčním a reklamním účelům, rozšiřování reklamních a propagačních materiálů a vzorků zboží, průzkum trhu, pronájem reklamních ploch, předvádění pro reklamní účely a podporu prodeje, předvádění zboží, provádění aukcí a dražeb, vedení účetnictví, ekonomické informace a poradenství, facility management spadající do této třídy; (36) služby nemovitostní, realitní činnost, oceňování movitých a nemovitých věcí, daňové poradenství, činnost finančních poradců, finanční a finančně-konzultační služby, správa a údržba majetku a nemovitostí, zastavárenská činnost, finanční analýzy, clearing, daňové odhady, kapitálové investice, finanční informace a finanční poradenství, leasing, bankovníctví, banky úvěrové, makléřství, homebanking - domácí bankovní služby, elektronický převod kapitálu, finanční odhady a oceňování (pojišťovnictví, bankovníctví, nemovitosti), finanční řízení, hypotéky (poskytování půjček), služby kreditní karty, vydávání kreditních karet, kurzovní záznamy na burze (služby), služby likvidace podniků (finanční záležitosti), konzultační služby v oblasti pojišťovnictví, směnárenské služby, vydávání cenných papírů, činnost obchodníka s cennými papíry, činnost investiční společnosti, činnost investičního fondu (kolektivní investování), poskytování investičních služeb, ověřování šeků, úvěrové ústavy, záruky, pojišťovací činnost, zajišťovací činnost, činnosti související s pojišťovací a zajišťovací činností, půjčky, služby v oblasti penzijního připojištění, služby v oblasti stavebního spoření, developerství, franchising, merchandising, facility management spadající do této třídy; (37) stavebnictví, poradenství v oblasti stavebnictví, zprostředkování v oblasti stavebnictví, zprostředkování oprav a přestavbě nemovitostí, realizace stavebních zakázek, stavební rekonstrukce, demolice staveb, budování inženýrských sítí, montovaných staveb bytů, průmyslových prostor a stavebních konstrukcí - v rámci této třídy, provádění jednoduchých a drobných staveb, jejich změn a odstraňování, montáže suchých staveb, úpravy prostranství v rámci dokončování staveb, stavební práce v oborech inženýrského, průmyslového a pozemního stavitelství, dodávky staveb a jejich částí v uvedených oborech, včetně bezvýkopových technologií a tunelování, montáže konstrukcí, servisní, dílenské a opravárenské služby, provádění staveb včetně jejich změn, údržbových prací na nich a jejich odstraňování, zednictví, tesařství, obkladačství, pokrývačství, štukatérství, podlahářství, izolatérství, instalatérství, truhlářství, zámečnictví, topenářství, kominictví, malířství a natěračství, klempířství, montáž, údržba a servis bezpečnostních a signalizačních zařízení, montáž, opravy a zkoušky vyhrazených plynových zařízení, montáže, opravy a servis vyhrazených elektrických zařízení, půjčování stavebních strojů a zařízení, provádění inženýrských, průmyslových, bytových a občanských oprav a staveb; (41) školení a poradenství v oblasti facility managementu a projektového managementu; (42) služby technických poradců v oblasti stavebnictví, architektury a projektových prací, inženýrská činnost v investiční výstavbě, zajišťování studií domů a bytů, zajišťování projektové dokumentace domů a bytů a jejího zpracování, expertní činnost ve výstavbě, vytváření kolekcí domů, projektová činnost, developerská činnost ve stavebnictví, služby bytového architekta, výtvarné návrhy interiérů - designéřská činnost, návrhářství bytové a kancelářské, architektonické poradenství, projektový management v oblasti koordinace činností spojených s realizací staveb (zajištění investičního záměru, zajištění kompletní projektové fáze, zajištění a organizace tendru, realizace staveb); (44) poskytování služeb pro zemědělství a zahradnictví, zejména zahradní architektura, zahradnické služby, zahradnictví, rostlinné školky, údržba trávníků.

- (590) Barevná
(730) **R3 group, s.r.o.**, Nepilova 903/3, Praha 9 - Vysočany, 19003, CZ
(740) HALAXOVÁ & HALAXOVÁ, TETRAPAT, RNDr. Zdeňka Halaxová, Horní náměstí 7, Olomouc, 77200

- (210) **O-451204**

(220) 24.08.2007
(320) 24.08.2007
(511) 32, 33, 34
(540)



(510) (32) piva a nealkoholické nápoje, minerální vody, sirupy a jiné přípravky ke zhotovení nápojů; (33) vína a alkoholické nápoje; (34) tabák, výrobky z tabáku, potřeby pro kuřáky, zápalky.
(590) Barevná
(730) **Blatské sklepy s.r.o.**, Blato 13, Mikulovice, 53002, CZ
(740) Ing. Libor Markes, Grohova 54, Brno, 60200

(210) **O-451210**
(220) 24.08.2007
(320) 24.08.2007
(511) 9, 35, 38
(540)

ALA

(510) (9) monitorovací přístroje elektrické, měřicí zařízení (elektřina), vysílače elektronických signálů, regulátory elektrické, elektrické zařízení pro dálkové ovládání průmyslových procesů; (35) překlad informací do počítačových databází; (38) poskytování přístupu k databázím, počítačová komunikace, poskytování uživatelského přístupu ke globální počítačové síti.
(730) **Sekanina Aleš**, Slovenská 152, Bučovice, 68501, CZ

(210) **O-451230**
(220) 24.08.2007
(320) 24.08.2007
(511) 28, 30, 41
(540)



(510) (28) hry a hračky, gymnastické a sportovní potřeby nezahrnuté v ostatních třídách, vánoční ozdoby na stromeček; (30) káva, čaj, kakao, cukr, rýže, tapioka, ságo, kávové náhražky, mouka a přípravky vyrobené z obilnin, chléb, pečivo a cukrovinky, zmrzliny, med, sirup, droždí, prášek do pečiva, sůl, hořčice, ocet, omáčky (chutňové přísady), koření, led; (41) vzdělávání, poskytování školení, zábava, sportovní a kulturní aktivity.
(590) Barevná
(730) **Soremartec S.A.**, Drève de l' Arc-en-Ciel 102, 6700 Schoppach-Arlon, BE
(740) Zeiner & Zeiner v.o.s., Mgr. Karel Šindelka, Maiselova 15, Praha 1, 11000

(210) **O-451382**
(220) 30.08.2007
(320) 30.08.2007
(511) 25
(540)

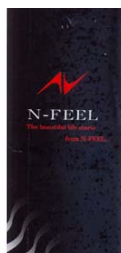

(510) (25) oděvy, obuv, kloboučnické zboží.
(590) Barevná

(730) **JESELA, s.r.o.**, M. Horákové 15/514, Praha 7, 17000, CZ

(210) **O-451395**
(220) 30.08.2007
(320) 30.08.2007
(511) 25
(540)



(510) (25) dámské a pánské oděvy, spodní prádlo.
(590) Barevná
(730) **Miss Lingerie, s.r.o.**, Chlumova 1437/1, Jihlava, 58601, CZ

(210) **O-451418**
(220) 30.08.2007
(320) 30.08.2007
(511) 7, 8, 9, 11, 16, 21
(540)



(510) (7) stroje a obráběcí stroje zahrnuté do tř. 7, motory (s výjimkou motorů pro pozemní vozidla), části motorů (všeho druhu spadající do této třídy), čističí elektrické stroje a přístroje, soukolí a hnací řemeny (části strojů), zemědělské stroje, zemědělské nářadí velké (s výjimkou ručního), lihně pro vejce, maznice (části strojů), kuchyňské elektromechanické přístroje pro domácnost (drtiče, mixery, šlehače, mlýnky, elektrické kuchyňské roboty), řezné nože (části strojů), pračky na prádlo, myčky nádobí, vysavače, dopravníky pásové a pneumatické, svařovací stroje elektrické; (8) nářadí a nástroje s ručním pohonem, strojky na mletí masa s ručním pohonem, nožičské výrobky včetně nožičských výrobků z drahých kovů, jídelní příbory, břitvy, kovové náčiní a nástroje pro manikúru a pedikúru, elektrické holicí strojky, elektrické strojky na stříhání vlasů a srsti, sečné a bodné zbraně, řezné nástroje (ruční); (9) přístroje a nástroje vědecké, námořní, geodetické, fotografické, filmové, optické, přístroje pro vedení, přepínání, přeměnu, akumulaci, regulaci nebo řízení elektrického proudu, přístroje pro vážení, měření, signalizaci, kontrolu (inspekci), záchranu a přístroje pro vyučování, pouzdra na nástroje a přístroje spadající do tř. 9, přístroje pro záznam, převod, reprodukci zvuku nebo obrazu, magnetické nosiče zvukových záznamů, gramofonové desky, automatické distributory a mechanismy pro přístroje na mince, zapisovací pokladny, počítačové stroje, přístroje pro zpracování informací, počítače, hasicí přístroje, ruční elektrické svářečky, svářecí přístroje elektrické, elektrické žehličky, elektrické zapalovače v automobilech, speciální záchranné oděvy, ochranné oděvy proti úrazům, sportovní dýchací přístroje, elektronické hry používané výhradně s TV přijímačem, sluneční brýle, brýle, monokly, zvětšovací skla a čočky, divadelní kukátka, magnetofonové pásky a kazety, CD, CD-ROM, videopásky, zvukové filmy exponované, kopírovací stroje, software; (11) přístroje pro osvětlení, topení, výrobu páry, pro vaření, přístroje chladicí, pro sušení, ventilaci, rozvod vody a sanitární zařízení, zařízení pro klimatizaci, ohřívadla, elektrické hrnce, varné náčiní elektrické, tlakové výměníky tepla, krby, elektrické lampičky, elektrické přístroje pro sušení ovoce a zeleniny; (16) papír a výrobky z papíru, lepenka a kartonážní výrobky, tiskoviny, časopisy, periodika, knihy, výrobky knihařské, kalendáře, pohlednice, fotografie, karty, psací potřeby, lepidla kancelářská a pro domácnost, tužky, pastely, uhly, štetce, psací stroje, kancelářské potřeby kromě nábytku, školní sešity, skicáky, pastelky, tuhy, guma na mazání,

ořezávátka, ořezávátka-strojky, penály, papírové ubrousky, kapesníky a pleny, pytle a sáčky z plastických hmot pro obalovou techniku, papírové sáčky a tašky (obaly), obrazy, omalovánky, obtisky, razítka, písmena pro tiskárny, tiskařské štočky, kopírovací zařízení (cyklostyly); (21) náčiní a nádoby pro domácnost nebo kuchyň z obecných kovů, dřeva, kameniny, porcelánu, skla a umělých hmot, hřebeny, mycí houby, kartáče, kartáčnický materiál, pomůcky pro čištění (drátky na čištění parket, drátěnky), sklo surové nebo opracované (s výjimkou stavebního skla), malé přístroje k sekání, mletí, lisování s ručním pohonem, hřebeny (i elektrické), kameninové a porcelánové zboží okrasného charakteru.

- (730) **FAST ČR, a.s.**, Černokostelecká 2111, Praha 10, 10000, CZ
(740) UNIPATENT, Ing. Jiří Chlustina, Jana Masaryka 43-47, Praha 2, 12000

pekařské zboží, suchary a sušenky, keksy, biskvity, oplatky, jemné pečivo a cukrovinky, zmrzliny, káva, čaje, ledové čaje, nápoje na bázi čaje, kakao, cukr, rýže, tapioka, ságo, kávové náhražky; (32) minerální vody, stolní vody, limonády, šumivé nápoje, šťávy ovocné, sirupy, nealkoholické nápoje, výrobky z minerálních vod - v rámci této třídy.

- (730) **Karlovarské minerální vody, a.s.**, Horova 3, Karlovy Vary, 36021, CZ
(740) JUDr. Josef Mrázek, advokát, Pernerova 11, Praha 8, 18600

- (210) **O-451566**
(220) 06.09.2007
(320) 06.09.2007
(511) 35, 41, 42
(540)



variété.
concept and design

- (510) (35) propagační činnost, reklama, marketingové studie, obchodní reklama, organizování výstav, spadajících do této třídy; (41) fotografování, digitální zpracování obrazu, elektronické publikování (DTP), videofilmy (výroba); (42) grafický design, interiérová výzdoba, návrhářství, průmyslový design, obalový design, tvorba a správa webových stránek, umělecký design.
(730) **VARIÉTÉ s.r.o.**, Pobialova 1208/21, Ostrava, 70200, CZ
(740) Špunda, Mašín advokátní kancelář, Mgr. Jaroslav Mašín, Viktora Huga 11, Praha 5, 15000

- (210) **O-451706**
(220) 10.09.2007
(320) 10.09.2007
(511) 33
(540)

KARASTOS

- (510) (33) alkoholické nápoje (s výjimkou pív).
(730) **Kaufland Česká republika, v.o.s.**, Pod Višňovkou 25, Praha 4 - Krč, 14000, CZ

- (210) **O-451708**
(220) 10.09.2007
(320) 10.09.2007
(511) 3, 25, 30, 32
(540)

MISSAQUILA

- (510) (3) voňavkářské výrobky, etherické oleje, kosmetické přípravky ve formě krémů, gelů a pleťových vod, pleťové krémy a lotiony na vlasy, zejména pak dezodorační přípravky pro osobní potřebu, hygienické přípravky, čistící a toaletní přípravky, prostředky určené pro péči, čištění a zušlechťování vlasů; (25) oděvy, saka, kalhoty, svetry, košile, obleky, sukně, pláště, kostýmy, mikiny, cvičební úbory, oděvní doplňky, kravaty, motýlky, šály, rukavice, klobouky, čepice, ponožky, spodní prádlo, blůzy, barety, šátky, podkolenky, turistické oděvy, pracovní oděvy, oděvy pro volný čas, zejména pro sport, obleky pro plavání, příležitostné oblečení včetně plavek, sportovní oblečení, nátělníky, trička, pulovry, kabáty, pyžama, noční oblečení, tepláky a teplákové soupravy, bundy (letní a zimní), šaty, obuv; (30) hotová jídla na bázi mouky, těstovin, rýže, chuťové přísady, koření, snídaněové cereálie a cereální potraviny k přímé spotřebě včetně výrobků z pšenice, žita, ječmene, kukuřice, ova a rýže, výrobky z obilnin obsahující čokoládu nebo čokoládovou příchut' nebo jinak ochucené, zejména medem a ovocem, mouka a obilné výrobky určené k lidské výživě, například ovesné a kukuřičné vločky, trvanlivé pekárenské výrobky - müsli, cornflakes, popcorn, toastové pečivo, vafle, lívance a další

Zamítnuté a částečně zamítnuté přihlášky ochranných známek po zveřejnění

Zjistí-li Úřad v průběhu řízení o námitkách, že přihlašovaná ochranná známka nespĺňuje podmínky pro zápis, přihlášku zamítne. Zjistí-li, že přihlašovaná ochranná známka nespĺňuje podmínky pro zápis jen pro některé výrobky nebo služby, přihlášku zamítne v rozsahu výrobků nebo služeb, pro které přihláška nespĺňuje podmínky zápisu. S ohledem na tuto skutečnost, obsahuje tato kapitola údaje o rozhodnutích o zamítnutí přihlášky ochranné známky v celém nebo částečném rozsahu na základě ustanovení § 26 zákona č. 441/2003 Sb.

Údaje o výsledku rozhodnutí (zamítnutí přihlášky, částečné zamítnutí přihlášky) jsou uvedeny za datem právní moci rozhodnutí pod INID kódem (583) s názvem "Datum právní moci rozhodnutí/výsledek rozhodnutí".

(210) **O-430013**

(540)

MIDEST

(583) 12.09.2007 / zamítnutí přihlášky

Přehled zápisů ochranných známek bez změny ve vztahu ke zveřejněným přihláškám

Kapitola obsahuje údaje o ochranných známkách zapsaných na základě ustanovení § 28 odst. 1 zákona č. 441/2003 Sb., u kterých nedošlo ke změně údajů oproti zveřejněné přihlášce ochranné známky.

Číselný přehled

292642, 292643, 292644, 292645, 292646, 292647, 292648, 292649, 292650, 292651, 292652, 292653, 292654, 292655, 292656, 292657, 292658, 292659, 292660, 292661, 292662, 292663, 292664, 292665, 292666, 292667, 292668, 292669, 292670, 292671, 292672, 292673, 292674, 292675, 292676, 292677, 292678, 292679, 292680, 292681, 292682, 292683, 292684, 292685, 292686, 292687, 292688, 292689, 292690, 292691, 292692, 292693, 292694, 292695, 292696, 292697, 292698, 292699, 292700, 292701, 292702, 292703, 292704, 292705, 292706, 292707, 292708, 292709, 292710, 292711, 292712, 292713, 292714, 292715, 292716, 292717, 292718, 292719, 292720, 292721, 292722, 292723, 292724, 292725, 292726, 292727, 292728, 292729, 292730, 292731, 292732, 292733, 292734, 292735, 292736, 292737, 292738, 292739, 292740, 292741, 292742, 292743, 292744, 292745, 292746, 292747, 292748, 292749, 292750, 292751, 292752, 292753, 292754, 292755, 292756, 292757, 292758, 292759, 292760, 292761, 292762, 292763, 292764, 292765, 292766, 292767, 292768, 292769, 292770, 292771, 292772, 292773, 292774, 292775, 292776, 292777, 292778, 292779, 292780, 292781, 292782, 292783, 292784, 292785, 292786, 292787, 292788, 292789, 292790, 292791, 292792, 292793, 292794, 292795, 292796, 292797, 292798, 292799, 292800, 292801, 292802, 292803, 292804, 292805, 292806, 292807, 292808, 292809, 292810, 292811, 292812, 292813, 292814, 292815, 292816, 292817, 292818, 292819, 292820, 292821, 292822, 292823.

Zápis ochranných známek bez změny ve vztahu ke zveřejněným přihláškám

-
- | | |
|--|---|
| (111) 292642 | (730) SODALCO S.r.l. , Via Muzio Attendolo 13, Milano, |
| (220) 20.04.2005 | 20141, IT |
| (320) 20.04.2005 | (210) O-436838 |
| (442) 13.06.2007 | |
| (151) 19.09.2007 | |
| (730) Krajewski Zdzislaw , Drahenská 500, Novosedlice u | |
| Teplic, 41731, CZ | |
| (210) O-425527 | |
-
- | | |
|---|--|
| (111) 292643 | (730) Fragaria s.r.o. , Pampelišková 2013/8, Praha 10, 10600, |
| (220) 12.07.2005 | CZ |
| (320) 12.07.2005 | (210) O-437835 |
| (442) 13.06.2007 | |
| (151) 19.09.2007 | |
| (730) Komerční banka, a.s. , Na Příkopě 33/969, Praha 1, | |
| 11407, CZ | |
| (210) O-428006 | |
-
- | | |
|---|---|
| (111) 292644 | (730) ASAP Rent car, s.r.o. , V bytovkách 758, Praha 10, |
| (220) 14.10.2005 | 10400, CZ |
| (320) 14.10.2005 | (210) O-441018 |
| (442) 13.06.2007 | |
| (151) 19.09.2007 | |
| (730) BOWLING a RELAX CENTRUM, s.r.o. , Záběhlická | |
| 82/3, Záběhlice Praha 10, 10000, CZ | |
| (210) O-430593 | |
-
- | | |
|---|--|
| (111) 292645 | (730) UNITED BRANDS s.r.o. , Květnové náměstí 14, |
| (220) 30.11.2005 | Průhonice, 25243, CZ |
| (320) 30.11.2005 | (210) O-441598 |
| (442) 14.06.2006 | |
| (151) 19.09.2007 | |
| (730) PATRIA ONLINE, a.s. , Jungmannova 745/24, Praha 1, | |
| 11000, CZ | |
| (210) O-431905 | |
-
- | | |
|---|--|
| (111) 292646 | (730) MOKATE Czech s. r.o. , Tesařská 322/2, Havířov- |
| (220) 30.11.2005 | Město, 73601, CZ |
| (320) 30.11.2005 | (210) O-442518 |
| (442) 14.06.2006 | |
| (151) 19.09.2007 | |
| (730) PATRIA ONLINE, a.s. , Jungmannova 745/24, Praha 1, | |
| 11000, CZ | |
| (210) O-431907 | |
-
- | | |
|--|--|
| (111) 292647 | (730) MOKATE Czech s. r.o. , Tesařská 322/2, Havířov- |
| (220) 09.12.2005 | Město, 73601, CZ |
| (320) 09.12.2005 | (210) O-442520 |
| (442) 13.06.2007 | |
| (151) 19.09.2007 | |
| (730) Hrnčář Zdenek Ing. , Vlastimila Moravce 30 - SPY, | |
| Nové Město nad Metují, 54901, CZ | |
| (210) O-432251 | |
-
- | | |
|--|--|
| (111) 292648 | (730) MOKATE Czech s. r.o. , Tesařská 322/2, Havířov- |
| (220) 13.03.2006 | Město, 73601, CZ |
| (320) 13.03.2006 | (210) O-442521 |
| (442) 13.06.2007 | |
| (151) 19.09.2007 | |
| (730) THOMAS TAYLOR, s.r.o. , Hudcova 78b, Brno, 61200, | |
| CZ | |
| (210) O-435382 | |
-
- | | |
|---------------------|--|
| (111) 292649 | (730) MOKATE Czech s. r.o. , Tesařská 322/2, Havířov- |
| (220) 26.01.2000 | Město, 73601, CZ |
| (320) 26.01.2000 | (210) O-442522 |
| (442) 13.06.2007 | |
| (151) 19.09.2007 | |
-
- | | |
|--|---|
| (111) 292650 | (730) SODALCO S.r.l. , Via Muzio Attendolo 13, Milano, |
| (220) 30.05.2006 | 20141, IT |
| (320) 30.05.2006 | (210) O-436838 |
| (442) 16.08.2006 | |
| (151) 19.09.2007 | |
| (730) Fragaria s.r.o. , Pampelišková 2013/8, Praha 10, 10600, | |
| CZ | |
| (210) O-437835 | |
-
- | | |
|---|---|
| (111) 292651 | (730) ASAP Rent car, s.r.o. , V bytovkách 758, Praha 10, |
| (220) 14.09.2006 | 10400, CZ |
| (320) 14.09.2006 | (210) O-441018 |
| (442) 13.06.2007 | |
| (151) 19.09.2007 | |
| (730) ASAP Rent car, s.r.o. , V bytovkách 758, Praha 10, | |
| 10400, CZ | |
| (210) O-441018 | |
-
- | | |
|--|--|
| (111) 292652 | (730) UNITED BRANDS s.r.o. , Květnové náměstí 14, |
| (220) 03.10.2006 | Průhonice, 25243, CZ |
| (320) 03.10.2006 | (210) O-441598 |
| (442) 13.06.2007 | |
| (151) 19.09.2007 | |
| (730) UNITED BRANDS s.r.o. , Květnové náměstí 14, | |
| Průhonice, 25243, CZ | |
| (210) O-441598 | |
-
- | | |
|--|--|
| (111) 292653 | (730) MOKATE Czech s. r.o. , Tesařská 322/2, Havířov- |
| (220) 02.11.2006 | Město, 73601, CZ |
| (320) 02.11.2006 | (210) O-442518 |
| (442) 13.06.2007 | |
| (151) 19.09.2007 | |
| (730) MOKATE Czech s. r.o. , Tesařská 322/2, Havířov- | |
| Město, 73601, CZ | |
| (210) O-442518 | |
-
- | | |
|--|--|
| (111) 292654 | (730) MOKATE Czech s. r.o. , Tesařská 322/2, Havířov- |
| (220) 02.11.2006 | Město, 73601, CZ |
| (320) 02.11.2006 | (210) O-442520 |
| (442) 13.06.2007 | |
| (151) 19.09.2007 | |
| (730) MOKATE Czech s. r.o. , Tesařská 322/2, Havířov- | |
| Město, 73601, CZ | |
| (210) O-442520 | |
-
- | | |
|--|--|
| (111) 292655 | (730) MOKATE Czech s. r.o. , Tesařská 322/2, Havířov- |
| (220) 02.11.2006 | Město, 73601, CZ |
| (320) 02.11.2006 | (210) O-442521 |
| (442) 13.06.2007 | |
| (151) 19.09.2007 | |
| (730) MOKATE Czech s. r.o. , Tesařská 322/2, Havířov- | |
| Město, 73601, CZ | |
| (210) O-442521 | |
-
- | | |
|--|--|
| (111) 292656 | (730) MOKATE Czech s. r.o. , Tesařská 322/2, Havířov- |
| (220) 02.11.2006 | Město, 73601, CZ |
| (320) 02.11.2006 | (210) O-442522 |
| (442) 13.06.2007 | |
| (151) 19.09.2007 | |
| (730) MOKATE Czech s. r.o. , Tesařská 322/2, Havířov- | |
| Město, 73601, CZ | |
| (210) O-442522 | |
-

(111) 292657	(220) 23.01.2007
(220) 02.11.2006	(320) 23.01.2007
(320) 02.11.2006	(442) 13.06.2007
(442) 13.06.2007	(151) 19.09.2007
(151) 19.09.2007	(730) Pfeiffer Tomáš , Soukenická 21, Praha 1, 11000, CZ
(730) MOKATE Czech s. r.o. , Tesařská 322/2, Havířov-Město, 73601, CZ	(210) O-444711
(210) O-442551	
(111) 292658	(111) 292666
(220) 22.11.2006	(220) 24.01.2007
(320) 22.11.2006	(320) 24.01.2007
(442) 13.06.2007	(442) 13.06.2007
(151) 19.09.2007	(151) 19.09.2007
(730) MOTIVE s.r.o. , Horova 2017/12, Karlovy Vary, 36001, CZ	(730) GAZEL, spol. s r.o. , Březová 159, Slušovice, 76315, CZ
(210) O-443068	(210) O-444719
(111) 292659	(111) 292667
(220) 23.11.2006	(220) 29.01.2007
(320) 23.11.2006	(320) 29.01.2007
(442) 13.06.2007	(442) 13.06.2007
(151) 19.09.2007	(151) 19.09.2007
(730) CORBIS CORPORATION , 710 2nd Avenue, Suite 200, 98104 Seattle, WA, US	(730) PHARMA PROJECTS, s.r.o. , Dolnice 712/10, Brno, 62100, CZ
(210) O-443130	(210) O-444886
(111) 292660	(111) 292668
(220) 19.12.2006	(220) 29.01.2007
(320) 19.12.2006	(320) 29.01.2007
(442) 13.06.2007	(442) 13.06.2007
(151) 19.09.2007	(151) 19.09.2007
(730) Jozef RAKOVAN - CATRIN Agency , Tulsá 1683/12, 01008 Žilina, SK	(730) OKAY PLAST s.r.o. , Špálova 368, Sobotka, 50743, CZ
(210) O-443951	(210) O-444897
(111) 292661	(111) 292669
(220) 21.12.2006	(220) 29.01.2007
(320) 21.12.2006	(320) 29.01.2007
(442) 21.03.2007	(442) 13.06.2007
(151) 19.09.2007	(151) 19.09.2007
(730) HWG Comp., s.r.o. , U Habrovky 247/11, Praha 4, 14000, CZ	(730) NOVATO spol. s r.o. , Uralská 770/6, Praha 6, 16000, CZ
(210) O-444030	(210) O-444915
(111) 292662	(111) 292670
(220) 04.01.2007	(220) 30.01.2007
(320) 04.01.2007	(320) 30.01.2007
(442) 13.06.2007	(442) 13.06.2007
(151) 19.09.2007	(151) 19.09.2007
(730) OKAY Plast spol. s r.o. , Špálova 368, Sobotka, 50743, CZ	(730) VINACORP, s.r.o. , Nádražní 272, Hostivice, 25301, CZ
(210) O-444237	(210) O-444918
(111) 292663	(111) 292671
(220) 18.01.2007	(220) 30.01.2007
(320) 18.01.2007	(320) 30.01.2007
(442) 13.06.2007	(442) 13.06.2007
(151) 19.09.2007	(151) 19.09.2007
(730) BBT Thermotechnology CZ s.r.o. , Pod Višňovkou 1661/35, Praha 4, 14000, CZ	(730) Hypro Otrokovice, s.r.o. , Přístavní 568, Otrokovice, 76502, CZ
(210) O-444549	(210) O-444930
(111) 292664	(111) 292672
(220) 23.01.2007	(220) 30.01.2007
(320) 23.01.2007	(320) 30.01.2007
(442) 13.06.2007	(442) 13.06.2007
(151) 19.09.2007	(151) 19.09.2007
(730) Zakłady Tluszczone "KRUSZWICA" S. A. , ul. Niepodległości 42, 88-150 Kruszwica, PL	(730) Stanford, a.s. , Provaznická 397/13, Praha 1, 11000, CZ
(210) O-444706	(210) O-444969
(111) 292665	(111) 292673
	(220) 31.01.2007
	(320) 31.01.2007
	(442) 13.06.2007
	(151) 19.09.2007
	(730) Dostalík Jaroslav Ing. , Čechova 1604, Otrokovice, 76502, CZ

(210) O-444974	(730) INTEDOOR spol. s r.o. , Československé armády 348, Cvikov, 47154, CZ
(111) 292674	(210) O-445786
(220) 01.02.2007	(111) 292683
(320) 01.02.2007	(220) 23.02.2007
(442) 13.06.2007	(320) 23.02.2007
(151) 19.09.2007	(442) 13.06.2007
(730) Dostál Vladimír , Olšovec 76, Olšovec, 75301, CZ	(151) 19.09.2007
(210) O-445019	(730) INTEDOOR spol. s r.o. , Československé armády 348, Cvikov, 47154, CZ
(111) 292675	(210) O-445787
(220) 01.02.2007	(111) 292684
(320) 01.02.2007	(220) 23.02.2007
(442) 13.06.2007	(320) 23.02.2007
(151) 19.09.2007	(442) 13.06.2007
(730) Sedláček Jan , U Tvrze 1, Třebotov, 25226, CZ	(151) 19.09.2007
(210) O-445063	(730) ČS MTB Team s.r.o. , Bořivojova 1780, Roztoky u Prahy, 25263, CZ
(111) 292676	(210) O-445791
(220) 06.02.2007	(111) 292685
(320) 06.02.2007	(220) 26.02.2007
(442) 13.06.2007	(320) 26.02.2007
(151) 19.09.2007	(442) 13.06.2007
(730) PREMIX, spol. s r.o. , Libiš 1, Neratovice, 27711, CZ	(151) 19.09.2007
(210) O-445187	(730) Sion - Nová generace , Na Kotli 1201, Hradec Králové, 50009, CZ
(111) 292677	(210) O-445840
(220) 08.02.2007	(111) 292686
(320) 08.02.2007	(220) 26.02.2007
(442) 13.06.2007	(320) 26.02.2007
(151) 19.09.2007	(442) 13.06.2007
(730) 2.000 s.r.o. , U Hřebčince 2536, Písek, 39701, CZ	(151) 19.09.2007
(210) O-445252	(730) Sion - Nová generace , Na Kotli 1201, Hradec Králové, 50009, CZ
(111) 292678	(210) O-445859
(220) 19.02.2007	(111) 292687
(320) 19.02.2007	(220) 27.02.2007
(442) 13.06.2007	(320) 27.02.2007
(151) 19.09.2007	(442) 13.06.2007
(730) Solinberg s.r.o. , Křižikova 27/70, Praha 8, 18600, CZ	(151) 19.09.2007
(210) O-445603	(730) European Police Association-CZ, o.s. , V Závěťří 1478/6, Praha 7 - Holešovice, 17000, CZ
(111) 292679	(210) O-445885
(220) 19.02.2007	(111) 292688
(320) 19.02.2007	(220) 27.02.2007
(442) 13.06.2007	(320) 27.02.2007
(151) 19.09.2007	(442) 13.06.2007
(730) Solinberg s.r.o. , Křižikova 27/70, Praha 8, 18600, CZ	(151) 19.09.2007
(210) O-445604	(730) ATTACK MEDIA, s.r.o. , U Habrovky 247/11, Praha 4, 14000, CZ
(111) 292680	(210) O-445892
(220) 19.02.2007	(111) 292689
(320) 19.02.2007	(220) 27.02.2007
(442) 13.06.2007	(320) 27.02.2007
(151) 19.09.2007	(442) 13.06.2007
(730) Solinberg s.r.o. , Křižikova 27/70, Praha 8, 18600, CZ	(151) 19.09.2007
(210) O-445605	(730) ATTACK MEDIA, s.r.o. , U Habrovky 247/11, Praha 4, 14000, CZ
(111) 292681	(210) O-445893
(220) 19.02.2007	(111) 292690
(320) 19.02.2007	(220) 27.02.2007
(442) 13.06.2007	(320) 27.02.2007
(151) 19.09.2007	(442) 13.06.2007
(730) Solinberg s.r.o. , Křižikova 27/70, Praha 8, 18600, CZ	(151) 19.09.2007
(210) O-445606	(730) ETA a.s. , Poličská 444, Hlinsko, 53916, CZ
(111) 292682	
(220) 23.02.2007	
(320) 23.02.2007	
(442) 13.06.2007	
(151) 19.09.2007	

(210) O-445919	(151) 19.09.2007
	(730) Opavia-LU, a.s. , Vinohradská 2828/151, Praha 3, 13000, CZ
(111) 292691	(210) O-446510
(220) 01.03.2007	
(320) 01.03.2007	
(442) 13.06.2007	
(151) 19.09.2007	(111) 292700
(730) Kašíková Ivana , Živného 8, Brno, 63500, CZ	(220) 22.03.2007
(210) O-446005	(320) 22.03.2007
	(442) 13.06.2007
	(151) 19.09.2007
	(730) BEMATECH, s.r.o. , Košíkov 76, Velká Bíteš, 59501, CZ
(111) 292692	(210) O-446697
(220) 01.03.2007	
(320) 01.03.2007	
(442) 13.06.2007	
(151) 19.09.2007	(111) 292701
(730) Regency Teas (Pvt) Limited , 55-74 Vauxhall Lane, Colombo 02, LK	(220) 22.03.2007
(210) O-446022	(320) 22.03.2007
	(442) 13.06.2007
	(151) 19.09.2007
	(730) ABELA Cz, s.r.o. , Vrahovická 3148/57, Prostějov, 79601, CZ
(111) 292693	(210) O-446701
(220) 07.03.2007	
(320) 07.03.2007	
(442) 13.06.2007	
(151) 19.09.2007	(111) 292702
(730) CDS CZ s.r.o. , Svatopluka Čecha 881/32, Karviná, Nové Město, 73506, CZ	(220) 22.03.2007
(210) O-446178	(320) 22.03.2007
	(442) 13.06.2007
	(151) 19.09.2007
	(730) ABELA Cz, s.r.o. , Vrahovická 3148/57, Prostějov, 79601, CZ
(111) 292694	(210) O-446702
(220) 08.03.2007	
(320) 08.03.2007	
(442) 13.06.2007	
(151) 19.09.2007	(111) 292703
(730) ELEZIONE s.r.o. , Skřivanova 5, Brno, 60200, CZ	(220) 22.03.2007
(210) O-446221	(320) 22.03.2007
	(442) 13.06.2007
	(151) 19.09.2007
	(730) WATIMEX, a.s. , Malostranská 344, Senohraby, 25166, CZ
(111) 292695	(210) O-446703
(220) 08.03.2007	
(320) 08.03.2007	
(442) 13.06.2007	
(151) 19.09.2007	(111) 292704
(730) MAGIC - CARS s.r.o. , Zámecká 183, Planá, 34815, CZ	(220) 22.03.2007
(210) O-446225	(320) 22.03.2007
	(442) 13.06.2007
	(151) 19.09.2007
	(730) ACTAPOL, spol. s r.o. , Družstevní 713/12, Karlovy Vary, 36017, CZ
(111) 292696	(210) O-446718
(220) 13.03.2007	
(320) 13.03.2007	
(442) 13.06.2007	
(151) 19.09.2007	(111) 292705
(730) Penny Market s.r.o. , Jirny 353, Praha - východ, 25090, CZ	(220) 23.03.2007
(210) O-446379	(320) 23.03.2007
	(442) 13.06.2007
	(151) 19.09.2007
	(730) VODIZOL, s.r.o. , Kocbeře 180, Kocbeře, 54464, CZ
(111) 292697	(210) O-446733
(220) 15.03.2007	
(320) 15.03.2007	
(442) 13.06.2007	
(151) 19.09.2007	(111) 292706
(730) SEDLÁK Jan , Sarajevská 29, Praha 2, 12000, CZ	(220) 23.03.2007
(210) O-446454	(320) 23.03.2007
	(442) 13.06.2007
	(151) 19.09.2007
	(730) Matějka Antonín , Sadová 99, Týnec nad Sázavou, 25741, CZ
(111) 292698	(210) O-446745
(220) 16.03.2007	
(320) 16.03.2007	
(442) 13.06.2007	
(151) 19.09.2007	(111) 292707
(730) Tomíková Dagmar , Příčná 196, Karlík, 25229, CZ	(220) 23.03.2007
(210) O-446508	(320) 23.03.2007
	(442) 13.06.2007
	(151) 19.09.2007
	(730) Insiqua, s.r.o. , Mnichovická 80, Struhařov, 25164, CZ
(111) 292699	
(220) 16.03.2007	
(320) 16.03.2007	
(442) 13.06.2007	

(210) O-446746	(151) 19.09.2007
	(730) 3M Company , 3M Center, 2501 Hudson Road, St. Paul, 55144, MN, US
(111) 292708	(210) O-446834
(220) 23.03.2007	
(320) 23.03.2007	
(442) 13.06.2007	
(151) 19.09.2007	(111) 292717
(730) Insiqua, s.r.o. , Mnichovická 80, Struhařov, 25164, CZ	(220) 27.03.2007
(210) O-446747	(320) 27.03.2007
	(442) 13.06.2007
	(151) 19.09.2007
	(730) J. URIACH Y COMPANIA, S.A. , Av.Cami Reial, 51-57,Pol.Ind.Riera de Caldes,08184 Palau Solita I Plegamans, Barcelona, ES
(111) 292709	(210) O-446835
(220) 23.03.2007	
(320) 23.03.2007	
(442) 13.06.2007	
(151) 19.09.2007	
(730) PATRIA Kobylí, a.s. , Augusty Šebestové 716, Kobylí, 69110, CZ	(111) 292718
(210) O-446756	(220) 28.03.2007
	(320) 28.03.2007
	(442) 13.06.2007
	(151) 19.09.2007
	(730) Český rozhlas , Vinohradská 12, Praha 2, 12099, CZ
(111) 292710	(210) O-446871
(220) 24.03.2007	
(320) 24.03.2007	
(442) 13.06.2007	
(151) 19.09.2007	
(730) VŘÍDLO, výrobní družstvo Karlovy Vary , Kamenického 8, Karlovy Vary, 36004, CZ	(111) 292719
(210) O-446767	(220) 28.03.2007
	(320) 28.03.2007
	(442) 13.06.2007
	(151) 19.09.2007
	(730) Chochola Otakar Ing. arch. , Čajkovského 953, Hradec Králové, 50009, CZ
(111) 292711	(210) O-446886
(220) 23.03.2007	
(320) 23.03.2007	
(442) 13.06.2007	
(151) 19.09.2007	
(730) KERS s.r.o. , Čejkovice 9, Čejkovice, 50601, CZ	(111) 292720
(210) O-446772	(220) 30.03.2007
	(320) 30.03.2007
	(442) 13.06.2007
	(151) 19.09.2007
	(730) euro POKR, s.r.o. , Teplická 201, Hrob, 41704, CZ
(111) 292712	(210) O-446926
(220) 23.03.2007	
(320) 23.03.2007	
(442) 13.06.2007	
(151) 19.09.2007	
(730) KERS s.r.o. , Čejkovice 9, Čejkovice, 50601, CZ	(111) 292721
(210) O-446773	(220) 04.04.2007
	(320) 04.04.2007
	(442) 13.06.2007
	(151) 19.09.2007
	(730) Bršlica Josef , Nivnická 47, Dolní Němčí, 68762, CZ
(111) 292713	(210) O-447059
(220) 27.03.2007	
(320) 27.03.2007	
(442) 13.06.2007	
(151) 19.09.2007	
(730) FATO a.s., člen holdingu FATO , Dřevařská 904, Hradec Králové, 50003, CZ	(111) 292722
(210) O-446823	(220) 04.04.2007
	(320) 04.04.2007
	(442) 13.06.2007
	(151) 19.09.2007
	(730) MOTOKLUB MOTOŠOK ČERVENÁ VODA o.s. , Červená Voda 181, Červená Voda, 56161, CZ
(111) 292714	(210) O-447062
(220) 27.03.2007	
(320) 27.03.2007	
(442) 13.06.2007	
(151) 19.09.2007	
(730) VM Import, s.r.o. , Újezd 421, Strážnice, 69662, CZ	(111) 292723
(210) O-446828	(220) 04.04.2007
	(320) 04.04.2007
	(442) 13.06.2007
	(151) 19.09.2007
	(730) DEK a.s. , Tiskařská 10/257, Praha 10 - Malešice, 10828, CZ
(111) 292715	(210) O-447063
(220) 27.03.2007	
(320) 27.03.2007	
(442) 13.06.2007	
(151) 19.09.2007	
(730) Dobiáš spol. s r.o. , Kněžmost 237, Kněžmost, 29402, CZ	(111) 292724
(210) O-446833	(220) 04.04.2007
	(320) 04.04.2007
	(442) 13.06.2007
	(151) 19.09.2007
	(730) DEK a.s. , Tiskařská 10/257, Praha 10 - Malešice, 10828, CZ
(111) 292716	
(220) 27.03.2007	
(320) 27.03.2007	
(442) 13.06.2007	

(210) O-447064	(320) 11.04.2007
	(442) 13.06.2007
(111) 292725	(151) 19.09.2007
(220) 04.04.2007	(730) STIGMA DISTRIBUTION, s.r.o. , Bolevecká 11/č.p. 1063, Plzeň, 30100, CZ
(320) 04.04.2007	(210) O-447280
(442) 13.06.2007	
(151) 19.09.2007	
(730) CITUS s.r.o. , K výtopně 1/2140, Litoměřice, 41201, CZ	(111) 292734
(210) O-447069	(220) 12.04.2007
	(320) 12.04.2007
(111) 292726	(442) 06.06.2007
(220) 05.04.2007	(151) 19.09.2007
(320) 05.04.2007	(730) BAUER MEDIA v.o.s. , Viktora Huga 6, Praha 5, 15000, CZ
(442) 13.06.2007	(210) O-447301
(151) 19.09.2007	
(730) Amenius s.r.o. , Slavíkova 22, Jince, okr. Příbram, 26223, CZ	(111) 292735
(210) O-447101	(220) 12.04.2007
	(320) 12.04.2007
(111) 292727	(442) 06.06.2007
(220) 06.04.2007	(151) 19.09.2007
(320) 06.04.2007	(730) BAUER MEDIA v.o.s. , Viktora Huga 6, Praha 5, 15000, CZ
(442) 13.06.2007	(210) O-447302
(151) 19.09.2007	
(730) Novotný David , Kostelecká 1829, Náchod, 54701, CZ	(111) 292736
(210) O-447153	(220) 12.04.2007
	(320) 12.04.2007
(111) 292728	(442) 13.06.2007
(220) 06.04.2007	(151) 19.09.2007
(320) 06.04.2007	(730) Dvořáček Vladimír , Malinová 3433, Mělník, 27601, CZ
(442) 13.06.2007	Sedlák Jan Ing. , Dejvická 36, Praha 6, 16000, CZ
(151) 19.09.2007	(210) O-447306
(730) Jaga Media s.r.o. , Na Hlinách 17, Praha 8, 18200, CZ	
(210) O-447171	(111) 292737
	(220) 13.04.2007
(111) 292729	(320) 13.04.2007
(220) 10.04.2007	(442) 13.06.2007
(320) 10.04.2007	(151) 19.09.2007
(442) 13.06.2007	(730) KOČÍ - VALÁŠEK s.r.o. , Dyje 163, Znojmo, 66902, CZ
(151) 19.09.2007	(210) O-447325
(730) STOLAŘSTVÍ RADIM ŠINDLER , Starokoblovská 12/39, Ostrava - Koblov, 71100, CZ	
(210) O-447186	(111) 292738
	(220) 13.04.2007
(111) 292730	(320) 13.04.2007
(220) 10.04.2007	(442) 13.06.2007
(320) 10.04.2007	(151) 19.09.2007
(442) 13.06.2007	(730) KOČÍ - VALÁŠEK s.r.o. , Dyje 163, Znojmo, 66902, CZ
(151) 19.09.2007	(210) O-447327
(730) DIGITAL ACTION s.r.o. , Kamenice u Jihlavy 411, Kamenice u Jihlavy, 58823, CZ	
(210) O-447217	(111) 292739
	(220) 04.05.2007
(111) 292731	(320) 04.05.2007
(220) 11.04.2007	(442) 13.06.2007
(320) 11.04.2007	(151) 19.09.2007
(442) 13.06.2007	(730) GLOBAL INSPIRATION, s.r.o. , Na Příkopě 958/25, Praha 1, 11000, CZ
(151) 19.09.2007	(210) O-447344
(730) CBPS s.r.o. , Žižkova 309/12, České Budějovice, 37122, CZ	
(210) O-447234	(111) 292740
	(220) 13.04.2007
(111) 292732	(320) 13.04.2007
(220) 11.04.2007	(442) 13.06.2007
(320) 11.04.2007	(151) 19.09.2007
(442) 13.06.2007	(730) GLOBAL INSPIRATION, s.r.o. , Na Příkopě 958/25, Praha 1, 11000, CZ
(151) 19.09.2007	(210) O-447345
(730) Opavia - LU, a.s. , Vinohradská 2828/151, Praha 3, 13000, CZ	
(210) O-447267	(111) 292741
	(220) 13.04.2007
(111) 292733	(320) 13.04.2007
(220) 11.04.2007	(442) 13.06.2007

(151) 19.09.2007 (730) GLOBAL INSPIRATION, s.r.o. , Na Příkopě 958/25, Praha 1, 11000, CZ (210) O-447347	(730) Bucháček Dušan , Na Průhonech 366, Zásmyky, 28144, CZ (210) O-447403
(111) 292742 (220) 13.04.2007 (320) 13.04.2007 (442) 13.06.2007 (151) 19.09.2007 (730) KKCG SE , 119 ARCH. MAKARIOS III. AVENUE, NEOCLEOUS BUILDING, 3030 LIMASSOL, CY (210) O-447350	(111) 292750 (220) 17.04.2007 (320) 17.04.2007 (442) 13.06.2007 (151) 19.09.2007 (730) REM - Technik s.r.o. , Klíny 35, Brno, 61500, CZ (210) O-447412
(111) 292743 (220) 13.04.2007 (320) 13.04.2007 (442) 13.06.2007 (151) 19.09.2007 (730) KKCG SE , 119 ARCH. MAKARIOS III. AVENUE, NEOCLEOUS BUILDING, 3030 LIMASSOL, CY (210) O-447351	(111) 292751 (220) 17.04.2007 (320) 17.04.2007 (442) 13.06.2007 (151) 19.09.2007 (730) Parluke Management, a.s. , Široká 36/5, Praha 1, 11000, CZ (210) O-447435
(111) 292744 (220) 16.04.2007 (320) 16.04.2007 (442) 13.06.2007 (151) 19.09.2007 (730) SVUS Pharma a.s. , Smetanovo nábřeží 1238/20a, Hradec Králové, 50002, CZ (210) O-447358	(111) 292752 (220) 18.04.2007 (320) 18.04.2007 (442) 13.06.2007 (151) 19.09.2007 (730) Vysoká škola báňská - Technická univerzita Ostrava , 17. listopadu 15/2172, Ostrava - Poruba, 70833, CZ (210) O-447454
(111) 292745 (220) 16.04.2007 (320) 16.04.2007 (442) 13.06.2007 (151) 19.09.2007 (730) David Pawlas - REST , Emy Destinnové 1160/4, Havířov - Šumbark, 73601, CZ (210) O-447363	(111) 292753 (220) 18.04.2007 (320) 18.04.2007 (442) 13.06.2007 (151) 19.09.2007 (730) Vysoká škola báňská - Technická univerzita Ostrava , 17. listopadu 15/2172, Ostrava - Poruba, 70833, CZ (210) O-447455
(111) 292746 (220) 16.04.2007 (320) 16.04.2007 (442) 13.06.2007 (151) 19.09.2007 (730) Opavia - LU, a.s. , Vinohradská 2828/151, Praha 3, 13000, CZ (210) O-447365	(111) 292754 (220) 18.04.2007 (320) 18.04.2007 (442) 13.06.2007 (151) 19.09.2007 (730) WRANGLER APPAREL CORP. , 3411 Silverside Road, Wilmington, DE, US (210) O-447457
(111) 292747 (220) 16.04.2007 (320) 16.04.2007 (442) 13.06.2007 (151) 19.09.2007 (730) Toman Ondřej MUDr. , Masarykova 485, Neratovice, 27711, CZ (210) O-447392	(111) 292755 (220) 19.04.2007 (320) 19.04.2007 (442) 13.06.2007 (151) 19.09.2007 (730) TECHNOLOGY, s.r.o. , Maroldova 6/1147, Praha 4, 14000, CZ (210) O-447483
(111) 292748 (220) 16.04.2007 (320) 26.03.2007 (442) 13.06.2007 (151) 19.09.2007 (730) Research In Motion Limited , Phillip Street 295, Waterloo, Ontario N2L 3W8, CA (210) O-447397	(111) 292756 (220) 20.04.2007 (320) 20.04.2007 (442) 13.06.2007 (151) 19.09.2007 (730) DITON s.r.o. , Střítež 100, Střítež u Jihlavy, 58811, CZ (210) O-447509
(111) 292749 (220) 16.04.2007 (320) 16.04.2007 (442) 13.06.2007 (151) 19.09.2007	(111) 292757 (220) 20.04.2007 (320) 20.04.2007 (442) 13.06.2007 (151) 19.09.2007 (730) DITON s.r.o. , Střítež 100, Střítež u Jihlavy, 58811, CZ (210) O-447510

(111) 292758	(442) 13.06.2007
(220) 20.04.2007	(151) 19.09.2007
(320) 20.04.2007	(730) Chen Hui Ping , Veronské náměstí 386, Praha 10, 11000, CZ
(442) 13.06.2007	(210) O-447587
(151) 19.09.2007	
(730) DITON s.r.o. , Střítež 100, Střítež u Jihlavy, 58811, CZ	
(210) O-447511	
<hr/>	
(111) 292759	(442) 13.06.2007
(220) 20.04.2007	(151) 19.09.2007
(320) 20.04.2007	(730) K. Richelieu s.r.o. , Motoristů 300, Pardubice - Svítkov, 53006, CZ
(442) 13.06.2007	(210) O-447594
(151) 19.09.2007	
(730) REKVAL, s.r.o. , 28. října 150/2663, Ostrava, Moravská Ostrava, 70200, CZ	
(210) O-447512	
<hr/>	
(111) 292760	(442) 13.06.2007
(220) 20.04.2007	(151) 19.09.2007
(320) 20.04.2007	(730) Daněk Kamil , Zbýšovská 645, Křenovice, 68352, CZ
(442) 13.06.2007	(210) O-447612
(151) 19.09.2007	
(730) Buchar Vlastislav , Petra Bezruče 812, Vrchlabí, 54301, CZ	
(210) O-447530	
<hr/>	
(111) 292761	(442) 13.06.2007
(220) 23.04.2007	(151) 19.09.2007
(320) 23.04.2007	(730) Daněk Kamil , Zbýšovská 645, Křenovice, 68352, CZ
(442) 13.06.2007	(210) O-447613
(151) 19.09.2007	
(730) Neposeda o.s. , Českobrodská 1, Praha 9 - Běchovice, 19011, CZ	
(210) O-447542	
<hr/>	
(111) 292762	(442) 13.06.2007
(220) 23.04.2007	(151) 19.09.2007
(320) 23.04.2007	(730) Texmerkur s.r.o. , Bieblova 38, Hradec Králové, 50003, CZ
(442) 13.06.2007	(210) O-447635
(151) 19.09.2007	
(730) HOLVER POINT, s.r.o. , Sokolská třída 2800/99, Ostrava - Moravská Ostrava, 70200, CZ	
(210) O-447553	
<hr/>	
(111) 292763	(442) 13.06.2007
(220) 23.04.2007	(151) 19.09.2007
(320) 23.04.2007	(730) RODENTICA CS spol. s r.o. , Špidrova 104, Vimperk, 38501, CZ
(442) 13.06.2007	(210) O-447636
(151) 19.09.2007	
(730) ZEVETA Bojkovice, a.s. , Tovární 532, Bojkovice, 68771, CZ	
(210) O-447554	
<hr/>	
(111) 292764	(442) 13.06.2007
(220) 23.04.2007	(151) 19.09.2007
(320) 23.04.2007	(730) MSM, spol. s r.o. , Lhota u Příbramě 13, Příbram, 26101, CZ
(442) 13.06.2007	(210) O-447637
(151) 19.09.2007	
(730) A Spirit, a.s. , Vrbova 19, Praha 4, 14700, CZ	
(210) O-447562	
<hr/>	
(111) 292765	(442) 13.06.2007
(220) 23.04.2007	(151) 19.09.2007
(320) 23.04.2007	(730) MSM, spol. s r.o. , Lhota u Příbramě 13, Příbram, 26101, CZ
(442) 13.06.2007	(210) O-447638
(151) 19.09.2007	
(730) Královský pivovar Krušovice, a.s. , Krušovice 1, Krušovice, 27053, CZ	
(210) O-447576	
<hr/>	
(111) 292766	(442) 13.06.2007
(220) 23.04.2007	(151) 19.09.2007
(320) 23.04.2007	(730) MKK, s.r.o. , Na Folimance 11, Praha 2, 12000, CZ

(210) O-447643	(111) 292783
	(220) 26.04.2007
(111) 292775	(320) 26.04.2007
(220) 25.04.2007	(442) 13.06.2007
(320) 25.04.2007	(151) 19.09.2007
(442) 13.06.2007	(730) RITUS s.r.o. , Krásné I, Krásné, 53825, CZ
(151) 19.09.2007	(210) O-447696
(730) Hutníková Marie , Hovorčovická 380, Líbeznice, 25065, CZ	
(210) O-447654	(111) 292784
	(220) 26.04.2007
(111) 292776	(320) 26.04.2007
(220) 25.04.2007	(442) 13.06.2007
(320) 25.04.2007	(151) 19.09.2007
(442) 13.06.2007	(730) CCS Česká společnost pro platební karty s.r.o. , Chlumčanského 5, Praha 8, 18021, CZ
(151) 19.09.2007	(210) O-447711
(730) Sázavan obuv, s.r.o. , Špírkova 526, Praha 4, 14000, CZ	
(210) O-447659	(111) 292785
	(220) 27.04.2007
(111) 292777	(320) 27.04.2007
(220) 25.04.2007	(442) 13.06.2007
(320) 25.04.2007	(151) 19.09.2007
(442) 13.06.2007	(730) Kohimex, spol. s r.o. , Pellicova 671/71, Brno, 60200, CZ
(151) 19.09.2007	(210) O-447736
(730) Pecha Richard JUDr. , Heleninská 296/65, Jihlava, 58601, CZ	
(210) O-447660	(111) 292786
	(220) 27.04.2007
(111) 292778	(320) 27.04.2007
(220) 25.04.2007	(442) 13.06.2007
(320) 25.04.2007	(151) 19.09.2007
(442) 13.06.2007	(730) Kohimex, spol. s r.o. , Pellicova 671/71, Brno, 60200, CZ
(151) 19.09.2007	(210) O-447737
(730) Pecha Richard JUDr. , Heleninská 296/65, Jihlava, 58601, CZ	
(210) O-447661	(111) 292787
	(220) 27.04.2007
(111) 292779	(320) 27.04.2007
(220) 25.04.2007	(442) 13.06.2007
(320) 25.04.2007	(151) 19.09.2007
(442) 13.06.2007	(730) Ingers Industrial Solutions s.r.o. , Nivky 33, Brno, 62800, CZ
(151) 19.09.2007	(210) O-447777
(730) FAST ČR, a.s. , Černokostelecká 2111, Praha 10, 10000, CZ	
(210) O-447670	(111) 292788
	(220) 15.05.2007
(111) 292780	(320) 15.05.2007
(220) 25.04.2007	(442) 13.06.2007
(320) 25.04.2007	(151) 19.09.2007
(442) 13.06.2007	(730) Liberecké výstavní trhy, a.s. , Masarykova 24, Liberec, 46001, CZ
(151) 19.09.2007	(210) O-447787
(730) AXIMA spol. s r.o. , Palackého třída 16, Brno, 61200, CZ	
(210) O-447672	(111) 292789
	(220) 02.05.2007
(111) 292781	(320) 02.05.2007
(220) 25.04.2007	(442) 13.06.2007
(320) 25.04.2007	(151) 19.09.2007
(442) 13.06.2007	(730) Benchmark s.r.o. , Ke Krči 578/40, Praha 4 - Braník, 14700, CZ
(151) 19.09.2007	(210) O-447842
(730) Pivovar Nová Paka a.s. , Pivovarská 400, Nová Paka, 50901, CZ	
(210) O-447685	(111) 292790
	(220) 04.05.2007
(111) 292782	(320) 04.05.2007
(220) 25.04.2007	(442) 13.06.2007
(320) 25.04.2007	(151) 19.09.2007
(442) 13.06.2007	(730) NOSTIMO, a.s. , Lidická 710/57, Brno, 60200, CZ
(151) 19.09.2007	(210) O-447888
(730) Pivovar Nová Paka a.s. , Pivovarská 400, Nová Paka, 50901, CZ	
(210) O-447686	(111) 292791
	(220) 04.05.2007
(111) 292783	(320) 04.05.2007
(220) 26.04.2007	(442) 13.06.2007
(320) 26.04.2007	
(442) 13.06.2007	
(151) 19.09.2007	
(730) RITUS s.r.o. , Krásné I, Krásné, 53825, CZ	
(210) O-447696	

(151) 19.09.2007 (730) NOSTIMO, a.s. , Lidická 710/57, Brno, 60200, CZ (210) O-447889	(111) 292800 (220) 14.05.2007 (320) 14.05.2007 (442) 13.06.2007 (151) 19.09.2007 (730) STADA Arzneimittel AG , Stadastrasse 2-18, 61118 Bad Vilbel, DE (210) O-448058
(111) 292792 (220) 04.05.2007 (320) 04.05.2007 (442) 13.06.2007 (151) 19.09.2007 (730) Foral Ivan , Pisečná 779, Hradec Králové, 50009, CZ (210) O-447897	(111) 292801 (220) 14.05.2007 (320) 14.05.2007 (442) 13.06.2007 (151) 19.09.2007 (730) STADA Arzneimittel AG , Stadastrasse 2-18, 61118 Bad Vilbel, DE (210) O-448059
(111) 292793 (220) 04.05.2007 (320) 04.05.2007 (442) 13.06.2007 (151) 19.09.2007 (730) Aminostar s.r.o. , Ohrazenice 188, Ohrazenice, 51101, CZ (210) O-447916	(111) 292802 (220) 14.05.2007 (320) 14.05.2007 (442) 13.06.2007 (151) 19.09.2007 (730) STADA Arzneimittel AG , Stadastrasse 2-18, 61118 Bad Vilbel, DE (210) O-448059
(111) 292794 (220) 07.05.2007 (320) 07.05.2007 (442) 13.06.2007 (151) 19.09.2007 (730) Komerční banka, a.s. , Na Příkopě 33/969, Praha 1, 11407, CZ (210) O-447934	(111) 292803 (220) 14.05.2007 (320) 14.05.2007 (442) 13.06.2007 (151) 19.09.2007 (730) DE HUA INTERNATIONAL spol. s r.o. , Boháčova 865/6, Praha 4 - Háje, 14900, CZ (210) O-448063
(111) 292795 (220) 07.05.2007 (320) 07.05.2007 (442) 13.06.2007 (151) 19.09.2007 (730) ARTI s.r.o. , Svornosti 1143/10, Praha 5 - Smíchov, 15000, CZ (210) O-447944	(111) 292803 (220) 14.05.2007 (320) 14.05.2007 (442) 13.06.2007 (151) 19.09.2007 (730) ERSTERO, s.r.o. , U kříže 609/4, Praha 5 - Jinonice, 15800, CZ (210) O-448065
(111) 292796 (220) 14.05.2007 (320) 14.05.2007 (442) 13.06.2007 (151) 19.09.2007 (730) Seznam.cz, a.s. , Radlická 608/2, Praha 5, 15000, CZ (210) O-448054	(111) 292804 (220) 15.05.2007 (320) 15.05.2007 (442) 13.06.2007 (151) 19.09.2007 (730) BK Pardubice, a.s. , Koněvova 2660/141, Praha 3, 13083, CZ (210) O-448068
(111) 292797 (220) 14.05.2007 (320) 14.05.2007 (442) 13.06.2007 (151) 19.09.2007 (730) STADA Arzneimittel AG , Stadastrasse 2 - 18, 61118 Bad Vilbel, DE (210) O-448055	(111) 292805 (220) 15.05.2007 (320) 15.05.2007 (442) 13.06.2007 (151) 19.09.2007 (730) ENERGOMAT s.r.o. , 17. listopadu 15, Břeclav, 69002, CZ (210) O-448070
(111) 292798 (220) 14.05.2007 (320) 14.05.2007 (442) 13.06.2007 (151) 19.09.2007 (730) STADA Arzneimittel AG , Stadastrasse 2-18, 61118 Bad Vilbel, DE (210) O-448056	(111) 292806 (220) 15.05.2007 (320) 15.05.2007 (442) 13.06.2007 (151) 19.09.2007 (730) Místní akční skupina Blanský les - Netolicko, o.p.s. , Mírové náměstí 208, Netolice, 38411, CZ (210) O-448071
(111) 292799 (220) 14.05.2007 (320) 14.05.2007 (442) 13.06.2007 (151) 19.09.2007 (730) STADA Arzneimittel AG , Stadastrasse 2-18, 61118 Bad Vilbel, DE (210) O-448057	(111) 292807 (220) 15.05.2007 (320) 15.05.2007 (442) 13.06.2007 (151) 19.09.2007 (730) AGRIMEX, spol. s r.o. , Husova 7, Třebíč, 67401, CZ (210) O-448079
	(111) 292808 (220) 15.05.2007

(320) 15.05.2007 (442) 13.06.2007 (151) 19.09.2007 (730) AGRIMEX, spol. s r.o. , Husova 7, Třebíč, 67401, CZ (210) O-448080	(730) McCarter a.s. , Miletučova 1, Bratislava 2, 82108, SK (210) O-448132
(111) 292809 (220) 15.05.2007 (320) 15.05.2007 (442) 13.06.2007 (151) 19.09.2007 (730) Wyeth, a corporation of the State of Delaware , Five Giralda Farms, Madison, 07940-0874, NJ, US (210) O-448082	(111) 292817 (220) 16.05.2007 (320) 16.05.2007 (442) 13.06.2007 (151) 19.09.2007 (730) Rožek Jan , Zádvořník 470, Velké Němčice, 69163, CZ (210) O-448159
(111) 292810 (220) 15.05.2007 (320) 15.05.2007 (442) 13.06.2007 (151) 19.09.2007 (730) Wyeth, a corporation of the State of Delaware , Five Giralda Farms, Madison, 07940-0874, NJ, US (210) O-448083	(111) 292818 (220) 16.05.2007 (320) 16.05.2007 (442) 13.06.2007 (151) 19.09.2007 (730) Rožek Jan , Zádvořník 470, Velké Němčice, 69163, CZ (210) O-448160
(111) 292811 (220) 15.05.2007 (320) 15.05.2007 (442) 13.06.2007 (151) 19.09.2007 (730) Wyeth, a corporation of the State of Delaware , Five Giralda Farms, Madison, 07940-0874, NJ, US (210) O-448084	(111) 292819 (220) 16.05.2007 (320) 16.05.2007 (442) 13.06.2007 (151) 19.09.2007 (730) PAP OIL čerpací stanice, s.r.o. , Drnovská 1042/28, Praha 6, 16000, CZ (210) O-448161
(111) 292812 (220) 15.05.2007 (320) 15.05.2007 (442) 13.06.2007 (151) 19.09.2007 (730) Wyeth, a corporation of the State of Delaware , Five Giralda Farms, Madison, 07940-0874, NJ, US (210) O-448085	(111) 292820 (220) 16.05.2007 (320) 16.05.2007 (442) 13.06.2007 (151) 19.09.2007 (730) PAP OIL čerpací stanice, s.r.o. , Drnovská 1042/28, Praha 6, 16000, CZ (210) O-448162
(111) 292813 (220) 15.05.2007 (320) 15.05.2007 (442) 13.06.2007 (151) 19.09.2007 (730) Wyeth, a corporation of the State of Delaware , Five Giralda Farms, Madison, 07940-0874, NJ, US (210) O-448086	(111) 292821 (220) 18.05.2007 (320) 18.05.2007 (442) 13.06.2007 (151) 19.09.2007 (730) XEROX CZECH REPUBLIC s.r.o. , Vinohradská 2828/151, Praha 3, 13000, CZ (210) O-448243
(111) 292814 (220) 15.05.2007 (320) 15.05.2007 (442) 13.06.2007 (151) 19.09.2007 (730) Karlovarské minerální vody, a.s. , Horova 3, Karlovy Vary, 36021, CZ (210) O-448093	(111) 292822 (220) 18.05.2007 (320) 18.05.2007 (442) 13.06.2007 (151) 19.09.2007 (730) XEROX CZECH REPUBLIC s.r.o. , Vinohradská 2828/151, Praha 3, 13000, CZ (210) O-448244
(111) 292815 (220) 16.05.2007 (320) 16.05.2007 (442) 13.06.2007 (151) 19.09.2007 (730) ANICO floor, s.r.o. , Ptašinského 302/5, Brno, 60200, CZ (210) O-448126	(111) 292823 (220) 21.05.2007 (320) 21.05.2007 (442) 13.06.2007 (151) 19.09.2007 (730) Karlovarské minerální vody, a.s. , Horova 3, Karlovy Vary, 36021, CZ (210) O-448290
(111) 292816 (220) 16.05.2007 (320) 16.05.2007 (442) 13.06.2007 (151) 19.09.2007	

Zápisy licenčních smluv k ochranným známkám

V této kapitole jsou zveřejněny zápisy licenčních smluv podle ustanovení § 18 odst. 1 zákona č. 441/2003 Sb.

Číslo zápisu	Vlastník	Nabyvatel licence	Druh licence	Datum uzavření licenční smlouvy	S účinností od data
265021	CIMEX PRAHA a.s., Na Pankráci 1062/58, Praha 4, 14000, CZ;	Blažimská s.r.o., Na Pankráci 1062/58, Praha 4, 14000, CZ;	nevýlučná	03.09.2007	21.09.2007

Ochranné známky zrušené a prohlášené za neplatné

Tato kapitola obsahuje údaje o rozhodnutích o zrušení ochranné známky na základě ustanovení § 31 zákona č. 441/2003 Sb. nebo o prohlášení ochranné známky za neplatnou na základě ustanovení § 32 zákona č. 441/2003 Sb. Existuje-li důvod zrušení/prohlášení ochranné známky za neplatnou pouze ve vztahu k některým z výrobků nebo služeb, Úřad ochrannou známku zruší/prohlásí za neplatnou pouze pro tyto výrobky nebo služby. Údaje o výsledku rozhodnutí (zrušení ochranné známky, částečné zrušení ochranné známky, prohlášení ochranné známky za neplatnou, prohlášení ochranné známky za částečně neplatnou) jsou uvedeny za datem právní moci rozhodnutí pod INID kódem (583) s názvem "Datum právní moci rozhodnutí/výsledek rozhodnutí".

(111) 198251
(540)

The logo for ARTEL, featuring the word "ARTEL" in a bold, blue, stylized font with a white outline.

(583) 14.09.2007 / prohlášení ochranné známky za neplatnou

(111) 258704
(540)

ARTEL

(583) 14.09.2007 / prohlášení ochranné známky za neplatnou

(111) 244904
(540)



(583) 18.09.2007 / prohlášení ochranné známky za částečně neplatnou

(111) 245055
(540)



(583) 14.09.2007 / prohlášení ochranné známky za neplatnou

(111) 261612
(540)

Lady Fitness

(583) 12.09.2007 / prohlášení ochranné známky za neplatnou

(111) 281680
(540)



(583) 18.09.2007 / prohlášení ochranné známky za neplatnou

Přehled obnov zápisu ochranných známek

Kapitola obsahuje údaje o ochranných známkách, u kterých byl na žádost vlastníka obnoven zápis podle ustanovení § 28 odst. 2 zákona č. 441/2003 Sb.

Číselný přehled												
97103	111382B	153257	153258	153259	157524	157656	161672	167089	211924	212186	212225	212919
212997	212998	213555	214103	214134	214616	214660	216302	216303	216594	216595	216596	216773
216774	216840	217783	217802	217806	217807	218108	218334	218754	218755	218756	218760	218761
218774	218880	218914	221192	221569	221839	222546	223681	224417	227199	230586	231542	

Obnovy zápisu ochranných známek

(111) **97103**
(220) 26.09.1927
(151) 26.09.1927
(540)

UNION

(730) **Assa Abloy Limited**, Wood Street, Willenhall, West Midlands, GB
(740) KOREJZOVÁ & SPOL. v.o.s., JUDr. Zdeňka Korejzová, Spálená 29, Praha 1, 11000
(510) (6) zámky, kliky, klíče, zámkové kování, okenní háky a upevňovačla, okenní příčky, závory a skoby, pásové nosníky, žlabové nosníky, háky na klobouky a kabáty.
(511) 6
(210) O-10363

(111) **111382B**
(220) 28.11.1947
(151) 07.04.2000
(540)



(730) **ŠKODA HOLDING a.s.**, Václavské nám. 837/11, Praha 1, 11000, CZ
(740) Čermák Hořejš Myslík a spol., JUDr. Jan Matějka, Národní 32, Praha 1, 11000
(510) (6) surové, částečně opracované a opracované kovy a výkovky z nich strojně nebo ručně opracované, formované kovové součásti, válcované a lité kovové výrobky a stavební součásti, strojové odlitky a materiál na stavbu strojů; (9) elektrotechnické přístroje; (10) lékařské prostředky; (12) vozidla s výjimkou nákladních a osobních automobilů a z nich odvozených modifikací, jejich příslušenství, výzbroje a součásti.
(511) 6, 9, 10, 12
(210) O-154054

(111) **153257**
(220) 02.12.1957
(151) 20.01.1958
(540)

ČESKOMORAVSKÁ-KOLBEN-DANĚK

(730) **ČKD PRAHA HOLDING, a. s.**, Václavské náměstí 602/56, Praha 1, 11000, CZ
(740) FISCHER & PARTNER Intellectual Property s.r.o., Ing. Michael Fischer, Na Hrobci 294/5, Praha 2, 12000
(510) Turbokompresory a turbodmychadla na vzduch a jiné plyny, axiální kompresory, parní turbíny, tepelné elektrárny stavebnicové, transformátory energetické regulační i neregulační, tlumivky, transformátory pro usměrňovače, transformátory všeho druhu jako zkušební, pecové, pro elektrolysu, transformátorové přepínače, transformátory měřicí; hydroalternátory vertikální a horizontální, synchronní alternátory a motory dvou i vícepólové, velké synchronní motory dvou i vícepólové, kompensátory účinniku dvou i vícepólové, velké stejnosměrné motory a řídicí dynamo, budiče, trakční stejnosměrné motory; rtuťové usměrňovače ocelové, usměrňovače stykové, usměrňovače rotační, příslušenství usměrňovačů jako rozvaděče, vakuové agregáty, vývěvy a vakuoměry, úplné měnírný; elektrická výzbroj dieselelektrických lokomotiv a motorových vozů, tramvaj, trolejbusů, důlní lokomotivy trolejové a akumulátorové, elektrické topení pro vagóny; elektrické pohony těžních strojů na proud střídavý i stejnosměrný, průmyslové pohony všeho druhu, zejména pro doly, hutě, chemický a chladírenský průmysl, papírny; elektrické obloukové pece, elektrické svářečky; elektrické přístroje pro napětí všeho druhu, bleskojistky, vypínače expansní, máloolejové, vzduchové,

rychloupínače, jističe, stykače, regulátory a odpory, odbuzovací zařízení, odpojovače, podpěrky, průchodky, plynová relé, různé druhy elektr. relé, nevýbušné spínací skříně, rozvaděče skříně i panelové, rozvodny, řídicí ventilové skříně, výroby stlačeného vzduchu, přístroje pro defektoskopii, betatrony, stiloskopy, kalorimetry; naftové motory, parní stroje a příslušenství, lokomobily, pístové kompresory a příslušenství, vývěvy, strojní zařízení na výrobu chladu a ledu, tepelná čerpadla, hydraulické převody, traktory; parní kotle všeho druhu, zauhlovací zařízení, odstruskovací zařízení mechanické, odstruskovací zařízení hydraulické, zařízení na úpravu průmyslových vod a veškeré příslušenství; bagry, drapáky, jeřáby, autojeřáby, jeřáby Presto, jeřáby pojízdné portálové, vyprošťovací auta, výtahy, pevná zdvihadla, stroje na úpravu cest a silnic, rypadla, jeřábové kočky, lisy na salmiak; vodní stavby, jezy, plavidlové komory a vrata; zdymadla, ocelové konstrukce, zařízení dolů, těžní stroje, těžní zařízení, zařízení pro úpravu uhlí, důlní třídírny, nakladače, zařízení pro hydrocentrály - vodní turbíny a jejich příslušenství, regulátory, vodní uzávěry, dvoustojanové svislé soustruhy, karusely, okružní pily na kov, kotle automatické, kotle sálavé, kalolisy, plynové generátory, hydraulické spojky, zařízení pro chemický průmysl, autoklavy, tlakové litinové nádoby, sulfonátory, nitrátory, tavicí kotle, odpařovací pánve, reduktory, výměníky tepla, kolové mlýny, litina kanalizační a odlitky ze šedé litiny a ocelolitin, litina smaltovaná, vany; ruční elektromechanické nářadí, svařovací stroje a automaty, svařecí a lící stroje pro dentální účely; akumulátorové vozíky; řeznické stroje.

(511) 6, 7, 8, 9, 10, 11, 12
(210) O-13618

(111) **153258**
(220) 02.12.1957
(151) 20.01.1958
(540)



(730) **ČKD PRAHA HOLDING, a. s.**, Václavské náměstí 802/56, Praha 10, 11000, CZ
(740) FISCHER & PARTNER Intellectual Property s.r.o., Ing. Michael Fischer, Na Hrobci 294/5, Praha 2, 12000
(510) Turbokompresory a turbodmychadla na vzduch a jiné plyny, axiální kompresory, parní turbíny, tepelné elektrárny stavebnicové, transformátory energetické regulační i neregulační, tlumivky, transformátory pro usměrňovače, transformátory všeho druhu, jako zkušební, pecové, pro elektrolysu, transformátorové přepínače, transformátory měřicí; hydroalternátory vertikální a horizontální, synchronní alternátory a motory dvou i vícepólové, velké synchronní motory dvou i vícepólové, kompensátory účinniku dvou i vícepólové, velké stejnosměrné motory a řídicí dynamo, budiče, trakční stejnosměrné motory; rtuťové usměrňovače ocelové, usměrňovače stykové, usměrňovače rotační, příslušenství usměrňovačů jako rozvaděče, vakuové agregáty, vývěvy a vakuoměry, úplné měnírný; elektrická výzbroj dieselelektrických lokomotiv a motorových vozů, tramvaj, trolejbusů, důlní lokomotivy trolejové a akumulátorové, elektrické topení pro vagóny; elektrické pohony těžních strojů na proud střídavý i stejnosměrný, průmyslové pohony všeho druhu, zejména pro doly, hutě, chemický a chladírenský průmysl, papírny; elektrické obloukové pece, elektrické svářečky; elektrické přístroje pro napětí všeho druhu, bleskojistky, vypínače expansní, máloolejové, vzduchové, rychloupínače, jističe, stykače, regulátory a odpory, odbuzovací zařízení, odpojovače, podpěrky, průchodky, plynová relé, různé druhy elektr. relé, nevýbušné spínací skříně, rozvaděče skříně i panelové, rozvodny, řídicí ventilové

skříně, výroby stlačeného vzduchu, přístroje pro defektoskopii, betatrony, stiloskopy, kalorimetry; naftové motory, parní stroje a příslušenství, lokomobily, pístové kompresory a příslušenství, vývěvy, strojní zařízení na výrobu chladu a ledu, tepelná čerpadla, hydraulické převody, traktory; parní kotle všeho druhu, zauhlovací zařízení, odstruskovací zařízení mechanické, odstruskovací zařízení hydraulické, zařízení na úpravu průmyslových vod a veškeré příslušenství; bagry, drapáky, jeřáby, autojeřáby, jeřáby Presto, jeřáby pojízdné portálové, vyprošťovací auta, výtahy, pevná zdvihadla, stroje na úpravu cest a silnic, rypadla, jeřábové kočky, lisy na salmiak; vodní stavby, jezy, plavidlové komory a vrata; zdymadla, ocelové konstrukce, zařízení dolů, těžní stroje, těžní zařízení, zařízení pro úpravu uhlí, důlní třídírny, nakladače, zařízení pro hydrocentrály - vodní turbíny a jejich příslušenství, regulátory, vodní uzávěry, dvoustojanové svíslé soustruhy, karusely, okružní pily na kov, kotle automatické, kotle sálavé, kalolisy, plynové generátory, hydraulické spojky, zařízení pro chemický průmysl, autoklávy, tlakové litinové nádoby, sulfonátory, nitrátory, tavicí kotle, odpařovací pánve, reduktory, výměníky tepla, kolové mlýny, litina kanalizační a odlitky ze šedé litiny a ocelolitin, litina smaltovaná, vany; ruční elektromechanické nářadí, svařovací stroje a automaty, svářecí a lící stroje pro dentální účely; akumulátorové vozíky; feznické stroje.

(511) 6, 7, 8, 10, 11, 12
(210) O-13619

(111) **153259**
(220) 02.12.1957
(151) 20.01.1958
(540)



(730) **ČKD PRAHA HOLDING, a. s.**, Václavské náměstí 802/56, Praha 1, 11000, CZ
(740) FISCHER & PARTNER Intellectual Property s.r.o., Ing. Michael Fischer, Na Hrobcí 294/5, Praha 2, 12000
(510) Turbokompresory a turbodmyhadla na vzduch a jiné plyny, axiální kompresory, parní turbíny, tepelné elektrárny stavebnicové, transformátory energetické regulační i neregulační, tlumivky, transformátory pro usměrňovače, transformátory všeho druhu jako zkušební, pecové, pro elektrolysu, transformátorové přepínače, transformátory měřicí; hydroalternátory vertikální a horizontální, synchronní alternátory a motory dvou i vícepólové, velké synchronní motory dvou i vícepólové, kompensátory účinnosti dvou i vícepólové, velké stejnosměrné motory a řídicí dynamo, budiče, trakční stejnosměrné motory; rtuťové usměrňovače ocelové, usměrňovače stykové, usměrňovače rotační, příslušenství usměrňovačů jako rozvaděče, vakuové agregáty, vývěvy a vakuoměry, úplně měnirny; elektrická výzbroj dieselelektrických lokomotiv a motorových vozů, tramvají, trolejbusů, důlní lokomotivy trolejové a akumulátorové, elektrické topení pro vagóny; elektrické pohony těžních strojů na proud střídavý i stejnosměrný, průmyslové pohony všeho druhu, zejména pro doly, hutě, chemický a chladirenský průmysl, papírny; elektrické obloukové pece, elektrické svářečky; elektrické přístroje pro napětí všeho druhu, bleskojistky, vypínače expanzní, máloolejové, vzduchové, rychlovypínače, jističe, stykače, regulátory a odpory, odbuzovací zařízení, odpojovače, podpěrky, průchodky, plynová relé, různé druhy elektr. relé, nevýbušné spínací skříně, rozvaděče skříně i panelové, rozvody, řídicí ventilové skříně, výroby stlačeného vzduchu, přístroje pro defektoskopii, betatrony, stiloskopy, kalorimetry; naftové motory, parní stroje a příslušenství, pístové kompresory a příslušenství, vývěvy, strojní zařízení na výrobu chladu a ledu, tepelná čerpadla, hydraulické převody, traktory; parní kotle všeho druhu, zauhlovací zařízení, odstruskovací zařízení mechanické, odstruskovací zařízení hydraulické, zařízení na úpravu průmyslových vod a veškeré příslušenství; bagry, drapáky, jeřáby, autojeřáby, jeřáby Presto, jeřáby pojízdné portálové, vyprošťovací auta, výtahy, pevná zdvihadla, stroje na úpravu cest a silnic, rypadla, jeřábové kočky, lisy na salmiak; vodní

stavby, jezy, plavidlové komory a vrata; zdymadla, ocelové konstrukce, zařízení dolů, těžní stroje, těžní zařízení, zařízení pro úpravu uhlí, důlní třídírny, nakladače, zařízení pro hydrocentrály - vodní turbíny a jejich příslušenství, regulátory, vodní uzávěry, dvoustojanové svíslé soustruhy, karusely, okružní pily na kov, kotle automatické, kotle sálavé, kalolisy, plynové generátory, hydraulické spojky, zařízení pro chemický průmysl, autoklávy, tlakové litinové nádoby, sulfonátory, nitrátory, tavicí kotle, odpařovací pánve, reduktory, výměníky tepla, kolové mlýny, litina kanalizační a odlitky ze šedé litiny a ocelolitin, litina smaltovaná, vany; ruční elektromechanické nářadí, svařovací stroje a automaty, svářecí a lící stroje pro dentální účely; akumulátorové vozíky; feznické stroje.

(511) 6, 7, 8, 10, 11, 12
(210) O-13620

(111) **157524**
(220) 19.06.1967
(151) 18.08.1967

(540) **Veova**

(730) **Shell International Petroleum Company Limited**, Shell Centre, London, GB
(740) Společná advokátní kancelář Všetečka Zelený Švorčik Kalenský a partneři, JUDr. Miloš Všetečka, Hálkova 2, Praha 2, 12000
(510) (1) chemické výrobky pro použití v průmyslu.
(511) 1
(210) O-40301

(111) **157656**
(220) 21.09.1967
(151) 21.10.1967
(540)

SQUARE D

(730) **SNA HOLDINGS INC.**, 1105 North Market Street, Wilmington, DE, US
(740) Společná advokátní kancelář Všetečka Zelený Švorčik Kalenský a partneři, JUDr. Otakar Švorčik, Hálkova 2, Praha 2, 12000
(510) Elektrické aparáty a jejich části, spouštěče pro elektrické motory, elektrické přístroje a jejich části, elektrické rozvodné zařízení a elektrické kontrolní zařízení a části a součásti všeho tohoto zboží.
(511) 7, 9
(210) O-40621

(111) **161672**
(220) 07.07.1967
(151) 23.10.1973
(540)

PLAYTEX

(730) **Sara Lee Corporation**, 1000 East Hanes Mill Road, Winston-Salem, NC, US
(740) Společná advokátní kancelář Všetečka Zelený Švorčik Kalenský a partneři, JUDr. Petr Kalenský, Hálkova 2, Praha 2, 12000
(510) (5) farmaceutické výrobky, výrobky pro děti; (10) výrobky pro děti, pokud spadají do tř.10, výrobky z latexu a jiných syntetických materiálů, pokud spadají do tř.10; (21) výrobky pro domácnost, pokud spadají do tř.21, výrobky pro děti, pokud spadají do tř. 21, výrobky z latexu a jiných syntetických materiálů, pokud spadají do tř.21; (24) textilní výrobky; (25) oděvní výrobky.
(511) 5, 10, 21, 24, 25
(210) O-40369

(111) **167089**
(220) 28.10.1987
(151) 09.11.1988

(540)

MASPRO

(730) **Masprodenkoh Kabushiki Kaisha**, 80 aza-Johnoh, Ohaza-Asada, Aichi-gun, Aichi-ken, Nisshin-cho, JP

(740) Čermák Hořejš Myslíl a spol., JUDr. Jan Matějka, Národní 32, Praha 1, 11000

(510) (9) antény, držáky antén, směšovače pro společné televizní antény, separátory, odbočky, oddělovače, útlumové články, směrové konektory, přizpůsobovací transformátory, fiktivní zatěžovací odpory, zesilovače, boostery, měniče, koaxiální elektrické kabely, konektory, souměrné, izolované elektrické vodiče, televizní a radiové přijímače, satelitní televizní přijímače, součásti a příslušenství uvedených výrobků.

(511) 9

(210) O-55349

(111) **211924**

(220) 20.03.1997

(151) 25.08.1998

(540)

ALURA
ROLOVACÍ SYSTÉMY spol. s r.o.

(730) **ALURA s.r.o.**, Slezská 43, Praha 3, 13000, CZ

(740) Ing. Janský Bedřich, Květnická 674/2, Praha 10, 10000

(510) (6) mříže kovové včetně mříží kovových navijecích, vrata kovová navijecí a lamelová, rolety lamelové kovové navijecí; (19) rolety lamelové plastové navijecí; (37) montáž, opravy a servis rolovacích systémů uvedených ve třídách 6 a 19; (40) zámečnictví-kovoobrábění.

(511) 6, 19, 37, 40

(210) O-120577

(111) **212186**

(220) 15.09.1997

(151) 25.08.1998

(540)



(730) **OSI Industries, LLC**, 1225 Corporate Boulevard, Aurora, IL, US

(740) HORÁK & CHVOSTA, advokátní kancelář, JUDr. Horák Jiří, Radlická 14, Praha 5, 15000

(510) (40) zpracování surovin pro potravinářské účely.

(511) 40

(210) O-125443

(111) **212225**

(220) 06.10.1997

(151) 25.08.1998

(540)

ENDURA

(730) **FORD MOTOR COMPANY**, The American Road, Dearborn, MI, US

(740) Čermák Hořejš Myslíl a spol., JUDr. Jan Matějka, Národní 32, Praha 1, 11000

(510) (12) motorová vozidla, motory pro motorová vozidla a části

motorových vozidel.

(511) 12

(210) O-126003

(111) **212919**

(220) 15.09.1997

(151) 28.09.1998

(540)



(730) **Václav Větrovský - RECOREAL**, Na Klauďiánce 784/28, Praha 4, 14700, CZ

(740) KOREJZOVÁ & SPOL., v.o.s., JUDr. Petra Korejzová, advokátka, Korunní 104/E, Praha 10, 10100

(510) (35) inzertní a reklamní činnost, poskytování pomoci při provozu podniku; (36) zprostředkovatelská a investiční činnost v oblasti nemovitostí, správa nemovitostí, činnost realitní kanceláře, řízení správy domů a ostatních nemovitostí.

(511) 35, 36

(210) O-125444

(111) **212997**

(220) 11.11.1997

(151) 29.09.1998

(540)



(730) **ITEA s.r.o.**, Jarníkova 1880, Praha 4 - Chodov, 14800, CZ

(740) Ing. Sedláčková Vlasta, Ke Kateřinkám 1393, Praha 4, 14900

(510) (16) tiskoviny, výrobky z papíru, fotografie, plakáty, kalendáře, časopisy, kancelářské potřeby, učební pomůcky; (28) hry, hračky, potřeby pro gymnastiku a sport, vánoční ozdoby; (35) organizování veletrhů a výstav.

(511) 16, 28, 35

(210) O-127072

(111) **212998**

(220) 12.11.1997

(151) 29.09.1998

(540)



(730) **ALIMPEX FOOD a.s.**, Českobrodská 1174, Praha 9, 19800, CZ

(740) Irena Langrová, Skrétova 48, Plzeň, 30100

(510) (30) led na chlazení; (31) semena a cibule, živé rostliny, ozdobné stromy a keře, píce a krmiva pro zvířata, podhoubí žampionů a jiných hub; (36) obstaratelství, směnárství, leasingové služby, pronájem nemovitostí a jiné služby poskytované v obchodech finančních a peněžních; (37) opravy a údržba silničních a motorových vozidel, mytí automobilů, opravárenské služby v oboru elektřiny, náradí, nástrojů a pod., práce malířské, klempířské, instalatérské, topenářské a pokrývačské; (39) silniční motorová doprava osobní i nákladní, nakládání a vykládání dopravních prostředků, dodavatelská služba, zasilatelství, skladování, provozování parkovišť, pronájem dopravních vozidel, balení zboží před expedicí, služby týkající se kontroly vozidel nebo zboží před zahájením dopravy; (42) hostinská činnost, zámečnické služby, kopírování dokladů, pronájem průmyslového zboží, výkup lahví, služby spojené s opatřováním ubytování a stravování, sestavování laboratorních posudků.

(511) 30, 31, 36, 37, 39, 42

(210) O-127094

(111) **213555**

(220) 20.08.1997

(151) 29.10.1998

(540)

SAMPO

(730) **SAMPO CORPORATION**, No. 26-3, Ting-Hu, Ta-Hwa Tsun, Kuei-Shan Hsiang, Tao-Yuan Hsien, TW

(740) Patentservis Praha a.s., Jivenská 1273/1, Praha 4, 14021

(510) (9) televizní přijímače, multimediální televize, multimediální barevné displeje, digitální videorekordéry, digitální přenosné videokamery, kamery, krystalové projektory, dálkové videoovladače, AV selektory, telefonní přístroje, bezdrátové telefony, videofony, monitory, radiopřijímače, záznamníky, hlavní vývody pro administrativu, reproduktory zvuku, počítače, faxové přístroje, vakuové přístroje, elektrické žehličky, adaptéry zpětného běhu paprsku na obrazovce, digitální DVD-ROM pohony, DVD-ROM pohony, digitální kamery, procesory sklápěcí rámce, domácí telefony, uzavřené okruhy televizních monitorů, skanery, tiskárny, skanovací tiskárny, monitorové videorekordéry, poplašné signály, modemy, internetové štítky, zvukové modulovací štítky, lokální internetové konvertory, sestavitelné internetové schránky, multimediální monitory s velkou obrazovkou.

(511) 9

(210) O-124806

(111) **214103**

(220) 18.09.1997

(151) 23.11.1998

(540)

CMMS

(730) **CONDITION MONITORING & MAINTENANCE SYSTEMS s.r.o.**, Zbraslavská 22/49, Praha 5, 15900, CZ

(740) Loskotová & partneři patentová a známková kancelář, Ing. Jarmila Loskotová, K Závětinám 727, Praha 5, 15500

(510) (35) zprostředkovatelská činnost v oblasti obchodu v souvislosti se systémy analýzy, plánování a informací v údržbě strojírenského zařízení; (37) systémy řízení údržby - diagnostické systémy, systémy sledování stavu strojů, zabezpečovací systémy, inspekční činnost, průběžný servis a řešení technických a organizačních problémů při užívání uvedených systémů; (41) školení a předávání znalostí k systémům analýzy, plánování a informací v údržbě; (42) poskytování software, systémy pro ustavování strojů laserem, tribotechnické systémy - olejové analyzátory, projekční a měřicí činnost k systémům analýzy, plánování a informací v údržbě, systémům pro ustavování strojů a zabezpečovacích systémů.

(511) 35, 37, 41, 42

(210) O-125574

(111) **214134**

(220) 01.10.1997

(151) 23.11.1998

(540)

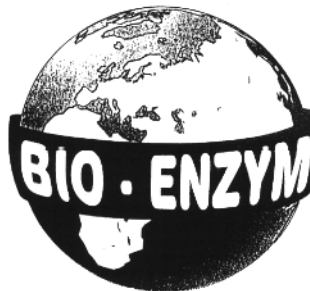

(730) **BIOPROSPECT, s.r.o.**, Rozšířená 2047, Praha 8, 18200, CZ

(510) (1) chemické výrobky pro průmysl, zemědělství, domácnost.

(511) 1

(210) O-125903

(111) **214616**

(220) 05.09.1997

(151) 28.12.1998

(540)

MIRAPEXIN

(730) **Boehringer Ingelheim Pharma GmbH & Co. KG**, Binger Strasse 173, Ingelheim am Rhein, DE

(740) FISCHER & PARTNER Intellectual Property s.r.o., Ing.

Michael Fischer, Na Hrobci 294/5, Praha 2, 12000

(510) (5) farmaceutické přípravky.

(511) 5

(210) O-125259

(111) **214660**

(220) 17.10.1997

(151) 28.12.1998

(540)

CABLOFIL

(730) **I.C.M. GROUP**, 1 Route de Semur, Montbard, FR

- (740) Společná advokátní kancelář Vsetečka Zelený Švorčík Kalenský a partneři, JUDr. Miloš Vsetečka, Hálkova 2, Praha 2, 12000
- (510) (6) kovové trubkové vedení; (9) kabelovody, kabelové podpěry pro elektrické kabely a elektrické vodiče všeho typu nebo pro optické kabely, nosné žebříny pro elektrické kabely a lelektrické vodiče všeho typu nebo pro optické kabely, trubkové vedení, obaly, pláště a sokly pro elektrické vodiče a optické kabely, podpěry a montážní části pro kabelovody, spojovací díly pro vzájemné spojení kabelovodů, konstrukční součásti všech uvedených výrobků, příslušenství všech uvedených výrobků.
- (511) 6, 9
(210) O-126396

- (111) **216302**
(220) 16.09.1997
(151) 29.03.1999
(540)

INSTITUT PRŮMYSLOVÉHO INŽENÝRSTVÍ

- (730) **Institut průmyslového inženýrství, s.r.o.**, Klášterní 131/14, Liberec, 46001, CZ
- (510) (35) pomoc při řízení obch. činnosti, obchodní administrativa; (41) výchova, školení; (42) rešerše vědecké a průmyslové.
- (511) 35, 41, 42
(210) O-125497

- (111) **216303**
(220) 16.09.1997
(151) 29.03.1999
(540)



- (730) **Institut průmyslového inženýrství, s.r.o.**, Klášterní 131/14, Liberec, 46001, CZ
- (510) (35) pomoc při řízení obch. činnosti, propagační pomoc, obchodní administrativa, kancelářské práce; (41) výchova, školení; (42) rešerše vědecké a průmyslové.
- (511) 35, 41, 42
(210) O-125499

- (111) **216594**
(220) 21.01.1998
(151) 29.03.1999
(540)

COMPLETE

- (730) **Advanced Medical Optics, Inc.**, 2525 Dupont Drive, Irvine, CA, US
- (740) Advokátní a patentová kancelář Čermák, Hořejš, Myslíl, JUDr. Matějka Jan, Národní 32, Praha 1, 11000
- (510) (5) přípravky pro péči o kontaktní čočky, k desinfekci, čištění, zvlhčování, vyplňování, prohřívání, skladování či oplachování kontaktních čoček ve formě roztoku nebo tablet.
- (511) 5
(210) O-129411

- (111) **216595**
(220) 21.01.1998
(151) 29.03.1999
(540)



- (730) **Advanced Medical Optics, Inc.**, 2525 Dupont Drive, Irvine, CA, US
- (740) Advokátní a patentová kancelář Čermák, Hořejš, Myslíl, JUDr. Matějka Jan, Národní 32, Praha 1, 11000
- (510) (5) přípravky pro péči o kontaktní čočky, k desinfekci, čištění, zvlhčování, vyplňování, prohřívání, skladování či oplachování kontaktních čoček ve formě roztoku nebo tablet.
- (511) 5
(210) O-129412

- (111) **216596**
(220) 21.01.1998
(151) 29.03.1999
(540)

OXYSEPT

- (730) **Advanced Medical Optics, Inc.**, 2525 Dupont Drive, Irvine, CA, US
- (740) Advokátní a patentová kancelář Čermák, Hořejš, Myslíl, JUDr. Matějka Jan, Národní 32, Praha 1, 11000
- (510) (5) přípravky pro péči o kontaktní čočky, k desinfekci, čištění, zvlhčování, vyplňování, prohřívání, skladování či oplachování kontaktních čoček ve formě roztoku nebo tablet.
- (511) 5
(210) O-129413

- (111) **216773**
(220) 03.06.1998
(151) 29.03.1999
(540)

PODBLANICKÉ EKOCENTRUM

- (730) **02/09 ZÁKLADNÍ ORGANIZACE ČESKÉHO SVAZU OCHRÁNCŮ PŘÍRODY VLAŠIM**, Pláteníkova 264, Vlašim, 25801, CZ
- (510) (37) údržba a péče o chráněná území, dřeviny apod; (41) ekologická výchova a vzdělávání; (42) biologické průzkumy, ochrana biodiverzity ap.
- (511) 37, 41, 42
(210) O-133233

- (111) **216774**
(220) 03.06.1998
(151) 29.03.1999
(540)



- (730) **02/09 ZÁKLADNÍ ORGANIZACE ČESKÉHO SVAZU OCHRÁNCŮ PŘÍRODY VLAŠIM**, Pláteníkova 264, Vlašim, 25801, CZ
- (510) (16) časopis; (35) propagační činnost, reklama; (41) výchova a vzdělávání, soutěže.
- (511) 16, 35, 41
(210) O-133235

- (111) **216840**
(220) 16.07.1998
(151) 29.03.1999
(540)

VAKORAI

- (730) **Naturprodukt CZ spol. s r.o.**, Na Viničkách č.p. 638, Šestajovice, Praha - Východ, 25092, CZ
- (740) Ing. Pavel Nádvořík, Sokola Tůmy 1, Ostrava - Hulváky, 70900
- (510) (30) sexuálně bylinný čaj, ne pro lékařské účely.
- (511) 30
(210) O-134473

- (111) **217783**
(220) 01.10.1997

(151) 27.05.1999
(540)



(730) **ML-Tuning, spol. s r.o.**, nám. ČSLA 90, Mimoň, 47124, CZ
(740) Daniela Toningerová, patentový a známkový zástupce, Kamenická 3, Praha 7, 17000
(510) (6) kardanové hřídele pro všechny typy pohonů, včetně atypických; (11) automatické odvzdušňovací ventily pro radiátory ústředního topení; (37) servis kardanových hřídelů pro všechny typy pohonů, včetně atypických, renovace diferenciálů.
(511) 6, 11, 37
(210) O-125886

(111) **217802**
(220) 20.10.1997
(151) 27.05.1999
(540)



(730) **EUROMAP, s.r.o.**, Karlovo nám. 17, Praha 2, 12000, CZ
(740) JUDr. Aleš Zábrš, advokát a patentový zástupce, Na Beránce 2, Praha 6, 16000
(510) (9) programy pro počítače, zejména programy týkající se geodetických a kartografických děl; (16) nosiče informací, zejména tiskoviny, mapy, atlasy, nosiče geodetických a kartografických informací; (42) geodetické a kartografické práce, poradenství v oblasti geodzie a kartografie.
(511) 9, 16, 42
(210) O-126428

(111) **217806**
(220) 24.10.1997
(151) 27.05.1999
(540)

NETWORK COMPUTING

(730) **CMP Media L.L.C., společnost zřízena podle zákonů státu Delaware**, 600 Community Drive, Manhasset, NY, US
(740) Společná advokátní kancelář Všetečka, Zelený, Švorčík, Kalenský a partneři, JUDr. Pavel Zelený, advokát, Hálkova 2, Praha 2, 12000
(510) (16) tiskoviny, publikace; (42) zajišťování přístupu ke globální počítačové informační síti pro přenos a rozšiřování informací uživatelům.
(511) 16, 42
(210) O-126623

(111) **217807**
(220) 24.10.1997
(151) 27.05.1999
(540)

INFORMATIONWEEK

(730) **CMP Media L.L.C., společnost zřízena podle zákonů státu Delaware**, 600 Community Drive, Manhasset, NY, US
(740) Společná advokátní kancelář Všetečka, Zelený, Švorčík, Kalenský a partneři, JUDr. Pavel Zelený, advokát, Hálkova 2, Praha 2, 12000
(510) (16) tiskoviny, publikace; (42) zajišťování přístupu ke globální počítačové informační síti pro přenos a rozšiřování informací uživatelům.
(511) 16, 42
(210) O-126624

(111) **218108**
(220) 03.06.1998
(151) 27.05.1999
(540)

BLANICKÝ RYTÍŘ

(730) **02/09 ZÁKLADNÍ ORGANIZACE ČESKÉHO SVAZU OCHRÁNCŮ PŘÍRODY VLAŠIM**, Pláteníkova 264, Vlašim, 25801, CZ
(510) (41) pořádání soutěže a udílení ceny za zásluhy o ochranu a rozvoj přírodního a kulturního bohatství a dědictví Podblanicka.
(511) 41
(210) O-133234

(111) **218334**
(220) 19.11.1997
(151) 23.06.1999
(540)



(730) **VV DESIGN, s.r.o.**, Čekanice 245, Tábor, 39001, CZ
(740) Ing. Trost Miloslav, Kubatova 16, České Budějovice, 37004
(510) (10) ortopedická obuv, ortopedické vložky do bot, ortopedické pomůcky z kůže a imitace kůže; (12) kožené výrobky pro dopravní prostředky, motočalounění, autočalounění, čalounění traktorů, letadel, kožené nábytkové čalounění, technické kožené výrobky; (25) obuv, vložky do bot.
(511) 10, 12, 25
(210) O-127453

(111) **218754**
(220) 17.09.1997
(151) 26.07.1999
(540)



(730) **MATADORFIX s.r.o.**, Kopčianská cesta 24, Bratislava, 85201, SK
(740) INPARTNERS GROUP, Ing. Dušan Kendereški, Lidická 51, Brno, 60200
(510) (1) chemické přípravky na odmašťování pro výrobní procesy, klišy-lepidla s výjimkou klišů pro kancelářské použití a pro domácnost, rozpouštědla na gumu, látky na ochranu kaučuku, kaučukový roztok, rozpouštědla na laky, lepidla a klišy na lepení plakátů, lepidla pro průmyslové účely, lepidla na tapety, lepidla a tmely na obuv, chemické organické čisticí přípravky, škrobová lepidla s výjimkou kancelářských lepidel a lepidel pro domácnost, tmel na pneumatiky, tmelové konzervační přípravky s výjimkou barev a mazadel, vodovzdorné chemické přípravky s výjimkou barev, tmely a lepidla na opravu rozbitých nebo zlomených předmětů, tmely na vyplňování dutin stromů, vulkanizační přípravky, mořidla na kovu a kůži, lepidla, pojiva pro obkládačky; (2) mořidla na dřevo, přípravky na konzervování dřeva, emailové barvy, ohnivzdorné barvy, pojiva pro barvy, zahušťovače pro barvy, barvy na obuv, barvy, laky, nátěry - nátěrové barvy, nátěry na střešní krytiny, ochranné nátěry na podvozky automobilů, ochranné pásy proti korozi, ochranné přípravky na kovy, ředidla na barvy, ředidla a rozpouštědla pro laky, přípravky na odstraňování tapet, nátěrové tmely, vodové nátěrové barvy, základní nátěrové barvy, základní nátěry, značkovácí barva pro zvířata; (17) chemické směsi na ucpání děr, puklin a trhlin, izolační nátěry, guma, izolační laky, izolační nátěrové barvy, gumové těsnící kroužky, lepicí pásy s výjimkou pásek pro kancelářské účely a použití v domácnosti, gumové manšony na ochranné části strojů, adhezivní pásy s výjimkou pásek pro kancelářské a

lékařské použití a pro použití v domácnosti, vyplňovací materiály z gumy a plastů, těsnicí materiály z gumy nebo plastů, těsnicí tmely.

(511) 1, 2, 17
(210) O-125503

(111) **218755**
(220) 17.09.1997
(151) 26.07.1999
(540)

MAFIX

(730) **MATADORFIX s.r.o.**, Kopčianska cesta 24, Bratislava, 85201, SK
(740) INPARTNERS GROUP, Ing. Dušan Kendereski, Lidická 51, Brno, 60200
(510) (1) chemické přípravky na odmašťování pro výrobní procesy, klišy-lepidla s výjimkou klišů pro kancelářské použití a pro domácnost, rozpouštědla na gumu, látky na ochranu kaučuku, kaučukový roztok, rozpouštědla na laky, lepidla a klišy na lepení plakátů, lepidla pro průmyslové účely, lepidla na tapety, lepidla a tmely na obuv, chemické organické čisticí přípravky, škrobová lepidla s výjimkou kancelářských lepidel a lepidel pro domácnost, tmel na pneumatiky, tmelové konzervační přípravky s výjimkou barev a mazadel, vodovzdorné chemické přípravky s výjimkou barev, tmely a lepidla na opravu rozbitých nebo zlomených předmětů, tmely na vyplňování dutin stromů, vulkanizační přípravky, mořidla na kovy a kůže, lepidla, pojiva pro obkládačky; (2) mořidla na dřevo, přípravky na konzervování dřeva, emailové barvy, ohnivzdorné barvy, pojiva pro barvy, zahušřovače pro barvy, barvy na obuv, barvy, laky, nátěry - nátěrové barvy, nátěry na střešní krytiny, ochranné nátěry na podvozky automobilů, ochranné pásky proti korozi, ochranné přípravky na kovy, ředidla na barvy, ředidla a rozpouštědla pro laky, přípravky na odstraňování tapet, nátěrové tmely, vodové nátěrové barvy, základní nátěrové barvy, základní nátěry, značkovací barva pro zvířata; (17) chemické směsi na ucpání děr, puklin a trhlin, izolační nátěry, guma, izolační laky, izolační nátěrové barvy, gumové těsnicí kroužky, lepicí pásy s výjimkou pásek pro kancelářské účely a použití v domácnosti, gumové manšony na ochranné části strojů, adhezivní pásy s výjimkou pásek pro kancelářské a lékařské použití a pro použití v domácnosti, vyplňovací materiály z gumy a plastů, těsnicí materiály z gumy nebo plastů, těsnicí tmely.

(511) 1, 2, 17
(210) O-125504

(111) **218756**
(220) 17.09.1997
(151) 26.07.1999
(540)

MATAFIX

(730) **MATADORFIX s.r.o.**, Kopčianska cesta 24, Bratislava, 85201, SK
(740) INPARTNERS GROUP, Ing. Dušan Kendereski, Lidická 51, Brno, 60200
(510) (1) chemické přípravky na odmašťování pro výrobní procesy, klišy-lepidla s výjimkou klišů pro kancelářské použití a pro domácnost, rozpouštědla na gumu, látky na ochranu kaučuku, kaučukový roztok, rozpouštědla na laky, lepidla a klišy na lepení plakátů, lepidla pro průmyslové účely, lepidla na tapety, lepidla a tmely na obuv, chemické organické čisticí přípravky, škrobová lepidla s výjimkou kancelářských lepidel a lepidel pro domácnost, tmel na pneumatiky, tmelové konzervační přípravky s výjimkou barev a mazadel, vodovzdorné chemické přípravky s výjimkou barev, tmely a lepidla na opravu rozbitých nebo zlomených předmětů, tmely na vyplňování dutin stromů, vulkanizační přípravky, mořidla na kovy a kůže, lepidla, pojiva pro obkládačky; (2) mořidla na dřevo, přípravky na konzervování dřeva, emailové barvy, ohnivzdorné barvy, pojiva pro barvy, zahušřovače pro barvy, barvy na obuv, barvy, laky, nátěry - nátěrové barvy, nátěry na střešní krytiny, ochranné nátěry na podvozky automobilů, ochranné pásky proti korozi, ochranné přípravky na kovy, ředidla na barvy, ředidla a rozpouštědla pro laky, přípravky na odstraňování tapet, nátěrové tmely, vodové nátěrové barvy, základní nátěrové barvy, základní nátěry, značkovací barva pro zvířata; (17)

chemické směsi na ucpání děr, puklin a trhlin, izolační nátěry, guma, izolační laky, izolační nátěrové barvy, gumové těsnicí kroužky, lepicí pásy s výjimkou pásek pro kancelářské účely a použití v domácnosti, gumové manšony na ochranné části strojů, adhezivní pásy s výjimkou pásek pro kancelářské a lékařské použití a pro použití v domácnosti, vyplňovací materiály z gumy a plastů, těsnicí materiály z gumy nebo plastů, těsnicí tmely.

(511) 1, 2, 17
(210) O-125505

(111) **218760**
(220) 22.09.1997
(151) 26.07.1999
(540)

ROCOL

(730) **Janečka Robert**, Havlíčkova 1280, Otrokovice, 76502, CZ
(510) (2) barviva a pigmenty, barvy a nátěrové hmoty na stavby, materiály na ochranu dřeva a staveb, tmely; (17) materiály těsnící a ucpávkové pro stavby, izolační materiály pro stavby; (19) stavební materiály nekovové, přípravky k natírání /omítání/ zdíva a staveb, podlahové krytiny, ochranné nátěry na stavby, střešní materiály.

(511) 2, 17, 19
(210) O-125656

(111) **218761**
(220) 22.09.1997
(151) 26.07.1999
(540)

KOMPA

(730) **Janečka Robert**, Havlíčkova 1280, Otrokovice, 76502, CZ
(510) (2) barviva a pigmenty, barvy a nátěrové hmoty na stavby, materiály na ochranu dřeva a staveb, tmely; (17) materiály těsnící a ucpávkové pro stavby, izolační materiály pro stavby; (19) stavební materiály nekovové, přípravky k natírání /omítání/ zdíva a staveb, podlahové krytiny, ochranné nátěry na stavby, střešní materiály.

(511) 2, 17, 19
(210) O-125657

(111) **218774**
(220) 01.10.1997
(151) 26.07.1999
(540)

DATASYS

(730) **DATASYS s.r.o.**, Jeseniova 2829/20, Praha 3, 13000, CZ
(740) FISCHER & PARTNER Intellectual Property s.r.o., Ing. Michael Fischer, Na Hrobci 294/5, Praha 2, 12000
(510) (9) magnetické a optické nosiče datových, zejména zvukových, obrazových, textových záznamů, přístroje elektrické, optické, aparáty pro záznam, převod, reprodukci zvuku, obrazu, software pro komunikaci; (16) tiskoviny všeho druhu zejména knihy, periodika, bulletiny, návody k obsluze, obaly, papírenské zboží, knižní vazby, učební pomůcky; (35) služby zahrnující záznam, přepis, vypracování, shromažďování, přenášení nebo systematickosti sdělení a záznamů, využívání a kompilace matematických a statistických údajů, pomoc při řízení a vedení obchodní administrativy a kancelářských prací; (38) přenášení textových, obrazových a zvukových dat telekomunikačními prostředky; (42) programování počítačů, služby využívající logistiky přenášení dat, poskytování konzultací v oblasti software, hardware, rešerše vědecké, průmyslové, obchodní.

(511) 9, 16, 35, 38, 42
(210) O-125907

(111) **218880**
(220) 21.01.1998
(151) 26.07.1999
(540)

AMO

(730) **Advanced Medical Optics, Inc.**, 2525 Dupont Drive, Irvine, CA, US
(740) Advokátní a patentová kancelář Čermák, Hořejš, Myslíl, JUDr. Matějka Jan, Národní 32, Praha 1, 11000
(510) (10) nitrooční čočky, lékařské přístroje, ophthalmologické

přístroje a nástroje pro účely očního lékařství, zejména phaco-emulgační přístroje pro použití během chirurgie kataraktu, implantáty nitroočních čoček, nástroje pro vkládání nitroočních čočkových implantátů, chirurgické svorky, nože, listy a jehly, aspirační a irigační koncovky a trubice, oční misky, oční chrániče, oční polštářky, sběrné nádoby, rukavice a drenážní vaky, všechno pro lékařské a chirurgické použití, části a příslušenství pro výše uvedené výrobky.

(511) 10
(210) O-129410



(111) **218914**
(220) 16.02.1998
(151) 26.07.1999
(540)

KOMO mark

(730) **Ing. Jiří Kosek - KOMO**, V Zahradách 126/39, Ostrava - Poruba, 70800, CZ
(740) Ing. Zdeněk Janík, Bulharská 1418, Ostrava-Poruba, 70800
(510) (1) tmely, čistící, odmašťovací a odvodňovací přípravky, pájky tekuté i pastovité; (2) barvy, fermeže, laky, antikoroziní přípravky k nanášení štětcem i stříkáním; (6) kovové armatury k potrubí pro plyn, stlačený vzduch a vodu; (7) hydraulická zařízení a systémy, zařízení ke stříkání barev; (11) odváděče kondenzátu, plynové kotle, radiátory; (17) armatury k potrubí pro plyn, stlačený vzduch a vodu z umělých hmot; (33) alkoholické nápoje; (42) poradenství, konzultační a odborná činnost v oboru topenářství.

(511) 1, 2, 6, 7, 11, 17, 33, 42
(210) O-130212

(111) **221192**
(220) 23.09.1997
(151) 22.11.1999
(540)

ELEMENTIS

(730) **ELEMENTIS HOLDINGS LIMITED**, One Great Tower Street, London EC3R 5AH, GB
(740) **KOREJZOVÁ & SPOL.**, v.o.s., JUDr. Zdeňka Korejzová, advokátka, Korunní 810/104 E, Praha 10, 10100
(510) (1) chemické výrobky pro průmysl, zemědělství, zahradnictví, lesnictví, pryskyřice umělé a syntetické a plastické hmoty v surovém stavu, chemické přípravky pro průmyslové použití při zpracování dřeva, přípravky pro svařování kovů, chemické prostředky pro konzervování potravin; (2) barvy, fermeže, laky, ochranné prostředky proti rezu a proti hnilobě dřeva, barviva, mořidla, pryskyřice přírodní v surovém stavu, kovy listkové a práškové pro malíře, dekoratéry, tiskaře a umělce; (3) přípravky bělicí a jiné prací prostředky, přípravky k čištění, leštění, odmašťování a broušení, mýdlo, výrobky voňavkářské, éterické oleje, vodičky na vlasy, prostředky na čištění zubů; (4) průmyslové oleje a tuky (nikoliv oleje a tuky jedlé a éterické oleje), mazadla, prostředky pro pohlcování a vázání prachu, paliva (vč. motorových paliv) a osvětlovací prostředky, svíce, svíčky, knoty; (5) výrobky farmaceutické, zvěrolékařské a zdravotnické, výrobky dietetické k lékařským účelům, potraviny pro děti, náplasti, obvazový materiál, hmoty k plombování zubů a na zubní otisky, dezinfekční prostředky, prostředky k ničení plevelu a k hubení živočišných škůdců; (17) kaučuk, gutaperča, guma, balata a náhražky, výrobky z těchto hmot, pokud nejsou obsaženy v jiných třídách, fólie, desky a tyče z plastických hmot (polotovary), hmoty těsnící, ucpávkové a izolační, hadice (kromě kovových); (40) zpracování a úprava materiálu.

(511) 1, 2, 3, 4, 5, 17, 40
(210) O-125678

(111) **221569**
(220) 22.09.1997
(151) 27.12.1999

(540)

(730) **Mayr-Melnhof Karton AG**, Brahmplatz 6, Wien, AT
(740) Rott, Růžička a Guttman, patentová, známková a právní kancelář, JUDr. Růžička Michal, CSc., Nad Štolou 12, Praha 7, 17000
(510) (16) papír, karton a výrobky z těchto materiálů řazené do třídy 16.
(511) 16
(210) O-125641

(111) **221839**
(220) 19.08.1998
(151) 27.12.1999
(540)

DOBRÝ DEN
Slovácko

(730) **VELKOMORAVSKÝ KURÝR, a.s.**, Zelný trh 1245, Uherské Hradiště, 68601, CZ
(740) Ing. Pavel Nádvorník, Sokola Tůmy 1, Ostrava - Hulváky, 70900
(510) (35) propagační činnost.
(511) 35
(210) O-135353

(111) **222546**
(220) 24.10.1997
(151) 28.02.2000
(540)

SYNERGIE

(730) **SYNERGIE**, 11 Avenue du Colonel Bonnet, Paris, FR
(740) Advokátní a patentová kancelář **VYSKOČIL, KROŠLÁK** a spol., Dana Lukajová, Voršilská 10, Praha 1, 11000
(510) (35) agenturní činnost v oblasti personalistiky, zprostředkovatelská a informační činnost v oblasti personalistiky, zprostředkování práce, poradenská a konzultační činnost v oblasti personalistiky, umístování pracovníků a nábor pracovních sil, poradenská služba v oblasti personalistiky, vedení personálních záležitostí, vypracování osobních posudků, agenturní služby pro sjednávání kontaktů zaměstnavatele a zaměstnanců, průzkum trhu pracovních příležitostí, statistika a analýza trhu pracovních příležitostí, podnikatelské záměry a průzkumy v oblasti personalistiky, pomoc při řízení obchodní činnosti v souvislosti s personálními otázkami; (41) výchovná, vzdělávací činnost s výjimkou informatiky, zábavní činnost, výuka cizích jazyků, vzdělávací činnost v oblasti personalistiky a podnikání, zajišťování odborných seminářů, konferencí, kursů a školicích akcí a programů s výjimkou v oblasti informatiky; (42) poradenská služba při volbě povolání, rešeršní a analytická činnost v oblasti trhu práce a v oblasti personalistiky, vypracování posudků a zpráv zejména v oblasti personalistiky a podnikání.
(511) 35, 41, 42
(210) O-126626

(111) **223681**
(220) 11.02.1998
(151) 19.04.2000

(540)

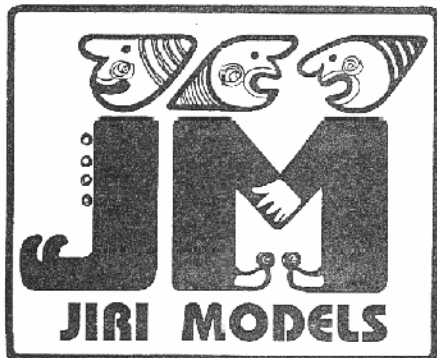

- (730) **Žofka Jiří**, J. Smky 2497, Písek, 39701, CZ
(740) KUDRLIČKA & SEDLÁK Advokátní, patentová a známková kancelář, Ing. Jiří Sedláček, Husova 5, České Budějovice, 37001
(510) (16) papír, lepenka, tiskárenské výrobky, zejména omalovánky, časopisy, periodika, knihy, knihařské výrobky, fotografie, papírnické zboží, lepidla /kancelářská a pro domácnost/, potřeby pro umělce, štetce, psací stroje a kancelářské potřeby /kromě nábytku/, učební a školní potřeby a pomůcky /kromě přístrojů/, hrací karty, tiskařské štočky, obalové materiály z plastických hmot; (28) hry, hračky; (41) vydavatelství a nakladatelství.
(511) 16, 28, 41
(210) O-129948

- (111) **224417**
(220) 14.09.1998
(151) 23.05.2000
(540)

BIO-V

- (730) **A.T.MARKETING s.r.o.**, Na Hraničkách 589/34, Vyškov, 68201, CZ
(740) Ing. Dohnal Jiří, patentový zástupce, Nedbalova 29, Brno, 62300
(510) (10) přístroj nebo zařízení pro světelnou terapii.
(511) 10
(210) O-135930

- (111) **227199**
(220) 09.09.1998
(151) 19.10.2000
(540)

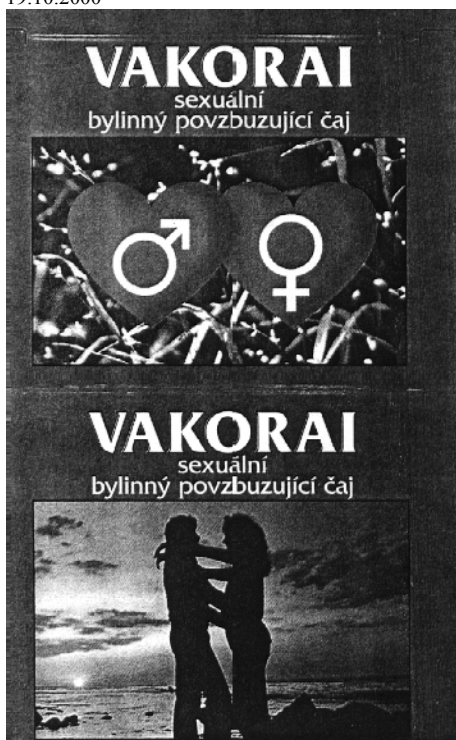

- (730) **Naturprodukt CZ spol. s r.o.**, Na Viničkách č.p. 638, Šestajovice, Praha - Východ, 25092, CZ

- (740) Ing. Pavel Nádvořník, Sokola Tůmy 1, Ostrava - Hulváky, 70900
(510) (30) sexuálně bylinný čaj, ne pro lékařské účely.
(511) 30
(210) O-135828

- (111) **230586**
(220) 21.07.1998
(151) 21.02.2001
(540)



- (730) **UNICA, spol. s r.o.**, Barvičova 53, Brno, 60200, CZ
(740) Mgr. Matěj Sedláček, Ke Kateřinkám 1393, Praha 4, 14900
(510) (42) léčebně preventivní péče.
(511) 42
(210) O-134578

- (111) **231542**
(220) 09.09.1998
(151) 28.03.2001
(540)

VAKORAI

- (730) **Naturprodukt CZ spol. s r.o.**, Na Viničkách č.p. 638, Šestajovice, Praha - Východ, 25092, CZ
(740) Ing. Pavel Nádvořník, Sokola Tůmy 1, Ostrava - Hulváky, 70900
(510) (5) výrobky farmaceutické, zvěrolékařské a zdravotnické, výrobky dietetické k lékařským účelům, léčivé byliny a čaje, čaje: medicínální, chininový, odtučňovací, projímací, proti astmě, potraviny, nápoje a jiné dietní výrobky pro účely léčebné, diabetické přípravky pro léčebné účely, potraviny pro batolata, potraviny pro děti, výtažky bohaté na rostlinné bílkoviny pro výživu dětí a nemocných, potraviny farmaceutické, potraviny sílicí pro děti a nemocné, potraviny speciální pro nemocné a rekonvalescenty, vitamínové přípravky, vitamínové nápoje, povzbuzující prostředky /farm./, vitamínové bonbony, vitamín E koncentrovaný, výživné prostředky pro mikroorganismy, náplasti, materiál na obvazy, desinfekční přípravky, cigarety bez tabáku k lékařskému účelu, dezodoranty jiné než pro osobní hygienu, glukosa pro léčebné účely, mentol, oleje medicínální, výrobky pro hubení škodlivých zvířat, výrobky lékárnické, veterinářské a hygienické, výrobky na ničení škodlivých zvířat a plevele, hygienické potřeby pro lékařství a pro osobní hygienu, hmoty na zubní výplně, hmoty na zubolékařské otisky, výrobky pro prevenci nebo ulehčení /utišení/ nemoce, výrobky pro zmírňování bolestí, výrobky z pramenitých vod /ze zřídelných vod/ /farm./, bonbony proti kašli, bonbony, utišující prostředky, karamely, léky proti kašli, bonbony jitrocelové a bedrníkové, lékárnické pastilky, pilulky, prášky, tablety, lékárnické přípravky nebo chemicko-farmaceutické přípravky všeho druhu, lékárnické tablety ze živočišného uhlí, lektvary, léky na hojení ran, léky posilující, léky proti bodnutí hmyzu, léky proti bolestem zubů nebo hlavy, léky proti horečkám, sladidla pro účely léčebně přírodní; (30) čaj, čaj čínský, sexuálně bylinný čaj, ne pro lékařské účely, káva, kakao, cukr, rýže, tapioka, ságo, kávové náhražky, mouka a obilné přípravky, chléb, sušenky, suchary, koláče, jemné pečivo a cukrovinky, zmrzlina, med, sirup z melasy, kvasnice, sůl, prášky do pečiva, hořčice, pepř, ocet, chuťové omáčky, nálevy na saláty, koření, led na chlazení, papírové sáčky plněné čajem nahrazující filtry na čaj, sladidla, glukosa, bonbony mentolové, přírodní aromatické látky.
(511) 5, 30
(210) O-135827

Změny v údajích o vlastních ochranných známkách

Kapitola obsahuje ochranné známky, u kterých byla v rejstříku ochranných známkách vyznačena změna v údajích o vlastních ve smyslu ustanovení § 27 odst. 2 a 7 zákona č. 441/2003 Sb.

Číslo zápisu	Vlastník	S účinností od
168996	Seco GROUP a.s., Šaldova 408/30, Praha 8, 18600, CZ	20.09.2007
171057	Československá obchodní banka, a. s., Radlická 333/150, Praha 5, 15057, CZ	21.09.2007
173995	Československá obchodní banka, a. s., Radlická 333/150, Praha 5, 15057, CZ	21.09.2007
174584	Československá obchodní banka, a. s., Radlická 333/150, Praha 5, 15057, CZ	21.09.2007
174585	Československá obchodní banka, a. s., Radlická 333/150, Praha 5, 15057, CZ	21.09.2007
175249	Československá obchodní banka, a. s., Radlická 333/150, Praha 5, 15057, CZ	21.09.2007
175258	Československá obchodní banka, a. s., Radlická 333/150, Praha 5, 15057, CZ	21.09.2007
184564	Československá obchodní banka, a. s., Radlická 333/150, Praha 5, 15057, CZ	21.09.2007
184565	Československá obchodní banka, a. s., Radlická 333/150, Praha 5, 15057, CZ	21.09.2007
189912	Československá obchodní banka, a. s., Radlická 333/150, Praha 5, 15057, CZ	21.09.2007
190013	Československá obchodní banka, a. s., Radlická 333/150, Praha 5, 15057, CZ	21.09.2007
190014	Československá obchodní banka, a. s., Radlická 333/150, Praha 5, 15057, CZ	21.09.2007
190015	Československá obchodní banka, a. s., Radlická 333/150, Praha 5, 15057, CZ	21.09.2007
190016	Československá obchodní banka, a. s., Radlická 333/150, Praha 5, 15057, CZ	21.09.2007
190018	Československá obchodní banka, a. s., Radlická 333/150, Praha 5, 15057, CZ	21.09.2007
195505	Československá obchodní banka, a. s., Radlická 333/150, Praha 5, 15057, CZ	21.09.2007
195506	Československá obchodní banka, a. s., Radlická 333/150, Praha 5, 15057, CZ	21.09.2007
203843	Covidien AG, Victor von Bruns-Strasse 19, 8212 Neuhausen am Rheinfall, CH	19.09.2007
206674	Československá obchodní banka, a. s., Radlická 333/150, Praha 5, 15057, CZ	21.09.2007
206675	Československá obchodní banka, a. s., Radlická 333/150, Praha 5, 15057, CZ	21.09.2007
206679	Československá obchodní banka, a. s., Radlická 333/150, Praha 5, 15057, CZ	21.09.2007
212919	Václav Větrovský - RECOREAL, Na Kladiánci 784/28, Praha 4, 14700, CZ	19.09.2007
212997	ITEA s.r.o., Jarníkova 1880, Praha 4 - Chodov, 14800, CZ	19.09.2007
212998	ALIMPEX FOOD a.s., Českobrodská 1174, Praha 9, 19800, CZ	21.09.2007
215631	G.B.C., a.s., Štěpánská 51/631, Praha 1, 11000, CZ	21.09.2007
215736	Michal Malík - ELEKTROUNIVERSAL, Patočkova 1714/87, Praha 6, 16900, CZ	21.09.2007
215854	FRACTAL s.r.o., Vinohradská 1597/174, Praha 3, 13000, CZ	20.09.2007
216302	Institut průmyslového inženýrství, s.r.o., Klášterní 131/14, Liberec, 46001, CZ	21.09.2007
216303	Institut průmyslového inženýrství, s.r.o., Klášterní 131/14, Liberec, 46001, CZ	21.09.2007
218754	MATADORFIX s.r.o., Kopčianska cesta 24, Bratislava, 85201, SK	19.09.2007
218755	MATADORFIX s.r.o., Kopčianska cesta 24, Bratislava, 85201, SK	19.09.2007
218756	MATADORFIX s.r.o., Kopčianska cesta 24, Bratislava, 85201, SK	19.09.2007
218760	Janečka Robert, Havlíčkova 1280, Otrokovice, 76502, CZ	20.09.2007
218761	Janečka Robert, Havlíčkova 1280, Otrokovice, 76502, CZ	20.09.2007
221839	VELKOMORAVSKÝ KURÝR, a.s., Zelný trh 1245, Uherské Hradiště, 68601, CZ	20.09.2007
223098	NESON, s.r.o., Jarošova 1241/7, Znojmo, 66902, CZ	21.09.2007
223681	Žofka Jiří, J. Srnky 2497, Písek, 39701, CZ	20.09.2007
226434	Československá obchodní banka, a. s., Radlická 333/150, Praha 5, 15057, CZ	21.09.2007
226435	Československá obchodní banka, a. s., Radlická 333/150, Praha 5, 15057, CZ	21.09.2007
230586	UNICA, spol. s r.o., Barvičova 53, Brno, 60200, CZ	19.09.2007

Číslo zápisu	Vlastník	S účinností od
234282	Československá obchodní banka, a. s., Radlická 333/150, Praha 5, 15057, CZ	21.09.2007
235308	Československá obchodní banka, a.s., Radlická 333/150, Praha 5, 15057, CZ	24.09.2007
235309	Československá obchodní banka, a.s., Radlická 333/150, Praha 5, 15057, CZ	24.09.2007
235310	Československá obchodní banka, a. s., Radlická 333/150, Praha 5, 15057, CZ	21.09.2007
235311	Československá obchodní banka, a. s., Radlická 333/150, Praha 5, 15057, CZ	21.09.2007
235312	Československá obchodní banka, a. s., Radlická 333/150, Praha 5, 15057, CZ	21.09.2007
235313	Československá obchodní banka, a. s., Radlická 333/150, Praha 5, 15057, CZ	21.09.2007
238494	Československá obchodní banka, a. s., Radlická 333/150, Praha 5, 15057, CZ	21.09.2007
239305	Československá obchodní banka, a. s., Radlická 333/150, Praha 5, 15057, CZ	21.09.2007
239306	Československá obchodní banka, a. s., Radlická 333/150, Praha 5, 15057, CZ	21.09.2007
239307	Československá obchodní banka, a. s., Radlická 333/150, Praha 5, 15057, CZ	21.09.2007
239308	Československá obchodní banka, a. s., Radlická 333/150, Praha 5, 15057, CZ	21.09.2007
239309	Československá obchodní banka, a. s., Radlická 333/150, Praha 5, 15057, CZ	21.09.2007
239427	ENERGOSERVICE s.r.o. měřicí a regulační technika, Komenského 398, Nová Paka, 50901, CZ	21.09.2007
240016	Československá obchodní banka, a. s., Radlická 333/150, Praha 5, 15057, CZ	21.09.2007
240017	Československá obchodní banka, a. s., Radlická 333/150, Praha 5, 15057, CZ	21.09.2007
240752	Československá obchodní banka, a. s., Radlická 333/150, Praha 5, 15057, CZ	21.09.2007
240753	Československá obchodní banka, a. s., Radlická 333/150, Praha 5, 15057, CZ	21.09.2007
240754	Československá obchodní banka, a. s., Radlická 333/150, Praha 5, 15057, CZ	21.09.2007
248147	Československá obchodní banka, a. s., Radlická 333/150, Praha 5, 15057, CZ	21.09.2007
254810	Československá obchodní banka, a. s., Radlická 333/150, Praha 5, 15057, CZ	21.09.2007
255923	Československá obchodní banka, a.s., Radlická 333/150, Praha 5, 15057, CZ	24.09.2007
255924	Československá obchodní banka, a.s., Radlická 333/150, Praha 5, 15057, CZ	24.09.2007
255925	Československá obchodní banka, a.s., Radlická 333/150, Praha 5, 15057, CZ	24.09.2007
255926	Československá obchodní banka, a.s., Radlická 333/150, Praha 5, 15057, CZ	24.09.2007
255927	Československá obchodní banka, a. s., Radlická 333/150, Praha 5, 15057, CZ	24.09.2007
255928	Československá obchodní banka, a.s., Radlická 333/150, Praha 5, 15057, CZ	24.09.2007
255929	Československá obchodní banka, a. s., Radlická 333/150, Praha 5, 15057, CZ	24.09.2007
256587	Československá obchodní banka, a. s., Radlická 333/150, Praha 5, 15057, CZ	21.09.2007
256588	Československá obchodní banka, a. s., Radlická 333/150, Praha 5, 15057, CZ	21.09.2007
256589	Československá obchodní banka, a. s., Radlická 333/150, Praha 5, 15057, CZ	21.09.2007
256590	Československá obchodní banka, a. s., Radlická 333/150, Praha 5, 15057, CZ	21.09.2007
256591	Československá obchodní banka, a. s., Radlická 333/150, Praha 5, 15057, CZ	21.09.2007
256592	Československá obchodní banka, a. s., Radlická 333/150, Praha 5, 15057, CZ	21.09.2007
256593	Československá obchodní banka, a. s., Radlická 333/150, Praha 5, 15057, CZ	21.09.2007
256594	Československá obchodní banka, a. s., Radlická 333/150, Praha 5, 15057, CZ	21.09.2007
256595	Československá obchodní banka, a. s., Radlická 333/150, Praha 5, 15057, CZ	21.09.2007
256596	Československá obchodní banka, a. s., Radlická 333/150, Praha 5, 15057, CZ	21.09.2007
256597	Československá obchodní banka, a. s., Radlická 333/150, Praha 5, 15057, CZ	24.09.2007
256598	Československá obchodní banka, a. s., Radlická 333/150, Praha 5, 15057, CZ	24.09.2007
256599	Československá obchodní banka, a. s., Radlická 333/150, Praha 5, 15057, CZ	24.09.2007
257067	Československá obchodní banka, a. s., Radlická 333/150, Praha 5, 15057, CZ	21.09.2007
257158	Československá obchodní banka, a. s., Radlická 333/150, Praha 5, 15057, CZ	21.09.2007
257159	Československá obchodní banka, a. s., Radlická 333/150, Praha 5, 15057, CZ	21.09.2007
266171	Československá obchodní banka, a.s., Radlická 333/150, Praha 5, 15057, CZ	21.09.2007

Číslo zápisu	Vlastník	S účinností od
266174	Československá obchodní banka, a.s., Radlická 333/150, Praha 5, 15057, CZ	24.09.2007
266175	Československá obchodní banka, a.s., Radlická 333/150, Praha 5, 15057, CZ	24.09.2007
266176	Československá obchodní banka, a.s., Radlická 333/150, Praha 5, 15057, CZ	24.09.2007
266177	Československá obchodní banka, a.s., Radlická 333/150, Praha 5, 15057, CZ	24.09.2007
266178	Československá obchodní banka, a.s., Radlická 333/150, Praha 5, 15057, CZ	24.09.2007
266663	VeriSign, Inc., 487 E. Middlefield Road M/S MV2-2-1, Mountain View, CA, US	24.09.2007
266664	VeriSign, Inc., 487 E. Middlefield Road M/S MV2-2-1, Mountain View, CA, US	24.09.2007
267476	Československá obchodní banka, a.s., Radlická 333/150, Praha 5, 15057, CZ	21.09.2007
267477	Československá obchodní banka, a.s., Radlická 333/150, Praha 5, 15057, CZ	21.09.2007
267478	Československá obchodní banka, a.s., Radlická 333/150, Praha 5, 15057, CZ	21.09.2007
267479	Československá obchodní banka, a.s., Radlická 333/150, Praha 5, 15057, CZ	21.09.2007
267480	Československá obchodní banka, a.s., Radlická 333/150, Praha 5, 15057, CZ	21.09.2007
267481	Československá obchodní banka, a.s., Radlická 333/150, Praha 5, 15057, CZ	21.09.2007
267482	Československá obchodní banka, a.s., Radlická 333/150, Praha 5, 15057, CZ	21.09.2007
267516	Československá obchodní banka, a.s., Radlická 333/150, Praha 5, 15057, CZ	21.09.2007
267517	Československá obchodní banka, a.s., Radlická 333/150, Praha 5, 15057, CZ	21.09.2007
267532	Československá obchodní banka, a.s., Radlická 333/150, Praha 5, 15057, CZ	21.09.2007
268208	Československá obchodní banka, a.s., Radlická 333/150, Praha 5, 15057, CZ	21.09.2007
268209	Československá obchodní banka, a.s., Radlická 333/150, Praha 5, 15057, CZ	21.09.2007
268210	Československá obchodní banka, a.s., Radlická 333/150, Praha 5, 15057, CZ	21.09.2007
268211	Československá obchodní banka, a.s., Radlická 333/150, Praha 5, 15057, CZ	21.09.2007
268334	Československá obchodní banka, a. s., Radlická 333/150, Praha 5, 15057, CZ	24.09.2007
273015	Československá obchodní banka, a.s., Radlická 333/150, Praha 5, 15057, CZ	21.09.2007
273660	Československá obchodní banka, a.s., Radlická 333/150, Praha 5, 15057, CZ	24.09.2007
277417	Československá obchodní banka, a.s., Radlická 333/150, Praha 5, 15057, CZ	24.09.2007
277418	Československá obchodní banka, a. s., Radlická 333/150, Praha 5, 15057, CZ	24.09.2007
277626	Československá obchodní banka, a.s., Radlická 333/150, Praha 5, 15057, CZ	24.09.2007
277757	Československá obchodní banka, a. s., Radlická 333/150, Praha 5, 15057, CZ	24.09.2007
277758	Československá obchodní banka, a. s., Radlická 333/150, Praha 5, 15057, CZ	24.09.2007
278586	Československá obchodní banka, a.s., Radlická 333/150, Praha 5, 15057, CZ	24.09.2007
278587	Československá obchodní banka, a.s., Radlická 333/150, Praha 5, 15057, CZ	24.09.2007
278588	Československá obchodní banka, a.s., Radlická 333/150, Praha 1, 15057, CZ	24.09.2007
278589	Československá obchodní banka, a.s., Radlická 333/150, Praha 5, 15057, CZ	24.09.2007
278590	Československá obchodní banka, a.s., Radlická 333/150, Praha 5, 15057, CZ	24.09.2007
278591	Československá obchodní banka, a.s., Radlická 333/150, Praha 5, 15057, CZ	24.09.2007
279251	Československá obchodní banka, a.s., Radlická 333/150, Praha 5, 15057, CZ	24.09.2007
281559	Československá obchodní banka, a. s., Radlická 333/150, Praha 5, 15057, CZ	24.09.2007
281574	Československá obchodní banka, a. s., Radlická 333/150, Praha 5, 15057, CZ	24.09.2007
281575	Československá obchodní banka, a. s., Radlická 333/150, Praha 5, 15057, CZ	24.09.2007
281576	Československá obchodní banka, a. s., Radlická 333/150, Praha 5, 15057, CZ	24.09.2007
281577	Československá obchodní banka, a. s., Radlická 333/150, Praha 5, 15057, CZ	24.09.2007
282278	Československá obchodní banka, a.s., Radlická 333/150, Praha 5, 15057, CZ	24.09.2007
282359	Československá obchodní banka, a.s., Radlická 333/150, Praha 5, 15057, CZ	24.09.2007
283802	Československá obchodní banka, a. s., Radlická 333/150, Praha 5, 15057, CZ	24.09.2007
285312	Československá obchodní banka, a.s., Radlická 333/150, Praha 5, 15057, CZ	24.09.2007

Číslo zápisu	Vlastník	S účinností od
285767	UC TRADE CZ s.r.o., Za Tratí 975, Třebechovice pod Orebem, 50346, CZ	20.09.2007
287008	Československá obchodní banka, a. s., Radlická 333/150, Praha 5, 15057, CZ	21.09.2007
288167	Československá obchodní banka, a. s., Radlická 333/150, Praha 5, 15057, CZ	21.09.2007
288802	Lucie Libovická, Ladova 468, Hřebeč, 27345, CZ	24.09.2007
290426	Československá obchodní banka, a. s., Radlická 333/150, Praha 5, 15057, CZ	21.09.2007

Prominutí zmeškané lhůty týkající se ochranných známek

Předloží-li účastník řízení důkaz o tom, že nemohl nikoli vlastní vinou dodržet lhůtu stanovenou zákonem nebo Úřadem, Úřad na jeho žádost promine zmeškání lhůty, není-li to v zákoně č. 441/2003 Sb. stanoveno jinak. Pokud Úřad vyhoví žádosti o prominutí zmeškání lhůty, údaje o tomto rozhodnutí Úřad zveřejní v této kapitole Věstníku.

(210) O-441557
(583) 24.09.2007