

Číselné INID kódy pro označování bibliografických dat technických řešení

INID Codes for the identification of bibliographic data of technical solutions

(Standard WIPO ST. 9 a ST. 80)

(11)	číslo patentu/zápisu/osvědčení	(11)	Number of the patent/registration/certification
(15)	datum zápisu průmyslového vzoru	(15)	Industrial design registration date
(21)	číslo přihlášky/zádsti	(21)	Application number
(22)	datum podání přihlášky/zádsti	(22)	Date of application filling
(23)	údaje o výstavní prioritě	(23)	Exhibition priority data
(28)	počet průmyslových vzorů	(28)	Number of industrial designs included in the application
(31)	číslo prioritní přihlášky	(31)	Number of priority application
(32)	datum podání prioritní přihlášky	(32)	Filling date of priority application
(33)	země priority	(33)	Priority country
(40)	datum zveřejnění přihlášky vynálezu	(40)	Date of publication of patent application
(45)	datum zveřejnění zapsaného průmyslového vzoru	(45)	Publication date of the registered industrial design
(47)	datum zveřejnění udělení patentu a zápisu užitého vzoru, datum zápisu užitého vzoru, datum oznámení udělení evropského patentu v Evropském patentovém věstníku	(47)	Publication date of patent granting and publication date of utility model registration, registration date of utility model, publication date of European patent granting in the European patent bulletin
(51)	mezinárodní patentové třídění/Locarnské třídění průmyslových vzorů	(51)	International Patent Classification/ Locarno Classification for Industrial Designs
(54)	název	(54)	Title
(55)	vyobrazení průmyslového vzoru	(55)	Reproduction of the industrial design
(57)	anotace	(57)	Abstract
(68)	číslo základního patentu	(68)	Number of the basic patent
(71)	označení přihlašovatele/zadatele	(71)	Applicant
(72)	označení původce	(72)	Inventor
(73)	označení majitele/vlastníka	(73)	Owner
(74)	označení zástupce	(74)	Attorney's name and address
(86)	číslo mezinárodní přihlášky	(86)	International application number
(87)	číslo mezinárodního zveřejnění	(87)	International publication number
(92)	datum a číslo první registrace přípravku pro Českou republiku	(92)	Date and number(s) of the first authorization to market the product in the CZ
(93)	datum, číslo a země první registrace přípravku v rámci Společenství	(93)	Date, number(s) and country of the first authorization to market the product in the EEC
(94)	doba platnosti osvědčení	(94)	Term of certification validity
(95)	označení a typ přípravku	(95)	Name of the product and product type
(96)	datum podání a číslo evropské patentové přihlášky	(96)	European patent application filling date and number
(97)	datum zveřejnění a číslo zveřejnění evropské patentové přihlášky v Evropském patentovém věstníku	(97)	European patent application publication date and publication number in the European patent bulletin

Číselné INID kódy pro označování bibliografických dat ochranných známek

INID codes and minimum required for the identification of bibliographics data relating to marks

(Standard WIPO ST.60)

(111)	Číslo zápisu ochranné známky (registrace)	(111)	Number of registration
(151)	Datum zápisu ochranné známky	(151)	Date of the registration
(210)	Číslo přihlášky ochranné známky (spisu)	(210)	Number of the application
(220)	Datum podání přihlášky	(220)	Date of filing of the application
(320)	Datum vzniku práva přednosti	(320)	Date of the first application
(442)	Datum zveřejnění přihlášky po průzkumu	(442)	Date of the publication of the examined application
(450)	Datum zveřejnění zápisu ochranné známky ve Věstníku	(450)	Date of publication of the registration
(510)	Seznam výrobků a služeb	(510)	List of goods and/or services
(511)	Číslo třídy výrobků a služeb	(511)	Number of the class of goods and/or services
(526)	Omezení rozsahu ochrany o prvek	(526)	Disclaimer
(540)	Znění nebo vyobrazení ochranné známky	(540)	Reproduction of the mark
(551)	Kolektivní ochranná známka	(551)	Collective mark
(554)	Prostorová ochranná známka	(554)	Three-dimensional mark
(558)	Ochranná známka tvořená pouze barvou nebo kombinací barev	(558)	Mark consisting exclusively of one or several colours
(583)	Datum právní moci rozhodnutí/výsledek rozhodnutí	(583)	Date of the legal force of the decision/ result of the decision
(591)	Údaje o barevnosti ochranné známky	(591)	Information concerning colour
(730)	Přihlašovatel/vlastník ochranné známky	(730)	The applicant or the holder of the mark
(740)	Zástupce	(740)	Name and address of the representative
(811)	Mezinárodní číslo zápisu ochranné známky	(811)	Number of the international registration
(890)	Kód státu ochrany mezinárodní ochranné známky	(890)	INID code of the state of the international mark

Kódy pro kódování záhlaví oznámení publikovaných ve Věstníku

(Standard WIPO ST. 17)

BB9A	zveřejněné přihlášky vynálezů	MK4A	zánik patentů uplynutím doby platnosti
FG1K	zapsané užité vzory	MK4F	zánik autorských osvědčení uplynutím doby platnosti
FG4A	udělené patenty	MK4Q	zánik průmyslového vzoru uplynutím doby ochrany
FG4Q	zapsané průmyslové vzory	MM4A	zánik patentů pro nezaplacení ročních poplatků
LD3K	částečný výmaz užitého vzoru	MM4F	zánik autorských osvědčení pro nezaplacení ročních poplatků
LD4Q	částečný výmaz průmyslového vzoru	ND1K	prodloužení platnosti užitého vzoru
MA4A	zánik patentu vzdáním se	ND4Q	obnova doby ochrany průmyslového vzoru
MA4F	zánik autorských osvědčení vzdáním se	PA4A	změna autorského osvědčení na patent
MC3K	výmaz užitého vzoru	PC9A	změna dispozičního práva k vynálezu
MC4A	zrušení patentu	PD1K	převod práv a ostatní změny majitelů užitého vzoru
MC4F	zrušení autorského osvědčení	PD4A	převod práv a ostatní změny majitelů patentů
MC4Q	výmaz průmyslového vzoru	PD4Q	převod práv a ostatní změny vlastníků průmyslových vzorů
MH1K	zánik užitého vzoru vzdáním se	QA9A	nabídka licence
MH4A	částečné zrušení patentu	SB4A	zapsané patenty do rejstříku po odtajnění
MH4F	částečné zrušení autorského osvědčení	SB4F	zapsaná autorská osvědčení do rejstříku po odtajnění
MH4Q	zánik průmyslového vzoru vzdáním se		
MK1K	zánik užitého vzoru uplynutím doby platnosti		

Opravy Změny Různé

Opravy u přihlášek vynálezů s žádostí o udělení patentu

HA9A	jmenování vynálezce	HF9A	oprava dat
HB9A	oprava jmen	HG9A	oprava chyb v třídění
HC9A	změna jmen	HH9A	oprava nebo změna všeobecně
HD9A	oprava adres	HK9A	tiskové chyby v úřed. věstnících
HE9A	změna adres		

Opravy ochranných dokumentů

patenty	autorská osvědčení	užité vzory	průmyslové vzory	
TA4A	TA4F	TA1K	TA4Q	jmenování vynálezce
TB4A	TB4F	TB1K	TB4Q	oprava jmen
TC4A	TC4F	TC1K	TC4Q	změna jmen
TD4A	TD4F	TD1K	TD4Q	oprava adres
TE4A	TE4F	TE1K	TE4Q	změna adres
TF4A	TF4F	TF1K	TF4Q	oprava dat
TG4A	TG4F	TG1K	TG4Q	oprava chyb v třídění
TH4A	TH4F	TH1K	TH4Q	oprava nebo změna všeobecně
TK9A	TK9F	TK1K	TK4Q	tiskové chyby v úřed. věstnících

Kódy pro označování zemí a mezinárodních organizací použité ve věstníku

AT	Rakousko
BE	Belgie
CA	Kanada
CH	Švýcarsko
CN	Čína
CU	Kuba
CY	Kypr
CZ	Česká republika
DE	Spolková republika Německo
DK	Dánsko
EE	Estonsko
ES	Španělsko
FR	Francie
GB	Velká Británie
HR	Chorvatsko
HU	Maďarsko
IS	Island
IT	Itálie
JP	Japonsko
LU	Lucembursko
NL	Nizozemí
PL	Polsko
SE	Švédsko
SK	Slovensko
US	Spojené státy americké

Kódy pro označování států USA použité ve věstníku

CA	California
DE	Delaware
IL	Illinois
NJ	New Jersey
NV	Nevada
NY	New York
OH	Ohio
WA	Washington

BB9A Zveřejněné přihlášky vynálezů - přehled podle čísel přihlášek

Dále uvedené přihlášky vynálezů byly zveřejněny dnem, uvedeným ve Věstníku podle zákona č. 527/1990 Sb., o vynálezech a zlepšovacích návrzích, ve znění pozdějších předpisů, a jsou k dispozici v patentové knihovně Úřadu průmyslového vlastnictví, Antonína Čermáka 2a, 160 68, Praha 6.

2005-720	D 21 H 25/04	(2006.01)
2006-115	A 23 J 3/06	(2006.01)
2006-129	A 23 L 1/105	(2006.01)
2006-130	A 23 J 3/34	(2006.01)
2006-164	B 60 N 3/00	(2006.01)
2006-165	D 04 B 9/46	(2006.01)
2006-166	H 02 H 3/20	(2006.01)
2006-167	A 01 J 5/16	(2006.01)
2006-168	A 01 J 7/00	(2006.01)
2006-169	C 09 D 175/04	(2006.01)
2006-173	C 07 D 403/10	(2006.01)
2006-174	G 01 F 1/56	(2006.01)
2006-175	F 25 B 30/02	(2006.01)
2006-176	F 23 G 7/00	(2006.01)
2006-177	C 12 N 11/02	(2006.01)
2006-178	H 01 B 7/00	(2006.01)
2006-374	B 07 B 1/00	(2006.01)
2006-439	G 01 L 1/10	(2006.01)
2006-619	D 05 B 35/06	(2006.01)
2007-212	G 01 N 21/01	(2006.01)
2007-437	C 10 B 49/02	(2006.01)

Zveřejněné přihlášky vynálezů - řazené podle MPT

- (51) **A01J 5/16** (2006.01)
A01J 5/04 (2006.01)
(21) **2006-167**
(71) Výzkumný ústav zemědělské techniky, v.v.i., Praha, CZ
(72) Vegricht Jiří doc. Ing. CSc., Praha, CZ
Machálek Antonín Ing. CSc., Praha, CZ
(54) **Strukový násadec**
(22) 14.03.2006
(57) Strukový násadec je tvořen tuhým pouzdrům (1), do něhož je v nenataženém stavu vsazena pružná návlečka (2), která má násuvnou část (21), uzpůsobenou pro vsunutí struku, a podstrukovou komoru (22), uzpůsobenou pro napojení na krátkou mléčnou hadici (3). Pouzdro (1) má větší světlost, než je vnější průměr návlečky (2), čímž je mezi pouzdrům (1) a návlečkou (2) vytvořena pulzační komora (4), uzpůsobená k napojení na zdroj střídavého tlaku a podtlaku. V pulzační komoře (4) je okolo návlečky (2) uložena omezovací průlinčitá membrána (5), jež brání návlečce (2), aby se v taktu sání, kdy v pulzační komoře (4) je větší podtlak, než v podstrukové komoře (22), neuvolnila od struku.
(74) Ing. Libor Šimek, patentový zástupce, Kartouzská 4, Praha 5, 15099

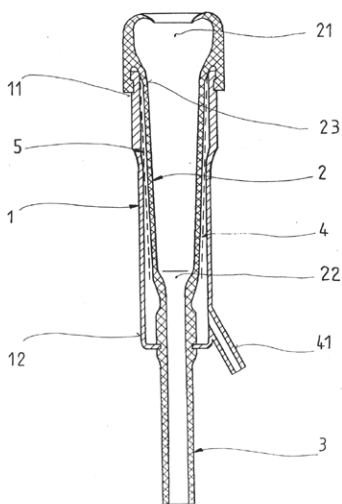
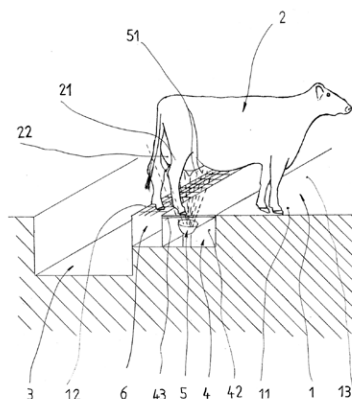

- (51) **A01J 7/00** (2006.01)
F21V 33/00 (2006.01)
(21) **2006-168**
(71) Výzkumný ústav zemědělské techniky, v.v.i., Praha, CZ
(72) Vegricht Jiří doc. Ing. CSc., Praha, CZ
Machálek Antonín Ing. CSc., Praha, CZ
(54) **Zařízení k osvětlení dojicího stání**
(22) 14.03.2006
(57) Zařízení k osvětlení dojicího stání (1) obsahuje u zadní části (12) dojicího stání (1) upravený alespoň jeden světelný zdroj (5) se světelným tokem, nasměrovaným zespodu k vemenu (22) zvířete (2).
(74) Ing. Libor Šimek, patentový zástupce, Kartouzská 200/4, Praha 5, 15099

- (51) **A23J 3/06** (2006.01)
A21D 2/00 (2006.01)
A21D 2/16 (2006.01)
A21D 2/22 (2006.01)
A23L 3/3418 (2006.01)
A21D 15/08 (2006.01)
B65B 25/06 (2006.01)
(21) **2006-115**
(71) Tomášek Jiří, Praha, CZ
(72) Tomášek Jiří, Praha, CZ
(54) **Způsob výroby potravinářského výrobku, způsob uskladnění tímto způsobem vyrobeného potravinářského výrobku, potravinářský výrobek, zejména obložený chlebiček, s velkou trvanlivostí, vyrobený tímto způsobem výroby, a balení s nejméně jedním tímto potravinářským výrobkem**
(22) 21.02.2006
(57) Při způsobu výroby potravinářského výrobku, zejména obloženého chlebičku, se velkou trvanlivostí se nejdříve připraví pečivový základ a poté se na tento pečivový základ umístí vrstvy zdobících surovin. Poté se na vrstvy zdobících surovin a okolo okrajů pečivového základu, kromě jeho spodní strany, uloží vrstva na bázi želatiny s příměsí prodlužujícími její trvanlivosti, přičemž pečivový základ tvoří trvanlivý pečivový základ obsahující směs na prodloužení trvanlivosti zahrnující pšeničnou mouku, sladovou mouku, emulgující látku, látku zlepšující mouku, monokalciumpfosfát a enzym. Emulgující látky tvoří monoglyceridy a diglyceridy mastných kyselin a látku zlepšující mouku tvoří kyselina askorbová. Způsob uskladnění nejméně jednoho potravinářského výrobku vyrobeného tímto způsobem, probíhá tak, že se nejméně jeden tento potravinářský výrobek nejdříve umístí do plastové krabičky. Poté se v této plastové krabičce upraví prostředí tak, že obsahuje ochrannou atmosféru ze směsi dusíku a oxidu uhličitého a hlavně méně než 1 % hmotnostní zbytkového kyslíku, přičemž se krabička vzduchotěsně zataví plastovou folií. Potravinářský výrobek, zejména obložený chlebiček, s velkou trvanlivostí, vyrobený tímto způsobem obsahuje pečivový základ (1), s výhodou věku, opatřený vrstvami zdobících surovin (2). Pečivový základ (1) tvoří trvanlivý pečivový základ (1) obsahující směs na prodloužení trvanlivosti zahrnující pšeničnou mouku, sladovou mouku, emulgující látku, látku zlepšující mouku, monokalciumpfosfát a enzym. Emulgující látky tvoří monoglyceridy a diglyceridy mastných kyselin a látku zlepšující mouku tvoří kyselina askorbová. Na vrstvy zdobících surovin (2) a okolo okrajů pečivového základu (1) kromě spodní strany (5) je umístěna vrstva (3) na bázi želatiny s příměsí prodlužujícími její trvanlivost. Balení s nejméně jedním tímto potravinářským výrobkem tvoří plastová krabička (4), do které je umístěn nejméně jeden tento potravinářský výrobek (6) a která je vzduchotěsně zatavena plastovou folií (7),

přičemž tato zatavená plastová krabička (4) obsahuje méně než 1 % hmotnostní zbytkového kyslíku a naopak obsahují ochrannou atmosféru (8) tvořenou směsí dusíku a oxidu uhličitého.

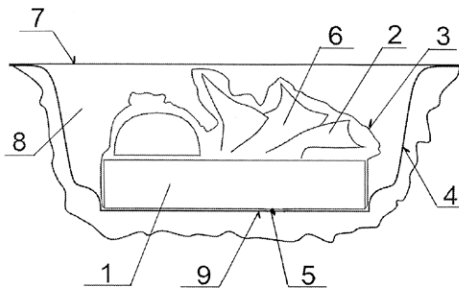

- (33) DE
(57) Sítové dno (1) je označováno také jako scezovací dno či filtrační dno a je konstruováno jako kazetové dno ve formě modulárního stavebnicového systému. Sítové dno (1) zahrnuje v podstatě konstrukčně stejně vytvořené kazetové prvky (3) a pro doplnění kruhového tvaru sítového dna příslušné přiřazené okrajové prvky (6). Kazetové prvky (3) a okrajové prvky (6) zahrnují vždy předem stanoveným způsobem orientované řady šterbin, které zahrnují šterbinové průchozí otvory (5, 5'), takže šterbinové průchozí otvory (5, 5') jsou rozmístěny co možná nejrovnoměrněji přes celou plochu sítového dna (1) a jsou přítomny jen malé oblasti, ve kterých nejsou uspořádány žádné šterbinové průchozí otvory (5, 5').
(74) Společná advokátní kancelář Všečetka Zelený Švorčík Kalenský a partneři, JUDr. Miloš Všečetka, Hálkova 2, Praha 2, 12000

- (51) **A23J 3/34** (2006.01)
(21) **2006-130**
(71) AMR AMARANTH, a. s., Hradec Králové, CZ
(72) Jelínek Miloš Ing. CSc., Hradec Králové, CZ
Kolomazník Karel Prof. Ing. DrCs., Zlín, CZ
Jelínek Jiří Ing., Liberec, CZ
Beran Miloš Ing., Praha, CZ
Adámek Lubomír Ing., Praha, CZ
Urban Marian Ing., Ratiboř, CZ

(54) **Způsob oddělování bílkovinné frakce**

(22) 28.02.2006

- (57) Jedná se o způsob oddělování bílkovinné frakce z amarantové mouky, amarantové biomasy, nebo amarantové frakce, obsahující bílkovinu a škrob, spočívající v tom, že amarantová mouka, amarantová biomasa, nebo frakce obsahující bílkovinu a škrob, se smíchá s vodou a vede se proces za teploty od 40 do 85°C, při kterém vzniklý roztok se upraví na pH 5 až 7 a přidá se enzym, působící pouze na rozklad polysacharidů, přičemž tento enzym se nechá působit až do rozkladu polysacharidů na jednoduché, ve vodě rozpustné cukry, následně se okyselením provede změna pH, při které se bílkoviny vysráží a potom oddělí.
(74) Jan Brykner, Resslerova 741, Hradec Králové, 50002

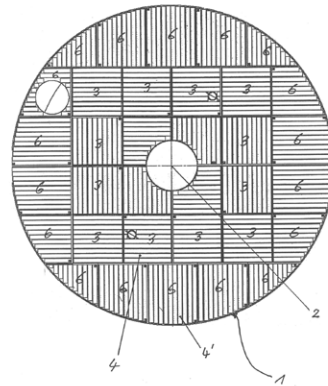

- (51) **A23L 1/105** (2006.01)
A23L 1/304 (2006.01)
A23L 1/29 (2006.01)
(21) **2006-129**
(71) AMR AMARANTH, a. s., Hradec Králové, CZ
(72) Jelínek Miloš Ing. CSc., Hradec Králové, CZ
Beran Miloš Ing., Praha, CZ
Adámek Lubomír Ing., Praha, CZ
Urban Marian Ing., Ratiboř, CZ

(54) **Způsob vytvoření potravinového doplňku**

(22) 28.02.2006

- (57) Způsob vytvoření potravinového doplňku spočívá v tom, že suspenze amarantové suroviny je naočkována kulturou *Lactobacillus amylophilus* a je anaerobně fermentována při teplotě 30 až 40 °C po dobu 2 až 4 dnů. Vytvořená kyselina mléčná se většinou neutralizuje alkalickou solí. Do vytvořeného produktu je možno přidávat laktáty, soli jiných organických kyselin, soli vápníku, hořčíku, zinku a / nebo stopové esenciální prvky. Do suspenze amarantové suroviny může být přidáváno sušené odtučněné mléko a způsob může být doplněn úpravou pH pomocí alkálií na hodnotu 6 až 8.
(74) Jan Brykner, Resslerova 741, Hradec Králové, 50002

- (51) **B07B 1/00** (2006.01)
B07B 1/04 (2006.01)
B01D 35/00 (2006.01)
(21) **2006-374**
(71) Andritz Fiedler GmbH & Co. KG, Regensburg, DE
(72) Eismann Peter, Regensburg, DE
Langmann Albert, Nittenau II, DE

- (54) **Sítové dno**
(22) 13.06.2006
(32) 21.06.2005
(31) 2005/28737

- (51) **B60N 3/00** (2006.01)
A47B 5/04 (2006.01)
A47B 23/00 (2006.01)
(21) **2006-164**
(71) Škoda Auto a. s., Mladá Boleslav, CZ
(72) Bělovský Pavel Ing., Opatovice nad Labem, CZ
(54) **Sklopný stůl pro vozidlo**
(22) 13.03.2006

- (57) Sklopný stůl připevňovaný na zadní straně opěradla (1) sedadla, přestavitelný z klidové, v podstatě vertikální polohy, do užitné, v podstatě horizontální polohy, má pár v podstatě vertikálních paralelních vodících tyčí (3) pevně spojených s opěradlem (1), na nichž je posuvně uložen držák (4), k němuž je výklopně kolem horizontální osy připevněna deska (6). Držák (4) je pro zajištění proti posuvu opatřen posuvnými planžetami (10) zapadajícími do zářezů (31), vytvořených na vodících tyčích (3) alespoň v oblasti jeho horní mezní polohy. Jeho odjištění nastane vyklopením desky (6) vzhůru, jejíž horní přední hrana (61) vysune prostřednictvím tlačítek (11) planžety (10) ven ze zářezů (31).
(74) Jan Brykner, Resslerova 741, Hradec Králové, 50002

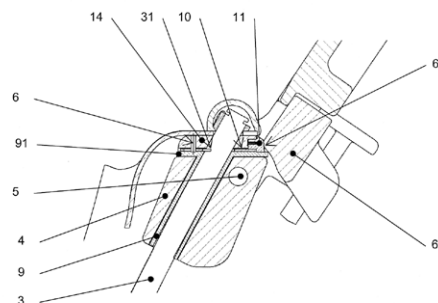

- (51) **C07D 403/10** (2006.01)
C07D 403/00 (2006.01)
C07D 413/10 (2006.01)
C07D 413/00 (2006.01)
(21) **2006-173**
(71) Zentiva, a. s., Praha, CZ
(72) Rádl Stanislav Ing. CSc., Praha, CZ
Stach Jan Ing., Praha, CZ
Klvaňa Robert Ing., Praha, CZ

- (54) **Způsob odstraňování trifenylmethanové chránicí skupiny u prekurzorů antihypertenziv majících labilní, metabolicky odbouratelnou skupinu**
(22) 16.03.2006
(57) Způsob odstraňování trifenylmethanové chránicí skupiny u prekurzorů antihypertenziv obecného vzorce I, kde R je metabolicky odbouratelná skupina, B je heterocyklická jednotka s jedním nebo dvěma 5 nebo 6 ti člennými cykly, z nichž alespoň jeden obsahuje dva dusíkové heteroatomy, přičemž se sloučenina vzorce I nechá reagovat s vodou nebo methanolem ve vhodném rozpouštědle za přítomnosti Lewisových kyselin vzorce MX_n , kde X představuje atom halogenu, na nabývá hodnota od 1 do 4 a M je prvek, který společně z halogenem vytvoří sloučeninu s volným orbitalem.
(74) ROTT, RŮŽIČKA & GUTTMANN Patentová, známková a advokátní kancelář, Ing. Ivana Jirotková, Nad Štolou 12, Praha 7, 17000

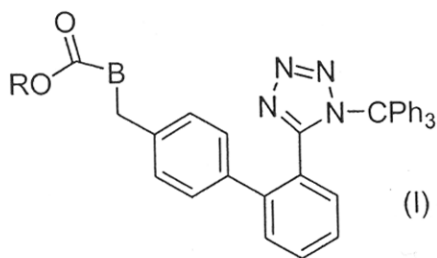

- (51) **C09D 175/04** (2006.01)
C23C 4/04 (2006.01)
F16L 58/02 (2006.01)
B63J 5/00 (2006.01)
(21) **2006-169**
(71) ACO Industries k. s., Příbyslav, CZ
(72) Kaisler Lukáš Ing., Praha, CZ
(54) **Ochrana prvků odpadního potrubí z austenitických korozivzdorných ocelí**
(22) 15.03.2006
(57) Ochrana prvků odpadního potrubí z austenitických korozivzdorných ocelí proti kontaminaci železnými částicemi obsaženými volně v atmosféře, zejména však vznikajícími při souvisejících instalačních pracích je řešena tak, že povrch prvku (1) odpadního potrubí je opatřen vrstvou (2) laku na polyuretanové bázi. Prvky (1) odpadního potrubí jsou součástí instalačních systémů lodí.
(74) Ing. Radmila Baumová, Nádražní 29, Žďár nad Sázavou, 59101

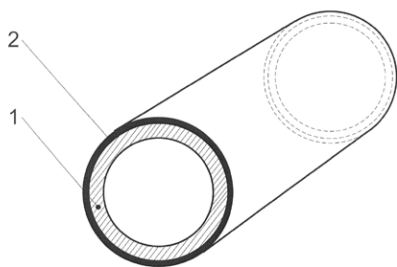

- (51) **C10B 49/02** (2006.01)
C10B 53/00 (2006.01)
(21) **2007-437**
(71) Zakrytoe akcionerhoe obschestbo "CARBONIKA-F", 119021 Moscow, RU
(72) Sergey Romanovich Islamov, 660049 Krasnoyarsk, RU
Sergey Grigorievich Stepanov, 660017 Krasnoyarsk, RU
Aleksy Borisovich Morozov, 660049 Krasnoyarsk, RU
(54) **Způsob výroby kusového polokoksu**
(22) 01.04.2005
(32) 03.12.2004
(31) 2004/135326
(33) RU
(86) PCT/RU2005/000162
(87) WO 2006/062432
(57) Způsob výroby kusového polokoksu spočívá v použití uhlí o frakci 20 až 70 mm jako uhelného lože a dodávání

- vzduchu skrz uhelné lože v poměrném dmychaném množství 70 až 99,5 m³/m².h, v závislosti na druhu uhlí.
(74) PATENTSERVIS Praha a.s., Jivenská 1273/1, Praha 4, 14021

- (51) **C12N 11/02** (2006.01)
A62D 3/02
(21) **2006-177**
(71) TOMA, a. s., Otrokovice, CZ
(72) Řičica Zdeněk Ing., Hulín, CZ
(54) **Zneškodňování organických halogenderivátů**
(22) 17.03.2006
(57) Vynález se vztahuje k použití bílkovinných alkalických hydrolyzátů jako aktivního nosiče dehalogenačního enzymu pro zneškodňování organických halogenderivátů. Při tomto zneškodňování se využívá toho, že alkalické bílkovinné hydrolyzáty účinně převádějí halogenderiváty organických sloučenin na emulze, čímž se výrazně zvětšuje reakční povrch částic a zároveň vstupují do reakce karboxylovými skupinami s alkalickými kovy a kovy alkalických zemin, které s odštěpeným halogenovým iontem vytvářejí soli.
(74) Patentová a známková kancelář, Ing. Jaromír Příkryl, Včelín 1161, Hulín, 76824

- (51) **D04B 9/46** (2006.01)
D04B 15/14 (2006.01)
(21) **2006-165**
(71) UNIPLET Třebíč a. s., Třebíč, CZ
(72) Maxa Jaroslav Ing., Třebíč, CZ
Maxa Petr Ing., Třebíč, CZ
Kopečný Miroslav Ing., Třebíč, CZ
(54) **Okrouhlý pletací stroj pro výrobu ponožkového apod. zboží**
(22) 14.03.2006
(57) Na spodku je jehlní válec 1 opatřen přírubou 2. Z vnější strany je v přírubě 2 vytvořen zápich 21, který je hluboký a z vnitřku pak zápich 22. Zápich 22 vytváří osazení pro kavné uložení selektorů 3. Zápich 21 dělí přírubu 2 na horní část 23 a spodní část 24. Horní část 23 je oproti spodní části 24 na výšku podstatně tenčí a po obvodě pružně deformovatelná, tedy má plochý tvar, přičemž spodní část 24 je pevná robustnější tedy hmotnější a tuhá. Jehlní válec 1 spojený s přírubou 2 šrouby 210 je uspořádán na horním čele pouzdra 5, které je uloženo v ložisku 6 fixovaném na něm ozubeným kolem 7 poháněným od motoru stroje. Vnější kruh ložiska 6 je uložen v přírubě 8 stroje.

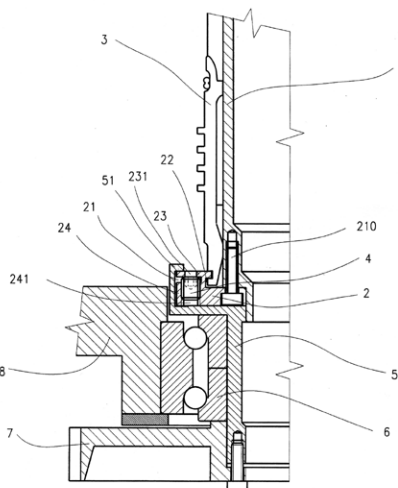

- (51) **D05B 35/06** (2006.01)
D05B 29/02 (2006.01)
(21) **2006-619**
(71) Juki Corporation, Tokyo, JP
(72) Hirasawa Yutaka, Tokyo, JP
(54) **Ústrojí upínacích patek pro lemovací šicí stroj**
(22) 02.10.2006
(32) 03.10.2005
(31) 2005/290246
(33) JP

- (57) Ústrojí upínacích patek (51) pro lemovací šicí stroj obsahuje dvojici upínacích patek (51), které přidržují lemovací pásku, základnovou část (52), která se pohybuje ve směru podávání tkaniny, a dvojici přídržných mechanismů (70) upínacích patek (51), které jednotlivě nesou upínací patky (51). Každý přídržný mechanismus (70) upínacích patek (51) obsahuje první vodící hřídel (71), probíhající a uložený na vnější straně, a přídržné rameno (72), pohyblivé podél prvního vodícího hřídele (71) a nesoucí upínací patku (51). Alespoň jeden z přídržných mechanismů (70) upínacích patek (51) obsahuje přepínací prostředky (73) pro přepínání polohy pro šití jednoduchého lemu a polohy pro šití dvojitého lemu, první seřizovací prostředky (80) mající první ovládací člen (82) připevněný na prvním vodícím hřídeli (71), přičemž jeho poloha je nastavitelná, druhý vodící hřídel (91), druhý ovládací člen (93) připravený na druhém vodícím hřídeli (91), přičemž jeho poloha je nastavitelná, a opěrný člen (94), který dosedá na druhý ovládací člen (93).
- (74) Čermák Hofeřš Myslil a spol., JUDr. Jan Matějka, Národní 32, Praha 1, 11000

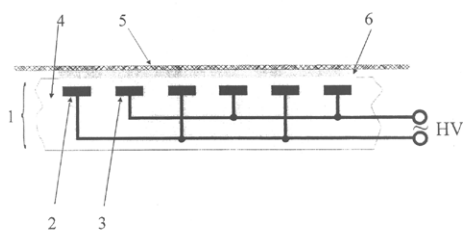
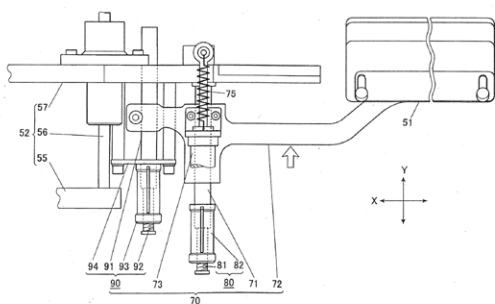

- (51) **F23G 7/00** (2006.01)
C12F 3/10 (2006.01)
- (21) **2006-176**
- (71) Pavelka Miloslav Ing., Velké Pavlovice, CZ
Pouchlý Mojmir Ing., Křenovice, CZ
- (72) Pavelka Miloslav Ing., Velké Pavlovice, CZ
Pouchlý Mojmir Ing., Křenovice, CZ
- (54) **Spalování mokřých obilných výpalků k ekologické výrobě tepla a elektrické energie pro vlastní spotřebu lihovaru**
- (22) 17.03.2006
- (57) Spalování mokřých výpalků ve formě pasty s obsahem sušiny 30 - 33 % se provádí v parní kotli s fluidním ložem nebo speciálním roštem, který vyrobí přehřátou páru pro pohon protitlaké parní turbíny s generátorem na výrobu elektrické energie a dodávku páry nižších parametrů pro technologické využití v hlavním procesu. V kotli je spalován jako pomocné palivo pro najetí i zemní plyn a případně i bioplyn. Mokřé výpalky ve formě pasty o teplotě do 100 °C mohou být podle druhu technologie hlavního procesu buď pouze odstředěné zbytky z destilace nebo odstředěné zbytky z destilace smíchané se sirupem z odpařovací stanice.
- (74) Ing. Miloslav Pavelka, Hlavní 63/34, Velké Pavlovice, 69106

- (51) **D21H 25/04** (2006.01)
- (21) **2005-720**
- (71) Masarykova univerzita, Brno, CZ
- (72) Černák Mirko, Bratislava, SK
Stahel Pavel, Javorník, CZ
Černáková Ludmila, Bratislava, SK
- (54) **Zařízení a způsob povrchové aktivace a následné povrchové úpravy vrstvy celulósových vláken, materiálů na bázi papíru a kartónových desek**
- (22) 18.11.2005
- (57) Zařízení na rychlé zvýšení povrchové energie, sterilizaci a tvorbu radikálů na povrchu vláken nacházejících se v celém objemu materiálu na bázi papíru obsahuje elektrodový systém (1) skládající se ze soustav elektricky vodivých elektrod (2) a (3) uložených uvnitř tělesa z dielektrického materiálu (4) přičemž vrstva elektrické plazmy (6) je generována na části povrchu dielektrického tělesa (4), minimální vzdálenost části povrchu dielektrického tělesa (4) na kterém je generováno plazma od povrchu materiálu na bázi papíru (5) je menší než 1 mm, elektrický výkon přiváděný na elektrody je vyšší než 5 W na 1 cm² části povrchu dielektrického tělesa (4), vrstva plazmy (6) není v kontaktu s elektricky vodivými elektrodami (2) a (3). Způsob povrchové aktivace a následné povrchové úpravy vrstvy celulósových vláken, materiálů na bázi papíru a kartónových desek spočívá v tom, že se na materiál na bázi papíru působí vrstvou nízkoteplotní elektrické plazmy generované pomocí povrchových elektrických výbojů vznikajících v rámci elektrodového systému tohoto zařízení.
- (74) DANĚK & PARTNERS, Dr. Vilém Daněk, Vinohradská 45, Praha, 12000

- (51) **F25B 30/02** (2006.01)
F25B 30/00 (2006.01)
F25B 29/00 (2006.01)
F24D 3/18 (2006.01)
F24D 15/04 (2006.01)
- (21) **2006-175**
- (71) Vlk Martin, Praha, CZ
- (72) Vlk Martin, Praha, CZ
- (54) **Zapojení vyrovnávacího sběrače v okruhu s obousměrnými expanzními ventily**
- (22) 17.03.2006
- (57) Pro použití v tepelných čerpadlech „voda-vzduch“ a u reverzibilních chladičů vody a vzduchu je vytvořeno zapojení vyrovnávacího sběrače v okruhu s obousměrnými expanzními ventily, u něhož jsou použity expanzní ventily s vestavěnou zpětnou klapkou (6,7). Zapojení dále zahrnuje kompresor (1), čtyřcestný ventil (5) a odlučovač (4) kapalného chladiva. Dále je zde umístěn deskový výměník (2), vyrovnávací sběrač (8) chladiva a vzduchový výměník (3), přičemž nutné je též zapojení obousměrného filtrdehydrátoru (9) a průhledítka (10) pro kontrolu chladiva.

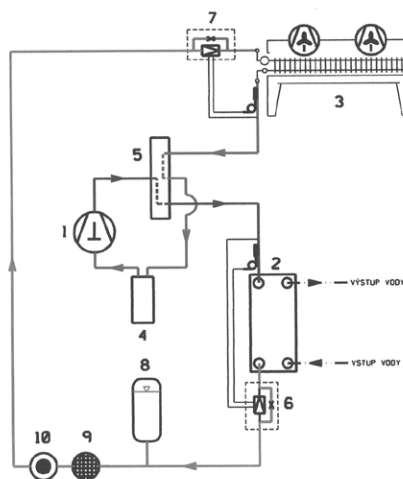

- (51) **G01F 1/56** (2006.01)
(21) **2006-174**
(71) ČESKÁ ZEMĚDĚLSKÁ UNIVERZITA V PRAZE, Praha, CZ
(72) Kumhaila František, Praha, CZ
Prošek Václav, Praha, CZ
(54) **Zařízení pro bezkontaktní měření průchodnosti pícnin**
(22) 17.03.2006
(57) Materiál prochází mezi deskami tvořícími kondenzátor a způsobuje změny kapacity kondenzátoru. Ty jsou měřeny prostřednictvím výstupního napětí senzoru. Hodnoty výstupního napětí jsou převedeny na počet impulsů za čas a jsou jako jeden datový údaj včetně dat z GPS sloučeny do datové věty, která je ukládána do paměti EEPROM a po skončení měření přenesena do PC. Na kondenzátor (3) je přivedeno střídavé napětí z oscilátoru (1) přes rezistor (2). Rezistor (2) tvoří s kondenzátorem (3) napěťový dělič. Výstupní napětí (15) z děliče je závislé na kapacitě kondenzátoru (3) a ta závisí na dielektriku. Dielektrická konstanta (3) se mění podle množství materiálu (12) mezi deskami kondenzátoru (3). Výstupní napětí (15) z děliče je pak usměrněno v modulu (4) AC/DC, a zesíleno zesilovačem (5). Zesílené napětí je na výstupu senzoru (6). Vynález slouží pro mapování výnosů při sklizni pícnin rotačními žacími stroji.

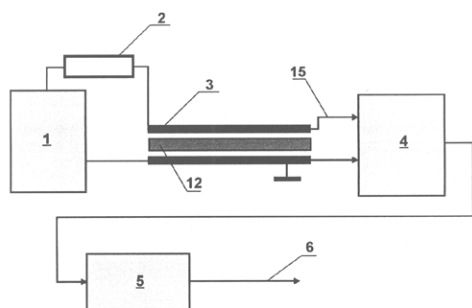

- (51) **G01L 1/10** (2006.01)
G01L 1/14 (2006.01)
G01B 17/04 (2006.01)
G01B 21/32 (2006.01)
G01H 13/00 (2006.01)
G01P 15/10 (2006.01)
(21) **2006-439**
(71) České vysoké učení technické v Praze Fakulta elektrotechnická, Praha, CZ
(72) Hospodka Jiří Dr. Ing., Brandýsek, CZ
(54) **Zařízení pro kontinuální měření kmitů strunových tenzometrických snímačů s dvou vodičovým připojením**
(22) 03.07.2006
(57) Uvedené řešení popisuje nové zařízení pro měření vlastních kmitů strunových tenzometrických snímačů (1) včetně obvodového řešení vybraných částí. Celé zařízení využívá přeladitelného úzkopásmového zesilovacího filtru (4) realizovaného technikou spínaných kapacitorů a fázového závěsu (6) pro jeho synchronní ladění. Systém je řízen zvláštním obvodem realizovaným ovládací jednotkou (7), nezbytným pro přechod do tzv. synchronního stavu a také pro optimální buzení struny. Vzhledem k uvedenému principu je zařízení schopno adaptace na různé vlastnosti a typy snímačů.
(74) Ing. Hana Dušková, patentový zástupce, Travná 1285, Praha 14 - Kyje, 19800

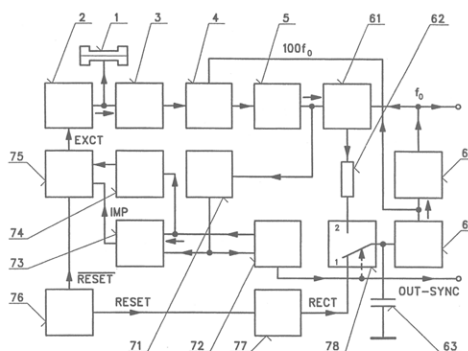

- (51) **G01N 21/01** (2006.01)
G01N 21/49 (2006.01)
(21) **2007-212**
(71) Universita Karlova v Praze Matematicko-fyzikální fakulta, Praha 2, CZ
(72) Sladký Petr doc. Ing. CSc., Praha 4 - Podolí, CZ
Dienstbier Miroslav RNDr., Praha 2 - Vinohrady, CZ
Gabriel Petr Mgr., Praha 11, CZ
(54) **Optická komora pro měření zákalu**
(22) 21.03.2007
(57) Optická komora (2) pro měření zákalu sestává z imersní kapaliny (6), v níž je umístěna vzorkovnice (7) s měřenou zakalenou tekutinou (8), na kterou dopadá světelný paprsek (1), přičemž intenzita prošlého (1a), odraženého či rozptýleného (1bc) paprsku (1) je měřena čidly vně optické komory (2).
(74) Ing. Ludvík Koldovský, Horáčkova 9, Praha 4, 14000

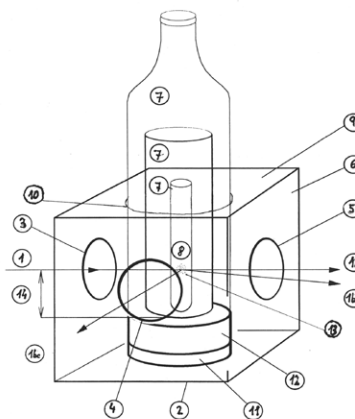

- (51) **H01B 7/00** (2006.01)
H01B 7/08 (2006.01)
(21) **2006-178**
(71) Jordán Vilém Ing., Kroměříž, CZ
(72) Jordán Vilém Ing., Kroměříž, CZ
(54) **Ploché datový multimediální kabel**
(22) 17.03.2006
(57) Ploché datový multimediální kabel sestává z alespoň jedné vodičové sekce (1) obsahující alespoň dva kroucené páry (TP) vodičů uložených vedle sebe a uchycených prostřednictvím nosného média (2). Kroucené páry (TP) vodičů v jedné vodičové sekci (1) jsou vzájemně odděleny vzdálenými mezerami (3). Vodičové sekce (1) jsou odděleny separační částí (4). Kroucené páry (TP) vodičů jsou uloženy vedle sebe v rovině.
(74) Patentová a známková kancelář, Ing. Jaromír Příkrýl, Včelín 1161, Hulín, 76824

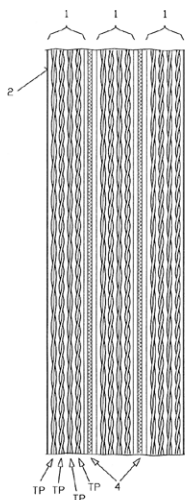

- (51) **H02H 3/20** (2006.01)
 (21) **2006-166**
 (71) KIWA spol. s r. o., Nitra, SK
 (72) Černička Jozef Ing., Nitra, SK
 (54) **Zařízení pro přepětovou ochranu**
 (22) 14.03.2006
 (57) Zařízení pro přepětovou ochranu obsahuje mezi dvojicí připojovacích bodů (L/N) a (N/L) zapojený alespoň jeden varistor (V1), který je tepelnou aktivací odpojitelný od chráněného elektrického obvodu, přičemž mezi dvojicí připojovacích bodů (L/N, N/L) a připojovacím bodem (PE) zemnění je zapojena bleskojistka (2) a zařízení dále obsahuje základní desku (4) vytvořenou jako plošný spoj a obsahující elektricky vodivou vrstvu tvořící alespoň část vodivých spojení mezi jednotlivými prvky zařízení. Varistor (V1) je jedním svým kontaktem (K1) připevněn k elektricky vodivé vrstvě základní desky (4) a u místa připojení vývodu (K1) varistoru (V1) k elektricky vodivé vrstvě základní desky (4) je k elektricky vodivé vrstvě základní desky (4) nízkotavitelným spojem (5) připevněno elektricky vodivé odpojovací těleso (6), které je elektricky vodivým tepelně odolným spojem (8) napojeno na jeden vývod bleskojistky (2) a je spřaženo s oddalovacím prostředkem (9).
 (74) patentová kancelář, Ing. Dobroslav Musil, Cejl 38, Brno, 60200

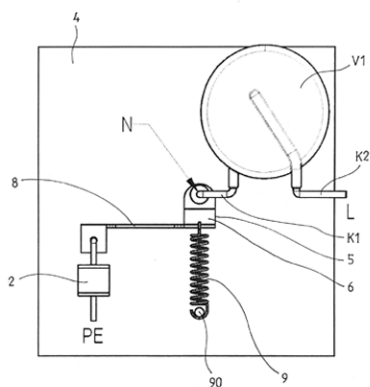

Zveřejněné přihlášky vynálezů - přehled podle třídících znaků

Tato kapitola obsahuje zveřejněné přihlášky vynálezů uspořádané podle třídících znaků mezinárodního patentové třídění, nacházejících se na druhém až x-tém místě zatřídění přihlášky vynálezu. Přihlášky vynálezu uspořádané podle třídících znaků na 1. pozici zatřídění jsou uvedeny v předchozí části.

<i>A 01 J 5/04</i>	(2006.01)	2006-167
<i>A 21 D 15/08</i>	(2006.01)	2006-115
<i>A 21 D 2/00</i>	(2006.01)	2006-115
<i>A 21 D 2/16</i>	(2006.01)	2006-115
<i>A 21 D 2/22</i>	(2006.01)	2006-115
<i>A 23 L 1/29</i>	(2006.01)	2006-129
<i>A 23 L 1/304</i>	(2006.01)	2006-129
<i>A 23 L 3/3418</i>	(2006.01)	2006-115
<i>A 47 B 23/00</i>	(2006.01)	2006-164
<i>A 47 B 5/04</i>	(2006.01)	2006-164
<i>A 62 D 3/02</i>		2006-177
<i>B 01 D 35/00</i>	(2006.01)	2006-374
<i>B 07 B 1/04</i>	(2006.01)	2006-374
<i>B 63 J 5/00</i>	(2006.01)	2006-169
<i>B 65 B 25/06</i>	(2006.01)	2006-115
<i>C 07 D 403/00</i>	(2006.01)	2006-173
<i>C 07 D 413/00</i>	(2006.01)	2006-173
<i>C 07 D 413/10</i>	(2006.01)	2006-173
<i>C 10 B 53/00</i>	(2006.01)	2007-437
<i>C 12 F 3/10</i>	(2006.01)	2006-176
<i>C 23 C 4/04</i>	(2006.01)	2006-169
<i>D 04 B 15/14</i>	(2006.01)	2006-165
<i>D 05 B 29/02</i>	(2006.01)	2006-619
<i>F 16 L 58/02</i>	(2006.01)	2006-169
<i>F 21 V 33/00</i>	(2006.01)	2006-168
<i>F 24 D 15/04</i>	(2006.01)	2006-175
<i>F 24 D 3/18</i>	(2006.01)	2006-175
<i>F 25 B 29/00</i>	(2006.01)	2006-175
<i>F 25 B 30/00</i>	(2006.01)	2006-175
<i>G 01 B 17/04</i>	(2006.01)	2006-439
<i>G 01 B 21/32</i>	(2006.01)	2006-439
<i>G 01 H 13/00</i>	(2006.01)	2006-439
<i>G 01 L 1/14</i>	(2006.01)	2006-439
<i>G 01 N 21/49</i>	(2006.01)	2007-212
<i>G 01 P 15/10</i>	(2006.01)	2006-439
<i>H 01 B 7/08</i>	(2006.01)	2006-178

Seznam přihlašovatelů zveřejněných přihlášek vynálezů

(71)	(21)	(51)	(71)	(21)	(51)
ACO Industries k. s., Příbram, CZ	2006-169	C 09 D 175/04	(2006.01)		
AMR AMARANTH, a. s., Hradec Králové, CZ	2006-129	A 23 L 1/105	(2006.01)		
AMR AMARANTH, a. s., Hradec Králové, CZ	2006-130	A 23 J 3/34	(2006.01)		
Andritz Fiedler GmbH & Co. KG, Regensburg, DE	2006-374	B 07 B 1/00	(2006.01)		
ČESKÁ ZEMĚDĚLSKÁ UNIVERZITA V PRAZE, Praha, CZ	2006-174	G 01 F 1/56	(2006.01)		
České vysoké učení technické v Praze Fakulta elektrotechnická, Praha, CZ	2006-439	G 01 L 1/10	(2006.01)		
Jordán Vilém Ing., Kroměříž, CZ	2006-178	H 01 B 7/00	(2006.01)		
Juki Corporation, Tokyo, JP	2006-619	D 05 B 35/06	(2006.01)		
KIWA spol. s r. o., Nitra, SK	2006-166	H 02 H 3/20	(2006.01)		
Masarykova univerzita, Brno, CZ	2005-720	D 21 H 25/04	(2006.01)		
Pavelka Miloslav Ing., Velké Pavlovice, CZ	2006-176	F 23 G 7/00	(2006.01)		
Škoda Auto a. s., Mladá Boleslav, CZ	2006-164	B 60 N 3/00	(2006.01)		
TOMA, a. s., Otrokovice, CZ	2006-177	C 12 N 11/02	(2006.01)		
Tomášek Jiří, Praha, CZ	2006-115	A 23 J 3/06	(2006.01)		
UNIPLET Třebíč a. s., Třebíč, CZ	2006-165	D 04 B 9/46	(2006.01)		
Universita Karlova v Praze Matematicko-fyzikální fakulta, Praha 2, CZ	2007-212	G 01 N 21/01	(2006.01)		
Vlk Martin, Praha, CZ	2006-175	F 25 B 30/02	(2006.01)		
Výzkumný ústav zemědělské techniky, v.v.i., Praha, CZ	2006-167	A 01 J 5/16	(2006.01)		
Výzkumný ústav zemědělské techniky, v.v.i., Praha, CZ	2006-168	A 01 J 7/00	(2006.01)		
Zakrytoe akcionernoe obschestvo "CARBONIKA-F", 119021 Moscow, RU	2007-437	C 10 B 49/02	(2006.01)		
Zentiva, a. s., Praha, CZ	2006-173	C 07 D 403/10	(2006.01)		

FG4A

Udělené patenty - přehled podle čísel patentů

V období uzávěrky tohoto čísla Věstníku udělil Úřad průmyslového vlastnictví tyto patenty.

298406	<i>A 61 K 36/28</i>	(2006.01)
298407	<i>B 65 B 43/18</i>	(2006.01)
298408	<i>B 65 D 71/46</i>	(2006.01)
298409	<i>C 09 K 21/02</i>	(2006.01)
298410	<i>H 04 L 12/40</i>	(2006.01)
298411	<i>A 61 K 47/02</i>	(2006.01)
298412	<i>F 27 D 15/02</i>	(2006.01)
298413	<i>C 07 D 207/16</i>	(2006.01)
298414	<i>B 01 F 5/08</i>	(2006.01)
298415	<i>B 66 B 9/04</i>	(2006.01)
298416	<i>B 65 D 27/14</i>	(2006.01)
298417	<i>C 01 B 13/11</i>	(2006.01)
298418	<i>B 21 D 3/05</i>	(2006.01)
298419	<i>B 62 M 25/04</i>	(2006.01)
298420	<i>G 06 Q 30/00</i>	(2006.01)
298421	<i>E 03 F 5/046</i>	(2006.01)
298422	<i>B 23 B 19/02</i>	(2006.01)
298423	<i>B 29 C 41/04</i>	(2006.01)
298424	<i>C 07 D 417/12</i>	(2006.01)
298425	<i>G 01 L 1/10</i>	(2006.01)
298426	<i>A 47 J 43/07</i>	(2006.01)

FG4A

Udělené patenty - přehled podle MPT

(51) A47J 43/07 (2006.01)	(11) 298418
(11) 298426	(40) 17.07.2002
(40) 12.03.1997	(21) 2001-3896
(21) 2001-3567	(73) KRUPP GFT GESELLSCHAFT FÜR GLEISTECHNIK
(73) VORWERK & CO. INTERHOLDING GMBH, Wuppertal, DE	MBH, Essen, DE
(72) Dörner Stefan, Solingen, DE	(72) Heller Wilhelm Dr.-Ing., Duisburg, DE
Kemker Uwe, Wuppertal, DE	Guericke Wilhelm Prof. Dr.-Ing., Magdeburg, DE
Lapp Oliver, Wuppertal, DE	(54) Způsob rovnání kolejnic a kotoučový rovnací stroj pro provádění tohoto způsobu
Simm Hans-Peter, Wuppertal, DE	(32) 31.10.2000
(54) Kuchyňský stroj	(31) 2000/10053933
(32) 28.04.1994	(33) DE
(31) 1994/4414822	(22) 30.10.2001
(33) DE	(74) Dr. Karel Čermák, Národní třída 32, Praha 1, 11000
(86) PCT/EP1995/001634	
(87) WO 1995/029618	
(22) 28.04.1995	
(74) Ing. Jiří Chlustina, Jana Masaryka 43-47, Praha 2, 12000	
(51) A61K 36/28 (2006.01)	(51) B23B 19/02 (2006.01)
A61K 36/32 (2006.01)	B23B 29/04 (2006.01)
A61P 31/04 (2006.01)	B23Q 3/12 (2006.01)
A61P 31/12 (2006.01)	(11) 298422
A61P 31/18 (2006.01)	(40) 13.07.2005
A61P 37/00 (2006.01)	(21) 2003-3350
(11) 298406	(73) ZÁPADOČESKÁ UNIVERZITA V PLZNI, Plzeň, CZ
(40) 12.07.2000	(72) Novák Petr Ing., Soběslav, CZ
(21) 1999-3368	(54) Způsob upínání a uvolňování nástroje s dutým strmým kuzelem HSK a zařízení k uskutečňování tohoto způsobu
(73) SQUIRES Meryl J., Barrington Hills, IL, US	(22) 09.12.2003
(72) Squires Meryl J., Barrington Hills, IL, US	(74) Irena Langrová, Skrétova 48, Plzeň, 30122
(54) Farmaceutický prostředek obsahující antimikrobiální prostředek pro léčbu lidské imunodeficiencie a dalších infekčních onemocnění	
(32) 26.03.1997	
(31) 1997/824041	
(33) US	
(86) PCT/US1998/005792	
(87) WO 1998/042188	
(22) 24.03.1998	
(74) PATENTSERVIS PRAHA a.s., Jivenská 1, Praha 4, 14000	
(51) A61K 47/02 (2006.01)	(51) B29C 41/04 (2006.01)
A61K 9/20 (2006.01)	C08F 2/01 (2006.01)
A61K 31/505 (2006.01)	C08F 2/48 (2006.01)
(11) 298411	B29C 71/04 (2006.01)
(40) 12.09.2001	G02C 7/02 (2006.01)
(21) 2000-2884	B29D 11/00 (2006.01)
(73) ASTRAZENECA AB, Södertälje, SE	B22D 13/04 (2006.01)
(72) Creekmore Joseph Richard, Wilmington, DE, US	(11) 298423
Wiggins Norman Alfred, Wilmington, DE, US	(40) 12.07.2006
(54) Farmaceutická kompozice a použití anorganické soli, jejíž kation je vícevalenční, ke stabilizaci	(21) 2004-1144
(22) 04.08.2000	(73) WILENS, spol. s r. o., Klatovy, CZ
(74) Ing. Eduard Hakr, Přístavní 24, Praha 7, 17000	(72) Novák Pavel Ing. CSc., Klatovy, CZ
	Wirthová Eva Ing., Švihov, CZ
	(54) Způsob výroby intraokulárních čoček polymeracním odléváním do forem
	(22) 24.11.2004
	(74) Ing. Marta Gabrielová, Politických vězňů 7, Praha 1, 11000
(51) B01F 5/08 (2006.01)	(51) B62M 25/04 (2006.01)
(11) 298414	B62K 23/06 (2006.01)
(40) 12.06.2002	B62L 3/02 (2006.01)
(21) 2001-949	(11) 298419
(73) TETRA LAVAL HOLDINGS & FINANCE SA, Pully, CH	(40) 14.08.2002
(72) Innings Fredrik, Malmö, SE	(21) 2002-33
Malmberg Rolf, Lund, SE	(73) CAMPAGNOLO SRL, Vicenza, IT
(54) Způsob homogenizace	(72) Dal Pra' Giuseppe, Vicenza, IT
(32) 15.09.1998	(54) Kombinovaná ovládací jednotka řazení převodových stupňů a brzdy pro jízdní kola
(31) 1998/9803124	(32) 11.01.2001
(33) SE	(31) 2001TO/11
(86) PCT/SE1999/001593	(33) IT
(87) WO 2000/015327	(22) 04.01.2002
(22) 13.09.1999	(74) ROTT, RŮŽIČKA & GUTTMANN Patentová, známková a advokátní kancelář, Ing. Jiří Andera, Nad Štolou 12, Praha 7, 17000
(74) KOREJZOVÁ & SPOL., v.o.s., JUDr. Zdeňka Korejzová, advokátka, Korunní 104/E, Praha 10, 10100	
(51) B21D 3/05 (2006.01)	(51) B65B 43/18 (2006.01)
B21D 3/02 (2006.01)	B65B 43/26 (2006.01)
B21D 3/00 (2006.01)	(11) 298407
	(40) 13.12.2000
	(21) 1999-4149
	(73) MeadWestvaco Packaging Systems, LLC, Stamford, CT, US
	(72) Duperray Philippe, Chateauroux, FR
	(54) Způsob balení předmětů nebo skupin předmětů a stroj k provádění způsobu

(32)	23.05.1997		(87)	WO 2000/066488	
(31)	1997/9710639		(22)	20.04.2000	
(33)	GB		(74)	JUDr. Pavel Zelený, Hálkova 2, Praha 2, 12000	
(86)	PCT/US1998/010542				
(87)	WO 1998/052853		(51)	C07D 207/16	(2006.01)
(22)	22.05.1998			A61K 31/44	(2006.01)
(74)	PATENTSERVIS Praha, a.s., Jivenská 1273/1, Praha 4, 14021		(11)	298413	
			(40)	16.05.2001	
			(21)	2000-4425	
(51)	B65D 27/14	(2006.01)	(73)	Biogen Idec MA Inc., Cambridge, MA, US	
(11)	298416		(72)	Lee Wen-Cherng, Lexington, MA, US	
(40)	12.02.2003			Gill Alan, Reading, MA, US	
(21)	2001-2547		(54)	Beta-Alaninový derivát, farmaceutická kompozice tento derivát obsahující a použití tohoto derivátu pro přípravu léčiva	
(73)	BlessOF GmbH, Kirchheim unter Teck, DE		(32)	28.05.1998	
(72)	Nolte Bert, Notzingen, DE		(31)	1998/87064	
(54)	Dopisní obálka, způsob její výroby a zařízení k provádění tohoto způsobu		(33)	US	
(32)	19.01.1999		(86)	PCT/US1999/011924	
(31)	1999/19901821		(87)	WO 1999/061421	
(33)	DE		(22)	28.05.1999	
(86)	PCT/EP2000/000330		(74)	Ing. Eduard Hakr, Přístavní 24, Praha 7, 17000	
(87)	WO 2000/043280				
(22)	18.01.2000		(51)	C07D 417/12	(2006.01)
(74)	Čermák Hořejš Myslík a spol., JUDr. Karel Čermák, advokát, Národní 32, Praha 1, 11000			C07D 277/34	(2006.01)
				C07D 213/74	(2006.01)
(51)	B65D 71/46	(2006.01)		A61K 31/427	(2006.01)
	B65D 71/20	(2006.01)		A61K 31/4427	(2006.01)
(11)	298408			A61P 3/10	(2006.01)
(40)	15.08.2001		(11)	298424	
(21)	1999-4760		(40)	17.01.2007	
(73)	MeadWestvaco Packaging Systems, LLC, Stamford, CT, US		(21)	2005-324	
(72)	Bakx Martinus C. M., Goes, NL		(73)	Zentiva, a. s., Praha, CZ	
(54)	Kartón pro uložení množství předmětů s možností uchopení v horní části		(72)	Halama Aleš, Pardubice, CZ	
(32)	02.07.1997			Richter Jindřich, Pardubice, CZ	
(31)	1997/9713947		(54)	Způsob krystalizace rosiglitazonu a jeho derivátů ze směsných rozpouštědel	
(33)	GB		(22)	24.05.2005	
(86)	PCT/US1998/014075		(74)	ROTT, RŮŽIČKA & GUTTMANN Patentová, známková a advokátní kancelář, Ing. Ivana Jirotková, Nad Štolou 12, Praha 7, 17000	
(87)	WO 1999/001356				
(22)	02.07.1998		(51)	C09K 21/02	(2006.01)
(74)	PATENTSERVIS Praha, a.s., Jivenská 1273/1, Praha 4, 14021			B32B 17/06	(2006.01)
			(11)	298409	
(51)	B66B 9/04	(2006.01)	(40)	17.01.2001	
	B66B 11/04	(2006.01)	(21)	2000-1373	
(11)	298415		(73)	GLAVERBEL, Brussels, BE	
(40)	13.03.2002		(72)	Goelff Pierre, Nalines, BE	
(21)	2001-1732			Degand Etienne, Wezembeek-Oppem, BE	
(73)	SORS Carlos Alberto, Paraná, AR		(54)	Transparentní teplem nabobtnatelný materiál, způsob jeho přípravy, způsob tvorby transparentního zasklívacího panelu, tabule z transparentního skelného materiálu a ohnivzdorný panel	
(72)	Sors Carlos Alberto, Paraná, AR		(32)	15.10.1997	
(54)	Výtah		(31)	1997/9721812	
(32)	19.05.2000, 07.03.2001		(33)	GB	
(31)	2000/102412, 2001/101063		(86)	PCT/BE1998/000146	
(33)	AR, AR		(87)	WO 1999/019421	
(22)	17.05.2001		(22)	05.10.1998	
(74)	KOREJZOVÁ & SPOL., v.o.s., JUDr. Zdeňka Korejzová, advokátka, Korunní 104/E, Praha 10, 10100		(74)	JUDr. Miloš Všečeka, Hálkova 2, Praha 2, 12000	
(51)	C01B 13/11	(2006.01)	(51)	E03F 5/046	(2006.01)
	B01J 19/08	(2006.01)		E03F 5/06	(2006.01)
(11)	298417			E03F 5/04	(2006.01)
(40)	17.07.2002		(11)	298421	
(21)	2001-3844		(40)	12.01.2005	
(73)	ACCENTUS PLC, London WC2N 5HR, GB		(21)	2003-1532	
(72)	Carlow John Sydney, Southampton, GB		(73)	VLČEK GROUP s.r.o., Plzeň, CZ	
	Harte Martin, Faringdon, GB		(72)	Vlček Petr Ing., Zruč, CZ	
	Jorgensen Norman, Lower Earley, GB			Vlček Radek, MěstoTouškov, CZ	
	King Robert Francis, Abingdon, GB		(54)	Obrubníková vpust' výklopná	
	McAdams Roy, Didcot, GB		(22)	02.06.2003	
	Winterbottom Fiona, Reading, GB		(74)	Langrová & Kupka patentová, známková a právní kancelář, Bc. Irena Langrová, Skrétova 48, Plzeň, 30122	
(54)	Reaktor pro zpracování plynných médií koronovým výbojem				
(32)	28.04.1999		(51)	F27D 15/02	(2006.01)
(31)	1999/9909658			F27D 23/00	(2006.01)
(33)	GB				
(86)	PCT/GB2000/001551				

- (11) 298412
(40) 17.04.2002
(21) **2000-3294**
(73) PSP ENGINEERING A. S., Přerov, CZ
(72) Pospíšil Jaroslav Ing., Přerov, CZ
Macůrek Ivan, Holešov, CZ
Skopal Jaromír Ing., Veselíčko, CZ
Krejčí Petr Ing., Přerov, CZ
Michálek Zdeněk Ing., Přerov, CZ
Pumprla Alois Ing., Přerov, CZ
Žajdlík Josef Ing., Přerov, CZ
(54) **Roštový chladič zrnitého materiálu**
(22) 11.09.2000
(74) HALAXOVÁ & HALAXOVÁ, TETRAPAT, RNDr.
Zdeňka Halaxová, Horní náměstí 7, Olomouc, 77200
-

- (51) **G01L 1/10** (2006.01)
G01L 1/14 (2006.01)
G01B 17/04 (2006.01)
G01B 21/32 (2006.01)
G01H 13/00 (2006.01)
G01P 15/10 (2006.01)
(11) 298425
(40) 26.09.2007
(21) **2006-439**
(73) České vysoké učení technické v Praze Fakulta
elektrotechnická, Praha, CZ
(72) Hospodka Jiří Dr. Ing., Brandýsek, CZ
(54) **Zařízení pro kontinuální měření kmitů strunových
tenzometrických snímačů s dvou vodičovým připojením**
(22) 03.07.2006
(74) Ing. Hana Dušková, patentový zástupce, Travná 1285,
Praha 14 - Kyje, 19800
-

- (51) **G06Q 30/00** (2006.01)
G06Q 50/00 (2006.01)
G06F 21/00 (2006.01)
G07F 7/10 (2006.01)
(11) 298420
(40) 18.06.2003
(21) **2002-3652**
(73) MAGIC PRODUCTION GROUP (M.P.G.) S.A.,
Senningerberg, LU
(72) Ferrero Pietro, Schoppach, Arlon, BE
(54) **Způsob sdělení dodatečného využití spotřebního
produktu, spotřební produkt a databáze**
(32) 12.05.2000
(31) 2000/00110088
(33) EP
(86) PCT/EP2001/005371
(87) WO 2001/086519
(22) 10.05.2001
(74) JUDr. Otakar Švorčík, Hálkova 2, Praha 2, 12000
-

- (51) **H04L 12/40** (2006.01)
H04L 29/06 (2006.01)
H04L 29/08 (2006.01)
(11) 298410
(40) 11.10.2000
(21) **2000-2084**
(73) ROBERT BOSCH GMBH, Stuttgart, DE
(72) Rode Detlef, Hemmingen, DE
Zurmuehl Uwe, Giesen, DE
(54) **Způsob koordinace součástí sítě**
(32) 09.12.1997
(31) 1997/19754640
(33) DE
(86) PCT/DE1998/003517
(87) WO 1999/030459
(22) 30.11.1998
(74) JUDr. Jan Matějka, Národní 32, Praha 1, 11000
-

Seznam majitelů udělených patentů

(73)	(11)	(51)	(73)	(11)	(51)
ACCENTUS PLC, London WC2N 5HR, GB	298417	C 01 B 13/11	(2006.01)		
ASTRAZENECA AB, Södertälje, SE	298411	A 61 K 47/02	(2006.01)		
Biogen Idec MA Inc., Cambridge, MA, US	298413	C 07 D 207/16	(2006.01)		
BlessOF GmbH, Kirchheim unter Teck, DE	298416	B 65 D 27/14	(2006.01)		
CAMPAGNOLO SRL, Vicenza, IT	298419	B 62 M 25/04	(2006.01)		
České vysoké učení technické v Praze Fakulta elektrotechnická, Praha, CZ	298425	G 01 L 1/10	(2006.01)		
GLAVERBEL, Brussels, BE	298409	C 09 K 21/02	(2006.01)		
KRUPP GFT GESELLSCHAFT FÜR GLEISTECHNIK MBH, Essen, DE	298418	B 21 D 3/05	(2006.01)		
MAGIC PRODUCTION GROUP (M.P.G.) S.A., Senningerberg, LU	298420	G 06 Q 30/00	(2006.01)		
MeadWestvaco Packaging Systems, LLC, Stamford, CT, US	298407	B 65 B 43/18	(2006.01)		
MeadWestvaco Packaging Systems, LLC, Stamford, CT, US	298408	B 65 D 71/46	(2006.01)		
PSP ENGINEERING A. S., Přerov, CZ	298412	F 27 D 15/02	(2006.01)		
ROBERT BOSCH GMBH, Stuttgart, DE	298410	H 04 L 12/40	(2006.01)		
SORS Carlos Alberto, Paraná, AR	298415	B 66 B 9/04	(2006.01)		
SQUIRES Meryl J., Barrington Hills, IL, US	298406	A 61 K 36/28	(2006.01)		
TETRA LAVAL HOLDINGS & FINANCE SA, Pully, CH	298414	B 01 F 5/08	(2006.01)		
VLČEK GROUP s.r.o., Plzeň, CZ	298421	E 03 F 5/046	(2006.01)		
VORWERK & CO. INTERHOLDING GMBH, Wuppertal, DE	298426	A 47 J 43/07	(2006.01)		
WILENS, spol. s r. o., Klatovy, CZ	298423	B 29 C 41/04	(2006.01)		
ZÁPADOČESKÁ UNIVERZITA V PLZNI, Plzeň, CZ	298422	B 23 B 19/02	(2006.01)		
Zentiva, a. s., Praha, CZ	298424	C 07 D 417/12	(2006.01)		

Udělení evropské patenty

Evropský patentový úřad udělil následující evropské patenty s účinky pro Českou republiku. Tyto patenty mohou být zrušeny nebo zachovány v pozmeněném znění Evropským patentovým úřadem v řízení o odporu. K tomu, aby nabyly evropský patent účinnosti na území České republiky, je třeba, aby byl Úřadu předložen ve stanovené lhůtě překlad patentového spisu do českého jazyka (§ 35c odst. 2 až 4 zákona č. 527/1990 Sb., v platném znění).

(97) EP 1273340	(47) 12.09.2007	(97) EP 1433886	(47) 12.09.2007
(97) EP 1277798	(47) 12.09.2007	(97) EP 1434663	(47) 12.09.2007
(97) EP 1278352	(47) 12.09.2007	(97) EP 1435061	(47) 12.09.2007
(97) EP 1279472	(47) 12.09.2007	(97) EP 1437113	(47) 12.09.2007
(97) EP 1281377	(47) 12.09.2007	(97) EP 1437261	(47) 12.09.2007
(97) EP 1281451	(47) 12.09.2007	(97) EP 1438379	(47) 12.09.2007
(97) EP 1281609	(47) 12.09.2007	(97) EP 1438482	(47) 12.09.2007
(97) EP 1291608	(47) 12.09.2007	(97) EP 1439250	(47) 12.09.2007
(97) EP 1302228	(47) 12.09.2007	(97) EP 1440113	(47) 12.09.2007
(97) EP 1302696	(47) 12.09.2007	(97) EP 1440122	(47) 12.09.2007
(97) EP 1310157	(47) 12.09.2007	(97) EP 1442574	(47) 12.09.2007
(97) EP 1312529	(47) 12.09.2007	(97) EP 1443988	(47) 12.09.2007
(97) EP 1314828	(47) 12.09.2007	(97) EP 1444013	(47) 12.09.2007
(97) EP 1314920	(47) 12.09.2007	(97) EP 1444201	(47) 12.09.2007
(97) EP 1323532	(47) 12.09.2007	(97) EP 1447625	(47) 12.09.2007
(97) EP 1327387	(47) 12.09.2007	(97) EP 1448671	(47) 12.09.2007
(97) EP 1329150	(47) 12.09.2007	(97) EP 1448719	(47) 12.09.2007
(97) EP 1329494	(47) 12.09.2007	(97) EP 1449346	(47) 12.09.2007
(97) EP 1333415	(47) 12.09.2007	(97) EP 1450597	(47) 12.09.2007
(97) EP 1334714	(47) 12.09.2007	(97) EP 1450989	(47) 12.09.2007
(97) EP 1340515	(47) 12.09.2007	(97) EP 1452645	(47) 12.09.2007
(97) EP 1340872	(47) 12.09.2007	(97) EP 1452770	(47) 12.09.2007
(97) EP 1347619	(47) 12.09.2007	(97) EP 1452965	(47) 12.09.2007
(97) EP 1351199	(47) 12.09.2007	(97) EP 1453784	(47) 12.09.2007
(97) EP 1352851	(47) 12.09.2007	(97) EP 1453830	(47) 12.09.2007
(97) EP 1353257	(47) 12.09.2007	(97) EP 1454098	(47) 12.09.2007
(97) EP 1360944	(47) 12.09.2007	(97) EP 1454330	(47) 12.09.2007
(97) EP 1361321	(47) 12.09.2007	(97) EP 1454333	(47) 12.09.2007
(97) EP 1363161	(47) 12.09.2007	(97) EP 1454420	(47) 12.09.2007
(97) EP 1369463	(47) 12.09.2007	(97) EP 1454864	(47) 12.09.2007
(97) EP 1371658	(47) 12.09.2007	(97) EP 1457131	(47) 12.09.2007
(97) EP 1375757	(47) 12.09.2007	(97) EP 1459000	(47) 12.09.2007
(97) EP 1378595	(47) 12.09.2007	(97) EP 1460421	(47) 12.09.2007
(97) EP 1380699	(47) 12.09.2007	(97) EP 1460923	(47) 12.09.2007
(97) EP 1380867	(47) 12.09.2007	(97) EP 1462357	(47) 12.09.2007
(97) EP 1383299	(47) 12.09.2007	(97) EP 1465641	(47) 12.09.2007
(97) EP 1387460	(47) 12.09.2007	(97) EP 1471666	(47) 12.09.2007
(97) EP 1400213	(47) 12.09.2007	(97) EP 1473343	(47) 12.09.2007
(97) EP 1404246	(47) 12.09.2007	(97) EP 1473375	(47) 12.09.2007
(97) EP 1404613	(47) 12.09.2007	(97) EP 1476321	(47) 12.09.2007
(97) EP 1404640	(47) 12.09.2007	(97) EP 1477083	(47) 12.09.2007
(97) EP 1406509	(47) 12.09.2007	(97) EP 1477448	(47) 12.09.2007
(97) EP 1406555	(47) 12.09.2007	(97) EP 1478671	(47) 12.09.2007
(97) EP 1406616	(47) 12.09.2007	(97) EP 1480686	(47) 12.09.2007
(97) EP 1407013	(47) 12.09.2007	(97) EP 1481053	(47) 12.09.2007
(97) EP 1407272	(47) 12.09.2007	(97) EP 1481359	(47) 12.09.2007
(97) EP 1409044	(47) 12.09.2007	(97) EP 1481434	(47) 12.09.2007
(97) EP 1410029	(47) 12.09.2007	(97) EP 1481858	(47) 12.09.2007
(97) EP 1410772	(47) 12.09.2007	(97) EP 1483154	(47) 12.09.2007
(97) EP 1412753	(47) 12.09.2007	(97) EP 1483328	(47) 12.09.2007
(97) EP 1415026	(47) 12.09.2007	(97) EP 1484486	(47) 12.09.2007
(97) EP 1415436	(47) 12.09.2007	(97) EP 1485181	(47) 12.09.2007
(97) EP 1416441	(47) 12.09.2007	(97) EP 1486406	(47) 12.09.2007
(97) EP 1417266	(47) 12.09.2007	(97) EP 1487127	(47) 12.09.2007
(97) EP 1418266	(47) 12.09.2007	(97) EP 1487305	(47) 12.09.2007
(97) EP 1418384	(47) 12.09.2007	(97) EP 1492872	(47) 12.09.2007
(97) EP 1419693	(47) 12.09.2007	(97) EP 1493940	(47) 12.09.2007
(97) EP 1421419	(47) 12.09.2007	(97) EP 1494984	(47) 12.09.2007
(97) EP 1421910	(47) 12.09.2007	(97) EP 1495684	(47) 12.09.2007
(97) EP 1422354	(47) 12.09.2007	(97) EP 1496195	(47) 12.09.2007
(97) EP 1423083	(47) 12.09.2007	(97) EP 1498118	(47) 12.09.2007
(97) EP 1423497	(47) 12.09.2007	(97) EP 1498228	(47) 12.09.2007
(97) EP 1424162	(47) 12.09.2007	(97) EP 1498255	(47) 12.09.2007
(97) EP 1426099	(47) 12.09.2007	(97) EP 1498270	(47) 12.09.2007
(97) EP 1427487	(47) 12.09.2007	(97) EP 1499224	(47) 12.09.2007
(97) EP 1427777	(47) 12.09.2007	(97) EP 1499542	(47) 12.09.2007
(97) EP 1428763	(47) 12.09.2007	(97) EP 1500156	(47) 12.09.2007
(97) EP 1430264	(47) 12.09.2007	(97) EP 1501171	(47) 12.09.2007
(97) EP 1431681	(47) 12.09.2007	(97) EP 1501648	(47) 12.09.2007
(97) EP 1433839	(47) 12.09.2007	(97) EP 1502054	(47) 12.09.2007

(97) EP 1502544	(47) 12.09.2007	(97) EP 1560379	(47) 12.09.2007
(97) EP 1502717	(47) 12.09.2007	(97) EP 1561921	(47) 12.09.2007
(97) EP 1502845	(47) 12.09.2007	(97) EP 1561961	(47) 12.09.2007
(97) EP 1502908	(47) 12.09.2007	(97) EP 1563035	(47) 12.09.2007
(97) EP 1503498	(47) 12.09.2007	(97) EP 1566090	(47) 12.09.2007
(97) EP 1503624	(47) 12.09.2007	(97) EP 1567017	(47) 12.09.2007
(97) EP 1504790	(47) 12.09.2007	(97) EP 1568436	(47) 12.09.2007
(97) EP 1506154	(47) 12.09.2007	(97) EP 1569388	(47) 12.09.2007
(97) EP 1507382	(47) 12.09.2007	(97) EP 1571274	(47) 12.09.2007
(97) EP 1512250	(47) 12.09.2007	(97) EP 1571491	(47) 12.09.2007
(97) EP 1516162	(47) 12.09.2007	(97) EP 1573510	(47) 12.09.2007
(97) EP 1516518	(47) 12.09.2007	(97) EP 1575809	(47) 12.09.2007
(97) EP 1519871	(47) 12.09.2007	(97) EP 1576189	(47) 12.09.2007
(97) EP 1519925	(47) 12.09.2007	(97) EP 1576219	(47) 12.09.2007
(97) EP 1519962	(47) 12.09.2007	(97) EP 1576967	(47) 12.09.2007
(97) EP 1520161	(47) 12.09.2007	(97) EP 1578457	(47) 12.09.2007
(97) EP 1520344	(47) 12.09.2007	(97) EP 1579412	(47) 12.09.2007
(97) EP 1521861	(47) 12.09.2007	(97) EP 1579600	(47) 12.09.2007
(97) EP 1522221	(47) 12.09.2007	(97) EP 1580129	(47) 12.09.2007
(97) EP 1523223	(47) 12.09.2007	(97) EP 1583838	(47) 12.09.2007
(97) EP 1523643	(47) 12.09.2007	(97) EP 1584629	(47) 12.09.2007
(97) EP 1525026	(47) 12.09.2007	(97) EP 1585691	(47) 12.09.2007
(97) EP 1525158	(47) 12.09.2007	(97) EP 1588080	(47) 12.09.2007
(97) EP 1525239	(47) 12.09.2007	(97) EP 1588679	(47) 12.09.2007
(97) EP 1525720	(47) 12.09.2007	(97) EP 1591124	(47) 12.09.2007
(97) EP 1526002	(47) 12.09.2007	(97) EP 1591492	(47) 12.09.2007
(97) EP 1526213	(47) 12.09.2007	(97) EP 1594086	(47) 12.09.2007
(97) EP 1526851	(47) 12.09.2007	(97) EP 1594825	(47) 12.09.2007
(97) EP 1526860	(47) 12.09.2007	(97) EP 1596720	(47) 12.09.2007
(97) EP 1527064	(47) 12.09.2007	(97) EP 1596741	(47) 12.09.2007
(97) EP 1527091	(47) 12.09.2007	(97) EP 1597845	(47) 12.09.2007
(97) EP 1527109	(47) 12.09.2007	(97) EP 1598209	(47) 12.09.2007
(97) EP 1530543	(47) 12.09.2007	(97) EP 1598271	(47) 12.09.2007
(97) EP 1530941	(47) 12.09.2007	(97) EP 1599007	(47) 12.09.2007
(97) EP 1532218	(47) 12.09.2007	(97) EP 1599022	(47) 12.09.2007
(97) EP 1532849	(47) 12.09.2007	(97) EP 1600393	(47) 12.09.2007
(97) EP 1532860	(47) 12.09.2007	(97) EP 1600734	(47) 12.09.2007
(97) EP 1534097	(47) 12.09.2007	(97) EP 1601000	(47) 12.09.2007
(97) EP 1534437	(47) 12.09.2007	(97) EP 1601489	(47) 12.09.2007
(97) EP 1534653	(47) 12.09.2007	(97) EP 1601700	(47) 12.09.2007
(97) EP 1534793	(47) 12.09.2007	(97) EP 1601968	(47) 12.09.2007
(97) EP 1535677	(47) 12.09.2007	(97) EP 1606987	(47) 12.09.2007
(97) EP 1535763	(47) 12.09.2007	(97) EP 1607492	(47) 12.09.2007
(97) EP 1536055	(47) 12.09.2007	(97) EP 1608880	(47) 12.09.2007
(97) EP 1537073	(47) 12.09.2007	(97) EP 1610620	(47) 12.09.2007
(97) EP 1537159	(47) 12.09.2007	(97) EP 1611665	(47) 12.09.2007
(97) EP 1537247	(47) 12.09.2007	(97) EP 1612752	(47) 12.09.2007
(97) EP 1537463	(47) 12.09.2007	(97) EP 1613049	(47) 12.09.2007
(97) EP 1538374	(47) 12.09.2007	(97) EP 1613304	(47) 12.09.2007
(97) EP 1539263	(47) 12.09.2007	(97) EP 1613441	(47) 12.09.2007
(97) EP 1541829	(47) 12.09.2007	(97) EP 1613522	(47) 12.09.2007
(97) EP 1542565	(47) 12.09.2007	(97) EP 1613799	(47) 12.09.2007
(97) EP 1542879	(47) 12.09.2007	(97) EP 1614200	(47) 12.09.2007
(97) EP 1543255	(47) 12.09.2007	(97) EP 1614390	(47) 12.09.2007
(97) EP 1543753	(47) 12.09.2007	(97) EP 1614553	(47) 12.09.2007
(97) EP 1544284	(47) 12.09.2007	(97) EP 1614705	(47) 12.09.2007
(97) EP 1544427	(47) 12.09.2007	(97) EP 1615336	(47) 12.09.2007
(97) EP 1545467	(47) 12.09.2007	(97) EP 1615805	(47) 12.09.2007
(97) EP 1550097	(47) 12.09.2007	(97) EP 1616025	(47) 12.09.2007
(97) EP 1551261	(47) 12.09.2007	(97) EP 1616091	(47) 12.09.2007
(97) EP 1551690	(47) 12.09.2007	(97) EP 1616173	(47) 12.09.2007
(97) EP 1551744	(47) 12.09.2007	(97) EP 1616647	(47) 12.09.2007
(97) EP 1551915	(47) 12.09.2007	(97) EP 1616868	(47) 12.09.2007
(97) EP 1552402	(47) 12.09.2007	(97) EP 1617607	(47) 12.09.2007
(97) EP 1553296	(47) 12.09.2007	(97) EP 1617905	(47) 12.09.2007
(97) EP 1554176	(47) 12.09.2007	(97) EP 1618037	(47) 12.09.2007
(97) EP 1554535	(47) 12.09.2007	(97) EP 1618258	(47) 12.09.2007
(97) EP 1554618	(47) 12.09.2007	(97) EP 1618819	(47) 12.09.2007
(97) EP 1554839	(47) 12.09.2007	(97) EP 1618925	(47) 12.09.2007
(97) EP 1555946	(47) 12.09.2007	(97) EP 1619162	(47) 12.09.2007
(97) EP 1556529	(47) 12.09.2007	(97) EP 1619659	(47) 12.09.2007
(97) EP 1558579	(47) 12.09.2007	(97) EP 1621331	(47) 12.09.2007
(97) EP 1558580	(47) 12.09.2007	(97) EP 1621405	(47) 12.09.2007
(97) EP 1558668	(47) 12.09.2007	(97) EP 1621495	(47) 12.09.2007
(97) EP 1558718	(47) 12.09.2007	(97) EP 1621811	(47) 12.09.2007
(97) EP 1559457	(47) 12.09.2007	(97) EP 1623136	(47) 12.09.2007
(97) EP 1559523	(47) 12.09.2007	(97) EP 1626092	(47) 12.09.2007
(97) EP 1560193	(47) 12.09.2007	(97) EP 1626275	(47) 12.09.2007

(97)	EP 1627036	(47)	12.09.2007	(97)	EP 1681935	(47)	12.09.2007
(97)	EP 1627086	(47)	12.09.2007	(97)	EP 1682447	(47)	12.09.2007
(97)	EP 1628763	(47)	12.09.2007	(97)	EP 1682528	(47)	12.09.2007
(97)	EP 1629644	(47)	12.09.2007	(97)	EP 1683801	(47)	12.09.2007
(97)	EP 1629755	(47)	12.09.2007	(97)	EP 1684565	(47)	12.09.2007
(97)	EP 1629844	(47)	12.09.2007	(97)	EP 1684751	(47)	12.09.2007
(97)	EP 1630558	(47)	12.09.2007	(97)	EP 1684812	(47)	12.09.2007
(97)	EP 1631441	(47)	12.09.2007	(97)	EP 1685328	(47)	12.09.2007
(97)	EP 1632073	(47)	12.09.2007	(97)	EP 1685751	(47)	12.09.2007
(97)	EP 1633905	(47)	12.09.2007	(97)	EP 1688016	(47)	12.09.2007
(97)	EP 1634514	(47)	12.09.2007	(97)	EP 1688353	(47)	12.09.2007
(97)	EP 1636350	(47)	12.09.2007	(97)	EP 1691078	(47)	12.09.2007
(97)	EP 1636392	(47)	12.09.2007	(97)	EP 1692046	(47)	12.09.2007
(97)	EP 1637857	(47)	12.09.2007	(97)	EP 1692151	(47)	12.09.2007
(97)	EP 1639966	(47)	12.09.2007	(97)	EP 1692965	(47)	12.09.2007
(97)	EP 1641153	(47)	12.09.2007	(97)	EP 1693428	(47)	12.09.2007
(97)	EP 1641534	(47)	12.09.2007	(97)	EP 1694122	(47)	12.09.2007
(97)	EP 1641797	(47)	12.09.2007	(97)	EP 1694149	(47)	12.09.2007
(97)	EP 1642776	(47)	12.09.2007	(97)	EP 1694790	(47)	12.09.2007
(97)	EP 1643598	(47)	12.09.2007	(97)	EP 1694910	(47)	12.09.2007
(97)	EP 1644141	(47)	12.09.2007	(97)	EP 1695338	(47)	12.09.2007
(97)	EP 1644160	(47)	12.09.2007	(97)	EP 1696741	(47)	12.09.2007
(97)	EP 1644196	(47)	12.09.2007	(97)	EP 1697366	(47)	12.09.2007
(97)	EP 1645042	(47)	12.09.2007	(97)	EP 1699257	(47)	12.09.2007
(97)	EP 1645122	(47)	12.09.2007	(97)	EP 1700225	(47)	12.09.2007
(97)	EP 1645626	(47)	12.09.2007	(97)	EP 1700753	(47)	12.09.2007
(97)	EP 1646305	(47)	12.09.2007	(97)	EP 1700871	(47)	12.09.2007
(97)	EP 1646865	(47)	12.09.2007	(97)	EP 1701640	(47)	12.09.2007
(97)	EP 1647496	(47)	12.09.2007	(97)	EP 1702804	(47)	12.09.2007
(97)	EP 1648329	(47)	12.09.2007	(97)	EP 1702832	(47)	12.09.2007
(97)	EP 1648475	(47)	12.09.2007	(97)	EP 1703778	(47)	12.09.2007
(97)	EP 1648625	(47)	12.09.2007	(97)	EP 1706222	(47)	12.09.2007
(97)	EP 1648648	(47)	12.09.2007	(97)	EP 1706430	(47)	12.09.2007
(97)	EP 1648812	(47)	12.09.2007	(97)	EP 1707564	(47)	12.09.2007
(97)	EP 1648894	(47)	12.09.2007	(97)	EP 1708838	(47)	12.09.2007
(97)	EP 1649093	(47)	12.09.2007	(97)	EP 1709235	(47)	12.09.2007
(97)	EP 1649094	(47)	12.09.2007	(97)	EP 1709361	(47)	12.09.2007
(97)	EP 1649250	(47)	12.09.2007	(97)	EP 1710055	(47)	12.09.2007
(97)	EP 1649306	(47)	12.09.2007	(97)	EP 1711546	(47)	12.09.2007
(97)	EP 1649738	(47)	12.09.2007	(97)	EP 1712388	(47)	12.09.2007
(97)	EP 1649840	(47)	12.09.2007	(97)	EP 1713708	(47)	12.09.2007
(97)	EP 1650648	(47)	12.09.2007	(97)	EP 1714670	(47)	12.09.2007
(97)	EP 1651787	(47)	12.09.2007	(97)	EP 1718673	(47)	12.09.2007
(97)	EP 1652189	(47)	12.09.2007	(97)	EP 1721489	(47)	12.09.2007
(97)	EP 1652385	(47)	12.09.2007	(97)	EP 1721539	(47)	12.09.2007
(97)	EP 1652429	(47)	12.09.2007	(97)	EP 1723027	(47)	12.09.2007
(97)	EP 1652544	(47)	12.09.2007	(97)	EP 1723188	(47)	12.09.2007
(97)	EP 1654082	(47)	12.09.2007	(97)	EP 1724399	(47)	12.09.2007
(97)	EP 1654263	(47)	12.09.2007	(97)	EP 1724495	(47)	12.09.2007
(97)	EP 1656223	(47)	12.09.2007	(97)	EP 1725202	(47)	12.09.2007
(97)	EP 1658314	(47)	12.09.2007	(97)	EP 1726557	(47)	12.09.2007
(97)	EP 1658458	(47)	12.09.2007	(97)	EP 1728032	(47)	12.09.2007
(97)	EP 1658782	(47)	12.09.2007	(97)	EP 1729072	(47)	12.09.2007
(97)	EP 1660339	(47)	12.09.2007	(97)	EP 1730002	(47)	12.09.2007
(97)	EP 1660702	(47)	12.09.2007	(97)	EP 1730440	(47)	12.09.2007
(97)	EP 1660919	(47)	12.09.2007	(97)	EP 1734885	(47)	12.09.2007
(97)	EP 1662885	(47)	12.09.2007	(97)	EP 1735064	(47)	12.09.2007
(97)	EP 1663928	(47)	12.09.2007	(97)	EP 1737316	(47)	12.09.2007
(97)	EP 1664059	(47)	12.09.2007	(97)	EP 1737324	(47)	12.09.2007
(97)	EP 1665469	(47)	12.09.2007	(97)	EP 1737766	(47)	12.09.2007
(97)	EP 1666787	(47)	12.09.2007	(97)	EP 1737840	(47)	12.09.2007
(97)	EP 1670335	(47)	12.09.2007	(97)	EP 1738043	(47)	12.09.2007
(97)	EP 1670608	(47)	12.09.2007	(97)	EP 1738960	(47)	12.09.2007
(97)	EP 1671237	(47)	12.09.2007	(97)	EP 1739053	(47)	12.09.2007
(97)	EP 1671463	(47)	12.09.2007	(97)	EP 1739574	(47)	12.09.2007
(97)	EP 1671526	(47)	12.09.2007	(97)	EP 1740625	(47)	12.09.2007
(97)	EP 1673304	(47)	12.09.2007	(97)	EP 1740657	(47)	12.09.2007
(97)	EP 1673329	(47)	12.09.2007	(97)	EP 1742796	(47)	12.09.2007
(97)	EP 1674389	(47)	12.09.2007	(97)	EP 1742957	(47)	12.09.2007
(97)	EP 1674546	(47)	12.09.2007	(97)	EP 1743584	(47)	12.09.2007
(97)	EP 1675632	(47)	12.09.2007	(97)	EP 1744444	(47)	12.09.2007
(97)	EP 1675721	(47)	12.09.2007	(97)	EP 1745468	(47)	12.09.2007
(97)	EP 1678439	(47)	12.09.2007	(97)	EP 1746198	(47)	12.09.2007
(97)	EP 1679996	(47)	12.09.2007	(97)	EP 1746199	(47)	12.09.2007
(97)	EP 1680286	(47)	12.09.2007	(97)	EP 1746526	(47)	12.09.2007
(97)	EP 1680384	(47)	12.09.2007	(97)	EP 1747298	(47)	12.09.2007
(97)	EP 1680387	(47)	12.09.2007	(97)	EP 1747790	(47)	12.09.2007
(97)	EP 1681186	(47)	12.09.2007	(97)	EP 1749414	(47)	12.09.2007

(97) EP 1751827 (47) 12.09.2007
(97) EP 1753894 (47) 12.09.2007
(97) EP 1755803 (47) 12.09.2007
(97) EP 1756688 (47) 12.09.2007

Zveřejněné překlady evropských patentových spisů

U následujících udělených evropských patentů s účinky pro Českou republiku byl majitelem předložen překlad patentového spisu do českého jazyka (§ 35c odst. 2 až 4 zákona č. 527/1990 Sb., v platném znění). Údaje jsou řazeny vzestupně podle čísel evropských patentů.

(97) **EP 1280184**
(47) 28.03.2007
(97) 29.01.2003
(51) **H01J 37/28** (2006.01)
H01J 37/285 (2006.01)
H01J 37/147 (2006.01)
(96) 02.07.2002
(96) 02014643.7
(73) Carl Zeiss SMT AG, 73446 Oberkochen, DE
(72) Kienzle, Oliver, Dr., 73430 Aalen, DE
Stenkamp, Dirk, Dr., 73457 Essingen, DE
Steigerwald, Michael, Dr., 73434 Aalen, DE
Knippelmeyer, Rainer, Dr., 73431 Aalen, DE
Haider, Max, Dr., 69251 Gaiberg, DE
Müller, Heiko, Dr., 69126 Heidelberg, DE
Uhlemann, Stephan, Dr., 69115 Heidelberg, DE
(54) **Prohlížeč systém k optickému zobrazení předmětu prostřednictvím částic**
(32) 02.07.2001, 14.12.2001
(31) 10131931, 10161526
(33) DE, DE
(74) Čermák Hořejš Myslíl a spol., JUDr. Karel Čermák, advokát, Národní 32, Praha 1, 11000

(97) **EP 1288192**
(47) 18.07.2007
(97) 05.03.2003
(51) **C07C 227/06** (2006.01)
C07C 229/50 (2006.01)
C09B 1/514 (2006.01)
(96) 07.08.2002
(96) 02017673.1
(73) LANXESS Deutschland GmbH, 51369 Leverkusen, DE
(72) Thiebes, Christoph, Dr., 50670 Köln, DE
Stawitz, Josef-Walter, Dr., 51519 Odenthal, DE
(54) **Způsob výroby 1-amino-4-hydroxyanthrachinonů**
(32) 16.08.2001
(31) 10140107
(33) DE
(74) Společná advokátní kancelář Vsetečka Zelený Švorčík Kalenský a partneři, JUDr. Miloš Vsetečka, Hálkova 2, Praha 2, 12000

(97) **EP 1331137**
(47) 20.06.2007
(97) 30.07.2003
(51) **B60R 9/00** (2006.01)
B60R 9/04 (2006.01)
(96) 25.01.2003
(96) 03001691.9
(73) Hans und Ottmar Binder GmbH Oberflächenveredelung, 89558 Böhmenkirch, DE
(72) Binder Hans, 89558 Böhmenkirch, DE
(54) **Způsob výroby vicedílného nosného systému, zejména střešní lišty vozidla, a odpovídající nosný systém**
(32) 28.01.2002
(31) 10203912
(33) DE
(74) Čermák Hořejš Myslíl a spol., JUDr. Karel Čermák, advokát, Národní 32, Praha 1, 11000

(97) **EP 1348889**
(47) 11.07.2007
(97) 01.10.2003
(51) **F16H 45/02** (2006.01)
E02F 3/96 (2006.01)
E02F 3/28 (2006.01)
E02F 3/34 (2006.01)
(96) 19.03.2003
(96) 03006095.8
(73) JCB TRANSMISSIONS, Wrexham LL13 9UG, North Wales, GB
(72) Evans, Simon James Peter, Oswestry, Shropshire, GB
Hoyle, David John, Cheshire CW2 8EZ, GB
Wozencraft, David Allan, Oswestry, Shropshire, GB
(54) **Vozidlo pro manipulaci s materiálem**
(32) 28.03.2002
(31) 0207291
(33) GB
(74) Čermák Hořejš Myslíl a spol., JUDr. Karel Čermák, advokát, Národní 32, Praha 1, 11000

(97) **EP 1364804**
(47) 11.07.2007
(97) 26.11.2003
(51) **B41M 5/52** (2006.01)
C09D 123/08 (2006.01)
(96) 20.05.2003
(96) 03011059.7
(73) Celanese International Corporation, Dallas, TX 75234-6034, US
(72) Confalone, Philip, Raritan, New Jersey 08869, US
Farwaha, Rajeev, Belle Mead, New Jersey 08502, US
Walker, James L., Whitehouse Station, NJ 08880, US
(54) **Katiónový povlak pro potisknutelné povrchy**
(32) 20.05.2002
(31) 152359
(33) US
(74) Ing. Eduard Hakr, patentový zástupce, Přístavní 24, Praha 7, 17000

(97) **EP 1398085**
(47) 30.05.2007
(97) 17.03.2004
(51) **B07B 1/28** (2006.01)
B07B 1/46 (2006.01)
(96) 09.09.2003
(96) 03450201.3
(73) Binder & Co. Aktiengesellschaft, 8200 Gleisdorf, AT
(72) Anibas, Franz, 8200 Gleisdorf, AT
(54) **Vícepatrový prosévací stroj**
(32) 12.09.2002
(31) 60602/U
(33) AT
(74) Společná advokátní kancelář Vsetečka Zelený Švorčík Kalenský a partneři, JUDr. Miloš Vsetečka, Hálkova 2, Praha 2, 12000

(97) **EP 1400685**
(47) 04.07.2007
(97) 24.03.2004
(51) **F02M 35/14** (2006.01)

(96) 28.08.2003
(96) 03102669.3
(73) MANN+HUMMEL GmbH, 71638 Ludwigsburg, DE
(72) Graefenstein, Andreas, 76131, Karlsruhe, DE
(54) **Kombinovaný rezonátor a vzduchový filtr**
(32) 21.09.2002
(31) 10243883
(33) DE
(74) Čermák Hořejš Myslíl a spol., JUDr. Karel Čermák, advokát, Národní 32, Praha 1, 11000

(97) **EP 1417211**
(47) 30.05.2007
(97) 13.02.2003
(51) **C07F 9/10** (2006.01)
C07D 407/14 (2006.01)
A23J 7/00 (2006.01)
A61K 31/683 (2006.01)
A61K 31/685 (2006.01)
A61P 25/00 (2006.01)
A61P 35/00 (2006.01)
C11B 1/10 (2006.01)

(96) 29.07.2002
(96) 02753988.1
(73) Neptune Technologies & Bioresources Inc., Laval, Québec H7M 3Y2, CA
(72) SAMPALIS, Fotini, Laval, Quebec H7W 3J8, CA
(54) **Přírodní fosfolipidy mořského původu obsahující flavonoidy a polynenasycené fosfolipidy a jejich použití**
(32) 27.07.2001
(31) 307842/P
(33) US
(86) PCT/CA2002/001185
(87) WO 2003/011873
(74) ROTT, RŮŽIČKA & GUTTMANN Patentová, známková a advokátní kancelář, JUDr. Ing. Michal Guttmann, Nad Štolou 12, Praha 7, 17000

(97) **EP 1428615**
(47) 13.06.2007
(97) 16.06.2004
(51) **B23Q 11/00** (2006.01)
B27C 1/10 (2006.01)

(96) 01.12.2003
(96) 03027561.4
(73) Black & Decker Inc., Newark, DE 19711, US
(72) Thomas, Roger, Stockton-on-Tees Cleveland TS21 2 DS, GB
(54) **Hoblík**
(32) 09.12.2002, 11.12.2002, 14.04.2003, 14.04.2003
(31) 0228661, 0228845, 0308565, 0308545
(33) GB, GB, GB, GB
(74) Společná advokátní kancelář Vsetečka Zelený Švorčík Kalenský a partneři, JUDr. Miloš Vsetečka, Hálkova 2, Praha 2, 12000

(97) **EP 1429795**
(47) 13.06.2007
(97) 10.04.2003
(51) **A61K 36/185** (2006.01)

(96) 26.09.2002
(96) 02777223.5
(73) Dr. Willmar Schwabe GmbH & Co. KG, 76227 Karlsruhe, DE
(72) ERDELMEIER, Clemens, 76139 Karlsruhe, DE
HAUER, Hermann, 76228 Karlsruhe, DE
KOCH, Egon, 76229 Karlsruhe, DE
(54) **Způsob přípravy extraktů z Pelargonium sidoides a/nebo Pelargonium reniforme**
(32) 27.09.2001
(31) 10147644
(33) DE

(86) PCT/EP2002/010813
(87) WO 2003/028746
(74) PATENTSERVIS Praha a.s., Jivenská 1273/1, Praha 4, 14021

(97) **EP 1440272**
(47) 30.05.2007
(97) 01.05.2003
(51) **F16L 55/11** (2006.01)
F16L 55/128 (2006.01)

(96) 13.08.2002
(96) 02755177.9
(73) Avdel UK Limited, Welwyn Garden City, Hertfordshire AL7 1EZ, GB
(72) ROBERTS, Andrew, Ware, Hertfordshire SG12 7LE, GB
(54) **Těsnící kolík pro zaslepovací instalaci**
(32) 23.10.2001
(31) 0125407
(33) GB
(86) PCT/GB2002/003771
(87) WO 2003/036155
(74) Patentová a známková kancelář, Ing. Jaromír Přikryl, Včelín 1161, Hulín, 76824

(97) **EP 1446079**
(47) 25.07.2007
(97) 30.05.2003
(51) **A61F 9/007** (2006.01)

(96) 21.11.2002
(96) 02781552.1
(73) Haefliger, Eduard Anton, 4057 Basel, CH
(72) Haefliger, Eduard Anton, 4057 Basel, CH
(54) **Zařízení a způsob provádění oftalmologických zásahů**
(32) 22.11.2001
(31) PCT/IB01/02224
(33) IB
(86) PCT/IB2002/004845
(87) WO 2003/043549
(74) Čermák Hořejš Myslíl a spol., JUDr. Jan Matějka, Národní 32, Praha 1, 11000

(97) **EP 1456547**
(47) 23.05.2007
(97) 12.06.2003
(51) **F16D 1/072** (2006.01)

(96) 07.11.2002
(96) 02792741.7
(73) ThyssenKrupp Automotive AG, 44793 Bochum, DE
(72) KIRMSSE, Helmut, FL-9494 Schaan, LI
(54) **Dutý hřidel**
(32) 07.12.2001
(31) 10160246
(33) DE
(86) PCT/EP2002/012414
(87) WO 2003/048597
(74) KOREJZOVÁ & SPOL., v.o.s., JUDr. Petra Korejzová, advokátka, Korunní 104/E, Praha 10, 10100

(97) **EP 1459740**
(47) 06.06.2007
(97) 22.09.2004
(51) **A61K 9/28** (2006.01)

(96) 17.03.2004
(96) 04251530.4
(73) McNEIL-PPC, Inc., Skillman, New Jersey 08558, US
(72) Szymczak, Christopher E, Marlton, New Jersey 08503, US
(54) **Kompozice obsahující sukralózu**
(32) 18.03.2003
(31) 391396
(33) US

(74) Čermák Hořejš Myslíl a spol., JUDr. Karel Čermák,
advokát, Národní 32, Praha 1, 11000

(97) **EP 1468068**

(47) 16.05.2007

(97) 31.07.2003

(51) **CIID 3/37** (2006.01)

CIID 3/22 (2006.01)

(96) 15.01.2003

(96) 03704400.5

(73) Henkel Kommanditgesellschaft auf Aktien, 40589
Düsseldorf, DE

(72) SCHYMITZEK, Tatiana, 47798 Krefeld, DE
SCHRECK, Berthold, 40476 Düsseldorf, DE
JESCHKE, Rainer, 40595 Düsseldorf, DE
PENNINGER, Joseph, 40724 Hilden, DE
GENTSCHKEV, Pavel, 40789 MONHEIM, DE
JEKEL, Maren, 47877 WILLICH, DE
SCHEFFLER, Karl-Heinz, 40589 Düsseldorf, DE

(54) **Avivážní prostředek pro ochranu textilu**

(32) 25.01.2002, 25.01.2002

(31) 10203192, 351878/P

(33) DE, US

(86) PCT/EP2003/000323

(87) WO 2003/062361

(74) KOREJZOVÁ & SPOL., v.o.s., JUDr. Petra Korejzová,
advokátka, Korunní 104/E, Praha 10, 10100

(97) **EP 1468217**

(47) 11.04.2007

(97) 31.07.2003

(51) **F16L 5/08** (2006.01)

(96) 10.01.2003

(96) 03701191.3

(73) Roxtec AB, 371 23 Karlskrona, SE

(72) KREUTZ, Tomas, S-371 60 Lyckeby, SE

(54) **Rám pro vstup kabelu a podobně, kde rám zahrnuje
prolomitelnou ochranu**

(32) 22.01.2002

(31) 0200158

(33) SE

(86) PCT/SE2003/000023

(87) WO 2003/062689

(74) PATENTSERVIS Praha a.s., Jivenská 1273/1, Praha 4,
14021

(97) **EP 1470071**

(47) 30.05.2007

(97) 07.08.2003

(51) **B65H 75/14** (2006.01)

B65H 75/50 (2006.01)

(96) 23.01.2003

(96) 03734930.5

(73) AB Underphone, 183 51 Täby, SE

(72) Lundahl, Sven-Ingvar, S-360 51 Hovmantorp, SV

(54) **Plastová cívka a způsob její výroby**

(32) 30.01.2002

(31) 0200251

(33) SE

(86) PCT/SE2003/000107

(87) WO 2003/064308

(74) Čermák Hořejš Myslíl a spol., JUDr. Jan Matějka, Národní
32, Praha 1, 11000

(97) **EP 1470176**

(47) 27.06.2007

(97) 07.08.2003

(51) **C08G 59/40** (2006.01)

H01L 21/56 (2006.01)

(96) 21.01.2003

(96) 03734967.7

(73) National Starch and Chemical Investment Holding
Corporation, Wilmington, Delaware 19803-7663, US

(72)

XIAO, Yue, Belle Mead, NJ 08502, US

TONG, Quinn, K., Belle Mead, NJ 08502, US

MORGANELLI, Paul, Upton, MA 01568, US

SHAH, Jayesh, Plaistow, NH 03865, US

(54) **Kompozice no-flow vyplňovací hmoty**

(32) 31.01.2002

(31) 62902

(33) US

(86) PCT/US2003/001676

(87) WO 2003/064493

(74) Ing. Eduard Hakr, Přístavní 24, Praha 7, 17000

(97) **EP 1490052**

(47) 30.05.2007

(97) 15.07.2004

(51) **A61K 31/381** (2006.01)

A61K 9/70 (2006.01)

(96) 24.12.2003

(96) 03789421.9

(73) SCHWARZ PHARMA AG, 40789 Monheim, DE

(72) BREITENBACH, Armin, 51371 Leverkusen, DE

(54) **Přípravek pro transdermální podávání rotigotinové
zásady**

(32) 30.12.2002

(31) 10261696

(33) DE

(86) PCT/EP2003/014902

(87) WO 2004/058247

(74) Čermák Hořejš Myslíl a spol., JUDr. Karel Čermák,
advokát, Národní 32, Praha 1, 11000

(97) **EP 1492970**

(47) 13.06.2007

(97) 09.10.2003

(51) **F16K 11/087** (2006.01)

(96) 21.03.2003

(96) 03713096.0

(73) Fluid Management, Inc., Wheeling, IL 60090-5776, US

(72) VOSKUIL, Marcus, Johannes, NL-2343 MH

OEGSTGEEST, NL

ALKEMADE, Petrus, Johannes, Maria, NL-2215 XT

VOORHOUT, NL

(54) **Ventilová sestava**

(32) 01.04.2002

(31) 113407

(33) US

(86) PCT/NL2003/000212

(87) WO 2003/083334

(74) PATENTSERVIS Praha a.s., Jivenská 1273/1, Praha 4,
14021

(97) **EP 1506249**

(47) 30.05.2007

(97) 20.11.2003

(51) **C08G 64/30** (2006.01)

C08J 5/18 (2006.01)

B29C 47/04 (2006.01)

(96) 02.04.2003

(96) 03714492.0

(73) GENERAL ELECTRIC COMPANY, Schenectady, NY
12345, US

(72) Goossens, Johannes, Martinus, Dina, NL-4624 HN Bergen
op Zoom, NL

Kamps, Jan, Henk, NL-4611 JX Bergen op Zoom, NL

Prada, Lina, E-3007 Murcia, ES

Tacke-Willemsen, Augustina, Martina, NL-4617 NM

Bergen op Zoom, NL

Verhoogt, Hendrik, NL-4617GK Bergen op Zoom, NL

Zirkzee, Hendricus, Franciscus, NL-4423 AJ Schore, NL

(54) **Vícevrstvá polykarbonátová fólie a způsob její výroby**

(32) 08.05.2002
(31) 63687
(33) US
(86) PCT/US2003/010015
(87) WO 2003/095521
(74) Čermák Hořejš Myslíl a spol., JUDr. Karel Čermák,
advokát, Národní 32, Praha 1, 11000

(97) **EP 1519756**
(47) 02.05.2007
(97) 22.01.2004
(51) **A61K 49/08** (2006.01)
A61K 49/10 (2006.01)

(96) 05.07.2003
(96) 03740431.6
(73) Bayer Schering Pharma Aktiengesellschaft, 13353 Berlin,
DE
(72) MISSELWITZ, Bernd, 16548 Glienicke, DE
PLATZEK, Johannes, 12621 Berlin, DE
KAWATA, Yoko, Takarazuka, 665-0883, JP
WEINMANN, Hanns-Joachim, 14129 Berlin, DE
YOKAWA, Takishi, Tokyo, 154-0014, JP
NIEBALLA, Ulrich, 14195 Berlin, DE

(54) **Použití perfluoralkyl-obsahujících kovových komplexů
jako kontrastních prostředků po MR-imaging k
vyobrazení intravazálních trombů**

(32) 10.07.2002
(31) 10231799
(33) DE
(86) PCT/EP2003/007274
(87) WO 2004/006965
(74) Ing. Eduard Hakr, patentový zástupce, Přístavní 24, Praha
7, 17000

(97) **EP 1520664**
(47) 06.06.2007
(97) 06.04.2005
(51) **B26D 1/38** (2006.01)
B26D 7/26 (2006.01)

(96) 02.10.2003
(96) 03405709.1
(73) Müller Martini Holding AG, 6052 Hergiswil, CH
(72) Boss, Heinz, 4802 Strengebach, CH
(54) **Zařízení k ošetřování tištěného výrobku**
(74) Kania, Sedlák, Smola patentová a známková kancelář, Ing.
Josef Smola, Mendlovo nám. 1a, Brno, 60300

(97) **EP 1520824**
(47) 02.05.2007
(97) 06.04.2005
(51) **B65H 54/34** (2006.01)
B65H 54/553 (2006.01)
B65H 54/71 (2006.01)

(96) 31.07.2004
(96) 04018190.1
(73) Oerlikon Textile GmbH & Co. KG, 41069
Mönchengladbach, DE
(72) Brenk, Siegfried, 47839 Krefeld, DE
(54) **Zařízení pro navíjení křížové cívky na cívku**
(32) 04.10.2003
(31) 10346096
(33) DE
(74) FISCHER & PARTNER Intellectual Property s.r.o., Ing.
Michael Fischer, Na Hrobcí 294/5, Praha 2, 12000

(97) **EP 1523251**
(47) 08.08.2007
(97) 29.01.2004
(51) **A41D 1/00** (2006.01)
(96) 28.05.2003
(96) 03765433.2

(73) 3M Innovative Properties Company, St. Paul, MN 55133-
3427, US
(72) ANGADJIVAND, Seyed, A., Saint Paul, MN 55133-3427,
US
SPRINGETT, James, E., Saint Paul, MN 55133-3427, US
INSLEY, Thomas, I., Saint Paul, MN 55133-3427, US

(54) **Nemačková filtrační ochranná maska**

(32) 18.07.2002
(31) 198563
(33) US
(86) PCT/US2003/016608
(87) WO 2004/008894
(74) Ing. Eduard Hakr, patentový zástupce, Přístavní 24, Praha
7, 17000

(97) **EP 1525419**
(47) 18.07.2007
(97) 19.02.2004
(51) **F16L 13/14** (2006.01)

(96) 17.06.2003
(96) 03735635.9
(73) Uponor Innovation AB, 513 81 Fristad, SE
(72) BOTT, Kilian, 97653 Bischofsheim, DE
SKORKA, Thomas, 78315 Radolfzell, DE

(54) **Povlak lisovací objímky**

(32) 25.07.2002
(31) 10233968
(33) DE
(86) PCT/EP2003/006358
(87) WO 2004/015322
(74) Čermák Hořejš Myslíl a spol., JUDr. Karel Čermák,
advokát, Národní 32, Praha 1, 11000

(97) **EP 1526870**
(47) 02.05.2007
(97) 11.03.2004
(51) **A61K 31/56** (2006.01)
A61K 31/404 (2006.01)
A61P 37/00 (2006.01)
A61P 11/06 (2006.01)

(96) 04.08.2003
(96) 03790851.4
(73) MEDA Pharma GmbH & Co. KG, 61352 Bad Homburg,
DE
(72) LOCHER, Mathias, 63549 Ronneburg, DE
HERMANN, Robert, 63452 Hanau, DE

(54) **Kombinace loteprednol etabonátu a DFHO a pro léčení
respiračních chorob, asthma a CHOPN**

(32) 09.08.2002
(31) 10236688
(33) DE
(86) PCT/EP2003/008607
(87) WO 2004/019984
(74) Čermák Hořejš Myslíl a spol., JUDr. Karel Čermák,
advokát, Národní 32, Praha 1, 11000

(97) **EP 1530681**
(47) 11.07.2007
(97) 04.03.2004
(51) **F02M 63/02** (2006.01)
F02M 59/36 (2006.01)
F02M 59/46 (2006.01)

(96) 18.03.2003
(96) 03720202.5
(73) ROBERT BOSCH GMBH, 70442 Stuttgart, DE
(72) GEYER, Gerhard, 70186 Stuttgart, DE
MARHEINEKE, Marcus, 70327 Stuttgart, DE
KAMPA, Guido, 75382 Althengstett, DE

(54) **Vstříkovací zařízení paliva pro spalovací motor**

(32) 16.08.2002
(31) 10237586
(33) DE

(86) PCT/DE2003/000880
(87) WO 2004/018867
(74) Čermák Hořejš Myslíl a spol., JUDr. Jan Matějka, Národní 32, Praha 1, 11000

(97) **EP 1537905**
(47) 11.04.2007
(97) 08.06.2005
(51) **B01D 53/34** (2006.01)
B01D 53/50 (2006.01)
B01D 53/68 (2006.01)
B01D 53/64 (2006.01)
B01D 53/83 (2006.01)
(96) 19.11.2003
(96) 03026416.2
(73) Austrian Energy & Environment AG & Co. KG, Raaba, AT
(72) Reissner, Harald Karl, 8071 Hausmannstätten, AT
Brunner, Christian, 8010 Graz, AT
(54) **Způsob a zařízení pro sorpci kontaminačních látek ze spalín pomocí fluidního lože**
(74) Čermák Hořejš Myslíl a spol., JUDr. Karel Čermák, advokát, Národní 32, Praha 1, 11000

(97) **EP 1538393**
(47) 13.06.2007
(97) 08.06.2005
(51) **F21V 7/00** (2006.01)
F21V 13/02 (2006.01)
F21S 8/10 (2006.01)
(96) 26.11.2004
(96) 04292799.6
(73) VALEO VISION, 93012 Bobigny Cédex, FR
(72) Meyrenaud, Jean-Luc, 93190 Livry Gargan, FR
(54) **Vertikální světlomet pro motorové vozidlo**
(32) 05.12.2003
(31) 0314320
(33) FR
(74) Společná advokátní kancelář Všeťečka Zelený Švorčík Kalenský a partneři, JUDr. Miloš Všeťečka, Hálkova 2, Praha 2, 12000

(97) **EP 1539213**
(47) 02.05.2007
(97) 05.02.2004
(51) **A61K 38/00** (2006.01)
A61P 9/10 (2006.01)
(96) 30.07.2003
(96) 03772130.5
(73) ARIZONA BOARD OF REGENTS, Tempe, AZ 85287-3511, US
(72) BACKHAUS, Ralph, Phoenix, AZ 85044, US
(54) **Použití proteinu allenoxidové synthasy pro výrobu léčiva pro léčení ischemického poškození**
(32) 30.07.2002
(31) 399687/P
(33) US
(86) PCT/US2003/023896
(87) WO 2004/010954
(74) PATENTSERVIS Praha a.s., Jivenská 1273/1, Praha 4, 14021

(97) **EP 1539852**
(47) 30.05.2007
(97) 18.03.2004
(51) **C08G 63/02** (2006.01)
C08G 63/08 (2006.01)
C08F 118/14 (2006.01)
(96) 03.09.2003
(96) 03794597.9
(73) Vocfree, Inc., Hackensack, NJ 07601, US
(72) SUGERMAN, Gerald, Allendale, NJ 07401, US

(54) **Rychle schnoucí povrstvovací prostředek**
(32) 05.09.2002
(31) 408638/P
(33) US
(86) PCT/US2003/027568
(87) WO 2004/022653
(74) UNIPATENT, Ing. Jiří Chlustina, Jana Masaryka 43-47, Praha 2, 12000

(97) **EP 1558497**
(47) 18.04.2007
(97) 13.05.2004
(51) **B65D 5/74** (2006.01)
(96) 24.10.2003
(96) 03753199.3
(73) SIG Technology Ltd., 8212 Neuhausen am Rheinfall, CH
(72) LEUENBERGER, Markus, CH-8240 Thayingen, CH
KRAUS, Jochen, 78239 Rielasingen-Worblingen, DE
(54) **Uzávěr vylévací hubice pro vrstvené obaly**
(32) 29.10.2002
(31) 18162002
(33) CH
(86) PCT/CH2003/000695
(87) WO 2004/039684
(74) A. Holas & partner Patentová a známková kancelář, Ing. Mgr. Hana Holasová, Křížová 4, Brno, 60300

(97) **EP 1563109**
(47) 01.08.2007
(97) 10.06.2004
(51) **C22C 38/54** (2006.01)
C21D 8/02 (2006.01)
(96) 13.11.2003
(96) 03789464.9
(73) INDUSTRIEL CREUSOT, 92800 Puteaux, FR
(72) BEGUINOT, Jean, F-71200 Le Creusot, FR
BRISSON, Jean-Georges, F-71200 Le Creusot, FR
(54) **Svařitelný konstrukční ocelový díl a způsob jeho výroby**
(32) 19.11.2002
(31) 0214423
(33) FR
(86) PCT/FR2003/003360
(87) WO 2004/048630
(74) Ing. Eduard Hakr, patentový zástupce, Přístavní 24, Praha 7, 17000

(97) **EP 1563110**
(47) 25.07.2007
(97) 10.06.2004
(51) **C22C 38/54** (2006.01)
C21D 8/02 (2006.01)
C22C 38/44 (2006.01)
(96) 13.11.2003
(96) 03789465.6
(73) INDUSTRIEL CREUSOT, 92800 Puteaux, FR
(72) BEGUINOT, Jean, F-71200 Le Creusot, FR
BRISSON, Jean-Georges, F-71200 Le Creusot, FR
(54) **Svařitelný konstrukční ocelový díl a způsob jeho výroby**
(32) 19.11.2002
(31) 0214422
(33) FR
(86) PCT/FR2003/003361
(87) WO 2004/048631
(74) TRAPLOVÁ HAKR KUBÁT Advokátní a patentová kancelář, Ing. Eduard Hakr, Přístavní 24, Praha 7, 17000

(97) **EP 1576078**
(47) 25.04.2007
(97) 18.09.2003
(51) **C11C 3/10** (2006.01)
C10L 1/02 (2006.01)

(96) 06.03.2003
(96) 03714685.9
(73) Dracowo Forschungs- und Enwicklungs Gmbh, 06766 Wolfen, DE
(72) ADLER, Bernhard, 06132 Halle, DE
(54) **Způsob kontinuální výroby biomethanolové motorové nafty**
(32) 09.03.2002
(31) 10210432
(33) DE
(86) PCT/DE2003/000725
(87) WO 2003/076558
(74) Čermák Hořejš Myslíl a spol., JUDr. Karel Čermák, advokát, Národní 32, Praha 1, 11000

(97) **EP 1578676**
(47) 02.05.2007
(97) 08.07.2004
(51) **B65D 83/14** (2006.01)
(96) 19.12.2003
(96) 03813585.1
(73) Peter Kwasny GmbH, 74831 Gundelsheim, DE
(72) KWASNY, Peter, CH-8200 Schaffhausen, CH
(54) **Tlaková nádoba pro smíšení a vydávání dvousložkových materiálů**
(32) 19.12.2002
(31) 10260117
(33) DE
(86) PCT/EP2003/014662
(87) WO 2004/056660
(74) Čermák Hořejš Myslíl a spol., JUDr. Karel Čermák, advokát, Národní 32, Praha 1, 11000

(97) **EP 1590591**
(47) 06.06.2007
(97) 19.08.2004
(51) **F16L 5/08** (2006.01)
(96) 14.01.2004
(96) 04702108.4
(73) Roxtec AB, 371 23 Karlskrona, SE
(72) KREUTZ, Tomas, S-371 60 Lyckeby, SE
(54) **Pouzdro pro kabelové vstupy a průniky trubek**
(32) 05.02.2003
(31) 0300292
(33) SE
(86) PCT/SE2004/000024
(87) WO 2004/070250
(74) PATENTSERVIS Praha a.s., Jivenská 1273/1, Praha 4, 14021

(97) **EP 1599651**
(47) 09.05.2007
(97) 16.09.2004
(51) **E05B 47/02** (2006.01)
E05B 67/06 (2006.01)
(96) 07.03.2004
(96) 04718216.7
(73) E-Lock Technologies Limited, Harbour City KLN, Hong Kong, CN
(72) Goldman, Ilan, 46631 Herzliya, IL
(54) **Elektronický zamykací mechanismus a zámek jej obsahující**
(32) 06.03.2003
(31) 15478803
(33) IL
(86) PCT/IL2004/000226
(87) WO 2004/079136
(74) KOREJZOVÁ & SPOL., v.o.s., JUDr. Petra Korejzová, advokátka, Korunní 104/E, Praha 10, 10100

(47) 30.05.2007
(97) 23.09.2004
(51) **B21B 31/04** (2006.01)
(96) 12.03.2004
(96) 04719924.5
(73) SMS Demag AG, 40237 Düsseldorf, DE
(72) DENKER, Wolfgang, 57258 Freudenberg, DE
(54) **Válcovací stolice a způsob k nastavení válcovací stolice**
(32) 13.03.2003
(31) 10312122
(33) DE
(86) PCT/DE2004/000557
(87) WO 2004/080622
(74) Společná advokátní kancelář Všečeka Zelený Švorčík Kalenský a partneři, JUDr. Miloš Všečeka, Hálkova 2, Praha 2, 12000

(97) **EP 1607128**
(47) 01.08.2007
(97) 21.12.2005
(51) **B01D 29/11** (2006.01)
B01D 46/02 (2006.01)
(96) 25.05.2005
(96) 05104498.0
(73) Manicardi Ecologia S.N.C. di Manicardi Carmen & C., 41040 Spezzano Di Fiorano (MO), IT
(72) Barbolini, Alessandro, 41040 Spezzano di Fiorano MO, IT
(54) **Způsob a zařízení pro zhotovení hlavového těsnění pro hadicový filtr**
(32) 17.06.2004
(31) MO20040149
(33) IT
(74) ROTT, RŮŽIČKA & GUTTMANN Patentová, známková a advokátní kancelář, Ing. Jiří Andera, Nad Štolou 12, Praha 7, 17000

(97) **EP 1611798**
(47) 30.05.2007
(97) 04.01.2006
(51) **A23L 1/22** (2006.01)
A21D 2/00 (2006.01)
A23P 1/04 (2006.01)
(96) 07.06.2005
(96) 05253487.2
(73) KRAFT FOODS HOLDINGS, INC., Northfield, Illinois 60093, US
(72) Gaonkar, Anilkumar Ganapati, Buffalo Grove, Illinois 60089, US
Ludwig, Cathy Jean, Grayslake, Illinois 60030, US
(54) **Prostředek produkující aroma pro řízení uvolnění požadovaného aroma pro použití v potravinářství**
(32) 25.06.2004
(31) 876813
(33) US
(74) PATENTSERVIS Praha a.s., Jivenská 1273/1, Praha 4, 14021

(97) **EP 1617485**
(47) 06.06.2007
(97) 18.01.2006
(51) **H01L 31/02** (2006.01)
F24J 2/46 (2006.01)
F24J 2/52 (2006.01)
(96) 12.07.2004
(96) 04016311.5
(73) Häberlein-Lehr, Ulla, 64319 Pfungstadt, DE
(72) Häberlein, Joachim, 64319 Pfungstadt, DE
(54) **Modulární nástrčný systém pro bezpečné uložení horizontálně navršených fotoelektrických modulů při transportu**

(97) **EP 1601475**

(74) ROTT, RŮŽIČKA & GUTTMANN Patentová, známková a advokátní kancelář, Ing. Jiří Andera, Nad Štolou 12, Praha 7, 17000

(97) **EP 1619388**

(47) 29.08.2007

(97) 25.01.2006

(51) **F04C 2/10** (2006.01)

F04C 15/00 (2006.01)

(96) 11.07.2005

(96) 05015021.8

(73) AISIN SEIKI KABUSHIKI KAISHA, Kariya-shi, Aichi-ken 448-8650, JP

(72) Hirabayashi, Katsumi, Kariya-shi Aichi-ken 448-8650, JP
Kimura, Ichiro, Kariya-shi Aichi-ken 448-8650, JP
Nakadohono, Hiroyuki, Kariya-shi Aichi-ken 448-8650, JP

Toyoda, Fumihiko, Kariya-shi Aichi-ken 448-8650, JP

(54) **Olejevé čerpadlo**

(32) 21.07.2004

(31) 2004213324

(33) JP

(74) ROTT, RŮŽIČKA & GUTTMANN patent, známkové a advokátní kanceláře, Ing. Mgr. Miloslav Hainz, Nad Štolou 12, Praha 7, 17000

(97) **EP 1626903**

(47) 06.06.2007

(97) 02.12.2004

(51) **B65B 3/02** (2006.01)

(96) 27.04.2004

(96) 04729613.2

(73) Hansen, Bernd, 74429 Sulzbach-Laufen, DE

(72) Hansen, Bernd, 74429 Sulzbach-Laufen, DE

(54) **Výrobní zařízení**

(32) 23.05.2003

(31) 10323335

(33) DE

(86) PCT/EP2004/004419

(87) WO 2004/103817

(74) KANIA, SEDLÁK, SMOLA Patentová a známková kancelář, Veronika Zemanová, Mendlovo nám. 1a, Brno, 60300

(97) **EP 1639067**

(47) 27.06.2007

(97) 06.01.2005

(51) **C11D 1/645** (2006.01)

C11D 3/00 (2006.01)

(96) 07.05.2004

(96) 04775952.7

(73) Degussa GmbH, 40474 Düsseldorf, DE

(72) KEYS, Robert, O., Columbus, OH 43235, US

TONEY, Christopher, J., Columbus, OH 43235, US

GEFVERT, David, L., Chester, VA 23831, US

(54) **Esterquaty MDEA s vysokým obsahem monoesteru ve směsích s esterquaty TEA**

(32) 11.06.2003

(31) 458912

(33) US

(86) PCT/US2004/014255

(87) WO 2005/001010

(74) Ing. Eduard Hakr, patentový zástupce, Přístavní 24, Praha 7, 17000

(97) **EP 1644392**

(47) 18.07.2007

(97) 25.11.2004

(51) **C07H 15/04** (2006.01)

C07D 498/18 (2006.01)

A61F 2/02 (2006.01)

A61K 31/436 (2006.01)

(96) 14.05.2004

(96) 04732898.4

(73) ISOTECHNIKA, INC., Edmonton, AB T6E 6W2, CA

(72) ABEL, Mark, Edmonton, Alberta T6J 7B2, CA

SZWEDA, Roman, Edmonton, Alberta T6J OM5, CA

TREPANIER, Daniel, Edmonton, Alberta T6R 3E1, CA

YATSCOFF, Randall, W., Edmonton, Alberta T6R 2Z5, CA

FOSTER, Robert, T., Edmonton, Alberta T6J 2C9, CA

(54) **Sacharidické deriváty rapamycinu**

(32) 16.05.2003, 20.02.2004, 16.04.2004

(31) 471367/P, 546240/P, 562840/P

(33) US, US, US

(86) PCT/CA2004/000724

(87) WO 2004/101583

(74) Společná advokátní kancelář Vsetečka Zelený Švorčík Kalenský a partneři, JUDr. Miloš Vsetečka, Hálkova 2, Praha 2, 12000

(97) **EP 1646490**

(47) 13.06.2007

(97) 17.02.2005

(51) **B29C 44/56** (2006.01)

B05D 1/14 (2006.01)

(96) 18.07.2003

(96) 03817923.0

(73) Armacell Enterprise GmbH, 48153 Münster, DE

(72) MELLER, Mika, 02880 Veikkola, FI

WEIBEL, Jürg, CH-6332 Hagendorn, CH

DAVIS, Stephen, C., Durham, NC 27707, US

WHITE, Scott, A., Raleigh, NC 27613, US

PRINCELL, Charles, Hickory, NC 28601, US

(54) **Trubka z polymerní pěny pro izolace potrubí a způsob kontinuální výroby této trubky**

(86) PCT/EP2003/007814

(87) WO 2005/014258

(74) ROTT, RŮŽIČKA & GUTTMANN Patentová, známková a advokátní kancelář, Ing. Václav Krmenčík, Nad Štolou 12, Praha 7, 17000

(97) **EP 1656856**

(47) 01.08.2007

(97) 17.05.2006

(51) **A47C 7/42** (2006.01)

(96) 24.06.2004

(96) 04014782.9

(73) CERANTOLA S.P.A., 31037 LORIA, Frazione RAMON, TV, IT

(72) Cerantola, Michele, 31037 Loria (Prov. of Treviso), IT

(54) **Opěradlo sedadla se zjednodušenou montáží**

(74) ROTT, RŮŽIČKA & GUTTMANN Patentová, známková a advokátní kancelář, Ing. Jiří Andera, Nad Štolou 12, Praha 7, 17000

(97) **EP 1657555**

(47) 20.06.2007

(97) 17.05.2006

(51) **G01R 11/04** (2006.01)

(96) 03.11.2005

(96) 05023935.9

(73) ABB PATENT GmbH, 68526 Ladenburg, DE

(72) Eppe, Klaus-Peter Dipl.-Ing., 69429 Waldbrunn, DE

Wieland, Ralf Dipl.-Ing. (FH), 69429 Waldbrunn, DE

(54) **Základna pro nasazení elektroměru**

(32) 10.11.2004

(31) 102004054175

(33) DE

(74) Čermák Hořejš Myslíl a spol., JUDr. Karel Čermák,
advokát, Národní 32, Praha 1, 11000

(74) PATENTSERVIS Praha a.s., Jivenská 1273/1, Praha 4,
14021

(97) **EP 1665312**
(47) 30.05.2007
(97) 14.04.2005
(51) **H01H 19/14** (2006.01)
(96) 15.09.2004
(96) 04765260.7
(73) TRW Automotive Electronics & Components GmbH & Co.
KG, 78315 Radolfzell, DE
AUDI AG, 85045 Ingolstadt, DE
(72) GIRKE, Jürgen, 78749 Reichenau, DE
MÜLLER, Klaus, 78267 Aach, DE
FERSTL, Josef, 93342 Saal, DE
(54) **Otočný spínač pro motorové vozidlo**
(32) 16.09.2003
(31) 20314364/U
(33) DE
(86) PCT/EP2004/010357
(87) WO 2005/034158
(74) KOREJZOVÁ & SPOL., v.o.s., JUDr. Zdeňka Korejzová,
advokátka, Korunní 104/E, Praha 10, 10100

(97) **EP 1682606**
(47) 06.06.2007
(97) 12.05.2005
(51) **C08G 73/02** (2006.01)
(96) 03.11.2004
(96) 04810316.2
(73) Ilypsa, Inc., Santa Clara, CA 95054, US
(72) CONNOR, Eric, Los Gatos, CA 95032, US
CHARMOT, Dominique, Campbell, CA 95008, US
CHANG, Han, Ting, Livermore, CA 94550, US
ROGER, Florence, Mountain View, CA 94041, US
KLAERNER, Gerrit, San Jose, CA 95124, US
NGUYEN, Son, Hoai, San Jose, CA 95136, US
(54) **Polymery vážící anionty a jejich použití**
(32) 03.11.2003, 22.03.2004, 13.10.2004
(31) 701385, 806495, 965044
(33) US, US, US
(86) PCT/US2004/036745
(87) WO 2005/041902
(74) ROTT, RŮŽIČKA & GUTTMANN Patentová, známková
a advokátní kancelář, Ing. Ivana Jirotková, Nad Štolou 12,
Praha 7, 17000

(97) **EP 1666405**
(47) 02.05.2007
(97) 07.06.2006
(51) **B67D 1/08** (2006.01)
A23L 1/025 (2006.01)
(96) 30.07.2003
(96) 06003892.4
(73) Diageo Ireland, Dublin 8, IE
(72) Smith, Paul, Hertford Hertfordshire CM23 5RG, GB
Walshe, Justin, Malmesbury Wiltshire SN16 9QY, GB
(54) **Zařízení pro vytváření čepice pěny na nápoji**
(32) 31.07.2002
(31) 0217768
(33) GB
(74) Čermák Hořejš Myslíl a spol., JUDr. Jan Matějka, Národní
32, Praha 1, 11000

(97) **EP 1688900**
(47) 06.06.2007
(97) 09.08.2006
(51) **G08B 25/04** (2006.01)
G08B 26/00 (2006.01)
(96) 07.02.2005
(96) 05002480.1
(73) Siemens Schweiz AG, 8047 Zürich, CH
(72) Kaestli, Urs, 8708 Männedorf, CH
(54) **Způsob určení polohy přístrojů systému na hlášení
nebezpečí**
(74) Čermák Hořejš Myslíl a spol., JUDr. Karel Čermák,
advokát, Národní 32, Praha 1, 11000

(97) **EP 1675938**
(47) 06.06.2007
(97) 07.04.2005
(51) **A23C 9/152** (2006.01)
A23G 3/00 (2006.01)
A23G 3/32 (2006.01)
A23G 3/34 (2006.01)
A23L 3/3526 (2006.01)
A23L 3/3544 (2006.01)
C12C 5/02 (2006.01)
C12C 5/04 (2006.01)
(96) 29.09.2004
(96) 04774976.7
(73) Heineken Supply Chain B.V., 2382 PH Zoeterwoude, NL
(72) BLOKKER, Peter, NL-1811 CL Alkmaar, NL
BOLSHAW, Louise, NL-2316 XX Leiden, NL
BROUWER, Eric, NL-2401 JT Alphen Aan De Rijn, NL
HUGHES, Paul Shane, NL-2261 XE Leidschendam, NL
KESSELS, Henk, Ikoyi, Lagos, NG
OLIEROOK, Fred, NL-2553 CB Den Haag, NL
VAN VEEN, Marcel, NL-2408 JN Alphen Aan De Rijn,
NL
VAN DER ARK, Richard, NL-2548 ZH Den Haag, NL

(97) **EP 1689802**
(47) 11.04.2007
(97) 07.07.2005
(51) **C08G 63/78** (2006.01)
(96) 28.05.2004
(96) 04739424.2
(73) Lurgi Zimmer GmbH, 60295 Frankfurt am Main, DE
(72) OTTO, Brigitta, 14715 Milow, DE
SCHÄFER, Roland, 61352 Bad Homburg, DE
BACHMANN, Holger, 64331 Weiterstadt, DE
HÖLTING, Ludwig, 63486 Bruchköbel, DE
DEISS, Stefan, 55296 Harxheim, DE
(54) **Způsob přímé a kontinuální výroby dutých těles z
polymerní taveniny**
(32) 28.11.2003
(31) 10356298
(33) DE
(86) PCT/EP2004/005769
(87) WO 2005/061581
(74) ROTT, RŮŽIČKA & GUTTMANN Patentová, známková
a advokátní kancelář, Ing. Ivana Jirotková, Nad Štolou 12,
Praha 7, 17000

(54) **Nápoje a potraviny odolné vůči světle vyvolaným
změnám aroma, způsoby jejich výroby a prostředky pro
dosažení takové odolnosti**
(32) 29.09.2003
(31) PCT/NL03/00664
(33) NL
(86) PCT/NL2004/000675
(87) WO 2005/030920

(97) **EP 1692013**
(47) 04.07.2007
(97) 23.06.2005
(51) **B60R 13/08** (2006.01)
(96) 09.12.2004
(96) 04803678.4
(73) Carcoustics TechConsult GmbH, 51381 Leverkusen, DE
(72) KOSAR, Kay, 38448 Wolfsburg, DE

(54) **Akusticky účinná podlahová krytina, odolná proti prošlapání, pro motorová vozidla**
(32) 12.12.2003
(31) 20319429/U
(33) DE
(86) PCT/EP2004/014021
(87) WO 2005/056341
(74) Čermák Hořejš Myslíl a spol., JUDr. Karel Čermák, advokát, Národní 32, Praha 1, 11000

(72) Hawle, Engelbert, 9500 Wil, CH
Teofil-Nutu, Andres, Timisoara, RO
(54) **Schodišťový výťah se stabilizačním zařízením**
(32) 07.03.2005
(31) 200500203
(33) RO
(74) Společná advokátní kancelář Všeťečka Zelený Švorčík Kalenský a partneři, JUDr. Otakar Švorčík, Hálkova 2, Praha 2, 12000

(97) **EP 1696766**
(47) 20.06.2007
(97) 14.07.2005
(51) **A47B 96/02** (2006.01)
(96) 22.12.2003
(96) 03799500.8
(73) Tegometall (International) AG, 8574 Lengwil, CH
(72) BOHNACKER, Ulrich, CH-8559 Fruthwilten, CH
(54) **Rozložitelný rám pro regál**
(86) PCT/EP2003/014748
(87) WO 2005/063083
(74) UNIPATENT, Ing. Jiří Chlustina, Jana Masaryka 43-47, Praha 2, 12000

(97) **EP 1706264**
(47) 30.05.2007
(97) 28.07.2005
(51) **B32B 27/12** (2006.01)
B32B 37/00 (2006.01)
B32B 3/28 (2006.01)
(96) 29.10.2004
(96) 04810161.2
(73) 3M Innovative Properties Company, St. Paul, MN 55133-3427, US
(72) SETH, Jayshree, Saint Paul, Minnesota 55133-3427, US
BECKER, Dennis L., Saint Paul, Minnesota 55133-3427, US

(97) **EP 1697213**
(47) 27.06.2007
(97) 02.06.2005
(51) **B65B 13/22** (2006.01)
(96) 16.11.2004
(96) 04797249.2
(73) ATS AUTOMATIC TAPING SYSTEMS AG, 6300 Zug, CH
(72) TANNER, Alois, CH-5615 Fahrwangen, CH
(54) **Způsob páskování stohového měkkého a/nebo citlivého baleného zboží páskovacím strojem**
(32) 21.11.2003
(31) 198803
(33) CH
(86) PCT/CH2004/000692
(87) WO 2005/049426
(74) PATENTSERVIS Praha a.s., Jivenská 1273/1, Praha 4, 14021

(54) **Smyčková textilie**
(32) 22.12.2003
(31) 744265
(33) US
(86) PCT/US2004/036160
(87) WO 2005/068189
(74) Ing. Eduard Hakr, patentový zástupce, Přístavní 24, Praha 7, 17000

(97) **EP 1698520**
(47) 18.07.2007
(97) 06.09.2006
(51) **B60R 19/12** (2006.01)
B60R 21/34 (2006.01)
B62D 25/08 (2006.01)
B60K 11/08 (2006.01)
(96) 25.02.2006
(96) 06003870.0
(73) HBPO GmbH, 59557 Lippstadt, DE
(72) Schlüter, Sascha, 26842 Ostrhauderfehn, DE
Drees, Marco, 59229 Ahlen, DE
(54) **Konstrukce čelní strany karoserie se zařízením pro ochranu chodců**
(32) 03.03.2005
(31) 102005009768
(33) DE
(74) UNIPATENT, Ing. Jiří Chlustina, Jana Masaryka 43-47, Praha 2, 12000

(97) **EP 1711696**
(47) 06.06.2007
(97) 14.07.2005
(51) **F01N 3/22** (2006.01)
F01N 3/28 (2006.01)
B01D 39/20 (2006.01)
(96) 22.12.2004
(96) 04816468.5
(73) Saint-Gobain Centre de Recherches et d'Etudes Européen, 92400 Courbevoie, FR
(72) GLEIZE, Vincent, 84000 Avignon, FR
BARDON, Sébastien, 84306 Cavaillon Cedex, FR
BRIOT, Anthony, 84000 Avignon, FR
(54) **Blok pro filtrování částic obsažených ve výfukových plynech motoru s vnitřním spalováním**
(32) 24.12.2003
(31) 0315389
(33) FR
(86) PCT/FR2004/003340
(87) WO 2005/064132
(74) Společná advokátní kancelář Všeťečka Zelený Švorčík Kalenský a partneři, JUDr. Miloš Všeťečka, Hálkova 2, Praha 2, 12000

(97) **EP 1700812**
(47) 04.07.2007
(97) 13.09.2006
(51) **B66B 9/08** (2006.01)
(96) 06.03.2006
(96) 06004461.7
(73) Hawle, Engelbert, 9500 Wil, CH
Teofil-Nutu, Andres, Timisoara, RO

(97) **EP 1718554**
(47) 08.08.2007
(97) 29.09.2005
(51) **B65H 54/42** (2006.01)
B65H 54/46 (2006.01)
B65H 54/48 (2006.01)
B65H 54/70 (2006.01)
(96) 29.12.2004
(96) 04804374.9
(73) Oerlikon Textile GmbH & Co. KG, 41069 Mönchengladbach, DE
(72) MEYER, Jürgen, 52072 Aachen, DE
MISTLER, Friedhelm, 41844 Wegberg, DE
PREUTENBORBECK, Maximilian, 41065 Mönchengladbach, DE

- (54) **Hnací válec pro textilní stroje vyrábějící křížem vinuté cívky**
(32) 18.02.2004
(31) 102004007757
(33) DE
(86) PCT/EP2004/014788
(87) WO 2005/090214
(74) Společná advokátní kancelář Všetečka Zelený Švorčík Kalenský a partneři, JUDr. Otakar Švorčík, Hálkova 2, Praha 2, 12000

- (97) **EP 1737091**
(47) 25.07.2007
(97) 27.12.2006
(51) **H01T 1/12** (2006.01)
H01C 7/12 (2006.01)
(96) 08.05.2006
(96) 06009455.4
(73) DEHN + SÖHNE GMBH + CO KG, D-92318 Neumarkt/Opf, DE
(72) Zahlmann, Peter, Dr.Ing., 92318 Neumarkt, DE
(54) **Svodič přepětí, sestávající z na liště namontovaného základního tělesa s elektrickými přípojovacími svorkami a z výměnného zástrčného dílu**
(32) 18.05.2005, 10.06.2005
(31) 202005007771/U, 202005009123/U
(33) DE, DE
(74) UNIPATENT, Ing. Jiří Chlustina, Jana Masaryka 43-47, Praha 2, 12000

- (97) **EP 1740574**
(47) 27.06.2007
(97) 10.11.2005
(51) **C07D 401/12** (2006.01)
C07D 401/14 (2006.01)
C07D 405/14 (2006.01)
C07D 409/14 (2006.01)
C07D 413/14 (2006.01)
C07D 417/14 (2006.01)
(96) 28.04.2005
(96) 05738867.0
(73) Otsuka Pharmaceutical Company, Limited, Tokyo 101-8535, JP
(72) SATO, Norifumi, 6728045, JP
OKADA, Minoru, 6780201, JP
UNO, Tetsuyuki, 7191126, JP
ITO, Nobuaki, Tokushima 7700021, JP
TAKEJI, Yasuhiro, 6780243, JP
SHINOHARA, Hisashi, Hyogo 6700974, JP
FUWA, Masahiro, Nara 6300201, JP
KATO, Masaya, Kokubunji-shi, Tokyo 1850033, JP
(54) **Deriváty 4-amino-5-kyan-pyrimidinu a farmaceutická formulace jej obsahující**
(32) 30.04.2004
(31) 2004135999
(33) JP
(86) PCT/JP2005/008568
(87) WO 2005/105778
(74) PATENTSERVIS Praha a.s., Jivenská 1273/1, Praha 4, 14021

PD4A Převod práv a ostatní změny majitelů evropských patentů

- (97) **EP 1440272**
(73) Avdel UK LIMITED, Welwyn Garden City, Hertfordshire AL7 1EZ, GB

- (97) **EP 1661223**
(73) Moeller Gebäudeautomation GmbH, 3943 Schrems, AT

FG1K

Zapsané užité vzory - přehled podle čísel zápisu

V období uzávěrky tohoto čísla Věstníku zapsal Úřad průmyslového vlastnictví tyto užité vzory.

17852	C 04 B 14/22	(2006.01)
17853	H 01 B 17/26	(2006.01)
17854	H 04 L 12/66	(2006.01)
17855	B 43 M 15/00	(2006.01)
17856	A 01 K 49/00	(2006.01)
17857	B 65 D 33/16	(2006.01)
17858	A 47 C 27/16	(2006.01)
17859	B 65 B 1/02	(2006.01)
17860	E 04 B 1/38	(2006.01)
17861	E 04 B 1/00	(2006.01)
17862	E 04 B 1/00	(2006.01)
17863	H 02 G 7/00	(2006.01)
17864	C 10 L 5/44	(2006.01)
17865	H 04 K 1/00	(2006.01)
17866	F 24 B 7/00	(2006.01)
17867	A 47 J 17/14	(2006.01)
17868	A 01 K 1/00	(2006.01)
17869	A 63 C 17/14	(2006.01)
17870	B 60 N 2/433	(2006.01)
17871	A 01 M 25/00	(2006.01)
17872	B 62 D 43/00	(2006.01)
17873	A 47 J 37/06	(2006.01)
17874	A 23 C 9/156	(2006.01)
17875	B 01 D 45/00	(2006.01)
17876	B 01 D 45/00	(2006.01)

FG1K

Zapsané užité vzory - řazené podle MPT

- | | |
|--|--|
| (51) <i>A01K 1/00</i> (2006.01) | (11) <i>A47J 37/04</i> (2006.01) |
| (11) 17868 | (21) 17873 |
| (21) 2007-19063 | (22) 2007-19114 |
| (22) 20.12.2006 | (22) 15.08.2007 |
| (47) 17.09.2007 | (47) 17.09.2007 |
| (73) Výzkumný ústav živočišné výroby, v.v.i., Praha, CZ | (73) Novotný Marek, Liberec, CZ |
| (72) Černá Daniela, Praha, CZ | (72) Novotný Marek, Liberec, CZ |
| (54) Volný individuální box na ustájení | (54) Gril |
| (74) Ministerstvo zemědělství ČR, Mgr. Hana Jirkalová, Těšnov 17, Praha 1, 11705 | (74) Bc. Kamil Kolátor, 28. října 23, Jablonec nad Nisou, 44601 |
| (51) <i>A01K 49/00</i> (2006.01) | (51) <i>A63C 17/14</i> (2006.01) |
| (11) 17856 | (21) <i>A63C 17/00</i> (2006.01) |
| (21) 2007-18863 | (22) <i>A63C 17/20</i> (2006.01) |
| (22) 01.06.2007 | (11) 17869 |
| (47) 17.09.2007 | (21) 2007-19072 |
| (73) Dvořák Miloslav, Dolní Třebonín, CZ | (22) 06.08.2007 |
| (72) Dvořák Miloslav, Dolní Třebonín, CZ | (47) 17.09.2007 |
| (54) Klíčka na včelí matku | (73) Vališ Miloslav Ing., Troubsko, CZ |
| (51) <i>A01M 25/00</i> (2006.01) | (72) Vališ Miloslav Ing., Troubsko, CZ |
| (11) 17871 | (54) Brzda na in-line brusle |
| (21) 2007-19100 | (51) <i>B01D 45/00</i> (2006.01) |
| (22) 13.08.2007 | (11) <i>F16L 55/24</i> (2006.01) |
| (47) 17.09.2007 | (21) 17875 |
| (73) Zagora Petr, Ostrava, CZ | (22) 2007-19132 |
| (72) Zagora Petr, Ostrava, CZ | (22) 20.08.2007 |
| (54) Deratizační stanice | (47) 17.09.2007 |
| (74) Ing. Pavel Nádvorník, Sokola Tůmy 1, Ostrava - Hulváky, 70900 | (73) Havlík Václav, Praha, CZ |
| (51) <i>A23C 9/156</i> (2006.01) | (72) Líbal Stanislav Ing., Praha, CZ |
| (11) 17874 | (73) Šipler Miroslav Ing., Zvole u Prahy, CZ |
| (21) 2007-19121 | (72) Havlík Václav, Praha, CZ |
| (22) 16.08.2007 | (73) Líbal Stanislav Ing., Praha, CZ |
| (47) 17.09.2007 | (74) Šipler Miroslav Ing., Zvole u Prahy, CZ |
| (73) Výzkumný ústav potravinářský Praha, Praha, CZ | (54) Dynamický odlučovač tuhých nečistot a zkondenzované vody z proudící páry |
| (72) Výzkumný ústav mlékárenský s. r. o., Praha, CZ | (74) Ing. Pavel Reichel, Lopatecká 14, Praha 4, 14700 |
| (72) Boháčenko Ivan Ing. CSc., Praha, CZ | (51) <i>B01D 45/00</i> (2006.01) |
| (73) Pinkrová Jitka Ing. PhD., Praha, CZ | (11) <i>F16L 55/24</i> (2006.01) |
| (74) Komárková Jiřina Ing., Praha, CZ | (21) 17876 |
| (74) Pechačová Marta, Praha, CZ | (22) 2007-19133 |
| (74) Peroutková Jitka Ing., Praha, CZ | (22) 20.08.2007 |
| (74) Roubal Petr Ing. CSc., Praha, CZ | (47) 17.09.2007 |
| (54) Nealkoholický fermentovaný syrovátkový nápoj obsahující laktulosu | (73) Havlík Václav, Praha, CZ |
| (74) Ing. Jaroslav Novotný, Římská 45, Praha 2, 12000 | (72) Líbal Stanislav Ing., Praha, CZ |
| (51) <i>A47C 27/16</i> (2006.01) | (73) Šipler Miroslav Ing., Zvole u Prahy, CZ |
| (11) 17858 | (72) Havlík Václav, Praha, CZ |
| (21) 2007-19003 | (73) Líbal Stanislav Ing., Praha, CZ |
| (22) 13.07.2007 | (74) Šipler Miroslav Ing., Zvole u Prahy, CZ |
| (47) 17.09.2007 | (54) Dynamický odlučovač tuhých nečistot a zkondenzované vody z proudící páry |
| (73) GUMOTEX, akciová společnost, Břeclav, CZ | (74) Ing. Pavel Reichel, Lopatecká 14, Praha 4, 14700 |
| (72) Blažej Marek, Lanžhot, CZ | (51) <i>B43M 15/00</i> (2006.01) |
| (54) Jádro matrace z měkkých lehčených hmot | (11) <i>B43M 17/00</i> (2006.01) |
| (74) INPARTNERS GROUP, Ing. Leopold Dadej, patentový zástupce, Na Valtické 339/6, Břeclav 4, 69141 | (21) 17855 |
| (51) <i>A47J 17/14</i> (2006.01) | (22) 2007-18821 |
| (11) 17867 | (22) 21.05.2007 |
| (21) 2007-19058 | (47) 17.09.2007 |
| (22) 31.07.2007 | (73) Kollár Miroslav, Klecany, CZ |
| (47) 17.09.2007 | (72) Kollár Miroslav, Klecany, CZ |
| (73) Padalík Vladislav, Praha, CZ | (54) Závěsný háček |
| (72) Padalík Vladislav, Praha, CZ | (51) <i>B60N 2/433</i> (2006.01) |
| (54) Mechanická škrabka brambor a kořenové zeleniny | (11) 17870 |
| (51) <i>A47J 37/06</i> (2006.01) | (21) 2007-19080 |
| (11) 17867 | (22) 07.08.2007 |
| (21) 2007-19058 | (47) 17.09.2007 |
| (22) 31.07.2007 | (73) BRANO a. s., Hradec nad Moravicí, CZ |
| (47) 17.09.2007 | (72) Thomke David, Opava, CZ |
| (73) Padalík Vladislav, Praha, CZ | (54) Vozidlový zámek, zejména zámek opěradla zadních sedadel |
| (72) Padalík Vladislav, Praha, CZ | |
| (54) Mechanická škrabka brambor a kořenové zeleniny | |

- (74) Ing. Karel Pospíšil, Plzeňská 218, Praha 5, 15000
- (51) **B62D 43/00** (2006.01)
B60R 11/06 (2006.01)
- (11) 17872
- (21) **2007-19111**
- (22) 14.08.2007
- (47) 17.09.2007
- (73) VOP-026 Šternberk, s. p., Šternberk, CZ
- (72) Höfer Pavel Ing., Vyškov, CZ
Sedláček Pavel Ing., Vyškov, CZ
Chládek Roman Ing., Vyškov, CZ
- (54) **Nástavba pro nákladní automobily**
- (74) Ing. Petr Soukup, patentový a známkový zástupce,
Videňská 8, Olomouc, 77200
- (51) **B65B 1/02** (2006.01)
B65B 9/08 (2006.01)
B65B 43/46 (2006.01)
- (11) 17859
- (21) **2007-19016**
- (22) 18.07.2007
- (47) 17.09.2007
- (73) ASTRO Vlašim spol. s r. o., Vlašim, CZ
- (72) Krunert František, Vlašim, CZ
Jenšík Petr, Čechovice, CZ
- (54) **Zařízení pro manipulaci se sáčky v balicím stroji**
- (51) **B65D 33/16** (2006.01)
B65D 41/22 (2006.01)
- (11) 17857
- (21) **2007-18938**
- (22) 22.06.2007
- (47) 17.09.2007
- (73) Padalík Vladislav, Praha, CZ
- (72) Padalík Vladislav, Praha, CZ
- (54) **Uzávěr sáčků**
- (51) **C04B 14/22** (2006.01)
C04B 24/02 (2006.01)
C04B 103/50 (2006.01)
- (11) 17852
- (21) **2007-18705**
- (22) 10.04.2007
- (47) 17.09.2007
- (73) AVIDUZ, spol. s r. o., Valašské Meziříčí, CZ
- (72) Zápecová Anna, Valašské Meziříčí, CZ
- (54) **Termoreflexní stěrková hmota**
- (51) **C10L 5/44** (2006.01)
- (11) 17864
- (21) **2007-19038**
- (22) 25.07.2007
- (47) 17.09.2007
- (73) Sztwiertnia Jan Ing., Vendryně, CZ
- (72) Sztwiertnia Jan Ing., Vendryně, CZ
- (54) **Peleta z biomasy**
- (74) Ing. Jan Chwistek, patentový zástupce, Náměstí ČSA 3,
Český Těšín, 73701
- (51) **E04B 1/00** (2006.01)
E04B 1/24 (2006.01)
- (11) 17861
- (21) **2007-19030**
- (22) 24.07.2007
- (47) 17.09.2007
- (73) Ruman Jan Ing., Brno, CZ
Bernard Miloš Ing., Brno, CZ
- (72) Ruman Jan Ing., Brno, CZ
Ivanco Tomáš Ing., Rousínov, CZ
- (54) **Závěsný balkon s odvodněnou podlahou**
- (74) Ing. Jiří Malůšek, Mendlovo nám. 1a, Brno, 60300
- (51) **E04B 1/00** (2006.01)
E04B 1/24 (2006.01)
- (11) 17862
- (21) **2007-19031**
- (22) 24.07.2007
- (47) 17.09.2007
- (73) Ruman Jan Ing., Brno, CZ
Bernard Miloš Ing., Brno, CZ
Ruman Jan Ing., Brno, CZ
Ivanco Tomáš Ing., Rousínov, CZ
- (54) **Montovaný závěsný balkon**
- (74) Ing. Jiří Malůšek, Mendlovo nám. 1a, Brno, 60300
- (51) **E04B 1/38** (2006.01)
E04B 1/00 (2006.01)
E04B 1/24 (2006.01)
- (11) 17860
- (21) **2007-19029**
- (22) 24.07.2007
- (47) 17.09.2007
- (73) Ruman Jan Ing., Brno, CZ
Bernard Miloš Ing., Brno, CZ
Ruman Jan Ing., Brno, CZ
Ivanco Tomáš Ing., Rousínov, CZ
Švéda Oldřich Ing., Brno, CZ
- (54) **Závěsné zařízení pro balkon**
- (74) Ing. Jiří Malůšek, Mendlovo nám. 1a, Brno, 60300
- (51) **F24B 7/00** (2006.01)
F28F 1/00 (2006.01)
F28F 27/00 (2006.01)
- (11) 17866
- (21) **2007-19051**
- (22) 30.07.2007
- (47) 17.09.2007
- (73) V. A. P. K., s. r. o., Pustiměř, CZ
- (72) Dokoupil Josef Ing., Olšany, CZ
Moravanská Věra, Králíky, CZ
Felgr David, Králíky, CZ
Pauk Jiří, Králíky, CZ
Felgr Miroslav, Králíky, CZ
- (54) **Zařízení pro využití tepla kouřovodu**
- (74) Jan Brykner, Resslerova 741, Hradec Králové, 50002
- (51) **H01B 17/26** (2006.01)
H02G 3/00 (2006.01)
H01R 9/00 (2006.01)
- (11) 17853
- (21) **2007-18734**
- (22) 17.04.2007
- (47) 17.09.2007
- (73) Ouertani Lazhar Dr. Ing., Praha, CZ
Ben Hamouda Taher Dr. Ing., Praha, CZ
Ouertani Lazhar Dr. Ing., Praha, CZ
- (54) **Izolační přechodka, zejména pro přechod z jednoho prostředí do druhého**
- (74) Ing. Václav Kratochvíl, patentový zástupce, Tábořská
758/33, Mladá Boleslav, 29301
- (51) **H02G 7/00** (2006.01)
- (11) 17863
- (21) **2007-19036**
- (22) 25.07.2007
- (47) 17.09.2007
- (73) Pěnčíková Marie, Fulnek, CZ
Pracná Brigita, Bílovec, CZ
Pracný Zdeněk, Bílovec, CZ
- (72) Pěnčíková Marie, Fulnek, CZ
Pracná Brigita, Bílovec, CZ
Pracný Zdeněk, Bílovec, CZ
- (54) **Stožárová rozvodnice s nosnou lištou**
- (74) Ing. Pavel Nádvorník, Sokola Tůmy 1, Ostrava - Hulváky,
70900
- (51) **H04K 1/00** (2006.01)
H04L 1/00 (2006.01)
- (11) 17865
- (21) **2007-19041**
- (22) 25.07.2007

- (47) 17.09.2007
- (73) INNA s.r.o., Praha, CZ
- (72) Trtík Jan, Praha, CZ
- (54) **Zařízení pro přenos binárních dat**
- (74) Ing. Pavel Reichel, Lopatecká 14, Praha 4, 14700

- (51) **H04L 12/66** (2006.01)
G06F 17/30 (2006.01)
G06F 19/00 (2006.01)
G06Q 90/00 (2006.01)
- (11) 17854
- (21) **2007-18774**
- (22) 30.04.2007
- (47) 17.09.2007
- (73) CCE Praha, spol. s r. o., Praha, CZ
IMMOBILISER CENTRAL EUROPE, SPOL. S R. O.,
Praha, CZ
INTV, spol. s r. o., Praha, CZ
VOP-026 Šternberk, s. p., Šternberk, CZ
- (72) Pohan Jaroslav Ing., Praha, CZ
Jansa Jaroslav Ing. CSc., Praha, CZ
Vecek Petr Ing., Praha, CZ
Struhař František Ing. CSc., Slavičín, CZ
- (54) **Autonomní komunikační systém**
- (74) Ing. Pavel Reichel, Lopatecká 14, Praha 4, 14700

Seznam majitelů zapsaných užitečných vzorů

(73)	(11)	(51)	(73)	(11)	(51)
ASTRO Vlašim spol. s r. o., Vlašim, CZ	17859	B 65 B 1/02	(2006.01)	Šipler Miroslav Ing., Zvole u Prahy, CZ	17875 B 01 D 45/00 (2006.01)
AVIDUZ, spol. s r.o., Valašské Meziříčí, CZ	17852	C 04 B 14/22	(2006.01)	Šipler Miroslav Ing., Zvole u Prahy, CZ	17876 B 01 D 45/00 (2006.01)
Ben Hamouda Taher Dr. Ing., Praha, CZ	17853	H 01 B 17/26	(2006.01)	V. A. P. K., s. r. o., Pustiměř, CZ	17866 F 24 B 7/00 (2006.01)
Bernard Miloš Ing., Brno, CZ	17860	E 04 B 1/38	(2006.01)	Vališ Miloslav Ing., Troubsko, CZ	17869 A 63 C 17/14 (2006.01)
Bernard Miloš Ing., Brno, CZ	17861	E 04 B 1/00	(2006.01)	VOP-026 Šternberk, s. p., Šternberk, CZ	17854 H 04 L 12/66 (2006.01)
Bernard Miloš Ing., Brno, CZ	17862	E 04 B 1/00	(2006.01)	VOP-026 Šternberk, s. p., Šternberk, CZ	17872 B 62 D 43/00 (2006.01)
BRANO a. s., Hradec nad Moravicí, CZ	17870	B 60 N 2/433	(2006.01)	Výzkumný ústav mlékárenský s. r. o., Praha, CZ	17874 A 23 C 9/156 (2006.01)
CCE Praha, spol. s r. o., Praha, CZ	17854	H 04 L 12/66	(2006.01)	Výzkumný ústav potravinářský Praha, Praha, CZ	17874 A 23 C 9/156 (2006.01)
Dvořák Miloslav, Dolní Třebonín, CZ	17856	A 01 K 49/00	(2006.01)	Výzkumný ústav živočišné výroby, v.v.i., Praha, CZ	17868 A 01 K 1/00 (2006.01)
GUMOTEX, akciová společnost, Břeclav, CZ	17858	A 47 C 27/16	(2006.01)	Zagora Petr, Ostrava, CZ	17871 A 01 M 25/00 (2006.01)
Havlík Václav, Praha, CZ	17875	B 01 D 45/00	(2006.01)		
Havlík Václav, Praha, CZ	17876	B 01 D 45/00	(2006.01)		
IMMOBILISER CENTRAL EUROPE, SPOL. S R. O., Praha, CZ	17854	H 04 L 12/66	(2006.01)		
INNA s.r.o., Praha, CZ	17865	H 04 K 1/00	(2006.01)		
INTV, spol. s r. o., Praha, CZ	17854	H 04 L 12/66	(2006.01)		
Kollár Miroslav, Klecany, CZ	17855	B 43 M 15/00	(2006.01)		
Libal Stanislav Ing., Praha, CZ	17875	B 01 D 45/00	(2006.01)		
Libal Stanislav Ing., Praha, CZ	17876	B 01 D 45/00	(2006.01)		
Novotný Marek, Liberec, CZ	17873	A 47 J 37/06	(2006.01)		
Ouertani Lazhar Dr. Ing., Praha, CZ	17853	H 01 B 17/26	(2006.01)		
Padalík Vladislav, Praha, CZ	17857	B 65 D 33/16	(2006.01)		
Padalík Vladislav, Praha, CZ	17867	A 47 J 17/14	(2006.01)		
Pěňčíková Marie, Fulnek, CZ	17863	H 02 G 7/00	(2006.01)		
Pracná Brigita, Bílovec, CZ	17863	H 02 G 7/00	(2006.01)		
Pracný Zdeněk, Bílovec, CZ	17863	H 02 G 7/00	(2006.01)		
Ruman Jan Ing., Brno, CZ	17860	E 04 B 1/38	(2006.01)		
Ruman Jan Ing., Brno, CZ	17861	E 04 B 1/00	(2006.01)		
Ruman Jan Ing., Brno, CZ	17862	E 04 B 1/00	(2006.01)		
Sztwiertnia Jan Ing., Vendryně, CZ	17864	C 10 L 5/44	(2006.01)		

FG4Q

Zapsané průmyslové vzory - přehled podle čísel zápisu

V období uzávěrky tohoto čísla Věstníku zapsal Úřad průmyslového vlastnictví tyto průmyslové vzory:

34004	02-04
34005	12-07
34006	14-99
34007	03-01
34008	09-05
34009	19-08
34010	09-05
34011	09-05
34012	09-03
34013	21-01
34014	19-04
34015	19-04
34016	19-04

FG4Q

Zapsané průmyslové vzory - přehled podle tříd

- (51) 02-04
- (11) 34004
- (21) 2007-36977
- (22) 23.01.2007
- (15) 12.09.2007
- (45) 12.09.2007
- (54) Sportovní obuv
- (28) 5
- (73) BOTAS, a.s., Skuteč, CZ
- (72) Sodomka Lukáš, Skuteč, CZ
Bureš Pavel, Předhradí, CZ
- (74) Ing. Pavel Reichel, Lopatecká 14, Praha 4, 14700
- (55)



2.3



1.1



3.1



1.2



3.2



1.3



3.3



2.1



4.1



2.2



4.2



4.3



5.1



5.2



5.3



1.2



1.3

- (51) **09-03**
(11) 34012
(21) 2007-37039
(22) 29.03.2007
(15) 12.09.2007
(45) 12.09.2007
(54) Papírové obaly
(28) 7
(73) Vohryzek Martin, Praha 6, CZ
(72) Vohryzek Martin, Praha 6, CZ
(74) Ing. Pavel Reichel, Lopatecká 14, Praha 4, 14700
(55)



1.1

- (51) **03-01**
(11) 34007
(21) 2007-36991
(22) 09.02.2007
(15) 12.09.2007
(45) 12.09.2007
(54) Papírová taška
(28) 1
(73) Česká republika - Ministerstvo zahraničních věcí, Praha 1, CZ
(72) Vzdal se práva být uveden - §35(2)(c) zák.č.207/2000 Sb.,
nevedeno, XY
(74) JUDr. Dan Holubkov, advokát, Dlouhá 16, Praha 1 - Staré
Město, 11000
(55)

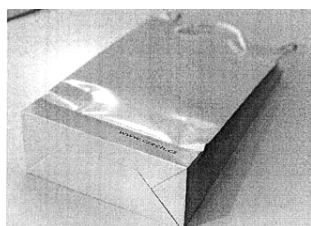

1.1



1.2



1.3



1.4

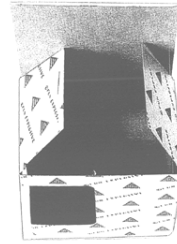

3.2

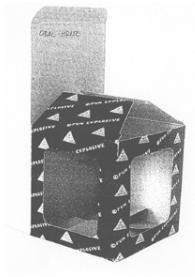

2.1



3.3

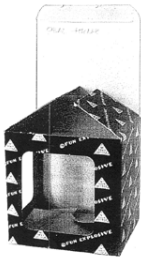

2.2

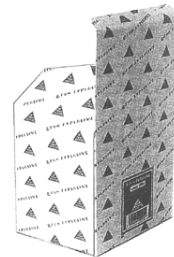

3.4



2.3



4.1

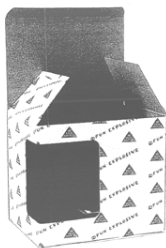

3.1



4.2

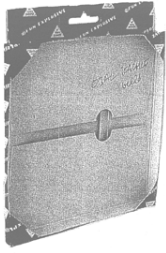

4.3

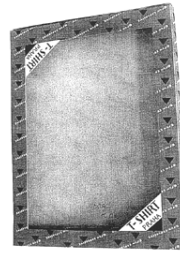

6.2

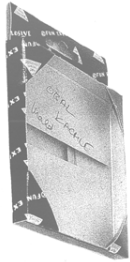

4.4

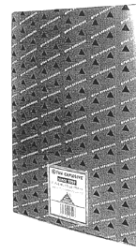

6.3

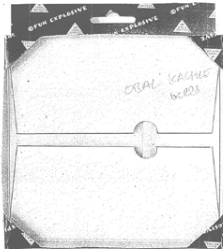

5.1



7.1



5.2



7.2

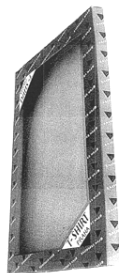

6.1



7.3

- (51) **09-05**
- (11) 34008
- (21) 2007-36992
- (22) 09.02.2007
- (15) 12.09.2007
- (45) 12.09.2007
- (54) Papírky na použité žvýkačky
- (28) 5
- (73) Česká republika - Ministerstvo zahraničních věcí, Praha 1, CZ
- (72) Vzdal se práva být uveden - §35(2)(c) zák.č.207/2000 Sb., neuvedeno, XY
- (74) JUDr. Dan Holubkov, advokát, Dlouhá 16, Praha 1 - Staré Město, 11000
- (55)

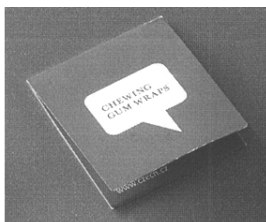

1.1

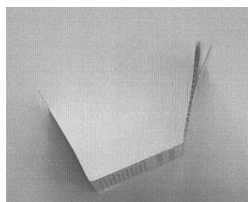

1.2



1.3

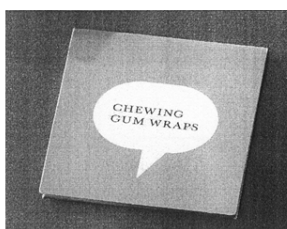

2.1

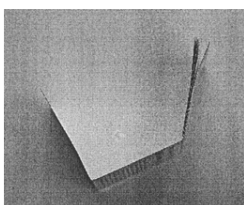

2.2



2.3



3.1

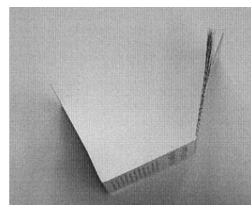

3.2



3.3

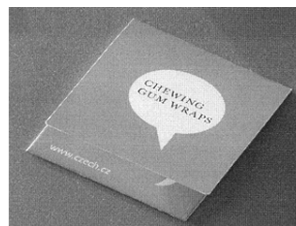

4.1

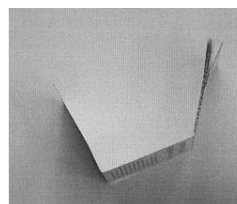

4.2



4.3



5.1

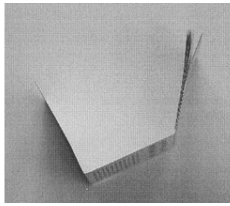

5.2

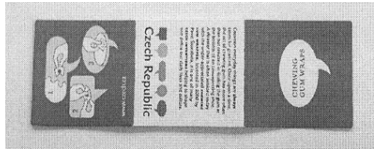

5.3



2.2



3.1

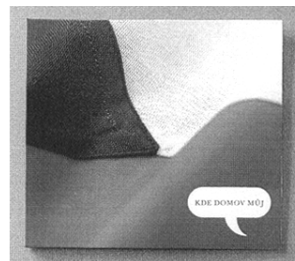

3.2

- (51) **09-05**
(11) 34010
(21) 2007-36998
(22) 09.02.2007
(15) 12.09.2007
(45) 12.09.2007
(54) Obal na CD
(28) 3
(73) Česká republika - Ministerstvo zahraničních věcí, Praha 1, CZ
(72) Vzdal se práva být uveden - §35(2)(c) zák.č.207/2000 Sb., neuvedeno, XY
(74) JUDr. Dan Holubkov, advokát, Dlouhá 16, Praha 1 - Staré Město, 11000

(55)



1.1



1.2



2.1

- (51) **09-05**
(11) 34011
(21) 2007-37001
(22) 09.02.2007
(15) 12.09.2007
(45) 12.09.2007
(54) Obal na kostkový cukr
(28) 2
(73) Česká republika - Ministerstvo zahraničních věcí, Praha 1, CZ
(72) Vzdal se práva být uveden - §35(2)(c) zák.č.207/2000 Sb., neuvedeno, XY
(74) JUDr. Dan Holubkov, advokát, Dlouhá 16, Praha 1 - Staré Město, 11000

(55)

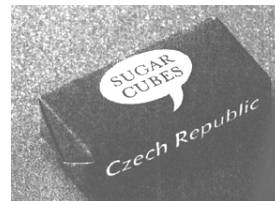

1.1



1.2

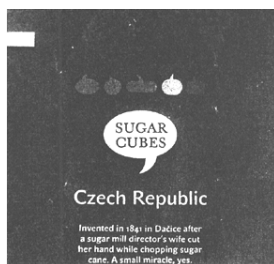

2.1

- (51) **14-99**
- (11) 34006
- (21) 2007-36990
- (22) 09.02.2007
- (15) 12.09.2007
- (45) 12.09.2007
- (54) Kompaktní disk
- (28) 3
- (73) Česká republika - Ministerstvo zahraničních věcí, Praha 1, CZ
- (72) Vzdal se práva být uveden - §35(2)(c) zák.č.207/2000 Sb., neuvedeno, XY
- (74) JUDr. Dan Holubkov, advokát, Dlouhá 16, Praha 1 - Staré Město, 11000
- (55)

- (51) **12-07**
- (11) 34005
- (21) 2007-36986
- (22) 06.02.2007
- (15) 12.09.2007
- (45) 12.09.2007
- (54) Vrtulník
- (28) 1
- (73) Doleček Jan, Litoměřice, CZ
- (72) Doleček Jan, Litoměřice, CZ
- (55)

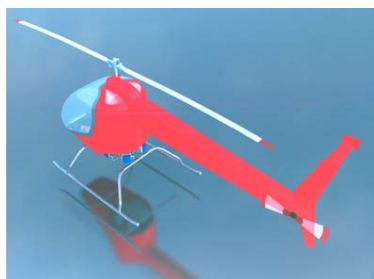

1.1



1.2



1.3



1.4

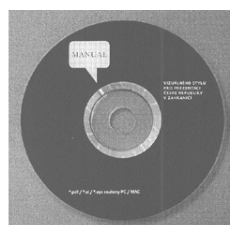

1.1

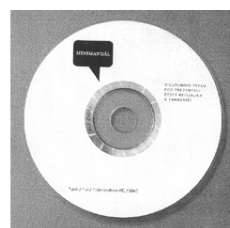

2.1



3.1

- (51) **19-04**
- (11) 34014
- (21) 2007-36994
- (22) 09.02.2007
- (15) 17.09.2007
- (45) 17.09.2007
- (54) Desky na dokumenty
- (28) 2
- (73) Česká republika - Ministerstvo zahraničních věcí, Praha 1, CZ
- (72) Vzdal se práva být uveden - §35(2)(c) zák.č.207/2000 Sb., neuvedeno, XY
- (74) JUDr. Dan Holubkov, advokát, Dlouhá 16, Praha 1 - Staré Město, 11000
- (55)

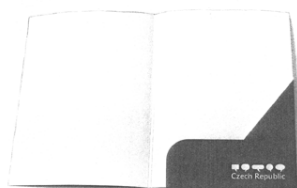

1.1

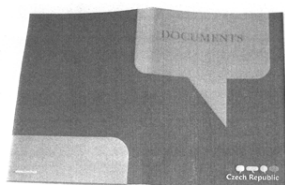

1.2

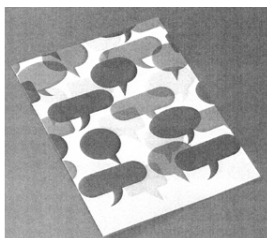

2.1

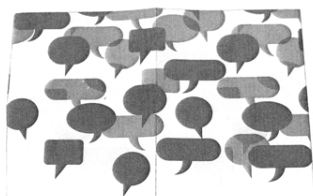

2.2

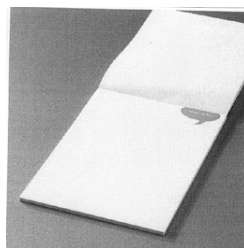

1.3

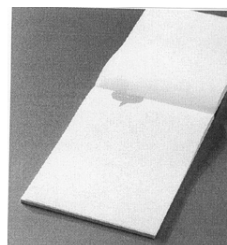

1.4

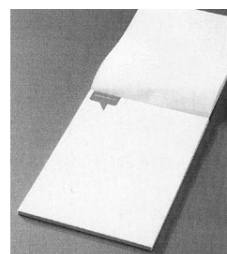

1.5

- (51) **19-04**
- (11) 34015
- (21) 2007-36997
- (22) 09.02.2007
- (15) 17.09.2007
- (45) 17.09.2007
- (54) Blok
- (28) I
- (73) Česká republika - Ministerstvo zahraničních věcí, Praha 1, CZ
- (72) Vzdal se práva být uveden - §35(2)(c) zák.č.207/2000 Sb., neuvedeno, XY
- (74) JUDr. Dan Holubkov, advokát, Dlouhá 16, Praha 1 - Staré Město, 11000
- (55)



1.1

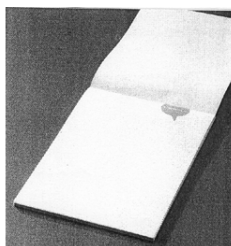

1.2

- (51) **19-04**
- (11) 34016
- (21) 2007-37000
- (22) 09.02.2007
- (15) 17.09.2007
- (45) 17.09.2007
- (54) Poznámkový blok
- (28) 5
- (73) Česká republika - Ministerstvo zahraničních věcí, Praha 1, CZ
- (72) Vzdal se práva být uveden - §35(2)(c) zák.č.207/2000 Sb., neuvedeno, XY
- (74) JUDr. Dan Holubkov, advokát, Dlouhá 16, Praha 1 - Staré Město, 11000
- (55)

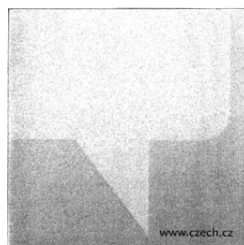

1.1



1.2

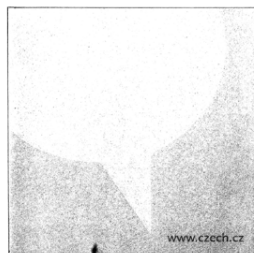

4.1

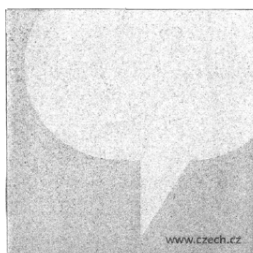

2.1



4.2



2.2



5.1

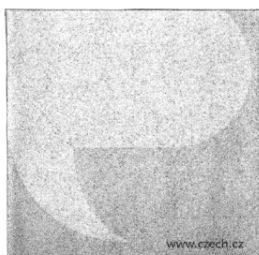

3.1



5.2



3.2

-
- (51) **19-08**
(11) 34009
(21) 2007-36996
(22) 09.02.2007
(15) 12.09.2007
(45) 12.09.2007
(54) Samolepka
(28) 1
(73) Česká republika - Ministerstvo zahraničních věcí, Praha 1, CZ
(72) Vzdal se práva být uveden - §35(2)(c) zák.č.207/2000 Sb., neuvedeno, XY
(74) JUDr. Dan Holubkov, advokát, Dlouhá 16, Praha 1 - Staré Město, 11000

(55)



1.1



5.1

(51) **21-01**

(11) 34013

(21) 2007-37157

(22) 25.07.2007

(15) 12.09.2007

(45) 12.09.2007

(54) Ploché šachové figurky

(28) 6

(73) Olšanský Bohumil Ing., Prostějov, CZ

(72) Olšanský Bohumil Ing., Prostějov, CZ

(55)

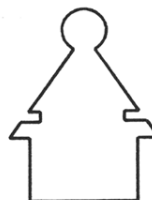

6.1



1.1



2.1

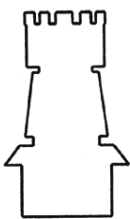

3.1

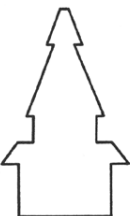

4.1

Seznam vlastníků zapsaných průmyslových vzorů

(73)	(11)	(51)	(73)	(11)	(51)
BOTAS, a.s., Skuteč, CZ	34004	02-04			
Česká republika - Ministerstvo zahraničních věcí, Praha 1, CZ	34006	14-99			
Česká republika - Ministerstvo zahraničních věcí, Praha 1, CZ	34007	03-01			
Česká republika - Ministerstvo zahraničních věcí, Praha 1, CZ	34008	09-05			
Česká republika - Ministerstvo zahraničních věcí, Praha 1, CZ	34009	19-08			
Česká republika - Ministerstvo zahraničních věcí, Praha 1, CZ	34010	09-05			
Česká republika - Ministerstvo zahraničních věcí, Praha 1, CZ	34011	09-05			
Česká republika - Ministerstvo zahraničních věcí, Praha 1, CZ	34014	19-04			
Česká republika - Ministerstvo zahraničních věcí, Praha 1, CZ	34015	19-04			
Česká republika - Ministerstvo zahraničních věcí, Praha 1, CZ	34016	19-04			
Doleček Jan, Litoměřice, CZ	34005	12-07			
Olšanský Bohumil Ing., Prostějov, CZ	34013	21-01			
Vohryzek Martin, Praha 6, CZ	34012	09-03			

Dodatková ochranná osvědčení pro léčiva a pro přípravky na ochranu rostlin

Podání žádosti o udělení osvědčení

- (22) 22.08.2007
- (21) SPC/CZ2007/112
- (73) BAYER AKTIENGESELLSCHAFT, Leverkusen, DE
- (68) 296701
- (54) Fungicidní prostředek a způsob hubení hub
- (92) 5315-00, 23.12.2004
- (95) FANDANGO 200 EC-prothioconazole/fluoxastrobin, přípravek
na ochranu rostlin

- (22) 24.08.2007
- (21) SPC/CZ2007/113
- (73) BAYER AKTIENGESELLSCHAFT, Leverkusen, DE
- (68) 296701
- (54) Fungicidní prostředek a způsob hubení hub
- (92) 0044 of 2005, 07.01.2005
- (95) PROSARO 250 EC-tebuconazole/prothioconazole, přípravek
na ochranu rostlin

Udělení osvědčení

- (73) JANSSEN PHARMACEUTICA N. V., Beerse, BE
 - (68) 286476
 - (11) 286476/106
 - (54) Heteroarylsubstituované deriváty 1,3-dioxolan-4-ylmethoxyfenyl-1-piperazinyfenyl-2,4-dihydro-2-alkyl-3H-1,2,4-triazol-3-onu, způsob a meziprodukty pro jejich výrobu a farmaceutické prostředky
 - (92) EU/2/06/063/001-3, 14.11.2006
 - (95) YARVITAN-Mitratapidum, léčivý přípravek
 - (94) 19.10.2020
-
- (73) NOVARTIS AG, Basle, CH
 - (68) 292481
 - (11) 292481/110
 - (54) Krystalové modifikace 1-(2,6-difluorbenzyl)-1H-1,2,3-triazol-4-karboxamidu a farmaceutické přípravky, které je obsahují
 - (92) EU*1/06/378/001, 16.01.2007
 - (95) INOVELON - Rufinamid, léčivý přípravek
 - (94) 16.01.2022

Úřední rozhodnutí a oznámení

MK1K

Zániky užitečných vzorů uplynutím doby platnosti

(11)	(21)	Int.Cl/(51)	(11)	(21)	Int.Cl/(51)
6707	1997-7155	8/A47C 17/165			
6738	1997-7169	8/F42C 19/12			
6764	1997-7166	8/C07K 7/06			
9874	2000-10468	8/C07K 7/16			
9875	2000-10482	8/C10L 1/10			
9876	2000-10483	8/A62C 37/00			
9933	2000-10473	8/B63B 35/73			
9941	2000-10533	8/B24C 1/00			
10013	2000-10453	8/A61F 13/06			
10206	2000-10478	8/B60D 1/01			
13160	2003-13993	8/A61K 8/27			
13186	2003-13985	8/B60N 3/10			
13187	2003-13997	8/A01K 97/26			
13188	2003-13999	8/G08B 15/02			
13189	2003-14001	8/B62M 3/00			
13209	2003-14015	8/A61C 5/04			
13224	2003-14011	8/A01G 1/08			
13246	2003-13991	8/A43B 5/00			
13281	2003-14014	8/B62D 12/02			
13306	2003-14018	8/A01K 93/00			
13346	2003-13995	8/B66B 13/20			
13361	2003-13996	8/A23L 1/10			
13378	2003-14004	8/A47B 47/03			
13379	2003-14013	8/G09F 23/14			
13396	2003-13990	8/F23N 5/00			
13397	2003-14007	8/F03D 1/00			
13427	2003-13983	8/A47L 9/02			
13428	2003-13988	8/F23K 3/00			
13583	2003-14012	8/B62D 25/10			
15186	2004-15929	8/F42B 12/00			

MK4Q

Zániky práva ze zapsaných průmyslových vzorů uplynutím doby ochrany

(11)	(21)	Int.Cl/(51)	(11)	(21)	Int.Cl/(51)
27506	1997-29967	6/30-03			
27507	1997-29968	6/30-02			
27816	1997-29963	6/21-01			
28131	1997-29955	6/13-03			
28132	1997-29970	6/02-99			
30985	2002-33780	7/11-01			
31066	2002-33777	7/21-01			
31067	2002-33779	7/08-08			
31072	2002-33786	7/03-01			
31186	2002-33788	7/07-01			
31187	2002-33793	7/07-01			

LD4Q

Částečné výmazy průmyslových vzorů

(11)	33804	Průmyslový vzor č. 1 hromadně zapsaný spolu
(21)	2006-36835	s průmyslovým vzorem č. 2 pod číslem zápisu 33804
(22)	17.08.2006	zůstává v platnosti v nezměněné podobě.
(54)	Pracovní oděvy	Datum částečného výmazu: 18.08.2007
	Průmyslový vzor č. 2 hromadně zapsaný spolu	
	s průmyslovým vzorem č.1 pod společným číslem	
	zápisu 33804 se částečně vymazává z rejstříku	
	průmyslových vzorů.	
	Výsledkem částečného výmazu je, že z vyobrazení,	
	pohledu 2.1 (zepředu), z v levé části laclu pracovních	
	kalhot se nacházejícího bílého ležatého obdélníku,	
	byla odstraněna tam původně se nacházející ochranná	
	známka, takže tento obdélník je prázdný, čistě bílý.	
	Částečný výmaz působí od počátku platnosti zápisu	
	průmyslového vzoru a má účinky, jako by vzor č. 2	
	byl zapsán v podobě, jakou má po částečném	
	výmazu.	

ND1K

První prodloužení doby platnosti užitečných vzorů

- | | | | |
|------|---|------|---|
| (51) | A 61 G 7/047, A 61 G 7/018 | (51) | G 06 F 19/00 |
| (11) | 13770 | (11) | 14983 |
| (21) | 2003-14618 | (21) | 2004-15147 |
| (22) | 12.09.2003 | (22) | 02.03.2004 |
| (73) | BORCAD CZ, S. R. O., Fryčovice, CZ | (73) | SAZKA, a. s., Praha, CZ |
| (54) | Ovládací mechanismus podnožního dílu porodní postele | (54) | Centrální loterní systém s interaktivními videoloterními terminály |
| (51) | A 61 G 7/047, A 61 G 7/012 | (51) | A 61 K 31/40, A 61 K 9/14, A 61 K 9/20, A 61 P 3/06 |
| (11) | 13771 | (11) | 17610 |
| (21) | 2003-14619 | (21) | 2007-18450 |
| (22) | 12.09.2003 | (22) | 10.10.2003 |
| (73) | BORCAD CZ, S. R. O., Fryčovice, CZ | (73) | Lek Pharmaceuticals d.d., Ljubljana, SI |
| (54) | Zdvihový mechanismus porodní postele | (54) | Stabilizovaný farmaceutický přípravek obsahující amorfni kalcium-atorvastatin |
| (51) | G 06 F 17/30, G 11 B 9/00, G 09 F 19/18 | | |
| (11) | 13776 | | |
| (21) | 2003-14630 | | |
| (22) | 16.09.2003 | | |
| (73) | PAVELKA Daniel Ing., Praha, CZ | | |
| (54) | Systém samoobslužné volby prezentace obsahu kompaktních disků a/nebo dalších digitálních a analogových nosičů informací | | |
| (51) | C 02 F 5/08, C 23 F 11/06, C 23 F 11/18, C 23 F 11/167 | | |
| (11) | 13824 | | |
| (21) | 2003-14655 | | |
| (22) | 24.09.2003 | | |
| (73) | T-WAY CZ, S.R.O., Praha, CZ | | |
| (54) | Směs pro dávkování do vod k inhibici koroze a/nebo k ochraně proti úsadám, zejména proti inkrustacím | | |
| (51) | G 08 G 1/123, G 08 G 1/133 | | |
| (11) | 13827 | | |
| (21) | 2003-14688 | | |
| (22) | 10.10.2003 | | |
| (73) | SECAR BOHEMIA, a.s., Praha 1, CZ | | |
| (54) | Zařízení pro monitorování pohybu předmětu, zejména vozidla | | |
| (51) | E 01 D 19/08 | | |
| (11) | 14002 | | |
| (21) | 2003-14747 | | |
| (22) | 03.11.2003 | | |
| (73) | VLČEK GROUP s.r.o., Plzeň, CZ | | |
| (54) | Lávkový mostní odvodňovač | | |
| (51) | E 02 D 29/14 | | |
| (11) | 14076 | | |
| (21) | 2003-14629 | | |
| (22) | 16.09.2003 | | |
| (73) | STARZ Jiří, Karviná, CZ | | |
| (54) | Naklápačící zařízení | | |
| (51) | C 02 F 11/02 | | |
| (11) | 14491 | | |
| (21) | 2004-15404 | | |
| (22) | 06.05.2004 | | |
| (73) | Piják Michal Ing., Trenčín, SK
Piják Pavol Ing., Praha, CZ | | |
| (54) | Zařízení na odvodňování a sušení kalů | | |
| (51) | C 02 F 11/04 | | |
| (11) | 14492 | | |
| (21) | 2004-15409 | | |
| (22) | 07.05.2004 | | |
| (73) | Piják Michal Ing., Trenčín, SK
Piják Pavol Ing., Praha, CZ | | |
| (54) | Zařízení pro čištění odpadních vod | | |

ND1K

Druhé prodloužení doby platnosti užitečných vzorů

- (51) B 29 D 30/68, B 26 D 1/18, B 26 D 1/22
(11) 10745
(21) 2000-11172
(22) 14.09.2000
(73) UNEX A. S., UNIČOV, Uničov, CZ
(54) Zařízení na strojní řezání šroubovicových drážek,
zejména do pryžových pláštíků bubnů
- (51) E 04 B 1/74, E 04 B 1/80, E 04 B 1/84, E 04 B 1/86,
E 04 B 1/88, F 16 L 59/00, F 16 L 59/02
(11) 10886
(21) 2000-11279
(22) 18.10.2000
(73) MENHART Libor, Kolinec, CZ
HAASOVÁ Marie, Klatovy, CZ
(54) Reflexní izolační pás
- (51) A 47 B 57/20
(11) 10917
(21) 2000-11345
(22) 06.11.2000
(73) ŠEBEK Josef, Zvole u Prahy, CZ
(54) Velkoplošná výsuvná zásuvka

PD4A

Převod práv a ostatní změny majitelů patentů

- (11) 298274
(21) 2003-3538
(73) Mušálek Oto, Ludgeřovice, CZ

PD1K

Převod práv a ostatní změny majitelů užitečných vzorů

- (11) 15904
(21) 2005-16952
(73) A-tech Slovakia, s.r.o., Prievidza, SK
- (11) 15906
(21) 2005-16954
(73) A-tech Slovakia, s.r.o., Prievidza, SK

PD4Q

Převod práv a ostatní změny vlastníků průmyslových vzorů

- (11) 31012
(21) 2001-33474
(73) UNITED BAKERIES a.s., Brno, CZ
- (11) 31848
(21) 2003-34579
(73) GENERALE BISCUIT S. A., Rungis, FR
- (11) 32026
(21) 2003-34578
(73) GENERALE BISCUIT S. A., Rungis, FR

Zamítnuté a částečně zamítnuté přihlášky ochranných známek před zveřejněním

Kapitola obsahuje údaje o rozhodnutích o přihláškách ochranných známek, u kterých byly na základě provedeného věcného průzkumu shledány Úřadem důvody pro zamítnutí přihlášky ochranné známky podle ustanovení § 4 nebo 6 zákona č. 441/2003 Sb. Na základě toho Úřad vydal rozhodnutí o zamítnutí přihlášky podle ustanovení § 22 zákona č. 441/2003 Sb., a to pro celý seznam výrobků a služeb nebo pro jeho část. Údaje o výsledku rozhodnutí (zamítnutí přihlášky, částečné zamítnutí přihlášky) jsou uvedeny za datem právní moci rozhodnutí pod INID kódem (583) s názvem "Datum právní moci rozhodnutí/výsledek rozhodnutí".

(210) **O-438324**

(540)



(583) 07.09.2007 / zamítnutí přihlášky

(210) **O-444510**

(540)



(583) 04.09.2007 / zamítnutí přihlášky

(210) **O-438325**

(540)



(583) 07.09.2007 / zamítnutí přihlášky

(210) **O-444511**

(540)



(583) 04.09.2007 / zamítnutí přihlášky

(210) **O-439561**

(540)



(583) 11.09.2007 / částečné zamítnutí přihlášky

(210) **O-444569**

(540)

CZ LOKO

(583) 13.08.2007 / částečné zamítnutí přihlášky

(210) **O-439562**

(540)



(583) 11.09.2007 / částečné zamítnutí přihlášky

(210) **O-444337**

(540)

**CZECH HOSPITALITY
SUMMIT**

(583) 04.09.2007 / zamítnutí přihlášky

Přehled zveřejněných přihlášek ochranných známek

Přihlášky ochranných známek, které byly na základě výsledků formálního a věcného průzkumu provedeného Úřadem shledány schopné zápisu do rejstříku ochranných známek, jsou obsaženy v této kapitole. Důležitou právní skutečností je, že zveřejněním přihlášky ochranné známky v této kapitole Věstníku (§ 23 zákona č. 441/2003 Sb.) začíná běžet zákonná tříměsíční lhůta pro podání námitek podle ustanovení § 25 zákona č. 441/2003 Sb.

Číselný přehled

O-422486, O-435703, O-435704, O-435729, O-436917, O-436918, O-436919, O-436920, O-436921, O-436922, O-436923, O-436924, O-436925, O-436926, O-436927, O-436928, O-436929, O-436930, O-436931, O-436932, O-436933, O-436934, O-436935, O-436936, O-436937, O-436938, O-439561, O-439562, O-440900, O-441727, O-443994, O-446661, O-446869, O-447404, O-447567, O-447832, O-448308, O-448457, O-448473, O-448688, O-448791, O-448804, O-448842, O-448909, O-448969, O-448970, O-448971, O-448973, O-448990, O-448994, O-449122, O-449131, O-449138, O-449140, O-449247, O-449261, O-449286, O-449374, O-449528, O-449537, O-449538, O-449578, O-449579, O-449580, O-449581, O-449587, O-449595, O-449623, O-449653, O-449667, O-449668, O-449673, O-449712, O-449925, O-450005, O-450008, O-450009, O-450018, O-450019, O-450020, O-450021, O-450082, O-450210, O-450217, O-450219, O-450220, O-450246, O-450258, O-450259, O-450262, O-450267, O-450272, O-450301, O-450305, O-450306, O-450307, O-450308, O-450309, O-450522, O-450523, O-450524, O-450535, O-450557, O-450560, O-450581, O-450604, O-450606, O-450609, O-450610, O-450623, O-450624, O-450634, O-450637, O-450641, O-450645, O-450650, O-450651, O-450652, O-450653, O-450654, O-450655, O-450658, O-450694, O-450728, O-450807, O-450810, O-450812, O-450813, O-450814, O-450815, O-450816, O-450817, O-450818, O-450819, O-450820, O-450821, O-450822, O-450855, O-450856, O-450865, O-450867, O-450869, O-450889, O-450897, O-450905, O-450913, O-450914, O-450970, O-450971, O-450978, O-450985, O-450986, O-450987, O-450988, O-450990, O-451018, O-451039, O-451054, O-451216, O-451403, O-451514

Zveřejněné přihlášky ochranných známek

(210) **O-422486**
(220) 18.01.2005
(320) 18.01.2005
(511) 35, 38, 41
(540)



(510) (35) reklamní činnost, pomoc při řízení obchodní činnosti, kancelářské a administrativní práce; (38) telekomunikace; (41) vzdělávání, zabezpečování výcviků, zábava, organizování a vedení sportovních a kulturních soutěží.
(590) Barevná
(730) **IKO Kábeltové Kft.**, Petzval u. 44, Budapest, 1119, HU
(740) Ing. Soňa Dohnalová, Botanická 594/5, Brno, 60200

(210) **O-435703**
(220) 21.03.2006
(320) 21.03.2006
(511) 35, 36, 41
(540)

ARBIT SERVIS CICERO

(510) (35) obchodní nebo podnikatelský průzkum, organizování komerčních výstav; (36) finanční informace, finanční poradenství a řízení, organizování sbírek, shromažďování prostředků na dobročinné účely; (41) informace o možnostech rozptýlení, zábavy, organizování kulturních nebo vzdělávacích výstav, organizování soutěží, poradenství pro volbu povolání.
(730) **Unie pro rozhodčí a mediální řízení ČR, a.s.**, Mlýnská 326/13, Brno, 60200, CZ
(740) A. Holas & partner Patentová a známková kancelář, Ing. Mgr. Hana Holasová, Křížová 4, Brno, 60300

(210) **O-435704**
(220) 21.03.2006
(320) 21.03.2006
(511) 42
(540)

e-arbiter

(510) (42) zprostředkování právních služeb, zejména rozhodčího řízení a mediace a arbitrážních služeb prostřednictvím sítě Internet.
(730) **Unie pro rozhodčí a mediální řízení ČR, a.s.**, Mlýnská 326/13, Brno, 60200, CZ
(740) A. Holas & partner Patentová a známková kancelář, Ing. Mgr. Hana Holasová, Křížová 4, Brno, 60300

(210) **O-435729**
(220) 22.03.2006
(320) 22.03.2006
(511) 17
(540)



(510) (17) fenolová pěna pro aranžování květin dodávaná v kostkách, tabulích, plastových klecích s plastovým základem, na plastovém, masovaném papírovém nebo uretanovém podstavci pro zajištění stability a/nebo udržení vlhkosti v držácích kytic, v lavicových objímkách a ve vázách, uretanové pěnové kostky, tabule a předem nařezané a předem nařezané a naformátované tvary.

(730) **Smithers - Oasis Company**, 2020 Front Street, Suite 301, Cuyahoga Falls, OH, US
(740) **HALAXOVÁ & HALAXOVÁ, TETRAPAT, RNDr. Zdeňka Halaxová**, Horní náměstí 7, Olomouc, 77200

(210) **O-436917**
(220) 27.04.2006
(320) 27.04.2006
(511) 35, 38, 42
(540)

Novera Fibre

(510) (35) poradenství v obchodní činnosti, obchodní management a podnikové poradenství, marketing, reklama, propagace, průzkum trhu, vyhledávání dat v počítačových souborech (pro třetí osoby), systematizace informací do počítačové databáze; (38) telekomunikační služby, zejména služby telefonní a datové, provozování veřejné mobilní radiotelefonní sítě, pronájem a půjčování zařízení pro telekomunikační služby a pro přenos informací, pronájem a půjčování přístrojů pro přenos zpráv, zprostředkovatelská a poradenská činnost pro služby v oblasti telekomunikací, informace o telekomunikaci, směrovací a spojovací služby pro telekomunikace, poskytování telekomunikačních připojení ke globální počítačové síti, poskytování uživatelského přístupu ke globální počítačové síti, počítačová komunikace; (42) projektová činnost v oblasti telekomunikační a výpočetní techniky, tvorba a pronájem software, tvorba a správa webových stránek, pronájem počítačů, poradenské služby v oblasti hardware a software, údržba počítačových programů.
(730) **GTS NOVERA a.s.**, Přemyslovská 2845/43, Praha 3, 13000, CZ
(740) Čížek Hostaš a spol., Mgr. Petr Hostaš advokát, Na Struze 1740/7, Praha 1, 11000

(210) **O-436918**
(220) 27.04.2006
(320) 27.04.2006
(511) 35, 38, 42
(540)

Novera Digital

(510) (35) poradenství v obchodní činnosti, obchodní management a podnikové poradenství, marketing, reklama, propagace, průzkum trhu, vyhledávání dat v počítačových souborech (pro třetí osoby), systematizace informací do počítačové databáze; (38) telekomunikační služby, zejména služby telefonní a datové, provozování veřejné mobilní radiotelefonní sítě, pronájem a půjčování zařízení pro telekomunikační služby a pro přenos informací, pronájem a půjčování přístrojů pro přenos zpráv, zprostředkovatelská a poradenská činnost pro služby v oblasti telekomunikací, informace o telekomunikaci, směrovací a spojovací služby pro telekomunikace, poskytování telekomunikačních připojení ke globální počítačové síti, poskytování uživatelského přístupu ke globální počítačové síti, počítačová komunikace; (42) projektová činnost v oblasti telekomunikační a výpočetní techniky, tvorba a pronájem software, tvorba a správa webových stránek, pronájem počítačů, poradenské služby v oblasti hardware a software, údržba počítačových programů.
(730) **GTS NOVERA a.s.**, Přemyslovská 2845/43, Praha 3, 13000, CZ
(740) Čížek Hostaš a spol., Mgr. Petr Hostaš advokát, Na Struze 1740/7, Praha 1, 11000

(210) **O-436919**
(220) 27.04.2006
(320) 27.04.2006
(511) 35, 38, 42
(540)

Novera Frame Relay

(510) (35) poradenství v obchodní činnosti, obchodní management a podnikové poradenství, marketing, reklama, propagace, průzkum trhu, vyhledávání dat v počítačových souborech (pro třetí osoby), systematizace informací do počítačové databáze; (38) telekomunikační služby, zejména služby telefonní a datové, provozování veřejné mobilní radiotelefonní sítě, pronájem a

půjčování zařízení pro telekomunikační služby a pro přenos informací, pronájem a půjčování přístrojů pro přenos zpráv, zprostředkovatelská a poradenská činnost pro služby v oblasti telekomunikací, informace o telekomunikaci, směrovací a spojovací služby pro telekomunikace, poskytování telekomunikačních připojení ke globální počítačové síti, poskytování uživatelského přístupu ke globální počítačové síti, počítačová komunikace; (42) projektová činnost v oblasti telekomunikační a výpočetní techniky, tvorba a pronájem software, tvorba a správa webových stránek, pronájem počítačů, poradenské služby v oblasti hardware a software, údržba počítačových programů.

(730) **GTS NOVERA a.s.**, Přemyslovská 2845/43, Praha 3, 13000, CZ

(740) Čížek Hostaš, Mgr. Petr Hostaš advokát, Na Struhách 1740/7, Praha 1, 11000

(210) **O-436920**

(220) 27.04.2006

(320) 27.04.2006

(511) 35, 38, 42

(540)

Novera Ethernet

(510) (35) poradenství v obchodní činnosti, obchodní management a podnikové poradenství, marketing, reklama, propagace, průzkum trhu, vyhledávání dat v počítačových souborech (pro třetí osoby), systematizace informací do počítačové databáze; (38) telekomunikační služby, zejména služby telefonní a datové, provozování veřejné mobilní radiotelefonní sítě, pronájem a půjčování zařízení pro telekomunikační služby a pro přenos informací, pronájem a půjčování přístrojů pro přenos zpráv, zprostředkovatelská a poradenská činnost pro služby v oblasti telekomunikací, informace o telekomunikaci, směrovací a spojovací služby pro telekomunikace, poskytování telekomunikačních připojení ke globální počítačové síti, poskytování uživatelského přístupu ke globální počítačové síti, počítačová komunikace; (42) projektová činnost v oblasti telekomunikační a výpočetní techniky, tvorba a pronájem software, tvorba a správa webových stránek, pronájem počítačů, poradenské služby v oblasti hardware a software, údržba počítačových programů.

(730) **GTS NOVERA a.s.**, Přemyslovská 2845/43, Praha 3, 13000, CZ

(740) Čížek Hostaš a spol., Mgr. Petr Hostaš, advokát, Na Struhách 1740/7, Praha 1, 11000

(210) **O-436921**

(220) 27.04.2006

(320) 27.04.2006

(511) 35, 38, 42

(540)

Novera IP VPN

(510) (35) poradenství v obchodní činnosti, obchodní management a podnikové poradenství, marketing, reklama, propagace, průzkum trhu, vyhledávání dat v počítačových souborech (pro třetí osoby), systematizace informací do počítačové databáze; (38) telekomunikační služby, zejména služby telefonní a datové, provozování veřejné mobilní radiotelefonní sítě, pronájem a půjčování zařízení pro telekomunikační služby a pro přenos informací, pronájem a půjčování přístrojů pro přenos zpráv, zprostředkovatelská a poradenská činnost pro služby v oblasti telekomunikací, informace o telekomunikaci, směrovací a spojovací služby pro telekomunikace, poskytování telekomunikačních připojení ke globální počítačové síti, poskytování uživatelského přístupu ke globální počítačové síti, počítačová komunikace; (42) projektová činnost v oblasti telekomunikační a výpočetní techniky, tvorba a pronájem software, tvorba a správa webových stránek, pronájem počítačů, poradenské služby v oblasti hardware a software, údržba počítačových programů.

(730) **GTS NOVERA a.s.**, Přemyslovská 2845/43, Praha 3, 13000, CZ

(740) Čížek Hostaš a spol., Mgr. Jiří Hostaš, advokát, Na Struze 1740/7, Praha 1, 11000

(210) **O-436922**

(220) 27.04.2006

(320) 27.04.2006

(511) 35, 38, 42

(540)

Novera internet

(510) (35) poradenství v obchodní činnosti, obchodní management a podnikové poradenství, marketing, reklama, propagace, průzkum trhu, vyhledávání dat v počítačových souborech (pro třetí osoby), systematizace informací do počítačové databáze; (38) telekomunikační služby, zejména služby telefonní a datové, provozování veřejné mobilní radiotelefonní sítě, pronájem a půjčování zařízení pro telekomunikační služby a pro přenos informací, pronájem a půjčování přístrojů pro přenos zpráv, zprostředkovatelská a poradenská činnost pro služby v oblasti telekomunikací, informace o telekomunikaci, směrovací a spojovací služby pro telekomunikace, poskytování telekomunikačních připojení ke globální počítačové síti, poskytování uživatelského přístupu ke globální počítačové síti, počítačová komunikace; (42) projektová činnost v oblasti telekomunikační a výpočetní techniky, tvorba a pronájem software, tvorba a správa webových stránek, pronájem počítačů, poradenské služby v oblasti hardware a software, údržba počítačových programů.

(730) **GTS NOVERA a.s.**, Přemyslovská 2845/43, Praha 3, 13000, CZ

(740) Čížek Hostaš a spol., Mgr. Petr Hostaš, advokát, Na Struze 1740/7, Praha 1, 11000

(210) **O-436923**

(220) 27.04.2006

(320) 27.04.2006

(511) 35, 38, 42

(540)

Novera DSL

(510) (35) poradenství v obchodní činnosti, obchodní management a podnikové poradenství, marketing, reklama, propagace, průzkum trhu, vyhledávání dat v počítačových souborech (pro třetí osoby), systematizace informací do počítačové databáze; (38) telekomunikační služby, zejména služby telefonní a datové, provozování veřejné mobilní radiotelefonní sítě, pronájem a půjčování zařízení pro telekomunikační služby a pro přenos informací, pronájem a půjčování přístrojů pro přenos zpráv, zprostředkovatelská a poradenská činnost pro služby v oblasti telekomunikací, informace o telekomunikaci, směrovací a spojovací služby pro telekomunikace, poskytování telekomunikačních připojení ke globální počítačové síti, poskytování uživatelského přístupu ke globální počítačové síti, počítačová komunikace; (42) projektová činnost v oblasti telekomunikační a výpočetní techniky, tvorba a pronájem software, tvorba a správa webových stránek, pronájem počítačů, poradenské služby v oblasti hardware a software, údržba počítačových programů.

(730) **GTS NOVERA a.s.**, Přemyslovská 2845/43, Praha 3, 13000, CZ

(740) Čížek Hostaš a spol., Mgr. Petr Hostaš, advokát, Na Struze 1740/7, Praha 1, 11000

(210) **O-436924**

(220) 27.04.2006

(320) 27.04.2006

(511) 35, 38, 42

(540)

Novera telehouse

(510) (35) poradenství v obchodní činnosti, obchodní management a podnikové poradenství, marketing, reklama, propagace, průzkum trhu, vyhledávání dat v počítačových souborech (pro třetí osoby), systematizace informací do počítačové databáze; (38) telekomunikační služby, zejména služby telefonní a datové, provozování veřejné mobilní radiotelefonní sítě, pronájem a půjčování zařízení pro telekomunikační služby a pro přenos informací, pronájem a půjčování přístrojů pro přenos zpráv, zprostředkovatelská a poradenská činnost pro služby v oblasti telekomunikací, informace o telekomunikaci, směrovací a spojovací služby pro telekomunikace, poskytování telekomunikačních připojení ke globální počítačové síti, poskytování uživatelského přístupu ke globální počítačové síti, počítačová komunikace; (42) projektová činnost v oblasti telekomunikační a výpočetní techniky, tvorba a pronájem software, tvorba a správa webových stránek, pronájem počítačů, poradenské služby v oblasti hardware a software, údržba počítačových programů.

- (730) **GTS NOVERA a.s.**, Přemyslovská 2845/43, Praha 3, 13000, CZ
(740) Čížek Hostaš a spol., Mgr. Petr Hostaš, advokát, Na Struze 1740/7, Praha 1, 11000

- (210) **O-436925**
(220) 27.04.2006
(320) 27.04.2006
(511) 35, 38, 42
(540)

Novera web hosting

- (510) (35) poradenství v obchodní činnosti, obchodní management a podnikové poradenství, marketing, reklama, propagace, průzkum trhu, vyhledávání dat v počítačových souborech (pro třetí osoby), systematizace informací do počítačové databáze; (38) telekomunikační služby, zejména služby telefonní a datové, provozování veřejné mobilní radiotelefonní sítě, pronájem a půjčování zařízení pro telekomunikační služby a pro přenos informací, pronájem a půjčování přístrojů pro přenos zpráv, zprostředkovatelská a poradenská činnost pro služby v oblasti telekomunikací, informace o telekomunikaci, směrovací a spojovací služby pro telekomunikace, poskytování telekomunikačních připojení ke globální počítačové síti, poskytování uživatelského přístupu ke globální počítačové síti, počítačová komunikace; (42) projektová činnost v oblasti telekomunikační a výpočetní techniky, tvorba a pronájem software, tvorba a správa webových stránek, pronájem počítačů, poradenské služby v oblasti hardware a software, údržba počítačových programů.

- (730) **GTS NOVERA a.s.**, Přemyslovská 2845/43, Praha 3, 13000, CZ
(740) Čížek Hostaš a spol., Mgr. Petr Hostaš, advokát, Na Struze 1740/7, Praha 1, 11000

- (210) **O-436926**
(220) 27.04.2006
(320) 27.04.2006
(511) 35, 38, 42
(540)

Novera komplet

- (510) (35) poradenství v obchodní činnosti, obchodní management a podnikové poradenství, marketing, reklama, propagace, průzkum trhu, vyhledávání dat v počítačových souborech (pro třetí osoby), systematizace informací do počítačové databáze; (38) telekomunikační služby, zejména služby telefonní a datové, provozování veřejné mobilní radiotelefonní sítě, pronájem a půjčování zařízení pro telekomunikační služby a pro přenos informací, pronájem a půjčování přístrojů pro přenos zpráv, zprostředkovatelská a poradenská činnost pro služby v oblasti telekomunikací, informace o telekomunikaci, směrovací a spojovací služby pro telekomunikace, poskytování telekomunikačních připojení ke globální počítačové síti, poskytování uživatelského přístupu ke globální počítačové síti, počítačová komunikace; (42) projektová činnost v oblasti telekomunikační a výpočetní techniky, tvorba a pronájem software, tvorba a správa webových stránek, pronájem počítačů, poradenské služby v oblasti hardware a software, údržba počítačových programů.

- (730) **GTS NOVERA a.s.**, Přemyslovská 2845/43, Praha 3, 13000, CZ
(740) Čížek Hostaš a spol., Mgr. Petr Hostaš, advokát, Na Struze 1740/7, Praha 1, 11000

- (210) **O-436927**
(220) 27.04.2006
(320) 27.04.2006
(511) 35, 38, 42
(540)

Novera security

- (510) (35) poradenství v obchodní činnosti, obchodní management a podnikové poradenství, marketing, reklama, propagace, průzkum trhu, vyhledávání dat v počítačových souborech (pro třetí osoby), systematizace informací do počítačové databáze; (38) telekomunikační služby, zejména služby telefonní a datové, provozování veřejné mobilní radiotelefonní sítě, pronájem a půjčování zařízení pro telekomunikační služby a pro přenos informací, pronájem a půjčování přístrojů pro přenos zpráv, zprostředkovatelská a poradenská činnost pro služby v oblasti telekomunikací, informace o telekomunikaci, směrovací a spojovací služby pro telekomunikace, poskytování

telekomunikačních připojení ke globální počítačové síti, poskytování uživatelského přístupu ke globální počítačové síti, počítačová komunikace; (42) projektová činnost v oblasti telekomunikační a výpočetní techniky, tvorba a pronájem software, tvorba a správa webových stránek, pronájem počítačů, poradenské služby v oblasti hardware a software, údržba počítačových programů.

- (730) **GTS NOVERA a.s.**, Přemyslovská 2845/43, Praha 3, 13000, CZ
(740) Čížek Hostaš a spol., Mgr. Petr Hostaš, advokát, Na Struze 1740/7, Praha 1, 11000

- (210) **O-436928**
(220) 27.04.2006
(320) 27.04.2006
(511) 35, 38, 42
(540)

Novera Duo

- (510) (35) poradenství v obchodní činnosti, obchodní management a podnikové poradenství, marketing, reklama, propagace, průzkum trhu, vyhledávání dat v počítačových souborech (pro třetí osoby), systematizace informací do počítačové databáze; (38) telekomunikační služby, zejména služby telefonní a datové, provozování veřejné mobilní radiotelefonní sítě, pronájem a půjčování zařízení pro telekomunikační služby a pro přenos informací, pronájem a půjčování přístrojů pro přenos zpráv, zprostředkovatelská a poradenská činnost pro služby v oblasti telekomunikací, informace o telekomunikaci, směrovací a spojovací služby pro telekomunikace, poskytování telekomunikačních připojení ke globální počítačové síti, poskytování uživatelského přístupu ke globální počítačové síti, počítačová komunikace; (42) projektová činnost v oblasti telekomunikační a výpočetní techniky, tvorba a pronájem software, tvorba a správa webových stránek, pronájem počítačů, poradenské služby v oblasti hardware a software, údržba počítačových programů.

- (730) **GTS NOVERA a.s.**, Přemyslovská 2845/43, Praha 3, 13000, CZ
(740) Čížek Hostaš a spol. Advokátní kancelář, Mgr. Petr Hostaš, Na Struze 1740/7, Praha 1, 11000

- (210) **O-436929**
(220) 27.04.2006
(320) 27.04.2006
(511) 35, 38, 42
(540)

Novera Duo Garant

- (510) (35) poradenství v obchodní činnosti, obchodní management a podnikové poradenství, marketing, reklama, propagace, průzkum trhu, vyhledávání dat v počítačových souborech (pro třetí osoby), systematizace informací do počítačové databáze; (38) telekomunikační služby, zejména služby telefonní a datové, provozování veřejné mobilní radiotelefonní sítě, pronájem a půjčování zařízení pro telekomunikační služby a pro přenos informací, pronájem a půjčování přístrojů pro přenos zpráv, zprostředkovatelská a poradenská činnost pro služby v oblasti telekomunikací, informace o telekomunikaci, směrovací a spojovací služby pro telekomunikace, poskytování telekomunikačních připojení ke globální počítačové síti, poskytování uživatelského přístupu ke globální počítačové síti, počítačová komunikace; (42) projektová činnost v oblasti telekomunikační a výpočetní techniky, tvorba a pronájem software, tvorba a správa webových stránek, pronájem počítačů, poradenské služby v oblasti hardware a software, údržba počítačových programů.

- (730) **GTS NOVERA, a.s.**, Přemyslovská 2845/43, Praha 3, 13000, CZ
(740) Čížek Hostaš a spol. Advokátní kancelář, Mgr. Petr Hostaš, Na Struze 1740/7, Praha 1, 11000

- (210) **O-436930**
(220) 27.04.2006
(320) 27.04.2006
(511) 35, 38, 42
(540)

Novera telefonní předvolba

- (510) (35) poradenství v obchodní činnosti, obchodní management a podnikové poradenství, marketing, reklama, propagace, průzkum trhu, vyhledávání dat v počítačových souborech (pro třetí osoby),

systematizace informací do počítačové databáze; (38) telekomunikační služby, zejména služby telefonní a datové, provozování veřejné mobilní radiotelefonní sítě, pronájem a půjčování zařízení pro telekomunikační služby a pro přenos informací, pronájem a půjčování přístrojů pro přenos zpráv, zprostředkovatelská a poradenská činnost pro služby v oblasti telekomunikací, informace o telekomunikaci, směrovací a spojovací služby pro telekomunikace, poskytování telekomunikačních připojení ke globální počítačové síti, poskytování uživatelského přístupu ke globální počítačové síti, počítačová komunikace; (42) projektová činnost v oblasti telekomunikační a výpočetní techniky, tvorba a pronájem software, tvorba a správa webových stránek, pronájem počítačů, poradenské služby v oblasti hardware a software, údržba počítačových programů.

(730) **GTS NOVERA, a.s.**, Přemyslovská 2845/43, Praha 3, 13000, CZ

(740) Čížek Hostaš a spol. Advokátní kancelář, Mgr. Petr Hostaš, Na Struze 1740/7, Praha 1, 11000

(210) **O-436931**

(220) 27.04.2006

(320) 27.04.2006

(511) 35, 38, 42

(540)

Novera telefonní připojení

(510) (35) poradenství v obchodní činnosti, obchodní management a podnikové poradenství, marketing, reklama, propagace, průzkum trhu, vyhledávání dat v počítačových souborech (pro třetí osoby), systematizace informací do počítačové databáze; (38) telekomunikační služby, zejména služby telefonní a datové, provozování veřejné mobilní radiotelefonní sítě, pronájem a půjčování zařízení pro telekomunikační služby a pro přenos informací, pronájem a půjčování přístrojů pro přenos zpráv, zprostředkovatelská a poradenská činnost pro služby v oblasti telekomunikací, informace o telekomunikaci, směrovací a spojovací služby pro telekomunikace, poskytování telekomunikačních připojení ke globální počítačové síti, poskytování uživatelského přístupu ke globální počítačové síti, počítačová komunikace; (42) projektová činnost v oblasti telekomunikační a výpočetní techniky, tvorba a pronájem software, tvorba a správa webových stránek, pronájem počítačů, poradenské služby v oblasti hardware a software, údržba počítačových programů.

(730) **GTS NOVERA, a.s.**, Přemyslovská 2845/43, Praha 3, 13000, CZ

(740) Čížek Hostaš a spol. Advokátní kancelář, Mgr. Petr Hostaš, Na Struze 1740/7, Praha 1, 11000

(210) **O-436932**

(220) 27.04.2006

(320) 27.04.2006

(511) 35, 38, 42

(540)

Novera IP komplet

(510) (35) poradenství v obchodní činnosti, obchodní management a podnikové poradenství, marketing, reklama, propagace, průzkum trhu, vyhledávání dat v počítačových souborech (pro třetí osoby), systematizace informací do počítačové databáze; (38) telekomunikační služby, zejména služby telefonní a datové, provozování veřejné mobilní radiotelefonní sítě, pronájem a půjčování zařízení pro telekomunikační služby a pro přenos informací, pronájem a půjčování přístrojů pro přenos zpráv, zprostředkovatelská a poradenská činnost pro služby v oblasti telekomunikací, informace o telekomunikaci, směrovací a spojovací služby pro telekomunikace, poskytování telekomunikačních připojení ke globální počítačové síti, poskytování uživatelského přístupu ke globální počítačové síti, počítačová komunikace; (42) projektová činnost v oblasti telekomunikační a výpočetní techniky, tvorba a pronájem software, tvorba a správa webových stránek, pronájem počítačů, poradenské služby v oblasti hardware a software, údržba počítačových programů.

(730) **GTS NOVERA, a.s.**, Přemyslovská 2845/43, Praha 3, 13000, CZ

(740) Čížek Hostaš a spol. Advokátní kancelář, Mgr. Petr Hostaš, Na Struze 1740/7, Praha 1, 11000

(210) **O-436933**

(220) 27.04.2006

(320) 27.04.2006

(511) 35, 38, 42

(540)

Novera duhový internet

(510) (35) poradenství v obchodní činnosti, obchodní management a podnikové poradenství, marketing, reklama, propagace, průzkum trhu, vyhledávání dat v počítačových souborech (pro třetí osoby), systematizace informací do počítačové databáze; (38) telekomunikační služby, zejména služby telefonní a datové, provozování veřejné mobilní radiotelefonní sítě, pronájem a půjčování zařízení pro telekomunikační služby a pro přenos informací, pronájem a půjčování přístrojů pro přenos zpráv, zprostředkovatelská a poradenská činnost pro služby v oblasti telekomunikací, informace o telekomunikaci, směrovací a spojovací služby pro telekomunikace, poskytování telekomunikačních připojení ke globální počítačové síti, poskytování uživatelského přístupu ke globální počítačové síti, počítačová komunikace; (42) projektová činnost v oblasti telekomunikační a výpočetní techniky, tvorba a pronájem software, tvorba a správa webových stránek, pronájem počítačů, poradenské služby v oblasti hardware a software, údržba počítačových programů.

(730) **GTS NOVERA, a.s.**, Přemyslovská 2845/43, Praha 3, 13000, CZ

(740) Čížek Hostaš a spol. Advokátní kancelář, Mgr. Petr Hostaš, Na Struze 1740/7, Praha 1, 11000

(210) **O-436934**

(220) 27.04.2006

(320) 27.04.2006

(511) 35, 38, 42

(540)

Novera duhové číslo

(510) (35) poradenství v obchodní činnosti, obchodní management a podnikové poradenství, marketing, reklama, propagace, průzkum trhu, vyhledávání dat v počítačových souborech (pro třetí osoby), systematizace informací do počítačové databáze; (38) telekomunikační služby, zejména služby telefonní a datové, provozování veřejné mobilní radiotelefonní sítě, pronájem a půjčování zařízení pro telekomunikační služby a pro přenos informací, pronájem a půjčování přístrojů pro přenos zpráv, zprostředkovatelská a poradenská činnost pro služby v oblasti telekomunikací, informace o telekomunikaci, směrovací a spojovací služby pro telekomunikace, poskytování telekomunikačních připojení ke globální počítačové síti, poskytování uživatelského přístupu ke globální počítačové síti, počítačová komunikace; (42) projektová činnost v oblasti telekomunikační a výpočetní techniky, tvorba a pronájem software, tvorba a správa webových stránek, pronájem počítačů, poradenské služby v oblasti hardware a software, údržba počítačových programů.

(730) **GTS NOVERA, a.s.**, Přemyslovská 2845/43, Praha 3, 13000, CZ

(740) Čížek Hostaš a spol. Advokátní kancelář, Mgr. Petr Hostaš, Na Struze 1740/7, Praha 1, 11000

(210) **O-436935**

(220) 27.04.2006

(320) 27.04.2006

(511) 35, 38, 42

(540)

Novera zelené číslo

(510) (35) poradenství v obchodní činnosti, obchodní management a podnikové poradenství, marketing, reklama, propagace, průzkum trhu, vyhledávání dat v počítačových souborech (pro třetí osoby), systematizace informací do počítačové databáze; (38) telekomunikační služby, zejména služby telefonní a datové, provozování veřejné mobilní radiotelefonní sítě, pronájem a půjčování zařízení pro telekomunikační služby a pro přenos informací, pronájem a půjčování přístrojů pro přenos zpráv, zprostředkovatelská a poradenská činnost pro služby v oblasti telekomunikací, informace o telekomunikaci, směrovací a spojovací služby pro telekomunikace, poskytování telekomunikačních připojení ke globální počítačové síti, poskytování uživatelského přístupu ke globální počítačové síti,

počítačová komunikace; (42) projektová činnost v oblasti telekomunikační a výpočetní techniky, tvorba a pronájem software, tvorba a správa webových stránek, pronájem počítačů, poradenské služby v oblasti hardware a software, údržba počítačových programů.

(730) **GTS NOVERA, a.s.**, Přemyslovská 2845/43, Praha 3, 13000, CZ

(740) Čížek Hostaš a spol. Advokátní kancelář, Mgr. Petr Hostaš, Na Struze 1740/7, Praha 1, 11000

(210) **O-436936**

(220) 27.04.2006

(320) 27.04.2006

(511) 35, 38, 42

(540)

Novera modré číslo

(510) (35) poradenství v obchodní činnosti, obchodní management a podnikové poradenství, marketing, reklama, propagace, průzkum trhu, vyhledávání dat v počítačových souborech (pro třetí osoby), systematizace informací do počítačové databáze; (38) telekomunikační služby, zejména služby telefonní a datové, provozování veřejné mobilní radiotelefonní sítě, pronájem a půjčování zařízení pro telekomunikační služby a pro přenos informací, pronájem a půjčování přístrojů pro přenos zpráv, zprostředkovatelská a poradenská činnost pro služby v oblasti telekomunikací, informace o telekomunikaci, směrovací a spojovací služby pro telekomunikace, poskytování telekomunikačních připojení ke globální počítačové síti, poskytování uživatelského přístupu ke globální počítačové síti, počítačová komunikace; (42) projektová činnost v oblasti telekomunikační a výpočetní techniky, tvorba a pronájem software, tvorba a správa webových stránek, pronájem počítačů, poradenské služby v oblasti hardware a software, údržba počítačových programů.

(730) **GTS NOVERA, a.s.**, Přemyslovská 2845/43, Praha 3, 13000, CZ

(740) Čížek Hostaš a spol. Advokátní kancelář, Mgr. Petr Hostaš, Na Struze 1740/7, Praha 1, 11000

(210) **O-436937**

(220) 27.04.2006

(320) 27.04.2006

(511) 35, 38, 42

(540)

Novera bílé číslo

(510) (35) poradenství v obchodní činnosti, obchodní management a podnikové poradenství, marketing, reklama, propagace, průzkum trhu, vyhledávání dat v počítačových souborech (pro třetí osoby), systematizace informací do počítačové databáze; (38) telekomunikační služby, zejména služby telefonní a datové, provozování veřejné mobilní radiotelefonní sítě, pronájem a půjčování zařízení pro telekomunikační služby a pro přenos informací, pronájem a půjčování přístrojů pro přenos zpráv, zprostředkovatelská a poradenská činnost pro služby v oblasti telekomunikací, informace o telekomunikaci, směrovací a spojovací služby pro telekomunikace, poskytování telekomunikačních připojení ke globální počítačové síti, poskytování uživatelského přístupu ke globální počítačové síti, počítačová komunikace; (42) projektová činnost v oblasti telekomunikační a výpočetní techniky, tvorba a pronájem software, tvorba a správa webových stránek, pronájem počítačů, poradenské služby v oblasti hardware a software, údržba počítačových programů.

(730) **GTS NOVERA, a.s.**, Přemyslovská 2845/43, Praha 3, 13000, CZ

(740) Čížek Hostaš a spol. Advokátní kancelář, Mgr. Petr Hostaš, Na Struze 1740/7, Praha 1, 11000

(210) **O-436938**

(220) 27.04.2006

(320) 27.04.2006

(511) 35, 38, 42

(540)

Novera DSL FUN

(510) (35) poradenství v obchodní činnosti, obchodní management a podnikové poradenství, marketing, reklama, propagace, průzkum trhu, vyhledávání dat v počítačových souborech (pro třetí osoby),

systematizace informací do počítačové databáze; (38) telekomunikační služby, zejména služby telefonní a datové, provozování veřejné mobilní radiotelefonní sítě, pronájem a půjčování zařízení pro telekomunikační služby a pro přenos informací, pronájem a půjčování přístrojů pro přenos zpráv, zprostředkovatelská a poradenská činnost pro služby v oblasti telekomunikací, informace o telekomunikaci, směrovací a spojovací služby pro telekomunikace, poskytování telekomunikačních připojení ke globální počítačové síti, poskytování uživatelského přístupu ke globální počítačové síti, počítačová komunikace; (42) projektová činnost v oblasti telekomunikační a výpočetní techniky, tvorba a pronájem software, tvorba a správa webových stránek, pronájem počítačů, poradenské služby v oblasti hardware a software, údržba počítačových programů.

(730) **GTS NOVERA, a.s.**, Přemyslovská 2845/43, Praha 3, 13000, CZ

(740) Čížek Hostaš a spol. Advokátní kancelář, Mgr. Petr Hostaš, Na Struze 1740/7, Praha 1, 11000

(210) **O-439561**

(220) 31.07.2006

(320) 31.07.2006

(511) 16, 38, 41

(540)



(510) (16) tiskopisy; (38) tiskové agentury; (41) elektronické publikování, poskytování on-line elektronických publikací, zpravodajské služby.

(590) Barevná

(730) **NADACE BENEDICTUS**, Černomořská 6/645, Praha 10, 10100, CZ

(210) **O-439562**

(220) 31.07.2006

(320) 31.07.2006

(511) 16, 38, 41

(540)



(510) (16) tiskopisy; (38) tiskové agentury; (41) elektronické publikování, poskytování on-line elektronických publikací, zpravodajské služby.

(590) Barevná

(730) **NADACE BENEDICTUS**, Černomořská 6/645, Praha 10, 10100, CZ

(210) **O-440900**

(220) 08.09.2006

(320) 08.09.2006

(511) 9, 16, 35, 38, 41

(540)

Nevěsta pro milionáře

(510) (9) aparáty a přístroje vědecké, geodetické, elektronické, fotografické, filmové, optické, přístroje pro vážení, měření, signalizaci, kontrolu, záchranu a přístroje učební, aparáty pro záznam, převod, reprodukci zvuku nebo obrazu, magnetické supporty zvukových záznamů, filmové kamery, filmové přístroje, obaly na zvukové nosiče, gramofonové desky, automatické distributory a mechanismy na mince, zapisovací pokladny, kalkulační stroje, přístroje pro zpracování informací, zařízení výpočetní techniky, programové vybavení pro počítače na

- (540) nosičích, hrací skříně uváděné v činnosti vhozením mince; (16) papír, lepenka a výrobky z těchto materiálů patřící do třídy 16, plakáty, fotografie, pohlednice, pohledy ilustrované se zvukovou nahrávkou, gratulace, dopisní papíry, obálky, kalendáře, zejména nástěnné a stolní, samolepky, obtisky, poznámkové bloky, desky a kancelářské potřeby, učební pomůcky (s výjimkou přístrojů), školní sešity, skicáky, tužky, pastelky, tuhy, gummy, ořezávkata na tužky, penály, papírové tašky, umělohmotné tašky, papírové kapesníčky, tiskařské typy, potřeby pro knižní vazby, lepidla na papír a pro domácnost, materiály pro umělce, štetce, psací stroje a kancelářské potřeby, učební pomůcky (s výjimkou přístrojů), papírové obaly, obaly z plastických hmot zařazené v této třídě; (35) inzertní činnost, prodej reklamního času inzerentům; (38) televizní vysílání, rozšiřování televizního vysílání, přenosy zpráv, přenos zpráv a obrazových informací pomocí počítače, přenášení vysílání pomocí satelitních družic, vysílání kabelové televize, organizační a technické zabezpečení televizního vysílání, šíření audiovizuálních děl po sítích; (41) agenturní činnost v oblasti kultury v rámci této třídy, tvorba audiovizuálních děl, půjčování nahraných a nosičů zvukových a/nebo obrazových záznamů, výchovná a zábavní činnost, organizace a prezentace her a soutěží pro veřejnost, tvorba televizních pořadů.
- (730) **FTV Prima, spol. s r.o.**, Na Žertvách 24/132, Praha 8, 18000, CZ
- (740) **PATENTSERVIS Praha a.s.**, Jivenská 1273/1, Praha 4, 14021

- (210) **O-441727**
(220) 06.10.2006
(320) 06.10.2006
(511) 16, 38, 39, 41
(540)

východočeský **infotip**

- (510) (16) noviny, časopisy, knihy; (38) šíření elektronických časopisů, informací, elektronických periodik, knih v elektronické podobě prostřednictvím elektronické, telekomunikační nebo počítačové sítě, zejména Internetu; (39) distribuce tiskovin, zprostředkovatelská činnost v oblasti distribuce tiskovin; (41) vydavatelská a nakladatelská činnost, vydávání odborných, vzdělávacích a zábavních zpráv a publikací, vydávání statistických zpráv a informací, zprostředkovatelská činnost v oblasti vydávání tiskovin.
- (730) **VLTAVA - LABE - PRESS, a.s.**, nám. Přemysla Otakara II. 8/5, České Budějovice, 37021, CZ

- (210) **O-443994**
(220) 20.12.2006
(320) 20.12.2006
(511) 3, 5, 44
(540)

PRO SANUM

- (510) (3) mýdlo, voňavkářské a éterické oleje, vodičky na vlasy; (5) výrobky farmaceutické, zdravotnické a dietetické k lékařským účelům, dezinfekční lékařské prostředky, léčebné výrobky a přípravky pro lázně, léčebné byliny, lázně z přírodních vod, náplasti, obvazový a obkladový materiál; (44) lékařské služby.
- (730) **PRO SANUM a.s. Praha**, Štěpánská 24, Praha 1, 11000, CZ
- (740) Advokátní kancelář, Prof. Dr. Alexander Bělohávek, Jana Zajíce 32, Praha 7, 17000

- (210) **O-446661**
(220) 21.03.2007
(320) 21.03.2007
(511) 2, 9, 16, 37, 42



- (510) (2) tonery do tiskáren; (9) výpočetní technika, tiskárny, faxy, kopírovací stroje, mobilní telefony, systémy čárových kódů, software; (16) spotřební materiál pro PC, jako jsou papíry, barvicí pásy apod.; (37) servisní služby výpočetní a kancelářské techniky; (42) projekty počítačových sítí, tvorba systémů čárových kódů.
- (590) Barevná
- (730) **Šikýř Josef Ing.**, Sellnerova 284, Mladá Boleslav, Debř, 29301, CZ
- Příhal Martin**, Zelená 242, Bradlec, 29306, CZ

- (210) **O-446869**
(220) 28.03.2007
(320) 28.03.2007
(511) 25, 28, 35, 41
(540)



- (510) (25) obuv, oděvy; (28) sportovní potřeby, náčiní, hračky, hry; (35) reklamní a marketingová činnost; (41) sportovní, tělovýchovná, kulturní a organizační činnost, organizování a pořádání sportovních akcí, provoz sportovních zařízení.
- (590) Barevná
- (730) **Český svaz ledního hokeje**, Prvního pluku 8-10, Praha 8 - Karlín, 18600, CZ
- (740) Ing. Jirí Střelák, Pařížská 17, Praha 1, 11000

- (210) **O-447404**
(220) 16.04.2007
(320) 16.04.2007
(511) 35, 36, 37, 42
(540)

ARCHITEA

- (510) (35) činnost podnikatelských, organizačních a ekonomických poradců; (36) realitní činnost, poradenská činnost v oblasti financování staveb; (37) stavebnictví; (42) projektová činnost ve výstavbě, architektura, design.
- (730) **ARCHITEA projekt, s.r.o.**, Čínská 883/14, Praha 6, 16000, CZ

- (210) **O-447567**
(220) 23.04.2007
(320) 23.04.2007
(511) 9, 16, 41
(540)



- (510) (9) přístroje a nástroje pro vyučování spadající do této třídy; (16) učební a vyučovací pomůcky s výjimkou přístrojů; (41) výchova, vzdělávání, zábava, sportovní a kulturní aktivity.
- (590) Barevná
- (730) **EDUCAnet, a.s.**, Lucemburská 2136/16, Praha 3, 13000, CZ
- (740) Mgr. Pavel Batěk, Kamenická 656/56, Praha 7, 17000

(210) **O-447832**

(220) 02.05.2007

(320) 02.05.2007

(511) 20, 36, 39

(540) **EAST CARGO LOGISTICS**

(510) (20) krabice, bedny, kontejnery, přepravní palety, obaly pro přepravu, vše nekovové a spadající do této třídy; (36) pojištění, dopravní pojištění, zprostředkování pojištění, zejména přepravních pojištění, celní deklarace, elektronické platební služby, finanční obchody, peněžní záležitosti, činnosti související s nemovitostmi; (39) přeprava, zejména přeprava zboží a materiálů motorovými vozidly, nákladními vozidly, železnicí, loděmi, letadly, balení a skladování zboží, dopravní informace, zprostředkování dopravy, vykládání nákladů, poskytování informací o skladování, kurýrní služby, transportní, logistické služby, odvoz, přeprava a doručování zboží, zejména dokumentů, balíků, balíčků, dopisů a palet, nakládání lodí, letadel, železničních vozidel, motorových vozidel, nákladních vozidel, sledování zásilky prostřednictvím elektronického určení místa, kde se zboží a náklad nachází, zejména dokumentů, balíků, balíčků, dopisů a palet, správa skladu, organizace a vyřízení vrácených zásilek (management vrátek), pronájem skladovacích kontejnerů, dopisní, přepravní a expresní služby, pronájem skladu, poradenství v záležitostech logistiky, vyřízení/provedení expedice, převzetí dat o zboží a zásilkách, vytvoření všech expedičních dokumentů, poskytování informací o dopravě zboží, přepravě a logistice, zejména o přepravě dokumentů, dopisů, balíků, balíčků a palet, služby databáze v oboru přepravy a skladování a balení zboží, vše spadající do této třídy.

(730) **EAST CARGO LOGISTICS a.s.**, Tuřanka 115, Brno, 62700, CZ

(740) Ing. Radmila Baumová, Nádražní 29, Žďár nad Sázavou, 59101

(210) **O-448308**

(220) 22.05.2007

(320) 22.05.2007

(511) 3, 5, 29, 30

(540)



(510) (3) citrónový olej, čistící oleje, čistící prostředky, éterické esence, éterické oleje, chlorečnan draselný, kosmetika a kosmetické přípravky, kosmetické přípravky pro zeštíhlení, kosmetické přípravky do koupele, mentolové silice (výtažkový olej), soli koupelové ne pro medicínální účely, zubní pasty; (5) biocidy (pesticidy), čaje léčivé, dezinfekční přípravky pro hygienické účely, dietické látky upravené pro lékařské účely, dietické nápoje upravené pro lékařské účely, dietní potraviny upravené pro lékařské účely, digestiva pro farmaceutické účely, doplňky stravy minerální, doplňky výživové pro lékařské účely, farmaceutické přípravky, soli minerální, vody pro koupele, dietní potraviny přizpůsobené pro lékařské účely, vitamínové přípravky; (29) extrakty z chaluh jako potrava, jedlá želatina, jedlé oleje, želatina; (30) bonbóny, cukrovinky, přísady do nápojů jiné než esence, tresty (do potravin) nikoliv pro lékařské účely, zázvor, žvýkačky ne pro lékařské účely.

(590) Barevná

(730) **BIO COMMERCE, spol. s r.o.**, Hulická 1158, Praha 9, 19016, CZ

(210) **O-448457**

(220) 25.05.2007

(320) 25.05.2007

(511) 41, 44

(540)

Tornádo Sport

(510) (41) provozování sportovních zařízení a zařízení sloužících k regeneraci, rekondici a rekreaci jako například tenis, squash, bowling, billiard, stolní tenis, beach volejbal, badminton, šipky, schwinn a indoor cycling, provozování fit centra, posilovny a bazénu, pořádání kurzů aerobiku a spinningu, služby pro oddech v rámci této třídy, pořádání sportovních, výchovných, společenských akcí, provozování specializovaných sportovišť, organizace a pořádání turnajů, závodů, soutěží, setkání, dobročinných akcí, koncertů, party, vše v rámci této třídy, půjčování sportovního vybavení, činnost vyučovací, výchovná, vzdělávací, klubové služby (výchovně-zábavné); (44) služby fyzioterapeutické, rekonvalescenční, rehabilitační, relaxační a masérské, masáže všeho druhu, léčebná rehabilitace, poradenské služby v oblasti dietologie, tvarování postavy, hubnutí a redukce váhy, provozování solária a sauny.

(730) **Vladimír Repáč - REKON**, V Sadech 1218, Most, 43401, CZ
(740) Ing. Petr Soukup, patentový a známkový zástupce, Vídeňská 8, Olomouc, 77200

(210) **O-448473**

(220) 25.05.2007

(320) 25.05.2007

(511) 6, 8, 11, 12

(540)

TORCH

(510) (6) kovové zámky na jízdní kola; (8) víceúčelové ruční nástroje určené k opravě a udržování jízdních kol; (11) světla pro jízdní kola; (12) jízdní kola, jejich části, doplňky a příslušenství, zejména sedla, sedlové brašny, pumpičky pro jízdní kola, cyklistická řídítka, rukojeti (madla) na cyklistická řídítka, představec jízdních kol (na řídítka), brzdové špalíky, čelisti brzd, košíky (držáky) na lahve pro jízdní kola.

(730) **CYKLOMAX, spol. s r.o.**, Bělohorská 198/659, Praha 6 - Malý Břevnov, 16900, CZ

(740) UNIPATENT, Ing. Jiří Chlustina, Jana Masaryka 43-47, Praha 2, 12000

(210) **O-448688**

(220) 01.06.2007

(320) 01.06.2007

(511) 9, 16, 35, 38, 41

(540)

Activně dětem

(510) (9) nosiče informací, obrazu nebo zvuku v rozsahu třídy 9, elektronické publikace; (16) nosiče informací v rozsahu třídy 16, tiskoviny, vstupenky, jízdenky, plakáty, fotografie; (35) propagační, reklamní a inzertní činnost; (38) šíření informací prostřednictvím komunikačních sítí, např. Internetu, kabelových, bezdrátových nebo satelitních sítí, vytváření diskusních skupin pro on-line komunikaci; (41) výchova, zábava, sportovní a kulturní aktivity, služby pro pomoc a rozvoj fyzických a duševních schopností osob, služby určené k zábavě a k upoutání pozornosti, charitativní činnost v rámci této třídy.

(730) **ACTIVA spol. s r.o.**, Veselská 686, Praha 9, 19900, CZ

(740) Ing. Pavel Reichel, Lopatecká 14, Praha 4, 14700

(210) **O-448791**

(220) 05.06.2007

(320) 05.06.2007

(511) 16, 38, 41

(540)

LABYRINT TAJEMNÉ OTÁZKY

(510) (16) atlasy, časopisy, fotografie, kalendáře, kancelářské potřeby, katalogy, knihy, noviny, papírenské výrobky, prospekty, mapy, obitisky, pohlednice, reprodukce, samolepky, tiskoviny; (38)

elektronická pošta, počítačová komunikace, přenos zpráv a obrazových informací pomocí počítače, přenos informací po Internetu, šíření informací prostřednictvím datových sítí; (41) nakladatelská a vydavatelská činnost, vydávání knih, publikací, časopisů, CD-ROM titulů, audiovizuálních děl, datových souborů včetně jejich elektronické podoby, zvukových a zvukově obrazových záznamů, korespondenční kurzy, organizování a vedení seminářů, přednášek a soutěží, zábava, vzdělávací informace, informace o možnostech zábavy a rekreace, klubové služby, organizování kulturních výstav.

- (730) **RF HOBBY, s.r.o.**, Bohdalecká 6/1420, Praha 10, 10100, CZ
(740) Ing. Václav Kratochvíl, patentový zástupce, Tábořská 758/33, Mladá Boleslav, 29301

- (210) **O-448804**
(220) 06.06.2007
(320) 06.06.2007
(511) 19, 35, 37, 42
(540)



- (510) (19) stavební materiály nekovové s výjimkou plastových, montované stavby, zejména rodinné domky, přenosné stavby, nekovové interiérové stavební materiály s výjimkou plastů, nekovové stavební prvky pro montáž dřevostaveb s výjimkou plastů, zejména stavební panely, desky a stěny, sendvičové panely, prkna, příčky, obklady stěn a zdí, obkládačky, dřevěné obložení, okenní a dveřní rámy, okenní a dveřní překlady, dveře, podlahy, pláště budov, římsy, stropy, střechy, střešní krytiny, lemování střech, střešní krokve, tašky na střechy, šindele, komíny, schodové stupně, sloupkovité zábradlí, tvárnice, obkladové desky, dřevěné dlažební kostky přenosné stavby, vše nekovové; (35) maloobchodní a velkoobchodní prodej se stavebními výrobky a se stavebními dřevěnými výrobky, zámečnickými výrobky pro stavby, zprostředkování obchodu a velkoobchodu s výše uvedenými výrobky; (37) stavitelství a stavebnictví, zejména provádění staveb občanských a průmyslových včetně jejich změn, provádění dřevostaveb včetně jejich změn, udržovacích prací na nich a jejich odstraňování, rekonstrukce a opravy budov, izolace staveb proti vlhkosti, hluku apod., malování a natírání interiérů a exteriérů, zednické služby, pokrývačské služby, klempířské a instalatérské práce, provádění inženýrských staveb, stavební dozor, poskytování stavebních informací, instalace, údržba a oprava vyhrazených elektrických zařízení, topných zařízení, výtahů, odrušování elektrických zařízení, opravy staveb, informace o opravách, poradenská činnost ve stavebnictví, zprostředkovatelská a obstaravatelská činnost v oblasti stavebnictví, generální dodávky staveb na klíč, kompletní dodávky interiérů v rámci stavebních a projektových prací; (42) developerské projekty, především stavební projekce (projekty staveb), architektura, architektonické poradenství, architektonické návrhy budov, jejich částí a vybavení, služby bytového architekta, výtvarné návrhy interiérů - designérská činnost, návrhářství bytové a kancelářské, expertizy, geodetické práce a služby, geologické práce a služby, geologické expertizy, geologický průzkum a výzkum, grafický design, interiérová výzdoba, expertizy inženýrských prací, architektonické návrhy budov, jejich částí a vybavení, plánování výstavby, optimalizace výstavby, stavební projekce, projektování, projektové technické studie, projektová činnost v investiční výstavbě, engineering a konzultační činnost v oblasti stavebnictví a architektury, technické průzkumy, návrhářská, designérská, aranžérská a výtvarná činnost, grafické a kresličské technické poradenství v oblasti stavebnictví a architektury.

- (730) **Schmiedt Milan Ing.**, M. Majerové 606/39a, Hradec Králové, 50011, CZ
(740) Patentová a známková kancelář, Ing. Jaromír Příkryl, Včelín 1161, Hulín, 76824

- (210) **O-448842**

- (220) 06.06.2007
(320) 06.06.2007
(511) 16, 35, 38, 41
(540)

FLEET & BUSINESS

DAY

- (510) (16) billboardy, plakáty, vlaječky, tiskoviny a veškeré polygrafické výrobky, reklamní, propagační a inzertní materiály, katalogy, periodické i neperiodické tiskoviny, papír, výrobky z papíru, psací potřeby, obaly a obalový materiál, vše zařazené v této třídě; (35) organizování a pořádání veletrhů, konferencí, setkávání a seminářů pro podnikový management, pro hospodářské, obchodní a reklamní účely, marketing a marketingové studie, propagační, reklamní a inzertní služby prostřednictvím jakéhokoliv média, prostřednictvím telefonní, datové nebo informační sítě, pomoc při řízení zahraničně-obchodní činnosti, obchodní informační servis, informační služby v oblasti obchodu s dopravními prostředky, administrativní služby, automatizované zpracování dat, obchodní management, služby v oblasti prezentace a předvádění výrobků i služeb, služby zajišťující optimalizaci firemního chování a fungování s cílem zvýšení produktivity a profistability na základě cíleného řízení vztahu se zákazníky, služby za účelem pomoci podnikům a jiným organizacím rozvíjet a dynamizovat jejich lidské zdroje; (38) spoje (komunikace), zejména elektronické informační a komunikační služby podporované zpracováním dat pro okruhy uživatelů, přenos zvuku, obrazu a dat zajišťující audiovizuální komunikaci prostřednictvím informačních a globálních telekomunikačních sítí i jakýchkoliv přenosových médií, provozování www stránek, poskytování internetových fór, přihlašování a vyhodnocení výrobků a služeb prostřednictvím Internetu, telekomunikačních sítí a jiných přenosových médií, provozování nepřetržité infolinky; (41) redakční péče o internetové výstupy, výchova, vzdělávání, školení, lektorská činnost, organizace a vyhodnocování soutěží, služby v oblasti zvyšování vzdělávání a rozvoje duševních schopností lidí, grafické zpracování podlah a příprava pro tisk, redakční, vydavatelské a nakladatelské služby, ediční a publikační služby, on-line služby v oblasti vydávání tiskovin, uživatelských příruček, katalogů, časopisů a veškerých polygrafických výrobků, poskytování informací z oblasti vzdělávání a/nebo v oblasti rozvoje duševních schopností lidí prostřednictvím počítačových sítí, doškolovací a korespondenční vzdělávací kurzy, organizování a pořádání veletrhů, konferencí, seminářů, přednášek, kurzů i jiných setkání, vše zařazené v této třídě.
- (730) **IPM Sp. z o.o.**, Raclawicka 15/19, 53-149 Wrocław, PL
(740) MIRA - patentová a známková kancelář, Blanka Fišerová, V Kapslovně 11, Praha 3, 13000

- (210) **O-448909**
(220) 08.06.2007
(320) 08.06.2007
(511) 1, 4, 7, 9, 12, 17, 35, 37, 39, 41
(540)



- (510) (1) brzdová kapalina, chladicí kapaliny motorů, nemrznoucí směs do ostřikovačů skel automobilů; (4) motorové oleje; (7) filtry pro motory automobilů, řemeny pro motory, řemenice - části strojů; (9) autobaterie, nosiče informací v rozsahu třídy 9, jako například elektronické tiskoviny, zvukové a/nebo obrazové nosiče všeho druhu, počítačové programy (software); (12) náhradní díly pro automobily včetně doplňků, vyjma elektrického

příslušenství pro automobily, zejména nápravy vozidel a jejich částí, spojky, brzdy, brzdové obložení a čelisti, hydraulické obvody, tlumiče, pružiny pérování, řetězy, části karoserií, nárazníky, okna, stěrače, zpětná zrcátka, potahy sedadel, nosiče, kola, tažná zařízení, pneumatiky; (17) hadice ohebné nekovové pro chladiče automobilů; (35) zprostředkovatelská činnost v oblasti obchodu s náhradními díly a příslušenstvím pro automobily, poskytování informací a jiných informačních produktů komerčního nebo reklamního charakteru, komerční využití Internetu v oblasti komerčních internetových médií a vyhledávacích služeb, automatizované zpracování dat; (37) údržba a opravy motorových vozidel, technická poradenská činnost v oblasti autoopravenství; (39) doprava, balení a skladování zboží; (41) pořádání seminářů a přednášková činnost v oblasti oprav a údržby motorových vozidel, nahrávání nosičů zvukových a/nebo obrazových, půjčování jejich záznamů, vydavatelská a nakladatelská činnost, zprostředkovatelská činnost v uvedených oblastech.

(590) Barevná
(730) **AUTOPROGRESS - MARKMILLER APM - AUTOMOTIVE s.r.o.**, Nádražní 104, Kdyně, 34506, CZ

(210) **O-448969**
(220) 11.06.2007
(320) 11.06.2007
(511) 9, 16, 35, 41
(540)



(510) (9) nosiče informací všeho druhu v rozsahu třídy 9, např. dat, obrazu a zvuku, elektronické publikace, software; (16) nosiče informací všeho druhu v rozsahu třídy 16 s výjimkou časopisů, např. informační letáky a brožury, katalogy, vstupenky, fotografie, plakáty, polygrafické výrobky; (35) výstavy a veletrhy pro obchodní a reklamní účely, jejich organizování a pořádání, odborné poradenství, vztahující se k organizování komerčních výstav a veletrhů, inzertní, reklamní a propagační služby, poskytování pomoci při provozu obchodu, včetně zprostředkování obchodních a obchodně personálních záležitostí, marketing, průzkumy a analýzy trhu; (41) výchovná, vzdělávací a zábavní činnost, pořádání odborných setkání, například školení, kurzů, konferencí a sympozií, přednášek, organizování a pořádání výstav a veletrhů ke vzdělávacím, kulturním, výchovným a zábavním účelům, odborné poradenství, vztahující se k organizování vzdělávacích, kulturních, výchovných a zábavních výstav a veletrhů, organizování vzdělávacích a zábavních soutěží.

(730) **ABF, a.s.**, Václavské nám. 29, Praha 1, 11000, CZ
(740) Ing. Pavel Reichel, Lopatecká 14, Praha 4, 14700

(210) **O-448970**
(220) 11.06.2007
(320) 11.06.2007
(511) 43
(540)



(510) (43) restaurace.
(730) **TEOHUNTER s.r.o.**, Jakubská 2/647, Praha 1, 11000, CZ

(210) **O-448971**
(220) 11.06.2007

(320) 11.06.2007
(511) 3, 11, 44
(540)

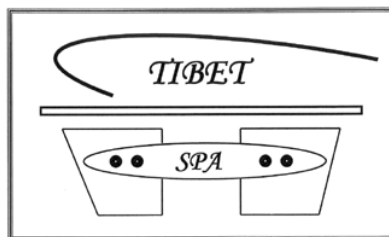

(510) (3) kosmetické přípravky (peelingy, bahenní přípravky, aroma, masážní oleje, masážní krémy a gely, koupelové oleje, séra); (11) parní lůžko ke kosmetickým účelům; (44) lázeňské služby, parní lázně.

(730) **RaM Cosmetics, s.r.o.**, Státnice 224, Horoměřice, 25262, CZ

(210) **O-448973**
(220) 11.06.2007
(320) 11.06.2007
(511) 29
(540)

DIAVITA

(510) (29) mléko a mléčné výrobky.
(730) **MADETA a.s.**, Rudolfovská 246/83, Česká Budějovice, 37050, CZ
(740) Advokátní kancelář Pokorný, Wagner & spol., JUDr. Richard Wagner, Karolíny Světlé 301/8, Praha 1, 11000

(210) **O-448990**
(220) 12.06.2007
(320) 12.06.2007
(511) 35, 37, 38, 39, 40, 41, 42, 44, 45
(540)



High Influence LCD Media

(510) (35) obchodní nebo podnikatelské informace (poskytování -), venkovní reklama, reklamní nebo inzertní materiály (rozšiřování -), obchodní management a podnikové poradenství, příprava inzertních sloupků, reklamní materiály (zasílání zákazníkům -), rozšiřování reklamních materiálů zákazníkům (letáky, prospekty, tisky, vzorky), kopírování nebo rozmnožování (reprodukce) dokumentů, dokladů apod., aktualizování reklamních materiálů, rozšiřování vzorků (zboží), studie (marketingové -), obchodní nebo podnikatelský průzkum, průzkum (obchodní -), pronájem reklamních materiálů, obchodní činnost (služby, poradenství v -), reklamní texty (vydávání, zveřejňování, oznámení, vyhlášení, publikování -), vydávání reklamních nebo náborových, propagačních a inzertních textů, reklama, reklama (propagace), rozhlasová reklama, obchodní nebo podnikatelský průzkum, průzkum (obchodní -), veřejnost (styky s -), televizní reklama, reklamní agentury, průzkum trhu, vedení kartoték v počítači (řízení souboru), obchodní nebo podnikatelské poradenství (profesionální -), obchodní nebo podnikatelské informace, průzkum veřejného mínění, pronájem reklamních ploch, obchodní reklama (pro třetí osoby), inzerce poštou, počítačové databáze (překlad informací do -), systemizace informací do počítačových databází, reklama on-line v počítačové síti, dodavatelské služby pro třetí osoby (nákup výrobků a služeb pro jiné podniky), data (vyhledávání -) v počítačových souborech (pro třetí osoby), pronájem reklamní doby v komunikačních médiích; (37) promítací přístroje (opravy a údržba -), počítačové vybavení (montáž, údržba a opravy -); (38) posílání zpráv, televizní vysílání, komunikace (telefonní -), kabelová televize (vysílání -), počítačová komunikace, počítačové terminály (komunikace pomocí -), přenos zpráv a obrázků pomocí počítačů, přenos zpráv a obrazových informací pomocí počítače, elektronická pošta, výzvy (služby poskytované rádiem, telefonem nebo jinými elektronickými komunikačními prostředky),

pronájem přístrojů pro přenos zpráv, pronájem zařízení pro přenos informací, půjčování telekomunikačních zařízení, přenášení pomocí satelitních družic, elektronické nástěnky (služby -, telekomunikační služby), poskytování telekomunikačních připojení ke globální počítačové síti, poskytování uživatelského přístupu ke globální počítačové síti; (39) archivace elektronicky uložených dat nebo dokumentů; (40) zpracování kinematografických filmů, filmy (vyvolávání -), zpracování a úprava materiálů (informace o -), kopírování fotografických snímků; (41) zábava (služby -), filmové promítačky a jejich příslušenství (pronájem -), půjčování filmových promítaček a příslušenství, filmová studia, organizování soutěží (vzdělávacích nebo zábavných), vzdělávání (výchovné služby), pronájem audio nahrávek, filmy (půjčování -), pronájem kinematografických filmů, filmová tvorba, pronájem rozhlasových a televizních přijímačů, výroba rozhlasových a televizních programů, televizní zábava, vzdělávací informace, kinosály (provozování -), nahrávací studia (služby -), pronájem video-rekordérů, výroba videofilmů, dabing, střih videopásků, vydávání elektronických knih a časopisů on-line, elektronické publikování (DTP), provozování her on-line (z počítačové sítě), digitální zpracování obrazu (služby -), poskytování on-line elektronických publikací (bez možnosti stažení), obrazové zpravodajství, zpravodajské služby, nahrávání videopásek; (42) design průmyslový, meteorologické informace, předpovědi počasí, meteorologické služby, pronájem počítačů, počítačové programování, tvorba software (počítačových programů), aktualizace počítačových programů, počítačový hardware (poradenské služby v oblasti -), grafický design, pronájem počítačového software, obnova počítačových dat (regenerace), počítačová data (regenerace -), údržba počítačových programů, tvorba počítačových systémů, počítačové programy (kopírování), přenos dat nebo dokumentů z fyzických nosičů na elektronické nosiče, tvorba a správa webových stránek (pro třetí osoby), instalace počítačových programů, převod (konverze) dat a počítačových programů (ne fyzický); (44) farmaceutické poradenství; (45) správa autorských práv, duševní vlastnictví (licence -), duševní vlastnictví (konzultační služby v oblasti -), duševní vlastnictví (ochrana -).

- (590) Barevná
(730) **HI - LCD, a.s.**, Zelený pruh 99/1560, Praha 4, 14000, CZ
(740) HI-LCD, a.s., Radek Valchář, Zelený pruh 99/1560, Praha 4, 14000

- (210) **O-448994**
(220) 12.06.2007
(320) 12.06.2007
(511) 35, 36, 37, 39, 42
(540)



- (510) (35) fakturace, fotokopírování, poradenství v obchodní činnosti; (36) celní služby, pronajímání kanceláří (nemovitosti); (37) montáž, údržba a opravy počítačového vybavení; (39) dopravní služby, doručování balíků, balení zboží, doprava (rezervace), dopravci, přeprava zboží, doručování zboží, skladování; (42) hosting webových stránek, software (tvorba).
(730) **STONE LOGISTIC CENTRE, s.r.o.**, Přívozní 1058/2, Praha 7, 17000, CZ

- (210) **O-449122**
(220) 15.06.2007
(320) 15.06.2007
(511) 35, 39, 43

(540)



- (510) (35) činnost organizačních a ekonomických poradců; (39) provozování cestovní kanceláře; (43) ubytovací služby, provozování hostinských činností.
(590) Barevná
(730) **Vyšehrad 2000 s.r.o.**, Národní 10, Praha 1, 11000, CZ

- (210) **O-449131**
(220) 15.06.2007
(320) 15.06.2007
(511) 6, 16, 43
(540)



- (510) (6) informační tabule kovové, štíty, reklamní stojany, prodejní stojany a vývěsní štíty z kovových materiálů, vše v rámci této třídy; (16) jídelní listky, papírové ubrousky, pивní tácky, papírové obaly, sáčky a tašky z umělých hmot, propagační materiály, vývěsky papírové, transparenty papírové, tabule reklamní z papíru nebo lepenky; (43) restaurační a barové služby včetně poskytování stravy, restaurační a stravovací služby v nočních klubech, rychlé občerstvení, pořádání hostin a gastronomických akcí.
(730) **Konhefr Jiří**, Vavákova 586/4, Praha 4 - Kunratice, 14800, CZ
(740) UNIPATENT, Ing. Jiří Chlustina, Jana Masaryka 43-47, Praha 2, 12000

- (210) **O-449138**
(220) 15.06.2007
(320) 15.06.2007
(511) 30
(540)

KICK UP A GEAR

- (510) (30) cukrovinky, zejména žvýkačky všeho druhu, bonbóny všeho druhu, včetně mentolových.
(730) **Wm. Wrigley Jr. Company, a Delaware corporation**, 410 North Michigan Avenue, 60611 Chicago, IL, US
(740) **KOREJZOVÁ & SPOL., v.o.s.**, JUDr. Petra Korejzová, advokátka, Korunní 104/E, Praha 10, 10100

- (210) **O-449140**
(220) 15.06.2007
(320) 15.06.2007
(511) 35, 41
(540)



- (510) (35) zprostředkovatelská činnost v oblasti obchodu s barvami a laky; (41) půjčování videokazet, DVD a jiných nosičů, videopůjčovna.
(730) **Macek Jan**, Gen. Františka Moravce 38/43, Čáslav, 26601, CZ
(740) Mgr. Jiří Schüller, advokát, Masarykova 288, Čáslav, 28601

(210) **O-449247**
(220) 20.06.2007
(320) 20.06.2007
(511) 12, 25, 37
(540)



(510) (12) motocykly, náhradní díly, doplňky a příslušenství obsažené v této třídě, brašny pro jednostopá vozidla; (25) oblečení, obuv; (37) opravy, úpravy a servis motocyklů.
(730) **Bareš Petr**, Růžová 970/7, Praha 1, 11000, CZ

(210) **O-449261**
(220) 20.06.2007
(320) 20.06.2007
(511) 9, 16, 35, 38, 41, 42
(540)



(510) (9) nosiče informací v rozsahu třídy 9, elektronické publikace; (16) nosiče informací v rozsahu třídy 16, tiskoviny všeho druhu - periodické a neperiodické publikace; (35) reklamní, inzertní a propagační činnost prostřednictvím jakéhokoli média; (38) šíření informací veřejnými datovými sítěmi, například Internetem; (41) vydavatelská činnost a vydavatelské služby; (42) tvorba informačních databází, elektronických časopisů, periodik a knih.
(590) Barevná
(730) **EBIKA s.r.o.**, Panská 7/890, Praha 1, 11000, CZ

(210) **O-449286**
(220) 21.06.2007
(320) 21.06.2007
(511) 16, 35, 41
(540)

Deburjář

(510) (16) papír a výrobky z papíru všeho druhu spadající do této třídy, jako lepenka a kartonážní výrobky, tiskoviny, časopisy, periodika, knihy, výrobky knihařské, fotografie, psací potřeby, kancelářské potřeby kromě nábytku, učební a školní potřeby a pomůcky, karty, štočky, obaly z papíru, tiskopisy, pohlednice, známky, samolepky; (35) inzertní a reklamní činnost, marketing, styky s veřejností, průzkum veřejného mínění; (41) pravidelná i příležitostná, výchovná, zábavní, školící, sportovní a kulturní činnost s cílem podpory rozvoje osobnosti zejména mladých lidí, jako organizace společenských, sportovních, turistických, ekologických a kulturních akcí a slavností, pořádání školení, organizování sportovních soutěží, prázdninové tábory, organizování přednášek s cílem rozvoje interkulturních aktivit, s nabídkou aktivního využití volného času, boje proti kriminalitě, podpory o trvale udržitelný rozvoj, předškolní vzdělávání a doškolování, půjčování a rozšiřování knih, novin a časopisů, nakladatelská a vydavatelská činnost.
(730) **Asociace malých deburjářů ČR**, Senovážné náměstí 24, Praha 1, 11647, CZ
(740) Václav Müller, patentový zástupce, Filipova 2016, Praha 4, 14800

(210) **O-449374**
(220) 25.06.2007
(320) 25.06.2007
(511) 12, 32, 33, 35, 38, 39, 43
(540)

Globus Car Noční kurýr

(510) (12) osobní vozidla, náhradní díly a součásti k nim, příslušenství a výzbroj k nim, zejména tažná (vlečná) zařízení, spoilery, lité disky kol, vyklápěcí střechy a střešní nosiče zavazadel, spalovací motory pro osobní vozidla, lodě a čluny, malá plavidla a osobní plavidla, jejich součásti a příslušenství zařazené do třídy 12, letadla a jejich součásti zařazené do třídy 12, železniční vozový park a jeho součásti a příslušenství zařazené do třídy 12, motorová vozidla, zejména malá užitková vozidla, veškerá terénní vozidla, obojíživelná vozidla, vysokozdvížné vozíky, motocykly a jejich součásti a příslušenství zařazené do třídy 12, strojní prvky pro pozemní vozidla, zejména převody síly a hydraulické převodovky, přepravní zařízení zařazené do třídy 12, části pro motocykly, podpěrky pro motocykly, disky kol pro motocykly, adaptéry, držáky pro motocykly, odpichovátko pro motocykly, svorníky, klíny pro motocykly, brzdové systémy pro vozidla, brzdové destičky, hadice pro vozidla, ozubená kola pro vozidla, náboje kol pro vozidla, kontrolní systémy pro vozidla, škrťací klapky a ventily pro vozidla, spojky pro vozidla, stojánky pro motocykly, podpěrky nohou pro motocykly, výfuky pro vozidla, tlumiče pro vozidla, rukojeti a říditka pro vozidla, systémy chlazení a jejich části pro vozidla; (32) piva, nealkoholické nápoje sycené i nesycené, včetně nápojů minerálních, šumivých, iontových a energetických, sorbety, nápojové přípravky, sirupy do nápojů, sirupy, koncentráty a jiné přípravky pro přípravu nápojů, ovocné a zeleninové šťávy - v rámci této třídy, mošty, ovocné nektary, i nápoje z ovocných šťáv, stolní a minerální vody, diabetické a dietetické nápoje neléčebné, práškové nealkoholické nápoje, práškové přípravky a jiné příčutě pro výrobu nealkoholických nápojů a likérů, obohacené vitamínové nápoje a koncentráty, nealkoholické aperitivy, kvasné mošty, šumivé nápoje a jiné nápoje nealkoholické, ovocné nápoje a šťávy, sirupy a jiné přípravky ke zhotovení nápojů, aperitivy nealkoholické, citronády, koktejly (nealkoholické), nápoje (přípravky na výrobu), sladové pivo, šerbeta (nápoje), nízkoalkoholické pivo, tablety na přípravu šumivých nápojů, voda obsahující lithium a další prvky a nebo vitamíny, proteiny a enzymy, výtažky z chmele na výrobu piva, zeleninové šťávy (nápoje), nealkoholické nápoje s vůní lihu, nealkoholické nápoje s vůní alkoholu, nealkoholické nápoje se stopovou příměsí etanolu; (33) alkoholické nápoje (s výjimkou pív), vína, lihoviny, likéry, alkoholické esence, alkoholické výtažky z ovoce, alkoholové extrakty, aperitivy, destilované nápoje, alkoholické mošty, pálenky, nízkoalkoholické nápoje, alkoholické nápoje s pivní příchutí - v rámci této třídy, koktejly (alkoholické), medovina, nápoje obsahující ovoce (alkoholické), arak, brandy, curacao (pomerančový likér), digestiva, gin, griotka, matolinová vína a likéry, mentolové nápoje (alkoholické), rum, lihovina z rýže, saké, vodka, whisky; (35) pomoc při řízení obchodní činnosti, pomoc při řízení obchodních a průmyslových podniků, obchodní management a podnikové poradenství, obchodní nebo podnikatelské informace, komerční informační kanceláře, obchodní nebo podnikatelský průzkum, hospodářské (ekonomické) prognózy, služby týkající se přemísťování provozů nebo podniků, marketingové studie, analýzy nákupních a velkoobchodních cen, průzkum trhu, průzkum veřejného mínění, statistické informace, styky s veřejností, účetnictví, revize účtů (audit), analýzy nákladů, oceňování obchodních podniků, provádění výpisů z účtů, dražby, personální poradenství, posuzování efektivnosti provozu a racionalizace práce, nábor zaměstnanců, psychologické testování pro výběr zaměstnanců, příprava a vyhotovení daňových příznání, příprava mezd a výplatních listin, zprostředkovatelný práce, služby reklamních agentur a propagace jako je zajišťování reklamy on-line v počítačové síti Internet, rozhlasové reklamy, televizní reklamy, pronájem reklamní doby v komunikačních médiích, organizování komerčních nebo reklamních výstav a veletrhů, aktualizování a pronájem reklamních materiálů a reklamních ploch, inzerce poštou, předvádění zboží, služby modelek - předvádění pro reklamní účely a podporu prodeje, rozšiřování reklamních materiálů (letáků, prospektů, tisků, vzorků) zákazníkům, venkovní reklama, vydávání reklamních nebo náborových, propagačních a inzertních textů, vylepování plakátů, aranžování výkladů, obchodní vedení uměleckých agentur, správa hotelů, dovozní a vývozní kanceláře, sekretářské služby, vyřizování telefonních vzkazů a dotazů, těsnopis, stenografie, přepisování, psaní na stroji, zpracování textů, překlad a systemizace informací do počítačových databází, vedení kartoték a souborů v počítači, vyhledávání dat v počítačových souborech, kopírování nebo

rozmnžování (reprodukce) dokumentů, dokladů apod., fotokopírování, zajišťování předplatného novin a časopisů, pronájem fotokopírovacích a kancelářských strojů a zařízení, pronájem prodejních automatů, dodavatelské služby pro třetí osoby, nákup výrobků a služeb pro jiné podniky; (38) telekomunikační služby pro dopravce, pro nepravidelnou osobní dopravu, v logistice, taxi dispečink, telekomunikační služby ve spojení se službami zařazenými ve tř. 39 a 43, tiskové a informační agentury a kanceláře, vysílání televize i kabelové, rozhlasové vysílání, přenášení pomocí satelitních družic, směrovací a spojovací služby pro telekomunikace, spojení pomocí sítí optických vláken, pronájem a půjčování přístrojů pro přenos zpráv a informací, pronájem a půjčování telekomunikačních zařízení jako faxů, modemů, telefonů, služby telefonní komunikace jako jsou dálkové telekonference, komunikace mobilními telefony, telegrafická komunikace, informace o telekomunikacích, posílání zpráv, přenášení telegramů, faxů, telegrafický přenos, telexové služby, výzvy (služby poskytované rádiem, telefonem nebo jinými elektronickými komunikačními prostředky), komunikace pomocí počítačových terminálů, poskytování telekomunikačních přípojení ke globální počítačové síti, poskytování uživatelského přístupu ke globální počítačové síti, přenos zpráv, obrazových informací a jiných datových souborů pomocí počítačů, provozování elektronické pošty; (39) služby dopravce, jako je autobusová doprava, automobilová doprava, osobní nepravidelná doprava, taxislužba, doprava letecká, lodní (námoňní i říční), trajektová, železniční, tramvajová, nákladní (kamiónová), osobní doprava i přeprava zboží a nákladů, pronájem a půjčování autokarů, automobilů, lodí, kamiónů, koní, pronájem garáží a parkovacích míst, lodivodství, pilotování, přeprava obměnými vozy, převozy sanitkou, půjčování závodních automobilů, spedice, stěhování, taxislužba, doprava a skladování odpadu, doručovací služby, kurýrské služby, doručování novin a časopisů, přeprava cenností s doprovodem i bez, dodávka zboží poštou, balení zboží, nakládání, resp. vykládání zboží, služby nosičů, odtahování dopravních prostředků při poruchách a haváriích, vyprošťování uviznutých lodí, vyzdvihování potopených lodí, skladování zboží, pronájem skladišť, archivace elektronicky uložených dat nebo dokumentů, rozvod elektřiny, energie, tepla, vody, doprava ropovodem, služby turistické kanceláře s výjimkou kanceláří poskytujících hotelové rezervace, jako je zprostředkování přepravy, organizování cest, exkurzí, prohlídek, zájezdů, doprovázení turistů, organizování okružních výletů, okružních plaveb, jízdy výletní lodí, informace o dopravě, rezervace jízdenek, místenek, letenek a lodních lístků; (43) gastroservis - zásobování restaurací a provozoven potravinářskými výrobky a nápoji, hromadné dodávání hotových jídel, nápojů do restaurací, jídelen, služby spojené s ubytováním, stravováním a občerstvením, provozování penzionů, hotelů, hostelů, motelů, hostinských činností, restaurace, bary, snack bary, cafeterie, motorestau, hostince, kantýny, závodní jídelny, menzy, rychlé občerstvení, catering, zajištění stravování při společenských akcích a služby spojené s nákupem a obstaráváním potravin, nápojů a občerstvení, pohostinství, příprava jídel, společné stravování, podávání jídel a nápojů, příprava jídel a nápojů ke spotřebě, zejména steaků a zeleninových a ovocných salátů a pizz, těstovin, poskytování a obstarávání jídla a nápojů, služby zajišťující stravování, automat pro občerstvení, zásobování v rámci této třídy, poskytování gastronomických služeb, příprava jídel a výrobků studené kuchyně, pořádání hostin, provozování pizzerie, bufetu, samoobslužné restaurace, kavárny, vinárny, poradenství v oboru hotelnictví, poradenství v oboru gastronomie, zajišťování hotelových pobytů, pronájem apartmánů, sálů, salónků a jiných nebytových prostor obsažených v této třídě, poradenství v oboru provozování hotelů a gastronomických provozů.

(730) **Globus Car, s.r.o.**, Za Sídlištěm 303, Dolní Břežany, 25241, CZ
(740) **DANĚK & PARTNERS** Advokátní a patentová kancelář, Dr. Vilém Daněk, Vinohradská 45, Praha 2, 12000

(210) **O-449528**

(220) 27.06.2007

(320) 27.06.2007

(511) 1, 2, 3, 4, 5, 6, 7, 8, 9, 12, 16, 17, 19, 20, 22, 25, 32, 33, 35, 42

(540)



(510)

(1) chemické výrobky pro průmysl, vědu, zemědělství, zahradnictví, lesnictví, pro výrobu, technické provozy, řemesla, opravárenství, servis, opravy a údržbu, chemické přípravky čistící a odmašťovací prostředky pro průmysl, výrobu, opravy, a údržbu obsažené ve třídě 1, chemické výrobky pro likvidaci ekologických havárií, chemické prostředky odolné vůči rozpouštědlům, kyselinám, zásadám, lepidlům, barvivům, pěnové odmašťovací prostředky používané při průmyslových postupech a výrobě, přípravky k odmašťování užívané při průmyslových postupech a výrobě na bázi vody, chemické prostředky na bázi polymerů a rozpouštědel vysokou vztlakovostí pro zvýšení pevnosti a odolnosti proti vodě v kovových součástech, čistící a odmašťovací prostředky užívané při průmyslovém procesu nebo výrobě, též v oblasti opravárenství a údržbě, zejména na bázi organických rozpouštědel, chemické prostředky pro urychlení odpařování rozpouštědel, prostředky na odstraňování kotelního a vodního kamene, chemické prostředky proti vzniku, tvorbě kotelního a vodního kamene, chemické prostředky na rozpouštění usazenin, mastnoty, olejů, nečistot z povrchů, zejména z trubek a zařízení, chemické prostředky vytvářející ochrannou vrstvu bránící usazování nečistot a vodního kamene, chemické ochranné a konzervační přípravky na kovy, chemické přípravky na povrchovou úpravu při zpracování materiálů vstříkovaním, litím, lisováním ve vakuu, chemické prostředky včetně aerosolových pro povrchovou úpravu, zušlechťování, zpevňování přilnavosti a zabraňující prokluzování a jiné využití, na ochranu materiálu, zejména v průmyslu automobilovém a stavebním na ochranu kovových, ocelových a železných materiálů, dílů a konstrukcí, i tepelně namáhaných, včetně ochrany katodové, mechanické, a chemické přípravky a přísady pro svařování, kalení a letování kovů, též přípravky chránící okolí zahříváního materiálu před vedením a působením tepla na okolní předměty a obsluhu, zejména vhodné pro svářečské a klempířské práce kovů před, při a po svařování při vyšších teplotách, včetně oceli galvanizované i normální, chemické přípravky se zvýšeným účinkem utahovacího momentu, přilnavosti a zabraňující prokluzování, zejména gelu s diamantovými částicemi, gely pohlcující tepla, řezná kapalina a řezný olej, pomocné prostředky při žhání kovů, pájky a letovací pájky, obsažené v této třídě, letovací pasty, chemické přípravky a přísady pro svařování, kalení a letování kovů, separační přípravky, separační a protilepivé přípravky, separační kapalina pro svařování, separační prostředek pro svařování k ochraně před ulpěním kapiček kovů na povrchu svařovaných dílů a svařovacích tryskách hořáků, separační přípravky na bázi PTFE bez obsahu silikonu, přednostně ve spreji, separační přípravky odolné vůči rozpouštědlům, kyselinám, zásadám, lepidlům, barvivům atd., silikonový separační prostředek, silikonový separační prostředek pro vstříkovací formy, chemické přípravky pro usnadnění vyjímání odlitků a výlisků z formy, chemické prostředky pro kontrolu těsnosti svarů, šroubových spojů, zařízení při tlakových zkouškách, silikonový konzervační prostředek, silikonový konzervační prostředek pro gumu, kovy, plastické hmoty, chemické prostředky pro prevenci proti plísním, bakteriím, kvasinkám a mikrobům, chemické prostředky pro průmyslové účely na odstraňování nalepených žvýkaček z povrchu, např. z kobereců, dlažby, linolea, oděvů a obuvi, chemické látky k odstraňování nečistot, nápisů, obrazů a graffiti, prostředky zabraňující vzniku námrazy, tmely obsažené ve třídě 1, tmely na opravu rozbitých předmětů, kůže, na pláště vozů, na pneumatiky, pro obuv, na opravu střepeč porcelánových, skleněných a umělohmotných výrobků, tmely, zejména silikonové, s výjimkou tmelů sklenářských a zubních, na opravu rozbitých předmětů, tmely lepící a elastické pro oblast autoopravárenství, průmyslu, energetiky, zemědělství, pro instalátorské, klempířské, pokrývačské a stavebnické práce, a jako těsnění pro zásobníky s pitnou vodou či bazény, tmel na

sklo, porcelán, keramiku a opravu střepů z nich, tmel na kůži a obuv, tmel pro dřevo a plasty, silikonové materiály, dvousložkový epoxidový tmel, rychle tuhnutí pro okamžité použití pro lepení a těsnění, zejména pro oblast autoopravenství, pro průmyslové zboží i s ekologicky nebezpečnými látkami, pro instalátorství, též tmel na pláště vozů a na pneumatiky, přípravek k odstranění vlhkosti z elektrických spínačů, rozdělovačů, kontaktů, konektorů, cívek, vinutí, kabelů, venkovních motorů, lepidla a pojidla pro kovy obsažená ve tř. 1, průmyslová pojidla a lepidla, epoxidová lepidla a pojidla, dvousložková lepidla a pojidla, dvousložkové polyuretanmetakrylátové lepidlo pro spojování kovů, skla a keramiky, plastů, lepidla vteřinová; (2) ochranné a antikorozní prostředky a přípravky obsažené ve tř. 2, ochranné prostředky na kov a pro dřevo, antikorozní tuky, oleje, pasty, spreje, aerosoly, ochranné prostředky na kov na bázi mědi, povlaky vzdorující korozi, ochranné povlaky bránící přilnutí dílů na formy a nástroje, mazivo proti korozi, ochranné přípravky na kovy pro tlakové a nárazové zatěžovaná valivá a kluzká ložiska, pracující při zvýšených teplotách nad 150 - 730 °C, barvy, nátěry a laky, prostředky nátěrové a ochranné, včetně aerosolových, též na ochranu kovu proti korozi a řezu, prostředky proti korozi při svařování kovů, krycí barvy zejména hliníkové, ochranný sprej na bázi hliníku nebo mědi, tmely obsažené ve třídě 2, tmel sklenářský (kyt), zejména silikonový sklenářský tmel (kýt), např. pro upevňování skel a okenních konstrukcí, výkladních skříní, skleníků; (3) přípravky k čištění, leštění, odmašťování obsažené ve tř. 3, též ve spreji a pěnové, chemické prostředky na čištění a mechanickou úpravu a ochranu materiálů zejména kovových, přípravky k čištění, leštění, odmašťování na bázi organických rozpouštědel, na bázi vody, chemické přípravky pro čištění a odmašťování zejména koncentrované, vodou ředitelné a biologicky rozložitelné, zdravotně nezávadné a biologicky odbouratelné přípravky pro čištění povrchů např. skla, kovů, dřeva, plastů, keramiky a porcelánu, pro odstranění barev, nátěrů a laků, čisticí prostředky k odstraňování prachu, nečistot, vlhkosti a rozpouštědel z nedostupných nebo obtížně přístupných míst, případně choulolistvých míst, jako je kancelářská technika, elektrické, elektronické a tištěné spoje, kontakty a obvody, počítačová a periferní technika, čisticí prostředky na čištění a leštění skel automobilů a reflektorů automobilů, čisticí prostředky pro všechny druhy klimatizačních zařízení včetně klimatizace ve vozidlech, čisticí prostředky, zejména ve spreji, na čištění nalepených žvýkaček z povrchů, např. z koberec, dlažby, linolea, oděvů a obuvi, čisticí prostředky k odstraňování nečistot, nápisů, obrazců a graffiti z neporézních i porézních podkladů či povrchů, čisticí prostředky na čištění, odmašťování a odřezování elektrod, kontaktů, spínačů a relé elektrických zařízení, elektromotorů, startérů a částí numericky řízených strojů, odmašťovací přípravek, odmašťovací přípravek na odstraňování rzi, prostředky na odstraňování rzi, čisticí a mycí prostředky, zejména pro vodě odolné povrchy, též s přísadkou vosku, odmašťovací prostředky zejména pro elektrická a elektrotechnická zařízení, přípravek pro odstraňování ledu, sněhu a námrazy, ochranný pěnový prostředek na pokožku při práci s agresivními látkami a nečistotami, prostředky pro urychlení ochlazování teplotních čidel, mýdla, mycí prostředek pro mytí rukou za sucha a bez použití vody určený pro průmysl a opravárenství, čisticí ochranný prostředek na pokožku při práci s agresivními látkami, prostředky osobní hygieny, hydratační krém na pokožku, zejména na ruce, čisticí prostředky pro potírání plísní, bakterií, kvasinek a mikrobů, též pro osobní potřebu, bělicí a jiné prací prostředky; (4) průmyslové oleje a tuky, pasty, mazadla, kapaliny a spreje, obsažené ve třídě 4, mazadla ve spreji pro průmyslové účely, na stroje, pro automobily a pro běžné opravy, spreje a mazací oleje penetrační, mazadla tuhá, rychleschnoucí, montážní mazadla se sulfidem molybdeničitým s antistatickým účinkem, plastická maziva, mazadla tixotropní s obsahem PTFE částic, mazací prostředky na bázi PTFE bez obsahu silikonu, přednostně ve spreji, zejména pro mazání řetězů, ozubených kol, ozubených a šnekových převodů, kluzných a kuličkových ložisek, kloubových spojů, pákových převodů, vodicích šroubů, lan, lanovodů, silikonový mazací prostředek, zejména pro oblast opravárenství a údržby, pro čisté nelepivé mazání zámků, pantů, kluzných ploch a jemné mechaniky v prašném prostředí, a pro potravinářský, textilní a dřevařský průmysl, mazadla, mazací oleje a tuky pro mazání drobných mechanismů, zámků, pantů, ventilů, závitů, kluzných

ložisek, převodů, též pro řemeny, pro mazání ložisek, převodových a ráčnových mechanismů, řetězů, čepů, klínů, svorníků, ozubených kol, pantů a zámků, vodicích listů, kontaktů, elektromagnetických spínačů a nástrojů, protiskluzové přípravky pro hnací řemeny; (5) ochranný pěnový prostředek na pokožku při práci s agresivními látkami a nečistotami (dezinfekční), fungicidy, antibakteriální, dezinfekční prostředky, regenerační hojivý krém na pokožku zejména rukou, obohacený vitamíny A, B, E, H, K, PP; (6) pájka, pájka stříbrná, letovací drát, např. měděný, neizolovaný, též pájka svinutá, letovací tekuté pájky nebo masy pro pájení natvrdo; (7) mechanické a ruční nástroje a nářadí, nože a nůžky spadající do tř. 7 včetně jejich náhradních dílů a příslušenství, pružné elektrické spojky, zejména dvouvrstvé hadice s vnitřní lepicí vrstvou a vnější ochrannou vodotěsnou vrstvou pro elektroaplikace a automobilový průmysl; (8) ruční nářadí a nástroje obsažené ve tř. 8, kleště na očka, ruční nástroje a nářadí řezné, nože na odizolování elektrických kabelů, nože na řezání linolea, koberec, plastových fólií, včetně nožů, nůžek, kleštěček, šroubováků, vrtáků ve třídě 8, též jejich příslušenství, tenký pilový list do ruční pilky na řezání kovů, nože pro řezání kabelů i elektrických, nůž na odizolování elektrických kabelů, nože a škrabáčky pro instalátory, ruční nářadí a nástroje zejména pro spojování elektrických vodičů, pájedla letovadla neelektrická; (9) koncovky pro napojení elektrických vodičů jako očka, vidličky, rozbojky, konektory, spojky, rozbočky, přípojky, pásky na svazkování elektrických kabelů, pájedla a letovadla elektrická, prostředky pro detekci přerušovaných elektronických obvodů, detektor ke kvalitativnímu zjištění úniku vzduchu nebo plynu z netěsností svarů, spojů, potrubí i celých zařízení při tlakových zkouškách, ochranné oděvy proti ohni, ochranné rukavice, ochranný prostředek osobní proti nehodám, zejména proti působení vyšších teplot a ohni určený pro svářeče, klempíře, skláře, pro pájení, hadice k ochraně kabelů, spojovací kovová páska pro elektroinstalaci rozvodů, diagnostické přístroje jiné než k lékařským účelům, například dýchací přístroje pro stanovení obsahu alkoholu v krvi; (12) těsnicí a spojovací páska pro motorová vozidla, zejména k nouzovému těsnění, ucpávce a spojení; (16) lepidla, epoxidová lepidla a pojidla, dvousložkový epoxidový tmel pro okamžité použití, polyuretanmetakrylátové lepidlo pro spojování kovů, skla, keramiky, plastů, použitelné v domácnosti a kanceláři, lepidla vteřinová, obaly z papíru, lepenky a kartónu, obaly bublinkové z umělých hmot, obaly na láhve papírové nebo lepenkové; (17) tmely, ucpávky a těsnění, obsažené ve třídě 17, tmel, zejména silikonový těsnicí, lepicí a izolační, pro neprodyšné utěsnění, na spárování a též na kovové spoje, tmel jako těsnicí prostředek, na spárování, též na kovové spoje a výplň otvorů v odlitcích tmel, tmely izolační, dvousložkový epoxidový tmel pro neprodyšné utěsnění, na spárování a též na kovové spoje, zajišťovací tmel pro kovové součástky, též anaerobní tmel, tmely na těsnění, na spárování a na kovové spoje, těsnění nekovové, tmely, ucpávky a těsnění, obsažené ve třídě 17, hmoty těsnicí, ucpávkové a izolační, polyuretanová expanzní pěna pro těsnění, izolaci a zpevnění, těsnicí prostředky pro sklo, keramiku, porcelán, glazované povrchy, smalt, epoxid, polyester, tvrdé PVC, ušlechtilou ocel, anodovaný hliník, dřevo, materiály a hmoty pro výplně, těsnění, ucpávky a spojky pro ventilační a teplovzdušná potrubí, pro stroje všeho druhu, pro stroje vzduchotlaké, vodní, parní, plynové hydraulické, pro potrubí vůbec, jak pro přívod vzduchu, tak vody, pro hadice rozpínací spojky, těsnění spojek, izolační pásky, samovulkanizační izolační pásky, laminovaná polyethylenová těsnicí a spojovací páska na kovy a ocel, spojovací pásky plastové ne pro léčebné účely, ne pro kancelářské účely a ne pro použití v domácnosti, pružné nekovové hadice, zejména teplem smršťitelné a vodotěsné pro izolaci elektrických vodičů a elektrických součástí, obaly a nádoby z umělých hmot, sáčky na balení výrobků; (19) hmoty těsnicí a ucpávkové obsažené ve třídě 19, tmel na kovy, na opravy a údržbu kovových výrobků a zařízení, tmel kovový, tmel na ucpávání děr v odlitcích, tmely, hmoty ucpávkové, na vyplnění děr v odlitcích a na kovy, tmel, zejména silikonový, na ucpávání či vyplnění děr v odlitcích a na kovy, např. pro těsnění ocelových konstrukcí, nádrží lodí, barevné kovy, ocele a ocelových konstrukcí, dvousložkový epoxidový tmel na ucpávání či vyplnění děr v odlitcích a na kovy; (20) nekovové hadice, zejména z plastických hmot, nádoby z umělých hmot (jako obaly); (22) těsnicí nebo ucpávkové materiály, s výjimkou gumových nebo plastových; (25) pracovní oděvy, oblečení a

obuv, pracovní zástěry, rukavice, ponožky a pokrývky hlavy; (32) pivo, lehká piva a ležáky, přípravky na výrobu likérů, minerální, stolové a šumivé vody s příchutí i bez ní, sirupy na výrobu nápojů a limonády, nápoje iontové, ovocné šťávy a džusy, zeleninové nápoje, veškeré nápoje a nealkoholické nápoje obsažené ve třídě 32, včetně jejich náhražek, přípravků a prášků na jejich výrobu, mošty; (33) lihoviny, destiláty, likéry, vína, též nápoje na jejich bázi, veškeré alkoholické nápoje, včetně alkoholických výtažků a esencí obsažené ve tř. 33; (35) inzertní, reklamní a propagační činnost, reklama a propagace, zaslání reklamních a propagačních materiálů zákazníkům, zprostředkování obchodu v oblasti prodeje chemických výrobků pro průmysl, průmyslové provozovny, zemědělství a opravárenství, pomoc při řízení obchodní činnosti, vydávání reklamních, propagačních a inzertních textů, předvádění zboží, dealerská činnost, obchodní, poradenská, konzultační, a manažerská činnost, zejména pomoc a poradenství při řízení obchodní činnosti a poradenství při vedení podniku, poradenství v oblasti podnikového a obchodního managementu, např. expertizy, analýzy trhu, metody podporování odbytu, pomoc při provozování obchodu, budování okruhu zákazníků a systému hospodaření ve shora uvedených oblastech služeb, výrobků a jejich součástí; (42) odborné a technické poradenství, konzultace, inženýrské práce, zejména v oblasti průmyslu a zemědělství, a to pro shora uvedený seznam výrobků a služeb.

(730) **NOVATO spol. s r.o.**, Uralská 770/6, Praha 6, 16000, CZ

(740) Ing. Marie Smrčková, patentový zástupce, Velflíkova 10, Praha 6, 16000

(210) **O-449537**

(220) 28.06.2007

(320) 28.06.2007

(511) 30, 40, 43

(540)

BEAS

(510) (30) potraviny rostlinného původu připravené pro konzumaci nebo konzervování, s výjimkou mouky a přípravků z obilnin, chleba, pečiva, cukrovinek a zmrzliny; (40) zpracování potravin a surovin pro potravinářský průmysl, konzervování potravin; (43) restaurace, snack-bary, restaurace samoobslužné, rychlé občerstvení, restaurace podávající pokrmy přes ulici, služby poskytované v restauracích a jiných zařízeních podávajících pokrmy a nápoje připravené ke konzumaci, jakož i při prodeji (nabízení) pokrmových specialit, rozvoz jídla, catering, příprava hotových balených potravin.

(730) **DHABA, s.r.o.**, Nádražní 281, Mnichovice, 25164, CZ

(740) Mgr. David Krofta, advokát, Újezd 450/40, Praha 1 - Malá Strana, 11801

(210) **O-449538**

(220) 28.06.2007

(320) 28.06.2007

(511) 30, 40, 43

(540)

DHABA

(510) (30) potraviny rostlinného původu připravené pro konzumaci nebo konzervování, s výjimkou mouky a přípravků z obilnin, chleba, pečiva, cukrovinek a zmrzliny; (40) zpracování potravin a surovin pro potravinářský průmysl, konzervování potravin; (43) restaurace, snack-bary, restaurace samoobslužné, rychlé občerstvení, restaurace podávající pokrmy přes ulici, služby poskytované v restauracích a jiných zařízeních podávajících pokrmy a nápoje připravené ke konzumaci, jakož i při prodeji (nabízení) pokrmových specialit, rozvoz jídla, catering, příprava hotových balených potravin.

(730) **DHABA, s.r.o.**, Nádražní 281, Mnichovice, 25164, CZ

(740) Mgr. David Krofta, advokát, Újezd 450/40, Praha 1 - Malá Strana, 11801

(210) **O-449578**

(220) 27.06.2007

(320) 27.06.2007

(511) 6, 9, 16, 19, 20, 25, 35, 36, 37, 38, 39, 41, 42

(540)



(510) (6) obecné kovy a jejich slitiny, kovové stavební materiály, kovové stavební materiály přenosné, kovové materiály pro železnice, kovové kabely a dráty neelektrické, kovové potřeby zámečnické a klempířské, kovové trubky, sejfy, kovové výrobky, které nejsou uvedeny v jiných třídách, rudy; (9) přístroje a nástroje vědecké, námořní, geodetické, fotografické, filmové, optické, přístroje pro vážení, měření, signalizaci, kontrolu (inspekci), záchranu a přístroje pro vyučování, přístroje a nástroje pro vedení, přepínání, přeměnu, akumulaci, regulaci nebo řízení elektrického proudu, přístroje pro záznam, převod, reprodukci zvuku nebo obrazu, magnetické nosiče zvukových záznamů, gramofonové desky, automatické distributory a mechanismy pro přístroje a mince, zapisovací pokladny, počítačící stroje, přístroje pro zpracování informací a počítače, hasicí přístroje; (16) papír, lepenka a výrobky z těchto materiálů, které nejsou zařazeny do jiných tříd, tiskárenské výrobky, potřeby pro knižní vazby, fotografie, papírenské zboží, lepidla pro papírenství nebo domácnost, materiál pro umělce, štetce, psací stroje a kancelářské potřeby (vyjímaje nábytek), učební a vyučovací pomůcky s výjimkou přístrojů, plastické obaly (nezařazené do jiných tříd), tiskařské typy, štočky; (19) stavební materiály nekovové, neohebné trubky nekovové pro stavebnictví, asfalt, smůla, přenosné konstrukce nekovové, nekovové pomníky; (20) nábytek, zrcadla, rámy, výrobky nejmenované v jiných třídách ze dřeva, korku, rákosu, vrbového proutě, z rohu, kosti, slonoviny, z kostic, želvoviny, jantaru, perleti, mořské pěny, náhražky všech těchto materiálů nebo náhražky z plastických hmot; (25) oděvy, obuv, kloboučnické zboží; (35) propagační činnost, reklama, pomoc při řízení obchodní činnosti, obchodní administrativa, kancelářské práce; (36) pojištění, služby finanční, služby peněžní, služby nemovitostní; (37) stavebnictví, opravy, instalační služby; (38) spoje (komunikace); (39) doprava, balení a skladování zboží, organizování cest; (41) výchova, vzdělávání, zábava, sportovní a kulturní aktivity; (42) vědecké a technologické služby a s nimi spojený výzkum a návrhy, průmyslové analýzy a výzkum, návrh a vývoj počítačového hardwaru a softwaru.

(730) **Studio JR s.r.o.**, Kněžská 411/06, České Budějovice, 37001, CZ

(740) **KUDRLIČKA & SEDLÁK Advokátní**, patentová a známková kancelář, Ing. Jiří Sedlák, Husova 5, České Budějovice, 37001

(210) **O-449579**

(220) 27.06.2007

(320) 27.06.2007

(511) 6, 9, 16, 19, 20, 25, 35, 36, 37, 38, 39, 41, 42

(540)



(510) (6) obecné kovy a jejich slitiny, kovové stavební materiály, kovové stavební materiály přenosné, kovové materiály pro železnice, kovové kabely a dráty neelektrické, kovové potřeby zámečnické a klempířské, kovové trubky, sejfy, kovové výrobky, které nejsou uvedeny v jiných třídách, rudy; (9) přístroje a nástroje vědecké, námořní, geodetické, fotografické, filmové, optické, přístroje pro vážení, měření, signalizaci, kontrolu (inspekci), záchranu a přístroje pro vyučování, přístroje a nástroje pro vedení, přepínání, přeměnu, akumulaci, regulaci nebo řízení elektrického proudu, přístroje pro záznam, převod, reprodukci zvuku nebo obrazu, magnetické nosiče zvukových záznamů, gramofonové desky, automatické distributory a

mechanismy pro přístroje a mince, zapisovací pokladny, počítačací stroje, přístroje pro zpracování informací a počítače, hasicí přístroje; (16) papír, lepenka a výrobky z těchto materiálů, které nejsou zařazeny do jiných tříd, tiskárenské výrobky, potřeby pro knižní vazby, fotografie, papírenské zboží, lepidla pro papírenství nebo domácnost, materiál pro umělce, štetce, psací stroje a kancelářské potřeby (vyjímaje nábytek), učební a vyučovací pomůcky s výjimkou přístrojů, plastické obaly (nezařazené do jiných tříd), tiskařské typy, štočky; (19) stavební materiály nekovové, neohebné trubky nekovové pro stavebnictví, asfalt, směla, přenosné konstrukce nekovové, nekovové pomníky; (20) nábytek, zrcadla, rámy, výrobky nejmenované v jiných třídách ze dřeva, korku, rákosu, vrbového proutí, z rohu, kostí, slonoviny, z kostic, želvoviny, jantaru, perleti, mořské pěny, náhražky všech těchto materiálů nebo náhražky z plastických hmot; (25) oděvy, obuv, kloboučnické zboží; (35) propagační činnost, reklama, pomoc při řízení obchodní činnosti, obchodní administrativa, kancelářské práce; (36) pojištění, služby finanční, služby peněžní, služby nemovitostní; (37) stavebnictví, opravy, instalační služby; (38) spoje (komunikace); (39) doprava, balení a skladování zboží, organizování cest; (41) výchova, vzdělávání, zábava, sportovní a kulturní aktivity; (42) vědecké a technologické služby a s nimi spojený výzkum a návrhy, průmyslové analýzy a výzkum, návrh a vývoj počítačového hardwaru a softwaru.

(730) **Studio JR s.r.o.**, Kněžská 411/06, České Budějovice, 37001, CZ
(740) KUDRLIČKA & SEDLÁK Advokátní, patentová a známková kancelář, Ing. Jiří Sedlák, Husova 5, České Budějovice, 37001

(210) **O-449580**
(220) 27.06.2007
(320) 27.06.2007
(511) 6, 9, 16, 19, 20, 25, 35, 36, 37, 38, 39, 41, 42
(540)



(510) (6) obecné kovy a jejich slitiny, kovové stavební materiály, kovové stavební materiály přenosné, kovové materiály pro železnice, kovové kabely a dráty neelektrické, kovové potřeby zámečnické a klempířské, kovové trubky, sejfy, kovové výrobky, které nejsou uvedeny v jiných třídách, rudy; (9) přístroje a nástroje vědecké, námořní, geodetické, fotografické, filmové, optické, přístroje pro vážení, měření, signalizaci, kontrolu (inspekci), záchranu a přístroje pro vyučování, přístroje a nástroje pro vedení, přepínání, přeměnu, akumulaci, regulaci nebo řízení elektrického proudu, přístroje pro záznam, převod, reprodukci zvuku nebo obrazu, magnetické nosiče zvukových záznamů, gramofonové desky, automatické distributory a mechanismy pro přístroje a mince, zapisovací pokladny, počítačací stroje, přístroje pro zpracování informací a počítače, hasicí přístroje; (16) papír, lepenka a výrobky z těchto materiálů, které nejsou zařazeny do jiných tříd, tiskárenské výrobky, potřeby pro knižní vazby, fotografie, papírenské zboží, lepidla pro papírenství nebo domácnost, materiál pro umělce, štetce, psací stroje a kancelářské potřeby (vyjímaje nábytek), učební a vyučovací pomůcky s výjimkou přístrojů, plastické obaly (nezařazené do jiných tříd), tiskařské typy, štočky; (19) stavební materiály nekovové, neohebné trubky nekovové pro stavebnictví, asfalt, směla, přenosné konstrukce nekovové, nekovové pomníky; (20) nábytek, zrcadla, rámy, výrobky nejmenované v jiných třídách ze dřeva, korku, rákosu, vrbového proutí, z rohu, kostí, slonoviny, z kostic, želvoviny, jantaru, perleti, mořské pěny, náhražky všech těchto materiálů nebo náhražky z plastických hmot; (25) oděvy, obuv, kloboučnické zboží; (35) obchodní administrativa, kancelářské práce; (36) pojištění, služby finanční, služby peněžní, služby nemovitostní; (37) stavebnictví, opravy, instalační služby; (38) spoje (komunikace), s výjimkou šíření informací prostřednictvím datových sítí, např. v Internetu; (39) doprava, balení a skladování zboží, organizování cest; (41) výchova, vzdělávání, sportovní aktivity;

(42) vědecké a technologické služby a s nimi spojený výzkum a návrhy, průmyslové analýzy a výzkum, návrh a vývoj počítačového hardwaru a softwaru.

(730) **Studio JR s.r.o.**, Kněžská 411/06, České Budějovice, 37001, CZ
(740) KUDRLIČKA & SEDLÁK Advokátní, patentová a známková kancelář, Ing. Jiří Sedlák, Husova 5, České Budějovice, 37001

(210) **O-449581**
(220) 27.06.2007
(320) 27.06.2007
(511) 6, 9, 16, 19, 20, 25, 35, 36, 37, 38, 39, 41, 42
(540)



(510) (6) obecné kovy a jejich slitiny, kovové stavební materiály, kovové stavební materiály přenosné, kovové materiály pro železnice, kovové kabely a dráty neelektrické, kovové potřeby zámečnické a klempířské, kovové trubky, sejfy, kovové výrobky, které nejsou uvedeny v jiných třídách, rudy; (9) přístroje a nástroje vědecké, námořní, geodetické, fotografické, filmové, optické, přístroje pro vážení, měření, signalizaci, kontrolu (inspekci), záchranu a přístroje pro vyučování, přístroje a nástroje pro vedení, přepínání, přeměnu, akumulaci, regulaci nebo řízení elektrického proudu, přístroje pro záznam, převod, reprodukci zvuku nebo obrazu, magnetické nosiče zvukových záznamů, gramofonové desky, automatické distributory a mechanismy pro přístroje a mince, zapisovací pokladny, počítačací stroje, přístroje pro zpracování informací a počítače, hasicí přístroje; (16) papír, lepenka a výrobky z těchto materiálů, které nejsou zařazeny do jiných tříd, tiskárenské výrobky, potřeby pro knižní vazby, fotografie, papírenské zboží, lepidla pro papírenství nebo domácnost, materiál pro umělce, štetce, psací stroje a kancelářské potřeby (vyjímaje nábytek), učební a vyučovací pomůcky s výjimkou přístrojů, plastické obaly (nezařazené do jiných tříd), tiskařské typy, štočky; (19) stavební materiály nekovové, neohebné trubky nekovové pro stavebnictví, asfalt, směla, přenosné konstrukce nekovové, nekovové pomníky; (20) nábytek, zrcadla, rámy, výrobky nejmenované v jiných třídách ze dřeva, korku, rákosu, vrbového proutí, z rohu, kostí, slonoviny, z kostic, želvoviny, jantaru, perleti, mořské pěny, náhražky všech těchto materiálů nebo náhražky z plastických hmot; (25) oděvy, obuv, kloboučnické zboží; (35) obchodní administrativa, kancelářské práce; (36) pojištění, služby finanční, služby peněžní, služby nemovitostní; (37) stavebnictví, opravy, instalační služby; (38) spoje (komunikace), s výjimkou šíření informací prostřednictvím datových sítí, např. v Internetu; (39) doprava, balení a skladování zboží, organizování cest; (41) výchova, vzdělávání, sportovní a kulturní aktivity; (42) vědecké a technologické služby a s nimi spojený výzkum a návrhy, průmyslové analýzy a výzkum, návrh a vývoj počítačového hardwaru a softwaru.

(730) **Studio JR s.r.o.**, Kněžská 411/06, České Budějovice, 37001, CZ
(740) KUDRLIČKA & SEDLÁK Advokátní, patentová a známková kancelář, Ing. Jiří Sedlák, Husova 5, České Budějovice, 37001

(210) **O-449587**
(220) 28.06.2007
(320) 28.06.2007
(511) 3, 35
(540)

TOPSUN

(510) (3) parfumerie, kosmetika, opalovací přípravky, mýdla,

kosmetické vody, pěny, oleje, vosky; (35) zprostředkovatelská, konzultační a poradenská činnost v oblasti obchodu s parfumerií, kosmetikou, opalovacími prostředky, opalovacími přístroji a solárii.

- (590) Barevná
(730) SUN WAVE CZ, s.r.o., U Královské louky 8, Praha 5 - Smíchov, 15000, CZ
(740) Ing. Michal Jupa, patentový zástupce, Na Baních 1385, Praha 5 - Zbraslav, 15600

- (210) O-449595
(220) 28.06.2007
(320) 28.06.2007
(511) 16, 32, 35
(540)



- (510) (16) papírové nosiče informací, zejména tiskoviny všeho druhu, papírové etikety, papírenské a kartonážní zboží, zejména obaly; (32) nealkoholické nápoje, zejména přírodní a minerální vody; (35) obstaravatelská a zprostředkovatelská činnost v oblasti obchodu s nealkoholickými nápoji, vystavování a nabízení zboží za účelem jeho prohlídky a prodeje, reklama, marketing.
(730) Equity Brokers a.s., Karlštejská 9, Jinočany, 25225, CZ
(740) JUDr. Aleš Zábrš, Na Beránce 2, Praha 6, 16000

- (210) O-449623
(220) 29.06.2007
(320) 29.06.2007
(511) 7
(540)



- (510) (7) spalovací motory, stroje poháněné motorovou naftou, elektrické generátory, dynamo, lodní motory, rypadla, bagry (stroje), stroje pro zemní práce, stroje pro dopravu nákladů.
(730) Guangxi Yuchai Machine (Group) Co., Ltd., West Side Yuchai Road, Yuchai New City, Yulin, Guangxi, CN
(740) ROTT, RŮŽIČKA & GUTTMANN Patentová, známková a advokátní kancelář, JUDr. Vladimír Rott, Nad Štolou 12, Praha 7, 17000

- (210) O-449653
(220) 02.07.2007
(320) 02.07.2007
(511) 6, 7, 17
(540)



- (510) (6) kovové hadicové spony a objímky, upevňovací objímky, potrubní spojky, svorníky a svorky, úchytové spony a objímky, upevňovací svorky na kabely, spojovací a kabelové objímky, upínací pásky a závlačkové spony na hadice, kovové spojky pro kabely a lana s výjimkou elektrických kabelů, kovové pojistné třmenové kroužky, stírací kroužky, písní kroužky, segerové

pojistky, hadice kovové, hadice kovové ohebné, hadice na kapaliny a plyny kovové, těsnění kovové, včetně hřidelového, kovové kroužky a pásky na potrubní spojky, šroubovací svorníky kovové, napínáky, závlačky, okapní žlaby a okapové roury kovové, odvodňovací roury; (7) nekovové hadicové spony a objímky, upevňovací objímky, svorníky a svorky, úchytové spony a objímky, upevňovací svorky na kabely, spojovací a kabelové objímky, nekovové pojistné třmenové kroužky, segerové pojistky, kroužky mazací, kroužky písní, šroubovací svorníky nekovové, dopravníky pásové, pásy pro dopravníky, vše jako součásti strojů; (17) polotovary a výrobky z plastických hmot a pryže zařazené v této třídě, materiály těsnící, ucpávací a izolační, jako např. plochá pryž, objímky na potrubí nekovové, objímky pryžové na ochranu částí strojů, kroužky pryžové, „o“ kroužky, pryžové manžety drážkové a miskové „u“ a „y“, pryžové průchodky, stírací kroužky, těsnění nekovové včetně hřidelového, potrubní spojky nekovové, kroužky a pásky na potrubní spojky, kroužky těsnící, podložky těsnící z pryže nebo vulkanofibr, pryžové desky, teflonové pásky, hadice, hadice ekovové, hadice nekovové ohebné, hadice na kapaliny a plyny, spojovací hadice, požární hadice, klínové řemeny pro všeobecné použití, prachové manžety pro automobily, tvarované díly z plastických hmot, fólie z plastických hmot, kromě fólií na balení.

- (730) Pražáková Jiřina, Horní Třešňovec 70, Lanškroun, 56301, CZ
(740) Pražák David, Horní Třešňovec 68, Lanškroun, 56301, CZ
(740) INPARTNERS GROUP, Ing. Leopold Dadej, patentový zástupce, Na Valtické 339/6, Břeclav 4, 69141

- (210) O-449667
(220) 02.07.2007
(320) 02.07.2007
(511) 5
(540)

DEPO-SUBQ PROVERA

- (510) (5) farmaceutické a veterinářské přípravky, hygienické výrobky pro léčebné účely.
(730) PFIZER ENTERPRISES SARL, Rond Point du Kirchberg Avenue JFKennedy 51, L-1855 Lucemburg, LU
(740) Čermák Hořejš Myslíl a spol., JUDr. Jan Matějka, Národní 32, Praha 1, 11000

- (210) O-449668
(220) 02.07.2007
(320) 02.07.2007
(511) 9, 16, 41
(540)

LUNÁRNÍ KALENDÁŘ
naši babičky



- (510) (9) kalendáře v elektronické podobě; (16) kalendáře, tiskovina - tiskárenské výrobky; (41) tvorba kalendářů a tiskovin v rámci této třídy.
(730) Šebestíková Tereza, Nerudova 38, Praha 1, 11800, CZ

- (210) O-449673
(220) 02.07.2007
(320) 02.07.2007
(511) 18, 25, 28
(540)

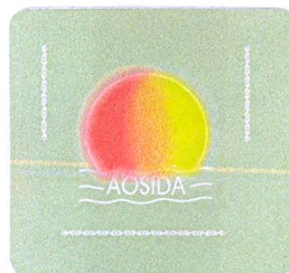

- (510) (18) tašky, batohy, zavazadla, kůže, imitace kůže; (25) obuv,

oděvy, kloboučnické zboží, sportovní obuv; (28) hry, hračky, potřeby pro gymnastiku a sport, které nejsou uvedeny v jiných třídách, vánoční ozdoby. (540)

(590) Barevná
(730) PING ER HONG s.r.o., Běhounkova 2456, Praha 5, 15800, CZ



ČESKÝ NÍZKOENERGETICKÝ DŮM

(510) (17) izolační materiály, polotovary z plastických hmot, izolace tepelné, elektrické nebo zvukové; (19) stavební materiály nekovové, nekovové panely, stavební hmoty nekovové, nekovové stavební konstrukce, lepenka pro stavební účely, nekovové výztuže pro stavebnictví; (37) provádění staveb, jejich změn a odstraňování, montážní, servisní a opravárenská činnost v uvedených oborech, obstaravatelská a zprostředkovatelská činnost v této oblasti, služby ve stavebnictví; (41) odborné kurzy, školení, vzdělávací akce, lektorská a vzdělávací činnost, pořádání a řízení odborných soutěží, vydavatelská činnost, vydávání publikací on-line; (42) výzkum a projektování v oblasti stavebnictví.

(590) Barevná
(730) ROCKWOOL, a.s., U Háje 507/26, Praha 4, 14700, CZ
(740) JUDr. Miroslav Kupka, Levého 1532, Rakovník, 26901

(210) O-449712
(220) 03.07.2007
(320) 03.07.2007
(511) 32, 33, 35, 43
(540)

h₂O.CZ
www.h2o.cz

(510) (32) piva, nealkoholické nápoje, nealkoholické výtažky z ovoce, ovocné šťávy, mošty, přípravky na výrobu nápojů, sirupy, šumivé nápoje, multivitaminové nápoje; (33) alkoholické nápoje s výjimkou pív, medovina, alkoholické výtažky z ovoce; (35) reklamní, inzertní, propagační a marketingová činnost, průzkum a vyhodnocování trhu, zprostředkovatelská činnost v oblasti obchodu s alkoholickými a nealkoholickými nápoji, provozování informačního systému, obchodní nebo podnikatelské informace, překlad informací do počítačové databáze, zprostředkovatelská činnost v oblasti výše uvedených služeb, činnost podnikatelských a organizačních poradců, dodavatelské služby pro třetí osoby, dovozní a vývozní kancelář; (43) rychlé občerstvení, bar, bufet, jídelna, kavárna, cukrárna, prodejní automaty (služby), restaurace včetně samoobslužných, zásobování, gastronomie, stravovací zařízení, výroba polotovarů a hotových jídel, hostinská činnost.

(730) RIBEN, s.r.o., Týn 12/645, Praha 1 - Staré Město, 11000, CZ
(740) Ing. Václav Kratochvíl, patentový zástupce, Tábořská 758/33, Mladá Boleslav, 29301

(210) O-450009
(220) 16.07.2007
(320) 16.07.2007
(511) 36, 39, 44
(540)



(510) (36) leasing dopravních prostředků a strojů, poskytování úvěrů; (39) pronájem dopravních prostředků; (44) pronájem zemědělských a lesnických strojů.

(590) Barevná
(730) UNILEASING a.s., Randova 214, Klatovy, 33901, CZ

(210) O-449925
(220) 12.07.2007
(320) 12.07.2007
(511) 9, 42
(540)

TERADATA

(510) (9) počítače, počítačový hardware, počítačový software a zařízení na zpracování dat, části a příslušenství výše uvedeného; (42) služby spadající do této třídy zajišťující skladování dat, obchodní a analytické aplikace, instalace, údržba a opravy.

(730) NCR Corporation, 1700 South Patterson Boulevard, Dayton 45479, OH, US
(740) KOREJZOVÁ & SPOL., v.o.s., JUDr. Zdeňka Korejzová, advokátka, Korunní 104/E, Praha 10, 10100

(210) O-450018
(220) 16.07.2007
(320) 16.07.2007
(511) 9
(540)



(510) (9) elektrovedivé kabely, lanka a pletiva.
(730) Lamela Electric, a.s., Vodní 147, Sušice, 34201, CZ
(740) ROTT, RŮŽIČKA & GUTTMANN Patentová, známková a advokátní kancelář, JUDr. Vladimír Rott, Nad Štolou 12, Praha 7, 17000

(210) O-450005
(220) 13.07.2007
(320) 13.07.2007
(511) 5
(540)

LIPRIBELA

(510) (5) farmaceutické výrobky.
(730) BELUPO - Lijekovi i kozmetika d.d., Danica 5, 48000 Koprivnica, HR

(740) KOREJZOVÁ & SPOL., v.o.s., JUDr. Petra Korejzová, advokátka, Korunní 104/E, Praha 10, 10100

(210) O-450019
(220) 16.07.2007
(320) 16.07.2007
(511) 9

(210) O-450008
(220) 16.07.2007
(320) 16.07.2007
(511) 17, 19, 37, 41, 42

(540)



- (510) (9) elektrovedivé kabely, lanka a pletiva.
(730) **Lamela Electric, a.s.**, Vodní 147, Sušice, 34201, CZ
(740) ROTT, RŮŽIČKA & GUTTMANN Patentová, známková a advokátní kancelář, JUDr. Vladimír Rott, Nad Štolou 12, Praha 7, 17000

(210) **O-450020**

(220) 16.07.2007
(320) 16.07.2007
(511) 3
(540)

ASTOR COLOR VISION

- (510) (3) mýdla, parfumerie, vonné oleje, kosmetika, vlasové vody (lotions).
(730) **Coty Deutschland GmbH**, Fort Malakoff Park, Rheinstrasse 4E, D-55116 Mainz, DE
(740) ROTT, RŮŽIČKA & GUTTMANN Patentová, známková a advokátní kancelář, JUDr. Vladimír Rott, Nad Štolou 12, Praha 7, 17000

(210) **O-450021**

(220) 16.07.2007
(320) 16.07.2007
(511) 9
(540)

avast!

- (510) (9) software.
(730) **ALWIL Software a.s.**, Průběžná 2397/76, Praha 10, 10000, CZ
(740) ROTT, RŮŽIČKA & GUTTMANN Patentová, známková a advokátní kancelář, JUDr. Vladimír Rott, Nad Štolou 12, Praha 7, 17000

(210) **O-450082**

(220) 18.07.2007
(320) 18.07.2007
(511) 9, 16, 35, 38, 41, 42
(540)

Tučňák - noviny Prahy 4

- (510) (9) nosiče pro počítačové programy, nosiče audiovizuálních záznamů, audiovizuální pořady na těchto nosičích, elektronické databáze a databázové produkty, informace a záznamy v elektronické podobě, elektronické časopisy, elektronická periodika a knihy v elektronické podobě; (16) tiskoviny všeho druhu, zejména noviny, časopisy, knihy, propagační materiály, fotografie, brožury, informační produkty na papírových nosičích, letáky, plakáty, data a databáze na papírových nosičích, tištěné manuály, reklamní, propagační, užitkové, umělecké nebo ozdobné předměty z papíru, výrobky z papíru, např. pohlednice, dopisní papíry, obálky, přání, kalendáře, samolepky, obtisky, vystřihovánky, kartičky, tašky - v rámci této třídy, sešity, skicáky, pastelky, penály, pera, nože na papír, těžítka; (35) reklamní, inzertní a propagační činnost prostřednictvím jakéhokoliv média (tištěného, datové sítě, informační sítě, elektronické sítě, počítačové sítě); (38) šíření elektronických periodických publikací, šíření informací prostřednictvím informační, datové nebo elektronické nebo komunikační nebo telekomunikační sítě, poskytování on-line inzerce; (41) nakladatelská a vydavatelská činnost, pořizování obrazových záznamů, zvukových záznamů, audiovizuálních záznamů, vydávání elektronických novin, časopisů, periodik, knih, poskytování informací o možnostech rekreace a zábavy, o výchově a vzdělávání, o kultuře, poskytování multimediálních informací o možnostech rekreace a zábavy, o výchově a vzdělávání, o kultuře; (42) tvorba informačních databází.

(730) **Městská část Praha 4**, Tábořská 350/32, Praha 4, 14045, CZ

(210) **O-450210**

(220) 23.07.2007
(320) 23.07.2007
(511) 6, 7, 17
(540)



- (510) (6) kovové maznice, kovové olejničky, kovové olejoznaky, kovové úhlové olejoznaky, tlakové maznice, kovové stříkací olejničky, kovové díly pro mazací systémy jako kovové mazací hlavice, kovové mazací zátky, kovové mazací spojky, kovové nástavce k maznicím a mazacím lisům; (7) maznice, olejničky, olejoznaky, úhlové olejoznaky, staufferovy maznice, vše jako nedílné součásti strojů, mazací lisy, ruční pístová čerpadla; (17) pryžové spojovací hadice.
(590) Barevná
(730) **LUKO STROJÍRNY s.r.o.**, Jablůnka 609, 75623, CZ
(740) Ing. Zdeněk Kučera, Padělký 548, P.O.BOX 92, Slušovice, 76315

(210) **O-450217**

(220) 23.07.2007
(320) 23.07.2007
(511) 35, 41, 42
(540)



- (510) (35) reklamní agentura, propagační činnost, pomoc při řízení obchodní činnosti, obchodní administrativa, kancelářské práce, propagační publikace - rozšiřování, obchodní informace, inzerce reklamní, reklamní texty, reklama on-line, aktualizace reklamních materiálů, výstavy - organizování výstav na pomoc obchodu a výstav reklamních, dodavatelské služby pro třetí osoby (nákup výrobků z oblasti tiskařských výrobků, multimediálních produktů, médií zaznamenávajících zvuk či obraz a výrobků podporujících propagaci, inzerci, nákup reklamních materiálů a služeb uvedených ve tř. 41 a 42 pro třetí osoby); (41) umělecká agentura, výchova, školení (formace), zábava, sportovní a kulturní aktivity, výstavy - organizování kulturních výstav, digitální zpracování obrazu; (42) průmyslový design, obalový design, grafický design, vědecké a technologické služby a s nimi spojený výzkum a návrhy, průmyslové analýzy a výzkum, návrh a vývoj počítačového hardwaru a softwaru.
(730) **ARNEMA s.r.o.**, Norská 399/29, Liberec 11, 46011, CZ
(740) Bc. Kamil Kolátor, 28. října 23, Jablonec nad Nisou, 46601

(210) **O-450219**

(220) 23.07.2007
(320) 23.07.2007
(511) 4, 12, 35, 36, 37, 39
(540)



- (510) (4) aditiva nechemická, do motorových paliv, alkohol jako palivo, benzin motorový, dřevo palivové, kerosin, rafinovaný petrolej, koks, mazací oleje a tuky, líh denaturovaný, mazut,

minerální paliva, motorová paliva, nafta motorová, nafta topná, olej jako palivo, olej motorový, olej uhelný, dehtový, oleje průmyslové, paliva, ropa, surová nebo rafinovaná, uhlí, ztužené plyny jako palivo; (12) auta, automobily, autobusy, včetně dálkových, automobilové pneumatiky, podvozky, řetězy, karosérie a jejich části a další automobilové součásti zahrnuté do tř. 12, bezpečnostní pásy pro sedadla vozidel, dvoukolové vozíky, brzdová zařízení vozidel a jejich části, čalounění pro vozidla, okna a ochranná skla pro vozidla, trakční dopravní pohony, hnací motory, ovládací a bezpečnostní zařízení pozemních vozidel, převody a soukolí pro pozemní vozidla, elektromobily, hydraulické obvody pro vozidla, chladicí vozy, kropicí a čistící vozy, míchače betonu na vozidlech, motocykly, mopedy, skútry, nákladní vozidla, kamióny, dodávky, pásová vozidla, přívěsy a návěsy pro vozidla; (35) analýzy cen a nákladů, pomoc při řízení, organizaci a vedení obchodních a průmyslových podniků, obchodní a podnikatelský průzkum, obchodní administrativa, kancelářské práce, organizační, obchodní a ekonomické poradenství, obchodní reklama, služby související s přemístováním (stěhování) podniků a jejich částí, kancelář dovozní a vývozní, dodavatelské služby pro třetí osoby, zprostředkování obchodních záležitostí, obchodní obstarávatelství - vše oblasti výrobků ve tř. 4, 12 a služeb ve tř. 36, 37 a 39, vedení účetnictví, zprostředkování obchodních záležitostí; (36) finanční analýzy, zastupování v celním řízení, zprostředkování pojišťovacích a zajišťovacích služeb (záruky, kauce, ručení), zejména v oblasti dopravy, investiční a finanční poradenství, informace o pojištění, leasing; (37) antikoroziní úpravy a ošetření, zejména vozidel, mytí, čištění, leštění a mazání dopravních prostředků, autoopravy, autoservisy, pronajímání bagrů, rypadel, buldozerů, opravy pneumatik, pronájem stavebních strojů a zařízení, montáž, údržba a opravy strojů, služby čerpacích stanic na benzin, naftu a plyn, udržování hladin paliv a mazadel, zejména u pozemních vozidel; (39) automobilová doprava, pronájem silničních vozidel, přívěsů, návěsů, balení zboží, přeprava cenností s doprovodem, lokalizace nákladních vozů pomocí počítače, organizování cest, exkurzí, zájezdů, informace o dopravě a přepravě, rezervace dopravy, doprava a skladování odpadu, dopravní, odtažování dopravních prostředků po nehodách a při poruchách, doručovací a kurýrské služby, doručování zboží, dovoz, doprava, pronájem garáží, pronájem parkovacích ploch, přeprava, skladování, balení a distribuce olejů, tuků, benzínu, ropy, paliv, mazadel, rafinovaného petroleje a kapalného plynu, služby distribuce paliv, služby zásobníků na paliva, služby při parkování vozidel, pronájem skladišť a kontejnerů, převozy sanitkou, služby řidičů, skladování, skládání nákladu, taxislužba, záchranné služby v dopravě, zasilatelství, zprostředkování přepravy, poradenské služby týkající se všech uvedených služeb v rámci této třídy.

(730) **Bauermade s.r.o.**, Msgr. B. Staška 71, Domažlice, 34401, CZ
(740) TICHÝ & POLÁČEK Patentoprávní a známková kancelář, JUDr. Jaromír Tichý, Dominikánská 6, Plzeň, 30112

(210) **O-450220**
(220) 23.07.2007
(320) 23.07.2007
(511) 9, 35, 37
(540)

MIVVY

(510) (9) přenosné telefony, telefonní přístroje a náhradní díly k nim, náhradní klávesnice, radiotelefonní zařízení, radiové pagery, satelitní navigační přístroje, přehrávače pro digitální záznam zvuku, náhradní LCD displeje a příslušenství k nim, osobní vysílačky, stereofonní přístroje, včetně stereofonních sluchátek a stereofonních sluchátek do uší, akumulátory a baterie v rozsahu třídy 9, antény externí, náhradní, anténní adaptéry, blikací doplňky k přenosným telefonům, přístroje pro bezdrátový přenos signálu, dobíječky, včetně nouzových, také do automobilů, dobíječky stolní, cestovní, do automobilů, USB nabíječky, USB disky, datové kabely a IR porty, digitální fotoaparáty, včetně příslušenství, držáky a klipy k přenosným telefonům, hands free sady, nástroje pro flashování a odblokování telefonů, pouzdra na přenosné telefony všeho druhu, náhradní kryty k přenosným telefonům, software, počítačové systémy, hardware, včetně součástí a příslušenství k nim, PDA, UMPC, počítačové stroje a přístroje pro zpracování informací, nosiče dat v elektronické podobě, soubory dat a informací na elektronických nosičích, elektronické publikace; (35) zprostředkování obchodní činnosti v

oblasti počítačových a telekomunikačních zařízení; (37) montáž, údržba a opravy počítačových a telekomunikačních zařízení - servisní služby pro počítačová a telekomunikační zařízení.

(730) **E-SHOP s.r.o.**, Poděbradova 415/12, Plzeň, 30100, CZ
(740) TICHÝ & POLÁČEK Patentoprávní a známková kancelář, JUDr. Jaromír Tichý, Dominikánská 6, Plzeň, 30112

(210) **O-450246**
(220) 24.07.2007
(320) 24.07.2007
(511) 33
(540)

Men of Tyn(e)

(510) (33) alkoholické nápoje (s výjimkou pív).
(730) **Svoboda Martin**, V Chaloupkách 53, Praha 9 - Hloubětín, 19000, CZ
Štefánek Petr, Hartmannova 1145, Třebíč, 67401, CZ
Urban Radek, Jirčanská 18, Praha 4, 14200, CZ
Hrbáček Jiří, K Tůni 1/773, Praha 4 - Líbuš, 14200, CZ
Hladný Dušan, Na Hřebenech II, 3c, Praha 4, 14700, CZ
Kaličiak Juraj, Dlouhá 399, Hovorčovice, 25064, CZ
Doležel Libor, Tesaříkova 9, Praha 10, 10200, CZ
Med Michal, Třebotovice 2495, České Budějovice, 37006, CZ
Veselý Jindřich, Lomenná 153, Mnichovice - Božkov, 25164, CZ
Vojtěch Ondřej, Řež 201, Husinec, 25068, CZ
Andrš Vlastislav, V Horní Stromce 12, Praha 3 - Vinohrady, 13000, CZ
Kropáček Vladimír, Ruská 40, Praha 10, 10100, CZ
(740) Vlastislav Andrš, advokát, Španělská 2, Praha 2, 12000

(210) **O-450258**
(220) 25.07.2007
(320) 25.07.2007
(511) 25, 28, 41
(540)

ALPINING

(510) (25) oděvy sportovní, oděvy s pokrývkou hlavy (šátky, čepice), obuv sportovní, prádlo pohlcující pot, spodní prádlo, ponožky, potítko, trička, bundy sportovní; (28) stroje sportovní, přístroje sportovní, náčiní a nářadí pro tělesná cvičení; (41) provozování sportovních zařízení, organizování sportovních soutěží, organizování a vedení seminářů, sportovní skupinová aktivita, výchova a vzdělání v oblasti zdravého životního stylu, tělesná výchova.
(730) **BEVITEC, s.r.o.**, Kollárova 731, Písek, 39701, CZ

(210) **O-450259**
(220) 25.07.2007
(320) 25.07.2007
(511) 5
(540)

MELOCOX

(510) (5) farmaceutické přípravky, léčiva pro humánní medicínu, léčiva pro veterinární medicínu.
(730) **PharmaSwiss Česká republika, s.r.o.**, Jankovcova 1569/2c, Praha 7, 17000, CZ
(740) **ŠTROS & KUSÁK** advokátní a patentová kancelář, JUDr. David Štros, advokát, Národní 32, Praha 1, 11000

(210) **O-450262**
(220) 25.07.2007
(320) 25.07.2007
(511) 44
(540)



(510) (44) kadeřnické salóny, služby solárií.
(590) Barevná

(730) **TUPROMA s.r.o.**, U Kina 178, Dolní Lutyně, 73553, CZ

(210) **O-450267**

(220) 25.07.2007

(320) 25.07.2007

(511) 3, 5, 19, 20, 29, 30, 31, 32, 33, 35, 36, 43, 44

(540)

KOSSUTH

(510) (3) přírodní rostlinné ručně vyráběné mýdlo, mýdla v pevné, měkké, tekuté, práškovité i jiné formě, mýdlové hoblinky, kosmetické přípravky s bylinnými, živočišnými i nerostnými extrakty, čisticí prostředky, prací prostředky, éterické oleje, aromata a silice, parfémy a toaletní vody, vonné a bylinné polštářky a jiné tvary, oleje pro kosmetické a toaletní účely, prostředky pro úpravu a čištění vlasů, vousů, nehtů a zubů; (5) léčivé čaje, kofeny, rostliny, léčivé nápoje, doplňky potravy, koupel - terapeutické přípravky, bahno, minerální soli, obklady, bahno, vše v rámci této třídy; (19) dřevo opracované, dřevo stavební, dveře, schodiště nekovové; (20) kancelářský nábytek, nábytek, postele, skříně, stoly, židle; (29) jedlé oleje a tuky, ovoce - konzervované, zavařené, mražené, slazené, kandované, sušené, naložené v alkoholu, zelenina - konzervovaná, zavařená, mražená, sušená, nasolená, šťávy - ovocné i zeleninové, zvěřina, byliny; (30) cukroví a cukrovinky, výrobky z kaka, čokoláda, káva a kávové nápoje, čaj, ocet; (31) byliny, ovoce, zelenina čerstvé, květiny - živé, ovoce, květiny - sušené, olivy; (32) nealkoholické nápoje, šťávy - ovocné i zeleninové; (33) esence a výtažky z bylin do lihovin, lihoviny, víno; (35) účetnictví, podnikové poradenství a obchodní management, personální poradenství, zpracování daňových přiznání, správa provozoven, správa hotelů, komerční správa licencí na výrobky a služby ostatních, hospodářské prognózy, dodavatelské služby pro třetí osoby; (36) kapitálové investice, správa nemovitostí, správa majetku, konzultační služby (finanční), vydávání cenných papírů; (43) hotelové služby, kavárny, restaurace, jídelny zdravého stylu, penziony, ubytování (pronajímání a přechodné ubytování), domy pro seniory; (44) masáže, fyzioterapie, salóny zdraví a krásy, ošetřovatelské služby, lázeňské služby, služby v oblasti sauny, parní lázně, služby solárií, wellness.

(590) Barevná

(730) **KOŠUT Capital Holding a.s.**, Komenského 423, Horní Benešov, 79312, CZ

(210) **O-450272**

(220) 25.07.2007

(320) 25.07.2007

(511) 13

(540)

EXPLONEL

(510) (13) trhavin, výbušniny, střelivo, rozbušky, rozbušky pro výbušniny, roznětky, zápalnice pro výbušniny.

(730) **Explosia a.s.**, Semtín 107, Pardubice - Semtín, 53217, CZ

(210) **O-450301**

(220) 25.07.2007

(320) 06.06.2007

(511) 3

(540)

COOL GIRL

(510) (3) deodoranty, antiperspiranty a tělové spreje.

(730) **COLGATE - PALMOLIVE COMPANY, A. Delaware Corporation**, 300 Park Avenue, New York NY 10022, NY, US

(740) **TRAPLOVÁ-HAKR-KUBÁT Advokátní a patentová kancelář**, JUDr. Jarmila Traplová, Přístavní 24, Praha 7, 17000

(210) **O-450305**

(220) 25.07.2007

(320) 25.07.2007

(511) 5, 29, 30

(540)

KŘUPAN

(510) (5) dietetické potraviny, nápoje a jiné výrobky pro léčebné účely, potraviny pro kojence a děti s léčebnými účinky, posilující potraviny s léčebnými účinky, potravinové doplňky s léčebným účinkem, vitamínové nebo minerální přípravky, cukrářské výrobky s léčebným účinkem; (29) potraviny živočišného původu, zeleniny a jiné zahradní jedlé výrobky připravené pro konzervování a konzumaci, smetanové krémy i s rostlinným tukem i mražené, jogurtové krémy i mražené, jogurtové nebo smetanové krémy s přídavkem ovoce, ovocné krémy mražené samostatně, ovocné dřeně, bramborové lupínky, bujón, vývar, přípravky na bujóny, čočka konzervovaná, droby, vnitřnosti, dršťky, drůbež (neživá), dřeň (ovocná), džemy, fazole konzervované, hrách konzervovaný, hranolky bramborové, humři (neživí), huspeniny, játra, játrová paštika, jedlé oleje, jedlé tuky, jelita, tlačěnka, jogurt, kaviár, kefir, klobásy, salámy, párky, koblíhy z bramborového těsta, koncentráty bujónové, koncentrované vývary, konzervy masové, konzervy rybí, konzervy zeleninové, koryši (s výjimkou živých), krevety (neživé), krokety, kysané zelí, langusty neživé, lanýže konzervované, losos, margarín, marmeláda, máslo, maso, maso konzervované, masové extrakty, měkkýši (neživí), mléko, mléčné výrobky, mražené mléčné výrobky, mražené ovoce, ovocné nebo zeleninové mražené protlaky, mušle (neživé), nakládaná zelenina, nasolené potraviny, olivový olej, ovoce konzervované, ovoce zavařené, ovoce kandované, ovocné saláty, rybí plátky, polévky, přípravky pro výrobu polévek, potraviny solené, potraviny z ryb, příslazované ovoce, raci (s výjimkou živých), rajčatová šťáva na vaření, rajčatový protlak, ryby konzervované, potravinářské výrobky z ryb, ryby solené, ryby ve slaném nálevu, ryby s výjimkou živých, řepkový olej jedlý, saláty ovocné, saláty zeleninové, sardinky, slanečci, sledi, slanina, slunečnicový olej jedlý, smetana, sumýši (neživí), sušené ovoce, sýry, šlehačka, šťávy zeleninové na vaření, šunka, tofu, tukové pomazánky na chléb, tuky jedlé, tuňák a ústřice s výjimkou živých, uzeniny, vejce, vepřové maso, vepřové sádlo, zelenina v pikantním nálevu, zvěřina, žampiony konzervované, želatina, mražená zelenina, výtažky masové; (30) potraviny rostlinného původu připravené pro konzumaci nebo konzervování, masové šťávy (omáčky), cukr, cukroví, cukrovinky, mražené nebo chlazené cukrovinky, čaj, čokoláda, dorty, hořčice, housky, chléb, jemné pečivo, jogurtová zmrzlina, kaka, kakaové nápoje, karamely, káva, kečup, keksy, koláče, koření, krekrý, krupice, kuchyňská sůl, kvasnice, droždí v tabletách k nelékařským účelům, kypřicí prášek, led přírodní nebo umělý, led pro osvěžení, listové těsto, majonéza, makaróny, mandlové těsto, marcipán, marinády (chuťové přísady), máslové tukové těsto, látky na zjemnění masa pro domácnost, masové paštiky zapečené v těstě, masové pirožky zapečené v těstě, med, medovíčky, perníky, mouka potravinářská a výrobky z mouky, muesli, nápoje čokoládové, kakaové, kávové, přísady do nápojů, nekynutý chléb, nudle, ocet, oplatky, ovesná kaše, potraviny na bázi ovsu, ovesné vločky, ozdoby na dorty jedlé, palačinky, pizzy, pralinky, přísady do zmrzlín, pudinky, rajčatová omáčka, ravioli, rohlíky, rýže, rýžové koláčky, sendviče, suchary, kuchyňská sůl, sušenky, biskvity, šerbet, přípravky na ztužení šlehačky, špagety, šťávy s výjimkou dresinků, těsta, těstoviny, vlasové nudle, vločky, zákusky, záhlivky na ochucení, zmrzlina, zmrzlinové poháry, želé ovocné, žemle, knedlíky.

(730) **NOWACO Czech Republic s.r.o.**, V Růžovém údolí 553, Kralupy nad Vltavou, 27801, CZ

(740) Václav Müller, patentový zástupce, Filipova 2016, Praha 4, 14800

(210) **O-450306**

(220) 25.07.2007

(320) 25.07.2007

(511) 5, 29, 30

(540)

MASKA

(510) (5) dietetické potraviny, nápoje a jiné výrobky pro léčebné účely, potraviny pro kojence a děti s léčebnými účinky, posilující potraviny s léčebnými účinky, potravinové doplňky s léčebným účinkem, vitamínové nebo minerální přípravky, cukrářské výrobky s léčebným účinkem; (29) potraviny živočišného původu, zeleniny a jiné zahradní jedlé výrobky připravené pro

konzervování a konzumaci, smetanové krémy i s rostlinným tukem i mražené, jogurtové krémy i mražené, jogurtové nebo smetanové krémy s přísadkou ovoce, ovocné krémy mražené samostatně, ovocné dřeně, bramborové lupínky, bujón, vývar, přípravky na bujóny, čočka konzervovaná, droby, vnitřnosti, dršťky, drůbež (neživá), dřev (ovocná), džemy, fazole konzervované, hrách konzervovaný, hranolky bramborové, humři (neživí), huspeniny, játra, játrová paštika, jedlé oleje, jedlé tuky, jelita, tlačěnka, jogurt, kaviár, kefir, klobásy, salámy, párky, koblihy z bramborového těsta, koncentráty bujónové, koncentrované vývary, konzervy masové, konzervy rybí, konzervy zeleninové, koryši (s výjimkou živých), krevety (neživé), krokety, kysané zelí, langusty neživé, lanýže konzervované, losos, margarín, marmeláda, máslo, maso, maso konzervované, masové extrakty, měkkýši (neživí), mléko, mléčné výrobky, mražené mléčné výrobky, mražené ovoce, ovocné nebo zeleninové mražené protlaky, mušle (neživé), nakládaná zelenina, nasolené potraviny, olivový olej, ovoce konzervované, ovoce zavařené, ovoce kandované, ovocné saláty, rybí plátky, polévky, přípravky pro výrobu polévek, potraviny solené, potraviny z ryb, přislažované ovoce, raci (s výjimkou živých), rajčatová šťáva na vaření, rajčatový protlak, ryby konzervované, potravinářské výrobky z ryb, ryby solené, ryby ve slaném nálevu, ryby s výjimkou živých, řepkový olej jedlý, saláty ovocné, saláty zeleninové, sardinky, slanečci, sledi, slanina, slunečnicový olej jedlý, smetana, sumýši (neživí), sušené ovoce, sýry, šlehačka, šťávy zeleninové na vaření, šunka, tofu, tukové pomazánky na chléb, tuky jedlé, tuňák a ústřice s výjimkou živých, uzeniny, vejce, vepřové maso, vepřové sádlo, zelenina v pikantním nálevu, zvěřina, žampiony konzervované, želatina, mražená zelenina, výtažky masové; (30) potraviny rostlinného původu připravené pro konzumaci nebo konzervování, masové šťávy (omáčky), cukr, cukroví, cukrovinky, mražené nebo chlazené cukrovinky, čaj, čokoláda, dorty, hořčice, housky, chléb, jemné pečivo, jogurtová zmrzlina, kakao, kakaové nápoje, karamely, káva, kečup, keksy, koláče, koření, krekrý, krupice, kuchyňská sůl, kvasnice, droždí v tabletách k nelékařským účelům, kypřicí prášek, led přírodní nebo umělý, led pro osvěžení, listové těsto, majonéza, makaróny, mandlové těsto, marcipán, marinády (chuťové přísady), máslové tukové těsto, látky na zjemnění masa pro domácnost, masové paštiky zapečené v těstě, masové pirožky zapečené v těstě, med, medovniki, perníky, mouka potravinářská a výrobky z mouky, muesli, nápoje čokoládové, kakaové, kávové, přísady do nápojů, nekynutý chléb, nudle, ocet, oplatky, ovesná kaše, potraviny na bázi ova, ovesné vločky, ozdoby na dorty jedlé, palačinky, pizzy, pralinky, přísady do zmrzlin, pudinky, rajčatová omáčka, ravioli, rohlíky, rýže, rýžové koláčky, sendviče, suchary, kuchyňská sůl, sušenky, biskvity, šerbet, přípravky na ztužení šlehačky, špagety, šťávy s výjimkou dresinků, těsta, těstoviny, vlasové nudle, vločky, zákusky, zálivky na ochucení, zmrzlina, zmrzlinové poháry, želé ovocné, žemle, knedlíky.

- (730) **NOWACO Czech Republic s.r.o.**, V Růžovém údolí 553, Kralupy nad Vltavou, 27801, CZ
(740) Václav Müller, patentový zástupce, Filipova 2016, Praha 4, 14800

- (210) **O-450307**
(220) 25.07.2007
(320) 25.07.2007
(511) 5, 29, 30
(540)

ŽVEJKÁČ

- (510) (5) dietetické potraviny, nápoje a jiné výrobky pro léčebné účely, potraviny pro kojence a děti s léčebnými účinky, posilující potraviny s léčebnými účinky, potravinové doplňky s léčebným účinkem, vitamínové nebo minerální přípravky, cukrářské výrobky s léčebným účinkem; (29) potraviny živočišného původu, zeleniny a jiné zahradní jedlé výrobky připravené pro konzervování a konzumaci, smetanové krémy i s rostlinným tukem i mražené, jogurtové krémy i mražené, jogurtové nebo smetanové krémy s přísadkou ovoce, ovocné krémy mražené samostatně, ovocné dřeně, bramborové lupínky, bujón, vývar, přípravky na bujóny, čočka konzervovaná, droby, vnitřnosti, dršťky, drůbež (neživá), dřev (ovocná), džemy, fazole konzervované, hrách konzervovaný, hranolky bramborové, humři (neživí), huspeniny, játra, játrová paštika, jedlé oleje, jedlé tuky, jelita, tlačěnka, jogurt, kaviár, kefir, klobásy, salámy, párky,

koblihy z bramborového těsta, koncentráty bujónové, koncentrované vývary, konzervy masové, konzervy rybí, konzervy zeleninové, koryši (s výjimkou živých), krevety (neživé), krokety, kysané zelí, langusty neživé, lanýže konzervované, losos, margarín, marmeláda, máslo, maso, maso konzervované, masové extrakty, měkkýši (neživí), mléko, mléčné výrobky, mražené mléčné výrobky, mražené ovoce, ovocné nebo zeleninové mražené protlaky, mušle (neživé), nakládaná zelenina, nasolené potraviny, olivový olej, ovoce konzervované, ovoce zavařené, ovoce kandované, ovocné saláty, rybí plátky, polévky, přípravky pro výrobu polévek, potraviny solené, potraviny z ryb, přislažované ovoce, raci (s výjimkou živých), rajčatová šťáva na vaření, rajčatový protlak, ryby konzervované, potravinářské výrobky z ryb, ryby solené, ryby ve slaném nálevu, ryby s výjimkou živých, řepkový olej jedlý, saláty ovocné, saláty zeleninové, sardinky, slanečci, sledi, slanina, slunečnicový olej jedlý, smetana, sumýši (neživí), sušené ovoce, sýry, šlehačka, šťávy zeleninové na vaření, šunka, tofu, tukové pomazánky na chléb, tuky jedlé, tuňák a ústřice s výjimkou živých, uzeniny, vejce, vepřové maso, vepřové sádlo, zelenina v pikantním nálevu, zvěřina, žampiony konzervované, želatina, mražená zelenina, výtažky masové; (30) potraviny rostlinného původu připravené pro konzumaci nebo konzervování, masové šťávy (omáčky), cukr, cukroví, cukrovinky, mražené nebo chlazené cukrovinky, čaj, čokoláda, dorty, hořčice, housky, chléb, jemné pečivo, jogurtová zmrzlina, kakao, kakaové nápoje, karamely, káva, kečup, keksy, koláče, koření, krekrý, krupice, kuchyňská sůl, kvasnice, droždí v tabletách k nelékařským účelům, kypřicí prášek, led přírodní nebo umělý, led pro osvěžení, listové těsto, majonéza, makaróny, mandlové těsto, marcipán, marinády (chuťové přísady), máslové tukové těsto, látky na zjemnění masa pro domácnost, masové paštiky zapečené v těstě, masové pirožky zapečené v těstě, med, medovniki, perníky, mouka potravinářská a výrobky z mouky, muesli, nápoje čokoládové, kakaové, kávové, přísady do nápojů, nekynutý chléb, nudle, ocet, oplatky, ovesná kaše, potraviny na bázi ova, ovesné vločky, ozdoby na dorty jedlé, palačinky, pizzy, pralinky, přísady do zmrzlin, pudinky, rajčatová omáčka, ravioli, rohlíky, rýže, rýžové koláčky, sendviče, suchary, kuchyňská sůl, sušenky, biskvity, šerbet, přípravky na ztužení šlehačky, špagety, šťávy s výjimkou dresinků, těsta, těstoviny, vlasové nudle, vločky, zákusky, zálivky na ochucení, zmrzlina, zmrzlinové poháry, želé ovocné, žemle, knedlíky.

- (730) **NOWACO Czech Republic s.r.o.**, V Růžovém údolí 553, Kralupy nad Vltavou, 27801, CZ
(740) Václav Müller, patentový zástupce, Filipova 2016, Praha 4, 14800

- (210) **O-450308**
(220) 26.07.2007
(320) 26.07.2007
(511) 43
(540)

- (510) (43) provoz nočních barů.
(590) Barevná
(730) **ZUPPINI s.r.o.**, Křesomyslova 248/5, Praha 4, 14000, CZ

- (210) **O-450309**
(220) 26.07.2007
(320) 26.07.2007
(511) 43

(540)

The logo for ESCADE features the word "ESCADE" in a stylized, red, serif font. The letter 'S' is significantly larger and more decorative than the other letters, with a thick, rounded shape.

(510) (43) provoz nočních barů.
(590) Barevná
(730) ZUPPINI s.r.o., Křesomyslova, Praha 4, 14000, CZ

(210) **O-450522**
(220) 31.07.2007
(320) 31.07.2007
(511) 30, 32, 33
(540)



(510) (30) šťávy zeleninové na vaření, nálevy k ochucení, led pro osvěžení, nápoje z kávy, kakaa nebo čokolády, nápoje na bázi čaje, přísady do nápojů s výjimkou esencí, příchutě do nápojů s výjimkou éterických olejů, sirup melasový, šerbet, šťávy s výjimkou dresinků; (32) minerální vody, šumivé nápoje a jiné nápoje nealkoholické, nápoje a šťávy ovocné, sirupy a jiné přípravky k zhotovování nápojů, piva všeho druhu; (33) alkoholické nápoje (s výjimkou pív).

(730) **Kofola holding a.s.**, Nad Porubkou 2278/31a, Ostrava, 70800, CZ

(740) INPARTNERS GROUP, Ing. Dušan Kendereški, Lidická 51, Brno, 60200

(210) **O-450523**
(220) 31.07.2007
(320) 31.07.2007
(511) 30, 32, 33
(540)



(510) (30) nápoje na bázi čaje; (32) minerální vody, šumivé nápoje a jiné nápoje nealkoholické, nápoje a šťávy ovocné, sirupy a jiné přípravky k zhotovování nápojů, piva všeho druhu; (33) alkoholické nápoje (s výjimkou pív).

(590) Barevná
(730) **Kofola holding a.s.**, Nad Porubkou 2278/31a, Ostrava, 70800, CZ

(740) INPARTNERS GROUP, Ing. Dušan Kendereški, Lidická 51, Brno, 60200

(210) **O-450524**
(220) 31.07.2007
(320) 31.07.2007
(511) 30, 32, 33

(540)



(510) (30) nápoje na bázi čaje; (32) minerální vody, šumivé nápoje a jiné nápoje nealkoholické, nápoje a šťávy ovocné, sirupy a jiné přípravky k zhotovování nápojů, piva všeho druhu; (33) alkoholické nápoje (s výjimkou pív).

(590) Barevná
(730) **Kofola holding a.s.**, Nad Porubkou 2278/31a, Ostrava, 70800, CZ

(740) INPARTNERS GROUP, Ing. Dušan Kendereški, Lidická 51, Brno, 60200

(210) **O-450535**
(220) 01.08.2007
(320) 01.08.2007
(511) 35, 36
(540)



DOTACE NA DOSAH

(510) (35) analýza nákladů, marketingové studie, podnikové poradenství, poskytování obchodních nebo podnikatelských informací, systemizace informací do počítačových databází; (36) finanční analýzy, finanční informace, související konzultační služby.

(590) Barevná
(730) **RENARDS, s.r.o.**, Hlinky 27, Brno, 60300, CZ

(210) **O-450557**
(220) 01.08.2007
(320) 01.08.2007
(511) 5, 29, 30
(540)

WINNSTAR

(510) (5) výrobky dietetické pro léčebné účely, potraviny pro batolata a nemocné, potravinové přípravky a doplňky všeho druhu pro léčebné účely, posilující poživatiny k léčebným účelům, vitamínové přípravky, poživatiny pro doplnění redukčních diet nebo přípravků pro hubnutí, vše s léčebnými účinky, přípravky s léčebnými účinky obsahující biochemické katalyzátory, zejména pro fyzicky aktivní osoby, rekonvalescenty a nemocné, vše výše uvedené určené k léčebným účelům, dezinfekční přípravky jiné než pro osobní potřebu, WC deodoranty, WC osvěžovače, WC gely, prostředky k ničení plevele a k hubení živočišných škůdců, výrobky veterinářské, farmaceutické a zdravotnické spadající do této třídy jako jsou dezinfekční prostředky jiné než pro osobní potřebu, diabetické přípravky pro léčebné účely, nápoje dietetické upravené pro lékařské účely; (29) mléko, mléčné výrobky, mléčné nápoje s vysokým obsahem mléka, kefir, protein pro lidskou potřebu, syrovátka, tofu, želatina, kumys, jedlé oleje; (30) čaj, šťáva rajčatová, čokoládové nápoje, kakaové nápoje, kávové nápoje, nápoje na bázi čaje.

(730) **Hruška Jiří**, Kosořice 49, Dobrovice, 29441, CZ
(740) Václav Müller, patentový zástupce, Filipova 2016, Praha 4, 14800

(210) **O-450560**
(220) 01.08.2007
(320) 01.08.2007
(511) 35, 39, 41, 43, 45
(540)

LASTIKY

(510) (35) propagační činnost, reklama, pomoc při řízení obchodní

činnosti, obchodní administrativa, kancelářské práce; (39) doprava, balení a skladování zboží, organizování cest; (41) výchova, vzdělávání, zábava, sportovní a kulturní aktivity; (43) služby zajišťující stravování a nápoje, dočasné ubytování; (45) právní služby, bezpečnostní služby pro ochranu majetku a jednotlivců, osobní a sociální služby poskytované ostatními za účelem uspokojování potřeb jednotlivců.

(730) **Šormová Radka**, Libotov 16, Dvůr Králové nad Labem, 54401, CZ

(730) **CARLO CADDEO, s.r.o.**, U Buriana 502/8, Praha 9, 19015, CZ
(740) JUDr. Richard Halška, advokát, Na Hřebenkách 76, Praha 5, 15000

(210) **O-450609**
(220) 03.08.2007
(320) 03.08.2007
(511) 18, 24, 25, 35, 40
(540)

Aldo Basso

(510) (18) kůže, imitace kůže, výrobky z těchto materiálů, které nejsou zahrnuty do jiných tříd, kůže ze zvířat, usně, kufrů a zavazadla; (24) tkaniny a textilní výrobky, které nejsou uvedeny v jiných třídách, pokrývky ložní a ubrusy; (25) oděvy, obuv, kloboučnické zboží; (35) propagační činnost, reklama, shromažďování, ve prospěch ostatních, různého zboží (s výjimkou přepravy tohoto zboží) tak, aby si zákazníci mohli toto zboží pohodlně prohlédnout a nakoupit, public relations, vydávání, zveřejňování, oznámení, vyhlášení, publikování reklamních textů, rozhlasová reklama a inzerce, rozšiřování reklamních nebo inzertních materiálů, televizní reklama a inzerce; (40) dámské krejčovství, šití oděvů na zakázku, barvení, leštění kožešin, úprava a zpracování textilu, údržba textilií, vodovzdorná úprava látek, úprava látky před srážením, stříhání látek, apretace textilií, barvení látek, bělení, lemování nebo obšívání látek, pánské krejčovství.

(730) **CARLO CADDEO, s.r.o.**, U Buriana 502/8, Praha 9, 19015, CZ
(740) JUDr. Richard Halška, advokát, Na Hřebenkách 76, Praha 5, 15000

(210) **O-450610**
(220) 03.08.2007
(320) 03.08.2007
(511) 18, 24, 25, 35, 40
(540)

Egisto

(510) (18) kůže, imitace kůže, výrobky z těchto materiálů, které nejsou zahrnuty do jiných tříd, kůže ze zvířat, usně, kufrů a zavazadla; (24) tkaniny a textilní výrobky, které nejsou uvedeny v jiných třídách, pokrývky ložní a ubrusy; (25) oděvy, obuv, kloboučnické zboží; (35) propagační činnost, reklama, shromažďování, ve prospěch ostatních, různého zboží (s výjimkou přepravy tohoto zboží) tak, aby si zákazníci mohli toto zboží pohodlně prohlédnout a nakoupit, public relations, vydávání, zveřejňování, oznámení, vyhlášení, publikování reklamních textů, rozhlasová reklama a inzerce, rozšiřování reklamních nebo inzertních materiálů, televizní reklama a inzerce; (40) dámské krejčovství, šití oděvů na zakázku, barvení, leštění kožešin, úprava a zpracování textilu, údržba textilií, vodovzdorná úprava látek, úprava látky před srážením, stříhání látek, apretace textilií, barvení látek, bělení, lemování nebo obšívání látek, pánské krejčovství.

(730) **CARLO CADDEO, s.r.o.**, U Buriana 502/8, Praha 9, 19015, CZ
(740) JUDr. Richard Halška, advokát, Na Hřebenkách 76, Praha 5, 15000

(210) **O-450623**
(220) 03.08.2007
(320) 03.08.2007
(511) 9, 10, 37, 42
(540)

HT PARK

(510) (9) přístroje a nástroje vědecké, námořní, geodetické, fotografické, filmové, optické, přístroje pro vážení, měření, signalizaci, kontrolu (inspekci), záchranu a přístroje pro vyučování, přístroje a nástroje pro vedení, přepínání, přeměnu, akumulaci, regulaci nebo řízení elektrického proudu, přístroje pro záznam, převod, reprodukci zvuku nebo obrazu, magnetické nosiče zvukových záznamů, gramofonové desky, automatické distributory a mechanismy pro přístroje a mince, zapisovací pokladny, počítačové stroje, přístroje pro zpracování informací a počítače, hasicí přístroje; (10) přístroje a nástroje chirurgické, zubní a veterinářské, umělé údy, oči a zuby, ortopedické potřeby, materiál na sešívání ran; (37) stavebnictví, opravy, instalační služby v rámci této třídy; (42) vědecké a technologické služby a související výzkum a projektování, analytické a výzkumné služby v průmyslu, navrhování a vývoj počítačového hardwaru a

Almi DECOR

(510) (20) výrobky ze dřeva, korku, rákosu, proutí, kosti, perleti, náhražky z plastických hmot; (21) výrobky ze skla, keramiky, porcelánu, majoliky, kuchyňské nádob a náčiní; (24) textilní výrobky - závěsy, ubrusy, ložní příkrývky.

(730) **ŠMÍRA - PRINT, s.r.o.**, Rudná 977/98, Ostrava - Zábřeh, 70030, CZ

(740) PROPATENT, Ing. Vlasta Sedláčková, Ke Kateřinkám 1393, Praha 4, 14900

(210) **O-450604**
(220) 03.08.2007
(320) 03.08.2007
(511) 35, 36, 41
(540)



(510) (35) účetnictví, revize účtů (audit), obchodní management a podnikové poradenství, daňové přiznání (příprava a vyhotovení); (36) daňové odhady (služby), analýzy (finanční-); (41) organizování a vedení seminářů, školení (pořádání a řízení).

(730) **AV-AUDITING, spol. s r.o.**, Tolarova 317, Pardubice, 53351, CZ

(210) **O-450606**
(220) 03.08.2007
(320) 03.08.2007
(511) 18, 24, 25, 35, 40
(540)

Mario Dacini

(510) (18) kůže, imitace kůže, výrobky z těchto materiálů, které nejsou zahrnuty do jiných tříd, kůže ze zvířat, usně, kufrů a zavazadla; (24) tkaniny a textilní výrobky, které nejsou uvedeny v jiných třídách, pokrývky ložní a ubrusy; (25) oděvy, obuv, kloboučnické zboží; (35) propagační činnost, reklama, shromažďování, ve prospěch ostatních, různého zboží (s výjimkou přepravy tohoto zboží) tak, aby si zákazníci mohli toto zboží pohodlně prohlédnout a nakoupit, public relations, vydávání, zveřejňování, oznámení, vyhlášení, publikování reklamních textů, rozhlasová reklama a inzerce, rozšiřování reklamních nebo inzertních materiálů, televizní reklama a inzerce; (40) dámské krejčovství, šití oděvů na zakázku, barvení, leštění kožešin, úprava a zpracování textilu, údržba textilií, vodovzdorná úprava látek, úprava látky před srážením, stříhání látek, apretace textilií, barvení látek, bělení, lemování nebo obšívání látek, pánské krejčovství.

softwaru.

(730) **HIGH TECH PARK, a.s.**, Rašínovo nábřeží 56, Praha 2, 12800, CZ

(210) **O-450624**

(220) 03.08.2007

(320) 03.08.2007

(511) 9, 10, 37, 42

(540)

HOME BRAIN

(510) (9) přístroje a nástroje vědecké, námořní, geodetické, fotografické, filmové, optické, přístroje pro vážení, měření, signalizaci, kontrolu (inspekci), záchranu a přístroje pro vyučování, přístroje a nástroje pro vedení, přepínání, přeměnu, akumulaci, regulaci nebo řízení elektrického proudu, přístroje pro záznam, převod, reprodukci zvuku nebo obrazu, magnetické nosiče zvukových záznamů, gramofonové desky, automatické distributory a mechanismy pro přístroje a mince, zapisovací pokladny, počítačové stroje, přístroje pro zpracování informací a počítače, hasicí přístroje; (10) přístroje a nástroje chirurgické, zubní a veterinářské, umělé údy, oči a zuby, ortopedické potřeby, materiál na sešívání ran; (37) stavebnictví, opravy, instalační služby v rámci této třídy; (42) vědecké a technologické služby a související průzkum a projektování, analytické a výzkumné služby v průmyslu, navrhování a vývoj počítačového hardwaru a softwaru.

(730) **HIGH TECH PARK, a.s.**, Rašínovo nábřeží 56, Praha 2, 12800, CZ

(210) **O-450634**

(220) 03.08.2007

(320) 03.08.2007

(511) 3, 5

(540)

BARNY'S TimeFactor

(510) (3) přípravky prací a bělicí, čistící, leštící, odmašťovací, mýdlo, výrobky kosmetické, zejména krémy, tělová mléka, výrobky voňavkářské, zejména parfěmy, toaletní vody, éterické oleje, vodičky a barvy na vlasy, zubní pasty, ústní vody a prášky na zuby, osobní a ústní deodoranty, vlasové přípravky; (5) výrobky veterinářské a farmaceutické, výrobky hygienické v rámci této třídy (např. zdravotní kalhotky, ubrousky napuštěné farmaceutickými vodičkami, vložky, vata, tampóny), výrobky dietetické pro děti a nemocné pro léčebné účely, výrobky chemické pro účely lékařské, multivitaminové přípravky a nápoje pro léčebné účely, potravinové doplňky k léčebným účelům, posilující a podpůrné minerální látky a vitamíny k léčebným účelům, balzámy, krémy a masti pro lékařské účely, náplasti, obvazový materiál.

(730) **PHARMA UNITED INC.**, 255 Keele St., Toronto, Ontario, M6P-2K1, CA

(740) UNIPATENT, Ing. Jiří Chludina, Jana Masaryka 43-47, Praha 2, 12000

(210) **O-450637**

(220) 03.08.2007

(320) 03.08.2007

(511) 9, 16, 35, 41, 42

(540)



(510) (9) zvukové a obrazové záznamy na optických, magnetických a magnetooptických nosičích, zejména záznamy z oblasti informací a výuky cizích jazyků, software zejména ve spojení s výukou jazyků a překlady; (16) knihy a učební pomůcky a materiály, zejména pro výuku cizích jazyků, manuály, propagační tiskoviny; (35) zprostředkování obchodu v oblasti výuky jazyků a překladatelství; (41) výuka jazyků, organizování školení, přednášek, kurzů, zábavných, sportovních a kulturních aktivit s využitím cizích jazyků, zajišťování a organizace

profesního vzdělávání lektorů, služby jazykově-organizační, překladatelské a tlumočnické, včetně tlumočení s výjezdem do zahraničí, služby poradenské v spojení s užitím cizích jazyků, zajištění tlumočnické techniky a předtiskové zpracování dokumentů včetně sazby a tisku v rámci této třídy; (42) lokalizace a překlady software.

(730) **Čekalová Monika**, Cihlářova 652/3, Praha 4, 14200, CZ

(740) PROPATENT, Markéta Shubik, Na Skalce 15, Praha 5, 15000

(210) **O-450641**

(220) 06.08.2007

(320) 06.08.2007

(511) 12, 35, 36, 37, 39

(540)

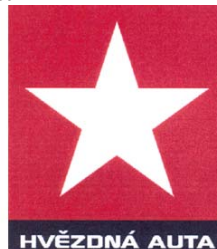

(510) (12) vozidla, osobní auta, užitková vozidla, mikrobusey a ostatní dopravní prostředky, motory pro pozemní vozidla, autodoplňky a náhradní díly pro pozemní vozidla, například autosedačky, střešní nosiče, autopotahy, litá kola, kryty kol, spoilery, závěsná zařízení, nástavby karosérii; (35) zprostředkovatelská činnost v oblasti obchodu výrobků uvedených ve tř. 12, zprostředkovatelská činnost v oblasti nákupu a prodeje nových i ojetých vozidel - autobazar; (36) zprostředkování leasingových smluv, zejména na dopravní prostředky, zastavárna; (37) opravy, údržba, seřizování a mytí dopravních prostředků, montáž a demontáž motorových vozidel, zprostředkovatelská činnost v oblasti uvedených služeb; (39) pronájem motorových vozidel, půjčování vozidel, doprava, zejména automobilová, přeprava nákladů a zboží, zprostředkovatelská činnost v oblasti výše uvedených služeb.

(590) Barevná

(730) **Brázdil Karel**, tř. Svobody 6, Olomouc, 77200, CZ

(740) Ing. Petr Soukup, patentový a známkový zástupce, Vídeňská 8, Olomouc, 77200

(210) **O-450645**

(220) 06.08.2007

(320) 06.08.2007

(511) 16, 33, 35

(540)



(510) (16) periodické a neperiodické tiskoviny a publikace, polygrafické výrobky, např. průvodce, kalendáře, ročenky, oběžníky, noviny, inzertní noviny, katalogy, reklamní a informační brožury a letáky, plakáty, pohlednice, samolepky, etikety a viněty, fotografie, obaly a tašky z papíru a plastů, umělecké a ozdobné předměty z papíru; (33) vína všeho druhu, včetně odrůdových révových vín, archivů, vín šumivých, perlivých a sektů, vína pro trávení, vinné nápoje a vinné stříky; (35) poradenství v obchodní činnosti v oboru vinařství a sommeliérství, včetně propagace.

(730) **Okresní agrární komora pro okres Uherské Hradiště**, Svatoplukova 346, Uherské Hradiště, 68676, CZ

Zemědělský svaz ČR, územní organizace v Uherském Hradišti, Svatoplukova 346, Uherské Hradiště, 68676, CZ

(740) Ing. Petr Soukup, patentový a známkový zástupce, Vídeňská 8, Olomouc, 77200

(210) **O-450650**

(220) 06.08.2007

(320) 06.08.2007
(511) 34
(540)



PASO DOBLE

VALMONT CIGARS

- (510) (34) tabák, tabákové výrobky, zejména doutníky, potřeby pro kuřáky, zejména doutníkové odřezávače, doutníkové špičky, skříňky na doutníky se zvlhčovačem, jantarové špičky a náustky na doutníky, pouzdra na doutníky, popelníky, plyn do zapalovačů doutníků, zapalovače, zápalky.
- (730) VALMONT CR, spol. s r.o., Nové sady 34, Brno, 60200, CZ
- (740) A. Holas & partner Patentová a známková kancelář, Ing. Mgr. Hana Holasová, Křížová 4, Brno, 60300

(210) O-450651
(220) 06.08.2007
(320) 06.08.2007
(511) 34
(540)



CHA - CHA

VALMONT CIGARS

- (510) (34) tabák, tabákové výrobky, zejména doutníky, potřeby pro kuřáky, zejména doutníkové odřezávače, doutníkové špičky, skříňky na doutníky se zvlhčovačem, jantarové špičky a náustky na doutníky, pouzdra na doutníky, popelníky, plyn do zapalovačů doutníků, zapalovače, zápalky.
- (730) VALMONT CR, spol. s r.o., Nové sady 34, Brno, 60200, CZ
- (740) A. Holas & partner Patentová a známková kancelář, Ing. Mgr. Hana Holasová, Křížová 4, Brno, 60300

(210) O-450652
(220) 06.08.2007
(320) 06.08.2007
(511) 34
(540)

DEMONIO



Vicomte de Valmont Cigars

- (510) (34) tabák, tabákové výrobky, zejména doutníky, potřeby pro kuřáky, zejména doutníkové odřezávače, doutníkové špičky, skříňky na doutníky se zvlhčovačem, jantarové špičky a náustky na doutníky, pouzdra na doutníky, popelníky, plyn do zapalovačů doutníků, zapalovače, zápalky.
- (730) VALMONT CR, spol. s r.o., Nové sady 34, Brno, 60200, CZ
- (740) A. Holas & partner Patentová a známková kancelář, Ing. Mgr. Hana Holasová, Křížová 4, Brno, 60300

(210) O-450653
(220) 06.08.2007
(320) 06.08.2007
(511) 34

(540)



IMPRESION

VICOMTE DE VALMONT CIGARS

- (510) (34) tabák, tabákové výrobky, zejména doutníky, potřeby pro kuřáky, zejména doutníkové odřezávače, doutníkové špičky, skříňky na doutníky se zvlhčovačem, jantarové špičky a náustky na doutníky, pouzdra na doutníky, popelníky, plyn do zapalovačů doutníků, zapalovače, zápalky.
- (730) VALMONT CR, spol. s r.o., Nové sady 34, Brno, 60200, CZ
- (740) A. Holas & partner Patentová a známková kancelář, Ing. Mgr. Hana Holasová, Křížová 4, Brno, 60300

(210) O-450654
(220) 06.08.2007
(320) 06.08.2007
(511) 34
(540)



FULGENTE

VICOMTE DE VALMONT CIGARS

- (510) (34) tabák, tabákové výrobky, zejména doutníky, potřeby pro kuřáky, zejména doutníkové odřezávače, doutníkové špičky, skříňky na doutníky se zvlhčovačem, jantarové špičky a náustky na doutníky, pouzdra na doutníky, popelníky, plyn do zapalovačů doutníků, zapalovače, zápalky.
- (730) VALMONT CR, spol. s r.o., Nové sady 34, Brno, 60200, CZ
- (740) A. Holas & partner Patentová a známková kancelář, Ing. Mgr. Hana Holasová, Křížová 4, Brno, 60300

(210) O-450655
(220) 06.08.2007
(320) 06.08.2007
(511) 5, 30, 32
(540)

PIVSON

- (510) (5) výrobky lékárnické a hygienické pro lékařské účely, zejména hygienické potřeby pro lékařství a osobní hygienu, farmaceutické a veterinářské výrobky, hygienické výrobky pro léčebné účely, diabetické přípravky pro léčebné účely, potraviny pro batolata, náplasti, obvazový materiál, materiály pro plombování zubů a pro zubní otisky, dezinfekční přípravky, výrobky pro hubení škodlivých zvířat, fungicidy, herbicidy; (30) káva, čaj, kakao, cukr, rýže, tapioka, kávové náhražky, med, sirup melasový, droždí, sůl, hořčice, ocet, omáčky (k ochucení), koření, led pro osvěžení, snídaně cereálie a cereální potraviny k přímé spotřebě včetně výrobků z pšenice, žita, ječmene, kukuřice, ovsa a rýže, výrobky z obilnin obsahující čokoládu nebo čokoládovou příchut' nebo jinak ochucené, zejména medem a ovocem, mouka a obilné výrobky určené k lidské výživě, např. ovesné a kukuřičné vločky, trvanlivé pekárenské výrobky - müsli tyčinky, sypané müsli, cornflakes, popcorn, toastové pečivo, vafle, lívance a další pekařské výrobky, suchary a sušenky, keksy, biskvity, oplatky, jemné pečivo a cukrovinky, zmrzliny; (32) minerální vody, stolní vody, limonády, výrobky z minerálních vod, šumivé nápoje a jiné nápoje nealkoholické, nápoje a šťávy ovocné, sirupy a jiné přípravky k zhotovování nápojů, piva, džusy, nektary, vody perlivé a neperlivé včetně vod ochucených, pramenité stolní vody perlivé a neperlivé včetně vod ochucených.
- (730) BREWER s.r.o., Masná 7, Ostrava, 70200, CZ

(210) O-450658
(220) 06.08.2007

(320) 06.08.2007
(511) 16, 41
(540)

LIDÉin

(510) (16) časopisy a noviny, periodické a neperiodické tiskoviny; (41) nakladatelství, vydavatelství.
(590) Barevná
(730) **Burda Praha, spol. s r.o.**, Přemyslovská 2845/43, Praha 3, 13000, CZ

(210) **O-450694**
(220) 07.08.2007
(320) 07.08.2007
(511) 29, 31, 43
(540)

CatchMe

(510) (29) maso, ryby, drůbež a zvěřina, masové výtázky, zavařované, mražené, sušené a vařené ovoce a zelenina, želé, džemy, vejce, mléko a mléčné výrobky, oleje a tuky jedlé, zejména rybí speciality a delikatesy, rybí lahůdky, rybí plátky (filety), nasolené ryby a rybí produkty, ryby ve slaném nálevu, potraviny z ryb; (31) výrobky zemědělské, zahradnické, lesní a zrní neuvedené v jiných třídách, živá zvířata, čerstvé ovoce a zelenina, osivo, rostliny a přírodní květiny, krmivo pro zvířata, slad, zejména jikry rybí, korýši živí, langusty, lanýže čerstvé, měkkýši, raci živí, ryby živé, sumýši; (43) služby zajišťující stravování a nápoje, dočasné ubytování, zejména restaurace, samoobslužné restaurace, zásobování.
(730) **CatchMe s.r.o.**, Čapkova 1690, Říčany, 25101, CZ
(740) Pavel Pravda, Vodičkova 37, Praha 1, 11000

(210) **O-450728**
(220) 08.08.2007
(320) 08.08.2007
(511) 35, 41
(540)

PACHTRIP

(510) (35) propagační činnost, reklama, pomoc při řízení obchodní činnosti, obchodní administrativa, kancelářské práce; (41) výchova, vzdělávání, zábava, sportovní a kulturní aktivity.
(730) **Ťahan Štěpán**, U javoru 23/1408, Praha 4 - Kunratice, 14800, CZ
(740) Simona Macášková, Přečodní 1600/11, Praha 4, 14000

(210) **O-450807**
(220) 10.08.2007
(320) 10.08.2007
(511) 5
(540)

SANVITAN Q10

(510) (5) potravinový doplněk pro léčebné účely, doporučený pro věkovou skupinu nad 50 let.
(730) **AML cz s.r.o.**, Drahohejlova 6/2215, Praha 9, 19000, CZ

(210) **O-450810**
(220) 10.08.2007
(320) 10.08.2007
(511) 16, 18, 24, 25, 28, 34, 35, 36, 37, 41, 43

(540)



(510) (16) časopisy, knihy, publikace, reklamní prospekty, informační letáky, losy, propagační předměty jako jsou zejména tužky, kalendáře, plakáty, diáře, těžítka; (18) tašky, brašny, batohy; (24) ručníky; (25) trička, čepice; (28) hrací karty; (34) zapalovače; (35) reklamní činnost, administrativní práce, automatizované zpracování dat; (36) pronájem bytových a nebytových prostor; (37) úklid; (41) organizování sportovních sázek a číselných loterií, provozování loterií a jiných podobných her v souladu s obecně závaznými právními předpisy, provozování nevýherních a výherních hracích přístrojů, provozování kulečnickové herny, prodej losů a příjem sázek ve smluvně závazných sběrnách právnických a fyzických osob a ve sběrnách zřízených společnostmi, vydavatelská činnost, nakladatelská činnost; (43) poskytování občerstvení, služby spojené s poskytováním občerstvení.
(590) Barevná
(730) **SAZKA, a.s.**, K Žižkovu 851/4, Praha 9, 19093, CZ
(740) PATENTSERVIS Praha a.s., Jivenská 1273/1, Praha 4, 14021

(210) **O-450812**
(220) 10.08.2007
(320) 10.08.2007
(511) 16, 18, 24, 25, 28, 34, 35, 36, 37, 41, 43
(540)



(510) (16) časopisy, knihy, publikace, reklamní prospekty, informační letáky, losy, propagační předměty jako jsou zejména tužky, kalendáře, plakáty, diáře, těžítka; (18) tašky, brašny, batohy; (24) ručníky; (25) trička, čepice; (28) hrací karty; (34) zapalovače; (35) reklamní činnost, administrativní práce, automatizované zpracování dat; (36) pronájem bytových a nebytových prostor; (37) úklid; (41) organizování sportovních sázek a číselných loterií, provozování loterií a jiných podobných her v souladu s obecně závaznými právními předpisy, provozování nevýherních a výherních hracích přístrojů, provozování kulečnickové herny, prodej losů a příjem sázek ve smluvně závazných sběrnách právnických a fyzických osob a ve sběrnách zřízených společnostmi, vydavatelská činnost, nakladatelská činnost; (43) poskytování občerstvení, služby spojené s poskytováním občerstvení.
(590) Barevná
(730) **SAZKA, a.s.**, K Žižkovu 851/4, Praha 9, 19093, CZ
(740) PATENTSERVIS Praha a.s., Jivenská 1273/1, Praha 4, 14021

(210) **O-450813**
(220) 10.08.2007
(320) 10.08.2007
(511) 16, 18, 24, 25, 28, 34, 35, 36, 37, 41, 43
(540)



(510) (16) časopisy, knihy, publikace, reklamní prospekty, informační

letáky, losy, propagační předměty jako jsou zejména tužky, kalendáře, plakáty, diáře, těžítka; (18) tašky, brašny, batohy; (24) ručníky; (25) trička, čepice; (28) hrací karty; (34) zapalovače; (35) reklamní činnost, administrativní práce, automatizované zpracování dat; (36) pronájem bytových a nebytových prostor; (37) úklid; (41) organizování sportovních sázek a číselných loterií, provozování loterií a jiných podobných her v souladu s obecně závaznými právními předpisy, provozování nevýherních a výherních hracích přístrojů, provozování kulečnickové herny, prodej losů a příjem sázek ve smluvně závazných sběrnách právnických a fyzických osob a ve sběrnách zřízených společností, vydavatelská činnost, nakladatelská činnost; (43) poskytování občerstvení, služby spojené s poskytováním občerstvení.

(590) Barevná
(730) SAZKA, a.s., K Žižkovu 851/4, Praha 9, 19093, CZ
(740) PATENTSERVIS Praha a.s., Jivenská 1273/1, Praha 4, 14021

(210) **O-450814**

(220) 10.08.2007
(320) 10.08.2007
(511) 16, 18, 24, 25, 28, 34, 35, 36, 37, 41, 43
(540)

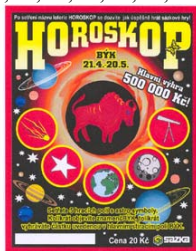

(510) (16) časopisy, knihy, publikace, reklamní prospekty, informační letáky, losy, propagační předměty jako jsou zejména tužky, kalendáře, plakáty, diáře, těžítka; (18) tašky, brašny, batohy; (24) ručníky; (25) trička, čepice; (28) hrací karty; (34) zapalovače; (35) reklamní činnost, administrativní práce, automatizované zpracování dat; (36) pronájem bytových a nebytových prostor; (37) úklid; (41) organizování sportovních sázek a číselných loterií, provozování loterií a jiných podobných her v souladu s obecně závaznými právními předpisy, provozování nevýherních a výherních hracích přístrojů, provozování kulečnickové herny, prodej losů a příjem sázek ve smluvně závazných sběrnách právnických a fyzických osob a ve sběrnách zřízených společností, vydavatelská činnost, nakladatelská činnost; (43) poskytování občerstvení, služby spojené s poskytováním občerstvení.

(590) Barevná
(730) SAZKA, a.s., K Žižkovu 851/4, Praha 9, 19093, CZ
(740) PATENTSERVIS Praha a.s., Jivenská 1273/1, Praha 4, 14021

(210) **O-450815**

(220) 10.08.2007
(320) 10.08.2007
(511) 16, 18, 24, 25, 28, 34, 35, 36, 37, 41, 43
(540)

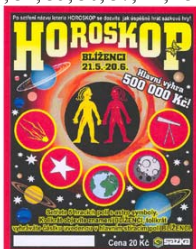

(510) (16) časopisy, knihy, publikace, reklamní prospekty, informační letáky, losy, propagační předměty jako jsou zejména tužky, kalendáře, plakáty, diáře, těžítka; (18) tašky, brašny, batohy; (24) ručníky; (25) trička, čepice; (28) hrací karty; (34) zapalovače; (35) reklamní činnost, administrativní práce, automatizované zpracování dat; (36) pronájem bytových a nebytových prostor; (37) úklid; (41) organizování sportovních sázek a číselných loterií, provozování loterií a jiných podobných her v souladu s obecně závaznými právními předpisy, provozování nevýherních a výherních hracích přístrojů, provozování kulečnickové herny, prodej losů a příjem sázek ve smluvně závazných sběrnách právnických a fyzických osob a ve sběrnách zřízených společností, vydavatelská činnost, nakladatelská činnost; (43) poskytování občerstvení, služby spojené s poskytováním občerstvení.

společností, vydavatelská činnost, nakladatelská činnost; (43) poskytování občerstvení, služby spojené s poskytováním občerstvení.

(590) Barevná
(730) SAZKA, a.s., K Žižkovu 851/4, Praha 9, 19093, CZ
(740) PATENTSERVIS Praha a.s., Jivenská 1273/1, Praha 4, 14021

(210) **O-450816**

(220) 10.08.2007
(320) 10.08.2007
(511) 16, 18, 24, 25, 28, 34, 35, 36, 37, 41, 43
(540)



(510) (16) časopisy, knihy, publikace, reklamní prospekty, informační letáky, losy, propagační předměty jako jsou zejména tužky, kalendáře, plakáty, diáře, těžítka; (18) tašky, brašny, batohy; (24) ručníky; (25) trička, čepice; (28) hrací karty; (34) zapalovače; (35) reklamní činnost, administrativní práce, automatizované zpracování dat; (36) pronájem bytových a nebytových prostor; (37) úklid; (41) organizování sportovních sázek a číselných loterií, provozování loterií a jiných podobných her v souladu s obecně závaznými právními předpisy, provozování nevýherních a výherních hracích přístrojů, provozování kulečnickové herny, prodej losů a příjem sázek ve smluvně závazných sběrnách právnických a fyzických osob a ve sběrnách zřízených společností, vydavatelská činnost, nakladatelská činnost; (43) poskytování občerstvení, služby spojené s poskytováním občerstvení.

(590) Barevná
(730) SAZKA, a.s., K Žižkovu 851/4, Praha 9, 19093, CZ
(740) PATENTSERVIS Praha a.s., Jivenská 1273/1, Praha 4, 14021

(210) **O-450817**

(220) 10.08.2007
(320) 10.08.2007
(511) 16, 18, 24, 25, 28, 34, 35, 36, 37, 41, 43
(540)



(510) (16) časopisy, knihy, publikace, reklamní prospekty, informační letáky, losy, propagační předměty jako jsou zejména tužky, kalendáře, plakáty, diáře, těžítka; (18) tašky, brašny, batohy; (24) ručníky; (25) trička, čepice; (28) hrací karty; (34) zapalovače; (35) reklamní činnost, administrativní práce, automatizované zpracování dat; (36) pronájem bytových a nebytových prostor; (37) úklid; (41) organizování sportovních sázek a číselných loterií, provozování loterií a jiných podobných her v souladu s obecně závaznými právními předpisy, provozování nevýherních a výherních hracích přístrojů, provozování kulečnickové herny, prodej losů a příjem sázek ve smluvně závazných sběrnách právnických a fyzických osob a ve sběrnách zřízených společností, vydavatelská činnost, nakladatelská činnost; (43) poskytování občerstvení, služby spojené s poskytováním občerstvení.

(590) Barevná
(730) SAZKA, a.s., K Žižkovu 851/4, Praha 9, 19093, CZ
(740) PATENTSERVIS Praha a.s., Jivenská 1273/1, Praha 4, 14021

(210) **O-450818**

(220) 10.08.2007
(320) 10.08.2007

(511) 16, 18, 24, 25, 28, 34, 35, 36, 37, 41, 43
(540)



(510) (16) časopisy, knihy, publikace, reklamní prospekty, informační letáky, losy, propagační předměty jako jsou zejména tužky, kalendáře, plakáty, diáře, těžítka; (18) tašky, brašny, batohy; (24) ručníky; (25) trička, čepice; (28) hrací karty; (34) zapalovače; (35) reklamní činnost, administrativní práce, automatizované zpracování dat; (36) pronájem bytových a nebytových prostor; (37) úklid; (41) organizování sportovních sázek a číselných loterií, provozování loterií a jiných podobných her v souladu s obecně závaznými právními předpisy, provozování nevýherních a výherních hracích přístrojů, prodej losů a příjem sázek ve smluvně závazných sběrných právnických a fyzických osob a ve sběrných zřízených společností, vydavatelská činnost, nakladatelská činnost; (43) poskytování občerstvení, služby spojené s poskytováním občerstvení.

(590) Barevná
(730) SAZKA, a.s., K Žižkovu 851/4, Praha 9, 19093, CZ
(740) PATENTSERVIS Praha a.s., Jivenská 1273/1, Praha 4, 14021

(210) **O-450819**

(220) 10.08.2007
(320) 10.08.2007
(511) 16, 18, 24, 25, 28, 34, 35, 36, 37, 41, 43
(540)

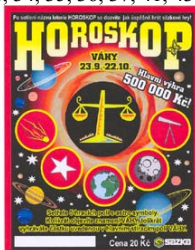

(510) (16) časopisy, knihy, publikace, reklamní prospekty, informační letáky, losy, propagační předměty jako jsou zejména tužky, kalendáře, plakáty, diáře, těžítka; (18) tašky, brašny, batohy; (24) ručníky; (25) trička, čepice; (28) hrací karty; (34) zapalovače; (35) reklamní činnost, administrativní práce, automatizované zpracování dat; (36) pronájem bytových a nebytových prostor; (37) úklid; (41) organizování sportovních sázek a číselných loterií, provozování loterií a jiných podobných her v souladu s obecně závaznými právními předpisy, provozování nevýherních a výherních hracích přístrojů, prodej losů a příjem sázek ve smluvně závazných sběrných právnických a fyzických osob a ve sběrných zřízených společností, vydavatelská činnost, nakladatelská činnost; (43) poskytování občerstvení, služby spojené s poskytováním občerstvení.

(590) Barevná
(730) SAZKA, a.s., K Žižkovu 851/4, Praha 9, 19093, CZ
(740) PATENTSERVIS Praha a.s., Jivenská 1273/1, Praha 4, 14021

(210) **O-450820**

(220) 10.08.2007
(320) 10.08.2007
(511) 16, 18, 24, 25, 28, 34, 35, 36, 37, 41, 43
(540)



(510) (16) časopisy, knihy, publikace, reklamní prospekty, informační letáky, losy, propagační předměty jako jsou zejména tužky, kalendáře, plakáty, diáře, těžítka; (18) tašky, brašny, batohy; (24) ručníky; (25) trička, čepice; (28) hrací karty; (34) zapalovače; (35) reklamní činnost, administrativní práce, automatizované zpracování dat; (36) pronájem bytových a nebytových prostor; (37) úklid; (41) organizování sportovních sázek a číselných loterií, provozování loterií a jiných podobných her v souladu s obecně závaznými právními předpisy, provozování nevýherních a výherních hracích přístrojů, prodej losů a příjem sázek ve smluvně závazných sběrných právnických a fyzických osob a ve sběrných zřízených společností, vydavatelská činnost, nakladatelská činnost; (43) poskytování občerstvení, služby spojené s poskytováním občerstvení.

(590) Barevná
(730) SAZKA, a.s., K Žižkovu 851/4, Praha 9, 19093, CZ
(740) PATENTSERVIS Praha a.s., Jivenská 1273/1, Praha 4, 14021

(210) **O-450821**

(220) 10.08.2007
(320) 10.08.2007
(511) 16, 18, 24, 25, 28, 34, 35, 36, 37, 41, 43
(540)



(510) (16) časopisy, knihy, publikace, reklamní prospekty, informační letáky, losy, propagační předměty jako jsou zejména tužky, kalendáře, plakáty, diáře, těžítka; (18) tašky, brašny, batohy; (24) ručníky; (25) trička, čepice; (28) hrací karty; (34) zapalovače; (35) reklamní činnost, administrativní práce, automatizované zpracování dat; (36) pronájem bytových a nebytových prostor; (37) úklid; (41) organizování sportovních sázek a číselných loterií, provozování loterií a jiných podobných her v souladu s obecně závaznými právními předpisy, provozování nevýherních a výherních hracích přístrojů, prodej losů a příjem sázek ve smluvně závazných sběrných právnických a fyzických osob a ve sběrných zřízených společností, vydavatelská činnost, nakladatelská činnost; (43) poskytování občerstvení, služby spojené s poskytováním občerstvení.

(590) Barevná
(730) SAZKA, a.s., K Žižkovu 851/4, Praha 9, 19093, CZ
(740) PATENTSERVIS Praha a.s., Jivenská 1273/1, Praha 4, 14021

(210) **O-450822**

(220) 10.08.2007
(320) 10.08.2007
(511) 16, 18, 24, 25, 28, 34, 35, 36, 37, 41, 43
(540)



(510) (16) časopisy, knihy, publikace, reklamní prospekty, informační letáky, losy, propagační předměty jako jsou zejména tužky, kalendáře, plakáty, diáře, těžítka; (18) tašky, brašny, batohy; (24) ručníky; (25) trička, čepice; (28) hrací karty; (34) zapalovače; (35) reklamní činnost, administrativní práce, automatizované zpracování dat; (36) pronájem bytových a nebytových prostor; (37) úklid; (41) organizování sportovních sázek a číselných loterií, provozování loterií a jiných podobných her v souladu s obecně závaznými právními předpisy, provozování nevýherních a výherních hracích přístrojů, prodej losů a příjem sázek ve smluvně závazných sběrných

právnických a fyzických osob a ve sběrnách zřízených společností, vydavatelská činnost, nakladatelská činnost; (43) poskytování občerstvení, služby spojené s poskytováním občerstvení.
(590) Barevná
(730) SAZKA, a.s., K Žižkovu 851/4, Praha 9, 19093, CZ
(740) PATENTSERVIS Praha a.s., Jivenská 1273/1, Praha 4, 14021

(210) **O-450867**
(220) 13.08.2007
(320) 13.08.2007
(511) 6, 8, 19
(540)



(210) **O-450855**
(220) 13.08.2007
(320) 13.08.2007
(511) 11, 20, 21
(540)

SAPHO UŽIJ SI KOUPEL

(510) (11) sanitární technika a zařízení, koupací vany, hydromasážní vany, sprchové vany a vaničky, sprchové kouty a boxy, hydromasážní systémy, hydromasážní panely, vanové zástěny, zařízení koupelen - přístroje pro topení a sušení, vanové zástěny, WC mísy, bidety, pisoáry, vodovodní baterie, zařízení pro filtraci, rozvod a ohřívání vody, přístroje pro klimatizaci, chlazení, topení, osvětlení, zařízení pro sauny, infrasauny, saunová zařízení; (20) koupelnový nábytek, zrcadla, věšáky a háčky nekovové; (21) náčiní a nádoby určené pro koupelny, koše, dávkovače mýdla, obaly a misky na mýdlo, dávkovače na toaletní papíry, zásobníky na papírové ručníky, skleněné a porcelánové výrobky určené k užití v koupelně, sušáky na prádlo.
(730) SAPHO s.r.o., Pakoměřice 87, Líbeznice, 25065, CZ
(740) Mgr. Jitka Vejražková, patentový zástupce, Čihákova 17/872, Praha 9, 19000

(510) (6) kovové stavební materiály - bazény nadzemní, přenosné a zapuštěné včetně součástí a příslušenství; (8) nářadí a nástroje pro údržbu bazénů; (19) stavební materiály nekovové - bazény nadzemní, přenosné a zapuštěné včetně součástí a příslušenství.
(590) Barevná
(730) Svobodová Fidlerová Soňa, K Višňovce 1460/9, Praha 5 - Radotín, 15300, CZ

(210) **O-450869**
(220) 13.08.2007
(320) 13.08.2007
(511) 6, 19, 37, 40
(540)



(210) **O-450856**
(220) 13.08.2007
(320) 13.08.2007
(511) 11, 20, 21
(540)

SAPHO ENJOY THE BATH

(510) (11) sanitární technika a zařízení, koupací vany, hydromasážní vany, sprchové vany a vaničky, sprchové kouty a boxy, hydromasážní systémy, hydromasážní panely, vanové zástěny, zařízení koupelen - přístroje pro topení a sušení, vanové zástěny, WC mísy, bidety, pisoáry, vodovodní baterie, zařízení pro filtraci, rozvod a ohřívání vody, přístroje pro klimatizaci, chlazení, topení, osvětlení, zařízení pro sauny, infrasauny, saunová zařízení; (20) koupelnový nábytek, zrcadla, věšáky a háčky nekovové; (21) náčiní a nádoby určené pro koupelny, koše, dávkovače mýdla, obaly a misky na mýdlo, dávkovače na toaletní papíry, zásobníky na papírové ručníky, skleněné a porcelánové výrobky určené k užití v koupelně, sušáky na prádlo.
(730) SAPHO s.r.o., Pakoměřice 87, Líbeznice, 25065, CZ
(740) Mgr. Jitka Vejražková, patentový zástupce, Čihákova 17/872, Praha 9, 19000

(510) (6) kovové konstrukce všeho druhu zařazené do této třídy, zejména kovové bazény nadzemní a zapuštěné, ochlazovací a masážní bazény, zastřešení bazénů; (19) bazény nekovové všeho druhu, včetně součástí a příslušenství, zejména bazény přenosné a nepřenositelné, masážní a ochlazovací, obklady a dlažby, stavební materiály všeho druhu zařazené do této třídy; (37) montáž, instalace, servis a opravy bazénů a bazénové techniky všeho druhu, jako např. zařízení na úpravu vod, filtračních a ozonizačních zařízení, sanitárních zařízení a vodních atrakcí, stavební, výkopové a izolační práce spojené s výše uvedenými činnostmi, zastřešování bazénů, stavební dozor, poradenská a zprostředkovatelská činnost v uvedených oborech; (40) úprava vody, zakázková výroba bazénů, bazénové techniky, zařízení na úpravu vod, filtračních a ozonizačních zařízení a vodních atrakcí.
(590) Barevná
(730) DELPHIN POOL s.r.o., Příčná 403, Stará Paka, 50791, CZ
(740) Ing. Francis Jupa, Měchenická 4/2554, Praha 4, 14100

(210) **O-450865**
(220) 13.08.2007
(320) 13.08.2007
(511) 9, 42
(540)



(510) (9) nosiče dat; (42) navrhování a vývoj počítačového hardwaru a softwaru.
(590) Barevná
(730) Consulting Company Novasoft, a.s., Na Varhánkách 839, Pečky, 28911, CZ
(740) TRAPLOVÁ-HAKR-KUBÁT Advokátní a patentová kancelář, JUDr. Jarmila Traplová, Přístavní 24, Praha 7, 17000

(210) **O-450889**
(220) 14.08.2007
(320) 14.08.2007
(511) 9, 37, 41, 42
(540)

JOLANA

(510) (9) přístroje pro záznam, převod, reprodukci zvuku nebo obrazu, magnetické nosiče zvukových záznamů, gramofonové desky, přístroje pro zpracování informací a počítače; (37) stavebnictví, opravy, instalační služby; (41) služby, jejichž hlavním cílem je zábava a vzdělávání, prezentace vizuálního umění nebo literatury veřejnosti pro kulturní a vzdělávací účely, služby nahrávacího studia, pronájem zvukově obrazové techniky, ozvučování kulturních akcí; (42) nahrávání a vývoj počítačového softwaru a hardwaru, údržba a pronájem počítačového softwaru, tvorba a správa webových stránek, přenos dat nebo dokumentů z fyzických nosičů na elektronické.
(730) WSi, s.r.o., Tomanova 1198/82, Praha 6, 16900, CZ

(210) **O-450897**
(220) 14.08.2007
(320) 14.08.2007
(511) 33

- (540) **Veselý Verbíř**
(510) (33) alkoholické nápoje (s výjimkou pív).
(730) **Vinospol, spol. s r.o.**, Údolní 1076, Mutěnice, 69611, CZ
(740) UniConsulting, s.r.o., Ing. CSc. Tomáš Čapek, Rohozecká 520, Praha 9, 19016

- (210) **O-450905**
(220) 14.08.2007
(320) 14.08.2007
(511) 35, 36, 39
(540)



- (510) (35) inzertní, reklamní a propagační činnost, poskytování informací obchodních a podnikatelských na Internetu; (36) realitní kanceláře, poskytování informací o realitách i prostřednictvím Internetu, zprostředkování finančních služeb, odhadů nemovitostí; (39) poskytování informací o automobilech.
(730) **Pleticha Radek**, Angela Kančeva 2525, Tábor 2, 39002, CZ

- (210) **O-450913**
(220) 14.08.2007
(320) 14.08.2007
(511) 12, 35, 39
(540)

Primatruck
S.R.O.

- (510) (12) vozidla nákladní, osobní vozidla a náhradní díly; (35) zprostředkování obchodu v oblasti prodeje osobních a nákladních vozidel a jejich náhradních dílů; (39) autodoprava.
(730) **PRIMATRUCK, s.r.o.**, Boleslavská třída 375, Nymburk, 28802, CZ

- (210) **O-450914**
(220) 14.08.2007
(320) 14.08.2007
(511) 12, 35, 39
(540)

Havetrans
S.R.O.

- (510) (12) vozidla nákladní, osobní vozidla a náhradní díly; (35) zprostředkování obchodu v oblasti prodeje osobních a nákladních vozidel a jejich náhradních dílů; (39) autodoprava.
(730) **HAVETRANS, s.r.o.**, Boleslavská třída 375, Nymburk, 28802, CZ

- (210) **O-450970**
(220) 16.08.2007
(320) 16.08.2007
(511) 9, 35, 38, 42
(540)

CEBIN

- (510) (9) elektronické publikace, počítačové programy, software, kreslené filmy, počítačové hry; (35) vyhledávání dat v

počítačových souborech, poskytování obchodních nebo podnikatelských informací, marketingové studie, obchodní nebo podnikatelský průzkum, obchodní reklama, překlad informací do počítačových databází, poradenství v obchodní činnosti, průzkum trhu, psaní reklamních textů, činnost reklamní agentury, služby v oblasti grafické úpravy pro reklamní účely, zpracování textů, kopírování nebo rozmnožování textů; (38) poskytování internetových diskusních fór, služby elektronické pošty, služby elektronické nástěnky, telekomunikační služby, počítačová komunikace, poskytování přístupu k databázím, poskytování telekomunikačních připojení ke globální počítačové síti, poskytování uživatelského přístupu ke globální počítačové síti, pronájem přístupového času ke globálním počítačovým sítím, pronájem zařízení pro přenos informací, přenos zpráv a obrazových informací pomocí počítače, směrovací a spojovací služby pro telekomunikace; (42) aktualizace počítačových programů, grafický design, hosting webových stránek, instalace počítačových programů, konzultace v oblasti počítačového softwaru, kopírování počítačových programů, pronájem počítačů, počítačové programování, poradenské služby v oblasti počítačového hardware, poskytování vyhledávačů pro Internet, údržba počítačových programů, pronájem počítačového software, pronájem webových serverů, přenos dat nebo dokumentů z fyzických nosičů na elektronické nosiče, převod dat a počítačových programů, tvorba software, tvorba a správa webových stránek, umístění webových stránek.

- (730) **Informica, s.r.o.**, U pošty 1, Praha 8, 18000, CZ

- (210) **O-450971**
(220) 16.08.2007
(320) 16.08.2007
(511) 9, 35, 38, 42
(540)

 **informica**

- (510) (9) elektronické publikace, počítačové programy, software, kreslené filmy, počítačové hry; (35) vyhledávání dat v počítačových souborech, poskytování obchodních nebo podnikatelských informací, marketingové studie, obchodní nebo podnikatelský průzkum, obchodní reklama, překlad informací do počítačových databází, poradenství v obchodní činnosti, průzkum trhu, psaní reklamních textů, činnost reklamní agentury, služby v oblasti grafické úpravy pro reklamní účely, zpracování textů, kopírování nebo rozmnožování textů; (38) poskytování internetových diskusních fór, služby elektronické pošty, služby elektronické nástěnky, telekomunikační služby, počítačová komunikace, poskytování přístupu k databázím, poskytování telekomunikačních připojení ke globální počítačové síti, poskytování uživatelského přístupu ke globální počítačové síti, pronájem přístupového času ke globálním počítačovým sítím, pronájem zařízení pro přenos informací, přenos zpráv a obrazových informací pomocí počítače, směrovací a spojovací služby pro telekomunikace; (42) aktualizace počítačových programů, grafický design, hosting webových stránek, instalace počítačových programů, konzultace v oblasti počítačového softwaru, kopírování počítačových programů, pronájem počítačů, počítačové programování, poradenské služby v oblasti počítačového hardware, poskytování vyhledávačů pro Internet, údržba počítačových programů, pronájem počítačového software, pronájem webových serverů, přenos dat nebo dokumentů z fyzických nosičů na elektronické nosiče, převod dat a počítačových programů, tvorba software, tvorba a správa webových stránek, umístění webových stránek.

- (730) **Informica, s.r.o.**, U pošty 1, Praha 8, 18000, CZ

- (210) **O-450978**
(220) 16.08.2007
(320) 16.08.2007
(511) 35, 41



(510) (35) propagační činnost, reklama a reklamní poradenství, včetně prodejních programů a kampaní pro získání provozovatelů reklamy pro rozhlas, televizi, noviny, tiskoviny a ostatní elektronická a tisková média, reklamní a marketingové kampaně pro rozhlas, televizi, noviny, časopisy a ostatní elektronická a tisková média, prodej reklamy pro rozhlas, televizi, noviny, časopisy a ostatní elektronická a tisková média, podpora prodeje ve vztahu k reklamě a marketingovým kampaním pro rozhlas, televizi, noviny, časopisy a ostatní elektronická a tisková média, poradenství v oboru podnikání, poradenské a informační služby ve vztahu k výše uvedeným službám; (41) rozhlasová zábava, výroba rozhlasových programů, organizování vzdělávacích a zábavných soutěží, organizování sportovních soutěží, vzdělávání, zábava, nahrávací studia, pronájem zvukových nahrávacích zařízení.

(730) **Radio Investments s.r.o.**, Říčanská 3, Praha 10, 10100, CZ
(740) Dr. Jan Tomsa, advokát, Laubova 8, Praha 3 - Vinohrady, 13000

(210) **O-450985**
(220) 16.08.2007
(320) 16.08.2007
(511) 17, 19
(540)



(510) (17) izolační výrobky; (19) stavební hydroizolační materiály, asfaltové pásy a lepenky.
(730) **KRKONOŠSKÉ PAPIRNY a.s.**, Nádražní 266, Hostinné, 54371, CZ
(740) PATENTSERVIS Praha a.s., Jivenská 1273/1, Praha 4, 14021

(210) **O-450986**
(220) 16.08.2007
(320) 16.08.2007
(511) 33
(540)



(510) (33) alkoholické nápoje (s výjimkou pív).
(730) **ST. NICOLAUS, a.s.**, 1. mája 113, 03128 Liptovský Mikuláš, SK
(740) ROTT, RŮŽIČKA & GUTTMANN Patentová, známková a advokátní kanceláře, JUDr. Vladimír Rott, Nad Štolou 12, Praha 7, 17000

(210) **O-450987**
(220) 16.08.2007
(320) 16.08.2007
(511) 33



(510) (33) alkoholické nápoje (s výjimkou pív).
(730) **ST. NICOLAUS, a.s.**, 1. mája 113, 03128 Liptovský Mikuláš, SK
(740) ROTT, RŮŽIČKA & GUTTMANN Patentová, známková a advokátní kancelář, JUDr. Vladimír Rott, Nad Štolou 12, Praha 7, 17000

(210) **O-450988**
(220) 16.08.2007
(320) 16.08.2007
(511) 6, 17, 40
(540)



(510) (6) těsnící kovové kroužky; (17) bezazbestové těsnící desky, desky z expandovaného grafitu, desky z PTFE (polytetrafluorethylen), polotovary z PTFE, izolační desky, keramický papír určený k tepelné izolaci, plstěné výrobky pro izolaci, plastikokorkové desky, pryžové desky, vysekávané těsnění, těsnící pásy, spirálově vinutá těsnění, hřebínková těsnění, obalová těsnění, ucpávkové šňůry z přírodních a syntetických materiálů, statické izolační šňůry čedičové a ze skelné a keramické příze, izolační průmyslové textilie, textilní pryžové těsnění jako manžety, ovály a kruhy, kompozitní hadice, mechanické ucpávky; (40) zpracování kovů pro oblast chemického, petrochemického a automobilového průmyslu, nástrojárna.
(730) **TEMAC, a.s.**, Nymburská 53, Zvěřinec, 28913, CZ
(740) ROTT, RŮŽIČKA & GUTTMANN Patentová, známková a advokátní kancelář, JUDr. Vladimír Rott, Nad Štolou 12, Praha 7, 17000

(210) **O-450990**
(220) 17.08.2007
(320) 17.08.2007
(511) 7, 8, 37, 40
(540)



(510) (7) ruční nářadí a nástroje všeho druhu pro profesionály nebo hobby s elektrickým pohonem (mechanické), motory a pohony spadající do této třídy, pneumatické stroje, čerpadla, kompresory, stroje obráběcí, tvářecí stroje a stroje pro úpravu materiálů - elektrické pily, frézy a frézky, nůžky, vrtačky, šroubováky, brusky, hoblovky, děrovačky, řezačky apod., montážní stoly a stoly pro stroje či nářadí, součásti a náhradní díly uvedených strojů a mechanismů; (8) ruční nářadí a nástroje všeho druhu pro profesionály nebo hobby s ručním či elektrickým pohonem, brusivo, řezné a brusné kotouče, čepele a hroty pro nástroje, nože a sečné zbraně všeho druhu, přístroje; (37) stavební činnost - provádění staveb včetně jejich změn, udržovacích prací na nich a jejich odstraňování, zprostředkování ve stavebnictví, poskytování stavebních informací, konzultace ve stavebnictví,

stavebně-montážní služby, opravy a servis profesionálního nářadí (540) a průmyslových strojů a mechanismů, zámečnictví-opravy, truhlářství-opravy, čisticí a úklidové služby; (40) zpracování a úprava materiálů - zejména dřeva, kovu, plastu a skla, truhlářství, zámečnictví, spadající do této třídy, zpracování, recyklace a likvidace odpadů.

(730) **Krupička Jan**, Zvolská 789/11, Praha 4 - Kamýk, 14200, CZ
(740) Ing. Jiří Střelák, Pařížská 17, Praha 1, 11000

(210) **O-451018**

(220) 20.08.2007

(320) 20.08.2007

(511) 35, 41

(540)



(510) (35) propagační činnost, reklama; (41) sportovní a kulturní aktivity.

(590) Barevná

(730) **FK MLADÁ BOLESLAV, a.s.**, U stadionu 1118/II., Mladá Boleslav, 29301, CZ

(210) **O-451039**

(220) 20.08.2007

(320) 20.08.2007

(511) 32, 33

(540)

TAMPLIER

(510) (32) piva a nealkoholické nápoje v rámci této třídy; (33) alkoholické nápoje s výjimkou vín.

(730) **Woodmin s.r.o.**, Za Zastávkou 373, Praha 10 - Dolní Měcholupy, 10903, CZ

(740) Mgr. Jitka Vejražková, patentový zástupce, Čihákova 17/872, Praha 9, 19000

(210) **O-451054**

(220) 20.08.2007

(320) 20.08.2007

(511) 35, 42, 45

(540)



SMLOUVY-ONLINE

WWW.SMLOUVY-ONLINE.CZ

(510) (35) pomoc při řízení obchodní činnosti, automatizované zpracování dat, administrativní práce; (42) tvorba a vývoj software (počítačových programů), tvorba počítačových systémů, údržba, aktualizace softwaru, konzultace v oblasti počítačového softwaru, pronájem počítačového softwaru; (45) právnícké (komerční služby), poskytování licencí na počítačový software (právní služby).

(590) Barevná

(730) **Vašíček Petr**, Velkopavlovická 21, Brno, 62800, CZ

(210) **O-451216**

(220) 24.08.2007

(320) 24.08.2007

(511) 6, 18, 25



(510) (6) udidla, třmeny a další kovové výrobky pro jezdecký sport; (18) kožené výrobky pro jezdecký sport, sedlářské výrobky pro koně, biče apod; (25) obuv, kloboučnické zboží, oblečení pro jezdecký sport, jezdecké čepice a helmy, jezdecké kalhoty, vesty, bundy a pláště.

(590) Barevná

(730) **Equiservis spol. s r.o.**, Řehníkova 2109, Hostivice, 25301, CZ

(210) **O-451403**

(220) 30.08.2007

(320) 30.08.2007

(511) 16, 35, 41

(540)



(510) (16) reklamní prospekty, informační letáky, losy, plakáty, účtenky, propagační předměty spadající do této třídy, jako jsou tužky, kalendáře, diáře, samolepky, obtisky, propagační a užitkové předměty z papíru a kartónu, jako jsou kartičky, pivní tácky, papírové tašky, kelímky; (35) inzertní, reklamní, propagační činnost, vydávání reklamních textů, provozování reklamních ploch, bannerů a klipů, vše v souvislosti s provozováním loterií a sázek, marketing k provozování sázek a loterií; (41) organizování a provozování sázek, loterií a jiných podobných tipovacích a výherních soutěží v souladu s obecně závaznými právními předpisy, provozování sázek, loterií a tipovacích soutěží on-line.

(730) **Gyertyák Silvester Ing.**, Dvořákova 18, Olomouc, 77900, CZ

Luňák Jaroslav PaedDr., Fromkova 19, Samotičky, 77200, CZ

(740) Ing. Petr Soukup, patentový a známkový zástupce, Vídeňská 8, Olomouc, 77200

(210) **O-451514**

(220) 04.09.2007

(320) 04.09.2007

(511) 9, 38, 42

(540)



(510) (9) programy pro elektronické zpracování dat uložených na datových nosičích, počítačový software, zařízení pro zpracování dat, počítače a jejich součásti (uvedené ve třídě 9), zejména počítačové desky, elektrická zařízení a přístroje (uvedené ve třídě 9), komunikační zařízení; (38) automatizace a průmyslová komunikace, jmenovitě sítě na bázi přenosu protokolu a technologie fieldbus; (42) návrh a vývoj zařízení a SW v oblasti automatizace a průmyslové komunikace, poradenství v oblasti výpočetní techniky.

(730) **ANF DATA spol. s r.o.**, Pujmanové 1221, Praha 4, 14000, CZ

(740) **ČERVENKA, KLEINTOVÁ, TURKOVÁ** Patentová, známková a advokátní kancelář, Ing. Eva Kleintová, Budečská 6/974, Praha 2, 12000

Zamítnuté a částečně zamítnuté přihlášky ochranných známek po zveřejnění

Zjistí-li Úřad v průběhu řízení o námitkách, že přihlašovaná ochranná známka nespĺňuje podmínky pro zápis, přihlášku zamítne. Zjistí-li, že přihlašovaná ochranná známka nespĺňuje podmínky pro zápis jen pro některé výrobky nebo služby, přihlášku zamítne v rozsahu výrobků nebo služeb, pro které přihláška nespĺňuje podmínky zápisu. S ohledem na tuto skutečnost, obsahuje tato kapitola údaje o rozhodnutích o zamítnutí přihlášky ochranné známky v celém nebo částečném rozsahu na základě ustanovení § 26 zákona č. 441/2003 Sb.

Údaje o výsledku rozhodnutí (zamítnutí přihlášky, částečné zamítnutí přihlášky) jsou uvedeny za datem právní moci rozhodnutí pod INID kódem (583) s názvem "Datum právní moci rozhodnutí/výsledek rozhodnutí".

Přehled zápisů ochranných známek bez změny ve vztahu ke zveřejněným přihláškám

Kapitola obsahuje údaje o ochranných známkách zapsaných na základě ustanovení § 28 odst. 1 zákona č. 441/2003 Sb., u kterých nedošlo ke změně údajů oproti zveřejněné přihlásce ochranné známky.

Číselný přehled

292457, 292458, 292459, 292460, 292461, 292462, 292463, 292464, 292465, 292466, 292467, 292468, 292469, 292470, 292471, 292472, 292473, 292474, 292475, 292476, 292477, 292478, 292479, 292480, 292481, 292482, 292483, 292484, 292485, 292486, 292487, 292488, 292489, 292490, 292491, 292492, 292493, 292494, 292495, 292496, 292497, 292498, 292499, 292500, 292501, 292502, 292503, 292504, 292505, 292506, 292507, 292508, 292509, 292510, 292511, 292512, 292513, 292514, 292515, 292516, 292517, 292518, 292519, 292520, 292521, 292522, 292523, 292524, 292525, 292526, 292527, 292528, 292529, 292530, 292531, 292532, 292533, 292534, 292535, 292536, 292537, 292538, 292539, 292540, 292541, 292542, 292543, 292544, 292545, 292546, 292547, 292548, 292549, 292550, 292551, 292552, 292553, 292554, 292555, 292556, 292557, 292558, 292559, 292560, 292561, 292562, 292563, 292564, 292565, 292566, 292567, 292568, 292569, 292570, 292571, 292572, 292573, 292574, 292575, 292576, 292577, 292578, 292579, 292580, 292581, 292582, 292583, 292584, 292585, 292586, 292587, 292588, 292589, 292590, 292591, 292592, 292593, 292594, 292595, 292596, 292597, 292598, 292599, 292600, 292601, 292602, 292603, 292604, 292605, 292606, 292607, 292608, 292609, 292610, 292611, 292612, 292613, 292614, 292615, 292616, 292617, 292618, 292619, 292620, 292621, 292622, 292623, 292624, 292625, 292626, 292627, 292628, 292629, 292630, 292631, 292632, 292633, 292634, 292635, 292636, 292637, 292638, 292639, 292640, 292641.

Zápis ochranných známek bez změny ve vztahu ke zveřejněným přihláškám

(111) 292457 (220) 24.03.2005 (320) 24.03.2005 (442) 06.06.2007 (151) 12.09.2007 (730) STUDYLINE s.r.o. , Uhelný Trh 9, Praha 1, 11000, CZ (210) O-424526	(210) O-439495
(111) 292458 (220) 08.06.2005 (320) 08.06.2005 (442) 06.06.2007 (151) 12.09.2007 (730) Bc. Vítězslav Javůrek , Fučíkova 526, Smiřice, 50303, CZ (210) O-427181	(111) 292465 (220) 05.10.2006 (320) 05.10.2006 (442) 06.06.2007 (151) 12.09.2007 (730) BYLINÁŘ s.r.o. , Na Lužci 706, Lázně Bohdaneč, 53341, CZ (210) O-441670
(111) 292459 (220) 03.02.2006 (320) 03.02.2006 (442) 06.06.2007 (151) 12.09.2007 (730) Komerční banka, a.s. , Na Příkopě 33/969, Praha 1, 11407, CZ (210) O-434079	(111) 292466 (220) 05.10.2006 (320) 05.10.2006 (442) 06.06.2007 (151) 12.09.2007 (730) Ager, spol. s r.o. , Kotlářská 989/51a, Brno, 60200, CZ (210) O-441761
(111) 292460 (220) 16.02.2006 (320) 16.02.2006 (442) 06.06.2007 (151) 12.09.2007 (730) KPZ elektronik s.r.o. , K Žižkovu 3, Praha 9 - Vysočany, 19000, CZ (210) O-434580	(111) 292467 (220) 10.10.2006 (320) 10.10.2006 (442) 06.06.2007 (151) 12.09.2007 (730) Quality Season Product s.r.o. , Michalská 432/12, Praha 1, 11000, CZ (210) O-441811
(111) 292461 (220) 24.02.2006 (320) 24.02.2006 (442) 06.06.2007 (151) 12.09.2007 (730) Národní stavební centrum s.r.o. , Bauerova 10/491, Brno, 60300, CZ (210) O-434886	(111) 292468 (220) 11.10.2006 (320) 11.10.2006 (442) 06.06.2007 (151) 12.09.2007 (730) MAX - ORION, s.r.o. , Opavská 500/36, Krnov, 79401, CZ (210) O-441873
(111) 292462 (220) 28.04.2006 (320) 28.04.2006 (442) 06.06.2007 (151) 12.09.2007 (730) bio nebio, s.r.o. , Březová 108, Zdice, 26751, CZ (210) O-436964	(111) 292469 (220) 07.11.2006 (320) 07.11.2006 (442) 06.06.2007 (151) 12.09.2007 (730) Rádio Student, s.r.o. , Kounicova 22, Brno, 60200, CZ (210) O-442646
(111) 292463 (220) 22.06.2006 (320) 22.06.2006 (442) 06.06.2007 (151) 12.09.2007 (730) BONGRAIN S. A. , 42 rue Rieussec, Viroflay, FR (210) O-438576	(111) 292470 (220) 26.11.2006 (320) 26.11.2006 (442) 06.06.2007 (151) 12.09.2007 (730) BEA natur, s.r.o. , Jiráskova 503, Zlín, 76001, CZ (210) O-443189
(111) 292464 (220) 27.07.2006 (320) 27.07.2006 (442) 06.06.2007 (151) 12.09.2007 (730) ZATKA s.r.o. , Kostomlatská 684/414, Praha 9 - Letňany, 19000, CZ	(111) 292471 (220) 05.12.2006 (320) 05.12.2006 (442) 06.06.2007 (151) 12.09.2007 (730) STIM, s.r.o. , Školní 203, Zlín, 76001, CZ (210) O-443504
(111) 292464 (220) 27.07.2006 (320) 27.07.2006 (442) 06.06.2007 (151) 12.09.2007 (730) ZATKA s.r.o. , Kostomlatská 684/414, Praha 9 - Letňany, 19000, CZ	(111) 292472 (220) 08.12.2006 (320) 08.12.2006 (442) 06.06.2007 (151) 12.09.2007

(730) Bureau International de Médecins Sans Frontières, Rue de Lausanne 78 CP 116, CH-1211 Geneve 21, CH	(210) O-444636
(210) O-443610	
(111) 292473	(111) 292481
(220) 20.12.2006	(220) 22.01.2007
(320) 20.12.2006	(320) 22.01.2007
(442) 06.06.2007	(442) 06.06.2007
(151) 12.09.2007	(151) 12.09.2007
(730) Moravia business Cars s.r.o., Na Chalupách 11, Bohumín - Pudlov, 73551, CZ	(730) Krajčí Tomáš, Podhradí 36, Luhačovice, 76326, CZ
(210) O-443975	(210) O-444650
(111) 292474	(111) 292482
(220) 20.12.2006	(220) 22.01.2007
(320) 20.12.2006	(320) 22.01.2007
(442) 06.06.2007	(442) 06.06.2007
(151) 12.09.2007	(151) 12.09.2007
(730) Moravia business Cars s.r.o., Na Chalupách 11, Bohumín - Pudlov, 73551, CZ	(730) Krajčí Tomáš, Podhradí 36, Luhačovice, 76326, CZ
(210) O-443976	(210) O-444651
(111) 292475	(111) 292483
(220) 03.01.2007	(220) 23.01.2007
(320) 03.01.2007	(320) 23.01.2007
(442) 06.06.2007	(442) 06.06.2007
(151) 12.09.2007	(151) 12.09.2007
(730) MAISTI, S. L., Avda. Andorra 18-20, Salou, Tarragona, 43840, ES	(730) ATOZ Marketing Services spol. s r.o., Holečkova 29, Praha 5, 15095, CZ
(210) O-444198	(210) O-444691
(111) 292476	(111) 292484
(220) 08.01.2007	(220) 24.01.2007
(320) 08.01.2007	(320) 24.01.2007
(442) 06.06.2007	(442) 06.06.2007
(151) 12.09.2007	(151) 12.09.2007
(730) KIORITZ CORPORATION, 7-2, Suehirocho 1-chome, Ohme, Tokyo, JP	(730) LIBEREC 2009, s.r.o., Rumunská 655/9, Liberec 4, 46001, CZ
(210) O-444314	(210) O-444718
(111) 292477	(111) 292485
(220) 08.01.2007	(220) 29.01.2007
(320) 08.01.2007	(320) 29.01.2007
(442) 06.06.2007	(442) 06.06.2007
(151) 12.09.2007	(151) 12.09.2007
(730) KIORITZ CORPORATION, 7-2, Suehirocho 1-chome, Ohme, Tokyo, JP	(730) Telefónica O2 Czech Republic, a.s., Olšanská 55/5, Praha 3, 13034, CZ
(210) O-444315	(210) O-444910
(111) 292478	(111) 292486
(220) 17.01.2007	(220) 29.01.2007
(320) 17.01.2007	(320) 29.01.2007
(442) 06.06.2007	(442) 06.06.2007
(151) 12.09.2007	(151) 12.09.2007
(730) Elektrotechnický zkušební ústav, s.p., Pod Lisem 129, Praha 8 - Trója, 17102, CZ	(730) Telefónica O2 Czech Republic, a.s., Olšanská 55/5, Praha 3, 13034, CZ
(210) O-444518	(210) O-444911
(111) 292479	(111) 292487
(220) 19.01.2007	(220) 30.01.2007
(320) 19.01.2007	(320) 30.01.2007
(442) 06.06.2007	(442) 06.06.2007
(151) 12.09.2007	(151) 12.09.2007
(730) ELEPHANT COOP, s.r.o., Klostermannova 113/I, Sušice, 34201, CZ	(730) IJC, s.r.o., Pod Koupalištěm 901, Kosmonosy, 29306, CZ
(210) O-444613	(210) O-444922
(111) 292480	(111) 292488
(220) 22.01.2007	(220) 31.01.2007
(320) 22.01.2007	(320) 31.01.2007
(442) 06.06.2007	(442) 06.06.2007
(151) 12.09.2007	(151) 12.09.2007
(730) DataExpert s.r.o., Nad Týncem 36, Plzeň, 31218, CZ	(730) Boroš Jan, Halouny 25, Svinaře, 26728, CZ
	(210) O-444993
	(111) 292489
	(220) 01.02.2007

(320) 01.02.2007 (442) 06.06.2007 (151) 12.09.2007 (730) As. MUDr. Roman Šmucler, CSc. , Barrandovská 180/46, Praha 5, 15200, CZ (210) O-445013	(730) GASCONTROL PLAST, a.s. , Dělnická 46, Havířov, 73564, CZ (210) O-445348
(111) 292490 (220) 01.02.2007 (320) 01.02.2007 (442) 06.06.2007 (151) 12.09.2007 (730) As. MUDr. Roman Šmucler, CSc. , Barrandovská 180/46, Praha 5, 15200, CZ (210) O-445014	(111) 292498 (220) 14.02.2007 (320) 14.02.2007 (442) 06.06.2007 (151) 12.09.2007 (730) Stareček Pavel , Plzeňská 1565/13, Ostrava - Hrabůvka, 70030, CZ (210) O-445412
(111) 292491 (220) 01.02.2007 (320) 01.02.2007 (442) 06.06.2007 (151) 12.09.2007 (730) As. MUDr. Roman Šmucler, CSc. , Barrandovská 180/46, Praha 5, 15200, CZ (210) O-445015	(111) 292499 (220) 14.02.2007 (320) 14.02.2007 (442) 06.06.2007 (151) 12.09.2007 (730) Stareček Pavel , Plzeňská 1565/13, Ostrava - Hrabůvka, 70030, CZ (210) O-445413
(111) 292492 (220) 01.02.2007 (320) 01.02.2007 (442) 06.06.2007 (151) 12.09.2007 (730) As. MUDr. Roman Šmucler, CSc. , Barrandovská 180/46, Praha 5, 15200, CZ (210) O-445016	(111) 292500 (220) 14.02.2007 (320) 14.02.2007 (442) 06.06.2007 (151) 12.09.2007 (730) Stareček Pavel , Plzeňská 1565/13, Ostrava - Hrabůvka, 70030, CZ (210) O-445414
(111) 292493 (220) 01.02.2007 (320) 01.02.2007 (442) 06.06.2007 (151) 12.09.2007 (730) As. MUDr. Roman Šmucler, CSc. , Barrandovská 180/46, Praha 5, 15200, CZ (210) O-445017	(111) 292501 (220) 14.02.2007 (320) 14.02.2007 (442) 06.06.2007 (151) 12.09.2007 (730) Stareček Pavel , Plzeňská 1565/13, Ostrava - Hrabůvka, 70030, CZ (210) O-445415
(111) 292494 (220) 01.02.2007 (320) 01.02.2007 (442) 06.06.2007 (151) 12.09.2007 (730) As. MUDr. Roman Šmucler, CSc. , Barrandovská 180/46, Praha 5, 15200, CZ (210) O-445018	(111) 292502 (220) 14.02.2007 (320) 14.02.2007 (442) 06.06.2007 (151) 12.09.2007 (730) Stareček Pavel , Plzeňská 1565/13, Ostrava - Hrabůvka, 70030, CZ (210) O-445416
(111) 292495 (220) 08.02.2007 (320) 08.02.2007 (442) 06.06.2007 (151) 12.09.2007 (730) Uhlíř Radek , Boettingerova 18, Plzeň, 30100, CZ (210) O-445269	(111) 292503 (220) 14.02.2007 (320) 14.02.2007 (442) 06.06.2007 (151) 12.09.2007 (730) Stareček Pavel , Plzeňská 1565/13, Ostrava - Hrabůvka, 70030, CZ (210) O-445417
(111) 292496 (220) 08.02.2007 (320) 08.02.2007 (442) 06.06.2007 (151) 12.09.2007 (730) JABLONEX GROUP a.s. , Palackého 3145/41, Jablonec nad Nisou, 46637, CZ (210) O-445293	(111) 292504 (220) 16.02.2007 (320) 16.02.2007 (442) 06.06.2007 (151) 12.09.2007 (730) Urbanová Martina , Riegrova 27, Brno, 61200, CZ (210) O-445517
(111) 292497 (220) 12.02.2007 (320) 12.02.2007 (442) 06.06.2007 (151) 12.09.2007	(111) 292505 (220) 16.02.2007 (320) 16.02.2007 (442) 06.06.2007 (151) 12.09.2007 (730) VITANA, a.s. , Mělnická 133, Byšice, 27732, CZ (210) O-445518

(111) 292506	(442) 06.06.2007
(220) 23.02.2007	(151) 12.09.2007
(320) 23.02.2007	(730) LOGISTIX -4U s.r.o. , Zlatá stezka 138, Prachatice, 38301, CZ
(442) 06.06.2007	(210) O-446036
(151) 12.09.2007	
(730) Merck Consumer Healthcare Limited , Hedon Road, HU9 5NJ Hull, East Yorkshire, GB	
(210) O-445822	
<hr/>	
(111) 292507	(442) 06.06.2007
(220) 27.02.2007	(151) 12.09.2007
(320) 27.02.2007	(730) MIV Consulting s.r.o. , Družná 1917/8, Praha 4, 14300, CZ
(442) 06.06.2007	(210) O-446042
(151) 12.09.2007	
(730) Mráz CZ, s.r.o. , Nábřeží 439, Nivnice, 68751, CZ	
(210) O-445908	
<hr/>	
(111) 292508	(442) 06.06.2007
(220) 27.02.2007	(151) 12.09.2007
(320) 27.02.2007	(730) Sedláček Milan MUDr. , Lidická 390, Hrotovice, 67555, CZ
(442) 06.06.2007	(210) O-446051
(151) 12.09.2007	
(730) Hock GmbH & Co.KG , Industriestrasse 2, 86720 Nördlingen, DE	
(210) O-445915	
<hr/>	
(111) 292509	(442) 06.06.2007
(220) 28.02.2007	(151) 12.09.2007
(320) 28.02.2007	(730) ERAWAN, s.r.o. , Vinohradská 192, Praha 3, 13000, CZ
(442) 06.06.2007	(210) O-445971
(151) 12.09.2007	
(730) ERAWAN, s.r.o. , Vinohradská 192, Praha 3, 13000, CZ	
(210) O-445971	
<hr/>	
(111) 292510	(442) 06.06.2007
(220) 01.03.2007	(151) 12.09.2007
(320) 01.03.2007	(730) FERGO-PRO s.r.o. , Strojnická 11/999, Praha 7, 17000, CZ
(442) 06.06.2007	(210) O-446021
(151) 12.09.2007	
(730) FERGO-PRO s.r.o. , Strojnická 11/999, Praha 7, 17000, CZ	
(210) O-446021	
<hr/>	
(111) 292511	(442) 06.06.2007
(220) 01.03.2007	(151) 12.09.2007
(320) 01.03.2007	(730) KM PLUS spol. s r.o. , Blato 17, Pardubice - Mikulovice, 53002, CZ
(442) 06.06.2007	(210) O-446023
(151) 12.09.2007	
(730) KM PLUS spol. s r.o. , Blato 17, Pardubice - Mikulovice, 53002, CZ	
(210) O-446023	
<hr/>	
(111) 292512	(442) 06.06.2007
(220) 01.03.2007	(151) 12.09.2007
(320) 01.03.2007	(730) KM PLUS spol. s r.o. , Blato 17, Pardubice - Mikulovice, 53002, CZ
(442) 06.06.2007	(210) O-446024
(151) 12.09.2007	
(730) KM PLUS spol. s r.o. , Blato 17, Pardubice - Mikulovice, 53002, CZ	
(210) O-446024	
<hr/>	
(111) 292513	(442) 06.06.2007
(220) 01.03.2007	(151) 12.09.2007
(320) 01.03.2007	(730) Lion Studio foto-video partner (sdružení) , Vodárenská 2715, Kladno, 27201, CZ
(442) 06.06.2007	(210) O-446035
(151) 12.09.2007	
(730) Lion Studio foto-video partner (sdružení) , Vodárenská 2715, Kladno, 27201, CZ	
(210) O-446035	
<hr/>	
(111) 292514	(442) 06.06.2007
(220) 01.03.2007	(151) 12.09.2007
(320) 01.03.2007	(730) SKLENÁŘSTVÍ NONSTOP, s.r.o. , Krátká 292, Slušovice, 76315, CZ
	(210) O-446109

(111) 292523	(220) 12.03.2007
(220) 05.03.2007	(320) 12.03.2007
(320) 05.03.2007	(442) 06.06.2007
(442) 06.06.2007	(151) 12.09.2007
(151) 12.09.2007	(730) Novotný Lukáš , Rozvojová 5501/4, Ostrava - Třebovice, 72200, CZ
(730) MIPL, spol. s r.o. , Šumická 2325, Uherský Brod, 68801, CZ	(210) O-446308
(210) O-446148	
(111) 292524	(111) 292532
(220) 07.03.2007	(220) 13.03.2007
(320) 07.03.2007	(320) 13.03.2007
(442) 06.06.2007	(442) 06.06.2007
(151) 12.09.2007	(151) 12.09.2007
(730) KOMORA LOGISTICKÝCH AUDITORŮ , Nádražní 16/1248, Ostrava - Moravská Ostrava, 70200, CZ	(730) MS Line, s.r.o. , Vykáň 82, Kounice, 28915, CZ
(210) O-446172	(210) O-446364
(111) 292525	(111) 292533
(220) 08.03.2007	(220) 14.03.2007
(320) 08.03.2007	(320) 14.03.2007
(442) 06.06.2007	(442) 06.06.2007
(151) 12.09.2007	(151) 12.09.2007
(730) LAVA spol. s r.o. , K Horoměřicům 29/1113, Praha 6, 16500, CZ	(730) Kubiček Jiří , Žerotínova 58, Litovel, 78401, CZ
(210) O-446213	(210) O-446388
(111) 292526	(111) 292534
(220) 08.03.2007	(220) 15.03.2007
(320) 08.03.2007	(320) 15.03.2007
(442) 06.06.2007	(442) 06.06.2007
(151) 12.09.2007	(151) 12.09.2007
(730) DOVOPANE s.r.o. , Věšínova 1053/15, Ostrava - Zábřeh, 70030, CZ	(730) Jesenické prameny Nová Pláň, a.s. , Nová Pláň 61, Nová Pláň, 79201, CZ
(210) O-446223	(210) O-446433
(111) 292527	(111) 292535
(220) 08.03.2007	(220) 15.03.2007
(320) 08.03.2007	(320) 15.03.2007
(442) 06.06.2007	(442) 06.06.2007
(151) 12.09.2007	(151) 12.09.2007
(730) Al-Namura, spol. s r. o. , Lysolažské údolí 107/25, Praha 6, 16500, CZ	(730) Horáčková Milada , Hlavní 112, Velké Pavlovice, 69106, CZ
(210) O-446244	(210) O-446450
(111) 292528	(111) 292536
(220) 08.03.2007	(220) 16.03.2007
(320) 08.03.2007	(320) 16.03.2007
(442) 06.06.2007	(442) 06.06.2007
(151) 12.09.2007	(151) 12.09.2007
(730) HDD, s.r.o. , Kyselova 1185/2, Praha 8 - Kobylisy, 18200, CZ	(730) EPIGEN spol. s r.o. , Husitská 8a, Brno - Královo Pole, 61200, CZ
(210) O-446268	(210) O-446481
(111) 292529	(111) 292537
(220) 09.03.2007	(220) 16.03.2007
(320) 09.03.2007	(320) 16.03.2007
(442) 06.06.2007	(442) 06.06.2007
(151) 12.09.2007	(151) 12.09.2007
(730) Andělová Romana , Braunova 2922, Kladno, 27201, CZ Zrůstek Petr , Irská 5, Praha 6 - Vokovice, 16000, CZ	(730) Lešinger Jiří , Bartošova 738, Holešov, 76901, CZ
(210) O-446296	(210) O-446486
(111) 292530	(111) 292538
(220) 09.03.2007	(220) 16.03.2007
(320) 09.03.2007	(320) 16.03.2007
(442) 06.06.2007	(442) 06.06.2007
(151) 12.09.2007	(151) 12.09.2007
(730) Andělová Romana , Braunova 2922, Kladno, 27201, CZ Zrůstek Petr , Irská 5, Praha 6 - Vokovice, 16000, CZ	(730) MOTIP DUPLI s.r.o. , Popůvky, Troubsko, 66601, CZ
(210) O-446298	(210) O-446502
(111) 292531	(111) 292539
	(220) 16.03.2007
	(320) 16.03.2007
	(442) 06.06.2007
	(151) 12.09.2007
	(730) Sůva Petr Ing. , Vratislavská 389/1, Praha 8, 18100, CZ

(210) O-446511	(151) 12.09.2007
(111) 292540	(730) Trčka Michal Ing. , Svazarmovská 1575, Rožnov pod Radhoštěm, 75661, CZ
(220) 19.03.2007	(210) O-446853
(320) 19.03.2007	(111) 292549
(442) 06.06.2007	(220) 28.03.2007
(151) 12.09.2007	(320) 28.03.2007
(730) COMPERIO FOOD, s.r.o. , Nuselská 1419/53, Praha 4 - Nusle, 14000, CZ	(442) 06.06.2007
(210) O-446568	(151) 12.09.2007
(111) 292541	(730) Český rozhlas , Vinohradská 12, Praha 2, 12099, CZ
(220) 22.03.2007	(210) O-446872
(320) 22.03.2007	(111) 292550
(442) 06.06.2007	(220) 30.03.2007
(151) 12.09.2007	(320) 30.03.2007
(730) DRUID CZ s.r.o. , Hosinská 336, Borek, 37367, CZ	(442) 06.06.2007
(210) O-446692	(151) 12.09.2007
(111) 292542	(730) Dominikánská, s.r.o. , nám. Svobody 87/18, Brno, 60200, CZ
(220) 22.03.2007	(210) O-446929
(320) 22.03.2007	(111) 292551
(442) 06.06.2007	(220) 30.03.2007
(151) 12.09.2007	(320) 30.03.2007
(730) DRUID CZ s.r.o. , Hosinská 336, Borek, 37367, CZ	(442) 06.06.2007
(210) O-446693	(151) 12.09.2007
(111) 292543	(730) Compagnia del Caffè S.r.l. , Via Raffaele Camiscia 3/5/7, Moscufo (Pescara), 65010, IT
(220) 22.03.2007	(210) O-446950
(320) 22.03.2007	(111) 292552
(442) 06.06.2007	(220) 30.03.2007
(151) 12.09.2007	(320) 30.03.2007
(730) QCM, s.r.o. , Bellova 370/40, Brno, 62300, CZ	(442) 06.06.2007
(210) O-446708	(151) 12.09.2007
(111) 292544	(730) DR. OPTIK s.r.o. , V Chotejně 9/1307, Praha 10 - Hostivař, 10200, CZ
(220) 23.03.2007	(210) O-446959
(320) 23.03.2007	(111) 292553
(442) 06.06.2007	(220) 02.04.2007
(151) 12.09.2007	(320) 02.04.2007
(730) Český svaz juda , Zátopkova 100/2, Praha 6 - Břevnov, 16017, CZ	(442) 06.06.2007
(210) O-446753	(151) 12.09.2007
(111) 292545	(730) CDV vini s.r.o. , Lipovská 735/84, Jeseník, 79001, CZ
(220) 26.03.2007	(210) O-446969
(320) 26.03.2007	(111) 292554
(442) 06.06.2007	(220) 02.04.2007
(151) 12.09.2007	(320) 02.04.2007
(730) ITEA, s.r.o. , Jarníkova 1880, Praha 4, 14800, CZ	(442) 06.06.2007
(210) O-446770	(151) 12.09.2007
(111) 292546	(730) BONGRAIN S. A. , 42, rue Rieussec, Viroflay 78220, FR
(220) 26.03.2007	(210) O-446976
(320) 26.03.2007	(111) 292555
(442) 06.06.2007	(220) 02.04.2007
(151) 12.09.2007	(320) 02.04.2007
(730) KMG international s.r.o. , Kopčianska 14, Bratislava, 85110, SK	(442) 06.06.2007
(210) O-446778	(151) 12.09.2007
(111) 292547	(730) VIRGO-CZ s.r.o. , Třebovská 409, Ústí nad Orlicí, 56203, CZ
(220) 27.03.2007	(210) O-446978
(320) 27.03.2007	(111) 292556
(442) 06.06.2007	(220) 02.04.2007
(151) 12.09.2007	(320) 02.04.2007
(730) RAPOS, spol. s r.o. , Nerudova 325, Holešov, 76901, CZ	(442) 06.06.2007
(210) O-446826	(151) 12.09.2007
(111) 292548	(730) VIRGO-CZ s.r.o. , Třebovská 409, Ústí nad Orlicí, 56203, CZ
(220) 28.03.2007	
(320) 28.03.2007	
(442) 06.06.2007	

(210) O-446979	(320) 05.04.2007
	(442) 06.06.2007
(111) 292557	(151) 12.09.2007
(220) 02.04.2007	(730) Barrandov Studio a.s. , Křiženeckého nám. 322, Praha 5, 15200, CZ
(320) 02.04.2007	(210) O-447122
(442) 06.06.2007	
(151) 12.09.2007	
(730) STAVEBNINY Beránek spol. s r.o. , Hřbitovní 29, Plzeň, 31200, CZ	
(210) O-446993	
	(111) 292566
(111) 292558	(220) 05.04.2007
(220) 03.04.2007	(320) 05.04.2007
(320) 03.04.2007	(442) 06.06.2007
(442) 06.06.2007	(151) 12.09.2007
(151) 12.09.2007	(730) Barrandov Studio a.s. , Křiženeckého nám. 322, Praha 5, 15200, CZ
(730) CS-BETON, s.r.o. , Velké Žernoseky 184, Litoměřice, 41201, CZ	(210) O-447123
(210) O-447037	
	(111) 292567
(111) 292559	(220) 05.04.2007
(220) 04.04.2007	(320) 05.04.2007
(320) 04.04.2007	(442) 06.06.2007
(442) 06.06.2007	(151) 12.09.2007
(151) 12.09.2007	(730) Barrandov Studio a.s. , Křiženeckého nám. 322, Praha 5, 15200, CZ
(730) CEMark, s.r.o. , Türkova 828, Praha 4, 14900, CZ	(210) O-447124
(210) O-447057	
	(111) 292568
(111) 292560	(220) 05.04.2007
(220) 05.04.2007	(320) 05.04.2007
(320) 05.04.2007	(442) 06.06.2007
(442) 06.06.2007	(151) 12.09.2007
(151) 12.09.2007	(730) Barrandov Studio a.s. , Křiženeckého nám. 322, Praha 5, 15200, CZ
(730) MAYAK Corporation, a.s. , Těšínská 28/264, Ostrava - Radvanice, 71600, CZ	(210) O-447125
(210) O-447087	
	(111) 292569
(111) 292561	(220) 05.04.2007
(220) 03.04.2007	(320) 05.04.2007
(320) 03.04.2007	(442) 06.06.2007
(442) 06.06.2007	(151) 12.09.2007
(151) 12.09.2007	(730) Barrandov Studio a.s. , Křiženeckého nám. 322, Praha 5, 15200, CZ
(730) Lorenz a spol. , Moravská 367, Litomyšl, 57001, CZ	(210) O-447126
(210) O-447099	
	(111) 292570
(111) 292562	(220) 05.04.2007
(220) 05.04.2007	(320) 05.04.2007
(320) 05.04.2007	(442) 06.06.2007
(442) 06.06.2007	(151) 12.09.2007
(151) 12.09.2007	(730) Barrandov Studio a.s. , Křiženeckého nám. 322, Praha 5, 15200, CZ
(730) JP TRADING s. r. o. , Plzeňská 113, Praha 5, 15000, CZ	(210) O-447127
(210) O-447118	
	(111) 292571
(111) 292563	(220) 05.04.2007
(220) 05.04.2007	(320) 05.04.2007
(320) 05.04.2007	(442) 06.06.2007
(442) 06.06.2007	(151) 12.09.2007
(151) 12.09.2007	(730) Barrandov Studio a.s. , Křiženeckého nám. 322, Praha 5, 15200, CZ
(730) Barrandov Studio a.s. , Křiženeckého nám. 322, Praha 5, 15200, CZ	(210) O-447128
(210) O-447120	
	(111) 292572
(111) 292564	(220) 05.04.2007
(220) 05.04.2007	(320) 05.04.2007
(320) 05.04.2007	(442) 06.06.2007
(442) 06.06.2007	(151) 12.09.2007
(151) 12.09.2007	(730) Barrandov Studio a.s. , Křiženeckého nám. 322, Praha 5, 15200, CZ
(730) Barrandov Studio a.s. , Křiženeckého nám. 322, Praha 5, 15200, CZ	(210) O-447129
(210) O-447121	
	(111) 292573
(111) 292565	(220) 05.04.2007
(220) 05.04.2007	(320) 05.04.2007
	(442) 06.06.2007

(151) 12.09.2007	(320) 10.04.2007
(730) Barrandov Studio a.s. , Křiženeckého nám. 322, Praha 5, 15200, CZ	(442) 06.06.2007
(210) O-447130	(151) 12.09.2007
	(730) ALPA a.s. , Hornoměstská 378, Velké Meziříčí, 59425, CZ
	(210) O-447212
(111) 292574	
(220) 05.04.2007	(111) 292583
(320) 05.04.2007	(220) 11.04.2007
(442) 06.06.2007	(320) 11.04.2007
(151) 12.09.2007	(442) 06.06.2007
(730) Barrandov Studio a.s. , Křiženeckého nám. 322, Praha 5, 15200, CZ	(151) 12.09.2007
(210) O-447131	(730) JABLONEX GROUP a.s. , Palackého 3145/41, Jablonec nad Nisou, 46637, CZ
	(210) O-447232
(111) 292575	
(220) 06.04.2007	(111) 292584
(320) 06.04.2007	(220) 11.04.2007
(442) 06.06.2007	(320) 11.04.2007
(151) 12.09.2007	(442) 06.06.2007
(730) Galář Jaroslav , Blatnice 699, Blatnice pod Svatým Antonínkem, 69671, CZ	(151) 12.09.2007
(210) O-447155	(730) Novák Jiří , Lučany nad Nisou 633, 46871, CZ
	(210) O-447236
(111) 292576	
(220) 06.04.2007	(111) 292585
(320) 06.04.2007	(220) 06.04.2007
(442) 06.06.2007	(320) 06.04.2007
(151) 12.09.2007	(442) 06.06.2007
(730) Jaga Media s.r.o. , Na Hlinách 17, Praha 8, 18200, CZ	(151) 12.09.2007
(210) O-447172	(730) Jakeš Ivan , Horní Bludovice 520, Horní Bludovice, 73937, CZ
	(210) O-447263
(111) 292577	
(220) 06.04.2007	(111) 292586
(320) 06.04.2007	(220) 11.04.2007
(442) 16.05.2007	(320) 11.04.2007
(151) 12.09.2007	(442) 06.06.2007
(730) PILSEN STEEL s.r.o. , Tylova 1/57, Plzeň, 31600, CZ	(151) 12.09.2007
(210) O-447177	(730) Machálek Jiří , Ke Koupališti 189, Třemošná - Záluží, 33011, CZ
	(210) O-447265
(111) 292578	
(220) 06.04.2007	(111) 292587
(320) 06.04.2007	(220) 11.04.2007
(442) 16.05.2007	(320) 11.04.2007
(151) 12.09.2007	(442) 06.06.2007
(730) PILSEN STEEL s.r.o. , Tylova 1/57, Plzeň, 31600, CZ	(151) 12.09.2007
(210) O-447179	(730) Mikulec Jiří , Hlavní 176, Pozlovice, 76326, CZ
	(210) O-447272
(111) 292579	
(220) 10.04.2007	(111) 292588
(320) 10.04.2007	(220) 12.04.2007
(442) 06.06.2007	(320) 12.04.2007
(151) 12.09.2007	(442) 06.06.2007
(730) www.scio.cz, s.r.o. , Pobřežní 34, Praha 8, 18600, CZ	(151) 12.09.2007
(210) O-447191	(730) ECO-DESIGN spol. s r.o. , Jungmannova 7, České Budějovice, 37001, CZ
	(210) O-447298
(111) 292580	
(220) 10.04.2007	(111) 292589
(320) 10.04.2007	(220) 13.04.2007
(442) 06.06.2007	(320) 13.04.2007
(151) 12.09.2007	(442) 06.06.2007
(730) www.scio.cz, s.r.o. , Pobřežní 34, Praha 8, 18600, CZ	(151) 12.09.2007
(210) O-447192	(730) Chládková Kamila , Opavská 957/55, Ostrava - Poruba, 70800, CZ
	(210) O-447317
(111) 292581	
(220) 10.04.2007	(111) 292590
(320) 10.04.2007	(220) 13.04.2007
(442) 06.06.2007	(320) 13.04.2007
(151) 12.09.2007	(442) 06.06.2007
(730) www.scio.cz, s.r.o. , Pobřežní 34, Praha 8, 18600, CZ	(151) 12.09.2007
(210) O-447193	
(111) 292582	
(220) 10.04.2007	

(730) Pavel Fischer - ABC elektro , Axmanova 150, Praha 9, 19014, CZ	(111) 292599
(210) O-447323	(220) 18.04.2007
	(320) 18.04.2007
	(442) 06.06.2007
	(151) 12.09.2007
	(730) ZEUS car s.r.o. , Choceradská 2952, Praha 4, 14100, CZ
	(210) O-447443
(111) 292591	
(220) 13.04.2007	
(320) 13.04.2007	
(442) 06.06.2007	
(151) 12.09.2007	
(730) GLOBAL INSPIRATION, s.r.o. , Na Příkopě 958/25, Praha 1, 11000, CZ	
(210) O-447341	
(111) 292592	(111) 292600
(220) 13.04.2007	(220) 18.04.2007
(320) 13.04.2007	(320) 18.04.2007
(442) 06.06.2007	(442) 06.06.2007
(151) 12.09.2007	(151) 12.09.2007
(730) GLOBAL INSPIRATION, s.r.o. , Na Příkopě 958/25, Praha 1, 11000, CZ	(730) DITON s.r.o. , Střítež 100, Střítež u Jihlavy, 58811, CZ
(210) O-447343	(210) O-447446
(111) 292593	
(220) 16.04.2007	
(320) 16.04.2007	
(442) 06.06.2007	
(151) 12.09.2007	
(730) TELOMAR, s.r.o. , Hábova 1517, Praha 5, 15500, CZ	
(210) O-447361	
(111) 292594	(111) 292601
(220) 16.04.2007	(220) 18.04.2007
(320) 16.04.2007	(320) 18.04.2007
(442) 06.06.2007	(442) 06.06.2007
(151) 12.09.2007	(151) 12.09.2007
(730) TELOMAR, s.r.o. , Hábova 1517, Praha 5, 15500, CZ	(730) The Timken Company , 1835 Dueber Avenue, S.W., Canton, OH, US
(210) O-447362	(210) O-447468
(111) 292595	
(220) 17.04.2007	
(320) 17.04.2007	
(442) 06.06.2007	
(151) 12.09.2007	
(730) Záruba Oldřich , Nad Parkem 3398, Havlíčkův Brod, 58001, CZ	
(210) O-447415	
(111) 292596	(111) 292602
(220) 17.04.2007	(220) 18.04.2007
(320) 17.04.2007	(320) 18.04.2007
(442) 06.06.2007	(442) 06.06.2007
(151) 12.09.2007	(151) 12.09.2007
(730) Rýzner Luděk Ing. arch. , Na Závodí 631, Humpolec, 39601, CZ	(730) Asociace českých aromaterapeutů , Jagellonská 1, Praha 3, 13000, CZ
(210) O-447427	(210) O-447470
(111) 292597	
(220) 17.04.2007	
(320) 17.04.2007	
(442) 06.06.2007	
(151) 12.09.2007	
(730) EVROFIN Int. spol. s r.o. , Sienkiewiczova 2, Ústí nad Labem, 40011, CZ	
(210) O-447428	
(111) 292598	(111) 292603
(220) 17.04.2007	(220) 18.04.2007
(320) 17.04.2007	(320) 18.04.2007
(442) 06.06.2007	(442) 06.06.2007
(151) 12.09.2007	(151) 12.09.2007
(730) Vipera CZ, spol. s r.o. , K Sokolovně 103, Hradec Králové, 50341, CZ	(730) Asociace českých aromaterapeutů , Jagellonská 1, Praha 3, 13000, CZ
(210) O-447430	(210) O-447472
	(111) 292604
	(220) 18.04.2007
	(320) 18.04.2007
	(442) 06.06.2007
	(151) 12.09.2007
	(730) Biofarm Sp. z o.o. , ul. Walbrzyska 13, 60-198 Poznań, PL
	(210) O-447477
	(111) 292605
	(220) 18.04.2007
	(320) 18.04.2007
	(442) 06.06.2007
	(151) 12.09.2007
	(730) Biofarm Sp. z o.o. , ul. Walbrzyska 13, 60-198 Poznań, PL
	(210) O-447478
	(111) 292606
	(220) 19.04.2007
	(320) 19.04.2007
	(442) 06.06.2007
	(151) 12.09.2007
	(730) VALTR, generální dodavatel staveb, s.r.o. , Horní lán 445/1, Olomouc, 77900, CZ
	(210) O-447485
	(111) 292607
	(220) 19.04.2007
	(320) 19.04.2007

(442) 06.06.2007 (151) 12.09.2007 (730) VALTR, generální dodavatel staveb, s.r.o. , Horní lán 445/1, Olomouc, 77900, CZ (210) O-447486	(210) O-447622
(111) 292608 (220) 19.04.2007 (320) 19.04.2007 (442) 06.06.2007 (151) 12.09.2007 (730) Stündl Dušan , Jana Růžičky 1143, Praha 4, 14800, CZ (210) O-447489	(111) 292616 (220) 24.04.2007 (320) 24.04.2007 (442) 06.06.2007 (151) 12.09.2007 (730) Koběřský Jiří , Kmochova 222, Ostrava - Svinov, 72100, CZ (210) O-447640
(111) 292609 (220) 20.04.2007 (320) 20.04.2007 (442) 06.06.2007 (151) 12.09.2007 (730) BLÁHA s.r.o. , Třešnovka 1686, Roztoky u Prahy, 25263, CZ (210) O-447525	(111) 292617 (220) 25.04.2007 (320) 25.04.2007 (442) 06.06.2007 (151) 12.09.2007 (730) Centro Zlín s.r.o. , Věžeňská 116/5, Praha 1, 11000, CZ (210) O-447644
(111) 292610 (220) 20.04.2007 (320) 20.04.2007 (442) 06.06.2007 (151) 12.09.2007 (730) Český národní symfonický orchestr s.r.o. , Weilova 2/1144, Praha 10 - Hostivař, 10200, CZ (210) O-447528	(111) 292618 (220) 25.04.2007 (320) 25.04.2007 (442) 06.06.2007 (151) 12.09.2007 (730) Jelínek Václav , Maternova 1198/13, Praha 4 - Kunratice, 14800, CZ (210) O-447668
(111) 292611 (220) 20.04.2007 (320) 20.04.2007 (442) 06.06.2007 (151) 12.09.2007 (730) Český národní symfonický orchestr s.r.o. , Weilova 2/1144, Praha 10 - Hostivař, 10200, CZ (210) O-447529	(111) 292619 (220) 25.04.2007 (320) 25.04.2007 (442) 06.06.2007 (151) 12.09.2007 (730) EI NIÑO, a.s. , Táboritská 1000/23, Praha 3, 13087, CZ (210) O-447671
(111) 292612 (220) 23.04.2007 (320) 23.04.2007 (442) 06.06.2007 (151) 12.09.2007 (730) MID-AM TOUR Production, s.r.o. , Na rovni 40/1885, Praha 6, 16200, CZ (210) O-447579	(111) 292620 (220) 25.04.2007 (320) 25.04.2007 (442) 06.06.2007 (151) 12.09.2007 (730) HBSW, akciová společnost , Byňov 117, Byňov, 37334, CZ (210) O-447678
(111) 292613 (220) 23.04.2007 (320) 23.04.2007 (442) 06.06.2007 (151) 12.09.2007 (730) PolyPLASTY s.r.o. , Na Popelce 215/12, Praha 5, 15000, CZ (210) O-447581	(111) 292621 (220) 26.04.2007 (320) 26.04.2007 (442) 06.06.2007 (151) 12.09.2007 (730) Smart Media Agency, s.r.o. , Husinecká 10, Praha 3, 13000, CZ (210) O-447689
(111) 292614 (220) 23.04.2007 (320) 23.04.2007 (442) 06.06.2007 (151) 12.09.2007 (730) TEKRO, spol. s r.o. , Višňová 2/484, Praha 4, 14000, CZ (210) O-447583	(111) 292622 (220) 26.04.2007 (320) 26.04.2007 (442) 06.06.2007 (151) 12.09.2007 (730) Tatoušek Tomáš Ing. , Milánská 465, Praha 10, 10900, CZ (210) O-447717
(111) 292615 (220) 24.04.2007 (320) 24.04.2007 (442) 06.06.2007 (151) 12.09.2007 (730) Moudrá Radoslava , Drobného 26a, Brno, 60200, CZ	(111) 292623 (220) 27.04.2007 (320) 27.04.2007 (442) 06.06.2007 (151) 12.09.2007 (730) SPORT 2020, s.r.o. , Sadová 86, Břežnice, 26272, CZ (210) O-447738
	(111) 292624 (220) 27.04.2007

(320) 27.04.2007 (442) 06.06.2007 (151) 12.09.2007 (730) FRIDANAIR, s.r.o. , Univerzitní 1071/51, Plzeň, 30100, CZ (210) O-447748	(210) O-447890
(111) 292625 (220) 27.04.2007 (320) 27.04.2007 (442) 06.06.2007 (151) 12.09.2007 (730) FRIDANAIR, s.r.o. , Univerzitní 1071/51, Plzeň, 30100, CZ (210) O-447749	(111) 292633 (220) 04.05.2007 (320) 04.05.2007 (442) 06.06.2007 (151) 12.09.2007 (730) GREEN - SWAN PHARMACEUTICALS CR, a.s. , Pod Višnovkou 27/1662, Praha 4, 14000, CZ (210) O-447898
(111) 292626 (220) 27.04.2007 (320) 27.04.2007 (442) 06.06.2007 (151) 12.09.2007 (730) TATRA, a.s. , Koprivnice, 74221, CZ (210) O-447757	(111) 292634 (220) 04.05.2007 (320) 04.05.2007 (442) 06.06.2007 (151) 12.09.2007 (730) GREEN - SWAN PHARMACEUTICALS CR, a.s. , Pod Višnovkou 27/1662, Praha 4, 14000, CZ (210) O-447900
(111) 292627 (220) 02.05.2007 (320) 02.05.2007 (442) 06.06.2007 (151) 12.09.2007 (730) main - group cz s.r.o. , Hybešova 42/726, Brno, 60200, CZ (210) O-447830	(111) 292635 (220) 07.05.2007 (320) 07.05.2007 (442) 06.06.2007 (151) 12.09.2007 (730) JPN. consulting, s.r.o. , Staňkova 557/18a, Brno, 61200, CZ (210) O-447911
(111) 292628 (220) 02.05.2007 (320) 02.05.2007 (442) 06.06.2007 (151) 12.09.2007 (730) Taiko, a.s. , Strakonická 2860/4, Praha 5, 15000, CZ (210) O-447837	(111) 292636 (220) 07.05.2007 (320) 07.05.2007 (442) 06.06.2007 (151) 12.09.2007 (730) MOHL Rudolf , Sokolovská 43, Karlovy Vary, 36005, CZ (210) O-447919
(111) 292629 (220) 02.05.2007 (320) 02.05.2007 (442) 06.06.2007 (151) 12.09.2007 (730) Taiko, a.s. , Strakonická 2860/4, Praha 5, 15000, CZ (210) O-447838	(111) 292637 (220) 10.05.2007 (320) 10.05.2007 (442) 06.06.2007 (151) 12.09.2007 (730) SMERO, spol. s r.o. , Odbojářů 695, Rajhrad, 66461, CZ (210) O-447982
(111) 292630 (220) 02.05.2007 (320) 02.05.2007 (442) 06.06.2007 (151) 12.09.2007 (730) Asociace kuchařů a cukrářů ČR , U Krbu 521/45, Praha 10, 10800, CZ (210) O-447839	(111) 292638 (220) 10.05.2007 (320) 10.05.2007 (442) 06.06.2007 (151) 12.09.2007 (730) Valeant Czech Pharma s.r.o. , Truhlářská 1104/13,1103/15, Praha 1, 11000, CZ (210) O-447997
(111) 292631 (220) 02.05.2007 (320) 02.05.2007 (442) 06.06.2007 (151) 12.09.2007 (730) ARYKA IN-WEST a.s. , Na Harfě 1/203, Praha 9, 19000, CZ (210) O-447852	(111) 292639 (220) 10.05.2007 (320) 10.05.2007 (442) 06.06.2007 (151) 12.09.2007 (730) WALMARK, a.s. , Oldřichovice 44, Třinec, 73961, CZ (210) O-448010
(111) 292632 (220) 04.05.2007 (320) 04.05.2007 (442) 06.06.2007 (151) 12.09.2007 (730) SEDIUM RD s.r.o. , Železničního pluku 1361, Pardubice, 53002, CZ	(111) 292640 (220) 10.05.2007 (320) 10.05.2007 (442) 06.06.2007 (151) 12.09.2007 (730) WALMARK, a.s. , Oldřichovice 44, Třinec, 73961, CZ (210) O-448011
	(111) 292641 (220) 21.05.2007

(320) 21.05.2007
(442) 06.06.2007
(151) 12.09.2007
(730) **MUDr. Robert Grill**, Velehradská 1, Praha 3, 13000, CZ
(210) O-448254

Přehled zápisů ochranných známek se změnou ve vztahu ke zveřejněným přihláškám

Kapitola obsahuje údaje o ochranných známkách zapsaných na základě ustanovení § 28 odst. 1 zákona č. 441/2003 Sb., u kterých došlo ke změně údajů oproti zveřejněné přihlášce ochranné známky.

Číselný přehled

292456

Zápisy ochranných známek se změnou ve vztahu ke zveřejněným přihláškám

- (111) **292456**
- (220) 18.08.2004
- (320) 18.08.2004
- (442) 12.01.2005
- (151) 12.09.2007
- (540)

DELIBAKE

- (730) **UNITED BAKERIES a.s.**, Bohunická 24/519, Brno - město, 61900, CZ
 - (510) (5) diabetický chléb a jiné pečivo diabetické; (30) mouka potravinářská, chléb, housky, rohlíky a jiné běžné pečivo, jemné pečivo, pečivo s obsahovým podílem mléka, sendviče, krekery, oplatky, perníky, suchary, sušenky, mražené výrobky a polotovary, zmrzliny a zmrzlinové prášky, těsta, těstoviny, pizzy, obilní přípravky a vločky, příchutě do pečiva ve tř. 30, droždí, prášek do pečiva, (35) pomoc při organizování a řízení obchodní činnosti s výrobky pekárenskými a mlynářskými, činnost kanceláře dovozní a vývozní a zprostředkování obchodů s výše uvedenými výrobky pekárenskými a mlynářskými, distribuce vzorků pekárenských a mlynářských výrobků, propagace a reklama výše uvedených výrobků pekárenských a mlynářských, organizování veletrhů a výstav komerčních, marketingové studie a průzkumy, analýzy cen, ekonomické prognózy.
 - (511) 5, 30, 35
 - (210) O-358541
-

Zápisy licenčních smluv k ochranným známkám

V této kapitole jsou zveřejněny zápisy licenčních smluv podle ustanovení § 18 odst. 1 zákona č. 441/2003 Sb.

Číslo zápisu	Vlastník	Nabyvatel licence	Druh licence	Datum uzavření licenční smlouvy	S účinností od data
264421	LANEX a.s., Hlučinská 1/96, Bolatice, 74723, CZ;	Q-FLEX, spol. s r.o., Hlučinská 93, Bolatice, 74723, CZ;	výlučná	01.10.2005	18.09.2007
286636	BIOFARMA, 22, rue Garnier, Neuilly-sur-Seine, 92200, FR;	SERVIER s.r.o., Klimentská 1216/46, Praha 1, 11000, CZ;	sublicence	14.06.2006	18.09.2007
286636	BIOFARMA, 22, rue Garnier, Neuilly-sur-Seine, 92200, FR;	LES LABORATOIRES SERVIER, 22, rue Garnier, Neuilly-sur-Seine, 92200, FR;	nevýlučná	03.12.2003	18.09.2007
286637	BIOFARMA, 22, rue Garnier, Neuilly-sur-Seine, 92200, FR;	LES LABORATOIRES SERVIER, 22, rue Garnier, Neuilly-sur-Seine, 92200, FR;	nevýlučná	03.12.2003	18.09.2007
286637	BIOFARMA, 22, rue Garnier, Neuilly-sur-Seine, 92200, FR;	SERVIER s.r.o., Klimentská 1216/46, Praha 1, 11000, CZ;	sublicence	14.06.2006	18.09.2007
286638	BIOFARMA, 22, rue Garnier, F-92200 Neuilly-sur-Seine, FR;	LES LABORATOIRES SERVIER, 22, rue Garnier, Neuilly-sur-Seine, 92200, FR;	nevýlučná	03.12.2003	18.09.2007
286638	BIOFARMA, 22, rue Garnier, F-92200 Neuilly-sur-Seine, FR;	SERVIER s.r.o., Klimentská 1216/46, Praha 1, 11000, CZ;	sublicence	14.06.2006	18.09.2007
286639	BIOFARMA, 22, rue Garnier, F-92200 Neuilly-sur-Seine, FR;	LES LABORATOIRES SERVIER, 22, rue Garnier, Neuilly-sur-Seine, 92200, FR;	nevýlučná	03.12.2003	18.09.2007
286639	BIOFARMA, 22, rue Garnier, F-92200 Neuilly-sur-Seine, FR;	SERVIER s.r.o., Klimentská 1216/46, Praha 1, 11000, CZ;	sublicence	14.06.2006	18.09.2007
286640	BIOFARMA, 22, rue Garnier, F-92200 Neuilly-sur-Seine, FR;	LES LABORATOIRES SERVIER, 22, rue Garnier, Neuilly-sur-Seine, 92200, FR;	nevýlučná	03.12.2003	18.09.2007
286640	BIOFARMA, 22, rue Garnier, F-92200 Neuilly-sur-Seine, FR;	SERVIER s.r.o., Klimentská 1216/46, Praha 1, 11000, CZ;	sublicence	14.06.2006	18.09.2007
286641	BIOFARMA, 22, rue Garnier, F-92200 Neuilly-sur-Seine, FR;	LES LABORATOIRES SERVIER, 22, rue Garnier, Neuilly-sur-Seine, 92200, FR;	nevýlučná	03.12.2003	18.09.2007
286641	BIOFARMA, 22, rue Garnier, F-92200 Neuilly-sur-Seine, FR;	SERVIER s.r.o., Klimentská 1216/46, Praha 1, 11000, CZ;	sublicence	14.06.2006	18.09.2007
286642	BIOFARMA, 22, rue Garnier, F-92200 Neuilly-sur-Seine, FR;	LES LABORATOIRES SERVIER, 22, rue Garnier, Neuilly-sur-Seine, 92200, FR;	nevýlučná	03.12.2003	18.09.2007
286642	BIOFARMA, 22, rue Garnier, F-92200 Neuilly-sur-Seine, FR;	SERVIER s.r.o., Klimentská 1216/46, Praha 1, 11000, CZ;	sublicence	14.06.2006	18.09.2007
286643	BIOFARMA, 22, rue Garnier, F-92200 Neuilly-sur-Seine, FR;	LES LABORATOIRES SERVIER, 22, rue Garnier, Neuilly-sur-Seine, 92200, FR;	nevýlučná	03.12.2003	18.09.2007
286643	BIOFARMA, 22, rue Garnier, F-92200 Neuilly-sur-Seine, FR;	SERVIER s.r.o., Klimentská 1216/46, Praha 1, 11000, CZ;	sublicence	14.06.2006	18.09.2007

Číslo zápisu	Vlastník	Nabyvatel licence	Druh licence	Datum uzavření licenční smlouvy	S účinností od data
286644	BIOFARMA, 22, rue Garnier, F-92200 Neuilly-sur-Seine, FR;	LES LABORATOIRES SERVIER, 22, rue Garnier, Neuilly-sur-Seine, 92200, FR;	nevýlučná	03.12.2003	18.09.2007
286644	BIOFARMA, 22, rue Garnier, F-92200 Neuilly-sur-Seine, FR;	SERVIER s.r.o., Klimentská 1216/46, Praha 1, 11000, CZ;	sublicence	14.06.2006	18.09.2007
286645	BIOFARMA, 22, rue Garnier, F-92200 Neuilly-sur-Seine, FR;	LES LABORATOIRES SERVIER, 22, rue Garnier, Neuilly-sur-Seine, 92200, FR;	nevýlučná	03.12.2003	18.09.2007
286645	BIOFARMA, 22, rue Garnier, F-92200 Neuilly-sur-Seine, FR;	SERVIER s.r.o., Klimentská 1216/46, Praha 1, 11000, CZ;	sublicence	14.06.2006	18.09.2007
286646	BIOFARMA, 22, rue Garnier, F-92200 Neuilly-sur-Seine, FR;	LES LABORATOIRES SERVIER, 22, rue Garnier, Neuilly-sur-Seine, 92200, FR;	nevýlučná	03.12.2003	18.09.2007
286646	BIOFARMA, 22, rue Garnier, F-92200 Neuilly-sur-Seine, FR;	SERVIER s.r.o., Klimentská 1216/46, Praha 1, 11000, CZ;	sublicence	14.06.2006	18.09.2007
286647	BIOFARMA, 22, rue Garnier, F-92200 Neuilly-sur-Seine, FR;	LES LABORATOIRES SERVIER, 22, rue Garnier, Neuilly-sur-Seine, 92200, FR;	nevýlučná	03.12.2003	18.09.2007
286647	BIOFARMA, 22, rue Garnier, F-92200 Neuilly-sur-Seine, FR;	SERVIER s.r.o., Klimentská 1216/46, Praha 1, 11000, CZ;	sublicence	14.06.2006	18.09.2007
286648	BIOFARMA, 22, rue Garnier, F-92200 Neuilly-sur-Seine, FR;	LES LABORATOIRES SERVIER, 22, rue Garnier, Neuilly-sur-Seine, 92200, FR;	nevýlučná	03.12.2003	18.09.2007
286648	BIOFARMA, 22, rue Garnier, F-92200 Neuilly-sur-Seine, FR;	SERVIER s.r.o., Klimentská 1216/46, Praha 1, 11000, CZ;	sublicence	14.06.2006	18.09.2007
286649	BIOFARMA, 22, rue Garnier, F-92200 Neuilly-sur-Seine, FR;	LES LABORATOIRES SERVIER, 22, rue Garnier, Neuilly-sur-Seine, 92200, FR;	nevýlučná	03.12.2003	18.09.2007
286649	BIOFARMA, 22, rue Garnier, F-92200 Neuilly-sur-Seine, FR;	SERVIER s.r.o., Klimentská 1216/46, Praha 1, 11000, CZ;	sublicence	14.06.2006	18.09.2007
286650	BIOFARMA, 22, rue Garnier, F-92200 Neuilly-sur-Seine, FR;	LES LABORATOIRES SERVIER, 22, rue Garnier, Neuilly-sur-Seine, 92200, FR;	nevýlučná	03.12.2003	18.09.2007
286650	BIOFARMA, 22, rue Garnier, F-92200 Neuilly-sur-Seine, FR;	SERVIER s.r.o., Klimentská 1216/46, Praha 1, 11000, CZ;	sublicence	14.06.2006	18.09.2007
286651	BIOFARMA, 22, rue Garnier, F-92200 Neuilly-sur-Seine, FR;	LES LABORATOIRES SERVIER, 22, rue Garnier, Neuilly-sur-Seine, 92200, FR;	nevýlučná	03.12.2003	18.09.2007
286651	BIOFARMA, 22, rue Garnier, F-92200 Neuilly-sur-Seine, FR;	SERVIER s.r.o., Klimentská 1216/46, Praha 1, 11000, CZ;	sublicence	14.06.2006	18.09.2007
286652	LES LABORATOIRES SERVIER, 22, rue Garnier, 92200 Neuilly-sur-Seine, FR;	SERVIER s.r.o., Klimentská 1216/46, Praha 1, 11000, CZ;	nevýlučná	14.06.2006	18.09.2007

Obnovy zápisu ochranných známek

(111) **104119**
(220) 03.09.1948
(151) 03.09.1948
(540)

LOVOGEN

(730) **SETUZA a.s.**, Žukovova 100, Ústí nad Labem, Střekov, 40129, CZ
(510) Oleomargarin, margarín, veškeré přírodní i umělé tuky a oleje jedlé, potraviny, potraviny a nápoje všeho druhu. Mýdla obyčejná a toaletní všeho druhu, kovová mýdla tekutá, mýdlové, prací a namáčecí prášky, modřidla na prádlo, výrobky, prostředky a potřeby toaletní, kosmetické, voňavkářské a desinfekční všeho druhu, prostředky bělicí a k čištění skvrn, soda hráněná a amoniaková, svíčky všech druhů, noční světla, smolné pochodně, pečební vosk. Glycerin, vodní sklo, prostředky k rozpouštění, vysoušení a vytažení tuků a olejů, prostředky k drhnutí, leštění, čištění, pasty k cidění, leštění a čištění kovů, dřeva, skla a kamene, laky, barvy, pasty a apretury na obuv, látky, kůže, linoleum a na podlahy, pokrutiny.
(511) 1, 2, 3, 4, 5, 29, 30, 32
(210) O-4612

(111) **110392**
(220) 01.09.1928
(151) 01.09.1928
(540)

VERA

(730) **SETUZA a.s.**, Žukovova 100, Ústí nad Labem, Střekov, 40129, CZ
(510) Přípravky na praní a bělení, prostředky prací, mýdlové a saponátové, mýdla, oleje a tuky průmyslové, jedlé oleje a tuky.
(511) 1, 3, 4, 29
(210) O-17499

(111) **157722**
(220) 29.03.1967
(151) 09.11.1967
(540)

CARIBBEAN QUEEN

(730) **EXPORTADORA DEL CARIBE**, Aparhotel "Las Brisas", Villa Panamericana, Havana, CU
(740) Čermák Hořejš Myslíl a spol., JUDr. Jan Matějka, Národní 32, Praha 1, 11000
(510) (29) konzervované a zmražené ryby a jedlí mořští kořýši.
(511) 29
(210) O-40058

(111) **157816**
(220) 19.09.1967
(151) 15.01.1968
(540)

AQUASTOP

(730) **Velvana, a.s.**, Velvary, 27324, CZ
(510) Přípravky pro čištění, leštění a odstraňování mastnoty, mazadla, ochranné prostředky proti rezu a prostředky na konservování dřeva, mořidla, pryskyřice, barviva, hmoty na broušení, hmoty pro těsnění, ucpávání a instalování, přípravky pro konservování, přípravky pro povrchovou údržbu motorových vozidel, obzvláště inhibitory koroze pro teplovodní topení.
(511) 1, 2, 3, 4, 17
(210) O-40602

(111) **157831**
(220) 25.09.1967
(151) 30.01.1968

(540)

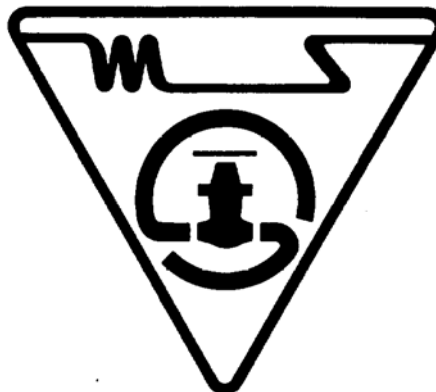

(730) **Modřanská potrubní, a. s.**, Komořanská 326/63, Praha 4 Modřany, 14314, CZ
(740) RNDr. Marek Moša, Ph.D., patentový zástupce, Mečeříž 213, Mečeříž, 29477
(510) Potrubní zařízení a dílce potrubí pro tepelné a jaderné elektrárny, teplárny, teplovodní sítě a chemický průmysl; potrubní mosty; parní přepouštěcí, redukční a chladicí stanice; zařízení pro čištění a regeneraci turbinových a transformátorových olejů včetně nádrží a spojovacího potrubí; gumové kompensátory; měřicí clony a dýzy; armatury uzavírací, regulační, redukční, zpětné, přepouštěcí, odlučovací, odkalovací, odluhovací a pojistné pro tepelné a jaderné elektrárny, teplárny, teplovodní sítě a chemický průmysl; armatury k měřicím přístrojům, armatury pro spalovací motory a kompresory.
(511) 6, 7, 8, 9, 11, 17, 19
(210) O-40630

(111) **157857**
(220) 29.01.1968
(151) 12.02.1968
(540)

Triola

(730) **Triola a. s.**, 5. května 1640/65, Praha 4, 14021, CZ
(510) Košile, spodní prádlo všeho druhu, elastické prádlo a prádlo ložní, dámská a dívčí konfekce všeho druhu.
(511) 24, 25
(210) O-41297

(111) **158002**
(220) 22.12.1967
(151) 09.04.1968
(540)

SCANIA

(730) **Scania CV Aktiebolag**, Södertälje, SE
(740) Čermák Hořejš Myslíl a spol., JUDr. Jan Matějka, Národní 32, Praha 1, 11000
(510) Stroje a obráběcí stroje, motory, zejména pro pozemní vozidla, soukolí a hnací řemeny, zejména pro pozemní vozidla, zemědělské stroje a lůžně, maznice, pozemní vozidla, zařízení pro leteckou, lodní a pozemní dopravu, třída 7 a 12.
(511) 7, 12
(210) O-41061

(111) **163361**
(220) 21.09.1977
(151) 07.10.1977
(540)

JOSEF LÍDL BRNO

(730) **Josef Lídl, spol. s r.o.**, Zelný trh 10, Brno, 60200, CZ

(740) INPARTNERS GROUP, Ing. Dušan Kendereški, Lidická 51, Brno, 60200
(510) (15) plechové hudební nástroje, zejména lesní rohy.
(511) 15
(210) O-50202

(111) **163559**
(220) 20.10.1977
(151) 08.03.1978
(540)

KOMPADIT ME

(730) **DUSLO, a.s.**, Administratívna budova, ev.č.1236 1236, Šala, 92703, SK
(740) Ing. Milan Škoda, Nahořanská 308, Nové Město nad Metují, 54901
(510) Chemické výrobky všetečného druhu, najmä umelá vlákna, trhaviny, prostriedky na ochranu rastlín a proti živočišným škodcom, gumárenské chemikálie, umelé hnojivo, bieliaca hlinka.
(511) 1, 5, 13, 22
(210) O-50261

(111) **163757**
(220) 13.10.1977
(151) 11.08.1978
(540)

BOBCAT

(730) **Clark Equipment Company**, 155 Chestnut Ridge Road, Montvale, NJ, US
(740) Patentservis Praha a.s., Jivenská 1273/1, Praha 4, 14021
(510) Traktory s pohonem všech kol všech druhů, části a příslušenství.
(511) 7, 12
(210) O-50244

(111) **166827**
(220) 27.05.1987
(151) 16.02.1988
(540)

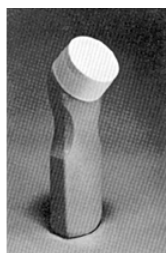

(730) **HENKEL AUSTRIA GRUPPE BETEILIGUNGSVERWALTUNG GESELLSCHAFT MBH**, Erdbergstr. 29, Wien, AT
(740) FISCHER & PARTNER Intellectual Property s.r.o., Ing. Michael Fischer, Na Hrobci 294/5, Praha 2, 12000
(510) (3) prostředky na ošetřování obuvi a kůže.
(511) 3
(210) O-55148

(111) **166944**
(220) 08.09.1987
(151) 08.06.1988
(540)

PETER PAN

(730) **HUNT - WESSON, INC.**, 1645 West Valencia Drive, Fullerton, CA, US
(740) Společná advokátní kancelář Všetečka Zelený Švorčík Kalenský a partneři, JUDr. Petr Kalenský, Hálkova 2, Praha 2, 12000
(510) (29) maso, ryby včetně měkčůšů a korýšů, drůbež, zvěřina, masové výtažky, konzervovaná sušená a vařená zelenina a ovoce, rosoly, zavařeniny, vejce, mléko a jiné mlékařenské výrobky včetně mléčných nápojů, jedlé oleje a tuky, konzervované potraviny, zelenina naložená v octě.
(511) 29
(210) O-55296

(111) **210805**
(220) 19.12.1997
(151) 29.06.1998
(540)

POKEMON

(730) **Nintendo Co., Ltd.**, 11-1 Hokotate-cho Kamitoba, Minami-ku, Kyoto, JP
(740) PATENTSERVIS Praha a.s., Jivenská 1273/1, Praha 4, 14021
(510) (9) magnetické nosiče zvukových záznamů, gramofonové desky; (28) hry, hračky; (41) výchova, vzdělávání, zábava.
(511) 9, 28, 41
(210) O-128635

(111) **211491**
(220) 05.09.1997
(151) 27.07.1998
(540)



(730) **MEDIPO AGRAS H.B., spol. s r.o.**, Dobrovského 2366, Havlíčkův Brod, 58001, CZ
(740) PATENTSERVIS Praha a.s., Jivenská 1273/1, Praha 4, 14021
(510) (7) speciální technika pro brambory, zejména stroje určené ke zpracování půdy, sázení, sklizni a naskladňování brambor, speciální pěstitelská, sklizňová a skladovací technika; (31) brambory pro konzumní využití, pro účely sadby a průmyslové brambory určené k výrobě škrobu, osivo a sadba polních plodin; (42) poradenství v oblasti pěstitelství, ochrany a užívání brambor, nových pěstitelských technologií.
(511) 7, 31, 42
(210) O-125247

(111) **211535**
(220) 09.10.1997
(151) 27.07.1998
(540)



BEZPEČNOSTNÍ AGENTURA

(730) **R.A.S.O., spol. s r.o.**, 28. října 812/252, Ostrava - Mariánské Hory, 70900, CZ
(510) (42) služby soukromých detektivů, zajišťování ostrahy majetku a osob.
(511) 42
(210) O-125689

(111) **211536**
(220) 24.09.1997
(151) 27.07.1998
(540)



Mikrona

(730) **Mikrona holding s.r.o.**, Předčická 613, Týn nad Vltavou, 37501, CZ
(740) Ing. Pavel Nádvořík, Sokola Tůmy 1, Ostrava - Hulváky, 70900
(510) (6) zabezpečovací technika, zejména veškeré zámky, trezory; (7) kompresory; (9) termostaty pro chladirenská zařízení.
(511) 6, 7, 9
(210) O-125708

(111) **211557**
(220) 03.10.1997
(151) 27.07.1998
(540)



(730) **F.A.P.A. - FABBRICA ACCESSORI PER AUTO S.P.A.**,
8, corso Re Umberto, Torino, IT
(740) Patentservis Praha a.s., Jivenská 1273/1, Praha 4, 14021
(510) (12) střešní nosiče na auta /autozahrádky/.
(511) 12
(210) O-125941

(111) **212152**
(220) 08.08.1997
(151) 25.08.1998
(540)

INVIGOR

(730) **Bayer CropScience AG**, Monheim, DE
(740) ROTT, RŮŽIČKA & GUTTMANN Patentová, známková a
advokátní kancelář, JUDr. Vladimír Rott, Nad Štolou 12, Praha
7, 17000
(510) (31) zemědělské, zahradnické a lesnické výrobky a jejich
reprodukční materiál, semena, obilí, zrna, živé rostliny.
(511) 31
(210) O-124535

(111) **212222**
(220) 03.10.1997
(151) 25.08.1998
(540)

(730) **TORAY KABUSHIKI KAISHA (TORAY INDUSTRIES, INC.)**, No.2-1, 2-chome, Nihonbashi-Muromachi, Chuo-ku, Tokyo, JP
(740) ROTT, RŮŽIČKA & GUTTMANN Patentová, známková a
advokátní kancelář, JUDr. Vladimír Rott, Nad Štolou 12, Praha
7, 17000
(510) (18) kůže a napodobeniny kůže, výrobky z těchto materiálů
nezahrnuté v jiných třídách, zvířecí kůže, usně, kufry, cestovní
kabely, kabelky, kabely přes rameno, peněženky, náprsní tašky,
tobolky, deštníky, slunečníky, vycházkové hole, biče, postroje,
sedlářské výrobky.
(511) 18
(210) O-125971

(111) **212227**
(220) 07.10.1997
(151) 25.08.1998
(540)

(730) **Cobra Electronics Corporation**, 6500 West Cortland Street,
Chicago, IL, US
(740) Baker & McKenzie v.o.s., JUDr. Gabriela Vendlová, Ph.D.,
Klimentská 46, Praha, 11000
(510) (9) elektronické zařízení pro vysílání, příjem a/nebo zesilování
elektronických signálů a doplňky, části a příslušenství k shora
uvedenému.
(511) 9
(210) O-126034

(111) **212864**
(220) 11.08.1997
(151) 28.09.1998
(540)

GRIFFIN

(730) **BLUE ARROW International**, Prvního pluku 10, Praha 8,
18000, CZ
(740) DMH-patentová a známková kancelář, Mgr. Machatová
Marcela, patentový zástupce, Pospíšilova 2, Praha 3, 13000
(510) (16) papír všeho druhu a výrobky z papíru, lepenka a
kartonážní výrobky, papírnické výrobky všeho druhu, psací
potřeby a náčiní, hrací karty, potřeby pro výtvarné umělce,
kancelářské potřeby, včetně razítek, pečeti a pečetidel, lepidla
kancelářská a pro domácnost, obalový materiál z papíru a z
plastických hmot, tiskoviny a polygrafické výrobky všeho
druhu; (18) kůže a imitace kůže, kožené a výrobky z nich
(pokud nejsou obsaženy v jiných třídách), brašnářské výrobky
všeho druhu, zejména kabely a kabelky, aktovky, spisové
mapy, tašky, batohy, brašny, kufry, nákupní vozíčky,
peněženky, náprsní tašky, kožené řemínky, klíčenky, dekorativní
předměty z kůže a imitace kůže, drobná kožená galanterie; (25)
oděvy všeho druhu dámské, pánské a dětské, včetně
sportovních oděvů, obuv vycházková, společenská a sportovní
dámská, pánská a dětská, pokrývky hlavy a kloboučnické
výrobky všeho druhu, opasky oděvní všeho druhu,
rukavičkářské výrobky všeho druhu, vyjma pracovních,
ochranných a sportovních rukavic; (28) hry a hračky všeho
druhu, včetně zmenšených modelů vozidel, tělocvičné a
sportovní potřeby všeho druhu, přenosné bazény, umělé
vánoční stromky a ozdoby na vánoční stromky, vyjma svíček.
(511) 16, 18, 25, 28
(210) O-124556

(111) **213056**
(220) 04.12.1997
(151) 29.09.1998
(540)

BRITLOFEX

(730) **BRITANNIA PHARMACEUTICALS LIMITED**, 41-51
Brighton Road, Redhill, Surrey, GB
(740) ROTT, RŮŽIČKA & GUTTMANN Patentová, známková a
advokátní kancelář, JUDr. Vladimír Rott, Nad Štolou 12, Praha
7, 17000
(510) (5) farmaceutické přípravky a substance.
(511) 5
(210) O-128128

(111) **214122**
(220) 29.09.1997
(151) 23.11.1998
(540)

Honza

(730) **Janda Martin**, Školská 1152, Hostivice, 25301, CZ
(740) ROTT, RŮŽIČKA & GUTTMANN Patentová, známková a
advokátní kancelář, JUDr. Vladimír Rott, Nad Štolou 12, Praha
7, 17000
(510) (25) oděvy; (39) přeprava turistů; (41) půjčování sportovních
potřeb, pořádání zábavních, kulturních a sportovních aktivit;
(42) poradenské služby v oblasti turistiky a sportu.
(511) 25, 39, 41, 42
(210) O-125810

(111) **214248**
(220) 15.01.1998
(151) 23.11.1998
(540)

INTIMA

(730) **TERINVEST s.r.o.**, Legerova 15, Praha 2, 12000, CZ
(510) (35) veletrhy a výstavy k reklamním a obchodním účelům a
služby spojené s pořádáním veletrhů a výstav; (41) veletrhy a
výstavy ke kulturním nebo výchovným účelům a služby
spojené s pořádáním veletrhů a výstav.
(511) 35, 41
(210) O-129222

(111) **214768**

(220) 02.03.1998
(151) 28.12.1998
(540)



(730) **PROMOTER, s.r.o.**, Hroznětínská 183, Otovice u Karlových Var, 36232, CZ
(740) Ing. Pavel Nádvořník, Sokola Tůmy 1, Ostrava - Hulváky, 70900
(510) (37) montáž oken, autoopravárenství, zámečnictví.
(511) 37
(210) O-130527

(111) **215047**
(220) 11.09.1997
(151) 25.01.1999
(540)

INLEX

(730) **INLEX, s.r.o.**, Zoubkova 2154/3, Praha 5, 15000, CZ
(740) Mgr. Ing. Marek Němec, advokát, Nádražní 106, box 223, Sedlčany, 26401
(510) (9) počítače a příslušenství, tiskárny, monitory, modemy, CD přehrávače, kopírovací stroje, televizory, zesilovače, magnetodynamické nosiče, kompaktní disky, rádiové přijímače a vysílače, komunikační sítě, počítačové programy na magnetických nosičích; (16) knihy, katalogy, návody, časopisy, mapy, atlasy; (37) instalace a údržba počítačového hardware a kabelových sítí; (42) tvorba, poskytování a údržba software pro účetní a daňové účely a pro peněžnictví a pojišťovnictví, programy pro zpracování dat.
(511) 9, 16, 37, 42
(210) O-125392

(111) **215048**
(220) 11.09.1997
(151) 25.01.1999
(540)

TAXNET

(730) **TAXNET, s.r.o.**, Cihelní 14, Moravská Ostrava, 70200, CZ
(740) Mgr. Ing. Marek Němec, advokát, Nádražní 106, box 223, Sedlčany, 26401
(510) (9) počítače a příslušenství, tiskárny, monitory, modemy, CD přehrávače, kopírovací stroje, televizory, zesilovače, magnetodynamické nosiče, kompaktní disky, rádiové přijímače a vysílače, komunikační sítě, počítačové programy na magnetických nosičích; (16) knihy, katalogy, návody, časopisy, mapy, atlasy; (37) instalace a údržba počítačového hardware a kabelových sítí; (42) tvorba, poskytování a údržba software pro účetní a daňové účely a pro peněžnictví a pojišťovnictví, tvorba programů pro zpracování dat.
(511) 9, 16, 37, 42
(210) O-125393

(111) **215124**
(220) 04.11.1997
(151) 25.01.1999
(540)

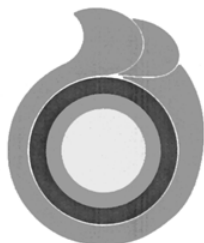

(730) **The Procter & Gamble Company**, One Procter & Gamble Plaza, Cincinnati, OH, US
(740) Čermák Hořejš Myslíl a spol., JUDr. Karel Čermák, advokát, Národní 32, Praha 1, 11000
(510) (16) výrobky z papíru pro domácnost a pro hygienické použití, jako ručníky do kuchyně a koupelen, kuchyňské role, obrousky, kapesníky, obličejové a čisticí kosmetické ubrousky, toaletní papír.

(511) 16
(210) O-126872

(111) **215229**
(220) 31.12.1997
(151) 25.01.1999
(540)



(730) **MICRORISC s.r.o.**, Dělnická 222, Jičín, 50601, CZ
(740) Ing. Reichel Pavel, Lopatecká 14, Praha 4, 14700
(510) (9) výpočetní, měřicí a regulační technika, zabezpečovací technika, přístupové a docházkové systémy, elektrické a elektronické příslušenství dopravních prostředků, například imobilizéry, alarmy, centrální zamykání, elektrické baterie a akumulátory, elektromechanické a elektronické součástky, nosiče informací, včetně zvuku a obrazu, software; (12) elektrické a elektronické příslušenství dopravních prostředků, například imobilizéry, alarmy, centrální zamykání; (16) tiskoviny a polygrafické výrobky, například propagační letáky, brožury, manuály, fotografie.
(511) 9, 12, 16
(210) O-128984

(111) **215798**
(220) 30.12.1997
(151) 22.02.1999
(540)



(730) **ELKO EP, s.r.o.**, Palackého 493, Holešov, Všetuly, 76901, CZ
(740) JUDr. Zdeněk Hromádka, advokát, Rašínova 522, Zlín, 76001
(510) (9) přístroje a nástroje k vědeckým a laboratorním účelům, přístroje a nástroje navigační, tj. přístroje a nástroje určené k přenášení rozkazů, k měření a přístroje všeobecně užívané při řízení lodí a letadel, přístroje a nástroje geodetické a elektrické, nezačleněné do jiných tříd, přístroje a nástroje pro bezdrátovou telegrafii, přístroje a nástroje signalizační, přístroje a nástroje určené ke kontrolním účelům, přístroje a nástroje pro účely záchranné a učební, přístroje pro záznam a reprodukci mluveného slova, zapisovací pokladny a počítačové stroje, elektronické přístroje a nástroje zařazené do této třídy; (37) servis, instalace, opravy a údržba elektrických a elektronických přístrojů; (42) inženýrské služby, zejména vývoj elektrických a elektronických přístrojů.
(511) 9, 37, 42
(210) O-128913

(111) **216293**
(220) 11.09.1997
(151) 29.03.1999
(540)

BOLIX

(730) **Bolix Sp. z o. o.**, Ul. Stolarska 8, Zywiec, PL

- (740) ROTT, RŮŽIČKA & GUTTMANN Patentová, známková a advokátní kancelář, JUDr. Vladimír Rott, Nad Štolou 12, Praha 7, 17000
(510) (1) klišy (lepidla); (17) stavební izolace; (19) akrylové omítky, minerální omítky, zdicí malta, lepicí malta.
(511) 1, 17, 19
(210) O-125397

- (111) **216298**
(220) 15.09.1997
(151) 29.03.1999
(540)

BEATRIX

- (730) CIDEMAT Hranice, s.r.o., Skalní 1088, Hranice, 75301, CZ
(740) Ing. Markes Libor, Grohova 54, Brno, 60200
(510) (19) betonová a teracová dlažba, betonové stavební prvky.
(511) 19
(210) O-125440

- (111) **216299**
(220) 15.09.1997
(151) 29.03.1999
(540)

ORNELA

- (730) CIDEMAT Hranice, s.r.o., Skalní 1088, Hranice, 75301, CZ
(740) Ing. Markes Libor, Grohova 54, Brno, 60200
(510) (19) betonová a teracová dlažba, betonové stavební prvky.
(511) 19
(210) O-125441

- (111) **216658**
(220) 06.02.1998
(151) 29.03.1999
(540)



- (730) Veletrhy Brno, a.s., Výstaviště 1, Brno, 64700, CZ
(740) Ing. Dohnal Jiří, patentový zástupce, Nedbalova 29, Brno, 62300
(510) (35) propagační činnost, reklama, pomoc při řízení obchodní činnosti, obchodní administrativa, kancelářské práce, zprostředkovatelská činnost za provizi.
(511) 35
(210) O-129861

- (111) **217097**
(220) 12.09.1997
(151) 23.04.1999
(540)



- (730) HORIZONT spol. s r.o., Předboj 7, Kojetice u Prahy, 25072, CZ
(740) Novotný, Pokorný & partneři advokátní kancelář v.o.s., Mgr. Martin Pokorný, Jakubská 2, Praha 1, 11000
(510) (37) stavebnictví a instalační služby, zejména realizace obchodních interiérů a výstavních stánků; (42) projektová činnost, zejména navrhování obchodních interiérů a výstavních stánků.
(511) 37, 42
(210) O-125420

- (111) **217152**
(220) 27.10.1997
(151) 23.04.1999
(540)

INTEGROVANÁ PÉČE

- (730) Telefónica O2 Services, spol. s r.o., Kodaňská 1392/97, Praha 10 - Vršovice, 10100, CZ
(740) FISCHER + PARTNER, Ing. Fischer Michael, Podskalská 2, Praha 2, 12800
(510) (9) přístroje elektrické, optické, přístroje pro záznam, převod, reprodukci zvuku, obrazu, computery, sítě computerů a jejich periferní zařízení a příslušenství, magnetické a optické nosiče zejména zvukových, obrazových a textových záznamů, produkty software, zejména software pro komunikaci; (35) pomoc při řízení a vedení obchodní administrativy a kancelářských prací, služby zahrnující záznam, přepis, vypracování, shromažďování, přenášení nebo systematickosti sdělení a záznamů, využívání a kompilace matematických a statistických údajů, provozování informačních sítí, privátních a veřejných datových sítí, dálková diagnostika a přenos dat; (38) telekomunikace zejména telefonní, faxové, telefaxové a radiové komunikace; (42) tvorba software pro computery a sítě computerů, zejména tvorba software pro komunikaci, poskytování konzultací a odborných služeb v oblasti computerů a jejich software, zejména analytické studie, návrhy sítí computerů, řešerše vědecké, průmyslové, obchodní.
(511) 9, 35, 38, 42
(210) O-126677

- (111) **217277**
(220) 18.12.1997
(151) 23.04.1999
(540)

TERRA VEGI

- (730) Ing. Terézia Svátová, Na Veselí 26, Praha 4, 14000, CZ
(740) Václav Müller, patentový zástupce, Filipova 2016, Praha 4, 14800
(510) (5) výrobky dietetické, zejména pro léčebné účely, potraviny pro děti, batolata a nemocné, potravinové přípravky a doplňky všeho druhu, jako posilující poživatiny, vitamínové přípravky, poživatiny pro doplnění redukčních diet nebo přípravků pro hubnutí, přípravky obsahující biochemické katalyzátory, zejména pro fyzicky aktivní osoby, rekonvalescenty a nemocné; (29) masové výtažky, výrobky na bázi brambor a škrobu; (30) cukrovinky, cukrářské výrobky všeho druhu, káva, čaj, kakao, omáčky, koření, zejména polévkové, přípravky pro omáčky a připravené omáčky, koření směsi a směsi přísad pro ochucení pokrmů všeho druhu.
(511) 5, 29, 30
(210) O-128583

- (111) **217278**
(220) 18.12.1997
(151) 23.04.1999
(540)

GRILL VEGI

- (730) Ing. Terézia Svátová, Na Veselí 26, Praha 4, 14000, CZ
(740) Václav Müller, patentový zástupce, Filipova 2016, Praha 4, 14800
(510) (5) výrobky dietetické, zejména pro léčebné účely, potraviny pro děti, batolata a nemocné, potravinové přípravky a doplňky všeho druhu, jako posilující poživatiny, vitamínové přípravky, poživatiny pro doplnění redukčních diet nebo přípravků pro hubnutí, přípravky obsahující biochemické katalyzátory, zejména pro fyzicky aktivní osoby, rekonvalescenty a nemocné; (29) masové výtažky, výrobky na bázi brambor a škrobu; (30) cukrovinky, cukrářské výrobky všeho druhu, káva, čaj, kakao, omáčky, koření, zejména polévkové, přípravky pro omáčky a připravené omáčky, koření směsi a směsi přísad pro ochucení pokrmů všeho druhu.
(511) 5, 29, 30
(210) O-128584

- (111) **217279**
(220) 18.12.1997
(151) 23.04.1999

- (540) **CHILLI VEGI**
(730) **Ing. Terézia Svátová**, Na Veselí 26, Praha 4, 14000, CZ
(740) Václav Müller, patentový zástupce, Filipova 2016, Praha 4, 14800
(510) (5) výrobky dietetické, zejména pro léčebné účely, potraviny pro děti, batolata a nemocné, potravinové přípravky a doplňky všeho druhu, jako posilující poživatiny, vitamínové přípravky, poživatiny pro doplnění redukčních diet nebo přípravků pro hubnutí, přípravky obsahující biochemické katalyzátory, zejména pro fyzicky aktivní osoby, rekonvalescenty a nemocné; (29) masové výtažky, výrobky na bázi brambor a škrobu; (30) cukrovinky, cukrářské výrobky všeho druhu, káva, čaj, kakao, omáčky, koření, zejména polévkové, přípravky pro omáčky a připravené omáčky, koření směsi a směsi přísad pro ochucení pokrmů všeho druhu.
(511) 5, 29, 30
(210) O-128586

- (111) **217371**
(220) 19.02.1998
(151) 23.04.1999
(540)



- (730) **Východočeská plynárenská, a.s.**, Pražská 702, Hradec Králové, 50117, CZ
(740) Advokátní kancelář Kříž a Bělina, prof. JUDr. Jan Kříž, advokát, Dlouhá 13, Praha 1, 11000
(510) (1) topné plyny, odpadní teplo; (37) stavební činnost, zejména inženýrské a průmyslové stavby, stavby plynovodů, plynoinstalatérství, elektroinstalatérství, montážní, opravárenské a servisní práce v plynárenství, revize plynových a elektrických zařízení; (39) skladování, přenos a rozvod plynu a tepla, přeprava plynů potrubními systémy, silniční motorová doprava, pronájem motorových vozidel a stavebních mechanismů; (41) školicí činnosti a služby, zejména v oblasti plynárenství a průmyslu; (42) inženýrská a projektová činnost, zejména v oblasti plynárenství, průmyslu a stavebnictví, odborná poradenská činnost v oblasti plynárenství, měřicí a regulační techniky, výzkum a vývoj a zhotovování software, zejména pro oblast průmyslu a plynárenství, ubytovací služby.
(511) 1, 37, 39, 41, 42
(210) O-130329

- (111) **217602**
(220) 27.08.1998
(151) 23.04.1999
(540)

Perfektol

- (730) **Král obchodní centrum s.r.o.**, Kollárova 311, Kutná Hora, 28401, CZ
(740) Ing. Pavel Nádvořík, Sokola Tůmy 1, Ostrava - Hulváky, 70900
(510) (1) chemické výrobky pro průmysl a zemědělství; (3) přípravky pro čištění, leštění, odmašťování, mýdla, kosmetika; (5) dezinfekční přípravky.
(511) 1, 3, 5
(210) O-135543

- (111) **217869**

- (220) 18.12.1997
(151) 27.05.1999
(540)

FAMILY VEGI

- (730) **Ing. Terézia Svátová**, Na Veselí 26, Praha 4, 14000, CZ
(740) Václav Müller, patentový zástupce, Filipova 2016, Praha 4, 14800
(510) (5) výrobky dietetické, zejména pro léčebné účely, potraviny pro děti, batolata a nemocné, potravinové přípravky a doplňky všeho druhu, jako posilující poživatiny, vitamínové přípravky, poživatiny pro doplnění redukčních diet nebo přípravků pro hubnutí, přípravky obsahující biochemické katalyzátory, zejména pro fyzicky aktivní osoby, rekonvalescenty a nemocné; (29) masové výtažky, výrobky na bázi brambor a škrobu; (30) cukrovinky, cukrářské výrobky všeho druhu, káva, čaj, kakao, omáčky, koření, zejména polévkové, přípravky pro omáčky a připravené omáčky, koření směsi a směsi přísad pro ochucení pokrmů všeho druhu.
(511) 5, 29, 30
(210) O-128585

- (111) **217929**
(220) 16.01.1998
(151) 27.05.1999
(540)



- (730) **Severočeská plynárenská, a.s.**, Klíšská 940, Ústí nad Labem, 40717, CZ
(740) Advokátní kancelář Kříž a Bělina, prof. JUDr. Jan Kříž, advokát, Dlouhá 13, Praha 1, 11000
(510) (4) topné plyny, odpadní teplo; (35) činnosti a služby organizačních poradců, zejména v plynárenství, automatizované zpracování dat; (37) provádění staveb včetně jejich změn, odstraňování, zejména inženýrských a průmyslových staveb, plynoinstalatérské, montážní, opravárenské a servisní práce a služby, revize vyhrazených plynových a elektrických zařízení; (39) skladování, přenos a rozvod plynu a tepla, přeprava plynu a tepla potrubními systémy, doprava a pronájem motorových vozidel a stavebních mechanismů; (41) školicí a vzdělávací činnosti a služby, pořádání kurzů; (42) inženýrská a projektová činnost, odborné poradenské služby v oblasti průmyslu a plynárenství, výzkum, vývoj a zhotovování software - zejména pro průmysl a plynárenství, ubytovací služby.
(511) 4, 35, 37, 39, 41, 42
(210) O-129283

- (111) **218377**
(220) 31.12.1997
(151) 23.06.1999
(540)



- (730) **KOŘAN NÁBYTEK s.r.o.**, Pěnkavova 16, Plzeň, 31703, CZ
(510) (20) nábytek dřevěný.

(511) 20
(210) O-128981

(111) **218741**
(220) 09.09.1997
(151) 26.07.1999
(540)

PRONZOL

(730) **Severochema, družstvo pro chemickou výrobu, Liberec**, Vilová 333/2, Liberec 10, 46171, CZ
(510) (1) chemické výrobky pro průmysl, potravinářství, zdravotnictví, komunální hygienu apod.; (3) přípravky bělicí a prací, přípravky k čištění, leštění, odmašťování a broušení, mýdla, výrobky kosmetické a voňavkářské; (5) dezinfekční prostředky, výrobky farmaceutické, zvěrolékařské a zdravotnické, repelenty.
(511) 1, 3, 5
(210) O-125301

(111) **218742**
(220) 09.09.1997
(151) 26.07.1999
(540)

LORD

(730) **Severochema, družstvo pro chemickou výrobu, Liberec**, Vilová 333/2, Liberec 10, 46171, CZ
(510) (3) mycí, čistící a kosmetické výrobky pro zvířata, přípravky pro čištění, leštění, odmašťování a broušení, mýdla, parfumerie, kosmetika; (5) výrobky lékárnické, veterinářské a hygienické, dezinfekční přípravky, výrobky pro hubení škodlivých zvířat, fungicidy, herbicidy, insekticidy, antiparazitiky.
(511) 3, 5
(210) O-125302

(111) **218743**
(220) 09.09.1997
(151) 26.07.1999
(540)

EXTERON

(730) **Severochema, družstvo pro chemickou výrobu, Liberec**, Vilová 333/2, Liberec 10, 46171, CZ
(510) (3) přípravky pro bělení, praní, přípravky pro čištění, leštění, odmašťování a broušení, mýdla, parfumerie, vonné oleje, kosmetika, vlasové vody, zubní pasty.
(511) 3
(210) O-125303

(111) **218746**
(220) 12.09.1997
(151) 26.07.1999
(540)

LAKTAMYL

(730) **PML Protein.Mléko.Laktóza, a.s.**, Smetanova 1332, Nový Bydžov, 50401, CZ
(740) FISCHER & PARTNER Intellectual Property s.r.o., Ing. Michael Fischer, Na Hrobci 294/5, Praha 2, 12000
(510) (5) nápojové přípravky pro batolata; (29) mléko a mléčné výrobky; (30) kakao, káva, kávové náhražky.
(511) 5, 29, 30
(210) O-125417

(111) **218747**
(220) 12.09.1997
(151) 26.07.1999
(540)

MALCAO

(730) **PML Protein.Mléko.Laktóza, a.s.**, Smetanova 1332, Nový Bydžov, 50401, CZ
(740) FISCHER & PARTNER Intellectual Property s.r.o., Ing. Michael Fischer, Na Hrobci 294/5, Praha 2, 12000
(510) (5) nápojové přípravky; (29) mléko a mléčné výrobky; (30) kakao, káva, kávové náhražky.
(511) 5, 29, 30
(210) O-125418

(111) **218748**
(220) 12.09.1997
(151) 26.07.1999
(540)

BIKAVA

(730) **PML Protein.Mléko.Laktóza, a.s.**, Smetanova 1332, Nový Bydžov, 50401, CZ
(740) FISCHER & PARTNER Intellectual Property s.r.o., Ing. Michael Fischer, Na Hrobci 294/5, Praha 2, 12000
(510) (5) nápojové přípravky; (29) mléko a mléčné výrobky; (30) kakao, káva, kávové náhražky.
(511) 5, 29, 30
(210) O-125419

(111) **218767**
(220) 25.09.1997
(151) 26.07.1999
(540)

FALCO

(730) **FALCO International, s.r.o.**, K jezu 1, Plzeň, 32600, CZ
(740) Irena Langrová, Skrétova 48, Plzeň, 30100
(510) (37) interierové úpravy.
(511) 37
(210) O-125736

(111) **218781**
(220) 17.10.1997
(151) 26.07.1999
(540)



(730) **COOPER TIRE & RUBBER COMPANY**, 701, Lima Avenue, Findlay, OH, US
(740) Patentservis Praha a.s., Jivenská 1273/1, Praha 4, 14021
(510) (12) pneumatiky pro automobily a duše k pneumatikám, části a součásti /fitting/ k výše uvedenému.
(511) 12
(210) O-126377

(111) **218933**
(220) 27.02.1998
(151) 26.07.1999
(540)



(730) **RAYPAK, Inc.**, 2151 Eastman Avenue, Oxnard, CA, US
(740) PATENTSERVIS Praha a.s., Jivenská 1273/1, Praha 4, 14021
(510) (11) plynové a elektrické ohřívače teplé užitkové vody, zásobníky teplé užitkové vody, topná tělesa pro vyhřívání bazénů a výřivky (wirpools), tepelné čerpadlo vzduch-voda.
(511) 11
(210) O-130510

(111) **218947**
(220) 12.03.1998
(151) 26.07.1999
(540)

COGNOS

(730) **Cognos Incorporated**, 3755 Riverside Drive, Ottawa, Ontario, CA
(740) Čermák Hořejš Myslíl a spol., JUDr. Karel Čermák, advokát, Národní 32, Praha 1, 11000
(510) (9) počítačové softwarové programy pro použití v obchodování k vyvíjení softwaru pro jiné aplikace a k řízení, analyzování a oznamování počítačově zpracovaných informací; (16) instruktážní manuály vydané tiskem, průvodce, informační bulletiny a brožury pro uživatele počítačového softwaru a projektanty; (41) školící a instruktážní služby týkající se užívání a vyvíjení počítačových softwarových programů pro použití při řízení, analyzování a oznamování počítačově

zpracovaných informací; (42) poradenské služby týkající se užívání a vyvíjení počítačových softwarových programů pro použití při řízení, analyzování a oznamování počítačově zpracovaných informací.

(511) 9, 16, 41, 42
(210) O-130787

(111) **219508**
(220) 16.09.1997
(151) 23.08.1999
(540)

SOLID
SINNOVATIONS

(730) **Solid Innovations, s.r.o.**, Neumannova 54, Brno, 60200, CZ
(740) JUDr. Miroslav Vítek, patentový zástupce, Neumannova 54, Brno, 60200

(510) (9) elektronická přístrojová, měřicí, automatizační a mikropočítačová technika, zejména testovací, měřicí a diagnostické přístroje a pomůcky, doplňky a přídatná zařízení elektronických počítačů, vestavěná elektronika pro styk s obsluhou a řízení strojirenských výrobků, diagnostické a terapeutické přístroje pro péči o zdraví; (10) diagnostické a terapeutické přístroje pro péči o zdraví; (37) servisní činnost v uvedeném rozsahu tříd 9 a 10; (42) vývoj výrobků v uvedeném rozsahu tříd 9 a 10.

(511) 9, 10, 37, 42
(210) O-125466

(111) **219914**
(220) 13.08.1998
(151) 23.08.1999
(540)

VIRTUS

(730) **Virtus, spol. s r.o.**, Sarajevská 12, Praha 2, 12000, CZ
(740) HALAXOVÁ & HALAXOVÁ, TETRAPAT, RNDr. Zdeňka Halaxová, Horní náměstí 7, Olomouc, 77200

(510) (9) přístroje pro zpracování informací a počítače; (35) propagační činnost, public relations, pomoc při řízení obchodní činnosti, obchodní administrativa, kancelářské práce; (41) školicí činnost v oblasti výpočetní techniky, školicí činnost v oblasti public relations; (42) poradenská činnost v oblasti výpočetní techniky, poskytování softwaru, programování pro počítače, lokalizace softwaru a dokumentace včetně konverze z jednoho jazyka do jiného, vědecký a průmyslový výzkum.

(511) 9, 35, 41, 42
(210) O-135215

(111) **220472**
(220) 23.06.1998
(151) 27.09.1999
(540)

ADP

(730) **ADP of North America, Inc.**, 2603 Camino Ramon, Suite 200, San Ramon, CA, US

(740) KANIA, SEDLÁK, SMOLA Patentová a známková kancelář, Ing. František Kania, Mendlovo nám. 1a, Brno, 60300

(510) (9) počítačový hardware a počítačový software; (35) zajišťování výpočtů, dat a profesionálních služeb zaměstnavatelům, včetně zpracovávání výplatních listin, spravování záloh daní a podávání zpráv o něm, organizace práce, vedení evidence pracovní doby a docházky zaměstnanců, pronajímání zaměstnanců, konzultace při řízení podnikové činnosti, zajišťování výpočtů, dat a profesionálních služeb pro dealery a výrobce osobních i nákladních automobilů, včetně konzultace při řízení podnikové činnosti na poli účetnictví, zpracovávání inventarizace a řízení zásob, podnikové komunikace a přenosu dat, termínového plánování, pronajmu, leasingu, prodeje, údržby, obsluhy, servisu, marketingu a úvěrů, odhady oprav; (36) zajišťování výpočtů, dat a profesionálních služeb zaměstnavatelům, včetně administrace pojistného plnění a sociálních dávek, vedení evidence důchodů, služby řízení dávek v nezaměstnanosti, zajišťování makléřských a komisionářských služeb pro jiné, včetně zpracovávání obchodu s cennými papíry, zajišťování tržních dat, komunikace s investory, informace a obchodní služby na zahraničních devizových a peněžních trzích, zajišťování služeb týkajících se nároků při srážce vozidel pro jiné, včetně odhadů oprav, oceňování vozidel, zajišťování náhradních dílů a oceňování nemocenských nároků a nároků na odškodné pracovníkům, a zajišťování služeb souvisejících s nároky na odškodnění za ztrátu majetku majitelů domů.

(511) 9, 35, 36
(210) O-133805

(111) **220895**
(220) 16.06.1998
(151) 27.10.1999
(540)

ŘEMPO

(730) **ŘEMPO Holding, s. r. o.**, Žerotínova 1155/3, Moravská Ostrava, 70200, CZ

(740) Ing. Pavel Nádvořík, Sokola Tůmy 1, Ostrava - Hulváky, 70900

(510) (1) plastické hmoty v prášku, pastách, ve stavu tekutém, v emulsiích, dispersích a granulích pro průmysl, plastické hmoty ve stavu tekutém na ochranné obklady, pryskyřice syntetická, surová, filmy fotografické, též na cívkách, filmy svitkové, filmy na portréty, vývojky fotografické, ustalovače tónovací /foto/, papíry fotografické, papíry citlivé na světlo; (2) nátěrové hmoty, barvy, nátěry a laky pro průmysl, řemesla a umění, barviva, mořidla; (3) kosmetické prostředky, kosmetická vata, kosmetické přípravky pro péči o pokožku, kosmetické přípravky k barvení řas a obočí, kosmetické přípravky všeho druhu například pro koupele, krémy, esence, přísady do koupelí, pomády, pudry, barviva, prací prášek a přípravky ku praní, prací prostředky, čisticí prostředky, spadající do této třídy, čisticí prostředky na okna; (4) průmyslové oleje a tuhy, mazadla, paliva včetně benzínu pro motory a osvětlovací látky; (6) lana kotevní, lana kovová, lana kovová-neelektrická, lana pro visuté dráhy /kromě elektrického vedení/, štíty vývěsní z kovu, hadice kovové, nýty /kovové/; (7) automatické kleště na námořní lana, plstě pro papírenské stroje /jakožto součást strojů/, též pro cementárny, /jakožto dopravní pásy/, nůžky elektrické; (8) strojky na stříhání vlasů, nůžky; (9) krejčovské metry, oděvy asbestové na ochranu proti ohni, oděvy ochranné proti úrazům, oděvy protipožární, rukavice asbestové k ochraně proti úrazům nebo zraněním, rukavice pro účely průmyslové, přílby ochranné, respirátory, brýle, včetně brýlí proti oslnění, brýle ochranné nebo bezpečnostní; (11) sušící stroje a zařízení, sušičky vlasů; (12) dopravní prostředky pozemní, auta, autobusy, automobily nákladní, automobily všeho druhu; (16) krejčovská křída, plastické modelovací hmoty, malířské potřeby, pryž; (17) lana osinková, osinek, plst' isolační, plst' s rašelinou, plastické hmoty ve fóliích, blocích, tyčích a trubkách ku zpracování, folie samolepící z plastických hmot, hadice gumové, hadice tuhé z plastické hmoty /polotovar/, hadice požární, hadice na zalévání, hadice nekovové; (18) kožešinové pokrývky /nikoliv oděvy/, kožešiny nezpracované

/neupravené/, přístřihované nebo pouze apretované, kožešina jehněčí /látky napodobující/, kůže surové nebo upravené, vydělané, štípané, tříslené, zpracované, kůže k jiným účelům; (19) plst' impregnovaná na obklady stěn, plst' na výrobu střešní krytiny, plst' nepromokavá nebo impregnovaná na krytí střechech, podlahy z korkové drti; (20) krejčovské figury, plastické voskové figury a ozdoby, plastické výrobky neobsažené v jiných třídách, matrace /lůžkoviny/, křesla kadeřnická, křesla, nábytek všeho druhu, ze dřeva, kovu, rákosu, kůže nebo jiných hmot, pro ložnice, zahradu, pro rejstříky, atd., rákos, rákosové pletivo na židle, rákosový nábytek, špalky /stolky/, též na sekání masa, desky dřevěné na krájení, košíkářské zboží, rakve, nýty, čepy, hmoždinky, šrouby z plastické hmoty; (21) hřebeny /též z celulóidu/, hřebeny elektrické, hřebeny na vlasy /též do drdolů/, hřebeny pročesávací, hřebeny řídké na vlasy, hřebeny podlouhlé, okrouhlé, do vlasů, porcelán malovaný, barvený a výrobky z něho nepojaté do jiných tříd, porcelánové džbánky a poháry, porcelánové nádoby a vázy, sklo barevné, sklo leptané kyselinou, sklo lité /neobsažené v jiných třídách/, sklo: malované, mléčné, potištěné, zlacené, smaltované, kropenaté, zrcadlové, broušené, leštěné /surovina/, skleněné nádoby, neobsažené v jiných třídách, skleněné poháry a číše, džbánky a poháry z jiných hmot, džbánky všeho druhu a ze všech hmot, například na pivo, víno, sirup, keramické kuchyňské nádoby, keramické výrobky pro domácnost, květináče; (22) textilní hmoty vláknité, surové, lana, též z umělých hmot, lana bezpečnostní /zajišťovací/, lana nová nebo opotřebená, lana, provazy, provázky z vláken, lana z plastických hmot, lana žíněná nebo vláknitá, vlna: buničitá, česaná, dřevitá, merino-surová, mykavá, na balení, na sprádání, ovčí /surová nebo částečně zpracovaná/, nespředená /surová nebo částečně zpracovaná/, vlna surová nebo částečně upravená /vlněný úplet/, vlna surová, též barevná; (23) nitě elastické pro textilní účely, nitě k šití bavlněné šicí nitě, též na civkách, přize skaná k šití, nitě z plastických hmot pro účely textilní, nitě voskované, nitě svinuté do klubek, nitě pro kniháře, nitě ze živočišných vláken, přize, vlna k vyšívání, vlna na pletení, vlna sprádaná; (24) textilní hmoty, záclony /portiéry nebo vitráže, krátké záclony/, z textilních hmot, záclony z plastické hmoty, látky a tkaniny pogumované, neobsažené v jiných třídách, látky a tkaniny trikotové všeho druhu vyrobené na stávku z konopi, bavlny, vlny, lnu, hedvábí, látky hedvábné, látky keprové, látky bavlněné nebo lněné na prádlo, látky elastické, látky na potahy nábytku, látky polovlněné, látky tkané, látky z česané vlny, látky z mykané vlny, látky z rostlinných vláken, krejčovské plátno, plst', též plstěné desky, plst' houbovitá, plst' na pérové, lůžkové matrace, plst' z chlupů, plstěná tkanina - plátno, plsti bavlněné, česaná bavlněná plst', plst' vlněná, plst' ze srsti, vlněná látka lehká, prádlo ložní, prádlo pro domácnost, prádlo stolní z textilu, plastický materiál na potahy čalouněného nábytku; (25) kožešině boa, šály, límce, kožešinové klobouky, kožešinové ocsy k oděvům, kožešinové ozdoby oděvní, kožešinové rukávnicky, kožešiny /oděvy/, kožichy, boty, boty pracovní, rukavice /oděv/, rukavice prstové /oděv/, oděvní zboží, oděvy dámské, dětské, pánské včetně bot, střeviců a pantoflí, oděvy hotové /konfekční/, oděvy spodní nebo svrchní, prádlo osobní, též prádlo pohlcující pot; (26) květiny umělé, též pro modistky, květiny impregnované, stuhý /z textilních nebo umělých hmot/, stuhý, pásky, elastické, stuhý hedvábné, stuhý na klobouky, stuhý na pásy, stuhý ozdobné, stuhý, pásky, sametové, prýmký, vlněné prýmký, zdrhovací uzávěry, zdrhovací uzávěry kovové nikoliv ke dveřím, knoflíky, jehly, natáčky na vlasy, (27) koberce, koberce /rohože/, například do koupelen, gumové, běhouny na schodiště a jejich povlaky, koberečky předložky, rohože ke dveřím, korkové, koberce nekouzající pro koupelny a sprchy, koberce ve tvaru dlaždic, látky na běhouny do schodišť, podlahovina, podlahová krytina z plastické hmoty, podlahovina izolující proti teplu, podlahovina zvukově isolační, rákosové rohože; (35) zprostředkovatelný práce, reklama rozhlasem nebo televizí, reklamní inzerce, reklamní korespondence, reklamní materiál - rozšiřování, reklamní tabule, inzeráty, obchodní informace nebo zpravodajství, obchodní rešerše - průzkum, obchodní transakce - plány, obchody - kontrola, řízení, dozor, porady organizační a vedení záležitostí; (37) stavby a opravy, stavby /nadzemní nebo podzemní/, stavební inženýrské práce; (39) skladiště, skladiště - pronájem, skladiště tranzitní; (41) vydávání knih, časopisů; (42) poradny pro volbu povolání,

- porady odborné /neobchodní/, porady technické.
(511) 1, 2, 3, 4, 6, 7, 8, 9, 11, 12, 16, 17, 18, 19, 20, 21, 22, 23, 24, 25, 26, 27, 35, 37, 39, 41, 42
(210) O-133638

(111) **220896**

(220) 16.06.1998

(151) 27.10.1999

(540)

ŘEMPO

(730) **ŘEMPO Holding, s. r. o.**, Žerotínova 1155/3, Moravská Ostrava, 70200, CZ

(740) Ing. Pavel Nádvořík, Sokola Tůmy 1, Ostrava - Hulváky, 70900

- (510) (1) plastické hmoty v prášku, pastách, ve stavu tekutém, v emulsiích, dispersích a granulích pro průmysl, plastické hmoty ve stavu tekutém na ochranné obklady, pryskyřice syntetická, surová, filmy fotografické, též na civkách, filmy svitkové, filmy na portréty, vývojky fotografické, ustalovače tónovací /foto/, papíry fotografické, papíry citlivé na světlo; (2) nátěrové hmoty, barvy, nátěry a laky pro průmysl, řemesla a umění, barviva, mořidla; (3) kosmetické prostředky, kosmetická vata, kosmetické přípravky pro péštění pokožky, kosmetické přípravky k barvení řas a obočí, kosmetické přípravky všeho druhu například pro koupele, krémy, esence, přísady do koupelí, pomády, pudry, barviva, prací prášek a přípravky ku praní, prací prostředky, čistící prostředky spadající do této třídy, čistící prostředky na okna; (4) průmyslové oleje a tuky, mazadla, paliva včetně benzínu pro motory a osvětlovací látky; (6) lana kotevní, lana kovová, lana kovová-neelektrická, lana pro visuté dráhy /kromě elektrického vedení/, štíty vývěsní z kovu, hadice kovové, nýty /kovové/; (7) automatické kleště na námořní lana, plstě pro papírenské stroje /jakožto součást strojů/, též pro cementárny, /jakožto dopravní pásy/, nůžky elektrické; (8) strojky na stříhání vlasů, nůžky; (9) krejčovské metry, oděvy asbestové na ochranu proti ohni, oděvy ochranné proti úrazům, oděvy protipožární, rukavice asbestové k ochraně proti úrazům nebo zraněním, rukavice pro účely průmyslové, přílby ochranné, respirátory, brýle, včetně brýlí proti oslnění, brýle ochranné nebo bezpečnostní; (11) sušící stroje a zařízení, sušičky vlasů; (12) dopravní prostředky pozemní, auta, autobusy, automobily nákladní, automobily všeho druhu; (16) krejčovská křída, plastické modelovací hmoty, malířské potřeby, pryž; (17) lana osinková, osinek, plst' isolační, plst' s rašelínou, plastické hmoty ve fóliích, blocích, tyčích a trubkách ku zpracování, folie samolepící z plastických hmot, hadice gumové, hadice tuhé z plastické hmoty /polotovar/, hadice požární, hadice na zalévání, hadice nekovové; (18) kožešinové pokrývky /nikoliv oděvy/, kožešiny nezpracované /neupravené/, přístřihované nebo pouze apretované, kožešina jehněčí /látky napodobující/, kůže surové nebo upravené, vydělané, štípané, tříslené, zpracované, kůže k jiným účelům; (19) plst' impregnovaná na obklady stěn, plst' na výrobu střešní krytiny, plst' nepromokavá nebo impregnovaná na krytí střechech, podlahy z korkové drti; (20) krejčovské figury, plastické voskové figury a ozdoby, plastické výrobky neobsažené v jiných třídách, matrace /lůžkoviny/, křesla kadeřnická, křesla, nábytek všeho druhu, ze dřeva, kovu, rákosu, kůže nebo jiných hmot, pro ložnice, zahradu, pro rejstříky, atd., rákos, rákosové pletivo na židle, rákosový nábytek, špalky /stolky/, též na sekání masa, desky dřevěné na krájení, košíkářské zboží, rakve, nýty, čepy, hmoždinky, šrouby z plastické hmoty; (21) hřebeny /též z celulóidu/, hřebeny elektrické, hřebeny na vlasy /též do drdolů/, hřebeny pročesávací, hřebeny řídké na vlasy, hřebeny podlouhlé, okrouhlé, do vlasů, porcelán malovaný, barvený a výrobky z něho nepojaté do jiných tříd, porcelánové džbánky a poháry, porcelánové nádoby a vázy, sklo barevné, sklo leptané kyselinou, sklo lité /neobsažené v jiných třídách/, sklo: malované, mléčné, potištěné, zlacené, smaltované, kropenaté, zrcadlové, broušené, leštěné /surovina/, skleněné nádoby, neobsažené v jiných třídách, skleněné poháry a číše, džbánky a poháry z jiných hmot, džbánky všeho druhu a ze všech hmot, například na pivo, víno, sirup, keramické kuchyňské nádoby, keramické výrobky pro domácnost, květináče; (22) textilní hmoty vláknité, surové, lana, též z umělých hmot, lana bezpečnostní /zajišťovací/, lana nová nebo opotřebená, lana, provazy, provázky z vláken, lana z plastických hmot, lana žíněná nebo vláknitá, vlna: buničitá, česaná, dřevitá, merino-

surová, mykavá, na balení, na spřádání, ovčí /surová nebo částečně zpracovaná/, nespředená /surová nebo částečně zpracovaná/, vlna surová nebo částečně upravená /vlněný úplet/, vlna surová, též barevná; (23) nitě elastické pro textilní účely, nitě k šití bavlněné šicí nitě, též na cívkách, příze skaná k šití, nitě z plastických hmot pro účely textilní, nitě voskované, nitě svinuté do klubek, nitě pro knihaře, nitě ze živočišných vláken, příze, vlna k vyšívání, vlna na pletení, vlna spředená; (24) textilní hmoty, záclony /portiéry nebo vitráže, krátké záclony/, z textilních hmot, záclony z plastické hmoty, látky a tkaniny pogumované, neobsažené v jiných třídách, látky a tkaniny trikotové všeho druhu vyrobené na stávkou z konopí, bavlny, vlny, lnu, hedvábí, látky hedvábné, látky keprové, látky bavlněné nebo lněné na prádlo, látky elastické, látky na potahy nábytku, látky polovlněné, látky tkané, látky z česané vlny, látky z mykané vlny, látky z rostlinných vláken, krejčovské plátno, plst', též plstěné desky, plst' houbovitá, plst' na pérové, lůžkové matrace, plst' z chlupů, plstěná tkanina - plátno, plsti bavlněné, česaná bavlněná plst', plst' vlněná, plst' ze srsti, vlněná látka lehká, prádlo ložní, prádlo pro domácnost, prádlo stolní z textilu, plastický materiál na potahy čalouněného nábytku; (25) kožešiny, šály, límce, kožešiny klobouky, kožešiny ocase k oděvům, kožešiny ozdoby oděvní, kožešiny rukávů, kožešiny /oděvy/, kožichy, boty, boty pracovní, rukavice /oděv/, rukavice prstové /oděv/, oděvní zboží, oděvy dámské, dětské, pánské včetně bot, střevíců a pantoflí, oděvy hotové /konfekční/, oděvy spodní nebo svrchní, prádlo osobní, též prádlo pohlcující pot; (26) květiny umělé, též pro modistky, květiny impregnované, stuhly /z textilních nebo umělých hmot/, stuhly, pásky, elastické, stuhly hedvábné, stuhly na klobouky, stuhly na pásy, stuhly ozdobné, stuhly, pásky, sametové, prýmký, vlněné prýmký, zdrhovací uzávěry, zdrhovací uzávěry kovové nikoliv ke dveřím, knoflíky, jehly, natáčky na vlasy, (27) koberce, koberce /rohože/, například do koupelen, gumové, běhouny na schodiště a jejich povlaky, koberečky předložky, rohože ke dveřím, korkové, koberce neklouzající pro koupelny a sprchy, koberce ve tvaru dlaždic, látky na běhouny do schodišť, podlahovina, podlahová krytina z plastické hmoty, podlahovina izolující proti teplu, podlahovina zvukově isolační, rákosové rohože; (35) zprostředkovatelské práce, reklama rozhlasem nebo televizí, reklamní inzerce, reklamní korespondence, reklamní materiál - rozšiřování, reklamní tabule, inzeráty, obchodní informace nebo zpravodajství, obchodní rešerše - průzkum, obchodní transakce - plány, obchody - kontrola, řízení, dozor, porady organizační a vedení záležitostí; (37) stavby a opravy, stavby /nadzemní nebo podzemní/, stavební inženýrské práce; (39) skladiště, skladiště - pronájem, skladiště tranzitní; (41) vydávání knih, časopisů; (42) poradny pro volbu povolání, porady odborné /neobchodní/, porady technické.

(511) 1, 2, 3, 4, 6, 7, 8, 9, 11, 12, 16, 17, 18, 19, 20, 21, 22, 23, 24, 25, 26, 27, 35, 37, 39, 41, 42
(210) O-133639

(111) **221418**
(220) 10.09.1998
(151) 22.11.1999
(540)

ENA

(730) **ENA s.r.o.**, Školní 12, Praha 4 - Bráník, 14700, CZ
(740) Mgr. Matěj Sedláček, Ke Kateřinkám 1393, Praha 4, 14900
(510) (42) poradenská činnost v oblasti energetiky.
(511) 42
(210) O-135885

(111) **222171**
(220) 16.12.1997
(151) 24.01.2000

(540)

(730) **PLASTSERVIS MOBILLA spol. s r.o.**, Kroučová 49, Řevničov, 27054, CZ
(740) Müller Václav, patentový zástupce, Filipova 2016, Praha 4, 14800
(510) (12) autodoplňky spadající do třídy 12.
(511) 12
(210) O-128480

(111) **222311**
(220) 01.09.1998
(151) 24.01.2000
(540)

(730) **GeoTec-GS, a.s.**, Chmelová 2920/6, Praha 10, 10600, CZ
(510) (42) zpracování geologických a geotechnických zpráv a posudků.
(511) 42
(210) O-135617

(111) **222318**
(220) 07.09.1998
(151) 24.01.2000
(540)

SAFÍR

(730) **ARCON TECHNOLOGY, spol. s r.o.**, Rooseveltova 21, Praha 6, 16000, CZ
(740) PROPATENT, Mgr. Matěj Sedláček, Ke Kateřinkám 1393, Praha 4, 14900
(510) (41) pořádání školení; (42) tvorba software a odborná poradenská činnost v dané oblasti.
(511) 41, 42
(210) O-135761

(111) **222747**
(220) 08.09.1998
(151) 28.02.2000
(540)

(730) **GRUMANT s.r.o.**, Michelská 4/367, Praha 4, 14000, CZ
(510) (7) nástroje a nářadí s mechanickým pohonem; (8) nástroje a nářadí ruční; (35) činnost účetních poradců; (37) údržba nástrojů a nářadí.
(511) 7, 8, 35, 37
(210) O-135802

(111) **224828**
(220) 16.12.1997
(151) 26.06.2000

(540)



- (730) **JUDr. Mayer Václav**, Tyršova 135, Beroun 2, 26601, CZ
(740) Ing. Belfin Vladimír, Kleinerova 1469, Kladno, 27200
(510) (32) piva.
(511) 32
(210) O-128445

- (111) **225361**
(220) 19.08.1998
(151) 21.07.2000
(540)

Millenium Music

- (730) **Mgr. Mikulčík Radek**, Nezdařilova 2023, Rožnov pod Radhoštěm, 75661, CZ
(740) PROPATENT, Ing. Vlasta Sedláčková, Ke Kateřinkám 1393, Praha 4, 14900
(510) (9) hudební nosiče.
(511) 9
(210) O-135359

- (111) **225839**
(220) 14.07.1998
(151) 24.08.2000
(540)



- (730) **Západočeská plynárenská, a.s.**, Ed. Beneše 2439/70 - 2438/72, Plzeň, 30477, CZ
(740) Advokátní kancelář Kříž a Bělina, prof. JUDr. Jan Kříž, advokát, Dlouhá 13, Praha 1, 11000
(510) (4) topné plyny; (9) měřidla, elektronická zařízení; (35) automatizované zpracování dat; (36) pronájem bytů a nebytových prostor; (37) pronájem průmyslového zboží, zejména nástrojů a nářadí, pronájem stavebních mechanismů, opravy motorových vozidel, zemní práce pomocí mechanismů, montáž, opravy elektronických zařízení, montáž měřidel, montáž a opravy vyhrazených plynových zařízení, úklid nebytových prostor; (39) rozvod plynu, pronájem motorových vozidel, silniční motorová doprava nákladní; (41) organizační zajištění školení, školicí činnost v oblasti svařování; (42) poradenství v oblasti plynárenství, projektová činnost v investiční výstavbě, inženýrská a investorská činnost, poskytování software, ubytování v ubytovacích zařízeních,

hlídací služba, podnikání v oblasti související s využíváním ionizujícího záření nebo jaderné energie, t.j. oprávnění nakládat se zdroji ionizujícího záření, řídit práce s těmito zdroji a dohlížet na tyto práce na defektoskopických pracovištích, revize vyhrazených plynových zařízení a elektrických zařízení.

- (511) 4, 9, 35, 36, 37, 39, 41, 42
(210) O-134417

- (111) **227169**
(220) 26.09.1997
(151) 19.10.2000
(540)

L.A. PRODUCT

- (730) **L.A.PRODUCT, spol. s r.o.**, Emila Zahrádky 878, Kladno, 27204, CZ
(740) UNIPATENT, Ing. Chludina Jiří, J.Masaryka 43-47, Praha 2-Vinohrady, 12000
(510) (5) multivitaminové přípravky s antioxidační formulí určené k prevenci a potravinové doplňky jako doplňková výživa, dietetické přípravky.
(511) 5
(210) O-125780

- (111) **231534**
(220) 03.04.1998
(151) 28.03.2001
(540)



- (730) **PPR ELEKTRO, spol. s r.o.**, Žleb 24, Velké Opatovice, 67963, CZ
(740) Ing. Jiří Střelák, Pařížská 17, Praha 1, 11000
(510) (9) prachotěsné přípojnicové rozvody, elektrické rozvaděče, rozvodné skříně, přístroje pro měření, regulaci a signalizaci, spínače, jističe, relé, elektroinstalační materiály jako plastová pouzdra pro elektrické rozvody, díly pro elektroinstalační stavebnicové systémy, objímky, odbočky, vodiče, spojovací články apod.; (17) izolační materiály používané v elektrotechnice jako izolační pásy, izolační desky, obaly pro elektrické vodiče apod.; (37) elektromontážní servisní práce.
(511) 9, 17, 37
(210) O-131432

Zániky ochranných známek uplynutím doby platnosti

Kapitola obsahuje údaje o ochranných známkách, které zanikly uplynutím doby platnosti podle ustanovení § 29 odst. 1 zákona č. 441/2003 Sb.

Číslo zápisu	Datum zániku				
94777	03.03.2007	209964	05.03.2007	213894	07.03.2007
102273	08.03.2007	209966	06.03.2007	213895	07.03.2007
108951	09.03.2007	209967	06.03.2007	214350	28.02.2007
158318	02.03.2007	210517	26.02.2007	214434	28.02.2007
163323	09.03.2007	210518	27.02.2007	214435	06.03.2007
163333	01.03.2007	210521	28.02.2007	214436	06.03.2007
163725	08.03.2007	210523	28.02.2007	214437	07.03.2007
166765	26.02.2007	210524	28.02.2007	214925	27.02.2007
166961	26.02.2007	210526	04.03.2007	214926	27.02.2007
204195	07.03.2007	210527	04.03.2007	214927	27.02.2007
205965	03.03.2007	210529	05.03.2007	214928	28.02.2007
207272	26.02.2007	210530	05.03.2007	214929	28.02.2007
207274	26.02.2007	210531	05.03.2007	214930	03.03.2007
207275	26.02.2007	210533	06.03.2007	215458	27.02.2007
207279	27.02.2007	211116	26.02.2007	215459	27.02.2007
207280	27.02.2007	211117	26.02.2007	215460	27.02.2007
207281	27.02.2007	211118	26.02.2007	215462	03.03.2007
207289	28.02.2007	211121	27.02.2007	215463	03.03.2007
207290	28.02.2007	211123	27.02.2007	215464	05.03.2007
207292	28.02.2007	211124	27.02.2007	215466	05.03.2007
207294	28.02.2007	211125	28.02.2007	216946	27.02.2007
207295	03.03.2007	211126	28.02.2007	216949	06.03.2007
207297	03.03.2007	211129	04.03.2007	216950	07.03.2007
207298	04.03.2007	211130	05.03.2007	217663	03.03.2007
207299	04.03.2007	211131	05.03.2007	217664	03.03.2007
207300	04.03.2007	211132	05.03.2007	217665	03.03.2007
207301	04.03.2007	211133	05.03.2007	217839	07.03.2007
207898	27.02.2007	211134	05.03.2007	217840	07.03.2007
207903	28.02.2007	211135	05.03.2007	218206	26.02.2007
207909	03.03.2007	211138	06.03.2007	218207	26.02.2007
207910	05.03.2007	211139	06.03.2007	218674	03.03.2007
207918	05.03.2007	211140	07.03.2007	219456	05.03.2007
207919	05.03.2007	211141	07.03.2007	220068	07.03.2007
207920	06.03.2007	211142	07.03.2007	220739	27.02.2007
207922	07.03.2007	211143	07.03.2007	222513	26.02.2007
207923	07.03.2007	211145	07.03.2007	224331	28.02.2007
207925	07.03.2007	211891	04.03.2007	224798	27.02.2007
208740	05.03.2007	211892	05.03.2007	224799	05.03.2007
208742	07.03.2007	212589	28.02.2007	225293	07.03.2007
209213	27.02.2007	212591	04.03.2007		
209214	27.02.2007	212592	05.03.2007		
209944	26.02.2007	212594	06.03.2007		
209947	27.02.2007	212595	07.03.2007		
209950	28.02.2007	212596	07.03.2007		
209954	28.02.2007	213242	26.02.2007		
209955	28.02.2007	213243	27.02.2007		
209956	03.03.2007	213244	27.02.2007		
209957	03.03.2007	213247	28.02.2007		
209958	04.03.2007	213249	06.03.2007		
209959	04.03.2007	213890	05.03.2007		
209960	05.03.2007	213891	06.03.2007		
209961	05.03.2007	213893	06.03.2007		

Změny vlastníků ochranných známek

Kapitola obsahuje údaje o ochranných známkách, které byly převedeny nebo přešly ve smyslu ustanovení § 15 odst. 1, 2 a § 16 zákona č. 441/2003 Sb. na jiného vlastníka v rozsahu všech zapsaných výrobků nebo služeb.

Číslo zápisu	Dřívější vlastník	Nynější vlastník	S účinností od
165682	ALPHARMA ApS, Dalslandsgade 11, Copenhagen S., DK	Actavis Group hf, Reykjavikurvegi 76-78, Hafnarfjordur, IS	17.09.2007
166319	Ocean Pacific Apparel Corp., 3 Studebaker, Irvine, CA, US	OP Holdings LLC, 103 Foulk Road, Suite 200, Wilmington, DE, US	17.09.2007
168452	Blistex Bracken Limited Partnership, a limited partnership of Washington, spol. zřízená podle zákonů státu Washington, 1301 Fifth Avenue, Suite 3405, Seattle, WA, US	Blistex Bracken LLC, 316 California Avenue 801, Reno, NV, US	14.09.2007
171915	ALPHARMA ApS, Dalslandsgade 11, Copenhagen S, DK	Actavis Group hf, Reykjavikurvegi 76-78, Hafnarfjordur, IS	17.09.2007
174270	PROTHERM spol. s r.o., Chrášťany 188, Chrášťany, 25219, CZ	Vaillant Group Czech s.r.o., Chrášťany 188, Chrášťany, 25219, CZ	18.09.2007
175775	K.E.K. Holdings Limited, 16, Kyriacou Matsi Avenue, Nicosia, CY	Soudal N.V., Everdongenlaan 20, Turnhout, BE	12.09.2007
187196	Expert & partner engineering, spol. s r.o., Hvězdova 1689/2a, Praha 4, 14000, CZ	Expert & Partner engineering CZ, a.s., Hvězdova 1689/2a, Praha 4, 14000, CZ	13.09.2007
187332	CESPOL, spol. s r.o., Stodolní 9, Ostrava, 70100, CZ	CESPOL GROUP s.r.o., 28. října 270/829, Ostrava - Mariánské Hory, 70900, CZ	12.09.2007
191983	RHENUS Logistics Praha spol. s r.o., Nučice, skladový areál, Nučice, 25216, CZ	Rhenius IHG s.r.o., Nučice 369, Nučice, 25216, CZ	13.09.2007
191984	RHENUS Logistics Praha spol. s r.o., Nučice, skladový areál, Nučice, 25216, CZ	Rhenius IHG s.r.o., Nučice 369, Nučice, 25216, CZ	13.09.2007
204566	Westearl Investments B. V., Atrium, Strawinskylaan 3105, Amsterdam, NL	AS Hesburger, Punane tn. 43, Tallinn, EE	14.09.2007
204803	SHANDONG FOODSTUFFS IMPORT AND EXPORT CORPORATION, 70, Zhongshan Road, Qingdao, CN	SHANDONG SANFOD GROUP CO., LTD., 6/F Sanfod Building, 96 Xianggangzhong Road, Shinan District, Qingdao, Shandong Province, CN	17.09.2007
212414	SHANDON FOODSTUFFS IMPORT AND EXPORT CORPORATION, 70, Zhongshan Road, Qingdao, CN	SHANDONG SANFOD GROUP CO., LTD., 6/F Sanfod Building, 96 Xianggangzhong Road, Shinan District, Qingdao, Shandong Province, CN	17.09.2007
230424	MĚŠŤANSKÝ PIVOVAR V PLZNI DRUŽSTVO, nám. Republiky 3, Plzeň, 30113, CZ	DGL INTERNATIONAL s.r.o., Vlastina 23, Plzeň, 32300, CZ	12.09.2007
232453	PROTHERM spol. s r.o., Chrášťany 188, 25219, CZ	Vaillant Group Czech s.r.o., Chrášťany 188, Chrášťany, 25219, CZ	18.09.2007
232454	PROTHERM spol. s r.o., Chrášťany 188, 25219, CZ	Vaillant Group Czech s.r.o., Chrášťany 188, Chrášťany, 25219, CZ	18.09.2007
241275	Agil Trade, s.r.o., Příkop 4, Brno, 60200, CZ	EXTRUDIA, a.s., Hlavní 142/112, Velké Pavlovice, 69106, CZ	18.09.2007
241276	Agil Trade, s.r.o., Příkop 4, Brno, 60200, CZ	EXTRUDIA, a.s., Hlavní 142/112, Velké Pavlovice, 69106, CZ	18.09.2007
242662	Agil Trade, s.r.o., Příkop 4, Brno, 60200, CZ	EXTRUDIA, a.s., Hlavní 143/112, Velké Pavlovice, 69106, CZ	18.09.2007
244418	Krajská nemocnice Pardubice, Kyjevská 44, Pardubice, 53203, CZ	Pardubická krajská nemocnice, a.s., Kyjevská 44, Pardubice, 53203, CZ	14.09.2007
256039	Agil Trade, s.r.o., Příkop 4, Brno, 60200, CZ	EXTRUDIA, a.s., Hlavní 143/112, Velké Pavlovice, 69106, CZ	18.09.2007

Číslo zápisu	Dřívější vlastník	Nynější vlastník	S účinností od
256040	Agil Trade, s.r.o., Příkop 4, Brno, 60200, CZ	EXTRUDIA, a.s., Hlavní 143/112, Velké Pavlovice, 69106, CZ	18.09.2007
256041	Agil Trade, s.r.o., Příkop 4, Brno, 60200, CZ	EXTRUDIA, a.s., Hlavní 143/112, Velké Pavlovice, 69106, CZ	18.09.2007
267853	Expert & partner engineering, spol. s r.o., Hvězdova 1689/2a, Praha 4, 14000, CZ	Expert & Partner engineering CZ, a.s., Hvězdova 1689/2a, Praha 4, 14000, CZ	13.09.2007
289392	HAGUESS, a.s., Na Michovkách I. 686, Průhonice, 25243, CZ	HLAVNÍ MĚSTO PRAHA, Mariánské nám. 2, Praha - Staré Město, 11001, CZ	13.09.2007
292181	QIU SHI INTERMAT. TRADING s.r.o., nám. Pařížské Komuny 590/6, Praha 4, 14000, CZ	1. QIU SHI, s.r.o., Kubánské nám. 2/1283, Praha 10, 10000, CZ	13.09.2007
292182	QIU SHI INTERMAT. TRADING s.r.o., nám. Pařížské Komuny 590/6, Praha 4, 14000, CZ	1. QIU SHI, s.r.o., Kubánské nám. 2/1283, Praha 10, 10000, CZ	13.09.2007

Změny v údajích o vlastních ochranných známkách

Kapitola obsahuje ochranné známky, u kterých byla v rejstříku ochranných známkách vyznačena změna v údajích o vlastních ve smyslu ustanovení § 27 odst. 2 a 7 zákona č. 441/2003 Sb.

Číslo zápisu	Vlastník	S účinností od
168333	Visteon - Autopal, s.r.o., Lužická 984/14, Nový Jičín, 74101, CZ	13.09.2007
169215	Visteon - Autopal, s.r.o., Lužická 984/14, Nový Jičín, 74101, CZ	13.09.2007
179490	Covidien AG, Victor von Bruns-Strasse 19, 8212 Neuhausen am Rheinfeld, CH	14.09.2007
179491	Covidien AG, Victor von Bruns-Strasse 19, 8212 Neuhausen am Rheinfeld, CH	14.09.2007
204566	Westearl Investments B. V., Atrium, Strawinskylaan 3105, Amsterdam, NL	14.09.2007
209308	JUDr. Aubrecht Václav, Schnirchova 5/1352, Praha 7, 17000, CZ	14.09.2007
211508	TABAKUS GROUP a. s., Rudé armády 652/27, Karviná, Hranice, 73301, CZ	14.09.2007
211535	R.A.S.O., spol. s r.o., 28. října 812/252, Ostrava - Mariánské Hory, 70900, CZ	17.09.2007
211536	Mikrona holding s.r.o., Předčická 613, Týn nad Vltavou, 37501, CZ	12.09.2007
212227	Cobra Electronics Corporation, 6500 West Cortland Street, Chicago, IL, US	14.09.2007
214768	PROMOTER, s.r.o., Hroznětínská 183, Otovice u Karlových Var, 36232, CZ	13.09.2007
215047	INLEX, s.r.o., Zoubkova 2154/3, Praha 5, 15000, CZ	13.09.2007
215048	TAXNET, s.r.o., Cihelní 14, Moravská Ostrava, 70200, CZ	13.09.2007
215798	ELKO EP, s.r.o., Palackého 493, Holešov, Všetuly, 76901, CZ	18.09.2007
217097	HORIZONT spol. s r.o., Předboj 7, Kojetice u Prahy, 25072, CZ	12.09.2007
218345	STYL, družstvo pro chemickou výrobu, Ohradní 65, Praha 4, 14000, CZ	14.09.2007
218377	KOŘAN NÁBYTEK s.r.o., Pěnkavova 16, Plzeň, 31703, CZ	12.09.2007
220067	Ing. Radek VRÁŽEL, Školní 203, Zlín, 76001, CZ	18.09.2007
223638	Advance Magazine Publishers Inc., Four Times Square, New York, NY, US	18.09.2007
227169	L.A.PRODUCT, spol. s r.o., Emila Zahrádky 878, Kladno, 27204, CZ	17.09.2007
249856	ARCHITEA projekt s.r.o., Čínská 883/14, Praha 6 - Bubeneč, 16000, CZ	13.09.2007
249857	ARCHITEA projekt s.r.o., Čínská 883/14, Praha 6 - Bubeneč, 16000, CZ	13.09.2007
250243	Covidien AG, Victor von Bruns-Strasse 19, 8212 Neuhausen am Rheinfeld, CH	14.09.2007
255079	PARTIS a.s., Suchovršice 110, Úpice, 54232, CZ	13.09.2007
257321	POLAR MEDIA, s.r.o., Boleslavova 710/19, Ostrava, Moravská Ostrava, 70900, CZ	12.09.2007
275184	AEGON NV, AEGONplein 50, 2591 TV Den Haag, NL	13.09.2007
275854	AEGON NV, AEGONplein 50, 2591 TV Den Haag, NL	13.09.2007
275855	AEGON NV, AEGONplein 50, 2591 TV Den Haag, NL	13.09.2007
280956	POLAR MEDIA, s.r.o., Boleslavova 710/19, Ostrava, Moravská Ostrava, 70900, CZ	12.09.2007
285800	Herba Drug Int., spol. s r.o., Svatoborská 988, Kyjov, 69701, CZ	13.09.2007
288332	COMGUARD a.s., Videňská 119b, Brno, 61900, CZ	13.09.2007
289392	HAGUESS, a.s., Na Michovkách I. 686, Průhonice, 25243, CZ	13.09.2007
290359	Herba Drug Int., spol. s r.o., Svatoborská 988, Kyjov, 69701, CZ	13.09.2007

Ostatní rozhodné údaje a úřední opravy

Kapitola zahrnuje zejména přetřídění seznamu výrobků a služeb v návaznosti na mezinárodní zápis, opravu chyb ve formulaci, přepisů a zjevných nesprávností za účelem uvedení do souladu se skutečností. V této kapitole jsou zveřejňovány jen takové údaje, které nemohou být zveřejněny spolu se zveřejněním přihlášky nebo se zápisem ochranné známky. Dále kapitola obsahuje důležitá úřední sdělení.

(111) **199196**

(210) O-95023

Datum provedení změny: 18.09.2007

V návaznosti na mezinárodní zápis se opravuje seznam výrobků a služeb a jeho zařazení takto: ze třídy 42 se přeřazují položky "služby poradenské, cestovní kancelář" do tř. 39 jako "poradenské služby v organizování cest, služby cestovní kanceláře, a to organizování a rezervace cest".