

Číselné INID kódy pro označování bibliografických dat technických řešení

INID Codes for the identification of bibliographic data of technical solutions

(Standard WIPO ST. 9 a ST. 80)

(11)	číslo patentu/zápisu/osvědčení	(11)	Number of the patent/registration/certification
(15)	datum zápisu průmyslového vzoru	(15)	Industrial design registration date
(21)	číslo přihlášky/zálosti	(21)	Application number
(22)	datum podání přihlášky/zálosti	(22)	Date of application filing
(23)	údaje o výstavní prioritě	(23)	Exhibition priority data
(28)	počet průmyslových vzorů	(28)	Number of industrial designs included in the application
(31)	číslo prioritní přihlášky	(31)	Number of priority application
(32)	datum podání prioritní přihlášky	(32)	Filing date of priority application
(33)	země priority	(33)	Priority country
(40)	datum zveřejnění přihlášky vynálezu	(40)	Date of publication of patent application
(45)	datum zveřejnění zapsaného průmyslového vzoru	(45)	Publication date of the registered industrial design
(47)	datum zveřejnění udělení patentu a zápisu užitého vzoru, datum zápisu užitého vzoru, datum oznámení udělení evropského patentu v Evropském patentovém věstníku	(47)	Publication date of patent granting and publication date of utility model registration, registration date of utility model, publication date of European patent granting in the European patent bulletin
(51)	mezinárodní patentové třídění/Locarnské třídění průmyslových vzorů	(51)	International Patent Classification/ Locarno Classification for Industrial Designs
(54)	název	(54)	Title
(55)	vyobrazení průmyslového vzoru	(55)	Reproduction of the industrial design
(57)	anotace	(57)	Abstract
(68)	číslo základního patentu	(68)	Number of the basic patent
(71)	označení přihlašovatele/zadatele	(71)	Applicant
(72)	označení původce	(72)	Inventor
(73)	označení majitele/vlastníka	(73)	Owner
(74)	označení zástupce	(74)	Attorney's name and address
(86)	číslo mezinárodní přihlášky	(86)	International application number
(87)	číslo mezinárodního zveřejnění	(87)	International publication number
(92)	datum a číslo první registrace přípravku pro Českou republiku	(92)	Date and number(s) of the first authorization to market the product in the CZ
(93)	datum, číslo a země první registrace přípravku v rámci Společenství	(93)	Date, number(s) and country of the first authorization to market the product in the EEC
(94)	doba platnosti osvědčení	(94)	Term of certification validity
(95)	označení a typ přípravku	(95)	Name of the product and product type
(96)	datum podání a číslo evropské patentové přihlášky	(96)	European patent application filing date and number
(97)	datum zveřejnění a číslo zveřejnění evropské patentové přihlášky v Evropském patentovém věstníku	(97)	European patent application publication date and publication number in the European patent bulletin

Číselné INID kódy pro označování bibliografických dat ochranných známek

INID codes and minimum required for the identification of bibliographics data relating to marks

(Standard WIPO ST.60)

(111)	Číslo zápisu ochranné známky (registrace)	(111)	Number of registration
(151)	Datum zápisu ochranné známky	(151)	Date of the registration
(210)	Číslo přihlášky ochranné známky (spisu)	(210)	Number of the application
(220)	Datum podání přihlášky	(220)	Date of filing of the application
(320)	Datum vzniku práva přednosti	(320)	Date of the first application
(442)	Datum zveřejnění přihlášky po průzkumu	(442)	Date of the publication of the examined application
(450)	Datum zveřejnění zápisu ochranné známky ve Věstníku	(450)	Date of publication of the registration
(510)	Seznam výrobků a služeb	(510)	List of goods and/or services
(511)	Číslo třídy výrobků a služeb	(511)	Number of the class of goods and/or services
(526)	Omezení rozsahu ochrany o prvek	(526)	Disclaimer
(540)	Znění nebo vyobrazení ochranné známky	(540)	Reproduction of the mark
(551)	Kolektivní ochranná známka	(551)	Collective mark
(554)	Prostorová ochranná známka	(554)	Three-dimensional mark
(558)	Ochranná známka tvořená pouze barvou nebo kombinací barev	(558)	Mark consisting exclusively of one or several colours
(583)	Datum právní moci rozhodnutí/výsledek rozhodnutí	(583)	Date of the legal force of the decision/ result of the decision
(591)	Údaje o barevnosti ochranné známky	(591)	Information concerning colour
(730)	Přihlašovatel/vlastník ochranné známky	(730)	The applicant or the holder of the mark
(740)	Zástupce	(740)	Name and address of the representative
(811)	Mezinárodní číslo zápisu ochranné známky	(811)	Number of the international registration
(890)	Kód státu ochrany mezinárodní ochranné známky	(890)	INID code of the state of the international mark

Kódy pro kódování záhlaví oznámení publikovaných ve Věstníku

(Standard WIPO ST. 17)

BB9A	zveřejněné přihlášky vynálezů	MK4A	zánik patentů uplynutím doby platnosti
FG1K	zapsané užité vzory	MK4F	zánik autorských osvědčení uplynutím doby platnosti
FG4A	udělené patenty	MK4Q	zánik průmyslového vzoru uplynutím doby ochrany
FG4Q	zapsané průmyslové vzory	MM4A	zánik patentů pro nezaplacení ročních poplatků
LD3K	částečný výmaz užitého vzoru	MM4F	zánik autorských osvědčení pro nezaplacení ročních poplatků
LD4Q	částečný výmaz průmyslového vzoru	ND1K	prodloužení platnosti užitého vzoru
MA4A	zánik patentu vzdáním se	ND4Q	obnova doby ochrany průmyslového vzoru
MA4F	zánik autorských osvědčení vzdáním se	PA4A	změna autorského osvědčení na patent
MC3K	výmaz užitého vzoru	PC9A	změna dispozičního práva k vynálezu
MC4A	zrušení patentu	PD1K	převod práv a ostatní změny majitelů užitého vzoru
MC4F	zrušení autorského osvědčení	PD4A	převod práv a ostatní změny majitelů patentů
MC4Q	výmaz průmyslového vzoru	PD4Q	převod práv a ostatní změny vlastníků průmyslových vzorů
MH1K	zánik užitého vzoru vzdáním se	QA9A	nabídka licence
MH4A	částečné zrušení patentu	SB4A	zapsané patenty do rejstříku po odtajnění
MH4F	částečné zrušení autorského osvědčení	SB4F	zapsaná autorská osvědčení do rejstříku po odtajnění
MH4Q	zánik průmyslového vzoru vzdáním se		
MK1K	zánik užitého vzoru uplynutím doby platnosti		

Opravy Změny Různé

Opravy u přihlášek vynálezů s žádostí o udělení patentu

HA9A	jmenování vynálezce	HF9A	oprava dat
HB9A	oprava jmen	HG9A	oprava chyb v třídění
HC9A	změna jmen	HH9A	oprava nebo změna všeobecně
HD9A	oprava adres	HK9A	tiskové chyby v úřed. věstnících
HE9A	změna adres		

Opravy ochranných dokumentů

patenty	autorská osvědčení	užité vzory	průmyslové vzory	
TA4A	TA4F	TA1K	TA4Q	jmenování vynálezce
TB4A	TB4F	TB1K	TB4Q	oprava jmen
TC4A	TC4F	TC1K	TC4Q	změna jmen
TD4A	TD4F	TD1K	TD4Q	oprava adres
TE4A	TE4F	TE1K	TE4Q	změna adres
TF4A	TF4F	TF1K	TF4Q	oprava dat
TG4A	TG4F	TG1K	TG4Q	oprava chyb v třídění
TH4A	TH4F	TH1K	TH4Q	oprava nebo změna všeobecně
TK9A	TK9F	TK1K	TK4Q	tiskové chyby v úřed. věstnících

Kódy pro označování zemí a mezinárodních organizací použité ve věstníku

AT	Rakousko
AU	Austrálie
BE	Belgie
CA	Kanada
CH	Švýcarsko
CY	Kypr
CZ	Česká republika
DE	Spolková republika Německo
ES	Španělsko
FR	Francie
GB	Velká Británie
IT	Itálie
JP	Japonsko
KR	Korejská republika
LI	Lichtenštejnsko
LU	Lucembursko
MC	Monako
NL	Nizozemí
NO	Norsko
RU	Ruská federace
SE	Švédsko
SK	Slovensko
TR	Turecko
US	Spojené státy americké

Kódy pro označování států USA použité ve věstníku

AZ	Arizona
CA	California
CT	Connecticut
IL	Illinois
MD	Maryland
NJ	New Jersey
NY	New York
OH	Ohio
WA	Washington
WI	Wisconsin

BB9A Zveřejněné přihlášky vynálezů - přehled podle čísel přihlášek

Dále uvedené přihlášky vynálezů byly zveřejněny dnem, uvedeným ve Věstníku podle zákona č. 527/1990 Sb., o vynálezech a zlepšovacích návrzích, ve znění pozdějších předpisů, a jsou k dispozici v patentové knihovně Úřadu průmyslového vlastnictví, Antonína Čermáka 2a, 160 68, Praha 6.

2006-27	B 61 L 27/00	(2006.01)
2006-128	E 04 D 13/00	(2006.01)
2006-134	E 04 F 15/12	(2006.01)
2007-140	B 24 B 55/02	(2006.01)

Zveřejněné přihlášky vynálezů - řazené podle MPT

- (51) **B24B 55/02** (2006.01)
B24B 53/075 (2006.01)
(21) **2007-140**
(71) Reishauer AG, 8304 Wallisellen, CH
(72) Gretler Markus, 8908 Hedingen, CH
Peiffer Klaus, 8304 Wallisellen, CH
(54) **Způsob monitorování nastavení trysky na chladivo brusného zařízení**
(22) 21.02.2007
(32) 28.02.2006
(31) 2006/1006009547
(33) DE
(57) Způsob monitorování správného nastavení trysky na chladivo brusného zařízení se provádí v brusném zařízení zahrnujícím brusné vřetenno s brusným nástrojem, poháněné pohonem brusného vřetenno. Po nastavení brusného zařízení se měří spotřeba energie pohonu brusného vřetenno se spuštěným zdrojem chladiva a bez spuštěného zdroje chladiva, přičemž porovnáním těchto dvou měření se vyhodnocuje nastavení trysky na chladivo.
(74) KOREJZOVÁ & SPOL., v.o.s., JUDr. Petra Korejzová, advokátka, Korunní 104/E, Praha 10, 10100

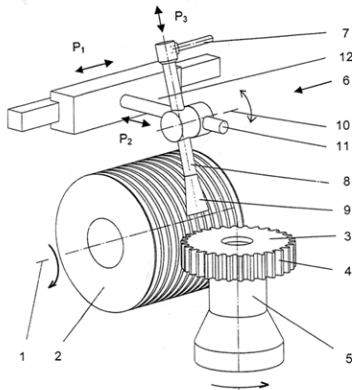

- (51) **B61L 27/00** (2006.01)
B61L 27/04 (2006.01)
B61L 23/00 (2006.01)
H04L 9/32 (2006.01)
H04L 9/00 (2006.01)
(21) **2006-27**
(71) AŽD Praha s. r. o., Praha, CZ
(72) Houser Jiří, Praha, CZ
Klapka Štěpán, Praha, CZ
Švejda Jaromír, Lysá nad Labem, CZ
Pšenička Pavel, Praha, CZ
Beneš Tomáš, Praha, CZ
Tomovič Martin, Trnava, SK
Smrčka Petr, Žďár nad Sázavou, CZ
(54) **Způsob zachování bezpečného stavu elektronických bezpečnostně relevantních zařízení se složenou bezpečností při poruše**
(22) 13.01.2006
(57) Způsob zachování bezpečného stavu elektronických bezpečnostně relevantních zařízení se složenou bezpečností při poruše se provádí tak, že bezpečnostně relevantní informace, která je nezbytná pro vykonávání bezpečnostně relevantní činnosti redundantní procesorové části elektronického bezpečnostně relevantního zařízení, uložená v nonvolatilní paměti náležející dané redundantní procesorové části elektronického bezpečnostně relevantního zařízení, se při zahájení bezpečnostně relevantní činnosti přenesou do operační volatilní paměti redundantní procesorové části elektronického bezpečnostně relevantního zařízení a v nonvolatilní paměti náležející dané redundantní procesorové části elektronického bezpečnostně relevantního zařízení se znehodnotí, přičemž se při přechodu redundantní procesorové části elektronického bezpečnostně relevantního zařízení do bezpečného stavu po poruše

příslušná bezpečnostně relevantní informace uložená v operační volatilní paměti dané redundantní procesorové části elektronického bezpečnostně relevantního zařízení znehodnotí, čímž se zajistí, že i v případě provedení reinitializace redundantní procesorové části elektronického bezpečnostně relevantního zařízení, a to z jakéhokoli důvodu, není již možné tuto bezpečnostně relevantní informaci obnovit a tak se tento bezpečný stav zachová a je ho možno opustit pouze předepsaným postupem obsluhy nebo údržby.
(74) Ing. Marie Smrčková, patentový zástupce, Velflíkova 10, Praha 6, 16000

- (51) **E04D 13/00** (2006.01)
F24J 2/00 (2006.01)
(21) **2006-128**
(71) Vacula Ladislav, Vrahovice-Prostějov, CZ
(72) Vacula Ladislav, Vrahovice-Prostějov, CZ
(54) **Multifunkční zařízení k odstranění borcení střech objektu v zimním období**
(22) 28.02.2006
(57) Zařízení sestává z vodní nádrže s čerpadlem a s příslušným potrubím pro přivádění vody na střechu, rozprašovačů pro umožnění oplachování střechy, a příslušného zařízení měření a regulace. Zařízení slouží pro odstranění nadměrného množství sněhu ze střechy jeho splachováním při teplotě nad nulou. Součástí zařízení může být solární kolektor.

- (51) **E04F 15/12** (2006.01)
E04F 15/18 (2006.01)
(21) **2006-134**
(71) DURAMON s.r.o., Kroměříž, CZ
(72) Blahynka Petr Ing., Zlín, Želechovice, CZ
(54) **Plovoucí průmyslová podlaha**
(22) 01.03.2006
(57) Plovoucí průmyslová podlaha sestává nejméně z jednoho nízkoprofilového podlahového dílce (1) ze směsi cementu, plniv, příměsí, chemických přísad a vody, zhotoveného rozptřením směsi na novém nebo stávajícím betonovém podkladu (2) nebo na podkladu (2) ze ztuhlého a řídkým betonem zpevněného kameniva, přičemž podlahový dílec (1) je zapouzdřen ve vodotěsném plášti, tvořeném spodní plastovou folií (3) k separaci od podkladu (2) a proti úbytku vlhkosti z podlahového dílce (1) a dodatkovou vrchní folií (4), určenou přinejmenším přechodně proti úbytku vlhkosti z podlahového dílce (1). Pod obvodem podlahového dílce (1) jsou v podkladu (2) uspořádány kotevní elementy (5), které do podlahového dílce (1) zasahují.
(74) Karel Voda, patentový zástupce, Bolzanova 13, Brno, 61800

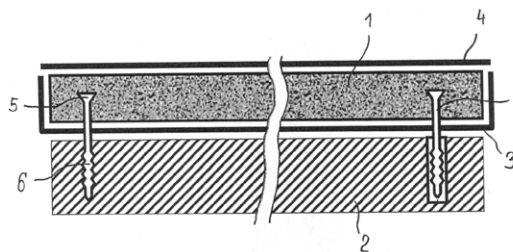

Zveřejněné přihlášky vynálezů - přehled podle třídících znaků

Tato kapitola obsahuje zveřejněné přihlášky vynálezů uspořádané podle třídících znaků mezinárodního patentové třídění, nacházejících se na druhém až x-tém místě zatřídění přihlášky vynálezu. Přihlášky vynálezu uspořádané podle třídících znaků na 1. pozici zatřídění jsou uvedeny v předchozí části.

B 24 B 53/075	(2006.01)	2007-140
B 61 L 23/00	(2006.01)	2006-27
B 61 L 27/04	(2006.01)	2006-27
E 04 F 15/18	(2006.01)	2006-134
F 24 J 2/00	(2006.01)	2006-128
H 04 L 9/00	(2006.01)	2006-27
H 04 L 9/32	(2006.01)	2006-27

Seznam přihlašovatelů zveřejněných přihlášek vynálezů

(71)	(21)	(51)	(71)	(21)	(51)
AŽD Praha s. r. o., Praha, CZ	2006-27	B 61 L 27/00	(2006.01)		
DURAMON s.r.o., Kroměříž, CZ	2006-134	E 04 F 15/12	(2006.01)		
Reishauer AG, 8304 Wallisellen, CH	2007-140	B 24 B 55/02	(2006.01)		
Vacula Ladislav, Vrahovice- Prostějov, CZ	2006-128	E 04 D 13/00	(2006.01)		

FG4A

Udělené patenty - přehled podle čísel patentů

V období uzávěrky tohoto čísla Věstníku udělil Úřad průmyslového vlastnictví tyto patenty.

298365	<i>E 05 D 5/02</i>	(2006.01)
298366	<i>C 11 B 3/00</i>	(2006.01)
298367	<i>A 61 K 31/445</i>	(2006.01)
298368	<i>A 43 B 7/12</i>	(2006.01)
298369	<i>C 03 B 35/10</i>	(2006.01)
298370	<i>H 05 H 1/48</i>	(2006.01)
298371	<i>A 61 K 9/20</i>	(2006.01)
298372	<i>F 41 C 23/18</i>	(2006.01)
298373	<i>B 61 L 27/00</i>	(2006.01)
298374	<i>B 27 M 3/00</i>	(2006.01)
298375	<i>G 03 G 5/09</i>	(2006.01)
298376	<i>B 65 D 75/36</i>	(2006.01)
298377	<i>D 03 D 49/50</i>	(2006.01)
298378	<i>B 01 J 37/03</i>	(2006.01)
298379	<i>B 60 K 13/04</i>	(2006.01)
298380	<i>B 28 B 13/02</i>	(2006.01)
298381	<i>G 01 N 33/82</i>	(2006.01)
298382	<i>C 07 D 207/325</i>	(2006.01)
298383	<i>A 61 K 9/14</i>	(2006.01)
298384	<i>E 05 B 9/10</i>	(2006.01)

FG4A

Udělené patenty - přehled podle MPT

(51) A43B 7/12 (2006.01)	(72) Eijsbouts Sonja, Nieuwkuijk, NL
(51) A43B 7/06 (2006.01)	Oogjen Bob Gerardus, Almere, NL
(51) A43B 13/12 (2006.01)	Homan Free Harmannus Willem, Hoevelaken, NL
(11) 298368	Cerfontain Marinus Bruce, Amsterdam, NL
(40) 15.07.1998	Riley Kenneth Lloyd, Baton Rouge, LA, US
(21) 1998-969	Soled Stuart Leon, Pittstown, NJ, US
(73) GEOX S.P.A., Montebelluna (Treviso), IT	Miseo Sabato, Pittstown, NJ, US
(72) Polegato Mario, Crocetta del Montello, IT	(54) Katalytický prostředek, způsob jeho přípravy a jeho použití
(54) Obuv propustná pro páry a způsob její výroby	(32) 15.01.1999, 15.01.1999
(32) 13.10.1995, 17.05.1996	(31) 1999/99200099, 1999/231125
(31) 1995PD/000190, 1996PD/126	(33) EP, US
(33) IT, IT	(86) PCT/EP2000/000354
(86) PCT/EP1996/004382	(87) WO 2000/041811
(87) WO 1997/014326	(22) 13.01.2000
(22) 09.10.1996	(74) KOREJZOVÁ & SPOL. v.o.s., JUDr. Zdeňka Korejzová, advokátka, Korunní 104/E, Praha 10, 10100
(74) JUDr. Petr Kalenský, Hálkova 2, Praha 2, 12000	
(51) A61K 31/445 (2006.01)	(51) B27M 3/00 (2006.01)
(51) A61P 43/00 (2006.01)	B32B 7/08 (2006.01)
(11) 298367	B32B 21/13 (2006.01)
(40) 16.09.1998	E04C 2/12 (2006.01)
(21) 1998-540	(11) 298374
(73) HOECHST AKTIENGESELLSCHAFT, Frankfurt am Main, DE	(40) 11.07.2001
(72) Schubert Hans-Peter Dr., Apfeldorf, DE	(21) 2001-446
Nimmesgern Hildegard Dr., Darmstadt, DE	(73) THOMA Erwin, St. Johann/Pongau, AT
Rudolphi Karl Dr., Mainz, DE	(72) THOMA Erwin, St. Johann/Pongau, AT
(54) Kombinovaný preparát k použití při demenci	(54) Prefabrikovaný vrstvený dřevěný prvek
(32) 26.02.1997	(32) 13.07.1998
(31) 1997/19707655	(31) 1998/1205
(33) DE	(33) AT
(22) 24.02.1998	(86) PCT/AT1999/000172
(74) Ing. Jan Kubát, Přístavní 24, Praha 7, 17000	(87) WO 2000/003850
	(22) 07.07.1999
(51) A61K 9/14 (2006.01)	(74) Egon Kühnel, Oblá 56, Brno, 63400
(51) C07F 9/38 (2006.01)	(51) B28B 13/02 (2006.01)
(11) 298383	(11) 298380
(40) 12.10.2005	(40) 16.06.2004
(21) 2004-292	(21) 2002-3689
(73) Zentiva, a. s., Praha 10, CZ	(73) SCHLOSSER-PFEIFFER GMBH, Aarbergen, DE
(72) Richter Jindřich Ing., Pardubice, CZ	SFH MASCHINEN- UND ANLAGENSERVICE FÜR
Jirman Josef Ing. CSc., Praha, CZ	BETONSTEININDUSTRIE GMBH, Weißenthurm, DE
(54) Amorfni forma risedronátu monosodného	(72) Kalkofen Peter, Diez, DE
(22) 26.02.2004	Rupietta Bertram, Oberhausen, DE
(74) Ing. Ivana Jirotková, Nad Štolou 12, Praha 7, 17000	Parsch Egon, Andernach, DE
(51) A61K 9/20 (2006.01)	(54) Způsob plnění dutin a plnicí zařízení k provádění tohoto způsobu
(51) A61K 31/19 (2006.01)	(32) 19.06.2002
(51) A61K 47/02 (2006.01)	(31) 2002/10227504
(51) A61K 47/36 (2006.01)	(33) DE
(51) A61P 29/00 (2006.01)	(22) 08.11.2002
(11) 298371	(74) Ing. Zdeněk Sedlák, Mendlovo nám. 1a, Brno, 60300
(40) 11.11.1998	(51) B60K 13/04 (2006.01)
(21) 1998-2617	F01N 7/00 (2006.01)
(73) Reckitt Benckiser Healthcare (UK) Limited, Slough, Berkshire, GB	F01N 7/18 (2006.01)
(72) Price Ian Ashley, Nottingham, GB	(11) 298379
(54) Dávkovací forma ibuprofenu a způsob její přípravy	(40) 11.07.2001
(32) 21.02.1996	(21) 2000-4345
(31) 1996/9603699	(73) SCAMBIA INDUSTRIAL DEVELOPMENTS AG, Schaan, LI
(33) GB	(72) Steenackers Pieter D. Dr., Heverlee, BE
(86) PCT/EP1997/000841	Alexnat John W. Jörg, Tongeren, BE
(87) WO 1997/030699	(54) Odváděcí zařízení výfukových plynů automobilu a způsob výroby odváděcího zařízení
(22) 19.02.1997	(32) 01.12.1999
(74) TRAPLOVÁ HAKR KUBÁT Advokátní a patentová kancelář, Ing. Eduard Hakr, Přístavní 24, Praha 7, 17000	(31) 1999/2194
(51) B01J 37/03 (2006.01)	(33) CH
(51) B01J 23/85 (2006.01)	(22) 22.11.2000
(51) B01J 23/888 (2006.01)	(74) PATENTSERVIS PRAHA a.s., Jivenská 1, Praha 4, 14000
(51) C10G 49/04 (2006.01)	
(11) 298378	
(40) 13.02.2002	
(21) 2001-2558	
(73) ALBEMARLE NETHERLANDS B.V., Amersfoort, NL	

(51) B61L 27/00 (2006.01)	(72) Löffler Fridolin, Bensheim, DE
B61L 27/04 (2006.01)	Plainer Hermann, Reinheim, DE
B61L 23/00 (2006.01)	Sprössler Bruno, Rossdorf, DE
H04L 9/32 (2006.01)	Ottofrickenstein Hans, Zwingenberg, DE
H04L 9/00 (2006.01)	(54) Způsob snižování fosfor obsahujících podílů v rostlinných olejích
(11) 298373	(32) 26.07.1995
(40) 12.09.2007	(31) 1995/19527274
(21) 2006-27	(33) DE
(73) AŽD Praha s. r. o., Praha, CZ	(86) PCT/DE1996/001190
(72) Houser Jiří, Praha, CZ	(87) WO 1997/005219
Klapka Štěpán, Praha, CZ	(22) 04.07.1996
Švejda Jaromír, Lysá nad Labem, CZ	(74) JUDr. Jan Matějka, Národní 32, Praha 1, 11000
Pšenička Pavel, Praha, CZ	
Beneš Tomáš, Praha, CZ	
Tomovič Martin, Trnava, SK	(51) D03D 49/50 (2006.01)
Smrčka Petr, Žďár nad Sázavou, CZ	D03D 47/30 (2006.01)
(54) Způsob zachování bezpečného stavu elektronických bezpečnostně relevantních zařízení se složenou bezpečností při poruše	(11) 298377
(22) 13.01.2006	(40) 18.06.2003
(74) Ing. Marie Smrčková, patentový zástupce, Velflíkova 10, Praha 6, 16000	(21) 2001-3766
	(73) VÝZKUMNÝ ÚSTAV TEXTILNÍCH STROJŮ LIBEREC
	A. S., Liberec, CZ
	(72) Karel Petr Ing., Liberec, CZ
	Mlynář Jiří Ing., Chrastava, CZ
	Dvořák Josef Doc. Ing. CSc., Liberec, CZ
	Adámek Karel Doc. Ing. CSc., Liberec, CZ
	Beran Martin Ing., Jenišovice, CZ
	(54) Způsob brzdění útku při prohozu útku proslupem na pneumatickém tkacím stroji a brzdící tryska
	(22) 19.10.2001
	(74) Ing. Dobroslav Musil, Cejl 38, Brno, 60200
(51) B65D 75/36 (2006.01)	(51) E05B 9/10 (2006.01)
A61J 1/03 (2006.01)	E05B 27/00 (2006.01)
(11) 298376	E05B 17/04 (2006.01)
(40) 15.12.1999	E05B 15/08 (2006.01)
(21) 1998-4376	(11) 298384
(73) ASTRA AKTIEBOLAG, Södertälje, SE	(40) 11.04.2001
(72) Assargren Christian, Bromma, SE	(21) 2000-3616
Friberg Claes, Haninge, SE	(73) KELLER Ernst, Richterswil, CH
(54) Blistrový balíček a způsob jeho výroby	(72) Keller Ernst, Richterswil, CH
(32) 01.07.1996	(54) Vestavný bezpečnostní zámek a klíč k tomuto zámku
(31) 1996/9602605	(32) 17.04.1998
(33) SE	(31) 1998/886
(86) PCT/SE1997/001130	(33) CH
(87) WO 1998/000351	(86) PCT/CH1999/000145
(22) 24.06.1997	(87) WO 1999/054574
(74) JUDr. Pavel Zelený, Hálkova 2, Praha 2, 12000	(22) 09.04.1999
	(74) PATENTSERVIS PRAHA a.s., Jivenská 1, Praha 4, 14000
(51) C03B 35/10 (2006.01)	(51) E05D 5/02 (2006.01)
(11) 298369	(11) 298365
(40) 16.12.1998	(40) 12.03.2003
(21) 1998-1419	(21) 2002-2091
(73) OWENS-BROCKWAY GLASS CONTAINER INC., Toledo, OH, US	(73) DR. HAHN GMBH & CO. KG, Mönchengladbach, DE
(72) Leidy Wayne D., Perrysburg, OH, US	(72) Sinsteden Claudia, Mönchengladbach, DE
DiFrank Frank J., Toledo, OH, US	(54) Montážní sestava a dveře, okno nebo podobné
Warnecke Ronald P., Danville, VA, US	(32) 15.12.1999
(54) Zařízení pro přenesení množiny produktů, uspořádaných v přímé linii na dopravníku, do zpracovatelské jednotky	(31) 1999/29922023
(32) 08.05.1997, 16.09.1997	(33) DE
(31) 1997/854042, 1997/931720	(86) PCT/EP2000/011446
(33) US, US	(87) WO 2001/044610
(22) 06.05.1998	(22) 17.11.2000
(74) JUDr. Jarmila Traplová, Přístavní 24, Praha 7, 17000	(74) JUDr. Miloš Všeťečka, Hálkova 2, Praha 2, 12000
(51) C07D 207/325 (2006.01)	(51) F41C 23/18 (2006.01)
(11) 298382	F41C 7/00 (2006.01)
(40) 12.10.2005	(11) 298372
(21) 2004-350	(40) 11.08.1999
(73) Zentiva, a. s., Praha, CZ	(21) 1998-2832
(72) Veverka Miroslav Ing. CSc., Bratislava, SK	(73) BENELLI ARMI S. P. A., Urbino, IT
Šimon Peter Prof. Ing. DrSc., Bratislava, SK	Scaramucci Sergio, Gallo di Petriano, IT
Jorik Vladimír Ing. CSc., Bratislava, SK	Caldari Rolando, Urbino, IT
(54) Způsob přípravy amorfní formy hemivápenaté soli atorvastatinu a její stabilizace	Vignaroli Marco, Perugia, IT
(22) 10.03.2004	Burigana Lucio, Roveredo in Piano, IT
(74) Ing. Ivana Jirotková, Nad Štolou 12, Praha 7, 17000	(54) Přenosná střelná zbraň
	(32) 17.09.1997
	(31) 1997MI/2105
	(33) IT
	(22) 04.09.1998
(51) C11B 3/00 (2006.01)	
C12N 9/16 (2006.01)	
(11) 298366	
(40) 17.06.1998	
(21) 1998-224	
(73) AB Enzymes GmbH, Darmstadt, DE	

(74) Dr. Karel Čermák, Národní 32, Praha 1, 11000

(51) **G01N 33/82** (2006.01)

(11) 298381

(40) 14.11.2001

(21) **2002-3143**

(73) AXIS-SHIELD ASA, Oslo, NO

(72) Sundrehagen Erling, Oslo, NO

Orming Lars, Oslo, NO

(54) **Způsob stanovení holo-transkobalaminu II**

(32) 18.09.1998

(31) 1998/9820473

(33) GB

(86) PCT/GB1999/003127

(87) WO 2000/017659

(22) 20.09.1999

(74) KOREJZOVÁ & SPOL., v.o.s., JUDr. Zdeňka Korejzová,
advokátka, Korunní 104/E, Praha 10, 10100

(51) **G03G 5/09** (2006.01)

G03G 9/09 (2006.01)

C09D 11/02 (2006.01)

(11) 298375

(40) 14.04.1999

(21) **1998-3204**

(73) Clariant Produkte (Deutschland) GmbH, Frankfurt am
Main, DE

(72) Macholdt Hans-Tobias Dr., Darmstadt-Eberstadt, DE

Baur Rüdiger Dr., Eppstein, DE

Ritter Josef Dr., Bad Soden, DE

(54) **Použití azopigmentu Yellow 155 jako barviva v
elektrofotografických tonerech a vývojkách,
práškových lacích a inkjet inkoustech**

(32) 06.10.1997, 07.02.1998

(31) 1997/19744097, 1998/19804899

(33) DE, DE

(22) 05.10.1998

(74) JUDr. Miloš Všečeka, Hálkova 2, Praha 2, 12000

(51) **H05H 1/48** (2006.01)

(11) 298370

(40) 13.01.1999

(21) **1998-2077**

(73) NETANYA PLASMATEC LTD., Netanya South, IL

(72) Dvoskin Pavel, Kiryat Nordau, IL

Zlochevsky Valery, Netanya, IL

Rosen Ran, Tel-Aviv, IL

(54) **Způsob tepelného zpracování roztaveného kovu,
zařízení a elektroda pro generátor plazmového oblouku**

(32) 29.01.1996

(31) 1996/116939

(33) IL

(86) PCT/IL1997/000023

(87) WO 1997/028672

(22) 16.01.1997

(74) Dr. Karel Čermák, Národní 32, Praha 1, 11000

Seznam majitelů udělených patentů

(73)	(11)	(51)	(73)	(11)	(51)
AB Enzymes GmbH, Darmstadt, DE	298366	C 11 B 3/00	(2006.01)		
ALBEMARLE NETHERLANDS B.V., Amersfoort, NL	298378	B 01 J 37/03	(2006.01)		
ASTRA AKTIEBOLAG, Södertälje, SE	298376	B 65 D 75/36	(2006.01)		
AXIS-SHIELD ASA, Oslo, NO	298381	G 01 N 33/82	(2006.01)		
AŽD Praha s. r. o., Praha, CZ	298373	B 61 L 27/00	(2006.01)		
BENELLI ARMI S. P. A., Urbino, IT	298372	F 41 C 23/18	(2006.01)		
Clariant Produkte (Deutschland) GmbH, Frankfurt am Main, DE	298375	G 03 G 5/09	(2006.01)		
DR. HAHN GMBH & CO. KG, Mönchengladbach, DE	298365	E 05 D 5/02	(2006.01)		
GEOX S.P.A., Montebelluna (Treviso), IT	298368	A 43 B 7/12	(2006.01)		
HOECHST AKTIENGESELLSCHAFT, Frankfurt am Main, DE	298367	A 61 K 31/445	(2006.01)		
KELLER Ernst, Richterswil, CH	298384	E 05 B 9/10	(2006.01)		
NETANYA PLASMATEC LTD., Netanya South, IL	298370	H 05 H 1/48	(2006.01)		
OWENS-BROCKWAY GLASS CONTAINER INC., Toledo, OH, US	298369	C 03 B 35/10	(2006.01)		
Reckitt Benckiser Healthcare (UK) Limited, Slough, Berkshire, GB	298371	A 61 K 9/20	(2006.01)		
SCAMBIA INDUSTRIAL DEVELOPMENTS AG, Schaan, LI	298379	B 60 K 13/04	(2006.01)		
SCHLOSSER-PFEIFFER GMBH, Aarbergen, DE	298380	B 28 B 13/02	(2006.01)		
SFH MASCHINEN- UND ANLAGENSERVICE FÜR BETONSTEININDUSTRIE GMBH, Weißenthurm, DE	298380	B 28 B 13/02	(2006.01)		
THOMA Erwin, St. Johann/Pongau, AT	298374	B 27 M 3/00	(2006.01)		
VÝZKUMNÝ ÚSTAV TEXTILNÍCH STROJŮ LIBEREC A. S., Liberec, CZ	298377	D 03 D 49/50	(2006.01)		
Zentiva, a. s., Praha, CZ	298382	C 07 D 207/325	(2006.01)		
Zentiva, a. s., Praha 10, CZ	298383	A 61 K 9/14	(2006.01)		

Udělené evropské patenty

Evropský patentový úřad udělil následující evropské patenty s účinky pro Českou republiku. Tyto patenty mohou být zrušeny nebo zachovány v pozmeněném znění Evropským patentovým úřadem v řízení o odporu. K tomu, aby nabyly evropský patent účinnosti na území České republiky, je třeba, aby byl Úřadu předložen ve stanovené lhůtě překlad patentového spisu do českého jazyka (§ 35c odst. 2 až 4 zákona č. 527/1990 Sb., v platném znění).

(97) EP 1288374	(47) 29.08.2007	(97) EP 1452462	(47) 29.08.2007
(97) EP 1288391	(47) 29.08.2007	(97) EP 1456247	(47) 29.08.2007
(97) EP 1289087	(47) 29.08.2007	(97) EP 1456425	(47) 29.08.2007
(97) EP 1291470	(47) 29.08.2007	(97) EP 1457944	(47) 29.08.2007
(97) EP 1294173	(47) 29.08.2007	(97) EP 1458660	(47) 29.08.2007
(97) EP 1298024	(47) 29.08.2007	(97) EP 1459650	(47) 29.08.2007
(97) EP 1300088	(47) 29.08.2007	(97) EP 1460648	(47) 29.08.2007
(97) EP 1300634	(47) 29.08.2007	(97) EP 1461600	(47) 29.08.2007
(97) EP 1308977	(47) 29.08.2007	(97) EP 1461870	(47) 29.08.2007
(97) EP 1314885	(47) 29.08.2007	(97) EP 1462160	(47) 29.08.2007
(97) EP 1316519	(47) 29.08.2007	(97) EP 1462952	(47) 29.08.2007
(97) EP 1316981	(47) 29.08.2007	(97) EP 1463816	(47) 29.08.2007
(97) EP 1318083	(47) 29.08.2007	(97) EP 1464642	(47) 29.08.2007
(97) EP 1319589	(47) 29.08.2007	(97) EP 1465933	(47) 29.08.2007
(97) EP 1320143	(47) 29.08.2007	(97) EP 1465977	(47) 29.08.2007
(97) EP 1321610	(47) 29.08.2007	(97) EP 1466820	(47) 29.08.2007
(97) EP 1327478	(47) 29.08.2007	(97) EP 1466926	(47) 29.08.2007
(97) EP 1338970	(47) 29.08.2007	(97) EP 1467781	(47) 29.08.2007
(97) EP 1342978	(47) 29.08.2007	(97) EP 1468813	(47) 29.08.2007
(97) EP 1352618	(47) 29.08.2007	(97) EP 1468915	(47) 29.08.2007
(97) EP 1353417	(47) 29.08.2007	(97) EP 1469028	(47) 29.08.2007
(97) EP 1357177	(47) 29.08.2007	(97) EP 1469072	(47) 29.08.2007
(97) EP 1362628	(47) 29.08.2007	(97) EP 1469340	(47) 29.08.2007
(97) EP 1366933	(47) 29.08.2007	(97) EP 1473976	(47) 29.08.2007
(97) EP 1369879	(47) 29.08.2007	(97) EP 1474322	(47) 29.08.2007
(97) EP 1374706	(47) 29.08.2007	(97) EP 1474749	(47) 29.08.2007
(97) EP 1378637	(47) 29.08.2007	(97) EP 1474927	(47) 29.08.2007
(97) EP 1380263	(47) 29.08.2007	(97) EP 1476501	(47) 29.08.2007
(97) EP 1382686	(47) 29.08.2007	(97) EP 1477358	(47) 29.08.2007
(97) EP 1384517	(47) 29.08.2007	(97) EP 1477941	(47) 29.08.2007
(97) EP 1400628	(47) 29.08.2007	(97) EP 1479274	(47) 29.08.2007
(97) EP 1406907	(47) 29.08.2007	(97) EP 1479379	(47) 29.08.2007
(97) EP 1408640	(47) 29.08.2007	(97) EP 1482826	(47) 29.08.2007
(97) EP 1410330	(47) 29.08.2007	(97) EP 1484177	(47) 29.08.2007
(97) EP 1412368	(47) 29.08.2007	(97) EP 1485471	(47) 29.08.2007
(97) EP 1414958	(47) 29.08.2007	(97) EP 1485624	(47) 29.08.2007
(97) EP 1414961	(47) 29.08.2007	(97) EP 1486002	(47) 29.08.2007
(97) EP 1416430	(47) 29.08.2007	(97) EP 1486460	(47) 29.08.2007
(97) EP 1417184	(47) 29.08.2007	(97) EP 1487719	(47) 29.08.2007
(97) EP 1423125	(47) 29.08.2007	(97) EP 1487743	(47) 29.08.2007
(97) EP 1423126	(47) 29.08.2007	(97) EP 1489070	(47) 29.08.2007
(97) EP 1424588	(47) 29.08.2007	(97) EP 1490091	(47) 29.08.2007
(97) EP 1424912	(47) 29.08.2007	(97) EP 1491011	(47) 29.08.2007
(97) EP 1424917	(47) 29.08.2007	(97) EP 1491477	(47) 29.08.2007
(97) EP 1425019	(47) 29.08.2007	(97) EP 1491770	(47) 29.08.2007
(97) EP 1425454	(47) 29.08.2007	(97) EP 1492642	(47) 29.08.2007
(97) EP 1426214	(47) 29.08.2007	(97) EP 1492971	(47) 29.08.2007
(97) EP 1426509	(47) 29.08.2007	(97) EP 1493490	(47) 29.08.2007
(97) EP 1426653	(47) 29.08.2007	(97) EP 1494126	(47) 29.08.2007
(97) EP 1426699	(47) 29.08.2007	(97) EP 1494327	(47) 29.08.2007
(97) EP 1430173	(47) 29.08.2007	(97) EP 1494839	(47) 29.08.2007
(97) EP 1430996	(47) 29.08.2007	(97) EP 1495266	(47) 29.08.2007
(97) EP 1432515	(47) 29.08.2007	(97) EP 1495885	(47) 29.08.2007
(97) EP 1433005	(47) 29.08.2007	(97) EP 1495934	(47) 29.08.2007
(97) EP 1440341	(47) 29.08.2007	(97) EP 1495978	(47) 29.08.2007
(97) EP 1440537	(47) 29.08.2007	(97) EP 1501435	(47) 29.08.2007
(97) EP 1441614	(47) 29.08.2007	(97) EP 1503560	(47) 29.08.2007
(97) EP 1442655	(47) 29.08.2007	(97) EP 1504589	(47) 29.08.2007
(97) EP 1443912	(47) 29.08.2007	(97) EP 1506167	(47) 29.08.2007
(97) EP 1444104	(47) 29.08.2007	(97) EP 1509640	(47) 29.08.2007
(97) EP 1444705	(47) 29.08.2007	(97) EP 1510016	(47) 29.08.2007
(97) EP 1446728	(47) 29.08.2007	(97) EP 1511915	(47) 29.08.2007
(97) EP 1447051	(47) 29.08.2007	(97) EP 1512616	(47) 29.08.2007
(97) EP 1447147	(47) 29.08.2007	(97) EP 1513719	(47) 29.08.2007
(97) EP 1448699	(47) 29.08.2007	(97) EP 1513886	(47) 29.08.2007
(97) EP 1449017	(47) 29.08.2007	(97) EP 1513994	(47) 29.08.2007
(97) EP 1449913	(47) 29.08.2007	(97) EP 1515901	(47) 29.08.2007
(97) EP 1450813	(47) 29.08.2007	(97) EP 1515977	(47) 29.08.2007
(97) EP 1451415	(47) 29.08.2007	(97) EP 1516338	(47) 29.08.2007
(97) EP 1451416	(47) 29.08.2007	(97) EP 1517899	(47) 29.08.2007

(97) EP 1518031	(47) 29.08.2007	(97) EP 1579726	(47) 29.08.2007
(97) EP 1522078	(47) 29.08.2007	(97) EP 1579903	(47) 29.08.2007
(97) EP 1522441	(47) 29.08.2007	(97) EP 1579932	(47) 29.08.2007
(97) EP 1522493	(47) 29.08.2007	(97) EP 1582467	(47) 29.08.2007
(97) EP 1522779	(47) 29.08.2007	(97) EP 1585355	(47) 29.08.2007
(97) EP 1524422	(47) 29.08.2007	(97) EP 1586262	(47) 29.08.2007
(97) EP 1525132	(47) 29.08.2007	(97) EP 1586924	(47) 29.08.2007
(97) EP 1525155	(47) 29.08.2007	(97) EP 1586934	(47) 29.08.2007
(97) EP 1525234	(47) 29.08.2007	(97) EP 1587456	(47) 29.08.2007
(97) EP 1525250	(47) 29.08.2007	(97) EP 1587464	(47) 29.08.2007
(97) EP 1526199	(47) 29.08.2007	(97) EP 1587979	(47) 29.08.2007
(97) EP 1527560	(47) 29.08.2007	(97) EP 1588078	(47) 29.08.2007
(97) EP 1527831	(47) 29.08.2007	(97) EP 1588669	(47) 29.08.2007
(97) EP 1528392	(47) 29.08.2007	(97) EP 1588742	(47) 29.08.2007
(97) EP 1529027	(47) 29.08.2007	(97) EP 1589162	(47) 29.08.2007
(97) EP 1530175	(47) 29.08.2007	(97) EP 1589482	(47) 29.08.2007
(97) EP 1532782	(47) 29.08.2007	(97) EP 1589686	(47) 29.08.2007
(97) EP 1532874	(47) 29.08.2007	(97) EP 1591052	(47) 29.08.2007
(97) EP 1535064	(47) 29.08.2007	(97) EP 1592631	(47) 29.08.2007
(97) EP 1535236	(47) 29.08.2007	(97) EP 1594218	(47) 29.08.2007
(97) EP 1535802	(47) 29.08.2007	(97) EP 1594469	(47) 29.08.2007
(97) EP 1537815	(47) 29.08.2007	(97) EP 1594759	(47) 29.08.2007
(97) EP 1538073	(47) 29.08.2007	(97) EP 1595105	(47) 29.08.2007
(97) EP 1539860	(47) 29.08.2007	(97) EP 1595651	(47) 29.08.2007
(97) EP 1540527	(47) 29.08.2007	(97) EP 1595771	(47) 29.08.2007
(97) EP 1542793	(47) 29.08.2007	(97) EP 1595817	(47) 29.08.2007
(97) EP 1544603	(47) 29.08.2007	(97) EP 1596082	(47) 29.08.2007
(97) EP 1545089	(47) 29.08.2007	(97) EP 1597202	(47) 29.08.2007
(97) EP 1545282	(47) 29.08.2007	(97) EP 1598668	(47) 29.08.2007
(97) EP 1546428	(47) 29.08.2007	(97) EP 1599020	(47) 29.08.2007
(97) EP 1547928	(47) 29.08.2007	(97) EP 1599345	(47) 29.08.2007
(97) EP 1549152	(47) 29.08.2007	(97) EP 1599647	(47) 29.08.2007
(97) EP 1549182	(47) 29.08.2007	(97) EP 1599999	(47) 29.08.2007
(97) EP 1549541	(47) 29.08.2007	(97) EP 1600190	(47) 29.08.2007
(97) EP 1549577	(47) 29.08.2007	(97) EP 1600274	(47) 29.08.2007
(97) EP 1549643	(47) 29.08.2007	(97) EP 1601095	(47) 29.08.2007
(97) EP 1549754	(47) 29.08.2007	(97) EP 1601786	(47) 29.08.2007
(97) EP 1550480	(47) 29.08.2007	(97) EP 1602609	(47) 29.08.2007
(97) EP 1550730	(47) 29.08.2007	(97) EP 1603930	(47) 29.08.2007
(97) EP 1552537	(47) 29.08.2007	(97) EP 1604673	(47) 29.08.2007
(97) EP 1553164	(47) 29.08.2007	(97) EP 1605902	(47) 29.08.2007
(97) EP 1553746	(47) 29.08.2007	(97) EP 1606767	(47) 29.08.2007
(97) EP 1554461	(47) 29.08.2007	(97) EP 1606902	(47) 29.08.2007
(97) EP 1555462	(47) 29.08.2007	(97) EP 1607421	(47) 29.08.2007
(97) EP 1555726	(47) 29.08.2007	(97) EP 1607753	(47) 29.08.2007
(97) EP 1556012	(47) 29.08.2007	(97) EP 1609726	(47) 29.08.2007
(97) EP 1556041	(47) 29.08.2007	(97) EP 1611813	(47) 29.08.2007
(97) EP 1556343	(47) 29.08.2007	(97) EP 1611972	(47) 29.08.2007
(97) EP 1558615	(47) 29.08.2007	(97) EP 1612812	(47) 29.08.2007
(97) EP 1559572	(47) 29.08.2007	(97) EP 1612898	(47) 29.08.2007
(97) EP 1562386	(47) 29.08.2007	(97) EP 1613119	(47) 29.08.2007
(97) EP 1562938	(47) 29.08.2007	(97) EP 1613374	(47) 29.08.2007
(97) EP 1563139	(47) 29.08.2007	(97) EP 1613687	(47) 29.08.2007
(97) EP 1563756	(47) 29.08.2007	(97) EP 1614465	(47) 29.08.2007
(97) EP 1565028	(47) 29.08.2007	(97) EP 1614948	(47) 29.08.2007
(97) EP 1565385	(47) 29.08.2007	(97) EP 1615049	(47) 29.08.2007
(97) EP 1565683	(47) 29.08.2007	(97) EP 1616699	(47) 29.08.2007
(97) EP 1566037	(47) 29.08.2007	(97) EP 1617975	(47) 29.08.2007
(97) EP 1567723	(47) 29.08.2007	(97) EP 1618034	(47) 29.08.2007
(97) EP 1568151	(47) 29.08.2007	(97) EP 1618259	(47) 29.08.2007
(97) EP 1568615	(47) 29.08.2007	(97) EP 1618518	(47) 29.08.2007
(97) EP 1568962	(47) 29.08.2007	(97) EP 1619041	(47) 29.08.2007
(97) EP 1569314	(47) 29.08.2007	(97) EP 1619388	(47) 29.08.2007
(97) EP 1569605	(47) 29.08.2007	(97) EP 1620211	(47) 29.08.2007
(97) EP 1569631	(47) 29.08.2007	(97) EP 1621107	(47) 29.08.2007
(97) EP 1569820	(47) 29.08.2007	(97) EP 1622705	(47) 29.08.2007
(97) EP 1570939	(47) 29.08.2007	(97) EP 1622777	(47) 29.08.2007
(97) EP 1571775	(47) 29.08.2007	(97) EP 1623411	(47) 29.08.2007
(97) EP 1572195	(47) 29.08.2007	(97) EP 1623612	(47) 29.08.2007
(97) EP 1573725	(47) 29.08.2007	(97) EP 1623945	(47) 29.08.2007
(97) EP 1574365	(47) 29.08.2007	(97) EP 1627100	(47) 29.08.2007
(97) EP 1576940	(47) 29.08.2007	(97) EP 1627501	(47) 29.08.2007
(97) EP 1577204	(47) 29.08.2007	(97) EP 1628895	(47) 29.08.2007
(97) EP 1577357	(47) 29.08.2007	(97) EP 1630169	(47) 29.08.2007
(97) EP 1577589	(47) 29.08.2007	(97) EP 1631440	(47) 29.08.2007
(97) EP 1578273	(47) 29.08.2007	(97) EP 1631912	(47) 29.08.2007
(97) EP 1579380	(47) 29.08.2007	(97) EP 1632279	(47) 29.08.2007
(97) EP 1579573	(47) 29.08.2007	(97) EP 1633514	(47) 29.08.2007

(97) EP 1633539	(47) 29.08.2007	(97) EP 1711560	(47) 29.08.2007
(97) EP 1634285	(47) 29.08.2007	(97) EP 1711800	(47) 29.08.2007
(97) EP 1636083	(47) 29.08.2007	(97) EP 1713331	(47) 29.08.2007
(97) EP 1637213	(47) 29.08.2007	(97) EP 1713710	(47) 29.08.2007
(97) EP 1637648	(47) 29.08.2007	(97) EP 1713764	(47) 29.08.2007
(97) EP 1639478	(47) 29.08.2007	(97) EP 1713847	(47) 29.08.2007
(97) EP 1641073	(47) 29.08.2007	(97) EP 1713882	(47) 29.08.2007
(97) EP 1642021	(47) 29.08.2007	(97) EP 1714364	(47) 29.08.2007
(97) EP 1642282	(47) 29.08.2007	(97) EP 1715123	(47) 29.08.2007
(97) EP 1642549	(47) 29.08.2007	(97) EP 1716036	(47) 29.08.2007
(97) EP 1643117	(47) 29.08.2007	(97) EP 1716738	(47) 29.08.2007
(97) EP 1643998	(47) 29.08.2007	(97) EP 1716939	(47) 29.08.2007
(97) EP 1644131	(47) 29.08.2007	(97) EP 1719101	(47) 29.08.2007
(97) EP 1644385	(47) 29.08.2007	(97) EP 1719686	(47) 29.08.2007
(97) EP 1645014	(47) 29.08.2007	(97) EP 1719859	(47) 29.08.2007
(97) EP 1645167	(47) 29.08.2007	(97) EP 1720152	(47) 29.08.2007
(97) EP 1645482	(47) 29.08.2007	(97) EP 1720927	(47) 29.08.2007
(97) EP 1645714	(47) 29.08.2007	(97) EP 1722050	(47) 29.08.2007
(97) EP 1645836	(47) 29.08.2007	(97) EP 1722051	(47) 29.08.2007
(97) EP 1646306	(47) 29.08.2007	(97) EP 1722755	(47) 29.08.2007
(97) EP 1646567	(47) 29.08.2007	(97) EP 1723059	(47) 29.08.2007
(97) EP 1646785	(47) 29.08.2007	(97) EP 1724200	(47) 29.08.2007
(97) EP 1648002	(47) 29.08.2007	(97) EP 1725446	(47) 29.08.2007
(97) EP 1648476	(47) 29.08.2007	(97) EP 1725516	(47) 29.08.2007
(97) EP 1649233	(47) 29.08.2007	(97) EP 1725538	(47) 29.08.2007
(97) EP 1650291	(47) 29.08.2007	(97) EP 1726751	(47) 29.08.2007
(97) EP 1651244	(47) 29.08.2007	(97) EP 1727620	(47) 29.08.2007
(97) EP 1651553	(47) 29.08.2007	(97) EP 1727953	(47) 29.08.2007
(97) EP 1651558	(47) 29.08.2007	(97) EP 1729315	(47) 29.08.2007
(97) EP 1651703	(47) 29.08.2007	(97) EP 1730352	(47) 29.08.2007
(97) EP 1652054	(47) 29.08.2007	(97) EP 1733842	(47) 29.08.2007
(97) EP 1652205	(47) 29.08.2007	(97) EP 1734270	(47) 29.08.2007
(97) EP 1653193	(47) 29.08.2007	(97) EP 1734891	(47) 29.08.2007
(97) EP 1656862	(47) 29.08.2007	(97) EP 1738353	(47) 29.08.2007
(97) EP 1656955	(47) 29.08.2007	(97) EP 1738389	(47) 29.08.2007
(97) EP 1657159	(47) 29.08.2007	(97) EP 1739867	(47) 29.08.2007
(97) EP 1660469	(47) 29.08.2007	(97) EP 1739894	(47) 29.08.2007
(97) EP 1661207	(47) 29.08.2007	(97) EP 1740043	(47) 29.08.2007
(97) EP 1663593	(47) 29.08.2007	(97) EP 1742017	(47) 29.08.2007
(97) EP 1664415	(47) 29.08.2007	(97) EP 1742988	(47) 29.08.2007
(97) EP 1664765	(47) 29.08.2007	(97) EP 1742999	(47) 29.08.2007
(97) EP 1665009	(47) 29.08.2007	(97) EP 1744257	(47) 29.08.2007
(97) EP 1665975	(47) 29.08.2007	(97) EP 1745610	(47) 29.08.2007
(97) EP 1668744	(47) 29.08.2007	(97) EP 1746433	(47) 29.08.2007
(97) EP 1668784	(47) 29.08.2007	(97) EP 1747173	(47) 29.08.2007
(97) EP 1669359	(47) 29.08.2007	(97) EP 1747351	(47) 29.08.2007
(97) EP 1669516	(47) 29.08.2007	(97) EP 1747555	(47) 29.08.2007
(97) EP 1670665	(47) 29.08.2007	(97) EP 1747609	(47) 29.08.2007
(97) EP 1670903	(47) 29.08.2007	(97) EP 1749216	(47) 29.08.2007
(97) EP 1672186	(47) 29.08.2007	(97) EP 1751215	(47) 29.08.2007
(97) EP 1677908	(47) 29.08.2007	(97) EP 1751404	(47) 29.08.2007
(97) EP 1678287	(47) 29.08.2007	(97) EP 1751703	(47) 29.08.2007
(97) EP 1679279	(47) 29.08.2007	(97) EP 1752064	(47) 29.08.2007
(97) EP 1680184	(47) 29.08.2007	(97) EP 1753525	(47) 29.08.2007
(97) EP 1682634	(47) 29.08.2007	(97) EP 1753896	(47) 29.08.2007
(97) EP 1684189	(47) 29.08.2007	(97) EP 1761199	(47) 29.08.2007
(97) EP 1684683	(47) 29.08.2007	(97) EP 1766176	(47) 29.08.2007
(97) EP 1685362	(47) 29.08.2007	(97) EP 1772292	(47) 29.08.2007
(97) EP 1685388	(47) 29.08.2007	(97) EP 1795989	(47) 29.08.2007
(97) EP 1688760	(47) 29.08.2007	(97) EP 1820814	(47) 29.08.2007
(97) EP 1692988	(47) 29.08.2007	(97) EP 1821380	(47) 29.08.2007
(97) EP 1693138	(47) 29.08.2007		
(97) EP 1693144	(47) 29.08.2007		
(97) EP 1693826	(47) 29.08.2007		
(97) EP 1694656	(47) 29.08.2007		
(97) EP 1697217	(47) 29.08.2007		
(97) EP 1698486	(47) 29.08.2007		
(97) EP 1698568	(47) 29.08.2007		
(97) EP 1699702	(47) 29.08.2007		
(97) EP 1700592	(47) 29.08.2007		
(97) EP 1700789	(47) 29.08.2007		
(97) EP 1701754	(47) 29.08.2007		
(97) EP 1703190	(47) 29.08.2007		
(97) EP 1706333	(47) 29.08.2007		
(97) EP 1708505	(47) 29.08.2007		
(97) EP 1708815	(47) 29.08.2007		
(97) EP 1711071	(47) 29.08.2007		
(97) EP 1711551	(47) 29.08.2007		

MM4A Zánik evropských patentů nezaplacením poplatků za udržování platnosti patentu

Následující evropské patenty udělené Evropským patentovým úřadem s účinky pro Českou republiku zanikly pro nezaplacení poplatků za udržování platnosti patentu (§22 písm. b) zákona č. 527/1990 Sb., v platném znění).

(97)	EP 1279890
(97)	EP 1302118
(97)	EP 1312521
(97)	EP 1376785
(97)	EP 1413506
(97)	EP 1425121
(97)	EP 1444866
(97)	EP 1452433
(97)	EP 1462451
(97)	EP 1485207
(97)	EP 1493922
(97)	EP 1526492
(97)	EP 1541454
(97)	EP 1541934
(97)	EP 1546654
(97)	EP 1552245
(97)	EP 1554543
(97)	EP 1554544
(97)	EP 1575824
(97)	EP 1592614
(97)	EP 1596674
(97)	EP 1604118

FG1K

Zapsané užité vzory - přehled podle čísel zápisu

V období uzávěrky tohoto čísla Věstníku zapsal Úřad průmyslového vlastnictví tyto užité vzory.

17800	F 28 F 3/08	(2006.01)
17801	A 61 K 9/16	(2006.01)
17802	A 61 K 31/28	(2006.01)
17803	A 61 F 2/36	(2006.01)
17804	A 23 K 1/16	(2006.01)
17805	B 65 G 65/02	(2006.01)
17806	F 22 B 37/38	(2006.01)
17807	F 23 C 10/00	(2006.01)
17808	A 01 K 3/00	(2006.01)
17809	E 02 D 29/14	(2006.01)
17810	F 01 K 27/00	(2006.01)
17811	F 01 K 27/00	(2006.01)
17812	B 21 D 5/01	(2006.01)
17813	B 60 R 13/10	(2006.01)
17814	G 06 F 19/00	(2006.01)
17815	E 21 F 13/00	(2006.01)
17816	G 06 F 19/00	(2006.01)
17817	F 25 B 31/00	(2006.01)
17818	F 04 D 13/02	(2006.01)

FG1K

Zapsané užité vzory - řazené podle MPT

- (51) *A01K 3/00* (2006.01)
A01K 13/00 (2006.01)
A01K 1/035 (2006.01)
A01K 29/00 (2006.01)
- (11) 17808
(21) **2007-18964**
(22) 26.05.2005
(47) 03.09.2007
(73) Výzkumný ústav živočišné výroby, v.v.i., Praha, CZ
(72) Kunc Petr Ing., Praha, CZ
Knížková Ivana Ing. CSc., Praha, CZ
Knížek Josef Ing., Ondřejov, CZ
- (54) **Drbadlo pro zvířata**
(74) Ministerstvo zemědělství ČR, Mgr. Hana Jirkalová, Těšnov 17, Praha 1, 11705
- (51) *A23K 1/16* (2006.01)
(11) 17804
(21) **2007-18788**
(22) 09.05.2007
(47) 03.09.2007
(73) CANAMIPHARM, s. r. o., Hradec Králové, CZ
(72) Finsterle René MVDr., Hradec Králové, CZ
- (54) **Veterinární nutriční doplněk**
(74) Ing. Václav Kratochvíl, patentový zástupce, Táborská 758/33, Mladá Boleslav, 29301
- (51) *A61F 2/36* (2006.01)
A61F 2/30 (2006.01)
- (11) 17803
(21) **2007-18745**
(22) 19.04.2007
(47) 03.09.2007
(32) 20.04.2006
(31) 2006/672
(33) AT
(73) Implantech Medizintechnik Ges.m.b.H., A-2344 Maria Enzersdorf, AT
(72) Brandhuber Reinhard Ing., Wien, AT
Müllner Thomas, Ebreichsdorf, AT
- (54) **Viceditlná endoprotéza kloubu**
(74) Společná advokátní kancelář Všeťečka Zelený Švorčik Kalenský a partneři, JUDr. Miloš Všeťečka, Hálkova 2, Praha 2, 12000
- (51) *A61K 31/28* (2006.01)
A61K 33/24 (2006.01)
A61P 13/12 (2006.01)
- (11) 17802
(21) **2007-18489**
(22) 22.04.2002
(47) 03.09.2007
(32) 23.04.2001
(31) 2001/285901
(33) US
(73) ANORMED CORPORATION, Langley, British Columbia, CA
(72) Abrams Michael J., Custer, WA, US
Bridger Gary J., Bellingham, CA
Fricker Simon P., Langley, CA
Idzan Stefan R., Langley, CA
- (54) **Farmaceutický prostředek pro léčbu stavu charakteristického nežádoucí absorpcí ščavelanu z gastrointestinálního traktu**
(74) Společná advokátní kancelář Všeťečka Zelený Švorčik Kalenský a partneři, JUDr. Pavel Zelený, Hálkova 2, Praha 2, 12000
- (51) *A61K 9/16* (2006.01)
A61K 9/22 (2006.01)
A61K 31/485 (2006.01)
- (11) 17801
(21) **2006-18163**
(22) 13.10.2006
(47) 03.09.2007
(32) 31.10.2005, 18.05.2006, 11.08.2006
(31) 2005/731995, 2006/802017, 2006/837049
(33) US, US, US
(73) Alza Corporation, Mountain View, CA, US
(72) Sathyan Gayatri, San Jose, CA, US
Davar Nipun, Fremont, CA, US
Pors Linda Hearney, Saratoga, CA, US
Casadevall Gemma, Barcelona, ES
Hastedt Jayne, San Carlos, CA, US
- (54) **Perorální aplikační forma s prodlouženým uvolňováním opioidu**
(74) Čermák Hořejš Myslíl a spol., JUDr. Karel Čermák, advokát, Národní 32, Praha 1, 11000
- (51) *B21D 5/01* (2006.01)
B21D 5/04 (2006.01)
B21D 5/00 (2006.01)
B21D 11/20 (2006.01)
B21D 11/00 (2006.01)
- (11) 17812
(21) **2007-19005**
(22) 13.07.2007
(47) 03.09.2007
(73) Reinhard Franze, Wals - Sitzenheim, AT
(72) Reinhard Franze, Wals - Sitzenheim, AT
- (54) **Ohýbačka plechu, především s hydrophonem**
(74) Ing. Jana Vandělíková, Havanská 17, Praha 7, 17000
- (51) *B60R 13/10* (2006.01)
(11) 17813
(21) **2007-19011**
(22) 17.07.2007
(47) 03.09.2007
(73) AVIPLAST s. r. o., Buštěhrad, CZ
(72) Zámyslický Luděk Ing., Buštěhrad, CZ
- (54) **Držák tabulky, zejména registrační značky vozidla**
(74) Ing. Karel Pospíšil, Na vinici 361, Klecany, 25067
- (51) *B65G 65/02* (2006.01)
(11) 17805
(21) **2007-18807**
(22) 16.05.2007
(47) 03.09.2007
(73) AURA - engineering Hranice, s. r. o., Hranice, CZ
(72) Straka Jaromír Ing., Hranice, CZ
- (54) **Paletovací zařízení**
(74) HALAXOVÁ & HALAXOVÁ, TETRAPAT, RNDr. Zdeňka Halaxová, Horní náměstí 7, Olomouc, 77200
- (51) *E02D 29/14* (2006.01)
E05B 65/00 (2006.01)
- (11) 17809
(21) **2007-18987**
(22) 09.07.2007
(47) 03.09.2007
(73) HV HOLDING a. s., Plzeň, CZ
(72) Bejček Pavel, Stod, CZ
- (54) **Bezpečnostní uzamykací systém**
(74) Bc. Irena Langrová, Skrětova 48, Plzeň, 30100
- (51) *E21F 13/00* (2006.01)
E21F 13/02 (2006.01)
- (11) 17815
(21) **2007-19034**
(22) 24.07.2007
(47) 03.09.2007
(73) Pietrasz Petr, Karviná, CZ
(72) Pietrasz Petr, Karviná, CZ

- (54) **Pásový vlek pro dopravu osob**
(74) Ing. Pavel Nádvořík, Sokola Tůmy 1, Ostrava - Hulváky, 70900
- (51) **F01K 27/00** (2006.01)
F01K 17/02 (2006.01)
F01K 7/00 (2006.01)
- (11) 17810
(21) **2007-18990**
(22) 10.07.2007
(47) 03.09.2007
(73) Klír Tomáš, Poděbrady, CZ
(72) Klír Tomáš, Poděbrady, CZ
- (54) **Parní stroj**
- (51) **F01K 27/00** (2006.01)
F01K 17/02 (2006.01)
F01K 7/00 (2006.01)
- (11) 17811
(21) **2007-18991**
(22) 10.07.2007
(47) 03.09.2007
(73) Klír Tomáš, Poděbrady, CZ
(72) Klír Tomáš, Poděbrady, CZ
- (54) **Kogenerační jednotka**
- (51) **F04D 13/02** (2006.01)
F04D 29/04 (2006.01)
- (11) 17818
(21) **2007-19094**
(22) 10.08.2007
(47) 03.09.2007
(73) Vysoké učení technické v Brně Fakulta strojního inženýrství, Brno, CZ
- (72) Pochylý František Prof. Ing. CSc., Brno, CZ
Lapčík Josef Doc. Ing. CSc., Brno, CZ
Fialová Simona Ing. Ph.D., Brno, CZ
Lániček Tomáš Ing., Brno, CZ
- (54) **Bezucpávkové odstředivé čerpadlo s integrovaným diskovým motorem**
- (74) Ing. Petr Soukup, patentový a známkový zástupce, Vídeňská 8, Olomouc, 77200
- (51) **F22B 37/38** (2006.01)
F22B 37/42 (2006.01)
F22B 37/54 (2006.01)
F22B 37/56 (2006.01)
G01F 1/34 (2006.01)
G01F 1/00 (2006.01)
- (11) 17806
(21) **2007-18814**
(22) 17.05.2007
(47) 03.09.2007
(73) Pauzerová Michaela, Praha, CZ
Havlík Václav, Praha, CZ
- (72) Pauzerová Michaela, Praha, CZ
Havlík Václav, Praha, CZ
- (54) **Měřicí tlakový zámeček**
- (51) **F23C 10/00** (2006.01)
F23C 10/18 (2006.01)
- (11) 17807
(21) **2007-18905**
(22) 14.06.2007
(47) 03.09.2007
(73) Mikoda Jiří Ing. CSc., Ústí nad Labem, CZ
(72) Mikoda Jiří Ing. CSc., Ústí nad Labem, CZ
- (54) **Fluidní topeniště teplotěrenských kotlů**
- (51) **F25B 31/00** (2006.01)
- (11) 17817
(21) **2007-19078**
(22) 07.08.2007
(47) 03.09.2007
(73) Kopecký Pavel, Kolín, Sendražice, CZ
(72) Kopecký Pavel, Kolín, Sendražice, CZ
- (54) **Zařízení k zvýšení účinnosti kompresorových chladicích zařízení pracujících s jednostupňovou rekuperací tepla pro ohřev teplé užitkové vody**
- (51) **F28F 3/08** (2006.01)
- (11) 17800
(21) **2006-17996**
(22) 14.08.2006
(47) 03.09.2007
(73) Tóth Stanislav, Kroměříž, CZ
Diviš Stanislav, Kroměříž, CZ
VACUTEC MORAVIA, spol. s r.o., Kroměříž, CZ
- (72) Tóth Stanislav, Kroměříž, CZ
Diviš Stanislav, Kroměříž, CZ
- (54) **Otopné těleso**
- (74) Patentová a známková kancelář, Ing. Jaromír Příkryl, Včelín 1161, Hulín, 76824
- (51) **G06F 19/00** (2006.01)
G06Q 30/00 (2006.01)
G06Q 99/00 (2006.01)
- (11) 17816
(21) **2007-19059**
(22) 01.08.2007
(47) 03.09.2007
(73) Gyertyák Silvester Ing., Olomouc, CZ
Luňák Jaroslav PaDr., Samotšky, CZ
- (72) Gyertyák Silvester Ing., Olomouc, CZ
Luňák Jaroslav PaDr., Samotšky, CZ
- (54) **Loterijní systém, zejména pro obchodní a nákupní centra**
- (74) Ing. Petr Soukup, patentový a známkový zástupce, Vídeňská 8, Olomouc, 77200
- (51) **G06F 19/00** (2006.01)
G06Q 50/00 (2006.01)
A61L 2/24 (2006.01)
A61L 2/26 (2006.01)
A61L 2/28 (2006.01)
- (11) 17814
(21) **2007-19015**
(22) 18.07.2007
(47) 03.09.2007
(73) MIELE, spol. s r. o., Brno, CZ
(72) Hellar Jan Ing., Brno, CZ
- (54) **Zapojení obvodu řízení a kontroly desinfekčních automatů a/nebo sterilizátorů, zejména v nemocničních zařízeních**
- (74) Ing. František Kania, Mendlovo nám. 1a, Brno, 60300

Seznam majitelů zapsaných užitečných vzorů

(73)	(11)	(51)	(73)	(11)	(51)
Alza Corporation, Mountain View, CA, US	17801	A 61 K 9/16	(2006.01)		
ANORMED CORPORATION, Langley, British Columbia, CA	17802	A 61 K 31/28	(2006.01)		
AURA - engineering Hranice, s. r. o., Hranice, CZ	17805	B 65 G 65/02	(2006.01)		
AVIPLAST s. r. o., Buštěhrad, CZ	17813	B 60 R 13/10	(2006.01)		
CANAMIPHARM, s. r. o., Hradec Králové, CZ	17804	A 23 K 1/16	(2006.01)		
Diviš Stanislav, Kroměříž, CZ	17800	F 28 F 3/08	(2006.01)		
Gyertyák Silvester Ing., Olomouc, CZ	17816	G 06 F 19/00	(2006.01)		
Havlík Václav, Praha, CZ	17806	F 22 B 37/38	(2006.01)		
HV HOLDING a. s., Plzeň, CZ	17809	E 02 D 29/14	(2006.01)		
Implantech Medizintechnik Ges.m.b.H., A-2344 Maria Enzersdorf, AT	17803	A 61 F 2/36	(2006.01)		
Klír Tomáš, Poděbrady, CZ	17810	F 01 K 27/00	(2006.01)		
Klír Tomáš, Poděbrady, CZ	17811	F 01 K 27/00	(2006.01)		
Kopecký Pavel, Kolín, Sendražice, CZ	17817	F 25 B 31/00	(2006.01)		
Luňák Jaroslav PaDr., Samotšky, CZ	17816	G 06 F 19/00	(2006.01)		
MIELE, spol. s r. o., Brno, CZ	17814	G 06 F 19/00	(2006.01)		
Mikoda Jiří Ing. CSc., Ústí nad Labem, CZ	17807	F 23 C 10/00	(2006.01)		
Pauzerová Michaela, Praha, CZ	17806	F 22 B 37/38	(2006.01)		
Pietrasz Petr, Karviná, CZ	17815	E 21 F 13/00	(2006.01)		
Reinhard Franze, Wals - Sätzenheim, AT	17812	B 21 D 5/01	(2006.01)		
Tóth Stanislav, Kroměříž, CZ	17800	F 28 F 3/08	(2006.01)		
VACUTEC MORAVIA, spol. s r.o., Kroměříž, CZ	17800	F 28 F 3/08	(2006.01)		
Vysoké učení technické v Brně Fakulta strojního inženýrství, Brno, CZ	17818	F 04 D 13/02	(2006.01)		
Výzkumný ústav živočišné výroby, v.v.i., Praha, CZ	17808	A 01 K 3/00	(2006.01)		

Úřední rozhodnutí a oznámení

MM4A, MM4F Zániky patentů a autorských osvědčení pro nezaplacení udržovacích poplatků

(11)	(21)	Int.Cl/(51)	(11)	(21)	Int.Cl/(51)
276116	1990-876	5/B29D 5/00			
278889	1991-463	8/E04C 1/42			
279908	1990-846	8/B28D 1/14			
280621	1994-335	8/C11D 1/83			
280833	1994-328	8/B28C 1/14			
281708	1993-2715	6/C07D 457/06			
281846	1992-435	8/D04B 35/28			
281904	1990-819	8/H01H 71/08			
281996	1992-498	8/F23G 5/50			
282620	1994-314	8/B61F 5/30			
282648	1994-339	8/E04F 15/22			
282848	1990-782	8/C08G 69/08			
284111	1992-582	8/F03C 1/247			
284516	1992-546	8/A41D 27/02			
285439	1990-626	8/D03D 49/00			
285705	1995-456	8/D06F 23/04			
285763	1995-457	8/D06F 35/00			
285792	1995-458	8/D06F 35/00			
286144	1996-2536	7/D01D 5/098			
286312	1992-503	8/C07C 227/42			
286473	1994-321	8/G10K 11/16			
287843	1997-528	8/C07C 279/22			
287992	1988-867	8/A61K 36/00			
288808	1996-2341	7/H02G 15/013			
289055	1995-472	8/A01G 31/04			
290017	1997-571	8/C09J 5/00			
290151	2001-709	8/C12N 15/06			
290370	1993-1744	7/H04M 1/66			
290504	1995-2096	7/C07D 209/34			
290647	1998-548	7/F02M 37/04			
290831	1996-557	8/D01H 9/12			
291352	1996-537	8/C07C 403/20			
291591	1999-2930	7/A47J 47/20			
291766	1997-2562	7/E04B 1/38			
291833	1996-378	8/C07D 243/02			
291836	1996-2153	7/B65D 75/00			
292075	2000-2934	7/C08G 69/00			
292167	1998-1201	7/C07D 263/24			
292355	1996-400	8/B61D 3/20			
292519	1997-454	8/C07C 253/00			
292597	1996-2340	7/B65D 75/14			
292812	1998-3844	7/B60K 41/14			
292915	1997-511	8/A61K 35/74			
293122	1994-391	8/B65G 61/00			
294074	1998-594	8/B62L 1/14			
294264	1998-2604	7/B05B 5/053			
294582	1998-2560	7/F16L 27/08			
294831	1999-3021	7/C04B 28/18			
295119	2003-548	8/A61B 5/02			
295146	1998-2524	7/B22D 41/56			
295741	2004-286	8/C10J 3/30			
295751	2003-420	8/A01N 59/00			
295800	2000-638	8/B23B 31/30			
295828	1995-2045	7/F16H 3/72			
297366	1999-2875	8/C07D 265/36			
297372	2003-3420	8/B21B 45/08			
297376	2003-3452	8/B21B 39/08			
297377	2003-2487	8/F24D 15/00			
297391	2002-507	8/G01N 33/18			
297425	1999-3001	8/H01H 9/00			

MK1K Zániky užitných vzorů uplynutím doby platnosti

(11)	(21)	Int.Cl/(51)	(11)	(21)	Int.Cl/(51)
6617	1997-7102	8/F28D 7/10	6871	1997-7114	8/G08G 1/087
6776	1997-7098	8/B65D 6/16	6902	1997-7108	8/A47B 33/00
6815	1997-7103	8/G01N 27/30	9805	2000-10412	8/C10L 5/00
6817	1997-7106	8/H01H 75/10	9806	2000-10413	8/C10J 3/20
6870	1997-7095	8/F16L 5/02	9870	2000-10425	8/E03D 1/34

9968	2000-10426	8/A47L 9/28
10204	2000-10415	8/F16L 58/00
10458	2000-10411	8/B29C 65/44
12531	2002-13220	8/E04B 1/64
13106	2003-13949	8/A23G 1/00
13107	2003-13950	8/G08B 5/22
13152	2003-13947	8/H04N 7/16
13155	2003-13967	8/B62K 5/06
13156	2003-13968	8/A61B 5/02
13158	2003-13972	8/A63H 33/08
13204	2003-13945	8/A63H 27/30
13205	2003-13960	8/A41D 13/06
13241	2003-13953	8/E04B 5/02
13243	2003-13959	8/F21L 19/00
13270	2003-13965	8/B65G 43/08
13271	2003-13970	8/B22D 27/06
13344	2003-13962	8/B23B 51/00
13395	2003-13944	8/B27C 3/02

MK4Q Zániky práva ze zapsaných průmyslových vzorů uplynutím doby ochrany

(11)	(21)	Int.Cl/(51)	(11)	(21)	Int.Cl/(51)
27474	1997-29922	6/06-01, 06-03			
27485	1997-29930	6/12-16			
27624	1997-29931	6/06-01			
27762	1997-29923	6/22-06			
27860	1997-29938	6/04-02			
31008	2002-33763	7/06-03			
31015	2002-33744	7/06-01			
31039	2002-33741	7/21-01			
31040	2002-33749	7/24-99			
31041	2002-33750	7/12-15			
31042	2002-33751	7/12-15			
31043	2002-33752	7/12-15			
31044	2002-33753	7/12-15			
31064	2002-33761	7/20-03			
31071	2002-33762	7/26-05			
31164	2002-33740	7/07-08			
31165	2002-33764	7/06-01			
31365	2002-33765	7/19-08			
31441	2002-33757	7/19-08			
31442	2002-33758	7/19-08			
32047	2002-33756	8/06-01, 06-03, 06-04, 06-06			

Zápisy licenčních smluv do rejstříku užitných vzorů pro nabyvatele

(11) 7239
(73) Vladimír Vitver - SVC NÁCHOD, Náchod, CZ
Nabyvatel: SVC Náchod, s.r.o., Pod Smrkem 2031,
Náchod, 54701, CZ
Druh licence: výlučná
Datum uzavření smlouvy: 20.08.2007
Datum zápisu smlouvy: 29.08.2007

(11) 14049
(73) Vladimír Vitver - SVC Náchod, Náchod, CZ
Nabyvatel: SVC Náchod, s.r.o., Pod Smrkem 2031,
Náchod, 54701, CZ
Druh licence: výlučná
Datum uzavření smlouvy: 20.08.2007
Datum zápisu smlouvy: 29.08.2007

ND1K První prodloužení doby platnosti užitných vzorů

(51)	A 23 C 9/13	(51)	A 47 B 57/08, A 47 B 57/20, A 47 B 57/26
(11)	13712	(11)	13951
(21)	2003-14582	(21)	2003-14593
(22)	02.09.2003	(22)	03.09.2003
(73)	MILCOLM A.S., VÝZKUMNÝ ÚSTAV MLÉKÁRENSKÝ, Praha, CZ	(73)	KOVONA A.S., Lysá nad Labem, CZ
(54)	Fermentovaný nápoj	(54)	Bezšroubový regál
(51)	E 04 G 21/22, E 04 G 21/18		
(11)	13731		
(21)	2003-14575		
(22)	29.08.2003		
(73)	RYSZAWY Tomáš, Bystřice nad Olší, CZ		
(54)	Vyzdívací přípravek		

- (51) B 61 L 7/10, B 61 L 7/08, B 61 L 7/06, B 61 L 9/04,
B 61 L 9/00, B 61 L 29/24
(11) 14134
(21) 2003-14606
(22) 09.09.2003
(73) BETAMONT S.R.O., Zvolen, SK
(54) Zapojení elektronického dohlížecího obvodu pro
výstražníky průcestného zabezpečovacího zařízení
- (51) A 23 L 2/00, A 23 L 2/38, A 23 L 1/29
(11) 14159
(21) 2004-15099
(22) 19.02.2004
(73) ASP s. r. o., Divina, SK
(54) Sójový nápoj
- (51) G 09 F 23/00
(11) 14540
(21) 2004-15424
(22) 12.05.2004
(73) HEBA agency, s.r.o., Včelná, CZ
(54) Lavička s reklamní plochou

ND1K

Druhé prodloužení doby platnosti užitných vzorů

- (51) E 03 D 1/32, E 03 D 3/06
(11) 10511
(21) 2000-11158
(22) 12.09.2000
(73) ALCA PLAST, S.R.O., Praha, CZ
(54) Napouštěcí ventil pro WC nádržky
- (51) E 03 D 3/12, E 03 D 1/34
(11) 10512
(21) 2000-11159
(22) 12.09.2000
(73) ALCA PLAST, S.R.O., Praha, CZ
(54) Splachovací ventil dvojčinný
- (51) C 02 F 1/40, C 02 F 1/74, C 02 F 7/00, B 01 D
21/06
(11) 10514
(21) 2000-11110
(22) 28.08.2000
(73) KUNST, SPOL. S R.O., Hranice, CZ
(54) Přídavné zařízení nádrží, zejména dosazovacích
nádrží čistíren odpadních vod
- (51) C 02 F 1/24, C 02 F 1/52
(11) 10524
(21) 2000-11116
(22) 30.08.2000
(73) KUNST, SPOL. S R.O., Hranice, CZ
(54) Flokulační zóna, zejména dosazovacích kruhových
nádrží čistíren odpadních vod
- (51) B 43 K 29/00, B 43 K 29/12
(11) 11673
(21) 2000-11143
(22) 06.09.2000
(73) LINART Pavel, Dobrá čp.291, CZ
(54) Prostředek pro uložení psacích a kreslicích potřeb
- (51) B 42 F 21/06
(11) 11674
(21) 2000-11144
(22) 06.09.2000
(73) LINART Pavel, Dobrá čp.291, CZ
(54) Indexační rejstřík

ND4Q

První obnovy doby ochrany průmyslových vzorů

- (51) 23-01
(11) 31692
(21) 2002-34166
(22) 04.09.2002
(54) Sanitární armatura

ND4Q

Druhé obnovy doby ochrany průmyslových vzorů

(51) 21-01
(11) 27834
(21) 1997-30399
(22) 18.09.1997
(54) Stavebnicová kostka

PD4A

Převod práv a ostatní změny majitelů patentů

(11) 276654	(11) 283339
(21) 1989-6210	(21) 1996-793
(73) UNIPETROL RPA, s. r. o., Litvínov, CZ	(73) Daiichi Sankyo Company, Limited, Chuo-ku, Tokyo, JP
(11) 276671	(11) 283386
(21) 1990-346	(21) 1994-2461
(73) UNIPETROL RPA, s. r. o., Litvínov, CZ	(73) 2458781 Canada Inc., Montreal, Quebec, CA
(11) 276779	(11) 283386
(21) 1990-810	(21) 1994-2461
(73) UNIPETROL RPA, s. r. o., Litvínov, CZ	(73) 2458781 Canada Inc., Vaudreuil-Dorion, Quebec, CA
(11) 278050	(11) 283413
(21) 1991-2606	(21) 1996-820
(73) UNIPETROL RPA, s. r. o., Litvínov, CZ	(73) UNIPETROL RPA, s. r. o., Litvínov, CZ
(11) 278051	(11) 284517
(21) 1991-2610	(21) 1993-2082
(73) UNIPETROL RPA, s. r. o., Litvínov, CZ	(73) UNIPETROL RPA, s. r. o., Litvínov, CZ
(11) 279446	(11) 285277
(21) 1993-1989	(21) 1997-3023
(73) UNIPETROL RPA, s. r. o., Litvínov, CZ	(73) UNIPETROL RPA, s. r. o., Litvínov, CZ
(11) 279861	(11) 285446
(21) 1991-3808	(21) 1997-2424
(73) UNIPETROL RPA, s. r. o., Litvínov, CZ	(73) UNIPETROL RPA, s. r. o., Litvínov, CZ
(11) 280416	(11) 285721
(21) 1991-2607	(21) 1998-970
(73) UNIPETROL RPA, s. r. o., Litvínov, CZ	(73) GS pharma s.r.o., Pardubice, CZ
(11) 280483	(11) 285776
(21) 1994-1493	(21) 1998-2936
(73) UNIPETROL RPA, s. r. o., Litvínov, CZ	(73) UNIPETROL RPA, s. r. o., Litvínov, CZ
(11) 280506	(11) 285967
(21) 1993-2335	(21) 1997-684
(73) UNIPETROL RPA, s. r. o., Litvínov, CZ	(73) CSL Behring AG, Bern, CH
(11) 280671	(11) 286271
(21) 1993-1629	(21) 1995-2492
(73) UNIPETROL RPA, s. r. o., Litvínov, CZ	(73) CSL Behring AG, Bern, CH
(11) 281074	(11) 286798
(21) 1993-2720	(21) 1993-677
(73) UNIPETROL RPA, s. r. o., Litvínov, CZ	(73) UNIPETROL RPA, s. r. o., Litvínov, CZ
(11) 281493	(11) 288056
(21) 1993-2336	(21) 1999-1219
(73) UNIPETROL RPA, s. r. o., Litvínov, CZ	(73) UNIPETROL RPA, s. r. o., Litvínov, CZ
(11) 282859	(11) 289426
(21) 1992-1841	(21) 1994-1409
(73) UNIPETROL RPA, s. r. o., Litvínov, CZ	(73) UNIPETROL RPA, s. r. o., Litvínov, CZ
(11) 283207	(11) 289427
(21) 1996-2822	(21) 1994-1410
(73) Daiichi Sankyo Company, Limited, Chuo-ku, Tokyo, JP	(73) UNIPETROL RPA, s. r. o., Litvínov, CZ
(11) 283208	(11) 291960
(21) 1996-2823	(21) 1997-2316
(73) Daiichi Sankyo Company, Limited, Chuo-ku, Tokyo, JP	(73) Daiichi Sankyo Company, Limited, Chuo-ku, Tokyo, JP

- (11) 293041
(21) 1999-365
(73) Daiichi Sankyo Company, Limited, Chuo-ku, Tokyo, JP
- (11) 293322
(21) 2002-2504
(73) ELMOS TRADING, spol. s r.o., Praha 1, CZ
- (11) 294810
(21) 2002-2505
(73) ELMOS TRADING, spol. s r.o., Praha 1, CZ
- (11) 295765
(21) 1998-2388
(73) FARMACEUTIKA s.r.o., Praha 7, CZ
- (11) 295849
(21) 1995-283
(73) 2458781 Canada Inc., Montreal, Quebec, CA
- (11) 295849
(21) 1995-283
(73) 2458781 Canada Inc., Vaudreuil-Dorion, Quebec, CA
- (11) 296488
(21) 2003-1002
(73) BENDA TRADE s.r.o., Praha 1, CZ
- (11) 298042
(21) 2006-237
(73) Výzkumný ústav organických syntéz a. s., Rybitví, CZ

PD1K

Převod práv a ostatní změny majitelů užitných vzorů

- (11) 11288
(21) 2000-11361
(73) Douglas capital, a.s., Ostrava, CZ
- (11) 11673
(21) 2000-11143
(73) LINART Pavel, Dobrá čp.291, CZ
- (11) 11674
(21) 2000-11144
(73) LINART Pavel, Dobrá čp.291, CZ
- (11) 13384
(21) 2003-14139
(73) BENDA TRADE s.r.o., Praha 1, CZ

PD4Q

Převod práv a ostatní změny vlastníků průmyslových vzorů

- (11) 32814
(21) 2004-35597
(73) Kofola Holding a. s., Ostrava, CZ
- (11) 33940
(21) 2006-36895
(73) Kofola Holding a. s., Ostrava, CZ

QA9A

Nabídka licence

- (73) LINTYMER Jan Ing. Arch., Praha, CZ
(11) 298456
(54) Hrubá vrstvená zateplená podlaha s ventilačním a sanačním systémem

Zamítnuté a částečně zamítnuté přihlášky ochranných známek před zveřejněním

Kapitola obsahuje údaje o rozhodnutích o přihláškách ochranných známek, u kterých byly na základě provedeného věcného průzkumu shledány Úřadem důvody pro zamítnutí přihlášky ochranné známky podle ustanovení § 4 nebo 6 zákona č. 441/2003 Sb. Na základě toho Úřad vydal rozhodnutí o zamítnutí přihlášky podle ustanovení § 22 zákona č. 441/2003 Sb., a to pro celý seznam výrobků a služeb nebo pro jeho část. Údaje o výsledku rozhodnutí (zamítnutí přihlášky, částečné zamítnutí přihlášky) jsou uvedeny za datem právní moci rozhodnutí pod INID kódem (583) s názvem "Datum právní moci rozhodnutí/výsledek rozhodnutí".

(210) **O-422503**

(540)

www.super.cz

(583) 28.08.2007 / částečné zamítnutí přihlášky

(210) **O-433723**

(540)

Svařené víno

(583) 28.08.2007 / zamítnutí přihlášky

(210) **O-435128**

(540)



(583) 24.08.2007 / zamítnutí přihlášky

(210) **O-437994**

(540)

GIORDANO
PRODUCTION AGENCY

(583) 28.08.2007 / částečné zamítnutí přihlášky

(210) **O-437995**

(540)

GIORDANO

(583) 28.08.2007 / částečné zamítnutí přihlášky

(210) **O-440978**

(540)

United Interactive

(583) 28.08.2007 / zamítnutí přihlášky

(210) **O-440979**

(540)

iVyzkumy.cz

(583) 28.08.2007 / zamítnutí přihlášky

(210) **O-442917**

(540)



(583) 28.08.2007 / zamítnutí přihlášky

(210) **O-443044**

(540)

**ANIMAL TRANSPORT
WORLDWIDE**

(583) 24.08.2007 / zamítnutí přihlášky

(210) **O-444917**

(540)

Williams & Partner

(583) 24.08.2007 / částečné zamítnutí přihlášky

(210) **O-445141**

(540)

AUGUSTO PINOCHET

(583) 24.08.2007 / zamítnutí přihlášky

Přehled zveřejněných přihlášek ochranných známek

Přihlášky ochranných známek, které byly na základě výsledků formálního a věcného průzkumu provedeného Úřadem shledány schopné zápisu do rejstříku ochranných známek, jsou obsaženy v této kapitole. Důležitou právní skutečností je, že zveřejněním přihlášky ochranné známky v této kapitole Věstníku (§ 23 zákona č. 441/2003 Sb.) začíná běžet zákonná tříměsíční lhůta pro podání námitek podle ustanovení § 25 zákona č. 441/2003 Sb.

Číselný přehled

O-422503, O-436224, O-437754, O-442752, O-442966, O-443156, O-443635, O-443996, O-443997, O-444082, O-444531, O-444532, O-444875, O-444876, O-444877, O-444917, O-445181, O-445359, O-445897, O-446378, O-446558, O-446750, O-447106, O-447290, O-447297, O-447353, O-447603, O-447725, O-447726, O-447762, O-447808, O-447892, O-447928, O-447970, O-448029, O-448183, O-448408, O-448409, O-448411, O-448412, O-448413, O-448444, O-448481, O-448482, O-448483, O-448587, O-448588, O-448685, O-448686, O-448694, O-448738, O-448739, O-448750, O-448757, O-448778, O-448846, O-448853, O-448867, O-448890, O-448938, O-448952, O-448954, O-448979, O-449016, O-449053, O-449059, O-449062, O-449065, O-449066, O-449229, O-449271, O-449275, O-449329, O-449330, O-449331, O-449414, O-449424, O-449425, O-449426, O-449427, O-449428, O-449429, O-449435, O-449436, O-449437, O-449438, O-449440, O-449441, O-449442, O-449452, O-449453, O-449455, O-449456, O-449459, O-449492, O-449496, O-449499, O-449506, O-449515, O-449520, O-449526, O-449527, O-449541, O-449542, O-449543, O-449544, O-449548, O-449551, O-449555, O-449556, O-449557, O-449560, O-449572, O-449624, O-449628, O-449629, O-449630, O-449652, O-449697, O-449719, O-449760, O-449772, O-449833, O-449837, O-449838, O-449839, O-449851, O-449859, O-449860, O-449875, O-449899, O-449902, O-449913, O-449915, O-449921, O-449922, O-449923, O-449948, O-449959, O-449960, O-450010, O-450025, O-450041, O-450045, O-450056, O-450071, O-450148, O-450153, O-450154, O-450155, O-450170, O-450171, O-450172, O-450173, O-450212, O-450225, O-450226, O-450237, O-450238, O-450253, O-450265, O-450274, O-450290, O-450297, O-450298, O-450476, O-450481, O-450483, O-450493, O-450496, O-450532, O-450533, O-450538, O-450548, O-450549, O-450551, O-450552, O-450556, O-450590, O-450627, O-450628, O-450695, O-450713, O-450732, O-450747, O-450749, O-450751, O-450770, O-450771, O-450772, O-450773, O-450797, O-450798, O-450823, O-450824, O-450831, O-450835, O-450836, O-450851, O-450852, O-450853, O-450902, O-451015, O-451111, O-451112, O-451113, O-451114, O-451189

Zveřejněné přihlášky ochranných známek

(210) **O-422503**
(220) 19.01.2005
(320) 19.01.2005
(511) 9, 35, 38, 41
(540)

www.super.cz

(510) (9) informace a záznamy v elektronické podobě uložené na nosičích záznamů, elektronické časopisy, elektronická periodika; (35) šíření propagačních informací, reklamní a propagační činnost, rozšiřování a poskytování reklamních a inzertních materiálů - periodických a neperiodických tiskovin, zejména novin, časopisů prostřednictvím sítě Internet nebo jiné obdobné veřejné či neveřejné telekomunikační sítě; (38) samostatný přenos dat nebo informací prostřednictvím telekomunikačních zařízení a počítačů, služby zabezpečující audiovizuální komunikaci prostřednictvím informačních telekomunikačních sítí, kupř. počítačové sítě Internet, rozšiřování, zveřejňování a přenos informací prostřednictvím informačních a telekomunikačních zařízení a sítí, výměna a šíření informací a zpráv pomocí telekomunikačních sítí, datových sítí, informační nebo komunikační nebo elektronické techniky, přenos zpráv a obrazových informací pomocí počítačů, šíření elektronických publikací pomocí počítačových a telekomunikačních sítí, komunikace a transakce v síti; (41) elektronické publikování (DTP), poskytování on-line publikací, vydávání časopisů on-line, informace o možnostech zábavy, informace o možnostech rekreace, informace o výchově a vzdělávání, informace o možnostech rozptýlení, publikování časopisů a magazínů.
(730) **Seznam.cz, a.s.**, Radlická 608/2, Praha 5, 15000, CZ
(740) JUDr. Miroslav Kupka, Levého 1532, Rakovník, 26901

(210) **O-436224**
(220) 04.04.2006
(320) 04.04.2006
(511) 9, 35, 41, 45
(540)

Šarvanci

(510) (9) nahrávky zvukové, zvukově-obrazové na nosičích i sítích; (35) propagační činnost; (41) výchova, vzdělávání, zábava, kulturní aktivity, provozování folklórního souboru, hudební a taneční vystoupení, koncertní činnost, organizování folklórních pořadů; (45) osobní a společenské služby poskytované třetími osobami k uspokojení potřeb jednotlivců, půjčování folklórních oděvů (krojů).
(730) **Folklorní soubor Šarvanci, občanské sdružení**, Vinohradská 1316/95, Praha 2, 12000, CZ

(210) **O-437754**
(220) 26.05.2006
(320) 26.05.2006
(511) 35, 36, 38, 41
(540)

AAA POZEMKY

(510) (35) překlad informací do počítačových databází nebo jiné zpracovávání obchodních nebo podnikatelských informací, včetně vytváření, zpracovávání a třídění dat v rámci databází, průzkum trhu, systemizace informací do počítačových databází, zpracovávání specializovaných podnikových evidencí, rozšiřování a poskytování periodických a neperiodických tiskovin, zejména novin, prospektů, letáků, katalogů, brožur v tištěné podobě, na jiných nosných médiích prostřednictvím sítě Internet nebo jiné počítačové sítě; (36) poskytování informací o realitách i prostřednictvím Internetu, pojišťování nemovitostí; (38) komunikace a přenos dat prostřednictvím veřejné nebo neveřejné telekomunikační sítě včetně Internetu, pomocí telefonů, mobilních telefonů, telefaxů, satelitů, počítačů či terminálů nebo jakýmkoliv jinými prostředky, včetně přenosu elektronické pošty a přenosu dat v reálném čase (přenosu zvuku, obrazu, textu nebo jiných dat či informací) a poskytování a zprostředkovávání služeb s tím spojených včetně poskytování přístupu a připojení k těmto telekomunikačním sítím včetně Internetu, provozování veřejné nebo neveřejné telekomunikační sítě, poskytování obsahu včetně šíření a zpřístupňování elektronických tiskovin, časopisů, periodik, knih a jiných dat

prostřednictvím veřejné nebo neveřejné telekomunikační sítě včetně Internetu, shromažďování, zpracovávání a poskytování informačních služeb na Internetu včetně provozování elektronických nástěnek, diskusních skupin a fór a poskytování přístupu k on-line informačním službám a databázím, tisková agentura; (41) služby v oblasti vzdělávání, zábavy a sportu, elektronické publikování (DTP), služby digitálního zpracování obrazu, vydávání elektronických knih a časopisů on-line.

(730) **Trubka Lukáš**, Valentova 1734, Praha 4, 14900, CZ

(210) **O-442752**
(220) 10.11.2006
(320) 10.11.2006
(511) 32
(540)

HOTEL REKREA

(510) (32) piva, minerální vody, šumivé nápoje a jiné nápoje nealkoholické, nápoje a šťávy ovocné, sirupy a jiné přípravky k zhotovování nápojů.
(730) **Nové Zálesí, a.s.**, Šlikova 287/20, Praha 6 - Břevnov, 16000, CZ

(210) **O-442966**
(220) 16.11.2006
(320) 16.11.2006
(511) 16, 35, 41
(540)

PRIMÁTORKY

(510) (16) neperiodické tiskoviny, plakáty; (35) propagační a reklamní činnost; (41) pořádání sportovních akcí.
(730) **Český veslařský svaz**, Zátokova 100/2, Praha 6, 16017, CZ

(210) **O-443156**
(220) 24.11.2006
(320) 24.11.2006
(511) 9, 16, 41
(540)

**Evropské
noviny**

(510) (9) elektronické časopisy a elektronická periodika v elektronické podobě; (16) periodické a neperiodické publikace, časopisy; (41) nakladatelství a vydavatelství.
(730) **Doležal Jan**, Pichlova 1339, Pardubice, 53002, CZ

(210) **O-443635**
(220) 11.12.2006
(320) 11.12.2006
(511) 6, 7, 12, 35, 39, 40, 42
(540)

PILSEN STEEL

(510) (6) ocel, nezpracovaná nebo jako polotovary, ocelolitina, ocel na odlitky, litina (surová nebo polotovary), ingoty z obecných kovů, výkvyky (polotovary), odlitky (polotovary), bloky, předvalky (hutnické materiály); (7) hřídele pro stroje, hřídele klikové, hřídele převodové (jiné než pro pozemní vozidla), válce pro stroje, válce pro válcovací stolice, přírubové hřídele pro větrné elektrárny, těla motorů (odlitky), zalomené hřídele, rotory (části motorů); (12) kormidelní zařízení pro lodě, kormidla, lodní šrouby; (35) nákupní ceny, velkoobchodní ceny (analýzy -), podnikové poradenství a obchodní management, účetnictví; (39) balení zboží, skladování; (40) kovoobrábění, kovářství, odlévání kovů, úprava a zpracování kovů; (42) výzkum v oboru strojírenství, zkoušky materiálů.
(730) **PILSEN STEEL s.r.o.**, Tylova 1/57, Plzeň, 31600, CZ
(740) Advokátní kancelář Brzobohatý Brož & Honsa, v.o.s., Mgr. Tomáš Pešek, advokát, Klimentůvská 10, Praha 1, 11000

(210) **O-443996**
(220) 20.12.2006
(320) 20.12.2006
(511) 9, 35, 38, 41, 42
(540)



- (510) (9) počítačový software a počítačové programy na nosičích; (35) služby průzkumu trhu, obchodní informační a poradenské služby; (38) služby v oblasti počítačové techniky - poskytování uživatelského přístupu k Internetu; (41) vydavatelská činnost, vzdělávací a výukové služby, organizování a pořádání školicích kursů, seminářů; (42) rozvoj a výzkum Internetu.
- (730) **Sdružení pro internetovou reklamu, z.s.p.o.**, U Pergamenky 1522, Praha 7, 17000, CZ
- (740) Společná advokátní kancelář Všečeka Zelený Švorčík Kalenský a partneři, JUDr. Otakar Švorčík, Hálkova 2, Praha 2, 12000

(210) **O-443997**
(220) 20.12.2006
(320) 20.12.2006
(511) 9, 35, 38, 41, 42
(540)



- (510) (9) počítačový software a počítačové programy na nosičích; (35) služby průzkumu trhu, obchodní informační a poradenské služby; (38) služby v oblasti počítačové techniky - poskytování uživatelského přístupu k Internetu; (41) vydavatelská činnost, vzdělávací a výukové služby, organizování a pořádání školicích kursů, seminářů; (42) rozvoj a výzkum Internetu.
- (590) Barevná
- (730) **Sdružení pro internetovou reklamu, z.s.p.o.**, U Pergamenky 1522, Praha 7, 17000, CZ
- (740) Společná advokátní kancelář Všečeka Zelený Švorčík Kalenský a partneři, JUDr. Otakar Švorčík, Hálkova 2, Praha 2, 12000

(210) **O-444082**
(220) 25.12.2006
(320) 25.12.2006
(511) 6, 11, 17
(540)

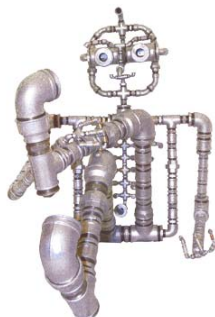

- (510) (6) hutní a spojovací materiál, kovové odlitky, zámečnické výrobky, fitinky, šroubení, potrubní spojky, díly pro rozvod vody, plynu, páry a všech topných médií z kovu, odpadní potrubí z kovu, vše v rámci této třídy; (11) topení, chlazení, klimatizace a s tím spojené potrubní rozvody; (17) odpadní potrubí z plastu, díly pro rozvod vody, plynu, páry a všech topných médií z plastu.
- (590) Barevná

(730) **S.V.I.S. Trade a.s.**, Liptál 291, Liptál, 75631, CZ
(740) Ing. Zdeněk Kučera, Padělky 548, P.O.BOX 92, Slušovice, 76315

(210) **O-444531**
(220) 17.01.2007
(320) 17.01.2007
(511) 5, 9, 35, 44
(540)



- (510) (5) roztoky k užívání kontaktních čoček, prostředky pro čištění oční optiky; (9) optické výrobky všeho druhu, včetně brýlí proti oslnění, brýlové obroučky, brýle ochranné a bezpečnostní, optické přístroje; (35) obchodní jednání v rámci této třídy; (44) služby očních optiků včetně zprostředkování.
- (590) Barevná
- (730) **Axis Optik s.r.o.**, Kostelní 168, Domažlice, 34401, CZ
- (740) Mgr. Vojtěch Fořt, Npor. O. Bartoška 15, Domažlice, 34401

(210) **O-444532**
(220) 17.01.2007
(320) 17.01.2007
(511) 5, 9, 35, 44
(540)



- (510) (5) roztoky k užívání kontaktních čoček, prostředky pro čištění oční optiky; (9) optické výrobky všeho druhu, včetně brýlí proti oslnění, brýlové obroučky, brýle ochranné a bezpečnostní, optické přístroje; (35) obchodní jednání v rámci této třídy; (44) služby očních optiků včetně zprostředkování.
- (590) Barevná
- (730) **Axis Optik s.r.o.**, Kostelní 168, Domažlice, 34401, CZ
- (740) Mgr. Vojtěch Fořt, Npor. O. Bartoška 15, Domažlice, 34401

(210) **O-444875**
(220) 29.01.2007
(320) 29.01.2007
(511) 5, 21, 29, 30, 39, 42
(540)

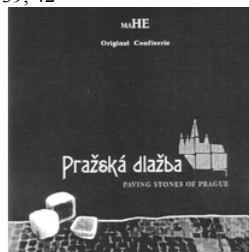

- (510) (5) cukrovinky s léčivými přísadami; (21) bonboniéry (ozdobné krabice na cukroví); (29) arašidy zpracované, dřeň ovocná, jedlá želatina, mléčné výrobky; (30) cukroví, cukrovinky, jemné pečivo, karamely (bonbóny), mandlové cukrovinky, marcipán, mandlové těsto, arašidové cukrovinky, aromatické přípravky do potravin, bonbóny, cukroví mentolové, čokoláda, fondány (cukrovinky), medovníky, perníky, oplatky, pralinky, sladké pečivo, sušenky, jedlé ozdoby na dorty, kávové příchutě, keksy, mentol do cukrovin, krekry, máslové těsto, tukové těsto, listové těsto, koláče s náplní, pastilky (cukrovinky), výrobky z kakaa, zákusky, koláče, želé ovocné (cukrovinky); (39) balení zboží; (42) dárkové balení (design).

- (730) **Hezoucky Martin**, Hockegasse 59/4B, Vídeň, AT
(740) Vladimír Jašek, Národní 19, Praha 1, 11000

- (210) **O-444876**
(220) 29.01.2007
(320) 29.01.2007
(511) 5, 21, 29, 30, 39, 42
(540)

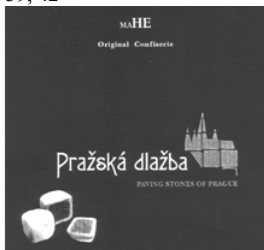

- (510) (5) cukrovinky s léčivými přísadami; (21) bonboniéry (ozdobné krabice na cukroví); (29) arašidy zpracované, dřev ovocná, jedlá želatina, mléčné výrobky; (30) cukroví, cukrovinky, jemné pečivo, karamely (bonbóny), mandlové cukrovinky, marcipán, mandlové těsto, arašidové cukrovinky, aromatické přípravky do potravin, bonbóny, cukroví mentolové, čokoláda, fondány (cukrovinky), medovníky, perníky, oplatky, pralinky, sladké pečivo, sušenky, jedlé ozdoby na dorty, kávové příchutě, keksy, mentol do cukrovinek, krekry, máslové těsto, tukové těsto, listové těsto, koláče s náplní, pastilky (cukrovinky), výrobky z kaka, zákusky, koláče, želé ovocné (cukrovinky); (39) balení zboží; (42) dárkové balení (design).

- (730) **Hezoucky Martin**, Hockegasse 59/4B, Vídeň, AT
(740) Vladimír Jašek, Národní 19, Praha 1, 11000

- (210) **O-444877**
(220) 29.01.2007
(320) 29.01.2007
(511) 5, 21, 29, 30, 39, 42
(540)



- (510) (5) cukrovinky s léčivými přísadami; (21) bonboniéry (ozdobné krabice na cukroví); (29) arašidy zpracované, dřev ovocná, jedlá želatina, mléčné výrobky; (30) cukroví, cukrovinky, jemné pečivo, karamely (bonbóny), mandlové cukrovinky, marcipán, mandlové těsto, arašidové cukrovinky, aromatické přípravky do potravin, bonbóny, cukroví mentolové, čokoláda, fondány (cukrovinky), medovníky, perníky, oplatky, pralinky, sladké pečivo, sušenky, jedlé ozdoby na dorty, kávové příchutě, keksy, mentol do cukrovinek, krekry, máslové těsto, tukové těsto, listové těsto, koláče s náplní, pastilky (cukrovinky), výrobky z kaka, zákusky, koláče, želé ovocné (cukrovinky); (39) balení zboží; (42) dárkové balení (design).

- (730) **Datel Jan**, Přemyslova 146/6, Praha 2, 12000, CZ
(740) Vladimír Jašek, Národní 19, Praha 1, 11000

- (210) **O-444917**
(220) 29.01.2007
(320) 29.01.2007
(511) 9, 35, 41
(540)

Williams & Partner

- (510) (9) počítačové databáze a počítačový software pro zadávání, uchovávání, zpracovávání a vyhledávání informací týkajících se poskytování personálních služeb, uživatelská dokumentace a soubory s nápovědou pro použití v souvislosti s nimi, distribuované jako jeden celek, software pro vyhodnocování a školení krátkodobých pracovníků, počítačový software; (35) personální služby týkající se krátkodobých pracovníků, krátkodobé personální obsazování, trvalé personální obsazování, nábor pracovníků, zprostředkování práce, psychologické

testování v rámci výběru pracovníků, individuální testování pro stanovení schopností pracovníků, předváděcí služby a podpora prodeje, administrativní řízení obchodního podniku, reklama, správa podniku, účetní služby, auditorské služby, daňové konzultační a poradenské služby, konzultační a poradenské služby v oblasti slučování, spojování, koupě a rozdělování společností, konzultační a poradenské služby v oblasti řízení a podnikání, služby v oblasti průzkumu trhu, konzultační a poradenské služby týkající se personálního řízení, zejména postupů při zajišťování stejných příležitostí v zaměstnání, dávek zaměstnancům, trhu práce, vysílání na práci do zahraničí, rozvoje, organizace a realizace postupů a programů personálního řízení pro jiné osoby, provádění testů s cílem stanovit odborné znalosti v daném oboru, zručnost a koordinaci pohybu zaměstnanců a krátkodobého pomocného personálu, zajišťování pracovních příležitostí pro rozvoj kariéry a řízení kariérního rozvoje, poradenství v oblasti zaměstnanosti, převádění zaměstnanců, konzultace ohledně udržení zaměstnanců, služby vedení a srovnávání životopisů, služby outsourcingu obchodních procesů; (41) instruktážní výcvik týkající se obchodní činnosti a zpracování dat, školení pro zaměstnance, zajišťování kvalifikačních kursů, vzdělávací a výukové služby, zkoušení jednotlivců pro stanovení personálních dovedností, zkoušení určené pro stanovení technických dovedností, zručnosti a koordinace zaměstnanců a krátkodobého pomocného personálu, zkoušky všech druhů.

- (730) **Williams & Partner, s.r.o.**, Mezibranská 4/1579, Praha 1, 11000, CZ

- (740) **ŠTROS & KUSÁK** advokátní a patentová kancelář, JUDr. David Štros, advokát, Národní 32, Praha 1, 11000

- (210) **O-445181**
(220) 06.02.2007
(320) 06.02.2007
(511) 5, 16, 35, 41, 42, 44
(540)

MONTROSE PHARMA

- (510) (5) farmaceutické a lékařské přípravky a substance, vakcíny; (16) papír, lepenka a výrobky z těchto materiálů, tiskárenské výrobky, periodika, knihy, papírenské výrobky, lepidla pro papírenství, učební a vyučovací pomůcky s výjimkou přístrojů; (35) služby propagační a reklamní činnosti, poskytované on-line, prostřednictvím kabelového připojení a/nebo Internetem; (41) vzdělávací služby týkající se odvětví farmacie, diagnostiky a patentovaných léčiv; (42) vědecké a technologické služby a s nimi spojený výzkum a návrhy; (44) služby lékařské a zdravotní péče.

- (730) **MONTROSE FINE CHEMICAL COMPANY Ltd.**,

- (740) **Společná advokátní kancelář**, JUDr. Pavel Zelený, Hálkova 2, Praha 2, 12000

- (210) **O-445359**
(220) 12.02.2007
(320) 12.02.2007
(511) 6, 20, 35, 37, 42
(540)



- (510) (6) obecné kovy a jejich slitiny, výrobky z těchto materiálů, regály a regálové systémy kovové, police a policové systémy kovové, paletové a konzolové regály kovové, palety kovové; (20) nábytek, nábytkové doplňky, police a policové systémy nekovové, regály a regálové systémy nekovové, paletové a konzolové regály nekovové, palety přepravní nekovové; (35) reklama, propagace, marketing, výzkum trhu, poradenská a konzultační činnosti v oblasti obchodu, poradenská a konzultační činnost v oblasti řízení a analýzy prodejní plochy, obchodů a skladů včetně návrhů na rozmístění zařízení na ploše obchodů a skladů ve vztahu k maximalizaci a optimalizaci prodeje,

poradenská činnost v oblasti podnikání a řízení, poskytování obchodních nebo podnikatelských informací, poradenské služby v obchodní činnosti, pomoc při řízení obchodní činnosti, marketingové studie, řízení projektů, obchodněprávní služby spadající do této třídy, činnost podnikatelských, ekonomických a organizačních poradců, poradenství v oblasti obchodu (umístění a rozložení zboží v prodejních prostorech); (37) instalace a servis všech druhů regálů a polic; (42) návrhy uspořádání interiérů obchodů a skladů, návrhy regálového vybavení a doplňků a návrhy jejich rozmístění na ploše obchodů a skladů.

(730) **RETAIL VISION s.r.o.**, Václavské náměstí 66/808, Praha 1, 11000, CZ

(740) **HALAXOVÁ & HALAXOVÁ, TETRAPAT, RNDr.** Zdeňka Halaxová, Horní náměstí 7, Olomouc, 77200

(210) **O-445897**

(220) 27.02.2007

(320) 27.02.2007

(511) 35, 36, 38, 41, 42

(540)



(510) (35) zprostředkovatelská činnost v oblasti obchodu se službami spadajícími do tříd 36, 38, 41 a 42, obchodní činnost se službami spadajícími do tříd 36, 38, 41 a 42, marketing, reklama, propagační a inzertní činnost, zprostředkování obchodních kontaktů, obchodní informace a jejich vyhledávání, předvádění zboží, konzultační služby v oblasti obchodu, odborné obchodní poradenství, pomoc při řízení obchodní činnosti, obchodní využití sítě Internet v oblasti obchodu a e-businessu, obchodní průzkum a analýza trhu, obchodní a podnikatelský informační servis, dodavatelské služby pro třetí osoby (nákup komodit a služeb pro jiné podniky), včetně obstarání a distribuce komodit a služeb pro jiné podnikatelské subjekty, činnost podnikatelských, ekonomických a organizačních poradců, účetnictví, administrativní činnost, zprostředkovatelská činnost v oblasti obchodu a služeb spadajících do této třídy, ekonomické informace a poradenství, analýzy nákladů, zpracování textu, správa počítačových souborů; (36) služby nemovitostí, realitní činnost, oceňování movitých a nemovitých věcí, daňové poradenství, finanční konzultační služby, správa majetku a nemovitostí, zastavárenská činnost, finanční analýzy, clearing, daňové odhady, finanční služby, kapitálové investice, finanční informace a finanční poradenství, leasing, bankovníctví, banky úvěrové, makléřství, homebanking - domácí bankovní služby, elektronický převod kapitálu, finanční odhady a oceňování (pojišťovnictví, bankovníctví, nemovitosti), finanční řízení, hypotéky (poskytování půjček), služby kreditní karty, vydávání kreditních karet, kurzovní záznamy na burze, služby likvidace podniků (finanční záležitosti), konzultační služby v oblasti pojišťovnictví, směnárenské služby, vydávání cenných papírů, činnost obchodníka s cennými papíry, činnost investiční společnosti, činnost investičního fondu (kolektivní investování), poskytování investičních služeb, ověřování šeků, úvěrové ústavy, záruky, pojišťovací činnost, zajišťovací činnost, činnosti související s pojišťovací a zajišťovací činností, půjčky, služby v oblasti penzijního připojištění, služby v oblasti stavebního spoření; (38) spoje (komunikace), telekomunikace, služby umožňující komunikaci jedné osoby s druhou, televizní vysílání, telematika, výměna zpráv, šíření, výměna nebo získávání zpráv a informací, šíření elektronických časopisů, informací, elektronických periodik, knih v elektronické podobě, audio nebo audiovizuálních děl prostřednictvím informační nebo datové nebo elektronické nebo komunikační nebo telekomunikační nebo počítačové sítě, zejména Internetu, pomocí satelitů, informační služby na Internetu, poradenská činnost v oblasti sdělovacích prostředků, telekomunikací, informační kancelář, poskytování informačních služeb prostřednictvím počítačů, pronájem komunikačních míst, provozování internetového serveru, provozování internetového portálu, poskytování informačního

servisu prostřednictvím telefonu, mobilní telekomunikační sítě, Internetu, a to i v cizích jazycích, poskytování přístupu na on-line informační služby a databáze, přenos, úplatné či bezúplatné poskytování informací, jehož předmětem může být jakákoliv datová položka obsažená v databázích; (41) překladatelská a tlumočnická činnost, vydavatelská a publikační činnost, elektronické publikování, pořádání odborných kurzů, školení a jiných vzdělávacích akcí, pořádání a řízení pracovních setkání, kongresů a sympozií, organizování a pořádání kulturních akcí, předprodeje vstupenek, služby pro oddech a rekreaci, zábava, zábavní a společenské akce, zábava prostřednictvím Internetu, herny, kasina, služby nahrávacích studií, filmová tvorba, pronájem video nahrávek, digitální zpracování obrazu, fotografování; (42) strukturování a programování či jiné vytváření databází, jiných datových systémů a aplikací pro jejich zpracování, včetně jejich poskytování přístupu k nim a jejich instalace, zavádění, aktualizace a údržby, návrhy, strukturování a programování či jiné vytváření internetových či intranetových počítačových stránek a nástěnek (webpages a websites) a internetových či intranetových aplikací, včetně jejich instalace, zavádění, aktualizace a údržby, hostování (poskytování volného prostoru) pro internetové či intranetové počítačové stránky a nástěnky (webpages a websites) nebo hostování (poskytování volného prostoru) v rámci těchto stránek či nástěnek, hostování (poskytování volného prostoru) pro internetové či intranetové aplikace, převod (konverze) počítačových programů, dat či jiných údajů v elektronické podobě z různých formátů do jiných formátů, převod (konverze) dokumentů, dat či jiných údajů z fyzických médií na elektronická média, tvorba software, tvorba počítačové databáze, vývoj, úpravy, pronájem programového vybavení, poskytování přístupů k počítačovým databázím, vývoj programů, programování pro počítače, rešerše technických dat a vypracování technických zpráv, tvorba a údržba webových stránek, výzkum a vývoj software, poradenství v oblasti software a výpočetní techniky, grafické služby, počítačová grafika, webový design, návrhy, strukturování a programování či jiné vytváření počítačových programů a počítačových systémů, zejména programového vybavení internetových, intranetových či jiných síťových serverů, serverových stanic a systémů, včetně jejich instalace, zavádění, aktualizace a údržby.

(590) Barevná

(730) **Novosad René**, U lesa 870/34C, Karviná - Ráj, 73401, CZ

(740) **HALAXOVÁ & HALAXOVÁ, TETRAPAT, RNDr.** Zdeňka Halaxová, Horní náměstí 7, Olomouc, 77200

(210) **O-446378**

(220) 13.03.2007

(320) 13.03.2007

(511) 1

(540)

BLUE LINE

(510) (1) výrobky bazénové chemie (chlórové tablety, kyslíkové tablety, multifunkční tablety, přípravky na stabilizaci PH, přípravky zabraňující tvorbě řas, vločkovače...), vše v rámci této třídy.

(730) **WERCO spol. s r.o.**, Za Mlýnem 25/1562, Praha 4, 14700, CZ

(210) **O-446558**

(220) 19.03.2007

(320) 19.03.2007

(511) 17, 19, 35, 40

(540)



(510) (17) plastové výrobky a hmoty pro automobilový průmysl a dopravní prostředky, plastové výrobky a hmoty pro kancelářskou techniku, počítačový průmysl, elektrotechnický průmysl, vše s výjimkou potrubí, trubíc a úseků potrubí ze syntetických materiálů a jejich částí včetně dálkových potrubí, rovněž uložených v zemi pro dopravu kapalin, rovněž chlazených nebo

zahřátých médií, jakož i agresivních kapalin, jakou jsou kyseliny a zásady, s výjimkou ochranných trubek, obalů, pouzder a bandáží ze syntetických materiálů sloužících k vnější ochraně a k pokrytí izolací proti horku a chladnu, s výjimkou izolačních skořepin a panelů ze syntetických materiálů na ochranu potrubí a jejich spojů proti horku a chladnu; (19) plastové a nekovové výrobky pro stavebnictví s výjimkou izolačních panelů pro krytí střech, sropů a stěn; (35) zprostředkovatelské služby v oblasti obchodu s plastovými a nekovovými výrobky; (40) zpracování a úprava výrobků z plastových hmot.

(590) Barevná
(730) **Isopan s.r.o.**, Dráby 734/IV, Vysoké Mýto, 56601, CZ
(740) Patentová a známková kancelář, Ing. Jaromír Příkryl, Včelín 1161, Hulín, 76824

(210) **O-446750**
(220) 23.03.2007
(320) 23.03.2007
(511) 41
(540)

Týden vědy a techniky

(510) (41) soubor přednášek, prezentací, projekcí, kulatých stolů, vědeckých kaváren, soutěží, výstav, internetové prezentace apod., propagující vědecké poznatky a výsledky.
(730) **Akademie věd České republiky**, Národní 3, Praha 1, 11720, CZ

(210) **O-447106**
(220) 06.01.2006
(320) 06.01.2006
(511) 5, 35, 41, 42, 43, 44
(540)



(510) (5) farmaceutické přípravky a substance; (35) shromažďování různého zboží (s výjimkou přepravy tohoto zboží), ve prospěch ostatních, tak, aby si zákazníci mohli zboží pohodlně prohlédnout a nakoupit v maloobchodních lékárnách, pomoc v oblasti řízení obchodu; (41) vzdělávací a školicí služby vztahující se k provozu lékáren, informace týkající se vzdělávání a školení poskytované on-line z počítačové databáze nebo přes Internet, všechno vztahující se k provozu lékáren, organizování obchodních podnikatelských konferencí; (42) návrhářské služby, vztahující se k interiéřům obchodů a průčelím obchodů, spadající do této třídy, vývojové služby vztahující se k provozu lékáren, informace týkající se vývoje poskytované on-line z počítačové databáze nebo přes Internet, všechno vztahující se k provozu lékáren; (43) odborné služby týkající se výživy; (44) odborné služby týkající se zdravotnictví, fyzické zdatnosti a diagnostických služeb.

(590) Barevná
(730) **GLAXO GROUP LIMITED GLAXO GROUP LIMITED**, Glaxo Wellcome House Berkeley Avenue, Greenford, GB
(740) **KOREJZOVÁ & SPOL.**, v.o.s., JUDr. Zdeňka Korejzová, advokátka, Korunní 104/E, Praha 10, 10100

(210) **O-447290**
(220) 10.05.2007
(320) 10.05.2007
(511) 35, 41, 43
(540)

Caroli Thermensis, spol. s r.o.

(510) (35) reklama, propagační činnost, pomoc při řízení obchodní činnosti, obchodní administrativní, kancelářské práce; (41) sportovní a kulturní aktivity, výchova, vzdělávání, zábava; (43) služby zajišťující stravování a nápoje, dočasné ubytování.
(730) **Caroli Thermensis, spol.s r.o.**, Dvořákova 658/5, Karlovy Vary, 36017, CZ

(210) **O-447297**

(220) 12.04.2007
(320) 12.04.2007
(511) 3, 9, 18, 25, 28
(540)



(510) (3) hadříky na čištění brýlových skel, spreje na čištění brýlových skel; (9) brýle sluneční a optické, brýlová skla, brýlové obroučky, pouzdra na brýle, brýlové závěsy ze šňůrek či řetízků; (18) tašky, brašny, kabely, kabelky, kožená galanterie, batohy, předměty z kůže a jejich imitací, sedlářské a brašnářské výrobky; (25) pánské, dámské a dětské oděvy jako kalhoty, košile, svetry, pulovry, kabáty, prádlo, spodní prádlo, sportovní oblečení, dětské a kojenecké textilní zboží, pláště, kostýmy, zakázkové oděvy, kožené oděvy a rukavice, kožené opasky, textilní pásy a opasky, obuv, klobouky dámské i pánské, ostatní pokrývky hlavy zařazené do tř. 25; (28) sportovní potřeby, sportovní nářadí, hry, hračky.

(590) Barevná
(730) **Hanel Global Toys s.r.o.**, Razov 472, Vizovice, 76312, CZ
(740) Ing. Zdeněk Kučera, Padělký 548, P.O.BOX 92, Slušovice, 76315

(210) **O-447353**
(220) 13.04.2007
(320) 13.04.2007
(511) 35, 36, 41
(540)



(510) (35) zprostředkovatelská činnost v oblasti nákupu a prodeje zboží v oblasti ropných produktů, činnost podnikatelských, organizačních a ekonomických poradců, reklamní, inzertní a propagační činnost, marketing, marketingové studie, služby v oblasti administrativní správy, služby organizačně hospodářské povahy, systematizace a překlad informací do počítačové databáze, nábor zaměstnanců, personální poradenství, obchodní management a podnikové poradenství, sekretářské služby, poradenství v obchodní činnosti, dodavatelské služby pro třetí osoby (nákup výrobků a služeb pro jiné podniky), poradenství v rámci této třídy, obchodní nebo podnikatelské informace, oceňování obchodních podniků, obchodní průzkum, průzkum trhu a veřejného mínění, poskytování pomoci při řízení obchodních nebo průmyslových podniků a při obchodní činnosti, služby administrativní a organizačně ekonomické, systematizace informací do počítačových databází, hospodářské (ekonomické) prognózy, analýzy nákladů, řízení obchodních nebo průmyslových podniků, styky s veřejností; (36) finanční a peněžní služby, analýzy, poradenství, řízení, sponzorování, finanční informace a konzultace, finanční odhady a oceňování, fondy, správa majetku, realitní kanceláře, služby likvidace podniků, kapitálové investice, kanceláře pro inkasování pohledávek, záruky, kauce, ručení, daňové oceňování a odhady, burzovní makléřství, clearing, elektronický převod kapitálu, hypotéky (poskytování půjček), půjčky (financování), nákup a platby na splátky, leasing, makléřství, jednatelství, směňování peněz, vydávání cenných papírů, obchodování s cennými papíry, vyplácení důchodů, úschovní služby, správa a rozvoj majetkových fondů s výjimkou fondů investičních, podílových a privatizačních, provozování obchodů jako jsou koupě a prodej cenných papírů, zprostředkování obchodů s cennými papíry; (41) školicí a vzdělávací činnost, výchovná a zábavní činnost, sportovní a kulturní aktivity.

(590) Barevná

- (730) **KKCG Finance B. V.**, Strawinskylaan 927, Amsterdam, NL
(740) Mgr. Tomáš Zacha, Široká 36/5, Praha 1, 11000

- (210) **O-447603**
(220) 24.04.2007
(320) 24.04.2007
(511) 17, 35, 37
(540)



- (510) (17) hydroizolační silikonový nátěr pro izolace střeš, polotovary z plastických hmot, materiály těsnící, ucpávací a izolační, hydroizolační hmoty a materiály, hydroizolační systém, veškeré pryžové zboží vyrobené z přírodního a umělého kaučuku, technická pryž a výrobky z ní, pryž pro protektorování pláštíků, plastové výrobky a součástky pro různé druhy průmyslu, jež spadají do této třídy, těsnící a izolační materiály a polotovary pro tepelné a zvukové izolace a izolace proti vlhku na bázi plastických a kovových fólií a na bázi lepenkových fólií nasycených asfaltem, včetně jejich kombinace a kombinace s výztužnými vložkami z kovových sít, nebo sít z přírodních nebo umělých materiálů, izolační materiály na bázi kombinace uvedených materiálů, izolační materiály z minerálních vláken a skelných vláken a polotovary z nich, těsnící a izolační materiály na bázi polyuretanu, nátěry izolační, izolační barvy a laky; (35) zprostředkovatelská poradenská, informační a konzultační činnost v oblasti obchodu s výrobky uvedenými ve třídě 17 a službami spadajícími do třídy 37, maloobchodní, velkoobchodní prodej, velkoobchod, specializovaný maloobchod, maloobchod se smíšeným zbožím, vše s výrobky uvedenými ve třídě 17, reklama, propagace, inzerce; (37) stavebnictví, poradenství v oblasti stavebnictví, zprostředkování v oblasti stavebnictví, zprostředkování služeb ve stavebnictví, realizace stavebních zakázek, stavební práce v oborech inženýrského, průmyslového a pozemního stavitelství, dodávky staveb a jejich částí v uvedených oborech, montáže konstrukcí, servisní, dílenské a opravárenské služby, provádění staveb včetně jejich změn, udržovacích a dokončovacích prací na nich a jejich odstraňování, pokrývačství, izolátérství, klempířství, rekonstrukce střeš, montáže balkónů, lodžii, teras, jejich údržba a opravy, odborné poradenství v oblasti izolování staveb, zprostředkování služeb v oblastech uvedených v této třídě, provádění tepelných, hlukových a vlhkostních izolací a opravy těchto izolací.
- (590) Barevná
(730) **IZOLPROTAN, s.r.o.**, Za Nádražím, Kostelec nad Orlicí, 51741, CZ
(740) HALAXOVÁ & HALAXOVÁ, TETRAPAT, RNDr. Zdeňka Halaxová, Horní náměstí 7, Olomouc, 77200

- (210) **O-447725**
(220) 26.04.2007
(320) 26.04.2007
(511) 9, 16, 35, 41
(540)



- (510) (9) časopisy a jiné tiskoviny v elektronické podobě, nosiče záznamů nahrané, nenahrané, software, přístroje pro záznam, převod, přenos nebo reprodukci zvuku nebo obrazu, elektronické databáze, audiovizuální díla na nosičích; (16) tiskoviny, tiskárenské výrobky, tiskopisy, periodika, knihy, publikace neperiodické i periodické, fotografie, kalendáře, plakáty, letáky, nosiče informací v papírové formě, databázové produkty v

papírové formě, databáze v papírové formě, informační produkty obecně v papírové formě, drobné reklamní předměty z papíru, tašky papírové nebo umělohmotné; (35) propagační, reklamní a inzertní činnost, reklama na Internetu, prezentace uživatelů na stránkách WWW v počítačové síti Internet; (41) nakladatelská, vydavatelská a publikační činnost, organizace soutěží a her, organizace spotřebitelských soutěží, vyhlašování soutěží a jejich výsledků, čtenářská anketa, výchovná, vzdělávací a zábavní činnost, soutěže a výstavní činnost.

- (590) Barevná
(730) **JAGA MEDIA, s.r.o.**, Na Hlinách 17, Praha 8, 18200, CZ
(740) Advokátní kancelář, JUDr. Anna Císařová, advokátka, Krivoklátská 258, Praha 9, 19000

- (210) **O-447726**
(220) 26.04.2007
(320) 26.04.2007
(511) 27
(540)

CLEANGUARD

- (510) (27) podlahové krytiny pro stávající podlahy a schodiště, vyrobené z pryže, kaučuku nebo náhražek pryže.
(730) **CARL FREUDENBERG KG**, Hoehnerweg 2-4, D-69469 Weinheim, DE
(740) ROTT, RŮŽIČKA & GUTTMANN Patentová, známková a advokátní kancelář, JUDr. Michal Růžička, CSc., Nad Štolou 12, Praha 7, 17000

- (210) **O-447762**
(220) 27.04.2007
(320) 27.04.2007
(511) 35, 36, 41
(540)

PEM Private Equity Management

- (510) (35) zprostředkovatelská činnost v oblasti nákupu a prodeje zboží, činnost podnikatelských, organizačních a ekonomických poradců, reklamní, inzertní a propagační činnost, marketing, průzkum trhu, marketingové studie, činnost účetních poradců, vedení účetnictví, služby v oblasti administrativní správy, služby organizačně hospodářské povahy, systematizace a překlad informací do počítačové databáze, vyhledávání dat v počítačových souborech, systematizace informací do počítačových databází, nábor zaměstnanců, personální poradenství, obchodní management a podnikové poradenství, sekretářské služby, služby a poradenství v obchodní činnosti; (36) finanční a peněžní služby, finanční analýzy, finanční poradenství, finanční řízení, finanční oceňování, záruky, kauce, ručení, konzultační služby finanční, investování kapitálu, služby nemovitostní, správa majetku, kancelář pro inkasování pohledávek, činnost finančních poradců; (41) školící a vzdělávací činnost, výchovná a zábavní činnost, sportovní a kulturní aktivity.
- (730) **PRIVATE EQUITY MANAGEMENT a.s.**, Výtvarná 1023/4, Praha 6, 16100, CZ
(740) JEHNE, VODÁK a partneři, JUDr. Robert Jehne, advokát, Školská 32, Praha 1, 11000

- (210) **O-447808**
(220) 30.04.2007
(320) 30.04.2007
(511) 35, 36, 41, 43
(540)

Archibald City
an archibald designhotel

- (510) (35) správa hotelů, dodavatelské služby pro třetí osoby (nákup výrobků a služeb pro třetí osoby), obchodní a podnikový management, účetnictví, reklama, marketing a propagace, marketingové studie, pronájem reklamních ploch a předmětů, venkovní reklama, kopírování dokumentů, pronájem kancelářských strojů a zařízení, pronájem prodejních automatů;

(36) finanční a peněžní služby, směnárenská činnost, bezpečnostní schránky (úschovny služby), služby úvěrové, vydávání cestovních šeků, finanční informace a analýzy, finanční odhady a oceňování, včetně oceňování nemovitostí, zajišťování, sjednávání a poskytování hypoték, kapitálové investice, konzultační služby v oblasti finančnictví a pojišťovnictví, včetně sjednávání všech druhů pojištění a účasti ve fondech, operační a finanční leasing, včetně leasingu nemovitostí, správa a pronájem nemovitostí, včetně hotelů, hotelových komplexů, ubytovacích zařízení a rezidencí, pronájem bytů, pronájem kanceláří, kancelářských budov, obchodů a nebytových prostor včetně zprostředkování tohoto pronájmu, obchodování s nemovitostmi, realitní činnost, developerství, facility management; (41) organizování kulturních, vzdělávacích a zábavných akcí včetně zajištění doprovodných služeb a činností, organizování a vedení kongresů, konferencí, seminářů a sympozií, plánování a organizování večírků, organizování živých vystoupení, organizování plesů, diskotéky (služby), noční kluby, pronajímání tenisových dvorců, provozování a pronájem sportovních zařízení, informace o možnostech zábavy a rozptýlení, předprodej vstupenek, zajištění průvodcovské služby, služby pro oddech a rekreaci; (43) hotelové a ubytovací služby, provoz hotelového ubytování, penziony, hostinská činnost, provoz stravovacích zařízení, restaurace, pivnice, bary (služby), vinárny, kavárny, pronajímání jednacích místností.

- (590) Barevná
(730) **Archibald Net s.r.o.**, Žitná 1319/33, Praha 1, 11000, CZ
(740) Ing. Marie Smrčková, patentový zástupce, Velflíkova 10, Praha 6, 16000

- (210) **O-447892**
(220) 04.05.2007
(320) 04.05.2007
(511) 16, 40, 42
(540)



- (510) (16) etikety (kromě textilních), papír, lepenka a výrobky z těchto materiálů; (40) zpracování vlákniny, papíru a lepenky; (42) vývoj samolepicích aplikací.
(590) Barevná
(730) **Šikýř Josef Ing.**, Sellnerova 284, Mladá Boleslav, Debř, 29301, CZ
Steger Igor, Moskevská 252, Mladá Boleslav, Debř, 29301, CZ
Plihal Martin, Zelená 242, Bradec, 29306, CZ

- (210) **O-447928**
(220) 07.05.2007
(320) 07.05.2007
(511) 38, 39, 42
(540)



- (510) (38) spoje (komunikace); (39) doprava; (42) vědecké a technologické služby a související výzkum a projektování, analytické a výzkumné služby v průmyslu, navrhování a vývoj počítačového hardwaru a softwaru.
(730) **ČD - Telematika a.s.**, Pernerova 2819/2a, Praha 3, 13000, CZ

- (210) **O-447970**
(220) 09.05.2007
(320) 14.03.2007

- (511) 9, 16, 35, 38, 42
(540)

VIZADA

- (510) (9) telefonní vysílače a přijímače, pevné, přenosné a mobilní telefonní přístroje a telefonní přístroje hands free a s hlasovým ovládním, přístroje a části přístrojů pro přenos dat a signálů pomocí telefonu, kabelu, satelitu, logistiky, zejména logistiky pro poskytování přístupu ke službě předávání elektronických zpráv, telekomunikační zařízení, totiž svorky pro radiotelefonu a sloupy pro telefonii, telekomunikační satelity, informační a telefonické terminály, zejména pro přístup ke světové telekomunikační síti (Internet) nebo pro privátní přístup (Intranet), interkomunikační přístroje, telefonické komutátory, analogové, digitální a satelitové telefonní systémy, předplacené karty, čipové karty pro mobilní telefony; (16) prospekty a manuály, zejména v oblasti telekomunikací a komunikace prostřednictvím satelitu, údržbové a provozní manuály v oblasti telekomunikací a komunikace prostřednictvím satelitu; (35) pomoc průmyslovým a obchodním podnikům při vedení jejich záležitostí v oblasti telekomunikací a komunikace prostřednictvím satelitu, reklamní služby v oblasti telekomunikací a komunikace prostřednictvím satelitu, distribuce reklamních materiálů (brožury, prospekty, tiskoviny, bezplatné cederomy) v oblasti telekomunikací a komunikace prostřednictvím satelitu, obchodní informační nebo instruktážní poradenské služby týkající se záležitostí v oblasti telekomunikací a komunikace přes satelit, abonentní služby pro přístup na celosvětovou telekomunikační síť (Internet) a nebo pro privátní přístup (Intranet), abonentní služby pro přístup na centrální server datové nebo multimediální báze v oblasti telekomunikací nebo komunikace prostřednictvím satelitu, předplatné do střediska poskytujícího přístup k informační telekomunikační síti, abonentní služby pro telekomunikační služby pro třetí strany, organizace výstav za komerčním nebo reklamním účelem v oblasti telekomunikací nebo komunikace prostřednictvím satelitu, prodej v drobném telefonních služeb, totiž telefonního předplatného, reklamní služby on-line v oblasti telekomunikací prostřednictvím satelitu; (38) telekomunikační služby, telefonní, radiofonní, radiotelefonní telegrafické komunikační služby, jakož i komunikační služby prostřednictvím všech teleinformačních prostředků, interaktivní videografii, a zejména počítačovými terminály nebo perifériemi nebo elektronickým a/nebo numerickým vybavením, videofonií, visiofonií, služby pro přenos informací telematickou cestou nebo prostřednictvím satelitu, expedice, přenos depeší a zpráv elektronickou cestou, služby pro přenos dat, zejména služby pro přenos vysokého objemu dat (v paketech) a malého objemu dat pro operátory veřejných sítí a podniky, expedice a přenos formátovaných dokumentů, služby elektronické pošty, elektronického předávání zpráv, zejména světovou komunikační síť (Internet) nebo sítí s privátním přístupem (Intranet), přenos prostřednictvím satelitu, mobilní a pevné komunikační služby, pronájem telefonních přístrojů, mobilních a pevných radiotelefonů, telefonních přijímačů a vysílačů, služby poskytující přístup k datovým bázím a centrálním serverům informačních nebo telematických datových bází v oblasti telekomunikací a komunikace prostřednictvím satelitu, informační služby o telekomunikaci a komunikaci prostřednictvím satelitu, pronájem času přístupu k centrálnímu serveru datových bank, zejména pro světovou telekomunikační síť (Internet) nebo síť s privátním přístupem (Intranet), služby odlehčování v oblasti telekomunikací a komunikace přes satelit, prováděné prostřednictvím výpočetní techniky, konzultace a technické poradenství v oblasti telekomunikací a komunikace prostřednictvím satelitu; (42) vytváření (koncepce) mobilních a pevných telekomunikačních a komunikačních systémů, inženýrské služby pro aplikaci na velké a střední informační systémy v oblasti telekomunikací a komunikace prostřednictvím satelitu, služby péče o vybavení informačních systémů, a to vývoj (koncepce), aktualizace a údržba softwaru (zejména pro elektronickou poštu) pro třetí osoby, konzultace týkající se počítačů a programování počítačů v oblasti telekomunikací a komunikace prostřednictvím satelitu, expertiza, inženýrské služby a správa (programování) telekomunikačních sítí a komunikačních sítí přes satelit, technické služby týkající se aktualizace a softwaru.
(730) **MOBSAT Group Holding SARL**, 5, rue Guillaume Kroll, Luxembourg 1882, LU
(740) **TRAPLOVÁ-HAKR-KUBÁT** Advokátní a patentová kancelář, JUDr. Jarmila Traplová, Přístavní 24, Praha 7, 17000

- (210) **O-448029**
(220) 14.05.2007
(320) 14.05.2007
(511) 11, 21, 35
(540)

MIKRO GRIL 

- (510) (11) grilovací přístroje, příslušenství ke grilům, mikrovlnné trouby, fritézy elektrické, hrnce tlakové elektrické, chladničky, kamna, pece, sporáky všeho druhu, jako plynové sporáky, elektrické sporáky, kombinované sporáky, sporáky se sklokeramickou deskou a jejich příslušenství, horkovzdušné trouby, kávovary, expresa, kávové filtry elektrické, konvice elektrické, kuchyňská odsávací zařízení, kuchyňské potřeby elektrické, ledničky, mrazicí boxy, mrazicí přístroje a zařízení, mrazničky, toustovače, sendvičovače, varné přístroje a zařízení; (21) drobné náčiní a přenosné nádoby k domácím a kuchyňským účelům, jako kuchyňské nádoby, vědra, plechové misky a nádoby, misky a nádoby z plastických a jiných hmot, ručně poháněné přístroje na sekání, drcení, míšení, míchání, hnětení, rozmačkávání, mletí, strouhání, šlehání, krájení, vymačkávání, rozmělnování, emulgování, patřící do této třídy, hřebeny a mycí houby, toaletní kufříky, kartáče, kartáčnický materiál, pomůcky k úklidu - v rámci této třídy, zboží skleněné, zařazené v této třídě, výrobky z porcelánu a kameniny, nezařazené v jiných třídách; (35) pořádání výstav k obchodním a reklamním účelům, činnost reklamní a inzertní, televizní reklama - teleshopping, zprostředkovatelská činnost v oblasti velkoobchodu a zásilkového obchodu s výrobky uvedenými ve tř. 11 a 21, zprostředkovatelské obchodní služby v oblasti výrobků uvedených ve třídě 11 a 21, průzkum a analýzy trhů, kopírování dokumentů, distribuce zboží k reklamním účelům, aranžování - aranžování výkladů, marketing, automatizované zpracování dat, pomoc při řízení obchodní činnosti, obchodní administrativa, kancelářské práce.
- (730) **TV PRODUCTS CZ, s.r.o.**, Rybná 669/4, Praha 1, 11000, CZ
(740) **ŠTROS & KUSÁK** advokátní a patentová kancelář, JUDr. David Štros, advokát, Národní 32, Praha 1, 11000

- (210) **O-448183**
(220) 17.05.2007
(320) 17.05.2007
(511) 9, 16, 35, 38, 41, 42, 45
(540)

ORBIS MEDICINAE

- (510) (9) zvukové, obrazové a datové nosiče všeho druhu nahrané i nenahrané, zejména pásky, kazety, CD disky, DVD disky, DAT pásky, videopásky, diskety, přístroje pro záznam, převod a reprodukci zvuku, obrazu i dat všeho druhu, multimediální přístroje, zařízení pro interaktivní televizní vysílání, dekodéry; (16) tiskoviny, časopisy, knihy, periodické i neperiodické publikace, uživatelské příručky, databázové produkty v papírové formě; (35) obchodní reklama, obchodní reklama pro třetí osoby, obchodní poradenství, průzkum trhu, průzkum veřejného mínění, předvádění zboží, shromažďování zpráv a všeobecných informací, tvorba televizní a rozhlasové reklamy, trh s televizními přenosovými právy, zejména s právy pro přenos organizace v televizním vysílání, trh s právy k rozhlasovým příspěvkům, televizním příspěvkům a filmovým příspěvkům pro použití nosičů zvukových nahrávek a nosičů obrazu, trh s audio vizuálními mechanickými a dalšími právy k použití v televizním vysílání, zejména přenosu zpravodajství, jakož i další zvukových produkcí a obrazových produkcí, trh s právy k televizním obsahům; (38) televizní vysílání (pozemní, kabelové, satelitní, počítačovými sítěmi, zejména Internetem), rozhlasové vysílání (pozemní, kabelové, satelitní, počítačovými sítěmi, zejména Internetem), elektronická pošta, přenosy zpráv a informací pomocí počítače, počítačová komunikace, přenosy zpráv faxy, přenosy obrazových a zvukových zpráv a informací pomocí počítačů a počítačových sítí, zejména Internetu, telekomunikace,

zejména elektronické informační a komunikační služby podporované zpracováním dat pro otevřené a uzavřené okruhy uživatelů, přenos zvuku, přenos obrazu a přenos dat prostřednictvím kabelu, satelitu, telefonních a ISDN kanálů, jakož i každého vzdáleného přenosového média, přenos informací uložených v databázi, zejména také v interaktivních komunikačních systémech, zejména počítačích, přenos televizního vysílání a vzdělávacích programů, vzdělávacích a zábavních žánrů, přenos zpravodajství; (41) digitální zpracování obrazu a zvuku, filmová tvorba, výroba videofilmů, pronájem, půjčování audiovizuálních děl, výroba audiovizuálních děl, vydávání knih a časopisů, nakladatelská činnost, výchova, vzdělávání a zábava, studijní nabídky přes Internet, výroba a reprodukce filmů a zpracování záznamů a obrazů, také video a/nebo audio kazet, pásků a pásů, redakční služby, výroba filmových, televizních, rozhlasových, videotextových, teletextových programů, televizní zpravodajství; (42) kopírování počítačových programů, poradenská činnost v oblasti aplikace výpočetní techniky, v oblasti informatiky, kancelářské a komunikační techniky a informačních technologií, navrhování a realizace automatizovaných systémů řízení, programátorská činnost, projekce datových sítí, tvorba a pronájem softwaru, instalace, opravy, údržba a servis softwaru; (45) správa autorských práv, poskytování licencí k průmyslovým právům a autorským právům, poskytování licencí k softwaru.

- (730) **CZECHOPRESS AGENCY, s.r.o.**, Na Strži 1702/65, Praha 4, 14000, CZ
(740) Mgr. Ludvík Mühlberger, advokát, Dukelských hrdinů 19, Praha 7, 17000

- (210) **O-448408**
(220) 24.05.2007
(320) 24.05.2007
(511) 30
(540)

Cake Factory



- (510) (30) káva, čaj, kakao, cukr, rýže, tapioka, ságo, kávové náhražky, mouka a obilné výrobky určené k lidské výživě, ovesné vločky, nápoje z kávy, kakaa nebo čokolády, chléb, suchary a sušenky, jemné pečivo a cukrovinky, zmrzlina, med, sirup z melasy, kvasnice, prášky do pečiva, sůl, hořčice, pepř, ocet, chuťové omáčky, koření, led.
- (590) Barevná
(730) **VIZARD s.r.o.**, Kolmá 35, Kamenice, okres Praha - východ, 25168, CZ

- (210) **O-448409**
(220) 24.05.2007
(320) 24.05.2007
(511) 30
(540)

Cake Factory

CheeseCake
TVAROHOVÝ DORT

- (510) (30) cukrářské výrobky.
(590) Barevná
(730) **VIZARD s.r.o.**, Kolmá 35, Kamenice, okres Praha - východ, 25168, CZ

- (210) **O-448411**
(220) 24.05.2007
(320) 24.05.2007

(511) 30
(540)

Cake Factory
Medovník
original

(510) (30) cukrářské výrobky.
(590) Barevná
(730) **VIZARD s.r.o.**, Kolmá 35, Kamenice, okres Praha - východ, 25168, CZ

(210) **O-448412**
(220) 24.05.2007
(320) 24.05.2007
(511) 30
(540)



(510) (30) káva, čaj, kakao, cukr, rýže, tapioka, ságo, kávové náhražky, mouka a obilné výrobky určené k lidské výživě, ovesné vločky, nápoje z kávy, kakaa nebo čokolády, chléb, suchary a sušenky, jemné pečivo a cukrovinky, zmrzlina, med, sirup z melasy, kvasnice, prášky do pečiva, sůl, hořčice, pepř, ocet, chuťové omáčky, koření, led.
(590) Barevná
(730) **VIZARD s.r.o.**, Kolmá 35, Kamenice, okres Praha - východ, 25168, CZ

(210) **O-448413**
(220) 24.05.2007
(320) 24.05.2007
(511) 30
(540)

Cake Factory
hodně dobré dorty

(510) (30) cukrářské výrobky.
(590) Barevná
(730) **VIZARD s.r.o.**, Kolmá 35, Kamenice, okres Praha - východ, 25168, CZ

(210) **O-448444**
(220) 25.05.2007
(320) 25.05.2007
(511) 30
(540)

KUKUŘNÍČEK

(510) (30) celozrnné kukuřičné chlebičky.
(730) **Racional CZ s.r.o.**, Vraclav 5, Vraclav, 56542, CZ

(210) **O-448481**
(220) 28.05.2007
(320) 28.05.2007
(511) 36, 37, 38

(540)

802.CZ
internet telefon televize

(510) (36) finanční služby, elektronicky vykonávané platební převody, zejména za on-line služby, služby kreditních karet, správa majetku, správa a pronájem nemovitostí; (37) stavební informace, dozor nad stavbami, výstavba, údržba a opravy stožárů, informace o opravách, instalace a opravy vybavení výtahů, instalování a opravy elektrických spotřebičů, instalace a údržba elektrických kabelů vysoko i nízkonapětových, instalace a opravy klimatizačních zařízení, instalace a opravy optických kabelů, odrušování elektrických přístrojů, výstavba, údržba a opravy hybridních a strukturovaných sítí, zejména pro triple play, instalace, údržba a opravy telekomunikačních zařízení; (38) pronájem zařízení pro přenos informací, půjčování telefonů, telefonní a faxové služby, kabelová televize, zejména digitální s vysokým rozlišením (HDTV), televizní vysílání pro kabelovou televizi, poskytování přístupu ke globální síti elektronických komunikací (Internet).
(730) **Pobořil Petr**, Novodvorská 3050, Frýdek-Místek, 73801, CZ
(740) Ing. Roman VITHOUS, Pavlíkova 605/12, Praha 4, 14200

(210) **O-448482**
(220) 28.05.2007
(320) 28.05.2007
(511) 36, 37, 38
(540)



(510) (36) finanční služby, elektronicky vykonávané platební převody, zejména za on-line služby, služby kreditních karet, správa majetku, správa a pronájem nemovitostí; (37) stavební informace, dozor nad stavbami, výstavba, údržba a opravy stožárů, informace o opravách, instalace a opravy vybavení výtahů, instalování a opravy elektrických spotřebičů, instalace a údržba elektrických kabelů vysoko i nízkonapětových, instalace a opravy klimatizačních zařízení, instalace a opravy optických kabelů, odrušování elektrických přístrojů, výstavba, údržba a opravy hybridních a strukturovaných sítí, zejména pro triple play, instalace, údržba a opravy telekomunikačních zařízení; (38) pronájem zařízení pro přenos informací, půjčování telefonů, telefonní a faxové služby, kabelová televize, zejména digitální s vysokým rozlišením (HDTV), televizní vysílání pro kabelovou televizi, poskytování přístupu ke globální síti elektronických komunikací (Internet).
(730) **Pobořil Petr**, Novodvorská 3050, Frýdek-Místek, 73801, CZ
(740) Ing. Roman VITHOUS, Pavlíkova 605/12, Praha 4, 14200

(210) **O-448483**
(220) 28.05.2007
(320) 28.05.2007
(511) 36, 37, 38

(540)

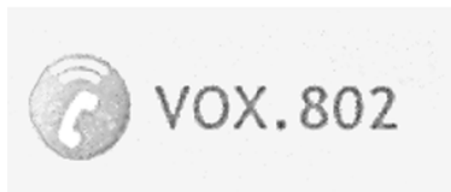

(510) (36) finanční služby, elektronicky vykonávané platební převody, zejména za on-line služby, služby kreditních karet, správa majetku, správa a pronájem nemovitostí; (37) stavební informace, dozor nad stavbami, výstavba, údržba a opravy stožárů, informace o opravách, instalace a opravy vybavení výtahů, instalování a opravy elektrických spotřebičů, instalace a údržba elektrických kabelů vysoko i nízkonapěťových, instalace a opravy klimatizačních zařízení, instalace a opravy optických zařízení, instalace, údržba a opravy světlovodných a optických kabelů, odrušování elektrických přístrojů, výstavba, údržba a opravy hybridních a strukturovaných sítí, zejména pro triple play, instalace, údržba a opravy telekomunikačních zařízení; (38) pronájem zařízení pro přenos informací, půjčování telefonů, telefonní a faxové služby, kabelová televize, zejména digitální s vysokým rozlišením (HDTV), televizní vysílání pro kabelovou televizi, poskytování přístupu ke globální síti elektronických komunikací (Internet).

(730) **Pobořil Petr**, Novodvorská 3050, Frýdek-Místek, 73801, CZ
(740) Ing. Roman VITHOUS, Pavlíkova 605/12, Praha 4, 14200

(210) **O-448587**
(220) 30.05.2007
(320) 30.05.2007
(511) 5
(540)



(510) (5) farmaceutické výrobky, léčiva, výrobky proti rakovině, farmaceutické a veterinární přípravky.
(590) Barevná
(730) **Mayne Pharma Limited**, 390 St Kilda Road, Melbourne, Victoria 3004, AU
(740) KOREJZOVÁ & SPOL., v.o.s., JUDr. Petra Korejzová, advokátka, Korunní 104/E, Praha 10, 10100

(210) **O-448588**
(220) 30.05.2007
(320) 30.05.2007
(511) 5
(540)



(510) (5) farmaceutické výrobky, léčiva, výrobky proti rakovině, farmaceutické a veterinární přípravky.
(590) Barevná
(730) **Mayne Pharma Limited**, 390 St Kilda Road, Melbourne, Victoria 3004, AU
(740) KOREJZOVÁ & SPOL., v.o.s., JUDr. Petra Korejzová, advokátka, Korunní 104/E, Praha 10, 10100

(210) **O-448685**
(220) 01.06.2007

(320) 01.06.2007
(511) 35, 41, 42, 45
(540)



SPOTŘEBITELSKÝ AUDIT OBCHODNÍCH PODMÍNEK
(510) (35) obchodní poradenství, tvorba informačních materiálů v obchodní oblasti, konzultace obchodních podmínek; (41) vzdělávání podnikatelů, výchova podnikatelů ve vztahu ke spotřebitelským právům, vzdělávání spotřebitelů, výchova spotřebitelů k ochraně jejich práv; (42) udělování značky kvality služeb; (45) právní poradenství v oblasti ochrany spotřebitele, spolupráce s orgány veřejné správy v oblasti ochrany spotřebitele.
(730) **Sdružení obrany spotřebitelů České republiky**, Rytiřská 10, Praha 1, 11000, CZ

(210) **O-448686**
(220) 01.06.2007
(320) 01.06.2007
(511) 35, 41, 42, 45
(540)

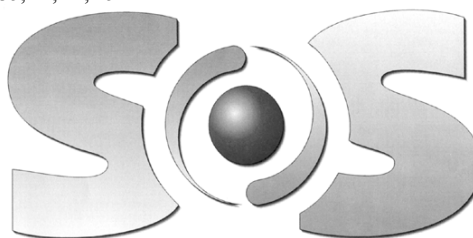

SDRUŽENÍ OBRANY SPOTŘEBITELŮ
(510) (35) obchodní poradenství, tvorba informačních materiálů v obchodní oblasti, konzultace obchodních podmínek; (41) vzdělávání podnikatelů, výchova podnikatelů ve vztahu ke spotřebitelským právům, vzdělávání spotřebitelů, výchova spotřebitelů k ochraně jejich práv; (42) udělování značky kvality služeb; (45) právní poradenství v oblasti ochrany spotřebitele, spolupráce s orgány veřejné správy v oblasti ochrany spotřebitele.
(730) **Sdružení obrany spotřebitelů České republiky**, Rytiřská 10, Praha 1, 11000, CZ

(210) **O-448694**
(220) 01.06.2007
(320) 07.12.2006
(511) 9, 16, 28, 41
(540)

BOY

(510) (9) arkádové videoherní stroje/automaty, programy pro arkádové videoherní stroje/automaty, elektronické obvody, optické disky, magnetické disky, optickomagnetické disky, magnetické pásky, magnetické karty, zásobníky ROM, kazety ROM, karty ROM, paměťové zásobníky, paměťové karty, CD-ROMy, DVD-ROMy a další paměťová média ukládající do paměti programy pro arkádové videoherní stroje, ostatní díly a příslušenství pro arkádové videoherní stroje/automaty, spotřebitelské videohry, programy pro spotřebitelské video hry, elektronické obvody, optické disky, magnetické disky, optickomagnetické disky, magnetické pásky, magnetické karty, zásobníky ROM, kazety ROM, karty ROM, paměťové zásobníky, paměťové karty, CD-ROMy, DVD-ROMy a další paměťová média ukládající do paměti programy pro spotřebitelské videohry, řídicí jednotky a pákové ovladače (džojstky) pro spotřebitelské videohry, ostatní díly a příslušenství pro spotřebitelské videohry, programy pro přenosné hry s displeji s tekutými krystaly, elektronické obvody, optické disky, magnetické disky, optickomagnetické disky, magnetické pásky, magnetické karty, zásobníky ROM, kazety ROM, karty ROM, paměťové karty, CD-ROMy, DVD-ROMy a další paměťová média ukládající do paměti programy pro

přenosné hry s displeji s tekutými krystaly, počítače, elektronické obvody, optické disky, magnetické disky, optickomagnetické disky, magnetické pásky, magnetické karty, zásobníky ROM, kazety ROM, karty ROM, paměťové zásobníky, paměťové karty, CD-ROMy, DVD-ROMy a další paměťová média ukládající do paměti počítačové programy, počítačové programy, ostatní elektronické stroje, přístroje a jejich části, elektronické obvody (prázdné), optické disky (prázdné), magnetické disky (prázdné), optickomagnetické disky (prázdné), magnetické pásky (prázdné), magnetické karty (prázdné), zásobníky ROM (prázdné), kazety ROM (prázdné), karty ROM (prázdné), paměťové zásobníky (prázdné), paměťové karty (prázdné), CD-ROMy (prázdné), DVD-ROMy (prázdné) a další prázdná paměťová média, elektrické dráty a kabely, celulární (mobilní) telefony, převaděči spojky pro celulární (mobilní) telefony, ostatní díly a příslušenství pro celulární (mobilní) telefony, ostatní telekomunikační stroje a přístroje, nahrané kompaktní disky, ostatní fonografické záznamy, elektronické obvody a CD-ROMy s programy pro automatické záznamy pro elektronické hudební nástroje, automaty na mince, exponované kinematografické filmy, exponované diapositivy, nahrané video disky a video pásky, elektronické publikace, elektrické přístroje a zařízení (zahrnuté ve třídě 9), elektronické zábavní přístroje, přístroje, zařízení a systémy z nich sestavené pro připojení k Internetu pro záznam, přenos, zpracování a/nebo reprodukci analogových a/nebo digitálních obrazových signálů a/nebo analogových a/nebo digitálních zvukových signálů a/nebo dat, přístroje, zařízení a systémy z nich sestavené pro záznam, přenos, zpracování a/nebo reprodukci analogových a/nebo digitálních obrazových signálů a/nebo analogových a/nebo digitálních zvukových signálů a/nebo dat, autorádia a AV přijímače, jednotky pro vytváření a/nebo znázornění obrazu pro znázornění a/nebo pro prostorové zobrazení/vizualizaci pohyblivých obrazů, statických obrazů, animací a/nebo multimediálních dat pro elektronickou zábavu, přístroje a zařízení na editování obrázků, videokamery, CD přehrávače, digitální fotoaparáty a kamery, displeje, DVD přehrávače, DVD ovladače, televizní přijímače s obrazovkou nebo plazmovou obrazovkou nebo LCD obrazovkou, záznamové zařízení pevných disků, hi-fi zařízení a vybavení, mobilní telefony a kabelové telefony, monitory, projektory, rozhlasové přijímače s kazetovými přehrávači nebo bez kazetových přehrávačů, set-top boxy, rozhlasové přijímače s hodinami, videorekordéry, přístroje a zařízení pro záznam, přenos nebo reprodukci elektronické nebo digitální hudby, radiového/rozhlasového a datového signálu, pásky, disky, ploché monitory magnetické, elektronické (zvláště polovodičové paměti), digitální a/nebo optická datová média (zahrnutá ve třídě 9), zařízení pro play-back, odpovídací stroje a zařízení, zařízení pro udělování příkazů a diktování, sluchátka, sluchátka pro zařízení pro udělování příkazů a diktování, snímáčí zařízení (skenery) a faxovací zařízení a části těchto výrobků, počítače na hry, části počítačů a počítačová periferní zařízení, počítače, notebooky, zařízení a vybavení na zpracování dat, hardware a software, video hry přizpůsobené pro užití s televizním přijímačem, notebooky nebo počítače včetně softwaru, herní konzole, elektronické hračky; (16) obchodní karty, vizitky, časopisy, ostatní tiskoviny, papírové transparenty, papírové vlajky, visačky na zavazadla, tištěné lístky do loterie (jiné než hračky), malířská a kaligrafická díla, fotografie, stojany na fotografie, kancelářské potřeby a studijní materiály, pojiva a jiná lepidla pro kancelář nebo užití v domácnosti, elektrické ořezávače tužek; (28) přenosné hry s displeji s tekutými krystaly, adaptéry střídavého proudu (AC adaptéry) pro přenosné hry s displeji s tekutými krystaly, části a příslušenství pro přenosné hry s displeji s tekutými krystaly, hrací karty, hračky s karetními hrami a jejich doplňky, ostatní hračky, karetní hry a jejich doplňky, hrací automaty a přístroje, zábavní automaty a přístroje k použití v zábavních parcích (jiné než arkádová videoherní zařízení, automaty a stroje), panenky, hry Go, japonské šachy (hry Shogi), japonské hrací karty (Utagaruta), kostky, japonské hry v kostky (Sugoroku), pohárky na kostky, hry na kosočtvereční podložce, šachové hry, dáma-hra (sady kamenů v dámě), kouzelnické potřeby, domino, japonské hrací karty (Hanafuda), mah-jong, vybavení pro biliár, hračky pro domácí mazlíčky (zvířata); (41) služby poskytované hernami on-line (z počítačové sítě), služby poskytované hernami přes Internet, služby poskytované hernami prostřednictvím spojování přístrojů pro spotřebitelská videoherní zařízení, služby poskytované hernami

prostřednictvím spojování přenosných hracích přístrojů s displeji s tekutými krystaly, služby poskytované hernami prostřednictvím spojování arkádových videohracích zařízení, poskytování programů pro spotřebitelské videohry prostřednictvím bezdrátového spojení, poskytování programů pro přenosné hrací přístroje s displeji s tekutými krystaly prostřednictvím bezdrátového spojení, poskytování programů pro arkádová videoherní zařízení prostřednictvím bezdrátového spojení, poskytování programů pro počítače prostřednictvím bezdrátového spojení, zábava, zábavní představení, informace o možnostech zábavy, informace o možnostech rekreace, služby estrádních umělců, hraní o peníze (hazardní hry), poskytování zábavních arkádových služeb, poskytování zvuku a obrazu prostřednictvím spojování spotřebitelských videoherních zařízení, poskytování zvuku a obrazu prostřednictvím spojování spotřebitelských přenosných hracích zařízení s displeji s tekutými krystaly, poskytování zvuku a obrazu prostřednictvím spojování pro arkádová spotřebitelská videoherní zařízení, poskytování programů prostřednictvím spojování přístrojů pro spotřebitelská videoherní zařízení, poskytování programů prostřednictvím spojování přenosných hracích přístrojů s displeji s tekutými krystaly, poskytování programů prostřednictvím spojování pro arkádová videoherní zařízení, organizace, řízení nebo pořádání akcí s videohrami, služby digitálního zobrazování, klubové služby (zábava nebo vzdělávání), organizování soutěží (zábava nebo vzdělávání), poskytování elektronických publikací on-line (bez možnosti stažení), elektronické nakladatelské podnikání pomocí osobního počítače (desktop nakladatelské podnikání), zábavní parky, provozování kasin (hraní o peníze).

(730) **Nintendo Co., Ltd.**, 11-1, Hokotate-cho, Kamitoba, Minami-ku, Kyoto-shi, Kyoto, JP
(740) PATENTSERVIS Praha a.s., Jivenská 1273/1, Praha 4, 14021

(210) **O-448738**

(220) 04.06.2007

(320) 04.06.2007

(511) 5, 30

(540)

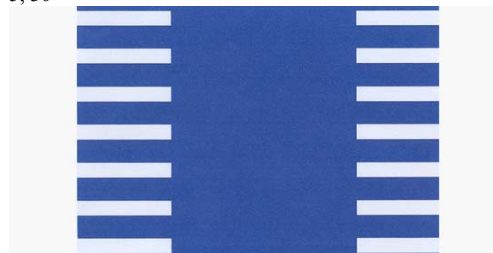

(510) (5) bonbóny a pastilky proti kašli pro léčebné účely; (30) káva, kávové výtažky, kávové přípravy a nápoje, ledová káva, kávové náhražky, výtažky z kávových náhražek, přípravy a nápoje na základě kávových náhražek, cikorka, čaj, čajové výtažky, čajové přípravy a nápoje, ledový čaj, přípravy na základě sladu, kakao a kakaové přípravy a nápoje, čokoláda, čokoládové výrobky, čokoládové přípravy a nápoje, cukrovinky, sladkosti, bonbóny, žvýkačky, přírodní sladidla, pekařské výrobky, chleba, droždí, jemné pečivo, sušenky, moučníky, keksy, oplatky, karamely, pudinky, zmrzliny, pojiva pro přípravu zmrzliny a/nebo dřeňové zmrzliny a/nebo sorbety a/nebo zmrazené cukrovinky a/nebo zmrazené moučníky a/nebo jemné zmrzliny a/nebo zmrazené zákusky a/nebo zmrazené jogurty, med a medové náhražky, snídaně cereálie, muesli, kukuřičné vločky, tyčinky z cereálií, cereálie k přímé spotřebě, přípravy z cereálií, rýže, těstoviny, nudle, potraviny se základem rýže, mouky nebo cereálií, také ve formě hotových jídel, pizzy, sendviče, směsi potravinových těst a polotovary připravených těst, zálivky, sojová omáčka, kečup, aromatické nebo koření přípravy do jídla, jedlá koření, chuťové přísady, salátové zálivky, majonéza, hořčice, ocet.

(590) Barevná

(730) **Société des Produits Nestlé S. A.**, 1800 Vevey, CH

(740) Zeiner & Zeiner v.o.s., Mgr. Karel Šindelka, Maiselova 15, Praha 1, 11000

(210) **O-448739**

(220) 04.06.2007

(320) 04.06.2007

(511) 5, 30



- (540) (5) bonbóny a pastilky proti kašli pro léčebné účely; (30) káva, kávové výtažky, kávové přípravky a nápoje, ledová káva, kávové náhražky, výtažky z kávových náhražek, přípravky a nápoje na základě kávových náhražek, cikorka, čaj, čajové výtažky, čajové přípravky a nápoje, ledový čaj, přípravky na základě sladu, kakao a kakaové přípravky a nápoje, čokoláda, čokoládové výrobky, čokoládové přípravky a nápoje, cukrovinky, sladkosti, bonbóny, žvýkačky, přírodní sladidla, pekařské výrobky, chleba, droždí, jemné pečivo, sušenky, moučníky, keksy, oplatky, karamely, pudinky, zmrzlina, pojiva pro přípravu zmrzliny a/nebo dřevové zmrzliny a/nebo sorbety a/nebo zmražené cukrovinky a/nebo zmražené moučníky a/nebo jemné zmrzliny a/nebo zmražené zákusky a/nebo zmražené jogurty, med a medové náhražky, snídaně cereálie, muesli, kukuřičné vločky, tyčinky z cereálií, cereálie k přímé spotřebě, přípravky z cereálií, rýže, těstoviny, nudle, potraviny se základem rýže, mouky nebo cereálií, také ve formě hotových jídel, pizzy, sendviče, směsi potravinových těst a polotovary připravených těst, zálivky, sojová omáčka, kečup, aromatické nebo koření přípravky do jídla, jedlá koření, chuťové přísady, salátové zálivky, majonéza, hořčice, ocet.
- (590) Barevná
(730) **Société des Produits Nestlé S. A.**, 1800 Vevey, CH
(740) Zeiner & Zeiner v.o.s., Mgr. Karel Šindelka, Maiselova 15, Praha 1, 11000

počítačové sítě.
(590) Barevná
(730) **UNILEVER ČR, spol. s r.o.**, Thámova 18, Praha 8, 18600, CZ
(740) Baker & McKenzie v.o.s., JUDr. Gabriela Vendlová, Ph.D., Klimentská 46, Praha, 11000

(210) **O-448757**
(220) 05.06.2007
(320) 05.06.2007
(511) 41
(540)

ROSENBERG TV

(510) (41) výroba videofilmů.
(590) Barevná
(730) **REBEL Company s.r.o.**, Na Staré 96, Praha 5 - Lahovice, 15900, CZ

(210) **O-448778**
(220) 05.06.2007
(320) 05.06.2007
(511) 35, 38, 41
(540)

MANUÁL ÚSPĚŠNÉ ŽENY - MUŽ

(510) (35) propagační a reklamní činnost, zprostředkování obchodních kontaktů a informačních produktů, např. multimediálních informací pro reklamní, propagační a obchodní účely a inzerci, včetně jejich vyhledávání, inzertní činnost, včetně on-line inzerce a prezentace uživatelů v počítačové síti Internet, obchodní využití sítě Internet v oblasti vyhledávacích služeb a e-businessu, zajišťování reklamních a/nebo náborových textů, propagačních a inzertních tiskovin, rozšiřování reklamních a/nebo inzertních materiálů, obchodní průzkum a analýza trhu, zprostředkovatelské služby v oblasti reklamy a obchodní činnosti, zprostředkování obchodních kontaktů, marketing, organizování reklamních a propagačních akcí výrobků a služeb, včetně obchodních výstav a přehlídek a jejich doprovodných akcí, distribuce zboží a tiskovin k reklamním účelům, obchodní a podnikatelský informační servis, obchodní poradenské a konzultační služby; (38) šíření elektronických informací a zpráv, včetně textových, zvukových a zvukově-obrazových informací, např. elektronických časopisů a publikací prostřednictvím počítačové sítě Internet a satelitů, výměna elektronických zpráv a informací, šíření audiovizuálních zpráv a informací, anket a soutěží, odborná a poradenská činnost v daných oborech; (41) agenturní a produkční činnost v oblasti vzdělávání a kultury, zejména zajišťování odborných setkání, seminářů, konferencí a symposií, včetně pořádání odborných a vzdělávacích kurzů a zábavních soutěží, kulturně-vzdělávacích akcí, zájmových klubů, přednášek a/nebo vzdělávacích výstav a prezentací, ediční činnost v oboru odborných a vzdělávacích periodických a neperiodických publikací vydávaných na papírových nosičích a/nebo v elektronické podobě, včetně textových, zvukových a zvukově-obrazových zpráv a informací na elektronických, magnetických a optických nosičích všeho druhu, informační, konzultační, poradenské a obstaravatelské služby v oboru produkční a agenturní činnosti v oblasti vzdělávání, kultury a společenských aktivit.

(730) **ConPro, s.r.o.**, Karlínské nám. 238/6, Praha 8, 18600, CZ
(740) DMH - patentová a známková kancelář, Mgr. Marcela Machatová, Pospíšilova 2, Praha 3, 13000

(210) **O-448846**
(220) 06.06.2007
(320) 06.06.2007
(511) 6, 7, 9, 11, 12, 17, 24, 37, 42

(210) **O-448750**
(220) 04.06.2007
(320) 04.06.2007
(511) 9, 16, 35, 39, 41
(540)

na doma

- (510) (9) časopisy v elektronické podobě; (16) papír, lepenka a výrobky z těchto materiálů, které nejsou zařazeny do jiných tříd, tiskárenské výrobky, publikace, knihy, periodika, časopisy, noviny, informační bulletin, adresáře, fotografie, papírenské zboží v jiné třídě než zařazené, lepidla pro papírenství nebo domácnost, učební a vyučovací pomůcky (s výjimkou přístrojů); (35) reklama, propagace, podpora prodeje, domácí a obchodní management, organizační a konzultační služby v obchodní činnosti, obchodní výzkum, sběr, shromažďování, porovnávání, analýza, výběr, distribuce a šíření dat o zákaznících a informací pro obchod, informační služby pro obchod týkající se zákazníků, marketingový výzkum, marketingové studie a marketingové služby, průzkum trhu, poskytování a šíření obchodních dat pro marketingové, reklamní a analytické účely, reklamní služby a služby podpory prodeje, shromažďování a převod informací do počítačové databáze, služby počítačové kartotéky, počítačový průzkum dat, počítačový sběr dat, informační a poradenské služby týkající se výše uvedeného, organizování výstav a veletrhu k podnikovým, obchodním nebo reklamním účelům, poradenské služby pro oblast řízení; (39) doprava, balení a skladování zboží, doručování zásilek a zboží; (41) výchova, školení a poradenství týkající se výběru stravy, spotřebního zboží k péči o domácnost a k osobnímu užití v rámci této třídy, výchova, školení a poradenství týkající se vztahu jednotlivce k péči o stravu, domácnost a osobní užití v rámci této třídy, vydávání časopisů v elektronické podobě prostřednictvím

(540)



(510) (6) kovové stavební materiály, kabely a kovové dráty neelektrické, zámečnické a klempířské výrobky kovové, kovové nádoby, kontejnery, nádrže, tanky a sila, zásobníky kovové, kovové potrubní rozvody, kovové konstrukce, kovové trubky, roury a hadice, řetězy v rámci této třídy, ocelové kuličky, hřebíky, šrouby a ostatní spojovací materiál kovový, kovy a kovové výrobky spadající do této třídy, uzavírací a regulační armatury, kovové potrubní díly, armatury a kovové potrubí na stlačený vzduch a pro větrání, ventilační a klimatizační zařízení, kovové tlakové potrubí, kovové potrubí vodovodní, rozdělovací potrubí kovová, kovové spojky na trubky a potrubí, kovové těsnící závěry, kovové trysky a ventily, potrubí a roury pro topení, ocelová lana, nádoby kovové na stlačený plyn nebo zkvalněný vzduch, plechové sudy; (7) stroje a zařízení s mechanickým pohonem, řetězová a pneumatická dopravní zařízení, pneumatické potrubní dopravníky, zařízení pro pneudopravu, zejména podavače, vykladače, klapky, filtrovací stroje, vzduchové chladiče, kondenzační zařízení, redukční ventily jako části strojů, ventily a kohouty jako součásti strojů, výměníky tepla jako části strojů, separátory, filtry jako části strojů, výměníky jako součásti strojů a rekuperátory tepla, čerpadla (stroje), čerpací stanice na kapaliny a plyny, motory a pohony spadající do této třídy, tlumiče pro motory a hnací stroje; (9) zařízení a přístroje pro měření, regulaci a dálkový přenos údajů, přístroje na měření a kontrolu průtoku, hladiny, tlaku, teploty a jiných proměnných charakteristik kapalin a plynů, automatické regulační a kontrolní přístroje, elektrické regulátory, elektrická rozvodná, řídicí a spínací zařízení, počítače, počítačový software, příslušenství počítačů, elektrické přístroje pro indikaci a/nebo ovládnání parametrů fyzikálních veličin okolního prostředí, zejména teploty, vlhkosti, tlaku, rychlosti a/nebo směru proudění okolního tekutinového prostředí a/nebo parametrů elektrického a/nebo magnetického pole, přístroje a nástroje pro vedení, přepínání, přeměnu, akumulaci, regulaci nebo řízení elektrického proudu a/nebo napětí, elektrické přístroje pro spouštění a/nebo ovládnání strojů a motoru pomocí elektrických veličin, jako například proudu a/nebo napětí; (11) klimatizační a vzduchotechnická zařízení, ohřivače vzduchu a vody, vytápěcí zařízení, filtry, zejména filtry průmyslové pro čištění vzduchu a plynů, filtry pro klimatizační zařízení, zařízení pro osvětlování, topení, chlazení a sušení, zařízení pro větrání, zařízení pro rozvod a regulaci průtoku tekutin včetně vody, výměníky tepla, zařízení pro využití odpadního tepla, kohoutky, filtry tlakové i beztlakové jako součásti vzduchotechnických a topných zařízení a zařízení pro rozvod vody, ventily regulační a ventily termostatické jako součásti vzduchotechnických a topných zařízení a zařízení pro rozvod vody, ventily vzduchové pro parní vytápěcí tělesa, přístroje na chlazení vzduchu, regenerátory tepla, stroje a přístroje na čištění vzduchu, chladicí komory, chladicí přístroje, zařízení a stroje, chladicí přístroje a zařízení na chlazení kapalin a/nebo plynů, včetně vody, ohřivače tekutin, ohřivače vody, zařízení pro ventilaci, doplňkové regulační zařízení, příslušenství a náhradní díly pro vytápěcí kotle, přístroje na čištění a filtraci vzduchu, regulačně bezpečnostní zařízení pro rozvod a regulaci průtoku tekutin, regulačně bezpečnostní zařízení pro rozvod vody, zařízení, stroje, přístroje a nástroje pro výrobu, rozvod, přenos a akumulaci tepla, dochlazovače vzduchu, chladicí kolony, tepelná čerpadla, dávkovače, vzdušníky, dmychadlové, vakuové a ventilátorové stanice, výměňkové stanice, rozdělovače, odlučovače a odplyňovače, tlaková průmyslová zařízení jako součásti vzduchotechnických a topných zařízení a zařízení pro rozvod vody; (12) cisternové návěsy; (13) prostředky pro tepelnou izolaci, potrubní armatury na stlačený vzduch nekovové, izolační pásy, nekovové spojky a objímky na potrubí, polyuretanové hadice, těsnění na potrubí, dilatační výplně spojů, ucpávky, výtuzky pro potrubí nekovové; (24) látkové filtry a filtrační textilie všeho druhu; (37) stavebnictví, provádění staveb, jejich

změň a odstraňování, klempířství, montáž, opravy, revize a zkoušky vyhrazených elektrických zařízení, montáž, kompletace, měření, servis a opravy výrobků a zařízení pro pneumatickou dopravu, montáž, kompletace, měření, servis a opravy výrobků a zařízení pro ekologii, zejména pro čištění a úpravu vzduchu a jiných plynných médií, pro větrání a klimatizaci, pro likvidaci tuhých a plynných škodlivin a odpadů a pro čištění a úpravu vod, montáž, kompletace, měření, servis a opravy strojů s mechanickým pohonem a bez pohonu, zámečnictví, instalace a opravy elektrických strojů a přístrojů, obstaravatelská, zprostředkovatelská a poradenská činnost v oblasti výše uvedených služeb, stavby a opravy zařízení pro čištění vzduchu a plynů pomocí průmyslových filtrů a filtračních textilií, montáž, opravy a údržba strojů a přístrojů, montáž a opravy měřicí a regulační techniky, opravy, rekonstrukce, modernizace a likvidace vzduchotechnických zařízení, montáž, opravy a údržba strojních zařízení, vyvažování a vyrovnávání strojů a přístrojů; (42) vývojová a projektová činnost v oblasti pneumatické dopravy, činnost technických poradců v oblasti strojírenství, hutnictví a energetiky, výzkum, vývoj a projekce výrobků a zařízení pro ekologii, zejména pro čištění a úpravu vzduchu a jiných plynných médií, pro větrání a klimatizaci, pro likvidaci škodlivin odpadů a pro čištění a úpravu vod, vývoj a projekce strojů a zařízení s mechanickým pohonem a bez pohonu, projektová, konstrukční a inženýrská činnost v investiční výstavbě v oblasti stavebnictví, strojírenství a elektrotechniky, inženýrská, projektová, vývojová a poradenská činnost v oblasti průmyslových filtrací, klimatizačních a vzduchotechnických zařízení.

(730) ZVVZ a.s., Sažinova 888, Milevsko, 39925, CZ

(740) KUDRLIČKA & SEDLÁK Advokátní, patentová a známková kancelář, Ing. Jiří Sedlák, Husova 5, České Budějovice, 37001

(210) O-448853

(220) 06.06.2007

(320) 06.06.2007

(511) 18, 25, 41, 42

(540)

POPDOD

(510) (18) kožená galanterie, aktovky, batohy, cestovní kufry, držadla kufrů, diplomatky, guma (části třmenů z -), chlebníky, kabelky, klíčenky, kojenci (popruhy na nošení kojenců), kostry kabelek, kozinka, kufry, kufříky (diplomatické, na doklady, na toaletní potřeby), kůže (nitě, ozdoby, pásky, popruhy, sedlářské výrobky), mošny, náhubky, náprsní tašky, nákupní tašky, nářadí (brašny na -), navštívenky (pouzdra na -), neceséry cestovní (kožená galanterie), obojky pro zvířata (psi), oděvy (obaly na -), peněženky, ruksaky, pytle jako obaly (kožené), ruksaky turistické, sportovní tašky, školní tašky, tašky lovecké, tašky na kolečkách, tašky plážové, vaky na nošení dětí; (25) bačkory, barety, boty šněrovací, bundy sportovní, bundy sportovní s kapucí, čapky, čepice, čepice se štítkem, fotbalová obuv, gabardenové oděvy, galoše, holínky polovysoké, holínky vysoké, chrániče uší, kabátky krátké, kabátky svrchní, klobouky, kombinézy (oděvy), korzety (prádlo), korzety (spodní prádlo), kostýmy, obleky, košile, kování na obuv, kožesiny (oděvy), kravaty, košilky, kůže (oděvy), lyžařská obuv, obuv (svršky, koupací, plátěná, plážová, pro fotbal, sportovní), oděvy (pletené, pro cyklisty, motoristy, tělocvičné, z kůže, z napodobenin kůže), opasky (na peníze), pantofle, pásky ke kalhotám, plavky (pánské, dámské), pletené zboží, podešve pro obuv, podpatěnky (vločky do boty pod patu), podrážky k obuvi, podrážky vnitřní, podšívky hotové konfekční, pokrývky hlavy, ponožky, potítka, prádlo (osobní, spodní, pohlcující pot, proti pocení), protiskluzné pomůcky pro obuv, přehozy, převlečníky (kabáty), přezůvky přes boty, psí dečky, pulovry, punčocháče, punčochy, pytle na oděvy, pyžama, ramínka u dámského prádla, rukavice, rukávnický, rybářské vesty, řemínky prošívací pro obuv, saka, sandály (koupací), spodní prádlo, sportovní obuv, střevíce (domácí), sukně, svetry, svršky obuvi, šály, šátky, šaty dámské, šerpy, šle, šněrovací obuv (boty), tílka, košilky, nátělníky, trepky, trička, vaky na oděvy, vesty, zástěry, závoje, zimníky, živůtky, županý; (41) agentury (umělecké módní), dálkové studium, informace o výchově a vzdělávání, kolokvium (organizování a vedení), organizování a vedení seminářů, pořádání a řízení pracovních setkání (školení), poskytování on-line elektronických publikací (bez možnosti stažení), služby v oblasti grafické úpravy, jiné než pro reklamní účely, školství, školení (pořádání a řízení),

vyučování; (42) dárkové balení, design průmyslový, expertizy, grafický design, hosting webových stránek, instalace počítačových programů, kopírování počítačových programů, materiál (zkoušky), návrhářství oděvní, navrhování (průmyslový design), navrhování obalů (obalový design), počítačové programování, počítačové programy (aktualizace), počítačové systémy (tvorba), poskytování vyhledávačů pro Internet, projektové studie technické, pronájem počítačového software, pronájem počítačů, pronájem webových serverů, přenos dat nebo dokumentů z fyzických nosičů na elektronické nosiče, převod (konverze) dat a počítačových programů (ne fyzický), software (tvorba), strojírenství (výzkum v oboru -), textil (zkoušení), tvorba a správa webových stránek (pro třetí osoby), tvorba software, umělecká díla (ověřování pravosti), umělecký design, umístění webových stránek, webové servery (tvorba a správa), zkoušky materiálů.

(730) **Pop Jan**, Na Kloboučku 339, Březnice, 26272, CZ

(210) **O-448867**

(220) 07.06.2007

(320) 07.06.2007

(511) 37, 42

(540)

The logo for Abatec features a stylized red arrow pointing to the right, followed by the word "Abatec" in a bold, sans-serif font.

(510) (37) stavebnictví, realizace osvětlení sportovišť, výstavba telekomunikačních stožárů; (42) projekční činnost.

(590) Barevná

(730) **Abatec CZ, s.r.o.**, Hrnčířská 31, Brno, 60200, CZ

(210) **O-448890**

(220) 07.06.2007

(320) 07.06.2007

(511) 3

(540)

ACTIFIZZ

(510) (3) čisticí prostředky, přípravky a látky, vše pro použití při praní, změkčovačla látek, bělicí přípravky, čistící, lešticí, brusné a abrazivní přípravky, přípravky na mytí nádobí, mýdla, tekutá mýdla, ubrousky napaštěné čistícími a lešticími přípravky a látkami.

(730) **Unilever N.V.**, Weena 455, 3013 AL Rotterdam, NL

(740) **Baker & McKenzie v.o.s.**, JUDr. Gabriela Vendlová, Ph.D., Klimentská 46, Praha, 11000

(210) **O-448938**

(220) 11.06.2007

(320) 11.06.2007

(511) 2, 35

(540)

The logo for HAPPY PRINT features the word "HAPPY" in a large, bold, sans-serif font, with a stylized smiley face integrated into the letter "Y". Below it, the word "PRINT" is written in a smaller, bold, sans-serif font.

(510) (2) tonerové náplně pro tiskárny a kopírovací přístroje, tonery pro kopírovací stroje a zařízení; (35) pronájem kancelářských strojů a zařízení.

(730) **TECHSERVIS system, s.r.o.**, Chebská 23/79, Plzeň, 32200, CZ

(210) **O-448952**

(220) 11.06.2007

(320) 11.06.2007

(511) 9, 35, 38, 39, 42, 45



(540)

(510) (9) počítačový software; (35) zprostředkování obchodní činnosti v oblasti počítačových programů (počítačového software); (38) distribuce (přenos přes Internet) počítačových programů (počítačového software); (39) distribuce (klasická doprava) počítačových programů (počítačového software); (42) tvorba, konzultace, instalace a údržba počítačových programů (počítačového software); (45) poskytování licencí na počítačový software.

(590) Barevná

(730) **Mašek Roman**, Polská 34, Praha 2 - Vinohrady, 12000, CZ

(210) **O-448954**

(220) 11.06.2007

(320) 11.06.2007

(511) 9, 35, 38, 39, 42, 45

(540)

BREAKER SOFTWARE

(510) (9) počítačový software; (35) zprostředkování obchodní činnosti v oblasti počítačových programů (počítačového software); (38) distribuce (přenos přes Internet) počítačových programů (počítačového software); (39) distribuce (klasická doprava) počítačových programů (počítačového software); (42) tvorba, konzultace, instalace a údržba počítačových programů (počítačového software); (45) poskytování licencí na počítačový software.

(730) **Mašek Roman**, Polská 34, Praha 2 - Vinohrady, 12000, CZ

(210) **O-448979**

(220) 11.06.2007

(320) 11.06.2007

(511) 6, 7, 9, 11, 12, 17, 24, 37, 42

(540)



(510) (6) kovové stavební materiály, kabely a kovové dráty neelektrické, zámečnické a klempířské výrobky kovové, kovové nádoby, kontejnery, nádrže, tanky a síla, zásobníky kovové, kovové potrubní rozvody, kovové konstrukce, kovové trubky, roury a hadice, řetězy v rámci této třídy, ocelové kuličky, hřebíky, šrouby a ostatní spojovací materiál kovový, kovy a kovové výrobky spadající do této třídy, uzavírací a regulační armatury, kovové potrubní díly, armatury a kovové potrubí na stlačený vzduch a pro větrací, ventilační a klimatizační zařízení, kovové tlakové potrubí, kovové potrubí vodovodní, rozdělovací potrubí kovová, kovové spojky na trubky a potrubí, kovové těsnící závěry, kovové trysky a ventily, potrubí a roury pro topení, ocelová lana, nádoby kovové na stlačený plyn nebo zkapalněný vzduch, plechové sudy; (7) stroje a zařízení s mechanickým pohonem, řetězová a pneumatická dopravní zařízení, pneumatické potrubní dopravníky, zařízení pro pseudodopravu, zejména podavače, vykladače, klapky, filtrovací stroje, vzduchové chladiče, kondenzační zařízení, redukční ventily jako části strojů, ventily a kohouty jako součásti strojů, výměníky tepla jako části strojů, separátory, filtry jako části strojů, výměníky jako součásti strojů a rekuperátory tepla, čerpadla (stroje), čerpací stanice na kapaliny a plyny, motory a pohony spadající do této třídy, tlumiče pro motory a hnací stroje; (9) zařízení a přístroje pro měření, regulaci a dálkový přenos údajů, přístroje na měření a kontrolu průtoku, hladiny, tlaku, teploty a jiných proměnných charakteristik kapalin a plynů,

automatické regulační a kontrolní přístroje, elektrické regulátory, elektrická rozvodná, řídicí a spínací zařízení, počítače, počítačový software, příslušenství počítačů, elektrické přístroje pro indikaci a/nebo ovládní parametrů fyzikálních veličin okolního prostředí, zejména teploty, vlhkosti, tlaku, rychlosti a/nebo směru proudění okolního tekutinového prostředí a/nebo parametrů elektrického a/nebo magnetického pole, přístroje a nástroje pro vedení, přepínání, přeměnu, akumulaci, regulaci nebo řízení elektrického proudu a/nebo napětí, elektrické přístroje pro spouštění a/nebo ovládní strojů a motoru pomocí elektrických veličin, jako například proudu a/nebo napětí; (11) klimatizační a vzduchotechnická zařízení, ohřivače vzduchu a vody, vytápěcí zařízení, filtry, zejména filtry průmyslové pro čištění vzduchu a plynů, filtry pro klimatizační zařízení, zařízení pro osvětlování, topení, chlazení a sušení, zařízení pro větrání, zařízení pro rozvod a regulaci průtoku tekutin včetně vody, výměníky tepla, zařízení pro využití odpadního tepla, kohoutky, filtry tlakové i beztlakové jako součásti vzduchotechnických a topných zařízení a zařízení pro rozvod vody, ventily regulační a ventily termostatické jako součásti vzduchotechnických a topných zařízení a zařízení pro rozvod vody, ventily vzduchové pro parní vytápěcí tělesa, přístroje na chlazení vzduchu, regenerátory tepla, stroje a přístroje na čištění vzduchu, chladicí komory, chladicí přístroje, zařízení a stroje, chladicí přístroje a zařízení na chlazení kapalin a/nebo plynů, včetně vody, ohřivače tekutin, ohřivače vody, zařízení pro ventilaci, doplňkové regulační zařízení, příslušenství a náhradní díly pro vytápěcí kotle, přístroje na čištění a filtraci vzduchu, regulačně bezpečnostní zařízení pro rozvod a regulaci průtoku tekutin, regulačně bezpečnostní zařízení pro rozvod vody, zařízení, stroje, přístroje a nástroje pro výrobu, rozvod, přenos a akumulaci tepla, dochlazovače vzduchu, chladicí kolony, tepelná čerpadla, dávkovače, vzdušníky, dmychadlové, vakuové a ventilátorové stanice, výměníkové stanice, rozdělovače, odlučovače a odplyňovače, tlaková průmyslová zařízení jako součásti vzduchotechnických a topných zařízení a zařízení pro rozvod vody; (12) cisternové návěsy; (17) prostředky pro tepelnou izolaci, potrubní armatury na stlačený vzduch nekovové, izolační pásy, nekovové spojky a objímky na potrubí, polyuretanové hadice, těsnění na potrubí, dilatační výplně spojů, ucpávky, výtuzky pro potrubí nekovové; (24) látkové filtry a filtrační textilie všeho druhu; (37) stavebnictví, provádění staveb, jejich změn a odstraňování, klempřství, montáž, opravy, revize a zkoušky vyhrazených elektrických zařízení, montáž, kompletace, měření, servis a opravy výrobků a zařízení pro pneumatickou dopravu, montáž, kompletace, měření, servis a opravy výrobků a zařízení pro ekologii, zejména pro čištění a úpravu vzduchu a jiných plynných médií, pro větrání a klimatizaci, pro likvidaci tuhých a plynných škodlivin a odpadů a pro čištění a úpravu vod, montáž, kompletace, měření, servis a opravy strojů s mechanickým pohonem a bez pohonu, zámečnictví, instalace a opravy elektrických strojů a přístrojů, obstaravatelská, zprostředkovatelská a poradenská činnost v oblasti výše uvedených služeb, stavby a opravy zařízení pro čištění vzduchu a plynů pomocí průmyslových filtrů a filtračních textilií, montáž, opravy a údržba strojů a přístrojů, montáž a opravy měřicí a regulační techniky, opravy, rekonstrukce, modernizace a likvidace vzduchotechnických zařízení, montáž, opravy a údržba strojních zařízení, vyvažování a vyrovnávání strojů a přístrojů; (42) vývojová a projektová činnost v oblasti pneumatické dopravy, činnost technických poradců v oblasti strojírenství, hutnictví a energetiky, výzkum, vývoj a projekce výrobků a zařízení pro ekologii, zejména pro čištění a úpravu vzduchu a jiných plynných médií, pro větrání a klimatizaci, pro likvidaci škodlivin odpadů a pro čištění a úpravu vod, vývoj a projekce strojů a zařízení s mechanickým pohonem a bez pohonu, projektová, konstrukční a inženýrská činnost v investiční výstavbě v oblasti stavebnictví, strojírenství a elektrotechniky, inženýrská, projektová, vývojová a poradenská činnost v oblasti průmyslových filtrací, klimatizačních a vzduchotechnických zařízení.

(730) ZVVZ a.s., Sažinova 888, Milevsko, 39925, CZ

(740) KUDRLIČKA & SEDLÁK Advokátní, patentová a známková kancelář, Ing. Jiří Sedlák, Husova 5, České Budějovice, 37001

(210) O-449016

(220) 13.06.2007

(320) 13.06.2007

(511) 3, 16, 30

(540)



(510) (3) mýdla, parfumerie, vonné oleje, kosmetika, vlasové vody (lotions), zubní pasty; (16) papír a výrobky z těchto materiálů, které nejsou zařazeny do jiných tříd; (30) čaj.

(590) Barevná

(730) DREYER s.r.o., Olbrachtova 1589/1, Praha 4, 14002, CZ

(740) Tomáš Cink, Jungmannova 303, Lanškroun, 56301

(210) O-449053

(220) 13.06.2007

(320) 13.06.2007

(511) 9, 35, 36, 38, 39, 42

(540)



(510) (9) speciální platební karty s bezkontaktním i kontaktním čipem, ovládací a přístupové karty pro provádění transakcí pomocí výpočetní techniky a Internetu, karty s pamětí, nosiče informací, zařízení pro zpracování dat, počítačový software, data, databáze a jiné informační produkty na elektronických nosičích v elektronických, datových, informačních a telekomunikačních sítích; (35) inzertní, reklamní a propagační činnost, marketing, zprostředkovatelská a obstaravatelská činnost v oblasti obchodu s výrobky uvedenými ve tř. 9, informační kanceláře (komerční), zprostředkovatelská činnost ve styku s veřejností a zákazníky (public relations), informační servis v rámci této třídy; (36) finanční a peněžní služby, vydávání platebních prostředků jako platebních karet a cestovních šeků; (38) šíření a poskytování informací, interaktivních, grafických a multimediálních sdělení prostřednictvím globálních telekomunikačních sítí a Internetu; (39) poskytování informací ohledně přepravy, o tarifech, jízdních řádech a přepravních způsobech, rezervace, služby v osobní dopravě a přepravě; (42) tvorba softwaru a jeho údržba.

(590) Barevná

(730) České dráhy, a.s., Nábřeží L. Svobody 1222, Praha 1, 11015, CZ

(210) O-449059

(220) 13.06.2007

(320) 13.06.2007

(511) 14, 18, 25

(540)

CONSUL

(510) (14) klenoty, bižuterie, hodinářské výrobky, šperky; (18) kůže, imitace kůže, výrobky z těchto materiálů, kabelky, tašky, kufrы, deštníky, hole; (25) obuv.

(730) Fu Hui Hua, Nad Přehradou 404, Praha 10, 10900, CZ

(210) O-449062

(220) 13.06.2007

(320) 13.06.2007

(511) 35

(540)

Halfords - Potěšení z jízdy

(510) (35) propagační činnost, reklama, pomoc při řízení obchodní činnosti, obchodní administrativa, kancelářské práce, služby týkající se maloobchodu, zejména shromažďování ve prospěch ostatních, různého zboží tak, aby si zákazníci mohli toto zboží pohodlně prohlédnout a nakoupit v obchodech s motoristickým a

- (220) 19.06.2007
(320) 19.06.2007
(511) 35, 36, 41
(540)
- (730) **Halfords Limited**, Icknield Street Drive, Washford West, B98 0DE Redditch, Worcestershire, GB
- (740) Zeiner & Zeiner v.o.s., Mgr. Karel Šindelka, Maiselova 15, Praha 1, 11000

(210) **O-449065**

- (220) 13.06.2007
(320) 13.06.2007
(511) 3, 25, 35
(540)

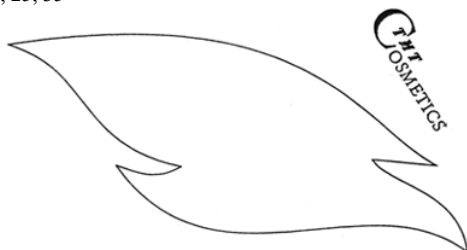

- (510) (3) přípravky pro bělení, prací prostředky, pevná a tekutá mýdla, tělová mýdla, vlasové přípravky pro snadné rozčesávání vlasů, přípravky pro snadnou úpravu vlasů, přípravky do lázně a pěny do koupele, dámské a pánské parfémy a deodoranty, dámské a pánské toaletní vody, dámské a pánské kolínské vody, zubní pasty, zubní gely, ústní vody, mycí pasty, regenerační přípravky, tělové krémy, opalovací přípravky, přípravky a emulze pro opalování, masážní přípravky, mycí, čistící, bělicí, změkčovací, prací přípravky, lešticí přípravky, brousící přípravky, odmašťovací přípravky; (25) sportovní oblečení a oblečení konfekční, mimo výrobků kožených, jako trička, košile, kalhoty, pokrývky hlavy, ponožky, látkové rukavice, společenské obleky, obuv; (35) zprostředkování obchodu s výrobky ve třídách 3 a 25 mezinárodního známkového třídění.

- (730) **TMT COSMETICS CO, s.r.o.**, Kpt. Stránského 991/10, Praha 9, 19800, CZ

- (740) Ing. Vladimír Čmejla - LEGR PATENT, Ing. Vladimír Čmejla, patentový zástupce a soudní znalec, Rašínovo nábřeží 54, Praha 2, 12800

(210) **O-449066**

- (220) 13.06.2007
(320) 13.06.2007
(511) 3, 25, 35
(540)

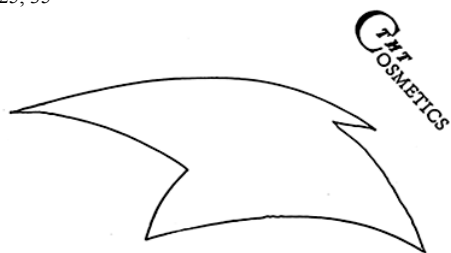

- (510) (3) přípravky pro bělení, prací prostředky, pevná a tekutá mýdla, tělová mýdla, vlasové přípravky pro snadné rozčesávání vlasů, přípravky pro snadnou úpravu vlasů, přípravky do lázně a pěny do koupele, dámské a pánské parfémy a deodoranty, dámské a pánské toaletní vody, dámské a pánské kolínské vody, zubní pasty, zubní gely, ústní vody, mycí pasty, regenerační přípravky, tělové krémy, opalovací přípravky, přípravky a emulze pro opalování, masážní přípravky, mycí, čistící, bělicí, změkčovací, prací přípravky, lešticí přípravky, brousící přípravky, odmašťovací přípravky; (25) sportovní oblečení a oblečení konfekční, mimo výrobků kožených, jako trička, košile, kalhoty, pokrývky hlavy, ponožky, látkové rukavice, společenské obleky, obuv; (35) zprostředkování obchodu s výrobky ve třídách 3 a 25 mezinárodního známkového třídění.

- (730) **TMT COSMETICS CO, s.r.o.**, Kpt. Stránského 991/10, Praha 9, 19800, CZ

- (740) LEGR PATENT, Ing. Vladimír Čmejla, patentový zástupce, Rašínovo nábřeží 54, Praha 2, 12800

(210) **O-449229**

- (220) 19.06.2007
(320) 19.06.2007
(511) 35, 36, 41
(540)



- (510) (35) činnost podnikatelských, ekonomických a organizačních poradců; (36) činnost finančních poradců; (41) výchovná, vzdělávací a zábavná činnost, pořádání odborných seminářů, konferencí a školení, vydavatelská a nakladatelská činnost, zejména vydávání novin, časopisů, knih, včetně vydávání tiskovin prostřednictvím počítačových sítí.

- (730) **G-PROJECT, s.r.o.**, nám. Přemysla Otakara II 117/32, České Budějovice, 37001, CZ

- (740) KUDRLIČKA & SEDLÁK Advokátní, patentová a známková kancelář, Ing. Jiří Sedlák, Husova 5, České Budějovice, 37001

(210) **O-449271**

- (220) 20.06.2007
(320) 20.06.2007
(511) 30, 35, 43
(540)



- (510) (30) cukroví, dorty, zmrzlina, ovocné poháry; (35) poskytování pomoci při propagaci výrobků, služby dovozní a vývozní agentury, distribuce vzorků, poskytování pomoci při provozu obchodu, marketingové studie, reklamní a inzertní činnost; (43) catering, restaurace, služby restaurací, barů a kaváren.

- (730) **Merlot Grands Vins, a.s.**, Havelská 500, Praha 1, 11000, CZ
(740) Ing. Květoslava Kubičková, Doubřavčická 2201, Praha 10, 10000

(210) **O-449275**

- (220) 20.06.2007
(320) 20.06.2007
(511) 9, 16, 35, 38, 41
(540)

Frekvence 1 - největší kolekce hitů od 60. let do dneška

- (510) (9) nahanané a nenahané nosiče zvuku a obrazu, zejména audiokazety, videokazety, kompaktní disky, magnetofonové pásky, gramofonové desky, audiovizuální díla na nosičích, hudební díla na nosičích; (16) tiskoviny, časopisy, publikace, propagační tiskoviny, zejména katalogy, prospekty, plakáty, kalendáře, fotografie, knihy, časopisy, pohlednice, periodické a neperiodické tiskoviny, tiskárenské výrobky, kancelářské potřeby spadající do této třídy, papírenské zboží; (35) reklamní a propagační činnost prostřednictvím jakéhokoli média, prostřednictvím telefonní sítě, datové sítě nebo informační sítě, distribuce zboží k reklamním účelům, inzertní činnost, zprostředkovatelská činnost v oblasti obchodu s uvedenými výrobky ve tř. 9 a 16, zprostředkovatelská činnost v oblasti mediálního průmyslu, jako je zprostředkování reklamy, inzerce, propagace; (38) provozování rozhlasového vysílání, včetně rozhlasového vysílání šířeného po Internetu, poradenská činnost v oblasti sdělovacích prostředků, šíření a výměna informací prostřednictvím počítačových a telekomunikačních sítí, včetně Internetu; (41) tvorba rozhlasových programů, vzdělávací a zábavná činnost, organizace, příprava a pořádání hudebních vystoupení, koncertů a zábavných pořadů, vydavatelská a nakladatelská činnost.

- (730) **Frekvence 1, a.s.**, Wenzigova 4/1872, Praha 2, 12000, CZ
(740) JUDr. Ladislav Břeský, advokát, Botičská 1936/4, Praha 2, 12800

- (210) **O-449329**
(220) 22.06.2007
(320) 22.06.2007
(511) 32, 33
(540)



- (510) (32) nealkoholické nápoje; (33) alkoholické nápoje.
(730) **Sznapka Marek**, Karvinská 31, Český Těšín, 73701, CZ
(740) Ing. Jan Chwistek, patentový zástupce, Náměstí ČSA 3, Český Těšín, 73701

- (210) **O-449330**
(220) 22.06.2007
(320) 22.06.2007
(511) 32, 33
(540)



- (510) (32) nealkoholické nápoje; (33) alkoholické nápoje.
(730) **Sznapka Marek**, Karvinská 31, Český Těšín, 73701, CZ
(740) Ing. Jan Chwistek, patentový zástupce, Náměstí ČSA 3, Český Těšín, 73701

- (210) **O-449331**
(220) 22.06.2007
(320) 22.06.2007
(511) 32, 33
(540)



- (510) (32) nealkoholické nápoje; (33) alkoholické nápoje.
(730) **Sznapka Marek**, Karvinská 31, Český Těšín, 73701, CZ
(740) Ing. Jan Chwistek, patentový zástupce, Náměstí ČSA 3, Český Těšín, 73701

- (210) **O-449414**
(220) 26.06.2007
(320) 26.06.2007
(511) 35, 41, 44

(540)



SALÓN LUCIE
Váš nový salon je u nás!

- (510) (35) propagační a reklamní činnost, pomoc při řízení obchodních činností; (41) pořádání soutěží se zaměřením na dovednosti, estetiku a předpoklady k umělecké, zájmové a odborné činnosti, kulturní, výchovná, zábavní a sportovní činnost, pořádání soutěží krásy; (44) provoz kadeřnických a zkrášlovacích salónů, služby vizážistů, manikúra, masáže.

- (590) Barevná
(730) **Král Jaromír**, Ve Višňovce 177, Brandýsek, 27341, CZ

- (210) **O-449424**
(220) 26.06.2007
(320) 26.06.2007
(511) 35, 38, 41
(540)



- (510) (35) marketingové studie, nábor zaměstnanců, pomoc při řízení obchodních a průmyslových podniků, obchodní činnost v oblasti služeb ve třídě 38 a 41, obchodní management a podnikové poradenství, obchodní nebo podnikatelské informace, obchodní nebo podnikatelský průzkum, obchodní reklama, organizování výstav k obchodním a reklamním účelům, personální poradenství, systematizace informací do počítačových databází, poradenství v obchodní činnosti, pronájem reklamní doby v komunikačních médiích, pronájem reklamních materiálů, propagační činnost, reklama, rozhlasová reklama, inzerce, obchodní průzkum, obchodní administrativa, podpora prodeje zboží, obchodní nebo podnikatelské informace, komerční informační kancelář, aktualizace reklamních nebo inzertních materiálů, rozšiřování reklamních nebo inzertních materiálů, pronájem reklamních ploch, vydávání, zveřejňování, publikování reklamních textů, vydávání reklamních, propagačních a inzertních textů, zpracování textů, marketingové služby, služby ekonomických poradců, obchodní průzkum, průzkum trhu, kancelářské práce; (38) telekomunikace, rozhlasové vysílání, vysílání kabelové televize, komunikace pomocí mobilních telefonů, komunikace pomocí počítačových terminálů, přenášení pomocí satelitních družic, agentury tiskové, pronájem zařízení pro přenos informací, přenos zpráv a obrazových informací pomocí počítače, přenos faxem, půjčování telekomunikačních zařízení, telefonické služby, televizní vysílání, telexové služby, vysílání radiové; (41) digitální zpracování obrazu, elektronické publikování, klubové služby, konference, organizování kulturních nebo vzdělávacích výstav, organizování představení, poskytování on-line elektronických publikací, provozování her on-line, rozhlasové a televizní vysílání (výroba), rozhlasové a televizní přijímače (pronájem), školení, televizní programy (výroba rozhlasových a televizních programů), televizní zábava, vydávání elektronických knih a časopisů on-line, výchovná, vzdělávací a zábavní činnost, organizování kulturních, vzdělávacích a zábavních akcí, agenturní činnost v oblasti kultury a vzdělávání, organizace zábavních pořadů a soutěží, obstaravatelská a zprostředkovatelská činnost v oblasti kultury a zábavy, informace o možnostech zábavy a vzdělávání, rozhlasová zábava, diskotéky, živá vystoupení, estrády, karaoke, zpravodajské služby, agentury spadající do této třídy, organizování a vedení seminářů a konferencí, služby nahrávacího studia, pronájem zvukového nahrávacího studia, pronájem audio nahrávek.

(590) Barevná
(730) **STAMFORD MANAGING a.s.**, Kopernikova 794/6, Praha 2,
12000, CZ
(740) Mgr. Olga Sedláčková, Nad Petruskou 1, Praha 2, 12000

(210) **O-449425**
(220) 26.06.2007
(320) 26.06.2007
(511) 35, 38, 42, 45
(540)



(510) (35) marketingové studie, nábor zaměstnanců, pomoc při řízení obchodních a průmyslových podniků, obchodní činnost v oblasti služeb ve tř. 38, 42 a 45, obchodní management a podnikové poradenství, obchodní nebo podnikatelské informace, obchodní nebo podnikatelský průzkum, obchodní reklama, organizování výstav k obchodním a reklamním účelům, personální poradenství, systemizace informací do počítačových databází, poradenství v obchodní činnosti, pronájem reklamní doby v komunikačních médiích, pronájem reklamních materiálů, propagační činnost, reklama, rozhlasová reklama, inzerce, obchodní průzkum, obchodní administrativa, podpora prodeje zboží, obchodní nebo podnikatelské informace, komerční informační kancelář, aktualizace reklamních nebo inzertních materiálů, rozšiřování reklamních nebo inzertních materiálů, pronájem reklamních ploch, vydávání, zveřejňování, publikování reklamních textů, vydávání reklamních, propagačních a inzertních textů, zpracování textů, marketingové služby, služby ekonomických poradců, obchodní průzkum, průzkum trhu, kancelářské práce; (38) telekomunikace, rozhlasové vysílání, kabelová televize (vysílání), komunikace mobilními telefony, počítačová komunikace, komunikace pomocí počítačových terminálů, přenášení pomocí satelitních družic, agentury tiskové, pronájem zařízení pro přenos informací, přenos zpráv a obrazových informací pomocí počítače, přenos faxem, půjčování telekomunikačních zařízení, telefonické služby, televizní vysílání, telexové služby, vysílání radiové; (42) aktualizace počítačových programů, grafický design, hosting webových stránek, instalace počítačových programů, kopírování počítačových programů, meteorologické informace, počítače (pronájem), počítačová data (regenerace), počítačové programování, počítačové programy (aktualizace), počítačové programy (instalace), počítačové programy (kopírování), počítačové systémové analýzy, počítačové systémy (tvorba), poradenství v oblasti počítačového hardware, programování počítačové, pronájem počítačového software, pronájem počítačů, přenos dat nebo dokumentů z fyzických nosičů na elektronické nosiče, převod dat a počítačových programů (ne fyzický), software (tvorba), software (pronájem), tvorba a správa webových stránek (pro třetí osoby), tvorba počítačových systémů, tvorba software, údržba počítačových programů, umělecký design, umístění webových stránek; (45) licence k průmyslovým právům, ochrana duševního vlastnictví, poradenství v oblasti duševního vlastnictví.

(590) Barevná
(730) **STAMFORD MANAGING a.s.**, Kopernikova 794/6, Praha 2,
12000, CZ
(740) Mgr. Olga Sedláčková, advokátka, Nad Petruskou 1, Praha 2,
12000

(210) **O-449426**
(220) 26.06.2007
(320) 26.06.2007
(511) 9, 38, 42, 45

(540)



(510) (9) počítačový software, magnetické nebo optické nosiče zvukových nebo obrazových záznamů nahrané i nenahrané, nosiče dat optické, nosiče dat magnetické, nosiče zvukových nahrávek, operační systémy (nahrané programy), přístroje pro záznam, přenos nebo reprodukci zvuku či obrazu, antény, vysílače, software na magnetických nosičích, videokazety a audiokazety nahrané i nenahrané, gramofonové desky, audiovizuální programy na nosičích záznamů, a to i v digitální podobě, kompaktní disky (audio-video), videodisky, informace a záznamy v elektronické podobě na nosičích záznamů; (38) telekomunikace, rozhlasové vysílání, kabelová televize (vysílání), komunikace mobilními telefony, počítačová komunikace, komunikace pomocí počítačových terminálů, přenášení pomocí satelitních družic, agentury tiskové, pronájem zařízení pro přenos informací, přenos zpráv a obrazových informací pomocí počítače, přenos faxem, půjčování telekomunikačních zařízení, telefonické služby, televizní vysílání, telexové služby, vysílání radiové; (42) aktualizace počítačových programů, grafický design, hosting webových stránek, instalace počítačových programů, kopírování počítačových programů, meteorologické informace, počítače (pronájem), počítačová data (regenerace), počítačové programování, počítačové programy (aktualizace), počítačové programy (instalace), počítačové programy (kopírování), počítačové systémové analýzy, počítačové systémy (tvorba), poradenství v oblasti počítačového hardware, programování počítačové, pronájem počítačového software, pronájem počítačů, přenos dat nebo dokumentů z fyzických nosičů na elektronické nosiče, převod dat a počítačových programů (ne fyzický), software (tvorba), software (pronájem), tvorba a správa webových stránek (pro třetí osoby), tvorba počítačových systémů, tvorba software, údržba počítačových programů, umělecký design, umístění webových stránek; (45) licence k průmyslovým právům, ochrana duševního vlastnictví, poradenství v oblasti duševního vlastnictví.

(590) Barevná
(730) **STAMFORD MANAGING a.s.**, Kopernikova 794/6, Praha 2,
12000, CZ
(740) Mgr. Olga Sedláčková, advokátka, Nad Petruskou 1, Praha 2,
12000

(210) **O-449427**
(220) 26.06.2007
(320) 26.06.2007
(511) 35, 38, 41
(540)

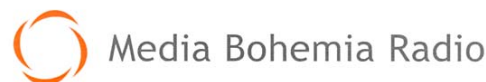

(510) (35) marketingové studie, nábor zaměstnanců, pomoc při řízení obchodních a průmyslových podniků, obchodní činnost v oblasti služeb ve tř. 38 a 41, obchodní management a podnikové poradenství, obchodní nebo podnikatelské informace, obchodní nebo podnikatelský průzkum, obchodní reklama, organizování výstav k obchodním a reklamním účelům, personální poradenství, systemizace informací do počítačových databází, poradenství v obchodní činnosti, pronájem reklamní doby v komunikačních médiích, pronájem reklamních materiálů, propagační činnost, reklama, rozhlasová reklama, inzerce, obchodní průzkum, obchodní administrativa, podpora prodeje zboží, obchodní nebo podnikatelské informace, komerční

informační kancelář, aktualizace reklamních nebo inzertních materiálů, rozšiřování reklamních nebo inzertních materiálů, pronájem reklamních ploch, vydávání, zveřejňování, publikování reklamních textů, vydávání reklamních, propagačních a inzertních textů, zpracování textů, marketingové služby, služby ekonomických poradců, obchodní průzkum, průzkum trhu, kancelářské práce; (38) telekomunikace, rozhlasové vysílání, kabelová televize (vysílání), komunikace mobilními telefony, počítačová komunikace, komunikace pomocí počítačových terminálů, přenášení pomocí satelitních družic, agentury tiskové, pronájem zařízení pro přenos informací, přenos zpráv a obrazových informací pomocí počítače, přenos faxem, půjčování telekomunikačních zařízení, telefonické služby, televizní vysílání, telexové služby, vysílání radiové; (41) digitální zpracování obrazu, elektronické publikování, informace o možnostech zábavy, klubové služby, konference, organizování kulturních nebo vzdělávacích výstav, organizování představení, organizování soutěží, poskytování on-line elektronických publikací, pronájem audio nahrávek, pronájem rozhlasových a televizních přijímačů, provozování her on-line, rozhlasová zábava, rozhlasové a televizní vysílání (výroba), rozhlasové a televizní přijímače (pronájem), školení, televizní programy (výroba rozhlasových a televizních programů), televizní přijímače (pronájem rozhlasových a televizních přijímačů), televizní zábava, vydávání elektronických knih a časopisů on-line, výchovná, vzdělávací a zábavní činnost, organizování kulturních, vzdělávacích a zábavních akcí, agenturní činnost v oblasti kultury a vzdělávání, organizace zábavních pořadů a soutěží, obstaravatelská a zprostředkovatelská činnost v oblasti kultury a zábavy, informace o možnostech zábavy a vzdělávání, rozhlasová zábava, diskotéky, živá vystoupení, estrády, karaoke, zpravodajské služby, agentury spadající do této třídy, organizování a vedení seminářů a konferencí, služby nahrávacího studia, pronájem zvukového nahrávacího studia, pronájem audio nahrávek.

- (590) Barevná
(730) **STAMFORD MANAGING a.s.**, Kopernikova 794/6, Praha 2, 12000, CZ
(740) Mgr. Olga Sedláčková, advokátka, Nad Petruskou 1, Praha 2, 12000

- (210) **O-449428**
(220) 26.06.2007
(320) 26.06.2007
(511) 9, 38, 42, 45
(540)

 Media Bohemia Internet

- (510) (9) počítačový software, magnetické nebo optické nosiče zvukových nebo obrazových záznamů nahrané i nenahrané, nosiče dat optické, nosiče dat magnetické, nosiče zvukových nahrávek, operační systémy (nahrané programy), přístroje pro záznam, přenos nebo reprodukci zvuku či obrazu, antény, vysílače, software na magnetických nosičích, videokazety a audiokazety nahrané i nenahrané, gramofonové desky, audiovizuální programy na nosičích záznamů, a to i v digitální podobě, kompaktní disky (audio-video), videodisky, informace a záznamy v elektronické podobě na nosičích záznamů; (38) telekomunikace, rozhlasové vysílání, kabelová televize (vysílání), komunikace mobilními telefony, počítačová komunikace, komunikace pomocí počítačových terminálů, přenášení pomocí satelitních družic, agentury tiskové, pronájem zařízení pro přenos informací, přenos zpráv a obrazových informací pomocí počítače, přenos faxem, půjčování telekomunikačních zařízení, telefonické služby, televizní vysílání, telexové služby, vysílání radiové; (42) aktualizace počítačových programů, grafický design, hosting webových stránek, instalace počítačových programů, kopírování počítačových programů, meteorologické informace, počítače (pronájem), počítačová data (regenerace), počítačové

programování, počítačové programy (aktualizace), počítačové programy (instalace), počítačové programy (kopírování), počítačové systémové analýzy, počítačové systémy (tvorba), poradenství v oblasti počítačového hardware, programování počítačové, pronájem počítačového software, pronájem počítačů, přenos dat nebo dokumentů z fyzických nosičů na elektronické nosiče, převod dat a počítačových programů (ne fyzický), software (tvorba), software (pronájem), tvorba a správa webových stránek (pro třetí osoby), tvorba počítačových systémů, tvorba software, údržba počítačových programů, umělecký design, umístování webových stránek; (45) licence k průmyslovým právním, ochrana duševního vlastnictví, poradenství v oblasti duševního vlastnictví.

- (590) Barevná
(730) **STAMFORD MANAGING a.s.**, Kopernikova 794/6, Praha 2, 12000, CZ
(740) Mgr. Olga Sedláčková, advokátka, Nad Petruskou 1, Praha 2, 12000

- (210) **O-449429**
(220) 26.06.2007
(320) 26.06.2007
(511) 16, 39, 43
(540)

 Media Bohemia Interactive

- (510) (16) papír, lepenka a výrobky z těchto materiálů, tiskárenské výrobky; (39) archivace elektronicky uložených dat nebo dokumentů, autobusová doprava, automobilová doprava, automobily (pronájem), balení zboží, cestování (rezervace), cestování (organizování), doprava letecká, lodní, říční, doprovázení turistů, doručovací služby, dovoz, doprava, okružní plavby, organizování cest, organizování exkurzí, organizování okružních výletů, organizování prohlídek, organizování zájezdů, osobní doprava, parkovací služby, skladování elektronicky uložených dat nebo dokumentů, organizování výletů, balení, doručování a skladování zboží; (43) automaty (rychlé občerstvení), bary, bufety, hotelové služby, kavárny, provozování kempů, motely, penziony, poskytování přechodného ubytování, pronajímání jednacích místností, restaurace, samoobslužné restaurace, ubytovací služby (hotely, penziony), ubytování (pronajímání a přechodné ubytování).
- (590) Barevná
(730) **STAMFORD MANAGING a.s.**, Kopernikova 794/6, Praha 2, 12000, CZ
(740) Mgr. Olga Sedláčková, advokátka, Nad Petruskou 1, Praha 2, 12000

- (210) **O-449435**
(220) 26.06.2007
(320) 26.06.2007
(511) 9, 38, 42, 45
(540)

 Media Bohemia Records

- (510) (9) počítačový software, magnetické nebo optické nosiče zvukových nebo obrazových záznamů, nahrané i nenahrané, nosiče dat optické, nosiče dat magnetické, nosiče zvukových nahrávek, operační systémy (nahrané programy), přístroje pro záznam, přenos nebo reprodukci zvuku či obrazu, antény, vysílače, software na magnetických nosičích, videokazety a audiokazety nahrané i nenahrané, gramofonové desky, audiovizuální programy na nosičích záznamů, a to i v digitální podobě, kompaktní disky (audio-video), videodisky, informace a záznamy v elektronické podobě na nosičích záznamů; (38) telekomunikace, rozhlasové vysílání, vysílání kabelové televize, komunikace pomocí mobilních telefonů, komunikace pomocí počítačových terminálů, přenášení pomocí satelitních družic, agentury tiskové, pronájem zařízení pro přenos informací, přenos

- zpráv a obrazových informací pomocí počítače, přenos faxem, půjčování telekomunikačních zařízení, telefonické služby, televizní vysílání, telexové služby, vysílání radiové; (42) aktualizace počítačových programů, grafický design, hosting webových stránek, instalace počítačových programů, kopírování počítačových programů, meteorologické informace, počítače (pronájem), počítačová data (regenerace), počítačové programování, počítačové systémové analýzy, počítačové systémy (tvorba), poradenství v oblasti počítačového hardware, pronájem počítačového software, přenos dat nebo dokumentů z fyzických nosičů na elektronické nosiče, převod dat a počítačových programů (ne fyzický), tvorba a správa webových stránek (pro třetí osoby), tvorba počítačových systémů, tvorba software, údržba počítačových programů, umělecký design, umístování webových stránek; (45) licence k průmyslovým právům, ochrana duševního vlastnictví, poradenství v oblasti duševního vlastnictví, konzultační služby v oblasti duševního vlastnictví.
- (590) Barevná
(730) **STAMFORD MANAGING a.s.**, Kopernikova 794/6, Praha 2, 12000, CZ
(740) Mgr. Olga Sedláčková, Nad Petruskou 1, Praha 2, 12000

- (210) **O-449436**
(220) 26.06.2007
(320) 26.06.2007
(511) 9, 38, 41
(540)



- (510) (9) počítačový software, magnetické nebo optické nosiče zvukových nebo obrazových záznamů nahrané i nenahrané, nosiče dat optické, nosiče dat magnetické, nosiče zvukových nahrávek, operační systémy (nahrané programy), přístroje pro záznam, přenos nebo reprodukci zvuku či obrazu, antény, vysílače, software na magnetických nosičích, videokazety a audiokazety nahrané i nenahrané, gramofonové desky, audiovizuální programy na nosičích záznamů, a to i v digitální podobě, kompaktní disky (audio-video), videodisky, informace a záznamy v elektronické podobě na nosičích záznamů; (38) telekomunikace, rozhlasové vysílání, vysílání kabelové televize, komunikace pomocí mobilních telefonů, komunikace pomocí počítačových terminálů, přenášení pomocí satelitních družic, agentury tiskové, pronájem zařízení pro přenos informací, přenos zpráv a obrazových informací pomocí počítače, přenos faxem, půjčování telekomunikačních zařízení, telefonické služby, televizní vysílání, telexové služby, vysílání radiové; (41) digitální zpracování obrazu, elektronické publikování, klubové služby, konference, organizování kulturních nebo vzdělávacích výstav, organizování představení, poskytování on-line elektronických publikací, provozování her on-line, rozhlasové a televizní vysílání (výroba), rozhlasové a televizní přijímače (pronájem), školení, televizní programy (výroba rozhlasových a televizních programů), televizní zábava, vydávání elektronických knih a časopisů on-line, výchovná, vzdělávací a zábavní činnost, organizování kulturních, vzdělávacích a zábavních akcí, agenturní činnost v oblasti kultury a vzdělávání, organizace zábavních pořadů a soutěží, obstaratelská a zprostředkovatelská činnost v oblasti kultury a zábavy, informace o možnostech zábavy a vzdělávání, rozhlasová zábava, diskotéky, živá vystoupení, estrády, karaoke, zpravodajské služby, agentury spadající do této třídy, organizování a vedení seminářů a konferencí, služby nahrávacího studia, pronájem zvukového nahrávacího studia, pronájem audio nahrávek.
- (590) Barevná
(730) **STAMFORD MANAGING a.s.**, Kopernikova 794/6, Praha 2, 12000, CZ
(740) Mgr. Olga Sedláčková, Nad Petruskou 1, Praha 2, 12000

- (210) **O-449437**

- (220) 26.06.2007
(320) 26.06.2007
(511) 9, 38, 39
(540)



- (510) (9) počítačový software, magnetické nebo optické nosiče zvukových nebo obrazových záznamů nahrané i nenahrané, nosiče dat optické, nosiče dat magnetické, nosiče zvukových nahrávek, operační systémy (nahrané programy), přístroje pro záznam, přenos nebo reprodukci zvuku či obrazu, antény, vysílače, software na magnetických nosičích, videokazety a audiokazety nahrané i nenahrané, gramofonové desky, audiovizuální programy na nosičích záznamů, a to i v digitální podobě, kompaktní disky (audio-video), videodisky, informace a záznamy v elektronické podobě na nosičích záznamů; (38) telekomunikace, rozhlasové vysílání, vysílání kabelové televize, komunikace pomocí mobilních telefonů, komunikace pomocí počítačových terminálů, přenášení pomocí satelitních družic, agentury tiskové, pronájem zařízení pro přenos informací, přenos zpráv a obrazových informací pomocí počítače, přenos faxem, půjčování telekomunikačních zařízení, telefonické služby, televizní vysílání, telexové služby, vysílání radiové; (39) archivace elektronicky uložených dat nebo dokumentů, autobusová doprava, automobilová doprava, automobily (pronájem), balení zboží, cestování (rezervace), cestování (organizování), doprava letecká, lodní, říční, doprovázení turistů, doručovací služby, dovoz, doprava, okružní plavby, organizování cest, organizování exkurzí, organizování okružních výletů, organizování prohlídek, organizování zájezdů, osobní doprava, parkovací služby, skladování elektronicky uložených dat nebo dokumentů, organizování výletů, balení, doručování a skladování zboží.
- (590) Barevná
(730) **STAMFORD MANAGING a.s.**, Kopernikova 794/6, Praha 2, 12000, CZ
(740) Mgr. Olga Sedláčková, Nad Petruskou 1, Praha 2, 12000

- (210) **O-449438**
(220) 26.06.2007
(320) 26.06.2007
(511) 35, 36, 42, 45
(540)



- (510) (35) marketingové studie, nábor zaměstnanců, pomoc při řízení obchodních a průmyslových podniků, obchodní činnost v oblasti služeb ve třídě 36 a 42, obchodní management a podnikové poradenství, obchodní nebo podnikatelské informace, obchodní nebo podnikatelský průzkum, obchodní reklama, organizování výstav k obchodním a reklamním účelům, personální poradenství, systematizace informací do počítačových databází, poradenství v obchodní činnosti, pronájem reklamní doby v komunikačních médiích, pronájem reklamních materiálů, propagační činnost, reklama, rozhlasová reklama, inzerce, obchodní průzkum, obchodní administrativa, podpora prodeje zboží, obchodní nebo podnikatelské informace, komerční informační kancelář, aktualizace reklamních nebo inzertních materiálů, rozšiřování reklamních nebo inzertních materiálů, pronájem reklamních ploch, vydávání, zveřejňování, publikování reklamních textů, vydávání reklamních, propagačních a inzertních textů, zpracování textů, marketingové služby, služby ekonomických poradců, obchodní průzkum, průzkum trhu, kancelářské práce; (36) daňové odhady, finanční poradenství,

finanční služby, investování kapitálu, kanceláře realitní, kanceláře ubytovací, finanční konzultační služby, nájemní, činžovní domy (vedení), obchodování s nemovitostmi, oceňování a odhady nemovitostí, pronájem a správa nemovitostí, pronájem bytů, pronájem nájemních činžovních domů, pronájem kanceláří, správa majetku, vybírání nájemného; (42) aktualizace počítačových programů, grafický design, hosting webových stránek, instalace počítačových programů, kopírování počítačových programů, meteorologické informace, počítače (pronájem), počítačová data (regenerace), počítačové programování, počítačové systémové analýzy, počítačové systémy (tvorba), poradenství v oblasti počítačového hardware, pronájem počítačového software, přenos dat nebo dokumentů z fyzických nosičů na elektronické nosiče, převod dat a počítačových programů (ne fyzický), tvorba a správa webových stránek (pro třetí osoby), tvorba počítačových systémů, tvorba software, údržba počítačových programů, umělecký design, umístění webových stránek; (45) licence k průmyslovým právům, ochrana duševního vlastnictví, poradenství v oblasti duševního vlastnictví, konzultační služby v oblasti duševního vlastnictví.

- (590) Barevná
(730) STAMFORD MANAGING a.s., Kopernikova 794/6, Praha 2, 12000, CZ
(740) Mgr. Olga Sedláčková, Nad Petruskou 1, Praha 2, 12000

organizování kulturních, vzdělávacích a zábavních akcí, agenturní činnost v oblasti kultury a vzdělávání, organizace zábavních pořadů a soutěží, obstaravatelská a zprostředkovatelská činnost v oblasti kultury a zábavy, informace o možnostech zábavy a vzdělávání, rozhlasová zábava, diskotéky, živá vystoupení, estrády, karaoke, zpravodajské služby, agentury spadající do této třídy, organizování a vedení seminářů a konferencí, služby nahrávacího studia, pronájem zvukového nahrávacího studia, pronájem audio nahrávek.

- (590) Barevná
(730) STAMFORD MANAGING a.s., Kopernikova 794/6, Praha 2, 12000, CZ
(740) Mgr. Olga Sedláčková, Nad Petruskou 1, Praha 2, 12000

- (210) **O-449441**
(220) 26.06.2007
(320) 26.06.2007
(511) 35, 41, 43
(540)



- (210) **O-449440**
(220) 26.06.2007
(320) 26.06.2007
(511) 9, 35, 41
(540)



- (510) (9) počítačový software, magnetické nebo optické nosiče zvukových nebo obrazových záznamů nahrané i nenahrané, nosiče dat optické, nosiče dat magnetické, nosiče zvukových nahrávek, operační systémy (nahrané programy), přístroje pro záznam, přenos nebo reprodukci zvuku či obrazu, antény, vysílače, software na magnetických nosičích, videokazety a audiokazety nahrané i nenahrané, gramofonové desky, audiovizuální programy na nosičích záznamů, a to i v digitální podobě, kompaktní disky (audio-video), videodisky, informace a záznamy v elektronické podobě na nosičích záznamů; (35) marketingové studie, nábor zaměstnanců, pomoc při řízení obchodních a průmyslových podniků, obchodní činnost v oblasti výrobků a služeb ve třídách 9 a 41, obchodní management a podnikové poradenství, obchodní nebo podnikatelské informace, obchodní nebo podnikatelský průzkum, obchodní reklama, organizování výstav k obchodním a reklamním účelům, personální poradenství, systematizace informací do počítačových databází, poradenství v obchodní činnosti, pronájem reklamní doby v komunikačních médiích, pronájem reklamních materiálů, propagační činnost, reklama, rozhlasová reklama, inzerce, obchodní průzkum, obchodní administrativa, podpora prodeje zboží, obchodní nebo podnikatelské informace, komerční informační kancelář, aktualizace reklamních nebo inzertních materiálů, rozšiřování reklamních nebo inzertních materiálů, pronájem reklamních ploch, vydávání, zveřejňování, publikování reklamních textů, vydávání reklamních, propagačních a inzertních textů, zpracování textů, marketingové služby, služby ekonomických poradců, obchodní průzkum, průzkum trhu, kancelářské práce; (41) digitální zpracování obrazu, elektronické publikování, informace o možnostech zábavy, klubové služby, konference, organizování kulturních nebo vzdělávacích výstav, organizování představení, poskytování on-line elektronických publikací, provozování her on-line, rozhlasové a televizní vysílání (výroba), rozhlasové a televizní přijímače (pronájem), školení, televizní programy (výroba rozhlasových a televizních programů), televizní zábava, vydávání elektronických knih a časopisů on-line, výchovná, vzdělávací a zábavní činnost,

- (510) (35) marketingové studie, nábor zaměstnanců, pomoc při řízení obchodních a průmyslových podniků, obchodní činnost v oblasti služeb ve třídě 41 a 43, obchodní management a podnikové poradenství, obchodní nebo podnikatelské informace, obchodní nebo podnikatelský průzkum, obchodní reklama, organizování výstav k obchodním a reklamním účelům, personální poradenství, systematizace informací do počítačových databází, poradenství v obchodní činnosti, pronájem reklamní doby v komunikačních médiích, pronájem reklamních materiálů, propagační činnost, reklama, rozhlasová reklama, inzerce, obchodní průzkum, obchodní administrativa, podpora prodeje zboží, obchodní nebo podnikatelské informace, komerční informační kancelář, aktualizace reklamních nebo inzertních materiálů, rozšiřování reklamních nebo inzertních materiálů, pronájem reklamních ploch, vydávání, zveřejňování, publikování reklamních textů, vydávání reklamních, propagačních a inzertních textů, zpracování textů, marketingové služby, služby ekonomických poradců, obchodní průzkum, průzkum trhu, kancelářské práce; (41) digitální zpracování obrazu, elektronické publikování, informace o možnostech zábavy, klubové služby, konference, organizování kulturních nebo vzdělávacích výstav, organizování představení, poskytování on-line elektronických publikací, provozování her on-line, rozhlasové a televizní vysílání (výroba), rozhlasové a televizní přijímače (pronájem), školení, televizní programy (výroba rozhlasových a televizních programů), televizní zábava, výchovná, vzdělávací a zábavní činnost, organizování kulturních, vzdělávacích a zábavních akcí, vydávání elektronických knih a časopisů on-line, agenturní činnost v oblasti kultury a vzdělávání, organizace zábavních pořadů a soutěží, obstaravatelská a zprostředkovatelská činnost v oblasti kultury a zábavy, informace o možnostech zábavy a vzdělávání, rozhlasová zábava, diskotéky, živá vystoupení, estrády, karaoke, zpravodajské služby, agentury spadající do této třídy, organizování a vedení seminářů a konferencí, služby nahrávacího studia, pronájem zvukového nahrávacího studia, pronájem audio nahrávek; (43) automaty (rychlé občerstvení), bary, bufety, hotelové služby, kavárny, provozování kempů, motely, penziony, poskytování přechodného ubytování, pronajímání jednacích místností, restaurace, samoobslužné restaurace, ubytovací služby (hotely, penziony), ubytování (pronajímání a přechodné ubytování).
- (590) Barevná
(730) STAMFORD MANAGING a.s., Kopernikova 794/6, Praha 2, 12000, CZ
(740) Mgr. Olga Sedláčková, Nad Petruskou 1, Praha 2, 12000

- (210) **O-449442**
(220) 26.06.2007
(320) 26.06.2007

(511) 9, 35, 38
(540)

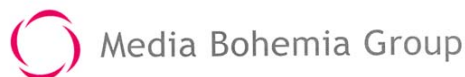

Media Bohemia Group

(510) (9) počítačový software, magnetické nebo optické nosiče zvukových nebo obrazových záznamů nahrané i nenahrané, nosiče dat optické, nosiče dat magnetické, nosiče zvukových nahrávek, operační systémy (nahrané programy), přístroje pro záznam, přenos nebo reprodukci zvuku či obrazu, antény, vysílače, software na magnetických nosičích, videokazety a audiokazety nahrané i nenahrané, gramofonové desky, audiovizuální programy na nosičích záznamů, a to i v digitální podobě, kompaktní disky (audio-video), videodisky, informace a záznamy v elektronické podobě na nosičích záznamů; (35) marketingové studie, nábor zaměstnanců, pomoc při řízení obchodních a průmyslových podniků, obchodní činnost v oblasti výroby a služeb ve třídách 9 a 38, obchodní management a podnikové poradenství, obchodní nebo podnikatelské informace, obchodní nebo podnikatelský průzkum, obchodní reklama, organizování výstav k obchodním a reklamním účelům, personální poradenství, systematizace informací do počítačových databází, poradenství v obchodní činnosti, pronájem reklamní doby v komunikačních médiích, pronájem reklamních materiálů, propagační činnost, reklama, rozhlasová reklama, inzerce, obchodní průzkum, obchodní administrativa, podpora prodeje zboží, obchodní nebo podnikatelské informace, komerční informační kancelář, aktualizace reklamních nebo inzertních materiálů, rozšiřování reklamních nebo inzertních materiálů, pronájem reklamních ploch, vydávání, zveřejňování, publikování reklamních textů, vydávání reklamních, propagačních a inzertních textů, zpracování textů, marketingové služby, služby ekonomických poradců, obchodní průzkum, průzkum trhu, kancelářské práce; (38) telekomunikace, rozhlasové vysílání, vysílání kabelové televize, komunikace pomocí mobilních telefonů, komunikace pomocí počítačových terminálů, přenášeni pomocí satelitních družic, agentury tiskové, pronájem zařízení pro přenos informací, přenos zpráv a obrazových informací pomocí počítače, přenos faxem, půjčování telekomunikačních zařízení, telefonické služby, televizní vysílání, telexové služby, vysílání radiové.

(590) Barevná
(730) **STAMFORD MANAGING a.s.**, Koperníkova 794/6, Praha 2, 12000, CZ
(740) Olga Sedláčková, Nad Petruskou 1, Praha 2, 12000

(210) **O-449452**
(220) 26.06.2007
(320) 26.06.2007
(511) 41, 42
(540)



středoevropské technologické centrum

(510) (41) odborné vzdělávání, vysokoškolské vzdělávání; (42) výzkum a návrhy v biotechnologii, výzkum a návrhy v oblasti energetiky se zaměřením na úsporné programy a obnovitelné zdroje, výzkum a návrhy v oblasti životního prostředí a vodohospodářské infrastruktury, dopravní výzkum, návrhy na optimalizaci informačních technologií v dopravě a cestovním ruchu, výzkum v oblasti transferu technologií včetně návrhů na jeho optimalizace, výzkum a vývoj v oblasti přírodních věd.

(590) Barevná
(730) **A.R.D. CENTRAL s.r.o.**, V Údolí 1136, Praha 6 - Suchdol, 16500, CZ

(210) **O-449453**
(220) 26.06.2007
(320) 26.06.2007
(511) 41, 42
(540)



central european centre of technology

(510) (41) odborné vzdělávání, vysokoškolské vzdělávání; (42) výzkum a návrhy v biotechnologii, výzkum a návrhy v oblasti energetiky se zaměřením na úsporné programy a obnovitelné zdroje, výzkum a návrhy v oblasti životního prostředí a vodohospodářské infrastruktury, dopravní výzkum, návrhy na optimalizaci informačních technologií v dopravě a cestovním ruchu, výzkum v oblasti transferu technologií včetně návrhů na jeho optimalizace, výzkum a vývoj v oblasti přírodních věd.

(590) Barevná
(730) **A.R.D. CENTRAL s.r.o.**, V Údolí 1136, Praha 6 - Suchdol, 16500, CZ

(210) **O-449455**
(220) 26.06.2007
(320) 26.06.2007
(511) 41, 42
(540)



CENTRUM PRO TRANSFER TECHNOLOGIÍ - CZ

(510) (41) odborné vzdělávání, elektronické publikování, vydávání odborných knih, organizování a vedení odborných konferencí, poskytování on-line elektronických publikací, školení; (42) výzkum a návrhy v oblasti energetiky zaměřené na úsporné programy a obnovitelné zdroje - výzkum fyzikální, chemický výzkum, biologický výzkum, dopravní výzkum a řízení velkých dopravních projektů včetně zbožových center - průzkum technický, projektové studie technické, výzkum v oblasti transferu technologií včetně návrhů na jeho optimalizace - odborné expertizy, projektové studie technické, výzkum a návrhy v oblasti životního prostředí a vodohospodářské infrastruktury - výzkum fyzikální, chemický výzkum, biologický výzkum, výzkum v oboru strojírenství, výzkum a návrhy v oblasti informačních systémů ve výrobě, dopravě a cestovním ruchu, návrhy na nové výrobní technologie - technický průzkum, výzkum v oboru strojírenství, výzkum v oblasti chemie, dopravní výzkum - průzkum technický, projektové studie technické, výzkum a návrhy intermodální dopravy - průzkum technický, projektové studie technické.

(590) Barevná
(730) **A.R.D. CENTRAL s.r.o.**, V Údolí 1136, Praha 6 - Suchdol, 16500, CZ

(210) **O-449456**
(220) 26.06.2007
(320) 26.06.2007
(511) 41, 42
(540)



CENTRE FOR TECHNOLOGY TRANSFER - CZ

- (510) (41) odborné vzdělávání, elektronické publikování, vydávání odborných knih, organizování a vedení odborných konferencí, poskytování on-line elektronických publikací, školení; (42) výzkum a návrhy v oblasti energetiky zaměřené na úsporné programy a obnovitelné zdroje - výzkum fyzikální, chemický výzkum, biologický výzkum, dopravní výzkum a řízení velkých dopravních projektů včetně zbožíových center - průzkum technický, projektové studie technické, výzkum v oblasti transferu technologií včetně návrhů na jeho optimalizace - odborné expertizy, projektové studie technické, výzkum a návrhy v oblasti životního prostředí a vodohospodářské infrastruktury - výzkum fyzikální, chemický výzkum, biologický výzkum, výzkum v oboru strojírenství, výzkum a návrhy v oblasti informačních systémů ve výrobě, dopravě a cestovním ruchu, návrhy na nové výrobní technologie - technický průzkum, výzkum v oboru strojírenství, výzkum v oblasti chemie, dopravní výzkum - průzkum technický, projektové studie technické, výzkum a návrhy intermodální dopravy - průzkum technický, projektové studie technické.

(590) Barevná

(730) **A.R.D. CENTRAL s.r.o.**, V Údolí 1136, Praha 6 - Suchbát, 16500, CZ

(210) **O-449459**

(220) 26.06.2007

(320) 26.06.2007

(511) 19, 35, 37

(540)



- (510) (19) plastová okna a dveře; (35) velkoobchod plastovými okny a dveřmi; (37) dokončovací práce, zejména montáže stínící techniky, sítí na mouchy, vnitřních a vnějších parapetů.

(730) **SIMA I.C. s.r.o.**, Pod Rozvodnou 79, Praha 4 - Šeberov, 14000, CZ

(740) TRAPLOVÁ-HAKR-KUBÁT Advokátní a patentová kancelář, JUDr. Jarmila Traplová, Přístavní 24, Praha 7, 17000

(210) **O-449492**

(220) 27.06.2007

(320) 27.06.2007

(511) 35, 39, 43

(540)



- (510) (35) reklamní a propagační činnost; (39) provozování cestovní agentury, včetně dopravy; (43) ubytování a stravování v rámci služeb cestovní agentury.

(590) Barevná

(730) **Agentura Prague Seasons, s.r.o.**, Vítkova 262/4, Praha 8 - Karlín, 18600, CZ

(210) **O-449496**

(220) 27.06.2007

(320) 27.06.2007

(511) 29, 30, 32

(540)

Čokíci

- (510) (29) mléko, mléko v prášku, krystalizované, ochucené a šlehané mléko, mléčné výrobky, zejména mléčné dezerty, jogurtové nápoje, pěny, krémy a šlehačky, šlehačky a krémy na dezerty, sladká smetana a čerstvá šlehačka, máslo, přírodní nebo

ochucené nápoje složené hlavně z mléka a nebo mléčných výrobků, mléčné nápoje obsahující ovoce, kvašené přírodní či ochucené mléčné výrobky, přesnídávky, zejména mléčné přesnídávky, mimo zmrzliny, ledového mléka a mražených jogurtů, sýrové přesnídávky, sýry, sýrové pomazánky, zrající sýry, zrající sýry s plísni, nezralé čerstvé sýry a sýry naložené v solném láku, tvarohové sýry, čerstvé sýry, sýry v tekutém nebo pastovém stavu, jogurtové sýry, jogurty; (30) káva, čaj, kakao, čokoláda, kávové nápoje, kakaové nápoje, čokoládové nápoje, cukr, rýže, burizony, tapioka, mouka, dorty a koláče sladké či slané, pizzy, přírodní či ochucená a/nebo plněná těsta, přípravky vyrobené z obilnin, snídaně obilniny, hotová jídla obsahující převážně těsto, jídla vyrobená převážně z dortového těsta, chléb, suchary, sušenky sladké nebo kořeněné, oplatky, vafle, koláče, cukrářské výrobky, všechny uvedené výrobky buď jako přírodní a/nebo obalované a/nebo plněné a/nebo ochucené, sladké nebo slané předkrmy obsahující chléb, sušenky nebo cukrářské těsto, cukrovinky, jedlé cukrové polevy, jedlé cukrové polevy vyrobené převážně z jogurtu, zmrzliny, ledu do potravin, mražených jogurtů (jedlé cukrové polevy), ochucený led, med, sůl, hořčice, ocet, omáčky (chuťové přísady), sladké omáčky, těstové omáčky, koření; (32) přírodní či perlivé vody (minerální nebo neminerální), ovocné nebo zeleninové šťávy, ovocné nebo zeleninové nápoje, limonády, sodovky, zázvorové limonády, šerbety, nápojové přípravky, sirupy do nápojů, nealkoholické ovocné nebo zeleninové výtažky, nealkoholické nápoje obsahující čimidla pro mléčné kvašení.

(730) **Danone, a.s.**, Vinohradská 2828/151, Praha 3, 13000, CZ

(740) Mgr. Marie Žáková, patentový zástupce, Lidická 51, Brno, 60200

(210) **O-449499**

(220) 27.06.2007

(320) 27.06.2007

(511) 30

(540)

HATTORI HANZO

(510) (30) suši (sushi).

(730) **KAISER SOSE, s.r.o.**, Rašínovo náb. 42/6, Praha 1, 11000, CZ

(210) **O-449506**

(220) 27.06.2007

(320) 27.06.2007

(511) 5

(540)

BORENAR

(510) (5) farmaceutické výrobky, dietetické látky upravené pro lékařské účely.

(730) **BERLIN-CHEMIE AG**, Glienicke Weg 125, 12489 Berlin, DE

(740) Společná advokátní kancelář Všečeka Zelený Švorčík Kalenský a partneři, JUDr. Miloš Všečeka, Hálkova 2, Praha 2, 12000

(210) **O-449515**

(220) 27.06.2007

(320) 27.06.2007

(511) 6, 19, 36, 37, 42

(540)

NORDSTROP

(510) (6) obecné kovy a jejich slitiny, kovové stavební materiály, kovové stavební materiály přenosné, kovové materiály pro železnice, kovové kabely a dráty neelektrické, kovové potřeby zámečnické a klempířské, kovové trubky, seřfy, kovové výrobky, které nejsou uvedeny v jiných třídách, rudy, montované stavby kovové, stavební prvky kovové, interiérové stavební materiály jako montované vnitřní příčky kovové, schody kovové, stavební dílce kovové; (19) stavební materiály nekovové, nátěrové hmoty pro stavebnictví, tmely, lepidla a ostatní pojiva pro stavebnictví, asfalt, beton, střešní krytina, cement, cihly, desky cementové, dlažba, obkladačky, dřevo stavební, kámen stavební, konstrukce stavební nekovové, lepenka, malta stavební, mozaikové sklo, mramor, okenice, okna, dveře, panely stavební nekovové, písek, ploty nekovové, podlahy nekovové, řezivo, sádra, sklo, stavební hmoty, střechy, šamot, štěrky, trámy, tvárnice, vápenc, vápno, žula, neohébné trubky nekovové pro stavebnictví; (36) investiční činnost ve stavebnictví; (37) služby ve stavebnictví a stavitelství, provádění a instalace staveb, jejich změn a odstraňování, rekonstrukce, opravy a stavební úpravy objektů, demolice

- (730) stavebních objektů, montáž suchých staveb, montáž ocelových a železobetonových konstrukcí a prvků, zprostředkování ve výstavbě; (42) inženýrská činnost ve stavebnictví, zajišťování odborných posudků a expertiz v oblasti stavebnictví.
- (730) **CZ NORD s.r.o.**, tř. 28. října 6, České Budějovice, 37001, CZ
(740) **KUDRLIČKA & SEDLÁK Advokátní, patentová a známková kancelář**, Ing. Jiří Sedlák, Husova 5, České Budějovice, 37001

- (210) **O-449520**
(220) 27.06.2007
(320) 27.06.2007
(511) 5, 29, 30, 32
(540)



- (510) (5) výrobky dietetické pro léčebné účely, potraviny pro batolata a nemocné, potravinové přípravky a doplňky všeho druhu, zejména dětské sirupy pro lékařské i zvěrolékařské účely, zejména na bázi jednodruhových hub jako hlívy ústříčné, Shii-Take v prášku i směsi hub s léčebnými účinky, posilující potraviny k léčebným účelům, vitamínové přípravky, potraviny pro doplnění redukčních diet nebo přípravků pro hubnutí, vše s léčebnými účinky, přípravky s léčebnými účinky, obsahující biochemické katalyzátory, zejména pro fyzicky aktivní osoby, rekonvalescenty a nemocné, nápoje iontové, vše výše uvedené určené k léčebným účelům, dezinfekční prostředky a přípravky, jiné než pro osobní potřebu, WC deodoranty, WC osvěžovače, WC gely, prostředky k ničení plevele a k hubení živočišných škůdců, výrobky veterinářské, farmaceutické a zdravotnické, spadající do této třídy, diabetické přípravky pro léčebné účely, nápoje dietetické a dětské sirupy, upravené pro lékařské účely, čaje léčivé, enzymatické přípravky pro lékařské i zvěrolékařské účely, léky a léčiva pro humánní medicínu i pro zvěrolékařské účely, léčivé rostliny, masti na popáleniny, mikroorganismy pro lékařské a zvěrolékařské účely, pastilky pro farmaceutické účely, pesticidy; (29) maso, ryby, drůbež, zvěřina, paštiky, masové, rybí, drůbeží a zvěřinové konzervy, masové a sojové výtažky ovoce a zelenina konzervovaná, sušená a zavařená, tofu, šťáva rajčatová na vaření, želé, džemy, kompoty, vejce, mléko a mléčné výrobky, výrobky na bázi brambor, jako bramborové lupínky apod., spadající do tř. 29, oleje a tuky jedlé, ovocné dřeně; (30) oplatky, cukrovinky, včetně gumových (žvýkací guma ne pro lékařské účely) a esencí pro cukrovinky, pekárenské výrobky, cukrářské výrobky všeho druhu, jako dorty, koláče, marcipán, pečivo jemné, perníky, medovíčky, suchary, zákusky apod., káva, čaj, kakao, cukr, rýže, kávové náhražky, med, sirup melasový, droždí pro kynutí, sůl, hořčice, ocet, omáčky, majonéza, kečup, koření, zmrzliny, led pro osvěžení, obilné vločky, těstoviny, výrobky na bázi sušené bramborové kaše, mouka potravinářská a výrobky z mouky, jako bramborové těsto v prášku, bramborová kaše v prášku, bramborové drtě, bramborové krokety v prášku, bramborové noky v prášku, směs pro přípravu knedlíků; (32) nealkoholické nápoje, přípravky nebo příchutě na výrobu nápojů, koncentráty a sirupy k výrobě nápojů, ovocné nebo zeleninové šťávy a džusy a sirupy, dětské sirupy zejména na bázi jednodruhových hub, nealkoholické nápoje obohacené vitamíny nebo minerály, iontové a energetické nápoje nealkoholické, proteinové nealkoholické nápoje, dietní nápoje, želatinové nápoje, tablety a prášky na přípravu šumivých nealkoholických nápojů, ovocné nebo zeleninové nealkoholické nápoje, nealkoholické nápoje s příchutí ovoce a zeleniny, minerální vody, pramenité vody, sodová voda, voda, šumivé nealkoholické nápoje, míchané nápoje nealkoholické, rajčatová šťáva jako nápoj, aperitivy nealkoholické.
- (730) **Svátová Terézia**, Na Veselí 26, Praha 4, 14000, CZ
(740) **Václav Müller**, patentový zástupce, Filipova 2016, Praha 4, 14800

- (210) **O-449526**
(220) 27.06.2007

- (320) 27.06.2007
(511) 16, 28, 35
(540)

MOTANICE

- (510) (16) papír, lepenka a výrobky z těchto materiálů, zejména papírenské výrobky; (28) hry, hračky, naučné a vědomostní hry, diaktické hry, hlavolamy, stolní společenské hry a soubory her; (35) propagační činnost, reklama.
- (730) **Trik Martin**, Spolková 31, Plzeň, 31200, CZ

- (210) **O-449527**
(220) 27.06.2007
(320) 27.06.2007
(511) 16, 28, 35
(540)

POHÁDKOVÉ HRANÍ

- (510) (16) papír, lepenka a výrobky z těchto materiálů, zejména papírenské výrobky; (28) hry, hračky, naučné a vědomostní hry, diaktické hry, hlavolamy, stolní společenské hry a soubory her; (35) propagační činnost, reklama.
- (730) **Trik Martin**, Spolková 31, Plzeň, 31200, CZ

- (210) **O-449541**
(220) 28.06.2007
(320) 28.06.2007
(511) 1, 2, 3, 4, 5, 35, 37, 40
(540)



- (510) (1) chemické výrobky určené pro průmysl, vědy, fotografii, zemědělství, zahradnictví a lesnictví, umělé pryskyřice v surovém stavu, plastické hmoty v surovém stavu, hnojiva, prostředky pro kalení a letování kovů, chemické výrobky určené pro konzervování potravin, tříslicí materiály, lepidla pro průmysl, agrochemikálie patřící do této třídy, chemické přísady do fungicidů, herbicidů, insekticidů, konzervační přísady do farmaceutických přípravků, chemické přípravky na ochranu rostlin v rámci této třídy, chemické konzervační přípravky pro krmiva, přípravky na regulaci růstu rostlin, citlivé filmy neexponované, čisticí přípravky pro průmysl, chladicí a nemrzoucí kapaliny, brzdové a převodové kapaliny, chemická aditiva do motorových paliv, protipožární přípravky, přípravky k ošetření zdva s výjimkou barev, chemické přípravky pro čištění vod, konzervační přípravky patřící do této třídy, chemické přísady do leptání kovových povrchů, chemické přípravky k průmyslovému použití na odmašťování, enzymatické přípravky pro průmyslové účely, enzymobakteriální a enzymatické přípravky pro průmysl, prostředky pro čištění vody, prostředky pro čištění odpadních vod, konzervační přípravky patřící do této třídy, protiplišňové přípravky; (2) ochranné prostředky proti korozi a deterioraci dřeva, barviva a mořidla patřící do této třídy, přírodní pryskyřice v surovém stavu, nátěrové hmoty, fasádní barvy, nátěry ohnivzdorné, baktericidní a fungicidní, ochranné nátěry na podvozky vozidel, konzervační přípravky patřící do této třídy; (3) přípravky bělicí, prací, avivážní, čisticí, lešticí, odmašťovací a na odstraňování nátěrů a lakových povlaků, kapaliny na odstraňování námrazy z vozidel, plavená křída, přípravky pro osobní hygienu, parfumerie, kosmetika, přípravky pro péči o zuby a dutinu ústní, přípravky dezodorační a toaletní pro osobní potřebu, holicí přípravky, přípravky depilační, přípravky na opalování, vata pro kosmetické účely, vatové tyčinky a tampóny pro kosmetické účely, rozpouštědla tuků, úklidová chemie,

přípravky na čištění odpadního vedení, autokosmetika, přípravky k ošetřování povrchů materiálů na bázi vosků; (4) průmyslové oleje a tuky, mazadla, pohonné hmoty, aditiva nechemická, paliva, konzervační tuky a oleje; (5) výrobky a přípravky farmaceutické, veterinární, lékařské, hygienické, dezinfekční, antiseptické, antibakteriální a antiparazitní, farmaceutické a výživové potraviny a nápoje pro léčebné účely, léčivé minerální koupelové soli, minerální vody pro léčebné účely, farmaceutické přípravky pro péči o pokožku, medicínální emulze, hygienické a dezinfekční přípravky a potřeby pro léčebné účely, přípravky repelentní, přípravky na WC hygienu, čistící a dezinfekční přípravky patří do této třídy, přípravky na osvěžení vzduchu, osvěžovače a deodoranty, jiné než pro osobní spotřebu, prostředky k hubení rostlinných a živočišných škůdců, enzymatické přípravky pro lékařské účely, antiparazitní, antiseptické a protiplišňové látky; (35) dodavatelské služby pro třetí osoby, včetně obstarání a distribuce výrobků a služeb pro jiné podnikatelské subjekty, reklama, propagace a inzerece prostřednictvím všech druhů médií, poradenská činnost spadající do této třídy, činnost podnikatelských, ekonomických a organizačních poradců, účetnictví, administrativní činnost, zprostředkovatelská činnost v oblasti obchodu s výrobky uvedenými ve třídách 1, 2, 3, 4 a 5, zprostředkovatelská činnost v oblasti služeb spadajících do této třídy, ekonomické informace a poradenství, aranžérská činnost pro reklamní a obchodní účely; (37) pronájem čistících a odmašťovacích strojů, opravy pracovních strojů, zprostředkovatelská činnost v oblasti strojírenství; (40) zpracování, opracování a úprava kovů a kovových součástí a polotovarů, obrábění a tváření materiálů, pokovování, zušlechťování a chemicko-tepelné zpracování kovů, svařování kovů, povrchová úprava kovů práškovými plasty, zpracování materiálů, povrchové úpravy, zahrnující pokovování, černění, lakování, fosfátování, nástrojářské práce, kovoobrábění, svařování, dřevoobráběcí a zámečnické práce v rámci této třídy, zprostředkování v oblasti zpracování materiálů, regenerace a recyklace odpadů, likvidace odpadů, likvidace nebezpečných odpadů, likvidace chemických látek, chladicích a nemrznoucích směsí, spalování odpadů, třídění a zpracování odpadů, chemická výroba.

- (590) Barevná
(730) **EVERSTAR s.r.o.**, Bludovská 18, Šumperk, 78701, CZ
(740) HALAXOVÁ & HALAXOVÁ, TETRAPAT, RNDr. Zdeňka Halaxová, Horní náměstí 7, Olomouc, 77200

- (210) **O-449542**
(220) 28.06.2007
(320) 28.06.2007
(511) 1, 2, 3, 4, 5, 35, 37, 40
(540)



- (510) (1) chemické výrobky určené pro průmysl, vědy, fotografii, zemědělství, zahradnictví a lesnictví, umělé pryskyřice v surovém stavu, plastické hmoty v surovém stavu, hnojiva, prostředky pro kalení a letování kovů, chemické výrobky určené pro konzervování potravin, tříslicí materiály, lepidla pro průmysl, agrochemikálie patří do této třídy, chemické přísady do fungicidů, herbicidů, insekticidů, konzervační přísady do farmaceutických přípravků, chemické přípravky na ochranu rostlin v rámci této třídy, chemické konzervační přípravky pro krmiva, přípravky na regulaci růstu rostlin, citlivé filmy neexponované, čistící přípravky pro průmysl, chladicí a nemrznoucí kapaliny, brzdové a převodové kapaliny, chemická aditiva do motorových paliv, protipožární přípravky, přípravky k ošetření zdiva s výjimkou barev, chemické přípravky pro čištění a změkčování vody, přípravky pro moření, černění, fosfátování a leptání kovových povrchů, chemické přípravky k průmyslovému použití na odmašťování, enzymatické přípravky pro průmyslové účely, enzymobakteriální a enzymatické přípravky pro průmysl, prostředky pro čištění vody, prostředky pro čištění odpadních

vod, konzervační přípravky patří do této třídy, protiplišňové přípravky; (2) ochranné prostředky proti korozi a deteriorizaci dřeva, barviva a mořidla patří do této třídy, přírodní pryskyřice v surovém stavu, nátěrové hmoty, fasádní barvy, nátěry ohnivzdorné, baktericidní a fungicidní, ochranné nátěry na podvozky vozidel, konzervační přípravky patří do této třídy; (3) přípravky bělicí, prací, avivážní, čistící, lešticí, odmašťovací a na odstraňování nátěrů a lakových povlaků, kapaliny na odstraňování námrazy z vozidel, plavená křída, přípravky pro osobní hygienu, parfumerie, kosmetika, přípravky pro péči o zuby a dutinu ústní, přípravky dezodorační a toaletní pro osobní potřebu, holicí přípravky, přípravky depilační, přípravky na a po opalování, vata pro kosmetické účely, vatové tyčinky a tampóny pro kosmetické účely, rozpouštědla tuků, úklidová chemie, přípravky na čištění odpadního vedení, autokosmetika, přípravky k ošetřování povrchů materiálů na bázi vosků; (4) průmyslové oleje a tuky, mazadla, pohonné hmoty, aditiva nechemická, paliva, konzervační tuky a oleje; (5) výrobky a přípravky farmaceutické, veterinární, lékařské, hygienické, dezinfekční, antiseptické, antibakteriální a antiparazitní, farmaceutické a výživové potraviny a nápoje pro léčebné účely, léčivé minerální koupelové soli, minerální vody pro léčebné účely, farmaceutické přípravky pro péči o pokožku, medicínální emulze, hygienické a dezinfekční přípravky a potřeby pro léčebné účely, přípravky repelentní, přípravky na WC hygienu, čistící a dezinfekční přípravky patří do této třídy, přípravky na osvěžení vzduchu, osvěžovače a deodoranty, jiné než pro osobní spotřebu, prostředky k hubení rostlinných a živočišných škůdců, enzymatické přípravky pro lékařské účely, antiparazitní, antiseptické a protiplišňové látky; (35) dodavatelské služby pro třetí osoby, včetně obstarání a distribuce výrobků a služeb pro jiné podnikatelské subjekty, reklama, propagace a inzerece prostřednictvím všech druhů médií, poradenská činnost spadající do této třídy, činnost podnikatelských, ekonomických a organizačních poradců, účetnictví, administrativní činnost, zprostředkovatelská činnost v oblasti obchodu s výrobky uvedenými ve třídách 1, 2, 3, 4 a 5, zprostředkovatelská činnost v oblasti služeb spadajících do této třídy, ekonomické informace a poradenství, aranžérská činnost pro reklamní a obchodní účely; (37) pronájem čistících a odmašťovacích strojů, opravy pracovních strojů, zprostředkovatelská činnost v oblasti strojírenství; (40) zpracování, opracování a úprava kovů a kovových součástí a polotovarů, obrábění a tváření materiálů, pokovování, zušlechťování a chemicko-tepelné zpracování kovů, svařování kovů, povrchová úprava kovů práškovými plasty, zpracování materiálů, povrchové úpravy, zahrnující pokovování, černění, lakování, fosfátování, nástrojářské práce, kovoobrábění, svařování, dřevoobráběcí a zámečnické práce v rámci této třídy, zprostředkování v oblasti zpracování materiálů, regenerace a recyklace odpadů, likvidace odpadů, likvidace nebezpečných odpadů, likvidace chemických látek, chladicích a nemrznoucích směsí, spalování odpadů, třídění a zpracování odpadů, chemická výroba.

- (730) **EVERSTAR s.r.o.**, Bludovská 18, Šumperk, 78701, CZ
(740) HALAXOVÁ & HALAXOVÁ, TETRAPAT, RNDr. Zdeňka Halaxová, Horní náměstí 7, Olomouc, 77200

- (210) **O-449543**
(220) 28.06.2007
(320) 28.06.2007
(511) 1, 2, 3, 4, 5, 35, 37, 40
(540)



- (510) (1) chemické výrobky určené pro průmysl, vědy, fotografii, zemědělství, zahradnictví a lesnictví, umělé pryskyřice v surovém stavu, plastické hmoty v surovém stavu, hnojiva, prostředky pro kalení a letování kovů, chemické výrobky určené pro konzervování potravin, tříslicí materiály, lepidla pro průmysl, agrochemikálie patří do této třídy, chemické přísady do

fungicidů, herbicidů, insekticidů, konzervační přísady do farmaceutických přípravků, chemické přípravky na ochranu rostlin v rámci této třídy, chemické konzervační přípravky pro krmiva, přípravky na regulaci růstu rostlin, citlivé filmy neexponované, čisticí přípravky pro průmysl, chladicí a nemrznoucí kapaliny, brzdové a převodové kapaliny, chemická aditiva do motorových paliv, protipožární přípravky, přípravky k ošetření zdíva s výjimkou barev, chemické přípravky pro čištění a změkčování vody, přípravky pro moření, černění, fosfátování a leptání kovových povrchů, chemické přípravky k průmyslovému použití na odmašťování, enzymatické přípravky pro průmyslové účely, enzymobakteriální a enzymatické přípravky pro průmysl, prostředky pro čištění vody, prostředky pro čištění odpadních vod, konzervační přípravky patřící do této třídy, protiplišňové přípravky; (2) ochranné prostředky proti korozi a deteriorizaci dřeva, barviva a mořidla patřící do této třídy, přírodní pryskyřice v surovém stavu, nátěrové hmoty, fasádní barvy, nátěry ohnivzdorné, baktericidní a fungicidní, ochranné nátěry na podvozky vozidel, konzervační přípravky patřící do této třídy; (3) přípravky bělicí, prací, avivážní, čisticí, lešticí, odmašťovací a na odstraňování nátěrů a lakových povlaků, kapaliny na odstraňování námrazy z vozidel, plavená křída, přípravky pro osobní hygienu, parfumerie, kosmetika, přípravky pro péči o zuby a dutinu ústní, přípravky dezodorační a toaletní pro osobní potřebu, holicí přípravky, přípravky depilační, přípravky na a po opalování, vata pro kosmetické účely, vatové tyčinky a tampóny pro kosmetické účely, rozpouštědla tuků, úklidová chemie, přípravky na čištění odpadního vedení, autokosmetika, přípravky k ošetřování povrchů materiálů na bázi vosků; (4) průmyslové oleje a tuky, mazadla, pohonné hmoty, aditiva nechemická, paliva, konzervační tuky a oleje; (5) výrobky a přípravky farmaceutické, veterinární, lékařské, hygienické, dezinfekční, antiseptické, antibakteriální a antiparazitní, farmaceutické a výživové potraviny a nápoje pro léčebné účely, léčivé minerální koupelové soli, minerální vody pro léčebné účely, farmaceutické přípravky pro péči o pokožku, medicínální emulze, hygienické a dezinfekční přípravky a potřeby pro léčebné účely, přípravky repelentní, přípravky na WC hygienu, čisticí a dezinfekční přípravky patřící do této třídy, přípravky na osvětlení vzduchu, osvěžovače a deodoranty, jiné než pro osobní spotřebu, prostředky k hubení rostlinných a živočišných škůdců, enzymatické přípravky pro lékařské účely, antiparazitní, antiseptické a protiplišňové látky; (35) dodavatelské služby pro třetí osoby, včetně obstarání a distribuce výrobků a služeb pro jiné podnikatelské subjekty, reklama, propagace a inzerce prostřednictvím všech druhů médií, poradenská činnost spadající do této třídy, činnost podnikatelských, ekonomických a organizačních poradců, účetnictví, administrativní činnost, zprostředkovatelská činnost v oblasti obchodu s výrobky uvedenými ve třídách 1, 2, 3, 4 a 5, zprostředkovatelská činnost v oblasti služeb spadajících do této třídy, ekonomické informace a poradenství, aranžérská činnost pro reklamní a obchodní účely; (37) pronájem čisticích a odmašťovacích strojů, opravy pracovních strojů, zprostředkovatelská činnost v oblasti strojírenství; (40) zpracování, opracování a úprava kovů a kovových součástí a polotovarů, obrábění a tváření materiálů, pokovování, zušlechťování a chemicko-tepelné zpracování kovů, svařování kovů, povrchová úprava kovů práškovými plasty, zpracování materiálů, povrchové úpravy, zahrnující pokovování, černění, lakování, fosfátování, nástrojářské práce, kovoobrábění, svařování, dřevoobráběcí a zámečnické práce v rámci této třídy, zprostředkování v oblasti zpracování materiálů, regenerace a recyklace odpadů, likvidace odpadů, likvidace nebezpečných odpadů, likvidace chemických látek, chladicích a nemrznoucích směsí, spalování odpadů, třídění a zpracování odpadů, chemická výroba.

(590) Barevná

(730) **EVERSTAR s.r.o.**, Bludovská 18, Šumperk, 78701, CZ

(740) HALAXOVÁ & HALAXOVÁ, TETRAPAT, RNDr. Zdeňka Halaxová, Horní náměstí 7, Olomouc, 77200

(210) **O-449544**

(220) 28.06.2007

(320) 28.06.2007

(511) 1, 2, 3, 4, 5, 35, 37, 40

(540)



(510)

(1) chemické výrobky určené pro průmysl, vědy, fotografii, zemědělství, zahradnictví a lesnictví, umělé pryskyřice v surovém stavu, plastické hmoty v surovém stavu, hnojiva, prostředky pro kalení a letování kovů, chemické výrobky určené pro konzervování potravin, tríslicí materiály, lepidla pro průmysl, agrochemikálie patřící do této třídy, chemické přísady do fungicidů, herbicidů, insekticidů, konzervační přísady do farmaceutických přípravků, chemické přípravky na ochranu rostlin v rámci této třídy, chemické konzervační přípravky pro krmiva, přípravky na regulaci růstu rostlin, citlivé filmy neexponované, čisticí přípravky pro průmysl, chladicí a nemrznoucí kapaliny, brzdové a převodové kapaliny, chemická aditiva do motorových paliv, protipožární přípravky, přípravky k ošetření zdíva s výjimkou barev, chemické přípravky pro čištění a změkčování vody, přípravky pro moření, černění, fosfátování a leptání kovových povrchů, chemické přípravky k průmyslovému použití na odmašťování, enzymatické přípravky pro průmyslové účely, enzymobakteriální a enzymatické přípravky pro průmysl, prostředky pro čištění vody, prostředky pro čištění odpadních vod, konzervační přípravky patřící do této třídy, protiplišňové přípravky; (2) ochranné prostředky proti korozi a deteriorizaci dřeva, barviva a mořidla patřící do této třídy, přírodní pryskyřice v surovém stavu, nátěrové hmoty, fasádní barvy, nátěry ohnivzdorné, baktericidní a fungicidní, ochranné nátěry na podvozky vozidel, konzervační přípravky patřící do této třídy; (3) přípravky bělicí, prací, avivážní, čisticí, lešticí, odmašťovací a na odstraňování nátěrů a lakových povlaků, kapaliny na odstraňování námrazy z vozidel, plavená křída, přípravky pro osobní hygienu, parfumerie, kosmetika, přípravky pro péči o zuby a dutinu ústní, přípravky dezodorační a toaletní pro osobní potřebu, holicí přípravky, přípravky depilační, přípravky na a po opalování, vata pro kosmetické účely, vatové tyčinky a tampóny pro kosmetické účely, rozpouštědla tuků, úklidová chemie, přípravky na čištění odpadního vedení, autokosmetika, přípravky k ošetřování povrchů materiálů na bázi vosků; (4) průmyslové oleje a tuky, mazadla, pohonné hmoty, aditiva nechemická, paliva, konzervační tuky a oleje; (5) výrobky a přípravky farmaceutické, veterinární, lékařské, hygienické, dezinfekční, antiseptické, antibakteriální a antiparazitní, farmaceutické a výživové potraviny a nápoje pro léčebné účely, léčivé minerální koupelové soli, minerální vody pro léčebné účely, farmaceutické přípravky pro péči o pokožku, medicínální emulze, hygienické a dezinfekční přípravky a potřeby pro léčebné účely, přípravky repelentní, přípravky na WC hygienu, čisticí a dezinfekční přípravky patřící do této třídy, přípravky na osvětlení vzduchu, osvěžovače a deodoranty, jiné než pro osobní spotřebu, prostředky k hubení rostlinných a živočišných škůdců, enzymatické přípravky pro lékařské účely, antiparazitní, antiseptické a protiplišňové látky; (35) dodavatelské služby pro třetí osoby, včetně obstarání a distribuce výrobků a služeb pro jiné podnikatelské subjekty, reklama, propagace a inzerce prostřednictvím všech druhů médií, poradenská činnost spadající do této třídy, činnost podnikatelských, ekonomických a organizačních poradců, účetnictví, administrativní činnost, zprostředkovatelská činnost v oblasti obchodu s výrobky uvedenými ve třídách 1, 2, 3, 4 a 5, zprostředkovatelská činnost v oblasti služeb spadajících do této třídy, ekonomické informace a poradenství, aranžérská činnost pro reklamní a obchodní účely; (37) pronájem čisticích a odmašťovacích strojů, opravy pracovních strojů, zprostředkovatelská činnost v oblasti strojírenství; (40) zpracování, opracování a úprava kovů a kovových součástí a polotovarů, obrábění a tváření materiálů, pokovování, zušlechťování a chemicko-tepelné zpracování kovů, svařování kovů, povrchová úprava kovů práškovými plasty, zpracování materiálů, povrchové úpravy, zahrnující pokovování, černění, lakování, fosfátování, nástrojářské práce, kovoobrábění, svařování, dřevoobráběcí a zámečnické práce v rámci této třídy, zprostředkování v oblasti zpracování materiálů, regenerace a

recyklace odpadů, likvidace odpadů, likvidace nebezpečných odpadů, likvidace chemických látek, chladicích a nemrznoucích směsí, spalování odpadů, třídění a zpracování odpadů, chemická výroba. (540)

(590) Barevná

(730) EVERSTAR s.r.o., Bludovská 18, Šumperk, 78701, CZ

(740) HALAXOVÁ & HALAXOVÁ, TETRAPAT, RNDr. Zdeňka Halaxová, Horní náměstí 7, Olomouc, 77200



(210) **O-449548**

(220) 28.06.2007

(320) 28.06.2007

(511) 6, 9, 11, 12, 18, 25, 35, 37, 39, 41

(540)



(510) (6) zámky na kola mechanické všech druhů; (9) cyklistické přílby, cyklotachometry; (11) světla pro jízdní kola; (12) jízdní kola (zejména silniční, horská, trekkingová, krosová, dětská a další), blatníky jízdních kol, brašny speciální pro jednostopá vozidla, brzdy pro jízdní kola, cyklistické ráfky, pláště a duše pro jízdní kola, galusky jízdních kol, stojany na jízdní kola, říditka jízdních kol, kliky jízdních kol, nosiče a odkladače jízdních kol, pneumatiky jízdních kol, pumpy pro jízdní kola, řetězy jízdních kol, rámy jízdních kol, sedla na jízdní kola, cyklistické sedlovky, zvonky jízdních kol, cyklistické vidlice, cyklistické blatníky, cyklistické pedály, cyklistické láhve, nosiče na cyklistické láhve, cyklistické gripy, měniče, přesmykače a další součásti jízdních kol; (18) batohy, sportovní tašky, cyklotášky; (25) sportovní oděvy, oděvy pro cyklisty, sportovní a cyklistická obuv, sportovní a cyklistické pokrývky hlavy, sportovní a cyklistické rukavice, rukavice bez prstů, rukávničky, nánožníky, spodní prádlo proti pocení, ponožky, dlouhé spodky, podprsenky, pláštěnky, oděvy nepromokavé, bundy sportovní; (35) zprostředkovatelské služby v oblasti obchodu, zprostředkování obchodu prostřednictvím sítě Internet a elektronické obchody prostřednictvím sítě Internet pro veškeré cyklistické zboží a cyklistické příslušenství, zejména pro výrobky tohoto sortimentu uvedené v rámci tříd 6, 9, 11, 12, 18, 25, 37 a 39, obstaravatelská činnost v oblasti obchodu, reklamní, inzertní a propagační činnost všeho druhu a prostřednictvím jakéhokoliv média i prostřednictvím telefonní sítě, datové sítě, informační sítě nebo prostřednictvím Internetu, poskytování pomoci při výkonu hospodářské činnosti, odborné obchodní poradenství, poradenské konzultační a zprostředkovací služby při řízení obchodní činnosti, obchodní zastupování tuzemských a zahraničních společností, zprostředkování marketingových služeb, marketingové studie, průzkum trhu, automatizované zpracování dat, pomoc při řízení obchodní činnosti, činnost organizačních, účetních a ekonomických poradců, servis ekonomických a komerčních informací, zprostředkovatelská a obstaravatelská činnost v oblasti obchodu s telekomunikačním zařízením, výpočetní technikou, elektrotechnikou, výrobky a zařízení pro přenos zvuku nebo obrazu; (37) údržba, čištění a opravy jízdních kol; (39) pronájem a půjčování jízdních kol; (41) organizování sportovních soutěží, měření času při sportovních disciplínách.

(590) Barevná

(730) CYKLO WORLD a.s., Slatinská 16, Brno, 63600, CZ

(210) **O-449551**

(220) 28.06.2007

(320) 28.06.2007

(511) 16, 35, 38, 40, 41, 42

(510) (16) tiskoviny všeho druhu, zejména noviny, periodika, periodický a neperiodický tisk, časopisy, knihy, propagační materiály - v rámci této třídy, papír a výrobky z papíru; (35) inzertní, reklamní a propagační služby, pomoc při řízení obchodní činnosti, obchodní administrativa, kancelářské práce, marketingové služby, zprostředkování obchodních záležitostí, zákaznický servis (tj. zajišťování odbytu, zastupování při obchodních jednáních, sjednávání obchodních podmínek), rozmnožování a tisk reklamních a propagačních dokumentů, automatické zpracování dat, aranžérství, teleshopping, výstavy k reklamním a obchodním účelům, činnost podnikatelských, organizačních a ekonomických poradců v oblasti zpětného odběru použitých výrobků, komerční využití Internetu v oblastech komerčních internetových médií a vyhledávacích služeb v oblasti zpětného odběru použitých výrobků; (38) šíření elektronických časopisů, informací, elektronických periodických a neperiodických tiskovin prostřednictvím elektronické, telekomunikační nebo počítačové sítě, zejména Internetu; (40) nakládání s odpady, jako jsou demontáže a likvidace zařízení a celků v oblasti elektroodpadů, oddělené shromažďování, oddělený sběr, oddělený zpětný odběr, oddělený výkup těchto elektroodpadů, privátní, veřejné, komunální, maloobchodní a velkoobchodní sítě sběrných míst pro elektroodpad, úprava, veškeré shromažďování, zpracování, recyklace, regenerace a likvidace tohoto elektroodpadu, výkup a odbyt upraveného elektrošrotu, zprostředkovatelská činnost v oblasti nakládání s odpady, sanace a rekultivace skládek, pronájem zpracovatelských strojů a zařízení pro zpracování odpadů, konzervační práce pro zeminy a horniny, veškeré jiné služby v oblasti nakládání s odpady spadající do této třídy; (41) instruktážní služby, vzdělávání, školení, semináře, konference, kongresy, jejich organizování a vedení v oblasti nakládání s odpady, zejména elektroodpady, vydávání periodických a neperiodických tiskovin, vydavatelská a nakladatelská činnost, zprostředkování v oblasti vydávání tiskovin; (42) vědecké a technologické služby a s nimi spojený výzkum a návrhy, průmyslové analýzy, poradenství v oblasti životního prostředí, zejména při nakládání s elektrošrotem, zprostředkování inženýrských prací, expertiz a technických projektů v této oblasti, tvorba a správa webových stránek, návrh a vývoj počítačového hardwaru a softwaru v této oblasti, vypracování posudků a dobrozdání v oblasti hospodaření s odpady, zprostředkování a poradenství při posuzování a kategorizaci elektrošrotu, odběrů kontrolních vzorků, analytických rozborů, testování toxicity odpadů, pronájem strojů pro úpravu, recyklaci a zpracování elektrošrotu, vypracování posudků a dobrozdání v oblasti hospodaření s odpady, odpadů, poradenská a zprostředkovatelská činnost při nakládání s odpady, zejména elektroodpady ze světelné techniky, při shromažďování, sběru, výkupu, odbytu, třídění, čištění, úpravách, zpracování, recyklaci, regeneraci a likvidaci elektrošrotu a veškeré služby v oblasti nakládání s odpady spadající do této třídy.

(730) ASEKOL s.r.o., U pejířárny 97/4, Praha 4 - Libuš, 14200, CZ

(740) Patentová a známková kancelář, Ing. Jaromír Příkryl, Včelín 1161, Hulín, 76824

(210) **O-449555**

(220) 28.06.2007

(320) 28.06.2007

(511) 16, 35, 38, 40, 41, 42

(540)

www.asekol.cz

(510) (16) tiskoviny všeho druhu, zejména noviny, periodika, periodický a neperiodický tisk, časopisy, knihy, propagační materiály - v rámci této třídy, papír a výrobky z papíru; (35) inzertní, reklamní a propagační služby, pomoc při řízení obchodní činnosti, obchodní administrativa, kancelářské práce, marketingové služby, zprostředkování obchodních záležitostí, zákaznický servis (tj. zajišťování odbytu, zastupování při

obchodních jednáních, sjednávání obchodních podmínek), rozmnožování a tisk reklamních a propagačních dokumentů, automatické zpracování dat, aranžérství, teleshopping, výstavy k reklamním a obchodním účelům, činnost podnikatelských, organizačních a ekonomických poradců v oblasti zpětného odběru použitých výrobků, komerční využití Internetu v oblastech komerčních internetových médií a vyhledávacích služeb v oblasti zpětného odběru použitých výrobků; (38) šíření elektronických časopisů, informací, elektronických periodických a neperiodických tiskovin prostřednictvím elektronické, telekomunikační nebo počítačové sítě, zejména Internetu; (40) nakládání s odpady, jako jsou demontáže a likvidace zařízení a celků v oblasti elektroodpadů, oddělené shromažďování, oddělený sběr, oddělený zpětný odběr, oddělený výkup těchto elektroodpadů, privátní, veřejné, komunální, maloobchodní a velkoobchodní sítě sběrných míst pro elektroodpad, úprava, zneškodňování, zpracování, recyklace, regenerace a likvidace tohoto elektroodpadu, výkup a odbyt upraveného elektrošrotu, zprostředkovatelská činnost v oblasti nakládání s odpady, sanace a rekultivace skládek, pronájem zpracovatelských strojů a zařízení pro zpracování odpadů, konzervační práce pro zeminy a horniny, veškeré jiné služby v oblasti nakládání s odpady spadající do této třídy; (41) instruktážní služby, vzdělávání, školení, semináře, konference, kongresy, jejich organizování a vedení v oblasti nakládání s odpady, zejména elektroodpady, vydávání periodických a neperiodických tiskovin, vydavatelská a nakladatelská činnost, zprostředkování v oblasti vydávání tiskovin; (42) vědecké a technologické služby a s nimi spojený výzkum a návrhy, průmyslové analýzy, poradenství v oblasti životního prostředí, zejména při nakládání s elektrošrotem, zprostředkování inženýrských prací, expertiz a technických projektů v této oblasti, tvorba a správa webových stránek, návrh a vývoj počítačového hardwaru a softwaru v této oblasti, vypracování posudků a dobrozdání v oblasti hospodaření s odpady, zprostředkování a poradenství při posuzování a kategorizaci elektrošrotu, odběrů kontrolních vzorků, analytických rozborů, testování toxicity odpadů, pronájem strojů pro úpravu, recyklaci a zpracování elektrošrotu, vypracování posudků a dobrozdání v oblasti hospodaření s odpady, odpadů, poradenská a zprostředkovatelská činnost při nakládání s odpady, zejména elektroodpady ze světelné techniky, při shromažďování, sběru, výkupu, odbytu, třídění, čištění, úpravách, zpracování, recyklaci, regeneraci a likvidaci elektrošrotu a veškeré služby v oblasti nakládání s odpady spadající do této třídy.

(730) **ASEKOL s.r.o.**, U pejířárny 97/4, Praha 4 - Libuš, 14200, CZ
(740) Patentová a známková kancelář, Ing. Jaromír Příkryl, Včelín 1161, Hulín, 76824

(210) **O-449556**
(220) 28.06.2007
(320) 28.06.2007
(511) 16, 35, 38, 41
(540)

MAGAZÍN ASEKOL

(510) (16) tiskoviny všeho druhu, zejména noviny, periodika, periodický a neperiodický tisk, časopisy, knihy, propagační materiály - v rámci této třídy, papír a výrobky z papíru; (35) inzertní, reklamní a propagační služby, pomoc při řízení obchodní činnosti, obchodní administrativy, kancelářské práce, marketingové služby, zprostředkování obchodních záležitostí, zákaznický servis (tj. zajišťování odbytu, zastupování při obchodních jednáních, sjednávání obchodních podmínek), rozmnožování a tisk reklamních a propagačních dokumentů, automatické zpracování dat, aranžérství, teleshopping, výstavy k reklamním a obchodním účelům, činnost podnikatelských, organizačních a ekonomických poradců v oblasti zpětného odběru použitých výrobků, komerční využití Internetu v oblastech komerčních internetových médií a vyhledávacích služeb v oblasti zpětného odběru použitých výrobků; (38) šíření elektronických časopisů, informací, elektronických periodických a neperiodických tiskovin prostřednictvím elektronické, telekomunikační nebo počítačové sítě, zejména Internetu; (41) vydávání periodických a neperiodických tiskovin, vydavatelská a nakladatelská činnost, zprostředkování v oblasti vydávání tiskovin.

(730) **ASEKOL s.r.o.**, U pejířárny 97/4, Praha 4 - Libuš, 14200, CZ
(740) Patentová a známková kancelář, Ing. Jaromír Příkryl, Včelín 1161, Hulín, 76824

(210) **O-449557**
(220) 28.06.2007
(320) 28.06.2007
(511) 16, 35, 38, 39, 40, 41, 42
(540)

ŠROTOZEMŠŤAN

(510) (16) tiskoviny všeho druhu, zejména noviny, periodika, periodický a neperiodický tisk, časopisy, knihy, propagační materiály - v rámci této třídy, papír a výrobky z papíru; (35) inzertní, reklamní a propagační služby, pomoc při řízení obchodní činnosti, obchodní administrativy, kancelářské práce, marketingové služby, zprostředkování obchodních záležitostí, zákaznický servis (tj. zajišťování odbytu, zastupování při obchodních jednáních, sjednávání obchodních podmínek), rozmnožování a tisk reklamních a propagačních dokumentů, automatické zpracování dat, aranžérství, teleshopping, výstavy k reklamním a obchodním účelům, činnost podnikatelských, organizačních a ekonomických poradců v oblasti zpětného odběru použitých výrobků, komerční využití Internetu v oblastech komerčních internetových médií a vyhledávacích služeb v oblasti zpětného odběru použitých výrobků; (38) šíření elektronických časopisů, informací, elektronických periodických a neperiodických tiskovin prostřednictvím elektronické, telekomunikační nebo počítačové sítě, zejména Internetu; (39) doprava, odvoz, spediční služby, skladování, pronájem a zprostředkování těchto služeb, pronájem a zprostředkování skladů, kontejnerových přepravníků, kontejnerů, odpadních nádob a vozidel, to vše v souvislosti s elektroodpady, veškeré služby v této oblasti spadající do této třídy; (40) nakládání s odpady, jako jsou demontáže a likvidace zařízení a celků v oblasti elektroodpadů, oddělené shromažďování, oddělený sběr, oddělený zpětný odběr, oddělený výkup těchto elektroodpadů, privátní, veřejné, komunální, maloobchodní a velkoobchodní sítě sběrných míst pro elektroodpad, úprava, zneškodňování, zpracování, recyklace, regenerace a likvidace tohoto elektroodpadu, výkup a odbyt upraveného elektrošrotu, zprostředkovatelská činnost v oblasti nakládání s odpady, sanace a rekultivace skládek, pronájem zpracovatelských strojů a zařízení pro zpracování odpadů, konzervační práce pro zeminy a horniny, veškeré jiné služby v oblasti nakládání s odpady spadající do této třídy; (41) instruktážní služby, vzdělávání, školení, semináře, konference, kongresy, jejich organizování a vedení v oblasti nakládání s odpady, zejména elektroodpady, vydávání periodických a neperiodických tiskovin, vydavatelská a nakladatelská činnost, zprostředkování v oblasti vydávání tiskovin; (42) vědecké a technologické služby a s nimi spojený výzkum a návrhy, průmyslové analýzy, poradenství v oblasti životního prostředí, zejména při nakládání s elektrošrotem, zprostředkování inženýrských prací, expertiz a technických projektů v této oblasti, tvorba a správa webových stránek, návrh a vývoj počítačového hardwaru a softwaru v této oblasti, vypracování posudků a dobrozdání v oblasti hospodaření s odpady, zprostředkování a poradenství při posuzování a kategorizaci elektrošrotu, odběrů kontrolních vzorků, analytických rozborů, testování toxicity odpadů, pronájem strojů pro úpravu, recyklaci a zpracování elektrošrotu, vypracování posudků a dobrozdání v oblasti hospodaření s odpady, odpadů, poradenská a zprostředkovatelská činnost při nakládání s odpady, zejména elektroodpady ze světelné techniky, při shromažďování, sběru, výkupu, odbytu, třídění, čištění, úpravách, zpracování, recyklaci, regeneraci a likvidaci elektrošrotu a veškeré služby v oblasti nakládání s odpady spadající do této třídy.

(730) **ASEKOL s.r.o.**, U pejířárny 97/4, Praha 4 - Libuš, 14200, CZ
(740) Patentová a známková kancelář, Ing. Jaromír Příkryl, Včelín 1161, Hulín, 76824

(210) **O-449560**
(220) 28.06.2007
(320) 28.06.2007
(511) 5, 30, 32

(540) **MultivitaM IN Spray Da Vinci
Academia**

(510) (5) farmaceutické a veterinářské výrobky, potraviny pro zvláštní výživu pro lékařské účely, léčiva, doplňky výživy, bylinné doplňky, dietní doplňky, dietní doplňky stravy, doplňky stravy, vitamínové doplňky, minerální doplňky, léčivé nápoje, potraviny pro kojence a batolata, diabetické přípravky pro léčebné účely, dietní potraviny upravené pro lékařské účely, doplňky výživové, vše pro lékařské účely; (30) kakaové nápoje, čajové nápoje, kávové nápoje, potravinové doplňky a doplňky stravy, výživové doplňky a potraviny pro zvláštní výživu - vše obsahující látky rostlinného původu, zařazené v této třídě; (32) minerální vody, nealkoholické nápoje, iontové nápoje, ovocné šťávy, zeleninové šťávy.

(730) **Simply You a.s.**, Skřivánčí pole 918, Vítkov, 74901, CZ
(740) Mgr. Lukáš Jansa, Sokola Tůmy 16, Ostrava, 70900

(210) **O-449572**
(220) 27.06.2007
(320) 27.06.2007
(511) 41, 43, 44, 45
(540)

PAPRSEK

(510) (41) služby, týkající se výchovy osob v rozsahu třídy 41, zahrnující například výchovnou pomoc rodinám dětí a mládeže s postižením v případech životní nouze a v oblasti náhradní rodinné péče, to je při výběru a přípravě adoptivních rodičů a pěstounů a v poradenství pro tyto rodiny; (43) dočasné ubytování, chráněné bydlení pro dospělé uživatele služeb se speciálními potřebami; (44) sociálně zdravotní služby v rozsahu třídy 44, interdisciplinární komplexní péče o zdravotně postižené, zejména pro děti a mládež a jejich blízké, zahrnující péči o osoby s vývojovými, výchovnými a výukovými problémy a poruchami, s poruchami učení, dále pro děti a mládež s postiženími psychickými, smyslovými, řeči, pohybovými nebo s kombinací těchto postižení, lékařská péče, provádění rehabilitačních cvičení pro zlepšení motorického vývoje, zdravotní rehabilitace, fyzioterapie, poradenství a pomoc psychologická a psychotherapeutická, postupy podpory zdravotní rehabilitace, např. určování způsobu podpory pohybového, smyslového a rozumového vývoje postižených osob; (45) osobní a společenské služby, poskytované k uspokojení potřeb jednotlivců v rozsahu třídy 45, zahrnující poradenství a pomoc sociálním rodinám dětí a mládeže s postižením v případech životní nouze a postiženým osobám s vývojovými, výchovnými a výukovými problémy a poruchami, s poruchami učení, dále pro děti a mládež s postiženími psychickými, smyslovými, řeči, pohybovými nebo kombinacemi těchto postižení, a v oblasti náhradní rodinné péče, to je při výměru a přípravě adoptivních rodičů a pěstounů a v poradenství pro tyto rodiny.

(730) **Dětské centrum Paprsek**, Šestajovická 19, Praha 9, 19800, CZ
(740) Ing. Pavel Reichel, Lopatecká 14, Praha 4, 14700

(210) **O-449624**
(220) 29.06.2007
(320) 29.06.2007
(511) 3, 5, 10
(540)



(510) (3) kosmetické přípravky, kosmetické lubrikační přípravky pro intimní užití, kosmetické přípravky ve formě tekutých disperzí, emulzí, gelů (nejedná se o přípravky s léčebným účinkem); (5) lubrikační přípravky ve formě tekutých disperzí, emulzí, gelů pro intimní použití; (10) kondomy, prezervativy, antikoncepční prostředky s výjimkou chemických, vibrační přístroje a nástroje, masážní přístroje a nástroje, vibromasážní přístroje a nástroje, masážní pomůcky, erotické pomůcky, škrticí, dráždicí a vibrační kroužky, vibrační kuličky, pesary.

(730) **REDVEL s.r.o.**, Denisova 585, Jičín, 50601, CZ
(740) PROPATENT, Ing. Vlasta Sedláčková, Ke Kateřinkám 1393, Praha 4, 14900

(210) **O-449628**
(220) 29.06.2007
(320) 29.06.2007
(511) 1, 4
(540)



(510) (1) silikonový konzervační prostředek, zejména pro gumu, kovy, plastické hmoty, silikonový separační prostředek zejména pro vstříkovací formy; (4) silikonový mazací prostředek zejména pro oblast opravárenství a údržby, též pro čisté nelepivé mazání zámek, pantů, kluzných ploch a jemné mechaniky v prašném prostředí, též určený pro potravinářský, textilní a dřevařský průmysl.

(590) Barevná
(730) **NOVATO spol. s r.o.**, Uralská 770/6, Praha 6, 16000, CZ
(740) Ing. Marie Smrčková, patentový zástupce, Velflíkova 10, Praha 6, 16000

(210) **O-449629**
(220) 29.06.2007
(320) 29.06.2007
(511) 1, 3
(540)



(510) (1) čisticí a odmašťovací prostředky pro průmysl, výrobu, opravy, údržbu, prostředky na odstraňování kotelního a vodního kamene; (3) přípravky k čištění a odmašťování.

(590) Barevná
(730) **NOVATO spol. s r.o.**, Uralská 770/6, Praha 6, 16000, CZ
(740) Ing. Marie Smrčková, patentový zástupce, Velflíkova 10, Praha 6, 16000

(210) **O-449630**
(220) 29.06.2007
(320) 29.06.2007
(511) 1, 3
(540)

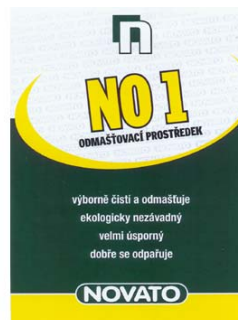

(510) (1) čisticí a odmašťovací prostředky užívané při průmyslovém procesu nebo výrobě, též v oblasti opravárenství a údržbě; (3)

přípravky pro čištění a odmašťování.

- (590) Barevná
(730) **NOVATO spol. s r.o.**, Uralská 770/6, Praha 6, 16000, CZ
(740) Ing. Marie Smrčková, patentový zástupce, Velflíkova 10, Praha 6, 16000

- (210) **O-449652**
(220) 02.07.2007
(320) 02.07.2007
(511) 16, 19, 20, 24, 27
(540)



- (510) (16) papír, lepenka a výrobky z těchto materiálů nezařazené do jiných tříd, papírenské zboží, kancelářské potřeby, obaly z plastů pro obalovou techniku, obaly z plastů a papíru, fólie z umělých hmot na balení, krabice papírové, krabice lepenkové, publikace, brožury, tiskoviny periodické i neperiodické, tiskopisy, prospekty, etikety, katalogy, kalendáře, pohlednice, grafické reprodukce, mapy, informační produkty na papírových nosičích, letáky, plakáty, data a databáze na papírových nosičích, tištěné manuály, reklamní, propagační, uživatelské, umělecké nebo ozdobné předměty z papíru; (19) nekovové stavební materiály, zejména dřevěné obložení, dýhy ze dřeva, překližky, dřevo formovatelné, dřevo opracované, dřevo stavební a jako polotovary, dveře a dveřní zárubně nekovové, uživatelské dřevo, lisovaný korek, lišty nekovové, podlahy nekovové, dveřní prahy nekovové, nekovové příčky, schodiště a schodnice nekovové; (20) nábytek a jeho části, včetně nábytku kovového a pro camping, výrobky z plastických hmot patřící do této třídy, ložní potřeby, jako např. matrace a podhlavníky, dřevěné rolety, zrcadla, dopisní schránky nekovové a nezděné, výrobky ze dřeva, korku, rákosu, vrbového proutí, z rohu, kostí, slonoviny, z kůže, železoviny, jantaru, perleti, mořské pěny a výrobky z náhražek těchto materiálů patřící do této třídy; (24) tkaniny a textilní výrobky patřící do této třídy, tkaniny a textilie pro výrobu kusového textilu, bytového textilu, ložního prádla, nábytkové, ložní a stolní tkaniny jako např. pokrývky ložní, ubrusy, ručníky, utěrky, povlečení, prostěradla, přehozy, potahy, závěsy, záclony, předložky, prostírání, kapesníky apod., textilie ze syntetických materiálů, tkaniny elastické, pogumované textilie, ne pro papírenské potřeby; (27) krytina podlah a stěn, jako např. koberce, linoleum, podložky pod koberce, protiskluzové podložky a rohože, předložky včetně koupelnových, nástěnné čalouny, tapety s výjimkou textilních.
- (730) **KASVO spol. s r.o.**, Mariánské nám. 63, Uherský Brod, 68801, CZ
(740) INPARTNERS GROUP, Ing. Leopold Dadej, patentový zástupce, Na Valtické 339/6, Břeclav 4, 69141

- (210) **O-449697**
(220) 02.07.2007
(320) 02.07.2007
(511) 7, 11, 28
(540)

ETA

- (510) (7) stroje a obráběcí stroje, soukolí a hnací řemeny jiná než pro motorová vozidla, balicí stroje, elektromechanické stroje na přípravu pokrmů, stroje a přístroje na čištění, sušicí stroje (zemědělské stroje), dřevoobráběcí stroje, stroje užívané v zemědělství, lesnictví, zahrádkářství a vinařství, sekačky, kupř. rotační sekačky elektrické i benzínové, zahradní traktory (zemědělské stroje), motorové kosy, strunové sekačky, bubnové sekačky, profesionální technika pro zahrádkáře, např. čističky trávníků, rozmetáče hnojiv, travní kolektory, kultivátory, postřikovače a rosice, sečí a dosévací stroje, provzdušňovače, shrabovače pro sběr listí a trávy, vázací stroje na seno, samojízdné smetače, kompostéry a drtiče, čerpadla elektrická zahradní, čerpadla pro domácí vodárny, čerpadla do vrtaných studní, ponorná čerpadla, elektrotechnická zařízení a přístroje pro

domácnost, zejména kuchyňské drtiče, přístroje na mletí potravin a mixery, lisy na ovoce a na zeleninu, jejich části a součásti, domácí automatické pračky, myčky na nádobí, vysavače prachu, leštiče parket, řetězové pily a okružní pily a jejich části, tlakové myčky, svářecí soupravy, kompresory, motory kromě motorů pro pozemní vozidla, spojovací a převodová ústrojí kromě ústrojí pro pozemní vozidla, líně umělé pro kuřata, lisovací nástroje pro strojní lisy, upínací hlavy pro nástroje a obrobky, frézy a další malá mechanizace, míchače a míchačky, přístroje pro hermetické uzavření a odsávání vzduchu, stroje na svařování plastových fólií, elektrické nářadí v rámci této třídy, zejména elektrické ruční vrtačky a jejich části, elektrické šroubováky, brusky, pilky, hoblíky a ostatní nástroje poháněné elektrickým motorem nebo jiným mechanickým pohonem spadající do této třídy; (11) zařízení a výrobky pro vaření, pečení, smažení, ohřívání, chlazení, spadající do této třídy, chladničky, mrazničky a výrobky ledu, elektrická, plynová a kombinovaná zařízení pro vaření, pečení, smažení a opékání, zejména sporáky, trouby elektrické, plynové i mikrovlnné, grily, rošty, sendvičovače, toašovače a opékače topinek, elektrické fritovací hrnce, pánve a pečící formy, vařiče a varné desky, sporáky na tuhá paliva, kávovary elektrické, stroje na espresso, rychlovarné konvice, zařízení větrací a klimatizační, stroje a přístroje na čištění vzduchu, přístroje pro úpravu vzduchu v místnostech, jako jsou filtrační zařízení, zvlhčovače a odvlhčovače, stroje a přístroje na chlazení vzduchu, ventilátory, vše včetně příslušenství jako jsou zásobníky nečistot, zásobníky čisticích prostředků, rozprašovače vůně a dezinfekčních prostředků, prachové a antibakteriální filtry v rámci této třídy, odsávače par, elektrická a plynová topná zařízení, včetně kotlů, radiátorů, plynových topidel, elektrických topných těles, infrazářičů a konvektorů, elektrické a plynové ohřivače vody; (28) hry a hračky v rámci této třídy, stavebnice (hračky) a stavebnicové součástky, pouzdra pro dětské stavebnice, modelové stavebnice, figurky s možností změny tvaru, stavebnicové kostky, skládačky, dřevěné skládačky, rozstříhané, kostkové a lepenkové skládačky, trojrozměrné skládačky, skládačky v rámech, strategické skládačky, obrazové skládačky, hračky ve formě skládaček, skládačkové hry, puzzles, modely automobilů, společenské hry, dřevěné hračky, papírové hračky, ohebné hračky, pohyblivé hračky, kovové hračky, vzdělávací a výukové hry a hračky, plastické hračky, hračky na cestování.

- (730) **ETA a.s.**, Poličská 444, Hlinsko, 53916, CZ
(740) BOHEMIA PATENT Patentová & známková kancelář, Ing. Jana Vandělková, Havanská 17, Praha 7, 17000

- (210) **O-449719**
(220) 04.07.2007
(320) 04.07.2007
(511) 35, 36, 37, 42, 45
(540)

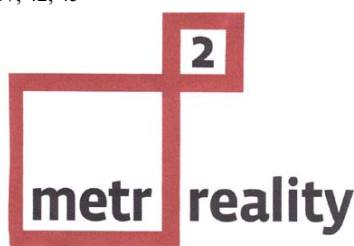

- (510) (35) inzertní činnost v oblasti realit, marketing v oblasti realit, průzkum a analýza trhů v oblasti realit, on-line inzerce v oblasti trhu s realitami, obchodní služby na Internetu v oblasti realit, zprostředkování obchodních záležitostí, reklama, propagace a inzerce prostřednictvím všech druhů médií, aranžérská činnost pro reklamní a obchodní účely; (36) developerská a investiční činnost ve výstavbě, kompletní činnost realitní kanceláře včetně správy a obhospodařování nemovitostí, zprostředkování správy a obhospodařování nemovitostí, nájem, pronájem a zprostředkování nájmu a pronájmu nemovitostí, zprostředkování nákupu, prodeje a výměny nemovitostí, konzultační a poradenská činnost spojená s kompletní činností realitní kanceláře, úvěrové poradenství, zprostředkování finančních operací, zprostředkování obchodů s nemovitostmi a hypotékami, zprostředkování úvěrů a meziúvěrů ze stavebního spoření, zprostředkování leasingu nemovitostí, příprava a realizace developerských záměrů a investičních projektů (služby spojené s financováním staveb),

zprostředkování pojištění, informační služby na Internetu v oblasti realit; (37) provádění bytových, občanských, dopravních a průmyslových staveb, jejich změny a odstraňování, odborná pomoc a autorský dozor ve stavebnictví, zprostředkovatelská a poradenská činnost v uvedených oblastech, stavebnictví, poradenství v oblasti stavebnictví, zprostředkování v oblasti stavebnictví, zprostředkování oprav a přestaveb nemovitostí, realizace stavebních zakázek, stavební rekonstrukce, demolice staveb, budování inženýrských sítí, úpravy prostranství v rámci dokončování staveb, stavební práce v oborech inženýrského, průmyslového a pozemního stavitelství, dodávky staveb a jejich částí v uvedených oborech, včetně bezvýkopových technologií a tunelování, montáže konstrukcí; (42) developerní projekty, především stavební projekce (projekty staveb), architektura, architektonické poradenství, architektonické návrhy budov, jejich částí a vybavení, služby bytového architekta, výtvarné návrhy interiérů-designérská činnost, návrhářství bytové a kancelářské, expertizy, geodetické práce a služby, geologické expertizy, geologický průzkum a výzkum, grafický design, aranžérská činnost - interiérová a exteriérová výzdoba, expertizy inženýrských prací, architektonické návrhy budov, jejich částí a vybavení, plánování výstavby, optimalizace výstavby, stavební projekce, projektování, projektové technické studie, projektová činnost v investiční výstavbě, engineering a konzultační činnost v oblasti stavebnictví a architektury, technické průzkumy, návrhářská, designérská, výtvarná činnost (design), grafické a kresličské technické poradenství v oblasti stavebnictví a architektury; (45) zprostředkování právní pomoci v oblasti realit, výstavby, finančnictví a pojišťovnictví.

- (590) Barevná
(730) **metr2 reality s.r.o.**, Krapkova 1159/3, Olomouc-Nová Ulice, 77900, CZ
(740) **HALAXOVÁ & HALAXOVÁ, TETRAPAT, RNDr. Zdeňka Halaxová**, Horní náměstí 7, Olomouc, 77200

- (210) **O-449760**
(220) 09.07.2007
(320) 09.07.2007
(511) 32
(540)



- (510) (32) piva, vody minerální a šumivé a jiné nealkoholické nápoje, ovocné šťávy, sirupy a jiné přípravky k přípravě nápojů.
(590) Barevná
(730) **Pařízek Ladislav**, Baarova 1379, Hradec Králové, 50002, CZ
(740) **ADVOKÁTNÍ KANCELÁŘ, JUDr. Pavel Pokorný**, advokát, Veverkova 1343/1, Hradec Králové, 50002

- (210) **O-449772**
(220) 09.07.2007
(320) 09.07.2007
(511) 9, 35, 41
(540)



- ZUZA ART PRODUCTION, s.r.o.**
(510) (9) filmy a záznamy na různých typech nosičů; (35) agentury umělecké (obchodní vedení), reklamní agentury, organizování výstav ke komerčním účelům, styky s veřejností, televizní reklama, umělci (agentury), vyhledávání sponzorů; (41) agentury (umělecké módní), divadelní představení, filmová tvorba, organizace a pořádání koncertů, organizování plesů, výroba televizních programů.

- (730) **ZUZA ART PRODUCTION, s.r.o.**, Václavské náměstí 15, Praha 1, 11000, CZ

- (210) **O-449833**
(220) 10.07.2007
(320) 10.07.2007
(511) 33, 35, 36, 37
(540)



GEDEVANI

- (510) (33) alkoholické nápoje; (35) zprostředkování obchodu v oblasti potravin, nápojů, tabáku, pochutin a nealkoholických nápojů; (36) realitní činnost; (37) stavebnictví.
(590) Barevná
(730) **GEDEVANI, s.r.o.**, Pecháčkova 1273/5, Praha 5, 15500, CZ
(740) **JUDr. Danka Andrašková**, advokát, Lazarská 5, Praha 1, 11000

- (210) **O-449837**
(220) 10.07.2007
(320) 10.07.2007
(511) 35, 41, 44
(540)



- (510) (35) propagační činnost, reklama, pomoc při řízení obchodní činnosti, obchodní administrativa, kancelářské práce; (41) výchova, vzdělávání, zábava, sportovní a kulturní aktivity; (44) lékařské služby, veterinární služby, péče o hygienu a krásu osob a zvířat, zemědělské, zahradnické a lesnické služby.
(730) **Královéhradecký kraj**, Wonkova 1142, Hradec Králové, 50002, CZ

- (210) **O-449838**
(220) 10.07.2007
(320) 10.07.2007
(511) 35, 41, 44
(540)



- (510) (35) propagační činnost, reklama, pomoc při řízení obchodní činnosti, obchodní administrativa, kancelářské práce; (41) výchova, vzdělávání, zábava, sportovní a kulturní aktivity; (44) lékařské služby, veterinární služby, péče o hygienu a krásu osob a zvířat, zemědělské, zahradnické a lesnické služby.
(730) **Královéhradecký kraj**, Wonkova 1142, Hradec Králové, 50002, CZ

- (210) **O-449839**
(220) 10.07.2007
(320) 10.07.2007
(511) 35, 41, 44

(540)



(511) 9, 16, 35, 41
(540)

Inženýrské iS stavby

(510) (35) propagační činnost, reklama, pomoc při řízení obchodní činnosti, obchodní administrativa, kancelářské práce; (41) výchova, vzdělávání, zábava, sportovní a kulturní aktivity; (44) lékařské služby, veterinární služby, péče o hygienu a krásu osob a zvířat, zemědělské, zahradnické a lesnické služby.

(730) **Královéhradecký kraj**, Wonkova 1142, Hradec Králové, 50002, CZ

(210) **O-449851**

(220) 10.07.2007

(320) 10.07.2007

(511) 29

(540)



(510) (29) mléko, sýry, mléčné výrobky, zejména mléčné nápoje, jedlé oleje a tuky.

(590) Barevná

(730) **Bongrain S.A.**, 42 rue Rieussec, Viroflay 78220, FR

(740) Ing. František Kania, Mendlovo nám. 1a, Brno, 60300

(510) (9) časopisy a jiné tiskoviny v elektronické podobě, nosiče záznamů nahrané, nenahrané, software, přístroje pro záznam, převod, přenos nebo reprodukci zvuku nebo obrazu, elektronické databáze, audiovizuální díla na nosičích; (16) tiskoviny, tiskárenské výrobky, tiskopisy, periodika, knihy, publikace neperiodické i periodické, fotografie, kalendáře, plakáty, letáky, nosiče informací v papírové formě, databázové produkty v papírové formě, databáze v papírové formě, informační produkty obecně v papírové formě, drobné reklamní předměty z papíru, tašky papírové nebo umělohmotné; (35) propagační, reklamní a inzertní činnost, reklama na Internetu, prezentace uživatelů na stránkách WWW v počítačové síti Internet; (41) nakladatelská, vydavatelská a publikační činnost, organizace soutěží a her, organizace spotřebitelských soutěží, vyhlašování soutěží a jejich výsledků, čtenářská anketa, výchovná, vzdělávací a zábavní činnost, soutěže a výstavní činnost.

(590) Barevná

(730) **Jaga Media s.r.o.**, Na Hlinách 17, Praha 8, 18200, CZ

(740) Advokátní kancelář, JUDr. Anna Císařová, advokátka, Krivoklátská 258, Praha 9 - Letnany, 19900

(210) **O-449875**

(220) 11.07.2007

(320) 11.07.2007

(511) 9, 16

(540)

FESTIVAL GUIDE

(510) (9) elektronické publikace a časopisy; (16) tištěné publikace, časopisy, reklamní a propagační materiály.

(730) **X PUBLISHING s.r.o.**, Bartoškova 26, Praha 4, 14000, CZ

(210) **O-449859**

(220) 10.07.2007

(320) 10.07.2007

(511) 9, 16, 35, 41

(540)

iS Inžinierske stavby
Inženýrské stavby

(510) (9) časopisy a jiné tiskoviny v elektronické podobě, nosiče záznamů nahrané, nenahrané, software, přístroje pro záznam, převod, přenos nebo reprodukci zvuku nebo obrazu, elektronické databáze, audiovizuální díla na nosičích; (16) tiskoviny, tiskárenské výrobky, tiskopisy, periodika, knihy, publikace neperiodické i periodické, fotografie, kalendáře, plakáty, letáky, nosiče informací v papírové formě, databázové produkty v papírové formě, databáze v papírové formě, informační produkty obecně v papírové formě, drobné reklamní předměty z papíru, tašky papírové nebo umělohmotné; (35) propagační, reklamní a inzertní činnost, reklama na Internetu, prezentace uživatelů na stránkách WWW v počítačové síti Internet; (41) nakladatelská, vydavatelská a publikační činnost, organizace soutěží a her, organizace spotřebitelských soutěží, vyhlašování soutěží a jejich výsledků, čtenářská anketa, výchovná, vzdělávací a zábavní činnost, soutěže a výstavní činnost.

(590) Barevná

(730) **Jaga Media s.r.o.**, Na Hlinách 17, Praha 8, 18200, CZ

(740) Advokátní kancelář, JUDr. Anna Císařová, advokátka, Krivoklátská 258, Praha 9 - Letnany, 19900

(210) **O-449899**

(220) 11.07.2007

(320) 11.07.2007

(511) 1, 9, 45

(540)

SR FOAM

(510) (1) hasicí směsi, hnací plyny pro aerosoly, prostředky na hašení ohně, ohnivzdorné přípravky, protipožární přípravky, helium, chladicí přípravky, kyseliny, kyslík, lepidla pro průmyslové účely, katalyzátory, alkalické kovy, prostředky pro kalení kovů, přípravky na ochranu květin, dřevo (tříslivo), dusičnany, filtrační materiály (chemické přípravky), protipěnové roztoky do akumulátorů, aldehydy, aktivní uhlí, alkalické kovy, alkohol, amoniak, antidetonační látky pro spalovací motory, plniva pro automobilové karoserie, palivo pro atomové reaktory, soli do galvanických baterií, bělicí přípravky pro průmyslové účely, brzdové kapaliny, prostředky pro čištění tekutin, fotocitlivé desky, chemické výrobky pro průmyslové účely a pro vědu, chemické přípravky pro výrobu barev, umělé pryskyřice v surovém stavu, plastické hmoty v surovém stavu, plastické hmoty v prášku, pastách, ve stavu tekutém, v emulzích, disperzích a granulích pro průmysl, prostředky pro kalení a letování kovů, přípravky pro svařování kovů, lepidla pro průmysl, malířské tmely a tmely, želatina pro průmyslové účely, nemrznoucí látky, odmašťovací přípravky pro průmysl, polotovary a odpady chemických výrob, hnojiva; (9) stabilní hasicí zařízení pěnová (malého rozsahu), hasicí přístroje, požárnícké hole, hubice protipožární rozprašovací, automobilové požární stříkačky, ochranné štíty z azbestu pro požárníky, azbestové oděvy na ochranu proti ohni,bleskosvody,bleskojistky,boje signální, značkovací, čluny a lodi požárnícké, detektory kouře, požární hlásiče, UV testery, gravelometry, přístroje pro měření kvality povrchu výrobků, UV/VIS spektrofotometry, laserové granulometry, detektory, detektory alkoholu, analyzátory plynů (přístroje na rozbor plynů), náustky na detektory spadající do

(210) **O-449860**

(220) 10.07.2007

(320) 10.07.2007

třídy 9, diagnostické přístroje jiné než k lékařským účelům, promítací přístroje na diapositivy, diapojektory, promítací žárovky, difrakční zařízení (mikroskopie), diktovací stroje, diktafony, magnetické disky, disky kompaktní (audio-video), disky nahrané se zvukovými nahrávkami, gramofonové desky, disky optické, disky počítačové, distribuční stroje automatické, rozvaděče automatické, docházkový systém (zařízení pro evidenci docházky), dopravní značky světelné nebo mechanické, dozimetry, dráty magnetické, dráty telegrafní, dráty ze slitin kovů (pojistkové), držáky fotografických kazet, dýchací masky, filtry pro dýchací masky, dýchací přístroje pro plavání pod vodou, dýchací přístroje a respirátory, s výjimkou pro umělé dýchání, elektrické dveřní zvonky, elektrické kabely, pláště elektrických kabelů, elektrické spojky, svorky a konektory, elektrické zatížení pro dálkové ovládání průmyslových procesů, elektrodynamická zařízení pro dálkové řízení signalizace, elektronická pera (vizuální zobrazovací jednotky), elektronické oznamovací tabule, elektronické publikace s možností stažení, elektronky a svítidla - zářivky (se žhavenou katodou), etikety elektronické pro zboží, informace a záznamy na nosičích zařazených ve třídě 9, elektronická data a databáze, informační produkty v elektronických, datových, informačních a telekomunikačních sítích všeho druhu, periodika a knihy v elektronické podobě, databázové produkty zařazené ve třídě 9, nosiče dat či záznamů včetně audiokazet nahraných i nenahraných, elektronické, datové nebo informační sítě, multimediální aplikace na nosičích zařazených ve třídě 9 nebo v sítích, interaktivní a grafické programy, software, zejména pro systémy pro přenos dat, dešifrovací soustavy, platební karty nebo magnetické a čipové karty pro použití v bankovníctví, pojišťovnictví, v oblasti služeb a v obchodním styku, mezinárodní platební karty, elektronické peněženky, čipy (integrované obvody), multimediální nebo informační katalogy, audiovizuální programy a díla, programové vybavení pro počítače, software, hardware výpočetní, komunikační nebo informační techniky, elektronické databáze a databázové produkty, informace a záznamy na nosičích s výjimkou nosičů papírových ze třídy 16, informace a data na nosičích nebo v elektronických, datových, informačních, počítačových a komunikačních sítích, související software a hardware, elektronické, datové, informační, komunikační nebo výpočetní sítě včetně jednotlivých součástí a náhradních dílů obsažených ve třídě 9, multimediální aplikace, počítačové hry, hlavolamy elektrické nebo elektronické - v rámci této třídy, elektronická zařízení a vybavení spadající do třídy 9; (45) hašení požárů, poskytování pomoci při živelních pohromách a jiných mimořádných událostech, požární ochrana, požární prevence, pronájem hasicích přístrojů, pronájem požárních hlásičů, poradenství v oblasti bezpečnosti, adopční agentury, manželské a předmanželské poradny, sestavování horoskopů, půjčovny oděvů včetně obleků a večerních šatů, doprovod do společnosti, seznamovací služby, detektivní kanceláře, hlídací noční služba, pátrání po nezvestných osobách, osobní strážce, strážní hlídka, otevírání bezpečnostních zámků, monitorování bezpečnostních a poplašných zařízení, pohřby, pohřební služby, kremace, zpopelnění, zhotovování věnců, organizace náboženských setkání, ztráty a nálezy.

(730) **OKZ HOLDING a.s.**, Vrchlického 58/88, Praha 5, 15000, CZ

(740) **DANĚK & PARTNERS** Advokátní a patentová kancelář, Dr. Vilém Daněk, Vinohradská 45, Praha 2, 12000

(210) **O-449902**

(220) 12.07.2007

(320) 12.07.2007

(511) 35, 36, 37, 43

(540)



(510) (35) propagační činnost, reklama, pomoc při řízení obchodní činnosti, obchodní administrativa, kancelářské práce; (36) pojištění, služby finanční, služby peněžní, služby nemovitostní;

(37) stavebnictví, opravy, instalační služby; (43) služby zajišťující stravování a nápoje, dočasné ubytování.

(590) Barevná

(730) **MADRUZZO s.r.o.**, Hlavní třída 261/116, Mariánské Lázně, 35301, CZ

(210) **O-449913**

(220) 12.07.2007

(320) 12.07.2007

(511) 35, 38, 41, 42

(540)



(510) (35) propagační činnost, reklama, pomoc při řízení obchodní činnosti, obchodní administrativa, kancelářské práce; (38) spoje (komunikace); (41) výchova, vzdělávání, zábava, sportovní a kulturní aktivity; (42) vědecké a technologické služby a související výzkum a projektování, analytické a výzkumné služby v průmyslu, navrhování a vývoj počítačového hardwaru a softwaru.

(730) **i4b s.r.o.**, Bělá 45, Bělá, 74723, CZ

(210) **O-449915**

(220) 12.07.2007

(320) 12.07.2007

(511) 29, 30, 31, 32, 33

(540)



(510) (29) maso, uzeniny, ryby, drůbež, zvěřina, masové výtažky konzervované, sušené a vařené ovoce a zelenina, rosoly a zavařenina, vejce, mléko a mlékařské výrobky včetně jogurtů a sýrů, jedlé oleje a tuky, potraviny v konzervách, nálevy na saláty, saláty ovocné a zeleninové balené nebo v konzervách; (30) káva, čaj, kakao, čokoláda, kávové náhražky a nápoje z těchto surovin, mouka a obilnářské výrobky, cukr, rýže, pečivo, chléb, sušenky, suchary, koláče, jemné pečivo a cukrovinky, zmrzlina, med, sirup, sůl, hořčice, ocet, chuťové omáčky, koření; (31) výrobky zemědělské rostlinné prvovýroby, krmiva pro zvířata, pro dobytek, pro koně, psy a kočky, výrobky zahradnické, lesnické, živá zvířata, čerstvé ovoce a zelenina, semena, živé rostliny a přírodní květiny, osivo, dřevo surové, nezpracované, neloupané, slad; (32) nealkoholické nápoje a minerální vody, kojenecká voda, limonády, džusy, instantní nápoje, tabletované a práškové přípravky pro přípravu nealkoholických nápojů, ovocné koncentráty, ovocné šťávy, džusy, koktejly, sirupy, mošty, pivo všech druhů a příchutí, nealkoholické pivo; (33) alkoholické nápoje, víno, lihoviny, likéry, míchané alkoholické nápoje.

(590) Barevná

(730) **Švábeník Marek**, Hlavní 4, Skrbeň, 78335, CZ

(740) Ing. Zdeněk Kučera, Padělky 548, P.O.BOX 92, Slušovice, 76315

(210) **O-449921**

(220) 12.07.2007

(320) 12.07.2007

(511) 3, 5, 25

(540)

UBIDENT

(510) (3) přípravky prací a bělicí, čistící, lešticí, odmašťovací, mýdlo, výrobky kosmetické (zejména krémy, čistící a tělová mléka a emulze, pleťové vody a tonika, opalovací krémy, přípravky následné péče po opalování, rtěnky), voňavkářské výrobky

(zejména parfémy, toaletní vody, parfémované vody, vody po holení, deodoranty a antiperspiranty, éterické oleje), vlasové přípravky (zejména vodičky na vlasy, barvy na vlasy, přípravky na ondulaci, trvalé, vosky, laky na vlasy), přípravky pro zubní a ústní hygienu (zejména zubní pasty, ústní vody, zubní prášky, přípravky na čištění zubních protéz, spreje pro osvěžení dechu); (5) výrobky veterinářské a farmaceutické, výrobky hygienické v rámci této třídy (například kalhotky, ubrousky, vložky, ručníky, absorpční tampóny, aseptická vata), zubní pasty a ústní vody pro léčebné účely, dietetické potraviny pro děti a nemocné pro léčebné účely, potravinové doplňky k léčebným účelům, posilující a podpůrné minerální látky a vitamíny k léčebným účelům, balzámy, krémy a masti pro léčebné účely, náplasti, obvazový materiál, dezinfekční prostředky, přípravky pro hubení rostlinných a živočišných škůdců, přípravky proti parazitům;

- (730) PHARMA UNITED INC., 255 Keele St., M6P-2K1 Toronto, Ontario, CA
(740) UNIPATENT, Ing. Jiří Chlustina, Jana Masaryka 43-47, Praha 2, 12000

(210) O-449922

(220) 12.07.2007

(320) 12.07.2007

(511) 3, 5, 25

(540)

CRANIDENT

(510) (3) přípravky prací a bělicí, čistící, lešticí, odmašťovací, mýdlo, výrobky kosmetické (zejména krémy, čistící a tělová mléka a emulze, pleťové vody a tonika, opalovací krémy, přípravky následné péče po opalování, rtěnky), voňavkářské výrobky (zejména parfémy, toaletní vody, parfémované vody, vody po holení, deodoranty a antiperspiranty, éterické oleje), vlasové přípravky (zejména vodičky na vlasy, barvy na vlasy, přípravky na ondulaci, trvalé, vosky, laky na vlasy), přípravky pro zubní a ústní hygienu (zejména zubní pasty, ústní vody, zubní prášky, přípravky na čištění zubních protéz, spreje pro osvěžení dechu); (5) výrobky veterinářské a farmaceutické, výrobky hygienické v rámci této třídy (například kalhotky, ubrousky, vložky, ručníky, absorpční tampóny, aseptická vata), zubní pasty a ústní vody pro léčebné účely, dietetické potraviny pro děti a nemocné pro léčebné účely, potravinové doplňky k léčebným účelům, posilující a podpůrné minerální látky a vitamíny k léčebným účelům, balzámy, krémy a masti pro léčebné účely, náplasti, obvazový materiál, dezinfekční prostředky, přípravky pro hubení rostlinných a živočišných škůdců, přípravky proti parazitům; (25) oděvy, obuv, trepky, čepice, plavky, spodní prádlo, punčochy, ponožky.

- (730) PHARMA UNITED INC., 255 Keele St., M6P-2K1 Toronto, Ontario, CA
(740) UNIPATENT, Ing. Jiří Chlustina, Jana Masaryka 43-47, Praha 2, 12000

(210) O-449923

(220) 12.07.2007

(320) 12.07.2007

(511) 3, 5, 32

(540)

PuniCard

(510) (3) přípravky prací a bělicí, čistící, lešticí, odmašťovací, mýdlo, výrobky kosmetické (zejména krémy, čistící a tělová mléka a emulze, pleťové vody a tonika, opalovací krémy, přípravky následné péče po opalování, rtěnky), voňavkářské výrobky (zejména parfémy, toaletní vody, parfémované vody, vody po holení, deodoranty a antiperspiranty, éterické oleje), vlasové přípravky (zejména vodičky na vlasy, barvy na vlasy, přípravky na ondulaci, trvalé, vosky, laky na vlasy), přípravky pro zubní a ústní hygienu (zejména zubní pasty, ústní vody, zubní prášky, přípravky na čištění zubních protéz, spreje pro osvěžení dechu); (5) výrobky veterinářské a farmaceutické, výrobky hygienické v rámci této třídy (například kalhotky, ubrousky, vložky, ručníky, absorpční tampóny, aseptická vata), zubní pasty a ústní vody pro léčebné účely, dietetické potraviny pro děti a nemocné pro léčebné účely, potravinové doplňky k léčebným účelům, posilující a podpůrné minerální látky a vitamíny k léčebným účelům, balzámy, krémy a masti pro léčebné účely, náplasti,

obvazový materiál, dezinfekční prostředky, přípravky pro hubení rostlinných a živočišných škůdců, přípravky proti parazitům; (32) nealkoholické nápoje, výtažky ze zeleniny, ovoce a léčivých rostlin pro přípravu nealkoholických nápojů, osvěžující, šumivé a iontové nápoje, ovocné a zeleninové šťávy, příchutě na výrobu nealkoholických nápojů, koncentráty, tablety a prášky na výrobu nealkoholických nápojů, koktejly, sirupy, mošty.

- (730) PHARMA UNITED INC., 255 Keele St., M6P-2K1 Toronto, Ontario, CA
(740) UNIPATENT, Ing. Jiří Chlustina, Jana Masaryka 43-47, Praha 2, 12000

(210) O-449948

(220) 13.07.2007

(320) 13.07.2007

(511) 29, 30

(540)



(510) (29) maso, drůbež, zvěřina, masové výtažky, bujóny, přípravky na bujóny, vývary a polévky, droby, vnitřnosti, dršťky, šunka, huspenina, játra, játrové paštiky, tukové pomazánky, paštiky, jelita, klobásy, salámy, párky, uzeniny, konzervy masové, oleje a tuky jedlé, extrakty z bylin a chaluh jako potrava, jedlá želatina, masové výtažky a extrakty, solené potraviny, potravinářský pektin, konzervované byliny, sušená zelenina, konzervovaná zelenina, zelenina v pikantním nálevu; (30) koření, hřebíček, kari koření, nové koření, paprikové koření, anýz, skořice, šafrán, zázvor, kořeněné omáčky, extrakty z koření, chuťové přísady do potravin, aromatické přípravky do potravin, marinády, dresingy a zálivky na saláty, masové šťávy a omáčky, škrob jako potravin, sůl.

(590) Barevná

(730) TRUMF International s.r.o., Kratochvilova 148/1, Přerov, 75002, CZ

(740) Kania, Sedlák, Smola patentová a známková kancelář, Ing. Josef Smola, Mendlovo nám. 1a, Brno, 60300

(210) O-449959

(220) 13.07.2007

(320) 13.07.2007

(511) 29, 30

(540)



(510) (29) maso, drůbež, zvěřina, masové výtažky, bujóny, přípravky na bujóny, vývary a polévky, droby, vnitřnosti, dršťky, šunka, huspenina, játra, játrové paštiky, tukové pomazánky, paštiky, jelita, klobásy, salámy, párky, uzeniny, konzervy masové, oleje a tuky jedlé, extrakty z bylin a chaluh jako potrava, jedlá želatina, masové výtažky a extrakty, solené potraviny, potravinářský pektin, konzervované byliny, sušená zelenina, konzervovaná zelenina, zelenina v pikantním nálevu; (30) koření, hřebíček, kari koření, nové koření, paprikové koření, anýz, skořice, šafrán, zázvor, kořeněné omáčky, extrakty z koření, chuťové přísady do potravin, aromatické přípravky do potravin, marinády, dresingy a zálivky na saláty, masové šťávy a omáčky, škrob jako potravin, sůl.

(590) Barevná

- (730) **TRUMF International s.r.o.**, Kratochvílova 148/1, Přerov, 75002, CZ
(740) Kania, Sedlák, Smola patentová a známková kancelář, Ing. Josef Smola, Mendlovo nám. 1a, Brno, 60300

- (210) **O-449960**
(220) 13.07.2007
(320) 13.07.2007
(511) 29, 30
(540)

**попробуй!
Захотелъ еще**



- (510) (29) maso, drůbež, zvěřina, masové výtažky, bujóny, přípravky na bujóny, vývary a polévky, droby, vnitřnosti, dršťky, šunka, huspenina, játra, játrové paštiky, tukové pomazánky, paštiky, jelita, klobásy, salámy, párky, uzeniny, konzervy masové, ryby syrové, solené, uzené, konzervované, marinované, oleje a tuky jedlé, extrakty z bylin a chaluh jako potrava, jedlá želatina, masové výtažky a extrakty, solené potraviny, potravinářský pektin, konzervované byliny, sušená zelenina, konzervovaná zelenina, zelenina v pikantním nálevu; (30) koření, hřebíček, kari koření, nové koření, paprikové koření, anýz, skořice, šafrán, zázvor, kořeněné omáčky, extrakty z koření, chuťové přísady do potravin, aromatické přípravky do potravin, marinády, dressinky a zálivky na saláty, masové šťávy a omáčky, škrob jako potravinová, sůl.
(590) Barevná
(730) **TRUMF International s.r.o.**, Kratochvílova 148/1, Přerov, 75002, CZ
(740) Kania, Sedlák, Smola patentová a známková kancelář, Ing. Josef Smola, Mendlovo nám. 1a, Brno, 60300

- (210) **O-450010**
(220) 16.07.2007
(320) 16.07.2007
(511) 31
(540)

SNUPY

- (510) (31) krmiva pro zvířata.
(730) **KSK BONO s.r.o.**, Heřmanice, Heřmanice, 55212, CZ
(740) JUDr. Pavel Moník, Sřecká 672, Hradec Králové, 50002

- (210) **O-450025**
(220) 16.07.2007
(320) 01.02.2007
(511) 16
(540)

DENNISON

- (510) (16) nepotíštěné etikety a materiál na nepotíštěné etikety, tištěné etikety, etikety pro komerční a průmyslové použití, visačky, vrstvené materiály, samolepky dodávané ve formě listů a/nebo rolí, etikety s čárovým kódem pro komerční, průmyslové a inventární použití, podkladové papíry citlivé na tlak, papírové vrchní materiály, samolepicí materiály v listech a rolích pro výrobu etiket, značek, visaček, grafických obrazů a podobně, tepelně aplikovatelné etikety, nepotíštěné a částečně potíštěné samolepicí etikety, s výjimkou těchto vyrobených z textilu, dodávané pro konvertory etiket a konečné uživatele, kteří mají zařízení schopná tisku zrcadlového obrazu čárových kódů a alfanumerických znaků, podložky na odstraňování lepidel, specializované etikety a etikety na zakázku, používané k zajištění bezpečnosti a ochrany proti podvodům, bezpečnostní etikety, zejména etikety se zakódovanými identifikačními informacemi, stroje na tisk etiket a kancelářské stroje na aplikaci etiket, etikety na prodejní regály k označení ceny, produktů a/nebo prodejních akcí, adresní etikety / štítky, balicí papír, lepenka, tištěné a nepotíštěné papírové a lepenkové štítky pro univerzální použití, papírové etikety a štítky, tvrdý papír, samolepky dodávané ve formě listů a rolí, volné křídové papíry pro kopírování, zobrazení a produkci etiket a folií, tiskové papíry citlivé na tlak pro etikety

a zobrazení, papírovina, papír pro tisk fotografií, počítačové vytvářené a/nebo digitálních obrazů, lepenkové balicí karty a vložky pro oděvy, karty a štítky pro rejstříky, rotační pořadače a vizitky a štítky a pohlednice, zásobníky na samolepicí etikety, zásobníky na samolepicí vizitky, pogumované etikety a výztuhy, lepící písmena, čísla a symboly, lepící výztuhy, samolepicí papír pro použití v laserových tiskárnách, pečeti s vytlačeným vzorem, datová média, diskety a ochranné poštovní obálky, jmenovkové štítky a odznaky, lepící pásy a korekční pásy, lepidla a tmely pro kancelářské použití nebo použití v domácnosti, kopírovací uhlavý papír, vazače / pořadače, závěsné pořadače pro spisy, prstencové vazby, prezentační pořadače, referenční pořadače, skladovací pořadače, stojanové pořadače, desky na zprávy, prezentační portfolia, stroje na vazbu dokumentů, ochranné desky na papíry, prezentační, referenční a skladovací ochranné desky na papíry, dělené ochranné desky na papíry, průhledné plastové rychlovačské stránky pro ukládání a vystavování obchodních karet, vizitek a fotografií, desky na dokumenty, pořadače (šanoný), upínadla pro pořadače, osobní organizéry a organizéry pro kancelářské použití, desky s kapsami, poznámkové knihy, psací potřeby, pera, tužky, zvyrazňovače a značkovače, oboustranné psací potřeby, podušky na razítkování, počítačem potisknutelné štítky a provozní materiál, zejména samolepicí jmenovkové štítky, bezpečnostní štítky, samolepicí etikety bezpečnostních štítků, karty a kartové vložky pro plastové obaly, identifikační štítky, identifikační visačky a štítky s fotografií, zažehlovací obtisky a nálepky, papír na transparenty a značky, samolepky a obtisky na zdobení těla, výstražné a sledovací papírové etikety, papírové etikety pro trvalé značení komponentů ve výrobním procesu, pro identifikaci vozidel a logistiku, etikety a štítky obsahující detektory, které měří čerstvost potravinářských produktů, ozdobné etikety s obrázky nebo obrazy pro použití s poštovními známkami a/nebo poštovními známkám se podobající, listy, pásy a sítě, jednostranně nebo oboustranně potažené lepidlem, z papíru nebo převážně z papíru pro dekoraci, zobrazení a etiketování materiálu, grafické nálepky na vnější povrchy automobilů a nákladních automobilů, exteriérové grafiky, samolepicí materiály v rolích a listech, včetně těchto vyrobených z papíru, pro univerzální použití včetně zdobení, zobrazení, automobilových ozdob, letmé označení, bezpečnostního a informačního značení, plastové fólie a tvrzené materiály pro účely komerčního nebo průmyslového balení, dodávané ve formě listů nebo rolí, reflexní etikety pro komerční, grafické nebo průmyslové použití, etikety a štítky, s výjimkou těch z textilu, výstražné a sledovací etikety, s výjimkou těch z textilu, etikety ne textilní pro trvalé značení komponentů ve výrobním procesu, pro identifikaci vozidel a logistiku, různé ozdobné předměty a etiketové produkty nikoliv z textilu, pro vnitřní prostory automobilů, zejména teplem aplikovaná etikety a teplem aplikovaná lepidla na tkaninové a látkové podklady, výstražné etikety airbagů na sluneční clony a výstražné etikety dětských sedaček na bezpečnostní pásy, etikety s čárovým kódem, s výjimkou těch z textilu, používané ke sledování dílů v pohonných zařízeních.

- (730) **Avery Dennison Corporation**, 150 North Orange Grove Boulevard, Pasadena 91103, CA, US
(740) **KOREJZOVÁ & SPOL.**, v.o.s., JUDr. Petra Korejzová, advokátka, Korunní 104/E, Praha 10, 10100

- (210) **O-450041**
(220) 17.07.2007
(320) 17.07.2007
(511) 9, 16, 41
(540)



- (510) (9) nosiče dat; (16) publikace, periodika, knížky brožované; (41) vydávání knih.
(730) **Ing. Petr Baštan - vydavatelství**, Na Vozovce 812/20, Olomouc, 77900, CZ

(210) **O-450045**
(220) 17.07.2007
(320) 17.07.2007
(511) 37, 43, 44
(540)

MERIBEL

(510) (37) čištění a údržba komunikací, veřejných prostranství, zajištění sjízdnosti a schůdnosti komunikací a jejich součástí, úklid interiérů budov; (43) hostinská činnost; (44) údržba veřejné zeleně.

(730) **MERIBEL s.r.o.**, Beranových 65, Praha 9, 19900, CZ

(210) **O-450056**
(220) 17.07.2007
(320) 17.07.2007
(511) 7
(540)

PRATT & WHITNEY

(510) (7) motory určené pro pohon letadel, lodí a pozemních stacionárních zařízení a jejich náhradní díly.

(730) **United Technologies Corporation**, United Technologies Building, One Financial Plaza, 04010 Hartford, CT, US

(740) **ŠTROS & KUSÁK** advokátní a patentová kancelář, JUDr. David Štros, advokát, Národní 32, Praha 1, 11000

(210) **O-450071**
(220) 18.07.2007
(320) 18.07.2007
(511) 9, 16, 35, 38, 39, 41, 42
(540)

 **MOBILNAUT**

(510) (9) nahrané i nenahrané nosiče záznamu zvuku a obrazu, zejména audiokazety, videokazety, kompaktní disky, magnetofonové pásky, gramofonové desky, kompaktní disky, videodisky, audiovizuální díla na nosičích, informace a záznamy na jakémkoli nosiči (s výjimkou papírových nosičů ve tř. 16), i v elektronické podobě, software a programové vybavení všeho druhu; (16) propagační tiskoviny, zejména katalogy, prospekty, plakáty, fotografie, knihy, časopisy, tiskoviny periodické i neperiodické, pohlednice, gratulace, dopisní papíry, obálky, kalendáře, zejm. nástěnné a stolní, samolepky, obtisky, poznámkové bloky, desky na spisy, tužky, tašky a obaly všeho druhu z papíru i z umělé hmoty - v rámci této třídy, obalový materiál zařazený do tř. 16; (35) zprostředkovatelská činnost v oblasti obchodu s výrobky ve třídách 9 a 16, marketing, propagace, reklama a inzerce všemi druhy medií, obchodní informační servis; (38) šíření elektronických časopisů, knih, informací prostřednictvím elektronické, telekomunikační nebo počítačové sítě, zejména Internetu; (39) archivace elektronicky uložených děl a dokumentů; (41) nakladatelská a vydavatelská činnost, fotografování, obrazové zpravodajství, organizování a vedení kolokvií, kongresů, seminářů a sympozií, organizování kulturních a/nebo vzdělávacích výstav, organizování společenských setkání, organizování soutěží (sportovních, vzdělávacích, zábavných), odborné poradenství v těchto službách; (42) vývoj, tvorba, poskytování, zavádění a aktualizace software, technické rešerše, poradenství a zprostředkovatelská činnost v těchto službách.

(730) **Mobilnaut s.r.o.**, Na Drážce 1551, Pardubice, 53003, CZ
(740) **TICHÝ & POLÁČEK** Patentoprávní a známková kancelář, JUDr. Jaromír Tichý, Dominikánská 6, Plzeň, 30112

(210) **O-450148**
(220) 20.07.2007
(320) 20.07.2007
(511) 20, 24, 42
(540)



(510) (20) výrobky ze dřeva, nábytek všeho druhu; (24) potahy na nábytek všeho druhu; (42) tvorba nábytkového designu, odborné služby v oblasti vybavení interiérů, nábytkový design, vývoj a výzkum nových výrobků.

(730) **FD Finance s.r.o.**, Karlovo náměstí 14-15/292, Praha 2, 12000, CZ

(210) **O-450153**
(220) 20.07.2007
(320) 20.07.2007
(511) 9, 12, 37, 45
(540)



(510) (9) elektronická zabezpečovací a poplašná zařízení proti krádežím a nežádoucím vniknutím, zejména imobilizéry, alarmy, lokátory, satelitní a mobilní komunikační přístroje a zařízení určená zejména k ochraně a sledování dopravních prostředků a mobilních objektů, jejich navigaci, ovládání, měření a placení; (12) zabezpečovací poplašná zařízení (alarmy) do vozidel, zabezpečovací zařízení proti zcizení vozidel, zařízení ke sledování vozidel, elektronická zabezpečovací a poplašná zařízení proti odcizení motorových vozidel; (37) instalace, servis, opravy a údržba radiokomunikačních zařízení a systémů, zejména systémů na sledování vozidel a mobilních objektů; (45) služby zajišťující ostrahu majetku a osob, zejména vyhledávání a sledování dopravních prostředků a mobilních objektů.

(730) **NAM system, a.s.**, Petra Cingra 840, Orlová - Město, 73511, CZ
(740) Mgr. Marie Žáková, patentový zástupce, Lidická 51, Brno, 60200

(210) **O-450154**
(220) 20.07.2007
(320) 20.07.2007
(511) 9, 12, 37, 45
(540)

ONI

(510) (9) elektronická zabezpečovací a poplašná zařízení proti krádežím a nežádoucím vniknutím, zejména imobilizéry, alarmy, lokátory, satelitní a mobilní komunikační přístroje a zařízení určená zejména k ochraně a sledování dopravních prostředků a mobilních objektů, jejich navigaci, ovládání, měření a placení; (12) zabezpečovací poplašná zařízení (alarmy) do vozidel, zabezpečovací zařízení proti zcizení vozidel, zařízení ke sledování vozidel, elektronická zabezpečovací a poplašná zařízení proti odcizení motorových vozidel; (37) instalace, servis, opravy a údržba radiokomunikačních zařízení a systémů, zejména systémů na sledování vozidel a mobilních objektů; (45) služby zajišťující ostrahu majetku a osob, zejména vyhledávání a sledování dopravních prostředků a mobilních objektů.

(730) **NAM system, a.s.**, Petra Cingra 840, Orlová - Město, 73511, CZ
(740) Mgr. Marie Žáková, patentový zástupce, Lidická 51, Brno, 60200

(210) **O-450155**
(220) 20.07.2007
(320) 20.07.2007
(511) 9, 12, 37, 45
(540)

ONI systém

(9) elektronická zabezpečovací a poplašná zařízení proti krádežím a nežádoucím vniknutím, zejména imobilizéry, alarmy, lokátory, satelitní a mobilní komunikační přístroje a zařízení určená zejména k ochraně a sledování dopravních prostředků a mobilních objektů, jejich navigaci, ovládání, měření a placení; (12) zabezpečovací poplašná zařízení (alarmy) do vozidel, zabezpečovací zařízení proti zcizení vozidel, zařízení ke sledování vozidel, elektronická zabezpečovací a poplašná zařízení proti odcizení motorových vozidel; (37) instalace, servis, opravy a údržba radiokomunikačních zařízení a systémů, zejména systémů na sledování vozidel a mobilních objektů; (45) služby zajišťující ostrahu majetku a osob, zejména vyhledávání a sledování dopravních prostředků a mobilních objektů.
(730) **NAM system, a.s.**, Petra Cingra 840, Orlová - Město, 73511, CZ
(740) Mgr. Marie Žáková, patentový zástupce, Lidická 51, Brno, 60200

(210) **O-450170**
(220) 20.07.2007
(320) 20.07.2007
(511) 9, 18, 20, 35, 37
(540)



(9) přístroje pro záznam, převod nebo reprodukci zvuku nebo obrazu, zejména telefony všeho druhu, přístroje a nástroje pro vedení, přepínání, přeměnu a akumulaci, regulaci nebo řízení elektrického proudu, elektrické akumulátory, akumulátory pro mobilní a bezdrátové telefony, příslušenství a náhradní díly pro mobilní telefony zařazené v této třídě, zejména stolní napáječe, CL adaptéry, baterie, anténní adaptéry, boostery, repeatery, kryty mobilních telefonů, soupravy sluchátek, kabely pro propojování, počítačů a nabíječek mobilních telefonů, nabíječky, akumulátory pro laptopy (počítače), digitální fotokamery a videokamery, spotřebitelské akumulátory, baterie na jedno použití, nabíječky pro zdroje napájení mobilních telefonů a digitálních TV kamer, paměťová média, počítačové myši a klávesnice, mikrofony, sluchátka, generátory zvuku, elektronické komponenty, obrazovky, konektory adaptérů a proudu, proudové spínače, pouzdra na SIM karty, světelné indikátory pro mobilní telefony, magnetické a optické nosiče dat, CD, DVD, elektrické pájecí nástroje, ochranné kazety, pouzdra a kryty na mobilní telefony, přenosná elektronická zařízení pro příslušenství mobilních telefonů, plastová příslušenství pro telefony zařazená v této třídě, ochranná pouzdra z kůže nebo imitace kůže pro přenosná elektronická zařízení, zejména pro mobilní telefony, sady pro instalaci mobilních telefonů do automobilů (hands free), držáky telefonů do automobilů; (18) kůže a imitace kůže a výrobky z těchto materiálů, které nejsou obsaženy v jiných třídách, zejména tašky, obaly a kryty pro elektronická zařízení; (20) nábytek, zejména kancelářský nábytek, zrcadla a rámy, plastové karty pro telefony; (35) inzertní, reklamní a propagační činnost, vystavování a nabízení zboží, zejména elektrotechniky, především mobilní telefony a jejich příslušenství, obchodní administrativa, marketing, obstaravatelská a zprostředkovatelská činnost v oblasti obchodu s elektronikou, zejména s mobilními telefony; (37) opravy a servis mobilních telefonů a jejich příslušenství.

(730) **C.P.A. CZECH s.r.o.**, Pichlova 2711, Pardubice, 53002, CZ
(740) JUDr. Aleš Zábrš, Na Beránce 2, Praha 6, 16000

(210) **O-450171**
(220) 20.07.2007
(320) 20.07.2007
(511) 35, 38, 41, 42
(540)

PIKANT

(35) systematizace informací do databází, reklamní, inzertní a propagační činnost, marketing, zprostředkování práce a služeb, poskytování pomoci při provozu a řízení obchodních podniků, automatizované zpracování dat, poskytování informací v oblasti obchodu, propagace, reklamy a v dalších oblastech obsažených v této třídě, adresné poskytování informací v rámci této třídy, propagační činnost, rozšiřování reklamních a inzertních materiálů - periodických a neperiodických tiskovin, zejména novin, časopisů, prospektů, letáků, katalogů, reklamní literatury, brožur v tištěné podobě a na nosných médiích a po elektronické síti Internet; (38) provozování internetového serveru, provozování internetového portálu, poskytování přístupu k Internetu, přenos zpráv a informací, telekomunikační služby, zprostředkování elektronického či telekomunikačního spojení, poskytování přístupu k počítačové síti, poradenství a konzultační činnost v oblasti telekomunikací, elektronická pošta, počítačová komunikace, přenos zpráv a obrazových informací pomocí Internetu; (41) vydávání periodických a neperiodických publikací včetně katalogů v tištěné podobě a prostřednictvím sítě Internet, poskytování informací z oblasti zábavy prostřednictvím sítě Internet; (42) tvorba software, tvorba počítačové databáze, vývoj, úpravy, pronájem programového vybavení, poskytování přístupů k počítačovým databázím, poskytování přístupů k počítačovým serverům, vývoj programů, programování pro počítače, rešerše a vypracování zpráv.
(730) **ATLAS.CZ, a.s.**, Vinohradská 1597/174, Praha 3, 13019, CZ
(740) KMVS, advokátní kancelář, v.o.s., Mgr. Libor Štajer, advokát, Hellichova 1, Praha 1, 11800

(210) **O-450172**
(220) 20.07.2007
(320) 20.07.2007
(511) 35, 38, 41, 42
(540)

FIMLPUB

(35) systematizace informací do databází, reklamní, inzertní a propagační činnost, marketing, zprostředkování práce a služeb, poskytování pomoci při provozu a řízení obchodních podniků, automatizované zpracování dat, poskytování informací v oblasti obchodu, propagace, reklamy a v dalších oblastech obsažených v této třídě, adresné poskytování informací v rámci této třídy, propagační činnost, rozšiřování reklamních a inzertních materiálů - periodických a neperiodických tiskovin, zejména novin, časopisů, prospektů, letáků, katalogů, reklamní literatury, brožur v tištěné podobě a na nosných médiích a po elektronické síti Internet; (38) provozování internetového serveru, provozování internetového portálu, poskytování přístupu k Internetu, přenos zpráv a informací, telekomunikační služby, zprostředkování elektronického či telekomunikačního spojení, poskytování přístupu k počítačové síti, poradenství a konzultační činnost v oblasti telekomunikací, elektronická pošta, počítačová komunikace, přenos zpráv a obrazových informací pomocí Internetu; (41) vydávání periodických a neperiodických publikací včetně katalogů v tištěné podobě a prostřednictvím sítě Internet, poskytování informací z oblasti zábavy prostřednictvím sítě Internet; (42) tvorba software, tvorba počítačové databáze, vývoj, úpravy, pronájem programového vybavení, poskytování přístupů k počítačovým databázím, poskytování přístupů k počítačovým serverům, vývoj programů, programování pro počítače, rešerše a vypracování zpráv.
(730) **ATLAS.CZ, a.s.**, Vinohradská 1597/174, Praha 3, 13019, CZ
(740) KMVS, advokátní kancelář, v.o.s., Mgr. Libor Štajer, advokát, Hellichova 1, Praha 1, 11800

(210) **O-450173**
(220) 20.07.2007
(320) 20.07.2007
(511) 35, 38, 41, 42

- (540)
- (510) (35) systematizace informací do databází, reklamní, inzertní a propagační činnost, marketing, zprostředkování práce a služeb, poskytování pomoci při provozu a řízení obchodních podniků, automatizované zpracování dat, poskytování informací v oblasti obchodu, propagace, reklamy a v dalších oblastech obsažených v této třídě, adresné poskytování informací v rámci této třídy, propagační činnost, rozšiřování reklamních a inzertních materiálů - periodických a neperiodických tiskovin, zejména novin, časopisů, prospektů, letáků, katalogů, reklamní literatury, brožur v tištěné podobě a na nosných médiích a po elektronické síti Internet; (38) provozování internetového serveru, provozování internetového portálu, poskytování přístupu k Internetu, přenos zpráv a informací, telekomunikační služby, zprostředkování elektronického či telekomunikačního spojení, poskytování přístupu k počítačové síti, poradenství a konzultační činnost v oblasti telekomunikací, elektronická pošta, počítačová komunikace, přenos zpráv a obrazových informací pomocí Internetu; (41) vydávání periodických a neperiodických publikací včetně katalogů v tištěné podobě a prostřednictvím sítě Internet, poskytování informací z oblasti zábavy prostřednictvím sítě Internet; (42) tvorba software, tvorba počítačové databáze, vývoj, úpravy, pronájem programového vybavení, poskytování přístupů k počítačovým databázím, poskytování přístupů k počítačovým serverům, vývoj programů, programování pro počítače, rešerše a vypracování zpráv.
- (730) **ATLAS.CZ, a.s.**, Vinohradská 1597/174, Praha 3, 13019, CZ
(740) KMVS, advokátní kancelář, v.o.s., Mgr. Libor Štajer, advokát, Hellichova 1, Praha 1, 11800

- (210) **O-450212**
(220) 23.07.2007
(320) 23.07.2007
(511) 33
(540)



- (510) (33) alkoholické nápoje, víno, sekt, lihoviny, likéry, míchané alkoholické nápoje.
- (590) Barevná
(730) **Templářské sklepy Čejkovice, vinařské družstvo**, Čejkovice 945, 69615, CZ
(740) Ing. Zdeněk Kučera, Padělky 548, P.O.BOX 92, Slušovice, 76315

- (210) **O-450225**
(220) 23.07.2007
(320) 23.07.2007
(511) 9, 16, 35, 41
(540)



- (510) (9) časopisy a jiné tiskoviny v elektronické podobě, nosiče záznamů nahrané, nenahrané, software, přístroje pro záznam, převod, přenos nebo reprodukci zvuku nebo obrazu, elektronické databáze, audiovizuální díla na nosičích; (16) tiskoviny, tiskárenské výrobky, tiskopisy, periodika, knihy, publikace neperiodické i periodické, fotografie, kalendáře, plakáty, letáky, nosiče informací v papírové formě, databázové produkty v papírové formě, databáze v papírové formě, informační produkty obecně v papírové formě, drobné reklamní předměty z papíru, tašky papírové nebo umělohmotné; (35) propagační, reklamní a

inzertní činnost, reklama na Internetu, prezentace uživatelů na stránkách WWW v počítačové síti Internet; (41) nakladatelská, vydavatelská a publikační činnost, organizace soutěží a her, organizace spotřebitelských soutěží, vyhlašování soutěží a jejich výsledků, čtenářská anketa, výchovná, vzdělávací a zábavní činnost, soutěže a výstavní činnost.

- (590) Barevná
(730) **Jaga Media s.r.o.**, Na Hlinách 17, Praha 8, 18200, CZ
(740) JUDr. Anna Cisařová, advokátka, Křivoklátská 258, Praha 9 - Letňany, 19000

- (210) **O-450226**
(220) 23.07.2007
(320) 23.07.2007
(511) 9, 16, 35, 41
(540)

Technika budov

ČASOPIS PROFESIONÁLŮ Z OBLASTI TZB

- (510) (9) časopisy a jiné tiskoviny v elektronické podobě, nosiče záznamů nahrané, nenahrané, software, přístroje pro záznam, převod, přenos nebo reprodukci zvuku nebo obrazu, elektronické databáze, audiovizuální díla na nosičích; (16) tiskoviny, tiskárenské výrobky, tiskopisy, periodika, knihy, publikace neperiodické i periodické, fotografie, kalendáře, plakáty, letáky, nosiče informací v papírové formě, databázové produkty v papírové formě, databáze v papírové formě, informační produkty obecně v papírové formě, drobné reklamní předměty z papíru, tašky papírové nebo umělohmotné; (35) propagační, reklamní a inzertní činnost, reklama na Internetu, prezentace uživatelů na stránkách WWW v počítačové síti Internet; (41) nakladatelská, vydavatelská a publikační činnost, organizace soutěží a her, organizace spotřebitelských soutěží, vyhlašování soutěží a jejich výsledků, čtenářská anketa, výchovná, vzdělávací a zábavní činnost, soutěže a výstavní činnost.

- (590) Barevná
(730) **Jaga Media s.r.o.**, Na Hlinách 17, Praha 8, 18200, CZ
(740) JUDr. Anna Cisařová, advokátka, Křivoklátská 258, Praha 9 - Letňany, 19000

- (210) **O-450237**
(220) 24.07.2007
(320) 24.07.2007
(511) 9, 16, 35, 41
(540)

Lapsus Linguae
productions & publications

- (510) (9) veškeré nosiče informací v rozsahu třídy 9; (16) tiskoviny, periodické a neperiodické publikace, např. knihy a časopisy, katalogy, fotografie; (35) propagační, reklamní a inzertní činnost; (41) nakladatelství a vydavatelství, ediční činnost, publikační činnost, nahrávání nosičů zvukových nebo obrazově zvukových, půjčování nahraných zvukových a zvukově obrazových záznamů, výroba, tvorba a šíření audiovizuálních děl, TV produkce, filmová produkce, televizní výroba programů, tvorba programů, agenturní činnost v oblasti kultury, zprostředkování v oblasti kultury, výchovy, výchovná, vzdělávací, zábavní nebo kulturní nebo vzdělávací představení, organizace společenských a kulturních akcí, organizace, výstavní činnost v oblasti kultury nebo zábavy nebo výchovy nebo vzdělávání.

- (730) **Daniel Pérez Álvarez**, Plzeňská 150, Praha 5, 15000, CZ

- (210) **O-450238**

(220) 24.07.2007
(320) 24.07.2007
(511) 9, 16, 35, 41
(540)

Factoría Arte

(510) (9) veškeré nosiče informací v rozsahu třídy 9; (16) tiskoviny, periodické a neperiodické publikace, např. knihy a časopisy, katalogy, fotografie; (35) propagační, reklamní a inzertní činnost; (41) nakladatelství a vydavatelství, ediční činnost, publikační činnost, nahrávání nosičů zvukových nebo obrazově zvukových, půjčování nahraných zvukových a zvukově obrazových záznamů, výroba, tvorba a šíření audiovizuálních děl, TV produkce, filmová produkce, televizní výroba programů, tvorba programů, agenturní činnost v oblasti kultury, zprostředkování v oblasti kultury, výchovy, výchovná, vzdělávací, zábavní nebo kulturní nebo vzdělávací představení, organizace společenských a kulturních akcí, organizace, výstavní činnost v oblasti kultury nebo zábavy nebo výchovy nebo vzdělávání.

(590) Barevná
(730) **Daniel Pérez Álvarez**, Plzeňská 150, Praha 5, 15000, CZ

(210) **O-450253**
(220) 24.07.2007
(320) 24.07.2007
(511) 11, 20, 21, 37, 42
(540)

LASVIT

(510) (11) přístroje pro osvětlení, topení, výrobu páry, pro vaření, přístroje chladicí, pro sušení, ventilaci, rozvod vody a sanitární zařízení; (20) nábytek, zrcadla, rámy, výrobky nejmenované v jiných třídách ze dřeva, korku, rákosu, vrbového protří, z rohu, kosti, slonoviny, z kostic, želvoviny, jantaru, perleti, mořské pěny, náhražky všech těchto materiálů nebo náhražky z plastických hmot; (21) pomůcky a nádoby pro domácnost a kuchyň, hřebeny a mycí houby, kartáče (s výjimkou štětců), materiály pro výrobu kartáčů, čisticí potřeby, drátky na čištění parket, sklo surové nebo opracované (s výjimkou stavebního skla), sklo, porcelán a majolika neobsazené v jiných třídách; (37) stavebnictví, opravy, instalační služby; (42) vědecké a technologické služby a související výzkum a projektování, analytické a výzkumné služby v průmyslu, navrhování a vývoj počítačového hardwaru a softwaru.

(730) **LASVIT s. r. o.**, Za zahradami 421, Praha 10 - Dolní Měcholupy, 10900, CZ
(740) Hans-Ulrich Theobald, Platněrská 2, Praha 1, 11000

(210) **O-450265**
(220) 25.07.2007
(320) 25.07.2007
(511) 35, 36, 42, 45
(540)



(510) (35) marketing obchodu s nemovitostmi, reklama, vydávání

odborného reklamního časopisu; (36) činnosti realitní kanceláře, nákup, prodej, pronájem a správa nemovitostí, finanční poradenství, zprostředkování odhadů a oceňování nemovitostí, zprostředkování úvěrů a hypoték; (42) zprostředkování geodetických služeb, zprostředkování služeb úřadu zeměměřičského a katastrálního; (45) zprostředkování právních služeb.

(590) Barevná
(730) **Šodek Ladislav Ing.**, Habrová 399, Třinec - Dolní Lištná, 73961, CZ
(740) Ing. Jan Chwistek, patentový zástupce, Náměstí ČSA 3, Český Těšín, 73701

(210) **O-450274**
(220) 25.07.2007
(320) 25.07.2007
(511) 9, 16, 35, 41, 42
(540)

TICKETPRO

(510) (9) počítače a příslušenství, hardware, hotové programy pro počítače, programy pro počítače předem nahrané, hotový software, technické nosiče dat, obaly na zvukové nosiče a technické nosiče dat; (16) vstupenky, lístky a tikety (tickets) vyrobené pomocí výpočetní techniky, etikety, formuláře, brožury, manuály, referenční, uživatelské a jiné příručky, návody k použití, ostatní dokumentace pro programy a software, papírové obaly pro hardware, software a technické nosiče dat; (35) překlad informací do počítačových databází, systematizace informací do počítačových databází; (41) předprodej (prodej) vstupenek na divadelní, filmové, hudební a jiná umělecká představení, předprodej (prodej) vstupenek na výstavy, prohlídky (muzea), kongresy, konference a ostatní kulturní, sportovní a vzdělávací a umělecké akce, zprostředkování prodeje vstupenek na divadelní, hudební a jiná umělecká představení, zprostředkování prodeje vstupenek na výstavy, prohlídky (muzea), kongresy, konference a ostatní kulturní, sportovní, vzdělávací a umělecké akce, školení v oblasti hardware, školení v oblasti programů pro počítače a software, agenturní činnost v oblasti divadelní, filmové, hudební a jiné umělecké, jakož i činnost v oblasti výstav, prohlídek (muzeí), kongresů, konferencí, jakož i ostatních kulturních, sportovních, vzdělávacích a uměleckých akcí; (42) programování počítačů, pronájem software (počítačových programů), tvorba software (počítačových programů), údržba počítačových programů a software, poradenství v oblasti hardware, poradenství v oblasti programů pro počítače a software, údržba a provozování počítačových databází.

(730) **TICKETPRO a.s.**, Klimentská 1515/22, Praha 1, 11000, CZ
(740) JUDr. Jaroslava Šafránková, Mezibranská 19, Praha 1, 11502

(210) **O-450290**
(220) 25.07.2007
(320) 25.07.2007
(511) 1, 5, 8, 21, 31, 44
(540)



(510) (1) substráty (bezzeminové rostlinné -), zahradnické chemikálie s výjimkou fungicidů, herbicidů, insekticidů a přípravků proti parazitům; (5) biocidy (pesticidy), fungicidy, herbicidy, insekticidy, jedy, pesticidy (přípravky pro hubení škůdců); (8) lopatky sázecí (pro zahradnické práce), nůžky zahradnické,

škrabáky (zahradnické), zahradnické nářadí (ruční), zahradnické nůžky, žabky (nože) zahradnické, žabky (zahradnické nože); (21) rukavice pro práce na zahradě, zahradnické rukavice; (31) keře, křoví, rostlinná semena, sadba, sazenice, semena rostlin, stromečky vánoční, stromy (jako rostliny), stromy (kmeny -) surové dřevo, surová kůra, zelenina čerstvá, živá zvířata; (44) ničení plevelu, ničení škůdců v zemědělství, rostlinné školky, trávníky (údržba -), údržba trávníků, zahradní architektura (služby -), zahradnické služby, zahradnictví.

(730) **CE WOOD, a.s.**, Zlínské Paseky 3662, Zlín, 76001, CZ

(210) **O-450297**

(220) 25.07.2007

(320) 25.07.2007

(511) 9, 10, 41

(540)



(510) (9) videokazety, CD, DVD; (10) elektrické přístroje k erotickým účelům v rámci této třídy, zejména masážní vibrační strojky, elektrické vakuové pumpy, vibrátory; (41) videopůjčovna.

(590) Barevná

(730) **Ing. Radan Kubant - OSSA**, Ke Kamínce 1287, Praha 5, 15600, CZ

(210) **O-450298**

(220) 25.07.2007

(320) 25.07.2007

(511) 9, 10, 41

(540)



(510) (9) videokazety, CD, DVD; (10) elektrické přístroje k erotickým účelům v rámci této třídy, zejména masážní vibrační strojky, elektrické vakuové pumpy, vibrátory; (41) videopůjčovna.

(590) Barevná

(730) **Ing. Radan Kubant - OSSA**, Ke Kamínce 1287, Praha 5, 15600, CZ

(210) **O-450476**

(220) 27.07.2007

(320) 27.07.2007

(511) 9, 16, 35, 38, 41

(540)

NOVA CINEMA

(510) (9) aparáty a přístroje vědecké, geodetické, fotografické, filmové, optické, přístroje pro vážení, měření, signalizaci, kontrolu, záchranu a přístroje učební, aparáty pro záznam, uchování, převod, přenos nebo reprodukci zvuku nebo obrazu, přístroje a nástroje pro vedení, přepínání, přeměnu, akumulaci, regulaci nebo řízení elektrického proudu, hásící přístroje, telefony, záznamníky, faxy, ústředny, magnetické nebo optické suporty zvukových nebo zvukově obrazových záznamů, automatické distributory a mechanismy na mince, zapisovací pokladny, kalkulační stroje, přístroje pro zpracování informací a počítače včetně jejich jednotlivých součástí a náhradních dílů ze třídy 9, baterie a články elektrické, elektrické akumulátory, počítačové hry s výstupem na PC nebo na TV, pohledy ilustrované se zvukovou nahrávkou, hrací skříně uváděné v činnost vhozením mince, reklamní světelné přístroje, nosiče záznamů nahrané i nenahrané, videokazety nahrané i nenahrané, audiokazety nahrané i nenahrané, audiovizuální programy, audioprogramy, audiovizuální díla na nosičích, audiovizuální díla v digitální

podobě, filmy, hudební díla na nosičích nebo v elektronické podobě, CD disky, programové vybavení pro počítače, software, hardware výpočetní techniky nebo komunikační nebo informační techniky, elektronické databáze a databázové produkty, informace a data a databáze a záznamy v elektronické podobě, elektronické nebo datové nebo informační nebo komunikační nebo výpočetní sítě včetně jednotlivých součástí a náhradních dílů obsažených ve třídě 9, multimediální aplikace, elektronické multimediální nebo elektronické informační katalogy, elektronické časopisy, elektronická periodika a knihy v elektronické podobě; (16) papír, lepenka a výrobky z těchto materiálů zařazené ve třídě 16, výrobky z papíru, plakáty, fotografie, kalendáře, pohlednice, gratulace, dopisní papíry, obálky, samolepky, obtisky, poznámkové bloky, desky na spisy, pořadače, omalovánky, activity books, balicí papír, obaly všeho druhu papírové, listy, pytlíky a sáčky pro obalovou techniku, školní sešity, skicáky, tužky, pastelky, tuhy, gumy, ořezávátka, ořezávátka (strojky), penály, papírové tašky, papírové kapesníky, papírové ubrusy a ubrousky, těžítka na papíry, tiskoviny, tiskopisy, časopisy, periodika, knihy, databázové produkty a databáze v papírové formě, tiskárenské výrobky, písma pro tiskárny, losy, štočky, potřeby pro knižní vazby, lepidla pro papírenství nebo domácnost, materiál pro umělce, štetce, psací stroje a kancelářské potřeby s výjimkou nábytku, učební pomůcky, umělecké nebo ozdobné předměty z papíru, obaly bublinkové (z umělých hmot), plastické obaly nezařazené do jiných tříd; (35) reklamní, inzertní a propagační činnost, marketing, reklamní, inzertní a propagační činnost prostřednictvím jakéhokoliv média, prostřednictvím telefonní sítě nebo datové sítě nebo informační sítě nebo elektronické sítě nebo komunikační sítě nebo počítačové sítě, poskytování informací komerčního nebo reklamního charakteru, multimediálních informací komerčního charakteru, komerční využití Internetu v oblastech komerčních internetových médií a vyhledávacích služeb, on-line inzerce, pronájem informačních míst v rámci této třídy, činnost reklamní agentury, činnost ekonomických a/nebo organizačních poradců, zprostředkování v obchodních vztazích, merchandising, franchising, pomoc při využívání a řízení obchodního podniku, personální agentura, personální poradenství, automatizované zpracování dat, pomoc při provozování obchodů a obchodních činností průmyslového nebo obchodního podniku, služby, které zahrnují záznam, přepis, vypracování, kompilaci, přenášení nebo systematickosti písemných či datových či elektronických sdělení a záznamů, jakož i využívání nebo kompilaci matematických a statistických údajů, organizační zabezpečování televizního vysílání, systém na podporu a intenzifikaci obchodních služeb založený na zvýhodňování klíčových spolupracovníků a klientů, věrnostní a bonusové systémy jako například poskytování slev a odměn, přednostní a nadstandardní poskytování služeb, vše zejména v prodeji výrobků a služeb; (38) telekomunikace, služby umožňující komunikaci jedné osoby s druhou, televizní vysílání, rozhlasové vysílání, digitální vysílání, televizní vysílání programů, televizní vysílání zábavných, vzdělávacích, výchovných, soutěžních, diskusních a informačních pořadů, telematika, šíření, výměna nebo získávání zpráv a informací, šíření elektronických časopisů, informací, elektronických periodik, knih v elektronické podobě, audio nebo audiovizuálních děl prostřednictvím informační nebo datové nebo elektronické nebo komunikační nebo telekomunikační nebo počítačové sítě, zejména Internetu, pomocí satelitů aj., informační služby na Internetu související s televizním vysíláním, služby na Internetu související s televizním vysíláním, komunikace, poradenská činnost v oblasti sdělovacích prostředků, telekomunikací, informačních služeb v oblasti telekomunikací, informační kancelář, poskytování informačních služeb prostřednictvím počítačů, pronájem komunikačních míst; (41) nakladatelství a vydavatelství, ediční činnost, publikační činnost, nahrávání nosičů zvukových nebo obrazově zvukových, půjčování nahraných zvukových a zvukově obrazových záznamů, tvorba a šíření audiovizuálních děl, televizní zpravodajství, TV produkce, filmová produkce, televizní výroba programů, tvorba programů, tvorba a výroba televizních a audiovizuálních programů, agenturní činnost v oblasti kultury, zprostředkování v oblasti kultury, výchovy, zábavy a sportu, výchovná, vzdělávací, soutěžní a zábavní činnost, zábavní nebo kulturní nebo vzdělávací představení, organizace společenských a kulturních akcí, organizace, provozování a provádění her a

soutěží i veřejných, výstavní činnost v oblasti kultury nebo zábavy nebo výchovy nebo vzdělávání, provozování tělovýchovných zařízení, pronájem a půjčování sportovních potřeb s výjimkou dopravních prostředků, půjčování knih, tiskovin, pronájem a půjčování audiopřístrojů, videopřístrojů, videorekordérů, videokamer, fotoaparátů, promítaček, rozhlasových a televizních přijímačů, filmů, kulturních a vzdělávacích potřeb a přístrojů, půjčování a pronájem obrazů, dekorací, pronájem stadiónů, tenisových dvorců, pronájem a půjčování potápěčské výstroje, pronájem a půjčování sportovního nářadí s výjimkou dopravních prostředků, provozování a/nebo pronájem fitness centra.

(730) **CET 21 spol. s r.o.**, Křiženeckého nám. 1078/5, Praha 5, 15200, CZ

(740) Advokátní a patentová kancelář VYSKOČIL, KROŠLÁK a spol., Dana Lukajová, Voršilská 10, Praha 1, 11000

(210) **O-450481**

(220) 27.07.2007

(320) 27.07.2007

(511) 9, 10, 41, 42, 44

(540)

 **Genomac**

(510) (9) přístroje pro měření a regulaci, vážení, kontrolu a signalizaci, přístroje optické, vědecké aparáty a přístroje, laboratorní technika, příslušenství k laboratorní technice spadající do této třídy, přístroje pro zpracování informací, počítače, software, elektronické počítačové informační a řídicí systémy, nosiče dat v elektronické podobě a zvukově-obrazové záznamy magnetické nebo v elektronické podobě, příslušenství k výpočetní technice spadající do této třídy, přístroje pro záznam, převod a reprodukci zvuku/obrazu, přístroje pro vedení, výrobu, přepínání, přeměnu, akumulaci, regulaci nebo řízení elektrického proudu; (10) přístroje a nástroje lékařské, zdravotnické a lékařské potřeby spadající do této třídy, protetika, součásti a náhradní díly k uvedeným přístrojům a zařízením; (41) školící a vzdělávací služby, pořádání odborných školení a kurzů, nakladatelská a vydavatelská činnost, elektronické publikování, organizování a pořádání kulturních a společenských akcí, seminářů a kongresů; (42) testování, měření a analýzy - chemické a mikrobiologické služby, laboratorní testy všeho druhu, genetický výzkum, konzultační a poradenské služby v oblasti laboratorní, měřicí a lékařské techniky, konzultační a poradenské služby v oblasti měření, testování a analýz, věda, výzkum a vývoj v oblasti lékařství a genetiky, věda, výzkum a vývoj v oblasti přírodních, technických věd a společenských věd, tvorba počítačového software - programování počítačů, zhotovování software na zakázku, počítačová animace, počítačová grafika, správa, údržba a kontrola počítačových dat, pronájem laboratorní, měřicí a lékařské techniky, pronájem výpočetní techniky, software, informačních systémů a technologií, projektová a technicko-inženýrská činnost; (44) provoz zdravotnického zařízení, zdravotní/lékařská péče, veterinární péče, zprostředkování zdravotnických a veterinárních služeb, ošetrovatelské a opatrovnické služby, terapeutické služby, masážní služby, služby relaxační a regenerační, lázeňské služby, zkrášlovací služby.

(730) **Genomac International, s.r.o.**, Hošťálkova 42, Praha 6, 16900, CZ

(740) Ing. Jiří Střelák, Pařížská 17, Praha 1, 11000

(210) **O-450483**

(220) 27.07.2007

(320) 27.07.2007

(511) 3, 8, 9, 11, 14, 16, 18, 20, 21, 24, 25, 28

(540)

REDMONSTER

(510) (3) kosmetické výrobky všeho druhu spadající do této třídy - mýdla a přípravky do koupele, kosmetické krémy, vonné oleje a soli, parfémů, toaletní vody, pleťové vody, deodoranty pro

osobní potřebu, výrobky proti pocení, líčidla všeho druhu, rtěnky, řasenky, vlasová kosmetika, šampóny a barvy na vlasy, laky na nehty a odlakovače, umělé nehty, dentální kosmetické výrobky - zubní pasty, depilační vosky, výrobky pro holení, opalovací kosmetika, kosmetická vata a brousky, čistící, prací, bělicí a lešticí prostředky; (8) nástroje s ručním pohonem, ruční nářadí - profesionální nářadí a hobby výrobky spadající do této třídy, čepele, hroty a nástavce z tvrdých materiálů pro nástroje - např. diamantové, přibory, nože, nůžky a nožičské výrobky pro tuto třídu, sečné zbraně včetně replik; (9) přístroje pro zpracování informací, počítače, počítačové programy/software, elektronické počítačové informační a řídicí systémy/technologie, elektročástky všeho druhu v rámci této třídy (vyjma integrovaných obvodů), baterie a akumulátory, elektrické vodiče - kabely všeho druhu, nosiče dat v elektronické podobě a zvukově-obrazové záznamy magnetické nebo v elektronické podobě, elektronické nosiče dat (elektronická média), příslušenství k výpočetní technice spadající do této třídy - modemy, servery, počítačové tiskárny, monitory, čtečky a snímáči přístroje, elektronické/magnetické platební produkty - platební karty, elektronické/magnetické identifikační karty, elektronické klíče/kódy, elektronické hry a hračky spadající do této třídy, přístroje telekomunikační techniky, satelitní technika, zařízení pro vysílání, kódování a dekodování signálů/informací, přístroje pro záznam, převod a reprodukci zvuku/obrazu, audio-video přístroje, reproduktory, přístroje pro měření a regulaci, vážení, kontrolu a signalizaci, přístroje optické, filmové, fotografické, vědecké aparáty a přístroje, přístroje pro vedení, výrobu, přepínání, přeměnu, akumulaci, regulaci nebo řízení elektrického proudu, ochranné pomůcky uvedené v této třídě, ochranné prostředky a pomůcky spadající do této třídy, sluneční brýle a pouzdra na brýle; (11) přístroje pro chlazení, sušení, ventilaci a klimatizaci, přístroje pro vaření, sanitární vybavení, přístroje pro osvětlení, světelné zdroje, přístroje pro topení a ohřev, přístroje pro výrobu páry a tepla, přístroje pro rozvod vody, páry a plynu, tlakové nádoby, plynové kotle, součásti a náhradní díly k uvedeným přístrojům a zařízením; (14) hodinky či jiné chronometrické přístroje a jejich součásti, hodinářské potřeby v rámci této třídy, psací potřeby z drahých kovů, vzácné kovy a jejich slitiny a výrobky z těchto látek uvedené v této třídě, drahokamy, perly, klenotnické zboží - prsteny, náhrdelníky, náušnice apod. - pravé nebo nepravé, ostatní výrobky z drahých kovů spadající do této třídy, bižuterie; (16) psací a kancelářské potřeby všeho druhu uvedené v této třídě, papír a výrobky z papíru, kartón a kartonážní výrobky, lepenka a výrobky z lepenky, výrobky z vlnité lepenky, papír pro kancelář - xerografický, papír pro tisk a obalový papír, obalové a lepicí pásy a fólie, etikety kromě textilních, samolepicí fólie a papíry, obaly a fólie z PE, PP nebo jiných plastických hmot pro balení a obalení tiskovin - knih, učebnic, sešitů apod., magnetické tabule, pouzdra na psací potřeby (penály), školní potřeby spadající do této třídy, učebnice všeho druhu, sešity, skripta, periodické a neperiodické tiskoviny - odborná literatura, knihy, časopisy, fotografie, letáky, brožury, kalendáře, diáře, psací a kancelářské potřeby k reklamním účelům spadající do této třídy, papírové ubrusy, ubrousky a utěrky; (18) kožená galanterie, kůže, imitace kůže, pásky, opasky, peněženky, aktovky, kabelky, batohy, kufry a kufříky, tašky cestovní, deštníky, slunečníky, hole, kožené řemínky, obojky a ostatní zboží pro zvířata v rámci této třídy; (20) nábytek všeho druhu - kancelářský, bytový, sedací, dětský, kuchyňský, campingový, ratanový apod., stoly a stolní či pracovní desky, postele a matrace, postelové rošty, zrcadla a rámy, nábytkové a dekorační doplňky v rámci této třídy, bedny, boxy, palety a přepravky nábytkového charakteru nekovové; (21) potřeby kuchyňské s výjimkou potřeb z drahých kovů, láhve, kanystry a jiné nádoby pro domácnost a kuchyň, sklo surové nebo opracované, sklo emailované/smaltované, sklo malované, sklo křišťálové, sklo opálové, sklenice a hrnky na pití, ostatní nádoby na pití, mísy, poháry, porcelán, předměty umělecké ze skla nebo porcelánu, kamenina, keramika na použití v domácnosti, květináče, nádobí - kuchyňské soupravy, hrnce, hrnčičské zboží, poklice, pánve, formy kuchyňské, chladicí nádoby, termosky, potřeby domácí s výjimkou potřeb z drahých kovů, potřeby toaletní - zásobníky, nádržky, věšáky a držáky - na mýdlo, ručníky, papír, kartáčky apod., čistící a mycí nástroje; (24) textilie (materiály), látky, tkaniny, vlněné textilie, lněné textilie, ložní prádlo (lůžkoviny), spací pytle, ručníky, osušky, přehozy, potahy, deky, textilní ubrusy, ubrousky, utěrky, záclony

a závěsy; (25) oděvy pánské, dámské a dětské, oděvy všeho druhu - pro volný čas, společenské, pracovní, sportovní včetně tzv. funkčního prádla, spodní prádlo, oděvy pro spaní, punčochové zboží, veškeré pokrývky hlavy, oděvní doplňky všeho druhu spadající do této třídy, obuv - pánská, dámská a dětská, obuv všeho druhu - pro volný čas, společenská, sportovní, domácí, pracovní; (28) hračky a hry všeho druhu pro děti i dospělé spadající do této třídy, stolní a deskové hry, karetní hry, stavebnice všeho druhu, puzzle a jiné skládačky, hlavolamy, plyšová zvířátka a maskoty, chraštítka, zmenšené modely aut, letadel, lodí, vojenské a komunální techniky, skládací modely pro modeláře, hračky a hry na radiový signál - modely aut, lodí a letadel, elektronické hračky a hry spadající do této třídy, sportovní potřeby - sportovní výstroj a výzbroj všeho druhu spadající do této třídy, sportovní ochranné pomůcky - chrániče, helmy apod., komplexní sportovní vybavení pro sportoviště všeho druhu v rámci této třídy, např. posilovny/fitness centra.

(730) **VIG Plus a.s.**, V Kapslově 2767/2, Praha 3, 13000, CZ
(740) Ing. Jiří Střelák, Pařížská 17, Praha 1, 11000

(210) **O-450493**

(220) 30.07.2007

(320) 30.07.2007

(511) 39, 41

(540)

AXITECH RACING TEAM

(510) (39) automobilová doprava, automobily (pronájem); (41) organizování sportovních soutěží, provozování sportovních zařízení.

(730) **AXITECH, s.r.o.**, Míru 1319, Frýdek-Místek, 73801, CZ

(210) **O-450496**

(220) 30.07.2007

(320) 30.07.2007

(511) 9, 12, 37

(540)

Fleet Eye

(510) (9) přístroje a nástroje pro sledování a záznam provozu motorových a nemotorových vozidel, taxametry, navigační přístroje pro vozidla, palubní počítače, tachometry pro vozidla, elektronická zařízení v motorových a nemotorových vozidlech, přístroje pro měření, přístroje pro vyučování, software pro řízení přístrojů, software pro zpracování dat; (12) lokomotivy, nákladní vozidla, kamióny, zabezpečovací poplašná zařízení (alarmy) do vozidel, zabezpečovací zařízení proti zcizení vozidel; (37) montáže a opravy výrobků a zařízení spotřební elektroniky.

(730) **AXITECH, s.r.o.**, Míru 1319, Frýdek-Místek, 73801, CZ

(210) **O-450532**

(220) 01.08.2007

(320) 01.08.2007

(511) 9, 12, 37, 38, 42, 45

(540)



(510) (9) elektrická a elektronická zabezpečovací zařízení a systémy pro ochranu majetku, osob a zvířat, elektronické indikační systémy, elektronické senzory, identifikační elektronické mikročipy, zapouzdřené RFID čipy - transpondery, čtecí zařízení pro zapouzdřené mikročipy, číslované mikrotečky, čtecí zařízení číslovaných mikroteček, elektronická zařízení pro přenos dat a informací, hardware, software, vyhledávací a zabezpečovací elektronické systémy prostřednictvím GPS a GSM, zařízení pro přenos obrazu, zvuku a dat, nosiče dat, záznamová zařízení a systémy pro uchování a předávání dat, elektronická zařízení pro ovládání průmyslových a dopravních procesů, signalizační zařízení, přístroje a pomůcky, díly a příslušenství k elektrickým a elektronickým přístrojům spadajícím do této třídy, čtecí a identifikační karty, identifikační mikročipy pro vozidla, číslované el. mikrotečky; (12) zabezpečovací elektronická

zařízení vozidel a pracovních strojů, výstražné nálepky a ochranné prvky pro vozidla v rámci této třídy; (37) instalace, opravy a údržby zabezpečovacích systémů, zařízení a ochranných prvků, montáž a opravy telekomunikačních zařízení k ochraně objektů, vozidel a předmětů, opravy a údržba elektronických přístrojů a zařízení; (38) služby spojené s přenosem a zpracováním zvuku, obrazu a dat, provozování internetového serveru, počítačová komunikace; (42) návrhy a vývoj počítačového hardware a software, služby spojené s tvorbou počítačové databanky, ověřování pravosti uměleckých děl, odborné analýzy a expertizy; (45) služby spojené s odbornými konzultacemi v oblasti ochrany majetku, právní.

(730) **CEMA, a.s.**, gen. Sochora 705, Třebíč, 67401, CZ

(740) JUDr. Ludmila Hudcová, gen. Sochora 705, Třebíč, 67401

(210) **O-450533**

(220) 01.08.2007

(320) 01.08.2007

(511) 32, 33

(540)

PRIMATOR

(510) (32) piva, minerální vody, šumivé nápoje a jiné nápoje nealkoholické, nápoje a šťavy ovocné, sirupy a jiné přípravky k zhotovování nápojů; (33) alkoholické nápoje (s výjimkou pív).

(730) **Pivovar Náchod a. s.**, Dobrošovská 130, Náchod, 54701, CZ

(210) **O-450538**

(220) 01.08.2007

(320) 01.08.2007

(511) 16, 28, 35

(540)



(510) (16) papír, lepenka a výrobky z těchto materiálů - tiskárenské výrobky, plastické obaly v rámci této třídy; (28) hry, hračky; (35) propagační činnost, reklama.

(730) **UPÍROVA SPOLEČNOST s.r.o.**, Kristiánova 16/2, Praha 6 - Řepy, 16300, CZ

(210) **O-450548**

(220) 01.08.2007

(320) 01.08.2007

(511) 9, 14, 16, 18, 25, 26, 35

(540)

maya

(510) (9) sluneční brýle, brýle, pouzdra na brýle; (14) šperky, bižuterie, bižuterie, klenoty z vzácných kovů a drahokamů, náušnice, cvočky, náramky, nákotníky, náhrdelníky, těsné náhrdelníky, prsteny, šperky na tělo, řetízky na kotníky, brože, manžetové knoflíčky, jehlice do kravát a čepic, diadémy, hodinky, pouzdra na hodinky, hodinkové náramky, řemínky a jejich části, všechno zařazené do třídy 14; (16) poznámkové bloky, fotografie, obrazy, fotoalba, desky, papírenské výrobky, pera, tužky, pastelové

tužky, tetování, papír, obálky, psací potřeby, pravítka, gumy, papírenské výrobky, všechno zařazené do třídy 16; (18) tašky, kufrý, kabelky, deštníky, lodní kufrý, slunečníky, peněženky, pásky; (25) oblečení, obuv, pokrývky hlavy, pásky, ponožky, pletené zboží, šátky, klobouky, rukavice, všechno výše uvedené zboží jako dámské oděvy; (26) stuhy do vlasů, sítky do vlasů, sponky do vlasů, ozdoby do vlasů a kadeřnické zboží, zavírací sponky do vlasů, pásky do vlasů, hřebínky do vlasů, skřípce do vlasů, svorky do vlasů, vlásenky, přičesky, sítky na drdoly, ozdoby do vlasů, všechno zařazené do třídy 26; (35) sjednocení různého zboží v zájmu druhých, aby si zákazníci mohli zboží pohodlně prohlédnout a koupit prostřednictvím maloobchodních prodejen specializujících se na prodej oděvů, kloboučnického zboží a obuvi, klenotů, oděvních doplňků, ozdob do vlasů, oční optiky, přenosných kufrů, kabelek a brašen všeho druhu, sjednocení různého zboží v zájmu druhých, aby si zákazníci mohli zboží pohodlně prohlédnout a koupit prostřednictvím luxusních prodejen, katalogů zásilkových služeb, pomocí telekomunikací nebo na webových stránkách, vše specializující se na prodej oděvů, kloboučnického zboží, obuvi, klenotů, oděvních doplňků, ozdob do vlasů, oční optiky, přenosných kufrů, kabelek a tašek všeho druhu, žádné z výše uvedených služeb neobsahující prodej krmiv pro zvířata.

(730) **DCK CZ, s.r.o.**, Opatovická 16/168, Praha 1, 11000, CZ

(210) **O-450549**

(220) 01.08.2007

(320) 01.08.2007

(511) 9, 14, 16, 18, 25, 26, 35

(540)

MAYA

(510) (9) sluneční brýle, brýle, pouzdra na brýle; (14) šperky, bižuterie, bižuterie, klenoty z vzácných kovů a drahokamů, náušnice, cvočky, náramky, nákotníky, náhrdelníky, těsné náhrdelníky, prsteny, šperky na tělo, fetišky na kotníky, brože, manžetové knoflíčky, jehlice do kravat a čepic, diadémy, hodinky, pouzdra na hodinky, hodinkové náramky, řemínky a jejich části, všechno zařazené do třídy 14; (16) poznámkové bloky, fotografie, obrazy, fotoalba, desky, papírenské výrobky, pera, tužky, pastelové tužky, tetování, papír, obálky, psací potřeby, pravítka, gumy, papírenské výrobky, všechno zařazené do třídy 16; (18) tašky, kufrý, kabelky, deštníky, lodní kufrý, slunečníky, peněženky, pásky; (25) oblečení, obuv, pokrývky hlavy, pásky, ponožky, pletené zboží, šátky, klobouky, rukavice, všechno výše uvedené zboží jako dámské oděvy; (26) stuhy do vlasů, sítky do vlasů, sponky do vlasů, ozdoby do vlasů a kadeřnické zboží, zavírací sponky do vlasů, pásky do vlasů, hřebínky do vlasů, skřípce do vlasů, svorky do vlasů, vlásenky, přičesky, sítky na drdoly, ozdoby do vlasů, všechno zařazené do třídy 26; (35) sjednocení různého zboží v zájmu druhých, aby si zákazníci mohli zboží pohodlně prohlédnout a koupit prostřednictvím maloobchodních prodejen specializujících se na prodej oděvů, kloboučnického zboží a obuvi, klenotů, oděvních doplňků, ozdob do vlasů, oční optiky, přenosných kufrů, kabelek a brašen všeho druhu, sjednocení různého zboží v zájmu druhých, aby si zákazníci mohli zboží pohodlně prohlédnout a koupit prostřednictvím luxusních prodejen, katalogů zásilkových služeb, pomocí telekomunikací nebo na webových stránkách, vše specializující se na prodej oděvů, kloboučnického zboží, obuvi, klenotů, oděvních doplňků, ozdob do vlasů, oční optiky, přenosných kufrů, kabelek a tašek všeho druhu, žádné z výše uvedených služeb neobsahující prodej krmiv pro zvířata.

(730) **DCK CZ, s.r.o.**, Opatovická 16/168, Praha 1, 11000, CZ

(210) **O-450551**

(220) 01.08.2007

(320) 01.08.2007

(511) 36, 37, 42

(540)



(510) (36) pronájem nemovitostí, bytů a nebytových prostor; (37) poradenství v oblasti stavebnictví; (42) výzkum, vývoj a projektová činnost v oblasti stavebnictví.

(730) **Proxima IMMORANT s.r.o.**, Národní 973/41, Praha 1, 11000, CZ

(210) **O-450552**

(220) 01.08.2007

(320) 01.08.2007

(511) 36, 37, 42

(540)

FUTURAMA business park

(510) (36) pronájem nemovitostí, bytů a nebytových prostor; (37) poradenství v oblasti stavebnictví; (42) výzkum, vývoj a projektová činnost v oblasti stavebnictví.

(730) **Proxima IMMORANT s.r.o.**, Národní 973/41, Praha 1, 11000, CZ

(210) **O-450556**

(220) 01.08.2007

(320) 01.08.2007

(511) 36

(540)



(510) (36) finanční analýzy, bankovní finanční transakce, bankovníctví - měnové operace, bankovníctví - měnové služby, burzovní makléřství, clearing, domácí bankovní služby, elektronický převod kapitálu, finanční poradenství, finanční služby, kapitálové investice, makléřství, vydávání cenných papírů.

(730) **WOOD & Company Financial Services, a. s.**, Václavské nám. 772/2, Praha 1, 11000, CZ

(740) Václav Müller, patentový zástupce, Filipova 2016, Praha 4, 14800

(210) **O-450590**

(220) 02.08.2007

(320) 02.08.2007

(511) 1, 5, 31, 44

(540)

MANAGREEN

(510) (1) chemické výrobky určené pro zemědělství, zahradnictví a lesnictví, hnojiva (fosfáty), superfosfáty, hnojiva pro půdu, slamnaté hnojivo pro přikrytí sazenic, kompost, humus, přípravky pro ochranu květin, rostlin, hormony urychlující dozrávání ovoce, chemické přípravky pro zkvalitnění půdy, substráty, rašelina, mořidla na ochranu semen, vosk, tmel na štěpování, roubování stromů, zahradnické chemikálie s výjimkou fungicidů, herbicidů, insekticidů a přípravků proti parazitům; (5) fungicidy, herbicidy a výrobky pro hubení škodlivých zvířat; (31) výrobky zemědělské, zahradnické a lesní a zrní neuvedené v jiných třídách, čerstvé ovoce a zelenina, osivo, rostliny, slaměnice pro přikrytí sazenic, surové dřevo, byliny čerstvé polévkové jako koření, čerstvé houby, pěstitelské produkty, keře, křoví, klíčky semen, rostlinná semena, kořeny jedlé, krmiva a přísady do krmiva, ne pro lékařské účely, krmné směsi, květinové cibule, květiny živé, sušené (slaměny), pro dekoraci, větve z přírodních květin, seno, sláma jako krmivo, podestýlka, stromy, trávníky přírodní; (44) služby týkající se pěstování rostlin, zahrádkářství, služby týkající se květinového umění, květinových

kompozic a zahradního designu, hubení škůdců v zemědělství, zahradnictví a lesnictví, aranžování květin, ničení plevele, rostlinné školky, údržba trávníků, zahradnické služby, zahradnictví.

(730) Svoboda Aleš, V Sadech 488, Kralupy nad Vltavou III., 27801, CZ

(740) JUDr. Lucie Kociánová, Ph.D., Sněmovní 165/10, Praha 1, 11800

(210) **O-450627**

(220) 03.08.2007

(320) 03.08.2007

(511) 29

(540)



(510) (29) maso, ryby, drůbež a zvěřina, masové výtažky, ovoce a zelenina konzervované, sušené a zavažené, želé, džemy, vejce, mléko a mléčné výrobky, oleje a tuky jedlé.

(590) Barevná

(730) **PLUS - DISCOUNT, spol. s r.o.**, Počernická 257, Radonice, 25073, CZ

(740) AK Weinhold Legal, Martin Lukáš, advokát, Karlovo náměstí 10, Praha 2, 12000

(210) **O-450628**

(220) 03.08.2007

(320) 03.08.2007

(511) 29

(540)



(510) (29) maso, ryby, drůbež a zvěřina, masové výtažky, ovoce a zelenina konzervované, sušené a zavažené, želé, džemy, vejce, mléko a mléčné výrobky, oleje a tuky jedlé.

(590) Barevná

(730) **PLUS - DISCOUNT, spol. s r.o.**, Počernická 257, Radonice, 25073, CZ

(740) AK Weinhold Legal, Martin Lukáš, advokát, Karlovo náměstí 10, Praha 2, 12000

(210) **O-450695**

(220) 07.08.2007

(320) 07.08.2007

(511) 6, 19, 35, 37, 40, 41, 42, 43

(540)



(510) (6) obecné kovy a jejich slitiny, výrobky z těchto kovů spadající do této třídy, kovové stavební materiály, kovové stavební materiály přenosné, kovové kabely a dráty neelektrické, kovové potřeby zámečnické a klempířské, kovové trubky, kovové potrubí, kovové konstrukce pro zastřešení bazénů, kovové střechy, kovové přístřešky, světlíky, zástěny (kovové), čekárny (kovové), profilové konzoly (kovové) pro stavebnictví; (19)

stavební materiály nekovové, stavební hmoty (nekovové), neohebné trubky nekovové pro stavebnictví, přenosné konstrukce nekovové, krokve na střechy, krytiny na střechy (nekovové), lemování pro střechy (nekovové), tašky na střechy (nekovové), pláště budov (nekovové), veškeré stavební sklo spadající do této třídy, skleněné a polykarbonátové desky a výplně konstrukcí přístřešků, čekáren, světlíků, zastřešení bazénů, bazény plavecké (nekovové), dřevo pro stavby; (35) zprostředkovatelská činnost v oblasti obchodu a služeb k obchodním účelům v oblasti výrobků uvedených ve tř. 6 a 19, zprostředkování obchodních kontaktů, zprostředkovatelské práce, zpracování textů, vedení kartoték v počítači, vyhledávání dat a informací v počítačových souborech, služby (telefonní vzkazy, vzorky) pro nepřítomné, systemizace informací do počítačových databází, styky s veřejností, marketingové studie, služby a poradenství v obchodní činnosti, obchodní management, sekretářské služby, reklamní agentury, reklama, inzerce, rozšiřování reklamních nebo inzertních materiálů, rozšiřování reklamních materiálů zákazníkům (letáky, prospekty, tisky, vzorky), vydávání reklamních materiálů, publikování reklamních textů, aktualizování reklamních materiálů, reklama on-line v počítačové síti, překlad informací do počítačových databází, průzkum trhu, obchodní nebo podnikatelský průzkum, kopírování nebo rozmnožování (reprodukce) dokumentů, dokladů apod., propagační činnost, komerční využití Internetu v oblastech komerčních internetových médií a vyhledávacích služeb, on-line inzerce, pronájem reklamního času ve všech komunikačních médiích, poskytování obchodních informací a obchodních služeb pomocí Internetu, prezentace uživatelů na stránkách World Wide Web v počítačové síti Internet, zprostředkování internetového obchodu, automatizované zpracování dat a informací, analýzy nákladů za hlasové, datové a internetové služby, zprostředkovatelská a obstaravatelská činnost v oblasti obchodu, poskytování obchodních nebo podnikatelských informací, pomoc při řízení obchodní a podnikatelské činnosti, poradenství v obchodní činnosti, provádění obchodních operací; (37) montáž, instalace a opravy výše uvedených výrobků, montáž, údržba a opravy strojů, stavebnictví, zednické služby, provádění staveb, jejich změn a odstraňování, montáž sádkkartonu, štukování, sádrování, dozor nad stavbami, informace stavební, izolování staveb, zateplování průmyslových a kancelářských objektů, montáže lešení, pronájem stavebních strojů a zařízení, opravy bezpečnostních zámků, zámečnické práce, pokrývačské služby (práce), malířské a natěračské práce, tapetování, klempířství a instalatérství, sklenářské práce, truhlářství, restaurování nábytku a uměleckých děl, umělecká truhlářská výroba a opravy; (40) zpracování materiálu, informace o zpracování materiálu, impregnace dřeva, hoblování, úprava a zpracování kovů, zhotovování kopií klíčů, montáž materiálů na objednávku (pro třetí osoby), svařování; (41) pořádání kulturních produkcí, zábav a provozování zařízení sloužících zábavě; (42) projektování, technické kreslení, grafický design, konstruktérské práce, technické zprávy a výpočty; (43) hostinská činnost, ubytování služby (hotely, penziony), pronajímání a přechodné ubytování.

(590) Barevná

(730) **A.T.Y.P. groups, s.r.o.**, Rovniny 45/1116, Hlučín, 74801, CZ

(740) Ing. Pavel Nádvorník, Sokola Tůmy 1, Ostrava - Hulváky, 70900

(210) **O-450713**

(220) 07.08.2007

(320) 07.08.2007

(511) 10

(540)

XE-DERMA

(510) (10) sterilní biologický kožní kryt ke krytí popálenin a kožních defektů různé etiologie na bázi prasečí dermis.

(730) **BIO-SKIN, a. s.**, Karlovarská 20, Kamenné Žehrovice, 27301, CZ

(740) TRAPLOVÁ-HAKR-KUBÁT Advokátní a patentová kancelář, JUDr. Jarmila Traplová, Přístavní 24, Praha 7, 17000

(210) **O-450732**

(220) 08.08.2007

(320) 08.08.2007

(511) 7, 12, 17, 37, 40

- (540)  **HROT**
ZEMĚDĚLSKÉ STROJE
- (510) (7) zemědělské stroje a jejich příslušenství, jako setřásače ovoce, rozmetadla, mulčovače, kultivátory, hrobkovače, postřikovače, zemědělské brány, zavlažovací stroje pro zemědělské účely, rosiče, zemědělské dopravníky, stroje pro sklizeň pícnin a zpracování půdy, automatické plašice, pluh, radlice, sazeče, secí stroje, vyorávače, obrabeče, nahrabovače, šrotovníky, sušičky, drtiče, sekačky, nakladače, zvedací vidle, žací stroje a žací adaptéry, včetně náhradních dílů pro uvedené výrobky; (12) traktory, malotraktory, tahače nářadí, vlek, kombajny; (17) tlakové hadice; (37) opravy zemědělských strojů, nástrojů a zařízení; (40) zpracování a úprava materiálů, jako frézování, soustružení, vrtání, řezání a sváření.
- (590) Barevná
(730) **Najman Václav**, Pelikánova 1999, Hořice, 50801, CZ
Křivohlávek Milan, Jablonského 2089, Hořice, 50801, CZ
(740) Ing. Milan Škoda, Nahořanská 308, Nové Město nad Metují, 54901
-
- (210) **O-450747**
(220) 08.08.2007
(320) 08.08.2007
(511) 28, 41, 42
(540)
- MOAL.CZ**
- (510) (28) hry, hračky; (41) školení, výuka, tvorba výukových textů; (42) technologické poradenství.
- (730) **Pörner Aleš**, Kunratická stezka 563, Česká Kamenice, 40721, CZ
-
- (210) **O-450749**
(220) 08.08.2007
(320) 08.08.2007
(511) 35, 41
(540)



- (510) (35) služby spojené s umístěním do krátkodobých a trvalých pracovních poměrů, zprostředkovávání krátkodobých a dlouhodobých pracovních příležitostí, nábor zaměstnanců, personální poradenství, obchodní nebo podnikatelské poradenství (profesionální -), obchodní nebo podnikatelský průzkum, služby v oblasti administrativní správy, služby organizačně hospodářské povahy, psychologické testování pro výběr zaměstnanců, poradenská činnost v oblasti společenských věd a rozvoje osobnosti, reklamní činnost a marketing, reklama, marketingové studie, poradenství (odborné obchodní -), psaní reklamních textů, marketingové studie; (41) organizování a vedení seminářů, organizování a vedení kolokvií, pomoc při výběru povolání, poradenství pro volbu povolání, vyučování, vzdělávání, pořádání a řízení pracovních setkání (školení), školení (pořádání a řízení), školení, lektorská činnost.
- (730) **Nathan Peterson International s.r.o.**, Revoluční 8, Praha 1, 11000, CZ
(740) Mgr. Dominika Horvátová, advokát, Revoluční 8, Praha 1, 11000
-
- (210) **O-450751**
(220) 08.08.2007
(320) 08.08.2007

- (511) 9, 35, 41, 42
(540)
- NBC Expert**
- (510) (9) počítače, výpočetní technika; (35) služby v informačních technologiích pro pomoc při provozování obchodů, obchodních činnostech a věrnostních programů zahrnujících zejména záznam, přepis, vypracování, kompilaci (shromažďování dokumentů), přenášení nebo systemizaci písemných sdělení a záznamů, jakož i využívání nebo kompilaci matematických a statistických údajů; (41) školení v oboru výpočetní techniky; (42) konzultace a porady v oboru výpočetní techniky, programátorské služby, analýzy rizik či bezpečnostních projektů.
- (730) **T-SOFT spol. s r.o.**, Novodvorská 1010/14, Praha 4, 14201, CZ
-
- (210) **O-450770**
(220) 09.08.2007
(320) 09.08.2007
(511) 29, 30
(540)
- JOJOMI**
- (510) (29) instantní polévky, sušené houby, sušené Jidášovo ucho, chipsy, pražené arašidy; (30) omáčky, sójové omáčky, koření, směsi koření, těstoviny, polévkové těstoviny, rýže, instantní rizoto, rýžové papíry.
- (730) **THUS spol. s r.o.**, U Průhonu 2, Praha 7, 17000, CZ
-
- (210) **O-450771**
(220) 09.08.2007
(320) 09.08.2007
(511) 36
(540)



- (510) (36) služby nemovitostní.
(590) Barevná
(730) **ECE Projektmanagement Praha s.r.o.**, Národní 21, Praha 1, 11000, CZ
-

- (210) **O-450772**
(220) 09.08.2007
(320) 09.08.2007
(511) 36
(540)



- (510) (36) služby nemovitostní.
(590) Barevná
(730) **ECE Projektmanagement Praha s.r.o.**, Národní 21, Praha 1, 11000, CZ
-

- (210) **O-450773**
(220) 09.08.2007
(320) 09.08.2007
(511) 36

(540)

**ARKÁDY
STODOLNÍ
OSTRAVA**

(510) (36) služby nemovitostní.
(590) Barevná
(730) **ECE Projektmanagement Praha s.r.o.**, Národní 21, Praha 1, 11000, CZ

(210) **O-450797**

(220) 10.08.2007
(320) 10.08.2007
(511) 35, 41
(540)

COMTEC

(510) (35) veletrhy a výstavy k obchodním a reklamním účelům, reklamní, inzertní a propagační služby spojené s pořádáním veletrhů a výstav; (41) veletrhy a výstavy neobchodní.
(730) **TERINVEST, spol. s r.o.**, Legerova 15, Praha 2, 12000, CZ

(210) **O-450798**

(220) 10.08.2007
(320) 10.08.2007
(511) 35, 41
(540)

COMTEC EXPO

(510) (35) veletrhy a výstavy k obchodním a reklamním účelům, reklamní, inzertní a propagační služby spojené s pořádáním veletrhů a výstav; (41) veletrhy a výstavy neobchodní.
(730) **TERINVEST, spol. s r.o.**, Legerova 15, Praha 2, 12000, CZ

(210) **O-450823**

(220) 10.08.2007
(320) 10.08.2007
(511) 5, 30, 32
(540)

**DR. BÖHM MAGNESIUM
SPORT**

(510) (5) farmaceutické výrobky, dietetické potraviny (pro léčebné účely), nutriční přísady, obsahující zejména vitamíny, minerální přísady a stopové prvky, všechny uvedené výrobky obsahující magnesium; (30) káva, čaj, kakao, cukr, rýže, tapioka, ságo, náhražky kávy, mouka a přípravky z obilnin, chléb, jemné pečivo, cukrovinky, zmrzlina, med, sirup melasový, droždí, prášky do pečiva, kuchyňská sůl, hořčice, ocet, nálevy (k ochucení), koření, led pro osvěžení, všechny uvedené výrobky obsahující magnesium; (32) piva, minerální vody a šumivé vody, jiné nealkoholické nápoje, nealkoholické nápoje z ovocných šťáv a džusy, sirupy a jiné přípravky pro zhotovování nápojů, všechny uvedené výrobky obsahující magnesium.

(730) **APOMEDICA pharmazeutische Produkte GmbH**, Roseggerkai 3, 8010 Graz, AT
(740) Společná advokátní kancelář Všetečka Zelený Švorčík Kalenský a partneři, JUDr. Miloš Všetečka, Hálkova 2, Praha 2, 12000

(210) **O-450824**

(220) 10.08.2007
(320) 10.08.2007
(511) 5
(540)

MIG-400

(510) (5) farmaceutické výrobky, dietetické látky upravené pro lékařské účely.
(730) **BERLIN-CHEMIE AG**, Glienicke Weg 125, 12489 Berlin, DE
(740) Společná advokátní kancelář Všetečka Zelený Švorčík Kalenský a partneři, JUDr. Miloš Všetečka, Hálkova 2, Praha 2, 12000

(210) **O-450831**

(220) 12.08.2007

(320) 12.08.2007

(511) 5, 35, 42

(540)

WOMAN DOPHILUS

(510) (5) výrobky léčebné a dietetické pro farmaceutické a léčebné účely, zdravotní prevenci a rekondici, zejména zdravotnické prostředky, potravinové a výživové doplňky, probiotické bakteriální a biologické přípravky na bázi mléčného kvašení po humánní a veterinární použití, posilující potraviny a extrakty s léčebnými účinky pro děti a dospělé, biologické výrobky pro farmaceutické účely, kultury mikroorganismů a bakteriologická média pro léčebné účely, zdravotní prevenci a rekondici, léčivé rostliny; (35) zprostředkovatelské služby v oblasti obchodu s výrobky pro farmaceutické a léčebné účely, zdravotní prevenci a rekondici, dovozní a vývozní agentury, pomoc při řízení obchodní činnosti, zprostředkování obchodních kontaktů, reklamní a propagační činnost, poskytování obchodních informačních produktů, např. multimediálních informací pro reklamní a obchodní účely, včetně jejich vyhledávání, inzertní a propagační činnost, včetně on-line inzerce a prezentace uživatelů v počítačové síti Internet, obchodní využití sítě Internet v oblasti vyhledávacích služeb a e-businessu, vydávání reklamních a/nebo náborových textů, propagačních a inzertních tiskovin, rozšiřování reklamních a/nebo inzertních materiálů, obchodní průzkum a analýza trhu, marketing, organizace reklamních a obchodních předváděcích akcí výrobků a služeb, včetně obchodních výstav a jejich doprovodných akcí, distribuce zboží a tiskovin k reklamním účelům, obchodní zastoupení tuzemských a zahraničních firem a subjektů, obchodní a podnikatelský informační servis, odborné obchodní poradenské a konzultační služby; (42) vývoj a výzkum v oboru výrobků pro farmaceutické a léčebné účely, zdravotní prevenci a rekondici, zejména biologický, bakteriologický a chemický výzkum, odborné informační, poradenské a konzultační služby v daných oborech.

(730) **Pharma Agency s.r.o.**, Zelený Pruh 1091/109, Praha 4, 14000, CZ

(740) DMH - patentová a známková kancelář, Mgr. Marcela Machatová, Pospíšilova 2, Praha 3, 13000

(210) **O-450835**

(220) 13.08.2007
(320) 13.08.2007
(511) 25
(540)



(510) (25) ponožky, punčochové kalhoty, spodní prádlo, oděvy.
(730) **Kenšová Jana**, Pasecká 5508, Zlín, 76001, CZ

(210) **O-450836**

(220) 13.08.2007
(320) 13.08.2007
(511) 25
(540)



(510) (25) ponožky, punčochové kalhoty, spodní prádlo, oděvy.
(730) **Kenšová Jana**, Pasecká 5508, Zlín, 76001, CZ

(210) **O-450851**

(220) 13.08.2007
(320) 13.08.2007
(511) 16, 35, 41

(540)



(510) (16) periodické, neperiodické publikace, fotografie, tiskárenské výrobky, knihy, papír, lepenka a výrobky z těchto materiálů, které nejsou zařazeny do jiných tříd, potřeby pro knižní vazby, papírenské zboží, lepidla pro papírenství nebo domácnost, materiál pro umělce, štetce, psací stroje a kancelářské potřeby (vyjímaje nábytek), učební a vyučovací pomůcky s výjimkou přístrojů, plastické obaly (nezařazené do jiných tříd), tiskařské typy, štočky; (35) propagační činnost, reklama, obchodní administrativa, kancelářské práce; (41) vydavatelská činnost, výchova, vzdělání, zábava, sportovní a kulturní aktivity.

(730) **GRAND PRINC, spol. s r.o.**, Vinohradská 138/2133, Praha 3 - Vinohrady, 13000, CZ

(740) **ADVOKÁTNÍ KANCELÁŘ, JUDr. Jiří Marvan, advokát**, Jungmannova 16/737, Praha 1, 11000

(210) **O-450852**

(220) 13.08.2007

(320) 13.08.2007

(511) 16, 35, 41

(540)



WWW.HLEDEJ-REALITY.CZ
PRO KAŽDÉHO NĚCO

(510) (16) periodické, neperiodické publikace, fotografie, tiskárenské výrobky, knihy, papír, lepenka a výrobky z těchto materiálů, které nejsou zařazeny do jiných tříd, potřeby pro knižní vazby, papírenské zboží, lepidla pro papírenství nebo domácnost, materiál pro umělce, štetce, psací stroje a kancelářské potřeby (vyjímaje nábytek), učební a vyučovací pomůcky s výjimkou přístrojů, plastické obaly (nezařazené do jiných tříd), tiskařské typy, štočky; (35) propagační činnost, reklama, obchodní administrativa, kancelářské práce; (41) vydavatelská činnost, výchova, vzdělání, zábava, sportovní a kulturní aktivity.

(730) **GRAND PRINC, spol. s r.o.**, Vinohradská 138/2133, Praha 3 - Vinohrady, 13000, CZ

(740) **ADVOKÁTNÍ KANCELÁŘ, JUDr. Jiří Marvan, advokát**, Jungmannova 16/737, Praha 1, 11000

(210) **O-450853**

(220) 13.08.2007

(320) 13.08.2007

(511) 16, 35, 41

(540)



WWW.HLEDEJ-REALITY.CZ
PRO KAŽDÉHO NĚCO

(510) (16) periodické, neperiodické publikace, fotografie, tiskárenské výrobky, knihy, papír, lepenka a výrobky z těchto materiálů, které nejsou zařazeny do jiných tříd, potřeby pro knižní vazby, papírenské zboží, lepidla pro papírenství nebo domácnost, materiál pro umělce, štetce, psací stroje a kancelářské potřeby (vyjímaje nábytek), učební a vyučovací pomůcky s výjimkou přístrojů, plastické obaly (nezařazené do jiných tříd), tiskařské typy, štočky; (35) propagační činnost, reklama, obchodní administrativa, kancelářské práce; (41) vydavatelská činnost,

výchova, vzdělání, zábava, sportovní a kulturní aktivity.

(730) **GRAND PRINC, spol. s r.o.**, Vinohradská 138/2133, Praha 3 - Vinohrady, 13000, CZ

(740) **ADVOKÁTNÍ KANCELÁŘ, JUDr. Jiří Marvan, advokát**, Jungmannova 16/737, Praha 1, 11000

(210) **O-450902**

(220) 14.08.2007

(320) 14.08.2007

(511) 21

(540)



(510) (21) užitkový a ozdobný porcelán.

(730) **Český porcelán a.s.**, Tovární 17, Dubí u Teplic, 41701, CZ

(740) **ROTT, RŮŽIČKA & GUTTMANN Patentová, známková a advokátní kancelář, JUDr. Vladimír Rott, Nad Štolou 12, Praha 7, 17000**

(210) **O-451015**

(220) 20.08.2007

(320) 20.08.2007

(511) 3, 5, 10, 25

(540)



(510) (3) kosmetické přípravky, kosmetické přípravky ve formě tekutých disperzí, emulzí, gelů (nejedná se o přípravky s léčebným účinkem); (5) lubrikační přípravky ve formě tekutých disperzí, emulzí, gelů pro intimní použití; (10) kondomy, prezervativy, antikoncepční prostředky s výjimkou chemických, vibrační přístroje a nástroje, masážní přístroje a nástroje, vibromasážní přístroje a nástroje, masážní pomůcky, erotické pomůcky, škrticí, dráždicí a vibrační kroužky, vibrační kuličky, pesary; (25) oděvy, obuv, kloboučnické zboží jako trička, čepice, kšiltovky, klobouky, potítky, čelenky, šátky, plavky, obuv, ponožky, sportovní oblečení a jeho doplňky spadající do tř. 25, dětské a kojenecké oblečení, kusový textil spadající do tř. 25, jako kalhoty, jeansy, kraťasy, mikiny, dresy, šaty, sukně, tílka, včetně pleteného a úpletového zboží a spodního prádla, turistické oblečení a vybavení, např. větrovky, bundy, teplákové soupravy, koupací a plážové oděvy, obuv v rámci této třídy z kůže, náhražek kůže, textilních materiálů a gumy, včetně obuvi sportovní a pracovní, pánské a dámské oděvy, boty, kozačky, bačkory, sandály, nízké kozačky, kotníčkové boty, turistické boty, domácí obuv, sportovní obuv, gumové holínky, ponožky, punčochy, punčochové kalhoty, vložky do bot, obuvnické podrážky, obuvnické podpatky, vložky do bot na způsob ponožek.

(730) **VULKAN Intim Brands a.s.**, U Gumovky 379, Hrádek nad Nisou, 46334, CZ

(740) **Mgr. Tomáš Hübner, advokát, Americká 17, Praha 2, 12000**

(210) **O-451111**

(220) 21.08.2007

(320) 21.08.2007

(511) 5

(540)

HAJKU

(510) (5) léčiva, farmaceutické přípravky humánní.

- (730) **Zentiva, a.s.**, U kabelovny 130, Praha 10 - Dolní Měcholupy,
10237, CZ
(740) ČERVENKA, KLEINTOVÁ, TURKOVÁ Patentová, známková
a advokátní kancelář, Ing. Eva Kleintová, Budečská 6, Praha 2,
12000
-

- (210) **O-451112**
(220) 21.08.2007
(320) 21.08.2007
(511) 5
(540)

BONADEA

- (510) (5) léčiva, farmaceutické přípravky humánní.
(730) **Zentiva, a.s.**, U kabelovny 130, Praha 10 - Dolní Měcholupy,
10237, CZ
(740) ČERVENKA, KLEINTOVÁ, TURKOVÁ Patentová, známková
a advokátní kancelář, Ing. Eva Kleintová, Budečská 6, Praha 2,
12000
-

- (210) **O-451113**
(220) 21.08.2007
(320) 21.08.2007
(511) 5
(540)

TESARAN

- (510) (5) léčiva, farmaceutické přípravky humánní.
(730) **Zentiva, a.s.**, U kabelovny 130, Praha 10 - Dolní Měcholupy,
10237, CZ
(740) ČERVENKA, KLEINTOVÁ, TURKOVÁ Patentová, známková
a advokátní kancelář, Ing. Eva Kleintová, Budečská 6, Praha 2,
12000
-

- (210) **O-451114**
(220) 21.08.2007
(320) 21.08.2007
(511) 5
(540)

TEZAP

- (510) (5) léčiva, farmaceutické přípravky humánní.
(730) **Zentiva, a.s.**, U kabelovny 130, Praha 10 - Dolní Měcholupy,
10237, CZ
(740) ČERVENKA, KLEINTOVÁ, TURKOVÁ Patentová, známková
a advokátní kancelář, Ing. Eva Kleintová, Budečská 6, Praha 2,
12000
-

- (210) **O-451189**
(220) 23.08.2007
(320) 23.08.2007
(511) 25
(540)

TIMOT

- (510) (25) oděvy, dámské prádlo, plavky, noční prádlo, pánské prádlo,
epitézové prádlo.
(730) **TIMO s.r.o.**, Drahobejlova 27, Praha 9, 18000, CZ
-

Zamítnuté a částečně zamítnuté přihlášky ochranných známek po zveřejnění

Zjistí-li Úřad v průběhu řízení o námitkách, že přihlašovaná ochranná známka nespĺňuje podmínky pro zápis, přihlášku zamítne. Zjistí-li, že přihlašovaná ochranná známka nespĺňuje podmínky pro zápis jen pro některé výrobky nebo služby, přihlášku zamítne v rozsahu výrobků nebo služeb, pro které přihláška nespĺňuje podmínky zápisu. S ohledem na tuto skutečnost, obsahuje tato kapitola údaje o rozhodnutích o zamítnutí přihlášky ochranné známky v celém nebo částečném rozsahu na základě ustanovení § 26 zákona č. 441/2003 Sb.

Údaje o výsledku rozhodnutí (zamítnutí přihlášky, částečné zamítnutí přihlášky) jsou uvedeny za datem právní moci rozhodnutí pod INID kódem (583) s názvem "Datum právní moci rozhodnutí/výsledek rozhodnutí".

(210) **O-197834**

(540)

Budějovický Regent

(583) 27.08.2007 / zamítnutí přihlášky

(210) **O-358301**

(540)

RIVAL

(583) 22.08.2007 / částečné zamítnutí přihlášky

(210) **O-358541**

(540)

DELIBAKE

(583) 21.08.2007 / částečné zamítnutí přihlášky

(210) **O-358738**

(540)

BIONICA

(583) 27.08.2007 / zamítnutí přihlášky

(210) **O-422676**

(540)



(583) 23.08.2007 / zamítnutí přihlášky

(210) **O-430521**

(540)

**MISTROVSTVÍ ČR STREET
DANCE A MODERN DANCE**

(583) 17.08.2007 / zamítnutí přihlášky

(210) **O-431293**

(540)

ABSOLUTDESIGN

(583) 26.03.2007 / zamítnutí přihlášky

(210) **O-434848**

(540)

ŠARVANI

(583) 21.08.2007 / zamítnutí přihlášky

(210) **O-436362**

(540)

System Cepol Thermo

(583) 17.08.2007 / zamítnutí přihlášky

(210) **O-436363**

(540)

Stavební systém Cepol Thermo

(583) 17.08.2007 / zamítnutí přihlášky

Přehled zápisů ochranných známek bez změny ve vztahu ke zveřejněným přihláškám

Kapitola obsahuje údaje o ochranných známkách zapsaných na základě ustanovení § 28 odst. 1 zákona č. 441/2003 Sb., u kterých nedošlo ke změně údajů oproti zveřejněné přihlásce ochranné známky.

Číselný přehled
292200, 292201, 292202, 292203, 292204, 292205, 292206, 292208, 292209, 292210, 292211, 292212, 292213, 292214, 292215, 292216, 292217, 292218, 292219, 292220, 292221, 292222, 292223, 292224, 292225, 292226, 292227, 292228, 292229, 292230, 292231, 292232, 292233, 292234, 292235, 292236, 292237, 292238, 292239, 292240, 292241, 292242, 292243, 292244, 292245, 292246, 292247, 292248, 292249, 292250, 292251, 292252, 292253, 292254, 292255, 292256, 292257, 292258, 292259, 292260, 292261, 292262, 292263, 292264, 292265, 292266, 292267, 292268, 292269, 292270, 292271, 292272, 292273, 292274, 292275, 292276, 292277, 292278, 292279, 292280, 292281, 292282, 292283, 292284, 292285, 292286, 292287, 292288, 292289, 292290, 292291, 292292, 292293, 292294, 292295, 292296, 292297, 292298, 292299, 292300, 292301, 292302, 292303, 292304, 292305, 292306, 292307, 292308, 292309, 292310, 292311, 292312, 292313, 292314, 292315, 292316, 292317, 292318, 292319, 292320, 292321, 292322, 292323, 292324, 292325, 292326, 292327, 292328, 292329, 292330, 292331, 292332, 292333, 292334, 292335, 292336, 292337, 292338, 292339, 292340, 292341.

Záписы ochranných známek bez změny ve vztahu ke zveřejněným přihláškám

-
- | | |
|---|--|
| (111) 292200 | (442) 23.05.2007 |
| (220) 30.11.2001 | (151) 29.08.2007 |
| (320) 30.11.2001 | (730) redboss s.r.o. , Denisovo náměstí 6, Plzeň, 30149, CZ |
| (442) 15.06.2005 | (210) O-433130 |
| (151) 29.08.2007 | |
| (730) Česká konsolidační agentura , Janovského 438/2, Praha 7, 17600, CZ | |
| (210) O-174305 | |
-
- | | |
|---|---|
| (111) 292201 | (442) 23.05.2007 |
| (220) 30.11.2001 | (151) 29.08.2007 |
| (320) 30.11.2001 | (730) LAUBR-SPORT CZ s.r.o. , Pražská 290, Nehvizdy, 25081, CZ |
| (442) 15.06.2005 | (210) O-434281 |
| (151) 29.08.2007 | |
| (730) Česká konsolidační agentura , Janovského 438/2, Praha 7, 17600, CZ | |
| (210) O-174306 | |
-
- | | |
|--|---|
| (111) 292202 | (442) 23.05.2007 |
| (220) 03.12.2001 | (151) 29.08.2007 |
| (320) 03.12.2001 | (730) EXTRALIGA ČESKÉ REPUBLIKY V POŽÁRNÍM ÚTOKU , Vacenovice 130, Vacenovice, 69606, CZ |
| (442) 23.05.2007 | (210) O-434704 |
| (151) 29.08.2007 | |
| (730) Grishko Ltd. , Pjatnickaja 34/2, Moskva, RU | |
| (210) O-174381 | |
-
- | | |
|---|---|
| (111) 292203 | (442) 23.05.2007 |
| (220) 02.02.2005 | (151) 29.08.2007 |
| (320) 02.02.2005 | (730) LAGARDERE ACTIVE BROADCAST Sociétés Anonyme Monégasque , 57, rue Grimaldi, Monte Carlo, MC |
| (442) 16.11.2005 | (210) O-442165 |
| (151) 29.08.2007 | |
| (730) VESETA spol. s r. o. , V. Vlčka 202, Kyšice, 27351, CZ | |
| (210) O-422926 | |
-
- | | |
|--|--|
| (111) 292204 | (442) 23.05.2007 |
| (220) 16.06.2005 | (151) 29.08.2007 |
| (320) 16.06.2005 | (730) LUKRÉCIUS, a. s. , Selská náves 2, Plzeň, 32600, CZ |
| (442) 23.05.2007 | (210) O-442186 |
| (151) 29.08.2007 | |
| (730) TGS nástroje - stroje - technologické služby s.r.o. , Olbrachtova 1054/36, Praha 4 - Krč, 14000, CZ | |
| (210) O-427384 | |
-
- | | |
|---|---|
| (111) 292205 | (442) 23.05.2007 |
| (220) 29.08.2005 | (151) 29.08.2007 |
| (320) 29.08.2005 | (730) Madshus A/S a Norwegian corporation , Industriveien 29, Biri, NO |
| (442) 14.12.2005 | (210) O-442767 |
| (151) 29.08.2007 | |
| (730) Němcová Jana Ing. , Sokolovská 1497, Frýdlant nad Ostravicí, 73911, CZ | |
| | Němec Radim , Sokolovská 1497, Frýdlant nad Ostravicí, 73911, CZ |
| (210) O-429337 | |
-
- | | |
|---|---|
| (111) 292206 | (442) 23.05.2007 |
| (220) 05.09.2005 | (151) 29.08.2007 |
| (320) 05.09.2005 | (730) PROFESS INVEST a.s. , Koblížná 64/10, Brno, 60200, CZ |
| (442) 14.12.2005 | (210) O-443087 |
| (151) 29.08.2007 | |
| (730) Němcová Jana Ing. , Sokolovská 1497, Frýdlant nad Ostravicí, 73911, CZ | |
| | Němec Radim , Sokolovská 1497, Frýdlant nad Ostravicí, 73911, CZ |
| (210) O-429533 | |
-
- | | |
|---------------------|--|
| (111) 292208 | (442) 23.05.2007 |
| (220) 05.01.2006 | (151) 29.08.2007 |
| (320) 05.01.2006 | (730) Taušková Marie , Běšiny 217, Klatovy, 33901, CZ |
| | (210) O-443154 |
-

(111) 292216	(210) O-444559
(220) 04.12.2006	
(320) 04.12.2006	
(442) 23.05.2007	(111) 292224
(151) 29.08.2007	(220) 24.01.2007
(730) Heinlein André , Na Zájezdu 11, Praha 10, 10100, CZ	(320) 24.01.2007
(210) O-443445	(442) 23.05.2007
	(151) 29.08.2007
	(730) STUDENT AGENCY, s.r.o. , Bašty 2, Brno, 60200, CZ
	(210) O-444760
(111) 292217	
(220) 07.12.2006	
(320) 07.12.2006	(111) 292225
(442) 23.05.2007	(220) 26.01.2007
(151) 29.08.2007	(320) 26.01.2007
(730) Vrzal Lubomír , Čechočovice 99, Stařeč u Třebíče, 67522, CZ	(442) 23.05.2007
(210) O-443536	(151) 29.08.2007
	(730) AGROTRADE, a.s. , Lopatecká 13/223, Praha 4, 14700, CZ
	(210) O-444812
(111) 292218	
(220) 13.12.2006	
(320) 13.12.2006	(111) 292226
(442) 23.05.2007	(220) 29.01.2007
(151) 29.08.2007	(320) 29.01.2007
(730) ŽUSY s.r.o. , Boršice u Blatnice 57, Boršice u Blatnice, 68763, CZ	(442) 23.05.2007
(210) O-443676	(151) 29.08.2007
	(730) Great Tea Garden, s.r.o. , Škábova 3057/1, Praha 10, 10600, CZ
	(210) O-444909
(111) 292219	
(220) 11.01.2007	
(320) 11.01.2007	(111) 292227
(442) 23.05.2007	(220) 30.01.2007
(151) 29.08.2007	(320) 30.01.2007
(730) TESMO, s.r.o. , Maňáková 743, Praha 9, 19821, CZ	(442) 23.05.2007
(210) O-444372	(151) 29.08.2007
	(730) Zelenka Zbyněk Ing. , Kvítokva 4703, Zlín, 76001, CZ
	(210) O-444931
(111) 292220	
(220) 15.01.2007	
(320) 15.01.2007	(111) 292228
(442) 23.05.2007	(220) 30.01.2007
(151) 29.08.2007	(320) 30.01.2007
(730) FACTORY AURUM, a.s. , Argentinská 772/3, Praha 7, 17000, CZ	(442) 23.05.2007
(210) O-444445	(151) 29.08.2007
	(730) Zelenka Zbyněk Ing. , Kvítokva 4703, Zlín, 76001, CZ
	(210) O-444932
(111) 292221	
(220) 15.01.2007	
(320) 15.01.2007	(111) 292229
(442) 23.05.2007	(220) 30.01.2007
(151) 29.08.2007	(320) 30.01.2007
(730) FACTORY AURUM, a.s. , Argentinská 772/3, Praha 7, 17000, CZ	(442) 23.05.2007
(210) O-444446	(151) 29.08.2007
	(730) Great Tea Garden s.r.o. , Škábova 3057/1, Praha 10, 10600, CZ
	(210) O-444942
(111) 292222	
(220) 16.01.2007	
(320) 16.01.2007	(111) 292230
(442) 23.05.2007	(220) 30.01.2007
(151) 29.08.2007	(320) 30.01.2007
(730) Carroll William F. , 135 Circle Drive, 91010 Bradbury, CA, US	(442) 23.05.2007
	(151) 29.08.2007
	(730) ALFATECH s.r.o. , Českobrodská 72, Praha 9 - Dolní Počernice, 19012, CZ
	(210) O-444945
	(111) 292231
	(220) 31.01.2007
	(320) 31.01.2007
	(442) 23.05.2007
	(151) 29.08.2007
	(730) Simply You a.s. , Skřivánčí pole 918, Vitkov, 74901, CZ
	(210) O-444975
(111) 292223	
(220) 18.01.2007	
(320) 18.01.2007	(111) 292232
(442) 23.05.2007	(220) 02.02.2007
(151) 29.08.2007	(320) 02.02.2007
(730) České vinařské závody a.s. , Bělehradská 7/13, Praha 4 - Nusle, 14016, CZ	

(442) 23.05.2007 (151) 29.08.2007 (730) ČESKÁ KYTARA - CZECH GUITAR, s.r.o. , Mezníkova 93/16, Brno, 61600, CZ (210) O-445078	(111) 292241 (220) 23.02.2007 (320) 23.02.2007 (442) 23.05.2007 (151) 29.08.2007 (730) Forezní DNA servis, s.r.o. , Janovského 18, Praha 7, 17000, CZ (210) O-445826
(111) 292233 (220) 12.02.2007 (320) 12.02.2007 (442) 23.05.2007 (151) 29.08.2007 (730) ENTERA PLUS s.r.o. , Ostružnická 361/5, Olomouc, 77200, CZ (210) O-445344	(111) 292242 (220) 23.02.2007 (320) 23.02.2007 (442) 23.05.2007 (151) 29.08.2007 (730) Forezní DNA servis, s.r.o. , Janovského 18, Praha 7, 17000, CZ (210) O-445827
(111) 292234 (220) 12.02.2007 (320) 12.02.2007 (442) 23.05.2007 (151) 29.08.2007 (730) MobilKom, a.s. , Křížíkova 237/36a, Praha 8, 18600, CZ (210) O-445373	(111) 292243 (220) 26.02.2007 (320) 26.02.2007 (442) 23.05.2007 (151) 29.08.2007 (730) Účetní a daňový servis s.r.o. , Dřevořádky 855/12, Brno, 60200, CZ (210) O-445846
(111) 292235 (220) 12.02.2007 (320) 12.02.2007 (442) 23.05.2007 (151) 29.08.2007 (730) MobilKom, a.s. , Křížíkova 237/36a, Praha 8, 18600, CZ (210) O-445374	(111) 292244 (220) 28.02.2007 (320) 28.02.2007 (442) 23.05.2007 (151) 29.08.2007 (730) GEZGIN OUTDOOR, s.r.o. , Eliášova 921/19, Praha 6, 16000, CZ (210) O-445935
(111) 292236 (220) 12.02.2007 (320) 12.02.2007 (442) 23.05.2007 (151) 29.08.2007 (730) MobilKom, a.s. , Křížíkova 237/36a, Praha 8, 18600, CZ (210) O-445375	(111) 292245 (220) 28.02.2007 (320) 28.02.2007 (442) 23.05.2007 (151) 29.08.2007 (730) GAST - PRO s. r. o. , Horská 60, Trutnov, 54101, CZ (210) O-445936
(111) 292237 (220) 13.02.2007 (320) 13.02.2007 (442) 23.05.2007 (151) 29.08.2007 (730) MGR. IVA NOVÁKOVÁ - STUDIO ALFA , Na Tvrzi 1097, Brandýs nad Labem, 25001, CZ (210) O-445387	(111) 292246 (220) 01.03.2007 (320) 01.03.2007 (442) 23.05.2007 (151) 29.08.2007 (730) Millhouse s.r.o. , Pilská 6, Praha 9, 19800, CZ (210) O-445976
(111) 292238 (220) 14.02.2007 (320) 14.02.2007 (442) 23.05.2007 (151) 29.08.2007 (730) ZEUS car s.r.o. , Choceradská 2952, Praha 4, 14100, CZ (210) O-445429	(111) 292247 (220) 01.03.2007 (320) 01.03.2007 (442) 23.05.2007 (151) 29.08.2007 (730) Millhouse s.r.o. , Pilská 6, Praha 9, 19800, CZ (210) O-445977
(111) 292239 (220) 20.02.2007 (320) 20.02.2007 (442) 23.05.2007 (151) 29.08.2007 (730) GLANZ REALITY, s.r.o. , Botičská 1936/4, Praha 2, 12800, CZ (210) O-445644	(111) 292248 (220) 01.03.2007 (320) 01.03.2007 (442) 23.05.2007 (151) 29.08.2007 (730) MILLHOUSE s.r.o. , Pilská 6, Praha 9 - Hostavice, 19800, CZ (210) O-445978
(111) 292240 (220) 23.02.2007 (320) 23.02.2007 (442) 23.05.2007 (151) 29.08.2007 (730) Československá společnost pro forezní genetiku , Nad Štolou 18, Praha 7, 17000, CZ (210) O-445825	(111) 292249 (220) 01.03.2007 (320) 01.03.2007 (442) 23.05.2007 (151) 29.08.2007

(730) Česká televize , Kavčí Hory, Praha 4 - Kavčí Hory, 14070, CZ	(320) 07.03.2007 (442) 23.05.2007
(210) O-445979	(151) 29.08.2007 (730) AOS DESIGN, s.r.o. , Pražská 726/2, Ústí nad Labem, 40001, CZ
(111) 292250	(210) O-446208
(220) 02.03.2007	(111) 292259
(320) 02.03.2007	(220) 07.03.2007
(442) 23.05.2007	(320) 07.03.2007
(151) 29.08.2007	(442) 23.05.2007
(730) Česká agentura na podporu obchodu CzechTrade , Dittrichova 21, Praha 2, 12801, CZ	(151) 29.08.2007 (730) AOS DESIGN, s.r.o. , Pražská 726/2, Ústí nad Labem, 40001, CZ
(210) O-446086	(210) O-446209
(111) 292251	(111) 292260
(220) 02.03.2007	(220) 08.03.2007
(320) 02.03.2007	(320) 08.03.2007
(442) 23.05.2007	(442) 23.05.2007
(151) 29.08.2007	(151) 29.08.2007
(730) Česká agentura na podporu obchodu CzechTrade , Dittrichova 21, Praha 2, 12801, CZ	(730) ELEZIONE s.r.o. , Skřivanova 5, Brno, 60200, CZ
(210) O-446087	(210) O-446220
(111) 292252	(111) 292261
(220) 07.03.2007	(220) 08.03.2007
(320) 07.03.2007	(320) 08.03.2007
(442) 23.05.2007	(442) 23.05.2007
(151) 29.08.2007	(151) 29.08.2007
(730) Agropol Food, s.r.o. , Opletalova 1535/4, Praha 1, 11376, CZ	(730) ELEZIONE s.r.o. , Skřivanova 5, Brno, 60200, CZ
(210) O-446188	(210) O-446222
(111) 292253	(111) 292262
(220) 07.03.2007	(220) 08.03.2007
(320) 07.03.2007	(320) 08.03.2007
(442) 23.05.2007	(442) 23.05.2007
(151) 29.08.2007	(151) 29.08.2007
(730) SAZKA, a.s. , K Žižkovu 851/4, Praha 9, 19093, CZ	(730) Horák Jiří , Vysoká Pec 137, Bohutín, 26241, CZ
(210) O-446191	(210) O-446241
(111) 292254	(111) 292263
(220) 07.03.2007	(220) 08.03.2007
(320) 07.03.2007	(320) 08.03.2007
(442) 23.05.2007	(442) 23.05.2007
(151) 29.08.2007	(151) 29.08.2007
(730) SAZKA, a.s. , K Žižkovu 851/4, Praha 9, 19093, CZ	(730) Al-Namura, spol. s r.o. , Lysolažské údolí 107/25, Praha 6, 16500, CZ
(210) O-446192	(210) O-446243
(111) 292255	(111) 292264
(220) 07.03.2007	(220) 09.03.2007
(320) 07.03.2007	(320) 09.03.2007
(442) 23.05.2007	(442) 23.05.2007
(151) 29.08.2007	(151) 29.08.2007
(730) SAZKA, a.s. , K Žižkovu 851/4, Praha 9, 19093, CZ	(730) CREDIT LUISSE, spol. s r.o. , Čsl. legii 1872, Rakovník, 26901, CZ
(210) O-446193	Institute of Chamber of Commerce , Štěpánská 633/49, Praha 1, 11000, CZ
(111) 292256	(210) O-446276
(220) 07.03.2007	(111) 292265
(320) 07.03.2007	(220) 09.03.2007
(442) 23.05.2007	(320) 09.03.2007
(151) 29.08.2007	(442) 23.05.2007
(730) SAZKA, a.s. , K Žižkovu 851/4, Praha 9, 19093, CZ	(151) 29.08.2007 (730) ROUST INCORPORATED , 7, ul. 1905 goda, RU- 123864 Moscow, RU
(210) O-446194	(210) O-446286
(111) 292257	(111) 292266
(220) 07.03.2007	(220) 12.03.2007
(320) 07.03.2007	(320) 12.03.2007
(442) 23.05.2007	(442) 23.05.2007
(151) 29.08.2007	(151) 29.08.2007
(730) H & D, a.s. , Olomoucká 37, Prostějov, 79601, CZ	
(210) O-446197	
(111) 292258	
(220) 07.03.2007	

(730) IBS Scherer Czech, s.r.o. , Českých legií 5, Nové Město nad Metují, 54901, CZ	(220) 14.03.2007 (320) 14.03.2007 (442) 23.05.2007 (151) 29.08.2007
(210) O-446319	(730) MK-99 s.r.o. , Osadní 13/1318, Praha 7, 17000, CZ (210) O-446395
(111) 292267	(111) 292276
(220) 12.03.2007 (320) 12.03.2007 (442) 23.05.2007 (151) 29.08.2007	(220) 14.03.2007 (320) 15.11.2006 (442) 23.05.2007 (151) 29.08.2007
(730) Nacher Patrik , Vysočanská 552, Praha 9, 19000, CZ (210) O-446321	(730) Hanwha Corporation , 1, Janggyo-dong, Jung-gu, Seoul, KR (210) O-446403
(111) 292268	(111) 292277
(220) 12.03.2007 (320) 12.03.2007 (442) 23.05.2007 (151) 29.08.2007	(220) 14.03.2007 (320) 15.11.2006 (442) 23.05.2007 (151) 29.08.2007
(730) Multiaqua s.r.o. , Veverkova 1343, Hradec Králové, 50002, CZ (210) O-446328	(730) Hanwha Corporation , 1, Janggyo-dong, Jung-gu, Seoul, KR (210) O-446404
(111) 292269	(111) 292278
(220) 12.03.2007 (320) 12.03.2007 (442) 23.05.2007 (151) 29.08.2007	(220) 14.03.2007 (320) 15.11.2006 (442) 23.05.2007 (151) 29.08.2007
(730) KVIS Pardubice a.s. , K Vápence 2745, Pardubice, Zelené Předměstí, 53002, CZ (210) O-446331	(730) Hanwha Corporation , 1, Janggyo-dong, Jung-gu, Seoul, KR (210) O-446405
(111) 292270	(111) 292279
(220) 13.03.2007 (320) 13.03.2007 (442) 23.05.2007 (151) 29.08.2007	(220) 14.03.2007 (320) 15.11.2006 (442) 23.05.2007 (151) 29.08.2007
(730) Černý František Ing. , Pardubická 3293, Varnsdorf, 40747, CZ (210) O-446358	(730) Hanwha Corporation , 1, Janggyo-dong, Jung-gu, Seoul, KR (210) O-446406
(111) 292271	(111) 292280
(220) 13.03.2007 (320) 13.03.2007 (442) 23.05.2007 (151) 29.08.2007	(220) 14.03.2007 (320) 14.03.2007 (442) 23.05.2007 (151) 29.08.2007
(730) HOTĚK Jan , Elišky Krásnohorské 34, Plzeň, 32300, CZ (210) O-446360	(730) THERMAL TREND spol. s r.o. , Starovičky 271, Starovičky, 69301, CZ (210) O-446411
(111) 292272	(111) 292281
(220) 13.03.2007 (320) 13.03.2007 (442) 23.05.2007 (151) 29.08.2007	(220) 14.03.2007 (320) 14.03.2007 (442) 23.05.2007 (151) 29.08.2007
(730) Gallaher Limited , Members Hill, Brooklands Road, KT13 0QU Weybridge, Surrey, GB (210) O-446372	(730) MVT group, s.r.o. , Americká 579/17, Praha 2, 12000, CZ (210) O-446414
(111) 292273	(111) 292282
(220) 13.03.2007 (320) 13.03.2007 (442) 23.05.2007 (151) 29.08.2007	(220) 14.03.2007 (320) 14.03.2007 (442) 23.05.2007 (151) 29.08.2007
(730) Société des Produits Nestlé S.A. , Vevey, CH (210) O-446377	(730) Grabský Josef , Čistovická 1700/62, Praha 6, 16300, CZ (210) O-446415
(111) 292274	(111) 292283
(220) 14.03.2007 (320) 14.03.2007 (442) 23.05.2007 (151) 29.08.2007	(220) 14.03.2007 (320) 14.03.2007 (442) 23.05.2007 (151) 29.08.2007
(730) Žalčík Hynek , Strmá 119, Dobříchovice, 25229, CZ (210) O-446392	
(111) 292275	

(730) ESENTIER, s.r.o. , Boženy Němcové 2942, Česká Lípa, 47001, CZ	(442) 23.05.2007 (151) 29.08.2007
(210) O-446420	(730) Kofola Holding a.s. , Nad Porubkou 2278/31a, Ostrava, 70800, CZ
(111) 292284	(210) O-446465
(220) 14.03.2007	(111) 292293
(320) 14.03.2007	(220) 15.03.2007
(442) 23.05.2007	(320) 15.03.2007
(151) 29.08.2007	(442) 23.05.2007
(730) ESENTIER, s.r.o. , Boženy Němcové 2942, Česká Lípa, 47001, CZ	(151) 29.08.2007
(210) O-446421	(730) RUGBY CLUB SPARTA PRAHA , Nad Královskou oborou 1080/51, Praha 7, 17000, CZ
(111) 292285	(210) O-446475
(220) 14.03.2007	(111) 292294
(320) 14.03.2007	(220) 15.03.2007
(442) 23.05.2007	(320) 15.03.2007
(151) 29.08.2007	(442) 23.05.2007
(730) PEMITEK, s. r. o. , Bělohorská 126/197, Praha 6, 16000, CZ	(151) 29.08.2007
(210) O-446424	(730) Šmíd Petr , Piškova 12, Brno, 63500, CZ
(111) 292286	(210) O-446477
(220) 15.03.2007	(111) 292295
(320) 15.03.2007	(220) 15.03.2007
(442) 23.05.2007	(320) 15.03.2007
(151) 29.08.2007	(442) 23.05.2007
(730) ARKA SG, s.r.o. , Špitálka 91/23, Brno, 60200, CZ	(151) 29.08.2007
(210) O-446436	(730) Bučková Dominika , V Zahrádkách 2028/6, Praha 3, 13000, CZ
(111) 292287	(210) O-446478
(220) 15.03.2007	(111) 292296
(320) 15.03.2007	(220) 16.03.2007
(442) 23.05.2007	(320) 16.03.2007
(151) 29.08.2007	(442) 23.05.2007
(730) EI NIÑO, a.s. , Táboritská 1000/23, Praha 3, 13087, CZ	(151) 29.08.2007
(210) O-446456	(730) EUROBEST, s.r.o. , Branická 171, Praha 4, 14000, CZ
(111) 292288	(210) O-446493
(220) 15.03.2007	(111) 292297
(320) 15.03.2007	(220) 16.03.2007
(442) 23.05.2007	(320) 16.03.2007
(151) 29.08.2007	(442) 23.05.2007
(730) EI NIÑO, a.s. , Táboritská 1000/23, Praha 3, 13087, CZ	(151) 29.08.2007
(210) O-446457	(730) Playboy Enterprises International, Inc. , 680 North Lake Shore Drive, Chicago, IL, US
(111) 292289	(210) O-446499
(220) 15.03.2007	(111) 292298
(320) 15.03.2007	(220) 16.03.2007
(442) 23.05.2007	(320) 16.03.2007
(151) 29.08.2007	(442) 23.05.2007
(730) EI NIÑO, a.s. , Táboritská 1000/23, Praha 3, 13087, CZ	(151) 29.08.2007
(210) O-446458	(730) Playboy Enterprises International, Inc. , 680 North Lake Shore Drive, Chicago, IL, US
(111) 292290	(210) O-446500
(220) 15.03.2007	(111) 292299
(320) 15.03.2007	(220) 16.03.2007
(442) 23.05.2007	(320) 16.03.2007
(151) 29.08.2007	(442) 23.05.2007
(730) EI NIÑO, a.s. , Táboritská 1000/23, Praha 3, 13087, CZ	(151) 29.08.2007
(210) O-446460	(730) ARTĚL PRAHA, s.r.o. , U Prašného mostu 51/6, Praha 1, 11800, CZ
(111) 292291	(210) O-446504
(220) 15.03.2007	(111) 292300
(320) 15.03.2007	(220) 16.03.2007
(442) 23.05.2007	(320) 16.03.2007
(151) 29.08.2007	(442) 23.05.2007
(730) EI NIÑO, a.s. , Táboritská 1000/23, Praha 3, 13087, CZ	(151) 29.08.2007
(210) O-446462	(730) Břínek Rudolf JUDr. , Vodičkova 791/41, Praha 1, 11000, CZ
(111) 292292	
(220) 15.03.2007	
(320) 15.03.2007	

(210) O-446507	(111) 292309
	(220) 21.03.2007
(111) 292301	(320) 21.03.2007
(220) 16.03.2007	(442) 23.05.2007
(320) 16.03.2007	(151) 29.08.2007
(442) 23.05.2007	(730) Šťastný Pavel , Josefa Hory 947, Roudnice nad Labem, 41301, CZ
(151) 29.08.2007	(210) O-446643
(730) Bional Nederland B. V. , Tolhusleane 11-15, 8401 GA Gorredijk, NL	
(210) O-446524	(111) 292310
	(220) 21.03.2007
(111) 292302	(320) 21.03.2007
(220) 16.03.2007	(442) 23.05.2007
(320) 16.03.2007	(151) 29.08.2007
(442) 23.05.2007	(730) Ameba Production spol. s r.o. , Prokopa Velikého 105, Český Brod, 28201, CZ
(151) 29.08.2007	(210) O-446667
(730) Bional Nederland B. V. , Tolhusleane 11-15, 8401 GA Gorredijk, NL	
(210) O-446525	(111) 292311
	(220) 23.03.2007
(111) 292303	(320) 23.03.2007
(220) 16.03.2007	(442) 23.05.2007
(320) 16.03.2007	(151) 29.08.2007
(442) 23.05.2007	(730) Sefira spol. s r.o. , Kosmákova 20, Jihlava, 58601, CZ
(151) 29.08.2007	(210) O-446722
(730) Bional Nederland B. V. , Tolhusleane 11-15, 8401 GA Gorredijk, NL	
(210) O-446526	(111) 292312
	(220) 23.03.2007
(111) 292304	(320) 23.03.2007
(220) 16.03.2007	(442) 23.05.2007
(320) 16.03.2007	(151) 29.08.2007
(442) 23.05.2007	(730) DIRECT MEDIA s.r.o. , Špitálka 49/8, Brno, 60200, CZ
(151) 29.08.2007	(210) O-446725
(730) Bional Nederland B. V. , Tolhusleane 11-15, 8401 GA Gorredijk, NL	
(210) O-446527	(111) 292313
	(220) 26.03.2007
(111) 292305	(320) 26.03.2007
(220) 16.03.2007	(442) 23.05.2007
(320) 16.03.2007	(151) 29.08.2007
(442) 23.05.2007	(730) Teco a.s. , Havlíčkova 260, Kolín 4, 28058, CZ
(151) 29.08.2007	(210) O-446769
(730) Bional Nederland B. V. , Tolhusleane 11-15, 8401 GA Gorredijk, NL	
(210) O-446528	(111) 292314
	(220) 25.03.2007
(111) 292306	(320) 25.03.2007
(220) 16.03.2007	(442) 23.05.2007
(320) 16.03.2007	(151) 29.08.2007
(442) 23.05.2007	(730) FKL EU LTD. , 6 Bexley Square, Salford, Manchester, GB
(151) 29.08.2007	(210) O-446774
(730) Bional Nederland B. V. , Tolhusleane 11-15, 8401 GA Gorredijk, NL	
(210) O-446529	(111) 292315
	(220) 25.03.2007
(111) 292307	(320) 25.03.2007
(220) 19.03.2007	(442) 23.05.2007
(320) 19.03.2007	(151) 29.08.2007
(442) 23.05.2007	(730) FKL EU LTD. , 6 Bexley Square, Salford, Manchester, GB
(151) 29.08.2007	(210) O-446775
(730) INVEST TEL, s.r.o. , Domažlické předměstí 610, Klatovy III, 33901, CZ	
(210) O-446538	(111) 292316
	(220) 26.03.2007
(111) 292308	(320) 26.03.2007
(220) 20.03.2007	(442) 23.05.2007
(320) 20.03.2007	(151) 29.08.2007
(442) 23.05.2007	(730) T-Mobile Czech Republic a.s. , Tomičkova 2144/1, Praha 4, 14900, CZ
(151) 29.08.2007	(210) O-446776
(730) SILNIČNÍ TECHNIKA a.s. , Heřmanice 117, Nová Paka, 50901, CZ	
(210) O-446624	(111) 292317
	(220) 26.03.2007
(111) 292309	(320) 26.03.2007
(220) 21.03.2007	(442) 23.05.2007
(320) 21.03.2007	(151) 29.08.2007
(442) 23.05.2007	
(151) 29.08.2007	
(730) Šťastný Pavel , Josefa Hory 947, Roudnice nad Labem, 41301, CZ	
(210) O-446643	
(111) 292310	
(220) 21.03.2007	
(320) 21.03.2007	
(442) 23.05.2007	
(151) 29.08.2007	
(730) Ameba Production spol. s r.o. , Prokopa Velikého 105, Český Brod, 28201, CZ	
(210) O-446667	
(111) 292311	
(220) 23.03.2007	
(320) 23.03.2007	
(442) 23.05.2007	
(151) 29.08.2007	
(730) Sefira spol. s r.o. , Kosmákova 20, Jihlava, 58601, CZ	
(210) O-446722	
(111) 292312	
(220) 23.03.2007	
(320) 23.03.2007	
(442) 23.05.2007	
(151) 29.08.2007	
(730) DIRECT MEDIA s.r.o. , Špitálka 49/8, Brno, 60200, CZ	
(210) O-446725	
(111) 292313	
(220) 26.03.2007	
(320) 26.03.2007	
(442) 23.05.2007	
(151) 29.08.2007	
(730) Teco a.s. , Havlíčkova 260, Kolín 4, 28058, CZ	
(210) O-446769	
(111) 292314	
(220) 25.03.2007	
(320) 25.03.2007	
(442) 23.05.2007	
(151) 29.08.2007	
(730) FKL EU LTD. , 6 Bexley Square, Salford, Manchester, GB	
(210) O-446774	
(111) 292315	
(220) 25.03.2007	
(320) 25.03.2007	
(442) 23.05.2007	
(151) 29.08.2007	
(730) FKL EU LTD. , 6 Bexley Square, Salford, Manchester, GB	
(210) O-446775	
(111) 292316	
(220) 26.03.2007	
(320) 26.03.2007	
(442) 23.05.2007	
(151) 29.08.2007	
(730) T-Mobile Czech Republic a.s. , Tomičkova 2144/1, Praha 4, 14900, CZ	
(210) O-446776	
(111) 292317	
(220) 26.03.2007	
(320) 26.03.2007	
(442) 23.05.2007	
(151) 29.08.2007	

(730) T-Mobile Czech Republic a.s. , Tomičkova 2144/1, Praha 4, 14900, CZ	(220) 12.04.2007 (320) 12.04.2007 (442) 23.05.2007 (151) 29.08.2007
(210) O-446777	(730) DEK a.s. , Tiskařská 10/257, Praha 10 - Malešice, 10800, CZ
(111) 292318	(210) O-447300
(220) 26.03.2007 (320) 26.03.2007 (442) 23.05.2007 (151) 29.08.2007	(111) 292327
(730) EI NIÑO, a.s. , Táboritská 1000/23, Praha 3, 13087, CZ	(220) 12.04.2007 (320) 12.04.2007 (442) 23.05.2007 (151) 29.08.2007
(210) O-446789	(730) Hrbáč Richard , Libáňská 2335/4, Praha 9, 10300, CZ Cedr Group, s.r.o. , U Pekařky 1a/484, Praha 8, 18000, CZ
(111) 292319	(210) O-447303
(220) 26.03.2007 (320) 26.03.2007 (442) 23.05.2007 (151) 29.08.2007	(111) 292328
(730) Hampel Petr , Ciolkovského 452, Karviná, 73301, CZ	(220) 12.04.2007 (320) 12.04.2007 (442) 23.05.2007 (151) 29.08.2007
(210) O-446793	(730) PERGAMENKA - PRAHA, s.r.o. , Lišanská 16, Praha 6, 16100, CZ
(111) 292320	(210) O-447304
(220) 27.03.2007 (320) 27.03.2007 (442) 23.05.2007 (151) 29.08.2007	(111) 292329
(730) Kofola holding a.s. , Nad Porubkou 2278/31a, Ostrava, 70800, CZ	(220) 12.04.2007 (320) 12.04.2007 (442) 23.05.2007 (151) 29.08.2007
(210) O-446815	(730) Český svaz ochránců přírody-Ústřední výkonná rada , Uruguayská 7, Praha 2, 12000, CZ
(111) 292321	(210) O-447309
(220) 27.03.2007 (320) 27.03.2007 (442) 23.05.2007 (151) 29.08.2007	(111) 292330
(730) MIREL TRADING a.s. , Mourová 114/7, Vratimov, 73932, CZ	(220) 13.04.2007 (320) 13.04.2007 (442) 23.05.2007 (151) 29.08.2007
(210) O-446825	(730) Ledax a. s. , Riegrova 1756/51, České Budějovice, 37001, CZ
(111) 292322	(210) O-447328
(220) 27.03.2007 (320) 27.03.2007 (442) 23.05.2007 (151) 29.08.2007	(111) 292331
(730) Nadace Partnerství , Údolní 33, Brno, 60200, CZ	(220) 13.04.2007 (320) 13.04.2007 (442) 23.05.2007 (151) 29.08.2007
(210) O-446830	(730) VINNÉ SKLEPY ROZTOKY s.r.o. , Palackého 956, Roztoky, 25263, CZ
(111) 292323	(210) O-447333
(220) 30.03.2007 (320) 30.03.2007 (442) 23.05.2007 (151) 29.08.2007	(111) 292332
(730) VARIO VILA s.r.o. , Šumperská 1350, Uničov, 78391, CZ	(220) 13.04.2007 (320) 13.04.2007 (442) 23.05.2007 (151) 29.08.2007
(210) O-446952	(730) GREEN-SWAN PHARMACEUTICALS CR, a.s. , Pod Višnovkou 27/1662, Praha 4, 14000, CZ
(111) 292324	(210) O-447336
(220) 11.04.2007 (320) 11.04.2007 (442) 23.05.2007 (151) 29.08.2007	(111) 292333
(730) HAMÉ, a.s. , Babice č. 572, Babice, 68703, CZ	(220) 13.04.2007 (320) 13.04.2007 (442) 23.05.2007 (151) 29.08.2007
(210) O-447271	(730) Wm. Wrigley Jr. Company a Delaware Corporation , 410 North Michigan Avenue, 60611 Chicago, IL, US
(111) 292325	(210) O-447338
(220) 11.04.2007 (320) 11.04.2007 (442) 23.05.2007 (151) 29.08.2007	(111) 292334
(730) Mladá fronta a.s. , Mezi Vodami 1952/9, Praha 4 - Modřany, 14300, CZ	(220) 13.04.2007
(210) O-447282	
(111) 292326	

(320) 13.04.2007
(442) 23.05.2007
(151) 29.08.2007
(730) **Wm. Wrigley Jr. Company a Delaware Corporation**,
410 North Michigan Avenue, 60611 Chicago, IL, US
(210) O-447339

(111) **292335**
(220) 16.04.2007
(320) 16.04.2007
(442) 23.05.2007
(151) 29.08.2007
(730) **top vision s.r.o.**, Uruguayská 17, Praha 2, 12000, CZ
(210) O-447370

(111) **292336**
(220) 16.04.2007
(320) 16.04.2007
(442) 23.05.2007
(151) 29.08.2007
(730) **Soukupová Dagmar**, Radonická 168, Praha 9 -
Míškovice, 19600, CZ
(210) O-447396

(111) **292337**
(220) 17.04.2007
(320) 17.04.2007
(442) 23.05.2007
(151) 29.08.2007
(730) **Jiří Machek**, Luční 1075, Jilemnice, 51401, CZ
(210) O-447410

(111) **292338**
(220) 18.04.2007
(320) 18.04.2007
(442) 23.05.2007
(151) 29.08.2007
(730) **Pivovar Broumov, s.r.o.**, Třída Osvobození 55,
Broumov, 55001, CZ
(210) O-447456

(111) **292339**
(220) 18.04.2007
(320) 18.04.2007
(442) 23.05.2007
(151) 29.08.2007
(730) **EastMedia, spol. s r.o. Office park Nové Butovice,**
budova D, Bucharova 1314/8, Praha 5, 15800, CZ
(210) O-447461

(111) **292340**
(220) 20.04.2007
(320) 20.04.2007
(442) 23.05.2007
(151) 29.08.2007
(730) **Exbydo, s.r.o.**, Sadová 1106, Pelhřimov, 39301, CZ
(210) O-447520

(111) **292341**
(220) 23.04.2007
(320) 23.04.2007
(442) 23.05.2007
(151) 29.08.2007
(730) **Quality Season Product, s.r.o.**, Michalská 342/12, Praha
1, 11000, CZ
(210) O-447536

Přehled zápisů ochranných známek se změnou ve vztahu ke zveřejněným přihláškám

Kapitola obsahuje údaje o ochranných známkách zapsaných na základě ustanovení § 28 odst. 1 zákona č. 441/2003 Sb., u kterých došlo ke změně údajů oproti zveřejněné přihlášce ochranné známky.

Číselný přehled

292207

Zápisy ochranných známek se změnou ve vztahu ke zveřejněným přihláškám

- (111) 292207
- (220) 06.09.2005
- (320) 06.09.2005
- (442) 15.03.2006
- (151) 29.08.2007
- (540)

TY & JÁ

- (730) Dr. Müller Pharma, s.r.o., Pouchov 182, Hradec Králové, 50341, CZ
- (740) Mgr. Roman Fojtášek, advokát, Vinohradská 6, Praha 2, 12000
- (510) (3) kosmetické přípravky, kosmetika, kosmetické přípravky do koupele, kosmetické lubrikační přípravky ve formě tekutých disperzí, emulzí, gelů, případně tixotropních gelů pro intimní použití, čisticí mléko pro toaletní účely, přípravky na holení, lak na vlasy, mýdla, opalovací přípravky (kosmetika), opalovací přípravky (opalovací krémy), pleťová voda pro kosmetické účely, kosmetické přípravky pro péči o pokožku, pomády pro kosmetické účely, šampóny, toaletní přípravky, toaletní voda, ústní vody, nikoli pro lékařské účely, vlasové vody, voda pro holení, voňavkářské výrobky, zubní pasty; (5) absorpční tampóny, antibakteriální, dezinfekční přípravky, dezinfekční přípravky pro hygienické účely, dietetické látky upravené pro lékařské účely, dietetické nápoje upravené pro lékařské účely, doplňky potravy minerální, doplňky výživové pro lékařské účely, přípravky pro péči o dutinu ústní pro lékařské účely, enzymatické přípravky pro lékařské účely, pro zvěrolékařské účely, farmaceutické přípravky, farmaceutické přípravky proti lupům, cukrovinky s léčivými přísadami, čaje léčivé, čaje odtučňovací pro lékařské účely, čichací soli, chemické antikoncepční přípravky, chemické přípravky pro farmaceutické účely, lékařské účely, chemicko - farmaceutické přípravky, léčivé přípravky do koupele, léčivé koupelňové soli, kúry pro farmaceutické účely, léčiva pro humánní medicínu, léčiva pro zvěrolékařské účely, léčivé cukrovinky, pastilky, léčivé čaje, léky tekuté, linimenty (tekuté masti), masti pro farmaceutické účely, přípravky proti pocení, farmaceutické přípravky pro péči o pokožku, přípravky pro ošetření popálenin, chemické přípravky pro určení těhotenství, vitamínové přípravky, lubrikační přípravky ve formě tekutých disperzí, emulzí, gelů, případně tixotropních gelů pro intimní použití pro léčebné účely; (10) baňky lékařské, dětské dudlíky, diagnostické přístroje pro lékařské účely, implantáty chirurgické, inhalátory, injekční stříkačky pro lékařské účely, irigátory děložní, lékařské přístroje a nástroje, lůžkové vibrátory, lžice na podávání léků, rukavice na masáže, masážní přístroje, matrace nafukovací pro lékařské účely, nábytek speciální pro lékařské účely, nádoby pro aplikaci léků, ňadra umělá, pásy pro těhotné, porodnické matrace, porodnické nástroje, suspenzory, těhotenské pásy, vibromasážní přístroje.
- (511) 3, 5, 10
- (210) O-429571

Zápisy licenčních smluv k ochranným známkám

V této kapitole jsou zveřejněny zápisy licenčních smluv podle ustanovení § 18 odst. 1 zákona č. 441/2003 Sb.

Číslo zápisu	Vlastník	Nabyvatel licence	Druh licence	Datum uzavření licenční smlouvy	S účinností od data
116640	SIGMA GROUP a.s., Jana Sigmunda č. 79, Lutín, 78350, CZ;	SIGMA MODELÁRNA spol. s r.o., ul. Jana Sigmunda č.p. 190, Lutín, 78350, CZ;	nevýlučná	02.01.2007	30.08.2007
118155	SIGMA GROUP a.s., Jana Sigmunda č. 79, Lutín, 78350, CZ;	SIGMA MODELÁRNA spol. s r.o., ul. Jana Sigmunda č.p. 190, Lutín, 78350, CZ;	nevýlučná	02.01.2007	30.08.2007
118299	SIGMA GROUP, a.s., Jana Sigmunda 79, Lutín, 78350, CZ;	SIGMA MODELÁRNA spol. s r.o., ul. Jana Sigmunda č.p. 190, Lutín, 78350, CZ;	nevýlučná	02.01.2007	30.08.2007
118321	SIGMA GROUP a.s., Jana Sigmunda č. 79, Lutín, 78350, CZ;	SIGMA MODELÁRNA spol. s r.o., ul. Jana Sigmunda č.p. 190, Lutín, 78350, CZ;	nevýlučná	02.01.2007	30.08.2007
118356	SIGMA GROUP a.s., Jana Sigmunda č. 79, Lutín, 78350, CZ;	SIGMA MODELÁRNA spol. s r.o., ul. Jana Sigmunda č.p. 190, Lutín, 78350, CZ;	nevýlučná	02.01.2007	30.08.2007
175587	SIGMA GROUP a.s., Jana Sigmunda č. 79, Lutín, 78350, CZ;	SIGMA MODELÁRNA spol. s r.o., ul. Jana Sigmunda č.p. 190, Lutín, 78350, CZ;	nevýlučná	02.01.2007	30.08.2007
181789	SIGMA GROUP a.s., Jana Sigmunda č. 79, Lutín, 78350, CZ;	SIGMA MODELÁRNA spol. s r.o., ul. Jana Sigmunda č.p. 190, Lutín, 78350, CZ;	nevýlučná	02.01.2007	30.08.2007
243577	HOCHTIEF Aktiengesellschaft, Opernplatz 2, Essen, 45128, DE;	HOCHTIEF CZ a.s., Plzeňská 16/3217, Praha 5, 15000, CZ;	nevýlučná	02.08.2007	30.08.2007
271675	Salesiánská provincie Praha, Kobylišké nám. 1, Praha 8 - Kobylisy, 18200, CZ;	Dům Ignáce Stuchlého SKM o.s., P. Ignáce Stuchlého 26/27, Fryšták, 76316, CZ;	nevýlučná	19.01.2007	30.08.2007

Ochranné známky zrušené a prohlášené za neplatné

Tato kapitola obsahuje údaje o rozhodnutích o zrušení ochranné známky na základě ustanovení § 31 zákona č. 441/2003 Sb. nebo o prohlášení ochranné známky za neplatnou na základě ustanovení § 32 zákona č. 441/2003 Sb. Existuje-li důvod zrušení/prohlášení ochranné známky za neplatnou pouze ve vztahu k některým z výrobků nebo služeb, Úřad ochrannou známku zruší/prohlásí za neplatnou pouze pro tyto výrobky nebo služby. Údaje o výsledku rozhodnutí (zrušení ochranné známky, částečné zrušení ochranné známky, prohlášení ochranné známky za neplatnou, prohlášení ochranné známky za částečně neplatnou) jsou uvedeny za datem právní moci rozhodnutí pod INID kódem (583) s názvem "Datum právní moci rozhodnutí/výsledek rozhodnutí".

(111) 213905

(540) **KARLOSŮL PROJÍMADLO OD
KARLOPHARMY**

(583) 28.08.2007 / prohlášení ochranné známky za neplatnou

(111) 234231

(540) **ALUDEC**

(583) 17.08.2007 / prohlášení ochranné známky za neplatnou

(111) 234232

(540) **SONODEC**

(583) 17.08.2007 / prohlášení ochranné známky za neplatnou

(111) 264034

(540) **ASMET**

(583) 24.08.2007 / prohlášení ochranné známky za částečně
neplatnou

Přehled obnov zápisu ochranných známek

Kapitola obsahuje údaje o ochranných známkách, u kterých byl na žádost vlastníka obnoven zápis podle ustanovení § 28 odst. 2 zákona č. 441/2003 Sb.

Číselný přehled												
97488	101013	101014	101015	101709	153334	157925	157935	159671	166886	167123	167142	167440
167506	210788	212106	212160	212191	212891	212897	212901	214653	215046	215201	215622	215659
215727	216170	216486	216530	216531	216550	216551	216571	216640	217128	217242	217761	218675
219506	220379	221646	221647	222541	222545	222559	222567	222574	222705	222706	223703	224381
225767	229861	230560	230573	234643	239909	241827						

Obnovy zápisu ochranných známek

(111) **97488**
(220) 10.09.1937
(151) 10.09.1937
(540)

CORETON

(730) **Zentiva, a. s.**, Nitrianska 100, Hlohovec, 92027, SK
(740) ROTT, RŮŽIČKA & GUTTMANN Patentová, známková a advokátní kancelář, JUDr. Vladimír Rott, Nad Štolou 12, Praha 7, 17000
(510) (5) lékárnický výrobek.
(511) 5
(210) O-11554

zejména glukóza, glukózové sirupy, sukróza a dextróza, potravinářské a farmaceutické výrobky na základě škrobu, dextrózy, glukózy a glukózových sirupů, dietetické potraviny, sirupy a přípravky pro výrobu nápojů, nealkoholické nápoje.

(511) 1, 3, 5, 16, 30, 32
(210) O-10087

(111) **101013**
(220) 03.12.1947
(151) 03.12.1947
(540)



(730) **Corn Products International Inc. spol. existující dle práva státu Delaware**, 5 Westbrook Corporate Center, Westchester, IL, US
(740) Společná advokátní kancelář Všeťečka Zelený Švorčík Kalenský a Partneři, JUDr. Petr Kalenský, Hálkova 2, Praha 2, 12000
(510) Škrob a škrobové přípravky pro jedlé a průmyslové účely, chemické přípravky na základě obilí nebo kukuřice, škrob na prádlo, škrob pro pojiva na slévárenská jádra, škrobové materiály pro průmyslové účely, lepicí materiály všeho druhu, zejména škrobová tekutá lepidla, syntetická lepidla, přípravky ze sušeného škrobu používané jako lepidla ve formě pasty, dextryny, pryskyřice, pojiva, mouka a cukr všeho druhu, zejména glukóza, glukózové sirupy, sukróza a dextróza, potravinářské a farmaceutické výrobky na základě škrobu, dextrózy, glukózy a glukózových sirupů, dietetické potraviny, sirupy a přípravky pro výrobu nápojů, nealkoholické nápoje.
(511) 1, 3, 5, 16, 30, 32
(210) O-10089

(111) **101014**
(220) 03.12.1947
(151) 03.12.1947
(540)



(730) **Corn Products International Inc., spol. existující dle práva státu Delaware**, 5 Westbrook Corporate Center, Westchester, IL, US
(740) Společná advokátní kancelář Všeťečka Zelený Švorčík Kalenský a Partneři, JUDr. Petr Kalenský, Hálkova 2, Praha 2, 12000
(510) Škrob a škrobové přípravky pro jedlé a průmyslové účely, chemické přípravky na základě obilí nebo kukuřice, škrob na prádlo, škrob pro pojiva na slévárenská jádra, škrobové materiály pro průmyslové účely, lepicí materiály všeho druhu, zejména škrobová tekutá lepidla, syntetická lepidla, přípravky ze sušeného škrobu používaná jako lepidla ve formě pasty, dextryny, pryskyřice, pojiva, mouka a cukr všeho druhu,

GLOBE

(730) **Corn Products International Inc., společnost existující dle práva státu Delaware**, 5 Westbrook Corporate Center, Westchester, IL, US

(740) Společná advokátní kancelář Všeťečka Zelený Švorčík Kalenský a Partneři, JUDr. Petr Kalenský, Hálkova 2, Praha 2, 12000

(510) Stolní sirup, škrob a škrobové přípravky pro jedlé a průmyslové účely, chemické přípravky na základě obilí nebo kukuřice, škrob na prádlo, škrob pro pojiva na slévárenská jádra, škrobové materiály pro průmyslové účely, lepicí materiály všeho druhu, zejména škrobová tekutá lepidla, syntetická lepidla, přípravky ze sušeného škrobu používané jako lepidla ve formě pasty, dextryny, pryskyřice, pojiva, mouka a cukr všeho druhu, zejména glukóza, glukózové sirupy, sukróza a dextróza, potravinářské a farmaceutické výrobky na základě škrobu, dextrózy, glukózy a glukózových sirupů, dietetické potraviny, sirupy a přípravky pro výrobu nápojů, nealkoholické nápoje.

(511) 1, 2, 3, 4, 5, 29, 30, 31, 32
(210) O-10086

(111) **101709**
(220) 24.06.1947
(151) 24.06.1947
(540)

MONO

(730) **MONO PUMPS LIMITED**, 16 Great George Street, Bristol, GB

(740) Rott, Růžička a Guttman, patentová, známková a advokátní kancelář, JUDr. Rott Vladimír, Nad Štolou 12, Praha 7, 17000

(510) Čerpadla.
(511) 7, 10, 12
(210) O-10333

(111) **153334**
(220) 30.07.1957
(151) 31.03.1958
(540)

MYSOLINE

(730) **ACORUS Therapeutics Ltd.**, Office Village Chester Business Park, Chester CH4 9 QZ, GB

(740) BOHEMIA PATENT Patentová & známková kancelář, Ing. Jana Vandělíková, Havanská 17, Praha 7, 17000

(510) (5) farmaceutické a zvěrolékařské substance.
(511) 5
(210) O-11530

(111) **157925**
(220) 05.09.1967
(151) 08.03.1968
(540)

CLOMID

- (730) **MERRELL PHARMACEUTICALS Inc.**, 2110 East Galbraith Road, Cincinnati, OH, US
(740) Čermák Hořejš Myslíl a spol., JUDr. Jan Matějka, Národní 32, Praha 1, 11000
(510) (5) prostředek pro úpravu gonadotropní činnosti hypofyzy a antiestrogenní přípravek.
(511) 5
(210) O-40572

- (111) **157935**
(220) 06.09.1967
(151) 08.03.1968
(540)

MERRELL

- (730) **MERRELL PHARMACEUTICALS Inc.**, 2110 East Galbraith Road, Cincinnati, OH, US
(740) Čermák Hořejš Myslíl a spol., JUDr. Jan Matějka, Národní 32, Praha 1, 11000
(510) Alkoholy pro lékařské použití, alkaloidy, denaturační prostředky, analgetika, anafrodisiaka, anestetika, prostředky zmírňující bolest, anthelmintika (prostředky proti hlístům), antiacidy, antichlorotika, prostředky proti zvracení, prostředky proti epilepsii, prostředky proti zvýšené činnosti mléčných žláz, prostředky proti gonorrhoe, antihidrotika (prostředky proti pocení), antilithika, antineuralgika, prostředky proti parazitům, antiperiodika, prostředky proti zánětům, prostředky proti horečce (antipyretika), prostředky proti revmatismu, prostředky proti kurdějím, antiseptika, antisialagogy, antispasmodika, antizymotika, projímadla, afrodisiaka, aromatika, adstringencia, biologické přípravky jako antitoxiny, bakteriofágní lyzáty, bakteriofágní masti, séra, toxiny, očkovací látky a toxoidy, bělicí prostředky, prostředky proti nadýmání, kathartika, ceráty, žlučopudné prostředky, prostředky na srážení krve, pleťové krémy, koncentráty, konstriční prostředky, kordialy pro medicínální použití jako všeobecné tonikum a při léčení různých nemocí a neduhů jako dysmenorrhoe, amenorrhoe, při nebezpečí potratu, rigidní os, haemorrhagie po porodu, nervových poruch při těhotenství, menorrhagie, hysterie, při kolice a střevních křečích, křečích žlučových cest, močovoudu a všech svalových soustav, jakož i nervových poruch prováděných překrváním nervové soustavy a gangliových center, prostředky proti dráždění, odbarvovací prostředky, odměšovací prostředky, pasty na zuby, prostředky na odstraňování zápachu, desoxidační prostředky, depilační prostředky, prostředky pro snižování krevního tlaku, prostředky podporující pocení, digestiva, přípravky pro trávení, prostředky pro odstraňování kůže, desinfekční prostředky, diuretika, přípravky pro skříkání, ekbolika, šumivé soli, elixiry, prostředky pro zvracení, emmanagogy, errhiny, leptadla, povzbuzující prostředky, přípravky pro odkašlávání, výtázky pro medicínální použití, přípravky dodávající příchut' pro medicínální použití, přípravky povzbuzující činnost mléčných žláz, přípravky na hubení mikrobu, žlázové přípravky, glyceroly, haematinové přípravky, homostatika, hypnotika, hypodermika, dráždidla, laxativa, tablety s hydroxidem vápenatým, masti, lotiony, zdravotní absorpční prostředky, mydriatika, myotika, nosní inhalační prostředky, narkotika, nerviny, výživné prostředky, medicínální oleje k vnitřnímu a vnějšímu použití, živočišné, rostlinné a minerální oleje k lékařskému použití, masti, oxytocika, medicínální výrobky z vazelíny, náplasti, profylaktika, proteiny, ptyalagogy (prostředky pro tvoření slin), purgativa, prostředky proti puchýřům, medicínální zmrazovací prostředky, syntetické pryskyřice, rozpouštědla, regenerační prostředky, prostředky ke vtírání, prostředky pro zčervenání, cukerin pro lékařské použití, sedativa, sialagogy, šampony, soporifika, medicínální lihoviny, sterilizační přípravky, prostředky pro kýchání, povzbuzující prostředky, žaludeční léky, prostředky k zastavení krvácení, prostředky pro pocení, čípky k použití při léčení nemocí, jako vaginitis, metritis, venerických nemocí, haemorrhoidů a zácpy, sirupy pro lékařské použití, prostředek proti tasemnicím, tinktury, tonika N.F. s výtazkem z hovězího masa, se železem a s vínem, tonika pro vnitřní i vnější použití, prostředky pro stahování cév, prostředky pro rozšiřování cév, prostředky pro hubení červů, puchýřotvorné látky, virusy pro lékařské použití a medicínální vína.
(511) 1, 3, 5

- (210) O-40589

- (111) **159671**
(220) 05.09.1967
(151) 13.04.1970
(540)

Cēpacol

- (730) **MERRELL PHARMACEUTICALS Inc.**, 2110 East Galbraith Road, Cincinnati, OH, US
(740) Čermák Hořejš Myslíl a spol., JUDr. Jan Matějka, Národní 32, Praha 1, 11000
(510) (5) zdravotní kloktadlo a zdravotní krční pastilky, ničící choroboplodné zárodky.
(511) 5
(210) O-40580

- (111) **166886**
(220) 16.06.1987
(151) 08.04.1988
(540)

ALLEN-BRADLEY

- (730) **Rockwell Automation, Inc.**, 1201 South Second Street, Milwaukee, WI, US
(740) Společná advokátní kancelář Vsetečka a partneři, JUDr. Švorčík Otakar, Hálkova 2, Praha 2, 12000
(510) (9) elektrické obvody se servopohonem, včetně, vypínačů, startérů, stykačů, solenoidů, relé, regulátorů rychlosti a elektromotorových pohonů, tlačítek, ovládacích jednotek, ovládacích center a panelů, elektrické, tlakové, teplotní a časové spínače, přibližovací, fotosenzitivní a snímací přístroje, video-systémy včetně video-senzorů, digitálních konventorů a digitálních procesů, logické prvky, počítače pro zvláštní účely - jmenovitě numerické a programově řízené přístroje včetně okrajových zařízení používaných ve spojení s počítači, firmware (mikroprogramové vybavení počítače) - jmenovitě permanentní paměťové čipy, software (programové vybavení počítače) a příslušenství (okrajová zařízení), magnetická média včetně pásků, děrných štítků a disků, terminály, keramické magnety, komponenty elektronického obvodu - jmenovitě pevné a variabilní odpory.
(511) 9
(210) O-55188

- (111) **167123**
(220) 21.04.1988
(151) 06.12.1988
(540)

MEVACOR

- (730) **MERCK & CO., Inc.**, One Merck Drive, Whitehouse Station, NJ, US
(740) Čermák Hořejš Myslíl a spol., JUDr. Jan Matějka, Národní 32, Praha 1, 11000
(510) (5) farmaceutické přípravky pro použití v terapii hypercholesterolemie.
(511) 5
(210) O-55639

- (111) **167142**
(220) 06.06.1987
(151) 20.12.1988

(540)

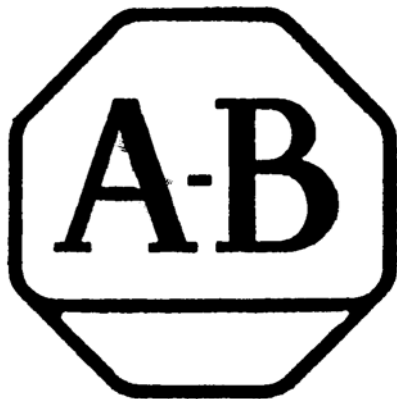

(730) **Rockwell Automation Inc.**, 1201 South Second Street, Milwaukee, WI, US

(740) Společná advokátní kancelář Vsetečka a partneři, JUDr. Švorčík Otakar, Hálkova 2, Praha 2, 12000

(510) (9) elektrické obvody se servopohonem, včetně vypínačů, startérů, stykačů, solenoidů, relé, regulátorů rychlosti a elektromotorových pohonů, tlačítek, ovládacích center a panelů, elektrické, tlakové, teplotní a časové spínače, přibližovací, fotosenzitivní a snímáči přístroje, video-systémy včetně video-senzorů digitálních konvertorů a digitálních procesorů, logické prvky, počítače pro zvláštní účely - jmenovitě numerické a programově řízené přístroje včetně okrajových zařízení používaných ve spojení s počítači, firmware (mikroprogramové vybavení počítače) - jmenovitě permanentní paměťové čipy, software (programové vybavení počítače) a příslušenství (okrajová zařízení), magnetická média včetně pásků, děrných štítků a disků, terminály, keramické magnety, komponenty elektronického obvodu - jmenovitě pevné a variabilní odpory.

(511) 9

(210) O-55187

(111) **167440**

(220) 28.10.1987

(151) 15.11.1989

(540)

BRETON S.P.A.

(730) **BRETON S.P.A.**, Via Garibaldi 4, Castello di Godego (Treviso), IT

(740) Čermák Hořejš Myslíl a spol., JUDr. Karel Čermák, advokát, Národní 32, Praha 1, 11000

(510) (7) stroje pro opracování mramoru, žuly a aglomerovaného mramoru.

(511) 7

(210) O-55351

(111) **167506**

(220) 26.08.1987

(151) 29.12.1989

(540)



(730) **PHARMACIA and UPJOHN COMPANY LLC**, 100 Route 206 North, Peapack, NJ, US

(740) Čermák Hořejš Myslíl a spol., JUDr. Jan Matějka, Národní 32, Praha 1, 11000

(510) (5) farmaceutické přípravky.

(511) 5

(210) O-55283

(111) **210788**

(220) 26.08.1997

(151) 29.06.1998

(540)



(730) **VULKAN Intim Brands a.s.**, U Gumovky 379, Hrádek nad Nisou, 46334, CZ

(740) Mgr. Tomáš Hübner, advokát, Americká 17, Praha 2, 12000

(510) (10) prezervativy /gumové pánské ochrany/.

(511) 10

(210) O-124933

(111) **212106**

(220) 15.07.1997

(151) 25.08.1998

(540)



(730) **Miloslav Jurka**, Dr. Milady Horákové 46, Svitavy, 56802, CZ

(740) PROPATENT, Ing. Vlasta Sedláčková, Ke Kateřinkám 1393, Praha 4, 14900

(510) (28) veškeré sportovní potřeby náležící do této třídy.

(511) 28

(210) O-123965

(111) **212160**

(220) 20.08.1997

(151) 25.08.1998

(540)

BUSINESSGUARD

(730) **American International Group, Inc.**, 70 Pine Street, New York, NY, US

(740) Advokátní a patentová kancelář JUDr. Korejzová & spol., Mgr. Petra S. de Brantes, Břehová 1, Praha 1, 11000

(510) (36) pojišťovnictví a peněžnictví.

(511) 36

(210) O-124803

(111) **212191**

(220) 16.09.1997

(151) 25.08.1998

(540)

SYLOBEAD

(730) **W.R. Grace & Co.Conn.**, 7500 Grace Drive, Columbia, MD, US

(740) Společná advokátní kancelář Vsetečka a partneři, JUDr. Kalenský Petr, Hálkova 2, Praha 2, 12000

(510) (1) chemické sloučeniny povahy syntetických zeolitů používané pro dehydratační procesy v chemické a petrochemické oblasti, molekulární síta.

(511) 1

(210) O-125491

(111) **212891**

(220) 26.08.1997

(151) 28.09.1998

(540)

FRONTPAGE

(730) **Microsoft Corporation**, One Microsoft Way, Redmond, WA, US

(740) TRAPLOVÁ-HAKR-KUBÁT Advokátní a patentová kancelář, JUDr. Jarmila Traplová, Přístavní 24, Praha 7, 17000

(510) (9) počítačový software pro použití při tvorbě, editaci a

odesílání textových a grafických informací prostřednictvím počítačových komunikačních sítí. (540)
(511) 9
(210) O-124946

(111) **212897**
(220) 01.09.1997
(151) 28.09.1998
(540)



(730) **Ing. Jiří Novák**, Mimoňská 626/9, Praha 9, 19000, CZ
(740) ROTT, RŮŽIČKA & GUTTMANN Patentová, známková a advokátní kancelář, JUDr. Vladimír Rott, Nad Štolou 12, Praha 7, 17000
(510) (29) mražené výrobky z drůbežího a rybího masa, mražené maso ze zvěřiny.
(511) 29
(210) O-125057

(111) **212901**
(220) 02.09.1997
(151) 28.09.1998
(540)

ACTIFED

(730) **Pfizer Consumer Health Products Company**, Walton Oaks, Dorking Road, Walton on the Hill, Surrey, GB
(740) Čermák Hořejš Myslí a spol., JUDr. Jan Matějka, Národní 32, Praha 1, 11000
(510) (5) farmaceutické přípravky a substance.
(511) 5
(210) O-125097

(111) **214653**
(220) 08.10.1997
(151) 28.12.1998
(540)



(730) **Friedrich Alois**, Václavská 10, Ostrava - Mariánské Hory, 70900, CZ
(740) JUDr. Aleš Zábřeh, advokát a patentový zástupce, Na Beránce 2, Praha 6, 16000
(510) (35) výstavy k reklamním a obchodním účelům, veletrhy, realizace výstav, veletrhů a výstavních expozic, agenturní činnost v oblasti výstavnictví, reklamní a propagační činnost, obstaravatelská a zprostředkovatelská činnost v oblasti výstav; (37) stavby a opravy, zejména realizace a výstavba výstavních expozic; (42) architektura, realizace a zařizování interiérů.
(511) 35, 37, 42
(210) O-126088

(111) **215046**
(220) 09.09.1997
(151) 25.01.1999



(730) **ABA Czech, s.r.o.**, Havlíčkova 28, Hustopeče u Brna, 69301, CZ
(740) Ing. Dadej Leopold, patentový zástupce, Na Valtické 6, Břeclav 4, 69141
(510) (7) spojky univerzální pro vodní potrubí spalovacích motorů; (17) nekovové hadicové spony, upevňovací objímky, potrubní spojky, svorníky a svorky potrubní, nekovové upevňovací svorky na kabely, spojovací objímky pro kabely, svorky kabelové, kabelové objímky, hadice nekovové ohebné, těsnící nekovové kroužky a pásy na potrubní spojky, šroubové svorníky nekovové, tvarované díly z plastických hmot; (40) zpracování kovových materiálů a jejich úprava, např. eloxování, emailování, galvanizace, fosfátování, chromování, zinkování, apod.; (42) technické poradenství v oblasti upevňovací techniky, výzkum a vývoj upevňovací techniky, výzkum a vývoj kovových hadic, konstruktérské práce v oblasti strojírenství.
(511) 7, 17, 40, 42
(210) O-125307

(111) **215201**
(220) 09.12.1997
(151) 25.01.1999
(540)

INTELLIMIRROR

(730) **Microsoft Corporation**, One Microsoft Way, Redmond, WA, US
(740) TRAPLOVÁ-HAKR-KUBÁT Advokátní a patentová kancelář, JUDr. Jarmila Traplová, Přístavní 24, Praha 7, 17000
(510) (9) počítačové programy, zejména operační systémové programy pro řízení paměti a uchování souborů, a pro zpřístupňování souborů přes počítačové sítě.
(511) 9
(210) O-128272

(111) **215622**
(220) 28.08.1997
(151) 22.02.1999
(540)



(730) **A - SHIFT s. r. o.**, Roháčova 188/37, Praha 3 - Žižkov, 13000, CZ
(740) STRNAD Patent. a známková kancelář, Ing. Václav Strnad, Rychtářská 375/31, Liberec 14, 46014
(510) (7) větrné elektrárny, jejich součásti, příslušenství a doplňky; (9) hrací automaty na mince, jejich součásti, příslušenství a doplňky, hudební automaty na mince a další automatické přístroje uváděné v činnost vložení mince nebo známky, jejich součásti, příslušenství a doplňky, autopříslušenství, autodoplňky, elektrická a elektronická zařízení jejich součásti, příslušenství a doplňky vyjma osobních počítačů a výrobků výpočetní techniky, jejich doplňků a komponent, přístroje a nástroje navigační, optické, fotografické, kinematografické, zvětšovací, signalizační, kontrolní, záchranné, vyučovací, k vážení, k měření, jejich součásti, příslušenství a doplňky, přístroje pro záznam, přenos a reprodukci zvuku nebo obrazu, jejich součásti, příslušenství a doplňky; (11) elektrická a elektronická zařízení a přístroje pro osvětlování, topení, vaření, chlazení, sušení, větrání, zdravotnictví a rozvod vody jejich součásti, příslušenství a doplňky; (12) autopříslušenství, autodoplňky; (35) obchodní, akviziční, marketingová, propagační, reklamní, informační, zprostředkovatelská a inzertní činnost v rozsahu uvedených výrobků a služeb, distribuce prospektů, projektů, dodávek a vzorků, půjčování autopříslušenství; (37) instalace, provoz, údržba a opravy větrných elektráren, instalace, provoz, údržba a opravy elektrických a elektronických zařízení a přístrojů, instalace, provoz, údržba a opravy hudebních a hracích automatů, montáž, údržba a opravy autopříslušenství a autodoplňků,

servisní stanice pro vozidla, pneuservis.
(511) 7, 9, 11, 12, 35, 37
(210) O-124981

(111) **215659**
(220) 23.10.1997
(151) 22.02.1999
(540)

FLEXI-WINGS

(730) **The Procter & Gamble Company**, One Procter & Gamble Plaza, Cincinnati, OH, US
(740) Čermák Hořejš Myslíl a spol., JUDr. Karel Čermák, advokát, Národní 32, Praha 1, 11000
(510) (5) hygienické výrobky pro ženy, zejména dámské vložky a tampóny, vložky do dětských kalhotek a zdravotnické kalhotky.
(511) 5
(210) O-126593

(111) **215727**
(220) 27.11.1997
(151) 22.02.1999
(540)

BIOREGENER

(730) **OLIMPEX, spol. s r.o.**, Wellnerova 134/7, Olomouc, 77900, CZ
(740) Ing. Petr Soukup, patentový a známkový zástupce, Videňská 8, Olomouc, 77200
(510) (5) potravinové doplňky v tuhém i tekutém stavu s léčebnými účinky, zejména tabletky pro posílení imunity organismu a posílení zdraví, vitamínové přípravky a bonbony s léčebným účinkem.
(511) 5
(210) O-127710

(111) **216170**
(220) 02.06.1997
(151) 29.03.1999
(540)

EUROMEDIA CS

(730) **EUROMEDIA CS s.r.o.**, Václavské nám. 794/38, Praha 1, Nové Město, 11000, CZ
(740) Vyroubal Krajhanzl Školout Advokátní kancelář, s.r.o., Mgr. Tomáš Tyll, advokát, Lazarská 5, Praha 1, 11000
(510) (42) překladatelské služby, tlumočnické služby.
(511) 42
(210) O-122670

(111) **216486**
(220) 27.11.1997
(151) 29.03.1999
(540)



The logo for Lonsdale London, featuring the word "LONSDALE" in a large, bold, serif font with a slight arch, and "LONDON" in a smaller, bold, sans-serif font below it.

(730) **Lonsdale Sports Limited**, Grenville Court, Britwell Road, Burnham, GB
(740) Čermák Hořejš Myslíl a spol., JUDr. Karel Čermák, advokát, Národní 32, Praha 1, 11000
(510) (14) drahé kovy a jejich slitiny a předměty z těchto hmot nebo z plátovaných /dublovaných/ kovů /s výjimkou zboží nožičského, vidliček a lžic/, šperky, drahokamy, drahé kameny, hodinářské výrobky a jiná chronometrická zařízení, včetně drobných šperků a kroužků na klíče; (16) papír a výrobky z papíru, lepenka a kartonážní výrobky, tiskoviny, časopisy, periodika, knihy, knihařské výrobky, fotografie, papírnické zboží, lepidla /kancelářská a pro domácnost/, potřeby pro umělce, štětce, psací stroje a kancelářské potřeby /kromě nábytku/, učební a školní potřeby a pomůcky /kromě přístrojů/, hrací karty, tiskařské štočky, obalové materiály z plastických hmot, včetně tašek z plastických hmot; (18) kůže a imitace kůže, výrobky z nich, pokud nejsou obsaženy v jiných třídách, surové kůže, kufrý a cestovní brašny, deštníky, slunečníky a hole, biče, postroje na koně a sedlářské výrobky, včetně kroužků na

zavazadla a na klíče; (21) drobné nářadí a přenosné nádoby pro domácnost a kuchyni /nikoliv z drahých kovů plátovaných - dublé/, hřebeny a mycí houby, kartáče /s výjimkou štětců/, kartáčnický materiál, pomůcky a látky k čištění, drátěnky, sklo surové nebo polozpracované /s výjimkou stavebního skla/, zboží skleněné, porcelánové a kameninové neobsažené v jiných třídách, keramické miniatury, včetně hliněného a porcelánového nádobí, skleniček na víno a whisky; (25) oděvy včetně sukni, krátkých kabátů, kalhot, trikotů, trik a svetrů, krátkých kalhot a cvičebních úborů, obuv, kloboučnické zboží; (28) hry, hračky, tělocvičné a sportovní potřeby včetně gymnastického a sportovního vybavení /s výjimkou oděvů/, ozdoby na vánoční stromky.

(511) 14, 16, 18, 21, 25, 28
(210) O-127726

(111) **216530**
(220) 22.12.1997
(151) 29.03.1999
(540)

NEXIA

(730) **FUJIFILM Corporation**, 26-30, Nishiazabu 2-chome, Minato-ku, Tokyo, JP
(740) Čermák Hořejš Myslíl a spol., JUDr. Jan Matějka, Národní 32, Praha 1, 11000
(510) (1) neexponované fotografické filmy a neexponované fotografické papíry.
(511) 1
(210) O-128725

(111) **216531**
(220) 22.12.1997
(151) 29.03.1999
(540)

FOTONEX

(730) **FUJIFILM Corporation**, 26-30, Nishiazabu 2-chome, Minato-ku, Tokyo, JP
(740) Čermák Hořejš Myslíl a spol., JUDr. Jan Matějka, Národní 32, Praha 1, 11000
(510) (9) fotografické kamery, elektronické přístroje a nástroje.
(511) 9
(210) O-128726

(111) **216550**
(220) 05.01.1998
(151) 29.03.1999
(540)

NIVELITH

(730) **BETOSAN s.r.o.**, Na dolinách 28, Praha 4, 14700, CZ
(510) (19) betonová suchá směs.
(511) 19
(210) O-129016

(111) **216551**
(220) 05.01.1998
(151) 29.03.1999
(540)

MONOLITH

(730) **BETOSAN s.r.o.**, Na dolinách 28, Praha 4, 14700, CZ
(510) (19) stavební materiály nekovové.
(511) 19
(210) O-129017

(111) **216571**
(220) 15.01.1998
(151) 29.03.1999

(540)



- (730) **Měšťanský pivovar Havlíčkův Brod a.s.**, Dobrovského 2027, Havlíčkův Brod, 58001, CZ
(740) Advokátní a patentová kancelář Čermák, Hořejš, Myslíl, JUDr. Karel Čermák jr., Ph.D., Národní 32, Praha 1, 11000
(510) (32) nealkoholické nápoje a pivo.
(511) 32
(210) O-129200

- (111) **216640**
(220) 02.02.1998
(151) 29.03.1999
(540)



- (730) **Jana Rosenbaumová**, Opavská 775/89, Ostrava - Poruba, 70800, CZ
(740) Ing. Jiří Střelák, Pařížská 17, Praha 1, 11000
(510) (25) oděvy, zejména dámská a pánská konfekce, kostýmy, obleky, pláště, bundy, saka, vesty, svetry, kalhoty, oblečení pro volný čas, trikoty, sportovní a dětské oblečení, spodní a noční prádlo, punčochové zboží; (26) textilní galanterie; (42) módní návrhářství - oděvy.
(511) 25, 26, 42
(210) O-129695

- (111) **217128**
(220) 17.10.1997
(151) 23.04.1999
(540)



- (730) **ARKRAY, Inc.**, 57 Nishi Aketa-cho, Higashi-kujo, Minami-ku, Kyoto, JP
(740) PATENTSERVIS Praha a.s., Jivenská 1273/1, Praha 4, 14021
(510) (5) farmaceutické přípravky, diagnostická činidla, dignostická rozmanitá činidla pro analýzu moče, krve, vydechovaného vzduchu, dignostická činidla pro fenolsulfonphtaleinový test, diagnostická činidla k měření glukózy, k měření glykohemoglobinu, k měření amonia, k měření ketonových tělísek a k měření glykoalbuminu; (10) lékařské přístroje a nástroje, dignostické přístroje pro analýzu moče, pro analýzu krve, pro analýzu vydechovaného vzduchu, diagnostické osmometry tělesných tekutin, diagnostické přístroje pro fenolsulfonphtaleinový test, dignostické přístroje pro měření elektrolytů v tělesných tekutinách, k měření glukózy, k měření glykohemoglobinu, k měření amonia, k měření ketonových tělísek, k měření glykoalbuminu, k měření obsahu soli v kostech, elektrody k lékařským účelům, díly, vybavení a příslušenství ke všem výše uvedeným výrobkům, vše zahrnuto v této třídě.
(511) 5, 10
(210) O-126378

- (111) **217242**
(220) 09.12.1997
(151) 23.04.1999
(540)

EUROBRUSH

- (730) **Trelleborg Building Products AB**, P.O. Box 22, Höganäs, SE
(740) PATENTSERVIS Praha a.s., Jivenská 1273/1, Praha 4, 14021
(510) (17) materiály těsnící, ucpávací a izolační.
(511) 17
(210) O-128280

- (111) **217761**
(220) 29.08.1997
(151) 27.05.1999
(540)



- (730) **American International Group, Inc.**, 70 Pine Street, New York, NY, US
(740) Advokátní a patentová kancelář JUDr. Korejzová & spol., Mgr. Petra S. de Brantes, Břehová 1, Praha 1, 11000
(510) (36) pojišťovnictví a peněžnictví.
(511) 36
(210) O-125015

- (111) **218675**
(220) 10.03.1997
(151) 26.07.1999
(540)

KAPITÁL

- (730) **EUROMEDIA CS s.r.o.**, Václavské nám. 794/38, Praha 1, Nové Město, 11000, CZ
(740) Vyroubal Krajhanzl Školout Advokátní kancelář, s.r.o., Mgr. Tomáš Tyll, advokát, Lazarská 5, Praha 1, 11000
(510) (16) papír a výrobky z papíru, kancelářské potřeby, periodické a neperiodické a neperiodické tiskoviny všeho druhu, zejména časopisy, periodika, knihy.
(511) 16
(210) O-120147

- (111) **219506**
(220) 02.09.1997
(151) 23.08.1999
(540)

DOMICALL

- (730) **DomiCall, s.r.o.**, Pernerova 378/31, Praha 8, 18000, CZ
(740) Kocián Šolc Balaščík advokátní kancelář, Mgr. Lenka Peštová, Jungmannova 24, Praha 1, 11000
(510) (16) nosiče informací, zejména tiskoviny, časopisy, periodika, knihy, knihařské výrobky, fotografie, plakáty, reklamní tisky, kancelářské potřeby; (35) inzertní a reklamní činnost, poskytování pomoci při provozu obchodu, zprostředkovatelská a obstaravatelská činnost v oblasti obchodu, marketing, zejména telefonní marketing, obchodní administrativa, kancelářské práce; (41) vydavatelská a nakladatelská činnost, zejména vydávání knih, časopisů a ročenek, reklamních a propagačních tisků.
(511) 16, 35, 41
(210) O-125085

- (111) **220379**
(220) 27.05.1998
(151) 27.09.1999

(540)



- (730) **Merck & Co., Inc.**, One Merck Drive P.O.B. 100, Whitehouse Station, NJ, US
(740) Čermák Hořejš Myslíl a spol., JUDr. Jan Matějka, Národní 32, Praha 1, 11000
(510) (5) farmaceutické přípravky, zejména pro léčbu prostaty; (16) výukové a propagační materiály např. technické zprávy a bulletiny s informacemi o léčivech.
(511) 5, 16
(210) O-133046

- (111) **221646**
(220) 11.02.1998
(151) 27.12.1999
(540)



- (730) **Marie Unterluggauerová - Jihočeská lidová pomoc**, B. Němcové 752/74, České Budějovice, 37001, CZ
(740) KUDRLIČKA & SEDLÁK Advokátní, patentová a známková kancelář, Ing. Jiří Sedlák, Husova 5, České Budějovice, 37001
(510) (36) spoření s vyšší úrokovou sazbou k dosažení zajištěného pobytu v domově pro staré a nemocné občany, správa majetku; (37) úklid domácností, údržba a opravy domova pro staré a nemocné občany; (42) péče o staré a nemocné občany, zajištění ošetřujícího personálu pro domácí péči, domácí pomoc spočívající v ošetřování, zajištění drobných domácích prací, zejména úklidu a nákupu, provoz domova pro staré a nemocné občany.
(511) 36, 37, 42
(210) O-129950

- (111) **221647**
(220) 11.02.1998
(151) 27.12.1999
(540)



- (730) **Marie Unterluggauerová - Jihočeská lidová pomoc**, B. Němcové 752/74, České Budějovice, 37001, CZ
(740) KUDRLIČKA & SEDLÁK Advokátní, patentová a známková kancelář, Ing. Jiří Sedlák, Husova 5, České Budějovice, 37001
(510) (36) spoření s vyšší úrokovou sazbou k dosažení zajištěného pobytu v domově pro staré a nemocné občany, správa majetku; (37) úklid domácností, údržba a opravy domova pro staré a nemocné občany; (42) péče o staré a nemocné občany, zajištění ošetřujícího personálu pro domácí péči, domácí pomoc

spočívající v ošetřování, zajištění drobných domácích prací, zejména úklidu a nákupu, provoz domova pro staré a nemocné občany.

- (511) 36, 37, 42
(210) O-129951

- (111) **222541**
(220) 26.09.1997
(151) 28.02.2000
(540)



- (730) **Keramika Celina s. r. o.**, Lešetice č. p. 51, Milín, 26231, CZ
(740) UNIPATENT, Ing. Jiří Chlustina, Jana Masaryka 43-47, Praha 2, 12000

- (510) (19) stavební materiál vč. polozpracovaného řeziva /trámy, prkna, dřevěné panely, překližka/, okenní sklo, skleněné cihly, dlaždice, obklady, kachle, přírodní a umělý kámen, cement, vápno, malta, sádra, šterk, kameninové a cementové roury, stavební materiál pro stavbu cest, asfalt, smola, živec, přenosné domy, kamenné pomníky; (20) nábytek vč. kovového a kempingového nábytku, broušená skla a zrcadla, rámy, výrobky ze dřeva, proutí, korku, rákosu, třtiny, rohoviny, slonoviny, kostí, želvoviny, jantaru, perleti, mořské pěny, buničiny, plastických hmot ve tř. 20, matrace, podhlavníky; (21) drobné nářadí a přenosné nádoby k domácím a kuchyňským účelům, jako kuchyňské nádobí, vědra, plechové misky, misky z plastických nebo jiných hmot, hřebeny a mycí houby, toaletní potřeby ve tř. 21, kartáče, kartáčnický materiál, pomůcky k úklidu, čisticí látky, drátěnky, zboží skleněné, výrobky z porcelánu a kameniny, které nejsou zařazeny v jiných třídách, zejm. dekorativní předměty z porcelánu a keramiky.

- (511) 19, 20, 21
(210) O-125779

- (111) **222545**
(220) 14.10.1997
(151) 28.02.2000
(540)

PREMIUMS

- (730) **The Procter & Gamble Company**, One Procter & Gamble Plaza, Cincinnati, OH, US
(740) Čermák Hořejš Myslíl a spol., JUDr. Karel Čermák, advokát, Národní 32, Praha 1, 11000
(510) (5) hygienické přípravky ve tř. 5; (16) plenky vyrobené z papíru a celulózy; (25) textilní plenky, dětské kalhotky.
(511) 5, 16, 25
(210) O-126262

- (111) **222559**
(220) 23.12.1997
(151) 28.02.2000
(540)

CULLIGAN

- (730) **Culligan International Company**, One Culligan Parkway, Northbrook, IL, US
(740) KANIA, SEDLÁK, SMOLA Patentová a známková kancelář, Ing. František Kania, Mendlovo nám. 1a, Brno, 60300
(510) (32) voda plněná do lahví.
(511) 32
(210) O-128749

- (111) **222567**
(220) 08.01.1998
(151) 28.02.2000

(540)



- (730) **Lenka Poprová**, Luční 1291, Smržovka, 46851, CZ
(740) Ing. Vencel Adolf, Třešňová 620, Liberec 14, 46014
(510) (3) čistící prostředky; (14) klenoty, bižuterie, drahokamy, vzácné kovy a jejich slitiny a výrobky z těchto látek nebo postříbeného nebo pozlaceného kovu, hodinářské potřeby a chronometrické přístroje; (20) sklo zrcadlové; (21) hutní sklo, sklo surové nebo opracované, sklo zařazené ve tř.21, porcelán a majolika, skleněné umělecko-průmyslové zboží, skleněné poháry a číše, skleněné mozaiky, skleněné nádoby, sklo zrcadlové, broušené, leštěné, sklo barevné, pískované, malované a ryté, drobnůstky umělecké z jiných hmot zařazené ve tř.21, skleněné figurky, náčiní a nádoby pro domácnost nebo kuchyň, hřebeny a mycí houby, kartáče, materiály pro výrobu kartáčů; (40) zpracování materiálů: povrchové zušlechťování a úprava skla, leštění skla, broušení skla, kovové potažení skla, barvení skla, matování skla, pískování skla.
- (511) 3, 14, 20, 21, 40
(210) O-129059

- (111) **222574**
(220) 16.01.1998
(151) 28.02.2000
(540)

SAFE PASSAGE

- (730) **AVNET, INC.**, 2211 South 47 th Street, Phoenix, AZ, US
(740) Společná advokátní kancelář Všetečka Zelený Švorčík Kalenský a partneři, JUDr. Pavel Zelený, Hálkova 2, Praha 2, 12000
(510) (42) poradenské služby v oblasti elektrických, elektronických a počítačových komponentů a jejich montáží, systémů řízení a doplňování zásob, jakož i v oblasti informačních, výrobních a řídicích programů.
- (511) 42
(210) O-129320

- (111) **222705**
(220) 04.08.1998
(151) 28.02.2000
(540)



- (730) **PRAMEN - BRNĚNKA, spol. s r.o.**, nám. Míru 1, Brno, 60200, CZ
(740) Kořistka Martin, patentový zástupce, Karpatská 3, Brno, 62500
(510) (29) maso a masné výrobky, ryby včetně koryšů a měkkýšů, výrobky z mořských i sladkovodních ryb, drůbež, porcovaná drůbež včetně drůbežích vnitřností, zvěřina všeho druhu, masové výtažky, konzervované, mražené, sušené a zavařené ovoce a zelenina, luštěniny, konzervované hotové potraviny, rosoly a zavařeniny, vejce a výrobky z vajec, mléko, mléko konzervované i trvanlivé, mlékárenské výrobky, sýry, máslo, jedlé oleje a tuky, vepřové sádlo, slanina, potraviny v konzervách, bramborové lupínky a hranolky; (30) káva, kávové náhražky, kávové výtažky, čaj, čajové výtažky, kakao, kakaový prášek, cukr, rýže, mouka, krupice a další obilní výrobky /ovesné vločky atp./ chléb, sušenky, suchary, koláče, jemně

pečivo a cukrovinky, těsto, zmrzlina, med, droždí /kvasnice/ i práškové, prášky do pečiva, sůl pro potraviny, hořčice, pepř, koření, ocet, omáčky k ochucení, dresinky, kečupy, bramborová moučka pro lidskou potřebu, bramborové knedlíky v prášku; (31) brambory čerstvé, čerstvé ovoce a zelenina všeho druhu; (32) piva, minerální vody, šumivé a jiné nealkoholické nápoje, ovocné šťávy a nápoje z ovocných šťáv, sirupy a jiné přípravky, včetně práškových, k zhotovování nápojů; (33) alkoholické nápoje všech druhů, mimo piva, včetně přírodních hroznových vín; (34) tabák v surovém nebo zpracovaném stavu, cigarety, tabákové náhražky /vyjma pro léčebné účely/, kuřácké potřeby /vyjma z drahých kovů/, zápalky; (35) pomoc při řízení obchodní činnosti, obchodní administrativy, kancelářské práce.

- (511) 29, 30, 31, 32, 33, 34, 35
(210) O-135034

- (111) **222706**
(220) 04.08.1998
(151) 28.02.2000
(540)



- (730) **Maloobchodní síť BRNĚNKA, spol. s r.o.**, Purkyňova 45, Brno, 61200, CZ
(740) Kořistka Martin, patentový zástupce, Karpatská 3, Brno, 62500
(510) (29) maso a masné výrobky, ryby včetně koryšů a měkkýšů, výrobky z mořských i sladkovodních ryb, drůbež, porcovaná drůbež včetně drůbežích vnitřností, zvěřina všeho druhu, masové výtažky, konzervované, mražené, sušené a zavařené ovoce a zelenina, luštěniny, konzervované hotové potraviny, rosoly a zavařeniny, vejce a výrobky z vajec, mléko, mléko konzervované i trvanlivé, mlékárenské výrobky, sýry, máslo, jedlé oleje a tuky, vepřové sádlo, slanina, potraviny v konzervách, bramborové lupínky a hranolky; (30) káva, kávové náhražky, kávové výtažky, čaj, čajové výtažky, kakao, kakaový prášek, cukr, rýže, mouka, krupice a další obilní výrobky /ovesné vločky atp./ chléb, sušenky, suchary, koláče, jemně pečivo a cukrovinky, těsto, zmrzlina, med, droždí /kvasnice/ i práškové, prášky do pečiva, sůl pro potraviny, hořčice, pepř, koření, ocet, omáčky k ochucení, dresinky, kečupy, bramborová moučka pro lidskou potřebu, bramborové knedlíky v prášku; (31) brambory čerstvé, čerstvé ovoce a zelenina všeho druhu; (32) piva, minerální vody, šumivé a jiné nealkoholické nápoje, ovocné šťávy a nápoje z ovocných šťáv, sirupy a jiné přípravky, včetně práškových, k zhotovování nápojů; (33) alkoholické nápoje všech druhů, mimo piva, včetně přírodních hroznových vín; (34) tabák v surovém nebo zpracovaném stavu, cigarety, tabákové náhražky /vyjma pro léčebné účely/, kuřácké potřeby /vyjma z drahých kovů/, zápalky; (35) pomoc při řízení obchodní činnosti, obchodní administrativy, kancelářské práce.
- (511) 29, 30, 31, 32, 33, 34, 35
(210) O-135035

- (111) **223703**
(220) 27.03.1998
(151) 19.04.2000
(540)

OCUMETER PLUS

- (730) **MERCK & CO., Inc.**, One Merck Drive, P.O.Box 100, Whitehouse Station, NJ, US
(740) Čermák Hořejš Myslíl a spol., JUDr. Jan Matějka, Národní 32, Praha 1, 11000
(510) (5) oční kapky s automatickými dávkovači, zajišťujícími jednotnou velikost kapek pro léčbu očí.
- (511) 5
(210) O-131245

- (111) **224381**
(220) 11.05.1998
(151) 23.05.2000

- (540) **A 2 PLUS**
(730) **MERCK & CO., Inc.**, One Merck Drive, Whitehouse Station, NJ, US
(740) Čermák Hořejš Myslíl a spol., JUDr. Jan Matějka, Národní 32, Praha 1, 11000
(510) (5) farmaceutické přípravky.
(511) 5
(210) O-132552

- (111) **225767**
(220) 10.03.1997
(151) 24.08.2000
(540)

FIT PRO ŽIVOT

- (730) **EUROMEDIA CS s.r.o.**, Václavské nám. 794/38, Praha 1, Nové Město, 11000, CZ
(740) Vyroubal Krajhanzl Školout Advokátní kancelář, s.r.o., Mgr. Tomáš Tyll, advokát, Lazarská 5, Praha 1, 11000
(510) (16) papír a výrobky z papíru, kancelářské potřeby, periodické a neperiodické tiskoviny všeho druhu, zejména časopisy, periodika, knihy.
(511) 16
(210) O-120146

- (111) **229861**
(220) 15.10.1997
(151) 22.01.2001
(540)

MODUS

- (730) **MODUS, spol. s r.o.**, Ovocný trh 572/11, Praha 1, 11000, CZ
(740) JUDr. Aleš Zábrš, advokát a patentový zástupce, Na Beránce 2, Praha 6, 16000
(510) (11) přístroje a zařízení pro osvětlení všeho druhu, zejména svítidla bytová, kancelářská, průmyslová, parková, přisazená mřížková svítidla, svítidla pro veřejné osvětlení; (35) zprostředkovatelská a obstaravatelská činnost v oblasti obchodu, zejména obchodu se svítidly; (37) instalace a opravy elektrických strojů a přístrojů, zejména svítidel.
(511) 11, 35, 37
(210) O-126298

- (111) **230560**
(220) 07.10.1997
(151) 21.02.2001
(540)

PROCTER & GAMBLE

- (730) **The Procter & Gamble Company**, One Procter & Gamble Plaza, Cincinnati, OH, US
(740) Čermák Hořejš Myslíl a spol., JUDr. Karel Čermák, advokát, Národní 32, Praha 1, 11000
(510) (1) chemické výrobky určené pro průmysl, vědy a fotografie jakož i pro zemědělství, zahradnictví a lesnictví, umělé pryskyřice v surovém stavu, plastické hmoty v surovém stavu, hnojiva, hasicí přístroje (složení), prostředky pro kalení a letování kovů, chemické výrobky určené ke konzervování potravin, tříslicí materiály, lepidla pro průmysl; (3) přípravky pro bělení a jiné prostředky ku praní, přípravky pro čištění, leštění, odmašťování a broušení, mýdla, parfumerie, vonné oleje, kosmetika, vlasové vody (lotions), prostředky pro čištění zubů; (5) výrobky farmaceutické, zvěrolékařské a zdravotnické, výrobky dietetické k lékařským účelům, potraviny pro děti, náplasti, obvazový materiál, hmoty k plombování zubů a na zubní otisky, desinfekční prostředky, přípravky k ničení živočišných škůdců, fungicidy, herbicidy; (7) stroje na vratné kovové a plastické láhve, stroje na vracení přepravky a stroje na podávání lahvi; (8) nářadí a přístroje s ručním pohonem, nože, vidličky a lžice, sečné zbraně, břitvy; (16) papír, lepenka a výrobky z těchto materiálů, které nejsou zařazeny do jiných tříd, tiskárenské výrobky, potřeby pro knižní vazby, fotografie, papírenské zboží, lepidla pro papírenství nebo domácnost, materiál pro umělce, malířské štětce, psací stroje a kancelářské potřeby (vyjímaje nábytek), učební pomůcky (vyjímaje aparáty), plastické obaly (nezařazené do jiných tříd), hrací karty, písma pro tiskárny, štočky; (18) kůže, imitace kůže,

výrobky z těchto materiálů, které nejsou zahrnuty do jiných tříd, kůže ze zvířat, usně, kufrý a cestovní tašky, deštníky, slunečníky a vycházkové hole, biče a sedlářské výrobky; (20) nábytek, zrcadla, rámy, výrobky nejmenované v jiných třídách ze dřeva, korku, rákosu, třtiny, proutí, rohu, kostí, slonoviny, z kotic, želvoviny, jantaru, perleti, mořské pěny a náhražky všech těchto materiálů nebo náhražky z plastických hmot; (21) náčiní a nádoby pro domácnost nebo kuchyň (nikoliv z drahých kovů, ani postříbřených nebo pozlacených kovů), hřebeny a mycí houby, kartáče (s výjimkou štětců), materiály pro výrobu kartáčů, čisticí prostředky, třisky ocelové, sklo surové nebo opracované (s výjimkou stavebního skla), sklo, porcelán a hrncářské zboží neobsažené v jiných třídách, plechovky a přepravky vrácené k recyklaci; (22) lana, provazy, síť, stany, plachty, plachtoviny, lodní plachty, pytle a vaky neobsažené v jiných třídách, materiály na vycpávky a výplně, textilní materiály ze surových vláken; (28) hry, hračky, potřeby pro gymnastiku a sport, které nejsou uvedeny v jiných třídách, vánoční ozdoby; (29) maso, ryby, drůbež a zvěřina, masové výtahy, ovoce a zelenina konzervované, sušené a vařené, želé, džemy, vejce, mléko a mléčné výrobky, oleje a tuky jedlé; (30) káva, čaj, kakao, cukr, rýže, tapioka, ságo, kávové náhražky, mouka a výrobky z obilnin, chléb, cukrářské zboží a cukrovinky, zmrzlina, med, sirupy, droždí, prášky na pečení, sůl, hořčice, ocet, omáčky (k ochucení), koření, salátové dresinky, led; (35) propagační a obchodní činnost, provozování a povolování voňavkářských a kosmetických obchodů zprostředkováním technického, řemeslného a organizačního know-how, plány a činnost týkající se obchodu zejména ve vztahu k trhu, propagační činnosti a k školení a řízení personálu; (36) leasing automatů pro příjem lahvi a jiného zboží k následné recyklaci; (37) stavebnictví a opravy; (41) školení a vzdělávání specialistů pro kosmetiku a parfumerii, přednášky a semináře o péči o krásu, provoz rekreačních zařízení k vylepšení fyzického vzhledu, organizace módních přehlídek a předvádění kosmetiky, provoz škol v oblasti parfumerie a kosmetiky a obstarávání povolení k jejich provozu, to vše zprostředkováním technického, řemeslného a organizačního know-how, konzultace a školení o navrhávací, jeho organizaci a získávání příslušných povolení; (42) kosmetická léčba, konzultace ke zlepšení vnějšího vzhledu, kosmetické výzkumné instituty, rozvoj kosmetických přípravků a voňavek, zajišťování potravin a nápojů, dočasné ubytování, péče lékařská, hygienická a o krásu, služby veterinářské a zemědělské, právní služby, vědecký a průmyslový výzkum, počítačové programování, kadeřnické salóny, služby týkající se péče o zdraví a krásu, služby salónů krásy, poradenské a zastupitelské služby v souvislosti se salóny krásy, vědecký a průmyslový výzkum, výzkum týkající se péče o zuby a ústní dutinu a poradenské služby, lázně, farmaceutické a léčebné konzultace, farmaceutické a léčebné využití odbornosti a výzkum, pronájem automatů pro příjem lahvi nebo jiného zboží k následné recyklaci.

- (511) 1, 3, 5, 7, 8, 16, 18, 20, 21, 22, 28, 29, 30, 35, 36, 37, 41, 42
(210) O-126032

- (111) **230573**
(220) 23.01.1998
(151) 21.02.2001
(540)

UNI-CARDAN

- (730) **GKN Service International GmbH**, Nussbaumweg 19 - 21, Rösraht, DE
(740) Čermák Hořejš Myslíl a spol., JUDr. Jan Matějka, Národní 32, Praha 1, 11000
(510) (12) kloubové hřídele a jejich součásti pro pozemní vozidla; (37) ošetřování, údržba, opravy, zpracování a montáž kloubových hřídelí a jejich součástí pro pozemní vozidla.
(511) 12, 37
(210) O-129466

- (111) **234643**
(220) 05.09.1997
(151) 30.07.2001
(540)

ARTOS

- (730) **Zatloukal Jaromír - ARTOS**, Újezd 65, Mohelnice, 78985, CZ
(740) UNIPATENT, Ing. Chlustina Jiří, J.Masaryka 43-47, Praha 2-Vinohrady, 12000
(510) (7) stroje a obráběcí stroje /s výjimkou těch, které jsou zahrnuty ve tř. 9-12 a 16/, motory, soukolí a hnací řemeny, zemědělské stroje a líhně, maznice, elektrotechnická zařízení a přístroje pro domácnost /drtiče, mixery, mlýnky/, stroje na mísení těsta, šlehače a mixery pro průmyslovou výrobu, děličky těsta, kynárny, rohlíkovací stroje, rozvalovací stroje, stroje na tvarování těsta, vykulovače těsta, prosévačky, výrobní linky pro listové těsto, stroje pro výrobu těstovin, stroje pro cukrářskou výrobu, strojní vybavení pro mlýny, síla, součásti, příslušenství a vybavení uvedených výrobků; (8) ruční stroje zastávající funkci nářadí v příslušných oborech, nožířské výrobky včetně nožířských výrobků z drahých kovů, včetně břitev a elektrických holicích strojků, vidličky a lžíce včetně z drahých kovů, zbraně sečné a bodné, strojky na stříhání vlasů; (11) osvětlovací a topná zařízení na výrobu páry, zařízení pro vaření, chlazení, zařízení pro rozvod vody a zařízení zdravotnická, pece pekařské a cukrářské, směšovače vody, vyvíječe páry, vozíky stoly a plechy pro použití v souvislosti s pekařskými a cukrářskými pecemi, ohřevná zařízení, pečící linky, součásti, příslušenství a vybavení uvedených výrobků; (21) drobné nářadí a přenosné nádoby k domácím a kuchyňským účelům a pro výrobu těsta a pečiva všeho druhu, jako kuchyňské nádoby, vědra, plechové misky, formy, misky z plastických hmot nebo jiných hmot, strojky na mletí, sekání, lisování a pod., hřebeny, mycí houby, toaletní potřeby, kartáče, kartáčnický materiál, pomůcky k úklidu, čistící látky, drátěnky, zboží skleněné, výrobky z porcelánu a kameniny, které nejsou zařazeny do jiných tříd; (30) káva, čaj, kakao, rýže, tapioka, kávové náhražky, mouka a obilné výrobky určené k lidské výživě, nápoje z kávy, kakaa, čokolády, chléb a pekařské výrobky všeho druhu, suchary, sušenky, jemné pečivo, cukrovinky, zmrzlina, med, sirup z melasy, kvasnice, prášky do pečiva, sůl, pepř, ocet, chuťové omáčky, koření, led, rýže.
(511) 7, 8, 11, 21, 30
(210) O-125256
-

- (111) **239909**
(220) 10.03.1997
(151) 25.01.2002
(540) **EUROMEDIA CS**
(730) **EUROMEDIA CS s.r.o.**, Václavské nám. 794/38, Praha 1, Nové Město, 11000, CZ
(740) Vyroubal Krajhanzl Školout Advokátní kancelář, s.r.o., Mgr. Tomáš Tyll, advokát, Lazarská 5, Praha 1, 11000
(510) (16) tiskoviny, časopisy, periodika.
(511) 16
(210) O-120149
-

- (111) **241827**
(220) 01.09.1997
(151) 22.03.2002
(540) **KAJMAN**
(730) **Ing. Michaela Učíková**, Růžová 1/84, Tábor, 39001, CZ
(740) JUDr. Studený Oldřich, Komunardů 36, Praha 7, 17000
(510) (16) tiskárenské výrobky - časopisy; (28) rybářské potřeby; (35) propagační činnost, reklama; (41) vzdělávání, sportovní a kulturní aktivity.
(511) 16, 28, 35, 41
(210) O-125059
-

Zániky ochranných známek uplynutím doby platnosti

Kapitola obsahuje údaje o ochranných známkách, které zanikly uplynutím doby platnosti podle ustanovení § 29 odst. 1 zákona č. 441/2003 Sb.

Číslo zápisu	Datum zániku		
94343	13.02.2007	210506	20.02.2007
94393	14.02.2007	210507	20.02.2007
94395	14.02.2007	211092	13.02.2007
119477	18.02.2007	211093	13.02.2007
157650	13.02.2007	211094	17.02.2007
166846	20.02.2007	211095	17.02.2007
166945	20.02.2007	211096	17.02.2007
205953	17.02.2007	211098	18.02.2007
205954	17.02.2007	211099	18.02.2007
205955	17.02.2007	211100	18.02.2007
205956	18.02.2007	211101	18.02.2007
205957	18.02.2007	211102	18.02.2007
205958	18.02.2007	211103	18.02.2007
206673	20.02.2007	211104	18.02.2007
207243	14.02.2007	211105	19.02.2007
207249	13.02.2007	211106	19.02.2007
207253	17.02.2007	211107	19.02.2007
207256	20.02.2007	211108	19.02.2007
207258	20.02.2007	211109	20.02.2007
207871	13.02.2007	211836	20.02.2007
207872	17.02.2007	211878	13.02.2007
207873	17.02.2007	211880	14.02.2007
207879	18.02.2007	211886	19.02.2007
207880	18.02.2007	211888	20.02.2007
207881	18.02.2007	212577	13.02.2007
207882	19.02.2007	212580	19.02.2007
207883	19.02.2007	212581	19.02.2007
207884	20.02.2007	212582	19.02.2007
208734	13.02.2007	213217	13.02.2007
208735	13.02.2007	213218	14.02.2007
208737	20.02.2007	213219	14.02.2007
209195	13.02.2007	213221	17.02.2007
209196	13.02.2007	213223	18.02.2007
209197	13.02.2007	213224	18.02.2007
209198	14.02.2007	213226	19.02.2007
209199	14.02.2007	213229	19.02.2007
209205	19.02.2007	213230	19.02.2007
209207	20.02.2007	213234	20.02.2007
209208	20.02.2007	213235	20.02.2007
209920	14.02.2007	213878	20.02.2007
209921	17.02.2007	213879	20.02.2007
209922	19.02.2007	213880	20.02.2007
209924	19.02.2007	214430	17.02.2007
209927	20.02.2007	215456	17.02.2007
210498	13.02.2007	216093	17.02.2007
210499	13.02.2007	216094	20.02.2007
210500	13.02.2007	218672	14.02.2007
210501	13.02.2007	219454	20.02.2007
210502	17.02.2007	222125	20.02.2007
210503	18.02.2007	223080	19.02.2007
210504	19.02.2007	237106	27.11.2006
210505	19.02.2007		

Vzdání se práv k ochranné známce

Vlastník ochranné známky se může podle ustanovení § 30 zákona č. 441/2003 Sb. u Úřadu písemným prohlášením vzdát práv k ochranné známce v rozsahu všech výrobků nebo služeb, pro které byla zapsána, nebo některých z nich. Účinky tohoto prohlášení nastávají dnem doručení prohlášení vlastníka ochranné známky Úřadu a nelze je vzít zpět. V této kapitole je tedy uvedeno datum účinnosti vzdání se práv k ochranné známce. Pokud se vlastník vzdal práv k ochranné známce jen v rozsahu některých výrobků a služeb, je pod příslušným INID kódem zveřejněn rovněž zbývající seznam výrobků a služeb, pro které ochranná známka zůstává zapsána.

Tato kapitola dále zahrnuje údaje o ochranných známkách, u kterých vlastník písemným prohlášením omezil rozsah ochrany ve vztahu k prvku ochranné známky.

(111) 225300
(540)



(210) O-121719
s účinností ode dne 17.08.2007/vzdání se práv k ochranné známce

(111) 225301
(540)



(210) O-121720
s účinností ode dne 17.08.2007/vzdání se práv k ochranné známce

Změny vlastníků ochranných známek

Kapitola obsahuje údaje o ochranných známkách, které byly převedeny nebo přešly ve smyslu ustanovení § 15 odst. 1, 2 a § 16 zákona č. 441/2003 Sb. na jiného vlastníka v rozsahu všech zapsaných výrobků nebo služeb.

Číslo zápisu	Dřívější vlastník	Nynější vlastník	S účinností od
159543	CHEMOPETROL, a.s., Litvínov - Záluží 1, Litvínov, 43670, CZ	UNIPETROL RPA, s.r.o., Záluží 1, Litvínov, 43670, CZ	30.08.2007
161945	CHEMOPETROL, a.s., Litvínov - Záluží 1, Litvínov, 43670, CZ	UNIPETROL RPA, s.r.o., Záluží 1, Litvínov, 43670, CZ	30.08.2007
161946	CHEMOPETROL, a.s., Litvínov - Záluží 1, Litvínov, 43670, CZ	UNIPETROL RPA, s.r.o., Záluží 1, Litvínov, 43670, CZ	30.08.2007
164791	CHEMOPETROL, a.s., Litvínov - Záluží 1, Litvínov, 43670, CZ	UNIPETROL RPA, s.r.o., Záluží 1, Litvínov, 43670, CZ	30.08.2007
170761	KLIMA a.s., Krumlovská 38, Prachatice, 38332, CZ	KLIMA a.s., Krumlovská 38, Prachatice, 38332, CZ	30.08.2007
175957	CHEMOPETROL, a.s., Litvínov - Záluží 1, Litvínov, 43670, CZ	UNIPETROL RPA, s.r.o., Záluží 1, Litvínov, 43670, CZ	30.08.2007
187299	CCS Česká společnost pro platební karty a.s., Chlumčanského 497/5, Praha 8 - Libeň, 18000, CZ	CCS Česká společnost pro platební karty s.r.o., Chlumčanského 5, Praha 8, 18021, CZ	30.08.2007
188318	CHEMOPETROL, a.s., Litvínov - Záluží 1, Litvínov, 43670, CZ	UNIPETROL RPA, s.r.o., Záluží 1, Litvínov, 43670, CZ	30.08.2007
188833	F. Hoffmann-La Roche AG, 124, Grenzacherstrasse, Basel, CH	Riemser Arzneimittel AG, An der Wiek 7, Greifswald - Insel Riems, DE	31.08.2007
192489	CCS Česká společnost pro platební karty a.s., Chlumčanského 497/5, Praha 8 - Libeň, 18000, CZ	CCS Česká společnost pro platební karty s.r.o., Chlumčanského 5, Praha 8, 18021, CZ	30.08.2007
206116	CCS Česká společnost pro platební karty a.s., Chlumčanského 497/5, Praha 8 - Libeň, 18000, CZ	CCS Česká společnost pro platební karty s.r.o., Chlumčanského 5, Praha 8, 18021, CZ	30.08.2007
208319	Ultra Premium Brands Limited, 5 Redbrooks Close, Solihull, Birmingham, West Midlands, GB	Valta Limited, Fuerst-Franz-Josef-Strasse 362, Postfach 66, Mauren, LI	31.08.2007
210590	CHEMOPETROL, a.s., Litvínov - Záluží 1, Litvínov, 43670, CZ	UNIPETROL RPA, s.r.o., Záluží 1, Litvínov, 43670, CZ	30.08.2007
210591	CHEMOPETROL, a.s., Litvínov - Záluží 1, Litvínov, 43670, CZ	UNIPETROL RPA, s.r.o., Záluží 1, Litvínov, 43670, CZ	30.08.2007
211472	CCS Česká společnost pro platební karty a.s., Chlumčanského 497/5, Praha 8 - Libeň, 18000, CZ	CCS Česká společnost pro platební karty s.r.o., Chlumčanského 5, Praha 8, 18021, CZ	30.08.2007
211473	CCS Česká společnost pro platební karty a.s., Chlumčanského 497/5, Praha 8 - Libeň, 18000, CZ	CCS Česká společnost pro platební karty s.r.o., Chlumčanského 5, Praha 8, 18021, CZ	30.08.2007
211474	CCS Česká společnost pro platební karty a.s., Chlumčanského 497/5, Praha 8 - Libeň, 18000, CZ	CCS Česká společnost pro platební karty s.r.o., Chlumčanského 5, Praha 8, 18021, CZ	30.08.2007
216643	GASTROSTELLA a.s., Koněvova 41-43, Praha 3, 13000, CZ	GASTROSTELLA GROUP a.s., Koněvova ul. 41-43, Praha 3, 13000, CZ	31.08.2007
220472	Automatic Data Processing, Inc., One ADP Boulevard Roseland, Roseland, NJ, US	ADP of North America, Inc., 2603 Camino Ramon, Suite 200, San Ramon, CA, US	30.08.2007
228553	Agentura ochrany přírody a krajiny ČR SPRÁVA JESKYNÍ MORAVSKÉHO KRASU, Svitavská 11 - 13, Blansko, 67825, CZ	Správa jeskyní České republiky, Květnové náměstí č. 3, Průhonice, 25243, CZ	31.08.2007
240200	GASTROSTELLA a.s., Koněvova 41-43, Praha 3, 13000, CZ	GASTROSTELLA GROUP a.s., Koněvova ul. 41-43, Praha 3, 13000, CZ	31.08.2007

Číslo zápisu	Dřívější vlastník	Nynější vlastník	S účinností od
244805	CCS Česká společnost pro platební karty a.s., Chlumčanského 497/5, Praha 8, 18000, CZ	CCS Česká společnost pro platební karty s.r.o., Chlumčanského 5, Praha 8, 18021, CZ	30.08.2007
244806	CCS Česká společnost pro platební karty a.s., Chlumčanského 497/5, Praha 8 - Libeň, 18000, CZ	CCS Česká společnost pro platební karty s.r.o., Chlumčanského 5, Praha 8, 18021, CZ	30.08.2007
244807	CCS Česká společnost pro platební karty a.s., Chlumčanského 497/5, Praha 8 - Libeň, 18000, CZ	CCS Česká společnost pro platební karty s.r.o., Chlumčanského 5, Praha 8, 18021, CZ	30.08.2007
245573	CCS Česká společnost pro platební karty a.s., Chlumčanského 497/5, Praha 8 - Libeň, 18000, CZ	CCS Česká společnost pro platební karty s.r.o., Chlumčanského 5, Praha 8, 18021, CZ	30.08.2007
245887	CCS Česká společnost pro platební karty a.s., Chlumčanského 497/5, Praha 8 - Libeň, 18000, CZ	CCS Česká společnost pro platební karty s.r.o., Chlumčanského 5, Praha 8, 18021, CZ	30.08.2007
245888	CCS Česká společnost pro platební karty a.s., Chlumčanského 497/5, Praha 8 - Libeň, 18000, CZ	CCS Česká společnost pro platební karty s.r.o., Chlumčanského 5, Praha 8, 18021, CZ	30.08.2007
247355	Ing. Rumreich Jan, Šebrov 113, Šebrov, 67922, CZ	Blizzard Entertainment Inc., 6060 Center Drive, Los Angeles, CA, US	29.08.2007
247931	ALIMPEX FOOD a.s., Českokobrodská 1174, Praha 9, 19800, CZ	B.S.A. INTERNATIONAL, Place du Champ de Mars 5, 1050 Ixelles, BE	31.08.2007
247932	ALIMPEX FOOD a.s., Českokobrodská 1174, Praha 9, 19800, CZ	B.S.A. INTERNATIONAL, Place du Champ de Mars 5, 1050 Ixelles, BE	31.08.2007
249555	CCS Česká společnost pro platební karty a.s., Chlumčanského 497/5, Praha 8 - Libeň, 18000, CZ	CCS Česká společnost pro platební karty s.r.o., Chlumčanského 5, Praha 8, 18021, CZ	30.08.2007
251654	CCS Česká společnost pro platební karty a.s., Chlumčanského 497/5, Praha 8 - Libeň, 18000, CZ	CCS Česká společnost pro platební karty s.r.o., Chlumčanského 5, Praha 8, 18021, CZ	30.08.2007
251655	CCS Česká společnost pro platební karty a.s., Chlumčanského 497/5, Praha 8 - Libeň, 18000, CZ	CCS Česká společnost pro platební karty s.r.o., Chlumčanského 5, Praha 8, 18021, CZ	30.08.2007
251656	CCS Česká společnost pro platební karty a.s., Chlumčanského 497/5, Praha 8 - Libeň, 18000, CZ	CCS Česká společnost pro platební karty s.r.o., Chlumčanského 5, Praha 8, 18021, CZ	30.08.2007
251657	CCS Česká společnost pro platební karty a.s., Chlumčanského 497/5, Praha 8, 18000, CZ	CCS Česká společnost pro platební karty s.r.o., Chlumčanského 5, Praha 8, 18021, CZ	30.08.2007
251658	CCS Česká společnost pro platební karty a.s., Chlumčanského 497/5, Praha 8 - Libeň, 18000, CZ	CCS Česká společnost pro platební karty s.r.o., Chlumčanského 5, Praha 8, 18021, CZ	30.08.2007
252898	CCS Česká společnost pro platební karty a.s., Chlumčanského 497/5, Praha 8 - Libeň, 18000, CZ	CCS Česká společnost pro platební karty s.r.o., Chlumčanského 5, Praha 8, 18021, CZ	30.08.2007
253078	CCS Česká společnost pro platební karty a.s., Chlumčanského 497/5, Praha 8 - Libeň, 18000, CZ	CCS Česká společnost pro platební karty s.r.o., Chlumčanského 5, Praha 8, 18021, CZ	30.08.2007
255605	Česká gumárenská společnost, a.s., Švehlova 1900, Praha 10, 10624, CZ	ČGS a.s., Švehlova 1900, Praha 10, 10624, CZ	30.08.2007
255606	Česká gumárenská společnost, a.s., Švehlova 1900, Praha 10, 10624, CZ	ČGS a.s., Švehlova 1900, Praha 10, 10624, CZ	30.08.2007
255607	Česká gumárenská společnost, a.s., Švehlova 1900, Praha 10, 10624, CZ	ČGS a.s., Švehlova 1900, Praha 10, 10624, CZ	30.08.2007
257183	Ultra Premium Brands Limited, Seckloe House, North Thirteenth Street 101, Milton Keyens, Buckinghamshire, GB	Valta Limited, Fuerst-Franz-Josef-Strasse 362, Postfach 66, Mauren, LI	31.08.2007

Číslo zápisu	Dřívější vlastník	Nynější vlastník	S účinností od
258535	CCS Česká společnost pro platební karty a.s., Chlumčanského 497/5, Praha 8 - Libeň, 18000, CZ	CCS Česká společnost pro platební karty s.r.o., Chlumčanského 5, Praha 8, 18021, CZ	30.08.2007
258727	Krmíček Tomáš, Novoměstská 5, Brno, 62100, CZ	Mad Dogg Athletics, Inc., 2111 Narcisus Court, Venice, CA, US	31.08.2007
259401	FAJNE, spol. s r.o., Geňa 37, Levice, SK	PM ZBROJNÍKY, s.r.o., Skuteckého 23, Banská Bystrica, SK	31.08.2007
259446	FAJNE, spol. s r.o., Geňa 37, Levice, SK	PM ZBROJNÍKY, s.r.o., Skuteckého 23, Banská Bystrica, SK	31.08.2007
261288	Marcela Vinceová, Karola Šmidkeho 1823/9, Ostrava - Poruba, 70800, CZ	ELVAN GIDA SANAYI VE TICARET ANONIM SIRKETI, Merkez Mah. 2 Arifaga Sok. No. 3, Yenibosna, Istanbul, TR	30.08.2007
265305	GASTROSTELLA a.s., Koněvova 41 - 43, Praha 3, 13000, CZ	GASTROSTELLA GROUP a.s., Koněvova ul. 41- 43, Praha 3, 13000, CZ	31.08.2007
265384	UNIPETROL RAFINÉRIE a.s., Litvínov - Záluží 1, Litvínov, 43670, CZ	UNIPETROL RPA, s.r.o., Záluží 1, Litvínov, 43670, CZ	30.08.2007
273263	Vostrý Jaroslav, Heroldova 378, Rakovník, 26901, CZ	SOLAREX s.r.o., Grillova 142, Rakovník, 26901, CZ	29.08.2007
274284	CCS Česká společnost pro platební karty a.s., Chlumčanského 497/5, Praha 8 - Libeň, 18000, CZ	CCS Česká společnost pro platební karty s.r.o., Chlumčanského 5, Praha 8, 18021, CZ	30.08.2007
277167	Ultra Premium Brands Limited, 5 Redbrooks Closse, Solihull, Birmingham, West Midlands, GB	Valta Limited, Fuerst-Franz-Josef-Strasse 362, Postfach 66, Mauren, LI	31.08.2007
277272	CCS Česká společnost pro platební karty a.s., Chlumčanského 497/5, Praha 8 - Libeň, 18000, CZ	CCS Česká společnost pro platební karty s.r.o., Chlumčanského 5, Praha 8, 18021, CZ	30.08.2007
278137	CCS Česká společnost pro platební karty a.s., Chlumčanského 497/5, Praha 8 - Libeň, 18000, CZ	CCS Česká společnost pro platební karty s.r.o., Chlumčanského 5, Praha 8, 18021, CZ	30.08.2007
287446	Ultra Premium Brands Limited, 5 Redbrooks Closse, Solihull, Birmingham, West Midlands, GB	Valta Limited, Fuerst-Franz-Josef-Strasse 362, Postfach 66, Mauren, LI	31.08.2007

Změny v údajích o vlastních ochranných známkách

Kapitola obsahuje ochranné známky, u kterých byla v rejstříku ochranných známkách vyznačena změna v údajích o vlastních ve smyslu ustanovení § 27 odst. 2 a 7 zákona č. 441/2003 Sb.

Číslo zápisu	Vlastník	S účinností od
153334	ACORUS Therapeutics Ltd., Office Village Chester Business Park, Chester CH4 9 QZ, GB	30.08.2007
166886	Allen-Bradley Delaware, Inc., 1201 South Second Street, Milwaukee, WI, US	30.08.2007
166886	Rockwell Automation, Inc., 777 East Wisconsin Avenue, Suite 1400, Milwaukee, WI, US	30.08.2007
166886	Rockwell Automation, Inc., 1201 South Second Street, Milwaukee, WI, US	30.08.2007
166886	Allen-Bradley Company, LLC, 1201 South Second Street, Milwaukee, WI, US	30.08.2007
167142	Allen-Bradley Delaware, Inc., 1201 South Second Street, Milwaukee, WI, US	30.08.2007
167142	Allen-Bradley Company, LLC, 1201 South Second Street, Milwaukee, WI, US	30.08.2007
167142	Rockwell Automation, Inc., 777 East Wisconsin Avenue, Suite 1400, Milwaukee, WI, US	30.08.2007
167142	Rockwell Automation Inc., 1201 South Second Street, Milwaukee, WI, US	30.08.2007
174788	Redrock Construction s.r.o., Újezd čp. 450/40, Praha 1 - Malá Strana, 11801, CZ	30.08.2007
181103	Masokombinát Plzeň s.r.o., Americká 68, Plzeň, 30150, CZ	31.08.2007
181104	Masokombinát Plzeň s.r.o., Americká 68, Plzeň, 30150, CZ	31.08.2007
183347	Amadeus IT Group, S.A., C/Salvador de Madariaga, 1, Madrid, ES	03.09.2007
199066	TNT Post ČR s.r.o., člen koncernu TNT, Sokolovská 86/131, Praha 8, Karlín, 18600, CZ	03.09.2007
199067	TNT Post ČR s.r.o., člen koncernu TNT, Sokolovská 86/131, Praha 8, Karlín, 18600, CZ	03.09.2007
208319	Ultra Premium Brands Limited, 5 Redbrooks Crosse, Solihull, Birmingham, West Midlands, GB	31.08.2007
212191	W.R. Grace & Co.Conn., 7500 Grace Drive, Columbia, MD, US	30.08.2007
212897	Ing. Jiří Novák, Mimoňská 626/9, Praha 9, 19000, CZ	29.08.2007
213652	UNIQ, s.r.o., Petrovická 4, Ústí nad Labem, 40340, CZ	31.08.2007
215046	ABA Czech, s.r.o., Havlíčkova 28, Hustopeče u Brna, 69301, CZ	30.08.2007
216640	Jana Rosenbaumová, Opavská 775/89, Ostrava - Poruba, 70800, CZ	30.08.2007
220245	TNT Post ČR s.r.o., člen koncernu TNT, Sokolovská 86/131, Praha 8, Karlín, 18600, CZ	03.09.2007
224825	UNIQ, s.r.o., Petrovická 4, Ústí nad Labem, 40340, CZ	31.08.2007
229861	MODUS, spol. s r.o., Ovocný trh 572/11, Praha 1, 11000, CZ	30.08.2007
241014	FG Forrest, a.s., Jungmannova 29/19, Praha 1, 11000, CZ	03.09.2007
248542	PROPERTY PODNIKATELSKÁ a.s., Podnikatelská 15/1094, Plzeň, 30412, CZ	31.08.2007
249873	PROPERTY PODNIKATELSKÁ a.s., Podnikatelská 15/1094, Plzeň, 30412, CZ	31.08.2007
249874	PROPERTY PODNIKATELSKÁ a.s., Podnikatelská 15/1094, Plzeň, 30412, CZ	31.08.2007
249882	PROPERTY PODNIKATELSKÁ a.s., Podnikatelská 15/1094, Plzeň, 30412, CZ	31.08.2007
249883	PROPERTY PODNIKATELSKÁ a.s., Podnikatelská 15/1094, Plzeň, 30412, CZ	31.08.2007
249885	PROPERTY PODNIKATELSKÁ a.s., Podnikatelská 15/1094, Plzeň, 30412, CZ	31.08.2007
256569	FAYN Telecommunications s.r.o., Vídeňská 104b/148, Brno - Dolní Heršpice, 61900, CZ	30.08.2007
259401	PM ZBROJNÍKY, a.s., Skuteckého 23, Banská Bystrica, SK	31.08.2007
259446	PM ZBROJNÍKY, a.s., Skuteckého 23, Banská Bystrica, SK	31.08.2007
261434	PROPERTY PODNIKATELSKÁ a.s., Podnikatelská 15/1094, Plzeň, 30412, CZ	31.08.2007
265707	NIX.CZ, z.s.p.o., Vinohradská 184, Praha 3, 13052, CZ	03.09.2007
267552	PROPERTY PODNIKATELSKÁ a.s., Podnikatelská 15/1094, Plzeň, 30412, CZ	31.08.2007
275009	MAMASHOP s.r.o., Bělohorská 238/85, Praha 6, 16900, CZ	30.08.2007
277167	Ultra Premium Brands Limited, 5 Redbrooks Crosse, Solihull, Birmingham, West Midlands, GB	31.08.2007
277392	MAMASHOP s.r.o., Bělohorská 238/85, Praha 6, 16900, CZ	30.08.2007

Číslo zápisu	Vlastník	S účinností od
277393	MAMASHOP s.r.o., Bělohorská 238/85, Praha 6, 16900, CZ	30.08.2007
287446	Ultra Premium Brands Limited, 5 Redbrooks Close, Solihull, Birmingham, West Midlands, GB	31.08.2007

Jiná oznámení

Oprava

TH4A

V patentovém spisu dokumentu (11) **298235** - B6 jsou uvedeny chybné údaje, které se opravují takto:

- stránka 7, nárok 3., řádek 18 = za výrazem "vyznačující se tím,", místo slova "že" má správně být "že se";
- stránka 7, nárok 6., řádek 28 = na konci věty po slově "nebo", místo slova "halogenalkan" má správně být "dihalogenalkan".