

Číselné INID kódy pro označování bibliografických dat technických řešení

INID Codes for the identification of bibliographic data of technical solutions

(Standard WIPO ST. 9 a ST. 80)

(11)	číslo patentu/zápisu/osvědčení	(11)	Number of the patent/registration/certification
(15)	datum zápisu průmyslového vzoru	(15)	Industrial design registration date
(21)	číslo přihlášky/zálosti	(21)	Application number
(22)	datum podání přihlášky/zálosti	(22)	Date of application filing
(23)	údaje o výstavní prioritě	(23)	Exhibition priority data
(28)	počet průmyslových vzorů	(28)	Number of industrial designs included in the application
(31)	číslo prioritní přihlášky	(31)	Number of priority application
(32)	datum podání prioritní přihlášky	(32)	Filing date of priority application
(33)	země priority	(33)	Priority country
(40)	datum zveřejnění přihlášky vynálezu	(40)	Date of publication of patent application
(45)	datum zveřejnění zapsaného průmyslového vzoru	(45)	Publication date of the registered industrial design
(47)	datum zveřejnění udělení patentu a zápisu užitého vzoru, datum zápisu užitého vzoru, datum oznámení udělení evropského patentu v Evropském patentovém věstníku	(47)	Publication date of patent granting and publication date of utility model registration, registration date of utility model, publication date of European patent granting in the European patent bulletin
(51)	mezinárodní patentové třídění/Locarnské třídění průmyslových vzorů	(51)	International Patent Classification/ Locarno Classification for Industrial Designs
(54)	název	(54)	Title
(55)	vyobrazení průmyslového vzoru	(55)	Reproduction of the industrial design
(57)	anotace	(57)	Abstract
(68)	číslo základního patentu	(68)	Number of the basic patent
(71)	označení přihlašovatele/žadatele	(71)	Applicant
(72)	označení původce	(72)	Inventor
(73)	označení majitele/vlastníka	(73)	Owner
(74)	označení zástupce	(74)	Attorney's name and address
(86)	číslo mezinárodní přihlášky	(86)	International application number
(87)	číslo mezinárodního zveřejnění	(87)	International publication number
(92)	datum a číslo první registrace přípravku pro Českou republiku	(92)	Date and number(s) of the first authorization to market the product in the CZ
(93)	datum, číslo a země první registrace přípravku v rámci Společenství	(93)	Date, number(s) and country of the first authorization to market the product in the EEC
(94)	doba platnosti osvědčení	(94)	Term of certification validity
(95)	označení a typ přípravku	(95)	Name of the product and product type
(96)	datum podání a číslo evropské patentové přihlášky	(96)	European patent application filing date and number
(97)	datum zveřejnění a číslo zveřejnění evropské patentové přihlášky v Evropském patentovém věstníku	(97)	European patent application publication date and publication number in the European patent bulletin

Číselné INID kódy pro označování bibliografických dat ochranných známek

INID codes and minimum required for the identification of bibliographics data relating to marks

(Standard WIPO ST.60)

(111)	Číslo zápisu ochranné známky (registrace)	(111)	Number of registration
(151)	Datum zápisu ochranné známky	(151)	Date of the registration
(210)	Číslo přihlášky ochranné známky (spisu)	(210)	Number of the application
(220)	Datum podání přihlášky	(220)	Date of filing of the application
(320)	Datum vzniku práva přednosti	(320)	Date of the first application
(442)	Datum zveřejnění přihlášky po průzkumu	(442)	Date of the publication of the examined application
(450)	Datum zveřejnění zápisu ochranné známky ve Věstníku	(450)	Date of publication of the registration
(510)	Seznam výrobků a služeb	(510)	List of goods and/or services
(511)	Číslo třídy výrobků a služeb	(511)	Number of the class of goods and/or services
(526)	Omezení rozsahu ochrany o prvek	(526)	Disclaimer
(540)	Znění nebo vyobrazení ochranné známky	(540)	Reproduction of the mark
(551)	Kolektivní ochranná známka	(551)	Collective mark
(554)	Prostorová ochranná známka	(554)	Three-dimensional mark
(558)	Ochranná známka tvořená pouze barvou nebo kombinací barev	(558)	Mark consisting exclusively of one or several colours
(583)	Datum právní moci rozhodnutí/výsledek rozhodnutí	(583)	Date of the legal force of the decision/ result of the decision
(591)	Údaje o barevnosti ochranné známky	(591)	Information concerning colour
(730)	Přihlašovatel/vlastník ochranné známky	(730)	The applicant or the holder of the mark
(740)	Zástupce	(740)	Name and address of the representative
(811)	Mezinárodní číslo zápisu ochranné známky	(811)	Number of the international registration
(890)	Kód státu ochrany mezinárodní ochranné známky	(890)	INID code of the state of the international mark

Kódy pro kódování záhlaví oznámení publikovaných ve Věstníku

(Standard WIPO ST. 17)

BB9A	zveřejněné přihlášky vynálezů	MK4A	zánik patentů uplynutím doby platnosti
FG1K	zapsané užité vzory	MK4F	zánik autorských osvědčení uplynutím doby platnosti
FG4A	udělené patenty	MK4Q	zánik průmyslového vzoru uplynutím doby ochrany
FG4Q	zapsané průmyslové vzory	MM4A	zánik patentů pro nezaplacení ročních poplatků
LD3K	částečný výmaz užitého vzoru	MM4F	zánik autorských osvědčení pro nezaplacení ročních poplatků
LD4Q	částečný výmaz průmyslového vzoru	ND1K	prodloužení platnosti užitého vzoru
MA4A	zánik patentu vzdáním se	ND4Q	obnova doby ochrany průmyslového vzoru
MA4F	zánik autorských osvědčení vzdáním se	PA4A	změna autorského osvědčení na patent
MC3K	výmaz užitého vzoru	PC9A	změna dispozičního práva k vynálezu
MC4A	zrušení patentu	PD1K	převod práv a ostatní změny majitelů užitého vzoru
MC4F	zrušení autorského osvědčení	PD4A	převod práv a ostatní změny majitelů patentů
MC4Q	výmaz průmyslového vzoru	PD4Q	převod práv a ostatní změny vlastníků průmyslových vzorů
MH1K	zánik užitého vzoru vzdáním se	QA9A	nabídka licence
MH4A	částečné zrušení patentu	SB4A	zapsané patenty do rejstříku po odtajnění
MH4F	částečné zrušení autorského osvědčení	SB4F	zapsaná autorská osvědčení do rejstříku po odtajnění
MH4Q	zánik průmyslového vzoru vzdáním se		
MK1K	zánik užitého vzoru uplynutím doby platnosti		

Opravy Změny Různé

Opravy u přihlášek vynálezů s žádostí o udělení patentu

HA9A	jmenování vynálezce	HF9A	oprava dat
HB9A	oprava jmen	HG9A	oprava chyb v třídění
HC9A	změna jmen	HH9A	oprava nebo změna všeobecně
HD9A	oprava adres	HK9A	tiskové chyby v úřed. věstnících
HE9A	změna adres		

Opravy ochranných dokumentů

patenty	autorská osvědčení	užitné vzory	průmyslové vzory	
TA4A	TA4F	TA1K	TA4Q	jmenování vynálezce
TB4A	TB4F	TB1K	TB4Q	oprava jmen
TC4A	TC4F	TC1K	TC4Q	změna jmen
TD4A	TD4F	TD1K	TD4Q	oprava adres
TE4A	TE4F	TE1K	TE4Q	změna adres
TF4A	TF4F	TF1K	TF4Q	oprava dat
TG4A	TG4F	TG1K	TG4Q	oprava chyb v třídění
TH4A	TH4F	TH1K	TH4Q	oprava nebo změna všeobecně
TK9A	TK9F	TK1K	TK4Q	tiskové chyby v úřed. věstnících

Kódy pro označování zemí a mezinárodních organizací použité ve věstníku

BE	Belgie
CH	Švýcarsko
CN	Čína
CU	Kuba
CY	Kypr
CZ	Česká republika
DE	Spolková republika Německo
DK	Dánsko
FR	Francie
GB	Velká Británie
IL	Izrael
IT	Itálie
JP	Japonsko
KR	Korejská republika
LI	Lichtenštejnsko
MX	Mexiko
PL	Polsko
SE	Švédsko
SI	Slovinsko
SK	Slovensko
US	Spojené státy americké

Kódy pro označování států USA použité ve věstníku

AL	Alabama
AR	Arkansas
CA	California
DE	Delaware
GA	Georgia
IL	Illinois
MA	Massachusetts
MI	Michigan
MN	Minnesota
NJ	New Jersey
NY	New York
OH	Ohio

BB9A Zveřejněné přihlášky vynálezů - přehled podle čísel přihlášek

Dále uvedené přihlášky vynálezů byly zveřejněny dnem, uvedeným ve Věstníku podle zákona č. 527/1990 Sb., o vynálezech a zlepšovacích návrzích, ve znění pozdějších předpisů, a jsou k dispozici v patentové knihovně Úřadu průmyslového vlastnictví, Antonína Čermáka 2a, 160 68, Praha 6.

2005-680	<i>D 06 F 57/12</i>	(2006.01)
2006-117	<i>B 23 D 15/04</i>	(2006.01)
2006-118	<i>E 01 B 9/00</i>	(2006.01)
2006-121	<i>A 62 B 37/00</i>	(2006.01)
2006-123	<i>F 16 S 5/00</i>	(2006.01)
2006-124	<i>F 24 J 2/00</i>	(2006.01)
2006-147	<i>A 01 G 31/02</i>	(2006.01)
2006-160	<i>A 61 K 31/4365</i>	(2006.01)
2006-161	<i>C 08 B 15/04</i>	(2006.01)
2006-197	<i>A 61 K 33/18</i>	(2006.01)
2006-383	<i>C 23 C 14/34</i>	(2006.01)
2007-435	<i>A 61 L 2/07</i>	(2006.01)

Zveřejněné přihlášky vynálezů - řazené podle MPT

- (51) **A01G 31/02** (2006.01)
(21) **2006-147**
(71) Štreit Jiří Ing., Bruntál, CZ
(72) Štreit Jiří Ing., Bruntál, CZ
(54) **Zařízení pro hydroponické pěstování rostlin nebo jejich částí**

- (22) 07.03.2006
(57) Zařízení pro hydroponické pěstování rostlin nebo jejich částí, sestává z nádoby (3) jakéhokoliv tvaru nebo volného bazénu, obsahujícího živný hydroponický roztok (2), na jehož hladině je umístěn plovoucí sytký nosič (1), který je s výhodou tvořen směsí perlitu a pěnového plastu vybraného ze skupiny tvořené polyuretanem a/nebo drceným polystyrenem. S výhodou je sytký plovoucí nosič (1) rozdělen na jednotlivé plovoucí pěstební buňky (1A), z nichž každá je ohraničena alespoň bočními stěnami, které umožňují přímý kontakt plovoucího nosiče (1) s hydroponickým živným roztokem (2) a které mohou být jako celek následně přesazeny do jiné nádoby nebo do terénu přímo na finální stanoviště rostliny.
(74) Ing. Květoslava Kubíčková, Doubravčická 2201, Praha 10, 10000

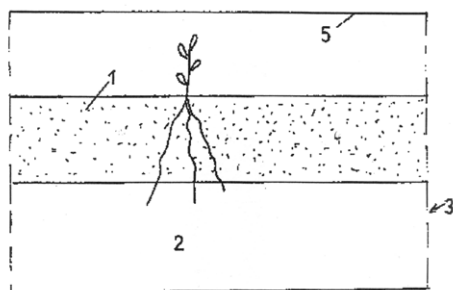

- (51) **A61K 31/4365** (2006.01)
A61K 47/26 (2006.01)
A61K 47/38 (2006.01)
A61K 47/44 (2006.01)
A61P 7/02 (2006.01)
(21) **2006-160**
(71) Zentiva, a. s, Praha 10 - Dolní Měchlupy, CZ
(72) Svoboda Martin, Lázně Bohdaneč, CZ
Jampílek Josef, Mladá Boleslav, CZ
Šebek Pavel, Praha, CZ
(54) **Farmaceutická kompozice clopidogrelu hydrogenního bromidu**
(22) 09.03.2006
(57) Řešení se týká farmaceutické kompozice ve formě potahovaných tablet obsahující jako účinnou látku clopidogrel hydrogenní bromid. Tato kompozice obsahující jako účinnou látku clopidogrel hydrogenní bromid v množství 75 mg, vztaženo na clopidogrel bázi, a dále obsahuje
a. plnivo zvolené z bezvodé laktózy, manitolu nebo jejich směsi v množství 40 až 70 %, vztaženo na hmotnost celé tablety,
b. potah, jehož hlavní součástí je hydroxypropylmethyl celulóza, přičemž množství celkového potahu je 1 až 7 %, vztaženo na celou tabletu,
c. neobsahuje žádnou celulózu ani koloidní oxid křemičitý,
d. dosahuje rychlosti uvolňování účinné látky

Čas [min]	Uvolněná účinná látka %
5	30 až 95
10	50 až 100
15	70 až 100
20	80 až 100
25	90 až 100
30	90 až 100
45	90 až 100

kteřá zůstává stabilní minimálně po dobu 3 měsíců, je-li přípravek přechováván za přirozených podmínek (25

- °C/60 % RV), tak za podmínek zrychlených stabilit, to je 30°C/65 % RV.
(74) ROTT, RŮŽIČKA & GUTTMANN Patentová, známková a advokátní kancelář, Ing. Ivana Jirotková, Nad Štolou 12, Praha 7, 17000

- (51) **A61K 33/18** (2006.01)
A01N 59/12 (2006.01)
A01N 25/04 (2006.01)
A61P 31/00 (2006.01)
(21) **2006-197**
(71) ECOTON s. r. o., Česká Skalice, CZ
(72) Sokol Drahomír Ing. CSc., Česká Skalice, CZ
(54) **Dezinfekční prostředek**
(22) 24.03.2006
(57) Dezinfekční prostředek, zejména dezinfekční prostředek pro dezinfekci kůže a antisepsi otevřených rán, který obsahuje 10 až 90 % hmotn. trichlorjodidové pryskyřice, a 10 až 90 % hmotn. gelotvorných a filmotvorných komponent. Gelotvornými a filmotvornými komponenty jsou glycerol, polyetylen glykol, polyvinylalkohol, polyvinylpyrolidon, etanol, isopropanol, parafinové deriváty a čišťená voda.
(74) Ing. Milan Škoda, Nahořanská 308, Nové Město nad Metují, 54901

- (51) **A61L 2/07** (2006.01)
A61L 2/16 (2006.01)
A61L 2/20 (2006.01)
(21) **2007-435**
(71) HUMAN MEDITEK CO. LTD., KR-150-123 Keum Cheon-Gu, KR
(72) KO Jung Suek, KR-140-240 Seoul, KR
(54) **Způsob sterilizace předmětu parami peroxidu vodíku v reakční nádobě a sterilizační zařízení s použitím par peroxidu vodíku pro provádění tohoto způsobu**
(22) 25.11.2005
(32) 26.11.2004, 14.12.2004
(31) 2004/98050, 2004/105319
(33) KR, KR
(86) PCT/KR2005/003989
(87) WO 2006/057523
(57) Řešení se týká způsobu sterilizace předmětu (11) parami peroxidu vodíku v reakční nádobě (10), obsahujícího udržování vnitřního prostoru reakční nádoby (10) v podtlaku nižším než je rovnovážný tlak par peroxidu vodíku; ohřívání vnitřního prostoru reakční nádoby (10) na teplotu od 30 do 60 °C; vpouštění roztoku peroxidu vodíku do vnitřního prostoru reakční nádoby (10); tepelné odpařování roztoku peroxidu vodíku uvnitř reakční nádoby (10); utěsnění vnitřního prostoru reakční nádoby (10) a udržování předmětu (11) v atmosféře par peroxidu vodíku; a vpouštění vnějšího plynu do vnitřního prostoru reakční nádoby (10) pro zvýšení tlaku v tomto vnitřním prostoru na předem stanovenou hodnotu nižší než je atmosférický tlak. Řešení se dále týká sterilizačního zařízení s použitím par peroxidu vodíku pro provádění způsobu obsahujícího: reakční nádoby (10) pro uložení předmětu (1); odsávací čerpadlo (14) pro udržování podtlaku v reakční nádobě (10); zásobník (42) peroxidu vodíku, instalovaný v reakční nádobě (10), pro přívod vodného roztoku peroxidu vodíku do reakční nádoby (10); odpařovač (40), instalovaný uvnitř reakční nádoby (10), pro odpařování vodného roztoku peroxidu vodíku, dodávaného ze zásobníku (42) peroxidu vodíku, s pomocí topného tělesa (41), které je uspořádáno u odpařovače (40); a topného tělesa, instalovaného na vnitřní straně vnější stěny reakční nádoby (10), pro udržování vnitřního prostoru reakční nádoby (10) trvale na předem určené teplotě.
(74) UNIPATENT, Ing. Jiří Chlustina, Jana Masaryka 43-47, Praha 2, 12000

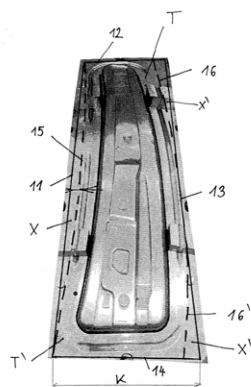
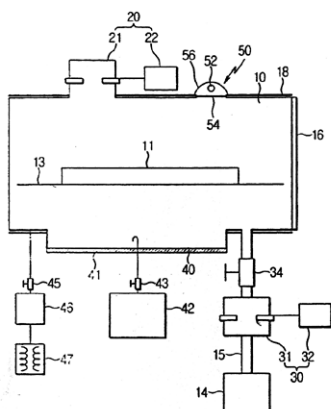

- (51) **A62B 37/00** (2006.01)
(21) **2006-121**
(71) Filipovský Jiří, Praha, CZ
(72) Filipovský Jiří, Praha, CZ
(54) **Systém pro podporu záchranných operací na principu mobilních multifunkčních záchranných prvků (MMZP) a systém pro jejich umístění na terén**
(22) 27.02.2006
(57) Základem systému jsou dva typy komponentů. Prvním typem jsou mobilní multifunkční záchranné prvky (MMZP), dálkově ovládané, které vysílají světelné a zvukové signály. Podle druhu a typu signálu jsou určeny pro vyznačení evakuačních tras, bezpečných či nebezpečných míst, mobilních komunikačních uzlů apod. Druhým typem jsou dvoupolohová odpalovací zařízení (DOZ) umístěvaná zpravidla na vrtulník, pro přenos, odpalování a umístění mobilních multifunkčních záchranných prvků (MMZP) na terén. Dvoupolohová odpalovací zařízení (DOZ) jsou vybavena hydraulickým, pneumatickým mechanickým otočným zařízením a používají se ve dvou polohách: horizontální pro nakládku mobilních multifunkčních záchranných prvků (MMZP) a ve vertikální poloze pro odpálení mobilních multifunkčních záchranných prvků (MMZP) na zemský povrch.

- (51) **B23D 15/04** (2006.01)
(21) **2006-117**
(71) Škoda Auto a. s., Mladá Boleslav, CZ
(72) Prokop Vít Ing., Český Dub, CZ
Bureš Petr, Mladá Boleslav, CZ
(54) **Způsob a zařízení k dělení plechů**
(22) 23.02.2006
(57) Plech je dělen na tabule (T) ve tvaru rádiusového trapézu (12, 14, 15, 16, 16'), přičemž každá tabule plechu (T) ve tvaru rádiusových trapéz má poloměr stran příčných ke směru pohybu plechu pohybující se mezi R2000 a R3000 mm. Zařízení k provádění způsobu je tvořeno z upínací desky stolu lisu (A), rotačních segmentů střížného nástroje (B, B'), pevného spodního dílu (C) a pohyblivého horního dílu (D), do kterého jsou upnuty nůžky (H) s rádiusovým střížným tvarem, přičemž rádius činného tvaru nůžek se pohybuje v rozmezí R2000 - R3000 mm. Nůžky (H) rotují až o ±30°, přičemž tato rotace vznikne vybočením středu střížné křivky nůžek vůči podélné ose svitku.

- (51) **C08B 15/04** (2006.01)
C08B 15/02 (2006.01)
C08L 1/02 (2006.01)
C08L 1/04 (2006.01)
A61L 15/28 (2006.01)
A61L 17/00 (2006.01)
(21) **2006-161**
(71) Synthesia, a.s., Pardubice, Semtín, CZ
(72) Havelka Pavel Ing. Dr., Lázně Bohdaneč, CZ
Sopuch Tomáš Ing., Pardubice, CZ
Víšek Luboš Ing., Pardubice, CZ
Štěpán Jaroslav Ing., Medlešice, CZ
Vaněrková Dana Ing., Šonov u Nového Města nad Metují, CZ
Milichovský Miloslav Ing. DrSc., Pardubice, CZ
(54) **Způsob přípravy bioesorbovatelné oxidované celulózy**
(22) 10.03.2006
(57) Způsob přípravy bioesorbovatelného celulóзовého materiálu s obsahem karboxylových skupin 5 až 24 % hmotn. a polymeračním stupněm 3 až 100 oxidací přírodní nebo regenerované celulózy oxidem dusičitým v prostředí organických rozpouštědel, následným promýváním a sušením, ve kterém se jako organické rozpouštědlo použije alespoň jeden perfluoroéter a/nebo alespoň jeden perfluoropolyéter obecného vzorce $R_1-(O-R_2)_m-(O-R_3)_n-O-R_4$ kde R_1, R_2, R_3, R_4 představují monomery ze třídy lineárních nebo rozvětvených perfluoroalkylů nebo perfluoroarylů a $m, n \geq 0$, s bodem varu rozpouštědla 50 až 110 °C, přičemž perfluoropolyéter může být homopolymer či kopolymer dvou či více uvedených monomerů a hlavní skelet perfluoropolyéterů může být lineární či rozvětvený.

- (51) **C23C 14/34** (2006.01)
G11B 5/73 (2006.01)
(21) **2006-383**
(71) HERAEUS, INC., Chandler, AZ, US
(72) Das Anirban, Tempe, AZ, US
Racine Michael Gene, Phoenix, AZ, US
(54) **Magnetická média ze slitiny ruthenia a rozprašovací elektrody**
(22) 14.06.2006
(32) 14.02.2006
(31) 2006/353141
(33) US
(57) Magnetické záznamové médium má podložní vrstvu složenou z ruthenia (Ru) a legujícího prvku. Legující prvek je vybrán ze skupiny sestávající z bóru (B), hliníku (Al), křemíku (Si) manganu (Mn), germania (Ge), selenu (Se), zirkonu (Zr), stříbra (Ag), cínu (Sn), ytterbia (Yb), lutecia (Lu), hafnia (Hf), osmia (Os), zlata (Au), bismutu (Bi) a thalia (Th), přičemž legující prvek je přítomen v první vrstvě v množství překračujícím mez rozpustnosti v tuhém stavu legujícího prvku v hexagonální těsně uspořádané fázi ruthenia za teploty místnosti nebo nad ní. Podložní vrstva může alternativně obsahovat ruthenium a dva legující prvky, jeden pro zjemnění velikosti zrna, druhý pro zmenšení nepravidelnosti mřížky. Tento druhý legující prvek je přítomen v rozprašovací elektrodě v množství nepřekračujícím mez rozpustnosti v tuhém stavu druhého legujícího prvku.
(74) Ing. Václav Herman, Hlavní 43, Průhonice, 25243

- (51) **D06F 57/12** (2006.01)
D06F 57/06 (2006.01)
- (21) **2005-680**
- (71) Bažo Milan, Praha, CZ
- (72) Bažo Milan, Praha, CZ
- (54) **Sklopný sušák**
- (22) 27.10.2005
- (57) Venkovní okenní sklopný sušák (1) pro plastové okno (12) má držák (2) zavěšený k rámu (11) plastového okna (12), opatřený stavitelným prvkem (10) a spojený otočným spojem (8) s aretací (9) se sušicí částí (3) obousměrně otočnou vzhledem k horizontální rovině. Držák (2) sestává z nosného profilu (4) a z nosných ramének (5). Nosný profil (4) má fixační otvory (15) pro závěsy (16), opatřené fixačními prvky (18) pro zavěšení do odkapávacích kanálků (17) plastového okna (12). Nosný profil (4) je opatřen ve spodní části fixačních otvorů (15) průduchy (19). Sušicí část (3) má nosná ramena (6) a alespoň jeden spojovací profil (7). Otočný spoj (8) spojuje nosná raménka (5) a nosná ramena (6), případně spojovací profil (7) přilehlý k držáku (2). Nosná ramena (6) a/nebo spojovací profily (7) a/nebo nosný profil (4) a/nebo nosná raménka (5) jsou teleskopicky výsuvná, přednostně dutá a zhotovena z kovu a/nebo plastu a/nebo laminátu, výhodně z dutého kovového profilu s povrchovou úpravou z plastu. Alternativní otočný spoj (21) s pojistkou (23) je opatřený posuvnou pojistkou (23) pro sklopení sušicí části (3) a může mít nosná ramena (6) a nosná raménka (2) dutá koncentricky uspořádaná z profilů (51, 52, 61, 62). Aretační prvek je vytvořen z pojezdové drážky (22) se zajišťovací prohlubní (24), z vratně posuvné pojistky (23) a z otočně výsuvné tyče (26) s pružinou. Sušicí část (3) může být vybavena ochranným pláštěm (27).
- (74) ing. Marie Smrčková, patentový zástupce, Velflíkova 10, Praha 6, 16000

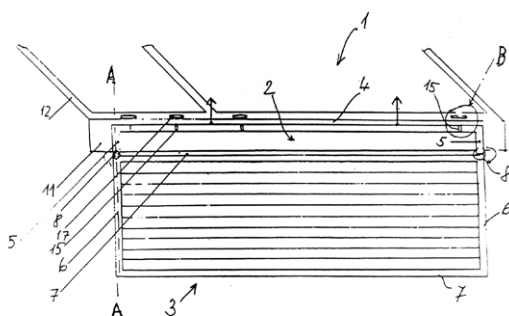
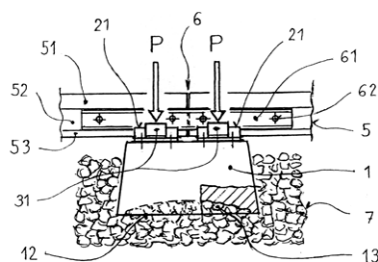

- (51) **E01B 9/00** (2006.01)
E01B 9/28 (2006.01)
E01B 9/38 (2006.01)
E01B 9/62 (2006.01)
- (21) **2006-118**
- (71) Kaluža Miroslav, Praha, CZ
- (72) Kaluža Miroslav, Praha, CZ
- (54) **Systém upevnění kolejnice k pražci**
- (22) 23.02.2006
- (57) Systém upevnění kolejnice (5) k pražci (1) obsahuje jednak podkladní plochu (2), upravenou na horní ploše (11) pražce (1), a jednak upevňovací (3), která jsou shora přitlačena z obou podélných stran na patu (53) kolejnice (5) tak, že k patě (53) jsou u každé podélné strany kolejnice (5) přitlačena alespoň dvě vedle sebe umístěná upevňovací (3). Upevňovací (3) jsou ukotvena ke společnému pražci (1).
- (74) Ing. Libor Šimek, patentový zástupce, Kartouzská 4, Praha 5, 15099

- (51) **F16S 5/00** (2006.01)
F16S 3/00 (2006.01)
E04C 3/00 (2006.01)
E04C 2/00 (2006.01)
- (21) **2006-123**
- (71) ČVUT v Praze - fakulta strojní, Praha, CZ
Inomech s. r. o., Tábor, CZ
- (72) Valášek Michael Prof. Ing. DrSc., Praha, CZ
- (54) **Způsob a zařízení pro změnu tuhostí mechanických konstrukcí**
- (22) 27.02.2006
- (57) Vynález se týká způsobu a zařízení pro změnu tuhosti mechanických konstrukcí, kdy se vytvoří pomocná konstrukce k základní nosné konstrukci, obě konstrukce se spojí mezi sebou alespoň jedním spojovacím prvkem s řízenými vlastnostmi, stanoví se poloha připojovacích bodů spojovacího prvku vůči rámu a podle deformace základní nosné konstrukce zjištěné na podkladě měření polohy připojovacích bodů spojovacího prvku vůči rámu se stanoví potřebný silový účinek, kterým se působí prostřednictvím spojovacího prvku na základní nosnou konstrukci pro změnu její tuhosti. Souběžně se základní nosnou konstrukcí (2) je uspořádána pomocná konstrukce (3), která je s nosnou konstrukcí (2) spojena alespoň jedním spojovacím prvkem (4) s řízenými vlastnostmi, např. aktuátorem řízeného zdroje síly a/nebo aktuátorem řízeného tlumení a/nebo aktuátorem řízené tuhosti, přičemž je zařízení opatřeno čidly (6) polohy připojovacích bodů spojovacího prvku (4). S výhodou je pomocná konstrukce (3) paralelní s nosnou konstrukcí (2).
- (74) ing. Karel Novotný, Žufanova 2, Praha 6, 16300

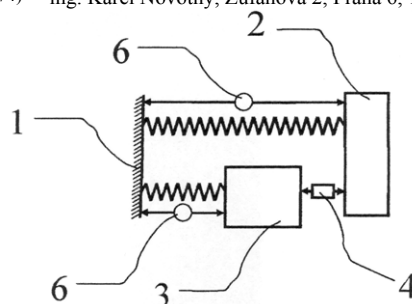

- (51) **F24J 2/00** (2006.01)
F24J 2/24 (2006.01)
H01J 31/00 (2006.01)
- (21) **2006-124**
- (71) Majchrák Ondrej Ing., Zvolen, SK
- (72) Majchrák Ondrej Ing., Zvolen, SK
- (54) **Solární kombinovaný kolektor**
- (22) 27.02.2006
- (32) 27.02.2006
- (33) CZ
- (57) Solární kolektor, vhodný pro ohřev teplotnosného média a pro výrobu elektrické energie, se soustavou trubek (6) pro rozvod teplotnosného média, ve kterém ke spodní straně (2) světelně a tepelně propustné vrstvy (1), v místech přiléhajících k rámu (11) kazety (3), nad sběrným potrubím (4), je připojena nejméně jedna řada fotovoltaických článků (5) oddělená od soustavy trubek (6) s absorpčním panelem (9) a od sběrného potrubí (4) tepelnou clonou (7), tvořící průduch (8) opatřený na nejméně dvou místech po obvodu rámu (11) vyústěmi (17).

(74) Doc. Ing. Jindřich Špaček, CSc., patentový zástupce,
Svatopluka Čecha 106a, Brno, 61200

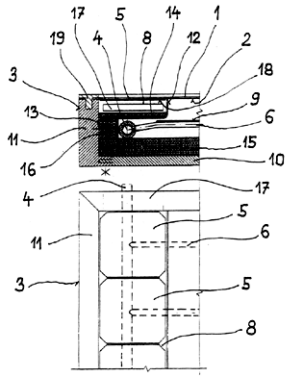

Zveřejněné přihlášky vynálezů - přehled podle třídících znaků

Tato kapitola obsahuje zveřejněné přihlášky vynálezů uspořádané podle třídících znaků mezinárodního patentové třídění, nacházejících se na druhém až x-tém místě zatřídění přihlášky vynálezu. Přihlášky vynálezu uspořádané podle třídících znaků na 1. pozici zatřídění jsou uvedeny v předchozí části.

<i>A 01 N 25/04</i>	(2006.01)	2006-197
<i>A 01 N 59/12</i>	(2006.01)	2006-197
<i>A 61 K 47/26</i>	(2006.01)	2006-160
<i>A 61 K 47/38</i>	(2006.01)	2006-160
<i>A 61 K 47/44</i>	(2006.01)	2006-160
<i>A 61 L 15/28</i>	(2006.01)	2006-161
<i>A 61 L 17/00</i>	(2006.01)	2006-161
<i>A 61 L 2/16</i>	(2006.01)	2007-435
<i>A 61 L 2/20</i>	(2006.01)	2007-435
<i>A 61 P 31/00</i>	(2006.01)	2006-197
<i>A 61 P 7/02</i>	(2006.01)	2006-160
<i>C 08 B 15/02</i>	(2006.01)	2006-161
<i>C 08 L 1/02</i>	(2006.01)	2006-161
<i>C 08 L 1/04</i>	(2006.01)	2006-161
<i>D 06 F 57/06</i>	(2006.01)	2005-680
<i>E 01 B 9/28</i>	(2006.01)	2006-118
<i>E 01 B 9/38</i>	(2006.01)	2006-118
<i>E 01 B 9/62</i>	(2006.01)	2006-118
<i>E 04 C 2/00</i>	(2006.01)	2006-123
<i>E 04 C 3/00</i>	(2006.01)	2006-123
<i>F 16 S 3/00</i>	(2006.01)	2006-123
<i>F 24 J 2/24</i>	(2006.01)	2006-124
<i>G 11 B 5/73</i>	(2006.01)	2006-383
<i>H 01 J 31/00</i>	(2006.01)	2006-124

Seznam přihlašovatelů zveřejněných přihlášek vynálezů

(71)	(21)	(51)	(71)	(21)	(51)
Bažo Milan, Praha, CZ	2005-680	D 06 F 57/12	(2006.01)		
ČVUT v Praze - fakulta strojní, Praha, CZ	2006-123	F 16 S 5/00	(2006.01)		
ECOTON s. r. o., Česká Skalice, CZ	2006-197	A 61 K 33/18	(2006.01)		
Filipovský Jiří, Praha, CZ	2006-121	A 62 B 37/00	(2006.01)		
HERAEUS, INC., Chandler, AZ, US	2006-383	C 23 C 14/34	(2006.01)		
HUMAN MEDITEK CO. LTD., KR-150-123 Keum Cheon-Gu, KR	2007-435	A 61 L 2/07	(2006.01)		
Kaluža Miroslav, Praha, CZ	2006-118	E 01 B 9/00	(2006.01)		
Majchrák Ondrej Ing., Zvolen, SK	2006-124	F 24 J 2/00	(2006.01)		
Synthesia, a.s., Pardubice, Semtín, CZ	2006-161	C 08 B 15/04	(2006.01)		
Škoda Auto a. s., Mladá Boleslav, CZ	2006-117	B 23 D 15/04	(2006.01)		
Štreit Jiří Ing., Bruntál, CZ	2006-147	A 01 G 31/02	(2006.01)		
Zentiva, a. s, Praha 10 - Dolní Měchlupy, CZ	2006-160	A 61 K 31/4365	(2006.01)		

FG4A

Udělené patenty - přehled podle čísel patentů

V období uzávěrky tohoto čísla Věstníku udělil Úřad průmyslového vlastnictví tyto patenty.

298344	<i>F 24 D 19/06</i>	(2006.01)
298345	<i>A 61 K 38/05</i>	(2006.01)
298346	<i>A 01 G 31/02</i>	(2006.01)
298347	<i>C 12 N 15/12</i>	(2006.01)
298348	<i>A 61 K 33/18</i>	(2006.01)
298349	<i>A 61 K 31/4365</i>	(2006.01)
298350	<i>C 08 B 15/04</i>	(2006.01)
298351	<i>C 03 B 9/36</i>	(2006.01)
298352	<i>F 16 H 7/12</i>	(2006.01)
298353	<i>C 12 N 15/88</i>	(2006.01)
298354	<i>B 21 B 13/14</i>	(2006.01)
298355	<i>B 21 B 27/10</i>	(2006.01)
298356	<i>C 03 B 9/447</i>	(2006.01)
298357	<i>A 01 N 43/653</i>	(2006.01)
298358	<i>E 05 B 17/00</i>	(2006.01)
298359	<i>G 11 B 7/007</i>	(2006.01)
298360	<i>E 03 B 9/08</i>	(2006.01)
298361	<i>E 03 B 9/08</i>	(2006.01)
298362	<i>B 65 D 33/25</i>	(2006.01)
298363	<i>B 21 B 1/26</i>	(2006.01)
298364	<i>C 12 N 15/12</i>	(2006.01)

FG4A

Udělené patenty - přehled podle MPT

(51) A01G 31/02 (2006.01)	(31) 1995/538701, 1996/614764
(11) 298346	(33) US, US
(40) 05.09.2007	(86) PCT/US1996/015856
(21) 2006-147	(87) WO 1997/012625
(73) Štreit Jiří Ing., Bruntál, CZ	(22) 02.10.1996
(72) Štreit Jiří Ing., Bruntál, CZ	(74) PATENTSERVIS PRAHA a.s., Jivenská 1, Praha 4, 14000
(54) Zařízení pro hydroponické pěstování rostlin nebo jejich částí	(51) B21B 1/26 (2006.01)
(22) 07.03.2006	B21B 1/46 (2006.01)
(74) Ing. Květoslava Kubičková, Doubravčická 2201, Praha 10, 10000	C21D 8/02 (2006.01)
	C21D 1/18 (2006.01)
	(11) 298363
(51) A01N 43/653 (2006.01)	(40) 12.12.2001
A01N 43/36 (2006.01)	(21) 2000-1816
A01N 43/30 (2006.01)	(73) CORUS STAAL B. V., Ijmuiden, NL
A01N 43/54 (2006.01)	(72) Bodin André, Santpoort-Noord, NL
(11) 298357	Hoogendoorn Thomas Martinus, Aerdenhout, NL
(40) 12.04.2000	(54) Způsob výroby vysokopevnostního ocelového pásu a zařízení pro provádění tohoto způsobu
(21) 1999-4549	(32) 08.12.1997, 09.12.1997
(73) SYNGENTA PARTICIPATIONS AG, Basel, CH	(31) 1997/1007732, 1997/1007739
(72) Müller Kaspar, Schönenbuch, CH	(33) NL, NL
Knauf-Beiter Gertrude, Müllheim, DE	(86) PCT/NL1998/000700
Steck Bernhard, Muntelier, CH	(87) WO 1999/029444
(54) Pesticidní prostředek a způsob ochrany rostlin	(22) 08.12.1998
(32) 16.06.1997, 16.06.1997	(74) PATENTSERVIS PRAHA a.s., Jivenská 1, Praha 4, 14000
(31) 1997/9712466, 1997/9712463	
(33) GB, GB	(51) B21B 13/14 (2006.01)
(86) PCT/EP1998/003571	B21B 27/02 (2006.01)
(87) WO 1998/057543	(11) 298354
(22) 12.06.1998	(40) 13.08.2003
(74) Ing. Jan Kubát, Přístavní 24, Praha 7, 17000	(21) 2003-405
	(73) SMS DEMAG AG, Düsseldorf, DE
(51) A61K 31/4365 (2006.01)	Hartung Hans Georg, Pulheim, DE
A61K 47/26 (2006.01)	(72) Klamma Klaus, Hilchenbach, DE
A61K 47/38 (2006.01)	Rohde Wolfgang, Dormagen, DE
A61K 47/44 (2006.01)	Seidel Jürgen, Kreuztal, DE
A61P 7/02 (2006.01)	(54) Válcovací stolice s dvojicí CVC-válců
(11) 298349	(32) 10.08.2000
(40) 05.09.2007	(31) 2000/10039035
(21) 2006-160	(33) DE
(73) Zentiva, a. s., Praha 10 - Dolní Měchlupy, CZ	(86) PCT/EP2001/008581
(72) Svoboda Martin, Lázně Bohdaneč, CZ	(87) WO 2002/011916
Jampilek Josef, Mladá Boleslav, CZ	(22) 25.07.2001
Šebek Pavel, Praha, CZ	(74) JUDr. Miloš Všečeka, Hálkova 2, Praha 2, 12000
(54) Farmaceutická kompozice clopidogrelu hydrogenbromidu	(51) B21B 27/10 (2006.01)
(22) 09.03.2006	B21B 27/06 (2006.01)
(74) ROTT, RŮŽIČKA & GUTTMANN Patentová, známková a advokátní kancelář, Ing. Ivana Jirotková, Nad Štolou 12, Praha 7, 17000	B21B 45/02 (2006.01)
	B21B 37/32 (2006.01)
	(11) 298355
(51) A61K 33/18 (2006.01)	(40) 15.12.2004
A01N 59/12 (2006.01)	(21) 2003-3433
A01N 25/04 (2006.01)	(73) SMS DEMAG AKTIENGESELLSCHAFT, Düsseldorf, DE
A61P 31/00 (2006.01)	(72) Armenat Jürgen, Kreuztal, DE
(11) 298348	Jäger Rudolf-Franz, Hilchenbach, DE
(40) 05.09.2007	Seidel Jürgen, Kreuztal, DE
(21) 2006-197	Hopfenziz Heinz, Freudenberg, DE
(73) ECOTON s. r. o., Česká Skalice, CZ	Cerv Horst, Freudenberg, DE
(72) Sokol Drahomír Ing. CSc., Česká Skalice, CZ	(54) Způsob mazání válců a uspořádání trysek k mazání válců válcovací mezery ve válcovacích stolcích
(54) Dezinfekční prostředek	(32) 23.06.2001
(22) 24.03.2006	(31) 2001/10130445
(74) Ing. Milan Škoda, Nahořanská 308, Nové Město nad Metují, 54901	(33) DE
	(86) PCT/EP2002/006353
	(87) WO 2003/000437
	(22) 11.06.2002
	(74) JUDr. Miloš Všečeka, Hálkova 2, Praha 2, 12000
(51) A61K 38/05 (2006.01)	(51) B65D 33/25 (2006.01)
(11) 298345	(11) 298362
(40) 11.11.1998	(40) 12.12.2001
(21) 1998-913	(21) 2000-2175
(73) CYTRAN, LTD., Hamilton, BM	(73) N.V. Organon, AB Oss, NL
(72) Green Lawrence R., Tacoma, WA, US	
Blasecki John W., Woodinville, WA, US	
(54) Farmaceutické dipeptidické prostředky s angiotatickým účinkem a způsoby jejich použití	
(32) 03.10.1995, 13.03.1996	

- | | |
|---|---|
| <p>(72) Frederick Mervyn Joseph, Oss, NL
Rikken Johannes Mathias Gerardus, Oss, NL
Vogels Arthur Gerardus Johannes Maria, Oss, NL</p> <p>(54) Aseptický obal
(32) 12.12.1997
(31) 1997/97203910
(33) EP
(86) PCT/EP1998/008128
(87) WO 1999/030976
(22) 08.12.1998
(74) KOREJZOVÁ & SPOL., v.o.s., JUDr. Petra Korejzová, advokátka, Korunní 104/E, Praha 10, 10100</p> <hr/> <p>(51) C03B 9/36 (2006.01)
(11) 298351
(40) 17.03.1999
(21) 1998-2302
(73) EMHART GLASS MACHINERY INVESTMENTS INC., Wilmington, DE, US
(72) Meyer Willi, Effretikon, CH
(54) Ventilový blok
(32) 24.07.1997
(31) 1997/9715511
(33) GB
(22) 22.07.1998
(74) JUDr. Miloš Všečeka, Hálkova 2, Praha 2, 12000</p> <hr/> <p>(51) C03B 9/447 (2006.01)
(11) 298356
(40) 15.11.2000
(21) 1999-4197
(73) OWENS-BROCKWAY GLASS CONTAINER INC., Toledo, OH, US
(72) Nicholas James J., Lexington, NC, US
(54) Odebírací mechanismus pro vyjímání množiny skleněných nádob z forem
(32) 25.11.1998
(31) 1998/199621
(33) US
(22) 24.11.1999
(74) Ing. Eduard Hakr, Přístavní 24, Praha 7, 17000</p> <hr/> <p>(51) C08B 15/04 (2006.01)
C08B 15/02 (2006.01)
C08L 1/02 (2006.01)
C08L 1/04 (2006.01)
A61L 15/28 (2006.01)
A61L 17/00 (2006.01)
(11) 298350
(40) 05.09.2007
(21) 2006-161
(73) Synthesia, a.s., Pardubice, Semtín, CZ
(72) Havelka Pavel Ing. Dr., Lázně Bohdaneč, CZ
Sopuch Tomáš Ing., Pardubice, CZ
Višek Luboš Ing., Pardubice, CZ
Štěpán Jaroslav Ing., Medlešice, CZ
Vaněrková Dana Ing., Šonov u Nového Města nad Metují, CZ
Milichovský Miloslav Ing. DrSc., Pardubice, CZ
(54) Způsob přípravy bioresorbovatelné oxidované celulózy
(22) 10.03.2006</p> <hr/> <p>(51) C12N 15/12 (2006.01)
C12N 15/62 (2006.01)
C12N 15/70 (2006.01)
C12N 1/21 (2006.01)
C07K 14/47 (2006.01)
C07K 19/00 (2006.01)
C07K 1/00 (2006.01)
A61K 39/39 (2006.01)
A61K 48/00 (2006.01)
A61P 35/00 (2006.01)
(11) 298347
(40) 17.01.2001
(21) 2006-442
(73) GlaxoSmithKline Biologicals S.A., Rixensart, BE</p> | <p>(72) Cabezon Silva Teresa, Rixensart, BE
Cohen Joseph, Rixensart, BE
Slaoui Moncef, Rixensart, BE
Vinals Bassols Carlota, Rixensart, BE</p> <p>(54) Fúzní protein z rodiny MAGE, kódová sekvence nukleové kyseliny, vektor, hostitelská buňka, vakcína a použití fúzního proteinu pro výrobu vakciny
(32) 05.02.1998, 06.02.1998
(31) 1998/9802543, 1998/9802650
(33) GB, GB
(86) PCT/EP1999/000660
(87) WO 1999/040188
(22) 02.02.1999
(74) KOREJZOVÁ & SPOL., v.o.s., JUDr. Zdeňka Korejzová, Spálená 29, Praha 1, 11000</p> <hr/> <p>(51) C12N 15/12 (2006.01)
C12N 15/62 (2006.01)
C12N 15/70 (2006.01)
C12N 1/21 (2006.01)
C07K 14/47 (2006.01)
C07K 19/00 (2006.01)
C07K 1/00 (2006.01)
A61K 39/39 (2006.01)
A61K 48/00 (2006.01)
A61P 35/00 (2006.01)
(11) 298364
(40) 17.01.2001
(21) 2000-2869
(73) SMITHKLINE BEECHAM BIOLOGICALS S. A., Rixensart, BE
(72) Cabezon Silva Teresa, Rixensart, BE
Cohen Joseph, Rixensart, BE
Slaoui Moncef, Rixensart, BE
Vinals Bassols Carlota, Rixensart, BE
(54) Deriváty antigenů asociovaných s nádory z MAGE rodiny a sekvence nukleových kyselin kodující tyto deriváty, jejich použití pro přípravu fúzních proteinů a prostředků pro vakcinaci
(32) 05.02.1998, 06.02.1998
(31) 1998/9802543, 1998/9802650
(33) GB, GB
(86) PCT/EP1999/000660
(87) WO 1999/040188
(22) 02.02.1999
(74) JUDr. Zdeňka Korejzová, Spálená 29, Praha 1, 11000</p> <hr/> <p>(51) C12N 15/88 (2006.01)
C12N 15/34 (2006.01)
C07K 14/075 (2006.01)
A61K 47/48 (2006.01)
(11) 298353
(40) 12.02.2003
(21) 2002-2193
(73) Mitsubishi Chemical Corporation, Tokyo, JP
(72) Tagawa Toshiaki, Tokyo, JP
Miller Andrew David, London, GB
Perouzel Eric, London, GB
Murray Karl, Davis, CA, US
Manvell Michelle, London, GB
Alton Eric, London, GB
Matthews David, Leeds, GB
Russell Willie, Fife, GB
(54) Nevirový vektor
(32) 23.12.1999
(31) 1999/9930533
(33) GB
(86) PCT/GB00/04767
(87) WO 2001/048233
(22) 12.12.2000
(74) KOREJZOVÁ & SPOL., v.o.s., JUDr. Zdeňka Korejzová, advokátka, Korunní 104/E, Praha 10, 10100</p> <hr/> <p>(51) E03B 9/08 (2006.01)
E03B 9/00 (2006.01)
(11) 298360
(40) 13.02.2002
(21) 2000-3495</p> |
|---|---|

(73)	KETTLER GMBH, Dorsten, DE	(51)	G11B 7/007	(2006.01)
(72)	Buhla Michael, Raesfeld, DE		G11B 20/10	(2006.01)
	Swoboda Markus, Recklinghausen, DE		G11B 20/14	(2006.01)
(54)	Zákopová souprava		G11B 27/10	(2006.01)
(32)	17.12.1999		G11B 27/19	(2006.01)
(31)	1999/19961420		G11B 27/30	(2006.01)
(33)	DE	(11)	298359	
(22)	21.09.2000	(40)	16.05.2001	
(74)	JUDr. Otakar Švorčík, Hálkova 2, Praha 2, 12000	(21)	2000-3524	
		(73)	KONINKLIJKE PHILIPS ELECTRONICS N. V., Eindhoven, NL	
(51)	E03B 9/08	(2006.01)		
	E03B 9/00	(2006.01)		
(11)	298361	(72)	Van Vlerken Johannes Josephus Leonardus Maria, Eindhoven, NL	
(40)	16.01.2002		Spruit Johannes Hendrikus Maria, Eindhoven, NL	
(21)	2000-3494		Drenten Roland Reindert, Eindhoven, NL	
(73)	KETTLER GMBH, Dorsten, DE		Nijboer Jakob Gerrit, Eindhoven, NL	
(72)	Buhla Michael, Raesfeld, DE		Weyenbergh Paulus Gijsbertus Petrus, Eindhoven, NL	
	Swoboda Markus, Recklinghausen, DE	(54)	Záznamový nosič, zařízení pro záznam na nosič a/nebo přehrávání z nosiče a způsob výroby nosiče	
(54)	Zákopová souprava	(32)	25.01.1999, 18.02.1999	
(32)	17.12.1999	(31)	1999/99200201, 1999/99200461	
(31)	1999/19961418	(33)	EP, EP	
(33)	DE	(86)	PCT/EP2000/000224	
(22)	21.09.2000	(87)	WO 2000/043996	
(74)	JUDr. Otakar Švorčík, Hálkova 2, Praha 2, 12000	(22)	11.01.2000	
		(74)	JUDr. Pavel Zelený, Hálkova 2, Praha 2, 12000	
(51)	E05B 17/00	(2006.01)		
	E05B 17/04	(2006.01)		
(11)	298358			
(40)	15.08.2001			
(21)	2000-4423			
(73)	HUF HÜLSBECK & FÜRST GMBH & CO. KG, Velbert, DE			
(72)	Wittwer Reinhard, Heiligenhaus, DE			
	Löw Mathias, Ratingen, DE			
(54)	Uzavírací zařízení, zejména pro vykonávání a ovládání uzavíracích funkcí na vozidlech			
(32)	30.05.1998, 20.11.1998			
(31)	1998/19824398, 1998/19853543			
(33)	DE, DE			
(86)	PCT/EP1999/003447			
(87)	WO 1999/063187			
(22)	20.05.1999			
(74)	JUDr. Petr Kalenský, Hálkova 2, Praha 2, 12000			
(51)	F16H 7/12	(2006.01)		
(11)	298352			
(40)	16.08.2000			
(21)	1999-537			
(73)	TESMA INTERNATIONAL INC., Concord, CA 730143 ONTARIO INC., Woodbridge, CA 730144 ONTARIO INC., Woodbridge, CA			
(72)	Stepniak Jacek, Stroud, CA			
(54)	Napínač řemenu pro motorová vozidla			
(32)	21.08.1996			
(31)	1996/024276			
(33)	US			
(86)	PCT/CA1997/000578			
(87)	WO 1998/008004			
(22)	20.08.1997			
(74)	PATENTSERVIS PRAHA a.s., Jivenská 1, Praha 4, 14000			
(51)	F24D 19/06	(2006.01)		
(11)	298344			
(40)	11.08.1999			
(21)	1999-195			
(73)	CARADON HEATING EUROPE B. V., Zaventem, BE			
(72)	Wojcik Guy, Waterloo, BE Luyckx Pierre, Warnaut-Dreye, BE De Winter William, Meerhout, BE			
(54)	Kryt topného tělesa			
(32)	23.01.1998			
(31)	1998/29801129			
(33)	DE			
(22)	20.01.1999			
(74)	KOREJZOVÁ & SPOL. v.o.s., JUDr. Zdeňka Korejzová, Spálená 29, Praha 1, 11000			

Seznam majitelů udělených patentů

(73)	(11)	(51)	(73)	(11)	(51)
CARADON HEATING EUROPE B. V., Zaventem, BE	298344	F 24 D 19/06			(2006.01)
CORUS STAAL B. V., Ijmuiden, NL	298363	B 21 B 1/26			(2006.01)
CYTRAN, LTD., Hamilton, BM	298345	A 61 K 38/05			(2006.01)
ECOTON s. r. o., Česká Skalice, CZ	298348	A 61 K 33/18			(2006.01)
EMHART GLASS MACHINERY INVESTMENTS INC., Wilmington, DE, US	298351	C 03 B 9/36			(2006.01)
GlaxoSmithKline Biologicals S.A., Rixensart, BE	298347	C 12 N 15/12			(2006.01)
HUF HÜLSBECK & FÜRST GMBH & CO. KG, Velbert, DE	298358	E 05 B 17/00			(2006.01)
KETTLER GMBH, Dorsten, DE	298360	E 03 B 9/08			(2006.01)
KETTLER GMBH, Dorsten, DE	298361	E 03 B 9/08			(2006.01)
KONINKLIJKE PHILIPS ELECTRONICS N. V., Eindhoven, NL	298359	G 11 B 7/007			(2006.01)
Mitsubishi Chemical Corporation, Tokyo, JP	298353	C 12 N 15/88			(2006.01)
N.V. Organon, AB Oss, NL	298362	B 65 D 33/25			(2006.01)
OWENS-BROCKWAY GLASS CONTAINER INC., Toledo, OH, US	298356	C 03 B 9/447			(2006.01)
SMITHKLINE BEECHAM BIOLOGICALS S. A., Rixensart, BE	298364	C 12 N 15/12			(2006.01)
SMS DEMAG AG, Düsseldorf, DE	298354	B 21 B 13/14			(2006.01)
SMS DEMAG AKTIENGESELLSCHAFT, Düsseldorf, DE	298355	B 21 B 27/10			(2006.01)
SYNGENTA PARTICIPATIONS AG, Basel, CH	298357	A 01 N 43/653			(2006.01)
Synthesisia, a.s., Pardubice, Semtín, CZ	298350	C 08 B 15/04			(2006.01)
Štreit Jiří Ing., Bruntál, CZ	298346	A 01 G 31/02			(2006.01)
TESMA INTERNATIONAL INC., Concord, CA	298352	F 16 H 7/12			(2006.01)
Zentiva, a. s., Praha 10 - Dolní Měchlupy, CZ	298349	A 61 K 31/4365			(2006.01)
730143 ONTARIO INC., Woodbridge, CA	298352	F 16 H 7/12			(2006.01)
730144 ONTARIO INC., Woodbridge, CA	298352	F 16 H 7/12			(2006.01)

Zpřístupněné překlady nároků evropských patentových přihlášek

U následujících zveřejněných evropských patentových přihlášek s účinky pro Českou republiku byl přihlašovatelem předložen překlad patentových nároků do českého jazyka (§ 35a, odst. 4 zákona č. 527/1990 Sb., v platném znění). Datum zpřístupnění překladu patentových nároků veřejnosti je datum publikace tohoto Věstníku. Údaje jsou řazeny vzestupně podle čísla zveřejnění evropské patentové přihlášky.

- (97) **EP 1805725**
(97) 19.01.2006
(51) **G07C 15/00** (2006.01)
(96) 09.07.2004
(96) 04742186.2
(71) Jetbet Oy, 90150 Oulu, FI
(72) HALONEN, Olli-Pekka, FI-91100 Ii, FI
MÄENPÄÄ, Samuli, FI-91100 Ii-As, FI
(54) **Způsob hraní her a hrací systém**
(86) PCT/FI2004/000443
(87) WO 2006/005786
(74) ROTT,RŮŽIČKA & GUTTMANN patent.,známkové a
advokátní kanceláře, Ing. Miloslav Hainz, Nad Štolou 12,
Praha 7, 17000

Udělené evropské patenty

Evropský patentový úřad udělil následující evropské patenty s účinky pro Českou republiku. Tyto patenty mohou být zrušeny nebo zachovány v pozměněném znění Evropským patentovým úřadem v řízení o odporu. K tomu, aby nabyl evropský patent účinnosti na území České republiky, je třeba, aby byl Úřadu předložen ve stanovené lhůtě překlad patentového spisu do českého jazyka (§ 35c odst. 2 až 4 zákona č. 527/1990 Sb., v platném znění).

(97) EP 1293157	(47) 22.08.2007	(97) EP 1424810	(47) 22.08.2007
(97) EP 1296416	(47) 22.08.2007	(97) EP 1425426	(47) 22.08.2007
(97) EP 1304522	(47) 22.08.2007	(97) EP 1427285	(47) 22.08.2007
(97) EP 1308463	(47) 22.08.2007	(97) EP 1427737	(47) 22.08.2007
(97) EP 1308763	(47) 22.08.2007	(97) EP 1431493	(47) 22.08.2007
(97) EP 1310734	(47) 22.08.2007	(97) EP 1431950	(47) 22.08.2007
(97) EP 1313323	(47) 22.08.2007	(97) EP 1435797	(47) 22.08.2007
(97) EP 1314628	(47) 22.08.2007	(97) EP 1436027	(47) 22.08.2007
(97) EP 1316592	(47) 22.08.2007	(97) EP 1436073	(47) 22.08.2007
(97) EP 1317896	(47) 22.08.2007	(97) EP 1436487	(47) 22.08.2007
(97) EP 1320078	(47) 22.08.2007	(97) EP 1436777	(47) 22.08.2007
(97) EP 1321128	(47) 22.08.2007	(97) EP 1439091	(47) 22.08.2007
(97) EP 1321177	(47) 22.08.2007	(97) EP 1439220	(47) 22.08.2007
(97) EP 1321919	(47) 22.08.2007	(97) EP 1439873	(47) 22.08.2007
(97) EP 1323958	(47) 22.08.2007	(97) EP 1440487	(47) 22.08.2007
(97) EP 1324412	(47) 22.08.2007	(97) EP 1440629	(47) 22.08.2007
(97) EP 1332663	(47) 22.08.2007	(97) EP 1441205	(47) 22.08.2007
(97) EP 1332717	(47) 18.08.2004	(97) EP 1445649	(47) 22.08.2007
(97) EP 1335079	(47) 22.08.2007	(97) EP 1445865	(47) 22.08.2007
(97) EP 1341034	(47) 22.08.2007	(97) EP 1448490	(47) 22.08.2007
(97) EP 1348570	(47) 22.08.2007	(97) EP 1448523	(47) 22.08.2007
(97) EP 1352877	(47) 22.08.2007	(97) EP 1448707	(47) 22.08.2007
(97) EP 1355033	(47) 22.08.2007	(97) EP 1448761	(47) 22.08.2007
(97) EP 1369073	(47) 22.08.2007	(97) EP 1448856	(47) 22.08.2007
(97) EP 1371622	(47) 22.08.2007	(97) EP 1449370	(47) 22.08.2007
(97) EP 1374734	(47) 22.08.2007	(97) EP 1450096	(47) 22.08.2007
(97) EP 1380621	(47) 22.08.2007	(97) EP 1451781	(47) 22.08.2007
(97) EP 1380680	(47) 22.08.2007	(97) EP 1452885	(47) 22.08.2007
(97) EP 1389685	(47) 22.08.2007	(97) EP 1453804	(47) 22.08.2007
(97) EP 1396339	(47) 22.08.2007	(97) EP 1454126	(47) 22.08.2007
(97) EP 1398723	(47) 22.08.2007	(97) EP 1455996	(47) 22.08.2007
(97) EP 1400337	(47) 22.08.2007	(97) EP 1457395	(47) 22.08.2007
(97) EP 1401311	(47) 22.08.2007	(97) EP 1458265	(47) 22.08.2007
(97) EP 1403103	(47) 22.08.2007	(97) EP 1459456	(47) 22.08.2007
(97) EP 1405801	(47) 22.08.2007	(97) EP 1459815	(47) 22.08.2007
(97) EP 1407174	(47) 22.08.2007	(97) EP 1464307	(47) 22.08.2007
(97) EP 1408921	(47) 22.08.2007	(97) EP 1465464	(47) 22.08.2007
(97) EP 1411110	(47) 22.08.2007	(97) EP 1465672	(47) 22.08.2007
(97) EP 1411611	(47) 22.08.2007	(97) EP 1466645	(47) 22.08.2007
(97) EP 1413333	(47) 22.08.2007	(97) EP 1467607	(47) 22.08.2007
(97) EP 1416259	(47) 22.08.2007	(97) EP 1467728	(47) 22.08.2007
(97) EP 1418370	(47) 22.08.2007	(97) EP 1467970	(47) 22.08.2007
(97) EP 1419904	(47) 22.08.2007	(97) EP 1469113	(47) 22.08.2007
(97) EP 1422986	(47) 22.08.2007	(97) EP 1469132	(47) 22.08.2007
(97) EP 1424790	(47) 22.08.2007	(97) EP 1470353	(47) 22.08.2007

(97)	EP 1470366	(47)	22.08.2007	(97)	EP 1547947	(47)	22.08.2007
(97)	EP 1472483	(47)	22.08.2007	(97)	EP 1549451	(47)	22.08.2007
(97)	EP 1473255	(47)	22.08.2007	(97)	EP 1551213	(47)	22.08.2007
(97)	EP 1476011	(47)	22.08.2007	(97)	EP 1551253	(47)	22.08.2007
(97)	EP 1476358	(47)	22.08.2007	(97)	EP 1551894	(47)	22.08.2007
(97)	EP 1476470	(47)	22.08.2007	(97)	EP 1551930	(47)	22.08.2007
(97)	EP 1476858	(47)	22.08.2007	(97)	EP 1553979	(47)	22.08.2007
(97)	EP 1480555	(47)	22.08.2007	(97)	EP 1554134	(47)	22.08.2007
(97)	EP 1482114	(47)	22.08.2007	(97)	EP 1554196	(47)	22.08.2007
(97)	EP 1483312	(47)	22.08.2007	(97)	EP 1554212	(47)	22.08.2007
(97)	EP 1484443	(47)	22.08.2007	(97)	EP 1554583	(47)	22.08.2007
(97)	EP 1485002	(47)	22.08.2007	(97)	EP 1555382	(47)	22.08.2007
(97)	EP 1485054	(47)	22.08.2007	(97)	EP 1555850	(47)	22.08.2007
(97)	EP 1485239	(47)	22.08.2007	(97)	EP 1556456	(47)	22.08.2007
(97)	EP 1486131	(47)	22.08.2007	(97)	EP 1557242	(47)	22.08.2007
(97)	EP 1486620	(47)	22.08.2007	(97)	EP 1558508	(47)	22.08.2007
(97)	EP 1487086	(47)	22.08.2007	(97)	EP 1558881	(47)	22.08.2007
(97)	EP 1487581	(47)	22.08.2007	(97)	EP 1558883	(47)	22.08.2007
(97)	EP 1488109	(47)	22.08.2007	(97)	EP 1559376	(47)	22.08.2007
(97)	EP 1488245	(47)	22.08.2007	(97)	EP 1559757	(47)	22.08.2007
(97)	EP 1490405	(47)	22.08.2007	(97)	EP 1559983	(47)	22.08.2007
(97)	EP 1490909	(47)	22.08.2007	(97)	EP 1560809	(47)	22.08.2007
(97)	EP 1493303	(47)	22.08.2007	(97)	EP 1561097	(47)	22.08.2007
(97)	EP 1493994	(47)	22.08.2007	(97)	EP 1561377	(47)	22.08.2007
(97)	EP 1495075	(47)	22.08.2007	(97)	EP 1562356	(47)	22.08.2007
(97)	EP 1495473	(47)	22.08.2007	(97)	EP 1563256	(47)	22.08.2007
(97)	EP 1499320	(47)	22.08.2007	(97)	EP 1564102	(47)	22.08.2007
(97)	EP 1499334	(47)	22.08.2007	(97)	EP 1564957	(47)	22.08.2007
(97)	EP 1499665	(47)	22.08.2007	(97)	EP 1565386	(47)	22.08.2007
(97)	EP 1501542	(47)	22.08.2007	(97)	EP 1566081	(47)	22.08.2007
(97)	EP 1501695	(47)	22.08.2007	(97)	EP 1566751	(47)	22.08.2007
(97)	EP 1502331	(47)	22.08.2007	(97)	EP 1567442	(47)	22.08.2007
(97)	EP 1502699	(47)	22.08.2007	(97)	EP 1567502	(47)	22.08.2007
(97)	EP 1502783	(47)	22.08.2007	(97)	EP 1567622	(47)	22.08.2007
(97)	EP 1503201	(47)	22.08.2007	(97)	EP 1567652	(47)	22.08.2007
(97)	EP 1507698	(47)	22.08.2007	(97)	EP 1567869	(47)	22.08.2007
(97)	EP 1508537	(47)	22.08.2007	(97)	EP 1568431	(47)	22.08.2007
(97)	EP 1510011	(47)	22.08.2007	(97)	EP 1569404	(47)	22.08.2007
(97)	EP 1510790	(47)	22.08.2007	(97)	EP 1569417	(47)	22.08.2007
(97)	EP 1511371	(47)	22.08.2007	(97)	EP 1570469	(47)	22.08.2007
(97)	EP 1514369	(47)	22.08.2007	(97)	EP 1570699	(47)	22.08.2007
(97)	EP 1515771	(47)	22.08.2007	(97)	EP 1571934	(47)	22.08.2007
(97)	EP 1515912	(47)	22.08.2007	(97)	EP 1572325	(47)	22.08.2007
(97)	EP 1516142	(47)	22.08.2007	(97)	EP 1572389	(47)	22.08.2007
(97)	EP 1516998	(47)	22.08.2007	(97)	EP 1572670	(47)	22.08.2007
(97)	EP 1517849	(47)	22.08.2007	(97)	EP 1572732	(47)	22.08.2007
(97)	EP 1518039	(47)	22.08.2007	(97)	EP 1573166	(47)	22.08.2007
(97)	EP 1518726	(47)	22.08.2007	(97)	EP 1573355	(47)	22.08.2007
(97)	EP 1518936	(47)	22.08.2007	(97)	EP 1574620	(47)	22.08.2007
(97)	EP 1525151	(47)	22.08.2007	(97)	EP 1574634	(47)	22.08.2007
(97)	EP 1526955	(47)	22.08.2007	(97)	EP 1574776	(47)	22.08.2007
(97)	EP 1529722	(47)	22.08.2007	(97)	EP 1575856	(47)	22.08.2007
(97)	EP 1529934	(47)	22.08.2007	(97)	EP 1578628	(47)	22.08.2007
(97)	EP 1530939	(47)	22.08.2007	(97)	EP 1578755	(47)	22.08.2007
(97)	EP 1531697	(47)	22.08.2007	(97)	EP 1579105	(47)	22.08.2007
(97)	EP 1532845	(47)	22.08.2007	(97)	EP 1579128	(47)	22.08.2007
(97)	EP 1532896	(47)	22.08.2007	(97)	EP 1580372	(47)	22.08.2007
(97)	EP 1532965	(47)	22.08.2007	(97)	EP 1581785	(47)	22.08.2007
(97)	EP 1533353	(47)	22.08.2007	(97)	EP 1583802	(47)	22.08.2007
(97)	EP 1534076	(47)	22.08.2007	(97)	EP 1584385	(47)	22.08.2007
(97)	EP 1534807	(47)	22.08.2007	(97)	EP 1584618	(47)	22.08.2007
(97)	EP 1534848	(47)	22.08.2007	(97)	EP 1585272	(47)	22.08.2007
(97)	EP 1534924	(47)	22.08.2007	(97)	EP 1585422	(47)	22.08.2007
(97)	EP 1536645	(47)	22.08.2007	(97)	EP 1585466	(47)	22.08.2007
(97)	EP 1536806	(47)	22.08.2007	(97)	EP 1585684	(47)	22.08.2007
(97)	EP 1536933	(47)	22.08.2007	(97)	EP 1587571	(47)	22.08.2007
(97)	EP 1537122	(47)	22.08.2007	(97)	EP 1588784	(47)	22.08.2007
(97)	EP 1537684	(47)	22.08.2007	(97)	EP 1591427	(47)	22.08.2007
(97)	EP 1538044	(47)	22.08.2007	(97)	EP 1592489	(47)	22.08.2007
(97)	EP 1538765	(47)	22.08.2007	(97)	EP 1592862	(47)	22.08.2007
(97)	EP 1538821	(47)	22.08.2007	(97)	EP 1593467	(47)	22.08.2007
(97)	EP 1541067	(47)	22.08.2007	(97)	EP 1593602	(47)	22.08.2007
(97)	EP 1541359	(47)	22.08.2007	(97)	EP 1593657	(47)	22.08.2007
(97)	EP 1544060	(47)	22.08.2007	(97)	EP 1595407	(47)	22.08.2007
(97)	EP 1546202	(47)	22.08.2007	(97)	EP 1596784	(47)	22.08.2007
(97)	EP 1546752	(47)	22.08.2007	(97)	EP 1597164	(47)	22.08.2007
(97)	EP 1547138	(47)	22.08.2007	(97)	EP 1598911	(47)	22.08.2007
(97)	EP 1547917	(47)	22.08.2007	(97)	EP 1599646	(47)	22.08.2007

(97)	EP 1599866	(47)	22.08.2007	(97)	EP 1650476	(47)	22.08.2007
(97)	EP 1600310	(47)	22.08.2007	(97)	EP 1650489	(47)	22.08.2007
(97)	EP 1600725	(47)	22.08.2007	(97)	EP 1651556	(47)	22.08.2007
(97)	EP 1601244	(47)	22.08.2007	(97)	EP 1651657	(47)	22.08.2007
(97)	EP 1603754	(47)	22.08.2007	(97)	EP 1652214	(47)	22.08.2007
(97)	EP 1605608	(47)	22.08.2007	(97)	EP 1652782	(47)	22.08.2007
(97)	EP 1605745	(47)	22.08.2007	(97)	EP 1653841	(47)	22.08.2007
(97)	EP 1606596	(47)	22.08.2007	(97)	EP 1654207	(47)	22.08.2007
(97)	EP 1607512	(47)	22.08.2007	(97)	EP 1655006	(47)	22.08.2007
(97)	EP 1608678	(47)	22.08.2007	(97)	EP 1655216	(47)	22.08.2007
(97)	EP 1608982	(47)	22.08.2007	(97)	EP 1655496	(47)	22.08.2007
(97)	EP 1609544	(47)	22.08.2007	(97)	EP 1655919	(47)	22.08.2007
(97)	EP 1609563	(47)	22.08.2007	(97)	EP 1655987	(47)	22.08.2007
(97)	EP 1609848	(47)	22.08.2007	(97)	EP 1656237	(47)	22.08.2007
(97)	EP 1610785	(47)	22.08.2007	(97)	EP 1656334	(47)	22.08.2007
(97)	EP 1611217	(47)	22.08.2007	(97)	EP 1657160	(47)	22.08.2007
(97)	EP 1611289	(47)	22.08.2007	(97)	EP 1659675	(47)	22.08.2007
(97)	EP 1611466	(47)	22.08.2007	(97)	EP 1660207	(47)	22.08.2007
(97)	EP 1612530	(47)	22.08.2007	(97)	EP 1660498	(47)	22.08.2007
(97)	EP 1613361	(47)	22.08.2007	(97)	EP 1660707	(47)	22.08.2007
(97)	EP 1613921	(47)	22.08.2007	(97)	EP 1661786	(47)	22.08.2007
(97)	EP 1614508	(47)	22.08.2007	(97)	EP 1662286	(47)	22.08.2007
(97)	EP 1614512	(47)	22.08.2007	(97)	EP 1662936	(47)	22.08.2007
(97)	EP 1614573	(47)	22.08.2007	(97)	EP 1663509	(47)	22.08.2007
(97)	EP 1614589	(47)	22.08.2007	(97)	EP 1664087	(47)	22.08.2007
(97)	EP 1614853	(47)	22.08.2007	(97)	EP 1664162	(47)	22.08.2007
(97)	EP 1614921	(47)	22.08.2007	(97)	EP 1665281	(47)	22.08.2007
(97)	EP 1615016	(47)	22.08.2007	(97)	EP 1665444	(47)	22.08.2007
(97)	EP 1615919	(47)	22.08.2007	(97)	EP 1668605	(47)	22.08.2007
(97)	EP 1616726	(47)	22.08.2007	(97)	EP 1669282	(47)	22.08.2007
(97)	EP 1617212	(47)	22.08.2007	(97)	EP 1670890	(47)	22.08.2007
(97)	EP 1617526	(47)	22.08.2007	(97)	EP 1671279	(47)	22.08.2007
(97)	EP 1617738	(47)	22.08.2007	(97)	EP 1672014	(47)	22.08.2007
(97)	EP 1617745	(47)	22.08.2007	(97)	EP 1672262	(47)	22.08.2007
(97)	EP 1618343	(47)	22.08.2007	(97)	EP 1673171	(47)	22.08.2007
(97)	EP 1618788	(47)	22.08.2007	(97)	EP 1673364	(47)	22.08.2007
(97)	EP 1620549	(47)	22.08.2007	(97)	EP 1673574	(47)	22.08.2007
(97)	EP 1621078	(47)	22.08.2007	(97)	EP 1675485	(47)	22.08.2007
(97)	EP 1621806	(47)	22.08.2007	(97)	EP 1676047	(47)	22.08.2007
(97)	EP 1624380	(47)	22.08.2007	(97)	EP 1678400	(47)	22.08.2007
(97)	EP 1625212	(47)	22.08.2007	(97)	EP 1679557	(47)	22.08.2007
(97)	EP 1628018	(47)	22.08.2007	(97)	EP 1680662	(47)	22.08.2007
(97)	EP 1628689	(47)	22.08.2007	(97)	EP 1682058	(47)	22.08.2007
(97)	EP 1629463	(47)	22.08.2007	(97)	EP 1682622	(47)	22.08.2007
(97)	EP 1629503	(47)	22.08.2007	(97)	EP 1682643	(47)	22.08.2007
(97)	EP 1629571	(47)	22.08.2007	(97)	EP 1683452	(47)	22.08.2007
(97)	EP 1630017	(47)	22.08.2007	(97)	EP 1684561	(47)	22.08.2007
(97)	EP 1631439	(47)	22.08.2007	(97)	EP 1684573	(47)	22.08.2007
(97)	EP 1631586	(47)	22.08.2007	(97)	EP 1684851	(47)	22.08.2007
(97)	EP 1632559	(47)	22.08.2007	(97)	EP 1684986	(47)	22.08.2007
(97)	EP 1633974	(47)	22.08.2007	(97)	EP 1685541	(47)	22.08.2007
(97)	EP 1634006	(47)	22.08.2007	(97)	EP 1686315	(47)	22.08.2007
(97)	EP 1636043	(47)	22.08.2007	(97)	EP 1686659	(47)	22.08.2007
(97)	EP 1636391	(47)	22.08.2007	(97)	EP 1687292	(47)	22.08.2007
(97)	EP 1637723	(47)	22.08.2007	(97)	EP 1687942	(47)	22.08.2007
(97)	EP 1638404	(47)	22.08.2007	(97)	EP 1688118	(47)	22.08.2007
(97)	EP 1639028	(47)	22.08.2007	(97)	EP 1689472	(47)	22.08.2007
(97)	EP 1639420	(47)	22.08.2007	(97)	EP 1690044	(47)	22.08.2007
(97)	EP 1640230	(47)	22.08.2007	(97)	EP 1690581	(47)	22.08.2007
(97)	EP 1640571	(47)	22.08.2007	(97)	EP 1690599	(47)	22.08.2007
(97)	EP 1640646	(47)	22.08.2007	(97)	EP 1693098	(47)	22.08.2007
(97)	EP 1640805	(47)	22.08.2007	(97)	EP 1693111	(47)	22.08.2007
(97)	EP 1641684	(47)	22.08.2007	(97)	EP 1694148	(47)	22.08.2007
(97)	EP 1641848	(47)	22.08.2007	(97)	EP 1694151	(47)	22.08.2007
(97)	EP 1641997	(47)	22.08.2007	(97)	EP 1695152	(47)	22.08.2007
(97)	EP 1642029	(47)	22.08.2007	(97)	EP 1695302	(47)	22.08.2007
(97)	EP 1643419	(47)	22.08.2007	(97)	EP 1695680	(47)	22.08.2007
(97)	EP 1644124	(47)	22.08.2007	(97)	EP 1697607	(47)	22.08.2007
(97)	EP 1645185	(47)	22.08.2007	(97)	EP 1697667	(47)	22.08.2007
(97)	EP 1646964	(47)	22.08.2007	(97)	EP 1698237	(47)	22.08.2007
(97)	EP 1646969	(47)	22.08.2007	(97)	EP 1699560	(47)	22.08.2007
(97)	EP 1647062	(47)	22.08.2007	(97)	EP 1700143	(47)	22.08.2007
(97)	EP 1647202	(47)	22.08.2007	(97)	EP 1700750	(47)	22.08.2007
(97)	EP 1648260	(47)	22.08.2007	(97)	EP 1700761	(47)	22.08.2007
(97)	EP 1648627	(47)	22.08.2007	(97)	EP 1702140	(47)	22.08.2007
(97)	EP 1648904	(47)	22.08.2007	(97)	EP 1704003	(47)	22.08.2007
(97)	EP 1649199	(47)	22.08.2007	(97)	EP 1705085	(47)	22.08.2007
(97)	EP 1650388	(47)	22.08.2007	(97)	EP 1705104	(47)	22.08.2007

(97)	EP 1706002	(47)	22.08.2007
(97)	EP 1707797	(47)	22.08.2007
(97)	EP 1709360	(47)	22.08.2007
(97)	EP 1709403	(47)	22.08.2007
(97)	EP 1710245	(47)	22.08.2007
(97)	EP 1710435	(47)	22.08.2007
(97)	EP 1711446	(47)	22.08.2007
(97)	EP 1712135	(47)	22.08.2007
(97)	EP 1712371	(47)	22.08.2007
(97)	EP 1713516	(47)	22.08.2007
(97)	EP 1714360	(47)	22.08.2007
(97)	EP 1714596	(47)	22.08.2007
(97)	EP 1716157	(47)	22.08.2007
(97)	EP 1717543	(47)	22.08.2007
(97)	EP 1717718	(47)	22.08.2007
(97)	EP 1719052	(47)	22.08.2007
(97)	EP 1720870	(47)	22.08.2007
(97)	EP 1720933	(47)	22.08.2007
(97)	EP 1723377	(47)	22.08.2007
(97)	EP 1726047	(47)	22.08.2007
(97)	EP 1726124	(47)	22.08.2007
(97)	EP 1727429	(47)	22.08.2007
(97)	EP 1727755	(47)	22.08.2007
(97)	EP 1727850	(47)	22.08.2007
(97)	EP 1727961	(47)	22.08.2007
(97)	EP 1727967	(47)	22.08.2007
(97)	EP 1729018	(47)	22.08.2007
(97)	EP 1729081	(47)	22.08.2007
(97)	EP 1729985	(47)	22.08.2007
(97)	EP 1731426	(47)	22.08.2007
(97)	EP 1731559	(47)	22.08.2007
(97)	EP 1732426	(47)	22.08.2007
(97)	EP 1734198	(47)	22.08.2007
(97)	EP 1738038	(47)	22.08.2007
(97)	EP 1738236	(47)	22.08.2007
(97)	EP 1738461	(47)	22.08.2007
(97)	EP 1740354	(47)	22.08.2007
(97)	EP 1740407	(47)	22.08.2007
(97)	EP 1740567	(47)	22.08.2007
(97)	EP 1741811	(47)	22.08.2007
(97)	EP 1742903	(47)	22.08.2007
(97)	EP 1745826	(47)	22.08.2007
(97)	EP 1750510	(47)	22.08.2007
(97)	EP 1751058	(47)	22.08.2007
(97)	EP 1752122	(47)	22.08.2007
(97)	EP 1753940	(47)	22.08.2007
(97)	EP 1755895	(47)	22.08.2007
(97)	EP 1755942	(47)	22.08.2007
(97)	EP 1755947	(47)	22.08.2007
(97)	EP 1768533	(47)	22.08.2007

Zveřejněné překlady evropských patentových spisů

U následujících udělených evropských patentů s účinky pro Českou republiku byl majitelem předložen překlad patentového spisu do českého jazyka (§ 35c odst. 2 až 4 zákona č. 527/1990 Sb., v platném znění). Údaje jsou řazeny vzestupně podle čísel evropských patentů.

(97)	EP 1318082	(97)	EP 1361369
(47)	15.08.2007	(47)	16.05.2007
(97)	11.06.2003	(97)	12.11.2003
(51)	B65D 75/58	(51)	F15B 15/14
(96)	03.12.2002	(2006.01)	
(96)	02026904.9	(2006.01)	F15B 15/16
(73)	Alcan Packaging Italia S.r.l., 36030 Lugo di Vicenza (Prov. of Vicenza), IT	(2006.01)	B60P 1/16
(72)	Razeti, Marco, 35142 Padova-Loc. Mandria, IT Peron, Elana, 36015 Schio (Prov. of Vicenza), IT Ellenrieder, Michael, 86157 Augsburg, DE	(96)	10.04.2003
(54)	Pružný obal	(96)	03008371.1
(32)	07.12.2001	(73)	Franz Xaver Meiller Fahrzeug- und Maschinenfabrik- GmbH & Co KG, 80997 München, DE
(31)	PD20010285	(72)	Mairle, Rudolf, 82362 Weilheim, DE
(33)	IT	(72)	Märkl, Günter, 85229 Markt Indersdorf, DE
(74)	ROTT,RŮŽIČKA & GUTTMANN patent.,známkové a advokátní kanceláře, Ing. Miloslav Hainz, Nad Štolou 12, Praha 7, 17000	(54)	Agregát pístového válce jako sklápěcí ovládací prvek pro sklápěcí korbu sklápěcího vozidla
		(32)	10.05.2002
		(31)	20207383/U
		(33)	DE
		(74)	KOREJZOVÁ & SPOL., v.o.s., JUDr. Petra Korejzová, advokátka, Korunní 104/E, Praha 10, 10100

(97) EP 1369330	(47) 23.05.2007		(97) 03.04.2003
(47) 13.06.2007	(97) 03.04.2003		(51) A61G 5/14 (2006.01)
(97) 10.12.2003	(51) A61G 5/14 (2006.01)		(96) 20.09.2002
(51) B61D 15/00 (2006.01)	(96) 20.09.2002		(96) 02762195.2
E01B 29/02 (2006.01)	(96) 02762195.2		(73) Levo AG Wohlen, 5610 Wohlen, CH
(96) 21.05.2003	(73) Levo AG Wohlen, 5610 Wohlen, CH		(72) MEYER, Bruno, CH-5610 Wohlen, CH
(96) 03450128.8	(72) MEYER, Bruno, CH-5610 Wohlen, CH		(54) Zvedací kolečkové křeslo
(73) Robel Bahnbaumaschinen GmbH, 83395 Freilassing, DE	(54) Zvedací kolečkové křeslo		(32) 21.09.2001
(72) Hechenberger, Peter, 6382 Kirchdorf/Tirol, AT	(32) 21.09.2001		(31) 174401
(54) Údržbářské vozidlo	(31) 174401		(33) CH
(32) 07.06.2002	(33) CH		(86) PCT/CH2002/000518
(31) 20208835/U	(86) PCT/CH2002/000518		(87) WO 2003/026549
(33) DE	(87) WO 2003/026549		(74) PATENTSERVIS Praha a.s., Jivenská 1273/1, Praha 4, 14021
(74) PATENTSERVIS Praha a.s., Jivenská 1273/1, Praha 4, 14021	(74) PATENTSERVIS Praha a.s., Jivenská 1273/1, Praha 4, 14021		
(97) EP 1371770	(97) EP 1432611		(47) 18.07.2007
(47) 11.07.2007	(47) 18.07.2007		(97) 17.04.2003
(97) 17.12.2003	(97) 17.04.2003		(51) B64F 1/18 (2006.01)
(51) D05B 3/06 (2006.01)	(51) B64F 1/18 (2006.01)		H05B 37/00 (2006.01)
D05B 37/04 (2006.01)	H05B 37/00 (2006.01)		(96) 07.10.2002
(96) 13.05.2003	(96) 07.10.2002		(96) 02779142.5
(96) 03010637.1	(96) 02779142.5		(73) SIEMENS AKTIENGESELLSCHAFT, 80333 München, DE
(73) DÜRKOPP ADLER AKTIENGESELLSCHAFT, D-33719 Bielefeld, DE	(73) SIEMENS AKTIENGESELLSCHAFT, 80333 München, DE		(72) CAUS, Francis, B-1030 Schaarbeek, BE
(72) Filges, Karsten, 33699 Bielefeld, DE	(72) CAUS, Francis, B-1030 Schaarbeek, BE		TESSENS, Daniel, B-3020 Herent, BE
Janocha, Theodor, 33739 Bielefeld, DE	TESSENS, Daniel, B-3020 Herent, BE		VANDEVOORDE, Jean-Claude, B-1820 Steenkokerzeel, BE
Fischer, Jochen, 32758 Detmold, DE	VANDEVOORDE, Jean-Claude, B-1820 Steenkokerzeel, BE		CATOUL, Pierre, B-2820 Bonheiden, BE
(54) Dirkovací stroj	CATOUL, Pierre, B-2820 Bonheiden, BE		(54) Řídicí zařízení pro záblesková návěstní zařízení na letištích
(32) 10.06.2002	(54) Řídicí zařízení pro záblesková návěstní zařízení na letištích		(32) 05.10.2001
(31) 10225512	(32) 05.10.2001		(31) 10149261
(33) DE	(31) 10149261		(33) DE
(74) Čermák Hořejš Myslíl a spol., JUDr. Karel Čermák, advokát, Národní 32, Praha 1, 11000	(33) DE		(86) PCT/DE2002/003785
	(86) PCT/DE2002/003785		(87) WO 2003/031262
	(87) WO 2003/031262		(74) Čermák Hořejš Myslíl a spol., JUDr. Karel Čermák, advokát, Národní 32, Praha 1, 11000
	(74) Čermák Hořejš Myslíl a spol., JUDr. Karel Čermák, advokát, Národní 32, Praha 1, 11000		
(97) EP 1371870	(97) EP 1432705		(47) 08.08.2007
(47) 30.05.2007	(47) 08.08.2007		(97) 24.04.2003
(97) 17.12.2003	(97) 24.04.2003		(51) C07D 413/14 (2006.01)
(51) F16D 65/097 (2006.01)	(51) C07D 413/14 (2006.01)		C07D 413/12 (2006.01)
F16D 55/22 (2006.01)	C07D 413/12 (2006.01)		C07D 498/04 (2006.01)
(96) 06.06.2003	C07D 498/04 (2006.01)		A61K 31/496 (2006.01)
(96) 03291366.7	A61K 31/496 (2006.01)		A61P 31/04 (2006.01)
(73) Federal Mogul Friction Products SAS, 60400 Noyon, FR	A61P 31/04 (2006.01)		(96) 04.10.2002
(72) Renault, Laurent, 60640 Freniches, FR	(96) 04.10.2002		(96) 02796533.4
(54) Kotoučová brzda, zejména pro automobily, obložení kotoučové brzdy a destička tlumící hluk pro obložení kotoučové brzdy	(96) 02796533.4		(73) Morphochem Aktiengesellschaft Für Kombinatorische Chemie, 81379 München, DE
(32) 13.06.2002	(73) Morphochem Aktiengesellschaft Für Kombinatorische Chemie, 81379 München, DE		(72) HUBSCHWERLEN, Christian, F-68480 Durmenach, FR
(31) 0207276	(72) HUBSCHWERLEN, Christian, F-68480 Durmenach, FR		SPECKLIN, Jean-Luc, F-68680 Kembs-Schaferhof, FR
(33) FR	(72) HUBSCHWERLEN, Christian, F-68480 Durmenach, FR		(54) Antibiotika s dvojitým účinkem
(74) ROTT, RŮŽIČKA & GUTTMANN Patentová,známková a advokátní kancelář, Ing. Ivana Menšíková, Nad Štolou 12, Praha 7, 17000	(54) Antibiotika s dvojitým účinkem		(32) 04.10.2001
	(32) 04.10.2001		(31) 327162/P
	(31) 327162/P		(33) US
	(33) US		(86) PCT/EP2002/011163
	(86) PCT/EP2002/011163		(87) WO 2003/032962
	(87) WO 2003/032962		(74) Čermák Hořejš Myslíl a spol., JUDr. Karel Čermák, advokát, Národní 32, Praha 1, 11000
	(74) Čermák Hořejš Myslíl a spol., JUDr. Karel Čermák, advokát, Národní 32, Praha 1, 11000		
(97) EP 1413217	(97) EP 1441713		(47) 08.08.2007
(47) 13.06.2007	(47) 08.08.2007		(97) 15.05.2003
(97) 28.04.2004	(97) 15.05.2003		(51) A61K 31/18 (2006.01)
(51) A44B 18/00 (2006.01)	(51) A61K 31/18 (2006.01)		A61K 9/20 (2006.01)
(96) 16.10.2003	A61K 9/20 (2006.01)		A61K 9/28 (2006.01)
(96) 03292577.8	A61K 9/28 (2006.01)		A61K 9/48 (2006.01)
(73) Aplix, 75008 Paris, FR	A61K 9/48 (2006.01)		A61P 13/08 (2006.01)
(72) Billarant, Fabrice, 44000 Nantes, FR	A61P 13/08 (2006.01)		(96) 06.11.2002
(54) Forma pro oblévání vybavená pásem s háky	(96) 06.11.2002		
(32) 23.10.2002			
(31) 0213217			
(33) FR			
(74) Čermák Hořejš Myslíl a spol., JUDr. Karel Čermák, advokát, Národní 32, Praha 1, 11000			

(96)	02780143.0	(33)	JP
(73)	Synthon B.V., 6545 CM Nijmegen, NL	(86)	PCT/JP2002/013066
(72)	LEMMENS, Jacobus, Maria, NL-6585 KM Mook, NL PLATTEUW, Johannes, Jan, NL-5215 BL 's- Hertogenbosh, NL VAN DALEN, Frans, NL-6524 CK Nijmegen, NL ORTEGA, Arturo, Siles, E-08830 San Boi de Llobregat, ES ESCOI, Juan, Cucala, E-08830 San Boi de Llobregat, ES	(87)	WO 2003/054433
(54)	Tablety tamsulosinu s upraveným uvolňováním	(74)	KOREJZOVÁ & SPOL., v.o.s., JUDr. Zdeňka Korejzová, advokátka, Korunní 104/E, Praha 10, 10100
(32)	07.11.2001	(97)	EP 1478796
(31)	331055/P	(47)	16.05.2007
(33)	US	(97)	04.09.2003
(86)	PCT/NL2002/000710	(51)	D03D 15/00 (2006.01)
(87)	WO 2003/039531	(96)	27.02.2003
(74)	PATENTSERVIS Praha a.s., Jivenská 1273/1, Praha 4, 14021	(96)	03704867.5
		(73)	Isola Fabrics s.r.l., 20047 Brugherio, IT
		(72)	KOBUE, Kazushi, Sakura Shimo Aza Ipponsugi 20 960- 8670, JP SAKAI, Tomofumi, Sakura Shimo Aza Ipponsugi 20 960- 8670, JP SUZUKI, Yoshiharu, Sakura Shimo Aza Ipponsugi 20 960-8670, JP SCARI, Diego, I-20047 Brugherio, IT SCARI, Marco, 20047 Brugherio, IT
(97)	EP 1449188	(54)	Tkanina tkaná s plochými skleněnými vlákny a způsob její výroby
(47)	02.05.2007	(32)	28.02.2002
(97)	12.06.2003	(31)	2002054470
(51)	G09F 15/00 (2006.01) G09F 21/04 (2006.01)	(33)	JP
(96)	29.11.2002	(86)	PCT/IB2003/000741
(96)	02781414.4	(87)	WO 2003/072861
(73)	Cook, Sam, Blewbury Oxfordshire OX11 9NX, GB	(74)	KOREJZOVÁ & SPOL., v.o.s., JUDr. Petra Korejzová, advokátka, Korunní 104/E, Praha 10, 10100
(72)	Cook, Sam, Blewbury Oxfordshire OX11 9NX, GB		
(54)	Vystavovací zařízení	(97)	EP 1482232
(32)	29.11.2001	(47)	03.01.2007
(31)	0128639	(97)	01.12.2004
(33)	GB	(51)	F16L 41/04 (2006.01) F16L 41/06 (2006.01) F16L 41/16 (2006.01)
(86)	PCT/GB2002/005392	(96)	30.05.2003
(87)	WO 2003/049069	(96)	03012408.5
(74)	Čermák Hořejš Myslíl a spol., JUDr. Jan Matějka, Národní 32, Praha 1, 11000	(73)	FIMCIM S.r.l., I-20121 Milano (MI), IT
		(72)	Cimberio, Renzo, 28017 S. Maurizio d'Opaglio (NO), IT
(97)	EP 1456219	(54)	Odbočovací ventil
(47)	13.06.2007	(74)	PATENTSERVIS Praha a.s., Jivenská 1273/1, Praha 4, 14021
(97)	12.06.2003		
(51)	C07H 19/16 (2006.01) A61K 31/70 (2006.01)	(97)	EP 1483165
(96)	27.11.2002	(47)	30.05.2007
(96)	02783443.1	(97)	18.09.2003
(73)	PFIZER INC., New York, N.Y. 10017, US	(51)	B65D 43/06 (2006.01)
(72)	SILK, Terence Vernon 05 North Court Road, Kent CT3 1BN, GB SMITH, Julian Duncan Pfizer Global Research and Dev., Sandwich, Kent CT13 9NJ, GB	(96)	06.03.2003
(54)	Krystalická forma derivátu ribofuranosyluronamidu, agonisty lidského receptoru adenosinu A2A	(96)	03717138.6
(32)	06.12.2001	(73)	Jokey Plastik Gummersbach GmbH, 51645 Gummersbach, DE
(31)	0129273	(72)	DENGEL, Gustav, 51645 Gummersbach, DE DIESTERBECK, Frank, 51709 Marienheide, DE Georgiadia, Robert George, 51491 Overath, DE Blumenschein, Marcus, 51709 Marienheide, DE
(33)	GB	(54)	Nádoba s víkem
(86)	PCT/IB2002/004979	(32)	11.03.2002
(87)	WO 2003/048180	(31)	10210486
(74)	Společná advokátní kancelář Všetečka Zelený Švorčík Kalenský a partneři, JUDr. Pavel Zelený, Hálkova 2, Praha 2, 12000	(33)	DE
		(86)	PCT/DE2003/000744
(97)	EP 1462704	(87)	WO 2003/076290
(47)	16.05.2007	(74)	Ing. Jan Kubát, Přístavní 24, Praha 7, 17000
(97)	03.07.2003		
(51)	F16L 27/08 (2006.01) F16L 39/04 (2006.01)	(97)	EP 1483530
(96)	13.12.2002	(47)	14.02.2007
(96)	02788823.9	(97)	18.09.2003
(73)	Nitta Corporation, Osaka-shi, Osaka 556-0022, JP	(51)	F16M 11/10 (2006.01)
(72)	KATSUTA, Takashi, Nitta Corporation Nara Plant, Yamatokohriyama-shi, Nara 639-1032, JP	(96)	06.03.2003
(54)	Otočná spojka	(96)	03743851.2
(32)	13.12.2001		
(31)	2001380109		

(73) Camera Dynamics GmbH, 85386 Eching, DE	(73) SAMSUNG ELECTRONICS CO., LTD., Suwon-si, Gyeonggi-do, KR
(72) MOLLENHAUER, Berthold, 81379 München, DE	(72) Shin, Hyoseop, Kangseo-gu, Seoul, KR
(54) Hlava stativu, zejména hlava kamerového stativu	(72) Způsob vyhledávání metadat týkajících se obsahu vysílání a zařízení na vyhledávání metadat
(32) 13.03.2002	(54) 23.07.2002, 15.10.2002
(31) 10211046	(32) 2002043097, 2002062913
(33) DE	(33) KR, KR
(86) PCT/EP2003/002319	(74) PATENTSERVIS Praha a.s., Jivenská 1273/1, Praha 4, 14021
(87) WO 2003/076844	
(74) PATENTSERVIS Praha a.s., Jivenská 1273/1, Praha 4, 14021	
<hr/>	
(97) EP 1483890	(97) EP 1519122
(47) 06.06.2007	(47) 16.05.2007
(97) 18.09.2003	(97) 30.03.2005
(51) H04M 11/00 (2006.01)	(51) F24H 9/12 (2006.01)
(96) 21.02.2003	(96) 23.09.2004
(96) 03743947.8	(96) 04022692.0
(73) Romero Lopez, Enrique, Escaldes Engordany, AD	(73) J. Eberspächer GmbH & Co. KG, 73730 Esslingen, DE
(72) Romero Lopez, Enrique, Escaldes Engordany, AD	(72) Wetzl, Andreas, 73249 Wernau, DE
(54) Zařízení pro přizpůsobení datové a hlasové přenosové lokální sítě analogově telefonní lince	(72) Waxenegger, Hubert, 72631 Aichtal, DE
(32) 13.03.2002	(54) Uspořádání tepelného výměníku pro topné těleso, zejména pro topné těleso ve vozidle
(31) 200200592	(32) 26.09.2003
(33) ES	(31) 10344853
(86) PCT/IB2003/000696	(33) DE
(87) WO 2003/077524	(74) KOREJZOVÁ & SPOL., v.o.s., JUDr. Petra Korejzová, advokátka, Korunní 104/E, Praha 10, 10100
(74) Čermák Hořejš Myslíl a spol., JUDr. Jan Matějka, Národní 32, Praha 1, 11000	
<hr/>	
(97) EP 1499577	(97) EP 1528234
(47) 30.05.2007	(47) 16.05.2007
(97) 23.10.2003	(97) 04.05.2005
(51) C07C 47/55 (2006.01)	(51) F02B 41/06 (2006.01)
C07D 403/04 (2006.01)	F02B 75/02 (2006.01)
A61K 31/505 (2006.01)	(96) 03.11.2003
A61P 35/00 (2006.01)	(96) 03025319.9
(96) 16.04.2003	(73) Hu, Lung-Tan, North District, Taichung City, TW
(96) 03729926.0	(72) Hu, Lung-Tan, North District, Taichung City, TW
(73) F. HOFFMANN-LA ROCHE AG, 4070 Basel, CH	(54) Osmidobý spalovací motor
(72) BRANDT, Michael, 82393 Iffeldorf, DE	(74) PATENTSERVIS Praha a.s., Jivenská 1273/1, Praha 4, 14021
FERTIG, Georg, 82377 Penzberg, DE	
KRELL, Hans-Willi, 82377 Penzberg, DE	
VON HIRSCHHEYDT, Thomas Dr., 82377 Penzberg, DE	
VOSS, Edgar, 83673 Bichl, DE	
(54) 2-(2,6-Dichlorfenyl) diarylimidazoly	(97) EP 1534096
(32) 18.04.2002	(47) 27.06.2007
(31) 02008228	(47) 18.03.2004
(33) EP	(51) A44B 18/00 (2006.01)
(86) PCT/EP2003/003969	(96) 09.07.2003
(87) WO 2003/087026	(96) 03793616.8
(74) Čermák Hořejš Myslíl a spol., JUDr. Karel Čermák, advokát, Národní 32, Praha 1, 11000	(73) Gottlieb Binder GmbH & Co. KG, 71088 Holzgerlingen, DE
<hr/>	
(97) EP 1513180	(97) EP 1534326
(47) 02.05.2007	(47) 04.07.2007
(97) 09.03.2005	(97) 11.03.2004
(51) H01H 85/30 (2006.01)	(51) A61K 39/095 (2006.01)
(96) 04.09.2003	A61P 37/04 (2006.01)
(96) 03020054.7	(96) 01.09.2003
(73) Jean Müller GmbH Elektrotechnische Fabrik, 65343 Eltville, DE	(96) 03791150.0
ETI ELEKTROELEMENT D.D., 1411 Izlake, SI	(73) Novartis Vaccines and Diagnostics S.r.l., 53100 Siena SI, IT
(54) Elektrická pojistková vložka	
(74) Ing. Eduard Hakr, Přístavní 24, Praha 7, 17000	
<hr/>	
(97) EP 1515247	
(47) 27.06.2007	
(97) 16.03.2005	
(51) G06F 17/30 (2006.01)	
(96) 16.07.2003	
(96) 04078007.4	

(72)	PIZZA, Mariagrazia, I-53100 Siena, IT SERRUTO, Davide, I-53100 Siena, IT RAPPUOLI, Rini, I-53100 Siena, IT	(96)	25.11.2003 03811772.7
(54)	Zlepšené vezikuly vnější membrány bakterií	(73)	Newron Pharmaceuticals S.p.A., 20091 Bresso (MI), IT
(32)	30.08.2002	(72)	BENATTI, Luca, I-20091 Bresso (MI), IT FARIELLO, Ruggero, I-20091 Bresso (MI), IT SALVATI, Patricia, I-20091 Bresso (MI), IT PELLICCIARI, Roberto, I-20091 Bresso (MI), IT CACCIA, Carla, I-20091 Bresso (MI), IT
(31)	0220194	(54)	Deriváty kyseliny halothenoyl-cyklopropan-1-karboxylové
(33)	GB	(32)	28.11.2002
(86)	PCT/IB2003/004293	(31)	02026597
(87)	WO 2004/019977	(33)	EP
(74)	Čermák Hořejš Myslíl a spol., JUDr. Jan Matějka, Národní 32, Praha 1, 11000	(86)	PCT/EP2003/013244
		(87)	WO 2004/048361
		(74)	KOREJZOVÁ & SPOL., v.o.s., JUDr. Petra Korejzová, advokátka, Korunní 104/E, Praha 10, 10100
(97)	EP 1539597	(97)	EP 1572853
(47)	18.04.2007	(47)	16.05.2007
(97)	01.04.2004	(97)	01.07.2004
(51)	B65D 19/18 (2006.01) B65D 19/38 (2006.01)	(51)	C11D 3/39 (2006.01) C11D 3/395 (2006.01) C11D 11/00 (2006.01) C11D 3/20 (2006.01)
(96)	15.09.2003	(96)	02.12.2003
(96)	03797771.7	(96)	03782278.0
(73)	Inter Ikea Systems B.V., 2616 LN Delft, NL	(73)	Henkel Kommanditgesellschaft auf Aktien, 40589 Düsseldorf, DE
(72)	DICKNER, Allan, S-343 35 Älmhult, SE	(72)	SUNDER, Matthias, F-77780 Bourron-Marlotte, FR SCHOTH, Christian, 40878 Ratingen, DE VÖLKEL, Theodor, 40699 Erkrath, DE NICKEL, Dieter, 40699 Erkrath, DE
(54)	Nakládací lišta	(54)	Způsob výroby suspenzí s obsahem bělicích prostředků
(32)	18.09.2002	(32)	17.12.2002
(31)	0202779	(31)	10259262
(33)	SE	(33)	DE
(86)	PCT/SE2003/001437	(86)	PCT/EP2003/013565
(87)	WO 2004/026713	(87)	WO 2004/055149
(74)	PATENTSERVIS Praha a.s., Jivenská 1273/1, Praha 4, 14021	(74)	KOREJZOVÁ & SPOL., v.o.s., JUDr. Petra Korejzová, advokátka, Korunní 104/E, Praha 10, 10100
(97)	EP 1552901	(97)	EP 1583967
(47)	23.05.2007	(47)	27.06.2007
(97)	12.02.2004	(97)	22.07.2004
(51)	B23Q 1/00 (2006.01) B23Q 11/00 (2006.01)	(51)	G01N 33/569 (2006.01) A61P 31/22 (2006.01)
(96)	07.07.2003	(96)	24.12.2003
(96)	03741253.3	(96)	03795968.1
(73)	Kosmek Ltd., Kobe-shi, Hyogo 651-2241, JP	(73)	AiCuris GmbH & Co. KG, 42117 Wuppertal, DE
(72)	HARUNA, Yosuke, c/o KOSMEK LTD., Kobe-shi, Hyogo 651-2241, JP	(72)	BETZ, Ulrich, 42119 Wuppertal, DE HEWLETT, Guy, 42327 Wuppertal, DE KLEYMANN, Gerald, 32107 Bad-Salzuflen, DE LAMPE, Thomas, 40223 Düsseldorf, DE LIN, Tse-I, 2800 Mechelen, BE NIKOLIC, Susanne, 40789 Monheim, DE REEFSCHLÄGER, Jürgen, 26125 Oldenburg, DE WUNBERG, Tobias, 42699 Solingen, DE ZIMMERMANN, Holger, 42113 Wuppertal, DE ZUMPE, Franz, 47918 Tönisvort, DE BENDER, Wolfgang, 51399 Burscheid, DE HENNINGER, Kerstin, 42115 Wuppertal, DE JENSEN, Axel, 42553 Velbert, DE KELDENICH, Jörg, 42113 Wuppertal, DE SCHOHE-LOOP, Rudolf, 42327 Wuppertal, DE
(54)	Upínací zařízení	(54)	Způsob inhibice replikace herpes virů
(32)	06.08.2002	(32)	07.01.2003
(31)	2002228447	(31)	10300109
(33)	JP	(33)	DE
(86)	PCT/JP2003/008630	(86)	PCT/EP2003/014883
(87)	WO 2004/012902	(87)	WO 2004/060860
(74)	PATENTSERVIS Praha a.s., Jivenská 1273/1, Praha 4, 14021	(74)	Společná advokátní kancelář Všetečka Zelený Švorčík Kalenský a partneři, JUDr. Pavel Zelený, Hálkova 2, Praha 2, 12000
(97)	EP 1557378		
(47)	30.05.2007		
(97)	27.07.2005		
(51)	B65G 15/00 (2006.01) B62D 65/18 (2006.01)		
(96)	22.11.2004		
(96)	04105953.6		
(73)	ContiTech Transportbandsysteme GmbH, 30165 Hannover, DE		
(72)	Möschén, Michael, 37124 Rosdorf, DE		
(54)	Transportní pás, zejména pro použití jako montážní pás		
(32)	20.01.2004		
(31)	102004002738		
(33)	DE		
(74)	Ing. Eduard Hakr, Přístavní 24, Praha 7, 17000		
(97)	EP 1565451		
(47)	09.05.2007		
(97)	10.06.2004		
(51)	C07D 333/28 (2006.01) A61K 31/381 (2006.01) A61P 25/00 (2006.01)		

(97) EP 1588900	(31) 10305306, 10351326
(47) 09.05.2007	(33) DE, DE
(97) 26.10.2005	(86) PCT/EP2004/000875
(51) B60R 16/02 (2006.01)	(87) WO 2004/069978
(96) 12.02.2005	(74) KOREJZOVÁ & SPOL., v.o.s., JUDr. Petra Korejzová, advokátka, Korunní 104/E, Praha 10, 10100
(96) 05003014.7	
(73) Hella KGaA Hueck & Co., 59552 Lippstadt, DE	
(72) Niemann, Thomas, Dipl.-Ing., 27753 Delmenhorst, DE	
(54) Zařízení pro odečítání snímačů v motorovém prostoru motorového vozidla	
(32) 22.04.2004	(97) EP 1594517
(31) 102004019572	(47) 20.06.2007
(33) DE	(97) 19.08.2004
(74) Ing. Jirí Chlustina, Jana Masaryka 43-47, Praha 2, 12000	(51) C07K 7/08 (2006.01)
	C07K 14/245 (2006.01)
	A61K 38/10 (2006.01)
	A61P 1/00 (2006.01)
	A61P 9/00 (2006.01)
	A61P 11/00 (2006.01)
	A61P 13/08 (2006.01)
	A61P 29/00 (2006.01)
	A61P 3/04 (2006.01)
	(96) 28.01.2004
	(96) 04706011.6
	(73) Microbia, INC., Cambridge, Massachusetts 02141, US
	(72) CURRIE, Mark, G., Sterling, MA 01564, US
	MAHAJAN-MIKLOS, Shalina, Standford, CA 94305, US
	MILNE, G. Todd, Brookline, MA 02446, US
	NORMAN, Thea, San Diego, CA 92102, US
	(54) Metody a sloučeniny pro léčbu gastrointestinálních poruch
	(32) 28.01.2003, 15.05.2003, 12.11.2003
	(31) 443098/P, 471288/P, 519460/P
	(33) US, US, US
	(86) PCT/US2004/002390
	(87) WO 2004/069165
	(74) Čermák Hořejš Myslíl a spol., JUDr. Jan Matějka, Národní 32, Praha 1, 11000
(97) EP 1591152	(97) EP 1592765
(47) 13.06.2007	(47) 30.05.2007
(97) 02.11.2005	(97) 19.08.2004
(51) A63H 19/18 (2006.01)	(51) C11D 3/22 (2006.01)
A63H 17/26 (2006.01)	C11D 11/00 (2006.01)
(96) 23.03.2005	(96) 31.01.2004
(96) 05006433.6	(96) 04707142.8
(73) Sieper Werke GmbH, 58511 Lüdenscheid, DE	(73) Henkel Kommanditgesellschaft auf Aktien, 40589 Düsseldorf, DE
(72) Knorr, Michael, Dipl.-Ing., 58791 Werdohl, DE	(72) PENNINGER, Josef, 40724 Hilden, DE
Wolff, Klaus-Peter, 58513 Lüdenscheid, DE	BASTIGKEIT, Thorsten, Scottsdale, AZ, 85255, US
Hinz, Gabriele, 58515 Lüdenscheid, DE	(54) Posílení čistícího účinku pracích prostředků derivátem celulózy a hygroskopickým polymerem
Menges, Jürgen, 58553 Halver, DE	(32) 31.10.2003, 10.02.2003
(54) Spřáhlo pro hračkový model vozidla	(31) 10305306, 10351324
(32) 30.04.2004, 25.08.2004	(33) DE, DE
(31) 102004021383, 102004041190	(86) PCT/EP2004/000870
(33) DE, DE	(87) WO 2004/069973
(74) PATENTSERVIS Praha a.s., Jivenská 1273/1, Praha 4, 14021	(74) KOREJZOVÁ & SPOL., v.o.s., JUDr. Petra Korejzová, advokátka, Korunní 104/E, Praha 10, 10100
	(97) EP 1599442
	(47) 08.08.2007
	(97) 02.09.2004
	(51) C07C 253/30 (2006.01)
	C07C 255/39 (2006.01)
	(96) 23.02.2004
	(96) 04713588.4
	(73) Syngenta Limited, Guildford Surrey GU2 7YH, GB
	(72) BROWN, Stephen Martin, Huddersfield, West Yorkshire HD2 1FF, GB
	GOTT, Brian David, Huddersfield West Yorkshire HD2 1FF, GB
	(54) Způsob výroby gama-cyhalothrinu
	(32) 24.02.2003
	(31) 0304132
	(33) GB
	(86) PCT/GB2004/000726
	(87) WO 2004/074237
	(74) Ing. Jan Kubát, Přístavní 24, Praha 7, 17000
(97) EP 1592767	(97) EP 1600532
(47) 16.05.2007	(47) 13.06.2007
(97) 19.08.2004	(97) 30.11.2005
(51) C11D 3/22 (2006.01)	(51) D01F 1/10 (2006.01)
C11D 3/00 (2006.01)	C11C 3/00 (2006.01)
C11D 17/00 (2006.01)	D06M 13/17 (2006.01)
C11D 3/39 (2006.01)	D06M 15/53 (2006.01)
(96) 31.01.2004	(96) 26.05.2004
(96) 04707148.5	(96) 04012467.9
(73) Henkel Kommanditgesellschaft auf Aktien, 40589 Düsseldorf, DE	(73) Dr. Th. Böhme KG Chem. Fabrik GmbH & Co., 82538 Geretsried, DE
(72) PENNINGER, Josef, 40724 Hilden, DE	(72) Warncke, Wolfgang, 83646 Wackersberg, DE
(54) Prací nebo čistící prostředky s obsahem bělicího činidla, ve vodě rozpustného builderového systému a derivátu celulózy usnadňujícím vyprání špíny	Häner, Emma, 82538 Geretsried, DE
(32) 10.02.2003, 31.10.2003	Karabed, Martina, 82515 Wolfratshausen, DE
	(54) Hydrofilizace materiálů obsahujících polyolefin a/nebo polyester

(74) Čermák Hořejš Myslíl a spol., JUDr. Karel Čermák, advokát, Národní 32, Praha 1, 11000	(97) 07.10.2004 (51) C07C 57/055 (2006.01) (96) 20.03.2004 (96) 04722167.6 (73) BASF Aktiengesellschaft, 67056 Ludwigshafen, DE (72) DIETERLE, Martin, 68167 Mannheim, DE PETZOLDT, Jochen, 68163 Mannheim, DE ARNOLD, Heiko, Nanjing 210014, CN RUPPEL, Wilhelm, 68163 Mannheim, DE MÜLLER-ENGEL, Klaus, Joachim, 76297 Stutensee, DE
(97) EP 1601697 (47) 30.05.2007 (97) 10.09.2004 (51) C07K 16/06 (2006.01) C07K 1/36 (2006.01) C07K 17/02 (2006.01) (96) 01.03.2004 (96) 04715906.6 (73) Lonza Biologics plc, Berkshire, Slough SL1 4DY, GB (72) BONNERJEA, Julian, High Wycombe, Bucks HP14 4LZ, GB PRENETA, Anna, Walton-on-Thames, Surry KT12 3EU, GB	(54) Způsob heterogenně katalyzované parciální oxidace akroleinu na kyselinu akrylovou v plynné fázi (32) 25.03.2003, 05.06.2003 (31) 10313214, 475792/P (33) DE, US (86) PCT/EP2004/002934 (87) WO 2004/085370 (74) Společná advokátní kancelář Všeťečka Zelený Švorčík Kalenský a partneři, JUDr. Otakar Švorčík, Hálkova 2, Praha 2, 12000
(54) Purifikace protilátek protein A chromatografií a iontoměničovou chromatografií (32) 28.02.2003 (31) 0304576 (33) GB (86) PCT/EP2004/002041 (87) WO 2004/076485 (74) TRAPLOVÁ HAKR KUBÁT Advokátní a patentová kancelář, Ing. Eduard Hakr, Přístavní 24, Praha 7, 17000	(97) EP 1625195 (47) 16.05.2007 (97) 03.06.2004 (51) C11D 3/14 (2006.01) C11D 1/83 (2006.01) C11D 3/37 (2006.01) C11D 3/22 (2006.01) (96) 21.10.2003 (96) 03769482.5 (73) UNILEVER N.V., 3013 AL Rotterdam, NL (72) ACHAR, Sudhir, Hindustan Lever Ltd, Mumbai 400 099, IN SHETTY, Anand Mahabal, Hindustan Lever Ltd, Mumbai 400 099, IN
(97) EP 1606348 (47) 08.08.2007 (97) 23.09.2004 (51) C08L 69/00 (2006.01) (96) 12.03.2004 (96) 04719962.5 (73) Picanol N.V., 8900 Ieper, BE (72) SAMPERS, Dirk, B-8640 Oostvleteren, BE	(54) Zlepšená detergentní kompozice (32) 15.11.2002 (31) MU09892002 (33) IN (86) PCT/EP2003/012186 (87) WO 2004/046292 (74) Čermák Hořejš Myslíl a spol., JUDr. Karel Čermák, advokát, Národní 32, Praha 1, 11000
(54) Nosná konstrukce pro systém tvorby proslupu u tkacího stroje (32) 12.03.2003, 03.04.2003, 17.04.2003 (31) 200300155, 200300210, 10318806 (33) BE, BE, DE (86) PCT/EP2004/002590 (87) WO 2004/081113 (74) Společná advokátní kancelář Všeťečka Zelený Švorčík Kalenský a partneři, JUDr. Petr Kalenský, Hálkova 2, Praha 2, 12000	(97) EP 1628852 (47) 25.07.2007 (97) 16.12.2004 (51) B60M 1/18 (2006.01) (96) 27.05.2004 (96) 04735026.9 (73) Multiclip Company Limited, Addlestone, Surrey KT15 2AR, GB (72) BOINTON, Richard Guy, Yealmpton, Devon PL8 2Jx, GB SHRUBSALL, Peter Rickard, Ottery St Mary, Devon EX11 1NT, GB
(97) EP 1610596 (47) 06.06.2007 (97) 28.12.2005 (51) H05K 1/02 (2006.01) H05K 7/20 (2006.01) (96) 13.06.2005 (96) 05253641.4 (73) Radstone Technology PLC, Towcester Northants NN12 6PF, GB (72) Ireland, Robert Mowat, Towcester, Northants NN12 6EY, GB Kirk, Graham Charles, Buckingham, Bucks MK18 5BB, GB Boocock, John Albert, Gamlingay, Sandy, Bedfordshire SG19 3JW, GB Isles, Michael Arthur, Brackley, Northants NN13 7ED, GB	(54) Úsekový izolátor neutrálního pásma pro použití u železničního trolejového napájecího vedení (32) 04.06.2003, 10.03.2004 (31) 0312831, 0405412 (33) GB, GB (86) PCT/GB2004/002251 (87) WO 2004/108469 (74) PATENTSERVIS Praha a.s., Jivenská 1273/1, Praha 4, 14021
(54) Vedení tepla v sestavách desek s plošnými spoji (32) 15.06.2004 (31) 0413420 (33) GB (74) Čermák Hořejš Myslíl a spol., JUDr. Karel Čermák, advokát, Národní 32, Praha 1, 11000	(97) EP 1635014 (47) 27.06.2007 (97) 15.03.2006 (51) E05B 47/06 (2006.01) E05B 47/00 (2006.01) (96) 09.09.2005 (96) 05019636.9
(97) EP 1611079 (47) 23.05.2007	

(73) EVVA-Werk Spezialerzeugung von Zylinder- und Sicherheitsschlössern Gesellschaft m.b.H. & Co. Kommanditgesellschaft, 1120 Wien, AT	(51) C08L 67/00 (2006.01)
(72) Plank, Walter, 1100 Wien, AT	C08L 67/02 (2006.01)
(54) Zámek pro skříňky, kabiny a dveře	C08J 5/06 (2006.01)
(32) 10.09.2004	C08J 5/10 (2006.01)
(31) 15182004	C08K 7/02 (2006.01)
(33) AT	(96) 01.10.2004
(74) KANIA, SEDLÁK, SMOLA Patentová a známková kancelář, Ing. Zdeněk Sedlák, Mendlovo nám. 1a, Brno, 60300	(96) 04765728.3
	(73) Fritz Egger GmbH & Co., 3105 Unterradlberg, AT
	(72) STEINWENDER, Martin, A-2380 Perchtoldsdorf, AT
	SCHUBERT, Peter, A-3100 St. Pölten, AT
	MUNDIGLER, Norbert, A-3430 Tulln, AT
	FRECH, Hannes, A-3141 Kapelln, AT
	(54) Směs ze dřeva a plastu
(97) EP 1635751	(32) 01.10.2003
(47) 02.05.2007	(31) 10346120
(97) 29.12.2004	(33) DE
(51) A61F 13/15 (2006.01)	(86) PCT/EP2004/010952
(96) 14.06.2004	(87) WO 2005/033204
(96) 04755163.5	(74) Čermák Hořejš Myslíl a spol., JUDr. Karel Čermák, advokát, Národní 32, Praha 1, 11000
(73) THE PROCTER & GAMBLE COMPANY, Cincinnati, Ohio 45202, US	
(72) FELLER, Bryan, Keith, Cincinnati, Ohio 45215, US	
MACURA, Matthew, Joseph, Cincinnati, Ohio 45227, US	(97) EP 1669664
(54) Absorpční výrobek	(47) 11.07.2007
(32) 20.06.2003	(97) 14.06.2006
(31) 600774	(51) F21S 8/00 (2006.01)
(33) US	F21S 8/06 (2006.01)
(86) PCT/US2004/018823	F21V 3/04 (2006.01)
(87) WO 2004/112668	G09F 13/04 (2006.01)
(74) PATENTSERVIS Praha a.s., Jivenská 1273/1, Praha 4, 14021	F21W 131/40 (2006.01)
	F21Y 103/00 (2006.01)
	(96) 01.10.2005
	(96) 05021579.7
	(73) Aldi Einkauf GmbH & Co. oHG, 45476 Mülheim/Ruhr, DE
	(72) Ochsenschläger, Robert, 45470 Mülheim/Ruhr, DE
	Ernst, Peter, 45478 Mülheim/Ruhr, DE
	(54) Osvětlovací zařízení
	(32) 10.12.2004
	(31) 102004059786
	(33) DE
	(74) Čermák Hořejš Myslíl a spol., JUDr. Karel Čermák, advokát, Národní 32, Praha 1, 11000
(97) EP 1643843	(97) EP 1675763
(47) 13.06.2007	(47) 13.06.2007
(97) 27.01.2005	(97) 26.05.2005
(51) A22C 13/00 (2006.01)	(51) B62D 3/12 (2006.01)
B65D 75/66 (2006.01)	F16B 21/18 (2006.01)
(96) 05.07.2004	F16C 35/07 (2006.01)
(96) 04740659.0	(96) 31.08.2004
(73) Huckfeldt & Thorlichen GmbH & Co., 25436 Tornesch, DE	(96) 04786370.9
(72) HUCKFELDT, Gebhard, Rudolf, 22605 Hamburg, DE	(73) Koyo Steering Europe (K.S.E.), 69540 Irigny, FR
HANISCH, Christian, Ludwig, 25492 Heist, DE	(72) LAGNIEN, Olivier, F-69480 Morance, FR
(54) Obalová síť pro salámy a jiné výrobky	(54) Zařízení pro montáž souboru pastorku do karteru hřebenového řízení motorového vozidla
(32) 16.07.2003	(32) 15.10.2003
(31) 03016155	(31) 0312037
(33) EP	(33) FR
(86) PCT/EP2004/007327	(86) PCT/FR2004/002215
(87) WO 2005/006869	(87) WO 2005/047078
(74) PATENTSERVIS Praha a.s., Jivenská 1273/1, Praha 4, 14021	(74) Čermák Hořejš Myslíl a spol., JUDr. Jan Matějka, Národní 32, Praha 1, 11000
(97) EP 1662017	(97) EP 1677929
(47) 06.06.2007	(47) 16.05.2007
(97) 31.05.2006	(97) 06.05.2005
(51) C23C 14/26 (2006.01)	(51) B22F 3/03 (2006.01)
(96) 20.11.2004	(96) 28.10.2004
(96) 04027616.4	(96) 04761982.0
(73) Applied Materials GmbH & Co. KG, 63755 Alzenau, DE	(73) Alvier AG PM-Technology, 9470 Buchs SG, CH
(72) Hein, Stefan, D-63825 Blankenbach, DE	(72) GOOD, Hermann, CH-9470 Buchs SG, CH
Klemm, Günter, D-63667 Nidda, DE	RAUCH, Peter, A-6800 Feldkirch-Tisis, AT
Skuk, Peter, D-61130 Nidderau, DE	
(54) Zařízení k odpařování materiálu	
(74) PATENTSERVIS Praha a.s., Jivenská 1273/1, Praha 4, 14021	
(97) EP 1664193	
(47) 21.02.2007	
(97) 14.04.2005	

(54) Zařízení pro uložení nářadí ke kalibraci obrobků	(86) PCT/EP2004/012393
(32) 29.10.2003	(87) WO 2005/047239
(31) 184103	(74) TRAPLOVÁ HAKR KUBÁT Advokátní a patentová kancelář, Ing. Jan Kubát, Přístavní 24, Praha 7, 17000
(33) CH	
(86) PCT/CH2004/000650	
(87) WO 2005/039805	
(74) PATENTSERVIS Praha a.s., Jivenská 1273/1, Praha 4, 14021	
<hr/>	
(97) EP 1677965	(97) EP 1687122
(47) 10.01.2007	(47) 06.06.2007
(97) 06.05.2005	(97) 02.06.2005
(51) B29C 47/50 (2006.01)	(51) B25B 23/142 (2006.01)
B29C 47/42 (2006.01)	(96) 01.11.2004
B29C 47/52 (2006.01)	(96) 04799308.4
(96) 19.10.2004	(73) Iscar Ltd., 24959 Tefen, IL
(96) 04790614.4	(72) WEINSTEIN, Yehoshua, 34554 Haifa, IL
(73) Berstorff GmbH, 30625 Hannover, DE	GUY, Hanoch, 49340 Petach Tikva, IL
VMI - AZ Extrusion GmbH, 80992 München, DE	(54) Montážní klíč pro udávání kroutičního momentu
(72) UPHUS, Reinhard, 30419 Hannover, DE	(32) 24.11.2003
SKIBBA, Olaf, 30161 Hannover, DE	(31) 15902703
(54) Zubové čerpadlo	(33) IL
(32) 22.10.2003	(86) PCT/IL2004/000999
(31) 10348985	(87) WO 2005/049279
(33) DE	(74) Čermák Hořejš Myslíl a spol., JUDr. Karel Čermák, advokát, Národní 32, Praha 1, 11000
(86) PCT/EP2004/011789	
(87) WO 2005/039859	
(74) Čermák Hořejš Myslíl a spol., JUDr. Karel Čermák, advokát, Národní 32, Praha 1, 11000	
<hr/>	
(97) EP 1685073	(97) EP 1691913
(47) 30.05.2007	(47) 25.04.2007
(97) 26.05.2005	(97) 23.06.2005
(51) C03B 23/033 (2006.01)	(51) B01D 53/70 (2006.01)
C03B 27/04 (2006.01)	B01D 53/81 (2006.01)
C03B 35/16 (2006.01)	F23G 7/06 (2006.01)
B65G 49/06 (2006.01)	F28D 17/00 (2006.01)
(96) 05.11.2004	(96) 07.12.2004
(96) 04805811.9	(96) 04802893.0
(73) SAINT-GOBAIN GLASS FRANCE, 92400 Courbevoie, FR	(73) Clausthaler Umwelttechnik-Institut GmbH (Cutec - Institut), 38678 Clausthal-Zellerfeld, DE
(72) LECLERCQ, Jacques, F-80240 ROISEL, FR	(72) CARLOWITZ, Otto, 38678 Clausthal-Zellerfeld, DE
GARNIER, Gilles, F-60420 DOMPIERRE, FR	RÜSKAMP, Bernd, 95447 Bayreuth, DE
(54) Způsob a stroj pro získávání ohýbaných skleněných tabulovitých dílců	NEESE, Olaf, 38678 Clausthal-Zellerfeld, DE
(32) 12.11.2003	KRIEBISCH, Frank, 23847 Sierksrade, DE
(31) 0350827	(54) Způsob a zařízení pro nakládání s odpadními plyny obsahujícími organo-křemičité složky ...
(33) FR	(32) 09.12.2003
(86) PCT/FR2004/050568	(31) 10357696
(87) WO 2005/047198	(33) DE
(74) Společná advokátní kancelář Všečka Zelený Švorčík Kalenský a partneři, JUDr. Miloš Všečka, Hálkova 2, Praha 2, 12000	(86) PCT/DE2004/002685
	(87) WO 2005/056163
	(74) Ing. Vítězslav Žák, patentový zástupce, Lidická 51, Brno, 60200
<hr/>	
(97) EP 1685096	(97) EP 1711094
(47) 25.07.2007	(47) 18.04.2007
(97) 26.05.2005	(97) 17.08.2006
(51) C07C 381/00 (2006.01)	(51) A47K 5/12 (2006.01)
A61K 31/166 (2006.01)	(96) 14.02.2006
A61P 9/06 (2006.01)	(96) 06708270.1
A61P 9/10 (2006.01)	(73) Stockhausen GmbH, 47805 Krefeld, DE
(96) 03.11.2004	(72) NAUELS, Bernd, 47906 Krefeld, DE
(96) 04797535.4	(54) Výdejník
(73) Sanofi-Aventis Deutschland GmbH, 65929 Frankfurt am Main, DE	(32) 14.02.2005
(72) KLEEMANN, Heinz-Werner, 65474 Bischofsheim, DE	(31) 102005006845
(54) Pentafluorsulfanyl-benzoylguanidiny, způsob jejich výroby, jejich použití jako léčiva nebo diagnostika, jakož i léčivo s jejich obsahem	(33) DE
(32) 13.11.2003	(86) PCT/EP2006/050934
(31) 10353202	(87) WO 2006/084920
(33) DE	(74) Společná advokátní kancelář Všečka Zelený Švorčík Kalenský a partneři, JUDr. Petr Kalenský, Hálkova 2, Praha 2, 12000
	(97) EP 1732916
	(47) 18.07.2007
	(97) 13.10.2005
	(51) C07D 317/44 (2006.01)
	(96) 29.03.2005

- (96) 05729705.3
(73) AstraZeneca AB, 151 85 Södertälje, SE
(72) ABEDI, Vahak, S-151 85 Sodertalje, SE
(54) **Způsob přípravy alkoxykarbonylmethoxy-
cyklopentanů**
(32) 31.03.2004
(31) 0400873
(33) SE
(86) PCT/GB2005/001200
(87) WO 2005/095377
(74) TRAPLOVÁ HAKR KUBÁT Advokátní a patentová
kancelář, Ing. Eduard Hakr, Přístavní 24, Praha 7, 17000
-

PD4A **Převod práv a ostatní změny majitelů evropských patentů**

- (97) **EP 1497409**
(73) Statoil ASA, 4035 Stavanger, NO
-

- (97) **EP 1505330**
(73) NORMA Germany GmbH, 63477 Maintal, DE
-

FG1K

Zapsané užité vzory - přehled podle čísel zápisu

V období uzávěrky tohoto čísla Věstníku zapsal Úřad průmyslového vlastnictví tyto užité vzory.

17779	B 64 D 27/02	(2006.01)
17780	B 65 D 85/50	(2006.01)
17781	B 65 D 88/10	(2006.01)
17782	B 65 D 1/40	(2006.01)
17783	B 64 D 25/105	(2006.01)
17784	E 04 F 13/24	(2006.01)
17785	C 03 C 27/12	(2006.01)
17786	B 25 G 1/01	(2006.01)
17787	B 25 J 11/00	(2006.01)
17788	E 04 H 4/10	(2006.01)
17789	A 63 H 27/24	(2006.01)
17790	E 04 B 1/20	(2006.01)
17791	A 23 N 1/00	(2006.01)
17792	B 23 Q 7/04	(2006.01)
17793	G 01 M 13/04	(2006.01)
17794	B 60 R 7/08	(2006.01)
17795	G 02 B 1/02	(2006.01)
17796	G 01 F 1/56	(2006.01)
17797	A 47 F 3/02	(2006.01)
17798	A 47 F 3/06	(2006.01)
17799	F 17 D 1/08	(2006.01)

FG1K

Zapsané užité vzory - řazené podle MPT

- (51) **A23N 1/00** (2006.01)
B30B 9/02 (2006.01)
(11) 17791
(21) **2007-18939**
(22) 22.06.2007
(47) 27.08.2007
(73) Štanglica Josef, Kvasice, CZ
(72) Štanglica Josef, Kvasice, CZ
(54) **Košový lis na ovoce**
(74) Patentová a známková kancelář, Ing. Jaromír Příkryl, Včelín 1161, Hulín, 76824
- (51) **A47F 3/02** (2006.01)
A47F 3/04 (2006.01)
(11) 17797
(21) **2007-19052**
(22) 30.07.2007
(47) 27.08.2007
(73) Tacl Pavel, Letohrad, CZ
(72) Tacl Pavel, Letohrad, CZ
(54) **Vitrína pro potravinářské výrobky**
(74) Jan Brykner, Resslova 741, Hradec Králové, 50002
- (51) **A47F 3/06** (2006.01)
(11) 17798
(21) **2007-19053**
(22) 30.07.2007
(47) 27.08.2007
(73) Tacl Pavel, Letohrad, CZ
(72) Tacl Pavel, Letohrad, CZ
(54) **Prostředek pro umístění potravinářského zboží**
(74) Jan Brykner, Resslova 741, Hradec Králové, 50002
- (51) **A63H 27/24** (2006.01)
A63H 27/22 (2006.01)
A63H 27/00 (2006.01)
H02K 9/16 (2006.01)
H02K 9/00 (2006.01)
H02K 1/20 (2006.01)
(11) 17789
(21) **2007-18921**
(22) 19.06.2007
(47) 27.08.2007
(73) Rozehnal Dalibor Ing., Brno, CZ
Überall Roman, Uherský Brod, CZ
(72) Rozehnal Dalibor Ing., Brno, CZ
Überall Roman, Uherský Brod, CZ
(54) **Elektromotor s rotačním pláštěm pro průmyslové a modelářské aplikace**
(74) SPUR, a.s., Ing. Dana Kreizlová, tř. T. Bati 299, Zlín, 76422
- (51) **B23Q 7/04** (2006.01)
B25J 11/00 (2006.01)
(11) 17792
(21) **2007-18959**
(22) 28.06.2007
(47) 27.08.2007
(73) Balák Pavel, Tišnov, CZ
(72) Balák Pavel, Tišnov, CZ
(54) **Otočný manipulátor**
(74) Ing. Marie Jandová, patentový zástupce, Nerudova 1095, Kuřim, 66434
- (51) **B25G 1/01** (2006.01)
(11) 17786
(21) **2007-18850**
(22) 29.05.2007
(47) 27.08.2007
(73) Pešík Lubomír Doc. Ing. CSc., Liberec, CZ
Vančura Martin Ing., Jablonec nad Nisou, CZ
- (72) Pešík Lubomír Doc. Ing. CSc., Liberec, CZ
Vančura Martin Ing., Jablonec nad Nisou, CZ
(54) **Antivibrační rukojeť**
(74) Ing. Hana Dušková, patentový zástupce, Travná 1285, Praha 14 - Kyje, 19800
- (51) **B25J 11/00** (2006.01)
(11) 17787
(21) **2007-18861**
(22) 31.05.2007
(47) 27.08.2007
(32) 01.02.2007
(31) 2007/23
(33) SK
(73) EVPÚ, a. s., Nová Dubnica, SK
(72) Havrila Rastislav Ing., Strážske, SK
(54) **Dvojosý manipulátor**
(74) HALAXOVÁ & HALAXOVÁ, TETRAPAT, RNDr. Zdeňka Halaxová, Horní náměstí 7, Olomouc, 77200
- (51) **B60R 7/08** (2006.01)
B65D 85/18 (2006.01)
B65D 81/26 (2006.01)
B65D 81/18 (2006.01)
A45C 9/00 (2006.01)
(11) 17794
(21) **2007-19023**
(22) 20.07.2007
(47) 27.08.2007
(73) Doležel Josef, Moravská Třebová, CZ
(72) Doležel Josef, Moravská Třebová, CZ
(54) **Box na obuv, zejména pro použití v automobilu**
(74) Ing. Dobroslav Musil, patentová kancelář, Ing. Dobroslav Musil, Cejl 38, Brno, 60200
- (51) **B64D 25/105** (2006.01)
B64D 25/20 (2006.01)
(11) 17783
(21) **2007-18790**
(22) 10.05.2007
(47) 27.08.2007
(73) AERO Vodochody a. s., Odolena Voda, CZ
(72) Mansfeld Petr Ing., Praha, CZ
Endres Karel Ing., Odolena Voda, CZ
(54) **Zařízení pro snímání a přenos dynamického tlaku vzduchu zjišťovaného pro proces katapultáže vystřelovacího sedadla**
(74) ROTT, RŮŽIČKA & GUTTMANN Patentová, známková a advokátní kancelář, Ing. Mgr. Miloš Hainz, Nad Štolou 12, Praha 7, 17000
- (51) **B64D 27/02** (2006.01)
B64C 29/00 (2006.01)
(11) 17779
(21) **2006-18130**
(22) 02.10.2006
(47) 27.08.2007
(73) Musálek Václav, Ostrava, CZ
(72) Musálek Václav, Ostrava, CZ
(54) **Hnačí jednotka pro letadlo s kolovým startem**
- (51) **B65D 1/40** (2006.01)
B65D 25/34 (2006.01)
(11) 17782
(21) **2007-18712**
(22) 11.04.2007
(47) 27.08.2007
(73) ObalPro, s. r. o., Hodonín, CZ
(72) Zeman Štefan, Hodonín, CZ
(54) **Plastový přepravní obal**
(74) Ing. Libor Markes, Grohova 54, Brno, 60200

- (51) **B65D 85/50** (2006.01)
A61D 19/02 (2006.01)
- (11) 17780
(21) **2007-18694**
(22) 04.04.2007
(47) 27.08.2007
(73) Výzkumný ústav živočišné výroby, v. v. i., Praha, CZ
(72) Seifert Josef Ing., Kostelec nad Orlicí, CZ
Rozkot Miroslav Ing. CSc., Potštejn, CZ
- (54) **Obal na inseminační dávky**
(74) Ministerstvo zemědělství ČR, Mgr. Hana Jirkalová, Těšnov 17, Praha 1, 11705
- (51) **B65D 88/10** (2006.01)
B65D 90/02 (2006.01)
- (11) 17781
(21) **2007-18702**
(22) 06.04.2007
(47) 27.08.2007
(73) Spiers Veronika, Lipník nad Bečvou, CZ
(72) Spiers Veronika, Lipník nad Bečvou, CZ
- (54) **Systém pro skládání stěn mobilních buněk**
- (51) **C03C 27/12** (2006.01)
C03C 27/10 (2006.01)
B32B 17/06 (2006.01)
- (11) 17785
(21) **2007-18828**
(22) 23.05.2007
(47) 27.08.2007
(73) Kulhavá Martina MgA., Pardubice, CZ
Šmahová Tereza MgA., Pardubice, CZ
(72) Kulhavá Martina MgA., Pardubice, CZ
Šmahová Tereza MgA., Pardubice, CZ
- (54) **Vícevrstvé dekorativní sklo**
- (51) **E04B 1/20** (2006.01)
E04B 1/58 (2006.01)
E04B 1/38 (2006.01)
E04B 2/64 (2006.01)
- (11) 17790
(21) **2007-18933**
(22) 21.06.2007
(47) 27.08.2007
(73) Kovář Milan, Hošťálková, CZ
(72) Kovář Milan, Hošťálková, CZ
- (54) **Prefabrikovaná lehká stavba**
(74) Václav Müller, patentový zástupce, Filipova 2016, Praha 4, 14800
- (51) **E04F 13/24** (2006.01)
E04F 13/21 (2006.01)
E04F 13/14 (2006.01)
- (11) 17784
(21) **2007-18827**
(22) 16.05.2007
(47) 27.08.2007
(73) SMALT spol. s r. o., Komárov u Hořovic, CZ
(72) Formánek František, Plzeň, CZ
- (54) **Spojení tabulového obkladu s konstrukcí**
(74) TICHÝ & POLÁČEK Patentová a známková kancelář, Ing. Jiří Poláček, Dominikánská 6, Plzeň, 30112
- (51) **E04H 4/10** (2006.01)
- (11) 17788
(21) **2007-18907**
(22) 14.06.2007
(47) 27.08.2007
(73) Deutscher Vladimír Ing., Český Těšín, CZ
(72) Deutscher Vladimír Ing., Český Těšín, CZ
- (54) **Systém zastřešení oválných a kruhových ploch**
(74) HALAXOVÁ & HALAXOVÁ, TETRAPAT, RNDr. Zdeňka Halaxová, Horní náměstí 7, Olomouc, 77200
- (51) **F17D 1/08** (2006.01)
F17D 3/00 (2006.01)
F16L 37/00 (2006.01)
- (11) 17799
(21) **2007-19069**
(22) 06.08.2007
(47) 27.08.2007
(73) SIGMA Výzkumný a vývojový ústav, s. r. o., Olomouc, CZ
(72) Ott Oldřich Ing., Prostějov, CZ
- (54) **Soustava potrubního řadu pro dopravu kapaliny z vysokovýkonného čerpacího zařízení**
(74) Ing. Petr Soukup, patentový a známkový zástupce, Vídeňská 8, Olomouc, 77200
- (51) **G01F 1/56** (2006.01)
- (11) 17796
(21) **2007-19027**
(22) 23.07.2007
(47) 27.08.2007
(73) LAAR, a. s., Tábor, CZ
(72) Lešikar Vladimír, Tábor, CZ
- (54) **Zařízení ke snímání otáček kódovacího kotouče průtokoměru**
(74) Ing. Milan Buršík, Plzeňská 218/1925, Praha 5, 15000
- (51) **G01M 13/04** (2006.01)
G01M 7/02 (2006.01)
- (11) 17793
(21) **2007-19002**
(22) 13.07.2007
(47) 27.08.2007
(73) ViDiTech spol. s r. o., Brno, CZ
(72) Habanec Jiří Ing., Brno, CZ
- (54) **Snímač pro vibrodiagnostiku**
(74) A. Holas & partner Patentová a známková kancelář, Ing. Antonín Holas, Křížová 4, Brno, 60300
- (51) **G02B 1/02** (2006.01)
- (11) 17795
(21) **2007-19024**
(22) 20.07.2007
(47) 27.08.2007
(73) České vysoké učení technické v Praze Fakulta jaderná a fyzikálně inženýrská, Praha, CZ
(72) Chadzitaskos Goce, Ondřejov, CZ
- (54) **Optický člen pro rentgenovou mikroskopii**
(74) Ing. Hana Dušková, patentový zástupce, Travná 1285, Praha 14 - Kyje, 19800

Seznam majitelů zapsaných užitéch vzorů

(73)	(11)	(51)	(73)	(11)	(51)
AERO Vodochody a. s., Odolena Voda, CZ	17783	B 64 D 25/105	(2006.01)		
Balák Pavel, Tišnov, CZ	17792	B 23 Q 7/04	(2006.01)		
České vysoké učení technické v Praze Fakulta jaderná a fyzikálně inženýrská, Praha, CZ	17795	G 02 B 1/02	(2006.01)		
Deutscher Vladimír Ing., Český Těšín, CZ	17788	E 04 H 4/10	(2006.01)		
Doležel Josef, Moravská Třebová, CZ	17794	B 60 R 7/08	(2006.01)		
EVPÚ, a. s., Nová Dubnica, SK	17787	B 25 J 11/00	(2006.01)		
Kovář Milan, Hošťálková, CZ	17790	E 04 B 1/20	(2006.01)		
Kulhavá Martina MgA., Pardubice, CZ	17785	C 03 C 27/12	(2006.01)		
LAAR, a. s., Tábor, CZ	17796	G 01 F 1/56	(2006.01)		
Musálek Václav, Ostrava, CZ	17779	B 64 D 27/02	(2006.01)		
ObalPro, s. r. o., Hodonín, CZ	17782	B 65 D 1/40	(2006.01)		
Pešík Lubomír Doc. Ing. CSc., Liberec, CZ	17786	B 25 G 1/01	(2006.01)		
Rozehnal Dalibor Ing., Brno, CZ	17789	A 63 H 27/24	(2006.01)		
SIGMA Výzkumný a vývojový ústav, s. r. o., Olomouc, CZ	17799	F 17 D 1/08	(2006.01)		
SMALT spol. s r. o., Komárov u Hořovic, CZ	17784	E 04 F 13/24	(2006.01)		
Spiers Veronika, Lipník nad Bečvou, CZ	17781	B 65 D 88/10	(2006.01)		
Šmahová Tereza MgA., Pardubice, CZ	17785	C 03 C 27/12	(2006.01)		
Štanglica Josef, Kvasice, CZ	17791	A 23 N 1/00	(2006.01)		
Tačl Pavel, Letohrad, CZ	17797	A 47 F 3/02	(2006.01)		
Tačl Pavel, Letohrad, CZ	17798	A 47 F 3/06	(2006.01)		
Überall Roman, Uherský Brod, CZ	17789	A 63 H 27/24	(2006.01)		
Vančura Martin Ing., Jablonec nad Nisou, CZ	17786	B 25 G 1/01	(2006.01)		
ViDiTech spol. s r. o., Brno, CZ	17793	G 01 M 13/04	(2006.01)		
Výzkumný ústav živočišné výroby, v. v. i., Praha, CZ	17780	B 65 D 85/50	(2006.01)		

FG4Q

Zapsané průmyslové vzory - přehled podle čísel zápisu

V období uzávěrky tohoto čísla Věstníku zapsal Úřad průmyslového vlastnictví tyto průmyslové vzory:

33999	19-08
34000	12-16
34001	06-09

FG4Q

Zapsané průmyslové vzory - přehled podle tříd

- (51) **06-09**
- (11) 34001
- (21) 2007-36983
- (22) 31.01.2007
- (15) 27.08.2007
- (45) 27.08.2007
- (54) Terapeutická matrace
- (28) 1
- (73) BIOSYNCHRON, a.s., Ostrava, CZ
- (72) Piotrowicz Mariusz, Chrzanów, PL
- (55)

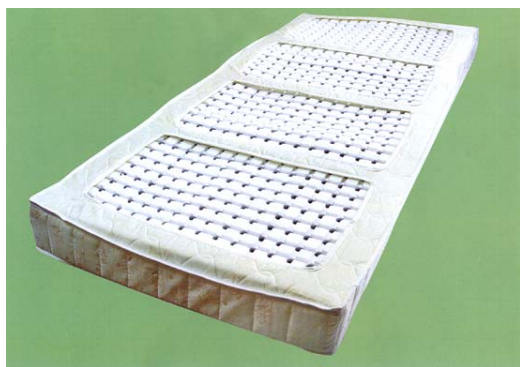

1.1

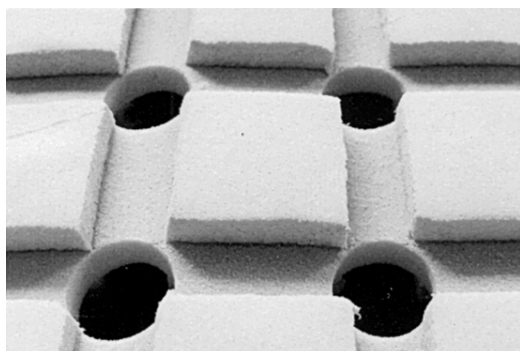

1.2



1.2

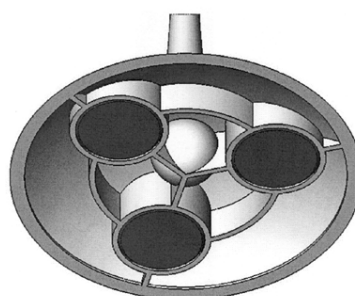

1.3



2.1

- (51) **12-16**
- (11) 34000
- (21) 2007-36979
- (22) 30.01.2007
- (15) 27.08.2007
- (45) 27.08.2007
- (54) Stojánek s rámečkem
- (28) 2
- (73) Vimrová Markéta Ing., Modřice, CZ
- (72) Hinner Eduard Ing., Brno, CZ
- (74) Ing. Jiří Dohnal, Nedbalova 29, Brno, 62300
- (55)



1.1

- (51) **19-08**
- (11) 33999
- (21) 2007-36973
- (22) 19.01.2007
- (15) 27.08.2007
- (45) 27.08.2007
- (54) Obtisk - zimní Ještěd
- (28) 2
- (73) Cidrych Jan, Frýdlant v Čechách, CZ
- (72) Cidrych Jan, Frýdlant v Čechách, CZ
- (74) Ing. Václav Strnad, Rychtářská 375/31, Liberec 14, 46014
- (55)

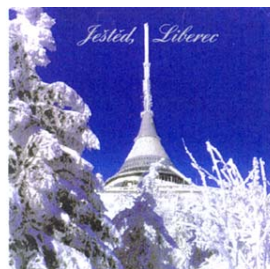

1.1



2.1

Seznam vlastníků zapsaných průmyslových vzorů

(73)	(11)	(51)	(73)	(11)	(51)
BIOSYNCHRON, a.s., Ostrava, CZ	34001	06-09			
Cídrych Jan, Frýdlant v Čechách, CZ	33999	19-08			
Vimrová Markéta Ing., Modřice, CZ	34000	12-16			

Dodatková ochranná osvědčení pro léčiva a pro přípravky na ochranu rostlin

Udělení osvědčení

- (73) PHARMACIA & UPJOHN COMPANY LLC, Kalamazoo, MI,
US
 - (68) 296515
 - (11) 296515/97
 - (54) Pyranonové sloučeniny užitečné pro léčení retrovirových
infekcí a způsob jejich výroby
 - (92) EU/1/05/315/001, 25.10.2005
 - (95) Aptivus - tipranavirum, léčivý přípravek
 - (94) 04.05.2020
-

Úřední rozhodnutí a oznámení

MK4A, MK4F

Zánik patentů a autorských osvědčení uplynutím doby platnosti

(11)	(21)	Int.Cl/(51)	(11)	(21)	Int.Cl/(51)
277739	1987-6237	8/A61K 9/70			
280147	1987-6215	8/F27B 3/20			

MK1K

Zániky užitečných vzorů uplynutím doby platnosti

(11)	(21)	Int.Cl/(51)	(11)	(21)	Int.Cl/(51)
6863	1997-7076	8/E04H 4/00			
9778	2000-10394	8/F28F 21/08			
9928	2000-10395	8/B09B 3/00			
10007	2000-10405	8/E04B 1/86			
10076	2000-10388	8/C08L 25/04			
11006	2000-10408	8/F04D 3/02			
13102	2003-13930	8/G01S 3/02			
13103	2003-13937	8/A61K 39/02			
13104	2003-13938	8/A61K 39/02			
13105	2003-13942	8/F41A 19/10			
13179	2003-13932	8/E05B 27/00			
13182	2003-13943	8/H01J 31/10			
13202	2003-13922	8/A43C 15/12			
13222	2003-13936	8/A61H 33/00			
13240	2003-13925	8/E01C 3/04			
13265	2003-13926	8/B09B 3/00			
13279	2003-13928	8/E06B 7/00			
13359	2003-13939	8/A23G 3/00			
14072	2003-13929	8/E02B 3/12			

MK4Q

Zániky práva ze zapsaných průmyslových vzorů uplynutím doby ochrany

(11)	(21)	Int.Cl/(51)	(11)	(21)	Int.Cl/(51)
27430	1997-29909	6/09-01			
27431	1997-29910	6/09-01			
27722	1997-29905	6/01-01			
27742	1997-29903	6/09-03			
27761	1997-29915	6/07-04			
28082	1997-29916	6/07-04			
30964	2002-33728	7/09-01			
31000	2002-33727	7/08-07			
31035	2002-33731	7/07-01			
31036	2002-33732	7/07-01			
31145	2002-33736	7/14-03			
31183	2002-33726	7/09-01			
31184	2002-33738	7/16-06			

LD3K

Částečné výmazy užitečných vzorů

- (11) 13440
(21) 2003-14188
(22) 24.04.2003
(54) Lehký obvodový plášť skeletové budovy
Užitný vzor č. 13440 se č á s t e ě n ě
v y m a z á v á z rejstříku užitečných vzorů.
Nároky na ochranu se stanovují v následujícím znění:
„1. Lehký obvodový plášť skeletové budovy, opatřený na obvodové stěně alespoň jedním rámem (3), přičemž na vnější straně rámu (3) je uchycen alespoň jeden obvodový zateplený sendvičový panel (1), který je na své spodní obvodové straně opatřen drážkou, usazenou na alespoň jednom kotvicím profilu (4), vyznačující se tím, že kotvicí profil (4) je spojen se spodní částí rámu (3), přičemž obvodový zateplený sendvičový panel (1) je alespoň v jednom místě na své horní nebo boční straně uchycen k boční nebo horní části rámu (3) pomocí běžného spojovacího prvku, a ke kotvicímu profilu (4) je uchycen podpůrný profil (5), přesahující lící plochu obvodového zatepleného sendvičového panelu (1) pro překrytí spodního sousedního obvodového zatepleného sendvičového panelu (1).
2. Lehký obvodový plášť podle nároku 1, vyznačující se tím, že podpůrný profil (5) sendvičového panelu (1) je opatřen krycí okapnicí (6).
3. Lehký obvodový plášť podle nároku 1 nebo 2, vyznačující se tím, že na alespoň jednu boční stranu zatepleného sendvičového panelu (1) je nasazen ukončovací profil (10).
4. Lehký obvodový plášť skeletové budovy, opatřený na obvodové stěně alespoň jedním rámem (3), přičemž na vnější straně rámu (3) je uchycen alespoň jeden obvodový zateplený sendvičový panel (1), který je na své spodní obvodové straně opatřen drážkou, usazenou na alespoň jednom kotvicím profilu (4), vyznačující se tím, že kotvicí profil (4) je spojen se spodní částí rámu (3), přičemž obvodový zateplený sendvičový panel (1) je alespoň v jednom místě na své horní nebo boční straně uchycen k boční nebo horní části rámu (3) pomocí běžného spojovacího prvku, přičemž na alespoň jednu boční stranu zatepleného sendvičového panelu (1) je nasazen ukončovací profil (10) a přičemž k ukončovacímu profilu (10) je uchycen nosný profil (9) pro připevnění pohledové zakrývací lišty (8).
5. Lehký obvodový plášť podle nároku 3 nebo 4, vyznačující se tím, že k ukončovacímu profilu (10) přiléhá boční profil (2) okenního rámu, přičemž spoj mezi ukončovacím profilem (10) a bočním profilem (2) okenního rámu je tvořen butylovou páskou (11) a spodní profil (2) okenního rámu je doplněn vnějším parapetním plechem (7) a vnitřní parapetní deskou (13).
6. Lehký obvodový plášť podle některého z

předcházejících nároků, vyznačující se tím, že rámem (3) je dutý ocelový profil.

7. Lehký obvodový plášť podle některého z předcházejících nároků, vyznačující se tím, že kotvicí profil (4), spojený se spodní částí rámu (3), má příčný průřez ve tvaru písmene U, jehož jedno rameno je uchyceno k rámu (3) a druhé rameno je vloženo do spodní drážky obvodového zatepleného sendvičového panelu (1).

8. Lehký obvodový plášť podle některého z předcházejících nároků, vyznačující se tím, že kotvicí profil (4) je z ocelového plechu, podpůrný profil (5) z ocelového lakovaného plechu, krycí okapnice (6) z ocelového lakovaného plechu, nosný profil (9) z pozinkovaného plechu a pohledová zakrývací lišta (8) z ocelového lakovaného plechu.

9. Lehký obvodový plášť podle některého z předcházejících nároků, vyznačující se tím, že obvodový zateplený sendvičový panel (1) je opatřen tepelnou izolací z PUR nebo minerální vlny a jeho lící plocha je opatřena ocelovým lakovaným plechem.

10. Lehký obvodový plášť skeletové budovy, opatřený na obvodové stěně alespoň jedním rámem (3), přičemž na vnější straně rámu (3) je uchycen alespoň jeden obvodový zateplený sendvičový panel (1), který je na své spodní obvodové straně opatřen drážkou, usazenou na alespoň jednom kotvicím profilu (4), vyznačující se tím, že kotvicí profil (4) je spojen se spodní částí rámu (3), přičemž obvodový zateplený sendvičový panel (1) je alespoň v jednom místě na své horní nebo boční straně uchycen k boční nebo horní části rámu (3) pomocí běžného spojovacího prvku, přičemž obvodový zateplený sendvičový panel (1) je opatřen tepelnou izolací z PUR nebo minerální vlny a jeho lící plocha je opatřena ocelovým lakovaným plechem.

11. Lehký obvodový plášť podle nároku 10, vyznačující se tím, že rámem (3) je dutý ocelový profil.

12. Lehký obvodový plášť podle nároku 10 nebo 11, vyznačující se tím, že kotvicí profil (4), spojený se spodní částí rámu (3), má příčný průřez ve tvaru písmene U, jehož jedno rameno je uchyceno k rámu (3) a druhé rameno je vloženo do spodní drážky obvodového zatepleného sendvičového panelu (1).

13. Lehký obvodový plášť podle některého z předcházejících nároků, vyznačující se tím, že na zadní plochu rámu (3) je připevněna vnitřní povrchová deska (12).“

Datum částečného výmazu: 17.08.2007

ND1K

První prodloužení doby platnosti užitečných vzorů

- (51) B 62 B 9/00, B 62 B 9/08, B 62 B 7/00, B 62 B 7/04
(11) 13732
(21) 2003-14611
(22) 09.09.2003
(73) JANE, S. A., Palau de Plegamans, ES
(54) Skládací dětská sedačka
- (51) C 11 D 3/36, C 11 D 3/16
(11) 13750
(21) 2003-14584
(22) 02.09.2003
(73) KOSTKAN Jan, Praha, CZ
JARÝ Jiří, Praha, CZ
KOSTKANOVÁ Eva, Praha, CZ
TRACHTOVÁ Monika, Praha, CZ
(54) Formulace bezfosfátového a bezsilikátového prostředku na praní a čištění
- (51) B 23 Q 3/12
(11) 13993
(21) 2003-14559
(22) 21.08.2003
(73) NAREX MTE S. R. O., Praha, CZ
(54) Modulární upínací systém
- (51) C 10 L 5/44
(11) 14088
(21) 2003-14848
(22) 04.12.2003
(73) Dibaq a.s., Žamberk, CZ
(54) Vytápěcí palivo
- (51) B 24 D 3/00, B 24 D 3/22
(11) 14543
(21) 2003-14588
(22) 03.09.2003
(73) BEST-BUSINESS, A.S., Vyškov, CZ
(54) Podávací a brusný nástroj s pryžovým pojivem
- (51) B 24 D 3/34, B 24 D 3/00
(11) 14772
(21) 2003-14587
(22) 03.09.2003
(73) BEST-BUSINESS, A.S., Vyškov, CZ
(54) Hmota na výrobu vysoce porézních brusných nástrojů

ND1K

Druhé prodloužení doby platnosti užitečných vzorů

- (51) G 08 B 13/00, G 08 B 13/22, G 08 B 15/02
(11) 9900
(21) 2000-10489
(22) 10.03.2000
(73) Česká republika, Úřad pro zastupování státu ve věcech majetkových, Praha 2, CZ
(54) Zařízení pro zneškodnění narušitele ve střeženém prostoru
- (51) B 23 B 19/00
(11) 10555
(21) 2000-11114
(22) 29.08.2000
(73) TOS KUŘIM - OS, A.S., Kuřim, CZ
(54) Vřeteník pro automatickou výměnu vřetenových hlav

ND4Q

První obnovy doby ochrany průmyslových vzorů

- | | |
|--|-----------------------------------|
| (51) 12-11 | (51) 22-06 |
| (11) 31278 | (11) 31368 |
| (21) 2002-34165 | (21) 2002-34131 |
| (22) 04.09.2002 | (22) 16.08.2002 |
| (54) Přesmykač zadní přehazovačky pro bicykl | (54) Vábnička na slimáky a plzáky |

- (51) 09-01
(11) 31457
(21) 2002-34139
(22) 22.08.2002
(54) Láhev
- (51) 22-02
(11) 31460
(21) 2002-34149
(22) 28.08.2002
(54) Elektrický paralyzer
- (51) 25-03
(11) 31639
(21) 2002-34132
(22) 19.08.2002
(54) Pomník
- (51) 09-01, 09-05
(11) 31771
(21) 2002-34158
(22) 02.09.2002
(54) Obal na chemický čistící prostředek

PD4A

Převod práv a ostatní změny majitelů patentů

- (11) 286728
(21) 1993-680
(73) Akzo Nobel N.V., Arnhem, NL
- (11) 286728
(21) 1993-680
(73) N.V. Organon, AB Oss, NL
- (11) 290730
(21) 1996-2030
(73) vonRoll hydrotec sa, Choindez, CH
- (11) 290730
(21) 1996-2030
(73) vonRoll infratec (investment) ag, Zug, CH
- (11) 296893
(21) 2005-240
(73) ZF Engineering Plzeň s. r. o., Plzeň, CZ

PD1K

Převod práv a ostatní změny majitelů užitných vzorů

- (11) 14088
(21) 2003-14848
(73) D I B A Q a.s., Žamberk, CZ
- (11) 14088
(21) 2003-14848
(73) Dibaq a.s., Žamberk, CZ
- (11) 15905
(21) 2005-16953
(73) A-tech Slovakia, s.r.o., Prievidza, SK
- (11) 17640
(21) 2007-18782
(73) VESKONA s.r.o., Pezinok, SK

PD4Q

Převod práv a ostatní změny vlastníků průmyslových vzorů

- (11) 27977
(21) 1996-29303
(73) MOKATE Sp. z o.o., Żory, PL
- (11) 32254
(21) 2004-35117
(73) MOKATE Sp. z o.o., Żory, PL

Zamítnuté a částečně zamítnuté přihlášky ochranných známek před zveřejněním

Kapitola obsahuje údaje o rozhodnutích o přihláškách ochranných známek, u kterých byly na základě provedeného věcného průzkumu shledány Úřadem důvody pro zamítnutí přihlášky ochranné známky podle ustanovení § 4 nebo 6 zákona č. 441/2003 Sb. Na základě toho Úřad vydal rozhodnutí o zamítnutí přihlášky podle ustanovení § 22 zákona č. 441/2003 Sb., a to pro celý seznam výrobků a služeb nebo pro jeho část. Údaje o výsledku rozhodnutí (zamítnutí přihlášky, částečné zamítnutí přihlášky) jsou uvedeny za datem právní moci rozhodnutí pod INID kódem (583) s názvem "Datum právní moci rozhodnutí/výsledek rozhodnutí".

(210) **O-435019**
(540) **LÁSKA A VZTAHY**
(583) 22.08.2007 / zamítnutí přihlášky

(210) **O-446125**
(540) **PROFI IT**
(583) 14.08.2007 / zamítnutí přihlášky

(210) **O-440624**
(540) **ČESKÝ FORTEL**
(583) 14.08.2007 / zamítnutí přihlášky

(210) **O-447205**
(540) **TONOVIT**
(583) 20.08.2007 / částečné zamítnutí přihlášky

(210) **O-441493**
(540) **AKTUÁLNÍ KURÝR**
(583) 14.08.2007 / zamítnutí přihlášky

(210) **O-447206**
(540) **MEMORIA**
(583) 20.08.2007 / částečné zamítnutí přihlášky

(210) **O-441494**
(540) **INZERTNÍ KURÝR**
(583) 14.08.2007 / zamítnutí přihlášky

(210) **O-447208**
(540) **MIRON**
(583) 20.08.2007 / částečné zamítnutí přihlášky

(210) **O-442752**
(540) **HOTEL REKREA**
(583) 17.08.2007 / částečné zamítnutí přihlášky

(210) **O-443102**
(540) **ZÁBAVA & KULTURA DENÍK**
(583) 21.08.2007 / zamítnutí přihlášky

(210) **O-443663**
(540) **Podlahy Praha s. r. o.**
(583) 14.08.2007 / zamítnutí přihlášky

(210) **O-443996**
(540)



(583) 20.08.2007 / částečné zamítnutí přihlášky

(210) **O-443997**
(540)



(583) 20.08.2007 / částečné zamítnutí přihlášky

(210) **O-445834**
(540) **F & E FASHION ELLE**
(583) 13.08.2007 / zamítnutí přihlášky

Přehled zveřejněných přihlášek ochranných známek

Přihlášky ochranných známek, které byly na základě výsledků formálního a věcného průzkumu provedeného Úřadem shledány schopné zápisu do rejstříku ochranných známek, jsou obsaženy v této kapitole. Důležitou právní skutečností je, že zveřejněním přihlášky ochranné známky v této kapitole Věstníku (§ 23 zákona č. 441/2003 Sb.) začíná běžet zákonná tříměsíční lhůta pro podání námitek podle ustanovení § 25 zákona č. 441/2003 Sb.

Číselný přehled

O-438589, O-441839, O-443378, O-443379, O-443380, O-443381, O-443382, O-443383, O-443384, O-444060, O-444433, O-444581, O-445618, O-446439, O-446766, O-446827, O-446896, O-447052, O-447205, O-447206, O-447208, O-447615, O-447631, O-447658, O-447674, O-447675, O-447676, O-448018, O-448042, O-448091, O-448109, O-448189, O-448190, O-448242, O-448282, O-448730, O-448754, O-448755, O-448756, O-448785, O-448786, O-448787, O-448788, O-448789, O-448837, O-448839, O-448849, O-448855, O-449079, O-449093, O-449125, O-449177, O-449193, O-449194, O-449262, O-449326, O-449336, O-449353, O-449368, O-449396, O-449409, O-449410, O-449411, O-449412, O-449413, O-449564, O-449625, O-449626, O-449632, O-449638, O-449641, O-449643, O-449654, O-449665, O-449666, O-449764, O-449993, O-450105, O-450106, O-450109, O-450112, O-450113, O-450222, O-450223, O-450224, O-450227, O-450232, O-450233, O-450325, O-450454, O-450455, O-450456, O-450457, O-450580, O-450659, O-450670, O-450676, O-450677, O-450678, O-450679, O-450712, O-450714, O-450715, O-450768

Zveřejněné přihlášky ochranných známek

(210) **O-438589**
(220) 22.06.2006
(320) 22.06.2006
(511) 30
(540)

BUBULUBU

(510) (30) káva, čaj, kakao, cukr, rýže, tapiotika, ságo, kávové náhražky, mouka a přípravky z obilnin, chléb, pečivo, cukrovinky, zmrzlina, med, sirup melasový, droždí, prášky do těsta, sůl, hořčice, ocet, nálevy (k ochucení), koření, led pro osvěžení.
(730) **GRUPO BIMBO S.A. DE C.V.**, Prolongación Paseo de la Reforma No. 1000 Colonia Peña Blanca Santa Fe, Delegación Alvaro Obregón, 28001 Mexico D.F., MX
(740) **ROTT, RŮŽIČKA & GUTTMANN** Patentová, známková a advokátní kancelář, JUDr. Vladimír Rott, Nad Štolou 12, Praha 7, 17000

(210) **O-441839**
(220) 10.10.2006
(320) 10.10.2006
(511) 5, 32, 33, 35, 38, 43
(540)

BIOAPETIT

(510) (5) farmaceutické, dietetické přípravky pro léčebné účely, potraviny pro batolata; (32) piva, minerální vody, šumivé nápoje a jiné nápoje nealkoholické, nápoje a šťávy ovocné, sirupy a jiné přípravky ke zhotovování nápojů; (33) alkoholické nápoje; (35) propagační činnost, reklama, pomoc při řízení obchodní činnosti, obchodní administrativa, kancelářské práce; (38) spoje (komunikace); (43) služby zajišťující stravování a nápoje, dočasné ubytování.
(730) **Klimek Tomáš**, Malá Lhota 6, Černá Hora, 67921, CZ

(210) **O-443378**
(220) 01.12.2006
(320) 01.12.2006
(511) 16, 35, 41
(540)



(510) (16) periodické, neperiodické publikace, fotografie, tiskárenské výrobky, knihy, papír, lepenka a výrobky z těchto materiálů, které nejsou zařazeny do jiných tříd, potřeby pro knižní vazby, papírenské zboží, lepidla pro papírenství nebo domácnost, materiál pro umělce, štetce, psací stroje a kancelářské potřeby (vyjímaje nábytek), učební a vyučovací pomůcky s výjimkou přístrojů, plastické obaly (nezařazené do jiných tříd), tiskařské typy, štočky; (35) propagační činnost, reklama, pomoc při řízení obchodní činnosti, obchodní administrativa, kancelářské práce; (41) vydavatelská činnost, výchova, vzdělávání, zábava, sportovní a kulturní aktivity.
(730) **GRAND PRINC, spol. s r.o.**, Vinohradská 138, Praha 3, 13000, CZ
(740) JUDr. Jiří Marvan, advokát, Jungmannova 16/737, Praha 1, 11000

(210) **O-443379**
(220) 01.12.2006
(320) 01.12.2006
(511) 16, 35, 41

(540)



(510) (16) periodické, neperiodické publikace, fotografie, tiskárenské výrobky, knihy, papír, lepenka a výrobky z těchto materiálů, které nejsou zařazeny do jiných tříd, potřeby pro knižní vazby, papírenské zboží, lepidla pro papírenství nebo domácnost, materiál pro umělce, štetce, psací stroje a kancelářské potřeby (vyjímaje nábytek), učební a vyučovací pomůcky s výjimkou přístrojů, plastické obaly (nezařazené do jiných tříd), tiskařské typy, štočky; (35) propagační činnost, reklama, pomoc při řízení obchodní činnosti, obchodní administrativa, kancelářské práce; (41) vydavatelská činnost, výchova, vzdělávání, zábava, sportovní a kulturní aktivity.
(730) **GRAND PRINC, spol. s r.o.**, Vinohradská 138, Praha 3, 13000, CZ
(740) JUDr. Jiří Marvan, advokát, Jungmannova 16/737, Praha 1, 11000

(210) **O-443380**
(220) 01.12.2006
(320) 01.12.2006
(511) 16, 35, 41
(540)



(510) (16) periodické, neperiodické publikace, fotografie, tiskárenské výrobky, knihy, papír, lepenka a výrobky z těchto materiálů, které nejsou zařazeny do jiných tříd, potřeby pro knižní vazby, papírenské zboží, lepidla pro papírenství nebo domácnost, materiál pro umělce, štetce, psací stroje a kancelářské potřeby (vyjímaje nábytek), učební a vyučovací pomůcky s výjimkou přístrojů, plastické obaly (nezařazené do jiných tříd), tiskařské typy, štočky; (35) propagační činnost, reklama, pomoc při řízení obchodní činnosti, obchodní administrativa, kancelářské práce; (41) vydavatelská činnost, výchova, vzdělávání, zábava, sportovní a kulturní aktivity.
(730) **GRAND PRINC, spol. s r.o.**, Vinohradská 138, Praha 3, 13000, CZ
(740) JUDr. Jiří Marvan, advokát, Jungmannova 16/737, Praha 1, 11000

(210) **O-443381**
(220) 01.12.2006
(320) 01.12.2006
(511) 16, 35, 41

(540)

GRAND AUTO

(16) periodické, neperiodické publikace, fotografie, tiskárenské výrobky, knihy, papír, lepenka a výrobky z těchto materiálů, které nejsou zařazeny do jiných tříd, potřeby pro knižní vazby, papírenské zboží, lepidla pro papírenství nebo domácnost, materiál pro umělce, štetce, psací stroje a kancelářské potřeby (vyjímaje nábytek), učební a vyučovací pomůcky s výjimkou přístrojů, plastické obaly (nezařazené do jiných tříd), tiskařské typy, štočky; (35) propagační činnost, reklama, pomoc při řízení obchodní činnosti, obchodní administrativa, kancelářské práce; (41) vydavatelská činnost, výchova, vzdělávání, zábava, sportovní a kulturní aktivity.

(730) **GRAND PRINC, spol. s r.o.**, Vinohradská 138, Praha 3, 13000, CZ

(740) JUDr. Jiří Marvan, advokát, Jungmannova 16/737, Praha 1, 11000

(210) **O-443382**

(220) 01.12.2006

(320) 01.12.2006

(511) 16, 35, 41

(540)

GRAND BYDLENÍ
Česká ústředna, s.r.l. a design

(16) periodické, neperiodické publikace, fotografie, tiskárenské výrobky, knihy, papír, lepenka a výrobky z těchto materiálů, které nejsou zařazeny do jiných tříd, potřeby pro knižní vazby, papírenské zboží, lepidla pro papírenství nebo domácnost, materiál pro umělce, štetce, psací stroje a kancelářské potřeby (vyjímaje nábytek), učební a vyučovací pomůcky s výjimkou přístrojů, plastické obaly (nezařazené do jiných tříd), tiskařské typy, štočky; (35) propagační činnost, reklama, pomoc při řízení obchodní činnosti, obchodní administrativa, kancelářské práce; (41) vydavatelská činnost, výchova, vzdělávání, zábava, sportovní a kulturní aktivity.

(730) **GRAND PRINC, spol. s r.o.**, Vinohradská 138, Praha 3, 13000, CZ

(740) JUDr. Jiří Marvan, advokát, Jungmannova 16/737, Praha 1, 11000

(210) **O-443383**

(220) 01.12.2006

(320) 01.12.2006

(511) 16, 35, 41

(540)

GRAND REALITY

(16) periodické, neperiodické publikace, fotografie, tiskárenské

výrobky, knihy, papír, lepenka a výrobky z těchto materiálů, které nejsou zařazeny do jiných tříd, potřeby pro knižní vazby, papírenské zboží, lepidla pro papírenství nebo domácnost, materiál pro umělce, štetce, psací stroje a kancelářské potřeby (vyjímaje nábytek), učební a vyučovací pomůcky s výjimkou přístrojů, plastické obaly (nezařazené do jiných tříd), tiskařské typy, štočky; (35) propagační činnost, reklama, pomoc při řízení obchodní činnosti, obchodní administrativa, kancelářské práce; (41) vydavatelská činnost, výchova, vzdělávání, zábava, sportovní a kulturní aktivity.

(730) **GRAND PRINC, spol. s r.o.**, Vinohradská 138, Praha 3, 13000, CZ

(740) JUDr. Jiří Marvan, advokát, Jungmannova 16/737, Praha 1, 11000

(210) **O-443384**

(220) 01.12.2006

(320) 01.12.2006

(511) 16, 35, 41

(540)

PENDOLINO

(16) periodické, neperiodické publikace, fotografie, tiskárenské výrobky, knihy, papír, lepenka a výrobky z těchto materiálů, které nejsou zařazeny do jiných tříd, potřeby pro knižní vazby, papírenské zboží, lepidla pro papírenství nebo domácnost, materiál pro umělce, štetce, psací stroje a kancelářské potřeby (vyjímaje nábytek), učební a vyučovací pomůcky s výjimkou přístrojů, plastické obaly (nezařazené do jiných tříd), tiskařské typy, štočky; (35) propagační činnost, reklama, pomoc při řízení obchodní činnosti, obchodní administrativa, kancelářské práce; (41) vydavatelská činnost, výchova, vzdělávání, zábava, sportovní a kulturní aktivity.

(730) **GRAND PRINC, spol. s r.o.**, Vinohradská 138, Praha 3, 13000, CZ

(740) JUDr. Jiří Marvan, advokát, Jungmannova 16/737, Praha 1, 11000

(210) **O-444060**

(220) 22.12.2006

(320) 22.12.2006

(511) 9, 16, 21, 25, 35, 41

(540)

RALLY JESENÍKY

(9) magnetické a kompaktní disky, DVD disky, magnetická média jako audio a video kazety a pásky, software, zvukové, magnetické a optické nosiče dat s výukovými a vzdělávacími počítačovými programy, nahranými vzdělávacími a výukovými programy a pořady, nenahrané a nahrané nosiče obrazu a zvuku; (16) papír a výrobky z papíru a lepenky, reklamní, propagační a užitkové výrobky z papíru, např. etikety, kelímky, podnosy pro rychlé občerstvení, utěrky, ubrusy, ubrousky, ručníky, tiskoviny, periodické i neperiodické publikace, informační, reklamní a propagační letáky, plakáty, prospekty, pohlednice, mapy, průvodce, dopisní obálky, přání, kalendáře, samolepky, obtisky, vystřihovánky, omalovánky, papírové hračky, kartičky, balicí papír, tašky papírové, sešity, skicáky, tužky, tiskárenské a kartonážní výrobky, data a databáze na papírových nosičích; (21) reklamní a upomínkové výrobky a předměty ze skla, keramiky a porcelánu, např. poháry, sklenice, talíře, popelníky, vázy a vázičky, těžítka, sošky, figurky; (25) oděvy všeho druhu, zejména pro sport, oblečení a textilní vybavení pro zimní sporty, pánské, dámské, dětské prádlo, pánské, dámské, dětské oděvy a textilní výrobky všeho druhu, ponožky, punčochové zboží, silonové punčocháče a veškeré silonové výrobky, obsažené v této třídě, slipy, trenýrky, boxeršortky, spodky, kalhotky, kalhotky s nohavičkou, stahovací kalhotky, podprsenky, lambády, korzety, živůtky, podvazky, erotické prádlo, noční oblečení, nátělníky, spodní košílky, bavlněná trika, elastické kalhoty, tepláky, teplákové soupravy, mikiny, roláky, svetry,

sportovní oblečení, elastická trika, halenky, šaty, kostýmy, sukně, body, kombinézy, saka, košile, pilotky, vesty, kabáty, pláštěnky, noční košile, pyžama, overaly, stejnozkrojce, oblečení pro volný čas, plavky a plážové oblečení, župany, vložky, motýlky, šály, šátky, klobouky, čepice, čelenky, barety, rukavice, opasky, zástěry, obuv všeho druhu, polobotky, domácí a sportovní obuv, vysoké boty, veškeré druhy džínových oděvů a prádla, výrobky z kůže nebo její imitace, jako např. kalhoty, pláště, bundy, vesty, sukně, čelenky, rukavice; (35) pomoc při řízení velkoobchodní a maloobchodní činnosti firem, obchodní administrativa, kancelářské práce, obchodně zastupitelská činnost v oblasti obchodu, propagace, reklama, inzerce a služby spojené s provozováním obchodní činnosti a v rámci pořádaných sportovních, kulturních a společenských akcí, poskytování informací a informačních produktů všeho druhu v oblasti obchodní a propagační organizace, pořádání výstav, salónů, veletrhů pro reklamní a obchodní účely; (41) organizace a pořádání sportovních akcí, zejména v oblasti motorismu, výchovně-vzdělávacích, kulturních a společenských akcí, odborných kursů, seminářů a konferencí, pořizování videozáznamů ze sportovních a společenských akcí, nakladatelská, vydavatelská a publikační činnost.

- (730) **Automotoklub ECCE HOMO Šternberk**, Nám. Svobody 7, Šternberk, 78501, CZ
(740) Ing. Petr Soukup, patentový a známkový zástupce, Vídeňská 8, Olomouc, 77200

- (210) **O-444433**
(220) 14.01.2007
(320) 14.01.2007
(511) 3, 5, 21
(540)

METROSEN

(510) (3) čističí a prací prostředky, zubní pasty, zubní gely, ústní vody a prostředky pro ústní hygienu, tělová kosmetika jako mýdla, holicí pasty a mýdla, šampóny, sprchové gely, deodoranty; (5) výrobky farmaceutické a zdravotnické - v rámci této třídy, dezinfekční prostředky a pohlcovače pachů - v rámci této třídy, dezodorační prostředky - v rámci této třídy, obvazový materiál; (21) kartáčky na zuby, kartáče, kosmetické štětce, nitě k čištění zubů.

- (730) **HILLCOM s.r.o.**, Makovského 1392, Praha 6 - Řepy, 16000, CZ
(740) Ing. Zdeněk Kučera, Padělký 548, P.O.BOX 92, Slušovice, 76315

- (210) **O-444581**
(220) 19.01.2007
(320) 19.01.2007
(511) 35, 42
(540)

RO

(510) (35) propagační činnost; (42) technické poradenství v oblasti lepení a lepicích strojů.

- (730) **Robotech CZ s. r. o.**, K Cihelnám 72, Plzeň, 32600, CZ

- (210) **O-445618**
(220) 19.02.2007
(320) 19.02.2007
(511) 7, 12, 42

RÜCKER

- (540)
- (510) (7) části motorů, stroje, obráběcí stroje a motory, vše v rámci do této třídy; (12) vozidla, dopravní prostředky pozemní, vzdušné nebo vodní, motory pro pozemní vozidla, spojky a převodová zařízení pro pozemní vozidla; (42) práce inženýrské, strojírenský výzkum, vývoj, konstrukce a rešerše nových výrobků, konstrukce dopravních prostředků, konstrukce strojů, technické poradenství (expertizy).
- (730) **Rücker ČR, spol. s r.o.**, Koněvova, Mladá Boleslav - Čejtice, 29301, CZ
- (740) Prof. Alexander Bělohávek, Jana Zajíce 32, Praha 7, 17000

- (210) **O-446439**
(220) 15.03.2007
(320) 15.03.2007
(511) 13, 35, 40
(540)



- (510) (13) střelné zbraně, příslušenství a díly ke střelným zbraním spadající do třídy 13, střelivo (munice) a střely, výbušniny, ohňostroje; (35) propagační činnost, pomoc při řízení obchodní činnosti, obchodní administrativa, kancelářské práce, propagační publikace - rozšiřování, obchodní informace, inzerce reklamní, výstavy - organizování výstav na pomoc obchodu a výstav reklamních, velkoobchodní a maloobchodní činnost ve všech oblastech výrobků, zejména v oblasti střelných zbraní a výrobků spadajících do třídy 13; (40) zpracování materiálů.
- (730) **GREAT GUN s.r.o.**, Chaloupky 23, Břeclav, 69006, CZ
(740) Bc. Kamil Kolátor, Palackého 6640/7, Jablonec nad Nisou, 46601

- (210) **O-446766**
(220) 24.03.2007
(320) 24.03.2007
(511) 3, 5, 16, 35
(540)

KARLOVARSKÁ KOSMETIKA

- (510) (3) kosmetika - kosmetické výrobky všeho druhu, zubní pasty, prášky, mýdla, vody a laky, ústní vody, šampóny, vlasová voda, mýdla vč. holicích a tekutých, sprchové gely, jiné přípravky na holení a po holení, peroxid vodíku pro kosmetické účely, kamenec, koupelové soli, koupelové přísady, kosmetické výrobky ochranné, masážní přípravky, kosmetické neceséry; (5) dietetické výrobky k léčebným účelům, fytotherapeutické výrobky a léčebné prostředky, zejména masti, krémy, gely, emulze, vody a roztoky, soli vřidelní a zřídelní, soli do koupelí léčebné, potravinové doplňky zařazené v této třídě, zejména se zdravotními léčebnými účinky, bahno pro léčivé koupele; (16) papír a papírové výrobky včetně obalů, katalogy, prospekty, plakáty, letáky, letáčky a jiné reklamní, propagační, inzertní a informační materiály všeho druhu v této třídě zařazené, periodické a neperiodické tiskoviny, etikety, samolepky, visačky, informace na papírovém nosiči, výstupy počítačů, pohlednice, psací potřeby, pouzdra, držáky a stojánky na ně, kalendáře, diáře, tiskopisy, dopisní a kancelářský papír, obálky, jiné kancelářské potřeby obsažené v této třídě, tašky s potiskem z papíru a plastů, upomínkové a dekorativní předměty z papíru, reklamní a firemní štíty zařazené v této třídě; (35) zprostředkování obchodu s výrobky v rozsahu tříd 3, 5, 16, reklamní, propagační a inzertní činnost, soustředování a poskytování informací komerčního

charakteru, předvádění zboží, pořádání výstav komerčního charakteru, prezentace služeb, odborné poradenství v oboru kosmetiky, drogistických výrobků, fytotherapeutických výrobků a léčebných prostředků z hlediska jejich vlastností, užití a obchodních podmínek (dostupnosti cen apod.).

- (730) **VŘÍDLO, výrobní družstvo Karlovy Vary**, Kamenického 8, Karlovy Vary, 36004, CZ
(740) ZEMAN - podkrušnohorská patentová a známková kancelář, Petr Zeman, Hradní 301, Loket, 35733

- (210) **O-446827**
(220) 27.03.2007
(320) 27.03.2007
(511) 9
(540)

Voice Master

- (510) (9) přístroje pro záznam, přenos nebo reprodukci zvuku a/nebo obrazu, veškeré přístroje a nástroje pro záznam, vytváření, přenos, editování nebo zpracování audio a/nebo video signálů, zvuková zařízení, reproduktory, reproduktorové soustavy, tunery, digitální tunery, AM/FM tunery, převodníky, tlakové reproduktory, výškové reproduktory, basové reproduktory, reproduktory pro střední rozsah, (reproduktorové) výhybky, zesilovače, předzesilovače, procesory pro zpracování digitálních signálů, procesory pro zpracování zvuku, procesory pro zpracování dat, prostorové procesory, telematické přístroje a nástroje.

- (730) **VM Import, s. r. o.**, Újezd 421, Strážnice, 69662, CZ

- (210) **O-446896**
(220) 29.03.2007
(320) 29.03.2007
(511) 6, 7, 9, 16, 17
(540)

SIMBOLI

- (510) (6) samolepící fólie, nažehlovací fólie a další materiály na bázi kovu spadající do této třídy pro tisk, signmaking, okenní grafiku a potisk aut; (7) tiskařské stroje a zařízení, technologie a příslušenství spadající do této třídy pro signmaking, laminátory, lis; (9) zařízení, technologie a příslušenství spadající do této třídy pro signmaking, zvláště tiskové a řezací ploty; (16) papír, lepenka a výrobky z těchto materiálů, které nejsou zařazeny do jiných tříd, tiskárenské výrobky, papírenské zboží, samolepící fólie, nažehlovací fólie a další materiály na bázi papíru spadající do této třídy pro tisk, signmaking, okenní grafiku a potisk aut; (17) samolepící fólie, nažehlovací fólie a další materiály na bázi plastu, spadající do této třídy pro tisk, signmaking, okenní grafiku a potisk aut, materiály a média pro tisk na bázi polymeru, fólie a samolepící pásy do tiskáren, samolepící materiály pro tisk, bannery pro tisk, laminátové fólie.

- (730) **Bitcon spol. s r. o.**, Radlická 103, Praha 5, 15000, CZ

- (210) **O-447052**
(220) 03.04.2007
(320) 03.04.2007
(511) 2, 3, 4, 5, 16, 29, 30, 31, 32, 33, 34, 35, 42
(540)



- (510) (2) barvy, laky, nátěrové hmoty, ochranné prostředky proti rzi, plísním a hnilobě; (3) přípravky a prostředky prací a bělicí, přípravky k čištění všeho druhu, přípravky k leštění,

odmašťování a broušení, avivážní prostředky, mýdla, mýdla tekutá, šampóny vlasové i tělové, pěny a soli do koupelí, čisticí prostředky pro tělo a pleť, pleťové krémy, rtěnky, pudry, řasenky, tužky na obočí, laky na nehty, laky na vlasy, vlasové šampóny, koupelové pěny a další dámské a pánské přípravky kosmetiky a parfumerie v rámci této třídy; (4) průmyslové oleje a tuky, mazadla, výrobky pro pohlcování, zavlažování a vázání prachu, paliva včetně benzínu pro motory a osvětlovací látky, svíčky, knoty na svícení; (5) farmaceutické a veterinářské výrobky, hygienické výrobky pro léčebné účely, diabetické přípravky pro léčebné účely, potraviny pro batolata, potravinové doplňky s léčivými účinky, vitamínové přípravky, náplast, obvazový materiál, materiály pro plombování zubů a zubní otisky, dezinfekční přípravky, výrobky pro hubení škodlivých zvířat, fungicidy, herbicidy; (16) papír a výrobky z papíru, lepenka a kartonážní výrobky, časopisy, tiskoviny, periodika, knihy, knihařské výrobky, fotografie, papírnické zboží, lepidla pro papírenství nebo domácnost, potřeby pro umělce, štětce, psací stroje a kancelářské potřeby, učební a školní potřeby a pomůcky, tiskařské typy, štočky, obalové materiály z plastických hmot spadající do této třídy; (29) maso, ryby, drůbež, zvířina, masové výtahy konzervované, sušené a vařené ovoce a zelenina, rosoly a zavařenina, vejce, mléko a jiné mlékařské výrobky, jedlé oleje a tuky, potraviny spadající do této třídy v konzervách, saláty ovocné a zeleninové balené nebo v konzervách; (30) káva, čaj, kakao, čokoláda, cukr, rýže, tapioka, ságo, kávové náhrady, mouka a obilnářské výrobky, chléb, sušenky, suchary, koláče, jemné pečivo a cukrovinky, zmrzlina, med, sirup, melasy, kvasnice, prášky do pečiva, sůl, hořčice, ocet, chuťové omáčky, koření, led na chlazení a osvěžení, nálevy na saláty; (31) výrobky zemědělské rostlinné prvovýroby, krmiva pro zvířata, pro dobytek, pro koně, psy a kočky, výrobky zahradnické, lesnické, živá zvířata, čerstvé ovoce a zelenina, semena, živé rostliny a přírodní květiny, osivo, dřevo surové, nezpracované, neloupané, slad; (32) pivo, lehká piva a ležáky, vody minerální a šumivé a jiné nealkoholické nápoje, sirupy a jiné přípravky k přípravě nápojů, džusy, šťávy ovocné a nápoje z ovocných šťáv nealkoholických (nezkvašených), šťávy ovocné (lihuprosté), šumivé ovocné nápoje (lihuprosté), šumivé nápoje s ovocnou šťávou; (33) alkoholické nápoje (s výjimkou piva), víno, lihoviny; (34) tabák v surovém nebo zpracovaném stavu, cigarety, doutníky, kuřácké potřeby spadající do této třídy, zápalky, papír cigaretový; (35) propagační činnost, reklama, komerční výstavy a veletrhy, pomoc při řízení obchodní činnosti, obchodní administrativa, poradenství v řízení podniku, poradenství v řízení obchodu a obchodní činnosti; (42) výzkum, vývoj a projekce v oblasti řízení, organizace a realizace obchodu a obchodní činnosti.

- (730) **ROSA market, s.r.o.**, J. Silného 2683, Kroměříž, 76701, CZ
(740) Ing. Zdeněk Kučera, Padělký 548, P.O.BOX 92, Slušovice, 76315

- (210) **O-447205**
(220) 10.04.2007
(320) 10.04.2007
(511) 35
(540)

TONOVIT

- (510) (35) reklamní činnost, business management.
(730) **AGETIS SUPPLEMENTS LTD.**, 6 Festou Street, Limassol, CY
(740) TRAPLOVÁ-HAKR-KUBÁT Advokátní a patentová kancelář, JUDr. Jarmila Traplová, Přístavní 24, Praha 7, 17000

- (210) **O-447206**
(220) 10.04.2007
(320) 10.04.2007
(511) 35
(540)

MEMORIA

- (510) (35) reklamní činnost, business management.
(730) **AGETIS SUPPLEMENTS LTD.**, 6 Festou Street, Limassol, CY
(740) TRAPLOVÁ-HAKR-KUBÁT Advokátní a patentová kancelář, JUDr. Jarmila Traplová, Přístavní 24, Praha 7, 17000

(210) **O-447208**
(220) 10.04.2007
(320) 10.04.2007
(511) 35
(540)

MIRON

(510) (35) reklamní činnost, business management.
(730) **AGETIS SUPPLEMENTS LTD.**, 6 Festou Street, Limassol, CY
(740) TRAPLOVÁ-HAKR-KUBÁT Advokátní a patentová kancelář, JUDr. Jarmila Traplová, Přístavní 24, Praha 7, 17000

(210) **O-447615**
(220) 24.04.2007
(320) 24.04.2007
(511) 5, 16, 29, 30, 31, 32, 33, 35, 41, 42
(540)



CHUTNÁ HEZKY
Jihočesky

(510) (5) kojenecká a dětská výživa a další potraviny pro zvláštní výživu spadající do této třídy; (16) papír a výrobky z papíru, lepenka a kartonážní výrobky, tiskoviny, časopisy, periodika, knihy, propagační materiály, fotografie, plakáty, inzertní listy, katalogy, prospekty, brožury, samolepky, obtisky, reklamní tiskoviny, záložky do knih, vizitky, pohlednice, tiskopisy, letáky, kalendáře, pohlednice, obrazy, výrobky knihařské, psací potřeby, papírové obaly, obaly z umělých hmot zařazené ve tř. 16, razítka a razidla, písma pro tiskárny, tiskařské štočky; (29) maso a masné výrobky, ryby a rybí výrobky, ostatní vodní živočichové neživí včetně výrobků z nich, drůbež a zvěřina včetně výrobků z nich, masové výtahy, ovoce a zelenina konzervované, sušené, vařené, kandované, mražené nebo jinak zpracované, ovocné a zeleninové saláty, výrobky z brambor, džemy, marmelády, želatina jedlá, vejce a vaječné výrobky, mléko a mléčné výrobky, mléčné nápoje, jedlé oleje a jedlé tuky, polévky, bujóny, hotová jídla z masa, ryb, drůbeže, zvěřiny nebo luštěnin, studené omáčky spadající do této třídy, dehydratované výrobky, zmrazené potraviny zařazené do této třídy; (30) káva, čaj, kakao, cukr a ostatní přírodní sladidla, rýže, kávové náhražky, nápoje kávové a kakaové, nápoje na bázi čaje, mouka a výrobky z mouky, těstoviny, chléb, pečivo, cukrářské výrobky, cukrovinky, želé, čokoláda a čokoládové výrobky, čokoládové nápoje, zmrzlina a smetanové krémy, omáčky, směsi pro přípravu hotových pokrmů, krémů, dezertů, dresinků a polev, zmrzlinové prášky, ovesné vločky a jiné obilniny pro osobní konzumaci, med a výrobky z medu, droždí, prášky do těsta, sůl, hořčice, ocet, koření, ochucovadla, škrob a škrobové výrobky, zmrazené potraviny zařazené do této třídy; (31) výrobky zemědělské, zahradnické a lesní, čerstvé ovoce a zelenina, luštěniny a olejiny, suché skořápkové plody, houby, konzumní brambory; (32) minerální a pramenité vody, šumivé nápoje včetně sycených a jiné nápoje nealkoholické, prášky na přípravu šumivých nápojů, nápoje a šťávy ovocné a zeleninové, sirupy, koncentráty a jiné přípravky ke zhotovování nápojů, piva; (33) vína, lihoviny a ostatní alkoholické nápoje, ovocná vína a medovina, konzumní líc; (35) inzertní, propagační a reklamní činnost, předvádění výrobků pro reklamní účely a podporu prodeje, rozšiřování reklamních materiálů a vzorků zboží, pořádání reklamních a obchodní výstav; (41) nakladatelská, vydavatelská činnost, obstaravatelská a zprostředkovatelská činnost v oblasti zábavy, sportu, výchovy a kultury, pořádání soutěží, výstav a veletrhů kulturních nebo vzdělávacích, výchovná, vzdělávací, soutěžní a zábavní činnost; (42) posuzování a osvědčování jakosti zemědělských a potravinářských výrobků, nezávislá kontrola kvality zemědělských a potravinářských výrobků, konzultační činnost v oblasti kontroly kvality.
(730) **Regionální agrární komora Jihočeského kraje**, Rudolfovská 80, České Budějovice, 37001, CZ
(740) KUDRLIČKA a SEDLÁK, Ing. Jirí Sedlák, Husova 5, České Budějovice, 37001

(210) **O-447631**
(220) 24.04.2007
(320) 24.04.2007
(511) 9, 35, 38, 42
(540)

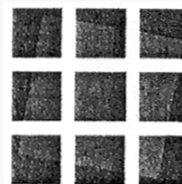

(510) (9) data, databáze a jiné informační produkty na nosičích dat a v elektronických datových, informačních telekomunikačních sítích všeho druhu, nosiče dat všeho druhu spadající do tř. 9, elektronické a datové sítě, multimediální aplikace, elektronická periodika, počítače, programové vybavení pro informační technologie a pro komunikaci, programové vybavení umožňující elektronické obchodování, nahraný software; (35) služby poradenství v obchodní činnosti, propagační a marketingová činnost, komerční využití Internetu v oblastech komerčních internetových médií a vyhledávacích služeb, e-business (elektronické obchodování) s výrobky uvedenými výše ve třídě 9, prezentace uživatelů na stránkách World Wide Web a počítačové síti Internet, překlad informací do počítačové databáze, zpracování dat, zprostředkovatelská činnost v oblasti reklamy, obchodu a výše uvedených služeb, administrativní práce, zpracování údajů o platbách za zboží a služby na pokladních zařízeních, na platebních terminálech a samoobslužných zařízeních pro výplatu a příjem hotovosti a na samoobslužných informačních a transakčních terminálech, automatizované zpracování dat; (38) propojování telekomunikační sítě s telekomunikačními sítěmi dalších provozovatelů, poskytování informací a jiných informačních produktů všeho druhu - informační kancelář, telefonní a telekomunikační služby, přenos veřejných informací, zpráv a obrázků pomocí počítačů, zprostředkování v oblasti telekomunikací, elektronická pošta, poradenská činnost v oblasti telekomunikačních systémů, provozování informačních sítí, systémů a databází, včetně elektronických, zejména on-line systémů, správa sítí, pronájem prostoru na samoobslužných informačních a transakčních terminálech, přenos údajů o platbách za zboží a služby na pokladních zařízeních, na platebních terminálech a samoobslužných zařízeních pro výplatu a příjem hotovosti a na samoobslužných informačních a transakčních terminálech; (42) tvorba software, programování, počítačové programy (tvorba), návrh programového vybavení, aktualizace a údržba programového vybavení, programování internetových databázových systémů a internetových aplikací, tvorba multimediálních dokumentů, prezentací, aplikací, katalogů apod., konstrukce WWW prezentací a řešení WWW serverů, tvorba informačních databází, vývoj platebních zařízení a elektronických systémů určených pro platbu.
(730) **Wincor Nixdorf, s.r.o.**, Evropská 33a, Praha 6, 16000, CZ
(740) Ing. Václav Kratochvíl, Táborská 758/33, Mladá Boleslav, 29301

(210) **O-447658**
(220) 25.04.2007
(320) 25.04.2007
(511) 5, 30, 32, 35
(540)

BELAVITAL

(510) (5) čaje léčivé, bylinné čaje pro lékařské účely, posilující přípravky - tonika, dietní potraviny upravené pro lékařské účely, dietetické nápoje upravené pro lékařské účely, nápoje léčivé, doplňky potravy - minerální, doplňky výživové pro lékařské účely; (30) čaj, nápoje na bázi čaje, bylinný čajový nápoj sterilovaný; (32) přípravky na výrobu nápojů (pro míšení s multivitaminem nebo ovocnou šťávou), příchutě na výrobu nápojů (pro míšení s multivitaminem nebo ovocnou šťávou), nealkoholické nápoje; (35) vydávání reklamních nebo náborových, propagačních a inzertních textů, reklama (propagace), vedení kartoték v počítači (např. evidence objednávek), reklama on-line v počítačové síti (např. Internet),

prezentace výrobků v komunikačních médiích pro účely maloobchodu. (540)

(730) **Healthy, s.r.o.**, Sokolovská 42, Ústí nad Labem-Svádov, 40322, CZ

(740) Ing. František Knížek, patentový zástupce, Meruňková 2851/11, Ústí nad Labem - Severní Terasa, 40011

(210) **O-447674**

(220) 25.04.2007

(320) 25.04.2007

(511) 19, 37, 40

(540)

MI POL GROUP
S. r. o.

(510) (19) syntetický umělý kámen, průhledný i neprůhledný, dlažba a dlaždice nekovové, dlažba a dlaždice nekovové světélkující, obklady a dlaždice na stěny pro stavebnictví (nekovové), obklady a obložení pro stavebnictví (nekovové), přepážky a příčky pro stavebnictví (nekovové), nekovové architektonické prvky a mozaiky pro stavebnictví, tvárnice, výrobky ze syntetického umělého kamene pro užití ve stavebnictví a architektuře, deskovina z umělého syntetického kamene, atypické stavební prvky z umělého syntetického kamene, umělecká díla z umělého syntetického kamene; (37) stavebnictví, stavitelství, instalatérství, topenářství, zámečnictví; (40) zakázková výroba, opracování a zpracování umělého syntetického kamene, broušení, vrtání, řezání a obrábění.

(730) **MI - POL GROUP, s. r. o.**, Vrapická 601, Kladno - Dubí, 27203, CZ

(740) Ing. Marie Smrčková, patentový zástupce, Velflíkova 10, Praha 6, 16000

(210) **O-447675**

(220) 25.04.2007

(320) 25.04.2007

(511) 19

(540)

corralit TL

(510) (19) syntetický umělý kámen, dlažba a dlaždice nekovové, dlažba a dlaždice nekovové světélkující, obklady a dlaždice na stěny pro stavebnictví (nekovové), obklady a obložení pro stavebnictví (nekovové), přepážky a příčky pro stavebnictví (nekovové), nekovové architektonické prvky a mozaiky pro stavebnictví, tvárnice, umělecká díla z umělého syntetického kamene.

(730) **MI - POL GROUP, s. r. o.**, Vrapická 601, Kladno - Dubí, 27203, CZ

(740) Ing. Marie Smrčková, patentový zástupce, Velflíkova 10, Praha 6, 16000

(210) **O-447676**

(220) 25.04.2007

(320) 25.04.2007

(511) 19

(540)



(510) (19) syntetický umělý kámen, dlažba a dlaždice nekovové, dlažba a dlaždice nekovové světélkující, obklady a dlaždice na stěny pro stavebnictví (nekovové), obklady a obložení pro stavebnictví (nekovové), přepážky a příčky pro stavebnictví (nekovové), nekovové architektonické prvky a mozaiky pro stavebnictví, tvárnice, umělecká díla z umělého syntetického kamene.

(730) **MI - POL GROUP, s. r. o.**, Vrapická 601, Kladno - Dubí, 27203, CZ

(740) Ing. Marie Smrčková, patentový zástupce, Velflíkova 10, Praha 6, 16000

(210) **O-448018**

(220) 11.05.2007

(320) 11.05.2007

(511) 8, 14, 16, 18, 21, 24, 34, 35, 36, 43

(540)

PLAZA ALTA HOTEL

(510) (8) reklamní předměty, zejména nože, vidličky a lžice; (14) vzácné kovy a jejich slitiny a výrobky z těchto látek, bižuterie; (16) papír, lepenka a výrobky z těchto materiálů; (18) kůže, výrobky z kůže a imitace těchto materiálů; (21) sklo a porcelán; (24) tkaniny a textilní výrobky v rámci této třídy; (34) potřeby pro kuřáky; (35) propagace, reklama; (36) směnárenské služby, peněžní služby; (43) restaurační služby, ubytovací služby, hotelové služby.

(730) **Plaza Alta Hotel a.s.**, Václavské náměstí 45/818, Praha 1, 11000, CZ

(210) **O-448042**

(220) 14.05.2007

(320) 14.05.2007

(511) 2, 6, 9, 16, 22, 24, 35, 40

(540)



(510) (2) barvy, tonery a tonerové náplně pro fotokopírky, tiskárny a kopírovací stroje a zařízení, tonerové zásobníky do tiskáren, ploterů a faxů, tiskařské barvy, tiskařské pasty; (6) magnetické folie, kupř. pro reklamy na vozidlech; (9) navigační systémy, telekomunikační technika všeho druhu, včetně doplňků a příslušenství, zařízení pro vzájemnou komunikaci prostřednictvím telekomunikační sítě, přístroje a nástroje pro bezdrátovou komunikaci, elektronické přístroje pro záznam, přenos, zpracování a reprodukci informací, integrované obvody (čipy), systémy pro vstup dat, databáze a jiné informační produkty na veškerých paměťových nosičích, náležících do této třídy, veškerá sdělovací technika, zařízení a přístroje pro komunikaci M2M, vzdálené řízení procesů, komplexní řídicí a informační systémy, emulátory, nosiče dat a informací na veškerých paměťových médiích, výpočetní technika, veškeré její příslušenství, periferní zařízení, doplňky a náhradní díly spolu s přenosnými počítači a kapesními digitálními asistenty, monitory, tiskárny, scannery, klávesnice, kopírovací a čtecí zařízení a všechny další jednotlivé části i náhradní díly k výpočetní technice, spotřební materiál k výpočetní technice, datové moduly, napájecí zdroje, kabely, antény spolu s dalšími doplňky a příslušenstvím, radia, telefony a handsfree sady, faxy, počítačové hry a produkty pro počítačovou zábavu, CD a DVD nosiče, zařízení, přístroje, doplňky i příslušenství pro GSM a

GPRS komunikaci; (16) papír, lepenka a výrobky z těchto materiálů, které nejsou zařazeny do jiných tříd, tiskárenské výrobky, tiskoviny, časopisy, periodika a neperiodika, knihy, potřeby pro knižní vazby, fotografie, papírenské zboží, kalendáře, katalogy, prospekty, plakáty, pohlednice, mapy, obálky, obaly a obalové materiály spadající do této třídy včetně obalů z plastických hmot, desky spadající do této třídy, dopisní papír, dopisní sady a soupravy, držáky na psací potřeby, samolepky, vlajky papírové, papír balící, papírové ubrousky, psací potřeby včetně náhradních dílů a příslušenství, psací podložky, psací soupravy, lepidla pro papírenství nebo domácnost, materiál pro umělce, štětce, potřeby pro malíře patřící do této třídy jako malířské válečky, malířské sady, tuhy, obrazy, grafiky, pečetě, malby, rytiny všeho druhu (dřevorytiny, hlubotisky, mědirytiny, lepty, tisky napodobující rytiny), psací stroje a kancelářské potřeby s výjimkou nábytku, kancelářské pořadače, učební a školní potřeby a pomůcky s výjimkou přístrojů, tiskařské typy a štočky, inkousty, kalamáře, diáře, reklamní předměty z papíru a lepenky, informační a propagační výrobky z papíru, včetně dekorativních předmětů z papíru, papírové a plastové sáčky a tašky, výrobky z kartónu, polygrafické výrobky, sazebnice (polygrafie), rámy sazečské (polygrafie), přístroje a stroje na rozmnožování, razítka, atlasy, blahopřání, ročenky, brožury, fólie pokovované a kovové na balení, xerografický papír pro kancelář, papír pro tisk a obalový papír, obalové a lepicí pásy a fólie, etikety, samolepicí fólie a papíry, obaly a fólie z PE, PP nebo jiných plastických hmot patřících do této třídy, desky na spisy, plastové desky, obaly bublinkové (z umělých hmot), desky (papírnické výrobky), desky psací s klipsem na udržování papíru, desky na dokumenty (šanon, pořadače), zápisníky (notesy), etikety kromě textilních - samolepicí etikety, samolepicí plošné polepy, etikety, etikety s termobodem, etikety pro laserové a inkoustové tiskárny, etikety pro kopírovací zařízení, etikety cenové pro značkovací kleště, etikety s vodící perforací, grafické etikety, viněty, termoetikety pro termotiskárny a vážení systémy, obtisky, obtisky sublimační pro textilní účely, potištěné papírové obaly, přístroje na potisk kreditních, telefonních a podobných karet, organizéry, náhradní vložky do diářů a organizérů, záznamníky (papírenské zboží), plánovací záznamníky, telefonní seznamy (papírenské zboží), tiskopisy jednovrstvé i vícevrstvé propisovací i nepropisovací, tiskopisy pro výpočetní techniku (NCR papíry, tabulační papíry), tiskopisy složkové SNAP-OUT, tiskopisy pro optické čtení (OCR), tiskopisy nekonečné s vodící perforací pro počítače, registrační kotouče pro pokladny, tikety, vstupenky, stravenky, společenské tiskoviny jako svatební oznámení, promoční oznámení, novoročenky, gratulace, vizitky, parte, blahopřání, hudební blahopřání, pozvánky, kulturní programy, jídelní, nápojové a vinné listky, slavnostní menu, omalovánky, vystřihovánky, tiskoviny na zvláštní zakázku; (22) autoplachty (plachty vozové), textilní tašky, pytle a sáčky na přepravu drobných předmětů, zejména peněz, spadající do této třídy; (24) textilie, textilní materiály povrstvené nebo povlečené a výrobky z nich zařazené do této třídy, textilní dárkové a upomínkové předměty; (35) shromažďování, poskytování, třídění, překlad nebo jiné zpracování obchodních nebo podnikatelských informací, včetně vytváření, zpracování a třídění dat v rámci databází, pomoc při řízení obchodní činnosti, zprostředkování obchodních kontaktů, průzkum trhu, šíření propagačních informací, tvorba informačních systémů pro reklamu a specializovaných podnikových evidencí, přepisování, psaní na stroji, obchodní administrativa, kancelářské práce, fotokopírování, kopírování nebo rozmnožování (reprodukce) dokumentů, dokladů, pomoc při řízení obchodní činnosti, předvádění zboží, distribuce vzorků zboží, vyhledávání informací v počítačových souborech, reklamní a propagační činnost, rozšiřování a poskytování reklamních a inzertních materiálů - reklamních tiskovin (letáky, prospekty, tisky, vzorky), reklamní služby a marketing, reklama na Internetu, zajištění a realizace reklamních kampaní, pronájem reklamních ploch a materiálů, reklamní banery, poskytování multimediálních informací a jiných informačních produktů reklamního charakteru, aktualizování reklamních materiálů, využití Internetu v oblasti reklamy a obchodních služeb v rámci této třídy, on-line inzerce, reklama on line v počítačové síti, systemizace informací do počítačových databází, překlad informací do počítačových databází, pronájem reklamního času ve všech komunikačních médiích, poskytování obchodních informací pomocí Internetu,

prezentace služeb na Internetu, zprostředkování internetového obchodu, komerční využití internetu v oblastech komerčních internetových médií a vyhledávacích služeb, prezentace uživatelů na stránkách World Wide Web v počítači, síti Internet, velkoobchod, specializovaný maloobchod s výrobky uvedenými ve třídách 2, 6, 9, 16, 22 a 24; (40) provozování tiskárny, polygrafická výroba, sazba tiskovin, fotosazba, vyvolávání filmů, kopírování fotografických snímků, hlubotisk (fotografické leptání), kreslení, rýsování laserem, litografické tisky, ofsetový tisk, síťotisk, digitální tisk, flexotisk, knihtisk, hlubotisk, tiskárny, tisk vzorů, rámování uměleckých děl, vazby publikací, knihařství, rytí a gravírování na reklamní a dárkové předměty, potisk reklamních předmětů, potisk autoplachet, laminování tiskovin a obalů, úprava papíru, dokončovací tiskařské práce, horká ražba, kaširování potištěných fólií, pořez fólií do kotoučů, provádění firemních přítisků, vázání a konečné zpracování knih, zpracování a úprava vlákniny, papíru, lepenky a zboží z těchto materiálů, zpracování, úprava a potisk folií a obalů z folií, zprostředkování a konzultace v oblasti polygrafie.

(730) **SWISTAR s. r. o.**, Ve Smečkách 1408/4, Praha 1, 11000, CZ
(740) HALAXOVÁ & HALAXOVÁ, TETRAPAT, RNDr. Zdeňka Halaxová, Horní náměstí 7, Olomouc, 77200

(210) **O-448091**
(220) 15.05.2007
(320) 15.05.2007
(511) 32, 35, 41
(540)

Perchta

(510) (32) piva, nealkoholické nápoje; (35) zprostředkování obchodu v oblasti nápojů a potravin, propagační a reklamní činnost; (41) pořádání sportovních a kulturních akcí, zejména pořádání sportovních soutěží, pořádání vzdělávacích a zábavních akcí.
(730) **PIVO EGGENBERG A. D. 1560 spol. s r.o.**, Latrán 27, Český Krumlov, 38101, CZ
(740) Vladimír Jíra, patentový zástupce, Kovanecká 2112/18, Praha 9, 19000

(210) **O-448109**
(220) 15.05.2007
(320) 15.05.2007
(511) 35, 41, 43
(540)



(510) (35) zprostředkovatelská činnost v obchodu v oblasti potravinářských výrobků, export-import, marketing, reklama, propagace, inzerce a poskytování informací všemi druhy médií; (41) provozování zařízení sloužících k zábavě, vzdělávání, poskytování výchovně - zábavních, pracovních a klubových služeb (klubová činnost), pořádání recepce a cateringových akcí v rámci této třídy; (43) poskytování stravovacích a ubytovacích služeb, zejména v hotelích, penzionech, restauracích a kavárnách, barech, nočních klubech, bistroch a zařízeních rychlého občerstvení, catering.
(590) Barevná
(730) **HAR s.r.o.**, Washingtonova 9, Praha 1, 11000, CZ
(740) Ing. Francis Jupa, Měchenická 4/2554, Praha 4 - Spořilov II, 14100

(210) **O-448189**
(220) 17.05.2007
(320) 17.05.2007
(511) 9, 16, 35, 37, 38, 41, 42

(540)



- (510) (9) počítače a jejich komponenty a periferie, příslušenství počítačů, přístroje a nástroje vědecké, námořní, geodetické, elektrické (s výjimkou elektrických spínačů a vysavačů vzduchových i vodních, elektrických a elektronických přístrojů pro čištění a leštění podlah), fotografické, filmové, optické, přístroje pro měření, signalizaci, kontrolu, záchranu a přístroje pro vyučování, přístroje pro záznam, převod, reprodukci zvuku nebo obrazu, znovudobíjitelné baterie, napěťové měniče pro automobily, nabíječky akumulátorů, faksimilové přístroje, počítačové programy pro inicializování a sestavování počítače, pro diagnostické funkce, pro operační systémy, pro výběrové informační databáze, pro hlídání dat, pro registrace chyb, referenční obslužné programy pro technickou informaci a monitorování a řízení jednoho nebo většího počtu kanálů v místní oblastní síti osobních počítačů, elektronická zařízení, nosiče zvukových, obrazových a datových záznamů, kapesní číslicové kalkulačky, osobní organizátory, integrované obvody, tištěné obvody, pokladny, faxy, telefony a mobilní telefony včetně jejich komponentů a příslušenství, přístroje pro zpracování informací, videohry, obrazovky, videorekordéry, televizory, rozhlasové přijímače, audiosystémy, videokamery, fotoaparáty, elektronické databáze, programy pro počítačové hry, software všeho druhu, data, databázové produkty a další informační produkty na paměťových médiích nebo v elektronických, datových, informačních a komunikačních sítích, např. uživatelské příručky v digitální podobě, magnetické a čipové karty, publikace v elektronické podobě, elektronické datové a informační sítě; (16) obchodní aplikační záznamníky, servisní informační zprávy, servisní bulletiny, údržbářské a servisní příručky, papír a výrobky z papíru, tiskoviny periodické i neperiodické, návody a příručky pro uživatele s výjimkou výrobků v oblasti výpočetní techniky; (35) průzkum trhu, reklama, obchodní poradenství v oblasti managementu a řízení podniků, lidských zdrojů, obchodu, marketingu a informačních systémů, automatizované zpracování dat, poskytování informačních a reklamních služeb při zprostředkování obchodní činnosti na Internetu, on-line inzerce, organizování veletrhů a výstav k obchodním účelům, zprostředkovatelská a poradenská činnost v oblasti služeb v oboru propagační činnosti, reklamy, pomoci při řízení obchodní činnosti, obchodní administrativa, kancelářské práce, zprostředkovatelská a poradenská činnost v oblasti obchodu, účetní poradenství, účetní služby, vedení účetnictví; (37) opravy a instalace elektrických a elektronických zařízení, servis, opravy a údržba počítačů a počítačových sítí, zprostředkovatelská a poradenská činnost v oblasti služeb v oboru servisu, oprav a údržby počítačů a počítačových sítí; (38) služby zabezpečující audiovizuální komunikace prostřednictvím informačních a telekomunikačních sítí, rozšiřování, přenos a zveřejňování informací, dat, zpráv, nabídek, inzerce a reklamy prostřednictvím informačních a telekomunikačních prostředků a sítí včetně Internetu, šíření elektronických publikací prostřednictvím počítačových sítí a satelitů, zprostředkovatelská a poradenská činnost v oblasti služeb v oboru šíření, přenosu a zveřejňování informací, nabídek, inzerce a reklamy prostřednictvím všech informačních a telekomunikačních prostředků a sítí včetně Internetu a komunikační techniky, spadající do této třídy; (41) výchova, zábava, vzdělávání a vyučování, zejména řízení tréninkových programů pro personál v servisním obchodu s počítači, pořádání školicích kursů, školení a semináře v oblasti výpočetní techniky, tvorba elektronických časopisů, periodik, knih; (42) vývoj, tvorba a pronájem software, počítačové služby, tvorba software multimediálních aplikací, údržba počítačových programů, tvorba multimediálních dokumentů, prezentací, aplikací, katalogů a podobně, konstrukce www prezentací, www stránek a řešení www serverů, počítačové animace a vizualizace, programové projekty, tvorba informačních databází, inženýrsko - technická činnost v oblasti počítačů a software, zprostředkovatelská a poradenská činnost v oblasti

vývoje a tvorby software, výpočetní a komunikační techniky spadající do této třídy.

- (730) **BGS LEVI Czech a. s.**, Tuřanka 1312/106, Brno, 62700, CZ
(740) JUDr. Milan Otevřel, advokát, Mostní 4, Pterov, 75002

- (210) **O-448190**
(220) 17.05.2007
(320) 17.05.2007
(511) 9, 16, 35, 37, 38, 41, 42
(540)



- (510) (9) počítače a jejich komponenty a periferie, příslušenství počítačů, přístroje a nástroje vědecké, námořní, geodetické, elektrické (s výjimkou elektrických spínačů a vysavačů vzduchových i vodních, elektrických a elektronických přístrojů pro čištění a leštění podlah), fotografické, filmové, optické, přístroje pro měření, signalizaci, kontrolu, záchranu a přístroje pro vyučování, přístroje pro záznam, převod, reprodukci zvuku nebo obrazu, znovudobíjitelné baterie, napěťové měniče pro automobily, nabíječky akumulátorů, faksimilové přístroje, počítačové programy pro inicializování a sestavování počítače, pro diagnostické funkce, pro operační systémy, pro výběrové informační databáze, pro hlídání dat, pro registrace chyb, referenční obslužné programy pro technickou informaci a monitorování a řízení jednoho nebo většího počtu kanálů v místní oblastní síti osobních počítačů, elektronická zařízení, nosiče zvukových, obrazových a datových záznamů, kapesní číslicové kalkulačky, osobní organizátory, integrované obvody, tištěné obvody, pokladny, faxy, telefony a mobilní telefony včetně jejich komponentů a příslušenství, přístroje pro zpracování informací, videohry, obrazovky, videorekordéry, televizory, rozhlasové přijímače, audiosystémy, videokamery, fotoaparáty, elektronické databáze, programy pro počítačové hry, software všeho druhu, data, databázové produkty a další informační produkty na paměťových médiích nebo v elektronických, datových, informačních a komunikačních sítích, např. uživatelské příručky v digitální podobě, magnetické a čipové karty, publikace v elektronické podobě, elektronické datové a informační sítě; (16) obchodní aplikační záznamníky, servisní informační zprávy, servisní bulletiny, údržbářské a servisní příručky, papír a výrobky z papíru, tiskoviny periodické i neperiodické, návody a příručky pro uživatele s výjimkou výrobků v oblasti výpočetní techniky; (35) průzkum trhu, reklama, obchodní poradenství v oblasti managementu a řízení podniků, lidských zdrojů, obchodu, marketingu a informačních systémů, automatizované zpracování dat, poskytování informačních a reklamních služeb při zprostředkování obchodní činnosti na Internetu, on-line inzerce, organizování veletrhů a výstav k obchodním účelům, zprostředkovatelská a poradenská činnost v oblasti služeb v oboru propagační činnosti, reklamy, pomoci při řízení obchodní činnosti, obchodní administrativa, kancelářské práce, zprostředkovatelská a poradenská činnost v oblasti obchodu, účetní poradenství, účetní služby, vedení účetnictví; (37) opravy a instalace elektrických a elektronických zařízení, servis, opravy a údržba počítačů a počítačových sítí, zprostředkovatelská a poradenská činnost v oblasti služeb v oboru servisu, oprav a údržby počítačů a počítačových sítí; (38) služby zabezpečující audiovizuální komunikace prostřednictvím informačních a telekomunikačních sítí, rozšiřování, přenos a zveřejňování informací, dat, zpráv, nabídek, inzerce a reklamy prostřednictvím informačních a telekomunikačních prostředků a sítí včetně Internetu, šíření elektronických publikací prostřednictvím počítačových sítí a satelitů, zprostředkovatelská a poradenská činnost v oblasti služeb v oboru šíření, přenosu a zveřejňování informací, nabídek, inzerce a reklamy prostřednictvím všech informačních a telekomunikačních prostředků a sítí včetně Internetu a komunikační techniky, spadající do této třídy; (41) výchova, zábava, vzdělávání a vyučování, zejména řízení tréninkových programů pro personál v

servisním obchodu s počítači, pořádání školicích kursů, školení a semináře v oblasti výpočetní techniky, tvorba elektronických časopisů, periodik, knih; (42) vývoj, tvorba a pronájem software, počítačové služby, tvorba software multimediálních aplikací, údržba počítačových programů, tvorba multimediálních dokumentů, prezentací, aplikací, katalogů a podobně, konstrukce www prezentací, www stránek a řešení www serverů, počítačové animace a vizualizace, programové projekty, tvorba informačních databází, inženýrsko - technická činnost v oblasti počítačů a software, zprostředkovatelská a poradenská činnost v oblasti vývoje a tvorby software, výpočetní a komunikační techniky spadající do této třídy.

(730) **BGS LEVI Czech a. s.**, Tuřanka 1312/106, Brno, 62700, CZ
(740) JUDr. Milan Otevřel, advokát, Mostní 4, Přerov, 75002

(210) **O-448242**
(220) 18.05.2007
(320) 18.05.2007
(511) 25, 35, 41, 42, 44
(540)

Kateřina severjů

(510) (25) oděvy, obuv a kloboučnické zboží, oděvní doplňky v této třídě, módní a oděvní kolekce; (35) organizování módních přehlídek k obchodním účelům, zprostředkovatelské služby v této oblasti, propagace, reklamní činnost, provozování vlastních maloobchodních prodejen s oděvním zbožím; (41) organizování módních přehlídek ke společenským a zábavním účelům; (42) návrhářské práce, poradenství v oblasti odívání, navrhování módních oděvních kolekcí, design oděvů, výtvarné návrhy oděvů, výtvarné návrhy kolekce oděvů; (44) provozování módního salónu.

(730) **Severýnová Kateřina**, Družstevní 1414, Hlinsko, 53901, CZ
(740) ROTT, RŮŽIČKA & GUTTMANN Patentová, známková a advokátní kancelář, JUDr. Michal Růžička, CSc., Nad Štolou 12, Praha 7, 17000

(210) **O-448282**
(220) 21.05.2007
(320) 21.05.2007
(511) 16, 28, 41
(540)



gradient

(510) (16) tiskárenské výrobky; (28) padáková křídla k paraglidingu; (41) paragliding (provozování, výcvik).

(730) **Gradient s.r.o.**, Plzeňská 221/130, Praha 5, 15000, CZ
(740) JUDr. Tomáš Richtr, advokát, Komenského nám. 37, Slaný, 27401

(210) **O-448730**
(220) 04.06.2007
(320) 04.06.2007
(511) 6, 9, 12, 20, 37, 42
(540)

CONSTRUCT VAN PRO

(510) (6) kovové výrobky, zejména mechanická zabezpečovací zařízení, kovové zámky s výjimkou elektrických, kovové zámky pro vozidla, zámky na řadicí páku převodovky vozidla, zámky na pedály a volant vozidla, západky zámků, kovové vložky, klíče, kovové bezpečnostní řetězy; (9) elektrické zabezpečovací systémy, zejména zabezpečovací zařízení proti krádeži,

elektrické zámky; (12) zabezpečovací zařízení proti zcizení vozidel, zabezpečovací poplašné zařízení do vozidel; (20) zámky pro vozidla nekovové; (37) zabudovávání a opravy zabezpečovací techniky zejména zámků; (42) vývoj a výzkum v oblasti zabezpečovací techniky, zejména zámků.

(730) **CONSTRUCT CZECH a.s.**, Durďáková 27, Brno, 61300, CZ
(740) A. Holas & partner Patentová a známková kancelář, Ing. Mgr. Hana Holasová, Křížová 4, Brno, 60300

(210) **O-448754**
(220) 04.06.2007
(320) 04.06.2007
(511) 9, 35, 36
(540)

 - **půjčka**

(510) (9) platební karty, čipové karty, úvěrové karty, kreditní karty; (35) propagační činnost, reklama; (36) služby finanční, služby peněžní, splátkový prodej, poskytování revolvingových úvěrů, pojištění.

(730) **CETELEM ČR, a.s.**, Karla Engliše 5/3208, Praha 5, 15000, CZ
(740) Advokátní a patentová kancelář VYSKOČIL, KROŠLÁK a spol., Dana Lukajová, Voršilská 10, Praha 1, 11000

(210) **O-448755**
(220) 04.06.2007
(320) 04.06.2007
(511) 9, 35, 36
(540)

 - **konto**

(510) (9) platební karty, čipové karty, úvěrové karty, kreditní karty; (35) propagační činnost, reklama; (36) služby finanční, služby peněžní, splátkový prodej, poskytování revolvingových úvěrů, pojištění.

(730) **CETELEM ČR, a.s.**, Karla Engliše 5/3208, Praha 5, 15000, CZ
(740) Advokátní a patentová kancelář VYSKOČIL, KROŠLÁK a spol., Dana Lukajová, Voršilská 10, Praha 1, 11000

(210) **O-448756**
(220) 04.06.2007
(320) 04.06.2007
(511) 9, 35, 36
(540)

 - **karta**

(510) (9) platební karty, čipové karty, úvěrové karty, kreditní karty; (35) propagační činnost, reklama; (36) služby finanční, služby peněžní, splátkový prodej, poskytování revolvingových úvěrů, pojištění.

(730) **CETELEM ČR, a.s.**, Karla Engliše 5/3208, Praha 5, 15000, CZ
(740) Advokátní a patentová kancelář VYSKOČIL, KROŠLÁK a spol., Dana Lukajová, Voršilská 10, Praha 1, 11000

(210) **O-448785**
(220) 05.06.2007
(320) 05.06.2007
(511) 5, 30
(540)

CALUBIDE

(510) (5) přípravky a produkty farmaceutické, minerální doplňky potravy, výživové a vitamínové přípravky, přípravky pro hubnutí a přípravky obsahující stopové prvky, vše upravené pro léčebné účely; (30) příchutě a přísady do potravin a nápojů s výjimkou esenci a éterických olejů, glukóza pro výživu, potravinové doplňky, spadající do této třídy.
(730) **S & D Pharma CZ, spol. s r. o.**, Pisnická 22/546, Praha 4, 14200, CZ
(740) Ing. Václav Kratochvíl, patentový zástupce, Táborská 758/33, Mladá Boleslav, 29301

účely; (30) příchutě a přísady do potravin a nápojů s výjimkou esenci a éterických olejů, glukóza pro výživu, potravinové doplňky, spadající do této třídy.
(730) **S & D Pharma CZ, spol. s r. o.**, Pisnická 22/546, Praha 4, 14200, CZ
(740) Ing. Václav Kratochvíl, patentový zástupce, Táborská 758/33, Mladá Boleslav, 29301

(210) **O-448786**
(220) 05.06.2007
(320) 05.06.2007
(511) 5, 30
(540)

GEMTAB

(510) (5) přípravky a produkty farmaceutické, minerální doplňky potravy, výživové a vitamínové přípravky, přípravky pro hubnutí a přípravky obsahující stopové prvky, vše upravené pro léčebné účely; (30) příchutě a přísady do potravin a nápojů s výjimkou esenci a éterických olejů, glukóza pro výživu, potravinové doplňky, spadající do této třídy.
(730) **S & D Pharma CZ, spol. s r. o.**, Pisnická 22/546, Praha 4, 14200, CZ
(740) Ing. Václav Kratochvíl, patentový zástupce, Táborská 758/33, Mladá Boleslav, 29301

(510) (1) chemické látky a chemické přípravky klasifikované jako výbušné, oxidující, extrémně hořlavé, vysoce hořlavé, hořlavé, vysoce toxické, toxické, karcinogenní, mutagenní, toxické pro reprodukci, nebezpečné pro životní prostředí, zdraví škodlivé, žíravé, dráždivé, senzibilizující a chemické látky a chemické přípravky klasifikované jako vysoce toxické a toxické, chemické výrobky pro průmysl, vědu a fotografii, jakož i pro zemědělství, zahradnictví a lesnictví, organické čisticí přípravky, změkčovadla, odmašťovací přípravky, chladicí přípravky, nemrznoucí kapaliny, kovová mýdla pro průmyslové účely, rozjasňovače pro průmyslové účely, umělé pryskyřice, plastické hmoty v surovém stavu (prášku, pastách, v tekutém stavu), půdní hnojiva přírodní a umělá, bauxit, papír albuminový, papír barytový, papír fotografický, papír fotometrický, papír indikátorový (chemický), papír reagenční, papír pro tisk kopií technických výkresů, brzdové a chladicí kapaliny nebo směsi, trísloviny, agrochemikálie, žíraviny pro průmyslové účely, chemické přísady do čisticích prostředků a roztoků, alkalické a alkalickozemité kovy, bauxit, hasicí směsi, prostředky pro kalení kovů a svařování, chemické látky pro konzervaci potravin, průmyslová pojidla v rámci této třídy, výrobky anorganické chemie, chemické přísady, bělicí přípravky, chemická činidla, dispergační činidla, dusičnany, fosfáty, močovina, amofos, draselná sůl, hnojiva, hydraulické kapaliny, impregnační látky, kyseliny, tmely a pojiva v rámci této třídy, chemické přípravky pro výrobu pigmentů, rozpouštědla, žíraviny, impregnační látky, silikáty, lepidla pro průmysl, výrobky anorganické chemie, chemická činidla, inhibitory proti korozi, chemické prostředky včetně žíravin pro použití v domácnosti, lepidla a pojidla spadající do této třídy, přípravky pro hnojení, chemické přípravky pro výrobu barev, plastické hmoty jako surovina plastické hmoty v prášku, pastách, ve stavu tekutém, v emulzích, disperzích a granulích pro průmysl, prostředky pro kalení a letování kovů, přípravky pro svařování kovů, lepidla pro průmysl, malířské tmely a tmely, želatina pro průmyslové účely, polotovary a odpady chemických výrob, destilovaná voda; (2) barvy, nátěry, laky, ochranné výrobky proti korozi a proti deteriorizaci dřeva, barviva, mořidla, přírodní pryskyřice v surovém stavu, kovy listkové a práškové pro malíře, dekoratéry a umělce, ustalovací přípravky pro akvarely, anilínové barvy, antikorozi přípravky, barva na keramiku, barva na kůži, tiskařská barva, potravinářská barviva, barvy na obuv, ředidla pro barvy, mořidla na dřevo, konzervační oleje na dřevo, emaily (laky), glazury, kalafuna, kovové folie pro malíře, klišové barvy, tonerové náplně pro tiskárny a kopírovací přístroje, prostředky proti zmatnění a zašlosti kovů, ředidla pro laky, lepidla pro barvy, nátěry na střešní krytiny, ohnivzdorné barvy, ochranné přípravky na kovy, antikorozi oleje, pigmenty, platina lesklá na keramiku, pojiva pro barvy, pozlátka, prášky ke stříbření, přírodní pryskyřice (surovina), šelak, tempéry (barvy), nátěry proti usazeninám, vápenné mléko, papíry na obarvení velikonočních vajec, výtažky z barvířského dřeva, zahušťovače barev, značkovací barvy na zvířata, tuky na ochranu proti korozi, tiskařské pasty, šafrán (barvivo), oranžový suřík, červený suřík, sladový karamel (potravinářské barvivo), orelin (barvivo), orleán



(210) **O-448787**
(220) 05.06.2007
(320) 05.06.2007
(511) 5, 30
(540)

PERIDENIL

(510) (5) přípravky a produkty farmaceutické, minerální doplňky potravy, výživové a vitamínové přípravky, přípravky pro hubnutí a přípravky obsahující stopové prvky, vše upravené pro léčebné účely; (30) příchutě a přísady do potravin a nápojů s výjimkou esenci a éterických olejů, glukóza pro výživu, potravinové doplňky, spadající do této třídy.
(730) **S & D Pharma CZ, spol. s r. o.**, Pisnická 22/546, Praha 4, 14200, CZ
(740) Ing. Václav Kratochvíl, patentový zástupce, Táborská 758/33, Mladá Boleslav, 29301

(210) **O-448788**
(220) 05.06.2007
(320) 05.06.2007
(511) 5, 30
(540)

FOROTEL

(510) (5) přípravky a produkty farmaceutické, minerální doplňky potravy, výživové a vitamínové přípravky, přípravky pro hubnutí a přípravky obsahující stopové prvky, vše upravené pro léčebné účely; (30) příchutě a přísady do potravin a nápojů s výjimkou esenci a éterických olejů, glukóza pro výživu, potravinové doplňky, spadající do této třídy.
(730) **S & D Pharma CZ, spol. s r. o.**, Pisnická 22/546, Praha 4, 14200, CZ
(740) Ing. Václav Kratochvíl, patentový zástupce, Táborská 758/33, Mladá Boleslav, 29301

(210) **O-448789**
(220) 05.06.2007
(320) 05.06.2007
(511) 5, 30
(540)

BESITOL

(510) (5) přípravky a produkty farmaceutické, minerální doplňky potravy, výživové a vitamínové přípravky, přípravky pro hubnutí a přípravky obsahující stopové prvky, vše upravené pro léčebné

(barvivo), olovnatá běloba, minium, mastix (přírodní pryskyřice), kyslíčnick titaničitý, kurkuma (barvivo), kopal, pryskyřičné klovatiny, karmínová červeň, kyslíčnick olovnatý, karbonyl (k ochraně dřeva), karbonová čern, indigo; (3) kosmetické prostředky v rámci této třídy, barviva na vlasy, krémy, bělicí přípravky pro kosmetické účely, přípravky bytové chemie pro čištění, leštění, odmašťování, broušení, např. prášky, pasty, gely a saponáty na nádobí, vany, dřezy, smalt, sporáky, nábytek, koberce a podlahy, mycí prostředky pro toaletní účely, např. mýdla tuhá i tekutá, prášky a gely na ruce, čistící přípravky, lešticí přípravky, odmašťovací přípravky, broušící prostředky, přípravky na odstraňování nátěrů, barev a laků, barviva toaletní, barviva na vlasy, bělicí a čistící přípravky na kůži, bělicí přípravky na prádlo výrobky kosmetické a voňavkářské, bylinné kosmetické přípravky, mýdla včetně mýdel medicínálních, parfumerie, vonné oleje, krémy, mléka, gely, emulze, vody a deodoranty, pro osobní potřebu, toaletní přípravky, vlasové a ústní vody, pasty, prášky a vodičky pro čištění a ošetřování rukou a vlasů, např. kondicionéry, pomády, tužidla, spreje, laky, prostředky pro ošetřování pokožky, např. krémy na a po opalování, masážní krémy a emulze, regenerační krémy a vody, prací a bělicí přípravky, např. prášky a aviváže; (4) paliva, maziva, pohonné látky, palivové dřevo, parafin, podpalovače, uhlí, grafit pro mazání, mazadla na obuv, plyny palivové, vosk včelí, podpalovače benzin, palivové brikety, knoty, konzervační oleje a tuky pro průmyslové účely, líh na pálení, mazací oleje a tuky, nafta, topný olej, motorový olej, alkohol jako palivo, benzin jako palivo, olej jako palivo, motorová nafta, plyn pro osvětlení, pohonné směsi, nechemické přísady do motorových paliv, ropa, vosk jako surovina, vosk pro průmyslové účely, olej na textil, nechemická aditiva do motorových paliv, antracit, olej pro barvy, benzen, benzol, dřevěné brikety, dřevěné uhlí (palivo), elektrická energie, knoty pro svíčky, gazolin (lehký benzin), grafit pro mazání, koks, kapaliny olejové pro řezání, lůj, parfémované svíčky, přípravky pro odstraňování prachu; (5) farmaceutické a veterinářské výrobky, hygienické výrobky pro léčebné účely, dietetické přípravky pro léčebné účely, potraviny pro batolata, náplasti, obvazový materiál, materiály pro zubní otisky a pro plombování zubů, dezinfekční přípravky, výrobky pro hubení škodlivých zvířat, fungicidy, herbicidy, výrobky dietetické a léčebné pro farmaceutické a léčebné účely, zdravotní prevenci a rekondici, zejména dietetické a medicínální čaje a čajové směsi všeho druhu, diabetické přípravky pro léčebné a dietetické účely, posilující potraviny a extrakty s léčebnými a rekondičními účinky, léčebná kosmetika, léčivé čaje, byliny na kouření pro lékařské účely, drogy pro léčebné účely, alkohol pro léčebné účely, medicínální vína, sirupy pro farmaceutické účely, medicínální sirupy, enzymy pro léčebné účely, nápoje dietetické, upravené pro lékařské účely, posilující přípravky, minerální vody a dietetické nápoje upravené pro lékařské účely, potraviny pro děti v rámci této třídy, sanitární a hygienické přípravky k lékařským účelům, desinfekční přípravky v rámci této třídy, vložky, vata, tampóny, posilující a podpůrné minerální látky a vitamíny k léčebným účelům, balzámy, krémy a masti pro lékařské účely, náplasti, léčivé oleje, oleje pro lékařské účely, léčivé soli, tinktury pro lékařské účely, bylinné výtažky nebo sirupy, vitamínová a minerální výživa ve formě koncentrátů, proteinové koncentráty jako výživné přísady k potravinám, potravinové doplňky s léčebnými účinky, výživné nebo dietetické přípravky pro lékařské účely pro denní doplnění stravy, repelenty pro zvířata, repelenty proti hmyzu, soli koupelové - léčivé, přípravky proti pocení nohou, plíseň - přípravky k ošetření s léčebnými účinky, popáleniny - přípravky pro ošetření.

(730) **Flexfill s. r. o.**, Mánesova 5/1078, Praha 2, 12000, CZ

(740) **DANĚK & PARTNERS** Advokátní a patentová kancelář, Dr. Vilém Daněk, Vinohradská 45, Praha 2, 12000

(210) **O-448839**

(220) 06.06.2007

(320) 06.06.2007

(511) 35, 40, 41, 42

(540)

Envi Typo

(510) (35) elektronická montáž textů (zpracování textů), předtisková příprava tištěných dokumentů (zpracování textů), reklamní grafika, kopírování, kancelářské práce; (40) sazba tiskovinn, elektronická montáž textů, typografie, předtisková příprava

tištěných dokumentů, tisk; (41) nakladatelská činnost; (42) ilustrace, grafika, počítačová grafika a design, multimediální prezentace (tvorba), programování, tvorba software.

(730) **Gajdůšek Vít**, Dobešská 874, Praha 4, 14300, CZ

(210) **O-448849**

(220) 06.06.2007

(320) 06.06.2007

(511) 7, 11, 39, 40, 42

(540)

CORAMEXPORT

(510) (7) zařízení pro zpracování odpadů na energii, zařízení pro výrobu energie z obnovitelných zdrojů v rámci této třídy; (11) stavebnicové uspořádání mechanicko-biologických zařízení pro výrobu energie z odpadů a obnovitelných zdrojů v rámci této třídy; (39) distribuce energie; (40) přeměna anorganických nebo organických látek (odpadů) na energii; (42) inženýrská, projekční, poradenská, zprostředkovatelská, zástupčí a obstaravatelská činnost, zejména v odvětví energetiky, pronájem elektrických přístrojů a distribučních strojů, pronájem strojů a přístrojů, sloužících pro přenos elektřiny, vše v rámci této třídy.

(730) **Janiček Michal**, Nechvilova 1825/24, Praha 4, 14800, CZ

(210) **O-448855**

(220) 07.06.2007

(320) 07.06.2007

(511) 19, 35, 37

(540)

BauCom

(510) (19) stavební materiály nekovové; (35) propagační činnost, reklama, pomoc při řízení obchodní činnosti, obchodní administrativy, kancelářské práce; (37) stavebnictví, opravy, instalační služby.

(730) **BauCom, s r.o.**, Trnkova 158, Brno, 62800, CZ

(740) **Mgr. Pavel Palatický**, advokát, Údolní 33, Brno, 60200

(210) **O-449079**

(220) 14.06.2007

(320) 14.06.2007

(511) 16, 35, 39, 41

(540)

1st International School of Ostrava

(510) (16) tiskoviny a knihy, mapy, periodika, učební a vyučovací pomůcky s výjimkou přístrojů, papír a výrobky z těchto materiálů, které nejsou zařazeny do jiných tříd, tiskárenské výrobky, potřeby pro knižní vazby, fotografie, papírenské zboží, lepidla pro papírenství a domácnost, psací stroje a kancelářské potřeby, psací potřeby, školní potřeby; (35) inzertní, reklamní a propagační služby, zprostředkovatelské a obstaravatelské služby týkající se reklamy, zprostředkování AU PAIR pobytů v zahraničí, pomoc při řízení obchodní činnosti, obchodní administrativy, kancelářské práce; (39) služby poskytované v souvislosti se všemi druhy dopravy, činnost cestovní kanceláře - informace o cestování, jízdních tarifech, řádech a způsobech dopravy, zprostředkování dopravních služeb, organizování zájezdů v České republice i v zahraničí spojených s výukou jazyků dle metodik a učebnic z Velké Británie, organizování cest, organizování exkurzí; (41) školství, vyučování, vzdělávání, výchova, dálkové studium, korespondenční kurzy, překladatelské služby a tlumočení, informace o výchově a vzdělávání, zkoušení, přezkoušení, organizování a vedení seminářů, konferencí, kongresů a odborných stáží, školení, pořádání a řízení pracovních setkání (školení), provádění odborných zkoušek, provádění speciálních zkoušek, knihovny, výuka jazyků v jazykové škole a pořádání krátkodobých i dlouhodobých jazykových kurzů a výuka jazyků v nich dle metodik a učebnic z Velké Británie, pořádání jazykových pobytů, zprostředkování jazykových pobytů v zahraničí, organizování soutěží vzdělávacích a zábavných, kluby zdraví, sportovní a kulturní aktivity, organizování, vedení a provozování kulturních akcí, pořádání pracovních setkání, zábava, vydávání textů s výjimkou reklamních nebo náborových, výuka jazyků elektronické publikování (DTP), zajišťování kontaktů s třetími osobami ve výše uvedených činnostech.

- (730) **1st International School of Ostrava - soukromé gymnázium, s. r. o.**, Ostrčilova 1/2557, Ostrava, Moravská Ostrava, 70200, CZ
(740) Ing. Pavel Nádvorník, Sokola Tůmy 1, Ostrava - Hulváky, 70900

- (210) **O-449093**
(220) 14.06.2007
(320) 14.06.2007
(511) 2, 9, 35, 37
(540)

KERBER

- (510) (2) náplně do tiskáren a kopírovacích přístrojů; (9) počítačový hardware, včetně veškerého příslušenství spadající do této třídy, zejména paměti, disky, klávesnice, modemy, tiskárny, kopírovací přístroje spadající do této třídy, audio, video technika, zejména projektory, LCD obrazovky, MP3 přehrávače a obdobné, počítačový software, mimo software pro řízení dopravy; (35) poradenství v obchodní činnosti, pronájem tiskáren a kopírovacích strojů; (37) služby opravárenské a údržbářské pro zařízení obsažené ve třídě 9.
(730) **Graman Vladimír**, Vysoká Libyně 13, Vysoká Libyně, pošta Kralovice, 33411, CZ
(740) PROPATENT - patentová známková grafická kancelář, Ing. Jarmila Loskotová, K Závětinám 727, Praha 5, 15500

- (210) **O-449125**
(220) 15.06.2007
(320) 15.06.2007
(511) 16, 35, 41
(540)



- (510) (16) tiskoviny, periodika; (35) propagace, reklama; (41) nakladatelství, vydavatelství.
(730) **FUTURA a. s.**, Politických vězňů 9, Praha 1, 11121, CZ
(740) PROPATENT, Ing. Vlasta Sedláčková, Ke Kateřinkám 1393, Praha 4, 14900

- (210) **O-449177**
(220) 18.06.2007
(320) 18.06.2007
(511) 30
(540)

Staročeský
medovůník



- (510) (30) cukrářské výrobky, cukroví a cukrovinky, čokoláda, koláče s náplní a bez náplně, dorty, sušenky, pečivo a pekařské polotovary k dopěkání.
(590) Barevná
(730) **Stomatov Vladimír**, Bořivojova 883, Praha 3, 13000, CZ
(740) BOHEMIA PATENT Patentová & známková kancelář, Ing. Jana Vandělíková, Havanská 17, Praha 7, 17000

- (210) **O-449193**
(220) 18.06.2007
(320) 18.06.2007
(511) 5, 32, 35
(540)

shockenergy

- (510) (5) nápoje pro léčebné účely, zejména s obsahem lecitinu, vitamínů a jiných posilujících látek, iontové a energetické nápoje pro léčebné účely, potraviny a dietetické výrobky pro léčebné

účely, posilující a povzbuzující prostředky a nutriční doplňky pro léčebné účely; (32) vody minerální (přírodní nebo umělé), šumivé nápoje a jiné nealkoholické nápoje, iontové a energetické nápoje, ovocné a zeleninové nápoje a občerstvující stavy, sirupy a jiné přípravky k výrobě nápojů, pivo, lehká piva a ležáky; (35) inzertní, reklamní a propagační činnost, obstaravatelská a zprostředkovatelská činnost v oblasti obchodu s potravinami a nápoji, zejména s energetickými nápoji, marketing, obchodní administrativní, poskytování pomoci při provozu obchodu.

- (730) **Al-Namura, spol. s r. o.**, Lysolažské údolí 107/25, Praha 6, 16500, CZ

- (740) JUDr. Aleš Zábrš, Na Beránce 2, Praha 6, 16000

- (210) **O-449194**
(220) 18.06.2007
(320) 18.06.2007
(511) 5, 32, 35
(540)



- (510) (5) nápoje pro léčebné účely, zejména s obsahem lecitinu, vitamínů a jiných posilujících látek, iontové a energetické nápoje pro léčebné účely, potraviny a dietetické výrobky pro léčebné účely, posilující a povzbuzující prostředky a nutriční doplňky pro léčebné účely; (32) vody minerální (přírodní nebo umělé), šumivé nápoje a jiné nealkoholické nápoje, iontové a energetické nápoje, ovocné a zeleninové nápoje a občerstvující stavy, sirupy a jiné přípravky k výrobě nápojů, pivo, lehká piva a ležáky; (35) inzertní, reklamní a propagační činnost, obstaravatelská a zprostředkovatelská činnost v oblasti obchodu s potravinami a nápoji, zejména energetickými nápoji, marketing, obchodní administrativní, poskytování pomoci při provozu obchodu.

- (730) **Al-Namura, spol. s r. o.**, Lysolažské údolí 107/25, Praha 6, 16500, CZ

- (740) JUDr. Aleš Zábrš, Na Beránce 2, Praha 6, 16000

- (210) **O-449262**
(220) 20.06.2007
(320) 20.06.2007
(511) 6, 17, 19
(540)



Přinášíme materiály do života

- (510) (6) obecné kovy a jejich slitiny, netvářené a částečně tvářené obecné kovy, kovové stavební materiály, přenosné kovové konstrukce, neelektrické kovové kabely, kovová lana a dráty, kovové výrobky zámečnické a železářské, kovové trubky, trezory, kovové a železné rudy, ocelové stavby, kovové reklamní a předváděcí sloupky, hliníků, hliníkové rámy, dveřní rámy a zárubně (kovové), kovové výtuzte pro beton, výtuzte pro trubky, pro pásy a pro stavby (kovové), zarážky (kovové) pro okna a dveře, umělecké práce z obecných kovů, kovová bednění pro beton, kovové povlaky, výrobky pokovované, plátované, oplechované a pancéřované, krabice vyrobené z obecných kovů, kovové krytiny a obklady, kovové závěsy, rámy oken, dveří a pro skleníky (kovové), kovové rámy, klíče, kovové přepážky a dělicí stěny, ploty, kovové sloupky (části budov), kovové úhelníky, kovové střešní krytiny, kovové nádrže, kovové desky, kovové bramy, kovové lešení, kovové žebříky, kovové vývěsní štíty, kovová schodiště, kovová okna a dveře, kovové tvarovky a armatury pro stavbu, kovové obklady a pláště stěn (budov), kovové plošné dílce a panely pro stavbu, kovové zámky (jiné než elektrické), kovové střechy, plech; (17) kaučuk a pryž,

nezpracovaný/á a polotovarově zpracovaný/á kaučuk a pryž, gutaperča, nezpracovaná nebo polotovarově zpracovaná pryskyřičná guma a pryskyřičná klovatina, nezpracovaná nebo polotovarově zpracovaná slída, a výrobky z těchto materiálů, zejména těsnicí kroužky, těsnicí podložky, izolace pro kabely, nekovové trubkové spoje, výrobky z polotovarově zpracovaných plastů, materiály pro těsnění, vycpávky a izolaci, nekovové ohebné trubky, lepicí pásy jiné než pro lékařství, papírnictví nebo domácnost, výztuže pro nekovové trubky na stlačený vzduch, výztuže pro trubky (ne z kovu), izolační pásy, izolace pro kabely, klínovací materiál z pryže nebo plastů, tepelně izolační výrobky, materiály pro zabraňování sálání tepla, izolátory pro elektrické trubky, spoje a těsnění pro trubky, vycpávkové a výplňové materiály z pryže nebo plastů, izolační povlaky a pláště, těsnící obložení a obklady, skleněná vlákna pro izolaci, vlákna z plastů pro netextilní použití, filtrační materiály (plasty nebo polotovarově zpracované pěny), izolační rukavice, izolační oleje a nátěry, izolační barvy a stuhy, izolační pásy, textilie a laky, izolační papír, kompozice izolační proti vlhkosti v budovách, zvukově izolační materiály, umělé a syntetické pryskyřice (polotovary), pytle, sáčky a obálky pro balení, vyrobené z pryže spadající do této třídy, izolační desky a panely pro stavbu; (19) nekovové stavební materiály, hydraulická pojiva (nekovové stavební materiály), cementy, vápno, betony, malty, nekovové tuhé trubky pro stavebnictví, asfalt, smola a živice, nekovové konstrukce, nekovové přenosné konstrukce, nekovové pomníky, nekovové reklamní a předváděcí sloupy, nekovová plovoucí mola pro kotvení lodí, brídlice pro střechy, hlína, jíl, nekovové rámy, nekovové přepážky a příčky, dřevěné ploty, výztuže pro stavebnictví (ne z kovu), umělecké práce z kamene, betonu nebo mramoru, dehtované pásy pro stavebnictví, nekovové nádrže a bazény plavecké, nekovová bednění pro beton, nekovové stavební dílce vyrobené z betonu, nekovové nosníky, nekovové dlaždice, dlažební kostky, dílce a desky pro dlažbu, stavební dřevo, cihly, dveřní a okenní rámy (ne z kovu), dveřní zárubně a rámy (ne z kovu), nekovová okna a dveře, nekovové dveřní dílce a výplně, kesony pro stavební práce pod vodou, nekovové výlisky a odlitky (pro stavebnictví), nekovové obklady a pláště (pro budovy), nekovové sokly a podstavce, nekovové krytíny a obklady, suroviny pro keramiku, nekovové trubky na vodu, nekovové trubky pro větrací a klimatizační zařízení, mramor, materiály pro stavbu a pokrytí silnic, krby (ne z kovu), střešní krytíny (ne z kovu), lešení nevyrobené k kovu, omítky (stavební materiály), pojiva pro údržbu silnic a komunikací, nekovová schodiště, izolační sklo (pro stavby), sklo pro stavebnictví, nekovové desky a panely pro stavby, materiály pro krytí silnic.

(590) Barevná

(730) LAFARGE, 61, rue des Belles Feuilles, 75116 Paris, FR

(740) Společná advokátní kancelář Vsetečka Zelený Švorčík Kalenský a partneři, JUDr. Pavel Zelený, Hálkova 2, Praha 2, 12000

(210) **O-449326**

(220) 22.06.2007

(320) 22.06.2007

(511) 32, 33

(540)

Knížecí medovina

(510) (32) nealkoholické nápoje; (33) alkoholické nápoje.

(730) Sznapka Marek Ing., Karvinská 31, Český Těšín, 73701, CZ

(740) Ing. Jan Chwistek, patentový zástupce, Náměstí ČSA 3, Český Těšín, 73701

(210) **O-449336**

(220) 21.06.2007

(320) 21.06.2007

(511) 9, 11, 14, 15, 16, 18, 20, 21, 22, 24, 25, 26, 30, 32, 33, 35, 39, 41, 42, 43, 45

(540)

GottGallery

(510) (9) data, databáze a jiné informační produkty na magnetických, elektronických a optických nosičích, související software a hardware, nosiče dat všeho druhu spadající do tř. 9, elektronické a datové sítě, multimediální aplikace, 3D animace, multimediální informační katalogy, elektronické časopisy, elektronická periodika a knihy v elektronické podobě, videohry, nahraný software na CD a DVD discích a magnetických médiích, brýle,

pouzdra na brýle, kukátka; (11) elektrické kávovary, elektrické lampy, osvětlovací přístroje a zařízení, řetězy barevných žárovek, stínidla, stropní světla a lustry, vánoční světla, žárovky, chladicí nádoby; (14) brože, budíky, hodinky, klenoty, medailony, nádoby z drahých kovů, náhrdelníky, náramky, náušnice, šperky, šperkovičky, štras, stříbrnické a zlatnické zboží, pouzdra na hodinky, výrobky z imitace zlata v rámci této třídy, klíčenky (bižuterie), bižuterie - náramky, náhrdelníky, náušnice, brože, řetízky, soupravy, přírodní kámen, spony, sošky z drahých kovů, flakóny z drahých kovů či jejich slitin, ozdobné jehlice, manžetové knoflíky, spony do kravaty, kroužky na ubrusy, medaile, misky pod svíčky z drahých kovů, ozdoby ze stříbra, pozlacené výrobky, přezky z drahých kovů, sklo bižuterní k napodobení drahých kamenů (štras); (15) hudební nástroje všech druhů; (16) papír, výrobky z papíru, periodické a neperiodické publikace, knihy, učebnice a učební pomůcky, časopisy, brožury, fotografie, portréty, obrazy, grafiky, informační produkty na papírových nosičích, letáky, plakáty, data a databáze na papírových nosičích, tištěné manuály, reklamní, propagační a užitkové výrobky z papíru, kupř. pohlednice, dopisní papíry, obálky, přání, hudební přání, kalendáře, samolepky, obtisky, vystřihovánky, kartičky, balicí papír, tašky, sešity, skicáky, akvarely, architektonické makety, grafické reprodukce, umělecké litografie, malířská plátna, malířské stojany, obrazy, malby, katalogy a publikace zaměřené na výtvarná díla grafická, sochařská, malířská a sklářská, materiály na modelování, pečetě, barvy vodové, pleny papírové, gummy na mazání, hmota modelovací, inkousty, kapesníky papírové, nože a nožičky (kancelářské potřeby), ořezávatka, papír toaletní, ubrusy papírové, ubrusy papírové, pastelky, poštovní známky, potřeby na psaní, praporečky papírové, pravítka, prostírání papírové, pytlíky papírové, razítka, ručníky papírové, učební pomůcky kromě přístrojů, fólie na balení z plastických hmot, malířské válečky, zápisníky, zpěvníky, stojany a stojánky na fotografie; (18) batohy, brašny, kabelky, klíčenky z kůže a imitace kůže, pokrývky z kožešiny, závěsné pásy na nošení z kůže, obaly na oděvy (cestovní), kožená pouzdra, kožené tašky, torby, tomy, kabely, cestovní tašky, kufrý, deštníky, slunečníky; (20) bambus, nábytek bytový a kancelářský, gauče, kolébky, koše, křesla, lavičky, lehátka skládací, lenošky, matrace, obrazové lišty a rámy, ošátky, pohovky, police, polštáře, postele, prádelníky, prkénka na maso, proutěné zboží, rátan, rukojeti na nářadí nekovové, sláma pletená, slamniny, stoličky a stoly, truhlářské umělecké výrobky, tyče záclonové, tyčky k rostlinám nekovové, broušená skla a zrcadla, židle, výrobky ze dřeva, korku, rákosu, třtiny, vrbového proutí, rohoviny, kosti, slonoviny, kostic, želvoviny, jantaru, perleti, mořské pěny, buničiny, pokud nejsou zařazeny v jiných třídách, výrobky z plastických hmot, pokud nejsou zařazeny v jiných třídách; (21) výrobky ze skla i porcelánu v rámci této třídy, keramika, výrobky z křišťálového skla, poháry skleněné, sklenice, poháry keramické, keramické a porcelánové tácky, stojany a stojánky na jídelní lístky, drobné reklamní a upomínkové předměty ze skla a porcelánu v rámci této třídy, umělecké předměty z porcelánu, terakoty nebo skla, kosmetické náčiní, kufříky toaletní (neceséry), potřeby toaletní, pouzdra na hřebeny, rozprašovače na parfémy, figurky z porcelánu, terakoty nebo skla, flakóny, karafy, kosmetické pomůcky - hřebeny, kartáče, nádoby nikoli z drahých kovů, čajové soupravy nikoli z drahých kovů, nerez kovové kuchyňské soupravy hrnců, konvice, termosky, tepelně izolační nádoby, cestovní láhve, džbány, kuchyňské formy, pánve na pečení, rendlíky, náčiní kuchyňské, zejména formy na dorty, formičky na cukroví, vývrtky, otvíráky, naběračky, sběračky, servírovací soupravy, cukřenky, kroužky na ubrusy, podnosy a plechy pro užití k domácnosti, kuchyňské ruční náčiní neelektrické, přenosné boxy chladicí neelektrické, chladicí tašky, mlýnky neelektrické, šlehače neelektrické; (22) markýzy z textilu a ze syntetických materiálů, plachty, sítě, stany; (24) bavlněné látky, barchet, brokát, cestovní příkrývky, damašek, flanel, flauš, hedvábní, jutový textil, kaliko, kanava, kapesníky, kartoun, krep, látky, ložní pokrývky a příkrývky, ložní prádlo, lůžkoviny, manšestry, matracovina, moskytiéry, nábytkové potahy, záclony, plátno, plst, podšívky, potahy na nábytek z textilních materiálů, prádlo ložní a stolní, prostěradla, povlečení, přehozy, pytlkoviny, rolety textilní, ručníky, samet, spací pytle, sukno, sypkovina, taft, textilie, rolety, tkaniny, tyl, úplety, vlaječky (ne z papíru), záclonovina; (25) bačkory, barety, boty, bundy, čapky, čepice, dětské plenky textilní, galoše, holinky, kabáty, kalhotky

plenkové pro děti, kalhotky, kamaše, kapesníky, kapuce, klobouky, kombinézy, konfekce, korzety, kostýmy, košile, koupací pláště, kožešiny (oděvy), kravaty, legíny, límce, lyžařská obuv, oblečení, obuv, sportovní obuv, oděvy, oděvy z kůže, nepromokavé, sportovní oděvy, opasky, plavky, pantofle, pletené zboží, podprsenky, podvazky, ponožky, prádlo spodní, pulovry, punčochy, pyžama, rukavice, saka, sandály, spodky, saka, střevice, sukně, svetry, šály, šátky, šle, nátělníky, trička, uniformy, vesty, vybavičky pro novorozence, zástěry, župany; (26) bambule, cedulky na prádlo, dracouny, flitry, galanterie textilní, gumy do prádla, hříbky na látání, jehelníky, jehlice pletací a háčkovací, jehly, kalouny, kanýry, knoflíky, krabice na šicí potřeby, krajky, květiny umělé, lacety, lemovky, natáčky do vlasů s výjimkou elektrických, nažehlovací záplaty, ovoce umělé, ozdobné jehlice, ozdoby, paruky, patentky, přýmkařské zboží, přezky, síťky na vlasy, spony, stuhy, šněrovadla, šňůry, tkanice, vázačky, výšivky, zdrhovadla; (30) káva, kávové směsi a náhražky, kakao, čokoláda, čaj, nápoje připravené na bázi kávy, kávových náhražek, kakaa a čokolády, kávové nápoje s mlékem, kávové příchutě, cukr, mouka a přípravky z obilnin, chléb, pečivo, cukrovinky a cukrářské výrobky, zmrzlina, prášky pro výrobu zmrzliny, sušenky, suchary, keksy, biskvity, jemné pečivo, čokoláda a čokoládové výrobky, led, ledová káva, ledový čaj, ledová čokoláda; (32) piva všeho druhu, včetně piva nealkoholického, minerální vody, šumivé a jiné nealkoholické nápoje všeho druhu, zeleninové šťávy, nealkoholické nápoje obohacené vitamíny nebo minerály, iontové a energetické nápoje nealkoholické, proteinové nealkoholické nápoje, nealkoholické nápoje dietní, nápoje želatinové, michané nealkoholické nápoje, instantní nápoje a směsi pro přípravu nápojů, sirupy, ovocné šťávy, ovocné koncentráty, nápoje a koktejly nealkoholické, mošty; (33) alkoholové esence, alkoholické nápoje, alkoholové extrakty, aperitivy, brandy, destilované nápoje, likéry a pálenky, gin, mošty s alkoholem, koktejly spadající do tř. 33, lihoviny, medovina, rum, saké, víno, vodka, whisky; (35) propagační, reklamní a inzertní činnost, reklamní materiály (aktualizace), předvádění zboží, reklamní agentura, aktualizování reklamních materiálů, rozšiřování a zaslání reklamních materiálů, především letáků, prospektů, katalogů, periodických a neperiodických publikací, tiskovin a různých vzorků, pronájem reklamní plochy, vydávání reklamních textů, rozhlasová a televizní reklama, venkovní reklama, organizace a pořádání výstav ke komerčním a reklamním účelům, příprava elektronických pozvánek, prezentace uživatelů na stránkách World Wide Web v počítačové síti Internet, činnost organizačních a ekonomických poradců, ekonomické prognózy, komerční informační kancelář, systemizace informací do počítačové databáze, obchodní průzkum, průzkum trhu, marketingu, reklamy, inzerce, výstav s obchodním zaměřením, pomoc při řízení obchodní činnosti, obchodní služby a poradenství v obchodní činnosti v oblasti výtvarného umění, obchodní nebo podnikatelské informace, marketingové studie, organizační poradenství, zprostředkovávání obchodních kontaktů, provádění obchodních operací, komerční využití Internetu v oblastech komerčních internetových médií a vyhledávacích služeb, on-line inzerce, merchadising, franchising, umělecká agentura (obchodní vedení), reklamní činnost, aukce, výstavy k reklamním a obchodním účelům, zprostředkování v oblasti obchodu, zejména v oblasti výtvarného umění, včetně nákupu a prodeje uměleckých děl, výstavy k obchodním účelům v oblasti výtvarných děl grafických, sochařských, malířských a sklářských, organizační činnost v oblasti reklamních a komerčních výstav, zprostředkovatelská činnost v oblasti obchodu s uměleckými díly, dražby, marketing, vedení a správa hotelu; (39) poskytování a zprostředkování cestovních služeb, organizační zajišťování a pořádání tematických a pobytových poznávacích a odborných zájezdů a pobytů, tvorba cestovních programů a informací; (41) zprostředkovatelská činnost v oblasti výchovné a zábavní činnosti, agenturní činnost v oblasti kultury, provádění agenturní činnosti v oblasti výtvarného umění, pořádání kulturních a uměleckých akcí, setkání, výstav ke kulturním a vzdělávacím účelům, soutěží, přednášek, uměleckých pořadů a vystoupení, činnost knižních klubů, pořady pro rozhlasové a televizní vysílání, ediční činnost, publikační činnost, nahrávání nosičů zvukových nebo obrazově zvukových, půjčování nahraných zvukových nebo obrazově zvukových záznamů, výroba, tvorba a šíření audiovizuálních děl, zprostředkování v oblasti kultury, výchovy, zábavy a sportu, prezentace hokejových a utkání a mistrovství, organizování

seminářů a konferencí, provozování výstav ke kulturním a výchovným účelům, provozování galerie, zejména výtvarných děl, poradenské služby spojené s uměleckými předměty, zvláště obrazy, výstavy výtvarných děl grafických, sochařských, malířských a sklářských - ke kulturním účelům, provozování výstavních galerií, provozování prodejních galerií, kulturní činnost a výstavnictví, umělecká agentura, výchova, školení, vzdělávání, zábava a kulturní aktivity, vydavatelství a nakladatelství, zprostředkovatelská a obstaravatelská činnost v oblasti výchovy, školení, vzdělávání, zábavy a kultury; (42) průmyslový design, obalový design, oděvní návrhářství; (43) hotelové služby a ubytovací služby, včetně stravování, provozování restaurací, barů, kaváren, vináren, cukráren, bufetů a kiosků s občerstvením, samoobslužné restaurace, příprava jídla a dodávky jídla též pro hosty, pořádání hostin, rezervace ubytování, pronajímání ubytování, penzionů, prodejní automaty rychlého občerstvení, kavárna, zprostředkování a rezervace ubytování a stravování prostřednictvím sítě Internetu; (45) správa autorských práv.

(730) **Mořovský Jan**, Václavské náměstí 821/39, Praha 1, 11000, CZ
(740) **BOHEMIA PATENT** Patentová & známková kancelář, Ing. Jana Vandělíková, Havanská 17, Praha 7, 17000

(210) **O-449353**
(220) 22.06.2007
(320) 22.06.2007
(511) 35, 36, 41, 42
(540)

KONTO MÍŠA

(510) (35) reklamní, marketingové a inzertní služby, služby public relations, průzkumy trhu a veřejného mínění, činnost ekonomických a organizačních poradců, daňové služby v rámci této třídy, administrativní (sekretářské) služby, služby v oblasti managementu, řízení podniku, obchodní strategie, účetní služby, personální služby, organizování a pořádání komerčních/reklamních akcí, organizování seminářů a výstav k obchodním a reklamním účelům, poskytování obchodních dat - jejich prodej, pronájem a správa, obchodně-informační servis - služby databank/databází, statistické informace, automatizované i ruční zpracování dat, kopírovací služby; (36) poskytování finanční pomoci, financování projektů všeho druhu, organizování a pořádání veřejných sbírek finančního rázu, grantové rozdělování finančních prostředků, investiční činnost, správa movitého majetku, správa nemovitého majetku a služby realitního rázu, finanční transakce a operace všeho druhu, finanční konzultace, poskytování informací v oblasti financí, nadační činnost v oblasti finanční; (41) nadační činnost - dobročinná činnost a charitativní/humanitární činnost v oblasti kulturní, výchovné a vzdělávací, podpora rozvoje a rozšiřování všech forem umění, podpora rozvoje, rozšiřování a zvyšování úrovně vzdělanosti, podpora rozvoje občanské společnosti v rámci vzdělávání, organizování a pořádání kulturních dobročinných/humanitárních akcí, organizování a pořádání veřejných sbírek nefinančního rázu v rámci této třídy, organizování a pořádání kulturních, společenských, zábavních a sportovních akcí, seminářů a výstav ke kulturním a vzdělávacím účelům, školicí, vzdělávací a lektorská činnost, provoz vzdělávacího zařízení, pořádání školení a kurzů, výuka jazyků, služby zprostředkování vzdělávání osobně či elektronicky - přes Internet, služby překladatelské, tlumočnické a stenografické, vydavatelská a nakladatelská činnost, elektronické publikování v nadační oblasti, umělecká činnost a audio-vizuální produkce; (42) tvorba počítačového systému pro ochranu osobních dat, výzkum a vývoj v oblasti ekologie, projekty v oblasti životního prostředí, provoz webových stránek v nadační oblasti.

(730) **Nadace Charty 77**, Melantrichova 5, Praha 1, 11000, CZ
(740) Ing. Jiří Střelák, Pařížská 17, Praha 1, 11000

(210) **O-449368**
(220) 25.06.2007
(320) 25.06.2007
(511) 3, 5, 30
(540)

SYNBIO

(510) (3) parfumerie, voňavky, vonné oleje, kosmetika, prostředky pro ošetřování pokožky, krémy, mléka, gely, emulze, vody a deodoranty pro osobní potřebu, toaletní přípravky, opalovací

krémy, opalovací mléka a oleje, olejové lázně, sprchové gely, vody po holení, kosmetické přípravky, tělové šampóny, prostředky pro ošetřování a regeneraci vlasů a vlasové pokožky, prostředky pro mytí a ošetřování rukou a vlasů, vlasové vody, šampóny, kondicionéry, tužidla na vlasy, pomády na vlasy, pěny na vlasy, vlasové gely, vlasové oleje, vlasové emulze, vlasové koloidní roztoky, vlasové tekuté suspenze, masážní prostředky, regenerační prostředky, masážní a regenerační krémy, masážní a regenerační emulze, masážní a regenerační gely, prostředky ústní hygieny, ústní vody, zubní pasty, zubní gely, mýdla, hygienické toaletní přípravky; (5) přípravky a prostředky léčebné a profylaktické kosmetiky pro ošetřování pokožky a vlasů, zejména ve formě tablet, dražé, kapslí mastí, krémů, gelů, olejů, pěn, tekutých suspenzí, emulzí nebo koloidních roztoků, vodiček, zásypů a práškových směsí, roztoků, medicínálních čajových směsí, vitamínových přípravků apod., farmaceutické a veterinářské výrobky, potraviny pro zvláštní výživu pro lékařské účely, léčiva, doplňky výživy, bylinné doplňky, dietní doplňky, dietní doplňky stravy a doplňky stravy - vše výše uvedené pro léčebné účely, vitamínové doplňky, minerální doplňky, vitamínové a minerální doplňky, hygienické výrobky pro léčebné účely, potraviny pro kojence a batolata, diabetické přípravky pro léčebné účely, dietní potraviny upravené pro lékařské účely, doplňky výživové pro lékařské účely; (30) potravinové doplňky a doplňky stravy, výživové doplňky a potraviny pro zvláštní výživu - vše obsahující látky rostlinného původu, zařazené v této třídě.

(730) **Simply You a.s.**, Skřivánčí Pole 918, Vítkov, 74901, CZ
(740) JUDr. Lukáš Jansa, Sokola Tůmy 16, Ostrava, 70900

(210) **O-449396**
(220) 25.06.2007
(320) 25.06.2007
(511) 7, 9, 11, 40
(540)

pool actif

(510) (7) stroje zařazené do této třídy jako např. čerpadla, dávkovací čerpadla, kalolisy, filtrační zařízení/zařízení pro úpravu vody; (9) měřicí a regulační přístroje ke zjišťování kvality vody, zařízení na výrobu ozonu, UV zářiče (pro úpravu vody); (11) přístroje na osvětlení, vytápění, výrobu páry, chlazení, sušení, větrání, dávkování vody, zařízení pro chemickou a fyzikální úpravu vody, klimatizační přístroje a zařízení, vše zařazené do této třídy; (40) úprava vody, zejména hygienické zabezpečení vody metodou chlor - ozonizace.

(730) **Ing. Jiří Kubec - Bazenservis**, Čapkova 538, Týniště nad Orlicí, 51721, CZ

(740) Ing. Francis Jupa, Měchenická 4/2554, Praha 4, 14100

(210) **O-449409**
(220) 26.06.2007
(320) 26.06.2007
(511) 32, 33, 35, 36, 39, 41, 43
(540)



ZÁMEK ZÁBŘEH
OSTRAVA

HOTEL & PIVOVAR

(510) (32) piva, minerální vody, šumivé nápoje a jiné nápoje nealkoholické, nápoje a šňávy ovocné, sirupy a jiné přípravky k zhotovování nápojů; (33) veškeré alkoholické nápoje (s výjimkou pív), spadající do tř. 33; (35) zprostředkování obchodní činnosti v oblasti výrobků ve třídě 32 a 33, propagační a reklamní činnost, propagace, reklama, marketing, správa hotelů,

sekretářské služby, obchodní reklama pro třetí osoby, pronájem reklamních ploch a materiálů, venkovní reklama, služby a poradenství v obchodní činnosti, organizování výstav komerčního charakteru, pořádání veletrhů pro obchodní a reklamní účely; (36) směnářská činnost, úschova cenosti pro ubytované, pronájem nemovitostí, pronájem kanceláří, informace o cestovním a úrazovém pojištění a jejich zprostředkování; (39) rezervace cestování, organizování cest, pronájem parkovacích ploch, pronájem garáží, služby v dopravě a přepravě, organizování okružních výletů, turistické prohlídky, doprovázení turistů; (41) zábava, sportovní aktivity, kulturní aktivity, organizování a vedení konferencí, organizování a vedení seminářů, plánování a organizování večírků, organizování kulturních a vzdělávacích výstav, provozování sportovních zařízení, předprodej vstupenek na kulturní, sportovní a společenské akce, služby klubu zdraví, služby pro oddech a rekreaci, provozování kasina a herních automatů, provozování heren, noční kluby; (43) služby zajišťující stravování a nápoje, stravovací a restaurační služby, hostinská činnost, pronajímání a přechodné ubytování, hotelové služby, kavárny, penziony, restaurace, služby barů, ubytovací služby (hotely penziony), provoz hotelového ubytování, rezervace hotelů, penzionů a přechodného ubytování, pronajímání jednacích místností.

(730) **Hradil Petr Ing.**, U Zámku 42/1, Ostrava - Zábřeh, 70030, CZ
(740) JUDr. Eva Fajtllová, Mojžiškově 738/4, Ostrava - Muglínov, 71200

(210) **O-449410**
(220) 26.06.2007
(320) 26.06.2007
(511) 32, 35, 43
(540)



(510) (32) piva, minerální vody, šumivé nápoje a jiné nápoje nealkoholické, nápoje a šňávy ovocné, sirupy a jiné přípravky k zhotovování nápojů; (35) zprostředkování obchodní činnosti v oblasti výrobků ve třídě 32, propagační a reklamní činnost, propagace, reklama, marketing, správa hotelů, sekretářské služby, obchodní reklama pro třetí osoby, pronájem reklamních ploch a materiálů, venkovní reklama, služby a poradenství v obchodní činnosti, organizování výstav komerčního charakteru, pořádání veletrhů pro obchodní a reklamní účely; (43) služby zajišťující stravování a nápoje, stravovací a restaurační služby, hostinská činnost, pronajímání a přechodné ubytování, hotelové služby, kavárny, penziony, restaurace, služby barů, ubytovací služby (hotely penziony), provoz hotelového ubytování, rezervace hotelů, penzionů a přechodného ubytování, pronajímání jednacích místností.

(730) **Hradil Petr Ing.**, U Zámku 42/1, Ostrava - Zábřeh, 70030, CZ
(740) JUDr. Eva Fajtllová, Mojžiškově 738/4, Ostrava - Muglínov, 71200

(210) **O-449411**
(220) 26.06.2007
(320) 26.06.2007
(511) 29
(540)

Dívej se srdcem[♥]

(510) (29) maso, drůbež, zvěřina, masové výtazky, bujóny, přípravky na bujóny, vývary a polévky, droby, vnitřnosti, dršťky, šunka, huspenina, játra játrové paštiky, tukové pomazánky, paštiky,

jelita, klobásy, salámy, párky, uzeniny, konzervy masové, ryby syrové, solené, uzené, konzervované, marinované, oleje a tuky jedlé, extrakty z bylin a chaluh jako potrava, jedlá želatina, masové výtažky a extrakty, solené potraviny v rámci této třídy, potravinářský pektin, konzervované byliny, sušená zelenina, konzervovaná zelenina, zelenina v pikantním nálevu.

(730) **TRUMF International s. r. o.**, Kratochvílova 148/1, Přerov, 75002, CZ

(740) Ing. Josef Smola, Mendlovo nám. 1a, Brno, 60300

(210) **O-449412**

(220) 26.06.2007

(320) 26.06.2007

(511) 29

(540)



(510) (29) maso, drůbež, zvěřina, masové výtažky, bujóny, přípravy na bujóny, vývary a polévky, droby, vnitřnosti, dršťky, šunka, huspenina, játra játrové paštiky, tukové pomazánky, paštiky, jelita, klobásy, salámy, párky, uzeniny, konzervy masové, ryby syrové, solené, uzené, konzervované, marinované, oleje a tuky jedlé, extrakty z bylin a chaluh jako potrava, jedlá želatina, masové výtažky a extrakty, solené potraviny v rámci této třídy, potravinářský pektin, konzervované byliny, sušená zelenina, konzervovaná zelenina, zelenina v pikantním nálevu.

(590) Barevná

(730) **TRUMF International s. r. o.**, Kratochvílova 148/1, Přerov, 75002, CZ

(740) Ing. Josef Smola, Mendlovo nám. 1a, Brno, 60300

(210) **O-449413**

(220) 26.06.2007

(320) 26.06.2007

(511) 29

(540)

Feel with your heart♥

(510) (29) maso, drůbež, zvěřina, masové výtažky, bujóny, přípravy na bujóny, vývary a polévky, droby, vnitřnosti, dršťky, šunka, huspenina, játra játrové paštiky, tukové pomazánky, paštiky, jelita, klobásy, salámy, párky, uzeniny, konzervy masové, ryby syrové, solené, uzené, konzervované, marinované, oleje a tuky jedlé, extrakty z bylin a chaluh jako potrava, jedlá želatina, masové výtažky a extrakty, solené potraviny v rámci této třídy, potravinářský pektin, konzervované byliny, sušená zelenina, konzervovaná zelenina, zelenina v pikantním nálevu.

(730) **TRUMF International s. r. o.**, Kratochvílova 148/1, Přerov, 75002, CZ

(740) Ing. Josef Smola, Mendlovo nám. 1a, Brno, 60300

(210) **O-449564**

(220) 28.06.2007

(320) 28.06.2007

(511) 35, 41, 43, 44

(540)

Plátenický dům

(510) (35) propagační činnost, reklama, pomoc při řízení obchodní činnosti, obchodní administrativa, kancelářské práce; (41) výchova, vzdělávání, zábava, sportovní a kulturní aktivity; (43) služby zajišťující stravování a nápoje, dočasné ubytování; (44) lékařské služby, veterinární služby, péče o hygienu a krásu osob a zvířat, zemědělské, zahradnické a lesnické služby.

(730) **Kaderková Ivana**, Ročovská 762/1, Praha 9 - Hloubětín, 19000, CZ

(740) JUDr. Peter Andris, advokát, Strojnická 11, Praha 7, 17000

(210) **O-449625**

(220) 29.06.2007

(320) 29.06.2007

(511) 9, 16, 35, 41, 45

(540)



(510) (9) zvukové a obrazové záznamy na optických, magnetických a magnetooptických nosičích, datové nosiče pro software, software; (16) studijní materiály a pomůcky pro výuku, letáky, kalendáře, manuály, papírové a tiskárenské výrobky; (35) činnost ekonomických a organizačních poradců, poradenská činnost v oblasti rozvoje podnikání, průmyslu a obchodu, managementu, personalistiky a účetnictví, zprostředkování v oblasti personalistiky, vedení účetnictví, autorizované zpracování dat a dodavatelské zpracování ekonomických agend pro jiné organizace, marketingové studie, propagační a reklamní činnost rovněž prostřednictvím počítačové sítě a internetu; (41) vydávání odborných publikací pro manažery, organizování a vedení školicích a vzdělávacích akcí, vzdělávání a školení, zprostředkování v oblasti školení; (45) poskytování a spravování licencí k průmyslovým a autorským právům, ochrana duševního vlastnictví, poradenství v oblasti duševního vlastnictví, správa autorských práv, poskytování licencí na počítačový software.

(730) **EXPERTNÍ SKUPINA CALLISTO CZ, s. r. o.**, Cítov 80, Cítov, 27704, CZ

(740) PROPATENT, Markéta Shubik, Na Skalce 15, Praha 5, 15000

(210) **O-449626**

(220) 29.06.2007

(320) 29.06.2007

(511) 16, 35, 36, 37, 43

(540)



(510) (16) periodické i neperiodické publikace, tiskoviny; (35) propagační činnost, reklamní činnost, dražby, vedení dražeb, pořádání a organizování dražeb i veřejných obchodních soutěží za účelem vyhodnocení nejlepší nabídky na uzavření smlouvy, reklama, marketing, vydávání reklam na Internetu, vydávání inzertních textů; (36) konzultační a poradenská činnost v oblasti nemovitostí, služby nemovitostní, realitní kanceláře, správa majetku a nemovitostí, zprostředkování nákupu a prodeje nemovitostí, odhad nemovitostí, obchodování s nemovitostmi, oceňování, pronájem, zprostředkování a správa, pohledávky, faktoringové a forfaitingové služby, leasing; (37) stavebnictví, stavitelství, poskytování stavebních informací a konzultací, stavební dozor; (43) hostinská činnost, ubytování, hotelové ubytovací služby.

(590) Barevná

(730) **Realitní kancelář STING, s. r. o.**, I. máje 500, Trinec - Staré Město, 73961, CZ

(740) INPARTNERS GROUP, Ing. Dušan Kendereški, Lidická 51, Brno, 60200

(210) **O-449632**

(220) 29.06.2007

(320) 29.06.2007

(511) 1, 17, 19

(540)

(540)

DryFix

- (510) (1) chemické výrobky pro průmysl a stavebnictví, tmely, lepidla a pojidla, polyuretanové a silikonové tmely, polyuretanové pěny v kapalném stavu, akrylátové těsnicí a vyplňovací tmely, bitumenové těsnicí tmely, chemické výrobky pro těsnění a spárování ve stavebnictví; (17) polotovary z plastických hmot, nekovové ohebné trubky a jejich spojovací součásti, veškeré materiály těsnicí, ucpávací a izolační, zejména silikonové a polyuretanové pěny, tmely spárovací a k utěšňování, vyplňovací materiály z gumy, z plastů a veškerých syntetických materiálů, extrudované tepelně-izolační materiály; (19) stavební materiály nekovové, stavební prvky z lehčeného betonu, pórobetonu, vápenopískové cihly, cihly pro zdivo obvodové, nosné i příčkové, cihly doplňkové, speciální a okrasné, stavební prvky nekovové pro stropní konstrukce, keramické stavební překlady, tvárnice, hlína pro cihly, jíl, kámen, šterk, stavební prvky z betonu, dlažba nekovová, obklady zdi nekovové, stavební dřevo, dveře a okna nekovové, nekovové stavební konstrukce, dílce a panely nekovové, ploty nekovové, schody nekovové, tašky střešní nekovové, trubky drenážní nekovové, žaluzie nekovové.
- (730) **HELUZ cihlářský průmysl v.o.s.**, Dolní Bukovsko 295, Dolní Bukovsko, 37365, CZ
- (740) **KUDRLIČKA a SEDLÁK**, Ing. Jiří Sedlák, Husova 5, České Budějovice, 37001

(210) **O-449638**
(220) 30.06.2007
(320) 30.06.2007
(511) 9, 16, 28
(540)

puzzleMANIA

- (510) (9) nahanané i nenahanané nosiče optických, zvukových a textových záznamů, zejména audiokazety a videokazety, videodisky, magnetické pásky, gramofonové desky, kompaktní disky, pevné paměti, exponované kinofilmy, audiovizuální zařízení pro výuku, zařízení pro nahrávání, zpracování, přenášení a reprodukci dat, zvuku a obrazu, zařízení ke zpracování dat, zřízení pro zpracování dat a počítače, počítačový hardware a software, programy pro video- a počítačové hry, interaktivní software pro počítačové hry, digitální přehrávače hudby a video, filmové pásky, stereo sluchátka, mobilní telefony, kryty mobilních telefonů, pouzdra na mobilní telefony, kódované magnetické karty; (16) skládky, krabice a obaly z papíru, kartónu a umělé hmoty, herní plány - v rámci této třídy, pohlednice, tiskoviny, zejména knihy, časopisy, brožury, katalogy, prospekty, periodické a neperiodické publikace, kalendáře, plakáty, fotografie, grafická díla na papírovém, kartónovém nebo umělohmotném nosiči, tašky, krabice, pouzdra, obaly a obálky - v rámci této třídy, papírové učební pomůcky, sešity, obtisky, omalovánky, vystřihovánky a skládky z papíru a kartónu, papírové vstupenky, mapy, alba, pleny papírové a celulózové, lepidla pro domácí a kancelářské účely, umělohmotné obaly pro balení nezařazené do jiných tříd, dětské zápisníky, pera, tužky a jejich pouzdra, tištěné vzory pro kostýmy, pyžama a trička; (28) stolní hry, hračky, individuální i společenské hry, kostky, hračky z plyše, dřeva, umělých hmot, z papíru a kartónu, pouzdra a krabice vyplněné herními předměty, herní plány z kartónu nebo umělých hmot - v rámci této třídy, hrací karty, puzzle.

- (730) **Dino Toys s.r.o.**, K Pískovně 108, Mnichovo Hradiště, 29501, CZ
- (740) **FISCHER & PARTNER Intellectual Property s.r.o.**, Ing. Michael Fischer, Na Hrobci 5, Praha 2, 12800

(210) **O-449641**
(220) 02.07.2007
(320) 02.07.2007
(511) 12, 35, 37
(540)

ŠKODA AUTO. BEZ NÁS BY TO NEBYLO ONO.

- (510) (12) osobní automobily a jejich části spadající do třídy 12; (35) propagační činnost, reklama v oblasti prodeje a odbytu; (37) servisní a opravárenské služby a činnost.
- (730) **Škoda Auto a. s.**, V. Klementa 869, Mladá Boleslav, 29360, CZ
- (210) **O-449643**
(220) 02.07.2007
(320) 02.07.2007
(511) 16, 35, 36
(540)
- ## Vychytaný účet České spořitelny
- (510) (16) reklamní, inzertní a propagační materiály a tiskoviny všeho druhu; (35) propagační, reklamní a inzertní služby prostřednictvím jakéhokoliv média; (36) bankovní obchody a bankovní a finanční služby, služby s těmito službami související.
- (730) **Česká spořitelna, a. s.**, Olbrachtova 1929/62, Praha 4, 14000, CZ

(210) **O-449654**
(220) 02.07.2007
(320) 02.07.2007
(511) 1, 2, 8, 9, 16, 17, 19
(540)

BAUPRO

- (510) (1) chemikálie pro stavebnictví a průmysl, acetáty, octany, etanáty (chemikálie), akrylové živice; (2) barvy, laky, nátěry, ředidla, barviva na dřevo, konzervační přípravky na dřevo; (8) ruční nářadí, brusky, brusné kotouče, čepele nožů, dláta, vrtáky, hroty, naběračky, ruční pistole na vtačování tmelu, špachtle, šterky jako ruční nářadí; (9) přístroje a nástroje na měření, měřidla, metry, vodováhy, libely; (16) papír a papírnické potřeby, lepicí pásky pro kancelářské účely nebo pro použití v domácnosti, lepidla pro kancelářské účely a pro použití v domácnosti, malířské štětce, malířské válečky, vodové barvy, nože na papír (kancelářské pomůcky); (17) tmel; (19) stavební malta, bednění v výjimkou kovového (pro stavebnictví).
- (590) Barevná
- (730) **BAUPRO Slovakia, s. r. o.**, Lovce 174, Lovce, 95192, SK
- (740) **Mgr. Lukáš Dlabáček**, patentový zástupce, Bolzanova 5, Brno, 61800

(210) **O-449665**
(220) 02.07.2007
(320) 02.07.2007
(511) 9
(540)

MUL-T-LOCK

- (510) (9) elektrické, elektronické a elektromechanické zámky a zámečnické výrobky, zahrnující také elektronické zámkové vložky a válce, elektrické zapadací plechy (kování), dveřní magnety, elektronické klíče, kartové klíče, zahrnující také elektronické nebo magnetické přístupové kontrolní a identifikační karty a paměťové karty, čtečky kartových klíčů, zahrnující také elektronické nebo magnetické čtečky přístupových identifikačních a kontrolních karet a čtečky paměťových karet, přístroje pro programování zámků,

zámkových vložek, klíčů, kartových klíčů a čteček kartových klíčů, elektromechanické a elektrohydraulické zařízení na otevírání, zavírání a ovládání dveří, elektrické a elektromechanické dveřní a okenní vybavení, elektronická a magnetická čidla, zařízení a přístroje signalizační a kontrolní, zahrnující také kontrolu a identifikaci lidského pohybu u vchodů a východů z budov a skrz dveře a brány, nebo pro použití společně se zámky, magnetické nebo elektronické identifikační karty, magnetické nosiče dat a počítačový software.

- (730) **Mul-T-Lock Ltd.**, Mul-T-Lock Park, Yavne, IL
(740) PATENTSERVIS Praha a.s., Jivenská 1273/1, Praha 4, 14021

- (210) **O-449666**
(220) 02.07.2007
(320) 02.07.2007
(511) 6, 9
(540)



- (510) (6) zámky, bezpečnostní zámky a zámečnické výrobky, zahrnující také zámkové pouzdra a kování, zámkové vložky a válce, zapadací plechy (kování), klíče a polotovary klíčů, šrouby, zámkové šrouby, dveřní šrouby, závory, zamykatelné závory, dveřní závory, zadlabací zámky, visací zámky, spony zámků a petlice, bezpečnostní řetězky, kroužky na klíče, krabice, identifikační štítky, čepové zámky, zámky na závěsná zařízení vozidel, zámky na loďní kontejnery, trezory, rámy, panty a kliky, neelektrické zavírače dveří, nouzové a výstražné zařízení pro okna a dveře, součásti, příslušenství a doplňky pro výše uvedené výrobky, výrobky pro zámečníky při opravě a přípravě zámku a klíčů, všechno výše uvedené zboží z železa nebo převážně z železa, malé předměty z železářského zboží, stavební železářské zboží; (9) elektrické, elektronické a elektromechanické zámky a zámečnické výrobky, zahrnující také elektronické zámkové vložky a válce, elektrické zapadací plechy (kování), dveřní magnety, elektronické klíče, kartové klíče, zahrnující také elektronické nebo magnetické přístupové kontrolní a identifikační karty a paměťové karty, čtečky kartových klíčů, zahrnující také elektronické nebo magnetické čtečky přístupových identifikačních a kontrolních karet a čtečky paměťových karet, přístroje pro programování zámků, zámkových vložek, klíčů, kartových klíčů a čteček kartových klíčů, elektromechanické a elektrohydraulické zařízení na otevírání, zavírání a ovládání dveří, elektrické a elektromechanické dveřní a okenní vybavení, elektronické a magnetické čidla, zařízení a přístroje signalizační a kontrolní, zahrnující také kontrolu a identifikaci lidského pohybu u vchodů a východů z budov a skrz dveře a brány, nebo pro použití společně se zámky, magnetické nebo elektronické identifikační karty, magnetické nosiče dat a počítačový software.

- (730) **MUL-T-LOCK Ltd.**, MUL-T-LOCK Park, Yavne, IL
(740) PATENTSERVIS Praha a.s., Jivenská 1273/1, Praha 4, 14021

- (210) **O-449764**
(220) 06.02.2003
(320) 06.02.2003
(511) 5
(540)

- (510) (5) květinové přípravky a květinové esence pro lékařské využití, přípravky a látky pro léčbu a zmírnění citových a/nebo duševních stavů a poruch.

- (730) **Bach Flower Remedies Ltd.**, 5 Endeavour Way, Wimbledon, London, GB
(740) Čermák Hořejš Myslíl a spol., JUDr. Karel Čermák, advokát, Národní 32, Praha 1, 11000

- (210) **O-449993**
(220) 16.07.2007
(320) 16.07.2007
(511) 12, 20, 24, 25, 35
(540)



- (510) (12) dětské kočárky, včetně skládacích, příkrývky na dětské kočárky, dětské bezpečnostní sedačky pro vozidla; (20) dětské postýlky a ohrádky, chodítka, židličky, přebalovací stoly, matrace, povlaky na matrace, skříňky na hračky; (24) dětské ložní prádlo, dětské polštářky, deky pro děti, žinky hygienické pro děti; (25) dětský a kojenecký textil, prádlo a obuv, dětské ponožky, vybava pro kojence, těhotenská móda, mateřské prádlo, ubrusky, pleny, body (spodní prádlo), bryndáky, plenky pro plavání, tenké tepláky, plenky z čisté bavlny, kalhotky plenkové pro děti, vodotěsné plenkové kalhotky; (35) zprostředkovatelská činnost v oblasti obchodu s výrobky uvedenými ve výše uvedených třídách, včetně elektronického obchodu prostřednictvím sítě Internet nebo jiné počítačové sítě.

- (730) **Kocián Jan**, Jarcová 257, Jarcová, 75701, CZ
(740) Ing. Petr Soukup, patentový zástupce, Vídeňská 8, Olomouc, 77200

- (210) **O-450105**
(220) 18.07.2007
(320) 18.07.2007
(511) 9, 16, 35, 38, 41, 42
(540)

www.ityden.cz

- (510) (9) nosiče informací v rozsahu třídy 9, elektronické publikace; (16) nosiče informací v rozsahu třídy 16, tiskoviny všeho druhu - periodické a neperiodické publikace; (35) reklamní, inzertní a propagační činnost prostřednictvím jakéhokoli média; (38) šíření informací veřejnými datovými sítěmi, např. Internetem; (41) vydavatelská činnost a služby, tvorba elektronických časopisů, periodik a knih; (42) tvorba informačních databází prostřednictvím počítačových systémů.

- (590) Barevná
(730) **Mediacop s.r.o.**, Panská 7/890, Praha 1, 11000, CZ

- (210) **O-450106**
(220) 18.07.2007
(320) 18.07.2007
(511) 9, 16, 35, 38, 41, 42
(540)

ityden.cz

- (510) (9) nosiče informací v rozsahu třídy 9, elektronické publikace;

(16) nosiče informací v rozsahu třídy 16, tiskoviny všeho druhu - (540)
periodické a neperiodické publikace; (35) reklamní, inzertní a
propagační činnost prostřednictvím jakéhokoli média; (38) šíření
informací veřejnými datovými sítěmi, např. Internetem; (41)
vydavatelská činnost a služby, tvorba elektronických časopisů,
periodik a knih; (42) tvorba informačních databází
prostřednictvím počítačových systémů.

(590) Barevná

(730) **Mediacop s.r.o.**, Panská 7/890, Praha 1, 11000, CZ

(210) **O-450109**

(220) 19.07.2007

(320) 19.07.2007

(511) 35, 38, 45

(540)

ELOPEMENT WEDDING

(510) (35) zprostředkovatelské velkoobchodní a maloobchodní služby
v oblasti spotřebního zboží, zejména textilu, obuvi, kosmetiky,
klenotů, dekorativních doplňků a tiskovin, reklamní, inzertní a
propagační služby, vč. zajišťování náborových a reklamních
textů a jejich rozšiřování, marketing, průzkum trhu a analýza trhu
výrobních a služeb, informační servis v oboru reklamy a
propagačních tiskovin, komerční využití Internetu v komerčních
internetových médiích a vyhledávacích službách, vč. systemizace
informací do počítačových databází, organizování a pořádání
propagačních a/nebo komerčních akcí, výstav a přehlídek
výrobních a služeb, vč. komerčních módních přehlídek, nábor
modelek a umělců, odborné informační, konzultační a
poradenské služby v oboru činností zahrnutých ve tř. 35; (38)
počítačové spoje a komunikace, chat, e-mail, přenos zpráv a
obrázků pomocí počítače, distribuce informací pomocí
komunikace mezi sítěmi, např. využitím Internetu, přenos textů a
publikací na nosičích přenášených po síti a pomocí počítače,
odborná informační činnost v daných oborech služeb; (45)
svatební agentura, osobní a společenské služby poskytované
třetími osobami k uspokojování potřeb jednotlivců (spadajících
do této třídy), zajišťování výpůjček svatebních šatů,
společenských oděvů a obleků, vč. jejich doplňků, seznamovací
agentura, odborná informační, konzultační a poradenská činnost
a služby v oboru svatební agentury.

(730) **White Agency s.r.o.**, Lumírova 21, Praha 2, 12000, CZ

(740) DMH - patentová a známková kancelář, Mgr. Marcela
Machátová, Pospíšilova 2, Praha 3, 13000

(210) **O-450112**

(220) 19.07.2007

(320) 19.07.2007

(511) 32, 33

(540)

RADEGAST PROVEL

(510) (32) piva alkoholická i nealkoholická, minerální vody, šumivé
nápoje a jiné nápoje nealkoholické, nápoje a šťávy ovocné,
sirupy a jiné přípravky k zhotovování nápojů; (33) alkoholické
nápoje (s výjimkou pív).

(730) **Piženský Prazdroj, a. s.**, U Prazdroje 7, Plzeň, 30497, CZ

(210) **O-450113**

(220) 19.07.2007

(320) 19.07.2007

(511) 32, 33

(540)

PROVEL

(510) (32) piva alkoholická i nealkoholická, minerální vody, šumivé
nápoje a jiné nápoje nealkoholické, nápoje a šťávy ovocné,
sirupy a jiné přípravky k zhotovování nápojů; (33) alkoholické
nápoje (s výjimkou pív).

(730) **Piženský Prazdroj, a. s.**, U Prazdroje 7, Plzeň, 30497, CZ

(210) **O-450222**

(220) 23.07.2007

(320) 23.07.2007

(511) 35, 41, 42



energetická
odpovědnost

(510) (35) propagační činnost, reklama, inzerce, pomoc při řízení
obchodní činnosti, poradenská a konzultační činnost v oblasti
marketingu, marketingové studie, ekonomické analýzy a
prognózy, obchodní a podnikatelské informace, obchodní
management a podnikové poradenství, obchodní nebo
podnikatelský průzkum, zprostředkovatelská činnost v oblasti
obchodu, pořádání a organizování výstav, předváděcích akcí a
veletrhů pro reklamní a komerční účely, public relations; (41)
organizování a vedení konferencí, seminářů a školení, vzdělávací
služby a informace; (42) odborné poradenství a expertizy v rámci
této třídy, projektové studie.

(590) Barevná

(730) **Jelínková Eva Ing.**, Sokolovská 92/74, Praha 8 - Karlín, 18600,
CZ

(740) Ing. Vladimír Belfín, patentový zástupce, P.O.BOX 117, Kladno,
27280

(210) **O-450223**

(220) 23.07.2007

(320) 23.07.2007

(511) 35, 41

(540)

Zlaté srdce - celorepubliková nominační soutěž oceňující ochránce ohrožených dětí v ČR

(510) (35) public relation a propagační činnost v rámci této třídy,
tvorba a šíření reklamních materiálů týkající se nominační
celorepublikové soutěže o nejlepšího ochránce ohrožených dětí,
public relation a reklama v médiích - tisku, rozhlasu, televizi a na
Internetu; (41) služby v oblasti organizování nominační soutěže a
společenského večera s vyhlášením výsledků, šíření a
poskytování kulturních a vzdělávacích informací o projektu Zlaté
srdce a tématické související s ochránci dětí a ochranou
ohrožených dětí v ČR, psaní scénářů společenského večera s
vyhlášením výsledků, psaní nereklamních textů souvisejících s
projektem Zlaté srdce a výsledky jednotlivých ročníků.

(730) **Sovová Eva Ing.**, Dědinská 895, Praha 6, 16100, CZ

(210) **O-450224**

(220) 23.07.2007

(320) 23.07.2007

(511) 9, 16, 41

(540)

Staropramen
menu

Staropramen
menu

(510) (9) elektronické publikace (s možností stažení z internetu),
elektronické publikace zejména periodika a časopisy nahrané na
počítačových médiích a v elektronickém formátu, včetně
kompaktních disků (audio-video), kompaktní disky (read-only
memory) a digitální variabilní disky; (16) tištěné publikace,
časopisy a periodika; (41) poskytování elektronických publikací
on line (bez možnosti stažení z internetu), publikování a
vydávání periodik, časopisů a textů, publikování elektronických
periodik, časopisů a informačních bulletinů on line, publikování
časopisů v elektronické podobě, ediční služby v elektronické
podobě zejména publikování periodik a časopisů v elektronickém
formátu a on line, služby vydavatelské společnosti spočívající ve
zpracování textů a článků pro publikaci, vydávání časopisů.

- (730) **Pivovary Staropramen a.s.**, Nádražní 84, Praha 5, 15054, CZ (540)
(740) TRAPLOVÁ-HAKR-KUBÁT Advokátní a patentová kancelář,
JUDr. Jarmila Traplová, Přístavní 24, Praha 7, 17000

- (210) **O-450227**
(220) 23.07.2007
(320) 23.07.2007
(511) 14, 20, 25
(540)



- (510) (14) vzácné kovy a jejich slitiny a výrobky z těchto látek nebo postříbeného kovu nebo pozlaceného kovu, nejsou-li uvedeny v jiných třídách, klenoty, bižuterie, drahokamy, hodinářské potřeby a chronometrické přístroje; (20) nábytek, zrcadla, rámy, výrobky nejmenované v jiných třídách ze dřeva, korku, rákosu, vrbového proutí, z rohu, kosti, slonoviny, z kostic, želvoviny, jantaru, perleti, mořské pěny, náhražky všech těchto materiálů nebo náhražky z plastických hmot; (25) oděvy, obuv, kloboučnické zboží.
(730) **Popov Ivan Ing.**, Karlova 170/5, Praha 1, 11000, CZ
(740) JUDr. Božena Montagová, Pod Terebkou 12, Praha 4, 14000

- (210) **O-450232**
(220) 23.07.2007
(320) 23.07.2007
(511) 5
(540)

CAZAPROL

- (510) (5) farmaceutické přípravky.
(730) **KRKA, továrna zdravil, d.d.**, Šmarješka cesta 6, Novo Mesto, SI
(740) **ROTT, RŮŽIČKA & GUTTMANN** Patentová, známková a advokátní kancelář, JUDr. Vladimír Rott, Nad Štolou 12, Praha 7, 17000

- (210) **O-450233**
(220) 23.07.2007
(320) 23.07.2007
(511) 14, 25, 26
(540)



- (510) (14) vzácné kovy a jejich slitiny a výrobky z těchto látek nebo postříbeného nebo pozlaceného kovu, nejsou-li uvedeny v jiných třídách, klenoty, bižuterie, drahokamy; (25) oděvy, obuv, kloboučnické zboží; (26) krajky a výšivky, stuhy a tkaničky, knoflíky, háčky a očka, poutka - galanterie, špendlíky a jehly, umělé květiny.
(730) **Lhotáková Eva**, Korunní 1773/117, Praha 3, 13000, CZ
(740) Mgr. Vladimír Jašek LL.M., Národní třída 19, Praha 1, 11000

- (210) **O-450325**
(220) 26.07.2007
(320) 26.07.2007
(511) 7, 8, 9, 35

professional tools
Triumpf

- (510) (7) ručně ovládané nářadí s mechanickým pohonem, nástrojová upínací zařízení pro stroje a zařízení, nýtovací stroje a zařízení, rovnací stroje, řezací stroje, zejména s diamantovými, karborundovými a pilovými kotouči, upínací zařízení a sklíčidla pro stroje a zařízení, elektrické vrtačky, vrtáková sklíčidla, nářadí pneumatické, karosářské nářadí, flex kotouče a lamelové talíře, zvedací zařízení, manipulátory, stříkací pistole, vše výše uvedené pro strojně poháněná zařízení, přípravky a nářadí zařazené ve třídě 7; (8) diamantové a karborundové řezné kotouče, lisovací nástroje, leštící nástroje, řezné nástroje, ruční frézy, klíče maticové, upínací pouzdra, frézky s ručním pohonem, nástrojová upínací zařízení pro ručně poháněné stroje a zařízení, ruční nýtovačky, upínací zařízení a sklíčidla pro ručně poháněné stroje a zařízení, kleště, klíče maticové, šroubováky, kladiva, pilníky, svěráky, stahováky, sponkovačky, hasáky, bity a klíče v provedení imbus, montážní ráčny a ořechy, redukce montážních nástrojů a montážního nářadí, kloubky, trháky, prodloužení a nastavení montážních nástrojů a montážního nářadí, montážní klíče, momentové klíče, stahovací přípravky, násobiče kroutícího momentu, nýtovací kleště, karosářské nářadí, nože, brusné kameny, brusné kotouče, číslovací kleště, hevery, páky, pilky, ruční pistole stříkací a na vytlačování tmelu, průbojníky, rydla, svěráky, výstružníky, vrtáky do železa, betonu, zdiva a dřeva, závitníky, vše výše uvedené pro ručně poháněná zařízení, přípravky a nářadí zařazené ve třídě 8; (9) měřidla, metry, elektrická a elektronická měřicí a kontrolní monitorovací zařízení, dílenská testovací zařízení, elektrické a elektronické dálkoměry, úhlooměry; (35) zprostředkovatelská činnost v oblasti obchodu s výrobky uvedenými ve třídách 7, 8 a 9.
(590) Barevná
(730) **Triumpf professional tools, s.r.o.**, třída T. G. Masaryka 862, Česká Skalice, 55203, CZ
(740) Ing. Milan Škoda, Nahofánská 308, Nové Město nad Metují, 54901

- (210) **O-450454**
(220) 27.07.2007
(320) 27.07.2007
(511) 6, 19, 37, 40
(540)



- (510) (6) obecné kovy a jejich slitiny, kovové stavební materiály, kovové stavební materiály přenosné, kovové trubky, kovová okna a dveře; (19) stavební materiály nekovové, neohebné trubky nekovové pro stavebnictví, plastová okna a dveře, dřevěná okna a dveře; (37) stavebnictví, opravy; (40) zpracování materiálu.
(590) Barevná
(730) **OKNOSERVIS s.r.o.**, Tuřanka 115, Brno, 62732, CZ
(740) Mgr. Petra Pospíšilová, advokátka, Cihlářská 19, Brno, 60200

- (210) **O-450455**
(220) 27.07.2007
(320) 27.07.2007
(511) 6, 19, 37, 40

(540)

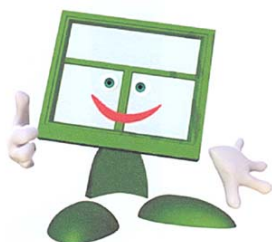

- (510) (6) obecné kovy a jejich slitiny, kovové stavební materiály, kovové stavební materiály přenosné, kovové trubky, kovová okna a dveře; (19) stavební materiály nekovové, neohebné trubky nekovové pro stavebnictví, plastová okna a dveře, dřevěná okna a dveře; (37) stavebnictví, opravy; (40) zpracování materiálu.
- (590) Barevná
(730) **OKNOSERVIS s.r.o.**, Tuřanka 115, Brno, 62732, CZ
(740) Mgr. Petra Pospíšilová, advokátka, Cihlářská 19, Brno, 60200

(210) **O-450456**
(220) 27.07.2007
(320) 27.07.2007
(511) 6, 19, 37, 40
(540)



- (510) (6) obecné kovy a jejich slitiny, kovové stavební materiály, kovové stavební materiály přenosné, kovové trubky, kovová okna a dveře; (19) stavební materiály nekovové, neohebné trubky nekovové pro stavebnictví, plastová okna a dveře, dřevěná okna a dveře; (37) stavebnictví, opravy; (40) zpracování materiálu.
- (590) Barevná
(730) **OKNOSERVIS s.r.o.**, Tuřanka 115, Brno, 62732, CZ
(740) Mgr. Petra Pospíšilová, advokátka, Cihlářská 19, Brno, 60200

(210) **O-450457**
(220) 27.07.2007
(320) 27.07.2007
(511) 6, 19, 37, 40
(540)



- (510) (6) obecné kovy a jejich slitiny, kovové stavební materiály, kovové stavební materiály přenosné, kovové trubky, kovová okna a dveře; (19) stavební materiály nekovové, neohebné trubky nekovové pro stavebnictví, plastová okna a dveře, dřevěná okna a dveře; (37) stavebnictví, opravy; (40) zpracování materiálu.
- (590) Barevná
(730) **OKNOSERVIS s.r.o.**, Tuřanka 115, Brno, 62732, CZ
(740) Mgr. Petra Pospíšilová, advokátka, Cihlářská 19, Brno, 60200

(210) **O-450580**
(220) 02.08.2007
(320) 02.08.2007
(511) 32, 35, 40
(540)

MĚŠŤANSKÝ PIVOVAR V PLZNI

- (510) (32) pivo; (35) výstavy piva - v rámci této třídy; (40) vaření piva.

- (730) **DGL International, s.r.o.**, Vlastina 23, Plzeň, 32300, CZ
(740) PROPATENT, Ing. Vlasta Sedláčková, Ke Kateřinkám 1393, Praha 4, 14900

(210) **O-450659**
(220) 06.08.2007
(320) 06.08.2007
(511) 35, 36, 41
(540)



- (510) (35) propagační činnost, reklama, pomoc při řízení obchodní činnosti, obchodní administrativa, kancelářské práce; (36) služby finanční, služby peněžní; (41) výchova, vzdělávání, zábava, sportovní a kulturní akce.
- (730) **Regionální rada regionu soudržnosti Jihovýchod**, Kounicova 13, Brno, 60200, CZ

(210) **O-450670**
(220) 06.08.2007
(320) 06.08.2007
(511) 14, 18, 25
(540)



- (510) (14) kovová bižuterie; (18) pásky; (25) dámská a pánská trička, dámské a pánské kalhoty, dámské a pánské krátké kalhoty, dámské sukně, dámské a pánské čepice, sportovní dámská a pánská obuv, pánské spodní prádlo, dámské i pánské mikiny, dámské a pánské kožené bundy, dámské a pánské bundy ze syntetických materiálů.
- (590) Barevná
(730) **Nduka Jiwale Peter**, Plzeňská 251/A3, Praha 5, 15000, CZ

(210) **O-450676**
(220) 06.08.2007
(320) 06.08.2007
(511) 35, 41, 42
(540)



- (510) (35) propagační činnost, reklama, pomoc při řízení obchodní činnosti; (41) výchova, vzdělávání, zábava, sportovní a kulturní aktivity; (42) vědecké a technické služby a související výzkum a projektování.
- (730) **Svaz diabetiků České republiky**, Nám. Winstona Churchilla 1800/2, Praha 3, 11359, CZ

(210) **O-450677**
(220) 06.08.2007
(320) 06.08.2007
(511) 35, 41, 42

(540)



- (510) (35) propagační činnost, reklama, pomoc při řízení obchodní činnosti; (41) výchova, vzdělávání, zábava, sportovní a kulturní aktivity; (42) vědecké a technické služby a související výzkum a projektování.
(590) Barevná
(730) Svaz diabetiků České republiky, Nám. Winstona Churchilla 1800/2, Praha 3, 11359, CZ

- (210) **O-450678**
(220) 06.08.2007
(320) 06.08.2007
(511) 35, 41, 42
(540)



- (510) (35) propagační činnost, reklama, pomoc při řízení obchodní činnosti; (41) výchova, vzdělávání, zábava, sportovní a kulturní aktivity; (42) vědecké a technické služby a související výzkum a projektování.
(590) Barevná
(730) Svaz diabetiků České republiky, Nám. Winstona Churchilla 1800/2, Praha 3, 11359, CZ

- (210) **O-450679**
(220) 06.08.2007
(320) 06.08.2007
(511) 35, 41, 42
(540)



- (510) (35) propagační činnost, reklama, pomoc při řízení obchodní činnosti; (41) výchova, vzdělávání, zábava, sportovní a kulturní aktivity; (42) vědecké a technické služby a související výzkum a projektování.
(730) Svaz diabetiků České republiky, Nám. Winstona Churchilla 1800/2, Praha 3, 11359, CZ

- (210) **O-450712**
(220) 07.08.2007
(320) 07.08.2007
(511) 35, 36, 37
(540)



- (510) (35) zprostředkování v oblasti stavebnictví, investičních, developerských a nemovitostních služeb, provozování

virtuálních obchodních středisek v těchto oblastech na komunikačních sítích, např. internetu, kabelových, bezdrátových nebo satelitních sítích, zejména elektronické přijímání objednávek služeb a organizování prodeje; (36) služby developerské a nemovitostní, např. služby realitní kanceláře, správce nemovitostí, odhadu nemovitostí, investiční činnosti; (37) stavebnictví, služby v oblasti stavebnictví, např. služby instalační, opravářské, údržbářské.

- (590) Barevná
(730) Akro Real, a.s., Pod Pramenem 3, Praha 4, 14000, CZ
(740) Ing. Pavel Reichel, Lopatecká 14, Praha 4, 14700

- (210) **O-450714**
(220) 07.08.2007
(320) 07.08.2007
(511) 25, 40, 42
(540)



- (510) (25) oděvy; (40) textilie (úprava a zpracování); (42) návrhářství (oděvní).
(730) Řičánek Petr, Dr. Janáčka 300/12, Vyškov, 68201, CZ

- (210) **O-450715**
(220) 07.08.2007
(320) 07.08.2007
(511) 5
(540)

GEMCITIN

- (510) (5) farmaceutické přípravky humánní a veterinární, výrobky zdravotnické pro léčebné účely.
(730) Valeant Czech Pharma s. r. o., Truhlářská 1104/13, 1103/15, Praha 1, 11000, CZ
(740) ČERVENKA, KLEINTOVÁ, TURKOVÁ Patentová, známková a advokátní kancelář, Mgr. Josef Červenka, Budečská 6/974, Praha 2, 12000

- (210) **O-450768**
(220) 09.08.2007
(320) 09.08.2007
(511) 20, 35, 39
(540)



- (510) (20) nábytek; (35) zprostředkovatelská činnost v oblasti s nábytkem; (39) doprava a skladování zboží.
(590) Barevná
(730) JP NAB s.r.o., Nesměřice 54, Zruč nad Sázavou, 28522, CZ

Zamítnuté a částečně zamítnuté přihlášky ochranných známek po zveřejnění

Zjistí-li Úřad v průběhu řízení o námitkách, že přihlašovaná ochranná známka nespĺňuje podmínky pro zápis, přihlášku zamítne. Zjistí-li, že přihlašovaná ochranná známka nespĺňuje podmínky pro zápis jen pro některé výrobky nebo služby, přihlášku zamítne v rozsahu výrobků nebo služeb, pro které přihláška nespĺňuje podmínky zápisu. S ohledem na tuto skutečnost, obsahuje tato kapitola údaje o rozhodnutích o zamítnutí přihlášky ochranné známky v celém nebo částečném rozsahu na základě ustanovení § 26 zákona č. 441/2003 Sb.

Údaje o výsledku rozhodnutí (zamítnutí přihlášky, částečné zamítnutí přihlášky) jsou uvedeny za datem právní moci rozhodnutí pod INID kódem (583) s názvem "Datum právní moci rozhodnutí/výsledek rozhodnutí".

(210) **O-429571**

(540)

TY & JÁ

(583) 21.08.2007 / částečné zamítnutí přihlášky

Přehled zápisů ochranných známek bez změny ve vztahu ke zveřejněným přihláškám

Kapitola obsahuje údaje o ochranných známkách zapsaných na základě ustanovení § 28 odst. 1 zákona č. 441/2003 Sb., u kterých nedošlo ke změně údajů oproti zveřejněné přihlášce ochranné známky.

Číselný přehled
292016, 292017, 292019, 292020, 292021, 292022, 292023, 292024, 292026, 292027, 292028, 292029, 292030, 292031, 292032, 292033, 292034, 292035, 292036, 292037, 292039, 292040, 292041, 292042, 292043, 292044, 292045, 292046, 292047, 292048, 292049, 292050, 292051, 292052, 292053, 292054, 292055, 292056, 292057, 292058, 292059, 292060, 292061, 292062, 292063, 292064, 292065, 292066, 292067, 292068, 292069, 292070, 292071, 292072, 292073, 292074, 292075, 292076, 292077, 292078, 292079, 292080, 292081, 292082, 292083, 292084, 292085, 292086, 292087, 292088, 292089, 292090, 292091, 292092, 292093, 292094, 292095, 292096, 292097, 292098, 292099, 292100, 292101, 292102, 292103, 292104, 292105, 292106, 292107, 292108, 292109, 292110, 292111, 292112, 292113, 292114, 292115, 292116, 292117, 292118, 292119, 292120, 292121, 292122, 292123, 292124, 292125, 292126, 292127, 292128, 292129, 292130, 292131, 292132, 292133, 292134, 292135, 292136, 292137, 292138, 292139, 292140, 292141, 292142, 292143, 292144, 292145, 292146, 292147, 292148, 292149, 292150, 292151, 292152, 292153, 292154, 292155, 292156, 292157, 292158, 292159, 292160, 292161, 292162, 292163, 292164, 292165, 292166, 292167, 292168, 292169, 292170, 292171, 292172, 292173, 292174, 292175, 292176, 292177, 292178, 292179, 292180, 292181, 292182, 292183, 292184, 292185, 292186, 292187, 292188, 292189, 292190, 292191, 292192, 292193, 292194, 292195, 292196, 292197, 292198, 292199.

Zápisy ochranných známek bez změny ve vztahu ke zveřejněným přihláškám

-
- (111) **292016**
(220) 16.06.2005
(320) 16.06.2005
(442) 16.08.2006
(151) 22.08.2007
(730) **WAVEX, spol. s r.o.**, Hvězdonice 73, Choceřady,
25724, CZ
(210) O-427401
-
- (111) **292017**
(220) 20.07.2005
(320) 20.07.2005
(442) 16.05.2007
(151) 22.08.2007
(730) **OZDOBA, výrobní družstvo invalidů**, Malešická 49,
Praha 3, 13000, CZ
(210) O-428297
-
- (111) **292019**
(220) 19.10.2005
(320) 19.10.2005
(442) 16.05.2007
(151) 22.08.2007
(730) **Vysoká škola ekonomie a managementu, s.r.o.**,
Národního odboje 776/17, Ústí nad Labem, 40003, CZ
(210) O-430751
-
- (111) **292020**
(220) 11.01.2006
(320) 11.01.2006
(442) 16.05.2007
(151) 22.08.2007
(730) **NetCentrum, s.r.o.**, Drtinova 557/10, Praha 5, 15000,
CZ
(210) O-433276
-
- (111) **292021**
(220) 11.01.2006
(320) 11.01.2006
(442) 16.05.2007
(151) 22.08.2007
(730) **NetCentrum, s.r.o.**, Drtinova 557/10, Praha 5, 15000,
CZ
(210) O-433277
-
- (111) **292022**
(220) 13.01.2006
(320) 13.01.2006
(442) 16.05.2007
(151) 22.08.2007
(730) **MEDIABOX, spol. s r.o.**, Na Vavřinci 358, Slaný,
27401, CZ
(210) O-433393
-
- (111) **292023**
(220) 31.01.2006
(320) 31.01.2006
(442) 16.05.2007
(151) 22.08.2007
(730) **Globtec s.r.o.**, Vývozní 633/60a, Ostrava, Hrušov,
71100, CZ
(210) O-433920
-
- (111) **292024**
(220) 24.03.2006
(320) 24.03.2006
(442) 16.05.2007
(151) 22.08.2007
-
- (730) **BROOKS MARKETING AND COMMUNICATIONS, s.r.o.**, Jaromírova 48, Praha 2,
12800, CZ
(210) O-435890
-
- (111) **292026**
(220) 02.06.2006
(320) 02.06.2006
(442) 16.05.2007
(151) 22.08.2007
(730) **ALTEA Czech, a.s.**, Pod Průsekem 12/1348, Praha 10,
10200, CZ
(210) O-437967
-
- (111) **292027**
(220) 07.07.2006
(320) 07.07.2006
(442) 16.05.2007
(151) 22.08.2007
(730) **Pultar Petr**, Komenského, Náchod, 54701, CZ
(210) O-438994
-
- (111) **292028**
(220) 10.07.2006
(320) 10.07.2006
(442) 16.05.2007
(151) 22.08.2007
(730) **TILIA International s. r. o.**, nám. Míru 720, Rychnov u
Jablonce nad Nisou, 46841, CZ
(210) O-439029
-
- (111) **292029**
(220) 10.07.2006
(320) 10.07.2006
(442) 16.05.2007
(151) 22.08.2007
(730) **V-NET s. r. o.**, Neradice 2324, Uherský Brod, 68801,
CZ
(210) O-439045
-
- (111) **292030**
(220) 12.07.2006
(320) 12.07.2006
(442) 13.09.2006
(151) 22.08.2007
(730) **ISC Communication Czech a.s.**, Tusarova 1564/57,
Praha 7, Holešovice, 17000, CZ
(210) O-439093
-
- (111) **292031**
(220) 01.09.2006
(320) 01.09.2006
(442) 16.05.2007
(151) 22.08.2007
(730) **Splávek s. r. o.**, Melantrichova 970/17, Praha 1, 11000,
CZ
(210) O-440710
-
- (111) **292032**
(220) 12.09.2006
(320) 12.09.2006
(442) 16.05.2007
(151) 22.08.2007
(730) **Hypoteční banka, a.s.**, Budějovická 409/1, Praha 4,
14000, CZ
(210) O-440945
-

-
- (111) **292033**
(220) 19.09.2006
(320) 19.09.2006
(442) 16.05.2007
(151) 22.08.2007
(730) **TV PRODUCTS CZ s. r. o.**, Rybná 669/4, Praha 1, 11000, CZ
(210) O-441115
-
- (111) **292034**
(220) 11.10.2006
(320) 11.10.2006
(442) 16.05.2007
(151) 22.08.2007
(730) **Šálek Jiří**, Veletržní 50, Praha 7, 17000, CZ
(210) O-441875
-
- (111) **292035**
(220) 11.10.2006
(320) 11.10.2006
(442) 16.05.2007
(151) 22.08.2007
(730) **Hanzlová Alena**, Jugoslávských partyzánů 34, Praha 6, 16000, CZ
(210) O-441888
-
- (111) **292036**
(220) 16.10.2006
(320) 16.10.2006
(442) 13.12.2006
(151) 22.08.2007
(730) **SVUS Pharma a. s.**, Smetanovo nábřeží 1238/20a, Hradec Králové, 50002, CZ
(210) O-441984
-
- (111) **292037**
(220) 17.10.2006
(320) 17.10.2006
(442) 16.05.2007
(151) 22.08.2007
(730) **Plzeňský kraj**, Škroupova 18, Plzeň, 30613, CZ
(210) O-442010
-
- (111) **292039**
(220) 02.11.2006
(320) 02.11.2006
(442) 16.05.2007
(151) 22.08.2007
(730) **FANS, a. s.**, Na Květnici 17, Praha 4, 14000, CZ
(210) O-442537
-
- (111) **292040**
(220) 07.11.2006
(320) 07.11.2006
(442) 16.05.2007
(151) 22.08.2007
(730) **TIMESEAL s. r. o.**, Dusíkova 3, Brno, 63800, CZ
(210) O-442635
-
- (111) **292041**
(220) 10.11.2006
(320) 10.11.2006
(442) 16.05.2007
(151) 22.08.2007
(730) **NEZÁVISLÍ DEMOKRATÉ**, Dlouhá 12, Praha 1, 10100, CZ
(210) O-442770
-
- (111) **292042**
(220) 10.11.2006
(320) 10.11.2006
(442) 10.01.2007
(151) 22.08.2007
-
- (490) **GLOBAL INSPIRATION, s.r.o.**, Na Příkopě 958/25, Praha 1, 11000, CZ
(210) O-442779
-
- (111) **292043**
(220) 16.11.2006
(320) 16.11.2006
(442) 16.05.2007
(151) 22.08.2007
(730) **Dr. Popov, s.r.o.**, Plzeňská 857, Planá, 34815, CZ
(210) O-442946
-
- (111) **292044**
(220) 20.11.2006
(320) 20.11.2006
(442) 16.05.2007
(151) 22.08.2007
(730) **Hao Li**, Běloveská 1771, Náchod, 54701, CZ
(210) O-443013
-
- (111) **292045**
(220) 18.12.2006
(320) 18.12.2006
(442) 16.05.2007
(151) 22.08.2007
(730) **AIG/LINCOLN NEW PROJECT s.r.o.**, Žatecká 55/14, Praha 1, 11001, CZ
A/L Real Two s.r.o., Žatecká 55/14, Praha 1, 11001, CZ
(210) O-443872
-
- (111) **292046**
(220) 18.12.2006
(320) 18.12.2006
(442) 16.05.2007
(151) 22.08.2007
(730) **Dr. POPOV s.r.o.**, Plzeňská 857, Planá u Mar. L., 34815, CZ
(210) O-443883
-
- (111) **292047**
(220) 19.12.2006
(320) 19.12.2006
(442) 16.05.2007
(151) 22.08.2007
(730) **ESCAPE boardshop s.r.o.**, Švehlova 523, Hradec Králové, 50002, CZ
(210) O-443922
-
- (111) **292048**
(220) 19.12.2006
(320) 19.12.2006
(442) 16.05.2007
(151) 22.08.2007
(730) **ESCAPE boardshop s.r.o.**, Švehlova 523, Hradec Králové, 50002, CZ
(210) O-443923
-
- (111) **292049**
(220) 03.01.2007
(320) 03.01.2007
(442) 16.05.2007
(151) 22.08.2007
(730) **AMIT, spol. s r. o.**, Naskové 1100/3, Praha 5, 15000, CZ
(210) O-444222
-
- (111) **292050**
(220) 03.01.2007
(320) 03.01.2007
(442) 16.05.2007
(151) 22.08.2007
(730) **AMIT, spol. s r. o.**, Naskové 1100/3, Praha 5, 15000, CZ
(210) O-444223
-

(111) 292051	(730) GRAND PRINC, spol. s r.o. , Vinohradská 138, Praha 3,
(220) 05.01.2007	13000, CZ
(320) 05.01.2007	(210) O-444491
(442) 16.05.2007	
(151) 22.08.2007	
(730) Morávek Petr , Pasecká 8, Jablonec nad Nisou, 46602, CZ	
(210) O-444266	
(111) 292052	(111) 292060
(220) 04.01.2007	(220) 17.01.2007
(320) 04.01.2007	(320) 17.01.2007
(442) 16.05.2007	(442) 16.05.2007
(151) 22.08.2007	(151) 22.08.2007
(730) INCHEBA PRAHA, spol. s r. o. , Areál Výstaviště 67, Praha 7, 17000, CZ	(730) MEDIA LABORATORY s.r.o. , Vinohradská 138, Praha 3, 13000, CZ
(210) O-444271	(210) O-444493
(111) 292053	(111) 292061
(220) 08.01.2007	(220) 17.01.2007
(320) 08.01.2007	(320) 17.01.2007
(442) 16.05.2007	(442) 16.05.2007
(151) 22.08.2007	(151) 22.08.2007
(730) Řád svatého Huberta se sídlem na Kuksu občanské sdružení , Kuks 76, Kuks, 54443, CZ	(730) MEDIA LABORATORY s.r.o. , Vinohradská 138, Praha 3, 13000, CZ
(210) O-444302	(210) O-444495
(111) 292054	(111) 292062
(220) 08.01.2007	(220) 17.01.2007
(320) 08.01.2007	(320) 17.01.2007
(442) 16.05.2007	(442) 16.05.2007
(151) 22.08.2007	(151) 22.08.2007
(730) Fury Karel , Kolískova 6, Hodonín, 69501, CZ	(730) Durdák Otto Ing. , Hostětín 36, Bojkovice, 68771, CZ
(210) O-444303	(210) O-444504
(111) 292055	(111) 292063
(220) 08.01.2007	(220) 17.01.2007
(320) 08.01.2007	(320) 17.01.2007
(442) 16.05.2007	(442) 16.05.2007
(151) 22.08.2007	(151) 22.08.2007
(730) Holub Petr , Tř. Tomáše Bati 202, Zlín, 76001, CZ	(730) Durdák Otto Ing. , Hostětín 36, Bojkovice, 68771, CZ
(210) O-444307	(210) O-444505
(111) 292056	(111) 292064
(220) 08.01.2007	(220) 22.01.2007
(320) 08.01.2007	(320) 22.01.2007
(442) 16.05.2007	(442) 16.05.2007
(151) 22.08.2007	(151) 22.08.2007
(730) GARZEN s. r. o. , Škrétova 10, Praha 2, 12000, CZ	(730) DELDEY s. r. o. , Sokolovská 86, Praha 8, 18600, CZ
(210) O-444318	(210) O-444681
(111) 292057	(111) 292065
(220) 09.01.2007	(220) 24.01.2007
(320) 09.01.2007	(320) 24.01.2007
(442) 16.05.2007	(442) 16.05.2007
(151) 22.08.2007	(151) 22.08.2007
(730) HART PRESS, spol. s r. o. , Tř. Tomáše Bati 1574, Otrokovice, 75602, CZ	(730) Šafránková Kateřina , Novodvorská 3051, Frýdek-Místek, 73801, CZ
(210) O-444327	(210) O-444728
(111) 292058	(111) 292066
(220) 11.01.2007	(220) 26.01.2007
(320) 11.01.2007	(320) 26.01.2007
(442) 16.05.2007	(442) 16.05.2007
(151) 22.08.2007	(151) 22.08.2007
(730) CHEMO, s.r.o. , Amalie Randýskové 1800, Zlín, 76001, CZ	(730) Najman Michal , Na Landeku 668, Ostrava, 72529, CZ
(210) O-444366	(210) O-444866
(111) 292059	(111) 292067
(220) 17.01.2007	(220) 31.01.2007
(320) 17.01.2007	(320) 31.01.2007
(442) 16.05.2007	(442) 16.05.2007
(151) 22.08.2007	(151) 22.08.2007
	(730) Simply You a.s. , Skřivánčí pole 918, Vítkov, 74901, CZ
	(210) O-444976
	(111) 292068
	(220) 31.01.2007

(320) 21.08.2006
(442) 16.05.2007
(151) 22.08.2007
(730) **Sal. Oppenheim Jr. & Cie KGaA**, Unter Sachsenhausen
4, 50677 Köln, DE
(210) O-444986

(111) **292069**
(220) 31.01.2007
(320) 21.08.2006
(442) 16.05.2007
(151) 22.08.2007
(730) **Sal. Oppenheim Jr. & Cie KGaA**, Unter Sachsenhausen
4, 50677 Köln, DE
(210) O-444987

(111) **292070**
(220) 01.02.2007
(320) 01.02.2007
(442) 16.05.2007
(151) 22.08.2007
(730) **PSK Brno s. r. o.**, Kabátníkova 105/2, Brno, 60200, CZ
(210) O-445057

(111) **292071**
(220) 05.02.2007
(320) 05.02.2007
(442) 16.05.2007
(151) 22.08.2007
(730) **SODATSW spol. s r. o.**, Sedlákova 33, Brno, 60200, CZ
(210) O-445116

(111) **292072**
(220) 05.02.2007
(320) 05.02.2007
(442) 16.05.2007
(151) 22.08.2007
(730) **SODATSW spol. s r. o.**, Sedlákova 33, Brno, 60200, CZ
(210) O-445117

(111) **292073**
(220) 06.02.2007
(320) 06.02.2007
(442) 16.05.2007
(151) 22.08.2007
(730) **Nezávislí Demokraté (předseda V. Železný)**, Dlouhá
12, Praha 1, 11000, CZ
(210) O-445178

(111) **292074**
(220) 09.02.2007
(320) 09.02.2007
(442) 16.05.2007
(151) 22.08.2007
(730) **IRBIS, spol. s r. o.**, Jihozápad-Křiby, Slušovice, 76315,
CZ
(210) O-445326

(111) **292075**
(220) 09.02.2007
(320) 09.02.2007
(442) 16.05.2007
(151) 22.08.2007
(730) **Mgr. Sadik Toma - TOMAS**, Chotutická 493/2, Praha
10, 10800, CZ
(210) O-445330

(111) **292076**
(220) 09.02.2007
(320) 09.02.2007
(442) 16.05.2007
(151) 22.08.2007
(730) **ORMEDENT spol. s r. o.**, Na Žertvách 2196/34, Praha
8, 18000, CZ

(210) O-445334

(111) **292077**
(220) 09.02.2007
(320) 09.02.2007
(442) 16.05.2007
(151) 22.08.2007
(730) **Mgr. Sadik Toma - TOMAS**, Chotutická 493/2, Praha
10, 10800, CZ
(210) O-445336

(111) **292078**
(220) 12.02.2007
(320) 12.02.2007
(442) 16.05.2007
(151) 22.08.2007
(730) **Sdružení pohřebnictví v ČR**, Prokopa Velikého 29,
Ostrava - Vítkovice, 70300, CZ
(210) O-445354

(111) **292079**
(220) 14.02.2007
(320) 14.02.2007
(442) 16.05.2007
(151) 22.08.2007
(730) **Avina s. r. o.**, Na Kozačce 923/9, Praha 2, 12000, CZ
(210) O-445418

(111) **292080**
(220) 15.02.2007
(320) 15.02.2007
(442) 16.05.2007
(151) 22.08.2007
(730) **INKOGNITO, spol. s r.o.**, Nám. Míru 1103, Veselí nad
Moravou, 69801, CZ
(210) O-445478

(111) **292081**
(220) 15.02.2007
(320) 15.02.2007
(442) 16.05.2007
(151) 22.08.2007
(730) **MIPL, spol. s r.o.**, Šumická 2325, Uherský Brod, 68801,
CZ
(210) O-445480

(111) **292082**
(220) 16.02.2007
(320) 16.02.2007
(442) 16.05.2007
(151) 22.08.2007
(730) **REGION MEDIA s.r.o.**, Cimburkova 21/258, Praha 3,
13000, CZ
(210) O-445575

(111) **292083**
(220) 16.02.2007
(320) 16.02.2007
(442) 16.05.2007
(151) 22.08.2007
(730) **REGION MEDIA s.r.o.**, Cimburkova 21/258, Praha 3,
13000, CZ
(210) O-445576

(111) **292084**
(220) 23.02.2007
(320) 23.02.2007
(442) 16.05.2007
(151) 22.08.2007
(730) **TOMST s. r. o.**, Římská 678/26, Praha 2, 12000, CZ
(210) O-445820

(111) **292085**

(220) 28.02.2007	(442) 16.05.2007
(320) 28.02.2007	(151) 22.08.2007
(442) 16.05.2007	(730) LIKO-S, a.s. , U Splavu 1419, Slavkov u Brna, 68401, CZ
(151) 22.08.2007	(210) O-446135
(730) ABELA Cz, s.r.o. , Vrahovická 3148/57, Prostějov, 79601, CZ	
(210) O-445970	
(111) 292086	(111) 292094
(220) 01.03.2007	(220) 06.03.2007
(320) 01.03.2007	(320) 06.03.2007
(442) 16.05.2007	(442) 16.05.2007
(151) 22.08.2007	(151) 22.08.2007
(730) JPLUS, s.r.o. , Přátelství 550, Praha 10 - Uhřetěves, 10400, CZ	(730) LIKO-S, a.s. , U Splavu 1419, Slavkov u Brna, 68401, CZ
(210) O-445983	(210) O-446136
(111) 292087	(111) 292095
(220) 01.03.2007	(220) 06.03.2007
(320) 01.03.2007	(320) 06.03.2007
(442) 16.05.2007	(442) 16.05.2007
(151) 22.08.2007	(151) 22.08.2007
(730) JPLUS, s.r.o. , Přátelství 550, Praha 10 - Uhřetěves, 10400, CZ	(730) Komerční banka, a.s. , Na Příkopě 33/969, Praha 1, 11407, CZ
(210) O-445984	(210) O-446137
(111) 292088	(111) 292096
(220) 01.03.2007	(220) 06.03.2007
(320) 01.03.2007	(320) 06.03.2007
(442) 16.05.2007	(442) 16.05.2007
(151) 22.08.2007	(151) 22.08.2007
(730) S & D Pharma CZ, spol. s r.o. , Písnická 22/546, Praha 4, 14200, CZ	(730) Komerční banka, a.s. , Na Příkopě 33/969, Praha 1, 11407, CZ
(210) O-446025	(210) O-446138
(111) 292089	(111) 292097
(220) 01.03.2007	(220) 06.03.2007
(320) 01.03.2007	(320) 06.03.2007
(442) 16.05.2007	(442) 16.05.2007
(151) 22.08.2007	(151) 22.08.2007
(730) S & D Pharma CZ, spol. s r.o. , Písnická 22/546, Praha 4, 14200, CZ	(730) Komerční banka, a.s. , Na Příkopě 33/969, Praha 1, 11407, CZ
(210) O-446027	(210) O-446139
(111) 292090	(111) 292098
(220) 02.03.2007	(220) 06.03.2007
(320) 02.03.2007	(320) 06.03.2007
(442) 16.05.2007	(442) 16.05.2007
(151) 22.08.2007	(151) 22.08.2007
(730) BIOVIT IMPEX CO. ČR, s.r.o. , Sinkulova 683/34, Praha 4, 14700, CZ	(730) Komerční banka, a.s. , Na Příkopě 33/969, Praha 1, 11407, CZ
(210) O-446057	(210) O-446140
(111) 292091	(111) 292099
(220) 02.03.2007	(220) 06.03.2007
(320) 02.03.2007	(320) 06.03.2007
(442) 16.05.2007	(442) 16.05.2007
(151) 22.08.2007	(151) 22.08.2007
(730) SART-stavby a rekonstrukce a.s. , Uničovská 2944/1B, Šumperk, 78701, CZ	(730) Komerční banka, a.s. , Na Příkopě 33/969, Praha 1, 11407, CZ
(210) O-446084	(210) O-446141
(111) 292092	(111) 292100
(220) 05.03.2007	(220) 06.03.2007
(320) 05.03.2007	(320) 06.03.2007
(442) 16.05.2007	(442) 16.05.2007
(151) 22.08.2007	(151) 22.08.2007
(730) Němeček Jaroslav , Na lysině 17/272, Praha 4 - Podolí, 14700, CZ	(730) Komerční banka, a.s. , Na Příkopě 33/969, Praha 1, 11407, CZ
(210) O-446124	(210) O-446142
(111) 292093	(111) 292101
(220) 06.03.2007	(220) 06.03.2007
(320) 06.03.2007	(320) 06.03.2007
	(442) 16.05.2007
	(151) 22.08.2007

(730) LATRÁN s.r.o. , Příční 600, Český Krumlov, 38101, CZ	(111) 292110
(210) O-446153	(220) 07.03.2007
	(320) 07.03.2007
	(442) 16.05.2007
(111) 292102	(151) 22.08.2007
(220) 06.03.2007	(730) KUNST, spol. s r.o. , Palackého 1906, Hranice, 75301, CZ
(320) 06.03.2007	(210) O-446204
(442) 16.05.2007	
(151) 22.08.2007	
(730) SYSCAE s. r. o. , Jeseniova 2829/20, Praha 3, 13000, CZ	
(210) O-446155	
(111) 292103	(111) 292111
(220) 06.03.2007	(220) 07.03.2007
(320) 06.03.2007	(320) 07.03.2007
(442) 16.05.2007	(442) 16.05.2007
(151) 22.08.2007	(151) 22.08.2007
(730) SYSCAE s. r. o. , Jeseniova 2829/20, Praha 3, 13000, CZ	(730) Jindra Marek , Podolí 213, Kunovice, 68604, CZ
(210) O-446156	(210) O-446207
(111) 292104	(111) 292112
(220) 07.03.2007	(220) 22.03.2007
(320) 07.03.2007	(320) 22.03.2007
(442) 16.05.2007	(442) 16.05.2007
(151) 22.08.2007	(151) 22.08.2007
(730) MESSENGER service s. r. o. , Patočkova 3/712, Praha 6, 16900, CZ	(730) COLORMIX spol. s r.o. , Slívova 634, Ostrava, 71000, CZ
(210) O-446167	(210) O-446226
(111) 292105	(111) 292113
(220) 07.03.2007	(220) 08.03.2007
(320) 07.03.2007	(320) 08.03.2007
(442) 16.05.2007	(442) 16.05.2007
(151) 22.08.2007	(151) 22.08.2007
(730) MESSENGER service s. r. o. , Patočkova 3/712, Praha 6, 16900, CZ	(730) JANÁK BROS. spol. s r.o. , Ledecká 19, Plzeň, 32316, CZ
(210) O-446168	(210) O-446235
(111) 292106	(111) 292114
(220) 07.03.2007	(220) 09.03.2007
(320) 07.03.2007	(320) 09.03.2007
(442) 16.05.2007	(442) 16.05.2007
(151) 22.08.2007	(151) 22.08.2007
(730) Nakladatelství JOTA s.r.o. , Račana 63, Svratka, okres Žďár nad Sázavou, 59202, CZ	(730) LOMARK, s.r.o. , Ječná 1321/29a, Brno, 62100, CZ
(210) O-446173	(210) O-446273
(111) 292107	(111) 292115
(220) 07.03.2007	(220) 09.03.2007
(320) 07.03.2007	(320) 09.03.2007
(442) 16.05.2007	(442) 16.05.2007
(151) 22.08.2007	(151) 22.08.2007
(730) Pivovar Černá Hora, a.s. , Černá Hora 3/5, Černá Hora, 67921, CZ	(730) STADA Arzneimittel AG , Stadastraße 2 - 18, 61118 Bad Vilbel, DE
(210) O-446183	(210) O-446288
(111) 292108	(111) 292116
(220) 07.03.2007	(220) 09.03.2007
(320) 07.03.2007	(320) 09.03.2007
(442) 16.05.2007	(442) 16.05.2007
(151) 22.08.2007	(151) 22.08.2007
(730) 100 + 1 a.s. , Karlovo nám. 5/317, Praha 2, Nové Město, 12000, CZ	(730) BOCHEMIE, s. r. o. , Lidická 326, Bohumín, 73595, CZ
(210) O-446184	(210) O-446289
(111) 292109	(111) 292117
(220) 07.03.2007	(220) 09.03.2007
(320) 07.03.2007	(320) 09.03.2007
(442) 16.05.2007	(442) 16.05.2007
(151) 22.08.2007	(151) 22.08.2007
(730) Český národní symfonický orchestr s.r.o. , Weilova 2/1144, Praha 10 - Hostivař, 10200, CZ	(730) Fashion Gasolina s. r. o. , Vídeňská 182, Vestec u Prahy, 25242, CZ
(210) O-446195	(210) O-446290
	(111) 292118
	(220) 09.03.2007
	(320) 09.03.2007
	(442) 16.05.2007
	(151) 22.08.2007

(730) PROPO FLOORS s.r.o. , Bořivojova 2419/21, Praha 3, 13000, CZ	(210) O-446539
(210) O-446291	
(111) 292119	(111) 292127
(220) 09.03.2007	(220) 20.03.2007
(320) 09.03.2007	(320) 20.03.2007
(442) 16.05.2007	(442) 16.05.2007
(151) 22.08.2007	(151) 22.08.2007
(730) PROPO FLOORS s.r.o. , Bořivojova 2419/21, Praha 3, 13000, CZ	(730) TRUMF International s. r. o. , Kratochvílova 148/1, Přerov, 75002, CZ
(210) O-446292	(210) O-446588
(111) 292120	(111) 292128
(220) 09.03.2007	(220) 20.03.2007
(320) 09.03.2007	(320) 20.03.2007
(442) 16.05.2007	(442) 16.05.2007
(151) 22.08.2007	(151) 22.08.2007
(730) GP Cellulose, LLC , 133 Peachtree Street, Atlanta 30303, GA, US	(730) TRUMF International s. r. o. , Kratochvílova 148/1, Přerov, 75002, CZ
(210) O-446293	(210) O-446589
(111) 292121	(111) 292129
(220) 12.03.2007	(220) 20.03.2007
(320) 12.03.2007	(320) 20.03.2007
(442) 16.05.2007	(442) 16.05.2007
(151) 22.08.2007	(151) 22.08.2007
(730) Štefaničová Renata , Minská 13/560, Praha 10, 10100, CZ	(730) Pavlová Helena , Elišky Peškové 588/12, Praha 5 - Smíchov, 15000, CZ
(210) O-446300	(210) O-446606
(111) 292122	(111) 292130
(220) 12.03.2007	(220) 20.03.2007
(320) 12.03.2007	(320) 20.03.2007
(442) 16.05.2007	(442) 16.05.2007
(151) 22.08.2007	(151) 22.08.2007
(730) Oční studio Aleš Žejdl s.r.o. , Havlíčkova 837, Modřice, 66442, CZ	(730) ALMIRA MV, s. r. o. , Olivová 4/2096, Praha 1, 11000, CZ
(210) O-446306	(210) O-446607
(111) 292123	(111) 292131
(220) 12.03.2007	(220) 20.03.2007
(320) 12.03.2007	(320) 20.03.2007
(442) 16.05.2007	(442) 16.05.2007
(151) 22.08.2007	(151) 22.08.2007
(730) SRDCE EVROPY s.r.o. , Bořivojova 17, Praha 3, 13000, CZ	(730) KORYNT, s. r. o. , Olivová 4/2096, Praha 1, 11000, CZ
(210) O-446320	(210) O-446608
(111) 292124	(111) 292132
(220) 14.03.2007	(220) 20.03.2007
(320) 14.03.2007	(320) 20.03.2007
(442) 16.05.2007	(442) 16.05.2007
(151) 22.08.2007	(442) 16.05.2007
(730) Asociace českého snowboardingu , Strakonická 2860/4, Praha 5, 15000, CZ	(730) KORYNT, s. r. o. , Olivová 4/2096, Praha 1, 11000, CZ
(210) O-446400	(210) O-446609
(111) 292125	(111) 292133
(220) 16.03.2007	(220) 20.03.2007
(320) 16.03.2007	(320) 20.03.2007
(442) 16.05.2007	(442) 16.05.2007
(151) 22.08.2007	(442) 16.05.2007
(730) DIRECT pay, s. r. o. , U Havlíčkových sadů 7/1526, Praha 2, 12000, CZ	(730) KORYNT, s. r. o. , Olivová 4/2096, Praha 1, 11000, CZ
(210) O-446514	(210) O-446610
(111) 292126	(111) 292134
(220) 19.03.2007	(220) 20.03.2007
(320) 19.03.2007	(320) 20.03.2007
(442) 16.05.2007	(442) 16.05.2007
(151) 22.08.2007	(442) 16.05.2007
(730) Naturell Polska Sp. z o.o. , Sosnowiecka 81, 31345 Kraków, PL	(730) Vilém Kraus - Mělnické vinařství Kraus , Přístavní 1282, Mělník, 27601, CZ
	(210) O-446611
	(111) 292135
	(220) 20.03.2007

-
- (320) 20.03.2007
(442) 16.05.2007
(151) 22.08.2007
(730) **Vilém Kraus - Mělnické vinařství Kraus**, Přistavní 1282, Mělník, 27601, CZ
(210) O-446612
-
- (111) **292136**
(220) 20.03.2007
(320) 20.03.2007
(442) 16.05.2007
(151) 22.08.2007
(730) **Visa International Service Association**, 900 Metro Center Boulevard, Foster City 94404, CA, US
(210) O-446613
-
- (111) **292137**
(220) 20.03.2007
(320) 20.03.2007
(442) 16.05.2007
(151) 22.08.2007
(730) **DZ INTACT s.r.o.**, Stará Bohyně 4, Stará Bohyně, okres Děčín, 40502, CZ
(210) O-446614
-
- (111) **292138**
(220) 20.03.2007
(320) 20.03.2007
(442) 16.05.2007
(151) 22.08.2007
(730) **KOLKOVNA GROUP a.s.**, Náprstkova 214/7, Praha 1, 11000, CZ
(210) O-446620
-
- (111) **292139**
(220) 20.03.2007
(320) 20.03.2007
(442) 16.05.2007
(151) 22.08.2007
(730) **PROPULS s. r. o.**, S. K. Neumanna 2708, Pardubice, 53012, CZ
(210) O-446625
-
- (111) **292140**
(220) 21.03.2007
(320) 21.03.2007
(442) 16.05.2007
(151) 22.08.2007
(730) **Svoboda Jiří**, Nedbalova 779/37, Teplice, 41501, CZ
(210) O-446638
-
- (111) **292141**
(220) 21.03.2007
(320) 21.03.2007
(442) 16.05.2007
(151) 22.08.2007
(730) **Ústav pro péči o matku a dítě**, Podolské nábřeží 157/36, Praha 4, 14000, CZ
(210) O-446641
-
- (111) **292142**
(220) 21.03.2007
(320) 21.03.2007
(442) 16.05.2007
(151) 22.08.2007
(730) **Šťastný Pavel**, Josefa Hory 947, Roudnice nad Labem, 41301, CZ
(210) O-446642
-
- (111) **292143**
(220) 21.03.2007
(320) 21.03.2007
(442) 16.05.2007
(151) 22.08.2007
- (730) **Real - Net reality, s.r.o.**, Dolní náměstí 584/2, Jablonec nad Nisou, 46601, CZ
(210) O-446648
-
- (111) **292144**
(220) 21.03.2007
(320) 21.03.2007
(442) 16.05.2007
(151) 22.08.2007
(730) **Haruda Stanislav**, Sídliště T. G. Masaryka 685, Kardašova Řečice, 37821, CZ
Harudová Lenka, Sídliště T. G. Masaryka 685, Kardašova Řečice, 37821, CZ
(210) O-446654
-
- (111) **292145**
(220) 21.03.2007
(320) 21.03.2007
(442) 16.05.2007
(151) 22.08.2007
(730) **Haruda Stanislav**, Sídliště T. G. Masaryka 685, Kardašova Řečice, 37821, CZ
Harudová Lenka, Sídliště T. G. Masaryka 685, Kardašova Řečice, 37821, CZ
(210) O-446655
-
- (111) **292146**
(220) 21.03.2007
(320) 21.03.2007
(442) 16.05.2007
(151) 22.08.2007
(730) **KERATECH GROUP a.s.**, Litoměřická 272, Štětí, 41108, CZ
(210) O-446672
-
- (111) **292147**
(220) 23.03.2007
(320) 23.03.2007
(442) 16.05.2007
(151) 22.08.2007
(730) **DAFI CZ s.r.o.**, Nádražní 159/21, České Budějovice, 37001, CZ
(210) O-446748
-
- (111) **292148**
(220) 23.03.2007
(320) 23.03.2007
(442) 16.05.2007
(151) 22.08.2007
(730) **Akademie věd České republiky**, Národní 3, Praha 1, 11720, CZ
(210) O-446751
-
- (111) **292149**
(220) 23.03.2007
(320) 23.03.2007
(442) 16.05.2007
(151) 22.08.2007
(730) **ABF, a.s.**, Václavské nám. 29, Praha 1, 11000, CZ
(210) O-446764
-
- (111) **292150**
(220) 26.03.2007
(320) 26.03.2007
(442) 16.05.2007
(151) 22.08.2007
(730) **Kořenek Petr Ing.**, Myslivečkova 871, Šestajovice, 25092, CZ
(210) O-446779
-
- (111) **292151**
(220) 26.03.2007
(320) 26.03.2007
(442) 16.05.2007

(151) 22.08.2007
(730) **Česká republika - Ministerstvo vnitra**, Nad Štolou
936/3, Praha 7, 17034, CZ
(210) O-446780

(111) **292152**
(220) 26.03.2007
(320) 26.03.2007
(442) 16.05.2007
(151) 22.08.2007
(730) **EI NIÑO, a.s.**, Táboritská 1000/23, Praha 3, 13087, CZ
(210) O-446788

(111) **292153**
(220) 27.03.2007
(320) 27.03.2007
(442) 16.05.2007
(151) 22.08.2007
(730) **Kofola holding a.s.**, Nad Porubkou 2278/31a, Ostrava,
70800, CZ
(210) O-446819

(111) **292154**
(220) 27.03.2007
(320) 27.03.2007
(442) 16.05.2007
(151) 22.08.2007
(730) **Turek Ondřej**, Hyberská 30, Praha 1, 11000, CZ
Musilová Lenka, Voskocova 1130/30, Praha 5, 15200,
CZ
(210) O-446846

(111) **292155**
(220) 28.03.2007
(320) 28.03.2007
(442) 16.05.2007
(151) 22.08.2007
(730) **Pražáková - Bartůňková Dana**, Příčná 1488/7, Praha 1,
11000, CZ
(210) O-446856

(111) **292156**
(220) 28.03.2007
(320) 28.03.2007
(442) 16.05.2007
(151) 22.08.2007
(730) **Wm. Wrigley Jr. Company, a Delaware corporation**,
Wrigley Building, 410 North Michigan Avenue, Chicago
60611, IL, US
(210) O-446870

(111) **292157**
(220) 29.03.2007
(320) 29.03.2007
(442) 16.05.2007
(151) 22.08.2007
(730) **Středisko společných činností AV ČR, v.v.i.**, Národní
1009/3, Praha 1, 11000, CZ
(210) O-446891

(111) **292158**
(220) 29.03.2007
(320) 29.03.2007
(442) 16.05.2007
(151) 22.08.2007
(730) **Středisko společných činností AV ČR, v.v.i.**, Národní
1009/3, Praha 1, 11000, CZ
(210) O-446892

(111) **292159**
(220) 30.03.2007
(320) 30.03.2007
(442) 16.05.2007
(151) 22.08.2007

(730) **Sluneční brána, s. r. o.**, Havlíčkův mlýn 944, Čejkovice,
69615, CZ
(210) O-446942

(111) **292160**
(220) 30.03.2007
(320) 30.03.2007
(442) 16.05.2007
(151) 22.08.2007
(730) **Sluneční brána, s. r. o.**, Havlíčkův mlýn 944, Čejkovice,
69615, CZ
(210) O-446943

(111) **292161**
(220) 30.03.2007
(320) 30.03.2007
(442) 16.05.2007
(151) 22.08.2007
(730) **Cadence Innovation k.s.**, Kubelíkova 604, Liberec,
46078, CZ
(210) O-446955

(111) **292162**
(220) 30.03.2007
(320) 30.03.2007
(442) 16.05.2007
(151) 22.08.2007
(730) **Česká republika - Ministerstvo vnitra**, Nad Štolou
936/3, Praha 7, 17034, CZ
(210) O-446964

(111) **292163**
(220) 02.04.2007
(320) 02.04.2007
(442) 16.05.2007
(151) 22.08.2007
(730) **BONGRAIN S. A.**, 42, rue Rieussec, Viroflay 78220,
FR
(210) O-446975

(111) **292164**
(220) 02.04.2007
(320) 02.04.2007
(442) 16.05.2007
(151) 22.08.2007
(730) **Malinová Martina**, Burešova 10, Brno, 60200, CZ
(210) O-446980

(111) **292165**
(220) 02.04.2007
(320) 02.04.2007
(442) 16.05.2007
(151) 22.08.2007
(730) **Malina Jaroslav**, Bayerova 23, Brno, 60200, CZ
(210) O-446981

(111) **292166**
(220) 02.04.2007
(320) 02.04.2007
(442) 16.05.2007
(151) 22.08.2007
(730) **AUTOGRILL S.P.A.**, 9, Via Luigi Giulietti, 28100
Novara, IT
(210) O-446985

(111) **292167**
(220) 02.04.2007
(320) 02.04.2007
(442) 16.05.2007
(151) 22.08.2007
(730) **COMPERIO FOOD, s.r.o.**, Nuselská 1419/53, Praha 4 -
Nusle, 14000, CZ
(210) O-446994

(111) **292168**
(220) 03.04.2007
(320) 03.04.2007
(442) 16.05.2007
(151) 22.08.2007
(730) **Plzeňský Prazdroj, a.s.**, U Prazdroje 7, Plzeň, 30497, CZ
(210) O-447032

(111) **292169**
(220) 03.04.2007
(320) 03.04.2007
(442) 16.05.2007
(151) 22.08.2007
(730) **Benýšková Markéta**, Mostecká 290, Hradec Králové 2, 50002, CZ
(210) O-447033

(111) **292170**
(220) 03.04.2007
(320) 03.04.2007
(442) 16.05.2007
(151) 22.08.2007
(730) **ATE Company s.r.o.**, Vídeňská 635/8, Olomouc, 77900, CZ
(210) O-447034

(111) **292171**
(220) 03.04.2007
(320) 03.04.2007
(442) 16.05.2007
(151) 22.08.2007
(730) **NUTREND D. S., a.s.**, Selské nám. 9/43, Olomouc - Chválkovice, 77200, CZ
(210) O-447035

(111) **292172**
(220) 04.04.2007
(320) 04.04.2007
(442) 16.05.2007
(151) 22.08.2007
(730) **LMC s.r.o.**, Vysočanská 234, Praha 9, 19000, CZ
(210) O-447073

(111) **292173**
(220) 06.04.2007
(320) 06.04.2007
(442) 16.05.2007
(151) 22.08.2007
(730) **Simsa Jana**, Krhová 321, Valašské Meziříčí, 75663, CZ
(210) O-447141

(111) **292174**
(220) 06.04.2007
(320) 06.04.2007
(442) 16.05.2007
(151) 22.08.2007
(730) **Stejskalová Věra**, August Wahlströmsv. 10, Danderyd, Stockholm, 18231, SE
(210) O-447158

(111) **292175**
(220) 06.04.2007
(320) 06.04.2007
(442) 16.05.2007
(151) 22.08.2007
(730) **Mladá fronta a. s.**, Mezi Vodami 1952/9, Praha 4 - Modřany, 14300, CZ
(210) O-447180

(111) **292176**
(220) 10.04.2007
(320) 10.04.2007

(442) 16.05.2007
(151) 22.08.2007
(730) **Grácz Viliam Ing.**, Volutova 14, Praha 5, 15800, CZ
(210) O-447188

(111) **292177**
(220) 10.04.2007
(320) 10.04.2007
(442) 16.05.2007
(151) 22.08.2007
(730) **AGETIS SUPPLEMENTS LTD.**, 6 Festou Street, Limassol, CY
(210) O-447202

(111) **292178**
(220) 10.04.2007
(320) 10.04.2007
(442) 16.05.2007
(151) 22.08.2007
(730) **AGETIS SUPPLEMENTS LTD.**, 6 Festou Street, Limassol, CY
(210) O-447203

(111) **292179**
(220) 10.04.2007
(320) 10.04.2007
(442) 16.05.2007
(151) 22.08.2007
(730) **AGETIS SUPPLEMENTS LTD.**, 6 Festou Street, Limassol, CY
(210) O-447204

(111) **292180**
(220) 10.04.2007
(320) 10.04.2007
(442) 16.05.2007
(151) 22.08.2007
(730) **AGETIS SUPPLEMENTS LTD.**, 6 Festou Street, Limassol, CY
(210) O-447207

(111) **292181**
(220) 10.04.2007
(320) 10.04.2007
(442) 16.05.2007
(151) 22.08.2007
(730) **QIU SHI INTERMAT. TRADING s.r.o.**, nám. Pařížské Komuny 590/6, Praha 4, 14000, CZ
(210) O-447222

(111) **292182**
(220) 10.04.2007
(320) 10.04.2007
(442) 16.05.2007
(151) 22.08.2007
(730) **QIU SHI INTERMAT. TRADING s.r.o.**, nám. Pařížské Komuny 590/6, Praha 4, 14000, CZ
(210) O-447223

(111) **292183**
(220) 10.04.2007
(320) 10.04.2007
(442) 16.05.2007
(151) 22.08.2007
(730) **HIGER BUS COMPANY LIMITED**, 288 Suhong East Road, Suzhou Industrial Park, Suzhou, Jiangsu Province, CN
(210) O-447224

(111) **292184**
(220) 10.04.2007
(320) 10.04.2007
(442) 16.05.2007
(151) 22.08.2007

(730) HIGER BUS COMPANY LIMITED , 288 Suhong East Road, Suzhou Industrial Park, Suzhou, Jiangsu Province, CN	(210) O-447315
(210) O-447225	(111) 292193
(111) 292185	(220) 13.04.2007
(220) 10.04.2007	(320) 13.04.2007
(320) 10.04.2007	(442) 16.05.2007
(442) 16.05.2007	(151) 22.08.2007
(151) 22.08.2007	(730) u & we Advertising, spol. s r.o. , Mělnická 31, Brandýs nad Labem, St. Boleslav, 25001, CZ
(730) CENTROPOL CZ, a.s. , Vaníčkova 1594/1, Ústí nad Labem, 40001, CZ	(210) O-447316
(210) O-447226	(111) 292194
(111) 292186	(220) 13.04.2007
(220) 11.04.2007	(320) 13.04.2007
(320) 11.04.2007	(442) 16.05.2007
(442) 16.05.2007	(151) 22.08.2007
(151) 22.08.2007	(730) Deymed Diagnostic s.r.o. , Velký Dřevíč 91, Hronov, 54934, CZ
(730) Jelínková Zuzana , Hrádková 2169, Praha 9, 19016, CZ	(210) O-447319
(210) O-447229	(111) 292195
(111) 292187	(220) 13.04.2007
(220) 11.04.2007	(320) 13.04.2007
(320) 11.04.2007	(442) 16.05.2007
(442) 16.05.2007	(151) 22.08.2007
(151) 22.08.2007	(730) Deymed Diagnostic s.r.o. , Velký Dřevíč 91, Hronov, 54934, CZ
(730) Jelínková Zuzana , Hrádková 2169, Praha 9, 19016, CZ	(210) O-447320
(210) O-447230	(111) 292196
(111) 292188	(220) 13.04.2007
(220) 11.04.2007	(320) 13.04.2007
(320) 11.04.2007	(442) 16.05.2007
(442) 16.05.2007	(151) 22.08.2007
(151) 22.08.2007	(730) Deymed Diagnostic s.r.o. , Velký Dřevíč 91, Hronov, 54934, CZ
(730) Švehla Jaroslav , Třebízského 113/11, Mariánské Lázně, 35301, CZ	(210) O-447321
(210) O-447243	(111) 292197
(111) 292189	(220) 13.04.2007
(220) 11.04.2007	(320) 13.04.2007
(320) 11.04.2007	(442) 16.05.2007
(442) 16.05.2007	(151) 22.08.2007
(151) 22.08.2007	(730) Deymed Diagnostic s.r.o. , Velký Dřevíč 91, Hronov, 54934, CZ
(730) SUNDISK, s.r.o. , I. Máje 15, Jablonec nad Nisou, 46604, CZ	(210) O-447322
(210) O-447269	(111) 292198
(111) 292190	(220) 19.04.2007
(220) 11.04.2007	(320) 19.04.2007
(320) 11.04.2007	(442) 16.05.2007
(442) 16.05.2007	(151) 22.08.2007
(151) 22.08.2007	(730) International Masters Publishers, s.r.o. , Olbrachtova 9, Praha 4, 14000, CZ
(730) APEX Trading, s.r.o. , Strašnická 3165/1b, Praha 10, 10200, CZ	(210) O-447474
(210) O-447270	(111) 292199
(111) 292191	(220) 19.04.2007
(220) 12.04.2007	(320) 19.04.2007
(320) 12.04.2007	(442) 16.05.2007
(442) 16.05.2007	(151) 22.08.2007
(151) 22.08.2007	(730) International Masters Publishers, s.r.o. , Olbrachtova 9, Praha 4, 14000, CZ
(730) HYDRO GAS MANUFACTURE, s.r.o. , Poděbradova 1069/35, Ostrava, 70200, CZ	(210) O-447475
(210) O-447291	(111) 292192
(111) 292192	(220) 13.04.2007
(220) 13.04.2007	(320) 13.04.2007
(320) 13.04.2007	(442) 16.05.2007
(442) 16.05.2007	(151) 22.08.2007
(151) 22.08.2007	(730) u & we Advertising, spol. s r.o. , Mělnická 31, Brandýs nad Labem, St. Boleslav, 25001, CZ

Přehled zápisů ochranných známek se změnou ve vztahu ke zveřejněným přihláškám

Kapitola obsahuje údaje o ochranných známkách zapsaných na základě ustanovení § 28 odst. 1 zákona č. 441/2003 Sb., u kterých došlo ke změně údajů oproti zveřejněné přihlášce ochranné známky.

Číselný přehled

292018, 292025, 292038

Zápisy ochranných známek se změnou ve vztahu ke zveřejněným přihláškám

(111) **292018**
(220) 08.09.2005
(320) 08.09.2005
(442) 12.04.2006
(151) 22.08.2007
(540)

TYTAN Therm+

(730) **SELENA Co. S.A.**, Powstancow Śl. 95, Wrocław, PL
(510) (1) lepidla pro průmyslové účely, lepidla, tmely spadající do této třídy, silikony; (17) tmely spadající do této třídy, látky na izolaci proti vlhkosti staveb, izolační materiály, přípravky a materiály na izolaci.
(511) 1, 17
(210) O-429657

rekreologie, lymfodrenáže, odstraňování celulitidy, flízová maska - vpravování kolagenu přímo do pokožky nekrvavou formou, homeopatie.
(511) 43, 44
(210) O-442091

(111) **292025**
(220) 19.04.2006
(320) 19.04.2006
(442) 16.08.2006
(151) 22.08.2007
(540)



(730) **IZOMAT Praha s.r.o.**, Hroznova 4, Praha 1, 11800, CZ
(740) Čermák Hořejš Myslíl a spol., JUDr. Jan Matějka, Národní 32, Praha 1, 11000
(510) (2) barvy, nátěry, laky spadající do této třídy; (6) obecné kovy a jejich slitiny; (16) papír, lepenka a výrobky z těchto materiálů spadající do této třídy, tiskárenské výrobky, papírenské zboží, lepidla pro papírenství nebo domácnost, materiál pro umělce, štětce, plastické obaly v rámci této třídy; (17) kaučuk, gutaperča, guma, azbest, slída, ohebné trubky nekovové; (19) neohebné trubky nekovové pro stavebnictví, asphalt, smůla, přenosné konstrukce nekovové; (36) pronájem nemovitostí; (37) stavebnictví, pronájem stavebních zařízení, poradenství a odborný servis v oblasti stavebnictví.
(511) 2, 6, 16, 17, 19, 36, 37
(210) O-436662

(111) **292038**
(220) 18.10.2006
(320) 18.10.2006
(442) 13.12.2006
(151) 22.08.2007
(540)

Beautiful**Body**



(730) **Sláma Petr**, Vysoká 70, Jablonec nad Nisou, 46602, CZ
(740) Václav Müller, patentový zástupce, Filipova 2016, Praha 4, 14800
(510) (43) služby zajišťující stravování včetně nápojů, dočasné ubytování; (44) masáže všeho druhu jako relaxační, rehabilitační, sportovní, vodní, plynové, rašelinové zábaly, uhlíčitě zábaly, psychoterapie, taneční a pohybová terapie, sauna, solárium, cvičení ve vyhřívaných lůžkách a kyslíko-ozonová terapie, hubnutí a redukce váhy, kondiční, regenerační, rekondiční a resocializační programy, programy pro těhotné,

Zápisy licenčních smluv k ochranným známkám

V této kapitole jsou zveřejněny zápisy licenčních smluv podle ustanovení § 18 odst. 1 zákona č. 441/2003 Sb.

Číslo zápisu	Vlastník	Nabyvatel licence	Druh licence	Datum uzavření licenční smlouvy	S účinností od data
157039	Kofola Holding a.s., Nad Porubkou 2278/31a, Ostrava, 70800, CZ;	Kofola a.s., Za drahou 165/1, Krnov, Pod Bezručovým vrchem, 79401, CZ;	nevýlučná	01.11.2006	23.08.2007
190418	Kofola Holding a.s., Nad Porubkou 2278/31a, Ostrava, 70800, CZ;	Kofola a.s., Za drahou 165/1, Krnov, Pod Bezručovým vrchem, 79401, CZ;	nevýlučná	01.11.2006	23.08.2007
211553	Ing. Běhálek Rudolf, Toveř 23, Dolany, 78316, CZ;	RUBE GROUP s.r.o., Toveř č.pop. 23, Dolany, 78316, CZ;	výlučná	24.07.2007	22.08.2007
213710	Vladimír Vitver - SVC NÁCHOD, Pod Smrkem 2031, Náchod, 54701, CZ;	SVC Náchod, s.r.o., Pod Smrkem 2031, Náchod, 54701, CZ;	výlučná	20.08.2007	24.08.2007
228046	Kofola Holding a.s., Nad Porubkou 2278/31a, Ostrava, 70800, CZ;	Kofola a.s., Za drahou 165/1, Krnov, Pod Bezručovým vrchem, 79401, CZ;	nevýlučná	01.11.2006	23.08.2007
228047	Kofola Holding a.s., Nad Porubkou 2278/31a, Ostrava, 70800, CZ;	Kofola a.s., Za drahou 165/1, Krnov, Pod Bezručovým vrchem, 79401, CZ;	nevýlučná	01.11.2006	23.08.2007
228048	Kofola Holding a.s., Nad Porubkou 2278/31a, Ostrava, 70800, CZ;	Kofola a.s., Za drahou 165/1, Krnov, Pod Bezručovým vrchem, 79401, CZ;	nevýlučná	01.11.2006	23.08.2007
240529	Kofola Holding a.s., Nad Porubkou 2278/31a, Ostrava, 70800, CZ;	Kofola a.s., Za drahou 165/1, Krnov, Pod Bezručovým vrchem, 79401, CZ;	nevýlučná	01.11.2006	23.08.2007
261620	Vladimír Vitver - SVC Náchod, Pod Smrkem 2031, Náchod, 54701, CZ;	SVC Náchod, s.r.o., Pod Smrkem 2031, Náchod, 54701, CZ;	výlučná	20.08.2007	24.08.2007
272928	Doležal Milan, Machov 163, Machov, 54963, CZ;	DOLDY, s.r.o., Machov I/90, Machov, 54963, CZ;	výlučná	15.08.2007	22.08.2007
274140	Doležal Milan, Machov 163, Machov, 54963, CZ;	DOLDY, s.r.o., Machov I/90, Machov, 54963, CZ;	výlučná	15.08.2007	22.08.2007
284817	Vitver Vladimír - SVC Náchod, Pod Smrkem 2031, Náchod, 54701, CZ;	SVC Náchod, s.r.o., Pod Smrkem 2031, Náchod, 54701, CZ;	výlučná	20.08.2007	24.08.2007

Přehled obnov zápisu ochranných známek

Kapitola obsahuje údaje o ochranných známkách, u kterých byl na žádost vlastníka obnoven zápis podle ustanovení § 28 odst. 2 zákona č. 441/2003 Sb.

Číselný přehled												
98920	109543	117441	157373	157520	157796	157928	157929	157930	158070	158763	166784	167150
167248	208018	208844	210022	211144	211378	211458	211489	212184	212289	212290	212920	213033
213574	213575	213576	213581	214058	214125	214614	214627	214678	215054	215085	215152	215623
216279	216306	216330	216440	216441	216756	216757	216798	217051	217085	217179	217351	217531
218112	218283	220101	220981	221584	222563	222564	222582	223215	230556	230557	254769	

Obnovy zápisu ochranných známek

(111) **98920**
(220) 25.11.1947
(151) 25.11.1947
(540)

COOPER

(730) **COOPER ROLLER BEARINGS Co., Ltd.**, Wisbech Road, King's Lynn, Norfolk, GB
(740) Čermák Hořejš Myslíl a spol., JUDr. Karel Čermák, advokát, Národní 32, Praha 1, 11000
(510) (7) kuličková a válečková ložiska a třecí spojky.
(511) 7
(210) O-11622

(111) **109543**
(220) 16.10.1947
(151) 16.10.1947
(540)



(730) **ELITE a.s.**, Východní 1733, Varnsdorf, 40749, CZ
(510) Stávkové a pletené zboží všeho druhu, zvláště dámské punčochy.
(511) 24, 25, 26
(210) O-11647

(111) **117441**
(220) 19.02.1947
(151) 19.02.1947
(540)



(730) **MATTES TRADING s.r.o.**, Collo-Louky 1557, Frýdek-Místek, 73802, CZ
(740) Bc. Václav Pacl, Okrajová 4, Havířov - Podlesí, 73601
(510) (3) prostředky k čištění, cídění a drnutí, obsahující mýdlo i bez něho, mýdlové výrobky i náhražky mýdla, kosmetické výrobky, prací prostředky a jejich náhražky s obsahem mýdla i bez něho.
(511) 3
(210) O-8563

(111) **157373**
(220) 23.02.1967
(151) 15.06.1967
(540)



(730) **HAVANA RUM AND LIQUORS S.A.**, 305, 44 Street Playa, Havana City, CU

(740) Čermák Hořejš Myslíl a spol., JUDr. Karel Čermák, advokát, Národní 32, Praha 1, 11000
(510) (33) rum.
(511) 33
(210) O-39902

(111) **157520**
(220) 28.06.1967
(151) 14.08.1967
(540)

PROBAK

(730) **The Gillette Company**, 15 West First Street, Boston, MA, US
(740) Čermák Hořejš Myslíl a spol., JUDr. Karel Čermák, advokát, Národní 32, Praha 1, 11000
(510) Holící strojky, holicí čepelky a nožičské výrobky, ruční nástroje, zastávající funkci nářadí v příslušných oborech, nožičské výrobky z drahých kovů včetně břitev a elektrických holicích strojků, vidličky a lžice včetně z drahých kovů, zbraně sečné a bodné.
(511) 8
(210) O-40330

(111) **157796**
(220) 22.08.1967
(151) 05.01.1968
(540)



(730) **ELPRO - DELICIA, a. s.**, Příbram III/168, 26101, CZ
(740) Ing. Karas Miroslav, Strakonická 352, Příbram V, 26105
(510) (15) hudební nástroje a součástky k nim.
(511) 15
(210) O-40516

(111) **157928**
(220) 05.09.1967
(151) 08.03.1968
(540)

VICKS

(730) **The Procter & Gamble Company**, One Procter & Gamble Plaza, Cincinnati, OH, US
(740) Čermák Hořejš Myslíl a spol., JUDr. Karel Čermák, advokát, Národní 32, Praha 1, 11000
(510) (5) inhalační prostředky.
(511) 5
(210) O-40575

(111) **157929**
(220) 05.09.1967
(151) 08.03.1968
(540)

VICK

(730) **The Procter & Gamble Company**, One Procter & Gamble Plaza, Cincinnati, OH, US
(740) Čermák Hořejš Myslíl a spol., JUDr. Karel Čermák, advokát, Národní 32, Praha 1, 11000
(510) Laxativní pilulky, zdravotní masti k použití při nemocech jako záškrt, rýma, zápal plic, katar, zánět mandlí, bronchitida, bolest v krku, černý kašel, astma, spáleniny, odřeniny, podvrtnutí, bodnutí hmyzem, neuralgie, ekzém, mokvající vyrážka, svědivé haemorrhoidy, opařeniny a revmatické bolesti, léčivý přípravek používaný při léčení nebo prevenci rýmy a nemoci nosohltanu, kapky proti kašli, antiseptika, kloktadla, ústní vody, látky pro odstranění zápachu z úst a lotiony.

(511) 3, 5
(210) O-40579

(111) **157930**
(220) 05.09.1967
(151) 08.03.1968
(540)

VAPORUB

(730) **The Procter & Gamble Company**, One Procter & Gamble Plaza, Cincinnati, OH, US
(740) Čermák Hořejš Myslíl a spol., JUDr. Karel Čermák, advokát, Národní 32, Praha 1, 11000
(510) (5) mast (těkavá mast nebo gel).
(511) 5
(210) O-40576

(111) **158070**
(220) 20.09.1967
(151) 03.05.1968
(540)

KOS-FOR-MEN

(730) **H & M Hennes & Mauritz AB**, Salen H/O, Stockholm, 10638, SE
(740) KOREJZOVÁ & SPOL., v.o.s., JUDr. Petra Korejzová, advokátka, Korunní 104/E, Praha 10, 10100
(510) Výrobky lučební pro průmysl, vědu, zemědělství; umělé a syntetické pryskyřice; lučebniny na konzervování potravin; čínidla; mýdlo a výrobky voňavkářské, eterické oleje, výrobky kosmetické; vodičky na mytí vlasů; prostředky na čištění zubů; výrobky lékárnické, veterinářské a zdravotnické; výrobky dietetické pro děti a nemocné; náplasti, materiál na obvazy; hmoty na plombování zubů a na otisky zubů; desinfekční prostředky; prostředky na ničení plevele a škodlivých zvířat.
(511) 1, 3, 5
(210) O-40617

(111) **158763**
(220) 15.11.1967
(151) 14.03.1969
(540)

RICOH

(730) **RICOH COMPANY, Ltd.**, 3-6, 1-Chome, Naka-Magome, Ohta - ku, Tokyo, JP
(740) KOREJZOVÁ & SPOL., v.o.s., JUDr. Petra Korejzová, advokátka, Korunní 104/E, Praha 10, 10100
(510) Kancelářské stroje a přístroje všeho druhu včetně tiskacích, fotokopírovacích a rozmnožovacích strojů a přístrojů, psací a počítačové stroje, součásti vpředu uvedených výrobků.
(511) 9, 16
(210) O-40862

(111) **166784**
(220) 19.08.1987
(151) 05.01.1988

(540)



(730) **Kofola Holding a.s.**, Nad Porubkou 2278/31a, Ostrava, 70800, CZ
(740) DADEJ, GHEORGHIU, KENDEREŠKI Patentová a známková kancelář, Ing. Dušan Kendereški, Lidická 51, Brno, 60200
(510) (32) nealkoholické nápoje.
(511) 32
(210) O-55273

(111) **167150**
(220) 21.12.1987
(151) 22.12.1988
(540)

ViewMax

(730) **LG Electronics Inc.**, 20 Yoido-dong, Yongdungpo-gu, Seoul, KR
(740) Advokátní a patentová kancelář Traplová, Hakr, Kubát, JUDr. Traplová Jarmila, Přístavní 24, Praha 7, 17000
(510) (9) televizní a radiové přijímače, videorekordery, videokamery, kamery, kazetové magnetofony, zesilovače, tunery, reproduktory, sluchátka, přijímače, grafické equalisery, přehrávače, kazetové stolní magnetofony, videorekordery spojené s videokamerou, televizory spojené s videorekordery, počítače, CRT-terminálové obrazovky, monitory, elektronické tiskárny, elektronické psací stroje, integrované obvody, videopřehrávače, diskové videopřehrávače, kompaktní gramofony, videokazetové pásky, diskety, tuhé disky, digitální zvukové pásky, optické disky, zvukové kazetové pásky, kompaktní desky, telefonní přístroje, diskové pohony, pohony na tuhé disky, pohony na optické disky, magnetofonové pásky, magnetooptické pásky, disky, tiskárenské pásky, systémy MODEM, zařízení pro přenos faksimilie, kopírovací a tiskárenské zařízení.
(511) 9
(210) O-55450

(111) **167248**
(220) 20.08.1987
(151) 16.05.1989
(540)

CHISEL

(730) **E.I. du Pont de Nemours & Co.**, 1007 Market Street, Wilmington, DE, US
(740) Čermák, Hořejš, Vrba - advokátní a patentová kancelář, JUDr. Čermák Karel, Národní 32, Praha 1, 11000
(510) (5) herbicidy.
(511) 5
(210) O-55274

(111) **208018**
(220) 16.04.1997
(151) 25.02.1998
(540)

REKOLINA

S.R.O.

- (730) Petr Martinovský, Tylova 282, Domažlice, 34401, CZ (540)
(740) Ing. Jaroslav Novotný, Římská 45, Praha 2, 12000
(510) (20) nábytek, sedací soupravy.
(511) 20
(210) O-121250

- (111) 208844
(220) 04.09.1997
(151) 25.03.1998
(540)

CADKON

- (730) AB Studio Consulting + Engineering, spol. s r.o.,
Jeremenkova 90a, Praha 4, 14000, CZ
(740) Ing. Jiří Štělák, Pařížská 17, Praha 1, 11000
(510) (9) aparáty a přístroje elektrotechnické a elektronické, přístroje pro záznam, převod, reprodukci zvuku nebo obrazu, magnetické supporty zvukových záznamů, počítače, přístroje pro zpracování informací a programy pro tyto přístroje, počítačové programy - software, kalkulační přístroje; (42) výzkum a vývoj software, zhotovování software na zakázku, zejména pro oblasti stavebních konstrukcí z oceli, betonu a dřeva, architektury, geodézie, vzduchotechniky, elektroinstalace, zdravotnické, vytápění, hromadné zpracování dat, odborná poradenská činnost v oblasti počítačů a počítačového software.
(511) 9, 42
(210) O-125229

- (111) 210022
(220) 09.05.1997
(151) 27.05.1998
(540)



- (730) AAA AUTO a. s., Husovo nám. 14, Hostivice, 25301, CZ
(740) Mgr. Petra Fialová, V Jámě 1, Praha 1, 11000
(510) (12) vozidla, dopravní a motorová vozidla včetně ojetých, motory pro pozemní vozidla; (36) služby týkající se financí a peněžnictví, zástavy /zastavárna/, zápůjčky; (37) údržba, opravy, seřizování, montáž a demontáž a mytí motorových vozidel; (39) doprava, zejména automobilová, pronájem motorových vozidel; (42) ubytovací služby.
(511) 12, 36, 37, 39, 42
(210) O-121990

- (111) 211144
(220) 07.03.1997
(151) 27.07.1998
(540)

FOOTACTION

- (730) FOOTSTAR CORPORATION, 933 MacArthur Blvd.,
Mahwah, NJ, US
(740) Čermák Hořejš Myslíl a spol., JUDr. Karel Čermák, advokát,
Národní 32, Praha 1, 11000
(510) (25) oděvy, obuv, kloboučnické zboží; (35) vystavování a předvádění obuvi, oděvů a doplňků pro muže, ženy a děti.
(511) 25, 35
(210) O-120123

- (111) 211378
(220) 27.06.1997
(151) 27.07.1998



- (730) 4 - YOU A/S, Edisonvej 4, DK-7100 Vejle, DK
(740) KOREJZOVÁ & SPOL., v.o.s., JUDr. Petra Korejzová,
advokátka, Korunní 104/E, Praha 10, 10100
(510) (25) oděvy, obuv, kloboučnické zboží.
(511) 25
(210) O-123497

- (111) 211458
(220) 18.08.1997
(151) 27.07.1998
(540)

WRIGLEY'S EXTRA

- (730) Wm. WRIGLEY Jr. Company, 410 North Michigan
Avenue, Chicago, IL, US
(740) Advokátní a patentová kancelář JUDr. Korejzová & spol., Mgr.
Petra S. de Brantes, Břehová 1, Praha 1, 11000
(510) (30) žvýkácké gumy.
(511) 30
(210) O-124732

- (111) 211489
(220) 04.09.1997
(151) 27.07.1998
(540)



- (730) AB Studio Consulting + Engineering, spol. s r.o.,
Jeremenkova 90a, Praha 4, 14000, CZ
(740) Ing. Jiří Štělák, Pařížská 17, Praha 1, 11000
(510) (9) aparáty a přístroje elektrotechnické a elektronické, přístroje pro záznam, převod, reprodukci zvuku nebo obrazu, magnetické supporty zvukových záznamů, počítače, přístroje pro zpracování informací a programy pro tyto přístroje, počítačové programy - software, kalkulační přístroje; (42) výzkum a vývoj software, zhotovování software na zakázku, zejména pro oblasti stavebních konstrukcí z oceli, betonu a dřeva, architektury, geodézie, vzduchotechniky, elektroinstalace, zdravotnické, vytápění, hromadné zpracování dat, odborná poradenská činnost v oblasti počítačů a počítačového software.
(511) 9, 42
(210) O-125231

- (111) 212184
(220) 12.09.1997
(151) 25.08.1998
(540)



- (730) Deutscher Inkasso - Dienst G.m.b.H. & Co. KG,
Steindamm 71, Hamburg, DE

- (740) Rott, Růžička a Guttman, patentová, známková a advokátní kancelář, JUDr. Rott Vladimír, Nad Štolou 12, Praha 7, 17000
(510) (9) software; (38) poskytování datových telekomunikačních služeb, bezpečný přenos zpráv, dat a informací pomocí počítačové a datové sítě, bezpečné doručení třetí stranou; (42) automatizované zpracování dat, zprostředkovatelská činnost v oblasti výpočetní techniky, poradenská činnost ve výpočetní technice, tvorba a poskytování software, ověření elektronických podpisů a dokladů.
(511) 9, 38, 42
(210) O-125412

- (111) **212289**
(220) 05.11.1997
(151) 25.08.1998
(540)



- (730) **ISH&MSA ČERPADLA a.s.**, Barákova č.p. 199/15, Olomouc, Hodolany, 77243, CZ
(740) JUDr. Miroslav Kupka, Levého 1532, Rakovník, 26901
(510) (6) kovové potrubí a trubní systémy, trubní spojky a tvarovky, závlahové trubky a hadice z kovu, závlahové konzoly; (7) čerpadla všeho druhu, zejména pístová, křídlová, plunžrová, rotační, odstředivá jednostupňová i vícestupňová, monobloková, pneumatická důlní čerpadla, kalová čerpadla, speciální čerpadla pro jadernou energetiku, čerpací soustrojí, čerpací agregáty s dieselmotorem nebo elektromotorem, čerpací stanice, příslušenství a součásti čerpadel, čerpacích soustrojí, čerpacích stanic a vodáren, např. sací koše, průmyslové armatury, pracovní válce, písty, zpětné klapky, ventily, vzdušníky, vodovodní a instalační zařízení, hřídelové spojky, kovoobráběcí a řezací nástroje jako součásti strojních zařízení, speciální a jednoúčelové stroje, zejména pro opravování strojních dílů, závlahové čerpací agregáty, postřikovače, rozstřikovače, přístroje a zařízení pro kejdování a využití močůvky, např. rozmetadla, čerpací soupravy pro dálkovou přepravu vody a pohonných hmot zabudované v kontejnerech; (8) rážecí hroty, ruční postřikovače; (9) olejoznaky, vodoznaky, tlakové spínače, hydrometry; (11) vodovodní a instalační zařízení, pásové zavlažovače, přístroje a zařízení pro umělé zavlažování.
(511) 6, 7, 8, 9, 11
(210) O-126896

- (111) **212290**
(220) 05.11.1997
(151) 25.08.1998
(540)



- (730) **ISH&MSA ČERPADLA a.s.**, Barákova č.p. 199/15, Olomouc, Hodolany, 77243, CZ
(740) JUDr. Miroslav Kupka, Levého 1532, Rakovník, 26901
(510) (6) kovové potrubí a trubní systémy, trubní spojky a tvarovky, závlahové trubky a hadice z kovu, závlahové konzoly; (7) čerpadla všeho druhu, zejména pístová, křídlová, plunžrová, rotační, odstředivá jednostupňová i vícestupňová, monobloková, pneumatická důlní čerpadla, kalová čerpadla, speciální čerpadla pro jadernou energetiku, čerpací soustrojí, čerpací agregáty s dieselmotorem nebo elektromotorem, čerpací stanice, příslušenství a součásti čerpadel, čerpacích soustrojí,

čerpacích stanic a vodáren, např. sací koše, průmyslové armatury, pracovní válce, písty, zpětné klapky, ventily, vzdušníky, vodovodní a instalační zařízení, hřídelové spojky, kovoobráběcí a řezací nástroje jako součásti strojních zařízení, speciální a jednoúčelové stroje, zejména pro opravování strojních dílů, závlahové čerpací agregáty, postřikovače, rozstřikovače, přístroje a zařízení pro kejdování a využití močůvky, např. rozmetadla, čerpací soupravy pro dálkovou přepravu vody a pohonných hmot zabudované v kontejnerech; (8) rážecí hroty, ruční postřikovače; (9) olejoznaky, vodoznaky, tlakové spínače, hydrometry; (11) vodovodní a instalační zařízení, pásové zavlažovače, přístroje a zařízení pro umělé zavlažování.

- (511) 6, 7, 8, 9, 11
(210) O-126897

- (111) **212920**
(220) 16.09.1997
(151) 28.09.1998
(540)



TROLL

- (730) **Jakubička Jindřich**, Labská 1815, Pardubice, 53002, CZ
(740) Rott, Růžička a Guttman, patentová, známková a advokátní kancelář, JUDr. Rott Vladimír, Nad Štolou 12, Praha 7, 17000
(510) (9) televizní přijímače všeho druhu, multimediální televize, videorekordéry všeho druhu včetně reprodukcí, kombinace televizních přijímačů a videorekordérů, monitory, rádia, audia, výrobky pro autoelektroniku zejména signalizační a zabezpečovací zařízení, radiotelekomunikační a telekomunikační přístroje všeho druhu pro příjem, zpracování, přenos a vysílání televizních a radiových signálů, zařízení a příslušenství pro satelitní příjem, elektronické váhy, zabezpečovací zařízení, průmyslová televize a zařízení s tím související; (16) tisky, tiskoviny, periodika, časopisy, knihy; (20) nábytek všeho druhu; (37) servis, opravy, údržba a montáž výrobků v seznamu uvedených.
(511) 9, 16, 20, 37
(210) O-125488

- (111) **213033**
(220) 20.11.1997
(151) 29.09.1998
(540)

DILOS

- (730) **GE POWER CONTROLS BELGIUM BVBA**, Nieuwevaart 51, Gent, BE
(740) Společná advokátní kancelář Vsetečka Zelený Švorčík Kalenský a partneři, JUDr. Otakar Švorčík, Hálkova 2, Praha 2, 12000
(510) (9) odpínače zátěže a přerušovače obvodu, vypínače, jističe.
(511) 9
(210) O-127517

- (111) **213574**
(220) 04.09.1997
(151) 29.10.1998
(540)



- (730) **Aida Engineering, Ltd.**, 2-10, Ohyama-cho, Sagamihara-shi, Kanagawa-ken, JP
(740) Čermák Hořejš Myslíl a spol., JUDr. Jan Matějka, Národní 32, Praha 1, 11000
(510) (7) lisy /stroje pro průmyslové využití/, kovovobráběcí stroje a jejich příslušenství včetně mechanických lisů, hydraulických lisů, strojních nůžek, kovacíh strojů, ohýbacích strojů /ohýbaček/ a jejich příslušenství, řezné nástroje /části strojů/, přidržovací ústrojí pro obráběcí stroje včetně lisovadel, kovacíh forem, forem pro formování plastických výrobků, formovací stroje a jejich příslušenství včetně strojů pro formování plastických výrobků a jejich příslušenství, roboty /stroje/ a jejich příslušenství včetně robotů /strojů/ pro průmyslové využití a jejich příslušenství, stroje a přístroje pro dodávání kovových a/nebo plastických materiálů, stroje a přístroje pro extrahování konečných kovových a/nebo plastických výrobků, stroje a přístroje pro extrahování odpadu z kovových a/nebo plastických materiálů.
(511) 7
(210) O-125238

- (111) **213575**
(220) 04.09.1997
(151) 29.10.1998
(540)
Dr. Theiss Angi Sept
(730) **Dr. Theiss Naturwaren GmbH**, Michelinstrasse 10, Homburg, 66424, DE
(740) Rott, Růžička a Guttman, patentová, známková a advokátní kancelář, JUDr. Růžička Michal, CSc., Nad Štolou 12, Praha 7, 17000
(510) (5) léčiva.
(511) 5
(210) O-125240

- (111) **213576**
(220) 05.09.1997
(151) 29.10.1998
(540)
EASY-ON'S
(730) **The Procter & Gamble Company**, One Procter & Gamble Plaza, Cincinnati, OH, US
(740) Čermák Hořejš Myslíl a spol., JUDr. Karel Čermák, advokát, Národní 32, Praha 1, 11000
(510) (5) hygienické výrobky; (16) papírové a/nebo celulózové plenky; (25) textilní plenky.
(511) 5, 16, 25
(210) O-125251

- (111) **213581**
(220) 09.09.1997
(151) 29.10.1998
(540)
HORNBY
(730) **HORNBY HOBBIES LTD.**, Ramsgate Road, Westwood, Margate, Kent CT9 4JX, GB
(740) Společná advokátní kancelář Všeťečka a partneři, JUDr. Švorčík Otakar, Hálkova 2, Praha 2, 12000
(510) (28) hračky a hry.
(511) 28
(210) O-125317

- (111) **214058**
(220) 20.08.1997
(151) 23.11.1998
(540)
ATAS
(730) **Šperková Jana**, U švédské kaple 46, Opava, 74705, CZ
(740) SPUR a.s., Ing. Görg Jan, tř. T.Bati 299, Zlín, 76422
(510) (25) oděvy, zejména sportovní; (28) hračky, sportovní potřeby; (40) výroba /šití/ oděvů.
(511) 25, 28, 40
(210) O-124797

- (111) **214125**
(220) 29.09.1997

- (151) 23.11.1998
(540)
REVITALIQUE BY CLAIROL
(730) **The Procter & Gamble Company**, One Procter & Gamble Plaza, Cincinnati, OH, US
(740) Čermák Hořejš Myslíl a spol., JUDr. Karel Čermák, advokát, Národní 32, Praha 1, 11000
(510) (3) kosmetické a toaletní výrobky včetně barev na vlasy, vlasových barevných přelivů a přípravků pro odbarvování, tónování vlasů.
(511) 3
(210) O-125816

- (111) **214614**
(220) 04.09.1997
(151) 28.12.1998
(540)



**CENTRUM PRO REGIONÁLNÍ ROZVOJ
ČESKÉ REPUBLIKY**

- (730) **Centrum pro regionální rozvoj České republiky**, Vinohradská 46, Praha 2, 12000, CZ
(740) JUDr. Jaroslav Klouda, advokát, Dejvická 46, Praha 6, 16000
(510) (35) propagační činnost, pomoc při řízení obchodní činnosti; (41) školení; (42) rešerše vědecké a průmyslové.
(511) 35, 41, 42
(210) O-125226

- (111) **214627**
(220) 12.09.1997
(151) 28.12.1998
(540)

Pringle
OF SCOTLAND

- (730) **Pringle of Scotland Limited**, 3 Glenfinlas Street, Edinburgh, GB
(740) Patentservis Praha a.s., Jivenská 1273/1, Praha 4, 14021
(510) (18) kůže a kožené zboží - cestovní kufrы a brašny, kabelky, aktovky, kožené desky, peněženky, toboľky, lovecké tašky a brašny, kožená pouzdra na lovecké zbraně, střelivo a přístroje, biče, postroje a sedlářské výrobky, hole, deštníky a slunečníky, kožené řemeny, řemínky a šňůry, drobná kožená galanterie; (25) dámská, pánská a dětská konfekce, klobouky a čepice, obuv vycházková, společenská, lovecká a sportovní, kamaše; (26) textilní galanterie - manžetové knoflíky, ozdobné háčky, očky a spony, knoflíky a stiskací knoflíky, šněrovadla.
(511) 18, 25, 26
(210) O-125421

- (111) **214678**
(220) 05.11.1997
(151) 28.12.1998
(540)

AMWAY L.O.C.

- (730) **Alticor Inc.**, 7575 Fulton Street East, Ada, MI, US
(740) Čermák Hořejš Myslíl a spol., JUDr. Karel Čermák jr., Ph.D., advokát, Národní 32, Praha 1, 11000
(510) (21) utěrky navlhčené a impregnované víceúčelovým koncentrátem.
(511) 21
(210) O-126917

- (111) **215054**

(220) 23.09.1997
(151) 25.01.1999
(540)



(730) Philip Morris ČR a.s., Vítězná 1, Kutná Hora, 28403, CZ
(740) Zeiner & Zeiner v.o.s., Mgr. Karel Šindelka, Maiselova 15, Praha 1, 11000
(510) (34) tabák, potřeby pro kuřáky, zápalky.
(511) 34
(210) O-125679

(111) 215085
(220) 16.10.1997
(151) 25.01.1999
(540)

PRUDENTIAL

(730) Prudential IP Services Limited, Laurence Pountney Hill, London, GB
(740) Čermák Hořejš Myslíl a spol., JUDr. Karel Čermák, advokát, Národní 32, Praha 1, 11000
(510) (36) pojišťovnictví a peněžnictví.
(511) 36
(210) O-126365

(111) 215152
(220) 20.11.1997
(151) 25.01.1999
(540)

FIX O RAIL

(730) GE POWER CONTROLS BELGIUM BVBA, Nieuwevaart 51, Gent, BE
(740) Společná advokátní kancelář Všetečka Zelený Švorčík Kalenský a partneři, JUDr. Otakar Švorčík, Hálkova 2, Praha 2, 12000
(510) (9) doprovodné elektrické konstrukční prvky, elektrické rozvodné panely, skříně používané jako ochranné kryty pro elektrické komponenty a instalace.
(511) 9
(210) O-127518

(111) 215623
(220) 01.09.1997
(151) 22.02.1999
(540)



(730) I.M.GROUP LIMITED, Ryder Street, West Bromwich, West Midlands, GB
(740) Čermák, Hořejš, Vrba - advokátní a patentová kancelář, JUDr. Čermák Karel, Národní 32, Praha 1, 11000

(510) (12) vozidla a zařízení pro pohyb na zemi, části a příslušenství pro shora uvedené, vše ve třídě 12.
(511) 12
(210) O-125046

(111) 216279
(220) 05.09.1997
(151) 29.03.1999
(540)

GRAPHIC LINE ... reklama až oči přecházejí...



(730) GRAPHIC LINE, spol. s r.o., Dvorní č. 756, Ostrava - Poruba, 70800, CZ
(740) Ing. Pavel Nádvorník, Sokola Tůmy 1, Ostrava - Hulváky, 70900
(510) (6) magnetické folie např. pro reklamy na vozidlech; (16) papír barevný, papír bezdřevný, papír karbonový na rozmnožování, papír kreslicí, pro náčrty, papír na obálky, na otisky, na psaní, papír na reklamní plakáty, papír na rozmnožování též do kopírovacích strojů, papír olejový též kopírovací, papír parafinový též pauzovací a propisovací, papír snímací, tučný nebo olejovaný průsvitný, papír pro otisky olejovými barvami, papír průklepový, přetiskový, reliéfní /vzorovaný/, papír sací, světlotiskový, papír svítící, papír tiskový všeho druhu nikoliv na fotografie, papír voskovaný, papíry kopírovací - gallové, papír kartonový, propagační publikace, propagační materiál /letáky, prospekty, tiskopisy/; (17) samolepicí folie z plastických hmot jako materiál pro reklamní účely; (24) laminátové podkladní tkaniny pro reklamní plakáty; (35) reklamní kancelář, reklamní a propagační korespondence, rozšiřování reklamního a propagačního materiálu, reklamní tabule - provádění reklamních tabulových ploch, opatřených reklamními nápisy.
(511) 6, 16, 17, 24, 35
(210) O-125243

(111) 216306
(220) 18.09.1997
(151) 29.03.1999
(540)



(730) Federal-Mogul Ignition Company, 26555 Northwestern Highway, Southfield, MI, US
(740) Čermák Hořejš Myslíl a spol., JUDr. Jan Matějka, Národní 32, Praha 1, 11000
(510) (7) zapalovací systémy včetně zapalovacích nebo žhavicích svíček, automobilové síťové a kabelové výrobky, zapalovací cívky a přívodní kabely, kontrolní a diagnostické aparáty pro shora uvedené výrobky, bateriové kabely; (12) stírače předních ochranných skel a jejich díly včetně spojovacích článků, ramének stíračů, spojlerů a vzduchových deflektorů pro stírače, pryžových vložek stíračů, pohonu stíračů, aparáty na mytí předních ochranných skel včetně vodních čerpadel, trubíc a rozstříkovacích trysek.
(511) 7, 12
(210) O-125559

(111) 216330
(220) 30.09.1997
(151) 29.03.1999

(540)



- (730) **JUMP spol. s r.o.**, Úslavská 75, Plzeň, 30156, CZ
(740) Irena Langrová, Skrétova 48, Plzeň, 30100
(510) (9) počítače, počítačové programy; (35) ekonomické a daňové poradenství, vedení účetnictví; (37) opravy a úpravy počítačů; (42) programování na počítačích, zhotovení software.
(511) 9, 35, 37, 42
(210) O-125826

(111) **216440**

- (220) 14.11.1997
(151) 29.03.1999
(540)

RICOH

- (730) **RICOH COMPANY Ltd.**, 3-6, 1-Chome, Naka - Magome, Ohta-ku, Tokyo, JP
(740) KOREJZOVÁ & SPOL., v.o.s., JUDr. Petra Korejzová, advokátka, Korunní 104/E, Praha 10, 10100
(510) (2) barvy, fermeže, laky, ochranné prostředky proti rezu a proti hnilobě dřeva, barviva, mořidla, pryskyřice přírodní v surovém stavu, kovy listkové a práškové pro malíře a dekoratéry, tiskaře a umělce.
(511) 2
(210) O-127221

(111) **216441**

- (220) 14.11.1997
(151) 29.03.1999
(540)

IR

- (730) **RICOH COMPANY Ltd.**, 3-6, 1-Chome, Naka - Magome, Ohta-ku, Tokyo, JP
(740) KOREJZOVÁ & SPOL., v.o.s., JUDr. Petra Korejzová, advokátka, Korunní 104/E, Praha 10, 10100
(510) (2) barvy, fermeže, laky, ochranné prostředky proti rezu a proti hnilobě dřeva, barviva, mořidla, pryskyřice přírodní v surovém stavu, kovy listkové a práškové pro malíře a dekoratéry, tiskaře a umělce.
(511) 2
(210) O-127222

(111) **216756**

- (220) 15.05.1998
(151) 29.03.1999

(540)



- (730) **SEPS a.s.**, Belnická 628, Jesenice, 25242, CZ
(740) Ing. Francis Jupa, Měchenická 4/2554, Praha 4, 14100
(510) (6) kovové roury a trubky, potrubí, fitinky, spojky na potrubí, zámečnické výrobky, obecné kovy v surovém a polozpracovaném stavu a jejich slitiny i s nekovovými materiály, kovové kabely a dráty, šrouby, vruty a jiné kovové výrobky pokud nejsou obsaženy v jiných třídách; (7) čerpadla, ventily, zařízení pro izolování a zkoušení potrubí; (37) montáž, opravy, revize a zkoušky plynových zařízení, potrubí a zařízení pro přepravu a rozvod ropných produktů a chemických látek, provádění inženýrských a průmyslových staveb; (42) projektová činnost v investiční výstavbě, technické testování, měření a analýzy, poradenská činnost v oboru průmyslových a stavebních činností, konstruování zařízení pro jadernou energetiku.
(511) 6, 7, 37, 42
(210) O-132664

(111) **216757**

- (220) 15.05.1998
(151) 29.03.1999
(540)

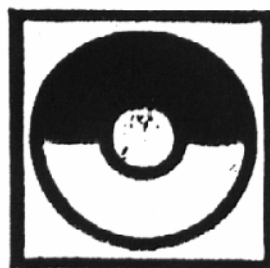

- (730) **SEPS a.s.**, Belnická 628, Jesenice, 25242, CZ
(740) Ing. Francis Jupa, Měchenická 4/2554, Praha 4, 14100
(510) (6) kovové roury a trubky, potrubí, fitinky, spojky na potrubí, zámečnické výrobky, obecné kovy v surovém a polozpracovaném stavu a jejich slitiny i s nekovovými materiály, kovové kabely a dráty, šrouby, vruty a jiné kovové výrobky pokud nejsou obsaženy v jiných třídách; (7) čerpadla, ventily, zařízení pro izolování a zkoušení potrubí; (37) montáž, opravy, revize a zkoušky plynových zařízení, potrubí a zařízení pro přepravu a rozvod ropných produktů a chemických látek, provádění inženýrských a průmyslových staveb; (42) projektová činnost v investiční výstavbě, technické testování, měření a analýzy, poradenská činnost v oboru průmyslových a stavebních činností, konstruování zařízení pro jadernou energetiku.
(511) 6, 7, 37, 42
(210) O-132665

(111) **216798**

- (220) 12.06.1998
(151) 29.03.1999

(540)

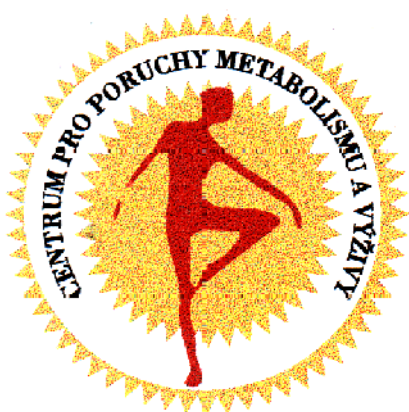

- (730) **MUDr. Taťána Staňková**, Karolíny Světlé 11, Praha 1, 11000, CZ
(510) (42) poskytování služeb v oblasti zdravotnictví.
(511) 42
(210) O-133518

(111) **217051**
(220) 09.07.1997
(151) 23.04.1999
(540)

PROMETRIC

- (730) **Prometric Holdings LLC, a Delaware limited liability company**, One Corporate Commons, 100 West Commons Boulevard, Suite 435, New Castle, DE, US
(740) Čermák Hořejš Myslí a spol., JUDr. Jan Matějka, Národní 32, Praha 1, 11000
(510) (41) příprava, provádění a zaznamenávání různých hodnocení, zkoušek a normalizovaných testů pro výchovné účely.
(511) 41
(210) O-123858

(111) **217085**
(220) 15.08.1997
(151) 23.04.1999
(540)



- (730) **Fekiač Marian**, Bárdošova 9, Bratislava, SK
(740) Ing. Kratochvíl Václav, Husníkova 2086, Praha 5, 15800
(510) (3) kosmetické přípravky, přípravky na zehřívání; (5) farmaceutické a zdravotnické přípravky, vitamíny, vitamíny z přírodních zdrojů, multivitaminové přípravky, minerály, aminokyseliny a vlákniny, přípravky s obsahem stopových prvků a kombinace těchto přípravků, extrakty a preparáty získané z přírodních zdrojů, rostlinné extrakty, přírodní farmaceutické přípravky a doplňky výživy, léčivé rostliny, léčivé kořeny, včelí produkty na farmaceutické účely a kombinace těchto přípravků, přípravky pro zdravý růst organismu, vývoj kostí a zubů, přípravky posilující nervovou soustavu, přípravky na zhubnutí a detoxikaci organismu, přípravky na zpomalování stárnutí organismu, přípravky na snížení cholesterolu v krvi, přípravky na zvyšování potence a regeneraci sil, přípravky s antistresovým, antioxidantním a protizánětlivým faktorem; (29) bílkovinné doplňky stravy.
(511) 3, 5, 29
(210) O-124707

(111) **217179**
(220) 20.11.1997
(151) 23.04.1999
(540)

SUPER POLYREL

- (730) **GE POWER CONTROLS BELGIUM BVBA**, Nieuwevaart 51, Gent, BE
(740) Společná advokátní kancelář Všečeka Zelený Švorčík Kalenský a partneři, JUDr. Otakar Švorčík, Hálkova 2, Praha 2, 12000
(510) (7) izolační kryty zhotovené ze syntetických materiálů pro užití jako ochranné kryty na elektrické, elektronické, měřicí, kontrolní a řídicí přístroje a zařízení, a jako ochranné kryty pro hydraulické, pneumatické a další přístroje a zařízení, kryty vcelku a dělené kryty, všechny pro vnitřní i vnější použití; (9) izolační kryty zhotovené ze syntetických materiálů pro užití jako ochranné kryty na elektrické, elektronické, měřicí, kontrolní a řídicí přístroje a zařízení, všechny pro vnitřní a vnější použití.
(511) 7, 9
(210) O-127519

(111) **217351**
(220) 11.02.1998
(151) 23.04.1999
(540)

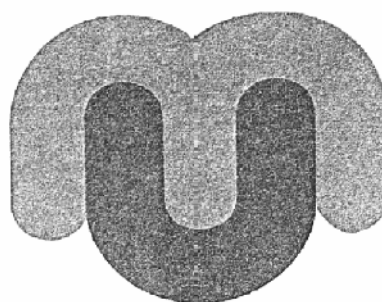

- (730) **Unterluggauerová Marie**, Tř. 5. května 500, Včelná, 37382, CZ
(740) KUDRLIČKA & SEDLÁK Advokátní, patentová a známková kancelář, Ing. Jiří Sedlák, Husova 5, České Budějovice, 37001
(510) (36) realitní činnost; (41) zprostředkování výuky jazyků, zejména v zahraničí; (42) zprostředkování pobytů "au-pair", služby spojené se zprostředkováním ubytování, zprostředkování pečovatelské služby v rodinách.
(511) 36, 41, 42
(210) O-129949

(111) **217531**
(220) 22.06.1998
(151) 23.04.1999
(540)



- (730) **Výzkumný ústav zemědělské ekonomiky**, Mánesova 75, Praha 2, 12058, CZ
(510) (41) školící činnost; (42) informační činnost v oblasti agrárně potravinářského komplexu, činnost analytická, statistická, poskytování služeb pro oblast agrárně potravinářského komplexu, správa (komunikace se sítí testovacích podniků), vědecký a průmyslový průzkum v agrární oblasti, tvorba koncepčních návrhů pro realizaci hospodářské politiky v rámci agrárně potravinářského komplexu.
(511) 41, 42
(210) O-133783

(111) **218112**
(220) 03.07.1998
(151) 27.05.1999
(540)

PORFIX

(730) **Ing. Drahorád František**, Kaňk 27, Kutná Hora 4, 28404, CZ
(510) (19) protipožární omítková hmota.
(511) 19
(210) O-134141

(111) **218283**
(220) 09.09.1997
(151) 23.06.1999
(540)

TYTON

(730) **UNITED STATES PIPE & FOUNDRY CO LLC**, 3300 First Street North, Birmingham, AL, US
(740) **ROTT, RŮŽIČKA & GUTTMANN** Patentová, známková a advokátní kancelář, JUDr. Vladimír Rott, Nad Štolou 12, Praha 7, 17000
(510) (17) těsnění.
(511) 17
(210) O-125320

(111) **220101**
(220) 15.08.1997
(151) 24.09.1999
(540)

Jamieson

(730) **Fekiač Marian**, Bárdošova 9, Bratislava, SK
(740) Ing. Kratochvíl Václav, Husnikova 2086, Praha 5, 15800
(510) (3) kosmetické přípravky; (5) přípravky na zeštíhlení, farmaceutické a zdravotnické přípravky: vitaminy vč. vitamínů z přírodních zdrojů, multivitaminové přípravky, minerály, aminokyseliny a vlákniny, přípravky s obsahem stopových prvků a kombinace těchto přípravků, extrakty a preparáty získané z přírodních zdrojů, rostlinné extrakty, přírodní farmaceutické přípravky a doplňky výživy, léčivé rostliny, léčivé kořeny, včelí produkty na farmaceutické účely a kombinace těchto přípravků, přípravky pro zdravý růst organismu, vývoj kostí a zubů, přípravky posilující nervovou soustavu, přípravky na zhubnutí a detoxikaci organismu, přípravky na zpomalování stárnutí organismu, přípravky na snížení cholesterolu v krvi, přípravky na zvyšování potence a regeneraci sil, přípravky s antistresovým, antioxidačním a protizánětlivým faktorem; (29) bílkovinné doplňky stravy.
(511) 3, 5, 29
(210) O-124706

(111) **220981**
(220) 20.08.1998
(151) 27.10.1999
(540)

VIDO

(730) **CHEMOTEX Děčín a.s.**, Tovární 63, Děčín XXXII - Boletice n.L., 40711, CZ
(740) Mgr. Anna Gottlieblová, advokátka, Tržní 218/19, Děčín IV, 40502
(510) (1) chemické výrobky pro průmyslové a vědecké účely, chemické výrobky pro fotografii, zemědělství, zahradnictví a lesnictví, pryskyřice umělé, plastické hmoty v surovém stavu /v prášku, v pastách nebo v tekutém stavu/, půdní hnojiva přírodní a umělá, hasicí prostředky, prostředky pro kalení a svařování, chemické prostředky pro konzervování potravin, tříslovin, průmyslová pojidla; (3) prací a bělicí přípravky, čistící přípravky, mýdlo, leštící a odmašťovací přípravky, výrobky kosmetické, voňavkářské včetně éterických olejů, vodičky na vlasy, zubní pasty, prášky.
(511) 1, 3
(210) O-135382

(111) **221584**
(220) 29.10.1997
(151) 27.12.1999

(540)

VAC-STAR

(730) **FRIMARK GmbH**, Route de l'Industrie 7, 1786 Sugiez, CH
(740) Společná advokátní kancelář Všečeka Zelený Švorčík Kalenský a partneři, JUDr. Miloš Všečeka, Hálkova 2, Praha 2, 12000
(510) (7) stroje na vakuové balení.
(511) 7
(210) O-126704

(111) **222563**
(220) 30.12.1997
(151) 28.02.2000
(540)

SCHWARTZ

(730) **Schwartz GmbH**, Hagdornstrasse 3, Xanten, DE
(740) Čermák Hořejš Myslíl a spol., JUDr. Karel Čermák, advokát, Národní 32, Praha 1, 11000
(510) (7) ložiska pro válcovací stolice, spojky a díly spojek, opláštění válečků, desky a lišty odolné proti opotřebení, kužely, válečky lanových systémů, kola, manžety, matrice pro válcovací průmysl jako součást strojů, rotačně symetrické strojní díly z odlévaného polyamidu, zejména vratné kladky, lanové kotouče, kladky, ozubená kola (užívaná obecně ve strojírenství), dávkovací kotouče, strojově poháněné nástroje; (9) kryty a části krytů pro spínače; (17) vytlačované polotovary z plastických hmot ve formě desek, tyčí a trubek.
(511) 7, 9, 17
(210) O-128939

(111) **222564**
(220) 30.12.1997
(151) 28.02.2000
(540)

OPTAMID

(730) **Schwartz GmbH**, Hagdornstrasse 3, Xanten, DE
(740) Čermák Hořejš Myslíl a spol., JUDr. Karel Čermák, advokát, Národní 32, Praha 1, 11000
(510) (7) ložiska pro válcovací stolice, spojky a díly spojek, opláštění válečků, desky a lišty odolné proti opotřebení, kužely, válečky lanových systémů, kola, manžety, matrice pro válcovací průmysl jako součást strojů, rotačně symetrické strojní díly z odlévaného polyamidu, zejména vratné kladky, lanové kotouče, kladky, ozubená kola (užívaná obecně ve strojírenství), dávkovací kotouče, strojově poháněné nástroje; (9) kryty a části krytů pro spínače; (17) vytlačované polotovary z plastických hmot ve formě desek, tyčí a trubek.
(511) 7, 9, 17
(210) O-128940

(111) **222582**
(220) 26.01.1998
(151) 28.02.2000
(540)

VENUŠE

(730) **CITY REALEX, s.r.o.**, Tenisova 954/16, Praha 10, 10200, CZ
(740) Ing. Sedláčková Vlasta, Ke Kateřinkám 1393, Praha 4, 14900
(510) (35) organizování výstav a veletrhů a služby s tím spojené, zejména zprostředkování obchodních záležitostí; (41) organizování výstav k výchovným, kulturním a zábavním účelům a služby s tím spojené.
(511) 35, 41
(210) O-129494

(111) **223215**
(220) 11.08.1998
(151) 23.03.2000

(540)



(730) **MasterCard International Incorporated**, 2000 Purchase Street, Purchase, NY, US

(740) Čermák Hořejš Myslíl a spol., JUDr. Karel Čermák, advokát, Národní 32, Praha 1, 11000

(510) (9) magnetické zakódované karty a karty obsahující čip s integrovaným obvodem (elektronické karty), čtečky karet, počítačové programy umožňující interakci elektronických karet s terminály a čtečkami, telekomunikační vybavení, zejména prodejní transakční terminály a počítačové programy pro přenos, zobrazování a ukládání informací o transakci, identifikačních a finančních informací pro použití ve finančnictví, bankovníctví a telekomunikačních službách; (36) finančnictví, zejména poskytování kreditních, debetních, platebních karet a služby k ukládání hodnot na elektronických peněženkách, služby předplacených telefonních karet, služby při poskytování hotovosti a služby při potvrzování transakcí a vypořádání transakcí.

(511) 9, 36

(210) O-135165

(111) **230556**

(220) 18.08.1997

(151) 21.02.2001

(540)

STILUS PRAHA

(730) **Pojar Miroslav**, Dejvická 28, Praha 6, 16000, CZ

(740) Mgr. Ing. Marek Němec, advokát, Nádražní 106, box 223, Sedlčany, 26401

(510) (7) pračky, myčky nádobí, kuchyňské roboty, vysavače; (9) televizní hry; (11) ledničky, mrazničky, mikrovlnné trouby, pečicí trouby, sporáky, kávovary elektrické, ohřivače vody; (16) knihy, mapy, průvodce, atlasy, pohledy, papírové tácky, pytlíky, kelímky, fotografie, hrací karty, učební pomůcky; (32) piva, nealkoholické nápoje, minerální vody, nápoje v prášku; (33) lihoviny, vína, alkoholické nápoje.

(511) 7, 9, 11, 16, 32, 33

(210) O-124736

(111) **230557**

(220) 18.08.1997

(151) 21.02.2001

(540)

STILUS TRADE

(730) **Pojar Miroslav**, Dejvická 28, Praha 6, 16000, CZ

(740) Mgr. Ing. Marek Němec, advokát, Nádražní 106, box 223, Sedlčany, 26401

(510) (7) pračky, myčky nádobí, kuchyňské roboty, vysavače; (9) televizní hry; (11) ledničky, mrazničky, mikrovlnné trouby, pečicí trouby, sporáky, kávovary elektrické, ohřivače vody; (16) knihy, mapy, průvodce, atlasy, pohledy, papírové tácky, pytlíky, kelímky, fotografie, hrací karty, učební pomůcky; (32) piva, nealkoholické nápoje, minerální vody, nápoje v prášku; (33) lihoviny, vína, alkoholické nápoje.

(511) 7, 9, 11, 16, 32, 33

(210) O-124737

(111) **254769**

(220) 15.08.1997

(151) 25.06.2003

(540)



(730) **Fekiač Marian**, Bárdošova 9, Bratislava, SK

(740) Ing. Kratochvíl Václav, Husníkova 2086, Praha 5, 15800

(510) (5) farmaceutické a zvěrolékařské výrobky, dietetické látky k lékařským účelům, potrava pro kojence, náplasti, obvazový materiál, hmoty na plombování zubů a zubní otisky, dezinfekční přípravky; (8) ruční nástroje a ruční nářadí s ručním pohonem, nožníkové zboží a přístroje, břitvy, žiletky, holicí stroje; (9) přístroje a nástroje vědecké, navigační, námořní, zeměměřické, elektrické v rámci této třídy kromě telefonů, faxů a telefonních ústředí, fotografické, kinematografické, optické, na měření a vážení, signalizační, kontrolní, záchranné a vzdělávací, přístroje na nahrávání a reprodukci zvuku nebo obrazu, magnetické nosiče údajů, záznamové disky, prodejní automaty a mechanismy pro přístroje uváděné do činnosti vhozením mince, registrační pokladny, počítačové stroje, zařízení na zpracování údajů a počítače; (10) přístroje a nástroje chirurgické, lékařské, zubařské a zvěrolékařské, umělé končetiny, umělé oči a zubní protézy, ortopedické pomůcky, materiály na sešívání ran; (12) vozidla a dopravní prostředky pro pohyb po zemi, vodě nebo ve vzduchu; (20) nábytek, zrcadla, rámy na obrazy, výrobky nezařazené do jiné třídy ze dřeva, korku, rákosu, proutí, rohoviny, kostí, slonoviny, velrybích kostic, mušlí, želvoviny, jantaru, perleti, sépiolitu a náhražky těchto materiálů nebo náhražky z plastů; (25) oděvy, obuv a kloboučnické výrobky; (28) hry a hračky, tělocvičné a sportovní potřeby, které nejsou zahrnuté v jiných třídách, ozdoby na vánoční stromek; (29) masové výtahy, konzervované, sušené a tepelně zpracované ovoce a zelenina, rosoly, džemy, marmelády, ovocné zavařeniny, ovocné protlak, vejce, mléko a mléčné výrobky, jedlé oleje a tuky; (30) káva, čaj, kakao, cukr, rýže, maniok, ságo, kávové náhražky, mouka a výrobky z obilí, chléb, pekařské a cukrářské výrobky, med, melasový sirup, kvasnice, prášky do pečiva, sůl, hořčice, ocet, omáčky jako chuťové přísady, koření; (32) pivo, minerální a ochucené vody a jiné nealkoholické nápoje, ovocné nápoje a ovocné šťávy, sirupy a jiné přípravky na výrobu nápojů; (34) tabák, potřeby pro kuřáky, zápalky.

(511) 5, 8, 9, 10, 12, 20, 25, 28, 29, 30, 32, 34

(210) O-124708

Zániky ochranných známek uplynutím doby platnosti

Kapitola obsahuje údaje o ochranných známkách, které zanikly uplynutím doby platnosti podle ustanovení § 29 odst. 1 zákona č. 441/2003 Sb.

Číslo zápisu	Datum zániku		
94711	08.02.2007	211873	10.02.2007
152901	07.02.2007	211874	10.02.2007
152902	07.02.2007	211875	10.02.2007
163563	10.02.2007	211876	10.02.2007
163566	08.02.2007	211877	11.02.2007
167094	12.02.2007	211879	14.02.2007
203348	11.02.2007	212560	07.02.2007
205945	10.02.2007	212562	10.02.2007
206662	10.02.2007	212563	10.02.2007
206665	10.02.2007	212564	10.02.2007
206666	10.02.2007	212565	10.02.2007
206667	10.02.2007	212566	10.02.2007
206669	11.02.2007	212567	10.02.2007
206670	12.02.2007	212569	10.02.2007
207236	10.02.2007	212570	11.02.2007
207237	10.02.2007	212574	12.02.2007
207238	11.02.2007	213213	12.02.2007
207239	11.02.2007	213214	12.02.2007
207240	11.02.2007	213871	10.02.2007
207241	11.02.2007	213872	10.02.2007
207242	11.02.2007	216091	12.02.2007
207866	07.02.2007	216944	12.02.2007
207868	10.02.2007	217196	12.02.2007
207869	11.02.2007	217197	12.02.2007
208729	07.02.2007	217198	12.02.2007
208730	10.02.2007	217199	12.02.2007
209182	07.02.2007	218205	10.02.2007
209187	10.02.2007	218668	12.02.2007
209188	10.02.2007	218671	12.02.2007
209189	11.02.2007	221549	12.02.2007
209191	11.02.2007	227161	10.02.2007
209192	12.02.2007	238080	12.02.2007
209194	12.02.2007		
209838	12.02.2007		
209900	07.02.2007		
209901	07.02.2007		
209905	11.02.2007		
209906	11.02.2007		
209907	11.02.2007		
209908	11.02.2007		
209909	11.02.2007		
210486	07.02.2007		
210487	07.02.2007		
210488	11.02.2007		
210490	11.02.2007		
210491	11.02.2007		
210492	11.02.2007		
210493	11.02.2007		
211084	11.02.2007		
211085	12.02.2007		
211089	12.02.2007		
211872	10.02.2007		

Úpravy znění/vyobrazení ochranných známek a seznamu výrobků a služeb

Kapitola obsahuje údaje o ochranných známkách, u kterých na žádost vlastníka ochranné známky došlo v souladu s ustanovením § 27 zákona č.441/2003 Sb. k úpravě ve znění, vyobrazení nebo seznamu výrobků a služeb, pokud tato změna uvádí údaje v ochranné známce do souladu se skutečností, aniž by se tím ochranná známka zásadně změnila. Kapitola dále obsahuje údaje o ochranných známkách, jejichž zápis byl obnoven pouze pro některé z výrobků a služeb v souladu s ustanovením §29 zákona č. 441/2003 Sb.

(111) **291454**
(540) PRAFlaDur

Změny vlastníků ochranných známek

Kapitola obsahuje údaje o ochranných známkách, které byly převedeny nebo přešly ve smyslu ustanovení § 15 odst. 1, 2 a § 16 zákona č. 441/2003 Sb. na jiného vlastníka v rozsahu všech zapsaných výrobků nebo služeb.

Číslo zápisu	Dřívější vlastník	Nynější vlastník	S účinností od
110973	Antinari Anstalt, Vaduz, LI	MARILA BALÍRNY a.s., Durychova 101, Praha 4, 14201, CZ	27.08.2007
170512	SHC Management Prague, s.r.o., nám. Curieových 43/5, Praha 1, 11000, CZ	SHC Prague TRS, a.s., nám. Curieových 43/5, Praha 1, 11000, CZ	27.08.2007
172593	Antinari Anstalt, Vaduz, LI	MARILA BALÍRNY a.s., Durychova 101, Praha 4, 14201, CZ	27.08.2007
172673	Albert Brutovský, Smetanova 29, České Budějovice, 37001, CZ	ABOSS GROUP a.s., Smetanova 29, České Budějovice, 37001, CZ	27.08.2007
194607	SHC Management Prague, s.r.o., nám. Curieových 43/5, Praha 1, 11000, CZ	SHC Prague TRS, a.s., nám. Curieových 43/5, Praha, 11000, CZ	27.08.2007
194608	SHC Management Prague, s.r.o., nám. Curieových 43/5, Praha 1, 11000, CZ	SHC Prague TRS, a.s., nám. Curieových 43/5, Praha 1, 11000, CZ	27.08.2007
194609	SHC Management Prague, s.r.o., nám. Curieových 43/5, Praha 1, 11000, CZ	SHC Prague TRS, a.s., nám. Curieových 43/5, Praha 1, 11000, CZ	27.08.2007
194610	SHC Management Prague, s.r.o., nám. Curieových 43/5, Praha 1, 11000, CZ	SHC Prague TRS, a.s., nám. Curieových 43/5, Praha 1, 11000, CZ	27.08.2007
195380	Albert Brutovský, Smetanova 29, České Budějovice, 37001, CZ	ABOSS GROUP a.s., Smetanova 29, České Budějovice, 37001, CZ	27.08.2007
199191	SHC Management Prague, s.r.o., nám. Curieových 43/5, Praha 1, 11000, CZ	SHC Prague TRS, a.s., nám. Curieových 43/5, Praha 1, 11000, CZ	27.08.2007
201664	Antinari Anstalt, Vaduz, LI	MARILA BALÍRNY a.s., Durychova 101, Praha 4, 14201, CZ	27.08.2007
211738	Ed. Scharwächter GmbH, Hohenhagener Strasse 26-28, Remscheid, DE	VBG AB, P.O.Box 1216, Vänersborg, SE	23.08.2007
214424	MAYO CLINIC, 200, First Street Southwest, Rochester, MN, US	MAYO FOUNDATION FOR MEDICAL EDUCATION AND RESEARCH, 200, First Street Southwest, Rochester, MN, US	22.08.2007
214425	MAYO CLINIC, 200, First Street Southwest, Rochester, MN, US	MAYO FOUNDATION FOR MEDICAL EDUCATION AND RESEARCH, 200, First Street Southwest, Rochester, MN, US	22.08.2007
214426	MAYO CLINIC, 200, First Street Southwest, Rochester, MN, US	MAYO FOUNDATION FOR MEDICAL EDUCATION AND RESEARCH, 200, First Street Southwest, Rochester, MN, US	22.08.2007
217544	SHC Management Prague, s.r.o., nám. Curieových 43/5, Praha 1, 11000, CZ	SHC Prague TRS, a.s., nám. Curieových 43/5, Praha 1, 11000, CZ	27.08.2007
217545	SHC Management Prague, s.r.o., nám. Curieových 43/5, Praha 1, 11000, CZ	SHC Prague TRS, a.s., nám. Curieových 43/5, Praha 1, 11000, CZ	27.08.2007
219818	Foltisová Petra, Kopeckého 675, Ostrava-Poruba, 70800, CZ	Ing. Petr Pražák, Martínková 5303/8, Ostrava - Třebovice, 72200, CZ	22.08.2007
226403	SHC Management Prague, s.r.o., nám. Curieových 43/5, Praha 1, 11000, CZ	SHC Prague TRS, a.s., nám. Curieových 43/5, Praha 1, 11000, CZ	27.08.2007
228446	F.Schumacher & Co., 79 Madison Avenue, New York, NY, US	WV IP Holdings, LLC c/o NexCen Brands, 1330 Avenue of the Americas, 34th Floor, New York, NY, US	23.08.2007
228447	F.Schumacher & Co., 79 Madison Avenue, New York, NY, US	WV IP Holdings, LLC c/o NexCen Brands, 1330 Avenue of the Americas, 34th Floor, New York, NY, US	23.08.2007

Číslo zápisu	Dřívější vlastník	Nynější vlastník	S účinností od
228448	F.Schumacher & Co., 79 Madison Avenue, New York, NY, US	WV IP Holdings, LLC c/o NexCen Brands, 1330 Avenue of the Americas, 34th Floor, New York, NY, US	23.08.2007
236019	Antinari Anstalt, Vaduz, LI	MARILA BALÍRNY a.s., Durychova 101, Praha 4, 14201, CZ	27.08.2007
236020	Antinari Anstalt, Vaduz, LI	MARILA BALÍRNY a.s., Durychova 101, Praha 4, 14201, CZ	27.08.2007
241575	Antinari Anstalt, Vaduz, LI	MARILA BALÍRNY a.s., Durychova 101, Praha 4, 14201, CZ	27.08.2007
241576	Antinari Anstalt, Vaduz, LI	MARILA BALÍRNY a.s., Durychova 101, Praha 4, 14201, CZ	27.08.2007
241577	Antinari Anstalt, Vaduz, LI	MARILA BALÍRNY a.s., Durychova 101, Praha 4, 14201, CZ	27.08.2007
241578	Antinari Anstalt, Vaduz, LI	MARILA BALÍRNY a.s., Durychova 101, Praha 4, 14201, CZ	27.08.2007
241579	Antinari Anstalt, Vaduz, LI	MARILA BALÍRNY a.s., Durychova 101, Praha 4, 14201, CZ	27.08.2007
241580	Antinari Anstalt, Vaduz, LI	MARILA BALÍRNY a.s., Durychova 101, Praha 4, 14201, CZ	27.08.2007
241581	Antinari Anstalt, Vaduz, LI	MARILA BALÍRNY a.s., Durychova 101, Praha 4, 14201, CZ	27.08.2007
241582	Antinari Anstalt, Vaduz, LI	MARILA BALÍRNY a.s., Durychova 101, Praha 4, 14201, CZ	27.08.2007
241583	Antinari Anstalt, Vaduz, LI	MARILA BALÍRNY a.s., Durychova 101, Praha 4, 14201, CZ	27.08.2007
241584	Antinari Anstalt, Vaduz, LI	MARILA BALÍRNY a.s., Durychova 101, Praha 4, 14201, CZ	27.08.2007
241610	Antinari Anstalt, Vaduz, LI	MARILA BALÍRNY a.s., Durychova 101, Praha 4, 14201, CZ	27.08.2007
241645	Antinari Anstalt, Vaduz, LI	MARILA BALÍRNY a.s., Durychova 101, Praha 4, 14201, CZ	27.08.2007
241646	Antinari Anstalt, Vaduz, LI	MARILA BALÍRNY a.s., Durychova 101, Praha 4, 14201, CZ	27.08.2007
241647	Antinari Anstalt, Vaduz, LI	MARILA BALÍRNY a.s., Durychova 101, Praha 4, 14201, CZ	27.08.2007
241648	Antinari Anstalt, Vaduz, LI	MARILA BALÍRNY a.s., Durychova 101, Praha 4, 14201, CZ	27.08.2007
241649	Antinari Anstalt, Vaduz, LI	MARILA BALÍRNY a.s., Durychova 101, Praha 4, 14201, CZ	27.08.2007
241805	Piša Milan, U prachárny 546, Brandýs nad Labem - Stará Boleslav, 25002, CZ	DECOSTYL s.r.o., Peckova 9/280, Praha 8, 18600, CZ	23.08.2007
242614	SHC MANAGEMENT PRAGUE s.r.o., nám. Curieových 43/5, Praha 1, 11000, CZ	SHC Prague TRS, a.s., nám. Curieových 43/5, Praha 1, 11000, CZ	27.08.2007
243420	Antinari Anstalt, Vaduz, LI	MARILA BALÍRNY a.s., Durychova 101, Praha 4, 14201, CZ	27.08.2007
243421	Antinari Anstalt, Vaduz, LI	MARILA BALÍRNY a.s., Durychova 101, Praha 4, 14201, CZ	27.08.2007
243422	Antinari Anstalt, Vaduz, LI	MARILA BALÍRNY a.s., Durychova 101, Praha 4, 14201, CZ	27.08.2007
243423	Antinari Anstalt, Vaduz, LI	MARILA BALÍRNY a.s., Durychova 101, Praha 4, 14201, CZ	27.08.2007
243424	Antinari Anstalt, Vaduz, LI	MARILA BALÍRNY a.s., Durychova 101, Praha 4, 14201, CZ	27.08.2007

Číslo zápisu	Dřívější vlastník	Nynější vlastník	S účinností od
244184	QQ studio Ostrava s.r.o., Nám. Msgre Šrámka 4/1760, Ostrava-Moravská Ostrava, 70200, CZ	Česká televize, Kavčí hory, Praha 4, 14070, CZ	23.08.2007
244550	Antinari Anstalt, Vaduz, LI	MARILA BALÍRNY a.s., Durychova 101, Praha 4, 14201, CZ	27.08.2007
244555	Antinari Anstalt, Vaduz, LI	MARILA BALÍRNY a.s., Durychova 101, Praha 4, 14201, CZ	27.08.2007
246438	Antinari Anstalt, Vaduz, LI	MARILA BALÍRNY a.s., Durychova 101, Praha 4, 14201, CZ	27.08.2007
247480	Antinari Anstalt, Vaduz, LI	MARILA BALÍRNY a.s., Durychova 101, Praha 4, 14201, CZ	27.08.2007
248527	SHC MANAGEMENT PRAGUE s. r. o., nám. Curieových 43/5, Praha 1, 11000, CZ	SHC Prague TRS, a.s., nám. Curieových 43/5, Praha 1, 11000, CZ	27.08.2007
250540	Chmelař Jaroslav, Dukelská 604, Nové Město nad Metují, 54901, CZ	Leoš Chmelař, V Aleji 621, Nové Město nad Metují, 54901, CZ	23.08.2007
251325	Antinari Anstalt, Vaduz, LI	MARILA BALÍRNY a.s., Durychova 101, Praha 4, 14201, CZ	27.08.2007
251533	Antinari Anstalt, VADUZ, LI	MARILA BALÍRNY a.s., Durychova 101, Praha 4, 14201, CZ	27.08.2007
252561	Piša Milan, U prachárny 546, Brandýs nad Labem - Stará Boleslav, 25002, CZ	DECOstyl s.r.o., Peckova 9/280, Praha 8, 18600, CZ	23.08.2007
256114	SHC MANAGEMENT PRAGUE s.r.o., nám. Curieových 43/5, Praha 1, 11000, CZ	SHC Prague TRS, a.s., nám. Curieových 43/5, Praha 1, 11000, CZ	27.08.2007
257112	Antinari Anstalt, Vaduz, LI	MARILA BALÍRNY a.s., Durychova 101, Praha 4, 14201, CZ	27.08.2007
257754	St. ROCHUS a. s., Štěpánkovice - Albertovec 748, Štěpánkovice - Albertovec, 74723, CZ	NUTREND D.S., a.s., Selské nám. 9/43, Olomouc-Chválkovice, 77200, CZ	22.08.2007
259833	Antinari Anstalt, Pflugstrasse 7, Vaduz, LI	MARILA BALÍRNY a.s., Durychova 101, Praha 4, 14201, CZ	27.08.2007
259852	Zentiva, a. s., U Kabelovny 130, Praha 10, Dolní Měcholupy, 10237, CZ	NOVARTIS AG, Lichtstrasse 35, Basel, CH	23.08.2007
260774	Libor Moudrý, Nádražní 56, Židlochovice, 66701, CZ	Papírna Moudrý, s.r.o., Nádražní 56, Židlochovice, 66701, CZ	27.08.2007
263493	Milan Piša, U prachárny 546, Brandýs nad Labem-Stará Boleslav II, 25002, CZ	DECOstyl s.r.o., Peckova 9/280, Praha 8, 18600, CZ	23.08.2007
266783	Milan Piša, U prachárny 546, Brandýs nad Labem-Stará Boleslav II, 25002, CZ	DECOstyl s.r.o., Peckova 9/280, Praha 8, 18600, CZ	23.08.2007
267290	Libor Moudrý, Nádražní 56, Židlochovice, 66701, CZ	Papírna Moudrý, s.r.o., Nádražní 56, Židlochovice, 66701, CZ	27.08.2007
267431	Libor Moudrý, Nádražní 56, Židlochovice, 66701, CZ	Papírna Moudrý, s.r.o., Nádražní 56, Židlochovice, 66701, CZ	27.08.2007
267894	SHC MANAGEMENT PRAGUE s. r. o., nám. Curieových 43/5, Praha 1, 11000, CZ	SHC Prague TRS, a.s., nám. Curieových 43/5, Praha 1, 11000, CZ	27.08.2007
267895	SHC MANAGEMENT PRAGUE s. r. o., nám. Curieových 43/5, Praha 1, 11000, CZ	SHC Prague TRS, a.s., nám. Curieových 43/5, Praha 1, 11000, CZ	27.08.2007
267896	SHC MANAGEMENT PRAGUE s. r. o., nám. Curieových 43/5, Praha 1, 11000, CZ	SHC Prague TRS, a.s., nám. Curieových 43/5, Praha 1, 11000, CZ	27.08.2007
271482	Libor Moudrý, Nádražní 56, Židlochovice, 66701, CZ	Papírna Moudrý, s.r.o., Nádražní 56, Židlochovice, 66701, CZ	27.08.2007
273192	Antinari Anstalt, Pflugstrasse 7, Vaduz, 9490, LI	MARILA BALÍRNY a.s., Durychova 101, Praha 4, 14201, CZ	27.08.2007
275438	SHC MANAGEMENT PRAGUE, s.r.o., nám. Curieových 43/5, Praha 1, 11000, CZ	SHC Prague TRS, a.s., nám. Curieových 43/5, Praha 1, 11000, CZ	27.08.2007

Číslo zápisu	Dřívější vlastník	Nynější vlastník	S účinností od
277923	Pro - Health Inc., White Drive 500, Batesville, 72501, AR, US	EURARL, LLC, 50 Industrial Drive, Batesville, AR, US	23.08.2007
281644	Havlický Aleš, Lidická 13, Opava, 74601, CZ	HAVLICKÝ DESIGN a.s., Wuchterlova 8, Praha 6, 16000, CZ	27.08.2007
287471	GILMAN HAWKES s.r.o., Haštalské náměstí 2, Praha 1, 11000, CZ	Robert Bruce Hill, Na Kodymce 1439/15, Praha 6, 16000, CZ	23.08.2007
291056	Accounting and Business Consultancy, s.r.o., Slunečná 27/3239, Praha 10, 10000, CZ	Jakub Zahradka, Rumunská 22, Praha 2, 12000, CZ	27.08.2007

Změny v údajích o vlastních ochranných známkách

Kapitola obsahuje ochranné známky, u kterých byla v rejstříku ochranných známků vyznačena změna v údajích o vlastních ve smyslu ustanovení § 27 odst. 2 a 7 zákona č. 441/2003 Sb.

Číslo zápisu	Vlastník	S účinností od
169299	Občanské sdružení PORTA, Lannova 53, České Budějovice, 37001, CZ	27.08.2007
177980	Vydavatelství Nekupto, spol. s r.o., Cejl 48/50, Brno, 60200, CZ	23.08.2007
178140	Chladicí věže Praha, a. s., Politických vězňů 912/10, Praha 1, 11000, CZ	24.08.2007
211378	4 - YOU A/S, Edisonvej 4, DK-7100 Vejle, DK	22.08.2007
211738	VBG GROUP AB, P.O.Box 1216, Vänersborg, SE	23.08.2007
212106	Miloslav Jurka, Dr. Milady Horákové 46, Svitavy, 56802, CZ	22.08.2007
212920	Jakubička Jindřich, Labská 1815, Pardubice, 53002, CZ	22.08.2007
214424	MAYO CLINIC, 200, First Street Southwest, Rochester, MN, US	22.08.2007
214425	MAYO CLINIC, 200, First Street Southwest, Rochester, MN, US	22.08.2007
214426	MAYO CLINIC, 200, First Street Southwest, Rochester, MN, US	22.08.2007
216756	SEPS a.s., Belnická 628, Jesenice, 25242, CZ	22.08.2007
216757	SEPS a.s., Belnická 628, Jesenice, 25242, CZ	22.08.2007
217351	Unterguggauerová Marie, Tř. 5. května 500, Včelná, 37382, CZ	23.08.2007
221584	FRIMARK GmbH, Route de l'Industrie 7, 1786 Sugiez, CH	24.08.2007
269523	Redrock Construction s.r.o., Újezd 40/450, Praha 1 - Malá Strana, 11801, CZ	27.08.2007
273520	KSK BONO s.r.o., Heřmanice 607, Heřmanice nad Labem, 55212, CZ	27.08.2007

Jiná oznámení

Oznámení o poplatcích WIPO

Prováděcí řád k Lisabonské dohodě na ochranu označení původu a o jejich mezinárodním zápisu stanoví v Pravidle 23 tyto poplatky (ve švýcarských francích):

Za zápis označení původu	500,-
Za zápis změny zápisu	200,-
Za výpis z mezinárodního rejstříku	90,-
Za potvrzení nebo jiné informace o obsahu mezinárodního rejstříku podávané v písemné podobě	80,-