

Číselné INID kódy pro označování bibliografických dat technických řešení

INID Codes for the identification of bibliographic data of technical solutions

(Standard WIPO ST. 9 a ST. 80)

(11)	číslo patentu/zápisu/osvědčení	(11)	Number of the patent/registration/certification
(15)	datum zápisu průmyslového vzoru	(15)	Industrial design registration date
(21)	číslo přihlášky/zádsti	(21)	Application number
(22)	datum podání přihlášky/zádsti	(22)	Date of application filing
(23)	údaje o výstavní prioritě	(23)	Exhibition priority data
(28)	počet průmyslových vzorů	(28)	Number of industrial designs included in the application
(31)	číslo prioritní přihlášky	(31)	Number of priority application
(32)	datum podání prioritní přihlášky	(32)	Filing date of priority application
(33)	země priority	(33)	Priority country
(40)	datum zveřejnění přihlášky vynálezu	(40)	Date of publication of patent application
(45)	datum zveřejnění zapsaného průmyslového vzoru	(45)	Publication date of the registered industrial design
(47)	datum zveřejnění udělení patentu a zápisu užitého vzoru, datum zápisu užitého vzoru, datum oznámení udělení evropského patentu v Evropském patentovém věstníku	(47)	Publication date of patent granting and publication date of utility model registration, registration date of utility model, publication date of European patent granting in the European patent bulletin
(51)	mezinárodní patentové třídění/Locarnské třídění průmyslových vzorů	(51)	International Patent Classification/ Locarno Classification for Industrial Designs
(54)	název	(54)	Title
(55)	vyobrazení průmyslového vzoru	(55)	Reproduction of the industrial design
(57)	anotace	(57)	Abstract
(68)	číslo základního patentu	(68)	Number of the basic patent
(71)	označení přihlašovatele/zadatele	(71)	Applicant
(72)	označení původce	(72)	Inventor
(73)	označení majitele/vlastníka	(73)	Owner
(74)	označení zástupce	(74)	Attorney's name and address
(86)	číslo mezinárodní přihlášky	(86)	International application number
(87)	číslo mezinárodního zveřejnění	(87)	International publication number
(92)	datum a číslo první registrace přípravku pro Českou republiku	(92)	Date and number(s) of the first authorization to market the product in the CZ
(93)	datum, číslo a země první registrace přípravku v rámci Společenství	(93)	Date, number(s) and country of the first authorization to market the product in the EEC
(94)	doba platnosti osvědčení	(94)	Term of certification validity
(95)	označení a typ přípravku	(95)	Name of the product and product type
(96)	datum podání a číslo evropské patentové přihlášky	(96)	European patent application filing date and number
(97)	datum zveřejnění a číslo zveřejnění evropské patentové přihlášky v Evropském patentovém věstníku	(97)	European patent application publication date and publication number in the European patent bulletin

Číselné INID kódy pro označování bibliografických dat ochranných známek

INID codes and minimum required for the identification of bibliographics data relating to marks

(Standard WIPO ST.60)

(111)	Číslo zápisu ochranné známky (registrace)	(111)	Number of registration
(151)	Datum zápisu ochranné známky	(151)	Date of the registration
(210)	Číslo přihlášky ochranné známky (spisu)	(210)	Number of the application
(220)	Datum podání přihlášky	(220)	Date of filing of the application
(320)	Datum vzniku práva přednosti	(320)	Date of the first application
(442)	Datum zveřejnění přihlášky po průzkumu	(442)	Date of the publication of the examined application
(450)	Datum zveřejnění zápisu ochranné známky ve Věstníku	(450)	Date of publication of the registration
(510)	Seznam výrobků a služeb	(510)	List of goods and/or services
(511)	Číslo třídy výrobků a služeb	(511)	Number of the class of goods and/or services
(526)	Omezení rozsahu ochrany o prvek	(526)	Disclaimer
(540)	Znění nebo vyobrazení ochranné známky	(540)	Reproduction of the mark
(551)	Kolektivní ochranná známka	(551)	Collective mark
(554)	Prostorová ochranná známka	(554)	Three-dimensional mark
(558)	Ochranná známka tvořená pouze barvou nebo kombinací barev	(558)	Mark consisting exclusively of one or several colours
(583)	Datum právní moci rozhodnutí/výsledek rozhodnutí	(583)	Date of the legal force of the decision/ result of the decision
(591)	Údaje o barevnosti ochranné známky	(591)	Information concerning colour
(730)	Přihlašovatel/vlastník ochranné známky	(730)	The applicant or the holder of the mark
(740)	Zástupce	(740)	Name and address of the representative
(811)	Mezinárodní číslo zápisu ochranné známky	(811)	Number of the international registration
(890)	Kód státu ochrany mezinárodní ochranné známky	(890)	INID code of the state of the international mark

Kódy pro kódování záhlaví oznámení publikovaných ve Věstníku

(Standard WIPO ST. 17)

BB9A	zveřejněné přihlášky vynálezů	MK4A	zánik patentů uplynutím doby platnosti
FG1K	zapsané užité vzory	MK4F	zánik autorských osvědčení uplynutím doby platnosti
FG4A	udělené patenty	MK4Q	zánik průmyslového vzoru uplynutím doby ochrany
FG4Q	zapsané průmyslové vzory	MM4A	zánik patentů pro nezaplacení ročních poplatků
LD3K	částečný výmaz užitého vzoru	MM4F	zánik autorských osvědčení pro nezaplacení ročních poplatků
LD4Q	částečný výmaz průmyslového vzoru	ND1K	prodloužení platnosti užitého vzoru
MA4A	zánik patentu vzdáním se	ND4Q	obnova doby ochrany průmyslového vzoru
MA4F	zánik autorských osvědčení vzdáním se	PA4A	změna autorského osvědčení na patent
MC3K	výmaz užitého vzoru	PC9A	změna dispozičního práva k vynálezu
MC4A	zrušení patentu	PD1K	převod práv a ostatní změny majitelů užitého vzoru
MC4F	zrušení autorského osvědčení	PD4A	převod práv a ostatní změny majitelů patentů
MC4Q	výmaz průmyslového vzoru	PD4Q	převod práv a ostatní změny vlastníků průmyslových vzorů
MH1K	zánik užitého vzoru vzdáním se	QA9A	nabídka licence
MH4A	částečné zrušení patentu	SB4A	zapsané patenty do rejstříku po odtajnění
MH4F	částečné zrušení autorského osvědčení	SB4F	zapsaná autorská osvědčení do rejstříku po odtajnění
MH4Q	zánik průmyslového vzoru vzdáním se		
MK1K	zánik užitého vzoru uplynutím doby platnosti		

Opravy Změny Různé

Opravy u přihlášek vynálezů s žádostí o udělení patentu

HA9A	jmenování vynálezce	HF9A	oprava dat
HB9A	oprava jmen	HG9A	oprava chyb v třídění
HC9A	změna jmen	HH9A	oprava nebo změna všeobecně
HD9A	oprava adres	HK9A	tiskové chyby v úřed. věstnících
HE9A	změna adres		

Opravy ochranných dokumentů

patenty	autorská osvědčení	užitné vzory	průmyslové vzory	
TA4A	TA4F	TA1K	TA4Q	jmenování vynálezce
TB4A	TB4F	TB1K	TB4Q	oprava jmen
TC4A	TC4F	TC1K	TC4Q	změna jmen
TD4A	TD4F	TD1K	TD4Q	oprava adres
TE4A	TE4F	TE1K	TE4Q	změna adres
TF4A	TF4F	TF1K	TF4Q	oprava dat
TG4A	TG4F	TG1K	TG4Q	oprava chyb v třídění
TH4A	TH4F	TH1K	TH4Q	oprava nebo změna všeobecně
TK9A	TK9F	TK1K	TK4Q	tiskové chyby v úřed. věstnících

Kódy pro označování zemí a mezinárodních organizací použité ve věstníku

CH	Švýcarsko
CO	Kolumbie
CU	Kuba
CY	Kypr
CZ	Česká republika
DE	Spolková republika Německo
DK	Dánsko
FI	Finsko
FR	Francie
GB	Velká Británie
HR	Chorvatsko
IT	Itálie
JP	Japonsko
NL	Nizozemí
NO	Norsko
PL	Polsko
SK	Slovensko
TW	Tajwan
US	Spojené státy americké

Kódy pro označování států USA použité ve věstníku

CA	California
CT	Connecticut
DE	Delaware
GA	Georgia
MI	Michigan
NJ	New Jersey
NY	New York
OH	Ohio
RI	Rhode Island
SC	South Carolina

BB9A Zveřejněné přihlášky vynálezů - přehled podle čísel přihlášek

Dále uvedené přihlášky vynálezů byly zveřejněny dnem, uvedeným ve Věstníku podle zákona č. 527/1990 Sb., o vynálezech a zlepšovacích návrzích, ve znění pozdějších předpisů, a jsou k dispozici v patentové knihovně Úřadu průmyslového vlastnictví, Antonína Čermáka 2a, 160 68, Praha 6.

2006-93	<i>F 41 A 19/00</i>	(2006.01)
2006-94	<i>H 01 B 17/22</i>	(2006.01)
2006-95	<i>F 28 F 3/02</i>	(2006.01)
2006-96	<i>G 08 G 1/123</i>	(2006.01)
2006-209	<i>C 04 B 2/06</i>	(2006.01)
2006-346	<i>B 60 R 25/00</i>	(2006.01)
2006-413	<i>A 61 K 31/164</i>	(2006.01)
2006-415	<i>B 60 R 25/00</i>	(2006.01)
2006-418	<i>C 12 P 19/34</i>	(2006.01)
2007-78	<i>B 21 H 1/22</i>	(2006.01)

Zveřejněné přihlášky vynálezů - řazené podle MPT

- (51) **A61K 31/164** (2006.01)
A61Q 19/00 (2006.01)
C07C 233/47 (2006.01)

(21) **2006-413**

- (71) Univerzita Karlova v Praze, Farmaceutická fakulta v Hradci Králové, Hradec Králové, CZ
(72) Vávrová Kateřina PharmDr. Ph.D., Hradec Králové, CZ
Doležal Pavel Doc. RNDr. CSc., Hradec Králové, CZ
Hrabálek Alexandr Doc. PharmDr. CSc., Hradec Králové, CZ

(54) **Pseudoceramidy a farmaceutické a/nebo kosmetické přípravky určené k aplikaci na kůži je obsahující**

(22) 23.06.2006

- (57) Farmaceutické a/nebo kosmetické přípravky určené k aplikaci na kůži lidskou nebo zvířecí obsahující pseudoceramid obecného vzorce I, kde R^1 je alkyl o délce řetězce C_{12} až C_{20} ; R^2 je alkyl nebo alkenyl o délce řetězce C_{15} až C_{29} , kromě (E)-heptadec-8-enylu, přičemž minimální počet atomů uhlíků v molekule je 36, v množství 0,01 % až 20 % hmotnostních, vztaženo na celkovou hmotnost přípravku, ve farmaceuticky přijatelném vehikulu. Přípravky jsou určeny k relipidizaci kůže, jakož i k doplňkovému ošetření kožních onemocnění spojených se sníženým množstvím lipidů a zvýšenou propustností kůže. Lze je použít k ošetření poškozené, suché anebo stárnoucí kůže a kožních adnex nebo k prevenci poškození kůže a kožních adnex. Jsou rovněž popsány nové pseudoceramidy obecného vzorce II, kde Z^3 je alkyl o délce řetězce C_{12} - C_{20} , R^4 je alkyl nebo alkenyl o délce řetězce C_{15} - C_{29} , přičemž minimální počet atomů uhlíků v molekule je 36 a R^3 a R^4 mají specificky omezený význam.

- (74) ROTT, RŮŽIČKA & GUTTMANN Patentová, známková a advokátní kancelář, JUDr. Ing. Michal Guttmann, Nad Štolou 12, Praha 7, 17000

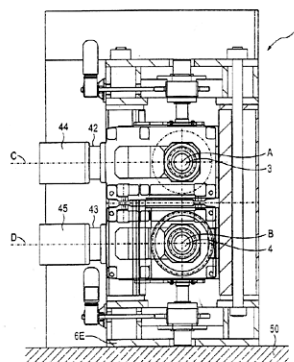
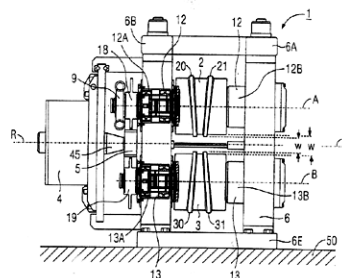

- (51) **B60R 25/00** (2006.01)
E06B 9/02 (2006.01)
B60R 21/06 (2006.01)
B60R 21/08 (2006.01)
B60R 21/01 (2006.01)

(21) **2006-346**

- (71) VÚB a. s., Ústí nad Orlicí, CZ
(72) Dídek Stanislav Ing., Ústí nad Orlicí, CZ
Blažek Petr, Choceň, CZ
Kubový Václav Ing., Ústí nad Orlicí, CZ
Rosa Oleg, Ústí nad Orlicí, CZ

(54) **Zařízení proti násilnému vniknutí do uzamčeného objektu manipulačním otvorem tvořeným oknem nebo dveřmi**

(22) 29.05.2006

- (57) Zařízení zahrnuje bezpečnostní přepážku /C/ z tvarového, poddajného a proti mechanické a fyzikální destrukci odolného plošného útvaru /I/, která je uvnitř objektu /A/ uspořádaná pro přemístění mezi pasivní polohou /I/, ve které se plošný útvar /I/ nachází ve složeném stavu, v provazci, mimo manipulační otvor /B/ a aktivní polohou /II/, ve které, plošný útvar /I/ v rozloženém stavu, neprostupně zakrývá manipulační otvor /B/.

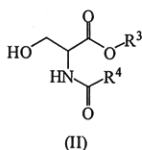
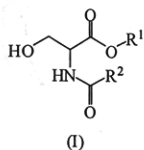
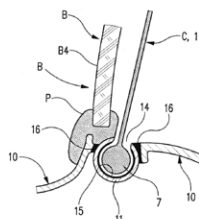
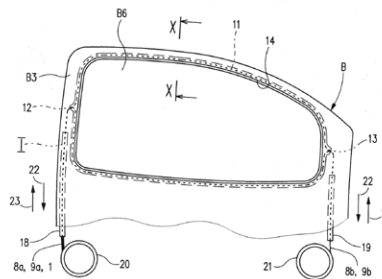

- (51) **B21H 1/22** (2006.01)
B21H 1/00 (2006.01)
B21H 8/00 (2006.01)
B21B 27/02 (2006.01)

(21) **2007-78**

- (71) Langenstein & Schemann GmbH, 96450 Coburg, DE
(72) Hofmann Günter, 96450 Coburg, DE

(54) **Válcovací stroj profilů**

(22) 30.01.2007

(32) 09.02.2006

(31) 2006/006192

(33) DE

- (57) Válcovací stroj profilů je opatřen alespoň dvěma otáčitelnými nebo otočnými válci (2, 3), osaditelnými nebo osazenými profilovacími nástroji (20, 21, 30, 31), pro tváření za tepla polotovaru uspořádatelného nebo uspořádaného mezi válci (2, 3), a alespoň jedním pohonem (42, 43) pro pohon válců (2, 3), přičemž tento alespoň jeden pohon (42, 43) obsahuje alespoň jeden hydromotor (44, 45).

- (74) Čermák Hořejš Myslíl a spol., JUDr. Karel Čermák, advokát, Národní 32, Praha 1, 11000

- (51) **B60R 25/00** (2006.01)
E06B 9/02 (2006.01)
D03D 11/00 (2006.01)
D03D 15/00 (2006.01)
B60R 21/06 (2006.01)
B60R 21/08 (2006.01)
- (21) **2006-415**
(71) VÚB a. s., Ústí nad Orlicí, CZ
(72) Didek Stanislav Ing., Ústí nad Orlicí, CZ
Blažek Petr, Choceň, CZ
Kubový Václav Ing., Ústí nad Orlicí, CZ
Rosa Oleg, Ústí nad Orlicí, CZ
- (54) **Zařízení proti násilnému vniknutí do uzamčeného objektu manipulačním otvorem tvořeným oknem nebo dveřmi**
- (22) 29.06.2006
(57) Zařízení zahrnuje bezpečnostní přepážku (A) z tvarového, poddajného a proti mechanické a fyzikální destrukci odolného plošného útvaru, který je na bočních stranách vyztužen žebry /4, 5/ přecházejícími mimo plošný útvar do tažných žebor /6, 7/. Textilní plošný útvar je vytvořen z dílčích plošných útvarů /1a, 1b/.

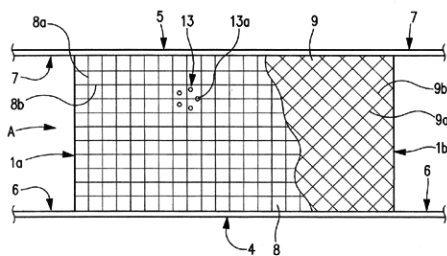

- (51) **C04B 2/06** (2006.01)
(21) **2006-209**
(71) ÚVR Košice, a. s., Košice, SK
(72) Tunega Ondrej Ing., Košice, SK
- (54) **Výroba práškového vápenného hydrátu obyčejného z odpadních karbidových vápenných kalů**
- (22) 29.03.2006
(32) 15.02.2006
(31) 2006/0026
(33) SK
(57) Předmětem je technologický postup výroby práškového vápenného hydrátu obyčejného z odpadních karbidových vápenných kalů vznikajících jako vedlejší produkt při výrobě acetylénu z karbidu vápníku v chemickém a hutnickém průmyslu. Práškové vzdušné vápno se hasí zahuštěným karbidovým vápenným kalem, ve kterém je hmotnostní poměr vody a sušiny 1: 0,77 až 1: 0,80, přičemž teplo vznikající při hašení se využije na odstranění nadbytečné vody a zápachu z karbidových kalů.
- (74) JUDr. Taťána Řezníčková CSc., advokátka, Dobrovského 10, Praha 7, 17006

- (51) **C12P 19/34** (2006.01)
(21) **2006-418**
(71) Výzkumný ústav potravinářský Praha, Praha, CZ
(72) Hanák Petr Mgr. PhD., Praha, CZ
Houška Milan Ing. CSc., Praha, CZ
Kýhos Karel, Praha, CZ
- (54) **Způsob získávání minimálně části nukleové kyseliny polymerázovou řetězovou reakcí**
- (22) 27.06.2006
(57) Způsob získávání minimálně části nukleové kyseliny polymerázovou řetězovou reakcí sestávající z cyklicky se opakujících kroků denaturace, annealingu a elongace, kde každá nukleová kyselina sestává ze dvou separátních komplementárních řetězců, stejně nebo nesteréjně délky, přičemž nejméně kroky týkající se způsobu denaturace sekvence nukleové kyseliny se provádí při min. tlaku 10 MPa.
- (74) Ing. Květoslava Kubičková, Doubravčická 2201, Praha 10, 10000

- (51) **F28F 3/02** (2006.01)
F28D 1/02 (2006.01)
- (21) **2006-95**
(71) Korado, a. s., Česká Třebová, CZ
(72) Hrdlička Tomáš, Česká Třebová, CZ
Menclík Miloš, Česká Třebová, CZ
- (54) **Přídavná teplosměnná plocha, zvláště pro otopná desková tělesa**
- (22) 13.02.2006
(57) Přídavná teplosměnná plocha (2), zvláště pro otopná desková tělesa (1) přichycená k plochám teplovodních kanálů otopného deskového tělesa (1) nebo na plochy mezer mezi nimi, je tvořena sadou (10) s volitelným odstupem vzájemně paralelně uspořádaných zvlněných pásů (3) pro pokrytí většiny plochy otopného deskového tělesa (1), které jsou vzájemně propojeny nejméně jedním k nim uchyceným propojovacím elementem (11) k vytvoření sdruženého technologického dílce. Přídavná teplosměnná plocha (2) sestává pro kterýkoliv typizovaný výškový modul (A) otopného deskového tělesa (1) ze sady (10) zvlněných pásů (3) o jednotných výškách (P) se sjednocenými mezerami (M) mezi nimi, při zachování zamýšlených horních a dolních odstupů (K) vnějších okrajů přídavné teplosměnné plochy (2) od horních a dolních okrajů (4) desky otopného deskového tělesa (1), přinejmenším alespoň u jejího horního okraje (4).
- (74) Karel Voda, patentový zástupce, Bolzanova 13, Brno, 61800

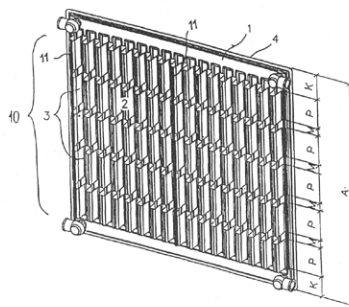

- (51) **F41A 19/00** (2006.01)
(21) **2006-93**
(71) Quis Tomas, Sharjah, AE
(72) Zemánek Vladimír, Hošťálková, CZ
- (54) **Poloautomatická puška Sa vz. 58**
- (22) 09.02.2006
(32) 09.02.2006
(33) CZ
(57) Poloautomatická puška Sa vz. 58 je upravená pro nevojenské účely, zejména odstranění jednoho z dvojice záhytů (3) úderníku (4), vypouštěcí pásky a jedné strany pera spoušťového mechanismu, přičemž spoušťový mechanismus je opatřen dodatečným stlačovacím elementem (10). Dodatečný stlačovací element (10) může být proveden prodloužením můstku (6) nosiče (5) závovníku ve směru střelby do podoby opěrné hrany (7), nebo může být proveden jako kuliček (8) na přerušovači (2) vyčnívající doleva ve směru střelby, přičemž ve stěně pouzdra závěru je vytvořeno zahlobení (11), v němž je umístěn tenký plíšek (9) s náběhovou hranou, kde mezi spodní hranou plíšku (9) a spodní hranou zahlobení (11), stejně tak jako mezi zadní hranou plíšku (9) a zadní hranou zahlobení (11), je vytvořena mezera (12).
- (74) TETRAPAT, RNDr. Zdeňka Halaxová, Horní náměstí 7, Olomouc, 77200

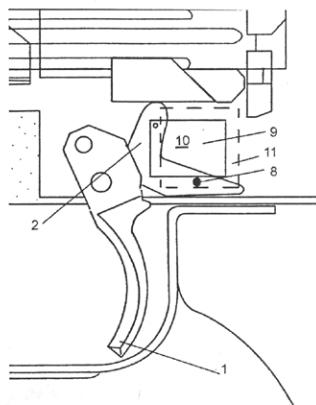

uspořádány do tvaru víceúhelníku. Průchodka může být uspořádána jako vícekomorová, kde keramické tvarovky (2) jsou v trubce (1) uspořádány za sebou. Po vnějším obvodu keramické tvarovky (2) je mezi trubkou (1) a keramickou tvarovkou (2) uložen dilatační člen (3), kterým je kroužek nebo manžeta.

(74) Irena Langrová, Skrétova 48, Plzeň, 30100

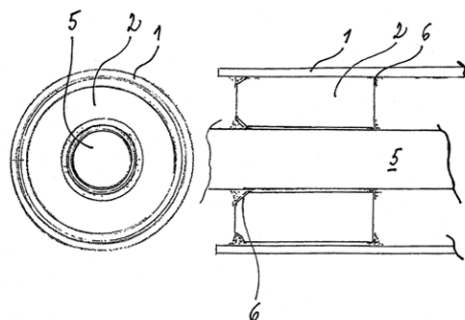

(51) **G08G 1/123** (2006.01)

(21) **2006-96**

(71) Škoda Auto a. s., Mladá Boleslav, CZ

(72) Slavík Michal, Mnichovo Hradiště, CZ

(54) **Zařízení k určení polohy**

(22) 13.02.2006

(57) Zařízení k určení polohy dopravních prostředků zejména vozidel, na zemském povrchu, sestává z navigačního systému pevně zastavěného ve vozidle (1) a embedded zařízení (3) vložené do vozidla. Navigační systém pevně zastavěný ve vozidle (1) se skládá z přijímače pozičního systému (8, 9) a je doplněné o funkcionalitu RDS/TMC - Radio Data System/Traffic Message Channel modulu (11, 12) a o další zpřesňující či doplňující informace o své poloze - o rychlosti jednotlivých kol, o zařazení reverzního rychlostního stupně a informace z integrovaného gyro čidla a případně informace z elektronického kompasu. Embedded zařízení (3) přijímá informace o pozici vozidla prostřednictvím Bluetooth (13, 14). Vzájemná komunikace mezi jednotlivými zařízeními je zajištěna prostřednictvím sběrnice CAN BUS - průmyslové sběrnice pro datovou komunikaci (17, 17'), pomocí níž je možné napojit na systém i další zařízení (4, 5, 6) potřebující rovněž poziční informace.

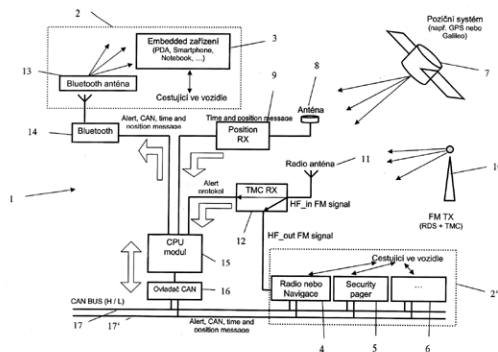

(51) **H01B 17/22** (2006.01)

H01B 17/26 (2006.01)

F16L 5/02 (2006.01)

F16L 5/00 (2006.01)

H02G 3/22 (2006.01)

(21) **2006-94**

(71) Kupilík Pavel, Holýšov, CZ

(72) Kupilík Pavel, Holýšov, CZ

(54) **Hermetická kabelová průchodka**

(22) 10.02.2006

(57) Průchodka sestává z vnější trubky (1), uvnitř které je nejméně jedna keramická tvarovka (2) s nejméně jedním otvorem (5) pro průchod elektrického vodiče, přičemž otvor (5) má na vstupu i výstupu ústí (6), které může být tvarováno konvexně nebo konkávně. Ústí (6) je pokovené a elektrický vodič je v každém ústí (6) zataven. Elektrický vodič je v ústí (6) zapájen pájkou nebo je zataven smaltem. Otvory (5) jsou v keramické tvarovce (2) uspořádány do jednoho nebo více kruhů nebo v řadách nebo jsou

Zveřejněné přihlášky vynálezů - přehled podle třídících znaků

Tato kapitola obsahuje zveřejněné přihlášky vynálezů uspořádané podle třídících znaků mezinárodního patentové třídění, nacházejících se na druhém až x-tém místě zatřídění přihlášky vynálezu. Přihlášky vynálezu uspořádané podle třídících znaků na 1. pozici zatřídění jsou uvedeny v předchozí části.

<i>A 61 Q 19/00</i>	(2006.01)	2006-413
<i>B 21 B 27/02</i>	(2006.01)	2007-78
<i>B 21 H 1/00</i>	(2006.01)	2007-78
<i>B 21 H 8/00</i>	(2006.01)	2007-78
<i>B 60 R 21/01</i>	(2006.01)	2006-346
<i>B 60 R 21/06</i>	(2006.01)	2006-346
		2006-415
<i>B 60 R 21/08</i>	(2006.01)	2006-346
		2006-415
<i>C 07 C 233/47</i>	(2006.01)	2006-413
<i>D 03 D 11/00</i>	(2006.01)	2006-415
<i>D 03 D 15/00</i>	(2006.01)	2006-415
<i>E 06 B 9/02</i>	(2006.01)	2006-346
		2006-415
<i>F 16 L 5/00</i>	(2006.01)	2006-94
<i>F 16 L 5/02</i>	(2006.01)	2006-94
<i>F 28 D 1/02</i>	(2006.01)	2006-95
<i>H 01 B 17/26</i>	(2006.01)	2006-94
<i>H 02 G 3/22</i>	(2006.01)	2006-94

Seznam přihlašovatelů zveřejněných přihlášek vynálezů

(71)	(21)	(51)	(71)	(21)	(51)
Korado, a. s., Česká Třebová, CZ	2006-95	F 28 F 3/02	(2006.01)		
Kupilík Pavel, Holýšov, CZ	2006-94	H 01 B 17/22	(2006.01)		
Langenstein & Schemann GmbH, 96450 Coburg, DE	2007-78	B 21 H 1/22	(2006.01)		
Quis Tomas, Sharjah, AE	2006-93	F 41 A 19/00	(2006.01)		
Škoda Auto a. s., Mladá Boleslav, CZ	2006-96	G 08 G 1/123	(2006.01)		
Univerzita Karlova v Praze, Farmaceutická fakulta v Hradci Králové, Hradec Králové, CZ	2006-413	A 61 K 31/164	(2006.01)		
ÚVR Košice, a. s., Košice, SK	2006-209	C 04 B 2/06	(2006.01)		
VÚB a. s., Ústí nad Orlicí, CZ	2006-346	B 60 R 25/00	(2006.01)		
VÚB a. s., Ústí nad Orlicí, CZ	2006-415	B 60 R 25/00	(2006.01)		
Výzkumný ústav potravinářský Praha, Praha, CZ	2006-418	C 12 P 19/34	(2006.01)		

FG4A

Udělené patenty - přehled podle čísel patentů

V období uzávěrky tohoto čísla Věstníku udělil Úřad průmyslového vlastnictví tyto patenty.

298296	<i>C 12 N 15/57</i>	(2006.01)
298297	<i>B 29 B 17/00</i>	(2006.01)
298298	<i>C 12 N 15/57</i>	(2006.01)
298299	<i>E 03 C 1/33</i>	(2006.01)
298300	<i>G 01 B 5/012</i>	(2006.01)
298301	<i>F 16 L 37/092</i>	(2006.01)
298302	<i>B 62 K 23/06</i>	(2006.01)
298303	<i>G 21 C 19/32</i>	(2006.01)
298304	<i>B 60 R 1/062</i>	(2006.01)
298305	<i>B 23 K 28/00</i>	(2006.01)
298306	<i>A 47 C 3/00</i>	(2006.01)
298307	<i>E 05 B 19/00</i>	(2006.01)
298308	<i>G 01 N 27/26</i>	(2006.01)
298309	<i>C 09 K 5/04</i>	(2006.01)
298310	<i>G 01 N 33/82</i>	(2006.01)
298311	<i>B 66 B 5/02</i>	(2006.01)
298312	<i>B 21 D 19/08</i>	(2006.01)
298313	<i>G 02 B 23/00</i>	(2006.01)
298314	<i>E 01 D 19/08</i>	(2006.01)
298315	<i>E 01 D 19/08</i>	(2006.01)
298316	<i>B 60 R 25/00</i>	(2006.01)
298317	<i>B 60 R 25/00</i>	(2006.01)
298318	<i>C 12 P 19/34</i>	(2006.01)
298319	<i>A 61 K 31/164</i>	(2006.01)

FG4A

Udělené patenty - přehled podle MPT

(51) <i>A47C 3/00</i> (2006.01)	(51) <i>B29B 17/00</i> (2006.01)
(11) <i>A47C 7/00</i> (2006.01)	(51) <i>B09B 3/00</i> (2006.01)
(40) 298306	(51) <i>B26D 1/00</i> (2006.01)
(40) 11.07.2001	(11) 298297
(21) 2000-1230	(40) 13.12.2000
(73) CHALLENGER GESTAO E CONSULTADORIA	(21) 2000-816
SOCIEDADE UNIPessoal Limitada, Funchal, PT	(73) SCHMELING Burkhard, Strausberg, DE
(72) Gomes Correia Carlos Marcelo, Funchal, PT	(72) Schmeling Burkhard, Strausberg, DE
(54) Židle	(54) Způsob zpracování použitých pneumatik k výrobě nových výrobků, výrobky vytvořené tímto způsobem a jejich použití
(32) 08.04.1999	(32) 10.09.1997
(31) 1999PD/72	(31) 1997/19740413
(33) IT	(33) DE
(22) 05.04.2000	(86) PCT/DE1998/002758
(74) Dr. Petr Kalenský, Hálkova 2, Praha 2, 12000	(87) WO 1999/012717
(51) <i>A61K 31/164</i> (2006.01)	(22) 10.09.1998
(51) <i>A61Q 19/00</i> (2006.01)	(74) Ing. Jirí Malůšek, Mendlovo nám. 1a, Brno, 60300
(51) <i>C07C 233/47</i> (2006.01)	(51) <i>B60R 1/062</i> (2006.01)
(11) 298319	(11) 298304
(40) 22.08.2007	(40) 12.11.1997
(21) 2006-413	(21) 1997-1544
(73) Univerzita Karlova v Praze, Farmaceutická fakulta v Hradci Králové, Hradec Králové, CZ	(73) BRANDIN Bertil A., München, DE
(72) Vávrová Kateřina PharmDr. Ph.D., Hradec Králové, CZ	(72) Brandin Bertil A., München, DE
Doležal Pavel Doc. RNDr. CSc., Hradec Králové, CZ	(54) Způsob automatizace nastavení zpětných zrcadel a zařízení k provádění tohoto způsobu
Hrabálek Alexandr Doc. Pharm.Dr. CSc., Hradec Králové, CZ	(32) 25.11.1994, 10.01.1995, 07.06.1995, 07.06.1995
(54) Pseudoceramidy a farmaceutické a/nebo kosmetické přípravky určené k aplikaci na kůži je obsahující	(31) 1994/348092, 1995/370753, 1995/475909, 1995/475910
(22) 23.06.2006	(33) US, US, US, US
(74) ROTT, RŮŽIČKA & GUTTMANN Patentová, známková a advokátní kancelář, JUDr. Ing. Michal Guttmann, Nad Štolou 12, Praha 7, 17000	(86) PCT/IB1995/001115
(51) <i>B21D 19/08</i> (2006.01)	(87) WO 1996/016838
(51) <i>B21D 19/10</i> (2006.01)	(22) 24.11.1995
(51) <i>B21D 22/04</i> (2006.01)	(74) JUDr. Petr Kalenský, Hálkova 2, Praha 2, 12000
(51) <i>B21D 22/06</i> (2006.01)	(51) <i>B60R 25/00</i> (2006.01)
(51) <i>B21D 31/00</i> (2006.01)	(51) <i>E06B 9/02</i> (2006.01)
(51) <i>C21D 1/02</i> (2006.01)	(51) <i>B60R 21/06</i> (2006.01)
(11) 298312	(51) <i>B60R 21/08</i> (2006.01)
(40) 11.12.2002	(51) <i>B60R 21/01</i> (2006.01)
(21) 2002-1464	(11) 298317
(73) BENTELER AUTOMOBILTECHNIK GMBH & CO. KG, Paderborn, DE	(40) 22.08.2007
(72) Gehringhoff Ludger, Paderborn, DE	(21) 2006-346
Knaup Hans-Jürgen, Bad Lippspringe, DE	(73) VÚB a. s., Ústí nad Orlicí, CZ
Klasfauseweh Udo Dr., Gütersloh, DE	(72) Dídek Stanislav Ing., Ústí nad Orlicí, CZ
Böhmer Werner, Willebadessen, DE	Blažek Petr, Choceň, CZ
(54) Způsob výroby kaleného plechového profilu	Kubový Václav Ing., Ústí nad Orlicí, CZ
(32) 27.04.2001	Rosa Oleg, Ústí nad Orlicí, CZ
(31) 2001/10120919	(54) Zařízení proti násilnému vniknutí do uzamčeného objektu manipulačním otvorem tvořeným oknem nebo dveřmi
(33) DE	(22) 29.05.2006
(22) 25.04.2002	(51) <i>B60R 25/00</i> (2006.01)
(74) JUDr. Miloš Všečeka, Hálkova 2, Praha 2, 12000	(51) <i>E06B 9/02</i> (2006.01)
(51) <i>B23K 28/00</i> (2006.01)	(51) <i>D03D 11/00</i> (2006.01)
(51) <i>B23P 11/00</i> (2006.01)	(51) <i>D03D 15/00</i> (2006.01)
(51) <i>C22C 5/04</i> (2006.01)	(51) <i>B60R 21/06</i> (2006.01)
(11) 298305	(51) <i>B60R 21/08</i> (2006.01)
(40) 12.04.2000	(11) 298316
(21) 1999-1048	(40) 22.08.2007
(73) W. C. HERAEUS GMBH & CO. KG, Hanau, DE	(21) 2006-415
(72) Braun Franz, Gelnhausen, DE	(73) VÚB a. s., Ústí nad Orlicí, CZ
Kock Wulf Dr., Alzenau, DE	(72) Dídek Stanislav Ing., Ústí nad Orlicí, CZ
Lupton David Francis Dr., Gelnhausen, DE	Blažek Petr, Choceň, CZ
(54) Způsob výroby svařeného tvarového tělesa, zejména trubky, tvarové těleso, zejména trubka a použití této trubky	Kubový Václav Ing., Ústí nad Orlicí, CZ
(32) 28.03.1998	Rosa Oleg, Ústí nad Orlicí, CZ
(31) 1998/19813988	(54) Zařízení proti násilnému vniknutí do uzamčeného objektu manipulačním otvorem tvořeným oknem nebo dveřmi
(33) DE	(22) 29.06.2006
(22) 24.03.1999	(51) <i>B62K 23/06</i> (2006.01)
(74) Dr. Karel Čermák, Národní 32, Praha 1, 11000	(51) <i>B62M 25/04</i> (2006.01)
	(51) <i>F16C 1/10</i> (2006.01)
	(51) <i>F16C 1/22</i> (2006.01)

(11) 298302		(72) Himmelspach Michele, Leopoldsdorf, AT
(40) 16.02.2000		Schlokat Uwe, Orth/Donau, AT
(21) 1998-3138		Dorner Friedrich, Wien, AT
(73) SHIMANO INC., Sakai-shi, JP		Fisch Andreas, St. Gallen, CH
(72) Yamashita Kazuhisa, Sakai-shi, JP		Eibl Johann, Wien, AT
(54) Zařízení k seřízení kabelu jízdního kola a aktivační zařízení jízdního kola		(54) Analogy faktoru X s modifikovanými štěpnými místy proteas, preparáty tyto látky obsahující, jejich použití a způsob jejich výroby
(32) 13.11.1997		(32) 27.02.1997
(31) 1997/969606		(31) 1997/335
(33) US		(33) AT
(22) 30.09.1998		(86) PCT/AT1998/000045
(74) PATENTSERVIS PRAHA a.s., Jivenská 1, Praha 4, 14000		(87) WO 1998/038317
(51) B66B 5/02 (2006.01)		(22) 27.02.1998
B66B 3/00 (2006.01)		(74) JUDr. Miloš Všečka, Hálkova 2, Praha 2, 12000
(11) 298311		(51) C12P 19/34 (2006.01)
(40) 13.11.2002		(11) 298318
(21) 2001-1476		(40) 22.08.2007
(73) INVENTIO AG, Hergiswil, CH		(21) 2006-418
(72) Rossignol Eric, Minusio, CH		(73) Výzkumný ústav potravinářský Praha, Praha, CZ
(54) Zařízení pro signalizaci polohy výtahové kabiny v případě evakuace cestujících		(72) Hanák Petr Mgr. PhD., Praha, CZ
(32) 27.04.2000, 01.05.2000, 25.08.2000		Houška Milan Ing. CSc., Praha, CZ
(31) 2000/00810363, 2000/00810366, 2000/00810761		Kýhos Karel, Praha, CZ
(33) EP, EP, EP		(54) Způsob získávání minimálně částí nukleové kyseliny polymerázovou řetězovou reakcí
(22) 25.04.2001		(22) 27.06.2006
(74) Dr. Karel Čermák, Národní třída 32, Praha 1, 11000		(74) Ing. Květoslava Kubíčková, Doubravčická 2201, Praha 10, 10000
(51) C09K 5/04 (2006.01)		(51) E01D 19/08 (2006.01)
(11) 298309		E03F 5/04 (2006.01)
(40) 14.03.2001		E04D 13/04 (2006.01)
(21) 2000-109		F16L 23/02 (2006.01)
(73) E.I. du Pont de Nemours and Company, Wilmington, DE, US		F16L 23/04 (2006.01)
(72) Roberts Neil Andre, Avonmouth, GB		(11) 298315
(54) Chladicí kompozice a její použití		(40) 12.01.2005
(32) 15.07.1997		(21) 2003-1460
(31) 1997/9714880		(73) VLČEK Petr Ing., Zruč, CZ
(33) GB		VLČEK Radek, Město Touškov, CZ
(86) PCT/GB1998/002079		(72) Vlček Petr Ing., Zruč, CZ
(87) WO 1999/003947		Vlček Radek, Město Touškov, CZ
(22) 15.07.1998		(54) Flexibilní napojení mostního odvodnění
(74) Společná advokátní kancelář Všečka Zelený Švorčík Kalenský a partneři, JUDr. Pavel Zelený, Hálkova 2, Praha 2, 12000		(22) 26.05.2003
		(74) Irena Langrová, Skrétova 48, Plzeň, 30122
(51) C12N 15/57 (2006.01)		(51) E01D 19/08 (2006.01)
C12N 9/64 (2006.01)		E04D 13/04 (2006.01)
A61K 38/48 (2006.01)		(11) 298314
A61P 7/04 (2006.01)		(40) 15.06.2005
(11) 298296		(21) 2003-2979
(40) 12.01.2000		(73) VLČEK GROUP s.r.o., Plzeň, CZ
(21) 1999-3031		(72) Vlček Petr Ing., Zruč, CZ
(73) BAXTER AKTIENGESELLSCHAFT, Wien, AT		Vlček Radek, Město Touškov, CZ
(72) Himmelspach Michele, Leopoldsdorf, AT		(54) Železniční mostní odvodňovač
Pfleiderer Michael, Darmstadt, DE		(22) 03.11.2003
Falkner Falko-Günter, Orth/Donau, AT		(74) Langrová & Kupka patentová, známková a právní kancelář, Bc. Irena Langrová, Skrétova 48, Plzeň, 30122
Eibl Johann, Wien, AT		
Dorner Friedrich, Wien, AT		(51) E03C 1/33 (2006.01)
Schlokat Uwe, Orth/Donau, AT		(11) 298299
(54) Deleční mutanty faktoru X a jejich analogy		(40) 12.09.2001
(32) 27.02.1997		(21) 2000-4135
(31) 1997/336		(73) LIMBACH Christian, Longeville Les Metz, FR
(33) AT		(72) Limbach Christian, Longeville Les Metz, FR
(86) PCT/AT1998/000046		(54) Způsob zabudování vanovitého dílce do přijímací roviny, a monobloková sestava vyrobená tímto způsobem
(87) WO 1998/038318		(32) 07.05.1998
(22) 27.02.1998		(31) 1998/9805818
(74) JUDr. Miloš Všečka, Hálkova 2, Praha 2, 12000		(33) FR
(51) C12N 15/57 (2006.01)		(86) PCT/FR1999/000961
C12N 9/64 (2006.01)		(87) WO 1999/057383
A61K 38/48 (2006.01)		(22) 22.04.1999
A61P 7/04 (2006.01)		(74) JUDr. Miloš Všečka, Hálkova 2, Praha 2, 12000
(11) 298298		
(40) 16.02.2000		(51) E05B 19/00 (2006.01)
(21) 1999-3032		E05B 35/00 (2006.01)
(73) BAXTER AKTIENGESELLSCHAFT, Wien, AT		

(11) 298307	(33) GB
(40) 13.12.2000	(86) PCT/GB1999/003127
(21) 2000-1634	(87) WO 2000/017659
(73) C. ED. SCHULTE GESELLSCHAFT MIT BESCHRÄNKTER HAFTUNG ZYLINDERSCHLOSSFABRIK, Velbert, DE	(22) 20.09.1999
(72) Stefanescu Alexander, Düsseldorf, DE	(74) JUDr. Zdeňka Korejzová, Spálená 29, Praha 1, 11000
(54) Zamykací zařízení sestávající z válcové zámkové vložky a příslušného klíče	(51) G02B 23/00 (2006.01)
(32) 08.05.1999, 05.01.2000	(51) G02B 23/02 (2006.01)
(31) 1999/19921454, 2000/10000194	(11) 298313
(33) DE, DE	(40) 15.12.2004
(22) 03.05.2000	(21) 2003-1176
(74) Ing. Jiří Chlustina, Jana Masaryka 43-47, Praha 2, 12000	(73) ČESKÉ VYSOKÉ UČENÍ TECHNICKÉ V PRAZE, FAKULTA JADERNÁ A FYZIKÁLNĚ INŽENÝRSKÁ, Praha, CZ
(51) F16L 37/092 (2006.01)	(72) Chadzitaskos Goce Doc. Ing. CSc., Ondřejov, CZ
(11) 298301	Tolar Jiří Prof. Ing. DrSc., Praha, CZ
(40) 11.09.2002	(54) Teleskopický systém
(21) 2001-4316	(22) 25.04.2003
(73) FRIATEC AKTIENGESELLSCHAFT, Mannheim, DE	(74) Ing. Hana Dušková, Travná 1285, Praha 14, 19800
(72) Münster Wilfried, Heidelberg, DE	(51) G21C 19/32 (2006.01)
Luz Oliver, Mannheim, DE	G21C 19/44 (2006.01)
Friedrich Peter, Lampertheim, DE	B08B 7/02 (2006.01)
(54) Nastrkovací spojka	(11) 298303
(32) 04.06.1999, 07.06.1999, 16.07.1999, 27.07.1999, 08.12.1999	(40) 12.06.2002
(31) 1999/19925640, 1999/19925716, 1999/19932718, 1999/19935246, 1999/19959067	(21) 2002-1081
(33) DE, DE, DE, DE, DE	(73) ELECTRIC POWER RESEARCH INSTITUTE, INC., Palo Alto, CA, US
(86) PCT/EP2000/005027	(72) Frattini Paul L., Los Altos, CA, US
(87) WO 2000/075554	Varrin Robert D., McLean, VA, US
(22) 31.05.2000	Hunt Edwin S., Arlington, VA, US
(74) Dr. Karel Čermák, Národní třída 32, Praha 1, 11000	(54) Zařízení a způsob pro čištění ozářeného systému na jaderné palivo
(51) G01B 5/012 (2006.01)	(32) 08.04.1999
G01B 7/012 (2006.01)	(31) 1999/128391
G01B 13/02 (2006.01)	(33) US
G01B 7/12 (2006.01)	(86) PCT/US2000/009336
(11) 298300	(87) WO 2000/062304
(40) 15.09.1999	(22) 07.04.2000
(21) 1999-1629	(74) KOREJZOVÁ & SPOL., v.o.s., JUDr. Zdeňka Korejzová, advokátka, Korunní 104/E, Praha 10, 10100
(73) MARPOSS SOCIETA' PER AZIONI, Bentivoglio, IT	
(72) Ventura Luciano, Zola Predosa, IT	
(54) Hlava pro kontrolu lineárních rozměrů mechanických těles a způsob pro výrobu čepu pro použití v hlavě pro kontrolu rozměrů	
(32) 07.11.1996	
(31) 1996BO/000563	
(33) IT	
(86) PCT/EP1997/006031	
(87) WO 1998/020297	
(22) 31.10.1997	
(74) JUDr. Petr Kalenský, Hálkova 2, Praha 2, 12000	
(51) G01N 27/26 (2006.01)	
G01N 29/00 (2006.01)	
G01N 27/07 (2006.01)	
G01N 27/416 (2006.01)	
(11) 298308	
(40) 14.08.2002	
(21) 2000-4938	
(73) NOVOTNÝ Ladislav Ing., Praha, CZ	
(72) Novotný Ladislav Ing., Praha, CZ	
(54) Způsob analýzy nebo/a testování komplementárních struktur či chování látek	
(22) 29.12.2000	
(51) G01N 33/82 (2006.01)	
(11) 298310	
(40) 14.11.2001	
(21) 2001-975	
(73) AXIS-SHIELD ASA, Oslo, NO	
(72) Sundrehagen Erling, Oslo, NO	
Orning Lars, Oslo, NO	
(54) Způsob stanovení kobalaminu, kit pro provádění způsobu a použití holo-TC II	
(32) 18.09.1998	
(31) 1998/9820473	

Seznam majitelů udělených patentů

(73)	(11)	(51)	(73)	(11)	(51)
AXIS-SHIELD ASA, Oslo, NO	298310	G 01 N 33/82 (2006.01)	VÚB a. s., Ústí nad Orlicí, CZ	298316	B 60 R 25/00 (2006.01)
BAXTER AKTIENGESELLSCHAFT, Wien, AT	298296	C 12 N 15/57 (2006.01)	VÚB a. s., Ústí nad Orlicí, CZ	298317	B 60 R 25/00 (2006.01)
BAXTER AKTIENGESELLSCHAFT, Wien, AT	298298	C 12 N 15/57 (2006.01)	Výzkumný ústav potravinářský Praha, Praha, CZ	298318	C 12 P 19/34 (2006.01)
BENTELER AUTOMOBILTECHNIK GMBH & CO. KG, Paderborn, DE	298312	B 21 D 19/08 (2006.01)	W. C. HERAEUS GMBH & CO. KG, Hanau, DE	298305	B 23 K 28/00 (2006.01)
BRANDIN Bertil A., München, DE	298304	B 60 R 1/062 (2006.01)			
C. ED. SCHULTE GESELLSCHAFT MIT BESCHRÄNKTER HAFTUNG ZYLINDERSCHLOSSFABRIK, Velbert, DE	298307	E 05 B 19/00 (2006.01)			
CHALLENGER GESTAO E CONSULTADORIA SOCIEDADE UNIPessoal LIMITADA, Funchal, PT	298306	A 47 C 3/00 (2006.01)			
ČESKÉ VYSOKÉ UČENÍ TECHNICKÉ V PRAZE, FAKULTA JADERNÁ A FYZIKÁLNĚ INŽENÝRSKÁ, Praha, CZ	298313	G 02 B 23/00 (2006.01)			
E.I. du Pont de Nemours and Company, Wilmington, DE, US	298309	C 09 K 5/04 (2006.01)			
ELECTRIC POWER RESEARCH INSTITUTE, INC., Palo Alto, CA, US	298303	G 21 C 19/32 (2006.01)			
FRIATEC AKTIENGESELLSCHAFT, Mannheim, DE	298301	F 16 L 37/092 (2006.01)			
INVENTIO AG, Hergiswil, CH	298311	B 66 B 5/02 (2006.01)			
LIMBACH Christian, Longeville Les Metz, FR	298299	E 03 C 1/33 (2006.01)			
MARPOSS SOCIETA' PER AZIONI, Bentivoglio, IT	298300	G 01 B 5/012 (2006.01)			
NOVOTNÝ Ladislav Ing., Praha, CZ	298308	G 01 N 27/26 (2006.01)			
SCHMELING Burkhard, Strausberg, DE	298297	B 29 B 17/00 (2006.01)			
SHIMANO INC., Sakai-shi, JP	298302	B 62 K 23/06 (2006.01)			
Univerzita Karlova v Praze, Farmaceutická fakulta v Hradci Králové, Hradec Králové, CZ	298319	A 61 K 31/164 (2006.01)			
VLČEK Petr Ing., Zruč, CZ	298315	E 01 D 19/08 (2006.01)			
VLČEK Radek, Město Touškov, CZ	298315	E 01 D 19/08 (2006.01)			
VLČEK GROUP s.r.o., Plzeň, CZ	298314	E 01 D 19/08 (2006.01)			

Udělení evropské patenty

Evropský patentový úřad udělil následující evropské patenty s účinky pro Českou republiku. Tyto patenty mohou být zrušeny nebo zachovány v pozměněném znění Evropským patentovým úřadem v řízení o odporu. K tomu, aby nabyly evropský patent účinnosti na území České republiky, je třeba, aby byl Úřadu předložen ve stanovené lhůtě překlad patentového spisu do českého jazyka (§ 35c odst. 2 až 4 zákona č. 527/1990 Sb., v platném znění).

(97) EP 1275895	(47) 08.08.2007	(97) EP 1447623	(47) 08.08.2007
(97) EP 1279874	(47) 08.08.2007	(97) EP 1449789	(47) 08.08.2007
(97) EP 1288611	(47) 08.08.2007	(97) EP 1449990	(47) 08.08.2007
(97) EP 1298437	(47) 08.08.2007	(97) EP 1451219	(47) 08.08.2007
(97) EP 1309009	(47) 08.08.2007	(97) EP 1454317	(47) 08.08.2007
(97) EP 1311044	(47) 08.08.2007	(97) EP 1455866	(47) 08.08.2007
(97) EP 1312406	(47) 08.08.2007	(97) EP 1455870	(47) 08.08.2007
(97) EP 1314361	(47) 08.08.2007	(97) EP 1455931	(47) 08.08.2007
(97) EP 1315118	(47) 08.08.2007	(97) EP 1456062	(47) 08.08.2007
(97) EP 1319483	(47) 08.08.2007	(97) EP 1456063	(47) 08.08.2007
(97) EP 1319581	(47) 08.08.2007	(97) EP 1456496	(47) 08.08.2007
(97) EP 1324196	(47) 08.08.2007	(97) EP 1457221	(47) 08.08.2007
(97) EP 1326455	(47) 08.08.2007	(97) EP 1458910	(47) 08.08.2007
(97) EP 1332735	(47) 08.08.2007	(97) EP 1459153	(47) 08.08.2007
(97) EP 1336401	(47) 08.08.2007	(97) EP 1461106	(47) 08.08.2007
(97) EP 1338772	(47) 08.08.2007	(97) EP 1463960	(47) 08.08.2007
(97) EP 1344553	(47) 08.08.2007	(97) EP 1464404	(47) 08.08.2007
(97) EP 1355117	(47) 08.08.2007	(97) EP 1466765	(47) 08.08.2007
(97) EP 1357336	(47) 08.08.2007	(97) EP 1467110	(47) 08.08.2007
(97) EP 1359418	(47) 08.08.2007	(97) EP 1467630	(47) 08.08.2007
(97) EP 1364774	(47) 08.08.2007	(97) EP 1467992	(47) 08.08.2007
(97) EP 1369521	(47) 08.08.2007	(97) EP 1468309	(47) 08.08.2007
(97) EP 1371960	(47) 08.08.2007	(97) EP 1468330	(47) 08.08.2007
(97) EP 1375785	(47) 08.08.2007	(97) EP 1468797	(47) 08.08.2007
(97) EP 1378498	(47) 08.08.2007	(97) EP 1469804	(47) 08.08.2007
(97) EP 1382361	(47) 08.08.2007	(97) EP 1471302	(47) 08.08.2007
(97) EP 1382578	(47) 08.08.2007	(97) EP 1471908	(47) 08.08.2007
(97) EP 1400161	(47) 08.08.2007	(97) EP 1472881	(47) 08.08.2007
(97) EP 1400503	(47) 08.08.2007	(97) EP 1473913	(47) 08.08.2007
(97) EP 1400662	(47) 08.08.2007	(97) EP 1474075	(47) 08.08.2007
(97) EP 1410992	(47) 08.08.2007	(97) EP 1474110	(47) 08.08.2007
(97) EP 1411745	(47) 08.08.2007	(97) EP 1474312	(47) 08.08.2007
(97) EP 1413421	(47) 08.08.2007	(97) EP 1474423	(47) 08.08.2007
(97) EP 1416114	(47) 08.08.2007	(97) EP 1474607	(47) 08.08.2007
(97) EP 1419530	(47) 08.08.2007	(97) EP 1474842	(47) 08.08.2007
(97) EP 1420598	(47) 08.08.2007	(97) EP 1474988	(47) 08.08.2007
(97) EP 1421270	(47) 08.08.2007	(97) EP 1476590	(47) 08.08.2007
(97) EP 1421889	(47) 08.08.2007	(97) EP 1476983	(47) 08.08.2007
(97) EP 1422899	(47) 08.08.2007	(97) EP 1477074	(47) 08.08.2007
(97) EP 1423086	(47) 08.08.2007	(97) EP 1477321	(47) 08.08.2007
(97) EP 1423124	(47) 08.08.2007	(97) EP 1478311	(47) 08.08.2007
(97) EP 1425225	(47) 08.08.2007	(97) EP 1479458	(47) 08.08.2007
(97) EP 1427515	(47) 08.08.2007	(97) EP 1480931	(47) 08.08.2007
(97) EP 1427895	(47) 08.08.2007	(97) EP 1481801	(47) 08.08.2007
(97) EP 1431203	(47) 08.08.2007	(97) EP 1482861	(47) 08.08.2007
(97) EP 1431641	(47) 08.08.2007	(97) EP 1482938	(47) 08.08.2007
(97) EP 1432149	(47) 08.08.2007	(97) EP 1483420	(47) 08.08.2007
(97) EP 1432197	(47) 08.08.2007	(97) EP 1484217	(47) 08.08.2007
(97) EP 1432681	(47) 08.08.2007	(97) EP 1486122	(47) 08.08.2007
(97) EP 1432705	(47) 08.08.2007	(97) EP 1486461	(47) 08.08.2007
(97) EP 1433902	(47) 08.08.2007	(97) EP 1486868	(47) 08.08.2007
(97) EP 1433971	(47) 08.08.2007	(97) EP 1487322	(47) 08.08.2007
(97) EP 1434733	(47) 08.08.2007	(97) EP 1487361	(47) 08.08.2007
(97) EP 1438716	(47) 08.08.2007	(97) EP 1487366	(47) 08.08.2007
(97) EP 1438882	(47) 08.08.2007	(97) EP 1487587	(47) 08.08.2007
(97) EP 1439437	(47) 08.08.2007	(97) EP 1487695	(47) 08.08.2007
(97) EP 1439797	(47) 08.08.2007	(97) EP 1487832	(47) 08.08.2007
(97) EP 1440521	(47) 08.08.2007	(97) EP 1488595	(47) 08.08.2007
(97) EP 1441713	(47) 08.08.2007	(97) EP 1488650	(47) 08.08.2007
(97) EP 1441717	(47) 08.08.2007	(97) EP 1490144	(47) 08.08.2007
(97) EP 1441780	(47) 08.08.2007	(97) EP 1490301	(47) 08.08.2007
(97) EP 1442231	(47) 08.08.2007	(97) EP 1490759	(47) 08.08.2007
(97) EP 1442688	(47) 08.08.2007	(97) EP 1496165	(47) 08.08.2007
(97) EP 1442980	(47) 08.08.2007	(97) EP 1497074	(47) 08.08.2007
(97) EP 1443002	(47) 08.08.2007	(97) EP 1497520	(47) 08.08.2007
(97) EP 1443296	(47) 08.08.2007	(97) EP 1498404	(47) 08.08.2007
(97) EP 1443997	(47) 08.08.2007	(97) EP 1499411	(47) 08.08.2007
(97) EP 1444049	(47) 08.08.2007	(97) EP 1499773	(47) 08.08.2007
(97) EP 1444490	(47) 08.08.2007	(97) EP 1501458	(47) 08.08.2007
(97) EP 1446814	(47) 08.08.2007	(97) EP 1501848	(47) 08.08.2007

(97) EP 1502026	(47) 08.08.2007	(97) EP 1565360	(47) 08.08.2007
(97) EP 1502718	(47) 08.08.2007	(97) EP 1565612	(47) 08.08.2007
(97) EP 1503890	(47) 08.08.2007	(97) EP 1566829	(47) 08.08.2007
(97) EP 1506202	(47) 08.08.2007	(97) EP 1568240	(47) 08.08.2007
(97) EP 1507714	(47) 08.08.2007	(97) EP 1568391	(47) 08.08.2007
(97) EP 1508032	(47) 08.08.2007	(97) EP 1568700	(47) 08.08.2007
(97) EP 1511805	(47) 08.08.2007	(97) EP 1571626	(47) 08.08.2007
(97) EP 1513433	(47) 08.08.2007	(97) EP 1573101	(47) 08.08.2007
(97) EP 1513823	(47) 08.08.2007	(97) EP 1573660	(47) 08.08.2007
(97) EP 1513896	(47) 08.08.2007	(97) EP 1573912	(47) 08.08.2007
(97) EP 1514702	(47) 08.08.2007	(97) EP 1576907	(47) 08.08.2007
(97) EP 1516158	(47) 08.08.2007	(97) EP 1577934	(47) 08.08.2007
(97) EP 1516953	(47) 08.08.2007	(97) EP 1579770	(47) 08.08.2007
(97) EP 1518026	(47) 08.08.2007	(97) EP 1581935	(47) 08.08.2007
(97) EP 1518497	(47) 08.08.2007	(97) EP 1582478	(47) 08.08.2007
(97) EP 1518857	(47) 08.08.2007	(97) EP 1583885	(47) 08.08.2007
(97) EP 1519118	(47) 08.08.2007	(97) EP 1585742	(47) 08.08.2007
(97) EP 1519800	(47) 08.08.2007	(97) EP 1586243	(47) 08.08.2007
(97) EP 1519978	(47) 08.08.2007	(97) EP 1587125	(47) 08.08.2007
(97) EP 1520542	(47) 08.08.2007	(97) EP 1587282	(47) 08.08.2007
(97) EP 1520614	(47) 08.08.2007	(97) EP 1587599	(47) 08.08.2007
(97) EP 1520715	(47) 08.08.2007	(97) EP 1588372	(47) 08.08.2007
(97) EP 1522397	(47) 08.08.2007	(97) EP 1588858	(47) 08.08.2007
(97) EP 1523106	(47) 08.08.2007	(97) EP 1591080	(47) 08.08.2007
(97) EP 1523251	(47) 08.08.2007	(97) EP 1592345	(47) 08.08.2007
(97) EP 1523544	(47) 08.08.2007	(97) EP 1592395	(47) 08.08.2007
(97) EP 1524218	(47) 08.08.2007	(97) EP 1593213	(47) 08.08.2007
(97) EP 1525271	(47) 08.08.2007	(97) EP 1593442	(47) 08.08.2007
(97) EP 1525294	(47) 08.08.2007	(97) EP 1593899	(47) 08.08.2007
(97) EP 1526085	(47) 08.08.2007	(97) EP 1593974	(47) 08.08.2007
(97) EP 1527302	(47) 08.08.2007	(97) EP 1594553	(47) 08.08.2007
(97) EP 1528847	(47) 08.08.2007	(97) EP 1595284	(47) 08.08.2007
(97) EP 1529707	(47) 08.08.2007	(97) EP 1595537	(47) 08.08.2007
(97) EP 1532111	(47) 08.08.2007	(97) EP 1595647	(47) 08.08.2007
(97) EP 1535867	(47) 08.08.2007	(97) EP 1596640	(47) 08.08.2007
(97) EP 1535943	(47) 08.08.2007	(97) EP 1596721	(47) 08.08.2007
(97) EP 1536767	(47) 08.08.2007	(97) EP 1596870	(47) 08.08.2007
(97) EP 1536952	(47) 08.08.2007	(97) EP 1598677	(47) 08.08.2007
(97) EP 1539040	(47) 08.08.2007	(97) EP 1599442	(47) 08.08.2007
(97) EP 1540075	(47) 08.08.2007	(97) EP 1599731	(47) 08.08.2007
(97) EP 1541765	(47) 08.08.2007	(97) EP 1600129	(47) 08.08.2007
(97) EP 1543059	(47) 08.08.2007	(97) EP 1602076	(47) 08.08.2007
(97) EP 1543801	(47) 08.08.2007	(97) EP 1603755	(47) 08.08.2007
(97) EP 1543857	(47) 08.08.2007	(97) EP 1605485	(47) 08.08.2007
(97) EP 1544563	(47) 08.08.2007	(97) EP 1606348	(47) 08.08.2007
(97) EP 1545281	(47) 08.08.2007	(97) EP 1606492	(47) 08.08.2007
(97) EP 1545813	(47) 08.08.2007	(97) EP 1607071	(47) 08.08.2007
(97) EP 1546127	(47) 08.08.2007	(97) EP 1607072	(47) 08.08.2007
(97) EP 1546233	(47) 08.08.2007	(97) EP 1607096	(47) 08.08.2007
(97) EP 1546601	(47) 08.08.2007	(97) EP 1607635	(47) 08.08.2007
(97) EP 1547041	(47) 08.08.2007	(97) EP 1607641	(47) 08.08.2007
(97) EP 1547161	(47) 08.08.2007	(97) EP 1608069	(47) 08.08.2007
(97) EP 1547642	(47) 08.08.2007	(97) EP 1608568	(47) 08.08.2007
(97) EP 1548082	(47) 08.08.2007	(97) EP 1609559	(47) 08.08.2007
(97) EP 1549848	(47) 08.08.2007	(97) EP 1609704	(47) 08.08.2007
(97) EP 1549978	(47) 08.08.2007	(97) EP 1609996	(47) 08.08.2007
(97) EP 1551277	(47) 08.08.2007	(97) EP 1609997	(47) 08.08.2007
(97) EP 1551523	(47) 08.08.2007	(97) EP 1610484	(47) 08.08.2007
(97) EP 1553950	(47) 08.08.2007	(97) EP 1610707	(47) 08.08.2007
(97) EP 1554264	(47) 08.08.2007	(97) EP 1611121	(47) 08.08.2007
(97) EP 1556630	(47) 08.08.2007	(97) EP 1611423	(47) 08.08.2007
(97) EP 1556925	(47) 08.08.2007	(97) EP 1611654	(47) 08.08.2007
(97) EP 1557677	(47) 08.08.2007	(97) EP 1611762	(47) 08.08.2007
(97) EP 1558053	(47) 08.08.2007	(97) EP 1612149	(47) 08.08.2007
(97) EP 1558305	(47) 08.08.2007	(97) EP 1613519	(47) 08.08.2007
(97) EP 1558327	(47) 08.08.2007	(97) EP 1614561	(47) 08.08.2007
(97) EP 1558476	(47) 08.08.2007	(97) EP 1615480	(47) 08.08.2007
(97) EP 1558698	(47) 08.08.2007	(97) EP 1615656	(47) 08.08.2007
(97) EP 1558943	(47) 08.08.2007	(97) EP 1616015	(47) 08.08.2007
(97) EP 1559257	(47) 08.08.2007	(97) EP 1616099	(47) 08.08.2007
(97) EP 1559665	(47) 08.08.2007	(97) EP 1616462	(47) 08.08.2007
(97) EP 1561093	(47) 08.08.2007	(97) EP 1617741	(47) 08.08.2007
(97) EP 1561436	(47) 08.08.2007	(97) EP 1618724	(47) 08.08.2007
(97) EP 1561551	(47) 08.08.2007	(97) EP 1619068	(47) 08.08.2007
(97) EP 1562514	(47) 08.08.2007	(97) EP 1619330	(47) 08.08.2007
(97) EP 1563795	(47) 08.08.2007	(97) EP 1620447	(47) 08.08.2007
(97) EP 1563990	(47) 08.08.2007	(97) EP 1620690	(47) 08.08.2007
(97) EP 1564858	(47) 08.08.2007	(97) EP 1621039	(47) 08.08.2007

(97) EP 1622838	(47) 08.08.2007	(97) EP 1692669	(47) 08.08.2007
(97) EP 1625116	(47) 08.08.2007	(97) EP 1695678	(47) 08.08.2007
(97) EP 1625261	(47) 08.08.2007	(97) EP 1695848	(47) 08.08.2007
(97) EP 1625357	(47) 08.08.2007	(97) EP 1695916	(47) 08.08.2007
(97) EP 1625506	(47) 08.08.2007	(97) EP 1696231	(47) 08.08.2007
(97) EP 1625640	(47) 08.08.2007	(97) EP 1696987	(47) 08.08.2007
(97) EP 1626910	(47) 08.08.2007	(97) EP 1697138	(47) 08.08.2007
(97) EP 1627171	(47) 08.08.2007	(97) EP 1697707	(47) 08.08.2007
(97) EP 1627312	(47) 08.08.2007	(97) EP 1698305	(47) 08.08.2007
(97) EP 1629291	(47) 08.08.2007	(97) EP 1699531	(47) 08.08.2007
(97) EP 1629392	(47) 08.08.2007	(97) EP 1700548	(47) 08.08.2007
(97) EP 1630361	(47) 08.08.2007	(97) EP 1702168	(47) 08.08.2007
(97) EP 1630918	(47) 08.08.2007	(97) EP 1706326	(47) 08.08.2007
(97) EP 1631104	(47) 08.08.2007	(97) EP 1706678	(47) 08.08.2007
(97) EP 1631285	(47) 08.08.2007	(97) EP 1708931	(47) 08.08.2007
(97) EP 1631513	(47) 08.08.2007	(97) EP 1708992	(47) 08.08.2007
(97) EP 1633624	(47) 08.08.2007	(97) EP 1708994	(47) 08.08.2007
(97) EP 1635077	(47) 08.08.2007	(97) EP 1709019	(47) 08.08.2007
(97) EP 1635682	(47) 08.08.2007	(97) EP 1709342	(47) 08.08.2007
(97) EP 1635774	(47) 08.08.2007	(97) EP 1709849	(47) 08.08.2007
(97) EP 1637169	(47) 08.08.2007	(97) EP 1711662	(47) 08.08.2007
(97) EP 1637671	(47) 08.08.2007	(97) EP 1717500	(47) 08.08.2007
(97) EP 1637882	(47) 08.08.2007	(97) EP 1717518	(47) 08.08.2007
(97) EP 1639613	(47) 08.08.2007	(97) EP 1718554	(47) 08.08.2007
(97) EP 1639949	(47) 08.08.2007	(97) EP 1719618	(47) 08.08.2007
(97) EP 1640210	(47) 08.08.2007	(97) EP 1719743	(47) 08.08.2007
(97) EP 1644069	(47) 08.08.2007	(97) EP 1720677	(47) 08.08.2007
(97) EP 1644104	(47) 08.08.2007	(97) EP 1721793	(47) 08.08.2007
(97) EP 1644137	(47) 08.08.2007	(97) EP 1722205	(47) 08.08.2007
(97) EP 1644451	(47) 08.08.2007	(97) EP 1723172	(47) 08.08.2007
(97) EP 1645072	(47) 08.08.2007	(97) EP 1725997	(47) 08.08.2007
(97) EP 1647249	(47) 08.08.2007	(97) EP 1726728	(47) 08.08.2007
(97) EP 1648775	(47) 08.08.2007	(97) EP 1728904	(47) 08.08.2007
(97) EP 1651535	(47) 08.08.2007	(97) EP 1731708	(47) 08.08.2007
(97) EP 1653059	(47) 08.08.2007	(97) EP 1733451	(47) 08.08.2007
(97) EP 1654086	(47) 08.08.2007	(97) EP 1735385	(47) 08.08.2007
(97) EP 1655503	(47) 08.08.2007	(97) EP 1735515	(47) 08.08.2007
(97) EP 1656389	(47) 08.08.2007	(97) EP 1735530	(47) 08.08.2007
(97) EP 1657538	(47) 08.08.2007	(97) EP 1738524	(47) 08.08.2007
(97) EP 1657783	(47) 08.08.2007	(97) EP 1740293	(47) 08.08.2007
(97) EP 1657800	(47) 08.08.2007	(97) EP 1740543	(47) 08.08.2007
(97) EP 1657895	(47) 08.08.2007	(97) EP 1740566	(47) 08.08.2007
(97) EP 1658083	(47) 08.08.2007	(97) EP 1742015	(47) 08.08.2007
(97) EP 1660286	(47) 08.08.2007	(97) EP 1742549	(47) 08.08.2007
(97) EP 1660656	(47) 08.08.2007	(97) EP 1742843	(47) 08.08.2007
(97) EP 1661125	(47) 08.08.2007	(97) EP 1742926	(47) 08.08.2007
(97) EP 1661532	(47) 08.08.2007	(97) EP 1750331	(47) 08.08.2007
(97) EP 1663748	(47) 08.08.2007	(97) EP 1752318	(47) 08.08.2007
(97) EP 1663798	(47) 08.08.2007	(97) EP 1752509	(47) 08.08.2007
(97) EP 1664044	(47) 08.08.2007	(97) EP 1753462	(47) 08.08.2007
(97) EP 1665541	(47) 08.08.2007		
(97) EP 1665966	(47) 08.08.2007		
(97) EP 1666082	(47) 08.08.2007		
(97) EP 1668257	(47) 08.08.2007		
(97) EP 1672192	(47) 08.08.2007		
(97) EP 1672759	(47) 08.08.2007		
(97) EP 1673837	(47) 08.08.2007		
(97) EP 1675883	(47) 08.08.2007		
(97) EP 1676347	(47) 08.08.2007		
(97) EP 1676550	(47) 08.08.2007		
(97) EP 1676593	(47) 08.08.2007		
(97) EP 1678066	(47) 08.08.2007		
(97) EP 1678180	(47) 08.08.2007		
(97) EP 1678909	(47) 08.08.2007		
(97) EP 1682499	(47) 08.08.2007		
(97) EP 1682912	(47) 08.08.2007		
(97) EP 1683423	(47) 08.08.2007		
(97) EP 1684015	(47) 08.08.2007		
(97) EP 1684384	(47) 08.08.2007		
(97) EP 1685534	(47) 08.08.2007		
(97) EP 1686307	(47) 08.08.2007		
(97) EP 1686555	(47) 08.08.2007		
(97) EP 1687259	(47) 08.08.2007		
(97) EP 1687388	(47) 08.08.2007		
(97) EP 1689754	(47) 08.08.2007		
(97) EP 1690018	(47) 08.08.2007		
(97) EP 1692029	(47) 08.08.2007		
(97) EP 1692130	(47) 08.08.2007		

Zveřejněné překlady evropských patentových spisů

U následujících udělených evropských patentů s účinky pro Českou republiku byl majitelem předložen překlad patentového spisu do českého jazyka (§ 35c odst. 2 až 4 zákona č. 527/1990 Sb., v platném znění). Údaje jsou řazeny vzestupně podle čísel evropských patentů.

- | | |
|--|--|
| (97) EP 1348350 | (72) WISCHIK, Claude M., University of Aberdeen, Aberdeen, Aberdeenshire AB25 2ZD, GB |
| (47) 02.05.2007 | HORSLEY, David, University of Aberdeen, Aberdeen, Aberdeenshire AB25 2ZD, GB |
| (97) 01.10.2003 | RICKARD, Janet E., University of Aberdeen, Aberdeen, Aberdeenshire AB25 2ZD, GB |
| (51) A43B 3/26 (2006.01) | HARRINGTON, Charles R., University of Aberdeen, Aberdeen, Aberdeenshire AB25 2ZD, GB |
| A43C 15/06 (2006.01) | (54) Naftochinonové deriváty jako inhibitory agregace tau pro léčení Alzheimerovy nemoci a příbuzných neurodegenerativních poruch |
| (96) 05.03.2003 | (32) 16.07.2001 |
| (96) 03354021.2 | (31) 0117326 |
| (73) ZEDEL, 38920 Crolles, FR | (33) GB |
| (72) Perrod, Laurent, 38920 Crolles, FR | (86) PCT/GB2002/003269 |
| Maurice, Alain, 38660 Saint Hilaire du Touvet, FR | (87) WO 2003/007933 |
| Petzl, Paul, 38530 Barraux, FR | (74) KOREJZOVÁ & SPOL., v.o.s., JUDr. Zdeňka Korejzová, advokátka, Korunní 104/E, Praha 10, 10100 |
| (54) Náledníky pro horolezectví obsahující podélné nastavitelné zařízení | |
| (32) 26.03.2002 | |
| (31) 0203738 | |
| (33) FR | |
| (74) Společná advokátní kancelář Vsetečka Zelený Švorčík Kalenský a partneři, JUDr. Petr Kalenský, Hálkova 2, Praha 2, 12000 | |

- | | |
|--|---|
| (97) EP 1356876 | (97) EP 1437353 |
| (47) 16.05.2007 | (47) 13.06.2007 |
| (97) 29.10.2003 | (97) 01.05.2003 |
| (51) B21D 43/00 (2006.01) | (51) C07D 409/12 (2006.01) |
| (96) 23.04.2003 | C07D 207/12 (2006.01) |
| (96) 03008787.8 | C07D 405/12 (2006.01) |
| (73) Schnell S.p.A., 61030 Montemaggiore al Metauro PS, IT | A61K 31/397 (2006.01) |
| (72) Miglioranza, Aronne, 31030 Padenello di Paese (Prov. Treviso), IT | A61K 31/40 (2006.01) |
| (54) Metoda automatického plnění kovových profilů v tyčové formě | A61K 31/4025 (2006.01) |
| (32) 26.04.2002, 30.01.2003 | A61K 31/4525 (2006.01) |
| (31) BO20020241, BO20030039 | A61K 31/4535 (2006.01) |
| (33) IT, IT | A61P 25/28 (2006.01) |
| (74) FISCHER & PARTNER Intellectual Property s.r.o., Ing. Michael Fischer, Na Hrobcí 294/5, Praha 2, 12000 | A61P 43/00 (2006.01) |
| | A61P 25/02 (2006.01) |
| | (96) 18.10.2002 |
| | (96) 02777882.8 |
| | (73) TOYAMA CHEMICAL CO., LTD., Tokyo 160-0023, JP |
| | (72) SAITOH, Akihito, Toyama-Shi, Toyama 931-8324, JP |
| | IWAKAMI, Noboru, Takaoka-Shi, Toyama 933-0847, JP |
| | TAKAMATSU, Tamotsu, Toyama-Shi, Toyama 939-8015, JP |

- | | |
|--|--|
| (97) EP 1378284 | (54) Alkyletherové deriváty nebo jejich soli |
| (47) 11.04.2007 | (32) 19.10.2001 |
| (97) 07.01.2004 | (31) 2001321381 |
| (51) B01D 46/24 (2006.01) | (33) JP |
| (96) 09.01.2003 | (86) PCT/JP2002/010827 |
| (96) 03000521.9 | (87) WO 2003/035647 |
| (73) Mann + Hummel GmbH, 71638 Ludwigsburg, DE | (74) Čermák Hořejš Myslíl a spol., JUDr. Jan Matějka, Národní 32, Praha 1, 11000 |
| (72) Binder, Walter, 71522 Backnang, DE | |
| Harenbrock, Michael, Dr., 71640 Ludwigsburg, DE | |
| (54) Výměnný filtr | |
| (32) 05.05.2002 | |
| (31) 10204505 | |
| (33) DE | |
| (74) Čermák Hořejš Myslíl a spol., JUDr. Karel Čermák, advokát, Národní 32, Praha 1, 11000 | |

- | | |
|--|--|
| (97) EP 1408952 | (97) EP 1444247 |
| (47) 02.05.2007 | (47) 13.06.2007 |
| (97) 30.01.2003 | (97) 24.04.2003 |
| (51) A61K 31/255 (2006.01) | (51) C07J 7/00 (2006.01) |
| A61K 31/12 (2006.01) | A61K 31/56 (2006.01) |
| A61P 25/28 (2006.01) | A61P 5/30 (2006.01) |
| (96) 16.07.2002 | (96) 18.10.2002 |
| (96) 02745640.9 | (96) 02784184.0 |
| (73) Wista Laboratories Ltd., Singapore 139948, SG | (73) NORTON HEALTHCARE LIMITED, London NW6 3RZ, GB |
| | (72) BRENNAN, Tom, Clonmel, Co. Tipperary, IE |
| | WOOLFE, Austin John, Essex CM16 DL, GB |
| | (54) Nové preparáty tibolonu |
| | (32) 18.10.2001, 02.11.2001 |
| | (31) 0125061, 350121/P |
| | (33) GB, US |
| | (86) PCT/US2002/033526 |
| | (87) WO 2003/032924 |

<p>(74) Čermák Hořejš Myslíl a spol., JUDr. Jan Matějka, Národní 32, Praha 1, 11000</p>	<p>(51) C07K 14/575 (2006.01) (96) 16.01.2003 (96) 03731965.4</p>
<p>(97) EP 1448544 (47) 16.05.2007 (97) 30.05.2003 (51) C07D 311/60 (2006.01) A61P 35/00 (2006.01) (96) 07.11.2002 (96) 02793806.7 (73) ELI LILLY AND COMPANY, Indianapolis, Indiana 46285, US (72) DODGE, Jeffrey, Alan, Indianapolis, IN 46256, US KRISHNAN, Venkatesh, Gary, Fishers, IN 46038, US LUGAR, Charles, Willis, III, McCordsville, IN 46055, US NEUBAUER, Blake, Lee, Carmel, IN 46032, US NORMAN, Bryan, Hurst, Indianapolis, IN 46236, US PFEIFER, Lance, Allen, Indianapolis, IN 46204, US RICHARDSON, Timothy, Ivo, Zionsville Indiana, 46077, US</p>	<p>(73) THE PROCTER & GAMBLE COMPANY, Cincinnati, Ohio 45202, US (72) MAZUR, Wieslaw, Adam, Mason, OH 45040, US ISFORT, Robert, Joseph, Fairfield, OH 45014, US (54) Agonisté receptoru faktoru uvolňujícího kortikotropin 2 (32) 16.01.2002, 29.04.2002, 14.06.2002, 19.09.2002 (31) 349117/P, 376337/P, 388895/P, 411988/P (33) US, US, US, US (86) PCT/US2003/001454 (87) WO 2003/062277 (74) PATENTSERVIS Praha a.s., Jivenská 1273/1, Praha 4, 14021</p>
<p>(54) Substituované benzopyrany jakožto selektivní agonisté receptoru estrogenu-beta (32) 19.11.2001, 11.03.2002 (31) 332766/P, 363622/P (33) US, US (86) PCT/US2002/033622 (87) WO 2003/044006 (74) Společná advokátní kancelář Vsetečka Zelený Švorčík Kalenský a partneři, JUDr. Otakar Švorčík, Hálkova 2, Praha 2, 12000</p>	<p>(97) EP 1478549 (47) 21.03.2007 (97) 28.08.2003 (51) B60R 3/02 (2006.01) B62D 25/22 (2006.01) B62D 29/04 (2006.01) (96) 30.01.2003 (96) 03703571.4 (73) Scania CV AB (publ), 151 87 Södertälje, SE (72) LARSSON, Mikael, S-151 46 Södertälje, SE SÖDERLUND, Jan, S-144 64 Rönninge, SE (54) (32) 22.02.2002 (31) 0200519 (33) SE (86) PCT/SE2003/000150 (87) WO 2003/070519 (74) FISCHER & PARTNER, Na hrobci 5, Praha 2, 12800</p>
<p>(97) EP 1457365 (47) 16.05.2007 (97) 15.09.2004 (51) B60H 1/00 (2006.01) (96) 10.03.2004 (96) 04005728.3 (73) Behr-Hella Thermocontrol GmbH, 70190 Stuttgart, DE (72) Trapp, Ralph, 33102 Paderborn, DE Stich, Bernd, 33142 Büren, DE Knittel, Otto, 59494 Soest, DE Hamann, Marwin, 59555 Lippstadt, DE</p>	<p>(97) EP 1494692 (47) 02.05.2007 (97) 16.10.2003 (51) A61K 36/00 (2006.01) A61K 31/425 (2006.01) A61P 17/00 (2006.01) (96) 31.03.2003 (96) 03745775.1 (73) Sinclair Pharmaceuticals Limited, Godalming, Surrey GU7 2AB, GB (72) MASTRODONATO, Marco, I-20121 Milano, IT CIATTINI, Roberto, I 20131 Milano, IT (54) Farmaceutická kompozice obsahující proantokyanidin pro lokální aplikaci při léčbě dermatitidy (32) 09.04.2002 (31) MI20020075 (33) IT (86) PCT/EP2003/003329 (87) WO 2003/084553 (74) KANIA, SEDLÁK, SMOLA Patentová a známková kancelář, Ing. František Kania, Mendlovo nám. 1a, Brno, 60300</p>
<p>(54) Zařízení pro zjišťování teploty ve vnitřním prostoru vozidla (32) 12.03.2003, 31.10.2003 (31) 10311297, 10350915 (33) DE, DE (74) Čermák Hořejš Myslíl a spol., JUDr. Karel Čermák, advokát, Národní 32, Praha 1, 11000</p>	<p>(97) EP 1458764 (47) 23.05.2007 (97) 24.07.2003 (51) C08B 37/00 (2006.01) (96) 23.12.2002 (96) 02795054.2 (73) CP Kelco APS, 4623 Lille Skensved, DK (72) THERKELSEN, Georg, DK-4000 Roskilde, DK</p>
<p>(54) Postup výroby a frakcionace gelujících a negelujících karagenanů z dvousložkových mořských řas (32) 28.12.2001 (31) 200101961 (33) DK (86) PCT/DK2002/000904 (87) WO 2003/059955 (74) PATENTSERVIS Praha a.s., Jivenská 1273/1, Praha 4, 14021</p>	<p>(97) EP 1520544 (47) 06.06.2007 (97) 06.04.2005 (51) A61B 17/34 (2006.01) (96) 30.09.2004 (96) 04256066.4 (73) ETHICON ENDO-SURGERY, INC., Cincinnati, Ohio 45242, US (72) Hueil, Geoffrey C., Mason, Ohio 45040, US Gilker, Thomas A., Cincinnati, Ohio 45211, US (54) Uzamykatelný nástroj pro trokar (32) 30.09.2003 (31) 506737</p>
<p>(97) EP 1465923 (47) 16.05.2007 (97) 31.07.2003</p>	

(33) US
(74) Čermák Hořejš Myslíl a spol., JUDr. Karel Čermák,
advokát, Národní 32, Praha 1, 11000

(97) **EP 1538721**
(47) 02.05.2007
(97) 08.06.2005
(51) **H02G 11/00** (2006.01)
E05D 11/00 (2006.01)
(96) 26.11.2004
(96) 04106115.1

(73) ROTO FRANK AG, 70771 Leinfelden-Echterdingen, DE
(72) Leitner, Eduard, 8713, St. Stefan ob Leoben, AT
(54) **Kabelový převod k elektrickému napájení závěrných
pohonů**
(32) 05.12.2003
(31) 19592003
(33) AT
(74) Čermák Hořejš Myslíl a spol., JUDr. Karel Čermák,
advokát, Národní 32, Praha 1, 11000

(97) **EP 1544519**
(47) 04.07.2007
(97) 22.06.2005
(51) **F16J 15/08** (2006.01)
F16J 15/12 (2006.01)
(96) 25.11.2004
(96) 04027957.2
(73) Federal-Mogul Sealing Systems Bretten GmbH & Co. KG,
75015 Bretten, DE
(72) Salameh, Ralf, 75053 Gondelsheim, DE
Seibert, Gerhard, 76185 Karlsruhe, DE
(54) **Způsob výroby těsnících oblastí v plochém těsnění**
(32) 20.12.2003
(31) 10360180
(33) DE
(74) Společná advokátní kancelář Všeťečka Zelený Švorčík
Kalenský a partneři, JUDr. Otakar Švorčík, Háľkova 2,
Praha 2, 12000

(97) **EP 1557141**
(47) 30.05.2007
(97) 27.07.2005
(51) **A61F 2/18** (2006.01)
(96) 09.10.2004
(96) 04023734.9
(73) Heinz Kurz GmbH Medizintechnik, 72144 Dusslingen, DE
(72) Steinhardt, Uwe, 72145 Hirrlingen, DE
aWengen, Dr. Daniel F., 4102 Binningen, CH
(54) **Protéza sluchových kústek**
(32) 23.01.2004
(31) 202004001008/U
(33) DE
(74) Společná advokátní kancelář Všeťečka Zelený Švorčík
Kalenský a partneři, JUDr. Miloš Všeťečka, Háľkova 2,
Praha 2, 12000

(97) **EP 1560801**
(47) 16.05.2007
(97) 27.05.2004
(51) **C05B 7/00** (2006.01)
C05G 3/00 (2006.01)
(96) 12.11.2003
(96) 03796013.5
(73) SHELL INTERNATIONALE RESEARCH
MAATSCHAPPIJ B.V., 2596 HR Den Haag, NL
(72) KEENAN, Kenneth William, Calgary, Alberta T2P 2H5,
CA
KENNEDY, William Patrick, Calgary, Alberta T2S 0P4,
CA

(54) **Způsob výroby hnojiva na bázi fosforečnanu
amonného, obsahujícího síru**

(32) 14.11.2002
(31) 02257854
(33) EP
(86) PCT/EP2003/050821
(87) WO 2004/043878
(74) Společná advokátní kancelář Všeťečka Zelený Švorčík
Kalenský a partneři, JUDr. Pavel Zelený, Háľkova 2, Praha
2, 12000

(97) **EP 1565695**
(47) 04.04.2007
(97) 03.06.2004
(51) **F25B 39/04** (2006.01)
F28F 9/02 (2006.01)
(96) 14.11.2003
(96) 03795821.2
(73) Behr France Hambach S.A.R.L., 57910 Hambach, FR
(72) BELLOTT, Frederic, 67260 Sarre-Union, FR
BECKER, Christian, 57730 Valmont, FR
JUNG, Patrick, 57910 Roth, FR

(54) **Kondenzátor**
(32) 20.11.2002
(31) 02292877
(33) EP
(86) PCT/EP2003/012764
(87) WO 2004/046623
(74) Čermák Hořejš Myslíl a spol., JUDr. Karel Čermák,
advokát, Národní 32, Praha 1, 11000

(97) **EP 1569634**
(47) 16.05.2007
(97) 10.06.2004
(51) **A61K 31/192** (2006.01)
A61K 31/216 (2006.01)
A61K 31/195 (2006.01)
A61P 3/00 (2006.01)
A61K 31/155 (2006.01)
(96) 26.11.2003
(96) 03780062.0
(73) Fournier Laboratories Ireland Limited, Carrigtwohill, Co.
Cork, IE
(72) JUNIEN, Jean-Louis, F-92310 SEVRES, FR
EDGAR, Alan, F-21490 SAINT-JULIEN, FR

(54) **Použití agonisty PPAR-ALFA a metforminu pro léčbu
obezity**
(32) 28.11.2002
(31) 02292940
(33) EP
(86) PCT/EP2003/013302
(87) WO 2004/047831
(74) Společná advokátní kancelář Všeťečka Zelený Švorčík
Kalenský a partneři, JUDr. Miloš Všeťečka, Háľkova 2,
Praha 2, 12000

(97) **EP 1574159**
(47) 06.06.2007
(97) 14.09.2005
(51) **A47L 9/00** (2006.01)
B23Q 11/00 (2006.01)
A47L 9/24 (2006.01)
(96) 14.02.2005
(96) 05101078.3
(73) Valentini, Guido, 20123 Milano, IT
(72) Valentini, Guido, 20123 Milano, IT
(54) **Zařzení pro regulování toku odsávání v pružném
spojovacím potrubí mezi nástrojem pro obrábění
povrchů a jednotkou na odsávání prachu při obrábění**
(32) 12.03.2004
(31) MI20040471
(33) IT

(74) Společná advokátní kancelář Všečka Zelený Švorčík
Kalenský a partneři, JUDr. Pavel Zelený, Hálkova 2, Praha
2, 12000

(51) **F16H 55/50** (2006.01)

(96) 18.11.2004
(96) 04450212.8

(73) Innova Patent GmbH, 1060 Wien, AT
(72) Häfele, Norbert, 6858 Schwarzach, AT

(54) **Lanový kotouč pro zařízení lanové dráhy**

(32) 24.06.2004
(31) 10742004

(33) AT

(74) Společná advokátní kancelář Všečka Zelený Švorčík
Kalenský a partneři, JUDr. Miloš Všečka, Hálkova 2,
Praha 2, 12000

(97) **EP 1576081**

(47) 25.07.2007

(97) 15.07.2004

(51) **CIID 3/00** (2006.01)

CIID 1/10 (2006.01)

CIID 1/88 (2006.01)

(96) 17.12.2003

(96) 03814179.2

(73) Alcon, Inc., 6331 Hünenberg, CH

(72) KETELSON, Howard, Allen, Fort Worth, TX 76102, US
MEADOWS, David, L., Colleyville, TX 76034, US
HONG, Bor-Shyue, Arlington, TX 76016, US

(54) **Použití multifunkčních povrchově aktivních činidel na
čištění kontaktních čoček**

(32) 23.12.2002

(31) 436163/P

(33) US

(86) PCT/US2003/040427

(87) WO 2004/058929

(74) Čermák Hořejš Myslík a spol., JUDr. Karel Čermák,
advokát, Národní 32, Praha 1, 11000

(97) **EP 1618873**

(47) 06.06.2007

(97) 25.01.2006

(51) **A61K 9/16** (2006.01)

A61K 31/18 (2006.01)

(96) 14.07.2004

(96) 04016523.5

(73) Siegfried Generics International AG, 4800 Zofingen, CH

(72) Biro, Eszter Julianna, Dr., 5070 Frick, CH

Bueb, Waltraud, Dr., 4663 Aarburg, CH

(54) **Granulát pro řízené uvolňování tamsulosinu s obsahem
alginátu**

(74) KOREJZOVÁ & SPOL., v.o.s., JUDr. Petra Korejzová,
advokátka, Korunní 104/E, Praha 10, 10100

(97) **EP 1593296**

(47) 27.06.2007

(97) 09.11.2005

(51) **A01C 15/12** (2006.01)

A01C 15/00 (2006.01)

(96) 03.05.2005

(96) 05009672.6

(73) Kalkwerk Hufgard GmbH, 63768 Hösbach-Rottenberg, DE

Münzner, Richard, 63808 Haibach, DE

Hufgard, Alexander, 63768 Hösbach, DE

Englert, Georg, 63879 Weibersbrunn, DE

Blecher, Frank, 61191 Rosbach, DE

(54) **Rozmetací zařízení, zejména pro vynášení jemno- až
hrubozrnného minerálního hnojiva**

(32) 03.05.2004

(31) 102004022041

(33) DE

(74) UNIPATENT, Ing. Jiří Chlustina, Jana Masaryka 43-47,
Praha 2, 12000

(97) **EP 1629850**

(47) 02.05.2007

(97) 01.03.2006

(51) **A61K 39/42** (2006.01)

A61K 31/702 (2006.01)

A61K 31/202 (2006.01)

A61K 35/74 (2006.01)

A61P 11/00 (2006.01)

A61P 31/00 (2006.01)

A23L 1/30 (2006.01)

(96) 24.08.2004

(96) 04077394.7

(73) Nutricia N.V., 2712 HM Zoetermeer, NL

(72) Boehm, Günther, 61209 Echzell, DE

M'Rabet, Laura, 3824 WK Amersfoort, NL

Stahl, Bernd, 61191 Rosbach, DE

Garssen, Johan, 3433 DA Nieuwegein, NL

(54) **Potravinářský přípravek obsahující nestavitelné
oligosacharidy**

(74) PATENTSERVIS Praha a.s., Jivenská 1273/1, Praha 4,
14021

(97) **EP 1601543**

(47) 16.05.2007

(97) 23.09.2004

(51) **B60H 1/00** (2006.01)

(96) 09.03.2004

(96) 04718702.6

(73) VALEO SYSTEMES THERMIQUES, 78320 Le Mesnil
St. Denis, FR

(72) ELLIOT, Gilles, F-91080 Courcouronnes, FR

POUYSEGUR, Serge, F-78610 Le Peryay en Yvelines, FR

PIERRES, Philippe, F-78310 Maurepas, FR

(54) **Vytápěcí a ventilační a/nebo klimatizační zařízení s
kompaktní konstrukcí pro kabinu motorového vozidla**

(32) 13.03.2003

(31) 0303116

(33) FR

(86) PCT/IB2004/000790

(87) WO 2004/080737

(74) Společná advokátní kancelář Všečka Zelený Švorčík
Kalenský a partneři, JUDr. Miloš Všečka, Hálkova 2,
Praha 2, 12000

(97) **EP 1630570**

(47) 16.05.2007

(97) 01.03.2006

(51) **G01S 7/03** (2006.01)

H01Q 21/00 (2006.01)

H01Q 23/00 (2006.01)

H01Q 21/20 (2006.01)

H01Q 25/00 (2006.01)

H01P 5/18 (2006.01)

(96) 28.06.2005

(96) 05425462.8

(73) Elettronica S.p.A., 00131 Roma RM, IT

(72) Gemma, Maurizio, c/o Elettronica S.p.A., 00131 Roma, IT

Giolo, Giancarlo, c/o Elettronica S.p.A., 00131 Roma, IT

De Santis, Giovanni, c/o Elettronica S.p.A., 00131 Roma,
IT

(54) **Modul vysílače s přijímačem pro systém dvou
fázovaných anténních soustav**

(32) 12.07.2004

(31) RM20040345

(33) IT

(97) **EP 1610035**

(47) 20.06.2007

(97) 28.12.2005

(74) BOHEMIA PATENT Patentová & známková kancelář,
Ing. Jana Vandřílková, Havanská 17, Praha 7, 17000

(97) **EP 1635838**

(47) 02.05.2007

(97) 16.12.2004

(51) **A61K 31/519** (2006.01)

A61P 9/12 (2006.01)

(96) 03.06.2004

(96) 04739573.6

(73) Universitätsklinikum Freiburg, 79104 Freiburg, DE

(72) KREISEL, Wolfgang, 79100 Freiburg, DE

(54) **Inhibitory fosfodiesterázy-5 pro profylaxi a/ nebo terapii portální hypertenze**

(32) 06.06.2003

(31) 10325813

(33) DE

(86) PCT/EP2004/006014

(87) WO 2004/108062

(74) Společná advokátní kancelář Vsetečka Zelený Švorčík
Kalenský a partneři, JUDr. Miloš Vsetečka, Hálkova 2,
Praha 2, 12000

(97) **EP 1637632**

(47) 01.08.2007

(97) 22.03.2006

(51) **D01D 4/02** (2006.01)

D01D 5/098 (2006.01)

D04H 3/00 (2006.01)

(96) 17.09.2004

(96) 04022248.1

(73) Reifenhäuser GmbH & Co. KG Maschinenfabrik, 53839
Troisdorf, DE

(72) Frey, Detlef, 53859 Niederkassel, DE

Geus, Hans Georg, 53859 Niederkassel, DE

Latinski, Michael, 47169 Duisburg, DE

(54) **Zařízení na výrobu vláken z termoplastu**

(74) Čermák Hořejš Myslíl a spol., JUDr. Karel Čermák,
advokát, Národní 32, Praha 1, 11000

(97) **EP 1645643**

(47) 14.03.2007

(97) 23.12.2004

(51) **C21C 5/48** (2006.01)

C21C 7/072 (2006.01)

B22D 1/00 (2006.01)

(96) 04.06.2004

(96) 04748926.5

(73) Techcom Import-Export GmbH, 80809 Munchen, DE

(72) KHLOPONIN, Viktor Nikolaevich, Moscow, 117334, RU

SHUMAHHER, Evald, A., 80809, Munchen, DE

SHUMAHHER, Edgar, E., 80809, Munchen, DE

FRANCKI, Renata, 81827 München, DE

(54) **Zařízení dmyšňí trubice pro přivádění plynného média
pod vrstvu tekutého kovu**

(32) 16.06.2003

(31) 2003117356

(33) RU

(86) PCT/RU2004/000217

(87) WO 2004/111276

(74) Čermák Hořejš Myslíl a spol., JUDr. Karel Čermák,
advokát, Národní 32, Praha 1, 11000

(97) **EP 1648851**

(47) 25.04.2007

(97) 10.02.2005

(51) **C07C 51/41** (2006.01)

(96) 23.07.2004

(96) 04743515.1

(73) Prometic Biosciences Inc., Quebec H4P 2L7, CA

(72) DUCEPPE, Jean-Simon, St Colomban, Quebec J5K 1K5,
CA

EZZITOUNI, Abdallah, Laval, Quebec H7S 1G5, CA

PENNEY, Christopher, Quebec H8Z 3K7, CA

ZACHARIE, Boulos, Quebec H7P 5Y3, CA

(54) **Příprava kovových solí monokarboxylových mastných
kyselin o střední délce řetězce**

(32) 25.07.2003

(31) 489918/P

(33) US

(86) PCT/GB2004/003182

(87) WO 2005/012217

(74) KANIA, SEDLÁK, SMOLA Patentová a známková
kancelář, Ing. František Kania, Mendlovo nám. 1a, Brno,
60300

(97) **EP 1651043**

(47) 06.06.2007

(97) 10.02.2005

(51) **A01N 47/36** (2006.01)

A01N 47/38 (2006.01)

(96) 15.07.2004

(96) 04763232.8

(73) Bayer CropScience AG, 40789 Monheim, DE

(72) DOLLINGER, Markus, 51381 Leverkusen, DE

HACKER, Erwin, 65239 Hochheim, DE

HESS, Martin, 55128 Mainz-Bretzenheim, DE

TOP, Frédéric, 69250 Albigny, FR

BENZ, Wolfgang, 51399 Burscheid, DE

(54) **Herbicidní kombinace se speciálními sulfonamidy**

(32) 28.07.2003

(31) 10334303

(33) DE

(86) PCT/EP2004/007831

(87) WO 2005/011381

(74) Společná advokátní kancelář Vsetečka Zelený Švorčík
Kalenský a partneři, JUDr. Miloš Vsetečka, Hálkova 2,
Praha 2, 12000

(97) **EP 1663555**

(47) 27.06.2007

(97) 21.04.2005

(51) **B23B 31/26** (2006.01)

(96) 09.09.2004

(96) 04764978.5

(73) OTT-JAKOB GmbH & Co. Spanntechnik KG, 87663
Lengenwang, DE

(72) GREIF, Josef, 87654 Friesenried, DE

WENK, Wolfgang, 87439 Kempten, DE

(54) **Upínací zařízení**

(32) 17.09.2003

(31) 10342951

(33) DE

(86) PCT/EP2004/010041

(87) WO 2005/035175

(74) ROTT, RŮŽIČKA & GUTTMANN Patentová, známková
a advokátní kancelář, Ing. Jiří Andera, Nad Štolou 12,
Praha 7, 17000

(97) **EP 1667624**

(47) 13.06.2007

(97) 21.04.2005

(51) **A61F 13/58** (2006.01)

A61F 13/15 (2006.01)

(96) 27.07.2004

(96) 04779147.0

(73) 3M Innovative Properties Company, St. Paul, MN 55133-
3427, US

(72) WOOD, Leigh E., Saint Paul, MN 55133-3427, US

JACKSON, Byron M., Saint Paul, MN 55133-3427, US

(54) **Závěrový systém a způsob výroby**

(32) 29.09.2003

(31) 674174
(33) US
(86) PCT/US2004/023943
(87) WO 2005/034825
(74) Ing. Eduard Hakr, Přístavní 24, Praha 7, 17000

(97) **EP 1669480**
(47) 02.05.2007
(97) 14.06.2006
(51) **D01F 9/14** (2006.01)
D01F 9/16 (2006.01)
(96) 07.12.2004
(96) 04292902.6
(73) Snecma Propulsion Solide, 33187 Le Haillan Cedex, FR
(72) Olry, Pierre, F-33000 Bordeaux, FR
Soumaillies, Christophe, F-33000 Bordeaux, FR
Pailler, René, F-33610 Cestas, FR
Loison, Sylvie, F-33160 St. Medard en Jalles, FR
Konig, Roman, 3385 Prinzersdorf, AT
Guette, Alain, 33110 Le Bouscat, FR

(54) **Způsob výroby nití nebo plochých vrstev vláken obsahujících uhlík z celulosového prekursoru**
(74) Čermák Hořejš Myslíl a spol., JUDr. Jan Matějka, Národní 32, Praha 1, 11000

(97) **EP 1680400**
(47) 06.06.2007
(97) 28.04.2005
(51) **C07D 207/09** (2006.01)
(96) 15.10.2004
(96) 04791555.8
(73) Sanofi-Aventis, 75013 Paris, FR
(72) DARGAZANLI, Gihad, F-94230 Cachan, FR
ESTENNE-BOUHTOU, Genevieve, F-94550 Chevilly-Larue, FR
MEDAISKO, Florence, F-94100 Saint-Maur-Des-Fosses, FR

(54) **Deriváty N-[fenyl (pyrrolidin-2-yl)methyl] benzamidu a N-[(azepan-2-yl) fenylmethyl] benzamidu, jejich příprava a použití pro léčebné účely**

(32) 17.10.2003
(31) 0312143
(33) FR
(86) PCT/FR2004/002644
(87) WO 2005/037785
(74) Ing. Eduard Hakr, Přístavní 24, Praha 7, 17000

(97) **EP 1681090**
(47) 30.05.2007
(97) 19.07.2006
(51) **B01F 5/06** (2006.01)
B01F 5/04 (2006.01)
B01F 15/00 (2006.01)
(96) 17.01.2005
(96) 05000811.9
(73) Balcke-Dürr GmbH, 46049 Oberhausen, DE
(72) Ruscheweyh, Hans, Prof. Dr., 52074 Aachen, DE
Leser, Stefan, 41462 Neuss, DE
Kaatz, Michael, 40878 Ratingen, DE
(54) **Míchací zařízení a způsob míchání**
(74) Čermák Hořejš Myslíl a spol., JUDr. Jan Matějka, Národní 32, Praha 1, 11000

(97) **EP 1682703**
(47) 25.07.2007
(97) 26.05.2005
(51) **D01H 4/32** (2006.01)
(96) 03.09.2004
(96) 04764839.9

(73) Oerlikon Textile GmbH & Co. KG, 41069 Mönchengladbach, DE
(72) WASSENHOVEN, Heinz-Georg, 41065 Mönchengladbach, DE
(54) **Přívodní žlábek pro rozvolňovací zařízení pramene vláknů dopřídacím zařízením**
(32) 16.10.2003
(31) 10351365
(33) DE
(86) PCT/EP2004/009888
(87) WO 2005/047578
(74) Společná advokátní kancelář Všetečka Zelený Švorčík Kalenský a partneři, JUDr. Otakar Švorčík, Hálkova 2, Praha 2, 12000

(97) **EP 1687014**
(47) 02.05.2007
(97) 26.05.2005
(51) **A61K 36/00** (2006.01)
A23L 1/30 (2006.01)
A61P 3/08 (2006.01)
A61P 3/10 (2006.01)

(96) 12.11.2004
(96) 04818400.6
(73) Cargill, Incorporated, Wayzata MN 55391-1063, US
(72) ZIRZOW, Karl-Heinz, 84104 Rudelzhausen, DE
BÖKENKAMP, Dirk, 59368 Werne, DE
MÜLLER, Martin, 59494 Soest, DE
TOM DIECK, Heike, 85354 Freising, DE

(54) **Použití dodatečně fermentovaných obilných výpalků pro prevenci a/nebo léčbu zvýšených hodnot krevního cukru**

(32) 12.11.2003
(31) 10352822
(33) DE
(86) PCT/EP2004/012875
(87) WO 2005/046705
(74) KOREJZOVÁ & SPOL., v.o.s., JUDr. Petra Korejzová, advokátka, Korunní 104/E, Praha 10, 10100

(97) **EP 1689471**
(47) 13.06.2007
(97) 06.05.2005
(51) **A61M 5/315** (2006.01)
(96) 15.10.2004
(96) 04785340.3

(73) ELI LILLY AND COMPANY, Indianapolis, Indiana 46285, US

(72) BARRON, Traci, Jo, Saint John, Indiana 46373, US
BURROUGHES, Andrew, Christopher, Kenosha, WI 53143, US
HIXSON, David, William, Longmont, CO 80504, US

(54) **Zařízení pro dávkování léčiv s pevně stanovenou dávkou**

(32) 16.10.2003
(31) 511735/P
(33) US
(86) PCT/US2004/032304
(87) WO 2005/039676
(74) Společná advokátní kancelář Všetečka Zelený Švorčík Kalenský a partneři, JUDr. Otakar Švorčík, Hálkova 2, Praha 2, 12000

(97) **EP 1694525**
(47) 02.05.2007
(97) 28.07.2005
(51) **B60M 1/34** (2006.01)
B60L 5/40 (2006.01)

(96) 17.11.2004
(96) 04805471.2
(73) Laridant, Hubert, 62380 Affringues, FR
(72) Laridant, Hubert, 62380 Affringues, FR

-
- (54) **Zařízení pro vedení a elektrické napájení vozidla žlábkem v zemi**
(32) 18.12.2003
(31) 0314905
(33) FR
(86) PCT/FR2004/002934
(87) WO 2005/068246
(74) Společná advokátní kancelář Všeťečka Zelený Švorčík Kalenský a partneři, JUDr. Miloš Všeťečka, Hálkova 2, Praha 2, 12000
-
- (97) **EP 1706451**
(47) 09.05.2007
(97) 04.08.2005
(51) **C08K 5/13** (2006.01)
C08K 3/00 (2006.01)
C08K 5/00 (2006.01)
C08K 7/16 (2006.01)
C08K 13/02 (2006.01)
B01J 2/00 (2006.01)
B01J 2/22 (2006.01)
B01J 2/24 (2006.01)
(96) 14.01.2005
(96) 05707771.1
(73) Ciba Specialty Chemicals Holding Inc., 4057 Basel, CH
(72) LUTZ, Pierre, CH-4133 Pratteln, CH
BREITENSTEIN, Benjamin, CH-4310 Rheinfelden, CH
GFRÖRER, Thomas, Georg, CH-4132 Muttenz, CH
WALDNER, Rolf, CH-5082 Kaisten, CH
(54) **Způsob výroby granulí s nízkou prašivostí z přísad do polymerů**
(32) 23.01.2004
(31) 04100246
(33) EP
(86) PCT/EP2005/050140
(87) WO 2005/071008
(74) Ing. Jan Kubát, Přístavní 24, Praha 7, 17000
-
- (97) **EP 1709829**
(47) 23.05.2007
(97) 11.08.2005
(51) **H04Q 7/32** (2006.01)
H04M 17/00 (2006.01)
(96) 24.01.2005
(96) 05707835.4
(73) Swisscom Mobile AG, 3050 Bern, CH
(72) AEBI, Paul, CH-3303 Münchringen, CH
(54) **Způsob a systém pro přenos uživatelských dat mezi telekomunikačními přístroji**
(32) 29.01.2004
(31) 04100328
(33) EP
(86) PCT/EP2005/050295
(87) WO 2005/074310
(74) PATENTSERVIS Praha a.s., Jivenská 1273/1, Praha 4, 14021
-
- (97) **EP 1715887**
(47) 20.06.2007
(97) 01.09.2005
(51) **A61K 38/27** (2006.01)
A61P 5/06 (2006.01)
(96) 24.01.2005
(96) 05702331.9
(73) Pharmacia Corporation, Peapack, NJ 07977, US
(72) FINN, Rory, F.; c/o Pfizer Global R. & D., Chesterfield, MO63017-1732, US
(54) **N-koncové monopegylované konjugáty lidského růstového hormonu, způsob jejich přípravy a jejich použití**
(32) 04.02.2004
(31) 771895
-
- (33) US
(86) PCT/IB2005/000171
(87) WO 2005/079838
(74) Společná advokátní kancelář Všeťečka Zelený Švorčík Kalenský a partneři, JUDr. Pavel Zelený, Hálkova 2, Praha 2, 12000
-
- (97) **EP 1718435**
(47) 23.05.2007
(97) 01.09.2005
(51) **B24B 41/04** (2006.01)
B24B 41/00 (2006.01)
B24B 49/00 (2006.01)
B23Q 5/04 (2006.01)
B23Q 11/00 (2006.01)
B23Q 17/20 (2006.01)
B23Q 39/02 (2006.01)
B23Q 1/01 (2006.01)
(96) 03.02.2005
(96) 05700354.3
(73) Fritz Studer AG, 3612 Steffisburg, CH
(72) TANNER, Hans, CH-3626 Hünibach, CH
(54) **Obráběcí stroj k obrábění obrobků**
(32) 25.02.2004
(31) 314042004
(33) CH
(86) PCT/CH2005/000059
(87) WO 2005/080048
(74) Společná advokátní kancelář Všeťečka Zelený Švorčík Kalenský a partneři, JUDr. Miloš Všeťečka, Hálkova 2, Praha 2, 12000
-

MM4A Zánik evropských patentů nezaplacením poplatků za udržování platnosti patentu

Následující evropské patenty udělené Evropským patentovým úřadem s účinky pro Českou republiku zanikly pro nezaplacení poplatků za udržování platnosti patentu (§22 písm. b) zákona č. 527/1990 Sb., v platném znění).

(97) EP 1442975
(97) EP 1443186
(97) EP 1472040
(97) EP 1472588
(97) EP 1474185
(97) EP 1478843
(97) EP 1501787

PD4A Převod práv a ostatní změny majitelů evropských patentů

(97) **EP 1483530**
(73) Camera Dynamics GmbH, 85386 Eching, DE

(97) **EP 1537965**
(73) Austyrol Dämmstoffe Ges.m.b.H., Mödling, AT

FG1K

Zapsané užité vzory - přehled podle čísel zápisu

V období uzávěrky tohoto čísla Věstníku zapsal Úřad průmyslového vlastnictví tyto užité vzory.

17711	C 23 C 14/50	(2006.01)
17712	C 23 C 14/50	(2006.01)
17713	A 47 G 33/12	(2006.01)
17714	F 41 A 19/00	(2006.01)
17715	B 23 B 27/00	(2006.01)
17716	A 23 K 1/165	(2006.01)
17717	B 60 Q 1/00	(2006.01)
17718	B 27 G 19/00	(2006.01)
17719	B 25 H 1/00	(2006.01)
17720	B 60 C 27/20	(2006.01)
17721	B 66 B 13/30	(2006.01)
17722	B 60 Q 7/00	(2006.01)
17723	B 60 Q 7/00	(2006.01)
17724	B 60 B 3/00	(2006.01)
17725	B 66 B 9/00	(2006.01)
17726	D 06 C 27/00	(2006.01)
17727	G 08 B 5/40	(2006.01)
17728	E 04 F 13/26	(2006.01)
17729	A 47 C 27/15	(2006.01)
17730	H 01 R 4/24	(2006.01)
17731	A 01 M 29/00	(2006.01)
17732	A 61 K 33/06	(2006.01)
17733	G 01 B 21/00	(2006.01)
17734	E 03 C 1/08	(2006.01)
17735	E 03 C 1/08	(2006.01)
17736	A 23 L 1/202	(2006.01)
17737	G 06 Q 40/00	(2006.01)
17738	G 06 Q 30/00	(2006.01)
17739	G 06 F 19/00	(2006.01)
17740	G 06 Q 50/00	(2006.01)
17741	G 06 Q 40/00	(2006.01)
17742	C 08 L 97/00	(2006.01)
17743	D 01 H 4/30	(2006.01)
17744	F 24 F 6/00	(2006.01)
17745	F 24 F 6/00	(2006.01)
17746	F 01 K 27/00	(2006.01)
17747	H 05 K 7/20	(2006.01)
17748	H 05 K 5/02	(2006.01)
17749	E 06 B 9/386	(2006.01)
17750	C 12 G 3/06	(2006.01)
17751	C 12 G 3/06	(2006.01)

FG1K

Zapsané užité vzory - řazené podle MPT

- (51) **A01M 29/00** (2006.01)
(11) 17731
(21) **2007-18831**
(22) 23.05.2007
(47) 14.08.2007
(73) Zemčák Ivo, Olomouc, CZ
(72) Zemčák Ivo, Olomouc, CZ
(54) **Automatické plašící zařízení**
(74) Václav Müller, patentový zástupce, Filipova 2016, Praha 4, 14800
- (51) **A23K 1/165** (2006.01)
(11) 17716
(21) **2007-18608**
(22) 07.03.2007
(47) 14.08.2007
(73) Výzkumný ústav živočišné výroby, v. v. i., Praha 10 - Uhřetěves, CZ
(72) Rozkot Miroslav Ing. CSc., Potštejn, CZ
Opletal Lubomír Doc. Dr. CSc., Lindava, CZ
Čeřovský Josef Doc. Ing. DrSc., Kostelec nad Orlicí, CZ
Lustyková Alena Ing., Choceň, CZ
Frydrychová Soňa Ing., Skuteč, CZ
(54) **Přísada do krmiva, zejména pro zvýšení reprodukčních schopností kanců**
(74) Mgr. Hana Jirkalová, Těšnov 17, Praha 1, 11705
- (51) **A23L 1/202** (2006.01)
A23L 2/54 (2006.01)
A23L 2/38 (2006.01)
(11) 17736
(21) **2007-18926**
(22) 23.01.2007
(47) 14.08.2007
(73) Smutek Libor, Lomnice nad Lužnicí, CZ
(72) Smutek Libor, Lomnice nad Lužnicí, CZ
(54) **Pěnový nápoj**
(74) TICHÝ & POLÁČEK Patentoprávní a známková kancelář, Ing. Jiří Poláček, Dominikánská 6, Plzeň, 30112
- (51) **A47C 27/15** (2006.01)
(11) 17729
(21) **2007-18806**
(22) 16.05.2007
(47) 14.08.2007
(73) GeloTec a. s., Praha, CZ
(72) Rešlová Ivana Ing., Praha 9, Třeboradice, CZ
(54) **Ložná plocha matrací**
(74) Ing. Petr Soukup, patentový a známkový zástupce, Vídeňská 8, Olomouc, 77200
- (51) **A47G 33/12** (2006.01)
(11) 17713
(21) **2007-18518**
(22) 02.02.2007
(47) 14.08.2007
(73) Hončík Alexandr ml. Ing., Kdyně, CZ
Hončík Alexandr st. Ing., Kdyně, CZ
(72) Hončík Alexandr Ing., Kdyně, CZ
Hončík Alexandr Ing., Kdyně, CZ
(54) **Stojan na vánoční stromek**
(74) TICHÝ & POLÁČEK Patentoprávní a známková kancelář, Ing. Jiří Poláček, Dominikánská 6, Plzeň, 30112
- (51) **A61K 33/06** (2006.01)
A61K 33/10 (2006.01)
A61K 31/732 (2006.01)
A61K 31/663 (2006.01)
A61K 31/7004 (2006.01)
A61P 1/04 (2006.01)
(11) 17732
- (21) **2007-18857**
(22) 30.05.2007
(47) 14.08.2007
(73) RosenPharma, a. s., Praha 4 - Podolí, CZ
(72) Růžička Dag PharmDr., Brno, CZ
(54) **Terapeutický přípravek**
(74) Václav Müller, patentový zástupce, Filipova 2016, Praha 4, 14800
- (51) **B23B 27/00** (2006.01)
B23B 27/10 (2006.01)
B23B 27/22 (2006.01)
B23C 5/16 (2006.01)
(11) 17715
(21) **2007-18601**
(22) 02.03.2007
(47) 14.08.2007
(73) České vysoké učení technické v Praze, Fakulta strojní
Výzkumné centrum pro strojírenskou výrobní techniku a technologii, Praha 2, CZ
(72) Řasa Jaroslav Ing. CSc., Praha 10, CZ
(54) **Nástroj pro třískové obrábění**
(74) Ing. Václav Kratochvíl, patentový zástupce, Radlická 28/663, Praha 5, 15000
- (51) **B25H 1/00** (2006.01)
B25H 1/06 (2006.01)
(11) 17719
(21) **2007-18660**
(22) 23.03.2007
(47) 14.08.2007
(73) ABBD, s. r. o., Troubsko, CZ
(72) Antoš Jaromír Mgr., Troubsko, CZ
(54) **Montážní skládací stojan**
(74) Ing. Blanka Brodská, patentový zástupce, Josefy Faimonové 14, Brno, 62800
- (51) **B27G 19/00** (2006.01)
(11) 17718
(21) **2007-18636**
(22) 15.03.2007
(47) 14.08.2007
(73) Tomša Karel MUDr., Veselí nad Lužnicí, CZ
(72) Tomša Karel MUDr., Veselí nad Lužnicí, CZ
(54) **Stojan na řezání dřeva řetězovou pilou, zejména dlouhých polen dřeva**
(74) Daniela Toningerová, patentový a známkový zástupce, Kamenická 3, Praha 7, 17000
- (51) **B60B 3/00** (2006.01)
F16D 65/12 (2006.01)
B61H 5/00 (2006.01)
(11) 17724
(21) **2007-18739**
(22) 18.04.2007
(47) 14.08.2007
(73) BONATRANS GROUP a. s., Bohumín, CZ
(72) Martinásek Marek Ing., Pustějov, CZ
Vampola Vladimír Ing., Albrechtice, CZ
Zima Radim Ing., Orlová - Město, CZ
(54) **Složené kolo kolejových vozidel**
(51) **B60C 27/20** (2006.01)
(11) 17720
(21) **2007-18695**
(22) 05.04.2007
(47) 14.08.2007
(73) Mendelova zemědělská a lesnická univerzita v Brně, Brno, CZ

- (72) Drastich Jiří, Třešt, CZ
Neruda Jindřich Prof. Ing. CSc., Brno, CZ
Ulrich Radomír Prof. Ing. CSc., Brno, CZ
- (54) **Kolopás pro měkká a podmáčená podloží**
- (74) Ing. Zdeněk Sedlák, Mendlovo nám. 1a, Brno, 60300
- (51) **B60Q 1/00** (2006.01)
(11) 17717
(21) **2007-18620**
(22) 14.03.2007
(47) 14.08.2007
(73) HLADÍK Miloslav, Hořice, CZ
(72) HLADÍK Miloslav, Hořice, CZ
- (54) **Elektronický spínač světel pro motorová vozidla**
- (51) **B60Q 7/00** (2006.01)
(11) 17722
(21) **2007-18703**
(22) 10.04.2007
(47) 14.08.2007
(73) SoliCAD, s. r. o., Benátky nad Jizerou, CZ
(72) Gregor Josef Ing., Kosmonosy, CZ
Lusk Zdeněk Ing., Pardubice, CZ
- (54) **Skládací výstražný trojúhelník**
- (51) **B60Q 7/00** (2006.01)
(11) 17723
(21) **2007-18704**
(22) 10.04.2007
(47) 14.08.2007
(73) SoliCAD, s. r. o., Benátky nad Jizerou, CZ
(72) Gregor Josef Ing., Kosmonosy, CZ
Lusk Zdeněk Ing., Pardubice, CZ
- (54) **Skládací výstražný trojúhelník**
- (51) **B66B 13/30** (2006.01)
(11) 17721
(21) **2007-18696**
(22) 05.04.2007
(47) 14.08.2007
(73) K.D.O. servis spol. s r. o., Čejkovice, CZ
(72) Čupr Karel, Čejkovice, CZ
- (54) **Dveře s průhledovým okénkem**
- (74) Ing. Veronika Zemanová, Mendlovo nám. 1a, Brno, 60300
- (51) **B66B 9/00** (2006.01)
B66B 13/00 (2006.01)
(11) 17725
(21) **2007-18755**
(22) 24.04.2007
(47) 14.08.2007
(73) Bořil Lubomír Ing., Ivančice, CZ
(72) Bořil Lubomír Ing., Ivančice, CZ
- (54) **Osobní bezkabinový výtah pro dvě podlaží**
- (74) Ing. Libor Markes, Grohova 54, Brno, 60200
- (51) **C08L 97/00** (2006.01)
C08L 97/02 (2006.01)
E04F 19/00 (2006.01)
E04F 19/02 (2006.01)
(11) 17742
(21) **2007-18934**
(22) 21.06.2007
(47) 14.08.2007
(73) GRENA, a. s., Veselí nad Lužnicí, CZ
(72) Petráň František Ing., Soběslav, CZ
- (54) **Granulát pro výrobu stavebních prvků**
- (74) HALAXOVÁ & HALAXOVÁ, TETRAPAT, RNDr.
Zdeňka Halaxová, Horní náměstí 7, Olomouc, 77200
- (51) **C12G 3/06** (2006.01)
(11) 17750
(21) **2007-19000**
(22) 13.07.2007
(47) 14.08.2007
(73) Jihočeská univerzita v Českých Budějovicích, Zemědělská fakulta, České Budějovice, CZ
- (72) Kolář Ladislav Prof. Ing. DrSc., České Budějovice, CZ
Kužel Stanislav Prof. Ing. CSc., České Budějovice, CZ
Peterka Jiří Ing. Ph.D., České Budějovice, CZ
- (54) **Bylinný líkér**
- (74) KUDRLIČKA a SEDLÁK, Ing. Jiří Sedlák, Husova 5, České Budějovice, 37001
- (51) **C12G 3/06** (2006.01)
(11) 17751
(21) **2007-19001**
(22) 13.07.2007
(47) 14.08.2007
(73) Jihočeská univerzita v Českých Budějovicích, Zemědělská fakulta, České Budějovice, CZ
- (72) Kolář Ladislav Prof. Ing. DrSc., České Budějovice, CZ
Kužel Stanislav Prof. Ing. CSc., České Budějovice, CZ
Peterka Jiří Ing. Ph.D., České Budějovice, CZ
- (54) **Emulzní líkér a olejový extrakt z mrkve pro jeho výrobu**
- (74) KUDRLIČKA a SEDLÁK, Ing. Jiří Sedlák, Husova 5, České Budějovice, 37001
- (51) **C23C 14/50** (2006.01)
C23C 14/56 (2006.01)
B25J 18/04 (2006.01)
(11) 17711
(21) **2006-18390**
(22) 19.12.2006
(47) 14.08.2007
(73) České vysoké učení technické, Fakultní strojní, Praha, CZ
(72) Černý František, Praha, CZ
Štefěc Rudolf, Kladno, CZ
Konvičková Svatava, Praha, CZ
Červenka Jaroslav, Teplice, CZ
- (54) **Manipulátor pro povrchové úpravy speciálními fyzikálními postupy**
- (51) **C23C 14/50** (2006.01)
C23C 14/56 (2006.01)
B25J 18/04 (2006.01)
(11) 17712
(21) **2006-18403**
(22) 20.12.2006
(47) 14.08.2007
(73) České vysoké učení technické, Fakultní strojní, Praha, CZ
(72) Černý František, Praha, CZ
Štefěc Rudolf, Kladno, CZ
Červenka Jaroslav, Teplice, CZ
Konvičková Svatava, Praha, CZ
- (54) **Manipulátor pro povrchové úpravy sférických ploch speciálními fyzikálními postupy**
- (51) **D01H 4/30** (2006.01)
(11) 17743
(21) **2007-18942**
(22) 22.06.2007
(47) 14.08.2007
(73) Rieter CZ a. s., Ústí nad Orlicí, CZ
(72) Štorek Jiří Ing., Ústí nad Orlicí, CZ
Brožek Tomáš, Ústí nad Orlicí, CZ
- (54) **Zařízení k podávání pramene vláken k vyčesávacímu válečku ojednocovacího ústrojí**
- (74) Ing. Dobroslav Musil, patentová kancelář, Ing. Dobroslav Musil, Cejl 38, Brno, 60200
- (51) **D06C 27/00** (2006.01)
D06B 3/00 (2006.01)
(11) 17726
(21) **2007-18758**
(22) 24.04.2007
(47) 14.08.2007
(73) Bajer Marek, Most, CZ
(72) Bajer Marek, Most, CZ
- (54) **Tužící a kaširovací výrobní linka**
- (51) **E03C 1/08** (2006.01)

- (11) 17734
(21) **2007-18916**
(22) 18.06.2007
(47) 14.08.2007
(73) WATERSAVERS, s. r. o., Brno, CZ
(72) Božek Radomír, Šlapanice, CZ
(54) **Zařízení na úsporu vody pro sprchy**
(74) Ing. Jiří Malůšek, Mendlovo nám. 1a, Brno, 60300
- (51) **E03C 1/08** (2006.01)
E03C 1/084 (2006.01)
- (11) 17735
(21) **2007-18917**
(22) 18.06.2007
(47) 14.08.2007
(73) WATERSAVERS, s. r. o., Brno, CZ
(72) Božek Radomír, Šlapanice, CZ
(54) **Zařízení na úsporu vody a proti usazování vodního kamene u vodovodních baterií**
(74) KANIA, SEDLÁK, SMOLA Patentová a známková kancelář, Ing. Jiří Malůšek, Mendlovo nám. 1a, Brno, 60300
- (51) **E04F 13/26** (2006.01)
E04F 13/06 (2006.01)
- (11) 17728
(21) **2007-18803**
(22) 15.05.2007
(47) 14.08.2007
(73) A-B STEIN Stavební hmoty, s.r.o., Libochovice, CZ
(72) Krejčík Jaroslav, Poděbrady, CZ
(74) Beránek Robert, Libochovice, CZ
Krejčík Jaroslav, Poděbrady, CZ
- (54) **Ukončovací lišta pro zateplovací obklady fasád**
(74) KUDRLIČKA a SEDLÁK, Ing. Jiří Sedlák, Husova 5, České Budějovice, 37001
- (51) **E06B 9/386** (2006.01)
E06B 9/30 (2006.01)
- (11) 17749
(21) **2007-18983**
(22) 04.07.2007
(47) 14.08.2007
(73) Balický René, Olbramice, okr. Ostrava, CZ
(72) Balický René, Olbramice, okr. Ostrava, CZ
(54) **Horizontální žaluzie**
(74) Ing. Iva Rylková, Polská 1525, Ostrava - Poruba, 70800
- (51) **F01K 27/00** (2006.01)
F01D 15/10 (2006.01)
- (11) 17746
(21) **2007-18958**
(22) 28.06.2007
(47) 14.08.2007
(73) G - Team spol. s r. o., Dobřany, CZ
(72) Klíma Jiří Ing., Velká Bíteš, CZ
(54) **Zařízení na redukci tlaku páry**
(74) Bc. Irena Langrová, Skrétova 48, Plzeň, 30100
- (51) **F24F 6/00** (2006.01)
A01K 1/00 (2006.01)
A01K 29/00 (2006.01)
- (11) 17744
(21) **2007-18949**
(22) 27.06.2007
(47) 14.08.2007
(73) Výzkumný ústav zemědělské techniky, Praha 6 - Ruzyně, CZ
(72) Vegricht Jiří doc. Ing. CSc., Praha 5 - Velká Chuchle, CZ
(54) **Zařízení k ochlazení vnitřních prostorů**
(74) Ing. Libor Šimek, patentový zástupce, Kartouzská 4, Praha 5, 15099
- (51) **F24F 6/00** (2006.01)
A01K 1/00 (2006.01)
A01K 29/00 (2006.01)
- (11) 17745
(21) **2007-18950**
(22) 27.06.2007
(47) 14.08.2007
(73) Výzkumný ústav zemědělské techniky, Praha 6 - Ruzyně, CZ
(72) Vegricht Jiří doc. Ing. CSc., Praha 5 - Velká Chuchle, CZ
(54) **Ochlazovací zařízení**
(74) Ing. Libor Šimek, patentový zástupce, Kartouzská 200/4, Praha 5 - Smíchov, 15099
- (51) **F41A 19/00** (2006.01)
- (11) 17714
(21) **2007-18549**
(22) 13.02.2007
(47) 14.08.2007
(73) Novohradský Petr, Holice, CZ
(72) Novohradský Petr, Holice, CZ
(54) **Spoušťový mechanismus samonabíjecí pušky**
(74) Mgr. Petr Krátký, advokát, Holubova 746, Pardubice, 53003
- (51) **G01B 21/00** (2006.01)
- (11) 17733
(21) **2007-18901**
(22) 12.06.2007
(47) 14.08.2007
(73) DT TECHNIC, s. r. o., Teplice, CZ
(72) Urban Václav Ing., Hrob, CZ
(54) **Pohovací sloup**
(74) ZEMAN - podkrušnohorská patentová a známková kancelář, Petr Zeman, Hradní 301, Loket, 35733
- (51) **G06F 19/00** (2006.01)
- (11) 17739
(21) **2007-18930**
(22) 20.06.2007
(47) 14.08.2007
(32) 21.06.2006
(31) 2006/5048
(33) SK
(73) Tom Horn Enterprise, a. s., Bratislava, SK
(72) Šeršeň Michal Mgr., Bratislava, SK
(54) **Modulárně systémové zapojení pro mobilní uživatele audio a/nebo video signálu a multimédií**
(74) Karel Voda, patentový zástupce, Bolzanova 13, Brno, 61800
- (51) **G06Q 30/00** (2006.01)
- (11) 17738
(21) **2007-18929**
(22) 20.06.2007
(47) 14.08.2007
(32) 21.06.2006
(31) 2006/5049
(33) SK
(73) Tom Horn Enterprise, a. s., Bratislava, SK
(72) Šeršeň Michal Mgr., Bratislava, SK
(54) **Modulárně systémové zapojení pro uživatele mobilních aplikací marketingu, reklamy a/nebo průzkumu veřejného mínění**
(74) Karel Voda, patentový zástupce, Bolzanova 13, Brno, 61800
- (51) **G06Q 40/00** (2006.01)
- (11) 17737
(21) **2007-18928**
(22) 20.06.2007
(47) 14.08.2007
(32) 21.06.2006
(31) 2006/5050
(33) SK
(73) Tom Horn Enterprise, a. s., Bratislava, SK
(72) Šeršeň Michal Mgr., Bratislava, SK
(54) **Modulárně systémové zapojení pro mobilní uživatele finančních a bankovních služeb**

- (74) Karel Voda, patentový zástupce, Bolzanova 13, Brno, 61800
- (22) 02.07.2007
(47) 14.08.2007
(73) Burger Oldřich, Klimkovice, CZ
Otisk Milan, Velká Polom, CZ
(72) Burger Oldřich, Klimkovice, CZ
Otisk Milan, Velká Polom, CZ
(54) **Mikrovlnný maják s integrovanou anténou**
- (51) **G06Q 40/00** (2006.01)
(11) 17741
(21) **2007-18932**
(22) 20.06.2007
(47) 14.08.2007
(32) 21.06.2006
(31) 2006/5046
(33) SK
(73) Tom Horn Enterprise, a. s., Bratislava, SK
(72) Šeršeň Michal Mgr., Bratislava, SK
(54) **Modulárně systémové zapojení pro mobilní uživatele služeb pojišťoven**
- (74) Karel Voda, patentový zástupce, Bolzanova 13, Brno, 61800
- (51) **G06Q 50/00** (2006.01)
G06Q 99/00 (2006.01)
(11) 17740
(21) **2007-18931**
(22) 20.06.2007
(47) 14.08.2007
(32) 21.06.2006
(31) 2006/5047
(33) SK
(73) Tom Horn Enterprise, a. s., Bratislava, SK
(72) Šeršeň Michal Mgr., Bratislava, SK
(54) **Modulárně systémové zapojení pro uživatele mobilního tipování, loterií a hazardních her**
- (74) Karel Voda, patentový zástupce, Bolzanova 13, Brno, 61800
- (51) **G08B 5/40** (2006.01)
G08B 5/22 (2006.01)
(11) 17727
(21) **2007-18799**
(22) 14.05.2007
(47) 14.08.2007
(73) Harvalík Patrik, Praha 9, CZ
Vejsada Tomáš Antonín, Praha 9, CZ
(72) Harvalík Patrik, Praha 9, CZ
Vejsada Tomáš Antonín, Praha 9, CZ
(54) **Zařízení pro signalizaci v nouzi**
- (74) Ing. Jaroslav Novotný, Římská 45, Praha 2, 12000
- (51) **H01R 4/24** (2006.01)
(11) 17730
(21) **2007-18817**
(22) 18.05.2007
(47) 14.08.2007
(73) Příbyla Lubomír, Kroměříž, CZ
(72) Příbyla Lubomír Ing., Kroměříž, CZ
Černý Vladimír Ing., Tábor, CZ
(54) **Vysokonapěťový konektor**
- (74) Martin Kořístka, patentový zástupce, Karpatská 3, Brno, 62500
- (51) **H05K 5/02** (2006.01)
H05K 5/03 (2006.01)
(11) 17748
(21) **2007-18974**
(22) 02.07.2007
(47) 14.08.2007
(73) DCK Holoubkov Bohemia a. s., Holoubkov, CZ
(72) Černý Miroslav, Rokycany, CZ
(54) **Skříňka uzpůsobená k upevnění na sloup, zejména kruhového průřezu**
- (74) Bc. Irena Langrová, Skrétova 48, Plzeň, 30100
- (51) **H05K 7/20** (2006.01)
H04B 1/74 (2006.01)
H05K 10/00 (2006.01)
(11) 17747
(21) **2007-18969**

Seznam majitelů zapsaných užitečných vzorů

(73)	(11)	(51)	(73)	(11)	(51)
A-B STEIN Stavební hmoty, s.r.o., Libochovice, CZ	17728	E 04 F 13/26	(2006.01)	Mendelova zemědělská a lesnická univerzita v Brně, Brno, CZ	17720 B 60 C 27/20 (2006.01)
ABBD, s. r. o., Troubsko, CZ	17719	B 25 H 1/00	(2006.01)	Novohradský Petr, Holice, CZ	17714 F 41 A 19/00 (2006.01)
Bajer Marek, Most, CZ	17726	D 06 C 27/00	(2006.01)	Otisk Milan, Velká Polom, CZ	17747 H 05 K 7/20 (2006.01)
Balický René, Olbramice, okr. Ostrava, CZ	17749	E 06 B 9/386	(2006.01)	Příbyla Lubomír, Kroměříž, CZ	17730 H 01 R 4/24 (2006.01)
BONATRANS GROUP a. s., Bohumín, CZ	17724	B 60 B 3/00	(2006.01)	Rieter CZ a. s., Ústí nad Orlicí, CZ	17743 D 01 H 4/30 (2006.01)
Bořil Lubomír Ing., Ivančice, CZ	17725	B 66 B 9/00	(2006.01)	RosenPharma, a. s., Praha 4 - Podolí, CZ	17732 A 61 K 33/06 (2006.01)
Burger Oldřich, Klimkovice, CZ	17747	H 05 K 7/20	(2006.01)	Smutek Libor, Lomnice nad Lužnicí, CZ	17736 A 23 L 1/202 (2006.01)
České vysoké učení technické, Fakultní strojní, Praha, CZ	17711	C 23 C 14/50	(2006.01)	SoliCAD, s. r. o., Benátky nad Jizerou, CZ	17722 B 60 Q 7/00 (2006.01)
České vysoké učení technické, Fakultní strojní, Praha, CZ	17712	C 23 C 14/50	(2006.01)	SoliCAD, s. r. o., Benátky nad Jizerou, CZ	17723 B 60 Q 7/00 (2006.01)
České vysoké učení technické v Praze, Fakulta strojní Výzkumné centrum pro strojírenskou výrobní techniku a technologii, Praha 2, CZ	17715	B 23 B 27/00	(2006.01)	Tom Horn Enterprise, a. s., Bratislava, SK	17737 G 06 Q 40/00 (2006.01)
DCK Holoubkov Bohemia a. s., Holoubkov, CZ	17748	H 05 K 5/02	(2006.01)	Tom Horn Enterprise, a. s., Bratislava, SK	17738 G 06 Q 30/00 (2006.01)
DT TECHNIC, s. r. o., Teplice, CZ	17733	G 01 B 21/00	(2006.01)	Tom Horn Enterprise, a. s., Bratislava, SK	17739 G 06 F 19/00 (2006.01)
G - Team spol. s r. o., Dobřany, CZ	17746	F 01 K 27/00	(2006.01)	Tom Horn Enterprise, a. s., Bratislava, SK	17740 G 06 Q 50/00 (2006.01)
GeloTec a. s., Praha, CZ	17729	A 47 C 27/15	(2006.01)	Tomšů Karel MUDr., Veselí nad Lužnicí, CZ	17718 B 27 G 19/00 (2006.01)
GRENA, a. s., Veselí nad Lužnicí, CZ	17742	C 08 L 97/00	(2006.01)	Vejsada Tomáš Antonín, Praha 9, CZ	17727 G 08 B 5/40 (2006.01)
Harvalík Patrik, Praha 9, CZ	17727	G 08 B 5/40	(2006.01)	Výzkumný ústav zemědělské techniky, Praha 6 - Ruzyně, CZ	17744 F 24 F 6/00 (2006.01)
HLADÍK Miloslav, Hořice, CZ	17717	B 60 Q 1/00	(2006.01)	Výzkumný ústav zemědělské techniky, Praha 6 - Ruzyně, CZ	17745 F 24 F 6/00 (2006.01)
Hončík Alexandr st. Ing., Kdyně, CZ	17713	A 47 G 33/12	(2006.01)	Výzkumný ústav živočišné výroby, v. v. i., Praha 10 - Uhřetěves, CZ	17716 A 23 K 1/165 (2006.01)
Hončík Alexandr ml. Ing., Kdyně, CZ	17713	A 47 G 33/12	(2006.01)	WATERSAVERS, s. r. o., Brno, CZ	17734 E 03 C 1/08 (2006.01)
Jihočeská univerzita v Českých Budějovicích, Zemědělská fakulta, České Budějovice, CZ	17750	C 12 G 3/06	(2006.01)	WATERSAVERS, s. r. o., Brno, CZ	17735 E 03 C 1/08 (2006.01)
Jihočeská univerzita v Českých Budějovicích, Zemědělská fakulta, České Budějovice, CZ	17751	C 12 G 3/06	(2006.01)	Zemčák Ivo, Olomouc, CZ	17731 A 01 M 29/00 (2006.01)
K.D.O. servis spol. s r. o., Čejkovice, CZ	17721	B 66 B 13/30	(2006.01)		
Krejčík Jaroslav, Poděbrady, CZ	17728	E 04 F 13/26	(2006.01)		

FG4Q

Zapsané průmyslové vzory - přehled podle čísel zápisu

V období uzávěrky tohoto čísla Věstníku zapsal Úřad průmyslového vlastnictví tyto průmyslové vzory:

33985	19-08
33986	03-01
33987	09-01
33988	09-01
33989	09-01
33990	20-03
33991	09-01
33992	06-02

FG4Q

Zapsané průmyslové vzory - přehled podle tříd

- (51) **03-01**
- (11) 33986
- (21) 2006-36955
- (22) 28.12.2006
- (15) 14.08.2007
- (45) 14.08.2007
- (54) Pouzdro na golfové hole
- (28) 5
- (73) Černý Jiří, Praha, CZ
- (72) Černý Jiří, Praha, CZ
- (74) UNIPATENT, Ing. Jiří Chlustina, Jana Masaryka 43-47,
Praha 2, 12000
- (55)



5.1



1.1

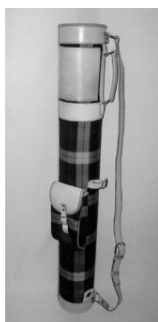

2.1

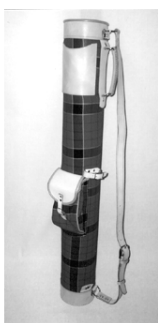

3.1

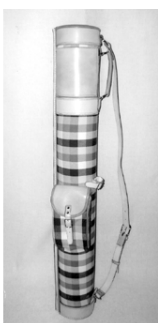

4.1

- (51) **06-02**
- (11) 33992
- (21) 2007-37032
- (22) 19.03.2007
- (15) 14.08.2007
- (45) 14.08.2007
- (54) Postel kovová
- (28) 3
- (73) Bartoš Jan, Vraclav, CZ
- (72) Bartoš Jan, Vraclav, CZ
- (55)

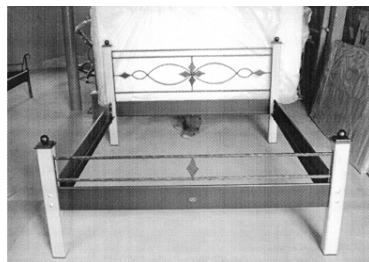

1.1



1.2

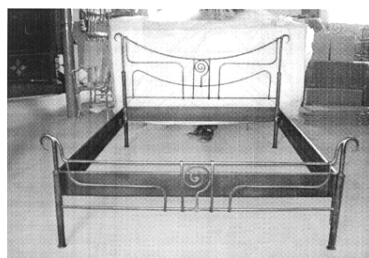

2.1

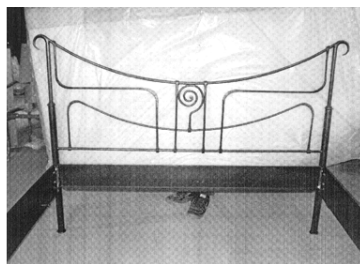

2.2



3.1



3.2



1.3

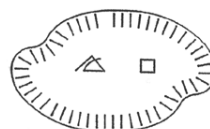

1.4

- (51) **09-01**
(11) 33988
(21) 2007-36966
(22) 11.01.2007
(15) 14.08.2007
(45) 14.08.2007
(54) Láhev na nápoje
(28) 1
(73) EXELSIOR KARVINÁ s.r.o., Petrovice u Karviné, CZ
(72) Prus Radomír, Petrovice u Karviné, CZ
(74) Ing. Petr Soukup, patentový a známkový zástupce,
Videňská 8, Olomouc, 77200

(55)

- (51) **09-01**
(11) 33987
(21) 2007-36961
(22) 04.01.2007
(15) 14.08.2007
(45) 14.08.2007
(54) Láhev
(28) 1
(73) SKLÁRNY MORAVIA, akciová společnost, Úsobrno, CZ
(72) Bartoň Ladislav Ing., Valašské Meziříčí, CZ
(74) JUDr. Miloš Vsetečka, advokát, Hálkova 2, Praha 2,
12000

(55)



1.1

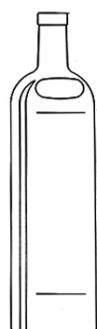

1.1



1.2



1.2



1.3



1.2

- (51) **09-01**
(11) 33989
(21) 2007-36974
(22) 22.01.2007
(15) 14.08.2007
(45) 14.08.2007
(54) Láhev
(28) 1
(73) ST. NICOLAUS, a.s., 03128 Liptovský Mikuláš, SK
(72) Tatarko Peter, 84107 Bratislava, SK
Nagy Tomáš Ing., 960 01 Zvolen, SK
(74) ROTT, RŮŽIČKA & GUTTMANN Patentová, známková
a advokátní kancelář, Ing. Jiří Andera, Nad Štolou 12,
Praha 7, 17000
(55)

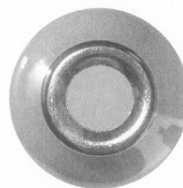

1.3



1.1

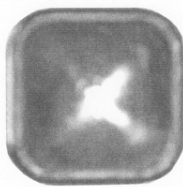

1.4

- (51) **09-01**
(11) 33991
(21) 2007-36981
(22) 31.01.2007
(15) 14.08.2007
(45) 14.08.2007
(54) Láhev
(28) 1
(73) Pirhala Jan Ing., Karviná, CZ
(72) Pirhala Jan Ing., Karviná, CZ
(74) Ing. Iva Rylková, Polská 1525, Ostrava - Poruba, 70800
(55)

- (51) **19-08**
(11) 33985
(21) 2006-36926
(22) 23.11.2006
(15) 14.08.2007
(45) 14.08.2007
(54) Informační noviny
(28) 1
(73) Horský Slavomír, Mukařov, CZ
(72) Horský Slavomír, Mukařov, CZ
(74) DMH - patentová a známková kancelář, Mgr. Marcela
Machatová, Pospíšilova 2, Praha 3, 13000
(55)



1.1

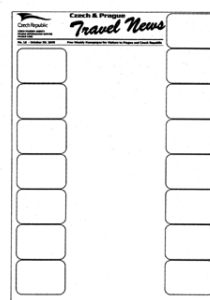

1.1

- (51) **20-03**
- (11) 33990
- (21) 2007-36975
- (22) 23.01.2007
- (15) 14.08.2007
- (45) 14.08.2007
- (54) Mobilní informační tabule
- (28) 1
- (73) Stavba a údržba silnic s.r.o., Břeclav, CZ
- (72) Balcar Ladislav Ing., Břeclav, CZ
- (74) DADEJ, GHEORGHIU, KENDEREŠKI Patentová a
známková kancelář, Ing. Leopold Dadej, patentový a
známkový zástupce, Na Valtické 339/6, Břeclav 4, 69141
- (55)



1.5



1.1



1.2



1.3

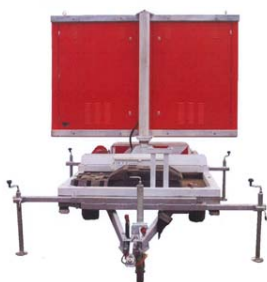

1.4

Seznam vlastníků zapsaných průmyslových vzorů

(73)	(11)	(51)	(73)	(11)	(51)
Bartoš Jan, Vraclav, CZ	33992	06-02			
Černý Jiří, Praha, CZ	33986	03-01			
EXELSIOR KARVINÁ s.r.o., Petrovice u Karviné, CZ	33988	09-01			
Horský Slavomír, Mukařov, CZ	33985	19-08			
Pirhala Jan Ing., Karviná, CZ	33991	09-01			
SKLÁRNY MORAVIA, akciová společnost, Úsobrno, CZ	33987	09-01			
ST. NICOLAUS, a.s., 03128 Liptovský Mikuláš, SK	33989	09-01			
Stavba a údržba silnic s.r.o., Břeclav, CZ	33990	20-03			

Úřední rozhodnutí a oznámení

MK4A, MK4F

Zánik patentů a autorských osvědčení uplynutím doby platnosti

(11)	(21)	Int.Cl/(51)	(11)	(21)	Int.Cl/(51)
271478	1987-5979	5/A01N 25/00			

MM4A, MM4F

Zániky patentů a autorských osvědčení pro nezaplacení udržovacích poplatků

(11)	(21)	Int.Cl/(51)	(11)	(21)	Int.Cl/(51)
277669	1991-286	8/B61H 15/00			
283989	1992-310	8/A01B 61/04			
284502	1993-2358	6/D01D 11/06			
284522	1993-2359	6/D02G 3/36			
284570	1995-317	8/F16J 15/10			
284774	1991-241	8/C12N 15/62			
284979	1995-2811	6/C01B 33/22			
285170	1992-3956	6/C07C 211/38			
286218	1991-250	8/C07D 405/04			
287152	1996-2332	7/A61F 13/15			
289161	1998-549	7/F04C 15/02			
289197	1992-324	8/B29D 29/00			
289747	1997-2477	7/C07C 317/18			
289872	1997-2407	7/A61F 13/15			
289904	1996-2298	7/C12N 15/24			
290019	1997-2526	7/A23F 5/44			
290268	1996-265	8/C07C 279/22			
291191	1999-277	8/F16D 66/00			
291255	1999-274	8/B60L 7/22			
292978	2002-369	8/C05F 3/00			
293130	2003-266	8/C21C 5/04			
293200	2002-2618	7/A24D 1/02			
293570	1998-3583	7/B60K 41/02			
293628	1998-3052	7/C07D 209/34			
294225	2000-2569	7/C03B 11/06			
294436	1997-4044	7/A47C 16/02			
294466	1999-335	8/F24C 1/08			
294779	1998-2516	7/C07K 14/575			
295232	2000-1180	7/B01D 39/08			
295279	2003-335	8/F21V 11/08			
295401	2002-431	8/G02B 6/36			
295520	2003-337	8/F21S 8/10			
295646	1999-393	8/A01J 7/00			
295715	2000-317	8/C07C 219/02			
295862	1998-2415	7/E05D 15/52			
296012	2000-399	8/F16K 5/06			
296774	1998-2759	8/B65B 55/08			
296968	2001-3596	8/F02M 61/16			
297344	2000-1719	8/E03F 7/10			
297345	2001-3726	8/F25J 3/06			
297362	2000-3389	8/B29C 33/12			

MK1K

Zániky užitečných vzorů uplynutím doby platnosti

(11)	(21)	Int.Cl/(51)	(11)	(21)	Int.Cl/(51)
6594	1997-7048	8/B60R 25/06	13125	2003-13910	8/G01R 33/09
6606	1997-7039	8/F42B 4/02	13176	2003-13898	8/C02F 11/12
6607	1997-7049	8/F04B 11/00	13178	2003-13905	8/A61F 13/15
6833	1997-7045	8/G05D 16/20	13201	2003-13902	8/A47L 23/20
8856	1999-9017	8/G05D 7/01	13239	2003-13892	8/E04D 1/18
9690	2000-10336	8/A62C 37/48	13343	2003-13909	8/A01B 19/04
9722	2000-10345	8/B60D 1/01	13394	2003-13886	8/A61C 8/00
9765	2000-10357	8/B65D 88/34	13507	2003-13885	8/A63B 67/02
9799	2000-10354	8/F16K 5/06	13970	2003-13906	8/B23D 29/00
9832	2000-10340	8/F16D 65/36	14365	2004-15052	8/G09F 3/03
9988	2000-10352	8/C04B 16/02			
9989	2000-10355	8/G05D 25/00			
13046	2003-13899	8/A46B 5/00			
13076	2003-13893	8/F01B 9/00			
13098	2003-13894	8/H04M 1/02			
13099	2003-13904	8/F21V 17/10			
13123	2003-13888	8/A01K 97/12			
13124	2003-13889	8/A01K 97/12			

MK4Q Zániky práva ze zapsaných průmyslových vzorů uplynutím doby ochrany

(11)	(21)	Int.Cl/(51)	(11)	(21)	Int.Cl/(51)
24268	1992-25115	5/12-03			
27339	1997-29884	6/07-99			
27481	1997-29879	6/12-16			
27924	1997-29868	6/20-03			
27958	1997-29874	6/04-02			
27959	1997-29875	6/04-02			
27960	1997-29876	6/04-02			
27961	1997-29877	6/04-02			
30997	2002-33710	7/23-03			
31033	2002-33708	7/19-02			
31144	2002-33711	7/08-03			

LD4Q Částečné výmazy průmyslových vzorů

(11)	30839
(21)	2001-33318
(22)	27.06.2001
(54)	Figury Průmyslové vzory č. 11, 16, 29, 34, 35, 36, 37, 38, 39, 40, 41 a 44, hromadně zapsané pod číslem zápisu 30839 o názvu "Figury", se vymazávají z rejstříku průmyslových vzorů. Výmaz působí od počátku platnosti zápisu průmyslového vzoru do rejstříku. Datum částečného výmazu: 23.07.2007

ND4Q První obnovy doby ochrany průmyslových vzorů

(51)	11-02
(11)	31257
(21)	2002-34070
(22)	18.07.2002
(54)	Figury
(51)	09-07
(11)	31320
(21)	2002-34162
(22)	04.09.2002
(54)	Uzávěr
(51)	09-01
(11)	31321
(21)	2002-34163
(22)	04.09.2002
(54)	Láhev
(51)	03-01
(11)	31608
(21)	2002-34292
(22)	12.11.2002
(54)	Tlumok
(51)	08-07
(11)	32272
(21)	2002-34199
(22)	20.09.2002
(54)	Prvky zařízení na ovládání dveří a vrat

ND4Q Druhé obnovy doby ochrany průmyslových vzorů

(51)	23-02
(11)	27919
(21)	1997-30444
(22)	24.09.1997
(54)	WC osvěžovač
(51)	07-02
(11)	28384
(21)	1997-30306
(22)	07.08.1997
(54)	Sestava nerezového nádobí

ND4Q

Třetí obnovy doby ochrany průmyslových vzorů

- (51) 19-08
- (11) 25588
- (21) 1992-25839
- (22) 14.08.1992
- (54) Etikety pro etiketovací kleště

PD4A

Převod práv a ostatní změny majitelů patentů

- (11) 285822
- (21) 1994-1198
- (73) MONDI TECHNOLOGY INVESTMENTS S.A.,
Luxembourg, LU

PD1K

Převod práv a ostatní změny majitelů užitných vzorů

- (11) 16891
- (21) 2006-18005
- (73) Jůza Michal Ing., Praha 4, CZ

PD4Q

Převod práv a ostatní změny vlastníků průmyslových vzorů

- (11) 31399
- (21) 2002-34018
- (73) BUTAGAZ Société par actions simplifiée, Levallois
Perret, FR

Zamítnuté a částečně zamítnuté přihlášky ochranných známek před zveřejněním

Kapitola obsahuje údaje o rozhodnutích o přihláškách ochranných známek, u kterých byly na základě provedeného věcného průzkumu shledány Úřadem důvody pro zamítnutí přihlášky ochranné známky podle ustanovení § 4 nebo 6 zákona č. 441/2003 Sb. Na základě toho Úřad vydal rozhodnutí o zamítnutí přihlášky podle ustanovení § 22 zákona č. 441/2003 Sb., a to pro celý seznam výrobků a služeb nebo pro jeho část. Údaje o výsledku rozhodnutí (zamítnutí přihlášky, částečné zamítnutí přihlášky) jsou uvedeny za datem právní moci rozhodnutí pod INID kódem (583) s názvem "Datum právní moci rozhodnutí/výsledek rozhodnutí".

(210) **O-427349**

(540)

AUTOEXPRESS

(583) 30.07.2007 / zamítnutí přihlášky

(210) **O-439234**

(540)

**kdo si váží hodnot minulosti má
naději na hodnotnou budoucnost**

(583) 03.08.2007 / zamítnutí přihlášky

(210) **O-445036**

(540)

**FIRST AMERICAN CZECH
INSURANCE COMPANY**

(583) 16.07.2007 / zamítnutí přihlášky

(210) **O-445584**

(540)

MELATONIN

(583) 30.07.2007 / zamítnutí přihlášky

(210) **O-445980**

(540)

**Plus pro vás. Magazín plný
televize.**

(583) 30.07.2007 / zamítnutí přihlášky

(210) **O-446105**

(540)

Pivovarská revue

(583) 30.07.2007 / zamítnutí přihlášky

(210) **O-446107**

(540)

CTPark Brno Airport

(583) 16.07.2007 / zamítnutí přihlášky

(210) **O-446384**

(540)

MOSTECKÉ LISTY

(583) 03.08.2007 / zamítnutí přihlášky

Přehled zveřejněných přihlášek ochranných známek

Přihlášky ochranných známek, které byly na základě výsledků formálního a věcného průzkumu provedeného Úřadem shledány schopné zápisu do rejstříku ochranných známek, jsou obsaženy v této kapitole. Důležitou právní skutečností je, že zveřejněním přihlášky ochranné známky v této kapitole Věstníku (§ 23 zákona č. 441/2003 Sb.) začíná běžet zákonná tříměsíční lhůta pro podání námitek podle ustanovení § 25 zákona č. 441/2003 Sb.

Číselný přehled

O-431271, O-438010, O-439844, O-442442, O-444100, O-444870, O-445011, O-445391, O-445392, O-445466, O-445475, O-445785, O-445855, O-446257, O-446345, O-446438, O-446650, O-446915, O-446922, O-447068, O-447076, O-447105, O-447340, O-447352, O-447438, O-447488, O-447817, O-447882, O-447990, O-448020, O-448021, O-448030, O-448031, O-448033, O-448034, O-448245, O-448274, O-448288, O-448379, O-448423, O-448443, O-448514, O-448573, O-448728, O-448834, O-448957, O-448968, O-449036, O-449106, O-449123, O-449154, O-449197, O-449198, O-449206, O-449259, O-449339, O-449340, O-449343, O-449344, O-449345, O-449346, O-449347, O-449348, O-449370, O-449405, O-449449, O-449484, O-449485, O-449486, O-449493, O-449500, O-449501, O-449502, O-449503, O-449508, O-449509, O-449510, O-449511, O-449512, O-449518, O-449521, O-449522, O-449523, O-449524, O-449525, O-449540, O-449546, O-449550, O-449571, O-449619, O-449627, O-449669, O-449670, O-449671, O-449675, O-449703, O-449708, O-449709, O-449741, O-449744, O-449765, O-449801, O-449808, O-449814, O-449817, O-449819, O-449821, O-449823, O-449825, O-449826, O-449827, O-449829, O-449840, O-449841, O-449842, O-449914, O-449945, O-449946, O-449947, O-449949, O-449950, O-449951, O-449953, O-449954, O-449955, O-449956, O-449957, O-449961, O-449964, O-450016, O-450057, O-450058, O-450059, O-450145, O-450156, O-450157, O-450158, O-450159, O-450160, O-450161, O-450162, O-450163, O-450164, O-450165, O-450166, O-450167, O-450168, O-450183, O-450205

Zveřejněné přihlášky ochranných známek

(210) **O-431271**
(220) 08.11.2005
(320) 08.11.2005
(511) 3
(540)

STUDIO 2000 SYSTEM

(510) (3) lak na vlasy, vlasové želé, tužidla na vlasy, gel na vlasy.
(730) **TRADIKO s.r.o.**, Dolní 125, Nové Veselí, 59214, CZ
(740) Mgr. Václav Karliček advokát, Vinohradská 6, Praha 2, 12000

(210) **O-438010**
(220) 06.06.2006
(320) 06.06.2006
(511) 41
(540)

Miss Junior Česká republika

(510) (41) soutěže krásy, organizace, provozování a provádění her a soutěží i veřejných, soutěží a zábavní činnost.
(730) **NEXUS PRODUCTION s.r.o.**, V Křovinách 1708/22, Praha 4, 14000, CZ
(740) advokátní kancelář, Mgr. Jan Zapotil, Václavské nám. 38, Praha 1, 11000

(210) **O-439844**
(220) 10.08.2006
(320) 10.08.2006
(511) 9, 16, 28, 32, 35, 41, 42
(540)



(510) (9) doplňky k mobilním telefonům v rámci třídy 9, nosiče s filmovými, audiovizuálními, televizními pořady; (16) knihy vyjma komiksů, fotografie, noviny, časopisy, učebnice, kartičky, štítky, samolepky, letáky, plakáty, omalovánky, vystřihovánky; (28) hračky, loutky, stavebnice pro děti, modely zmenšených automobilů, letadel, skládačky (puzzle); (32) nealkoholické nápoje; (35) reklamní činnost, navrhování reklamních předmětů; (41) tvorba spotů, animací, TV pořadů, klipů; (42) tvorba webových stránek, tvorba software, počítačových programů, počítačových her, navrhování reklamních předmětů (- design).
(730) **Janík Štěpán**, Varšavská 14, Děčín 6, 40501, CZ
(740) JUDr. Oldřich Studený, Komunardů 36, Praha 7, 17000

(210) **O-442442**
(220) 30.10.2006
(320) 30.10.2006
(511) 3, 9, 16, 18, 21, 24, 25, 35, 38, 41
(540)

STORY

(510) (3) kosmetika, mýdla, toaletní vody, parfémy, éterické oleje; (9) brýle, pouzdra na brýle, sluneční brýle, hologramy, software, CD, CD-ROM, zvukové a zvukově-obrazové záznamy na nosičích všeho druhu, podložky pod myš, mobilní telefony a jejich příslušenství, čipové a magnetické karty, elektronická data nebo databáze nebo informační produkty v elektronických, datových, informačních a telekomunikačních sítích; (16) periodické a neperiodické tiskoviny všeho druhu, zejména knihy, brožury, noviny a časopisy, tiskárenské výrobky, zejména pohlednice, obálky, záložky, fotografie, plakáty, papírenské výrobky všeho druhu, kancelářské potřeby, zejména bloky, samolepky, kalendáře, fotoalba, dopisní papíry, desky, nože na papír, psací potřeby, penály, drobné kancelářské potřeby z plastů a kovu, těžítka, plastické obaly ve třídě 16, karty, štočky, učební pomůcky (s výjimkou přístrojů), obrazy a grafiky, listy; (18) tašky cestovní, náprsní, plážové, kabelky, diplomaty, deštníky, batohy, klíčenky; (21) cedníky pro domácnost, cukřenky, s

výjimkou cukřenek z drahých kovů, čajové soupravy, s výjimkou soupravy z drahých kovů, lisy na česnek, utěrky na čištění, dózy na čaj, s výjimkou dóz z drahých kovů, drátěnka na čištění, drátěnky na použití v kuchyni, smetáček a lopatka na droby, drtiče kuchyňské, s výjimkou elektrických, držáky na ubrousky, s výjimkou držáků z drahých kovů, džbány, s výjimkou džbánů z drahých kovů, espresa (kávovary) neelektrické, filtry kávové, s výjimkou elektrických, kuchyňské formičky, tvořítka na pečení, formy kuchyňské, formy na koláče, formy na led, kuchyňské formy na pečení, formy na pečení oplatek (vafli), s výjimkou elektrických, hluboké misky, hrnce, hrnce kuchyňské, hrnce na vaření a dušení neelektrické, hrnce tlakové, s výjimkou elektrických, hůlky, tyčinky jídelní (kuchyňské náčiní), chladicí nádoby na led, prkénka na krájení chleba, schránky na chléb, kalíšky na vajíčka, s výjimkou kalíšků z drahých kovů, kartáče na umývání nádobí, kastroly, kávovary neelektrické, kávové soupravy, s výjimkou souprav z drahých kovů, konvice na vaření vody, s výjimkou elektrických, konvice, s výjimkou konvic z drahých kovů, konvičky, s výjimkou konviček z drahých kovů, košťáče na víno, kotlíky, kráječče těsta, kroužky na ubrousky, s výjimkou kroužků z drahých kovů, kuchyňské nádoby (soupravy), kuchyňské nádoby, náčiní (s výjimkou nožů, vidliček a lžic) ne z drahých kovů, láhve skleněné opletené (demizóny), lahvičky (karafínky) stolní na olej a vinný ocet, s výjimkou lahviček z drahých kovů, lisy na ovoce pro domácnost, s výjimkou elektrických, lopatky na pečivo, lžice na míchání (kuchyňské potřeby), máselničky, misky hluboké, misky na cukr, s výjimkou misek z drahých kovů, misky na ovoce, misky na uchovávání másla, mísy na zeleninu, mísy polévkové, s výjimkou mís z drahých kovů, mísy, misky (nádobí), mixéry ruční (šejkry), mixéry, s výjimkou elektrických pro použití v domácnosti, mlýnky na kávu ruční, mlýnky na pepř ruční, mlýnky ruční pro domácnost, naběračky kuchyňské, náčiní kuchyňské neelektrické, nádoby na použití v domácnosti nebo v kuchyni, s výjimkou nádob z drahých kovů, nádoby na přípravu zmrzliny a ledových nápojů, strojky na výrobu nudlí, oplatkové formy na pečení, s výjimkou elektrických, otvíráky na láhve, pánve na smažení, kameninové pánvičky, kastroly, párátko, stojánky na párátko, s výjimkou stojánků z drahých kovů, schránky na pečivo, pepřenky kromě pepřenek z drahých kovů, podložky na krájení pro použití v kuchyni, podložky pod horké nádoby, podnosy na použití v domácnosti, s výjimkou podnosů z drahých kovů, podnosy, tácy, s výjimkou podnosů z drahých kovů, podšálky, talířky, misky ne z drahých kovů, poháry na ovoce, poklice, poklice na nádobí, pokličky, poklopy na nádobí, poklopy na sýr, potřeby kuchyňské, s výjimkou potřeb z drahých kovů, prkénka kuchyňská na krájení, překapávače kávy neelektrické, rendlíky na smažení, sběračky kuchyňské, solničky, s výjimkou solniček z drahých kovů, stojánky na odkládání nožů, struhadla pro domácnost, šálky s výjimkou šálků z drahých kovů, šejkry, šlehače kuchyňské s výjimkou elektrických, šrotovníky kuchyňské s výjimkou elektrických, tácky papírové na použití v domácnosti, talíře s výjimkou talířů z drahých kovů, tlakové hrnce s výjimkou elektrických, trojnožky (kuchyňské potřeby) pod horké nádoby, uzávěry na poklice od hrnců, válečky na těsto (pro domácnost), vývrtky, žejdlíky na pivo; (24) stolní ubrousky (ne z papíru), ubrousky textilní pod talíře atd., ubrusy, s výjimkou papírových, utěrky; (25) oděvy, obuv, pokrývky hlavy (sportovní bundy, čepice, čelenky, kabáty, kalhoty, svetry, šály, trička, župany); (35) inzertní, informační a propagační služby všeho druhu, včetně inzerce, propagace a poskytování informací v počítačových a obdobných sítích, rozhlasová, televizní a venkovní reklama, zajišťování předplatného periodických tiskovin, předplatné tiskovin pro třetí osoby, marketingové studie a průzkum trhu, služby reklamních agentur, vydavatelství a šíření reklamních materiálů jako např. letáků, prospektů, vzorků apod., distribuce propagačních tiskovin a vzorků zboží, plánování obchodních a propagačních akcí, pronájem reklamních ploch, poskytování obchodních a podnikatelských informací, organizování kulturních a vzdělávacích výstav, organizování výstav ke komerčním účelům, odborné obchodní poradenství; (38) šíření elektronických časopisů, informací, elektronických periodik a knih v elektronické podobě, šíření tiskovin pomocí počítačových a obdobných sítí, WAP, počítačová komunikace,

poskytování informací, informační služby na Internetu, služby na Internetu (provozování internetových informačních portálů); (41) vydavatelská a nakladatelská činnost, elektronické publikování (DTP), obrazové zpravodajství, organizování živých vystoupení a živých představení, organizování kulturních a sportovních aktivit, zejména soutěží, přehlídek, plesů, estrád, besed apod., výchova, rozhlasová a televizní zábava, výroba videofilmů, nahrávání zvukových a obrazově zvukových nosičů záznamu, výroba rozhlasových a televizních programů, poskytování zábavy přes globální informační síť, kabel a satelitní systém, zprostředkování zábavy, kultury, výchovy a sportu, předprodej vstupenek, organizování a vedení večírků, konferencí apod., psaní scénářů, provozování her on-line, filmová a rozhlasová tvorba, vydávání elektronických knih a časopisů on-line, pořádání loterií, organizování kulturních a vzdělávacích výstav.

(730) **Sanoma Magazines Praha s.r.o.**, Lomnického 1705/7, Praha 4, 14000, CZ

(740) Ladislava Jasanská Advokátní kancelář, Mgr. Ladislava Jasanská, advokátka, Lomnického 7, Praha 4, 14000

(210) **O-444100**

(220) 27.12.2006

(320) 27.12.2006

(511) 29, 30

(540)

OSTEOGENAL

(510) (29) potravinové doplňky ne pro lékařské účely (zařazené v této třídě) a obsahující látky živočišného původu, protein pro lidskou spotřebu, proteinové výrobky a přípravky pro výživu, přípravky zvláštní výživy pro sportovce nebo osoby s vysokým energetickým výdejem, jedlá želatina, želatinové výrobky a přípravky pro výživu, tuky jedlé, oleje jedlé, extrakty z chaluh jako výživa, výživné přípravky pro denní doplnění stravy, která se skládá hlavně z mléka v prášku nebo ze živočišných nebo zeleninových proteinů, tak é s přidavkem vitamínů nebo minerálů nebo stopových prvků nebo cukru, mléko, mléčné výrobky, jogurty, konzervované, sušené, vařené nebo nakládané ovoce nebo zelenina, polévky, vývary, bujóny; (30) potravinové doplňky ne pro lékařské účely (zařazené v této třídě) a obsahující látky rostlinného původu, cukrovinky, žvýkačky, bonbóny, zmrzliny, pekařské výrobky, cukrářské výrobky, kakao, káva, čaj, čokoláda, nápoje čokoládové, čajové, kakaové nebo kávové, potraviny a pokrmy z obilovin pro lidskou spotřebu, těstoviny, mšlí, med, propolis pro lidskou potřebu.

(730) **Helvetia Pharma a.s.**, Slezská 949/32, Praha 2, 12000, CZ

(740) Ing. Petr Soukup, patentový a známkový zástupce, Vídeňská 8, Olomouc, 77200

(210) **O-444870**

(220) 26.01.2007

(320) 26.01.2007

(511) 7, 12, 37

(540)



(510) (7) pružiny (části strojů), vinuté pružiny, přívody pro karburátory, písty pro motory, písty tlumičů, pneumatické dopravníky, potrubí výfukové pro motory, třecí řemeny pro řemenice, mycí linky pro automobily, čisticí filtry ochlazovacího vzduchu pro motory, stroje a přístroje na čištění, a to čisticí přístroje parní, elektrické stroje a přístroje na čištění, čisticí stroje silniční (s vlastním pohonem), čisticí zařízení vysokotlaká, čisticí filtry ochlazovacího vzduchu (pro motory), čisticí centrální vakuové zařízení a čističky obilí, motory pro čluny, hlavy válců pro motory, pohyblivé chodníky, alternátory, letecké motory, mechanické lopaty, maznice (části strojů), asfaltovací stroje, zdvižná zařízení pro nákladní vozy, ovládací mechanismy pro stroje, motory a hnací stroje, pásové dopravníky, balicí stroje, buldozery, centrifugy, čerpadla, člunky (části strojů), stroje pro silnice, silniční čisticí stroje, stroje na montáž jízdních kol,

svařovací stroje, svíčky zapalovací pro spalovací motory, svíčky žhavicí pro naftové motory, válce pro motory a hnací stroje, výfuky pro motory a hnací stroje, dělicí stroje, dojíací stroje, dopravníky, drtiče, důlní stroje, dřevoobráběcí stroje, dynamo, ejektory (proudová čerpadla), elektrické generátory, formy (části strojů), filtrační zařízení, generátory proudu, hevery (stroje), hrabací stroje, hoblovky, hřídele, hydraulické hnací stroje a motory, chladiče pro motory a hnací stroje, jeřáby, kalolisy, karburátory, kladiva (části strojů), kladky, kladkostroje, kompresory, kondenzační zařízení, lešticí stroje, lisovací stroje, mandly, manipulátory elektrické, měchy (části strojů), mlátičky, motory s výjimkou motorů pro pozemní vozidla, mlecí stroje, nakládací rampy, nákladní výtahy, stroje na výrobu nápojů, obráběcí stroje, obilné mlýny, odlučovače, odstředivky, ohýbací stroje, oplétací stroje, ořezávací stroje, papírenské stroje, parní kotle, parní motory, parní válce, pěchovací stroje, pletací stroje, plnicí stroje, pluhy, pračky, práškovací stroje, prosivací zařízení, přehříváče, převodovky strojů, radlice, razicí stroje, regulátory (části strojů), rydla (stroje), rypadla, rytecké stroje, řemenice, řezací stroje, sekačky (stroje), separátory, síta (části strojů), soukolí (části strojů), spřádací stroje, strojní kola, šicí stroje, tiskařské stroje, třídící stroje, třídíče odpadu, umělé líhne pro kuřata, ventilátory pro motory a hnací stroje, větráky pro motory a hnací stroje, vysavače prachu, výstelky ložisek pro stroje, výtahová zařízení, zapalovací induktory, zdvihací zařízení, zemědělské stroje, zplynovače, žací a vázací stroje, žehlicí stroje, elektrické stroje a elektronická zařízení, a to elektrické generátory (zdroje), elektricky poháněné kartáče, elektrická zařízení k ovládání záclon nebo rolet, elektrické otvírače plechovek a elektrické mlýnky (pro domácnost); (12) autopera, listová pera do automobilů, parabolická pera do automobilů, trapézová pera do automobilů, tlumiče nárazů a pružiny, vinuté pružiny, osobní vozidla, náhradní díly a součásti k nim spadající do této třídy, příslušenství a výzbroj k nim spadající do této třídy, zejména tažná (vlečná) zařízení, spoilery, lité disky kol, vyklápěcí střechy a střešní nosiče zavazadel, spalovací motory pro osobní vozidla, lodě a čluny, malá plavidla a osobní plavidla, jejich součásti a příslušenství zařazené do třídy 12, letadla a jejich součásti zařazené do třídy 12, železniční vozový park a jeho součásti a příslušenství zařazené do třídy 12, motorová vozidla, zejména malá užitková vozidla, veškerá terénní vozidla, obojživelná vozidla, vysokozdvizné vozíky, motocykly a jejich součásti a příslušenství zařazené do třídy 12, motory a jejich součásti a příslušenství, zejména motory s vnitřním spalováním a tryskové motory pro pozemní vozidla, turbíny pro pozemní vozidla, strojní prvky pro pozemní vozidla, zejména převody síly a hydraulické převodovky, hřídele, nápravy, hnací hřídele, brzdová zařízení, přepravní zařízení zařazené do třídy 12, části pro motocykly, podpěrky pro motocykly, disky kol pro motocykly, adaptéry, držáky pro motocykly, odpichovátka pro motocykly, svorníky, klíny pro motocykly, brzdové systémy pro vozidla, brzdové destičky, hadice pro vozidla, ozubená kola pro vozidla, náboje kol pro vozidla, kontrolní systémy pro vozidla, škrťací klapky a ventily pro vozidla, spojky pro vozidla, stojánky pro motocykly, podpěrky nohou pro motocykly, tlumiče pro vozidla, rukojetě a řídítka pro vozidla; (37) provozování autoservisu se všemi službami obsaženými ve třídě 37, a to montáž, servis, údržba pozemních dopravních prostředků a jejich příslušenství, montáž autodoplňků podle přání zákazníka, zprostředkovatelská činnost v oblasti autoservisu, montáže a údržby pozemních vozidel, činnost autoopravny a servisu, spadající do této třídy, zejména opravy, montáž, demontáž, servis dopravních zařízení, zvláště pak pozemních motorových vozidel, motocyklů, mopedů, skútrů, tříkolek a čtyřkolek, vodních skútrů, montáž a demontáž jejich doplňků, montáž, demontáž a vyvažování kol dopravních zařízení, opravy a servis k uvedeným činnostem, pneuservis - odborné opravy všech druhů pneu a duší pneumatik, údržba a servis elektrických akumulátorů, ošetřování vozidel antikoročním nátěrem, čištění, mytí, leštění a mazání vozidel, provádění autodiagnostiky, informace o opravách, zejména motorových vozidel, služby autobazaru spadající do této třídy, pronájem a půjčování stavebních, dopravních a dalších strojů, jako jsou bagry, rypadla, buldozery, jeřáby, silniční zametací stroje, čisticí stroje, opravy pump a čerpadel, služby stavebnictví a stavitelství, izolování staveb proti vlhkosti, tepelné a zvukové izolování staveb, demolice budov, klempířství a instalatérství, kominické služby, malování a natírání interiérů a exteriérů, štukování, sádrování, tapetování, montáže lešení,

pokrývačské služby, zednické služby, zámečnictví (opravy bezpečnostních zámků), stavební dozor, informace o opravách, instalování a opravy elektrických spotřebičů, montáž, údržba a opravy kancelářských strojů a zařízení, instalace a opravy klimatizačních zařízení, montáž kuchyňských zařízení, instalace a opravy poplašných a bezpečnostních systémů proti vloupání, instalace a opravy požárních hlásičů, montáž, údržba a opravy počítačového vybavení, montáž a opravy topných zařízení, montáž a opravy výtahů, instalace a opravy telefonů, čištění fasád, vnějších povrchů a ploch i interiérů budov, čištění komínů, čištění oken, čištění ulic, deratizace, dezinfekce, hubení škůdců (ne pro zemědělské účely), asfaltování, cestářství (dláždění), důlní těžba, hornictví, povrchová těžba, vrtání studní, služby prádelna a mandlů jako je čištění, praní, žehlení a mandlování šatstva, chemické čištění, údržba, čištění a opravy kožšin, kůže a oděvů z nich, opravy šatstva a obuvi, restaurování nábytku, umělecká truhlářská výroba a opravy, čalounění a čalounické opravy, lakování, glazurování, pískování, opravy fotografických přístrojů, opravy hodin, údržba a opravy trezorů, ostření a broušení nožů, opravy deštníků.

(730) **Kopa Lubomír**, Einsteinova 2832, Karviná - Hranice, 73301, CZ

(740) **DANĚK & PARTNERS** Advokátní a patentová kancelář, Dr. Vilém Daněk, Vinohradská 45, Praha 2, 12000

(210) **O-445011**

(220) 01.02.2007

(320) 01.02.2007

(511) 3, 5, 16

(540)



(510) (3) kosmetické výrobky všeho druhu, jako např. krémy, gely, emulze, pleťové vody, parfémy, kolínské vody, zvláště z bylinných výtažků; (5) kosmetické výrobky hojivé, balzámy pro léčebné procesy, byliny léčivé, léčebné a masážní prostředky, jako například krémy, gely, emulze, roztoky; (16) obaly papírové a plastové v jiné třídě nezařazené, obálky, tašky z papíru a plastů v jiné třídě nezařazené, etikety, reklamní, propagační a informační materiály na papírovém nosiči, jiné tiskárenské výrobky.

(730) **VŘÍDLO, výrobní družstvo Karlovy Vary**, Kamenického 8, Karlovy Vary, 36004, CZ

(740) **ZEMAN** - podkrušnohorská patentová a známková kancelář, Petr Zeman, Hradní 301, Loket, 35733

(210) **O-445391**

(220) 13.02.2007

(320) 13.02.2007

(511) 6, 9, 12, 45

(540)

Defend Lock

(510) (6) bezpečnostní zámky všeho druhu, stavební vložkové systémy a mechanická zamykací zařízení pro motorová vozidla, zejména zámky pro uzamykání řadicí páky a jiných pohyblivých částí automobilu, vše ve tř. 6; (9) elektronická a elektromechanická zabezpečovací zařízení proti krádeži, zejména imobilizéry, alarmy, lokátory, satelitní a mobilní komunikační zařízení k ochraně proti krádeži, satelitní a mobilní komunikační zařízení k zabezpečení dopravních prostředků, elektronická centrální zamykání aut, zařízení pro centrální elektronické stahování oken automobilů; (12) zabezpečovací zařízení proti odcizení motorových vozidel, poplašná zabezpečovací zařízení a přístroje pro motorová vozidla, satelitní a mobilní komunikační zařízení proti odcizení motorových vozidel, vše ve tř. 12; (45) zajišťování ostrahy automobilů, majetku, objektů a osob prostřednictvím satelitních zabezpečovacích zařízení, pátrání po odcizeném majetku a osobách, poskytování technických služeb spojených s ochranou majetku a osob, poskytování informačních služeb, zejména v oblasti odcizených automobilů a hmotného majetku.

(730) **DEFEND Česká republika a.s.**, Ostrovského 3/253, Praha 5, 15500, CZ

(740) Patentová a známková kancelář, Ing. Jaromír Příkryl, Včelín 1161, Hulín, 76824

(210) **O-445392**

(220) 13.02.2007

(320) 13.02.2007

(511) 6, 9, 12, 45

(540)

Defend-Lock

(510) (6) bezpečnostní zámky všeho druhu, stavební vložkové systémy a mechanická zamykací zařízení pro motorová vozidla, zejména zámky pro uzamykání řadicí páky a jiných pohyblivých částí automobilu, vše ve tř. 6; (9) elektronická a elektromechanická zabezpečovací zařízení proti krádeži, zejména imobilizéry, alarmy, lokátory, satelitní a mobilní komunikační zařízení k ochraně proti krádeži, satelitní a mobilní komunikační zařízení k zabezpečení dopravních prostředků, elektronická centrální zamykání aut, zařízení pro centrální elektronické stahování oken automobilů; (12) zabezpečovací zařízení proti odcizení motorových vozidel, poplašná zabezpečovací zařízení a přístroje pro motorová vozidla, satelitní a mobilní komunikační zařízení proti odcizení motorových vozidel, vše ve tř. 12; (45) zajišťování ostrahy automobilů, majetku, objektů a osob prostřednictvím satelitních zabezpečovacích zařízení, pátrání po odcizeném majetku a osobách, poskytování technických služeb spojených s ochranou majetku a osob, poskytování informačních služeb, zejména v oblasti odcizených automobilů a hmotného majetku.

(730) **DEFEND Česká republika a.s.**, Ostrovského 3/253, Praha 5, 15500, CZ

(740) Patentová a známková kancelář, Ing. Jaromír Příkryl, Včelín 1161, Hulín, 76824

(210) **O-445466**

(220) 15.02.2007

(320) 15.02.2007

(511) 5, 33

(540)

PROSTATIN AKTIV

(510) (5) bylinné extrakty a bylinné kapky pro léčebné účely, bylinný gel pro léčebné účely; (33) lihové rostlinné extrakty.

(730) **AROMATICA CZ s.r.o.**, Masarykovo náměstí 101/3, Šlapanice, 66451, CZ

(740) Mgr. Zdeněk Bičan, Tišnovská 6, Brno, 61300

(210) **O-445475**

(220) 15.02.2007

(320) 15.02.2007

(511) 5, 33

(540)

VARIXIN AKTIV

(510) (5) bylinné extrakty a bylinné kapky pro léčebné účely, bylinný gel pro léčebné účely; (33) lihové rostlinné extrakty.

(730) **AROMATICA CZ s.r.o.**, Masarykovo náměstí 101/3, Šlapanice, 66451, CZ

(740) Mgr. Zdeněk Bičan, Tišnovská 6, Brno, 61300

(210) **O-445785**

(220) 23.02.2007

(320) 23.02.2007

(511) 3, 5, 30

(540)

JIAOGULAN 
bylinný čaj z pětিলístého ženšenu

(510) (3) kosmetické přípravky; (5) čaje léčivé, nápoje léčivé, léčivé rostliny, bylinné čaje pro lékařské účely, léčivé cukrovinky a pastilky; (30) čaj, nápoje na bázi čaje, ledový čaj, nápoje jiné než esence, bonbóny, cukroví, cukrovinky, žvýkačky, ne pro lékařské

účely, želé ovocné, trestí, nikoliv pro lékařské účely, tabletky, pastilky, příchutě, s výjimkou éterických olejů, příchutě do potravin, příchutě do nápojů s výjimkou éterických olejů, příchutě, chuťové přísady, instantní čaj.

(730) **Nepustil Zdeněk**, Mírová 1386, Stříbro, 34901, CZ

(210) **O-445855**

(220) 26.02.2007

(320) 26.02.2007

(511) 35, 36, 45

(540)

BSP Lawyer Partners

(510) (35) analýzy nákladů, vyhledávání dat v počítačových souborech (pro třetí osoby), posuzování efektivnosti provozu a racionalizace práce, hospodářské (ekonomické) prognózy, marketingové studie, informace obchodní nebo podnikatelské, pomoc při řízení obchodních a průmyslových podniků, pomoc při řízení obchodní činnosti, služby a poradenství v obchodní činnosti, obchodní management a podnikové poradenství, obchodní nebo podnikatelské poradenství profesionální, obchodní nebo podnikatelský průzkum, pomoc při řízení obchodní činnosti, poradenství podnikové a obchodní management, průzkum obchodní, překládání informací do počítačových databází, reklama, subdodavatelské služby (obchodní pomoc), systemizace informací do počítačových databází, vedení kartoték v počítači (řízení souboru); (36) finanční analýzy, finanční informace, finanční odhady a oceňování (pojišťovnictví, bankovníctví, nemovitosti), finanční poradenství, kanceláře pro inkasování pohledávek, konzultační služby v oblasti pojišťovnictví, oceňování finanční; (45) licence k průmyslovým právním, správa autorských práv, poskytování licencí na počítačový software (právní služby), zprostředkovatelství.

(730) **BSP Lawyer Partners a.s.**, Nagano Office Center, K červenskému dvoru 3269/25a, Praha 3, 13000, CZ

(210) **O-446257**

(220) 08.03.2007

(320) 08.03.2007

(511) 35, 41, 45

(540)

ASPEN.PR

(510) (35) propagační činnost a reklama; (41) výchova, vzdělávání, zábava, kulturní aktivity; (45) právní služby.

(730) **Hoblík Michal**, Karla IV. 2592, Pardubice, 53002, CZ

(210) **O-446345**

(220) 13.03.2007

(320) 13.03.2007

(511) 35, 37, 41, 42, 45

(540)

Navigo

(510) (35) obchodní reklama (pro třetí osoby), pronájem reklamních materiálů, pronájem reklamních ploch, reklama, reklama (propagace), reklama on-line v počítačové síti, reklamní agentury, reklamní materiály (aktualizování), reklamní materiály (pronájem), reklamní materiály (rozšiřování) zákazníkům (letáky, prospekty, tisky, vzorky), reklamní plochy (pronájem), studie (marketingové), obchodní reklama (pro třetí osoby), obchodní činnost (služby, poradenství v -), obchodní nebo podnikatelské poradenství (profesionální), obchodní management a podnikové poradenství, poradenství při vedení podniků, poradenství (odborné obchodní); (37) malování nebo opravy reklamních tabulí; (41) knihy (vydávání), organizování a vedení seminářů, poskytování on-line elektronických publikací (bez možnosti stažení); (42) hosting webových stránek, tvorba a správa webových stránek (pro třetí osoby), webové stránky (tvorba a správa), umístění webových stránek, webové servery (pronájem webových serverů), konzultace (v oblasti

počítačového softwaru), počítačové systémové analýzy; (45) poskytování licencí na počítačový software (právní služby).

(730) **Andrések Jan Ing.**, V Újezdech 6, Brno - Medlánky, 60200, CZ

Humlíček Petr Mgr., K Západi 40, Brno, 60200, CZ

(740) Pavel Šmíd, Pellicova 1, Brno, 60200

(210) **O-446438**

(220) 14.03.2007

(320) 14.03.2007

(511) 9, 25, 40, 41

(540)



(510) (9) nahrané a nenahrané nosiče záznamu obrazu a zvuku, obaly na zvukové nosiče a videokazety, audiovizuální programy, multimediální aplikace, audiovizuální díla na nosičích, audiovizuální díla v digitální podobě, filmy, hudební díla na nosičích nebo v elektronické podobě, nosiče dat, zejména, CD, DVD, audiokazety, videokazety; (25) textilní výrobky, oděvy textilní, oděvní doplňky, oděvy dámské, pánské, dětské, obuv, baret, bundy sportovní, bundy sportovní s kapucí (s kožesinovou nebo plyšovou vložkou), čapky, čelenky, čepice, čepice s kšiltu, kabáty krátké, kalhoty, kamaše, kapuce, klapky na uši, klobouky, kombiné (spodní prádlo), kombinézy (oděvy), kombinézy pracovní, konfekce, korzety (spodní prádlo), kostýmy, obleky, oděvy z kůže, oděvy z napodobenin kůže, oděvy koupací, oděvy nepromokavé, oděvy plážové, oděvy pletené, oděvy riflové, oděvy tělocvičné, opasky, košile, koupací pláště, kožesiny (oděvy), kravaty, legíny, límce, noční kabátky, plavky, pláště, pláště koupací, pláštěnky, podprsenky, podvazkové pásy, pokrývky hlavy, ponožky, prádlo (osobní, spodní), přehozy kolem ramen, pulovry, punčocháče, punčochy, pyžama, rukavice, rukavice bez prstů, saka, spodky, spodničky, sukně, svetry, svrchní kabáty, šály, šátky, šaty dámské, šle, tílka, košilky, trička, uniformy, vesty, výbavičky pro novorozence, zástěry, závoje, zimníky, župany; (40) šití oděvů a veškerých textilních výrobků; (41) pořádání, vedení a organizování kulturních akcí, tvorba a režie televizních a rozhlasových pořadů, produkce a režie filmů, pořádání veřejných produkcí, tvorba kulturních programů, vydavatelská a nakladatelská činnost, ediční činnost, výroba, tvorba a šíření audiovizuálních děl, nahrávání zvukových a zvukově obrazových záznamů, půjčování a rozšiřování nahraných zvukových a nebo obrazově zvukových záznamů, agenturní činnost v oblasti kultury, produkce a koprodukce.

(730) **Radič Jindřich**, Běluňská 1841/4, Praha 20, 19300, CZ

(740) **BOHEMIA PATENT** Patentová & známková kancelář, Ing. Jana Vandělíková, Havanská 17, Praha 7, 17000

(210) **O-446650**

(220) 21.03.2007

(320) 21.03.2007

(511) 29, 30, 32, 35

(540)



(510) (29) suché plody, arašidy pražené, vejce, vývary, koncentrované vývary, přípravky na bujóny a vývary, přípravky na výrobu polévek, houby konzervované, sušené a zavařené, konzervovaná, nakládaná a sušená zelenina, zeleninové saláty, zeleninové konzervy, konzervy potravinové, konzervované luštěniny, sušené a kandované ovoce, ovocné kúry, kompoty, přesnídávky, ovocné konzervy, ovocné dřeně, marmelády, džemy, ovocná povidla,

ovocné pomazánky, maso a masové výrobky z masa, ryb, drůbeže a zvěřiny, masové výtažky, masové krémy, pomazánky, paštiky, konzervovaná hotová jídla spadající do této třídy, konzervy masové a rybí, želatiny a želé, jedlé tuky, oleje a margaríny, kořeněné tuky, rajčatové šťávy, protlak, sojové výrobky, smetana, mléko a mléčné výrobky, mléčné výrobky konzervované, šlehačka, potravinové polotovary, ovocné přípravky pro výrobu smetanových, tvarohových, pudingových, jogurtových a mléčných krémů; (30) koření a koření směsi, koření bylinky, aromatické přípravky do potravin, konzervované bylinky, nápoje na bázi čaje, ledový čaj, nápoje čokoládové, kakaové, kávové, čokoláda, čokoládové výrobky, přípravky k dochucování potravin, kakao, čaj, káva, výrobky z kávy, kávové náhražky, kečup, kečupové, rajčatové a pikantní omáčky, omáčky k ochucení, mléko a mléčné výrobky, sůl na konzervování potravin, kukuřice a výrobky z ní, majonézy, zálivky na saláty, nálevy (k ochucení), omáčky v prášku, omáčkové základy, hořčice, masové šťávy, omáčky masové, sojové, pojiva do uzenin, pudinky, škroby, jedlá soda, šlehačka v prášku, pečící práškové směsi, přísady do pečeni, pečící hmoty a náplně, kypřící prášky, zmrzlina v prášku, dortové polevy tekuté i práškové, strouhanka, zahušťovací přípravky pro kuchyňské použití, želé ovocné, cukrovinky, esence pro cukrovinky, cukrářské výrobky všeho druhu, cukr, med, droždí pro kynutí, výrobky na bázi sušené bramborové kaše, pšeničné mouky a nativních a modifikovaných škrobů jako bramborové těsto v prášku, bramborová kaše v prášku, směsi pro přípravu knedlíků, práškové směsi, přípravky z obilovin, přípravky z obilnin, obilné vločky a lupinky, rýže, rýže pufovaná, rýže ochucená, těstoviny, ocet, melasový sirup, müsli, corn-flakes; (32) nealkoholické nápoje, minerální, šumivé a stolní vody, jiné nealkoholické nápoje, sirupy, prášky a jiné přípravky pro přípravu a výrobu nápojů, sodová voda, ovocné šťávy a nápoje z ovocných šťáv, ovocné nektary, zeleninové šťávy, rajčatová šťáva (nápoj), tablety na výrobu šumivých nápojů, energetické nápoje, iontové nápoje; (35) reklama, propagace, marketing, pomoc při řízení obchodní činnosti, zasilání a rozšiřování reklamních materiálů, především letáků, prospektů, katalogů tiskovin a různých vzorků, pronájem reklamní plochy, prezentace zboží, zprostředkovatelská činnost v oblasti obchodu s uvedenými výrobky.

(730) **DRANA s.r.o.**, Prokopa Velikého 791, Náchod, 54701, CZ

(210) **O-446915**

(220) 29.03.2007
(320) 29.03.2007
(511) 36, 39, 42
(540)

China Consulting, s.r.o.

(510) (36) služby finanční, služby nemovitostní; (39) služby v oblasti dopravy, organizování cest; (42) analytické služby v oblasti průmyslu.

(730) **China Consulting, s.r.o.**, Třemošnice 4, Divišov, 25726, CZ
(740) Mgr. Petr Plavec, advokát, Petráská 12, Praha 1, 11000

(210) **O-446922**

(220) 29.03.2007
(320) 29.03.2007
(511) 5, 35
(540)

FLEXOVE

(510) (5) farmaceutické výrobky a přípravky; (35) propagační činnost a reklama týkající se farmaceutických výrobků.

(730) **Navamedic ASA**, Vollsveien 13 C, P.Box 438, 1327 Lysaker, NO
(740) **KOREJZOVÁ & SPOL., v.o.s.**, JUDr. Petra Korejzová, advokátka, Korunní 104/E, Praha 10, 10100

(210) **O-447068**

(220) 04.04.2007
(320) 04.04.2007
(511) 29, 30, 31
(540)

ZEUS

(510) (29) zeleninové konzervy, nakládaná zelenina, ovocné konzervy, nakládané ovoce, sušené ovoce, bramborové výrobky, jako bramborové hranolky, krokety, mražené ovoce, mražená zelenina, mražené krémy s přísadkou ovoce, především pak

smetanové krémy, jogurtové krémy, ovocné krémy, ovocné dřeně, vejce, polévky a vývary, polévky jako polotovary, džemy a zavařeniny, polotovary a hotová jídla vyráběná z potravin výše uvedených v této třídě; (30) cukrářské výrobky, cukroví a cukrovinky, čokoláda, koláče s náplní a bez náplně, dorty, sušenky, čokoládové a kakaové nápoje a mlékem a bez mléka, ledový čaj, ledová káva, káva, kávové náhražky, čaj, kakao, cukr a přírodní sladidla, těsto a těstové pláty listové, zejména těsto listové, mandlové, linecké, tukové, koření spadající do této třídy, sůl, masové šťávy, omáčky, spadající do této třídy, zálivky, ocet, mouka a obilní přípravky, rýže, tapioka, ságo, potraviny z mouky, příchutě do potravin, pečivo a pekařské polotovary k dopékání, zejména rohlíky, housky, bagety, chléb, těstoviny, zmrzlina, zmrzlinové poháry, vodové zmrzliny, smetanové zmrzliny, pojiva jako přísady do zmrzliny, přípravky na ztužení šlehačky, mražené krémy, ochucený led na osvěžení, pudinky, led na osvěžení a na chlazení, polotovary a hotová jídla vyráběná z potravin uvedených v této třídě, pizza a mražená pizza; (31) ryby a mořští tvorové živí, spadající do této třídy, mražené a chlazené výrobky spadající do této třídy.

(730) **CITUS s.r.o.**, K výtopně 1/2140, Litoměřice, 41201, CZ
(740) **BOHEMIA PATENT** Patentová & známková kancelář, Ing. Jana Vandlíková, Havanská 17, Praha 7, 17000

(210) **O-447076**

(220) 04.04.2007
(320) 04.04.2007
(511) 9, 35, 37, 42
(540)



(510) (9) laboratorní přístroje a zařízení, vědecké přístroje, přístroje pro měření a regulaci, vážení, kontrolu a signalizaci, elektronické přístroje zkušební/testovací, přístroje pro zpracování informací, počítače, počítačové programy - software, elektronické počítačové informační a řídicí systémy/technologie, přístroje pro záznam, převod a reprodukci zvuku/obrazu, audio-vizuální technika, přístroje filmové, fotografické, optické, přístroje telekomunikační, nosiče dat v elektronické podobě, zvukové a zvukově-obrazové záznamy magnetické nebo v elektronické podobě (nahrané i nenahrané), elektrosoučástky všeho druhu, baterie a akumulátory, elektroinstalační materiály, elektrické vodiče - kabely všeho druhu, optické kabely, přístroje pro vedení, výrobu, přepínání, přeměnu, akumulaci, regulaci nebo řízení elektrického proudu, ochranné pomůcky uvedené v této třídě; (35) zprostředkování v oblasti obchodu s výrobky zde výše uvedenými, marketingová, reklamní a inzertní činnost, průzkumy trhu, administrativní služby, činnosti ekonomických a organizačních poradců, řízení podniku/obchodu, předvádění a distribuce produktů/výrobků k reklamním účelům, obchodní prezentace, automatizované zpracování dat, správa obchodních dat, služby databank, obchodní zastoupení podnikatelských subjektů, pořádání komerčních a reklamních akcí, provoz e-shopu - elektronický prodej zboží - elektropřístroje - třída 9; (37) servis, montáž, opravy v oblasti elektrických a elektronických přístrojů a zařízení, laboratorní a vědecké techniky, výpočetní techniky, audio-video techniky, měřicí a regulační techniky, zkušební techniky, opravy a montáž měřidel; (42) tvorba počítačového software - programování počítačů, zhotovování software na zakázku, výzkum, vývoj a projektování software, počítačové analýzy, programátorská správa počítačových dat, pronájem software a hardware, pronájem laboratorní techniky, poradenství v oblasti počítačového hardware a software, poradenství v oblasti laboratorní techniky, poradenství v oblasti měření, provádění zkušebních testů materiálů, výrobků a přístrojů, provádění měření.

(730) **Střílka Dušan**, Hlubočec 178, Hlubočec, 74769, CZ
(740) Ing. Jiří Střelák, Pařížská 17, Praha 1, 11000

(210) **O-447105**

(220) 05.04.2007
(320) 05.04.2007
(511) 2, 6, 16, 17, 19, 36, 37
(540)



(510) (2) barvy, nátěry, laky; (6) obecné kovy a jejich slitiny; (16) papír, lepenka a výrobky z těchto materiálů, tiskárenské výrobky, papírenské zboží, lepidla pro papírenství nebo domácnost, materiál pro umělé, štětce, plastické obaly v rámci této třídy; (17) kaučuk, gutaperča, guma, azbest, slída, ohebné trubky nekovové; (19) stavební materiály nekovové, neohebné trubky nekovové pro stavebnictví, asfalt, směla, přenosné konstrukce nekovové, s výjimkou výrobků z litého čediče jako průmyslové dlaždice a dlažba, speciální odlitky z čediče, výrobky ze spěkaného čediče, čedičový šterk; (36) pronájem nemovitosti; (37) stavebnictví, montáž stavebních prvků a materiálů s výjimkou dlaždičských a izolačních prací, pronájem stavebních zařízení, poradenství a odborný servis v oblasti stavebnictví, opravy, instalační služby.

(590) Barevná
(730) **IZOMAT CZ a.s.**, Platněská 11, Praha 1, 11000, CZ
(740) Čermák Hořejš Myslíl a spol., JUDr. Jan Matějka, Národní 32, Praha 1, 11000

(210) **O-447340**
(220) 13.04.2007
(320) 13.04.2007
(511) 35, 41
(540)



(510) (35) reklama a propagace, pomoc při řízení obchodních a průmyslových podniků, pomoc při řízení obchodní činnosti, obchodní management a podnikové poradenství, personální poradenství, audit firem, marketingové studie, průzkumy a analýzy trhu, public relations; (41) vzdělávací a zábavní činnost, školicí, výchovná a rekvalifikační činnost, pořádání kursů, seminářů, symposií, debat, odborné poradenství v oblasti dalšího vzdělávání, včetně konzultací v oblasti odborného výcviku, seminářů, konferencí a studijních dnů.

(730) **Agentura DAHA s.r.o.**, U Družstva Ideál 1516/3, Praha 4, 14000, CZ
(740) UNIPATENT, Ing. Jiří Chlustina, Jana Masaryka 43-47, Praha 2, 12000

(210) **O-447352**
(220) 13.04.2007
(320) 13.04.2007
(511) 35, 36, 41
(540)



(510) (35) zprostředkovatelská činnost v oblasti nákupu a prodeje zboží v oblasti ropných produktů, činnost podnikatelských, organizačních a ekonomických poradců, reklamní, inzertní a

propagační činnost, marketing, marketingové studie, služby v oblasti administrativní správy, služby organizačně hospodářské povahy, systematizace a překlad informací do počítačové databáze, nábor zaměstnanců, personální poradenství, obchodní management a podnikové poradenství, sekretářské služby, poradenství v obchodní činnosti, dodavatelské služby pro třetí osoby (nákup výrobků a služeb pro jiné podniky), poradenství v rámci této třídy, obchodní nebo podnikatelské informace, oceňování obchodních podniků, obchodní průzkum, průzkum trhu a veřejného mínění, poskytování pomoci při řízení obchodních nebo průmyslových podniků a při obchodní činnosti, služby administrativní a organizačně ekonomické, systematizace informací do počítačových databází, hospodářské (ekonomické) prognózy, analýzy nákladů, řízení obchodních nebo průmyslových podniků, styky s veřejností; (36) finanční a peněžní služby, analýzy, poradenství, řízení, sponzorování, finanční informace a konzultace, finanční odhady a oceňování, fondy, správa majetku, realitní kanceláře, služby likvidace podniků, kapitálové investice, kanceláře pro inkasování pohledávek, záruky, kauce, ručení, daňové oceňování a odhady, burzovní makléřství, clearing, elektronický převod kapitálu, hypotéky (poskytování půjček), půjčky (financování), nákup a platby na splátky, leasing, makléřství, jednatelství, směňování peněz, vydávání cenných papírů, obchodování s cennými papíry, vyplácení důchodů, úschovní služby, správa a rozvoj majetkových fondů s výjimkou fondů investičních, podílových a privatizačních, provozování obchodů jako jsou koupě a prodej cenných papírů, zprostředkování obchodů s cennými papíry; (41) školicí a vzdělávací činnost, výchovná a zábavní činnost, sportovní a kulturní aktivity.

(590) Barevná
(730) **KKCG Finance B.V.**, Strawinskylaan 927, Amsterdam, NL
(740) Mgr. Tomáš Zacha, Široká 36/5, Praha 1, 11000

(210) **O-447438**
(220) 17.04.2007
(320) 17.04.2007
(511) 9, 17, 21
(540)

VULKAN

(510) (9) ochranné pomůcky z latexu, potápěčské rukavice, automobilové výtstražné trojúhelníky, štíty ochranné z azbestu pro požárníky, azbestové oděvy na ochranu proti ohni, bezpečnostní pásy, s výjimkou pásů na sedadla aut a sportovní vybavení, bezpečnostní (ochranné sítě), bleskosvody, clony (stínítka) proti oslnění, clony na oči, clony proti radiaci pro průmyslové účely, kukátka dveřní, zrcadla pro kontrolu práce, signalizační zvonky, signalizační návěští, signální lucerny, sirény, světelná signalizace, blikače, špunty do uší, tampóny do uší pro potápěče, výstražné píšťalky, kvantoměry, měřiče množství, letecké ochranné oděvy, měřicí přístroje, měřítka, neónové značení, neprůstředelné ochranné vesty, nosní klipsy pro potápěče a plavce, záchranné vesty, chrániče pro zuby, ochranná obuv proti nehodám, ozáření a ohni, odrazové nášivky na oděvy, ochranná zařízení proti rentgenovému záření, ne pro lékařské účely, ochranné helmy pro sportovce, ochranné brýle pro sportovní účely, ochranné masky, ochranné nákolennice pro dělníky, ochranné obleky proti úrazům, radiaci a ohni, ochranné plachty, ochranné osobní prostředky, ochranné přilby, ochranné štíty na obličej; (17) izolační rukavice, latex, gumové výrobky jako - gumové sáčky na balení, gumové šňůry, gumové zátky, gumové zářky, gumové zátky, gumové zátky, těsnicí gumové kroužky na sklenice, objímky gumové na ochranu částí strojů, guma jako suroviny nebo polotovary, guma na protektorování pneumatik, nekovové spojky na potrubí, nekovové objímky na potrubí, nitě z umělých hmot kromě nitě k textilním účelům, materiály zabraňující sálání tepla, hadice plátěné, hadice požární, hadice na zalévání, hadice ohebné, materiály na izolaci, skleněná vlna (izolační materiál), azbestové tkaniny, podrážky z azbestu, kaučuk syntetický, kaučuk kapalný, kaučuk surový nebo polotovar, pěnové hmoty pro aranžování květin, izolační pásy, lepicí pásy kromě pásek pro léčebné účely, pro kancelářské účely a pro použití v domácnosti, azbestové ochranné clony, formy z ebonitu, fólie z umělých hmot kromě fólií na balení, fólie na okna proti oslnění; (21) zahradní rukavice, napínáky na rukavice, směs na leštění, čisticí nástroje, utěrky na čištění, koudel na čištění, zvony přísavné na čištění odpadu, dávkovače mýdla, dávkovače papírových ručníků,

drátěnka na čištění, cestovní láhve, smetáček a lopatka na drobký, držáky toaletního papíru, hadry na čištění, hadry na prach, hadry na umývání podlah, houbičky na čištění, brusné houby na kůži, houby na použití v domácnosti, jelenicová kůže na čištění, kartáče na čištění nádrží a nádob, kartáče a kartáčky na umývání nádobí, kartáčnické zboží, kbelíky na smetí, koše na použití v domácnosti, lapače hmyzu, misky na mycí houby, nádoby na smetí, nádoby pro použití v domácnosti a kuchyni, kartáče na obuv, obouvací lzíce, plácačky na koberce, plácačky na mouchy, podložky kromě papírových a určených k prostrírání, podložky na krájení, podložky pod horké nádoby, potahy na žehlicí prkna, prádelní kolíčky, prádelní sušáky, prachovky, prkénka kuchyňská, sáčky izotermické, smetáky, stěrky (kuchyňské náčiní), škopky, tampóny na čištění, utěrky napuštěné čistícími přípravky na čištění valchy, vaničky na praní, vědra, vědra látková, zařízení lešticí na parkety s výjimkou elektrických, zouváky, zubní kartáčky, zvířecí štětiny na kartáče a štětce, žehlicí prkna, podstavce na žehličky, žině, vlasy pro kartáče.

- (730) **NEAT s.r.o.**, Husova 2631, Varnsdorf, 40747, CZ
(740) **DANĚK & PARTNERS** Advokátní a patentová kancelář, Dr. Vilém Daněk, Vinohradská 45, Praha 2, 12000

- (210) **O-447488**
(220) 19.04.2007
(320) 19.04.2007
(511) 39, 41, 43, 45
(540)



- (510) (39) rezervace cestování, organizování cest, organizování okružních plaveb, organizování okružních výletů, organizování exkurzí, organizování prohlídek, organizování zájezdů, služby v dopravě a přepravě, zprostředkování dopravy, zprostředkování přepravy, zprostředkování pronájmu lodí, doprovázení turistů, jízdy výletní lodí, turistické prohlídky, pronajímání plavidel, turistické kanceláře s výjimkou kancelářů poskytujících hotelové rezervace, pronájem koní; (41) organizování sportovních soutěží, plánování a organizování večírků, diskotéky (služby), informace o možnostech rekreace, informace o možnostech rozptýlení, informace o možnostech zábavy, karaoke (poskytování služeb), organizování soutěží (vzdělávacích nebo zábavných), pronájem stadiónů, provozování sportovních zařízení, půjčování sportovního nářadí s výjimkou dopravních prostředků, rekreace (informace o možnostech rekreace), rekreace (služby pro oddech a zábavu), sportovní služby pro kempování, výcvik instruktážní, zábavné parky; (43) automaty (rychlé občerstvení), bary, bufety, jídelny a závodní jídelny, kavárny, restaurace, samoobslužné restaurace, penziony, poskytování přechodného ubytování, provozování kempů, prázdninové tábory, turistické noclehárny, ubytovací služby, zásobování, rezervace hotelů, rezervace penzionů, rezervace přechodného ubytování; (45) doprovod, seznamovací služby.

- (730) **Stündl Dušan**, Jana Růžičky 1143, Praha 4, 14800, CZ
(740) Mgr. Jiří Sita, Starostrašnická 52, Praha 10, 10000

- (210) **O-447817**
(220) 02.05.2007
(320) 02.05.2007
(511) 29, 30, 32, 41, 43
(540)



- (510) (29) potraviny živočišného původu, jakož i zeleniny a jiné zahradní jedlé výrobky připravené pro konzervování a konzumaci, hotová jídla spadající do této třídy, polévky, saláty všech druhů, ovocné a zeleninové protlaky a dřeně, rajčatový protlak, cibule a česnek konzervované, maso, ryby, krevety (neživé), losos, drůbež, jehněčí a skopové maso, masové vřtačky, zavařované, mražené, sušené a vařené ovoce a zelenina, nakládaná zelenina, žlutá a černá čočka konzervovaná, želé, džemy, vejce, mléko a mléčné výrobky, např. máslo, sýry, jogurty, šlehačka, smetana, mléčné nápoje (s vysokým obsahem mléka), potravinářské doplňky v rámci této třídy, hranolky, oleje a tuky jedlé; (30) potraviny rostlinného původu připravené pro konzumaci nebo konzervování, jakož i stimulanty pro zlepšení chutě potravin, výrobky studené a teplé kuchyně spadající do této třídy, sendviče, bagety, koření, směsi koření, kari, bylinky (koření), čatni (indické směsi), káva, čaj, kakao, cukr, rýže, mouka a přípravky z obilnin, luštěninová mouka, chléb, pečivo, cukrovinky, cukroví, zmrzlina, med, droždí, prášky do těsta, sůl, hořčice, ocet, nálevy (k ochucení), chuťové přísady, lahůdky spadající do této třídy, majonéza, zeleninové pirožky, zázvor, led pro osvěžení; (32) nápoje nealkoholické, jakož i piva, míchané koktejly (nealkoholické), minerální vody, šumivé nápoje a jiné nápoje nealkoholické, nápoje a šťávy ovocné, rajčatová šťáva (nápoj), sirupy a jiné přípravky k zhotovování nápojů, příchutě na výrobu nápojů; (41) služby, které poskytují osoby nebo instituce pro rozvoj duševních schopností osob, jakož i služby určené k zábavě nebo k upoutání pozornosti, informace o možnostech rozptýlení a zábavy, zábava, kultura, pobavení, hudební produkce; (43) služby poskytované osobami nebo organizacemi, jejichž cílem je příprava jídel a nápojů pro spotřebu, restaurační, hostinské a výčepní služby, ubytovací a hotelové služby, pohostinská činnost, jako je provoz restaurace, poskytování gastronomických služeb, příprava jídel, stravovací zařízení, dodávka jídel, hostiny, pronajímání společenských místností a salónek, zásobování, bar, restaurace, kavárna, cukrárna, rychlé občerstvení, catering.

- (590) Barevná
(730) **RONIA spol. s r.o.**, Dlouhá 741/13, Praha 1, 11600, CZ

- (210) **O-447882**
(220) 03.05.2007
(320) 03.05.2007
(511) 9, 42
(540)

PC Breviř

- (510) (9) data, databáze a jiné informační produkty na elektronických, magnetických a optických nosičích všeho druhu a v elektronických, datových, informačních a telekomunikačních sítích všeho druhu, související software a hardware, nosiče dat spadající do tř. 9, zejména diskety, CD romy, magnetické disky, optické disky, DVD, elektronické sítě, multimediální informační katalogy, periodika a knihy v elektronické podobě, nahrany software na CD a DVD discích a magnetických médiích, audiovizuální programy, audio programy, pohledy ilustrované se zvukovou nahrávkou, nhrané zvukové a zvukově obrazové záznamy, obaly na zvukové nosiče a videokazety; (42) tvorba a poskytování software, tvorba interaktivních a grafických programů, tvorba multimediálních aplikací, programové projekty - programování, tvorba počítačových databází.

- (730) **DIALOG MIS spol. s r.o.**, Slavičkova 372/2, Praha 6, 16000, CZ
(740) **BOHEMIA PATENT** Patentová & známková kancelář, Ing. Jana Vandělíková, Havanská 17, Praha 7, 17000

- (210) **O-447990**
(220) 10.05.2007
(320) 10.05.2007
(511) 17
(540)

ELTECH

- (510) (17) fólie z umělých hmot s výjimkou fólií na balení, polotovary z plastických materiálů.
(730) **NIHON MATAI Co. Ltd.**, 6-7, Moto-Asakusa 2, Taito-ku, Tokyo, JP
(740) Společná advokátní kancelář Vsetečka Zelený Švorčík Kalenský a partneři, JUDr. Pavel Zelený, Hálkova 2, Praha 2, 12000

- (210) **O-448020**
(220) 11.05.2007
(320) 11.05.2007
(511) 35, 36, 37, 38, 41, 42, 45
(540)



- (510) (35) propagační činnost, reklama, pomoc při řízení obchodní činnosti, obchodní administrativa, kancelářské práce, reklama (on-line) na počítačové komunikační síti, on-line inzerce, vyhledávání informací v počítačových souborech, pronájem reklamního času ve všech komunikačních médiích, poskytování obchodních informací pomocí Internetu, zprostředkování internetového obchodu, komerční využití Internetu v oblastech komerčních internetových médií a vyhledávacích služeb, hospodářské (ekonomické) prognózy, obchodní nebo podnikatelské informace, marketingové studie, pomoc při řízení obchodní činnosti, služby a poradenství v obchodní činnosti, odborné obchodní poradenství, obchodní nebo podnikatelský průzkum, průzkum trhu, překlad informací do počítačové databáze, statistické informace, zpracování textů, vedení kartoték v počítači, styky s veřejností, reprodukce dokumentů, dokladů, rozšiřování reklamních nebo inzertních materiálů, inzertní činnost v oblasti realit, marketing v oblasti realit, průzkum a analýza trhů v oblasti realit, on-line inzerce v oblasti trhu s realitami; (36) zprostředkování obchodních záležitostí v oblasti realit, pojišťovnictví, služby finanční, peněžní a služby nemovitostní, odhady nemovitostí, odborné informační a konzultační služby v souvislosti s nebytovými či bytovými nemovitostmi, služby správy majetku a nemovitostí, služby správy kapitálu, pojistné a finanční služby, služby správy investic a portfolia, služby realitních kanceláří, poskytování informačních a obchodních služeb v oblasti realit prostřednictvím Internetu, služby zprostředkování hypoték, bankovní služby, správa majetku a nemovitostí, oceňování, výběr, akvizice nemovitostí, makléřské služby spojené s nemovitostmi, leasing, pronájem, nabídkové řízení, správa a hodnocení nemovitostí, leasing počítačů, služby financování, investiční poradenství, správa a vypořádávání aktiv, poradenské, informační a konzultační služby týkající se všech výše uvedených služeb, včetně takových služeb, jež jsou poskytovány on-line z počítačové databáze nebo přes Internet, příprava a realizace developerských záměrů a investičních projektů (služby spojené s financováním staveb), zprostředkování pojištění, zprostředkování realitní činnosti; (37) stavebnictví, služby technického dohledu, instalační služby, montáž, servis, údržba a opravy, technické prohlídky budov, montáž, opravy, instalace elektrických strojů a přístrojů, opravy a instalace elektrických spotřebičů, montáž, instalace, servis, údržba a opravy počítačového vybavení a veškeré výpočetní techniky, opravy a instalace reprodukcí techniky, servisní a montážní služby pro elektrické a elektronické přístroje a zatížení, instalace a montáž počítačových sítí, počítačové služby (instalace, údržba a oprava počítačového hardwaru, počítačových periferních zařízení, počítačových systémů a počítačových sítí), odborná konzultační a poradenská činnost v oblasti investiční výstavby, vše spadající do této třídy; (38) služby on-line, zejména on-line služby v souvislosti s počítačovým hardware a software, elektronický přenos počítačových programů přes Internet; (41) výchova, vzdělání, zábava, sportovní a kulturní aktivity, výchovná a vzdělávací činnost, pořádání a řízení pracovních setkání a školení, elektronické publikování, organizování seminářů, vzdělávacích akcí, organizování sportovních soutěží, pořádání zábavních služeb, kulturní, sportovní a společenské akce, nakladatelství a vydavatelství periodických a neperiodických publikací tištěných na papírových nosičích i v elektronické podobě včetně textových, zvukových a zvukově-obrazových zpráv a informací na elektronických, magnetických a optických nosičích všeho druhu, ediční a publikační činnost, půjčování publikací a nahraných zvukových a zvukově-obrazových nosičů, tvorba multimediálních publikací, prezentací, aplikací, katalogů a

informačních databází, spadající do této třídy; (42) vědecké a technologické služby a s nimi spojený výzkum a návrhy, průmyslové analýzy a výzkum, služby inženýrů, zejména vypracování odhadů, ocenění, rešerši a zpráv ve stavebnictví, odborná konzultační a poradenská činnost v oboru investiční výstavby (expertízy), počítačové animace a vizualizace, výzkum v oblasti bytových a nebytových nemovitostí, architektonické a stavební projektové služby, příprava technických zpráv týkajících se bytových či nebytových nemovitostí, technické plánování a projektování vývojových trendů v oblasti nemovitostí, inženýrské práce, design v oblasti interiérů a zahrad, počítačové služby (instalace, údržba a oprava počítačového software), poradenské, informační a konzultační služby týkající se všech výše uvedených služeb, včetně takových služeb, jež jsou poskytovány on-line z počítačové databáze nebo přes Internet, poskytování přístupu k široké škále informací prostřednictvím globální počítačové sítě, zakázková tvorba míst pro zpřístupnění informací a umožnění přístupu k jiným zdrojům dostupným na počítačových sítích, engineering, konzultační služby v oblastech počítačového hardwaru a počítačového softwaru, počítačové programování, zajišťování počítačových programů v datových sítích, zejména na Internetu a světových počítačových sítích, poskytování přístupu k databázím, aktualizace počítačového softwaru, vývoj počítačového softwaru, pronájem počítačového softwaru, vývoj programů pro zpracování dat, pronájem vybavení pro zpracování dat, pronájem přístupového času k databázím, poskytování přístupu k sítím dat, zejména k Internetu, k Internetovým fóřům, ke světovým počítačovým sítím a službám serveru, služby systémové integrace, poskytování on-line informací v oblasti počítačového hardwaru, počítačového softwaru, počítačových periferních zařízení a počítačových sítí, poskytování, tvorba, údržba, správa a hosting webových stránek pro jiné, konzultace v oblasti Internetu a hostingu, hosting aplikací počítačového softwaru jiných, analýzy počítačových systémů, služby počítačové diagnostiky, služby obnovy poškozeného počítače, služby počítačové údržby, spadající do této třídy, poskytování vyhledávacích prostředků pro získávání dat na globální počítačové síti, tvorba indexů informací, má a jiných zdrojů dostupných na počítačových sítích, zajišťování počítačového hardwaru, počítačového softwaru, počítačových periferních zařízení a počítačových sítí na objednávku, služby zakodování dat, pronájem počítačů; (45) právní služby.

(490) Barevná
(730) **ORIGINAL GROUP s.r.o.**, Dr. E. Beneše 1181, Neratovice, 27711, CZ

- (210) **O-448021**
(220) 11.05.2007
(320) 11.05.2007
(511) 35, 36, 37, 38, 41, 42, 45
(540)



- (510) (35) propagační činnost, reklama, pomoc při řízení obchodní činnosti, obchodní administrativa, kancelářské práce, reklama (on-line) na počítačové komunikační síti, on-line inzerce, vyhledávání informací v počítačových souborech, pronájem reklamního času ve všech komunikačních médiích, poskytování obchodních informací pomocí Internetu, zprostředkování internetového obchodu, komerční využití Internetu v oblastech komerčních internetových médií a vyhledávacích služeb, hospodářské (ekonomické) prognózy, obchodní nebo podnikatelské informace, marketingové studie, pomoc při řízení obchodní činnosti, služby a poradenství v obchodní činnosti, odborné obchodní poradenství, obchodní nebo podnikatelský průzkum, průzkum trhu, překlad informací do počítačové databáze, statistické informace, zpracování textů, vedení kartoték v počítači, styky s veřejností, reprodukce dokumentů, dokladů, rozšiřování reklamních nebo inzertních materiálů, inzertní činnost v oblasti realit, marketing v oblasti realit, průzkum a analýza trhů v oblasti realit, on-line inzerce v oblasti trhu s

realitami; (36) zprostředkování obchodních záležitostí v oblasti realit, pojišťovnictví, služby finanční, peněžní a služby nemovitostní, odhady nemovitostí, odborné informační a konzultační služby v souvislosti s nebytovými či bytovými nemovitostmi, služby správy majetku a nemovitostí, služby správy kapitálu, pojistné a finanční služby, služby správy investic a portfolia, služby realitních kancelářů, poskytování informačních a obchodních služeb v oblasti realit prostřednictvím internetu, služby zprostředkování hypoték, bankovní služby, správa majetku a nemovitostí, oceňování, výběr, akvizice nemovitostí, makléřské služby spojené s nemovitostmi, leasing, pronájem, nabídkové řízení, správa a hodnocení nemovitostí, leasing počítačů, služby financování, investiční poradenství, správa a vypořádávání aktiv, poradenské, informační a konzultační služby týkající se všech výše uvedených služeb, včetně takových služeb, jež jsou poskytovány on-line z počítačové databáze nebo přes Internet, příprava a realizace developerských záměrů a investičních projektů (služby spojené s financováním staveb), zprostředkování pojištění, zprostředkování realitní činnosti; (37) stavebnictví, služby technického dohledu, instalační služby, montáž, servis, údržba a opravy, technické prohlídky budov, montáž, opravy, instalace elektrických strojů a přístrojů, opravy a instalace elektrických spotřebičů, montáž, instalace, servis, údržba a opravy počítačového vybavení a veškeré výpočetní techniky, opravy a instalace reprodukcí techniky, servisní a montážní služby pro elektrické a elektronické přístroje a zatížení, instalace a montáž počítačových sítí, počítačové služby (instalace, údržba a oprava počítačového hardwaru, počítačových periferních zařízení, počítačových systémů a počítačových sítí), odborná konzultační a poradenská činnost v oblasti investiční výstavby, vše spadající do této třídy; (38) služby on-line, zejména on-line služby v souvislosti s počítačovým hardware a software, elektronický přenos počítačových programů přes Internet; (41) výchova, vzdělání, zábava, sportovní a kulturní aktivity, výchovná a vzdělávací činnost, pořádání a řízení pracovních setkání a školení, elektronické publikování, organizování seminářů, vzdělávacích akcí, organizování sportovních soutěží, pořádání zábavních služeb, kulturní, sportovní a společenské akce, nakladatelství a vydavatelství periodických a neperiodických publikací tištěných na papírových nosičích i v elektronické podobě včetně textových, zvukových a zvukově-obrazových zpráv a informací na elektronických, magnetických a optických nosičích všeho druhu, ediční a publikační činnost, půjčování publikací a nahraných zvukových a zvukově-obrazových nosičů, tvorba multimediálních publikací, prezentací, aplikací, katalogů a informačních databází, spadající do této třídy; (42) vědecké a technologické služby a s nimi spojený výzkum a návrhy, průmyslové analýzy a výzkum, služby inženýrů, zejména vypracování odhadů, ocenění, rešerši a zpráv ve stavebnictví, odborná konzultační a poradenská činnost v oboru investiční výstavby (expertizy), počítačové animace a vizualizace, výzkum v oblasti bytových a nebytových nemovitostí, architektonické a stavební projektové služby, příprava technických zpráv týkajících se bytových či nebytových nemovitostí, technické plánování a projektování vývojových trendů v oblasti nemovitostí, inženýrské práce, design v oblasti interiéru a zahrad, počítačové služby (instalace, údržba a oprava počítačového software), poradenské, informační a konzultační služby týkající se všech výše uvedených služeb, včetně takových služeb, jež jsou poskytovány on-line z počítačové databáze nebo přes Internet, poskytování přístupu k široké škále informací prostřednictvím globální počítačové sítě, zakázková tvorba míst pro zpřístupnění informací a umožnění přístupu k jiným zdrojům dostupným na počítačových sítích, engineering, konzultační služby v oblasti počítačového hardwaru a počítačového softwaru, počítačové programování, zajišťování počítačových programů v datových sítích, zejména na Internetu a světových počítačových sítích, poskytování přístupu k databázím, aktualizace počítačového softwaru, vývoj počítačového softwaru, pronájem počítačového softwaru, vývoj programů pro zpracování dat, pronájem vybavení pro zpracování dat, pronájem přístupového času k databázím, poskytování přístupu k sítím dat, zejména k Internetu, k Internetovým fóřům, ke světovým počítačovým sítím a službám serveru, služby systémové integrace, poskytování on-line informací v oblasti počítačového hardwaru, počítačového softwaru, počítačových periferních zařízení a počítačových sítí, poskytování, tvorba, údržba, správa a hosting webových stránek

pro jiné, konzultace v oblasti Internetu a hostingu, hosting aplikací počítačového softwaru jiných, analýzy počítačových systémů, služby počítačové diagnostiky, služby obnovy poškozeného počítače, služby počítačové údržby, spadající do této třídy, poskytování vyhledávacích prostředků pro získávání dat na globální počítačové síti, tvorba indexů informací, míst a jiných zdrojů dostupných na počítačových sítích, zajišťování počítačového hardwaru, počítačového softwaru, počítačových periferních zařízení a počítačových sítí na objednávku, služby zakodování dat, pronájem počítačů; (45) právní služby.

(590) Barevná
(730) **ORIGINAL GROUP s.r.o.**, Dr. E. Beneše 1181, Neratovice, 27711, CZ

(210) **O-448030**
(220) 14.05.2007
(320) 14.05.2007
(511) 6, 7, 9, 17, 19, 37, 40, 42
(540)

VARIEL
akciová společnost

(510) (6) obecné kovy a jejich slitiny, kovové stavební materiály, kovové profily a plechy a zámečnické výrobky z nich, plechové skříně pro průmyslové účely, skříně pro elektroinstalaci, ocelové konstrukce, kovové technologické a speciální kontejnery, kovové kabely a dráty neelektrické, kovové potřeby zámečnické a klempířské, kovové trubky, kovové výrobky, které nejsou uvedeny v jiných třídách; (7) stroje a obráběcí stroje, motory (s výjimkou motorů pro pozemní vozidla), nástroje (součásti strojů); (9) skříně elektronické požární signalizace, skříně pro telefonní ústředny, zabezpečovací systémy, skříně a skřínky pro elektronickou zabezpečovací signalizaci, rozvaděče nízkého napětí, elektrorozvodné skříně; (17) kaučuk, gutaperča, guma, azbest, slída a jejich náhražky a výrobky z těchto hmot, výrobky z plastických hmot užívané jako izolanty a izolace, plastové výrobky vyráběné lisováním a laminováním; (19) stavební materiály nekovové, nekovové výrobky pro stavebnictví, asfalt, směla, přenosné konstrukce nekovové, sklolaminátové výrobky, montované stavby jako domky, kontejnery a buňky; (37) stavební činnost, montáž a servis elektronických, elektrických a telekomunikačních zařízení, montáž a servis elektrických strojů a přístrojů; (40) zpracování, opracování a úprava kovů z kovových součástí a polotovarů, obrábění a tváření materiálů, kovářství, pokovování, zušlechťování a chemickotepelné zpracování kovů, smaltérství, slévárství; (42) projektová, konstrukční a vývojová činnost ve strojírenství, elektrotechnice a stavebnictví.

(590) Barevná
(730) **VARIEL, a.s.**, Průmyslová 1034, Zruč nad Sázavou, 28522, CZ
(740) Ing. Zdeněk Kučera, Padělký 548, P.O.BOX 92, Slušovice, 76315

(210) **O-448031**
(220) 14.05.2007
(320) 14.05.2007
(511) 6, 7, 9, 17, 19, 37, 40, 42
(540)

VARIEL
akciová společnost

(510) (6) obecné kovy a jejich slitiny, kovové stavební materiály, kovové profily a plechy a zámečnické výrobky z nich, plechové skříně pro průmyslové účely, skříně pro elektroinstalaci, ocelové konstrukce, kovové technologické a speciální kontejnery, kovové kabely a dráty neelektrické, kovové potřeby zámečnické a

klempířské, kovové trubky, kovové výrobky, které nejsou uvedeny v jiných třídách; (7) stroje a obráběcí stroje, motory (s výjimkou motorů pro pozemní vozidla), nástroje (součásti strojů); (9) skříně elektronické požární signalizace, skříně pro telefonní ústředny, zabezpečovací systémy, skříně a skřínky pro elektronickou zabezpečovací signalizaci, rozvaděče nízkého napětí, elektrorozvodné skříně; (17) kaučuk, gutaperča, guma, azbest, slída a jejich náhražky a výrobky z těchto hmot, výrobky z plastických hmot užívané jako izolanty a izolace, plastové výrobky vyráběné lisováním a laminováním; (19) stavební materiály nekovové, nekovové výrobky pro stavebnictví, asfalt, smůla, přenosné konstrukce nekovové, sklolaminátové výrobky, montované stavby jako domky, kontejnery a buňky; (37) stavební činnost, montáž a servis elektronických, elektrických a telekomunikačních zařízení, montáž a servis elektrických strojů a přístrojů; (40) zpracování, opracování a úprava kovů z kovových součástí a polotovarů, obrábění a tváření materiálů, kovářství, pokovování, zušlechťování a chemickotepečné zpracování kovů, smaltérství, slévárství; (42) projektová, konstrukční a vývojová činnost ve strojírenství, elektrotechnice a stavebnictví.

(590) Barevná
(730) **VARIEL, a.s.**, Průmyslová 1034, Zruč nad Sázavou, 28522, CZ
(740) Ing. Zdeněk Kučera, Padělky 548, P.O.BOX 92, Slušovice, 76315

(210) **O-448033**
(220) 14.05.2007
(320) 14.05.2007
(511) 25
(540)

KLIMAS

(510) (25) oděvy, sportovní oblečení, trika, bundy, kalhoty, pokrývky hlavy, čepice, šály, rukavice, prádlo (osobní), spodní prádlo pohlcující pot a pro sportovní účely, ponožky, podkolenky.
(730) **BENET v.o.s.**, Manželů Burdychových 1156, Červený Kostelec, 54941, CZ
(740) Jaromír Hlavatý, Husitská 16, Nové Město nad Metují, 54901

(210) **O-448034**
(220) 14.05.2007
(320) 14.05.2007
(511) 25
(540)

KLIMASPORT

(510) (25) oděvy, sportovní oblečení, trika, bundy, kalhoty, pokrývky hlavy, čepice, šály, rukavice, prádlo (osobní), spodní prádlo pohlcující pot a pro sportovní účely, ponožky, podkolenky.
(730) **BENET v.o.s.**, Manželů Burdychových 1156, Červený Kostelec, 54941, CZ
(740) Jaromír Hlavatý, Husitská 16, Nové Město nad Metují, 54901

(210) **O-448245**
(220) 18.05.2007
(320) 18.05.2007
(511) 9
(540)

OPTIMA

(510) (9) baterie, nabíječky baterií a zkoušečky baterií.
(730) **Johnson Controls Technology Company (a Michigan corporation)**, 915 East 32nd Street, Holland 49423, MI, US
(740) Čermák Hořejš Myslíl a spol., JUDr. Karel Čermák, advokát, Národní 32, Praha 1, 11000

(210) **O-448274**
(220) 21.05.2007
(320) 21.05.2007
(511) 35, 39, 43

(540)



(510) (35) služby - propagační činnost, reklama, propagace nabídek zájezdů a pobytů cestovních kanceláří na www stránkách, prodej internetové (on-line) reklamy, zadávání dat, správa databáze; (39) služby cestovní agentury, internetový (on-line) prodej a rezervace tuzemských i zahraničních zájezdů, rekreaci a pobytů, poradenská činnost v oblasti cestovního ruchu, zprostředkovatelská činnost v oblasti cestovního ruchu, vše v rámci této třídy; (43) služby cestovní agentury (ubytování, stravování).
(590) Barevná
(730) **Skusil Michal**, Jelínkova 21a, Brno, 61600, CZ
(740) Mgr. Petra Pospíšilová, Cihlářská 19, Brno, 60200

(210) **O-448288**
(220) 21.05.2007
(320) 21.05.2007
(511) 35, 36
(540)



(510) (35) činnost podnikatelských, organizačních a ekonomických poradců, zprostředkování obchodu v rozsahu tříd výrobků 1-34 a obchodních služeb (administrativní zpracování nákupních objednávek, analýzy nákladů, obchodní činnost - pomoc při řízení a správě obchodních společností, obchodní management a podnikové poradenství, pomoc při řízení obchodní činnosti, poradenství při vedení podniků, přiznání daní, řízení - poradenské služby obchodní nebo podnikatelské, řízení průmyslových nebo obchodních podniků, služby a poradenství v obchodní činnosti, účetnictví, vedení knih - účetních, vedení podniků - poradenství); (36) realitní činnost, pronájem bytů a nebytových prostor a poskytování základních služeb spojených s užíváním bytů - v rámci této třídy (nájemné - inkasování, nájemní, činžovní domy - vedení, nemovitosti - správa, správa majetku, správa nemovitostí, vybírání nájemného), nebytových a společných prostor, prodej bytů, činnost finančních poradců.
(730) **ICKM Jižní Zahrady s.r.o.**, Věžeňská 5, Praha 1, 11000, CZ
(740) AK Bedrna a spol., JUDr. Petr Harmach, Puškinovo náměstí 14, Praha 6, 16000

(210) **O-448379**
(220) 23.05.2007
(320) 23.05.2007
(511) 14, 25
(540)

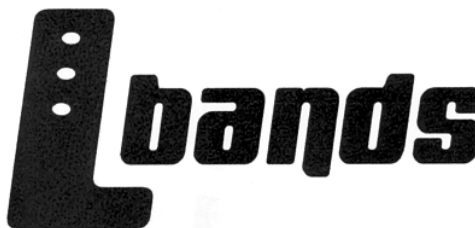

(510) (14) náramky (bižuterie), náramky z plastické hmoty; (25) oděvy, opasek, kloboučnické zboží.
(730) **Sánchez Coloma Manuel**, Na Spojce 4, Praha 10 - Vršovice, 10100, CZ

(210) **O-448423**
(220) 24.05.2007
(320) 24.05.2007
(511) 9, 16, 41
(540)



(510) (9) elektronická periodika, elektronické nosiče; (16) periodické a neperiodické tiskoviny, knihy; (41) vydavatelská a nakladatelská činnost, pořádání kulturních, vzdělávacích a zábavních akcí.
(590) Barevná
(730) **Vacek Martin**, Polešovická 2286, Praha 9, 19016, CZ

(210) **O-448443**
(220) 25.05.2007
(320) 25.05.2007
(511) 36
(540)



(510) (36) komplexní realitní činnost, zejména zprostředkování koupě, prodeje a pronájmu nemovitostí a pozemků, zprostředkování obchodní činnosti v oblasti nemovitostí.
(590) Barevná
(730) **REKIN s.r.o.**, Tovární 732/15, Ostrava - Mariánské Hory, 70900, CZ
(740) Mgr. Radim Kubica, O. Lysohorského 702, Frýdek-Místek, 73801

(210) **O-448514**
(220) 28.05.2007
(320) 28.05.2007
(511) 7, 16, 17, 20, 35, 38, 39, 41
(540)



(510) (7) balicí stroje, nářadí a nástroje pro přípravu, zhotovování, vázání, značení a uzavírání obalů poháněné jinak než ručně; (16) papír a výrobky z papíru, lepenky a kartonážní výrobky, papírová vata, tiskoviny, časopisy, periodika, knihy, výrobky knihařské, fotografie, psací potřeby, kancelářská lepidla, potřeby pro umělce, štětce, psací stroje, kancelářské potřeby kromě nábytku, učební a školní potřeby a pomůcky jako školní sešity, skicáky, pastelky, tuhy, guma na mazání, ořezávátka, ořezávátka - strojek a penály, tiskací písma, štočky, obaly a obalové materiály na bázi papíru, vrstvené výrobky na bázi papíru nebo obsahující papír, obaly bublinové, obálky, obaly na láhve lepenkové a papírové, krabice lepenkové nebo papírové, sáčky a pytle jako obaly z papíru nebo umělých hmot, fólie z umělých hmot na balení; (17) gutaperča, guma, balata, náhražky těchto hmot, polotovary z plastických hmot (fólie, desky, tyče), těsnící hmoty, ucpávky a izolace (tepelné, elektrické nebo zvukové), osinek, slída a výrobky z osinku a slídy, hadice nekovové, izolační nátěry, obaly a obalové materiály a vrstvené materiály na bázi umělých hmot nebo obsahující umělé hmoty; (20) bedny a krabice ze dřeva a/nebo umělých hmot, bedny laťové přepravní;

(35) poskytování nebo vyvolávání obchodních informací z počítačové databáze pomocí prostředků audiovizuální nebo obrazové techniky, on-line informační a databázové služby v oblasti obchodu s výše uvedenými výrobky ve tř. 7, 16, 17 a 20, a to včetně jejich poskytování prostřednictvím Internetu, zprostředkovatelské služby a marketing v oblasti maloobchodu i velkoobchodu s výše uvedenými výrobky ve tř. 7, 16, 17 a 20, inzertní a reklamní činnost, on-line inzerce, potvrzování uskutečnění obchodních transakcí prostřednictvím telefonní nebo datové sítě, poradenská činnost organizační a ekonomická, komerční využití Internetu v oblastech komerčních internetových médií a vyhledávacích služeb, překlad a systemizace informací do počítačových databází, reklama (on-line) na počítačové komunikační síti, vyhledávání informací v počítačových souborech, pronájem reklamního času ve všech komunikačních médiích, poskytování obchodních informací, zprostředkování internetového obchodu a internetový obchod s výše uvedenými výrobky ve tř. 7, 16, 17 a 20, obchodní nebo podnikatelské informace, hospodářské (ekonomické) prognózy, inzerce poštou, marketingové studie, pomoc při řízení obchodní činnosti, služby a poradenství v obchodní činnosti, obchodní nebo podnikatelský průzkum, průzkum trhu, reklama (propagace), rozšiřování reklamních nebo inzertních materiálů, reklamní texty (vydávání, zveřejňování, oznámení, vyhlášení, publikování), rozhlasová reklama, statistické informace, televizní reklama, vedení kartotek v počítači; (38) získávání, šíření, poskytování, zveřejňování a výměna informací pomocí globálních telekomunikačních, datových nebo počítačových sítí nebo sítě výpočetní nebo informační nebo komunikační nebo elektronické techniky; (39) balení zboží na zakázku, poradenská služba v oboru obalové techniky; (41) zpravodajství, vzdělávací informace, vydávání elektronických časopisů, periodik a knih v elektronické podobě on-line, provozování her on-line, poskytování on-line elektronických publikací bez možnosti stažení, on-line informace o výchově a vzdělání, možnostech zábavy, rozptýlení a rekreace, elektronické publikování (DTP).

(590) Barevná
(730) **SERVISBAL OBALY s.r.o.**, Na Poříčí 661, Dobruška, 51801, CZ
(740) Ing. Milan Škoda, Nahořanská 308, Nové Město nad Metují, 54901

(210) **O-448573**
(220) 30.05.2007
(320) 30.05.2007
(511) 14, 18, 20, 25, 42
(540)



(510) (14) vzácné kovy a jejich slitiny a výrobky z těchto látek nebo postříbeného nebo pozlaceného kovu, nejsou-li uvedeny v jiných třídách, klenoty, bižuterie, šperky, prsteny, drahokamy, hodinářské potřeby a chronometrické přístroje, knoflíky manžet, ozdobné jehlice, kazety na šperky; (18) kůže, imitace kůže, výrobky z těchto materiálů, které nejsou zahrnuty do jiných tříd, deštníky, slunečníky a hole, biče a sedlářské výrobky, kufrý a zavazadla, kufrý cestovní, kufříky, kufříky na doklady, kufříky na toaletní potřeby, aktovky (diplomatky), aktovky (školní), batohy, batohy pro horolezce, batohy turistické, brašny lovecké, brašny na nářadí (prázdné), chlebníky, kabelky, klíčenky, pouzdra na klíče, pouzdra na navštívenky, mošny, nákupní tašky, náprsní tašky, peněženky, ruksaky, ruksaky turistické, sítky nákupní, sportovní tašky, školní tašky, tašky (nákupní, náprsní, cestovní, lovecké), tašky na kolečkách, tašky plážové, torby, torny; (20) nábytek spadající do tř. 20, čalouněný nábytek, nábytek kovový a pro camping, nábytkové doplňky, ložní potřeby v rámci třídy (např. matrace do postelí, podhlavníky), zrcadla, rámy, výrobky nejmenované v jiných třídách ze dřeva, korku, rákosu, vrbového proutí, z rohu, kostí, slonoviny, kostic, želvoviny, jantaru, perleti, mořské pěny, náhražky všech těchto

materiálů nebo náhražky z plastických hmot; (25) veškeré oděvy a oděvní doplňky, oblečení, konfekce, trička spadající do tř. 25, veškerá obuv spadající do tř. 25, kloboučnické zboží; (42) oděvní návrhářství, průmyslový design, navrhování obalů, obalový design, grafický design, umělecký design, projektová činnost, inženýrské práce (expertizy), tvorba a správa webových stránek, navrhování a vývoj počítačového hardwaru a softwaru.

(730) **Mikošek Petr MgA.**, Liptaňské náměstí 890/2, Ostrava - Poruba, 70800, CZ

(740) Ing. Pavel Nádvořník, Sokola Tůmy 1, Ostrava - Hulváky, 70900

(210) **O-448728**

(220) 04.06.2007

(320) 04.06.2007

(511) 36, 37, 39, 41, 42

(540)



(510) (36) investorská činnost; (37) stavebnictví, zejména v oblasti energetiky, zahrnující odborný dozor staveb, technickou pomoc; (39) distribuce tepla a teplé užitkové vody; (41) sportovní a kulturní aktivity, vzdělávání, výchova, zábava; (42) konzultační a inženýrské služby v oblasti stavebnictví a energetiky, inženýring, inženýrská činnost.

(590) Barevná

(730) **Loukota Martin**, 5. května 906, Jáchymov 1, 36251, CZ

(740) Ing. Pavel Reichel, Lopatecká 14, Praha 4, 14700

(210) **O-448834**

(220) 06.06.2007

(320) 06.06.2007

(511) 16, 41, 44

(540)



(510) (16) tiskoviny, knihařské výrobky, papírnické zboží kancelářské, obalové materiály, neperiodické i periodické publikace, například brožury, časopisy, kalendáře, katalogy, ročenky, knihy, oběžníky, zpěvníky, knihy k nalepování výstřižků (alba), komiksy, manuály, noviny, kancelářské potřeby jako jsou adresové štítky do adresovacích strojů, bloky (papírnické výrobky), číslovačky, dávkovače lepicí pásky, (kancelářské potřeby), desky (papírnické výrobky), desky psací s klipsem na přidržování papíru, desky na dokumenty (šanonny, pořadače), dopisní papír, držáky na psací potřeby, etikety, kromě textilních, formuláře, umělé hmoty na modelování, modelovací hlína, dětské tvarovací hmoty, plastelíny, modelovací vosky kromě dentálních, pastelky, popisovače, barvy, křídly, pisky a vosky jako výtvarné potřeby, psací potřeby, skicáky, školní potřeby, štetce, tužky, tuhy do tužek, archy papíru, papír a výrobky z papíru všeho druhu jako papír pro kopírování, papír balicí, papír voskovaný, filtrační papír, celofán (celulózové fólie) na balení, papírové podložky pod sklenice, papírové ubrusky, lepenka a kartonážní výrobky, akvarely, alba, blahopřání i hudební, pohlednice, diagramy, figurky (sošky) z papírové hmoty, fotografie, stojany na fotografie, grafické reprodukcce, grafiky, lepty, listky, litografie, olejotisky, plakáty, malby (obrazy) zarámované či nezarámované, letáky, portréty, prospekty, grafické reprodukcce, rytiny, turistické příručky, mapy, atlasy, obrazy, fotografie, pohlednice a jiné propagační a informační materiály a upomínkové předměty spadající do této třídy jako propagační publikace, ročenky, papírové propagační samolepky, výrobky knihařské, psací potřeby, učební pomůcky, tiskařské typy,

štočky, obaly z papíru, známky, samolepky, potřeby pro umělce, jako jsou štetce, hlína modelovací, hmota papírová, malířská plátna, malířské stojany, malířské válečky pro interiéry, misky na vodové barvy, palety pro malíře, opěradla na ruce pro malíře, prkna rýsovací, modelovací vosky, kromě dentálních, gumičky, gumy na mazání, houbičky navlhčovací, hroty psacích per, inkousty, kalamáře, kancelářské sponky, kartón, kartotéční listky, karty, karty a pásky papírové na zaznamenání počítačových programů, krejóny (patentní tužky), kružítka, křída na psaní, křívítka, laminovačky (na dokumenty) pro použití v kanceláři, lepicí pásky pro kancelářské účely a použití v domácnosti, lepidla pro kancelářské účely nebo pro domácnost, materiály na pečetení, nálepky (lepicí pásky) pro kancelářské použití nebo pro domácnost, napínáčky, násadky na pera, nože na papír, obálky, oplátky na pečetení, ořezávací stroje na tužky, ořezávátka na tužky, řezačky na papír, pečete, pečební vosk, penály, pera plnicí, podložky na stůl papírové, podložky pod pivní sklenice, poštovní známky, pouzdra s psacími potřebami, pravítka, pořadače (kancelářské potřeby), pouzdra na pera, pouzdra na razítka, připínáčky, psací stroje (elektrické i neelektrické), razítka, rýsovací nástroje, sešity, seznamy (rejstříky), sponky kancelářské, stroje kancelářské na zalepování, těžítka, tikety, tiskárničky (přenosné), účetní knihy, uhly na kreslení, zápisníky (notesy), bytová akvária, dětské plenky z papíru nebo buničiny (jednorázové), filtry kávové (papírové), fólie hliníkové na balení potravin, fólie z umělých hmot na balení, kornouty (papírové), krabice lepenkové nebo papírové, lepenka, lepenkové roury, mašle papírové, obtisky, papír toaletní, papírové ubrusky, papírové ubrusy, pásky doutníkové, podložky (psací), podušky na razítkování, poklopy pro bytová akvária, poutače z papíru nebo z lepenky, pouzdra na doklady, pouzdra na pasy, pouzdra na stříhy, pouzdra s barvami (školní pomůcky), pytlíky jako obaly (z papíru nebo umělých hmot), ručníky papírové, štíty vývěsní z papíru nebo z lepenky, tabule reklamní z papíru nebo lepenky, terária (bytová); (41) vedení kurzů a seminářů pro zdravotníky a pečovatele, vzdělávací služby, organizování vzdělávacích, zábavných, sportovních soutěží nebo soutěží krásy, organizování kulturních nebo vzdělávacích výstav, organizování živých představení a vystoupení, informace a zprostředkování možností rekreace, rozptýlení, zábavy, pořádání divadelních představení, provozování kinosálů, koncertní síně, provozování muzeí, knihovny (půjčovny knih), pořádání diskoték, provozování kasin a heren, provozování her on-line (z počítačové sítě), noční kluby, karaoke, výchovně-zábavné klubové služby, organizování a vedení kolokvií, konferencí, kongresů, kurzů, seminářů, sympozií, informace o výchově a vzdělávání, školení, praktické cvičení, instruktážní výcvik, zkoušení, přezkoušení, dálkové studium, korespondenční kurzy, internátní školy, dětské jesle a školky, prázdninové tábory, náboženská výchova, pomoc a poradenství pro volbu povolání, pořádání a řízení pracovních setkání, tělesná výchova, kluby zdraví, cirkusy, drezúra zvířat, provozování zoologických zahrad, půjčování filmů, umělecké a módní agentury, estrády, pořádání loterií, organizování plesů, plánování a organizování večírků a oslav, předprodej vstupenek, filmová tvorba, filmová studia, dabing, digitální zpracování obrazu, nahrávací studia, výroba rozhlasových a televizních programů, zpravodajské služby, obrazové zpravodajství, fotografování, půjčování a pronájem divadelních a jiných dekorací včetně osvětlení, pronájem rozhlasových a televizních přijímačů, půjčování přenosných videokamer, vydávání knih, elektronické publikování (DTP), poskytování on-line elektronických publikací (bez možnosti stažení), vydávání elektronických knih a časopisů on-line, posunková řeč (tlumočení), překladatelské služby, provozování a pronájem sportovních zařízení - golfových hřišť, stadiónů, tenisových dvorců, plaveckých bazénů, gymnastický výcvik, půjčování sportovního nářadí, s výjimkou dopravních prostředků; (44) pečovatelské služby, zdravotnické služby, kliniky nebo sanatoria (soukromé), zdravotnická střediska, zotavovny, útluky (domovy), nemocniční služby, ošetrovatelské služby, neurologie (chiropraktika), služby psychologa, léčba toxikomanů, stomatologie, plastická chirurgie, služby porodní asistentky, umělé oplodňování, oplodňování in-vitro, farmaceutické poradenství, služby optika, fyzioterapie, masáže, aromaterapeutické služby, služby krevní banky, veřejné lázně pro hygienické účely, parní lázně, pronajímání zdravotních (zdravotnických) zařízení, kadeřnické salóny, salóny krásy, implantace vlasů, manikúra, pedikúra, tetování, zahradnictví,

zahradnické služby, služby v oblasti zahradní architektury, údržba trávníků, rostlinné školky, aranžování květin, léčení stromů, letecké a pozemní rozprašování hnojiv a jiných zemědělských chemických látek, ničení plevelu, ničení škůdců v zemědělství, pronájem zemědělských nástrojů a zařízení, chov zvířat, veterinární pomoc, péče o čistotu domácích zvířat, úprava (česání) zvířat, lékařské služby, zdravotní péče.

- (590) Barevná
(730) **Hronová Marie Mgr.**, Cyprichova 708, Praha 4, 14900, CZ
(740) **DANĚK & PARTNERS** Advokátní a patentová kancelář, Dr. Vilém Daněk, Vinohradská 45, Praha 2, 12000

- (210) **O-448957**
(220) 11.06.2007
(320) 11.06.2007
(511) 6, 7, 35, 36, 37, 41, 42
(540)



- (510) (6) kovy surové nebo opracované, výrobky z kovu, oceli a slitin pro různé druhy průmyslu, hutní materiály všeho druhu, kovové spojovací materiály všeho druhu, formy pro odlévání, odlitky všeho druhu, strojírenské a stavební kovové materiály, prvky, konstrukce; (7) strojírenské kovové materiály; (35) zprostředkovatelská činnost v oblasti nákupu a prodeje zboží ropných produktů, činnost podnikatelských, organizačních a ekonomických poradců, reklamní, inzertní a propagační činnost, marketing, marketingové studie, služby v oblasti administrativní správy, služby organizačně hospodářské povahy, systematizace a překlad informací do počítačové databáze, nábor zaměstnanců, personální poradenství, obchodní management a podnikové poradenství, sekretářské služby, poradenství v obchodní činnosti, dodavatelské služby pro třetí osoby (nákup výrobků a služeb pro jiné podniky), poradenství v rámci této třídy, obchodní nebo podnikatelské informace, oceňování obchodních podniků, obchodní průzkum, průzkum trhu a veřejného mínění, poskytování pomoci při řízení obchodních nebo průmyslových podniků a při obchodní činnosti, služby administrativní a organizačně ekonomické, hospodářské (ekonomické) prognózy, analýzy nákladů, pronájem movitých věcí v rámci této třídy, řízení obchodních nebo průmyslových podniků, styky s veřejností; (36) finanční a peněžní služby, analýzy, poradenství, řízení, sponzorování, finanční informace, konzultace, finanční odhady a oceňování, fondy, správa majetku, realitní kanceláře, služby likvidace podniků, kapitálové investice, kanceláře pro inkasování pohledávek, záruky, kauce, ručení, daňové oceňování a odhady, burzovní makléřství, clearing, elektronický převod kapitálu, hypotéky (poskytování půjček), půjčky (financování), nákup a platby na splátky, leasing, makléřství, jednatelství, směnování peněz, vydávání cenných papírů, obchodování s cennými papíry, koupě a prodej cenných papírů, zprostředkování obchodů s cennými papíry, vyplácení důchodů, úschovní služby, správa a rozvoj majetkových fondů s výjimkou fondů investičních, podílových a privatizačních; (37) těžba ropy, důlní těžba, hornická činnost a činnost prováděná hornickým způsobem, poradenství v oblasti těžby ropy a hornické činnosti, čištění chemické, stavebnictví, stavitelství, pronájem stavebních strojů a zařízení, instalování a opravy elektrických spotřebičů, montáž, údržba a opravy strojů a plynových zařízení, provádění inženýrských, průmyslových staveb, stavební práce ve výškách pomocí horolezecké nebo speleologické techniky, pronájem plynárenských zařízení a technologických zařízení pro hornickou činnost; (41) školicí a vzdělávací činnost, výchovná a zábavní činnost, sportovní a kulturní aktivity; (42) chemické analýzy, analýza těžby ropných polí, geodézie, geologické expertizy, geologický průzkum a výzkum, poradenství v oblasti ochrany životního prostředí, kontrola a testování ropných věží.

- (730) **KKCG SE**, 199 Arch. Makariou III Avenue 3030, Limassol, CY
(740) JUDr. Kristina Škampová, Pellicova 8a, Brno, 60200

- (210) **O-448968**
(220) 11.06.2007
(320) 11.06.2007
(511) 3
(540)

Vše vlasy ožijí v našich rukách.

- (510) (3) mýdla, parfémy, voňavkářské výrobky, vonné oleje, přípravky pro péči o tělo a zkrášlující přípravky, vlasové vodičky, zubní pasty.
(730) **Wella Aktiengesellschaft**, Berliner Allee 65, D-64274 Darmstadt, DE
(740) JUDr. David Štros, advokát, Národní 32, Praha 1, 11000

- (210) **O-449036**
(220) 13.06.2007
(320) 13.06.2007
(511) 29, 30, 41
(540)



- (510) (29) doplněk stravy na bázi sušeného ovoce, džemy, marmeláda, občerstvení na bázi sušeného ovoce, sušené ovoce, sušená zelenina, ovoce kandované, kompoty; (30) nápoje připravované na bázi kávy, kakaa a čokolády; (41) vzdělávání.
(590) Barevná
(730) **VEDYNA s.r.o.**, Kraskov 61, Seč, 53805, CZ

- (210) **O-449106**
(220) 14.06.2007
(320) 14.06.2007
(511) 9, 16, 35, 38, 42
(540)

T3C

- (510) (9) přístroje a zařízení pro zpracování, přenos a archivaci obrazu, textu nebo jiných dat či informací a obrazových zpráv, hardware a software pro přenos, archivaci dat a informací i obrazových zpráv, informační a datové sítě i jejich jednotlivé části a náhradní díly, databáze, databázové produkty a databázové systémy obsahující informace, informace a záznamy v elektronické podobě, bez ohledu na to, zda jsou uloženy na samostatných nosičích anebo rozšiřované v rámci datových, informačních či telekomunikačních sítí; (16) manuály počítačových programů, tištěné instrukční materiály vztahující se k používání počítačového vybavení a software, knihy a tištěné publikace; (35) sbírání údajů do počítačových databází, rozřazování údajů v počítačových databázích; (38) počítačová komunikace, ukládání zpráv a obrazových informací pomocí počítače, poskytování a přenos informací pomocí veřejných telekomunikačních sítí či globálních počítačových sítí, například Internetu nebo neveřejných telekomunikačních sítí, elektronický přenos dat, zasílání zpráv, přenos informací, zpráv a obrazových informací pomocí počítačů, poradenství v oblasti komunikačních systémů; (42) tvorba počítačových dat a počítačových databází, tvorba software, programování a tvorba počítačových systémů pro sběr, zpracování a dlouhodobou archivaci informací, zejména obrazových, poradenství v oblasti počítačového hardware.
(730) **TatraMed, spol. s r.o.**, Liščie údolie 7, Bratislava, 84104, SK
(740) **DADEJ, GHEORGHIU, KENDERESKI** Patentová a známková kancelář, Ing. Dušan Kendereški, Lidická 51, Brno, 60200

- (210) **O-449123**

(220) 15.06.2007
(320) 15.06.2007
(511) 16, 25, 35
(540)



(510) (16) časopisy - periodika, tiskoviny, knihy; (25) oděvy; (35) reklama.

(730) **Káza Robert**, Lýskova 774/12, Praha 5, 15500, CZ

(210) **O-449154**
(220) 15.06.2007
(320) 15.06.2007
(511) 19, 20, 35, 37, 40
(540)



(510) (19) stavební materiály nekovové, polozpracované dřevo a jeho náhražky, spadající do této třídy, např. prkna, fošny, desky, trámy a nosníky, dřevěné dlaždice, dřevěné dýhy spojované nebo lepené, lamely na plovoucí podlahy, latě, řezivo, dřevěné ostění; (20) nábytek a jeho části k bytovému zařízení, k vybavení kanceláří, manažerských pracoven, jednacích sálů a škol, nábytek ze dřeva a jeho náhražek, spadajících do této třídy, zrcadla nábytková a toaletní s elektrickým osvětlením nebo bez něho, vitríny s dřevěnými rámy, věšáky na šaty, na klobouky, na klíče, zámky pro vozidla (nekovové), zámky (kromě kovových a elektrických), vše v rámci této třídy, přepravní kontejnery nekovové; (35) zprostředkování obchodu s výše uvedenými výrobky ve tř. 19 a 20, předvádění zboží, zprostředkování interaktivního obchodu pomocí globálních komunikačních sítí (Internet) s výše uvedenými výrobky ve tř. 19 a 20, vytváření obchodních a obchodně-informačních sítí, shromažďování různého zboží pro třetí osoby (kromě jejich přepravy), v rozsahu zboží tříd 01 až 34, za účelem umožnění spotřebitelům, aby si tyto výrobky mohli pohodlně prohlížet a nakupovat; (37) instalace bytové a kuchyňské vybavy, opravy a údržba nábytku, opravy, úpravy a rekonstrukce interiérů, stolařství a truhlářství (opravy), opravářské, údržbářské a servisní služby k uvedeným činnostem; (40) zpracování dřeva a jeho úprava, truhlářské práce a dřevovýroba, dřevobrábění, zejména řezání, hoblování, vrtání, frézování, broušení, hlazení, impregnace, povrchová úprava, zhotovování kuchyňských linek, stolařství a truhlářství (na zakázku).

(590) Barevná
(730) **Domy & Domky s.r.o.**, Těšinská 288, Šenov, 73934, CZ
(740) Bc. Václav Pacl, Okrajová 4, Havířov - Podlesí, 73601

(210) **O-449197**
(220) 18.06.2007
(320) 18.06.2007
(511) 5, 30, 43
(540)

ROBERO

(510) (5) potravinářské výrobky biologické, dietetické a posilující, pečivo pro děti a nemocné, vše přizpůsobené pro lékařské účely; (30) perníky všeho druhu, výrobky mlynářské, těstářenské, pekařské a cukrářské, chléb všeho druhu, sušenky, koláče, výrobky z listového a lineckého těsta, prášky do pečiva, káva, kakao, cukr, mouka, sladové prášky pro lidskou spotřebu, polevy, kuchyňská sůl, mák, kmín, koření, med, potravinářský škrob, kvasnice; (43) provoz cukrárny a pekárný.

(730) **MICHELSKÉ PEKÁRNY a.s.**, Pekárenská 10, Praha 4, 14100, CZ
(740) PROPATENT, Ing. Vlasta Sedláčková, Ke Kateřinkám 1393, Praha 4, 14900

(210) **O-449198**
(220) 18.06.2007
(320) 18.06.2007
(511) 30, 32, 43
(540)

PENDL Caffé

(510) (30) káva, kávové nápoje, čokoláda a nápoje z ní, čaj, kakao, sladké a slané pečivo, cukrovinky, zákusky, zmrzlina; (32) nealkoholické nápoje; (43) kavárny, restaurace, rychlé občerstvení, bistra, bary.

(730) **Malina Milan**, Vřesová 604, Třemošná, 33011, CZ
(740) JUDr. Miroslav Kupka, Levého 1532, Rakovník, 26901

(210) **O-449206**
(220) 19.06.2007
(320) 19.06.2007
(511) 42
(540)

4A architekti

(510) (42) architektura, projekce (stavební), projektová činnost, studie technických projektů.

(730) **4A architekti, s.r.o.**, Na Valech 290/2, Praha 6, 16000, CZ
(740) Mgr. Emília Popovičová, Národní 19/949, Praha 1, 11000

(210) **O-449259**
(220) 20.06.2007
(320) 20.06.2007
(511) 9, 16, 25, 28, 39, 41, 43
(540)

seawolf

(510) (9) přístroje a nástroje vědecké, námořní, přístroje pro potápěče, přístroje pro jachting a lodní dopravu; (16) reklamní, inzertní, propagační, uživatelské a instruktážní materiály i tiskoviny, databázové produkty v papírové formě, plakáty, tiskoviny všeho druhu a ostatní polygrafické výrobky zařazené v této třídě, výrobky z papíru, papírnické zboží, obálky, dopisní papíry, kalendáře, fotografie, tištěné přehledy (katalogy) sportovních zařízení; (25) oděvy, obuv, kloboučnické zboží; (28) potřeby pro sport a sportovní pomůcky, nářadí pro sport a hry; (39) služby v oblasti námořní a vnitrostátní dopravy, přeprava lodí, organizace cest pro jednotlivce a skupiny, služby cestovní kanceláře (organizování, rezervace cest, zájezdů), cestovní agentury (organizování exkurzí, výletů, prohlídek); (41) služby v oblasti vzdělání, zábavy, sportu, jachtingu, organizování soutěží, sportovní a kulturní aktivity, potápění, jachting, výuka potápění, potápěčské práce, výuka jachtingu, výuka sportovní činnosti, vydávání přehledů (katalogů) sportovních zařízení; (43) služby cestovní kanceláře (organizování, rezervace ubytování a stravování).

(730) **Wolf Jan Ing.**, Bělocerkevská 1299/24, Praha 10, 10000, CZ
(740) Houdková Onheiser advokátní kancelář, s.r.o., JUDr. Jan Onheiser, advokát, Máchova 21, Praha 2, 12000

(210) **O-449339**
(220) 22.06.2007
(320) 22.06.2007
(511) 32
(540)



(510) (32) pivo.
(590) Barevná

- (730) **Pivovary Staropramen a.s.**, Nádražní 84, Praha 5, 15054, CZ
(740) TRAPLOVÁ-HAKR-KUBÁT Advokátní a patentová kancelář,
JUDr. Jarmila Traplová, Přístavní 24, Praha 7, 17000

- (210) **O-449340**
(220) 22.06.2007
(320) 22.06.2007
(511) 5, 42
(540)

SELDŽÍN

- (510) (5) farmaceutické přípravky; (42) výzkumné, vývojové a testovací služby v oblasti genomů, biotechnologie, chemie a farmacie.
(730) **Celgene Corporation**, 86 Morris Avenue, Summit, NJ 07901, NJ, US
(740) Čermák Hořejš Myslíl a spol., JUDr. Karel Čermák, advokát, Národní 32, Praha 1, 11000

- (210) **O-449343**
(220) 22.06.2007
(320) 22.06.2007
(511) 29, 30, 32
(540)

Barvíci

- (510) (29) mléko, mléko v prášku, krystalizované, ochucené a šlehané mléko, mléčné výrobky, zejména mléčné dezerty, jogurtové nápoje, pěny, krémy a šlehačky, šlehačky a krémy na deserty, sladká smetana a čerstvá šlehačka, máslo, přírodní nebo ochucené nápoje složené hlavně z mléka a nebo mléčných výrobků, mléčné nápoje obsahující ovoce, kvašené přírodní či ochucené mléčné výrobky, přesnídávky, zejména mléčné přesnídávky, mimo zmrzliny, ledového mléka a mražených jogurtů, sýrové přesnídávky, sýry, sýrové pomazánky, zrající sýry, zrající sýry s plísní, nezralé čerstvé sýry a sýry naložené v solném láku, tvarohové sýry, čerstvé sýry, sýry v tekutém nebo pastovém stavu, jogurtové sýry, jogurty; (30) káva, čaj, kakao, čokoláda, kávové nápoje, kakaové nápoje, čokoládové nápoje, cukr, rýže, burizony, tapioka, mouka, dorty a koláče sladké či slané, pizzy, přírodní či ochucená a/nebo plněná těsta, přípravky vyrobené z obilnin, snídaňové obilniny, hotová jídla obsahující převážně těsto, jídla vyrobená převážně z dortového těsta, chléb, suchary, sušenky sladké nebo kořeněné, oplatky, vafle, koláče, cukrářské výrobky, všechny uvedené výrobky buď jako přírodní a/nebo obalované a/nebo plněné a/nebo ochucené, sladké nebo slané předkrmky obsahující chléb, sušenky nebo cukrářské těsto, cukrovinky, jedlé cukrové polevy, jedlé cukrové polevy vyrobené převážně z jogurtu, zmrzliny, ledu do potravin, mražených jogurtů (jedlé cukrové polevy), ochucený led, med, sůl, hořčice, ocet, omáčky (chuťové přísady), sladké omáčky, těstové omáčky, koření; (32) přírodní či perlivé vody (minerální nebo neminerální), ovocné nebo zeleninové šťávy, ovocné nebo zeleninové nápoje, limonády, sodovky, zázvorové limonády, šerbety, nápojové přípravky, sirupy do nápojů, nealkoholické ovocné nebo zeleninové výtažky, nealkoholické nápoje obsahující čimidla pro mléčné kvašení.

- (730) **Danone, a.s.**, Vinohradská 2828/151, Praha 3, 13000, CZ
(740) Mgr. Marie Žáková, patentový zástupce, Lidická 51, Brno, 60200

- (210) **O-449344**
(220) 22.06.2007
(320) 22.06.2007
(511) 29, 30, 32
(540)

Frutáci

- (510) (29) mléko, mléko v prášku, krystalizované, ochucené a šlehané mléko, mléčné výrobky, zejména mléčné dezerty, jogurtové nápoje, pěny, krémy a šlehačky, šlehačky a krémy na deserty, sladká smetana a čerstvá šlehačka, máslo, přírodní nebo ochucené nápoje složené hlavně z mléka a nebo mléčných výrobků, mléčné nápoje obsahující ovoce, kvašené přírodní či ochucené mléčné výrobky, přesnídávky, zejména mléčné přesnídávky, mimo zmrzliny, ledového mléka a mražených jogurtů, sýrové přesnídávky, sýry, sýrové pomazánky, zrající sýry, zrající sýry s plísní, nezralé čerstvé sýry a sýry naložené v solném láku, tvarohové sýry, čerstvé sýry, sýry v tekutém nebo pastovém stavu, jogurtové sýry, jogurty; (30) káva, čaj, kakao,

čokoláda, kávové nápoje, kakaové nápoje, čokoládové nápoje, cukr, rýže, burizony, tapioka, mouka, dorty a koláče sladké či slané, pizzy, přírodní či ochucená a/nebo plněná těsta, přípravky vyrobené z obilnin, snídaňové obilniny, hotová jídla obsahující převážně těsto, jídla vyrobená převážně z dortového těsta, chléb, suchary, sušenky sladké nebo kořeněné, oplatky, vafle, koláče, cukrářské výrobky, všechny uvedené výrobky buď jako přírodní a/nebo obalované a/nebo plněné a/nebo ochucené, sladké nebo slané předkrmky obsahující chléb, sušenky nebo cukrářské těsto, cukrovinky, jedlé cukrové polevy, jedlé cukrové polevy vyrobené převážně z jogurtu, zmrzliny, ledu do potravin, mražených jogurtů (jedlé cukrové polevy), ochucený led, med, sůl, hořčice, ocet, omáčky (chuťové přísady), sladké omáčky, těstové omáčky, koření; (32) přírodní či perlivé vody (minerální nebo neminerální), ovocné nebo zeleninové šťávy, ovocné nebo zeleninové nápoje, limonády, sodovky, zázvorové limonády, šerbety, nápojové přípravky, sirupy do nápojů, nealkoholické ovocné nebo zeleninové výtažky, nealkoholické nápoje obsahující čimidla pro mléčné kvašení.

- (730) **Danone, a.s.**, Vinohradská 2828/151, Praha 3, 13000, CZ
(740) Mgr. Marie Žáková, patentový zástupce, Lidická 51, Brno, 60200

- (210) **O-449345**
(220) 22.06.2007
(320) 22.06.2007
(511) 29, 30, 32
(540)

Čokoparta

- (510) (29) mléko, mléko v prášku, krystalizované, ochucené a šlehané mléko, mléčné výrobky, zejména mléčné dezerty, jogurtové nápoje, pěny, krémy a šlehačky, šlehačky a krémy na deserty, sladká smetana a čerstvá šlehačka, máslo, přírodní nebo ochucené nápoje složené hlavně z mléka a nebo mléčných výrobků, mléčné nápoje obsahující ovoce, kvašené přírodní či ochucené mléčné výrobky, přesnídávky, zejména mléčné přesnídávky, mimo zmrzliny, ledového mléka a mražených jogurtů, sýrové přesnídávky, sýry, sýrové pomazánky, zrající sýry, zrající sýry s plísní, nezralé čerstvé sýry a sýry naložené v solném láku, tvarohové sýry, čerstvé sýry, sýry v tekutém nebo pastovém stavu, jogurtové sýry, jogurty; (30) káva, čaj, kakao, čokoláda, kávové nápoje, kakaové nápoje, čokoládové nápoje, cukr, rýže, burizony, tapioka, mouka, dorty a koláče sladké či slané, pizzy, přírodní či ochucená a/nebo plněná těsta, přípravky vyrobené z obilnin, snídaňové obilniny, hotová jídla obsahující převážně těsto, jídla vyrobená převážně z dortového těsta, chléb, suchary, sušenky sladké nebo kořeněné, oplatky, vafle, koláče, cukrářské výrobky, všechny uvedené výrobky buď jako přírodní a/nebo obalované a/nebo plněné a/nebo ochucené, sladké nebo slané předkrmky obsahující chléb, sušenky nebo cukrářské těsto, cukrovinky, jedlé cukrové polevy, jedlé cukrové polevy vyrobené převážně z jogurtu, zmrzliny, ledu do potravin, mražených jogurtů (jedlé cukrové polevy), ochucený led, med, sůl, hořčice, ocet, omáčky (chuťové přísady), sladké omáčky, těstové omáčky, koření; (32) přírodní či perlivé vody (minerální nebo neminerální), ovocné nebo zeleninové šťávy, ovocné nebo zeleninové nápoje, limonády, sodovky, zázvorové limonády, šerbety, nápojové přípravky, sirupy do nápojů, nealkoholické ovocné nebo zeleninové výtažky, nealkoholické nápoje obsahující čimidla pro mléčné kvašení.

- (730) **Danone, a.s.**, Vinohradská 2828/151, Praha 3, 13000, CZ
(740) Mgr. Marie Žáková, patentový zástupce, Lidická 51, Brno, 60200

- (210) **O-449346**
(220) 22.06.2007
(320) 22.06.2007
(511) 29, 30, 32
(540)

Křupíci

- (510) (29) mléko, mléko v prášku, krystalizované, ochucené a šlehané mléko, mléčné výrobky, zejména mléčné dezerty, jogurtové nápoje, pěny, krémy a šlehačky, šlehačky a krémy na deserty, sladká smetana a čerstvá šlehačka, máslo, přírodní nebo ochucené nápoje složené hlavně z mléka a nebo mléčných výrobků, mléčné nápoje obsahující ovoce, kvašené přírodní či ochucené mléčné výrobky, přesnídávky, zejména mléčné

přesnídávky, mimo zmrzliny, ledového mléka a mražených jogurtů, sýrové přesnídávky, sýry, sýrové pomazánky, zrající sýry, zrající sýry s plísní, nezralé čerstvé sýry a sýry naložené v solném láku, tvarohové sýry, čerstvé sýry, sýry v tekutém nebo pastovém stavu, jogurtové sýry, jogurty; (30) káva, čaj, kakao, čokoláda, kávové nápoje, kakaové nápoje, čokoládové nápoje, cukr, rýže, burizony, tapioka, mouka, dorty a koláče sladké či slané, pizzy, přírodní či ochucená a/nebo plněná těsta, přípravky vyrobené z obilnin, snídaně obilniny, hotová jídla obsahující převážně těsto, jídla vyrobená převážně z dortového těsta, chléb, suchary, sušenky sladké nebo kořeněné, oplatky, vafle, koláče, cukrářské výrobky, všechny uvedené výrobky buď jako přírodní a/nebo obalované a/nebo plněné a/nebo ochucené, sladké nebo slané předkrmy obsahující chléb, sušenky nebo cukrářské těsto, cukrovinky, jedlé cukrové polevy, jedlé cukrové polevy vyrobené převážně z jogurtu, zmrzliny, ledu do potravin, mražených jogurtů (jedlé cukrové polevy), ochucený led, med, sůl, hořčice, ocet, omáčky (chuťové přísady), sladké omáčky, těstové omáčky, koření; (32) přírodní či perlivé vody (minerální nebo neminerální), ovocné nebo zeleninové šťávy, ovocné nebo zeleninové nápoje, limonády, sodovky, zázvorové limonády, šerbety, nápojové přípravky, sirupy do nápojů, nealkoholické ovocné nebo zeleninové výtažky, nealkoholické nápoje obsahující čimidla pro mléčné kvašení.

- (730) **Danone, a.s.**, Vinohradská 2828/151, Praha 3, 13000, CZ
(740) Mgr. Marie Žáková, patentový zástupce, Lidická 51, Brno, 60200

- (210) **O-449347**
(220) 22.06.2007
(320) 22.06.2007
(511) 29, 30, 32
(540)

Kruhouni

- (510) (29) mléko, mléko v prášku, krystalizované, ochucené a šlehané mléko, mléčné výrobky, zejména mléčné dezerty, jogurtové nápoje, pěny, krémy a šlehačky, šlehačky a krémy na deserty, sladká smetana a čerstvá šlehačka, máslo, přírodní nebo ochucené nápoje složené hlavně z mléka a nebo mléčných výrobků, mléčné nápoje obsahující ovoce, kvašené přírodní či ochucené mléčné výrobky, přesnídávky, zejména mléčné přesnídávky, mimo zmrzliny, ledového mléka a mražených jogurtů, sýrové přesnídávky, sýry, sýrové pomazánky, zrající sýry, zrající sýry s plísní, nezralé čerstvé sýry a sýry naložené v solném láku, tvarohové sýry, čerstvé sýry, sýry v tekutém nebo pastovém stavu, jogurtové sýry, jogurty; (30) káva, čaj, kakao, čokoláda, kávové nápoje, kakaové nápoje, čokoládové nápoje, cukr, rýže, burizony, tapioka, mouka, dorty a koláče sladké či slané, pizzy, přírodní či ochucená a/nebo plněná těsta, přípravky vyrobené z obilnin, snídaně obilniny, hotová jídla obsahující převážně těsto, jídla vyrobená převážně z dortového těsta, chléb, suchary, sušenky sladké nebo kořeněné, oplatky, vafle, koláče, cukrářské výrobky, všechny uvedené výrobky buď jako přírodní a/nebo obalované a/nebo plněné a/nebo ochucené, sladké nebo slané předkrmy obsahující chléb, sušenky nebo cukrářské těsto, cukrovinky, jedlé cukrové polevy, jedlé cukrové polevy vyrobené převážně z jogurtu, zmrzliny, ledu do potravin, mražených jogurtů (jedlé cukrové polevy), ochucený led, med, sůl, hořčice, ocet, omáčky (chuťové přísady), sladké omáčky, těstové omáčky, koření; (32) přírodní či perlivé vody (minerální nebo neminerální), ovocné nebo zeleninové šťávy, ovocné nebo zeleninové nápoje, limonády, sodovky, zázvorové limonády, šerbety, nápojové přípravky, sirupy do nápojů, nealkoholické ovocné nebo zeleninové výtažky, nealkoholické nápoje obsahující čimidla pro mléčné kvašení.

- (730) **Danone, a.s.**, Vinohradská 2828/151, Praha 3, 13000, CZ
(740) Mgr. Marie Žáková, patentový zástupce, Lidická 51, Brno, 60200

- (210) **O-449348**
(220) 22.06.2007
(320) 22.06.2007
(511) 30

(540)

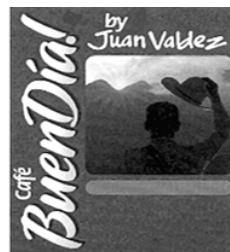

- (510) (30) káva, pražená káva, vymrazováním (sublimačně) sušená káva.
(730) **Federación Nacional de Cafeteros de Colombia**, Calle 73 No. 8-13, Bogotá, CO
(740) **ROTT, RŮŽIČKA & GUTTMANN** Patentová, známková a advokátní kancelář, JUDr. Vladimír Rott, Nad Štolou 12, Praha 7, 17000

- (210) **O-449370**
(220) 25.06.2007
(320) 25.06.2007
(511) 16, 35, 41
(540)



- (510) (16) výrobky z papíru, tiskárenské výrobky, učební a vyučovací pomůcky; (35) propagační a informační činnost v rámci této třídy; (41) nakladatelská a vydavatelská činnost jako duševní činnost, prezentace výsledků nakladatelské a vydavatelské činnosti pro kulturní a vzdělávací účely.
(730) **Radim Mohyla - Beatris**, Čeladná 472, Čeladná, 73912, CZ

- (210) **O-449405**
(220) 26.06.2007
(320) 26.06.2007
(511) 30
(540)



- (510) (30) čerstvé, chlazené a mražené cukrovinky podle gruzínských národních receptur.
(590) Barevná
(730) **Dalibor Rybář - Moravská pekárna**, P. Cingra 1698, Frýdek - Místek, 73801, CZ
(740) Ing. Zdeněk Kučera, Padělky 548, P.O.BOX 92, Slušovice, 76315

- (210) **O-449449**
(220) 26.06.2007
(320) 26.06.2007
(511) 2, 6, 7, 9, 17, 19, 22, 25, 35, 37, 39
(540)



- (510) (2) barvy, nátěry a laky, mořidla a ochranné nátěry na dřevo; (6)

kovové konstrukce a kovové stavební materiály, zejména klempířské prvky, kovové spojovací materiály, stavební kování, zejména trámová, okenní a dveřní kování, kovové okapové systémy, plechové tabule a svitky, kovová okna a kovové dveře, kovové stavební shozy, kovová lešení, karabiny; (7) stroje a obráběcí stroje, zejména stavební stroje zařazené v této třídě, stavební výtahy; (9) ochranné clony a štíty na obličej proti pracovním úrazům, ochranné masky na obličej, ochranné azbestové a osinkocementové oděvy, ochranné přilby; (17) materiály těsnící, ucpávací a izolační, montážní pěny, polykarbonátové a PVC desky a trapézy, hydroizolační pásy, tepelné izolace; (19) stavební nekovové materiály, zejména zdicí stavební materiály, střešní krytiny, cement, vápno, písek, suché maltové a omítkové směsi, betonové potěry, asfaltové pásy, kamenivo, stavební dřevo a stavební dřevomateriály, zejména trámy, prkna a překližky, stavební sklo, nekovové stavební konstrukce, sádkokartony, nekovová okna a dveře, střešní okna a jejich příslušenství jako žaluzie a rolety; (22) lana a provazy, zakrývací plachty; (25) oděvy a obuv, zejména pracovní oděvy a obuv zařazené v této třídě, pracovní rukavice; (35) poskytování pomoci při provozu obchodu se stavebními materiály, obstaravatelská a zprostředkovatelská činnost v oblasti obchodu se stavebními materiály, půjčování strojů v rámci třídy, inzertní, reklamní a propagační činnost, marketing, obchodní administrativní; (37) stavebnictví, zejména provádění bytových, občanských a inženýrských staveb, rekonstrukce a opravy staveb, pronájem stavebních strojů, související montážní služby; (39) skladování a doprava zboží, zejména stavebnin, silniční nákladní doprava.

- (730) **První chodská stavební společnost, spol. s r.o.**, Klenčí pod Čerchovem 320, Klenčí pod Čerchovem 320, 34534, CZ
(740) JUDr. Aleš Zábrš, Na Beránce 2, Praha 6, 16000

- (210) **O-449484**
(220) 27.06.2007
(320) 27.06.2007
(511) 3, 35, 41, 45
(540)



- (510) (3) krémy, emulze, lotiony, gely, oleje a roztoky na kůži, pleťové masky a zábaly, základy do kosmetických přípravků s obsahem pigmentů, pudry a zásypy, mýdla, parfémy, toaletní vody, kolínské vody, prostředky do koupele a do sprchy, prostředky k depilaci, deodoranty a antiperspiranty pro osobní hygienu, prostředky určené pro péči o vlasy, čisticí prostředky (šampóny, lotiony, prášky), kondicionéry a kadeřnické výrobky, přípravky k holení i po holení, prostředky k líčení a odličování obličeje a očí, prostředky určené pro aplikaci na rty, prostředky pro péči o zuby a dutinu ústní, prostředky k úpravě nehtů a péči o nehty, prostředky pro vnější osobní intimní hygienu, prostředky k péči o vousy, řasy a obočí, prostředky ke slunění, prostředky pro tmavnutí pokožky bez účasti slunečního záření, prostředky pro zesvětlení pokožky, prostředky proti vráskám; (35) propagace a osvěta kosmetických prostředků; (41) školení a semináře v oblasti kosmetických prostředků; (45) správa a ochrana autorských práv k užívaným grafickým a obrazovým znakům a jejich modifikací, poskytování práv k užívání grafických a obrazových znaků, poradenská a konzultační činnost v oblasti kosmetických prostředků.
(730) **KEZ o.p.s.**, Poděbradova 909, Chrudim, 53701, CZ

- (210) **O-449485**
(220) 27.06.2007
(320) 27.06.2007
(511) 3, 35, 41, 45

(540)



- (510) (3) krémy, emulze, lotiony, gely, oleje a roztoky na kůži, pleťové masky a zábaly, základy do kosmetických přípravků s obsahem pigmentů, pudry a zásypy, mýdla, parfémy, toaletní vody, kolínské vody, prostředky do koupele a do sprchy, prostředky k depilaci, deodoranty a antiperspiranty pro osobní hygienu, prostředky určené pro péči o vlasy, čisticí prostředky (šampóny, lotiony, prášky), kondicionéry a kadeřnické výrobky, přípravky k holení i po holení, prostředky k líčení a odličování obličeje a očí, prostředky určené pro aplikaci na rty, prostředky pro péči o zuby a dutinu ústní, prostředky k úpravě nehtů a péči o nehty, prostředky pro vnější osobní intimní hygienu, prostředky k péči o vousy, řasy a obočí, prostředky ke slunění, prostředky pro tmavnutí pokožky bez účasti slunečního záření, prostředky pro zesvětlení pokožky, prostředky proti vráskám; (35) propagace a osvěta kosmetických prostředků; (41) školení a semináře v oblasti kosmetických prostředků; (45) správa a ochrana autorských práv k užívaným grafickým a obrazovým znakům a jejich modifikací, poskytování práv k užívání grafických a obrazových znaků, poradenská a konzultační činnost v oblasti kosmetických prostředků.
(730) **KEZ o.p.s.**, Poděbradova 909, Chrudim, 53701, CZ

- (210) **O-449486**
(220) 27.06.2007
(320) 27.06.2007
(511) 29, 30, 43
(540)



- (510) (29) pekařské tuky, tukové náhražky, náplně do pečiva, výrobky obsahující upravené mandle, ořechy, arašídy, kokos, mák, kandované a sušené ovoce, včetně ostatních substancí a výrobků obsažených v této třídě, mléko, mléčné výrobky, vejce a jejich výtažky a výrobky z nich, ovoce zmrazené, sušené, kandované a vařené, ovocná dřev, marmelády, hrozinky, masové paštiky, kaviár, bramborové výrobky jako krokety, hranolky, čipsy, tyčinky, polotovary a hotové výrobky, zvláště polévky, dušená jídla, smažená jídla a sušené potraviny v rámci této třídy; (30) pečivárenské, mlynářské a cukrářské výrobky, pečivo jemné a trvanlivé, pečivo máslové, pečivo sladové, pečivové hmoty, pečivové prášky a pasty, suroviny a polotovary pro pekárenskou a cukrářskou výrobu, potravinářské mouky, výrobky z mouky, luštěnin a obsahující mouku z obilovin, chléb všeho druhu, cukrářské pečivo a cukrářské výrobky, mandlové těsto, marcipán, potravinové doplňky spadající do této třídy, chuťové přísady, koláče s náplní, medovník, dorty, zákusky, káva, čaj, kakao, cukr, rýže, tapioka, kávové náhražky, med, sirup melasový, droždí pro kynutí, sůl, hořčice, ocet, omáčky (k dochucení), koření, led pro osvěžení, bombóny, včetně čokoládových, polévaných, gumových, sladových a mentolových; (43) služby zajišťující stravování a nápoje, restaurační a kavárenské služby, služby rychlého občerstvení, automaty (rychlé občerstvení), bufety, jídelny, kavárny, samoobslužné restaurace, dočasné ubytování.
(730) **Papoušek Jiří, Fr. Kadlece 11, Praha 8, 18000, CZ**
(740) Bc. Kamil Kolátor, Palackého 4460/7, Jablonec nad Nisou, 46601

- (210) **O-449493**
(220) 27.06.2007

(320) 27.06.2007
(511) 5
(540)

QUENTAPIL

- (510) (5) farmaceutické přípravky humánní a veterinární, výrobky zdravotnické pro léčebné účely.
(730) **Valeant Czech Pharma s.r.o.**, Truhlářská 1104/13, 1103/15, Praha 1, 11000, CZ
(740) ČERVENKA, KLEINTOVÁ, TURKOVÁ Patentová, známková a advokátní kancelář, Mgr. Josef Červenka, Budečská 6/974, Praha 2, 12000

(210) **O-449500**
(220) 27.06.2007
(320) 27.06.2007
(511) 21, 36, 43, 44
(540)



- (510) (21) náčiní, nádoby a potřeby kuchyňské a pro domácnost spadající do této třídy, soupravy nádobí všeho druhu, hotelové/restaurační sklo, porcelán a keramika, sklo a keramika surová nebo opracovaná v rámci této třídy, umělecké sklo, porcelán a keramika, náčiní, nádoby a potřeby pro restaurace spadající do této třídy, speciální barové vybavení v rámci této třídy, náčiní, nádoby a potřeby pro toalety a umývárny - toaletní zásobníky, nádržky, věšáky a držáky - na mýdlo, ručníky, papír, kartáčky apod., boxy, přepravky, kanystry všeho druhu v rámci této třídy; (36) směnárská činnost, správa nemovitého/movitého majetku v rámci této třídy; (43) hostinská činnost - provoz restaurací, motorestů, samoobslužných stravovacích zařízení, zařízení rychlého stravování/občerstvení, kaváren, vináren, barů, čajoven, cukráren či jiných stravovacích podniků, ubytovací činnost - provoz ubytovacích zařízení - hotelů, penzionů, motelů nebo kempů, cateringové služby, dodávka jídla, příprava a organizování hostin, poskytování informací v oblasti ubytování a pohostinství, rezervace místa; (44) zkrášlovací služby, salóny krásy, kadeřnické služby, pedikúra, manikúra apod., ošetrovatelské a opatrovnické služby, terapeutické služby, masážní služby, zahradnická/zemědělská činnost.

(730) **ROHLENKA, s.r.o.**, Mánesova 1613/54, Praha 2, 12000, CZ
(740) Ing. Jiří Střelák, Pařížská 17, Praha 1, 11000

(210) **O-449501**
(220) 27.06.2007
(320) 27.06.2007
(511) 35, 36, 41
(540)

GEE-GEE

- (510) (35) reklamní, marketingové a inzertní služby, služby public relations, průzkumy trhu a veřejného mínění, služby a poradenství v oblasti managementu, řízení firmy, obchodní strategie, personální služby, personální poradenství, služby zprostředkování práce osobně či elektronicky - přes Internet, provoz elektronického portálu v personální oblasti, činnost ekonomických a organizačních poradců, účetní a daňové služby, administrativní (sekretářské) služby, organizování a pořádání komerčních/prodejních/reklamních akcí, seminářů a výstav, poskytování obchodních dat - jejich prodej, pronájem a správa, ochrana osobních dat, obchodně-informační servis - služby databank/databází, statistické informace, automatizované i ruční zpracování dat, kopírovací služby; (36) poskytování finanční pomoci, financování projektů všeho druhu, organizování a pořádání veřejných sbírek finančního rázu, grantové rozdělování finančních prostředků, investiční činnost, správa nemovitého majetku, správa movitého majetku, služby realitního rázu, finanční transakce a operace všeho druhu, finanční poradenství, poskytování informací v oblasti financí; (41) provoz nadace, nadační činnost - dobročinná činnost, charitativní/humanitární

činnost a poskytování pomoci všeho druhu v rámci této třídy, ekologické aktivity, organizování a pořádání dobročinných/humanitárních akcí, organizování a pořádání veřejných sbírek nefinančního rázu, organizování a pořádání kulturních, společenských, zábavních a sportovních akcí, seminářů a výstav, školící, vzdělávací a lektorská činnost, provoz zemědělských zařízení, pořádání školení a kurzů, výuka jazyků, podpora rozvoje umění, vzdělanosti a občanské společnosti, služby zprostředkování vzdělávání osobně či elektronicky - přes Internet, služby překladatelské, tlumočnické a stenografické, vydavatelská a nakladatelská činnost, elektronické publikování v nadační oblasti, provoz elektronického portálu v nadační oblasti, umělecká činnost a audio-vizuální produkce, pronájem zvukových a zvukově-obrazových záznamů.

(730) **Nadace GEE-GEE**, V Kapslovně 2767/2, Praha 3, 13000, CZ
(740) Ing. Jiří Střelák, Pařížská 17, Praha 1, 11000

(210) **O-449502**
(220) 27.06.2007
(320) 27.06.2007
(511) 6, 11, 17
(540)

HYDROFLEX

- (510) (6) kovy a jejich slitiny, kovy polozpracované, polotovary z kovů spadající do této třídy, kovové výlisky a formy všeho druhu pro průmyslové užití, spojovací materiály kovové - šrouby, matky, podložky, nýty, hřebíky, stavební kování, koncovky, šroubení, příruby z kovů, zejména pro vysokotlaké hydraulické hadice, kovové pletivové výztuže do hadic, kovové trubky/potrubí, kovové armatury, kovové nádoby/nádrže pro průmysl, železářské zboží spadající do této třídy, kovové hutní výrobky - ocel, kovové profily, plechy, tyče apod.; (11) tlaková a vysokotlaká zařízení, tlakové nádoby a zásobníky, plynové kotle, plynové hořáky, přístroje a zařízení pro rozvod vody, páry a plynu, přístroje pro výrobu páry a tepla, přístroje a zařízení pro topení a ohřev, tepelná čerpadla a akumulátory, přístroje a zařízení pro chlazení, sušení, ventilaci a klimatizaci, přístroje a filtry pro filtraci/čištění vody, přístroje pro úpravu vody - změkčování apod., přístroje na vaření, sanitární vybavení, přístroje pro osvětlení, světelné zdroje, součásti a náhradní díly k uvedeným přístrojům a zařízením; (17) polotovary z plastických hmot, gumy, kaučuku, azbestu a slídy spadající do této třídy, gumové a plastové výlisky/výrobky všeho druhu pro průmysl, stavebnictví a sanitární techniku, gumové nebo plastové hadice všeho druhu, zejména vysokotlaké hydraulické hadice pro průmysl, gumové nebo plastové ohebné trubky/potrubí, koncovky, šroubení, příruby, armatury z plastu/gumy, zejména pro vysokotlaké hydraulické hadice, izolační a těsnicí materiály/výrobky všeho druhu spadající do této třídy, izolační pásy.

(730) **HYDRO-FLEX-ZBA, s.r.o.**, Klopotovská 1147, Nové Město nad Metují, 54901, CZ
(740) Ing. Jiří Střelák, Pařížská 17, Praha 1, 11000

(210) **O-449503**
(220) 27.06.2007
(320) 27.06.2007
(511) 6, 7, 11, 12, 37, 39, 40
(540)

PENTAR - ZBA

- (510) (6) kovy a jejich slitiny, kovy polozpracované, polotovary z kovů, kovové zásobníky/nádrže/sila všeho druhu - na vodu,

zemědělské produkty, chemikálie, kapalný plyn, ropné produkty, (220) 27.06.2007
stavební/posypové materiály, kovové zásobníky pro biofiltraci a (320) 27.06.2007
čistírny odpadních vod, septiky a jímky, poklopy pro nádrže, (511) 16, 33, 35
kovové bazény, kovové cisterny pro převoz látek - pro (540)

železniční, silniční nebo lodní dopravu, kovové nádrže pro lakovny, kovové výlisky a formy všeho druhu pro průmyslové užití, železářské zboží spadající do této třídy, spojovací materiály kovové - šrouby, matky, podložky, nýty, hřebíky, koncovky, šroubení, příruby, stavební kování, kovové hutní výrobky - ocel. kovové profily, stavební/armovací ocel, plechy, tyče, trubky, potrubí všeho druhu, kovové stavebně-průmyslové konstrukce, stavební lešení a bednění, okapní systémy, střechy a krytiny, kovové stavebně-průmyslové prvky - okna a dveře, rámy a zárubně, lišty, prahy, desky, příčky, zábradlí, mříže, brány, ploty, rošty a ostatní kovové výrobky spadající do této třídy; (7) motory/pohonys všeho druhu spadající do této třídy, součásti a náhradní díly motorů/pohonů spadajících do této třídy, technologické/strojírenské průmyslové celky, průmyslové stroje pro různá odvětví průmyslu spadající do této třídy - průmyslové reaktory, spalovací komory, výměníky, vzduchové chladiče, absorbéry, hydraulické hnací stroje a zařízení, kompresory, čerpadla, průmyslové stroje a zařízení pro úpravu/zpracování stavebních hmot/chemických látek - např. asfaltu, dehtu, betonu apod., stroje-hevery, zdvihová zařízení/výtahy, dopravníky všeho druhu, stroje pro čištění a mytí, obráběcí stroje, tvářecí stroje, roboty (stroje), nářadí a nástroje ruční (mechanické) pro tuto třídu, nápravy pro stroje, součásti/náhradní díly uvedených strojů a zařízení spadající do této třídy; (11) přístroje a zařízení pro rozvod vody, páry a plynu, přístroje pro výrobu páry a tepla, přístroje a zařízení pro topení a ohřev, tepelná čerpadla a akumulátory, tlaková a vysokotlaká zařízení, tlakové nádoby a zásobníky, plynové kotle, plynové hořáky, přístroje a zařízení pro chlazení, sušení, ventilaci a klimatizaci, přístroje a filtry pro filtraci/čištění vody, přístroje pro úpravu vody - změkčování apod., přístroje na vaření, sanitární vybavení, přístroje pro osvětlení, světelné zdroje, součásti a náhradní díly k uvedeným přístrojům a zařízením; (12) pozemní motorové dopravní prostředky - silniční (nákladní vozidla), železniční (vlaky), lodní (lodě) motory pro motorová vozidla, součásti/náhradní díly motorových vozidel spadající do této třídy, nástavby, návěsy, nápravy a podvozky motorových dopravních prostředků, vozíky všeho druhu; (37) servisně-montážní a opravárenské služby průmyslových strojů a zařízení, technologických/strojírenských průmyslových celků, tlakových zařízení, dopravních prostředků, stavebních strojů a mechanismů, garanční a pogaranční a generální opravy strojů, vozidel a jejich součástí; (39) dopravní služby - zejména silniční a železniční nákladní doprava, provoz skladů a přepravních ploch, konzultace, informace a zprostředkování v dopravě; (40) zpracování a úprava materiálů, zejména kovů, povrchová úprava materiálů, zpracování odpadu.

(730) **PENTAR - ZBA, s.r.o.**, Horní Slavkov 870, Horní Slavkov, 35731, CZ

(740) Ing. Jiří Střelák, Pařížská 17, Praha 1, 11000

(210) **O-449508**

(220) 27.06.2007

(320) 27.06.2007

(511) 16, 33, 35

(540)



(510) (16) propagační předměty z papíru a plastických hmot, zejména kalendáře, letáky, karty, tužky, pera, svorky; (33) alkoholické nápoje (s výjimkou pív); (35) propagační činnost, reklama.

(590) Barevná

(730) **STOCK Plzeň a.s.**, Palírenská 2, Plzeň - Božkov, 32600, CZ

(740) Čermák Hořejš Myslíl a spol., JUDr. Jan Matějka, Národní 32, Praha 1, 11000

(210) **O-449509**



(510) (16) propagační předměty z papíru a plastických hmot, zejména kalendáře, letáky, karty, tužky, pera, svorky; (33) alkoholické nápoje (s výjimkou pív); (35) propagační činnost, reklama.

(590) Barevná

(730) **STOCK Plzeň a.s.**, Palírenská 2, Plzeň - Božkov, 32600, CZ

(740) Čermák Hořejš Myslíl a spol., JUDr. Jan Matějka, Národní 32, Praha 1, 11000

(210) **O-449510**

(220) 27.06.2007

(320) 27.06.2007

(511) 16, 33, 35

(540)



(510) (16) propagační předměty z papíru a plastických hmot, zejména kalendáře, letáky, karty, tužky, pera, svorky; (33) alkoholické nápoje (s výjimkou pív); (35) propagační činnost, reklama.

(590) Barevná

(730) **STOCK Plzeň a.s.**, Palírenská 2, Plzeň - Božkov, 32600, CZ

(740) Čermák Hořejš Myslíl a spol., JUDr. Jan Matějka, Národní 32, Praha 1, 11000

(210) **O-449511**

(220) 27.06.2007

(320) 27.06.2007

(511) 16, 33, 35

(540)



(510) (16) propagační předměty z papíru a plastických hmot, zejména kalendáře, letáky, karty, tužky, pera, svorky; (33) alkoholické nápoje (s výjimkou pív); (35) propagační činnost, reklama.

(590) Barevná

(730) **STOCK Plzeň a.s.**, Palírenská 2, Plzeň - Božkov, 32600, CZ

(740) Čermák Hořejš Myslíl a spol., JUDr. Jan Matějka, Národní 32, Praha 1, 11000

(210) **O-449512**

(220) 27.06.2007

(320) 27.06.2007

(511) 16, 33, 35

- (540) 
- (510) (16) propagační předměty z papíru a plastických hmot, zejména kalendáře, letáky, karty, tužky, pera, svorky; (33) alkoholické nápoje (s výjimkou pív); (35) propagační činnost, reklama.
- (590) Barevná
- (730) **STOCK Plzeň a.s.**, Palirenská 2, Plzeň - Božkov, 32600, CZ
- (740) Čermák Hořejš Myslíl a spol., JUDr. Jan Matějka, Národní 32, Praha 1, 11000

(210) **O-449518**

(220) 27.06.2007

(320) 27.06.2007

(511) 24, 25, 26

(540)



- (510) (24) tkaniny s výjimkou tkanin zařazených do jiných tříd, pokrývky včetně cestovních pokrývek, spací pytle, ložní prádlo, textilní zboží nezařazené v jiných třídách; (25) oděvy, prádlo, saka, kalhoty, svetry, košile, obleky, sukně, pláště, kostýmy, blůzy, cvičební úbory, spodní prádlo, oděvní doplňky spadající do tř. 25 jako pásky ke kamaším, klapky na uši, kravaty, motýlky, šály, rukavice, klobouky, čepice, ponožky, podkolenky, šle, barety, šátky, turistické oděvy, oděvy pro volný čas, zejména pro sport, pracovní kombinézy, obuv, střevice, trepky, kloboučnické zboží; (26) oděvní doplňky neobsahující drahé kovy, jako knoflíky, spony do kravat, opasková spínadla, pouzdra na jehly, brože, jehlice, medaile nebo monogramy (značky na prádlo), náramky oděvní, nárameníky, náhrdelníky oděvní, náušnice oděvní, odznaky, ozdoby textilních výrobků zejména na klobouky apod.
- (730) **Black & Silver s.r.o.**, Šafaříkova 1409, Teplice, 41501, CZ
- (740) Václav Müller, patentový zástupce, Filipova 2016, Praha 4, 14800

(210) **O-449521**

(220) 27.06.2007

(320) 27.06.2007

(511) 5, 29, 30, 32

(540)

HLÍVÁČEK

- (510) (5) výrobky dietetické pro léčebné účely, potraviny pro batolata nemocné, potravinové přípravky a doplňky všeho druhu, zejména dětské sirupy pro lékařské i zvěrolékařské účely, zejména na bázi jednodruhových hub jako hlívy ústříčné, Shii-Take v prášku i směsi hub s léčebnými účinky, posilující poživatiny k léčebným účelům, vitamínové přípravky, poživatiny pro doplnění redukčních diet nebo přípravků pro hubnutí, vše s léčebnými účinky, přípravky s léčebnými účinky, obsahující biochemické katalyzátory, zejména pro fyzicky aktivní osoby, rekonvalescenty a nemocné, nápoje iontové, vše výše uvedené určené k léčebným účelům, dezinfekční prostředky a přípravky, jiné než pro osobní potřebu, WC deodoranty, WC osvěžovače, WC gely, prostředky k ničení plevele a k hubení živočišných škůdců, výrobky veterinářské, farmaceutické a zdravotnické, spadající do této třídy, diabetické přípravky pro léčebné účely, nápoje dietetické a dětské sirupy, upravené pro lékařské účely, čaje léčivé, enzymatické přípravky pro lékařské i zvěrolékařské účely, léky a léčiva pro humánní medicínu i pro zvěrolékařské účely, léčivé rostliny, masti na popáleniny, mikroorganismy pro lékařské a

zvěrolékařské účely, pastilky pro farmaceutické účely, pesticidy; (29) maso, ryby, drůbež, zvěřina, paštiky, masové, rybí, drůbeží a zvěřinové konzervy, masové a sojové výtažky, ovoce a zelenina konzervovaná, sušená a zavařená, tofu, šřáva rajčatová na vaření, želé, džemy, kompoty, vejce, mléko a mléčné výrobky, výrobky na bázi brambor, jako bramborové lupinky apod., spadající do tř. 29, oleje a tuky jedlé, ovocné dřeně; (30) oplatky, cukrovinky, včetně gumových (žvýkací guma ne pro lékařské účely) a esenci pro cukrovinky, pekárenské výrobky, cukrářské výrobky všeho druhu, jako dorty, koláče, marcipán, pečivo jemné, perníky, medovníky, suchary, zákusky apod., káva, čaj, kakao, cukr, rýže, kávové náhražky, med, sirup melasový, droždí pro kynutí, sůl, hořčice, ocet, omáčky, majonéza, kečup, koření, zmrzlina, led pro osvětlení, obilné vločky, těstoviny, výrobky na bázi sušené bramborové kaše, mouka potravinářská a výrobky z mouky, jako bramborové těsto v prášku, bramborová kaše v prášku, bramborové drtě, bramborové krokety v prášku, bramborové noky v prášku, směs pro přípravu knedlíků; (32) nealkoholické nápoje, přípravky nebo příchutě na výrobu nápojů, koncentráty a sirupy k výrobě nápojů, ovocné nebo zeleninové šřavy a džusy a sirupy, dětské sirupy, zejména na bázi jednodruhových hub, nealkoholické nápoje obohacené vitamíny nebo minerály, iontové a energetické nápoje nealkoholické, proteinové nealkoholické nápoje, dietní nápoje, želatinové nápoje, tablety a prášky na přípravu šumivých nealkoholických nápojů, ovocné nebo zeleninové nealkoholické nápoje, nealkoholické nápoje s příchutí ovoce a zeleniny, minerální vody, pramenité vody, sodová voda, voda, šumivé nealkoholické nápoje, míchané nápoje nealkoholické, rajčatová šřava jako nápoj, aperitivy nealkoholické.

(730) **Svátová Terézia Ing.**, Na Veselí 26, Praha 4, 14000, CZ

(740) Václav Müller, patentový zástupce, Filipova 2016, Praha 4, 14800

(210) **O-449522**

(220) 27.06.2007

(320) 27.06.2007

(511) 1, 3, 5

(540)



- (510) (1) chemické výrobky určené pro průmysl, zemědělství a zahradnictví, půdní hnojiva přírodní i umělá, chemické prostředky pro konzervování potravin, průmyslová pojidla a lepidla; (3) výrobky kosmetické a přípravky pro hygienu bytu, jako prostředky WC hygieny, čističe skvrn, výrobky bytové a spotřební chemie, zejména pro WC, koupelny, kuchyně, domácnost a komunální hygienu, přípravky na čištění textilií a jiných předmětů, mýdla, mýdla tekutá, šampóny vlasové, tělové i sprchové, sprchové gely, balzámy na vlasy, pěny a soli do koupelí, čističí prostředky pro pleť, přípravky na růst vlasů, opalovací krémy, pleťové masky, krémy, vodičky, přípravky k čištění, leštění a odmašťování, brusné přípravky, voňavkářské výrobky, éterické oleje, dekorativní kosmetika; (5) WC deodoranty, WC osvěžovače, WC gely, prostředky k ničení plevele a k hubení živočišných škůdců, hmyzu a škodlivých zvířat, fungicidy a herbicidy, prostředky odpuzující hmyz, výrobky zvěrolékařské, farmaceutické a zdravotnické spadající do této třídy jako jsou dezinfekční prostředky, diabetické přípravky pro léčebné účely, hygienické potřeby pro lékařství a pro osobní hygienu - v rámci této třídy.

(730) **STYL, družstvo pro chemickou výrobu**, Ohradní 65, Praha 4, 14000, CZ

(740) Václav Müller, patentový zástupce, Filipova 2016, Praha 4, 14800

(210) **O-449523**

(220) 27.06.2007
(320) 27.06.2007
(511) 41
(540)

 Czech
Philharmonic
Chorus

- (510) (41) služby spočívající v jakékoli formě vzdělávání osob, výkony zpěváků a tanečníků.
(730) **PRAŽSKÝ FILHARMONICKÝ SBOR**, nám. Míru 9, Praha 2, 12053, CZ

(210) **O-449524**
(220) 27.06.2007
(320) 27.06.2007
(511) 41
(540)

 Český
Pěvecký
Sbor

- (510) (41) služby spočívající v jakékoli formě vzdělávání osob, výkony zpěváků a tanečníků.
(730) **PRAŽSKÝ FILHARMONICKÝ SBOR**, nám. Míru 9, Praha 2, 12053, CZ

(210) **O-449525**
(220) 27.06.2007
(320) 27.06.2007
(511) 14
(540)

BIOSERF

- (510) (14) dárkové předměty ze vzácných kovů a jejich slitin.
(730) **SAROUMIAN ARTOUR**, Lesov 114, Karlovy Vary, 36001, CZ
(740) Mgr. Jan Kohout, Jateční 797, Kolín, 28002

(210) **O-449540**
(220) 28.06.2007
(320) 28.06.2007
(511) 7, 11, 37
(540)

 **KADOR**

- (510) (7) čerpadla všeho druhu, součásti k čerpadlům, elektromotory, převodovky, dopravníky (stroje), spojky mechanických součástí motorů, spojky pro hnací a hnané části motorů, ventilátory pro motory a hnací stroje - vše v rámci této třídy; (11) zařízení pro rozvod, čištění a úpravu vody, filtry na vodu, kohouty a baterie, ventilátory; (37) instalace, opravy a montáž čerpací techniky, záruční a pozáruční servis, opravy a generální opravy čerpadel, průmyslových armatur, závlahové techniky, pružných spojek, ochranných řídicích systémů, čerpacích agregátů.
(590) Barevná
(730) **K+H čerpací technika s.r.o.**, Střední Novosadská 38, Olomouc, 77900, CZ
(740) **HALAXOVÁ & HALAXOVÁ, TETRAPAT, RNDr.** Zdeňka Halaxová, Horní náměstí 7, Olomouc, 77200

(210) **O-449546**
(220) 28.06.2007
(320) 28.06.2007
(511) 9, 21, 36, 37, 39, 45
(540)

 **SIDA**

- (510) (9) zabezpečovací, ovládací, regulační, signalizační, kontrolní a poplašná zařízení, pulty centralizované ochrany, zařízení pro pořizování, uchovávání, přenos a reprodukci zvuku, obrazu, jako například přístroje fotografické a kamery, rádiové přijímače, televizní přijímače a monitory, videorekordéry, zařízení telekomunikační, zejména vysílačky, bezdrátové a mobilní telefony, kabelové systémy a jejich součásti, software, strojně čitelné nosiče informací a informace na takovýchto nosičích; (21) sanitární technika, jako dávkovače, držáky, sušáky, schránky a zásobníky na toaletní papír, ručníky, utěrky a na ostatní toaletní potřeby, dávkovače tekutých mýdel, čistící, mycí a úklidové nástroje a pomůcky, jako mycí houby, kartáče, stěrky, drátěnky, rukavice pro domácí použití, mopy, smetáky, kbelíky, vany, vaničky, mísy, nádoby na vodu a na čistící prostředky, štěrky, výlevky, zvonky na čištění odpadů, hadry na mytí, na čištění a na utírání prachu; (36) činnost a služby realitní kanceláře, zprostředkovatelská činnost a služby v oblasti investic a nemovitého majetku, správy a nakládání s nemovitým majetkem, zejména v oblasti koupě, prodeje, pronájmu a leasingu, bytů a nebytových prostor, poradenská činnost v oblasti realit a finančního poradenství, nákup, prodej a správa pohledávek, zprostředkování finančních operací, poskytování informací v oblasti realit, investic a nemovitostí pomocí prostředků globální počítačové sítě; (37) úklidové práce všeho druhu, kompletní úklidový servis bytů, domů, administrativních budov, provozních hal a výrobních celků, obchodů, čištění a mytí oken a výloh, čištění koberců, žaluzií a čalouněného nábytku, praní záclon, servis sanitární techniky, zprostředkovatelská činnost v oblasti čistících a úklidových služeb, instalace, opravy, rekonstrukce, servis, případné demontáže zabezpečovacích, ovládacích, regulačních, signalizačních, kontrolních a poplašných zařízení a jiných zařízení uvedených v tomto seznamu u třídy 9; (39) služby veřejných nosičů a posílů, převozy peněz a cenin, přeprava osob, výjezdy zásahových vozidel, výjezdy záchranné služby, uchovávání informací; (45) ostraha objektů a osob, služby detektivní kanceláře, doprovod osob, služby osobních strážců, hašení požárů, hlídání noční služby, otevírání bezpečnostních zámků, monitorování bezpečnostních, signalizačních a poplašných zařízení, monitorování pohybu vozidel, poradenství v oblasti bezpečnosti, pořádková služba, pomoc při likvidaci následků havárií a jiných mimořádných událostí.
(730) **SIDA s.r.o.**, Krapkova 28, Prostějov, 79601, CZ
(740) Ing. Petr Soukup, patentový a známkový zástupce, Vídeňská 8, Olomouc, 77200

(210) **O-449550**
(220) 28.06.2007
(320) 28.06.2007
(511) 35
(540)

 **AUTOPOP**

- (510) (35) propagační činnost, reklama, pomoc při řízení obchodní činnosti, obchodní administrativa, kancelářské práce, maloobchod s motorovými vozidly a jejich příslušenstvím, zprostředkování obchodu s motorovými vozidly a jejich

příslušenství, zprostředkování výše uvedených služeb.
(590) Barevná
(730) **AUTOPOP spol. s r.o.**, Jakub 1, Církvice u Kutné Hory, 28533, CZ

(210) **O-449571**

(220) 28.06.2007
(320) 28.06.2007
(511) 3, 16
(540)

Ellie

(510) (3) voňavkářské výrobky, esenciální oleje, kosmetické přípravky, mýdla, přípravky pro péči o vlasy, toaletní přípravky a nemedicínální deodoranty pro osobní potřebu, ubrousky kosmetické napuštěné pleťovou vodou, zubní pasty; (16) papírenské výrobky, ubrousky kosmetické na odličování (papírové), ubrousky papírové toaletní, papír toaletní, papírové ubrousky, ručníky papírové, papírové kapesníky.

(730) **P.K.Solvent, s.r.o.**, K Žižkovu 9/640, Praha 9 - Libeň, 19000, CZ

(740) Rudolf Darník, Jupiterova 1186/10, Praha 114, 10400

(210) **O-449619**

(220) 29.06.2007
(320) 29.06.2007
(511) 5
(540)

TAMYL

(510) (5) farmaceutické výrobky.

(730) **ITALCHIMICI S. p. A.**, Via Pontina, 5, 00040 Pomezia, IT

(740) PATENTSERVIS Praha a.s., Jivenská 1273/1, Praha 4, 14021

(210) **O-449627**

(220) 29.06.2007
(320) 29.06.2007
(511) 9, 16, 38, 41
(540)

flying revue⁺

(510) (9) nosiče informací všeho druhu v rozsahu třídy 9, včetně nosičů se záznamem zvuku a/nebo obrazu, elektronické publikace, časopisy a jiné tiskoviny v elektronické podobě, nosiče záznamů nahrané i nenahrané, software, přístroje pro záznam, převod, přenos nebo reprodukci zvuku nebo obrazu, elektronické databáze, audiovizuální díla na nosičích, hudební díla na nosičích, elektronické multimediální aplikace; (16) nosiče informací všeho druhu v rozsahu třídy 16, tiskoviny, časopisy, tiskárenské výrobky, tiskopisy, periodika, knihy, publikace neperiodické i periodické, fotografie, kalendáře, plakáty, letáky, nosiče informací v papírové formě, informace v papírové formě, databázové produkty v papírové formě, databáze v papírové formě, informační produkty v papírové formě, drobné reklamní předměty z papíru, tašky papírové nebo umělohmotné; (38) šíření informací prostřednictvím komunikačních sítí, například Internetu, kabelových, bezdrátových a satelitních sítí, výměna, získávání a předávání informací, vytváření virtuálních diskusních skupin, telekomunikace, služby umožňující komunikaci jedné osoby s druhou, televizní vysílání, rozhlasové vysílání, digitální vysílání, televizní vysílání programů, televizní vysílání zábavných, vzdělávacích, výchovných, soutěžních, diskusních a informačních pořadů, telematika, šíření, výměna nebo získávání zpráv a informací, šíření elektronických časopisů, informací,

elektronických periodik, knih v elektronické podobě, audio nebo audiovizuálních děl prostřednictvím informační nebo datové nebo elektronické nebo komunikační nebo telekomunikační nebo počítačové sítě, zejm. Internetu, pomocí satelitů aj., informační služby na Internetu související s létáním a letectvím, komunikace, informační kancelář, poskytování informačních služeb prostřednictvím počítačů, pronájem komunikačních míst; (41) nakladatelská a vydavatelská činnost, publikační činnost, výchovná, vzdělávací a zábavní činnost, soutěže, výstavní činnost (ne k obchodním účelům), organizace soutěží a her, vyhlašování soutěží a vyhlašování jejich výsledků, čtenářská anketa, divácká anketa.

(730) **Ehrlich Petr**, Sochařská 13, Praha 7, 17000, CZ

(740) Advokátní a patentová kancelář VYSKOČIL, KROŠLÁK a spol., Dana Lukajová, Voršilská 10, Praha 1, 11000

(210) **O-449669**

(220) 02.07.2007
(320) 02.07.2007
(511) 16, 20, 35, 40, 42
(540)

keepline

(510) (16) papír, lepenka a výrobky z těchto materiálů, které nejsou zařazeny do jiných tříd, tiskárenské výrobky, potřeby pro knižní vazby, fotografie, papírenské zboží, lepidla pro papírenství nebo domácnost, materiál pro umělce, štětce, psací stroje a kancelářské potřeby (vyjímaje nábytek), učební a vyučovací pomůcky s výjimkou přístrojů, plastické obaly (nezařazené do jiných tříd), tiskařské typy, štočky; (20) nábytek, zrcadla, rámy, výrobky nejmenované v jiných třídách ze dřeva, korku, rákosu, vrbového proutí, z rohu, kostí, slonoviny, z kostic, želvoviny, jantaru, perleti, mořské pěny, náhražky všech těchto materiálů nebo náhražky z plastických hmot; (35) propagační činnost, reklama, pomoc při řízení obchodní činnosti, obchodní administrativa, kancelářské práce; (40) zpracování materiálů; (42) vědecké a technologické služby a související výzkum a projektování, analytické a výzkumné služby v průmyslu, navrhování a vývoj počítačového hardwaru a softwaru.

(590) Barevná

(730) **KEEPLINE, s.r.o.**, Jankovcova 53, Praha 7, 17000, CZ

(740) Adam Sigmund, Ladova 1, Praha 2, 12800

(210) **O-449670**

(220) 02.07.2007
(320) 02.07.2007
(511) 16, 20, 35, 40, 42
(540)



(510) (16) papír, lepenka a výrobky z těchto materiálů, které nejsou zařazeny do jiných tříd, tiskárenské výrobky, potřeby pro knižní vazby, fotografie, papírenské zboží, lepidla pro papírenství nebo domácnost, materiál pro umělce, štětce, psací stroje a kancelářské potřeby (vyjímaje nábytek), učební a vyučovací pomůcky s výjimkou přístrojů, plastické obaly (nezařazené do jiných tříd), tiskařské typy, štočky; (20) nábytek, zrcadla, rámy, výrobky nejmenované v jiných třídách ze dřeva, korku, rákosu, vrbového proutí, z rohu, kostí, slonoviny, z kostic, želvoviny, jantaru, perleti, mořské pěny, náhražky všech těchto materiálů nebo náhražky z plastických hmot; (35) propagační činnost, reklama, pomoc při řízení obchodní činnosti, obchodní administrativa, kancelářské práce; (40) zpracování materiálů; (42) vědecké a

technologické služby a související výzkum a projektování, analytické a výzkumné služby v průmyslu, navrhování a vývoj počítačového hardwaru a softwaru.

(730) **MY DVA, s.r.o.**, Karolíny Světlé 664, Tachov, 34701, CZ
(740) Adam Sigmund, Ladova 1, Praha 2, 12800

(210) **O-449671**

(220) 02.07.2007

(320) 02.07.2007

(511) 6, 9, 10, 12, 16, 18, 20, 24, 35, 40, 42

(540)



(510) (6) obecné kovy a jejich slitiny, kovové stavební materiály, kovové stavební materiály přenosné, kovové materiály pro železnice, kovové kabely a dráty neelektrické, kovové potřeby zámečnické a klempířské, kovové trubky, sejfy, kovové výrobky, které nejsou uvedeny v jiných třídách, rudy; (9) přístroje a nástroje vědecké, námořní, geodetické, fotografické, filmové, optické, přístroje pro vážení, měření, signalizaci, kontrolu (inspekci), záchranu a přístroje pro vyučování, přístroje a nástroje pro vedení, přepínání, přeměnu, akumulaci, regulaci nebo řízení elektrického proudu, přístroje pro záznam, převod, reprodukci zvuku nebo obrazu, magnetické nosiče zvukových záznamů, gramofonové desky, automatické distributory a mechanismy pro přístroje a mince, zapisovací pokladny, počítačové stroje, přístroje pro zpracování informací a počítače, hasicí přístroje; (10) přístroje a nástroje chirurgické, zubní a veterinářské, umělé údy, oči a zuby, ortopedické potřeby, materiál na sešívání ran; (12) vozidla, dopravní prostředky pozemní, vzdušné nebo vodní; (16) papír, lepenka a výrobky z těchto materiálů, které nejsou zařazeny do jiných tříd, tiskárenské výrobky, potřeby pro knižní vazby, fotografie, papírenské zboží, lepidla pro papírenství nebo domácnost, materiál pro umělce, štětce, psací stroje a kancelářské potřeby (vyjímaje nábytek), učební a vyučovací pomůcky s výjimkou přístrojů, plastické obaly (nezařazené do jiných tříd), tiskařské typy, štočky; (18) kůže, imitace kůže, výrobky z těchto materiálů, které nejsou zahrnuty do jiných tříd, kůže ze zvířat, kufrů a zavazadel, deštníky, slunečníky a hole, biče a sedlářské výrobky; (20) nábytek, zrcadla, rámy, výrobky nejmenované v jiných třídách ze dřeva, korku, rákosu, vrbového proutí, z rohu, kosti, slonoviny, z kůže, železoviny, jantaru, perleti, mošské pěny, náhražky všech těchto materiálů nebo náhražky z plastických hmot; (24) tkaniny a textilní výrobky, které nejsou uvedeny v jiných třídách, pokrývky ložní a ubrusy; (35) propagační činnost, reklama, pomoc při řízení obchodní činnosti, obchodní administrativa, kancelářské práce; (40) zpracování materiálů; (42) vědecké a technologické služby a související výzkum a projektování, analytické a výzkumné služby v průmyslu, navrhování a vývoj počítačového hardwaru a softwaru.

(590) Barevná

(730) **Školičky, s.r.o.**, Jankovcova 53, Praha 7, 17000, CZ

(740) Adam Sigmund, Ladova 1, Praha 2, 12800

(210) **O-449675**

(220) 02.07.2007

(320) 02.07.2007

(511) 35, 41, 42

(540)



(510) (35) propagační činnost, reklama; (41) výchova a vzdělávání;

(42) návrh a vývoj hardwaru a softwaru.

(590) Barevná

(730) **MEDIM, spol. s r.o.**, Hovorčovická 382, Libeznice, 25065, CZ

(210) **O-449703**

(220) 03.07.2007

(320) 03.07.2007

(511) 9, 16, 41

(540)

The Language House TEFL

(510) (9) nosiče dat všeho druhu spadající do tř. 9, výukové CD romy, DVD, elektronické periodické a neperiodické publikace, data a databáze na elektronických nosičích; (16) učebnice a výukové materiály; (41) vzdělávací činnost, tlumočení, překlady, pořádání jazykových kurzů.

(730) **Jaromír Ježek - THE LANGUAGE HOUSE**, Škrétova 45/8, Praha 2 - Vinohrady, 12000, CZ

(740) UNIPATENT, Ing. Jiří Chlustina, Jana Masaryka 43-47, Praha 2, 12000

(210) **O-449708**

(220) 03.07.2007

(320) 03.07.2007

(511) 5, 30

(540)

TOPATIN

(510) (5) přípravky a produkty farmaceutické, minerální doplňky potravy, výživové a vitamínové přípravky, přípravky pro hubnutí a přípravky obsahující stopové prvky, vše upravené pro léčebné účely; (30) příchutě a přísady do potravin a nápojů s výjimkou esenci a éterických olejů, glukóza pro výživu, potravinové doplňky, spadající do této třídy.

(730) **S & D Pharma CZ, spol. s r.o.**, Písnická 22/546, Praha 4, 14200, CZ

(740) Ing. Václav Kratochvíl, patentový zástupce, Táborská 758/33, Mladá Boleslav, 29301

(210) **O-449709**

(220) 03.07.2007

(320) 03.07.2007

(511) 5, 30

(540)

RINECAN

(510) (5) přípravky a produkty farmaceutické, minerální doplňky potravy, výživové a vitamínové přípravky, přípravky pro hubnutí a přípravky obsahující stopové prvky, vše upravené pro léčebné účely; (30) příchutě a přísady do potravin a nápojů s výjimkou esenci a éterických olejů, glukóza pro výživu, potravinové doplňky, spadající do této třídy.

(730) **S & D Pharma CZ, spol. s r.o.**, Písnická 22/546, Praha 4, 14200, CZ

(740) Ing. Václav Kratochvíl, patentový zástupce, Táborská 758/33, Mladá Boleslav, 29301

(210) **O-449741**

(220) 04.07.2007

(320) 04.07.2007

(511) 16, 25, 26, 35, 40

(540)

výjimečně zvláštní butik

(510) (16) veškeré druhy tiskovin, výrobky z papíru, samolepky; (25) oděvy, obuv, pokrývky hlavy; (26) odznaky ne z drahých kovů, odznaky ozdobné (knoflíky); (35) zprostředkovatelská činnost v oblasti obchodu, včetně internetového obchodu s výrobky ve třídě 16, 25, 26, reklamní činnost; (40) potisk, provádění potisku.

(730) **Kučerová Helena**, Třeštice 29, Třeštice, 58856, CZ

(210) **O-449744**

(220) 04.07.2007
(320) 04.07.2007
(511) 16, 21, 36, 41, 43
(540)

HOTEL KLÍNOVEC

- (510) (16) papír, papírenské výrobky, tiskárenské výrobky jako například tiskopisy, knihy, periodické a neperiodické tiskoviny, zejména časopisy, katalogy, prospekty, plakáty, letáky a jiné propagační, informační a reklamní materiály na papírovém nosiči, kancelářské a psací potřeby, kalendáře, diáře, pohlednice, fotografie a jiná vyobrazení, upomínkové předměty z papíru, papírové hmoty a plastů náležející do třídy 16, papírové ručníky, kapesníky, ubrousky, ubrusy, banketní sukně, sáčky a tašky papírové a z plastů náležející do třídy 16; (21) výrobky ze skla, porcelánu a keramiky, zejména stolní nádobí a nápojové sklo, stolní a kuchyňské nádobí kovové (nikoliv z drahých kovů), výrobky ze skla, porcelánu a keramiky ozdobné náležející do třídy 21, upomínkové předměty ze skla, porcelánu a keramiky náležející do třídy 21, reklamní a propagační předměty ze skla, porcelánu a keramiky náležející do třídy 21, kelímky z papíru u plastů, tácky z papíru a plastů; (36) směnářská činnost, úschovni služby, realitní služby; (41) provozování kulturních, tělovýchovných a sportovních zařízení a zařízení sloužících k regeneraci a rekondici, vzdělávací, kulturní, sportovní a společenské aktivity, ski servis, půjčování lyží, sportovních jízdních kol a jiného sportovního náčiní, půjčování a pronájem výpočetní techniky a jiných zařízení pro pořizování, přenos a reprodukci zvuku a obrazu, půjčování knih, půjčování strojně čitelných nosičů zvuku a obrazu, pořádání uměleckých výstav a jiných přehlídek nekomerčního charakteru, poskytování informací o možnostech rekreace a o vzdělávacích, kulturních, sportovních a společenských akcích, zajišťování vstupenek na kulturní a sportovní akce; (43) služby spojené s ubytováním a stravováním, cateringové služby, pronájem jednacích místností, sálů a salónek, provozování kiosků a stánků rychlého občerstvení, rezervace přechodného ubytování, opatrování zvířat v ubytovacích zařízeních, pronájem přenosných staveb, půjčování stanů a stanových přístřešků, půjčování stolů, židlí, stolního nádobí a nápojového skla.
- (730) **Služby Boží Dar s.r.o.**, Boží Dar 199, Boží Dar, 36262, CZ
(740) ZEMAN - podkrušnohorská patentová a známková kancelář, Petr Zeman, Hradní 301, Loket, 35733

(210) **O-449765**
(220) 09.07.2007
(320) 09.07.2007
(511) 36, 41, 43
(540)

U PÁDIVCE

- (510) (36) pojištění, služby finanční, služby peněžní, služby nemovitostní; (41) výchova, vzdělávání, zábava, sportovní a kulturní aktivity; (43) služby zajišťující stravování a nápoje, dočasné ubytování.
- (730) **Pádivý Richard**, Tehov 184, Tehov, okr. Praha - východ, 25101, CZ
(740) JUDr. Robert Kučera, Skalecká 3/350, Praha 7 - Holešovice, 17000

(210) **O-449801**
(220) 09.07.2007
(320) 09.07.2007
(511) 5
(540)

PAROLEX

- (510) (5) farmaceutické, veterinární, zdravotnické a hygienické přípravky, dietetické a dietní substance uzpůsobené pro léčebné účely, potraviny pro děti, náplasti, obvazový materiál, materiály pro plombování zubů, zubolékařský (dentální) vosk.
- (730) **NOVARTIS AG**, 4002 Basel, CH
(740) TRAPLOVÁ-HAKR-KUBÁT Advokátní a patentová kancelář, JUDr. Jarmila Traplová, Přístavní 24, Praha 7, 17000

(210) **O-449808**
(220) 09.07.2007
(320) 09.07.2007
(511) 16



(510) (16) regionální noviny.
(730) **Glezgová Helena Mgr.**, Vinohradská 1710/100, Praha 3, 13000, CZ

(210) **O-449814**
(220) 09.07.2007
(320) 09.07.2007
(511) 35, 39, 41
(540)



(510) (35) propagační činnost, reklama, obchodní administrativa, kancelářské práce; (39) organizování cest; (41) výchova, vzdělávání, zábava, sportovní a kulturní aktivity.
(730) **PRO-kultur, obecně prospěšná společnost**, K Hutím 855/5B, Praha 9 - Hloubětín, 19800, CZ

(210) **O-449817**
(220) 09.07.2007
(320) 09.07.2007
(511) 35, 39, 43
(540)



(510) (35) propagační činnost, reklama; (39) letecká přeprava a služby související v rámci této třídy, služby cestovní kanceláře zajišťující dopravu a organizování cest, organizování zájezdů, doprovázení turistů (průvodcovské služby); (43) služby cestovní kanceláře spojené se zajišťováním ubytování a stravování, zajišťování stravování a nápojů na palubě letadla.
(730) **Cestovní kancelář FISCHER, a.s.**, Milešovská 1136/5, Praha 3, 13000, CZ
(740) JUDr. Kristina Škampová, Pellicova 8a, Brno, 60200

(210) **O-449819**
(220) 09.07.2007
(320) 09.07.2007
(511) 35, 39, 43
(540)



(510) (35) propagační činnost, reklama; (39) letecká přeprava a služby související v rámci této třídy, služby cestovní kanceláře zajišťující dopravu a organizování cest, organizování zájezdů, doprovázení turistů (průvodcovské služby); (43) služby cestovní kanceláře spojené se zajišťováním ubytování a stravování,

zajišťování stravování a nápojů na palubě letadla.
(730) **Cestovní kancelář FISCHER, a.s.**, Milešovská 1136/5, Praha 3, 13000, CZ

(740) JUDr. Kristina Škampová, Pellicova 8a, Brno, 60200

(210) **O-449821**

(220) 09.07.2007

(320) 09.07.2007

(511) 33

(540)

VIP

(510) (33) lihoviny, alkoholické nápoje s výjimkou pív.

(730) **ST. NICOLAUS, a.s.**, 1. mája 113, 03128 Liptovský Mikuláš, SK

(740) **ROTT, RŮŽIČKA & GUTTMANN** Patentová, známková a advokátní kancelář, JUDr. Vladimír Rott, Nad Štolou 12, Praha 7, 17000

(210) **O-449823**

(220) 09.07.2007

(320) 09.07.2007

(511) 29, 32

(540)

FRUITOLOGY

(510) (29) mléko, krystalizované, ochucené a šlehané mléko, mléčné výrobky, zejména mléčné dezerty, jogurty, jogurtové nápoje, pěny, krémy a šlehačky, šlehačky a krémy na dezerty, sladká smetana a čerstvá šlehačka, máslo, sýrové pomazánky, sýry, zrající sýry, zrající sýry s plísní, nezralé čerstvé sýry a sýry naložené v solném láku, tvarohové sýry, čerstvé sýry prodávané buď v tekutém nebo v pastovém stavu, přírodní nebo ochucené nápoje složené hlavně z mléka nebo z mléčných výrobků, mléčné nápoje připravené hlavně z mléka, mléčné nápoje obsahující ovoce, kvašené přírodní či ochucené mléčné výrobky; (32) přírodní či perlivé vody (minerální nebo neminerální), ovocné nebo zeleninové šťávy, ovocné nebo zeleninové nápoje, limonády, sodovky, zázvorové limonády, šerbety, nápojové přípravky, sirupy do nápojů, nealkoholické ovocné nebo zeleninové výtažky, nealkoholické nápoje obsahující činidla pro mléčné kvašení.

(730) **COMPAGNIE GERVAIS DANONE**, 17, boulevard Haussmann, 75009 Paris, FR

(740) **ROTT, RŮŽIČKA & GUTTMANN** Patentová, známková a advokátní kancelář, JUDr. Vladimír Rott, Nad Štolou 12, Praha 7, 17000

(210) **O-449825**

(220) 09.07.2007

(320) 09.07.2007

(511) 41

(540)

SOUBOR PÍSNÍ A TANCŮ JISKRA PLZEŇ

(510) (41) organizace a pořádání koncertů, organizování plesů, psaní textů (jiných než reklamních), rozhlasové a televizní programy (výroba), skládání hudby (služby), výcvik, zábava, živé představení, živé vystoupení (organizování), choreografie.

(730) **Šimandl Miroslav Ing.**, Náměstí generála Píky 36, Plzeň, 32600, CZ

(210) **O-449826**

(220) 10.07.2007

(320) 10.07.2007

(511) 21, 35, 38

(540)



(510) (21) náčiní a nádoby pro domácnost nebo kuchyň; (35) propagační činnost a reklama; (38) přenos a zpřístupňování

informací prostřednictvím Internetu.

(730) **Nacher Patrik**, Vysočanská 552, Praha 9, 19000, CZ

(210) **O-449827**

(220) 10.07.2007

(320) 10.07.2007

(511) 41, 43

(540)

Hotel LAHOFER

(510) (41) vzdělávání, zábava, kulturní aktivity - služby, jejichž hlavním cílem je zábava, rozptýlení a rekreace osob; (43) služby zajišťující stravování včetně nápojů, dočasné ubytování, rezervace ubytování pro cestující, zejména prostřednictvím cestovních kanceláří a zprostředkovatelů, agroturistika (služby v oblasti stravování a ubytování), vinařská turistika (degustace vína, návštěva sklepa, pohoštění), ubytovací služby včetně provozování hostinských činností.

(730) **EXBIO Holding, s.r.o.**, Velká Michalská 3, Znojmo, 66902, CZ

(210) **O-449829**

(220) 10.07.2007

(320) 10.07.2007

(511) 1, 5, 42

(540)

KOMBITEST

(510) (1) chemické přípravky pro průmysl, chemické přípravky pro zemědělství a lesnictví (kromě fungicidů a herbicidů a přípravků k hubení škůdců), bakteriální přípravky jiné než pro lékařské a zvěrolékařské účely, biochemické katalyzátory, přípravky pro stimulaci růstu rostlin, biologické přípravky jiné než pro lékařské a zvěrolékařské účely, enologické bakteriální látky (pro použití při výrobě a ošetřování vína), chemická činidla (s výjimkou činidel pro lékařské a zvěrolékařské účely), chemikálie pro vědu a laboratorní analýzy (s výjimkou pro lékařské a zvěrolékařské účely), prostředky pro čištění tekutin, chemické a biochemické přípravky pro čištění vody, destilovaná voda, diagnostické preparáty mimo preparátů pro lékařské a veterinární účely, enzymatické přípravky pro průmyslové účely, enzymy pro průmyslové účely, esence octová, farmaceutické konzervační přísady, hnojiva, přípravky z mikroorganismů jiné než pro lékařské a zvěrolékařské účely; (5) bakteriální přípravky pro lékařské a zvěrolékařské účely, biologické přípravky pro lékařské a zvěrolékařské účely, diagnostické preparáty pro lékařské a veterinární účely, fungicidy, herbicidy, insekticidy, dezinfekční přípravky, přípravky k hubení škůdců, enzymatické přípravky pro lékařské a zvěrolékařské účely, enzymy pro lékařské a veterinární účely, diagnostika pro lékařské a zvěrolékařské účely, chemická činidla pro lékařské a zvěrolékařské účely, chemikálie pro laboratorní analýzy pro lékařské a zvěrolékařské účely, přípravky z mikroorganismů pro lékařské a zvěrolékařské účely, živné půdy pro bakteriální kultury, vitamíny pro lékařské a zvěrolékařské účely, potravní doplňky pro lékařské a zvěrolékařské účely, extrakty z bylin pro léčebné účely a jiné rostlinné extrakty pro léčebné účely, farmaceutické přípravky pro léčebné účely, léčivé nápoje; (42) analýzy vody, analýzy půdy, potravinářské kvalitativní analýzy, chemické analýzy, bakteriologický výzkum, biologický výzkum, výzkum v oblasti kosmetiky, expertízy, kontrola kvality, zkušební materiálu.

(730) **EXBIO Praha, a.s.**, Nad Safinou II/366, Vestec, 25242, CZ

(210) **O-449840**

(220) 10.07.2007

(320) 10.07.2007

(511) 7, 9, 19, 40, 42

(540)



(510) (7) strojně technická zařízení pro komunální a průmyslové čištění odpadních vod, odlučovače ropných látek a lehkých kapalin z hladiny, sběrače ropných látek z hladiny, rotační síta,

lapáky tuku a škrobu, jemnobublínkové provzdušňovací systémy, (540)
kompresory a dmýchadla, lamelové bloky a usazováky,
mechanické dávkovače suchých směsí, čerpadla, lamelové
usazováky, kanalizační dna revizních šachet, kalolisy; (9) měřicí
a laboratorní technika, zvláště pro vyhodnocování kvality vody;
(19) nádrže nekovové a jejich kryty, plastové odlehčovací
komory, plastové šachty, bazény; (40) zpracování kalů; (42)
projektová činnost v investiční výstavbě, zejména v oblasti
čištění odpadních vod.

(590) Barevná

(730) **ASIO spol. s r.o.**, Jiřikovice 83, Jiřikovice, 66451, CZ

(740) Ing. Jiří Malůšek, Mendlovo nám. 1a, Brno, 60300

(210) **O-449841**

(220) 10.07.2007

(320) 10.07.2007

(511) 7, 9, 19, 40, 42

(540)



(510) (7) strojně technická zařízení pro komunální a průmyslové
čistírny odpadních vod, odlučovače ropných látek a lehkých
kapalin z hladiny, sběrače ropných látek z hladiny, rotační síta,
lapáky tuku a škrobu, jemnobublínkové provzdušňovací systémy,
kompresory a dmýchadla, lamelové bloky a usazováky,
mechanické dávkovače suchých směsí, čerpadla, lamelové
usazováky, kanalizační dna revizních šachet, kalolisy; (9) měřicí
a laboratorní technika, zvláště pro vyhodnocování kvality vody;
(19) nádrže nekovové a jejich kryty, plastové odlehčovací
komory, plastové šachty, bazény; (40) zpracování kalů; (42)
projektová činnost v investiční výstavbě, zejména v oblasti
čištění odpadních vod.

(590) Barevná

(730) **ASIO spol. s r.o.**, Jiřikovice 83, Jiřikovice, 66451, CZ

(740) Ing. Jiří Malůšek, Mendlovo nám. 1a, Brno, 60300

(210) **O-449842**

(220) 10.07.2007

(320) 10.07.2007

(511) 41

(540)



(510) (41) organizování soutěžních přehlídek hudebních těles, zejména
gymnaziálních pěveckých sborů.

(730) **Gymnázium, Brno, Vídeňská 47**, Vídeňská 47, Brno, 63900,
CZ

(740) Ing. František Kania, Mendlovo nám. 1a, Brno, 60300

(210) **O-449914**

(220) 12.07.2007

(320) 12.07.2007

(511) 7, 9, 12, 18, 21, 25, 26, 28



(510) (7) stroje a obráběcí stroje; (9) přístroje a nástroje vědecké,
námořní, geodetické, topografické, filmové, optické, přístroje pro
vážení, měření, signalizaci, kontrolu (inspekci), záchranu a
přístroje pro vyučování, přístroje pro záznam, převod, reprodukci
zvuku nebo obrazu, magnetické nosiče zvukových záznamů; (12)
vozidla, dopravní prostředky vzdušné nebo vodní; (18) kůže,
imitace kůže, výrobky z těchto materiálů, které nejsou zahrnuty
do jiných tříd, kufrы a zavazadla, deštníky, slunečníky a hole;
(21) čistící potřeby; (25) oděvy, obuv, kloboučnické zboží; (26)
krajky a výšivky, stuhy a tkaničky, knoflíky, háčky a očka,
poutka - galanterie, špendlíky a jehly; (28) hry, hračky, potřeby
pro gymnastiku a sport, které nejsou uvedeny v jiných třídách.

(590) Barevná

(730) **Pešek Lukáš**, Přeloučská 265, Pardubice - Staré Čivice, 53006,
CZ

(210) **O-449945**

(220) 13.07.2007

(320) 13.07.2007

(511) 35, 41, 45

(540)

JUDr. Luděk Lisse, Ph.D.
ADVOKÁTNÍ SLUŽBY ON-LINE

(510) (35) organizačně ekonomická zprostředkovatelská činnost,
poradenství v obchodní činnosti, data (vyhledávání v
počítačových souborech pro třetí osoby), daňové příznání
(příprava a vyhotovení), dodavatelské služby pro třetí osoby
(nákup zboží a služeb pro jiné podniky), poradenství při vedení
podniků, informace (obchodní nebo podnikatelské), obchodní a
průmyslové podniky (pomoc při řízení), obchodní management;
(41) poradenství pro vzdělávací a školicí činnost, vzdělávací a
školicí činnost pro právníky a obory příbuzné, poradenství pro
výše uvedené služby, dálkové studium, elektronické publikování
(DTP), informace o výchově a vzdělávání, organizování a vedení
kolokvií, konferencí, kongresů, symposií a seminářů; (45)
právnícké služby, zprostředkovatelská a poradenská činnost pro
právníky a obory příbuzné, arbitrážní služby, správa autorských
práv, expertizy, konzultační služby v oblasti duševního
vlastnictví, duševní vlastnictví (licence), duševní vlastnictví
(ochrana).

(590) Barevná

(730) **Lisse, advokát Luděk JUDr. Ph.D.**, Borovanského 2220/11,
Praha 5, 15500, CZ

(210) **O-449946**

(220) 13.07.2007

(320) 13.07.2007

(511) 28, 35, 39

(540)

BOWDEN

(510) (28) rybářské náčiní (rybářské krmitko, rybářská zátěž); (35)
rozšiřování reklamních materiálů zákazníkům (letáky, prospekty,

- vzorky), reklamní texty (zveřejňování, oznámení, publikování), (220) 13.07.2007
obchodní činnost (služby, poradenství) s výrobky ve třídě 28, (320) 13.07.2007
obchodní nebo podnikatelské informace s výrobky ve třídě 28, (511) 29, 30
obchodní činnost - prodej zboží s výrobky ve třídě 28; (39) (540)
skladování zboží, tj. výrobků ve třídě 28.

(730) **Krška Tomáš**, Komenského 1414, Vlašim, 25801, CZ



(210) **O-449947**

- (220) 13.07.2007
(320) 13.07.2007
(511) 29, 30
(540)



- (510) (29) maso, drůbež, zvěřina, masové výtažky, bujóny, přípravky na bujóny, vývary a polévky, droby, vnitřnosti, dršťky, šunka, huspenina, játra, játrové paštiky, tukové pomazánky, paštiky, jelita, klobásy, salámy, párky, uzeniny, konzervy masové, ryby syrové, solené, uzené, konzervované, marinované, oleje a tuky jedlé, extrakty z bylin a chaluh jako potrava, jedlá želatina, masové výtažky a extrakty, solené potraviny, potravinářský pektin, konzervované byliny, sušená zelenina, konzervovaná zelenina, zelenina v pikantním nálevu; (30) koření, hřebíček, kari koření, nové koření, paprikové koření, anýz, skořice, safrán, zázvor, kořeněné omáčky, extrakty z koření, chuťové přísady do potravin, aromatické přípravky do potravin, marinády, dresingy a zálivky na saláty, masové šťávy a omáčky, škrob jako potravinářská, sůl.

(590) Barevná

(730) **TRUMF International s.r.o.**, Kratochvilova 148/1, Přerov, 75002, CZ

(740) Kania, Sedlák, Smola patentová a známková kancelář, Ing. Josef Smola, Mendlovo nám. 1a, Brno, 60300

- (510) (29) maso, drůbež, zvěřina, masové výtažky, bujóny, přípravky na bujóny, vývary a polévky, droby, vnitřnosti, dršťky, šunka, huspenina, játra, játrové paštiky, tukové pomazánky, paštiky, jelita, klobásy, salámy, párky, uzeniny, konzervy masové, ryby syrové, solené, uzené, konzervované, marinované, oleje a tuky jedlé, extrakty z bylin a chaluh jako potrava, jedlá želatina, masové výtažky a extrakty, solené potraviny, potravinářský pektin, konzervované byliny, sušená zelenina, konzervovaná zelenina, zelenina v pikantním nálevu; (30) koření, hřebíček, kari koření, nové koření, paprikové koření, anýz, skořice, safrán, zázvor, kořeněné omáčky, extrakty z koření, chuťové přísady do potravin, aromatické přípravky do potravin, marinády, dresingy a zálivky na saláty, masové šťávy a omáčky, škrob jako potravinářská, sůl.

(590) Barevná

(730) **TRUMF International s.r.o.**, Kratochvilova 148/1, Přerov, 75002, CZ

(740) Kania, Sedlák, Smola patentová a známková kancelář, Ing. Josef Smola, Mendlovo nám. 1a, Brno, 60300

(210) **O-449951**

- (220) 13.07.2007
(320) 13.07.2007
(511) 29, 30
(540)



(210) **O-449949**

- (220) 13.07.2007
(320) 13.07.2007
(511) 29, 30
(540)



- (510) (29) maso, drůbež, zvěřina, masové výtažky, bujóny, přípravky na bujóny, vývary a polévky, droby, vnitřnosti, dršťky, šunka, huspenina, játra, játrové paštiky, tukové pomazánky, paštiky, jelita, klobásy, salámy, párky, uzeniny, konzervy masové, ryby syrové, solené, uzené, konzervované, marinované, oleje a tuky jedlé, extrakty z bylin a chaluh jako potrava, jedlá želatina, masové výtažky a extrakty, solené potraviny, potravinářský pektin, konzervované byliny, sušená zelenina, konzervovaná zelenina, zelenina v pikantním nálevu; (30) koření, hřebíček, kari koření, nové koření, paprikové koření, anýz, skořice, safrán, zázvor, kořeněné omáčky, extrakty z koření, chuťové přísady do potravin, aromatické přípravky do potravin, marinády, dresingy a zálivky na saláty, masové šťávy a omáčky, škrob jako potravinářská, sůl.

(590) Barevná

(730) **TRUMF International s.r.o.**, Kratochvilova 148/1, Přerov, 75002, CZ

(740) Kania, Sedlák, Smola patentová a známková kancelář, Ing. Josef Smola, Mendlovo nám. 1a, Brno, 60300

- (510) (29) maso, drůbež, zvěřina, masové výtažky, bujóny, přípravky na bujóny, vývary a polévky, droby, vnitřnosti, dršťky, šunka, huspenina, játra, játrové paštiky, tukové pomazánky, paštiky, jelita, klobásy, salámy, párky, uzeniny, konzervy masové, ryby syrové, solené, uzené, konzervované, marinované, oleje a tuky jedlé, extrakty z bylin a chaluh jako potrava, jedlá želatina, masové výtažky a extrakty, solené potraviny, potravinářský pektin, konzervované byliny, sušená zelenina, konzervovaná zelenina, zelenina v pikantním nálevu; (30) koření, hřebíček, kari koření, nové koření, paprikové koření, anýz, skořice, safrán, zázvor, kořeněné omáčky, extrakty z koření, chuťové přísady do potravin, aromatické přípravky do potravin, marinády, dresingy a zálivky na saláty, masové šťávy a omáčky, škrob jako potravinářská, sůl.

(590) Barevná

(730) **TRUMF International s.r.o.**, Kratochvilova 148/1, Přerov, 75002, CZ

(740) Kania, Sedlák, Smola patentová a známková kancelář, Ing. Josef Smola, Mendlovo nám. 1a, Brno, 60300

(210) **O-449953**

- (220) 13.07.2007
(320) 13.07.2007
(511) 33

(210) **O-449950**

- (540)  jelita, klobásy, salámy, párky, uzeniny, konzervy masové, ryby syrové, solené, uzené, konzervované, marinované, oleje a tuky jedlé, extrakty z bylin a chaluh jako potrava, jedlá želatina, masové výtažky a extrakty, solené potraviny, potravinářský pektin, konzervované byliny, sušená zelenina, konzervovaná zelenina, zelenina v pikantním nálevu; (30) koření, hřebíček, kari koření, nové koření, paprikové koření, anýz, skořice, safrán, zázvor, kořeněné omáčky, extrakty z koření, chuťové přísady do potravin, aromatické přípravky do potravin, marinády, dresingy a zálivky na saláty, masové šťávy a omáčky, škrob jako potravinová, sůl.
- (510) (33) vína.
(590) Barevná
(730) **TRUMF International s.r.o.**, Kratochvilova 148/1, Přerov, 75002, CZ
(740) Kania, Sedlák, Smola patentová a známková kancelář, Ing. Josef Smola, Mendlovo nám. 1a, Brno, 60300
- (590) Barevná
(730) **TRUMF International s.r.o.**, Kratochvilova 148/1, Přerov, 75002, CZ
(740) Kania, Sedlák, Smola patentová a známková kancelář, Ing. Josef Smola, Mendlovo nám. 1a, Brno, 60300

(210) **O-449954**

(220) 13.07.2007

(320) 13.07.2007

(511) 33

(540)



- (510) (33) vína.
(590) Barevná
(730) **TRUMF International s.r.o.**, Kratochvilova 148/1, Přerov, 75002, CZ
(740) Kania, Sedlák, Smola patentová a známková kancelář, Ing. Josef Smola, Mendlovo nám. 1a, Brno, 60300

(210) **O-449955**

(220) 13.07.2007

(320) 13.07.2007

(511) 33

(540)



- (510) (33) vína.
(590) Barevná
(730) **TRUMF International s.r.o.**, Kratochvilova 148/1, Přerov, 75002, CZ
(740) Kania, Sedlák, Smola patentová a známková kancelář, Ing. Josef Smola, Mendlovo nám. 1a, Brno, 60300

(210) **O-449956**

(220) 13.07.2007

(320) 13.07.2007

(511) 29, 30

(540)



- (510) (29) maso, drůbež, zvěřina, masové výtažky, bujóny, přípravky na bujóny, vývary a polévky, droby, vnitřnosti, dršťky, šunka, huspenina, játra, játrové paštiky, tukové pomazánky, paštiky,

(210) **O-449957**

(220) 13.07.2007

(320) 13.07.2007

(511) 29, 30

(540)



- (510) (29) maso, drůbež, zvěřina, masové výtažky, bujóny, přípravky na bujóny, vývary a polévky, droby, vnitřnosti, dršťky, šunka, huspenina, játra, játrové paštiky, tukové pomazánky, paštiky, jelita, klobásy, salámy, párky, uzeniny, konzervy masové, ryby syrové, solené, uzené, konzervované, marinované, oleje a tuky jedlé, extrakty z bylin a chaluh jako potrava, jedlá želatina, masové výtažky a extrakty, solené potraviny, potravinářský pektin, konzervované byliny, sušená zelenina, konzervovaná zelenina, zelenina v pikantním nálevu; (30) koření, hřebíček, kari koření, nové koření, paprikové koření, anýz, skořice, safrán, zázvor, kořeněné omáčky, extrakty z koření, chuťové přísady do potravin, aromatické přípravky do potravin, marinády, dresingy a zálivky na saláty, masové šťávy a omáčky, škrob jako potravinová, sůl.
- (590) Barevná
(730) **TRUMF International s.r.o.**, Kratochvilova 148/1, Přerov, 75002, CZ
(740) Kania, Sedlák, Smola patentová a známková kancelář, Ing. Josef Smola, Mendlovo nám. 1a, Brno, 60300

(210) **O-449961**

(220) 13.07.2007

(320) 13.07.2007

(511) 29, 30

(540)



- (510) (29) maso, drůbež, zvěřina, masové výtažky, bujóny, přípravky na bujóny, vývary a polévky, droby, vnitřnosti, dršťky, šunka, huspenina, játra, játrové paštiky, tukové pomazánky, paštiky, jelita, klobásy, salámy, párky, uzeniny, konzervy masové, ryby syrové, solené, uzené, konzervované, marinované, oleje a tuky jedlé, extrakty z bylin a chaluh jako potrava, jedlá želatina, masové výtažky a extrakty, solené potraviny, potravinářský pektin, konzervované byliny, sušená zelenina, konzervovaná zelenina, zelenina v pikantním nálevu; (30) koření, hřebíček, kari koření, nové koření, paprikové koření, anýz, skořice, safrán, zázvor, kořeněné omáčky, extrakty z koření, chuťové přísady do potravin, aromatické přípravky do potravin, marinády, dresingy a

- (210) zálivky na saláty, masové šťávy a omáčky, škrob jako potravinová sůl, (210) **O-450057**
(220) 17.07.2007
(590) Barevná (320) 17.07.2007
(730) **TRUMF International s.r.o.**, Kratochvílova 148/1, Přerov, 75002, CZ, (511) 6, 7, 8, 9, 16, 37
(540)
- (740) Kania, Sedlák, Smola patentová a známková kancelář, Ing. Josef Smola, Mendlovo nám. 1a, Brno, 60300



- (210) **O-449964**
(220) 13.07.2007
(320) 13.07.2007
(511) 10, 16, 35, 37, 39, 41, 42, 44
(540)

DENTAMED
když chcete víc

- (510) (10) křesla pro lékařské nebo zubolékařské účely, nábytek speciální pro lékařské účely, rentgenové přístroje pro lékařské účely, zubní přístroje a nástroje pro zubolékařské ordinace a laboratoře, rovnátka zubní, zrcátka zubolékařská, zubní frézy, kroužky na prořezávání zubů, drenáže a drenážní trubičky pro lékařské a zubařské účely, chirurgické nitě, svorky, šicí jehly, injekční stříkačky pro lékařské účely, jehly pro injekční stříkačky, misky pro lékařské účely, roušky včetně sterilních, teploměry pro lékařské účely; (16) časopisy, periodika, noviny, manuály, ročenky, prospekty, sáčky, pytlíky, tašky jako obaly z papíru nebo umělých hmot, balicí papír, fólie z umělých hmot na balení, výrobky z kartónu a lepenky, krabice lepenkové nebo papírové, obaly - papírnické výrobky, obaly bublinové, kancelářské potřeby, bloky, desky - papírnické výrobky, brožury, desky na dokumenty, šanony, pořadače, etikety, pravítka, psací potřeby, razítka, tužky, nálepky, lepicí pásky pro kancelářské použití nebo domácnost, samolepky, obálky, dopisní papír, blahopřání, grafické reprodukce, grafiky, litografie, kalendáře, kapesníky papírové; (35) propagační činnost, reklama, pomoc při řízení obchodní činnosti, obchodní administrativa, kancelářské práce, vydávání reklamních, propagačních a inzertních textů; (37) servisní a opravářské služby, včetně poradenství v této oblasti, zejména pro zubní přístroje a nástroje, zařízení zubolékařské ordinace a laboratoře, zubařská křesla a křesla pro lékařské účely, rentgenové přístroje pro zubařské a lékařské účely, zubní přístroje a nástroje; (39) doprava, dovoz, doručování zboží, skladování, organizování cest a zájezdů; (41) vydavatelství a nakladatelství, vydávání elektronických publikací a časopisů on-line na Internetu, organizování a vedení seminářů, školení, konferencí, kongresů, symposií, výstav ke vzdělávacím a výchovným účelům a soutěží, vzdělávací a výchovné služby v oblasti zubařské péče; (42) pronájem a tvorba software, tvorba počítačových systémů; (44) stomatologie - poskytování zubařské péče.
- (590) Barevná
(730) **DENTAMED (ČR), spol. s r.o.**, Oldřichova 30/305, Praha 2, 12800, CZ

- (210) **O-450016**
(220) 16.07.2007
(320) 16.07.2007
(511) 41
(540)

my records

- (510) (41) nahrávací studio, organizace a pořádání koncertů.
(730) **Pokorný Roman**, Zborovská 28, Praha 5, 15000, CZ

- (510) (6) vázací drát; (7) technika pro tiskárny a reprostřediska, např. sešivací stroje pro ploché i sedlové šití, snašecí zařízení, brožovací zařízení, stroje pro profesionální vazbu, elektrické a hydraulické řezačky, vrtačky papíru a vrtáky, laminovací stroje, vše v rámci této třídy; (8) ruční řezačky papíru; (9) kancelářská technika, např. skartovací stroje, stroje pro tepelnou, hřebenovou a drátěnou vazbu, kartové laminovací stroje, skládací a falcovací zařízení; (16) papír, lepenka a výrobky z těchto materiálů, tiskárenské výrobky, potřeby pro knižní vazbu, materiály pro tepelnou a hřebenovou vazbu, kupř. plastové a papírové desky a plastové spirály a proužky, papírenské zboží, lepidla, kancelářské potřeby, plastové obaly, pytle a sáčky, identifikační pouzdra a visačky, laminovací karty; (37) opravy kancelářské a reprodukční techniky.

- (730) **PALA, s.r.o.**, Popůvky 199, Popůvky, 66441, CZ
(740) Ing. Věra Vetešnicková, Brechtova 22/1, Brno, 63800

- (210) **O-450058**
(220) 17.07.2007
(320) 17.07.2007
(511) 6, 16
(540)

eur@wire

- (510) (6) vázací drát; (16) potřeby pro knižní vazbu, materiály pro tepelnou a hřebenovou vazbu, vše v rámci této třídy.
(730) **PALA, s.r.o.**, Popůvky 199, Popůvky, 66441, CZ
(740) Věra Vetešnicková, Brechtova 22/1, Brno, 63800

- (210) **O-450059**
(220) 17.07.2007
(320) 17.07.2007
(511) 5
(540)

LACIDEM

- (510) (5) farmaceutické výrobky.
(730) **Belupo, lijekovi i kozmetika, d. d.**, Danica 5, 48000 Koprivnica, HR
(740) **KOREJZOVÁ & SPOL.**, v.o.s., JUDr. Petra Korejzová, advokátka, Korunní 104/E, Praha 10, 10100

- (210) **O-450145**
(220) 20.07.2007
(320) 20.07.2007
(511) 21, 35
(540)

**Prima
PACK**

- (510) (21) drobné obaly a pomocné obalové prostředky z plastů (s výjimkou fólií, pytlů a sáčků) a tvrzeného impregnovaného kartónu či papíru pro použití v domácnosti, kuchyni, potravinářském průmyslu a pro catering, například kelímky, misky, vaničky, krabice, krabičky, víčka, nápojové pohárky, podložní misky, proložky, tácky, podnosy, talíře, hrníčky, dortové krabice, menu boxy, sandwich boxy, příbory a lžičky z plastů; (35) zprostředkovatelská činnost v oblasti obchodu s výše uvedenými výrobky, export a import těchto výrobků.
- (730) **PRIMA PACK s.r.o.**, Hybešova 1225/30, Olomouc, Hodolany, 77200, CZ
- (740) Ing. Petr Soukup, patentový a známkový zástupce, Videňská 8, Olomouc, 77200

(210) **O-450156**

(220) 20.07.2007

(320) 20.07.2007

(511) 30, 35, 41

(540)



- (510) (30) pekařské výrobky, jemné pečivo, trvanlivé pečivo sladké i slané, cukrářské výrobky, kakaové, čokoládové a kávové náplně, krémy a polevy, cukrovinky, výrobky z obilovin, cereální výrobky; (35) akviziční, marketingová, propagační, reklamní a inzertní činnost, obchodní a komerční informační činnost, distribuce zboží k reklamním účelům, zejména v oblasti výrobků trvanlivého pečiva; (41) organizování a pořádání soutěží pro veřejnost na podporu prodeje výrobků trvanlivého pečiva.

(590) Barevná

(730) **Opavia - LU, a.s.**, Vinohradská 2828/151, Praha 3, 13000, CZ

(740) Mgr. Marie Žáková, patentový zástupce, Lidická 51, Brno, 60200

(210) **O-450157**

(220) 20.07.2007

(320) 20.07.2007

(511) 30, 35, 41

(540)



- (510) (30) pekařské výrobky, jemné pečivo, trvanlivé pečivo sladké i slané, cukrářské výrobky, kakaové, čokoládové a kávové náplně, krémy a polevy, cukrovinky, výrobky z obilovin, cereální výrobky; (35) akviziční, marketingová, propagační, reklamní a inzertní činnost, obchodní a komerční informační činnost, distribuce zboží k reklamním účelům, zejména v oblasti výrobků trvanlivého pečiva; (41) organizování a pořádání soutěží pro veřejnost na podporu prodeje výrobků trvanlivého pečiva.

(590) Barevná

(730) **Opavia - LU, a.s.**, Vinohradská 2828/151, Praha 3, 13000, CZ

(740) Mgr. Marie Žáková, patentový zástupce, Lidická 51, Brno, 60200

(210) **O-450158**

(220) 20.07.2007

(320) 20.07.2007

(511) 30, 35, 41

(540)



(540)



- (510) (30) pekařské výrobky, jemné pečivo, trvanlivé pečivo sladké i slané, cukrářské výrobky, kakaové, čokoládové a kávové náplně, krémy a polevy, cukrovinky, výrobky z obilovin, cereální výrobky; (35) akviziční, marketingová, propagační, reklamní a inzertní činnost, obchodní a komerční informační činnost, distribuce zboží k reklamním účelům, zejména v oblasti výrobků trvanlivého pečiva; (41) organizování a pořádání soutěží pro veřejnost na podporu prodeje výrobků trvanlivého pečiva.

(590) Barevná

(730) **Opavia - LU, a.s.**, Vinohradská 2828/151, Praha 3, 13000, CZ

(740) Mgr. Marie Žáková, patentový zástupce, Lidická 51, Brno, 60200

(210) **O-450159**

(220) 20.07.2007

(320) 20.07.2007

(511) 30, 35, 41

(540)



- (510) (30) pekařské výrobky, jemné pečivo, trvanlivé pečivo sladké i slané, cukrářské výrobky, kakaové, čokoládové a kávové náplně, krémy a polevy, cukrovinky, výrobky z obilovin, cereální výrobky; (35) akviziční, marketingová, propagační, reklamní a inzertní činnost, obchodní a komerční informační činnost, distribuce zboží k reklamním účelům, zejména v oblasti výrobků trvanlivého pečiva; (41) organizování a pořádání soutěží pro veřejnost na podporu prodeje výrobků trvanlivého pečiva.

(590) Barevná

(730) **Opavia - LU, a.s.**, Vinohradská 2828/151, Praha 3, 13000, CZ

(740) Mgr. Marie Žáková, patentový zástupce, Lidická 51, Brno, 60200

(210) **O-450160**

(220) 20.07.2007

(320) 20.07.2007

(511) 30, 35, 41

(540)



- (510) (30) pekařské výrobky, jemné pečivo, trvanlivé pečivo sladké i slané, cukrářské výrobky, kakaové, čokoládové a kávové náplně, krémy a polevy, cukrovinky, výrobky z obilovin, cereální výrobky; (35) akviziční, marketingová, propagační, reklamní a inzertní činnost, obchodní a komerční informační činnost, distribuce zboží k reklamním účelům, zejména v oblasti výrobků trvanlivého pečiva; (41) organizování a pořádání soutěží pro veřejnost na podporu prodeje výrobků trvanlivého pečiva.

(590) Barevná

(730) **Opavia - LU, a.s.**, Vinohradská 2828/151, Praha 3, 13000, CZ

(740) Mgr. Marie Žáková, patentový zástupce, Lidická 51, Brno, 60200

(210) **O-450161**
(220) 20.07.2007
(320) 20.07.2007
(511) 30, 35, 41
(540)



(510) (30) pekařské výrobky, jemné pečivo, trvanlivé pečivo sladké i slané, cukrářské výrobky, kakaové, čokoládové a kávové náplně, krémy a polevy, cukrovinky, výrobky z obilovin, cereální výrobky; (35) akviziční, marketingová, propagační, reklamní a inzertní činnost, obchodní a komerční informační činnost, distribuce zboží k reklamním účelům, zejména v oblasti výrobků trvanlivého pečiva; (41) organizování a pořádání soutěží pro veřejnost na podporu prodeje výrobků trvanlivého pečiva.

(590) Barevná
(730) **Opavia - LU, a.s.**, Vinohradská 2828/151, Praha 3, 13000, CZ
(740) Mgr. Marie Žáková, patentový zástupce, Lidická 51, Brno, 60200

(210) **O-450162**
(220) 20.07.2007
(320) 20.07.2007
(511) 30, 35, 41
(540)



(510) (30) pekařské výrobky, jemné pečivo, trvanlivé pečivo sladké i slané, cukrářské výrobky, kakaové, čokoládové a kávové náplně, krémy a polevy, cukrovinky, výrobky z obilovin, cereální výrobky; (35) akviziční, marketingová, propagační, reklamní a inzertní činnost, obchodní a komerční informační činnost, distribuce zboží k reklamním účelům, zejména v oblasti výrobků trvanlivého pečiva; (41) organizování a pořádání soutěží pro veřejnost na podporu prodeje výrobků trvanlivého pečiva.

(590) Barevná
(730) **Opavia - LU, a.s.**, Vinohradská 2828/151, Praha 3, 13000, CZ
(740) Mgr. Marie Žáková, patentový zástupce, Lidická 51, Brno, 60200

(210) **O-450163**
(220) 20.07.2007
(320) 20.07.2007
(511) 30, 35, 41
(540)



(510) (30) pekařské výrobky, jemné pečivo, trvanlivé pečivo sladké i slané, cukrářské výrobky, kakaové, čokoládové a kávové náplně, krémy a polevy, cukrovinky, výrobky z obilovin, cereální výrobky; (35) akviziční, marketingová, propagační, reklamní a inzertní činnost, obchodní a komerční informační činnost, distribuce zboží k reklamním účelům, zejména v oblasti výrobků trvanlivého pečiva; (41) organizování a pořádání soutěží pro veřejnost na podporu prodeje výrobků trvanlivého pečiva.

(590) Barevná

(730) **Opavia - LU, a.s.**, Vinohradská 2828/151, Praha 3, 13000, CZ
(740) Mgr. Marie Žáková, patentový zástupce, Lidická 51, Brno, 60200

(210) **O-450164**
(220) 20.07.2007
(320) 20.07.2007
(511) 30, 35, 41
(540)



(510) (30) pekařské výrobky, jemné pečivo, trvanlivé pečivo sladké i slané, cukrářské výrobky, kakaové, čokoládové a kávové náplně, krémy a polevy, cukrovinky, výrobky z obilovin, cereální výrobky; (35) akviziční, marketingová, propagační, reklamní a inzertní činnost, obchodní a komerční informační činnost, distribuce zboží k reklamním účelům, zejména v oblasti výrobků trvanlivého pečiva; (41) organizování a pořádání soutěží pro veřejnost na podporu prodeje výrobků trvanlivého pečiva.

(590) Barevná
(730) **Opavia - LU, a.s.**, Vinohradská 2828/151, Praha 3, 13000, CZ
(740) Mgr. Marie Žáková, patentový zástupce, Lidická 51, Brno, 60200

(210) **O-450165**
(220) 20.07.2007
(320) 20.07.2007
(511) 30, 35, 41
(540)



(510) (30) pekařské výrobky, jemné pečivo, trvanlivé pečivo sladké i slané, cukrářské výrobky, kakaové, čokoládové a kávové náplně, krémy a polevy, cukrovinky, výrobky z obilovin, cereální výrobky; (35) akviziční, marketingová, propagační, reklamní a inzertní činnost, obchodní a komerční informační činnost, distribuce zboží k reklamním účelům, zejména v oblasti výrobků trvanlivého pečiva; (41) organizování a pořádání soutěží pro veřejnost na podporu prodeje výrobků trvanlivého pečiva.

(590) Barevná
(730) **Opavia - LU, a.s.**, Vinohradská 2828/151, Praha 3, 13000, CZ
(740) Mgr. Marie Žáková, patentový zástupce, Lidická 51, Brno, 60200

(210) **O-450166**
(220) 20.07.2007
(320) 20.07.2007
(511) 30, 35, 41
(540)



(510) (30) pekařské výrobky, jemné pečivo, trvanlivé pečivo sladké i slané, cukrářské výrobky, kakaové, čokoládové a kávové náplně, krémy a polevy, cukrovinky, výrobky z obilovin, cereální výrobky; (35) akviziční, marketingová, propagační, reklamní a

inzertní činnost, obchodní a komerční informační činnost, distribuce zboží k reklamním účelům, zejména v oblasti výrobků trvanlivého pečiva; (41) organizování a pořádání soutěží pro veřejnost na podporu prodeje výrobků trvanlivého pečiva.

(540)

(590) Barevná

(730) **Opavia - LU, a.s.**, Vinohradská 2828/151, Praha 3, 13000, CZ

(740) Mgr. Marie Žáková, patentový zástupce, Lidická 51, Brno, 60200



(210) **O-450167**

(220) 20.07.2007

(320) 20.07.2007

(511) 30, 35, 41

(540)



(510) (25) oděvy, obuv, kloboučnické zboží; (28) hry, hračky, potřeby pro gymnastiku a sport, které nejsou uvedeny v jiných třídách, vánoční ozdoby.

(590) Barevná

(730) **Zheng Xingbao**, K Průmstavu 1604, Praha 10 - Dubeč, 10700, CZ

(210) **O-450205**

(220) 23.07.2007

(320) 23.07.2007

(511) 16, 36, 41

(540)

Frank Dyson

(510) (30) pekařské výrobky, jemné pečivo, trvanlivé pečivo sladké i slané, cukrářské výrobky, kakaové, čokoládové a kávové náplně, krémy a polevy, cukrovinky, výrobky z obilovin, cereální výrobky; (35) akviziční, marketingová, propagační, reklamní a inzertní činnost, obchodní a komerční informační činnost, distribuce zboží k reklamním účelům, zejména v oblasti výrobků trvanlivého pečiva; (41) organizování a pořádání soutěží pro veřejnost na podporu prodeje výrobků trvanlivého pečiva.

(590) Barevná

(730) **Opavia - LU, a.s.**, Vinohradská 2828/151, Praha 3, 13000, CZ

(740) Mgr. Marie Žáková, patentový zástupce, Lidická 51, Brno, 60200

(510) (16) knihy, učebnice, skripta, manuály, sylaby, učební a vyučovací pomůcky, brožury, periodické i neperiodické publikace, formuláře, kalendáře, katalogy, ročenky, příručky, tiskoviny a tištěné publikace, texty; (36) realitní kanceláře, oceňování nemovitostí, služby nemovitostní; (41) výchovná a vzdělávací činnost, organizování studia, korespondenční kurzy, dálkové studium, organizování a vedení konferencí, kongresů, seminářů a sympozií, pořádání a řízení pracovních setkání a školení, elektronické publikování, distanční studium, informace o výchově a vzdělávání, korespondenční kurzy, organizování celoživotního vzdělávání, rekvalifikační kurzy, organizování vzdělávacích výstav, vyučování, zkoušení a přezkoušení.

(730) **Vzdělávací institut Franka Dysona s.r.o.**, Na Výtoni 12/1259, Praha 2, 12800, CZ

(740) JUDr. Petr Přehnil, Ph.D., Doležalova 3, Brno, 61600

(210) **O-450168**

(220) 20.07.2007

(320) 20.07.2007

(511) 30, 35, 41

(540)



(510) (30) pekařské výrobky, jemné pečivo, trvanlivé pečivo sladké i slané, cukrářské výrobky, kakaové, čokoládové a kávové náplně, krémy a polevy, cukrovinky, výrobky z obilovin, cereální výrobky; (35) akviziční, marketingová, propagační, reklamní a inzertní činnost, obchodní a komerční informační činnost, distribuce zboží k reklamním účelům, zejména v oblasti výrobků trvanlivého pečiva; (41) organizování a pořádání soutěží pro veřejnost na podporu prodeje výrobků trvanlivého pečiva.

(590) Barevná

(730) **Opavia - LU, a.s.**, Vinohradská 2828/151, Praha 3, 13000, CZ

(740) Mgr. Marie Žáková, patentový zástupce, Lidická 51, Brno, 60200

(210) **O-450183**

(220) 20.07.2007

(320) 20.07.2007

(511) 25, 28

Zamítnuté a částečně zamítnuté přihlášky ochranných známek po zveřejnění

Zjistí-li Úřad v průběhu řízení o námitkách, že přihlašovaná ochranná známka nespĺňuje podmínky pro zápis, přihlášku zamítne. Zjistí-li, že přihlašovaná ochranná známka nespĺňuje podmínky pro zápis jen pro některé výrobky nebo služby, přihlášku zamítne v rozsahu výrobků nebo služeb, pro které přihláška nespĺňuje podmínky zápisu. S ohledem na tuto skutečnost, obsahuje tato kapitola údaje o rozhodnutích o zamítnutí přihlášky ochranné známky v celém nebo částečném rozsahu na základě ustanovení § 26 zákona č. 441/2003 Sb.

Údaje o výsledku rozhodnutí (zamítnutí přihlášky, částečné zamítnutí přihlášky) jsou uvedeny za datem právní moci rozhodnutí pod INID kódem (583) s názvem "Datum právní moci rozhodnutí/výsledek rozhodnutí".

(210) **O-423277**

(540)



(583) 30.07.2007 / zamítnutí přihlášky

(210) **O-435094**

(540)

STINGO

(583) 28.05.2007 / částečné zamítnutí přihlášky

(210) **O-437900**

(540)



(583) 07.08.2007 / částečné zamítnutí přihlášky

(210) **O-437901**

(540)



(583) 07.08.2007 / částečné zamítnutí přihlášky

Přehled zápisů ochranných známek bez změny ve vztahu ke zveřejněným přihláškám

Kapitola obsahuje údaje o ochranných známkách zapsaných na základě ustanovení § 28 odst. 1 zákona č. 441/2003 Sb., u kterých nedošlo ke změně údajů oproti zveřejněné přihlášce ochranné známky.

Číselný přehled

291890, 291892, 291893, 291894, 291895, 291896, 291897, 291898, 291899, 291902, 291903, 291905, 291906, 291907, 291908, 291909, 291910, 291911, 291912, 291913, 291914, 291915, 291916, 291917, 291918, 291919, 291920, 291921, 291922, 291923, 291924, 291925, 291926, 291927, 291928, 291929, 291930, 291931, 291932, 291933, 291934, 291935.

Zápis ochranných známek bez změny ve vztahu ke zveřejněným přihláškám

(111) 291890	(210) O-434430
(220) 02.09.2004	
(320) 02.09.2004	
(442) 02.05.2007	
(151) 09.08.2007	
(730) Kocourková Ludmila , Masarykovo nám. 26/15, Nový Jičín, 74101, CZ	
(210) O-358961	
(111) 291892	(111) 291899
(220) 19.10.2004	(220) 13.04.2006
(320) 19.10.2004	(320) 13.04.2006
(442) 16.03.2005	(442) 02.05.2007
(151) 09.08.2007	(151) 09.08.2007
(730) ADUKO s.r.o. , 17. listopadu 237, Pardubice, 53002, CZ	(730) CHEMIS engine a.s. , U splavu 1448, Slavkov u Brna, 68401, CZ
(210) O-360348	(210) O-435444
(111) 291893	(111) 291902
(220) 04.11.2004	(220) 30.03.2006
(320) 04.11.2004	(320) 30.03.2006
(442) 02.05.2007	(442) 14.06.2006
(151) 09.08.2007	(151) 09.08.2007
(730) British American Tobacco Polska S.A. , Ul Tytoniowa 16, Augustow, PL	(730) Stratosféra, s.r.o. , Drtinova 8, Praha 5, 15000, CZ
(210) O-420192	(210) O-436076
(111) 291894	(111) 291903
(220) 21.01.2005	(220) 16.05.2006
(320) 21.01.2005	(320) 16.05.2006
(442) 13.04.2005	(442) 02.05.2007
(151) 09.08.2007	(151) 09.08.2007
(730) GTS NOVERA a.s. , Přemyslovská 2845/43, Praha 3, 13000, CZ	(730) Bayer Aktiengesellschaft , D-51368 Leverkusen, DE
(210) O-422581	(210) O-437426
(111) 291895	(111) 291905
(220) 08.02.2005	(220) 07.09.2006
(320) 08.02.2005	(320) 07.09.2006
(442) 18.05.2005	(442) 02.05.2007
(151) 09.08.2007	(151) 09.08.2007
(730) GTS NOVERA a.s. , Přemyslovská 2845/43, Praha 3, 13000, CZ	(730) Česká televize , Kavčí Hory, Praha 4 - Kavčí Hory, 14070, CZ
(210) O-423163	(210) O-440856
(111) 291896	(111) 291906
(220) 20.04.2005	(220) 07.11.2006
(320) 20.04.2005	(320) 07.11.2006
(442) 13.07.2005	(442) 02.05.2007
(151) 09.08.2007	(151) 09.08.2007
(730) PRECIZA s.r.o. , Husovo náměstí 26, Nechanice, 50315, CZ	(730) Škoda Auto a.s. , V. Klementa 869, Mladá Boleslav, 29360, CZ
(210) O-425503	(210) O-442638
(111) 291897	(111) 291907
(220) 22.09.2005	(220) 07.11.2006
(320) 22.09.2005	(320) 07.11.2006
(442) 12.07.2006	(442) 02.05.2007
(151) 09.08.2007	(151) 09.08.2007
(730) Nehybová Jiřina , Rokycanova 39, Brno, 61500, CZ	(730) Škoda Auto a.s. , V. Klementa 869, Mladá Boleslav, 29360, CZ
(210) O-430061	(210) O-442641
(111) 291898	(111) 291908
(220) 14.02.2006	(220) 10.11.2006
(320) 14.02.2006	(320) 10.11.2006
(442) 14.06.2006	(442) 10.01.2007
(151) 09.08.2007	(151) 09.08.2007
(730) VETA ZLÍN, s.r.o. , Tečovská 911, Zlín, Malenovice, 76302, CZ	(730) UNITED BAKERIES a.s. , Bohunická 24/519, Brno - město, 61900, CZ
	(210) O-442773
	(111) 291909
	(220) 10.11.2006
	(320) 10.11.2006
	(442) 10.01.2007

(151) 09.08.2007 (730) GLOBAL INSPIRATION, s.r.o. , Na Příkopě 958/25, Praha 1, 11000, CZ (210) O-442780	(210) O-446368
(111) 291910 (220) 19.12.2006 (320) 19.12.2006 (442) 02.05.2007 (151) 09.08.2007 (730) CET 21 spol.s r.o. , Kříženeckého nám. 1078/5, Praha 5, 15200, CZ (210) O-443970	(111) 291918 (220) 13.03.2007 (320) 13.03.2007 (442) 02.05.2007 (151) 09.08.2007 (730) S & D Pharma CZ, spol. s r.o. , Pisnická 22/546, Praha 4, 14200, CZ (210) O-446369
(111) 291911 (220) 01.02.2007 (320) 01.02.2007 (442) 02.05.2007 (151) 09.08.2007 (730) Sedláček Jan Ing. , U Tvrze 1, Třebotov, 25226, CZ Sedláčková Renáta , U Tvrze 1, Třebotov, 25226, CZ (210) O-445064	(111) 291919 (220) 15.03.2007 (320) 15.03.2007 (442) 25.04.2007 (151) 09.08.2007 (730) RONDO - obchodní a realitní společnost, s.r.o. , Krajinská 4, České Budějovice, 37001, CZ (210) O-446471
(111) 291912 (220) 23.02.2007 (320) 23.02.2007 (442) 02.05.2007 (151) 09.08.2007 (730) TERINVEST, spol. s r.o. , Legerova 15, Praha 2, 12000, CZ (210) O-445773	(111) 291920 (220) 16.03.2007 (320) 16.03.2007 (442) 02.05.2007 (151) 09.08.2007 (730) Bional Nederland B.V. , Tolhusleane 11-15, 8401 GA Gorredijk, NL (210) O-446517
(111) 291913 (220) 26.02.2007 (320) 26.02.2007 (442) 25.04.2007 (151) 09.08.2007 (730) Topol Jan Ing. , Církvice 225, Církvice, 28533, CZ (210) O-445861	(111) 291921 (220) 16.03.2007 (320) 16.03.2007 (442) 02.05.2007 (151) 09.08.2007 (730) Bional Nederland B.V. , Tolhusleane 11-15, 8401 GA Gorredijk, NL (210) O-446518
(111) 291914 (220) 13.03.2007 (320) 13.03.2007 (442) 02.05.2007 (151) 09.08.2007 (730) CBPS s r.o. , Žižkova 309/12, České Budějovice, 37122, CZ (210) O-446353	(111) 291922 (220) 16.03.2007 (320) 16.03.2007 (442) 02.05.2007 (151) 09.08.2007 (730) Bional Nederland B.V. , Tolhusleane 11-15, 8401 GA Gorredijk, NL (210) O-446520
(111) 291915 (220) 13.03.2007 (320) 13.03.2007 (442) 02.05.2007 (151) 09.08.2007 (730) S & D Pharma CZ, spol. s r.o. , Pisnická 22/546, Praha 4, 14200, CZ (210) O-446366	(111) 291923 (220) 16.03.2007 (320) 16.03.2007 (442) 02.05.2007 (151) 09.08.2007 (730) Bional Nederland B.V. , Tolhusleane 11-15, 8401 GA Gorredijk, NL (210) O-446521
(111) 291916 (220) 13.03.2007 (320) 13.03.2007 (442) 02.05.2007 (151) 09.08.2007 (730) S & D Pharma CZ, spol. s r.o. , Pisnická 22/546, Praha 4, 14200, CZ (210) O-446367	(111) 291924 (220) 16.03.2007 (320) 16.03.2007 (442) 02.05.2007 (151) 09.08.2007 (730) Bional Nederland B.V. , Tolhusleane 11-15, 8401 GA Gorredijk, NL (210) O-446522
(111) 291917 (220) 13.03.2007 (320) 13.03.2007 (442) 02.05.2007 (151) 09.08.2007 (730) S & D Pharma CZ, spol. s r.o. , Pisnická 22/546, Praha 4, 14200, CZ	(111) 291925 (220) 16.03.2007 (320) 16.03.2007 (442) 02.05.2007 (151) 09.08.2007 (730) Bional Nederland B.V. , Tolhusleane 11-15, 8401 GA Gorredijk, NL (210) O-446523

(111) **291926**
(220) 16.03.2007
(320) 16.03.2007
(442) 02.05.2007
(151) 09.08.2007
(730) **MURZIN IS, s.r.o.**, Chrástřany 22, Chrástřany, 27001, CZ
(210) O-446533

(730) **PRO.MED.CS Praha a.s.**, Telčská 1, Praha 1, 14000, CZ
(210) O-447185

(111) **291927**
(220) 16.03.2007
(320) 16.03.2007
(442) 02.05.2007
(151) 09.08.2007
(730) **Virt Roman Ing.**, Husova ulice 389, Veselí nad Lužnicí, 39182, CZ
(210) O-446543

(111) **291935**
(220) 23.03.2007
(320) 23.03.2007
(442) 02.05.2007
(151) 09.08.2007
(730) **ÚSTAV PRÁVA A PRÁVNÍ VĚDY, o.p.s. Institutio iuris et iurisprudentiae**, Štěpánská 633/49, Praha 1, 11000, CZ
(210) O-446737

(111) **291928**
(220) 27.03.2007
(320) 27.03.2007
(442) 02.05.2007
(151) 09.08.2007
(730) **LMC s.r.o.**, Vysočanská 234, Praha 9, 19000, CZ
(210) O-446837

(111) **291929**
(220) 27.03.2007
(320) 27.03.2007
(442) 02.05.2007
(151) 09.08.2007
(730) **LMC s.r.o.**, Vysočanská 234, Praha 9, 19000, CZ
(210) O-446838

(111) **291930**
(220) 27.03.2007
(320) 27.03.2007
(442) 02.05.2007
(151) 09.08.2007
(730) **MEDITA BOHEMIA s.r.o.**, Hluboš 190, Hluboš, 26222, CZ
(210) O-446844

(111) **291931**
(220) 28.03.2007
(320) 28.03.2007
(442) 02.05.2007
(151) 09.08.2007
(730) **Sadílek Martin**, Steinerova 735/1, Praha 4, 14900, CZ
(210) O-446868

(111) **291932**
(220) 28.03.2007
(320) 28.03.2007
(442) 02.05.2007
(151) 09.08.2007
(730) **NUX s.r.o.**, V Pařezinách 594, Praha 9, 19012, CZ
(210) O-446887

(111) **291933**
(220) 28.07.1997
(320) 03.07.1997
(442)
(151) 09.08.2007
(730) **COAST STORES LIMITED**, The Triangle, Stanton Harcourt Industrial Estate, Stanton Harcourt, Witney Oxfordshire, GB
(210) O-447115

(111) **291934**
(220) 10.04.2007
(320) 10.04.2007
(442) 02.05.2007
(151) 09.08.2007

Přehled zápisů ochranných známek se změnou ve vztahu ke zveřejněným přihláškám

Kapitola obsahuje údaje o ochranných známkách zapsaných na základě ustanovení § 28 odst. 1 zákona č. 441/2003 Sb., u kterých došlo ke změně údajů oproti zveřejněné přihlášce ochranné známky.

Číselný přehled

291889, 291891, 291900, 291901, 291904

Zápis ochranných známek se změnou ve vztahu ke zveřejněným přihláškám

(111) **291889**
(220) 16.07.2004
(320) 16.07.2004
(442) 13.10.2004
(151) 09.08.2007
(540)

CELADRIN

(730) **Biopol GN s.r.o.**, Korunní 129, Praha 3, 13000, CZ
(740) Dipl.-Ing. Jiří Chlustina, Jana Masaryka 43, Praha 2 - Vinohrady, 12000
(510) (25) oděvy, obuv, trepky, plavky, spodní prádlo.
(511) 25
(210) O-356293



(730) **Malecký Milan Ing.**, V Chaloupkách 473/77, Praha 9, 19000, CZ

(740) Mgr. Jiří Sita, advokát, Starostrašnická 52, Praha 10, 10000
(510) (31) keře, křoví, kultura houbová na výsev (podhoubí), věnce z přírodních květin, květiny sušené na ozdobu, květiny živé, rašelinová podestýlka, rostlinná semena, rostliny, rostliny sušené pro dekoraci, keře růží, sazenice, semena rostlin, vánoční stromky, stromy jako rostliny, přírodní trávníky; (44) aranžování květin, architektura zahradní, léčení stromů, ničení plevelů, ničení škůdců v zemědělství, pronájem zemědělských nástrojů a zařízení, rostlinné školky, údržba trávníků, zhotovování věnců, poradenství v oblasti zahradnictví.

(511) 31, 44
(210) O-435655

(111) **291891**
(220) 01.10.2004
(320) 01.10.2004
(442) 16.03.2005
(151) 09.08.2007
(540)



(730) **RA promotion s. r. o.**, Palackého třída 291, č. or. 51, Brno, 61200, CZ
(740) JUDr. Lada Štarhová, advokátka, Bratislavská 7, Brno, 60200
(510) (35) obchodní nebo podnikatelské informace, venkovní reklama, rozšiřování reklamních nebo inzertních materiálů, pronájem kancelářských strojů a zařízení, předvádění zboží, rozšiřování reklamních materiálů zákazníkům (letáky, prospekty, tisky, vzorky), kopírování dokumentů, aktualizování reklamních letáků, rozšiřování vzorků zboží, marketingové studie, obchodní nebo podnikatelský průzkum, pronájem reklamních materiálů, obchodní činnost (služby, poradenství), reklamní texty (vydávání, zveřejňování, oznámení, vyhlášení, publikování), reklama a propagace, rozhlasová reklama, veřejnost (styky s veřejností), televizní reklama, reklamní agentury, průzkum trhu, organizování komerčních a reklamních výstav, průzkum veřejného mínění, pronájem reklamních ploch, obchodní reklama pro třetí osoby, zpracování textů, inzerce poštou, reklama on-line v počítačové síti, dodavatelské služby pro třetí osoby (nákup výrobků a služeb pro jiné podniky); (41) zábava, pobavení, organizování soutěží (vzdělávacích nebo zábavných), služby pro oddech a rekreaci, koncertní síně, sály, klubové služby (výchovně - zábavné), diskotéky (služby), informace o možnostech zábavy, organizování živých vystoupení, plánování a organizování večírků, s výjimkou dopravních prostředků, vstupenky (předprodej), organizování plesů, organizování představení (manažerské služby), herny (provozování), noční kluby; (43) automaty (rychlé občerstvení), bary (služby), kavárny, penziony, restaurace, restaurace samoobslužné, zásobování.

(590) Barevná
(511) 35, 41, 43
(210) O-359811

(111) **291900**
(220) 20.03.2006
(320) 20.03.2006
(442) 14.06.2006
(151) 09.08.2007
(540)

(111) **291901**
(220) 22.03.2006
(320) 22.03.2006
(442) 14.06.2006
(151) 09.08.2007
(540)

Lizard



(730) **E.P.K. TRADE s.r.o.**, Střížkovská 3/110, Praha 8, 18000, CZ
(740) Václav Müller, patentový zástupce, Filipova 2016, Praha 4, 14800

(510) (3) kosmetické výrobky, čističe skvrn, přípravky na čištění textilií a jiných předmětů, hygienické potřeby, jako mýdla, deodoranty pro osobní potřebu, mýdla tekutá, šampóny vlasové i tělové, sprchové gely, gely na vlasy, pěny a sole do koupelí, čisticí prostředky pro pleť, opalovací krémy, pleťové masky, balzámy na rty, krémy, zubní pasty, prací prostředky i tekuté, pěny a vody po holení, přípravky k čištění, leštění a odmašťování, brusné přípravky, voňavkářské výrobky, parfémy, éterické oleje, dekorativní kosmetika, jako rtěnky, umělé řasy, makeupy, spreje pro osvěžení vzduchu apod.; (5) výrobky dietetické, pro léčebné účely, potraviny pro děti, batolata a nemocné, potravinové přípravky a doplňky všeho druhu, jako posilující přípravky, tonika, vitamínové přípravky, poživatiny pro doplnění redukčních diet nebo přípravků pro hubnutí, vše s léčebnými účinky, přípravky s léčebnými účinky obsahující biochemické katalyzátory, zejména pro fyzicky aktivní osoby, rekonvalescenty a nemocné, vše výše uvedené určené k léčebným účelům, menstruační kalhoty, menstruační tampóny, menstruační vložky, absorpční tampóny, absorpční vata, přípravky pro osvěžení vzduchu, dezinfekční prostředky, WC deodoranty, WC osvěžovače, WC gely, přípravky pro dezinfekci bytu, prostředky k ničení plevelů a k hubení živočišných škůdců, jako jedy pro hubení hlodavců apod., přípravky zvěrolékařské, diabetické přípravky pro léčebné účely, insekticidy, repelenty; (21) drobné nářadí a přenosné nádoby k domácím a kuchyňským účelům, jako kuchyňské nádobí, vědra, plechové misky a nádoby, misky a nádoby z plastických a jiných hmot, ručně poháněné stroje na mletí, sekání, lisování, odstraňování prachu

a nečistot, tlakové hmce, s výjimkou elektrických, hřebeny a mycí houby, toaletní kuffíky, kartáče, kartáčnický materiál, pomůcky k úklidu, jako utěrky na čištění a úklid, utěrky na nábytek, utěrky napuštěné čisticími přípravky na čištění, rukavice pro domácnost, potřeby toaletní, zubní kartáčky, zboží skleněné, výrobky z porcelánu a kameniny, nezařazené v jiných třídách.

(511) 3, 5, 21
(210) O-435767

(111) **291904**
(220) 28.06.2006
(320) 28.06.2006
(442) 15.11.2006
(151) 09.08.2007
(540)



(730) **ABONY s.r.o.**, Na Valech 5, Vlašim, 25801, CZ
(510) (8) nože a sečné zbraně; (9) ochranné helmy pro sport, ochranné rukavice; (25) sportovní oděvy - trička, mikiny, trenýrky, tepláky, tílka, kalhoty, bundy, boty sportovní, rukavice, oděvy, pracovní oděvy; (28) boxerské rukavice, rukavice pro sportovní hry, zbraně šermířské, chrániče na zuby, rukavice pro šerm, vše v rámci této třídy.
(590) Barevná
(511) 8, 9, 25, 28
(210) O-438755

Zápisy licenčních smluv k ochranným známkám

V této kapitole jsou zveřejněny zápisy licenčních smluv podle ustanovení § 18 odst. 1 zákona č. 441/2003 Sb.

Číslo zápisu	Vlastník	Nabyvatel licence	Druh licence	Datum uzavření licenční smlouvy	S účinností od data
273029	BB C - SERVICES, s.r.o., Vyskočilova 1461/2a, Praha 4, 14000, CZ;	BB C - Building C, k.s., Vyskočilova 1410/1, Praha 4, 14000, CZ;	nevýlučná	07.08.2007	13.08.2007
273029	BB C - SERVICES, s.r.o., Vyskočilova 1461/2a, Praha 4, 14000, CZ;	BB C - Building B, k.s., Vyskočilova 1422/1a, Praha 4, 14000, CZ;	nevýlučná	07.08.2007	13.08.2007
273029	BB C - SERVICES, s.r.o., Vyskočilova 1461/2a, Praha 4, 14000, CZ;	BB C - Building A, k.s., Vyskočilova 1410/1, Praha 4, 14000, CZ;	nevýlučná	07.08.2007	13.08.2007
279858	ROYAL DEFEND HOLDING a.s., Ostrovského 3/253, Ženské domovy, Praha 5, 15500, CZ;	DEFEND FINANCE s.r.o., Holešovská 166, Fryšták, 76316, CZ;	nevýlučná	25.07.2007	13.08.2007
279858	ROYAL DEFEND HOLDING a.s., Ostrovského 3/253, Ženské domovy, Praha 5, 15500, CZ;	DEFEND CENTRAL EUROPE a.s., Ostrovského 3/253, Ženské domovy, Praha 5, 15500, CZ;	nevýlučná	25.07.2007	13.08.2007
279858	ROYAL DEFEND HOLDING a.s., Ostrovského 3/253, Ženské domovy, Praha 5, 15500, CZ;	DEFEND Kreditní s.r.o., Holešovská 166, Fryšták, 76316, CZ;	nevýlučná	25.07.2007	13.08.2007
279858	ROYAL DEFEND HOLDING a.s., Ostrovského 3/253, Ženské domovy, Praha 5, 15500, CZ;	DEFEND Česká republika a.s., Ostrovského 3/253, Ženské domovy, Praha 5, 15500, CZ;	nevýlučná	25.07.2007	13.08.2007
289724	Tereza Maxová, Jamíkova 1880/4, Praha 4 - Chodov, 14800, CZ;	Nadace Terezy Maxové, Na Florenci 1020/19, Praha 1, 11000, CZ;	nevýlučná	21.03.2007	14.08.2007
289725	Tereza Maxová, Jamíkova 1880/4, Praha 4 - Chodov, 14800, CZ;	Nadace Terezy Maxové, Na Florenci 1020/19, Praha 1, 11000, CZ;	nevýlučná	21.03.2007	14.08.2007
289726	Tereza Maxová, Jamíkova 1880/4, Praha 4 - Chodov, 14800, CZ;	Nadace Terezy Maxové, Na Florenci 1020/19, Praha 1, 11000, CZ;	nevýlučná	21.03.2007	14.08.2007
289727	Tereza Maxová, Jamíkova 1880/4, Praha 4 - Chodov, 14800, CZ;	Nadace Terezy Maxové, Na Florenci 1020/19, Praha 1, 11000, CZ;	nevýlučná	21.03.2007	14.08.2007

Zápisy licenčních smluv k mezinárodně zapsaným ochranným známkám

V této kapitole jsou zveřejněny zápisy licenčních smluv k mezinárodně zapsaným ochranným známkám platným na území České republiky.

Číslo zápisu	Vlastník	Nabyvatel licence	Druh licence	Datum uzavření licenční smlouvy	S účinností od data
659177	Bausparkasse Schwäbisch Hall Aktiengesellschaft der Volksbanken und Raiffeisenbanken, 52, Crailsheimer Strasse, D-74523 Schwäbisch Hall, DE;	Českomoravská stavební spořitelna, a.s., Vinohradská 169, Praha 10, 10017, CZ;	výlučná	07.01.2004	09.08.2007

Ochranné známky zrušené a prohlášené za neplatné

Tato kapitola obsahuje údaje o rozhodnutích o zrušení ochranné známky na základě ustanovení § 31 zákona č. 441/2003 Sb. nebo o prohlášení ochranné známky za neplatnou na základě ustanovení § 32 zákona č. 441/2003 Sb. Existuje-li důvod zrušení/prohlášení ochranné známky za neplatnou pouze ve vztahu k některým z výrobků nebo služeb, Úřad ochrannou známku zruší/prohlásí za neplatnou pouze pro tyto výrobky nebo služby. Údaje o výsledku rozhodnutí (zrušení ochranné známky, částečné zrušení ochranné známky, prohlášení ochranné známky za neplatnou, prohlášení ochranné známky za částečně neplatnou) jsou uvedeny za datem právní moci rozhodnutí pod INID kódem (583) s názvem "Datum právní moci rozhodnutí/výsledek rozhodnutí".

(111) 225979

(540)



(583) 07.08.2007 / zrušení ochranné známky

Přehled obnov zápisu ochranných známek

Kapitola obsahuje údaje o ochranných známkách, u kterých byl na žádost vlastníka obnoven zápis podle ustanovení § 28 odst. 2 zákona č. 441/2003 Sb.

Číselný přehled												
101900	153182	157753	158470	163891	166868	166910	166911	166912	166913	166914	167069	167130
207960	209217	209317	210145	210148	210785	210786	210787	211462	211463	212132	212931	213000
213650	214030	214098	214108	214192	214196	214336	214587	214588	214598	214599	214600	215030
215609	215664	215707	216171	216251	216261	216536	216674	216724	216752	217053	217087	217088
217089	217090	217116	217377	217405	217456	217462	217554	217752	217905	218258	218259	218260
218982	218983	218984	218985	218986	218988	219244	219245	219256	219257	219502	219715	219716
219805	219830	220497	220767	220915	220995	221300	222244	222253	222535	222659	223180	223725
229036	229037	229038	231516	234645	234654	236476	291933					

Obnovy zápisu ochranných známek

(111) **101900**
(220) 27.04.1948
(151) 27.04.1948
(540)

EXIDE

(730) **Exide Technologies**, 13000 Deerfield Parkway, Building 200, Alpharetta, GA, US
(740) **ROTT, RŮŽIČKA & GUTTMANN** Patentová, známková a advokátní kancelář, JUDr. Vladimír Rott, Nad Štolou 12, Praha 7, 17000
(510) Akumulátorové baterie, jejich součásti a příslušenství, obsahující elektrody nebo desky, nádoby, víka, přepážky, zadržovač, svorkové spoje a větrací a plnicí zátky.
(511) 11
(210) O-15624

(111) **153182**
(220) 07.08.1957
(151) 09.11.1957
(540)

PENTRITTAE SPOFA

(730) **Zentiva, a.s.**, Nitrianska 100, Hlohovec, 92027, SK
(740) **ROTT, RŮŽIČKA & GUTTMANN** Patentová, známková a advokátní kancelář, JUDr. Vladimír Rott, Nad Štolou 12, Praha 7, 17000
(510) Léčiva, drogy, farmaceutické přípravky humánní a veterinární, organopreparáty, očkovací látky, sera, výrobky z krve, chemické výrobky pro lékařství, hygienu, farmacii a vědu, přípravky baktericidní, fungicidní, insekticidní, desinfekční přípravky, přípravky proti nákaze, přípravky pro konzervování, prostředky k hubení škůdců a ničení rostlin, čisticí prostředky, léčebná mýdla, přípravky silící a dietetické, přípravky pro ošetřování zubů a dutiny ústní, zubní výplně a prothesy, náplasti, obvazový a šicí materiál pro chirurgii, diagnostika, jedy a strojené vody minerální.
(511) 1, 3, 5, 10, 32
(210) O-11593

(111) **157753**
(220) 19.10.1967
(151) 07.12.1967
(540)

MINITHIXEN

(730) **Zentiva, a. s.**, U kabelovny 130, Praha 10, Dolní Měcholupy, 10237, CZ
(740) **ČERVENKA, KLEINTOVÁ, TURKOVÁ** Patentová, známková a právní kancelář, Ing. Eva Kleintová, Budečská 6, Praha 2, 12000
(510) Léčiva, drogy, farmaceutické přípravky humánní a veterinární, organopreparáty, očkovací látky, sera a výrobky z krve, chemické výrobky pro lékařství, hygienu, farmacii a vědu; přípravky baktericidní, fungicidní, insekticidní; desinfekční přípravky; přípravky proti nákaze; přípravky pro konzervování; prostředky k hubení škůdců a ničení rostlin; čisticí prostředky, léčebná mýdla; přípravky silící a dietetické; přípravky pro ošetřování zubů a dutiny ústní; zubní výplně a prothesy; náplasti, obvazový a šicí materiál pro chirurgii; diagnostika; jedy a strojené vody minerální.
(511) 1, 3, 5, 10, 32
(210) O-40746

(111) **158470**
(220) 09.08.1968
(151) 14.11.1968
(540)

KOLONÁDA

(730) **SETUZA, a.s.**, Žukovova 100, Ústí nad Labem, Střekov., 40129, CZ
(510) Přípravky na praní a bělení, prostředky prací mýdlové a saponátové, mýdla, výrobky voňavkářské, výrobky kosmetické, přípravky na mytí vlasů, prostředky na čištění zubů.

(511) 3
(210) O-42155

(111) **163891**
(220) 02.08.1977
(151) 13.11.1978
(540)

LUCAS

(730) **LUCAS INDUSTRIES LIMITED**, Stratford Road, Solihull, West Midlands, GB
(740) Rott, Růžička a Guttmann, patentová, známková a právní kancelář, JUDr. Rott Vladimír, Nad Štolou 12, Praha 7, 17000
(510) Pevné a ohebné trubky, roury a hadice z kovu, trubkové fitinky, držáky pro lampy, desky poznávacího čísla pro auta, kovové výrobky zahrnující: kryty na stroje, voštinové struktury, kryty na ložiska, spalovací komory, plamence, trysky pro plynové turbíny, palivové podpěrné mřížky pro užití v nukleárních elektrárnách a kontejnery s ochranným pláštěm pro práci s radioaktivními látkami, nádrže a kontejnery, drát, záklopký a jejich části obsažené ve třídě 6; dynamo, alternátory, elektrické generátory, spouštěče pro stacionární motory s vnitřním spalováním, hydraulické spouštěče pro plynové turbíny, filtry všech typů a filtrové prvky tvořící část strojů a motorů, hydraulické převodové soukolí (nikoliv pro pohon pozemních vozidel), hydraulické motory, zařízení pro dodávání paliva pro motory s plynovou turbínou obsahující měřicí a kontrolní přístroje a nástroje, spojky pro použití v palivových systémech letadel a systémech hydraulických, tepelné výměníky tvořící část strojů, zařízení pro ulehčení spouštění motorů na vnitřní spalování, motory s plynovou turbínou, elektrické motory, nikoliv však pro pozemní vozidla, zařízení a přístroje pro vstřikování paliva, zapalovací přístroje pro motory s vnitřním spalováním, zdvihadla, magnety, pumpy všeho druhu, vstřikovače paliva jako součást spalovacích systémů pro motory s plynovou turbínou, regulátory hydraulické, pneumatické nebo mechanické, strojové brzdy, ložiska a vačkové hřídele, zapalovací svíčky, mechanicky poháněné ventily, mechanicky poháněné ovládače, vysokonapěťové přístroje pro letadla, zapalovače vysokonapěťové, přístroje pro přizpůsobení velikosti trysky v motorech s plynovou turbínou, ohebné spojky pro stroje, včetně s recirkulující koulí, přístroje pro odchylování tlaků motorů s plynovou turbínou pro brzdné účely, stroje pro znovuseřízení zařízení na vstřikování paliva, expanzní turbíny, hydraulické prvky pístů a válců, hydraulické zvedáky, hydraulické akumulátory, řízení se stálou rychlostí a části všeho shora řečeného zboží; hledací světla, integrované elektrické obvody, solenoidy, solenoidní záklopký, ampérmetry, voltmetry, přístroje na zaznamenávání vzdálenosti, reostaty, usměrňovače elektrického proudu, regulátory napětí elektrického proudu, kondensátory, přístroje elektrické sdělovací techniky, přístroje pro letecké spojení a telemetrii, nabíječe elektrických baterií, přístroje a nástroje pro zkoušení zařízení pro dodávání paliva pro motory s plynovou turbínou, spojovací kusy, rozvodné skříňky, obrácené usměrňovače, relé, spínače, spínací ústrojí, panelové rozvaděče, spínací skříňky, elektrické zástrčky a zásuvky, odpory, hadicové mřížky, baterie, elektrické přístroje a nástroje pro seismické průzkumy, omezovače rychlosti, polovodičové zařízení, diody, elektrické dráty a kabely, tištěné obvody, hybridní obvody, dráty pro stíněné zapalovací vedení a připravené elektrické šňůry, kontrolní zařízení pro elektrické motory, zesilovače, fotoelektrické vodiče, fotochemická zařízení, transistory, sluneční buňky, analogové měřiče, systémy přístroje selektivního volání, zapisovače rychlosti, tachometrová dynamo, zjišťovače námrazy, přístroje pro řízení torped, ultrazvukové detektory trhlin, elektrické pásmové propustě, analyzátoři a počítače frekvence, ultrazvukové zkoušeče tvrdosti, ultrazvukové detektory netěsností, zkoušečky materiálů, oscilátory, fázometry, měniče tlaku, přístroje pro načasování postupu a programu, měřiče hladiny zvuku, zkoušečky rychlosti, stroboskopy, vypínače přístrojů, ultrazvukové měřiče tloušťky, přístroje a zařízení pro zkoušení elektrických a telekomunikačních systémů a pro zkoušení

chvění, přístroje a zařízení pro udržování předem zvolené rychlosti pro dopravní prostředky pozemní, námořní a letecké, měniče napětí, přerušovače proudu, zkušební a obslužná zařízení pro dopravní prostředky pozemní, námořní, a vzdušné a pro součásti dopravních prostředků pozemních, námořních a vzdušných, zkušební výzbroje a konsoly pro zkoušení a obsluhu dopravních prostředků pozemních, námořních a vzdušných a jejich částí, stroje na měření otěru a opotřebení, přístroj pro ovládání ocasního křídla letadel, křídélka, směrového kormidla, elevátory, klapky, pevné sloty, přístroje a vybavení pro kontrolu tlumícího zařízení při letadlech s vysokou rychlostí, radiopřijímače pro použití na a ve spojení s dopravními prostředky po zemi, ve vzduchu a na vodě, magnetofony, přijímací rádiové antény, tlapkače, magnetofonové pásky a části veškerého vpředu uvedeného zboží; výměníky tepla (nikoliv jako součást strojů), elektrické lampy pro použití na palubě pozemních vozidel, plavidel a letadel, vzduch a plyn čistící přístroje, ventilační zařízení a přístroje, instalace a přístroje pro vytápění a čištění vnitřků vozidel, instalace a přístroje pro olejové hoření, spalovací vyhřívače, instalace a přístroje pro odstraňování prach, elektrické chladiče větráků, reflektory, termostaty, žárovky, zařízení nouzového osvětlení, přístávací ranvejová světla, signální lampy a osvětlovadla, osvětlení pro palubní desky vozidel a strojů a části shora řečeného zboží; klaxony a slyšitelná varovná zařízení při špatné funkci vozidla, ukazovatele směru, záklopy pro nádrže na rezervní palivo, omyvače čelního skla a stěrače, vše pro vozidla, zpětná zrcátka, přístroje pro ulehčení startu motorů s vnitřním spalováním, spouštěče motorů pro pozemní vozidla, elektrické motory, ucpávky a čalounění zhotovené z pěnového plastiku a tvarované a upravené pro použití v motorových pozemních vozidlech, karavanech a na plavidlech, hydraulické převodovky pro pohon pozemních vozidel, brzdové systémy a jejich části pro pozemní vozidla, spojkové systémy a jejich části pro pozemní vozidla, tlumiče nárazů všeho druhu pro pozemní vozidla, klouby stále rychlosti pro pozemní vozidla, prvky servo-brzdy, větrákové řemeny, víčka na filtry radiátorů, kontrolní zařízení pro převodovou skříň, tlumiče škrťící záklopy, vačkové hřídele, převodové voliče, okna a okenní tabule obojí vyhřívání a nevyhřívání pro pozemní, námořní a vzdušné dopravní prostředky, části shora řečeného zboží obsaženého ve třídě 12; Knihy, tištěné publikace a tiskoviny, syntetické materiály tvrditelné teplem a termoplastické povahy, ohebné hadice, nádoby pro rozdělávání tekutin do baterií, údržba a opravárenství, technickoporadenské služby.

(511) 6, 7, 9, 11, 12, 16, 17, 21, 37, 42
(210) O-50129

(111) **166868**
(220) 17.08.1987
(151) 05.04.1988
(540)



(730) **JANKA Radotín, a.s.**, Vrážská 143, Praha 5 - Radotín, 15301, CZ
(740) Ing. Vithous Roman, Pavlíkova 605/12, Praha 4 - Kamýk, 14200
(510) (11) ventilátory s elektrickým a vzduchovým pohonem, zařízení ventilační, zařízení klimatizační, zařízení vytápění.
(511) 11
(210) O-55615

(111) **166910**
(220) 17.08.1987
(151) 11.05.1988

(540)



(730) **JANKA Radotín, a.s.**, Vrážská 143, Praha 5 - Radotín, 15301, CZ
(740) Ing. Roman Vithous, patentový zástupce, Pavlíkova 605/12, Praha 4 - Kamýk, 14200
(510) Ventilátory radiální nízkotlaké a středotlaké, zařízení ventilační, zařízení klimatizační, zařízení pro rekuperaci tepla, zařízení pro teplovzdušné větrání a vytápění, výměníky tepla s rozšířenou teplosměnnou plochou na straně vzdušiny, vzduchotechnické potrubí, jeho části a příslušenství; projekční, montážní a servisní činnost pro stroje a zařízení shora uvedená.
(511) 11, 37, 42
(210) O-55267

(111) **166911**
(220) 17.08.1987
(151) 11.05.1988
(540)



(730) **JANKA Radotín, a.s.**, Vrážská 143, Praha 5 - Radotín, 15301, CZ
(740) Ing. Roman Vithous, patentový zástupce, Pavlíkova 605/12, Praha 4 - Kamýk, 14200
(510) Ventilátory radiální nízkotlaké a středotlaké, zařízení ventilační, zařízení klimatizační, zařízení pro rekuperaci tepla, zařízení pro teplovzdušné větrání a vytápění, výměníky tepla s rozšířenou teplosměnnou plochou na straně vzdušiny, vzduchotechnické potrubí, jeho části a příslušenství, projekční, montážní a servisní činnost pro stroje a zařízení shora uvedená.
(511) 11, 37, 42
(210) O-55268

(111) **166912**
(220) 17.08.1987
(151) 11.05.1988
(540)





(730) **JANKA Radotín, a.s.**, Vrážská 143, Praha 5 - Radotín, 15301, CZ
(740) Ing. Roman Vithous, patentový zástupce, Pavlíkova 605/12, Praha 4 - Kamýk, 14200
(510) Ventilátory radiální nízkotlaké a středotlaké, zařízení ventilační, zařízení klimatizační, zařízení pro rekuperaci tepla, zařízení pro teplovzdušné větrání a vytápění, výměníky tepla s rozšířenou teplosměnnou plochou na straně vzdušiny, vzduchotechnické potrubí, jeho části a příslušenství, projekční, montážní a servisní činnost pro stroje a zařízení shora uvedená.
(511) 11, 37, 42
(210) O-55269

(111) **166913**
(220) 17.08.1987
(151) 11.05.1988

- (540) 
(730) **JANKA Radotín, a.s.**, Vrážská 143, Praha 5 - Radotín, 15301, CZ
(740) Ing. Roman Vithous, patentový zástupce, Pavlíkova 605/12, Praha 4 - Kamýk, 14200
(510) Ventilátory radiální nízkotlaké a středotlaké, zařízení ventilační, zařízení klimatizační, zařízení pro rekuperaci tepla, zařízení pro teplovzdušné větrání a vytápění, výměníky tepla s rozšířenou teplosměnnou plochou na straně vzdušiny, vzduchotechnické potrubí, jeho části a příslušenství; projekční, montážní a servisní činnost pro stroje a zařízení shora uvedená.
(511) 11, 37, 42
(210) O-55270

- (111) **166914**
(220) 17.08.1987
(151) 11.05.1988
(540) 
(730) **JANKA Radotín, a.s.**, Vrážská 143, Praha 5 - Radotín, 15301, CZ
(740) Ing. Roman Vithous, patentový zástupce, Pavlíkova 605/12, Praha 4 - Kamýk, 14200
(510) Ventilátory radiální nízkotlaké a středotlaké, zařízení ventilační, zařízení klimatizační, zařízení pro rekuperaci tepla, zařízení pro teplovzdušné větrání a vytápění, výměníky tepla s rozšířenou teplosměnnou plochou na straně vzdušiny, vzduchotechnické potrubí, jeho části a příslušenství; projekční, montážní a servisní činnost pro stroje a zařízení shora uvedená.
(511) 11, 37, 42
(210) O-55271

- (111) **167069**
(220) 04.08.1987
(151) 18.10.1988
(540) 
(730) **Advanced Elastomer Systems, L.P.**, 388 South Main Street, Akron, OH, US
(740) Čermák Hořejš Myslíl a spol., JUDr. Jan Matějka, Národní 32, Praha 1, 11000
(510) Termoplastické elastomery pro další průmyslové zpracování.
(511) 1, 17
(210) O-55243

- (111) **167130**
(220) 14.12.1987
(151) 08.12.1988
(540) 
(730) **Exportadora del Caribe (CARIBEX)**, Havana, CU
(740) Čermák Hořejš Myslíl a spol., JUDr. Jan Matějka, Národní 32, Praha 1, 11000
(510) (29) konzervované a mražené ryby, humří, garnáty, raci, měkkýši a koryši.
(511) 29
(210) O-55430

- (111) **207960**
(220) 18.03.1997

- (151) 25.02.1998
(540) **REDIPOWER**
(730) **Chicago Pneumatic Tool Company LLC**, 1800 Overview Drive, Rock Hill, SC, US
(740) ROTT, RŮŽIČKA & GUTTMANN Patentová, známková a advokátní kancelář, JUDr. Vladimír Rott, Nad Štolou 12, Praha 7, 17000
(510) (8) ruční nástroje a nářadí zahrnující nárazné klíče, brusné kotouče, průbojníky a šroubováky.
(511) 8
(210) O-120499

- (111) **209217**
(220) 18.03.1997
(151) 28.04.1998
(540) **VERSAGRIP**
(730) **Chicago Pneumatic Tool Company LLC**, 1800 Overview Drive, Rock Hill, SC, US
(740) ROTT, RŮŽIČKA & GUTTMANN Patentová, známková a advokátní kancelář, JUDr. Vladimír Rott, Nad Štolou 12, Praha 7, 17000
(510) (7) nastavitelné rukojeti pro ručně ovládané motorem poháněné nástroje.
(511) 7
(210) O-120500

- (111) **209317**
(220) 30.10.1997
(151) 28.04.1998
(540) **THIACID**
(730) **Zentiva, a. s.**, U kabelovny 130, Praha 10, Dolní Měcholupy, 10237, CZ
(740) ČERVENKA, KLEINTOVÁ, TURKOVÁ Patentová, známková a právní kancelář, Ing. Eva Kleintová, Budečská 6, Praha 2, 12000
(510) (1) chemické výrobky pro průmysl, vědu, fotografii, zemědělství, zahradnictví a lesnictví, chemické přípravky a látky pro laboratorní analýzy, biologické přípravky, enzymy a enzymatické přípravky pro průmyslové účely, bakteriální přípravky a látky spadající do této třídy, diagnostické přípravky spadající do této třídy, chemické prostředky pro konzervování potravin, umělá sladidla; (3) kosmetické přípravky všeho druhu, mýdla, šampony a vodičky na vlasy, zubní pasty a jiné přípravky na ošetření dutiny ústní, kosmetické přípravky pro zvířata; (5) výrobky zdravotnické a hygienické, desinfekční prostředky, pesticidy, insekticidy a herbicidy.
(511) 1, 3, 5
(210) O-126760

- (111) **210145**
(220) 30.10.1997
(151) 27.05.1998
(540) **ZODAC**
(730) **Zentiva, a. s.**, U Kabelovny 130, Praha 10, Dolní Měcholupy, 10237, CZ
(740) ČERVENKA, KLEINTOVÁ, TURKOVÁ Patentová, známková a advokátní kancelář, Ing. Eva Kleintová, Budečská 6, Praha 2 - Vinohrady, 12000
(510) (1) chemické výrobky pro průmysl, vědu, zemědělství, zahradnictví a lesnictví, chemické přípravky a látky pro laboratorní analýzy, biologické přípravky, enzymy a enzymatické přípravky pro průmyslové účely, bakteriální přípravky a látky spadající do této třídy, diagnostické přípravky spadající do této třídy, chemické prostředky pro konzervování potravin, umělá sladidla; (3) zubní pasty a jiné přípravky na ošetření dutiny ústní; (5) fungicidy, léčiva, drogy, farmaceutické přípravky humánní a veterinární, vitamíny, chemické přípravky a substance pro farmaceutické účely, výrobky zdravotnické a hygienické, přípravky sílicí a dietetické k léčebným účelům, infuzní roztoky, medicínální vína a čaje, diagnostické přípravky, vakcíny, séra a výrobky z krve, kultury mikroorganismů, desinfekční prostředky, přísady do krmiv, vše k léčebným účelům.
(511) 1, 3, 5

(210) O-126758

(111) **210148**
(220) 17.11.1997
(151) 27.05.1998
(540)

RoBiN OIL

(730) **RoBiN OIL s.r.o.**, Libušina 172, Kladno 3, 27203, CZ
(740) **BOHEMIA PATENT** Patentová & známková kancelář, Ing. Jana Vanděliková, Havanská 17, Praha 7, 17000
(510) (1) mrazuvzdorné kapaliny, nemrzoucí směsi a přípravky proti zamrznání, chladiva pro motory, brzdové kapaliny, aditiva pro pohonné hmoty a lubrikanty; (3) autokosmetika; (4) průmyslové tuky a oleje, pohonné hmoty pro pozemní vozidla, benzin, motorová nafta, mazadla, topné oleje; (35) zprostředkovatelská činnost v oblasti obchodu; (37) provozování čerpacích stanic; (39) doprava a skladování pohonných hmot.
(511) 1, 3, 4, 35, 37, 39
(210) O-127247

(111) **210785**
(220) 20.08.1997
(151) 29.06.1998
(540)

TRICO

(730) **TRICO, spol. s r.o.**, Osadní 12a, Praha 7, 17000, CZ
(740) **MIRA** - patentová a známková kancelář, Blanka Fišerová, V Kapslovně 11, Praha 3, 13000
(510) (9) elektronické publikace CD-ROM, on-line publikace šířené pomocí počítačové sítě; (16) papír a výrobky z papíru, lepenka, kartonážní výrobky, fotografie, pohlednice, reprodukce, periodické a neperiodické tiskoviny včetně propagačních, reklamních a inzertních materiálů, učební a školní potřeby a pomůcky, knihařské tkaniny, knihy, monografie, publikace, knižní výrobky a ostatní polygrafické výrobky zařazené do této třídy; (35) propagační a reklamní činnost včetně marketingu, reklamní agentura a s tím související zprostředkovatelské služby, ofsetový tisk; (40) zpracování a úprava papíru všeho druhu, knihařská výroba, vazby knih; (41) vydavatelské a nakladatelské služby, výchova a vzdělávání, literární agentura, vyučovací činnost, služby v oblasti vzdělávání formou besed a setkání s autory vydávaných knih; (42) tiskárna, litografie, polygrafická výroba a polygrafické služby všeho druhu, konzultační a poradenské služby v celé oblasti polygrafie, redakční a překladatelské služby.
(511) 9, 16, 35, 40, 41, 42
(210) O-124809

(111) **210786**
(220) 20.08.1997
(151) 29.06.1998
(540)

TRICO

(730) **TRICO, spol. s r.o.**, Osadní 12a, Praha 7, 17000, CZ
(740) **MIRA** - patentová a známková kancelář, Blanka Fišerová, V Kapslovně 11, Praha 3, 13000
(510) (9) elektronické publikace CD-ROM, on-line publikace šířené pomocí počítačové sítě; (16) papír a výrobky z papíru, lepenka, kartonážní výrobky, fotografie, pohlednice, reprodukce, periodické a neperiodické tiskoviny včetně propagačních, reklamních a inzertních materiálů, učební a školní potřeby a pomůcky, knihařské tkaniny, monografie, publikace, knižní výrobky a ostatní polygrafické výrobky zařené do této třídy; (35) propagační a reklamní činnost včetně marketingu, reklamní agentura a s tím související zprostředkovatelské služby, ofsetový tisk; (40) zpracování a úprava papíru všeho druhu, knihařská výroba, vazby knih; (41) vydavatelské a nakladatelské služby, výchova a vzdělávání, literární agentura, vyučovací činnost, služby v oblasti vzdělávání formou besed a setkání s autory vydávaných knih; (42) tiskárna, litografie, polygrafická výroba a polygrafické služby všeho druhu, konzultační a poradenské služby v celé oblasti polygrafie,

redakční a překladatelské služby.

(511) 9, 16, 35, 40, 41, 42
(210) O-124810

(111) **210787**
(220) 22.08.1997
(151) 29.06.1998
(540)

CLOROX JEMNÉ BĚLIDLO

(730) **The Clorox Company**, 1221 Broadway, Oakland, CA, US
(740) **ROTT, RŮŽIČKA & GUTTMANN** Patentová, známková a advokátní kancelář, JUDr. Vladimír Rott, Nad Štolou 12, Praha 7, 17000
(510) (3) bělicí, prací a čistící prostředky; (5) desinfekční a germicidní čistící směsi.
(511) 3, 5
(210) O-124909

(111) **211462**
(220) 21.08.1997
(151) 27.07.1998
(540)



(730) **Tokyo Electron Kabushiki Kaisha, also trading as Tokyo Electron Limited**, 3-6 Akasaka 5-chome, Minato-ku, Tokyo, JP
(740) Bc. Kamil Kolátor, 28. října 23, Jablonec nad Nisou, 46601
(510) (7) stroje a přístroje pro výrobu polovodičů, tekutých krystalů, obvodových desek s plošnými spoji, masek, kontrolních šablon, pružných disků, magnetických pásek a klávesnic, části a součásti pro výše uvedené zboží; (9) stroje a přístroje pro testování polovodičů, tekutých krystalů, obvodových desek s plošnými spoji, masek, kontrolních šablon, pružných disků, magnetických pásek a klávesnic, části a součásti pro výše uvedené zboží; (11) difusní a oxidační pece pro tepelné zpracování polovodičů, části a součásti pro výše uvedené zboží.
(511) 7, 9, 11
(210) O-124888

(111) **211463**
(220) 21.08.1997
(151) 27.07.1998
(540)

TOKYO ELECTRON LIMITED

(730) **Tokyo Electron Kabushiki Kaisha, also trading as Tokyo Electron Limited**, 3-6 Akasaka 5-chome, Minato-ku, Tokyo, JP
(740) Bc. Kamil Kolátor, 28. října 23, Jablonec nad Nisou, 46601
(510) (7) stroje a přístroje pro výrobu polovodičů, tekutých krystalů, obvodových desek s plošnými spoji, masek, kontrolních šablon, pružných disků, magnetických pásek a klávesnic, části a součásti pro výše uvedené zboží; (9) stroje a přístroje pro testování polovodičů, tekutých krystalů, obvodových desek s plošnými spoji, masek, kontrolních šablon, pružných disků, magnetických pásek a klávesnic, části a součásti pro výše uvedené zboží; (11) difusní a oxidační pece pro tepelné zpracování polovodičů, části a součásti pro výše uvedené zboží.
(511) 7, 9, 11
(210) O-124889

(111) **212132**
(220) 28.07.1997
(151) 25.08.1998

(540)

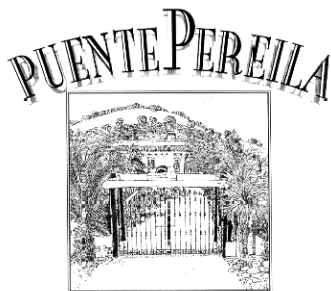

- (730) **SANTE HOLDING, s.r.o.**, Celetná 3, Praha 1, 11000, CZ
(740) Ing. Novotný Jaroslav, Římská 45, Praha 2, 12000
(510) (29) ovoce a zelenina konzervované, sušené a zavařené, oleje a tuky jedlé; (30) ocet, omáčky k ochucení, koření; (33) alkoholické nápoje (s výjimkou pív).
(511) 29, 30, 33
(210) O-124271

- (111) **212931**
(220) 06.10.1997
(151) 28.09.1998
(540)

VI HUONG

- (730) **THUS spol.s r.o.**, U Průhonu 2, Praha 7, 17000, CZ
(510) (29) instantní polévky; (30) polévkové těstoviny, koření, omáčky, rýže.
(511) 29, 30
(210) O-126006

- (111) **213000**
(220) 12.11.1997
(151) 29.09.1998
(540)



- (730) **CeWe Color, a.s.**, Kloknerova 24/2278, Praha 4, 14800, CZ
(740) JUDr. Jindra Tomáš, advokát, U Prašné brány 3, Praha 1, 11000
(510) (1) chemické výrobky pro fotografii; (9) přístroje interkomunikační, k záznamu, reprodukci, zesilování, příjmu, přenosu zvuku, přístroje na zpracování informací, přístroje fotografické, počítače a s nimi spojený software, hardware, telekomunikační technika - audio a video technika a s nimi spojený software a hardware, nenahrané nosiče zvukových nebo zvukově obrazových záznamů; (16) fotografie, tiskoviny reklamní, papír reklamní, papír na fotografie, fotografie propagační; (35) propagační činnost, zprostředkování nákupu a prodeje výrobků uvedených ve tř.9; (36) pronájem bytových a nebytových prostor; (40) fotografické práce - vyvolávání; (41) půjčování audio a video záznamů; (42) pronájem přístrojů určených k fotografickým pracem, audio a video techniky, fotografování.
(511) 1, 9, 16, 35, 36, 40, 41, 42
(210) O-127106

- (111) **213650**
(220) 02.12.1997
(151) 29.10.1998
(540)

TEMA

- (730) **TEMA Klášterec nad Ohří s.r.o.**, nám. E. Beneše 96, Klášterec nad Ohří, 43151, CZ
(740) JUDr. Aleš Zábrš, advokát a patentový zástupce, Na Beránce 2, Praha 6, 16000
(510) (2) barvy, nátěry a laky, zejména stavební nátěrové hmoty; (6) stavební materiály kovové, zejména ocelové konstrukce, ocelové zárubně, okna, dveře, kovové prvky sádrokartonových

a stropních systémů, nadokenní překlady, roletové truhlíky, kovové potřeby zámečnické a klempířské; (17) izolace, zejména izolace tepelné a izolace proti vlhkosti, materiály těsnící, ucpávací a izolační, polotovary z plastických hmot, zejména pro stavebnictví, kaučuk, guma, azbest, slída, ohebné trubky nekovové; (19) stavební materiály, zejména cement, vápno, maltové směsi, zdící materiály, tvárnice, prvky pro obvodové zdivo, stropní systémy, nadokenní překlady, betonové a keramické výrobky, kamenina, střešní krytiny, asfalt, sádrokarton, přenosné konstrukce nekovové, polozpracované dřevo, stavební sklo, překližky; (35) obstaravatelská a zprostředkovatelská činnost v oblasti obchodu a poskytování pomoci při provozu obchodu, obchodní výstavy, reklamní a propagační činnost; (37) stavebnictví, opravy, instalační služby.
(511) 2, 6, 17, 19, 35, 37
(210) O-128047

- (111) **214030**
(220) 12.08.1997
(151) 23.11.1998
(540)

CREDO

- (730) **HOUSE OF PRINCE A/S**, Tobaksvejen 4, Soborg, DK
(740) KOREJZOVÁ & SPOL., v.o.s., JUDr. Petra Korejzová, advokátka, Korunní 104/E, Praha 10, 10100
(510) (34) tabák, kuřácké potřeby, zápalky.
(511) 34
(210) O-124588

- (111) **214098**
(220) 15.09.1997
(151) 23.11.1998
(540)



- (730) **Kancelářské stroje Karlovy Vary a.s.**, Šmeralova 518/42, Karlovy Vary, 36505, CZ
(510) (9) samočinné počítače a příslušenství, počítačové sítě a příslušenství, zařízení pro dálkový přenos dat včetně Internetu a příslušenství, sčítací, kalkulační, účtovací, fakturovací stroje, světlotiskové, fotokopirovací, xerografické, reprografické stroje, diktovací stroje, elektronická zařízení pro čtení, zápis, zpracování a přenos informací, magnetické, optické nosiče informací, programové vybavení; (11) klimatizační zařízení; (16) rozmnožovací, adresovací stroje, kancelářský papír, karbonové papíry, barvicí a psací pásky; (35) inzertní a reklamní činnost včetně Internetu, poradenská ekonomická činnost, zprostředkování nákupu a prodeje zboží; (36) pronájem nemovitostí, zastavárenská činnost, zprostředkování finančních operací; (37) montáž, údržba a servis telekomunikačních zařízení, montáž a opravy počítačů a počítačových sítí, kancelářských strojů a přístrojů; (41) organizování a provádění školící činnosti včetně Internetu; (42) tvorba a poskytování programového vybavení, projekce počítačových sítí, poradenská činnost organizační v oblasti informačních systémů včetně Internetu, technické služby k ochraně majetku a osob, hostinská činnost.
(511) 9, 11, 16, 35, 36, 37, 41, 42
(210) O-125462

- (111) **214108**
(220) 22.09.1997
(151) 23.11.1998
(540)

IPB REAL

- (730) **IPB Real a.s.**, Přemyslovská 2845/43, Praha 3, 13000, CZ

- (740) BOHEMIA PATENT Patentová & známková kancelář, Ing. Jana Vanděliková, Havanská 17, Praha 7, 17000
- (510) (9) data, databáze a jiné informační produkty samy o sobě a v elektronických, datových, informačních a telekomunikačních sítích všeho druhu a na nosičích dat všeho druhu, související software a hardware, nosiče dat všeho druhu, elektronické sítě, multimediální aplikace, multimediální informační katalogy, programy virtuální reality; (16) papír, výrobky z papíru, periodické a neperiodické publikace, knihy, časopisy, brožury, informační produkty obecně, data a databáze na papírových nosičích, tiskárenské výrobky, kupř. dopisní, vizitky, desky obaly atd.; (35) zprostředkovatelské a poradenské služby v oblasti obchodu a realit, činnost ekonomických a organizačních poradců, marketingové studie, průzkum a analýza trhu zejména trhu realit, poskytování informací a jiných informačních produktů všeho druhu včetně tiskařských výrobků, informačních produktů reklamního charakteru, multimediálních informací; (36) realitní agentura, realitní kanceláře pro nájem a pronájem nemovitostí, správa realit a nemovitého majetku; (42) poradenská a konzultační činnost zejména v oblasti realit, multimediální aplikace, programové projekty, tvorba informačních databází.
- (511) 9, 16, 35, 36, 42
(210) O-125636

- (111) **214192**
(220) 30.10.1997
(151) 23.11.1998
(540)

MICRONIC

- (730) MICRONIC Přerov s.r.o., Na Hrázi 15, Přerov, 75002, CZ
- (510) (9) přístroje pro zpracování informací a počítače; (37) opravy elektronických zařízení; (42) programování elektronických zařízení a počítačů.
- (511) 9, 37, 42
(210) O-126742

- (111) **214196**
(220) 05.11.1997
(151) 23.11.1998
(540)



- (730) Media Production s.r.o., Z. Wintra 21, Plzeň, 32090, CZ
- (740) TICHÝ & POLÁČEK Patentoprávní a známková kancelář, JUDr. Jaromír Tichý, Dominikánská 6, Plzeň, 30112
- (510) (35) reklamní a propagační agentura, inzertní činnost, zprostředkování uvedených služeb; (41) pořádání divadelních, filmových a jiných audiovizuálních představení, koncertů, hudebních a tanečních vystoupení, výstav, přehlídek, zábavných pořadů a soutěží, vydavatelství a nakladatelství, zprostředkování uvedených služeb; (42) inženýrské služby, odborné konzultace, výstavnictví, zprostředkování uvedených služeb.
- (511) 35, 41, 42
(210) O-126886

- (111) **214336**
(220) 16.04.1998
(151) 23.11.1998
(540)

moderní byt

- (730) Springer Media CZ, s. r. o., Nádražní 32, Praha 5, 15000, CZ
- (740) KUDRLIČKA & SEDLÁK Advokátní, patentová a známková kancelář, Ing. Jiří Sedlák, Husova 5, České Budějovice, 37001
- (510) (9) edice videokazet; (16) periodický - neperiodický tisk, knihy a knižní publikace.

- (511) 9, 16
(210) O-131923

- (111) **214587**
(220) 19.08.1997
(151) 28.12.1998
(540)



- (730) NBA PROPERTIES, INC., Olympic Tower, 645 Fifth Avenue, New York, NY, US
- (740) Advokátní a patentová kancelář JUDr. Korejzová & spol., Mgr. Petra S. de Brantes, Břehová 1, Praha 1, 11000
- (510) (25) obuv.
(511) 25
(210) O-124768

- (111) **214588**
(220) 19.08.1997
(151) 28.12.1998
(540)



- (730) NBA PROPERTIES, INC., Olympic Tower, 645 Fifth Avenue, New York, NY, US
- (740) Advokátní a patentová kancelář JUDr. Korejzová & spol., Mgr. Petra S. de Brantes, Břehová 1, Praha 1, 11000
- (510) (25) obuv.
(511) 25
(210) O-124769

- (111) **214598**
(220) 29.08.1997
(151) 28.12.1998
(540)



- (730) The Clorox Company, 1221 Broadway, Oakland, CA, US
- (740) ROTT, RŮŽIČKA & GUTTMANN Patentová, známková a advokátní kancelář, JUDr. Vladimír Rott, Nad Štolou 12, Praha 7, 17000
- (510) (3) bělicí, prací a čistící prostředky; (5) desinfekční a germicidní čistící směsi.
- (511) 3, 5
(210) O-125018

(111) **214599**
(220) 29.08.1997
(151) 28.12.1998
(540)

PETRNNY

(730) **The Clorox Company**, 1221 Broadway, Oakland, CA, US
(740) ROTT, RŮŽIČKA & GUTTMANN Patentová, známková a advokátní kancelář, JUDr. Vladimír Rott, Nad Štolou 12, Praha 7, 17000
(510) (3) bělicí, prací a čistící prostředky, čističe pro domácnost, odstraňovače nátěrů, čističe odpadu, lešticí přípravky.
(511) 3
(210) O-125019

(111) **214600**
(220) 29.08.1997
(151) 28.12.1998
(540)

JEMNY

(730) **The Clorox Company**, 1221 Broadway, Oakland, CA, US
(740) ROTT, RŮŽIČKA & GUTTMANN Patentová, známková a advokátní kancelář, JUDr. Vladimír Rott, Nad Štolou 12, Praha 7, 17000
(510) (3) bělicí, prací a čistící prostředky, čističe pro domácnost, odstraňovače nátěrů, čističe odpadu, lešticí přípravky.
(511) 3
(210) O-125020

(111) **215030**
(220) 18.08.1997
(151) 25.01.1999
(540)

BOB MARTIN

(730) **THE BOB MARTIN EXPORT COMPANY LIMITED**, Wemberham Lane, Yatton, Avon, GB
(740) Společná advokátní kancelář Všeťečka a partneři, JUDr. Všeťečka Miloš, Hálkova 2, Praha 2, 12000
(510) (3) kosmetika pro zvířata všeho druhu, zejména deodoranty, parfémované prostředky pro zvířata, tablety pro svěží dech, určené pro zvířata.
(511) 3
(210) O-124742

(111) **215609**
(220) 01.08.1997
(151) 22.02.1999
(540)

AMINO - MIX

(730) **Fanta Ladislav**, Šafaříkova 3830/5, Hodonín, 69501, CZ
(740) ZÁBRŠ - Advokátní, patentová a známková kancelář, JUDr. Aleš Zábrš, Na Beránce 2, Praha 6, 16000
(510) (31) krmivo pro zvířata, dobytek a ryby.
(511) 31
(210) O-124398

(111) **215664**
(220) 29.10.1997
(151) 22.02.1999
(540)

Studio CLIPPER

(730) **POLAR MEDIA, s.r.o.**, Boleslavova 710/19, Ostrava, Mariánské Hory, 70900, CZ
(740) Ing. Pavel Nádvorník, Sokola Tůmy 1, Ostrava - Hulváky, 70900
(510) (35) propagace, propagace rozhlasem nebo televizí, propagační dokumentace - uspořádání a běžné doplňování, propagační korespondence, propagační materiál, propagační publikace, televizní propagace, televizní reklama, reklamní inzerce - vysílání, reklamní materiál - rozšiřování, reklamní činnost; (38) rozhlasové a televizní programy, televizní služba - vysílání; (39) pronájem vozového parku; (40) úprava filmů; (41) pořádání vzdělávacích a zábavných soutěží, filmová produkce, televizní zábavné vysílání, sportovní a kulturní aktivity, zábavní podniky /služby/ pro oddech, zábavní střediska, programy rozhlasu, zábavy, zábavné rozhlasové programy,

zábavy, zábavné rekreace, audiopořady, videopořady, video filmy, dabing, tvorba pořadů, filmová produkce, pronájem filmové techniky.

(511) 35, 38, 39, 40, 41
(210) O-126683

(111) **215707**

(220) 19.11.1997
(151) 22.02.1999
(540)

STUDIO Clipper

(730) **POLAR MEDIA, s.r.o.**, Boleslavova 710/19, Ostrava, Mariánské Hory, 70900, CZ

(740) Ing. Pavel Nádvorník, Sokola Tůmy 1, Ostrava - Hulváky, 70900

(510) (35) propagace: propagace rozhlasem nebo televizí, propagační dokumentace - uspořádání a běžné doplňování, propagační korespondence, propagační materiál, propagační publikace, televizní propagace, televizní reklama, reklamní inzerce - vysílání, reklamní materiál - rozšiřování, reklamní činnost; (38) rozhlasové a televizní programy, televizní služba - vysílání; (39) pronájem vozového parku; (40) úprava filmů; (41) pořádání vzdělávacích a zábavných soutěží, filmová produkce, televizní zábavné vysílání, sportovní a kulturní aktivity, zábavní podniky /služby/ pro oddech, zábavní střediska, programy rozhlasu, zábavy, zábavné rozhlasové programy, zábavy, zábavné rekreace, audiopořady, videopořady, video filmy, dabing, tvorba pořadů, filmové produkce, pronájem filmové techniky.

(511) 35, 38, 39, 40, 41
(210) O-127455

(111) **216171**

(220) 02.06.1997
(151) 29.03.1999
(540)

INTERAGENCIE

(730) **INTERAGENCIE, a.s.**, Cyrila Boudy 1444, Kladno, 27201, CZ

(740) ZÁBRŠ - Advokátní, patentová a známková kancelář, JUDr. Aleš Zábrš, Na Beránce 2, Praha 6, 16000

(510) (6) barevné a obyčejné kovy; (39) doprava, zejména doprava vnitropodniková, dopravní logistika, skladování; (40) nakládání s odpady, odpadové hospodářství, recyklace; (42) tvorba softwaru pro tyto účely.

(511) 6, 39, 40, 42
(210) O-122673

(111) **216251**

(220) 08.08.1997
(151) 29.03.1999
(540)

GREENLEE

(730) **Textron Innovations Inc.**, 40 Westminster Street, Providence, RI, US

(740) Čermák Hořejš Myslíl a spol., JUDr. Karel Čermák, advokát, Národní 32, Praha 1, 11000

(510) (4) mazadla pro tažná lana a hydraulické oleje; (6) skříňky na nářadí z obecných kovů a kovové konstrukční kotvy; (7) rozdělovače drátů, navíjecí stojany na drátové cívky a vřetena, části strojů, podávací kotouče drátů a válce, potrubní a trubkové ohýbače, pásové pily a listy pil, kabelové tahače, vrtací korunky a sady vrtacích korunek, pily na vyřezávání otvorů, závrtné děrovače; (8) ruční nástroje a nářadí, zejména rámové pily na kov, okružní pily, nářadí pro připojování svorkovnic, ohebné kabelové řezačky a břity, holiče vodičů, stříhačky vodičů, kabelové stříhačky, stříhačky šroubů, ruční ohýbačky pro trubková vedení, spojovací pásy, vyrážecí průbojníky a pohony pro vyrážecí průbojníky, kabelové nože, řezačky panelů a vykrajovače, koaxiální drátové konektory,

opticko-vláknové řezačky, shrnovačky a lisovačky, šroubováky, izolované kleště, řezačky, klíče a rohatky; (9) testovací přístroje, zejména testovací přístroje na elektrické napětí, ampérmetry, ohmometry, rozdělovače vodičů, kabelové měřiče délek, testovací přístroje obvodů a mnohonásobné upevňovače a multimetry, panelové měřiče, měřiče uběhnutého času, proudové transformátory, měřicí pásy a ohřivače pro ohýbání PVC potrubí; (17) plastické elektrické izolační trubičky; (22) lana pro natahování kabelů a elektrických vedení.

(511) 4, 6, 7, 8, 9, 17, 22
(210) O-124544

(111) **216261**
(220) 28.08.1997
(151) 29.03.1999
(540)

ALCA

(730) **AERO Vodochody a.s.**, Odolena Voda, 25070, CZ
(740) ROTT, RŮŽIČKA & GUTTMANN Patentová, známková a advokátní kancelář, JUDr. Vladimír Rott, Nad Štolou 12, Praha 7, 17000
(510) (12) letouny a jejich součásti.
(511) 12
(210) O-125002

(111) **216536**
(220) 23.12.1997
(151) 29.03.1999
(540)



(730) **The Clorox Company**, 1221 Broadway, Oakland, CA, US
(740) ROTT, RŮŽIČKA & GUTTMANN Patentová, známková a advokátní kancelář, JUDr. Vladimír Rott, Nad Štolou 12, Praha 7, 17000
(510) (3) bělicí přípravky, prací a mycí prostředky, čistící prostředky pro domácnost, čističe skvrn, leštící přípravky, čistící prostředky na odpady, dezodoranty; (5) prostředky desinfekční, baktericidní, insekticidní a dezodorační.
(511) 3, 5
(210) O-128787

(111) **216674**
(220) 18.02.1998
(151) 29.03.1999
(540)

ADAM & FRIENDS

(730) **ADAM & FRIENDS Reklamní agentura s.r.o.**, Zikmunda Wintra 21, Plzeň, 32090, CZ
(740) TICHÝ & POLÁČEK Patentoprávní a známková kancelář, JUDr. Jaromír Tichý, Dominikánská 6, Plzeň, 30112
(510) (35) reklamní a propagační agentura, inzertní činnost, marketing, průzkum a analýzy trhu, rozmnožování dokumentů, správa cizích obchodních zájmů, zprostředkování obchodních záležitostí, poradenství v otázkách podnikání a organizace, automatizované zpracování dat; (41) kurzy, přednášky a odborné semináře, školicí, výuková a vzdělávací činnost, nakladatelství a vydavatelství periodických a neperiodických publikací, nahrávání nosičů zvukových a obrazovězvukových, půjčování nahrávaných nosičů zvukových a obrazovězvukových, výroba, prodej a šíření audiovizuálních děl, vystupování výkonných umělců, zejm. hudebníků, zpěváků a tanečníků jako sólistů či ve skupinách a orchestrech, pořádání divadelních, filmových a podob. představení, umělecké a kulturní jednatelství a zprostředkovatelství, výchovná a zábavní činnost, pořádání soutěží a přehlídek; (42) fotografování, návrhy a grafické služby všeho druhu, pořádání expozic, výstav a veletrhů, vypracování a šíření programů pro automatizované zpracování dat, výzkum veřejného mínění, poradenství a

konzultační činnost.
(511) 35, 41, 42
(210) O-130286

(111) **216724**
(220) 24.03.1998
(151) 29.03.1999
(540)



(730) **MEIXNER & HANUŠ a.s. Czech republic**, Francouzská 172, Praha 2, 12000, CZ
(740) Ing. Ryan Strnad, Ořechová 918, Žamberk, 56401
(510) (4) uhlí, koks; (35) zprostředkování obchodní činnosti; (39) doprava a skladování, zprostředkovatelská činnost v této oblasti.
(511) 4, 35, 39
(210) O-131088

(111) **216752**
(220) 05.05.1998
(151) 29.03.1999
(540)



(730) **CENTROPEN a.s.**, 9. května 161, Dačice, 38012, CZ
(740) KUDRLIČKA & SEDLÁK Advokátní, patentová a známková kancelář, Ing. Jiří Sedlák, Husova 5, České Budějovice, 37001
(510) (16) psací a kreslicí potřeby a pomůcky, učební, školní a kancelářské potřeby a pomůcky kromě přístrojů.
(511) 16
(210) O-132423

(111) **217053**
(220) 10.07.1997
(151) 23.04.1999
(540)

DEMOS

(730) **Baláš Miroslav**, Čebín 314, 66423, CZ
(510) (9) zařízení na úpravu demineralizované vody; (11) zařízení na úpravu vody; (37) instalační služby a opravy zařízení na úpravu vody.
(511) 9, 11, 37
(210) O-123879

(111) **217087**
(220) 18.08.1997
(151) 23.04.1999
(540)

LOREC

(730) **Pivovar Kutná Hora, spol. s r.o.**, U Lorce 11, Kutná Hora, 28415, CZ
(740) BOHEMIA PATENT Patentová & známková kancelář, Ing. Jana Vanděliková, Havanská 17, Praha 7, 17000
(510) (32) piva všeho druhu.
(511) 32
(210) O-124753

(111) **217088**
(220) 18.08.1997
(151) 23.04.1999
(540)

HAVÍŘ

(730) **Pivovar Kutná Hora, spol. s r.o.**, U Lorce 11, Kutná Hora, 28415, CZ
(740) BOHEMIA PATENT Patentová & známková kancelář, Ing. Jana Vanděliková, Havanská 17, Praha 7, 17000

(510) (32) piva všeho druhu.
(511) 32
(210) O-124755

(111) **217089**
(220) 18.08.1997
(151) 23.04.1999
(540)

MINCMISTR

(730) **Pivovar Kutná Hora, spol. s r.o.**, U Lorce 11, Kutná Hora, 28415, CZ
(740) BOHEMIA PATENT Patentová & známková kancelář, Ing. Jana Vanděliková, Havanská 17, Praha 7, 17000
(510) (32) piva všeho druhu.
(511) 32
(210) O-124756

(111) **217090**
(220) 18.08.1997
(151) 23.04.1999
(540)



**Pivovar
Kutná Hora**

(730) **Pivovar Kutná Hora, spol. s r.o.**, U Lorce 11, Kutná Hora, 28415, CZ
(740) BOHEMIA PATENT Patentová & známková kancelář, Ing. Jana Vanděliková, Havanská 17, Praha 7, 17000
(510) (32) piva všeho druhu.
(511) 32
(210) O-124758

(111) **217116**
(220) 30.09.1997
(151) 23.04.1999
(540)

DKNY
Donna Karan New York

(730) **Gabrielle Studio, Inc.**, 550 Seventh Avenue, New York, NY, US
(740) Společná advokátní kancelář Vsetečka Zelený Švorčík Kalenský a partneři, JUDr. Otakar Švorčík, Hálkova 2, Praha 2, 12000
(510) (3) voňavky, kosmetika, přípravky pro péči o pokožku, mýdla a čisticí prostředky pro osobní použití, přípravky pro péči o vlasy, toaletní potřeby, zejména přísady do koupele a přípravky pro holení, těkavé oleje a směsi vonných látek.
(511) 3
(210) O-125855

(111) **217377**
(220) 26.02.1998
(151) 23.04.1999
(540)



(730) **MK PROFI Kachlová kamna, s. r. o.**, Palackého 235, Horní Planá, 38226, CZ

(740) KUDRLIČKA & SEDLÁK Advokátní, patentová a známková kancelář, Ing. Jiří Sedlák, Husova 5, České Budějovice, 37001
(510) (11) topná zařízení, kamna, zejména kachlová, sporáky, krby a krbové vložky; (19) stavební materiály nekovové, šamot, kachle pro kamna a krby, obkladačky, dlaždice a kameny, kamnářské malty; (37) stavební činnost, stavby a opravy topných zařízení, zejména kachlových kamen a krbů; (42) projektování ve stavebnictví, zejména projektování topných zařízení.
(511) 11, 19, 37, 42
(210) O-130460

(111) **217405**
(220) 11.03.1998
(151) 23.04.1999
(540)

CAINES

(730) **HOUSE OF PRINCE A/S**, Tobaksvejen 4, Soborg, DK
(740) KOREJZOVÁ & SPOL., v.o.s., JUDr. Petra Korejzová, advokátka, Korunní 104/E, Praha 10, 10100
(510) (34) tabák v surovém nebo zpracovaném stavu, kuřácké potřeby, zápalky.
(511) 34
(210) O-130751

(111) **217456**
(220) 17.04.1998
(151) 23.04.1999
(540)

LADYJoy

(730) **DONAU TRADING s.r.o.**, Čechova 52, České Budějovice, 37001, CZ
(740) KUDRLIČKA & SEDLÁK Advokátní, patentová a známková kancelář, Ing. Jiří Sedlák, Husova 5, České Budějovice, 37001
(510) (9) přístroje a nástroje optické, brýle všeho druhu; (14) klenoty, bižuterie, drahokamy, hodinářské potřeby, chronometrické přístroje; (18) kůže, imitace kůže, výrobky z těchto materiálů, které nejsou zahrnuty do jiných tříd, kufrů a zavazadla, deštníky, slunečníky; (25) oděvy, obuv, kloboučnické zboží.
(511) 9, 14, 18, 25
(210) O-131943

(111) **217462**
(220) 21.04.1998
(151) 23.04.1999
(540)



(730) **Radek Weigel**, Vsadsko 2210/28, Přerov, 75002, CZ
(740) HALAXOVÁ & HALAXOVÁ, TETRAPAT, RNDr. Zdeňka Halaxová, Horní náměstí 7, Olomouc, 77200
(510) (32) nealkoholické nápoje, přírodní minerální vody.
(511) 32
(210) O-132027

(111) **217554**
(220) 15.07.1998
(151) 23.04.1999
(540)

BESTA PROMOTION

- (730) **BESTa Promotion, spol. s r.o.**, Krátká 32, Praha 10, 10000, CZ (540)
(740) HALAXOVÁ & HALAXOVÁ, TETRAPAT, RNDr. Zdeňka Halaxová, Horní náměstí 7, Olomouc, 77200
(510) (35) reklamní činnost, průzkum trhu.
(511) 35
(210) O-134453

- (111) **217752**
(220) 08.08.1997
(151) 27.05.1999
(540)



- (730) **Textron Innovations Inc.**, 400 Westminster Street, Providence, RI, US
(740) Čermák Hořejš Myslíl a spol., JUDr. Karel Čermák, advokát, Národní 32, Praha 1, 11000
(510) (2) barvy pro průmyslová zařízení; (4) mazadla pro tažná lana a hydraulické oleje; (6) skříňky na nářadí z obecných kovů a kovové konstrukční kotvy; (7) stroje, zejména rozdělovače drátů a navíjecí stojany na drátové cívky a vřetena, části strojů, zejména podávací kotouče drátů a válce, potrubní a trubkové ohýbače, pásové pily a listy pil, kabelové tahače, vrtací korunky a sady vrtacích korunek, pily na vyřezávání otvorů, závrtné děrovače, elektricky, hydraulicky a pneumaticky poháněné nářadí, zejména hydraulicky poháněné děrovače, elektricky poháněné aparáty pro spojování trubek v potrubí, kabelové řezačky, výkonové stahovače pro odstraňování izolace z elektrických kabelů, hydraulická tvarovací zařízení a hydraulické pumpy; (8) ruční nástroje a nářadí, zejména rámové pily na kov, okružní pily, nářadí pro připojování svorkovnic, ohebné kabelové řezačky a břity, holiče vodičů, stříhačky vodičů, kabelové stříhačky, stříhačky šroubů, ruční ohybačky pro trubkové vedení, spojovací pásky, vyrážecí průbojníky a pohony pro vyrážecí průbojníky, kabelové nože, řezačky panelů a vykrajovače, koaxiální drátové konektory, opticko-vláknové řezačky, shrnovačky a lisovačky, šroubováky, izolované kleště, řezačky, klíče a rohatky; (9) testovací přístroje, zejména testovací přístroje na elektrické napětí, ampérmetry, ohmmetry, rozdělovače vodičů, kabelové měřiče délek, testovací přístroje obvodů a mnohonásobné upevňovače a multimetry, panelové měřiče, měřiče uběhnutého času, proudové transformátory, měřicí pásky, obvodové analyzátoři, obvodové indikátory, motorové rotátorové a fázové indikátory, testovací přístroje plynových lamp, měřiče úrovně zvuku, voltmetry, měřiče světla, hydraulické a pneumatické výkonové zdrojové jednotky pro výkonové nářadí, chrániče elektrických motorů pro prevenci poškození motorů ovládním napětí, fázové ztráty, fázové nevyváženosti a obraceče fáze; (17) plastické elektrické izolační trubičky; (22) lana pro natahování kabelů a elektrických vedení.
(511) 2, 4, 6, 7, 8, 9, 17, 22
(210) O-124543

- (111) **217905**
(220) 09.01.1998
(151) 27.05.1999



- (730) **CENTROPEN a.s.**, 9. května 161, Dačice, 38012, CZ
(740) KUDRLIČKA & SEDLÁK Advokátní, patentová a známková kancelář, Ing. Jiří Sedlák, Husova 5, České Budějovice, 37001
(510) (16) papír a výrobky z papíru, papírnické zboží, potřeby pro umělce, psací stroje a kancelářské potřeby, učební a školní potřeby a pomůcky, psací a kreslicí potřeby a pomůcky.
(511) 16
(210) O-129073

- (111) **218258**
(220) 19.08.1997
(151) 23.06.1999
(540)



- (730) **VLČEK GROUP s.r.o.**, Kotíkovská 84, Plzeň, 32317, CZ
(740) Bc. Irena Langrová, Skrétova 48, Plzeň, 30100
(510) (6) kovové stavební materiály, s výjimkou materiálů ke svaření; (8) přenosné nářadí a nástroje, s výjimkou přístrojů a příslušenství ke svařování; (11) přístroje na distribuci vody; (17) materiály k těsnění, ucpání a izolaci, kanalizační šachty, dekly a rošty z plastických hmot; (19) veškerý nekovový stavební materiál, dlažba, poklopy, pochozí rošty, rámy, tvarovky a šachty, polozpracované dřevo; (22) separující a zpevňující textilie ze lněného vlákna; (35) zprostředkování obchodních záležitostí, marketing, průzkumy a analýzy trhů; (37) inženýrské stavby, stavby silnic a cest, budování vodních staveb, izolační práce, kladení potrubí; (42) konstruktérské práce v oblasti stavebnictví a strojírenství, zprostředkovatelská činnost v oblasti průmyslových práv.
(511) 6, 8, 11, 17, 19, 22, 35, 37, 42
(210) O-124760

- (111) **218259**
(220) 19.08.1997
(151) 23.06.1999
(540)



- (730) **VLČEK GROUP s.r.o.**, Kotíkovská 84, Plzeň, 32317, CZ
(740) Bc. Irena Langrová, Skrétova 48, Plzeň, 30100
(510) (6) kovové stavební materiály, s výjimkou materiálů ke svaření; (8) přenosné nářadí a nástroje, s výjimkou přístrojů a příslušenství ke svařování; (11) přístroje na distribuci vody;

(17) materiály k těsnění, ucpání a izolaci, kanalizační šachty, dekly a rošty z plastických hmot; (19) veškerý nekovový stavební materiál, dlažba, poklopy, pochozí rošty, rámy, tvarovky a šachty, polozpracované dřevo; (22) separující a zpevňující textilie ze lněného vlákna; (35) zprostředkování obchodních záležitostí, marketing, průzkumy a analýzy trhů; (37) inženýrské stavby, stavby silnic a cest, budování vodních staveb, izolační práce, kladení potrubí; (42) konstruktérské práce v oblasti stavebnictví a strojírenství, zprostředkovatelská činnost v oblasti průmyslových práv.

(511) 6, 8, 11, 17, 19, 22, 35, 37, 42
(210) O-124761

(111) **218260**
(220) 19.08.1997
(151) 23.06.1999
(540)



(730) **VLČEK GROUP s.r.o.**, Kotikovská 84, Plzeň, 32317, CZ
(740) Bc. Irena Langrová, Skrětova 48, Plzeň, 30100
(510) (6) kovové stavební materiály, s výjimkou materiálů ke svaření; (8) přenosné nářadí a nástroje, s výjimkou přístrojů a příslušenství ke svařování; (11) přístroje na distribuci vody; (17) materiály k těsnění, ucpání a izolaci, kanalizační šachty, dekly a rošty z plastických hmot; (19) veškerý nekovový stavební materiál, dlažba, poklopy, pochozí rošty, rámy, tvarovky a šachty, polozpracované dřevo; (22) separující a zpevňující textilie ze lněného vlákna; (35) zprostředkování obchodních záležitostí, marketing, průzkumy a analýzy trhů; (37) inženýrské stavby, stavby silnic a cest, budování vodních staveb, izolační práce, kladení potrubí; (42) konstruktérské práce v oblasti stavebnictví a strojírenství, zprostředkovatelská činnost v oblasti průmyslových práv.

(511) 6, 8, 11, 17, 19, 22, 35, 37, 42
(210) O-124762

(111) **218982**
(220) 08.04.1998
(151) 26.07.1999
(540)

OPPIDUM

(730) **DIRICKX Bohemia, spol. s r.o.**, U Panských 1447, Havlíčkův Brod, 58001, CZ
(740) KUDRLIČKA & SEDLÁK Advokátní, patentová a známková kancelář, Ing. Jiří Sedlák, Husova 5, České Budějovice, 37001
(510) (6) kovy, stavební materiály z kovu, kovové výrobky, zámečnické výrobky, pletivo, sloupky kovové, kovové ploty a jejich součásti, zábrany, brány, vrata z kovu; (19) stavební materiály nekovové, ploty dřevěné, ploty, sítě a zábrany z plastu.

(511) 6, 19
(210) O-131540

(111) **218983**
(220) 08.04.1998
(151) 26.07.1999
(540)

FAPEX

(730) **DIRICKX Bohemia, spol. s r.o.**, U Panských 1447, Havlíčkův Brod, 58001, CZ
(740) KUDRLIČKA & SEDLÁK Advokátní, patentová a známková kancelář, Ing. Jiří Sedlák, Husova 5, České Budějovice, 37001
(510) (6) kovy, stavební materiály z kovu, kovové výrobky, zámečnické výrobky, pletivo, sloupky kovové, kovové ploty a jejich součásti, zábrany, brány, vrata z kovu; (19) stavební materiály nekovové, ploty dřevěné, ploty, sítě a zábrany z plastu.

(511) 6, 19
(210) O-131541

(111) **218984**
(220) 08.04.1998
(151) 26.07.1999
(540)

UNIVERS

(730) **DIRICKX Bohemia, spol. s r.o.**, U Panských 1447, Havlíčkův Brod, 58001, CZ
(740) KUDRLIČKA & SEDLÁK Advokátní, patentová a známková kancelář, Ing. Jiří Sedlák, Husova 5, České Budějovice, 37001
(510) (6) kovy, stavební materiály z kovu, kovové výrobky, zámečnické výrobky, pletivo, sloupky kovové, kovové ploty a jejich součásti, zábrany, brány, vrata z kovu; (19) stavební materiály nekovové, ploty dřevěné, ploty, sítě a zábrany z plastu.

(511) 6, 19
(210) O-131543

(111) **218985**
(220) 08.04.1998
(151) 26.07.1999
(540)

BASTILLA

(730) **DIRICKX Bohemia, spol. s r.o.**, U Panských 1447, Havlíčkův Brod, 58001, CZ
(740) KUDRLIČKA & SEDLÁK Advokátní, patentová a známková kancelář, Ing. Jiří Sedlák, Husova 5, České Budějovice, 37001
(510) (6) kovy, stavební materiály z kovu, kovové výrobky, zámečnické výrobky, pletivo, sloupky kovové, kovové ploty a jejich součásti, zábrany, brány, vrata z kovu, veškeré uvedené výrobky pocházející z Francie; (19) stavební materiály nekovové, ploty dřevěné, ploty, sítě a zábrany z plastu, veškeré uvedené výrobky pocházející z Francie.

(511) 6, 19
(210) O-131545

(111) **218986**
(220) 08.04.1998
(151) 26.07.1999
(540)

ARAVIS

(730) **DIRICKX Bohemia, spol. s r.o.**, U Panských 1447, Havlíčkův Brod, 58001, CZ
(740) KUDRLIČKA & SEDLÁK Advokátní, patentová a známková kancelář, Ing. Jiří Sedlák, Husova 5, České Budějovice, 37001
(510) (6) kovy, stavební materiály z kovu, kovové výrobky, zámečnické výrobky, pletivo, sloupky kovové, kovové ploty a jejich součásti, zábrany, brány, vrata z kovu; (19) stavební materiály nekovové, ploty dřevěné, ploty, sítě a zábrany z plastu.

(511) 6, 19
(210) O-131547

(111) **218988**
(220) 08.04.1998
(151) 26.07.1999
(540)

ATLAS

(730) **DIRICKX Bohemia, spol. s r.o.**, U Panských 1447, Havlíčkův Brod, 58001, CZ
(740) KUDRLIČKA & SEDLÁK Advokátní, patentová a známková kancelář, Ing. Jiří Sedlák, Husova 5, České Budějovice, 37001
(510) (6) bezpečnostní oplocení kovové.

(511) 6
(210) O-131549

(111) **219244**
(220) 16.06.1998
(151) 26.07.1999
(540)

GALERIE RUDOLFINUM

(730) **Česká filharmonie**, Alšovo nábřeží 12, Praha 1, 11000, CZ
(740) PATENTSERVIS Praha a.s., Jivenská 1273/1, Praha 4, 14021
(510) (9) paměťová media - audiovizuální díla, nenahrané i nahrané nosiče audio, video nebo audiovizuálních záznamů na magnetických, optických nebo kombinovaných nosičích, edice uměleckých děl šířených na veškerých paměťových nosičích, kompaktní disky a ostatní nosiče pro lektorské a edukativní

účely; (16) monografie, bibliofilie, knihy, publikace, katalogy, ročenky a kalendáře, veškeré periodické i neperiodické tiskoviny, billboardy, plakáty, reklamní, inzertní, propagační a uživatelské tiskoviny i materiály, psací potřeby a potřeby pro umělce, veškeré polygrafické výrobky, papír a výrobky z papíru, lepenka, kartonážní výrobky, fotografie, reprodukce grafických i výtvarných uměleckých děl, fotografie, pohlednice, ostatní tiskárenské výrobky a dárkové předměty spadající do této třídy; (35) výstavy k reklamním a obchodním účelům, automatizované zpracování dat a informací, reklamní, propagační, inzertní činnost, vydávání a distribuce propagačních materiálů a uživatelských publikací, organizace a realizace výstav k reklamním a obchodním účelům; (41) zprostředkovatelské služby v oblasti vzdělávání a umění, výstavy ke kulturním a vzdělávacím účelům, lektorská a edukativní činnost, služby v oblasti kulturně-společenských akcí, jejich organizování i pořádání, redakční, vydavatelské a nakladatelské služby, vydávání časopisu, grafických i uměleckých děl a reprodukcí výtvarných uměleckých děl, agentážní činnost v oblasti výstavnictví, umění a kultury, výroba audiovizuálních pořadů včetně jejich půjčování, pořádání a zajišťování odborných kolokvií, přednášek, kurzů, seminářů a besed, činnosti k propagaci výtvarného umění, ostatní služby v oblasti vzdělávání, tvorba radiových a televizních spotů; (42) programové projekty, multimediální aplikace, realizace výstavních expozic - provozování výstavních ploch, konzultační a poradenské služby v oblasti výstavnictví, umění, uměleckých děl autorů z tuzemska i ze zahraničí, expertízy v oblasti umění a uměleckých děl, překladatelské a tlumočnické služby, polygrafické služby, počítačová grafika a digitální tisk, tvorba programů na zakázku.

(511) 9, 16, 35, 41, 42
(210) O-133666

(111) **219245**
(220) 16.06.1998
(151) 26.07.1999
(540)

GALERIE



(730) **Česká filharmonie**, Alšovo nábřeží 12, Praha 1, 11000, CZ
(740) PATENTSERVIS Praha a.s., Jivenská 1273/1, Praha 4, 14021
(510) (9) paměťová media - audiovizuální díla, nenahrané i nahrané nosiče audio, video nebo audiovizuálních záznamů na magnetických, optických nebo kombinovaných nosičích, edice uměleckých děl šířených na veškerých paměťových nosičích, kompaktní disky a ostatní nosiče pro lektorské a edukativní účely; (16) monografie, bibliofilie, knihy, publikace, katalogy, ročenky a kalendáře, veškeré periodické i neperiodické tiskoviny, billboardy, plakáty, reklamní, inzertní, propagační a uživatelské tiskoviny i materiály, psací potřeby a potřeby pro umělce, veškeré polygrafické výrobky, papír a výrobky z papíru, lepenka, kartonážní výrobky, fotografie, reprodukce grafických i výtvarných uměleckých děl, fotografie, pohlednice, ostatní tiskárenské výrobky a dárkové předměty spadající do této třídy; (35) výstavy k reklamním a obchodním účelům, automatizované zpracování dat a informací, reklamní, propagační, inzertní činnost, vydávání a distribuce propagačních materiálů a uživatelských publikací, organizace a realizace výstav k reklamním a obchodním účelům; (41) zprostředkovatelské služby v oblasti vzdělávání a umění, výstavy ke kulturním a vzdělávacím účelům, lektorská a edukativní činnost, služby v oblasti kulturně-společenských akcí, jejich organizování i pořádání, redakční, vydavatelské a nakladatelské služby, vydávání časopisu, grafických i uměleckých děl a reprodukcí výtvarných uměleckých děl, agentážní činnost v oblasti výstavnictví, umění a kultury,

výroba audiovizuálních pořadů včetně jejich půjčování, pořádání a zajišťování odborných kolokvií, přednášek, kurzů, seminářů a besed, činnosti k propagaci výtvarného umění, ostatní služby v oblasti vzdělávání, tvorba radiových a televizních spotů; (42) programové projekty, multimediální aplikace, realizace výstavních expozic - provozování výstavních ploch, konzultační a poradenské služby v oblasti výstavnictví, umění, uměleckých děl autorů z tuzemska i ze zahraničí, expertízy v oblasti umění a uměleckých děl, překladatelské a tlumočnické služby, polygrafické služby, počítačová grafika a digitální tisk, tvorba programů na zakázku.

(511) 9, 16, 35, 41, 42
(210) O-133667

(111) **219256**

(220) 23.06.1998
(151) 26.07.1999
(540)

ALFE

(730) **ALFE BRNO, s.r.o.**, Rebešovická 57, Brno-Chrlice, 64300, CZ

(740) Ing. Jiří Dohnal, Nedbalova 29, Brno, 62300

(510) (6) železné a neželezné kovy v surovém a polozpracovaném stavu a jejich slitiny, jakož i výrobky z nich, metalurgické polotovary, kovové stavební materiály, kotvy, kovadliny, zvony, kovové stavební materiály přenosné, kovové materiály pro železnice, kabely a kovové dráty neelektrické, zámečnické a klempířské výrobky kovové, kovové trubky, roury a hadice, řetězy s výjimkou hnacích řetězů pro vozidla, nedobytné pokladny a schránky, ocelové kuličky, podkovy, hřebíky a šrouby a ostatní spojovací materiál kovový, jiné kovové výrobky, které nejsou obsaženy v jiných třídách, zejména uměleckého a užitkového typu v oblasti průmyslového designu, rudy; (20) nekovové modely, zejména dřevěné, pro obor slévárenství a strojírenské metalurgie, zámečnické výrobky nekovové; (40) fyzikální a/nebo chemické zpracování a úprava kovů, zejména slévání železných a neželezných obecných kovů a jejich slitin, umělecké lití z železných i neželezných materiálů, jakož i jejich tváření a kovoobrábění, zámečnické práce spadající do této třídy; (42) poradenská a konzultační činnost v oboru slévárenství, strojírenské metalurgie a uměleckého lití, obstaravatelská a zprostředkovatelská činnost v této oblasti.

(511) 6, 20, 40, 42
(210) O-133811

(111) **219257**

(220) 23.06.1998
(151) 26.07.1999
(540)



(730) **ALFE BRNO, s.r.o.**, Rebešovická 57, Brno-Chrlice, 64300, CZ

(740) Ing. Jiří Dohnal, Nedbalova 29, Brno, 62300

(510) (6) železné a neželezné kovy v surovém a polozpracovaném stavu a jejich slitiny, jakož i výrobky z nich, metalurgické polotovary, kovové stavební materiály, kotvy, kovadliny, zvony, kovové stavební materiály přenosné, kovové materiály pro železnice, kabely a kovové dráty neelektrické, zámečnické a klempířské výrobky kovové, kovové trubky, roury a hadice,

řetězy s výjimkou hnacích řetězů pro vozidla, nedobytné pokladny a schránky, ocelové kuličky, podkovy, hřebíky a šrouby a ostatní spojovací materiál kovový, jiné kovové výrobky, které nejsou obsaženy v jiných třídách, zejména uměleckého a užitkového typu v oblasti průmyslového designu, rudy; (20) nekovové modely, zejména dřevěné, pro obor slévárenství a strojírenské metalurgie, zámečnické výrobky nekovové; (40) fyzikální a/nebo chemické zpracování a úprava kovů, zejména slévání železných a neželezných obecných kovů a jejich slitin, umělecké lití z železných i neželezných materiálů, jakož i jejich tváření a kovoobrábění, zámečnické práce spadající do této třídy; (42) poradenská a konzultační činnost v oboru slévárenství, strojírenské metalurgie a uměleckého lití, obstaravatelská a zprostředkovatelská činnost v této oblasti.

(511) 6, 20, 40, 42
(210) O-133812

(111) **219502**
(220) 29.08.1997
(151) 23.08.1999
(540)

 **JATES**

(730) **JATES, s.r.o.**, Francouzská 7/592, Praha 2, 12000, CZ
(510) (9) zařízení pro rozvod elektrického proudu v budovách, zejm. vodiče, kabely, pojistky, ovládací a rozvodné desky, elektrické trubky, spínače; (11) zařízení na vytápění, ohřev vody, ústřední vytápění, větrání a klimatizaci vč. jejich rozvodů, plynové kotle, zařízení pro rozvod plynu, zařízení pro rozvod vody; (35) účetnictví; (37) služby ve stavebnictví, služby údržbářské a opravárenské v oborech topenářství, vodoinstalací, plynoinstalací, elektroinstalací a instalací větrání a klimatizace.
(511) 9, 11, 35, 37
(210) O-125022

(111) **219715**
(220) 08.04.1998
(151) 23.08.1999
(540)

PROVENCE

(730) **DIRICKX Bohemia, spol. s r.o.**, U Panských 1447, Havlíčkův Brod, 58001, CZ
(740) KUDRLIČKA & SEDLÁK Advokátní, patentová a známková kancelář, Ing. Jiří Sedlák, Husova 5, České Budějovice, 37001
(510) (6) kovy, stavební materiály z kovu, kovové výrobky, zámečnické výrobky, pletivo, sloupky kovové, kovové ploty a jejich součásti, zábrany, brány, vrata z kovu, veškeré uvedené výrobky pocházející z Francie; (19) stavební materiály nekovové, ploty dřevěné, ploty, sítě a zábrany z plastu, veškeré uvedené výrobky pocházející z Francie.
(511) 6, 19
(210) O-131544

(111) **219716**
(220) 08.04.1998
(151) 23.08.1999
(540)

FLUIDEX PRO

(730) **DIRICKX Bohemia, spol. s r.o.**, U Panských 1447, Havlíčkův Brod, 58001, CZ
(740) KUDRLIČKA & SEDLÁK Advokátní, patentová a známková kancelář, Ing. Jiří Sedlák, Husova 5, České Budějovice, 37001
(510) (6) kovové ploty a jejich součásti, zejména pletivo a sloupky; (19) nekovové ploty a jejich součásti.
(511) 6, 19
(210) O-131546

(111) **219805**
(220) 05.06.1998
(151) 23.08.1999

(540)



(730) **Šroubárna Ždánice, a.s.**, Jiráskova 987, Kyjov, 69701, CZ
(740) HALAXOVÁ & HALAXOVÁ, TETRAPAT, RNDr. Zdeňka Halaxová, Horní náměstí 7, Olomouc, 77200

(510) (6) spojovací materiál, zejména šrouby, matice, kroužky, pouzdra, fitinky, matice převlečné, matice samojistné, šroubové přípojky, nýtovací matice, čepy; (8) nástroje pro obrábění kovů; (40) obrábění kovů, galvanizace, tváření.
(511) 6, 8, 40
(210) O-133340

(111) **219830**
(220) 15.06.1998
(151) 23.08.1999
(540)

AT Computers a.s.

(730) **AT Computers a.s.**, Těšínská 1970/56, Ostrava, Slezská Ostrava, 71000, CZ
(740) Ing. Pavel Nádvořík, Sokola Tůmy 1, Ostrava - Hulváky, 70900
(510) (9) počítače-hardware včetně počítačových doplňků, počítačové klávesnice, přístroje pro zpracování informací, software a programové vybavení všeho druhu včetně software a programového vybavení speciálního, soubory dat a informací všeho druhu na všech druzích nosičů, videokazety, CD disky, počítačové sítě, kancelářská technika - tiskárny, telefony, faxy, kopírovací stroje, skartovače, přístroje a nástroje k vědeckým a laboratorním účelům, přístroje a nástroje: navigační, geodetické, přístroje pro bezdrátovou telegrafii, přístroje fotografické, kinematografické, optické, včetně promítačů obrazů a zvětšovacích přístrojů, přístroje a nástroje: k měření a vážení, signalizační, pro účely záchranné a učební, přístroje pro záznam a reprodukci mluveného slova, rozhlasové a televizní přijímače a vysílače, satelitní přijímače, gramofony, audiovizuální technika všeho druhu, magnetofony všeho druhu, kancelářské stroje a zařízení, včetně zařízení na zpracování dat, zapisovací pokladny a počítací stroje včetně kancelářských a děrovacích strojů, výpočetní technika všeho druhu včetně periferních a komunikačních zařízení, telekomunikační technika všeho druhu včetně interface pro spojení s výpočetní technikou, přenosné propojovací mezipřipojky pro hlavní počítače, měřicí přístroje a nástroje, měřicí přístroje se záznamovými prvky, měřiče elektřiny a elektrické měřicí přístroje, elektrické a elektronické zařízení pro výpočet a předávání statistických údajů a informací, jakož i pro dohled, ověřování a dálkové ovládání průmyslových operací, informační systémy, elektrotechnické přístroje, nástroje a náčiní, neobsažené v jiných třídách; (35) automatizované zpracování dat; (42) projektování, projektování elektrických zařízení, studie projektů, počítačové sítě, instalace a provozování počítačových sítí, grafické práce, pronájem elektrických přístrojů, pronájem strojů, prodejních strojů, inženýrské práce, tvorba a poskytování software, programování, software-návrhy, poradenská činnost v oblasti výpočetní techniky, počítačová grafika, konzultační a poradenská činnost v oblasti informatiky, pronájem výpočetní techniky.
(511) 9, 35, 42
(210) O-133611

(111) **220497**
(220) 10.07.1998

(151) 27.09.1999
(540)



(730) **EURONEWS, a.s.**, Holečkova 103, Praha 5, 15000, CZ
(740) Ing. Pavel Nádvořník, Sokola Tůmy 1, Ostrava - Hulváky, 70900
(510) (16) periodická tiskovina /týdeník/; (35) propagační činnost, reklama, inzerce; (41) výchova a vzdělávání.
(511) 16, 35, 41
(210) O-134363

(111) **220767**
(220) 28.08.1997
(151) 27.10.1999
(540)



(730) **Nutrisun GmbH & Co. KG**, Am Bauhof 13 - 15, Seevetal, DE
(740) ROTT, RŮŽIČKA & GUTTMANN Patentová, známková a advokátní kancelář, JUDr. Vladimír Rott, Nad Štolou 12, Praha 7, 17000
(510) (5) prostředky pro náhradu výživy zejména minerální a vitamínové preparáty, medicínální čaje; (29) jedlé oleje, polévky na hubnutí; (30) ovocný ocet, jedlá sůl, lněná semínka, pšeničné otruby, deserty na hubnutí, přírodní sladidla; (32) šťávy z kysaného zelí, zeleninové šťávy, nápoje na hubnutí.
(511) 5, 29, 30, 32
(210) O-125003

(111) **220915**
(220) 08.07.1998
(151) 27.10.1999
(540)



(730) **Geoengineering, spol. s r.o.**, Nemocniční 2902/13, Ostrava, Moravská Ostrava, 70200, CZ
(740) Ing. Pavel Nádvořník, Sokola Tůmy 1, Ostrava - Hulváky, 70900
(510) (37) stavebnictví - provádění staveb včetně jejich změn, udržovacích prací na nich a jejich odstraňování; (42) projektová činnost ve výstavbě.
(511) 37, 42
(210) O-134291

(111) **220995**
(220) 02.09.1998
(151) 27.10.1999
(540)

COMTEST

(730) **COMING PLUS a. s.**, Na vrstvách 44, Praha 4, 14000, CZ
(510) (9) mechanické, elektrické a elektronické přístroje pro měření a kontrolu mechanických a fyzikálních veličin zejména ve stavebnictví a stavebním průmyslu; (37) služby připojené ke službám ve stavebnictví při výstavbě a rekonstrukci budov a jiných stavebních objektů všech druhů, týkající se zkoušení; (42) služby pro klasifikaci a kontrolu kvality provedených děl, odborné posudky a hodnocení stavů konstrukcí a materiálů stavebních objektů, zkoušení.
(511) 9, 37, 42
(210) O-135697

(111) **221300**
(220) 22.05.1998
(151) 22.11.1999
(540)

RAPID

(730) **Rapid, akciová společnost**, Na Cihlářce 1340/11, Praha 5, 15000, CZ
(740) PROPATENT, Ing. Vlasta Sedláčková, Ke Kateřinkám 1393, Praha 4, 14900
(510) (16) tiskoviny, výrobky z papíru, fotografie, kancelářské potřeby, plakáty, letáky, kalendáře, karty, alba; (18) kožená galanterie, výrobky z kůže; (21) porcelán, užitkové sklo, předměty ze skla, porcelánu, majoliky a keramiky; (35) organizování výstav a veletrhů k obchodním a reklamním účelům, zprostředkování služeb v obchodě, průmyslu, propagační a reklamní činnost, průzkum trhu, organizační porady, činnost ekonomických poradců; (36) zprostředkování služeb v oblasti investic; (41) vydavatelství, nakladatelství, organizování výstav a veletrhů k výchovným a kulturním účelům, agenturní činnost v oblasti kultury, pořádání audiovizuálních představení, výstav, divadelních, filmových a výtvarných děl.
(511) 16, 18, 21, 35, 41
(210) O-132862

(111) **222244**
(220) 10.06.1998
(151) 24.01.2000
(540)

JELENÍ LŮJ

(730) **Detecha, chemické výrobní družstvo**, Husovo nám. 1208, Nové Město nad Metují, 54901, CZ
(740) KUDRLIČKA & SEDLÁK Advokátní, patentová a známková kancelář, Ing. Jiří Sedlák, Husova 5, České Budějovice, 37001
(510) (3) kosmetické výrobky, krémy, pomády, přípravky na rty.
(511) 3
(210) O-133447

(111) **222253**
(220) 15.06.1998
(151) 24.01.2000
(540)

ADVENTURA

(730) **Adventura s.r.o.**, Voroněžská 170/20, Praha 10, 10100, CZ
(740) Ing. Sedláčková Vlasta, Ke Kateřinkám 1393, Praha 4, 14900
(510) (39) zajištění letenek, vstupenek, zprostředkování prodeje zájezdů, provozování cestovní kanceláře, organizování cest a pobytů, zajištění dopravy pro zájezdy.
(511) 39
(210) O-133627

(111) **222535**
(220) 18.08.1997
(151) 28.02.2000
(540)

DAČICKÝ

(730) **Pivovar Kutná Hora, spol. s r.o.**, U Lorce 11, Kutná Hora, 28415, CZ
(740) BOHEMIA PATENT Patentová & známková kancelář, Ing. Jana Vandělíková, Havanská 17, Praha 7, 17000
(510) (32) piva všeho druhu.
(511) 32
(210) O-124754

(111) **222659**
(220) 25.06.1998
(151) 28.02.2000
(540)

RODINNÝ DŮM

(730) **Springer Media CZ, s. r. o.**, Nádražní 32, Praha 5, 15000, CZ
(740) KUDRLIČKA & SEDLÁK Advokátní, patentová a známková kancelář, Ing. Jiří Sedlák, Husova 5, České Budějovice, 37001
(510) (16) časopisy, tiskoviny všeho druhu periodické i neperiodické; (35) reklamní, propagační a inzertní činnost; (41) vydavatelská a nakladatelská činnost, zábavná a vzdělávací činnost.
(511) 16, 35, 41

(210) O-133913

(511) 6, 19
(210) O-131536

(111) **223180**
(220) 08.07.1998
(151) 23.03.2000
(540)



(730) **AQUACOMP HARD s.r.o.**, Mlýnská 137, Ledec nad Sázavou, 58401, CZ
(740) Ing. Pavel Nádvořník, Sokola Tůmy 1, Ostrava - Hulváky, 70900
(510) (7) stroje a zařízení pro povrchové úpravy kovů a plastů; (11) zařízení zneškodňovacích stanic průmyslových odpadních vod; (37) opravy, rekonstrukce, dodávky ND, servis, kompletace výrobních celků k výrobkům uvedeným ve tř. 7 a 11; (42) návrhy technologií, projekční činnost, konstrukce strojů uvedených ve tř. 7 a 11.
(511) 7, 11, 37, 42
(210) O-134300

(111) **223725**
(220) 14.04.1998
(151) 19.04.2000
(540)



(730) **Springer Media CZ, s. r. o.**, Nádražní 32, Praha 5, 15000, CZ
(740) KUDRLIČKA & SEDLÁK Advokátní, patentová a známková kancelář, Ing. Jiří Sedlák, Husova 5, České Budějovice, 37001
(510) (9) nosiče záznamů nahrané, časopisy v jiné než v papírové formě, časopisy v elektronické formě; (16) tiskoviny, časopisy, periodika, knihy.
(511) 9, 16
(210) O-131825

(111) **229036**
(220) 08.04.1998
(151) 27.12.2000
(540)

DICLO

(730) **DIRICKX Bohemia, spol. s r.o.**, U Panských 1447, Havlíčkův Brod, 58001, CZ
(740) KUDRLIČKA & SEDLÁK Advokátní, patentová a známková kancelář, Ing. Jiří Sedlák, Husova 5, České Budějovice, 37001
(510) (6) kovy, stavební materiály z kovu, kovové výrobky, zámečnické výrobky, pletivo, sloupky kovové, kovové ploty a jejich součásti, zábrany, brány, vrata z kovu; (19) stavební materiály nekovové, ploty dřevěné, ploty, sítě a zábrany z plastu.
(511) 6, 19
(210) O-131535

(111) **229037**
(220) 08.04.1998
(151) 27.12.2000
(540)

VERCORS

(730) **DIRICKX Bohemia, spol. s r.o.**, U Panských 1447, Havlíčkův Brod, 58001, CZ
(740) KUDRLIČKA & SEDLÁK Advokátní, patentová a známková kancelář, Ing. Jiří Sedlák, Husova 5, České Budějovice, 37001
(510) (6) kovy, stavební materiály z kovu, kovové výrobky, zámečnické výrobky, pletivo, sloupky kovové, kovové ploty a jejich součásti, zábrany, brány, vrata z kovu; (19) stavební materiály nekovové, ploty dřevěné, ploty, sítě a zábrany z plastu.

(111) **229038**
(220) 08.04.1998
(151) 27.12.2000
(540)

AXIS

(730) **DIRICKX Bohemia, spol. s r.o.**, U Panských 1447, Havlíčkův Brod, 58001, CZ
(740) KUDRLIČKA & SEDLÁK Advokátní, patentová a známková kancelář, Ing. Jiří Sedlák, Husova 5, České Budějovice, 37001
(510) (6) kovy, stavební materiály z kovu, kovové výrobky, zámečnické výrobky, pletivo, sloupky kovové, kovové ploty a jejich součásti, zábrany, brány, vrata z kovu; (19) stavební materiály nekovové, ploty dřevěné, ploty, sítě a zábrany z plastu.
(511) 6, 19
(210) O-131538

(111) **231516**
(220) 18.08.1997
(151) 28.03.2001
(540)

KUTNOHORSKÉ PIVO

(730) **Pivovar Kutná Hora, spol. s r.o.**, U Lorce 11, Kutná Hora, 28415, CZ
(740) BOHEMIA PATENT Patentová & známková kancelář, Ing. Jana Vanděliková, Havanská 17, Praha 7, 17000
(510) (32) piva všeho druhu.
(511) 32
(210) O-124757

(111) **234645**
(220) 29.10.1997
(151) 30.07.2001
(540)

HARMONY CLUB HOTELY

(730) **HARMONY CLUB HOTELY, a.s.**, Bedřichov 106, Špindlerův Mlýn, 54351, CZ
(740) BOHEMIA PATENT Patentová & známková kancelář, Ing. Jana Vanděliková, Havanská 17, Praha 7, 17000
(510) (9) data, databáze a jiné informační produkty na magnetických a elektronických nosičích, nosiče dat všeho druhu spadající do tř. 9, multimediální aplikace, multimediální informační katalogy na magnetických nosičích; (35) pronajímání obchodních a reklamních ploch, reklamní, propagační a informační činnost, obstaravatelské služby v oblasti obchodu; (39) služby spojené s přepravou osob, zavazadel a nákladů, provozování parkovišť a garáží, taxislužba; (41) pořádání a organizování vzdělávacích, kulturních a společenských akcí, organizační zajišťování a pořádání konferencí, symposií, seminářů a kurzů, pořádání gastronomických akcí, zajišťování sportovních akcí a sportovních výcviků; (42) provozování tělovýchovných zařízení sloužící mj. k regeneraci a rekondici, včetně fit centra, sauny, bazénu apod., služby kadeřnické, holičské a kosmetické, služby masérské, půjčování sportovních potřeb a zařízení.
(511) 9, 35, 39, 41, 42
(210) O-126679

(111) **234654**
(220) 08.04.1998
(151) 30.07.2001
(540)

ARMOR

(730) **DIRICKX Bohemia, spol. s r.o.**, U Panských 1447, Havlíčkův Brod, 58001, CZ
(740) KUDRLIČKA & SEDLÁK Advokátní, patentová a známková kancelář, Ing. Jiří Sedlák, Husova 5, České Budějovice, 37001
(510) (6) kovy, kovové výrobky, zámečnické výrobky, vše s výjimkou stavebních materiálů z kovu.
(511) 6
(210) O-131537

(111) **236476**

(220) 27.10.1997
(151) 19.09.2001
(540)



(730) **BP BOHEMIA s.r.o.**, Antala Staška 192, Lomnice nad Popelkou, 51251, CZ
(740) BOHEMIA PATENT Patentová & známková kancelář, Ing. Jana Vandělíková, Havanská 17, Praha 7, 17000
(510) (18) slunečníky, deštníky; (24) textilní výrobky a zboží, textilní látky s potiskem i bez potisku, tkaniny, pokrývky, potahové látky, vlajky, prapory, jakož i veškeré další textilní výrobky z tkaného i netkaného materiálu patřící do tř.24; (25) oděvy - veškeré druhy pánských a dámských oděvů a dětská konfekce, oděvní doplňky; (40) textil (úprava a zpracování), zakázkové krejčovství, šití oděvů a prádla.
(511) 18, 24, 25, 40
(210) O-126652

(111) **291933**
(220) 28.07.1997
(151) 09.08.2007
(540)



(730) **COAST STORES LIMITED**, The Triangle, Stanton Harcourt Industrial Estate, Stanton Harcourt, Witney Oxfordshire, GB
(740) KOREJZOVÁ & SPOL., v.o.s., JUDr. Petra Korejzová, advokátka, Korunní 104/E, Praha 10, 10100
(510) (3) odličovací přípravky, ambra (parfumérie), anti-perspiranty, vonné látky, éterické esence, éterické oleje, kosmetika na obočí, tužky na obočí, mýdlo pro rozjasnění textilií, soli do koupele, ne pro lékařské účely, kosmetické přípravky do koupele, barviva do koupele, bergamotová silice, krém pro bělení kůže, výtažky z květin (parfémy), báze pro květinové parfémy, kosmetické krémy, neutralizační přípravky na trvalou ondulaci, deodoranty pro osobní použití, dezinfekční mýdlo, dezodorizační mýdlo, vonná dřeva, vonné sáčky do prádla, parfémovaná voda, chloman draselný (pro kosmetické účely), depilační přípravky, depilační vosk, barvy na vlasy, barvy pro hygienické účely, kosmetické barvy, tuhy pro kosmetické účely, geraniol a objem zvětšující přípravky na vlasy, šampony, vlasové vody, kosmetické krémy, kosmetické přípravky pro péči o pleť, ionón (parfumérie), jasmínový olej, lepidla pro připevnění umělých vlasů, lepidla pro připevnění umělých řas, kolínské vody, kosmetické přípravky, kosmetické neceséry, kosmetické tužky, přenos dekorací pro kosmetické účely, umělé nehty a řasy, levandulový olej a levandulová vody, rtěnky, vody a lotiony pro kosmetické účely, make-up, mandlové mléko pro kosmetické účely, mandlové mléko, mandlové mýdlo, zkrášlovací masky, mýdla s léčivými účinky, pižmo (parfumérie), ústní vody, nikoliv pro lékařské účely, lak na nehty, přípravky pro péči o nehty, oleje pro toaletní účely, oleje do voňavek, oleje pro kosmetické účely, parfémy, oleje do voňavek a voňavkářské zboží, máta (parfémy), pomády pro kosmetické účely, pudr (líčidlo), přípravky na holení a holicí mýdla, čistící mýdlo pro toaletní účely, růžový olej, saffrol,

šampóny, kosmetické přípravky pro zeštíhlující účely, líčidla, přípravky pro líčení a pudr (líčidlo), mýdlo proti pocení nohou, přípravky pro opalování, kosmetické tužky, toaletní přípravky, toaletní mýdlo a vody, vazelína z ropy pro kosmetické účely, peroxid vodíku pro kosmetické účely, vata a vata na špejli (toaletní potřeby) pro kosmetické účely, kadidlo, kosmetické přípravky pro řasy, přípravky pro ústní hygienu, citrónové éterické oleje, éterické oleje z cedrového dřeva; (18) kůže a imitace kůže a výrobky z těchto materiálů, které nejsou zahrnuty do jiných tříd, aktovky, kufříky, plážové tašky, tašky, kožené sáčky jako obaly, náprsní tašky, diplomatické kufříky a pořadače, šanony, desky vyrobené z kůže nebo imitace z kůže, nákupní tašky, peněženky, nikoliv ze vzácných kovů, cestovní tašky, kabelky, cestovní kufry, kufříky na toaletní potřeby, batohy, deštníky, slunečníky, školní tašky (aktovky), školní batohy, torny; (25) oděvy, obuv, kloboučnické zboží, čepice, klobouky, kostýmy, obleky, barety, blůzy, boa, šaty, galoše, kamaše, pásky, kotníkové boty, šátky, šály, kalhotové kamaše, šle, závoje ke klobouku, bundy, krátké kabátky, přiléhavé čapky, kapuce, konfekční oděvy, přehozy přes ramena, límce, vázanky, spodní prádlo, manžety, kabáty, čepice se štítkem, oděv svrchní, klapky na uši, pulovry, oděvy pro cyklisty, nepromokavé oděvy, sukně, sandály, šerpy, šněrovací obuv, ponožky, podvazky pánské, sportovní obuv, vysoké boty, vysoké šněrovací boty, esparto obuv nebo sandály, punčochy, svetry, bavlněné oděvy, tílka, trička, uniformy, osobní prádlo, vesty, pletené zboží, cylindr (klobouk), vše obsažené ve třídě 25; (28) vybavení pro rybáře, hrací balóny a míče, plavecké bazény, věci na hraní, hry, hračky, potřeby pro gymnastiku a sport, které nejsou uvedeny v jiných třídách, chrániče holenních kostí, lyže, speciální povlaky (pytle) na lyže, vázání na lyže, rukavice na box, výplety pro rakety, sportovní disky, boty na krasobruslení, posilovače svalů, šermířské rukavice, šermířské masky, šermířské zbraně, badmintonové míčky, harpunovací pušky, golfové hole, golfové vaky, gymnastické zařízení, rukavice pro pálkaře na kriket nebo baseball, činky, kluzáky závěsné (rogalla), hokejové hole, cvičební přístroje, přístroje pro tělesná cvičení, vak s kriketovými potřebami, sítě, tenisové sítě, šipky, kroužky (hra, při které se kroužky házení na kolíky), kolečkové brusle, koloběžky, výplety strunové pro rakety, rakety, brusle, brusle lední, boty pro lední bruslení, surfovací lyže, ploutve na plavání, potápění, plachetnice malé, lyže, hrany na lyže, škrabky na lyže, vosky na lyže, surfovací prkna, kroužky (společenská hra, při které se kroužky házení na kolíky), in-line brusle, kolečkové brusle, skateboardy, snowboardy, míče a příslušenství pro košíkovou, volejbal, fotbal, házenou.

(511) 3, 18, 25, 28
(210) O-447115

Zániky ochranných známek uplynutím doby platnosti

Kapitola obsahuje údaje o ochranných známkách, které zanikly uplynutím doby platnosti podle ustanovení § 29 odst. 1 zákona č. 441/2003 Sb.

Číslo zápisu	Datum zániku		
93523	29.01.2007	209873	27.01.2007
152944	24.01.2007	209874	27.01.2007
159587	24.01.2007	209875	27.01.2007
163185	27.01.2007	209876	27.01.2007
163520	27.01.2007	209878	27.01.2007
166709	27.01.2007	209879	27.01.2007
204186	24.01.2007	209880	27.01.2007
204187	24.01.2007	209881	28.01.2007
205207	24.01.2007	209882	29.01.2007
205208	24.01.2007	209883	29.01.2007
205209	24.01.2007	209885	30.01.2007
205213	27.01.2007	209886	30.01.2007
205923	28.01.2007	210449	24.01.2007
205924	28.01.2007	210453	29.01.2007
205925	28.01.2007	211854	27.01.2007
205926	28.01.2007	211855	27.01.2007
205929	29.01.2007	211858	28.01.2007
205931	29.01.2007	211859	28.01.2007
205932	29.01.2007	211860	29.01.2007
205933	30.01.2007	211861	30.01.2007
205934	30.01.2007	212539	27.01.2007
205935	30.01.2007	212540	28.01.2007
206635	24.01.2007	212542	29.01.2007
206637	27.01.2007	212543	30.01.2007
206638	27.01.2007	212545	30.01.2007
206639	27.01.2007	213205	28.01.2007
206640	27.01.2007	213206	28.01.2007
206641	29.01.2007	213867	29.01.2007
206644	29.01.2007	214917	28.01.2007
206647	30.01.2007	215451	29.01.2007
207216	24.01.2007	215452	29.01.2007
207217	24.01.2007	221173	27.01.2007
207218	27.01.2007	226479	30.01.2007
207219	27.01.2007		
207220	28.01.2007		
207222	30.01.2007		
207860	27.01.2007		
207861	27.01.2007		
208720	24.01.2007		
208723	28.01.2007		
208725	28.01.2007		
209145	24.01.2007		
209149	24.01.2007		
209150	27.01.2007		
209157	30.01.2007		
209158	30.01.2007		
209159	30.01.2007		
209160	30.01.2007		
209761	28.01.2007		
209870	24.01.2007		
209871	24.01.2007		
209872	27.01.2007		

Změny vlastníků ochranných známek

Kapitola obsahuje údaje o ochranných známkách, které byly převedeny nebo přešly ve smyslu ustanovení § 15 odst. 1, 2 a § 16 zákona č. 441/2003 Sb. na jiného vlastníka v rozsahu všech zapsaných výrobků nebo služeb.

Číslo zápisu	Dřívější vlastník	Nynější vlastník	S účinností od
151639	SOMET, a.s., Modlanská 1, Teplice, 41501, CZ	ANAX CZ, s.r.o., Novodvorská 994, Praha 4, 14000, CZ	08.08.2007
152891	SOMET, a.s., Modlanská 1, Teplice, 41500, CZ	ANAX CZ, s.r.o., Novodvorská 994, Praha 4, 14000, CZ	08.08.2007
167971	Paroc Group Oy Ab, Neilikkatie 17, Vantaa, 1300, FI	Paroc Oy Ab, Neilikkatie, Vantaa, FI	13.08.2007
193163	PhDr. Zdeňka Kubrová - PRAGOEDUCA, Kostelní 26/364, Praha 7, 17000, CZ	Pragoeduca, a.s., Antala Staška 1670/80, Praha 4, 14000, CZ	08.08.2007
193164	PhDr. ZDEŇKA KUBROVÁ - PRAGOEDUCA, Kostelní 26/364, Praha 7, 17000, CZ	Pragoeduca, a.s., Antala Staška 1670/80, Praha 4, 14000, CZ	08.08.2007
206271	M AMBIENTE SYSTEM GASTRONOMIE, s. r. o., Třebízského 1391/8, Praha 2, 12000, CZ	Ambiente Franchise, s.r.o., U Krbu 3091/37, Praha 10, 10000, CZ	14.08.2007
206272	M AMBIENTE SYSTEM GASTRONOMIE, s. r. o., Třebízského 1391/8, Praha 2, 12000, CZ	Ambiente Franchise, s.r.o., U Krbu 3091/37, Praha 10, 10000, CZ	14.08.2007
207960	Chicago Pneumatic Tool Company, 2200 Bleecker Street, Utica, NY, US	Chicago Pneumatic Tool Company LLC, 1800 Overview Drive, Rock Hill, SC, US	09.08.2007
209217	Chicago Pneumatic Tool Company, 2200 Bleecker Street, Utica, NY, US	Chicago Pneumatic Tool Company LLC, 1800 Overview Drive, Rock Hill, SC, US	09.08.2007
217691	Mc CANN ERICKSON Prague spol. s r.o., Riegrovy sady 28, Praha 2, 12000, CZ	Momentum Activating Demand Limited, Ground Floor, 84 Eccleston Square, London, GB	13.08.2007
223444	JIP východočeská, s.r.o., Sluneční 298, Pardubice, 53009, CZ	JIP východočeská, a.s., Hradištská 407, Pardubice, Polabiny, 53352, CZ	14.08.2007
232761	Drašnar Jan, Prokopa Velikého 791, Náchod, 54701, CZ	DRANA s.r.o., Prokopa Velikého 791, Náchod, 54701, CZ	14.08.2007
253720	M AMBIENTE SYSTEM GASTRONOMIE, s.r.o., Třebízského č.p. 1391/8, Praha 2, 12000, CZ	Ambiente Franchise, s.r.o., U Krbu 3091/37, Praha 10, 10000, CZ	14.08.2007
253721	M AMBIENTE SYSTEM GASTRONOMIE, s.r.o., Třebízského č.p. 1391/8, Praha 2, 12000, CZ	Ambiente Franchise, s.r.o., U Krbu 3091/37, Praha 10, 10000, CZ	14.08.2007
253722	M AMBIENTE SYSTEM GASTRONOMIE, s.r.o., Třebízského č.p. 1391/8, Praha 2, 12000, CZ	Ambiente Franchise, s.r.o., U Krbu 3091/37, Praha 10, 10000, CZ	14.08.2007
253723	M AMBIENTE SYSTEM GASTRONOMIE, s.r.o., Třebízského č.p. 1391/8, Praha 2, 12000, CZ	Ambiente Franchise, s.r.o., U Krbu 3091/37, Praha 10, 10000, CZ	14.08.2007
253724	M AMBIENTE SYSTEM GASTRONOMIE, s.r.o., Třebízského č.p. 1391/8, Praha 2, 12000, CZ	Ambiente Franchise, s.r.o., U Krbu 3091/37, Praha 10, 10000, CZ	14.08.2007
253854	Pfizer Products Inc. a Connecticut corporation, Eastern Point Road, Groton, CT, US	C.P. Pharmaceuticals International C.V. c/oGeneral Partners Pfizer Manufacturing LLC and Pfizer Production LLC, 235 East 42nd Street, New York, NY, US	08.08.2007
255039	Polák Petr - zámečnictví, Opatov 334, Opatov, 56912, CZ	POLAK CZ s.r.o., Opatov 348, Opatov, 56912, CZ	14.08.2007
277413	Stival, a. s., Bobrky 426, Vsetín, 75501, CZ	STIHAL a.s., Jugoslávská 260, Náchod, 54748, CZ	13.08.2007
281356	Českopis s.r.o., V Křovinách 22, Praha 4, 14700, CZ	Karel Křtěn, Dobrovského sady 34/2, Lysá nad Labem, 28922, CZ	08.08.2007

Číslo zápisu	Dřívější vlastník	Nynější vlastník	S účinností od
287924	Polák Petr, Opatov 348, Opatov, 56912, CZ	POLAK CZ s.r.o., Opatov 348, Opatov, 56912, CZ	14.08.2007
288706	M AMBIENTE SYSTEM GASTRONOMIE, s.r.o., Třebízského 8, Praha 2, 12000, CZ	Ambiente Franchise, s.r.o., U Krbu 3091/37, Praha 10, 10000, CZ	14.08.2007
288709	M AMBIENTE SYSTEM GASTRONOMIE, s.r.o., Třebízského 1391/8, Praha 2, 12000, CZ	Ambiente Franchise, s.r.o., U Krbu 3091/37, Praha 10, 10000, CZ	14.08.2007

Změny v údajích o vlastních ochranných známkách

Kapitola obsahuje ochranné známky, u kterých byla v rejstříku ochranných známkách vyznačena změna v údajích o vlastních ve smyslu ustanovení § 27 odst. 2 a 7 zákona č. 441/2003 Sb.

Číslo zápisu	Vlastník	S účinností od
101900	Exide Technologies, 13000 Deerfield Parkway, Building 200, Alpharetta, GA, US	13.08.2007
163891	LUCAS INDUSTRIES LIMITED, Stratford Road, Solihull, West Midlands, GB	08.08.2007
174409	V & S Luksusowa Zielona Góra S.A., ul. Jedności 59, 65-018 Zielona Góra, PL	14.08.2007
193408	SPACES, společnost s ručením omezeným, Lorencova 3791, Zlín, 76001, CZ	09.08.2007
194976	INTRAEX, s.r.o., Textilní 3411/5, Ústí nad Labem, 40001, CZ	14.08.2007
194977	INTRAEX, s.r.o., Textilní 3411/5, Ústí nad Labem, 40001, CZ	14.08.2007
205008	RAAMI s.r.o., U Zátíší 545/1, Praha 4 - Hodkovičky, 14700, CZ	14.08.2007
212132	SANTE HOLDING, s.r.o., Celetná 3, Praha 1, 11000, CZ	10.08.2007
212255	MITSUMI ELECTRIC CO., LTD., 2-11-2, Tsurumaki,Tama-Shi, Tokyo, JP	14.08.2007
212256	MITSUMI ELECTRIC CO., LTD., 2-11-2, Tsurumaki, Tama-Shi, Tokyo, JP	14.08.2007
215238	SPEKTRUM CZ a.s., Na Terase 224, Lanškroun, 56301, CZ	14.08.2007
215297	SPEKTRUM CZ a.s., Na Terase 224, Lanškroun, 56301, CZ	14.08.2007
215298	SPEKTRUM CZ a.s., Na Terase 224, Lanškroun, 56301, CZ	14.08.2007
215609	Fanta Ladislav, Šafaříkova 3830/5, Hodonín, 69501, CZ	08.08.2007
215664	POLAR MEDIA, s.r.o., Boleslovova 710/19, Ostrava, Mariánské Hory, 70900, CZ	14.08.2007
215707	POLAR MEDIA, s.r.o., Boleslavova 710/19, Ostrava, Mariánské Hory, 70900, CZ	14.08.2007
215738	RAAMI s.r.o., U Zátíší 545/1, Praha 4 - Hodkovičky, 14700, CZ	14.08.2007
216171	INTERAGENCIE, a.s., Cyrila Boudy 1444, Kladno, 27201, CZ	13.08.2007
216724	MEIXNER & HANUŠ a.s. Czech republic, Francouzská 172, Praha 2, 12000, CZ	09.08.2007
217234	RAAMI s.r.o., U Zátíší 545/1, Praha 4 - Hodkovičky, 14700, CZ	14.08.2007
218830	CENTA, spol. s r.o., Videnská 113, Brno, 61900, CZ	14.08.2007
220247	SPEKTRUM CZ a.s., Na Terase 224, Lanškroun, 56301, CZ	14.08.2007
220497	EURONEWS, a.s., Holečková 103, Praha 5, 15000, CZ	14.08.2007
220915	Geoenineering, spol. s r.o., Nemocniční 2902/13, Ostrava, Moravská Ostrava, 70200, CZ	14.08.2007
223161	TAIWAN FAMILY ENTERPRISE CO., LTD., 3Fl-4, No.215, Sec. 2, Cheng Teh Road, Taipei, TW	14.08.2007
223586	JAAN AUTOMOTIVE GLASS sp. z o.o., ul. Bohaterów Warszawy 11, 75-211 Koszalin, PL	14.08.2007
223836	SPEKTRUM CZ a.s., Na Terase 224, Lanškroun, 65301, CZ	14.08.2007
228171	SPEKTRUM CZ a.s., Na Terase 224, Lanškroun, 56301, CZ	14.08.2007
231114	Maersk Czech Republic s.r.o., Karla Engliša 3219/4, Praha 5, 15000, CZ	09.08.2007
231115	Maersk Czech Republic s.r.o., Karla Engliša 3219/4, Praha 5, 15000, CZ	09.08.2007
234379	SPORT & FITNESS s.r.o., Burianova č.p. 216, Praha 4 - Libuš, 14000, CZ	14.08.2007
236259	RAAMI s.r.o., U Zátíší 545/1, Praha 4 - Hodkovičky, 14700, CZ	14.08.2007
236260	RAAMI s.r.o., U Zátíší 545/1, Praha 4 - Hodkovičky, 14700, CZ	14.08.2007
238106	SPEKTRUM CZ a.s., Na Terase 224, Lanškroun, 56301, CZ	14.08.2007
243048	SPEKTRUM CZ a.s., Na Terase 224, Lanškroun, 56301, CZ	14.08.2007
243993	SPEKTRUM CZ a.s., Na Terase 224, Lanškroun, 56301, CZ	14.08.2007
244527	SPEKTRUM CZ a.s., Na Terase 224, Lanškroun, 56301, CZ	14.08.2007
245506	SPEKTRUM CZ a.s., Na Terase 224, Lanškroun, 56301, CZ	14.08.2007
251857	JAAN AUTOMOTIVE GLASS sp. z o.o., ul. Bohaterów Warszawy 11, 75-211 Koszalin, PL	14.08.2007
255203	SPEKTRUM CZ a.s., Na Terase 224, Lanškroun, 56301, CZ	14.08.2007

Číslo zápisu	Vlastník	S účinností od
255204	SPEKTRUM CZ a.s., Na Terasé 224, Lanškroun, 56301, CZ	14.08.2007
255264	SPEKTRUM CZ a.s., Na Terasé 224, Lanškroun, 56301, CZ	14.08.2007
259724	SPEKTRUM CZ a.s., Na Terasé 224, Lanškroun, 56301, CZ	14.08.2007
271764	Jana Zakaria, Zdíkovská 3036/78, Praha 5 - Smíchov, 15000, CZ	14.08.2007
275318	Milan Magni Mgr., Svatoslav 29, Tišnov, 66601, CZ	14.08.2007
283739	Milan Magni Mgr., Svatoslav 29, Tišnov, 66601, CZ	14.08.2007
288710	SPEKTRUM CZ a.s., Na Terasé 224, Lanškroun, 56301, CZ	14.08.2007
289852	SPEKTRUM CZ a.s., Na Terasé 224, Lanškroun, 56301, CZ	14.08.2007
289853	SPEKTRUM CZ a.s., Na Terasé 224, Lanškroun, 56301, CZ	14.08.2007
289854	SPEKTRUM CZ a.s., Na Terasé 224, Lanškroun, 56301, CZ	14.08.2007
291436	ROYAL DEFEND HOLDING a. s., Ostrovského 3/253, Ženské domovy, Praha 5, 15500, CZ	08.08.2007

Prominutí zmeškané lhůty týkající se ochranných známek

Předloží-li účastník řízení důkaz o tom, že nemohl nikoli vlastní vinou dodržet lhůtu stanovenou zákonem nebo Úřadem, Úřad na jeho žádost promine zmeškání lhůty, není-li to v zákoně č. 441/2003 Sb. stanoveno jinak. Pokud Úřad vyhoví žádosti o prominutí zmeškání lhůty, údaje o tomto rozhodnutí Úřad zveřejní v této kapitole Věstníku.

(210) O-426657
(583) 11.08.2007

Ostatní rozhodné údaje a úřední opravy

Kapitola zahrnuje zejména přetřídění seznamu výrobků a služeb v návaznosti na mezinárodní zápis, opravu chyb ve formulaci, přepisů a zjevných nesprávností za účelem uvedení do souladu se skutečností. V této kapitole jsou zveřejňovány jen takové údaje, které nemohou být zveřejněny spolu se zveřejněním přihlášky nebo se zápisem ochranné známky. Dále kapitola obsahuje důležitá úřední sdělení.

(111) **191368**
(210) O-90776

Datum provedení změny: 14.08.2007

V návaznosti na mezinárodní zápis se v seznamu výrobků a služeb položka "destilovaná voda" přetřídí do třídy 1.

(111) **287800**
(210) O-439988

Datum provedení změny: 09.08.2007

V návaznosti na mezinárodní zápis se přeřazují ze třídy 12 do třídy 9 "satelitní komunikační a monitorovací systémy a zařízení k ochraně proti odcizení dopravních prostředků a motorových vozidel, mobilní komunikační a monitorovací systémy a zařízení k ochraně proti odcizení dopravních prostředků a motorových vozidel".

(111) **287801**
(210) O-439989

Datum provedení změny: 09.08.2007

V návaznosti na mezinárodní zápis se přeřazují ze třídy 12 do třídy 9 "satelitní komunikační a monitorovací systémy a zařízení k ochraně proti odcizení dopravních prostředků a motorových vozidel, mobilní komunikační a monitorovací systémy a zařízení k ochraně proti odcizení dopravních prostředků a motorových vozidel".

(111) **287802**
(210) O-439990

Datum provedení změny: 09.08.2007

V návaznosti na mezinárodní zápis se přeřazují ze třídy 12 do třídy 9 "satelitní komunikační a monitorovací systémy a zařízení k ochraně proti odcizení dopravních prostředků a motorových vozidel, mobilní komunikační a monitorovací systémy a zařízení k ochraně proti odcizení dopravních prostředků a motorových vozidel".

(111) **288480**
(210) O-440989

Datum provedení změny: 09.08.2007

V návaznosti na mezinárodní zápis se přeřazují ze třídy 16 do třídy 21 "kelímky, papírové láhve a tácky". Termín "tácky papírové" ve třídě 21 se upřesňuje na "podložky papírové pod láhve a pod pivní sklenice" a přeřazuje se ze třídy 21 do třídy 16.