

### Číselné INID kódy pro označování bibliografických dat technických řešení

### INID Codes for the identification of bibliographic data of technical solutions

(Standard WIPO ST. 9 a ST. 80)

(11)	číslo patentu/zápisu/osvědčení	(11)	Number of the patent/registration/certification
(15)	datum zápisu průmyslového vzoru	(15)	Industrial design registration date
(21)	číslo přihlášky/žádosti	(21)	Application number
(22)	datum podání přihlášky/žádosti	(22)	Date of application filing
(23)	údaje o výstavní prioritě	(23)	Exhibition priority data
(28)	počet průmyslových vzorů	(28)	Number of industrial designs included in the application
(31)	číslo prioritní přihlášky	(31)	Number of priority application
(32)	datum podání prioritní přihlášky	(32)	Filing date of priority application
(33)	země priority	(33)	Priority country
(40)	datum zveřejnění přihlášky vynálezu	(40)	Date of publication of patent application
(45)	datum zveřejnění zapsaného průmyslového vzoru	(45)	Publication date of the registered industrial design
(47)	datum zveřejnění udělení patentu a zápisu užitého vzoru, datum zápisu užitého vzoru, datum oznámení udělení evropského patentu v Evropském patentovém věstníku	(47)	Publication date of patent granting and publication date of utility model registration, registration date of utility model, publication date of European patent granting in the European patent bulletin
(51)	mezinárodní patentové třídění/Locarnské třídění průmyslových vzorů	(51)	International Patent Classification/ Locarno Classification for Industrial Designs
(54)	název	(54)	Title
(55)	vyobrazení průmyslového vzoru	(55)	Reproduction of the industrial design
(57)	anotace	(57)	Abstract
(68)	číslo základního patentu	(68)	Number of the basic patent
(71)	označení přihlašovatele/žadatele	(71)	Applicant
(72)	označení původce	(72)	Inventor
(73)	označení majitele/vlastníka	(73)	Owner
(74)	označení zástupce	(74)	Attorney's name and address
(86)	číslo mezinárodní přihlášky	(86)	International application number
(87)	číslo mezinárodního zveřejnění	(87)	International publication number
(92)	datum a číslo první registrace přípravku pro Českou republiku	(92)	Date and number(s) of the first authorization to market the product in the CZ
(93)	datum, číslo a země první registrace přípravku v rámci Společenství	(93)	Date, number(s) and country of the first authorization to market the product in the EEC
(94)	doba platnosti osvědčení	(94)	Term of certification validity
(95)	označení a typ přípravku	(95)	Name of the product and product type
(96)	datum podání a číslo evropské patentové přihlášky	(96)	European patent application filing date and number
(97)	datum zveřejnění a číslo zveřejnění evropské patentové přihlášky v Evropském patentovém věstníku	(97)	European patent application publication date and publication number in the European patent bulletin

### Číselné INID kódy pro označování bibliografických dat ochranných známek

### INID codes and minimum required for the identification of bibliographics data relating to marks

(Standard WIPO ST.60)

(111)	Číslo zápisu ochranné známky (registrace)	(111)	Number of registration
(151)	Datum zápisu ochranné známky	(151)	Date of the registration
(210)	Číslo přihlášky ochranné známky (spisu)	(210)	Number of the application
(220)	Datum podání přihlášky	(220)	Date of filing of the application
(320)	Datum vzniku práva přednosti	(320)	Date of the first application
(442)	Datum zveřejnění přihlášky po průzkumu	(442)	Date of the publication of the examined application
(450)	Datum zveřejnění zápisu ochranné známky ve Věstníku	(450)	Date of publication of the registration
(510)	Seznam výrobků a služeb	(510)	List of goods and/or services
(511)	Číslo třídy výrobků a služeb	(511)	Number of the class of goods and/or services
(526)	Omezení rozsahu ochrany o prvek	(526)	Disclaimer
(540)	Znění nebo vyobrazení ochranné známky	(540)	Reproduction of the mark
(551)	Kolektivní ochranná známka	(551)	Collective mark
(554)	Prostorová ochranná známka	(554)	Three-dimensional mark
(558)	Ochranná známka tvořená pouze barvou nebo kombinací barev	(558)	Mark consisting exclusively of one or several colours
(583)	Datum právní moci rozhodnutí/výsledek rozhodnutí	(583)	Date of the legal force of the decision/ result of the decision
(591)	Údaje o barevnosti ochranné známky	(591)	Information concerning colour
(730)	Přihlašovatel/vlastník ochranné známky	(730)	The applicant or the holder of the mark
(740)	Zástupce	(740)	Name and address of the representative
(811)	Mezinárodní číslo zápisu ochranné známky	(811)	Number of the international registration
(890)	Kód státu ochrany mezinárodní ochranné známky	(890)	INID code of the state of the international mark

# Kódy pro kódování záhlaví oznámení publikovaných ve Věstníku

(Standard WIPO ST. 17)

BB9A	zveřejněné přihlášky vynálezů	MK4A	zánik patentů uplynutím doby platnosti
FG1K	zapsané užité vzory	MK4F	zánik autorských osvědčení uplynutím doby platnosti
FG4A	udělené patenty	MK4Q	zánik průmyslového vzoru uplynutím doby ochrany
FG4Q	zapsané průmyslové vzory	MM4A	zánik patentů pro nezaplacení ročních poplatků
LD3K	částečný výmaz užitého vzoru	MM4F	zánik autorských osvědčení pro nezaplacení ročních poplatků
LD4Q	částečný výmaz průmyslového vzoru	ND1K	prodloužení platnosti užitého vzoru
MA4A	zánik patentu vzdáním se	ND4Q	obnova doby ochrany průmyslového vzoru
MA4F	zánik autorských osvědčení vzdáním se	PA4A	změna autorského osvědčení na patent
MC3K	výmaz užitého vzoru	PC9A	změna dispozičního práva k vynálezu
MC4A	zrušení patentu	PD1K	převod práv a ostatní změny majitelů užitého vzoru
MC4F	zrušení autorského osvědčení	PD4A	převod práv a ostatní změny majitelů patentů
MC4Q	výmaz průmyslového vzoru	PD4Q	převod práv a ostatní změny vlastníků průmyslových vzorů
MH1K	zánik užitého vzoru vzdáním se	QA9A	nabídka licence
MH4A	částečné zrušení patentu	SB4A	zapsané patenty do rejstříku po odtajnění
MH4F	částečné zrušení autorského osvědčení	SB4F	zapsaná autorská osvědčení do rejstříku po odtajnění
MH4Q	zánik průmyslového vzoru vzdáním se		
MK1K	zánik užitého vzoru uplynutím doby platnosti		

## Opravy Změny Různé

### Opravy u přihlášek vynálezů s žádostí o udělení patentu

HA9A	jmenování vynálezce	HF9A	oprava dat
HB9A	oprava jmen	HG9A	oprava chyb v třídění
HC9A	změna jmen	HH9A	oprava nebo změna všeobecně
HD9A	oprava adres	HK9A	tiskové chyby v úřed. věstnících
HE9A	změna adres		

## Opravy ochranných dokumentů

patenty	autorská osvědčení	užitné vzory	průmyslové vzory	
TA4A	TA4F	TA1K	TA4Q	jmenování vynálezce
TB4A	TB4F	TB1K	TB4Q	oprava jmen
TC4A	TC4F	TC1K	TC4Q	změna jmen
TD4A	TD4F	TD1K	TD4Q	oprava adres
TE4A	TE4F	TE1K	TE4Q	změna adres
TF4A	TF4F	TF1K	TF4Q	oprava dat
TG4A	TG4F	TG1K	TG4Q	oprava chyb v třídění
TH4A	TH4F	TH1K	TH4Q	oprava nebo změna všeobecně
TK9A	TK9F	TK1K	TK4Q	tiskové chyby v úřed. věstnících

## Kódy pro označování zemí a mezinárodních organizací použité ve věstníku

AT	Rakousko
BG	Bulharsko
CA	Kanada
CH	Švýcarsko
CY	Kypr
CZ	Česká republika
DE	Spolková republika Německo
DK	Dánsko
FI	Finsko
GB	Velká Británie
JP	Japonsko
KP	Korejská lid. demo. republika
MC	Monako
MD	Moldavská republika
PL	Polsko
RU	Ruská federace
SE	Švédsko
SK	Slovensko
US	Spojené státy americké
VG	Panenské ostrovy (Britské)

## Kódy pro označování států USA použité ve věstníku

CA	California
CT	Connecticut
DE	Delaware
GA	Georgia
IL	Illinois
NE	Nebraska
NJ	New Jersey
NY	New York
OH	Ohio
TX	Texas
VA	Virginia

## **BB9A Zveřejněné přihlášky vynálezů - přehled podle čísel přihlášek**

Dále uvedené přihlášky vynálezů byly zveřejněny dnem, uvedeným ve Věstníku podle zákona č. 527/1990 Sb., o vynálezech a zlepšovacích návrzích, ve znění pozdějších předpisů, a jsou k dispozici v patentové knihovně Úřadu průmyslového vlastnictví, Antonína Čermáka 2a, 160 68, Praha 6.

2005-404	<b><i>C 10 L 8/00</i></b>	(2006.01)
2006-75	<b><i>E 04 G 23/04</i></b>	(2006.01)
2006-81	<b><i>F 24 D 17/02</i></b>	(2006.01)
2006-86	<b><i>H 04 M 11/00</i></b>	(2006.01)
2006-87	<b><i>B 62 D 25/14</i></b>	(2006.01)
2006-89	<b><i>F 16 L 55/132</i></b>	(2006.01)
2006-90	<b><i>G 09 F 15/00</i></b>	(2006.01)
2006-91	<b><i>A 47 C 1/02</i></b>	(2006.01)
2007-80	<b><i>G 05 B 19/04</i></b>	(2006.01)

## Zveřejněné přihlášky vynálezů - řazené podle MPT

- (51) **A47C 1/02** (2006.01)  
(21) **2006-91**  
(71) Gabriel Walter, Teplice, CZ  
(72) Gabriel Walter, Teplice, CZ  
(54) **Židle s plovoucím sedadlem**  
(22) 08.02.2006  
(57) Židle s plovoucím sedadlem pro kancelářské židle a podobný sedací nábytek sestává z horního pohyblivého dílu (1), který se pohybuje na spodním nepohyblivém dílu (2) kluzně, nebo valivě pomocí kuliček (3) uložených ve věnci (4). Horní díl (1) je pevně spojen se sedlovým nosníkem (5) a spodní díl (2) je pevně spojen s krycím talířem (11) a s horní částí nohy (6), ve které je posuvně uložen čep (7), ovládaný táhlem (9) a na něj působí pružina (10). Když je horní pohyblivý díl (1) uvolněn, vytváří spolu se sedlovým nosníkem (5) a sedadlem (14) pohyblivou soustavu, jejíž pohyb určuje tvar a konstrukce kulovitých dosedacích ploch (15). Při posunu čepu (7) do horní polohy dojde k fixaci sedadla (14) a zamezení jeho pohybu.

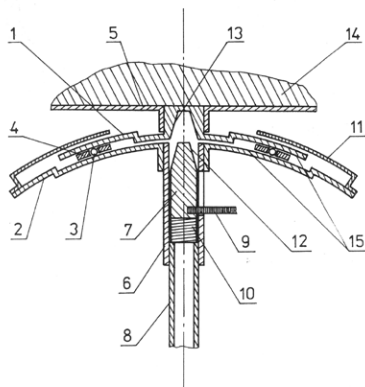

- (51) **C10L 8/00** (2006.01)  
**C11C 1/02** (2006.01)  
**C11C 1/06** (2006.01)  
(21) **2005-404**  
(71) Másičko Rostislav, Sezimovo Ústí, CZ  
Mostecký Jiří, Planá nad Lužnicí, CZ  
(72) Másičko Rostislav, Sezimovo Ústí, CZ  
(54) **Způsob výroby pohonných hmot pro výbušné a vznětové motory na bázi "kafilerního tuku"**  
(22) 21.06.2005  
(57) Je popsán způsob výroby pohonných hmot pro výbušné a vznětové motory. Surovinou pro tuto výrobu je „kafilerní tuk“ vznikající v kafilériích. Při tomto zpracování je možno vyrábět nejen motorovou naftu, ale i benzíny. Motorová nafta vyrobená z této suroviny vyhovuje normám pro bionaftu na obsah nenasycených látek, neobsahuje síru, má vyšší oxidační stabilitu, neobsahuje vyšší mastné kyseliny, které se hůře odpařují. K tepelnému štěpení kafilerního tuku jsou vhodná stávající zařízení kafilérií, jako např. pyrolýza, krakování a visbreaking.

- (51) **E04G 23/04** (2006.01)  
**E04G 23/00** (2006.01)  
(21) **2006-75**  
(71) ELVIM-elektromontáže, Praha, CZ  
(72) Vimmer Miloš, Praha, CZ  
(54) **Zařízení k zajištění padání částí stropů zhotovených ze stropních desek HURDIS**  
(22) 01.02.2006  
(57) Řešení se týká zařízení k zajištění padání částí stropů zhotovených ze stropních desek HURDIS uložených do traverz, pomocí roštu ze střešních latí /3/ přišroubovaných do nosných traverz /2/ pomocí samozavrtávacích šroubů /8/. Na tento rošt je možno připevnit pohledový strop z palubek ze dřeva, tvrzeného papíru nebo sádkokarton.

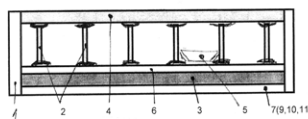
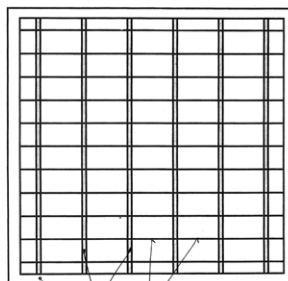

- (51) **B62D 25/14** (2006.01)  
**B60K 37/00** (2006.01)  
(21) **2006-87**  
(71) Škoda Auto a. s., Mladá Boleslav, CZ  
(72) Bayerl Jindřich Ing., Mnichovo Hradiště, CZ  
Kučera Miroslav Ing., Mladá Boleslav, CZ  
(54) **Nosník přístrojové desky vozidla**  
(22) 06.02.2006  
(57) Nosník (1) přístrojové desky vozidla se rozprostírá přes šířku vozidla mezi dvěma bočními sloupky karoserie a je tvořen dvěma pevně spojenými rovnoběžnými trubkovými částmi (2, 3) vzájemně vůči sobě radiálně i axiálně přesazenými svými vnitřními konci. Jejich osová vzdálenost je v místě přesazení s výhodou menší než polovina součtu jejich průměrů, přičemž druhá trubková část (3) rozprostírající se od sloupku na straně spolujezdce má od svého vnitřního konce po délce přesazení vytvořen podélný výřez pro dosednutí na plášť první trubkové části (2). První trubková část (2) má větší průměr a/nebo tloušťku stěny a přitom menší délku než druhá trubková část (3).

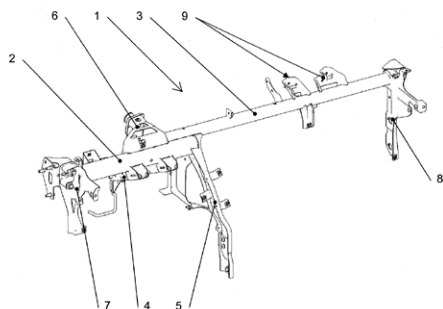

- (51) **F16L 55/132** (2006.01)  
**F16L 55/128** (2006.01)  
(21) **2006-89**  
(71) PATREM PIPE TECHNOLOGIES s.r.o, Třanovice, CZ  
(72) Merta Petr, Ropice, CZ  
Sekula Marian, Třinec, Dolní Lištná, CZ  
(54) **Ochranný kryt konce trubky**  
(22) 07.02.2006  
(57) Ochranný kryt konce trubky je tvaru válce, uzavřeného z jedné strany kruhovou podstavou (2) opatřenou otvorem (5). Plášť válce je z vnější strany opatřen pružnými prstenci (4), přesahujícími svým vnějším průměrem průměr válce minimálně o 5 %. Podstava (2) přesahuje svým průměrem válce o přesah (6) tvaru mezikružní. Ochranný kryt je vyroben z plastu.  
(74) Ing. Pavel Nádvorník, Sokola Tůmy 1, Ostrava - Hulváky, 70900

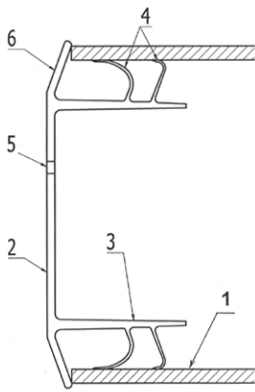

- (51) **F24D 17/02** (2006.01)  
**F24D 17/00** (2006.01)  
**F24D 19/00** (2006.01)
- (21) **2006-81**  
 (71) Štěbeták Karel Ing., Dačice, CZ  
 (72) Štěbeták Karel Ing., Dačice, CZ  
 (54) **Zapojení centrálního rozvodu teplé užitkové vody**  
 (22) 03.02.2006  
 (57) Vynález se týká zapojení centrálního rozvodu teplé užitkové vody, s vnější smyčkou opatřenou vstupem od centrálního rozvodu vody a výstupem zpět do centrálního rozvodu vody, přičemž vnější smyčka je propojena přes spojovací vedení s vnitřní smyčkou opatřenou alespoň jedním výtokem odběru teplé vody a přičemž vnější smyčka prochází primární částí a vnitřní smyčka sekundární částí vnitřní smyčka sekundární částí výměníku a spojovací vedení (6) je napojeno před vstupem do vnitřní smyčky (5) na vstup sekundární částí výměníku (2). Výměník (2) tvoří jeden celek s odkalovačem (12), který je opatřen výstupem (14) vnější smyčky (4) a vstupem (15) vnitřní smyčky (5), přičemž odkalovač (12) a sekundární část výměníku (2) jsou spojeny propojovacím vedením (16), v němž je zařazeno cirkulační čerpadlo (3) a vstupem (13) vnější smyčky (4) do primární části výměníku (2) je propojen s výstupem (14) vnější smyčky (4) z odkalovače (12).

(74) ing. Karel Novotný, Žufanova 2, Praha 6, 16300

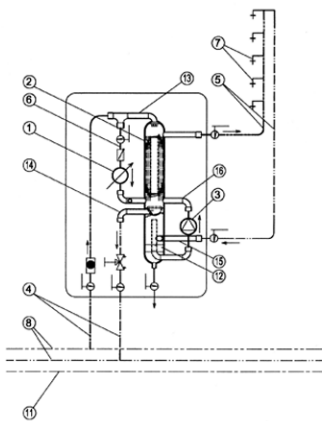

- (51) **G05B 19/04** (2006.01)  
**G05B 19/05** (2006.01)  
**B29C 44/58** (2006.01)  
**B29C 45/76** (2006.01)
- (21) **2007-80**  
 (71) SUMIMOTO ELECTRIC BORDNETZE GMBH, 38444 Wolfsburg, DE  
 (72) Wiczorek Jürgen, 26954 Nordenham, DE  
 (54) **Tvarový nástroj na výrobu dílů z tuhé pěny a způsob řízení takového tvarového nástroje, jakož i příslušný počítačový program a příslušné, počítačem čitelné paměťové médium**  
 (22) 30.01.2007  
 (32) 08.02.2006  
 (31) 2006/2006006345  
 (33) DE  
 (57)

Řešení se týká tvarového nástroje na výrobu dílů z tuhé pěny a způsobu řízení takového tvarového nástroje, jakož i příslušného počítačového programu a příslušného, počítačem očitelného paměťového média, které jsou zejména použitelné pro řízení komplexních pracovních kroků u tvarových nástrojů na výrobu dílů z tuhé pěny při současném zajištění kvality. Tvarový nástroj na výrobu dílů z tuhé pěny zahrnuje pro řízení pracovních kroků programovatelné řízení s pamětí.

(74) ROTT, RŮŽIČKA & GUTTMANN Patentová, známková a advokátní kancelář, Ing. Jiří Andera, Nad Štolou 12, Praha 7, 17000

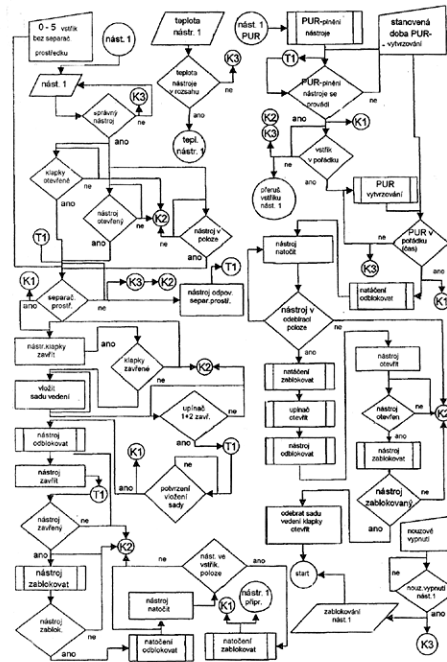

- (51) **G09F 15/00** (2006.01)  
**G09F 23/00** (2006.01)  
**A47L 23/00** (2006.01)
- (21) **2006-90**  
 (71) Kovářik Tomáš, Ústí nad Labem, CZ  
 (72) Kovářik Tomáš, Ústí nad Labem, CZ  
 (54) **Multifunkční stojan se strojním čističem bot**  
 (22) 07.02.2006  
 (57) Multifunkční stojan se strojním čističem bot, obsahuje stojan, upravený jako nosič informací, a strojní čistič bot s ovladačem. Stojan (10) je vytvořen jako alespoň zčásti duté těleso, které v horní části je, alespoň po části své plochy, upraveno jako nosič informací, zatímco v dolní části je upraveno jako kryt strojního čističe (11) bot, který je také, alespoň zčásti, pod tímto krytem instalován. Na tělese stojanu (10) je upraven ovladač (101) strojního čističe (11) bot.
- (74) BOHEMIA PATENT Patentová & známková kancelář, Ing. Jana Vandělková, Havanská 17, Praha 7, 17000

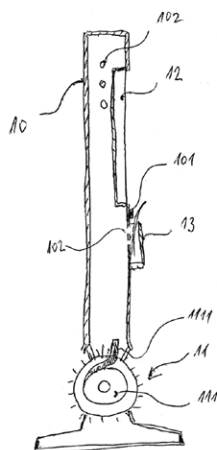

- (51) **H04M 11/00** (2006.01)  
**G07F 19/00** (2006.01)  
**H04B 7/26** (2006.01)

(21) **2006-86**

(71) Thimon Andros Consulting, s. r. o., Praha 7, CZ

(72) Suchánek Kamil Mgr., Těrlícko, CZ

(54) **Kreditní komunikační soustava**

(22) 06.02.2006

(57) Vynález se týká kreditní komunikační soustavy, kde podstata spočívá v tom, že soustava obsahuje alespoň technický systém (1) administrátora soustavy, technický systém (2) alespoň jednoho operátora mobilních a/nebo pevných a/nebo hybridních telefonů, množinu (3) alespoň mobilní a/nebo hybridních telefonních stanic konečných uživatelů a technický systém (4) poskytovatelů primárních výrobků a/nebo služeb. Technický systém (1) administrátora soustavy obsahuje blok (11) identifikace požadavku konečných uživatelů a blok (12) kontroly kreditu s výdejem aplikačních uživatelských kódů, propojený s blokem (21) kreditu v technickém systému (2) operátora mobilních telefonů. Technický systém (4) poskytovatelů primárních výrobků a/nebo služeb obsahuje dekodér (421) aplikačních uživatelských kódů.

(74) Ing. Jiří Walter, Počernická 54, Praha 10, 10800

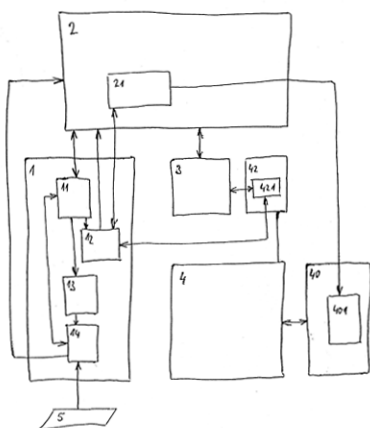

## Zveřejněné přihlášky vynálezů - přehled podle třídících znaků

Tato kapitola obsahuje zveřejněné přihlášky vynálezů uspořádané podle třídících znaků mezinárodního patentové třídění, nacházejících se na druhém až x-tém místě zatřídění přihlášky vynálezu. Přihlášky vynálezu uspořádané podle třídících znaků na 1. pozici zatřídění jsou uvedeny v předchozí části.

<i>A 47 L 23/00</i>	(2006.01)	2006-90
<i>B 29 C 44/58</i>	(2006.01)	2007-80
<i>B 29 C 45/76</i>	(2006.01)	2007-80
<i>B 60 K 37/00</i>	(2006.01)	2006-87
<i>C 11 C 1/02</i>	(2006.01)	2005-404
<i>C 11 C 1/06</i>	(2006.01)	2005-404
<i>E 04 G 23/00</i>	(2006.01)	2006-75
<i>F 16 L 55/128</i>	(2006.01)	2006-89
<i>F 24 D 17/00</i>	(2006.01)	2006-81
<i>F 24 D 19/00</i>	(2006.01)	2006-81
<i>G 05 B 19/05</i>	(2006.01)	2007-80
<i>G 07 F 19/00</i>	(2006.01)	2006-86
<i>G 09 F 23/00</i>	(2006.01)	2006-90
<i>H 04 B 7/26</i>	(2006.01)	2006-86



### Seznam přihlašovatelů zveřejněných přihlášek vynálezů

(71)	(21)	(51)	(71)	(21)	(51)
ELVIM-elektromontáže, Praha, CZ	2006-75	<b>E 04 G 23/04</b>	(2006.01)		
Gabriel Walter, Teplice, CZ	2006-91	<b>A 47 C 1/02</b>	(2006.01)		
Kovářík Tomáš, Ústí nad Labem, CZ	2006-90	<b>G 09 F 15/00</b>	(2006.01)		
Másilko Rostislav, Sezimovo Ústí, CZ	2005-404	<b>C 10 L 8/00</b>	(2006.01)		
PATREM PIPE TECHNOLOGIES s.r.o., Třanovice, CZ	2006-89	<b>F 16 L 55/132</b>	(2006.01)		
SUMIMOTO ELECTRIC BORDNETZE GMBH, 38444 Wolfsburg, DE	2007-80	<b>G 05 B 19/04</b>	(2006.01)		
Škoda Auto a. s., Mladá Boleslav, CZ	2006-87	<b>B 62 D 25/14</b>	(2006.01)		
Štěbeták Karel Ing., Dačice, CZ	2006-81	<b>F 24 D 17/02</b>	(2006.01)		
Thimon Andros Consulting, s. r. o., Praha 7, CZ	2006-86	<b>H 04 M 11/00</b>	(2006.01)		

## FG4A

## Udělené patenty - přehled podle čísel patentů

V období uzávěrky tohoto čísla Věstníku udělil Úřad průmyslového vlastnictví tyto patenty.

298273	<b>C 02 F 1/68</b>	(2006.01)
298274	<b>B 65 D 1/02</b>	(2006.01)
298275	<b>G 10 D 3/12</b>	(2006.01)
298276	<b>B 65 D 81/26</b>	(2006.01)
298277	<b>A 61 K 38/17</b>	(2006.01)
298278	<b>F 16 B 39/24</b>	(2006.01)
298279	<b>B 65 D 71/46</b>	(2006.01)
298280	<b>A 61 K 31/28</b>	(2006.01)
298281	<b>B 65 D 85/10</b>	(2006.01)
298282	<b>C 03 B 11/00</b>	(2006.01)
298283	<b>G 01 R 27/28</b>	(2006.01)
298284	<b>B 61 D 5/06</b>	(2006.01)
298285	<b>B 23 B 5/32</b>	(2006.01)
298286	<b>C 07 J 75/00</b>	(2006.01)
298287	<b>A 62 D 3/00</b>	(2006.01)
298288	<b>B 07 B 1/04</b>	(2006.01)
298289	<b>B 60 J 5/04</b>	(2006.01)
298290	<b>A 01 N 41/06</b>	(2006.01)
298291	<b>C 08 G 63/553</b>	(2006.01)
298292	<b>A 61 K 38/27</b>	(2006.01)
298293	<b>A 61 K 31/137</b>	(2006.01)
298294	<b>B 65 G 53/38</b>	(2006.01)
298295	<b>F 16 L 15/06</b>	(2006.01)

FG4A

Udělené patenty - přehled podle MPT

(51)	<i>A01N 41/06</i>	(2006.01)	(51)	<i>A61K 38/17</i>	(2006.01)
	<i>A01N 43/40</i>	(2006.01)		<i>A61K 39/395</i>	(2006.01)
	<i>A01N 37/28</i>	(2006.01)		<i>A61P 17/06</i>	(2006.01)
	<i>C07C 311/51</i>	(2006.01)		<i>A61P 37/00</i>	(2006.01)
	<i>C07D 213/81</i>	(2006.01)		<i>A61P 3/10</i>	(2006.01)
(11)	298290			<i>A61P 27/02</i>	(2006.01)
(40)	15.11.2000			A61P 19/02	(2006.01)
(21)	<b>2000-1118</b>			<i>G01N 33/577</i>	(2006.01)
(73)	AVENTIS CROPSCIENCE GMBH, Berlin, DE			<i>G01N 33/68</i>	(2006.01)
(72)	Ziemer Frank, Kriftel, DE		(11)	298277	
	Willms Lothar, Hofheim, DE		(40)	12.05.1999	
	Auler Thomas, Kelsterbach, DE		(21)	<b>1998-172</b>	
	Bieringer Hermann, Eppstein, DE		(73)	BIOGEN, INC., Cambridge, MA, US	
	Rosinger Christopher, Hofheim, DE		(72)	Browning Jeffrey L., Brookline, MA, US	
(54)	<b>Amidy kyseliny acylsulfamoylbenzoové, prostředky pro ochranu užitkových rostlin tyto látky obsahující a způsob jejich výroby</b>			Benjamin Christopher D., Beverly, MA, US	
(32)	29.09.1997			Hochman Paula S., Brookline, MA, US	
(31)	1997/19742951		(54)	<b>Farmaceutický přípravek obsahující agens blokujiící receptory lymfotaxinu-beta</b>	
(33)	DE		(32)	21.07.1995	
(86)	PCT/EP1998/006097		(31)	1995/505606	
(87)	WO 1999/016744		(33)	US	
(22)	24.09.1998		(86)	PCT/US1996/012010	
(74)	JUDr. Miloš Všečeka, Hálkova 2, Praha 2, 12000		(87)	WO 1997/003687	
			(22)	19.07.1996	
			(74)	Ing. Eduard Hakr, Přístavní 24, Praha 7, 17000	
(51)	<i>A61K 31/137</i>	(2006.01)	(51)	<i>A61K 38/27</i>	(2006.01)
	<i>A61K 31/135</i>	(2006.01)		<i>A61K 47/18</i>	(2006.01)
	<i>A61P 25/00</i>	(2006.01)	(11)	298292	
(11)	298293		(40)	17.03.1999	
(40)	17.07.2002		(21)	<b>1998-3207</b>	
(21)	<b>2001-3280</b>		(73)	NOVO NORDISK A/S, Bagsvaerd, DK	
(73)	Abbott GMBH & Co. KG, Wiesbaden, DE		(72)	Bjorn Soren, Lyngby, DK	
(72)	Cheetham Sharon Crawford, Nottingham, GB			Sorensen Hans Holmegaard, Virum, DK	
	Heal David John, Nottingham, GB			Larsen Silke Moller, Charlottenlund, DK	
	Mendel Carl M., Short Hills, NJ, US			Ebbehoj Kirsten, Naerum, DK	
	Seaton Timothy B., Far Hills, NJ, US			Hansen Birthe Lykkegaard, Vaerlose, DK	
	Weinstein Steve P., Hartsdale, NY, US			Langballe Peter, Charlottenlund, DK	
	Safer Anton, Ludwigshafen, DE		(54)	<b>Vodný farmaceutický prostředek s obsahem růstového hormonu a jeho použití</b>	
(54)	<b>Léčivo pro léčení poruch spánku</b>		(32)	24.04.1996	
(32)	19.03.1999		(31)	1996/490	
(31)	1999/125185		(33)	DK	
(33)	US		(86)	PCT/DK1997/000184	
(86)	PCT/US2000/007177		(87)	WO 1997/039768	
(87)	WO 2000/056314		(22)	24.04.1997	
(22)	17.03.2000		(74)	PATENTSERVIS PRAHA a.s., Jivenská 1, Praha 4, 14000	
(74)	Ing. Dr. Michal Guttmann, Nad Štolou 12, Praha 7, 17000				
(51)	<i>A61K 31/28</i>	(2006.01)	(51)	<i>A62D 3/00</i>	(2006.01)
	<i>A61K 33/24</i>	(2006.01)		<i>B09C 1/10</i>	(2006.01)
	<i>A61P 13/12</i>	(2006.01)		<i>C02F 3/34</i>	(2006.01)
(11)	298280			<i>C02F 11/00</i>	(2006.01)
(40)	14.01.2004			<i>C02F 11/02</i>	(2006.01)
(21)	<b>2003-2880</b>			<i>C02F 101/36</i>	(2006.01)
(73)	ANORMED INC., Langley, CA		(11)	298287	
(72)	Abrams Michael J., Custer, WA, US		(40)	14.02.2007	
	Bridger Gary J., Bellingham, WA, US		(21)	<b>2005-352</b>	
	Fricke Simon P., Langley, CA		(73)	Masarykova univerzita v Brně, Brno, CZ	
	Idzan Stefan R., Langley, CA		(72)	Prokop Zbyněk, Brno, CZ	
(54)	<b>Léčivo pro léčení stavu charakterizovaného nežádoucí absorpcí oxalátů z gastrointestinálního traktu</b>			Damborský Jiří, Brno, CZ	
(32)	23.04.2001			Opluštil František, Brno, CZ	
(31)	2001/285901			Jesenská Andrea, Brno, CZ	
(33)	US			Nagata Yuji, Sendai, JP	
(86)	PCT/US2002/013000		(54)	<b>Způsob detoxikace sulfidického yperitu působením halogenalkandehalogenáz</b>	
(87)	WO 2002/085348		(22)	03.06.2005	
(22)	22.04.2002		(74)	Inventia s.r.o., Ing. Marta Gabrielová, Politických vězňů 7, Praha 1, 11000	
(74)	JUDr. Ing. Michal Guttmann, Nad Štolou 12, Praha 7, 17000				
			(51)	<i>B07B 1/04</i>	(2006.01)
				<i>B07B 1/46</i>	(2006.01)
			(11)	298288	
			(40)	16.11.2005	
			(21)	<b>2004-401</b>	
			(73)	PSP Engineering a. s., Přerov, CZ	

(72) Svoboda Milan Ing., Přerov, CZ	(72) Saulas Alain, Chateauroux, FR
(54) <b>Třídící rošt, zejména zavážecí rošt pro úpravny nerostů</b>	Blin Patrick, Chateauroux, FR
(22) 22.03.2004	<b>Karton, nástřih pro něj a obal</b>
	(32) 30.04.1997
(51) <b>B23B 5/32</b> (2006.01)	(31) 1997/9708771
(11) 298285	(33) GB
(40) 14.07.2004	(86) PCT/US1998/007651
(21) <b>2002-3863</b>	(87) WO 1998/049071
(73) HEGENSCHIEDT-MFD GMBH & CO. KG, Erkelenz, DE	(22) 15.04.1998
(72) Boms Manfred, Wegberg, DE	(74) PATENTSERVIS Praha, a.s., Jivenská 1273/1, Praha 4, 14021
Hauschild Georg, Aachen, DE	
Heimann Alfred, Aachen, DE	
Hock Ralf, Herne, DE	
Reiche Hans-Joachim, Erkrath, DE	
(54) <b>Obráběcí stroj k opětovnému profilování kotoučů kol nebo brzdových kotoučů železničního dvojkolí</b>	(51) <b>B65D 81/26</b> (2006.01)
(32) 25.05.2000	<b>B32B 27/36</b> (2006.01)
(31) 2000/10025724	<b>B65D 1/02</b> (2006.01)
(33) DE	(11) 298276
(86) PCT/EP2001/005978	(40) 15.11.2000
(87) WO 2001/089748	(21) <b>1999-1007</b>
(22) 25.05.2001	(73) BP CORPORATION NORTH AMERICA INC.,
(74) Dr. Karel Čermák, Národní třída 32, Praha 1, 11000	Warrenville, IL, US
	(72) Cahill Paul James, Wheaton, IL, US
	Ackerley Donald F., Joliet, IL, US
	Barski Roman F. Jr., Arlington Heights, IL, US
	Chiang Weilong, Naperville, IL, US
	Johnson David C., Naperville, IL, US
	Nyderek Walter M., Tinley Park, IL, US
	Rotter George Edmund, Naperville, IL, US
	Chen Stephen Y., Wheaton, IL, US
	(54) <b>Termoplastová nádoba, termoplastová láhev a způsob výroby vícevrstvé láhve</b>
	(32) 23.09.1996, 11.03.1997
	(31) 1996/717370, 1997/040394
	(33) US, US
	(86) PCT/US1997/016711
	(87) WO 1998/012127
	(22) 22.09.1997
	(74) JUDr. Pavel Zelený, Hálkova 2, Praha 2, 12000
(51) <b>B60J 5/04</b> (2006.01)	(51) <b>B65D 85/10</b> (2006.01)
<b>B60R 25/00</b> (2006.01)	<b>B65D 5/52</b> (2006.01)
<b>B60R 21/02</b> (2006.01)	(11) 298281
(11) 298289	(40) 18.05.2005
(40) 11.12.2002	(21) <b>2003-3506</b>
(21) <b>2002-1465</b>	(73) PHILIP MORRIS PRODUCTS S.A., Neuchatel, CH
(73) BENTELER AUTOMOBILTECHNIK GMBH & CO. KG, Paderborn, DE	(72) Merckell Rüdiger, Vevey, CH
(72) Gehringhoff Ludger, Paderborn, DE	(54) <b>Krabice s víkem</b>
Gossmann Stefan, Bad Wünnenberg, DE	(32) 11.06.2001
(54) <b>Nosník k ochraně proti bočnímu nárazu a dveře motorového vozidla</b>	(31) 2001/10128243
(32) 27.04.2001	(33) DE
(31) 2001/10120935	(86) PCT/EP2002/006367
(33) DE	(87) WO 2002/100727
(22) 25.04.2002	(22) 11.06.2002
(74) JUDr. Miloš Všečetka, Hálkova 2, Praha 2, 12000	(74) PATENTSERVIS PRAHA a.s., Jivenská 1, Praha 4, 14000
(51) <b>B61D 5/06</b> (2006.01)	(51) <b>B65G 53/38</b> (2006.01)
<b>B61D 5/02</b> (2006.01)	<b>F15D 1/00</b> (2006.01)
<b>B61D 7/04</b> (2006.01)	(11) 298294
(11) 298284	(40) 15.11.2006
(40) 17.03.2004	(21) <b>2005-9</b>
(21) <b>2003-2473</b>	(73) Vysoká škola chemicko - technologická, Praha 6, CZ
(73) FELDBINDER & BECKMANN FAHRZEUGBAU GMBH & CO. KG, Winsen/Luhe, DE	ČESKÉ VYSOKÉ UČENÍ V PRAZE, FAKULTA STROJNÍ, Praha 6, CZ
(72) Beckmann Jan-Dirk, Winsen/Luhe, DE	HYDROSYSTEM project a.s., Olomouc, CZ
Feldbinder Otto, Neuenkirchen, DE	(72) Andertová Jana Ing. CSc., Praha 10-Petrovice, CZ
(54) <b>Kolejový nákladní vagon</b>	Rieger František Prof. Ing. DrSc., Praha 6, CZ
(32) 13.03.2001	(54) <b>Způsob modifikace tokových vlastností vodných suspenzí elektrárenských popílků</b>
(31) 2001/20104278	(22) 07.01.2005
(33) DE	(74) Ing. Květoslava Kubíčková, Doubravčická 2201, Praha 10, 10000
(86) PCT/EP2002/002515	
(87) WO 2002/072402	
(22) 07.03.2002	
(74) JUDr. Miloš Všečetka, Hálkova 2, Praha 2, 12000	
(51) <b>B65D 1/02</b> (2006.01)	(51) <b>C02F 1/68</b> (2006.01)
(11) 298274	<b>A01K 63/04</b> (2006.01)
(40) 17.08.2005	(11) 298273
(21) <b>2003-3538</b>	(40) 14.04.1999
(73) Mušálek Oto, Ludgeřovice, CZ	(21) <b>1998-2965</b>
Kinyo Holding Inc., Mahe, SC	(73) TETRA WERKE DR. RER. NAT. ULRICH BAENSCH GMBH, Melle, DE
(72) Mušálek Oto, Ludgeřovice, CZ	
(54) <b>Plastová skládací láhev s harmonikově uspořádanými žebry</b>	
(22) 22.12.2003	
(74) Ing. Iva Rylková, Polská 1525, Ostrava - Poruba, 70800	
(51) <b>B65D 71/46</b> (2006.01)	
(11) 298279	
(40) 11.07.2001	
(21) <b>1999-3873</b>	
(73) MeadWestvaco Packaging Systems, LLC, Stamford, CT, US	

(72) Ritter Günter, Bünde, DE	(54) <b>Rozebíratelný spojovací element</b>
(54) <b>Přípravek pro výrobu biologicky výhodné až téměř přirozené chovné vody pro vodní živočichy a jeho použití</b>	(32) 04.10.2000
(32) 21.03.1996	(31) 2000/10048913
(31) 1996/19611135	(33) DE
(33) DE	(22) 03.10.2001
(86) PCT/EP1997/000950	(74) JUDr. Jan Matějka, Národní 32, Praha, 11000
(87) WO 1997/034838	
(22) 27.02.1997	
(74) Dr. Karel Čermák, Národní 32, Praha 1, 11000	
(51) <b>C03B 11/00</b> (2006.01)	(51) <b>F16L 15/06</b> (2006.01)
<b>C03B 11/06</b> (2006.01)	<b>E21B 17/042</b> (2006.01)
<b>C03B 19/00</b> (2006.01)	(11) 298295
<b>C03B 23/04</b> (2006.01)	(40) 15.01.2003
(11) 298282	(21) <b>2002-2671</b>
(40) 14.03.2007	(73) HSC S. A. L., Beirut, LB
(21) <b>2005-505</b>	(72) Hignett Ian Harold, Norfolk, GB
(73) Preciosa, a. s., Jablonec nad Nisou, CZ	(54) <b>Šroubový závitový potrubní spoj</b>
(72) Bresler Zdeněk Ing., Nová Ves nad Nisou, CZ	(32) 13.01.2000
Sirůček Petr Ing., Jablonec nad Nisou, CZ	(31) 2000/642
(54) <b>Způsob tvarování drobných skleněných výlisků</b>	(33) GB
(22) 09.08.2005	(86) PCT/GB2001/000113
	(87) WO 2001/051840
	(22) 12.01.2001
	(74) Dr. Karel Čermák, Národní třída 32, Praha 1, 11000
(51) <b>C07J 75/00</b> (2006.01)	(51) <b>G01R 27/28</b> (2006.01)
<b>C07J 9/00</b> (2006.01)	(11) 298283
A61K 31/575 (2006.01)	(40) 04.04.2007
(11) 298286	(21) <b>2005-609</b>
(40) 15.03.2000	(73) České vysoké učení technické v Praze Fakulta elektrotechnická, Praha 6, CZ
(21) <b>1999-3011</b>	(72) Hoffmann Karel Prof. Ing. CSc., Praha, CZ
(73) MCNEIL-PPC, INC., Skillman, NJ, US	(54) <b>Adaptéry pro měření vysokofrekvenčních síťových odrušovacích filtrů</b>
(72) Roden Allan, Noblesville, IN, US	(22) 23.09.2005
Williams James L., Reynoldsburg, OH, US	(74) Ing. Hana Dušková, patentový zástupce, Travná 1285, Praha 14 - Kyje, 19800
Bruce Ruey, Columbus, OH, US	
Detraino Frank, Lancaster, OH, US	
Boyer Marie H., Fort Washington, PA, US	
Higgins III John D., Ft. Washington, PA, US	
(54) <b>Způsob výroby stanol/sterol esteru</b>	(51) <b>G10D 3/12</b> (2006.01)
(32) 25.08.1998, 15.12.1998, 21.06.1999	(11) 298275
(31) 1998/139460, 1998/211978, 1999/336773	(40) 15.01.2003
(33) US, US, US	(21) <b>2002-1796</b>
(22) 24.08.1999	(73) RUDOLF WITTNER GMBH U. CO., Isny, DE
(74) Dr. Karel Čermák, Národní 32, Praha 1, 11000	(72) Roth Ernst Heinrich, Bubenreuth, DE
	Roth Wilhelm, Bubenreuth, DE
	Böhmer Klaus, Bubenreuth, DE
	Vochezer Georg, Argenbühl, DE
(51) <b>C08G 63/553</b> (2006.01)	(54) <b>Struník pro hudební nástroj</b>
<b>C08L 67/06</b> (2006.01)	(32) 25.05.2001, 31.08.2001
<b>C09D 167/06</b> (2006.01)	(31) 2001/10125443, 2001/10142587
(11) 298291	(33) DE, DE
(40) 17.03.1999	(22) 23.05.2002
(21) <b>1998-2134</b>	(74) JUDr. Jan Matějka, Národní 32, Praha, 11000
(73) Altana Electrical Insulation GmbH, Wesel, DE	
(72) Blum Rainer, Ludwigshafen, DE	
Loerzer Thomas, Landau, DE	
Hegemann Günther, Hamburg, DE	
Eichhorst Manfred, Oststeinbek, DE	
(54) <b>Impregnační, odlévací a potahová kompozice a její použití</b>	
(32) 04.01.1996	
(31) 1996/19600149	
(33) DE	
(86) PCT/EP1996/005862	
(87) WO 1997/025362	
(22) 30.12.1996	
(74) Společná advokátní kancelář Všeťečka Zelený Švorčík Kalenský a partneři, JUDr. Miloš Všeťečka, Hálkova 2, Praha 2, 12000	
(51) <b>F16B 39/24</b> (2006.01)	
<b>F16B 43/00</b> (2006.01)	
<b>B60B 3/16</b> (2006.01)	
(11) 298278	
(40) 15.05.2002	
(21) <b>2001-3553</b>	
(73) KAMAX-WERKE RUDOLF KELLERMANN GMBH & CO. KG, Osterode am Harz, DE	
(72) Hartmann Gunther Dr. Ing., Alsfeld, DE	
Sommer Wolfgang Dipl. Ing., Gemünden/Wohra, DE	
Wagner Frank Dipl. Ing., Grossen-Buseck, DE	

### Seznam majitelů udělených patentů

(73)	(11)	(51)	(73)	(11)	(51)
Abbott GMBH & Co. KG, Wiesbaden, DE	298293	<i>A 61 K 31/137</i> (2006.01)	TETRA WERKE DR. RER. NAT. ULRICH BAENSCH GMBH, Melle, DE	298273	<i>C 02 F 1/68</i> (2006.01)
Altana Electrical Insulation GmbH, Wesel, DE	298291	<i>C 08 G 63/553</i> (2006.01)	Vysoká škola chemicko - technologická, Praha 6, CZ	298294	<i>B 65 G 53/38</i> (2006.01)
ANORMED INC., Langley, CA	298280	<i>A 61 K 31/28</i> (2006.01)			
AVENTIS CROPSCIENCE GMBH, Berlin, DE	298290	<i>A 01 N 41/06</i> (2006.01)			
BENTELER AUTOMOBILTECHNIK GMBH & CO. KG, Paderborn, DE	298289	<i>B 60 J 5/04</i> (2006.01)			
BIOGEN, INC., Cambridge, MA, US	298277	<i>A 61 K 38/17</i> (2006.01)			
BP CORPORATION NORTH AMERICA INC., Warrenville, IL, US	298276	<i>B 65 D 81/26</i> (2006.01)			
České vysoké učení technické v Praze Fakulta elektrotechnická, Praha 6, CZ	298283	<i>G 01 R 27/28</i> (2006.01)			
ČESKÉ VYSOKÉ UČENÍ V PRAZE, FAKULTA STROJNÍ, Praha 6, CZ	298294	<i>B 65 G 53/38</i> (2006.01)			
FELDBINDER & BECKMANN FAHRZEUGBAU GMBH & CO. KG, Winsen/Luhe, DE	298284	<i>B 61 D 5/06</i> (2006.01)			
HEGENSCHEIDT-MFD GMBH & CO. KG, Erkelenz, DE	298285	<i>B 23 B 5/32</i> (2006.01)			
HSC S. A. L., Beirut, LB	298295	<i>F 16 L 15/06</i> (2006.01)			
HYDROSYSTEM project a.s., Olomouc, CZ	298294	<i>B 65 G 53/38</i> (2006.01)			
KAMAX-WERKE RUDOLF KELLERMANN GMBH & CO. KG, Osterode am Harz, DE	298278	<i>F 16 B 39/24</i> (2006.01)			
Kinyo Holding Inc., Mahe, SC	298274	<i>B 65 D 1/02</i> (2006.01)			
Masarykova univerzita v Brně, Brno, CZ	298287	<i>A 62 D 3/00</i> (2006.01)			
MCNEIL-PPC, INC., Skillman, NJ, US	298286	<i>C 07 J 75/00</i> (2006.01)			
MeadWestvaco Packaging Systems, LLC, Stamford, CT, US	298279	<i>B 65 D 71/46</i> (2006.01)			
Mušálek Oto, Ludgeřovice, CZ	298274	<i>B 65 D 1/02</i> (2006.01)			
NOVO NORDISK A/S, Bagsvaerd, DK	298292	<i>A 61 K 38/27</i> (2006.01)			
PHILIP MORRIS PRODUCTS S.A., Neuchatel, CH	298281	<i>B 65 D 85/10</i> (2006.01)			
Preciosa, a. s., Jablonec nad Nisou, CZ	298282	<i>C 03 B 11/00</i> (2006.01)			
PSP Engineering a. s., Přerov, CZ	298288	<i>B 07 B 1/04</i> (2006.01)			
RUDOLF WITTNER GMBH U. CO., Isny, DE	298275	<i>G 10 D 3/12</i> (2006.01)			

## Udělené evropské patenty

Evropský patentový úřad udělil následující evropské patenty s účinky pro Českou republiku. Tyto patenty mohou být zrušeny nebo zachovány v pozmeněném znění Evropským patentovým úřadem v řízení o odporu. K tomu, aby nabyly evropský patent účinnosti na území České republiky, je třeba, aby byl Úřadu předložen ve stanovené lhůtě překlad patentového spisu do českého jazyka (§ 35c odst. 2 až 4 zákona č. 527/1990 Sb., v platném znění).

(97) EP 1281394	(47) 01.08.2007	(97) EP 1448935	(47) 01.08.2007
(97) EP 1283155	(47) 01.08.2007	(97) EP 1450040	(47) 01.08.2007
(97) EP 1289037	(47) 01.08.2007	(97) EP 1450168	(47) 01.08.2007
(97) EP 1289334	(47) 01.08.2007	(97) EP 1450616	(47) 01.08.2007
(97) EP 1293302	(47) 01.08.2007	(97) EP 1451055	(47) 01.08.2007
(97) EP 1308222	(47) 01.08.2007	(97) EP 1451463	(47) 01.08.2007
(97) EP 1308689	(47) 01.08.2007	(97) EP 1452030	(47) 01.08.2007
(97) EP 1312933	(47) 01.08.2007	(97) EP 1453406	(47) 01.08.2007
(97) EP 1314493	(47) 01.08.2007	(97) EP 1453937	(47) 01.08.2007
(97) EP 1316367	(47) 01.08.2007	(97) EP 1454444	(47) 01.08.2007
(97) EP 1324438	(47) 01.08.2007	(97) EP 1454721	(47) 01.08.2007
(97) EP 1325715	(47) 01.08.2007	(97) EP 1456628	(47) 01.08.2007
(97) EP 1327435	(47) 01.08.2007	(97) EP 1458744	(47) 01.08.2007
(97) EP 1329252	(47) 01.08.2007	(97) EP 1458779	(47) 01.08.2007
(97) EP 1329470	(47) 01.08.2007	(97) EP 1459048	(47) 01.08.2007
(97) EP 1333046	(47) 01.08.2007	(97) EP 1459466	(47) 01.08.2007
(97) EP 1334749	(47) 01.08.2007	(97) EP 1460077	(47) 01.08.2007
(97) EP 1334921	(47) 01.08.2007	(97) EP 1460095	(47) 01.08.2007
(97) EP 1348983	(47) 01.08.2007	(97) EP 1461037	(47) 01.08.2007
(97) EP 1352617	(47) 01.08.2007	(97) EP 1461326	(47) 01.08.2007
(97) EP 1371357	(47) 01.08.2007	(97) EP 1462512	(47) 01.08.2007
(97) EP 1371359	(47) 01.08.2007	(97) EP 1463610	(47) 01.08.2007
(97) EP 1371781	(47) 01.08.2007	(97) EP 1464247	(47) 01.08.2007
(97) EP 1374660	(47) 01.08.2007	(97) EP 1465931	(47) 01.08.2007
(97) EP 1376036	(47) 01.08.2007	(97) EP 1465946	(47) 01.08.2007
(97) EP 1376677	(47) 01.08.2007	(97) EP 1467024	(47) 01.08.2007
(97) EP 1380286	(47) 01.08.2007	(97) EP 1467028	(47) 01.08.2007
(97) EP 1382757	(47) 01.08.2007	(97) EP 1470012	(47) 01.08.2007
(97) EP 1388867	(47) 01.08.2007	(97) EP 1470226	(47) 01.08.2007
(97) EP 1404550	(47) 01.08.2007	(97) EP 1470299	(47) 01.08.2007
(97) EP 1405981	(47) 01.08.2007	(97) EP 1470845	(47) 01.08.2007
(97) EP 1408011	(47) 01.08.2007	(97) EP 1471741	(47) 01.08.2007
(97) EP 1408153	(47) 01.08.2007	(97) EP 1472649	(47) 01.08.2007
(97) EP 1410694	(47) 01.08.2007	(97) EP 1472680	(47) 01.08.2007
(97) EP 1414196	(47) 01.08.2007	(97) EP 1474646	(47) 01.08.2007
(97) EP 1415322	(47) 01.08.2007	(97) EP 1475493	(47) 01.08.2007
(97) EP 1416381	(47) 01.08.2007	(97) EP 1476017	(47) 01.08.2007
(97) EP 1416983	(47) 01.08.2007	(97) EP 1476043	(47) 01.08.2007
(97) EP 1419158	(47) 01.08.2007	(97) EP 1476446	(47) 01.08.2007
(97) EP 1419764	(47) 01.08.2007	(97) EP 1476731	(47) 01.08.2007
(97) EP 1420804	(47) 01.08.2007	(97) EP 1477291	(47) 01.08.2007
(97) EP 1422712	(47) 01.08.2007	(97) EP 1477940	(47) 01.08.2007
(97) EP 1424074	(47) 01.08.2007	(97) EP 1479655	(47) 01.08.2007
(97) EP 1424103	(47) 01.08.2007	(97) EP 1479744	(47) 01.08.2007
(97) EP 1427086	(47) 01.08.2007	(97) EP 1480631	(47) 01.08.2007
(97) EP 1427314	(47) 01.08.2007	(97) EP 1481155	(47) 01.08.2007
(97) EP 1428332	(47) 01.08.2007	(97) EP 1483234	(47) 01.08.2007
(97) EP 1429709	(47) 01.08.2007	(97) EP 1483353	(47) 01.08.2007
(97) EP 1429741	(47) 01.08.2007	(97) EP 1483670	(47) 01.08.2007
(97) EP 1430015	(47) 01.08.2007	(97) EP 1484031	(47) 01.08.2007
(97) EP 1430788	(47) 01.08.2007	(97) EP 1484226	(47) 01.08.2007
(97) EP 1430793	(47) 01.08.2007	(97) EP 1484327	(47) 01.08.2007
(97) EP 1431208	(47) 01.08.2007	(97) EP 1485700	(47) 01.08.2007
(97) EP 1432125	(47) 01.08.2007	(97) EP 1485972	(47) 01.08.2007
(97) EP 1432538	(47) 01.08.2007	(97) EP 1487422	(47) 01.08.2007
(97) EP 1432665	(47) 01.08.2007	(97) EP 1487822	(47) 01.08.2007
(97) EP 1432774	(47) 01.08.2007	(97) EP 1487866	(47) 01.08.2007
(97) EP 1432779	(47) 01.08.2007	(97) EP 1488658	(47) 01.08.2007
(97) EP 1432819	(47) 01.08.2007	(97) EP 1489566	(47) 01.08.2007
(97) EP 1434857	(47) 01.08.2007	(97) EP 1490234	(47) 01.08.2007
(97) EP 1437068	(47) 01.08.2007	(97) EP 1490420	(47) 01.08.2007
(97) EP 1438553	(47) 01.08.2007	(97) EP 1490972	(47) 01.08.2007
(97) EP 1440141	(47) 01.08.2007	(97) EP 1492699	(47) 01.08.2007
(97) EP 1441841	(47) 01.08.2007	(97) EP 1493320	(47) 01.08.2007
(97) EP 1442575	(47) 01.08.2007	(97) EP 1493321	(47) 01.08.2007
(97) EP 1442692	(47) 01.08.2007	(97) EP 1493775	(47) 01.08.2007
(97) EP 1443609	(47) 01.08.2007	(97) EP 1494025	(47) 01.08.2007
(97) EP 1444775	(47) 01.08.2007	(97) EP 1494559	(47) 01.08.2007
(97) EP 1446787	(47) 01.08.2007	(97) EP 1494628	(47) 01.08.2007
(97) EP 1448815	(47) 01.08.2007	(97) EP 1495246	(47) 01.08.2007

(97) EP 1496874	(47) 01.08.2007	(97) EP 1569944	(47) 01.08.2007
(97) EP 1497259	(47) 01.08.2007	(97) EP 1570024	(47) 01.08.2007
(97) EP 1499849	(47) 01.08.2007	(97) EP 1570060	(47) 01.08.2007
(97) EP 1499903	(47) 01.08.2007	(97) EP 1570176	(47) 01.08.2007
(97) EP 1502171	(47) 01.08.2007	(97) EP 1571020	(47) 01.08.2007
(97) EP 1503648	(47) 01.08.2007	(97) EP 1571454	(47) 01.08.2007
(97) EP 1503872	(47) 01.08.2007	(97) EP 1571588	(47) 01.08.2007
(97) EP 1506432	(47) 01.08.2007	(97) EP 1575887	(47) 01.08.2007
(97) EP 1506655	(47) 01.08.2007	(97) EP 1576311	(47) 01.08.2007
(97) EP 1506869	(47) 01.08.2007	(97) EP 1576399	(47) 01.08.2007
(97) EP 1507760	(47) 01.08.2007	(97) EP 1578148	(47) 01.08.2007
(97) EP 1509778	(47) 01.08.2007	(97) EP 1578339	(47) 01.08.2007
(97) EP 1510933	(47) 01.08.2007	(97) EP 1579791	(47) 01.08.2007
(97) EP 1511662	(47) 01.08.2007	(97) EP 1579792	(47) 01.08.2007
(97) EP 1513297	(47) 01.08.2007	(97) EP 1579818	(47) 01.08.2007
(97) EP 1513457	(47) 01.08.2007	(97) EP 1580144	(47) 01.08.2007
(97) EP 1514908	(47) 01.08.2007	(97) EP 1581505	(47) 01.08.2007
(97) EP 1516184	(47) 01.08.2007	(97) EP 1581528	(47) 01.08.2007
(97) EP 1516390	(47) 01.08.2007	(97) EP 1582027	(47) 01.08.2007
(97) EP 1516562	(47) 01.08.2007	(97) EP 1582127	(47) 01.08.2007
(97) EP 1518352	(47) 01.08.2007	(97) EP 1584137	(47) 01.08.2007
(97) EP 1523385	(47) 01.08.2007	(97) EP 1586368	(47) 01.08.2007
(97) EP 1524929	(47) 01.08.2007	(97) EP 1586502	(47) 01.08.2007
(97) EP 1526674	(47) 01.08.2007	(97) EP 1588156	(47) 01.08.2007
(97) EP 1526695	(47) 01.08.2007	(97) EP 1588517	(47) 01.08.2007
(97) EP 1529098	(47) 01.08.2007	(97) EP 1588757	(47) 01.08.2007
(97) EP 1529152	(47) 01.08.2007	(97) EP 1588801	(47) 01.08.2007
(97) EP 1529622	(47) 01.08.2007	(97) EP 1589956	(47) 01.08.2007
(97) EP 1531068	(47) 01.08.2007	(97) EP 1590578	(47) 01.08.2007
(97) EP 1531155	(47) 01.08.2007	(97) EP 1591213	(47) 01.08.2007
(97) EP 1532904	(47) 01.08.2007	(97) EP 1596661	(47) 01.08.2007
(97) EP 1533525	(47) 01.08.2007	(97) EP 1597043	(47) 01.08.2007
(97) EP 1533545	(47) 01.08.2007	(97) EP 1597315	(47) 01.08.2007
(97) EP 1534217	(47) 01.08.2007	(97) EP 1598562	(47) 01.08.2007
(97) EP 1534704	(47) 01.08.2007	(97) EP 1598720	(47) 01.08.2007
(97) EP 1534963	(47) 01.08.2007	(97) EP 1599295	(47) 01.08.2007
(97) EP 1535533	(47) 01.08.2007	(97) EP 1600644	(47) 01.08.2007
(97) EP 1536182	(47) 01.08.2007	(97) EP 1601355	(47) 01.08.2007
(97) EP 1536722	(47) 01.08.2007	(97) EP 1602344	(47) 01.08.2007
(97) EP 1537124	(47) 01.08.2007	(97) EP 1603247	(47) 01.08.2007
(97) EP 1540230	(47) 01.08.2007	(97) EP 1603662	(47) 01.08.2007
(97) EP 1540288	(47) 01.08.2007	(97) EP 1603928	(47) 01.08.2007
(97) EP 1541456	(47) 01.08.2007	(97) EP 1603929	(47) 01.08.2007
(97) EP 1543913	(47) 01.08.2007	(97) EP 1605663	(47) 01.08.2007
(97) EP 1545007	(47) 01.08.2007	(97) EP 1607128	(47) 01.08.2007
(97) EP 1545241	(47) 01.08.2007	(97) EP 1608149	(47) 01.08.2007
(97) EP 1545635	(47) 01.08.2007	(97) EP 1608521	(47) 01.08.2007
(97) EP 1546130	(47) 01.08.2007	(97) EP 1610128	(47) 01.08.2007
(97) EP 1546659	(47) 01.08.2007	(97) EP 1610234	(47) 01.08.2007
(97) EP 1550930	(47) 01.08.2007	(97) EP 1611709	(47) 01.08.2007
(97) EP 1551464	(47) 01.08.2007	(97) EP 1612065	(47) 01.08.2007
(97) EP 1551672	(47) 01.08.2007	(97) EP 1612203	(47) 01.08.2007
(97) EP 1552038	(47) 01.08.2007	(97) EP 1612367	(47) 01.08.2007
(97) EP 1553987	(47) 01.08.2007	(97) EP 1614556	(47) 01.08.2007
(97) EP 1554566	(47) 01.08.2007	(97) EP 1615403	(47) 01.08.2007
(97) EP 1555372	(47) 01.08.2007	(97) EP 1616399	(47) 01.08.2007
(97) EP 1556350	(47) 01.08.2007	(97) EP 1616664	(47) 01.08.2007
(97) EP 1556391	(47) 01.08.2007	(97) EP 1617021	(47) 01.08.2007
(97) EP 1556494	(47) 01.08.2007	(97) EP 1617499	(47) 01.08.2007
(97) EP 1557610	(47) 01.08.2007	(97) EP 1617537	(47) 01.08.2007
(97) EP 1557663	(47) 01.08.2007	(97) EP 1619906	(47) 01.08.2007
(97) EP 1557752	(47) 01.08.2007	(97) EP 1621810	(47) 01.08.2007
(97) EP 1559618	(47) 01.08.2007	(97) EP 1623005	(47) 01.08.2007
(97) EP 1560699	(47) 01.08.2007	(97) EP 1624141	(47) 01.08.2007
(97) EP 1560811	(47) 01.08.2007	(97) EP 1625973	(47) 01.08.2007
(97) EP 1561170	(47) 01.08.2007	(97) EP 1626193	(47) 01.08.2007
(97) EP 1561293	(47) 01.08.2007	(97) EP 1626906	(47) 01.08.2007
(97) EP 1561690	(47) 01.08.2007	(97) EP 1627121	(47) 01.08.2007
(97) EP 1561890	(47) 01.08.2007	(97) EP 1627311	(47) 01.08.2007
(97) EP 1562006	(47) 01.08.2007	(97) EP 1628539	(47) 01.08.2007
(97) EP 1562349	(47) 01.08.2007	(97) EP 1629223	(47) 01.08.2007
(97) EP 1563085	(47) 01.08.2007	(97) EP 1629599	(47) 01.08.2007
(97) EP 1563109	(47) 01.08.2007	(97) EP 1631171	(47) 01.08.2007
(97) EP 1564141	(47) 01.08.2007	(97) EP 1631322	(47) 01.08.2007
(97) EP 1565337	(47) 01.08.2007	(97) EP 1632070	(47) 01.08.2007
(97) EP 1565754	(47) 01.08.2007	(97) EP 1632588	(47) 01.08.2007
(97) EP 1565794	(47) 01.08.2007	(97) EP 1632626	(47) 01.08.2007
(97) EP 1567433	(47) 01.08.2007	(97) EP 1633633	(47) 01.08.2007



(97)	EP 1633830	(47)	01.08.2007	(97)	EP 1705111	(47)	01.08.2007
(97)	EP 1633838	(47)	01.08.2007	(97)	EP 1705321	(47)	01.08.2007
(97)	EP 1634019	(47)	01.08.2007	(97)	EP 1706340	(47)	01.08.2007
(97)	EP 1634304	(47)	01.08.2007	(97)	EP 1707187	(47)	01.08.2007
(97)	EP 1634410	(47)	01.08.2007	(97)	EP 1707188	(47)	01.08.2007
(97)	EP 1634654	(47)	01.08.2007	(97)	EP 1708716	(47)	01.08.2007
(97)	EP 1634774	(47)	01.08.2007	(97)	EP 1709565	(47)	01.08.2007
(97)	EP 1634789	(47)	01.08.2007	(97)	EP 1710198	(47)	01.08.2007
(97)	EP 1635683	(47)	01.08.2007	(97)	EP 1713816	(47)	01.08.2007
(97)	EP 1635971	(47)	01.08.2007	(97)	EP 1713841	(47)	01.08.2007
(97)	EP 1636261	(47)	01.08.2007	(97)	EP 1714265	(47)	01.08.2007
(97)	EP 1636690	(47)	01.08.2007	(97)	EP 1714528	(47)	01.08.2007
(97)	EP 1636705	(47)	01.08.2007	(97)	EP 1714832	(47)	01.08.2007
(97)	EP 1637632	(47)	01.08.2007	(97)	EP 1715888	(47)	01.08.2007
(97)	EP 1637656	(47)	01.08.2007	(97)	EP 1718424	(47)	01.08.2007
(97)	EP 1638711	(47)	01.08.2007	(97)	EP 1721121	(47)	01.08.2007
(97)	EP 1639805	(47)	01.08.2007	(97)	EP 1721804	(47)	01.08.2007
(97)	EP 1642062	(47)	01.08.2007	(97)	EP 1722736	(47)	01.08.2007
(97)	EP 1642965	(47)	01.08.2007	(97)	EP 1722737	(47)	01.08.2007
(97)	EP 1643834	(47)	01.08.2007	(97)	EP 1723077	(47)	01.08.2007
(97)	EP 1644897	(47)	01.08.2007	(97)	EP 1725557	(47)	01.08.2007
(97)	EP 1646564	(47)	01.08.2007	(97)	EP 1727737	(47)	01.08.2007
(97)	EP 1648371	(47)	01.08.2007	(97)	EP 1729579	(47)	01.08.2007
(97)	EP 1648958	(47)	01.08.2007	(97)	EP 1737684	(47)	01.08.2007
(97)	EP 1649658	(47)	01.08.2007	(97)	EP 1738237	(47)	01.08.2007
(97)	EP 1649908	(47)	01.08.2007	(97)	EP 1739788	(47)	01.08.2007
(97)	EP 1650391	(47)	01.08.2007	(97)	EP 1744849	(47)	01.08.2007
(97)	EP 1651501	(47)	01.08.2007	(97)	EP 1747072	(47)	01.08.2007
(97)	EP 1652202	(47)	01.08.2007	(97)	EP 1749222	(47)	01.08.2007
(97)	EP 1652484	(47)	01.08.2007	(97)	EP 1750406	(47)	01.08.2007
(97)	EP 1656404	(47)	01.08.2007	(97)	EP 1751070	(47)	01.08.2007
(97)	EP 1656740	(47)	01.08.2007	(97)	EP 1753553	(47)	01.08.2007
(97)	EP 1656856	(47)	01.08.2007	(97)	EP 1762920	(47)	01.08.2007
(97)	EP 1658799	(47)	01.08.2007	(97)	EP 1796237	(47)	01.08.2007
(97)	EP 1658848	(47)	01.08.2007				
(97)	EP 1660250	(47)	01.08.2007				
(97)	EP 1661616	(47)	01.08.2007				
(97)	EP 1661805	(47)	01.08.2007				
(97)	EP 1663721	(47)	01.08.2007				
(97)	EP 1665340	(47)	01.08.2007				
(97)	EP 1665935	(47)	01.08.2007				
(97)	EP 1668180	(47)	01.08.2007				
(97)	EP 1668211	(47)	01.08.2007				
(97)	EP 1671316	(47)	01.08.2007				
(97)	EP 1673180	(47)	01.08.2007				
(97)	EP 1673375	(47)	01.08.2007				
(97)	EP 1673920	(47)	01.08.2007				
(97)	EP 1674333	(47)	01.08.2007				
(97)	EP 1674358	(47)	01.08.2007				
(97)	EP 1675019	(47)	01.08.2007				
(97)	EP 1675507	(47)	01.08.2007				
(97)	EP 1676006	(47)	01.08.2007				
(97)	EP 1678807	(47)	01.08.2007				
(97)	EP 1681663	(47)	01.08.2007				
(97)	EP 1681694	(47)	01.08.2007				
(97)	EP 1682560	(47)	01.08.2007				
(97)	EP 1682647	(47)	01.08.2007				
(97)	EP 1684931	(47)	01.08.2007				
(97)	EP 1684945	(47)	01.08.2007				
(97)	EP 1687668	(47)	01.08.2007				
(97)	EP 1687812	(47)	01.08.2007				
(97)	EP 1688819	(47)	01.08.2007				
(97)	EP 1689563	(47)	01.08.2007				
(97)	EP 1691000	(47)	01.08.2007				
(97)	EP 1691085	(47)	01.08.2007				
(97)	EP 1692146	(47)	01.08.2007				
(97)	EP 1692809	(47)	01.08.2007				
(97)	EP 1693078	(47)	01.08.2007				
(97)	EP 1693906	(47)	01.08.2007				
(97)	EP 1694941	(47)	01.08.2007				
(97)	EP 1695730	(47)	01.08.2007				
(97)	EP 1696107	(47)	01.08.2007				
(97)	EP 1696765	(47)	01.08.2007				
(97)	EP 1697684	(47)	01.08.2007				
(97)	EP 1700516	(47)	01.08.2007				
(97)	EP 1700549	(47)	01.08.2007				
(97)	EP 1703172	(47)	01.08.2007				
(97)	EP 1704041	(47)	01.08.2007				

## Zveřejněné překlady evropských patentových spisů

U následujících udělených evropských patentů s účinky pro Českou republiku byl majitelem předložen překlad patentového spisu do českého jazyka (§ 35c odst. 2 až 4 zákona č. 527/1990 Sb., v platném znění). Údaje jsou řazeny vzestupně podle čísel evropských patentů.

(97) **EP 1347141**  
(47) 30.05.2007  
(97) 24.09.2003  
(51) **E06B 3/263** (2006.01)

(96) 12.03.2003  
(96) 03005560.2  
(73) SCHÜCO International KG, 33609 Bielefeld, DE  
(72) Leistner, Andreas, 33378 Rheda-Wiedenbrück, DE  
Nienhüser, Rolf, 49324 Melle, DE

(54) **Způsob výroby teplo izolujícího izolačního a spojovacího můstku**

(32) 20.03.2002  
(31) 10212452  
(33) DE  
(74) Společná advokátní kancelář Vsetečka Zelený Švorčík Kalenský a partneři, JUDr. Otakar Švorčík, Hálkova 2, Praha 2, 12000

(97) **EP 1362647**  
(47) 09.05.2007  
(97) 19.11.2003  
(51) **B09B 3/00** (2006.01)

(96) 02.05.2003  
(96) 03009995.6  
(73) Fritsch, Edwin, 35619 Braunfels, DE  
(72) Fritsch, Edwin, 35619 Braunfels, DE

(54) **Způsob ke zpracování odpadových látek jako i zařízení k provádění způsobu**

(32) 15.05.2002, 30.08.2002  
(31) 10221868, 10240812  
(33) DE, DE  
(74) Patentová a známková kancelář, Ing. Jaromír Příkryl, Včelín 1161, Hulín, 76824

(97) **EP 1355406**  
(47) 16.05.2007  
(97) 22.10.2003  
(51) **H02K 11/00** (2006.01)  
**H02K 3/52** (2006.01)

(96) 11.03.2003  
(96) 03004987.8  
(73) INARCA S.p.A., 35010 Vigodarzere PD, IT  
(72) Boischio, Ido, 35100 Padova, IT  
(54) **Zařízení k připojení a izolaci tepelné ochrany**

(32) 15.04.2002  
(31) PD20020094  
(33) IT  
(74) FISCHER & PARTNER Intellectual Property s.r.o., Ing. Michael Fischer, Na Hrobci 294/5, Praha 2, 12000

(97) **EP 1375376**  
(47) 30.05.2007  
(97) 02.01.2004  
(51) **B65D 51/00** (2006.01)  
**B01L 3/14** (2006.01)

(96) 23.01.2003  
(96) 03001342.9  
(73) Vacutest Kima S.r.l., 35020 Arzergrande (Padova), IT  
(72) Chiarin, Ulisse, 35020 Arzergrande (Padova), IT  
(54) **Chráněný uzavírací systém pro laboratorní zkumavky**

(32) 17.06.2002  
(31) VI20020131  
(33) IT  
(74) Ing. Eduard Hakr, Přístavní 24, Praha 7, 17000

(97) **EP 1357241**  
(47) 09.05.2007  
(97) 29.10.2003  
(51) **E04H 4/00** (2006.01)

(96) 31.03.2003  
(96) 03380077.2  
(73) ASTRAL POOL ESPANA, S.A., 08213 Polinya (Barcelona), ES  
(72) Vila Corts, Francesc Xavier, 08213 Polinya (Barcelona), ES

(54) **Prefabrikovaný plavecký bazén**

(32) 25.04.2002  
(31) 200201160/U  
(33) ES  
(74) Čermák Hořejš Myslíl a spol., JUDr. Karel Čermák, advokát, Národní 32, Praha 1, 11000

(97) **EP 1416917**  
(47) 27.06.2007  
(97) 20.02.2003  
(51) **A61K 9/10** (2006.01)  
**A61K 9/16** (2006.01)

(96) 01.08.2002  
(96) 02745697.9  
(73) AstraZeneca AB, 151 85 Södertälje, SE  
(72) SKANTZE, Pia, Margaretha, Cecilia, S-431 83 Molndal, SE

SKANTZE, Tommy, Urban, S-431 83 Molndal, SE  
VON CORSWANT, Lars, Christian, S-431 83 Molndal, SE  
ZZACKRISSON SCHANTZ, Anna, Elisabeth Fysi, S-412 96 Göteborg, SE  
LINDFORS, Per, Lennart, S-431 83 Molndal, SE  
OLSSON, Ulf, S-240 12 Torna Hällestad, SE

(54) **Vodná disperze obsahující stabilní nanočástice účinné látky nerozpustné ve vodě a pomocné látky jako jsou triglyceridy se středně dlouhým řetězcem (MCT)**

(32) 06.08.2001, 30.05.2002  
(31) 0119081, 0212463  
(33) GB, GB  
(86) PCT/GB2002/003583  
(87) WO 2003/013472  
(74) Ing. Eduard Hakr, Přístavní 24, Praha 7, 17000

(97) **EP 1359354**  
(47) 30.05.2007  
(97) 05.11.2003  
(51) **F16K 27/06** (2006.01)  
**F16K 5/06** (2006.01)

(96) 24.04.2003  
(96) 03009289.4  
(73) Klinger AG, 6304 Zug, CH  
(72) Taus, Alfred, 2353 Guntramsdorf, AT  
Pscherer, Andreas, 1110 Wien, AT

(54) **Koule pro kulový kohout**

(32) 02.05.2002  
(31) 10221105  
(33) DE  
(74) Ing. Jan Kubát, Přístavní 24, Praha 7, 17000

(97) **EP 1420789**  
(47) 25.04.2007  
(97) 13.03.2003  
(51) **A61K 31/485** (2006.01)  
**A61K 31/445** (2006.01)  
**A61K 31/135** (2006.01)

(96) 23.07.2002  
(96) 02767251.8

(73) PAZ Arzneimittel- Entwicklungsgesellschaft mbH, 65933 Frankfurt am Main, DE  
(72) GEISLINGER, Gerd, 65812 Bad Soden, DE  
TEGEDER, Irmgard, Cambridge, MA 02139, US  
(54) **Použití účinných látek s agonistickým účinkem na myopioidní receptor a s antagonistickým účinkem na opioidní receptor jako kombinovaného léčiva k léčbě rakoviny**  
(32) 01.09.2001  
(31) 10142996  
(33) DE  
(86) PCT/EP2002/008181  
(87) WO 2003/020277  
(74) PATENTSERVIS Praha a.s., Jivenská 1273/1, Praha 4, 14021

(97) **EP 1423031**  
(47) 25.07.2007  
(97) 13.03.2003  
(51) **A47C 21/02** (2006.01)  
(96) 02.09.2002  
(96) 02797691.9  
(73) sedda Polstermöbelwerke, Hans Thalermaier GmbH, 4702 Wallern/Trattnach, AT  
(72) Wiberg, Ole, Ramsgate, CT 119 UA, Kent, GB  
(54) **Sedací a/nebo lůžkový nábytek**  
(32) 06.09.2001  
(31) 6932001/U  
(33) AT  
(86) PCT/IB2002/003609  
(87) WO 2003/020082  
(74) Čermák Hořejš Myslíl a spol., JUDr. Karel Čermák, advokát, Národní 32, Praha 1, 11000

(97) **EP 1425183**  
(47) 04.04.2007  
(97) 20.03.2003  
(51) **B41J 2/175** (2006.01)  
(96) 10.09.2002  
(96) 02766271.7  
(73) Hewlett-Packard Company, Palo Alto, CA 94304-1112, US  
(72) FARR, Isaac, Corvallis, OR 97333, US  
MILLER, Steven N., Albany, OR 97321, US  
ZHANG, Steve H., Corvallis, OR 97330, US  
(54) **Termoplastický polymerní film, pečetící kanálky na ejekčních zařízeních pro tekutiny a způsob použití**  
(32) 11.09.2001  
(31) 952369  
(33) US  
(86) PCT/US2002/028832  
(87) WO 2003/022589  
(74) Čermák Hořejš Myslíl a spol., JUDr. Jan Matějka, Národní 32, Praha 1, 11000

(97) **EP 1426400**  
(47) 21.03.2007  
(97) 09.06.2004  
(51) **C08J 3/03** (2006.01)  
**C08J 3/16** (2006.01)  
(96) 15.10.2003  
(96) 03103814.4  
(73) Degussa GmbH, 40474 Düsseldorf, DE  
(72) Schmitt, Matthias, 69151, Neckargemünd, DE  
Görl, Udo Dr., 45657, Recklinghausen, DE  
Stober, Reinhard Dr., 63594, Hasselroth, DE  
(54) **Kontinuální způsob výroby kaučukových granulátů obsahujících plnivo**  
(32) 05.12.2002  
(31) 10256790  
(33) DE  
(74) TRAPLOVÁ HAKR KUBÁT Advokátní a patentová kancelář, Ing. Eduard Hakr, Přístavní 24, Praha 7, 17000

(97) **EP 1432890**  
(47) 25.07.2007  
(97) 03.04.2003  
(51) **F01L 1/047** (2006.01)  
(96) 09.09.2002  
(96) 02758031.5  
(73) ThyssenKrupp Presta AG, 9492 Eschen, LI  
(72) MEUSBURGER, Peter, A-6800 Feldkirch, AT  
MÜLLER, Oskar, A-6721 Thüringerberg, AT  
WIESNER, Peter, A-6713 Ludesch, AT  
(54) **Vačkový hřídel a způsob výroby vačkového hřídele**  
(32) 27.09.2001  
(31) 178001  
(33) CH  
(86) PCT/CH2002/000491  
(87) WO 2003/027446  
(74) Ing. Jan Kubát, Přístavní 24, Praha 7, 17000

(97) **EP 1459024**  
(47) 04.04.2007  
(97) 03.07.2003  
(51) **F26B 23/00** (2006.01)  
(96) 18.12.2002  
(96) 02799824.4  
(73) ARMINES, 75272 Paris Cedex 06, FR  
(72) CLODIC, Denis, F-75006 Paris, FR  
PALANDRE, Lionel, F-94210 La Varenne Saint Hilaire, FR  
(54) **Způsob a zařízení pro sušení množství prádla mechanickým stlačením velmi vlhkého vzduchu**  
(32) 21.12.2001  
(31) 0116767  
(33) FR  
(86) PCT/FR2002/004434  
(87) WO 2003/054463  
(74) KOREJZOVÁ & SPOL., v.o.s., JUDr. Petra Korejzová, advokátka, Korunní 104/E, Praha 10, 10100

(97) **EP 1508020**  
(47) 18.04.2007  
(97) 11.12.2003  
(51) **G01C 11/02** (2006.01)  
**G01S 3/786** (2006.01)  
(96) 22.05.2003  
(96) 03725555.1  
(73) RAFAEL - ARMAMENT DEVELOPMENT AUTHORITY LTD., Haifa 31021, IL  
(72) GREENFELD, Israel, 25147 Kfar Vradim, IL  
YAVIN, Zvi, 20103 Gilon-Misgav, IL  
UHL, Bernd, D-73434 Aalen, DE  
(54) **Letecký průzkumný systém**  
(32) 30.05.2002  
(31) 14993402  
(33) IL  
(86) PCT/IL2003/000422  
(87) WO 2003/102505  
(74) Ing. Eduard Hakr, Přístavní 24, Praha 7, 17000

(97) **EP 1513729**  
(47) 04.04.2007  
(97) 31.12.2003  
(51) **B65B 9/04** (2006.01)  
**B65B 11/52** (2006.01)  
**B65B 25/06** (2006.01)  
**B65B 31/02** (2006.01)  
**B65B 53/02** (2006.01)  
(96) 14.05.2003  
(96) 03732373.0  
(73) Multivac Sepp Haggenmüller GmbH & Co. KG, 87787 Wolfertschwenden, DE

(72) NATTERER, Hans, 87764 Legau, DE  
SPARAKOWSKI, Helmut, 88459 Tannheim, DE

(54) **Způsob a zařízení k balení**

(32) 20.06.2002

(31) 10227610

(33) DE

(86) PCT/EP2003/005061

(87) WO 2004/000650

(74) Společná advokátní kancelář Všeťečka Zelený Švorčík  
Kalenský a partneri, JUDr. Miloš Všeťečka, Hálkova 2,  
Praha 2, 12000

(33) DE

(86) PCT/EP2003/009146

(87) WO 2004/033544

(74) TRAPLOVÁ HAKR KUBÁT Advokátní a patentová  
kancelář, Ing. Eduard Hakr, Přístavní 24, Praha 7, 17000

(97) **EP 1541275**

(47) 07.03.2007

(97) 15.06.2005

(51) **B23K 26/42** (2006.01)

(96) 10.12.2003

(96) 03028338.6

(73) Trumpf Laser- und Systemtechnik GmbH, 71254  
Ditzingen, DE

(72) Reis, Helmut, 71229 Leonberg, DE

(54) **Laserový obráběcí stroj a způsob pomoci laserového  
obrábění**

(74) Společná advokátní kancelář Všeťečka Zelený Švorčík  
Kalenský a partneri, JUDr. Miloš Všeťečka, Hálkova 2,  
Praha 2, 12000

(97) **EP 1532079**

(47) 02.05.2007

(97) 08.01.2004

(51) **C04B 24/12** (2006.01)

**C04B 28/14** (2006.01)

**E04C 2/04** (2006.01)

(96) 27.06.2003

(96) 03762153.9

(73) UNITED STATES GYPSUM COMPANY, Chicago,  
Illinois 60606, US

(72) VEERAMASUNENI, Srinivas, Round Lake, IL 60073,  
US

MUSSELMAN, Rodney, Phillip, Woodridge, IL 60517,  
US

(54) **Sádrová deska a způsob její výroby**

(32) 28.06.2002

(31) 185481

(33) US

(86) PCT/US2003/020353

(87) WO 2004/002916

(74) Čermák Hořejš Myslík a spol., JUDr. Karel Čermák,  
advokát, Národní 32, Praha 1, 11000

(97) **EP 1546781**

(47) 04.04.2007

(97) 19.02.2004

(51) **G02B 6/38** (2006.01)

(96) 07.08.2003

(96) 03783873.7

(73) Le Savoir du Gardien Inc., Montréal, Québec H3B 1A7,  
CA

(72) WEYNANT, Eric, Montréal, Québec H2V 1E2, CA  
DEMISSY, Daniel, St-Bernard de Lacolle, Québec J0J  
1V0, CA

(54) **Sestava konektoru optických vláken**

(32) 09.08.2002

(31) 2397280

(33) CA

(86) PCT/CA2003/001195

(87) WO 2004/015473

(74) Kania, Sedlák, Smola patentová a známková kancelář, Ing.  
Josef Smola, Mendlovo nám. 1a, Brno, 60300

(97) **EP 1537397**

(47) 18.04.2007

(97) 29.01.2004

(51) **G01L 17/00** (2006.01)

**G01M 17/02** (2006.01)

**B60C 23/00** (2006.01)

(96) 22.07.2003

(96) 03765092.6

(73) Inmess Gesellschaft für Industrie- und Messtechnik mbH,  
64521 Gross-Gerau, DE

(72) MOTZKUS, Andreas, 55276 Oppenheim, DE

NEUMANN, Erwin, 64521 Gross-Gerau, DE

SCHRAUDOLF, Siegfried, 64404 Bickenbach, DE

(54) **Způsob kontroly tlaku vzduchu u kol vozidel  
opatřených pneumatikou**

(32) 23.07.2002

(31) 10233534

(33) DE

(86) PCT/EP2003/008002

(87) WO 2004/010095

(74) TRAPLOVÁ HAKR KUBÁT Advokátní a patentová  
kancelář, Ing. Eduard Hakr, Přístavní 24, Praha 7, 17000

(97) **EP 1549637**

(47) 02.05.2007

(97) 31.12.2003

(51) **C07D 403/06** (2006.01)

**C07D 487/04** (2006.01)

**C07D 209/12** (2006.01)

**A61K 31/405** (2006.01)

**A61P 29/00** (2006.01)

(96) 13.06.2003

(96) 03760704.1

(73) N.V. Organon, 5349 AB Oss, NL

(72) COWLEY, Phillip, Martin, Newhouse ML1 5SH, GB

CAULFIELD, Wilson, Newhouse ML1 5SH, GB

TIERNEY, Jason, Newhouse ML1 5SH, GB

CAIRNS, James, Newhouse ML1 5SH, GB

ADAM-WORRALL, Julia, Newhouse ML1 5SH, GB

YORK, Mark, Newhouse ML1 5SH, GB

(54) **Deriváty 1-[(indol-3yl) karbonyl] piperazinu**

(32) 21.06.2002

(31) 02077505

(33) EP

(86) PCT/EP2003/050226

(87) WO 2004/000832

(74) KOREJZOVÁ & SPOL., v.o.s., JUDr. Petra Korejzová,  
advokátka, Korunní 104/E, Praha 10, 10100

(97) **EP 1539869**

(47) 14.03.2007

(97) 22.04.2004

(51) **C08K 3/36** (2006.01)

**C08L 83/04** (2006.01)

**C08K 9/02** (2006.01)

(96) 19.08.2003

(96) 03807796.2

(73) Degussa GmbH, 40474 Düsseldorf, DE

(72) SCHOLZ, Mario, 63584 Gründau, DE

MANGOLD, Helmut, 63517 Rodenbach, DE

(54) **Silikonový kaučuk**

(32) 14.09.2002

(31) 10242798

(97) **EP 1560722**

(47) 30.05.2007

(97) 13.05.2004

(51) **B60H 1/00** (2006.01)

(96) 29.08.2003  
(96) 03750463.6  
(73) Behr GmbH & Co. KG, 70469 Stuttgart, DE  
(72) DIEKSANDER, Wolfgang, 70794 Filderstadt, DE  
KOUKOURAVAS, Evripidis, 72654 Neckartenzlingen,  
DE  
(54) **Zařízení pro regulaci přívodu vzduchu, zejména do  
výparníku s akumulací funkce motorového vozidla**  
(32) 31.10.2002  
(31) 10251166  
(33) DE  
(86) PCT/EP2003/009585  
(87) WO 2004/039615  
(74) Čermák Hořejš Myslíl a spol., JUDr. Karel Čermák,  
advokát, Národní 32, Praha 1, 11000

(72) Miyata, Yujiro Toyota Jidosha K. K., Aichi-ken 471-8571,  
JP  
Yoda, Motomi Toyota Jidosha K. K., Aichi-ken 471-8571,  
JP  
Suzuki, Kyojiro Denso Corporation, Kariya-city Aichi-  
pref., 448-8661, JP  
Takahashi, Hiroyuki Toyota Jidosha K. K., Aichi-ken 471-  
8571, JP  
Kachu, Ryotaro Toyota Jidosha K. K., Aichi-ken 471-  
8571, JP  
(54) **Zařízení pro snímání nárazu automobily**  
(32) 10.03.2004  
(31) 2004067603  
(33) JP  
(74) Čermák Hořejš Myslíl a spol., JUDr. Jan Matějka, Národní  
32, Praha 1, 11000

(97) **EP 1570223**  
(47) 13.06.2007  
(97) 17.06.2004  
(51) **F28F 9/02** (2006.01)  
(96) 31.10.2003  
(96) 03788989.6  
(73) Behr GmbH & Co. KG, 70469 Stuttgart, DE  
(72) HELMS, Werner, 73730 Esslingen, DE  
RECK, Markus, 70499 Stuttgart, DE  
WEISE, Stefan, 70469 Stuttgart, DE  
(54) **Výměník tepla**  
(32) 04.12.2002  
(31) 10256869  
(33) DE  
(86) PCT/EP2003/012138  
(87) WO 2004/051175  
(74) Čermák Hořejš Myslíl a spol., JUDr. Karel Čermák,  
advokát, Národní 32, Praha 1, 11000

(97) **EP 1578614**  
(47) 25.04.2007  
(97) 22.07.2004  
(51) **B42C 1/10** (2006.01)  
**B42D 1/00** (2006.01)  
(96) 02.01.2004  
(96) 04700044.3  
(73) Sächsisches Druck- und Verlagshaus AG, 01159 Dresden,  
DE  
(72) DEUTSCH, Christoph, 01326 Dresden, DE  
(54) **Přířazování osobních údajů tiskovinám, zejména  
novinám a časopisům při předplaceném prodeji**  
(32) 03.01.2003, 14.04.2003  
(31) 10300071, 462815/P  
(33) US, DE  
(86) PCT/EP2004/000010  
(87) WO 2004/060692  
(74) KOREJZOVÁ & SPOL., v.o.s., JUDr. Petra Korejzová,  
advokátka, Korunní 104/E, Praha 10, 10100

(97) **EP 1572402**  
(47) 25.04.2007  
(97) 08.07.2004  
(51) **B22F 5/10** (2006.01)  
(96) 18.12.2003  
(96) 03799447.2  
(73) Gühring, Jörg, Dr., 72458 Albstadt, DE  
(72) KAROS, Horst, 95448 Bayreuth, DE  
(54) **Spirálovitě uspořádané chladicí kanály**  
(32) 19.12.2002, 20.12.2002  
(31) 10259779, 10260136  
(33) DE, DE  
(86) PCT/DE2003/004272  
(87) WO 2004/056513  
(74) TETRAPAT, RNDr. Zdeňka Halaxová, Horní náměstí 7,  
Olomouc, 77200

(97) **EP 1579132**  
(47) 18.04.2007  
(97) 22.07.2004  
(51) **F16K 11/085** (2006.01)  
**F16K 5/18** (2006.01)  
**B60H 1/00** (2006.01)  
(96) 23.12.2003  
(96) 03799698.0  
(73) VALEO THERMIQUE MOTEUR, 78321 La Verriere, FR  
(72) VACCA, Frédéric, F-78910 Behoust, FR  
CHANFREAU, Mathieu, F-78650 Saulx Marchais, FR  
(54) **Řídící ventil se zlepšenou těsností pro okruh cirkulace  
tekutiny**  
(32) 30.12.2002  
(31) 0216856  
(33) FR  
(86) PCT/FR2003/003881  
(87) WO 2004/061342  
(74) Společná advokátní kancelář Všetečka Zelený Švorčík  
Kalenský a partneri, JUDr. Miloš Všetečka, Hálkova 2,  
Praha 2, 12000

(97) **EP 1574399**  
(47) 25.04.2007  
(97) 14.09.2005  
(51) **B60R 21/01** (2006.01)  
**G01L 1/24** (2006.01)  
**B60R 21/34** (2006.01)  
(96) 09.03.2005  
(96) 05005162.2  
(73) DENSO CORPORATION, Kariya-city, Aichi-pref. 448-  
8661, JP  
Toyota Jidosha Kabushiki Kaisha, Toyota-shi, Aichi-ken,  
471-8571, JP

(97) **EP 1593295**  
(47) 30.05.2007  
(97) 09.11.2005  
(51) **A01C 7/08** (2006.01)  
**A01C 7/10** (2006.01)  
(96) 27.04.2005  
(96) 05103470.0  
(73) DEERE & COMPANY, Moline, Illinois 61265-8098, US  
(72) Meyer, Bradley John, ND 58501, Bismarck, US  
(54) **Příváděcí systém pro zemědělský produkt**  
(32) 05.05.2004  
(31) 839745  
(33) US

(74) Čermák Hořejš Myslíl a spol., JUDr. Karel Čermák,  
advokát, Národní 32, Praha 1, 11000

(97) **EP 1597597**

(47) 25.04.2007

(97) 10.09.2004

(51) **G01R 15/18** (2006.01)

(96) 24.02.2004

(96) 04713954.8

(73) VALEO SYSTEMES THERMIQUES, 78321 Le Mesnil  
Saint Denis, FR

(72) MARANGE, Christophe, F-78400 Chatou, FR

(54) **Způsob měření intenzity proudu spotřebovávaného  
elektrickým radiátorem ventilačního, topného a/nebo  
klimatizačního zařízení motorového vozidla**

(32) 27.02.2003

(31) 0302399

(33) FR

(86) PCT/IB2004/000569

(87) WO 2004/077077

(74) Společná advokátní kancelář Všečeka Zelený Švorčík  
Kalenský a partneři, JUDr. Miloš Všečeka, Hálkova 2,  
Praha 2, 12000

(97) **EP 1603731**

(47) 25.04.2007

(97) 23.09.2004

(51) **B29C 47/90** (2006.01)

**B29C 47/92** (2006.01)

(96) 03.03.2004

(96) 04716635.0

(73) Alphacan, 78170 La Celle-Saint-Cloud, FR

(72) PREVOTAT, Bernard, F-92430 Marnes la Coquette, FR

(54) **Způsob kontinuální výroby plastových trubek  
biaxiálním tažením a výrobní linka pro provádění  
tohoto způsobu**

(32) 07.03.2003

(31) 0302824

(33) FR

(86) PCT/FR2004/000501

(87) WO 2004/080682

(74) Společná advokátní kancelář Všečeka Zelený Švorčík  
Kalenský a partneři, JUDr. Miloš Všečeka, Hálkova 2,  
Praha 2, 12000

(97) **EP 1613925**

(47) 16.05.2007

(97) 21.10.2004

(51) **G01C 19/56** (2006.01)

(96) 26.03.2004

(96) 04723555.1

(73) LITEF GmbH, 79115 Freiburg, DE

(72) SCHRÖDER, Werner, 77955 Ettenheim, DE

(54) **Způsob kompenzace chyby nulového bodu v Coriolisově  
gyroskopu**

(32) 14.04.2003

(31) 10317159

(33) DE

(86) PCT/EP2004/003247

(87) WO 2004/090470

(74) Ing. Dušan Kendereški, Lidická 51, Brno, 60200

(97) **EP 1614555**

(47) 30.05.2007

(97) 11.01.2006

(51) **B60C 27/12** (2006.01)

(96) 01.07.2005

(96) 05014327.0

(73) RuD Ketten Rieger & Dietz GmbH u. Co. KG, 73432  
Aalen-Unterkochen, DE

(54) **Napínací zařízení pro protiskluzový řetěz**

(32) 05.07.2004

(31) 102004032575

(33) DE

(74) TRAPLOVÁ HAKR KUBÁT Advokátní a patentová  
kancelář, Ing. Eduard Hakr, Přístavní 24, Praha 7, 17000

(97) **EP 1618163**

(47) 07.03.2007

(97) 11.11.2004

(51) **C09K 3/14** (2006.01)

**C09G 1/02** (2006.01)

**C04B 41/91** (2006.01)

(96) 29.03.2004

(96) 04749499.2

(73) Saint-Gobain Ceramics and Plastics, Inc., Worcester, MA  
01615-0138, US

(72) LACONTO, Ronald, W., Leicester, MA 01524, US

WARD, Douglas, E., Santa Ana, CA 92705, US

(54) **Způsob opracování keramiky a monokrystalů**

(32) 25.04.2003

(31) 423283

(33) US

(86) PCT/US2004/009555

(87) WO 2004/096941

(74) Čermák Hořejš Myslíl a spol., JUDr. Karel Čermák,  
advokát, Národní 32, Praha 1, 11000

(97) **EP 1623784**

(47) 25.04.2007

(97) 08.02.2006

(51) **B23F 17/00** (2006.01)

(96) 02.08.2005

(96) 05107141.3

(73) JTEKT Corporation, Osaka-shi Osaka 542-8502, JP

(72) Yoshikawa, Hiroshi, Chuo-ku Osaka-shi, Osaka 542-8502,  
JP

(54) **Způsob výroby ozubeného soukolí**

(32) 05.08.2004

(31) 2004228829

(33) JP

(74) Čermák Hořejš Myslíl a spol., JUDr. Jan Matějka, Národní  
32, Praha 1, 11000

(97) **EP 1628891**

(47) 16.05.2007

(97) 04.11.2004

(51) **B65D 79/02** (2006.01)

**G01N 33/02** (2006.01)

(96) 23.04.2004

(96) 04729127.3

(73) VALTION TEKNILLINEN TUTKIMUSKESKUS, 02150  
Espoo 15, FI

(72) HEILMANN, Jali, c/o Vtt Tietotekniikka, FI-02150

Espoo, FI

LINNA, Hannu, c/o Vtt Tietotekniikka, FI-02150 Espoo,

FI

SIPILÄINEN-MALM, Thea, c/o Vtt Biotekniikka, FI-

02150 Espoo, FI

HURME, Eero, c/o Vtt Biotekniikka, FI-02150 Espoo, FI

SMOLANDER, Maria, c/o Vtt Biotekniikka, FI-02150

Espoo, FI

NYKÄNEN, Heli, c/o Vtt Biotekniikka, FI-02510 Espoo,

FI

(54) **Způsob zjišťování změn v balíku, způsob vyhledání**

**balíku, balík a systém pro vyhledání balíku**

(32) 24.04.2003

(31) 20030623

(33) FI

(86) PCT/FI2004/000252

(87) WO 2004/094262

(74) ROTT, RŮŽIČKA & GUTTMANN Patentová, známková a advokátní kancelář, Ing. Václav Krmenčík, Nad Štolou 12, Praha 7, 17000

(97) **EP 1630510**

(47) 03.01.2007

(97) 01.03.2006

(51) **F28D 9/00** (2006.01)

**F28F 3/04** (2006.01)

(96) 28.08.2004

(96) 04020494.3

(73) SWEP International AB, 261 22 Landskrona, SE

(72) Nilsson, Peter, 261 35 Landskrona, SE

(54) **Deskový tepelný výměník**

(74) PATENTSERVIS Praha a.s., Jivenská 1273/1, Praha 4, 14021

(97) **EP 1633619**

(47) 02.05.2007

(97) 23.12.2004

(51) **B62D 7/15** (2006.01)

(96) 04.06.2004

(96) 04776272.9

(73) OSHKOSH TRUCK CORPORATION, Oshkosh, Wisconsin 54902, US

(72) BRAUN, Eric, E., Oshkosh, WI 54904, US

SCHIMKE, Martin, J., Redgranite, WI 54970, US

ANDERSON, Brian, K., Oshkosh, WI 54904, US

GANDER, Jesse, D., Larsen, WI 54947, US

(54) **Ovládací mechanismus řízení vozidla**

(32) 06.06.2003

(31) 456376

(33) US

(86) PCT/US2004/017652

(87) WO 2004/110849

(74) KOREJZOVÁ & SPOL., v.o.s., JUDr. Petra Korejzová, advokátka, Korunní 104/E, Praha 10, 10100

(97) **EP 1650457**

(47) 02.05.2007

(97) 26.04.2006

(51) **F16D 23/06** (2006.01)

(96) 27.08.2005

(96) 05018648.5

(73) Schaeffler KG, 91074 Herzogenaurach, DE

(72) Helm, Bernd, 91480 Markt Taschendorf, DE

Kuhse, Frank, 33649 Bielefeld, DE

(54) **Spínací zařízení**

(32) 22.10.2004

(31) 102004051421

(33) DE

(74) Společná advokátní kancelář Vsetečka Zelený Švorčík Kalenský a partneři, JUDr. Petr Kalenský, Hálkova 2, Praha 2, 12000

(97) **EP 1657005**

(47) 11.07.2007

(97) 17.05.2006

(51) **B21D 5/08** (2006.01)

(96) 16.09.2005

(96) 05020285.2

(73) Welsch Profile AG, 3341 Ybbsitz, AT

(72) Kronsteiner, Rainer, 3341 Ybbsitz, AT

(54) **Způsob výroby plechového profilu**

(32) 15.11.2004

(31) 102004055003

(33) DE

(74) TRAPLOVÁ HAKR KUBÁT Advokátní a patentová kancelář, Ing. Eduard Hakr, Přístavní 24, Praha 7, 17000

(97) **EP 1658952**

(47) 25.04.2007

(97) 24.05.2006

(51) **B29C 65/00** (2006.01)

**B29D 30/42** (2006.01)

**B29C 65/78** (2006.01)

(96) 02.11.2005

(96) 05023839.3

(73) Karl Eugen Fischer GmbH Maschinenfabrik, D-96224 Burgkunstadt, DE

(72) Hoffmann, Bernd, 96224 Burgkunstadt, DE

Lauer, Stefan, 96247 Michelau-Schwürbitz, DE

(54) **Spojovací zařízení pro bez uzlové spojování dvou pásových úseků natupo**

(32) 17.11.2004

(31) 102004055528

(33) DE

(74) KOREJZOVÁ & SPOL., v.o.s., JUDr. Zdeňka Korejzová, advokátka, Korunní 104/E, Praha 10, 10100

(97) **EP 1671519**

(47) 20.06.2007

(97) 21.04.2005

(51) **H05B 3/68** (2006.01)

**A47J 39/00** (2006.01)

**A47J 39/02** (2006.01)

**A47J 47/14** (2006.01)

(96) 05.10.2004

(96) 04765799.4

(73) INNOVAT Gesellschaft für Sondermaschinenbau, Mess- und Steuerungstechnik mbH, 77963 Schwanau, DE

(72) IRION, Ingo, 77963 Schwanau, DE

HESS, Jörg, 77974 Meissenheim, DE

(54) **Zařízení pro ohřívání pokrmů**

(32) 09.10.2003

(31) 10347634

(33) DE

(86) PCT/EP2004/011067

(87) WO 2005/036932

(74) UNIPATENT, Ing. Jiří Chlustina, Jana Masaryka 43-47, Praha 2, 12000

(97) **EP 1673105**

(47) 02.05.2007

(97) 10.02.2005

(51) **A61K 38/24** (2006.01)

**A61P 15/00** (2006.01)

(96) 23.07.2004

(96) 04766306.7

(73) LABORATOIRES SERONO S.A., 1170 Aubonne, CH

DE LEO, Vincenzo, I-53100 Siena, IT

LA MARCA, Antonio, 41100 Modena, IT

(54) **Použití folikulostimulačního hormonu pro snížení chromozomálních aberací spermatozoí u mužů**

(32) 25.07.2003, 26.02.2004

(31) 03102303, 04100760

(33) EP, EP

(86) PCT/EP2004/051593

(87) WO 2005/011726

(74) KOREJZOVÁ & SPOL., v.o.s., JUDr. Petra Korejzová, advokátka, Korunní 104/E, Praha 10, 10100

(97) **EP 1673249**

(47) 13.06.2007

(97) 13.10.2005

(51) **B60J 5/00** (2006.01)

(96) 01.04.2005

(96) 05729768.1

(73) EISENMANN Anlagenbau GmbH & Co. KG, 71032 Böblingen, DE

(72) YILMAZ, Mehmet, 74081 Heilbronn, DE

(54) **Polohovadlo dveří**

(32) 01.04.2004  
(31) 202004005393/U  
(33) DE  
(86) PCT/EP2005/003437  
(87) WO 2005/095135  
(74) Čermák Hořejš Myslíl a spol., JUDr. Karel Čermák,  
advokát, Národní 32, Praha 1, 11000

(97) **EP 1680418**  
(47) 09.05.2007  
(97) 28.04.2005  
(51) **C07D 417/06** (2006.01)  
(96) 15.10.2004  
(96) 04791552.5  
(73) Sanofi-Aventis, 75013 Paris, FR  
(72) DARGAZANLI, Gihad, F-94230 Cachan, FR  
ESTENNE-BOUHTOU, Geneviève, F-94550 Chevilly-  
Larue, FR  
MEDAISKO, Florence, F-94100 Saint Maur des Fosses,  
FR  
RENONES, Maria-Carmen, F-95880 Enghien-les-Bains,  
FR

(54) **N-[heteroaryl (piperidin-2-yl)methyl]benzamidové  
deriváty, jejich příprava a jejich použití v terapii**  
(32) 17.10.2003  
(31) 0312142  
(33) FR  
(86) PCT/FR2004/002641  
(87) WO 2005/037781  
(74) Ing. Eduard Hakr, Přístavní 24, Praha 7, 17000

(97) **EP 1687161**  
(47) 04.04.2007  
(97) 09.06.2005  
(51) **B60H 1/00** (2006.01)  
(96) 17.11.2004  
(96) 04798896.9  
(73) VALEO SYSTEMES THERMIQUES, 78320 Le Mesnil  
St. Denis, FR  
(72) LIU, jin Ming, F-78700 Conflans St. Honorine, FR  
BEN YAHIA, Mohamed, F-75005 Paris, FR  
MEURILLON, Paul, F-95240 Cormeilles en Parisis, FR  
(54) **Klimatizační zařízení motorového vozidla**  
(32) 25.11.2003  
(31) 0313823  
(33) FR  
(86) PCT/IB2004/003769  
(87) WO 2005/051691  
(74) Společná advokátní kancelář Všetečka Zelený Švorčík  
Kalenský a partneři, JUDr. Miloš Všetečka, Hálkova 2,  
Praha 2, 12000

(97) **EP 1689777**  
(47) 25.04.2007  
(97) 02.06.2005  
(51) **C07K 14/715** (2006.01)  
(96) 04.11.2004  
(96) 04798163.4  
(73) ARES TRADING S.A., 1170 Aubonne, CH  
(72) VALOGNES, Laure, F-33000 Bordeaux, FR  
ROSSI, Mara, I-00179 Rome, IT  
ZIEGLER, Thierry, F-33850 Leognan, FR  
(54) **Způsob čištění proteinu, schopného se vázat na IL-18**  
(32) 05.11.2003, 05.11.2003  
(31) 517447/P, 03104092  
(33) US, EP  
(86) PCT/EP2004/052807  
(87) WO 2005/049649  
(74) KOREJZOVÁ & SPOL., v.o.s., JUDr. Petra Korejzová,  
advokátka, Korunní 104/E, Praha 10, 10100

(97) **EP 1692084**  
(47) 09.05.2007  
(97) 30.06.2005  
(51) **C07B 57/00** (2006.01)  
**C12P 13/04** (2006.01)  
**C07C 227/34** (2006.01)  
(96) 20.11.2004  
(96) 04803202.3

(73) Degussa GmbH, 40474 Düsseldorf, DE  
(72) HOFFMANN, Rolf, 63546 Hammersbach, DE  
KRAFT, Michael, 63517 Rodenbach, DE  
(54) **Postup přípravy enantiomerně obohacených  
aminokyselin**  
(32) 10.12.2003  
(31) 03028341  
(33) EP  
(86) PCT/EP2004/013194  
(87) WO 2005/058776  
(74) TRAPLOVÁ HAKR KUBÁT Advokátní a patentová  
kancelář, Ing. Eduard Hakr, Přístavní 24, Praha 7, 17000

(97) **EP 1695015**  
(47) 18.04.2007  
(97) 09.06.2005  
(51) **F27D 15/02** (2006.01)  
(96) 25.11.2004  
(96) 04819217.3

(73) KHD Humboldt Wedag GmbH, 51170 Köln, DE  
(72) MERSMANN, Matthias, 4731 Lichtenbusch, BE  
SCHINKE, Karl, 50937 Köln, DE  
(54) **Chladič sypkého materiálu ke chlazení horkého  
chlazeného materiálu**

(32) 28.11.2003  
(31) 10355822  
(33) DE  
(86) PCT/EP2004/013367  
(87) WO 2005/052482  
(74) Společná advokátní kancelář Všetečka Zelený Švorčík  
Kalenský a partneři, JUDr. Miloš Všetečka, Hálkova 2,  
Praha 2, 12000

(97) **EP 1701203**  
(47) 16.05.2007  
(97) 13.09.2006  
(51) **G02F 1/13357** (2006.01)  
(96) 10.03.2005  
(96) 05005249.7  
(73) Nanogate Advanced Materials GmbH, 66121 Saarbrücken,  
DE  
(72) Klenke, Martin, Dr., 66440 Blieskastel, DE  
(54) **Plochá obrazovka**  
(74) Čermák Hořejš Myslíl a spol., JUDr. Karel Čermák,  
advokát, Národní 32, Praha 1, 11000

(97) **EP 1713368**  
(47) 20.06.2007  
(97) 25.08.2005  
(51) **A47L 9/00** (2006.01)  
(96) 04.02.2005  
(96) 05701642.0  
(73) Vorwerk & Co. Interholding GmbH, 42275 Wuppertal, DE  
(72) CORNELISSEN, Markus, 42781 Haan, DE  
KOCH, Markus, 42555 Velbert, DE  
(54) **Podlahová hubice pro vysavač prachu**  
(32) 10.02.2004  
(31) 102004006402  
(33) DE  
(86) PCT/EP2005/050478  
(87) WO 2005/077241  
(74) UNIPATENT, Ing. Jiří Chlustina, Jana Masaryka 43-47,  
Praha 2, 12000



---

(97) **EP 1719705**  
(47) 13.06.2007  
(97) 08.11.2006  
(51) **B65B 9/20** (2006.01)  
**B65B 51/20** (2006.01)  
**B65B 51/32** (2006.01)  
**B65B 57/00** (2006.01)  
**B29C 65/10** (2006.01)  
(96) 19.04.2005  
(96) 05008508.3  
(73) TEEPACK SPEZIALMASCHINEN GMBH & CO. KG,  
D-40667 Meerbusch, DE  
(72) Vits, Dieter, 41470 Neuss, DE  
Hauers, Manfred, 41749 Viersen, DE  
Lambertz, Stefan, Dr., 50354 Hürth, DE  
(54) **Stroj na výrobu sáčku**  
(74) Ing. Eduard Hakr, Přístavní 24, Praha 7, 17000

---

(97) **EP 1729576**  
(47) 18.07.2007  
(97) 25.08.2005  
(51) **A01N 43/40** (2006.01)  
(96) 10.02.2005  
(96) 05715942.8  
(73) Bayer CropScience S.A., 69009 Lyon, FR  
(72) GROSJEAN-COURNOYER, Marie-Claire, F-69250 Curis  
Au Mont D'Or, FR  
GOUOT, Jean-Marie, F-69450 St Cyr au Mont d'Or, FR  
(54) **Fungicidní kompozice obsahující  
pyridylethylbenzamidový derivát a sloučeninu  
schopnou inhibovat ergosterolovou biosyntézou**  
(32) 12.02.2004, 17.12.2004  
(31) 04356014, 636956/P  
(33) EP, US  
(86) PCT/EP2005/002568  
(87) WO 2005/077183  
(74) Ing. Eduard Hakr, Přístavní 24, Praha 7, 17000

---

(97) **EP 1737646**  
(47) 23.05.2007  
(97) 29.09.2005  
(51) **B29C 67/00** (2006.01)  
**B29C 67/04** (2006.01)  
(96) 27.01.2005  
(96) 05707863.6  
(73) Degussa GmbH, 40474 Düsseldorf, DE  
(72) MONSHEIMER, Sylvia, 45721 Haltern am See, DE  
GREBE, Maik, 44805 Bochum, DE  
GÖRING, Rainer, 46325 Borchen, DE  
BAUMANN, Franz-Erich, 48249 Dülmen, DE  
(54) **Způsob výroby trojrozměrného předmětu pomocí  
laserové techniky a nanesení absorberu Injekt-  
způsobem**  
(32) 16.03.2004  
(31) 102004012682  
(33) DE  
(86) PCT/EP2005/050345  
(87) WO 2005/090055  
(74) TRAPLOVÁ HAKR KUBÁT Advokátní a patentová  
kancelář, Ing. Eduard Hakr, Přístavní 24, Praha 7, 17000

---

## Zveřejněné opravené překlady evropských patentových spisů

U následujících udělených evropských patentů s účinky pro Českou republiku byl majitelem předložen opravený překlad patentového spisu do českého jazyka (§35d odst. 2 zákona č. 527/1990 Sb., v platném znění).

Datem zveřejnění opraveného překladu evropského patentového spisu je datum publikace tohoto Věstníku.

(97) EP 1556387  
(97) EP 1610766

## **MM4A Zánik evropských patentů nezaplacením poplatků za udržování platnosti patentu**

Následující evropské patenty udělené Evropským patentovým úřadem s účinky pro Českou republiku zanikly pro nezaplacení poplatků za udržování platnosti patentu (§22 písm. b) zákona č. 527/1990 Sb., v platném znění).

(97) EP 1319652  
(97) EP 1327514  
(97) EP 1329338  
(97) EP 1335146  
(97) EP 1433768  
(97) EP 1440639  
(97) EP 1440644  
(97) EP 1440903  
(97) EP 1440904  
(97) EP 1440905  
(97) EP 1440910  
(97) EP 1440911  
(97) EP 1465817  
(97) EP 1466045  
(97) EP 1467642  
(97) EP 1468226  
(97) EP 1470086  
(97) EP 1587488  
(97) EP 1601605

## **PD4A Převod práv a ostatní změny majitelů evropských patentů**

(97) **EP 1427641**  
(73) Schoeller Arca Systems AB, 284 22 Perstorp, SE

---

(97) **EP 1444247**  
(73) NORTON HEALTHCARE LIMITED, London NW6 3RZ,  
GB

---

## FG1K

## Zapsané užité vzory - přehled podle čísel zápisu

V období uzávěrky tohoto čísla Věstníku zapsal Úřad průmyslového vlastnictví tyto užité vzory.

17696	<i>A 63 F 9/18</i>	(2006.01)
17697	<i>F 41 A 9/62</i>	(2006.01)
17698	<i>B 66 B 11/00</i>	(2006.01)
17699	<i>A 41 D 15/00</i>	(2006.01)
17700	<i>B 23 B 29/24</i>	(2006.01)
17701	<i>A 61 K 33/10</i>	(2006.01)
17702	<i>F 16 B 37/08</i>	(2006.01)
17703	<i>B 60 S 5/02</i>	(2006.01)
17704	<i>E 02 B 1/00</i>	(2006.01)
17705	<i>F 01 B 11/00</i>	(2006.01)
17706	<i>B 02 C 23/00</i>	(2006.01)
17707	<i>F 16 C 3/02</i>	(2006.01)
17708	<i>B 60 R 13/10</i>	(2006.01)
17709	<i>B 60 R 25/00</i>	(2006.01)
17710	<i>B 62 H 3/08</i>	(2006.01)

FG1K

Zapsané užité vzory - řazené podle MPT

- (51) *A41D 15/00* (2006.01)  
*A41D 1/22* (2006.01)  
*A41D 1/20* (2006.01)  
*A41D 1/00* (2006.01)  
(11) 17699  
(21) **2007-18642**  
(22) 19.03.2007  
(47) 02.08.2007  
(73) Kolář Miloš DiS., Velké Meziříčí, CZ  
(72) Kolář Miloš DiS., Velké Meziříčí, CZ  
(54) **Oděv, zejména svatební, společenské nebo těhotenské šaty**  
(74) KUDRLIČKA a SEDLÁK, Ing. Jiří Sedlák, Husova 5, České Budějovice, 37001
- (51) *A61K 33/10* (2006.01)  
*A61K 33/24* (2006.01)  
(11) 17701  
(21) **2007-18718**  
(22) 05.05.2006  
(47) 02.08.2007  
(32) 05.05.2006  
(31) 2006/0625404  
(33) EP  
(73) SHIRE INTERNATIONAL LICENSING B. V., Amsterdam, NL  
(72) Hallenbeck Donald, West Lafayette, IN, US  
Bates Simon, West Lafayette, IN, US  
(54) **Farmaceutická kompozice obsahující hydroxyuhličitany lanthanit**  
(74) Společná advokátní kancelář Všetečka Zelený Švorčík Kalenský a partneři, JUDr. Pavel Zelený, Hálkova 2, Praha 2, 12000
- (51) *A63F 9/18* (2006.01)  
*A63F 3/00* (2006.01)  
*A63F 1/04* (2006.01)  
*A63F 1/02* (2006.01)  
*A63F 13/00* (2006.01)  
(11) 17696  
(21) **2006-18048**  
(22) 01.09.2006  
(47) 02.08.2007  
(73) Král Libor, Brno, CZ  
(72) Král Libor, Brno, CZ  
(54) **Hra s otázkami a odpověďmi**  
(51) *B02C 23/00* (2006.01)  
*B02C 13/00* (2006.01)  
(11) 17706  
(21) **2007-18832**  
(22) 24.05.2007  
(47) 02.08.2007  
(73) Blažej Jan, Opava, CZ  
Matušínský Jiří, Rychvald u Karviné, CZ  
(72) Blažej Jan, Opava, CZ  
Matušínský Jiří, Rychvald u Karviné, CZ  
(54) **Zařízení pro rozpojování větších kusů horniny především lignitu**  
(74) Ing. Josef Bocek, Dělnická 19/1168, Havířov, 73601
- (51) *B23B 29/24* (2006.01)  
*B23B 29/28* (2006.01)  
(11) 17700  
(21) **2007-18716**  
(22) 11.04.2007  
(47) 02.08.2007  
(73) Padalík Vladislav, Praha, CZ  
(72) Padalík Vladislav, Praha, CZ  
(54) **Nožová hlava univerzálního soustruhu**  
(51) *B60R 13/10* (2006.01)  
(11) 17708  
(21) **2007-18862**  
(22) 31.05.2007  
(47) 02.08.2007  
(32) 06.06.2006  
(31) 2006/443  
(33) AT  
(73) CTM Maria Schatzberger, Puchenau, AT  
(72) Schatzberger Wolfgang, Puchenau, AT  
(54) **Plastová přídržná podložka pro tabulku poznávací značky motorového vozidla**  
(74) Dr. Miloš Všetečka, advokát, Hálkova 2, Praha 2, 12000
- (51) *B60R 25/00* (2006.01)  
*E05B 41/00* (2006.01)  
*E05B 65/20* (2006.01)  
(11) 17709  
(21) **2007-18880**  
(22) 07.06.2007  
(47) 02.08.2007  
(73) Liou Gaieter, Kaohsiung, TW  
(72) Liou Gaieter, Kaohsiung, TW  
(54) **Automobilový zámek**  
(74) Ing. Eduard Hakr, Přístavní 24, Praha 7, 17000
- (51) *B60S 5/02* (2006.01)  
*E01F 13/12* (2006.01)  
(11) 17703  
(21) **2007-18791**  
(22) 10.05.2007  
(47) 02.08.2007  
(73) Strejc Bohuslav Ing., Plzeň, CZ  
(72) Strejc Bohuslav Ing., Plzeň, CZ  
(54) **Zabezpečovací blokační zařízení**  
(51) *B62H 3/08* (2006.01)  
*B62H 3/04* (2006.01)  
*B62H 3/00* (2006.01)  
*G09F 7/18* (2006.01)  
*G09F 23/00* (2006.01)  
(11) 17710  
(21) **2007-18966**  
(22) 29.06.2007  
(47) 02.08.2007  
(73) Zálešák Jaromír, Skalica, SK  
(72) Zálešák Jaromír, Skalica, SK  
(54) **Reklamní cyklostojan**  
(74) DMH - patentová a známková kancelář, Mgr. Marcela Machatová, Pospíšilova 2, Praha 3, 13000
- (51) *B66B 11/00* (2006.01)  
(11) 17698  
(21) **2007-18630**  
(22) 15.03.2007  
(47) 02.08.2007  
(73) Výtahy Kvadro, v. o. s., Ústí nad Orlicí, CZ  
(72) Chudáčik Ladislav, Ústí nad Orlicí, CZ  
(54) **Výtah s vyvažovacím závažím**  
(74) Ing. Radmila Baumová, Nádražní 29, Žďár nad Sázavou, 59101
- (51) *E02B 1/00* (2006.01)  
*E02B 3/02* (2006.01)  
*E02B 5/00* (2006.01)  
(11) 17704  
(21) **2007-18800**  
(22) 14.05.2007  
(47) 02.08.2007  
(73) Cechl Martin, Praha, CZ  
(72) Cechl Martin, Praha, CZ

- (54) **Zařízení pro získání spádu vody pro využití vodní energie**
- (51) *F01B 11/00* (2006.01)  
*H02K 35/02* (2006.01)  
*F01B 11/06* (2006.01)  
*F02B 63/04* (2006.01)  
*F01B 23/10* (2006.01)
- (11) 17705  
(21) **2007-18822**  
(22) 22.05.2007  
(47) 02.08.2007  
(73) Kopal Jiří, Praha, CZ  
(72) Kopal Jiří, Praha, CZ
- (54) **Generátor elektrického proudu s plovoucím pístem**
- (51) *F16B 37/08* (2006.01)  
*F16B 37/10* (2006.01)  
*F16B 37/00* (2006.01)
- (11) 17702  
(21) **2007-18751**  
(22) 23.04.2007  
(47) 02.08.2007  
(73) Padalík Vladislav, Praha, CZ  
(72) Padalík Vladislav, Praha, CZ
- (54) **Rychloupínací šroubová matice**
- (51) *F16C 3/02* (2006.01)  
*F16C 3/035* (2006.01)
- (11) 17707  
(21) **2007-18855**  
(22) 30.05.2007  
(47) 02.08.2007  
(73) INVERA - METAL spol. s r.o., Rakovník, CZ  
(72) Hamouz Aleš, Rakovník, CZ  
Hamouz Robert, Rakovník, CZ  
Martínek Jiří Ing., Říčany u Prahy, CZ
- (54) **Hřídél**
- (74) Ing. Pavel Reichel, Lopatecká 14, Praha 4, 14700
- (51) *F41A 9/62* (2006.01)
- (11) 17697  
(21) **2007-18606**  
(22) 07.03.2007  
(47) 02.08.2007  
(73) Ušák Marek, Jablonec nad Nisou, CZ  
(72) Ušák Marek, Jablonec nad Nisou, CZ
- (54) **Zásobník nábojů pro střelné zbraně**
- (74) Bc. Kamil Kolátor, Palackého 4460/7, Jablonec nad Nisou, 46601

### Seznam majitelů zapsaných užitečných vzorů

(73)	(11)	(51)	(73)	(11)	(51)
Blažej Jan, Opava, CZ	17706	<b>B 02 C 23/00</b>	(2006.01)		
Cechl Martin, Praha, CZ	17704	<b>E 02 B 1/00</b>	(2006.01)		
CTM Maria Schatzberger, Puchenau, AT	17708	<b>B 60 R 13/10</b>	(2006.01)		
INVERA - METAL spol. s r.o., Rakovník, CZ	17707	<b>F 16 C 3/02</b>	(2006.01)		
Kolář Miloš DiS., Velké Meziříčí, CZ	17699	<b>A 41 D 15/00</b>	(2006.01)		
Kopal Jiří, Praha, CZ	17705	<b>F 01 B 11/00</b>	(2006.01)		
Král Libor, Brno, CZ	17696	<b>A 63 F 9/18</b>	(2006.01)		
Liou Gaieter, Kaohsiung, TW	17709	<b>B 60 R 25/00</b>	(2006.01)		
Matušínský Jiří, Rychvald u Karviné, CZ	17706	<b>B 02 C 23/00</b>	(2006.01)		
Padalík Vladislav, Praha, CZ	17700	<b>B 23 B 29/24</b>	(2006.01)		
Padalík Vladislav, Praha, CZ	17702	<b>F 16 B 37/08</b>	(2006.01)		
SHIRE INTERNATIONAL LICENSING B. V., Amsterdam, NL	17701	<b>A 61 K 33/10</b>	(2006.01)		
Strejc Bohuslav Ing., Plzeň, CZ	17703	<b>B 60 S 5/02</b>	(2006.01)		
Ušák Marek, Jablonec nad Nisou, CZ	17697	<b>F 41 A 9/62</b>	(2006.01)		
Výtahy Kvadro, v. o. s., Ústí nad Orlicí, CZ	17698	<b>B 66 B 11/00</b>	(2006.01)		
Zálešák Jaromír, Skalica, SK	17710	<b>B 62 H 3/08</b>	(2006.01)		

## **FG4Q**

## **Zapsané průmyslové vzory - přehled podle čísel zápisu**

V období uzávěrky tohoto čísla Věstníku zapsal Úřad průmyslového vlastnictví tyto průmyslové vzory:

33981	10-01
33982	19-08
33983	27-04
33984	09-03

## FG4Q

## Zapsané průmyslové vzory - přehled podle tříd

- (51) **09-03**  
(11) 33984  
(21) 2007-37063  
(22) 30.04.2007  
(15) 02.08.2007  
(45) 02.08.2007  
(54) Prezentační obal pro sadu výrobků  
(28) 3  
(73) Salidos, Praha 9, CZ  
(72) Šenková Lucie, Praha 9, CZ  
(74) Ing. Stanislav Dušek, patentový zástupce, Medinská 530,  
Praha 9, 19014  
(55)



1.1



2.1



3.1



2.1



2.2

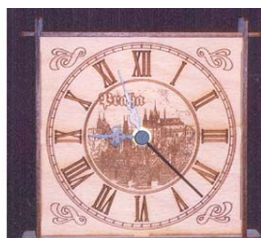

3.1

- (51) **19-08**  
(11) 33982  
(21) 2006-36921  
(22) 22.11.2006  
(15) 02.08.2007  
(45) 02.08.2007  
(54) Bloky hospodářských tiskopisů  
(28) 4  
(73) RVM Opava s.r.o., Opava, CZ  
(72) Jiřík Radim Ing., Ludgeřovice, CZ  
(74) JUDr. Helmut Prchala, patentový zástupce, Rekreační 27,  
Hlučín-Bobrovníky, 74801  
(55)

- (51) **10-01**  
(11) 33981  
(21) 2006-36882  
(22) 13.10.2006  
(15) 02.08.2007  
(45) 02.08.2007  
(54) Hodiny  
(28) 3  
(73) Galstjan Kamo, Praha, CZ  
(72) Galstjan Kamo, Praha, CZ  
(55)



1.1



1.1



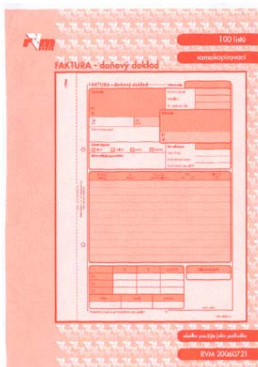

1.2



2.2

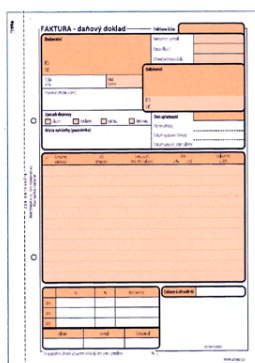

1.3

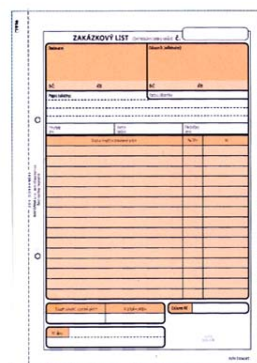

2.3



1.4

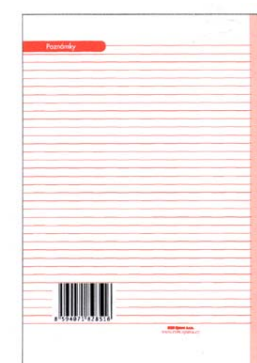

2.4



2.1

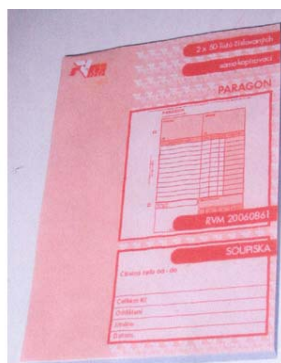

3.1

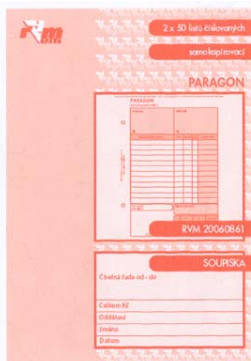

3.2



4.2

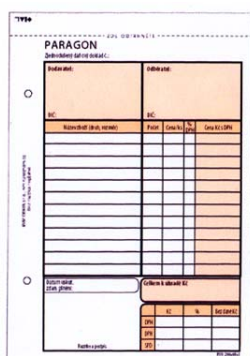

3.3

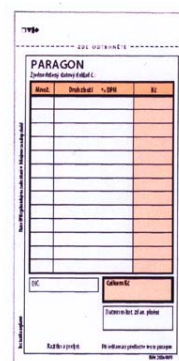

4.3

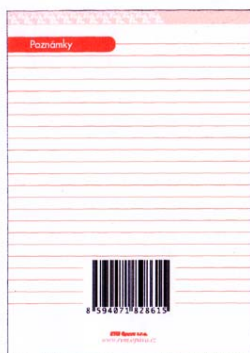

3.4

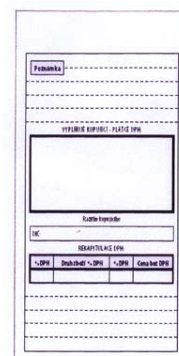

4.4



4.1

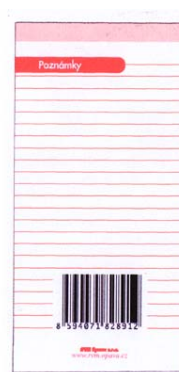

4.5

- (51) 27-04  
(11) 33983  
(21) 2007-37002  
(22) 09.02.2007  
(15) 02.08.2007  
(45) 02.08.2007  
(54) Krabička na zápalky  
(28) 1  
(73) Česká republika - Ministerstvo zahraničních věcí, Praha 1, CZ  
(72) Vzdal se práva být uveden - §35(2)(c) zák.č.207/2000 Sb.,  
neuveдено, XY  
(74) JUDr. Dan Holubkov, advokát, Dlouhá 16, Praha 1, 11000  
(55)

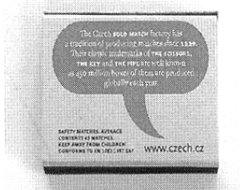

1.1

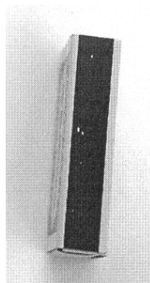

1.2



1.3

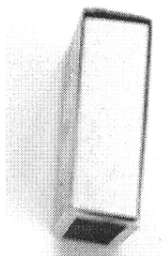

1.4

### Seznam vlastníků zapsaných průmyslových vzorů

(73)	(11)	(51)	(73)	(11)	(51)
Česká republika - Ministerstvo zahraničních věcí, Praha 1, CZ	33983	27-04			
Galstjan Kamo, Praha, CZ	33981	10-01			
RVM Opava s.r.o., Opava, CZ	33982	19-08			
Salidos, Praha 9, CZ	33984	09-03			

## **Dodatková ochranná osvědčení pro léčiva a pro přípravky na ochranu rostlin**

### **Podání žádosti o udělení osvědčení**

- (22) 27.07.2007
- (21) SPC/CZ2007/111
- (73) SYNGENTA LIMITED, Guilford, GB
- (68) 282265
- (54) Deriváty propenové kyseliny, způsob jejich výroby, meziprodukty v tomto způsobu, a fungicidní prostředky které je obsahují
- (92) REG 4582-0/91.07, 08.03.2007
- (95) QUADRIS MAX - azoxystrobin / folpet, přípravek na ochranu rostlin \_\_\_\_\_

### **Udělení osvědčení**

- (73) NOVARTIS AG, Basel, CH
- (68) 291470
- (11) 291470/101
- (54) Substituované 3,5-difeny-1,2,4-triazoly, jejich použití jako léčiv chelatujících kovy a způsob jejich přípravy
- (92) EU/1/06/356/001-006, 28.08.2006
- (95) EXJADE-deferasiroxum, léčivý přípravek
- (94) 28.08.2021 \_\_\_\_\_

## Úřední rozhodnutí a oznámení

### MK4A, MK4F

### Zánik patentů a autorských osvědčení uplynutím doby platnosti

(11)	(21)	Int.Cl/(51)	(11)	(21)	Int.Cl/(51)
268188	1987-5799	4/A61K 31/425			

### MM4A, MM4F

### Zániky patentů a autorských osvědčení pro nezaplacení udržovacích poplatků

(11)	(21)	Int.Cl/(51)	(11)	(21)	Int.Cl/(51)
281368	1991-170	8/C08F 255/02			
288315	1994-1819	7/A47C 27/14			
289912	1999-3462	7/B65D 90/62			
289970	1997-2368	7/A01K 5/02			
290093	1997-2421	8/A61K 31/216			
294607	1999-3202	7/C08L 9/00			

### MK1K

### Zániky užitných vzorů uplynutím doby platnosti

(11)	(21)	Int.Cl/(51)	(11)	(21)	Int.Cl/(51)
6550	1997-7028	8/F23C 10/00			
6551	1997-7029	8/F23C 10/00			
6552	1997-7030	8/F23C 10/02			
6553	1997-7031	8/F24B 1/188			
6792	1997-7026	8/B65H 75/26			
7133	1997-7022	8/F41C 27/22			
10004	2000-10332	8/E04B 2/70			
10005	2000-10333	8/E04B 1/26			
13044	2003-13877	8/A23D 7/00			
13045	2003-13880	8/A41D 13/05			
13075	2003-13884	8/A61H 1/00			
13087	2003-13879	8/A21D 2/00			
13147	2003-13878	8/A63F 7/20			
13170	2003-13874	8/B23D 77/00			
13171	2003-13875	8/B23D 77/00			
13172	2003-13876	8/B23D 77/00			
13680	2003-13882	8/E01C 3/04			

### MK4Q

### Zániky práva ze zapsaných průmyslových vzorů uplynutím doby ochrany

(11)	(21)	Int.Cl/(51)	(11)	(21)	Int.Cl/(51)
27185	1997-29851	6/06-04			
27526	1997-29857	6/19-08			
27573	1997-29867	6/09-03			
27808	1997-29856	6/14-03			
27858	1997-29863	6/26-04			

## LD3K

## Částečné výmazy užitných vzorů

- (11) 13978  
(21) 2003-14748  
(22) 03.11.2003  
(54) Zařízení pro bezkontaktní měření proudů na vodiči  
Užitný vzor č. 13978 se částečně vymazává z

rejstříku užitných vzorů.

Nároky na ochranu se stanovují v následujícím znění:

„1. Zařízení pro bezkontaktní měření proudů na vodiči kompenzační metodou, kde měřený vodič (1) je obklopen magnetickým obvodem (2), s úzkou hysterezní smyčkou a velkou počáteční permeabilitou, tvořeným jádrem (3) z magneticky měkké oceli, opatřeným budicím vinutím (4), přičemž magnetický obvod (2) je v jednom místě přerušen mezerou (5) ve které se nachází Hallova sonda (6) pro indikaci směru magnetického toku, vyznačující se tím, že Hallova sonda (6) je v jádře (3) umístěna co nejvíce k vnějšímu okraji jádra (3).

2. Zařízení podle nároku 1, vyznačující se tím, že jádro (3) má kruhový tvar a budicí vinutí (4) je rovnoměrně rozprostřeno po obvodě jádra (3).

3. Zařízení pro bezkontaktní měření proudů na vodiči kompenzační metodou, kde měřený vodič (1) je obklopen magnetickým obvodem (2), s úzkou hysterezní smyčkou a velkou počáteční permeabilitou, tvořeným jádrem (3) z magneticky měkké oceli, opatřeným budicím vinutím (4), přičemž magnetický obvod (2) je v jednom místě přerušen mezerou (5) ve které se nachází Hallova sonda (6) pro indikaci směru magnetického toku, vyznačující se tím, že jádro (3) má rovnoběžníkový tvar, přičemž budicí vinutí (4) je umístěno po jedné straně jádra (3).

4. Zařízení podle nároku 3, vyznačující se tím, že jádro (3), budicí vinutí (4) a Hallova sonda (6) jsou zalaty izolační zalévací hmotou (7).

5. Zařízení podle nároku 3 nebo 4, vyznačující se tím, že Hallova sonda (6) je v jádře (3) umístěna co nejvíce k vnějšímu okraji jádra (3).

6. Zařízení pro bezkontaktní měření proudů na vodiči kompenzační metodou, kde měřený vodič (1) je obklopen magnetickým obvodem (2), s úzkou hysterezní smyčkou a velkou počáteční permeabilitou, tvořeným jádrem (3) z magneticky měkké oceli, opatřeným budicím vinutím (4), vyznačující se tím, že magnetický obvod (2) je v jednom místě opatřen snímacím vinutím (8).

7. Zařízení podle nároku 6, vyznačující se tím, že jádro (3), budicí vinutí (4) a snímací vinutí (8) jsou zalaty izolační zalévací hmotou (7).“

Datum částečného výmazu: 19.07.2007

## ND1K

### První prodloužení doby platnosti užitečných vzorů

- (51) A 45 C 11/18, A 45 C 11/00  
(11) 13616  
(21) 2003-14418  
(22) 04.07.2003  
(73) HORÁK Martin, Praha, CZ  
(54) Desky na karty
- (51) B 05 B 11/00  
(11) 13670  
(21) 2003-14500  
(22) 30.07.2003  
(73) KOVOPLAST, VÝROBNÍ DRUŽSTVO, Hluk, CZ  
(54) Dvojitý mechanický rozprašovač kapalin
- (51) F 24 J 2/04, F 24 J 2/24  
(11) 13676  
(21) 2003-14532  
(22) 11.08.2003  
(73) NETTECHNIK, České Budějovice, CZ  
(54) Solární kolektor
- (51) A 62 C 33/00  
(11) 13698  
(21) 2003-14537  
(22) 13.08.2003  
(73) PAVLIŠ A HARTMANN SPOL. S R. O.,  
Chvaletice, CZ  
(54) Středová část navíjecího kotouče hadice
- (51) H 04 L 12/00, G 06 F 13/00  
(11) 13707  
(21) 2003-14506  
(22) 31.07.2003  
(73) Z.L.D. S. R. O., Praha, CZ  
(54) Systém pro přenos dat mezi sítěmi s různým  
stupněm bezpečnosti
- (51) G 09 F 15/00  
(11) 13787  
(21) 2003-14571  
(22) 27.08.2003  
(73) KADLEC Juraj Ing. arch., Brno, CZ  
Kadlecová Jarmila, Brno, CZ  
(54) Nosič obrazového útvaru
- (51) A 47 J 37/07  
(11) 13804  
(21) 2003-14594  
(22) 04.09.2003  
(73) HRADECKÁ LESNÍ A DŘEVAŘSKÁ  
SPOLEČNOST A. S., Hradec Králové, CZ  
(54) Dřevěné ohniště
- (51) B 60 D 1/14  
(11) 14049  
(21) 2004-14956  
(22) 12.01.2004  
(73) Vladimír Vitver - SVC Náchod, Náchod, CZ  
(54) Universální tažné zařízení
- (51) G 01 C 3/00, G 01 C 11/02  
(11) 14079  
(21) 2003-14692  
(22) 13.10.2003  
(73) Z. L. D. S. R. O., Praha, CZ  
(54) Pasivní optoelektronický dálkoměr pro nepřímé  
měření vzdálenosti objektu

## ND1K

### Druhé prodloužení doby platnosti užitečných vzorů

- (51) E 04 F 19/08  
(11) 10051  
(21) 2000-10575  
(22) 29.03.2000  
(73) KOPROS S.R.O., Praha, CZ  
(54) Kryt revizního otvoru



## ND4Q

### První obnovy doby ochrany průmyslových vzorů

- (51) 24-99  
(11) 31048  
(21) 2002-33790  
(22) 07.03.2002  
(54) Obrázky s diagnostickými, léčivými a harmonizujícími účinky
- (51) 19-08  
(11) 31499  
(21) 2002-34345  
(22) 13.12.2002  
(54) Šikmá etiketa
- (51) 09-03  
(11) 31593  
(21) 2002-34143  
(22) 23.08.2002  
(54) Krabice "harmonika"
- (51) 08-03  
(11) 31669  
(21) 2002-34123  
(22) 09.08.2002  
(54) Dvoupásové pily
- (51) 12-15  
(11) 31733  
(21) 2002-34128  
(22) 13.08.2002  
(54) Běhoun pneumatiky

## ND4Q

### Druhé obnovy doby ochrany průmyslových vzorů

- (51) 04-02  
(11) 27801  
(21) 1997-30342  
(22) 26.08.1997  
(54) Zubní kartáček
- (51) 06-04  
(11) 29314  
(21) 1997-30296  
(22) 01.08.1997  
(54) Skříňová sestava

## PD4A

### Převod práv a ostatní změny majitelů patentů

- (11) 298243  
(21) 2002-4033  
(73) Hans Oetiker AG Maschinen und Apparatefabrik,  
Horgen, CH
- (11) 298265  
(21) 2003-953  
(73) D & DAXNER TECHNOLOGY s.r.o., Ostrava,  
Slezská Ostrava, CZ

## PD1K

### Převod práv a ostatní změny majitelů užitných vzorů

- |  |  |
|--|--|
| (11) 13435   | (11) 16812   |
| (21) 2003-14157  | (21) 2006-17862  |
| (73) D & DAXNER TECHNOLOGY s.r.o., Ostrava,<br>Slezská Ostrava, CZ | (73) D & DAXNER TECHNOLOGY s.r.o., Ostrava,<br>Slezská Ostrava, CZ |
| (11) 15747   |  |
| (21) 2005-16496  |  |
| (73) OBSSED a.s., Ostrava, Moravská Ostrava, CZ                    |  |
| (11) 16496   |  |
| (21) 2006-17530  |  |
| (73) D & DAXNER TECHNOLOGY s.r.o., Ostrava,<br>Slezská Ostrava, CZ |  |

**PD4Q**

**Převod práv a ostatní změny vlastníků průmyslových vzorů**

- (11) 32702
- (21) 2004-35499
- (73) M.S.TRADE-CZ s.r.o., Blansko, CZ

## Zamítnuté a částečně zamítnuté přihlášky ochranných známek před zveřejněním

Kapitola obsahuje údaje o rozhodnutích o přihláškách ochranných známek, u kterých byly na základě provedeného věcného průzkumu shledány Úřadem důvody pro zamítnutí přihlášky ochranné známky podle ustanovení § 4 nebo 6 zákona č. 441/2003 Sb. Na základě toho Úřad vydal rozhodnutí o zamítnutí přihlášky podle ustanovení § 22 zákona č. 441/2003 Sb., a to pro celý seznam výrobků a služeb nebo pro jeho část. Údaje o výsledku rozhodnutí (zamítnutí přihlášky, částečné zamítnutí přihlášky) jsou uvedeny za datem právní moci rozhodnutí pod INID kódem (583) s názvem "Datum právní moci rozhodnutí/výsledek rozhodnutí".

(210) **O-431271**

(540) **STUDIO 2000 SYSTEM**

(583) 28.07.2007 / částečné zamítnutí přihlášky

(210) **O-436614**

(540) **e-Databáze**

(583) 17.07.2007 / zamítnutí přihlášky

(210) **O-433811**

(540)

Postgraduální  
kardiologie

(583) 27.07.2007 / zamítnutí přihlášky

(210) **O-441743**

(540) **INTERNATIONAL GOLF CLUB  
CHAMPIONSHIP**

(583) 30.07.2007 / zamítnutí přihlášky

(210) **O-441744**

(540) **CZECH GOLF CLUB  
CHAMPIONSHIP**

(583) 30.07.2007 / zamítnutí přihlášky

(210) **O-433812**

(540)

Postgraduální  
gynékolgie

(583) 27.07.2007 / zamítnutí přihlášky

(210) **O-442266**

(540) **Sanatorium Vichy**

(583) 23.07.2007 / zamítnutí přihlášky

(210) **O-442290**

(540) **d.learning**

(583) 23.07.2007 / zamítnutí přihlášky

(210) **O-433813**

(540)

Postgraduální  
pediatrie

(583) 27.07.2007 / zamítnutí přihlášky

(210) **O-442586**

(540) **TEFL TESOL ONLINE**

(583) 16.07.2007 / zamítnutí přihlášky

(210) **O-433814**

(540)

Postgraduální  
osteologie

(583) 27.07.2007 / zamítnutí přihlášky

(210) **O-436078**

(540) **Bohemia Line**

(583) 26.07.2007 / zamítnutí přihlášky

## Přehled zveřejněných přihlášek ochranných známek

Přihlášky ochranných známek, které byly na základě výsledků formálního a věcného průzkumu provedeného Úřadem shledány schopné zápisu do rejstříku ochranných známek, jsou obsaženy v této kapitole. Důležitou právní skutečností je, že zveřejněním přihlášky ochranné známky v této kapitole Věstníku (§ 23 zákona č. 441/2003 Sb.) začíná běžet zákonná tříměsíční lhůta pro podání námitek podle ustanovení § 25 zákona č. 441/2003 Sb.

### Číselný přehled

O-177698, O-425580, O-432689, O-441120, O-443401, O-443842, O-444567, O-445003, O-445033, O-445096, O-445097, O-445198, O-445474, O-445636, O-445784, O-445982, O-446032, O-446033, O-446284, O-446440, O-446442, O-446912, O-447058, O-447157, O-447166, O-447252, O-447253, O-447349, O-447447, O-447450, O-447451, O-447473, O-447545, O-447693, O-448044, O-448178, O-448256, O-448284, O-448294, O-448339, O-448437, O-448499, O-448513, O-448529, O-448560, O-448580, O-448623, O-448626, O-448731, O-448734, O-448735, O-448752, O-448759, O-448760, O-448765, O-448766, O-448774, O-448926, O-448931, O-448932, O-448940, O-448974, O-448975, O-448976, O-448980, O-448985, O-448993, O-449012, O-449047, O-449048, O-449068, O-449076, O-449080, O-449153, O-449155, O-449236, O-449404, O-449415, O-449505, O-449519, O-449531, O-449532, O-449536, O-449574, O-449582, O-449583, O-449584, O-449633, O-449634, O-449645, O-449662, O-449678, O-449679, O-449692, O-449693, O-449694, O-449714, O-449734, O-449798, O-449799, O-449800, O-449802, O-449803, O-449864, O-449870, O-449874, O-449877, O-449878, O-449924, O-449926, O-449927, O-449934, O-450087, O-450088, O-450130, O-450181, O-450182, O-450184

## Zveřejněné přihlášky ochranných známek

(210) **O-177698**  
(220) 12.03.2002  
(320) 12.03.2002  
(511) 12, 37, 39  
(540)

### EKOBUS

(510) (12) dopravní prostředky, zejména motorová vozidla, jejich díly a příslušenství, spadající do této třídy; (37) opravy a servis dopravních prostředků, jejich dílů a příslušenství; (39) provozování silniční motorové dopravy, přeprava nákladů a osob, pronájem motorových vozidel, pronájem a provozování garáží a odstavných ploch pro motorová vozidla.  
(730) **ČSAD BUS Ústí nad Labem a.s.**, Sociální péče 3316/12a, Ústí nad Labem, 40011, CZ  
(740) Ing. Reichel Pavel, Lopatecká 14, Praha 4, 14700

(210) **O-425580**  
(220) 21.04.2005  
(320) 21.04.2005  
(511) 9, 35, 38, 42  
(540)

### Brouzdej.cz

(510) (9) data, databáze a jiné informační produkty na magnetických nosičích; (35) komerční využití Internetu v oblastech komerčních internetových médií a vyhledávacích služeb; (38) služby zabezpečující audiovizuální komunikaci prostřednictvím informačních a telekomunikačních sítí, např. počítačové sítě Internet, rozšiřování, zveřejňování a přenos informací prostřednictvím informačních a telekomunikačních prostředků a sítí; (42) tvorba software, programování internetových databázových systémů a internetových aplikací, konstrukce WWW prezentací a řešení WWW serverů, tvorba informačních databází.  
(730) **Hasalík Radim**, Svobody 408, Horní Benešov, 79312, CZ  
(740) BOHEMIA PATENT, Ing. Jana Vanděliková, Havanská 17, Praha 7, 17000

(210) **O-432689**  
(220) 22.12.2005  
(320) 22.12.2005  
(511) 16, 35, 41  
(540)

### Career Days

(510) (16) tiskárenské výrobky, tiskoviny, časopisy, prospekty, plakáty; (35) inzertní činnost, nábor zaměstnanců, organizování výstav a konferencí k náboru zaměstnanců, personální poradenství; (41) informace o výchově a vzdělání, organizování a vedení konferencí, organizování a vedení kongresů, organizování kulturních nebo vzdělávacích výstav, pořádání a řízení pracovních setkání a školení.  
(730) **AIESEC Česká republika**, Senovážná 2, Praha 1, 11000, CZ

(210) **O-441120**  
(220) 19.09.2006  
(320) 19.09.2006  
(511) 26, 42  
(540)

# Bauer

(510) (26) brože (jako oděvní doplňky), ozdobné knoflíky, spony na oděvy, spony na opasky, spony na obuv, přezky (oděvní doplňky), přezky na opasky, přezky na obuv; (42) oděvní návrhářství.  
(730) **Bauer Karel**, Pražská 326, Písek, 39701, CZ  
(740) Jiří Hříděl, advokát, Fráni Šrámka 136, Písek, 39701

(210) **O-443401**  
(220) 01.12.2006  
(320) 01.12.2006  
(511) 35, 41, 43  
(540)

### BLUE & GREEN

(510) (35) propagační, reklamní a inzertní činnost prostřednictvím jakéhokoliv média, poradenské a konzultační služby v oblasti reklamy, realizace a organizování reklamních kampaní, poskytování informací, informačních produktů k reklamním a obchodním účelům, pomoc a poradenství při zprostředkování reklamních kampaní, organizování výstav k obchodním nebo komerčním účelům, pronájem reklamních materiálů, pronájem reklamních ploch, obchodní průzkum, průzkum a analýza trhu, průzkum veřejného mínění, předvádění výrobků pro reklamní účely a na podporu prodeje, reklama plakátová, venkovní reklama, zpracování informací v oblasti reklamy, rozšiřování a zaslání reklamních materiálů, především letáků, prospektů, katalogů, periodických a neperiodických publikací; (41) agenturní činnost v oblasti kultury, pořádání, vedení a organizování kulturních, společenských, zábavních, charitativních či sportovních akcí, živých vystoupení, oslav, soutěží, tanečních akcí a soutěží, divadelních a koncertních produkcí, konferencí, karaoke soutěží, seminářů a výstav, organizování, provozování a pořádání setkání všeho druhu, zprostředkovatelská činnost v oblasti kultury, sportu, informace o možnostech rekreace či zábavy, půjčování sportovního nářadí, pronájem dekorací, pronájem divadelních dekorací, pořádání a organizování outdoor trainingu, vydavatelská činnost, fotografování, informace o možnostech rozptýlení, informace o možnostech zábavy, informace o výchově a vzdělávání, poskytování on-line elektronických publikací bez možnosti stažení, reportéřské služby, zpravodajské služby; (43) poskytování stravovacích služeb, provozování hostinských činností, restaurace, bary, snack bary, cafeterie, rychlé občerstvení, catering, hromadné dodávání hotových jídel pro společenské akce, nápojů do restaurací, jídelen, zajištění stravování při společenských akcích, pořádání hostin, služby zajišťující dočasné ubytování, pronájem místností pro pořádání společenských akcí, rezervace pobytů, půjčování a pronájem restauračního zařízení.  
(730) **Blue & Green Catering Production, spol. s r. o.**, Rozkošného 895/6, Praha 5, 15000, CZ  
(740) Mgr. Jitka Vejražková, patentový zástupce, Čihákova 17/872, Praha 9, 19000

(210) **O-443842**  
(220) 15.12.2006  
(320) 15.12.2006  
(511) 35, 39, 41, 43  
(540)



(510) (35) propagační činnost; (39) letecká přeprava a služby související v rámci této třídy; (41) výchova, zábava a kulturní aktivity; (43) služby cestovní kanceláře, spojené se zajišťováním ubytování a stravování, zajišťování stravování a nápojů na palubě letadla.  
(730) **Cestovní kancelář FISCHER, a.s.**, Milešovská 1136/5, Praha 3, 13000, CZ  
(740) JUDr. Kristina Škampová, Pellicova 8a, Brno, 60200

(210) **O-444567**  
(220) 18.01.2007  
(320) 18.01.2007  
(511) 35, 41

- (540) **Above Below The Lines**
- (510) (35) nábor zaměstnanců, dodavatelské služby pro třetí osoby v oblasti služeb uvedených ve tř. 41, personální poradenství, televizní reklama, výstavy komerční a reklamní; (41) konference (organizování a vedení), kurzy korespondenční, organizování a vedení - konferencí, seminářů, kongresů, symposií, kulturních a vzdělávacích výstav, plánování a organizování večírků, školení, vyučování, výcvik (instruktažní, výchovný), vydávání textů s výjimkou reklamních nebo náborových, vyučování, vzdělávání, zábava.
- (730) **WTL I.M.C. Services, spol. s r.o.**, Koldínova 4, Praha 3, 13000, CZ

- (210) **O-445003**  
(220) 31.01.2007  
(320) 31.01.2007  
(511) 5, 29, 32  
(540)

- (510) (5) výrobky dietetické, pro léčebné účely, potraviny pro děti, batolata a nemocné, potravinové přípravky a doplňky všeho druhu, jako posilující přípravky, tonika, vitamínové přípravky, minerály, čaje léčivé, poživatiny pro doplnění redukčních diet nebo přípravků pro hubnutí, vše s léčebnými účinky, přípravky s léčebnými účinky obsahující biochemické katalyzátory, zejména pro fyzicky aktivní osoby, rekonvalescenty a nemocné, dezinfekční prostředky, WC deodoranty, WC osvěžovače, WC gely, přípravky pro dezinfekci bytu, prostředky k ničení plevele a k hubení živočišných škůdců, přípravky zvěrolékařské, diabetické přípravky pro léčebné účely, dietetické a vitamínové preparáty pro humánní a veterinární použití, multivitaminové přípravky a nápoje, minerální doplňky, vše výše uvedené určené k léčebným účelům, extrakty z rašeliny s léčebnými účinky; (29) maso, ryby, drůbež, zvěřina, paštiky, ovoce a zelenina konzervované, sušené a zavařené, šťáva rajčatová na vaření, želé, džemy, kompoty, vejce, mléko a mléčné výrobky, mléčné nápoje s vysokým obsahem mléka, kefir, protein pro lidskou potřebu, syrovátka, tofu, želatina, kumys, jedlé oleje, výrobky na bázi brambor, jako bramborové lupínky apod. spadající do tř. 29, oleje a tuky jedlé, ovocné dřeně; (32) nápoje iontové, vody minerální a šumivé a jiné nealkoholické nápoje, sirupy a jiné přípravky k přípravě nápojů, prášky na přípravu šumivých nápojů, ovocné šťávy a nápoje z ovocných šťáv.
- (730) **RosenPharma a.s.**, Levá 489/11, Praha 4 - Podolí, 14700, CZ  
(740) Václav Müller, patentový zástupce, Filipova 2016, Praha 4, 14800

- (210) **O-445033**  
(220) 01.02.2007  
(320) 01.02.2007  
(511) 39, 41, 43  
(540)

### Czech Airlines

- (510) (39) doprava, balení a skladování zboží, organizování cest; (41) výchova, vzdělávání, zábava, sportovní a kulturní aktivity; (43) služby zajišťující stravování a nápoje, dočasné ubytování.
- (730) **České aerolinie a.s.**, Letiště Ruzyně, Praha 6, 16008, CZ

- (210) **O-445096**  
(220) 02.02.2007  
(320) 02.02.2007  
(511) 35, 36, 38, 39, 41, 43

- (540)
- (510) (35) vyhledávání dat v počítačových souborech pro třetí osoby, obchodní nebo podnikatelské informace, poskytování obchodních nebo podnikatelských informací, obchodní nebo podnikatelský průzkum, překlad a systematizace informací do počítačových databází; (36) finanční a bankovní informace, informace o kurzech měn, deviz, dluhopisů a akcií, informace o adresách a rozmístění poboček finančních a bankovních firem a jejich sítí bankomatů (peněžních automatů); (38) telekomunikační, spojovací a datové služby, mobilní telekomunikační služby, služby elektronické nástěnky, elektronická pošta, informační kancelář, informační služby na Internetu, poskytování informačního servisu (služeb) prostřednictvím telekomunikačních sítí, mobilních telekomunikačních sítí, Internetu a všech druhů datových a počítačových sítí, poskytování přístupu na on-line informační služby a databáze, on-line informační a databázové služby, přenos, poskytování nebo vyvolávání informací z počítačových databází, elektronický přenos dokumentů a informací, telekomunikační portálové služby, internetové portálové služby, služby hlasové schránky, služby textových a multimediálních zpráv, služby e-mailových zpráv, teletext a služby s ním spojené, provozování internetového vyhledávače, zprostředkovatelské, konzultační a informační služby v oblasti telekomunikačních a datových služeb, výměna, získávání, vyhledávání a šíření informací a zpráv prostřednictvím telekomunikační sítě (včetně mobilní telekomunikační sítě) nebo datové sítě nebo počítačové sítě včetně provozu a správy mapového serveru a poskytování informací z něj; (39) archivace a skladování elektronicky uložených dat nebo dokumentů, motoristické a dopravní informace, poskytování informací o dopravní situaci, informace o stavu silničních a dálničních komunikací, informace o dopravní situaci na komunikacích, specializovaná pomoc motoristům v rámci této třídy, informace o letových řádech, informace o jízdních řádech městské hromadné dopravy, meziměstské a mezinárodní dopravy včetně vyhledání spojení a rezervace jízdenek, místenek a letenek, objednávání taxislužeb; (41) informace o možnostech rekreace, informace o možnostech rozptýlení a zábavy, informace o výchově, vzdělávání a kulturních akcích, informace o programech kin a divadel, vydavatelství nosičů informací, publikační činnost; (43) informace o ubytování, rezervace ubytování, informace o restauračních zařízeních a zajišťování rezervací v restauračních zařízeních.
- (590) Barevná  
(730) **Telefónica O2 Czech Republic, a.s.**, Olšanská 55/5, Praha 3, 13034, CZ  
(740) AK SODOMKA-SOUČEK-JINDRA-MOKRÝ & PARTNEŘI, JUDr. Tomáš Jindra, U Prašné brány 3, Praha 1, 11000

- (210) **O-445097**  
(220) 02.02.2007  
(320) 02.02.2007  
(511) 35, 36, 38, 39, 41, 43  
(540)

### Číslo na všechna čísla

- (510) (35) vyhledávání dat v počítačových souborech pro třetí osoby, obchodní nebo podnikatelské informace, poskytování obchodních nebo podnikatelských informací, obchodní nebo podnikatelský průzkum, překlad a systematizace informací do

počítačových databází; (36) finanční a bankovní informace, informace o kurzech měn, deviz, dluhopisů a akcií, informace o adresách a umístění poboček finančních a bankovních firem a jejich sítí bankomatů (peněžních automatů); (38) telekomunikační, spojovací a datové služby, mobilní telekomunikační služby, služby elektronické nástěnky, elektronická pošta, informační kancelář, informační služby na Internetu, poskytování informačního servisu (služeb) prostřednictvím telekomunikačních sítí, mobilních telekomunikačních sítí, Internetu a všech druhů datových a počítačových sítí, poskytování přístupu na on-line informační služby a databáze, on-line informační a databázové služby, přenos, poskytování nebo vyvolávání informací z počítačových databází, elektronický přenos dokumentů a informací, telekomunikační portálové služby, internetové portálové služby, služby hlasové schránky, služby textových a multimediálních zpráv, služby e-mailových zpráv, teletext a služby s ním spojené, provozování internetového vyhledávacího, zprostředkovatelské, konzultační a informační služby v oblasti telekomunikačních a datových služeb, výměna, získávání, vyhledávání a šíření informací a zpráv prostřednictvím telekomunikační sítě (včetně mobilní telekomunikační sítě) nebo datové sítě nebo počítačové sítě včetně provozu a správy mapového serveru a poskytování informací z něj; (39) archivace a skladování elektronicky uložených dat nebo dokumentů, motoristické a dopravní informace, poskytování informací o dopravní situaci, informace o stavu silničních a dálničních komunikací, informace o dopravní situaci na komunikacích, specializovaná pomoc motoristům v rámci této třídy, informace o letových řádech, informace o jízdních řádech městské hromadné dopravy, meziměstské a mezinárodní dopravy včetně vyhledání spojení a rezervace jízenek, místenek a letenek, objednávání taxislužeb; (41) informace o možnostech rekreace, informace o možnostech rozptýlení a zábavy, informace o výchově, vzdělávání a kulturních akcích, informace o programech kin a divadel, vydavatelství nosičů informací, publikační činnost; (43) informace o ubytování, rezervace ubytování, informace o restauračních zařízeních a zajišťování rezervací v restauračních zařízeních.

- (590) Barevná  
(730) **Telefónica O2 Czech Republic, a.s.**, Olšanská 55/5, Praha 3, 13034, CZ  
(740) AK SODOMKA-SOUČEK-JINDRA-MOKRÝ & PARTNEŘI, JUDr. Tomáš Jindra, U Prašné brány 3, Praha 1, 11000

- (210) **O-445198**  
(220) 07.02.2007  
(320) 07.02.2007  
(511) 35, 38, 42  
(540)



- (510) (35) shromažďování, poskytování, třídění, překlad nebo jiné zpracovávání obchodních nebo podnikatelských informací včetně vytváření, zpracovávání a třídění dat v rámci databází, internetová inzerce ubytování a ubytovacích kapacit, systemizace informací do počítačových databází, zpracovávání specializovaných internetových inzerce o ubytování, ubytovacích objektech, kulturních památkách, turisticky atraktivních místech, počasí, dopravní obslužnosti; (38) poskytování (šíření) informací prostřednictvím komunikačních sítí, například Internetu nebo jiné sítě včetně bezdrátové, kabelové, případně satelitní, provozování a zajišťování komunikačních služeb, přenos zpráv a obrazových informací pomocí počítače, distribuce informací pomocí komunikace mezi sítěmi, provozování Internetového serveru, provozování Internetového vyhledávacího ubytování a ubytovacích kapacit, přenos informací po Internetu, zprostředkování komunikace mezi právníky a fyzickými osobami pomocí Internetu, služby přenosu publikací na nosičích penášených po síti, přenos zpráv a obrazových informací

pomocí počítače; (42) vývoj a tvorba softwaru.  
(730) **Záboj Michal**, Sobělice 16, Rataje u Kroměříže, 76812, CZ  
(740) Patentová a známková kancelář, Ing. Jaromír Příkryl, Včelín 1161, Hulín, 76824

- (210) **O-445474**  
(220) 15.02.2007  
(320) 15.02.2007  
(511) 6, 8, 9  
(540)

**WELL  BALANCED**

- (510) (6) železářské a zámečnické výrobky pro dílny a domácnost; (8) ruční dílenské nářadí a nástroje s ručním pohonem - vrtáky, závitníky, svěráky, úhelníky, zejména klíče, kleště, kladiva, krumpáče, sochory, hasáky, šroubováky, montážní soupravy, pilníky, vyťahovačky, dláta, hoblíky, průbojníky, brusné kotouče, smirkové brusné kotouče, diamantové brusné kotouče, gola sady, ruční pilky, rámy pro pily a řezné plátky, zednické nářadí a nástroje, zahradnické nářadí a nástroje - například hrábě, lopaty, motyky, motyčky, rýče, sekery a sekerky, srpy, nože a nožičské zboží, brusné nástroje - brousky na kosy, řezné a řezací nástroje kotouče, vrtáky, závitníky; (9) měřicí přístroje a nástroje, přesná měřidla, seřizovací přístroje pro nástroje, digitální a elektronické měřicí přístroje, svinovací metry, měřicí pásma, posuvná měřidla, skládací metry, pravítka, vodováhy, vodováha s libelami, rtuťové vodováhy, vážicí přístroje, váhy, laserové vodováhy, úhlooměry.  
(730) **M. A. T. Group, s.r.o.**, Na Roudné 176, Plzeň, 30162, CZ

- (210) **O-445636**  
(220) 20.02.2007  
(320) 20.02.2007  
(511) 5, 16, 31  
(540)

**AQUARIUM  TRANSPORT**  
**WALI**

- (510) (5) léky, léčiva, výrobky farmaceutické, zejména veterinární, léčivé byliny, čaje z léčivých bylin, pastilky, dietetické, posilující a vitamínové přípravky, dietetické nápoje a potraviny, minerální doplňky potravy, vše s léčebnými účinky, léčivé vody, masti pro farmaceutické účely, koupele a koupelové soli zdravotní, kosmetické přípravky pro léčebné účely, potraviny a nápoje pro batolata, ob vazový materiál, drogy pro léčebné účely, lékárníčky včetně obsahu, výrobky hygienické jako antibakteriální a dezinfekční přípravky pro hygienické účely, hygienické vložky, podložky a ubrousky, výživové doplňky pro lékařské účely; (16) akvária zejména pro výstavy a bytová, tiskoviny a papír, výrobky z papíru jako upomínkové předměty, polygrafické výrobky, periodické a neperiodické publikace, knihy, časopisy, brožury, fotografie, informační produkty a reklamní materiály na papírových nosičích, data a databáze na papírových nosičích, tištěné manuály, plakáty, pohledy, kalendáře, samolepky, obtisky, papírové a umělohmotné tašky jako upomínkové předměty, tužky, pera a pastelky jako upomínkové předměty, papírové obaly všeho druhu, ubrousky a ubrusy, tácky, papírové vlajky, štočky, umělecké nebo ozdobné předměty z papíru, brožury, historické brožury, tiskopisy, pohlednice, známky, prospekty, katalogy, periodika, průvodce, ročenky, papírové informační produkty, tiskárenské výrobky, tiskoviny, propagační publikace, propagační materiály, reklamní materiály, výstavní katalogy, papír a výrobky z papíru, papírenské zboží, alba, bloky, těžítka, inzertní listy, psací a kancelářské potřeby, gratulace, mapy, obrazy, reklamní a ozdobné předměty, tiskařský materiál,

lepenkové krabice, zápisníky a záznamníky jako upomínkové předměty, omalovánky, vystřihovánky, památníky, leporela, diplomy, rozvrhy hodin, potištěné papírenské výrobky, potištěný balicí papír všeho druhu, nože na řezání papíru potištěné, pytle a sáčky z plastických hmot pro obalovou techniku, umělecké a upomínkové předměty v rámci této třídy, malby, obrazy, obrazy malované (též olejomalby), rytiny, rytiny všeho druhu (dřevorytiny, hlubotisky, mědirytiny, lepty, tisky napodobující rytiny) a další upomínkové předměty této třídy; (31) zvířata domácí a hospodářská (živá), zejména akvarijní ryby, včetně exotických, bílkoviny (proteiny) pro zvířata, potrava pro zvířata, stelivo pro domácí zvířata, moučka pro zvířata, přípravky posilující pro zvířata, nápoje pro domácí zvířata, potrava pro ptactvo, přísady do krmiv, ne pro lékařské účely, psí suchary, sůl pro dobytek, šrot pro zvířata, sépie (kosti pro ptáky), kosti pro psy, pochoutky a odměny ke zvykání pro zvířata, výživa pro domácí zvířata, krmiva suchá pro zvířata, čerstvé ovoce a čerstvá zelenina a přípravky zahrnuté ve třídě 31 používané jako přísady do těchto krmiv.

(730) **Jaromír Walaski - WALL**, Mickiewiczova 1991/34, Karviná - Mizerov, 73301, CZ

(740) **DANĚK & PARTNERS** Advokátní a patentová kancelář, Dr. Vilém Daněk, Vinohradská 45, Praha 2, 12000

(210) **O-445784**

(220) 23.02.2007

(320) 23.02.2007

(511) 5, 30, 35

(540)

**DOBRÉ ČAJE**   
pro inspiraci, pohodu a lepší zdraví

(510) (5) čaje léčivé, nápoje léčivé, léčivé rostliny, bylinné čaje pro lékařské účely; (30) čaj, nápoje na bázi čaje, ledový čaj, nápoje jiné než esence, instantní čaje, potraviny s výjimkou esenci a éterických olejů; (35) analýzy nákupní ceny, velkoobchodní ceny, distribuce vzorků zboží, marketingové studie, obchodní nebo podnikatelské informace, obchodní nebo podnikatelský průzkum, obchodní reklama pro třetí osoby, oceňování a odhady v oblasti podnikání, organizování výstav (komerčních nebo reklamních), podnikové poradenství a obchodní management, pomoc při řízení obchodní činnosti, poradenství při vedení podniků, pořádání veletrhů pro obchodní a reklamní účely, poskytování obchodních nebo podnikatelských informací, poskytování pomoci při řízení obchodních nebo průmyslových podniků, posuzování efektivnosti provozu a racionalizace práce, profesionální obchodní nebo podnikatelské poradenství, průzkum trhu, předvádění zboží, reklama, reklama on-line v počítačové síti, rozšiřování reklamních materiálů zákazníkům (letáky, prospekty, tisky, vzorky), rozšiřování vzorků zboží, služby a poradenství v obchodní činnosti, umělci (agentury).

(730) **Nepustil Zdeněk**, Mírová 1386, Stříbro, 34901, CZ

(210) **O-445982**

(220) 28.02.2007

(320) 28.02.2007

(511) 9, 11, 19

(540)

## STIM 101 CR

(510) (9) výstražné oblečení pro pracující na silnicích či v jiném nebezpečném prostředí, optickomechanické dopravní značení, mechanické prvky pro bezpečnost silničního provozu umístěné mimo vozovku i přímo na vozovce, mechanické prvky pro bezpečnost silničního provozu k použití k trvalému i přechodnému upevnění na vozovce i mimo ni, trvalý dopravní knoflík, osvětlené reklamní panely; (11) osvětlení, světelné výrobky pro vybavení cest; (19) výrobky pro vybavení cest, silnic a dálnic nekovové nesvětelné a nemechanické.

(730) **STIM, s.r.o.**, Školní 203, Zlín, 76001, CZ

(740) Ing. Zdeněk Kučera, Padělký 548, P.O.BOX 92, Slušovice, 76315

(210) **O-446032**

(220) 01.03.2007

(320) 01.03.2007

(511) 9, 16, 35, 36

(540)

## ČESKÁ POJIŠŤOVNA Blíž klientům

(510) (9) informace a záznamy v elektronické podobě, informace a záznamy na nosičích zařazených ve třídě 9, elektronická data a databáze; (16) informace a záznamy na nosičích zařazených ve třídě 16, fotografie, tiskoviny, tiskopisy, formuláře, brožury, letáky, gratulace, kalendáře, reklamní předměty z papíru, příručky, časopisy, periodika, knihy, informační produkty na papírových nosičích, data a databáze v papírové formě, tiskárenské výrobky; (35) reklamní a propagační činnost; (36) finanční služby, pojišťovnictví, pojišťovací činnost, zajišťovací činnost, činnosti související s pojišťovací a zajišťovací činností, zábranná činnost, zprostředkovatelská a poradenská činnost v oblasti finančních služeb a pojišťovnictví.

(730) **Česká pojišťovna a.s.**, Spálená 75/16, Praha 1, 11304, CZ

(210) **O-446033**

(220) 01.03.2007

(320) 01.03.2007

(511) 9, 16, 35, 36

(540)



Blíž klientům

(510) (9) informace a záznamy v elektronické podobě, informace a záznamy na nosičích zařazených ve třídě 9, elektronická data a databáze; (16) informace a záznamy na nosičích zařazených ve třídě 16, fotografie, tiskoviny, tiskopisy, formuláře, brožury, letáky, gratulace, kalendáře, reklamní předměty z papíru, příručky, časopisy, periodika, knihy, informační produkty na papírových nosičích, data a databáze v papírové formě, tiskárenské výrobky; (35) reklamní a propagační činnost; (36) finanční služby, pojišťovnictví, pojišťovací činnost, zajišťovací činnost, činnosti související s pojišťovací a zajišťovací činností, zábranná činnost, zprostředkovatelská a poradenská činnost v oblasti finančních služeb a pojišťovnictví.

(590) Barevná

(730) **Česká pojišťovna a.s.**, Spálená 75/16, Praha 1, 11304, CZ

(210) **O-446284**

(220) 09.03.2007

(320) 09.03.2007

(511) 9, 16, 35, 36, 37, 38, 41, 42

(540)

## CLEVERLANCE

(510) (9) datové nosiče pro software, výpočetní technika, programy a výrobky software; (16) tištěné pracovní pomůcky, letáky, manuály software, kalendáře, fotografie, kancelářské výrobky, papírové a tiskárenské výrobky; (35) zprostředkování obchodu v oblasti software, administrativy a ekonomiky, autorizované zpracování dat a dodavatelské zpracování ekonomických agend pro jiné organizace, propagační a reklamní činnost, činnost ekonomických a organizačních poradců, systemizace informací do počítačových databází; (36) pronájem nemovitostí; (37) montáž a opravy výpočetní techniky, kancelářské techniky a elektroniky; (38) komunikace a vyhledávací služby prostřednictvím software; (41) školicí činnost v oblasti software i na Internetu, organizování a vedení kurzů, školení a seminářů; (42) programování počítači, tvorba a vývoj software, aktualizace počítačových programů, počítačové systémové analýzy, pronájem a licencování software, servis software, poradenské



- (730) služby v oblasti hardware a software včetně oblasti technologických procesů, pronájem času na přístup do počítačových databází.  
**CLEVERLANCE ENTERPRISE SOLUTIONS a.s.**, Na Zámecké 410/8, Praha 4, 14000, CZ  
(740) PROPATENT, Ing. Vlasta Sedláčková, Ke Kateřinkám 1393, Praha 4, 14900

(540)



- (210) **O-446440**  
(220) 15.03.2007  
(320) 15.03.2007  
(511) 3, 5, 35

## HOLLYWOODFORMULA

- (510) (3) produkty pro ústní péči a hygienu spadající do třídy 3, přípravky pro bělení zubů, čištění zubů, ústní spreje, přípravky pro čištění umělého chrupu, zubní pasty, zubní leštící přípravky, zubní gely, ústní vody a ústní výplachy, mýdla, parfumerie, vonné oleje, kosmetika, vlasové vody (lotions); (5) farmaceutické a veterinářské výrobky, hygienické výrobky pro léčebné účely, diabetické přípravky pro léčebné účely, potraviny pro batolata, náplasti, obvazový materiál, materiály pro plombování zubů a pro zubní otisky, brusné zubní prostředky, zubní cementy a tmely, dezinfekční přípravky, léčivé bonbóny bedrníkové, jitrocelové, proti kašli, stomatologická léčiva, zubní amalgamy, lepidla pro umělé chrupy, dentální modelovací vosky, potravinové doplňky s léčebnými účinky, potravinové doplňky minerální; (35) propagační činnost, reklama, pomoc při řízení obchodní činnosti, obchodní administrativa, kancelářské práce, propagační publikace - rozšiřování, výstavy - organizování výstav na pomoc obchodu a výstav reklamních, přeskupování různého zboží (kromě jejich přepravy) pro třetí osoby za účelem umožnit spotřebiteli, aby si tyto výrobky mohl pohodlně prohlížet a nakupovat, velkoobchodní a maloobchodní činnost v oblasti péče o zuby, zubní hygieny, péče o vlasy, v oblasti kosmetiky, drogerie.  
(730) **PROFIMED s.r.o.**, Ječná 2, Praha 2, 12000, CZ  
(740) Bc. Kamil Kolátor, Palackého 6640/7, Jablonec nad Nisou, 46601

- (510) (25) sportovní oděvy a obuv, čepice; (35) reklamní činnost; (41) organizování a pořádání sportovních akcí.  
(730) **SPINFLO s.r.o.**, Františka Křížka 1/362, Praha 7, 17000, CZ

- (210) **O-447058**  
(220) 04.04.2007  
(320) 04.04.2007  
(511) 9, 35, 38, 39, 41, 42  
(540)



- (210) **O-446442**  
(220) 15.03.2007  
(320) 15.03.2007  
(511) 3, 5, 35  
(540)

## NANOXYD

- (510) (3) produkty pro ústní péči a hygienu spadající do třídy 3, přípravky pro bělení zubů, čištění zubů, ústní spreje, přípravky pro čištění umělého chrupu, zubní pasty, zubní leštící přípravky, zubní gely, ústní vody a ústní výplachy, mýdla, parfumerie, vonné oleje, kosmetika, vlasové vody (lotions); (5) farmaceutické a veterinářské výrobky, hygienické výrobky pro léčebné účely, diabetické přípravky pro léčebné účely, potraviny pro batolata, náplasti, obvazový materiál, materiály pro plombování zubů a pro zubní otisky, brusné zubní prostředky, zubní cementy a tmely, dezinfekční přípravky, léčivé bonbóny bedrníkové, jitrocelové, proti kašli, stomatologická léčiva, zubní amalgamy, lepidla pro umělé chrupy, dentální modelovací vosky, potravinové doplňky s léčebnými účinky, potravinové doplňky minerální; (35) propagační činnost, reklama, pomoc při řízení obchodní činnosti, obchodní administrativa, kancelářské práce, propagační publikace - rozšiřování, výstavy - organizování výstav na pomoc obchodu a výstav reklamních, přeskupování různého zboží (kromě jejich přepravy) pro třetí osoby za účelem umožnit spotřebiteli, aby si tyto výrobky mohl pohodlně prohlížet a nakupovat, velkoobchodní a maloobchodní činnost v oblasti péče o zuby, zubní hygieny, péče o vlasy, v oblasti kosmetiky, drogerie.  
(730) **PROFIMED s.r.o.**, Ječná 2, Praha 2, 12000, CZ  
(740) Bc. Kamil Kolátor, Palackého 6640/7, Jablonec nad Nisou, 46601

- (510) (9) elektronický informační portál, data, databáze a jiné informační produkty v elektronických, datových, informačních a telekomunikačních sítích všeho druhu s výjimkou magnetických, data, databáze a jiné informační produkty na elektronických a optických nosičích, elektronický informační průvodce, mapy v elektronické podobě, nosiče dat všeho druhu spadající do tř. 9 s výjimkou magnetických, elektronické a datové sítě, multimediální aplikace, 3D animace, multimediální informační katalogy, elektronické časopisy, elektronická periodika a knihy, příručky, manuály, testy a hodnocení zboží - vše v elektronické podobě, videohry, internetová doména; (35) elektronický a internetový obchod s výrobky ve třídě 1 až 34, elektronická obchodní administrativa jako zpracování transakcí pro elektronický obchod, systémy pro autorizaci plateb, věrnostní systémy, reklamní, inzertní a propagační činnost, reklamní, inzertní a propagační činnost prostřednictvím jakéhokoliv média, prostřednictvím telefonní, datové, informační, elektronické, komunikační nebo počítačové sítě, poskytování informací a jiných informačních produktů komerčního nebo reklamního charakteru, informačních produktů reklamního charakteru, multimediálních informací komerčního charakteru, informační služby týkající se obchodu poskytované on-line z Internetu, komerční využití Internetu v oblastech komerčních internetových médií a vyhledávacích služeb, on-line inzerce, e-business, prezentace uživatelů na stránkách World Wide Web v počítačové síti Internet, systemizace informací do počítačových databází, zprostředkování v oblasti nákupu a prodeje zboží prostřednictvím Internetu, zejména zboží pro sport, horolezectví, outdoor, cestování, vysokohorskou turistiku, skialpismus a kempování, marketing a průzkum trhu, maloobchodní a velkoobchodní prodej zboží pro sport, horolezectví, outdoor, cestování, vysokohorskou turistiku, skialpismus a kempování; (38) identifikace a autentizace klienta pro elektronický obchod, šíření elektronických časopisů, elektronických periodik a knih v elektronické podobě prostřednictvím počítačové sítě, pomocí satelitů, poskytování dat, informací nebo obrázků a přenos zpráv a obrazových informací pomocí Internetu; (39) služby dopravce, jako je autobusová doprava, automobilová doprava, osobní nepravidelná doprava, osobní doprava i přeprava zboží a nákladů, pronájem a půjčování autokarů, automobilů, lodí, kaničů, koní, služby turistické kanceláře s výjimkou kanceláří poskytujících hotelové rezervace, jako je zprostředkování přepravy, organizování cest, exkurzí, prohlídek, zájezdů, doprovázení turistů, organizování okružních výletů, okružních plaveb, jízdy výletní lodí, informace o dopravě, rezervace jízdenek, místenek, letenek a lodních lístků; (41) digitální zpracování obrazu, elektronické publikování (DTP), provozování internetové fotogalerie, poskytování on-line elektronických článků a publikací bez možnosti stažení, vydávání elektronických knih a časopisů on-line, poskytování on-line

- (210) **O-446912**  
(220) 29.03.2007  
(320) 29.03.2007  
(511) 25, 35, 41

přístupu k elektronickým publikacím a fotografiím, fotografování, vydávání knih, časopisů, periodik a alb, obrazové zpravodajství, internetové reportáže a zpravodajství ze sportu, horolezectví, outdoor, cestování, vysokohorské turistiky, skialpismu, kempování a horského průvodcovství, organizování sportovních, vzdělávacích a zábavních soutěží, organizování a vedení sportovních expedic, výletů, turistiky se zaměřením zejména na vysokohorskou turistiku, horolezectví a skialpismus, pronájem dekorací, především fotografických, půjčování kinofilmů a elektronických nosičů, především s obrazovými daty, reportérské služby, zpravodajské služby, psaní scénářů, zveřejňování textů, kromě reklamních a náborových, opatřování titulků, služby pro veřejnou prezentaci uměleckých a literárních děl za účelem kulturním a vzdělávacím, informace o vzdělávání a možnosti zábavy, organizování a vedení kongresů, konferencí, seminářů, školení a živých vystoupení, organizování vzdělávacích a zábavních soutěží, zprostředkování uvedených služeb v této třídě; (42) know-how pro oblast elektronického obchodování a informačních technologií, tvorba multimediálních dokumentů, prezentací, aplikací, katalogů apod., elektronický portál (tvorba), internetová doména (tvorba), tvorba informačních databází.

(730) **Doušová Martina**, Čihákova 979/23, Praha 9 - Libeň, 19000, CZ

(740) Patentová a známková kancelář, Ing. Jaromír Příkryl, Včelín 1161, Hulín, 76824

(210) **O-447157**

(220) 06.04.2007

(320) 06.04.2007

(511) 3, 5, 35

(540) **BYLINNÁ KOUPEL Z LÁZNÍ MŠENÉ**

(510) (3) bylinné koupele ke kosmetickým účelům; (5) bylinné koupele k léčebným účelům; (35) reklamní činnost.

(730) **Gallery GROUP a.s.**, Daliborova 1643, Říčany u Prahy, 25101, CZ

(210) **O-447166**

(220) 06.04.2007

(320) 06.04.2007

(511) 9, 17, 21

(540) **VULKAN DIPPED PRODUCTS**

(510) (9) ochranné pomůcky z latexu, potápěčské rukavice, automobilové výstražné trojúhelníky, štíty ochranné z azbestu pro požárníky, azbestové oděvy na ochranu proti ohni, bezpečnostní pásy s výjimkou pásů na sedadla aut a sportovní vybavení, bezpečnostní ochranné sítě, bleskosvody, clony (stínítka) proti oslnění, clony na oči, clony proti radiaci pro průmyslové účely, kukátka dveřní, zrcadla pro kontrolu práce, signalizační zvonky, signalizační návěští, signální lucerny, sirény, světelná signalizace, blikáče, špunty do uší, tampóny do uší pro potápěče, výstražné píšťalky, kvantoměry, měřiče množství, letecké ochranné oděvy, měřicí přístroje, měřítka, neonové značení, neprůstředlné ochranné vesty, nosní klipsy pro potápěče a plavce, zachranné vesty, chrániče pro zuby, ochranná obuv proti nehodám, ozáření a ohni, odrazové nášivky na oděvy, ochranná zařízení proti rentgenovému záření, ne pro lékařské účely, ochranné helmy pro sportovce, ochranné brýle pro sportovní účely, ochranné masky, ochranné nákolence pro dělníky, ochranné obleky proti úrazům, radiaci a ohni, ochranné plachty, ochranné osobní prostředky, ochranné přilby, ochranné štíty na obličeji; (17) izolační rukavice, latex, gumové výrobky jako gumové sáčky na balení, gumové šňůry, gumové záklopky, gumové zarážky, gumové zátky, gumové kroužky, těsnící gumové kroužky na sklenice, objímky gumové na ochranu částí strojů, guma jako surovina nebo polotovary, guma na protektorování pneumatik, nekovové spojky na potrubí, nekovové objímky na potrubí, nitě z umělých hmot kromě nití k textilním účelům, materiály zabraňující sálání tepla, hadice plátěné, hadice požární, hadice na zalévání, hadice ohebné, materiály na izolaci, skleněná vlna (izolační materiál), azbestové tkaniny, podrážky z azbestu, kaučuk syntetický, kaučuk kapalný, kaučuk surový nebo polotovary, pěnové hmoty pro aranžování květin, izolační pásy, lepicí pásy kromě pásek pro léčebné

účely, pro kancelářské účely a pro použití v domácnosti, azbestové ochranné clony, formy z ebonitu, fólie z umělých hmot kromě fólií na balení, fólie na okna proti oslnění; (21) zahradní rukavice, napínáky na rukavice, semiš na leštění, čistící nástroje, utěrky na čištění, koudel na čištění, zvony přísavné na čištění odpadu, dávkovače mýdla, dávkovače papírových ručníků, drátěnka na čištění, cestovní láhve, smetáček a lopatka na droby, držáky toaletního papíru, hadry na čištění, hadry na prach, hadry na umývání podlah, houbičky na čištění, brusné houby na kůži, houby na použití v domácnosti, jelenicová kůže na čištění, kartáče na čištění nádrží a nádob, kartáče a kartáčky na umývání nádobí, kartáčnické zboží, kbelíky na smetí, koše na použití v domácnosti, lapače hmyzu, misky na mycí houby, nádoby na smetí, nádoby pro použití v domácnosti a kuchyni, kartáče na obuv, obouvací lžice, plácačky na koberec, plácačky na mouchy, podložky kromě papírových a určených k prostírání, podložky na krájení, podložky pod horké nádoby, potahy na žehlicí prkna, prádelní kolyčky, prádelní sušáky, prachovky, prkénka kuchyňská, sáčky izotermické, smetáky, stěrky (kuchyňské náčiní), škopky, tampóny na čištění, utěrky napuštěné čistícími přípravky na čištění, valchy, vaničky na praní, vědra, vědra látková, zařízení lešticí na parkety s výjimkou elektrických, zouváky, zubní kartáčky, zvířecí štětiny na kartáče a štětce, žehlicí prkna, podstavce na žehličky, žině, vlasy pro kartáče.

(730) **NEAT s.r.o.**, Husova 2631, Varnsdorf, 40747, CZ

(740) **DANĚK & PARTNERS** Advokátní a patentová kancelář, Dr. Vilém Daněk, Vinohradská 45, Praha 2, 12000

(210) **O-447252**

(220) 11.04.2007

(320) 11.04.2007

(511) 9, 16, 35, 38, 41, 42

(540)



(510) (9) nahrané a nenahrané nosiče zvuku a obrazu, zejména audiokazety, videokazety, magnetofonové pásky, gramofonové desky, kompaktní disky; (16) propagační tiskoviny, zejména katalogy, prospekty, plakáty, kalendáře, fotografie, knihy, časopisy, pohlednice, penály, těžítka, periodické a neperiodické tiskoviny, tiskárenské výrobky, kancelářské potřeby, spadající do této třídy, potřeby pro knižní vazby, papírenské zboží, lepidla pro papírenské zboží nebo domácnost, štětce, štočky, papír, lepenka a výrobky z těchto materiálů, které nejsou zařazeny do jiných tříd, fotografie, učební pomůcky s výjimkou aparátů, umělecké nebo ozdobné předměty z papíru nebo plastických hmot, vše v rámci této třídy; (35) reklamní a propagační činnost prostřednictvím jakéhokoliv média, prostřednictvím telefonní sítě nebo datové sítě nebo informační sítě, inzertní činnost, zprostředkovatelská činnost v oblasti obchodu a mediálního průmyslu jako je zprostředkování reklamy, inzerce, propagace; (38) provozování rozhlasového vysílání, šíření a výměna informací prostřednictvím počítačových a telekomunikačních sítí, včetně Internetu; (41) činnost vyučující, vzdělávací a zábavná, pořádání koncertů, hudební soutěže, živá kulturní vystoupení, tvorba rozhlasových programů, publicistika, činnost vydavatelská a nakladatelská; (42) poradenská a konzultační činnost v oblasti multimediální a masmediální tvorby.

(590) Barevná

(730) **LONDA spol. s r.o.**, Křemencova 4, Praha 1, 11000, CZ

(740) **JUDr. Jiří Bedrna**, Eliášova 922/21, Praha 6, 16000

(210) **O-447253**

(220) 11.04.2007

(320) 11.04.2007

(511) 9, 16, 35, 38, 41, 42

(540)

**RockZone 105,9**

(510) (9) nahrané a nenahrané nosiče zvuku a obrazu, zejména audiokazety, videokazety, magnetofonové pásky, gramofonové

desky, kompaktní disky; (16) propagační tiskoviny, zejména katalogy, prospekty, plakáty, kalendáře, fotografie, knihy, časopisy, pohlednice, penály, těžítka, periodické a neperiodické tiskoviny, tiskárenské výrobky, kancelářské potřeby, spadající do této třídy, potřeby pro knižní vazby, papírenské zboží, lepidla pro papírenské zboží nebo domácnost, štetce, štočky, papír, lepenka a výrobky z těchto materiálů, které nejsou zařazeny do jiných tříd, fotografie, učební pomůcky s výjimkou aparátů, umělecké nebo ozdobné předměty z papíru nebo plastických hmot, vše v rámci této třídy; (35) reklamní a propagační činnost prostřednictvím jakéhokoliv média, prostřednictvím telefonní sítě nebo datové sítě nebo informační sítě, inzertní činnost, zprostředkovatelská činnost v oblasti obchodu a mediálního průmyslu jako je zprostředkování reklamy, inzerce, propagace; (38) provozování rozhlasového vysílání, šíření a výměna informací prostřednictvím počítačových a telekomunikačních sítí, včetně Internetu; (41) činnost vyučující, vzdělávací a zábavná, pořádání koncertů, hudební soutěže, živá kulturní vystoupení, tvorba rozhlasových programů, publicistika, činnost vydavatelská a nakladatelská; (42) poradenská a konzultační činnost v oblasti multimediální a masmediální tvorby.

(730) **LONDA spol. s r.o.**, Křemencova 4, Praha 1, 11000, CZ

(740) JUDr. Jiří Bedrna, Eliášova 922/21, Praha 6, 16000

(210) **O-447349**

(220) 13.04.2007

(320) 13.04.2007

(511) 30, 32, 33

(540)



(510) (30) šťávy zeleninové na vaření, nálevy k ochucení, led pro osvěžení, nápoje z kávy, kakaa nebo čokolády, nápoje na bázi čaje, přísady do nápojů s výjimkou esencí, příchutě do nápojů s výjimkou éterických olejů, sirup melasový, šerbet, šťávy s výjimkou dresinků; (32) minerální vody, šumivé nápoje a jiné nápoje nealkoholické, nápoje a šťávy ovocné, šerbet, sirupy a jiné přípravky k zhotovování nápojů, piva všeho druhu; (33) alkoholické nápoje (s výjimkou pív).

(730) **Kofola Holding a.s.**, Nad Porubkou 2278/31a, Ostrava, 70800, CZ

(740) INPARTNERS GROUP, Ing. Dušan Kendereški, Lidická 51, Brno, 60200

(210) **O-447447**

(220) 17.04.2007

(320) 17.04.2007

(511) 10, 20, 24

(540)

**www.twinsaver.eu**

(510) (10) matrace porodnické, matrace nafukovací pro lékařské účely, polštáře nafukovací pro lékařské účely, polštáře proti proleženinám, polštáře vzduchové pro lékařské účely, polštářky elektricky vyhřívané pro lékařské účely, polštářky uspávací při nespavosti hydrostatické pro lékařské účely, vodní postele pro lékařské účely, vibrační zařízení pro postele pro lékařské účely, prostěradla pro použití při inkontinenci, přístroje a nástroje chirurgické, ortopedické potřeby; (20) matrace, matrace nafukovací, postele, nemocniční postele, pelesti postelí dřevěné, polštáře nafukovací, polštáře pro domácí zvířata, nekovové kování pro postele, nábytek, zrcadla, rámy, výrobky nejmenované v jiných třídách ze dřeva, korku, rákosu, vrbového proutí, z rohu, kosti, slonoviny, z kostic, želoviny, jantaru, perleti, mořské pěny, náhražky všech těchto materiálů nebo náhražky z plastických hmot; (24) povlaky na matrace, matracovina, potahy na postele, přehozy na postele, povlaky na polštáře, ochranné povlaky na polštáře, pokrývky ozdobné na polštáře, tkaniny a textilní výrobky, které nejsou uvedeny v jiných třídách, pokrývky ložní a ubrusy s výjimkou papírových.

(730) **Klouda Miloslav Ing.**, Hodonínská 634/21, Brno - Komárov, 61700, CZ

(740) Petr Mareš, Zdráhalova 1684/22, Brno - Sever, 61300

(210) **O-447450**

(220) 18.04.2007

(320) 18.04.2007

(511) 41, 43, 44

(540)

**ClubWell**

(510) (41) provozování sportovních zařízení sloužících k regeneraci a rekreaci (tenis, squash, bowling, billiard, stolní tenis, beach volejbal, badminton, šipky) včetně fit centra, posilovny, provozování pohybových činností, například aerobic, fitness, spinning, služby pro oddech a rekreaci v rámci této třídy, pronájem místností pro vzdělávání; (43) ubytovací a stravovací služby, hostinská činnost, pronájem jednacích místností; (44) kosmetické a kadeřnické služby doplněné specializovanými službami lékařskými - masérské služby, léčebná rehabilitace, provozování solárií, lázní, saun a regeneračních programů.

(730) **PARK HOLIDAY, spol. s r.o.**, U Cisařské cesty 175, Praha 10 - Benice, 10300, CZ

(740) Mgr. Libor Kapalín, Jindřišská 20, Praha 1, 11000

(210) **O-447451**

(220) 18.04.2007

(320) 18.04.2007

(511) 41, 43, 44

(540)

**EnerGym**

(510) (41) provozování sportovních zařízení sloužících k regeneraci a rekreaci (tenis, squash, bowling, billiard, stolní tenis, beach volejbal, badminton, šipky) včetně fit centra, posilovny, provozování pohybových činností, například aerobic, fitness, spinning, služby pro oddech a rekreaci v rámci této třídy, pronájem místností pro vzdělávání; (43) ubytovací a stravovací služby, hostinská činnost, pronájem jednacích místností; (44) kosmetické a kadeřnické služby doplněné specializovanými službami lékařskými - masérské služby, léčebná rehabilitace, provozování solárií, lázní, saun a regeneračních programů.

(730) **PARK HOLIDAY, spol. s r.o.**, U Cisařské cesty 175, Praha 10 - Benice, 10300, CZ

(740) Mgr. Libor Kapalín, Jindřišská 20, Praha 10 - Benice, 11000

(210) **O-447473**

(220) 19.04.2007

(320) 19.04.2007

(511) 35, 41, 44

(540)



(510) (35) předvádění zboží, marketingové studie, poradenství v obchodní činnosti, průzkum trhu, obchodní nebo podnikatelské poradenství, hospodářské (ekonomické) prognózy, organizování komerčních výstav, obchodní nebo podnikatelské informace; (41) vydávání textů, školení, vyučování, vzdělávání, vydávání knih, organizování a vedení konferencí, organizování a vedení kongresů, vzdělávací informace, organizování kulturních nebo vzdělávacích výstav, organizování a vedení seminářů, pořádání a řízení pracovních setkání, psaní textů; (44) ničení škůdců v zemědělství, ničení plevele.

(590) Barevná

(730) **Svaz pěstitelů a zpracovatelů olejnin**, Jankovcova 18, Praha 7, 17037, CZ

(210) **O-447545**

(220) 23.04.2007

(320) 23.04.2007

(511) 35, 36, 39

(540)



(510) (35) reklama, marketing, přímý marketing, služby v oblasti obchodního řízení, podnikové řízení, poradenství v oboru podnikání, zejména v oboru přepravy a logistiky, kancelářské funkce, aktualizace reklamních materiálů, analýzy nákladů, účetnictví, audit, počítačová správa dokumentů, služby pro přemísťování firem, fakturace, sestavování statistik, průzkum trhu, průzkum veřejného mínění, statistické informace, publikace inzertních textů, obchodní informační služby, zprostředkování a uzavírání obchodů v oblasti přepravy, logistiky a skladování, také v rámci internetového obchodu, zprostředkování, uzavírání a realizace smluv o nákupu a prodeji zboží a využívání služeb, distribuce vzorků, reklamní materiály (rozšiřování -) zákazníkům (letáky, prospekty, tisky, vzorky), kopírování dokumentů, styk s veřejností (public relations), systematizace, uspořádání, aktualizace a péče o data v počítačových databankách, provozně-ekonomické a organizační poradenství, sběr, sešívání, adresování, obálkování a frankování zboží, zejména dopisů, balíků, balíčků, také on-line, marketingové poradenství, vývoj reklamních a marketingových strategií, poradenství při přímém marketingu, příjem objednávek a vyřizování faktur, také v rámci elektronického obchodu, služby elektronického obchodního systému, jmenovitě přijímání a vyřizování elektronicky předávaných objednávek, poskytování informací na Internetu o distribuci reklamních zásilek, služby databanky v oboru distribuce reklamních zásilek, ukládání dat, elektronické zpracování dat pro třetí strany, systematizace a sestavování dat v počítačových databázích, jmenovitě správa, aktualizace, selekce, formátování, analyzování a zprostředkování adres nebo adresových souborů, elektronická evidence a elektronická archivace adres nebo adresových souborů v počítačových databázích; (36) pojištění, dopravní pojištění, zprostředkování pojištění, zejména přepravních pojištění, celní deklarace, elektronické platební služby, finanční obchody, peněžní záležitosti, činnosti související s nemovitostmi; (39) přeprava, zejména přeprava zboží a materiálů motorovými vozidly, nákladními vozidly, železnicí, loděmi, letadly, balení a skladování zboží, dopravní informace, zprostředkování dopravy, vykládání nákladů, poskytování informací o skladování, kurýrní služby, transportní, logistické služby, odvoz, přeprava a doručování zboží, zejména dokumentů, balíků, balíčků, dopisů a palet, nakládání lodí, letadel, železničních vozidel, motorových vozidel, nákladních vozidel, sledování zásilky prostřednictvím elektronického určení místa, kde se zboží a náklad nachází, zejména dokumentů, balíků, balíčků, dopisů a palet, zařazené do třídy 39, správa skladu, organizace a vyřízení vrácených zásilek (management vrátek), pronájem skladovacích kontejnerů, dopisní, přepravní a expresní služby, pronájem skladu, poradenství v záležitostech logistiky, vyřízení/provedení expedice, převzetí dat o zboží a zásilkách, vytvoření všech expedičních dokumentů, poskytování informací o dopravě zboží, přepravě a logistice, zejména o přepravě dokumentů, dopisů, balíků, balíčků a palet, služby databáze v oboru přepravy a skladování a balení zboží.

(590) Barevná

(730) **GCS Shipping Services GmbH**, Mitterweg 35, 4201 Gramastetten, AT

(740) Ing. Radmila Raumová, Nádražní 29, Žďár nad Sázavou, 59101

(210) **O-447693**

(220) 26.04.2007

(320) 26.04.2007

(511) 6

(540)



(510) (6) válcovaný materiál všeho druhu kromě trub, výpalky, kontinuálně odlévané předvalky.

(730) **EVRAZ VÍTKOVICE STEEL, a.s.**, Štramberská 2871/47, Ostrava-Hulváky, 70900, CZ

(210) **O-448044**

(220) 14.05.2007

(320) 14.05.2007

(511) 42

(540)



(510) (42) navrhování a vývoj počítačového softwaru: a-net dovolená - rezervační systém pro prodej zájezdů přes Internet, a-net web - webová prezentace, a-net aukce - online aukční systém, a-net shop - systém pro prodej zboží přes Internet, a-net úkolník - systém pro firmy, který poskytuje přehled o prováděných úkolech, zakázkách a odpracovaných hodinách zaměstnanců, a-net CMS - komplexní content management systém, a-net reality - portál pro online prodej realit, a-net katalog - katalog firem a internetových obchodů, a-net incoming - incomingový rezervační systém.

(590) Barevná

(730) **Czechlands Solutions s.r.o.**, Husinecká 5, Praha 3, 13000, CZ

(210) **O-448178**

(220) 16.05.2007

(320) 16.05.2007

(511) 35, 43

(540)



(510) (35) zprostředkování prodeje v oblasti nealkoholických nápojů; (43) restaurace, bary, jídelny a závodní jídelna, samoobslužné restaurace, služby týkající se poskytování jídel a nápojů pro konzumaci v provozních prostorech nebo mimo provozní prostory.

(590) Barevná

(730) **Fadi Boustany**, 1 avenue des Citronniers, Monaco, MC

(740) Ing. Václav Kratochvíl, patentový zástupce, Táborská 758/33, Mladá Boleslav, 29301

(210) **O-448256**

(220) 21.05.2007

(320) 21.05.2007

(511) 16, 39, 41, 43

(540)

## Za vínem na koni

(510) (16) plakáty, tiskoviny, prospekty; (39) doprovázení turistů, pronájem koní, prohlídky turistické, přeprava turistů; (41) zábava (služby), zvířata (cvičení), rekreace (služby pro oddech), provozování zoologických zahrad, sportovní služby pro kempování; (43) ubytovací služby, provoz kempů, poskytování

přechodného ubytování, penziony, restaurace.  
(730) **Kosmáková Natálie Mgr.**, Nový Přerov 43, Nový Přerov, 69181, CZ

(210) **O-448284**  
(220) 21.05.2007  
(320) 21.05.2007  
(511) 5  
(540)

## EISAI

(510) (5) farmaceutické, veterinářské a sanitární přípravky, přípravky pro ničení hmyzu, fungicidy, herbicidy, naolejovaný papír pro lékařské účely, farmaceutická voda, gáza pro ošetření, prázdne kapsle pro farmaceutika, oční zálepky pro lékařské účely, ušní bandáže, dámské vložky, dámské tampóny, hygienické ubrusky, hygienické kalhotky, absorpční tampóny, leukoplasty, obvazový materiál, kolodium pro farmaceutické účely, polštářky pro kojení, materiály pro zubní otisky, zubní cementy, zubní brusné prostředky, zubní tmely, náramky pro lékařské účely, pleny pro inkontinentní pacienty, papírové pásy pro chytání much, papír proti molům, laktóza, práškové mléko pro děti, spermie pro umělou inseminaci.  
(730) **Eisai R&D Management Co., Ltd.**, 6-10, Koishikawa 4-chome, 112-8088 Bunkyo-ku, Tokyo, JP  
(740) Společná advokátní kancelář Všečeka Zelený Švorčík Kalenský a partneři, JUDr. Petr Kalenský, Hálkova 2, Praha 2, 12000

(210) **O-448294**  
(220) 22.05.2007  
(320) 22.05.2007  
(511) 9, 21, 36, 37, 39, 45  
(540)



(510) (9) zabezpečovací, ovládací, regulační, signalizační, kontrolní a poplašná zařízení, pulty centralizované ochrany, zařízení pro pořizování, uchovávání, přenos a reprodukci zvuku, obrazu, jako například přístroje fotografické a kamery, rádiové přijímače, televizní přijímače a monitory, videorekordéry, zařízení telekomunikační, zejména vysílačky, bezdrátové a mobilní telefony, kabelové systémy a jejich součásti, software, strojně čitelné nosiče informací a informace na takovýchto nosičích; (21) sanitární technika, jako dávkovače, držáky, sušáky, schránky a zásobníky na toaletní papír, ručníky, utěrky a na ostatní toaletní potřeby, dávkovače tekutých mýdel, čistící, mycí a úklidové nástroje a pomůcky, jako mycí houby, kartáče, stěrky, drátěnky, rukavice pro domácí použití, mopy, smetáky, kbelíky, vany, vaničky, mísy, nádoby na vodu a na čistící prostředky, štětky, výlevky, zvonky na čištění odpadů, hadry na mytí, na čištění a na utírání prachu; (36) činnost a služby realitní kanceláře, zprostředkovatelská činnost a služby v oblasti investic a nemovitého majetku, správa a nakládání s nemovitým majetkem, zejména v oblasti koupě, prodeje, pronájmu a leasingu bytů a nebytových prostor, poradenská činnost v oblasti realit a finančního poradenství, nákup, prodej a správa pohledávek, zprostředkování finančních operací, poskytování informací v oblasti realit, investic a nemovitostí pomocí prostředků globální počítačové sítě; (37) úklidové práce všeho druhu, kompletní úklidový servis bytů, domů, administrativních budov, provozních hal a výrobních celků, obchodů, čištění a mytí oken a výloh, čištění koberců, žaluzií a čalouněného nábytku, praní záclon, servis sanitární techniky, zprostředkovatelská činnost v oblasti čisticích a úklidových služeb, instalace, opravy, rekonstrukce, servis, případně demontáže zabezpečovacích, ovládacích, regulačních, signalizačních, kontrolních a poplašných zařízení a jiných zařízení uvedených v tomto seznamu a třídy 9; (39) služby veřejných nosičů a posíl, převozy peněz a cenin, přeprava osob, výjezdy zásahových vozidel, výjezdy záchranné služby, uchovávání informací; (45) ostraha objektů a osob, služby detektivní kanceláře, doprovod osob, služby osobních strážců,

hašení požárů, hlídání noční služby, otevírání bezpečnostních zámků, monitorování bezpečnostních, signalizačních a poplašných zařízení, monitorování pohybu vozidel, poradenství v oblasti bezpečnosti, pořádková služba, pomoc při likvidaci následků havárií a jiných mimořádných událostí.

(730) **GRASO a.s.**, Šantova 656/6, Olomouc, 77900, CZ  
(740) Ing. Petr Soukup, patentový a známkový zástupce, Vídeňská 8, Olomouc, 77200

(210) **O-448339**  
(220) 22.05.2007  
(320) 22.05.2007  
(511) 22, 25, 28  
(540)



(510) (22) plachtovina na maskování, plachty lodní, plachty vozové, pletivo na sítě, provazové žebříky, provazy na balení, příze na sítě, pytle na přepravu a uskladnění volně loženého (sypaného) zboží, rybářské sítě, stany, struny, síťovina, síťky, šňůrky na rybolov v rámci této třídy; (25) oděvy, obuv, kloboučnické zboží, zejména speciální oděvy pro sportovní rybáře, vodotěsné nebo voduodpuzdující svrchní oděvy (ne potápěčské), boty a vysoké boty pro sportovní rybáře, zejména vodotěsné vysoké boty; (28) rybářské potřeby všeho druhu, zejména rybářské pruty, kladky, navijáky, splávky, vlasce, brčka, olůvka, sedule, sítě pro rybolov, harpunovací pušky (sportovní potřeby), potřeby k rybolovu na udici, vnařidla, návnady pro rybáře, návnady umělé rybářské, návnady pachové pro rybaření.

(730) **Valenta Václav**, Nový Svět 60, Dolní Cerekev, 58845, CZ  
**Kváš Karel**, Vosmikova 1074, Humpolec, 39601, CZ

(210) **O-448437**  
(220) 25.05.2007  
(320) 25.05.2007  
(511) 9, 16, 41  
(540)

## POWDER

(510) (9) data, databáze a jiné informační produkty na magnetických, optických, elektronických a obdobných nosičích, multimediální produkty na magnetických, optických, elektronických a obdobných nosičích, elektronická periodika a neperiodika, počítačový software, počítačový hardware, zvukové, zvukově-obrazové a obrazové záznamy na nosičích, přístroje pro reprodukci zvuku, obrazu a jiných dat; (16) papír, výrobky z papíru, periodický a neperiodický tisk a publikace, knihy, učebnice a učební pomůcky, informační produkty na papírových nosičích, tiskoviny, plakáty, katalogy, časopisy, reklamní tiskoviny, manuály a návody pro použití hardware a software; (41) vydavatelská a publikační činnost, elektronické publikování, ediční činnost, pořádání sportovních kurzů a jiných sportovních akcí, pořádání a řízení sportovních setkání, organizování a pořádání sportovních akcí.

(730) **SNOW CZ, s.r.o.**, Husitská 117/90, Praha 3, 13000, CZ  
(740) **HALAXOVÁ & HALAXOVÁ**, TETRAPAT, RNDr. Zdeňka Halaxová, Horní náměstí 7, Olomouc, 77200

(210) **O-448499**  
(220) 28.05.2007  
(320) 28.05.2007  
(511) 43, 44

- (540) 
- (510) (43) služby zajišťující stravování a nápoje, dočasné ubytování; (44) lékařské služby, veterinární služby, péče o hygienu a krásu osob a zvířat, zemědělské, zahradnické a lesnické služby.
- (730) **BELL s.r.o.**, V Lužích 1E/10, Praha 4, 14200, CZ
- (740) Mgr. Michal Hanzlík, advokát, Na Pankráci 1685/19, Praha 4, 14021
- (590) Barevná
- (730) **SERVISBAL OBALY s.r.o.**, Na Poříčí 661, Dobruška, 51801, CZ
- (740) Ing. Milan Škoda, Nahořanská 308, Nové Město nad Metují, 54901

- (210) **O-448513**
- (220) 28.05.2007
- (320) 28.05.2007
- (511) 7, 16, 17, 20, 35, 38, 39, 41
- (540)



**KARTOFIX**  
ECO FIXATION

- (510) (7) balicí stroje, nářadí a nástroje pro přípravu, zhotovování, vázání, značení a uzavírání obalů poháněné jinak než ručně; (16) papír a výrobky z papíru, lepenky a kartonážní výrobky, papírová vata, tiskoviny, časopisy, periodika, knihy, výrobky knihařské, fotografie, psací potřeby, kancelářská lepidla, potřeby pro umělce, štetce, psací stroje, kancelářské potřeby kromě nábytku, učební a školní potřeby a pomůcky jako školní sešity, skicáky, pastelky, tuhy, guma na mazání, ořezávátka, ořezávátka - strojky a penály, tiskací písma, štočky, obaly a obalové materiály na bázi papíru, vrstvené výrobky na bázi papíru nebo obsahující papír, obaly bublinové, obálky, obaly na láhve lepenkové a papírové, krabice lepenkové nebo papírové, sáčky a pytle jako obaly z papíru nebo umělých hmot, fólie z umělých hmot na balení; (17) gutaperča, guma, baláta, náhražky těchto hmot, polotovary z plastických hmot (fólie, desky, tyče), těsnící hmoty, ucpávky a izolace (tepelné, elektrické nebo zvukové), osinek, slída a výrobky z osínku a slídy, hadice nekovové, izolační nátěry, obaly a obalové materiály a vrstvené materiály na bázi umělých hmot nebo obsahující umělé hmoty; (20) bedny a krabice ze dřeva a/nebo umělých hmot, bedny laťové přepravní; (35) poskytování nebo vyvolávání obchodních informací z počítačové databáze pomocí prostředků audiovizuální nebo obrazové techniky, on-line informační a databázové služby v oblasti obchodu, a to včetně jejich poskytování prostřednictvím Internetu, zprostředkovatelské služby a marketing v oblasti maloobchodu i velkoobchodu, inzertní a reklamní činnost, on-line inzerce, potvrzování uskutečnění obchodních transakcí prostřednictvím telefonní nebo datové sítě, poradenská činnost organizační a ekonomická, komerční využití Internetu v oblastech komerčních internetových médií a vyhledávacích služeb, překlad a systemizace informací do počítačových databází, reklama (on-line) na počítačové komunikační síti, vyhledávání informací v počítačových souborech, pronájem reklamního času ve všech komunikačních médiích, poskytování obchodních informací, zprostředkování internetového obchodu, internetový obchod, obchodní nebo podnikatelské informace, hospodářské (ekonomické) prognózy, inzerce poštou, marketingové studie, pomoc při řízení obchodní činnosti, služby a poradenství v obchodní činnosti, obchodní nebo podnikatelský průzkum, průzkum trhu, reklama (propagace), rozšiřování reklamních nebo inzertních materiálů, reklamní texty (vydávání, zveřejňování, oznámení, vyhlášení, publikování), rozhlasová reklama, statistické informace, televizní reklama, vedení kartoték v počítači; (38) získávání, šíření, poskytování, zveřejňování a výměna informací pomocí globálních telekomunikačních, datových nebo počítačových sítí nebo sítě výpočetní nebo

- (210) **O-448529**
- (220) 28.05.2007
- (320) 28.05.2007
- (511) 33
- (540)

**MÉNAGE Á TROIS**

- (510) (33) vína.
- (730) **Sutter Home Winery, Inc.**, 100 St. Helena Highway South, 94574 St. Helena, CA, US
- (740) **ROTT, RŮŽIČKA & GUTTMANN** Patentová, známková a advokátní kancelář, JUDr. Vladimír Rott, Nad Štolou 12, Praha 7, 17000

- (210) **O-448560**
- (220) 30.05.2007
- (320) 30.05.2007
- (511) 9, 35, 37, 38, 39, 42
- (540)



- (510) (9) počítače, zařízení ke zpracování informací a dat, servery, radiokomunikační zařízení pro přenos dat, přístroje pro záznam, přenos a reprodukci zvuku a obrazu, magnetické nosiče údajů, záznamové disky, elektronické, datové nebo informační sítě, počítačový software, interaktivní a grafické programy, hardware zejména z oblasti výpočetní techniky, komunikační techniky, informační, telekomunikační a audiovizuální techniky zařazené ve tř. 9, nosiče záznamů nahrané a nenahrané, databáze a databázové produkty zařazené ve tř. 9, CD-romy, kompaktní disky, optické disky, kazety, počítačové disky a pásky, media pro uchovávání informací, údajů, signálů, obrazů a zvuku, media pro předávání informací strojům, informace a záznamy na nosičích zařazených ve tř. 9, nebo i v elektronických, datových, informačních, počítačových a komunikačních sítích, multimediální informační katalogy, elektronická periodika v elektronické podobě, audiovizuální programy a díla na nosičích, počítačové údaje a publikace v elektronické formě, elektronická data a databáze, informační produkty v elektronických, datových, informačních a telekomunikačních sítích všeho druhu, přístroje a zařízení pro informační technologie a pro komunikace, kancelářská, výpočetní, reprografická a telekomunikační technika všeho druhu včetně doplňků a příslušenství, spadající do této třídy, informační a komunikační technologie, informační systémy, vybavení pro zpracování informací pro počítače; (35) vyhledávání dat v počítačových souborech, automatizované zpracování dat, počítačové databáze, překlady a systemizace informací do počítačových databází, inzertní, reklamní a propagační služby prostřednictvím jakéhokoli média, prostřednictvím telefonní sítě nebo datové sítě nebo informační sítě, poskytování reklamních ploch, prezentace uživatelů na www stránkách v počítačové síti Internet, distribuce zboží k reklamním účelům, přímé poskytování informací k provozu obchodu, zvláště z počítačové sítě Internet, poskytování informací a informačních produktů, spadající do této třídy, poradenství v oblasti reklamy, v oblasti internetových prezentací, pomoc při řízení obchodní činnosti, poradenská činnost v oblasti

ekonomických a organizačních poradců, marketingové studie, obchodní průzkum, průzkumy a analýzy trhu, činnost reklamní agentury, zprostředkování v obchodních vztazích, reklama, reklama on-line v počítačové síti, propagace, služby spojené s obchodem, agenturní služby spadající do této třídy, poradenství v obchodní činnosti; (37) zřizování, provoz a údržba provozu www a ftp serverů (hardware), montáž a údržba počítačů a počítačových sítí, včetně připojení na klíč, instalace, servis a údržba počítačů, připojení, instalace a servis sítí, např. Internetu; (38) služby zprostředkování přístupu k počítačové síti, pronájem informačních a komunikačních míst, informační služby vztahující se na spoje, poskytování on-line přístupu k informacím a ke spojovým službám, služby zabezpečující audiovizuální komunikaci prostřednictvím informačních a telekomunikačních sítí, např. počítačové sítě Internet, rozšiřování a přenos informací prostřednictvím informačních a telekomunikačních prostředků a sítí, prostřednictvím datové sítě, prostřednictvím informační nebo komunikační nebo elektronické techniky, zajištění komunikace pomocí terminálů, komunikace pomocí telegrafu, dálkopisu, telefonu, mobilních telekomunikačních síťových služeb s využitím drátového i bezdrátového vedení, elektronická pošta, počítačový přenos, šíření a výměna informací, zpráv, obrazu a zvuku, komunikace a transakce v síti, informační služby na Internetu, poskytování datových a telekomunikačních služeb, služby konverze přenosového protokolu, formátu a kódu; (39) archivace elektronicky uložených dat nebo dokumentů, skladování informací a elektronicky uložených dat; (42) poradenské, konzultační, asistenční, analytické, designérské, vyhodnocovací a programovací služby týkající se počítačového software, hardware, počítačových systémů a informačních technologií, projektová činnost v oblasti telekomunikační a výpočetní techniky, projektování, projektové studie týkající se počítačového software, hardware, počítačových systémů a informačních technologií, tvorby, vývoje, programování či jiného vytváření internetových stránek, návrhy, vývoj, strukturování a programování či jiné vytváření počítačových programů a počítačových systémů, zejména programového vybavení internetových, intranetových či jiných síťových serverů, serverových stanic a systémů, včetně jejich instalace, zavádění, pronájmu, aktualizace a údržby, návrhy, strukturování, vývoj a programování či jiné vytváření databází, jiných datových systémů a aplikací pro jejich zpracování, včetně pronájmu a jejich instalace, tvorba, zavádění, aktualizace a údržby, návrhy, strukturování a programování či jiné vytváření a spravování internetových či intranetových počítačových stránek a internetových či intranetových aplikací, včetně jejich instalace a umístění, hosting (poskytování volného prostoru) pro internetové či intranetové počítačové stránky nebo hosting (poskytování volného prostoru) v rámci těchto stránek, návrhy a poradenství v oblasti tvorby a správy webových stránek.

(730) **THInline interactive s.r.o.**, Nádražní 42/82, Praha 5 - Smíchov, 15000, CZ

(740) JUDr. Jaroslav Bursík, advokát, Belgická 40, Praha 2, 12000

(210) **O-448580**

(220) 30.05.2007

(320) 30.05.2007

(511) 16, 24, 25, 35, 40, 41, 42, 44

(540)



(510) (16) papír, výrobky z papíru, tiskoviny, periodické a neperiodické publikace, knihy, časopisy, brožury, fotografie včetně uměleckých a propagačních, obrazy, informační produkty a reklamní materiály z papíru, prospekty, tištěné manuály, kalendáře, propagační výrobky z papíru, vstupenky, listky, klubové a prezentační karty, samolepky, obtisky, nálepky, tužky, školní potřeby, umělohmotné tašky, psací potřeby, razítka, papírové nebo lepenkové obaly, papírové ubrusy, ručníky a

ubrusy, formuláře, etikety, kornouty z papíru, malby, tiskoviny, prospekty, plakáty, vizitky, pohlednice, grafické listy, katalogy, papírové prostředky pro reklamu a propagaci, umělecká periodika, výstavní katalogy; (24) tkaniny a textilní výrobky v rámci této třídy, potahové látky, tapiserie, goblény, dekorativní textilie, textilní tapety, ručně potištěné a malované látky pro modely dámských a pánských oděvů a pro módní doplňky (např. pro sukně, halenky, šaty, košile, dámské šátky, šály, kravaty a pánské kravaty, motýlky a kapesníčky); (25) oděvy, prádlo, šátky, šály, klobouky, čepice a jiné pokrývky hlavy, punčochové zboží, rukavice, kravaty, oděvní pásy, obuv, trepky; (35) pomoc při řízení obchodní činnosti, organizování komerčních a reklamních výstav, odborné obchodní poradenství, reklama na Internetu, poskytování informací a jiných informačních produktů všeho druhu, multimediálních informací, vše v rámci této třídy, on-line inzerce, zprostředkování obchodu prostřednictvím Internetu a elektronické obchodování s výrobky tříd 16, 24, 25, reklamní a propagační činnost, zejména uměleckých produktů, propagace, návrhy reklamních akcí, pomoc při obchodní činnosti, obchodní administrativa, zprostředkování prodeje výtvarných děl a uměleckých řemesel, kopírování a rozmnožování (reprodukce) dokumentů, zejména uměleckých; (40) vzorování šperků, bižuterie, včetně oděvních a vlasových ozdob a výzdoby interiéru; (41) umělecká agentura, organizování zábavných a sportovních činností a soutěží, provozování sportovního zařízení, agenturní a zprostředkovatelská činnost v oboru výchovy a vzdělávání v oblasti vizážistiky, barvové typologie a společenského chování, vydávání a zveřejňování odborných publikací a textů na papírových, obrazových a zvukově-obrazových nosičích, zajišťování odborných a vzdělávacích kurzů, seminářů a školení, organizování vzdělávacích a společenských akcí, včetně výstav a společenských módních přehlídek, odborná informační, poradenská a konzultační činnost v daných oborech této třídy, pořádání kulturních, vzdělávacích a společenských akcí, organizace kurzů, školení, vzdělávání a rekvalifikační činnost v oblasti regenerace, rekondice a kosmetické péče; (42) průmyslový design, oděvní návrhářství a umělecké návrhářství v oblasti oděvů, upomínkových textilií, módních doplňků, rekvizit, architektonické poradenství, průmyslový design, grafický a umělecký design, oděvní návrhářství, projektování, projektové studie technické, výzdoba interiérů, navrhování, vývoj šperků, bižuterie, včetně oděvních a vlasových ozdob a výzdoby interiérů, zejména slavnostních a společenských prostor, grafický design - dárková balení, vývojové a návrhářské studio v oboru barvové typologie, vizážistiky, kosmetiky, kadeřnictví a vlásenkářství; (44) organizování regeneračních pobytů, kluby zdraví, činnost poradenská v oblasti zdravého životního stylu, využívání přírodních léčivých zdrojů, aromaterapie, přírodní a alternativní medicína, přírodní terapie, dietologie, farmaceutické poradenství, fyzioterapie, služby regenerační, rekonvalescenční, relaxační a masérské, poradenské služby v oblasti zvýšení imunity organismu, jeho regenerace a detoxikace, fyzioterapeutické a lékařské služby, masáže, zajišťování odborných služeb v oboru vizážistiky, barvové typologie, kosmetiky, kadeřnictví, vlásenkářství a aromatie, poradenství v oblasti styling, image, odborné informační, poradenská a konzultační služby v daných oborech této třídy.

(730) **Klogner Luděk Mgr.**, Evropská 36, Praha 6, 16000, CZ

(210) **O-448623**

(220) 31.05.2007

(320) 31.05.2007

(511) 35, 38, 41

(540)



(510) (35) propagace, reklama, pomoc při řízení obchodní činnosti, obchodní administrativa, kancelářské práce; (38) spoje (komunikace); (41) výchova, vzdělávání, zábava, sportovní a

(730) kulturní aktivity.  
**DATA GROUP s.r.o.**, Mánesova 88, Praha 2, 12000, CZ

(320) 04.06.2007  
(511) 6, 9, 12, 20, 37, 42  
(540)

(210) **O-448626**  
(220) 31.05.2007  
(320) 31.05.2007  
(511) 3, 14, 18, 25  
(540)



(510) (3) kosmetické krémy; (14) bižuterie (náušnice, náramky, náhrdelníky); (18) kabelky; (25) oblečení, spodní prádlo, opasky, klobouky, čepice, šály.  
(590) Barevná  
(730) **UDC Management s.r.o.**, Balbínova 733/21, Praha 2, 12000, CZ

(210) **O-448731**  
(220) 04.06.2007  
(320) 04.06.2007  
(511) 6, 9, 12, 20, 37, 42  
(540)



(510) (6) kovové výrobky, zejména mechanická zabezpečovací zařízení, kovové zámky s výjimkou elektrických, kovové zámky pro vozidla, zámky na řadící páku převodovky vozidla, zámky na pedály a volant vozidla, západky zámků, kovové vložky, klíče, kovové bezpečnostní řetězy; (9) elektrické zabezpečovací systémy, zejména zabezpečovací zařízení proti krádeži, elektrické zámky; (12) zabezpečovací zařízení proti zcizení vozidel, zabezpečovací poplašné zařízení do vozidel; (20) zámky pro vozidla nekovové; (37) zabudovávání a opravy zabezpečovací techniky zejména zámků; (42) vývoj a výzkum v oblasti zabezpečovací techniky zejména zámků.  
(730) **CONSTRUCT CZECH a.s.**, Durdáková 27, Brno, 61300, CZ  
(740) A. Holas & partner Patentová a známková kancelář, Ing. Mgr. Hana Holasová, Křížová 4, Brno, 60300

(210) **O-448734**  
(220) 04.06.2007  
(320) 04.06.2007  
(511) 6, 9, 12, 20, 37, 42  
(540)

### CONSTRUCT 3 SYSTEM

(510) (6) kovové výrobky, zejména mechanická zabezpečovací zařízení, kovové zámky s výjimkou elektrických, kovové zámky pro vozidla, zámky na řadící páku převodovky vozidla, zámky na pedály a volant vozidla, západky zámků, kovové vložky, klíče, kovové bezpečnostní řetězy; (9) elektrické zabezpečovací systémy, zejména zabezpečovací zařízení proti krádeži, elektrické zámky; (12) zabezpečovací zařízení proti zcizení vozidel, zabezpečovací poplašné zařízení do vozidel; (20) zámky pro vozidla nekovové; (37) zabudovávání a opravy zabezpečovací techniky zejména zámků; (42) vývoj a výzkum v oblasti zabezpečovací techniky zejména zámků.  
(730) **CONSTRUCT CZECH a.s.**, Durdáková 27, Brno, 61300, CZ  
(740) A. Holas & partner Patentová a známková kancelář, Ing. Mgr. Hana Holasová, Křížová 4, Brno, 60300

(210) **O-448735**  
(220) 04.06.2007



## CONSTRUCT

### 3 SYSTEM

(510) (6) kovové výrobky, zejména mechanická zabezpečovací zařízení, kovové zámky s výjimkou elektrických, kovové zámky pro vozidla, zámky na řadící páku převodovky vozidla, zámky na pedály a volant vozidla, západky zámků, kovové vložky, klíče, kovové bezpečnostní řetězy; (9) elektrické zabezpečovací systémy, zejména zabezpečovací zařízení proti krádeži, elektrické zámky; (12) zabezpečovací zařízení proti zcizení vozidel, zabezpečovací poplašné zařízení do vozidel; (20) zámky pro vozidla nekovové; (37) zabudovávání a opravy zabezpečovací techniky zejména zámků; (42) vývoj a výzkum v oblasti zabezpečovací techniky zejména zámků.  
(730) **CONSTRUCT CZECH a.s.**, Durdáková 27, Brno, 61300, CZ  
(740) A. Holas & partner Patentová a známková kancelář, Ing. Mgr. Hana Holasová, Křížová 4, Brno, 60300

(210) **O-448752**  
(220) 04.06.2007  
(320) 04.06.2007  
(511) 6, 16, 20, 29, 39, 40  
(540)



### Maso jak má být.

(510) (6) plechové obaly a konzervy na potraviny, zejména na masné a uzenářské výrobky zařazené v této třídě; (16) papír, papírové a kartonážní zboží, papírové a kartonážní obaly na potraviny, zejména na masné a uzenářské výrobky, tiskářenské výrobky, fotografie, papírové reklamní předměty, letáky, plakáty, fólie hliníkové a viskóznové na balení potravin, papírová prostírání, papírové ubrusy, podložky na stůl papírové, pytlíky jako obaly (z papíru nebo umělých hmot), štítky (papírové nálepky); (20) obaly (krabice) z umělých hmot a nádoby z umělých hmot jako obaly na potraviny, zejména na masné a uzenářské výrobky; (29) maso, ryby, drůbež a zvěřina, sádlo, krev a vnitřnosti vařené, uzené, konzervované nebo jinak zpracované, polotovary z masa, výrobky masné a uzenářské, šunka a šunkové výrobky, veškeré zabijačkové výrobky, masové huspeniny, paštiky, salámy všech druhů, párky, klobásy, masné a drůbeží speciality a trvanlivé výrobky, masové výtažky, masové konzervy; (39) mrazírenské služby, skladovací služby, vnitrostátní a mezinárodní silniční motorová doprava; (40) řeznictví, zpracování masa a drůbeže fermentací a uzením.  
(730) **Maso Planá, a.s.**, Průmyslová 499, Planá nad Lužnicí, 39111, CZ  
(740) KUDRLIČKA & SEDLÁK Advokátní, patentová a známková kancelář, Ing. Jiří Sedlák, Husova 5, České Budějovice, 37001

(210) **O-448759**  
(220) 05.06.2007  
(320) 05.06.2007  
(511) 36





(540)  
(36) realitní kanceláře.  
(590) Barevná  
(730) **Nováková Monika**, Otmarov 30, Otmarov, 66457, CZ

(210) **O-448760**  
(220) 05.06.2007  
(320) 05.06.2007  
(511) 14  
(540)



(510) (14) bižuterie, vzácné kovy a jejich slitiny a výrobky z těchto látek nebo posříbřeného nebo pozlaceného kovu, klenoty, drahokamy, hodinářské potřeby a chronometrické přístroje.  
(590) Barevná  
(730) **Horňáková Anna**, Křížová 21, Jihlava, 58601, CZ

(210) **O-448765**  
(220) 05.06.2007  
(320) 05.06.2007  
(511) 3, 18, 25, 35  
(540)



(510) (3) mýdla, parfumerie, vonné oleje, kosmetika, šampóny na vlasy, vlasové vody (lotions); (18) kůže, imitace kůže, výrobky z těchto materiálů v rámci třídy 18, surové kůže a kožešiny ze zvířat, kufry a zavazadla, deštníky, slunečníky a hole, biče a sedlářské výrobky; (25) oděvy všeho druhu v rámci třídy 25, včetně prádla a punčochového zboží, obuv, kloboučnické zboží; (35) propagační činnost, reklama, pomoc při řízení obchodní činnosti.  
(730) **RAVANNI, s.r.o.**, Kulkova 4001/4, Brno, 61500, CZ  
(740) **Ludmila Hájková**, Olbrachtovo nám. 5, Brno, 62400

(210) **O-448766**  
(220) 05.06.2007  
(320) 05.06.2007  
(511) 3, 18, 25, 35  
(540)

## RAVANNI

(510) (3) mýdla, parfumerie, vonné oleje, kosmetika, šampóny na vlasy, vlasové vody (lotions); (18) kůže, imitace kůže, výrobky z těchto materiálů v rámci třídy 18, surové kůže a kožešiny ze zvířat, kufry a zavazadla, deštníky, slunečníky a hole, biče a sedlářské výrobky; (25) oděvy všeho druhu v rámci třídy 25, včetně prádla a punčochového zboží, obuv, kloboučnické zboží; (35) propagační činnost, reklama, pomoc při řízení obchodní činnosti.  
(730) **RAVANNI, s.r.o.**, Kulkova 4001/4, Brno, 61500, CZ  
(740) **Ludmila Hájková**, Olbrachtovo nám. 5, Brno, 62400

(210) **O-448774**  
(220) 05.06.2007  
(320) 05.06.2007  
(511) 3, 21  
(540)



(510) (3) kosmetika, mýdla, vlasové vody, parfumerie; (21) hřebeny, mycí houby, kartáče.  
(590) Barevná  
(730) **AGS-Sport s.r.o.**, Rosická 653, Praha 9 - Vinoř, 19017, CZ

(210) **O-448926**  
(220) 08.06.2007  
(320) 08.06.2007  
(511) 3, 5, 25  
(540)

## Cran-Aloe

(510) (3) přípravky pro bělení, čisticí, lešticí, odmašťovací, mýdlo, výrobky kosmetické, zejména krémy, tělová mléka, výrobky voňavkářské, zejména parfémy, toaletní vody, éterické oleje, vodičky a barvy na vlasy, zubní pasty, ústní vody a prášky na zuby, osobní a ústní deodoranty, vlasové přípravky; (5) výrobky veterinářské a farmaceutické, výrobky hygienické v rámci této třídy (např. zdravotní kalhotky, ubrousky napuštěné farmaceutickými vodičkami, vložky, vata, tampóny), výrobky dietetické pro děti a nemocné pro léčebné účely, výrobky chemické pro účely lékařské, multivitaminové přípravky a nápoje pro léčebné účely, potravinové doplňky k léčebným účelům, posilující a podpůrné minerální látky a vitamíny k léčebným účelům, balzámy, krémy a masti pro lékařské účely, náplasti, obvazový materiál, prostředky dezinfekční, k hubení rostlinných a živočišných škůdců, antiparazitní látky; (25) oděvy, obuv, trepky, plavky, spodní prádlo.  
(730) **PHARMA UNITED INC.**, 255 Keele St., Toronto, Ontario, CA  
(740) **UNIPATENT, Ing. Jiří Chlustina**, Jana Masaryka 43-47, Praha 2, 12000

(210) **O-448931**  
(220) 11.06.2007  
(320) 11.06.2007  
(511) 5, 16, 30, 32, 33, 35, 41, 43  
(540)

## KAMIKAZE ALL INCLUSIVE CLUB

(510) (5) léčivé cukrářské výrobky a cukrovinky s léčivými účinky, přípravky (poživatiny) obsahující biologické katalyzátory pro rekonvalescenty, posilující poživatiny, extrakty a potraviny pro zvláštní výživu, dietetické a diabetické poživatiny a potraviny pro zvláštní výživu, vitaminové přípravky, potravní doplňky pro posílení imunity organismu a zlepšení zdraví v tuhém i tekutém stavu ve formě práškových směsí, kapek, sirupů, gelů, past, tablet, šumivých tablet, pastilek, dražé, tobolek, kapslí, bonbónů, žele, prášků, vše výše uvedené pro léčebné účely, diabetické a dietetické nápoje pro léčebné účely, přírodní pramenité a kojenecké vody pro léčebné účely, obohacené vitaminové nápoje a koncentráty pro léčebné účely; (16) papír a výrobky z papíru a lepenky, spadající do této třídy, reklamní, propagační a užitkové výrobky z papíru, například etikety, kelímky, podnosy pro rychlé občerstvení (nikoli pro domácnost), papírové utěrky, ubrusy, ubrousky a ručníky, tiskoviny, periodické i neperiodické publikace, informační, reklamní a propagační letáky, plakáty, papírové billboardy, prospekty, pohlednice, mapy, průvodce, dopisní obálky, přání, kalendáře, samolepky, obtisky, vystřihovánky, omalovánky, kartičky (vizitky), balicí papír, papírové tašky, sešity, skicáky, tužky, tiskárenské a kartonážní výrobky, data a databáze na papírových nosičích, papírové

reklamní stojánky, těžítka; (30) potravní doplňky neléčebné pro posílení imunity organismu a zlepšení zdraví rostlinného původu na bázi produktů spadajících do třídy 30 v tuhém i tekutém stavu, ve formě práškových směsí, kapek, sirupů, gelů, past, tablet, šumivých tablet, pastilek, dražé, tobolek, kapslí, bombónů, želé, prášků, vše výše uvedené pro neléčebné účely a v rámci této třídy, káva a náhražky, kávy, obilní vločky a jiné obilné výrobky určené k lidské výživě, müsli, čaje; (32) nealkoholické nápoje sycené i nesycené, včetně nápojů minerálních, šumivých, iontových a energetických, sirupy, koncentráty a jiné přípravky pro přípravu nápojů, ovocné a zeleninové šťávy, mošty, ovocné nektary a nápoje z ovocných šťáv, stolní a minerální vody, diabetické a dietetické nápoje neléčebné, práškové nealkoholické nápoje, práškové přípravky a příchutě pro výrobu nealkoholických nápojů a likérů, nealkoholické aperitivy; (33) alkoholické nápoje, zejména likéry, destiláty, lihoviny, vinné nápoje, aperitivy, vína, vína a likéry pro trávení, nízkoalkoholické míchané nápoje, bowle a jiné alkoholické nápoje; (35) organizace a pořádání reklamních a propagačních akcí, promotion akcí, reklamní prezentace firem, výrobků a služeb, činnost reklamní a marketingové agentury, předvádění modelek pro reklamní účely a podporu prodeje, včetně poskytování informací s tím spojených; (41) organizace a pořádání společenských, kulturních, zábavních a sportovních akcí, soutěží a vystoupení, exhibicí a závodů, tanečních párty, diskoték, technopárty, plesů, hudebních produkcí, koncertů, zábav, open air party a erotických vystoupení, klubová činnost, vydávání periodických a neperiodických publikací a tiskovin, zejména v souvislosti s uvedenými činnostmi; (43) hostinská a restaurační činnost, poskytování gastronomických služeb, služby stravování, příprava jídel a výrobků studené kuchyně, provozování restaurací, kaváren, cybercafé, barů, internetových kaváren a barů, bufetů a kiosků s občerstvením.

(730) **Dostalík Jaroslav Ing.**, Čechova 1604, Otrokovice, 76502, CZ  
(740) Ing. Petr Soukup, patentový a známkový zástupce, Vídeňská 8, Olomouc, 77200

(210) **O-448932**  
(220) 11.06.2007  
(320) 11.06.2007  
(511) 35, 36, 37, 39  
(540)



**dumabydleni.cz**  
REALITNÍ PORADCI PRO VÁS

(510) (35) činnost podnikatelských, organizačních a ekonomických poradců, analýzy nákladů, pomoc při řízení podniku, pomoc při obchodní činnosti, marketingové studie, výběrová řízení na dodávky médií potřebných pro provoz budov, jako teplo, voda, plyn, elektrická energie, výběrová řízení na dodávky služeb souvisejících s provozem budov, zejména údržba a opravy; (36) činnost finančních poradců, správa nemovitostí, finanční a konzultační služby, vedení správy nájemních domů a objektů, inkasování nájmu, pronájem nemovitostí, finanční řízení, správa majetku, finanční analýzy v oblasti realit, zprostředkování odhadů, pojištění a financování nemovitostí, činnost realitní kanceláře, zprostředkování nemovitostí, zprostředkování obchodu s realitami; (37) zprostředkování údržby nemovitostí včetně jejich prohlídek a oprav, smluvní zajišťování služeb souvisejících s provozem budov, zejména údržba a opravy, zprostředkování služeb v investiční výstavbě; (39) smluvní zajišťování dodávek médií potřebných pro provoz budov, zejména teplo, voda, plyn, elektrická energie.

(730) **REALITY A-Z, spol. s r.o.**, Pařížská 1710/5, Plzeň, 30100, CZ  
(740) TICHÝ & POLÁČEK Patentoprávní a známková kancelář, Ing. Jiří Poláček, Dominikánská 6, Plzeň, 30112

(210) **O-448940**  
(220) 11.06.2007  
(320) 11.06.2007  
(511) 16, 35, 41

(540)

agentura  
**BOVA**

(510) (16) výukové materiály v rámci této třídy, skripta, případové studie, manuály, knihy, časopisy, tiskoviny, periodika; (35) inzertní a reklamní činnost, obchodní a podnikatelské informace, poradenství obchodní a podnikatelské, poskytování obchodních informací prostřednictvím Internetu, sestavování a správa informací v počítačových databázích a aplikacích; (41) pořádání a realizace odborných kurzů, seminářů, školení a jiných vzdělávacích akcí včetně lektorské činnosti, certifikovaná odborná školení, pořádání sympozií, organizování výstav, společenských akcí a doprovodných programů - v rámci této třídy, nakladatelská činnost.

(730) **Hexnerová Ivana RNDr.**, Platónova 11, Praha 4, 14300, CZ  
(740) Ing. Radmila Baumová, Nádražní 29, Žďár nad Sázavou, 59101

(210) **O-448974**  
(220) 11.06.2007  
(320) 11.06.2007  
(511) 16, 43, 44  
(540)

## HOTEL PAVLOV

(510) (16) periodické a neperiodické tiskoviny, jako například noviny, časopisy, katalogy, prospekty, plakáty, letáky a jiné propagační, reklamní a informační materiály, kartografické výrobky, tiskopisy, vstupenky, šatní lístky, jídelní a nápojové lístky, včetně obalů, mapy, pohlednice, fotografie, grafická díla, grafické reprodukce a jiná vyobrazení, databázové produkty v papírové formě, dekorativní předměty v rámci této třídy, papírové hmoty, nákupní tašky a sáčky, papírové a plastové obaly všeho druhu, včetně obalů na nápoje a potraviny v jiné třídě neobsažené, jiné výrobky z papíru, jako například utěrky, ubrusy, ubrousky, ručníky, kapesníky, záclony a záclonky, banketní sukně, toaletní papír, svačिनové sáčky a jiné obaly na potraviny, notové záznamy na papírovém nosiči, psací a kancelářské potřeby, diáře, poznámkové bloky, zápisníky, kalendáře, dopisní papír, dopisní obálky, kancelářský papír všeho druhu, pouzdra na psací potřeby, držáky a stojánky na psací potřeby, stojánky na fotografie, různé stojánky na kancelářské potřeby, knihy, sešity, obaly na knihy a sešity a jiné papírenské a polygrafické výrobky, pořadače, upomínkové předměty z papíru; (43) služby spojené s ubytováním, stravováním či občerstvením, provozování hotelů, penzionů, restaurací, kaváren, vináren, cukráren, barů, bufetů apod., poradenství v oboru hotelnictví, poradenství v oboru gastronomie, zajišťování hotelových pobytů, pronájem apartmánů, sálů, salónek a jiných nebytových prostor v rámci této třídy, poradenství v oboru provozování hotelů a gastronomických provozů; (44) poskytování a zprostředkování lázeňských služeb, poradenství v oboru lázeňských služeb, služby lázeňské, léčebné a rehabilitační, rovněž s využitím přírodních léčivých zdrojů, minerálních vod, kyslíčků, solí a výrobků z nich, koupele vřídelní, perličkové, jodové, uhličitě, včetně koupelí horních a dolních končetin, skotské stříky, vodoléčba, klasické, reflexní a podvodní masáže, pneuakupunktura, elektroakupunktura, akupresura, irigace dásní, parafango, laseroterapie, oxygenoterapie, magnetoterapie, lymfodrenáž přístrojová, inhalace, jiná elektroléčba, skupinové cvičení v bazénu, léčebný tělocvik a plavání, provozování sauny, provozování termária, provozování solária v rámci léčebných procesů, zajišťování léčebných pobytů, zajišťování základní i odborné lékařské péče v rámci léčebných procesů.

(730) **PROMTECH, s.r.o.**, I. P. Pavlova 71/9, Karlovy Vary, 36001, CZ

(740) **ZEMAN** - podkrušnohorská patentová a známková kancelář, Petr Zeman, Hradní 301, Loket, 35733

(210) **O-448975**  
(220) 11.06.2007  
(320) 11.06.2007

(511) 16, 43, 44

(540) **LÁZEŇSKÝ DŮM PAVLOV**

(510) (16) periodické a neperiodické tiskoviny, jako například noviny, časopisy, katalogy, prospekty, plakáty, letáky a jiné propagační, reklamní a informační materiály, kartografické výrobky, tiskopisy, vstupenky, šatní lístky, jídelní a nápojové lístky, včetně obalů, mapy, pohlednice, fotografie, grafická díla, grafické reprodukcce a jiná vyobrazení, databázové produkty v papírové formě, dekorativní předměty v rámci této třídy, papírové hmoty, nákupní tašky a sáčky, papírové a plastové obaly všeho druhu, včetně obalů na nápoje a potraviny v jiné třídě neobsažené, jiné výrobky z papíru, jako například utěrky, ubrusy, ubrousky, ručníky, kapesníky, záclony a záclonky, banketní sukně, toaletní papír, svačinové sáčky a jiné obaly na potraviny, notové záznamy na papírovém nosiči, psací a kancelářské potřeby, diáře, poznámkové bloky, zápisníky, kalendáře, dopisní papír, dopisní obálky, kancelářský papír všeho druhu, pouzdra na psací potřeby, držáky a stojánky na psací potřeby, stojánky na fotografie, různé stojánky na kancelářské potřeby, knihy, sešity, obaly na knihy a sešity a jiné papírenské a polygrafické výrobky, pořadače, upomínkové předměty z papíru; (43) služby spojené s ubytováním, stravováním či občerstvením, provozování hotelů, penzionů, restaurací, kaváren, vináren, cukráren, barů, bufetů apod., poradenství v oboru hotelnictví, poradenství v oboru gastronomie, zajišťování hotelových pobytů, pronájem apartmánů, sálů, salónek a jiných nebytových prostor v rámci této třídy, poradenství v oboru provozování hotelů a gastronomických provozů; (44) poskytování a zprostředkování lázeňských služeb, poradenství v oboru lázeňských služeb, služby lázeňské, léčebné a rehabilitační, rovněž s využitím přírodních léčivých zdrojů, minerálních vod, kysličníků, solí a výrobků z nich, koupele vřídelní, perličkové, jodové, uhličitě, včetně koupelí horních a dolních končetin, skotské střiky, vodoléčba, klasické, reflexní a podvodní masáže, pneuakupunktura, elektroakupunktura, akupresura, irigace dásní, parafango, laseroterapie, oxygenoterapie, magnetoterapie, lymfodrenáž přístrojová, inhalace, jiná elektroléčba, skupinové cvičení v bazénu, léčebný tělocvik a plavání, provozování sauny, provozování thermária, provozování solária v rámci léčebných procesů, zajišťování léčebných pobytů, zajišťování základní i odborné lékařské péče v rámci léčebných procesů.

(730) **PROMTECH, s.r.o.**, I. P. Pavlova 71/9, Karlovy Vary, 36001, CZ

(740) ZEMAN - podkrušnohorská patentová a známková kancelář, Petr Zeman, Hradní 301, Loket, 35733

(210) **O-448976**

(220) 12.06.2007

(320) 12.06.2007

(511) 16, 21, 24, 32, 33, 40, 43

(540)



(510) (16) papírenské výrobky, tiskárenské výrobky jako například periodické a neperiodické tiskoviny, katalogy, prospekty, plakáty, letáky a jiné reklamní, propagační a informační materiály na papírovém nosiči, papírové obaly, etikety, obaly z plastů náležející do třídy 16, tiskopisy, vstupenky, šatní lístky, jídelní a nápojové lístky včetně obalů, psací a kancelářské potřeby, diáře, kalendáře, pohlednice, fotografie a jiná grafická díla, kartografická díla, papírové ubrusy, banketní sukně, ubrousky stolní, utěrky, vše náležející do třídy 16, dekorativní a upomínkové předměty z papíru a papírové hmoty náležející do třídy 16; (21) výrobky užitné ze skla, porcelánu a keramiky, zejména jídelní a nápojové soupravy, nádobí kovové (ne z drahých kovů), výrobky ozdobné ze skla, porcelánu a keramiky, desky na jídelní a nápojové lístky, stolní chladicí nádoby náležející do třídy 21, utěrky všeho druhu náležející do třídy 21, stolní nádoby na led, ohříváky na pivo, otvíráky na pivo, otvíráky na jiné nápoje, nádoby na nápoje a pokrmy pro rychlé

občerstvení z papíru a plastů, náležející do třídy 21; (24) textilie interiérové, zejména ložní prádlo (prostěradla, povlečení), ložní pokrývky a příkrývky, lůžkové přehozy, sypkovina, povlaky na polštáře, plédy, osušky, ručníky, žínky, mycí rukavice, sprchové závěsy textilní i plastové, jiné textilie pro koupelny (kromě oblečení), textilní ubrusy, banketní sukně, ubrousky stolní, utěrky, záclonovina, záclony, textilní závěsy interiérové, tapety textilní; (32) pivo včetně ležáků, nealkoholická piva, nealkoholické nápoje; (33) alkoholické nápoje, zejména destiláty a lihoviny včetně nápojů míchaných a mixovaných; (40) pivovarnictví a sladovnictví, příprava surovin pro výrobu piva, výroba sladu; (43) služby spojené s ubytováním a stravováním, provozování hotelů, penzionů, ubytoven, poskytování jiných forem přechodného ubytování, provozování restaurací, barů, kaváren, vináren, cukráren a bufetů.

(590) Barevná

(730) **Lojín Václav**, T.G. Masaryka 136/81, Loket, 35733, CZ

(740) ZEMAN - podkrušnohorská patentová a známková kancelář, Petr Zeman, Hradní 301, Loket, 35733

(210) **O-448980**

(220) 11.06.2007

(320) 11.06.2007

(511) 16, 41, 43, 45

(540)



(510) (16) papír, výrobky z papíru, periodické a neperiodické publikace, alba, blahopřání, billboardy, brožury, časopisy, programy, tiskoviny, diplomy, dopisní papír, formuláře, fotografie, karty, informační produkty na papírových nosičích, kalendáře, katalogy, knihy, komiksy, letáky, obtisky, psací potřeby, pera, plakáty, psací podložky, podložky pod sklenice, papírové podložky na stůl, pohlednice, poštovní známky, prospekty, příručky, publikace, razítka, reklamní, propagační a užitkové výrobky z papíru, samolepky, sešity, tiskopisy, tiskoviny, tužky, držátka na tužky, papírové ubrousky, papírové vložky, papírenské výrobky, vzorky pro výšivky, vystřihovánky, tašky, záložky do knih, zápisníky; (41) agenturní činnost v oblasti kultury, pořádání, vedení a organizování kulturních, charitativních nebo sportovních akcí, konferencí, kongresů, seminářů, symposií, briefinků, školicí činnost, organizování, provozování a pořádání setkání všeho druhu, organizování, provozování a pořádání plesů, vzdělávacích soutěží, zábavných soutěží, sportovních soutěží, představení, kulturních nebo vzdělávacích výstav, tvorba a režie televizních a rozhlasových pořadů, produkce a režie filmů, pořádání (divadelních) představení, hudební, muzikálová a zábavná představení, organizace, produkce a uvádění koncertů, turné, muzikálů a jiných pořadů, pořádání a organizování hudebního festivalu, pořádání veřejných produkcí, tvorba kulturních programů, organizování živých vystoupení v rámci festivalu, vydavatelská a nakladatelská činnost, nahrávání zvukových a zvukově obrazových nosičů, agenturní činnost v oblasti kultury, produkce a koprodukce, předprodej a prodej vstupenek, klubové služby (výchovně-zábavné); (43) stravování, provozování restaurací, barů, jídelen, kaváren, vináren, cukráren, bufetů a kiosků s občerstvením, samoobslužné restaurace, cateringové služby, příprava jídla a dodávky jídla též pro hosty, pořádání hostin, prodejní automaty rychlého občerstvení, zprostředkování stravování prostřednictvím sítě Internet; (45) činnost bezpečnostní agentury, zejména ochrana a ostraha majetku a osob individuální i formou pultu centralizované ochrany, monitorování bezpečnostních a poplašných zařízení, komplex bezpečnostních služeb jako např. fyzická ochrana majetku, střežení vozidel, doručování cenností s ostrahou, pořádková služba, detektivní služby jako sledování osob, poskytování osobní ochrany a ozbrojeného doprovodu, činnost výjezdové skupiny, kontrola objektů na odposlechová zařízení, jejich dohledání a odstraňování, poradenská a zprostředkovatelská

činnost ve výše uvedených oblastech.

- (590) Barevná  
(730) **Sedláček Vít**, Kosmákova 21, Jihlava, 58601, CZ  
(740) BOHEMIA PATENT Patentová & známková kancelář, Ing. Jana Vanděliková, Havanská 17, Praha 7, 17000

- (210) **O-448985**  
(220) 12.06.2007  
(320) 12.06.2007  
(511) 29, 30, 32  
(540)



- (510) (29) ovoce a zelenina konzervované, zavařené nebo sušené, džemy, jedlé tuky a oleje, mléčné výrobky spadající do třídy 29; (30) káva, čaj, kakao, cukr, rýže, kávové náhražky, mouka a přípravky z obilnin, chléb, pečivo, cukrovinky, zmrzlina, med, sůl, hořčice, ocet, koření, čokoláda, nápoje na základě kávy, kakaa nebo čokolády; (32) nealkoholické nápoje, minerální vody, sirupy a jiné přípravky ke zhotovování nealkoholických nápojů.  
(730) **JO Tradeing, spol. s r.o.**, Koblížná 5/27, Brno, 60200, CZ  
(740) Ing. Libor Markes, Grohova 54, Brno, 60200

- (210) **O-448993**  
(220) 11.06.2007  
(320) 11.06.2007  
(511) 19, 27, 37  
(540)



- (510) (19) podlahy nekovové, plovoucí podlahy, podlahy parketové, parkety, parkety dřevěné, parkety laminátové, lišty nekovové, dláždění ze dřeva, dřevěné obložení, dřevo opracované, stavební dřevo, korek, korkové podlahoviny, korek pro obklady, dřevěné i keramické mozaiky pro stavebnictví, obklady stěn nekovové; (27) podlahové krytiny, koberce, koberčky, podložky pod koberce, protiskluzové rohože, linoleum, podlahové krytiny z PVC; (37) realizace interiérových prvků, zejména pokládání podlah, podlahových krytin, obložení stěn, truhlářství.  
(590) Barevná  
(730) **P.O.P Podlahářské centrum, s.r.o.**, Podvesná XIII/1438, Zlín, 76001, CZ  
(740) Ing. Zdeněk Kučera, Padělky 548, P.O.BOX 92, Slušovice, 76315

- (210) **O-449012**  
(220) 13.06.2007  
(320) 13.06.2007  
(511) 16, 30, 35  
(540)



ORIGINAL PRAGUE KAFKA WAFERS OBLATEN

- (510) (16) papír, lepenka a výrobky z těchto materiálů, tiskárenské výrobky, papírové a plastické obaly, etikety, tašky, zejména pro výrobky ve třídě 30; (30) výrobky z obilovin, cukru, kakaa,

čokolády, zejména oplatky, vafle, sušenky, cukrovinky; (35) propagační činnost, reklama, pomoc při řízení obchodní činnosti, obchodní administrativa v souvislosti s výrobky ve třídách 16 a 30.

- (730) **Riehle Friedemann**, Kořenského 11, Praha 5, 15000, CZ  
(740) Karel Čálek, patentový zástupce, Nad Palatou 12, Praha 5, 15000

- (210) **O-449047**  
(220) 13.06.2007  
(320) 13.06.2007  
(511) 43  
(540)

## AVOCADO

- (510) (43) hotelové, restaurační a barové služby včetně poskytování stravy, restaurační a stravovací služby v nočních klubech, provozování společenských středisek poskytujících služby v oblasti konzumace pokrmů a nápojů, ubytovací služby v hotelích, penzionech a jiných ubytovacích zařízeních, služby cestovní kanceláře spojené se zajišťováním ubytování a stravování.  
(730) **HOTEL ANDĚL s.r.o.**, Radlická 40/857, Praha 5, 15000, CZ  
(740) UNIPATENT, Ing. Jiří Chlustina, Jana Masaryka 43-47, Praha 2, 12000

- (210) **O-449048**  
(220) 13.06.2007  
(320) 13.06.2007  
(511) 43  
(540)

## PURPUR

- (510) (43) hotelové, restaurační a barové služby včetně poskytování stravy, restaurační a stravovací služby v nočních klubech, provozování společenských středisek poskytujících služby v oblasti konzumace pokrmů a nápojů, ubytovací služby v hotelích, penzionech a jiných ubytovacích zařízeních, služby cestovní kanceláře spojené se zajišťováním ubytování a stravování.  
(730) **HOTEL ANDĚL s.r.o.**, Radlická 40/857, Praha 5, 15000, CZ  
(740) UNIPATENT, Ing. Jiří Chlustina, Jana Masaryka 43-47, Praha 2, 12000

- (210) **O-449068**  
(220) 13.06.2007  
(320) 13.06.2007  
(511) 32  
(540)



- (510) (32) nealkoholické nápoje, nealkoholické nápoje obohacené minerály a vitamíny, nápoje iontové a energetické.  
(590) Barevná  
(730) **Danubia Snack, s.r.o.**, Zlatovská cesta 35, Trenčín, 91105, SK  
(740) KUDRLIČKA & SEDLÁK Advokátní, patentová a známková kancelář, Ing. Jiří Sedlák, Husova 5, České Budějovice, 37001

- (210) **O-449076**  
(220) 14.06.2007  
(320) 14.06.2007  
(511) 11, 16, 32, 35, 39, 41, 42  
(540)



VODADOŠKOL

- (510) (11) nádoby a přístroje pro výdej pitné vody a nápojů s elektricky nebo ručně ovládaným zařízením pro ohřev, chlazení a/nebo

sycení kyslíčnickem uhličitým, fontánky na pití a tlaková chladicí zařízení na vodu; (16) brožury, časopisy, etikety (kromě textilních), formuláře, tiskopisy, fotografie, katalogy, knihy, knihy brožované, manuály, mapy, obtisky, paragony, periodika, plakáty, plány, pohlednice, prospekty, příručky, publikace, ročenky, samolepky (papírnické výrobky), etikety papírové; (32) nealkoholické nápoje všeho druhu, zejména nealkoholické mošty, ovocné a zeleninové šťávy, nektary a výtažky, nealkoholické aperitivy a koktejly, přírodní a sycené minerální, stolní a pramenité vody, včetně vod ochucených, limonády, instantní a koncentrované nápoje, včetně nápojů energetických, vitaminizovaných a ionizovaných, dietetické nápoje neléčebné, včetně nápojů vitaminizovaných, přípravky na výrobu nealkoholických nápojů, např. prášky, granule, tablety, koncentráty a sirupy, extrakty, výluhy a jiné přípravky pro přípravu nealkoholických nápojů, včetně jejich příchutí; (35) zprostředkování prodeje a nákupu výrobků v oboru nealkoholických nápojů, inzertní a propagační služby, včetně zveřejňování reklamních a náborových textů a jejich rozšiřování, průzkum a analýza trhu, zpracování odborných obchodních posudků a studií, internetový obchod, obchodní zastoupení tuzemských a zahraničních firem, poskytování pomoci při provozování obchodu, organizování, zabezpečování a pořádání propagačních nebo komerčních výstav, propagačních a reklamních akcí a přehlídek zboží, včetně distribuce zboží a jeho vzorků k reklamním účelům, odborná, poradenská a konzultační činnost v oboru obchodu, podnikání, reklamy a propagace; (39) doprava, balení a skladování zboží, rozvázková služba a distribuční činnost pro výše uvedené výrobky; (41) výchova, vzdělávání, zábava, pořádání odborných kurzů a školení, zejména v oblasti optimalizace pitného režimu; (42) studie technických projektů, projektová činnost, technický průzkum, výzkum a vývoj nových výrobků a technologií v oblasti nápojů, jejich distribuce a dodávek.

- (590) Barevná  
(730) **STRATUM BASIC, s.r.o.**, Slévárenská 408/18, Ostrava, Mariánské Hory, 70900, CZ  
(740) Ing. Radmila Baumová, Nádražní 29, Žďár nad Sázavou, 59101

- (210) **O-449080**  
(220) 14.06.2007  
(320) 14.06.2007  
(511) 7, 8  
(540)



- (510) (7) balicí a obalovací stroje a přístroje, kladky, kladkostroje, těžební zařízení, pneumatické a ostatní elevátory, dopravníky pro nepřetržitě přemísťování zboží a materiálů; (8) ruční nářadí a nástroje.  
(590) Barevná  
(730) **FEIFER - kovovýroba, spol. s r.o.**, Holubova 858, Holice v Čechách, 53435, CZ

- (210) **O-449153**  
(220) 15.06.2007  
(320) 15.06.2007  
(511) 6, 17, 19, 35, 37, 42  
(540)

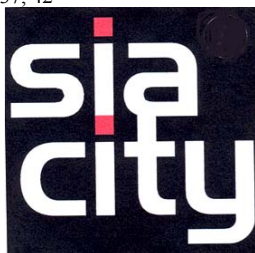

- (510) (6) kovové stavební materiály, kovové výrobky městského a dětského mobiliáře jako jsou zastávkové přístřešky, parkovací

konstrukce pro jízdní kola, vývěsky, označení zastávek, směrové sloupy, koše, kovové a hliníkové konstrukce a ostatní kovové součásti městského a dětského mobiliáře, jako jsou nosníky, sloupy, profily a spojovací prvky; (17) plastové a pryžové součásti městského a dětského mobiliáře; (19) dřevěné součásti městského a dětského mobiliáře; (35) zprostředkování obchodu, marketing v oblasti výrobků ve tř. 6, 17, 19 a služeb ve tř. 37 a 42; (37) instalace, montáž a demontáž, opravy a údržba městského a dětského mobiliáře, jako jsou zastávkové přístřešky, lavičky, parkovací konstrukce pro jízdní kola, koše, vývěsky označení zastávek, směrové sloupy, terénní práce, stavební úpravy a elektroinstalace související s osazením prvků městského a dětského mobiliáře; (42) design průmyslový, grafický, navrhování prvků městského a dětského mobiliáře, projektová činnost, studie technických projektů, projekce (stavební), technický průzkum, vývoj a výzkum nových výrobků.

- (590) Barevná  
(730) **SIACITY s.r.o.**, Vaňurova 562/15, Liberec, 46001, CZ  
(740) JUDr. Miroslav Kupka, Levého 1532, Rakovník, 26901

- (210) **O-449155**  
(220) 15.06.2007  
(320) 15.06.2007  
(511) 6, 17, 19, 35, 37, 42  
(540)



- (510) (6) kovové stavební materiály, kovové výrobky městského a dětského mobiliáře jako jsou zastávkové přístřešky, parkovací konstrukce pro jízdní kola, vývěsky, označení zastávek, směrové sloupy, koše, kovové a hliníkové konstrukce a ostatní kovové součásti městského a dětského mobiliáře, jako jsou nosníky, sloupy, profily a spojovací prvky; (17) plastové a pryžové součásti městského a dětského mobiliáře; (19) dřevěné součásti městského a dětského mobiliáře; (35) zprostředkování obchodu, marketing v oblasti výrobků ve tř. 6, 17, 19 a služeb ve tř. 37 a 42; (37) instalace, montáž a demontáž, opravy a údržba městského a dětského mobiliáře, jako jsou zastávkové přístřešky, lavičky, parkovací konstrukce pro jízdní kola, koše, vývěsky označení zastávek, směrové sloupy, terénní práce, stavební úpravy a elektroinstalace související s osazením prvků městského a dětského mobiliáře; (42) design průmyslový, grafický, navrhování prvků městského a dětského mobiliáře, projektová činnost, studie technických projektů, projekce (stavební), technický průzkum, vývoj a výzkum nových výrobků.

- (590) Barevná  
(730) **SIACITY s.r.o.**, Vaňurova 562/15, Liberec, 46001, CZ  
(740) JUDr. Miroslav Kupka, Levého 1532, Rakovník, 26901

- (210) **O-449236**  
(220) 19.06.2007  
(320) 19.06.2007  
(511) 35, 41, 43  
(540)



- (510) (35) inzertní, reklamní a propagační činnost, vydávání reklamních, propagačních a inzertních materiálů, organizování a pořádání komerčních výstav a veletrhů pro obchodní a reklamní účely, marketing; (41) pořádání neobchodních odborných gastronomických akcí, zejména soutěží, výstav, seminářů a veletrhů, výchovná a vzdělávací činnost a s ní související poskytování informací, vydávání periodických a neprojektových

publikaci, organizování kulturních, společenských a sportovních aktivit; (43) odborné poradenství v oboru gastronomie, informační služby v oblasti gastronomie, catering, hostinská činnost, dočasné ubytování.

(730) **Tůma Vladimír**, Suchomelská 40, České Budějovice, 37010, CZ

(740) KUDRLIČKA a SEDLÁK, Ing. Jiří Sedlák, Husova 5, České Budějovice, 37001

(210) **O-449404**

(220) 26.06.2007

(320) 26.06.2007

(511) 9, 16, 35

(540)



(510) (9) nosiče záznamu zvuku a obrazu; (16) fotografie, štočky, tiskoviny všeho druhu, knihy a publikace; (35) všechny služby v oblasti reklamy, propagační činnost.

(730) **Naja Scent s.r.o.**, Líbušina 43, Svratka, 59202, CZ

(210) **O-449415**

(220) 26.06.2007

(320) 26.06.2007

(511) 4, 8, 9, 12, 14, 16, 18, 21, 22, 24, 25, 28, 35, 41

(540)

P R A H A



(510) (4) svíčky; (8) nože, vidličky a lžice; (9) přístroje pro záznam, kamery, fotografické přístroje; (12) vozidla; (14) bižuterie, šperky, klenoty, jehlice do kravat; (16) papírenské zboží, fotografie, kancelářské výrobky, učební pomůcky; (18) deštníky, kufry; (21) sklo, porcelán; (22) stany; (24) textilní výrobky v rámci této třídy; (25) oděvy; (28) hry, hračky, potřeby pro gymnastiku a sport; (35) propagační činnost, reklama; (41) výchova, vzdělávání, zábava, sportovní a kulturní aktivity.

(730) **MĚSTSKÁ ČÁST PRAHA 7 - ÚŘAD MČ PRAHA 7**, Nábřeží kpt. Jaroše 1000, Praha 7, 17000, CZ

(210) **O-449505**

(220) 27.06.2007

(320) 27.06.2007

(511) 9, 16, 35, 38, 41

(540)



(510) (9) aparáty a přístroje vědecké, geodetické, elektronické, fotografické, filmové, optické, přístroje pro vážení, měření, signalizaci, kontrolu, záchranu a přístroje učební, aparáty pro záznam, převod, reprodukci zvuku nebo obrazu, magnetické supporty zvukových záznamů, audiovizuální díla na jakémkoliv nosiči, filmové kamery, filmové přístroje, obaly na zvukové nosiče, gramofonové desky, automatické distributory a mechanismy na mince, zapisovací pokladny, kalkulační stroje, přístroje pro zpracování informací, zařízení výpočetní techniky,

programové vybavení pro počítače na nosičích, nosiče magnetických záznamů nahrané i nenahrané, audiovizuální díla na nosičích, audiokazety a videokazety nahrané i nenahrané, CD disky, hrací skříně uváděné v činnosti vhozením mince; (16) papír, lepenka a výrobky z těchto materiálů patřící do třídy 16, plakáty, fotografie, pohlednice, pohledy ilustrované se zvukovou nahrávkou, gratulace, dopisní papíry, obálky, kalendáře, zejména nástěnné a stolní, samolepky, obtisky, poznámkové bloky, desky na spisy, pořadače, omalovánky, aktivity books, balicí papír, školní sešity, skicáky, tužky, pastelky, tuhy, gumy, ořezávátka na tužky, penály, papírové tašky, umělohmotné tašky, papírové kapesníčky, tiskoviny, časopisy, periodika, knihy, tiskárenské výrobky, tiskařské typy, potřeby pro knižní vazby, lepidla na papír a pro domácnost, materiály pro umělce, štetce, psací stroje a kancelářské potřeby patřící do třídy 16, učební pomůcky (s výjimkou přístrojů), papírové obaly, obaly z plastických hmot (zařazené v této třídě); (35) reklamní, inzertní a propagační činnost, prodej reklamního času inzerentům; (38) televizní vysílání, rozšiřování televizního vysílání, přenosy zpráv, přenos zpráv a obrazových informací pomocí počítače, přenášení vysílání pomocí satelitních družic, šíření audiovizuálních děl, vysílání kabelové televize, technické a organizační zabezpečení televizního vysílání; (41) nakladatelská a vydavatelská činnost, nahrávání nosičů zvukových a/nebo obrazových, agenturní činnost v oblasti kultury v rámci této třídy, tvorba a vydávání audiovizuálních děl, půjčování nahraných a nosičů zvukových a/nebo obrazových záznamů, výchovná a zábavní činnost, organizace a prezentace her a soutěží pro veřejnost, tvorba televizních pořadů.

(730) **FTV Prima, spol. s r.o.**, Na Žertvách 24/132, Praha 8, 18000, CZ

(740) PATENTSERVIS Praha a.s., Jivenská 1273/1, Praha 4, 14021

(210) **O-449519**

(220) 27.06.2007

(320) 27.06.2007

(511) 9, 11, 17

(540)



(510) (9) elektrovýrobky v rámci této třídy, zejména jističe, proudové chrániče, pojistky, kontakty elektrické, stykače a stykačové kombinace, svodiče přepětí, programovatelná relé, kontrolní relé, pomocná relé, statická relé, bezpečnostní relé, magnetické dráty a disky, motorové spouštěče, zástrčky, zásuvky a ostatní elektrické spojky, vypínače, přerušovače, domovní i průmyslové zásuvky a vidlice, spínače, vačkové spínače a spínací skříně, odpínače pro nožové pojistky a nožové pojistky, svorkovnice, spojovací skřínky a svorky (elektrotechnika), objímky elektrických kabelů, elektrické odpory, rozvodné panely, rozvaděče automatické, automatické distribuční stroje, přerušovače, dálkové spínače, řídicí, kontrolní panely, tepelné regulátory, skřínky, krabice na reproduktory, skřínkové rozvaděče (elektřina), termostaty, transformátory, vedení elektrické, elektroinstalační potrubí, elektrické vodiče, zesilovače, stroje a zařízení na zkoušení materiálu, elektronické databáze a databázové produkty, informace a záznamy v elektronické podobě, informace a data a databáze a informační produkty na nosičích nebo i v elektronických, datových, informačních, počítačových a komunikačních sítích všeho druhu, související software a hardware, elektronické nebo datové nebo informační nebo komunikační nebo výpočetní sítě, včetně jednotlivých součástí a náhradních dílů, obsažených ve třídě 9, akustická poplašná zařízení, ampérmetry, bzučáky, elektrické cívky, elektrické dveřní zvonky, elektrické měniče, elektrické spojky, elektrická zařízení pro dálkové ovládání průmyslových procesů, elektrolyzéry, odbočnice, odbočné krabice (elektrotechnika), regulátory světla, reostaty, stmívače elektrické, termostaty, tlačítka ke zvonkům, zesilovače; (11) elektrické osvětlovací přístroje a zařízení a světelné zdroje, například žárovky, lampy,

zářivky a doutnavky, ledničky, sporáky, vysoušeče vlasů; (17) veškeré pryžové zboží, vyrobené z přírodního a umělého kaučuku, technická pryž lisovaná a stříkaná, podrážkové desky, lisované a těsnicí desky, hadice všeho druhu, obsažené v této třídě, máčené výrobky z pryže, zejména gumové rukavice, pryžokovové výrobky, zejména těsnění, pružiny, dorazy, stavební ložiska, uložení motorů a vzpěry motorů, uložení převodovek, agregátů, náprav a jejich ramen, torzní stabilizátory, odpružené řadící páky, kloubová lůžka, těsnění ložisek, pryžové povlaky válců, pryžokovové železniční přejezdy, pryžové panely železničních přejezdů, těžké výrobky z technické pryže, zejména desky, spojovací hadice, vaky, nádrže, kontejnery, jezy a vakové jezy, lehké výrobky z technické pryže, zejména těsnicí kroužky, manžety, prsnice, průchodky, pružiny a vytlačované profily, desky a tvarové profily z mechové pryže, celopryžové panely, radiální hřídelové těsnění, axiální těsnění, pryžová stavební ložiska, pryžové desky, těsnicí vybavení oken a dveří ze silikonové pryže, těsnicí profily, těsnicí a zvedací vaky, výrobky z technické pryže, technická pryž a výrobky z ní, vytlačované profily, pryž pro protektorování pláštěů, radiální hřídelové těsnění, kaučukové směsi ve formě plastů či fólií, protektorovací směsi ve formě plastů či fólií, gumárenské směsi a směsi pro protektorování pláštěů ve formě plastů či fólií.

(730) **ViD ELSTROEM, s.r.o.**, Panušková 1091, Světlá nad Sázavou, 58291, CZ

(740) Václav Müller, patentový zástupce, Filipova 2016, Praha 4, 14800

(210) **O-449531**

(220) 28.06.2007

(320) 28.06.2007

(511) 1, 2, 6, 7, 9, 11, 19, 20, 22, 27, 28, 37, 40

(540)



(510) (1) chemické prostředky pro úpravu, čištění, čehení a změkčování vody, vodovzdorné chemické přípravky a ochranné chemické přípravky pro beton, zdivo, dlaždice a obklady s výjimkou nátěrů a olejů, lepidla pro průmyslové účely, lepidla pro apretaci a nátěr, lepidla, tmely a pojiva pro obkládačky a dlaždice; (2) barvy, nátěry a laky, ochranné výrobky proti korozi, ochranné přípravky pro dřevo; (6) kovové stavební materiály, kovové konstrukce a konstrukční díly, kovové nosníky a nosné rámy, kovové armatury, kovové bazény a nádrže, střešní konstrukce a střechy kovové, kovové žaluzie a markýzy, kabiny kovové, schodové a žebříkové stupně kovové; (7) stroje a části strojů, pohonné mechanismy a motory, ovládací a převodová ústrojí a mechanismy (s výjimkou mechanismů pro motorová vozidla), čerpadla, filtrovací stroje a filtrační zařízení, filtry jako části strojů, ucpávky a ucpávková pouzdra; (9) přístroje pro měření, signalizaci a řízení, regulátory a snímače, časové spínače, solární články, dálkové ovladače, ochranné sítě a plachty; (11) stroje a zařízení na úpravu nebo čištění vody, vodovodní zařízení a rozvody, vodní filtry, zařízení pro ventilaci a klimatizaci, klimatizační filtry, sauny a saunová zařízení, saunová kamna, bazénová zařízení a vybavení, přístroje a prostředky pro vření vody, sanitární přístroje a zařízení, topná zařízení, zařízení na ohřev teplé vody, solární kolektory, tepelná čerpadla, teplovzdušná zařízení, osvětlovací přístroje a zařízení, sprchovací kabiny, fontány; (19) stavební materiály nekovové všeho druhu zařazené do tř. 19, zejména bazény nekovové, schodové stupně a žebříky nekovové, nekovové ochranné stříšky, střešní konstrukce a střechy nekovové, transparentní střešní moduly pro zastřešení bazénů, konstrukce nekovové a jejich konstrukční části, konstrukční nosné rámy a nosníky nekovové, armatury nekovové, žaluzie nekovové, kabiny lázeňské nekovové, nekovové obklady stěn a dlažba, nátěrové hmoty pro stavebnictví; (20) nábytek, včetně křesel, stolků, židlí, lehátek a dalších výrobků ze dřeva, korku, rákosu, vrbového proutí, ratanu, umělých hmot nejmenovaných v jiných třídách,

zejména nábytek pro odpočinek u bazénů, resp. zahradní nábytek, nafukovací lehátka a podušky; (22) lana, provazy, plachty, plachtoviny, sítě, textilní materiály ze surových vláken, okenní žaluzie, markýzy z textilních a syntetických materiálů; (27) podlahové krytiny včetně izolačních, koberce, rohože, předložky; (28) plavecké bazény (potřeby pro hru), skluzavky; (37) stavebnictví, opravy a údržba, instalační služby, montáž, servis a opravy bazénů a bazénové techniky; (40) zpracování materiálů.

(730) **HaK, s.r.o.**, Doberská 285, Kladno 4, 27204, CZ

(740) Ing. Vladimír Belfín, patentový zástupce, P.O.BOX 117, Kladno, 27280

(210) **O-449532**

(220) 28.06.2007

(320) 28.06.2007

(511) 1, 2, 6, 7, 9, 11, 19, 20, 22, 27, 28, 37, 40

(540)



(510) (1) chemické prostředky pro úpravu, čištění, čehení a změkčování vody, vodovzdorné chemické přípravky a ochranné chemické přípravky pro beton, zdivo, dlaždice a obklady s výjimkou nátěrů a olejů, lepidla pro průmyslové účely, lepidla pro apretaci a nátěr, lepidla, tmely a pojiva pro obkládačky a dlaždice; (2) barvy, nátěry a laky, ochranné výrobky proti korozi, ochranné přípravky pro dřevo; (6) kovové stavební materiály, kovové konstrukce a konstrukční díly, kovové nosníky a nosné rámy, kovové armatury, kovové bazény a nádrže, střešní konstrukce a střechy kovové, kovové žaluzie a markýzy, kabiny kovové, schodové a žebříkové stupně kovové; (7) stroje a části strojů, pohonné mechanismy a motory, ovládací a převodová ústrojí a mechanismy (s výjimkou mechanismů pro motorová vozidla), čerpadla, filtrovací stroje a filtrační zařízení, filtry jako části strojů, ucpávky a ucpávková pouzdra; (9) přístroje pro měření, signalizaci a řízení, regulátory a snímače, časové spínače, solární články, dálkové ovladače, ochranné sítě a plachty; (11) stroje a zařízení na úpravu nebo čištění vody, vodovodní zařízení a rozvody, vodní filtry, zařízení pro ventilaci a klimatizaci, klimatizační filtry, sauny a saunová zařízení, saunová kamna, bazénová zařízení a vybavení, přístroje a prostředky pro vření vody, sanitární přístroje a zařízení, topná zařízení, zařízení na ohřev teplé vody, solární kolektory, tepelná čerpadla, teplovzdušná zařízení, osvětlovací přístroje a zařízení, sprchovací kabiny, fontány; (19) stavební materiály nekovové všeho druhu zařazené do tř. 19, zejména bazény nekovové, schodové stupně a žebříky nekovové, nekovové ochranné stříšky, střešní konstrukce a střechy nekovové, transparentní střešní moduly pro zastřešení bazénů, konstrukce nekovové a jejich konstrukční části, konstrukční nosné rámy a nosníky nekovové, armatury nekovové, žaluzie nekovové, kabiny lázeňské nekovové, nekovové obklady stěn a dlažba, nátěrové hmoty pro stavebnictví; (20) nábytek, včetně křesel, stolků, židlí, lehátek a dalších výrobků ze dřeva, korku, rákosu, vrbového proutí, ratanu, umělých hmot nejmenovaných v jiných třídách,

(730) **HaK, s.r.o.**, Doberská 285, Kladno 4, 27204, CZ

(740) Ing. Vladimír Belfín, patentový zástupce, P.O.BOX 117, Kladno, 27280

(210) **O-449536**

(220) 28.06.2007

(320) 28.06.2007  
(511) 16, 35, 36  
(540)

## Osobní účet České spořitelny

(510) (16) reklamní, inzertní a propagační materiály - v rámci této třídy a tiskoviny všeho druhu; (35) propagační, reklamní a inzertní služby prostřednictvím jakéhokoliv média; (36) bankovní obchody a bankovní a finanční služby, služby s těmito službami související.  
(730) **Česká spořitelna, a.s.**, Olbrachtova 1929/62, Praha 4, 14000, CZ

(210) **O-449574**  
(220) 27.06.2007  
(320) 27.06.2007  
(511) 18, 25  
(540)

# D&Y

(510) (18) kůže, imitace kůže, výrobky z těchto materiálů v rámci této třídy, kufrů a zavazadla, ruksaky, batohy, kabelky, pásky, deštníky, slunečníky, peněženky, klíčenky - v rámci této třídy; (25) oděvy, zejména dámské oděvy, obuv, pokrývky hlavy, spodní prádlo, plavky, punčochové zboží, ponožky, módní doplňky zařazené ve tř. 25, kupř. šály, šátky, čelenky, rukavice.  
(730) **DELDEY s.r.o.**, Sokolovská 86, Praha 8, 18600, CZ  
(740) Mgr. Jitka Vejražková, patentový zástupce, Čihákova 17/872, Praha 9, 19000

(210) **O-449582**  
(220) 28.06.2007  
(320) 28.06.2007  
(511) 3, 41, 44  
(540)



## PROFESIONÁLNÍ aromaterapeut

(510) (3) silice, vonné oleje, kosmetika; (41) dálkové studium, informace o výchově a vzdělávání, klubové služby, kluby zdraví, pořádání a řízení pracovních setkání (školení), organizování a vedení kongresů a konferencí, organizování a vedení seminářů, organizování a vedení symposií, školení (pořádání a řízení), vydávání textů (periodických a neperiodických publikací), vyučování a vzdělávání, vzdělávací informace; (44) aromaterapeutické služby, fyzikální terapie, fyzioterapie, masáže.  
(730) **Asociace českých aromaterapeutů**, Jagellonská 1, Praha 3, 13000, CZ  
(740) Advokátní kancelář Hartmann, Jelínek, Fráňa a partneři, Mgr. Ludmila Kutějová, advokátka, Sokolovská 49/5, Praha 8, 18600

(210) **O-449583**  
(220) 28.06.2007  
(320) 28.06.2007  
(511) 3, 41, 44

(540)



## DIPLOMOVANÝ aromaterapeut

(510) (3) silice, vonné oleje, kosmetika; (41) dálkové studium, informace o výchově a vzdělávání, klubové služby, kluby zdraví, pořádání a řízení pracovních setkání (školení), organizování a vedení kongresů a konferencí, organizování a vedení seminářů, organizování a vedení symposií, školení (pořádání a řízení), vydávání textů (periodických a neperiodických publikací), vyučování a vzdělávání, vzdělávací informace; (44) aromaterapeutické služby, fyzikální terapie, fyzioterapie, masáže.  
(730) **Asociace českých aromaterapeutů**, Jagellonská 1, Praha 3, 13000, CZ  
(740) Advokátní kancelář Hartmann, Jelínek, Fráňa a partneři, Mgr. Ludmila Kutějová, advokátka, Sokolovská 49/5, Praha 8, 18600

(210) **O-449584**  
(220) 28.06.2007  
(320) 28.06.2007  
(511) 3, 41, 44  
(540)



## ODBORNÝ aromaterapeut

(510) (3) silice, vonné oleje, kosmetika; (41) dálkové studium, informace o výchově a vzdělávání, klubové služby, kluby zdraví, pořádání a řízení pracovních setkání (školení), organizování a vedení kongresů a konferencí, organizování a vedení seminářů, organizování a vedení symposií, školení (pořádání a řízení), vydávání textů (periodických a neperiodických publikací), vyučování a vzdělávání, vzdělávací informace; (44) aromaterapeutické služby, fyzikální terapie, fyzioterapie, masáže.  
(730) **Asociace českých aromaterapeutů**, Jagellonská 1, Praha 3, 13000, CZ  
(740) Advokátní kancelář Hartmann, Jelínek, Fráňa a partneři, Mgr. Ludmila Kutějová, advokátka, Sokolovská 49/5, Praha 8, 18600

(210) **O-449633**  
(220) 30.06.2007  
(320) 30.06.2007  
(511) 19, 35, 36, 37  
(540)



(510) (19) okna, okénka, střešní okna, dveře, vrata, zárubně, okenní rámy a okenice nekovové, balkonové a lodžiové zasklivačské systémy nekovové, zimní zahrady nekovové, stěny zasklené nekovové, jiné výplně stavebních otvorů nekovové, stavební konstrukce nekovové včetně konstrukcí z plastů, nekovové žaluzie, rolety a markýzy z plastů, dveřní a okenní kování nekovové, parapety nekovové, stavební dřevo, stavební sklo, stavební plastové profily, spojovací materiály nekovové, okenní zarážky nekovové, stavební hmoty, jako například písek, malty, betony apod., stavební materiály pro svislé i vodorovné stavební konstrukce, jiné stavební materiály nekovové, izolační materiály náležející do třídy 19; (35) zprostředkování obchodu s výrobky uvedenými ve třídě 19, kovovým okenním a dveřním kováním,



kovovými spojovacími materiály a těsnicími materiály použitelnými v souvislosti s výrobky uvedenými u třídy 19, izolačními materiály, vedení obchodní společnosti, obchodní administrativa, reklamní a propagační činnost, vydávání reklamních a propagačních materiálů, poradenství (obchodní) v oboru výplní stavebních otvorů, zimních zahrad, zasklívacích balkónových systémů a prosklených stěn z hlediska jejich výběru, vlastností, účelu, použití a cen, provádění, zajišťování a zprostředkování dražeb, správa nemovitostí z hlediska administrativních činností; (36) činnost realitní kanceláře, správa nemovitostí, oceňování majetku pro věci nemovité; (37) provádění staveb, jejich změn a odstraňování, montáže suchých staveb, montáže a instalace oken všeho druhu, dveří, vrat, jiných výplní stavebních otvorů, bran, závor, stavebních konstrukcí, montáže, instalace, opravy a demontáže balkónových zasklívacích systémů, zimních zahrad, prosklených stěn, stavební práce, zejména betonářské, zednické, omítkářské, obkladačské, štukatérské, malířské, natěračské, izolačerské, jiné práce stavební montážní, práce zámečnické montážního a opravárenského charakteru, práce truhlářské, práce instalatérské, plynoinstalační, topenářské, elektromontážní a elektroinstalační, práce zemní a úpravy terénu, pomocné práce pro stavby - například práce lešenářské, montáž a demontáž bednění, aplikace zateplovacích systémů, dokončovací stavební práce, jiné specializované stavební činnosti zařazené ve třídě 37, stavební údržba budov, půjčování a pronájem stavebního nářadí a stavební mechanizace, poradenství v oboru výplní stavebních otvorů, zimních zahrad, prosklených stěn a balkónových zasklívacích systémů z hlediska montáže, instalace a údržby, zprostředkování činností uvedených u této třídy.

- (590) Barevná  
(730) **ADAZ spol. s r.o.**, Nerudova 67/10, Chomutov, 43001, CZ  
(740) ZEMAN - podkrušnohorská patentová a známková kancelář, Petr Zeman, Hradní 301, Loket, 35733

- (210) **O-449634**  
(220) 30.06.2007  
(320) 30.06.2007  
(511) 19, 35, 36, 37  
(540)



- (510) (19) okna, okénka, střešní okna, dveře, vrata, zárubně, okenní rámy a okenice nekovové, balkónové a lodžiové zasklívací systémy nekovové, zimní zahrady nekovové, stěny zasklené nekovové, jiné výplně stavebních otvorů nekovové, stavební konstrukce nekovové včetně konstrukcí z plastů, nekovové žaluzie, rolety a markýzy z plastů, dveřní a okenní kování nekovové, parapety nekovové, stavební dřevo, stavební sklo, stavební plastové profily, spojovací materiály nekovové, okenní zarážky nekovové, stavební hmoty, jako například písek, malty, betony apod., stavební materiály pro svislé i vodorovné stavební konstrukce, jiné stavební materiály nekovové, izolační materiály náležející do třídy 19; (35) zprostředkování obchodu s výrobky uvedenými ve třídě 19, kovovým okenním a dveřním kováním, kovovými spojovacími materiály a těsnicími materiály použitelnými v souvislosti s výrobky uvedenými u třídy 19, izolačními materiály, vedení obchodní společnosti, obchodní administrativa, reklamní a propagační činnost, vydávání reklamních a propagačních materiálů, poradenství (obchodní) v oboru výplní stavebních otvorů, zimních zahrad, zasklívacích balkónových systémů a prosklených stěn z hlediska jejich výběru, vlastností, účelu, použití a cen, provádění, zajišťování a zprostředkování dražeb, správa nemovitostí z hlediska administrativních činností; (36) činnost realitní kanceláře, správa nemovitostí, oceňování majetku pro věci nemovité, developerská činnost; (37) provádění staveb, jejich změn a odstraňování, montáže suchých staveb, montáže a instalace oken všeho druhu, dveří, vrat, jiných výplní stavebních otvorů, bran, závor, stavebních konstrukcí, montáže, instalace, opravy a demontáže

balkónových zasklívacích systémů, zimních zahrad, prosklených stěn, stavební práce, zejména betonářské, zednické, omítkářské, obkladačské, štukatérské, malířské, natěračské, izolačerské, jiné práce stavební montážní, práce zámečnické montážního a opravárenského charakteru, práce truhlářské, práce instalatérské, plynoinstalační, topenářské, elektromontážní a elektroinstalační, práce zemní a úpravy terénu, pomocné práce pro stavby - například práce lešenářské, montáž a demontáž bednění, aplikace zateplovacích systémů, dokončovací stavební práce, jiné specializované stavební činnosti zařazené ve třídě 37, stavební údržba budov, půjčování a pronájem stavebního nářadí a stavební mechanizace, poradenství v oboru výplní stavebních otvorů, zimních zahrad, prosklených stěn a balkónových zasklívacích systémů z hlediska montáže, instalace a údržby, zprostředkování činností uvedených u této třídy.

- (730) **ADAZ spol. s r.o.**, Nerudova 67/10, Chomutov, 43001, CZ  
(740) ZEMAN - podkrušnohorská patentová a známková kancelář, Petr Zeman, Hradní 301, Loket, 35733

- (210) **O-449645**  
(220) 02.07.2007  
(320) 02.07.2007  
(511) 22  
(540)

## TENDURA

- (510) (22) lana horolezecká, lana dynamická, lana statická, lana speleologická a pracovní.  
(730) **LANEX a.s.**, Hlučínská 1/96, Bolatice, 74723, CZ  
(740) JUDr. Helmut Prchala, patentový zástupce, Rekreační 27, Hlučín-Bobrovniky, 74801

- (210) **O-449662**  
(220) 02.07.2007  
(320) 02.07.2007  
(511) 1, 2, 17, 19, 35, 41  
(540)



- (510) (1) produkty stavební chemie, lepidla a stěrkové hmoty pro stavební průmysl; (2) fasádní barvy, penetrační nátěry, fermeže; (17) izolační materiály a hmoty pro zateplování staveb, sklovláknité armovací tkaniny pro stavebnictví; (19) stavební materiál nekovový, stavební hmoty, zejména suché a polotekuté omítkové směsi; (35) specializovaný maloobchod a maloobchod s materiály a hmotami pro zateplovací systémy budov, odborné obchodní poradenství týkající se zateplování budov a aplikace stavebních, natěrových a izolačních hmot a materiálů; (41) pořádání školení v oblasti zateplovacích systémů.  
(730) **Rusnok Libor**, Třinec - Oldřichovice 115, Třinec - Oldřichovice, 73961, CZ  
(740) Ing. Jan Chwistek, Náměstí ČSA 3, Český Těšín, 73701

- (210) **O-449678**  
(220) 03.07.2007  
(320) 03.07.2007  
(511) 35, 36  
(540)

## BangBaby

- (510) (35) propagační činnost, reklama, kancelářské práce; (36) služby finanční, shromažďování finančních prostředků a jejich transfer za účelem humanitární pomoci vzdělávací, rozvojové, rekonstrukční a potravinové, včetně následných kontrolních procesů využití těchto transferů.  
(730) **ADRA o.s.**, Klikatá 90c, Praha 5, 15800, CZ

- (210) **O-449679**  
(220) 03.07.2007  
(320) 03.07.2007  
(511) 18, 25, 28, 35, 41, 43

(540)

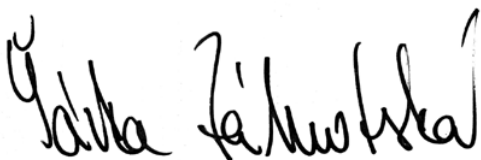

(510) (18) tašky, kabely, kufry, batohy, náprsní tašky, pouzdra na klíče, deštníky, slunečníky; (25) pánské, dámské a dětské sportovní oděvy, zejména trička, košile, tílka, náčelníky, rukavice, svetry, mikiny, šála, kombinézy, sportovní bundy, kalhoty, šortky, sukně, obuv-sandály, sportovní obuv, pokrývky hlavy-kšiltly, čepice, klobouky, šátky, opasky; (28) tělocvičné a sportovní nářadí, nářadí pro zimní sporty, nářadí pro sportovní hry; (35) pořádání výstav k reklamním a obchodním účelům, činnost reklamní a inzertní, průzkum a analýzy trhů, rozmnožování dokumentů, distribuce zboží k reklamním účelům, aranžérství, marketing; (41) výchovná, zábavní, školicí, sportovní a kulturní činnost, jako organizace společenských, sportovních, turistických, ekologických a kulturních akcí a slavností, pořádání táborů pro děti a mládež, pořádání školení, předškolní vzdělávání a doškolování, půjčování a rozšiřování knih, novin a časopisů, nakladatelská a vydavatelská činnost; (43) hostinské, restaurační a hotelové služby.

(730) **Záhrobská Šárka**, Rybalkova 6, Praha 2, 12000, CZ  
(740) Marcela Karasová, Žitná 16, Praha 2, 12000

(210) **O-449692**  
(220) 03.07.2007  
(320) 03.07.2007  
(511) 6, 9  
(540)

### ASET

(510) (6) spojovací prostředky, spojky, skoby, karabiny, kotvící zařízení, vše z kovu, kotevní prostředky proti pádům z výšky, vklíněnce, kladky, vše kovové; (9) záchranná pásová zařízení, tlumiče pádů, záchranné slaňovací přístroje, bezpečnostní záchranné postroje a smyčky, záchranné sedací postroje, záchranné kotvící zařízení pro práci ve výškách, ochranné polohovací systémy pro pracovní polohování a prevenci proti pádům z výšky, prostředky a zařízení určené pro osobní zajištění proti pádům z výšky, zejména slaňovací zařízení, spojovací prostředky.

(730) **AVANZO a.s.**, Barvičova 14/14, Brno, 60200, CZ  
(740) Ing. Radmila Baumová, Nádražní 29, Žďár nad Sázavou, 59101

(210) **O-449693**  
(220) 03.07.2007  
(320) 03.07.2007  
(511) 6, 19  
(540)

### AFLEX

(510) (6) pevné i rozebíratelné zábrany, zábradlí a přenosné konstrukce kovové; (19) zábradlí, stavební pomocná zábradlí, lešení, zábrany (vše nekovové).

(730) **AVANZO a.s.**, Barvičova 14/14, Brno, 60200, CZ  
(740) Ing. Radmila Baumová, Nádražní 29, Žďár nad Sázavou, 59101

(210) **O-449694**  
(220) 03.07.2007  
(320) 03.07.2007  
(511) 6, 19, 42  
(540)

### AVANZO - BEZPEČNĚ VE VÝŠKÁCH

(510) (6) kovová schodiště, žebříky, požární žebříky, pevná i rozebíratelná zábradlí, kovové střešní zábrany, lešení, silniční zábrany, kovové přípravky jako jsou svorky, úchytky a držáky, v rozsahu třídy 6; (19) zábradlí, stavební pomocná zábradlí, lešení, zábrany (vše nekovové); (42) inženýrská činnost v oblasti bezpečnosti technických zařízení, používaných zejména při stavebních a údržbářských pracích.

(730) **AVANZO a.s.**, Barvičova 14/14, Brno, 60200, CZ  
(740) Ing. Radmila Baumová, Nádražní 29, Žďár nad Sázavou, 59101

(210) **O-449714**  
(220) 03.07.2007  
(320) 03.07.2007  
(511) 5  
(540)

### PILOT

(510) (5) herbicidy, insekticidy, fungicidy, přípravky pro hubení plevelů a škodlivých zvířat.

(730) **NISSAN CHEMICAL INDUSTRIES, LTD.**, 7-1, 3-Chome, Kanda Nishiki-Cho, Chiyoda-ku, Tokyo, JP  
(740) **ROTT, RŮŽIČKA & GUTTMANN** Patentová, známková a advokátní kancelář, JUDr. Vladimír Rott, Nad Štolou 12, Praha 7, 17000

(210) **O-449734**  
(220) 04.07.2007  
(320) 04.07.2007  
(511) 36, 37, 43  
(540)



(510) (36) správa nemovitostí a majetku, pronájem nemovitostí a bytů; (37) stavebnictví, práce zednické, pokladačské, pokrývačské, instalatérské, truhlářské, tesařské, klempířské, opravárenské a údržbářské, úklidové služby; (43) restaurační a ubytovací služby, provozování veřejného stravování.

(730) **T & T - trade, s.r.o.**, Mařákova 365, Litomyšl, 57001, CZ

(210) **O-449798**  
(220) 09.07.2007  
(320) 09.07.2007  
(511) 5  
(540)

### MOLSIHEXAL

(510) (5) farmaceutické, veterinární, zdravotnické a hygienické přípravky, dietetické a dietní substance uzpůsobené pro léčebné účely, potraviny pro děti, náplasti, obvazový materiál, materiály pro plombování zubů, zubolékařský (dentální) vosk.

(730) **NOVARTIS AG**, 4002 Basel, CH  
(740) **TRAPLOVÁ-HAKR-KUBÁT** Advokátní a patentová kancelář, JUDr. Jarmila Traplová, Přístavní 24, Praha 7, 17000

(210) **O-449799**  
(220) 09.07.2007  
(320) 09.07.2007  
(511) 5  
(540)

### MYKOHEXAL

(510) (5) farmaceutické, veterinární, zdravotnické a hygienické přípravky, dietetické a dietní substance, uzpůsobené pro léčebné účely, potraviny pro děti, náplasti, obvazový materiál, materiály pro plombování zubů, zubolékařský (dentální) vosk.

(730) **NOVARTIS AG**, 4002 Basel, CH  
(740) **TRAPLOVÁ-HAKR-KUBÁT** Advokátní a patentová kancelář, JUDr. Jarmila Traplová, Přístavní 24, Praha 7, 17000

(210) **O-449800**  
(220) 09.07.2007  
(320) 09.07.2007  
(511) 5  
(540)

### NITREPRESS

(510) (5) farmaceutické, veterinární, zdravotnické a hygienické přípravky, dietetické a dietní substance uzpůsobené pro léčebné účely, potraviny pro děti, náplasti, obvazový materiál, materiály pro plombování zubů, zubolékařský (dentální) vosk.

- (730) **NOVARTIS AG**, 4002 Basel, CH  
(740) TRAPLOVÁ-HAKR-KUBÁT Advokátní a patentová kancelář,  
JUDr. Jarmila Traplová, Přístavní 24, Praha 7, 17000

- (210) **O-449802**  
(220) 09.07.2007  
(320) 09.07.2007  
(511) 5  
(540)

## PRIMOTREN

- (510) (5) farmaceutické, veterinární, zdravotnické a hygienické přípravky, dietetické a dietní substance uzpůsobené pro léčebné účely, potraviny pro děti, náplasti, obvazový materiál, materiály pro plombování zubů, zubolékařský (dentální) vosk.  
(730) **NOVARTIS AG**, 4002 Basel, CH  
(740) TRAPLOVÁ-HAKR-KUBÁT Advokátní a patentová kancelář,  
JUDr. Jarmila Traplová, Přístavní 24, Praha 7, 17000

- (210) **O-449803**  
(220) 09.07.2007  
(320) 09.07.2007  
(511) 5  
(540)

## SIMVAX

- (510) (5) farmaceutické, veterinární, zdravotnické a hygienické přípravky, dietetické a dietní substance uzpůsobené pro léčebné účely, potraviny pro děti, náplasti, obvazový materiál, materiály pro plombování zubů, zubolékařský (dentální) vosk.  
(730) **NOVARTIS AG**, 4002 Basel, CH  
(740) TRAPLOVÁ-HAKR-KUBÁT Advokátní a patentová kancelář,  
JUDr. Jarmila Traplová, Přístavní 24, Praha 7, 17000

- (210) **O-449864**  
(220) 10.07.2007  
(320) 10.07.2007  
(511) 5  
(540)

## CLATRA

- (510) (5) farmaceutické výrobky, dietetické látky upravené pro lékařské účely.  
(730) **BERLIN - CHEMIE AG**, Glienicke Weg 125, 12489 Berlin, DE  
(740) Společná advokátní kancelář Všeťečka Zelený Švorčík Kalenský a partneři, JUDr. Miloš Všeťečka, Hálkova 2, Praha 2, 12000

- (210) **O-449870**  
(220) 11.07.2007  
(320) 11.07.2007  
(511) 29, 35, 40  
(540)



- (510) (29) maso a masné výrobky; (35) propagační činnost, reklama; (40) řeznictví a uzenářství, zpracování masa a masných výrobků uzení potravin, zejména masa, konzervování potravin.  
(730) **MP Krásno, a.s.**, Hranická 430, Valašské Meziříčí, 75761, CZ  
(740) JUDr. Miroslava Hořinková, areál a.s. DEZA, Valašské Meziříčí, 75728

- (210) **O-449874**  
(220) 11.07.2007  
(320) 11.07.2007  
(511) 1, 3, 5, 21  
(540)

## MONNET

- (510) (1) chemické výrobky určené pro průmysl, vědy a fotografii, pro zemědělství, zahradnictví a lesnictví, umělé pryskyřice v surovém stavu, plastické hmoty v surovém stavu, hasící látky, hasící prostředky, hasební sloučeniny, hasící směsi a výrobky,

chemické výrobky určené ke konzervování potravin, lepidla pro průmysl; (3) přípravky pro bělení a jiné prostředky k praní, přípravky pro čištění, leštění, odmašťování a broušení, přípravky pro osvěžení vzduchu, přípravky pro osvěžení dechu, mýdla, parfumerie, vonné oleje, kosmetika, vlasové vody (lotions), šampóny, laky na vlasy, gely na vlasy, vlasová kosmetika typu blanch, oxidy pro vlasovou kosmetiku, přípravky pro trvalou ondulaci, balzámy na vlasy, ošetřující masky na vlasy, modelační přípravky na vlasy, krémy pro ošetření a regeneraci pokožky rukou, barvy pro vlasovou kosmetiku, zubní pasty a prášky; (5) farmaceutické a veterinářské výrobky, hygienické výrobky pro léčebné účely, diabetické přípravky pro léčebné účely, potraviny pro batolata, vitamínové a multivitaminové přípravky a nápoje, vitamíny a minerály a stopové prvky, výtažky z bylin a kombinované přípravky z vitamínů, minerálů a bylinných výtažků, potravinové doplňky obohacené vitamíny a/nebo minerály a/nebo stopovými prvky, vše na bázi přírodních produktů pro regeneraci a rekondici, vše s léčebnými účinky, náplasti, obvazový materiál, materiály pro plombování zubů a pro zubní otisky, dezinfekční přípravky, výrobky pro hubení škodlivých zvířat, fungicidy, herbicidy; (21) náčiní a nádoby pro domácnost nebo kuchyň (nikoliv z drahých kovů, ani postříbřených nebo pozlacených kovů), pomůcky a látky k čištění, hřebeny, mycí houby, kartáče, oprašovací štětce, materiály pro výrobu kartáčů, drátky na čištění parket, sklo surové nebo opracované (s výjimkou stavebního skla), sklo, porcelán a majolika, neobsažené v jiných třídách.

- (730) **MONNET, s.r.o.**, Malostranská 175, Uherské Hradiště, Sady, 68601, CZ  
(740) Ing. Jiří Dohnal, Nedbalova 29, Brno, 62300

- (210) **O-449877**  
(220) 11.07.2007  
(320) 11.07.2007  
(511) 33  
(540)

## VAN DE HAAN

- (510) (33) alkoholické nápoje (s výjimkou pív).  
(730) **Kaufland Česká republika, v.o.s.**, Pod Višňovkou 25, Praha 4 - Krč, 14000, CZ

- (210) **O-449878**  
(220) 11.07.2007  
(320) 11.07.2007  
(511) 33  
(540)

## LOUIS DE VILLERC

- (510) (33) alkoholické nápoje (s výjimkou pív).  
(730) **Kaufland Česká republika, v.o.s.**, Pod Višňovkou 25, Praha 4 - Krč, 14000, CZ

- (210) **O-449924**  
(220) 12.07.2007  
(320) 12.07.2007  
(511) 7, 16, 42  
(540)



- (510) (7) ložiska a jejich komponenty, součásti pro převod mechanického pohybu (valivá ložiska pro stroje, válečková ložiska, soudečková ložiska, kuličková ložiska, samomazná ložiska, kluzná ložiska), výstelky ložisek pro stroje, kroužky (klece) pro kuličková ložiska, ložiska pro hřídele, klikové hřídele, hřídele pro stroje, převodové hřídele (jiné než pro pozemní vozidla), hřídelové spojky, ložiskové čepy (části strojů), ložiskové skříně (části strojů), tělesa ložisek, pánve ložisek, ložiskové stojany a desky; (16) papír a papírenské zboží, reklamní a informační materiály, etikety, prospekty, plakáty, kalendáře, letáky, obtisky, papírové a plastické obaly všeho druhu spadající do této třídy, balící papír, papírové tašky,

umělohmotné tašky, krabice a krabičky papírové nebo lepenkové, papírové skládačky (obaly); (42) poradenská a konzultační činnost v oblasti technické přípravy a výroby ložisek, výzkum a vývoj nových výrobků, inovace výrobků, služby techniků, testovací a diagnostické služby, kontrola a zkoušení výrobků, řízení a sledování kvality výroby.

- (730) **ZKL, a.s.**, Jedovnická 8, Brno, 62800, CZ  
(740) UNIPATENT, Ing. Jiří Chlustina, Jana Masaryka 43-47, Praha 2, 12000

(210) **O-449926**

- (220) 12.07.2007  
(320) 12.07.2007  
(511) 9, 36, 42  
(540)

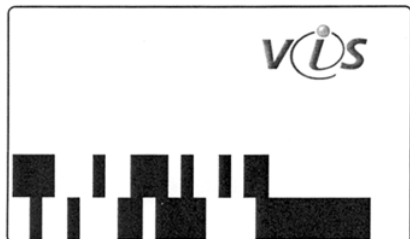

- (510) (9) výpočetní technika, software, identifikační média (optická média, magnetická média a bezkontaktní čipy); (36) zavádění elektronického bezhotovostního platebního styku a služby spojené se zaváděním a provozováním tohoto bezhotovostního platebního styku, zvláště pro oblast společného stravování; (42) zavádění a pomoc při provozu informačních systémů, tvorba software pro počítače, poradenské služby pro tuto oblast, poskytování know-how pro oblast společného stravování.

- (730) **Veřejná informační služba, spol. s r.o.**, Farského 14, Plzeň, 32600, CZ  
(740) Ing. Václav Feiferlík, Žlutická 10, Plzeň, 32329

(210) **O-449927**

- (220) 12.07.2007  
(320) 12.07.2007  
(511) 16, 33, 35  
(540)

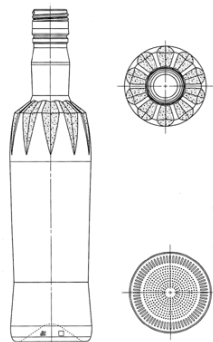

- (554) Prostorová  
(510) (16) propagační předměty z papíru a plastických hmot v rámci této třídy, zejména kalendáře, letáky, plakáty, karty, tužky, pera, kancelářské svorky; (33) alkoholické nápoje s výjimkou piva; (35) propagační činnost, reklamní činnost.

- (730) **STOCK Plzeň, a.s.**, Palírenská 2, Plzeň, 32600, CZ  
(740) I, JUDr. Jan Matějka, Národní 32, Praha 1, 11000

(210) **O-449934**

- (220) 12.07.2007  
(320) 12.07.2007  
(511) 16, 41, 43  
(540)

## FRAKTAL

- (510) (16) papír a výrobky z papíru v rámci této třídy, tiskoviny všeho druhu, zejména noviny, fotografie, časopisy, periodický a neperiodický tisk, knihy, knihařské zboží, reklamní a propagační materiály v rámci této třídy, kalendáře, pohlednice, mapy; (41) výchovná, zábavní, školící a kulturní činnost jako organizace kulturních, vzdělávacích, společenských, sportovních a ekologických akcí a slavností, organizování výstav, organizace a pořádání koncertů a veřejných produkcí, pořádání školení,

půjčování a rozšiřování knih, novin a časopisů, nakladatelská a vydavatelská činnost, knihkupectví; (43) služby zajišťující stravování a nápoje, hostinská činnost, provoz restaurace, kavárny, vinárny, baru, provozy rychlého občerstvení, bufety, restaurační činnost všeho druhu, jiné služby spojené s provozováním pohostinství, catering, zajištění stravování při společenských akcích a služby spojené s nákupem a obstaráváním potravin, nápojů a občerstvení, podávání a příprava jídel, poradenství v oboru gastronomie, dočasná ubytování.

- (730) **Fraktal s.r.o.**, Šmeralova 178/1, Praha 7, 17000, CZ

(210) **O-450087**

- (220) 18.07.2007  
(320) 18.07.2007  
(511) 6, 9, 14, 16, 18, 19, 20, 21, 24, 25, 26, 28, 35, 36, 37, 38, 39, 41, 42, 43, 44, 45  
(540)



- (510) (6) desky pamětní (kovové), identifikační štítky (kovové), korouhvičky (kovové) kovové zboží (drobné), krabice z obecných kovů, sošky z obecných kovů; (9) disky kompaktní (audio-video), disky nahrané (se zvukovými nahrávkami), gramofonové desky, elektronická pera (vizuální zobrazovací jednotky), elektronické oznamovací tabule, elektronické publikace (s možností stažení), fotografické snímky, identifikační karty (magnetické -), kalkulačky kapesní, kódované magnetické karty, laptopy (počítače), magnetické nosiče zvukových záznamů, magnetické nosiče dat, přístroje pro záznam, přenos, reprodukci zvuku nebo obrazu, operační systémy, tabule oznamovací elektronické; (14) výrobky ze vzácných kovů a jejich slitin a výrobky z postříbřeného nebo pozlaceného kovu, bižuterie, drahokamy, brože (šperky), figurky (sošky) z drahých kovů, hodinky, hodiny, jehlice (ozdobné -), jehlice (šperky), klenoty, klíčenky (bižuterie), knoflíky (manžetové -), krabice z drahých kovů, kravaty (jehlice do -), medaile, medailony (šperky), náramkové hodinky, ozdobné jehlice, spony do kravat; (16) papír, lepenka a výrobky z těchto materiálů, plastické obaly (nezařazené do jiných tříd), alba, archy papíru, blahopřání, bloky (papírnické výrobky), brožury, časopisy, desky (papírnické výrobky), desky (psací -) s klípsem (na přidržování papíru), desky na dokumenty (šanonny, pořadače), dopisní papír, držáky na psací potřeby, formuláře, fotografie, grafické reprodukce, grafiky, grafiky reprezentativní, kalendáře, kalendáře trhací, kancelářské potřeby, kromě nábytku, katalogy, polygrafické výrobky, knihy, knihy k nalepování výstřížků (alba), knížky (brožované), listky, malby (obrazy) zarámované či nezarámované, manuály, mapy, nože na papír (kancelářské potřeby), obálky (papírnické výrobky), obrazy, obrazy (malby) zarámované či nezarámované, obtisky, psací potřeby, papír dopisní, papírenské výrobky, pera (kancelářské potřeby), pera plnicí, periodika, neperiodické publikace, plakáty, podložky papírové pod sklenice, pohlednice, poštovní známky, poutače z papíru nebo z lepenky, pouzdra na doklady, pouzdra na pera, pouzdra s psacími potřebami (kancelářské potřeby), praporky (papírové -), pravítka, psací soupravy, razítka, reprodukce (grafické -), ročenky, samolepky (papírnické výrobky), sešity, stojany na pera a tužky, těžítka, tiskopisy, tiskoviny, tužky, ubrousky papírové, vlajky (papírové -), záložky do knih, zápisníky (notesy); (18) výrobky z kůže nebo z imitace kůže, pokud výrobky z nich spadají do třídy 18, aktovky, diplomaty, diplomaty, kabelky, klíčenky (kožená galanterie), kufříky, kufříky diplomatické, kufříky na doklady, nákupní tašky, náprsní tašky, neceséry cestovní (kožená galanterie), peněženky, pouzdra na klíče (kožená galanterie), pouzdra na navštívenky, karty, průkazy (peněženky), tašky cestovní, deštníky, slunečníky; (19) figurky (sošky) z kamene, betonu a mramoru, pamětní tabule (nekovové); (20) dekorativní předměty (přenosné), pokud tyto předměty spadají do třídy 20, díla umělecká ze dřeva, vosku, sádry nebo z umělých hmot, držáky na noviny, figurky (sošky) ze

dřevo, vosku, sádry nebo z umělých hmot, identifikace (štítky na -) (nekovové), kazety na šperky (kromě drahých kovů), krabice ze dřeva nebo z umělých hmot, rámy (na obrazy), vitríny(nábytek), zástěny; (21) pomůcky a nádoby pro stolování, sklo, porcelán, pokud výrobky z nich spadají to třídy 21, cukřenky, čajové servisy, desky na jídelní lístky, držáky na svíce, držáky ubrousků, figurky (sošky) z porcelánu, terakoty nebo skla, jídelní lístek (pouzdra na -), hluboké misky, hluboké mísy, hrnčířské zboží, karafy, stolní lahve, kroužky na ubrousky, líčkové soupravy, předměty umělecké z porcelánu, terakoty nebo skla, talíře-mísy, vázy; (24) tkaniny a textilní výrobky, pokud tyto výrobky spadají do třídy 24, ubrusy, korouhve, praporce, vlaječky (ne z papíru); (25) kloboučnické zboží, čelenky, čepice se štítkem, oděvní doplňky, pokud spadají do třídy 25, kravaty, šály na krk, šátky kolem krku, šátky, šály; (26) oděvní doplňky, pokud spadají do třídy 26, odznaky ozdobné (knoflíky), odznaky, ne z drahých kovů; (28) dáma (stolní hra), hra v šachy, hračky, hry společenské, hry stolní, puzzles, společenské hry; (35) propagační činnost, kancelářské práce, záznam, přepis, vypracování a shromažďování dokumentů, komerční informační kancelář, kopírování nebo rozmnožování (reprodukce) dokumentů, dokladů apod., příprava platů a výplatních listin, překlad informací do počítačových databází, sekretářské služby, styky s veřejností, systemizace informací do počítačových databází, telefonní služby (vzkazy) pro nepřítomné, těsnopis, stenografie, účetnictví, vedení kartoték v počítači, vydávání propagačních textů, vyhledávání sponzorů; (36) pronájem nemovitostí, výpůjčky nemovitostí, uzavírání pojistných smluv a placení povinného a havarijního pojištění vozidel, správa majetku, správa nemovitostí, vybírání nájemného; (37) údržba vozidel; (38) zajišťování služeb dovolujících vzájemnou komunikaci mezi osobami, elektronická pošta, informační kancelář, komunikace (telefonní -), mobilní telefony (komunikace -), počítačová komunikace, poskytování přístupu k databázím, poskytování telekomunikačních připojení ke globální počítačové síti, poskytování uživatelského přístupu ke globální počítačové síti, přenos faxem, telefonické služby, televizní vysílání, tisková kancelář, vysílání kabelové televize; (39) poskytování služeb týkajících se automobilové dopravy osob nebo zboží z jednoho místa na druhé a nutné služby spojené s poskytováním této dopravy, cestování (rezervace -), doprava (rezervace -), místenky (rezervace -), organizování cest, organizování prohlídek, zprostředkování (doprava -), cestovní doprovod, bezpečnostní přeprava; (41) poskytování služeb určených pro informování a rozvoj duševních schopností osob, poskytování služeb určených k upoutání pozornosti a vzdělávání, elektronické publikování (DTP), fotografování, informace o možnostech rekreace, konference (organizování a vedení -), kongresy (organizování a vedení -), obrazové zpravodajství, organizace a pořádání koncertů, organizace a vedení seminářů, organizace a vedení sympozií, organizování kulturních nebo vzdělávacích výstav, organizování soutěží (vzdělávacích nebo zábavných), organizování sportovních soutěží, poskytování on-line elektronických publikací (bez možnosti stažení), překladatelské služby, školení, texty (psaní textů) kromě reklamních, texty (zveřejňování -) kromě reklamních, vydávání knih, vydávání textů, s výjimkou reklamních nebo náborových, výstavy (organizování kulturních nebo vzdělávacích), vzdělávací informace, zpravodajské služby, zpravodajství (obrazové -), živé vystoupení (organizování -); (42) aktualizace počítačových programů, hosting webových stránek, instalace počítačových programů, interiérová výzdoba, počítačové programování, programy počítačů (údržba -), výpůjčky počítačů, převod (konverze) dat a počítačových programů (ne fyzický), služby v oblasti ochrany proti počítačovým virům, software (tvorba -), tvorba počítačových systémů, tvorba software (počítačových programů), údržba počítačových programů, umístění webových stránek; (43) služby zajišťující stravování a poskytování nápojů, služba zajišťující dočasné ubytování, automaty (rychlé občerstvení), bary (služby -), bufety, hotely (rezervace hotelů), jídelny a závodní jídelny, přechodné ubytování (rezervace), zásobování; (44) služby týkající se zahradnictví, zprostředkování zdravotní péče; (45) právní služby, bezpečnostní služby pro ochranu majetku a jednotlivců, doprovod do společnosti, kontrola zavazadel pro bezpečnostní účely, monitorování bezpečnostních a poplašných zařízení, zprostředkovatelství.

(730) **ČESKÁ REPUBLIKA - KANCELÁŘ SENÁTU**, Valdštejnské náměstí 17/4, Praha 1, 11801, CZ

(210) **O-450088**

(18.07.2007

(320) 18.07.2007

(511) 6, 9, 14, 16, 18, 19, 20, 21, 24, 25, 26, 28, 35, 36, 37, 38, 39, 41, 42, 43, 44, 45

(540)



(510) (6) desky pamětní (kovové), identifikační štítky (kovové), korouhvičky (kovové), kovové zboží (drobné), krabice z obecných kovů, sošky z obecných kovů; (9) disky kompaktní (audio-video), disky nahrané (se zvukovými nahrávkami), gramofonové desky, elektronická pera (vizuální zobrazovací jednotky), elektronické oznamovací tabule, elektronické publikace (s možností stažení), fotografické snímky, identifikační karty (magnetické -), kalkulačky kapesní, kódované magnetické karty, laptopy (počítače), magnetické nosiče zvukových záznamů, magnetické nosiče dat, přístroje pro záznam, přenos, reprodukci zvuku nebo obrazu, operační systémy, tabule oznamovací elektronické; (14) výrobky ze vzácných kovů a jejich slitin a výrobky z postřibřeného nebo pozlaceného kovu, bižuterie, drahokamy, brože (šperky), figurky (sošky) z drahých kovů, hodinky, hodiny, jehlice (ozdobné -), jehlice (šperky), klenoty, klíčenky (bižuterie), knoflíky (manžetové -), krabice z drahých kovů, kravaty (jehlice do -), medaile, medailony (šperky), náramkové hodinky, ozdobné jehlice, spony do kravaty; (16) papír, lepenka a výrobky z těchto materiálů, plastické obaly (nezařazené do jiných tříd), alba, archy papíru, blahopřání, bloky(papírnické výrobky), brožury, časopisy, desky (papírnické výrobky), desky (psací -) s klípsem (na přidržování papíru), desky na dokumenty (šanonny, pořadače), dopisní papír, držáky na psací potřeby, formuláře, fotografie, grafické reprodukce, grafiky, grafiky reprezentativní, kalendáře, kalendáře trhací, kancelářské potřeby, kromě nábytku, katalogy, polygrafické výrobky, knihy, knihy k nalepování výstřížků (alba), knížky (brožované), listky, malby (obrazy) zarámované či nezarámované, manuály, mapy, nože na papír (kancelářské potřeby), obálky (papírnické výrobky), obrazy, obrazy (malby) zarámované či nezarámované, obtisky, psací potřeby, papír dopisní, papírenské výrobky, pera (kancelářské potřeby), pera plnicí, periodika, neperiodické publikace, plakáty, podložky papírové pod sklenice, pohlednice, poštovní známky, poutače z papíru nebo z lepenky, pouzdra na doklady, pouzdra na pera, pouzdra s psacími potřebami (kancelářské potřeby), praporky (papírové -), pravítka, psací soupravy, razítka, reprodukce (grafické -), ročenky, samolepky (papírnické výrobky), sešity, stojany na pera a tužky, těžítka, tiskopisy, tiskoviny, tužky, ubrousky papírové, vlajky (papírové -), záložky do knih, zápisníky (notesy); (18) výrobky z kůže nebo z imitace kůže, pokud výrobky z nich spadají do třídy 18, aktovky diplomatky, diplomatky, kabelky, klíčenky (kožená galanterie), kufříky, kufříky diplomatické, kufříky na doklady, nákupní tašky, náprsní tašky, neceséry cestovní (kožená galanterie), peněženky, pouzdra na klíče (kožená galanterie), pouzdra na navštívenky, karty, průkazy (peněženky), tašky cestovní, deštníky, slunečníky; (19) figurky (sošky) z kamene, betonu a mramoru, pamětní tabule (nekovové); (20) dekorační předměty (přenosné), pokud tyto předměty spadají do třídy 20, díla umělecká ze dřeva, vosku, sádry nebo z umělých hmot, držáky na noviny, figurky (sošky) ze dřeva, vosku, sádry nebo z umělých hmot, identifikace (štítky na -) (nekovové), kazety na šperky (kromě drahých kovů), krabice ze dřeva nebo z umělých hmot, rámy (na obrazy), vitríny(nábytek), zástěny; (21) pomůcky a nádoby pro stolování, sklo, porcelán, pokud výrobky z nich spadají to třídy 21, cukřenky, čajové servisy, desky na jídelní lístky, držáky na svíce, držáky ubrousků, figurky (sošky) z porcelánu, terakoty nebo skla, jídelní lístek (pouzdra na -), hluboké misky, hluboké mísy,

hmčářské zboží, karafy, stolní lahve, kroužky na ubrousky, likérové soupravy, předměty umělecké z porcelánu, terakoty nebo skla, talíře-mísy, vázy; (24) tkaniny a textilní výrobky, pokud tyto výrobky spadají do třídy 24, ubrusy, korouhve, praporce, vlaječky (ne z papíru); (25) kloboučnické zboží, čelenky, čepice se štítkem, oděvní doplňky, pokud spadají do třídy 25, kravaty, šály na krk, šátky kolem krku, šátky, šály; (26) oděvní doplňky, pokud spadají do třídy 26, odznaky ozdobné (knoflíky), odznaky, ne z drahých kovů; (28) dáma (stolní hra), hra v šachy, hračky, hry společenské, hry stolní, puzzles, společenské hry; (35) propagační činnost, kancelářské práce, záznam, přepis, vypracování a shromažďování dokumentů, komerční informační kancelář, kopírování nebo rozmnožování (reprodukce) dokumentů, dokladů apod., příprava platů a výplatních listin, překlad informací do počítačových databází, sekretářské služby, styky s veřejností, systemizace informací do počítačových databází, telefonní služby (vzkazy) pro nepřítomné, těsnopis, stenografie, účetnictví, vedení kartoték v počítači, vydávání propagačních textů, vyhledávání sponzorů; (36) pronájem nemovitostí, výpůjčky nemovitostí, uzavírání pojistných smluv a placení povinného a havarijního pojištění vozidel, správa majetku, správa nemovitostí, vybírání nájemného; (37) údržba vozidel; (38) zajišťování služeb dovolujících vzájemnou komunikaci mezi osobami, elektronická pošta, informační kancelář, komunikace (telefonní -), mobilní telefony (komunikace -), počítačová komunikace, poskytování přístupu k databázím, poskytování telekomunikačních připojení ke globální počítačové síti, poskytování uživatelského přístupu ke globální počítačové síti, přenos faxem, telefonické služby, televizní vysílání, tisková kancelář, vysílání kabelové televize; (39) poskytování služeb týkajících se automobilové dopravy osob nebo zboží z jednoho místa na druhé a nutné služby spojené s poskytováním této dopravy, cestování (rezervace -), doprava (rezervace -), místenky (rezervace -), organizování cest, organizování prohlídek, zprostředkování (doprava -), cestovní doprovod, bezpečnostní přeprava; (41) poskytování služeb určených pro informování a rozvoj duševních schopností osob, poskytování služeb určených k upoutání pozornosti a vzdělávání, elektronické publikování (DTP), fotografování, informace o možnostech rekreace, konference (organizování a vedení -), kongresy (organizování a vedení -), obrazové zpravodajství, organizace a pořádání koncertů, organizace a vedení seminářů, organizace a vedení symposií, organizování kulturních nebo vzdělávacích výstav, organizování soutěží (vzdělávacích nebo zábavných), organizování sportovních soutěží, poskytování on-line elektronických publikací (bez možnosti stažení), překladatelské služby, školení, texty (psaní textů) kromě reklamních, texty (zveřejňování -) kromě reklamních, vydávání knih, vydávání textů, s výjimkou reklamních nebo náborových, výstavy (organizování kulturních nebo vzdělávacích), vzdělávací informace, zpravodajské služby, zpravodajství (obrazové -), živé vystoupení (organizování -); (42) aktualizace počítačových programů, hosting webových stránek, instalace počítačových programů, interiérová výzdoba, počítačové programování, programy počítačů (údržba -), výpůjčky počítačů, převod (konverze) dat a počítačových programů (ne fyzický), služby v oblasti ochrany proti počítačovým virům, software (tvorba -), tvorba počítačových systémů, tvorba software (počítačových programů), údržba počítačových programů, umístování webových stránek; (43) služby zajišťující stravování a poskytování nápojů, služba zajišťující dočasné ubytování, automaty (rychlé občerstvení), bary (služby -), bufety, hotely (rezervace hotelů), jídelny a závodní jídelny, přechodné ubytování (rezervace), zásobování; (44) služby týkající se zahradnictví, zprostředkování zdravotní péče; (45) právní služby, bezpečnostní služby pro ochranu majetku a jednotlivců, doprovod do společnosti, kontrola zavazadel pro bezpečnostní účely, monitorování bezpečnostních a poplašných zařízení, zprostředkovatelství.

(730) **ČESKÁ REPUBLIKA - KANCELÁŘ SENÁTU**, Valdštejnské náměstí 17/4, Praha 1, 11801, CZ

(210) **O-450130**  
(220) 19.07.2007  
(320) 19.07.2007  
(511) 7, 11, 37, 42

(540)

**MOSTRO**  
engineering

(510) (7) armatury pro stroje a zařízení v oblasti klasické a jaderné energetiky, chemie a petrochemie, vybraná tlaková zařízení spadající do třídy 7; (11) průmyslové armatury pro regulace a jištění přístrojů a zařízení v oblasti klasické a jaderné energetiky, chemie a petrochemie, vybraná tlaková zařízení spadající do třídy 11; (37) servisní, rekonstrukční a údržbářská činnost v oboru průmyslových armatur, montáž, opravy a rekonstrukce vybraných tlakových zařízení a průmyslových armatur; (42) mechanické, chemické, fyzikálněchemické, metalografické a diagnostické zkoušky vlastností kovových a nekovových materiálů, zkoušky pevnosti, těsnosti a životnosti průmyslových armatur, periodické zkoušky vybraných tlakových zařízení, zpracování konstrukční a výrobní dokumentace armatur a výpočtů průmyslových armatur, poradenská činnost v této oblasti.  
(730) **MOSTRO Engineering, a.s.**, Pod Vinicí 2028/20, Praha 4, 14301, CZ  
(740) **ROTT, RŮŽIČKA & GUTTMANN** Patentová, známková a advokátní kancelář, JUDr. Vladimír Rott, Nad Štolou 12, Praha 7, 17000

(210) **O-450181**  
(220) 20.07.2007  
(320) 20.07.2007  
(511) 25  
(540)

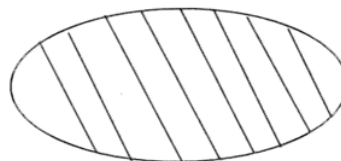

**BELLAMILA**

(510) (25) oděvy, obuv, kloboučnické zboží.  
(730) **Wang Xiufeng**, Nové náměstí 1264/5, Praha 10 - Uhřetěves, 10400, CZ

(210) **O-450182**  
(220) 20.07.2007  
(320) 20.07.2007  
(511) 25  
(540)

**KENBO**

(510) (25) obuv.  
(590) Barevná  
(730) **LE HUA s.r.o.**, Libušská 319, Praha 4, 14201, CZ

(210) **O-450184**  
(220) 20.07.2007  
(320) 20.07.2007  
(511) 18, 25  
(540)

**MINKE**

(510) (18) kůže, imitace kůže, výrobky z těchto materiálů, které nejsou zahrnuty do jiných tříd, kůže ze zvířat, kufrы a zavazadla, deštníky, slunečníky a hole, biče a sedlářské výrobky; (25) oděvy, obuv, kloboučnické zboží.

(730) **ZION s.r.o.**, Kamerunská 606/3, Praha 6, 16000, CZ

---

## Zamítnuté a částečně zamítnuté přihlášky ochranných známek po zveřejnění

Zjistí-li Úřad v průběhu řízení o námitkách, že přihlašovaná ochranná známka nespĺňuje podmínky pro zápis, přihlášku zamítne. Zjistí-li, že přihlašovaná ochranná známka nespĺňuje podmínky pro zápis jen pro některé výrobky nebo služby, přihlášku zamítne v rozsahu výrobků nebo služeb, pro které přihláška nespĺňuje podmínky zápisu. S ohledem na tuto skutečnost, obsahuje tato kapitola údaje o rozhodnutích o zamítnutí přihlášky ochranné známky v celém nebo částečném rozsahu na základě ustanovení § 26 zákona č. 441/2003 Sb.

Údaje o výsledku rozhodnutí (zamítnutí přihlášky, částečné zamítnutí přihlášky) jsou uvedeny za datem právní moci rozhodnutí pod INID kódem (583) s názvem "Datum právní moci rozhodnutí/výsledek rozhodnutí".

(210) **O-356293**

(540)

**CELADRIN**

(583) 13.07.2007 / částečné zamítnutí přihlášky

(210) **O-359811**

(540)



(583) 26.07.2007 / částečné zamítnutí přihlášky

(210) **O-423051**

(540)

**AIRPORT CESKE  
BUDEJOVICE**

(583) 19.07.2007 / zamítnutí přihlášky

(210) **O-423052**

(540)

**Letiště České Budějovice**

(583) 19.07.2007 / zamítnutí přihlášky

(210) **O-433803**

(540)



(583) 17.07.2007 / zamítnutí přihlášky

(210) **O-435562**

(540)



(583) 24.07.2007 / zamítnutí přihlášky

(210) **O-435655**

(540)



(583) 19.07.2007 / částečné zamítnutí přihlášky

(210) **O-435767**

(540)

**Lizard**



(583) 18.07.2007 / částečné zamítnutí přihlášky

(210) **O-438755**

(540)



(583) 13.07.2007 / částečné zamítnutí přihlášky



## Přehled zápisů ochranných známek bez změny ve vztahu ke zveřejněným přihláškám

Kapitola obsahuje údaje o ochranných známkách zapsaných na základě ustanovení § 28 odst. 1 zákona č. 441/2003 Sb., u kterých nedošlo ke změně údajů oproti zveřejněné přihlášce ochranné známky.

### Číselný přehled

291676, 291677, 291678, 291679, 291680, 291681, 291682, 291683, 291686, 291688, 291689, 291690, 291691, 291692, 291693, 291695, 291696, 291697, 291698, 291699, 291700, 291701, 291702, 291703, 291704, 291705, 291706, 291707, 291708, 291709, 291710, 291711, 291712, 291713, 291714, 291715, 291716, 291717, 291718, 291719, 291720, 291721, 291722, 291723, 291724, 291725, 291726, 291727, 291728, 291729, 291730, 291731, 291732, 291733, 291734, 291735, 291736, 291737, 291738, 291739, 291740, 291741, 291742, 291743, 291744, 291745, 291746, 291747, 291748, 291749, 291750, 291751, 291752, 291753, 291754, 291755, 291756, 291757, 291758, 291759, 291760, 291761, 291762, 291763, 291764, 291765, 291766, 291767, 291768, 291769, 291770, 291771, 291772, 291773, 291774, 291775, 291776, 291777, 291778, 291779, 291780, 291781, 291782, 291783, 291784, 291785, 291786, 291787, 291788, 291789, 291790, 291791, 291792, 291793, 291794, 291795, 291796, 291797, 291798, 291799, 291800, 291801, 291802, 291803, 291804, 291805, 291806, 291807, 291808, 291809, 291810, 291811, 291812, 291813, 291814, 291815, 291816, 291817, 291818, 291819, 291820, 291821, 291822, 291823, 291824, 291825, 291826, 291827, 291828, 291829, 291830, 291831, 291832, 291833, 291834, 291835, 291836, 291837, 291838, 291839, 291840, 291841, 291842, 291843, 291844, 291845, 291846, 291847, 291848, 291849, 291850, 291851, 291852, 291853, 291854, 291855, 291856, 291857, 291858, 291859, 291860, 291861, 291862, 291863, 291864, 291865, 291866, 291867, 291868, 291869, 291870, 291871, 291872, 291873, 291874, 291875, 291876, 291877, 291878, 291879, 291880, 291881, 291882, 291883, 291884, 291885, 291886, 291887, 291888.

## Zápis ochranných známek bez změny ve vztahu ke zveřejněným přihláškám

- 
- (111) **291676**  
(220) 04.05.2004  
(320) 04.05.2004  
(442) 25.04.2007  
(151) 01.08.2007  
(730) **Gallup, Inc.**, 1001 Gallup Drive, Omaha, NE, US  
(210) O-346252
- 
- (111) **291677**  
(220) 12.05.2004  
(320) 12.05.2004  
(442) 25.04.2007  
(151) 01.08.2007  
(730) **Rio de Cafe s.r.o.**, Pod Parukářkou 2762/2, Praha 3, 13000, CZ  
(210) O-346476
- 
- (111) **291678**  
(220) 24.05.2004  
(320) 24.05.2004  
(442) 12.01.2005  
(151) 01.08.2007  
(730) **Wichterle Martin Mgr.**, Zámecké schody 188/6, Praha 1, 11800, CZ  
(210) O-346775
- 
- (111) **291679**  
(220) 24.05.2004  
(320) 24.05.2004  
(442) 12.01.2005  
(151) 01.08.2007  
(730) **Wichterle Martin Mgr.**, Zámecké schody 188/6, Praha 1, 11800, CZ  
(210) O-346776
- 
- (111) **291680**  
(220) 24.05.2004  
(320) 24.05.2004  
(442) 12.01.2005  
(151) 01.08.2007  
(730) **Wichterle Martin Mgr.**, Zámecké schody 188/6, Praha 1, 11800, CZ  
(210) O-346777
- 
- (111) **291681**  
(220) 24.05.2004  
(320) 24.05.2004  
(442) 12.01.2005  
(151) 01.08.2007  
(730) **Wichterle Martin Mgr.**, Zámecké schody 188/6, Praha 1, 11800, CZ  
(210) O-346778
- 
- (111) **291682**  
(220) 03.08.2004  
(320) 03.08.2004  
(442) 16.02.2005  
(151) 01.08.2007  
(730) **Wichterle Martin Mgr.**, Zámecké schody 188/6, Praha 1, 11800, CZ  
(210) O-356767
- 
- (111) **291683**  
(220) 13.08.2004  
(320) 13.08.2004  
(442) 25.04.2007  
(151) 01.08.2007
- 
- (460) **Miss Marketing, s.r.o.**, Na Příkopě 583/15, Praha 1, 11000, CZ  
(210) O-358468
- 
- (111) **291686**  
(220) 11.04.2005  
(320) 11.04.2005  
(442) 25.04.2007  
(151) 01.08.2007  
(730) **killtec Sport a volný čas CZ, s.r.o.**, Sřešovická 24/431, Praha 6, 16200, CZ  
(210) O-425167
- 
- (111) **291688**  
(220) 05.08.2005  
(320) 05.08.2005  
(442) 25.04.2007  
(151) 01.08.2007  
(730) **GLOBAL CAR RENTAL s. r. o.**, Dopraváků 749/3, Praha 8, 18400, CZ  
(210) O-428768
- 
- (111) **291689**  
(220) 08.11.2005  
(320) 08.11.2005  
(442) 25.04.2007  
(151) 01.08.2007  
(730) **PINKO a.s.**, Vlašimská 409, Benešov, 25601, CZ  
(210) O-431260
- 
- (111) **291690**  
(220) 09.11.2005  
(320) 09.11.2005  
(442) 25.04.2007  
(151) 01.08.2007  
(730) **Nguyen Van Hai**, Okružní 372/5, Vestec - Praha západ, 25242, CZ  
(210) O-431292
- 
- (111) **291691**  
(220) 15.12.2005  
(320) 15.12.2005  
(442) 25.04.2007  
(151) 01.08.2007  
(730) **SATES MORAVA spol. s r. o.**, Jiráskova 13, Valašské Meziříčí, 75701, CZ  
(210) O-432433
- 
- (111) **291692**  
(220) 15.12.2005  
(320) 15.12.2005  
(442) 25.04.2007  
(151) 01.08.2007  
(730) **SATES MORAVA spol. s r. o.**, Jiráskova 13, Valašské Meziříčí, 75701, CZ  
(210) O-432434
- 
- (111) **291693**  
(220) 15.12.2005  
(320) 15.12.2005  
(442) 25.04.2007  
(151) 01.08.2007  
(730) **SATES MORAVA spol. s r. o.**, Jiráskova 13, Valašské Meziříčí, 75701, CZ  
(210) O-432435
- 
- (111) **291695**

(220) 26.01.2006	(320) 26.01.2006	(420) 09.06.2006
(320) 26.01.2006	(442) 25.04.2007	(442) 25.04.2007
(442) 17.05.2006	(151) 01.08.2007	(151) 01.08.2007
(151) 01.08.2007	(730) <b>TAXETT service, s. r. o.</b> , Poděbradova 1069/35, Ostrava - Moravská Ostrava, 70200, CZ	(730) <b>TAXETT service, s. r. o.</b> , Poděbradova 1069/35, Ostrava - Moravská Ostrava, 70200, CZ
(730) <b>AGENTURA PRO PODPORU PODNIKÁNÍ A INVESTIC CZECHINVEST</b> , Štěpánská 15, Praha 2, 12000, CZ	(210) O-438212	(210) O-438212
(210) O-433808		
(111) <b>291696</b>	(111) <b>291704</b>	(111) <b>291704</b>
(220) 28.02.2006	(220) 21.07.2006	(220) 21.07.2006
(320) 28.02.2006	(320) 21.07.2006	(320) 21.07.2006
(442) 25.04.2007	(442) 25.04.2007	(442) 25.04.2007
(151) 01.08.2007	(151) 01.08.2007	(151) 01.08.2007
(730) <b>Lybar, akciová společnost</b> , Velvěty 33, Rtyně nad Bilinou, 41762, CZ	(730) <b>BTL AD</b> , Dimcho Debelianov 1, Samokov, 2000, BG	(730) <b>BTL AD</b> , Dimcho Debelianov 1, Samokov, 2000, BG
(210) O-434959	(210) O-439367	(210) O-439367
(111) <b>291697</b>	(111) <b>291705</b>	(111) <b>291705</b>
(220) 06.03.2006	(220) 24.07.2006	(220) 24.07.2006
(320) 06.03.2006	(320) 24.07.2006	(320) 24.07.2006
(442) 25.04.2007	(442) 25.04.2007	(442) 25.04.2007
(151) 01.08.2007	(151) 01.08.2007	(151) 01.08.2007
(730) <b>FMC CENTRAL EUROPE s. r. o.</b> , Radlická 19/1, Praha 5, 15000, CZ	(730) <b>EFKO - karton, s. r. o.</b> , Dolní 347, Nové Veselí, 59214, CZ	(730) <b>EFKO - karton, s. r. o.</b> , Dolní 347, Nové Veselí, 59214, CZ
(210) O-435174	(210) O-439387	(210) O-439387
(111) <b>291698</b>	(111) <b>291706</b>	(111) <b>291706</b>
(220) 24.04.2006	(220) 11.09.2006	(220) 11.09.2006
(320) 24.04.2006	(320) 11.09.2006	(320) 11.09.2006
(442) 25.04.2007	(442) 25.04.2007	(442) 25.04.2007
(151) 01.08.2007	(151) 01.08.2007	(151) 01.08.2007
(730) <b>Telefónica O2 Czech Republic, a.s.</b> , Olšanská 55/5, Praha 3, 13034, CZ	(730) <b>The Coca-Cola Company</b> , One Coca-Cola Plaza, Atlanta, 30313, GA, US	(730) <b>The Coca-Cola Company</b> , One Coca-Cola Plaza, Atlanta, 30313, GA, US
(210) O-436802	(210) O-440939	(210) O-440939
(111) <b>291699</b>	(111) <b>291707</b>	(111) <b>291707</b>
(220) 04.05.2006	(220) 12.09.2006	(220) 12.09.2006
(320) 04.05.2006	(320) 12.09.2006	(320) 12.09.2006
(442) 25.04.2007	(442) 25.04.2007	(442) 25.04.2007
(151) 01.08.2007	(151) 01.08.2007	(151) 01.08.2007
(730) <b>Mars, Incorporated</b> , 6885 Elm Street, Mc Lean, VA, US	(730) <b>Allianz pojišťovna, a. s.</b> , Ke Štvanici 656/3, Praha 8, 18600, CZ	(730) <b>Allianz pojišťovna, a. s.</b> , Ke Štvanici 656/3, Praha 8, 18600, CZ
(210) O-437143	(210) O-440953	(210) O-440953
(111) <b>291700</b>	(111) <b>291708</b>	(111) <b>291708</b>
(220) 09.05.2006	(220) 12.09.2006	(220) 12.09.2006
(320) 09.05.2006	(320) 12.09.2006	(320) 12.09.2006
(442) 25.04.2007	(442) 25.04.2007	(442) 25.04.2007
(151) 01.08.2007	(151) 01.08.2007	(151) 01.08.2007
(730) <b>HAMLET PRODUCTION, a.s.</b> , Jungmannova 9, Praha 1, 11000, CZ	(730) <b>Allianz pojišťovna, a. s.</b> , Ke Štvanici 656/3, Praha 8, 18600, CZ	(730) <b>Allianz pojišťovna, a. s.</b> , Ke Štvanici 656/3, Praha 8, 18600, CZ
(210) O-437220	(210) O-440955	(210) O-440955
(111) <b>291701</b>	(111) <b>291709</b>	(111) <b>291709</b>
(220) 12.05.2006	(220) 14.09.2006	(220) 14.09.2006
(320) 12.05.2006	(320) 14.09.2006	(320) 14.09.2006
(442) 25.04.2007	(442) 25.04.2007	(442) 25.04.2007
(151) 01.08.2007	(151) 01.08.2007	(151) 01.08.2007
(730) <b>City-NET CZ, s.r.o.</b> , Riegrova 857, Frýdek Místek, 73802, CZ	(730) <b>OKMP s. r. o.</b> , Záluží 1, Litvínov, 43670, CZ	(730) <b>OKMP s. r. o.</b> , Záluží 1, Litvínov, 43670, CZ
(210) O-437299	(210) O-441014	(210) O-441014
(111) <b>291702</b>	(111) <b>291710</b>	(111) <b>291710</b>
(220) 12.05.2006	(220) 20.09.2006	(220) 20.09.2006
(320) 12.05.2006	(320) 20.09.2006	(320) 20.09.2006
(442) 25.04.2007	(442) 25.04.2007	(442) 25.04.2007
(151) 01.08.2007	(151) 01.08.2007	(151) 01.08.2007
(730) <b>Václav Hrbek BODY - HF</b> , Augustinova 2074, Praha 4 - Chodov, 14800, CZ	(730) <b>VLTAVA-LABE-PRESS, a.s.</b> , nám. Přemysla Otakara II. 8/5, České Budějovice, 37021, CZ	(730) <b>VLTAVA-LABE-PRESS, a.s.</b> , nám. Přemysla Otakara II. 8/5, České Budějovice, 37021, CZ
(210) O-437316	(210) O-441193	(210) O-441193
(111) <b>291703</b>	(111) <b>291711</b>	(111) <b>291711</b>
(220) 09.06.2006	(220) 20.09.2006	(220) 20.09.2006
	(320) 20.09.2006	(320) 20.09.2006
	(442) 25.04.2007	(442) 25.04.2007
	(151) 01.08.2007	(151) 01.08.2007

(730) <b>eRecruit, s.r.o.</b> , Karla Engliše 6/3201, Praha 5, 15000, CZ	(111) <b>291720</b>
(210) O-441211	(220) 22.11.2006
	(320) 22.11.2006
	(442) 25.04.2007
	(151) 01.08.2007
	(730) <b>Šlechta Aleš</b> , Na Drážce 1554, Pardubice, 53003, CZ
	(210) O-443088
(111) <b>291712</b>	
(220) 29.09.2006	
(320) 29.09.2006	
(442) 25.04.2007	
(151) 01.08.2007	
(730) <b>Gagarin Michal Michailovič</b> , Udalcova 4/239, Moskva, RU	
(210) O-441516	
(111) <b>291713</b>	(111) <b>291721</b>
(220) 17.10.2006	(220) 27.11.2006
(320) 17.10.2006	(320) 27.11.2006
(442) 31.01.2007	(442) 25.04.2007
(151) 01.08.2007	(151) 01.08.2007
(730) <b>UNITED BAKERIES a.s.</b> , Bohunická 24/519, Brno - město, 61900, CZ	(730) <b>Întreprindere mixta "CHATEAU VARTELY" S.R.L.</b> , str. Eliberarii nr. 170/b, 3501 Orhei, MD
(210) O-442039	(210) O-443220
(111) <b>291714</b>	(111) <b>291722</b>
(220) 18.10.2006	(220) 30.11.2006
(320) 18.10.2006	(320) 30.11.2006
(442) 25.04.2007	(442) 25.04.2007
(151) 01.08.2007	(151) 01.08.2007
(730) <b>Hostex spol. s r. o.</b> , Žerotínova 63, Šumperk, 78701, CZ	(730) <b>K.S. elektro s.r.o.</b> , Prostřední Svince 12, Velešín, 38232, CZ
(210) O-442065	(210) O-443322
(111) <b>291715</b>	(111) <b>291723</b>
(220) 19.10.2006	(220) 30.11.2006
(320) 19.10.2006	(320) 30.11.2006
(442) 25.04.2007	(442) 25.04.2007
(151) 01.08.2007	(151) 01.08.2007
(730) <b>Škoda Auto a.s.</b> , V. Klementa 869, Mladá Boleslav, 29360, CZ	(730) <b>HOTEL JALTA, a. s.</b> , Václavské nám. 45/818, Praha 1, 11000, CZ
(210) O-442132	(210) O-443364
(111) <b>291716</b>	(111) <b>291724</b>
(220) 19.10.2006	(220) 12.12.2006
(320) 19.10.2006	(320) 12.12.2006
(442) 25.04.2007	(442) 25.04.2007
(151) 01.08.2007	(151) 01.08.2007
(730) <b>Škoda Auto a.s.</b> , V. Klementa 869, Mladá Boleslav, 29360, CZ	(730) <b>Novák Jiří</b> , Budějovická 1126/9, Praha 4, 14000, CZ
(210) O-442133	(210) O-443640
(111) <b>291717</b>	(111) <b>291725</b>
(220) 27.10.2006	(220) 12.12.2006
(320) 27.10.2006	(320) 12.12.2006
(442) 25.04.2007	(442) 25.04.2007
(151) 01.08.2007	(151) 01.08.2007
(730) <b>IV NOVA, a.s.</b> , Vodičkova 1277/19, Praha 1, 11000, CZ	(730) <b>KPM CONSULT, a. s.</b> , Kounicova 688/26, Brno, 60200, CZ
(210) O-442377	(210) O-443641
(111) <b>291718</b>	(111) <b>291726</b>
(220) 06.11.2006	(220) 12.12.2006
(320) 06.11.2006	(320) 13.06.2006
(442) 25.04.2007	(442) 25.04.2007
(151) 01.08.2007	(151) 01.08.2007
(730) <b>TESLICE CZ s.r.o.</b> , Jiráskova 701, Vsetín, 75501, CZ	(730) <b>ALSTOM Technology Ltd.</b> , Brown Boveri Strasse 7, 5401 Baden, CH
(210) O-442599	(210) O-443667
(111) <b>291719</b>	(111) <b>291727</b>
(220) 10.11.2006	(220) 13.12.2006
(320) 10.11.2006	(320) 13.12.2006
(442) 25.04.2007	(442) 25.04.2007
(151) 01.08.2007	(151) 01.08.2007
(730) <b>Life Com, s.r.o.</b> , Jankovcova 1522/53, Praha 7, 17000, CZ	(730) <b>POTRAVINFORM Slovensko, s.r.o.</b> , Garbiarska 5, Košice, SK
(210) O-442777	(210) O-443707
(111) <b>291728</b>	(111) <b>291728</b>
(220) 14.12.2006	(220) 14.12.2006
(320) 14.12.2006	(320) 14.12.2006

(442) 25.04.2007  
(151) 01.08.2007  
(730) **Simply You a.s.**, Skřivánčí pole 918, Vítkov, 74901, CZ  
(210) O-443739

(111) **291729**  
(220) 16.12.2006  
(320) 16.12.2006  
(442) 25.04.2007  
(151) 01.08.2007  
(730) **Petrůj Karel**, Ul. Miloše Knesla 4024/18, Zlín, 76001, CZ  
(210) O-443849

(111) **291730**  
(220) 19.12.2006  
(320) 19.12.2006  
(442) 25.04.2007  
(151) 01.08.2007  
(730) **PANTOF Agro s.r.o.**, Neklanova 98/30, Praha 2, 12000, CZ  
(210) O-443914

(111) **291731**  
(220) 19.12.2006  
(320) 19.12.2006  
(442) 25.04.2007  
(151) 01.08.2007  
(730) **Lučební závody Draslovka a.s. Kolín**, Havlíčkova 605, Kolín, 28099, CZ  
(210) O-443920

(111) **291732**  
(220) 19.12.2006  
(320) 19.12.2006  
(442) 25.04.2007  
(151) 01.08.2007  
(730) **Jančárek Zdeněk**, K Starému lomu 1033/11, Praha 10, 10700, CZ  
(210) O-443942

(111) **291733**  
(220) 19.12.2006  
(320) 19.12.2006  
(442) 25.04.2007  
(151) 01.08.2007  
(730) **RPG Partners Limited**, Neocleous House, 199 Arch. Makarios III Avenue, Limassol, CY  
(210) O-443945

(111) **291734**  
(220) 19.12.2006  
(320) 19.12.2006  
(442) 25.04.2007  
(151) 01.08.2007  
(730) **RPG Partners Limited**, Neocleous House, 199 Arch. Makarios III Avenue, Limassol, CY  
(210) O-443946

(111) **291735**  
(220) 19.12.2006  
(320) 19.12.2006  
(442) 25.04.2007  
(151) 01.08.2007  
(730) **RPG Partners Limited**, Neocleous House, 199 Arch. Makarios III Avenue, Limassol, CY  
(210) O-443947

(111) **291736**  
(220) 19.12.2006  
(320) 19.12.2006  
(442) 25.04.2007  
(151) 01.08.2007

(730) **RPG Partners Limited**, Neocleous House, 199 Arch. Makarios III Avenue, Limassol, CY  
(210) O-443948

(111) **291737**  
(220) 21.12.2006  
(320) 21.12.2006  
(442) 25.04.2007  
(151) 01.08.2007  
(730) **Kentaura a. s.**, Opletalova 1418, Praha 1, 11000, CZ  
(210) O-444036

(111) **291738**  
(220) 21.12.2006  
(320) 21.12.2006  
(442) 25.04.2007  
(151) 01.08.2007  
(730) **Kentaura a. s.**, Opletalova 1418, Praha 1, 11000, CZ  
(210) O-444037

(111) **291739**  
(220) 21.12.2006  
(320) 21.12.2006  
(442) 25.04.2007  
(151) 01.08.2007  
(730) **AAA-RADIOTAXI, s. r. o.**, Wüchterlova 7, Praha 6, 16000, CZ  
(210) O-444053

(111) **291740**  
(220) 21.12.2006  
(320) 21.12.2006  
(442) 25.04.2007  
(151) 01.08.2007  
(730) **AAA-RADIOTAXI, s. r. o.**, Wüchterlova 7, Praha 6, 16000, CZ  
(210) O-444054

(111) **291741**  
(220) 27.12.2006  
(320) 27.12.2006  
(442) 25.04.2007  
(151) 01.08.2007  
(730) **KARTON P + P, spol. s r.o.**, Havránkova 11, Brno, 61900, CZ  
(210) O-444086

(111) **291742**  
(220) 29.12.2006  
(320) 29.12.2006  
(442) 25.04.2007  
(151) 01.08.2007  
(730) **GE Money Bank, a. s.**, Vyskočilova 1422/1a, Praha 4, 14028, CZ  
(210) O-444158

(111) **291743**  
(220) 29.12.2006  
(320) 29.12.2006  
(442) 25.04.2007  
(151) 01.08.2007  
(730) **GE Money Bank, a. s.**, Vyskočilova 1422/1a, Praha 4, 14028, CZ  
(210) O-444159

(111) **291744**  
(220) 29.12.2006  
(320) 29.12.2006  
(442) 25.04.2007  
(151) 01.08.2007  
(730) **GE Money Bank, a. s.**, Vyskočilova 1422/1a, Praha 4, 14028, CZ  
(210) O-444160

(111) <b>291745</b>	(320) 05.01.2007
(220) 29.12.2006	(442) 25.04.2007
(320) 29.12.2006	(151) 01.08.2007
(442) 25.04.2007	(730) <b>Jiří Pešek</b> , K Rozvodně 97, Pardubice, 53009, CZ
(151) 01.08.2007	(210) O-444270
(730) <b>Visa International Service Association</b> , 900 Metro Center Boulevard, Foster City, 94404, CA, US	
(210) O-444161	
(111) <b>291746</b>	(111) <b>291754</b>
(220) 29.12.2006	(220) 08.01.2007
(320) 29.12.2006	(320) 08.01.2007
(442) 25.04.2007	(442) 25.04.2007
(151) 01.08.2007	(151) 01.08.2007
(730) <b>Warner Bros. Entertainment Inc.</b> , 4000 Warner Boulevard, Burbank, CA, US	(730) <b>CAR CLUB s. r. o.</b> , Lánovská 633, Vrchlabí, 54301, CZ
(210) O-444162	(210) O-444296
(111) <b>291747</b>	(111) <b>291755</b>
(220) 30.12.2006	(220) 08.01.2007
(320) 30.12.2006	(320) 08.01.2007
(442) 25.04.2007	(442) 25.04.2007
(151) 01.08.2007	(151) 01.08.2007
(730) <b>Rezek Petr</b> , Zámecké náměstí 140/4, Teplice, 41501, CZ	(730) <b>EKO-KOM, a.s.</b> , Na Pankráci 1685/17, Praha 4, 14021, CZ
(210) O-444169	(210) O-444319
(111) <b>291748</b>	(111) <b>291756</b>
(220) 03.06.2004	(220) 10.01.2007
(320) 03.06.2004	(320) 10.01.2007
(442) 25.04.2007	(442) 25.04.2007
(151) 01.08.2007	(151) 01.08.2007
(730) <b>ALTANA Pharma AG</b> , Byk-Gulden-Str. 2, Konstanz, DE	(730) <b>VAIDIŠ - KOVOOBRÁBĚČSTVÍ s.r.o.</b> , Čsl. armády 67, Lužná, 27051, CZ
(210) O-444180	(210) O-444361
(111) <b>291749</b>	(111) <b>291757</b>
(220) 02.01.2007	(220) 15.01.2007
(320) 02.01.2007	(320) 15.01.2007
(442) 25.04.2007	(442) 25.04.2007
(151) 01.08.2007	(151) 01.08.2007
(730) <b>Černý František</b> , Husova 316, Nové Město nad Metují, 54901, CZ	(730) <b>AVANZA s.r.o.</b> , Husovo nám. 36/9, Děčín IV, 40502, CZ
(210) O-444182	(210) O-444449
(111) <b>291750</b>	(111) <b>291758</b>
(220) 02.01.2007	(220) 18.01.2007
(320) 02.01.2007	(320) 18.01.2007
(442) 25.04.2007	(442) 25.04.2007
(151) 01.08.2007	(151) 01.08.2007
(730) <b>PREROGATIVE BUSINESS, s. r. o.</b> , Roháčova 188/37, Praha 3, 13000, CZ	(730) <b>BBT Thermotechnology CZ s.r.o.</b> , Pod Višňovkou 1661/35, Praha 4, 14000, CZ
(210) O-444184	(210) O-444550
(111) <b>291751</b>	(111) <b>291759</b>
(220) 28.12.2006	(220) 23.01.2007
(320) 28.12.2006	(320) 23.01.2007
(442) 25.04.2007	(442) 25.04.2007
(151) 01.08.2007	(151) 01.08.2007
(730) <b>ORION CORPORATION</b> , 30-10 Munbae-Dong, Yongsan-Gu, Seoul, KP	(730) <b>NEUBERT marketing &amp; Company s.r.o.</b> , Pražská 92, Vráž, 26711, CZ
(210) O-444191	(210) O-444692
(111) <b>291752</b>	(111) <b>291760</b>
(220) 04.01.2007	(220) 23.01.2007
(320) 04.01.2007	(320) 23.01.2007
(442) 25.04.2007	(442) 25.04.2007
(151) 01.08.2007	(151) 01.08.2007
(730) <b>FIRST FILM s. r. o.</b> , Ve Struhách 1021/58, Praha 6 - Bubeneč, 16000, CZ	(730) <b>NEUBERT marketing &amp; Company s.r.o.</b> , Pražská 92, Vráž, 26711, CZ
(210) O-444260	(210) O-444693
(111) <b>291753</b>	(111) <b>291761</b>
(220) 05.01.2007	(220) 24.01.2007
	(320) 24.01.2007
	(442) 25.04.2007
	(151) 01.08.2007

(730) <b>EPIAG LOFIDA - PORCELÁN CZ s.r.o.</b> , Hlavní 30, Dalovice, 36263, CZ	(111) <b>291770</b>
(210) O-444716	(220) 26.01.2007
	(320) 26.01.2007
	(442) 25.04.2007
	(151) 01.08.2007
	(730) <b>AGROTRADE, a.s.</b> , Lopatecká 13/223, Praha 4, 14700, CZ
	(210) O-444822
(111) <b>291762</b>	
(220) 24.01.2007	
(320) 24.01.2007	
(442) 25.04.2007	
(151) 01.08.2007	
(730) <b>Hejral Vladimír</b> , Luční 859, Smržovka, 46851, CZ	
(210) O-444730	
(111) <b>291763</b>	
(220) 24.01.2007	
(320) 24.01.2007	
(442) 25.04.2007	
(151) 01.08.2007	
(730) <b>Hejral Vladimír</b> , Luční 859, Smržovka, 46851, CZ	
(210) O-444731	
(111) <b>291764</b>	
(220) 25.01.2007	
(320) 25.01.2007	
(442) 25.04.2007	
(151) 01.08.2007	
(730) <b>Egorov Igor</b> , Petra Bezruče 24, Jablonec nad Nisou, 46601, CZ	
(210) O-444788	
(111) <b>291765</b>	
(220) 26.01.2007	
(320) 26.01.2007	
(442) 25.04.2007	
(151) 01.08.2007	
(730) <b>AGROTRADE, a.s.</b> , Lopatecká 13/223, Praha 4, 14700, CZ	
(210) O-444814	
(111) <b>291766</b>	
(220) 26.01.2007	
(320) 26.01.2007	
(442) 25.04.2007	
(151) 01.08.2007	
(730) <b>AGROTRADE, a.s.</b> , Lopatecká 13/223, Praha 4, 14700, CZ	
(210) O-444815	
(111) <b>291767</b>	
(220) 26.01.2007	
(320) 26.01.2007	
(442) 25.04.2007	
(151) 01.08.2007	
(730) <b>AGROTRADE, a.s.</b> , Lopatecká 13/223, Praha 4, 14700, CZ	
(210) O-444817	
(111) <b>291768</b>	
(220) 26.01.2007	
(320) 26.01.2007	
(442) 25.04.2007	
(151) 01.08.2007	
(730) <b>AGROTRADE, a.s.</b> , Lopatecká 13/223, Praha 4, 14700, CZ	
(210) O-444818	
(111) <b>291769</b>	
(220) 26.01.2007	
(320) 26.01.2007	
(442) 25.04.2007	
(151) 01.08.2007	
(730) <b>AGROTRADE, a.s.</b> , Lopatecká 13/223, Praha 4, 14700, CZ	
(210) O-444821	
(111) <b>291770</b>	
(220) 26.01.2007	
(320) 26.01.2007	
(442) 25.04.2007	
(151) 01.08.2007	
(730) <b>AGROTRADE, a.s.</b> , Lopatecká 13/223, Praha 4, 14700, CZ	
(210) O-444822	
(111) <b>291771</b>	
(220) 26.01.2007	
(320) 26.01.2007	
(442) 25.04.2007	
(151) 01.08.2007	
(730) <b>AGROTRADE, a.s.</b> , Lopatecká 13/223, Praha 4, 14700, CZ	
(210) O-444823	
(111) <b>291772</b>	
(220) 26.01.2007	
(320) 26.01.2007	
(442) 25.04.2007	
(151) 01.08.2007	
(730) <b>Brigitte Wihsfeld</b> , Oberspaarer Str. 40, DE-01662 Meissen, DE	
(210) O-444859	
(111) <b>291773</b>	
(220) 31.01.2007	
(320) 31.01.2007	
(442) 25.04.2007	
(151) 01.08.2007	
(730) <b>Daně raz dva, s.r.o.</b> , Na Jahodách 1291, Praha 4, 14800, CZ	
(210) O-444980	
(111) <b>291774</b>	
(220) 01.02.2007	
(320) 01.02.2007	
(442) 25.04.2007	
(151) 01.08.2007	
(730) <b>Psychiatrická léčebna Bohnice, s.p.o.</b> , Ústavní 91, Praha 8 - Bohnice, 18102, CZ	
(210) O-445032	
(111) <b>291775</b>	
(220) 01.02.2007	
(320) 01.02.2007	
(442) 25.04.2007	
(151) 01.08.2007	
(730) <b>MEGA-MĚŘÍCÍ ENERGETICKÉ APARÁTY, s.r.o.</b> , Letovická 4, Brno, 62100, CZ	
(210) O-445035	
(111) <b>291776</b>	
(220) 07.02.2007	
(320) 07.02.2007	
(442) 25.04.2007	
(151) 01.08.2007	
(730) <b>FrementleMedia Limited</b> , 1 Stephen Street, Londýn, GB	
(210) O-445197	
(111) <b>291777</b>	
(220) 07.02.2007	
(320) 07.02.2007	
(442) 25.04.2007	
(151) 01.08.2007	
(730) <b>EIG - OEM Automatic, spol. s r.o.</b> , Baarova 3a, Praha 4, 14000, CZ	
(210) O-445227	
(111) <b>291778</b>	

(220) 07.02.2007 (320) 07.02.2007 (442) 25.04.2007 (151) 01.08.2007 (730) <b>EIG - OEM Automatic, spol. s r.o.</b> , Baarova 3a, Praha 4, 14000, CZ (210) O-445228	(151) 01.08.2007 (730) <b>Lakomý Milan</b> , Střížov 68, Drahanovice, 78343, CZ (210) O-445430
(111) <b>291779</b> (220) 07.02.2007 (320) 07.02.2007 (442) 25.04.2007 (151) 01.08.2007 (730) <b>Therm-O-Disc, Incorporated</b> , 1320 South Main Street, 44907 Mansfield, OH, US (210) O-445230	(111) <b>291787</b> (220) 15.02.2007 (320) 15.02.2007 (442) 25.04.2007 (151) 01.08.2007 (730) <b>Beads4U, s. r. o.</b> , Lázeňská 184, Lázně Bělohrad, 50781, CZ (210) O-445458
(111) <b>291780</b> (220) 08.02.2007 (320) 08.02.2007 (442) 25.04.2007 (151) 01.08.2007 (730) <b>Stanislav Soják - Agentura INFOA</b> , Nová 141, Dubicko, 78972, CZ (210) O-445253	(111) <b>291788</b> (220) 15.02.2007 (320) 15.02.2007 (442) 25.04.2007 (151) 01.08.2007 (730) <b>Beads4U, s. r. o.</b> , Lázeňská 184, Lázně Bělohrad, 50781, CZ (210) O-445459
(111) <b>291781</b> (220) 09.02.2007 (320) 09.02.2007 (442) 25.04.2007 (151) 01.08.2007 (730) <b>rapid trade, s. r. o.</b> , Železná 688/10, Brno, 61900, CZ (210) O-445333	(111) <b>291789</b> (220) 15.02.2007 (320) 15.02.2007 (442) 25.04.2007 (151) 01.08.2007 (730) <b>POJIŠŤOVNA ČESKÉ SPOŘITELNY, a. s.</b> , nám. Republiky 115, Pardubice, 53002, CZ (210) O-445487
(111) <b>291782</b> (220) 12.02.2007 (320) 12.02.2007 (442) 25.04.2007 (151) 01.08.2007 (730) <b>Ostravský informační servis, s. r. o.</b> , Jurečkova 1935/12, Ostrava, Moravská Ostrava, 70200, CZ (210) O-445356	(111) <b>291790</b> (220) 16.02.2007 (320) 16.02.2007 (442) 25.04.2007 (151) 01.08.2007 (730) <b>REPROPRINT STUDIO, a.s.</b> , Poděbradská 540/26, Praha 9, 19000, CZ (210) O-445501
(111) <b>291783</b> (220) 12.02.2007 (320) 12.02.2007 (442) 25.04.2007 (151) 01.08.2007 (730) <b>HOT, s. r. o.</b> , Kubelíkova 64/717, Praha 3 - Žižkova, 13000, CZ (210) O-445368	(111) <b>291791</b> (220) 16.02.2007 (320) 16.02.2007 (442) 25.04.2007 (151) 01.08.2007 (730) <b>Travel &amp; Business Centre, s.r.o.</b> , Videňská 55, Brno, 63900, CZ (210) O-445510
(111) <b>291784</b> (220) 12.02.2007 (320) 12.02.2007 (442) 25.04.2007 (151) 01.08.2007 (730) <b>Tagua Tours s.r.o.</b> , Jeremenkova 102, Praha 4, 14000, CZ (210) O-445383	(111) <b>291792</b> (220) 16.02.2007 (320) 16.02.2007 (442) 25.04.2007 (151) 01.08.2007 (730) <b>SMETANA Martin</b> , Horní náměstí 583, Olomouc, 77200, CZ (210) O-445511
(111) <b>291785</b> (220) 13.02.2007 (320) 13.02.2007 (442) 25.04.2007 (151) 01.08.2007 (730) <b>Škoda Auto a.s.</b> , V. Klementa 869, Mladá Boleslav, 29360, CZ (210) O-445402	(111) <b>291793</b> (220) 16.02.2007 (320) 16.02.2007 (442) 25.04.2007 (151) 01.08.2007 (730) <b>Mlčák Radek</b> , Bohnická 67/44, Praha 8, 18100, CZ (210) O-445527
(111) <b>291786</b> (220) 14.02.2007 (320) 14.02.2007 (442) 25.04.2007	(111) <b>291794</b> (220) 16.02.2007 (320) 16.02.2007 (442) 25.04.2007 (151) 01.08.2007 (730) <b>AMAROST s. r. o.</b> , Na Záhonech 1177, Kunovice, 68604, CZ



(210) O-445528	(320) 23.02.2007 (442) 11.04.2007 (151) 01.08.2007 (730) <b>Jeřábek Jiří Ing.</b> , Janáčkova 8, Litoměřice, 41201, CZ (210) O-445779
(111) <b>291795</b> (220) 19.02.2007 (320) 19.02.2007 (442) 25.04.2007 (151) 01.08.2007 (730) <b>Vodička Miroslav</b> , Pod Zahrady 242, Uherské Hradiště, 68605, CZ (210) O-445589	(111) <b>291804</b> (220) 23.02.2007 (320) 23.02.2007 (442) 25.04.2007 (151) 01.08.2007 (730) <b>AGROTRADE a.s.</b> , Lopatecká 13/223, Praha 4, 14700, CZ (210) O-445792
(111) <b>291796</b> (220) 19.02.2007 (320) 19.02.2007 (442) 25.04.2007 (151) 01.08.2007 (730) <b>HÖGNER s.r.o.</b> , Veverkova 1343, Hradec Králové, 50002, CZ (210) O-445611	(111) <b>291805</b> (220) 23.02.2007 (320) 23.02.2007 (442) 25.04.2007 (151) 01.08.2007 (730) <b>AGROTRADE a.s.</b> , Lopatecká 13/223, Praha 4, 14700, CZ (210) O-445795
(111) <b>291797</b> (220) 19.02.2007 (320) 19.02.2007 (442) 25.04.2007 (151) 01.08.2007 (730) <b>HÖGNER s.r.o.</b> , Veverkova 1343, Hradec Králové, 50002, CZ (210) O-445612	(111) <b>291806</b> (220) 23.02.2007 (320) 23.02.2007 (442) 25.04.2007 (151) 01.08.2007 (730) <b>MACHALA s.r.o.</b> , Hybernská 1271/32, Praha 1, 11000, CZ (210) O-445805
(111) <b>291798</b> (220) 21.02.2007 (320) 21.02.2007 (442) 25.04.2007 (151) 01.08.2007 (730) <b>Urbanová Šárka</b> , Petýrkova 1962/17, Praha 4 - Chodov, 14800, CZ (210) O-445731	(111) <b>291807</b> (220) 23.02.2007 (320) 23.02.2007 (442) 25.04.2007 (151) 01.08.2007 (730) <b>BRIDGESTONE CORPORATION</b> , 10-1, Kyobashi 1-chome, Chuo-ku, Tokyo, JP (210) O-445824
(111) <b>291799</b> (220) 21.02.2007 (320) 21.02.2007 (442) 25.04.2007 (151) 01.08.2007 (730) <b>Karas Pavel Ing.</b> , Jasmínová 639, Jesenice, 25242, CZ (210) O-445733	(111) <b>291808</b> (220) 26.02.2007 (320) 26.02.2007 (442) 25.04.2007 (151) 01.08.2007 (730) <b>Opavia - LU, a.s.</b> , Vinohradská 2828/151, Praha 3, 13000, CZ (210) O-445847
(111) <b>291800</b> (220) 21.02.2007 (320) 21.02.2007 (442) 25.04.2007 (151) 01.08.2007 (730) <b>Prokeš Martin</b> , Jasmínová 2752, Česká Lípa, 47001, CZ (210) O-445739	(111) <b>291809</b> (220) 25.02.2007 (320) 25.02.2007 (442) 25.04.2007 (151) 01.08.2007 (730) <b>Hubík Libor Ing.</b> , Dolní 23, Tlumačov, 76362, CZ (210) O-445857
(111) <b>291801</b> (220) 22.02.2007 (320) 22.02.2007 (442) 25.04.2007 (151) 01.08.2007 (730) <b>TEXAT s. r. o.</b> , Ruzyňská 61/582, Praha 6, 16000, CZ (210) O-445767	(111) <b>291810</b> (220) 26.02.2007 (320) 26.02.2007 (442) 25.04.2007 (151) 01.08.2007 (730) <b>AMBOSELI s.r.o.</b> , Třebohostická 12/1244, Praha 10, 10000, CZ (210) O-445867
(111) <b>291802</b> (220) 22.02.2007 (320) 22.02.2007 (442) 25.04.2007 (151) 01.08.2007 (730) <b>Jungle Interiors, s. r. o.</b> , Mahenova 9, Praha 5, 15000, CZ (210) O-445769	(111) <b>291811</b> (220) 27.02.2007 (320) 27.02.2007 (442) 25.04.2007 (151) 01.08.2007
(111) <b>291803</b> (220) 23.02.2007	

(730) <b>Výzkumný a zkušební letecký ústav, a. s.</b> , Beranových 130, Praha, 19905, CZ	(111) <b>291820</b>
(210) O-445883	(220) 01.03.2007
	(320) 01.03.2007
	(442) 25.04.2007
	(151) 01.08.2007
(111) <b>291812</b>	(730) <b>Loprais Aleš</b> , Podříčí 219, Frenštát pod Radhoštěm, 74401, CZ
(220) 27.02.2007	(210) O-446019
(320) 27.02.2007	
(442) 25.04.2007	
(151) 01.08.2007	
(730) <b>PKD, s.r.o.</b> , Dělnická 413/V, Dačice, 38001, CZ	
(210) O-445890	
(111) <b>291813</b>	(111) <b>291821</b>
(220) 27.02.2007	(220) 02.03.2007
(320) 27.02.2007	(320) 02.03.2007
(442) 25.04.2007	(442) 25.04.2007
(151) 01.08.2007	(151) 01.08.2007
(730) <b>Zarivnij Nikolaj</b> , Bořivojova 10/353, Olomouc, 77900, CZ	(730) <b>TONAK a. s.</b> , Zborovská 823, Nový Jičín, 74111, CZ
(210) O-445898	(210) O-446044
(111) <b>291814</b>	(111) <b>291822</b>
(220) 28.02.2007	(220) 02.03.2007
(320) 28.02.2007	(320) 02.03.2007
(442) 25.04.2007	(442) 25.04.2007
(151) 01.08.2007	(151) 01.08.2007
(730) <b>AKABA s.r.o.</b> , Korunní 859/18, Praha 2, 12000, CZ	(730) <b>Gandalovičová Šárka Mgr.</b> , Ke Krči 517/32, Praha 4, 14600, CZ
(210) O-445934	(210) O-446045
(111) <b>291815</b>	(111) <b>291823</b>
(220) 01.03.2007	(220) 02.03.2007
(320) 01.03.2007	(320) 02.03.2007
(442) 25.04.2007	(442) 25.04.2007
(151) 01.08.2007	(151) 01.08.2007
(730) <b>ELTODO EG, a.s.</b> , Novodvorská 1010/14, Praha 4, 14201, CZ	(730) <b>LIVELA, s.r.o.</b> , bratří Čapků 385/16, Brno, 60200, CZ
(210) O-445987	(210) O-446080
(111) <b>291816</b>	(111) <b>291824</b>
(220) 01.03.2007	(220) 02.03.2007
(320) 01.03.2007	(320) 02.03.2007
(442) 25.04.2007	(442) 25.04.2007
(151) 01.08.2007	(151) 01.08.2007
(730) <b>ELTODO EG, a.s.</b> , Novodvorská 1010/14, Praha 4, 14201, CZ	(730) <b>LIVELA, s.r.o.</b> , bratří Čapků 385/16, Brno, 60200, CZ
(210) O-445988	(210) O-446081
(111) <b>291817</b>	(111) <b>291825</b>
(220) 01.03.2007	(220) 02.03.2007
(320) 01.03.2007	(320) 02.03.2007
(442) 25.04.2007	(442) 25.04.2007
(151) 01.08.2007	(151) 01.08.2007
(730) <b>ELTODO EG, a.s.</b> , Novodvorská 1010/14, Praha 4, 14201, CZ	(730) <b>ZAT a.s.</b> , K Podlesí 541, Příbram VI, 26180, CZ
(210) O-445989	(210) O-446082
(111) <b>291818</b>	(111) <b>291826</b>
(220) 01.03.2007	(220) 02.03.2007
(320) 01.03.2007	(320) 02.03.2007
(442) 25.04.2007	(442) 25.04.2007
(151) 01.08.2007	(151) 01.08.2007
(730) <b>ELTODO EG, a.s.</b> , Novodvorská 1010/14, Praha 4, 14201, CZ	(730) <b>ELAGRO s.r.o.</b> , Velká Losenice 8, Velká Losenice, 59211, CZ
(210) O-445990	(210) O-446090
(111) <b>291819</b>	(111) <b>291827</b>
(220) 01.03.2007	(220) 02.03.2007
(320) 01.03.2007	(320) 02.03.2007
(442) 25.04.2007	(442) 25.04.2007
(151) 01.08.2007	(151) 01.08.2007
(730) <b>ELTODO EG, a.s.</b> , Novodvorská 1010/14, Praha 4, 14201, CZ	(730) <b>ELAGRO s.r.o.</b> , Velká Losenice 8, Velká Losenice, 59211, CZ
(210) O-445991	(210) O-446091
(111) <b>291828</b>	(111) <b>291828</b>
(220) 02.03.2007	(220) 02.03.2007
(320) 02.03.2007	(320) 02.03.2007
(442) 25.04.2007	(442) 25.04.2007
(151) 01.08.2007	(151) 01.08.2007

(730) <b>ELAGRO s.r.o.</b> , Velká Losenice 8, Velká Losenice, 59211, CZ	(210) O-446282
(210) O-446092	
(111) <b>291829</b>	(111) <b>291837</b>
(220) 02.03.2007	(220) 12.03.2007
(320) 02.03.2007	(320) 12.03.2007
(442) 25.04.2007	(442) 25.04.2007
(151) 01.08.2007	(151) 01.08.2007
(730) <b>BIOVIT IMPEX CO. ČR, s.r.o.</b> , Sinkulova 34, Praha 4, 14700, CZ	(730) <b>European Investment Fund s.r.o.</b> , Na Hradbách 118/9, Ostrava, 70200, CZ
(210) O-446094	(210) O-446307
(111) <b>291830</b>	(111) <b>291838</b>
(220) 02.03.2007	(220) 12.03.2007
(320) 02.03.2007	(320) 12.03.2007
(442) 25.04.2007	(442) 25.04.2007
(151) 01.08.2007	(151) 01.08.2007
(730) <b>BIOVIT IMPEX CO. ČR, s.r.o.</b> , Sinkulova 34, Praha 4, 14700, CZ	(730) <b>KABELOVNA KABEX a.s.</b> , Politických vězňů 84, Holýšov, 34562, CZ
(210) O-446095	(210) O-446316
(111) <b>291831</b>	(111) <b>291839</b>
(220) 06.03.2007	(220) 12.03.2007
(320) 06.03.2007	(320) 12.03.2007
(442) 25.04.2007	(442) 25.04.2007
(151) 01.08.2007	(151) 01.08.2007
(730) <b>Helvetia Pharma a. s.</b> , Slezská 949/32, Praha 2, 12000, CZ	(730) <b>SOLEX AGRO, s.r.o.</b> , Polní 5, Opava, 74601, CZ
(210) O-446128	(210) O-446318
(111) <b>291832</b>	(111) <b>291840</b>
(220) 06.03.2007	(220) 12.03.2007
(320) 06.03.2007	(320) 12.03.2007
(442) 25.04.2007	(442) 25.04.2007
(151) 01.08.2007	(151) 01.08.2007
(730) <b>ASTROM export - import spol. s r. o.</b> , V Mokřinách 57/4, Praha 4, 14000, CZ	(730) <b>Chládek &amp; Tintěra, Pardubice a.s.</b> , K Vápence 2677, Pardubice, Zelené Předměstí, 53002, CZ
(210) O-446161	(210) O-446332
(111) <b>291833</b>	(111) <b>291841</b>
(220) 08.03.2007	(220) 12.03.2007
(320) 08.03.2007	(320) 12.03.2007
(442) 25.04.2007	(442) 25.04.2007
(151) 01.08.2007	(151) 01.08.2007
(730) <b>GOLDEN &amp; SILVER, s.r.o.</b> , Prešovská 6, Plzeň, 30114, CZ	(730) <b>Chládek &amp; Tintěra, Pardubice a.s.</b> , K Vápence 2677, Pardubice, Zelené Předměstí, 53002, CZ
(210) O-446228	(210) O-446333
(111) <b>291834</b>	(111) <b>291842</b>
(220) 08.03.2007	(220) 12.03.2007
(320) 08.03.2007	(320) 12.03.2007
(442) 25.04.2007	(442) 25.04.2007
(151) 01.08.2007	(151) 01.08.2007
(730) <b>DELPRO s.r.o.</b> , Leskovec 215, Leskovec, 75611, CZ	(730) <b>Chládek &amp; Tintěra, Pardubice a. s.</b> , K Vápence 2677, Pardubice, Zelené Předměstí, 53002, CZ
(210) O-446270	(210) O-446334
(111) <b>291835</b>	(111) <b>291843</b>
(220) 09.03.2007	(220) 12.03.2007
(320) 09.03.2007	(320) 12.03.2007
(442) 25.04.2007	(442) 25.04.2007
(151) 01.08.2007	(151) 01.08.2007
(730) <b>Tsitsey VasyI</b> , U národní galerie 469, Praha 5, 15600, CZ	(730) <b>Sanoma Magazines Praha s.r.o.</b> , Lomnického 1705/7, Praha 4, 14000, CZ
(210) O-446281	(210) O-446335
(111) <b>291836</b>	(111) <b>291844</b>
(220) 09.03.2007	(220) 13.03.2007
(320) 09.03.2007	(320) 13.03.2007
(442) 25.04.2007	(442) 25.04.2007
(151) 01.08.2007	(151) 01.08.2007
(730) <b>Hlaváč Milan JUDr.</b> , Dvorská 1035, Blansko, 67801, CZ	(730) <b>AVETE OMNE s.r.o.</b> , Českobratrská 142/44, Olomouc, 77900, CZ
	(210) O-446341

(111) **291845**  
(220) 13.03.2007  
(320) 13.03.2007  
(442) 25.04.2007  
(151) 01.08.2007  
(730) **Emco spol. s r.o.**, Žirovnická 2389, Praha 10, 10600, CZ  
(210) O-446343

---

(111) **291846**  
(220) 13.03.2007  
(320) 13.03.2007  
(442) 25.04.2007  
(151) 01.08.2007  
(730) **Sedlář Marian Ing.**, Jarohněvice 47, Jarohněvice, 76801, CZ  
(210) O-446348

---

(111) **291847**  
(220) 13.03.2007  
(320) 13.03.2007  
(442) 25.04.2007  
(151) 01.08.2007  
(730) **SANOFI AVENTIS DEUTSCHLAND GMBH**, Brüningsstrasse 50, 65926 Frankfurt-am-Main, DE  
(210) O-446371

---

(111) **291848**  
(220) 13.03.2007  
(320) 13.03.2007  
(442) 25.04.2007  
(151) 01.08.2007  
(730) **KIA MOTORS CZECH s.r.o.**, Leopoldova 2138, Praha 4, 14000, CZ  
(210) O-446375

---

(111) **291849**  
(220) 14.03.2007  
(320) 14.03.2007  
(442) 25.04.2007  
(151) 01.08.2007  
(730) **LUBR, a.s.**, Bělehradská 360, Most, 43401, CZ  
(210) O-446385

---

(111) **291850**  
(220) 14.03.2007  
(320) 14.03.2007  
(442) 25.04.2007  
(151) 01.08.2007  
(730) **Havlásek Jiří**, Lýskova 9, Brno, 63500, CZ  
(210) O-446412

---

(111) **291851**  
(220) 14.03.2007  
(320) 14.03.2007  
(442) 25.04.2007  
(151) 01.08.2007  
(730) **Godemann Pflasterstein GmbH & Co. KG**, Industriestrasse 1, 92269 Högling, DE  
(210) O-446413

---

(111) **291852**  
(220) 14.03.2007  
(320) 14.03.2007  
(442) 25.04.2007  
(151) 01.08.2007  
(730) **ESENTIER, s.r.o.**, Boženy Němcové 2942, Česká Lípa, 47001, CZ  
(210) O-446416

---

(111) **291853**  
(220) 14.03.2007  
(320) 14.03.2007  
(442) 25.04.2007  
(151) 01.08.2007

(730) **EU3C Czech, s. r. o.**, Železniční 483/3, Praha 10 - Strašnice, 10000, CZ  
(210) O-446418

---

(111) **291854**  
(220) 14.03.2007  
(320) 14.03.2007  
(442) 25.04.2007  
(151) 01.08.2007  
(730) **ABRA Software a.s.**, Jeremiášova 1422/7b, Praha 13, 15000, CZ  
(210) O-446425

---

(111) **291855**  
(220) 15.03.2007  
(320) 15.03.2007  
(442) 25.04.2007  
(151) 01.08.2007  
(730) **EI NIÑO, a.s.**, Táboritská 1000/23, Praha 3, 13087, CZ  
(210) O-446459

---

(111) **291856**  
(220) 15.03.2007  
(320) 15.03.2007  
(442) 25.04.2007  
(151) 01.08.2007  
(730) **EI NIÑO, a.s.**, Táboritská 1000/23, Praha 3, 13087, CZ  
(210) O-446461

---

(111) **291857**  
(220) 15.03.2007  
(320) 15.03.2007  
(442) 25.04.2007  
(151) 01.08.2007  
(730) **Řehůrková Alena**, Kovaříkova 1145/7, Praha 5, 15200, CZ  
(210) O-446473

---

(111) **291858**  
(220) 16.03.2007  
(320) 16.03.2007  
(442) 25.04.2007  
(151) 01.08.2007  
(730) **Statutární město Brno**, Dominikánské náměstí 1, Brno, 60167, CZ  
(210) O-446484

---

(111) **291859**  
(220) 16.03.2007  
(320) 16.03.2007  
(442) 25.04.2007  
(151) 01.08.2007  
(730) **Statutární město Brno**, Dominikánské náměstí 1, Brno, 60167, CZ  
(210) O-446485

---

(111) **291860**  
(220) 16.03.2007  
(320) 16.03.2007  
(442) 25.04.2007  
(151) 01.08.2007  
(730) **namax, s.r.o.**, Průběžná 44, České Budějovice, 37004, CZ  
(210) O-446487

---

(111) **291861**  
(220) 16.03.2007  
(320) 16.03.2007  
(442) 25.04.2007  
(151) 01.08.2007  
(730) **Jurásek Zdeněk Ing.**, Na Kopci 5350, Zlín, 76001, CZ  
(210) O-446494

---

(111) <b>291862</b>	(730) <b>AWD Česká republika s.r.o.</b> , Holandská 3, Brno,
(220) 16.03.2007	63900, CZ
(320) 16.03.2007	(210) O-446595
(442) 25.04.2007	
(151) 01.08.2007	
(730) <b>CEDR GROUP, s. r. o.</b> , U Pekařky 1a/484, Praha 8,	
18000, CZ	
(210) O-446495	
(111) <b>291863</b>	(111) <b>291871</b>
(220) 19.03.2007	(220) 20.03.2007
(320) 19.03.2007	(320) 20.03.2007
(442) 25.04.2007	(442) 25.04.2007
(151) 01.08.2007	(151) 01.08.2007
(730) <b>DataLite, spol. s r.o.</b> , Štěpánská 51/631, Praha 1, 11000,	(730) <b>LARCANA, a. s.</b> , 8. května 465/24, Olomouc-město,
CZ	77200, CZ
(210) O-446549	(210) O-446596
(111) <b>291864</b>	(111) <b>291872</b>
(220) 19.03.2007	(220) 20.03.2007
(320) 19.03.2007	(320) 20.03.2007
(442) 25.04.2007	(442) 25.04.2007
(151) 01.08.2007	(151) 01.08.2007
(730) <b>DataLite, spol. s r.o.</b> , Štěpánská 51/631, Praha 1, 11000,	(730) <b>LARCANA, a. s.</b> , 8. května 465/24, Olomouc-město,
CZ	77200, CZ
(210) O-446550	(210) O-446598
(111) <b>291865</b>	(111) <b>291873</b>
(220) 19.03.2007	(220) 20.03.2007
(320) 19.03.2007	(320) 20.03.2007
(442) 25.04.2007	(442) 25.04.2007
(151) 01.08.2007	(151) 01.08.2007
(730) <b>Zykmund Radek</b> , Eliášova 42, Praha 6, 16000, CZ	(730) <b>LARCANA, a. s.</b> , 8. května 465/24, Olomouc-město,
(210) O-446556	77200, CZ
	(210) O-446600
(111) <b>291866</b>	(111) <b>291874</b>
(220) 19.03.2007	(220) 20.03.2007
(320) 19.03.2007	(320) 20.03.2007
(442) 25.04.2007	(442) 25.04.2007
(151) 01.08.2007	(151) 01.08.2007
(730) <b>Degussa GmbH</b> , Bennigsenplatz 1, 40474 Düsseldorf,	(730) <b>LARCANA, a. s.</b> , 8. května 465/24, Olomouc-město,
DE	77200, CZ
(210) O-446561	(210) O-446601
(111) <b>291867</b>	(111) <b>291875</b>
(220) 19.03.2007	(220) 20.03.2007
(320) 19.03.2007	(320) 20.03.2007
(442) 25.04.2007	(442) 25.04.2007
(151) 01.08.2007	(151) 01.08.2007
(730) <b>AC EXPO s. r. o.</b> , Dukelských hrdinů 47, Praha 7,	(730) <b>REDVEL s.r.o.</b> , Denisova 585, Jičín, 50601, CZ
17017, CZ	(210) O-446621
(210) O-446562	
(111) <b>291868</b>	(111) <b>291876</b>
(220) 19.03.2007	(220) 21.03.2007
(320) 19.03.2007	(320) 21.03.2007
(442) 25.04.2007	(442) 25.04.2007
(151) 01.08.2007	(151) 01.08.2007
(730) <b>Martirosyan Arsen</b> , Nad Šárkou 98, Praha 6, 16000, CZ	(730) <b>MARS PROMOTION, družstvo</b> , Výstaviště, P. O. Box
(210) O-446571	83, Praha 7, 17000, CZ
	(210) O-446651
(111) <b>291869</b>	(111) <b>291877</b>
(220) 20.03.2007	(220) 21.03.2007
(320) 20.03.2007	(320) 21.03.2007
(442) 25.04.2007	(442) 25.04.2007
(151) 01.08.2007	(151) 01.08.2007
(730) <b>FINSTAL s.r.o.</b> , Lučina 4, 73939, CZ	(730) <b>MARS PROMOTION, družstvo</b> , Výstaviště, P. O. Box
(210) O-446583	63, Praha 7, 17000, VA, CZ
	(210) O-446652
(111) <b>291870</b>	(111) <b>291878</b>
(220) 20.03.2007	(220) 21.03.2007
(320) 20.03.2007	(320) 21.03.2007
(442) 25.04.2007	(442) 25.04.2007
(151) 01.08.2007	(151) 01.08.2007
	(730) <b>Quelle s.r.o.</b> , Březhrad 177, Hradec Králové, 50332, CZ
	(730) <b>Avimed s.r.o.</b> , Bieblova 648/1, Praha 5 - Smíchov,
	15000, CZ

---

(210)	O-446658	(111)	<b>291887</b>
		(220)	28.03.2007
(111)	<b>291879</b>	(320)	28.03.2007
(220)	22.03.2007	(442)	25.04.2007
(320)	22.03.2007	(151)	01.08.2007
(442)	25.04.2007	(730)	<b>EURO BOLD, s.r.o.</b> , Krmelínská 349, Brušperk, 73944, CZ
(151)	01.08.2007	(210)	O-446847
(730)	<b>TAKT - poradenství a konzultace, s.r.o.</b> , náměstí Míru 7, Frenštát pod Radhoštěm, 74401, CZ		
(210)	O-446704		
		(111)	<b>291888</b>
(111)	<b>291880</b>	(220)	28.03.2007
(220)	23.03.2007	(320)	28.03.2007
(320)	23.03.2007	(442)	25.04.2007
(442)	25.04.2007	(151)	01.08.2007
(151)	01.08.2007	(730)	<b>Keltner Stanislav</b> , Nádražní 244, Kácov, 28509, CZ
(730)	<b>Gedevani, s.r.o.</b> , Seydlerova 2148/9, Praha 5, 15800, CZ	(210)	O-446862
(210)	O-446726		
(111)	<b>291881</b>		
(220)	23.03.2007		
(320)	23.03.2007		
(442)	25.04.2007		
(151)	01.08.2007		
(730)	<b>JUDr. Luděk Lisse, Ph.D., advokát</b> , Borovanského 2220/11, Praha 5, 15500, CZ		
(210)	O-446731		
(111)	<b>291882</b>		
(220)	23.03.2007		
(320)	23.03.2007		
(442)	25.04.2007		
(151)	01.08.2007		
(730)	<b>ÚSTAV PRÁVA A PRÁVNÍ VĚDY, o.p.s. Institutio iuris et iurisprudentiae</b> , Štěpánská 633/49, Praha 1, 11000, CZ		
(210)	O-446732		
(111)	<b>291883</b>		
(220)	23.03.2007		
(320)	23.03.2007		
(442)	25.04.2007		
(151)	01.08.2007		
(730)	<b>ÚSTAV PRÁVA A PRÁVNÍ VĚDY, o.p.s. Institutio iuris et iurisprudentiae</b> , Štěpánská 633/49, Praha 1, 11000, CZ		
(210)	O-446736		
(111)	<b>291884</b>		
(220)	23.03.2007		
(320)	23.03.2007		
(442)	25.04.2007		
(151)	01.08.2007		
(730)	<b>GRISOFT, s.r.o.</b> , Lidická 31, Brno, 60200, CZ		
(210)	O-446771		
(111)	<b>291885</b>		
(220)	27.03.2007		
(320)	27.03.2007		
(442)	25.04.2007		
(151)	01.08.2007		
(730)	<b>VYRTYCH a.s.</b> , Židněves 116, Židněves, 29406, CZ		
(210)	O-446832		
(111)	<b>291886</b>		
(220)	27.03.2007		
(320)	27.03.2007		
(442)	25.04.2007		
(151)	01.08.2007		
(730)	<b>Jannis Food s.r.o.</b> , U tvrže 668, Praha 10 - Malešice, 10800, CZ		
(210)	O-446843		

---

## **Přehled zápisů ochranných známek se změnou ve vztahu ke zveřejněným přihláškám**

Kapitola obsahuje údaje o ochranných známkách zapsaných na základě ustanovení § 28 odst. 1 zákona č. 441/2003 Sb., u kterých došlo ke změně údajů oproti zveřejněné přihlášce ochranné známky.

Číselný přehled

291684, 291685, 291687, 291694

## Zápisy ochranných známek se změnou ve vztahu ke zveřejněným přihláškám

- (111) **291684**  
(220) 16.11.2004  
(320) 16.11.2004  
(442) 12.04.2006  
(151) 01.08.2007  
(540)

### SILVER LINE

- (730)  **BIOGENA CB, spol. s r.o., J. A. Komenského 369, Ševětín, 37363, CZ**  
(740) DMH - Machatová Marcela patentová a známková kancelář, Mgr. Marcela Machatová, Pospíšilova 2, Praha 3, 13000  
(510) (29) sušené, konzervované a vařené ovoce, zelenina, byliny a jiné přírodní produkty, včetně jejich směsí, želé, marmelády, džemy, kompoty a pyré, rostlinné stavy a výtažky do požívatin; (30) čaje všeho druhu, včetně jejich směsí, zejména sypané, porcované, sáčkové, lisované, instantní a čajové extrakty z ovoce, bylin a jiných přírodních produktů, přírodní i aromatizované, včetně ochucovacích přípravků, koření a ochucovací potravinářské přípravky, káva a kávové náhražky, kakao; (32) nealkoholické nápoje všeho druhu, zejména ovocné, zeleninové a bylinné šťávy a nápoje z nich, mošty, sirupy, výluhy, koncentráty a extrakty k přípravě nealkoholických nápojů a ochucených minerálních vod, instantní a pitné vody a minerální vody přírodní, ochucené a perlivé.  
(511) 29, 30, 32  
(210) O-420517

- (111) **291685**  
(220) 28.01.2005  
(320) 28.01.2005  
(442) 12.04.2006  
(151) 01.08.2007  
(540)



- (730)  **CARTMAN TRAVELS s.r.o., Tulipánová 137, Průhonice, 25243, CZ**  
(740) Ing. Radmila Baumová, Nádražní 29, Žďár nad Sázavou, 59101  
(510) (9) elektrotechnické a elektronické přístroje a nástroje spadající do tř. 9, přístroje a nástroje používané v nízkoproudém strojírenství, a to pro informační, vysokofrekvenční a řídicí technologie, vědecké přístroje a nástroje pro laboratorní výzkum, přístroje a nástroje námořní, geodetické, fotografické, filmové, optické, přístroje a nástroje pro vážení, měření, signalizaci, řízení, záchranu a pro výcvik a vyučování, brýle (dioptrické), dalekohledy, přístroje pro záznam, přenos a reprodukci zvuku nebo obrazu, projektor, zvětšovací přístroje, stativy k fotoaparátům, zařízení a stroje pro barevné kopírování včetně elektrostatických a termálních, fotografické kopírovací přístroje a jiné kopírovací stroje spadající do této třídy, rádiové a telekomunikační zařízení, interkomy, magnetické nosiče dat ve formě pásek, fólií, disků, kazet, gramofonové desky, prodejní automaty a mechanismy pro přístroje na mince, registrační pokladny, počítačové stroje, přístroje na zpracování dat a počítače, elektronické, magnetické a optické paměti, ROM-, PROM-, EAROM- a EPROM paměti, CD-ROM paměti, čipy (integrováné obvody), diskety, magnetické disky, elektrické přepojovací desky s paměťovým zařízením, všechny výše uvedené výrobky buď se zaznamenanými daty nebo bez nich, mikroprocesory, periferní zařízení pro počítače, zejména tiskárny, monitory, elektromechanické, elektronické, optické a akustické vstupní a výstupní zařízení, klávesnice, rozhraní, počítačové hardware, zejména kurzorové řídicí zařízení pro počítačové indikátory a počítačové zásuvné programové desky, spojovací kabely a kabelové vývody, spojky a zástrčky pro

spojení nebo vytváření sítí mezi přístroji pro zpracování dat a přístroji pro informační technologii, zábavná zařízení jako příslušenství pro televizory nebo počítače, počítačové programy, databáze, hasicí přístroje, výstražné trojúhelníky, elektrické kabely a dráty, spřažené vodiče a spojovací součástky, spínače a obvodové desky nebo skříně, baterie, tachometry, transformátory, exponované filmy, ochranné oděvy včetně bot, speciální oděvy pro záchranné účely, ochranné štíty na obličej, pracovní ochranné brýle nebo masky, potápěčské oděvy, potápěčské ochranné brýle, lyžařské ochranné brýle, ochranné helmy pro zimní sporty, řídiče, cyklisty a motocyklisty, vysavače, stroje na leštění podlah, elektrické žehličky na oděvy, elektrické pájecí přístroje, elektrické svářečské přístroje, zařízení na nabíjení baterií, speciální obaly a kontejnery určené pro uložení a uchovávání všech výše uvedených přístrojů a nástrojů; (16) papír a lepenka, výrobky z papíru a lepenky (nebo kartonu), a to papírové ručníky a ubrusy, filtrační papír, papírové kapesníky, toaletní papír, papírové plenky, obaly a kontejnery pro balení, papírové tašky, tiskoviny, potřeby pro knižní vazby, a to knihařská vlákna, plátna a jiné textilie pro knihařské účely, fotografie, papírenské zboží, fotografická alba, lepidla na papír a papírenské zboží nebo pro domácnost včetně ručních prací, samolepicí pásy na papír a papírenské zboží nebo pro domácí účely, materiál pro umělce, a to modelářská hlína a kaolin, malířská plátna, barvy, palety a stojany, potiskovací přípravky a lístkové kovy, štětce, elektrické a elektronické psací stroje, kancelářské potřeby (s výjimkou nábytku), a to adresovací stroje, frankovací stroje, šanony, pořadače a desky, koše na dopisy, otvírače dopisů, psací podložky, děrovačky, sešivačky, diktafony, sponky a klipy na papír, spojovače do sešivaček, korekční pomůcky pro kancelářské účely, razítka, razítkovací podušky, razítkovací barvy, inkousty na psaní a kreslení, vodové barvy, stojany a držáky na spisy, závěsné kapsy a rychlozavače na spisy, uchytné panely na složky, stojánky a odkladače na kuličkovou pera a tužky, ořezávátka, soupravy příslušenství k psacím stolům, stolní stojánky, soupravy na formuláře a zásuvkové boxy, kartotéky a lístkovnice, stolní organizéry, odpadkové koše na papír, kancelářské nůžky, kancelářské řezačky na papír a odlamovací nože, váhy na dopisy, logaritmická pravítka, učební, vyučovací a instruktážní materiály (s výjimkou přístrojů) a to ve formě tiskovin, preparáty rostlin a zvířat, geologické modely a preparáty, globusy, školní tabule a příslušenství k nim, kroužkové bloky, konferenční desky a rychlozavače, pouzdra na psací potřeby, složky, desky a rychlozavače na dokumenty, školní sešity pro psaní, aritmetiku, hudbu, slovička a domácí úkoly, obaly z plastu, a to desky, závěsné kapsy, rychlozavače, tašky a fólie, tištěné dopisy a bloky; (20) nábytek, kempinkový nábytek, lůžkoviny (s výjimkou ložního prádla), matrace, polštáře, spací pytle pro kempování, zrcadla, rámy, výrobky ze dřeva nebo náhražek dřeva, a to obruby pro rámy na obrazy, konzole na závěsy a záclony, hmoždinky, pouzdra a kazety, nekovové přepravní palety, nekovové barely a sudy, nekovové kontejnery a bedny, nekovové truhlice, dílenské pracovní stoly, nekovové nádrže a kanystry, nekovové kohoutky, lišty a latě, nekovové rukojetě, držádky a násadky k nářadí a nástrojům, nekovové navijáky a špulky na přízi, ramínka na oděvy, količky na prádlo, nekovové umělecké předměty, nekovové dekorativní předměty, zboží vyrobené z plastických hmot, a to obruby pro rámy na obrazy, konzole na závěsy a záclony, hmoždinky, pouzdra a kazety, přepravní palety, barely a sudy, kontejnery a bedny, truhlice, nádrže a kanystry, cvočky a ozdobné knoflíky, šrouby a šroubky, připínáčky a odznáčky, špendlíky, vlásenky a spony, jmenovky a štítky na dveře, fitinky k nábytku, oknům a dveřím, konzolám na závěsy a záclony, háčky na závěsy a záclony, vnitřní horizontální žaluzie, ramínka na oděvy, količky na prádlo, víčka na láhve, lišty a latě, poštovní schránky (nikoli kovové nebo zděné), zboží vyrobené z korku, rákosu, sítiny, vrbového proutí, rohoviny, kostí, slonoviny, velrybích kostic, želoviny, jantaru, perleti a mořské pěny; (21) drobná ručně ovládaná zařízení pro domácnost a kuchyň (s výjimkou dávkovačů a rozprašovačů pro tekutiny a prášky všeho druhu), přenosné kontejnery pro



domácnost a kuchyň (nikoli z drahých kovů nebo jimi pokrytých), elektrické hřebeny a zubní kartáčky, elektrické přístroje na manikúru, přístroje na čištění zubů vstříkáním vody, postřikovače trávníků, hřebeny, houby, štětce (s výjimkou malířských štětců), čisticí materiály, drátky, vybavení pro vaření z kovu jako hrnce, pekáče, mísy, misky, pánve, kotlíky a konvice, kbelíky a vědra, výrobky ze skla, porcelánu a kameniny pro domácnost a kuchyň, a to talíře, mísy a podnosy, šálky, hrnky a hrníčky, talířky, misky a podšálky, pánvičky a pekáče, misky a šálky, zavařovací sklenice, polévkové mísy, korbely a džbány, sklenice na pivo, sklenky na víno, vázy, nádoby, hrnky a kelímky na zavařeninu a džemy, sady na cukr a smetanu, sady na koření (ocet, pepř a olej), mísy na ovoce, džbány na míchání nápojů, karafy a lahve; (24) tkaniny, textilní výrobky, a to textilní tkaniny, záclony a závěsy, stolní a ložní prádlo, prostěradla a přehozy, ubrusy, bytové tkaniny a tkaniny pro dekorativní účely; (26) krajky a výšivky, stuhy a tkaničky, knoflíky, háčky a očka, poutka (galanterie), jehly a jehlice, umělé květiny; (28) hry, hrací karty, zejména elektrické a elektronické hry spadající do této třídy, hračky, potřeby pro gymnastiku a sport spadající do této třídy, šnorchly, vánoční ozdoby, papírové hry; (30) dresinky do salátů, majonézy, káva, čaj, kakao, cukr, rýže, tapioka, ságo, kávové a čajové náhrázky, mouka a cereální přípravky (s výjimkou krmiva), zejména cereální potraviny určené ke snídani, těstoviny, čokoláda a čokoládové výrobky, čokoládové cukrovinky včetně plněných vínem a/nebo alkoholem, bombóny na sladkosti, chléb, pečivo a cukrovinky, led (jedlý), med, sirup melasový, droždí, prášek do pečiva, sůl, a to stolní sůl, hořčice, ocet, omáčky k ochucení (s výjimkou dresinků do salátů), koření a kořeninové směsi, esence do jídel (s výjimkou éterických olejů); (32) piva, minerální vody, sodovky a jiné nealkoholické nápoje, sirupy a jiné přípravky k zhotovování nápojů, ovocné nápoje, ovocné šťávy a džusy; (33) alkoholické nápoje (s výjimkou piva), zejména vína, lihoviny a likéry; (35) reklama, propagace a inzerce, marketing, marketingové a nákupní poradenství, výzkum trhu a analýza trhu, public relations, management, obchodní administrativa, poradenství v oblasti obchodní, organizační, personální a podnikové ekonomie, kancelářské práce, prezentace výrobků a služeb v hypermarketech, supermarketech, maloobchodních prodejnách s potravinami a obchodních domech, provozní operace velkoobchodů, supermarketů, maloobchodních prodejen s potravinami a obchodních domů, a to sjednávání a uzavírání smluv týkající se nákupu a prodeje výrobků a užití služeb; (36) pojištění, finanční služby, převody hotovosti, nemovitostní služby; (37) stavební služby, opravárenské služby, pronájem stavebních strojů a zařízení; (38) telekomunikace, zejména poskytování přístupu k počítačovým sítím, k informacím na Internetu, zpřístupnění Internetu, telekomunikačního připojení k počítačovým sítím, platformám a portálům na Internetu a Intranetu, provozování teleshoppingových kanálů, služby elektronické pošty, služby horkých linek, zaslání a kompilace zpráv všeho druhu na nebo z internetových adresářů (webové zasilatelství); (41) výchova, vzdělávání, školení, zábava, sportovní a kulturní aktivity, organizování a vedení konferencí, kongresů a symposií, půjčování a pronájem audio a video přístrojů, herní služby poskytované on-line, publikování a vydávání knih, časopisů a periodik; (42) vědecké a technologické služby a výzkumné práce a s tím související návrhářské služby, průmyslové analýzy a výzkum, návrh a vývoj počítačového hardwaru a softwaru, aktualizace internetových stránek, poradenství týkající se návrhu domovských stránek a internetových stránek, poradenství týkající se telekomunikačních technologií, poradenství týkající se průmyslového vlastnictví práv, poskytování počítačových programů v datových sítích, zprovoznění vyhledávacích nástrojů pro internet, ochrana dat, ukládání dat, administrativa dat na serverech, návrhy počítačového softwaru, domovských stránek a webových stránek, programátorské služby týkající se databází a elektronického zpracování dat, příprava a zpracování digitálních dat, poradenství týkající se elektronického zpracování dat, vývoj a výzkum nových produktů (pro třetí osoby), realizace programů pro elektronické zpracování dat na sítích, instalace počítačových programů, konfigurace počítačových sítí pomocí softwaru, udělování licencí k softwaru, zkoumání a průzkum v databázích a na Internetu (pro třetí osoby), péče o software a instalace softwaru, editování internetových stránek, vydávání a registrace doménových jmen, pronájem ukládacích (paměťových) prostor,

počítačového softwaru, přístrojů pro zpracování dat, ukládacích (paměťových) prostor na Internetu, webových serverů, právní poradenství a zastupování, správa průmyslových vlastnických práv a autorských práv, udělování licencí k průmyslovým vlastnickým právům a autorským právům.

(590) Barevná  
(511) 9, 16, 20, 21, 24, 26, 28, 30, 32, 33, 35, 36, 37, 38, 41, 42  
(210) O-422777

(111) **291687**  
(220) 05.05.2005  
(320) 05.05.2005  
(442) 12.10.2005  
(151) 01.08.2007  
(540)

## SPHERE

(730) **Řebíček Tomáš**, Stará Riviéra 757, Frýdek - Místek, 73801, CZ

(740) Bc. Václav Pacl, Okrajová 4, Havířov - Podlesí, 73601  
(510) (3) přípravky pro bělení a jiné prostředky na praní, prací prášky, aviváže, přípravky pro čištění a mytí-vyjma určených pro kosmetické účely, leštění, odmašťování a broušení, (8) prostředky na holení, zejména všechny druhy holicích strojků, břitvy, žiletky, holicí soupravy, prostředky na stříhání vousů, manikúrové a pedikúrové soupravy, nůžky; (21) prostředky pro péči o zuby a dutinu ústní, zejména všechny druhy zubních kartáčků, také elektrické zubní kartáčky, dentální nitě a prostředky dentální hygieny, kartáče, hřebeny, holicí štětky, mycí houby, prostředky na úklid, zejména hadry, drátěnky, houby.  
(511) 3, 8, 21  
(210) O-426056

(111) **291694**  
(220) 20.01.2006  
(320) 20.01.2006  
(442) 17.05.2006  
(151) 01.08.2007  
(540)



(730) **Pokorný Jiří Ing.**, Hamry nad Sázavou 215, Žďár nad Sázavou, 59101, CZ

(740) Ing. Radmila Baumová, Nádražní 29, Žďár nad Sázavou, 59101  
(510) (35) inzertní, reklamní a propagační činnost, poskytování pomoci při provozu obchodu včetně zprostředkování obchodních záležitostí, organizování výstav a veletrhů k reklamním a obchodním účelům, rozšiřování reklamních a inzertních materiálů - periodických a neperiodických tiskovin, zejména novin, časopisů, prospektů, letáků, katalogů, reklamní literatury, brožur v tištěné podobě a na nosných médiích a po elektronické síti Internet, odborné poradenství v oblasti propagace a reklamy, poskytování on-line obchodních a reklamních informací, zejména prostřednictvím sítě Internet, obchodní jednatelství, poradenství odborné obchodní, poradenství podnikové a obchodní management.

(590) Barevná  
(511) 35  
(210) O-433650

## Zápisy licenčních smluv k ochranným známkám

V této kapitole jsou zveřejněny zápisy licenčních smluv podle ustanovení § 18 odst. 1 zákona č. 441/2003 Sb.

Číslo zápisu	Vlastník	Nabyvatel licence	Druh licence	Datum uzavření licenční smlouvy	S účinností od data
251770	Vokálová Jiřina, Smetanova 249, Úvaly, 25082, CZ;	ACE REALITY s.r.o., Václavské náměstí 66/č.p. 808, Praha 1 - Nové Město, 11000, CZ;	výlučná	01.08.2007	03.08.2007
264954	Vokálová Jiřina, Smetanova 249, Úvaly, 25082, CZ;	ACE REALITY s.r.o., Václavské náměstí 66/č.p. 808, Praha 1 - Nové Město, 11000, CZ;	výlučná	01.08.2007	03.08.2007

## Ochranné známky zrušené a prohlášené za neplatné

Tato kapitola obsahuje údaje o rozhodnutích o zrušení ochranné známky na základě ustanovení § 31 zákona č. 441/2003 Sb. nebo o prohlášení ochranné známky za neplatnou na základě ustanovení § 32 zákona č. 441/2003 Sb. Existuje-li důvod zrušení/prohlášení ochranné známky za neplatnou pouze ve vztahu k některým z výrobků nebo služeb, Úřad ochrannou známku zruší/prohlásí za neplatnou pouze pro tyto výrobky nebo služby. Údaje o výsledku rozhodnutí (zrušení ochranné známky, částečné zrušení ochranné známky, prohlášení ochranné známky za neplatnou, prohlášení ochranné známky za částečně neplatnou) jsou uvedeny za datem právní moci rozhodnutí pod INID kódem (583) s názvem "Datum právní moci rozhodnutí/výsledek rozhodnutí".

(111) 110973  
(540)



(583) 24.07.2007 / částečné zrušení ochranné známky

---

(111) 215482  
(540)



(583) 17.07.2007 / zrušení ochranné známky

---

## Přehled obnov zápisu ochranných známek

Kapitola obsahuje údaje o ochranných známkách, u kterých byl na žádost vlastníka obnoven zápis podle ustanovení § 28 odst. 2 zákona č. 441/2003 Sb.

Číselný přehled												
93298	153170	153171	157740	163750	167131	167251	205215	207864	208025	208073	210754	211440
211461	211471	211477	211559	212153	212161	212234	212885	213379	213529	213530	213561	214057
214562	214673	214809	215967	216262	216327	216528	216529	216540	217156	217388	217389	217744
217748	217790	218766	219008	219614	219615	220116	220948	220964	220965	222172	224851	230587

## Obnovy zápisu ochranných známek

(111) **93298**

(220) 07.02.1907

(151) 07.02.1907

(540)

### HOLOPHANE

(730) **HOLOPHANE EUROPE LIMITED**, Elvertan Street, Vincent Square, London, GB

(740) Společná advokátní kancelář Všečeka Zelený Švorčík Kalenský a partneři, JUDr. Petr Kalenský, Hálkova 2, Praha 2, 12000

(510) (21) skleněná dutá kulovitá tělesa.

(511) 21

(210) O-8864

(111) **153170**

(220) 03.10.1957

(151) 29.10.1957

(540)

### GLUTAN

(730) **VITANA, a.s.**, Byšice, 27732, CZ

(510) (30) práškovitý nebo jemně krystalický ochucovací přípravek (dietetický) do polévek, omáček, salátů, majonéz a pokrmů vůbec.

(511) 30

(210) O-12746

(111) **153171**

(220) 03.10.1957

(151) 08.11.1957

(540)

### GLUTASOL

(730) **VITANA, a.s.**, Byšice, 27732, CZ

(510) (30) práškovitý nebo jemně krystalický ochucovací přípravek do polévek, omáček, salátů, majonéz a pokrmů vůbec.

(511) 30

(210) O-12747

(111) **157740**

(220) 04.04.1967

(151) 27.11.1967

(540)



(730) **WM. WRIGLEY JR. COMPANY, společnost zřízená podle zákonů státu Delaware**, 410 North Michigan Avenue, Chicago, IL, US

(740) Rott, Růžička a Guttman, patentová, známková a advokátní kancelář, JUDr. Rott Vladimír, Nad Štolou 12, Praha 7, 17000

(510) (30) žvýkávací guma.

(511) 30

(210) O-40075

(111) **163750**

(220) 27.10.1977

(151) 14.07.1978

(540)

### DINOLYTIC

(730) **Pharmacia & Upjohn Company LLC**, 100 Route 206 North, Peapack, NJ, US

(740) Čermák Hořejš Myslí a spol., JUDr. Jan Matějka, Národní 32, Praha 1, 11000

(510) (5) gynekologické přípravky.

(511) 5

(210) O-50276

(111) **167131**

(220) 23.12.1987

(151) 08.12.1988

(540)

### COOPERTIX

(730) **SCHERING-PLOUGH ANIMAL HEALTH CORPORATION, společnost zřízená podle zákonů státu Delaware**, 1095 Morris Avenue, Union, NJ, US

(740) KOREJZOVÁ & SPOL., v.o.s., JUDr. Petra Korejzová, advokátka, Korunní 104/E, Praha 10, 10100

(510) (5) veterinární prostředky a látky, insekticidy, parazitocidy, vakcíny a séra.

(511) 5

(210) O-55454

(111) **167251**

(220) 26.08.1987

(151) 16.05.1989

(540)

### TELLAC

(730) **Kabushiki Kaisha Musashi**, 20-36, Ginza 8-chome, Chuo-ku, Tokyo, JP

(740) Čermák Hořejš Myslí a spol., JUDr. Jan Matějka, Národní 32, Praha 1, 11000

(510) Stroje a obráběcí stroje (s výjimkou těch, které jsou zahrnuty ve tř. 9-12 a 16), motory, soukolí a hnací řemeny, zemědělské stroje a líhně, maznice, přístroje a nástroje k vědeckým a laboratorním účelům, přístroje a nástroje navigační, tj. přístroje a nástroje určené k přenášení rozkazů, k měření, a přístroje všeobecně užívané při řízení lodí a letadel, přístroje a nástroje geodetické a přístroje a nástroje elektrické, nezačleněné do jiných tříd, přístroje a nástroje pro bezdrátovou telegrafii, přístroje fotografické, kinematografické, optické včetně promítačů obrazů a zvětšovacích přístrojů, přístroje a nástroje k vážení a měření, přístroje a nástroje signalizační včetně signalizačních píšťalek, přístroje a nástroje určené ke kontrolním účelům, přístroje a nástroje pro účely záchranné a učební, automaty uváděné v činnost vhozením mince nebo známky, přístroje pro záznam a reprodukci mluveného slova, zapisovací pokladny a počítací stroje včetně kancelářských a děrovacích strojů, hasicí přístroje, speciální pouzdra pro přístroje a nástroje, které jsou zařazeny do tř.9, papír a výrobky z papíru, lepenky a kartonážní výrobky, tiskoviny, časopisy, periodika, knihy, výrobky knihařské, fotografie, psací potřeby, kancelářská lepidla, potřeby pro umělce, štetce, psací stroje a kancelářské potřeby s výjimkou nábytku, učební a školní potřeby a pomůcky, hrací karty, tiskací písma, štočky, stroje a nástroje na papírové peníze, tikety, karty a jiné podobné předměty (např. počítače peněz, třídiče peněz, vazače peněz, rozdělovače peněz, prodejní stroje), stroje a nástroje na mince, známky, kovové disky a jiné podobné předměty (např. počítače peněz, třídiče peněz, vazače peněz, rozdělovače peněz, prodejní stroje), elektrické a elektronické stroje a nástroje pro použití v kanceláři.

(511) 7, 9, 16

(210) O-55286

(111) **205215**

(220) 19.02.1997

(151) 31.10.1997

(540)

### TOMÍK

(730) **TOMIL s.r.o.**, gen. Svatoně 149/IV, Vysoké Mýto, 56601, CZ

(510) (3) tekuté mycí a čistící prostředky.

(511) 3

(210) O-119613

(111) **207864**

(220) 05.02.1997

(151) 25.02.1998

(540)



- (730) **Nadanční fond Rozum a cit**, Jablonského 4, Praha 7, 17000, CZ  
(740) Advokátní kancelář, JUDr. Anna Císařová, advokátka, Krivoklátská 258, Praha 9, 19000  
(510) (35) propagační činnost; (41) školení a výchova, vzdělávací programy; (42) veškeré služby týkající se pomoci člověku v nouzi, péče o tělesně postižené, péče o zdravotní prostředí člověka, zdravotně výzkumné programy.  
(511) 35, 41, 42  
(210) O-119197

- (111) **208025**  
(220) 22.04.1997  
(151) 25.02.1998  
(540)

### STAVOTECH

- (730) **OMNIS, veřejná obchodní společnost**, Kosmonautů 8, Olomouc, 77211, CZ  
(510) (9) informační elektronická databázová media, např. CD-ROM; (35) inzertní a reklamní činnost, zprostředkovatelské služby a marketing, včetně informačních a databázových služeb, poradenská činnost organizační a ekonomická v oblasti výpočetní techniky pro přenos informací, např. v oblasti Internetu, pořádání výstav, veletrhů, prodejních a kontraktčních salonů; (41) vydavatelská činnost v oblasti periodických a neperiodických publikací, organizování a provádění odborných, vzdělávacích a výchovných akcí, např. kursů, seminářů a konferencí, konzultační a školící činnost v oboru výpočetní techniky pro přenos informací, např. v oblasti Internetu; (42) poradenská činnost v oblasti výpočetní techniky pro přenos informací, např. v oblasti Internetu, programátorská činnost, tvorba a poskytování software, tvorba a správa informačních medií, např. elektronických databází.  
(511) 9, 35, 41, 42  
(210) O-121453

- (111) **208073**  
(220) 18.07.1997  
(151) 25.02.1998  
(540)

# PLAČEK

- (730) **Plaček Dušan**, Karla Hampla 424/III, Poděbrady, 29001, CZ  
(740) JUDr. Oldřich Studený, Komunardů 36, Praha 7, 17000  
(510) (1) umělé pryskyřice v surovém stavu, plastické hmoty v surovém stavu, hnojiva pro půdu, chemické výrobky určené pro konzervaci potravin, lepidla; (3) přípravky pro čištění, leštění, odmašťování a obroušení, mýdla, kosmetika, zubní pasty, dezodoranty pro osobní potřebu, toaletní přípravky, šampony, kondicionery; (4) mazadla, paliva včetně benzínu, osvětlovací látky; (5) vitaminy, pudry pro zvířata, dezinfekční přípravky, výrobky pro hubení škodlivých zvířat, fungicidy, herbicidy, veterinářské výrobky; (6) kovové stavební materiály, kabely a kovové dráty, neelektrické, kovové trubky, kovové výrobky zámečnické a klempířské; (7) elektrické motorky, kompresory,

čerpadla, ventily, zemědělské nářadí, obráběcí stroje; (8) stříhací strojky na zvířata, škrabky, stěrky, nože vidličky, sečné zbraně, břitvy; (9) magnety, teploměry, aparáty pro vědecké laboratorní řešerše, zapisovací pokladny, počítačí stroje, ruční elektrické svářečky, elektrické zapalovače, vysavače prachu, leštič parket, hasící přístroje; (10) veterinářské přístroje, lékařské přístroje, zubařské zařízení, speciální nábytek k lékařským účelům, orthopedické bandáže; (11) osvětlení, topná tělesa, topné kabely, akvarijní filtry, zařízení pro klimatizaci, varné náčiní elektrické, ohřívadla, zařízení pro vaření, chladicí zařízení; (12) pozemní vozidla, motory pro pozemní vozidla, zařízení pro leteckou a vodní dopravu, spojky převodové; (13) zábavní pyrotechnika; (14) drahé kovy, bižuterie, klenoty, drahokamy, hodinářské potřeby; (15) hudební nástroje včetně mechanických pian, hrací skříně; (16) akvaria, lepidla, tiskárenské výrobky, fotografie, papírenské zboží, štetce, materiál pro umělce, psací stroje a kancelářské potřeby mimo nábytku, štočky, hrací karty, učební pomůcky, plastické obaly; (17) kaučuk, guma, azbest, slída, gutaperča, těsnící materiály, izolace elektrická, tepelná, akustická, ucpávky z kaučuku nebo plastických hmot, plastické polotovary, hadice nekovové; (18) obojky, vodička, postroje, náhubky, kůže, imitace kůže, kufrý, deštníky, slunečníky, hole, sedlářské výrobky, biče; (20) pelechý, hnízda, boudy, dekorace do akvárií, nábytek včetně nábytku kovového, broušená skla, zrcadla, rámy, výrobky ze dřeva, korku, proutí, rákosu, rohoviny, slonoviny, kostí, želvoviny, jantaru, perleti, mořské pěny, ložní potřeby, matrace, výrobky z plastických hmot, dopisní schránky, zrcadla; (21) klece na ptáky, misky, krmítka, hřebeny, kartáče, ptačí vaničky, mycí houby, sklo, porcelán, majolika, nezařazené v jiných třídách, kuchyňské nádobí, ruční strojky na sekání, mletí a lisování, vědra, elektrické hřebeny; (22) síťky na ryby, lana, provazy, stany, plachty, pytle, materiál na vycpávky s výjimkou kaučuku a plast.hmot; (23) vlákna pro textilní účely-nitě; (24) filtrační vložky a náplně, tkaniny, pokrývky ložní, ubrusy; (25) oděvy, kloboučnické výrobky, obuv; (26) krajky, výšivky, stuhy, tkaničky, knoflíky, umělé květiny, háčky, očka, zipy, umělé rostliny, špendlíky, jehly; (28) hračky pro ptáky a zvířata, aportovací potřeby, hračky pro děti, nářadí pro sporty a různé hry, rybářské potřeby; (30) káva, čaj, kakao, cukr, rýže, tapioka, med, sirup, sůl, hořčice, ocet, koření, omáčky k ochucení; (31) krmení pro ryby a zvířata, sušenky, doplňky potravy, minerální doplňky, živá zvířata, čerstvé ovoce a zelenina, osivo, rostliny a umělé květiny, slad, vejce násadová; (32) pivo, minerální vody, nealkoholické nápoje, sirupy; (33) alkoholické nápoje; (34) tabák, potřeby pro kuřáky, zápalky.

- (511) 1, 3, 4, 5, 6, 7, 8, 9, 10, 11, 12, 13, 14, 15, 16, 17, 18, 20, 21, 22, 23, 24, 25, 26, 28, 30, 31, 32, 33, 34  
(210) O-124067

- (111) **210754**  
(220) 24.07.1997  
(151) 29.06.1998  
(540)

### MASIV

- (730) **TOMIL s.r.o.**, gen. Svatoně 149/IV, Vysoké Mýto, 56601, CZ  
(510) (3) kapalné mycí a čisticí prostředky, výrobky drogistické.  
(511) 3  
(210) O-124189

- (111) **211440**  
(220) 08.08.1997  
(151) 27.07.1998  
(540)



- (730) **Navrátil Jiří**, Bezručova 1168, Otrokovice, 76502, CZ  
(740) Ing. Musil Dobroslav, Cejl 38, Brno, 60200  
(510) (16) tiskařské výrobky, například formuláře, štítky, periodické i neperiodické tiskoviny, zejména noviny, časopisy, knižní publikace, fotografie, obrazy, grafické listy, informační letáky a plakáty, propagační předměty kancelářské; (35) inzertní, reklamní a poradenská činnost, poskytování pomoci při provozu a obchodu, zvláště služby propagační a

zprostředkovatelské, zajišťování reklamy, návrhy a realizace reklamních kampaní, mediální plán a jeho součásti, reklamní zařízení, pronájem reklamních zařízení, reklama venkovní grafická, akustická a vizuální, potisk a distribuce reklamních předmětů, kopírovací služby; (42) studie, projekty, návrhy a design výrobků, interiérů, exteriérů i celých objektů a jejich redesign, grafické návrhy, návrhy služební grafiky, návrhy jednotného informačního stylu, návrhy orientačních a informačních systémů, návrhy reklamních a propagačních materiálů.

(511) 16, 35, 42  
(210) O-124518

(111) **211461**  
(220) 21.08.1997  
(151) 27.07.1998  
(540)



(730) **OMNIS, veřejná obchodní společnost**, Kosmonautů 8, Olomouc, 77211, CZ  
(510) (9) informační elektronická databázová media, např. CD-ROM; (35) inzertní a reklamní činnost, propagace výstav, zprostředkovatelské služby a marketing, včetně informačních a databázových služeb, poradenská činnost organizační a ekonomická v oblasti výpočetní techniky pro přenos informací, např. v oblasti Internetu, pořádání výstav, veletrhů, prodejních a kontraktačních salonů; (41) vydavatelská činnost v oblasti periodických a neperiodických publikací, organizování a provádění odborných, vzdělávacích a výchovných akcí, např. kursů, seminářů a konferencí, konzultační a školící činnost v oboru výpočetní techniky pro přenos informací, např. v oblasti Internetu; (42) poradenská činnost v oblasti výpočetní techniky pro přenos informací, např. v oblasti Internetu, programátorská činnost, tvorba a poskytování software, tvorba a správa informačních medií, např. elektronických databází.

(511) 9, 35, 41, 42  
(210) O-124813

(111) **211471**  
(220) 27.08.1997  
(151) 27.07.1998  
(540)



(730) **ENVI-PUR s.r.o.**, Kpt. Jaroše 358, Tábor, 39003, CZ  
(740) JUDr. Miroslav Kupka, Levého 1532, Rakovník, 26901  
(510) (11) zařízení na čištění odpadních vod, zařízení na úpravu vod, komponenty a náhradní díly těchto zařízení; (20) plastové nádrže.

(511) 11, 20  
(210) O-124973

(111) **211477**  
(220) 01.09.1997  
(151) 27.07.1998  
(540)

### PLIOLITE

(730) **ELIOKEM, INC.**, 1452 East Archwood Avenue, Suite 240, Akron, OH, US  
(740) KOREJZOVÁ & SPOL., v.o.s., JUDr. Petra Korejzová, advokátka, Korunní 104/E, Praha 10, 10100  
(510) (1) pryskyřice pro použití u laků, barev a jiných povlákacích,

potahovacích a nátěrových směsí; (2) předem namíchané barvy, laky a barevné emaily.

(511) 1, 2  
(210) O-125040

(111) **211559**  
(220) 08.10.1997  
(151) 27.07.1998  
(540)



(730) **Svoboda Václav**, Pod Horkou 306, Strančice, 25163, CZ  
(510) (9) pokusné laboratorní pece, regulační, ovládací, řídicí prvky a jejich součásti; (11) pece všeho druhu a jejich součásti, horkovzdušná zařízení a jejich součásti; (37) instalace, servis a opravy výše uvedených výrobků.

(511) 9, 11, 37  
(210) O-126065

(111) **212153**  
(220) 13.08.1997  
(151) 25.08.1998  
(540)



(730) **OMNIS, veřejná obchodní společnost**, Kosmonautů 8, Olomouc, 77211, CZ  
(510) (35) reklamní činnost, propagace výstav, reklamní a inzertní činnost spojená s organizací a pořádáním výstav, zprostředkovatelská činnost v oblasti obchodu, pořádání výstav, veletrhů, prodejních a kontraktačních salonů, organizování výstav, veletrhů, prodejních a kontraktačních salonů.

(511) 35  
(210) O-124620

(111) **212161**  
(220) 21.08.1997  
(151) 25.08.1998  
(540)



(730) **OMNIS, veřejná obchodní společnost**, Kosmonautů 8, Olomouc, 77211, CZ  
(510) (35) inzertní a reklamní činnost, propagace výstav, zprostředkovatelské služby a marketing, včetně informačních a databázových služeb, poradenská činnost organizační a ekonomická v oblasti výpočetní techniky pro přenos informací, např. v oblasti Internetu, pořádání a organizování výstav, veletrhů, prodejních a kontraktačních salonů; (41) vydavatelská činnost v oblasti periodických a neperiodických publikací, organizování a provádění odborných, vzdělávacích a výchovných akcí, např. kursů, seminářů a konferencí, konzultační a školící činnost v oboru výpočetní techniky pro přenos informací, např. v oblasti Internetu; (42) poradenská

činnost v oblasti výpočetní techniky pro přenos informací, např. v oblasti Internetu, programátorská činnost, tvorba a poskytování software, tvorba a správa informačních medií, např. elektronických databází.

(511) 35, 41, 42  
(210) O-124814

(111) **212234**  
(220) 08.10.1997  
(151) 25.08.1998  
(540)

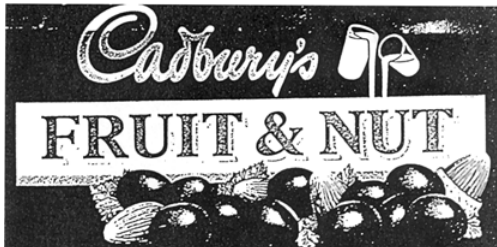

(730) **Cadbury Limited**, Bournville, Birmingham, GB  
(740) Čermák Hořejš Myslíl a spol., JUDr. Jan Matějka, Národní 32, Praha 1, 11000  
(510) (30) čokoláda, čokoládové a nečokoládové cukrovinky.  
(511) 30  
(210) O-126071

(111) **212885**  
(220) 20.08.1997  
(151) 28.09.1998  
(540)

# GRIFART

(730) **Ing. Kuchař Jan**, Botanická 59/65, Brno, 60200, CZ  
(740) Ing. Musil Dobroslav, Cejl 38, Brno, 60200  
(510) (16) kancelářské potřeby, plastové tašky; (20) reklamní zařízení a předměty z plastu; (35) tisk ofsetový, světlotisk, služby reprodukční, služby kopírovací, potisk plastových tašek, návrhy dekorací, aranžování výkladních skříní, vedení obchodního plánování; (42) studie, projekty, návrhy a design výrobků, interiérů, exteriérů i celých objektů a jejich redesign, grafické návrhy, návrhy služební grafiky, návrhy jednotného informačního stylu, návrhy orientačních a informačních systémů.  
(511) 16, 20, 35, 42  
(210) O-124799

(111) **213379**  
(220) 26.05.1997  
(151) 29.10.1998  
(540)



(730) **Cable and Wireless Plc**, 124 Theobalds Road, London WC1X 8RX, GB  
(740) Advokátní a patentová kancelář JUDr. Korejzová, JUDr. Maxa Bohuslav, Břehová 1, Praha 1, 11000  
(510) (9) přístroje a nástroje vědecké, měřicí, elektrické, fotografické,

kinematografické, optické přístroje a nástroje k měření, signalizování, pro účely kontrolní (inspekční) a pro výuku, přístroje pro záznam, přenos nebo reprodukci zvuku a/nebo obrazu, nosiče magnetických dat, záznamové disky, počítačové stroje, vybavení pro zpracování dat a počítače, počítačové programy, karty, dráty (nahrávací), disky a polovodičová zařízení nesoucí počítačové programy, telekomunikační přístroje, nástroje, sítě a soustava obvodů, kabely, kabelové systémy, optická vlákna, optické spoje, vše pro sdělovací techniku, části a příslušenství pro veškeré shora uvedené zboží; (16) tiskoviny, časopisy, knihy, adresáře a telefonní seznamy, brožurky, propagační skládky, karty, papírnické zboží a kancelářské potřeby, papír a lepenka a zboží zhotovené z těchto materiálů, fotografie, naučný a vyučovací materiál, obalovací plastické hmoty, karty ve formě debetních karet, kreditních karet, platebních karet a telefonních karet; (35) reklamní a obchodní služby, marketing a služby pro styk s veřejností, řízení obchodu a organizační služby, obchodní poradenství a jiné poradenské služby, registrace, přepis, vyhotovení, sestavení, přenos a systemizace psaných a digitálních sdělení, využití a sestavení matematických a statistických dat, příprava obchodních zpráv, organizování a vedení podnikatelských a obchodních konferencí a seminářů, poradenské a konzultační služby vztahující se ke shora uvedeným službám; (36) pojišťovací a finanční služby, finanční poradenství, služby kreditních karet, služby debetních karet, služby spojené s ručitelstvím šekových karet, služby finančního řízení, bankovní služby, poradenské a konzultační služby vztahující se k výše uvedeným službám; (37) stavby a opravy, oprava, instalace a údržba telekomunikací, televizních a rozhlasových vysílačů, přijímacích stanic, zařízení a přístrojů pro vysílání a příjem zpráv, stavby, instalace a opravy pod vodou, podmořské kabelové spárování, uložení a zakopání kabelů, provoz a řízení kabelových zásilek, provoz a řízení kabelových skladišť, provoz a řízení na dálku řízených podmořských vozidel, poradenské a konzultační služby vztahující se k výše citovaným službám; (38) spoje (pošta), elektronické spojové služby, telekomunikační služby, přenos dokumentů, hlasu, údajů, vyobrazení a zpráv, elektronický přenos příkazů, služby elektronických poštovních schránek, interaktivní telekomunikační služby, síťové služby, obstarávání síťových (internetových) možností a struktur v celosvětovém měřítku, satelitní spojení, leasing a pronájem v souvislosti se sdělovacími přístroji a vybavením, přenos, obstarání nebo vyobrazení údajů a informací z elektronicky zásobené databanky, vysílání a přenos rozhlasových a televizních programů satelitem, kabelem, mikrovláknem, optickými prostředky, laserem nebo anténami, služby pro zřízení a využití telekomunikací, poradenské a konzultační služby vztahující se k výše uvedeným službám; (42) vědecký a průmyslový výzkum, technické projektové rozbor, služby vztahující se k využití umělé inteligence, konzultace v oblasti telekomunikací, inženýrské projektování, počítačové služby, počítačové programování, pronájem počítačů a obvodových zařízení k použití s počítači, vyhotovení počítačového hardwaru a softwaru, údržba a zdokonalování počítačového softwaru a elektronických databází, rozbor počítačových systémů, pronájem času počítačové databáze, průzkumné práce pod vodou, geoseismický průzkum, mapování terénu pod vodou, objednatelské a rezervovací služby, poradenské a konzultační služby vztahující se k výše uvedeným službám.

(511) 9, 16, 35, 36, 37, 38, 42  
(210) O-122493

(111) **213529**  
(220) 08.08.1997  
(151) 29.10.1998  
(540)

### ClarioNet

(730) **ClarioNet s.r.o.**, Pekařská 625, Praha 5, 15500, CZ  
(740) JUDr. Studený Oldřich, Komunardů 36, Praha 7, 17000  
(510) (9) software na nosičích; (40) správa počítačových sítí; (42) tvorba software.  
(511) 9, 40, 42  
(210) O-124540

(111) **213530**



(220) 08.08.1997  
(151) 29.10.1998  
(540)



(730) **ClarioNet s.r.o.**, Pekařská 628, Praha 5, 15500, CZ  
(740) JUDr. Studený Oldřich, Komunardů 36, Praha 7, 17000  
(510) (9) software na nosičích; (40) správa počítačových sítí; (42) tvorba software.  
(511) 9, 40, 42  
(210) O-124541

(111) **213561**  
(220) 27.08.1997  
(151) 29.10.1998  
(540)



(730) **ENVI-PUR, s.r.o.**, kpt. Jaroše 358, Tábor, 39003, CZ  
(740) JUDr. Miroslav Kupka, Levého 1532, Rakovník, 26901  
(510) (11) zařízení na čištění odpadních vod, zařízení na úpravu vod, komponenty a náhradní díly těchto zařízení; (19) plastové nádrže.  
(511) 11, 19  
(210) O-124974

(111) **214057**  
(220) 20.08.1997  
(151) 23.11.1998  
(540)



(730) **AMA, s.r.o.**, Voroněžská 144, Liberec, 46171, CZ  
(740) PATING, Ing. Strnad Václav, Rychtářská 375/31, Liberec 14, 46014  
(510) (35) marketingové služby zahrnující marketingový výzkum včetně výzkumu trhu, marketingové poradenství, obchodní poradenství, organizační poradenství, činnost reklamní agentury všeho druhu včetně zprostředkování nákupu médií, textové a grafické návrhy a jejich zpracování, akviziční, propagační, zprostředkovatelská a inzertní činnost v rozsahu uvedených služeb, poskytování pomoci při řízení obchodního úseku podniku.  
(511) 35  
(210) O-124786

(111) **214562**  
(220) 21.07.1997  
(151) 28.12.1998

(540)



(730) **MARY KAY INC.**, 16251 Dallas Parkway, Dallas, TX 75248, TX, US  
(740) KOREJZOVÁ & SPOL., v.o.s., JUDr. Petra Korejzová, advokátka, Korunní 104/E, Praha 10, 10100  
(510) (3) tužky na obočí, tužky na oči, oční stíny, konturovací tužky na rty, přípravky péče o nehty, zejména laky na nehty, ochranné vrstvy laků na nehty, přípravky pro zpevnění nehtů, přípravky pro rychlé schnutí laků na nehty, pesticidní olej na nehty, přípravky posilující nehty a odlakovače na nehty, obličejový make-up, obličejové pudry, zejména tvářenky, růž na rty, zdravotníka, řasenky, přípravky pro zakrývání drobných vad a nerovností pokožky, lesky na rty, rtěnky, přípravky pro pěstění pleti; (16) tištěné obchodní pomůcky pro zásobování a prodej pro použití v reklamě a prodeji kosmetických přípravků, zejména identifikační karty, upomínkové pohledy, poznámkový papír, objednávkové formuláře a plánovací archy, přípravky péče o pleť a podobné výrobky, obtisky, papírnické zboží, plastikové nákupní tašky; (18) dámské kabelky, prázdné kosmetické tašky, cestovní kabely; (21) kosmetické toaletní podnosy, prázdné kosmetické pudřenky, kosmetické štětce, toaletní držáky na rtěnky a kontejnery pro domácí a kuchyňské použití nevyrobené z drahých kovů, sklenice a nádoby na pití, plastikové hrníčky, šálky, termosky na jídlo nebo pití.  
(511) 3, 16, 18, 21  
(210) O-124119

(111) **214673**  
(220) 30.10.1997  
(151) 28.12.1998  
(540)

### OPTIMI

(730) **OPTIMI, spol. s r.o.**, Dubečská 4/74, Praha 10, 10000, CZ  
(740) JUDr. Aleš Zábrš, advokát a patentový zástupce, Na Beránce 2, Praha 6, 16000  
(510) (6) okna kovová, zejména posuvná, výsuvná, otočná, naklápěcí, vyklápěcí, otevíravá, kovová vedení oken a jiné elementy umožňující a usnadňující otevírání oken a jejich stabilizaci v požadované poloze, okenní rámy kovové, kovová okenní kování, kovový spojovací materiál, kovové prosklené stěny, skleníky s kovovými rámy, kovové světlíky; (20) okna plastová a dřevěná, zejména posuvná, výsuvná, otočná a naklápěcí, dřevěná a plastová prosklená stěna, plastové lišty, okenní rámy plastové, okenní kování a spojovací materiál z plastů; (37) montážní a opravárenské práce týkající se oken, prosklených stěn a světlíků, zejména montáže zasklívacích systémů balkonů, lodžii a teras, jejich údržba a opravy, montáže, údržba a opravy skleníků.  
(511) 6, 20, 37  
(210) O-126753

(111) **214809**  
(220) 30.04.1998  
(151) 28.12.1998

(540)



- (730) **Tereza Pobořilová**, Kouty 1289, Valašské Meziříčí, 75701, CZ  
(510) (25) oděvy, obuv, kloboučnické výrobky, večerní a noční prádlo; (35) propagační činnost, reklama.  
(511) 25, 35  
(210) O-132362

- (111) **215967**  
(220) 07.05.1998  
(151) 22.02.1999  
(540) **O.K. BUS PRAHA AUTOBUSOVÁ a  
MINIBUSOVÁ DOPRAVA**

- (730) **Zeman Martin - O.K.BUS PRAHA**, Jabloňová 2867/3, Praha 10, 10600, CZ  
(510) (39) autobusová a minibusová doprava.  
(511) 39  
(210) O-132507

- (111) **216262**  
(220) 01.09.1997  
(151) 29.03.1999  
(540)

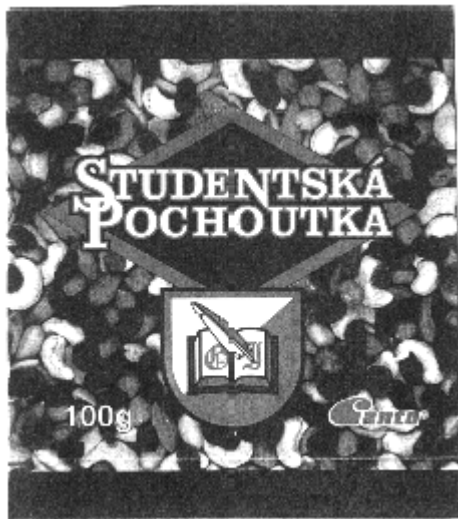

- (730) **CANTO s.r.o.**, Kladská 956, Hradec Králové, 50003, CZ  
(510) (29) ovoce a zelenina sušené, konzervované, zavařené, mléko a mléčné výrobky, suché plody; (30) káva, kakao, cukr, ořechy, obilniny, snacky.  
(511) 29, 30  
(210) O-125027

- (111) **216327**  
(220) 29.09.1997  
(151) 29.03.1999

(540)



- (730) **VISIMPEX spol. s r.o.**, Klčové č.85/1, Nové Mesto nad Váhom, SK  
(740) HALAXOVÁ & HALAXOVÁ, TETRAPAT, RNDr. Zdeňka Halaxová, Horní náměstí 7, Olomouc, 77200  
(510) (6) spojovací materiál kovový, zámečnické výrobky, stavební a železářský materiál z litých kovů, drobný železářský materiál; (21) drobné nářadí a přenosné nádoby pro domácnost a kuchyni; (36) zprostředkování koupě a prodeje nemovitostí, movitostí, zprostředkování pojištění, obstaratelství.  
(511) 6, 21, 36  
(210) O-125803

- (111) **216528**  
(220) 22.12.1997  
(151) 29.03.1999  
(540)



- (730) **Pfizer Products Inc.**, Eastern Point Road, Groton, CT, US  
(740) Čermák Hořejš Myslíl a spol., JUDr. Jan Matějka, Národní 32, Praha 1, 11000  
(510) (5) výrobky farmaceutické, veterinářské a hygienické, diabetické přípravky pro léčebné účely, potraviny pro batolata, náplastě, materiál pro obvazy, materiály na plombování zubů a zubní otisky, dezinfekční přípravky, výrobky pro hubení škodlivých zvířat, fungicidy, herbicidy, insekticidy.  
(511) 5  
(210) O-128723

- (111) **216529**  
(220) 22.12.1997  
(151) 29.03.1999  
(540)



- (730) **Pfizer Inc.**, 235 East 42nd Street, New York, NY, US  
(740) Čermák Hořejš Myslíl a spol., JUDr. Jan Matějka, Národní 32, Praha 1, 11000  
(510) (5) farmaceutické přípravky pro léčbu neurologických stavů.  
(511) 5  
(210) O-128724

- (111) **216540**  
(220) 29.12.1997  
(151) 29.03.1999

(540)



- (730) **Halada Jan**, Školní 2024, Rakovník, 26901, CZ  
(740) Ing. Reichel Pavel, Lopatecká 14, Praha 4, 14700  
(510) (3) kosmetické přípravky s obsahem medu, propolisu a mateří kašičky, například krémy a pomády, pleťové masky; (33) alkoholické nápoje s obsahem medu, například medovina.  
(511) 3, 33  
(210) O-128822

- (111) **217156**  
(220) 30.10.1997  
(151) 23.04.1999  
(540)



- (730) **NOVOPLAST v.d. Sereď**, Galantská cesta č. 590, Dolná Streda, 92563, SK  
(740) Ing. Baumová Radmila, Nádražní 29, Žďár nad Sázavou, 59101  
(510) (12) lodě a loďky z laminátů, lodní kostry z laminátů, čluny laminátové, karosérie dopravních prostředků, zavazadlové nosiče na vozidla; (19) bazény z laminátů, střešní krytiny laminátové, stavby přenosné, stáje; (20) nábytek zahradní, nádoby z plastů; (21) cisterny z laminátů.  
(511) 12, 19, 20, 21  
(210) O-126716

- (111) **217388**  
(220) 05.03.1998  
(151) 23.04.1999

(540)

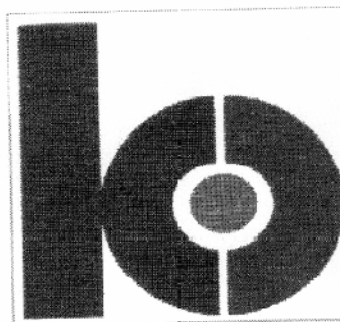

- (730) **Kongresové centrum Brno, a.s.**, Výstaviště 1, Brno, 64700, CZ  
(740) Ing. Dohnal Jiří, patentový zástupce, Nedbalova 29, Brno, 62300  
(510) (35) inzertní, reklamní a propagační činnost, poskytování pomoci při provozu obchodu včetně zprostředkování obchodních a souvisejících obchodně personálních záležitostí, organizování výstav a veletrhů k reklamním a obchodním účelům, správa obchodních zájmů třetích osob, vypracování statistických přehledů, poradenství v oblasti organizace a ekonomiky podnikání, provádění aukcí a dražeb, marketing, průzkum a analýzy trhů, aranžérství, pronájem kancelářských strojů a zařízení, distribuce zboží k reklamním účelům, pořádání módních přehlídek /předvádění zboží/, rozmnožování dokumentů, obstaravatelská a zprostředkovatelská činnost v této oblasti; (41) činnost vyučovací výchovná, vzdělávací a zábavní včetně pořádání specializačních doškolovacích kurzů, symposií a konferencí, doprovodné výstavy, provozování pracovních diskusí a zájmového klubu, pořádání zábavních soutěží, nakladatelská a vydavatelská činnost, distribuční a půjčovná činnost, spadající do této třídy, pořádání výstav a veletrhů ke kulturním a výchovným účelům, obstaravatelská a zprostředkovatelská činnost v této oblasti.  
(511) 35, 41  
(210) O-130624

- (111) **217389**  
(220) 05.03.1998  
(151) 23.04.1999  
(540)



- (730) **Kongresové centrum Brno, a.s.**, Výstaviště 1, Brno, 64700, CZ  
(740) Ing. Dohnal Jiří, patentový zástupce, Nedbalova 29, Brno, 62300  
(510) (35) inzertní, reklamní a propagační činnost, poskytování pomoci při provozu obchodu včetně zprostředkování obchodních a souvisejících obchodně personálních záležitostí, organizování výstav a veletrhů k reklamním a obchodním účelům, správa obchodních zájmů třetích osob, vypracování statistických přehledů, poradenství v oblasti organizace a ekonomiky podnikání, provádění aukcí a dražeb, marketing, průzkum a analýzy trhů, aranžérství, pronájem kancelářských strojů a zařízení, distribuce zboží k reklamním účelům, pořádání módních přehlídek /předvádění zboží/, rozmnožování

dokumentů, obstaravatelská a zprostředkovatelská činnost v této oblasti; (41) činnost vyučovací výchovná, vzdělávací a zábavní včetně pořádání specializačních doškolovacích kurzů, symposií a konferencí, doprovodné výstavy, provozování pracovních diskusních a zájmového klubu, pořádání zábavních soutěží, nakladatelská a vydavatelská činnost, distribuční a půjčovná činnost, spadající do této třídy, pořádání výstav a veletrhů ke kulturním a výchovným účelům, obstaravatelská a zprostředkovatelská činnost v této oblasti.

(511) 35, 41  
(210) O-130625

(111) **217744**  
(220) 31.07.1997  
(151) 27.05.1999  
(540)



(730) **HOKEJOVÝ KLUB - HC VÍTKOVICE STEEL**, Ruská 3077/135, Ostrava - Zábřeh, 70030, CZ  
(740) Patentová a známková kancelář, Ing. Jaromír Příkryl, Včelín 1161, Hulín, 76824  
(510) (25) oděvy, obuv a kloboučnické zboží, sportovní oděvy, dresy; (28) hry, hračky, sportovní potřeby, nářadí pro sport a hry; (35) inzertní a reklamní činnost, propagační činnost; (41) výchovná a zábavní činnost, sportovní a kulturní aktivity; (42) restaurace, dočasný nocleh.  
(511) 25, 28, 35, 41, 42  
(210) O-124371

(111) **217748**  
(220) 05.08.1997  
(151) 27.05.1999  
(540)

# Rel-Ease

(730) **Praecis Pharmaceuticals, Incorporated Corporation Service Company**, 2711 Centerville Road, Suite 400, Wilmington, DE, US  
(740) Rott, Růžička a Guttman, patentová, známková a právní kancelář, JUDr. Rott Vladimír, Nad Štolou 12, Praha 7, 17000  
(510) (5) farmaceutické a veterinární přípravky všeho druhu, zejména pro léčení a diagnostiku rakoviny, nemocí centrálního nervového systému, infekčních a dědičných nemocí, kardiovaskulárních nemocí, k léčení nedostatku hormonů, poruch metabolismu a nedostatečné diety, k léčení zápalů, alergií, analgézie, anestézie, pesticidy, herbicidy, přípravky pro podporu růstu pro zemědělské účely.  
(511) 5  
(210) O-124456

(111) **217790**  
(220) 11.11.1997  
(151) 27.05.1999  
(540)

## FORBES

(730) **JUDr. Ivo Kasal**, Slezská 99/1736, Praha 3, 13000, CZ  
(740) PROPATENT, Ing. Vlasta Sedláčková, Ke Kateřinkám 1393, Praha 4, 14900  
(510) (9) softwarové produkty evidující pohyby finančních prostředků při provozování výherních hracích přístrojů; (16) periodikum; (35) propagační činnost, reklama, pomoc při řízení

obchodní činnosti, obchodní administrativa, kancelářské práce, organizace komerčních výstav a kontrakčních dnů; (41) výchova, vzdělávání, zábava, sportovní a kulturní aktivity; (42) restaurace (strava), dočasné ubytování, péče léčebná, hygienická a kosmetická, služby veterinářské, služby právní, vědecky a průmyslový výzkum, programování pro počítače.

(511) 9, 16, 35, 41, 42  
(210) O-126136

(111) **218766**  
(220) 24.09.1997  
(151) 26.07.1999  
(540)



(730) **Socha spol.s r.o.**, Alšovice 37, Bratříkov, 46821, CZ  
(740) JUDr. Aleš Zábrš, advokát a patentový zástupce, Na Beránce 2, Praha 6, 16000  
(510) (14) klenoty, bižuterie pravá i umělá, drahokamy; (21) skleněné umělecko průmyslové zboží, skleněné kameny, zejména rumplované kameny a rumplované kameny s broušeným spodkem; (40) zpracování materiálů, zejména skla, bižuterie a bižuterních polotovarů.  
(511) 14, 21, 40  
(210) O-125731

(111) **219008**  
(220) 21.04.1998  
(151) 26.07.1999  
(540)

## MRS

(730) **Micos spol. s r.o.**, Vápenice 17, Prostějov, 79601, CZ  
(740) HALAXOVÁ & HALAXOVÁ, TETRAPAT, RNDr. Zdeňka Halaxová, Horní náměstí 7, Olomouc, 77200  
(510) (9) skříně a sloupky pro rozvody a instalaci elektrických zařízení včetně skříní pro optické kabely, telekomunikační rozvaděče.  
(511) 9  
(210) O-132028

(111) **219614**  
(220) 02.02.1998  
(151) 23.08.1999  
(540)



(730) **Výzkumný ústav rostlinné výroby, v.v.i.**, Drnovská 507, Praha 6, 16106, CZ  
(740) HALAXOVÁ & HALAXOVÁ, TETRAPAT, RNDr. Zdeňka Halaxová, Horní náměstí 7, Olomouc, 77200  
(510) (33) réвовé víno bílé, červené a růžové, šumivé a desertní, aperitivy a destiláty.  
(511) 33  
(210) O-129700

(111) **219615**  
(220) 02.02.1998  
(151) 23.08.1999

(540)



- (730) Výzkumný ústav rostlinné výroby, v.v.i., Drnovská 507, Praha 6, 16106, CZ  
(740) HALAXOVÁ & HALAXOVÁ, TETRAPAT, RNDr. Zdeňka Halaxová, Horní náměstí 7, Olomouc, 77200  
(510) (33) révové víno bílé, červené a růžové, šumivé a dezertní, aperitivy a destiláty.  
(511) 33  
(210) O-129701

- (111) **220116**  
(220) 06.10.1997  
(151) 24.09.1999  
(540)

### ELDIAG

- (730) **ELDIAG s.r.o.**, Na okruhu 389/13, Praha 4, 14200, CZ  
(740) UNIPATENT, Ing. Chludina Jiří, J.Masaryka 43-47, Praha 2-Vinohrady, 12000  
(510) (7) elektrické stroje točivé i netočivé; (9) přístroje a nástroje k vědeckým a laboratorním účelům, přístroje a nástroje navigační, tj. přístroje a nástroje určené k přenášení rozkazů, k měření a přístroje všeobecně užívané při řízení lodí a letadel, přístroje a nástroje geodetické a přístroje pro bezdrátovou telegrafii, přístroje fotografické, kinematografické, optické, včetně promítačů obrazů a zvětšovacích přístrojů, přístroje a nástroje k vážení a měření, přístroje a nástroje signalizační včetně signálních píšťal, přístroje a nástroje pro účely záchranné a učební, automaty uváděné v činnost vhozením mince nebo známky, přístroje pro záznam a reprodukci mluveného slova, rozhlasové a televizní přijímače a vysílače, satelitní přijímače, gramofony, audiovizuální technika všeho druhu, magnetofony všeho druhu, zapisovací pokladny a počítačové stroje včetně kancelářských a děrovacích strojů, výpočetní technika všeho druhu včetně periferních zařízení a software, včetně software speciálního, telekomunikační technika všeho druhu, hasicí přístroje, speciální pouzdra pro přístroje a nástroje, které jsou zařazeny do této třídy, elektrotermické nástroje a přístroje, jako ruční elektrické svářečky, elektrické žehličky a pod., elektrické zapalovače, elektrické rozvaděče všeho druhu, přístroje pro měření a zkoušení elektrických strojů a jejich součástí a příslušenství všeho druhu, součástí a příslušenství všech uvedených přístrojů a zařízení; (16) papír a výrobky z papíru, lepenky a kartonážní výrobky, tiskoviny, časopisy, periodika, knihy, výrobky knihařské, fotografie, psací potřeby, kancelářská lepidla, potřeby pro umělce, štětce, psací stroje a kancelářské potřeby kromě nábytku, učební a školní potřeby a pomůcky, hrací karty, tiskací písma, štočky; (35) zprostředkovatelská činnost v oblasti obchodu - elektro; (36) leasing uvedených výrobků ve tř.9; (37) provádění drobných změn na uvedených výrobcích a jejich montáž, výměna vadných součástí uvedených výrobků, montáž, opravy a údržba vyhrazených elektrických zařízení.  
(511) 7, 9, 16, 35, 36, 37  
(210) O-126004

- (111) **220948**  
(220) 22.07.1998  
(151) 27.10.1999  
(540)



- (730) **FYTOZ s.r.o.**, Na Průhoně 3412, Mělník, 27601, CZ  
(740) HALAXOVÁ & HALAXOVÁ, TETRAPAT, RNDr. Zdeňka Halaxová, Horní náměstí 7, Olomouc, 77200  
(510) (1) výrobky chemické pro zemědělství, zejména chemická hnojiva pro půdu, zemina rostlinná; (5) desinfekční přípravky, fungicidy, herbicidy, insekticidy; (39) balení a skladování zboží, doprava.  
(511) 1, 5, 39  
(210) O-134643

- (111) **220964**  
(220) 30.07.1998  
(151) 27.10.1999  
(540)



- (730) **HBSW, akciová společnost**, Byňov 117, 37334, CZ  
(740) JUDr. Josef Mrázek, Pernerova 11, Praha 8, 18600  
(510) (32) stolní voda.  
(511) 32  
(210) O-134831

- (111) **220965**  
(220) 30.07.1998  
(151) 27.10.1999  
(540)



- (730) **HBSW, akciová společnost**, Byňov 117, 37334, CZ  
(740) JUDr. Josef Mrázek, Pernerova 11, Praha 8, 18600  
(510) (32) stolní voda.  
(511) 32  
(210) O-134832

- (111) **222172**  
(220) 17.12.1997  
(151) 24.01.2000  
(540)

### VIRGIN

- (730) **VIRGIN ENTERPRISES LIMITED**, 120 Campden Hill Road, London, GB  
(740) Společná advokátní kancelář Všečeka Zelený Švorčák Kalenský a partneři, JUDr. Pavel Zelený, Hálkova 2, Praha 2, 12000  
(510) (16) díře; (18) kůže a náhražky, výrobky z kůže a náhražek, kufry, tašky a cestovní brašny, deštníky, slunečníky, hole, biče, postroje a sedlářské výrobky, diplomaty, pouzdra na klíče (kožená), kožené přívěsky na klíče.  
(511) 16, 18

(210) O-128502

---

(111) **224851**  
(220) 02.07.1998  
(151) 26.06.2000  
(540)



(730) **GLASS - METAL, spol. s r.o.**, Brniště 43/1, 47129, CZ  
(510) (11) lustry osvětlovací; (16) reklamní a propagační materiál z papíru, katalogy, papírenské zboží, fotografie, plakáty; (21) sklo (s výjimkou stavebního) a skleněné zboží všeho druhu neobsažené v jiných třídách.  
(511) 11, 16, 21  
(210) O-134117

---

(111) **230587**  
(220) 30.07.1998  
(151) 21.02.2001  
(540)



(730) **HBSW, akciová společnost**, Byňov 117, 37334, CZ  
(740) JUDr. Josef Mrázek, Pernerova 11, Praha 8, 18600  
(510) (32) stolní voda.  
(511) 32  
(210) O-134833

---

## Zániky ochranných známek uplynutím doby platnosti

Kapitola obsahuje údaje o ochranných známkách, které zanikly uplynutím doby platnosti podle ustanovení § 29 odst. 1 zákona č. 441/2003 Sb.

Číslo zápisu	Datum zániku		
111022	19.01.2007	211057	17.01.2007
111023	19.01.2007	211058	17.01.2007
157256	20.01.2007	211059	17.01.2007
157317	23.01.2007	211060	20.01.2007
157383	18.01.2007	211844	21.01.2007
157619	23.01.2007	211845	21.01.2007
163527	19.01.2007	211846	21.01.2007
166720	21.01.2007	211847	21.01.2007
167096	20.01.2007	211848	21.01.2007
167172	20.01.2007	211849	22.01.2007
202542	17.01.2007	211850	22.01.2007
202543	22.01.2007	211851	23.01.2007
205199	17.01.2007	212530	17.01.2007
205201	21.01.2007	212531	17.01.2007
205202	22.01.2007	212532	17.01.2007
205203	22.01.2007	212534	20.01.2007
205922	21.01.2007	212535	21.01.2007
206631	17.01.2007	213196	20.01.2007
206633	20.01.2007	213198	20.01.2007
207195	17.01.2007	213199	21.01.2007
208678	17.01.2007	213200	21.01.2007
208679	17.01.2007	213201	22.01.2007
208715	17.01.2007	213202	22.01.2007
209123	17.01.2007	213864	17.01.2007
209128	17.01.2007	213865	23.01.2007
209129	17.01.2007	214428	22.01.2007
209132	20.01.2007	215448	21.01.2007
209133	21.01.2007	216939	20.01.2007
209134	21.01.2007	224796	20.01.2007
209139	22.01.2007	225290	21.01.2007
209140	22.01.2007		
209141	22.01.2007		
209143	23.01.2007		
209144	23.01.2007		
209852	17.01.2007		
209855	20.01.2007		
209856	20.01.2007		
209857	20.01.2007		
209858	20.01.2007		
209860	21.01.2007		
209861	21.01.2007		
209863	22.01.2007		
209866	23.01.2007		
209867	23.01.2007		
209869	23.01.2007		
210435	17.01.2007		
210436	17.01.2007		
210440	22.01.2007		
210442	22.01.2007		
210443	22.01.2007		
210446	23.01.2007		
211056	17.01.2007		

## Vzdání se práv k ochranné známce

Vlastník ochranné známky se může podle ustanovení § 30 zákona č. 441/2003 Sb. u Úřadu písemným prohlášením vzdát práv k ochranné známce v rozsahu všech výrobků nebo služeb, pro které byla zapsána, nebo některých z nich. Účinky tohoto prohlášení nastávají dnem doručení prohlášení vlastníka ochranné známky Úřadu a nelze je vzít zpět. V této kapitole je tedy uvedeno datum účinnosti vzdání se práv k ochranné známce. Pokud se vlastník vzdal práv k ochranné známce jen v rozsahu některých výrobků a služeb, je pod příslušným INID kódem zveřejněn rovněž zbývajících seznam výrobků a služeb, pro které ochranná známka zůstává zapsána.

Tato kapitola dále zahrnuje údaje o ochranných známkách, u kterých vlastník písemným prohlášením omezil rozsah ochrany ve vztahu k prvku ochranné známky.

(111) 291577

(540) **OLYMPUS - UŽIJTE SI ZI(MJU:)**

(210) O-442162

s účinností ode dne 07.08.2007/vzdání se práv k ochranné známce

---



## Změny vlastníků ochranných známek

Kapitola obsahuje údaje o ochranných známkách, které byly převedeny nebo přešly ve smyslu ustanovení § 15 odst. 1, 2 a § 16 zákona č. 441/2003 Sb. na jiného vlastníka v rozsahu všech zapsaných výrobků nebo služeb.

Číslo zápisu	Dřívější vlastník	Nynější vlastník	S účinností od
171331	M.T.S., INCORPORATED, spol. zřízená podle zákonů státu California, West Sacramento, CA, US	CUMBERLAND CORPORATE SERVICES LTD, Fleming House, Wickhams Cay, Road Town, Tortola, VG	06.08.2007
205375	TIMEX Inc. s.r.o., Počernická 96, Praha 10 - Malešice, 10800, CZ	MOKATE Sp. z o.o., ul. Strazacka 48, Zory, PL	07.08.2007
210241	TIMEX Inc. s.r.o., Počernická 96, Praha 10 - Malešice, 10800, CZ	MOKATE Sp. z o.o., ul. Strazacka 48, Zory, PL	07.08.2007
212152	Bayer CropScience GmbH, Industriepark Höchst, Frankfurt am Main, DE	Bayer CropScience AG, Monheim, DE	01.08.2007
212999	HOTEL DIPLOMAT PLZEŇ, a.s., Na Roudné 29, Plzeň, 30165, CZ	2P, s.r.o., Na Strži 65/1702, Praha 4, 14062, CZ	01.08.2007
214809	Vrtělková Helena, Nádražní 204, Valašské Meziříčí, 75701, CZ	Tereza Pobořilová, Kouty 1289, Valašské Meziříčí, 75701, CZ	02.08.2007
215955	Bayer CropScience GmbH, Industriepark Höchst, Frankfurt am Main, DE	Bayer CropScience AG, Monheim, DE	01.08.2007
217051	Thomson Learning Inc., 200 First Stamford Place, Stamford, CT, US	Prometric Holdings LLC, a Delaware limited liability company, One Corporate Commons, 100 West Commons Boulevard, Suite 435, New Castle, DE, US	07.08.2007
221071	TIMEX Inc. s.r.o., Počernická 96, Praha 10 - Malešice, 10800, CZ	MOKATE Sp. z o.o., ul. Strazacka 48, Zory, PL	07.08.2007
221072	TIMEX Inc. s. r. o., Počernická 96, Praha 10 - Malešice, 10800, CZ	MOKATE Sp. z o.o., ul. Strazacka 48, Zory, PL	07.08.2007
221491	TIMEX Inc. s. r. o., Počernická 96, Praha 10 - Malešice, 10800, CZ	MOKATE Sp. z o.o., ul. Strazacka 48, Zory, PL	07.08.2007
221513	TIMEX Inc. s. r. o., Počernická 96, Praha 10 - Malešice, 10800, CZ	MOKATE Sp. z o.o., ul. Strazacka 48, Zory, PL	07.08.2007
221514	TIMEX Inc. s. r. o., Počernická 96, Praha 10 - Malešice, 10800, CZ	MOKATE Sp. z o.o., ul. Strazacka 48, Zory, PL	07.08.2007
221660	HOTELINVEST, a.s., Nekázanka 4, Praha 1, 11135, CZ	BRACON INVESTMENT, a.s., Žilinská 216, Praha 4, 14000, CZ	07.08.2007
223386	TIMEX Inc. s.r.o., Počernická 96, Praha 10 - Malešice, 10800, CZ	MOKATE Sp. z o.o., ul. Strazacka 48, Zory, PL	07.08.2007
223387	TIMEX Inc. s.r.o., Počernická 96, Praha 10 - Malešice, 10800, CZ	MOKATE Sp. z o.o., ul. Strazacka 48, Zory, PL	07.08.2007
228246	TIMEX Inc. s.r.o., Počernická 96, Praha 10 - Malešice, 10800, CZ	MOKATE Sp. z o.o., ul. Strazacka 48, Zory, PL	07.08.2007
231368	TIMEX Inc. s.r.o., Počernická 96, Praha 10 - Malešice, 10800, CZ	MOKATE Sp. z o.o., ul. Strazacka 48, Zory, PL	07.08.2007
232351	TIMEX Inc. s. r. o., Neubuz 021, Slušovice, 76312, CZ	MOKATE Sp. z o.o., ul. Strazacka 48, Zory, PL	07.08.2007
236332	TIMEX Inc. s. r. o., Počernická 96, Praha 10, 10800, CZ	MOKATE Sp. z o.o., ul. Strazacka 48, Zory, PL	07.08.2007
236333	TIMEX Inc. s. r. o., Počernická 96, Praha 10, 10800, CZ	MOKATE Sp. z o.o., ul. Strazacka 48, Zory, PL	07.08.2007
250712	TIMEX Inc. s.r.o., Počernická 96, Praha 10 - Malešice, 10800, CZ	MOKATE Sp. z o.o., ul. Strazacka 48, Zory, PL	07.08.2007

Číslo zápisu	Dřívější vlastník	Nynější vlastník	S účinností od
250713	TIMEX Inc. s.r.o., Počernická 96, Praha 10 - Malešice, 10800, CZ	MOKATE Sp. z o.o., ul. Strazacka 48, Zory, PL	07.08.2007
252003	Pfizer Products Inc. a corporation of Connecticut, Eastern Point Road, Groton, CT, US	GLAXO GROUP LIMITED, Glaxo Wellcome House, Berkeley Avenue, Greenford, Middlesex UB6 0NN, GB	06.08.2007
252580	TIMEX Inc. s.r.o., Počernická 96, Praha 10 - Malešice, 10800, CZ	MOKATE Sp. z o.o., ul. Strazacka 48, Zory, PL	07.08.2007
252645	Timex Inc. s.r.o., Počernická 96, Praha 10 - Malešice, 10800, CZ	MOKATE Sp. z o.o., ul. Strazacka 48, Zory, PL	07.08.2007
252778	TIMEX Inc. s. r. o., Počernická 96, Praha 10 - Malešice, 10800, CZ	MOKATE Sp. z o.o., ul. Strazacka 48, Zory, PL	07.08.2007
253246	TIMEX Inc. s.r.o., Počernická 96, Praha 10 - Malešice, 10800, CZ	MOKATE Sp. z o.o., ul. Strazacka 48, Zory, PL	07.08.2007
253324	TIMEX Inc. s.r.o., Počernická 96, Praha 10 - Malešice, 10800, CZ	MOKATE Sp. z o.o., ul. Strazacka 48, Zory, PL	07.08.2007
253325	TIMEX Inc., s.r.o., Počernická 96, Praha 10 - Malešice, 10800, CZ	MOKATE Sp. z o.o., ul. Strazacka 48, Zory, PL	07.08.2007
253326	TIMEX Inc. s.r.o., Počernická 96, Praha 10 - Malešice, 10800, CZ	MOKATE Sp. z o.o., ul. Strazacka 48, Zory, PL	07.08.2007
253327	TIMEX Inc. s.r.o., Počernická 96, Praha 10 - Malešice, 10800, CZ	MOKATE Sp. z o.o., ul. Strazacka 48, Zory, PL	07.08.2007
253328	TIMEX Inc. s.r.o., Počernická 96, Praha 10 - Malešice, 10800, CZ	MOKATE Sp. z o.o., ul. Strazacka 48, Zory, PL	07.08.2007
253329	TIMEX Inc. s.r.o., Počernická 96, Praha 10 - Malešice, 10800, CZ	MOKATE Sp. z o.o., ul. Strazacka 48, Zory, PL	07.08.2007
253403	BOHEMIA GAS, s.r.o., Pražská 1279/18, Praha 10 - Hostivař, 10200, CZ	PRIMAGAS s.r.o., Na Pankráci 30, Praha 4, 14000, CZ	06.08.2007
253404	BOHEMIA GAS, s.r.o., Pražská 1279/18, Praha 10 - Hostivař, 10200, CZ	PRIMAGAS s.r.o., Na Pankráci 30, Praha 4, 14000, CZ	06.08.2007
253405	BOHEMIA GAS, s.r.o., Pražská 1279/18, Praha 10 - Hostivař, 10200, CZ	PRIMAGAS s.r.o., Na Pankráci 30, Praha 4, 14000, CZ	06.08.2007
254076	BOHEMIA GAS, s.r.o., Pražská 1279/18, Praha 10 - Hostivař, 10200, CZ	PRIMAGAS s.r.o., Na Pankráci 30, Praha 4, 14000, CZ	06.08.2007
255646	TIMEX Inc. s.r.o., Počernická 96, Praha 10 - Malešice, 10800, CZ	MOKATE Sp. z o.o., ul. Strazacka 48, Zory, PL	07.08.2007
255668	BOHEMIA GAS, s.r.o., Pražská 1279/18, Praha 10 - Hostivař, 10200, CZ	PRIMAGAS s.r.o., Na Pankráci 30, Praha 4, 14000, CZ	06.08.2007
257029	TIMEX Inc. s.r.o., Počernická 96, Praha 10 - Malešice, 10800, CZ	MOKATE Sp. z o.o., ul. Strazacka 48, Zory, PL	07.08.2007
257607	Vogel Publishing, s. r. o., Sokolovská 73, Praha 8, 18621, CZ	Naked Dog s.r.o., Dražického nám. 60/4, Praha 1, 11800, CZ	07.08.2007
258049	TIMEX Inc. s.r.o., Počernická 96, Praha 10 - Malešice, 10800, CZ	MOKATE Sp. z o.o., ul. Strazacka 48, Zory, PL	07.08.2007
258380	TIMEX Inc. s.r.o., Počernická 96, Praha 10 - Malešice, 10800, CZ	MOKATE Sp. z o.o., ul. Strazacka 48, Zory, PL	07.08.2007
258411	TIMEX Inc. s.r.o., Počernická 96, Praha 10 - Malešice, 10800, CZ	MOKATE Sp. z o.o., ul. Strazacka 48, Zory, PL	07.08.2007
259309	TIMEX Inc. s. r. o., Počernická 96, Praha 10 - Malešice, 10800, CZ	MOKATE Sp. z o.o., ul. Strazacka 48, Zory, PL	07.08.2007
260526	TIMEX Inc. s.r.o., Počernická 96, Praha 10 - Malešice, 10800, CZ	MOKATE Sp. z o.o., ul. Strazacka 48, Zory, PL	07.08.2007

Číslo zápisu	Dřívější vlastník	Nynější vlastník	S účinností od
260527	TIMEX Inc. s.r.o., Počernická 96, Praha 10 - Malešice, 10800, CZ	MOKATE Sp. z o.o., ul. Strazacka 48, Zory, PL	07.08.2007
262511	TIMEX Inc. s. r. o., Počernická 96, Praha 10 - Malešice, 10800, CZ	MOKATE Sp. z o.o., ul. Strazacka 48, Zory, PL	07.08.2007
263582	TIMEX Inc. s.r.o., Počernická 96, Praha 10 - Malešice, 10800, CZ	MOKATE Sp. z o.o., ul. Strazacka 48, Zory, PL	07.08.2007
266067	ICKM POODBABA, s.r.o., Věžeňská 5, Praha 1, 11000, CZ	ICKM POODBABA SEVER, s.r.o., Věžeňská 5/116, Praha 1, 11000, CZ	07.08.2007
266068	ICKM PODVINNÝ MLÝN, s.r.o., Věžeňská 5, Praha 1, 11000, CZ	PODVINNÝ MLÝN ZÁPAD, s.r.o., Věžeňská 5, Praha 1, 11000, CZ	07.08.2007
269209	TIMEX Inc. s. r. o., Počernická 96, Praha 10 - Malešice, 10800, CZ	MOKATE Sp. z o.o., ul. Strazacka 48, Zory, PL	07.08.2007
269210	TIMEX Inc. s. r. o., Počernická 96, Praha 10 - Malešice, 10800, CZ	MOKATE Sp. z o.o., ul. Strazacka 48, Zory, PL	07.08.2007
269211	TIMEX Inc. s. r. o., Počernická 96, Praha 10 - Malešice, 10800, CZ	MOKATE Sp. z o.o., ul. Strazacka 48, Zory, PL	07.08.2007
269922	TIMEX Inc. s. r. o., Počernická 96, Praha 10 - Malešice, 10800, CZ	MOKATE Sp. z o.o., ul. Strazacka 48, Zory, PL	07.08.2007
273110	Plocková Jarmila Ing. arch., Křišťanova 18, Praha 3, 13000, CZ	Ing. arch. Jarmila Plocková, Křišťanova 18, Praha 3, 13000, CZ "MUCHA JP Praha, spol. s r.o.", Mikulandská 10, Praha 1, 11000, CZ	06.08.2007
276895	TIMEX Inc. s.r.o., Počernická 96, Praha 10 - Malešice, 10800, CZ	MOKATE Sp. z o.o., ul. Strazacka 48, Zory, PL	07.08.2007
276896	TIMEX Inc. s.r.o., Počernická 96, Praha 10 - Malešice, 10800, CZ	MOKATE Sp. z o.o., ul. Strazacka 48, Zory, PL	07.08.2007
276897	TIMEX Inc. s.r.o., Počernická 96, Praha 10 - Malešice, 10800, CZ	MOKATE Sp. z o.o., ul. Strazacka 48, Zory, PL	07.08.2007
276898	TIMEX Inc. s.r.o., Počernická 96, Praha 10 - Malešice, 10800, CZ	MOKATE Sp. z o.o., ul. Strazacka 48, Zory, PL	07.08.2007
276899	Timex Inc. s.r.o., Počernická 96, Praha 10 - Malešice, 10800, CZ	MOKATE Sp. z o.o., ul. Strazacka 48, Zory, PL	07.08.2007
277433	TIMEX Inc. s.r.o., Počernická 96, Praha 10 - Malešice, 10800, CZ	MOKATE Sp. z o.o., ul. Strazacka 48, Zory, PL	07.08.2007
277434	Timex Inc. s.r.o., Počernická 96, Praha 10 - Malešice, 10800, CZ	MOKATE Sp. z o.o., ul. Strazacka 48, Zory, PL	07.08.2007
277577	Timex Inc. s. r. o., Počernická 96, Praha 10 - Malešice, 10800, CZ	MOKATE Sp. z o.o., ul. Strazacka 48, Zory, PL	07.08.2007
277578	Timex Inc. s. r. o., Počernická 96, Praha 10 - Malešice, 10800, CZ	MOKATE Sp. z o.o., ul. Strazacka 48, Zory, PL	07.08.2007
277579	Timex Inc. s. r. o., Počernická 96, Praha 10 - Malešice, 10800, CZ	MOKATE Sp. z o.o., ul. Strazacka 48, Zory, PL	07.08.2007
284501	Ledax a.s., Nová 14, České Budějovice, 37001, CZ	Ledax o.p.s., Riegrova 51, České Budějovice, 37001, CZ	02.08.2007
288368	Ledax a. s., Riegrova 1756/51, České Budějovice, 37001, CZ	Ledax o.p.s., Riegrova 51, České Budějovice, 37001, CZ	02.08.2007
288369	Ledax a. s., Riegrova 1756/51, České Budějovice, 37001, CZ	Ledax o.p.s., Riegrova 51, České Budějovice, 37001, CZ	02.08.2007

## Změny vlastníků ochranných známek pro část výrobků nebo služeb

Kapitola obsahuje údaje o ochranných známkách, které byly převedeny nebo přešly ve smyslu ustanovení § 15 odst. 1, 2 a § 16 zákona č. 441/2003 Sb. na jiného vlastníka pro některé zapsané výrobky nebo služby.

(111) **110216**  
(730) KaKa A/S, Kastanjevagen 17, Lomma, SE  
(510) (29) umělé jedlé tuky všeho druhu, omastek všeho druhu,  
jedlé tuky všeho druhu, jedlé oleje všeho druhu.

byla ke dni 02.08.2007 převedena na:

(111) **110216**  
(730) KaKa A/S, Kastanjevagen 17, Lomma, SE  
(510) (29) umělé jedlé tuky všeho druhu, omastek všeho druhu,  
jedlé tuky všeho druhu.

a

(111) **110216A**  
(730) SETUZA a.s., Žukovova 100, Ústí nad Labem, 40129, CZ  
(510) (29) jedlé oleje všeho druhu.

## Změny v údajích o vlastních ochranných známkách

Kapitola obsahuje ochranné známky, u kterých byla v rejstříku ochranných známkách vyznačena změna v údajích o vlastních ve smyslu ustanovení § 27 odst. 2 a 7 zákona č. 441/2003 Sb.

Číslo zápisu	Vlastník	S účinností od
166658	ELEKTRA ENTERTAINMENT GROUP, INC., 75 Rockefeller Plaza, New York 10019, NY, US	07.08.2007
166659	ELEKTRA ENTERTAINMENT GROUP, INC., 75 Rockefeller Plaza, New York 10019, NY, US	07.08.2007
167251	Kabushiki Kaisha Musashi, 20-36, Ginza 8-chome, Chuo-ku, Tokyo, JP	06.08.2007
182660	BENZINA, s.r.o., Dělnická 12, Praha 7, 17004, CZ	03.08.2007
182858	BENZINA, s.r.o., Dělnická 12, Praha 7, 17004, CZ	03.08.2007
183113	V & S Finland OY, Panuntie 4, Helsinki, FI	01.08.2007
183114	V & S Finland OY, Panuntie 4, Helsinki, FI	01.08.2007
183116	V & S Finland OY, Panuntie 4, Helsinki, FI	01.08.2007
194849	BENZINA, s.r.o., Dělnická 12, Praha 7, 17004, CZ	03.08.2007
194850	BENZINA, s.r.o., Dělnická 12, Praha 7, 17004, CZ	03.08.2007
207864	Nadanční fond Rozum a cit, Jablonského 4, Praha 7, 17000, CZ	06.08.2007
213529	ClarioNet s.r.o., Pekařská 625, Praha 5, 15500, CZ	03.08.2007
213530	ClarioNet s.r.o., Pekařská 628, Praha 5, 15500, CZ	03.08.2007
214077	POLYTRANS spol. s r.o., U Červeného Dvora 86, Znojmo, Suchohrdly, 66902, CZ	01.08.2007
214108	IPB Real a.s., Přemyslovská 2845/43, Praha 3, 13000, CZ	01.08.2007
215756	V & S Danmark A/S, Langebrogade 4, Copenhagen, DK	01.08.2007
215795	AGSTAV TŘEBÍČ a.s., Hrotovická 1184, Třebíč, 67447, CZ	07.08.2007
216262	CANTO s.r.o., Kladská 956, Hradec Králové, 50003, CZ	06.08.2007
217051	Thomson Learning Inc., 200 First Stamford Place, Stamford, CT, US	07.08.2007
217748	Praecis Pharmaceuticals, Incorporated Corporation Service Company, 2711 Centerville Road, Suite 400, Wilmington, DE, US	01.08.2007
217790	JUDr. Ivo Kasal, Slezská 99/1736, Praha 3, 13000, CZ	06.08.2007
220948	FYTOZ s.r.o., Na Průhoně 3412, Mělník, 27601, CZ	02.08.2007
221831	CLARE ČR s.r.o., Dlouhá třída 1320/115, Havířov - Podlesí, 73601, CZ	01.08.2007
223600	V & S Vin & Sprit Aktiebolag (publ), Stockholm, 11797, SE	01.08.2007
224006	PRIMAGAS s.r.o., Na Pankráci 30, Praha 4, 14000, CZ	06.08.2007
230446	V & S Danmark A/S, Langebrogade 4, Copenhagen, DK	01.08.2007
231586	BENZINA, s.r.o., Dělnická 12, Praha 7, 17004, CZ	03.08.2007
232721	BENZINA, s.r.o., Dělnická 12, Praha 7, 17004, CZ	03.08.2007
233343	BENZINA, s.r.o., Dělnická 12, Praha 7, 17004, CZ	03.08.2007
234574	BENZINA, s.r.o., Dělnická 12, Praha 7, 17004, CZ	03.08.2007
234575	BENZINA, s.r.o., Dělnická 12, Praha 7, 17004, CZ	03.08.2007
234576	BENZINA, s.r.o., Dělnická 12, Praha 7, 17004, CZ	03.08.2007
255939	OFG - SYAS, s.r.o., Šromova 146, Uherské Hradiště, 68601, CZ	07.08.2007
258242	V & S Vin & Sprit Aktiebolag (publ), Stockholm, 11797, SE	01.08.2007
264051	BENZINA, s.r.o., Dělnická 12, Praha, 17004, CZ	03.08.2007
264162	M.S.TRADE-CZ s.r.o., Pražská 1965/5, Blansko, 67801, CZ	02.08.2007
264163	M.S.TRADE-CZ s.r.o., Pražská 1965/5, Blansko, 67801, CZ	02.08.2007
264492	ICKM REAL ESTATE, s.r.o., Husova 5/240, Praha 1, 11000, CZ	07.08.2007
266093	M.S.TRADE-CZ s.r.o., Pražská 1965/5, Blansko, 67801, CZ	02.08.2007
267224	DIORIT, s.r.o., Písecká 284, Strakonice, 38601, CZ	02.08.2007

<b>Číslo zápisu</b>	<b>Vlastník</b>	<b>S účinností od</b>
267225	DIORIT, s.r.o., Písecká 284, Strakonice, 38601, CZ	02.08.2007
267226	DIORIT, s.r.o., Písecká 284, Strakonice, 38601, CZ	02.08.2007
267227	DIORIT, s.r.o., Písecká 284, Strakonice, 38601, CZ	02.08.2007
271921	WESTPORT s.r.o., Spálená 113/57, Praha 1 - Nové Město, 11000, CZ	01.08.2007
279669	AMAX, s.r.o., Orlí 17, Brno, 60200, CZ	03.08.2007
282316	Immobiliare Karlův Most, s.r.o., Bílkova 19, Praha 1, 11000, CZ	07.08.2007
286468	BENZINA, s.r.o., Dělnická 12, Praha 7, 17004, CZ	03.08.2007
286469	BENZINA, s.r.o., Dělnická 12, Praha 7, 17004, CZ	03.08.2007
286470	BENZINA, s.r.o., Dělnická 12, Praha 7, 17004, CZ	03.08.2007
286471	BENZINA, s.r.o., Dělnická 12, Praha 7, 17004, CZ	03.08.2007
286472	BENZINA, s.r.o., Dělnická 12, Praha 7, 17004, CZ	03.08.2007
286473	BENZINA, s.r.o., Dělnická 12, Praha 7, 17004, CZ	03.08.2007
286474	BENZINA, s.r.o., Dělnická 12, Praha 7, 17004, CZ	03.08.2007