

Číselné INID kódy pro označování bibliografických dat technických řešení

INID Codes for the identification of bibliographic data of technical solutions

(Standard WIPO ST. 9 a ST. 80)

| | | | |
|------|--|------|--|
| (11) | číslo patentu/zápisu/osvědčení | (11) | Number of the patent/registration/certification |
| (15) | datum zápisu průmyslového vzoru | (15) | Industrial design registration date |
| (21) | číslo přihlášky/zádsti | (21) | Application number |
| (22) | datum podání přihlášky/zádsti | (22) | Date of application filing |
| (23) | údaje o výstavní prioritě | (23) | Exhibition priority data |
| (28) | počet průmyslových vzorů | (28) | Number of industrial designs included in the application |
| (31) | číslo prioritní přihlášky | (31) | Number of priority application |
| (32) | datum podání prioritní přihlášky | (32) | Filing date of priority application |
| (33) | země priority | (33) | Priority country |
| (40) | datum zveřejnění přihlášky vynálezu | (40) | Date of publication of patent application |
| (45) | datum zveřejnění zapsaného průmyslového vzoru | (45) | Publication date of the registered industrial design |
| (47) | datum zveřejnění udělení patentu a zápisu užitého vzoru, datum zápisu užitého vzoru, datum oznámení udělení evropského patentu v Evropském patentovém věstníku | (47) | Publication date of patent granting and publication date of utility model registration, registration date of utility model, publication date of European patent granting in the European patent bulletin |
| (51) | mezinárodní patentové třídění/Locarnské třídění průmyslových vzorů | (51) | International Patent Classification/ Locarno Classification for Industrial Designs |
| (54) | název | (54) | Title |
| (55) | vyobrazení průmyslového vzoru | (55) | Reproduction of the industrial design |
| (57) | anotace | (57) | Abstract |
| (68) | číslo základního patentu | (68) | Number of the basic patent |
| (71) | označení přihlašovatele/zadatele | (71) | Applicant |
| (72) | označení původce | (72) | Inventor |
| (73) | označení majitele/vlastníka | (73) | Owner |
| (74) | označení zástupce | (74) | Attorney's name and address |
| (86) | číslo mezinárodní přihlášky | (86) | International application number |
| (87) | číslo mezinárodního zveřejnění | (87) | International publication number |
| (92) | datum a číslo první registrace přípravku pro Českou republiku | (92) | Date and number(s) of the first authorization to market the product in the CZ |
| (93) | datum, číslo a země první registrace přípravku v rámci Společenství | (93) | Date, number(s) and country of the first authorization to market the product in the EEC |
| (94) | doba platnosti osvědčení | (94) | Term of certification validity |
| (95) | označení a typ přípravku | (95) | Name of the product and product type |
| (96) | datum podání a číslo evropské patentové přihlášky | (96) | European patent application filing date and number |
| (97) | datum zveřejnění a číslo zveřejnění evropské patentové přihlášky v Evropském patentovém věstníku | (97) | European patent application publication date and publication number in the European patent bulletin |

Číselné INID kódy pro označování bibliografických dat ochranných známek

INID codes and minimum required for the identification of bibliographics data relating to marks

(Standard WIPO ST.60)

| | | | |
|-------|--|-------|--|
| (111) | Číslo zápisu ochranné známky (registrace) | (111) | Number of registration |
| (151) | Datum zápisu ochranné známky | (151) | Date of the registration |
| (210) | Číslo přihlášky ochranné známky (spisu) | (210) | Number of the application |
| (220) | Datum podání přihlášky | (220) | Date of filing of the application |
| (320) | Datum vzniku práva přednosti | (320) | Date of the first application |
| (442) | Datum zveřejnění přihlášky po průzkumu | (442) | Date of the publication of the examined application |
| (450) | Datum zveřejnění zápisu ochranné známky ve Věstníku | (450) | Date of publication of the registration |
| (510) | Seznam výrobků a služeb | (510) | List of goods and/or services |
| (511) | Číslo třídy výrobků a služeb | (511) | Number of the class of goods and/or services |
| (526) | Omezení rozsahu ochrany o prvek | (526) | Disclaimer |
| (540) | Znění nebo vyobrazení ochranné známky | (540) | Reproduction of the mark |
| (551) | Kolektivní ochranná známka | (551) | Collective mark |
| (554) | Prostorová ochranná známka | (554) | Three-dimensional mark |
| (558) | Ochranná známka tvořená pouze barvou nebo kombinací barev | (558) | Mark consisting exclusively of one or several colours |
| (583) | Datum právní moci rozhodnutí/výsledek rozhodnutí | (583) | Date of the legal force of the decision/ result of the decision |
| (591) | Údaje o barevnosti ochranné známky | (591) | Information concerning colour |
| (730) | Přihlašovatel/vlastník ochranné známky | (730) | The applicant or the holder of the mark |
| (740) | Zástupce | (740) | Name and address of the representative |
| (811) | Mezinárodní číslo zápisu ochranné známky | (811) | Number of the international registration |
| (890) | Kód státu ochrany mezinárodní ochranné známky | (890) | INID code of the state of the international mark |

Kódy pro kódování záhlaví oznámení publikovaných ve Věstníku

(Standard WIPO ST. 17)

| | | | |
|------|--|------|---|
| BB9A | zveřejněné přihlášky vynálezů | MK4A | zánik patentů uplynutím doby platnosti |
| FG1K | zapsané užité vzory | MK4F | zánik autorských osvědčení uplynutím doby platnosti |
| FG4A | udělené patenty | MK4Q | zánik průmyslového vzoru uplynutím doby ochrany |
| FG4Q | zapsané průmyslové vzory | MM4A | zánik patentů pro nezaplacení ročních poplatků |
| LD3K | částečný výmaz užitého vzoru | MM4F | zánik autorských osvědčení pro nezaplacení ročních poplatků |
| LD4Q | částečný výmaz průmyslového vzoru | ND1K | prodloužení platnosti užitého vzoru |
| MA4A | zánik patentu vzdáním se | ND4Q | obnova doby ochrany průmyslového vzoru |
| MA4F | zánik autorských osvědčení vzdáním se | PA4A | změna autorského osvědčení na patent |
| MC3K | výmaz užitého vzoru | PC9A | změna dispozičního práva k vynálezu |
| MC4A | zrušení patentu | PD1K | převod práv a ostatní změny majitelů užitého vzoru |
| MC4F | zrušení autorského osvědčení | PD4A | převod práv a ostatní změny majitelů patentů |
| MC4Q | výmaz průmyslového vzoru | PD4Q | převod práv a ostatní změny vlastníků průmyslových vzorů |
| MH1K | zánik užitého vzoru vzdáním se | QA9A | nabídka licence |
| MH4A | částečné zrušení patentu | SB4A | zapsané patenty do rejstříku po odtajnění |
| MH4F | částečné zrušení autorského osvědčení | SB4F | zapsaná autorská osvědčení do rejstříku po odtajnění |
| MH4Q | zánik průmyslového vzoru vzdáním se | | |
| MK1K | zánik užitého vzoru uplynutím doby platnosti | | |

Opravy Změny Různé

Opravy u přihlášek vynálezů s žádostí o udělení patentu

| | | | |
|------|---------------------|------|----------------------------------|
| HA9A | jmenování vynálezce | HF9A | oprava dat |
| HB9A | oprava jmen | HG9A | oprava chyb v třídění |
| HC9A | změna jmen | HH9A | oprava nebo změna všeobecně |
| HD9A | oprava adres | HK9A | tiskové chyby v úřed. věstnících |
| HE9A | změna adres | | |

Opravy ochranných dokumentů

| patenty | autorská osvědčení | užitné vzory | průmyslové vzory | |
|---------|--------------------|--------------|------------------|----------------------------------|
| TA4A | TA4F | TA1K | TA4Q | jmenování vynálezce |
| TB4A | TB4F | TB1K | TB4Q | oprava jmen |
| TC4A | TC4F | TC1K | TC4Q | změna jmen |
| TD4A | TD4F | TD1K | TD4Q | oprava adres |
| TE4A | TE4F | TE1K | TE4Q | změna adres |
| TF4A | TF4F | TF1K | TF4Q | oprava dat |
| TG4A | TG4F | TG1K | TG4Q | oprava chyb v třídění |
| TH4A | TH4F | TH1K | TH4Q | oprava nebo změna všeobecně |
| TK9A | TK9F | TK1K | TK4Q | tiskové chyby v úřed. věstnících |

Kódy pro označování zemí a mezinárodních organizací použité ve věstníku

| | |
|----|----------------------------|
| AT | Rakousko |
| AU | Austrálie |
| BM | Bermudy |
| BR | Brazílie |
| CH | Švýcarsko |
| CZ | Česká republika |
| DE | Spolková republika Německo |
| DK | Dánsko |
| GB | Velká Británie |
| GR | Řecko |
| IE | Irsko |
| JP | Japonsko |
| NL | Nizozemí |
| NO | Norsko |
| PL | Polsko |
| SE | Švédsko |
| SG | Singapur |
| SK | Slovensko |
| TH | Thajsko |
| TR | Turecko |
| US | Spojené státy americké |

Kódy pro označování států USA použité ve věstníku

| | |
|----|----------------|
| CA | California |
| DE | Delaware |
| IL | Illinois |
| IN | Indiana |
| KY | Kentucky |
| MI | Michigan |
| NC | North Carolina |
| NJ | New Jersey |
| NY | New York |
| OR | Oregon |
| VA | Virginia |
| VT | Vermont |
| WA | Washington |

BB9A Zveřejněné přihlášky vynálezů - přehled podle čísel přihlášek

Dále uvedené přihlášky vynálezů byly zveřejněny dnem, uvedeným ve Věstníku podle zákona č. 527/1990 Sb., o vynálezech a zlepšovacích návrzích, ve znění pozdějších předpisů, a jsou k dispozici v patentové knihovně Úřadu průmyslového vlastnictví, Antonína Čermáka 2a, 160 68, Praha 6.

| | | |
|----------|----------------------|-----------|
| 2005-722 | <i>C 12 P 7/10</i> | (2006.01) |
| 2005-813 | <i>F 01 C 9/00</i> | (2006.01) |
| 2006-37 | <i>G 08 B 13/196</i> | (2006.01) |
| 2006-39 | <i>D 01 D 1/00</i> | (2006.01) |
| 2006-40 | <i>A 61 K 33/06</i> | (2006.01) |
| 2006-49 | <i>C 12 N 5/08</i> | (2006.01) |
| 2006-108 | <i>C 10 J 3/70</i> | (2006.01) |
| 2006-199 | <i>C 23 C 14/34</i> | (2006.01) |
| 2006-757 | <i>F 24 J 2/38</i> | (2006.01) |
| 2007-317 | <i>F 42 B 35/00</i> | (2006.01) |

Zveřejněné přihlášky vynálezů - řazené podle MPT

- (51) **A61K 33/06** (2006.01)
A61K 33/42 (2006.01)
A61K 47/38 (2006.01)
A61K 31/155 (2006.01)
A61P 1/02 (2006.01)
- (21) **2006-40**
(71) GORAM spol. s r.o., Teplice, CZ
(72) Maryška Martin Doc. Ing. CSc., Praha, CZ
(54) **Prostředek pro prevenci a léčbu iniciálního zubního kazu**
(22) 19.01.2006
(57) Přípravek pro prevenci a léčbu iniciálního zubního kazu, který je tvořen fosfátovápenným gelem s hmotnostním poměrem Ca/P v rozmezí 1,2 až 2,2 a s vazebnou energií elektronu 2p fosforu 131 eV až 136 eV a případně alespoň jednou dentální pomocnou látkou. Přípravek výhodně dále obsahuje vodný roztok methylcelulózy nebo/a glukonátu chlorhexidinu.
- (74) Čermák Hořejš Myslík a spol., JUDr. Karel Čermák, advokát, Národní 32, Praha 1, 11000

- (51) **C10J 3/70** (2006.01)
F23G 5/10 (2006.01)
B09B 3/00 (2006.01)
- (21) **2006-108**
(71) EcoSource s. r. o., Brno, CZ
(72) Hrouz Mojmir, Ostravice, CZ
(54) **Způsob zplyňování biochemických a chemických látek s využitím elektrického oblouku a zařízení k provádění tohoto způsobu**
(22) 20.02.2006
(57) Homogenizovanými biochemickými a chemickými kapalnými látkami se naplní pod tlakem pracovní komora (20) reaktoru (13), načez se do uhlíkových reakčních tyčí (10, 11), zasahujících do pracovní komory (20) proti sobě ve stejné podélné ose, zavede střídavý elektrický proud, pak se jejich mžikovým spojením zapálí elektrický oblouk, načez se reakční tyče (11, 12) okamžitě oddálí na vzdálenost, která se hlídá laserovým paprskem L a automaticky upravuje mechanickými prostředky. Homogenizované biochemické a chemické kapalné látky v pracovní komoře (20) se vystaví působení tohoto elektrického oblouku a teplotě 14000 °C, udržované chlazením reakčních tyčí (11, 12), čímž vzniká plyn.
- (74) Ing. Blanka Brodská, patentový zástupce, Josefy Faimonové 14, Brno, 62800

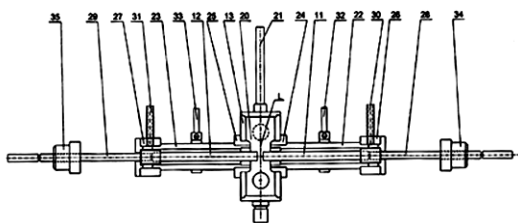

- (51) **C12N 5/08** (2006.01)
A61K 35/28 (2006.01)
A61P 19/00 (2006.01)
- (21) **2006-49**
(71) Univerzita Karlova v Praze, Praha, CZ
Ústav hematologie a krevní transfuze, Praha, CZ
Ústav makromolekulární chemie AV ČR, v.v.i., Praha 6, CZ
(72) Pytlík Robert MUDr., Praha, CZ
Hofman Petr Ing. PhD., Praha, CZ
Trě Tomáš Doc. MUDr. CSc., Praha, CZ
Stehlík David MUDr., Praha, CZ
Soukup Tomáš MUDr., Liberec, CZ
Kobylka Petr MUDr. CSc., Praha, CZ
Klener Pavel Prof. MUDr. DrSc., Praha, CZ
Rypáček František RNDr. CSc., Praha, CZ
Mulínková Katarína Ing., Valaská Belá, SK
(54) **Způsob pěstování lidských mezenchymových kmenových buněk, zejména pro léčbu nehojících se fraktur, a bioreaktor k provádění tohoto způsobu**

- (22) 25.01.2006
(57) Podstata řešení spočívá ve způsobu pěstování mezenchymových kmenových buněk, ve kterém po aseptickém oddělení mononukleárních buněk z dřevové krve jsou tyto nasazeny v nízké hustotě do sterilních plastových kultivačních nádobek a pěstovány po dobu cca jednoho až tří týdnů v médiu CellGro™ hematopoietic stem cell, schváleném pro klinické použití s přidavkem 10% lidského séra a suplementů, přičemž v průběhu kultivace jsou alespoň jednou přidány suplementy, aniž je třeba odmývat neadherentní hemopoetické buňky, aniž je třeba měnit živný roztok a aniž je jakkoli třeba zasahovat do uzavřeného kultivačního systému za běžných podmínek pro pěstování tkáňových kultur. Pro pěstování mezenchymových kmenových buněk v uzavřeném kultivačním systému ke klinickému použití v oblasti rekonstrukční ortopedie je navržen jednoduchý bioreaktor, sestávající z kazetově řazených kultivačních nádobek s filtry pro zabezpečení sterility výměny vzduchu a s aseptickými vstupy pro nasazování a sklizení buněk a pro doplňování suplementů, spočívajících volně ve vhodném nosiči.
- (74) Ing. Marta Gabrielová, Nad Šárkou 2089/13, Praha 6, 16000

- (51) **C12P 7/10** (2006.01)
C12P 19/00 (2006.01)
C07C 53/02 (2006.01)
C07C 53/08 (2006.01)
C07D 307/50 (2006.01)
C12S 3/04 (2006.01)
C12S 3/12 (2006.01)
- (21) **2005-722**
(71) KMPS Financial Group s.r.o., Praha 7, CZ
(72) Kratochvíl Zdeněk, Praha 6, CZ
Rychtář Libor Ing. CSc., Ostrava-Poruba, CZ
Machek František Ing. CSc., Praha 5, CZ
Bouška František Ing., Praha 5, CZ
(54) **Způsob výroby glukózy, etanolu, furfuralu, furanu a ligninu z obnovitelných surovin a zařízení k jeho provádění**
(22) 21.11.2005
(57) Při způsobu výroby jednoduchých zkvasitelných cukrů, etanolu, furfuralu, furanu, kyseliny octové a mravenčí z lignocelulóзовých a škrobových materiálů se používá v technické kombinaci jedno, nebo dvoustupňové termicko tlakové hydrolyzy. Při dvoustupňové hydrolyze se v prvním stupni štěpí hemicelulózy na pentózy při teplotě 150 až 180 °C a tlaku 0,6 až 1 MPa, při době zdržení 8 až 10 minut, následujícím odlisováním se zhydrolyzovaná suspenze rozdělí na kapalnou fázi obsahující pentózy, a pevnou fázi přecházející přes odlisovací a převáděcí lis, který kompenzuje tlakový rozdíl do druhého stupně hydrolyzy, do kterého je přiváděna tlaková voda o teplotě 190 až 230 °C a tlaku 1,1 až 2,9 MPa za možné přítomnosti zředěné anorganické kyseliny. Po průchodu druhým hydrolyzérem se tuhá fáze lisuje a rozdělí se na roztok hydrolyzních cukrů a nezreagovanou lignocelulóзовou fázi, která se dále zpracovává na jednoduché cukry a oddělený lignin.
- (74) ZÁBRŠ - Advokátní, patentová a známková kancelář, JUDr. Aleš Zábřš, Na Beránce 2, Praha 6, 16000

- (51) **C23C 14/34** (2006.01)
G11B 5/851 (2006.01)
C22C 19/00 (2006.01)
C22F 1/00 (2006.01)
- (21) **2006-199**
(71) HERAEUS, INC., Chandler, AZ, US
(72) Kunkel Bernd, Phoenix, AZ, US
Long David, Chandler, AZ, US
Ziani Abdelouahab, Chandler, AZ, US
Das Anirban, Tempe, AZ, US
Hui Jun, Maricopa, AZ, US
(54) **Magnetické rozprašovací elektrody zhotovené za použití řízeného tuhnutí**

- (22) 24.03.2006
(32) 23.01.2006
(31) 2006/336980
(33) US
(57) Rozprašovací elektroda z kovové slitiny na bázi kobaltu má jedinou v podstatě homogenní mikrostrukturální zónu napříč v podstatě celou tloušťkou. Dendrity u rozkladového povrchu jsou orientované v podstatě v jednom směru a dendrity ve střední rovině kovové slitiny jsou orientované v podstatě v totéž jednom směru. Rozprašovací elektroda je vytvořená řízeným tuhnutím za podmínek přibližně rovnovážné teploty odebráním kovové slitiny.
(74) Ing. Václav Herman, Hlavní 43, Průhonice, 25243

- (51) **D01D 1/00** (2006.01)
D01D 5/06 (2006.01)
D04H 1/70 (2006.01)

- (21) **2006-39**
(71) Elmarco, s. r. o., Liberec, CZ
(72) Mareš Ladislav Ing., Liberec 20, CZ
Samek Libor Ing., Hodkovice nad Mohelkou, CZ
(54) **Zařízení pro elektrostatické zvláknování polymerních roztoků**

- (22) 19.01.2006
(57) Zařízení pro elektrostatické zvláknování polymerních roztoků obsahuje rotační zvláknovací elektrodu (1) uloženou v zásobníku (2) polymerního roztoku a spráženou s tekutinovým motorem (4).
(74) Ing. Dobroslav Musil, patentová kancelář, Ing. Dobroslav Musil, Cejl 38, Brno, 60200

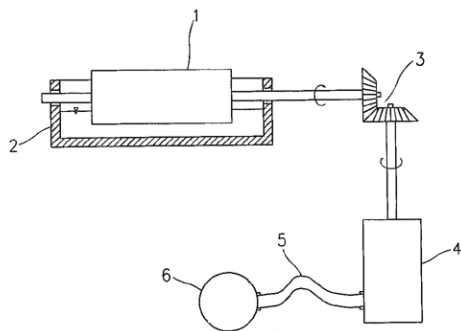

- (51) **F01C 9/00** (2006.01)

- (21) **2005-813**
(71) Burian Ludvík, Heřmanov, CZ
(72) Burian Ludvík, Heřmanov, CZ
(54) **Rotační čtyřdobý bezventilový motor s dvojicí rotorů**
(22) 28.12.2005
(57) Chod motor zajišťují dva lopatkové rotory s několika dvojicemi lopatek, které se při otáčení kolem osy současně zpomalují a zrychlují. Střídavé zrychlení a zpomalení vytváří mezi lopatkami sací, kompresní, expanzní a výfukové prostory. Energie potřebná na zrychlení jednoho rotoru je získána energií vzniklou při zpomalování setrvačné hmoty druhého rotoru a naopak.

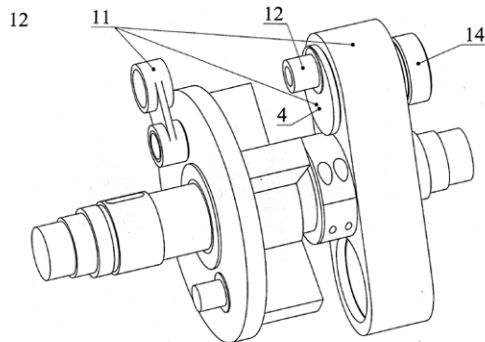

- (51) **F24J 2/38** (2006.01)
(21) **2006-757**
(71) Rotrekl Miloslav Ing., Pardubice, CZ
(72) Rotrekl Miloslav Ing., Pardubice, CZ

- (54) **Zařízení sloužící k nepřímému navádění žlabových zrcadlových kolektorů na Slunce**

- (22) 01.12.2006
(57) Zařízení podle vynálezu spočívá v měření intenzity záření odražených slunečních paprsků od zrcadla (1) do zorných polí tří senzorů (7,8,9) a měření intenzity přímého slunečního záření čtvrtým senzorem (10) spojené s nepřímým navedením žlabového zrcadlového slunečního kolektoru na Slunce.
(74) Ing. Ludvík Koldovský, Horáčkova 9/1207, Praha 4, 14000

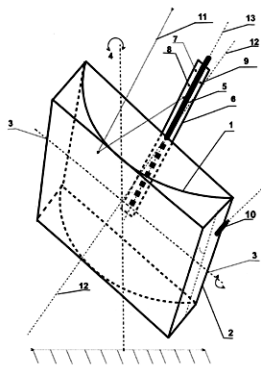

- (51) **F42B 35/00** (2006.01)
C09K 3/00 (2006.01)

- (21) **2007-317**
(71) PROTOTYPA a.s., Brno, CZ
(72) Nepovím Jiří Ing., Slavičín, CZ
Král Bohumil Ing., Brno, CZ
Pticeň František Ing., Karlovy Vary, CZ
(54) **Náhradní balistický materiál biologické tkáně a způsob jeho výroby**

- (22) 02.05.2007
(57) Náhradní balistický materiál biologické tkáně pro balistické zkoušky je na bázi vazelíny a kyseliny stearové s obsahem nejméně jedné další složky, vybrané ze skupiny látek, zahrnujících jednotlivě nebo v kombinaci látku na bázi vápence, kaolinu, cerezinu, zinkové běloby, pigmentů, barvy a bázevého oleje. Tento materiál obsahuje vazelínu v množství od 5 do 40 % hmotn., kyselinu stearovou v množství od 0 do 20 % hmotn., 0 až 60 % hmotn. vápence, 0 až 12 % hmotn. bázevého oleje a 0 až 45 % cerezinu. Alternativně může být kyselina stearová ve směsi s kyselinou palmitovou v množství 0 až 20 % hmotn. Obsah zbytkových složek, zahrnujících pigmenty, barvy a zinkovou bělobu je v součtu nejvýše 6 % hmotn. Při způsobu výroby náhradního balistického materiálu na bázi vazelíny a kyseliny stearové se vápencem, kaolinem nebo jejich směs před vložením do vsázky temperuje na teplotu 18 až 28 °C, vazelína a stearin se po odvážení pro vsázku zahřejí na teplotu 67 až 70 °C a na této teplotě se ponechají do úplného rozpuštění, načež se za stálého míchání přidává do vsázky vápencem, kaolinem nebo jejich směs a výsledná směs se hneče po dobu alespoň 45 minut a pak se ponechá zchladnout na manipulační teplotu, načež se po zchladnutí lisuje za podtlaku pro dosažení požadované tuhosti a tvaru zkušebního bloku. Vápenec, kaolin nebo jejich směs se před vložením do vsázky temperuje po dobu v oblasti 24 hodin. Manipulační teplota výsledné směsi je v rozmezí od 40 do 45 °C. Výsledná směs se lisuje za podtlaku při teplotě 18 až 25 °C.
(74) Ing. Pavel Reichel, Lopatecká 14, Praha 4, 14700

- (51) **G08B 13/196** (2006.01)

- (21) **2006-37**
(71) Kulhánek Josef Ing., Praha, CZ
(72) Kulhánek Josef Ing., Praha, CZ
(54) **Zapojení vzdáleného monitorovacího videosystému**
(22) 18.01.2006
(57) Zapojení má v monitorovaných prostorech (O[1]-O[n]) umístěna záznamová zařízení (Z[1]-Z[n]) ke kterým jsou připojena snímací zařízení (SZ[1][1]-SZ[n][o]). V záznamových zařízeních (Z[1]-Z[n]) se ukládají do paměti (PS[1]-PS[n]) sekvenční snímky a do paměti (PV[1]-

PV[n]) vyžádané snímky v závislosti na rozpoznání pohybu v obraze vyhodnoceném ve snímacím zařízení (SZ) nebo v záznamovém zařízení (Z) nebo sepnutím některého ze spínačů událostí (SP[1][1]-SP[n][r]). Sekvenční snímky i vyžádané snímky jsou přes hlavní komunikační zařízení (Ka[1]-[n]) nebo přes záložní komunikační zařízení (Kb[1]-[n]) přeneseny na server (S) do paměti sekvenčních snímků (PSS[1]-[n]) a vyžádaných snímků (PVV[1]-[n]). Na serveru (S) jsou paměti uložených snímků (PSU[1]-[n]) určeny pro archivaci sekvenčních nebo vyžádaných snímků. Snímky uložené v pamětech (PSS[1]-[n]), (PVV[1]-[n]), (PSU[1]-[n]) jsou dostupné po ověření přístupového jména a hesla pro zobrazení na zobrazovacích zařízeních (D[1]-D[i]), pro stažení na zobrazovací zařízení (D[1]-D[i]) a pro tisk na tiskárnách (T[1]-T[i]) připojených k zobrazovacím zařízením (D[1]-D[i]). Na serveru (S) jsou v paměti událostí (A) uloženy odděleně pro každý monitorovaný prostor (O) informace o přístupu ke snímkům z každého monitorovaného prostoru (O).

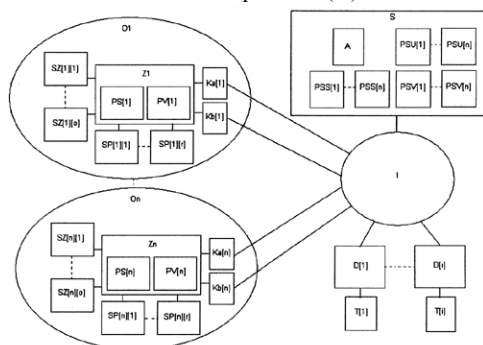

Zveřejněné přihlášky vynálezů - přehled podle třídících znaků

Tato kapitola obsahuje zveřejněné přihlášky vynálezů uspořádané podle třídících znaků mezinárodního patentové třídění, nacházejících se na druhém až x-tém místě zatřídění přihlášky vynálezu. Přihlášky vynálezu uspořádané podle třídících znaků na 1. pozici zatřídění jsou uvedeny v předchozí části.

| | | |
|----------------------|-----------|----------|
| <i>A 61 K 31/155</i> | (2006.01) | 2006-40 |
| <i>A 61 K 33/42</i> | (2006.01) | 2006-40 |
| <i>A 61 K 35/28</i> | (2006.01) | 2006-49 |
| <i>A 61 K 47/38</i> | (2006.01) | 2006-40 |
| <i>A 61 P 1/02</i> | (2006.01) | 2006-40 |
| <i>A 61 P 19/00</i> | (2006.01) | 2006-49 |
| <i>B 09 B 3/00</i> | (2006.01) | 2006-108 |
| <i>C 07 C 53/02</i> | (2006.01) | 2005-722 |
| <i>C 07 C 53/08</i> | (2006.01) | 2005-722 |
| <i>C 07 D 307/50</i> | (2006.01) | 2005-722 |
| <i>C 09 K 3/00</i> | (2006.01) | 2007-317 |
| <i>C 12 P 19/00</i> | (2006.01) | 2005-722 |
| <i>C 12 S 3/04</i> | (2006.01) | 2005-722 |
| <i>C 12 S 3/12</i> | (2006.01) | 2005-722 |
| <i>C 22 C 19/00</i> | (2006.01) | 2006-199 |
| <i>C 22 F 1/00</i> | (2006.01) | 2006-199 |
| <i>D 01 D 5/06</i> | (2006.01) | 2006-39 |
| <i>D 04 H 1/70</i> | (2006.01) | 2006-39 |
| <i>F 23 G 5/10</i> | (2006.01) | 2006-108 |
| <i>G 11 B 5/851</i> | (2006.01) | 2006-199 |

Seznam přihlašovatelů zveřejněných přihlášek vynálezů

| (71) | (21) | (51) | (71) | (21) | (51) |
|--|----------|----------------------|-----------|------|------|
| Burian Ludvík, Heřmanov, CZ | 2005-813 | F 01 C 9/00 | (2006.01) | | |
| EcoSource s. r. o., Brno, CZ | 2006-108 | C 10 J 3/70 | (2006.01) | | |
| Elmarco, s. r. o., Liberec, CZ | 2006-39 | D 01 D 1/00 | (2006.01) | | |
| GORAM spol. s r.o., Teplice, CZ | 2006-40 | A 61 K 33/06 | (2006.01) | | |
| HERAEUS, INC., Chandler, AZ, US | 2006-199 | C 23 C 14/34 | (2006.01) | | |
| KMPS Financial Group s.r.o., Praha 7, CZ | 2005-722 | C 12 P 7/10 | (2006.01) | | |
| Kulhánek Josef Ing., Praha, CZ | 2006-37 | G 08 B 13/196 | (2006.01) | | |
| PROTOTYPA a.s., Brno, CZ | 2007-317 | F 42 B 35/00 | (2006.01) | | |
| Rotrekl Miloslav Ing., Pardubice, CZ | 2006-757 | F 24 J 2/38 | (2006.01) | | |
| Univerzita Karlova v Praze, Praha, CZ | 2006-49 | C 12 N 5/08 | (2006.01) | | |

FG4A

Udělené patenty - přehled podle čísel patentů

V období uzávěrky tohoto čísla Věstníku udělil Úřad průmyslového vlastnictví tyto patenty.

| | | |
|--------|----------------------|-----------|
| 298228 | B 62 M 11/16 | (2006.01) |
| 298229 | H 05 B 3/40 | (2006.01) |
| 298230 | C 07 D 239/94 | (2006.01) |
| 298231 | E 03 B 9/08 | (2006.01) |
| 298232 | E 04 C 5/06 | (2006.01) |
| 298233 | B 01 J 19/24 | (2006.01) |
| 298234 | E 06 B 11/08 | (2006.01) |
| 298235 | C 07 F 9/6512 | (2006.01) |
| 298236 | C 12 N 9/02 | (2006.01) |
| 298237 | B 27 C 5/08 | (2006.01) |
| 298238 | A 61 K 38/00 | (2006.01) |
| 298239 | B 21 D 9/05 | (2006.01) |
| 298240 | E 05 D 15/10 | (2006.01) |
| 298241 | F 16 L 13/14 | (2006.01) |
| 298242 | B 60 T 8/00 | (2006.01) |
| 298243 | B 25 B 7/12 | (2006.01) |
| 298244 | C 03 B 5/00 | (2006.01) |
| 298245 | B 21 D 9/05 | (2006.01) |
| 298246 | C 07 D 487/04 | (2006.01) |
| 298247 | C 02 F 3/12 | (2006.01) |
| 298248 | B 23 Q 3/00 | (2006.01) |
| 298249 | C 10 J 3/70 | (2006.01) |
| 298250 | A 61 K 35/14 | (2006.01) |
| 298251 | C 09 C 1/48 | (2006.01) |
| 298252 | D 06 B 3/10 | (2006.01) |

FG4A

Udělené patenty - přehled podle MPT

| | | | | |
|------|--|-----------|------|--|
| (51) | A61K 35/14 | (2006.01) | (73) | MSV SYSTEMS CZ S. R. O., Liberec, CZ |
| | A61K 38/00 | (2006.01) | (72) | Krejčík Miroslav, Liberec, CZ |
| | C07K 1/00 | (2006.01) | | Vondráček Karel Ing., Liberec, CZ |
| | C12P 21/00 | (2006.01) | (54) | Ohýbací hlava pro automatický ohýbací stroj |
| (11) | 298250 | | (22) | 18.05.2001 |
| (40) | 15.01.2003 | | (74) | Ing. Dobroslav Musil, patentová kancelář, Ing. Dobroslav Musil, Cejl 38, Brno, 60200 |
| (21) | 2002-3346 | | | |
| (73) | EMORY UNIVERSITY, Atlanta, GA, US | | | |
| (72) | Lollar John S., Decatur, GA, US | | | |
| (54) | Modifikovaný faktor VIII a DNA, která ho kóduje | | (51) | B23Q 3/00 |
| (32) | 10.03.2000 | | | (2006.01) |
| (31) | 2000/523656 | | | F16D 11/00 |
| (33) | US | | (11) | 298248 |
| (86) | PCT/US2001/005076 | | (40) | 15.10.2003 |
| (87) | WO 2001/068109 | | (21) | 2002-626 |
| (22) | 16.02.2001 | | (73) | EROWA AG, Reinach, CH |
| (74) | Ing. Eduard Hakr, Přístavní 24, Praha 7, 17000 | | (72) | Fries Karl, Reinach, CH |
| | | | (54) | Upínací zařízení obrobku |
| | | | (22) | 20.02.2002 |
| | | | (74) | Dr. Karel Čermák, Národní třída 32, Praha 1, 11000 |
| (51) | A61K 38/00 | (2006.01) | (51) | B25B 7/12 |
| (11) | 298238 | | | (2006.01) |
| (40) | 15.08.2001 | | (11) | 298243 |
| (21) | 2001-725 | | (40) | 14.07.2004 |
| (73) | ASTELLAS US LLC, Deerfield, IL, US | | (21) | 2002-4033 |
| (72) | Magilavy Daniel, Cambridge, MA, US | | (73) | HANS OETIKER AG, Horgen, CH |
| (54) | Použití CD2 vazebného činidla pro výrobu léku k modulaci paměťových T buněk | | (72) | Winterhalter Peter, Schorndorf, DE |
| (32) | 31.08.1998 | | | Meier Ulrich, Wädenswill, CH |
| (31) | 1998/98456 | | (54) | Zařízení pro pneumatické ovládání nástroje a pneumatické kleště |
| (33) | US | | (32) | 14.06.2000 |
| (86) | PCT/US1999/020026 | | (31) | 2000/00112559 |
| (87) | WO 2000/012113 | | (33) | EP |
| (22) | 31.08.1999 | | (86) | PCT/CH2001/000313 |
| (74) | TRAPLOVÁ HAKR KUBÁT Advokátní a patentová kancelář, Ing. Eduard Hakr, Přístavní 24, Praha 7, 17000 | | (87) | WO 2001/096071 |
| | | | (22) | 22.05.2001 |
| | | | (74) | JUDr. Otakar Švorčík, Hálkova 2, Praha 2, 12000 |
| (51) | B01J 19/24 | (2006.01) | (51) | B27C 5/08 |
| | F23C 3/00 | (2006.01) | | (2006.01) |
| (11) | 298233 | | | B27C 5/00 |
| (40) | 16.05.2001 | | | (2006.01) |
| (21) | 2000-1255 | | | B27C 7/00 |
| (73) | SHELL INTERNATIONALE RESEARCH MAATSCHAPPIJ B. V., Hague, NL | | | (2006.01) |
| | | | | B27L 1/00 |
| (72) | Mikus Thomas, Houston, TX, US | | | (2006.01) |
| | | | | B27L 11/00 |
| (54) | Ohřívák, jeho použití, a způsob vnášení tepla do procesu reakčního zpracování | | (11) | 298237 |
| (32) | 08.10.1997 | | (40) | 14.06.2000 |
| (31) | 1997/62439 | | (21) | 1999-3924 |
| (33) | US | | (73) | BRUKS AB, Arbra, SE |
| (86) | PCT/EP1998/006522 | | (72) | Johansson Johan, Kilafors, SE |
| (87) | WO 1999/018392 | | (54) | Zařízení pro ořezávání kořenů z kmenů |
| (22) | 08.10.1998 | | (32) | 05.05.1997 |
| (74) | JUDr. Pavel Zelený, Hálkova 2, Praha 2, 12000 | | (31) | 1997/9701690 |
| | | | (33) | SE |
| | | | (86) | PCT/SE1998/000820 |
| | | | (87) | WO 1998/050206 |
| | | | (22) | 05.05.1998 |
| | | | (74) | KOREJZOVÁ & SPOL., v.o.s., JUDr. Zdeňka Korejzová, advokátka, Korunní 104/E, Praha 10, 10100 |
| (51) | B21D 9/05 | (2006.01) | (51) | B60T 8/00 |
| | B21D 9/00 | (2006.01) | | (2006.01) |
| | B21D 7/02 | (2006.01) | (11) | 298242 |
| | B21D 7/00 | (2006.01) | (40) | 14.07.2004 |
| (11) | 298239 | | (21) | 2002-3884 |
| (40) | 12.02.2003 | | (73) | KNORR-BREMSE SYSTEME FÜR SCHIENENFAHRZEUGE GMBH, München, DE |
| (21) | 2001-1744 | | | Mayer Reinhold, Karlsfeld, DE |
| (73) | MSV SYSTEMS CZ S. R. O., Liberec, CZ | | | Schmid Ralf, Vaterstetten, DE |
| (72) | Krejčík Miroslav, Liberec, CZ | | (72) | |
| | Vondráček Karel Ing., Liberec, CZ | | (54) | Brzdové zařízení pro vozidla vybavená ABS systémem, příp. protismykovým zařízením |
| (54) | Ohýbací hlava pro automatický ohýbací stroj | | (32) | 30.05.2000 |
| (22) | 18.05.2001 | | (31) | 2000/10026685 |
| (74) | Ing. Dobroslav Musil, Cejl 38, Brno, 60200 | | (33) | DE |
| | | | (86) | PCT/EP2001/006139 |
| | | | (87) | WO 2001/092077 |
| | | | (22) | 30.05.2001 |
| | | | (74) | Ing. Karel Novotný, Terronská 21, Praha 6, 16000 |
| (51) | B21D 9/05 | (2006.01) | | |
| | B21D 9/00 | (2006.01) | | |
| | B21D 7/02 | (2006.01) | | |
| | B21D 7/00 | (2006.01) | | |
| (11) | 298245 | | | |
| (40) | 12.02.2003 | | | |
| (21) | 2006-289 | | | |

| | |
|--|--|
| (51) B62M 11/16 (2006.01) | (72) Kawamoto Isao, Tokyo, JP |
| B62M 11/00 (2006.01) | Shimoji Yasuo, Tokyo, JP |
| B62M 25/00 (2006.01) | Ishikawa Katsuya, Tokyo, JP |
| F16H 3/54 (2006.01) | Kojima Katsuhiko, Tokyo, JP |
| F16H 3/44 (2006.01) | Yasuda Hiroshi, Tokyo, JP |
| (11) 298228 | Ohya Satoshi, Tokyo, JP |
| (40) 11.11.1998 | Utsui Yukio, Tokyo, JP |
| (21) 1998-1431 | (54) Deriváty 1-methylkarbapenu, způsob jejich přípravy a farmaceutické prostředky, které je obsahují |
| (73) SHIMANO INC., Sakai-shi, JP | (32) 21.12.1995, 20.11.1996 |
| (72) Uchiyama Yuzuru, Shimonoseki-shi, JP | (31) 1995/333135, 1996/308940 |
| (54) Vnitřní měnič převodů pro jízdní kola | (33) JP, JP |
| (32) 08.05.1997 | (86) PCT/JP1996/003726 |
| (31) 1997/117996 | (87) WO 1997/023483 |
| (33) JP | (22) 20.12.1996 |
| (22) 07.05.1998 | (74) PATENTSERVIS PRAHA a.s., Jivenská 1, Praha 4, 14000 |
| (74) PATENTSERVIS PRAHA a.s., Jivenská 1, Praha 4, 14000 | |
| <hr/> | |
| (51) C02F 3/12 (2006.01) | (51) C07F 9/6512 (2006.01) |
| C02F 1/40 (2006.01) | (11) 298235 |
| B01D 21/04 (2006.01) | (40) 11.10.2000 |
| B01D 21/06 (2006.01) | (21) 2000-837 |
| (11) 298247 | (73) LONZA AG, Basel, CH |
| (40) 17.09.2003 | (72) Brieden Walter Dr., Brig-Glis, CH |
| (21) 2002-448 | Veith Ulrich Dr., Visp, CH |
| (73) ING. PETR ŠTĚPÁNEK-INKOS, Brno, CZ | (54) Způsob výroby N-[5-(difenylfosfinoylmethyl)-4-(4-fluorfenyl)-6-isopropylpyrimidin-2-yl]-N-methylmethansulfonamidu |
| (72) Štěpánek Petr Ing., Brno, CZ | (32) 10.03.1999, 10.03.1999 |
| Němec Bohumír Ing., Kuřim, CZ | (31) 1999/99104785, 1999/99104786 |
| (54) Unášecí zařízení vnitřní vestavby zejména sedimentační nádrže kruhového půdorysu | (33) EP, EP |
| (22) 06.02.2002 | (22) 07.03.2000 |
| (74) Ing. Zdeněk Sedlák, Mendlovo nám. 1a, Brno, 60300 | (74) RNDr. Naděžda Nowaková CSc., Neustupného 1832/22, Praha 5, 15500 |
| <hr/> | |
| (51) C03B 5/00 (2006.01) | (51) C09C 1/48 (2006.01) |
| C03B 5/04 (2006.01) | C09C 1/56 (2006.01) |
| C03B 5/02 (2006.01) | C09C 1/54 (2006.01) |
| (11) 298244 | C09D 11/00 (2006.01) |
| (40) 16.02.2005 | (11) 298251 |
| (21) 2003-1459 | (40) 15.12.1999 |
| (73) SMRČEK Josef Ing. CSc., Praha, CZ | (21) 1999-1897 |
| (72) Smrček Josef Ing. CSc., Praha, CZ | (73) DEGUSSA AG, Düsseldorf, DE |
| (54) Způsob kontinuálního tavení skla ve sklářské tavicí peci a sklářská tavicí pec | (72) Karl Alfons Dr., Gründau, DE |
| (22) 26.05.2003 | (54) Oxidálně upravené plynové saze |
| (74) ing. Marie Smrčková, Velflíkova 8, Praha 6, 16000 | (32) 29.05.1998 |
| <hr/> | |
| (51) C07D 239/94 (2006.01) | (31) 1998/19824047 |
| A61K 31/505 (2006.01) | (33) DE |
| A61P 35/00 (2006.01) | (22) 28.05.1999 |
| (11) 298230 | (74) Dr. Karel Čermák, Národní 32, Praha 1, 11000 |
| (40) 16.05.2001 | |
| (21) 2000-3974 | |
| (73) OSI PHARMACEUTICALS, INC., Uniondale, NY, US | (51) C10J 3/70 (2006.01) |
| (72) Allen Douglas John Meldrum, New London, CT, US | F23G 5/10 (2006.01) |
| Norris Timothy, Gales Ferry, CT, US | B09B 3/00 (2006.01) |
| Raggon Jeffrey William, Uncasville, CT, US | (11) 298249 |
| Santafianos Dinos Paul, Manchester, CT, US | (40) 01.08.2007 |
| Shanker Ravi Mysore, Groton, CT, US | (21) 2006-108 |
| (54) Anhydrát a monohdrát N-(3-ethinylfenyl)-6,7-bis(2-methoxyethoxy)-4-chinazolinamin mesylátu | (73) EcoSource s. r. o., Brno, CZ |
| (32) 29.04.1998 | (72) Hrouz Mojmir, Ostravice, CZ |
| (31) 1998/83441 | (54) Způsob zplyňování biochemických a chemických látek s využitím elektrického oblouku a zařízení k provádění tohoto způsobu |
| (33) US | (22) 20.02.2006 |
| (86) PCT/IB1999/000612 | (74) Ing. Blanka Brodská, patentový zástupce, Josefy Faimonové 14, Brno, 62800 |
| (87) WO 1999/055683 | |
| (22) 08.04.1999 | |
| (74) Dr. Karel Čermák, Národní třída 32, Praha 1, 11000 | |
| <hr/> | |
| (51) C07D 487/04 (2006.01) | (51) C12N 9/02 (2006.01) |
| A61K 31/40 (2006.01) | C12N 15/53 (2006.01) |
| A61P 31/04 (2006.01) | C12N 15/63 (2006.01) |
| (11) 298246 | C12N 1/21 (2006.01) |
| (40) 16.09.1998 | C12P 7/62 (2006.01) |
| (21) 1998-1918 | C12R 1/91 (2006.01) |
| (73) SANKYO COMPANY LIMITED, Tokyo, JP | (11) 298236 |
| | (40) 15.03.2000 |
| | (21) 1999-2761 |
| | (73) KANEKA CORPORATION, Osaka-shi, JP |

| | |
|---|---|
| <p>(72) Yosohara Yoshihiko, Himeji-shi, JP Kizaki Noriyuki, Takasago-shi, JP Hasegawa Junzo, Akashi-shi, JP Wada Masaru, Kyoto-shi, JP Shimizu Sakayu, Kyoto-shi, JP Kataoka Michihiko, Kyoto-shi, JP Yamamoto Kazuhiko, Takatsuki-shi, JP Kawabata Hiroshi, Kyoto-shi, JP Kita Keiko, Tottori-shi, JP</p> <p>(54) Nová karbonylová reduktasa, gen, který ji kóduje a způsob pro použití této reduktasy a genu</p> <p>(32) 07.02.1997, 30.04.1997 (31) 1997/025667, 1997/113052 (33) JP, JP (86) PCT/JP1997/003051 (87) WO 1998/035025 (22) 01.09.1997 (74) Ing. Václav Kratochvíl, Husníkova 2082, Praha 5, 15500</p> | <p>(51) E06B 11/08 (2006.01) (11) 298234 (40) 14.11.2001 (21) 2000-1119 (73) BRÜDER SIEGEL GMBH & CO. KG DRAHT- UND METALLWARENFABRIK, Leipheim, DE (72) Leix Dieter, Günzburg, DE (54) Zábrana průchodu (22) 28.03.2000 (74) Ing. Jiří Andera, Nad Štolou 12, Praha 7, 17000</p> |
| <p>(32) 07.02.1997, 30.04.1997 (31) 1997/025667, 1997/113052 (33) JP, JP (86) PCT/JP1997/003051 (87) WO 1998/035025 (22) 01.09.1997 (74) Ing. Václav Kratochvíl, Husníkova 2082, Praha 5, 15500</p> | <p>(51) F16L 13/14 (2006.01) (11) 298241 (40) 11.09.2002 (21) 2002-1646 (73) SELCK GMBH & CO. KG, Bargeshagen, DE (72) Krauleidis Michael, Bad Doberan, DE (54) Zařízení k vytvoření trubkového spojení (32) 02.12.1999, 31.03.2000, 16.11.2000 (31) 1999/19958102, 2000/10016312, 2000EP/11323 (33) DE, DE, WO (86) PCT/EP2000/011323 (87) WO 2001/040696 (22) 16.11.2000 (74) Ing. Pavel Reichel, Lopatecká 14, Praha 4, 14700</p> |
| <p>(51) D06B 3/10 (2006.01) D06B 3/00 (2006.01) (11) 298252 (40) 12.04.2000 (21) 1999-3511 (73) DÜRKOPP ADLER AKTIENGESELLSCHAFT, Bielefeld, DE (72) Kaufhold Tobias, Bielefeld, DE (54) Šicí stroj pro výrobu paspulovaného otvoru kapsy (32) 05.10.1998 (31) 1998/19845623 (33) DE (22) 04.10.1999 (74) JUDr. Jan Matějka, Národní 32, Praha 1, 11000</p> | <p>(51) H05B 3/40 (2006.01) H05B 3/46 (2006.01) H05B 3/78 (2006.01) (11) 298229 (40) 15.09.1999 (21) 1999-2097 (73) ENERGY CONVERTORS, INC., Dallas, PA, US RHEEM MANUFACTURING COMPANY, New York, NY, US (72) Eckman Charles M., Dallas, PA, US Roden James S., Montgomery, AL, US Hochberg Arie, Montclair, NJ, US (54) Elektrické odporové topné těleso a způsob jeho výroby (32) 16.12.1996 (31) 1996/767156 (33) US (86) PCT/US1997/023166 (87) WO 1998/027789 (22) 02.12.1997 (74) Ing. Jiří Andera, Nad Štolou 12, Praha 7, 17000</p> |
| <p>(51) E03B 9/08 (2006.01) E03B 9/12 (2006.01) E03B 9/16 (2006.01) (11) 298231 (40) 13.02.2002 (21) 2000-3496 (73) KETTLER GMBH, Dorsten, DE (72) Buhla Michael, Raesfeld, DE Swoboda Markus, Recklinghausen, DE (54) Zákopová souprava (32) 21.03.2000 (31) 2000/10013807 (33) DE (22) 21.09.2000 (74) JUDr. Otakar Švorčík, Hálkova 2, Praha 2, 12000</p> | <p>(51) E04C 5/06 (2006.01) E04B 5/43 (2006.01) E04C 5/065 (2006.01) (11) 298232 (40) 14.03.2001 (21) 2000-2637 (73) FILIGRAN TRAEGERSYSTEME GMBH & CO.KG, Leese/Weser, DE (72) Furche Johannes, Nienburg/Weser, DE (54) Průběžná výztuž pro ploché stropní konstrukce (32) 19.07.1999 (31) 1999/29912526 (33) DE (22) 17.07.2000 (74) Ing. Eduard Hakr, Přístavní 24, Praha 7, 17000</p> |
| <p>(51) E05D 15/10 (2006.01) E06B 3/50 (2006.01) (11) 298240 (40) 15.01.2003 (21) 2001-2090 (73) LOTECH DESIGN SPOL. S R. O., Praha 1, CZ (72) Kulík Tomáš Ing. arch., Praha, CZ Novák Maxmilián Ing., Praha, CZ (54) Úprava zavěšení křídla, její použití a zařízení s alespoň jedním vodorovně posuvným křídlem (22) 11.06.2001 (74) Ing. Pavel Reichel, P.O.Box 52, Praha 1, 11121</p> | |

Seznam majitelů udělených patentů

| (73) | (11) | (51) | (73) | (11) | (51) | |
|---|--------|----------------------|-----------|--------------------------------------|---------------------------|-----------|
| ASTELLAS US LLC, Deerfield, IL, US | 298238 | A 61 K 38/00 | (2006.01) | SMRČEK Josef Ing. CSc., Praha, CZ | 298244 C 03 B 5/00 | (2006.01) |
| BRÜDER SIEGEL GMBH & CO. KG DRAHT- UND METALLWARENFABRIK, Leipheim, DE | 298234 | E 06 B 11/08 | (2006.01) | | | |
| BRUKS AB, Arbra, SE | 298237 | B 27 C 5/08 | (2006.01) | | | |
| DEGUSSA AG, Düsseldorf, DE | 298251 | C 09 C 1/48 | (2006.01) | | | |
| DÜRKOPP ADLER AKTIENGESELLSCHAFT, Bielefeld, DE | 298252 | D 06 B 3/10 | (2006.01) | | | |
| EcoSource s. r. o., Brno, CZ | 298249 | C 10 J 3/70 | (2006.01) | | | |
| EMORY UNIVERSITY, Atlanta, GA, US | 298250 | A 61 K 35/14 | (2006.01) | | | |
| ENERGY CONVERTORS, INC., Dallas, PA, US | 298229 | H 05 B 3/40 | (2006.01) | | | |
| EROWA AG, Reinach, CH | 298248 | B 23 Q 3/00 | (2006.01) | | | |
| FILIGRAN TRAEGERSYSTEME GMBH & CO.KG, Leese/Weser, DE | 298232 | E 04 C 5/06 | (2006.01) | | | |
| HANS OETIKER AG, Horgen, CH | 298243 | B 25 B 7/12 | (2006.01) | | | |
| ING. PETR ŠTĚPÁNEK- INKOS, Brno, CZ | 298247 | C 02 F 3/12 | (2006.01) | | | |
| KANEKA CORPORATION, Osaka-shi, JP | 298236 | C 12 N 9/02 | (2006.01) | | | |
| KETTLER GMBH, Dorsten, DE | 298231 | E 03 B 9/08 | (2006.01) | | | |
| KNORR-BREMSE SYSTEME FÜR SCHIENENFAHRZEUGE GMBH, München, DE | 298242 | B 60 T 8/00 | (2006.01) | | | |
| LONZA AG, Basel, CH | 298235 | C 07 F 9/6512 | (2006.01) | | | |
| LOTECH DESIGN SPOL. S R. O., Praha 1, CZ | 298240 | E 05 D 15/10 | (2006.01) | | | |
| MSV SYSTEMS CZ S. R. O., Liberec, CZ | 298239 | B 21 D 9/05 | (2006.01) | | | |
| MSV SYSTEMS CZ S. R. O., Liberec, CZ | 298245 | B 21 D 9/05 | (2006.01) | | | |
| OSI PHARMACEUTICALS, INC., Uniondale, NY, US | 298230 | C 07 D 239/94 | (2006.01) | | | |
| RHEEM MANUFACTURING COMPANY, New York, NY, US | 298229 | H 05 B 3/40 | (2006.01) | | | |
| SANKYO COMPANY LIMITED, Tokyo, JP | 298246 | C 07 D 487/04 | (2006.01) | | | |
| SELCK GMBH & CO. KG, Bargeshagen, DE | 298241 | F 16 L 13/14 | (2006.01) | | | |
| SHELL INTERNATIONALE RESEARCH MAATSCHAPPIJ B. V., Hague, NL | 298233 | B 01 J 19/24 | (2006.01) | | | |
| SHIMANO INC., Sakai-shi, JP | 298228 | B 62 M 11/16 | (2006.01) | | | |

Zpřístupněné překlady nároků evropských patentových přihlášek

U následujících zveřejněných evropských patentových přihlášek s účinky pro Českou republiku byl přihlašovatelem předložen překlad patentových nároků do českého jazyka (§ 35a, odst. 4 zákona č. 527/1990 Sb., v platném znění). Datum zpřístupnění překladu patentových nároků veřejnosti je datum publikace tohoto Věstníku. Údaje jsou řazeny vzestupně podle čísla zveřejnění evropské patentové přihlášky.

(97) **EP 1780363**
(97) 02.05.2007
(51) **E05F 15/16** (2006.01)
(96) 13.03.2006
(96) 06005077.0
(71) Hörmann KG Brockhagen, 33803 Steinhagen, DE
(72) Hörmann, Thomas J., D-33615 Bielefeld, DE
Brinkmann, Michael, 33790 Halle, DE
(54) **Dveře**
(32) 31.10.2005
(31) 102005051997
(33) DE
(74) KANIA, SEDLÁK, SMOLA Patentová a známková
kancelář, Ing. Zdeněk Sedlák, Mendlovo nám. 1a, Brno,
60300

(97) **EP 1795683**
(97) 13.06.2007
(51) **E05D 15/16** (2006.01)
(96) 06.06.2006
(96) 06011684.5
(71) Hörmann KG Brockhagen, 33803 Steinhagen, DE
(72) Hörmann, Thomas J., 66606 St. Wendel, DE
Brinkmann, Michael, 33790 Halle, DE
(54) **Vrata a jejich zárubňový sloupek**
(32) 16.08.2005
(31) 102005038693
(33) DE
(74) KANIA, SEDLÁK, SMOLA Patentová a známková
kancelář, Ing. Zdeněk Sedlák, Mendlovo nám. 1a, Brno,
60300

Udělené evropské patenty

Evropský patentový úřad udělil následující evropské patenty s účinky pro Českou republiku. Tyto patenty mohou být zrušeny nebo zachovány v pozměněném znění Evropským patentovým úřadem v řízení o odporu. K tomu, aby nabyl evropský patent účinnosti na území České republiky, je třeba, aby byl Úřadu předložen ve stanovené lhůtě překlad patentového spisu do českého jazyka (§ 35c odst. 2 až 4 zákona č. 527/1990 Sb., v platném znění).

| | | | |
|-----------------|-----------------|-----------------|-----------------|
| (97) EP 1281750 | (47) 18.07.2007 | (97) EP 1389531 | (47) 18.07.2007 |
| (97) EP 1282327 | (47) 18.07.2007 | (97) EP 1391192 | (47) 18.07.2007 |
| (97) EP 1285586 | (47) 18.07.2007 | (97) EP 1396196 | (47) 18.07.2007 |
| (97) EP 1285802 | (47) 18.07.2007 | (97) EP 1398857 | (47) 18.07.2007 |
| (97) EP 1288192 | (47) 18.07.2007 | (97) EP 1400426 | (47) 18.07.2007 |
| (97) EP 1300503 | (47) 18.07.2007 | (97) EP 1400691 | (47) 18.07.2007 |
| (97) EP 1303120 | (47) 18.07.2007 | (97) EP 1406044 | (47) 18.07.2007 |
| (97) EP 1314706 | (47) 18.07.2007 | (97) EP 1406053 | (47) 18.07.2007 |
| (97) EP 1316250 | (47) 18.07.2007 | (97) EP 1413687 | (47) 18.07.2007 |
| (97) EP 1316573 | (47) 18.07.2007 | (97) EP 1414938 | (47) 18.07.2007 |
| (97) EP 1319769 | (47) 18.07.2007 | (97) EP 1415104 | (47) 18.07.2007 |
| (97) EP 1321509 | (47) 18.07.2007 | (97) EP 1417391 | (47) 18.07.2007 |
| (97) EP 1323349 | (47) 18.07.2007 | (97) EP 1422027 | (47) 18.07.2007 |
| (97) EP 1327433 | (47) 18.07.2007 | (97) EP 1422652 | (47) 18.07.2007 |
| (97) EP 1340564 | (47) 18.07.2007 | (97) EP 1423945 | (47) 18.07.2007 |
| (97) EP 1342403 | (47) 18.07.2007 | (97) EP 1424058 | (47) 18.07.2007 |
| (97) EP 1344885 | (47) 18.07.2007 | (97) EP 1424415 | (47) 18.07.2007 |
| (97) EP 1347094 | (47) 18.07.2007 | (97) EP 1427228 | (47) 18.07.2007 |
| (97) EP 1353051 | (47) 18.07.2007 | (97) EP 1428463 | (47) 18.07.2007 |
| (97) EP 1355461 | (47) 18.07.2007 | (97) EP 1429395 | (47) 18.07.2007 |
| (97) EP 1362632 | (47) 18.07.2007 | (97) EP 1429997 | (47) 18.07.2007 |
| (97) EP 1367363 | (47) 18.07.2007 | (97) EP 1430709 | (47) 18.07.2007 |
| (97) EP 1367528 | (47) 18.07.2007 | (97) EP 1432178 | (47) 18.07.2007 |
| (97) EP 1369044 | (47) 18.07.2007 | (97) EP 1432611 | (47) 18.07.2007 |
| (97) EP 1375859 | (47) 18.07.2007 | (97) EP 1433372 | (47) 18.07.2007 |
| (97) EP 1387491 | (47) 18.07.2007 | (97) EP 1433492 | (47) 18.07.2007 |

| | | | |
|-----------------|-----------------|-----------------|-----------------|
| (97) EP 1437976 | (47) 18.07.2007 | (97) EP 1497061 | (47) 18.07.2007 |
| (97) EP 1438510 | (47) 18.07.2007 | (97) EP 1497436 | (47) 18.07.2007 |
| (97) EP 1438694 | (47) 18.07.2007 | (97) EP 1498313 | (47) 18.07.2007 |
| (97) EP 1439237 | (47) 18.07.2007 | (97) EP 1499419 | (47) 18.07.2007 |
| (97) EP 1440023 | (47) 18.07.2007 | (97) EP 1500166 | (47) 18.07.2007 |
| (97) EP 1441599 | (47) 18.07.2007 | (97) EP 1501595 | (47) 18.07.2007 |
| (97) EP 1442468 | (47) 18.07.2007 | (97) EP 1502516 | (47) 18.07.2007 |
| (97) EP 1443149 | (47) 18.07.2007 | (97) EP 1503241 | (47) 18.07.2007 |
| (97) EP 1444134 | (47) 18.07.2007 | (97) EP 1503722 | (47) 18.07.2007 |
| (97) EP 1444314 | (47) 18.07.2007 | (97) EP 1503843 | (47) 18.07.2007 |
| (97) EP 1444888 | (47) 18.07.2007 | (97) EP 1503868 | (47) 18.07.2007 |
| (97) EP 1445120 | (47) 18.07.2007 | (97) EP 1504117 | (47) 18.07.2007 |
| (97) EP 1445224 | (47) 18.07.2007 | (97) EP 1504131 | (47) 18.07.2007 |
| (97) EP 1446442 | (47) 18.07.2007 | (97) EP 1504882 | (47) 18.07.2007 |
| (97) EP 1446584 | (47) 18.07.2007 | (97) EP 1507106 | (47) 18.07.2007 |
| (97) EP 1446723 | (47) 18.07.2007 | (97) EP 1507664 | (47) 18.07.2007 |
| (97) EP 1447486 | (47) 18.07.2007 | (97) EP 1507678 | (47) 18.07.2007 |
| (97) EP 1448772 | (47) 18.07.2007 | (97) EP 1507713 | (47) 18.07.2007 |
| (97) EP 1448781 | (47) 18.07.2007 | (97) EP 1509303 | (47) 18.07.2007 |
| (97) EP 1450294 | (47) 18.07.2007 | (97) EP 1509537 | (47) 18.07.2007 |
| (97) EP 1450880 | (47) 18.07.2007 | (97) EP 1509642 | (47) 18.07.2007 |
| (97) EP 1452479 | (47) 18.07.2007 | (97) EP 1509881 | (47) 18.07.2007 |
| (97) EP 1453514 | (47) 18.07.2007 | (97) EP 1511462 | (47) 18.07.2007 |
| (97) EP 1453738 | (47) 18.07.2007 | (97) EP 1511683 | (47) 18.07.2007 |
| (97) EP 1454029 | (47) 18.07.2007 | (97) EP 1512713 | (47) 18.07.2007 |
| (97) EP 1454180 | (47) 18.07.2007 | (97) EP 1513923 | (47) 18.07.2007 |
| (97) EP 1455915 | (47) 18.07.2007 | (97) EP 1514646 | (47) 18.07.2007 |
| (97) EP 1456006 | (47) 18.07.2007 | (97) EP 1517969 | (47) 18.07.2007 |
| (97) EP 1456902 | (47) 18.07.2007 | (97) EP 1521712 | (47) 18.07.2007 |
| (97) EP 1458530 | (47) 18.07.2007 | (97) EP 1522032 | (47) 18.07.2007 |
| (97) EP 1458711 | (47) 18.07.2007 | (97) EP 1522746 | (47) 18.07.2007 |
| (97) EP 1458968 | (47) 18.07.2007 | (97) EP 1524900 | (47) 18.07.2007 |
| (97) EP 1460298 | (47) 18.07.2007 | (97) EP 1525204 | (47) 18.07.2007 |
| (97) EP 1461198 | (47) 18.07.2007 | (97) EP 1525232 | (47) 18.07.2007 |
| (97) EP 1463472 | (47) 18.07.2007 | (97) EP 1525242 | (47) 18.07.2007 |
| (97) EP 1463545 | (47) 18.07.2007 | (97) EP 1525419 | (47) 18.07.2007 |
| (97) EP 1464772 | (47) 18.07.2007 | (97) EP 1526848 | (47) 18.07.2007 |
| (97) EP 1467148 | (47) 18.07.2007 | (97) EP 1527234 | (47) 18.07.2007 |
| (97) EP 1469061 | (47) 18.07.2007 | (97) EP 1528012 | (47) 18.07.2007 |
| (97) EP 1470319 | (47) 18.07.2007 | (97) EP 1529574 | (47) 18.07.2007 |
| (97) EP 1470975 | (47) 18.07.2007 | (97) EP 1530903 | (47) 18.07.2007 |
| (97) EP 1471256 | (47) 18.07.2007 | (97) EP 1531359 | (47) 18.07.2007 |
| (97) EP 1472516 | (47) 18.07.2007 | (97) EP 1532011 | (47) 18.07.2007 |
| (97) EP 1473381 | (47) 18.07.2007 | (97) EP 1532023 | (47) 18.07.2007 |
| (97) EP 1473389 | (47) 18.07.2007 | (97) EP 1532908 | (47) 18.07.2007 |
| (97) EP 1473481 | (47) 18.07.2007 | (97) EP 1532949 | (47) 18.07.2007 |
| (97) EP 1474232 | (47) 18.07.2007 | (97) EP 1533254 | (47) 18.07.2007 |
| (97) EP 1474474 | (47) 18.07.2007 | (97) EP 1534446 | (47) 18.07.2007 |
| (97) EP 1475302 | (47) 18.07.2007 | (97) EP 1535788 | (47) 18.07.2007 |
| (97) EP 1475376 | (47) 18.07.2007 | (97) EP 1536981 | (47) 18.07.2007 |
| (97) EP 1475552 | (47) 18.07.2007 | (97) EP 1539986 | (47) 18.07.2007 |
| (97) EP 1475626 | (47) 18.07.2007 | (97) EP 1540800 | (47) 18.07.2007 |
| (97) EP 1476846 | (47) 18.07.2007 | (97) EP 1541465 | (47) 18.07.2007 |
| (97) EP 1477243 | (47) 18.07.2007 | (97) EP 1541775 | (47) 18.07.2007 |
| (97) EP 1477569 | (47) 18.07.2007 | (97) EP 1541885 | (47) 18.07.2007 |
| (97) EP 1478506 | (47) 18.07.2007 | (97) EP 1543195 | (47) 18.07.2007 |
| (97) EP 1479366 | (47) 18.07.2007 | (97) EP 1543973 | (47) 18.07.2007 |
| (97) EP 1479448 | (47) 18.07.2007 | (97) EP 1544823 | (47) 18.07.2007 |
| (97) EP 1481031 | (47) 18.07.2007 | (97) EP 1544964 | (47) 18.07.2007 |
| (97) EP 1481139 | (47) 18.07.2007 | (97) EP 1545435 | (47) 18.07.2007 |
| (97) EP 1481439 | (47) 18.07.2007 | (97) EP 1545825 | (47) 18.07.2007 |
| (97) EP 1481883 | (47) 18.07.2007 | (97) EP 1548657 | (47) 18.07.2007 |
| (97) EP 1481916 | (47) 18.07.2007 | (97) EP 1549459 | (47) 18.07.2007 |
| (97) EP 1482013 | (47) 18.07.2007 | (97) EP 1549560 | (47) 18.07.2007 |
| (97) EP 1483431 | (47) 18.07.2007 | (97) EP 1550500 | (47) 18.07.2007 |
| (97) EP 1484263 | (47) 18.07.2007 | (97) EP 1550622 | (47) 18.07.2007 |
| (97) EP 1484988 | (47) 18.07.2007 | (97) EP 1551565 | (47) 18.07.2007 |
| (97) EP 1485032 | (47) 18.07.2007 | (97) EP 1551617 | (47) 18.07.2007 |
| (97) EP 1486435 | (47) 18.07.2007 | (97) EP 1551726 | (47) 18.07.2007 |
| (97) EP 1486692 | (47) 18.07.2007 | (97) EP 1552156 | (47) 18.07.2007 |
| (97) EP 1487379 | (47) 18.07.2007 | (97) EP 1552637 | (47) 18.07.2007 |
| (97) EP 1487394 | (47) 18.07.2007 | (97) EP 1553248 | (47) 18.07.2007 |
| (97) EP 1487660 | (47) 18.07.2007 | (97) EP 1553623 | (47) 18.07.2007 |
| (97) EP 1488680 | (47) 18.07.2007 | (97) EP 1554063 | (47) 18.07.2007 |
| (97) EP 1489227 | (47) 18.07.2007 | (97) EP 1554703 | (47) 18.07.2007 |
| (97) EP 1490544 | (47) 18.07.2007 | (97) EP 1554711 | (47) 18.07.2007 |
| (97) EP 1492590 | (47) 18.07.2007 | (97) EP 1554938 | (47) 18.07.2007 |
| (97) EP 1496167 | (47) 18.07.2007 | (97) EP 1555163 | (47) 18.07.2007 |

| | | | |
|-----------------|-----------------|-----------------|-----------------|
| (97) EP 1555196 | (47) 18.07.2007 | (97) EP 1624933 | (47) 18.07.2007 |
| (97) EP 1555287 | (47) 18.07.2007 | (97) EP 1625711 | (47) 18.07.2007 |
| (97) EP 1556179 | (47) 18.07.2007 | (97) EP 1626852 | (47) 18.07.2007 |
| (97) EP 1557230 | (47) 18.07.2007 | (97) EP 1628070 | (47) 18.07.2007 |
| (97) EP 1557315 | (47) 18.07.2007 | (97) EP 1628799 | (47) 18.07.2007 |
| (97) EP 1557494 | (47) 18.07.2007 | (97) EP 1628900 | (47) 18.07.2007 |
| (97) EP 1558598 | (47) 18.07.2007 | (97) EP 1628923 | (47) 18.07.2007 |
| (97) EP 1559522 | (47) 18.07.2007 | (97) EP 1630295 | (47) 18.07.2007 |
| (97) EP 1559659 | (47) 18.07.2007 | (97) EP 1630548 | (47) 18.07.2007 |
| (97) EP 1561066 | (47) 18.07.2007 | (97) EP 1631383 | (47) 18.07.2007 |
| (97) EP 1561525 | (47) 18.07.2007 | (97) EP 1632596 | (47) 18.07.2007 |
| (97) EP 1561559 | (47) 18.07.2007 | (97) EP 1633672 | (47) 18.07.2007 |
| (97) EP 1566243 | (47) 18.07.2007 | (97) EP 1635965 | (47) 18.07.2007 |
| (97) EP 1566869 | (47) 18.07.2007 | (97) EP 1635966 | (47) 18.07.2007 |
| (97) EP 1567361 | (47) 18.07.2007 | (97) EP 1636239 | (47) 18.07.2007 |
| (97) EP 1567429 | (47) 18.07.2007 | (97) EP 1636815 | (47) 18.07.2007 |
| (97) EP 1567635 | (47) 18.07.2007 | (97) EP 1637479 | (47) 18.07.2007 |
| (97) EP 1567736 | (47) 18.07.2007 | (97) EP 1637497 | (47) 18.07.2007 |
| (97) EP 1569479 | (47) 18.07.2007 | (97) EP 1637776 | (47) 18.07.2007 |
| (97) EP 1572499 | (47) 18.07.2007 | (97) EP 1638348 | (47) 18.07.2007 |
| (97) EP 1572636 | (47) 18.07.2007 | (97) EP 1638709 | (47) 18.07.2007 |
| (97) EP 1572758 | (47) 18.07.2007 | (97) EP 1639956 | (47) 18.07.2007 |
| (97) EP 1573230 | (47) 18.07.2007 | (97) EP 1643455 | (47) 18.07.2007 |
| (97) EP 1577234 | (47) 18.07.2007 | (97) EP 1644392 | (47) 18.07.2007 |
| (97) EP 1579515 | (47) 18.07.2007 | (97) EP 1644672 | (47) 18.07.2007 |
| (97) EP 1582118 | (47) 18.07.2007 | (97) EP 1645679 | (47) 18.07.2007 |
| (97) EP 1584116 | (47) 18.07.2007 | (97) EP 1647100 | (47) 18.07.2007 |
| (97) EP 1584288 | (47) 18.07.2007 | (97) EP 1647486 | (47) 18.07.2007 |
| (97) EP 1585718 | (47) 18.07.2007 | (97) EP 1647514 | (47) 18.07.2007 |
| (97) EP 1586505 | (47) 18.07.2007 | (97) EP 1652836 | (47) 18.07.2007 |
| (97) EP 1587466 | (47) 18.07.2007 | (97) EP 1654158 | (47) 18.07.2007 |
| (97) EP 1587926 | (47) 18.07.2007 | (97) EP 1655257 | (47) 18.07.2007 |
| (97) EP 1587965 | (47) 18.07.2007 | (97) EP 1656628 | (47) 18.07.2007 |
| (97) EP 1588916 | (47) 18.07.2007 | (97) EP 1658182 | (47) 18.07.2007 |
| (97) EP 1588978 | (47) 18.07.2007 | (97) EP 1660468 | (47) 18.07.2007 |
| (97) EP 1589250 | (47) 18.07.2007 | (97) EP 1663836 | (47) 18.07.2007 |
| (97) EP 1589910 | (47) 18.07.2007 | (97) EP 1663981 | (47) 18.07.2007 |
| (97) EP 1590260 | (47) 18.07.2007 | (97) EP 1665167 | (47) 18.07.2007 |
| (97) EP 1590280 | (47) 18.07.2007 | (97) EP 1668523 | (47) 18.07.2007 |
| (97) EP 1591034 | (47) 18.07.2007 | (97) EP 1671718 | (47) 18.07.2007 |
| (97) EP 1591050 | (47) 18.07.2007 | (97) EP 1673959 | (47) 18.07.2007 |
| (97) EP 1591228 | (47) 18.07.2007 | (97) EP 1676639 | (47) 18.07.2007 |
| (97) EP 1591702 | (47) 18.07.2007 | (97) EP 1676942 | (47) 18.07.2007 |
| (97) EP 1593172 | (47) 18.07.2007 | (97) EP 1677639 | (47) 18.07.2007 |
| (97) EP 1593611 | (47) 18.07.2007 | (97) EP 1678373 | (47) 18.07.2007 |
| (97) EP 1593884 | (47) 18.07.2007 | (97) EP 1679562 | (47) 18.07.2007 |
| (97) EP 1595793 | (47) 18.07.2007 | (97) EP 1680858 | (47) 18.07.2007 |
| (97) EP 1596044 | (47) 18.07.2007 | (97) EP 1683018 | (47) 18.07.2007 |
| (97) EP 1596527 | (47) 18.07.2007 | (97) EP 1683361 | (47) 18.07.2007 |
| (97) EP 1597004 | (47) 18.07.2007 | (97) EP 1683753 | (47) 18.07.2007 |
| (97) EP 1597191 | (47) 18.07.2007 | (97) EP 1685283 | (47) 18.07.2007 |
| (97) EP 1597462 | (47) 18.07.2007 | (97) EP 1686076 | (47) 18.07.2007 |
| (97) EP 1599300 | (47) 18.07.2007 | (97) EP 1686205 | (47) 18.07.2007 |
| (97) EP 1599684 | (47) 18.07.2007 | (97) EP 1687244 | (47) 18.07.2007 |
| (97) EP 1600121 | (47) 18.07.2007 | (97) EP 1687592 | (47) 18.07.2007 |
| (97) EP 1601474 | (47) 18.07.2007 | (97) EP 1688146 | (47) 18.07.2007 |
| (97) EP 1601554 | (47) 18.07.2007 | (97) EP 1688228 | (47) 18.07.2007 |
| (97) EP 1602581 | (47) 18.07.2007 | (97) EP 1689959 | (47) 18.07.2007 |
| (97) EP 1603818 | (47) 18.07.2007 | (97) EP 1690000 | (47) 18.07.2007 |
| (97) EP 1603912 | (47) 18.07.2007 | (97) EP 1691118 | (47) 18.07.2007 |
| (97) EP 1604598 | (47) 18.07.2007 | (97) EP 1691695 | (47) 18.07.2007 |
| (97) EP 1605111 | (47) 18.07.2007 | (97) EP 1692010 | (47) 18.07.2007 |
| (97) EP 1605664 | (47) 18.07.2007 | (97) EP 1692824 | (47) 18.07.2007 |
| (97) EP 1605795 | (47) 18.07.2007 | (97) EP 1693258 | (47) 18.07.2007 |
| (97) EP 1607439 | (47) 18.07.2007 | (97) EP 1694249 | (47) 18.07.2007 |
| (97) EP 1608249 | (47) 18.07.2007 | (97) EP 1694611 | (47) 18.07.2007 |
| (97) EP 1608876 | (47) 18.07.2007 | (97) EP 1697060 | (47) 18.07.2007 |
| (97) EP 1609641 | (47) 18.07.2007 | (97) EP 1697658 | (47) 18.07.2007 |
| (97) EP 1611306 | (47) 18.07.2007 | (97) EP 1698520 | (47) 18.07.2007 |
| (97) EP 1611360 | (47) 18.07.2007 | (97) EP 1699665 | (47) 18.07.2007 |
| (97) EP 1614642 | (47) 18.07.2007 | (97) EP 1702391 | (47) 18.07.2007 |
| (97) EP 1616339 | (47) 18.07.2007 | (97) EP 1703241 | (47) 18.07.2007 |
| (97) EP 1619485 | (47) 18.07.2007 | (97) EP 1704418 | (47) 18.07.2007 |
| (97) EP 1620516 | (47) 18.07.2007 | (97) EP 1704701 | (47) 18.07.2007 |
| (97) EP 1621320 | (47) 18.07.2007 | (97) EP 1706515 | (47) 18.07.2007 |
| (97) EP 1621676 | (47) 18.07.2007 | (97) EP 1707074 | (47) 18.07.2007 |
| (97) EP 1623092 | (47) 18.07.2007 | (97) EP 1708555 | (47) 18.07.2007 |
| (97) EP 1623440 | (47) 18.07.2007 | (97) EP 1709955 | (47) 18.07.2007 |

| | | | |
|------|------------|------|------------|
| (97) | EP 1710183 | (47) | 18.07.2007 |
| (97) | EP 1710934 | (47) | 18.07.2007 |
| (97) | EP 1711184 | (47) | 18.07.2007 |
| (97) | EP 1711423 | (47) | 18.07.2007 |
| (97) | EP 1713618 | (47) | 18.07.2007 |
| (97) | EP 1713846 | (47) | 18.07.2007 |
| (97) | EP 1716189 | (47) | 18.07.2007 |
| (97) | EP 1716322 | (47) | 18.07.2007 |
| (97) | EP 1719732 | (47) | 18.07.2007 |
| (97) | EP 1720100 | (47) | 18.07.2007 |
| (97) | EP 1721807 | (47) | 18.07.2007 |
| (97) | EP 1723060 | (47) | 18.07.2007 |
| (97) | EP 1723402 | (47) | 18.07.2007 |
| (97) | EP 1725239 | (47) | 18.07.2007 |
| (97) | EP 1725337 | (47) | 18.07.2007 |
| (97) | EP 1725435 | (47) | 18.07.2007 |
| (97) | EP 1725708 | (47) | 18.07.2007 |
| (97) | EP 1727669 | (47) | 18.07.2007 |
| (97) | EP 1727807 | (47) | 18.07.2007 |
| (97) | EP 1727979 | (47) | 18.07.2007 |
| (97) | EP 1727981 | (47) | 18.07.2007 |
| (97) | EP 1728679 | (47) | 18.07.2007 |
| (97) | EP 1729559 | (47) | 18.07.2007 |
| (97) | EP 1729576 | (47) | 18.07.2007 |
| (97) | EP 1730014 | (47) | 18.07.2007 |
| (97) | EP 1730806 | (47) | 18.07.2007 |
| (97) | EP 1732187 | (47) | 18.07.2007 |
| (97) | EP 1732916 | (47) | 18.07.2007 |
| (97) | EP 1735135 | (47) | 18.07.2007 |
| (97) | EP 1738020 | (47) | 18.07.2007 |
| (97) | EP 1745636 | (47) | 18.07.2007 |
| (97) | EP 1788026 | (47) | 18.07.2007 |
| (97) | EP 1788027 | (47) | 18.07.2007 |

Zveřejněné překlady evropských patentových spisů

U následujících udělených evropských patentů s účinky pro Českou republiku byl majitelem předložen překlad patentového spisu do českého jazyka (§ 35c odst. 2 až 4 zákona č. 527/1990 Sb., v platném znění). Údaje jsou řazeny vzestupně podle čísel evropských patentů.

| | | | |
|------|--|------|--|
| (97) | EP 1304210 | (33) | FR |
| (47) | 30.05.2007 | (74) | PATENTSERVIS Praha a.s., Jivenská 1273/1, Praha 4, 14021 |
| (97) | 23.04.2003 | | |
| (51) | B29C 67/24 (2006.01) | | |
| | B29C 33/60 (2006.01) | | |
| | C08K 5/11 (2006.01) | | |
| (96) | 26.09.2002 | (97) | EP 1362864 |
| (96) | 02021519.0 | (47) | 25.04.2007 |
| (73) | Byk-Chemie GmbH, 46483 Wesel, DE | (97) | 19.11.2003 |
| (72) | Pritschins, Wolfgang, Dr., 46487 Wesel, DE | (51) | C07K 5/02 (2006.01) |
| | Gertzen, Bärbel, 46446 Emmerich, DE | | C07K 5/06 (2006.01) |
| | Esser, Andrea, 46485 Wesel, DE | | C07D 209/42 (2006.01) |
| | Haubennestel, Karlheinz, 46487 Wesel, DE | (96) | 30.06.2003 |
| (54) | Použití procesních pomocných prostředků pro zpracování umělých hmot | (96) | 03291600.9 |
| (32) | 19.10.2001 | (73) | Les Laboratoires Servier, 92415 Courbevoie Cedex, FR |
| (31) | 10152716 | (72) | Dubuffet, Thierry, 76210 Bolbec, FR |
| (33) | DE | | Lecouve, Jean-Pierre, 76600 Le Havre, FR |
| (74) | Společná advokátní kancelář Vsetečka Zelený Švorčík Kalenský a partneři, JUDr. Miloš Vsetečka, Hálkova 2, Praha 2, 12000 | (54) | Způsob syntézy perindoprilu a jeho farmaceuticky přijatelných solí |
| | | (74) | ROTT, RŮŽIČKA & GUTTMANN Patentová, známková a advokátní kancelář, Ing. Ivana Jirotková, Nad Štolou 12, Praha 7, 17000 |
| (97) | EP 1349235 | (97) | EP 1364891 |
| (47) | 07.03.2007 | (47) | 11.04.2007 |
| (97) | 01.10.2003 | (97) | 26.11.2003 |
| (51) | H01Q 5/00 (2006.01) | (51) | B65D 88/70 (2006.01) |
| | H01Q 21/30 (2006.01) | | F16K 31/383 (2006.01) |
| | H01Q 9/16 (2006.01) | (96) | 19.05.2003 |
| (96) | 24.03.2003 | (96) | 03350002.6 |
| (96) | 03100746.1 | (73) | Simoens, Hervé, 59700 Marcq en Baroeul, FR |
| (73) | Thales, 75008 Paris, FR | (72) | Simoens, Hervé, 59700 Marcq en Baroeul, FR |
| (72) | Ngo Bui Hung, Frédéric, Thales, 94117 Arcueil Cedex, FR | (54) | Zařízení pro provzdušňování rázovým vypouštěním stlačeného vzduchu se zlepšeným vypouštěcím vedením |
| (54) | Širokopásmový anténí systém | (32) | 24.05.2002 |
| (32) | 26.03.2002 | (31) | 0206369 |
| (31) | 0203765 | | |

(33) FR
(74) ROTT, RŮŽIČKA & GUTTMANN Patentová, známková a advokátní kancelář, Ing. Ivana Menšíková, Nad Štolou 12, Praha 7, 17000

(97) **EP 1375318**
(47) 04.04.2007
(97) 02.01.2004
(51) **B62D 65/00** (2006.01)
(96) 16.06.2003
(96) 03013624.6
(73) Trenkamp & Gehle GmbH, 49413 Dinklage, DE
TTT The Team Technology GmbH, 21107 Hamburg, DE

(72) Kaiser, Ria, Dipl.-Ing., 21077 Hamburg, DE
Lange, Juergen, 21077 Hamburg, DE
Gehle, Konrad, 49413 Dinklage, DE
(54) **Sekvenční podstavec**
(32) 17.06.2002
(31) 20209380/U
(33) DE
(74) Společná advokátní kancelář Všečeka Zelený Švorčík Kalenský a partneři, JUDr. Miloš Všečeka, Hálkova 2, Praha 2, 12000

(97) **EP 1380359**
(47) 18.04.2007
(97) 14.01.2004
(51) **B21C 47/00** (2006.01)
(96) 06.06.2003
(96) 03012931.6
(73) Japan Development Consultants, Inc., Sasebo-city, Nagasaki-ken 857-0852, JP
(72) Hashikawa, Yoshito, Sasebo-city, Nagasaki-ken 858-0922, JP

(54) **Napínací zařízení pro navíječku pásů**
(32) 02.07.2002, 02.07.2002
(31) 2002193826, 2002193827
(33) JP, JP
(74) Čermák Hořejš Myslíl a spol., JUDr. Jan Matějka, Národní 32, Praha 1, 11000

(97) **EP 1404926**
(47) 20.06.2007
(97) 16.01.2003
(51) **E02F 1/00** (2006.01)
(96) 03.07.2002
(96) 02749631.4
(73) ESCO CORPORATION, Portland Oregon 97210, US
CARPENTER, Christopher, M., Tualatin, OR 97062, US
FLECK, Robert, S., Lake Havasu City, AZ 86406, US
BRISCOE, Terry, L., Portland, OR 97229, US
DANKS, Daniel, R., Portland, OR 97231, US
Gaurav, Venkat, R., Beaverton, OR 97006, US
JONES, Larren, F., Portland, OR 97296, US

(54) **Opotřebitelná sestava**
(32) 06.07.2001
(31) 899535
(33) US
(86) PCT/US2002/019795
(87) WO 2003/004783
(74) TRAPLOVÁ HAKR KUBÁT Advokátní a patentová kancelář, Ing. Jan Kubát, Přístavní 24, Praha 7, 17000

(97) **EP 1414639**
(47) 18.04.2007
(97) 13.02.2003
(51) **B29C 65/16** (2006.01)
B29C 65/10 (2006.01)
A61J 3/07 (2006.01)
(96) 05.07.2002
(96) 02754835.3

(73) Boehringer Ingelheim Pharma GmbH & Co.KG, 55216 Ingelheim am Rhein, DE

(72) HOCHRAINER, Dieter, 57392 Oberkirchen, DE
WACHTEL, Herbert, 55411 Bingen, DE

(54) **Způsob svařování lékařských inhalačních kapslí a zařízení pro svařování**

(32) 28.07.2001
(31) 10137054
(33) DE
(86) PCT/EP2002/007481
(87) WO 2003/011574
(74) KOREJZOVÁ & SPOL., v.o.s., JUDr. Petra Korejzová, advokátka, Korunní 104/E, Praha 10, 10100

(97) **EP 1414824**

(47) 02.05.2007
(97) 23.01.2003
(51) **C07D 493/14** (2006.01)
A61K 31/34 (2006.01)
A61P 25/08 (2006.01)

(96) 03.07.2002
(96) 02744798.6
(73) Ortho-McNeil Pharmaceutical, Inc., Raritan, NJ 08869-0602, US

(72) ABDEL-MAGID, Ahmed, Ambler, PA 19002, US
MARYANOFF, Cynthia, New Hope, PA 18938, US

(54) **Nové soli antikonvulzivních derivátů**

(32) 09.07.2001
(31) 303962/P
(33) US
(86) PCT/US2002/021016
(87) WO 2003/006467
(74) Čermák Hořejš Myslíl a spol., JUDr. Karel Čermák, advokát, Národní 32, Praha 1, 11000

(97) **EP 1421120**

(47) 25.04.2007
(97) 06.03.2003
(51) **C08B 35/00** (2006.01)
C08B 30/20 (2006.01)
A61K 47/36 (2006.01)
A61K 31/718 (2006.01)
A01N 1/02 (2006.01)
G01N 33/49 (2006.01)
A61M 1/36 (2006.01)

(96) 06.08.2002
(96) 02758435.8
(73) Supramol Parenteral Colloids GmbH, 61191 Rosbach-Rodheim, DE

(72) SOMMERMEYER, Klaus, 61191 Rosbach v.d.H., DE

(54) **Hyperrozvětraný amylopektin pro použití při způsobech chirurgického nebo terapeutického ošetření savců nebo při diagnostických metodách, zejména pro použití jako plasmaexpandéru**

(32) 22.08.2001
(31) 10141099
(33) DE
(86) PCT/EP2002/008757
(87) WO 2003/018639
(74) Čermák Hořejš Myslíl a spol., JUDr. Karel Čermák, advokát, Národní 32, Praha 1, 11000

(97) **EP 1427411**

(47) 07.03.2007
(97) 06.03.2003

- | | | | | |
|------|---|--|------|--|
| (51) | A61K 31/403 C07D 209/52 A61K 45/06 A61P 3/04 A61P 25/14 A61P 25/16 A61P 25/24 A61P 25/28 A61P 25/30 A61P 25/32 A61P 25/34 A61P 25/36 | (2006.01) (2006.01) (2006.01) (2006.01) (2006.01) (2006.01) (2006.01) (2006.01) (2006.01) (2006.01) (2006.01) (2006.01) | (74) | Čermák Hořejš Myslíl a spol., JUDr. Jan Matějka, Národní 32, Praha 1, 11000 |
| (96) | 14.08.2002 | | (97) | EP 1453994 |
| (96) | 02796380.0 | | (47) | 02.05.2007 |
| (73) | DOV Pharmaceutical Inc., Sommerset, NJ, US | | (97) | 15.05.2003 |
| (72) | LIPPA, Arnold, Stan, Ridgewood, NJ 07450, US | | (51) | D01F 6/06 (2006.01) D01F 6/30 (2006.01) D01F 6/46 (2006.01) D01F 8/06 (2006.01) |
| (54) | (-)-1-(3,4-Dichlorfenyl)-3-azabicyklo [3.1.0] hexan, prostředky které jej obsahují a jejich použití jako inhibitoru zpětného vychytávání dopaminu | | (96) | 05.11.2002 |
| (32) | 24.08.2001 | | (96) | 02802874.4 |
| (31) | 939071 | | (73) | DOW GLOBAL TECHNOLOGIES INC., Midland, Michigan 48674, US |
| (33) | US | | (72) | STEVENS, James, C., Richmond, TX 77469-6719, US VANDERLENDE, Daniel, D., Sugar Land, TX 77479, US CHANG, Andy, C., Lake Jackson, TX 77566, US |
| (86) | PCT/US2002/025870 | | (54) | Vlákna z isotaktického kopolymeru propylenu, jejich příprava a použití |
| (87) | WO 2003/017927 | | (32) | 06.11.2001, 05.05.2002, 05.05.2002 |
| (74) | Čermák Hořejš Myslíl a spol., JUDr. Jan Matějka, Národní 32, Praha 1, 11000 | | (31) | 338881/P, 380148/P, 139786 |
| | | | (33) | US, US, US |
| | | | (86) | PCT/US2002/035716 |
| | | | (87) | WO 2003/040442 |
| | | | (74) | PATENTSERVIS Praha a.s., Jivenská 1273/1, Praha 4, 14021 |
| (97) | EP 1430133 | | (97) | EP 1454509 |
| (47) | 25.04.2007 | | (47) | 11.04.2007 |
| (97) | 27.03.2003 | | (97) | 19.06.2003 |
| (51) | C12N 15/12 (2006.01) C07K 14/705 (2006.01) C07K 16/28 (2006.01) C12N 5/10 (2006.01) A61K 38/17 (2006.01) A61P 1/00 (2006.01) A61P 11/00 (2006.01) A61P 17/00 (2006.01) | | (51) | H05B 3/84 (2006.01) |
| (96) | 13.09.2002 | | (96) | 11.12.2002 |
| (96) | 02777127.8 | | (96) | 02796908.8 |
| (73) | SOCIETE DES PRODUITS NESTLE S.A., 1800 Vevey, CH | | (73) | SAINT-GOBAIN GLASS FRANCE, 92400 Courbevoie, FR |
| (72) | SCHIFFRIN, Eduardo, CH-1023 Crissier, CH AFFOLTER, Michael, CH-1073 Savigny, CH LABETA, Mario O., Cardiff, CF 23 8SA, GB | | (72) | CRUMBACH, Richard, 52072 Aachen, DE JANSEN, Manfred, 52511 Geilenkirchen, DE SZNERSKI, Andreas, 52499 Baeseweiler, DE MAEUSER, Helmut, 52134 Herzogenrath, DE |
| (54) | Rozpuštěný Toll-like receptor jako regulační molekula | | (54) | Topná okenní tabule s elektricky vodivým povrchovým potahem |
| (32) | 17.09.2001 | | (32) | 11.12.2001 |
| (31) | 01121698 | | (31) | 10160806 |
| (33) | EP | | (33) | DE |
| (86) | PCT/EP2002/010410 | | (86) | PCT/FR2002/004281 |
| (87) | WO 2003/025015 | | (87) | WO 2003/051088 |
| (74) | KOREJZOVÁ & SPOL., v.o.s., JUDr. Petra Korejzová, advokátka, Korunní 104/E, Praha 10, 10100 | | (74) | Společná advokátní kancelář Všečeka Zelený Švorčík Kalenský a partneři, JUDr. Miloš Všečeka, Hálkova 2, Praha 2, 12000 |
| (97) | EP 1447287 | | (97) | EP 1476438 |
| (47) | 23.05.2007 | | (47) | 18.04.2007 |
| (97) | 18.08.2004 | | (97) | 28.08.2003 |
| (51) | B60S 1/08 (2006.01) | | (51) | C07D 271/06 (2006.01) C07D 285/08 (2006.01) C07D 413/04 (2006.01) C07D 413/06 (2006.01) A61K 31/4245 (2006.01) A61K 31/433 (2006.01) A61P 29/00 (2006.01) |
| (96) | 26.11.2003 | | (96) | 20.02.2003 |
| (96) | 03026977.3 | | (96) | 03702791.9 |
| (73) | ROBERT BOSCH GMBH, 70442 Stuttgart, DE | | (73) | Vernalis (R&D) Limited, Abington Cambridge CB1 6GB, GB |
| (72) | Brunner, Rene, 76448 Durmersheim, DE Guettinger, Joachim, 77855 Achern, DE Grass, Ansgar, 77746 Schutterwald-Langhurst, DE Wegner, Norbert, 77815 Buehl, DE Habay, Isabelle, 67000 Strasbourg, FR De Dias, Orlando Gabriel, 76131 Karlsruhe, DE Rummel, Michael, 77855 Achern-Oensbach, DE Delelee-Prehaut, Guillaume, 71634 Ludwigsburg, DE | | (72) | LABORATOIRES SERONO S.A., 1170 Aubonne, CH AYSCOUGH, A.P. British Biotech Pharmaceuticals Ltd, Cowley, Oxford OX4 6LY, GB DAVIES, S.J., British Biotech Pharmaceuticals Ltd, Cowley, Oxford OX4 6LY, GB PAIN, Gilles, British Biotech Pharmaceuticals Ltd, Cowley, Oxford OX4 6LY, GB GILLON, Jean-Yves, F-74160 Collonges sous Saleve, FR |
| (54) | Stěrací zařízení pro čelní skla vozidel | | | |
| (32) | 17.02.2003 | | | |
| (31) | 10306496 | | | |
| (33) | DE | | | |

(54) **Oxa- a thiadiazoly a jejich použití jako inhibitorů metaloproteináz**

(47) 22.02.2002
(31) 0204159
(33) GB
(86) PCT/GB2003/000741
(87) WO 2003/070711
(74) Ing. Eduard Hakr, Přístavní 24, Praha 7, 17000

(97) **EP 1480679**

(47) 23.05.2007
(97) 04.09.2003
(51) **A61K 47/38** (2006.01)
A61K 31/5377 (2006.01)
A61P 35/00 (2006.01)
(96) 24.02.2003
(96) 03706732.9
(73) AstraZeneca AB, 151 85, SE
(72) GELLERT, Paul Richard, Macclesfield, Cheshire SK10 4TG, GB
PARKER, Michael Davis, Macclesfield, Cheshire SK10 2NA, GB
DE MATAS, Marcel, Macclesfield, Cheshire SK10 4TG, GB

(54) **Farmaceutická formulace Iressa obsahující ve vodě rozpustný derivát celulózy**

(32) 26.02.2002, 30.05.2002, 11.06.2002
(31) 0204392, 0212462, 0213267
(33) GB, GB, GB
(86) PCT/GB2003/000803
(87) WO 2003/072139
(74) TRAPLOVÁ HAKR KUBÁT Advokátní a patentová kancelář, Ing. Eduard Hakr, Přístavní 24, Praha 7, 17000

(97) **EP 1486613**

(47) 11.04.2007
(97) 15.12.2004
(51) **E01C 13/08** (2006.01)
C08J 3/12 (2006.01)
C08J 11/06 (2006.01)
B29B 17/00 (2006.01)
(96) 10.06.2003
(96) 03425369.0
(73) Mondo S.p.A., 12051 Alba Frazione Gallo CN, IT
(72) Stroppiana, Fernando, 12060 Grinzane Cavour (Cuneo), IT

(54) **Použití částicového plnicího materiálu v syntetickém travním pokryvu**

(74) PATENTSERVIS Praha a.s., Jivenská 1273/1, Praha 4, 14021

(97) **EP 1495305**

(47) 11.04.2007
(97) 23.10.2003
(51) **G01N 19/04** (2006.01)
B32B 17/10 (2006.01)
(96) 17.03.2003
(96) 03738172.0
(73) SAINT-GOBAIN GLASS FRANCE, 92400 Courbevoie, FR
(72) NUGUE, Jean-Clément, F - 60260 Lamorlaye, FR
VIDAL, Boris, F - 16600 Touvre, FR
NOURRY, Emmanuel, F-60400 Salency, FR
(54) **Způsob výběru mezivrstvy podle její mechanické odolnosti**
(32) 15.04.2002
(31) 0204776
(33) FR
(86) PCT/FR2003/000851
(87) WO 2003/087785
(74) Dr. Miloš Všečeka, advokát, Hálkova 2, Praha 2, 12000

(97) **EP 1506161**

(47) 18.04.2007
(97) 27.11.2003
(51) **C07C 253/14** (2006.01)
C07C 253/34 (2006.01)
C07C 255/20 (2006.01)
(96) 21.05.2003
(96) 03730322.9
(73) Phoenix Chemicals Limited, Bromborough, Wirral CH62 3PW, GB
(72) PROCTOR, Lee David, Denbighshire CH7 5LR, GB
WARR, Antony, John, Chester CH2 1HX, GB
(54) **Kontinuální způsob kyanizace hydrogenovaných beta-katoesterů**
(32) 22.05.2002
(31) 0211715
(33) GB
(86) PCT/GB2003/002173
(87) WO 2003/097581
(74) PATENTSERVIS Praha a.s., Jivenská 1273/1, Praha 4, 14021

(97) **EP 1511768**

(47) 11.04.2007
(97) 18.12.2003
(51) **C07K 14/315** (2006.01)
A61K 39/385 (2006.01)
C12N 5/10 (2006.01)
C12N 15/62 (2006.01)
C12N 15/63 (2006.01)
A61K 38/16 (2006.01)
(96) 06.06.2003
(96) 03757056.1
(73) GlaxoSmithKline Biologicals s.a., 1330 Rixensart Brussels, BE
GLAXO GROUP LIMITED, Greenford, Middlesex UB6 0NN, GB
(72) CABEZON SILVA, T.E.V., GlaxoSmithKline Biolog. SA, 1330 Rixensart Brussels, BE
ELLIS, Jonathan H., GlaxoSmithKline, Stevenage, Hertfordshire SG1 2NY, GB
GERARD, C.M.G., GlaxoSmithKline Biologicals s.a., 1330 Rixensart Brussels, BE
HAMBLIN, Paul A., GlaxoSmithKline, Stevenage, Hertfordshire SG1 2NY, GB
PALMANTIER, R.M., GlaxoSmithKline Biologicals s.a., 1330 Rixensart Brussels, BE
VINALS Y DE BASSOLS, C., GlaxoSmithKline Biolog.sa, 1330 Rixensart Brussels, BE

(54) **Imunogenní směsi**

(32) 11.06.2002, 15.01.2003
(31) 0213365, 0300914
(33) GB, GB
(86) PCT/EP2003/006096
(87) WO 2003/104272
(74) KOREJZOVÁ & SPOL., v.o.s., JUDr. Petra Korejzová, advokátka, Korunní 104/E, Praha 10, 10100

(97) **EP 1523240**

(47) 09.05.2007
(97) 22.01.2004
(51) **A22C 13/00** (2006.01)
(96) 14.07.2003
(96) 03763833.5
(73) Kalle GmbH, 65203 Wiesbaden, DE
(72) KÖNIG, Martina, 65207 Wiesbaden, DE
GROLIG, Gerhard, 64546 Mörfelden-Walldorf, DE
HAMMER, Klaus-Dieter, 55120 Mainz, DE
(54) **Slupka na polymerní bázi pro potraviny, připravená k naplnění, předem zvlhčená a antimikrobiálně upravená**
(32) 15.07.2002
(31) 10231811

(33) DE
(86) PCT/EP2003/007586
(87) WO 2004/006684
(74) Společná advokátní kancelář Všečeka Zelený Švorčík Kalenský a partneři, JUDr. Miloš Všečeka, Hálkova 2, Praha 2, 12000

(31) 10237885
(33) DE
(86) PCT/EP2003/008837
(87) WO 2004/023875
(74) Společná advokátní kancelář Všečeka Zelený Švorčík Kalenský a partneři, JUDr. Otakar Švorčík, Hálkova 2, Praha 2, 12000

(97) **EP 1523250**
(47) 18.04.2007
(97) 29.01.2004
(51) **A23L 3/3418** (2006.01)
B65B 55/10 (2006.01)
B65B 55/18 (2006.01)
B65B 31/02 (2006.01)
B65B 31/04 (2006.01)
(96) 09.07.2003
(96) 03735936.1
(73) SOCIEDAD ESPANOLA DE CARBUROS METALICOS S.A., 08193 Bellaterra, ES
(72) ALOMAR KURZ, Oscar, 08348 CABRILS, ES
RIUDAVETS MUNOZ, Jordi, 08348 CABRILS, ES
GABARRA AMBERT, Rosa, 08348 CABRILS, ES
SANCHEZ MOLINO, Francisco, Javier, 08850 GAVA, ES
(54) **Způsob ošetření balených zemědělských potravinových produktů**
(32) 18.07.2002
(31) 200201683
(33) ES
(86) PCT/IB2003/002771
(87) WO 2004/008886
(74) Čermák Hořejš Myslíl a spol., JUDr. Karel Čermák, advokát, Národní 32, Praha 1, 11000

(97) **EP 1545552**
(47) 28.03.2007
(97) 31.12.2003
(51) **A61K 31/662** (2006.01)
A61K 31/343 (2006.01)
A61P 25/00 (2006.01)
(96) 19.06.2003
(96) 03729907.0
(73) H. LUNDBECK A/S, 2500 Valby-Copenhagen, DK
(72) MORIK, Arne, DK-2760 Malov, DK
CREMERS, Thomas, Ivo, Franciscus, Hubert, NL-9717 KV Groningen, NL
WILLIGERS, Sandra, DK-2880 Bagsvaerd, DK
(54) **Kombinační terapie v případě použití inhibitoru zpětného příjmu serotoninu**
(32) 20.06.2002, 20.06.2002
(31) 200200943, 390851/P
(33) DK, US
(86) PCT/DK2003/000412
(87) WO 2004/000326
(74) KOREJZOVÁ & SPOL., v.o.s., JUDr. Petra Korejzová, advokátka, Korunní 104/E, Praha 10, 10100

(97) **EP 1526867**
(47) 25.04.2007
(97) 12.02.2004
(51) **A61K 38/18** (2006.01)
A61P 9/00 (2006.01)
A61P 17/02 (2006.01)
(96) 25.07.2003
(96) 03766302.8
(73) EPOPLUS GmbH & Co. KG, 30625 Hannover, DE
(72) BAHLMANN, Ferdinand, Hermann, 30173 Hannover, DE
HALLER, Hermann, 30559 Hannover, DE
(54) **Použití exytropoietinu**
(32) 26.07.2002
(31) 10234192
(33) DE
(86) PCT/EP2003/008229
(87) WO 2004/012759
(74) Čermák Hořejš Myslíl a spol., JUDr. Karel Čermák, advokát, Národní 32, Praha 1, 11000

(97) **EP 1562940**
(47) 30.05.2007
(97) 03.06.2004
(51) **C07D 213/89** (2006.01)
A61K 31/44 (2006.01)
A61P 29/00 (2006.01)
(96) 17.11.2003
(96) 03796416.0
(73) ChemoCentryx, Inc., Mountain View California 94043, US
(72) UNGASHE, Solomon, Fremont, CA 94536, US
WEI, Zheng, Redwood City, CA 94062, US
WRIGHT, J., J., Redwood City, CA 94063, US
PENNEL, Andrew, M.K., San Francisco, CA 94131, US
(54) **Arylsulfonamidy**
(32) 18.11.2002
(31) 427670/P
(33) US
(86) PCT/US2003/036766
(87) WO 2004/046092
(74) TRAPLOVÁ HAKR KUBÁT Advokátní a patentová kancelář, Ing. Jan Kubát, Přístavní 24, Praha 7, 17000

(97) **EP 1531675**
(47) 04.04.2007
(97) 25.03.2004
(51) **A01N 43/653** (2006.01)
A01N 43/76 (2006.01)
A01N 43/40 (2006.01)
A01N 33/12 (2006.01)
A01N 25/30 (2006.01)
(96) 08.08.2003
(96) 03794860.1
(73) BASF Aktiengesellschaft, 67056 Ludwigshafen, DE
(72) ZIEGLER, Hans, 67112 Mutterstadt, DE
KOBBER, Reiner, 67136 Fussgönheim, DE
PARG, Adolf, 67098 Bad Dürkheim, DE
FRIES, Jürgen, 67067 Ludwigshafen, DE
(54) **Prostředek obsahující karboxylovou kyselinu a jeho použití při pěstování rostlin**
(32) 19.08.2002

(97) **EP 1580052**
(47) 16.05.2007
(97) 28.09.2005
(51) **B60H 1/32** (2006.01)
B60H 1/00 (2006.01)
(96) 17.03.2005
(96) 05005824.7
(73) GM Global Technology Operations, Inc., Detroit, MI 48265-3000, US
(72) Lücke, Dirk, 55128 Mainz, DE
(54) **Motorové vozidlo s klimatizačním zařízením**
(32) 24.03.2004
(31) 102004014812
(33) DE
(74) Čermák Hořejš Myslíl a spol., JUDr. Karel Čermák, advokát, Národní 32, Praha 1, 11000

(97) **EP 1590398**

- (47) 11.04.2007
(97) 19.08.2004
(51) **C08K 3/00** (2006.01)
C08K 3/34 (2006.01)
C08L 67/02 (2006.01)
C08K 7/16 (2006.01)
C08K 7/18 (2006.01)
C08K 7/20 (2006.01)
B65D 1/02 (2006.01)
B32B 27/18 (2006.01)
B32B 27/34 (2006.01)
B32B 27/36 (2006.01)
(96) 30.01.2004
(96) 04706955.4
(73) M & G Polimeri Italia S.P.A., 03010 Patrica (FR), IT
(72) SISSON, Edwin, Medina, Ohio 44256, US
FERRERO, Simone, I-12056 Mango (Cuneo), IT
GIOVANNINI, Arianna, I-15057 Tortona (Alessandria), IT
(54) **Předmět zahrnující světlo absorbující směs pro zamaskování optického zákalu a příslušné způsoby**
(32) 31.01.2003
(31) 444313/P
(33) US
(86) PCT/US2004/002519
(87) WO 2004/069909
(74) KOREJZOVÁ & SPOL., v.o.s., JUDr. Petra Korejzová, advokátka, Korunní 104/E, Praha 10, 10100
-
- (97) **EP 1591434**
(47) 25.04.2007
(97) 02.11.2005
(51) **C07C 43/315** (2006.01)
C07C 43/313 (2006.01)
C07D 317/22 (2006.01)
C07D 313/08 (2006.01)
(96) 27.04.2004
(96) 04291091.9
(73) Merck Sante, 69008 Lyon, FR
(72) Saleh, Twana, 94430 Chennevieres sur Marne, FR
Boudet, Bernard, 45300 Pithiviers, FR
(54) **Nové 1-methoxy-2-fenylethyleny vhodné pro přípravu 5-karbox-aldehyd-2-2-dihydrobenzoxepinů**
(74) Společná advokátní kancelář Všetečka Zelený Švorčík Kalenský a partneři, JUDr. Petr Kalenský, Hálkova 2, Praha 2, 12000
-
- (97) **EP 1592882**
(47) 02.05.2007
(97) 12.08.2004
(51) **F03D 1/00** (2006.01)
(96) 07.11.2003
(96) 03815540.4
(73) Wobben, Aloys, 26607 Aurich, DE
(72) Wobben, Aloys, 26607 Aurich, DE
(54) **Způsob bezjeřábové montáže**
(32) 29.01.2003
(31) 10303555
(33) DE
(86) PCT/EP2003/012447
(87) WO 2004/067954
(74) PATENTSERVIS Praha a.s., Jivenská 1273/1, Praha 4, 14021
-
- (97) **EP 1598670**
(47) 20.06.2007
(97) 10.09.2004
(51) **G01N 33/573** (2006.01)
C12Q 1/42 (2006.01)
C07K 16/40 (2006.01)
(96) 20.02.2004
(96) 04713168.5
- (73) NITTO BOSEKI CO., LTD., Fukushima-shi, Fukushima 960-8161, JP
(72) Miura, T. Nitto Boseki Co., Ltd. Biochemical Lab., Koriyama-shi Fukushima 9638061, JP
Ohashi, T. Nitto Boseki Co., Ltd. Biochemical Lab., Koriyama-shi Fukushima 9638061, JP
Sasagawa, K. Nitto Boseki Co., Ltd. Biochemical Lab., Koriyama-shi Fukushima 9638061, JP
Katayama, K. Nitto Boseki Co., Ltd. Biochemical Lab., Koriyama-shi Fukushima 9638061, JP
(54) **Způsob imunoanalýzy na vinan rezistentní kyselé fosfatasy 5b a sestava pro imunoanalýzu**
(32) 25.02.2003
(31) 2003046750
(33) JP
(86) PCT/JP2004/001957
(87) WO 2004/077059
(74) PATENTSERVIS Praha a.s., Jivenská 1273/1, Praha 4, 14021
-
- (97) **EP 1599233**
(47) 25.04.2007
(97) 16.09.2004
(51) **A61L 2/07** (2006.01)
(96) 02.03.2004
(96) 04716254.0
(73) Dompé S.P.A., I-67100 L'Aquila, IT
(72) Gentile, Marco, I-67100 L'Aquila, IT
Dragani Maria, Concetta, I-67100 L'Aquila, IT
Dell'Uomo, Marco, I-67100 L'Aquila, IT
(54) **Způsob parní sterilizace beclomethasonu pro inhalační podávání**
(32) 04.03.2003
(31) 03004726
(33) EP
(86) PCT/EP2004/050235
(87) WO 2004/078102
(74) PATENTSERVIS Praha a.s., Jivenská 1273/1, Praha 4, 14021
-
- (97) **EP 1601944**
(47) 09.05.2007
(97) 23.09.2004
(51) **G01M 1/04** (2006.01)
(96) 02.03.2004
(96) 04716207.8
(73) Schenck RoTec GmbH, 64293 Darmstadt, DE
(72) THELEN, Dieter, 64397 Modautal, DE
(54) **Způsob a zařízení pro vyvažování rotorů bez čepů**
(32) 10.03.2003
(31) 10310725
(33) DE
(86) PCT/DE2004/000389
(87) WO 2004/081512
(74) Ing. Jiří Chlustina, Jana Masaryka 43-47, Praha 2, 12000
-
- (97) **EP 1604846**
(47) 11.04.2007
(97) 14.12.2005
(51) **B60G 21/05** (2006.01)
(96) 09.03.2005
(96) 05005078.0
(73) Benteler Automobiltechnik GmbH, 33104 Paderborn, DE
(72) Tigges, Dominique, 33161 Hövelhof, DE
Bense, Dirk, 33102 Paderborn, DE
Flott, Karsten, 33098 Paderborn, DE
(54) **Spřažená náprava**
(32) 08.06.2004
(31) 102004027779
(33) DE

(74) Společná advokátní kancelář Všeťečka Zelený Švorčík
Kalenský a partneři, JUDr. Miloš Všeťečka, Hálkova 2,
Praha 2, 12000

(32) 06.05.2003

(31) 10320327

(33) DE

(86) PCT/EP2004/004646

(87) WO 2004/098298

(74) Společná advokátní kancelář Všeťečka Zelený Švorčík
Kalenský a partneři, JUDr. Miloš Všeťečka, Hálkova 2,
Praha 2, 12000

(97) **EP 1605802**

(47) 03.01.2007

(97) 07.10.2004

(51) **A47G 9/10** (2006.01)

(96) 25.03.2003

(96) 03816449.7

(73) Dazzi Cecilia, 00186 Roma, IT

Alboni Enrico, Ferrara, IT

(72) Dazzi, Cecilia, 00186 Roma, IT

(54) **Polštář vhodný pro trup žen**

(86) PCT/IT2003/000178

(87) WO 2004/084684

(74) Společná advokátní kancelář Všeťečka Zelený Švorčík
Kalenský a partneři, JUDr. Miloš Všeťečka, Hálkova 2,
Praha 2, 12000

(97) **EP 1637395**

(47) 02.05.2007

(97) 22.03.2006

(51) **B60Q 1/14** (2006.01)

(96) 16.09.2005

(96) 05291917.2

(73) VALEO VISION, 93012 Bobigny Cédex, FR

(72) Wiegand, Boris, 78170 La Celle Saint Cloud, FR

Natter, Emilien, 94120 Fontenay Sous Bois, FR

(54) **Světlomet pro motorové vozidlo**

(32) 21.09.2004

(31) 0409983

(33) FR

(74) Společná advokátní kancelář Všeťečka Zelený Švorčík
Kalenský a partneři, JUDr. Miloš Všeťečka, Hálkova 2,
Praha 2, 12000

(97) **EP 1613297**

(47) 06.06.2007

(97) 21.10.2004

(51) **A61K 31/165** (2006.01)

A61K 9/70 (2006.01)

A61P 25/02 (2006.01)

(96) 19.11.2003

(96) 03779987.1

(73) LTS LOHMANN Therapie-Systeme AG, 56626

Andernach, DE

(72) MÜLLER, Walter, 56626 Andernach, DE

(54) **Terapeutická náplast s polysiloxanovou nosnou maticí
obsahující kapsaicin**

(32) 14.04.2003

(31) 462630/P

(33) US

(86) PCT/EP2003/012929

(87) WO 2004/089361

(74) Společná advokátní kancelář Všeťečka Zelený Švorčík
Kalenský a partneři, JUDr. Miloš Všeťečka, Hálkova 2,
Praha 2, 12000

(97) **EP 1640084**

(47) 11.04.2007

(97) 29.03.2006

(51) **B21D 43/10** (2006.01)

B21C 1/30 (2006.01)

B21F 23/00 (2006.01)

(96) 28.09.2005

(96) 05021192.9

(73) Otto Bihler Handels-Beteiligungs-GmbH, 87642 Halblech,
DE

(72) Köpf, Johann, 87642 Halblech, DE

(54) **Posunovací zařízení**

(32) 28.09.2004

(31) 102004047048

(33) DE

(74) KOREJZOVÁ & SPOL., v.o.s., JUDr. Zdeňka Korejzová,
advokátka, Korunní 104/E, Praha 10, 10100

(97) **EP 1624076**

(47) 28.02.2007

(97) 08.02.2006

(51) **C12Q 1/70** (2006.01)

(96) 06.08.2004

(96) 04292012.4

(73) ASSISTANCE PUBLIQUE - HOPITAUX DE PARIS,

75004 Paris RP, FR

(72) Deny, Paul, 78420 Carrieres sur Seine, FR

Gault, Elyanne, 75017 Paris, FR

Le Gal, Frédéric, 77410 Claye Souilly, FR

(54) **Kvantitativní detekce HDV pomocí RT-PCR v reálném
čase**

(74) KOREJZOVÁ & SPOL., v.o.s., JUDr. Petra Korejzová,
advokátka, Korunní 104/E, Praha 10, 10100

(97) **EP 1641787**

(47) 02.05.2007

(97) 06.01.2005

(51) **C07D 413/06** (2006.01)

A61K 31/496 (2006.01)

(96) 22.06.2004

(96) 04740230.0

(73) GLAXO GROUP LIMITED, Greenford, Middlesex UB6

0NN, GB

(72) LIDDLE, John GlaxoSmithKline, Hertfordshire SG1 2NY,
GB

(54) **Substituované diketopiperaziny a jejich použití jako
antagonistů oxytocinu**

(32) 24.06.2003

(31) 0314738

(33) GB

(86) PCT/EP2004/006814

(87) WO 2005/000840

(74) Čermák Hořejš Myslík a spol., JUDr. Karel Čermák,
advokát, Národní 32, Praha 1, 11000

(97) **EP 1624760**

(47) 09.05.2007

(97) 18.11.2004

(51) **A22C 13/00** (2006.01)

(96) 03.05.2004

(96) 04730854.9

(73) Kalle GmbH, 65203 Wiesbaden, DE

(72) STALBERG, Stefanie, 65232 Taunusstein-Wehen, DE

DELIUS, Ulrich, 60529 Frankfurt, DE

FERON, Bernhard, 65189 Wiesbaden, DE

DELIUS, Ulrich, 60529 Frankfurt, DE

(97) **EP 1643856**

(47) 25.04.2007

(97) 10.02.2005

(54) **Slupka z termoplastické směsi pro potraviny přírodního
vzhledu, propustná pro kouř a vodní páru**

- (51) **A23L 1/03** (2006.01) (47) 23.05.2007
A23L 1/30 (2006.01) (97) 03.02.2005
A23L 1/105 (2006.01) (51) **C07D 409/12** (2006.01)
A23L 1/20 (2006.01) **A61P 11/00** (2006.01)
A23C 9/123 (2006.01) **A61P 37/00** (2006.01)
C12N 1/20 (2006.01) **A61K 31/4436** (2006.01)
(96) 01.07.2004 **C07D 409/14** (2006.01)
(96) 04767540.0 **C07D 471/04** (2006.01)
(73) COMPAGNIE GERVAIS DANONE, 92302 Levallois-Perret, FR **C07D 417/14** (2006.01)
(72) DOUGE, Marion, F-91190 GIF SUR YVETTE, FR (96) 13.07.2004
DEBRU, François, F-78000 Versailles, FR (96) 04744038.3
TEISSIER, Philippe, F-91300 Massy, FR (73) PFIZER INC., New York, N.Y. 10017, US
(54) **Způsob výroby kapalného fermentovaného prostředí na bázi rostlinných vláken a jeho použití pro výrobu potravinářských produktů, bohatých na vlákna** (72) BARBER, Christopher, Gordon Pfizer Global Res.&Dev., Sandwich, Kent CT13 9NJ, GB
(32) 02.07.2003, 15.07.2003, 30.06.2004 BUNNAGE, Mark, Edward Pfizer Global Res.&Development, Sandwich, Kent CT13 9NJ, GB
(31) 0308031, 0308598, 0407196 HARVEY, John, Wilson Pfizer Global
(33) FR, FR, FR Res.&Development, Sandwich, Kent CT13 9NJ, GB
(86) PCT/FR2004/001697 MATHIAS, John, Paul Pfizer Global Res.&Development,
(87) WO 2005/011403 Sandwich, Kent CT13 9NJ, GB
(74) KOREJZOVÁ & SPOL., v.o.s., JUDr. Petra Korejzová, advokátka, Korunní 104/E, Praha 10, 10100 (54) **Deriváty nikotinamidu vhodné jakožto inhibitory PDE4**
(32) 25.07.2003
(31) 0317498
(33) GB
(86) PCT/IB2004/002380
(87) WO 2005/009995
(74) Společná advokátní kancelář Všeťečka Zelený Švorčík Kalenský a partneři, JUDr. Pavel Zelený, Hálkova 2, Praha 2, 12000
-
- (97) **EP 1646467**
(47) 20.06.2007
(97) 27.01.2005
(51) **B23B 29/034** (2006.01)
B23C 5/22 (2006.01)
(96) 30.06.2004
(96) 04744921.0
(73) Iscar Ltd., 24959 Tefen, IL
(72) ELBAZ, Moshe, 22358 Nahariya, IL
SHAHIN, Henri, 21550 Tarshiha, IL
(54) **Řezná hlava pro rotační řezný nástroj**
(32) 21.07.2003
(31) 15703203
(33) IL
(86) PCT/IL2004/000581
(87) WO 2005/007330
(74) Společná advokátní kancelář Všeťečka Zelený Švorčík Kalenský a partneři, JUDr. Miloš Všeťečka, Hálkova 2, Praha 2, 12000
-
- (97) **EP 1650244**
(47) 20.06.2007
(97) 26.04.2006
(51) **C08G 18/78** (2006.01)
C08G 18/79 (2006.01)
C08G 18/80 (2006.01)
(96) 08.10.2005
(96) 05021979.9
(73) Bayer MaterialScience LLC, Pittsburgh PA 15205, US
Bayer MaterialScience AG, 51368 Leverkusen, DE
(72) Roesler, Richard R., Wexford, PA 15090-7583, US
Berezkin, Yuliya, Pittsburgh, PA 15241, US
Kinney, Carol L., Eighty Four, PA 15330-0583, US
Martin, Kyli, Bridgeville, PA 15017-1097, US
Shaffer, Myron W., New Cumberland, WV 26047-9769, US
Yu, Poli C., Pugong-Shanghai 201206, CN
Greszta-Franz, Dorota, 40699 Erkrath, DE
Halpaap, Reinhard, 51519 Odenthal, DE
Petzoldt, Joachim, 40789 Monheim, DE
(54) **Blokované biuretizované isokyanáty**
(32) 21.10.2004
(31) 970771
(33) US
(74) Společná advokátní kancelář Všeťečka Zelený Švorčík Kalenský a partneři, JUDr. Miloš Všeťečka, Hálkova 2, Praha 2, 12000
-
- (97) **EP 1651641**
-
- (47) 23.05.2007
(97) 03.02.2005
(51) **C07D 409/12** (2006.01)
A61P 11/00 (2006.01)
A61P 37/00 (2006.01)
A61K 31/4436 (2006.01)
C07D 409/14 (2006.01)
C07D 471/04 (2006.01)
C07D 417/14 (2006.01)
C07D 413/14 (2006.01)
(96) 13.07.2004
(96) 04744038.3
(73) PFIZER INC., New York, N.Y. 10017, US
(72) BARBER, Christopher, Gordon Pfizer Global Res.&Dev., Sandwich, Kent CT13 9NJ, GB
BUNNAGE, Mark, Edward Pfizer Global Res.&Development, Sandwich, Kent CT13 9NJ, GB
HARVEY, John, Wilson Pfizer Global
Res.&Development, Sandwich, Kent CT13 9NJ, GB
MATHIAS, John, Paul Pfizer Global Res.&Development,
Sandwich, Kent CT13 9NJ, GB
(54) **Deriváty nikotinamidu vhodné jakožto inhibitory PDE4**
(32) 25.07.2003
(31) 0317498
(33) GB
(86) PCT/IB2004/002380
(87) WO 2005/009995
(74) Společná advokátní kancelář Všeťečka Zelený Švorčík Kalenský a partneři, JUDr. Pavel Zelený, Hálkova 2, Praha 2, 12000
-
- (97) **EP 1667284**
(47) 24.01.2007
(97) 07.06.2006
(51) **H01R 9/03** (2006.01)
H01R 13/658 (2006.01)
(96) 25.02.2005
(96) 05004097.1
(73) Coninvers Elektrotechnische Bauelemente GmbH, 71083 Herrenberg, DE
(72) Wehrle Gerhard, 78166 Donaueschingen, DE
Bauer Peter, 71101 Schönaich, DE
(54) **Kontaktovací zařízení pro kabelové stínění**
(32) 06.12.2004
(31) 202004018907/U
(33) DE
(74) ROTT, RŮŽIČKA & GUTTMANN Patentová, známková a advokátní kancelář, Ing. Jiří Andera, Nad Štolou 12, Praha 7, 17000
-
- (97) **EP 1668106**
(47) 25.04.2007
(97) 14.04.2005
(51) **C11D 3/16** (2006.01)
C11D 3/50 (2006.01)
C11D 3/39 (2006.01)
(96) 13.09.2004
(96) 04765235.9
(73) UNILEVER N.V., 3013 AL Rotterdam, NL
(72) OUWENDIJK-VRIJENHOEK, Maartje Unilever R & D Vlaardingen, NL-3133 AT, Vlaardingen, NL
SONMEZER, Derdiyok, Unilever R & D Vlaardingen, NL-3133 AT, Vlaardingen, NL
VEERMAN, Simon Marinus, Unilever R & D Vlaardingen, NL-3133 AT, Vlaardingen, NL
(54) **Bělící kompozice**
(32) 04.10.2003
(31) 0323275
(33) GB
(86) PCT/EP2004/010324
(87) WO 2005/033256
(74) Čermák Hořejš Myslíl a spol., JUDr. Karel Čermák, advokát, Národní 32, Praha 1, 11000

| | | |
|---|---|-----------|
| (97) EP 1673769 | (51) G01N 27/327 | (2006.01) |
| (47) 11.04.2007 | (96) C12Q 1/00 | (2006.01) |
| (97) 21.04.2005 | (96) 29.10.2004 | |
| (51) G11B 7/24 | (96) 04791611.9 | |
| (2006.01) | (73) Lifescan Scotland Ltd, Inverness IV2 3ED, GB | |
| (96) 06.10.2004 | (72) DAVIES, Oliver William Hardwicke, Inverness IV2 5PG, GB | |
| (96) 04770185.9 | MARSHALL, Robert, Ross-Shire IV7 8AX, GB | |
| (73) Koninklijke Philips Electronics N.V., 5621 BA Eindhoven, NL | BASKEYFIELD, Damian Edward Haydon, Auldearn, Mairnshire IV12 5TH, GB | |
| (72) MARTENS, Hubert, C., F., NL-5656 AA Eindhoven, NL | WHYTE, Lynsey, Inverness IV2 4PE, GB | |
| TIEKE, Benno, NL-5656 AA Eindhoven, NL | LEIPER, Elaine, Inverness IV2 4QU, GB | |
| WOERLEE, Pierre, H., NL-5656 AA Eindhoven, NL | (54) Způsob snížení efektu přímého interferenčního proudu v elektrochemickém testovacím proužku | |
| VAN DEN OETELAAR, Ronald, J., A., NL-5656 AA Eindhoven, NL | (32) 31.10.2003, 31.03.2004, 31.03.2004 | |
| KOPPERS, Wilhelmus, R., NL-5656 AA Eindhoven, NL | (31) 516252/P, 558424/P, 558728/P | |
| (54) Optické médium pro ukládání dat, s dvojím souvrstvím, pro jednorázový zápis | (33) US, US, US | |
| (32) 09.10.2003 | (86) PCT/GB2004/004574 | |
| (31) 03103741 | (87) WO 2005/045412 | |
| (33) EP | (74) Čermák Hořejš Myslíl a spol., JUDr. Karel Čermák, advokát, Národní 32, Praha 1, 11000 | |
| (86) PCT/IB2004/051994 | | |
| (87) WO 2005/036536 | | |
| (74) Společná advokátní kancelář Všečeka Zelený Švorčík Kalenský a partneři, JUDr. Pavel Zelený, Hálkova 2, Praha 2, 12000 | | |
| <hr/> | | |
| (97) EP 1675699 | (97) EP 1691607 | |
| (47) 09.05.2007 | (47) 18.04.2007 | |
| (97) 21.04.2005 | (97) 16.06.2005 | |
| (51) B23B 27/04 | (51) A01N 37/52 | (2006.01) |
| (2006.01) | (96) 02.12.2004 | |
| (96) 22.09.2004 | (96) 04803437.5 | |
| (96) 04765463.7 | (73) BASF Aktiengesellschaft, 67056 Ludwigshafen, DE | |
| (73) KENNAMETAL INC., Latrobe, PA 15650-0231, US | (72) VON DEYN, Wolfgang, 67435 Neustadt, DE | |
| (72) HAVRDA, Franz, 91091 Grosseenseebach, DE | OLOUMI-SADEGHI, Hassan, Raleigh, NC 27614, US | |
| (54) Řezné těleso, zejména k upichovacím a podélnému soustružení | KUHN, David, G., Apex, NC 27502, US | |
| (32) 27.09.2003 | ARMES, Nigel, Raleigh, NC 27613, US | |
| (31) 10344961 | KORADIN, Christopher, 67067 Ludwigshafen, DE | |
| (33) DE | (54) Použití N-arylhrazinových derivátů pro potírání neplodivých škůdců | |
| (86) PCT/EP2004/010588 | (32) 04.12.2003 | |
| (87) WO 2005/035173 | (31) 526609/P | |
| (74) Čermák Hořejš Myslíl a spol., JUDr. Karel Čermák, advokát, Národní 32, Praha 1, 11000 | (33) US | |
| | (86) PCT/EP2004/013687 | |
| | (87) WO 2005/053403 | |
| | (74) Společná advokátní kancelář Všečeka Zelený Švorčík Kalenský a partneři, JUDr. Otakar Švorčík, Hálkova 2, Praha 2, 12000 | |
| <hr/> | | |
| (97) EP 1677777 | (97) EP 1696935 | |
| (47) 18.04.2007 | (47) 04.04.2007 | |
| (97) 21.04.2005 | (97) 14.07.2005 | |
| (51) A61K 31/137 | (51) A61K 31/706 | (2006.01) |
| (2006.01) | (2006.01) | |
| A61K 9/16 | (2006.01) | |
| (2006.01) | C07H 17/00 | |
| A61K 47/02 | (96) 22.12.2004 | |
| (2006.01) | (96) 04816470.1 | |
| A61K 47/38 | (73) BTG International Limited, EC4M 7SB, GB | |
| (2006.01) | (72) TEMSAMANI, Jamal, F-30900 Nîmes, FR | |
| (96) 08.10.2004 | LAHANA, Roger, F-30900 Nîmes, FR | |
| (96) 04791654.9 | MOUCHET, Patrick, F-30300 Fourques, FR | |
| (73) EGIS Gyógyszergyár Nyrt, 1106 Budapest, HU | (54) Nové deriváty morfin-6-glukuronidu, farmaceutické prostředky je obsahující, postup jejich přípravy a jejich použití | |
| (72) FEKETE, Pál, H-1141 Budapest, HU | (32) 22.12.2003 | |
| KORBÉLY, Tibor, H-2484 Agárd, HU | (31) 0315160 | |
| BOZSO, Agnes, H-2060 Bicske, HU | (33) FR | |
| MORICZ, Eszter, H-1157 Budapest, HU | (86) PCT/FR2004/003342 | |
| (54) Palety obsahující hydrochlorid venlafaxinu | (87) WO 2005/063263 | |
| (32) 10.10.2003 | (74) PATENTSERVIS Praha a.s., Jivenská 1273/1, Praha 4, 14021 | |
| (31) 0303382 | | |
| (33) HU | | |
| (86) PCT/HU2004/000095 | | |
| (87) WO 2005/034930 | | |
| (74) ROTT, RŮŽIČKA & GUTTMANN Patentová, známková a advokátní kancelář, JUDr. Ing. Michal Guttmann, Nad Štolou 12, Praha 7, 17000 | | |
| <hr/> | | |
| (97) EP 1678489 | (97) EP 1702192 | |
| (47) 25.04.2007 | (47) 18.04.2007 | |
| (97) 19.05.2005 | (97) 14.07.2005 | |
| | (51) F28F 9/26 | (2006.01) |
| | H01L 23/473 | (2006.01) |

(96) 22.12.2004
(96) 04816462.8
(73) Cooltech Applications, 68280 Andolsheim, FR
(72) MULLER, Christian, 67000 Strassbourg, FR
DUPIN, Jean-Louis, 68320 Muntzenheim, FR
HEITZLER, Jean-Claude, 68180 Horbourg-Wihr, FR
(54) **Výměník tepla**
(32) 23.12.2003
(31) 0315257
(33) FR
(86) PCT/FR2004/003332
(87) WO 2005/064245
(74) PATENTSERVIS Praha a.s., Jivenská 1273/1, Praha 4,
14021

(97) **EP 1708923**
(47) 20.06.2007
(97) 11.08.2005
(51) **B65B 3/02** (2006.01)
(96) 27.12.2004
(96) 04804314.5
(73) Hansen, Bernd, 74429 Sulzbach-Laufen, DE
(72) Hansen, Bernd, 74429 Sulzbach-Laufen, DE
(54) **Způsob a zařízení pro výrobu a plnění zásobníků**
(32) 30.01.2004
(31) 102004004755
(33) DE
(86) PCT/EP2004/014724
(87) WO 2005/073087
(74) KANIA, SEDLÁK, SMOLA Patentová a známková
kancelář, Veronika Zemanová, Mendlovo nám. 1a, Brno,
60300

(97) **EP 1715758**
(47) 02.05.2007
(97) 01.09.2005
(51) **A23L 1/0522** (2006.01)
A23L 1/09 (2006.01)
A23P 1/02 (2006.01)
C08B 30/00 (2006.01)
(96) 19.02.2004
(96) 04712562.0
(73) Tate & Lyle Europe NV, 9300 Aalst, BE
(72) VANHOUTTE, Helena, B-9300 Aalst, BE
NEZZAL, Amale, B-9300 Aalst, BE
MOYSON, Bart, B-9300 Aalst, BE
(54) **Produkt z aglomerátu hydrolyzovaného škrobu
sušeného rozprašováním**
(86) PCT/EP2004/001744
(87) WO 2005/079595
(74) PATENTSERVIS Praha a.s., Jivenská 1273/1, Praha 4,
14021

(97) **EP 1717836**
(47) 02.05.2007
(97) 02.11.2006
(51) **H01H 85/24** (2006.01)
H01H 9/10 (2006.01)
(96) 23.03.2006
(96) 06005991.2
(73) Wöhner GmbH & Co. KG Elektrotechnische Systeme,
96472 Rödental, DE
(72) Büttner, Alex, 96472 Rödental, DE
(54) **Pojistný držák, zejména pro pojistkové patice**
(32) 29.04.2005
(31) 102005020056
(33) DE
(74) PATENTSERVIS Praha a.s., Jivenská 1273/1, Praha 4,
14021

Evropské patenty zrušené Evropským patentovým úřadem

Následující evropské patenty udělené Evropským patentovým úřadem s účinky pro Českou republiku byly zrušeny Evropským patentovým úřadem podle článku 102 Úmluvy o udělování evropských patentů (§35f odst 2 zákona č. 527/1990 Sb., v platném znění).

(97) EP 1382561

PD4A Převod práv a ostatní změny majitelů evropských patentů

(97) **EP 1382684**

(73) Wacker Chemie AG, 81737 München, DE

(97) **EP 1464787**

(73) Inoutic/Deceuninck GmbH, 94327 Bogen, DE

(97) **EP 1521790**

(73) Wacker Chemie AG, 81737 München, DE

(97) **EP 1524093**

(73) Inoutic/Deceuninck GmbH, 94327 Bogen, DE

(97) **EP 1605802**

(73) Dazzi Cecilia, 00186 Roma, IT
Alboni Enrico, Ferrara, IT

(97) **EP 1685283**

(73) Oerlikon Textile GmbH & Co. KG, 41069
Mönchengladbach, DE

(97) **EP 1712589**

(73) PolymerLatex GmbH, 45768 Marl, DE

FG1K

Zapsané užité vzory - přehled podle čísel zápisu

V období uzávěrky tohoto čísla Věstníku zapsal Úřad průmyslového vlastnictví tyto užité vzory.

| | | |
|-------|---------------------|-----------|
| 17672 | F 04 D 29/24 | (2006.01) |
| 17673 | F 04 D 29/24 | (2006.01) |
| 17674 | E 06 B 9/322 | (2006.01) |
| 17675 | E 06 B 11/04 | (2006.01) |
| 17676 | E 06 B 3/94 | (2006.01) |
| 17677 | E 02 B 11/00 | (2006.01) |
| 17678 | G 06 F 17/30 | (2006.01) |
| 17679 | C 12 G 1/04 | (2006.01) |
| 17680 | F 04 D 29/70 | (2006.01) |

FG1K

Zapsané užité vzory - řazené podle MPT

- (51) **C12G 1/04** (2006.01)
A23L 2/54 (2006.01)
- (11) 17679
(21) **2007-18965**
(22) 29.06.2007
(47) 24.07.2007
(73) REZISTENT spol. s r. o., Znojmo, CZ
(72) Kylián Lukáš, Znojmo, CZ
(54) **Zařízení pro dávkování oxidu siřičitého do kapaliny**
(74) Ing. Pavel Reichel, Lopatecká 14, Praha 4, 14700
- (51) **E02B 11/00** (2006.01)
(11) 17677
(21) **2007-18878**
(22) 06.06.2007
(47) 24.07.2007
(73) Rec Ivan Ing., Železný Brod, CZ
Jabálek Josef, Jablonec nad Nisou, CZ
(72) Rec Ivan Ing., Železný Brod, CZ
Jabálek Josef, Jablonec nad Nisou, CZ
(54) **Drenážní trubka a filtrační drenážní trubka**
(74) Ing. Dobroslav Musil, patentová kancelář, Ing. Dobroslav Musil, Cejl 38, Brno, 60200
- (51) **E06B 11/04** (2006.01)
E05D 15/06 (2006.01)
(11) 17675
(21) **2007-18835**
(22) 25.05.2007
(47) 24.07.2007
(73) TECHNOPARK CZ s r. o., Brno, CZ
(72) Pospíšil Petr, Sopotnice, CZ
(54) **Rám samonosné výsuvné brány z aluminiových profilů**
(74) Ing. Libor Markes, Grohova 54, Brno, 60200
- (51) **E06B 3/94** (2006.01)
E06B 3/48 (2006.01)
(11) 17676
(21) **2007-18838**
(22) 28.05.2007
(47) 24.07.2007
(73) DAKO spol. s r. o., Libňatov, CZ
(72) Dušička Petr, Úpice, CZ
(54) **Shrnovací dveře**
(74) Jan Brykner, Resslova 741, Hradec Králové, 50002
- (51) **E06B 9/322** (2006.01)
E06B 9/323 (2006.01)
E06B 9/32 (2006.01)
(11) 17674
(21) **2007-18793**
(22) 11.05.2007
(47) 24.07.2007
(73) Chrudina Lubomír, Bohuňovice, CZ
(72) Chrudina Lubomír, Bohuňovice, CZ
(54) **Uchycení navijáče ovládacích prvků žaluzii v horním nosném profilu**
(74) Ing. Petr Soukup, patentový a známkový zástupce, Vídeňská 8, Olomouc, 77200
- (51) **F04D 29/24** (2006.01)
(11) 17672
(21) **2007-18697**
(22) 09.11.2006
(47) 24.07.2007
(73) Vysoké učení technické v Brně Fakulta strojního inženýrství, Brno, CZ
(72) Pochylý František Prof. Ing. CSc., Brno, CZ
Habán Vladimír Ing. PhD., Tišnov, CZ
Haluzá Miloslav Doc. Ing. CSc., Ivančice, CZ
(54) **Oběžné kolo, zejména odstředivého čerpadla**
- (74) Ing. Petr Soukup, patentový a známkový zástupce, Vídeňská 8, Olomouc, 77200
- (51) **F04D 29/24** (2006.01)
(11) 17673
(21) **2007-18698**
(22) 01.12.2006
(47) 24.07.2007
(73) Vysoké učení technické v Brně Fakulta strojního inženýrství, Brno, CZ
(72) Pochylý František Prof. Ing. CSc., Brno, CZ
Fialová Simona Ing. PhD., Brno, CZ
Klas Roman Ing., Brno, CZ
Varchola Michal Prof. Ing. CSc., Dunajská Lužná, SK
(54) **Oběžné kolo, zejména odstředivého čerpadla**
(74) Ing. Petr Soukup, patentový a známkový zástupce, Vídeňská 8, Olomouc, 77200
- (51) **F04D 29/70** (2006.01)
F04B 53/20 (2006.01)
(11) 17680
(21) **2007-18976**
(22) 02.07.2007
(47) 24.07.2007
(73) Smrček Alfons Ing., Olomouc, CZ
Klíma Jiří Ing., Kolín, CZ
(72) Smrček Alfons Ing., Olomouc, CZ
Klíma Jiří Ing., Kolín, CZ
(54) **Sací koš čerpadla**
(74) Ing. Petr Soukup, patentový a známkový zástupce, Vídeňská 8, Olomouc, 77200
- (51) **G06F 17/30** (2006.01)
G06Q 99/00 (2006.01)
G09F 19/00 (2006.01)
(11) 17678
(21) **2007-18935**
(22) 21.06.2007
(47) 24.07.2007
(73) Halabráň Miroslav, Pardubice, CZ
(72) Halabráň Miroslav, Pardubice, CZ
(54) **Interaktivní informační, reklamní a inzertní systém**
(74) Ing. Petr Soukup, patentový a známkový zástupce, Vídeňská 8, Olomouc, 77200

Seznam majitelů zapsaných užitečných vzorů

| (73) | (11) | (51) | (73) | (11) | (51) |
|---|-------|---------------------|-----------|------|------|
| Chrudina Lubomír, Bohuňovice, CZ | 17674 | E 06 B 9/322 | (2006.01) | | |
| DAKO spol. s r. o., Libňatov, CZ | 17676 | E 06 B 3/94 | (2006.01) | | |
| Halabrn Miroslav, Pardubice, CZ | 17678 | G 06 F 17/30 | (2006.01) | | |
| Jabálek Josef, Jablonec nad Nisou, CZ | 17677 | E 02 B 11/00 | (2006.01) | | |
| Klíma Jirí Ing., Kolín, CZ | 17680 | F 04 D 29/70 | (2006.01) | | |
| Rec Ivan Ing., Železný Brod, CZ | 17677 | E 02 B 11/00 | (2006.01) | | |
| REZISTENT spol. s r. o., Znojmo, CZ | 17679 | C 12 G 1/04 | (2006.01) | | |
| Smrček Alfons Ing., Olomouc, CZ | 17680 | F 04 D 29/70 | (2006.01) | | |
| TECHNOPARK CZ s. r. o., Brno, CZ | 17675 | E 06 B 11/04 | (2006.01) | | |
| Vysoké učení technické v Brně Fakulta strojního inženýrství, Brno, CZ | 17672 | F 04 D 29/24 | (2006.01) | | |
| Vysoké učení technické v Brně Fakulta strojního inženýrství, Brno, CZ | 17673 | F 04 D 29/24 | (2006.01) | | |

FG4Q

Zapsané průmyslové vzory - přehled podle čísel zápisu

V období uzávěrky tohoto čísla Věstníku zapsal Úřad průmyslového vlastnictví tyto průmyslové vzory:

| | |
|-------|-------|
| 33957 | 21-01 |
| 33958 | 07-04 |
| 33959 | 25-03 |
| 33960 | 25-01 |
| 33961 | 09-01 |
| 33962 | 26-06 |
| 33963 | 26-05 |
| 33964 | 24-02 |
| 33965 | 08-03 |
| 33966 | 26-06 |
| 33967 | 20-02 |
| 33968 | 20-02 |

FG4Q

Zapsané průmyslové vzory - přehled podle tříd

- (51) 07-04
- (11) 33958
- (21) 2007-36978
- (22) 29.01.2007
- (15) 19.07.2007
- (45) 19.07.2007
- (54) Rotační spirálový šlehač
- (28) 1
- (73) Čítek Zdeněk, Kladno, CZ
- (72) Čítek Zdeněk, Kladno, CZ
- (55)

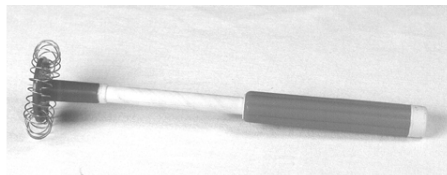

1.1

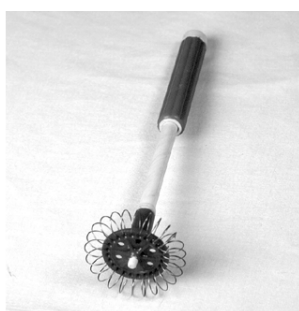

1.2

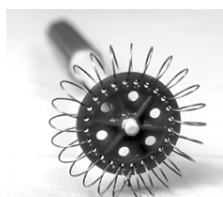

1.3

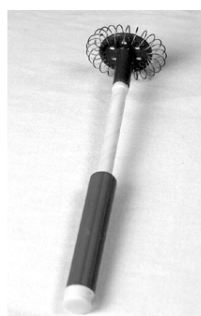

1.4

- (51) 08-03
- (11) 33965
- (21) 2006-36953
- (22) 27.12.2006
- (15) 23.07.2007
- (45) 23.07.2007
- (54) Čepel kabelářského nože
- (28) 1
- (32) 27.12.2006
- (33) CZ
- (73) Viliam CAPEK - RADIUS, 02201 Čadca, SK
- (72) Capek Viliam, 02201 Čadca, SK
- (74) Ing. Petr Soukup, patentový a známkový zástupce, Vídeňská 8, Olomouc, 77200
- (55)

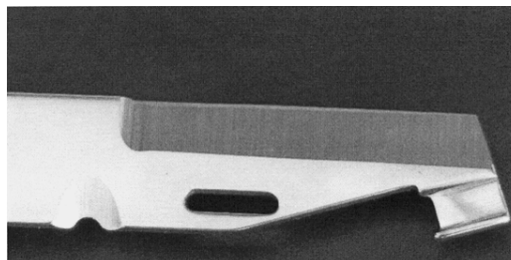

1.1

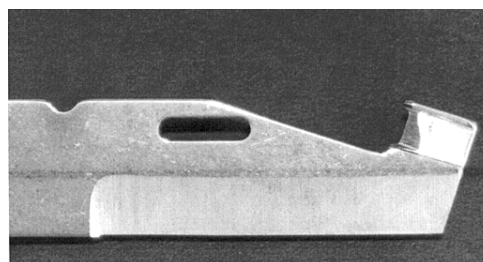

1.2

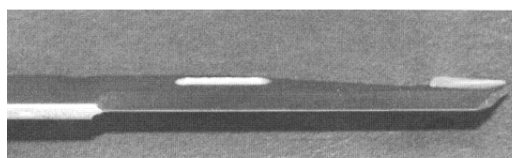

1.3



1.4

- (51) **09-01**
- (11) 33961
- (21) 2006-36925
- (22) 23.11.2006
- (15) 23.07.2007
- (45) 23.07.2007
- (54) Lahev
- (28) 3
- (73) Petřík Libor, Ostrava, CZ
Berberakis Sotiris, Ostrava, CZ
- (72) Petřík Libor, Ostrava, CZ
Berberakis Sotiris, Ostrava, CZ
- (55)



3.1



1.1



2.1

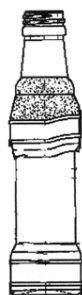

2.2



2.3

- (51) **20-02**
- (11) 33967
- (21) 2007-37067
- (22) 04.05.2007
- (15) 23.07.2007
- (45) 23.07.2007
- (54) Prezentační a prodejní stojan
- (28) 1
- (73) UNiBON spol. s r.o., Praha 2, CZ
- (72) Němček Roman Ing., 03101 Liptovský Mikuláš, SK
- (55)

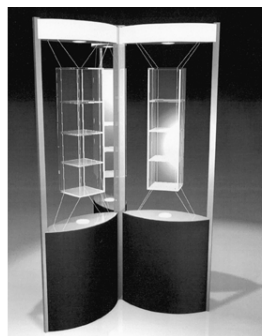

1.1

- (51) **20-02**
- (11) 33968
- (21) 2007-37068
- (22) 04.05.2007
- (15) 23.07.2007
- (45) 23.07.2007
- (54) Prezentační a prodejní stojan
- (28) 1
- (73) UNiBON spol. s r.o., Praha 2, CZ
- (72) Němček Roman Ing., 03101 Liptovský Mikuláš, SK
- (55)

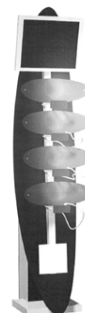

1.1

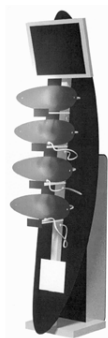

1.2



2.2

- (51) **21-01**
(11) 33957
(21) 2006-36915
(22) 16.11.2006
(15) 19.07.2007
(45) 19.07.2007
(54) Figurka
(28) 2
(73) Baštýř Pavel, Vyšší Brod, CZ
(72) Hájek Stanislav, Lišov, CZ
(74) KUDRLIČKA & SEDLÁK Advokátní, patentová a
známková kancelář, Ing. Jiří Sedlák, Husova 5, České
Budějovice, 37001

(55)



1.1



1.2



2.1

- (51) **24-02**
(11) 33964
(21) 2006-36949
(22) 20.12.2006
(15) 23.07.2007
(45) 23.07.2007
(54) Pinzeta na klíšťata
(28) 1
(73) Čítek Zdeněk, Kladno, CZ
(72) Čítek Zdeněk, Kladno, CZ
(74) Ing. Vladimír Belfin, patentový zástupce, P. O. Box 117,
Kladno, 27280

(55)



1.1

- (51) **25-01**
(11) 33960
(21) 2006-36920
(22) 21.11.2006
(15) 23.07.2007
(45) 23.07.2007
(54) Tvarovka
(28) 6
(73) KB - BLOK systém, s.r.o., Postoloprty, CZ
(72) Vzdal se práva být uveden - §35(2)(c) zák.č.207/2000 Sb.,
neuvedeno, XY
(74) Mgr. David Krofta, advokát, Újezd 450/40, Praha 1 - Malá
Strana, 11801

(55)

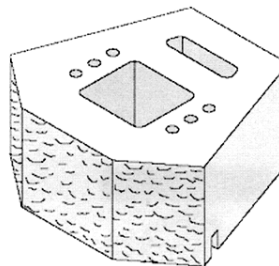

1.1

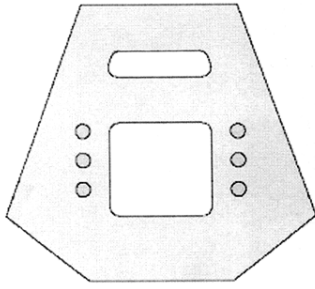

1.2

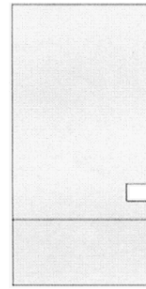

2.3

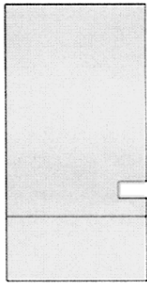

1.3

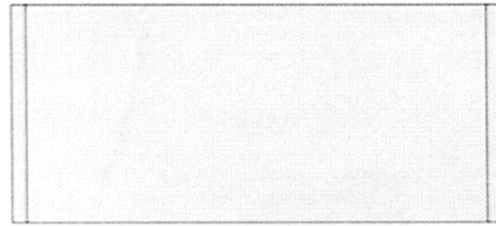

2.4

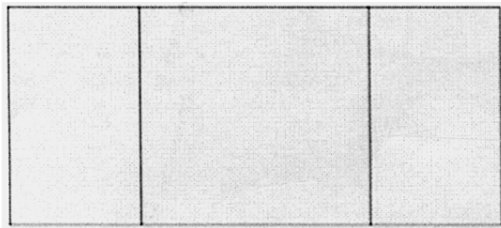

1.4

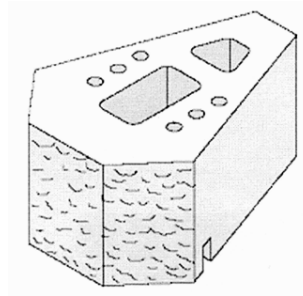

3.1

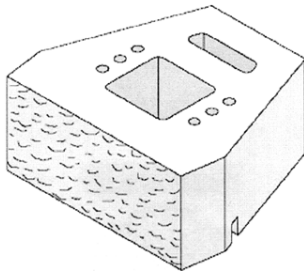

2.1

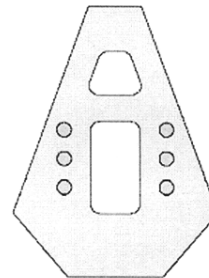

3.2

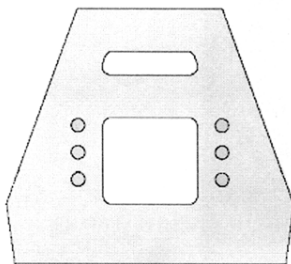

2.2

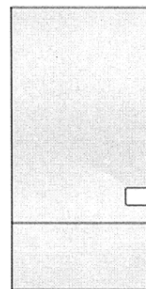

3.3

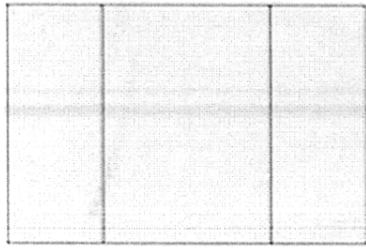

3.4

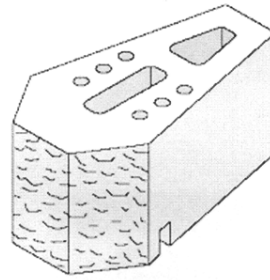

5.1

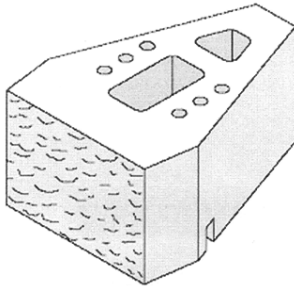

4.1

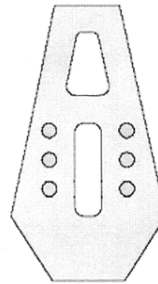

5.2

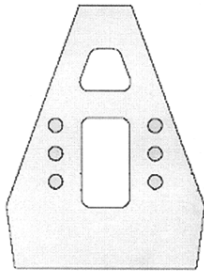

4.2

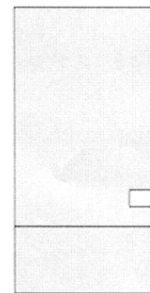

5.3

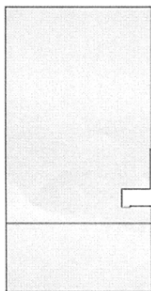

4.3

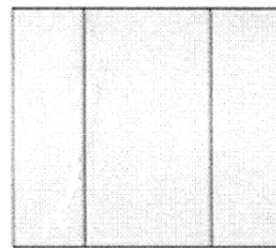

5.4

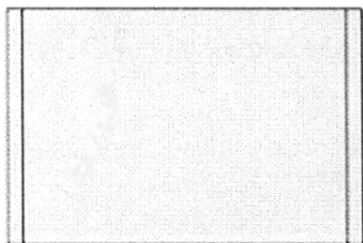

4.4

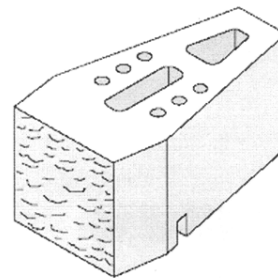

6.1

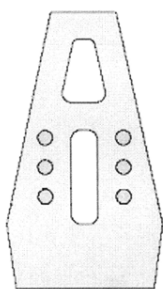

6.2

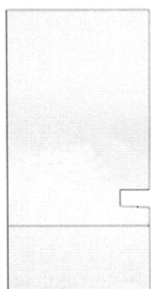

6.3

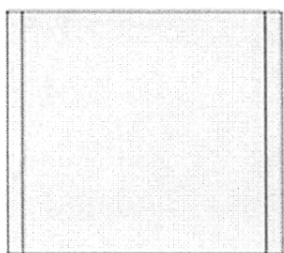

6.4



1.2

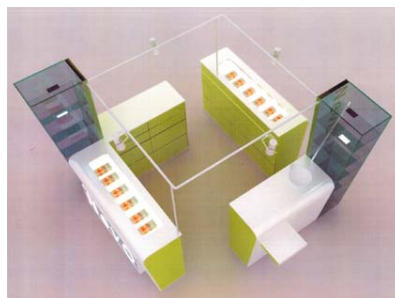

1.3

- (51) **26-05**
(11) 33963
(21) 2006-36935
(22) 05.12.2006
(15) 23.07.2007
(45) 23.07.2007
(54) Ověs - kopule
(28) 1
(73) PRECIOSA, a.s., Jablonec nad Nisou, CZ
(72) Kazdová Eva, Liberec, CZ
(55)

- (51) **25-03**
(11) 33959
(21) 2007-36984
(22) 01.02.2007
(15) 19.07.2007
(45) 19.07.2007
(54) Prodejní stánek
(28) 1
(73) YARDENA LIMITED, Road Town, Tortola, VG
(72) Vzdal se práva být uveden - §35(2)(c) zák.č.207/2000 Sb.,
neuveďeno, XY
(74) JUDr. Jan Rath, Na Poříčí 19, Praha 1, 11000
(55)

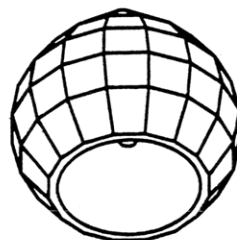

1.1

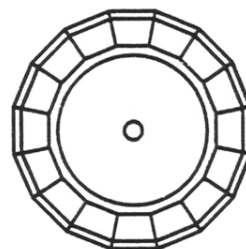

1.2



1.1



1.3

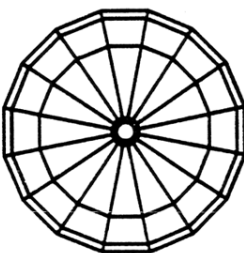

1.4



1.3



1.4



1.5

- (51) **26-06**
(11) 33962
(21) 2006-36929
(22) 24.11.2006
(15) 23.07.2007
(45) 23.07.2007
(54) Sdružená svítidla automobilu
(28) 1
(73) Škoda Auto a.s., Mladá Boleslav, CZ
(72) Ingenlath Thomas, Mladá Boleslav, CZ
(55)

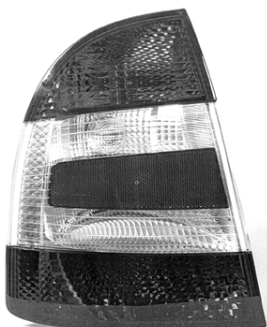

1.1



1.2

- (51) **26-06**
(11) 33966
(21) 2007-36988
(22) 07.02.2007
(15) 23.07.2007
(45) 23.07.2007
(54) Sdružená svítidla vozidla
(28) 1
(73) Škoda Auto a.s., Mladá Boleslav, CZ
(72) Ingelthath Thomas, Mladá Boleslav, CZ
(55)



1.1



1.2

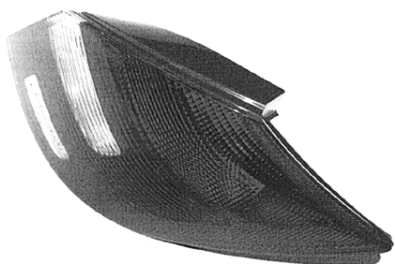

1.3

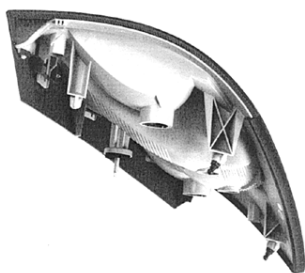

1.4

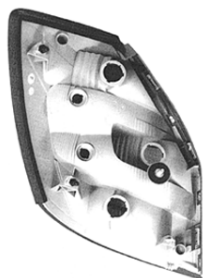

1.5

Seznam vlastníků zapsaných průmyslových vzorů

| (73) | (11) | (51) | (73) | (11) | (51) |
|---|-------|-------|------|------|------|
| Baštýř Pavel, Vyšší Brod, CZ | 33957 | 21-01 | | | |
| Berberakis Sotiris, Ostrava, CZ | 33961 | 09-01 | | | |
| Čítek Zdeněk, Kladno, CZ | 33958 | 07-04 | | | |
| Čítek Zdeněk, Kladno, CZ | 33964 | 24-02 | | | |
| KB - BLOK systém, s.r.o., Postoloprty, CZ | 33960 | 25-01 | | | |
| Petřík Libor, Ostrava, CZ | 33961 | 09-01 | | | |
| PRECIOSA, a.s., Jablonec nad Nisou, CZ | 33963 | 26-05 | | | |
| Škoda Auto a.s., Mladá Boleslav, CZ | 33962 | 26-06 | | | |
| Škoda Auto a.s., Mladá Boleslav, CZ | 33966 | 26-06 | | | |
| UNiBON spol. s r.o., Praha 2, CZ | 33967 | 20-02 | | | |
| UNiBON spol. s r.o., Praha 2, CZ | 33968 | 20-02 | | | |
| Viliam CAPEK - RADIUS, 02201 Čadca, SK | 33965 | 08-03 | | | |
| YARDENA LIMITED, Road Town, Tortola, VG | 33959 | 25-03 | | | |

Úřední rozhodnutí a oznámení

MM4A, MM4F Zániky patentů a autorských osvědčení pro nezaplacení udržovacích poplatků

(11)

| (11) | (21) | Int.Cl/(51) | (11) | (21) | Int.Cl/(51) |
|--------|-----------|---------------|--------|-----------|---------------|
| 270168 | 1988-167 | 4/G07G 5/00 | 297146 | 2000-4561 | 8/F23D 14/12 |
| 275339 | 1989-7222 | 5/C07C 259/06 | 297191 | 1998-3931 | 8/B65G 23/44 |
| 275470 | 1987-9293 | 5/D03D 47/27 | 297195 | 1999-2566 | 8/A61K 8/898 |
| 278512 | 1990-6376 | 8/E02B 7/16 | 297203 | 2004-387 | 8/B65D 47/08 |
| 278707 | 1988-8721 | 8/E01B 27/02 | 297219 | 2000-2405 | 8/E04D 3/08 |
| 280955 | 1992-3802 | 8/B61H 13/20 | 297229 | 2001-1041 | 8/E04D 3/14 |
| 280958 | 1990-98 | 8/B05C 1/02 | 297253 | 1999-1240 | 8/C07D 333/68 |
| 281349 | 1991-4183 | 8/A61K 31/28 | 297289 | 1998-1945 | 8/C12N 5/08 |
| 281862 | 1990-6485 | 8/G07D 7/00 | | | |
| 282412 | 1994-3193 | 8/C07C 47/02 | | | |
| 282980 | 1995-2258 | 6/B60S 5/02 | | | |
| 283630 | 1990-6578 | 8/C07D 311/58 | | | |
| 283840 | 1993-2829 | 8/B60J 5/04 | | | |
| 283863 | 1993-2790 | 8/A61K 31/38 | | | |
| 284684 | 1996-100 | 8/B60T 13/66 | | | |
| 284831 | 1996-2086 | 6/B01D 29/72 | | | |
| 285203 | 1997-1 | 8/H01T 1/22 | | | |
| 285812 | 1994-3253 | 8/D01H 7/22 | | | |
| 285821 | 1990-216 | 8/C07D 307/52 | | | |
| 286096 | 1993-2815 | 8/A23K 1/17 | | | |
| 286916 | 1998-4285 | 8/F16D 13/04 | | | |
| 287118 | 1997-2088 | 7/H01R 39/26 | | | |
| 287498 | 1998-72 | 8/H01J 29/94 | | | |
| 287725 | 1994-3226 | 8/A61K 31/381 | | | |
| 287892 | 1997-89 | 8/H02K 1/28 | | | |
| 288410 | 1998-95 | 8/B60B 27/00 | | | |
| 288470 | 1999-4657 | 8/E04H 17/20 | | | |
| 288843 | 1996-94 | 8/B60R 13/02 | | | |
| 289287 | 1997-1920 | 7/C07D 503/18 | | | |
| 289502 | 1996-109 | 8/C04B 24/04 | | | |
| 289629 | 1996-1775 | 7/C07C 309/46 | | | |
| 289840 | 1998-1875 | 7/A61M 5/32 | | | |
| 289841 | 1998-2497 | 7/F22G 7/02 | | | |
| 290117 | 1999-2397 | 7/A61F 5/01 | | | |
| 290483 | 1996-101 | 8/F24C 7/04 | | | |
| 291101 | 2001-4591 | 8/B44F 1/10 | | | |
| 291113 | 1997-2218 | 7/C11D 3/33 | | | |
| 291435 | 1997-2312 | 7/C07C 213/04 | | | |
| 291625 | 1996-1990 | 7/C07C 251/60 | | | |
| 291684 | 2002-94 | 8/F21V 21/00 | | | |
| 292079 | 2001-2265 | 7/A61F 13/20 | | | |
| 292094 | 1996-80 | 8/C07D 417/04 | | | |
| 292458 | 1997-87 | 8/A47K 3/162 | | | |
| 292762 | 2001-162 | 8/B09B 3/00 | | | |
| 292959 | 1999-2409 | 7/G01F 11/28 | | | |
| 292975 | 1996-3791 | 8/C08L 23/10 | | | |
| 293035 | 1996-3841 | 8/C08J 3/00 | | | |
| 293282 | 1998-3626 | 7/C07C 279/14 | | | |
| 293700 | 2002-4242 | 8/B65B 31/04 | | | |
| 293779 | 1999-2095 | 7/B05C 11/04 | | | |
| 293788 | 2003-8 | 8/A61K 9/02 | | | |
| 294115 | 1997-3525 | 7/B65G 47/53 | | | |
| 294132 | 1999-2230 | 7/F16L 37/04 | | | |
| 294437 | 1997-4114 | 8/C07D 473/34 | | | |
| 294536 | 2002-2304 | 7/F17B 1/04 | | | |
| 294677 | 1998-2111 | 7/B01J 38/60 | | | |
| 294688 | 1999-2247 | 7/G07D 7/00 | | | |
| 294949 | 1997-2043 | 7/A61F 13/494 | | | |
| 294970 | 1997-2398 | 7/A61F 13/49 | | | |
| 295167 | 2002-4160 | 8/B23Q 3/12 | | | |
| 295173 | 1998-47 | 8/D06F 39/08 | | | |
| 295478 | 2001-4544 | 8/F16K 1/08 | | | |
| 295491 | 1998-4341 | 8/G01N 27/07 | | | |
| 295580 | 1999-2436 | 7/C07D 409/04 | | | |
| 295612 | 2003-3501 | 8/B21B 43/00 | | | |
| 295883 | 1999-81 | 8/H02G 1/12 | | | |
| 296052 | 1998-2452 | 7/C07D 309/04 | | | |
| 296146 | 2001-2415 | 8/C02F 3/20 | | | |
| 296286 | 2001-4666 | 8/A01N 59/02 | | | |

MK1K

Zániky užitečných vzorů uplynutím doby platnosti

| (11) | (21) | Int.Cl/(51) | (11) | (21) | Int.Cl/(51) |
|-------|------------|--------------|------|------|-------------|
| 6524 | 1997-6981 | 8/F24H 3/12 | | | |
| 6525 | 1997-6983 | 8/B21B 35/02 | | | |
| 6588 | 1997-6971 | 8/A01D 34/63 | | | |
| 6671 | 1997-6975 | 8/E01C 5/06 | | | |
| 6672 | 1997-6989 | 8/H01H 31/30 | | | |
| 9684 | 2000-10270 | 8/H01L 33/00 | | | |
| 9713 | 2000-10261 | 8/B60R 27/00 | | | |
| 10258 | 2000-10273 | 8/C07K 5/03 | | | |
| 13007 | 2003-13829 | 8/A23G 1/00 | | | |
| 13038 | 2003-13834 | 8/A23G 3/00 | | | |
| 13039 | 2003-13836 | 8/E06B 1/02 | | | |
| 13070 | 2003-13833 | 8/A47G 29/00 | | | |
| 13071 | 2003-13835 | 8/A23G 3/00 | | | |
| 13096 | 2003-13838 | 8/B62M 9/08 | | | |
| 14808 | 2004-15631 | 8/F24H 1/00 | | | |

MK4Q

Zániky práva ze zapsaných průmyslových vzorů uplynutím doby ochrany

| (11) | (21) | Int.Cl/(51) | (11) | (21) | Int.Cl/(51) |
|-------|------------|-------------|------|------|-------------|
| 27373 | 1997-29820 | 6/28-03 | | | |
| 27374 | 1997-29821 | 6/31-00 | | | |
| 27534 | 1997-29824 | 6/25-02 | | | |
| 30807 | 2002-33679 | 7/19-08 | | | |
| 30979 | 2002-33674 | 7/06-01 | | | |
| 31061 | 2002-33677 | 7/09-03 | | | |
| 31102 | 2002-33676 | 7/02-02 | | | |
| 31108 | 2002-33669 | 7/09-07 | | | |
| 31109 | 2002-33670 | 7/09-07 | | | |
| 31139 | 2002-33673 | 7/19-06 | | | |
| 31423 | 2002-34103 | 7/05-06 | | | |
| 31440 | 2002-33671 | 7/25-02 | | | |

MC3K

Výmazy užitečných vzorů

| | |
|------|---|
| (11) | 16460 |
| (21) | 2005-17120 |
| (22) | 31.10.2005 |
| (54) | Obálka s oddělitelnou částí, především typu dodejky 31.10.2005 |

ND1K

První prodloužení doby platnosti užitečných vzorů

| | | | |
|------|---|------|---|
| (51) | A 61 K 36/00, A 61 K 125/00 | (51) | D 01 H 4/50, D 01 H 4/48 |
| (11) | 13579 | (11) | 13768 |
| (21) | 2003-14440 | (21) | 2003-14553 |
| (22) | 11.07.2003 | (22) | 18.08.2003 |
| (73) | IREL, SPOL. S. R. O., Brno, CZ | (73) | RIETER CZ A. S., Ústí nad Orlicí, CZ |
| (54) | Homogenní drcená biomasa ze stromů rodu taxus a zařízení pro její výrobu | (54) | Výklopně otevíratelná spřádací jednotka rotorového dopřádacího stroje vybavená elektrickými prostředky řídicími procesy předení |
| (51) | F 24 F 13/00, F 24 F 13/02 | (51) | D 01 H 4/08 |
| (11) | 13612 | (11) | 13925 |
| (21) | 2003-14390 | (21) | 2003-14604 |
| (22) | 25.06.2003 | (22) | 08.09.2003 |
| (73) | ALBA-LAK, spol. s r.o., Návsi 641, CZ | (73) | RIETER CZ A.S., Ústí nad Orlicí, CZ |
| (54) | Odsávací zařízení, zejména pro kuchyně | (54) | Zařízení pro uložení odtahové trubičky přize v tělese spřádací jednotky pracovního místa rotorového dopřádacího stroje |
| (51) | A 62 C 13/64 | (51) | G 06 F 19/00, G 08 B 29/02 |
| (11) | 13621 | (11) | 13987 |
| (21) | 2003-14510 | (21) | 2003-14833 |
| (22) | 01.08.2003 | (22) | 28.11.2003 |
| (73) | ŠKODA PRAHA A. S., Praha, CZ | (73) | CEMA, A. S., Třebíč, CZ |
| (54) | Zařízení pro hašení sypkých hořlavých hmot v zásobnících inertním plynem | (54) | Systém pro identifikaci a ochranu majetku |
| (51) | A 61 L 2/06, A 61 L 2/00 | (51) | F 24 D 19/10 |
| (11) | 13739 | (11) | 14110 |
| (21) | 2003-14464 | (21) | 2003-14444 |
| (22) | 18.07.2003 | (22) | 14.07.2003 |
| (73) | WASTECH a.s., Praha 6, CZ | (73) | T. M. S. TÜRKER MAKINE SANAYI VE TICARET LIMITED SIRKETI, Bursa Turkiye, TR |
| (54) | Zařízení pro dekontaminaci infekčního odpadu | (54) | Připojovací díl termostatického ventilu |

(51) B 65 H 59/36
(11) 14227
(21) 2003-14922
(22) 23.12.2003
(73) Saurer Czech Republic s.r.o., Červený Kostelec, CZ
(54) Zařízení k zachycování a akumulaci setrvačných sil

ND1K

Druhé prodloužení doby platnosti užitečných vzorů

(51) C 02 F 3/00, C 02 F 3/02
(11) 10412
(21) 2000-11025
(22) 26.07.2000
(73) ARKO TECHNOLOGY, A.S., Brno, CZ
(54) Biologická čistírna odpadních vod

(51) H 04 M 11/00
(11) 10549
(21) 2000-11067
(22) 09.08.2000
(73) Channel Crossings Limited, Nicosia, CY
(54) Systém přenosu informací, sběru a centrální evidence dat o činnosti zařízení pro provozování loterií, sázkových a jiných her

ND4Q

První obnovy doby ochrany průmyslových vzorů

| | |
|---|-------------------------------------|
| (51) 06-03 | (51) 28-01 |
| (11) 31169 | (11) 31421 |
| (21) 2002-34022 | (21) 2002-34093 |
| (22) 27.06.2002 | (22) 26.07.2002 |
| (54) Soubor stolového nábytku | (54) Kapsle |
| (51) 12-11 | (51) 08-02 |
| (11) 31276 | (11) 31444 |
| (21) 2002-34133 | (21) 2002-34032 |
| (22) 19.08.2002 | (22) 01.07.2002 |
| (54) Přesmykač zadní přehazovačky bicyklu | (54) Podbíjecí nástroj |
| (51) 12-11 | (51) 10-05 |
| (11) 31277 | (11) 31449 |
| (21) 2002-34134 | (21) 2002-34109 |
| (22) 19.08.2002 | (22) 30.07.2002 |
| (54) Přesmykač zadní přehazovačky bicyklu | (54) Požární poplašné zařízení |
| (51) 26-05 | (51) 23-04 |
| (11) 31384 | (11) 31455 |
| (21) 2002-34081 | (21) 2002-34121 |
| (22) 23.07.2002 | (22) 08.08.2002 |
| (54) Profilované zářivkové světlo | (54) Ventilátor |
| (51) 26-05 | (51) 09-09 |
| (11) 31393 | (11) 31520 |
| (21) 2002-34082 | (21) 2002-34098 |
| (22) 23.07.2002 | (22) 29.07.2002 |
| (54) Zářivková světla | (54) Koš na psi exkrementy |
| (51) 21-03 | (51) 24-03 |
| (11) 31394 | (11) 31540 |
| (21) 2002-34087 | (21) 2002-34197 |
| (22) 24.07.2002 | (22) 20.09.2002 |
| (54) Přední panel výherního automatu | (54) Zubní proužek |
| (51) 09-07 | (51) 24-03 |
| (11) 31411 | (11) 31541 |
| (21) 2002-34104 | (21) 2002-34198 |
| (22) 30.07.2002 | (22) 20.09.2002 |
| (54) Ochranná plomba | (54) Zubní proužek |
| (51) 09-07 | (51) 25-01 |
| (11) 31412 | (11) 31594 |
| (21) 2002-34113 | (21) 2002-34209 |
| (22) 02.08.2002 | (22) 26.09.2002 |
| (54) Terčik průchozí ochranné plomby | (54) Tvárnice betonová zatravnovací |

(51) 09-03
(11) 31660
(21) 2002-34116
(22) 05.08.2002
(54) Pouzdro na dávkování léků

ND4Q

Druhé obnovy doby ochrany průmyslových vzorů

(51) 29-02
(11) 27800
(21) 1997-30258
(22) 17.07.1997
(54) Záchranná vesta

(51) 28-03
(11) 27806
(21) 1997-30323
(22) 12.08.1997
(54) Zásobník na žiletky

(51) 03-01
(11) 27933
(21) 1997-30445
(22) 24.09.1997
(54) Cestovní kryt na zubní kartáček

(51) 28-03
(11) 27983
(21) 1997-30344
(22) 27.08.1997
(54) Pomocný pásek hlavice holicího strojku

(51) 28-03
(11) 28085
(21) 1997-30454
(22) 26.09.1997
(54) Kostra hlavy holicího strojku

(51) 28-03
(11) 28096
(21) 1997-30367
(22) 11.09.1997
(54) Hlava holicího strojku

(51) 28-03
(11) 28097
(21) 1997-30369
(22) 11.09.1997
(54) Rukojeť holicího strojku

(51) 28-03
(11) 28098
(21) 1997-30370
(22) 11.09.1997
(54) Rukojeť holicího strojku

(51) 09-01
(11) 28114
(21) 1997-30304
(22) 05.08.1997
(54) Lahvovitá nádoba

(51) 28-03
(11) 28171
(21) 1997-30324
(22) 12.08.1997
(54) Zásobník holicího strojku

(51) 28-03
(11) 28325
(21) 1997-30368
(22) 11.09.1997
(54) Rukojeť holicího strojku

(51) 28-03
(11) 28496
(21) 1997-30322
(22) 12.08.1997
(54) Rukojeť holicího strojku

ND4Q

Třetí obnovy doby ochrany průmyslových vzorů

(51) 06-06
(11) 23809
(21) 1992-25797
(22) 24.07.1992
(54) Lamelový rošt

PD4A

Převod práv a ostatní změny majitelů patentů

(11) 280755
(21) 1993-638
(73) Haemedic, 13 548 Tyresö, SE

(11) 282043
(21) 1994-585
(73) Inoutic/Deceuninck GmbH, Bogen, DE

(11) 282396
(21) 1995-667
(73) Wacker Chemie AG, 81737 München, DE

(11) 283880
(21) 1994-1563
(73) Wacker Chemie AG, 81737 München, DE

(11) 292304
(21) 1996-3257
(73) Inoutic/Deceuninck GmbH, Bogen, DE

(11) 294539
(21) 1998-1269
(73) Wacker Chemie AG, 81737 München, DE

(11) 296920
(21) 2002-1698
(73) Inoutic/Deceuninck GmbH, Bogen, DE

(11) 297218
(21) 2000-2383
(73) Inoutic/Deceuninck GmbH, Bogen, DE

(11) 297526
(21) 2002-4217
(73) GBI Holding B.V., Delft, NL

(11) 298255
(21) 2000-1095
(73) Inoutic/Deceuninck GmbH, Bogen, DE

PD1K

Převod práv a ostatní změny majitelů užitečných vzorů

(11) 13271
(21) 2003-13970
(73) UNIFRAX s.r.o., Dubí 3, CZ

(11) 13466
(21) 2003-13916
(73) Kofola Holding a.s., Ostrava, CZ

(11) 15520
(21) 2005-16408
(73) SATJAM, s.r.o., Ostrava, CZ

PD4Q

Převod práv a ostatní změny vlastníků průmyslových vzorů

| | |
|---|---------------------------------------|
| (11) 28966 | (11) 32057 |
| (21) 1999-31497 | (21) 2003-34865 |
| (73) Kofola Holding a.s., Ostrava, CZ | (73) Kofola Holding a.s., Ostrava, CZ |
| (11) 29160 | |
| (21) 1999-31723 | |
| (73) Kofola Holding a.s., Ostrava, CZ | |
| (11) 30068 | |
| (21) 1999-31683 | |
| (73) Inoutic/Deceuninck GmbH, Bogen, DE | |

Zamítnuté a částečně zamítnuté přihlášky ochranných známek před zveřejněním

Kapitola obsahuje údaje o rozhodnutích o přihláškách ochranných známek, u kterých byly na základě provedeného věcného průzkumu shledány Úřadem důvody pro zamítnutí přihlášky ochranné známky podle ustanovení § 4 nebo 6 zákona č. 441/2003 Sb. Na základě toho Úřad vydal rozhodnutí o zamítnutí přihlášky podle ustanovení § 22 zákona č. 441/2003 Sb., a to pro celý seznam výrobků a služeb nebo pro jeho část. Údaje o výsledku rozhodnutí (zamítnutí přihlášky, částečné zamítnutí přihlášky) jsou uvedeny za datem právní moci rozhodnutí pod INID kódem (583) s názvem "Datum právní moci rozhodnutí/výsledek rozhodnutí".

(210) **O-426766**

(540)

VoIP

(583) 25.06.2007 / zamítnutí přihlášky

(210) **O-437619**

(540)

AKTIVÁTOR

(583) 22.06.2007 / zamítnutí přihlášky

(210) **O-429813**

(540)



(583) 16.07.2007 / částečné zamítnutí přihlášky

(210) **O-437868**

(540)

REKONVALESCENT

(583) 03.07.2007 / zamítnutí přihlášky

(210) **O-438221**

(540)

**Beyond Interactive, s. r. o. -
všechny stránky internetu**

(583) 02.07.2007 / zamítnutí přihlášky

(210) **O-431566**

(540)



Naturalmente mejor

(583) 09.07.2007 / zamítnutí přihlášky

(210) **O-438573**

(540)

Váš specialista na moře

(583) 03.07.2007 / zamítnutí přihlášky

(210) **O-434254**

(540)

**JADRANSKÉ PROGRAMY PRO
ZDRAVÍ**

(583) 16.07.2007 / zamítnutí přihlášky

(210) **O-439532**

(540)

**ČESKOSLOVENSKÁ DRÁHA -
HISTORIE, SOUČASNOST,
MODELY**

(583) 20.07.2007 / zamítnutí přihlášky

(210) **O-434543**

(540)

I díky Vám ...

(583) 19.06.2007 / zamítnutí přihlášky

(210) **O-442854**

(540)

RENTA

(583) 13.07.2007 / zamítnutí přihlášky

(210) **O-434648**

(540)

NORMAN

(583) 16.07.2007 / zamítnutí přihlášky

(210) **O-442903**

(540)

Genchi Genbutsu

(583) 09.07.2007 / zamítnutí přihlášky

(210) **O-435909**

(540)



(583) 17.07.2007 / částečné zamítnutí přihlášky

(210) **O-442904**

(540)

Gemba Kai - Zen

(583) 09.07.2007 / zamítnutí přihlášky

(210) **O-443361**

(540)

FLOW MANAGEMENT

(583) 16.07.2007 / zamítnutí přihlášky

(210) **O-436278**

(540)

Český autoklub

(583) 03.07.2007 / zamítnutí přihlášky

(210) **O-443588**

(540) **MUZEUM JABLUNKOVSKA V
PŘÍRODĚ - SKANZÉN
SLEZSKÝCH GOROLŮ**

(583) 12.07.2007 / zamítnutí přihlášky

(210) **O-443730**

(540)
**S T U D I O
INTERIER**

(583) 12.06.2007 / zamítnutí přihlášky

(210) **O-444359**

(540)

ASTRO *life*
MAGAZÍN NEJEN O ASTROLOGII ✧

(583) 02.07.2007 / částečné zamítnutí přihlášky

(210) **O-445273**

(540) **KOLUMBUS**

(583) 05.07.2007 / částečné zamítnutí přihlášky

Přehled zveřejněných přihlášek ochranných známek

Přihlášky ochranných známek, které byly na základě výsledků formálního a věcného průzkumu provedeného Úřadem shledány schopné zápisu do rejstříku ochranných známek, jsou obsaženy v této kapitole. Důležitou právní skutečností je, že zveřejněním přihlášky ochranné známky v této kapitole Věstníku (§ 23 zákona č. 441/2003 Sb.) začíná běžet zákonná tříměsíční lhůta pro podání námitek podle ustanovení § 25 zákona č. 441/2003 Sb.

Číselný přehled

O-429813, O-435068, O-435909, O-437251, O-437929, O-438526, O-441746, O-441749, O-441992, O-442098, O-443237, O-443271, O-443388, O-443602, O-443928, O-444209, O-444219, O-444255, O-444359, O-444512, O-444577, O-444929, O-445023, O-445239, O-445273, O-446310, O-446383, O-446552, O-446791, O-446792, O-446968, O-447151, O-447152, O-447199, O-447262, O-447431, O-447432, O-447540, O-447586, O-447656, O-447867, O-447868, O-447870, O-447981, O-447996, O-448064, O-448135, O-448136, O-448168, O-448169, O-448170, O-448173, O-448174, O-448201, O-448202, O-448279, O-448300, O-448338, O-448382, O-448384, O-448398, O-448452, O-448460, O-448496, O-448524, O-448537, O-448544, O-448554, O-448636, O-448637, O-448638, O-448721, O-448818, O-448936, O-449007, O-449013, O-449034, O-449035, O-449045, O-449046, O-449058, O-449067, O-449097, O-449108, O-449109, O-449110, O-449111, O-449129, O-449136, O-449169, O-449191, O-449207, O-449246, O-449248, O-449264, O-449277, O-449278, O-449279, O-449288, O-449289, O-449296, O-449303, O-449304, O-449306, O-449307, O-449324, O-449375, O-449380, O-449384, O-449385, O-449392, O-449393, O-449394, O-449416, O-449417, O-449443, O-449460, O-449465, O-449659, O-449695, O-449853, O-449876, O-449881, O-449882, O-449887, O-449917, O-449968, O-449969, O-450029, O-450177

Zveřejněné přihlášky ochranných známek

(210) **O-429813**
(220) 14.09.2005
(320) 14.09.2005
(511) 17, 23
(540)



(510) (17) kaučuk, gutaperča, guma, azbest, slída a výrobky z těchto materiálů, které nejsou zahrnuty do jiných tříd, polotovary z plastických hmot, materiály těsnící, ucpávací a izolační, ohebné trubky nekovové; (23) vlákna pro textilní účely.

(730) **ROOK-TEX s.r.o.**, Lipanská 835/3, Praha 3, 13000, CZ

(740) Advokátní kancelář, JUDr. Helena Šnajdrová, Fügnerovo nám. 1808/3, Praha 2 - Nové Město, 12000

(210) **O-435068**
(220) 02.03.2006
(320) 02.03.2006
(511) 6, 9, 16, 37, 39, 41, 42, 43
(540)

HYDRODYNAMIC

(510) (6) kovové stavební materiály, kovové výplně a pohyblivé uzávěry stavebních otvorů; (9) elektronické nosiče informací, elektronické publikace všeho druhu; (16) papírové nosiče informací, zejména tiskoviny, knihy, periodický a neperiodický tisk, letáky, propagační materiály, plakáty, fotografie, billboardy, psací a kancelářské potřeby (vyjímaje nábytek), papírenské zboží; (37) stavebnictví, stavební činnost, provádění staveb, jejich změn a odstraňování, poradenská a konzultační činnost ve stavebnictví; (39) doprava, skladování, organizování cest; (41) pořádání kursů a seminářů; (42) projektová činnost, projektování staveb, expertizy, studie technických projektů; (43) restaurace, ubytování, hostinská činnost.

(730) **Kamarýt Zdeněk Ing.**, N. Frýda 1/1235, České Budějovice, 37005, CZ

(740) KUDRLIČKA & SEDLÁK Advokátní, patentová a známková kancelář, Ing. Jiří Sedlák, Husova 5, České Budějovice, 37001

(210) **O-435909**
(220) 27.03.2006
(320) 27.03.2006
(511) 25, 26
(540)



(510) (25) oděvy, obuv a kloboučnické zboží, sportovní oděvy, dresy, svrchní ošacení - bundy, pletené a stávkové zboží jako např. tepláky a teplákové bundy, teplákové soupravy, rukavice pletené, pletené vesty a svetry, pletené šály, pletené čepice, pletené vložky do rukavic, dětské vrchní pletené ošacení, pullovery, twinsety, pletené a stávkové prádlo jako např. plavky, plážové obleky, sportovní ošacení, spodní prádlo dámské a pánské, zejména body, korzety, kombiné, spodky, tílka, nátečníky, košílky, podprsenky, podvazky, slipy, trenýrky, kalhotky, plavky dámské a pánské, podvazkové pásy, domácí ošacení, zejména župany, pyžama, noční košile, punčochy, punčocháče, ponožky a podkolenky; (26) kostice do korzetů, uzávěrky, spony na oděvy, krajky a výšivky, stuhu a tkaničky, podvazkové spony.

(730) **Lolo Andrej**, Livornská 442, Praha 10, 10200, CZ

(210) **O-437251**
(220) 10.05.2006
(320) 10.05.2006
(511) 35, 36, 38, 41, 42, 45
(540)

LEXISNEXIS CZ

(510) (35) počítačově podporované vyhledávání informací v oblasti řízení a veřejné správy, poskytování informací z databází, zaměřených na informace z oblasti řízení a veřejné správy, zákazníkovi uzpůsobené počítačově podporované vyhledávání informací v oblastech řízení a veřejné správy; (36) počítačově podporované vyhledávání informací v oblasti financí, poskytování informací z databází, zaměřených na informace z oblasti financí, zákazníkovi uzpůsobené počítačově podporované vyhledávání informací v oblasti financí; (38) poskytování přístupu k databázím zaměřeným na informace z oblasti řízení a veřejné správy, financí, vzdělávání a z oblasti práva, služby poskytování elektronických zpravodajů, poskytování elektronických informačních zpravodajů e-mailem vztahujících se k automatizovanému ukládání a vyhledávání informací; (41) počítačově podporované vyhledávání informací v oblasti vzdělávání, poskytování informací z databází zaměřených na informace z oblasti vzdělávání, zákazníkovi uzpůsobené počítačově podporované vyhledávání informací v oblasti vzdělávání; (42) konzultační služby v oblasti počítačů, počítačového hardwaru, počítačového softwaru a počítačově podporovaného vyhledávání informací, pronájem počítačových terminálů a tiskáren, počítačové služby, zejména aktualizování a údržba počítačových databází, pronájem počítačového hardwaru, podpora počítačového softwaru, zejména technické konzultace prostřednictvím telefonu, e-mailu, faxu, osobně zveřejněním v celosvětové počítačové síti týkající se softwaru a počítačově podporovaného vyhledávání informací, instalace a aktualizace žadatelova softwaru a údržba počítačového softwaru, počítačové služby, zejména tvorba a implementování síťových webových stránek pro třetí osoby, počítačové konzultační služby, zejména poradenské a konzultační služby vztahující se k rozhodnutí podporujícímu softwaru pro datové sítě, zejména analýzy a interpretace dat generovaných tímto softwarem; (45) počítačově podporované vyhledávání informací v oblasti práva, poskytování informací z databází zaměřených na informace z oblasti práva, zákazníkovi uzpůsobené počítačově podporované vyhledávání informací v oblasti práva.

(730) **Reed Elsevier Properties Inc.**, 1105 North Market Street, Suite 501, Wilmington, DE, US

(740) Zeiner & Zeiner v.o.s., Mgr. Karel Šindelka, Maiselova 15, Praha 1, 11000

(210) **O-437929**
(220) 01.06.2006
(320) 01.06.2006
(511) 16, 35, 38, 40, 41, 42
(540)

PRESTIGE MANAGEMENT

(510) (16) výrobky z papíru, kartónu, lepenky, papírenské zboží, obalové materiály z papíru a z umělých hmot, kancelářské potřeby, učební a školní potřeby a pomůcky, tiskopisy, tiskárenské výrobky, potřeby pro knižní vazbu, grafické výstupy, data a informace všeho druhu v tištěné formě, soubory dat a informací v tištěné formě, fotografie, fotografické obtisky, fotografování; (35) akviziční, marketingová, propagační, reklamní, informační, inzertní činnost a akce všeho druhu v rámci této třídy, to vše prostřednictvím tisku, rozhlasu a obrazového

přenosu nebo záznamu, distribuce prospektů, projektů, katalogů a vzorků, distribuce zboží k reklamním účelům, propagační tisky všeho druhu v písemné i obrazové formě na plošné nosiče, na výrobky, na reklamní předměty, na obaly, navrhování a tvorba systému informací o firmách, zejména pro internet, navrhování a tvorba orientačních obchodních systémů a mediálních kampaní či plánů, direct mailing, komerční informační kancelář, fotokopírování, sestavování a rozšiřování psaných nebo nahraných sdělení a informací s komerčním zaměřením, marketingové průzkumy a testování trhu, obchodní analýzy a rešerše, marketingová strategie, marketingové plány, marketingové poradenství, zprostředkování obchodní činnosti a obchodních služeb, poradenské a konzultační služby při řízení obchodního úseku podniku, předvádění zboží, poradenství v oblasti organizace a ekonomiky podnikání, správa obchodních zájmů třetích osob, koncepce a projekty rozvoje firem; (38) přenos informací, elektronická pošta, posílání zpráv, telefonní komunikace, počítačové komunikace; (40) konečná úprava výrobků a obalů z papíru, zpracovávání dřeva, kopírování snímků a fotografií, úprava a zpracování papíru, tisk vzorů, tiskárenské a typografické služby; (41) vydavatelská a nakladatelská činnost, zejména knih, periodik, občasníků, propagačních, reklamních, instruktážních a informačních tisků, podnikové tisky a literatura, reportážní činnost, navrhování a tvorba textů a názvů, fotografování, fotodokumentace, služby k rozptýlení, zábavě a zotavení; (42) výtvarné a technické řešení tiskovin, výtvarné a technické řešení designu výrobků a obalů, navrhování a tvorba grafiky, obrazů, maleb, image, počítačových animací, počítačové systémové analýzy, regenerace počítačových dat, aktualizace počítačových programů, výtvarné a technické řešení výstav.

(730) **PRESTIGE Management, spol. s r.o.**, Nám. Dr. E. Beneše 13/5, Liberec III, 46001, CZ

(740) STRNAD Patent. a známková kancelář, Ing. Václav Strnad, Rychtářská 375/31, Liberec 14, 46014

(210) **O-438526**

(220) 21.06.2006

(320) 21.06.2006

(511) 9, 16, 35, 38, 41

(540)

Central Airlines

(9) aparáty a přístroje filmové, aparáty pro záznam, převod, reprodukci zvuku nebo obrazu, magnetické supporty zvukových záznamů, audiovizuální díla na nosičích v rámci této třídy, filmové kamery, filmové přístroje, obaly na zvukové nosiče, přístroje pro zpracování informací, zařízení výpočetní techniky, programové vybavení pro počítače na nosičích, nosiče magnetických záznamů nahrané, audiovizuální díla na nosičích, audiokazety a videokazety nahrané, CD disky; (16) plakáty, fotografie, tiskoviny, tiskárenské výrobky; (35) reklamní, inzertní a propagační činnost; (38) televizní vysílání, rozšiřování televizního vysílání, přenos obrazových informací pomocí počítače, přenašení vysílání pomocí satelitních družic, vysílání kabelové televize; (41) nahrávání nosičů zvukových a/nebo obrazových, tvorba a vydávání audiovizuálních děl, šíření audiovizuálních děl, půjčování nahraných nosičů zvukových a/nebo obrazových záznamů, výchovná a zábavní činnost, tvorba televizních pořadů.

(730) **FTV Prima, spol. s r.o.**, Na Žertvách 24/132, Praha 8, 18000, CZ

(740) PATENTSERVIS Praha, a.s., Jivenská 1273/1, Praha 4, 14021

(210) **O-441746**

(220) 06.10.2006

(320) 06.10.2006

(511) 41

(540)

PRAGUE LEADERS MAGAZINE

(510) (41) vydávání tiskovin, zejména časopisů.

(730) **CEPONA s.r.o.**, Lužická 32, Praha 2, 12000, CZ

(740) JUDr. Ing. Marek Dufek, Spálená 21, Praha 1, 11000

(210) **O-441749**

(220) 06.10.2006

(320) 07.04.2006

(511) 9, 38, 42

(540)

SKYPECASTS

(9) počítačový software pro hosting, spojování, řízení, rozvrhování a streaming konferenčních volání prostřednictvím počítačové sítě, počítačový software pro okamžité zaslání zpráv přes Internet, počítačový software pro komunikaci přes Internet, internetové telefony; (38) komunikační služby, jmenovitě přenos zpráv, obrázků, živých a nahraných zvuků a audio-vizuálních dat přes Internet, internetové telefonní a video-konferenční služby, telefonní konferenční služby včetně konferencí přes počítačovou síť, okamžité zaslání zpráv, streaming audio-vizuálních materiálů po Internetu, služba přenosu hlasu přes Internet (VOIP), internetová komunikace; (42) hosting webových stránek pro jiné pro poskytování správy adresářů.

(730) **Skype Limited**, Arthur Cox Building, Earlsfort Terrace, Dublin 2, IE

(740) Zeiner & Zeiner v.o.s., Mgr. Karel Šindelka, Maiselova 15, Praha 1, 11000

(210) **O-441992**

(220) 17.10.2006

(320) 17.10.2006

(511) 16, 29, 30, 32, 33, 35, 41, 43

(540)

AZYL

(16) archy papíru, alba, atlasy, balicí papír, barvicí pásy do psacích strojů, barvy vodové, blahopřání, bloky, brožury, celofán, periodika, tuš, číslovačky, děrovačky, desky na dokumenty, pleny papírové, dopisní papír, etikety kromě textilních, filtrační papír, fotografie, globusy, reprodukce grafické, grafiky, gumy na mazání, hmota modelovací, houbičky, inkousty, kalendáře, kancelářské potřeby, s výjimkou nábytku, kancelářské sponky, kapesníky papírové, kartóny, knihy, konfety, krajóny, křivítka, lepící pásy a lepidla pro kancelářské účely a pro domácnost, lístky, malířské potřeby, mapy, napínáčky, noviny, nože na papír, nožičky pro kancelářské účely, obálky, obaly, obrazy, obtisky, ořezávátko, papír, papír toaletní, papírenské výrobky, ubrousky papírové, ubrusy papírové, pastelky, pečecí vosk, plakáty, plány, pohlednice, poštovní známky, potřeby na psaní, praporky papírové, pravítka, prostírání papírové, psací stroje, pytlíky papírové, razítka, ručníky papírové, rýsovací potřeby, sešity, sešivačky, skicáky, školní potřeby, štětce, těžítka, tiskopisy, tužky, učební pomůcky kromě přístrojů, fólie na balení z plastických hmot, malířské válečky, zápisníky, zpěvníky; (29) ančovičky, arašidy zpracované, bilek, bramborové lupínky, bujóny, bylinky konzervované, cibule konzervovaná, čočka konzervovaná, datle, droby, drůbež neživá, džemy, fazole konzervované, garnáty, hrách konzervovaný, hranolky, hrozinky, huspeniny, játra, jedlé oleje a tuky, jogurt, kandované ovoce, kaviár, kefir, klobásy, salámy, párky, kokosová moučka, konzervy masové, konzervy rybí, konzervovaná zelenina, korýši (neživí), krevety (neživé), kůry ovocné, kyselé zelí, langusty (neživé), lanýže (konzervované), losos, mandle zpracované, margarín, marmeláda, máslo, maso, masové extrakty, měkkýši (neživí), mléčné nápoje, mléčné výrobky, mléko, mražené ovoce, mušle neživé, nakládaná zelenina, nasolené potraviny, olivy konzervované, oříšky zpracované, konzervované ovoce, ovocné rosoly, paštiky, polévky, raci (neživí), rajčatový protlak, ryby (neživé), saláty, sardinky, sledi, slanina, smetana, sušená vejce, syrovátka, šlehačka, šunka, tofu, tuňák, uzeniny, vejce, zelenina, zvěřina, houby konzervované, želatina; (30) anýz (semena), aromatické přípravky do potravin, badyán, bonbóny, bramborová moučka, cikorka, cukr, cukroví, cukrovinky, čaj, čokoláda, čokoládové nápoje, dorty, droždí, glukóza pro výživu, hořčice, housky, chléb, chuťové přísady, ječmen loupáný a mletý, jemné pečivo, kakao, kakaové nápoje, kandys, kapary, kari, kaše, káva, kávoviny, kávové nápoje, keksy, koláče, koření, krekerly, kroupy, krupice, kuchyňská sůl, kukuřice mletá, kukuřice pražená, kukuřičné vločky, kypřicí prášek, lékořice, lepek, lístkové těsto, majonéza, maltosa, masové pirožky, med, pemíky, melasa, mouky, mušli, muškátové ořechy, nápoje, nové koření, ocet, omáčka sojová, oplatky, vločky, palačinky, paprika jako koření, pastilky (cukrovinky), pepř, pizzy, potraviny z mouky, potraviny škrobovité, pralinky, příchutě (aroma), pudinky, rýže, ságo, sendviče, skořice, suchary, sušenky, šafrán, škrob, tapioka, těsta,

těstoviny, vanilín, vanilka, zákusky, zálivky, zázvor, zmrzliny, žele, žemle, zvykačky; (32) nealkoholické nápoje, ovocné a zeleninové šťávy, výtažky z ovoce, iontové nápoje, pivo, prášky pro přípravu šumivých nápojů, příchutě a přípravky pro nápoje, přípravky pro výrobu likérů, sodová voda, minerálky, sirupy, sladové nápoje, stolní voda, sýrovátkové nápoje; (33) alkoholové esence, alkoholické nápoje, alkoholové extrakty, aperitivy, brandy, destilované nápoje, likéry a pálenky, gin, mošty s alkoholem, koktejly spadající do tř. 33, lihoviny, medovina, rum, saké, víno, vodka, whisky; (35) činnost reklamní agentury, vydávání a rozšiřování reklamních, propagačních a informačních materiálů, pronájem kancelářské techniky, pronájem reklamních ploch, kopírování dokumentů, zprostředkování obchodních a podnikatelských informací, sekretářské a asistenční služby, franchising v oblasti gastronomických zařízení, poskytování pomoci při provozu obchodu a stravovacích zařízení, organizování výstav pro komerční a reklamní účely; (41) provozování kasina, pořádání koncertů, výchovně-zábavné klubové služby, noční kluby, organizování kulturních nebo vzdělávacích výstav, organizování večírků, provozování fitnes a sauny v rámci této třídy, opatrování dětí; (43) služby hotelové, služby spojené s ubytováním a stravováním, provozování hotelů, penzionů, motelů, kempů, restaurací, vináren, barů, hostinců, provozů rychlého občerstvení, cukráren, kaváren, poradenství spojené se službami uvedenými v této třídě, cateringové služby.

(730) **Stier Alexander**, Veleslavínova 17, Plzeň, 30100, CZ

(740) **TICHÝ & POLÁČEK** Patentoprávní a známková kancelář, Ing. Jiří Poláček, Dominikánská 6, Plzeň, 30112

(210) **O-442098**

(220) 18.10.2006

(320) 18.10.2006

(511) 7, 8, 9, 11, 21, 35

(540)

HOLDEN

(510) (7) elektrické přístroje a zařízení spadající do této třídy, elektrické přístroje a zařízení pro domácnost a kuchyni, zvláště pak kuchyňské stroje elektrické, elektrické zařízení k ovládnutí záclon a rolet, elektrické roboty, mixéry a multimixéry (multi chopper), šlehače, mísičky, elektrické mlýnky, též na kávu a koření jiné než na ruční pohon, odšťavovače, odstředivky na smetanu nebo mléko, máselnice strojní, elektrické otvírače konzerv, elektricky poháněné kartáče, stroje na krájení chleba, na strouhání a faširování zeleniny, elektrické škrabky na ovoce a zeleninu, prací, mycí a ždímací stroje a zařízení na prádlo, žehličky stroje, též napařovací, šicí stroje, nože a nůžky elektrické, fény, potiskovací (etiketovací) stroje, filtrační stroje a filtrační vložky k nim, odsavače prachu a jiných nečistot, zejména vysavače prachu a jejich příslušenství, jako jsou hadice k nim a příslušenství pro rozptylování vody, vůni a dezinfekčních prostředků, též čisticí zařízení pro vysávání prachu, elektrické klepačí stroje, elektrické leštičky a pastovací stroje, sekačky (stroje) na trávu, mícháči stroje v rámci této třídy, stroje a přístroje na čištění elektrické, elektrické lepicí pistole, elektrické rozbrušovačky (stroje), brusky a ostříčky (stroje), drtiče elektrické; (8) ruční přístroje a zařízení s elektrickým nebo neelektrickým pohonem pro účely kosmetiky a péče o tělo v rámci této třídy, holicí strojky, žiletky, depilační přístroje, potřeby pro péči o nehty v rámci této třídy, strojky na stříhání vlasů, kulmy (na ondulování vlasů), nářadí a ruční stroje pro domácnost, jako přístroje (nože, vidličky a lžíce), nože, sekáčky a nožiřské výrobky spadající do této třídy, nože do ručních strojků na mletí masa, strojky na otvírání konzerv neelektrické, zahradní nože, nůžky, ruční nůžkové nástroje, ruční škrabky, ruční brusky, struhadla, nože a sekáčky na zeleninu, škrabky na ovoce a zeleninu, vše v rámci této třídy, hmoždíře na drčení a utírání/stírání, pěchovačky (ruční nástroje), sekáčky na led (ruční nástroje), louskáčky, vaflovače neelektrické, neelektrické kráječe na chléb, ruční nástroje na broušení, brusy, neelektrické žehličky, leštičky na nehty elektrické nebo neelektrické, ruční nástroje na profilování, vypalování, zvlhčování, vytlačování vzorů, žehličky na vlasy neelektrické; (9) elektrické a elektrotechnické přístroje pro domácnost v rámci této třídy, elektrické žehličky, váhy, přístroje pro svařování plastových obalů, fotografické, kinematografické, optické, počítačové, vázící přístroje, zařízení a nástroje, zařízení pro transmisi, transformaci, registraci a reprodukci obrazu a zvuku, kamery, telefony, dálnopisy, telefaxy, fotokopírky, kazety s nahrávkami, videokazety, datové

nosiče magnetické i optické, radiotelevizní, video a DVD zařízení, herní zařízení fungující výhradně s televizním přijímačem, počítačové programy, počítače, počítačové tiskárny, počítačové příslušenství a periferní počítačová zařízení, domácí elektrické zboží, spadající do této třídy; (11) potřeby a nářadí pro vaření, smažení, pečení, opékání, elektrické kávovary, elektrické čajníky, elektrické hrnce, elektrické ohříváčky kojeneckých láhví, ponorné vařiče, toustovače, elektrické vaflovače, rychlovarné konvice, fritovací hrnce elektrické, elektrické parní hrnce, pasterizátory, ohříváče talířů, elektrické, zahřívání formy na pečení, trouby, sporáky, mikrovlnné trouby, plynové zapalovače, elektrická topná, chladicí, mrazicí, sušící zařízení, zařízení pro tvorbu páry, ventilaci, klimatizaci, filtrování a úpravu vody, zvláště elektrické ohříváče, bojler, chladničky, ledničky, mrazničky, ventilátory, chladicí, ohříváče, ionizační zařízení, zařízení pro osvěžování, sušení, čištění a filtraci vzduchu, fény (vysoušeče vlasů), vlasové žehličky, vysoušeče rukou, elektrické sušičky prádla a nádobí, digestoře, osvětlovací zařízení a instalace, sanitární zařízení; (21) zboží pro kuchyni a domácnost nevyrobené z drahých kovů spadající do této třídy, neelektrické kuchyňské zařízení v rámci této třídy, stolní nádoby, náčiní a nádoby pro kuchyni a domácnost, misky a koše z různých materiálů spadající do této třídy, elektrické hřebeny, elektrické zubní kartáčky, pekáče, keramické a fajánsové výrobky pro domácnost, čajníky, konvice neelektrické, džbánky, neelektrické kávovary, čajové filtry ne z drahých kovů, neelektrické kávové filtry, filtry pro domácí použití, formy (kuchyňské zboží), formy na led, kuchyňské hrnce, neelektrické čajníky, formy na těsto neelektrické, domácí ruční mlýnky, domácí neelektrická míchadla, domácí neelektrické šlehače, neelektrické formy na pečení oplatek (vafli), kráječe na těsto, neelektrické chladničky v rámci této třídy, termosky (termoizolační nádoby), odprašovače neelektrické, elektrické kartáče, s výjimkou kartáčů jako částí strojů, kuchyňské roboty neelektrické a odšťavovače na ovoce neelektrické v rámci této třídy, neelektrické ohříváče kojeneckých láhví, podložky pod žehličky v rámci této třídy, kuchyňské rošty (rozně pro použití na pečení), neelektrické leštičky parket, ruční mlýnky pro domácnost, otvíráky láhví, drtiče kuchyňské, s výjimkou elektrických; (35) zprostředkování obchodních záležitostí, předvádění zboží, zprostředkování interaktivního obchodu a budování prodejních sítí, shromažďování různého zboží pro třetí osoby (kromě jejich přepravy), v rozsahu zboží z tříd 1 až 34, za účelem umožnění spotřebitelům, aby si tyto výrobky mohly pohodlně prohlížet a nakupovat, export a poskytování informací a poradenství ve vztahu k prodejním službám, dovozní a vývozní agentura.

(730) **Holden Sp. z o. o. Świecice, NIP**, ul. Poznańska 728, 05-860 Plochocin, PL

ELMAX STORE a.s., Dlouhá třída 860/1a, Havířov - Město, 73601, CZ

(740) **Bc. Václav Pacl**, Okrajová 4, Havířov - Podlesí, 73601

(210) **O-443237**

(220) 12.12.2006

(320) 12.12.2006

(511) 9, 16, 38, 41

(540)

**KOLÍNSKÝ
PRES**

(510) (9) rádia; (16) časopisy (periodika), fotografie, noviny, publikace; (38) rádiové vysílání, tisková agentura, tiskové kanceláře, televizní vysílání, vysílání kabelové televize; (41) vydávání elektronických knih a časopisů on-line, vydávání knih, zveřejňování textů kromě reklamních, reportérské služby, obrazové zpravodajství.

(730) **SICCO s.r.o.**, Říční 590, Kolín, 28002, CZ

(210) **O-443271**

(220) 12.12.2006

(320) 12.12.2006
(511) 9, 16, 38, 41
(540)

**KUTNOHORSKÝ
PRES**

(510) (9) rádia; (16) časopisy (periodika), fotografie, noviny, publikace; (38) radiové vysílání, tisková agentura, tiskové kanceláře, televizní vysílání, vysílání kabelové televize; (41) vydávání elektronických knih a časopisů on-line, vydávání knih, zveřejňování textů kromě reklamních, reportéřské služby, obrazové zpravodajství.
(730) **SICCO s.r.o.**, Řiční 590, Kolín, 28002, CZ

(210) **O-443388**
(220) 01.12.2006
(320) 01.12.2006
(511) 9, 37, 42
(540)

ULM

(510) (9) elektronické systémy pro měření a limitní detekci výšky hladiny materiálů, napájecí jednotky, vyjma akumulátorů a souborů akumulátorů, zobrazovací a vyhodnocovací jednotky, průmyslové elektronické senzory, přístroje a nástroje určené ke kontrolním účelům, jiné přístroje a nástroje k měření, vyhodnocování a signalizování spadající do třídy 9; (37) opravárenské služby v oblasti elektrických, elektro-technických výrobků a přístrojů průmyslové elektroniky; (42) projekce a inženýrská činnost v oblasti průmyslové elektroniky a elektrotechniky.
(730) **Dinel, s.r.o.**, U Tescomy 249, Zlín, 76001, CZ
(740) Patentová a známková kancelář, Ing. Jaromír Příkryl, Včelín 1161, Hulín, 76824

(210) **O-443602**
(220) 08.12.2006
(320) 08.12.2006
(511) 18, 20, 28, 35
(540)



PUPPIA

(510) (18) obojky, vodítka, oblečky pro domácí zvířata; (20) pelišky pro domácí zvířata; (28) hračky pro domácí zvířata; (35) reklamní a propagační činnost.
(730) **Zítek Petr**, Duchcovská 2371, Teplice, 41501, CZ

(210) **O-443928**
(220) 19.12.2006
(320) 19.12.2006
(511) 9, 16, 25, 28, 35, 38, 41
(540)

VOLNÝ TELEFONET

(510) (9) přístroje pro záznam a reprodukci zvuku a dat, přístroje pro videozáznam a videoreprodukci, zábavní přístroje pro použití s televizní obrazovkou nebo videomonitorem a zábavní přístroje zahrnující televizní obrazovku nebo videomonitor, hry a přístroje pro hraní pro použití s televizní obrazovkou nebo videomonitorem a hry a přístroje pro hraní zahrnující televizní obrazovku nebo videomonitor, elektrické nebo elektronické zábavní přístroje na mince nebo žetony, počítačový software, počítačové hry, elektricky, magneticky a opticky zaznamenaná data pro počítače, zvukové, datové a video záznamy, kinematografické filmy a fotografické filmy připravené pro uveřejňování, sluneční brýle, učební a vzdělávací přístroje a

nástroje, gramofonové desky, disky, pásky, kazety, kartridže, karty a jiné nosiče uchovávací nebo používané při uchovávání zvukových nahrávek, videonahrávek, dat, obrazu, her, grafiky, textu, programů nebo informací, paměťové nosiče, CD a CD-ROMy, magnety, kalkulačky a počítačové stroje, součásti a příslušenství pro výše uvedené výrobky, počítačový hardware, počítačové monitory, přístroje pro zpracování informací a počítače včetně jejich jednotlivých součástí a náhradních dílů ze třídy 9, baterie, akumulátory, počítačové hry, pohledy ilustrované se zvukovou nahrávkou, hlavolamy elektrické nebo elektronické, hrací skříně uváděné v činnost vhozením mince, reklamní přístroje na střídavé obrazy, reklama světelná, reklamní světelné přístroje, audiovizuální programy, audioprogramy (výrobek), audiovizuální díla (výrobek), hardware výpočetní techniky nebo komunikační nebo informační techniky, elektronické databáze a databázové produkty, informace a záznamy v elektronické podobě, informace a záznamy na jakémkoliv nosiči s výjimkou nosičů papírových ze třídy 16, informace, elektronické nebo datové nebo informační nebo komunikační nebo výpočetní sítě včetně jednotlivých součástí a náhradních dílů obsažených ve třídě 9, multimediální aplikace, multimediální nebo informační katalogy, elektronické časopisy, elektronická periodika a knihy v elektronické podobě; (16) tiskoviny, tištěné publikace, časopisy, plakáty a grafické listy, papírenské zboží, tašky zahrnuté ve třídě 16, soupavy pro psaní, psací papír, papírové a lepenkové zboží, knihy, kalendáře, papírové ozdoby, pohledy, přetiskové obrázky, alba, krabice, tištěná blahopřání, pera, tužky a propisovací tužky, učební a vzdělávací pomůcky, diáře a zápisníky, kancelářské potřeby, balicí materiály, štítky zahrnuté ve třídě 16, nálepky, pořadače a rychlovazače, záložky do knih, obálky, mapy, ubrousky papírové, fotografie, sponky na papíry, těžítka, pouzdra na psací potřeby, knihy a sešity k nalepování výtěžků, stírací karty, žetony, obaly všeho druhu papírové, listy, pytlíky a sáčky pro obalovou techniku, školní sešity, skicárky, tužky, pastelky, tuhy, gumy, ořezávátka, ořezávací strojky na tužky, penály, papírové tašky, umělohmotné tašky, papírové kapesníky, těžítka na papíry, tiskopisy, periodika, knihy, databázové produkty v papírové formě, databáze v papírové formě, informační produkty obecně v papírové formě, data a databáze obecně na papírových nosičích, tiskárenské výrobky, písma pro tiskárny, losy, štočky, potřeby pro knižní vazby, lepidla pro papírenství nebo domácnost, materiál pro umělce, štetce, psací stroje a kancelářské potřeby, učební pomůcky kromě přístrojů, umělecké nebo ozdobné předměty z papíru, obaly bublinkové (z umělých hmot); (25) oděvní výrobky, obuv, kloboučnické zboží a jiné pokrývky hlavy, opasky, trička; (28) hry, hračky a výrobky určené ke hraní, potřeby pro gymnastiku a sport - v rámci této třídy, vánoční ozdoby, hrací karty, hlavolamy papírové; (35) reklamní, inzertní a propagační činnost, reklamní, inzertní a propagační činnost prostřednictvím jakéhokoliv média, prostřednictvím telefonní sítě nebo datové sítě nebo informační sítě nebo elektronické sítě nebo komunikační sítě nebo počítačové sítě, poskytování informačních produktů reklamního charakteru a multimediálních informací, komerční využití Internetu v oblastech komerčních internetových médií a vyhledávacích služeb, on-line inzerce, marketing, činnost reklamní agentury, zprostředkování v obchodních vztazích, zprostředkovatelská činnost v obchodu a průmyslu, merchandising, franchising, pomoc při využívání a řízení obchodního podniku, automatizované zpracování dat, pomoc při provozování obchodů a obchodních činností průmyslového nebo obchodního podniku, služby, které zahrnují záznam, přepis, vypracování, kompilaci přenášení nebo systematickosti písemných či datových či elektronických sdělení a záznamů, jakož i využívání nebo kompilaci matematických a statistických údajů; (38) televizní vysílání, televizní vysílání programů, televizní vysílání zábavných, vzdělávacích, výchovných, soutěžních, diskusních a informačních pořadů, výměna zpráv, šíření, výměna nebo získávání zpráv a informací, šíření elektronických časopisů, informací, elektronických periodik a knih v elektronické podobě prostřednictvím informační nebo datové nebo elektronické nebo komunikační nebo počítačové sítě, zejména Internetem, pomocí satelitů aj., služby na Internetu související s televizním vysíláním, organizování a technické zabezpečování televizního vysílání, komunikace, poradenská činnost v oblasti sdělovacích prostředků, informační služby - poskytování informací všeho druhu (informační kanceláře), telekomunikační služby, vysílací služby, televizní vysílání zábavných, vzdělávacích, výchovných, soutěžních, diskusních a

informačních pořadů; (41) zábava, vzdělávání a vyučování prostřednictvím rozhlasu a televize nebo s nimi spojené, produkce, prezentace a poskytování televizních a rozhlasových programů, filmů, zvukových a video nahrávek, publikování, produkce a půjčování vzdělávacích a učebních materiálů, zábava, vzdělávání a vyučování týkající se sportu, zábava, vzdělávání a vyučování pro děti, organizace soutěží, her, kvízů, zábavních dnů a sportovních akcí, organizace, prezentace a produkce show, živých vystoupení a akcí s účastí publika, výstavy a veřejné produkce - v rámci této třídy, nakladatelství a vydavatelství, ediční činnost, publikační činnost, zpravodajské služby, výroba, tvorba a šíření audiovizuálních děl, agenturní činnost v oblasti kultury, zprostředkování v oblasti kultury, výchovy, zábavy a sportu, výstavní činnost v rámci této třídy.

(730) **Czech On Line, a.s.**, U Nákladového nádraží 8, Praha 3, 13000, CZ

(210) **O-44209**

(220) 03.01.2007

(320) 03.01.2007

(511) 41

(540)



(510) (41) vzdělávací programy, výcvikové programy, pořádání seminářů, vše v rámci této třídy.

(590) Barevná

(730) **Život bez závislosti, občanské sdružení**, Lupáčova 14, Praha 3, 13000, CZ

(740)

(210) **O-44219**

(220) 03.01.2007

(320) 03.01.2007

(511) 41, 45

(540)



(510) (41) preventivně-výchovná činnost, vzdělávací činnost, vydávání časopisů, pořádání seminářů; (45) činnost prevence v sociálně-patologických jevech v rámci této třídy.

(590) Barevná

(730) **Život bez závislosti, občanské sdružení**, Lupáčova 14, Praha 3, 13000, CZ

(740)

(210) **O-44255**

(220) 04.01.2007

(320) 04.01.2007

(511) 3, 5

(540)

BELLE FACE

(510) (3) kosmetické přípravky, kosmetika, krémy (kosmetické -), kráslicí masky, čistící mléko pro toaletní účely, odličovací (přípravky na -), pleťové vody (kosmetické ubrousky napuštěné -), pleťová voda pro kosmetické účely, kosmetické tužky, toaletní voda, pudr na líčení, mýdla (mýdla dezinfekční -), adstringentní přípravky pro kosmetické účely, pokožka (kosmetické přípravky pro péči -); (5) farmaceutické přípravky, kyseliny pro farmaceutické účely, chemicko-farmaceutické přípravky, chemické přípravky pro farmaceutické účely.

(730) **WILENS, spol. s r.o.**, Tyršova 45, Klatovy, 33901, CZ

(210) **O-44359**

(220) 10.01.2007

(320) 10.01.2007

(511) 40, 41

(540)



(510) (40) zpracování materiálů, provádění tisku, polygrafická výroba; (41) sportovní aktivity.

(730) **Kňap Jaroslav**, F. Kadlece 1515/6, Praha 8, 18000, CZ

(210) **O-44512**

(220) 17.01.2007

(320) 17.01.2007

(511) 29, 30

(540)

Nepřestávej. Jdi do Snickers.

(510) (29) maso, ryby, drůbež a zvěřina, masové výtahy, ovoce a zelenina konzervované, sušené a vařené, vejce, mléčné výrobky, želé, džemy, kompoty, mléko a mléčné nápoje, hotová jídla zhotovená převážně z výše uvedených produktů; (30) káva a kávové náhražky, čaj, kakao, čokoláda na pití, cukr, rýže, tapioka, ságo, mouka a přípravky vyrobené z obilovin, chléb, sušenky, dorty, pečivo, čokoláda a cukrovinky, zmrzlina, ledy, led k chlazení, med, melasový sirup, sůl, hořčice, ocet, omáčky, ochucovadla, koření, hotová jídla zhotovená převážně z výše uvedených produktů.

(730) **Mars, Incorporated**, 6885 Elm Street, 22101-3883 Mc Lean, VA, US

(740) **KOREJZOVÁ & SPOL.**, v.o.s., JUDr. Petra Korejzová, advokátka, Korunní 104/E, Praha 10, 10100

(210) **O-44577**

(220) 19.01.2007

(320) 19.01.2007

(511) 14, 20, 36

(540)

DEXTER

(510) (14) vzácné kovy a jejich slitiny a výrobky z těchto látek nebo posříbeného nebo pozlaceného kovu, nejsou-li uvedeny v jiných třídách, klenoty, bižuterie, drahokamy; (20) nábytek, zrcadla, rámy, výrobky nejmenované v jiných třídách ze dřeva, korku, rákosu, vrbového proutí, z rohu, kosti, slonoviny, z kostic, želvoviny, jantaru, perleti, mořské pěny, náhražky všech těchto materiálů nebo náhražky z plastických hmot; (36) pojištění, služby finanční, služby peněžní, služby nemovitostní.

(730) **DEXTER INTERNATIONAL spol. s r.o.**, Gorkého 16, Brno, 60200, CZ

(210) **O-444929**

(220) 30.01.2007

(320) 30.01.2007

(511) 9, 16, 35, 37, 41

(540)

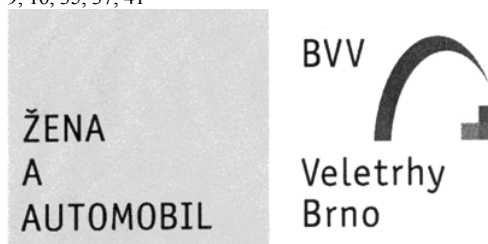

(510) (9) přístroje pro záznam, přenos nebo reprodukci zvuku či obrazu, hardware výpočetní a/nebo komunikační a/nebo informační techniky, software na magnetických nosičích, magnetické nebo optické nosiče zvukových a/nebo obrazových záznamů nahrané i nenahrané, videokazety nahrané i nenahrané, audiokazety nahrané i nenahrané, audiovizuální programy, audiovizuální díla, audiovizuální díla v digitální podobě, CD

- (210) disky, videodiskety, audiodiskety, informace a záznamy v elektronické podobě, elektronické databáze a databázové produkty, informace a/nebo data a/nebo databáze a/nebo informační produkty na nosičích a/nebo v elektronických, datových, informačních, počítačových a komunikačních sítích, elektronické časopisy, knihy v elektronické podobě, multimediální noviny a časopisy, multimediální, zejména elektronická periodika, multimediální informační katalogy; (16) papír, lepenka a výrobky z těchto materiálů, které nejsou zařazeny do jiných tříd, tiskárenské výrobky, tiskoviny, časopisy, periodika, knihy, potřeby pro knižní vazby, fotografie, papírenské zboží, fotografie, fólie z umělých hmot na balení, kalendáře, katalogy, prospekty, plakáty, pohlednice, mapy, obálky, obaly spadající do této třídy, desky spadající do této třídy, dopisní papír, držáky na psací potřeby, etikety kromě textilních, samolepky, vlajky papírové, papír balicí, papírové ubrousky, psací potřeby, psací podložky, psací soupravy, lepidla pro papírenství nebo domácnost, materiál pro umělce, štětce, psací stroje a kancelářské potřeby s výjimkou nábytku, kancelářské pořadače, učební a školní potřeby a pomůcky s výjimkou přístrojů, plastické obaly, které nejsou zařazeny do jiných tříd; (35) inzertní, reklamní a propagační činnost, poskytování pomoci při provozu obchodu, včetně zprostředkování obchodních a souvisejících obchodně personálních záležitostí, organizování výstav a veletrhů k reklamním a obchodním účelům, organizování módních přehlídek k obchodním účelům, odborné poradenství, vztahující se k organizování výstav a veletrhů k reklamním a obchodním účelům, správa obchodních zájmů třetích osob, vypracování statistických přehledů, poradenství v oblasti organizace a ekonomiky podnikání, marketing, průzkum a analýzy trhů, činnost a služby v oblasti aranžérství výstavních ploch, výstavních expozic, jakož i výstavních exponátů k reklamním a obchodním účelům, pronájem kancelářských strojů a zařízení, distribuce zboží k reklamním účelům, rozmnožování dokumentů; (37) technické zabezpečení výstav a výstavních ploch, zejména montáž a demontáž výstavních expozic, jakož i výstavních exponátů; (41) činnost vyučovací, výchovná, vzdělávací a zábavní včetně pořádání specializačních, doškolovacích kurzů, symposií a konferencí, doprovodné výstavy k výchovným a vzdělávacím účelům, provozování pracovního diskusního a zájmového klubu, organizování výstav a veletrhů ke vzdělávacím, kulturním, výchovným a zábavním účelům, organizování společensko-kulturních akcí, pořádání zábavních soutěží, organizování soutěží o oceňování nejlepších exponátů, jakož i nejlepších expozic, odborné poradenství, vztahující se k organizování výstav a veletrhů ke vzdělávacím, kulturním, výchovným a zábavním účelům, organizování módních přehlídek pro výchovné, vzdělávací, kulturní a zábavní účely, kromě módních přehlídek pro reklamní účely, nakladatelská a vydavatelská činnost, provozování galerií.
- (730) **Veletrhy Brno, a.s.**, Výstaviště 1, Brno, 64700, CZ
(740) Ing. Jirí Dohnal, Nedbalova 29, Brno, 62300

- (210) **O-445023**
(220) 01.02.2007
(320) 01.02.2007
(511) 16, 32, 33
(540)

PIVNÍ REŽNÁ

- (510) (16) periodické a neperiodické tiskoviny všeho druhu, papírenské výrobky, fotografie, pohlednice, kalendáře (nástěnné, stolní a kapesní), plakáty, billboardy, prospekty, papírové etikety, nálepky, samolepky, obtisky, razítka, paragony, papírové vlajky, papírové ubrousky a ubrusy, papírová prostírání, papírové ručníky, papírové kornouty, papírové kelímky, podtácky (papírové podložky pod sklenice), papírové obaly všeho druhu, balicí papír, papírové tašky, umělohmotné tašky; (32) piva všeho druhu, příchutě na výrobu nápojů, šumivé nápoje a jiné nealkoholické nápoje, sirupy a jiné přípravky na výrobu nealkoholických nápojů, přípravky na výrobu likérů, výtažky z chmele na výrobu piva; (33) destiláty a jiné alkoholické nápoje (s výjimkou piva), alkoholové extrakty, esence do lihovin.
- (730) **Pivovar Černá Hora, a.s.**, Černá Hora 3/5, Černá Hora, 67921, CZ
(740) Ing. Marie Jandová, patentový zástupce, Nerudova 1095, Kuřim, 66434

- (210) **O-445239**
(220) 07.02.2007
(320) 07.02.2007
(511) 5, 29, 30, 32
(540)

BIO Hamánek

- (510) (5) výrobky dietetické, pro léčebné účely, potraviny pro děti, batolata a nemocné, jako dětská a kojenecká výživa, potravinové přípravky a doplňky všeho druhu, jako posilující poživatiny, vitamínové přípravky, poživatiny pro doplnění redukčních diet nebo přípravků pro hubnutí, vše s léčebnými účinky, přípravky s léčebnými účinky obsahující biochemické katalyzátory, zejména pro fyzicky aktivní osoby, rekonvalescenty a nemocné, vše výše uvedené určené k léčebným účelům; (29) maso a masové výrobky jako masové krémy, pomazánky na chleba, přesnídávky, lunch, ryby, drůbež, zvěřina, masové výtažky, paštiky, ovoce, houby a zelenina konzervované, sušené a zavařené, konzervovaná hotová jídla spadající do této třídy, mléko a mléčné výrobky, konzervy masové a rybí, želé, kompoty, oleje a tuky jedlé, ovocné dřeně, marmelády, džemy, ovocná povidla, ovocné pomazánky; (30) kaše ovesná, ovocná, s rýží, s kukuřičnými lupínky, s ovesnými vločkami, s piškoty, s krupicí, oplatky, cukrovinky, včetně gumových a esencí pro cukrovinky, cukrářské výrobky všeho druhu, hořčice, ocet, kečup a kečupové omáčky, šťáva rajčatová, chuťové a pikantní omáčky, omáčky pro děti v rámci této třídy, majonézy, omáčky v prášku, koření a kořenící směsi, káva, čaj, kakao, cukr, rýže, kávové náhražky, med, sirup melasový, droždí pro kynutí, sůl, obilné vločky, výrobky na bázi sušené bramborové kaše, pšeničné mouky, nativních a modifikovaných škrobů jako bramborové těsto v prášku, bramborová kaše v prášku, bramborové krokety v prášku, bramborové noky v prášku, směs pro přípravu knedlíků; (32) piva všeho druhu, vody minerální a šumivé a jiné nealkoholické nápoje, sirupy a jiné přípravky k přípravě nápojů, ovocné šťávy a nápoje z ovocných šťáv, energetické nápoje, iontové nápoje.
- (730) **Fruta Podivín, a.s.**, Rybáře 156/157, Podivín, 69145, CZ
(740) Václav Müller, patentový zástupce, Filipova 2016, Praha 4, 14800

- (210) **O-445273**
(220) 08.02.2007
(320) 08.02.2007
(511) 36
(540)

KOLUMBUS

- (510) (36) zprostředkovatelská činnost a služby v oblasti finančnictví, poradenské služby v oblasti finančnictví, zprostředkování a poskytování informací v oblasti finančnictví prostřednictvím informačních médií a datových nosičů všeho druhu.
- (730) **Kooperativa, pojišťovna, a.s.**, Těmlová 747, Praha 1, 11001, CZ

- (210) **O-446310**
(220) 12.03.2007
(320) 12.03.2007
(511) 33, 35, 44
(540)

Vinné lázně Valtice

- (510) (33) alkoholické nápoje (s výjimkou piva); (35) propagační činnost, pomoc při řízení obchodní činnosti, obchodní administrativní práce, propagační publikace - rozšiřování, obchodní informace, inzercie reklamní, výstavy - organizování výstav na pomoc obchodu a výstav reklamních; (44) lékařské služby, péče o hygienu a krásu osob, zemědělské, zahradnické a lesnické služby, lázeňské služby.
- (730) **Vinařství Valtice s.r.o.**, nám. Svobody 3, Valtice, 69142, CZ
(740) Bc. Kamil Kolátor, Palackého 4460/7, Jablonec nad Nisou, 46601

- (210) **O-446383**
(220) 14.03.2007
(320) 14.03.2007
(511) 16
(540)

MOSTECKÝ ZPRAVODAJ

- (510) (16) noviny, periodika, časopisy (periodika).
(730) **LUBR, a.s.**, Bělehradská 360, Most, 43401, CZ

(210) **O-446552**

(220) 19.03.2007

(320) 19.03.2007

(511) 9, 16, 42

(540)

EVIZITA

(510) (9) výpočetní technika, programy a výrobky software; (16) papírové výrobky, zvláště manuály k software, letáky, fotografie, plakáty; (42) tvorba software.

(730) **Pospišil Michal**, Písnická 766, Praha 4 - Kamýk, 14200, CZ

(210) **O-446791**

(220) 26.03.2007

(320) 26.03.2007

(511) 19, 27, 37

(540)

AKUFLOOR

(510) (19) stavební materiály nekovové, zejména podlahy, plovoucí podlahy, certifikované systémy lehkých plovoucích podlah, parkety; (27) podlahové krytiny; (37) montáž a rekonstrukce podlah.

(730) **ROCKWOOL, a.s.**, U Háje 507/26, Praha 4, 14700, CZ
KRONOSPAN CR, spol. s r.o., Na Hranici 6, Jihlava, 58704, CZ

(740) **JUDr. Miroslav Kupka**, Levého 1532, Rakovník, 26901

(210) **O-446792**

(220) 26.03.2007

(320) 26.03.2007

(511) 19, 27, 37

(540)

ACUFLOOR

(510) (19) stavební materiály nekovové, zejména podlahy, plovoucí podlahy, certifikované systémy lehkých plovoucích podlah, parkety; (27) podlahové krytiny; (37) montáž a rekonstrukce podlah.

(730) **ROCKWOOL, a.s.**, U Háje 507/26, Praha 4, 14700, CZ
KRONOSPAN CR, spol. s r.o., Na Hranici 6, Jihlava, 58704, CZ

(210) **O-446968**

(220) 30.03.2007

(320) 30.03.2007

(511) 9, 16, 35, 38, 41

(540)

Praha Press

Noviny pro byznys a život na úrovni

(510) (9) magnety dekorační, nosiče záznamů zvuku, obrazu, textu nebo jiných dat či informací, data i databáze, databázové produkty, informace a záznamy v elektronické podobě, bez ohledu na to, zda je uloženy na samostatných nosičích a nebo v rámci datových, informačních či telekomunikačních sítí, elektronické časopisy, elektronická periodika a knihy v elektronické podobě; (16) papír, noviny, tiskoviny všeho druhu, časopisy, periodika, knihy, lepenka a výrobky z těchto materiálů zařazené ve třídě 16, výrobky z papíru, plakáty, kalendáře, pohlednice, gratulace, známky, dopisní papíry, obálky, samolepky, obtisky, poznámkové bloky, desky na spisy, pořadače, omalovánky, activity books, balící papír, papírové obaly všeho druhu, papírové tašky, pytlíky, sáčky jako obaly, katalogy, štočky, prospekty, vložky papírové, tužky, databázové produkty v papírové podobě, databáze v papírové formě, tiskárenské výrobky, kancelářské potřeby kromě nábytku; (35) shromažďování, poskytování, třídění nebo jiné zpracování obchodních nebo podnikatelských a osobních informací, včetně zpracování a třídění dat v rámci databází, průzkum trhu, šíření propagačních informací, obchodní reklama pro třetí osoby, organizování výstav komerčních i nekomerčních, organizování veletrhů pro obchodní a reklamní účely, reklama, reklama on-

line, činnost reklamní agentury, reklamní materiály (rozšiřování zákazníkům), reklamní a propagační činnost, rozšiřování a poskytování reklamních a inzertních materiálů, periodických a neperiodických tiskovin, reklamní literatury, v tištěné podobě či na jiných nosných médiích či prostřednictvím sítí Internet či obchodní veřejné i neveřejné telekomunikační sítě, včetně Internetu, pomocí telefonů, mobilních telefonů, telefaxů, počítačů, terminálů, satelitů, včetně elektronické pošty, direct mail, reklamní texty (vydávání, zveřejňování, oznámení a publikování), šíření a zpřístupňování reklamních časopisů, novin, knih a jejich částí prostřednictvím veřejné nebo neveřejné telekomunikační sítě, včetně Internetu; (38) komunikace a přenos dat prostřednictvím veřejné nebo neveřejné telekomunikační sítě včetně Internetu, pomocí počítačů, telefonů, mobilních telefonů, telefaxů, satelitů, terminálů, včetně elektronické pošty, přenos dat, zvuku, obrazu, textu či jiných dat nebo informací, zaslání zpráv, výzvy (služby poskytované telefonem nebo jinými elektronickými komunikačními prostředky), poskytování obsahu včetně šíření a zpřístupňování elektronických tiskovin, časopisů, periodik, knih a jiných dat prostřednictvím veřejné a neveřejné telekomunikační sítě včetně Internetu; (41) vydavatelská a nakladatelská činnost, vydávání odborných, vzdělávacích, zábavných zpráv a publikací, vydávání informací, zprostředkovatelská činnost v oblasti vydávání tiskovin, elektronické publikování, informace o možnostech zábavy, klubové služby (výchovně zábavné), pořádání a organizování kulturních nebo vzdělávacích výstav, veletrhů, přehlídek, prodejních a obdobných akcí, organizování soutěží, plánování a organizování večírků, poskytování on-line elektronických publikací (bez možnosti stažení), služby v oblasti vzdělávání, zábavy, kultury a sportu, zveřejňování textů (kromě reklamních), reportérské služby.

(730) **Stanislava Nopová CHRYSOS 26**, Praskačka 40, Praskačka, 50333, CZ

(210) **O-447151**

(220) 06.04.2007

(320) 06.04.2007

(511) 35, 39, 41

(540)

PREZIJ

(510) (35) propagační činnost, reklama a reklamní činnost; (39) organizace cest, expedice (organizování); (41) organizování a vedení konferencí, vzdělávací akce a školení, sportovní akce a soutěže, organizace kongresů a seminářů, organizace soutěží, organizace večírků, vzdělávání.

(730) **Doležel Petr**, Lomecká 1432, Praha 9, 19016, CZ

(210) **O-447152**

(220) 06.04.2007

(320) 06.04.2007

(511) 35, 39, 41

(540)

AGPD

(510) (35) propagační činnost, reklama a reklamní činnost; (39) organizace cest, expedice (organizování); (41) organizování a vedení konferencí, vzdělávací akce a školení, sportovní akce a soutěže, organizace kongresů a seminářů, organizace soutěží, organizace večírků, vzdělávání.

(730) **Doležel Petr**, Lomecká 1432, Praha 9, 19016, CZ

(210) **O-447199**

(220) 10.04.2007

(320) 10.04.2007

(511) 16, 32, 33

(540)

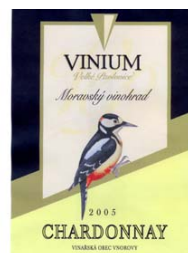

(510) (16) tiskoviny; (32) nealkoholické nápoje; (33) víno.
(590) Barevná

- (730) VINIUM a.s., Hlavní 666, Velké Pavlovice, 69106, CZ
(740) KONEČNÁ & ŠAFÁŘ, Advokátní kancelář, JUDr. Pavel Šafář, advokát, Široká 36/5, Praha 1, 11000

(210) **O-447262**

(220) 10.04.2007

(320) 10.04.2007

(511) 6, 11, 17, 19, 20, 32, 33, 35, 36, 37, 40, 42

(540)

GRIMAX

- (510) (6) kovové lisovací a vstříkovací formy, kovové matrice, kovové přípravky k lisování a vstříkování plastů a kovů, kovové stavební díly spadající do této třídy, kovové příchytky, objímky a držáky, zámečnické výrobky, kovové přípravky pro montáže a zámečnické potřeby, klempířské potřeby, obecné kovy a jejich slitiny, jako surový materiál nebo polotovary, alpaka (nové stříbro), bronz, cín, ferochrom (slitina železa a chrómu), feromolybden, ferosilicium, ferotitan, ferowolfram, hafnium (kov), germanium, glucinium, hořčík (magnesium), chrom, indium, kadmium, kobalt (surovina), limonit (železná ruda), měď, mosaz, nikl, niklová mosaz, niob, ocel, olovo, rudy kovové, rudy železné, tantal, titan, vanad, wolfram, zinek, zirkonium, železo, kovové podlahy, kovové dlažby, dláždění a obklady, kovové obložení stěn a zdí, kovové lišty a rohy pro lemování podlah, prahy dveří kovové, kovové klenby, kovové krovy, střešní krytiny (kovové), stropní desky (kovové), stavební materiály kovové a železářské zboží, jako jsou kovové panely, desky a pláty, folie cínové (staniol), plechy, kovové trubky, roury, potrubí, lišty, latě, sloupy, trámy, traverzy, příčky, překlady, tyče a výztuhy, výplně stavební kovové, dráty železné a dráty z obecných kovů, drátěná pletiva, řetězy kovové, kovové háky, háčky, skoby, hřebíky, šrouby, matice a nýty, kabely kovové neelektrické, kroužky kovové, klíče, kovové konstrukce stavební, včetně přenosných, kovové konstrukce pro bazény, kovové konstrukce pro skleníky, dveře (kovové), dveřní kliky, dveřní kování, dveřní rámy, dveřní uzávěry, s výjimkou elektrických, dveřní zarážky a zástrčky, klepadla na dveře, kovové panty, závěsy (kovové), kovové okenní rámy, křídlová okna (vyhlídky) (kovová), okenice (kovové), okenní kování, markýzy (kovové), okapní žlaby (kovové), okapové roury (kovové), okapy - žlaby (kovové), rolety vnější (kovové), vnější i vnitřní žaluzie (kovové), balicí fólie (kovové), barely (kovové), bedny (kovové), číslice a písmena z obecných kovů, s výjimkou tiskařského písma, domovní zvonky, s výjimkou elektrických, dopravní značky (kovové), s výjimkou světelných a mechanických, držadla (kovová), kladky (kovové), jiné než pro stroje, kolečka pro nábytek (kovová), kování pro nábytek (kovové), kovové nádoby na skladování a přepravu, kovové nádoby na stlačení plyn nebo zkapalněný vzduch, krabice z obecných kovů, lešení (kovová), madla (kovová), mříže kovové, nábytkové kování (kovové), pouzdra z obecných kovů, schodiště kovová, schodišťové stupně (kovové), silniční svodidla (kovová), sochy a sošky z obecných kovů, tyče pro kovové zábradlí, vrata (kovová), zábradlí (kovová), jako částí schodišť, zámky (kovové), s výjimkou elektrických, žebříky (kovové); (11) zařízení pro sauny, saunová zařízení, lázeňské vybavení (tepl vzdušné lázně), infra sauna, solária (přístroje k opalování), zařízení pro topení, vytápění a ventilaci, klimatizační zařízení a chladicí zařízení a přístroje, nádoby, zařízení, komory, díly a součásti k uvedeným zařízením a přístrojům, ohřívadla, elektricky vyhřívané polštáře a pokrývky, varné náčíní elektrické, přístroje pro výrobu páry, vaření, pečení, sušení, rozvod vody a sanitární zařízení, jako jsou kamna, pece, sporáky, elektrické kávovary - filtrační, fritézy, elektrické (fritovací hnce), elektrické tlakové hnce, dřezy, chladničky, elektrické jogurtovače, elektrické konvice, kuchyňská odsávací zařízení, mrazicí boxy, opěkače chleba, pražiče kávy, rošty na opékání masa, trouby mikrovlnné, koupací vany, sprchovací kouty, vany pro sedací koupele, koupelnové armatury, toaletní (záchodové) mísy, pisoáry, mušle, záchodová sedátka, přenosné záchody, splachovací zařízení, umyvadla, krby (pro domácnost), umývárny (zařízení pro sušení rukou - sušiče), acetylenové generátory, benzinové hořáky, akumulátory tepelné a parní, akvarijní přístroje pro čištění a vytápění, svítidla pro akvária, automobilové reflektory, bezpečnostní lampy, elektrické lampy, kapesní svítliny, laboratorní lampy, lampióny, lampová stínidla, lampové a svítidlové držáky, lucerny, lustry, lampy na ultrafialové paprsky, s výjimkou lamp pro lékařské účely, lampy

pouliční, vánoční světla na stromky, stropní světla, směrové žárovky pro vozidla, osvětlovací trubice, baterky, difuzéry světla - rozptylovače, baterie směřovací (pákové) pro vodovodní potrubí, bezpečnostní zařízení pro vodovodní nebo plynové zařízení a potrubí, bojler (kotle), s výjimkou bojlerů (kotlů) jako součástí strojů, čističí zařízení na odpadní vodu, fontány (zřídla), hydranty, destilační přístroje a zařízení, kohoutky a kohouty pro potrubí, filtry (části zařízení pro průmysl nebo domácnost), inhalační přístroje, s výjimkou přístrojů pro lékařské účely, ionizátory (na čištění vzduchu), kolektory solární, kominové roury, kouřovody, kondenzátory, s výjimkou kondenzátorů jako součástí strojů, nádrže expanzní pro ústřední topení, nakladače pro pece, napařovací přístroje pro kosmetické účely, odmrazovače automobilů, odpařovače, odsolovací zařízení pro mořskou vodu, prostředky na odstraňování zápachu, s výjimkou prostředků pro osobní potřebu, pájecí (letovací) lampy, plynové zapalovače, polymerizační zařízení, regulačně-bezpečnostní přídavná zařízení pro plynová zařízení, rošty do pecí, spalovny, spalovací pece, spořiče paliva, sterilizátory, sušičky prádla elektrické, ventilační zařízení pro laboratoře (digestoř), vodovodní těsnění (těsnicí kroužky), zařízení na odvádění kouře a par, zavlažovací zařízení pro zemědělství, zvlhčovače vzduchu na radiátory ústředního topení, žhavicí vlákna (výhřevná); (17) plastové výlisky, acetát celulózy (jako polotovar), azbest, balata, ebonit (tvrdá pryž), guma, gutaperča, kaučuk, kůra, latex, minerální vlna, skelná vlákna, strusková vlna, vulkanfibr, pryskyřice akrylátové i syntetické, vše jako surovina nebo polotovary a výlisky z těchto hmot ve tvaru fólií, nití, desek, tyčí a podobně, pěnové materiály na bázi gumy a plastických hmot, těsnicí hmoty a tmely zařazené v této třídě, tepelné, elektrické a zvukové ucpávky a izolace, izolační nátěry, omítky, oleje, laky, izolační papír a tkaniny, osinek, slída a výrobky z osinku a slídy, hadice s výjimkou kovových, izolační materiály pro elektrické vedení, filtrační hmoty, lepicí pásy kromě pásek pro léčebné účely, pro kancelářské účely a pro použití v domácnosti, pěnové hmoty pro aranžování květin, gumové nárazníky a zarážky, výplně pro dilatační spoje, objímky gumové na ochranu částí strojů, objímky, spojky, těsnění a výztuže na potrubí (nekovové), materiál na podkládání z gumy nebo z umělých hmot, sáčky na balení (gumové); (19) stavební materiály nekovové - surové nebo polozpracované a nekovové stavební výrobky a konstrukce obsažené ve třídě 19, neohebné trubky nekovové pro stavebnictví, přenosné konstrukce nekovové, beton, břidlice, cement a cementové desky, cihly, lepenka dehtovaná a pro stavební účely, nekovové dlaždice na podlahy, na stěny a pro stavebnictví, stavební dřevo, nekovové dveře, geotextilie, stavební kámen, kamenina pro stavebnictví, nekovové konstrukce, střešní krokve a krytiny, křemenný písek, latě, lemování střeš, nekovová lešení, lišty nekovové, malta, též suché maltové směsi, malta stavební, mozaiky pro stavebnictví, mramor, nátěrové hmoty pro stavebnictví, nekovové nosníky, nekovové obklady, nekovové obklady stěn a zdí, obklady vinylové, nekovová obložení ve stavebnictví, obložení dřevěná, ohnivzdorné cementové ochranné vrstvy, nekovové okenice, nekovová dveřní okénka, nekovové rámy, nekovové okenní rámy, omítky, též sanační a strukturální omítky, omítkové směsi i hotové, zateplené omítky, opuka, nekovové stavební panely, nekovové pláště budov, papír pro stavebnictví, nekovové ploty, plst pro stavební účely, parketové podlahy, vlysy u podlah, podlahy nekovové, též lité, prkna, nekovové překlady okenní a dveřní, překlíčka, nekovové příčky, rákos pro stavební účely, venkovní rolety kromě kovových a textilních, řezivo, nekovové římsy a lišty pro římsy, sádra, sádrové bloky, sádrokartony, sádrovec, nekovová schodiště, nekovové schody a stupně, stavební sklo, sklo izolační pro stavby, mozaikové sklo, sklo okenní kromě skel pro automobily, tabulové sklo pro stavby, nekovové přenosné stavby, nekovové stavební hmoty, nekovové stropy, struska jako stavební hmota, šindele, škvára, šterk i drcený, střešní nekovové tašky, nekovové trámy, nekovové drenážní trubky, kameninové trubky, nekovové trubky, tvárnice, úžlabí střeš nekovová, vápenec, materiály na stavbu a pokryv či potahy vozovky, nekovové výztuže pro stavebnictví, nekovové zárubné dveři, nekovové okapní žlaby, žáruvzdorné materiály; (20) výrobky ze dřeva, korku, rákosu, třtiny, vrbového proutí, rohoviny, kosti, slonoviny, kostic, želvoviny, jantaru, perleti, mořské pěny, buničiny, pokud nejsou zařazeny v jiných třídách, kování na okna (nekovové), křesla, stolky na květiny, lišty u nábytku z umělých hmot, školní nábytek, nábytkové police,

police do registračních skříní, bambusové závěsy, barely (nekovové), bečky (nekovové), bedny (nekovové), bidla nekovová, boudy, pelechy, hnízda a klece pro domácí zvířata, stojany na časopisy, části nábytku ze dřeva, čepy (nekovové), čísla domovní kromě kovových a svíticích, dávkovače ručníků, upevňené, (nekovové), dekorativní předměty (přenosné), desky (stolní), desky k vystavování zboží, desky pod psací stroje, stojany na deštníky, držáky na kartáče, držáky na noviny, držáky na záclony a závěsy, kromě držáků z textilních materiálů, dřevěné rolety, dvířka k nábytku, fitinky na rakve (nekovové), gauče, háčky na oděvy (nekovové), háčky na záclony, háky k věšákům (nekovové), skříňky na hračky, chodítka dětská, věšáky na kabáty, kádě, kancelářský nábytek, kartotéky (nábytek), kazety na šperky, kromě kazet z drahých kovů, tabule s háčky na zavěšení klíčů, stojany na loubouky, sloupky na drápání pro kočky, kolébky, kolečka k nábytku nekovová, komody kontejnery (nekovové), kontejnery přepravní (nekovové), konzole na záclony a závěsy, ozdobné závěsy z korálků, koše, košíky (nekovové), krabice ze dřeva nebo z umělých hmot, kryty ochranné proti žáru pro domácnost, křesla, křesla kadeřnická, podstavce na květináče, stoly na květiny, stojany na lahve, lavičky (nábytek), lávky (nekovové), lehátka skládací, lékárníčky, lenošky, lištové rolety vnitřní, žaluzie, lůžka, lůžka vodní, lůžkoviny (s výjimkou ložního prádla), stoly na masáže, matrace, matrace nafukovací, kromě matrací k léčebným účelům, nábytek (bytové zařízení), školní nábytek, stojany na odkapávání nádobí, obaly ochranné na oděvy, obložení nábytku (nekovové), ramínka na oděvy, ohrádky pro děti, opěrky na hlavu (u nábytku), ošatky, ozdoby nástěnné (bytové zařízení), ozdoby pohyblivé (ozdobné pohyblivé předměty vydávající zvuky, zpravidla zvonečky nebo tyčinky), ozdoby z umělých hmot pro potraviny, palety (nakládací) (nekovové), palety na manipulaci se zbožím (nekovové), paravány (nábytek), pelesti postelí dřevěné, stoly pojízdné pro počítače, podhlavníky, podnožky, podušky, podušky nafukovací, kromě podušek k léčebným účelům, pohovky, pohovky čalouněné s podnožkou police, police nábytkové, police na knihy, polštáře pro domácí zvířata, poštovní schránky, kromě zděných a kovových, poutače ze dřeva nebo z umělých hmot, prádelníky (se zásuvkami), proutěné zboží, příborníky psací stoly, pultíky, pulty, rakve, rámy (na obrazy), rámy na vyšívání, ratan, regály, registratury, reklamní předměty nafukovací, sedadla, sekretáře, servírovací stoly pojízdné, schody (stupně) (nekovové), schůdky pohyblivé pro nastupování cestujících (nekovové), stříbřené sklo (pro výrobu zrcadel), skříně, skříňky na jídlo (spížky) (nekovové), sláma pletená (s výjimkou rohoží), sofa, spací pytle na kempování, stojany na střelné zbraně, stoly odkládací, stoly toaletní, stoly rýsovací, stoly pracovní, stoly zámečnické (nekovové), šoupátka nekovová (kromě šoupátek jako součástí strojů), špalky na krájení a sekání masa (pro fezníky), štítky (identifikační) (nekovové), štíty (vývěsní) ze dřeva nebo umělých hmot, tabule vývěsní, truhlářské umělecké výrobky, truhly (nekovové), tyčky k rostlinám, umělecká díla ze dřeva, vosku, sádry nebo umělých hmot, urny pohřební, váhy na nošení břemen, vějíře, vitríny (nábytek), vycpaná zvířata, zámký (kromě kovových a elektrických), zástěny, zástěny ochranné u topenišť pro domácnost, zásuvky, zrcadla, desky skleněné pro zrcadlo, žebříky ze dřeva nebo z umělých hmot, žerď (vlajkové), židle, židle vysoké pro děti; (32) piva, nealkoholické nápoje syčené i nesyčené, včetně nápojů minerálních, šumivých, iontových a energetických, sorbety, nápojové přípravky, sirupy do nápojů, sirupy, koncentráty a jiné přípravky pro přípravu nápojů, ovocné a zeleninové šťávy - v rámci této třídy, mošty, ovocné nektary a nápoje z ovocných šťáv, stolní a minerální vody, diabetické a dietetické nápoje neléčebné, práškové nealkoholické nápoje, práškové přípravky a příchutě pro výrobu nealkoholických nápojů a likérů, obohacené vitamínové nápoje a koncentráty, nealkoholické aperitivy, kvasné mošty, šumivé nápoje a jiné nápoje nealkoholické, ovocné nápoje a šťávy, sirupy a jiné přípravky ke zhotovení nápojů, aperitivy nealkoholické, citronády, koktejly (nealkoholické), nápoje (přípravky na výrobu), sladové pivo, šerbety (nápoje), nízkoalkoholické pivo, pito, tablety na přípravu šumivých nápojů, voda obsahující lithium a další prvky a nebo vitamíny, proteiny a enzymy, výtažky z chmele na výrobu piva, zeleninové šťávy (nápoje), nealkoholické nápoje s vůní lihu, nealkoholické nápoje s vůní alkoholu, nealkoholické nápoje se stopovou příměsí etanolu; (33) alkoholické nápoje (s výjimkou pív), vína, lihoviny, likéry,

alkoholické esence, alkoholické výtažky z ovoce, alkoholové extrakty, vodka, aperitivy, destilované nápoje, alkoholické mošty, pálenky, nízkoalkoholické nápoje, alkoholické nápoje s pivní příchutí - v rámci této třídy, koktejly, medovina, nápoje obsahující ovoce (alkoholické), arak, brandy, curacao (pomerančový likér), digestiva, gin, griotka, matolinová vína a likéry, mentolové nápoje (alkoholické), rum, lihovina z rýže, saké, whisky; (35) zprostředkovatelská činnost v oblasti obchodu, zejména při zajišťování smluv a dodávek jako služba v rámci této třídy, internetový obchod, marketing, obstaravatelská a zprostředkovatelská služba v rámci propagace, reklamy, obchodní činnosti a kancelářských prací, účetnictví, zpracování počítačových dat, marketingové služby v oblasti správy nemovitostí, logistiky, obchodní administrativa a kancelářské práce, aranžérství a průzkum trhu v souvislosti s uvedenými výrobky a službami pro jiné firmy a zákazníky, rozesílání prospektů, účetní služby, poradenské komerční služby, inzertní činnost, poskytování pomoci při provozu obchodu, včetně zprostředkování obchodních a souvisejících obchodně personálních záležitostí, kontrola, vedení, vypracování statistických přehledů, poradenství v oblasti organizace a ekonomiky podnikání, poradenské služby při výběru zaměstnání, organizování výstav a veletrhů k reklamním a obchodním účelům, provádění aukcí a dražeb, pronájem kancelářských strojů a zařízení, distribuce zboží k reklamním účelům, vykonávání administrativních prací pomocí výpočetní techniky, zprostředkování nákupu a prodeje v oblasti výpočetní techniky (hardware i software), kopírování nebo rozmnožování dokumentů, dokladů, příprava a vyhotovení daňových příjmení, pronájem reklamních ploch, půjčování fotokopírovacích strojů, revize účtů (audit), zajištění reklamy za účelem prezentace podnikatelů v oblasti vnitrostátní a mezinárodní dopravy, přepravy, zasilatelství a skladištních zařízení, pronájem prodejních automatů, poskytování know-how pro oblast elektronického obchodování a informačních technologií, převod (konverze) dokumentů, dat či jiných údajů z fyzických médií na elektronická média v rámci této třídy; (36) realitní služby, pronájem nemovitostí, pozemků a kanceláře, realitní kancelář, realitní činnost, zejména pronájem bytových a nebytových prostor, zprostředkování nákupu a prodeje nemovitostí, oceňování a odhady nemovitostí, zprostředkování nemovitostí, pronájem bytů, pronájem nájemních a činžovních domů, pronajímání kanceláří, ubytovací kanceláře, správa nemovitostí, investorská činnost ve stavebnictví, leasing zařízení pro zpracování dat, finance a peněžní operace, finanční poradenství, poradenství a zprostředkování pojišťovnictví, úvěrování zbožiových nákupů, úvěrové poradenství, služby týkající se sdělování informací ohledně proclení zboží, celního tarifu a tarifu zaručení celního dluhu, obstaravatelství v rámci komplementace finančních služeb, zastavárenství, provozování zastaváren; (37) stavební činnost, opravy, servis a údržba strojů a strojních zařízení, opravy a renovace licích a vstříkovačích forem, opravy a údržba kovových matic, oprava plastů a kovových materiálů, opravárenské služby v oblasti nástrojů a nářadí, práce omítkařské a sádrovací, služby ve stavebnictví, provádění investorských staveb, stavebních prací, pronájem stavebních strojů, technologických a provozních zařízení, montáž technologických zařízení a ocelových konstrukcí, natěračské práce, provádění staveb, jejich změn a odstraňování, montáž a údržba konstrukcí, montáž lešení, rekonstrukce, opravy a servisní služby ve stavebnictví, provádění povrchových úprav budov, rekonstrukce fasád, konzultační servis a poradenství ve stavebnictví, provádění zateplování fasád a střech, spárování a rekonstrukce spár panelových objektů, montáž skládaných a sendvičových obvodových pláštů zateplených i nezateplených, opravy a izolování okenních spár, klempířské práce, zednické práce, stavebnictví, opravy, instalační služby, kompletace a instalace oken a dveří včetně zárubní a okenních rámu, vrat všech typů, zimních zahrad, zasklených lodžií, prosklených fasád a jiných kovových a nekovových konstrukcí, servisní, údržbářské a opravárenské práce, zprostředkování uvedených činností, pokrývačské služby, údržba nemovitostí; (40) zpracování materiálů jako je práce se dřevem, plasty, kovy, barvení látek a obuví, dámské krejčovství, lemování nebo obšívání látek a oděvů, úprava a přešívání oděvů, pánské krejčovství, protokolová úprava textilií, stříhání látek, úprava a zpracování textilu, vyšívání, zpracování, úprava plastů a kovových materiálů jako např. ohýbání, lepení, leštění, lisování, tváření za tepla i za

studena, dělení, řezání, broušení, spojování, svařování, mechanické opracování plastových hmot, laminování, montáž materiálů na objednávku (pro třetí osoby), tónování skla, vodovzdorná impregnace látek, vodovzdorná úprava látek, zpracování a úprava materiálu, zhotovování oblečení, vycpávání a preparování zvířat, vazba tiskovin, zejména knih, zpracování kožešin a srstí, příprava a zušlechťování kožešin a srstí, vyvolávání filmů a zpracování fotografií, zpracování dřeva, zmrazování ovoce, vydělávání, barvení, příprava, zpracování a povrchové zušlechťování kůží, mlynářství, povrchová úprava kovů nebo eloxování, emailování, galvanizace, fosfátování, chromování, zinkování, zušlechťování a zpracování nebo apretace textilu, vystrojování, bělení, barvení, mercerace barvené příze, obstaravatelská a zprostředkovatelská činnost v této oblasti; (42) služby v oblasti interiéru, jako jsou návrhářské práce, návrhářství v oblasti oděvů, služby bytového architekta, dále konzultační, asistenční, analytické, designéřské, vyhodnocovací a programovací služby týkající se počítačového software, firmware, hardware a informačních technologií, programové zabezpečení dat v databázi, konzultace týkající se hodnocení, výběru a zavádění počítačového software, firmware, hardware, informačních technologií a systému zpracování dat, právních záležitostí, informačních technologií a duševního vlastnictví, a to i prostřednictvím telekomunikačních sítí, dodávkou on-line, Internetem a sítí World Wide Web, webhosting, web desing, výzkumné služby, kódování a dekódování zabezpečovacích systémů (tvorba software), poradenská činnost v oblasti aplikace výpočetní techniky, v oblasti informatiky, vytváření virtuálních/počítačových 3 D animací a modelů, informačních technologií, navrhování a realizace automatizovaných systémů řízení, programátorská činnost, projekce počítačových sítí, poskytování práva užití software a pronájem software, instalace, opravy, údržba a servis software, vytváření interaktivních aplikací umožňující předávání a tvorbu grafické podoby prostřednictvím sítí Internet, programování, software - návrhy, převod a konverze počítačových programů a údajů (kromě fyzické konverze), tvorba a údržba počítačových stránek WEB pro zákazníky, hostování na počítačových stránkách WEB, instalace počítačových programů, návrh počítačových systémů, programování internetových databázových systémů a internetových aplikací, konstrukce WWW prezentací a řešení WWW serverů, aktualizace a údržba počítačových programů, pronájem času dat a údajů na přístup do počítačových databází, zhotovování kopií počítačových programů, technické studie v oblasti počítačů a programového vybavení, výzkum, vývoj a tvorba systémů pro elektronické obchodování, včetně příslušného software a hardware, programování multimediálních aplikací, vytváření interaktivních a grafických programů, počítačové animace a vizualizace, grafický design, zavádění, aktualizace, návrhy, strukturování a programování či jiné vytváření databází, jiných datových systémů a aplikací pro jejich zpracování, včetně jejich poskytování přístupu k nim a jejich instalace, zavádění, aktualizace a údržby, návrhy, strukturování a programování či jiné vytváření internetových či intranetových počítačových stránek a nástěnek (webpages a websites) a internetových či intranetových aplikací, hostování (poskytování volného prostoru) pro internetové či intranetové informace, stránky a nástěnky (webpages a websites), hostování (poskytování volného prostoru) pro internetové či intranetové aplikace, převod (konverze) počítačových programů, dat či jiných údajů v elektronické podobě z různých formátů do jiných formátů, zálohování dat a informací elektronickými a počítačovými prostředky a prostřednictvím elektronické pošty, poradenství v oblasti výpočetní a informační techniky.

(730) **Kapitán Luboš**, Straškov 340, Straškov, 41184, CZ
(740) VYNÁLEZ, s.r.o., Vinohradská 45, Praha 2, 12000

(210) **O-447431**
(220) 17.04.2007
(320) 17.04.2007
(511) 30, 43
(540)

El Cafetal

(510) (30) káva, čaj, kakao, cukr, rýže, tapioka, ságo, kávové náhražky, mouka a přípravky z obilnin, chléb, pečivo, cukrovinky, zmrzlina, med, sirup melasový, droždí, prášky do těsta, sůl, hořčice, ocet, nálevy (k ochucení), koření, led pro osvěžení; (43)

dočasné ubytování.

(730) **Parluke Management, a.s.**, Široká 36/5, Praha 1, 11000, CZ
(740) KONEČNÁ & ŠAFÁŘ, Advokátní kancelář, JUDr. Pavel Šafář, advokát, Široká 36/5, Praha 1, 11000

(210) **O-447432**
(220) 17.04.2007
(320) 17.04.2007
(511) 43
(540)

Casa Tica

(510) (43) služby zajišťující stravování a nápoje, dočasné ubytování.
(730) **Parluke Management, a.s.**, Široká 36/5, Praha 1, 11000, CZ
(740) KONEČNÁ & ŠAFÁŘ, Advokátní kancelář, JUDr. Pavel Šafář, advokát, Široká 36/5, Praha 1, 11000

(210) **O-447540**
(220) 04.06.2007
(320) 23.04.2007
(511) 16, 35, 41, 43
(540)

MAREFY

(510) (16) papír, lepenka a výrobky z těchto materiálů, které nejsou zařazeny do jiných tříd, tiskárenské výrobky, potřeby pro knižní vazby, fotografie, papírenské zboží, lepidla pro papírenství nebo domácnost, materiál pro umělce, štetce, psací stroje a kancelářské potřeby (vyjímaje nábytek), učební a vyučovací pomůcky s výjimkou přístrojů, plastické obaly (nezařazené do jiných tříd), tiskařské typy, štočky; (35) propagační činnost, reklama, pomoc při řízení obchodní činnosti, obchodní administrativa, kancelářské práce; (41) výchova, vzdělávání, zábava, sportovní a kulturní aktivity; (43) služby zajišťující stravování a nápoje, dočasné ubytování.
(730) **Ševčík Miloslav**, Úvoz 66, Brno, 60200, CZ

(210) **O-447586**
(220) 23.04.2007
(320) 23.04.2007
(511) 35, 41, 42
(540)

EALLIN

(510) (35) propagační činnost, reklama, reklamní služby, tvorba reklamních a propagačních materiálů, reklamní a propagační činnosti multimediálních formátů a systémů, www titulů, zprostředkovatelská činnost v odvětví reklamy a propagace, reklama on-line v počítačové síti, rozšiřování reklamních nebo inzertních materiálů, systemizace informací do počítačových databází, zpracování textů, překlad informací do počítačových databází; (41) služba při výrobě filmů, videonahrávek, digitální zpracování obrazu, elektronické publikování (DTP), filmová studia, filmová tvorba, nahrávání videopásek, nahrávací studia, půjčování audiozařízení, stříh videopásek, on-line a off-line stříhy, opatřování titulků, přepisy filmů a videa, zprostředkovatelská činnost v oblasti multimédií, videa a filmu v rámci této třídy, televizní zábava; (42) počítačové programování, vývoj a tvorba software, tvorba a vývoj designu, služby art studia, tvorba aplikací v oboru počítačové grafiky, tvorba triků a speciálních efektů, služby průmyslového designu, konzultační a poradenské služby v oboru počítačové grafiky a informačních systémů, služba zhotovování fotokoláží a diapositivů, produkce multimediálních formátů a systémů, www titulů, zprostředkovatelská činnost v oblasti počítačové grafiky.
(730) **Mareš Jakub**, Fr. Kocourka 13, Praha 5, 15000, CZ
(740) Mgr. Tomáš Zlesák, advokát, Revoluční 1, Praha 1, 11000

(210) **O-447656**
(220) 25.04.2007
(320) 25.04.2007
(511) 12, 35, 37, 39

(540)



(510) (12) vozidla a dopravní prostředky; (35) zprostředkování v oblasti obchodu s dopravními prostředky; (37) opravářství, pneuservis; (39) pronájem automobilů a dopravních prostředků.

(730) Hofman Ivo, Boloňská 303, Praha 10, 10100, CZ

(210) O-447867

(220) 03.05.2007

(320) 03.05.2007

(511) 28, 41, 43

(540)



(510) (28) sportovní potřeby - sportovní výstroj a výzbroj všeho druhu, spadající do této třídy, vybavení pro sportoviště, sportovní ochranné pomůcky, spadající do této třídy, hračky a hry všeho druhu spadající do této třídy, potřeby/výrobky pro zábavu a hraní spadající do této třídy, elektronické hry (s výjimkou her, které jsou užívány ve spojení s TV přijímačem); (41) provozování sportovních a tělovýchovných zařízení všeho druhu, provoz sportovních relaxačních/regeneračních center, provoz sportovních klubů, provoz golfového klubu a golfového hřiště, školící a vzdělávací činnosti v oblasti sportu, sportovní výuka, trenérská/instruktorská činnost v oblasti sportu, pořádání sportovních, kulturních, společenských a zábavních akcí, pořádání sportovních závodů, zprostředkování a konzultace v oblasti sportu, pronájem sportovních potřeb v rámci této třídy, půjčování a pronájem filmů/hudby - zvukových a zvukově-obrazových záznamů a audio-vizuální techniky, vydavatelství/publikování v oblasti sportu; (43) hostinská činnost - provoz restaurací, kaváren, čajoven, cukráren, vináren, barů, zařízení rychlého stravování či jiných stravovacích podniků, ubytovací činnost - provoz penzionů nebo hotelů.

(730) TAPAS BOREK, s.r.o., Borek 74, P. O. Box 16, Stará Boleslav, 25002, CZ

(740) Ing. Jiří Střelák, Pařížská 17, Praha 1, 11000

(210) O-447868

(220) 03.05.2007

(320) 03.05.2007

(511) 19, 37, 40, 44

(540)

TAPAS BOREK

(510) (19) stavební materiály nekovové spadající do této třídy - zejména kámen, žula, kamenina, vápenc, písek, štěrk, štěrkopísek, zemina, jíl, beton, cement, tvárnice a cihly všeho druhu, sádra, sádkokartón, vápno, střešní krytiny, stavební dřevo, dřevo polozpracované, pilařské výrobky - řezivo, stavební plasty, stavební/okenní sklo, stavební konstrukce nekovové, stavební prvky nekovové - okna, dveře, brány, zárubně, parkety, lamino, dřevotřísky, překližky, lišty, hranoly, prkna apod.; (37) hornická/důlní činnost, provoz lomů, dobývání ložisek nerostů, stavební činnost - provádění staveb včetně jejich změn, udržovacích prací na nich a jejich odstraňování, zemní práce, čisticí a úklidové práce, pomocné stavební práce, stavebně-montážní služby; (40) zpracování a úprava materiálů/výrobků, zejména zpracování nerostných surovin, podnikání v oblasti nakládání s odpady - zpracování odpadů; (44) zemědělské, zahradnické a lesnické služby, zahradní architektura, chov zvířat, provoz zařízení sloužících k osobní hygieně, relaxaci a regeneraci organismu - sauny, masáže, lázně, parní lázně.

(730) TAPAS BOREK, s.r.o., Borek 74, P. O. Box 16, Stará Boleslav, 25002, CZ

(740) Ing. Jiří Střelák, Pařížská 17, Praha 1, 11000

(210) O-447870

(220) 03.05.2007

(320) 03.05.2007

(511) 3, 29, 30, 31, 32, 33, 34

(540)

pramen.CZ - Váš dobrý soused

(510) (3) kosmetické výrobky všeho druhu spadající do této třídy - mýdla, sprchové gely, pěny a soli do koupele, vonné oleje, vlasová kosmetika - šampóny a výrobky pro barvení a regeneraci vlasů a nehtů, laky na vlasy a tužidla, holicí a depilační výrobky, odlakovače, osobní deodoranty, ústní kosmetika - zubní pasty a ústní vody, parfumerie - parfémy všeho druhu, vody po holení, toaletní a kolínské vody, krémy pro pokožku - klasické, regenerační krémy a opalovací krémy, kosmetické výrobky pro zeštíhlení, krémy na obuv, prací prostředky všeho druhu, výrobky pro bělení a změkčování, výrobky pro čištění, leštění, odmašťování a broušení; (29) maso všeho druhu, ryby, drůbež, zvěřina a výrobky z nich, uzeniny všeho druhu, maso sušené, uzeniny v těstě, masové výtahy, sádlo, škvarky, masové vývary/polévky, vnitřnosti, mléko a výrobky z něj - sýry, máslo, mléčné nápoje, smetana, šlehačka, jogurty, syrovátka, tofu, kefir, vejce a výrobky z nich, oleje a tuky na vaření, pečení a smažení potravin nebo pro přímou spotřebu, ovoce a zelenina konzervovaná, sušená, zavařená nebo mražená, zeleninové, ovocné a vaječné saláty, tukové pomazánky, kandované ovoce, želé, džemy, sušené plody - ořechy, houby sušené, zavařené, mražené nebo konzervované, bramborové lupínky (chipsy), placky, vločky, vařené brambory, hranolky všeho druhu, před smažené brambory a sýry, rajčatové protlaky, potravinářská želatina, delikatesy/lahůdky z uvedených potravin; (30) koření všeho druhu, nálevy, dresinky, marinády a omáčky k ochucení, majonézy a hořčice všeho druhu, rajčatové kečupy, cukr, kakao, med, káva, čaj, rýže a výrobky z nich, cukrovinky všeho druhu - např. bonbóny, čokoláda, cukrářské výrobky - dorty, cukroví, zmrzlina, nápoje kakaové a čokoládové, žvýkačky, pudinky, mouka, těsto, droždí a výrobky z nich - pečivo a chléb všeho druhu, trvanlivé pečivo sladké i slané, oplatky, sendviče, bagety, pizza, suši, těstoviny všeho druhu, těstovinové saláty, palačinky, led pro osvěžení, obilniny pro osobní konzumaci, müsli, ovesné a kukuřičné vločky, kukuřice pražené, sójová mouka, krupice, potravinářské škroby a soli, prášky do pečiva, prášky na výrobu zmrzliny, potravinářské příchutě (aroma), delikatesy/lahůdky z uvedených potravin; (31) čerstvé ovoce a zelenina, čerstvé luštěniny, živá zvířata, potrava/krmivo pro zvířata, živé rostliny; (32) nealkoholické nápoje všeho druhu spadající do této třídy - stolní a minerální vody, ovocné šťávy - džusy, mošty a nektary, šumivé nápoje - např. toniky, limonády s příchutí, šumivé nápoje v prášku, sirupy a přípravky ke zhotovování nápojů, nápoje pro sportovce - iontové, nápoje pro povzbuzení organismu - energy drinky, piva všeho druhu a sladové nápoje; (33) alkoholické nápoje všeho druhu spadající do této třídy (s výjimkou piva), alkoholické esence do lihovin; (34) tabákové výrobky - cigarety a tabák, zápalky, potřeby pro kuřáky spadající do této třídy.

(730) PRAMEN CZ a.s., Průmyslová 1285, Havlíčkův Brod, 58121, CZ

(740) Ing. Jiří Střelák, Pařížská 17, Praha 1, 11000

(210) O-447981

(220) 10.05.2007

(320) 10.05.2007

(511) 12

(540)



(510) (12) vozidla, dopravní prostředky pozemní, vzdušné nebo vodní.
(590) Barevná
(730) **ASP GROUP s.r.o.**, Masarykova 162, Domažlice, 34401, CZ

(210) **O-447996**

(220) 10.05.2007
(320) 10.05.2007
(511) 9, 14, 16, 18, 21, 24, 25, 26, 28, 35, 39, 41
(540)



(510) (9) data, databáze a jiné informační produkty na magnetických, elektronických a optických nosičích, související software a hardware, nosiče dat všeho druhu, spadající do tř. 9, elektronické a datové sítě, multimediální aplikace, 3D animace, multimediální informační katalogy, elektronické časopisy, elektronická periodika a knihy v elektronické podobě, software pro počítače, programové vybavení pro informační technologie a pro komunikaci, programové vybavení umožňující elektronické obchodování, nahraný software na CD a DVD discích a magnetických médiích, magnetické disky, optické disky, zařízení pro zpracování informací, systémy informačních technologií, zařazené do tř. 9, systémy výpočetní, komunikační a informační techniky, zařazené ve tř. 9, audio, video a DTP studia, chrániče zubů, ochrana očí, obličejové masky, helmy; (14) klíčenky, medaile, poháry z drahých kovů, různá ocenění z drahých kovů; (16) papír, výrobky z papíru, periodické a neperiodické publikace, alba, blahopřání, billboardy, brožury, časopisy, programy, tiskoviny, diplomy, dopisní papír, formuláře, fotografie, karty, informační produkty na papírových nosičích, kalendáře, katalogy, knihy, komiksy, letáky, obtisky, psací potřeby, pera, plakáty, psací podložky, podložky pod sklenice, papírové podložky na stůl, pohlednice, poštovní známky, prospekty, příručky, publikace, razítka, reklamní, propagační a uživatelské výrobky z papíru, samolepky, sešity, tiskopisy, tiskoviny, tužky, držátko na tužky, papírové ubrousky, papírové vlajky, papírenské výrobky, vzorky pro výšivky, vystřihovánky, tašky, záložky do knih, zápisníky; (18) batohy, brašny, imitace kůže, kožené výrobky, kabelky, klíčenky, pokrývky z kožešiny, chlebníky, pásy z kůže, pásy na nošení závažné z kůže, popruhy z kůže, řemeny závažné z kůže, kožené pytle, závažné mošny, brašny na nářadí, obaly na oděvy (cestovní), kožená pouzdra, kožené tašky, torby, torny, kabely, cestovní tašky, kufrы, slunečníky, deštníky; (21) přívěšky na klíče a jiné předměty ze skla, těžítka, láhve na nápoje, nádoby na pití, porcelánové a kameninové zboží, podtácky, skleněné nádoby, sklenice na pití, šálky, drobné domácí potřeby a nádoby, spadající do této třídy; (24) textilní výrobky a zboží, textilní látky s potiskem i bez potisku, tkaniny, pokrývky, potahové látky, vlajky, prapory, jakož i veškeré další textilní výrobky z tkaného i netkaného materiálu, patřící do tř. 24; (25) oděvy a oděvní doplňky, zařazené v této třídě, oděvy dámské, pánské, dětské, obuv, bundy sportovní, bundy sportovní s kapucí (s kožešinou nebo plyšovou vložkou), čapky, čelenky, čepice, čepice s škilty, kabáty krátké, kalhoty, kapuce, klapky na uši, kombinézy (oděvy), kombinézy pracovní, oděvy nepromokavé, oděvy pletené, oděvy riflové, oděvy tělocvičné, opasky, košile, pláštěnky, pokrývky hlavy, ponožky, rukavice, rukavice bez prstů, svetry, šály, tílka, košílky, trička, elastické závažné šňůry na nošení klíčů, přívěsků, mobilních telefonů; (26) oděvní doplňky a drobné textilní výrobky v rámci třídy 26, především

cedulky na prádlo, čelenky, háčky, elastické stuhy, flitry na oděvy, kanýry, knoflíky, krajky, nášivky na oděvy textilní, startovní čísla, stuhy, šněrovadla, špendlíky, spony, výšivky, zažehlovací textilní výrobky, přezky, značení pro prádlo a oděvy, značky na prádlo; (28) sportovní potřeby, sportovní náčiní, hry, hokejová výstroj, především boty na bruslení s upevněnými bruslemi, lední brusle, in-line brusle, hokejky, hokejové a brankářské hole, čepele holí, hokejová ochranná výstroj, především chrániče kolen - nákoleníky, chrániče holeně, chrániče na lokty, chrániče ramen, betony pro brankáře, ochranné vesty pro brankáře, chrániče předloktí, chrániče hrudníku a zad, polštářované chrániče ramen, ochranné vycpávky jako části sportovní výstroje, hokejové puky, rukavice, suspensory; (35) propagační, reklamní a inzertní činnost, reklamní materiály (aktualizace), předvádění zboží, reklamní agentura, aktualizování reklamních materiálů, rozšiřování a zaslání reklamních materiálů, především letáků, prospektů, katalogů, periodických a neperiodických publikací, tiskovin a různých vzorků, pronájem reklamní plochy, vydávání reklamních textů, rozhlasová a televizní reklama, venkovní reklama, organizace a pořádání výstav ke komerčním a reklamním účelům, příprava elektronických pozvánek, prezentace hokejových utkání a mistrovství, prezentace uživatelů na stránkách World Wide Web v počítačové síti Internet, činnost organizačních a ekonomických poradců, ekonomické prognózy, komerční informační kancelář, systemizace informací do počítačové databáze, obchodní průzkum, průzkum trhu, zprostředkovatelská činnost v oblasti obchodu s výrobky uvedenými ve třídách 9, 14, 16, 18, 21, 24, 25, 26 a 28, marketingu, reklamy, inzerce, výstav s obchodním zaměřením, pomoc při řízení obchodní činnosti, služby a poradenství v obchodní činnosti, obchodní nebo podnikatelské informace, marketingové studie, organizační poradenství, zprostředkovávání obchodních kontaktů, provádění obchodních operací, komerční využití Internetu v oblastech komerčních internetových médií a vyhledávacích služeb, on-line inzerce, merchadising, franchising; (39) organizace, zajišťování a pořádání sportovních zájezdů, vzdělávacích a speciálních pobytů, poskytování a zprostředkování cestovních služeb, služeb spojených s přepravou zavazadel a nákladů, cestovní programy a informace, zprostředkování dopravy, rezervace a objednávky přepravy, provoz cestovní kanceláře; (41) pořádání, vedení a organizování kulturních, charitativních, sportovních akcí, konferencí, briefinků, seminářů a výstav v rámci této třídy, organizování, provozování a pořádání setkání všeho druhu, pořádání hokejových utkání a mistrovství, informační a poradenská činnost v oblasti pořádání hokeje, tvorba a režie televizních a rozhlasových pořadů, produkce a režie filmů, pořádání představení, pořádání veřejných produkcí, tvorba kulturních programů, organizování živých vystoupení, vydavatelská činnost, nahrávání zvukových a zvukově obrazových nosičů, agenturní činnost v oblasti kultury, produkce a koprodukce, předprodej a prodej vstupenek, klubové služby (výchovné - zábavné).

(590) Barevná
(730) **Mountfield a.s.**, Mirošovická 697, Mnichovice, 25164, CZ
(740) **BOHEMIA PATENT Patentová & známková kancelář, Ing. Jana Vandéliková**, Havanská 17, Praha 7, 17000

(210) **O-448064**

(220) 14.05.2007
(320) 14.05.2007
(511) 9, 37, 38, 42
(540)

PROFiber

(510) (9) přístroje a nástroje vědecké, námořní, geodetické, fotografické, filmové, optické, přístroje pro vážení, měření, signalizaci, kontrolu (inspekci), záchranu a přístroje pro vyučování, přístroje a nástroje pro vedení, přepínání, přeměnu, akumulaci, regulaci nebo řízení elektrického proudu, přístroje pro záznam, převod, reprodukci zvuku nebo obrazu, magnetické nosiče zvukových záznamů, gramofonové desky, automatické distributory a mechanismy pro přístroje a mince, zapisovací pokladny, počítačací stroje, přístroje pro zpracování informací a počítače, hasicí přístroje; (37) stavebnictví, opravy, instalační služby; (38) spoje (komunikace); (42) vědecké a technologické služby a související výzkum a projektování, analytické a výzkumné služby v průmyslu, navrhování a vývoj počítačového hardwaru a softwaru.

(730) **PROFiber Networking CZ s.r.o.**, Mezi Vodami 205/29, Praha 4
- Modřany, 14300, CZ

(210) **O-448135**
(220) 16.05.2007
(320) 16.05.2007
(511) 7
(540)



(510) (7) řezací stroje, mlecí stroje, stroje na leštění, kovoobráběcí stroje využívající laserové paprsky, řezací nástroje a nářadí, mlecí nástroje a nářadí, nástroje a nářadí na leštění a jiné kovoobráběcí nástroje a nářadí, vše jako části strojů a mechanické, zahrnuté ve tř. 7, stroje a přístroje na chemické zpracování, stroje a systémy na výrobu polovodičů.

(730) **Disco Corporation Japanese body corporate**, 13-11, Omori-Kita 2-chome Ota-ku, 143-8580 Tokyo, JP
(740) PATENTSERVIS Praha a.s., Jivenská 1273/1, Praha 4, 14021

(210) **O-448136**
(220) 16.05.2007
(320) 16.05.2007
(511) 7
(540)

DISCO

(510) (7) řezací stroje, mlecí stroje, stroje na leštění, kovoobráběcí stroje využívající laserové paprsky, řezací nástroje a nářadí, mlecí nástroje a nářadí, nástroje a nářadí na leštění a jiné kovoobráběcí nástroje a nářadí, vše jako části strojů a mechanické, zahrnuté ve tř. 7, stroje a přístroje na chemické zpracování, stroje a systémy na výrobu polovodičů.

(730) **Disco Corporation Japanese body corporate**, 13-11, Omori-Kita 2-chome Ota-ku, 143-8580 Tokyo, JP
(740) PATENTSERVIS Praha a.s., Jivenská 1273/1, Praha 4, 14021

(210) **O-448168**
(220) 17.05.2007
(320) 17.05.2007
(511) 3, 5, 10
(540)

DURATINO

(510) (3) kosmetika, mýdla, depilační přípravky, mentolová silice (olej), oleje éterické, opalovací přípravky, přípravky proti pocení, tekutá mýdla, šampóny, kondicionéry, šampóny tělové, pěny do koupele, pleťová a tělová kosmetika, krémy, přípravky pro bělení, prací prostředky (i tekuté), aviváže, tekuté mycí a čisticí prostředky, zubní pasty, přípravky pro čištění, leštění, odmašťování a broušení, tělová mléka, čisticí mléka, pleťové vody, výrobky pro péči o pokožku, zejména čisticí přípravky, zvlhčovací přípravky, obličejové krémy, tělové pudry, tělové oleje, pleťové vody a emulze, tělové emulze, tělové krémy, mýdla, deodoranty pro osobní potřebu, olejové lázně, oleje pro přípravu lázně, koupelové gely; (5) léčebná kosmetika, léčivé čaje, byliny na kouření pro lékařské účely, drogy pro léčebné účely, alkohol pro léčebné účely, medicínální vína, sirupy pro farmaceutické účely, medicínální sirupy, enzymy pro léčebné účely, posilující přípravky a tonika s léčebnými účinky, cukrovinky s léčebnými účinky, žvýkačky k léčebným účelům, doplňky výživové pro lékařské účely, minerální vody pro léčebné účely, farmaceutické přípravky, masti (pro farmaceutické účely), terpentínový olej pro farmaceutické účely, utišující prostředky,

dietetické nápoje upravené pro lékařské účely, dietetické látky upravené pro lékařské účely, potraviny dietní přizpůsobené pro lékařské účely, tabletky pro farmaceutické účely, lékařské přípravky pro hubnutí, přísady do krmiv pro lékařské účely, léčiva pro humální medicínu i pro zvěrolékařské účely, osvěžovače vzduchu, přípravky na osvěžení vzduchu a jejich náplně (náhradní), deodoranty a jejich náplně (jiné než pro osobní potřebu), bylinné osvěžovače vzduchu, bylinné přípravky na osvěžení vzduchu a náhradní náplně, přípravky na čištění vzduchu, přípravky na provonění vzduchu, přípravky na provonění a dezodorizaci vzduchu pro užití do odpařovačů, vitamíny a vitamínové přípravky, minerální přípravky a přísady do stravy, doplňky stravy s léčebnými účinky, dietetické přípravky k léčebným účelům, výrobky farmaceutické a zdravotnické, repelenty pro zvířata i proti hmyzu, odpuzovače hmyzu, dezinfekční prostředky pro hygienické účely, WC deodoranty, WC osvěžovače, WC gely, přípravky pro dezinfekci bytu, prostředky k ničení plevele a k hubení živočišných škůdců, přípravky zvěrolékařské, diabetické přípravky pro léčebné účely, vše výše uvedené spadající do této třídy, obvazy zdravotnické, náplasti pro lékařské účely; (10) bandáže na klouby anatomické, dlahy chirurgické, chirurgické přístroje a nástroje, chrániče sluchu, implantáty chirurgické, inhalátory, jehly pro akupunkturu, kondomy, prezervativy, lahvičky s kapátkem pro lékařské účely, masážní přístroje, nože chirurgické, ortopedické pásy, pesary, polštáře vzduchové pro lékařské účely, protězy (umělé končetiny), rukavice masážní, stříkačky injekční, zubní přístroje a nástroje.

(730) **Harok Dušan**, Františka Červeného 165, Praha 10, 10700, CZ
(740) Václav Müller, patentový zástupce, Filipova 2016, Praha 4, 14800

(210) **O-448169**
(220) 17.05.2007
(320) 17.05.2007
(511) 3, 5, 10
(540)



Consumer-HealthCare-Products

(510) (3) kosmetika, mýdla, depilační přípravky, mentolová silice (olej), oleje éterické, opalovací přípravky, přípravky proti pocení, tekutá mýdla, šampóny, kondicionéry, šampóny tělové, pěny do koupele, pleťová a tělová kosmetika, krémy, přípravky pro bělení, prací prostředky (i tekuté), aviváže, tekuté mycí a čisticí prostředky, zubní pasty, přípravky pro čištění, leštění, odmašťování a broušení, tělová mléka, čisticí mléka, pleťové vody, výrobky pro péči o pokožku, zejména čisticí přípravky, zvlhčovací přípravky, obličejové krémy, tělové pudry, tělové oleje, pleťové vody a emulze, tělové emulze, tělové krémy, mýdla, deodoranty pro osobní potřebu, olejové lázně, oleje pro přípravu lázně, koupelové gely; (5) léčebná kosmetika, léčivé čaje, byliny na kouření pro lékařské účely, drogy pro léčebné účely, alkohol pro léčebné účely, medicínální vína, sirupy pro farmaceutické účely, medicínální sirupy, enzymy pro léčebné účely, posilující přípravky a tonika s léčebnými účinky, cukrovinky s léčebnými účinky, žvýkačky k léčebným účelům, doplňky výživové pro lékařské účely, minerální vody pro léčebné účely, farmaceutické přípravky, masti (pro farmaceutické účely), terpentínový olej pro farmaceutické účely, utišující prostředky, dietetické nápoje upravené pro lékařské účely, dietetické látky upravené pro lékařské účely, potraviny dietní přizpůsobené pro lékařské účely, tabletky pro farmaceutické účely, lékařské přípravky pro hubnutí, přísady do krmiv pro lékařské účely, léčiva pro humální medicínu i pro zvěrolékařské účely, osvěžovače vzduchu, přípravky na osvěžení vzduchu a jejich náplně (náhradní), deodoranty a jejich náplně (jiné než pro osobní potřebu), bylinné osvěžovače vzduchu, bylinné přípravky na osvěžení vzduchu a náhradní náplně, přípravky na čištění vzduchu, přípravky na provonění vzduchu, přípravky na provonění a dezodorizaci vzduchu pro užití do odpařovačů,

vitamíny a vitamínové přípravky, minerální přípravky a přísady do stravy, doplňky stravy s léčebnými účinky, dietetické přípravky k léčebným účelům, výrobky farmaceutické a zdravotnické, repelenty pro zvířata i proti hmyzu, odpuzovače hmyzu, dezinfekční prostředky pro hygienické účely, WC deodoranty, WC osvěžovače, WC gely, přípravky pro dezinfekci bytu, prostředky k ničení plevele a k hubení živočišných škůdců, přípravky zvěrolékařské, diabetické přípravky pro léčebné účely, vše výše uvedené spadající do této třídy, obvazy zdravotnické, náplasti pro lékařské účely; (10) bandáže na klouby anatomické, dlahy chirurgické, chirurgické přístroje a nástroje, chrániče sluchu, implantáty chirurgické, inhalátory, jehly pro akupunkturu, kondomy, prezervativy, lahvičky s kapátkem pro lékařské účely, masážní přístroje, nože chirurgické, ortopedické pásy, pesary, polštáře vzduchové pro lékařské účely, protézy (umělé končetiny), rukavice masážní, stříkačky injekční, zubní přístroje a nástroje.

- (730) **Harok Dušan**, Františka Červeného 165, Praha 10, 10700, CZ
(740) Václav Müller, patentový zástupce, Filipova 2016, Praha 4, 14800

- (210) **O-448170**
(220) 17.05.2007
(320) 17.05.2007
(511) 3, 5, 10
(540)



- (510) (3) kosmetika, mýdla, depilační přípravky, mentolová silice (olej), oleje éterické, opalovací přípravky, přípravky proti pocení, tekutá mýdla, šampóny, kondicionéry, šampóny tělové, pěny do koupele, pleťová a tělová kosmetika, krémy, přípravky pro bělení, prací prostředky (i tekuté), aviváže, tekuté mycí a čisticí prostředky, zubní pasty, přípravky pro čištění, leštění, odmašťování a broušení, tělová mléka, čisticí mléka, pleťové vody, výrobky pro péči o pokožku, zejména čisticí přípravky, zvlhčovací přípravky, obličejové krémy, tělové pudry, tělové oleje, pleťové vody a emulze, tělové emulze, tělové krémy, mýdla, deodoranty pro osobní potřebu, olejové lázně, oleje pro přípravu lázně, koupelové gely; (5) léčebná kosmetika, léčivé čaje, byliny na kouření pro lékařské účely, drogy pro léčebné účely, alkohol pro léčebné účely, medicínální vína, sirupy pro farmaceutické účely, medicínální sirupy, enzymy pro léčebné účely, posilující přípravky a tonika s léčebnými účinky, cukrovinky s léčebnými účinky, žvýkačky k léčebným účelům, doplňky výživové pro lékařské účely, minerální vody pro léčebné účely, farmaceutické přípravky, masti (pro farmaceutické účely), terpentínový olej pro farmaceutické účely, utišující prostředky, dietetické nápoje upravené pro lékařské účely, dietetické látky upravené pro lékařské účely, potraviny dietní přizpůsobené pro lékařské účely, tabletky pro farmaceutické účely, lékařské přípravky pro hubnutí, přísady do krmiv pro lékařské účely, léčiva pro humální medicínu i pro zvěrolékařské účely, osvěžovače vzduchu, přípravky na osvěžení vzduchu a jejich náplně (náhradní), deodoranty a jejich náplně (jiné než pro osobní potřebu), bylinné osvěžovače vzduchu, bylinné přípravky na osvěžení vzduchu a náhradní náplně, přípravky na čištění vzduchu, přípravky na provonění vzduchu, přípravky na provonění a dezodorizaci vzduchu pro užití do odpařovačů, vitamíny a vitamínové přípravky, minerální přípravky a přísady do stravy, doplňky stravy s léčebnými účinky, dietetické přípravky k léčebným účelům, výrobky farmaceutické a zdravotnické, repelenty pro zvířata i proti hmyzu, odpuzovače hmyzu, dezinfekční prostředky pro hygienické účely, WC deodoranty, WC osvěžovače, WC gely, přípravky pro dezinfekci bytu, prostředky k ničení plevele a k hubení živočišných škůdců, přípravky zvěrolékařské, diabetické přípravky pro léčebné účely, vše výše uvedené spadající do této třídy, obvazy zdravotnické, náplasti pro lékařské účely; (10) bandáže na klouby anatomické, dlahy chirurgické, chirurgické přístroje a nástroje, chrániče

sluchu, implantáty chirurgické, inhalátory, jehly pro akupunkturu, kondomy, prezervativy, lahvičky s kapátkem pro lékařské účely, masážní přístroje, nože chirurgické, ortopedické pásy, pesary, polštáře vzduchové pro lékařské účely, protézy (umělé končetiny), rukavice masážní, stříkačky injekční, zubní přístroje a nástroje.

- (730) **Harok Dušan**, Františka Červeného 165, Praha 10, 10700, CZ
(740) Václav Müller, patentový zástupce, Filipova 2016, Praha 4, 14800

- (210) **O-448173**
(220) 17.05.2007
(320) 17.05.2007
(511) 3, 5, 10
(540)



- (510) (3) kosmetika, mýdla, depilační přípravky, mentolová silice (olej), oleje éterické, opalovací přípravky, přípravky proti pocení, tekutá mýdla, šampóny, kondicionéry, šampóny tělové, pěny do koupele, pleťová a tělová kosmetika, krémy, přípravky pro bělení, prací prostředky (i tekuté), aviváže, tekuté mycí a čisticí prostředky, zubní pasty, přípravky pro čištění, leštění, odmašťování a broušení, tělová mléka, čisticí mléka, pleťové vody, výrobky pro péči o pokožku, zejména čisticí přípravky, zvlhčovací přípravky, obličejové krémy, tělové pudry, tělové oleje, pleťové vody a emulze, tělové emulze, tělové krémy, mýdla, deodoranty pro osobní potřebu, olejové lázně, oleje pro přípravu lázně, koupelové gely; (5) léčebná kosmetika, léčivé čaje, byliny na kouření pro lékařské účely, drogy pro léčebné účely, alkohol pro léčebné účely, medicínální vína, sirupy pro farmaceutické účely, medicínální sirupy, enzymy pro léčebné účely, posilující přípravky a tonika s léčebnými účinky, cukrovinky s léčebnými účinky, žvýkačky k léčebným účelům, doplňky výživové pro lékařské účely, minerální vody pro léčebné účely, farmaceutické přípravky, masti (pro farmaceutické účely), terpentínový olej pro farmaceutické účely, utišující prostředky, dietetické nápoje upravené pro lékařské účely, dietetické látky upravené pro lékařské účely, potraviny dietní přizpůsobené pro lékařské účely, tabletky pro farmaceutické účely, lékařské přípravky pro hubnutí, přísady do krmiv pro lékařské účely, léčiva pro humální medicínu i pro zvěrolékařské účely, osvěžovače vzduchu, přípravky na osvěžení vzduchu a jejich náplně (náhradní), deodoranty a jejich náplně (jiné než pro osobní potřebu), bylinné osvěžovače vzduchu, bylinné přípravky na osvěžení vzduchu a náhradní náplně, přípravky na čištění vzduchu, přípravky na provonění vzduchu, přípravky na provonění a dezodorizaci vzduchu pro užití do odpařovačů, vitamíny a vitamínové přípravky, minerální přípravky a přísady do stravy, doplňky stravy s léčebnými účinky, dietetické přípravky k léčebným účelům, výrobky farmaceutické a zdravotnické, repelenty pro zvířata i proti hmyzu, odpuzovače hmyzu, dezinfekční prostředky pro hygienické účely, WC deodoranty, WC osvěžovače, WC gely, přípravky pro dezinfekci bytu, prostředky k ničení plevele a k hubení živočišných škůdců, přípravky zvěrolékařské, diabetické přípravky pro léčebné účely, vše výše uvedené spadající do této třídy, obvazy zdravotnické, náplasti pro lékařské účely; (10) bandáže na klouby anatomické, dlahy chirurgické, chirurgické přístroje a nástroje, chrániče sluchu, implantáty chirurgické, inhalátory, jehly pro akupunkturu, kondomy, prezervativy, lahvičky s kapátkem pro lékařské účely, masážní přístroje, nože chirurgické, ortopedické pásy, pesary, polštáře vzduchové pro lékařské účely, protézy (umělé končetiny), rukavice masážní, stříkačky injekční, zubní přístroje a nástroje.
- (730) **Harok Dušan**, Františka Červeného 165, Praha 10, 10700, CZ
(740) Václav Müller, patentový zástupce, Filipova 2016, Praha 4, 14800

- (210) **O-448174**

(220) 17.05.2007
(320) 17.05.2007
(511) 3, 5, 10
(540)

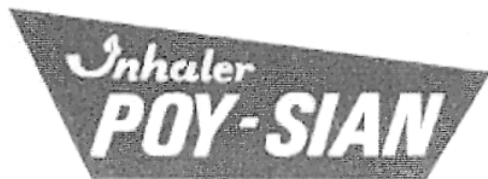

(510) (3) kosmetika, mýdla, depilační přípravky, mentolová silice (olej), oleje éterické, opalovací přípravky, přípravky proti pocení, tekutá mýdla, šampóny, kondicionéry, šampóny tělové, pěny do koupele, pleťová a tělová kosmetika, krémy, přípravky pro bělení, prací prostředky (i tekuté), aviváže, tekuté mycí a čisticí prostředky, zubní pasty, přípravky pro čištění, leštění, odmašťování a broušení, tělová mléka, čisticí mléka, pleťové vody, výrobky pro péči o pokožku, zejména čisticí přípravky, zvlhčovací přípravky, obličejové krémy, tělové pudry, tělové oleje, pleťové vody a emulze, tělové emulze, tělové krémy, mýdla, deodoranty pro osobní potřebu, olejové lázně, oleje pro přípravu lázně, koupelové gely; (5) léčebná kosmetika, léčivé čaje, byliny na kouření pro lékařské účely, drogy pro léčebné účely, alkohol pro léčebné účely, medicínální vína, sirupy pro farmaceutické účely, medicínální sirupy, enzymy pro léčebné účely, posilující přípravky a tonika s léčebnými účinky, cukrovinky s léčebnými účinky, žvýkačky k léčebným účelům, doplňky výživové pro lékařské účely, minerální vody pro léčebné účely, farmaceutické přípravky, masti (pro farmaceutické účely), terpentínový olej pro farmaceutické účely, utišující prostředky, dietetické nápoje upravené pro lékařské účely, dietetické látky upravené pro lékařské účely, potraviny dietní přizpůsobené pro lékařské účely, tabletky pro farmaceutické účely, lékařské přípravky pro hubnutí, přísady do krmiv pro lékařské účely, léčiva pro humální medicínu i pro zvěrolékařské účely, osvěžovače vzduchu, přípravky na osvěžení vzduchu a jejich náplně (náhradní), deodoranty a jejich náplně (jiné než pro osobní potřebu), bylinné osvěžovače vzduchu, bylinné přípravky na osvěžení vzduchu a náhradní náplně, přípravky na čištění vzduchu, přípravky na provonění vzduchu, přípravky na provonění a dezodorizaci vzduchu pro užití do odpařovačů, vitamíny a vitamínové přípravky, minerální přípravky a přísady do stravy, doplňky stravy s léčebnými účinky, dietetické přípravky k léčebným účelům, výrobky farmaceutické a zdravotnické, repelenty pro zvířata i proti hmyzu, odpuzovače hmyzu, dezinfekční prostředky pro hygienické účely, WC deodoranty, WC osvěžovače, WC gely, přípravky pro dezinfekci bytu, prostředky k ničení plevele a k hubení živočišných škůdců, přípravky zvěrolékařské, diabetické přípravky pro léčebné účely, vše výše uvedené spadající do této třídy, obvazy zdravotnické, náplasti pro lékařské účely; (10) bandáže na klouby anatomické, dlahy chirurgické, chirurgické přístroje a nástroje, chrániče sluchu, implantáty chirurgické, inhalátory, jehly pro akupunkturu, kondomy, prezervativy, lahvičky s kapátkem pro lékařské účely, masážní přístroje, nože chirurgické, ortopedické pásy, pesary, polštáře vzduchové pro lékařské účely, protézy (umělé končetiny), rukavice masážní, stříkačky injekční, zubní přístroje a nástroje.

(730) **Harok Dušan**, Františka Červeného 165, Praha 10, 10700, CZ
(740) Václav Müller, patentový zástupce, Filipova 2016, Praha 4, 14800

(210) **O-448201**
(220) 17.05.2007
(320) 17.05.2007
(511) 4, 37, 39, 40, 42

(540)

thermoil

(510) (4) tepelná energie (teplo), elektrická energie, paliva - pohonné hmoty všeho druhu spadající do této třídy, topné oleje, palivové plyny, nafta a benzín všeho druhu, petrolej, uhlí palivové, koks, uhlí dřevěné, brikety, minerální paliva, lihová paliva, ropa surová nebo rafinovaná a její produkty spadající do této třídy, ostatní petrochemické látky určené jako palivo, průmyslová maziva všeho druhu - oleje, tuky, vosky, vazelíny, grafit pro mazání; (37) provozování a údržba čerpacích stanic s palivy a mazivy, provoz a údržba samostatných zásobníků paliva, montáže a rekonstrukce tepelných zdrojů, provoz a servis tepelných zdrojů, servisně-montážní a opravárenské služby, nonstop zákaznický servis, opravy průmyslových strojů, tlakových zařízení a dopravních prostředků, čisticí a úklidové služby; (39) dopravní činnost - doprava paliv, maziv a ostatních pohonných hmot či chemických látek, provoz skladů, skladování a stáčení paliv, maziv či jiných petrochemických látek, dodávky tepelných zdrojů, distribuce a rozvod energií, zejména tepelné energie (tepla), zprostředkování v oblasti dopravy, zejména v dopravě paliv a distribuci energií; (40) zpracování a úprava materiálů, zpracování a úprava látek a pohonných hmot - paliv, maziv, olejů, plynu a tepla a ostatních pohonných hmot a petrochemických látek; (42) provádění předepsaných kontrol, revizí a měření (tlakové nádoby, nádrže, emise, komíny), technicko-inženýrská činnost, projektová činnost v průmyslu, tvorba počítačového software všeho druhu na zakázku, počítačové programování.

(730) **THERMOIL s.r.o.**, Kašparova 1844/8, Teplice, 41501, CZ
(740) Ing. Jiří Střelák, Pařížská 17, Praha 1, 11000

(210) **O-448202**
(220) 17.05.2007
(320) 17.05.2007
(511) 18, 25, 26, 42
(540)



(510) (18) kožená galanterie, kůže, imitace kůže, pásky z kůže, peněženky, zavazadla všeho druhu - aktovky, kabelky, batohy, kufrů a kufříků, tašky cestovní, taštičky (pouzdra) na doklady, navštívenky, karty, peníze a klíče (kožená galanterie), deštníky, slunečníky, hole, sedlářské výrobky; (25) oděvy všeho druhu spadající do této třídy, zejména dámská a pánská konfekce, kostýmy, obleky, pláště, bundy, saka, vesty, svetry, kalhoty, oblečení pro volný čas, trikoty, blůzy, sportovní oblečení, opasky, spodní a noční prádlo, punčochové zboží, ponožky, dětské oblečení, pokrývky hlavy, rukavice, šály, šátky, čelenky, ostatní oděvní doplňky všeho druhu spadající do této třídy, obuv všeho druhu spadající do této třídy; (26) textilní galanterie; (42) módní návrhářství - navrhování oděvů.

(730) **ROSENBAUM s.r.o.**, Opavská 775/89, Ostrava - Poruba, 70800, CZ
(740) Ing. Jiří Střelák, Pařížská 17, Praha 1, 11000

(210) **O-448279**
(220) 18.06.2007
(320) 18.06.2007
(511) 35, 39, 41, 43

(540)



(510) (35) shromažďování, ve prospěch ostatních, různého zboží tak, aby si zákazníci mohli toto zboží pohodlně prohlédnout a nakoupit; takové služby mohou být poskytovány maloobchody, velkoobchody, pomocí objednávkových katalogů nebo elektronických médií, např. prostřednictvím internetových stránek nebo teleshoppingu; (39) služby týkající se provozu na letištích, služby týkající se sdělování informací ohledně cesty nebo dopravy zboží, které poskytují agenti nebo turistické kanceláře, nebo informace týkající se tarifů, jízdního řádu a dopravních způsobů; (41) služby, jejichž hlavním cílem jsou zábavy, rozptýlení nebo rekreace osob; (43) rezervace ubytování pro cestující, zejména prostřednictvím cestovních kancelářů a zprostředkovatelů.

(590) Barevná

(730) **EXIM tours a.s.**, Revoluční 23, Praha 1, 11000, CZ

(210) **O-448300**

(220) 22.05.2007

(320) 22.05.2007

(511) 9, 16, 35, 37, 41, 42

(540)

Pamiro

(510) (9) počítačící stroje, elektrické kabely a vodiče, telefonická sluchátka, telefony a jejich příslušenství, mobilní telefony a jejich příslušenství, výpočetní technika, stolní počítače, kalkulačky, tiskárny k počítačům, scannery, faxové přístroje, kopírovací stroje, notebooky, náhradní díly k těmto strojům a přístrojům, software na nosičích; (16) papír a výrobky z papíru, papír do rozmnožovacích strojů, faxový papír, lepidla pro papírnictví nebo domácnost, kancelářské potřeby s výjimkou nábytku, rozmnožovací přístroje spadající do této třídy; (35) pronájem kancelářské techniky, zejména rozmnožovacích strojů, reklama, propagace, pomoc při řízení obchodní činnosti, marketing, obchodní poradenství, organizování a uzavírání obchodních transakcí pro jiné, organizování kontraktů pro nákup a prodej zboží, reklama a marketing prostřednictvím Internetu, organizování prodeje v oblasti výrobků výpočetní, telekomunikační, kancelářské a reprodukční techniky a software, kopírování a rozmnožování dokumentů, zprostředkování služeb výše uvedených v této třídě; (37) instalace a opravy elektronických zařízení, servisní a opravárenské služby a záruční opravy pro výrobky výše uvedených tříd, zprostředkování služeb uvedených v této třídě, zprostředkování služeb výše uvedených v této třídě; (41) školení v oblasti prodeje a provozu kancelářské techniky, zejména faxových přístrojů, kopírovacích strojů, počítačů, tiskáren k počítačům, scannerů a notebooků, zprostředkování služeb výše uvedených v této třídě; (42) pronájem výpočetní techniky, počítačů, tiskáren k počítačům, scannerů, návrh a vývoj počítačového hardwaru a softwaru, zprostředkování služeb výše uvedených v této třídě.

(730) **Žák Jaroslav**, Komenského nám. 606, Rosice, 66501, CZ

(740) Mgr. Marie Žáková, patentový zástupce, Lidická 51, Brno, 60200

(210) **O-448338**

(220) 22.05.2007

(320) 22.05.2007

(511) 1, 3, 40, 42

(540)

DonGemini

(510) (1) chemické přípravky pro laboratorní analýzy s výjimkou analýz pro lékařské nebo zvěrolékařské účely, chemikálie pro průmysl, chemikálie pro vědecké účely (kromě užití v lékařství a zvěrolékařství), impregnační chemické přípravky pro textil, prostředky proti tvorbě kotelního kamene, přípravky pro odstraňování kotelního kamene (jiné než pro domácnost), dispergační činidla pro olej, syntetické materiály pro absorpci

oleje, chemické prostředky pro čištění olejů, chemické přípravky na bělení olejů, povrchově aktivní chemická činidla, tenzní činidla, chemické přípravky proti tvoření skvrn na textilu, chemické zjasňovací přípravky pro textil, chemické přípravky pro čištění vody, přípravky na změkčování vody, látky proti vytváření nebo na odstraňování usazenin, zjasňující chemické přípravky pro barvy pro průmyslové účely, zvlhčovací přípravky pro textilní průmysl; (3) přípravky pro bělení a jiné prací prostředky, přípravky pro leštění, čištění, odmašťování a broušení, mýdla, parfumerie, vonné oleje, kosmetika, vlasové vody, zubní pasty; (40) zpracování materiálů; (42) vědecké a technologické služby a s nimi spojený výzkum a návrh, průmyslové analýzy a výzkum, návrh a vývoj počítačového hardwaru a softwaru.

(730) **Kostkan Jan Ing.**, Masarykova 222, Kutná Hora, 28401, CZ

(740) Advokátní, znalecká a patentová kancelář, Mgr. Václav Karlíček, advokát, Vinohradská 6, Praha 2, 12000

(210) **O-448382**

(220) 24.05.2007

(320) 24.05.2007

(511) 35, 36, 37, 42

(540)

CTBox

(510) (35) průzkum trhu a marketingová činnost v oblasti stavebnictví, ekonomické, organizační a účetní poradenství; (36) investorská činnost v investiční výstavbě, činnost realitní kanceláře, nákup, prodej a pronájem nemovitostí, správa majetku, zejména pozemků a budov, zprostředkování finančních operací, jako např. leasing nemovitostí, bankovní záruky, získávání úvěrů, zastavárna; (37) zprostředkování údržby nemovitého majetku, zprostředkování čistících a úklidových služeb, technická pomoc (servis) v rozsahu činností uvedených ve třídě 37, stavební dozor; (42) projektová činnost v oblasti výstavby.

(730) **CTP Invest, spol. s r.o.**, Central Trade Park D1 1571, Humpolec, 39601, CZ

(740) Pavel Strnad, Ph.D., advokát, Týnská 12, Praha 1, 11000

(210) **O-448384**

(220) 24.05.2007

(320) 24.05.2007

(511) 35, 36, 37, 42

(540)



(510) (35) průzkum trhu a marketingová činnost v oblasti stavebnictví, ekonomické, organizační a účetní poradenství; (36) investorská činnost v investiční výstavbě, činnost realitní kanceláře, nákup, prodej a pronájem nemovitostí, správa majetku, zejména pozemků a budov, zprostředkování finančních operací, jako např. leasing nemovitostí, bankovní záruky, získávání úvěrů, zastavárna; (37) zprostředkování údržby nemovitého majetku, zprostředkování čistících a úklidových služeb, technická pomoc (servis) v rozsahu činností uvedených ve třídě 37, stavební dozor; (42) projektová činnost v oblasti výstavby.

(590) Barevná

(730) **CTP Invest, spol. s r.o.**, Central Trade Park D1 1571, Humpolec, 39601, CZ

(740) Pavel Strnad, Ph.D., advokát, Týnská 12, Praha 1, 11000

(210) **O-448398**

(220) 27.05.2007

(320) 27.05.2007

(511) 6, 7, 9, 17, 19, 37, 40, 42

(540)



(510) (6) obecné kovy a jejich slitiny, kovové stavební materiály, kovové profily a plechy a zámečnické výrobky z nich, plechové skříně pro průmyslové účely, skříně pro elektroinstalaci, ocelové konstrukce, kovové technologické a speciální kontejnery, kovové kabely a dráty neelektrické, kovové potřeby zámečnické a klempířské, kovové trubky, kovové výrobky, které nejsou uvedeny v jiných třídách; (7) stroje a obráběcí stroje, motory (s výjimkou motorů pro pozemní vozidla), nástroje (součástí strojů); (9) skříně elektronické požární signalizace, skříně pro telefonní ústředny, zabezpečovací systémy, skříně a skřínky pro elektronickou zabezpečovací signalizaci, rozvaděče nízkého napětí, elektrorozvodné skříně; (17) kaučuk, gutaperča, guma, azbest, slída a jejich náhražky a výrobky z těchto hmot, výrobky z plastických hmot užívané jako izolanty a izolace, plastové výrobky vyráběné lisováním a laminováním; (19) stavební materiály nekovové, nekovové výrobky pro stavebnictví, asfalt, smůla, přenosné konstrukce nekovové, sklolaminátové výrobky, montované stavby jako domky, kontejnery a buňky; (37) stavební činnost, montáž a servis elektrických, elektrických a telekomunikačních zařízení, montáž a servis elektrických strojů a přístrojů; (40) zpracování, opracování a úprava kovů z kovových součástí a polotovarů, obrábění a tváření materiálů, kovárství, pokovování, zušlechťování a chemickotepelné zpracování kovů, smaltérství, slévárství; (42) projektová, konstrukční a vývojová činnost ve strojírenství, elektrotechnice a stavebnictví.

(590) Barevná

(730) **VARIEL, a.s.**, Zruč nad Sázavou, 28522, CZ

(740) Ing. Zdeněk Kučera, Padělky 548, P.O.BOX 92, Slušovice, 76315

(210) **O-448452**

(220) 24.05.2007

(320) 24.05.2007

(511) 3, 9, 16, 21, 35, 41

(540)

OPTOTIP

(510) (3) drogerie, kosmetika, čisticí a prací prostředky, spray na čištění brýlových skel; (9) optické přístroje, dalekohledy, dalkomery, optické výrobky všeho druhu, zejména brýle, brýlové obruby, brýle sluneční, brýle proti slunci, brýle sportovní, brýle ochranné, brýlová skla, čočky kontaktní, čočky optické, pouzdra na brýle kožená, kovová, plastová, papírová, textilní, brýlové závěsy ze šňůrek či řetízků; (16) noviny, časopisy, periodický a neperiodický tisk; (21) domácí a kuchyňské potřeby, sklo, porcelán, hadříky na čištění brýlových skel; (35) reklama, činnost reklamní agentury, reklama mediální, reklama přes Internet, internetový obchod s výrobky v seznamu zde uvedenými, zprostředkování reklamy, pořádání komerčních výstav; (41) vydavatelská a nakladatelská činnost, pořádání kulturních, společenských, vzdělávacích, zábavních a sportovních akcí.

(730) **ATTACK MEDIA, s.r.o.**, U Habrovky 247/11, Praha 4, 14000, CZ

(740) Ing. Zdeněk Kučera, Padělky 548, P.O.BOX 92, Slušovice, 76315

(210) **O-448460**

(220) 25.05.2007

(320) 25.05.2007

(511) 35, 36

(540)

IQ invest

(510) (35) poradenství (odborné obchodní); (36) kanceláře realitní, nemovitostí (zprostředkování), obchodování s nemovitostmi.

(730) **IQ invest, s.r.o.**, Nupaky 161, Říčany, 25101, CZ

(210) **O-448496**

(220) 28.05.2007

(320) 28.05.2007

(511) 3

(540)



(510) (3) kosmetické výrobky.

(730) **de Mielén Trading, s.r.o.**, Milady Horákové 2725, Kladno, 27201, CZ

(210) **O-448524**

(220) 28.05.2007

(320) 28.05.2007

(511) 9, 16, 25

(540)



(510) (9) elektrické a elektronické aparáty a zařízení, pokud nejsou zahrnuty v jiných třídách, aparáty pro nahrávání, reprodukování, přenášení a zesílení zvuku a/nebo obrazu a/nebo další signály, televizní a video zařízení, magnetické a optické nosiče dat ve formě záznamů, disky, kazety a pásky poskytující zvuk, obraz, text, data a informace, části a příslušenství k uvedenému zboží, propojovací kabely; (16) tištěné publikace (reklamní); (25) oděvy, trička.

(730) **Eichlerová Jindřiška**, Nechvílova 1855/10, Praha 4, 14800, CZ

(210) **O-448537**

(220) 29.05.2007

(320) 29.05.2007

(511) 3, 9, 16, 35, 41, 45

(540)



(510) (3) mýdla, parfumerie, vonné oleje, kosmetika, vlasové vody; (9) exponované filmy, elektronické a optické nosiče dat, CD, DVD; (16) tiskárenské výrobky, fotografie, obrazy, kancelářské potřeby uvedené ve třídě 16, plastické obaly nezařazené do jiných tříd, tiskařské typy, štočky; (35) propagační činnost, reklama, inzerce, pomoc při řízení obchodní činnosti, marketing, obchodní administrativa a zprostředkovatelství, kancelářské práce; (41) pořádání společenských, kulturních, zábavních a sportovních akcí, vzdělávání v oblasti společenské, kulturní a sportovní, vydavatelská činnost; (45) společenský doprovod, dohled v souvislosti s bezpečností osob a objektů.

(590) Barevná

(730) **Pekař Pavel Ing.**, K Čimperku 1844, Tišnov, 66601, CZ

(740) Ing. Libor Markes, Grohova 54, Brno, 60200

(210) **O-448544**

(220) 29.05.2007

(320) 29.05.2007

(511) 41

(210) **O-448496**

(220) 28.05.2007

(540)



(510) (41) vzdělávací informace.

(730) **ASOCIACE PRO PODPORU ROZVOJE
INFORMAČNÍCH CENTER PRO MLÁDEŽ V ČR,**
Senovážné náměstí 24, Praha 1, 11000, CZ

(210) **O-448554**

(220) 29.05.2007

(320) 29.05.2007

(511) 16, 35, 41

(540)

TECNICALL

(510) (16) časopisy, učební a vyučovací pomůcky s výjimkou přístrojů;
(35) propagační činnost, organizování výstav, reklama v počítačové síti, rozšiřování reklamních materiálů, styky s veřejností, psaní reklamních textů, vydávání reklamních nebo náborových propagačních a inzertních textů, vyhledávání sponzorů; (41) výchova a vzdělávání, organizování a vedení konferencí, organizování vzdělávacích výstav, organizování vzdělávacích soutěží, pomoc při výběru povolání, poskytování on-line elektronických publikací, vydávání odborných textů, vzdělávací informace.

(730) **České vysoké učení technické v Praze, rektorát,** Zikova 4,
Praha 6, 16636, CZ

(740) Ing. Květoslava Kubičková, Doubravčická 2201, Praha 10,
10000

(210) **O-448636**

(220) 31.05.2007

(320) 31.05.2007

(511) 9, 16, 35, 38, 41

(540)



(510) (9) antény, automaty hudební, hrací skříně uváděné do chodu vhozením mince, brýle, pouzdra na brýle, brýle sluneční, čtecí zařízení v televizi, dalekohledy, diapozitivy, magnetické disky, kompaktní disky, gramofonové desky, disky optické, elektronické oznamovací tabule, elektronické publikace, epidiascopy, filmové kamery, exponované filmy, kreslené filmy, fotografické snímky, hologramy, kinofilmy, magnetické pásky, pásky pro zvukové záznamy, mikrofony, nosiče dat magnetické, nosiče dat optické, nosiče zvukových nahrávek, nosiče zvukových záznamů, obrazovky, optické disky, optické disky kompaktní CD ROM, počítačové hry, podložky pod myš, diaprojektory, diskety, televizní hry, hrací přístroje fungující po připojení na televizní přijímače, televizní hry, přístroje pro zábavu fungující jen s televizními přijímači, televizní přístroje, videokamery, videokazety, videopásky, videotelefon; (16) alba, atlasy, blahopřání, blahopřání hudební, bloky, brožury, papírové bryndáčky, časopisy, časopisy - komiksy, desky, dopisní papír, figurky (sošky) z papírové hmoty, fotografie, grafické reprodukce, gumy na mazání, hlína modelovací, hroty psacích per, kalendáře, kalendáře trhací, kalhotky plenkové z papíru nebo buničiny, výrobky z kartónu, karty, katalogy, klobouky z lepenky, knihy, záložky do knih, knížky brožované, knížní zarážky, komiksy, papírové kornouty, krabice lepenkové nebo papírové, kružítka, křída na psaní, výrobky z lepenky, malířské stojany, malířské štetce, štetce, štetce na psaní, mapy, zeměpisné mapy, pomůcky na mazání, misky na vodové barvy, materiály na modelování, nálepky (lepící pásky) pro kancelářské použití nebo

pro domácnost, násadky na pera, noviny, nože na papír, obálky, obaly, obtisky, opěradla na ruce pro malíře, ořezávací strojky na tužky, ořezávátka na tužky, oznámení, palety pro malíře, kornouty z papíru, papír, dopisní papír, pergamenový papír, papír sací, svítilny, toaletní papír, papír voskovaný, papír Xuan, papírenské výrobky, papírová prostírání, papírové ubrusy, papírové podložky pod sklenice, podložky pod pивní sklenice, papírové ubrusy, pastelky, pečetě, penály, pera (kancelářské potřeby), pera plnicí, periodika, plakáty, plány, psací podložky, pomůcky učební, kromě přístrojů, pohlednice, poštovní známky, potřeby na psaní, poutače z papíru nebo lepenky, pouzdra na doklady, pouzdra na pera, pouzdra s barvami, pouzdra s psacími potřebami, papírové praporky, pravítka, prospekty, příručky, psací podložky, psací soupravy, psací soupravy (sada psacích potřeb), publikace, papírové pytlíky jako obaly, razítka, pouzdra na razítka, razítkovací podušky, ročenky, papírové ručníky, rýsovací nástroje, samolepky, samolepky pro domácnost a pro kancelářské potřeby, sešity, skicáky, stírátka na tabule, školní potřeby, tabule školní, těžítka, tikety, tiskopisy, tiskové typy, tiskoviny, tužky, tuhy do tužek, držátka na tužky, patentní tužky, uhly na kreslení, zápisníky, zpěvníky; (35) inzerce poštou, nábor zaměstnanců, organizování výstav (komerčních nebo reklamních), pořádání veletrhů pro obchodní a reklamní účely, předvádění zboží, reklama, propagace, reklama on-line v počítačové síti, aktualizování reklamních materiálů, pronájem reklamních materiálů, rozšiřování reklamních materiálů zákazníkům, rozšiřování reklamních nebo inzertních materiálů, vydávání, zveřejňování, oznámení, vyhlášení, publikování reklamních textů, televizní reklama, zajišťování novinového předplatného (pro předplatitele); (38) elektronická pošta, vysílání kabelové televize, pronájem přístrojů pro přenos zpráv, pronájem zařízení pro přenos informací, přenášeni pomocí satelitních družic, přenos zpráv a obrazových informací pomocí počítačů, služby dálkových telekonferencí, televizní vysílání, telexové služby, výzvy (služby poskytované elektronickými komunikačními prostředky), zaslání zpráv; (41) dabling, pronájem dekorací, digitální zpracování obrazu, elektronické publikování (DTP), estrády, filmová studia, filmová tvorba, pronájem filmových promítaček a jejich příslušenství, půjčování filmů, fotografování, informace o možnostech zábavy, informace o výchově a vzdělávání, provozování kinosálů, klubové služby, půjčovny knih, vydávání knih, organizování a vedení kolokvia, organizování a vedení konference, organizování a vedení kongresu, korespondenční kurzy, provozování muzea, služby nahrávacího studia, nahrávání videopásek, obrazové zpravodajství, organizování kulturních nebo vzdělávacích výstav, organizování plesů, organizování vzdělávacích nebo zábavných soutěží, zábavné parky, plánování a organizování večírků, pořádání soutěží krásy, pronájem osvětlovacích zařízení pro divadla nebo televizní studia, provozování her on-line, předprodej vstupenek, psaní scénářů, reportéřské služby, školení, vyučování, výroba televizních programů, televizní zábava, služby v zábavě, výroba divadelních nebo jiných představení, výuka, vzdělávací informace, organizování živých vystoupení.

(730) **Česká televize,** Kavčí Hory, Praha 4 - Kavčí Hory, 14070, CZ

(210) **O-448637**

(220) 31.05.2007

(320) 31.05.2007

(511) 9, 16, 35, 38, 41

(540)

nemocnice na kraji města nové osudy

(510) (9) antény, automaty hudební, hrací skříně uváděné do chodu vhozením mince, brýle, pouzdra na brýle, brýle sluneční, čtecí zařízení v televizi, dalekohledy, diapozitivy, magnetické disky, kompaktní disky, gramofonové desky, disky optické, elektronické oznamovací tabule, elektronické publikace, epidiascopy, filmové kamery, exponované filmy, kreslené filmy, fotografické snímky, hologramy, kinofilmy, magnetické pásky,

pásky pro zvukové záznamy, mikrofony, nosiče dat magnetické, nosiče dat optické, nosiče zvukových nahrávek, nosiče zvukových záznamů, obrazovky, optické disky, optické disky kompaktní CD ROM, počítačové hry, podložky pod myš, diaprojektory, diskety, televizní hry, hrací přístroje fungující po připojení na televizní přijímače, televizní hry, přístroje pro zábavu fungující jen s televizními přijímači, televizní přístroje, videokamery, videokazety, videopásky, videotelefon; (16) alba, atlasy, blahopřání, blahopřání hudební, bloky, brožury, papírové bryndáčky, časopisy, časopisy - komiksy, desky, dopisní papír, figurky (sošky) z papírové hmoty, fotografie, grafické reprodukce, gummy na mazání, hlína modelovací, hroty psacích per, kalendáře, kalendáře trhací, kalhotky plenkové z papíru nebo buničiny, výrobky z kartónu, karty, katalogy, klobouky z lepenky, knihy, záložky do knih, knížky brožované, knižní zarážky, komiksy, papírové kornouty, krabice lepenkové nebo papírové, kružítka, křída na psaní, výrobky z lepenky, malířské stojany, malířské štětce, štětce, štětce na psaní, mapy, zeměpisné mapy, pomůcky na mazání, misky na vodové barvy, materiály na modelování, nálepky (lepící pásky) pro kancelářské použití nebo pro domácnost, násadky na pera, noviny, nože na papír, obálky, obaly, obtisky, opěradla na ruce pro malíře, ořezávací strojky na tužky, ořezávací strojky na tužky, oznámení, palety pro malíře, kornouty z papíru, papír, dopisní papír, pergamenový papír, papír sací, svítilný papír, toaletní papír, papír voskovaný, papír Xuan, papírenské výrobky, papírová prostírání, papírové ubrusy, papírové podložky pod sklenice, podložky pod pivní sklenice, papírové ubrusky, pastelky, pečete, penály, pera (kancelářské potřeby), pera plnicí, periodika, plakáty, plány, psací podložky, pomůcky učební, kromě přístrojů, pohlednice, poštovní známky, potřeby na psaní, poutače z papíru nebo lepenky, pouzdra na doklady, pouzdra na pera, pouzdra s barvami, pouzdra s psacími potřebami, papírové praporky, pravítka, prospekty, příručky, psací podložky, psací soupravy, psací soupravy (sada psacích potřeb), publikace, papírové pytlíky jako obaly, razítka, pouzdra na razítka, razítkovací podušky, ročenky, papírové ručníky, rýsovací nástroje, samolepky, samolepky pro domácnost a pro kancelářské potřeby, sešity, skicárky, stíratka na tabule, školní potřeby, tabule školní, těžítka, tikety, tiskopisy, tiskové typy, tiskoviny, tužky, tuhy do tužek, držátka na tužky, patentní tužky, uhly na kreslení, zápisníky, zpěvníky; (35) inzerce poštou, nábor zaměstnanců, organizování výstav (komerčních nebo reklamních), pořádání veletrhů pro obchodní a reklamní účely, předvádění zboží, reklama, propagace, reklama on-line v počítačové síti, aktualizování reklamních materiálů, pronájem reklamních materiálů, rozšiřování reklamních materiálů zákazníkům, rozšiřování reklamních nebo inzertních materiálů, vydávání, zveřejňování, oznámení, vyhlášení, publikování reklamních textů, televizní reklama, zajišťování novinového předplatného (pro předplatitele); (38) elektronická pošta, vysílání kabelové televize, pronájem přístrojů pro přenos zpráv, pronájem zařízení pro přenos informací, přenašení pomocí satelitních družic, přenos zpráv a obrazových informací pomocí počítačů, služby dálkových telekonferencí, televizní vysílání, telexové služby, výzvy (služby poskytované elektronickými komunikačními prostředky), zaslání zpráv; (41) dabing, pronájem dekorací, digitální zpracování obrazu, elektronické publikování (DTP), estrády, filmová studia, filmová tvorba, pronájem filmových promítaček a jejich příslušenství, půjčování filmů, fotografování, informace o možnostech zábavy, informace o výchově a vzdělávání, provozování kinosálů, klubové služby, půjčovny knih, vydávání knih, organizování a vedení kolokvia, organizování a vedení konference, organizování a vedení kongresu, korespondenční kurzy, provozování muzea, služby nahrávacího studia, nahrávání videopásek, obrazové zpravodajství, organizování kulturních nebo vzdělávacích výstav, organizování plesů, organizování vzdělávacích nebo zábavných soutěží, zábavné parky, plánování a organizování večírků, pořádání soutěží krásy, pronájem osvětlovacích zařízení pro divadla nebo televizní studia, provozování her on-line, předprodej vstupenek, psaní scénářů, reportéřské služby, školení, vyučování, výroba televizních programů, televizní zábava, služby v zábavě, výroba divadelních nebo jiných představení, výuka, vzdělávací informace, organizování živých vystoupení.

(730) Česká televize, Kavčí Hory, Praha 4 - Kavčí Hory, 14070, CZ

(220) 31.05.2007
(320) 31.05.2007
(511) 9, 16, 35, 38, 41
(540)

nemocnice
na kraji města

nové
osudy

(510) (9) antény, automaty hudební, hrací skříně uváděné do chodu vhozením mince, brýle, pouzdra na brýle, brýle sluneční, čtecí zařízení v televizi, dalekohledy, diapozitivy, magnetické disky, kompaktní disky, gramofonové desky, disky optické, elektronické oznamovací tabule, elektronické publikace, epidiaskopy, filmové kamery, exponované filmy, kreslené filmy, fotografické snímky, hologramy, kinofilm, magnetické pásky, pásky pro zvukové záznamy, mikrofony, nosiče dat magnetické, nosiče dat optické, nosiče zvukových nahrávek, nosiče zvukových záznamů, obrazovky, optické disky, optické disky kompaktní CD ROM, počítačové hry, podložky pod myš, diaprojektory, diskety, televizní hry, hrací přístroje fungující po připojení na televizní přijímače, televizní hry, přístroje pro zábavu fungující jen s televizními přijímači, televizní přístroje, videokamery, videokazety, videopásky, videotelefon; (16) alba, atlasy, blahopřání, blahopřání hudební, bloky, brožury, papírové bryndáčky, časopisy, časopisy - komiksy, desky, dopisní papír, figurky (sošky) z papírové hmoty, fotografie, grafické reprodukce, gummy na mazání, hlína modelovací, hroty psacích per, kalendáře, kalendáře trhací, kalhotky plenkové z papíru nebo buničiny, výrobky z kartónu, karty, katalogy, klobouky z lepenky, knihy, záložky do knih, knížky brožované, knižní zarážky, komiksy, papírové kornouty, krabice lepenkové nebo papírové, kružítka, křída na psaní, výrobky z lepenky, malířské stojany, malířské štětce, štětce, štětce na psaní, mapy, zeměpisné mapy, pomůcky na mazání, misky na vodové barvy, materiály na modelování, nálepky (lepící pásky) pro kancelářské použití nebo pro domácnost, násadky na pera, noviny, nože na papír, obálky, obaly, obtisky, opěradla na ruce pro malíře, ořezávací strojky na tužky, ořezávací strojky na tužky, oznámení, palety pro malíře, kornouty z papíru, papír, dopisní papír, pergamenový papír, papír sací, svítilný papír, toaletní papír, papír voskovaný, papír Xuan, papírenské výrobky, papírová prostírání, papírové ubrusy, papírové podložky pod sklenice, podložky pod pivní sklenice, papírové ubrusky, pastelky, pečete, penály, pera (kancelářské potřeby), pera plnicí, periodika, plakáty, plány, psací podložky, pomůcky učební, kromě přístrojů, pohlednice, poštovní známky, potřeby na psaní, poutače z papíru nebo lepenky, pouzdra na doklady, pouzdra na pera, pouzdra s barvami, pouzdra s psacími potřebami, papírové praporky, pravítka, prospekty, příručky, psací podložky, psací soupravy, psací soupravy (sada psacích potřeb), publikace, papírové pytlíky jako obaly, razítka, pouzdra na razítka, razítkovací podušky, ročenky, papírové ručníky, rýsovací nástroje, samolepky, samolepky pro domácnost a pro kancelářské potřeby, sešity, skicárky, stíratka na tabule, školní potřeby, tabule školní, těžítka, tikety, tiskopisy, tiskové typy, tiskoviny, tužky, tuhy do tužek, držátka na tužky, patentní tužky, uhly na kreslení, zápisníky, zpěvníky; (35) inzerce poštou, nábor zaměstnanců, organizování výstav (komerčních nebo reklamních), pořádání veletrhů pro obchodní a reklamní účely, předvádění zboží, reklama, propagace, reklama on-line v počítačové síti, aktualizování reklamních materiálů, pronájem reklamních materiálů, rozšiřování reklamních materiálů zákazníkům, rozšiřování reklamních nebo inzertních materiálů, vydávání, zveřejňování, oznámení, vyhlášení, publikování reklamních textů, televizní reklama, zajišťování novinového předplatného (pro předplatitele); (38) elektronická pošta, vysílání kabelové televize, pronájem přístrojů pro přenos zpráv, pronájem zařízení pro přenos informací, přenašení pomocí satelitních družic, přenos zpráv a obrazových informací pomocí počítačů, služby dálkových telekonferencí, televizní vysílání, telexové služby, výzvy (služby poskytované elektronickými komunikačními prostředky), zaslání zpráv; (41) dabing, pronájem dekorací, digitální zpracování obrazu, elektronické publikování (DTP), estrády, filmová studia, filmová tvorba,

(210) O-448638

pronájem filmových promítaček a jejich příslušenství, půjčování filmů, fotografování, informace o možnostech zábavy, informace o výchově a vzdělávání, provozování kinosálů, klubové služby, půjčovny knih, vydávání knih, organizování a vedení kolokvia, organizování a vedení konference, organizování a vedení kongresu, korespondenční kurzy, provozování muzea, služby nahrávacího studia, nahrávání videopásek, obrazové zpravodajství, organizování kulturních nebo vzdělávacích výstav, organizování plesů, organizování vzdělávacích nebo zábavných soutěží, zábavné parky, plánování a organizování večírků, pořádání soutěží krásy, pronájem osvětlovacích zařízení pro divadla nebo televizní studia, provozování her on-line, předprodej vstupenek, psaní scénářů, reportéřské služby, školení, vyučování, výroba televizních programů, televizní zábava, služby v zábavě, výroba divadelních nebo jiných představení, výuka, vzdělávací informace, organizování živých vystoupení.

(730) Česká televize, Kavčí Hory, Praha 4 - Kavčí Hory, 14070, CZ

(210) **O-448721**

(220) 04.06.2007

(320) 04.06.2007

(511) 18, 25, 28

(540)

KENAFSS

(510) (18) kůže, imitace kůže, výrobky z těchto materiálů, které nejsou zahrnuty do jiných tříd, kůže ze zvířat, kufr, zavazadla, deštníky, slunečníky a hole, biče a sedlářské výrobky; (25) oděvy, obuv, kloboučnické zboží; (28) hry, hračky, potřeby pro gymnastiku a sport, které nejsou uvedeny v jiných třídách, vánoční ozdoby.

(730) GOLD JET COMPANY LTD. s.r.o., Na Provaznici 2063/3, Praha 5, 15000, CZ

(210) **O-448818**

(220) 06.06.2007

(320) 06.06.2007

(511) 16, 35, 41

(540)



(510) (16) periodické, neperiodické publikace, fotografie, tiskárenské výrobky, knihy, papír, lepenka a výrobky z těchto materiálů, které nejsou zařazeny do jiných tříd, potřeby pro knižní vazby, papírenské zboží, lepidla pro papírenství nebo domácnost, materiál pro umělce, štetce, psací stroje a kancelářské potřeby (vyjímaje nábytek), učební a vyučovací pomůcky s výjimkou přístrojů, plastické obaly (nezařazené do jiných tříd), tiskařské typy, štočky; (35) propagační činnost, reklama, obchodní administrativa, kancelářské práce; (41) vydavatelská činnost, výchova, vzdělání, zábava, sportovní a kulturní aktivity.

(730) GRAND PRINC, spol. s r.o., Vinohradská 138, Praha 3, 13000, CZ

(740) JUDr. Jiří Marvan, advokát, Jungmannova 16/737, Praha 1, 11000

(210) **O-448936**

(220) 11.06.2007

(320) 11.06.2007

(511) 40

(540)

GEOMINE

(510) (40) úprava a opracování kovů, zejména opracování tabulových plechů stříháním, lisováním, děrováním, tvarovým vysekáváním, laserovým řezáním, obraňováním, svařováním v ochranné atmosféře a bodovým svařováním, navařování šroubu, lisování matic, nýtování, řezání závitů a broušení hran, montážní a kompletační práce opracovaných tabulových plechů.

(730) CONTEG, spol. s r.o., Marie Cibulkové 34, Praha 4, 14000, CZ

(740) PATENTFORM, Ing. Stanislav Dušek, Medinská 530, Praha 9, 19014

(210) **O-449007**

(220) 12.06.2007

(320) 12.06.2007

(511) 7, 12, 37

(540)



(510) (7) průmyslové stroje pro různá odvětví průmyslu spadající do této třídy, zejména stroje a zařízení pro zemní, důlní, stavební a silniční práce, motory a pohony všeho druhu spadající do této třídy, součásti a náhradní díly motorů a pohonů spadajících do této třídy, stroje a zařízení pro výrobu a míchání stavebních hmot - např. betonu apod., stroje pro třídění materiálů/hmot, stroje-dávkovače a zásobníky, stroje-odlučovače a odstředivky, stroje-drtiče, mlecí stroje, stroje-hevery, zdvihová zařízení/výtahy, dopravníky všeho druhu, stroje pro čištění a mytí, hydraulické hnací stroje a zařízení, kompresory, čerpadla, obráběcí stroje, tvářecí stroje, roboty (stroje), nářadí a nástroje ruční (mechanické) pro tuto třídu, nápravy pro stroje, součásti/náhradní díly uvedených strojů a zařízení spadající do této třídy; (12) pozemní dopravní prostředky, zejména motorová vozidla nákladní a vozidla pro zemní, důlní, stavební a silniční práce, např. automíchačky betonu, autojeřáby, autobagry apod., motory pro motorová vozidla, součásti/náhradní díly motorových vozidel spadající do této třídy, nástavby, návěsy, nápravy a podvozky motorových vozidel, vozíky všeho druhu; (37) servisně-montážní a opravárenské služby v oblasti průmyslových strojů, zejména strojů a vozidel pro zemní, důlní, stavební a silniční práce, garanční a pogaranční a generální opravy strojů, vozidel a jejich součástí.

(730) STASIS - ZBA, a. s., Kounice 838, Horní Slavkov, 35731, CZ

(740) Ing. Jiří Střelák, Pařížská 17, Praha 1, 11000

(210) **O-449013**

(220) 13.06.2007

(320) 13.06.2007

(511) 16, 40, 42

(540)

Adam Grant

(510) (16) alba, blahopřání, bloky (papírnické výrobky), desky (papírnické výrobky), dopisní papír, fotografie, grafické reprodukce, grafiky, kalendáře, kalendáře trhací, obálky (papírnické výrobky), obaly na lahve (lepenkové nebo papírové), papírenské výroky, pohlednice, záložky do knih, zápisníky (notesy), novoroční, svatební a jiné společenské oznámení; (40) tisk novoročních, svatebních a jiných oznámení (polygrafické služby); (42) grafický design, navrhování (průmyslový design), umělecký design, webové stránky (tvorba a správa).

(730) Abalon s.r.o., K Ryšánce 16, Praha 4, 14700, CZ

(210) **O-449034**
(220) 13.06.2007
(320) 13.06.2007
(511) 35, 37, 42
(540)



- (510) (35) zprostředkovatelské služby v oblasti nákupu a prodeje zboží pro stavebnictví, včetně tohoto zboží prodávaného přes Internet, komerční využití Internetu v oblasti komerčních internetových médií při prodeji zboží, marketing, inzertní, propagační, prodejní a marketingové služby, dodavatelské služby pro třetí osoby (nákup výrobků a služeb pro jiné podniky), rozšiřování a zaslání reklamních materiálů zákazníkům (letáky, prospekty, tisky, vzorky); (37) veškeré stavební práce, rekonstrukce a instalační služby, montáž, servis a opravy plastových a dřevěných dveří, oken a jiných plastových výrobků, montáž, servis a opravy žaluzií a parapetních desek, montáž, servis a opravy skládacích systémů zasklení, klempířství, zednické služby; (42) návrhářské a designérské služby v oblasti výrobků uvedených ve třídách 6 a 19 mezinárodního známkového třídění.
- (730) **VENTIS, s.r.o.**, Minská 37, Brno, 61600, CZ

(210) **O-449035**
(220) 13.06.2007
(320) 13.06.2007
(511) 9, 37, 42
(540)



- (510) (9) výpočetní technika vč. náhradních dílů spadajících do této třídy, kabely pro výpočetní techniku; (37) servisní služby pro výpočetní techniku; (42) správa výpočetní techniky, zálohování dat, audit a znalecké posudky z oblasti výpočetní techniky, poradenské služby v oblasti výpočetní techniky, pronájem výpočetní techniky.
- (590) Barevná
(730) **Seko Miroslav**, K Trnové 79, Horní Bříza, 33012, CZ
(740) Bc. Irena Langrová, Skřetova 48, Plzeň, 30100

(210) **O-449045**
(220) 13.06.2007
(320) 13.06.2007
(511) 41
(540)



- (510) (41) služby spočívající v jakékoli formě vzdělávání osob, výkony zpěváků a tanečníků.
- (730) **PRAŽSKÝ FILHARMONICKÝ SBOR**, nám. Míru 9, Praha 2, 12053, CZ

(210) **O-449046**
(220) 13.06.2007
(320) 13.06.2007

(511) 41
(540)



- (510) (41) služby spočívající v jakékoli formě vzdělávání osob, výkony zpěváků a tanečníků.
- (730) **PRAŽSKÝ FILHARMONICKÝ SBOR**, nám. Míru 9, Praha 2, 12053, CZ

(210) **O-449058**
(220) 13.06.2007
(320) 13.06.2007
(511) 5
(540)



- (510) (5) farmaceutické přípravky.
- (590) Barevná
(730) **IVAX Pharmaceuticals s.r.o.**, Ostravská 29, Opava - Komárov, 74770, CZ
(740) **ROTT, RŮŽIČKA & GUTTMANN** Patentová, známková a advokátní kancelář, JUDr. Vladimír Rott, Nad Štolou 12, Praha 7, 17000

(210) **O-449067**
(220) 13.06.2007
(320) 13.06.2007
(511) 3, 25, 35
(540)

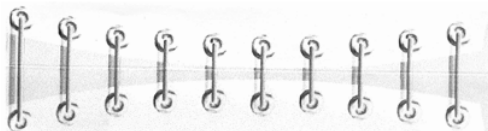

- (510) (3) přípravky pro bělení, prací prostředky, pevná a tekutá mýdla, tělová mýdla, vlasové přípravky pro snadné rozčesávání vlasů, přípravky pro snadnou úpravu vlasů, lázně a pěny do koupele, dámské a pánské parfémy a deodoranty, dámské a pánské toaletní vody, dámské a pánské kolínské vody, zubní pasty, zubní gely, ústní vody, mycí pasty, regenerační přípravky, tělové krémy, opalovací přípravky, přípravky a emulze pro opalování, masážní přípravky, mycí, čistící, bělicí, změkčovací, prací přípravky, lešticí přípravky, brousící přípravky, odmašťovací přípravky; (25) sportovní oblečení a oblečení konfekční, mimo výrobků kožených, jako trička, košile, kalhoty, pokrývky hlavy, ponožky, látkové rukavice, společenské obleky, obuv; (35) zprostředkování obchodu s výrobky ve třídách 3 a 25 mezinárodního známkového třídění.
- (730) **TMT COSMETICS CO, s.r.o.**, Kpt. Stránského 991/10, Praha 9, 19800, CZ
(740) Ing. Vladimír Čmejla - LEGR PATENT, Ing. Vladimír Čmejla, patentový zástupce a soudní znalec, Rašínovo nábřeží 54, Praha 2, 12800

(210) **O-449097**
(220) 14.06.2007
(320) 14.06.2007
(511) 7, 8, 9, 11, 16, 21

- (540) **CATLER**
- (510) (7) stroje a obráběcí stroje zahrnuté do tř. 7, motory (s výjimkou motorů pro pozemní vozidla), části motorů (všeho druhu), čisticí elektrické stroje a přístroje, soukolí a hnací řemeny (části strojů), zemědělské stroje, zemědělské nářadí velké, s výjimkou ručního, lihně pro vejce, mazačky, kuchyňské elektromechanické přístroje pro domácnost (drtiče, mixery, šlehače, mlýnky, elektrické kuchyňské roboty), řezné nože (části strojů), pračky na prádlo, myčky nádobí, vysavače, dopravníky pásové a pneumatické, svařovací stroje elektrické; (8) nářadí a nástroje s ručním pohonem, strojky na mletí masa s ručním pohonem, nožičské výrobky, včetně nožičských výrobků z drahých kovů, jídelní příbory, břitvy, kovové náčiní a nástroje pro manikúru a pedikúru, elektrické holicí strojky, elektrické strojky na střihání vlasů a srsti, sečné a bodné zbraně, řezné nástroje (ruční); (9) přístroje a nástroje vědecké, námořní, geodetické, fotografické, filmové, optické, přístroje pro vedení, přepínání, přeměnu, akumulaci, regulaci nebo řízení elektrického proudu, přístroje pro vážení, měření, signalizaci, kontrolu (inspekci), záchranu a přístroje pro vyučování, pouzdra na nástroje a přístroje spadající do tř. 9, přístroje pro záznam, převod, reprodukci zvuku nebo obrazu, magnetické nosiče zvukových záznamů, gramofonové desky, automatické distributory a mechanismy pro přístroje na mince, zapisovací pokladny, počítací stroje, přístroje pro zpracování informací, počítače, hasicí přístroje, ruční elektrické svářečky, elektrické žehličky, elektrické zapalovače v automobilech, speciální záchranné oděvy, ochranné oděvy proti úrazům, sportovní dýchací přístroje, elektronické hry používané výhradně s TV přijímačem, sluneční brýle, brýle, monokly, zvětšovací skla a čočky, divadelní kukátka, magnetofonové pásky a kazety, CD, CD-ROM, videopásky, zvukové filmy exponované, kopírovací stroje, software; (11) přístroje pro osvětlení, topení, výrobu páry, pro vaření, přístroje chladicí, pro sušení, ventilaci, rozvod vody a sanitární zařízení, zařízení pro klimatizaci, ohřívadla, elektrické hrnce, varné náčiní elektrické, tlakové výměníky tepla, krby, elektrické lampičky, elektrické přístroje pro sušení ovoce a zeleniny, svářečské přístroje elektrické; (16) papír a výrobky z papíru, lepenka a kartonážní výrobky, tiskoviny, časopisy, periodika, knihy, výrobky knihařské, kalendáře, pohlednice, fotografie, karty, psací potřeby, lepidla kancelářská a pro domácnost, tužky, pastely, uhly, štětce, psací stroje, kancelářské potřeby kromě nábytku, školní sešity, skicáky, pastelky, tuhy, guma na mazání, ořezávátka, ořezávátka-strojky, penály, papírové ubrusky, kapesníky a pleny, pytle a sáčky z plastických hmot pro obalovou techniku, papírové sáčky a tašky (obaly), obrazy, omalovánky, obtisky, razítka, písma pro tiskárny, tiskařské štočky, kopírovací zařízení (cyklostyly); (21) náčiní a nádoby pro domácnost nebo kuchyň z obecných kovů, dřeva, kameniny, porcelánu, skla a umělých hmot, hřebeny, mycí houby, kartáče, kartáčnický materiál, pomůcky pro čištění (drátky na čištění parket, drátěnky), sklo surové nebo opracované (s výjimkou stavebního skla), malé přístroje k sekání, mletí, lisování s ručním pohonem, hřebeny (i elektrické), kameninové a porcelánové zboží okrasného charakteru.
- (730) **FAST ČR, a.s.**, Černokostecká 2111, Praha 10, 10000, CZ
- (740) UNIPATENT, Ing. Jiří Chlustina, Jana Masaryka 43-47, Praha 2, 12000

- (210) **O-449108**
- (220) 14.06.2007
- (320) 14.06.2007
- (511) 16, 35, 38, 41
- (540) **TV MAX 14denní TV program do kapsy**

- (510) (16) tiskoviny všeho druhu, noviny, časopisy, periodika, knihy, papírenské zboží; (35) inzertní a reklamní činnost; (38) přenos zpráv prostřednictvím počítačů, počítačových, datových a telekomunikačních sítí (zejména prostřednictvím Internetu), šíření obsahu tištěných a elektronických periodik prostřednictvím Internetu; (41) výchovná, vzdělávací a zábavná činnost, sportovní a kulturní aktivity, vydavatelská činnost, rozmnožování a nahrávání zvukových a zvukově-obrazových záznamů.
- (730) **RINGIER ČR a.s.**, U Průhonu 800/13, Praha 7, 17000, CZ

- (210) **O-449109**
- (220) 14.06.2007
- (320) 14.06.2007
- (511) 16, 35, 38, 41
- (540) **TýTý Týdeníku TELEVIZE**
- (510) (16) tiskoviny všeho druhu, noviny, časopisy, periodika, knihy, papírenské zboží; (35) inzertní a reklamní činnost; (38) přenos zpráv prostřednictvím počítačů, počítačových, datových a telekomunikačních sítí (zejména prostřednictvím Internetu), šíření obsahu tištěných a elektronických periodik prostřednictvím Internetu; (41) výchovná, vzdělávací a zábavná činnost, sportovní a kulturní aktivity, vydavatelská činnost, rozmnožování a nahrávání zvukových a zvukově-obrazových záznamů.
- (730) **RINGIER ČR a.s.**, U Průhonu 800/13, Praha 7, 17000, CZ

- (210) **O-449110**
- (220) 14.06.2007
- (320) 14.06.2007
- (511) 16, 35, 38, 41
- (540)



- (510) (16) tiskoviny všeho druhu, noviny, časopisy, periodika, knihy, papírenské zboží; (35) inzertní a reklamní činnost; (38) přenos zpráv prostřednictvím počítačů, počítačových, datových a telekomunikačních sítí (zejména prostřednictvím Internetu), šíření obsahu tištěných a elektronických periodik prostřednictvím Internetu; (41) výchovná, vzdělávací a zábavná činnost, sportovní a kulturní aktivity, vydavatelská činnost, rozmnožování a nahrávání zvukových a zvukově-obrazových záznamů.
- (730) **RINGIER ČR a.s.**, U Průhonu 800/13, Praha 7, 17000, CZ

- (210) **O-449111**
- (220) 14.06.2007
- (320) 14.06.2007
- (511) 16, 35, 38, 41
- (540)

14denní TV program do kapsy



- (510) (16) tiskoviny všeho druhu, noviny, časopisy, periodika, knihy, papírenské zboží; (35) inzertní a reklamní činnost; (38) přenos zpráv prostřednictvím počítačů, počítačových, datových a telekomunikačních sítí (zejména prostřednictvím Internetu), šíření obsahu tištěných a elektronických periodik prostřednictvím Internetu; (41) výchovná, vzdělávací a zábavná činnost, sportovní a kulturní aktivity, vydavatelská činnost, rozmnožování a nahrávání zvukových a zvukově-obrazových záznamů.
- (730) **RINGIER ČR a.s.**, U Průhonu 800/13, Praha 7, 17000, CZ

- (210) **O-449129**
- (220) 15.06.2007
- (320) 15.06.2007
- (511) 6, 19, 39



(510) (6) okna a dveře kovová, kombinovaná dřevo-kov, plast-kov, prosklená i plná, bezpečnostní, protipožární, kování ke dveřím a oknům, zámky všeho druhu; (19) okna a dveře dřevěná, kombinovaná, dřevo-kov, plast-kov, prosklená i plná, bezpečnostní, protipožární, bezpečnostní skla; (39) automobilová doprava.

(730) **Hlatký Jaroslav**, Ostravice 346, 73914, CZ
(740) JUDr. Ilona Křížková, Husova 2, Ostrava, 70200

(210) **O-449136**
(220) 15.06.2007
(320) 15.06.2007
(511) 6, 19, 20
(540)

(510) (6) kovové profily, okna, dveře, žaluzie, bezpečnostní dveře, vše kovové; (19) nekovové dveře, podlahy, okna, podlahy dřevěné, podlahy laminátové, profily žaluzie, vše nekovové; (20) nábytek, skříně, kuchyňský nábytek.

(730) **Zástěra David**, Sládkovičova 1261/4, Praha 4, 14200, CZ

(210) **O-449169**
(220) 18.06.2007
(320) 18.06.2007
(511) 29, 30, 32, 33, 34, 35, 43
(540)

Papa's Garden

(510) (29) maso, ryby, drůbež, zvěřina a výrobky z masa, ryb, drůbeže a zvěřiny, ovoce a zelenina konzervované, sušené a zavařené, želé, džemy, vejce, mléko a mléčné výrobky; (30) káva, čaj, kakao, přípravky z obilnin, chléb, pečivo, cukrovinky, zmrzlina, med, sůl, hořčice, koření; (32) piva, minerální vody, šumivé nápoje a jiné nápoje nealkoholické, nápoje a ovocné šťávy, sirupy a jiné přípravky k zhotovení nápojů; (33) alkoholické nápoje; (34) tabák, potřeby pro kuřáky, zápalky; (35) pomoc při řízení obchodní činnosti, franchisingové služby, propagační činnost, reklama; (43) hostinská činnost, služby zajišťující stravování a nápoje, dočasné ubytování, rezervace a zajištění ubytování přímo či prostřednictvím cestovních kanceláří a zprostředkovatelů.

(730) **Nové Zálesí, a.s.**, Šlikova 287/20, Praha 6 - Břevnov, 16000, CZ

(210) **O-449191**
(220) 18.06.2007
(320) 18.06.2007
(511) 32
(540)



(510) (32) pivo.

(730) **AMC Consulting, s.r.o.**, Palkovičova 16, Bratislava, 82108, SK
(740) KUDRLIČKA & SEDLÁK Advokátní, patentová a známková kancelář, Ing. Jiří Sedlák, Husova 5, České Budějovice, 37001

(210) **O-449207**
(220) 18.06.2007
(320) 18.06.2007
(511) 29, 30, 31
(540)

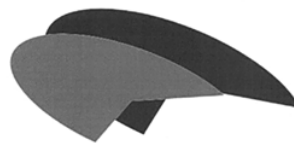

Mc.Leoo

(510) (29) maso, ryby, drůbež a zvěřina, uzeniny jako klobásy, salámy, párky, potraviny připravené z ryb, z masných, rybích a drůbežích výrobků, losos, tuňák, konzervované, mražené, sušené a sterilizované výrobky ze zeleniny, ovoce, lesních a zahradních plodů, hub, bylin a jejich směsí, nakládaná zelenina, ovocné a zeleninové saláty, želé, džemy, mléko, mléčné výrobky, máslo, pomazánkové máslo, tuky a oleje jedlé, margaríny, sýry, vejce, polotovary a hotová jídla vyráběná z potravin uvedených v této třídě; (30) pekařské výrobky, výrobky z mouky, pečivo s masovou náplní, pečivo plněné zeleninou, sýry a uzeninami, obložené chlebičky, bagety a sendviče, bagety a sendviče obložené, bagety a sendviče plněné, čerstvé, chlazené, mražené, suchary, hořčice, chuťové přísady, jemné pečivo, kečup, keksy, koláče s náplní, koření, majonéza, dresinky, palačinky, pepř, sušenky, sůl, zákusky, koláče, droždí pro kynutí, prášek do pečiva, ocet, polotovary a hotová jídla vyráběná z potravin uvedených v této třídě; (31) čerstvé ovoce a zelenina.

(730) **McLeoo, s.r.o.**, Libeňská 183, Praha 8, 18100, CZ
(740) KUDRLIČKA & SEDLÁK Advokátní, patentová a známková kancelář, Ing. Jiří Sedlák, Husova 5, České Budějovice, 37001

(210) **O-449246**
(220) 20.06.2007
(320) 20.06.2007
(511) 35, 36
(540)



(510) (35) reklama, sekretářské služby, texty (psaní reklamních textů); (36) finanční poradenství, nemovitosti (zprostředkování), pronájem bytů, pronájem nemovitostí, realitní kanceláře, správa nemovitostí.

(730) **Flídr Jan**, Lubná 348, Lubná, 56963, CZ

(210) **O-449248**
(220) 20.06.2007
(320) 20.06.2007
(511) 9, 16, 35, 38, 41, 42, 44
(540)

medicabaze

(510) (9) informační a datové sítě i jejich jednotlivé části, databáze, databázové produkty a databázové systémy obsahující informace a záznamy v elektronické podobě (včetně informací z oblasti zdravotnictví, lékařství, výživy, vyšetřovacích technik, lékařských přístrojů a zdravotnické techniky), nahanané i nenahanané nosiče informací všeho druhu jako disky, diskety, CD ROM, pásky, nahanané i nenahanané nosiče zvuku a/nebo obrazu, software, elektronické publikace; (16) papír a výrobky z papíru, tiskoviny a polygrafické výrobky, periodický a neperiodický tisk, zejména časopisy, noviny, knihy, knihařské výrobky; (35) inzertní, reklamní a propagační služby, obchodní poradenství ve

zdravotnictví; (38) zveřejňování, rozšiřování a přenos informací prostřednictvím všech informačních a telekomunikačních prostředků a sítí, šíření informací prostřednictvím počítačových a telekomunikačních sítí včetně Internetu, šíření tiskovin, časopisů, periodik, knih v elektronické podobě prostřednictvím počítačové sítě včetně Internetu; (41) vydavatelská a nakladatelská činnost a zprostředkování v této oblasti, vydávání odborných knih a časopisů, elektronické publikování, školení, výchovná a vzdělávací činnost, pořádání odborných seminářů, přednášek, testů znalostí a dalších vzdělávacích akcí (zejména v oblasti lékařství a zdravotnictví), informování o vzdělávání a výchově, provozování vyučovacích programů z oblasti zdravotnictví, koncipování přednáškových a výukových programů pro oblast zdravotnictví; (42) návrh a vývoj počítačového software, zejména se zaměřením na zdravotnictví; (44) odborné poradenství v oblasti zdravotnictví.

(730) **Juhaňák Stanislav MUDr.**, Ševčíkova 1421/6, Praha 3 - Žižkov, 13000, CZ

(740) UNIPATENT, Ing. Jiří Chlustina, Jana Masaryka 43-47, Praha 2, 12000

(210) **O-449264**

(220) 20.06.2007

(320) 20.06.2007

(511) 30

(540)

čokíto

(510) (30) pekařské výrobky, trvanlivé pečivo sladké i slané, jemné pečivo, cukrářské výrobky, náplně, krémy a polevy - v rámci této třídy, cukrovinky, výrobky z obilovin, cereální výrobky, kakao, čokoláda, nápoje kávové, kakaové a čokoládové, zmrzlina, mražené krémy.

(730) **Opavia-LU, a.s.**, Vinohradská 2828/151, Praha 3, 13000, CZ

(740) Mgr. Marie Žáková, patentový zástupce, Lidická 51, Brno, 60200

(210) **O-449277**

(220) 20.06.2007

(320) 20.06.2007

(511) 18, 25, 43

(540)

MAXIMO

(510) (18) kůže, imitace kůže, výrobky z těchto materiálů, které nejsou zahrnuty do jiných tříd, kůže ze zvířat, kufry, deštníky, slunečníky a hole, kabelky, perské tašky; (25) obuv, oděvy, kloboučnické zboží, punčochové zboží; (43) služby zajišťující stravování a nápoje, dočasné ubytování.

(730) **STORTINI s.r.o.**, U Jezera 2033, Praha 5, 15500, CZ

(210) **O-449278**

(220) 20.06.2007

(320) 20.06.2007

(511) 16

(540)

(510) (16) časopisy - periodika, noviny.

(730) **Doubrava Luděk**, Pod břízami 5240, Chomutov, 43004, CZ

(210) **O-449279**

(220) 20.06.2007

(320) 20.06.2007

(511) 16, 35, 41

cena kritiky

(510) (16) tiskopisy a tiskoviny, periodické a neperiodické publikace, knihy, časopisy, bibliofilie; (35) propagační činnost, pomoc při řízení obchodní činnosti, obchodní administrativa, kancelářské práce, reklamní, inzertní a propagační činnost prostřednictvím jakéhokoli média; (41) výchova, školení, zábava, sportovní a kulturní aktivity, spolupráce při tvorbě a rozšiřování rozhlasových a televizních programů, soutěže pro veřejnost, výchovná a zábavní činnost, udílení knižních cen, služby související s podporou uměleckého vývoje, pořádání akcí.

(730) **Podhradský Daniel**, Jeremenkova 30, Praha 4, 14700, CZ

(210) **O-449288**

(220) 21.06.2007

(320) 21.06.2007

(511) 7

(540)



(510) (7) stroje pro zpracování a obrábění dřeva a součásti těchto strojů, zejména závěsy pil, zemědělské stroje a části těchto strojů, zejména nože, protinože a pracovní nástroje jako součásti těchto strojů, stroje pro údržbu silnic a části těchto strojů, zejména pracovní nástroje jako součásti těchto strojů.

(730) **Dřevonástroje s.r.o.**, Mlýnské Struhadlo 1, Mlýnské Struhadlo, 33901, CZ

(210) **O-449289**

(220) 21.06.2007

(320) 21.06.2007

(511) 20

(540)



(510) (20) koupelnový nábytek, zrcadla, rámy.

(730) **SAPHO s.r.o.**, Pakoměřice 87, Líbeznice, 25065, CZ

(740) Mgr. Jitka Vejražková, patentový zástupce, Čihákova 17/872, Praha 9, 19000

(210) **O-449296**

(220) 21.06.2007

(320) 21.06.2007

(511) 6, 19, 37

(540)



(510)

(6) stavební materiály kovové, kovové konstrukce a profily, kovové okenní a dveřní profily, výrobky z kovu jako okna, dveře, vrata, dveřní a vratové rámy, dveřní klepadla, dveřní zarážky, dveřní zástrčky, křídlová okna, okenní a dveřní uzávěry (s výjimkou elektrických), otvírače dveří (s výjimkou elektrických), panty, závěsy a držadla kovová, dveřní, vratové a okenní kování, úchyty, madla a kliky všeho druhu kovové, zárubně kovové, okenice kovové, upínací technika kovová, výlisky z kovů pro různé použití, kovové konstrukce zimních zahrad, kovové rámy pro sítě proti hmyzu, žaluzie a rolety vnější kovové, žaluzie kovové horizontální, zejména meziokenní a interiérové, venkovní navíjecí rolety s kovovými lamelami, rolety kovové (ocelové) navíjecí v kombinaci se sítí ovládané ručně, elektricky i dálkově; (19) stavební nekovové prvky a konstrukce, nekovové dveře a okna, včetně výztuží a těsnění, nekovové dveřní zárubně, nekovová dveřní okénka a dveřní prahy, rámy na okna nekovová, parapety nekovové, římsy, vrata, profily a výplně vitrín a výloh zařazené v této třídě, nekovové okenní a dveřní profily, okenice nekovové, okenní sklo, nekovové okenní a dveřní prvky pro zimní zahrady, nekovové lišty na fasády, stavební sklo, sklo bezpečnostní, stavební kování pro okna a dveře z plastu a dřeva, úchyty, madla, kliky všeho druhu nekovové, doplňkové profily a univerzální panely pro stavby z nekovových materiálů, rolety venkovní (kromě kovových a textilních), žaluzie nekovové, markýzy nekovové, sítě proti hmyzu nekovové; (37) montáž, servis a opravy oken, dveří, výloh, zimních zahrad, parapetů, obkladů, žaluzií a rolet, opravy, montáž, servis a opravy skládacího systému zasklení, servis a údržba výrobků ve stavebnictví, drobné stavební práce, klempířství, zednické služby.

(730) **Krajčíčková Jitka**, Okružní 119, Prostějov, 79601, CZ
(740) Ing. Petr Soukup, patentový a známkový zástupce, Vídeňská 8, Olomouc, 77200

(210) **O-449303**
(220) 21.06.2007
(320) 21.06.2007
(511) 35, 36, 41
(540)



(510) (35) propagační činnost, reklama, pomoc při řízení obchodní činnosti, obchodní administrativní, kancelářské práce; (36) pojištění, služby finanční, služby peněžní, služby nemovitostní; (41) výchova, vzdělávání, zábava, sportovní a kulturní aktivity.
(590) Barevná
(730) **TARBELL s.r.o.**, U Obecního dvora 801/6, Praha 1 - Staré Město, 11000, CZ
(740) Jan Mrázek, Žerotínova 37, Praha 3, 13000

(210) **O-449304**
(220) 21.06.2007
(320) 21.06.2007
(511) 35, 36, 41
(540)



(510) (35) propagační činnost, reklama, pomoc při řízení obchodní činnosti, obchodní administrativní, kancelářské práce; (36) pojištění, služby finanční, služby peněžní, služby nemovitostní; (41) výchova, vzdělávání, zábava, sportovní a kulturní aktivity.
(590) Barevná

(730) **TARBELL s.r.o.**, U Obecního dvora 801/6, Praha 1 - Staré Město, 11000, CZ
(740) Jan Mrázek, Žerotínova 37, Praha 3, 13000

(210) **O-449306**
(220) 21.06.2007
(320) 21.06.2007
(511) 9, 35, 42
(540)

ESO9 intranet

(510) (9) software; (35) služby v oblasti ekonomických informačních systémů, zprostředkování prodeje software; (42) tvorba software, služby v oblasti archivních, rešeršních a bezpečnostních informačních systémů, vývoj a realizace aplikací v oblasti Internetu.
(730) **ESO9 intranet s.r.o.**, U Mlýna 2305/22, Praha 4 - Záběhllice, 14100, CZ

(210) **O-449307**
(220) 21.06.2007
(320) 21.06.2007
(511) 9, 35, 42
(540)

ESO9

(510) (9) software; (35) služby v oblasti ekonomických informačních systémů, zprostředkování prodeje software; (42) tvorba software, služby v oblasti archivních, rešeršních a bezpečnostních informačních systémů, vývoj a realizace aplikací v oblasti Internetu.
(730) **ESO9 intranet s.r.o.**, U Mlýna 2305/22, Praha 4 - Záběhllice, 14100, CZ

(210) **O-449324**
(220) 22.06.2007
(320) 22.06.2007
(511) 9
(540)



(510) (9) autobaterie.
(590) Barevná
(730) **Vodička Miroslav**, Pod Zahrady 242, Uherské Hradiště, 68605, CZ

(210) **O-449375**
(220) 24.06.2007
(320) 24.06.2007
(511) 39, 41, 43
(540)



(510) (39) zprostředkovatelské služby v cestovním ruchu, služby cestovních kanceláří a turistických kanceláří, spadající do této třídy, organizování a rezervace cest, rezervace cestovních cenin, doprovázení turistů, organizování exkurzí, zájezdů, okružních výletů, plaveb a turistických prohlídek, organizování vyhlídkových letů, silniční automobilová doprava, autobusová doprava včetně dopravy autokary, parkovací služby, pronájem parkovacích ploch, pronájem dopravních prostředků, taxislužba, půjčování jízdních kol; (41) organizování a pořádání kulturních, výchovných, vzdělávacích, zábavních a sportovních akcí a soutěží, organizování a pořádání festivalů, zprostředkování a

organizování divadelních, hudebních a filmových představení, kluby zdraví, noční kluby, služby pro oddech a rekreaci a relaxaci, půjčování sportovních zařízení, potřeb a vybavení, včetně lyžařského vybavení; (43) hotelové služby, ubytovací služby, hostinská činnost, restaurace, PC restaurace, hromadné stravování, služby barů, služby motelů, provozování kempů, provozování prázdninových táborů, turistické noclehárny, provozování penzionů, provozování hostelů.

- (730) **Švehlíková Hana**, Čs. Brigády 91, Bystřice pod Hostýnem, 76861, CZ
(740) Ing. Zdeněk Kučera, Padělký 548, P.O.BOX 92, Slušovice, 76315

- (210) **O-449380**
(220) 25.06.2007
(320) 25.06.2007
(511) 6, 9, 12, 20, 37, 42
(540)

CONSTRUCT CERBEROS

- (510) (6) kovové výrobky, zejména mechanická zabezpečovací zařízení, kovové zámky s výjimkou elektrických, kovové zámky pro vozidla, zámky na řídicí páku převodovky vozidla, zámky na pedály a volant vozidla, západky zámků, kovové vložky, klíče, kovové bezpečnostní řetězy; (9) elektrické zabezpečovací systémy, zejména zabezpečovací zařízení proti krádeži, elektrické zámky; (12) zabezpečovací zařízení proti zcizení vozidel, zabezpečovací poplašné zařízení do vozidel; (20) zámky pro vozidla nekovové; (37) zabudovávání a opravy zabezpečovací techniky, zejména zámků; (42) vývoj a výzkum v oblasti zabezpečovací techniky, zejména zámků.

- (730) **CONSTRUCT CZECH a.s.**, Durdáková 27, Brno, 61300, CZ
(740) A. Holas & partner Patentová a známková kancelář, Ing. Mgr. Hana Holasová, Křížová 4, Brno, 60300

- (210) **O-449384**
(220) 25.06.2007
(320) 25.06.2007
(511) 32, 33, 35, 43
(540)

ČERNÝ OREL

- (510) (32) piva, lehká piva a ležáky, nealkoholická piva, nealkoholické nápoje, zejména limonády, šumivé a jiné nealkoholické nápoje, též z ovocných šťáv a přípravky na jejich výrobu, též s ovocnou šťávou, minerální vody a přípravky na její výrobu, přírodní nebo umělé, zejména tresti, tablety a prášky, nealkoholické nápoje obsahující kyselinu uhličitou, ovocné a zeleninové šťávy a nápoje, proteinové, vitamínové, multivitaminové, energetické, iontové, izotonické, též obohacené adaptogeny a výživové nápoje, nápoje obohacené vitamíny nebo minerály, vše nikoliv pro léčebné účely, šerbety, sodovky a stolové vody, dietní, iontové a energetické nápoje, nealkoholické aperitivy, přípravky nebo příchutě na výrobu nápojů, zejména koncentráty a sirupy, ovocné nebo zeleninové šťávy a nápoje z ovocných šťáv, džusy a mošty, nealkoholické nápoje obohacené vitamíny nebo minerály, dietní nápoje v rámci třídy, tablety a prášky na přípravu šumivých nealkoholických nápojů, nealkoholické nápoje s příchutí ovoce nebo zeleniny, pramenité vody, stolní vody perlivé i neperlivé, míchané nápoje nealkoholické, nápoje z rajčatové šťávy, aperitivy nealkoholické; (33) alkoholické esence, alkoholické výtažky z ovoce, alkoholové extrakty, anýzový likér, aperitivy, arak, arak (likér), brandy, curacao (pomerančový likér), digestiva (likéry a pálenky), digestiva (likéry hořké), esence do lihovin, extrakty alkoholové, gin, griotka, hruškový mošt (s alkoholem), jablečné mošty (s alkoholem), koktejly alkoholické, lihoviny, likéry, matolinové víno, medovina, mentolový likér, nápoje destilované (pálenky), rum, lihovina z rýže, saké, víno, víno rýžové, vodka, výtažky z ovoce alkoholické, whisky, jiné alkoholické nápoje v rámci této třídy (s výjimkou pív); (35) maloobchodní a velkoobchodní prodej výrobků uvedených ve třídě 32, marketing, inzertní, reklamní a propagační činnost, obchodní poradenství, organizování výstav (komerčních nebo reklamních), zprostředkování prodeje a nákupu výrobků v oboru alkoholických a nealkoholických nápojů; (43) hotelové služby, ubytovací služby, hostinská činnost, restaurace, služby barů, služby motelů, provozování penzionů, provozování hotelů, služby rychlého občerstvení - automaty, bufety, zásobování.

- (730) **Zubík Boris**, Spáčilova 3034, Kroměříž, 76701, CZ
(740) Patentová a známková kancelář, Ing. Jaromír Příkryl, Včelín 1161, Hulín, 76824

- (210) **O-449385**
(220) 25.06.2007
(320) 25.06.2007
(511) 16, 20, 42
(540)



- (510) (16) obrazy, knihy, plakáty, omalovánky, časopisy; (20) dekorativní výrobky ze dřeva, nábytek; (42) návrhářské práce, design.

- (730) **Vašatová Zuzana**, Pobřežní 64, Hradec Králové, 50301, CZ

- (210) **O-449392**
(220) 25.06.2007
(320) 25.06.2007
(511) 35, 36, 38
(540)

REUAL DB

- (510) (35) tvorba reklamy, shromažďování, poskytování a třídění obchodních nebo podnikatelských informací, překlad informací do počítačových databází nebo jiné zpracovávání obchodních nebo podnikatelských informací, včetně vytváření, zpracovávání a třídění dat v rámci databází, reklama on-line v počítačové síti, aktualizování reklamních materiálů, administrativní zpracování nákupních objednávek, komerční informační kanceláře, marketingové studie, obchodní nebo podnikatelské informace, obchodní nebo podnikatelský průzkum, profesionální obchodní nebo podnikatelské poradenství, pronájem reklamních ploch, průzkum trhu, reklamní agentury, rozšiřování reklamních nebo inzertních materiálů, sestavování statistiky, služby v oblasti grafické úpravy pro reklamní účely, služby v oblasti srovnávání cen, vydávání reklamních nebo náborových, propagačních a inzertních textů, vyhledávání dat v počítačových souborech pro třetí osoby, zpracování textů; (36) zprostředkování obchodování s nemovitostmi, zprostředkování pronájmů, správy a pojišťování nemovitostí, poradenské a informační služby v oblasti obchodování s nemovitostmi, poradenské a informační služby v oblasti oceňování a odhadů nemovitostí, poradenské a informační služby v oblasti pronájmu nemovitostí, poradenské a informační služby v oblasti realitních kanceláří, poradenské a informační služby v oblasti správy nemovitostí, poradenské a informační služby v oblasti ubytovacích kanceláří, realitní kanceláře; (38) poskytování přístupu k databázím, přenos zpráv a obrazových informací pomocí počítače, šíření a zpřístupňování elektronických tiskovin prostřednictvím Internetu, informační služby na Internetu včetně provozování elektronických nástěnek, diskusních skupin a fór a poskytování přístupu k on-line informačním službám a databázím.

- (730) **REUAL - European Real Estate Listings s. r.o.**, Lyčkovo nám. 482/3, Praha 8, 18600, CZ
(740) Dr. Mgr. Daniel Malíš, LL.M., advokát, Longin Business Center, Na Rybníčku 5, Praha 2, 12000

- (210) **O-449393**
(220) 25.06.2007
(320) 25.06.2007
(511) 35, 36, 38
(540)

REUAL Value

- (510) (35) tvorba reklamy, shromažďování, poskytování a třídění obchodních nebo podnikatelských informací, překlad informací do počítačových databází nebo jiné zpracovávání obchodních nebo podnikatelských informací, včetně vytváření, zpracovávání a třídění dat v rámci databází, reklama on-line v počítačové síti, aktualizování reklamních materiálů, administrativní zpracování nákupních objednávek, komerční informační kanceláře,

marketingové studie, obchodní nebo podnikatelské informace, obchodní nebo podnikatelský průzkum, profesionální obchodní nebo podnikatelské poradenství, pronájem reklamních ploch, průzkum trhu, reklamní agentury, rozšiřování reklamních nebo inzertních materiálů, sestavování statistiky, služby v oblasti grafické úpravy pro reklamní účely, služby v oblasti srovnávání cen, vydávání reklamních nebo náborových, propagačních a inzertních textů, vyhledávání dat v počítačových souborech pro třetí osoby, zpracování textů; (36) zprostředkování obchodování s nemovitostmi, zprostředkování pronájmů, správy a pojišťování nemovitostí, poradenské a informační služby v oblasti obchodování s nemovitostmi, poradenské a informační služby v oblasti oceňování a odhadů nemovitostí, poradenské a informační služby v oblasti pronájmu nemovitostí, poradenské a informační služby v oblasti realitních kanceláří, poradenské a informační služby v oblasti správy nemovitostí, poradenské a informační služby v oblasti ubytovacích kanceláří, realitní kanceláře; (38) poskytování přístupu k databázím, přenos zpráv a obrazových informací pomocí počítače, šíření a zpřístupňování elektronických tiskovin prostřednictvím Internetu, informační služby na Internetu včetně provozování elektronických nástěnek, diskusních skupin a fór a poskytování přístupu k on-line informačním službám a databázím.

- (730) **REUAL - European Real Estate Listings s. r.o.**, Lyčkovo nám. 482/3, Praha 8, 18600, CZ
(740) Dr. Mgr. Daniel Mališ, LL.M., advokát, Longin Business Center, Na Rybníčku 5, Praha 2, 12000

- (210) **O-449394**
(220) 25.06.2007
(320) 25.06.2007
(511) 35, 36, 38
(540)

REUAL

- (510) (35) tvorba reklamy, shromažďování, poskytování a třídění obchodních nebo podnikatelských informací, překlad informací do počítačových databází nebo jiné zpracování obchodních nebo podnikatelských informací, včetně vytváření, zpracování a třídění dat v rámci databází, reklama on-line v počítačové síti, aktualizování reklamních materiálů, administrativní zpracování nákupních objednávek, komerční informační kanceláře, marketingové studie, obchodní nebo podnikatelské informace, obchodní nebo podnikatelský průzkum, profesionální obchodní nebo podnikatelské poradenství, pronájem reklamních ploch, průzkum trhu, reklamní agentury, rozšiřování reklamních nebo inzertních materiálů, sestavování statistiky, služby v oblasti grafické úpravy pro reklamní účely, služby v oblasti srovnávání cen, vydávání reklamních nebo náborových, propagačních a inzertních textů, vyhledávání dat v počítačových souborech pro třetí osoby, zpracování textů; (36) zprostředkování obchodování s nemovitostmi, zprostředkování pronájmů, správy a pojišťování nemovitostí, poradenské a informační služby v oblasti obchodování s nemovitostmi, poradenské a informační služby v oblasti oceňování a odhadů nemovitostí, poradenské a informační služby v oblasti pronájmu nemovitostí, poradenské a informační služby v oblasti realitních kanceláří, poradenské a informační služby v oblasti správy nemovitostí, poradenské a informační služby v oblasti ubytovacích kanceláří, realitní kanceláře; (38) poskytování přístupu k databázím, přenos zpráv a obrazových informací pomocí počítače, šíření a zpřístupňování elektronických tiskovin prostřednictvím Internetu, informační služby na Internetu včetně provozování elektronických nástěnek, diskusních skupin a fór a poskytování přístupu k on-line informačním službám a databázím.

- (590) Barevná
(730) **REUAL - European Real Estate Listings s. r.o.**, Lyčkovo nám. 482/3, Praha 8, 18600, CZ
(740) Dr. Mgr. Daniel Mališ, LL.M., advokát, Longin Business Center, Na Rybníčku 5, Praha 2, 12000

- (210) **O-449416**
(220) 26.06.2007
(320) 26.06.2007
(511) 39, 43
(540)



- (510) (39) distribuce, rozvoz hotových jídel; (43) služby zajišťující stravování a nápoje.
(590) Barevná
(730) **Siwec Radomír**, Slovenská 2883/4, Karviná - Hranice, 73301, CZ

- (210) **O-449417**
(220) 26.06.2007
(320) 26.06.2007
(511) 35
(540)



- (510) (35) propagace, reklama.
(730) **Gluch Ivan**, Riegrova 15, Olomouc, 77200, CZ

- (210) **O-449443**
(220) 26.06.2007
(320) 26.06.2007
(511) 9
(540)

ESO

- (510) (9) software.
(730) **ESO9 intranet s.r.o.**, U Mlýna 2305/22, Praha 4 - Záběhlice, 14100, CZ

- (210) **O-449460**
(220) 26.06.2007
(320) 26.06.2007
(511) 37, 42
(540)

CIGLER | MARANI ARCHITECTS

- (510) (37) investorská-inženýrská činnost ve výstavbě, zprostředkovatelská činnost ve výstavbě, s výjimkou zařízení interiérů a služeb architekta, konzultační a poradenská činnost v oblasti stavební a stavebně ekonomické; (42) architektonické poradenství, design, hosting webových stránek, interiérová výzdoba, projektování, projektová a urbanistická činnost v investiční a občanské výstavbě, služby architektů v oblasti výstavnictví, exteriérů a interiérů, zvláště pak nábytku a bytových doplňků, projektování ve výstavbě, projekční, inženýrská, architektonická a designérská činnost, architektura, tvorba designu, design interiérů, design průmyslový, grafický design, plánování městské výstavby, projekce (stavební), projektování, konzultační a poradenská činnost v oblasti architektonické a projekční, návrhová činnost v oblasti interiérové tvorby, architektonické studie, inženýrské služby -

odhady, ocenění, rešerše, vypracování zpráv, vývojová a poradenská činnost, konstruktérské práce, výtvarné prostorové řešení staveb, výtvarnické práce, architektonické úpravy staveb a jejich okolí.

- (590) Barevná
(730) **Cigler Marani Architects, s.r.o.**, Náměstí 14. října 17, Praha 5, 15000, CZ
(740) **KŠD ŠTOVÍČEK** advokátní kancelář, v.o.s., JUDr. Jan Štoviček, Ph.D., Vinohradská 37, Praha 2, 12000

(210) **O-449465**

- (220) 26.06.2007
(320) 26.06.2007
(511) 16, 20, 21
(540)



- (510) (16) papír a výrobky z papíru, tiskoviny, brožury, fotografie, letáky, plakáty, pozvánky, vizitky, informační materiály, sáčky a krabičky na odpadky z papíru nebo umělých hmot; (20) krabice ze dřeva nebo umělých hmot; (21) koše na odpadky.

- (730) **Kalina Pavel**, Nad Buďánkami I 2313/7, Praha 5, 15000, CZ
(740) PROPATENT, Mgr. Matěj Sedláček, Slezská 32, Praha 2 - Vinohrady, 12000

(210) **O-449659**

- (220) 02.07.2007
(320) 02.07.2007
(511) 9, 12, 25
(540)



- (510) (9) cyklistické ochranné přilby; (12) jízdní kola a jejich příslušenství; (25) cyklistické oděvy, cyklistická obuv.

- (590) Barevná
(730) **Švec Karel**, Harantova 1317, Písek, 39701, CZ

(210) **O-449695**

- (220) 03.07.2007
(320) 03.07.2007
(511) 1, 3, 5, 40
(540)



- (510) (1) absorbenty a adsorbenty zařazené v této třídě, křemelina (infuzoriová hlinka) v užitečných formách, materiály pro čištění plynů a tekutin zařazené v této třídě, keramické a minerální materiály ve formě částic užívané jako filtry, smáčecí přípravky, zejména pro barvení, přípravky pro zlepšení smáčivosti povrchů zařazené v této třídě, odmašťovací přípravky pro výrobní a opravárenské procesy, přípravky pro odstraňování silikonových efektů, zejména nesmáčivých, ohnivzdorné přípravky, tmely pro zamezení vzniku kapalin zařazené v této třídě, antistatické přípravky pro průmyslové aplikace, přípravky pro zlepšování půdy, abraziva, ochranné přípravky pro zdvo, s výjimkou nátěrů

a olejů, roztoky a suspenze na odstraňování přilnavých nánosů; (3) šampóny, kosmetické regenerační přípravky, dezodoranty pro osobní potřebu, kosmetické přípravky do koupelí, ústní vody, přípravky k odstranění a nápravě ztvrdlé a praskající kůže (pokožky), peeling, odstraňovače na skvrny, odstraňovače pro barvy a přilnavé nánosy, odstraňovače rzi, přípravky pro čištění, leštění, odmašťování a broušení, přípravky na mytí zvířat; (5) antiseptika, antibakteriální přípravky, dezinfekční a dezinfekční přípravky, léčebné bronchodilatační přípravky, minerální doplňky potravy pro léčebné účely, farmaceutické přípravky, přípravky proti hemoroidům, léčivé a terapeutické přípravky do koupele, léčiva, léky tekuté, obklady, přípravky pro podporu růstu vlasů, přípravky proti lupům, léčebné přípravky na mozoly, ztvrdlou a praskající kůži, léčebné přípravky pro ošetřování napadení plísní a pro prevenci napadení plísní, léčebné přípravky pro péči o pokožku, protirevmatické, protikřečové a protizánětlivé přípravky, léčebné přípravky pro ošetření křečových žil, styptika (prostředky proti krvácení), sikativa (léčebné prostředky pro vysoušení), uklidňující léčebné přípravky, vaginální výplachy, vymývací léčebné přípravky, léčebné regenerační přípravky, přípravky pro léčbu zánětlivých stavů pokožky a pohybového ústrojí, přípravky pro léčbu a prevenci alergií, nápoje léčivé, přípravky na čištění vzduchu, dezinfekční přípravky pro hygienické účely, dezodoranty (nikoli pro osobní potřebu), anthelmintika, protiparazitní přípravky, repelenty proti hmyzu, léčiva pro zvěrolékařské účely, přípravky pro podporu růstu srsti zvířat, léčebné přípravky na mytí zvířat; (40) zpracování materiálů, včetně uplatnění užitečných hodnot materiálů.

- (730) **Friedl František Ing.**, Nerudova 1881, Pardubice, 53002, CZ

(210) **O-449853**

- (220) 09.07.2007
(320) 09.07.2007
(511) 5, 29, 30
(540)

Vialong

- (510) (5) výrobky farmaceutické a parafarmaceutické, vitamíny a minerály a stopové prvky, dietní a nutriční přípravky a léčiva, medicínální sirupy, výtažky z léčivých bylin a kombinované přípravky vitamínů, minerálů, stopových prvků a bylinných výtažků, potravinové doplňky obohacené vitamíny nebo minerály nebo stopovými prvky, vitamínové přípravky, vitamíny a multivitaminové preparáty, minerály a multiminerálové preparáty, bylinné čaje, léčivé byliny, cukrovinky nebo pastilky nebo tabletky nebo tobolky nebo kapsle nebo žvýkačky s léčivými přísadami, dietetické látky upravené pro lékařské účely, minerální vody a dietetické nápoje upravené pro lékařské účely, dietní potraviny upravené pro lékařské účely, doplňky výživové pro lékařské účely, bílkovinné přípravky nebo potrava pro lékařské účely, balzámy a krémy a masti pro lékařské účely, chemické přípravky pro lékařské účely, léčivé oleje, oleje pro lékařské účely, tuky pro lékařské účely, léčivé soli, tinktury pro lékařské účely, bylinné výtažky nebo sirupy, vitamínová a minerální výživa ve formě koncentrátů, proteinové koncentráty jako výživné přísady k potravinám, droždí pro farmaceutické účely, potravinové doplňky s léčebnými účinky, výživné nebo dietetické přípravky pro lékařské účely pro denní doplnění stravy jako instantní strava nebo samostatná směs, která se skládá hlavně z mléka v prášku nebo ze živočišných nebo zeleninových proteinů, také s přísadkou vitamínů nebo minerálů nebo stopových prvků nebo cukru; (29) potravinové doplňky ne pro lékařské účely (zařazené v této třídě) a obsahující látky živočišného původu, protein pro lidskou spotřebu, proteinové výrobky a přípravky pro výživu, přípravky zvláštní výživy pro sportovce nebo osoby s vysokým energetickým výdejem, jedlá želatina, želatinové výrobky a přípravky pro výživu, tuky jedlé, oleje jedlé, extrakty z chaluh jako výživa, výživné přípravky pro denní doplnění stravy, která se skládá hlavně z mléka v prášku nebo ze živočišných nebo zeleninových proteinů, také s přísadkou vitamínů nebo minerálů nebo stopových prvků nebo cukru, mléko, mléčné výrobky, jogurty, konzervované, sušené, vařené nebo nakládané ovoce nebo zelenina, polévky, vývary, bujóny; (30) potravinové doplňky ne pro lékařské účely (zařazené v této třídě) a obsahující látky rostlinného původu, cukrovinky, žvýkačky, bonbóny, zmrzliny, pekařské výrobky, cukrářské výrobky, kakao, káva, čaj, čokoláda, nápoje čokoládové, čajové, kakaové nebo kávové, potraviny a pokrmky z

- (210) obilovin pro lidskou spotřebu, těstoviny, müsli, med, propolis pro lidskou potřebu.
(730) **WALMARK, a.s.**, Oldřichovice 44, Třinec, 73961, CZ
(740) Advokátní a patentová kancelář VYSKOČIL, KROŠLÁK a spol., Dana Lukajová, Voršilská 10, Praha 1, 11000

(210) **O-449876**

- (220) 11.07.2007
(320) 11.07.2007
(511) 1, 9, 42

ARSIRA - ČERNÁ BARVA

- (510) (1) křemík; (9) fotovoltaické solární desky, přístroje pro výrobu a distribuci elektrické energie z obnovitelných zdrojů; (42) vědecké a technologické služby a s nimi spojený výzkum a návrhy, průmyslové analýzy a výzkum, odborné studie, výzkum a projekty, vztahující se k produkci nebo výrobě a užití energie, včetně energie z obnovitelných zdrojů.
(730) **HIC & SERVICES s.r.o.**, Teplárenská 611/1, Praha 10, 10800, CZ

(210) **O-449881**

- (220) 11.07.2007
(320) 11.07.2007
(511) 19

THERMOTECH

- (510) (19) stavební materiály nekovové a prefabrikáty pro stavbu budov, neohébné trubky nekovové pro stavebnictví, asfalt, smůla, přenosné konstrukce nekovové, nekovové pomníky, okna a dveře nekovové, okenní rámy a zárubně dveří nekovové, okenice a rolety nekovové, profily z PVC, dveřní a okenní systémy vyrobené z PVC a izolační systémy dveřních a okenních skel.
(730) **ADOPEN PLASTIK VE INSAAT SANAYI ANONIM SIRKETI**, Organize Sanayi Bölgesi, 02.Etap, 07040 Antalya, TR
(740) **KOREJZOVÁ & SPOL., v.o.s.**, JUDr. Petra Korejzová, advokátka, Korunní 104/E, Praha 10, 10100

(210) **O-449882**

- (220) 11.07.2007
(320) 11.07.2007
(511) 5

GLYMEXAN

- (510) (5) farmaceutické antidiabetické výrobky.
(730) **Przedsiębiorstwo Farmaceutyczne "JELFA" S. A.**, ul. Wincentego Pola 21, 58-500 Jelenia Góra, PL
(740) Čermák Hořejš Myslíl a spol., JUDr. Karel Čermák, advokát, Národní 32, Praha 1, 11000

(210) **O-449887**

- (220) 11.07.2007
(320) 11.07.2007
(511) 35, 41, 43



- (510) (35) propagační činnost, reklama, prezentace v gastronomii; (41) vzdělávání, školení, zprostředkovatelská a poradenská činnost v této oblasti, vydavatelství a nakladatelství publikací i v elektronické podobě; (43) služby zajišťující stravování a nápoje, stravování, restaurace, kavárny, vinárny, bary, catering, jídelny a závodní jídelny, samoobslužné restaurace, automaty, bufety, zprostředkovatelská a poradenská činnost v této oblasti.
(730) **Gafrin s.r.o.**, nám. W. Churchilla 2, Praha 3, 13000, CZ

(210) **O-449917**

- (220) 12.07.2007
(320) 12.07.2007
(511) 35, 36

LORETA GOLF REZIDENCE

- (510) (35) reklamní činnost a služby týkající se reklamy, propagační činnost, zprostředkovatelská činnost v oblasti reklamy; (36) služby realitní kanceláře, obchodování s nemovitostmi, zprostředkování nemovitostí, prodej a správa nemovitostí.
(730) **LORETA invest a.s.**, Národní 60/28, Praha 1 - Nové Město, 11000, CZ
(740) Mgr. David Krofta, advokát, Újezd 450/40, Praha 1 - Malá Strana, 11801

(210) **O-449968**

- (220) 13.07.2007
(320) 13.07.2007
(511) 41, 45

SVĚTLO ŽENY

- (510) (41) výchova, vzdělávání, zábava, sportovní a kulturní aktivity; (45) právní služby, bezpečnostní služby pro ochranu majetku a jednotlivců, osobní a sociální služby, poskytované ostatními za účelem uspokojování potřeb jednotlivců.
(730) **Veselý Pavel**, Tábor 46d, Brno, 60200, CZ
Mašková Pavla, Čechova 13, Plzeň, 30100, CZ

(210) **O-449969**

- (220) 13.07.2007
(320) 13.07.2007
(511) 41, 45

SÍLA MUŽE

- (510) (41) výchova, vzdělávání, zábava, sportovní a kulturní aktivity; (45) právní služby, bezpečnostní služby pro ochranu majetku a jednotlivců, osobní a sociální služby, poskytované ostatními za účelem uspokojování potřeb jednotlivců.
(730) **Veselý Pavel**, Tábor 46d, Brno, 60200, CZ
Mašková Pavla, Čechova 13, Plzeň, 30100, CZ

(210) **O-450029**

- (220) 16.07.2007
(320) 16.07.2007
(511) 5, 29, 30

Walectra

- (510) (5) výrobky farmaceutické a parafarmaceutické, vitamíny a minerály a stopové prvky, dietní a nutriční přípravky a léčiva, medicínální sirupy, výtažky z léčivých bylin a kombinované přípravky vitamínů, minerálů, stopových prvků a bylinných výtažků, potravinové doplňky obohacené vitamíny nebo minerály nebo stopovými prvky, vitamínové přípravky, vitamíny a multivitaminové preparáty, minerály a multiminerálové preparáty, bylinné čaje, léčivé byliny, cukrovinky nebo pastilky nebo tablety nebo tobolky nebo kapsle nebo žvýkačky s léčivými přísadami, dietetické látky upravené pro lékařské účely, minerální vody a dietetické nápoje upravené pro lékařské účely, dietní potraviny upravené pro lékařské účely, doplňky výživové pro lékařské účely, bílkovinné přípravky nebo potravina pro lékařské účely, balzámy a krémy a masti pro lékařské účely, chemické přípravky pro lékařské účely, léčivé oleje, oleje pro lékařské účely, tuky pro lékařské účely, léčivé soli, tinktury pro lékařské účely, bylinné výtažky nebo sirupy, vitamínová a minerální výživa ve formě koncentrátů, proteinové koncentráty jako výživné přísady k potravinám, droždí pro farmaceutické účely, potravinové doplňky s léčebnými účinky, výživné nebo dietetické přípravky pro lékařské účely pro denní doplnění stravy jako instantní strava nebo samostatná směs, která se skládá hlavně z mléka v prášku nebo ze živočišných nebo zeleninových proteinů, také s přísadkou vitamínů nebo minerálů nebo stopových prvků nebo cukru; (29) potravinové doplňky ne pro lékařské účely (zařazené v této třídě) a obsahující látky živočišného původu, protein pro lidskou spotřebu, proteinové výrobky a přípravky pro výživu, přípravky zvláštní výživy pro sportovce nebo osoby s vysokým energetickým výdejem, jedlá želatina, želatinové výrobky a přípravky pro výživu, tuky jedlé, oleje jedlé, extrakty z chaluh jako výživa, výživné přípravky pro

denní doplnění stravy, která se skládá hlavně z mléka v prášku nebo ze živočišných nebo zeleninových proteinů, také s přísávkem vitamínů nebo minerálů nebo stopových prvků nebo cukru, mléko, mléčné výrobky, jogurty, konzervované, sušené, vařené nebo nakládané ovoce nebo zelenina, polévky, vývary, bujóny; (30) potravinové doplňky ne pro lékařské účely (zařazené v této třídě) a obsahující látky rostlinného původu, cukrovinky, žvýkačky, bonbóny, zmrzliny, pekařské výrobky, cukrářské výrobky, kakao, káva, čaj, čokoláda, nápoje čokoládové, čajové, kakaové nebo kávové, potraviny a pokrmy z obilovin pro lidskou spotřebu, těstoviny, müsli, med, propolis pro lidskou potřebu.

(730) **WALMARK, a.s.**, Oldřichovice 44, Třinec, 73961, CZ

(740) Advokátní a patentová kancelář VYSKOČIL, KROŠLÁK a spol., Dana Lukajová, Voršilská 10, Praha 1, 11000

(210) **O-450177**

(220) 20.07.2007

(320) 20.07.2007

(511) 16, 41

(540)



(510) (16) časopis; (41) vydavatelská činnost.

(590) Barevná

(730) **RŮŽOLÍČÍ CHROCHTÍK, spol. s r.o.**, Noutonická 512, Praha 5, 15000, CZ

Zamítnuté a částečně zamítnuté přihlášky ochranných známek po zveřejnění

Zjistí-li Úřad v průběhu řízení o námitkách, že přihlašovaná ochranná známka nespĺňuje podmínky pro zápis, přihlášku zamítne. Zjistí-li, že přihlašovaná ochranná známka nespĺňuje podmínky pro zápis jen pro některé výrobky nebo služby, přihlášku zamítne v rozsahu výrobků nebo služeb, pro které přihláška nespĺňuje podmínky zápisu. S ohledem na tuto skutečnost, obsahuje tato kapitola údaje o rozhodnutích o zamítnutí přihlášky ochranné známky v celém nebo částečném rozsahu na základě ustanovení § 26 zákona č. 441/2003 Sb.

Údaje o výsledku rozhodnutí (zamítnutí přihlášky, částečné zamítnutí přihlášky) jsou uvedeny za datem právní moci rozhodnutí pod INID kódem (583) s názvem "Datum právní moci rozhodnutí/výsledek rozhodnutí".

(210) **O-174485**

(540)

ELEKTROMONT

(583) 09.07.2007 / zamítnutí přihlášky

(210) **O-420517**

(540)

SILVER LINE

(583) 12.07.2007 / částečné zamítnutí přihlášky

(210) **O-437238**

(540)



(583) 12.07.2007 / zamítnutí přihlášky

Přehled zápisů ochranných známek bez změny ve vztahu ke zveřejněným přihláškám

Kapitola obsahuje údaje o ochranných známkách zapsaných na základě ustanovení § 28 odst. 1 zákona č. 441/2003 Sb., u kterých nedošlo ke změně údajů oproti zveřejněné přihlášce ochranné známky.

| Číselný přehled |
|-----------------|
|-----------------|

| |
|---|
| 291559, 291560, 291561, 291562, 291563, 291564, 291565, 291566, 291567, 291568, 291569, 291570, 291571, 291572, 291573, 291574, 291575, 291577, 291578, 291579, 291580, 291581, 291582, 291583, 291584, 291585, 291586, 291587, 291588, 291589, 291590, 291591, 291593, 291594, 291595, 291596, 291597, 291598, 291599, 291600, 291601, 291602, 291603, 291604, 291605, 291606, 291607, 291608, 291609, 291610, 291611, 291612, 291613, 291614, 291615, 291616, 291617, 291618, 291619, 291620, 291621, 291622, 291623, 291624, 291625, 291626, 291627, 291628, 291629, 291630, 291631, 291632, 291633, 291634, 291635, 291636, 291637, 291638, 291639, 291640, 291641, 291642, 291643, 291644, 291645, 291646, 291647, 291648, 291649, 291650, 291651, 291652, 291653, 291654, 291655, 291656, 291657, 291658, 291659, 291660, 291661, 291662, 291663, 291664, 291665, 291666, 291667, 291668, 291669, 291670, 291671, 291672, 291673, 291674, 291675. |
|---|

Zápis ochranných známek bez změny ve vztahu ke zveřejněným přihláškám

-
- (111) **291559**
(220) 13.08.2004
(320) 13.08.2004
(442) 15.06.2005
(151) 24.07.2007
(730) **Brouk, s.r.o.**, Ke Kolodějskému zámku 93/6, Praha 10 - Dubeč, 10700, CZ
(210) O-358452
-
- (111) **291560**
(220) 25.01.2005
(320) 25.01.2005
(442) 15.06.2005
(151) 24.07.2007
(730) **MUCOS Pharma CZ, s.r.o.**, Uhříněvská 448, Průhonice, 25243, CZ
(210) O-422670
-
- (111) **291561**
(220) 14.02.2005
(320) 14.02.2005
(442) 16.11.2005
(151) 24.07.2007
(730) **České dráhy, a. s.**, Nábřeží L. Svobody 1222, Praha 1, 11015, CZ
(210) O-423329
-
- (111) **291562**
(220) 19.08.2005
(320) 19.08.2005
(442) 18.04.2007
(151) 24.07.2007
(730) **Johnson & Johnson**, One Johnson & Johnson Plaza, New Brunswick, NJ, US
(210) O-429095
-
- (111) **291563**
(220) 19.08.2005
(320) 19.08.2005
(442) 18.04.2007
(151) 24.07.2007
(730) **IVAR CS, spol. s r.o.**, Vaničkova 5, Praha 6, 16017, CZ
(210) O-429112
-
- (111) **291564**
(220) 05.10.2005
(320) 05.10.2005
(442) 14.12.2005
(151) 24.07.2007
(730) **Kraft Foods Holdings, Inc.**, Three Lakes Drive, Northfield, 60093, IL, US
(210) O-430338
-
- (111) **291565**
(220) 12.01.2006
(320) 12.01.2006
(442) 18.04.2007
(151) 24.07.2007
(730) **T - MOBILE CZECH REPUBLIC a. s.**, Tomičkova 2144/1, Praha 4, 14900, CZ
(210) O-433326
-
- (111) **291566**
(220) 12.01.2006
(320) 12.01.2006
(442) 18.04.2007
(151) 24.07.2007
-
- (460) **T - MOBILE CZECH REPUBLIC a. s.**, Tomičkova 2144/1, Praha 4, 14900, CZ
(210) O-433327
-
- (111) **291567**
(220) 01.02.2006
(320) 01.02.2006
(442) 18.04.2007
(151) 24.07.2007
(730) **Jadrniček Martin**, Komenského 1530, Napajedla, 76361, CZ
(210) O-433974
-
- (111) **291568**
(220) 12.06.2006
(320) 12.06.2006
(442) 18.04.2007
(151) 24.07.2007
(730) **DELTA HOLDING SOCIETE ANONYME**, 59, Panepistimiou Str., 10564 Athens, GR
(210) O-438233
-
- (111) **291569**
(220) 27.06.2006
(320) 27.06.2006
(442) 18.04.2007
(151) 24.07.2007
(730) **SOPHIA FINANCE s. r. o.**, Hněvkovská 24/1234, Praha 4, 14800, CZ
(210) O-438715
-
- (111) **291570**
(220) 30.06.2006
(320) 30.06.2006
(442) 18.04.2007
(151) 24.07.2007
(730) **EUROMEDIA GROUP k.s.**, Nádražní 896/32, Praha 5, 15000, CZ
(210) O-438802
-
- (111) **291571**
(220) 25.07.2006
(320) 25.07.2006
(442) 18.04.2007
(151) 24.07.2007
(730) **KMOTR - Masna Kroměříž a.s.**, Hulínská 2286, Kroměříž, 76760, CZ
(210) O-439416
-
- (111) **291572**
(220) 02.08.2006
(320) 02.08.2006
(442) 18.04.2007
(151) 24.07.2007
(730) **Vogel Burda Communications s.r.o.**, Thámova 221/7, Praha 8, 18000, CZ
(210) O-439640
-
- (111) **291573**
(220) 28.08.2006
(320) 28.08.2006
(442) 18.04.2007
(151) 24.07.2007
(730) **Jan Prantl - Masný průmysl Žirovnice**, Komenského 46, Žirovnice, 39468, CZ
(210) O-440512
-

-
- (111) **291574**
(220) 04.10.2006
(320) 04.10.2006
(442) 18.04.2007
(151) 24.07.2007
(730) **ORIGINAL GROUP s. r. o.**, Dr. E. Beneše 1181,
Neratovice, 27711, CZ
(210) O-441632
-
- (111) **291575**
(220) 04.10.2006
(320) 04.10.2006
(442) 18.04.2007
(151) 24.07.2007
(730) **ORIGINAL GROUP s. r. o.**, Dr. E. Beneše 1181,
Neratovice, 27711, CZ
(210) O-441634
-
- (111) **291577**
(220) 20.10.2006
(320) 20.10.2006
(442) 18.04.2007
(151) 24.07.2007
(730) **OLYMPUS C&S spol. s r. o.**, Obchodní zkratka OCS,
Evropská 176/16, Praha 6, 16041, CZ
(210) O-442162
-
- (111) **291578**
(220) 27.10.2006
(320) 27.10.2006
(442) 18.04.2007
(151) 24.07.2007
(730) **POPE SERVIS s. r. o.**, U Jeslí 2261, Praha 9, 19300, CZ
(210) O-442348
-
- (111) **291579**
(220) 01.11.2006
(320) 01.11.2006
(442) 18.04.2007
(151) 24.07.2007
(730) **BEVITEC, s.r.o.**, Kollárova 731, Písek, 39701, CZ
(210) O-442493
-
- (111) **291580**
(220) 13.11.2006
(320) 13.11.2006
(442) 18.04.2007
(151) 24.07.2007
(730) **Sierra Entertainment, Inc.**, 14205 SE 36th Street, Suite
220, W98005 Bellevue, WA, US
(210) O-442813
-
- (111) **291581**
(220) 16.11.2006
(320) 16.11.2006
(442) 18.04.2007
(151) 24.07.2007
(730) **VLTAVA-LABE-PRESS, a.s.**, nám. Přemysla Otakara
II. 8/5, České Budějovice, 37021, CZ
(210) O-442997
-
- (111) **291582**
(220) 23.11.2006
(320) 23.11.2006
(442) 18.04.2007
(151) 24.07.2007
(730) **AISE, s.r.o.**, Pekárenská 400, Zlín, 76001, CZ
(210) O-443122
-
- (111) **291583**
(220) 23.11.2006
(320) 23.11.2006
(442) 18.04.2007
(151) 24.07.2007
-
- (460) **RINGIER ČR a.s.**, U Průhonu 800/13, Praha 7, 17000,
CZ
(210) O-443124
-
- (111) **291584**
(220) 24.11.2006
(320) 24.11.2006
(442) 18.04.2007
(151) 24.07.2007
(730) **Česká spořitelna, a.s.**, Olbrachtova 1929/62, Praha 4,
14000, CZ
(210) O-443150
-
- (111) **291585**
(220) 30.11.2006
(320) 30.11.2006
(442) 18.04.2007
(151) 24.07.2007
(730) **KOVOSREAL, s. r. o.**, Dlouhá 39, Teplická, 41501, CZ
(210) O-443330
-
- (111) **291586**
(220) 30.11.2006
(320) 30.11.2006
(442) 18.04.2007
(151) 24.07.2007
(730) **Pharma Agency, s.r.o.**, Zelený Pruh 109/1091, Praha 4,
14000, CZ
(210) O-443339
-
- (111) **291587**
(220) 01.12.2006
(320) 01.12.2006
(442) 18.04.2007
(151) 24.07.2007
(730) **Marčenkova Libuše**, Českolipská 776, Mělník, 27601,
CZ
(210) O-443410
-
- (111) **291588**
(220) 01.12.2006
(320) 01.12.2006
(442) 18.04.2007
(151) 24.07.2007
(730) **Culek Jan**, T.G. Masaryka 96, Kostelec nad Labem,
27713, CZ
(210) O-443427
-
- (111) **291589**
(220) 04.12.2006
(320) 02.06.2006
(442) 18.04.2007
(151) 24.07.2007
(730) **Vertellus Specialties Inc.**, 300 North Meridian Street,
Suite 1500, Indianapolis 46204, IN, US
(210) O-443460
-
- (111) **291590**
(220) 04.12.2006
(320) 02.06.2006
(442) 18.04.2007
(151) 24.07.2007
(730) **Vertellus Specialties Inc.**, 300 North Meridian Street,
Suite 1500, Indianapolis 46204, IN, US
(210) O-443461
-
- (111) **291591**
(220) 15.12.2006
(320) 15.12.2006
(442) 18.04.2007
(151) 24.07.2007
(730) **CEDRO sole s.r.o.**, Velký Újezd 20, Velký Újezd,
78355, CZ

| | |
|---|---|
| (210) O-443790 | (111) 291601 |
| | (220) 11.01.2007 |
| (111) 291593 | (320) 11.01.2007 |
| (220) 19.12.2006 | (442) 18.04.2007 |
| (320) 19.12.2006 | (151) 24.07.2007 |
| (442) 18.04.2007 | (730) Angel's Auditing s.r.o. , Jeremenkova 88, Praha 4, 14000, CZ |
| (151) 24.07.2007 | (210) O-444368 |
| (730) Czech On Line, a.s. , U Nákladového nádraží 8, Praha 3, 13000, CZ | |
| (210) O-443929 | (111) 291602 |
| | (220) 11.01.2007 |
| (111) 291594 | (320) 11.01.2007 |
| (220) 19.12.2006 | (442) 18.04.2007 |
| (320) 19.12.2006 | (151) 24.07.2007 |
| (442) 18.04.2007 | (730) Angel's Auditing s.r.o. , Jeremenkova 88, Praha 4, 14000, CZ |
| (151) 24.07.2007 | (210) O-444369 |
| (730) YoungBrains s. r. o. , Zručská cesta 1446/59, Plzeň, 30162, CZ | |
| (210) O-443935 | (111) 291603 |
| | (220) 11.01.2007 |
| (111) 291595 | (320) 11.01.2007 |
| (220) 21.12.2006 | (442) 18.04.2007 |
| (320) 21.12.2006 | (151) 24.07.2007 |
| (442) 18.04.2007 | (730) Angel's Auditing s.r.o. , Jeremenkova 88, Praha 4, 14000, CZ |
| (151) 24.07.2007 | (210) O-444370 |
| (730) G-Consult, spol. s r.o. , Trocnovská 794/9, Ostrava - Přivoz, 70200, CZ | |
| (210) O-444009 | (111) 291604 |
| | (220) 11.01.2007 |
| (111) 291596 | (320) 11.01.2007 |
| (220) 03.01.2007 | (442) 18.04.2007 |
| (320) 03.01.2007 | (151) 24.07.2007 |
| (442) 18.04.2007 | (730) Vostrý Roman Ing. , Podolská 1487/8A, Praha 4, 14700, CZ |
| (151) 24.07.2007 | (210) O-444371 |
| (730) Amenius s.r.o. , Slavíkova 22, Jince, okr. Příbram, 26223, CZ | |
| (210) O-444195 | (111) 291605 |
| | (220) 11.01.2007 |
| (111) 291597 | (320) 11.01.2007 |
| (220) 03.01.2007 | (442) 18.04.2007 |
| (320) 03.01.2007 | (151) 24.07.2007 |
| (442) 18.04.2007 | (730) Angel's Auditing s.r.o. , Jeremenkova 88, Praha 4, 14000, CZ |
| (151) 24.07.2007 | (210) O-444373 |
| (730) Amenius s.r.o. , Slavíkova 22, Jince, okr. Příbram, 26223, CZ | |
| (210) O-444196 | (111) 291606 |
| | (220) 18.01.2007 |
| (111) 291598 | (320) 18.01.2007 |
| (220) 05.01.2007 | (442) 18.04.2007 |
| (320) 05.01.2007 | (151) 24.07.2007 |
| (442) 18.04.2007 | (730) Paraskou Anastasia , Hintergasse 12, Mannheim, 68307, DE |
| (151) 24.07.2007 | (210) O-444572 |
| (730) Šebestíková Jana Ing. , Cítov 245, Cítov, 27704, CZ | |
| (210) O-444278 | (111) 291607 |
| | (220) 19.01.2007 |
| (111) 291599 | (320) 19.01.2007 |
| (220) 09.01.2007 | (442) 18.04.2007 |
| (320) 09.01.2007 | (151) 24.07.2007 |
| (442) 18.04.2007 | (730) ELEKTROWIN a.s. , Michelská 300/60, Praha 4 - Michle, 14000, CZ |
| (151) 24.07.2007 | (210) O-444599 |
| (730) Slámová Christine , K Olympii 44, Liberec 25, 46312, CZ | |
| (210) O-444322 | (111) 291608 |
| | (220) 22.01.2007 |
| (111) 291600 | (320) 22.01.2007 |
| (220) 11.01.2007 | (442) 18.04.2007 |
| (320) 11.01.2007 | (151) 24.07.2007 |
| (442) 18.04.2007 | (730) VENTO BOHEMIA, spol. s r.o. , Černá Cesta 919, Horní Suchá, 73535, CZ |
| (151) 24.07.2007 | (210) O-444649 |
| (730) Angel's Auditing s.r.o. , Jeremenkova 88, Praha 4, 14000, CZ | |
| (210) O-444367 | (111) 291609 |

| | |
|--|---|
| (220) 25.01.2007 | (151) 24.07.2007 |
| (320) 25.01.2007 | (730) Sedin Tibor , Vršovická 796/37, Praha 10 - Vršovice, 10100, CZ |
| (442) 18.04.2007 | (210) O-445090 |
| (151) 24.07.2007 | |
| (730) CDV vini s.r.o. , Lipovská 735/84, Jeseník, 79001, CZ | |
| (210) O-444780 | |
| (111) 291610 | (111) 291618 |
| (220) 25.01.2007 | (220) 07.02.2007 |
| (320) 25.01.2007 | (320) 07.02.2007 |
| (442) 18.04.2007 | (442) 18.04.2007 |
| (151) 24.07.2007 | (151) 24.07.2007 |
| (730) NOVATO spol. s r.o. , Uralská 770/6, Praha 6, 16000, CZ | (730) HAMĚ, a.s. , Babice 572, Babice, 68703, CZ |
| (210) O-444801 | (210) O-445238 |
| (111) 291611 | (111) 291619 |
| (220) 26.01.2007 | (220) 08.02.2007 |
| (320) 26.01.2007 | (320) 08.02.2007 |
| (442) 18.04.2007 | (442) 18.04.2007 |
| (151) 24.07.2007 | (151) 24.07.2007 |
| (730) G - REALITY s.r.o. , U Nemocnice 430, Kolín III, 28002, CZ | (730) MM PUBLISHING, s.r.o. , Připotoční 1519/10A, Praha 10, 10100, CZ |
| (210) O-444840 | (210) O-445259 |
| (111) 291612 | (111) 291620 |
| (220) 26.01.2007 | (220) 08.02.2007 |
| (320) 26.01.2007 | (320) 08.02.2007 |
| (442) 18.04.2007 | (442) 18.04.2007 |
| (151) 24.07.2007 | (151) 24.07.2007 |
| (730) GOLDIM, spol. s r.o. , V Zápolí 1163/32, Praha 4, 14100, CZ | (730) Norma Lebensmittelfilialbetrieb GmbH & Co. KG , Heisterstrasse 4, D-90441 Nürnberg, DE |
| (210) O-444861 | (210) O-445304 |
| (111) 291613 | (111) 291621 |
| (220) 26.01.2007 | (220) 09.02.2007 |
| (320) 26.01.2007 | (320) 09.02.2007 |
| (442) 18.04.2007 | (442) 18.04.2007 |
| (151) 24.07.2007 | (151) 24.07.2007 |
| (730) GOLDIM, spol. s r.o. , V Zápolí 1163/32, Praha 4, 14100, CZ | (730) ELEKTROWIN, a.s. , Michelská 300/60, Praha 4 - Michle, 14000, CZ |
| (210) O-444862 | (210) O-445312 |
| (111) 291614 | (111) 291622 |
| (220) 26.01.2007 | (220) 09.02.2007 |
| (320) 26.01.2007 | (320) 09.02.2007 |
| (442) 18.04.2007 | (442) 18.04.2007 |
| (151) 24.07.2007 | (151) 24.07.2007 |
| (730) GOLDIM, spol. s r.o. , V Zápolí 1163/32, Praha 4, 14100, CZ | (730) ERVI PLAS 2000 s. r. o. , Ve žlíbku 1800, Praha 9 - Horní Počernice, 19300, CZ |
| (210) O-444863 | (210) O-445340 |
| (111) 291615 | (111) 291623 |
| (220) 29.01.2007 | (220) 12.02.2007 |
| (320) 29.01.2007 | (320) 12.02.2007 |
| (442) 18.04.2007 | (442) 18.04.2007 |
| (151) 24.07.2007 | (151) 24.07.2007 |
| (730) TopolWater s.r.o. , Nad Reskovicem 1114, Čáslav, 28601, CZ | (730) TESCO STORES ČR a. s. , Vršovická 1527/68b, Praha 10, 10000, CZ |
| (210) O-444890 | (210) O-445355 |
| (111) 291616 | (111) 291624 |
| (220) 29.01.2007 | (220) 12.02.2007 |
| (320) 29.01.2007 | (320) 12.02.2007 |
| (442) 18.04.2007 | (442) 18.04.2007 |
| (151) 24.07.2007 | (151) 24.07.2007 |
| (730) UNIMARCO a.s. , Zádveřická 426, Zlín - Lípa, 76311, CZ | (730) Stránský David , Sokolovská 12/43, Praha 8 - Karlín, 18000, CZ |
| (210) O-444892 | (210) O-445365 |
| (111) 291617 | (111) 291625 |
| (220) 02.02.2007 | (220) 12.02.2007 |
| (320) 02.02.2007 | (320) 12.02.2007 |
| (442) 18.04.2007 | (442) 18.04.2007 |
| | (151) 24.07.2007 |
| | (730) COLOR Company, s.r.o. , Štúrova 1504, Dubnica nad Váhom, 50002, SK |

| | |
|--|---|
| (210) O-445377 | (320) 23.02.2007 (442) 18.04.2007 (151) 24.07.2007 (730) ATOS, s. r. o. , U Michelského lesa 370, Praha 4, 14000, CZ |
| (111) 291626 (220) 13.02.2007 (320) 13.02.2007 (442) 18.04.2007 (151) 24.07.2007 (730) Zoologická zahrada hlavního města Prahy, U Trojského zámku 120/3, Praha 7, 17100, CZ | (210) O-445806 |
| (210) O-445411 | (111) 291635 (220) 23.02.2007 (320) 23.02.2007 (442) 18.04.2007 (151) 24.07.2007 (730) ATOS SERVIS, s. r. o. , Nad pískovnou 1673/44, Praha 4 - Krč, 14000, CZ |
| (210) O-445456 | (210) O-445807 |
| (111) 291627 (220) 14.02.2007 (320) 14.02.2007 (442) 18.04.2007 (151) 24.07.2007 (730) B2BTravel s. r. o. , Tržiště 372/1, Praha 1 - Malá Strana, 11800, CZ | (111) 291636 (220) 23.02.2007 (320) 23.02.2007 (442) 18.04.2007 (151) 24.07.2007 (730) TOMST s. r. o. , Římská 678/26, Praha 2, 12000, CZ |
| (210) O-445456 | (210) O-445821 |
| (111) 291628 (220) 20.02.2007 (320) 20.02.2007 (442) 18.04.2007 (151) 24.07.2007 (730) Rauš Jiří , Jihlavská 566, Velká Bíteš, 59501, CZ | (111) 291637 (220) 26.02.2007 (320) 26.02.2007 (442) 18.04.2007 (151) 24.07.2007 (730) LILIEN s.r.o. , Anenské nám. 2/2, Jablonec nad Nisou, 46601, CZ |
| (210) O-445624 | (210) O-445841 |
| (111) 291629 (220) 21.02.2007 (320) 21.02.2007 (442) 18.04.2007 (151) 24.07.2007 (730) MERLE BLANC a.s. , U Továren 770, Praha 10, 10200, CZ | (111) 291638 (220) 26.02.2007 (320) 26.02.2007 (442) 18.04.2007 (151) 24.07.2007 (730) Nacher Patrik , Vysočanská 552, Praha 9, 19000, CZ |
| (210) O-445724 | (210) O-445868 |
| (111) 291630 (220) 21.02.2007 (320) 21.02.2007 (442) 18.04.2007 (151) 24.07.2007 (730) CITUS s.r.o. , K výtopně 1/2140, Litoměřice, 41201, CZ | (111) 291639 (220) 26.02.2007 (320) 26.02.2007 (442) 18.04.2007 (151) 24.07.2007 (730) NÁRODNÍ MUZEUM , Václavské nám. 68, Praha 1, 11579, CZ |
| (210) O-445728 | (210) O-445873 |
| (111) 291631 (220) 22.02.2007 (320) 22.02.2007 (442) 18.04.2007 (151) 24.07.2007 (730) LETRIS s.r.o. , Felklova 2005, Roztoky, 25263, CZ | (111) 291640 (220) 28.02.2007 (320) 28.02.2007 (442) 18.04.2007 (151) 24.07.2007 (730) Limek spol. s r.o. , Na Vrchmezi 222/16, Praha 6, 16000, CZ |
| (210) O-445772 | (210) O-445958 |
| (111) 291632 (220) 23.02.2007 (320) 23.02.2007 (442) 18.04.2007 (151) 24.07.2007 (730) PRIVAT BANK AG der Raiffeisenlandesbank Oberösterreich , Europaplatz 1a, 4020 Linz, AT | (111) 291641 (220) 05.03.2007 (320) 05.03.2007 (442) 18.04.2007 (151) 24.07.2007 (730) KOLBY a.s. , Česká 51, Pouzdrány, 69126, CZ |
| (210) O-445777 | (210) O-446116 |
| (111) 291633 (220) 23.02.2007 (320) 23.02.2007 (442) 18.04.2007 (151) 24.07.2007 (730) PRIVAT BANK AG der Raiffeisenlandesbank Oberösterreich , Europaplatz 1a, 4020 Linz, AT | (111) 291642 (220) 06.03.2007 (320) 06.03.2007 (442) 18.04.2007 (151) 24.07.2007 (730) Ševčík Tomáš Ing. , Na Bítýškách 647, Veverská Bítýška, 66471, CZ |
| (210) O-445778 | |
| (111) 291634 (220) 23.02.2007 | |

| | |
|--|--|
| (210) O-446127 | (442) 18.04.2007 (151) 24.07.2007 (730) Sano - Moderní výživa zvířat, spol. s r. o. , Npor. O. Bartoška 15, Domažlice, 34401, CZ |
| (111) 291643 (220) 06.03.2007 (320) 06.03.2007 (442) 18.04.2007 (151) 24.07.2007 (730) PLETEX s.r.o. , Hrotovická 1202, Třebíč, 67401, CZ | (210) O-446428 |
| (111) 291644 (220) 08.03.2007 (320) 08.03.2007 (442) 18.04.2007 (151) 24.07.2007 (730) Gluch Ivan , Riegrova 15, Olomouc, 77200, CZ | (111) 291652 (220) 14.03.2007 (320) 14.03.2007 (442) 18.04.2007 (151) 24.07.2007 (730) Sano - Moderní výživa zvířat, spol. s r. o. , Npor. O. Bartoška 15, Domažlice, 34401, CZ |
| (210) O-446240 | (210) O-446429 |
| (111) 291645 (220) 08.03.2007 (320) 08.03.2007 (442) 18.04.2007 (151) 24.07.2007 (730) FURLA GROUP, s.r.o. , Nad Zlichovem 358/13, Praha 5, 15000, CZ | (111) 291653 (220) 14.03.2007 (320) 14.03.2007 (442) 18.04.2007 (151) 24.07.2007 (730) Sano - Moderní výživa zvířat, spol. s r. o. , Npor. O. Bartoška 15, Domažlice, 34401, CZ |
| (210) O-446260 | (210) O-446430 |
| (111) 291646 (220) 09.03.2007 (320) 09.03.2007 (442) 18.04.2007 (151) 24.07.2007 (730) CB PROFIL, a.s. , Křížíkova 1762, České Budějovice, 37001, CZ | (111) 291654 (220) 15.03.2007 (320) 15.03.2007 (442) 18.04.2007 (151) 24.07.2007 (730) Kmoch Petr , K Louži 6, Praha 10, 10000, CZ |
| (210) O-446277 | (210) O-446432 |
| (111) 291647 (220) 09.03.2007 (320) 09.03.2007 (442) 18.04.2007 (151) 24.07.2007 (730) Hlaváč Milan JUDr. , Dvorská 1035, Blansko, 67801, CZ | (111) 291655 (220) 15.03.2007 (320) 15.03.2007 (442) 18.04.2007 (151) 24.07.2007 (730) Němec Jiří , Rolnická 19, Opava, 74705, CZ |
| (210) O-446283 | (210) O-446434 |
| (111) 291648 (220) 09.03.2007 (320) 09.03.2007 (442) 18.04.2007 (151) 24.07.2007 (730) Chalupská Iveta , Roháčova 297/34, Praha 3, 13000, CZ | (111) 291656 (220) 15.03.2007 (320) 15.03.2007 (442) 18.04.2007 (151) 24.07.2007 (730) Opavia-LU, a. s. , Vinohradská 2828/151, Praha 3, 13000, CZ |
| (210) O-446285 | (210) O-446441 |
| (111) 291649 (220) 14.03.2007 (320) 14.03.2007 (442) 18.04.2007 (151) 24.07.2007 (730) AgAkcent, s. r. o. , Zavlekov 56, Kolinec, 34142, CZ | (111) 291657 (220) 16.03.2007 (320) 16.03.2007 (442) 18.04.2007 (151) 24.07.2007 (730) Galaxy Czech, s.r.o. , Příběnická 972/16, Praha 3, 13000, CZ |
| (210) O-446390 | (210) O-446496 |
| (111) 291650 (220) 14.03.2007 (320) 14.03.2007 (442) 18.04.2007 (151) 24.07.2007 (730) Sano - Moderní výživa zvířat, spol. s r. o. , Npor. O. Bartoška 15, Domažlice, 34401, CZ | (111) 291658 (220) 16.03.2007 (320) 16.03.2007 (442) 18.04.2007 (151) 24.07.2007 (730) Galaxy Czech, s.r.o. , Příběnická 972/16, Praha 3, 13000, CZ |
| (210) O-446427 | (210) O-446497 |
| (111) 291651 (220) 14.03.2007 (320) 14.03.2007 | (111) 291659 (220) 16.03.2007 (320) 16.03.2007 (442) 18.04.2007 (151) 24.07.2007 (730) Opavia-LU, a.s. , Vinohradská 2828/151, Praha 3, 13000, CZ |

| | |
|---|---|
| (210) O-446536 | (220) 21.03.2007 |
| (320) 21.03.2007 | (442) 18.04.2007 |
| (442) 18.04.2007 | (151) 24.07.2007 |
| (151) 24.07.2007 | (730) Universal International Music B.V. , Gerrit van der Veenlaan 4, DN Baarn, 3743, NL |
| (730) JSM Promotion, spol. s r.o. , Bezová 1658, Praha 4, 14714, CZ | (210) O-446682 |
| (210) O-446551 | |
| (111) 291660 | (111) 291669 |
| (220) 19.03.2007 | (220) 22.03.2007 |
| (320) 19.03.2007 | (320) 22.03.2007 |
| (442) 18.04.2007 | (442) 18.04.2007 |
| (151) 24.07.2007 | (151) 24.07.2007 |
| (730) Tesař Pavel , Minská 15, Brno, 61600, CZ | (730) GRAND PRINC, spol. s r.o. , Vinohradská 138/2133, Praha 3 - Vinohrady, 13000, CZ |
| (210) O-446555 | (210) O-446685 |
| (111) 291662 | (111) 291670 |
| (220) 19.03.2007 | (220) 22.03.2007 |
| (320) 19.03.2007 | (320) 22.03.2007 |
| (442) 18.04.2007 | (442) 18.04.2007 |
| (151) 24.07.2007 | (151) 24.07.2007 |
| (730) Millennium & Copthorne International Limited , 36 Robinson Road No. 04-01 City House, 068877 Singapore, SG | (730) We Make Media, s.r.o. , Vinohradská 2133/138, Praha 3, 13000, CZ |
| (210) O-446560 | (210) O-446686 |
| (111) 291663 | (111) 291671 |
| (220) 19.03.2007 | (220) 22.03.2007 |
| (320) 19.03.2007 | (320) 22.03.2007 |
| (442) 18.04.2007 | (442) 18.04.2007 |
| (151) 24.07.2007 | (151) 24.07.2007 |
| (730) SYSTEMOTRONIC, s.r.o. , Hybešova 38, Brno, 60200, CZ | (730) BAKESHOP Praha s.r.o. , Kozí 1, Praha 1, 11000, CZ |
| (210) O-446565 | (210) O-446711 |
| (111) 291664 | (111) 291672 |
| (220) 19.03.2007 | (220) 23.03.2007 |
| (320) 19.03.2007 | (320) 23.03.2007 |
| (442) 18.04.2007 | (442) 18.04.2007 |
| (151) 24.07.2007 | (151) 24.07.2007 |
| (730) Soigner s.r.o. , Vilová 6, Praha 10, 10000, CZ | (730) Karlovarské minerální vody a. s. , Horova 3, Karlovy Vary, 36021, CZ |
| (210) O-446566 | (210) O-446738 |
| (111) 291665 | (111) 291673 |
| (220) 20.03.2007 | (220) 23.03.2007 |
| (320) 20.03.2007 | (320) 23.03.2007 |
| (442) 18.04.2007 | (442) 18.04.2007 |
| (151) 24.07.2007 | (151) 24.07.2007 |
| (730) WALMARK, a.s. , Oldřichovice 44, Třinec, 73961, CZ | (730) Karlovarské minerální vody a. s. , Horova 3, Karlovy Vary, 36021, CZ |
| (210) O-446639 | (210) O-446739 |
| (111) 291666 | (111) 291674 |
| (220) 21.03.2007 | (220) 23.03.2007 |
| (320) 21.03.2007 | (320) 23.03.2007 |
| (442) 18.04.2007 | (442) 18.04.2007 |
| (151) 24.07.2007 | (151) 24.07.2007 |
| (730) STADA Arzneimittel AG , Stadastraße 2-18, Bad Vilbel, 61118, DE | (730) Karlovarské minerální vody a. s. , Horova 3, Karlovy Vary, 36021, CZ |
| (210) O-446664 | (210) O-446740 |
| (111) 291667 | (111) 291675 |
| (220) 21.03.2007 | (220) 23.03.2007 |
| (320) 21.03.2007 | (320) 23.03.2007 |
| (442) 18.04.2007 | (442) 18.04.2007 |
| (151) 24.07.2007 | (151) 24.07.2007 |
| (730) Ameba Production spol. s r.o. , Prokopa Velikého 105, Český Brod, 28201, CZ | (730) Karlovarské minerální vody a. s. , Horova 3, Karlovy Vary, 36021, CZ |
| (210) O-446668 | (210) O-446741 |
| (111) 291668 | |

Přehled zápisů ochranných známek se změnou ve vztahu ke zveřejněným přihláškám

Kapitola obsahuje údaje o ochranných známkách zapsaných na základě ustanovení § 28 odst. 1 zákona č. 441/2003 Sb., u kterých došlo ke změně údajů oproti zveřejněné přihlášce ochranné známky.

Číselný přehled

291558

Zápisy ochranných známek se změnou ve vztahu ke zveřejněným přihláškám

(111) **291558**
(220) 19.05.2004
(320) 19.05.2004
(442) 13.07.2005
(151) 24.07.2007
(540)

Relax

(730) **T - MOBILE CZECH REPUBLIC a.s.**, Tomičkova 2144/1,
Praha 4, 14900, CZ

(740) Čermák Hořejš Myslíl a spol., JUDr. Karel Čermák Jr., Ph.D.,
Národní 32, Praha 1, 11000

(510) (9) telefony, telefonní přístroje, záznamníky, hlasové schránky, mobilní telefony, komunikační výrobky, ostatní komunikační výrobky, technika a zařízení, komunikátory, faxy, modemy, operátory, aparáty a přístroje vědecké, geodetické, elektrické, elektronické, fotografické, filmové, optické, přístroje pro vážení, měření, signalizaci, kontrolu, záchranu a přístroje učební, automatické distributory a mechanismy na mince, zapisovací pokladny, kalkulační stroje, přístroje pro zpracování informací a počítače včetně jejich jednotlivých součástí a náhradních dílů ze třídy 9, audiovizuální programy, audioprogramy, videokazety nahrané i nenahrané, audiokazety nahrané i nenahrané, informace a záznamy i v elektronické podobě s výjimkou počítačových programů, elektronické sítě, multimediální aplikace, multimediální informační katalogy, elektronické časopisy, elektronická periodika a knihy v elektronické podobě, pohledy ilustrované se zvukovou nahrávkou, hlavolamy elektrické nebo elektronické, hrací skříně uváděné v činnost vhozením mince, reklamní přístroje na střídavé obrazy, reklama světelná, magnetické suporty zvukových záznamů, software, hardware, automaty prodejni, reklamní světelné přístroje, aparáty pro záznam, převod, reprodukci zvuku, obrazu nebo dat včetně jejich jednotlivých součástí, příslušenství a náhradních dílů ze třídy 9, zařízení včetně vedení pro vysílání, přenos, směřování, spojování a příjem informací pomocí elektromagnetických vln, počítačové programy, nosiče dat nahrané i nenahrané, data, databáze, databázové produkty a jiné informace, záznamy a informační produkty samy o sobě a v elektronických, datových, informačních a telekomunikačních sítích všeho druhu a na nosičích dat všeho druhu, s výjimkou papírových nosičů ze třídy 16, radiotelefonní zařízení, telefonní sluchátka, telefonní mikrofony, telekomunikační vysílací zařízení, vysílačky, telekomunikační vysílače, telefonní záznamníky, faxovací přístroje, nabíječky pro elektrické baterie, akumulátorové nabíječky, mikrofony, telefonní dráty, paměti počítačové, počítače, počítačové periferie, periferní zařízení počítačů, procesory (centrální procesorové jednotky), počítačové programy (nahrané), počítačový software (nahraný), nosiče dat magnetické, nosiče dat optické, čipy, karty s pamětí nebo s mikroprocesorem, kompaktní optické disky, CD ROM, magnetické disky, přístroje pro nahrávání zvuku, přístroje pro reprodukci zvuku, kompaktní disky (audio, video), automaty hudební; (16) výrobky z papíru, lepenky a z plastických hmot zařazené ve třídě 16 pro reklamní, marketingové a propagační účely, kancelářské potřeby pro reklamní, marketingové a propagační účely, výrobky z papíru s výjimkou toaletního papíru, plakáty, fotografie, pohlednice, gratulace, dopisní papíry, obálky, kalendáře, zejména nástěnné a stolní, samolepky, obtisky, poznámkové bloky, desky na spisy, pořadače, omalovánky, activity books, balící papír, školní sešity, skicáky, tužky, pastelky, tuhy, gumy, ořezávátka, ořezávátka strojky, penály, papírové tašky, umělohmotné tašky, papírové kapesníky, obaly papírové, těžítka, tiskoviny, časopisy, periodika, knihy, databázové produkty v papírové formě, databáze v papírové

formě, informační produkty v papírové formě, tiskárenské výrobky, písma pro tiskárny, losy, štočky, potřeby pro knižní vazby, lepidla kancelářská a pro domácnost, materiál pro umělce, štetce, psací stroje a kancelářské potřeby, učební pomůcky, papírové obaly obecně, pytlíky a sáčky pro obalovou techniku, umělecké nebo ozdobné předměty z papíru, obalové materiály z plastických hmot; (35) reklama, propagace, pronájem reklamních materiálů, systematizace informací do počítačových databází, odborné obchodní poradenství, obchodní konzultační a zprostředkovatelské služby, vzkazy, reklamní materiály (rozšiřování zákazníkům - letáky, prospekty, tisky, vzorky), reklamní nebo inzertní materiály (jejich rozšiřování), reklamní texty (vydávání, zveřejňování, oznámení, vyhlášení, publikování); (41) vydávání knih a časopisů, informace o možnostech vzdělání, výchovy, zábavy, sportovních a kulturních aktivit, organizování soutěží (zábavných, vzdělávacích), organizování sportovních soutěží, vzdělávací informace; (42) poskytování (pronájem) počítačového software, pronájem počítačů, poradenství v oblasti počítačového hardware, poradenství v oblasti informační technologie.

(511) 9, 16, 35, 41, 42
(210) O-346654

Zápisy licenčních smluv k ochranným známkám

V této kapitole jsou zveřejněny zápisy licenčních smluv podle ustanovení § 18 odst. 1 zákona č. 441/2003 Sb.

| Číslo zápisu | Vlastník | Nabyvatel licence | Druh licence | Datum uzavření licenční smlouvy | S účinností od data |
|--------------|---|--|--------------|---------------------------------|---------------------|
| 159277 | Kofola Holding a.s., Nad Porubkou 2278/31a, Ostrava, 70800, CZ; | Kofola a.s., Za drahou 165/1, Krnov, Pod Bezručovým vrchem, 79401, CZ; | nevýlučná | 01.11.2006 | 20.07.2007 |
| 161510 | Kofola Holding a.s., Nad Porubkou 2278/31a, Ostrava, 70800, CZ; | Kofola a.s., Za drahou 165/1, Krnov, Pod Bezručovým vrchem, 79401, CZ; | nevýlučná | 01.11.2006 | 20.07.2007 |
| 187665 | Kofola Holding a.s., Nad Porubkou 2278/31a, Ostrava, 70800, CZ; | Kofola a.s., Za drahou 165/1, Krnov, Pod Bezručovým vrchem, 79401, CZ; | nevýlučná | 01.11.2006 | 20.07.2007 |
| 194053 | Kofola Holding a.s., Nad Porubkou 2278/31a, Ostrava, 70800, CZ; | Kofola a.s., Za drahou 165/1, Krnov, Pod Bezručovým vrchem, 79401, CZ; | nevýlučná | 01.11.2006 | 20.07.2007 |
| 216786 | Robert Matula - software, Kloboukova 2170/1, Praha 4 - Chodov, 14800, CZ; | Roman Mašek - Breaker software, Polská 1261/34, Praha 2, 12000, CZ; | výlučná | 09.06.2007 | 19.07.2007 |
| 228990 | Kofola Holding a.s., Nad Porubkou 2278/31a, Ostrava, 70800, CZ; | Kofola a.s., Za drahou 165/1, Krnov, Pod Bezručovým vrchem, 79401, CZ; | nevýlučná | 01.11.2006 | 20.07.2007 |
| 258171 | Con-way Inc., 2855 Campus Drive, San Mateo, CA, US; | CNF Ventures LLC, 2855 Campus Drive, San Mateo, CA, US; | nevýlučná | 01.03.2007 | 18.07.2007 |
| 258171 | Con-way Inc., 2855 Campus Drive, San Mateo, CA, US; | MENLO Logistics, Inc., 2855 Campus Drive, San Mateo, CA, US; | nevýlučná | 01.03.2007 | 18.07.2007 |
| 258171 | Con-way Inc., 2855 Campus Drive, San Mateo, CA, US; | Centron Ltd., Victoria Hall, 11 Victoria Street, Hamilton, BM; | nevýlučná | 01.03.2007 | 18.07.2007 |
| 258171 | Con-way Inc., 2855 Campus Drive, San Mateo, CA, US; | CNF Investments, Inc., 2855 Campus Drive, San Mateo, CA, US; | nevýlučná | 01.03.2007 | 18.07.2007 |
| 258171 | Con-way Inc., 2855 Campus Drive, San Mateo, CA, US; | Con-way Insurance Company Ltd., Victoria Hall, 11 Victoria Street, Hamilton, BM; | nevýlučná | 01.03.2007 | 18.07.2007 |
| 258171 | Con-way Inc., 2855 Campus Drive, San Mateo, CA, US; | Con-way Properties, Inc., 2855 Campus Drive, San Mateo, CA, US; | nevýlučná | 01.03.2007 | 18.07.2007 |
| 258171 | Con-way Inc., 2855 Campus Drive, San Mateo, CA, US; | Con-way Freight Inc., 110 Parkland Plaza, Ann Arbor, MI, US; | nevýlučná | 01.03.2007 | 18.07.2007 |
| 258171 | Con-way Inc., 2855 Campus Drive, San Mateo, CA, US; | Menlo Worldwide, LLC, 2855 Campus Drive, San Mateo, CA, US; | nevýlučná | 01.03.2007 | 18.07.2007 |
| 258171 | Con-way Inc., 2855 Campus Drive, San Mateo, CA, US; | Con-way Land Holdings LLC, 2855 Campus Drive, San Mateo, CA, US; | nevýlučná | 01.03.2007 | 18.07.2007 |
| 258171 | Con-way Inc., 2855 Campus Drive, San Mateo, CA, US; | CNF Financial Services Corporation, 7 Burlington Square, Burlington, VT, US; | nevýlučná | 01.03.2007 | 18.07.2007 |
| 258171 | Con-way Inc., 2855 Campus Drive, San Mateo, CA, US; | Con-way Enterprise Services Inc., 1717 NW 21 st Avenue, Portland, OR, US; | nevýlučná | 01.03.2007 | 18.07.2007 |
| 258171 | Con-way Inc., 2855 Campus Drive, San Mateo, CA, US; | Con-way Transportation LLC, 110 Parkland Plaza, Ann Arbor, MI, US; | nevýlučná | 01.03.2007 | 18.07.2007 |

| Číslo zápisu | Vlastník | Nabyvatel licence | Druh licence | Datum uzavření licenční smlouvy | S účinností od data |
|--------------|--|--|--------------|---------------------------------|---------------------|
| 258172 | Con-way Inc., 2855 Campus Drive, San Mateo, CA, US; | CNF Ventures LLC, 2855 Campus Drive, San Mateo, CA, US; | nevýlučná | 01.03.2007 | 18.07.2007 |
| 258172 | Con-way Inc., 2855 Campus Drive, San Mateo, CA, US; | MENLO Logistics, Inc., 2855 Campus Drive, San Mateo, CA, US; | nevýlučná | 01.03.2007 | 18.07.2007 |
| 258172 | Con-way Inc., 2855 Campus Drive, San Mateo, CA, US; | Centron Ltd., Victoria Hall, 11 Victoria Street, Hamilton, BM; | nevýlučná | 01.03.2007 | 18.07.2007 |
| 258172 | Con-way Inc., 2855 Campus Drive, San Mateo, CA, US; | CNF Investments, Inc., 2855 Campus Drive, San Mateo, CA, US; | nevýlučná | 01.03.2007 | 18.07.2007 |
| 258172 | Con-way Inc., 2855 Campus Drive, San Mateo, CA, US; | Con-way Insurance Company Ltd., Victoria Hall, 11 Victoria Street, Hamilton, BM; | nevýlučná | 01.03.2007 | 18.07.2007 |
| 258172 | Con-way Inc., 2855 Campus Drive, San Mateo, CA, US; | Con-way Properties, Inc., 2855 Campus Drive, San Mateo, CA, US; | nevýlučná | 01.03.2007 | 18.07.2007 |
| 258172 | Con-way Inc., 2855 Campus Drive, San Mateo, CA, US; | Con-way Freight Inc., 110 Parkland Plaza, Ann Arbor, MI, US; | nevýlučná | 01.03.2007 | 18.07.2007 |
| 258172 | Con-way Inc., 2855 Campus Drive, San Mateo, CA, US; | Menlo Worldwide, LLC, 2855 Campus Drive, San Mateo, CA, US; | nevýlučná | 01.03.2007 | 18.07.2007 |
| 258172 | Con-way Inc., 2855 Campus Drive, San Mateo, CA, US; | Con-way Land Holdings LLC, 2855 Campus Drive, San Mateo, CA, US; | nevýlučná | 01.03.2007 | 18.07.2007 |
| 258172 | Con-way Inc., 2855 Campus Drive, San Mateo, CA, US; | CNF Financial Services Corporation, 7 Burlington Square, Burlington, VT, US; | nevýlučná | 01.03.2007 | 18.07.2007 |
| 258172 | Con-way Inc., 2855 Campus Drive, San Mateo, CA, US; | Con-way Enterprise Services Inc., 1717 NW 21 st Avenue, Portland, OR, US; | nevýlučná | 01.03.2007 | 18.07.2007 |
| 258172 | Con-way Inc., 2855 Campus Drive, San Mateo, CA, US; | Con-way Transportation LLC, 110 Parkland Plaza, Ann Arbor, MI, US; | nevýlučná | 01.03.2007 | 18.07.2007 |
| 269925 | Jiří Vaněk, Pod Švabinami 38, Plzeň, 31208, CZ; | Benya IT s.r.o., Pod Vrchem 802/31, Plzeň - Lobzy, 31200, CZ; | výlučná | 22.06.2007 | 20.07.2007 |
| 271992 | Zelinářská unie Čech a Moravy, o.s., Krapkova 3, Olomouc, 77900, CZ; | David Smetana, Klacovská 50, Hradec Králové 15, 50311, CZ; | nevýlučná | 30.04.2007 | 18.07.2007 |
| 273029 | BB C - SERVICES, s.r.o., Vyskočilova 1461/2a, Praha 4, 14000, CZ; | BB C - Building E, a.s., Vyskočilova 1461/2a, Praha 4 - Michle, 14000, CZ; | nevýlučná | 20.06.2007 | 23.07.2007 |
| 273030 | BB C - SERVICES, s.r.o., Vyskočilova 1461/2a, Praha 4, 14000, CZ; | BB C - Building GAMMA, a.s., Vyskočilova 1461/2a, Praha 4, 14000, CZ; | nevýlučná | 20.06.2007 | 23.07.2007 |
| 283634 | CESNET, zájmové sdružení právnických osob, Zikova 4, Praha 6, 16000, CZ; | INVEA-TECH a.s., U Vodárny 2965/2, Brno - Žabovřesky, 61600, CZ; | nevýlučná | 29.06.2007 | 24.07.2007 |

Ochranné známky zrušené a prohlášené za neplatné

Tato kapitola obsahuje údaje o rozhodnutích o zrušení ochranné známky na základě ustanovení § 31 zákona č. 441/2003 Sb. nebo o prohlášení ochranné známky za neplatnou na základě ustanovení § 32 zákona č. 441/2003 Sb. Existuje-li důvod zrušení/prohlášení ochranné známky za neplatnou pouze ve vztahu k některým z výrobků nebo služeb, Úřad ochrannou známku zruší/prohlásí za neplatnou pouze pro tyto výrobky nebo služby. Údaje o výsledku rozhodnutí (zrušení ochranné známky, částečné zrušení ochranné známky, prohlášení ochranné známky za neplatnou, prohlášení ochranné známky za částečně neplatnou) jsou uvedeny za datem právní moci rozhodnutí pod INID kódem (583) s názvem "Datum právní moci rozhodnutí/výsledek rozhodnutí".

(111) 170615
(540)



(583) 04.07.2007 / zrušení ochranné známky

Přehled obnov zápisu ochranných známek

Kapitola obsahuje údaje o ochranných známkách, u kterých byl na žádost vlastníka obnoven zápis podle ustanovení § 28 odst. 2 zákona č. 441/2003 Sb.

| Číselný přehled | | | | | | | | | | | | |
|-----------------|--------|--------|--------|--------|--------|--------|--------|--------|--------|--------|--------|--------|
| 157465 | 158089 | 163542 | 166857 | 167072 | 167121 | 167178 | 209304 | 209311 | 209985 | 210752 | 210793 | 211456 |
| 211531 | 212170 | 212276 | 212890 | 213497 | 213501 | 213595 | 215257 | 215312 | 215596 | 215959 | 216309 | 216446 |
| 216786 | 217061 | 217227 | 217257 | 217258 | 217259 | 217260 | 217831 | 218727 | 219480 | 219504 | 219610 | 219806 |
| 219807 | 220092 | 221215 | 222656 | 222657 | 223698 | 223812 | 228044 | 228999 | | | | |

Obnovy zápisu ochranných známek

(111) **157465**
(220) 16.06.1967
(151) 03.08.1967
(540)
(730) **PALMSIL**
Henkel ČR spol. s r.o., Štěpánská 33, Praha 1, 11000, CZ
(740) Patentservis Praha a.s., Jivenská 1273/1, Praha 4, 14021
(510) (3) mýdla, prací a čistící prostředky.
(511) 3
(210) O-40421

(111) **158089**
(220) 20.02.1968
(151) 14.05.1968
(540)
(730) **DIAFRIKT**
Diafrikt Components s.r.o., Nad Brnou 169, Potštejn, 51743, CZ
(740) PATENTSERVIS Praha a.s., Jivenská 1273/1, Praha 4, 14021
(510) Kovokeramické třecí materiály.
(511) 1, 3, 6
(210) O-41392

(111) **163542**
(220) 28.07.1977
(151) 22.02.1978
(540)
(730) **ALAVAC**
Allergy Therapeutics (UK) Limited, Dominion Way, Worthing, West Sussex BN 148SA, GB
(740) KOREJZOVÁ & SPOL., v.o.s., JUDr. Petra Korejzová, advokátka, Korunní 104/E, Praha 10, 10100
(510) (5) farmaceutické přípravky a substance pro užití pro lidi a ve veterinářství.
(511) 5
(210) O-50124

(111) **166857**
(220) 28.07.1987
(151) 21.03.1988
(540)
(730) **SUMIUP**
SUMITOMO CHEMICAL CO., LTD., 27-1, Shinkawa 2-chome, Chuo-ku, Tokyo 104-8260, JP
(740) Čermák Hořejš Myslíl a spol., JUDr. Jan Matějka, Národní 32, Praha 1, 11000
(510) (1) chemické výrobky pro použití při výrobě růstových regulátorů rostlin, růstové regulátory rostlin, hormony pro rostliny, látky proti polohávání rostlin.
(511) 1
(210) O-55233

(111) **167072**
(220) 21.12.1987
(151) 19.10.1988
(540)
(730) **BALAKRYL**
BARVY TEBAS s.r.o., Poděbradská 195/7, Praha 9, 19005, CZ
(740) Bc. Irena Langrová, Skřetova 48, Plzeň, 30100
(510) (2) univerzální nátěrová hmota.
(511) 2
(210) O-55451

(111) **167121**
(220) 15.07.1987
(151) 06.12.1988

(540)



(730) **Foster's Australia Limited**, 77 Southbank Boulevard, Southbank, Victoria 3006, AU
(740) Čermák Hořejš Myslíl a spol., JUDr. Jan Matějka, Národní 32, Praha 1, 11000
(510) (32) pivo, ale (nadkvasné svrchní pivo).
(511) 32
(210) O-55224

(111) **167178**
(220) 28.09.1987
(151) 10.02.1989
(540)

TEK

(730) **TEKTRONIX, INC.**, 14200 SW Karl Braun Drive, Beaverton, OR, US
(740) ŠTROS & KUSÁK advokátní a patentová kancelář, JUDr. David Štros, advokát, Národní 32, Praha 1, 11000
(510) Elektronické měřicí a zobrazovací přístroje včetně osciloskopů, spektrálních analyzátorů, monitorů, impulsových a signálních generátorů, kamer, napájecích zdrojů a součástí a příslušenství těchto přístrojů; tiskoviny, periodika, knihy, katalogy, brožury, instrukční a výukové materiály.
(511) 9, 16
(210) O-55319

(111) **209304**
(220) 14.07.1997
(151) 28.04.1998
(540)



(730) **MORAVIA TRANSLATIONS a.s.**, Hilleho 4, Brno, 60200, CZ
(510) (35) zprostředkování v oblasti obchodu; (41) vyučování v oboru cizích jazyků; (42) překladatelství a tlumočnictví.
(511) 35, 41, 42
(210) O-123932

(111) **209311**
(220) 24.09.1997
(151) 28.04.1998
(540)

NEMOVA

(730) **Ing. Milan Vachtl**, Hvězdoslavova 1710, Rakovník, 26901, CZ
(510) (25) oděvy, obuv; (36) realitní kancelář, odhady, ocenění nemovitostí.
(511) 25, 36
(210) O-125709

(111) **209985**
(220) 17.03.1997
(151) 27.05.1998

(540) **ALLEGRA**
(730) **Merrell Pharmaceuticals Inc.**, 3711 Kennett Pike, Suite 20, Greenville, DE, US
(740) Čermák Hořejš Myslí a spol., JUDr. Jan Matějka, Národní 32, Praha 1, 11000
(510) (5) farmaceutické přípravky - antihistamine/decongestanty.
(511) 5
(210) O-120458

(510) (12) vozidla; (25) oděvy, obuv, kloboučnické zboží.
(511) 12, 25
(210) O-125651

(111) **210752**
(220) 23.07.1997
(151) 29.06.1998
(540)

LONPOINT

(730) **ECHELON CORPORATION**, 550 Meridian Avenue, San Jose, CA, US
(740) Patentservis Praha a.s., Jivenská 1273/1, Praha 4, 14021
(510) (9) počítačový hardware a software, zejména síťové moduly užívané v souvislosti s automatizačními systémy pro budovy a stavby.
(511) 9
(210) O-124166

(111) **212170**
(220) 03.09.1997
(151) 25.08.1998
(540)



(730) **VÝTAHY, s.r.o.**, Vrchovecká 216, Velké Meziříčí, 59429, CZ
(740) Ing. Radmila Baumová, Nádražní 29, Žďár nad Sázavou, 59101
(510) (6) zámečnické výrobky; (9) vyhrazená zdvihací zařízení; (37) generální opravy, rekonstrukce, a revizní zkoušky vyhrazených zdvihacích zařízení, montáž vyhrazených zdvihacích zařízení.
(511) 6, 9, 37
(210) O-125120

(111) **210793**
(220) 09.10.1997
(151) 29.06.1998
(540)

HOTEL REVUE

(730) **ČESKOSLOVENSKÉ HOSPODÁŘSKÉ NAKLADATELSTVÍ spol. s r.o.**, Husinecká 21, Praha 3, 13000, CZ
(740) Müller Václav, patentový zástupce, Filipova 2016, Praha 4, 14800
(510) (16) tiskárenské výrobky zejména časopisy; (35) propagační činnost.
(511) 16, 35
(210) O-126104

(111) **212276**
(220) 24.10.1997
(151) 25.08.1998
(540)



(111) **211456**
(220) 15.08.1997
(151) 27.07.1998
(540)

FAXCHANGE

(730) **DATASYS s.r.o.**, Jeseniova 2829/20, Praha 3, 13000, CZ
(740) FISCHER & PARTNER Intellectual Property s.r.o., Ing. Michael Fischer, Na Hrobci 294/5, Praha 2, 12000
(510) (9) magnetické a optické nosiče datových, zejména zvukových, obrazových a textových záznamů, přístroje optické, aparáty pro záznam, převod, reprodukci zvuku, obrazu, software pro komunikaci; (16) tiskoviny všeho druhu, zejména knihy, periodika, bulletiny, návody k obsluze, obaly, papírenské zboží, knižní vazby, učební pomůcky; (35) služby zahrnující záznam, přepis, vypracování, shromažďování, přenášení nebo systematickosti sdělení a záznamů, využívání a kompilace matematických a statistických údajů, pomoc při řízení a vedení obchodní administrativy a kancelářských prací, obchodní rešerše; (38) spoje, telekomunikace zejména telefonní, faxové, telexové komunikace; (42) programování počítačů, služby využívající logistiky přenášení dat, poskytování konzultací v oblasti software, hardware, rešerše vědecké a průmyslové.
(511) 9, 16, 35, 38, 42
(210) O-124721

(730) **CZECH Consult, spol. s r.o.**, Holečkova 100/9, Praha 5, 15000, CZ
(740) Karel Čálek, patentový zástupce, Nad Palatou 12, Praha 5, 15000
(510) (35) propagační, reklamní a inzertní činnost, pomoc při řízení obchodní činnosti, informační činnost v investiční výstavbě, ve stavebnictví a dopravě; (36) služby týkající se pojištění, financí, peněžnictví a nemovitostí, konzultace a zprostředkování prodeje a nákupu cenných papírů a obligací, realitní činnost včetně odhadů, správy, nákupu a prodeje nemovitostí; (37) stavby a opravy, provádění a zprostředkování stavebních inženýrských prací, odborného stavebně technického dozoru a všech služeb souvisejících s přípravou, prováděním, koordinací, dokončením a kolaudací stavby; (39) služby týkající se dopravy osob nebo zboží; (41) služby týkající se doškolování a vzdělávání v investiční výstavbě, stavebnictví a dopravě a v oblasti výtvarného umění a filmu, pořizování audiovizuálních nosičů; (42) architektonická a projektová činnost ve stavebnictví, designerská činnost ve stavebnictví a vybavení interiérů, konzultace ve stavebnictví a dopravě, inženýrská činnost ve stavebnictví a dopravě, projektová činnost v dopravě, pořizování software ve stavebnictví a dopravě.
(511) 35, 36, 37, 39, 41, 42
(210) O-126619

(111) **211531**
(220) 22.09.1997
(151) 27.07.1998
(540)



KAIPAN

(730) **Hradský Michal**, Újezd 34, Praha 1, 11800, CZ

(111) **212890**
(220) 25.08.1997
(151) 28.09.1998
(540)

REKORD

(730) **RBV Brennstoffvertrieb GmbH**, Allee der Kosmonauten 28, Berlin, DE
(740) Patentservis Praha a.s., Jivenská 1273/1, Praha 4, 14021
(510) (4) brikety z hnědého uhlí.
(511) 4

(210) O-124923

(111) **213497**
(220) 18.07.1997
(151) 29.10.1998
(540)

SIROFLEX

(730) **DEN BRAVEN SEALANTS B.V.**, Denariusstraat, Oosterhout, NL
(740) Patentservis Praha a.s., Jivenská 1273/1, Praha 4, 14021
(510) (1) chemické výrobky pro průmysl, nezpracované umělé pryskyřice, plastické hmoty v surovém stavu, průmyslová lepidla včetně tmelů, pryskyřice a tmely pro obuv, pryskyřice a tmely na kůži, tmelová lepidla pro opravu rozbitých předmětů, tmelová plnidla pro dutiny stromů /užívaná v lesnictví/, pryskyřice a tmely pro pneumatiky; (2) ochranné prostředky proti rezu a hnilobě dřeva, barviva, lepidla pro barvy a nátěry, lepidla, zejména sklenářské tmely a kyty, mořidla; (17) balicí, těsnící, ucpávkové a isolační hmoty; (19) stavební materiál /nekovový/, tmely nezařazené v jiných třídách.
(511) 1, 2, 17, 19
(210) O-124078

(111) **213501**
(220) 22.07.1997
(151) 29.10.1998
(540)



(730) **Aida Engineering, Ltd.**, 2-10, Ohyama-cho, Sagamihara-shi, Kanagawa-ken, JP
(740) Čermák Hořejš Myslíl a spol., JUDr. Jan Matějka, Národní 32, Praha 1, 11000
(510) (7) lisy /stroje pro průmyslové využití/, kovoobráběcí stroje a jejich příslušenství včetně mechanických lisů, hydraulických lisů, strojních nůžek, kovacíh strojů, ohýbacích strojů /ohýbaček/ a jejich příslušenství, řezné nástroje /části strojů/, přídržovací ústrojí pro obráběcí stroje včetně lisovadel, kovacíh forem, forem pro formování plastických výrobků, formovací stroje a jejich příslušenství včetně strojů pro formování plastických výrobků a jejich příslušenství, roboty /stroje/ a jejich příslušenství včetně robotů /strojů/ pro průmyslové využití a jejich příslušenství, stroje a přístroje pro dodávání kovových a/nebo plastických materiálů, stroje a přístroje pro extrahování konečných kovových a/nebo plastických výrobků, stroje a přístroje pro extrahování odpadu z kovových a/nebo plastických materiálů.
(511) 7
(210) O-124135

(111) **213595**
(220) 23.09.1997
(151) 29.10.1998
(540)

DVOŘÁK-
SYMPHONIEORCHESTER
PRAG

(730) **Brázda Bohuslav**, Jagellonská 12, Praha 3, 13000, CZ
(510) (38) televizní a rozhlasové natáčení a natáčení zvukových nosičů; (41) koncerty, festivaly, provozování orchestru, setkávání hudebníků.
(511) 38, 41
(210) O-125670

(111) **215257**
(220) 29.01.1998
(151) 25.01.1999
(540)



(730) **METALLPLAST - RECYKLING, spol. s r.o.**, Pod stadionem, Krupka, 41742, CZ
(510) (40) nakládání s odpady včetně nebezpečných, jejich zneškodňování, výkup druhotných surovin.
(511) 40
(210) O-129596

(111) **215312**
(220) 25.03.1998
(151) 25.01.1999
(540)

NERABUS

(730) **NERABUS s. r. o.**, Ke Spolaně 1457, Neratovice, 27711, CZ
(510) (39) silniční motorová doprava osobní, vnitrostátní a mezinárodní, zprostředkování silniční motorové dopravy osobní, vnitrostátní a mezinárodní, silniční motorová doprava nákladní, vnitrostátní a mezinárodní.
(511) 39
(210) O-131132

(111) **215596**
(220) 18.07.1997
(151) 22.02.1999
(540)

PLAYTEX

(730) **Sara Lee Corporation**, 1000 East Hanes Mill Road, Winston-Salem, NC, US
(740) PATENTSERVIS Praha, a.s., Jivenská 1273/1, Praha 4, 14021
(510) (25) podprsenky, kalhotky, podvazkové pásy.
(511) 25
(210) O-124080

(111) **215959**
(220) 07.05.1998
(151) 22.02.1999
(540)



(730) **CRANESERVICE BRNO, s.r.o.**, Nad kašnou 373/42, Brno, 63500, CZ
(740) Kořistka Martin, patentový zástupce, Karpatská 3, Brno, 62500
(510) (7) jeřáby všech druhů, včetně vyhrazených zdvihacích zařízení a jejich obvyklé příslušenství; (37) montáže, servis, opravy včetně generálních a rekonstrukcí, zdvihacích zařízení a jeřábů, montáže jeřábových drah, nájem a pronájem jeřábů, vyhrazených zdvihacích zařízení a stavebních mechanismů; (42) technické poradenství v oboru stavebních zdvihacích zařízení, revizní zkoušky vyhrazených zdvihacích zařízení.
(511) 7, 37, 42
(210) O-132475

(111) **216309**
(220) 19.09.1997
(151) 29.03.1999

- (540) **FEROBET**
(730) **Pupp Petr**, Kalouskova 14a, Rousínov u Vyškova, 68301, CZ
(740) Patentová a známková kancelář, Ing. Jaromír Přikryl, Včelín 1161, Hulín, 76824
(510) (6) zámečnické výrobky, kovové výrobky; (19) stavební materiál, betonové výrobky, cementové výrobky, výrobky z přírodního a umělého kamene, výrobky pro stavbu cest; (35) zprostředkovatelská činnost v oblasti stavebního materiálu; (42) zámečnické služby.
(511) 6, 19, 35, 42
(210) O-125590

- (111) **216446**
(220) 18.11.1997
(151) 29.03.1999
(540)



WHITE MOUNTAINS

- (730) **Texmerkur s. r. o.**, Bieblova 38, Hradec Králové, 50003, CZ
(740) Ing. Jiří Střelák, Pařížská 17, Praha 1, 11000
(510) (25) oděvy - spodní prádlo, noční prádlo, punčochové zboží, dámské, pánské, dětské oblečení, sportovní oblečení, košile, vesty, saka, obleky, kostýmy, pláště, bundy, trikoty, modely apod., kalhoty, oblečení pro volný čas; (26) textilní galanterie; (42) módní návrhářství - oděvy.
(511) 25, 26, 42
(210) O-127364

- (111) **216786**
(220) 08.06.1998
(151) 29.03.1999
(540)

CÉZAR

- (730) **Robert Matula - software**, Kloboukova 2170/1, Praha 4 - Chodov, 14800, CZ
(510) (9) software; (42) poskytování software.
(511) 9, 42
(210) O-133373

- (111) **217061**
(220) 16.07.1997
(151) 23.04.1999
(540)



- (730) **SUN MICROSYSTEMS, INC.**, 4150 Network Circle, Santa Clara, CA, US
(740) Společná advokátní kancelář Všečeka Zelený Švorčík Kalenský a partneri, JUDr. Pavel Zelený, Hálkova 2, Praha 2, 12000
(510) (9) počítačový hardware, zejména počítače, počítače třídy mainframe, zobrazovací zařízení, klávesnice, monitory, servery, integrované obvody, diskové jednotky, počítačové paměťové jednotky, desky rozhraní, ukazovací zařízení myši, podložky pod myši, periferní zařízení, tiskárny a periferní zařízení tiskáren, tištěné obvody obsahující elektrické součástky a zásuvky, procesory a paměti, počítačové operační systémy, počítačové programy pro použití ve zpracování obrazu, počítačové programy pro použití v počítačových sítích, počítačové programy pro použití v počítačové emulaci, počítačové programy pro použití v elektronické poště, počítačové programy pro vytváření grafických rozhraní, počítačové programy pro použití ve správě databází, počítačové programy pro zpracování dokumentů, počítačové programy pro použití v zabezpečení počítačů, počítačové programy pro použití ve vývoji počítačových programů, programovacích

jazyků, sad softwarových nástrojů a kompilátorů, počítačové programy pro použití ve vývoji, spuštění a správě jiných počítačových programů na počítačích, počítačových sítích a globálních počítačových sítích, počítačové programy pro použití v navigaci, prohlížení, přenosu informací a distribuci a prohlížení jiných počítačových programů na počítačích, počítačových sítích a globálních počítačových sítích, počítačové programy stáhnutelné z globálních počítačových sítí, a uživatelské příručky prodávané s předchozími položkami; (16) tištěné materiály a publikace, zejména uživatelské příručky, knihy, brožury záznamové listy, bílé stránky, katalogy, prospekty a časopisy z oboru počítačů a informační technologie; (37) počítačové služby, zejména instalace, údržba a oprava počítačového hardwaru, počítačového softwaru, počítačových periferních zařízení, počítačových sítí a počítačových sítí; (42) počítačové služby, zejména konzultační a poradenské služby z oboru počítačového hardwaru, počítačového softwaru, počítačových periferních zařízení, počítačových systémů, počítačových sítí, zabezpečení počítače a návrhu integrovaných obvodů, služby návrhu počítačového softwaru a sítí, služby grafického a softwarového poradenství pro zajištění, že určitá grafika nebo software bude fungovat při použití ve spojení s určitým počítačovým hardwarem, plánování zotavení z počítačových katastrof, služby datové obnovy, služby počítačové diagnostiky, integrace počítačových systémů a počítačových sítí, a služby maloobchodního prodeje, opětovaného prodeje a leasingu z oboru počítačového hardwaru počítačového softwaru, počítačových periferních zařízení, počítačových systémů a počítačových sítí.

- (511) 9, 16, 37, 42
(210) O-124003

- (111) **217227**
(220) 05.12.1997
(151) 23.04.1999
(540)



- (730) **Knauf Insulation, s.r.o.**, Železniční rad 24, Nová Baňa, 96814, SK
(740) Kořistka Martin, patentový zástupce, Karpatská 3, Brno, 62500
(510) (7) stroje a zařízení k výrobě minerálních vláken a jejich zušlechťování; (17) izolace tepelné, izolační tepelný materiál, izolace vláknité, výrobky z minerálních a odgranulovaných minerálních vláken, izolační desky, izolace zvukové; (19) výrobky z litého čediče jako průmyslové dlaždice a dlažba, speciální odlitky z čediče, výrobky ze spěkaného čediče, čedičové šterky, vlákninové stavební desky; (37) dlaždičské práce, izolačské práce; (39) doprava a přeprava osob a zboží; (42) ubytovací služby.
(511) 7, 17, 19, 37, 39, 42
(210) O-128173

- (111) **217257**
(220) 12.12.1997
(151) 23.04.1999
(540)

RADET

- (730) **BARVY TEBAS s.r.o.**, Poděbradská 195/7, Praha 9, 19005, CZ
(510) (1) chemické výrobky pro průmysl, umělé pryskyřice v surovém stavu, plastické hmoty v surovém stavu, prostředky pro kalení a letování kovů, přípravky pro svařování kovů, lepidla pro průmysl, výrobky chemické všeobecného charakteru, odmašťovací přípravky; (2) barvy, laky, nátěry, nátěrové hmoty a pomocné přípravky, pojidla, tmely včetně sklenářských, fermež, ředidla, tónovací pasty a suroviny pro tyto výrobky, barvy tiskové a pomocné přípravky pro tisk, latexové barvy, mořidla, barviva, materiály chemické pro povrchovou úpravu, pryskyřice přírodní, umělé a syntetické,

plastické hmoty, pojiva maltovinová a směsi maltové, pigmentové pasty pro různé užití, barvy práškové a plniva, nástřikové hmoty, kovy lístkové a práškové pro malíře a dekoratéry, tiskaře a umělce, prostředky a přípravky pro malíře, natěrače, lakýrny a umělce; (3) přípravky pro bělení, čištění, leštění, odmašťování a broušení, barviva na praní a pro kosmetické přípravky; (16) lepidla pro papírenství, knihaře nebo domácnost.

(511) 1, 2, 3, 16
(210) O-128365

(111) **217258**
(220) 12.12.1997
(151) 23.04.1999
(540)

TELUX

(730) **BARVY TEBAS s.r.o.**, Poděbradská 195/7, Praha 9, 19005, CZ

(510) (1) chemické výrobky pro průmysl, umělé pryskyřice v surovém stavu, plastické hmoty v surovém stavu, prostředky pro kalení a letování kovů, přípravky pro svařování kovů, lepidla pro průmysl, výrobky chemické všeobecného charakteru, odmašťovací přípravky; (2) barvy, laky, nátěry, nátěrové hmoty a pomocné přípravky, pojidla, tmely včetně sklenářských, fermez, ředidla, tónovací pasty a suroviny pro tyto výrobky, barvy tiskové a pomocné přípravky pro tisk, latexové barvy, mořidla, barviva, materiály chemické pro povrchovou úpravu, pryskyřice přírodní, umělé a syntetické, plastické hmoty, pojiva maltovinová a směsi maltové, suroviny silikátové, pigmenty anorganické a organické, pigmentové pasty pro různé užití, barvy práškové a plniva, nástřikové hmoty, kovy lístkové a práškové pro malíře a dekoratéry, tiskaře a umělce, prostředky a přípravky pro malíře, natěrače, lakýrny a umělce; (3) přípravky pro bělení, čištění, leštění, odmašťování a broušení, barviva na praní a pro kosmetické přípravky; (16) lepidla pro papírenství, knihaře nebo domácnost.

(511) 1, 2, 3, 16
(210) O-128366

(111) **217259**
(220) 12.12.1997
(151) 23.04.1999
(540)

TEBAL

(730) **BARVY TEBAS s.r.o.**, Poděbradská 195/7, Praha 9, 19005, CZ

(510) (1) chemické výrobky pro průmysl, umělé pryskyřice v surovém stavu, plastické hmoty v surovém stavu, prostředky pro kalení a letování kovů, přípravky pro svařování kovů, lepidla pro průmysl, výrobky chemické všeobecného charakteru, odmašťovací přípravky; (2) barvy, laky, nátěry, nátěrové hmoty a pomocné přípravky, pojidla, tmely včetně sklenářských, fermez, ředidla, tónovací pasty a suroviny pro tyto výrobky, barvy tiskové a pomocné přípravky pro tisk, latexové barvy, mořidla, barviva, materiály chemické pro povrchovou úpravu, pryskyřice přírodní, umělé a syntetické, plastické hmoty, pojiva maltovinová a směsi maltové, suroviny silikátové, pigmenty anorganické a organické, pigmentové pasty pro různé užití, barvy práškové a plniva, nástřikové hmoty, kovy lístkové a práškové pro malíře a dekoratéry, tiskaře a umělce, prostředky a přípravky pro malíře, natěrače, lakýrny a umělce; (3) přípravky pro bělení, čištění, leštění, odmašťování a broušení, barviva na praní a pro kosmetické přípravky; (16) lepidla pro papírenství, knihaře nebo domácnost.

(511) 1, 2, 3, 16
(210) O-128367

(111) **217260**
(220) 12.12.1997
(151) 23.04.1999
(540)

TEBALKYD

(730) **BARVY TEBAS s.r.o.**, Poděbradská 195/7, Praha 9, 19005, CZ

(510) (1) chemické výrobky pro průmysl, umělé pryskyřice v

surovém stavu, plastické hmoty v surovém stavu, prostředky pro kalení a letování kovů, přípravky pro svařování kovů, lepidla pro průmysl, výrobky chemické všeobecného charakteru, odmašťovací přípravky; (2) barvy, laky, nátěry, nátěrové hmoty a pomocné přípravky, pojidla, tmely včetně sklenářských, fermez, ředidla, tónovací pasty a suroviny pro tyto výrobky, barvy tiskové a pomocné přípravky pro tisk, latexové barvy, mořidla, barviva, materiály chemické pro povrchovou úpravu, pryskyřice přírodní, umělé a syntetické, plastické hmoty, pojiva maltovinová a směsi maltové, suroviny silikátové, pigmenty anorganické a organické, pigmentové pasty pro různé užití, barvy práškové a plniva, nástřikové hmoty, kovy lístkové a práškové pro malíře a dekoratéry, tiskaře a umělce, prostředky a přípravky pro malíře, natěrače, lakýrny a umělce; (3) přípravky pro bělení, čištění, leštění, odmašťování a broušení, barviva na praní a pro kosmetické přípravky; (16) lepidla pro papírenství, knihaře nebo domácnost.

(511) 1, 2, 3, 16
(210) O-128368

(111) **217831**
(220) 21.11.1997
(151) 27.05.1999
(540)

BALAKRYL

(730) **BARVY TEBAS s.r.o.**, Poděbradská 195/7, Praha 9, 19005, CZ

(510) (1) chemické výrobky pro průmysl, umělé pryskyřice v surovém stavu, plastické hmoty v surovém stavu, plastické hmoty v prášku, pastách, ve stavu tekutém, v emulzích, disperzích a granulích pro průmysl, prostředky pro kalení a letování kovů, přípravky pro svařování kovů, pojidla pro slévárny, na dlaždice a do betonu, lepidla pro průmysl, malířské tmely, výrobky chemického všeobecného charakteru, odmašťovací přípravky pro průmysl; (2) barvy, laky, nátěry, nátěrové hmoty a pomocné přípravky, pojidla, tmely včetně sklenářských, fermez, ředidla, tónovací pasty a suroviny pro tyto výrobky, barvy tiskové a pomocné přípravky pro tisk, latexové barvy, mořidla, barviva, materiály chemické pro povrchovou úpravu, pryskyřice přírodní v surovém stavu, malířské barvy, nátěrové hmoty na cement nebo barvy na látky, pigmenty anorganické a organické, pigmentové pasty pro různé použití, barvy práškové a plniva, nástřikové hmoty, kovy lístkové a práškové pro malíře a dekoratéry, tiskaře a umělce; (3) přípravky pro bělení, čištění, leštění, odmašťování a broušení, barviva na praní a pro kosmetické přípravky, prostředky na odstraňování barev, nátěrů nebo laků; (16) lepidla pro papírenství, knihaře nebo domácnost, malířské potřeby a válečky, materiál a potřeby pro umělce.

(511) 1, 2, 3, 16
(210) O-127577

(111) **218727**
(220) 09.07.1997
(151) 26.07.1999
(540)



(730) **Pfizer Health AB**, Lindhagensgatan 100, SE-11287 Stockholm, SE

(740) Čermák Hořejš Myslíl a spol., JUDr. Jan Matějka, Národní 32, Praha 1, 11000

(510) (5) farmaceutické přípravky pro urologické a gynekologické použití.

(511) 5
(210) O-123855

(111) **219480**
(220) 16.07.1997
(151) 23.08.1999

- (540) **SONORX**
(730) **BRACCO INTERNATIONAL B.V.**, Strawinskylaan 3051, Amsterdam, NL
(740) Společná advokátní kancelář Všečeka a partneři, JUDr. Všečeka Miloš, Hálkova 2, Praha 2, 12000
(510) (5) kontrastní prostředky pro zobrazování in-vivo.
(511) 5
(210) O-124006

- (111) **219504**
(220) 01.09.1997
(151) 23.08.1999
(540)



- (730) **FUTURE-TECH, spol. s r.o.**, Antala Staška 1966, České Budějovice, 37007, CZ
(740) KUDRLIČKA & SEDLÁK Advokátní, patentová a známková kancelář, Ing. Jiří Sedlák, Husova 5, České Budějovice, 37001
(510) (6) kovové a zámečnické výrobky pro trolejová vedení všeho druhu, zejména konzole, objímky, táhla, svěrky, sjezdovky, křížení, výhybky a děliče; (12) automobily a jejich části, náhradní díly, automobilové nástavby; (37) opravy automobilů.
(511) 6, 12, 37
(210) O-125042

- (111) **219610**
(220) 23.01.1998
(151) 23.08.1999
(540) **PRINCESS INTERIØR**

- (730) **Princess Gruppen AS**, Kjeppestadveien 40, 1400 Ski, NO
(740) Společná advokátní kancelář Všečeka Zelený Švorčík Kalenský a partneři, JUDr. Petr Kalenský, Hálkova 2, Praha 2, 12000
(510) (24) ručníky, ubrusy, ložní prádlo, záclony, textilní kusové zboží zejména utěrky, ubrusky, kapesníky, osušky, závěsy do sprch; (27) koupelnové rohožky.
(511) 24, 27
(210) O-129475

- (111) **219806**
(220) 05.06.1998
(151) 23.08.1999
(540) 

- (730) **Spáčil Josef**, V sádku 900, Újezd u Brna, 66453, CZ
(740) Kořistka Martin, patentový zástupce, Karpatská 3, Brno, 62500
(510) (7) vysavače elektrické, nástroje a nářadí elektrické, elektromechanické kuchyňské aparáty /drtiče, mixery, šlehače/ pro potraviny, lisy na ovoce, mlýnky na kávu a další domácí el. přístroje poháněné el. motorem; (9) přístroje a nástroje elektrické, fotografické, filmové, optické, přístroje pro vážení a měření, přístroje pro záznam, převod, reprodukci zvuku nebo obrazu, magnetické i optické nosiče zvukových i obrazových záznamů, počítače s příslušenstvím, stolní i přenosné, tiskárny k PC, monitory, modemy a faxmodemy, scanery, ostatní přístroje pro zpracování i přenos informací, přístroje pro zábavu pro použití s televizním přijímačem; (11) elektrická topná zařízení, přístroje pro ohřívání tekutin pro vaření, varné náčiní elektrické, varné hrnce elektrické, přístroje pro ventilaci, osvětlovací přístroje a zařízení, přístroje chladicí, mrazicí a pro sušení, přístroje pro rozvod vody a sanitární zařízení; (12) jízdní kola s příslušenstvím a potřeby ke kolům, dětské kočárky a příslušenství k nim, dopravní prostředky pozemní, vodní i vzdušné, pneumatiky všech druhů; (25) oděvy pro dospělé i pro děti, obuv, též domácí a kloboučnické zboží; (27) koberce,

rohožky, rohože, linoleum, podlahové krytiny plastové, tapety na stěny vyjma textilních; (28) hry, hračky, potřeby a nářadí pro sport, gymnastiku a sportovní hry, vánoční ozdoby, rybářské potřeby.

- (511) 7, 9, 11, 12, 25, 27, 28
(210) O-133341

- (111) **219807**
(220) 05.06.1998
(151) 23.08.1999
(540)



- (730) **Spáčil Josef**, V sádku 900, Újezd u Brna, 66453, CZ
(740) Kořistka Martin, patentový zástupce, Karpatská 3, Brno, 62500
(510) (7) vysavače elektrické, nástroje a nářadí elektrické, elektromechanické kuchyňské aparáty /drtiče, mixery, šlehače/ pro potraviny, lisy na ovoce, mlýnky na kávu a další domácí el. přístroje poháněné el. motorem; (9) přístroje a nástroje elektrické, fotografické, filmové, optické, přístroje pro vážení a měření, přístroje pro záznam, převod, reprodukci zvuku nebo obrazu, magnetické i optické nosiče zvukových i obrazových záznamů, počítače s příslušenstvím, stolní i přenosné, tiskárny k PC, monitory, modemy a faxmodemy, scanery, ostatní přístroje pro zpracování i přenos informací, přístroje pro zábavu pro použití s televizním přijímačem; (11) elektrická topná zařízení, přístroje pro ohřívání tekutin pro vaření, varné náčiní elektrické, varné hrnce elektrické, přístroje pro ventilaci, osvětlovací přístroje a zařízení, přístroje chladicí, mrazicí a pro sušení, přístroje pro rozvod vody a sanitární zařízení; (12) jízdní kola s příslušenstvím a potřeby ke kolům, dětské kočárky a příslušenství k nim, dopravní prostředky pozemní, vodní i vzdušné, pneumatiky všech druhů; (25) oděvy pro dospělé i pro děti, obuv, též domácí a kloboučnické zboží; (27) koberce, rohožky, rohože, linoleum, podlahové krytiny plastové, tapety na stěny vyjma textilních; (28) hry, hračky, potřeby a nářadí pro sport, gymnastiku a sportovní hry, vánoční ozdoby, rybářské potřeby.

- (511) 7, 9, 11, 12, 25, 27, 28
(210) O-133342

- (111) **220092**
(220) 09.07.1997
(151) 24.09.1999
(540)



- (730) **Pfizer Health AB**, Lindhagensgatan 100, SE-11287 Stockholm, SE
(740) Čermák Hořejš Myslíl a spol., JUDr. Jan Matějka, Národní 32, Praha 1, 11000
(510) (5) farmaceutické přípravky pro urologické a gynekologické

použití.
(511) 5
(210) O-123854

(540)

(111) **221215**
(220) 21.11.1997
(151) 22.11.1999

DIXOL

(730) **BARVY TEBAS s.r.o.**, Poděbradská 195/7, Praha 9, 19005, CZ
(740) Bc. Irena Langrová, Skrétova 48, Plzeň, 30100
(510) (1) chemické výrobky pro průmysl, umělé pryskyřice v surovém stavu, plastické hmoty v prášku, pastách, ve stavu tekutém, v emulzích, disperzích a granulích pro průmysl, prostředky pro kalení a letování kovů, přípravky pro svařování kovů, pojidla pro slévárny, na dlaždice a do betonu, lepidla pro průmysl, malířské tmely, výrobky chemického všeobecného charakteru, odmašťovací přípravky pro průmysl; (3) přípravky pro bělení, čištění, leštění, odmašťování a broušení, barviva na praní a pro kosmetické přípravky, prostředky na odstraňování barev, nátěrů a laků; (16) lepidla pro papírenství, knihaře nebo domácnost, malířské potřeby a válečky, materiál a potřeby pro umělce.
(511) 1, 3, 16
(210) O-127576

(111) **222656**
(220) 25.06.1998
(151) 28.02.2000

AGROBAN

(730) **Knauf Insulation, s.r.o.**, Železničný rad 24, Nová Baňa, 96814, SK
(740) Kořistka Martin, patentový zástupce, Karpatská 3, Brno, 62500
(510) (7) stroje a zařízení k výrobě minerálních vláken a jejich zušlechťování, stroje k zhotovování výrobků z minerálních vláken; (17) izolace tepelné, izolační tepelný materiál, protipožární izolace, izolace vláknité, minerální vlna, minerální granulát, výrobky z minerálních vláken, jako desky, kostky, polštáře, výrobky z minerální vlny určené k hydroponickému pěstování rostlin a rostlinných kultur, izolace zvukové; (19) přísady a složky omítkových směsí, zejména protipožární, stavební desky z minerálních vláken a granulátu.
(511) 7, 17, 19
(210) O-133882

(111) **222657**
(220) 25.06.1998
(151) 28.02.2000

NOBASIL

(730) **Knauf Insulation, s.r.o.**, Železničný rad 24, Nová Baňa, 96814, SK
(740) Kořistka Martin, patentový zástupce, Karpatská 3, Brno, 62500
(510) (7) stroje a zařízení k výrobě minerálních vláken a jejich zušlechťování, stroje k zhotovování výrobků z minerálních vláken; (17) izolace tepelné, izolační tepelný materiál, protipožární izolace, izolace vláknité, minerální vlna, minerální granulát, výrobky z minerálních vláken, jako desky, kostky, polštáře, výrobky z minerální vlny určené k hydroponickému pěstování rostlin a rostlinných kultur, izolace zvukové; (19) přísady a složky omítkových směsí, zejména protipožární, stavební desky z minerálních vláken a granulátu.
(511) 7, 17, 19
(210) O-133883

(111) **223698**
(220) 24.03.1998
(151) 19.04.2000



(730) **Karlovarské minerální vody a.s.**, Horova 3, Karlovy Vary, 36021, CZ
(740) JUDr. Josef Mrázek, Pernerova 11, Praha 8, 18600
(510) (32) minerální vody, limonády, stolní voda; (35) propagační a reklamní činnost; (41) pořádání sportovních akcí, zvláště propagačních závodů.
(511) 32, 35, 41
(210) O-131091

(111) **223812**
(220) 01.07.1998
(151) 19.04.2000

ANTIALERGIN HEMANN

(730) **HEMANN, s.r.o.**, Okružní 1495, Frýdlant nad Ostravicí, 73911, CZ
(510) (5) léčebné přípravky na bázi bylinných výtažků; (32) nápoje nealkoholické, nápoje a šťávy ovocné, sirupy a jiné přípravky k zhotovování nápojů.
(511) 5, 32
(210) O-134598

(111) **228044**
(220) 02.03.1998
(151) 20.11.2000

U.S. POLO ASSOCIATION Founded 1890

(730) **United States Polo Association**, 771 Corporate Drive, Suite 505, Lexington, KY, US
(740) PATENTSERVIS Praha a.s., Jivenská 1273/1, Praha 4, 14021
(510) (18) tašky, zavazadla, deštníky, postroje na koně a sedlářské výrobky, kufry; (25) oděvy, obuv, kloboučnické zboží.
(511) 18, 25
(210) O-130544

(111) **228999**
(220) 21.07.1997
(151) 27.12.2000



(730) **Wüstenrot Bausparkasse AG**, Hohenzollernstrasse 46, Ludwigsburg, 71670, DE
(740) Čermák Hořejš Myslíl a spol., JUDr. Jan Matějka, Národní 32, Praha 1, 11000
(510) (35) propagační činnost, reklama, poradenská a konzultační činnost v propagaci a reklamě; (36) služby finanční, poradenská a konzultační činnost v oblasti finanční.
(511) 35, 36
(210) O-124111

Zániky ochranných známek uplynutím doby platnosti

Kapitola obsahuje údaje o ochranných známkách, které zanikly uplynutím doby platnosti podle ustanovení § 29 odst. 1 zákona č. 441/2003 Sb.

| Číslo zápisu | Datum zániku | | |
|--------------|--------------|--------|------------|
| 93251 | 05.01.2007 | 211829 | 08.01.2007 |
| 93253 | 05.01.2007 | 211831 | 09.01.2007 |
| 93256 | 05.01.2007 | 212469 | 08.01.2007 |
| 93293 | 03.01.2007 | 212511 | 06.01.2007 |
| 93319 | 06.01.2007 | 212513 | 07.01.2007 |
| 166935 | 04.01.2007 | 212514 | 07.01.2007 |
| 202538 | 06.01.2007 | 212519 | 09.01.2007 |
| 205181 | 03.01.2007 | 213185 | 03.01.2007 |
| 205182 | 06.01.2007 | 215439 | 06.01.2007 |
| 205183 | 06.01.2007 | 215440 | 07.01.2007 |
| 205184 | 07.01.2007 | 216081 | 09.01.2007 |
| 205185 | 07.01.2007 | 216082 | 09.01.2007 |
| 205187 | 09.01.2007 | 216083 | 09.01.2007 |
| 205188 | 09.01.2007 | 218666 | 09.01.2007 |
| 205917 | 03.01.2007 | | |
| 206611 | 07.01.2007 | | |
| 206612 | 07.01.2007 | | |
| 206614 | 08.01.2007 | | |
| 207205 | 07.01.2007 | | |
| 207206 | 09.01.2007 | | |
| 208692 | 07.01.2007 | | |
| 208694 | 07.01.2007 | | |
| 208695 | 08.01.2007 | | |
| 208696 | 09.01.2007 | | |
| 208697 | 09.01.2007 | | |
| 208699 | 09.01.2007 | | |
| 209100 | 03.01.2007 | | |
| 209102 | 03.01.2007 | | |
| 209103 | 03.01.2007 | | |
| 209104 | 03.01.2007 | | |
| 209105 | 03.01.2007 | | |
| 209106 | 06.01.2007 | | |
| 209107 | 06.01.2007 | | |
| 209108 | 07.01.2007 | | |
| 209109 | 07.01.2007 | | |
| 209110 | 07.01.2007 | | |
| 209845 | 07.01.2007 | | |
| 209846 | 07.01.2007 | | |
| 211040 | 08.01.2007 | | |
| 211041 | 08.01.2007 | | |
| 211042 | 08.01.2007 | | |
| 211043 | 09.01.2007 | | |
| 211044 | 09.01.2007 | | |
| 211045 | 09.01.2007 | | |
| 211046 | 09.01.2007 | | |
| 211820 | 03.01.2007 | | |
| 211821 | 03.01.2007 | | |
| 211823 | 07.01.2007 | | |
| 211824 | 07.01.2007 | | |
| 211825 | 07.01.2007 | | |
| 211826 | 07.01.2007 | | |
| 211828 | 07.01.2007 | | |

Změny vlastníků ochranných známek

Kapitola obsahuje údaje o ochranných známkách, které byly převedeny nebo přešly ve smyslu ustanovení § 15 odst. 1, 2 a § 16 zákona č. 441/2003 Sb. na jiného vlastníka v rozsahu všech zapsaných výrobků nebo služeb.

| Číslo zápisu | Dřívější vlastník | Nynější vlastník | S účinností od |
|--------------|--|--|----------------|
| 116731A | MILO mydlářská s.r.o., Třída Svobody 956/31, Olomouc, 77200, CZ | MATTES TRADING s.r.o., Collo-Louky 1557, Frýdek-Místek, 73802, CZ | 24.07.2007 |
| 116732A | MILO mydlářská s.r.o., Třída Svobody 956/31, Olomouc, 77200, CZ | MATTES TRADING s.r.o., Collo-Louky 1557, Frýdek-Místek, 73802, CZ | 24.07.2007 |
| 117441 | MILO mydlářská s.r.o., Třída Svobody čp. 956/31, Olomouc, 77200, CZ | MATTES TRADING s.r.o., Collo-Louky 1557, Frýdek-Místek, 73802, CZ | 24.07.2007 |
| 117719 | MILO mydlářská s.r.o., Třída Svobody čp. 956/31, Olomouc, 77200, CZ | MATTES TRADING s.r.o., Collo-Louky 1557, Frýdek-Místek, 73802, CZ | 24.07.2007 |
| 151482 | MILO mydlářská s.r.o., Třída Svobody čp. 956/31, Olomouc, 77200, CZ | MATTES TRADING s.r.o., Collo-Louky 1557, Frýdek-Místek, 73802, CZ | 24.07.2007 |
| 151487 | MILO mydlářská s.r.o., Třída Svobody čp. 956/31, Olomouc, 77200, CZ | MATTES TRADING s.r.o., Collo-Louky 1557, Frýdek-Místek, 73802, CZ | 24.07.2007 |
| 151491 | MILO mydlářská s.r.o., Třída Svobody čp. 956/31, Olomouc, 77200, CZ | MATTES TRADING s.r.o., Collo-Louky 1557, Frýdek-Místek, 73802, CZ | 24.07.2007 |
| 151493 | MILO mydlářská s.r.o., Třída Svobody čp. 956/31, Olomouc, 77200, CZ | MATTES TRADING s.r.o., Collo-Louky 1557, Frýdek-Místek, 73802, CZ | 24.07.2007 |
| 151494 | MILO mydlářská s.r.o., Třída Svobody čp. 956/31, Olomouc, 77200, CZ | MATTES TRADING s.r.o., Collo-Louky 1557, Frýdek-Místek, 73802, CZ | 24.07.2007 |
| 151499 | MILO mydlářská s.r.o., Třída Svobody čp. 956/31, Olomouc, 77200, CZ | MATTES TRADING s.r.o., Collo-Louky 1557, Frýdek-Místek, 73802, CZ | 24.07.2007 |
| 151628 | MILO mydlářská s.r.o., Třída Svobody čp. 956/31, Olomouc, 77200, CZ | MATTES TRADING s.r.o., Collo-Louky 1557, Frýdek-Místek, 73802, CZ | 24.07.2007 |
| 151701 | MILO mydlářská s.r.o., Třída Svobody čp. 956/31, Olomouc, 77200, CZ | MATTES TRADING s.r.o., Collo-Louky 1557, Frýdek-Místek, 73802, CZ | 24.07.2007 |
| 151795 | MILO mydlářská s.r.o., Třída Svobody čp. 956/31, Olomouc, 77200, CZ | MATTES TRADING s.r.o., Collo-Louky 1557, Frýdek-Místek, 73802, CZ | 24.07.2007 |
| 151799 | MILO mydlářská s.r.o., Tř. Svobody 956/31, Olomouc, 77200, CZ | MATTES TRADING s.r.o., Collo-Louky 1557, Frýdek-Místek, 73802, CZ | 24.07.2007 |
| 152324 | MILO mydlářská s.r.o., Třída Svobody 956/31, Olomouc, 77200, CZ | MATTES TRADING s.r.o., Collo-Louky 1557, Frýdek-Místek, 73802, CZ | 24.07.2007 |
| 176798 | TERRY 'S SUCHARD LIMITED, St. George 's House, Bayshill Road, Cheltenham, Gloucestershire GL 50 3AE, GB | Wm Wrigley Jr. Company, 410 North Michigan Avenue, Chicago, IL, US | 24.07.2007 |
| 176807 | TERRY 'S SUCHARD LIMITED, St. George 's House, Bayshill Road, Cheltenham, Gloucestershire GL 50 3 AE, GB | Wm Wrigley Jr. Company, 410 North Michigan Avenue, Chicago, IL, US | 24.07.2007 |
| 180042 | MILO mydlářská s.r.o., Třída Svobody čp. 956/31, Olomouc, 77200, CZ | MATTES TRADING s.r.o., Collo-Louky 1557, Frýdek-Místek, 73802, CZ | 24.07.2007 |
| 187353 | MILO mydlářská s.r.o., Třída Svobody čp. 956/31, Olomouc, 77200, CZ | MATTES TRADING s.r.o., Collo-Louky 1557, Frýdek-Místek, 73802, CZ | 24.07.2007 |
| 199430 | PRIOR ČESKÁ REPUBLIKA, a.s., Lannova 22, České Budějovice, 37001, CZ | PRIOR CZECH REPUBLIC s.r.o., Lannova 22, České Budějovice, 37001, CZ | 18.07.2007 |
| 199468 | PRIOR ČESKÁ REPUBLIKA, a.s., Lannova 22, České Budějovice, 37001, CZ | PRIOR CZECH REPUBLIC s.r.o., Lannova 22, České Budějovice, 37001, CZ | 18.07.2007 |
| 199469 | PRIOR ČESKÁ REPUBLIKA, a.s., Lannova 22, České Budějovice, 37001, CZ | PRIOR CZECH REPUBLIC s.r.o., Lannova 22, České Budějovice, 37001, CZ | 18.07.2007 |

| Číslo zápisu | Dřívější vlastník | Nynější vlastník | S účinností od |
|--------------|--|--|----------------|
| 200147 | MILO mydlářská s.r.o., Třída Svobody čp. 956/31, Olomouc, 77200, CZ | MATTES TRADING s.r.o., Collo-Louky 1557, Frýdek-Místek, 73802, CZ | 24.07.2007 |
| 201383 | MILO mydlářská s.r.o., Třída Svobody čp. 956/31, Olomouc, 77200, CZ | MATTES TRADING s.r.o., Collo-Louky 1557, Frýdek-Místek, 73802, CZ | 24.07.2007 |
| 206775 | MILO mydlářská s.r.o., Třída Svobody čp. 956/31, Olomouc, 77200, CZ | MATTES TRADING s.r.o., Collo-Louky 1557, Frýdek-Místek, 73802, CZ | 24.07.2007 |
| 221174 | PRIOR ČESKÁ REPUBLIKA, a.s., Lannova 22, České Budějovice, 37001, CZ | PRIOR CZECH REPUBLIC s.r.o., Lannova 22, České Budějovice, 37001, CZ | 18.07.2007 |
| 233395 | DESIGN CENTER STAR, s.r.o., Smetanova 66, Jablonec nad Nisou, 46601, CZ | Karin Spalková, Pobřežní 3900/13, Jablonec nad Nisou, 46604, CZ | 18.07.2007 |
| 234986 | DESIGN CENTER STAR, s.r.o., Smetanova 66, Jablonec nad Nisou, 46601, CZ | Karin Spalková, Pobřežní 3900/13, Jablonec nad Nisou, 46604, CZ | 18.07.2007 |
| 238157 | STOMATOL, s.r.o., Želivec 205, Sulice-Želivec, 25168, CZ | Dentamed (ČR), spol. s r.o., Oldřichova 30/305, Praha 2, 12800, CZ | 18.07.2007 |
| 241624 | MILO mydlářská s.r.o., Třída Svobody 956/31, Olomouc, 77200, CZ | MATTES TRADING s.r.o., Collo-Louky 1557, Frýdek-Místek, 73802, CZ | 24.07.2007 |
| 242074 | MILO mydlářská s.r.o., Třída Svobody 956/31, Olomouc, 77200, CZ | MATTES TRADING s.r.o., Collo-Louky 1557, Frýdek-Místek, 73802, CZ | 24.07.2007 |
| 245489 | MILO mydlářská s.r.o., Třída Svobody 956/31, Olomouc, 77200, CZ | MATTES TRADING s.r.o., Collo-Louky 1557, Frýdek-Místek, 73802, CZ | 24.07.2007 |
| 245490 | MILO mydlářská s.r.o., Třída Svobody 956/31, Olomouc, 77200, CZ | MATTES TRADING s.r.o., Collo-Louky 1557, Frýdek-Místek, 73802, CZ | 24.07.2007 |
| 246336 | MILO mydlářská s.r.o., Třída Svobody 956/31, Olomouc, 77200, CZ | MATTES TRADING s.r.o., Collo-Louky 1557, Frýdek-Místek, 73802, CZ | 24.07.2007 |
| 247602 | MILO mydlářská s. r. o., tř. Svobody 31, Olomouc, 77200, CZ | MATTES TRADING s.r.o., Collo-Louky 1557, Frýdek-Místek, 73802, CZ | 24.07.2007 |
| 247603 | MILO mydlářská s. r. o., tř. Svobody 31, Olomouc, 77200, CZ | MATTES TRADING s.r.o., Collo-Louky 1557, Frýdek-Místek, 73802, CZ | 24.07.2007 |
| 249977 | JRC CZECH a. s., Naskové 3, Praha 5, 15000, CZ | IDEA GAMES a.s., Na Výsluní 1002, Rudná, 25219, CZ | 24.07.2007 |
| 250158 | LZB Properties, Inc., 1284 N. Telegraph Road, Monroe, Michigan 48162, MI, US | La-Z-Boy Incorporated, 1284 N. Telegraph Road, Monroe, MI, US | 18.07.2007 |
| 253352 | MILO mydlářská, s.r.o., Tř. Svobody 956/31, Olomouc, 77200, CZ | MATTES TRADING s.r.o., Collo-Louky 1557, Frýdek-Místek, 73802, CZ | 24.07.2007 |
| 253353 | MILO mydlářská, s.r.o., Tř. Svobody 956/31, Olomouc, 77200, CZ | MATTES TRADING s.r.o., Collo-Louky 1557, Frýdek-Místek, 73802, CZ | 24.07.2007 |
| 253354 | MILO mydlářská, s.r.o., Tř. Svobody 956/31, Olomouc, 77200, CZ | MATTES TRADING s.r.o., Collo-Louky 1557, Frýdek-Místek, 73802, CZ | 24.07.2007 |
| 268720 | Žofie Chorzempová - Alleson, Hlavní 77, Dolní Lutyně - Věřňovice, 73553, CZ | Alleson, s.r.o., Hlavní 77, Dolní Lutyně - Věřňovice, 73553, CZ | 18.07.2007 |
| 268773 | Žofie Chorzempová - Alleson, Hlavní 77, Dolní Lutyně - Věřňovice, 73553, CZ | Alleson, s.r.o., Hlavní 77, Dolní Lutyně - Věřňovice, 73553, CZ | 18.07.2007 |
| 269239 | Žofie Chorzempová - Alleson, Hlavní 77, Dolní Lutyně - Věřňovice, 73553, CZ | Alleson, s.r.o., Hlavní 77, Dolní Lutyně - Věřňovice, 73553, CZ | 18.07.2007 |
| 269240 | Žofie Chorzempová - Alleson, Hlavní 77, Dolní Lutyně - Věřňovice, 73553, CZ | Alleson, s.r.o., Hlavní 77, Dolní Lutyně - Věřňovice, 73553, CZ | 18.07.2007 |
| 269241 | Žofie Chorzempová - Alleson, Hlavní 77, Dolní Lutyně - Věřňovice, 73553, CZ | Alleson, s.r.o., Hlavní 77, Dolní Lutyně - Věřňovice, 73553, CZ | 18.07.2007 |
| 269300 | Žofie Chorzempová - Alleson, Hlavní 77, Dolní Lutyně - Věřňovice, 73553, CZ | Alleson, s.r.o., Hlavní 77, Dolní Lutyně - Věřňovice, 73553, CZ | 18.07.2007 |

| Číslo zápisu | Dřívější vlastník | Nynější vlastník | S účinností od |
|--------------|--|---|----------------|
| 269925 | Pešek Martin Bc., Pod vrchem 31, Plzeň, 31204, CZ Pešek Tomáš Ing., Pod vrchem 31, Plzeň, 31204, CZ Vaněk Jiří, Pod Švabinami 38, Plzeň, 31208, CZ | Jiří Vaněk, Pod Švabinami 38, Plzeň, 31208, CZ | 20.07.2007 |
| 271693 | Alfred & Christian Petersen SA, Zaehlerweg 4, Zug, CH | Orlik Tobacco Company A/S, Tobaksvej 1, Assens, DK | 23.07.2007 |
| 272033 | Žofie Chorzempová - Alleson, Hlavní 77, Dolní Lutyně - Věřňovice, 73553, CZ | Alleson, s.r.o., Hlavní 77, Dolní Lutyně - Věřňovice, 73553, CZ | 18.07.2007 |
| 278556 | Žofie Chorzempová - Alleson, Hlavní 77, Dolní Lutyně - Věřňovice, 73553, CZ | Alleson, s.r.o., Hlavní 77, Dolní Lutyně - Věřňovice, 73553, CZ | 18.07.2007 |
| 282087 | Bristol - Myers Squibb Medical Imaging, Inc. a Delaware Corporation, 345 Park Avenue, New York, NY, US | Adenosine Therapeutics LLC, P.O.Box 4362, Charlottesville, VA, US | 18.07.2007 |

Změny v údajích o vlastních ochranných známkách

Kapitola obsahuje ochranné známky, u kterých byla v rejstříku ochranných známkách vyznačena změna v údajích o vlastních ve smyslu ustanovení § 27 odst. 2 a 7 zákona č. 441/2003 Sb.

| Číslo zápisu | Vlastník | S účinností od |
|--------------|--|----------------|
| 102744 | SHP Harmanec, a.s., Harmanec, 97603, SK | 18.07.2007 |
| 120527 | SHP Harmanec, a.s., Harmanec, 97603, SK | 18.07.2007 |
| 162393 | Allergy Therapeutics (UK) Limited, Dominion Way, Worthing West Sussex BN14 8SA, GB | 19.07.2007 |
| 163542 | Allergy Therapeutics (UK) Limited, Dominion Way, Worthing, West Sussex BN 148SA, GB | 19.07.2007 |
| 166857 | SUMITOMO CHEMICAL CO., LTD., 27-1, Shinkawa 2-chome, Chuo-ku, Tokyo 104-8260, JP | 23.07.2007 |
| 167072 | BARVY TEBAS s.r.o., Poděbradská 195/7, Praha 9, 19005, CZ | 20.07.2007 |
| 167121 | Carlton and United Beverages Limited, 1 Bouverie Street, Carlton, Victoria, AU | 18.07.2007 |
| 167121 | Foster's Australia Limited, 77 Southbank Boulevard, Southbank, Victoria 3006, AU | 18.07.2007 |
| 167178 | TEKTRONIX, INC., 14200 SW Karl Braun Drive, Beaverton, OR, US | 19.07.2007 |
| 176987 | NOVAK'S International s.r.o., Smetanova 1368, Otrokovice, 76502, CZ | 24.07.2007 |
| 176988 | NOVAK'S International s.r.o., Smetanova 1368, Otrokovice, 76502, CZ | 24.07.2007 |
| 176989 | NOVAK'S International s.r.o., Smetanova 1368, Otrokovice, 76502, CZ | 24.07.2007 |
| 176990 | NOVAK'S International s.r.o., Smetanova 1368, Otrokovice, 76502, CZ | 24.07.2007 |
| 179034 | NOVAK'S International s.r.o., Smetanova 1368, Otrokovice, 76502, CZ | 24.07.2007 |
| 186713 | NOVAK'S International s.r.o., Smetanova 1368, Otrokovice, 76502, CZ | 24.07.2007 |
| 186714 | NOVAK'S International s.r.o., Smetanova 1368, Otrokovice, 76502, CZ | 24.07.2007 |
| 186715 | NOVAK'S International s.r.o., Smetanova 1368, Otrokovice, 76502, CZ | 24.07.2007 |
| 186716 | NOVAK'S International s.r.o., Smetanova 1368, Otrokovice, 76502, CZ | 24.07.2007 |
| 186717 | NOVAK'S International s.r.o., Smetanova 1368, Otrokovice, 76502, CZ | 24.07.2007 |
| 209304 | MORAVIA TRANSLATIONS a.s., Hilleho 4, Brno, 60200, CZ | 18.07.2007 |
| 209985 | Merrell Pharmaceuticals Inc., 3711 Kennett Pike, Suite 20, Greenville, DE, US | 19.07.2007 |
| 210752 | ECHELON CORPORATION, 550 Meridian Avenue, San Jose, CA, US | 23.07.2007 |
| 212533 | Knauf Insulation, s.r.o., Železničný rad 24, Nová Baňa, 96814, SK | 19.07.2007 |
| 213595 | Brázda Bohuslav, Jagellonská 12, Praha 3, 13000, CZ | 24.07.2007 |
| 217227 | Knauf Insulation, s.r.o., Železničný rad 24, Nová Baňa, 96814, SK | 19.07.2007 |
| 217257 | BARVY TEBAS s.r.o., Poděbradská 195/7, Praha 9, 19005, CZ | 20.07.2007 |
| 217258 | BARVY TEBAS s.r.o., Poděbradská 195/7, Praha 9, 19005, CZ | 20.07.2007 |
| 217259 | BARVY TEBAS s.r.o., Poděbradská 195/7, Praha 9, 19005, CZ | 20.07.2007 |
| 217260 | BARVY TEBAS s.r.o., Poděbradská 195/7, Praha 9, 19005, CZ | 20.07.2007 |
| 217744 | HOKEJOVÝ KLUB - HC VÍTKOVICE STEEL a.s., Ruská 3077/135, - Zábřeh, 70030, CZ | 19.07.2007 |
| 217745 | WAN THAI FOODS INDUSTRY CO., LTD., Bangchan Industrial Estate, No.2/4, Moo 14, Serithai Road, Minburi, Bangkok 10510, TH | 24.07.2007 |
| 217831 | BARVY TEBAS s.r.o., Poděbradská 195/7, Praha 9, 19005, CZ | 20.07.2007 |
| 218953 | RHODIA INC, 8 Cedar Brook Drive, CRANBURY, NJ, US | 23.07.2007 |
| 219504 | FUTURE-TECH, spol. s r.o., Antala Staška 1966, České Budějovice, 37007, CZ | 19.07.2007 |
| 219610 | Princess Gruppen AS, Kjeppestadveien 40, 1400 Ski, NO | 23.07.2007 |
| 220355 | PERDIGAO AGROINDUSTRIAL S.A., Av. Escola Politécnica, 760, Jaguaré, Sao Paulo, BR | 24.07.2007 |
| 221215 | BARVY TEBAS s.r.o., Poděbradská 195/7, Praha 9, 19005, CZ | 20.07.2007 |
| 222656 | Knauf Insulation, s.r.o., Železničný rad 24, Nová Baňa, 96814, SK | 19.07.2007 |
| 222657 | Knauf Insulation, s.r.o., Železničný rad 24, Nová Baňa, 96814, SK | 19.07.2007 |
| 224636 | AMAR marketing, s.r.o., Rokycanova 3, Brno, 61500, CZ | 19.07.2007 |

| Číslo zápisu | Vlastník | S účinností od |
|--------------|---|----------------|
| 224702 | Krušnohorské strojírný Komořany a.s., Dřínovská 3, Most - Komořany, 43401, CZ | 24.07.2007 |
| 226270 | TOPSYS Praha spol.s r.o., Bělohorská 263a/154, Praha 6, 16900, CZ | 23.07.2007 |
| 226998 | POZIMOS, a.s., Štefánikova 167, Zlín, 76001, CZ | 19.07.2007 |
| 228639 | Krušnohorské strojírný Komořany a.s., Dřínovská 3, Most - Komořany, 43401, CZ | 24.07.2007 |
| 240717 | Stanislav Škodák, Potoční 1460, Bzenec, 69681, CZ | 24.07.2007 |
| 242018 | DIRECT MEDIA s.r.o., Špitálka 49/8, Brno, 60200, CZ | 24.07.2007 |
| 253606 | DIRECT MEDIA s.r.o., Špitálka 49/8, Brno, 60200, CZ | 24.07.2007 |
| 253838 | Quality Season Product s.r.o., Michalská 432/12, Praha 1, 11000, CZ | 20.07.2007 |
| 253839 | Quality Season Product s.r.o., Michalská 432/12, Praha 1, 11000, CZ | 20.07.2007 |
| 253840 | Quality Season Product s.r.o., Michalská 432/12, Praha 1, 11000, CZ | 20.07.2007 |
| 253843 | Quality Season Product s.r.o., Michalská 432/12, Praha 1, 11000, CZ | 20.07.2007 |
| 253846 | Quality Season Product s.r.o., Michalská 432/12, Praha 1, 11000, CZ | 20.07.2007 |
| 264324 | Quality Season Product s.r.o., Michalská 432/12, Praha 1, 11000, CZ | 20.07.2007 |
| 266518 | Quality Season Product s.r.o., Michalská 432/12, Praha 1, 11000, CZ | 20.07.2007 |
| 269308 | Služby Boží Dar s.r.o., Boží Dar 199, Boží Dar, 36262, CZ | 20.07.2007 |
| 269309 | Služby Boží Dar s.r.o., Boží Dar 199, Boží Dar, 36262, CZ | 20.07.2007 |
| 269600 | Quality Season Product s.r.o., Michalská 432/12, Praha 1, 11000, CZ | 20.07.2007 |
| 271068 | SLOT Group, a.s., Jáchymovská 142, Karlovy Vary, 36004, CZ | 20.07.2007 |
| 271087 | SLOT Group, a.s., Jáchymovská 142, Karlovy Vary, 36004, CZ | 20.07.2007 |
| 271088 | SLOT Group, a.s., Jáchymovská 142, Karlovy Vary, 36004, CZ | 20.07.2007 |
| 271089 | SLOT Group, a.s., Jáchymovská 142, Karlovy Vary, 36004, CZ | 20.07.2007 |
| 271090 | SLOT Group, a.s., Jáchymovská 142, Karlovy Vary, 36004, CZ | 20.07.2007 |
| 271091 | SLOT Group, a.s., Jáchymovská 142, Karlovy Vary, 36004, CZ | 20.07.2007 |
| 271562 | Quality Season Product s.r.o., Michalská 432/12, Praha 1, 11000, CZ | 20.07.2007 |
| 274251 | SLOT Group, a.s., Jáchymovská 142, Karlovy Vary, 36004, CZ | 20.07.2007 |
| 274252 | SLOT Group, a.s., Jáchymovská 142, Karlovy Vary, 36004, CZ | 20.07.2007 |
| 275457 | Český volejbalový svaz, Zátokova 100/2, PS 40, Praha 6 - Strahov, 16017, CZ | 24.07.2007 |
| 275458 | Český volejbalový svaz, Zátokova 100/2, PS 40, Praha 6 - Strahov, 16017, CZ | 24.07.2007 |
| 275459 | Český volejbalový svaz, Zátokova 100/2, PS 40, Praha 6 - Strahov, 16017, CZ | 24.07.2007 |
| 275460 | Český volejbalový svaz, Zátokova 100/2, PS 40, Praha 6 - Strahov, 16017, CZ | 24.07.2007 |
| 275639 | SLOT Group, a.s., Jáchymovská 142, Karlovy Vary, 36004, CZ | 20.07.2007 |
| 276368 | NOVAK'S International s.r.o., Smetanova 1368, Otrokovice, 76502, CZ | 24.07.2007 |
| 276369 | NOVAK'S International s.r.o., Smetanova 1368, Otrokovice, 76502, CZ | 24.07.2007 |
| 276370 | NOVAK'S International s.r.o., Smetanova 1368, Otrokovice, 76502, CZ | 24.07.2007 |
| 276371 | NOVAK'S International s.r.o., Smetanova 1368, Otrokovice, 76502, CZ | 24.07.2007 |
| 276375 | Český volejbalový svaz, Zátokova 100/2, PS 40, Praha 6 - Strahov, 16017, CZ | 24.07.2007 |
| 276376 | Český volejbalový svaz, Zátokova 100/2, PS 40, Praha 6 - Strahov, 16017, CZ | 24.07.2007 |
| 276377 | Český volejbalový svaz, Zátokova 100/2, PS 40, Praha 6 - Strahov, 16017, CZ | 24.07.2007 |
| 276378 | Český volejbalový svaz, Zátokova 100/2, PS 40, Praha 6 - Strahov, 16017, CZ | 24.07.2007 |
| 276379 | Český volejbalový svaz, Zátokova 100/2, PS 40, Praha 6 - Strahov, 16017, CZ | 24.07.2007 |
| 276380 | Český volejbalový svaz, Zátokova 100/2, PS 40, Praha 6 - Strahov, 16017, CZ | 24.07.2007 |
| 277693 | NOVAK'S International s.r.o., Smetanova 1368, Otrokovice, 76502, CZ | 24.07.2007 |
| 279169 | VNT electronics s.r.o., Smetanovo nám. 104, Litomyšl, 57001, CZ | 18.07.2007 |
| 280887 | NOVAK'S International s.r.o., Smetanova 1368, Otrokovice, 76502, CZ | 24.07.2007 |
| 282052 | O3V Factory, s.r.o., Tiskařská 10/257, Praha 10 - Malešice, 10800, CZ | 24.07.2007 |

| Číslo zápisu | Vlastník | S účinností od |
|---------------------|---|-----------------------|
| 282497 | O3V Factory, s.r.o., Tiskařská 10/257, Praha 10 - Malešice, 10800, CZ | 24.07.2007 |
| 283674 | O3V Factory, s.r.o., Tiskařská 10/257, Praha 10 - Malešice, 10800, CZ | 24.07.2007 |
| 283675 | O3V Factory, s.r.o., Tiskařská 10/257, Praha 10 - Malešice, 10800, CZ | 24.07.2007 |
| 285668 | GRYSPECK spol. s r.o., Prešovská 337/6, Plzeň, 30100, CZ | 24.07.2007 |
| 285863 | Vítek z Prčice s.r.o., Komenského 21, Sedlec - Prčice, 25791, CZ | 23.07.2007 |
| 291285 | GRYSPECK spol. s r.o., Prešovská 337/6, Plzeň, 30100, CZ | 24.07.2007 |
| 291319 | Danone a.s., Vinohradská 2828/151, Praha 3, 13000, CZ | 19.07.2007 |
| 291320 | Danone a.s., Vinohradská 2828/151, Praha 3, 13000, CZ | 19.07.2007 |

Ostatní rozhodné údaje a úřední opravy

Kapitola zahrnuje zejména přetřídění seznamu výrobků a služeb v návaznosti na mezinárodní zápis, opravu chyb ve formulaci, přepisů a zjevných nesprávností za účelem uvedení do souladu se skutečností. V této kapitole jsou zveřejňovány jen takové údaje, které nemohou být zveřejněny spolu se zveřejněním přihlášky nebo se zápisem ochranné známky. Dále kapitola obsahuje důležitá úřední sdělení.

(11) **294302**

(21) PV 1999-4716

Datum provedení změny: 18.07.2007

Patent č. 294302, jehož zánik byl zveřejněn ve Věstníku 11/2007, zůstává nadále v platnosti.

(111) **291063**

(210) O-443327

Datum provedení změny: 23.07.2007

Úřední oprava:

Obsah třídy 6 a 17 je následující: (6) kovové obaly na kapaliny nebo na sypký materiál, zejména sudy, kontejnery, jímky, kanystry, koše, záchytné vany, kovové sběrné nádoby na kapalný nebo pevný odpad a příslušenství k výše uvedeným výrobkům, např. kovové nálevky, kovové zátky, kovové uzamykatelné i neuzamykatelné uzávěry, kovové rošty, kovové přístřešky, kovové přenosné nebo demontovatelné sklady, kovové garáže, kovové hangáry, kovové skříňky, kovová síta (nikoli stroje ani pro domácnost), vše v rámci této třídy, kovové zábrany proti znečištění tekutin, norné stěny (kovové), kovové přenosné zábrany proti roztékání tekutin po vodorovném povrchu, kovové kohouty pro nádoby, kovové rošty; (17) hladinové lapače nečistot z plastické hmoty zařazené v této třídě, těsnicí tmely, těsnicí fólie, těsnicí ucpávky na krytí kanálových vpustí, ucpávky potrubí, zejména kanalizačního, izolační pásy, těsnicí pásy pro bandáže potrubí, lepidlo pro technické použití zařazené v této třídě, vlákna z umělých hmot (kromě vláken k textilním účelům), protipovodňová hrazení, pytle z plastu nebo z nánosované textilie pro tvorbu protipovodňových hrazení, plastové zábrany proti znečištění tekutin, plastové přenosné zábrany proti roztékání tekutin po vodorovném povrchu.