

Číselné INID kódy pro označování bibliografických dat technických řešení

INID Codes for the identification of bibliographic data of technical solutions

(Standard WIPO ST. 9 a ST. 80)

(11)	číslo patentu/zápisu/osvědčení	(11)	Number of the patent/registration/certification
(15)	datum zápisu průmyslového vzoru	(15)	Industrial design registration date
(21)	číslo přihlášky/zádsti	(21)	Application number
(22)	datum podání přihlášky/zádsti	(22)	Date of application filing
(23)	údaje o výstavní prioritě	(23)	Exhibition priority data
(28)	počet průmyslových vzorů	(28)	Number of industrial designs included in the application
(31)	číslo prioritní přihlášky	(31)	Number of priority application
(32)	datum podání prioritní přihlášky	(32)	Filing date of priority application
(33)	země priority	(33)	Priority country
(40)	datum zveřejnění přihlášky vynálezu	(40)	Date of publication of patent application
(45)	datum zveřejnění zapsaného průmyslového vzoru	(45)	Publication date of the registered industrial design
(47)	datum zveřejnění udělení patentu a zápisu užitého vzoru, datum zápisu užitého vzoru, datum oznámení udělení evropského patentu v Evropském patentovém věstníku	(47)	Publication date of patent granting and publication date of utility model registration, registration date of utility model, publication date of European patent granting in the European patent bulletin
(51)	mezinárodní patentové třídění/Locarnské třídění průmyslových vzorů	(51)	International Patent Classification/ Locarno Classification for Industrial Designs
(54)	název	(54)	Title
(55)	vyobrazení průmyslového vzoru	(55)	Reproduction of the industrial design
(57)	anotace	(57)	Abstract
(68)	číslo základního patentu	(68)	Number of the basic patent
(71)	označení přihlašovatele/zadatele	(71)	Applicant
(72)	označení původce	(72)	Inventor
(73)	označení majitele/vlastníka	(73)	Owner
(74)	označení zástupce	(74)	Attorney's name and address
(86)	číslo mezinárodní přihlášky	(86)	International application number
(87)	číslo mezinárodního zveřejnění	(87)	International publication number
(92)	datum a číslo první registrace přípravku pro Českou republiku	(92)	Date and number(s) of the first authorization to market the product in the CZ
(93)	datum, číslo a země první registrace přípravku v rámci Společenství	(93)	Date, number(s) and country of the first authorization to market the product in the EEC
(94)	doba platnosti osvědčení	(94)	Term of certification validity
(95)	označení a typ přípravku	(95)	Name of the product and product type
(96)	datum podání a číslo evropské patentové přihlášky	(96)	European patent application filing date and number
(97)	datum zveřejnění a číslo zveřejnění evropské patentové přihlášky v Evropském patentovém věstníku	(97)	European patent application publication date and publication number in the European patent bulletin

Číselné INID kódy pro označování bibliografických dat ochranných známek

INID codes and minimum required for the identification of bibliographics data relating to marks

(Standard WIPO ST.60)

(111)	Číslo zápisu ochranné známky (registrace)	(111)	Number of registration
(151)	Datum zápisu ochranné známky	(151)	Date of the registration
(210)	Číslo přihlášky ochranné známky (spisu)	(210)	Number of the application
(220)	Datum podání přihlášky	(220)	Date of filing of the application
(320)	Datum vzniku práva přednosti	(320)	Date of the first application
(442)	Datum zveřejnění přihlášky po průzkumu	(442)	Date of the publication of the examined application
(450)	Datum zveřejnění zápisu ochranné známky ve Věstníku	(450)	Date of publication of the registration
(510)	Seznam výrobků a služeb	(510)	List of goods and/or services
(511)	Číslo třídy výrobků a služeb	(511)	Number of the class of goods and/or services
(526)	Omezení rozsahu ochrany o prvek	(526)	Disclaimer
(540)	Znění nebo vyobrazení ochranné známky	(540)	Reproduction of the mark
(551)	Kolektivní ochranná známka	(551)	Collective mark
(554)	Prostorová ochranná známka	(554)	Three-dimensional mark
(558)	Ochranná známka tvořená pouze barvou nebo kombinací barev	(558)	Mark consisting exclusively of one or several colours
(583)	Datum právní moci rozhodnutí/výsledek rozhodnutí	(583)	Date of the legal force of the decision/ result of the decision
(591)	Údaje o barevnosti ochranné známky	(591)	Information concerning colour
(730)	Přihlašovatel/vlastník ochranné známky	(730)	The applicant or the holder of the mark
(740)	Zástupce	(740)	Name and address of the representative
(811)	Mezinárodní číslo zápisu ochranné známky	(811)	Number of the international registration
(890)	Kód státu ochrany mezinárodní ochranné známky	(890)	INID code of the state of the international mark

Kódy pro kódování záhlaví oznámení publikovaných ve Věstníku

(Standard WIPO ST. 17)

BB9A	zveřejněné přihlášky vynálezů	MK4A	zánik patentů uplynutím doby platnosti
FG1K	zapsané užité vzory	MK4F	zánik autorských osvědčení uplynutím doby platnosti
FG4A	udělené patenty	MK4Q	zánik průmyslového vzoru uplynutím doby ochrany
FG4Q	zapsané průmyslové vzory	MM4A	zánik patentů pro nezaplacení ročních poplatků
LD3K	částečný výmaz užitého vzoru	MM4F	zánik autorských osvědčení pro nezaplacení ročních poplatků
LD4Q	částečný výmaz průmyslového vzoru	ND1K	prodloužení platnosti užitého vzoru
MA4A	zánik patentu vzdáním se	ND4Q	obnova doby ochrany průmyslového vzoru
MA4F	zánik autorských osvědčení vzdáním se	PA4A	změna autorského osvědčení na patent
MC3K	výmaz užitého vzoru	PC9A	změna dispozičního práva k vynálezu
MC4A	zrušení patentu	PD1K	převod práv a ostatní změny majitelů užitého vzoru
MC4F	zrušení autorského osvědčení	PD4A	převod práv a ostatní změny majitelů patentů
MC4Q	výmaz průmyslového vzoru	PD4Q	převod práv a ostatní změny vlastníků průmyslových vzorů
MH1K	zánik užitého vzoru vzdáním se	QA9A	nabídka licence
MH4A	částečné zrušení patentu	SB4A	zapsané patenty do rejstříku po odtajnění
MH4F	částečné zrušení autorského osvědčení	SB4F	zapsaná autorská osvědčení do rejstříku po odtajnění
MH4Q	zánik průmyslového vzoru vzdáním se		
MK1K	zánik užitého vzoru uplynutím doby platnosti		

Opravy Změny Různé

Opravy u přihlášek vynálezů s žádostí o udělení patentu

HA9A	jmenování vynálezce	HF9A	oprava dat
HB9A	oprava jmen	HG9A	oprava chyb v třídění
HC9A	změna jmen	HH9A	oprava nebo změna všeobecně
HD9A	oprava adres	HK9A	tiskové chyby v úřed. věstnících
HE9A	změna adres		

Opravy ochranných dokumentů

patenty	autorská osvědčení	užitné vzory	průmyslové vzory	
TA4A	TA4F	TA1K	TA4Q	jmenování vynálezce
TB4A	TB4F	TB1K	TB4Q	oprava jmen
TC4A	TC4F	TC1K	TC4Q	změna jmen
TD4A	TD4F	TD1K	TD4Q	oprava adres
TE4A	TE4F	TE1K	TE4Q	změna adres
TF4A	TF4F	TF1K	TF4Q	oprava dat
TG4A	TG4F	TG1K	TG4Q	oprava chyb v třídění
TH4A	TH4F	TH1K	TH4Q	oprava nebo změna všeobecně
TK9A	TK9F	TK1K	TK4Q	tiskové chyby v úřed. věstnících

Kódy pro označování zemí a mezinárodních organizací použité ve věstníku

AT	Rakousko
BE	Belgie
CH	Švýcarsko
CN	Čína
CY	Kypr
CZ	Česká republika
DE	Spolková republika Německo
DK	Dánsko
FI	Finsko
FR	Francie
GB	Velká Británie
GE	Gruzie
GR	Řecko
HU	Maďarsko
IE	Irsko
IT	Itálie
JP	Japonsko
LI	Lichtenštejnsko
NL	Nizozemí
PL	Polsko
PT	Portugalsko
SK	Slovensko
US	Spojené státy americké

Kódy pro označování států USA použité ve věstníku

CA	California
IL	Illinois
IN	Indiana
MA	Massachusetts
MI	Michigan
MN	Minnesota
NJ	New Jersey
NY	New York
OH	Ohio
PA	Pennsylvania
TX	Texas

BB9A Zveřejněné přihlášky vynálezů - přehled podle čísel přihlášek

Dále uvedené přihlášky vynálezů byly zveřejněny dnem, uvedeným ve Věstníku podle zákona č. 527/1990 Sb., o vynálezech a zlepšovacích návrzích, ve znění pozdějších předpisů, a jsou k dispozici v patentové knihovně Úřadu průmyslového vlastnictví, Antonína Čermáka 2a, 160 68, Praha 6.

2006-6	<i>D 04 B 9/46</i>	(2006.01)
2006-9	<i>G 01 B 5/00</i>	(2006.01)
2006-14	<i>A 23 K 1/14</i>	(2006.01)
2006-15	<i>C 30 B 15/00</i>	(2006.01)
2006-16	<i>C 30 B 15/00</i>	(2006.01)
2006-19	<i>C 07 C 31/08</i>	(2006.01)
2006-20	<i>B 22 C 9/08</i>	(2006.01)
2006-210	<i>F 24 D 19/10</i>	(2006.01)
2007-65	<i>C 04 B 14/10</i>	(2006.01)

Zveřejněné přihlášky vynálezů - řazené podle MPT

- (51) **A23K 1/14** (2006.01)
A23K 1/10 (2006.01)
A23K 1/08 (2006.01)
A23K 1/16 (2006.01)
A23K 1/18 (2006.01)
(21) **2006-14**
(71) KrmiMo, spol. s r. o., Tetčice, CZ
(72) Moselský Martin Ing., Brno, CZ
Cink Dalibor Ing., Brno, CZ
(54) **Krmná směs pro intenzivní chov a výživu kaprů**
(22) 09.01.2006
(57) Krmná směs pro výživu kaprů obsahuje olejninu v množství 3 až 50 % hmotnostních a obiloviny v množství 10 až 30 % hmotnostních, doplněné do 20 až 87 % bílkovinnými komponenty a/nebo extrahovanými bílkovinnými složky.
(74) DADEJ, GHEORGHIU, KENDEREŠKI Patentová a známková kancelář, Ing. Dušan Kendereški, Lidická 51, Brno, 60200

- (51) **B22C 9/08** (2006.01)
B22C 7/02 (2006.01)
(21) **2006-20**
(71) Igor Lánik - Techservis, Boskovice, CZ
(72) Táborský Dan Ing., Vsetín, CZ
(54) **Způsob vytvoření filtrační vtokové soustavy u odlévání zejména na vypařitelný model**
(22) 11.01.2006
(57) Způsob vytvoření filtrační vtokové soustavy u odlévání zejména na vypařitelný model, kdy se uspořádají modelové části (5,6), které jsou vyrobeny z materiálu, který se nejpozději v procesu lití odstraní fyzikálním způsobem, například vypařením či odtavením, na aktivní plochy filtru (1) pro její zaformování na vhodném místě do celé vtokové soustavy.
(74) KANIA, SEDLÁK, SMOLA Patentová a známková kancelář, Ing. Jiří Malušek, Mendlovo nám. 1a, Brno, 60300

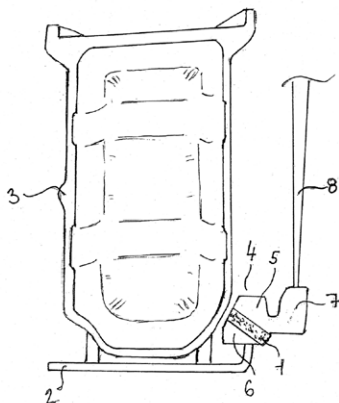

- (51) **C04B 14/10** (2006.01)
(21) **2007-65**
(71) Sedlecký kaolin a. s., Božičany, CZ
(72) Pticeň František Ing., Karlovy Vary, CZ
(54) **Způsob úpravy kaolinů, jílu a jejich směsí**
(22) 25.01.2007
(57) Způsob úpravy kaolinů, jílu a jejich směsí, zahrnujících kaolin a příměsi ze skupiny látek, obsahující křemen, živec, slídu, organické látky, minerály železa a titanu, karbonáty, za účelem zvyšování jejich bělosti, při kterém se částice kaolinu v nádobě melou tak, že se kontinuálně převalují spolu s mlecími tělisky, čímž se na ně působí střížnými silami, jejichž působením se delaminují a plošně stírají do destiček při zvětšení celkové plochy daného zpracovávaného objemu částic kaolinitu a současně zvětšení jejich povrchové aktivity.
(74) Ing. Pavel Reichel, Lopatecká 14, Praha 4, 14700

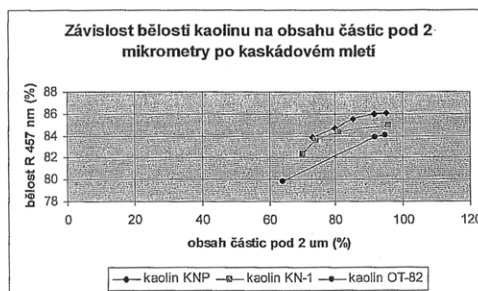

- (51) **C07C 31/08** (2006.01)
C12N 1/16 (2006.01)
A23C 21/00 (2006.01)
C12P 7/14 (2006.01)
C12P 1/02 (2006.01)
A23K 1/08 (2006.01)
A23J 1/18 (2006.01)
(21) **2006-19**
(71) Výzkumný ústav potravinářský Praha, v.v.i., Praha, CZ
(72) Beran Miloš, Praha, CZ
Adámek Lubomír, Praha, CZ
Rutová Eva, Praha, CZ
(54) **Způsob fermentační výroby etanolu a/nebo kvasničné biomasy**
(22) 11.01.2006
(57) Řešení se týká způsobu fermentační výroby etanolu a/nebo kvasničné biomasy z kompletní nebo deproteinované syrovátky, neupravené nebo zahuštěné, doplněné nezbytnými dusíkatými a minerálními látkami, za přítomnosti kvasničných kmenů asimilujících laktózu. V 1. stupni se anaerobní fermentace provádí zejména kmenem *Fabospora fragilis* a vzniklý etanol se oddělí jako samostatný produkt nebo se fermentační médium s obsahem etanolu použije ve 2. stupni fermentace za aerobních podmínek v přítomnosti zejména kmene *Torulopsis ethanolitolerans*. Získaná kvasničná biomasa se po oddělení usuší a může sloužit jako zdroj cenných látek pro přípravu např. potravinových doplňků.
(74) Mgr. Hana Jirkalová, Těšnov 17, Praha 1, 11705

- (51) **C30B 15/00** (2006.01)
C30B 15/04 (2006.01)
C30B 15/24 (2006.01)
C30B 15/36 (2006.01)
G01T 1/202 (2006.01)
G01T 1/20 (2006.01)
(21) **2006-15**
(71) CRYTUR s. r. o., Turnov, CZ
(72) Bartoš Karel Ing., Turnov, CZ
(54) **Monokrystal LuAG: Pr pro výrobu scintilačních detektorů a pevnolátkových laserů a jejich výroba**
(22) 09.01.2006
(57) Monokrystal LuAG: Pr pro výrobu scintilačních detektorů a pevnolátkových laserů s dotacemi prvků vzácných zemin Ce, Y, Gd o složení $\text{Lu}_{3-m-x}(\text{RE})_m\text{Al}_5\text{O}_{12}\text{Pr}_x$, kde RE je jeden nebo více prvků ze skupiny vzácných zemin Y, Gd, Ce, kde $m = 0$ až $0,1$ a $x = 0,002$ až $0,05$ at % z celkem uvedených prvků v krystalu. Způsob jejich přípravy se provádí modifikovanou Czochralského metodou za použití odporového ohřevu realizovaného wolframovými topnými elementy a v molybdenovém (Mo) nebo ve wolframovém (W) kelímku o objemu $0,15$ až 3 dm^3 v inertním nebo redukčním prostředí ochranné atmosféry Ar s maximální příměsí 80 obj. % H_2 , přičemž krystal se pěstuje z taveniny oxidů příslušných prvků na orientovaném zárodku v krystalografickém směru $\langle 111 \rangle$ nebo $\langle 100 \rangle$ připraveném z nedotovaného monokrystalu LuAG($\text{Lu}_3\text{Al}_5\text{O}_{12}$) při rychlosti rotace 2 až 15 ot/min, rychlosti tažení $0,3$ až 3 mm/hod .

(74) Ing. Květoslava Kubičková, Doubravčická 2201, Praha 10, 10000

(51) **C30B 15/00** (2006.01)
C30B 15/04 (2006.01)
C30B 15/24 (2006.01)
C30B 15/36 (2006.01)
C30B 29/34 (2006.01)
G01T 1/202 (2006.01)
G01T 1/20 (2006.01)

(21) **2006-16**

(71) CRYTUR s. r. o., Turnov, CZ

(72) Bartoš Karel Ing., Turnov, CZ

Houžvička Jindřich Mgr. PhD., Turnov, CZ

(54) **Monokrystal LYGSO: Ce, využitelný pro výrobu scintilačních detektorů a způsob jejich výroby**

(22) 09.01.2006

(57) Nový typ monokrystalu LYGSO : Ce o složení $(Lu_{1-y}zY_yRE_z)_2Ge_xSi_{(1-x)}O_5$, kde (RE) je jeden nebo více z prvků ze skupiny vzácných zemin Tb, Eu, Ce, Pr, Sm, Tm, Yb a x, y, z jsou atomární procenta uvedených prvků, přičemž x = 0,001 až 0,1, y = 0 až 2,0 a z = 0,005 až 0,02, je využitelný pro výrobu scintilačních detektorů. Způsob jejich výroby probíhá Czochralskiho metodou za použití indukčního ohřevu v Ir kelímku o objemu 0,15 až 2 dm³ v inertním prostředí ochranné atmosféry dusíku.

(74) Ing. Květoslava Kubičková, Doubravčická 2201, Praha 10, 10000

(51) **D04B 9/46** (2006.01)

(21) **2006-6**

(71) Uniplet Třebíč, a. s., Třebíč, CZ

(72) Maxa Jaroslav Ing., Třebíč, CZ

Vidlák Zdeněk, Třebíč, CZ

Kopečný Miroslav Ing., Třebíč, CZ

(54) **Způsob spojování okrajů úpletu ve stroji**

(22) 04.01.2006

(57) Ponožka je pletena od špice k lemu. Na začátku se provede záchyt pleteniny za vratného točení stroje na prvním půlkruhu, tedy na jehlách a přístrojových platinách, které odpovídají patové resp. chodidlové části úpletu a pletenina se převede na půlkruhový hřeben. Pak se vysunou do přední polohy přístrojové platiny 1, které byly doposud zasunuty, a sejmou s přenášecích zubů odpovídající půlkruhový záchyt pleteniny patového váčku. Na vysunutých přístrojových platinách 1 tedy příkladně tvoří okraj pleteniny první gumová příze 2 a druhá gumová příze 3. Mezi přístrojové platiny 1 jsou postupně zvedány jehly 4 v rozdělení 1:1 a to do chytové výšky, přičemž pronikají pleteninou a po zatažení přístrojových platin 1 pak přebírají okraj váčkovité části.

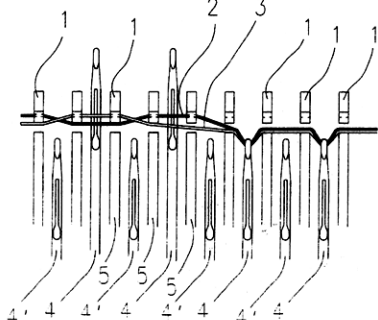

(51) **F24D 19/10** (2006.01)

F16L 59/05 (2006.01)

(21) **2006-210**

(71) F. W. Oventrop GmbH & Co. KG, Olsberg, DE

(72) Droste Thomas, Bestwig, DE

Lohse Sabine, Olsberg, DE

(54) **Uspořádání regulátorů v tepelné izolaci armaturových sestav**

(22) 29.03.2006

(32) 30.03.2005

(31) 2005/1005014869

(33) DE

(57) Pro uspořádání regulátorů nebo součástí regulátoru pro topná, solární a chladicí zařízení v jednoduché nebo vícedílné tepelné izolaci armatury nebo armaturové sestavy integrované do alespoň jednoho potrubního vedení, kde tepelná izolace úplně nebo částečně obklopuje jeden nebo více úseků potrubního vedení včetně armatury nebo armaturové sestavy, při kterém do tohoto pláště z tepelně izolačního materiálu mohou být regulátor nebo součásti regulátoru uloženy bez instalace přídavného uchycení pro regulátor nebo součásti regulátoru a také samotný regulátor je chráněn proti tepelnému vyzařování potrubního vedení a armatur nebo armaturových sestav, má jednodílný nebo vícedílný plášť (1, 2, 3) z tepelně izolačního materiálu alespoň jedno vybrání (4) a/nebo otvor pro uložení regulátoru (5) nebo součástí regulátoru, ve kterém jsou regulátor (5) nebo součásti regulátoru uloženy nebo do kterého jsou vložitelné.

(74) Společná advokátní kancelář Všeťečka Zelený Švorčík Kalenský a partneři, JUDr. Miloš Všeťečka, Hálkova 2, Praha 2, 12000

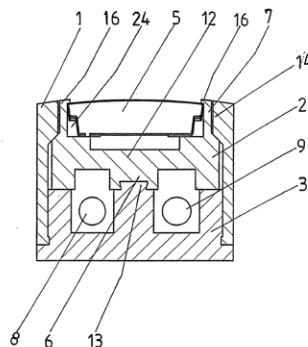

(51) **G01B 5/00** (2006.01)

G01B 7/004 (2006.01)

(21) **2006-9**

(71) ČVUT v Praze - fakulta strojní, Praha 6, CZ

Inomech, s. r. o., Tábor, CZ

(72) Valášek Michael Prof., Ing., DrSc., Praha, CZ

Petrů František Ing., Sezimovo Ústí, CZ

Šika Zbyněk Ing., PhD., Praha, CZ

Bauma Václav Ing., CSc., Praha, CZ

Šmíd Roman Ing., Tábor, CZ

(54) **Způsob a zařízení pro měření a/nebo kalibraci polohy tělesa v prostoru**

(22) 04.01.2006

(57) Vynález se týká způsobu a zařízení pro měření a/nebo kalibraci polohy tělesa v prostoru podle tohoto způsobu, kde zařízení obsahuje alespoň jedno pohyblivé rameno uložené jedním koncem k rámu a druhým koncem k platformě připevnitelné na měřené nebo kalibrované těleso, přičemž při pohybu tělesa s připevňovanou platformou je snímána vzájemná poloha jednotlivých členů alespoň jednoho pohyblivého ramene, rámu a platformy a na základě změřených údajů je vyhodnocena poloha tělesa, nebo provedena jeho kalibrace. Po spojení platformy měřicího a/nebo kalibračního zařízení s měřeným nebo kalibrovaným tělesem se provádí jejich libovolný pohyb v pracovním prostoru tělesa prostřednictvím pohonů tělesa, přičemž jsou snímány veličiny odpovídající vzájemné poloze jednotlivých členů zařízení a na jejich podkladě je stanovena poloha tělesa v prostoru nebo jeho kalibrace, přičemž počet měřených veličin při pohybu platformy s měřeným nebo kalibrovaným tělesem je alespoň o jeden vyšší než počet stupňů volnosti zařízení.

(74) Ing. Karel Novotný, Žufanova 2, Praha 6, 16300

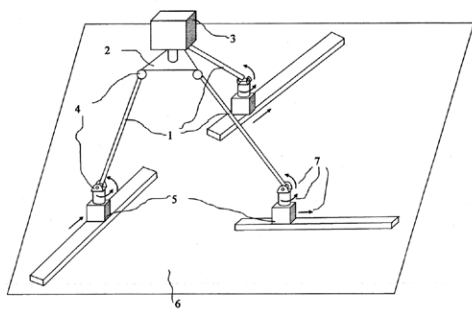

Zveřejněné přihlášky vynálezů - přehled podle třídících znaků

Tato kapitola obsahuje zveřejněné přihlášky vynálezů uspořádané podle třídících znaků mezinárodního patentové třídění, nacházejících se na druhém až x-tém místě zatřídění přihlášky vynálezu. Přihlášky vynálezu uspořádané podle třídících znaků na 1. pozici zatřídění jsou uvedeny v předchozí části.

<i>A 23 C 21/00</i>	(2006.01)	2006-19
<i>A 23 J 1/18</i>	(2006.01)	2006-19
<i>A 23 K 1/08</i>	(2006.01)	2006-14
		2006-19
<i>A 23 K 1/10</i>	(2006.01)	2006-14
<i>A 23 K 1/16</i>	(2006.01)	2006-14
<i>A 23 K 1/18</i>	(2006.01)	2006-14
<i>B 22 C 7/02</i>	(2006.01)	2006-20
<i>C 12 N 1/16</i>	(2006.01)	2006-19
<i>C 12 P 1/02</i>	(2006.01)	2006-19
<i>C 12 P 7/14</i>	(2006.01)	2006-19
<i>C 30 B 15/04</i>	(2006.01)	2006-15
		2006-16
<i>C 30 B 15/24</i>	(2006.01)	2006-15
		2006-16
<i>C 30 B 15/36</i>	(2006.01)	2006-15
		2006-16
<i>C 30 B 29/34</i>	(2006.01)	2006-16
<i>F 16 L 59/05</i>	(2006.01)	2006-210
<i>G 01 B 7/004</i>	(2006.01)	2006-9
<i>G 01 T 1/20</i>	(2006.01)	2006-15
		2006-16
<i>G 01 T 1/202</i>	(2006.01)	2006-15
		2006-16

Seznam přihlašovatelů zveřejněných přihlášek vynálezů

(71)	(21)	(51)	(71)	(21)	(51)
CRYTUR s. r. o., Turnov, CZ	2006-15	C 30 B 15/00	(2006.01)		
CRYTUR s. r. o., Turnov, CZ	2006-16	C 30 B 15/00	(2006.01)		
ČVUT v Praze - fakulta strojní, Praha 6, CZ	2006-9	G 01 B 5/00	(2006.01)		
F. W. Oventrop GmbH & Co. KG, Olsberg, DE	2006-210	F 24 D 19/10	(2006.01)		
Igor Lánik - Techservis, Boskovice, CZ	2006-20	B 22 C 9/08	(2006.01)		
KrmiMo, spol. s r. o., Tetčice, CZ	2006-14	A 23 K 1/14	(2006.01)		
Sedlecký kaolin a. s., Božičany, CZ	2007-65	C 04 B 14/10	(2006.01)		
Uniplet Třebíč, a. s., Třebíč, CZ	2006-6	D 04 B 9/46	(2006.01)		
Výzkumný ústav potravinářský Praha, v.v.i., Praha, CZ	2006-19	C 07 C 31/08	(2006.01)		

FG4A

Udělené patenty - přehled podle čísel patentů

V období uzávěrky tohoto čísla Věstníku udělil Úřad průmyslového vlastnictví tyto patenty.

298179	D 04 H 3/04	(2006.01)
298180	E 02 B 3/12	(2006.01)
298181	G 21 C 17/00	(2006.01)
298182	H 05 B 3/40	(2006.01)
298183	B 07 B 1/40	(2006.01)
298184	F 02 M 57/02	(2006.01)
298185	F 02 M 47/02	(2006.01)
298186	B 26 B 21/44	(2006.01)
298187	C 12 Q 1/68	(2006.01)
298188	C 07 D 417/12	(2006.01)
298189	E 02 D 29/02	(2006.01)
298190	H 01 R 4/24	(2006.01)
298191	G 07 B 15/00	(2006.01)
298192	C 12 Q 1/18	(2006.01)
298193	E 05 B 47/00	(2006.01)
298194	D 01 G 13/00	(2006.01)
298195	H 03 M 11/02	(2006.01)
298196	A 61 K 9/22	(2006.01)
298197	G 11 B 7/007	(2006.01)
298198	B 66 F 9/06	(2006.01)
298199	F 01 D 17/16	(2006.01)
298200	F 01 D 5/22	(2006.01)
298201	C 08 G 69/28	(2006.01)
298202	H 01 H 50/36	(2006.01)
298203	C 12 N 15/62	(2006.01)
298204	B 07 B 1/42	(2006.01)
298205	B 07 B 1/50	(2006.01)
298206	C 08 B 37/16	(2006.01)
298207	B 65 G 27/08	(2006.01)

FG4A

Udělené patenty - přehled podle MPT

(51) A61K 9/22 (2006.01)	(11) 298207
(51) A61K 31/64 (2006.01)	(40) 13.11.2002
(51) A61P 3/10 (2006.01)	(21) 2002-1172
(11) 298196	(73) VON WEDEL Karl, Neustadt, DE
(40) 14.11.2001	(72) von Wedel Karl, Neustadt, DE
(21) 2001-2661	(54) Zařízení pro výkyvné zavěšení vibračního rámu roštového dopravníku
(73) LES LABORATOIRES SERVIER, Courbevoie Cedex, FR	(32) 12.04.2001
(72) Huet de Barochez Bruno, Ingre, FR	(31) 2001/10118440
Wuthrich Patrick, Orléans, FR	(33) DE
Martin Louis, Olivet, FR	(22) 04.04.2002
(54) Matricová tableta pro prodloužené uvolňování gliclazidu po orálním podání	(74) Ing. Jirí Malůšek, Mendlovo nám. 1a, Brno, 60300
(32) 01.02.1999	
(31) 1999/9901082	(51) B66F 9/06 (2006.01)
(33) FR	(11) 298198
(86) PCT/FR1999/002520	(40) 16.04.2003
(87) WO 2000/018373	(21) 2001-4537
(22) 15.10.1999	(73) CESAB CARRELLI ELEVATORI S.P.A., Bologna, IT
(74) Ing. Ivana Jirotková, Nad Štolou 12, Praha 7, 17000	(72) Tartara Giampiero, Giovanni in Persiceto, IT
	(54) Vysokozdvíhový vozík s omezeným poloměrem otáčení
(51) B07B 1/40 (2006.01)	(32) 21.04.2000
(51) B07B 4/00 (2006.01)	(31) 2000/000232
(51) B07B 4/04 (2006.01)	(33) IT
(11) 298183	(86) PCT/IB2001/000670
(40) 14.12.2005	(87) WO 2001/081235
(21) 2004-541	(22) 17.04.2001
(73) Aquatest a. s., Praha, CZ	(74) PATENTSERVIS PRAHA a.s., Jivenská 1, Praha 4, 14000
(72) Štolc Lubomír Ing., Dobříš, CZ	
Říha Zbyněk Ing., Příbram, CZ	
Žežulka Zdeněk Ing., Praha, CZ	
(54) Fluidní vibrační splav	(51) C07D 417/12 (2006.01)
(22) 27.04.2004	(11) 298188
(74) Ing. Květoslava Kubíčková, Doubravčická 2201, Praha 10, 10000	(40) 16.05.2001
	(21) 2001-203
(51) B07B 1/42 (2006.01)	(73) ABBOTT LABORATORIES, Abbott Park, IL, US
(51) B07B 1/34 (2006.01)	(72) Bauer John F., Lake Bluff, IL, US
(11) 298204	Saleki-Gerhardt Azita, Libertyville, IL, US
(40) 15.02.2006	Narayanan Bikshandarkoil A., Mundelein, IL, US
(21) 2004-728	Chemburkar Sanjay R., Gurnee, IL, US
(73) PSP Engineering a. s., Přerov, CZ	Patel Ketan, Arlington Heights, IL, US
(72) Hrubý Luděk Ing., Přerov, CZ	Spiwek Harry O., Kenosha, WI, US
Navrátil František Ing., Přerov, CZ	Bauer Philip E., Grayslake, IL, US
Mazal Jaroslav Ing., Lipník nad Bečvou, CZ	Allen Kimberley A., Trevor, WI, US
Sedláček Ladislav, Přerov, CZ	(54) Krystalický polymorf ritonaviru a způsob jeho přípravy
Matlocha Petr, Horní Moštěnice, CZ	(32) 20.07.1998, 04.06.1999
Vymazal Václav Ing., Přerov, CZ	(31) 1998/119345, 1999/326093
Dohnal Jaroslav, Dřevohostice, CZ	(33) US, US
Almášiová Marta, Přerov, CZ	(86) PCT/US1999/016334
(54) Zařízení pro podávání a třídění sypkého až balvanitého materiálu	(87) WO 2000/004016
(22) 16.06.2004	(22) 19.07.1999
(74) HALAXOVÁ & HALAXOVÁ, TETRAPAT, RNDr. Zdeňka Halaxová, Horní náměstí 7, Olomouc, 77200	(74) JUDr. Ing. Michal Guttmann, Nad Štolou 12, Praha 7, 17000
(51) B07B 1/50 (2006.01)	(51) C08B 37/16 (2006.01)
(51) B07B 1/46 (2006.01)	(51) A61K 31/724 (2006.01)
(11) 298205	(11) 298206
(40) 14.07.2004	(40) 14.08.2002
(21) 2002-3451	(21) 2002-1814
(73) PRECIOSA, A. S., Jablonec nad Nisou, CZ	(73) N.V. Organon, AB Oss, NL
(72) Bílý Josef Ing., Liberec, CZ	(72) Zhang Mingqiang, Coatbridge, GB
(54) Zařízení k čištění sít vibračních třídičů	Palin Ronald, Banton near Kilsyth, GB
(22) 17.10.2002	Bennet David Jonathan, Edinburgh, GB
	(54) Deriváty 6-merkaptocyklodextrinu a farmaceutický prostředek
(51) B26B 21/44 (2006.01)	(32) 29.11.1999
(11) 298186	(31) 1999/99309558
(40) 13.04.2005	(33) EP
(21) 2004-373	(86) PCT/EP2000/011789
(73) Bezděk Vojtěch, Rožnov pod Radhoštěm, CZ	(87) WO 2001/040316
(72) Bezděk Vojtěch, Rožnov pod Radhoštěm, CZ	(22) 23.11.2000
(54) Holicí strojek	(74) KOREJZOVÁ & SPOL., v.o.s., JUDr. Petra Korejzová, advokátka, Korunní 104/E, Praha 10, 10100
(22) 16.03.2004	
(51) B65G 27/08 (2006.01)	
(51) B65G 27/34 (2006.01)	

(51) **C08G 69/28** (2006.01)
C08G 69/36 (2006.01)
C08G 69/16 (2006.01)
C08G 69/04 (2006.01)
C08G 69/08 (2006.01)
(11) 298201
(40) 14.07.2004
(21) **2003-3149**
(73) E. I. DU PONT DE NEMOURS AND COMPANY,
Wilmington, DE, US
(72) Fergusson Stuart B., Kingston, CA
Marchildon Ernest Keith, Kingston, CA
Mutel Ahmet Turgut, Kingston, CA
(54) **Způsob výroby nylonu 6,6**
(32) 01.06.2001
(31) 2001/872352
(33) US
(86) PCT/US2002/021071
(87) WO 2002/098954
(22) 29.05.2002
(74) JUDr. Karel Čermák jr. Ph.D., Národní 32, Praha 1, 11000

(51) **C12N 15/62** (2006.01)
C07K 14/575 (2006.01)
A61K 38/17 (2006.01)
A61P 3/06 (2006.01)
(11) 298203
(40) 11.10.2000
(21) **1999-2036**
(73) AMGEN INC., Thousand Oaks, CA, US
(72) Mann Michael Benjamin, Thousand Oaks, CA, US
Hecht Randy Ira, Thousand Oaks, CA, US
(54) **Fúzní OB protein, sekvence nukleové kyseliny, vektor, hostitelská buňka, způsob produkce proteinu a jeho použití pro výrobu léčiva, farmaceutická kompozice**
(32) 20.12.1996
(31) 1996/770973
(33) US
(86) PCT/US1997/023183
(87) WO 1998/028427
(22) 11.12.1997
(74) Dr. Karel Čermák, Národní 32, Praha 1, 11000

(51) **C12Q 1/18** (2006.01)
G01N 33/04 (2006.01)
G01N 33/566 (2006.01)
(11) 298192
(40) 11.07.2001
(21) **2000-4790**
(73) Neogen Corporation (Michigan Corporation), Lansing, MI, US
(72) Degelaen Jacques, Genappes, BE
Granier Benoît, Esneux, BE
Frere Jean-Marie, Nantrin, BE
Joris Bernard, Spa, BE
(54) **Způsob určování antibiotik s beta-laktamovým jádrem v biologické tekutině**
(32) 25.06.1998
(31) 1998/9800485
(33) BE
(86) PCT/EP1999/002166
(87) WO 1999/067416
(22) 30.03.1999
(74) Společná advokátní kancelář Všečka Zelený Švorčík Kalenský a partneři, JUDr. Otakar Švorčík, Hálkova 2, Praha 2, 12000

(51) **C12Q 1/68** (2006.01)
(11) 298187
(40) 15.12.1994
(21) **1997-3213**
(73) KEYGENE N.V., Wageningen, NL
(72) Zabeau Marc, Gent, BE
Vos Pieter, HZ Renkum, NL
(54) **Oligonukleotidový prumer schopný párování s nukleotidovou sekvencí a použití tohoto oligonukleotidového primeru**
(32) 24.09.1991

(31) 1991/91402542
(33) EP
(86) PCT/EP1992/002216
(87) WO 1993/006239
(22) 24.09.1992
(74) JUDr. Miloš Všečka, Hálkova 2, Praha 2, 12000

(51) **D01G 13/00** (2006.01)
D01G 23/04 (2006.01)
(11) 298194
(40) 12.09.2001
(21) **2001-2004**
(73) TEMAFAMA MASCHINENFABRIK GMBH, Bergisch-Gladbach, DE
(72) Scholz Erich, DE
Höck Franz, Overath, DE
Engelhardt Peter, Hemsbach, DE
(54) **Způsob mísení vláknenných komponent, odvažovací podávací zařízení a řídicí zařízení pro řízení podávací rychlosti podávacího zařízení**
(32) 09.12.1998
(31) 1998/19856447
(33) DE
(86) PCT/DE1999/003909
(87) WO 2000/034557
(22) 07.12.1999
(74) Ing. Dobroslav Musil, Cejl 38, Brno, 60200

(51) **D04H 3/04** (2006.01)
D06N 3/00 (2006.01)
D06N 7/00 (2006.01)
D03D 15/02 (2006.01)
B32B 5/02 (2006.01)
(11) 298179
(40) 16.08.2000
(21) **1999-4304**
(73) N. V. BEKAERT S. A., Zwevegem, BE
(72) Adriaensen Ludo, Deerlijk, BE
Vandewalle Gerard, Deerlijk, BE
(54) **Sít' a pásek pro vyztužení plachet**
(32) 06.06.1997
(31) 1997/97201715
(33) EP
(86) PCT/EP1998/002980
(87) WO 1998/055682
(22) 08.05.1998
(74) Ing. Eduard Hakr, Přístavní 24, Praha 7, 17000

(51) **E02B 3/12** (2006.01)
E02B 3/00 (2006.01)
(11) 298180
(40) 11.07.2001
(21) **1999-4087**
(73) KOEXPRO OSTRAVA, A. S., Ostrava, CZ
(72) Pařenica Jaroslav Ing., Ostrava, CZ
(54) **Způsob budování protipovodňového systému**
(22) 18.11.1999
(74) Václav Pacl, Okrajová 4a, Havířov, 73601

(51) **E02D 29/02** (2006.01)
(11) 298189
(40) 16.05.2001
(21) **2000-2550**
(73) KEYSTONE RETAINING WALL SYSTEMS, INC.,
Bloomington, MN, US
(72) Mac Donald Robert A., Plymouth, MN, US
Race Robert J., Eagan, MN, US
(54) **Stěnový blok opěrné stěny a opěrná stěna**
(32) 13.10.1998, 14.05.1999
(31) 1998/006472, 1999/312352
(33) AU, US
(86) PCT/US1999/018416
(87) WO 2000/022243
(22) 12.08.1999
(74) Dr. Karel Čermák, Národní třída 32, Praha 1, 11000

(51) **E05B 47/00** (2006.01)
E05B 59/00 (2006.01)
(11) 298193

(40) 13.11.2002	(51) G07B 15/00 (2006.01)
(21) 2001-1296	(51) G08G 1/017 (2006.01)
(73) BEDNÁŘ Radomír, Praha, CZ	(51) G08G 1/04 (2006.01)
(72) Bednář Radomír, Praha, CZ	(11) 298191
(54) Zámek	(40) 11.04.2001
(22) 10.04.2001	(21) 2000-4730
(74) Ing. Pavel Reichel, Lopatecká 14, Praha 4, 14700	(73) MANNESMANN AG, Düsseldorf, DE
(51) F01D 17/16 (2006.01)	(72) Widl Andreas, München, DE
(11) 298199	(72) Barker Ronald, München, DE
(40) 17.03.2004	(54) Vnější kontrolní zařízení pro kontrolu provozu mýtního přístroje
(21) 2002-3107	(32) 18.06.1998
(73) ABB TURBO SYSTEMS AG, Baden, CH	(31) 1998/19828913
(72) Behrendt Detlef, Rheinheim, DE	(33) DE
Baets Jozef, Baden, CH	(86) PCT/DE1999/001586
Seiler Martin, Wettingen, CH	(87) WO 1999/066455
(54) Soustava rozváděcích lopatek pro turbínu na výfukové plyny s osovým prouděním	(22) 26.05.1999
(32) 17.03.2000	(74) JUDr. Miloš Všečetka, Hálkova 2, Praha 2, 12000
(31) 2000/10013335	(51) G11B 7/007 (2006.01)
(33) DE	(51) G11B 19/12 (2006.01)
(86) PCT/CH2001/000139	(11) 298197
(87) WO 2001/069044	(40) 14.11.2001
(22) 06.03.2001	(21) 2001-2932
(74) Dr. Karel Čermák, Národní třída 32, Praha 1, 11000	(73) KONINKLIJKE PHILIPS ELECTRONICS N. V., Eindhoven, NL
(51) F01D 5/22 (2006.01)	(72) Stek Aalbert, Eindhoven, NL
(11) 298200	(72) Van Woudenberg Roel, Eindhoven, NL
(40) 18.06.2003	(54) Optický nosič záznamu, zařízení pro skenování optického nosiče a způsob výroby nosiče
(21) 2002-3152	(32) 15.12.1999
(73) ALSTOM Technology Ltd, Baden, CH	(31) 1999/99204326
(72) Götzfried Eduard, Allersberg, DE	(33) EP
Wendler Helmut, Hengenfeld, DE	(86) PCT/EP2000/011825
May Heinz, Dietenhofen, DE	(87) WO 2001/045096
(54) Upevnění lopatek turbosoustrojí	(22) 27.11.2000
(32) 23.03.2000	(74) JUDr. Pavel Zelený, Hálkova 2, Praha 2, 12000
(31) 2000/10014189	(51) G21C 17/00 (2006.01)
(33) DE	(11) 298181
(86) PCT/IB2001/000441	(40) 11.10.2000
(87) WO 2001/071165	(21) 1999-4028
(22) 22.03.2001	(73) WESTINGHOUSE ELECTRIC COMPANY LLC, Pittsburgh, PA, US
(74) Čermák Hořejš Myslí a spol., JUDr. Karel Čermák, advokát, Národní 32, Praha 1, 11000	(72) Graham Kingsley F., Murrysville, PA, US
(51) F02M 47/02 (2006.01)	(54) Zařízení pro měření doby volného pádu množiny svazků regulačních tyčí do jádra jaderného reaktoru a způsob měření
(11) 298185	(32) 13.05.1997
(40) 18.06.2003	(31) 1997/855274
(21) 2002-82	(33) US
(73) ROBERT BOSCH GMBH, Stuttgart, DE	(86) PCT/US1998/009654
(72) Stoecklein Wolfgang, Stuttgart, DE	(87) WO 1998/052196
Schmieder Dietmar, Markgroeningen, DE	(22) 08.05.1998
(54) Vstříkovací zařízení pro vstříkovací systém paliva s vysokotlakým zásobníkem paliva	(74) Dr. Karel Čermák, Národní 32, Praha 1, 11000
(32) 18.05.2000	(51) H01H 50/36 (2006.01)
(31) 2000/10024702	(11) 298202
(33) DE	(40) 13.12.2000
(86) PCT/DE2001/001159	(21) 1999-4377
(87) WO 2001/088366	(73) MATSUSHITA ELECTRIC WORKS, LTD, Kadoma-shi, JP
(22) 24.03.2001	(72) Miyazaki Katsuji, Mie, JP
(74) JUDr. Jan Matějka, Národní 32, Praha, 11000	Shimomura Tsutomu, Osaka-shi, JP
(51) F02M 57/02 (2006.01)	Nishikawa Toyotaka, Ise-shi, JP
(11) 298184	Tsuji Masaru, Mie, JP
(40) 14.05.2003	Makino Masakatsu, Hokkaido, JP
(21) 2002-29	(54) Elektromagnet, elektromagnetické relé a způsob vytvoření elektromagnetického relé
(73) ROBERT BOSCH GMBH, Stuttgart, DE	(32) 25.06.1999, 07.12.1998, 07.12.1998
(72) Melsheimer Anja, Stuttgart-Vaihingen, DE	(31) 1999/180922, 1998/346749, 1998/346747
Beck Matthias, Stuttgart, DE	(33) JP, JP, JP
Mack Manfred, Altheim, DE	(22) 06.12.1999
(54) Vstříkovací zařízení paliva pro spalovací motory	(74) Dr. Ing. Milan Hořejš, Národní 32, Praha 1, 11000
(32) 12.05.2000	(51) H01R 4/24 (2006.01)
(31) 2000/10023236	(51) H01R 13/52 (2006.01)
(33) DE	(11) 298190
(86) PCT/DE2001/001682	
(87) WO 2001/086137	
(22) 03.05.2001	
(74) JUDr. Jan Matějka, Národní 32, Praha, 11000	

- (40) 12.12.2001
(21) **2000-3518**
(73) BARTEC COMPONENTEN UND SYSTEME GMBH,
Bad Mergentheim, DE
(72) Barlian Reinhold, Bad Mergentheim, DE
Michelbach Thomas, Bad Mergentheim, DE
Schmahl Gisbert, Igersheim, DE
Lösch Hans-Martin, Würzburg, DE
(54) **Zařízení ke kontaktování alespoň jednoho elektrického
vodiče**
(32) 23.03.1998
(31) 1998/19812635
(33) DE
(86) PCT/DE1999/000856
(87) WO 1999/049538
(22) 18.03.1999
(74) Dr. Karel Čermák, Národní třída 32, Praha 1, 11000
-

- (51) **H03M 11/02** (2006.01)
H03M 11/20 (2006.01)
(11) 298195
(40) 31.01.2007
(21) **2001-2286**
(73) SERVÍN Jan, Mníšek pod Brdy, CZ
(72) Servín Jan, Mníšek pod Brdy, CZ
(54) **Způsob kódování textových znaků s využitím vektorů**
(22) 20.06.2001
-

- (51) **H05B 3/40** (2006.01)
(11) 298182
(40) 15.09.1999
(21) **1999-1824**
(73) ENERGY CONVERTORS, INC., Dallas, PA, US
RHEEM MANUFACTURING COMPANY, New York,
NY, US
(72) Eckman Charles M., Dallas, PA, US
Roden James S., Montgomery, AL, US
(54) **Polymerní ponorné topné těleso se skeletovou nosnou
konstrukcí a způsob jeho výroby**
(32) 26.11.1996
(31) 1996/755836
(33) US
(86) PCT/US1997/021711
(87) WO 1998/024269
(22) 20.11.1997
(74) Ing. Jiří Andera, Nad Štolou 12, Praha 7, 17000
-

Seznam majitelů udělených patentů

(73)	(11)	(51)	(73)	(11)	(51)
ABB TURBO SYSTEMS AG, Baden, CH	298199	F 01 D 17/16	ROBERT BOSCH GMBH, Stuttgart, DE	298184	F 02 M 57/02
ABBOTT LABORATORIES, Abbott Park, IL, US	298188	C 07 D 417/12	ROBERT BOSCH GMBH, Stuttgart, DE	298185	F 02 M 47/02
ALSTOM Technology Ltd, Baden, CH	298200	F 01 D 5/22	SERVÍN Jan, Mníšek pod Brdy, CZ	298195	H 03 M 11/02
AMGEN INC., Thousand Oaks, CA, US	298203	C 12 N 15/62	TEMAFA MASCHINENFABRIK GMBH, Bergisch-Gladbach, DE	298194	D 01 G 13/00
Aquatest a. s., Praha, CZ	298183	B 07 B 1/40	VON WEDEL Karl, Neustadt, DE	298207	B 65 G 27/08
BARTEC COMPONENTEN UND SYSTEME GMBH, Bad Mergentheim, DE	298190	H 01 R 4/24	WESTINGHOUSE ELECTRIC COMPANY LLC, Pittsburgh, PA, US	298181	G 21 C 17/00
BEDNÁŘ Radomír, Praha, CZ	298193	E 05 B 47/00			
Bezděk Vojtěch, Rožnov pod Radhoštěm, CZ	298186	B 26 B 21/44			
CESAB CARRELLI ELEVATORI S.P.A., Bologna, IT	298198	B 66 F 9/06			
E. I. DU PONT DE NEMOURS AND COMPANY, Wilmington, DE, US	298201	C 08 G 69/28			
ENERGY CONVERTORS, INC., Dallas, PA, US	298182	H 05 B 3/40			
KEYGENE N.V., Wageningen, NL	298187	C 12 Q 1/68			
KEYSTONE RETAINING WALL SYSTEMS, INC., Bloomington, MN, US	298189	E 02 D 29/02			
KOEXPRO OSTRAVA, A. S., Ostrava, CZ	298180	E 02 B 3/12			
KONINKLIJKE PHILIPS ELECTRONICS N. V., Eindhoven, NL	298197	G 11 B 7/007			
LES LABORATOIRES SERVIER, Courbevoie Cedex, FR	298196	A 61 K 9/22			
MANNESMANN AG, Düsseldorf, DE	298191	G 07 B 15/00			
MATSUSHITA ELECTRIC WORKS, LTD, Kadoma-shi, JP	298202	H 01 H 50/36			
N. V. BEKAERT S. A., Zwevegem, BE	298179	D 04 H 3/04			
Neogen Corporation (Michigan Corporation), Lansing, MI, US	298192	C 12 Q 1/18			
N.V. Organon, AB Oss, NL	298206	C 08 B 37/16			
PRECIOSA, A. S., Jablonec nad Nisou, CZ	298205	B 07 B 1/50			
PSP Engineering a. s., Přerov, CZ	298204	B 07 B 1/42			
RHEEM MANUFACTURING COMPANY, New York, NY, US	298182	H 05 B 3/40			

Zveřejněné překlady evropských patentových spisů

U následujících udělených evropských patentů s účinky pro Českou republiku byl majitelem předložen překlad patentového spisu do českého jazyka (§ 35c odst. 2 až 4 zákona č. 527/1990 Sb., v platném znění). Údaje jsou řazeny vzestupně podle čísel evropských patentů.

(97) **EP 1275447**
(47) 28.03.2007
(97) 15.01.2003
(51) **B21D 17/04** (2006.01)
(96) 15.07.2002
(96) 02077827.0
(73) EMERSON ELECTRIC CO., Saint Louis, MO 63136-1415, US
(72) Hamm, James E., Grafton, Ohio 44044, US
Wise, Randy Scott, Burton, Ohio 44201, US
(54) **Odvalovací drážkovací zařízení**
(32) 13.07.2001
(31) 905388
(33) US
(74) KOREJZOVÁ & SPOL., v.o.s., JUDr. Petra Korejzová, advokátka, Korunní 104/E, Praha 10, 10100

(97) **EP 1332914**
(47) 11.04.2007
(97) 06.08.2003
(51) **B60N 2/24** (2006.01)
B60N 2/68 (2006.01)
(96) 30.01.2003
(96) 03001952.5
(73) PETRA ITALIA S.A.S. DI MARINA BORDO & C., 10121 Torino, IT
(72) De Maina, Cosimo, 10091 Alpignano, IT
(54) **Sedadlo vozidla**
(32) 01.02.2002
(31) TO20020097
(33) IT
(74) TRAPLOVÁ HAKR KUBÁT Advokátní a patentová kancelář, Ing. Eduard Hakr, Přístavní 24, Praha 7, 17000

(97) **EP 1304207**
(47) 02.05.2007
(97) 23.04.2003
(51) **B29C 45/27** (2006.01)
B29C 45/17 (2006.01)
(96) 20.08.2002
(96) 02018194.7
(73) INCOE INTERNATIONAL, INC., D-63322 Rödermark, DE
(72) Gauler, Kurt, D-64390 Erzhausen, DE
(54) **Úplný díl vstříkovací části pro vstříkovací stroj a způsob údržby rozváděcího systému horkého kanálu v něm obsaženého**
(32) 19.10.2001
(31) 10151693
(33) DE
(74) Ing. Eduard Hakr, Přístavní 24, Praha 7, 17000

(97) **EP 1367346**
(47) 28.03.2007
(97) 03.12.2003
(51) **F25D 21/06** (2006.01)
F25B 47/02 (2006.01)
(96) 09.05.2003
(96) 03010509.2
(73) Linde Kältetechnik GmbH, 50999 Köln, DE
(72) Krieger, Thomas, 64560 Riedstadt, DE
(54) **Způsob řízení procesu odtávání výparníku**
(32) 28.05.2002
(31) 10223716
(33) DE
(74) Čermák Hořejš Myslíl a spol., JUDr. Karel Čermák, advokát, Národní 32, Praha 1, 11000

(97) **EP 1319539**
(47) 21.03.2007
(97) 18.06.2003
(51) **B60H 1/00** (2006.01)
(96) 21.11.2002
(96) 02025955.2
(73) Behr GmbH & Co. KG, 70469 Stuttgart, DE
(72) Bendell, Ian, 71297 Mönshheim, DE
Dieksander, Wolfgang, 70794 Filderstadt, DE
(54) **Topné nebo klimatizační zařízení pro motorové vozidlo**
(32) 15.12.2001
(31) 10161752
(33) DE
(74) Čermák Hořejš Myslíl a spol., JUDr. Karel Čermák, advokát, Národní 32, Praha 1, 11000

(97) **EP 1384814**
(47) 11.04.2007
(97) 28.01.2004
(51) **E01B 27/00** (2006.01)
E01B 27/02 (2006.01)
(96) 25.06.2003
(96) 03450157.7
(73) Franz Plasser Bahnbaumaschinen-Industriegesellschaft m.b.H., 1010 Wien, AT
(72) Theurer, Josef, A-1010 Wien, AT
Wörgötter, Herbert, A-4210 Gallneukirchen, AT
(54) **Úložný vagon se snímácním zařízením**
(32) 23.07.2002
(31) 4952002/U
(33) AT
(74) Ing. Eduard Hakr, Přístavní 24, Praha 7, 17000

(97) **EP 1332693**
(47) 28.03.2007
(97) 06.08.2003
(51) **A45C 5/14** (2006.01)
(96) 22.01.2003
(96) 03425028.2
(73) Ghepard S.r.l., 40050 Funo di Argelato (Bologna), IT
(72) Lampugnani, Umberto, 20154 Milano, IT
(54) **Montážní prvek pro kolpojízdňích přepravních obalů**
(32) 23.01.2002
(31) BO20020029
(33) IT
(74) PATENTSERVIS Praha a.s., Jivenská 1273/1, Praha 4, 14021

(97) **EP 1412686**
(47) 21.03.2007
(97) 13.02.2003
(51) **F26B 5/06** (2006.01)
(96) 15.07.2002
(96) 02791452.2
(73) GEA Lyophil GmbH, 50354 Hürth, DE
(72) HASELEY, Peter, 53340 Meckenheim, DE
OETJEN, Georg-Wilhelm, 23556 Lübeck, DE
(54) **Komora pro zařízení na sušení vymrazováním**
(32) 27.07.2001
(31) 10136498
(33) DE
(86) PCT/EP2002/007828
(87) WO 2003/012355

(74) Čermák Hořejš Myslíl a spol., JUDr. Karel Čermák,
advokát, Národní 32, Praha 1, 11000

(74) PATENTSERVIS Praha a.s., Jivenská 1273/1, Praha 4,
14021

(97) **EP 1414326**
(47) 14.03.2007
(97) 06.02.2003
(51) **A47D 13/04** (2006.01)
(96) 11.07.2002
(96) 02763115.9
(73) Stokke AS, 6260 Skodje, NO
(72) REFSUM, Bjorn, N-6007 ALESUND, NO
(54) **Dětské nosné popruhy**
(32) 13.07.2001
(31) 20013496
(33) NO
(86) PCT/NO2002/000256
(87) WO 2003/009728
(74) Čermák Hořejš Myslíl a spol., JUDr. Karel Čermák,
advokát, Národní 32, Praha 1, 11000

(97) **EP 1431113**
(47) 28.03.2007
(97) 23.06.2004
(51) **B60N 3/04** (2006.01)
(96) 05.12.2003
(96) 03028104.2
(73) Stankiewicz GmbH, 29352 Adelheidsdorf, DE
(72) Striefler, Armin, 29221 Celle, DE
(54) **Tvarovka pro přidržení a vyztužení klínové vystřižené části v plochém materiálu**
(32) 18.12.2002
(31) 10259313
(33) DE
(74) KOREJZOVÁ & SPOL., v.o.s., JUDr. Petra Korejzová,
advokátka, Korunní 104/E, Praha 10, 10100

(97) **EP 1421298**
(47) 04.04.2007
(97) 13.03.2003
(51) **F16H 7/08** (2006.01)
F16H 7/12 (2006.01)
(96) 27.08.2002
(96) 02766165.1
(73) The Gates Corporation, Denver, CO 80202, US
(72) SERKH, Alexander, Troy, MI 48098-4696, US
KANBEROGLU, Ali, Clarkston, MI 48346, US
(54) **Lineární napínací ústrojí**
(32) 31.08.2001
(31) 944927
(33) US
(86) PCT/US2002/027522
(87) WO 2003/021131
(74) Čermák Hořejš Myslíl a spol., JUDr. Jan Matějka, Národní
32, Praha 1, 11000

(97) **EP 1438225**
(47) 07.02.2007
(97) 01.05.2003
(51) **B62J 11/00** (2006.01)
(96) 21.10.2002
(96) 02785263.1
(73) Schanz, Jochen, 78078 Niedereschach, DE
Schwarz, Herbert, 78078 Niedereschach, DE
(72) Schanz, Jochen, 78078 Niedereschach, DE
Schwarz, Herbert, 78078 Niedereschach, DE
(54) **Držák k upevnění elektronických doplňkových přístrojů na dvoukolových vozidlech**
(32) 23.10.2001
(31) 10151566
(33) DE
(86) PCT/EP2002/011762
(87) WO 2003/035458
(74) Čermák Hořejš Myslíl a spol., JUDr. Karel Čermák,
advokát, Národní 32, Praha 1, 11000

(97) **EP 1424177**
(47) 18.04.2007
(97) 02.06.2004
(51) **B28B 13/06** (2006.01)
B28B 7/38 (2006.01)
(96) 19.11.2003
(96) 03026410.5
(73) Maschinen- und Stahlbau Julius Lippert GmbH & Co. KG,
92690 Pressath, DE
(72) Seer, Alois, 92727 Waldthurn, DE
(54) **Způsob a zařízení k výrobě keramických předmětů, jako pohárů, sálků, a podobně**
(32) 29.11.2002
(31) 10255693
(33) DE
(74) Čermák Hořejš Myslíl a spol., JUDr. Karel Čermák,
advokát, Národní 32, Praha 1, 11000

(97) **EP 1442460**
(47) 13.06.2007
(97) 15.05.2003
(51) **G11B 23/03** (2006.01)
G11B 17/04 (2006.01)
(96) 07.11.2002
(96) 02780047.3
(73) MATSUSHITA ELECTRIC INDUSTRIAL CO., LTD.,
Kadoma-shi, Osaka 571-8501, JP
(72) OKAZAWA, Hironori, Katano-shi, Osaka 576-0014, JP
TAKIZAWA, Teruyuki, Neyagawa-shi, Osaka 572-0019, JP
SAJI, Yoshito, Ashiya-shi, Hyogo 659-0043, JP
NAKATA, Kuniko, Neyagawa-shi, Osaka 572-0829, JP
(54) **Diskové pouzdro**
(32) 09.11.2001, 29.11.2001, 29.11.2001, 19.04.2002,
24.05.2002, 04.07.2002
(31) 2001344030, 2001364463, 2001364438, 2002118208,
2002150806, 2002196472
(33) JP, JP, JP, JP, JP, JP
(86) PCT/JP2002/011630
(87) WO 2003/041076
(74) TRAPLOVÁ HAKR KUBÁT Advokátní a patentová
kancelář, Ing. Eduard Hakr, Přístavní 24, Praha 7, 17000

(97) **EP 1426227**
(47) 28.03.2007
(97) 09.06.2004
(51) **B60K 20/02** (2006.01)
(96) 14.11.2003
(96) 03356176.2
(73) Dura Automotive Systems, 91924 Bondoufle, FR
(72) Pradier, Philippe, 42390 Sorbiers, FR
(54) **Zařízení pro uložení vratné pružiny ústrojí volby spojeného s ovládací pákou převodovky**
(32) 03.12.2002
(31) 0215397
(33) FR

(97) **EP 1450767**
(47) 30.05.2007
(97) 05.06.2003

- | | | | | | |
|------|------------------------------------------------------------------------------------------------------------------|-----------|------|--------------------------------------------------------------------------------------------------------------------------|-----------|
| (51) | A61K 9/16 | (2006.01) | (47) | 02.05.2007 | |
| | A61K 31/22 | (2006.01) | (97) | 26.06.2003 | |
| | A23K 1/00 | (2006.01) | (51) | C07D 231/20 | (2006.01) |
| | A23K 1/17 | (2006.01) | | C07D 213/68 | (2006.01) |
| | A23K 1/18 | (2006.01) | | A01N 43/56 | (2006.01) |
| (96) | 27.11.2002 | | | A01N 43/40 | (2006.01) |
| (96) | 02803802.4 | | (96) | 25.11.2002 | |
| (73) | Novartis AG, 4056 Basel, CH | | (96) | 02792798.7 | |
| (72) | WIELAND-BERGHAUSEN, Susanne, Christine, 79541 Lörrach, DE | | (73) | Bayer CropScience GmbH, 65929 Frankfurt/Main, DE | |
| | RAKOCZI, Ferenc, Jozsef, 4132 MuttENZ, CH | | (72) | HELMKE, Hendrick, 65853 Liederbach, DE | |
| | CRON-ECKHARDT, Brigitte, Monika, 4102 Binningen, CH | | | HOFFMANN, Michael, Gerhard, 65439 Flörsheim, DE | |
| (54) | Mikrosférule obsahující derivát pleuromutilinu | | | HAAF, Klaus, 65779 Kelkheim, DE | |
| (32) | 28.11.2001 | | | WILLMS, Lothar, 65719 Hofheim, DE | |
| (31) | 01128276 | | | AULER, Thomas, 65812 Bad Soden, DE | |
| (33) | EP | | (54) | Substituované fenylové deriváty | |
| (86) | PCT/EP2002/013388 | | (32) | 15.12.2001 | |
| (87) | WO 2003/045354 | | (31) | 10161765 | |
| (74) | TRAPLOVÁ HAKR KUBÁT Advokátní a patentová kancelář, Ing. Jan Kubát, Přístavní 24, Praha 7, 17000 | | (33) | DE | |
| | | | (86) | PCT/EP2002/013231 | |
| | | | (87) | WO 2003/051846 | |
| | | | (74) | Společná advokátní kancelář Všetečka Zelený Švorčík Kalenský a partneři, JUDr. Miloš Všetečka, Hálkova 2, Praha 2, 12000 | |
| (97) | EP 1457551 | | | | |
| (47) | 18.04.2007 | | | | |
| (97) | 10.07.2003 | | | | |
| (51) | C12N 1/20 | (2006.01) | (97) | EP 1470127 | |
| | C12R 1/01 | (2006.01) | (47) | 02.05.2007 | |
| (96) | 24.12.2002 | | (97) | 07.08.2003 | |
| (96) | 02790837.5 | | (51) | C07D 487/22 | (2006.01) |
| (73) | KABUSHIKI KAISHA SANYU, Kagoshima-shi, Kagoshima 892-0835, JP | | | A61K 31/40 | (2006.01) |
| (72) | OSHIMA, Tairo, Machida-shi, Tokyo 194-0014, JP | | (96) | 29.01.2003 | |
| (54) | Nový mikroorganismus | | (96) | 03700767.1 | |
| (32) | 25.12.2001 | | (73) | THE UNIVERSITY OF BRITISH COLUMBIA, Vancouver, British Columbia V6T 1Z3, CA | |
| (31) | 2001391561 | | (72) | DOLPHIN, David, H., Vancouver, British Columbia V6R 2R2, CA | |
| (33) | JP | | | XIAO, Ziwei, Cambridge, MA 02138, US | |
| (86) | PCT/JP2002/013424 | | (54) | N,N-Dimethylované N-invertované porfyriny | |
| (87) | WO 2003/055985 | | (32) | 29.01.2002 | |
| (74) | Čermák Hořejš Myslíl a spol., JUDr. Jan Matějka, Národní 32, Praha 1, 11000 | | (31) | 352956/P | |
| | | | (33) | US | |
| | | | (86) | PCT/CA2003/000120 | |
| | | | (87) | WO 2003/064426 | |
| | | | (74) | Čermák Hořejš Myslíl a spol., JUDr. Jan Matějka, Národní 32, Praha 1, 11000 | |
| (97) | EP 1458386 | | | | |
| (47) | 18.04.2007 | | | | |
| (97) | 17.07.2003 | | | | |
| (51) | A61K 31/4439 | (2006.01) | | | |
| | A61K 31/4178 | (2006.01) | | | |
| | A61P 25/00 | (2006.01) | | | |
| | A61P 25/08 | (2006.01) | | | |
| | A61P 25/02 | (2006.01) | | | |
| | A61P 29/00 | (2006.01) | | | |
| | C07D 401/06 | (2006.01) | | | |
| | C07D 409/14 | (2006.01) | | | |
| | C07D 403/06 | (2006.01) | | | |
| (96) | 10.12.2002 | | | | |
| (96) | 02799923.4 | | | | |
| (73) | Ortho-McNeil Pharmaceutical, Inc., Raritan, NJ 08869-0602, US | | | | |
| (72) | CARSON, John, R., Norristown, PA 18951, US | | | | |
| | CODD, Ellen, E., Blue Bell, PA 19422, US | | | | |
| | PITIS, Philip, M., North Wales, PA 19454, US | | | | |
| (54) | Aroylpyrrolheteroarylmethanonové a methanolové sloučeniny užitečné k léčení centrálního nervového systému | | | | |
| (32) | 27.12.2001 | | | | |
| (31) | 343768/P | | | | |
| (33) | US | | | | |
| (86) | PCT/US2002/039487 | | | | |
| (87) | WO 2003/057219 | | | | |
| (74) | Čermák Hořejš Myslíl a spol., JUDr. Jan Matějka, Národní 32, Praha 1, 11000 | | | | |
| (97) | EP 1458685 | | | | |

(33)	CH, CH	(97)	02.10.2003	
(86)	PCT/CH2003/000010	(51)	C09D 175/06	(2006.01)
(87)	WO 2003/070070		C08G 63/668	(2006.01)
<hr/>				
(97)	EP 1484987		C08G 18/42	(2006.01)
(47)	23.05.2007		C08G 63/48	(2006.01)
(97)	25.09.2003		C09D 175/04	(2006.01)
(51)	A23L 1/212	(2006.01)	C08G 18/70	(2006.01)
	A23P 1/08	(2006.01)	C08G 18/40	(2006.01)
	A23B 7/16	(2006.01)	C08G 18/62	(2006.01)
(96)	13.03.2003		C04B 41/48	(2006.01)
(96)	03744358.7		C08G 18/66	(2006.01)
(73)	CERESTAR HOLDING BV, 4551 LA Sas Van Gent, NL		C08G 18/08	(2006.01)
(72)	PEREMANS, Johan, Augusta, Maria, Antoon, B-2180 Ekeren, BE		C08G 18/44	(2006.01)
(54)	Nelepivá a sypká potravina a způsob její přípravy		C08G 18/12	(2006.01)
(32)	19.03.2002		C08G 18/78	(2006.01)
(31)	0206419		C08F 265/04	(2006.01)
(33)	GB		C08F 265/06	(2006.01)
(86)	PCT/EP2003/002598		C09D 151/00	(2006.01)
(87)	WO 2003/077676		C08J 3/03	(2006.01)
(74)	Společná advokátní kancelář Všeťečka Zelený Švorčík Kalenský a partneři, JUDr. Petr Kalenský, Hálkova 2, Praha 2, 12000	(96)	12.03.2003	
<hr/>				
(97)	EP 1489906	(96)	03709776.3	
(47)	20.06.2007	(73)	Bayer MaterialScience AG, 51368 Leverkusen, DE	
(97)	06.11.2003	(72)	PROBST, Joachim, 51145 Köln, DE	
(51)	A01N 43/653		MELCHIORS, Martin, 42799 Leichlingen, DE	
	A01N 43/40		RUTTMANN, Gerhard, 51399 Burscheid, DE	
(96)	19.03.2003		STINGL, Thomas, 56410 Montabaur, DE	
(96)	03712051.6		OTTENSMANN, Hartmut, 40221 Düsseldorf, DE	
(73)	BASF Aktiengesellschaft, 67056 Ludwigshafen, DE	(54)	Vodné 2K-PUR-systémy	
(72)	AMMERMANN, Eberhard, 64646 Heppenheim, DE	(32)	25.03.2002	
	STIERL, Reinhard, 67251 Freinsheim, DE	(31)	10213229	
	LORENZ, Gisela, 67434 Neustadt, DE	(33)	DE	
	SCHÖFL, Ulrich, 68782 Brühl, DE	(86)	PCT/EP2003/002531	
	STRATHMANN, Siegfried, 67117 Limburgerhof, DE	(87)	WO 2003/080752	
	SCHELBERGER, Klaus, 67161 Gönheim, DE	(74)	Společná advokátní kancelář Všeťečka Zelený Švorčík Kalenský a partneři, JUDr. Miloš Všeťečka, Hálkova 2, Praha 2, 12000	
	CHRISTEN, Thomas, 67125 Dannstadt-Schauernheim, DE	<hr/>		
(54)	Fungicidní směsi	(97)	EP 1497417	
(32)	21.03.2002	(47)	14.03.2007	
(31)	10212704	(97)	06.11.2003	
(33)	DE	(51)	C12N 9/12	(2006.01)
(86)	PCT/EP2003/002845		A61K 38/04	(2006.01)
(87)	WO 2003/090538		A61K 39/00	(2006.01)
(74)	Společná advokátní kancelář Všeťečka Zelený Švorčík Kalenský a partneři, JUDr. Petr Kalenský, Hálkova 2, Praha 2, 12000		C12N 15/11	(2006.01)
<hr/>				
(97)	EP 1490284		C12N 15/62	(2006.01)
(47)	23.05.2007	(96)	23.04.2003	
(97)	02.10.2003	(96)	03740654.3	
(51)	B66B 13/12	(73)	INSTITUT NATIONAL DE LA SANTE ET DE LA RECHERCHE MEDICALE (INSERM), 75013 Paris, FR	
	B66B 13/22		Institut Gustave Roussy, 94800 Villejuif, FR	
(96)	21.03.2003	(72)	KOSMATOPOULOS, Kostas, F-75013 PARIS, FR	
(96)	03744705.9		ALVES, Pedro, F-92190 MEUDON, FR	
(73)	INVENTIO AG, 6052 Hergiswil, CH	(54)	Epitopy T antigenu Eph A2	
(72)	DEPLAZES, Romeo, CH-5647 Oberrueti, CH	(32)	23.04.2002	
	ANGST, Philipp, CH-6300 Zug, CH	(31)	0205048	
(54)	Monitorovací systém šachty pro výtah	(33)	FR	
(32)	27.03.2002	(86)	PCT/FR2003/001280	
(31)	02405242	(87)	WO 2003/091383	
(33)	EP	(74)	KOREJZOVÁ & SPOL., v.o.s., JUDr. Petra Korejzová, advokátka, Korunní 104/E, Praha 10, 10100	
(86)	PCT/CH2003/000182	<hr/>		
(87)	WO 2003/080495	(97)	EP 1500579	
(74)	Čermák Hořejš Myslíl a spol., JUDr. Karel Čermák, advokát, Národní 32, Praha 1, 11000	(47)	11.04.2007	
<hr/>				
(97)	EP 1490448	(97)	26.01.2005	
(47)	30.05.2007	(51)	B62D 53/06	(2006.01)
			B60P 1/64	(2006.01)
		(96)	13.07.2004	
		(96)	04016418.8	
		(73)	Schmitz Gotha Fahrzeugwerke GmbH, 99867 Gotha, DE	
		(72)	Koch, Josef, 89081 Ulm, DE	

(54) **Uspořádání vozidla s podélně posunovatelnými částmi a způsob pro podélné posouvání**
(32) 19.07.2003
(31) 10332911
(33) DE
(74) Ing. Eduard Hakr, Přístavní 24, Praha 7, 17000

(97) **EP 1501154**
(47) 04.04.2007
(97) 26.01.2005
(51) **H01Q 1/32** (2006.01)
H01Q 13/10 (2006.01)
H01Q 1/44 (2006.01)
H01Q 15/00 (2006.01)
H01Q 1/38 (2006.01)

(96) 23.07.2004
(96) 04254393.4
(73) ASG Technology Limited, Bristol BS3 2HT, GB
(72) Hopley, Ian Benjamin, Stoke Bishop Bristol, BS9 1BB, GB
(54) **Skrytá anténa**
(32) 25.07.2003
(31) 0317506
(33) GB
(74) KOREJZOVÁ & SPOL., v.o.s., JUDr. Zdeňka Korejzová, advokátka, Korunní 104/E, Praha 10, 10100

(97) **EP 1505330**
(47) 25.04.2007
(97) 09.02.2005
(51) **F16L 27/04** (2006.01)
(96) 30.06.2004
(96) 04015292.8

(73) Rasmussen GmbH, 63477 Maintal, DE
(72) Geppert, Helmut, 63791 Karlstein, DE
Wolf, Heinz-Peter, 63628 Bad Soden Salmünster, DE
Mann, Stephan, 63599 Bieber, DE
Sommer, Michael, 63654 Büdingen, DE
(54) **Spona trubky**
(32) 08.08.2003
(31) 10336351
(33) DE
(74) Čermák Hořejš Myslíl a spol., JUDr. Karel Čermák, advokát, Národní 32, Praha 1, 11000

(97) **EP 1506339**
(47) 04.04.2007
(97) 13.11.2003
(51) **D21F 1/10** (2006.01)
(96) 02.05.2003
(96) 03722640.4

(73) Tamfelt Oyj Abp, 33710 Tampere, FI
(72) TAIPALE, Seppo, FIN-71800 Siilinjärvi, FI
TURPEINEN, Terttu, FIN-73500 Juankoski, FI
RAUTIO, Tania, FIN-71160 Riistavesi, FI
KORTELAJINEN, Pekka, FIN-73500 Juankoski, FI

(54) **Tkanina papírenského stroje**
(32) 06.05.2002
(31) 20020856
(33) FI
(86) PCT/FI2003/000346
(87) WO 2003/093573
(74) PATENTSERVIS Praha a.s., Jivenská 1273/1, Praha 4, 14021

(97) **EP 1511668**
(47) 28.03.2007
(97) 16.10.2003
(51) **B62D 23/00** (2006.01)
(96) 04.04.2003
(96) 03720421.1

(73) ThyssenKrupp Steel AG, 47166 Duisburg, DE
(72) PATBERG, Lothar, 52074 Aachen, DE
(54) **Trojrozměrná styčnicková struktura**
(32) 09.04.2002
(31) 10215442
(33) DE
(86) PCT/EP2003/003512
(87) WO 2003/084800
(74) Čermák Hořejš Myslíl a spol., JUDr. Karel Čermák, advokát, Národní 32, Praha 1, 11000

(97) **EP 1513532**
(47) 28.02.2007
(97) 18.12.2003
(51) **A61K 31/485** (2006.01)
A61K 9/70 (2006.01)
A61K 31/445 (2006.01)
B09B 3/00 (2006.01)
A61F 13/00 (2006.01)

(96) 10.06.2003
(96) 03757468.8
(73) Euro-Celtique S.A., 2330 Luxembourg, LU
(72) BAKER, Carl, J., Middletown, NY 10941-5004, US
SHEVCHUK, Ihor, Yonkers, NY 10710, US
(54) **Systém zneškodňování transdermálních aplikačních zařízení, který má bránit misúzu v nich obsažených účinných látek**
(32) 10.06.2002
(31) 387800/P
(33) US
(86) PCT/US2003/018256
(87) WO 2003/103673
(74) Čermák Hořejš Myslíl a spol., JUDr. Karel Čermák, advokát, Národní 32, Praha 1, 11000

(97) **EP 1513555**
(47) 28.03.2007
(97) 24.07.2003
(51) **A61K 47/02** (2006.01)
A61P 9/14 (2006.01)
(96) 14.01.2003
(96) 03729543.3

(73) Actavis Group hf., 220 Hafnarfjordur, IS
(72) EYJOLFSSON, Reynir, IS-220 Hafnarfjordur, IS
(54) **Formulace chinaprilu a příbuzných inhibitorů ACE**
(32) 15.01.2002
(31) 623302
(33) IS
(86) PCT/IS2003/000002
(87) WO 2003/059388
(74) ROTT, RŮŽIČKA & GUTTMANN Patentová, známková a advokátní kancelář, JUDr. Ing. Michal Guttmann, Nad Štolou 12, Praha 7, 17000

(97) **EP 1515819**
(47) 25.04.2007
(97) 31.12.2003
(51) **B23B 27/04** (2006.01)
(96) 16.06.2003
(96) 03739839.3
(73) CERATIZIT Austria Gesellschaft m.b.H., 6600 Reutte /Tirol, AT

(72) MAIER, Johann, A-6600 Pflach, AT
RONACHER, Herbert, A-6600 Wängle, AT
(54) **Řezná vložka se dvěma protilehlými řeznými hlavami**
(32) 21.06.2002
(31) 40002/U
(33) AT
(86) PCT/AT2003/000168
(87) WO 2004/000492

(74) Společná advokátní kancelář Všeťečka Zelený Švorčík Kalenský a partneři, JUDr. Miloš Všeťečka, Hálkova 2, Praha 2, 12000

(97) **EP 1516559**

(47) 14.03.2007

(97) 23.03.2005

(51) **A47B 47/00** (2006.01)

A47B 47/03 (2006.01)

A47B 57/54 (2006.01)

(96) 06.08.2004

(96) 04018674.4

(73) Metalsistem Group S.p.A., 38068 Rovereto (Trento), IT

(72) Briosi, Antonello, 20122 Milan, IT

(54) **Modulární regál**

(32) 22.09.2003

(31) MI20031801

(33) IT

(74) KOREJZOVÁ & SPOL., v.o.s., JUDr. Petra Korejzová, advokátka, Korunní 104/E, Praha 10, 10100

(97) **EP 1518117**

(47) 28.02.2007

(97) 24.12.2003

(51) **G01N 33/50** (2006.01)

(96) 18.06.2003

(96) 03759971.9

(73) Loos, Ulrich Prof.Dr.med., 89081 Ulm, DE

(72) Loos, Ulrich, 89081 Ulm, DE

(54) **Způsob diagnostiky a léčby nis-exprimujících karcinomů a metastáz**

(32) 18.06.2002

(31) 10227136

(33) DE

(86) PCT/EP2003/006435

(87) WO 2003/107001

(74) Čermák Hořejš Myslíl a spol., JUDr. Karel Čermák, advokát, Národní 32, Praha 1, 11000

(97) **EP 1518846**

(47) 18.04.2007

(97) 30.03.2005

(51) **C04B 41/71** (2006.01)

(96) 03.08.2004

(96) 04018320.4

(73) Celanese Emulsions GmbH, 61476 Kronberg/Ts., DE

(72) Apitz, Gregor, Dr., 65817 Eppstein, DE

Machnik, Helga, 61398 Schmitten, DE

Kremer, Hans Walter, 65611 Brechen, DE

Krieger, Stephan, Dr., 65719 Hofheim, DE

Knell, Klaudia, 63776 Mömbris, DE

(54) **Betonová tvarová tělesa s vysokým leskem, způsob jejich výroby a jejich použití**

(32) 22.09.2003

(31) 10343726

(33) DE

(74) Společná advokátní kancelář Všeťečka Zelený Švorčík Kalenský a partneři, JUDr. Miloš Všeťečka, Hálkova 2, Praha 2, 12000

(97) **EP 1519993**

(47) 18.04.2007

(97) 11.03.2004

(51) **C08L 83/04** (2006.01)

C08K 5/31 (2006.01)

(96) 29.08.2002

(96) 02755258.7

(73) Amber Chemical Company Ltd., Somerset TA6 6AJ, GB

(72) FLANNIGAN, William, Tait, Taunton Somerset TA1 5HF, GB

RIDLEY, Martin, Brandon, North Somerset BS22 7FD, GB

(54) **Organopolysiloxanové prostředky vulkanizovatelné při teplotě místnosti**

(86) PCT/GB2002/003940

(87) WO 2004/020525

(74) PATENTSERVIS Praha a.s., Jivenská 1273/1, Praha 4, 14021

(97) **EP 1529243**

(47) 04.04.2007

(97) 19.02.2004

(51) **G03B 21/00** (2006.01)

G09F 3/04 (2006.01)

B65D 63/10 (2006.01)

(96) 16.06.2003

(96) 03737096.2

(73) 3M Innovative Properties Company, St. Paul, MN 55133-3427, US

(72) MODY, Kirit, C., Saint Paul, MN 55133-3427, US

MILLS, Michael, W., Saint Paul, MN 55133-3427, US

AUSEN, Ronald, W., Saint Paul, MN 55133-3427, US

WANG, Shou-Lu, G., Saint Paul, MN 55133-3427, US

SIPINEN, Alan, J., Saint Paul, MN 55133-3427, US

(54) **Mechanický upínací vázací pásek**

(32) 07.08.2002

(31) 214050

(33) US

(86) PCT/US2003/018849

(87) WO 2004/015495

(74) PATENTSERVIS Praha a.s., Jivenská 1273/1, Praha 4, 14021

(97) **EP 1529375**

(47) 04.04.2007

(97) 26.02.2004

(51) **H04L 12/28** (2006.01)

(96) 08.10.2002

(96) 02764478.0

(73) Togewa Holding AG, 3000 Bern 32, CH

(72) CONN Jeremy, Richard, CH-8050 Zürich, CH

STADELMANN, Toni, CH-3065 Bolligen, CH

KAUZ, Michael, CH-1012 Lausanne, CH

(54) **Způsob a systém pro billing GSM při roamingu wlan**

(32) 16.08.2002

(31) PCT/CH02/00452

(33) CH

(86) PCT/CH2002/000559

(87) WO 2004/017565

(74) Kania, Sedlák, Smola patentová a známková kancelář, Ing. Josef Smola, Mendlovo nám. 1a, Brno, 60300

(97) **EP 1529817**

(47) 11.04.2007

(97) 11.05.2005

(51) **C09B 67/22** (2006.01)

D06P 3/24 (2006.01)

(96) 16.09.2004

(96) 04022006.3

(73) DyStar Textilfarben GmbH & Co. Deutschland KG, 65926 Frankfurt am Main, DE

(72) Ehrenberg, Stefan, Dr., 65795 Hattersheim, DE

Giehl, Andreas, Dr., 65527 Niedernhausen, DE

Wörner, Jörg, 63486 Bruchköbel, DE

(54) **Způsob mono-, di- nebo trichromatického barvení nebo potisku přírodních nebo syntetických materiálů z polyamidových vláken**

(32) 24.09.2003

(31) 10344127

(33) DE

(74) Ing. Eduard Hakr, Přístavní 24, Praha 7, 17000

(97) **EP 1534058**

(47) 16.05.2007

(97) 04.03.2004

(51) **A01G 9/24** (2006.01)

A01G 27/00 (2006.01)

A01G 31/00 (2006.01)

(96) 15.08.2003

(96) 03792329.9

(73) Rockwool International A/S, 2640 Hedehusene, DK

(72) HOLMENLUND, Niels, DK-2650 Hvidovre, DK

(54) **Způsob a prostředí pro pěstování rostlin**

(32) 15.08.2002

(31) 0219062

(33) GB

(86) PCT/EP2003/009067

(87) WO 2004/017718

(74) ROTT, RŮŽIČKA & GUTTMANN Patentová, známková a advokátní kancelář, Ing. Václav Krmenčík, Nad Štolou 12, Praha 7, 17000

(97) **EP 1534485**

(47) 11.04.2007

(97) 05.02.2004

(51) **B28C 5/34** (2006.01)

B01F 13/00 (2006.01)

B01F 15/02 (2006.01)

B01F 13/10 (2006.01)

B28C 5/32 (2006.01)

B28B 13/02 (2006.01)

B01F 9/10 (2006.01)

(96) 10.07.2003

(96) 03741108.9

(73) Seieffe s.r.l., 82013 Bonea, IT

(72) IZZO, Antonio, I-82016 Montesarchio, IT

(54) **Zařízení na výrobu desek z kompozitního materiálu**

(32) 30.07.2002

(31) NA20020045

(33) IT

(86) PCT/IT2003/000434

(87) WO 2004/011220

(74) Čermák Hořejš Myslíl a spol., JUDr. Karel Čermák, advokát, Národní 32, Praha 1, 11000

(97) **EP 1534597**

(47) 28.03.2007

(97) 11.12.2003

(51) **B65D 5/38** (2006.01)

B65D 75/38 (2006.01)

B65D 50/04 (2006.01)

(96) 06.09.2002

(96) 02760979.1

(73) Stora Enso Activation AB, 107 24 Stockholm, SE

(72) EHRLUND, Ake, S-163 51 SPANGA, SE

(54) **Obal odolný proti otevření dítětem**

(32) 30.05.2002

(31) 0201610

(33) SE

(86) PCT/SE2002/001600

(87) WO 2003/101840

(74) PATENTSERVIS Praha a.s., Jivenská 1273/1, Praha 4, 14021

(97) **EP 1537374**

(47) 07.02.2007

(97) 18.03.2004

(51) **F41H 5/04** (2006.01)

(96) 02.09.2003

(96) 03750474.3

(73) Teijin Twaron GmbH, 42103 Wuppertal, DE

(72) BÖTTGER, Christian, Kurt, 42897 Remscheid, DE

HARTERT, Rüdiger, 42287 Wuppertal, DE

STOLZE, Kurt, Rainer, 42799 Leichlingen, DE

FELS, Achim, Gustav, 42109 Wuppertal, DE

(54) **Materiál odolný proti průniku a předměty z něj vyrobené**

(32) 06.09.2002

(31) 02020027

(33) EP

(86) PCT/EP2003/009709

(87) WO 2004/023060

(74) KOREJZOVÁ & SPOL., v.o.s., JUDr. Petra Korejzová, advokátka, Korunní 104/E, Praha 10, 10100

(97) **EP 1537904**

(47) 28.03.2007

(97) 08.06.2005

(51) **B01D 53/30** (2006.01)

B01D 53/50 (2006.01)

B01D 53/56 (2006.01)

F23J 15/00 (2006.01)

(96) 13.10.2004

(96) 04024360.2

(73) Lentjes GmbH, 40880 Ratingen, DE

(72) Herden, Hansjörg, Dr., 63110 Rodgau, DE

Stegemann, Berthold, 65760 Eschborn, DE

Gargoudis, Paschalis, 40878 Ratingen, DE

(54) **Způsob regulace dávkování sorbentu**

(32) 04.12.2003

(31) 10356590

(33) DE

(74) Čermák Hořejš Myslíl a spol., JUDr. Karel Čermák, advokát, Národní 32, Praha 1, 11000

(97) **EP 1554525**

(47) 27.12.2006

(97) 06.05.2004

(51) **F24C 1/00** (2006.01)

(96) 27.10.2003

(96) 03809331.6

(73) Eberl, Karl, 53117 Bonn, DE

(72) Eberl, Karl, 53117 Bonn, DE

(54) **Zařízení k vytváření, ukládání a vydávání tepla do vyhřívaného prostoru**

(32) 25.10.2002, 13.11.2002

(31) 10249894, 10252821

(33) DE, DE

(86) PCT/EP2003/011901

(87) WO 2004/038297

(74) KANIA, SEDLÁK, SMOLA Patentová a známková kancelář, Ing. František Kania, Mendlovo nám. 1a, Brno, 60300

(97) **EP 1556387**

(47) 04.04.2007

(97) 06.05.2004

(51) **C07D 498/04** (2006.01)

A61K 31/535 (2006.01)

C07D 498/14 (2006.01)

C07D 265/38 (2006.01)

(96) 17.10.2003

(96) 03809362.1

(73) Les Laboratoires Servier, 92415 Courbevoie Cedex, FR

(72) COUDERT, Gérard, F-45560 Saint Denis en Val, FR

LEPIFRE, Franck, F-45160 Olivet, FR

CAIGNARD, Daniel-Henri, F-78230 Le Pecq, FR

RENARD, Pierre, F-78150 Le Chesnay, FR

HICKMAN, John, F-75017 Paris, FR

PIERRE, Alain, F-78580 Les Alluets le Roi, FR

KRAUS-BERTHIER, Laurence, F-92700 Colombes, FR

- | | |
|--------------------------------------------------------------------------------------------------------------------------------------------|-------------------------------------------------------------------------------------------------------------------------------|
| (54) Substituované deriváty benzo[e] [1,4]oxazino[3,2-g]isindolu, způsob jejich přípravy a farmaceutické kompozice s jejich obsahem | (51) B22D 41/00 (2006.01) |
| (32) 18.10.2002 | (51) B22D 11/103 (2006.01) |
| (31) 0212964 | (96) 08.10.2003 |
| (33) FR | (96) 03775174.0 |
| (86) PCT/FR2003/003068 | (73) Weerulin Feuerfeste Produkte GmbH & Co. Kg, 45472 Mülheim/Ruhr, DE |
| (87) WO 2004/037830 | (72) FECHNER, Richard, 44791 Bochum, DE |
| (74) ROTT, RŮŽIČKA & GUTTMANN Patentová, známková a advokátní kancelář, Ing. Ivana Jirotková, Nad Štolou 12, Praha 7, 17000 | (72) FECHNER, Robert, 44791 Bochum, DE |
| | (54) Vložené těleso k ochraně nárazové plochy lité oceli v metalurgické nádobě |
| | (32) 06.12.2002 |
| | (31) 10257395 |
| | (33) DE |
| | (86) PCT/EP2003/011125 |
| | (87) WO 2004/052574 |
| | (74) Společná advokátní kancelář Všeťečka Zelený Švorčík Kalenský a partneři, JUDr. Miloš Všeťečka, Hálkova 2, Praha 2, 12000 |
| (97) EP 1561660 | |
| (47) 28.02.2007 | |
| (97) 10.08.2005 | |
| (51) B60S 9/08 (2006.01) | |
| (96) 06.11.2004 | |
| (96) 04026403.8 | |
| (73) Georg Fischer Verkehrstechnik GmbH, 78221 Singen, DE | |
| (72) Riedl, Reinhold, 63897 Miltenberg, DE | |
| (54) Výškově přestavitelná podpěra pro sedlové návěsy | |
| (32) 05.02.2004 | |
| (31) 202004001707/U | |
| (33) DE | |
| (74) PATENTSERVIS Praha a.s., Jivenská 1273/1, Praha 4, 14021 | |
| (97) EP 1562731 | |
| (47) 02.05.2007 | |
| (97) 03.06.2004 | |
| (51) B29C 47/90 (2006.01) | |
| (51) B29C 47/00 (2006.01) | |
| (51) B29C 49/00 (2006.01) | |
| (96) 12.11.2003 | |
| (96) 03770832.8 | |
| (73) Lupke, Manfred Arno Alfred, Thornhill Ontario L3T 1W6, CA | |
| (73) Lupke, Stefan A., Thornhill, Ontario L3T 1X6, CA | |
| (72) Lupke, Manfred Arno Alfred, Thornhill Ontario L3T 1W6, CA | |
| (73) Lupke, Stefan A., Thornhill, Ontario L3T 1X6, CA | |
| (54) Zařízení pro tvarování trubek s turbulencí vzduchu ve tvarovacím tunelu | |
| (32) 18.11.2002 | |
| (31) 2412066 | |
| (33) CA | |
| (86) PCT/CA2003/001720 | |
| (87) WO 2004/045829 | |
| (74) Čermák Hořejš Myslíl a spol., JUDr. Karel Čermák, advokát, Národní 32, Praha 1, 11000 | |
| (97) EP 1566605 | |
| (47) 16.05.2007 | |
| (97) 24.08.2005 | |
| (51) F41A 17/42 (2006.01) | |
| (96) 05.02.2005 | |
| (96) 05002459.5 | |
| (73) S.A.T. Swiss Arms Technology AG, 8212 Neuhausen, CH | |
| (72) Thomele, Adrian, 24363 Holtsee, DE | |
| (54) Ruční střelná zbraň s oboustranně ovladatelným zařízením pro blokování uzávěru | |
| (32) 20.02.2004 | |
| (31) 202004002674/U | |
| (33) DE | |
| (74) ROTT, RŮŽIČKA & GUTTMANN Patentová, známková a advokátní kancelář, Ing. Jiří Andera, Nad Štolou 12, Praha 7, 17000 | |
| (97) EP 1567297 | |
| (47) 21.03.2007 | |
| (97) 24.06.2004 | |
| (51) A01K 67/027 (2006.01) | |
| (51) C12N 5/10 (2006.01) | |
| (51) C12N 15/12 (2006.01) | |
| (51) C12N 15/63 (2006.01) | |

- (96) 09.12.2003
(96) 03778357.8
(73) LABORATORIOS DEL DR. ESTEVE, S.A., 08041 Barcelona, ES
(72) ZAMANILLO CASTANEDO, Daniel, 08041 Barcelona, ES
MONTOLIU JOSE, Lluís, 08041 Barcelona, ES
LANGA VIVES, Francina, 08041 Barcelona, ES
LAVADO JUDEZ, Alfonso, Javier, 08041 Barcelona, ES
TOVAR HERRADOR, Victoria, Eugenia, 08041 Barcelona, ES
- (54) **Mutantní savci jiného než lidského původu postrádající sigma receptor a jejich aplikace**
(32) 09.12.2002
(31) 200202815
(33) ES
(86) PCT/ES2003/000624
(87) WO 2004/052092
(74) Čermák Hořejš Myslíl a spol., JUDr. Karel Čermák, advokát, Národní 32, Praha 1, 11000
-
- (97) **EP 1589005**
(47) 28.03.2007
(97) 26.10.2005
(51) **C07D 223/16** (2006.01)
(96) 21.02.2005
(96) 05290381.2
(73) Les Laboratoires Servier, 92415 Courbevoie Cédex, FR
(72) Lerestif, Jean-Michel, 76190 Yvetot, FR
Lecouve, Jean-Pierre, 76600 Le Havre, FR
Souvie, Jean-Claude, 76600 Le Havre, FR
Brigot, Daniel, 76190 Sainte-Marie-des-Champs, FR
Horvath, Stéphane, 45380 La-Chapelle-Saint-Mesmin, FR
Auguste, Marie-Noelle, 45000 Orleans, FR
Damien, Gérard, 45130 Meung-sur-Loire, FR
- (54) **Způsob syntézy ivabradinu a jeho adičních solí s farmaceuticky přijatelnou kyselinou**
(32) 13.04.2004
(31) 0403830
(33) FR
(74) ROTT, RŮŽIČKA & GUTTMANN Patentová, známková a advokátní kancelář, Ing. Ivana Jirotková, Nad Štolou 12, Praha 7, 17000
-
- (97) **EP 1589267**
(47) 03.01.2007
(97) 26.10.2005
(51) **F16K 1/30** (2006.01)
F16K 37/00 (2006.01)
(96) 21.06.2004
(96) 04014459.4
(73) CAVAGNA GROUP SWITZERLAND SA, 6901 Lugano, CH
(72) Frederiksen, Niels, 2730 Herlev, DK
- (54) **Ventil pro regulaci průtoku s ústrojím pro udávání stavu tekutiny**
(32) 20.04.2004
(31) MI20040770
(33) IT
(74) Čermák Hořejš Myslíl a spol., JUDr. Karel Čermák, advokát, Národní 32, Praha 1, 11000
-
- (97) **EP 1597505**
(47) 04.04.2007
(97) 10.09.2004
(51) **F16L 9/16** (2006.01)
B29C 53/78 (2006.01)
(96) 23.02.2004
(96) 04713562.9
(73) Oy KWH Pipe AB, 65370 Vasa, FI
(72) SJÖBERG, Sven, FIN-65370 Vasa, FI
- (54) **Dutý profil používaný při výrobě spirálovitě vinuté dvoustěnné termoplastické trubky**
(32) 25.02.2003
(31) 20030275
(33) FI
(86) PCT/FI2004/000078
(87) WO 2004/076903
(74) PATENTSERVIS Praha a.s., Jivenská 1273/1, Praha 4, 14021
-
- (97) **EP 1604921**
(47) 23.05.2007
(97) 14.12.2005
(51) **B65G 43/10** (2006.01)
B65G 47/64 (2006.01)
(96) 18.08.2004
(96) 04019592.7
(73) Startechno Co. Ltd., Nagoya-shi, Aichi-ken, JP
(72) Enya, Yoshihiro Startechno Co., Ltd., Nagoya-shi Aichi-ken, JP
- (54) **Dopravní systém s volným dopravním režimem**
(32) 08.06.2004
(31) 2004169308
(33) JP
(74) ROTT, RŮŽIČKA & GUTTMANN Patentová, známková a advokátní kancelář, Ing. Ivana Menšíková, Nad Štolou 12, Praha 7, 17000
-
- (97) **EP 1610766**
(47) 16.05.2007
(97) 30.09.2004
(51) **A61K 9/20** (2006.01)
C07D 499/00 (2006.01)
(96) 22.03.2004
(96) 04722271.6
(73) DSM IP Assets B.V., 6411 TE Heerlen, NL
(72) GROENENDAAL, Jan, Willem, 2611 EE DELFT, NL
LEENDERTS, Everardus, Johannus, Anthonius, Maria, 3161 LL RHOON, NL
DOES, VAN DER, Thomas, 3648 AC WILNIS, NL
- (54) **Amoxicilin trihydrát**
(32) 21.03.2003, 21.03.2003, 21.03.2003, 21.03.2003
(31) 03100732, 03100731, 456187/P, 456188/P
(33) EP, EP, US, US
(86) PCT/EP2004/003053
(87) WO 2004/082663
(74) PATENTSERVIS Praha a.s., Jivenská 1273/1, Praha 4, 14021
-
- (97) **EP 1622821**
(47) 28.03.2007
(97) 25.11.2004
(51) **B65G 11/20** (2006.01)
B65G 47/46 (2006.01)
B65G 47/19 (2006.01)
(96) 25.02.2004
(96) 04714392.0
(73) F.L. Smidth A/S, 2500 Valby, DK
(72) CEDERGAARD, Niels, Ole, DK-8900 Randers, DK
FÖNS, Mogens, Juhl, DK-8990 Farup, DK
- (54) **Zařízení pro rozdělování proudu zrnitého nebo práškovitého materiálu**
(32) 14.05.2003
(31) 200300729
(33) DK
(86) PCT/IB2004/000689
(87) WO 2004/101402
(74) PATENTSERVIS Praha a.s., Jivenská 1273/1, Praha 4, 14021
-
- (97) **EP 1622880**

(47) 28.02.2007
(97) 11.11.2004
(51) **C07D 239/84** (2006.01)
A61K 31/517 (2006.01)
A61P 31/22 (2006.01)
(96) 17.04.2004
(96) 04728119.1
(73) AiCuris GmbH & Co. KG, 42117 Wuppertal, DE
(72) NELL, Peter, 42115 Wuppertal, DE
GROSSER, Rolf, 51373 Leverkusen, DE
HENNINGER, Kerstin, 42115 Wuppertal, DE
HEWLETT, Guy, 42327 Wuppertal, DE
KELDENICH, Jörg, 42113 Wuppertal, DE
LANG, Dieter, 42553 Velbert, DE
LAMPE, Thomas, 40223 Düsseldorf, DE
NIKOLIC, Susanne, 40789 Monheim, DE
REEFSCHLÄGER, Jürgen, 26125 Oldenburg, DE
SCHOHE-LOOP, Rudolf, 42327 Wuppertal, DE
SÜSSMEIER, Frank, 42277 Wuppertal, DE
ZIMMERMANN, Holger, 42113 Wuppertal, DE
WUNBERG, Tobias, 42699 Solingen, DE
BAUMEISTER, Judith, 42277 Wuppertal, DE
BETZ, Ulrich, 64354 Reinheim, DE
JESKE, Mario, 42699 Solingen, DE
(54) **Sibstituované dihydrochinazoliny s antivirovými vlastnostmi**
(32) 02.05.2003
(31) 10319612
(33) DE
(86) PCT/EP2004/004103
(87) WO 2004/096778
(74) Společná advokátní kancelář Všetečka Zelený Švorčík Kalenský a partneři, JUDr. Pavel Zelený, Hálkova 2, Praha 2, 12000

(97) **EP 1627198**
(47) 21.02.2007
(97) 21.10.2004
(51) **F28D 21/00** (2006.01)
F28F 21/04 (2006.01)
F28F 9/02 (2006.01)
F28F 7/02 (2006.01)
F28F 27/02 (2006.01)
(96) 22.03.2004
(96) 04722480.3
(73) NORSK HYDRO ASA, 0240 Oslo, NO
(72) BRUUN, Tor, N-3942 Porsgrunn, NO
WERSWICK, Bjørnar, N-3970 Langesund, NO
(54) **Způsob a zařízení pro provádění dvou tekutin do kanálků a ven z nich ve vícekanálové monolitní konstrukci a jejich použití**
(32) 11.04.2003
(31) 20031710
(33) NO
(86) PCT/NO2004/000080
(87) WO 2004/090451
(74) Kania, Sedlák, Smola patentová a známková kancelář, Ing. Josef Smola, Mendlovo nám. 1a, Brno, 60300

(97) **EP 1628570**
(47) 11.04.2007
(97) 09.09.2005
(51) **A61B 5/0215** (2006.01)
(96) 16.02.2005
(96) 05715010.4
(73) Deutsches Herzzentrum Berlin, 13353 Berlin, DE
(72) WELLNHOFER, Ernst, 10551 Berlin, DE
(54) **Postup určování hemodynamických parametrů**
(32) 26.02.2004
(31) 102004009871
(33) DE
(86) PCT/DE2005/000304
(87) WO 2005/082243

(74) Daniela Toningerová, patentový a známkový zástupce, Kamenická 3, Praha 7, 17000

(97) **EP 1630094**
(47) 30.05.2007
(97) 01.03.2006
(51) **B62M 25/04** (2006.01)
B62K 23/06 (2006.01)
(96) 31.08.2004
(96) 04425651.9
(73) CAMPAGNOLO S.R.L., I-36100 Vicenza, IT
(72) Dal Pra', Giuseppe, 36010 Zané (Vicenza), IT
De Pretto, Andrea, 36013 Piovene Rocchette (Vicenza), IT
(54) **Ovládací zařízení pro řídicí kabel pro bicyklové řazení, s otočnou opěrou pro kabelový navijecí buben**
(74) ROTT, RŮŽIČKA & GUTTMANN Patentová, známková a advokátní kancelář, Ing. Jiří Andera, Nad Štolou 12, Praha 7, 17000

(97) **EP 1658055**
(47) 14.03.2007
(97) 24.02.2005
(51) **A61K 9/20** (2006.01)
A61K 31/485 (2006.01)
A61K 31/515 (2006.01)
A61K 31/5513 (2006.01)
(96) 05.08.2004
(96) 04763834.1
(73) Grünenthal GmbH, 52078 Aachen, DE
(72) BARTHOLOMÄUS, Johannes, 52080 Aachen, DE
KUGELMANN, Heinrich, 52068 Aachen, DE
ARKENAU-MARIC, Elisabeth, Dr., 50931 Köln, DE
(54) **Forma pro podávání, chráněná proti zneužívání**
(32) 06.08.2003
(31) 10336400
(33) DE
(86) PCT/EP2004/008793
(87) WO 2005/016314
(74) Společná advokátní kancelář Všetečka Zelený Švorčík Kalenský a partneři, JUDr. Petr Kalenský, Hálkova 2, Praha 2, 12000

(97) **EP 1663267**
(47) 28.03.2007
(97) 31.03.2005
(51) **A61K 36/16** (2006.01)
A61K 36/87 (2006.01)
A61K 36/23 (2006.01)
A61P 9/14 (2006.01)
(96) 10.09.2004
(96) 04786933.4
(73) INDENA S.p.A., 20139 Milano, IT
(72) BOMBARDELLI, Ezio, I-27027 Gropello Cairoli, IT
(54) **Orální prostředky pro léčení celulitidy**
(32) 19.09.2003
(31) MI20031789
(33) IT
(86) PCT/EP2004/010148
(87) WO 2005/027947
(74) KOREJZOVÁ & SPOL., v.o.s., JUDr. Petra Korejzová, advokátka, Korunní 104/E, Praha 10, 10100

(97) **EP 1682503**
(47) 11.04.2007
(97) 28.04.2005
(51) **C07D 211/28** (2006.01)
(96) 15.10.2004
(96) 04791553.3
(73) Sanofi-Aventis, 75013 Paris, FR

(72) ESTENNE-BOUHTOU, Geneviève, F-94550 Chevilly-Larue, FR
VERONIQUE, Corinne, F-92160 Antony, FR
DARGAZANLI, Gihad, F-94230 Cachan, FR
(54) **N-[Fenyl(alkylpiperidin-2-yl) methyl] benzamidové deriváty, jejich příprava a jejich použití v terapii**
(32) 17.10.2003
(31) 0312141
(33) FR
(86) PCT/FR2004/002642
(87) WO 2005/037782
(74) Ing. Eduard Hakr, Přístavní 24, Praha 7, 17000

(97) **EP 1691804**
(47) 04.04.2007
(97) 16.06.2005
(51) **A61K 31/403** (2006.01)
C07D 209/88 (2006.01)
C07C 203/04 (2006.01)
A61P 9/12 (2006.01)
(96) 01.12.2004
(96) 04803434.2
(73) NicOx S.A., 06560 Sophia Antipolis - Valbonne, FR
(72) DEL SOLDATO, Piero, I-20052 Monza (Milano), IT
BENEDINI, Francesca, I-20132 Milano, IT
ONGINI, Ennio, I-20090 Segrate (Milano), IT
(54) **Nitroxyderiváty antihypertenzních léčiv**
(32) 02.12.2003
(31) 03104484
(33) EP
(86) PCT/EP2004/013683
(87) WO 2005/053685
(74) Ing. Blanka Brodská, patentový zástupce, Josefy Faimonové 14, Brno, 62800

(97) **EP 1699468**
(47) 18.04.2007
(97) 02.06.2005
(51) **A61K 31/728** (2006.01)
A61K 33/30 (2006.01)
A61P 25/28 (2006.01)
(96) 18.11.2004
(96) 04798745.8
(73) RICHTER GEDEON VEGYÉSZETI GYÁR RT, 1103 Budapest, HU
(72) BALOGH, György, Tibor, H-1172 Budapest, HU
ILLÉS, János, H-1112 Budapest, HU
BOROS, András, H-1024 Budapest, HU
FORRAI, Gáborné, H-1162 Budapest, HU
SZÉKELY, Ákosné, H-1204 Budapest, HU
(54) **Farmaceutická kompozice obsahující komplex zinek-hyaluronan pro léčení roztroušené sklerózy**
(32) 20.11.2003
(31) 0303779
(33) HU
(86) PCT/HU2004/000107
(87) WO 2005/049047
(74) ROTT, RŮŽIČKA & GUTTMANN Patentová, známková a advokátní kancelář, JUDr. Ing. Michal Guttman, Nad Štolou 12, Praha 7, 17000

(97) **EP 1702748**
(47) 25.04.2007
(97) 20.09.2006
(51) **B32B 7/02** (2006.01)
B32B 15/04 (2006.01)
B65D 65/40 (2006.01)
(96) 09.03.2006
(96) 06004789.1
(73) Hueck Folien GmbH & Co. KG, 92712 Pirk, DE
(72) Weber, Bernd, 92637 Weiden, DE
Pöllmann, Karl, Dr., 99198 Erfurt, DE

(54) **Obalový materiál**
(32) 17.03.2005
(31) 202005004347/U
(33) DE
(74) Čermák Hořejš Myslíl a spol., JUDr. Karel Čermák, advokát, Národní 32, Praha 1, 11000

(97) **EP 1763998**
(47) 23.05.2007
(97) 21.03.2007
(51) **A01N 43/653** (2006.01)
(96) 16.09.2005
(96) 05020302.5
(73) Syngenta Participations AG, 4058 Basel, CH
(72) Godwin, Jeremy, c/o Syngenta Crop Protection AG, CH-4332 Stein, CH
Guicherit, Eric, c/o Syngenta Crop Protection AG, CH-4058 Basel, CH
Hosking, David, Gustave, Keith c/o Syngenta Crop Protect. AG, CH-4058 Basel, CH
Neumann, Christoph, c/o Syngenta Crop Protection AG, CH-4058 Basel, CH
(54) **Fungicidní kompozice**
(74) Čermák Hořejš Myslíl a spol., JUDr. Karel Čermák, advokát, Národní 32, Praha 1, 11000

Zveřejněné opravené překlady evropských patentových spisů

U následujících udělených evropských patentů s účinky pro Českou republiku byl majitelem předložen opravený překlad patentového spisu do českého jazyka (§35d odst. 2 zákona č. 527/1990 Sb., v platném znění).

Datem zveřejnění opraveného překladu evropského patentového spisu je datum publikace tohoto Věstníku.

(97) EP 1448966

PD4A Převod práv a ostatní změny majitelů evropských patentů

(97) EP 1470127

(73) THE UNIVERSITY OF BRITISH COLUMBIA,
Vancouver, British Columbia V6T 1Z3, CA

(97) EP 1531768

(73) Hallufix AG, 81925 München, DE

(97) EP 1578422

(73) NicoNovum AB, 25225 Helsingborg, SE

(97) EP 1658629

(73) Moeller Gebäudeautomation GmbH, 3943 Schrems, AT

FG1K

Zapsané užité vzory - přehled podle čísel zápisu

V období uzávěrky tohoto čísla Věstníku zapsal Úřad průmyslového vlastnictví tyto užité vzory.

17631	B 65 G 45/12	(2006.01)
17632	B 05 B 1/08	(2006.01)
17633	C 04 B 24/00	(2006.01)
17634	C 09 D 5/02	(2006.01)
17635	A 23 L 1/28	(2006.01)
17636	F 42 B 39/30	(2006.01)
17637	A 61 G 7/018	(2006.01)
17638	A 61 H 33/06	(2006.01)
17639	C 12 M 1/02	(2006.01)
17640	F 23 L 17/02	(2006.01)
17641	A 63 F 13/12	(2006.01)
17642	A 61 K 38/45	(2006.01)
17643	G 01 N 31/22	(2006.01)
17644	G 01 N 31/22	(2006.01)
17645	A 61 K 31/498	(2006.01)
17646	D 01 H 4/08	(2006.01)
17647	C 04 B 14/38	(2006.01)
17648	D 01 B 1/00	(2006.01)
17649	E 05 B 47/00	(2006.01)
17650	A 62 C 39/00	(2006.01)
17651	G 09 F 15/00	(2006.01)
17652	H 05 K 5/03	(2006.01)
17653	C 10 L 5/44	(2006.01)
17654	B 22 D 7/12	(2006.01)
17655	B 22 D 7/12	(2006.01)
17656	H 02 G 1/00	(2006.01)
17657	H 02 B 1/26	(2006.01)
17658	A 01 G 23/06	(2006.01)
17659	A 23 L 3/015	(2006.01)
17660	B 28 B 3/00	(2006.01)
17661	A 61 K 35/38	(2006.01)
17662	B 64 C 3/00	(2006.01)

FG1K

Zapsané užité vzory - řazené podle MPT

- | | |
|----------------------------------------------------------------------------------|-------------------------------------------------------------------------------------------------------------------------|
| (51) A01G 23/06 (2006.01) | (21) 2007-18896 |
| (11) B60P 3/41 (2006.01) | (22) 08.12.2006 |
| (21) 17658 | (47) 02.07.2007 |
| (21) 2007-18849 | (73) Pěkná Jitka, Praha, CZ |
| (22) 29.05.2007 | (72) Pěkná Jitka, Praha, CZ |
| (47) 09.07.2007 | (54) Léčivo s antialergickým účinkem |
| (73) Hausmann Jaroslav, Chrást u Chrudimi, CZ | (51) A61K 35/38 (2006.01) |
| (72) Hausmann Jaroslav, Chrást u Chrudimi, CZ | A61P 1/16 (2006.01) |
| (54) Lesní vyvážka | A61P 13/04 (2006.01) |
| (74) Ing. Libor Šimek, patentový zástupce, Kartouzská 4, Praha 5, 15099 | (11) 17661 |
| (51) A23L 1/28 (2006.01) | (21) 2007-18906 |
| A61K 36/06 (2006.01) | (22) 14.06.2007 |
| A61K 36/062 (2006.01) | (47) 09.07.2007 |
| A61K 36/074 (2006.01) | (73) Divácká Pavla, Zlín, CZ |
| (11) 17635 | Chobotová Jitka, Zlín, CZ |
| (21) 2007-18536 | Ondrová Dagmar, Zlín, CZ |
| (22) 07.02.2007 | (72) Divácká Pavla, Zlín, CZ |
| (47) 02.07.2007 | Chobotová Jitka, Zlín, CZ |
| (73) Svátová Terézia Ing., Praha, CZ | Ondrová Dagmar, Zlín, CZ |
| (72) Svátová Terézia Ing., Praha, CZ | (54) Léčivý přípravek na živočišné bázi |
| (54) Přírodní houbový potravinový doplněk | (51) A61K 38/45 (2006.01) |
| (74) Václav Müller, patentový zástupce, Filipova 2016, Praha 4, 14800 | A61K 47/42 (2006.01) |
| (51) A23L 3/015 (2006.01) | A61F 2/00 (2006.01) |
| (11) 17659 | A61F 13/02 (2006.01) |
| (21) 2007-18858 | A61L 24/10 (2006.01) |
| (22) 30.05.2007 | (11) 17642 |
| (47) 09.07.2007 | (21) 2007-18830 |
| (73) Výzkumný ústav potravinářský Praha, v.v.i., Praha, CZ | (22) 21.10.2005 |
| (72) Průchová Jiřina, Praha, CZ | (47) 02.07.2007 |
| Strohalm Jan, Praha, CZ | (73) Výzkumný ústav potravinářský Praha, v.v.i., Praha, CZ |
| Holasová Marie Ing., Praha, CZ | (72) Beran Miloš, Praha, CZ |
| Pauličková Ivana Ing., Praha, CZ | Krajčíček Milan, Praha, CZ |
| Houška Milan Ing. CSc., Praha, CZ | Adámek Luboš, Praha, CZ |
| (54) Rajčatovo-brokolicevá směs | Urban Marian, Ratiboř, CZ |
| (74) Ministerstvo zemědělství ČR, Mgr. Hana Jirkalová, Těšnov 17, Praha 1, 11705 | Molík Petr, Soběslav, CZ |
| (51) A61G 7/018 (2006.01) | Hanák Petr, Praha, CZ |
| A61G 7/00 (2006.01) | (54) Dvojsložkové biodegradovatelné tkáňové adhesivum pro medicínské využití |
| (11) 17637 | (74) Ministerstvo zemědělství ČR, Mgr. Hana Jirkalová, Těšnov 17, Praha 1, 11705 |
| (21) 2007-18721 | (51) A62C 39/00 (2006.01) |
| (22) 13.04.2007 | A62C 3/00 (2006.01) |
| (47) 02.07.2007 | (11) 17650 |
| (73) Priborský Alois, Jihlava, CZ | (21) 2007-18719 |
| (72) Priborský Alois, Jihlava, CZ | (22) 12.04.2007 |
| (54) Nádrž hydraulických zařízení | (47) 09.07.2007 |
| (74) Ing. Petr Soukup, patentový a známkový zástupce, Vídeňská 8, Olomouc, 77200 | (73) Jaroš Vladimír Mgr., Praha, CZ |
| (51) A61H 33/06 (2006.01) | Kubálek Ladislav Doc. PhDr. CSc., Praha, CZ |
| (11) 17638 | (72) Jaroš Vladimír Mgr., Praha, CZ |
| (21) 2007-18722 | Kubálek Ladislav Doc. PhDr. CSc., Praha, CZ |
| (22) 13.04.2007 | (54) Hasičský výcvikový trenážer |
| (47) 02.07.2007 | (74) ROTT, RŮŽIČKA & GUTTMANN Patentová, známková a advokátní kancelář, Ing. Jiří Andera, Nad Štolou 12, Praha 7, 17000 |
| (73) Koutný Jiří Ing., Luhačovice, CZ | (51) A63F 13/12 (2006.01) |
| Yushkov Valerij Petrovič Ing., Novosibirsk, RU | A63F 13/10 (2006.01) |
| (72) Koutný Jiří Ing., Luhačovice, CZ | A63F 13/02 (2006.01) |
| Yushkov Valerij Petrovič Ing., Novosibirsk, RU | A63F 13/00 (2006.01) |
| (54) Parní box pro ozdravné a relaxační procedury | A63F 1/00 (2006.01) |
| (74) Ing. Iva Rylková, Polská 1525, Ostrava - Poruba, 70800 | (11) 17641 |
| (51) A61K 31/498 (2006.01) | (21) 2007-18826 |
| A61K 31/4523 (2006.01) | (22) 23.05.2007 |
| A61K 31/435 (2006.01) | (47) 02.07.2007 |
| A61K 9/70 (2006.01) | (73) Míkl Michal, Hulín, CZ |
| A61F 13/02 (2006.01) | (72) Míkl Michal, Hulín, CZ |
| A61P 37/08 (2006.01) | (54) Interaktivní vícemístné pokerové zařízení |
| (11) 17645 | (74) Ing. Jaromír Příkryl, Včelín 1161, Hulín, 76824 |

- (51) **B05B 1/08** (2006.01)
F26B 3/02 (2006.01)
C12N 11/00 (2006.01)
C12N 11/02 (2006.01)
C12Q 1/24 (2006.01)
C12M 1/00 (2006.01)
- (11) 17632
(21) **2006-17511**
(22) 13.03.2006
(47) 02.07.2007
(73) LentiKat's a.s., Praha, CZ
(72) Stloukal Radek Ing. PhD., Česká Lípa, CZ
Různar Jindřich, Mimoň, CZ
- (54) **Licí zařízení na výrobu imobilizátů**
(74) JUDr. Antonín Foukal, Lidická 77, Brno, 60200
- (51) **B22D 7/12** (2006.01)
B22D 35/00 (2006.01)
- (11) 17654
(21) **2007-18784**
(22) 07.05.2007
(47) 09.07.2007
(73) Červenková Helena, Bohumín, CZ
(72) Červenková Helena, Bohumín, CZ
- (54) **Podložka licí soupravy s dilatační spárou**
- (51) **B22D 7/12** (2006.01)
B22D 35/00 (2006.01)
- (11) 17655
(21) **2007-18785**
(22) 07.05.2007
(47) 09.07.2007
(73) Červenková Helena, Bohumín, CZ
(72) Červenková Helena, Bohumín, CZ
- (54) **Licí souprava se zvýšenou životností**
- (51) **B28B 3/00** (2006.01)
B28B 1/08 (2006.01)
- (11) 17660
(21) **2007-18897**
(22) 11.06.2007
(47) 09.07.2007
(73) Falta Miloš, Týniště nad Orlicí, CZ
(72) Falta Miloš, Týniště nad Orlicí, CZ
- (54) **Pracovní podložka do vibrolisu**
(74) KUDRLIČKA & SEDLÁK Advokátní, patentová a známková kancelář, Ing. Jiří Sedlák, Husova 5, České Budějovice, 37001
- (51) **B64C 3/00** (2006.01)
B64C 39/00 (2006.01)
- (11) 17662
(21) **2007-18870**
(22) 05.06.2007
(47) 09.07.2007
(73) Müller Rudolf Ing., Česká u Brna, CZ
Müller Rudolf Ing. et Ing. Arch., Česká u Brna, CZ
(72) Müller Rudolf Ing., Česká u Brna, CZ
Müller Rudolf Ing. et Ing. Arch., Česká u Brna, CZ
- (54) **Soustava pro kontinuální a definovanou změnu geometrie tvaru a zakřivení profilu křídél**
(74) KANIA, SEDLÁK, SMOLA Patentová a známková kancelář, Ing. Jiří Malůšek, Mendlovo nám. 1a, Brno, 60300
- (51) **B65G 45/12** (2006.01)
B65G 45/22 (2006.01)
B65G 47/76 (2006.01)
B65G 47/34 (2006.01)
B65G 47/16 (2006.01)
C12N 11/00 (2006.01)
C12M 1/00 (2006.01)
- (11) 17631
(21) **2006-17510**
(22) 13.03.2006
(47) 02.07.2007
- (73) LentiKat's a.s., Praha, CZ
(72) Stloukal Radek Ing. PhD., Česká Lípa, CZ
Různar Jindřich, Mimoň, CZ
- (54) **Sběrné zařízení**
(74) JUDr. Antonín Foukal, Lidická 77, Brno, 60200
- (51) **C04B 14/38** (2006.01)
C04B 18/16 (2006.01)
C04B 12/04 (2006.01)
- (11) 17647
(21) **2007-18645**
(22) 19.03.2007
(47) 09.07.2007
(73) České vysoké učení technické v Praze Fakulta stavební, Praha, CZ
- (72) Výborný Jaroslav Doc. Ing. CSc., Praha, CZ
Vodička Jan Doc. Ing. CSc., Praha, CZ
Hanzalová Hana Ing. CSc., Kladno, CZ
Wachsmann Martin Ing., Praha, CZ
- (54) **Vláknobeton, zejména pro zemní konstrukce**
(74) Ing. Hana Dušková, patentový zástupce, Travná 1285, Praha 14 - Kyje, 19800
- (51) **C04B 24/00** (2006.01)
C04B 111/92 (2006.01)
- (11) 17633
(21) **2006-18190**
(22) 23.10.2006
(47) 02.07.2007
(73) Doležal Tomáš, Velké Losiny, CZ
(72) Doležal Tomáš, Velké Losiny, CZ
- (54) **Stavební hmota**
(74) HALAXOVÁ & HALAXOVÁ, TETRAPAT, RNDr. Zdeňka Halaxová, Horní náměstí 7, Olomouc, 77200
- (51) **C09D 5/02** (2006.01)
- (11) 17634
(21) **2006-18401**
(22) 20.12.2006
(47) 02.07.2007
(32) 21.12.2005
(31) 2005/0525985
(33) GB
(73) Imperial Chemical Industries PLC, London, GB
(72) Taylor Celia Charlotte, Windsor, GB
Chandler Ralph Edward, Chobham, GB
Spiers Peter Mark, Hillingdon, GB
Wren Gary Thomas, Ashford, GB
Elliott David, Marlow, GB
- (54) **Nátěrová hmota**
(74) Ing. Eduard Hakr, Přístavní 24, Praha 7, 17000
- (51) **C10L 5/44** (2006.01)
C10L 5/46 (2006.01)
- (11) 17653
(21) **2007-18768**
(22) 27.04.2007
(47) 09.07.2007
(73) Jihočeská univerzita v Českých Budějovicích, Zemědělská fakulta, České Budějovice, CZ
- (72) Kolář Ladislav Prof. Ing. DrSc., České Budějovice, CZ
Kužel Stanislav Prof. Ing. CSc., České Budějovice, CZ
Brouček Josef Ing., České Budějovice, CZ
Klimeš František Doc. Ing. CSc., České Budějovice, CZ
Peterka Jiří Ing. Ph.D., České Budějovice, CZ
- (54) **Směs pro lisování peletizovaného nebo briketovaného paliva na bázi dřevěných pilin**
(74) KUDRLIČKA a SEDLÁK, Ing. Jiří Sedlák, Husova 5, České Budějovice, 37001
- (51) **C12M 1/02** (2006.01)
C12M 1/36 (2006.01)
C12M 1/38 (2006.01)
C12M 1/24 (2006.01)
C12M 1/42 (2006.01)
C12M 1/34 (2006.01)

- (11) **C12N 5/02** (2006.01)
(17639)
(21) **2007-18780**
(22) 04.05.2007
(47) 02.07.2007
(73) B.P.MEDICAL spol.s r.o., Zaječín, CZ
(72) Kohout Petr, Netolice, CZ
(54) **Zařízení pro kultivaci mixotrofních mikroorganismů**
(74) KUDRLIČKA a SEDLÁK, Ing. Jiří Sedlák, Husova 5, České Budějovice, 37001
- (51) **D01B 1/00** (2006.01)
D01B 1/24 (2006.01)
D01B 1/36 (2006.01)
(11) 17648
(21) **2007-18681**
(22) 30.03.2007
(47) 09.07.2007
(73) CZECH FLAX MACHINERY, s. r. o., Měřín, CZ
(72) Jandajsek František Ing., Humpolec, CZ
Špynar Zdeněk Ing., Rohozná, CZ
(54) **Rozvolňovací a vrstvicí stroj**
(74) Bc. Irena Langrová, Skráetova 48, Plzeň, 30100
- (51) **D01H 4/08** (2006.01)
D01H 4/10 (2006.01)
(11) 17646
(21) **2007-18471**
(22) 18.01.2007
(47) 09.07.2007
(73) Saurer Czech Republic s. r. o., Červený Kostelec, CZ
(72) Krmaš Antonín Ing., Velké Poříčí, CZ
(54) **Spřádací jednotka**
(74) Ing. Milan Škoda, Nahořanská 308, Nové Město nad Metují, 54901
- (51) **E05B 47/00** (2006.01)
E05B 47/02 (2006.01)
E05B 49/02 (2006.01)
(11) 17649
(21) **2007-18707**
(22) 10.04.2007
(47) 09.07.2007
(73) Vtípil Jiří, Praha, CZ
(72) Vtípil Jiří, Praha, CZ
(54) **Zadlabací mechanický zámek s alternativním elektronickým ovládním střelky**
(74) Karel Miňovský, Rubínová 472, Praha 5 - Slivenec, 15400
- (51) **F23L 17/02** (2006.01)
(11) 17640
(21) **2007-18782**
(22) 04.05.2007
(47) 02.07.2007
(73) Veselý Ivo, Lednice, CZ
(72) Veselý Ivo, Lednice, CZ
(54) **Komínový nástavec pro redukci tahu komínu**
- (51) **F42B 39/30** (2006.01)
F42B 39/00 (2006.01)
(11) 17636
(21) **2007-18676**
(22) 27.03.2007
(47) 02.07.2007
(73) Austin Detonator s.r.o., Vsetín, CZ
(72) Fiala Jaromír Ing., Jablůnka, CZ
Kočí Jiří Ing., Vsetín, CZ
(54) **Balení výbušných výrobků, se zlepšenou odolností vůči přenosu detonace, jednoduchý ochranný element a skupinový ochranný element pro toto balení**
(74) BOHEMIA PATENT Patentová & známková kancelář, Ing. Jana Vanděliková, Havanská 17, Praha 7, 17000
- (51) **G01N 31/22** (2006.01)
(11) 17643
(21) **2007-18864**
- (22) 01.06.2007
(47) 02.07.2007
(73) ORITEST spol. s r. o., Praha, CZ
(72) Pitschmann Vladimír, Praha, CZ
Haláček Emil, Vyškov, CZ
(54) **Kombinovaná detekční trubička ke zjišťování fosgenu, difosgenu, kyanovodíku a chlorkyanu, s kapalným chloračním činidlem**
- (51) **G01N 31/22** (2006.01)
(11) 17644
(21) **2007-18869**
(22) 01.06.2007
(47) 02.07.2007
(73) ORITEST spol. s r. o., Praha, CZ
(72) Pitschmann Vladimír, Praha, CZ
Tušarová Ivana, Praha, CZ
Haláček Emil, Vyškov, CZ
Kobliha Zbyněk, Vyškov, CZ
(54) **Detekční trubička pro stanovení látky CS**
- (51) **G09F 15/00** (2006.01)
G09F 7/02 (2006.01)
G09F 13/04 (2006.01)
(11) 17651
(21) **2007-18740**
(22) 18.04.2007
(47) 09.07.2007
(73) TSE spol.s r.o., České Budějovice, CZ
(72) Wittner Jan, České Budějovice, CZ
Pikous Miroslav Ing., České Budějovice, CZ
(54) **Zastávkový označnick**
(74) KUDRLIČKA a SEDLÁK, Ing. Jiří Sedlák, Husova 5, České Budějovice, 37001
- (51) **H02B 1/26** (2006.01)
(11) 17657
(21) **2007-18844**
(22) 29.05.2007
(47) 09.07.2007
(73) ESTA, spol. s r. o., Ivančice, CZ
(72) Dobrovodský Karel, Ivančice, CZ
(54) **Připojková skříň**
(74) KANIA, SEDLÁK, SMOLA Patentová a známková kancelář, Ing. Jiří Malůšek, Mendlovo nám. 1a, Brno, 60300
- (51) **H02G 1/00** (2006.01)
H02G 1/14 (2006.01)
(11) 17656
(21) **2007-18786**
(22) 07.05.2007
(47) 09.07.2007
(73) Šnajdr Petr Ing., Stříbro, CZ
(72) Šnajdr Petr Ing., Stříbro, CZ
(54) **Přestavitelný přípravek pro sestavování proměnlivých kabelových svazků**
(74) TICHÝ & POLÁČEK Patentová a známková kancelář, Ing. Jiří Poláček, Dominikánská 6, Plzeň, 30112
- (51) **H05K 5/03** (2006.01)
H05K 5/04 (2006.01)
(11) 17652
(21) **2007-18763**
(22) 26.04.2007
(47) 09.07.2007
(73) Micos spol. s r. o., Prostějov, CZ
(72) Křeček Miroslav, Kralice na Hané, CZ
(54) **Organizační box**
(74) HALAXOVÁ & HALAXOVÁ, TETRAPAT, RNDr. Zdeňka Halaxová, Horní náměstí 7, Olomouc, 77200

Seznam majitelů zapsaných užitečných vzorů

(73)	(11)	(51)	(73)	(11)	(51)
Austin Detonator s.r.o., Vsetín, CZ	17636	F 42 B 39/30	(2006.01)	ORITEST spol. s r. o., Praha, CZ	17644 G 01 N 31/22 (2006.01)
B.P.MEDICAL spol.s r.o., Zaječí, CZ	17639	C 12 M 1/02	(2006.01)	Pěkná Jitka, Praha, CZ	17645 A 61 K 31/498 (2006.01)
Chobotová Jitka, Zlín, CZ	17661	A 61 K 35/38	(2006.01)	Příborský Alois, Jihlava, CZ	17637 A 61 G 7/018 (2006.01)
CZECH FLAX MACHINERY, s. r. o., Měřín, CZ	17648	D 01 B 1/00	(2006.01)	Saurer Czech Republic s. r. o., Červený Kostelec, CZ	17646 D 01 H 4/08 (2006.01)
Červenková Helena, Bohumín, CZ	17654	B 22 D 7/12	(2006.01)	Svátová Terézia Ing., Praha, CZ	17635 A 23 L 1/28 (2006.01)
Červenková Helena, Bohumín, CZ	17655	B 22 D 7/12	(2006.01)	Šnajdr Petr Ing., Stříbro, CZ	17656 H 02 G 1/00 (2006.01)
České vysoké učení technické v Praze Fakulta stavební, Praha, CZ	17647	C 04 B 14/38	(2006.01)	TSE spol.s r.o., České Budějovice, CZ	17651 G 09 F 15/00 (2006.01)
Divácká Pavla, Zlín, CZ	17661	A 61 K 35/38	(2006.01)	Veselý Ivo, Lednice, CZ	17640 F 23 L 17/02 (2006.01)
Doležal Tomáš, Velké Losiny, CZ	17633	C 04 B 24/00	(2006.01)	Vtípil Jiří, Praha, CZ	17649 E 05 B 47/00 (2006.01)
ESTA, spol. s r. o., Ivančice, CZ	17657	H 02 B 1/26	(2006.01)	Výzkumný ústav potravinářský Praha, v.v.i., Praha, CZ	17642 A 61 K 38/45 (2006.01)
Falta Miloš, Týniště nad Orlicí, CZ	17660	B 28 B 3/00	(2006.01)	Výzkumný ústav potravinářský Praha, v.v.i., Praha, CZ	17659 A 23 L 3/015 (2006.01)
Hausmann Jaroslav, Chrast u Chrudimi, CZ	17658	A 01 G 23/06	(2006.01)	Yushkov Valerij Petrovič Ing., Novosibirsk, RU	17638 A 61 H 33/06 (2006.01)
Imperial Chemical Industries PLC, London, GB	17634	C 09 D 5/02	(2006.01)		
Jaroš Vladimír Mgr., Praha, CZ	17650	A 62 C 39/00	(2006.01)		
Jihočeská univerzita v Českých Budějovicích, Zemědělská fakulta, České Budějovice, CZ	17653	C 10 L 5/44	(2006.01)		
Koutný Jiří Ing., Luhačovice, CZ	17638	A 61 H 33/06	(2006.01)		
Kubálek Ladislav Doc. PhDr. CSc., Praha, CZ	17650	A 62 C 39/00	(2006.01)		
LentiKat's a.s., Praha, CZ	17631	B 65 G 45/12	(2006.01)		
LentiKat's a.s., Praha, CZ	17632	B 05 B 1/08	(2006.01)		
Micos spol. s r. o., Prostějov, CZ	17652	H 05 K 5/03	(2006.01)		
Mikl Michal, Hulín, CZ	17641	A 63 F 13/12	(2006.01)		
Müller Rudolf Ing., Česká u Brna, CZ	17662	B 64 C 3/00	(2006.01)		
Müller Rudolf Ing. et Ing. Arch., Česká u Brna, CZ	17662	B 64 C 3/00	(2006.01)		
Ondrová Dagmar, Zlín, CZ	17661	A 61 K 35/38	(2006.01)		
ORITEST spol. s r. o., Praha, CZ	17643	G 01 N 31/22	(2006.01)		

FG4Q

Zapsané průmyslové vzory - přehled podle čísel zápisu

V období uzávěrky tohoto čísla Věstníku zapsal Úřad průmyslového vlastnictví tyto průmyslové vzory:

33953	25-01
33954	12-16
33955	06-01
33956	06-02, 06-03, 06-04

FG4Q

Zapsané průmyslové vzory - přehled podle tříd

(51) 06-01
(11) 33955
(21) 2007-36980
(22) 31.01.2007
(15) 09.07.2007
(45) 09.07.2007
(54) Židle
(28) 3
(73) Macháček Jan, Praha 3, CZ
(72) Macháček Jan, Praha 3, CZ
(55)

(55)

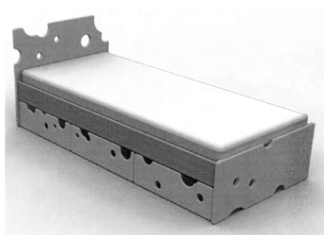

1.1



1.1

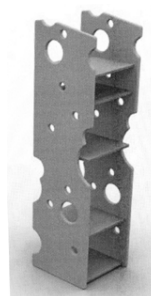

2.1



2.1

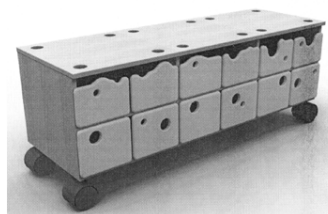

3.1



3.1



4.1

(51) 06-02, 06-03, 06-04
(11) 33956
(21) 2007-37014
(22) 23.02.2007
(15) 09.07.2007
(45) 09.07.2007
(54) Sestava nábytku
(28) 4
(73) KLASSA plus, s.r.o., Otice, CZ
(72) Vzdal se práva být uveden - §35(2)(c) zák.č.207/2000 Sb.,
neuveďeno, XY

(51) 12-16
(11) 33954
(21) 2006-36952
(22) 21.12.2006
(15) 09.07.2007
(45) 09.07.2007
(54) Nárazníky automobilu a jejich součásti
(28) 8
(73) Škoda Auto a.s., Mladá Boleslav, CZ
(72) Ingenlath Thomas, Mladá Boleslav, CZ
(55)

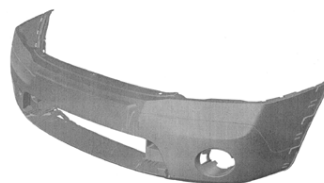

1.1

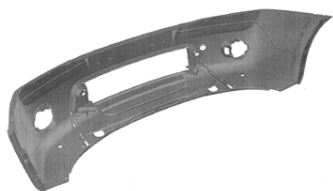

1.2

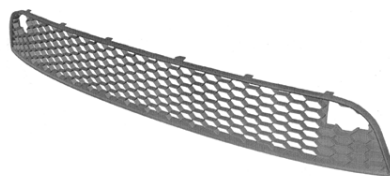

5.1

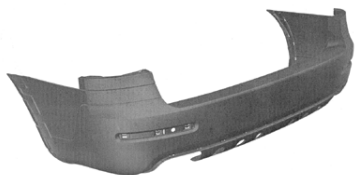

2.1

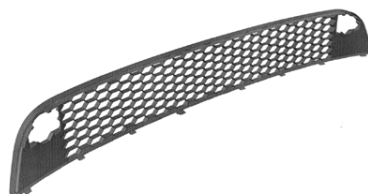

5.2

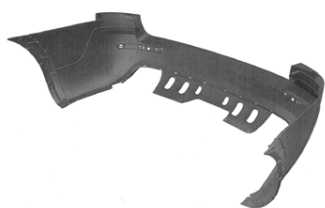

2.2



6.1

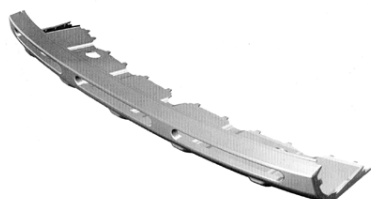

3.1

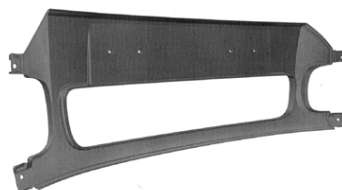

6.2

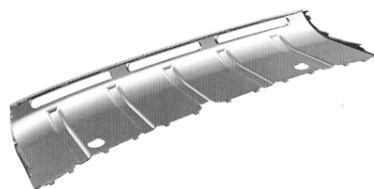

3.2

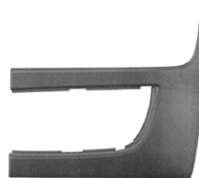

7.3

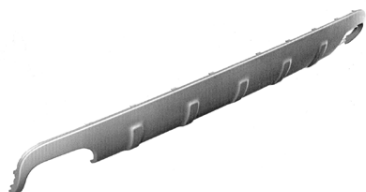

4.1



7.4

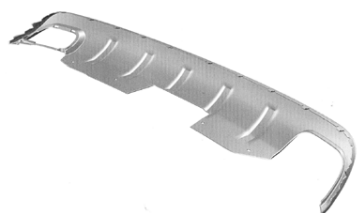

4.2

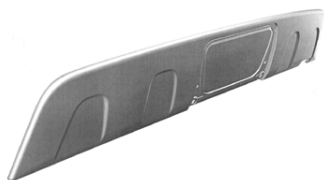

8.1

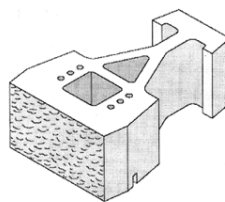

4.1



8.2

- (51) **25-01**
(11) 33953
(21) 2006-36885
(22) 17.10.2006
(15) 09.07.2007
(45) 09.07.2007
(54) Tvarovka
(28) 4
(73) KB - BLOK systém, s.r.o., Postoloprty, CZ
(72) Vzdal se práva být uveden - §35(2)(c) zák.č.207/2000 Sb.,
nevedeno, XY
(74) Mgr. David Krofta, advokát, Újezd 450/40, Praha 1 - Malá
Strana, 11801
(55)

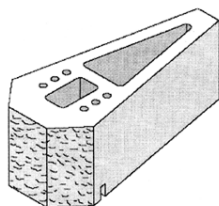

1.1

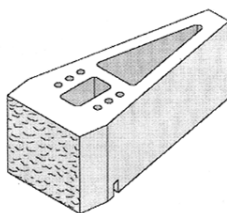

2.1

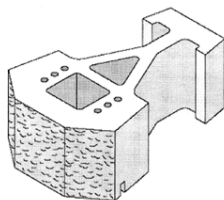

3.1

Seznam vlastníků zapsaných průmyslových vzorů

(73)	(11)	(51)	(73)	(11)	(51)
KB - BLOK systém, s.r.o., Postoloprty, CZ	33953	25-01			
KLASSA plus, s.r.o., Otice, CZ	33956	06-02, 06-03, 06-04			
Macháček Jan, Praha 3, CZ	33955	06-01			
Škoda Auto a.s., Mladá Boleslav, CZ	33954	12-16			

Dodatková ochranná osvědčení pro léčiva a pro přípravky na ochranu rostlin

Podání žádosti o udělení osvědčení

- (22) 07.06.2007
- (21) SPC/CZ2007/109
- (73) BAYER AKTIENGESELLSCHAFT, Leverkusen, DE
- (68) 296701
- (54) Fungicidní prostředek a způsob hubení hub
- (92) 4561-0/237.06, 24.11.2006
- (95) PROSARO 250 EC - tebuconazole/prothioconazole, přípravek
na ochranu rostlin

Úřední rozhodnutí a oznámení

MK4A, MK4F

Zánik patentů a autorských osvědčení uplynutím doby platnosti

(11)	(21)	Int.Cl/(51)	(11)	(21)	Int.Cl/(51)
278268	1987-5277	8/C12N 15/00			
281091	1987-4920	8/B21B 35/02			

MK1K

Zániky užitečných vzorů uplynutím doby platnosti

(11)	(21)	Int.Cl/(51)	(11)	(21)	Int.Cl/(51)
6414	1997-6910	8/A63B 17/00			
6484	1997-6889	8/E05F 15/02			
6486	1997-6904	8/A63B 51/14			
6490	1997-6929	8/A23L 1/32			
6491	1997-6930	8/A23L 1/32			
6516	1997-6912	8/H04M 3/22			
6517	1997-6914	8/G07C 11/00			
6518	1997-6920	8/A61F 5/01			
6600	1997-6890	8/F41C 3/14			
6602	1997-6916	8/B22C 1/02			
6636	1997-6928	8/E04B 5/10			
6931	1997-6921	8/E04G 13/02			
9559	1999-10220	8/B65G 19/22			
9590	1999-10215	8/A61F 5/14			
9593	1999-10209	8/A21C 1/06			
9635	1999-10212	8/F23C 10/00			
9638	1999-10217	8/A01K 47/00			
9676	1999-10203	8/B65D 5/18			
9677	1999-10204	8/B65D 5/14			
9682	1999-10236	8/E06B 9/06			
9708	1999-10223	8/B62D 33/07			
9757	1999-10239	8/A61N 1/16			
9792	1999-10237	8/A47L 9/24			
9793	1999-10238	8/A47L 9/24			
9820	1999-10206	8/E04B 2/26			
9921	1999-10227	8/B23Q 11/08			
12981	2002-13796	8/A01G 9/20			
12983	2002-13806	8/F21L 4/00			
12984	2002-13816	8/F24D 19/06			
13004	2002-13794	8/H04M 1/11			
13016	2002-13812	8/B29B 17/00			
13032	2002-13783	8/F04B 39/00			
13067	2002-13784	8/E04F 13/14			
13068	2002-13795	8/F17C 13/12			
13095	2002-13798	8/C02F 1/20			
13115	2002-13804	8/G03B 21/16			
13140	2002-13786	8/B65D 85/36			
13141	2002-13815	8/H04M 19/08			
13165	2002-13813	8/E02B 3/12			
13603	2002-13787	8/C08L 95/00			
13716	2002-13805	8/E05B 65/19			
14107	2002-13792	8/B65B 31/04			
14160	2002-13800	8/B65D 88/12			
14272	2004-15210	8/H04M 1/02			

MK4Q

Zániky práva ze zapsaných průmyslových vzorů uplynutím doby ochrany

(11)	(21)	Int.Cl/(51)	(11)	(21)	Int.Cl/(51)
23668	1991-25019	5/25-01			
23919	1991-25061	5/25-03			
27554	1996-29808	6/19-03			
30905	2001-33651	7/12-03			
30906	2001-33652	7/12-03			
30923	2001-33653	7/09-01			
30924	2001-33654	7/09-01			
30925	2001-33655	7/09-01			
30926	2001-33656	7/09-01			

ND1K

První prodloužení doby platnosti užitečných vzorů

- | | | | |
|------|-------------------------------------------------------------------------------------------------|------|------------------------------------------------------------------------------------------------------|
| (51) | F 28 F 3/08 | (51) | B 09 B 3/00 |
| (11) | 13445 | (11) | 13735 |
| (21) | 2003-14240 | (21) | 2003-14404 |
| (22) | 14.05.2003 | (22) | 02.07.2003 |
| (73) | KORADO A. S., Česká Třebová, CZ | (73) | VÝZKUMNÝ ÚSTAV MALTOVIN PRAHA,
S.R.O., Praha, CZ |
| (54) | Otopné deskové těleso pro kombinované vytápění | (54) | Přídavné palivo pro elektrárny, teplárny a spalovny
na bázi alternativních spalitelných materiálů |
| (51) | B 61 L 1/12 | (51) | B 66 F 3/24, B 66 F 3/25 |
| (11) | 13510 | (11) | 13947 |
| (21) | 2003-14342 | (21) | 2003-14467 |
| (22) | 12.06.2003 | (22) | 21.07.2003 |
| (73) | DOPRAVNÍ PODNIK OSTRAVA, A. S., Ostrava-
Moravská Ostrava, CZ | (73) | Přiborský Dušan Ing., Jihlava, CZ |
| (54) | Zapojení pro napájení elektrických zařízení ze
stejnoseměrného trolejového rozvodu | (54) | Hydraulický zvedák |
| (51) | B 01 D 21/00, E 03 F 5/14, C 02 F 1/04 | (51) | E 03 B 9/10 |
| (11) | 13614 | (11) | 14033 |
| (21) | 2003-14397 | (21) | 2003-14471 |
| (22) | 30.06.2003 | (22) | 21.07.2003 |
| (73) | IN - EKO TEAM S.R.O., Brno, CZ | (73) | RENKO-RUMBURK SPOL. S R. O., Staré Křečany,
CZ |
| (54) | Zařízení pro odlučování cizích těles z kapaliny,
zejména pro odlučování písku z odpadní vody | (54) | Spojení zemní soupravy s poklopem |
| (51) | A 23 G 3/28 | | |
| (11) | 13618 | | |
| (21) | 2003-14463 | | |
| (22) | 18.07.2003 | | |
| (73) | ČÍTEK Zdeněk, Kladno, CZ | | |
| (54) | Zdobička | | |
| (51) | F 21 S 8/02 | | |
| (11) | 13634 | | |
| (21) | 2003-14489 | | |
| (22) | 25.07.2003 | | |
| (73) | DESKO A. S., Desná v Jizerských horách, CZ | | |
| (54) | Objímka kompaktního svítidla, zejména pro
elektrické trouby | | |
| (51) | G 07 F 17/32, G 07 C 15/00, G 06 F 17/00 | | |
| (11) | 13650 | | |
| (21) | 2003-14431 | | |
| (22) | 30.06.2003 | | |
| (73) | KEPRT Petr, Adamov, CZ | | |
| (54) | Systém samoobslužného sázkového terminálu | | |
| (51) | H 01 R 4/48 | | |
| (11) | 13651 | | |
| (21) | 2003-14465 | | |
| (22) | 18.07.2003 | | |
| (73) | SALTEK, s.r.o., Ústí nad Labem, CZ | | |
| (54) | Konstrukce pro připojení přídavného zařízení k
zásuvkám pro domovní a podobné použití | | |
| (51) | E 04 C 5/12, E 04 C 5/08 | | |
| (11) | 13692 | | |
| (21) | 2003-14447 | | |
| (22) | 16.07.2003 | | |
| (73) | NAPKO SPOL. S R. O., Olomouc, CZ | | |
| (54) | Roznášecí podložka s přechodkou | | |
| (51) | B 09 B 3/00 | | |
| (11) | 13728 | | |
| (21) | 2003-14544 | | |
| (22) | 14.08.2003 | | |
| (73) | QUAIL SPOL. S R. O., České Budějovice, CZ | | |
| (54) | Pružná nosná sestava pro zpevnění neúnosných
podloží | | |

ND1K

Druhé prodloužení doby platnosti užitečných vzorů

- (51) A 01 K 23/00, A 01 K 1/035, A 01 K 1/015
(11) 10405
(21) 2000-11000
(22) 14.07.2000
(73) KERAMOST, A.S., Most, CZ
(54) Stelivo na bázi bentonitu
- (51) E 01 B 35/00
(11) 10433
(21) 2000-11045
(22) 03.08.2000
(73) ZDENĚK ŠTĚPÁN MĚŘENÍ TECHNICKÝCH
PARAMETRŮ KOLEJOVÝCH DRAH, Brno, CZ
(54) Konzolová zajišťovací značka
- (51) B 22 D 45/00, C 21 C 7/00
(11) 10449
(21) 2000-10980
(22) 10.07.2000
(73) TŘINECKÉ ŽELEZÁRNY A.S., Třinec, CZ
(54) Podavač plných a plněných profilů
- (51) A 01 B 71/06
(11) 10478
(21) 2000-11111
(22) 28.08.2000
(73) OLMR Jaroslav Jiří Ing. PhDr., Praha, CZ
(54) Uspořádání nezávislého náhonu vývodových
hřídelů malotraktoru
- (51) F 01 K 27/02
(11) 10881
(21) 2000-11511
(22) 22.12.2000
(73) G-TEAM S.R.O., Dobřany, CZ
(54) Zařízení na redukci tlaku páry
- (51) F 16 K 21/00
(11) 10882
(21) 2000-11512
(22) 22.12.2000
(73) G-TEAM S.R.O., Dobřany, CZ
(54) Radiální stupňovitá dýza
- (51) G 09 B 5/08, G 09 B 5/12, G 09 B 5/14
(11) 12276
(21) 2000-10830
(22) 29.05.2000
(73) ČERMÁK František, Dobřichovice, CZ
(54) Zapojení multimediální učebny řízené jedním
počítačem určené k výuce audio, video,
multimediálních, počítačových programů a
využívající i internetu

ND4Q

První obnovy doby ochrany průmyslových vzorů

- | | |
|--------------------------|---------------------------------------------|
| (51) 14-03 | (51) 23-01 |
| (11) 31367 | (11) 31471 |
| (21) 2002-34118 | (21) 2002-34180 |
| (22) 06.08.2002 | (22) 12.09.2002 |
| (54) Elektrický konektor | (54) Kompaktní filtrační jednotka pro bazén |
| (51) 23-02 | (51) 12-16 |
| (11) 31390 | (11) 31564 |
| (21) 2002-34053 | (21) 2002-34092 |
| (22) 11.07.2002 | (22) 26.07.2002 |
| (54) Sprchové zařízení | (54) Koncovka výfuku |
| (51) 09-01 | (51) 28-03 |
| (11) 31422 | (11) 31819 |
| (21) 2002-34095 | (21) 2002-34230 |
| (22) 26.07.2002 | (22) 04.10.2002 |
| (54) Obal na nápoje | (54) Mycí houba |

ND4Q

Druhé obnovy doby ochrany průmyslových vzorů

(51)	22-04
(11)	27724
(21)	1997-30225
(22)	30.06.1997
(54)	Střelecký terč
(51)	23-03
(11)	27798
(21)	1997-30207
(22)	23.06.1997
(54)	Teplovzdušný sporák na dřevo
(51)	05-06
(11)	28169
(21)	1997-30235
(22)	02.07.1997
(54)	Papírové, kuchyňské, ruční a stírací ubrousky a toaletní papír
(51)	13-03
(11)	28357
(21)	1997-30238
(22)	03.07.1997
(54)	Telekomunikační rozvaděč
(51)	13-03
(11)	28358
(21)	1997-30239
(22)	03.07.1997
(54)	Telekomunikační rozvaděč

PD4A

Převod práv a ostatní změny majitelů patentů

(11)	283359
(21)	1993-994
(73)	AVION Invest, a.s., Šaľa, SK
(11)	283359
(21)	1993-994
(73)	Duslo, a.s., Šaľa, SK
(11)	293494
(21)	1997-3017
(73)	ANORMED CORPORATION, Langley, CA
(11)	293494
(21)	1997-3017
(73)	Shire International Licensing BV, Amsterdam, NL
(11)	295201
(21)	2002-47
(73)	Lenovo (Singapore) Pte. Ltd., Singapore, SG

PD1K

Převod práv a ostatní změny majitelů užitečných vzorů

(11)	6739	(11)	12125
(21)	1997-7173	(21)	2002-12824
(73)	ISH&MSA ČERPADLA a.s., Olomouc, CZ	(73)	České teplo s.r.o., Praha 8, CZ
(11)	10981	(11)	13092
(21)	2000-11452	(21)	2002-13662
(73)	VITOGAZ ČR, s.r.o., Praha 9, CZ	(73)	VITOGAZ ČR, s.r.o., Praha 9, CZ
(11)	11759	(11)	13651
(21)	2001-12467	(21)	2003-14465
(73)	VITOGAZ ČR, s.r.o., Praha 9, CZ	(73)	SALTEK, s.r.o., Ústí nad Labem, CZ
(11)	11781	(11)	16072
(21)	2001-12466	(21)	2005-16738
(73)	VITOGAZ ČR, s.r.o., Praha 9, CZ	(73)	Výzkumný ústav potravinářský Praha, v.v.i., Praha, CZ
(11)	11825	(11)	16972
(21)	2001-12546	(21)	2006-17623
(73)	České teplo s.r.o., Praha 8, CZ	(73)	Výzkumný ústav potravinářský Praha, v.v.i., Praha, CZ

(11) 17274
(21) 2006-18035
(73) Výzkumný ústav potravinářský Praha, v.v.i., Praha,
CZ

(11) 17443
(21) 2006-18259
(73) Výzkumný ústav potravinářský Praha, v.v.i., Praha,
CZ

PD4Q

Převod práv a ostatní změny vlastníků průmyslových vzorů

(11) 29687
(21) 2000-32314
(73) ISH&MSA ČERPADLA a.s., Olomouc, CZ

(11) 30970
(21) 2001-33548
(73) VITOGAZ ČR, s.r.o., Praha 9, CZ

Zamítnuté a částečně zamítnuté přihlášky ochranných známek před zveřejněním

Kapitola obsahuje údaje o rozhodnutích o přihláškách ochranných známek, u kterých byly na základě provedeného věcného průzkumu shledány Úřadem důvody pro zamítnutí přihlášky ochranné známky podle ustanovení § 4 nebo 6 zákona č. 441/2003 Sb. Na základě toho Úřad vydal rozhodnutí o zamítnutí přihlášky podle ustanovení § 22 zákona č. 441/2003 Sb., a to pro celý seznam výrobků a služeb nebo pro jeho část. Údaje o výsledku rozhodnutí (zamítnutí přihlášky, částečné zamítnutí přihlášky) jsou uvedeny za datem právní moci rozhodnutí pod INID kódem (583) s názvem "Datum právní moci rozhodnutí/výsledek rozhodnutí".

(210) **O-421233**

(540) **MALÝ ROHOZEC**

(583) 02.07.2007 / zamítnutí přihlášky

(210) **O-434062**

(540) **wellnessfood**

(583) 25.05.2007 / zamítnutí přihlášky

(210) **O-428684**

(540) **BELL LABS**

(583) 19.06.2007 / částečné zamítnutí přihlášky

(210) **O-437121**

(540) **Zapoj svoji fantazii!**

(583) 03.07.2007 / částečné zamítnutí přihlášky

(210) **O-429861**

(540) **MAX RÁDIO**

(583) 15.06.2007 / zamítnutí přihlášky

(210) **O-437203**

(540) **VACLAVFISCHER.cz**

(583) 25.06.2007 / zamítnutí přihlášky

(210) **O-429933**

(540) **MISS EUROPESPORT**

(583) 27.06.2007 / zamítnutí přihlášky

(210) **O-437654**

(540) **GREECE TOURS PRAGUE**

(583) 02.07.2007 / částečné zamítnutí přihlášky

(210) **O-432701**

(540)



(583) 02.07.2007 / částečné zamítnutí přihlášky

(210) **O-439022**

(540)

Thermofix

(583) 19.06.2007 / zamítnutí přihlášky

(210) **O-440265**

(540)

Optimum

(583) 02.07.2007 / zamítnutí přihlášky

(210) **O-432702**

(540)



(583) 02.07.2007 / částečné zamítnutí přihlášky

(210) **O-440410**

(540)

MagicGames

(583) 19.06.2007 / zamítnutí přihlášky

(210) **O-440822**

(540)

WELCOME TO THE CLUB

(583) 19.06.2007 / zamítnutí přihlášky

(210) **O-441117**

(540)

SPARTAK

(583) 22.06.2007 / zamítnutí přihlášky

(210) **O-433279**

(540)

Fondy EU

WWW.FONDY.EU

(583) 09.07.2007 / zamítnutí přihlášky

(210) **O-441610**

(540)

**KORNOUT LEDOVÉ
ČOKOLÁDY**

(583) 26.06.2007 / zamítnutí přihlášky

(210) **O-442515**

(540)

TIME FOR QUALITY

(583) 13.06.2007 / zamítnutí přihlášky

(210) **O-442519**

(540)

BLOG

(583) 22.06.2007 / zamítnutí přihlášky

(210) **O-434060**

(540)

wellness-line

(583) 25.05.2007 / zamítnutí přihlášky

(210) **O-442523**

(540) **BLOGGER**

(583) 22.06.2007 / zamítnutí přihlášky

(210) **O-442766**

(540)

Comfôrt

(583) 19.06.2007 / zamítnutí přihlášky

(210) **O-443464**

(540) **SKUPINA MOL**

(583) 12.06.2007 / částečné zamítnutí přihlášky

(210) **O-443696**

(540) **BAKLAVA NAIRA**

(583) 22.06.2007 / zamítnutí přihlášky

(210) **O-443971**

(540) **PRAGUE WHISKY MUSEUM**

(583) 01.06.2007 / zamítnutí přihlášky

(210) **O-445361**

(540) **EasyCap**

(583) 10.07.2007 / zamítnutí přihlášky

(210) **O-445369**

(540)



(583) 08.06.2007 / částečné zamítnutí přihlášky

(210) **O-445927**

(540) **SWING STRING ORCHESTRA**

(583) 02.07.2007 / zamítnutí přihlášky

Přehled zveřejněných přihlášek ochranných známek

Přihlášky ochranných známek, které byly na základě výsledků formálního a věcného průzkumu provedeného Úřadem shledány schopné zápisu do rejstříku ochranných známek, jsou obsaženy v této kapitole. Důležitou právní skutečností je, že zveřejněním přihlášky ochranné známky v této kapitole Věstníku (§ 23 zákona č. 441/2003 Sb.) začíná běžet zákonná tříměsíční lhůta pro podání námitek podle ustanovení § 25 zákona č. 441/2003 Sb.

Číselný přehled

O-428684, O-432701, O-432702, O-435955, O-437121, O-437654, O-441679, O-442103, O-442502, O-443010, O-443440, O-443464, O-443651, O-444375, O-444477, O-444543, O-444630, O-444727, O-444729, O-445112, O-445200, O-445369, O-445627, O-445903, O-445905, O-445918, O-446179, O-446435, O-446482, O-446897, O-446898, O-446906, O-446907, O-446930, O-446931, O-446941, O-447000, O-447022, O-447084, O-447089, O-447091, O-447092, O-447093, O-447094, O-447095, O-447116, O-447132, O-447162, O-447176, O-447357, O-447433, O-447434, O-447501, O-447521, O-447535, O-447541, O-447544, O-447662, O-447663, O-447664, O-447665, O-447691, O-447783, O-447795, O-447797, O-447827, O-447828, O-447829, O-447863, O-447910, O-447922, O-447925, O-447931, O-447935, O-447998, O-448046, O-448048, O-448049, O-448217, O-448218, O-448220, O-448222, O-448232, O-448238, O-448239, O-448240, O-448311, O-448327, O-448348, O-448350, O-448392, O-448395, O-448414, O-448442, O-448448, O-448456, O-448467, O-448495, O-448532, O-448535, O-448543, O-448545, O-448576, O-448577, O-448579, O-448581, O-448603, O-448604, O-448670, O-448671, O-448673, O-448674, O-448736, O-448737, O-448743, O-448796, O-448800, O-448801, O-448805, O-448822, O-448823, O-448824, O-448825, O-448826, O-448827, O-448852, O-448875, O-448889, O-448893, O-448896, O-448905, O-448955, O-448956, O-448978, O-448981, O-448989, O-449003, O-449006, O-449014, O-449015, O-449017, O-449021, O-449022, O-449026, O-449040, O-449049, O-449072, O-449077, O-449088, O-449089, O-449090, O-449124, O-449233, O-449462, O-449463, O-449464

Zveřejněné přihlášky ochranných známek

(210) **O-428684**
(220) 03.08.2005
(320) 03.08.2005
(511) 42
(540)

BELL LABS

(510) (42) návrh a údržba počítačových programů pro správu, provozování a údržbu komunikačních systémů a telekomunikačních sítí, výzkum v oblasti optických sítí, fotoniky, nanotechnologií, bezdrátových sítí/ mobility, fyziky, výpočetní a informační techniky a síťového softwaru.
(730) **Lucent Technologies Inc.**, 600 Mountain Avenue, Murray Hill, NJ, US
(740) Společná advokátní kancelář Všečeka Zelený Švorčík Kalenský a partneři, JUDr. Petr Kalenský, Hálkova 2, Praha 2, 12000

(210) **O-432701**
(220) 22.12.2005
(320) 22.12.2005
(511) 36
(540)



(510) (36) pojištění, finanční služby, peněžní služby.
(590) Barevná
(730) **Wüstenrot Bausparkasse AG**, Hohenzollernstrasse 46, Ludwigsburg, DE
(740) Čermák Hořejš Myslíl a spol., JUDr. Karel Čermák, advokát, Národní 32, Praha 1, 11000

(210) **O-432702**
(220) 22.12.2005
(320) 22.12.2005
(511) 36
(540)



(510) (36) pojištění, finanční služby, peněžní služby.
(590) Barevná
(730) **Wüstenrot Bausparkasse AG**, Hohenzollernstrasse 46, Ludwigsburg, DE
(740) Čermák Hořejš Myslíl a spol., JUDr. Karel Čermák, advokát, Národní 32, Praha 1, 11000

(210) **O-435955**
(220) 28.03.2006
(320) 28.03.2006
(511) 35, 41, 42
(540)

ROYALMENU

(510) (35) reklama, reklamní a propagační činnost, reklama v počítačové síti on-line, využití Internetu k reklamě, pronájem reklamní plochy v komunikačních médiích, předvádění zboží, publikování reklamních textů, pronájem reklamní plochy, obchodní reklama, vydávání reklamních, propagačních a inzertních textů; (41) informace o výchově a vzdělávání, organizování vzdělávacích výstav, školení, poskytování vzdělávacích informací; (42) vývoj software, výroba web stránek, přenos a konverze dat z fyzických dokumentů na

elektronické nosiče.
(730) **Absolutdesign s.r.o.**, Dolní Vítkov 38, Chrástava, 46331, CZ
(740) Advokátní kancelář Čížek & Partneři, Mgr. Petr Čížek, advokát, Pražská 4, Liberec, 46001

(210) **O-437121**
(220) 04.05.2006
(320) 04.05.2006
(511) 30
(540)

Zapoj svoji fantazii!

(510) (30) cukrovinky.
(730) **Société des Produits Nestlé S.A.**, Vevey, CH
(740) Advokátní kancelář Pokorný, Wagner & spol., JUDr. Richard Wagner, Karolíny Světlé 301/8, Praha 1, 11000

(210) **O-437654**
(220) 24.05.2006
(320) 24.05.2006
(511) 39
(540)

GREECE TOURS PRAGUE

(510) (39) provozování cestovních kanceláří, vč. cestovních a dopravních informací a služeb, zařazených v této třídě, zajišťování jízdenek a místenek, průvodcovských a doprovodných služeb, zařazených v této třídě, zajišťování exkurzí, výletů a turistických prohlídek.
(730) **GREECE TOURS PRAGUE, spol. s r.o.**, V Pražské bráně 74, Beroun, 26600, CZ
(740) DMH - patentová a známková kancelář, Mgr. Marcela Machatová, Pospíšilova 2, Praha 3, 13000

(210) **O-441679**
(220) 05.10.2006
(320) 05.10.2006
(511) 32, 33
(540)

ALERGAN

(510) (32) piva, minerální vody, šumivé nápoje a jiné nápoje nealkoholické, nápoje a šťávy ovocné, sirupy a jiné přípravky k zhotovování nápojů; (33) alkoholické nápoje.
(730) **BYLINÁŘ s.r.o.**, Na Lužci 706, Lázně Bohdaneč, 53341, CZ

(210) **O-442103**
(220) 18.10.2006
(320) 18.10.2006
(511) 5, 30, 32
(540)



(510) (5) dietetické čaje, medicínální čaje, bylinné a ovocné čaje s léčebným účinkem a směsi těchto čajových směsí; (30) čaj, čajové směsi, čajové nápoje, čaj a čajové směsi lisované, syplé a porcované; (32) nealkoholické nápoje a minerální vody, kojenecká voda, limonády, džusy, instantní nápoje, tabletované a práškové přípravky pro přípravu nealkoholických nápojů, ovocné koncentráty, ovocné šťávy, koktejly, sirupy, mošty.
(590) Barevná
(730) **AQUITRADE CZ, s.r.o.**, Kostelany nad Moravou, 68601, CZ
(740) Ing. Zdeněk Kučera, Paďelky 548, P.O.BOX 92, Slušovice, 76315

(210) **O-442502**
(220) 01.11.2006
(320) 01.11.2006

(511) 38, 41
(540)

Dr. JOINT

(510) (38) televizní vysílání; (41) nakladatelská a vydavatelská činnost, nahrávání nosičů zvukových a/nebo obrazových, agenturní činnost v oblasti kultury, tvorba a vydávání audiovizuálních děl, půjčování nahraných a nenahraných nosičů zvukových a/nebo obrazových záznamů, výchovná a zábavní činnost, organizace a prezentace her a soutěží pro veřejnost, tvorba televizních pořadů.
(730) **Marta Krampolová - MARTHA**, Podskalská 7, Praha 2, 12000, CZ

(210) **O-443010**
(220) 20.11.2006
(320) 20.11.2006
(511) 3, 5, 32
(540)

SPORTIQUE

(510) (3) kosmetika, parfémy, krémy, masti, mléka, másla, pleťové masáže a koupelové oleje, vlasová kosmetika, nehtová kosmetika, dentální kosmetika, čisticí prostředky určené k osobní hygieně, deodoranty pro osobní potřebu, kosmetické prostředky pro zvířata, jakož i vše zahrnuté v této třídě a vztahující se k výše uvedeným výrobkům; (5) farmaceutické a veterinární výrobky, hygienické výrobky pro léčebné účely, dietetické přípravky pro léčebné účely, potraviny pro batolata, náplasti a obvazy, dezinfekční přípravky, léčivé čaje, vitamíny, minerální látky, deodoranty jiné než pro osobní hygienu, doplňky potravy s léčebnými účinky, repelenty pro zvířata, repelenty proti hmyzu, soli koupelové - léčivé, přípravky proti pocení nohou, plíseň - přípravky k ošetření s léčebnými účinky, popáleniny - přípravky pro ošetření; (32) stolní a minerální vody, iontové a isotonické nápoje, syrovátkové nápoje, šumivé nápoje, ovocné a zeleninové šťávy, výtažky, džusy, sirupy a přípravky ke zhotovování nápojů.
(730) **SPORTIQUE s.r.o.**, Nováčkova 751/22, Ostrava - Výškovice, 70030, CZ

(210) **O-443440**
(220) 04.12.2006
(320) 04.12.2006
(511) 9, 16, 35, 41
(540)

MAKS Praha

(510) (9) paměťová média - audiovizuální díla, nenahrané i nahrané nosiče audio, video nebo audiovizuálních záznamů na magnetických, optických nebo kombinovaných nosičích, umělecká díla šířená na veškerých paměťových nosičích, kompaktní disky a ostatní nosiče spadající do této třídy; (16) monografie, bibliofilie, knihy, publikace, katalogy, ročenky a kalendáře, veškeré periodické i neperiodické tiskoviny, billboardy, plakáty, reklamní, inzertní, propagační a uživatelské tiskoviny i materiály, psací potřeby, polygrafické výrobky, papír a výrobky z papíru spadající do této třídy, lepenka, kartonážní výrobky, fotografie, reprodukce grafických i výtvarných uměleckých děl, pohlednice, ostatní tiskárenské výrobky a dárkové předměty spadající do této třídy; (35) automatizované zpracování dat a informací, reklamní, propagační a inzertní služby, vydávání a distribuce propagačních materiálů, organizace a realizace výstav k reklamním a obchodním účelům, průzkum a analýzy trhu týkající se obchodu, reklamy a marketingu, statistické analýzy a kompilace, plánování, nákup a zprostředkování prostoru pro reklamu, poradní a konzultační služby pro služby zde uvedené; (41) zprostředkovatelské služby v oblasti vzdělávání a kultury, lektorská a edukativní činnost, služby v oblasti kulturně-společenských akcí, organizování a pořádání vzdělávacích, kulturních a společenských akcí, redakční, vydavatelské a nakladatelské služby, vydávání časopisů, grafických i uměleckých děl a reprodukcí výtvarných uměleckých děl, výroba audiovizuálních pořadů včetně jejich půjčování, pořádání a zajišťování odborných kolokvií,

přednášek, kurzů, seminářů a besed, tvorba radiových a televizních spotů.

(730) **MAKS Praha s.r.o.**, K Ryšánce 16, Praha 4, 14700, CZ
(740) JUDr. Petr Pečený & part. advokátní kancelář, JUDr. Petr Pečený, Husova 7, Praha 1, 11000

(210) **O-443464**
(220) 05.12.2006
(320) 20.09.2006
(511) 1, 4, 35, 37, 40
(540)

SKUPINA MOL

(510) (1) chemikálie pro průmysl, vědu, fotografii, zemědělství, zahradnictví a lesnictví, s výjimkou herbicidů, insekticidů a fungicidů, umělé a syntetické pryskyřice, kalící prostředky, průmyslová lepidla, uhlik, uhlovodíky a jejich deriváty, alkohol, estery, plastické hmoty v nezpracovaném stavu, kalící oleje, nemrznoucí kapaliny, chladicí přípravky, aditiva do pohonných hmot a paliv, syntetický benzin (jako polotovary), parafin, síra, petrochemické výrobky (etylén, propylén, butadien, polyetylén, polypropylén, butan, propan), olejový koks, polymery pro výrobu plastů, kapalné a stlačené plyny sloužící na pohon strojů, vaření a topení; (4) paliva, průmyslové oleje a tuky, přípravky na mazání, pohonné hmoty do spalovacích motorů; (35) konzultační, poradenské a asistenční služby pro obchodní management, organizace obchodu a rozvoje obchodu, organizování a řízení programů věrnosti zákazníků, reklama a předváděcí služby vztažené na maloobchodní prodej, služby velkoobchodu, obchodní pomoc s prodejem pohonných paliv (včetně pohonných hmot), plynů, mazadel a chemických výrobků, franchising; (37) montáž, údržba a opravy zařízení a instalace přístrojů pro transport, skladování, výrobu a zpracování ropy, zemního plynu a z nich vyrobených produktů, výstavba zařízení na těžbu plynu a ropy, zemního plynu a nerostných surovin; (40) zpracování ropy, bitumenů všech typů a zemního plynu, zpracování a recyklace plastů.
(730) **MOL Hungarian Oil and Gas Plc.**, Október huszonharmadika u. 18, 1117 Budapest, HU
(740) Ing. Mária Šujanová, Slatinská 4, Bratislava, 82107

(210) **O-443651**
(220) 12.12.2006
(320) 12.12.2006
(511) 34, 35, 39, 41
(540)



(510) (34) tabák a tabákové výrobky; (35) inzertní a reklamní činnost v oblasti sportu, provozování sítě obchodů s výše uvedenými výrobky, informační a poradenská činnost, poskytování obchodních informací pomocí Internetu, internetový obchod, e-shop, zprostředkovatelská činnost v oblasti obchodu s výrobky uvedenými ve tř. 9, 25 a 28, export a import těchto výrobků, komerční využití Internetu v oblasti obchodu, on-line inzerce; (39) zásilkový prodej a všechny úkony s tímto prodejem spojené, balení a skladování zboží, odvoz zboží zákazníkům; (41) pořádání sportovních, hudebních a společenských akcí, provozování specializovaných sportovišť určených pro skateboarding, snowboarding a kiteboarding, wakeboarding a cyklistiku, organizace a pořádání turnajů, závodů, soutěží, setkání, dobročinných akcí, koncertů, party, vše v rámci této třídy, půjčování sportovního vybavení, zejména snowboardového, skateboardového, wakeboardového, kiteboardového, surfového, lyžařského a cyklistického.
(730) **Střelec Jakub**, Handkeho 9, Olomouc, 77900, CZ
(740) Ing. Petr Soukup, patentový a známkový zástupce, Vídeňská 8, Olomouc, 77200

(210) **O-444375**

(220) 11.01.2007
(320) 11.01.2007
(511) 35, 36, 39
(540)



- (510) (35) inzertní, propagační a reklamní činnost prostřednictvím plošné a mediální reklamy, obchodní reklama, obchod s dopravními a přepravními prostředky, zprostředkování reklamy a propagace, propagační a reklamní činnost prostřednictvím Internetu, obchodní reklama prostřednictvím Internetu, zprostředkovatelské služby a marketing v oblasti obchodu, obchodní nebo podnikatelské informace, pronájem reklamních materiálů, pronájem reklamních ploch, vydávání reklamních, propagačních a inzertních textů, obchodní zastupování tuzemských a zahraničních firem, zprostředkování nákupu a prodeje, organizování propagačních a komerčních akcí, předvádění zboží, pořádání výstav k obchodním a reklamním účelům, obchodní konzultační informace a poradenské služby ve vztahu k uvedeným službám, poradenství v otázkách podnikání a organizace podnikání, pomoc při řízení obchodní činnosti, obchodní administrativní, informační servis o poskytovaných službách prostřednictvím Internetu, zprostředkovatelská činnost v oblasti obchodu a obchodních služeb prostřednictvím Internetu, zprostředkování obchodů s dopravními a přepravními prostředky;
- (36) služby realitní agentury, nákup, prodej, nájem, pronájem a správa nemovitostí, nákup, prodej, nájem, pronájem a správa bytů, zprostředkování obchodů s nemovitostmi, jejich koupě, prodej, nájem, pronájem a správa, finanční odhady a oceňování nemovitostí, kapitálové investice, inkasování nájemného, inkasování pohledávek, pronajímání kanceláří, finanční analýzy, finanční informace, finanční poradenství, zprostředkování pojištění a záruk, poradenství v oblasti pojištění a záruk; (39) nájem a pronájem dopravních a přepravních prostředků, zprostředkování dopravy a přepravy.
- (590) Barevná
(730) **Realitní agentura PROBYT spol. s r.o.**, Na Okruhu 907/13, Liberec, 46001, CZ
(740) Ing. Václav Strnad, Rychtářská 375/31, Liberec 14, 46014

(210) **O-444477**
(220) 16.01.2007
(320) 16.01.2007
(511) 30
(540)

ANTIPERLE

- (510) (30) káva, kávové výtažky, kávové přípravy a nápoje, ledová káva, kávové náhražky, výtažky z kávových náhražek, přípravy a nápoje na základě kávových náhražek, cikorka, čaj, čajové výtažky, čajové přípravy a nápoje, ledový čaj, jedlý led, přípravy na základě sladu, kakao a kakaové přípravy a nápoje, čokoláda, čokoládové výrobky, čokoládové přípravy a nápoje, cukrovinky, sladkosti, bonbóny, žvýkačky, přírodní sladidla, pekařské výrobky, chleba, droždí, jemné pečivo, sušenky, moučníky, keksy, oplatky, karamely, pudinky, zmrzliny, pojiva pro přípravu zmrzliny anebo dřeňové zmrzliny anebo sorbety a nebo zmražené cukrovinky a nebo zmražené moučníky a nebo jemné zmrzliny a nebo zmražené zákusky a nebo zmražené jogurty, cukrovinky, med a medové náhražky, snídaně cereálie, muesli, kukuřičné vločky, tyčinky z cereálií, cereálie k přímé spotřebě, přípravy z cereálií, rýže, těstoviny, nudle, potraviny se základem rýže, mouky nebo cereálií, také ve formě hotových jídel, pizzy, sendviče, směsi potravinových těst a polotovary připravených těst, zálivky, sojová omáčka, kečup, aromatické nebo kořenící přípravy do jídla, jedlá koření, chuťové přísady, salátové zálivky, majonéza, hořčice, ocet.
- (730) **Société des Produits Nestlé S.A.**, Avenue Nestlé 55, 1800 Vevey, CH
(740) Zeiner & Zeiner v.o.s., Mgr. Karel Šindelka, Maiselova 15, Praha 1, 11000

(210) **O-444543**
(220) 18.01.2007
(320) 18.01.2007
(511) 9, 35, 36, 42, 45
(526) Omezení rozsahu ochrany o prvek: eDatabaze.

(540)



eDatabaze

- (510) (9) data, databáze a jiné informační produkty na magnetických, elektronických a optických nosičích, související software a hardware, nosiče dat všeho druhu spadající do tř. 9, elektronické a datové sítě, multimediální aplikace, 3D animace, multimediální informační katalogy, elektronické časopisy, elektronická periodika a knihy v elektronické podobě, software pro počítače, programové vybavení pro informační technologie a pro komunikaci, programové vybavení umožňující elektronické obchodování, videohry, nahraný software na CD a DVD discích a magnetických médiích, elektronický portál, internetová doména, aparáty a přístroje vědecké, námořní, geodetické, fotografické, filmové, optické, přístroje pro vážení, měření, signalizaci, kontrolu (inspekci), záchranu a přístroje učební, přístroje a nástroje elektrické zařazené v této třídě, přístroje a nástroje elektronické, zejména spotřební elektronika všeho druhu, televizní přístroje, magnetofony, radiopřijímače, radiomagnetofony, videomagnetofony, videopřehrávače, magnetické suporty a mechanismy na mince, zapisovací pokladny (záznam), kalkulační stroje, přístroje pro zpracování informací a výpočetní technika, hasící přístroje, audio a video záznamy, metrické konventory, digitální kalkulačky a kalkulačky časových pásem, měřicí pásy, sluneční brýle, nahrávače zvukových kazet, triedry, elektrické akumulátory včetně pro vozidla, elektrické baterie nabíjecí, elektrické ovládací a rozvodné desky, nahrané i nenahrané nosiče informací všeho druhu, zejména videokazety, audiokazety, kompaktní disky a nosiče DVD, plastové obaly nosičů informací, diaprojektory, promítací žárovky, filmové kamery, fotoaparáty, hrací přístroje fungující po připojení na televizní přijímače, televizní hry, spotřebiče pro elektrickou tepelnou úpravu - elektrické žehličky všeho druhu, mandly, ondulační spotřebiče, elektricky vyhřívané vlasové natačky, nápojové automaty; (35) obchodní průzkum, průzkum trhu, zprostředkovatelská činnost v oblasti obchodu a reklamy ve výše uvedených oborech, pomoc při řízení obchodních a průmyslových podniků, pomoc při řízení obchodní činnosti ve výše uvedených oborech, služby a poradenství v obchodní činnosti, obchodní management a podnikové poradenství, obchodní nebo podnikatelské informace, marketingové studie, organizační poradenství, zprostředkování v oblasti provozování sítí obchodů, obchodních středisek, zprostředkování obchodních kontaktů, provádění obchodních operací, informační a poradenská činnost k obchodním a reklamním účelům, činnost ekonomických a organizačních poradců, organizování komerčních akcí, pořádání výstav k obchodním účelům, merchandising, franchising, komerční využití Internetu v oblastech komerčních internetových médií a vyhledávacích služeb, e-business, on-line inzerce, prezentace uživatelů na stránkách World Wide Web v počítačové síti Internet, systemizace informací do počítačových databází, seznamovací inzerce; (36) finanční poradenství, činnost finančních poradců, služby finanční, peněžní, nemovitostní, pojištění, služby bankovních ústavů a institucí, služby úvěrových institucí jiných než jsou banky, služby agentů zabývajících se nemovitostmi a cennými papíry, služby správců nemovitostí; (42) návrh programového vybavení, aktualizace programového vybavení, údržba programového vybavení, programování počítačů, pronájem doby přístupu k databázi, technické studie v oblasti počítačů a programového vybavení, vývoj a tvorba systémů pro elektronické obchodování včetně příslušného software a hardware, tvorba software, programování internetových databázových systémů a internetových aplikací, programování multimediálních aplikací, vytváření a modelování

3D animací, interaktivní a grafické programy, tvorba multimediálních dokumentů, prezentací, aplikací, katalogů apod., konstrukce WWW prezentací a řešení WWW serverů, počítačové animace a vizualizace, programové projekty (tvorba), elektronický portál (tvorba), internetová doména (tvorba), tvorba informačních databází; (45) duševní vlastnictví (ochrana duševního vlastnictví, konzultační služby v oblasti duševního vlastnictví), know-how pro oblast elektronického obchodování a informačních technologií.

- (590) Barevná
(551) Kolektivní
(730) **Kuneš Rostislav Ing.**, Jana Růžičky 1162/14, Praha 4 - Kunratice, 14800, CZ
Skálová Jana Ing., Hyacintová 3222/10, Praha 10 - Záběhlice, 10600, CZ
Laštovka Petr Ing., Velká Skála 677/3, Praha 8 - Troja, 18100, CZ
Hlaváč Jiří Ing., Slovinská 307/3, Praha 10 - Vršovice, 10100, CZ
Kopřivová Markéta Ing., Slezská 1669/58, Praha 2 - Vinohrady, 12000, CZ
Vítková Jana Ing., Pisečná 323/20, Praha 8 - Troja, 18200, CZ
Moser Jan Ing., Za Kovářským rybníkem 268, Praha 4 - Šeberov, 14900, CZ
Kabele Stanislava, Vybíralova 970/13, Praha 9 - Černý Most, 19800, CZ
(740) JUDr. L.L.M. Hana Bachrachová, Karolinská 650/1, Praha 8, 18600

- (210) **O-444630**
(220) 21.01.2007
(320) 21.01.2007
(511) 9, 16, 35, 38, 39, 41, 42, 43
(540)



- (510) (9) elektronické a optické nosiče optických, zvukových, textových a obrazových záznamů, počítače, software, počítačové programy pro interaktivní nabídku výrobků a služeb, zařízení k přenášení a zpracování dat, zvuku a obrazu, kódované magnetické karty, mobilní telefony, kryty mobilních telefonů, pouzdra na mobilní telefony; (16) tiskoviny, zejména knihy, časopisy, brožury, katalogy, prospekty, periodické a neperiodické publikace, plány a kalendáře, plakáty, fotografie, grafická díla na papírovém, kartónovém nebo umělohmotném nosiči, papír a kartón, papírenské a kartonážní výrobky, zejména pořadače na dokumenty, tašky, krabice, pouzdra, obaly a obálky, papírové učební pomůcky, sešity, obtisky, omalovánky, vystřihovánky, skládky, herní plány, papírové vstupenky, mapy, pohlednice, alba, plenky papírové a celulosové, lepidla pro domácí a kancelářské účely, umělohmotné obaly pro balení nezařazené do jiných tříd, dětské zápisníky, pera, tužky a jejich pouzdra, tištěné vzory pro kostýmy, pyžama a trička; (35) komerční informační kanceláře, zprostředkování nebo poskytování obchodních nebo podnikatelských informací, zejména prostřednictvím Internetu, překlad a systemizace informací do počítačových databází, kopírování dokumentů, obchodní a podnikatelský průzkum, obchodní reklama, organizování komerčních výstav, pronájem reklamních materiálů, pronájem reklamních ploch, reklama televizní a rozhlasová; (38) informační kanceláře, s výjimkou komerčních, přenos informací pomocí počítačů; (39) organizování cest, rezervace cestování, dopravní informace, doprovázení turistů, organizování prohlídek, distribuce nahranych nosičů zvukových a obrazových záznamů, zejména filmů, audio a video pásků a disků, distribuce tiskovin, knih, časopisů, grafických listů a textů s výjimkou reklamních a náborových; (41) vzdělávací a zábavná činnost, školení v oblasti software, organizování a vedení společenských, sportovních, výchovných, vzdělávacích a zábavních akcí a podniků, zejména diskoték, divadelních a filmových představení, koncertů, soutěží,

přehlídek a loterií, výroba a pořádání hudebních, divadelních a jiných představení, filmová tvorba, filmová studia, provozování kinosálů, služby nahrávacího studia, digitální zpracování zvuku a obrazu, půjčování nahranych nosičů zvukových a obrazových záznamů, zejména filmů, audio a video pásků a disků, poskytování on-line elektronických publikací, vydavatelství a nakladatelství, vydávání, půjčování tiskovin, knih, časopisů, grafických listů a textů s výjimkou reklamních a náborových, fotografování, zprostředkování v oblasti kultury, umělecké módní agentury, provozování heren, provozování her on-line, pořádání loterií, zábavné parky, služby a elektronické hry přes globální počítačovou síť, vedení hudebních a koncertních hal, tanečních hal, míčoven, kabaretů a cirkusů, výroba živých představení; (42) tvorba, údržba a pronájem software, konzultace v oblasti software; (43) rezervace hotelů a penzionů, restaurace, ubytovací služby, hotely.

- (730) **Online travel solutions s.r.o.**, Žitná 1578/52, Praha 2, 12000, CZ
(740) Ing. Michael Fischer, FISCHER & PARTNER, Na Hrobci 5, Praha 2, 12800

- (210) **O-444727**
(220) 24.01.2007
(320) 24.01.2007
(511) 35, 36, 41
(540)

OBČANSKÁ VOLBA

- (510) (35) propagační činnost; (36) shromažďování a poskytování finančních prostředků na podporu projektů v oblastech vzdělávání, kultury, sportu, vědecké, odborné a tvůrčí činnosti, zdravotní péče, životního prostředí, péče o sociálně potřebné děti, nemocné, zdravotně postižené a osoby v tísní a projektů jejich zapojování do běžného života, charitativní činnost v oblasti podpory dětí a mládeže, organizování sbírek, shromažďování prostředků na dobročinné účely, finanční sponzorování; (41) výchova, vzdělávání, kulturní a sportovní aktivity, pořádání společenských a benefičních akcí, vydavatelská činnost.
(730) **Plzeňský Prazdroj, a.s.**, U Prazdroje 7, Plzeň, 30497, CZ

- (210) **O-444729**
(220) 24.01.2007
(320) 24.01.2007
(511) 13, 37, 40
(540)

BRNO RIFLES

- (510) (13) střelné zbraně včetně loveckých, sportovních, vojenských, policejních, vzduchových, jejich součástí, příslušenství a náhradní díly, střelivo (munice) a střely, výbušniny, přepravní schránky pro tyto zbraně; (37) opravy zbraní a jejich součástí; (40) kovoobráběčství, nástrojářské práce, znehodnocování a ničení zbraní.
(730) **BRNO RIFLES, s.r.o.**, Lazaretní 1/7, Brno - Zábřovice, 61500, CZ
(740) Ing. Petr Soukup, patentový a známkový zástupce, Vídeňská 8, Olomouc, 77200

- (210) **O-445112**
(220) 05.02.2007
(320) 05.02.2007
(511) 9, 16, 41
(540)

První oborový chovatelský katalog

- (510) (9) datové nosiče informací, elektronické publikace s možností stažení; (16) tištěný katalog; (41) vydavatelství.
(730) **AAA Media News s.r.o.**, nábr. Hynka Šlosara 608, Hořovice, 26801, CZ

- (210) **O-445200**
(220) 07.02.2007
(320) 07.02.2007
(511) 33
(540)

Slezská medovinka

- (510) (33) alkoholické nápoje, zejména likéry, destiláty, lihoviny.

- (730) **Czyż David Mgr.**, Nýdek 559, Nýdek, 73996, CZ (540)
(740) BOHEMIA PATENT Patentová & známková kancelář, Ing. Jana Vanděliková, Havanská 17, Praha 7, 17000



- (210) **O-445369**
(220) 12.02.2007
(320) 12.02.2007
(511) 40, 41, 42
(540)



- (510) (40) tisk ofsetový, služby tiskárny, vazby publikací; (41) fotografování, překladatelské služby, reportéřské služby; (42) grafický design, navrhování obalů, tvorba a správa webových stránek pro třetí osoby.

- (590) Barevná
(730) **Signature, s.r.o.**, Malátova 461/17, Praha 5, 15000, CZ

- (210) **O-445627**
(220) 20.02.2007
(320) 20.02.2007
(511) 16, 35, 41
(540)

železniční loterie Vyhraj a JEĎ

- (510) (16) časopisy, formuláře, knihy, obaly, obtisky, podložky, pohlednice, publikace, zápisníky, prospekty, plakáty, tužky, kalendáře, těžítka; (35) propagační činnost, reklama, pomoc při řízení obchodní činnosti, obchodní administrativa, kancelářské práce; (41) organizování sportovních sázek a číselných loterií, provozování loterií a jiných podobných her v souladu s obecně závaznými právními předpisy, prodej losů a příjem sázek ve smluvně závazných sběrnách právnických a fyzických osob a ve sběrnách zřízených společnostmi, vydavatelská činnost, nakladatelská činnost.

- (730) **GAMESTAR, a.s.**, Bozděchova 7, Praha 5, 15000, CZ

- (210) **O-445903**
(220) 27.02.2007
(320) 27.02.2007
(511) 35, 41
(540)

IONA

- (510) (35) psaní reklamních textů, reklama, služby v oblasti grafické úpravy pro reklamní účely; (41) překladatelské služby, školení, vydávání knih, vyučování, vzdělávání včetně zkoušení a přezkoušení.

- (730) **Mandrysová Lenka**, Frýdecká 62/1342, Český Těšín, 73701, CZ

- (210) **O-445905**
(220) 27.02.2007
(320) 27.02.2007
(511) 17
(540)

LIGLASS

- (510) (17) skelná vlákna pro izolaci.
(730) **LIKOV Lipůvka spol. s r.o.**, Areál Agrodružstva 923, Lipůvka, 67922, CZ
(740) HM PARTNERS s. r. o., Ing. Zdeněk Michálek, 28. října 150, Ostrava, 70200

- (210) **O-445918**
(220) 26.02.2007
(320) 26.02.2007
(511) 9, 35, 37, 38, 39, 41, 42

- (510) (9) kancelářská technika, zejména počítače a jejich součásti, počítačové periferie, počítačový software, telefonní přístroje, kopírovací zařízení, faxovací zařízení, počítačový hardware a počítačový software pro správu databází, přenosné počítače, komunikační přístroje, digitální síťová zařízení, datové nosiče, zejména nosiče optické, magnetické a magnetooptické, telekomunikační technika všeho druhu včetně interface pro spojení s výpočetní technikou, kancelářská technika - tiskárny, telefony, skartovače, přístroje a nástroje navigační, přístroje a nástroje geodetické a přístroje pro bezdrátovou telegrafii, přístroje fotografické, kinematografické, optické včetně promítačů obrazů a zvětšovacích přístrojů, rozhlasové a televizní přijímače a vysílače, satelitní přijímače, zapisovací pokladny, elektrické měřicí přístroje, elektrické a elektronické zařízení pro výpočet a předávání statistických údajů a informací, jakož i pro dohled, ověřování a dálkové ovládání průmyslových operací, informační systémy, elektronické přístroje spadající do této třídy; (35) automatizované zpracování dat, reklama (on-line) na počítačové komunikační síti, vyhledávání informací v počítačových souborech, pronájem reklamního času ve všech komunikačních médiích, poskytování obchodních informací, zprostředkování internetového obchodu a internetový obchod s výrobky zařazenými ve třídě 9, obchodní nebo podnikatelské informace, hospodářské (ekonomické) prognózy, inzerce poštou, kancelářské stroje a zařízení (pronájem), kopírování nebo rozmnožování (reprodukce) dokumentů, dokladů apod., marketingové studie, pomoc při řízení obchodní činnosti, služby a poradenství v obchodní činnosti, obchodní nebo podnikatelský průzkum, průzkum trhu, překlad informací do počítačové databáze, systemizace informací do počítačové databáze, přepisování, psaní na stroji, půjčování fotokopírovacích strojů, reklama (propagace), rozšiřování reklamních nebo inzertních materiálů, reklamní texty (vydávání, zveřejňování, oznámení, vyhlášení, publikování), rozhlasová reklama, sekretářské služby, statistické informace, televizní reklama, zpracování textů, účetnictví, vedení kartoték v počítači, komerční využití Internetu v oblastech komerčních internetových médií a vyhledávacích služeb, zhotovování kopií; (37) montáž, opravy a servis kancelářské techniky, zejména počítačů, počítačových periférií, telefonních přístrojů, kopírovacích zařízení, faxovacích zařízení, montáž, opravy, instalace elektrických strojů a přístrojů, oprava a instalace elektrických spotřebičů, instalace počítačových sítí, odrušování elektrických přístrojů; (38) provozování počítačových sítí, služby poskytované elektronickými informačními tabulemi (telekomunikační služby), poskytování telekomunikačního připojení do světové počítačové sítě, služby zabezpečující vstup do telekomunikačních sítí, telekonferenční služby, poskytování uživatelského přístupu do světové počítačové sítě, pronájem přístrojů pro přenos zpráv, služby zabezpečující audiovizuální komunikaci prostřednictvím informačních a telekomunikačních sítí, např. počítačové sítě Internet, satelitu, poskytování přístupu k Internetu, elektronická pošta, šíření audiovizuálních děl, výměna zpráv, šíření a výměna informací a zpráv prostřednictvím informačních a telekomunikačních sítí, např. počítačové sítě Internet, poskytování (on-line) počítačových her z počítačových sítí, provoz a údržba provozu WWW a FTP serverů; (39) skladování údajů a dokumentů elektronicky uložených, distribuce zvukových, obrazových a zvukově obrazových snímků a záznamů všeho druhu, tiskovin a polygrafických výrobků všeho druhu; (41) zpravodajství, vzdělávací informace, vydávání elektronických časopisů, periodik a knih v elektronické podobě on-line, provozování her on-line, poskytování on-line elektronických publikací bez možnosti stažení, on-line informace o výchově a vzdělání, možnostech zábavy, rozptýlení a rekreace, elektronické publikování (DTP); (42) aktualizace a údržba počítačových programů, obnova počítačových dat, počítačové programování, poradenské služby v oblasti počítačového

hardware, pronájem počítačového software, pronájem výpočetní techniky, tvorba a poskytování software, programování, software - návrhy, návrh počítačových systémů, převod a konverze počítačových programů a údajů (kromě fyzické konverze), převod a konverze údajů a dokumentů z fyzických médií na elektronická média, tvorba a údržba počítačových stránek (WEB) pro zákazníky, hostování na počítačových stránkách (WEB), instalace počítačových programů, programování internetových databázových systémů a internetových aplikací, vytváření a modelování 3D animací, tvorba multimediálních dokumentů, prezentací, aplikací, katalogů apod., zhotovování kopií počítačových programů, konstrukce WWW prezentací a řešení WWW serverů, počítačové animace a vizualizace, aktualizace počítačových programů, údržba počítačových programů, pronájem času na přístup do počítačových databází, tvorba informačních databází, grafické práce včetně počítačové grafiky, grafický design, technické kreslení, konzultační a poradenská činnost v oblasti informatiky, poradenská činnost v oblasti výpočetní techniky.

- (590) Barevná
(730) **DLNK s.r.o.**, E. Beneše 470, Česká Skalice, 55203, CZ
(740) Ing. Milan Škoda, Nahořanská 308, Nové Město nad Metují, 54901

- (210) **O-446179**
(220) 07.03.2007
(320) 07.03.2007
(511) 35, 38, 39, 42
(540)



- (510) (35) reklama, propagace, inzerce, aktualizování reklamních materiálů, fotokopírování, správa hotelů, obchodní nebo podnikatelské informace, komerční informační kanceláře, kopírování nebo rozmnožování (reprodukce) dokumentů, dokladů, překlad informací do počítačové databáze, systemizace informací do počítačové databáze, pronájem reklamních materiálů, pronájem reklamních ploch, zajišťování předplatného novin a časopisů, předvádění zboží, přepisování, příprava inzertních sloupků, psaní na stroji, rozšiřování reklamních materiálů zákazníkům (letáky, prospekty, tisky, vzorky), rozšiřování inzertních materiálů, vydávání, zveřejňování, oznámení, vyhlášení, publikování reklamních textů, sekretářské služby, služby (telefonní vzkazy, dotazy), statistické informace, styky s veřejností, zpracování textů, zpracování dat, účetnictví, vedení kartoték v počítači, venkovní reklama, vylepování plakátů, zprostředkovatelské práce, obchodní administrativa, kancelářské práce, reklamní agentury, služby reklamních agentur, jakož i služby jako jsou distribuce reklamních prospektů přímo nebo poštou nebo distribuce reklamních vzorků, jiné služby týkající se reklamy, reklama (on-line) v počítačové komunikační síti, on-line inzerce, vyhledávání informací v počítačových souborech, pronájem reklamního času ve všech komunikačních médiích, prezentace služeb pro reklamní účely na Internetu, komerční využití Internetu v oblastech komerčních internetových médií a vyhledávacích služeb, prezentace uživatelů na stránkách world wide web v počítačové síti Internet; (38) spoje (komunikace), elektronická pošta, posílání zpráv, provozování počítačových sítí, telekomunikační služby, poskytování telekomunikačního připojení do světové počítačové sítě, služby zabezpečující vstup do telekomunikačních sítí, telekonferenční služby, poskytování uživatelského přístupu do světové počítačové sítě, pronájem času na přístup do počítačových databází, počítačová komunikace, komunikace pomocí počítačových terminálů, telegrafu, dálnopisu, telefonu, mobilních telekomunikačních síťových služeb s využitím drátového vedení a nebo satelitů a nebo mikrovlnného spojení a nebo radiového spojení, pronájem přístrojů a zařízení pro přenos zpráv a informací, přenášení pomocí satelitních družic, přenášení telegramů, přenos faxem, přenos zpráv a obrázků pomocí

počítače, spojení pomocí sítí optických vláken, služby zabezpečující audiovizuální komunikaci prostřednictvím informačních a telekomunikačních sítí, např. počítačové sítě Internet, satelitu, poskytování přístupu k Internetu, správa sítí; (39) rezervace služeb v cestovním ruchu patřících do této třídy, doprava, provozování cestovní kanceláře, turistické kanceláře s výjimkou kanceláří poskytujících hotelové rezervace, služby vztahující se k cestování a dopravě, doprovázení turistů, rezervace cestovní a letecké dopravy, cestovní programy pro skupiny a poradenství týkající se cestování, organizování cest, organizování okružních plaveb, organizování exkurzí, organizování okružních výletů, organizování zájezdů, organizování prohlídek, informace o dopravě, automobilová, autobusová, lodní a letecká doprava, zprostředkování dopravy; (42) tvorba software a programů, programování, software - návrhy, převod a konverze počítačových programů a údajů (kromě fyzické konverze), převod a konverze údajů a dokumentů z fyzických médií na elektronická média, tvorba a údržba počítačových stránek (WEB) pro zákazníky, hostování na počítačových stránkách (WEB), instalace počítačových programů, návrh počítačových systémů, programování internetových databázových systémů a internetových aplikací, konstrukce WWW prezentací a řešení WWW serverů, aktualizace počítačových programů, údržba počítačových programů, zhotovování kopií počítačových programů, technické studie v oblasti počítačů a programového vybavení, výzkum a vývoj a tvorba systémů pro elektronické obchodování, výzkum a vývoj informačních technologií, programování internetových databázových systémů a internetových aplikací, programování multimediálních aplikací, vytváření a modelování 3D animací, interaktivních a grafických programů, počítačové animace a vizualizace, grafický design.

- (590) Barevná
(730) **GLOBE NET, s.r.o.**, Prostorná 914, Ostrava - Mariánské Hory, 70900, CZ
(740) Ing. Pavel Nádvorník, Sokola Tůmy 1, Ostrava - Hulváky, 70900

- (210) **O-446435**
(220) 15.03.2007
(320) 15.03.2007
(511) 6, 11, 40
(540)



- (510) (6) obecné kovy v surovém a polozpracovaném stavu a jejich slitiny, plechové a kovové výrobky (neobsažené v jiných třídách), např. kolumbária, schránky, skříně, skřínky a boxy kovové, např. na pohřební urny, pro vyvěšení fotografií, pro hlavní uzávěry plynu, na hasící přístroje, na skrápěče, na nástroje, poštovní schránky, pohřební urny a urnové uzávěry, kovové kříže na hroby, komíny kovové a kovové komínové stříšky, ploty kovové, mřížoví, spojovací materiál, stojany, čísla, písmena, chrliče, ozdobné nádoby, kovové ozdoby a jiné kovové doplňkové ozdobné výrobky, zámečnické výrobky kovové a železářské zboží - vše v rámci této třídy; (11) svítlny, lucerny kovové; (40) zpracování kovových materiálů (mosaz, měď, hliník, zinek, titan, zinek, inox - nerez).
- (590) Barevná
(730) **Pekař Miroslav**, Žitná 1477, Hlinsko, 53901, CZ
(740) Ing. Radmila Baumová, Nádražní 29, Žďár nad Sázavou, 59101

- (210) **O-446482**
(220) 16.03.2007
(320) 16.03.2007
(511) 35, 41
(540)

7. nebe

- (510) (35) agentury umělecké; (41) diskotéky, herny, noční kluby, plánování a organizování večírků, pořádání koncertů.

(730) **MASCO, s.r.o.**, Slovákova 358/9, Brno, 60200, CZ
(740) JUDr. Kateřina Šimáčková, Mojžíšova 13, Brno, 61200

(210) **O-446897**
(220) 29.03.2007
(320) 29.03.2007
(511) 35, 41

VIERA NEBEZPEČNĚ BLÍZKO REALITĚ!

(510) (35) služba, která zahrnuje záznam, přepis, vypracování, přenášení záznamů; (41) televizní zábava, služba k upoutání pozornosti.
(730) **PANASONIC CZECH REPUBLIC, s.r.o.**, Thámova 289/13, Praha 8, 18600, CZ
(740) JUDr. Oldřich Hrádek, Slavíkova 6, Praha 3, 13000

(210) **O-446898**
(220) 29.03.2007
(320) 29.03.2007
(511) 35, 41

VIERA - NEBEZPEČNĚ BLÍZKO REALITĚ!

(510) (35) služba, která zahrnuje záznam, přepis, vypracování, přenášení záznamů v rámci této třídy; (41) televizní zábava, služba k upoutání pozornosti v rámci této třídy.
(730) **PANASONIC CZECH REPUBLIC, s.r.o.**, Thámova 289/13, Praha 8, 18600, CZ
(740) JUDr. Oldřich Hrádek, Slavíkova 6, Praha 3, 13000

(210) **O-446906**
(220) 29.03.2007
(320) 29.03.2007
(511) 44



(510) (44) poskytování komplexní ústavní a ambulantní lázeňské péče (rehabilitační, léčebné, diagnostické, preventivní, ošetrovatelské a poradenské) při využití místních přírodních léčivých zdrojů.
(590) Barevná
(730) **Lázeňské lázně Konstantinovy Lázně a.s.**, Plzeňská 58, Konstantinovy Lázně, 34952, CZ

(210) **O-446907**
(220) 29.03.2007
(320) 29.03.2007
(511) 44



(510) (44) poskytování komplexní ústavní a ambulantní lázeňské péče (rehabilitační, léčebné, diagnostické, preventivní, ošetrovatelské a poradenské) při využití místních přírodních léčivých zdrojů.
(590) Barevná
(730) **Lázeňské lázně Konstantinovy Lázně a.s.**, Plzeňská 58, Konstantinovy Lázně, 34952, CZ

(210) **O-446930**

(220) 30.03.2007
(320) 30.03.2007
(511) 3, 5
(540)

ZENOSTAT

(510) (3) kosmetické výrobky všeho druhu, voňavkářské výrobky, včetně etherických olejů, zubní pasty, ústní vody a jiné prostředky pro péči o chrup a dutinu ústní, mýdla pevná i tekutá, přípravky pro make-up a jeho odstraňování, zejména základní krémy a podklady, pudry, oční stíny a krémy, rtěnky, balzámy na rty, prostředky pro péči o ošetřování těla, pokožky, vlasů a nehtů, zejména toaletní přípravky, vody a deodoranty, koupelové pěny a oleje, krémy a emulze včetně opalovacích, masážních a regeneračních, pleťová mléka, vody a masky, šampóny, kondicionéry, tužidla, laky a barvy na vlasy, laky a tužidla na nehty a odlakovače; (5) nutriční, výživné extrakty a potraviny pro zvláštní výživu pro léčebné účely v různých formách, vitamínové, minerální a rostlinné preparáty, preparáty s obsahem stopových prvků, potravní doplňky s obsahem aminokyselin, vitamínů, minerálních a stopových prvků k léčebným účelům, potravinové přípravky a poživatiny pro posílení imunity lidského organismu a zlepšení zdraví pro léčebné účely, zejména s antisklerotickými, antistresovými, neurostimulačními a regeneračními účinky.
(730) **AREKO, spol. s r.o.**, Dobronická 635, Praha 4 - Libuš, 14825, CZ
(740) ČERVENKA, KLEINTOVÁ, TURKOVÁ Patentová, známková a advokátní kancelář, Mgr. Josef Červenka, Budečská 6/974, Praha 2, 12000

(210) **O-446931**
(220) 30.03.2007
(320) 30.03.2007
(511) 5, 29, 30
(540)

ARELIT

(510) (5) nutriční, výživné extrakty a potraviny pro zvláštní výživu pro léčebné účely v různých formách, vitamínové, minerální a rostlinné preparáty, preparáty s obsahem stopových prvků, potravní doplňky s obsahem aminokyselin, vitamínů, minerálních a stopových prvků k léčebným účelům, potravinové přípravky a poživatiny pro posílení imunity lidského organismu a zlepšení zdraví pro léčebné účely, zejména s antisklerotickými, antistresovými, neurostimulačními a regeneračními účinky; (29) konzervované poživatiny a potraviny živočišného původu spadající do této třídy, výživné extrakty a potraviny pro zvláštní výživu nikoliv pro léčebné účely, spadající do této třídy, nutriční a potravní doplňky používané pro výživu a spadající do této třídy, obohacené vitamíny, minerálními a stopovými prvky, želatina pro potravinářské účely; (30) přísady do potravin a nápojů, aroma do potravin, výživné extrakty a potraviny pro zvláštní výživu nikoliv pro léčebné účely, spadající do této třídy, nutriční a potravní doplňky v různých formách, spadající do této třídy a obohacené vitamíny, minerálními a stopovými prvky, výrobky zdravé a racionální výživy rostlinného původu spadající do této třídy, zejména výrobky z obilnin včetně vloček, potraviny s obsahem lepku a bezlepkové potraviny.
(730) **AREKO, spol. s r.o.**, Dobronická 635, Praha 4 - Libuš, 14825, CZ
(740) ČERVENKA, KLEINTOVÁ, TURKOVÁ Patentová, známková a advokátní kancelář, Mgr. Josef Červenka, Budečská 6/974, Praha 2, 12000

(210) **O-446941**
(220) 30.03.2007
(320) 30.03.2007
(511) 3, 30
(540)

ANDĚL STRÁŽNÝ

(510) (3) parfumerie, kosmetické přípravky a dezodoranty pro osobní potřebu, esenciální a éterické oleje, oleje pro kosmetické účely, adstringentní přípravky pro kosmetické účely, přísady do koupelí, mýdla všeho druhu, voňavky, parfémy, holicí přípravky, kosmetické ubrousky napuštěné pleťovými vodami či parfémy, spreje pro osvěžení dechu, opalovací přípravky, vonná dřeva, vonné sáčky do prádla, prací prostředky, kosmetické barvy, zubní pasty, odstraňovací přípravky pro kosmetické barvy, vata pro kosmetické účely, vatové tyčinky pro kosmetické účely

- apod.; (30) čaje všeho druhu zařazené do této třídy včetně jejich směsí, sypané, porcované, sáčkové, lisované a instantní, nápoje na bázi čaje, výrobky z obilnin, výrobky z mouky, výrobky z rýže jako např. chléb, housky, pečivo, těsta, těstoviny, pečivo ochucené či neochucené, celozrnné extrudované a expandované pečivo ochucené či neochucené, celozrnné extrudované a expandované pečivo s polevou nebo bez polevy, jemné pečivo, dorty, zákusky, cukroví a cukrovinky, včetně cukrovinek arašídových, koláče s náplní rýže, rýžové koláčky, rýžové chlebičky, rýžová kaše, instantní rýžová kaše, rýžové nudle, trvanlivé potravinářské výrobky na bázi rýže a amarantu, obilné vločky či lupínky, potraviny na bázi ovsu, pražená kukuřice (popcorn), kukuřičné müsli, kukuřičné vločky, škrob a škrobové výrobky jako potrava, nekynutý chléb, knackebrot, potravinářské mouky včetně mouky cereální, oplatky, pizzy, suchary, sušenky, keksy, krekrky, biskvity, medovníky, perníky, pufované pečivo, müsli tyčinky, nízkooenergetické tyčinky s vlákninou, tyčinky na bázi zrn s ovocem a/nebo suchými plody s polevou nebo bez ní, žvýkačky ne pro lékařské účely, med, chuťové přísady, kávové příchutě, kávové náhražky, glukóza pro výživu, přírodní sladidla, čokoláda a čokoládové výrobky všech druhů, nápoje čokoládové včetně nápojů čokoládových s mlékem, nápoje kakaové včetně nápojů kakaových s mlékem, nápoje kávové včetně nápojů kávových s mlékem, pudinky, přísady do nápojů jiné než esence.
- (730) **Sluneční brána, s.r.o.**, Havlíčkův mlýn 944, Čejkovice, 69615, CZ
- (740) DADEJ, GHEORGHU, KENDEREŠKI Patentová a známková kancelář, Ing. Leopold Dadej, patentový zástupce, Na Valtické 339/6, Břeclav 4, 69141

- (210) **O-447000**
(220) 02.04.2007
(320) 02.04.2007
(511) 9, 21, 25
(540)

BUNTING

- (510) (9) ochranné rukavice pro průmyslové účely, rukavice máčené v PVC proti kyselinám a louhům, rukavice máčené v PVC s nitrilem, rukavice z přírodního latexu máčené v nitrilu, rukavice azbestové; (21) rukavice pro domácnost, patří do této třídy, zejména pro leštění, pro práci na zahradě, pro úklid, pro čištění; (25) rukavice textilní, kožené, pletené, kombinované.
- (730) **ČERVA EXPORT IMPORT a.s.**, Na Radosti 419, Praha 5 - Zličín, 15521, CZ
- (740) Ing. Jarmila Loskotová, K Závětínám 727, Praha 5, 15500

- (210) **O-447022**
(220) 02.04.2007
(320) 02.04.2007
(511) 9, 25
(540)

TRITON

- (510) (9) ochranné oděvy pro průmyslové účely, proti úrazu, proti netoxickým chemikáliím, oděvy azbestové, oděvy protipožární; (25) pracovní oděvy, ochranné oděvy proti chladu, špině, dešti, vodě, zateplené i nezateplené, bundy, kalhoty, vesty, overaly, pláště, z kůže, imitace kůže, textilní, kombinované, oděvy výstražné, například s retroreflexními prvky.
- (730) **ČERVA EXPORT IMPORT a.s.**, Na Radosti 419, Praha 5 - Zličín, 15521, CZ
- (740) Ing. Jarmila Loskotová, K Závětínám 727, Praha 5, 15500

- (210) **O-447084**
(220) 04.04.2007
(320) 04.04.2007
(511) 12
(540)

- (510) (12) automobily.

- (730) **Volkswagen Group, s.r.o.**, Radlická 740/113d, Praha 5, 15800, CZ
- (740) Advokátní kancelář Winter & spol., JUDr. Filip Winter, advokát, Palác Český rozhlas, Vinohradská 12, Praha, 12099

- (210) **O-447089**
(220) 05.04.2007
(320) 05.04.2007
(511) 7, 37, 40
(540)



- (510) (7) stroje a obráběcí stroje, motory (s výjimkou motorů pro pozemní vozidla), spojky a transmisní zařízení mimo ty, které jsou pro pozemní vozidla; (37) stavebnictví, opravy, instalační služby; (40) zpracování materiálů.
- (730) **HAIVA Tasovice s.r.o.**, Tasovice 384, Tasovice, 67125, CZ

- (210) **O-447091**
(220) 05.04.2007
(320) 05.04.2007
(511) 9, 16, 35, 37, 41
(540)

EmboxPrint

- (510) (9) přístroje pro záznam, přenos nebo reprodukci zvuku či obrazu, hardware výpočetní a/nebo komunikační a/nebo informační techniky, software na magnetických nosičích, magnetické nebo optické nosiče zvukových a/nebo obrazových záznamů nahané i nenahané, videokazety nahané i nenahané, audiokazety nahané i nenahané, audiovizuální programy, audiovizuální díla, audiovizuální díla v digitální podobě, CD disky, videodiskety, audiodiskety, informace a záznamy v elektronické podobě, elektronické databáze a databázové produkty, informace a/nebo data a/nebo databáze a/nebo informační produkty na nosičích a/nebo v elektronických, datových, informačních, počítačových a komunikačních sítích, elektronické časopisy, knihy v elektronické podobě, multimediální noviny a časopisy, multimediální, zejména elektronická periodika, multimediální informační katalogy; (16) papír, lepenka a výrobky z těchto materiálů, které nejsou zařazené do jiných tříd, tiskárenské výrobky, tiskoviny, časopisy, periodika, knihy, potřeby pro knižní vazby, fotografie, papírenské zboží, fólie z umělých hmot na balení, kalendáře, katalogy, prospekty, plakáty, pohlednice, mapy, obálky, obaly spadající do této třídy, desky spadající do této třídy, dopisní papír, držáky na psací potřeby, etikety kromě textilních, samolepky, vlajky papírové, papír balicí, papírové ubrusky, psací potřeby, psací podložky, psací soupravy, lepidla pro papírenství nebo domácnost, materiál pro umělce, štetce, psací stroje a kancelářské potřeby s výjimkou nábytku, kancelářské pořadače, učební a školní potřeby a pomůcky s výjimkou přístrojů, plastické obaly, které nejsou zařazené do jiných tříd; (35) inzertní, reklamní a propagační činnost, poskytování pomoci při provozu obchodu včetně zprostředkování obchodních a souvisejících obchodně personálních záležitostí, organizování výstav a veletrhů k reklamním a obchodním účelům, organizování módních přehlídek k obchodním účelům, odborné poradenství, vztahující se k organizování výstav a veletrhů k reklamním a obchodním účelům, správa obchodních zájmů třetích osob, vypracování statistických přehledů, poradenství v oblasti organizace a ekonomiky podnikání, marketing, průzkum a analýzy trhů, činnost a služby v oblasti aranžérství výstavních ploch, výstavních expozic, jakož i výstavních exponátů k reklamním a obchodním účelům, pronájem kancelářských strojů a zařízení, distribuce zboží k reklamním účelům, rozmnožování dokumentů; (37) technické zabezpečení výstav a výstavních ploch, zejména montáž a demontáž výstavních expozic, jakož i výstavních exponátů; (41) činnost vyučovací, výchovná, vzdělávací a zábavní včetně pořádání specializačních doškolovacích kurzů, symposií a konferencí, doprovodné

výstavy k výchovným a vzdělávacím účelům, provozování pracovních diskusních a zájmového klubu, organizování výstav a veletrhů ke vzdělávacím, kulturním, výchovným a zábavním účelům, organizování společensko-kulturních akcí, pořádání zábavních soutěží, organizování soutěží o oceňování nejlepších exponátů, jakož i nejlepších expozic, odborné poradenství, vztahující se k organizování výstav a veletrhů ke vzdělávacím, kulturním, výchovným a zábavním účelům, organizování módních přehlídek pro výchovné, vzdělávací, kulturní a zábavní účely, kromě módních přehlídek pro reklamní účely, nakladatelská a vydavatelská činnost, provozování galerií.

(730) **Veletřhy Brno, a.s.**, Výstaviště 1, Brno, 64700, CZ
(740) Ing. Jiří Dohnal, Nedbalova 29, Brno, 62300

(210) **O-447092**
(220) 05.04.2007
(320) 05.04.2007
(511) 24, 27
(540)



(510) (24) textilní výrobky typu ložní a stolní prádlo, bytový textil, koupelnové textilie s výjimkou oblečení, lůžkové přehozy, podložky na stůl pod sklenice a talíře (prostírání), pokrývky na stůl (běhouny na stůl), povlaky na polštáře, povlaky na sklápěcí kryty toalet, přehozy na postele, ručníky, sprchové závěsy z textilu nebo z umělé hmoty, bavlněné látky (textilie - materiály); (27) koberce, rohožky, rohože.

(730) **Laube Praha s.r.o.**, Mezi sklady, Praha 4, 14000, CZ

(210) **O-447093**
(220) 05.04.2007
(320) 05.04.2007
(511) 5
(540)

ADENO-Ritz

(510) (5) farmaceutické a veterinářské výrobky, hygienické výrobky pro léčebné účely, dietetické látky upravené pro léčebné účely, potraviny pro batolata, náplasti, obvazový materiál, materiál pro zubaře, zubní vosk, dezinfekční přípravky, výrobky pro hubení škůdců, fungicidy a herbicidy.

(730) **GMP LTD**, Zemo vedzisi str. 103, 0160 Tbilisi, GE
(740) HALAXOVÁ & HALAXOVÁ, TETRAPAT, RNDr. Zdeňka Halaxová, Horní náměstí 7, Olomouc, 77200

(210) **O-447094**
(220) 05.04.2007
(320) 05.04.2007
(511) 37, 42
(540)



(510) (37) autorský dozor nad stavbami, stavební dozor; (42) projekce (stavební), architektonické návrhy staveb a interiérů, projektová

činnost ve stavebnictví.

(730) **Bartoš Martin**, Jirsíkova 114, Bavorov, 38773, CZ

(210) **O-447095**
(220) 05.04.2007
(320) 05.04.2007
(511) 29, 30, 32, 43
(540)



(510) (29) maso, bramborové hranolky, jogurt, mléko, saláty ovocné a zeleninové, olivový olej jedlý, smetana, sýry, šunka, slanina, žampiony konzervované; (30) hořčice, kečup, majonéza, sůl, těstoviny, nápoje spadající do této třídy; (32) nealkoholické nápoje a pivo; (43) restaurace (rychlé občerstvení a rozvoz jídel).

(730) **GreekFood s.r.o.**, Křečkovská 211/13, Vyškov, 68201, CZ

(210) **O-447116**
(220) 11.06.2007
(320) 20.01.2003
(511) 31
(540)



(510) (31) potraviny pro zvířata.
(590) Barevná
(730) **BEDUCO, naamloze venootschap BEDUCO, naamloze venootschap**, Wasserijstraat 25, B-2900 Schoten, BE
(740) **KOREJZOVÁ & SPOL., v.o.s.** Advokátní a patentová kancelář, JUDr. Petra Korejzová, advokátka, Korunní 104/E, Praha 10, 10100

(210) **O-447132**
(220) 05.04.2007
(320) 05.04.2007
(511) 18, 25
(540)



(510) (18) batohy, tašky; (25) oděvy, obuv, kloboučnické zboží.
(730) **LIN' S spol. s r.o.**, Rektorská 28/591, Praha 10, 10800, CZ

(210) **O-447162**
(220) 06.04.2007
(320) 06.04.2007
(511) 16, 34, 35, 36, 41, 43, 44

(540)

IC HOTELS a.s.

- (510) (16) upomínkové předměty, mapy, informační materiály, všechny uvedené výrobky náležící do této třídy; (34) tabákové výrobky, potřeby pro kuřáky; (35) správa hotelu, zprostředkování obchodu v oblasti výrobků uvedených ve třídě 16 a 34; (36) směnárenské služby; (41) pořádání odborných kurzů, školení a jiných vzdělávacích akcí, včetně lektorské činnosti, provozování tělovýchovných a sportovních zařízení, zprostředkovatelská činnost v oblasti uvedených služeb; (43) hotelové služby, zejména ubytování a stravování, hostinská činnost, zprostředkovatelská činnost v oblasti uvedených služeb; (44) provozování zařízení sloužících k regeneraci a rekondici, provozování solárií, zprostředkovatelská činnost v oblasti uvedených služeb.

- (730) **IC HOTELS a.s.**, Malletova 1141, Praha 9, 19000, CZ
(740) Loskotová & partneři patentová a známková kancelář, Ing. Jarmila Loskotová, K Závětínám 727, Praha 5, 15500

- (210) **O-447176**
(220) 06.04.2007
(320) 06.04.2007
(511) 9, 16, 35, 41
(540)



- (510) (9) časopisy a jiné tiskoviny v elektronické podobě, nosiče záznamů nahrané, nenahrané, software, přístroje pro záznam, převod, přenos nebo reprodukci zvuku nebo obrazu, elektronické databáze, audiovizuální díla na nosičích; (16) tiskoviny, tiskárenské výrobky, tiskopisy, periodika, knihy, publikace neperiodické i periodické, fotografie, kalendáře, plakáty, letáky, nosiče informací v papírové formě, databázové produkty v papírové formě, databáze v papírové formě, informační produkty obecně v papírové formě, drobné reklamní předměty z papíru, tašky papírové nebo umělohmotné; (35) propagační, reklamní a inzertní činnost, reklama na Internetu, prezentace uživatelů na stránkách www v počítačové síti Internet, výstavní činnost komerčních produktů; (41) nakladatelská, vydavatelská a publikační činnost, organizace soutěží a her, organizace spotřebitelských soutěží, vyhlášení soutěží a jejich výsledků, čtenářská anketa, výchovná, vzdělávací a zábavní činnost, soutěže.

- (730) **PORADCE s.r.o.**, Štefánikova 2/1828, Český Těšín, 73701, CZ
(740) Advokátní kancelář, JUDr. Anna Císařová, advokátka, Krivoklátská 258, Praha 9, 19000

- (210) **O-447357**
(220) 16.04.2007
(320) 16.04.2007
(511) 3, 5, 32
(540)

VITAKTIV

- (510) (3) přípravky pro bělení a jiné práci prostředky, přípravky pro čištění, leštění, odmašťování, mýdla, parfumerie, vonné oleje, kosmetika, vlasové vody (lotions), zubní pasty; (5) farmaceutické a veterinářské výrobky, hygienické výrobky pro léčebné účely, dietetické přípravky pro léčebné účely, potraviny pro batolata, dezinfekční přípravky; (32) piva, minerální vody, šumivé nápoje a jiné nápoje nealkoholické, nápoje a šťávy ovocné, sirupy a jiné přípravky k zhotovování nápojů.

- (730) **BIOMEDICA, spol. s r.o.**, Pekařská 8, Praha 5, 15500, CZ

- (210) **O-447433**
(220) 17.04.2007
(320) 17.04.2007
(511) 30, 43
(540)

TICO'S

- (510) (30) káva, čaj, kakao, cukr, rýže, tapioka, ságo, kávové náhražky, mouka a přípravky z obilnin, chléb, pečivo, cukrovinky, zmrzlina, med, sirup melasový, droždí, prášky do těsta, sůl, hořčice, ocet, nálevy (k ochucení), koření, led pro osvěžení; (43) služby zajišťující stravování a nápoje, dočasné ubytování.

- (730) **Parluke Management, a.s.**, Široká 36/5, Praha 1, 11000, CZ
(740) KONEČNÁ & ŠAFÁŘ, Advokátní kancelář, JUDr. Pavel Šafář, advokát, Široká 36/5, Praha 1, 11000

- (210) **O-447434**
(220) 17.04.2007
(320) 17.04.2007
(511) 30, 43
(540)

Pura Vida

- (510) (30) káva, čaj, kakao, cukr, rýže, tapioka, ságo, kávové náhražky, mouka a přípravky z obilnin, chléb, pečivo, cukrovinky, zmrzlina, med, sirup melasový, droždí, prášky do těsta, sůl, hořčice, ocet, nálevy (k ochucení), koření, led pro osvěžení; (43) služby zajišťující stravování a nápoje, dočasné ubytování.

- (730) **Parluke Management, a.s.**, Široká 36/5, Praha 1, 11000, CZ
(740) KONEČNÁ & ŠAFÁŘ, Advokátní kancelář, JUDr. Pavel Šafář, advokát, Široká 36/5, Praha 1, 11000

- (210) **O-447501**
(220) 19.04.2007
(320) 19.04.2007
(511) 30
(540)



- (510) (30) sušenky.
(730) **De Borchgrave d'Altena Alain**, Route de Dimant 10, Falmignoul, 55, BE
(740) DMH - patentová a známková kancelář, Mgr. Marcela Machatová, Pospíšilova 2, Praha 3, 13000

- (210) **O-447521**
(220) 20.04.2007
(320) 20.04.2007
(511) 40
(540)

RICHTER

- (510) (40) barvení látek a obuvi, dámské krejčovství, lemování nebo obšívání látek a oděvů, úprava a přešívání oděvů, pánské krejčovství, protokolová úprava textilií, stříhání látek, úprava a zpracování textilu, vyšívání, apretace, barvení, bělení, impregnace, protimolová úprava, předsrážení textilií, barvení kůže, kožešin a obuvi, nemačková úprava šatstva, zpracování vlny, koželužství a zpracování kožešin, sedlářství, čištění povrchů, úprava a zpracování materiálů a jejich povrchů, jako broušení, cinování, elektrolytické pokovování, frézování, galvanizace, pokovování, chromování, kadmiování, laminování,

letování, magnetizace, pájení, pozlacení, stříbření, rafinace, rytí, gravitování, kácení a zpracování dřeva, řezání pilou, hoblování, kalení kovů, odlévání kovů, plátování kovových výrobků, svařování, foukání skla, pálení keramiky, kotlářství, kovářství, zhotovování kopií klíčů, mletí, mlynářství, úprava a zpracování papíru, vyvolávání filmů, kopírování fotografií, fotosazba, hlubotisk, ofsetový tisk, síťotisk, tisk vzorů, litografické tisky, vazby publikací, knihařství, rámování uměleckých děl, lisování ovoce, konzervování potravin a nápojů, uzení potravin, výroba energie, zpracování ropy, úprava vody, třídění odpadů a recyklovatelného materiálu, likvidace, recyklace, spalování a zpracování odpadů, dekontaminace nebezpečných látek, porážka zvířat, preparování živočichů, služby zubních techniků, informace o zpracování materiálů, montáž materiálů na objednávkou (pro třetí osoby).

- (730) **Richter Milan**, Petrovická 155/9, Praha 10, 10000, CZ
Richter Michal Ing., Na Stezce 489/6, Praha 10, 10000, CZ
Richterová Eva, Petrovická 155/9, Praha 10, 10000, CZ
(740) Dr. Vilém Daněk, Vinohradská 45, Praha 2, 12000

- (210) **O-447535**
(220) 23.04.2007
(320) 23.04.2007
(511) 5, 16, 21, 32, 35
(540)

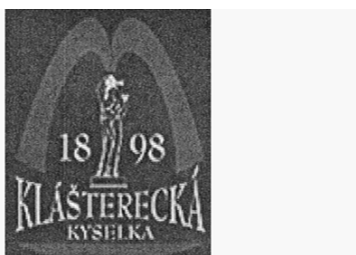

- (510) (5) minerální vody léčivé, dietetické nápoje upravené pro léčebné účely, medicínální čaje, soli minerálních vod; (16) papírenské výrobky, obaly a obálky, etikety, periodické a neperiodické tiskoviny, katalogy, prospekty, plakáty, letáky a letáčky a jiné reklamní, propagační a informační materiály, tiskopisy, kartografické výrobky, pohlednice, fotografie a jiná grafická díla, kalendáře, diáře, psací a kancelářské potřeby náležející do této třídy; (21) porcelánové výrobky užité a ozdobné, výrobky ze skla a keramiky náležející do této třídy, tácky a kelímky pro rychlé občerstvení papírové a z plastů, kovové poháry, pohárky a jiné kovové nádoby (ne z drahých kovů), lahve ze skla a plastů, jiné nádoby z plastů pro potravinářské účely a skladování nápojů; (32) nealkoholické nápoje, zejména vody stolní pramenité a minerální, přípravky k výrobě nápojů, přípravky k ochucování nápojů; (35) zprostředkování obchodu s výrobky uvedenými v tomto seznamu ve třídách 5, 16, 21 a 32, předvádění produktů a prezentace služeb, reklamní a propagační činnost, správa přírodních léčivých zdrojů, obchodní administrativa.
(730) **Klášterecká kyselka, s.r.o.**, Cihlářská ulice 627, Klášter nad Ohří, 43151, CZ
(740) ZEMAN - podkrušnohorská patentová a známková kancelář, Petr Zeman, Hradní 301, Lohet, 35733

- (210) **O-447541**
(220) 23.04.2007
(320) 23.04.2007
(511) 7, 11
(540)



- (510) (7) pračky, žehlicí stroje, odstředivky (sušičky rotační); (11) sušičky prádla elektrické.
(730) **Primus CE s.r.o.**, Švédská 451, Fulnek, 74245, CZ
(740) KANIA, SEDLÁK, SMOLA Patentová a známková kancelář, Ing. Jiří Malůšek, Mendlovo nám. 1a, Brno, 60300

- (210) **O-447544**
(220) 23.04.2007
(320) 23.04.2007
(511) 6, 19, 22, 36, 37, 40
(540)



- (510) (6) kovové stavební materiály, kovové stavební materiály přenosné, kovové výrobky spadající do této třídy; (19) stavební materiály nekovové; (22) síťky, stany, plachty, plachtoviny, pytle, textilní materiály z textilních vláken, surových nebo umělých, papíru nebo umělé hmoty spadající do této třídy; (36) činnost realitní kanceláře, správa nemovitostí; (37) provádění staveb, změny staveb, údržba staveb, inženýrská činnost ve výstavbě; (40) mechanické zpracování tkanin technického i netechnického charakteru, zakázková výroba kovových výrobků.
(590) Barevná
(730) **TECHTEX s.r.o.**, Labský Mlýn, Hostinné, 54371, CZ

- (210) **O-447662**
(220) 25.04.2007
(320) 25.04.2007
(511) 35, 37, 42
(540)



- (510) (35) analýza nákladů, fotokopírování, podnikové poradenství a obchodní management; (37) kancelářské stroje a zařízení (montáž, údržba, oprava); (42) počítačové programování, počítačový hardware (poradenské služby v oblasti tisku a kopírování).
(590) Barevná
(730) **Konica Minolta Business Solutions Czech, spol. s r.o.**, Veveří 102, Brno, 61600, CZ

- (210) **O-447663**
(220) 25.04.2007
(320) 25.04.2007
(511) 35, 37, 42
(540)



- (510) (35) analýza nákladů, fotokopírování, podnikové poradenství a obchodní management; (37) kancelářské stroje a zařízení (montáž, údržba, oprava); (42) počítačové programování, počítačový hardware (poradenské služby v oblasti tisku a kopírování).
(590) Barevná
(730) **Konica Minolta Business Solutions Czech, spol. s r.o.**, Veveří 102, Brno, 61600, CZ

- (210) **O-447664**
(220) 25.04.2007
(320) 25.04.2007
(511) 35, 37, 42

(540)



(510) (35) analýza nákladů, fotokopírování, podnikové poradenství a obchodní management; (37) kancelářské stroje a zařízení (montáž, údržba, oprava); (42) počítačové programování, počítačový hardware (poradenské služby v oblasti tisku a kopírování).

(590) Barevná

(730) **Konica Minolta Business Solutions Czech, spol. s r.o.**, Veveří 102, Brno, 61600, CZ

(210) **O-447665**

(220) 25.04.2007

(320) 25.04.2007

(511) 35, 37, 42

(540)



(510) (35) analýza nákladů, fotokopírování, podnikové poradenství a obchodní management; (37) kancelářské stroje a zařízení (montáž, údržba, oprava); (42) počítačové programování, počítačový hardware (poradenské služby v oblasti tisku a kopírování).

(590) Barevná

(730) **Konica Minolta Business Solutions Czech, spol. s r.o.**, Veveří 102, Brno, 61600, CZ

(210) **O-447691**

(220) 26.04.2007

(320) 26.04.2007

(511) 9, 14, 16, 18, 25, 34

(540)



(510) (9) pouzdra na brýle, brýle proti oslnění; (14) hodinky, pouzdra na hodinky a hodinářské potřeby, klíčenky a přívěšky (bižuterie), pouzdra na navštívenky; (16) psací potřeby kovové, plastové, kombinované, víceúčelové, plnicí péra, popisky, propisky, zvýrazňovače, fixy, pastelky, korektory písma tekuté nebo suché, kreslicí potřeby, náplně, obaly, pouzdra a etue pro uvedené výrobky; (18) peněženky, peněženky kombinované, deštníky a slunečníky všeho druhu, tašky všeho druhu, zejména z kůže, koženky, plastu, plátna nebo z kombinace těchto materiálů, skládací i neskádací batohy, vyztužené nebo nevyztužené, brašny včetně kolekcí brašen; (25) opasky; (34) zapalovače všeho druhu, obaly, pouzdra, přívěšky k zapalovačům.

(730) **REDA a.s.**, Hvězdoslavova 55d, Brno, 62700, CZ

(740) Egon Kühnel, patentový zástupce, Oblá 56, Brno, 63400

(210) **O-447783**

(220) 30.04.2007

(320) 30.04.2007

(511) 29

(540)



(510) (29) cibule konzervovaná, čočka konzervovaná, droby, vnitřnosti, dršťky, drůbež (neživá), dřeň (ovocná), džemy, fazole konzervované, fermentované potraviny na bázi zeleniny (kimchi), hrách konzervovaný, hranolky (bramborové), hrozinky, humři (neživí), huspeniny, játra, játrová paštika, jedlá želatina, jedlé oleje, jedlé tuky, jelita, krvavá tlačěnka, kakaové máslo, kandované ovoce, kaviár, klobásy, salámy, párky, koblihy plněné brambory, konzervy masové, konzervy rybí, kyselé zelí, langusty (neživé), lanýže konzervované, losos, lůj (jedlý), masové extrakty, měkkýši (neživí), mléčné výrobky, mléko, mražené ovoce, nakládaná zelenina, nakládané okurky, občerstvení (na bázi ovoce), okurky nakládané, olej řepkový jedlý, olivový olej (jedlý), olivy konzervované, ovoce mražené, ovocné saláty, plátky (rybí), polévky, potraviny z ryb, rybí plátky (filé), ryby konzervované, ryby ve slaném nálevu, ryby, s výjimkou živých, saláty (zeleninové), sardinky, sezamový olej, slanečci, sledi, slanina, tukové pomazánky na chléb, uzeniny, uzeniny v těstě, vepřové maso, vepřové sádlo, výtažky masové, vývary (bujóny), zeleninové šťávy na vaření, zvěřina, zampióny konzervované.

(590) Barevná

(730) **M. KARLÍK - distribuce s.r.o.**, Husova 735, Vysoké Mýto, 56601, CZ

(740) JUDr. Tomáš Matoušek, advokát, Dukelská 15, Hradec Králové, 50002

(210) **O-447795**

(220) 30.04.2007

(320) 30.04.2007

(511) 9, 11, 37, 42

(540)

PROFIBAR

(510) (9) přístroje pro měření, měřicí clony, dýzy, rychlostní sondy, chladiče páry a venturiho trubice a související zařízení pro průmyslové účely a pro použití v energetice, teplárenství, petrochemii a plynárenství; (11) škrticí clony, dýzy, rychlostní sondy, chladiče páry a venturiho trubice, přístroje pro topení, výrobu páry, pro rozvody a sanitární zařízení pro průmyslové účely a pro použití v energetice, teplárenství, petrochemii a plynárenství; (37) montáž, servis a opravy zařízení pro měřicí techniku pro průmyslové účely a pro použití v energetice, teplárenství, petrochemii a plynárenství; (42) vědecké a technologické služby a s nimi spojené návrhy zařízení pro průmyslové účely a pro použití v energetice, teplárenství, petrochemii a plynárenství.

(730) **MATTECH, s.r.o.**, K Myslivně 7/2183, Ostrava - Poruba, 70800, CZ

(210) **O-447797**

(220) 30.04.2007

(320) 30.04.2007

(511) 25

(540)



(510) (25) oděvy.

(730) **Ševčík Tomáš**, Květná 408, Brodek u Prostějova, 79807, CZ

(210) **O-447827**

(220) 02.05.2007

(320) 02.05.2007

(511) 3, 5, 29, 32
(540)

BOHEMILK Lactosérum

(510) (3) kosmetika; (5) dietetické přípravky pro léčebné účely; (29) mléko a mléčné výrobky, mléčné nápoje, smetana, syrovátka, sýry; (32) nápoje nealkoholické, nápoje a šťávy ovocné, sirupy a jiné přípravky k zhotovování nápojů.

(730) **BOHEMILK, a.s.**, Podzámčí 385, Opočno, 51773, CZ

(210) **O-447828**

(220) 02.05.2007

(320) 02.05.2007

(511) 29

(540)

BOHEMILK Mascarpone

(510) (29) mléko a mléčné výrobky - zejména smetany.

(730) **BOHEMILK, a.s.**, Podzámčí 385, Opočno, 51773, CZ

(210) **O-447829**

(220) 02.05.2007

(320) 02.05.2007

(511) 29

(540)

BOHEMILK trvanlivá smetana extra zahuštěná

(510) (29) mléko a mléčné výrobky, smetana.

(730) **BOHEMILK, a.s.**, Podzámčí 385, Opočno, 51773, CZ

(210) **O-447863**

(220) 03.05.2007

(320) 03.05.2007

(511) 30, 32, 33

(540)

Pro 2 akorát

(510) (30) nápoje na bázi čaje; (32) minerální vody, šumivé nápoje a jiné nápoje nealkoholické, nápoje a šťávy ovocné, sirupy a jiné přípravky k zhotovování nápojů, piva všeho druhu; (33) alkoholické nápoje (s výjimkou pív).

(730) **Kofola holding a.s.**, Nad Porubkou 2278/31a, Ostrava, 70800, CZ

(740) **INPARTNERS GROUP, Ing.** Dušan Kendereški, Lidická 51, Brno, 60200

(210) **O-447910**

(220) 04.05.2007

(320) 04.05.2007

(511) 16, 33, 40, 44

(540)

MonteBoo

(510) (16) tiskoviny, etikety, obaly, kartonážní výrobky; (33) alkoholické nápoje; (40) úprava a zpracování vín, lihovin, likérů; (44) rostlinná výroba, zejména ovocnářství, vinohradnictví.

(730) **PAZDERKA Stanislav**, Bořetice 489, Bořetice, 69108, CZ

(740) **Loskotová & partneři patentová a známková kancelář, Ing.** Jarmila Loskotová, K Závětinám 727, Praha 5, 15500

(210) **O-447922**

(220) 07.05.2007

(320) 07.05.2007

(511) 9, 16, 35, 38, 41, 42

(540)



(510) (9) magnetické nebo optické suporty zvukových nebo zvukově obrazových záznamů, počítačové hry s výstupem na PC nebo na TV, hrací skříně uváděné v činnost vhozením mince, reklamní přístroje na střídavé obrazy, reklama světelná, reklamní světelné přístroje, nosiče záznamů nahrané i nenahrané, videokazety nahrané i nenahrané, audiokazety nahrané i nenahrané, audiovizuální programy, audioprogramy, audiovizuální díla na nosičích, audiovizuální díla v digitální podobě, filmy exponované, hudební díla na nosičích nebo v elektronické podobě, CD disky, programové vybavení pro počítače, software, hardware výpočetní techniky nebo komunikační nebo informační techniky, elektronické databáze a databázové produkty, informace a záznamy v elektronické podobě, informace a data a databáze a informační produkty na nosičích nebo i v elektronických, datových, informačních, počítačových a komunikačních sítích všeho druhu, související software a hardware, elektronické nebo datové nebo informační nebo komunikační nebo výpočetní sítě včetně jednotlivých součástí a náhradních dílů obsažených ve třídě 9, multimediální aplikace, elektronické multimediální nebo elektronické informační katalogy, elektronické časopisy, elektronická periodika a knihy v elektronické podobě, pohledy ilustrované zvukovou nahrávkou; (16) papír, výrobky z papíru, periodické a neperiodické publikace, knihy, učebnice a učební pomůcky, časopisy, brožury, fotografie, informační produkty na papírových nosičích, letáky, plakáty, data a databáze na papírových nosičích, tištěné manuály, reklamní, propagační a užitkové výrobky z papíru; (35) propagační, reklamní a inzertní činnost, reklamní materiály (aktualizace), předvádění zboží, reklamní agentura, aktualizování reklamních materiálů, rozšiřování a zaslání reklamních materiálů, především letáků, prospektů, katalogů, periodických a neperiodických publikací, tiskovin a různých vzorků, vydávání reklamních textů, rozhlasová a televizní reklama, organizace a pořádání výstav ke komerčním a reklamním účelům, příprava elektronických pozvánek, prezentace uživatelů na stránkách World Wide Web v počítačové síti Internet, činnost organizačních a ekonomických poradců, ekonomické prognózy, komerční informační kancelář, systemizace informací do počítačové databáze, obchodní průzkum, průzkum trhu, zprostředkovatelská činnost v oblasti obchodu s potřebami pro motorkáře a s výrobky vztahujícími se a souvisejícími s vydavatelskou a nakladatelskou činností, zprostředkovatelská činnost v oblasti marketingu, reklamy, inzerce, výstav s obchodním zaměřením, pomoc při řízení obchodní činnosti, služby a poradenství v obchodní činnosti, obchodní nebo podnikatelské informace, marketingové studie, organizační poradenství, zprostředkovávání obchodních kontaktů, provádění obchodních operací, komerční využití Internetu v oblastech komerčních internetových médií a vyhledávacích služeb, on-line inzerce, vyhledávací služby; (38) telekomunikace, zejména elektronické informační a komunikační služby všech druhů ve třídě 38, výměna zpráv a informací všeho druhu, včetně převodu formátů do hlasových a jiných výstupních médií, video streaming, mobilní datové služby s přidanou hodnotou ve třídě 38, konkrétně hlasové služby, SMS, WAP, GPRS, UMTS, přenos zvuku, obrazu a dat přes kabel, satelit, počítač, počítačové síť, poskytování platformy pro elektronické obchodování na Internetu, web messaging, tj. přeposílání zpráv všech druhů na internetové adresy, uspořádání a přidělování přístupových práv uživatelům různých komunikačních sítí, konkrétně poskytování přístupu k Internetu; (41) vzdělávací, výuková, zábavná, sportovní a kulturní činnost, pořádání a realizace hádanek a her o ceny, zejména na Internetu, teletextu, v televizi, v tiskovinách a jiných médiích všech druhů, tvorba filmových, televizních, rozhlasových, BTX, videotextových, teletextových a internetových programů a vysílání, zejména interaktivní televize a rozhlasu, výukové, vzdělávací a zábavné pořady a zprávy, rozhlasová, televizní a internetová zábava, vydávání tiskovin a

odpovídajících elektronických médií, zejména prospektů, katalogů, knih, novin a časopisů, vydavatelské služby, vydávání textu, grafických, obrazových a zvukových dat, reprodukovatelných v elektronické formě, které lze získat prostřednictvím datových sítí, produkce a realizace zábavných a soutěžních akcí, rozhovorů, divadelních, sportovních a hudebních akcí a pořádání soutěží, zejména na Internetu, zvukové a obrazové nahrávky, včetně video a/nebo audiokazet, pásků a disků, tvorba a produkce televizních formátů, programů, pořadů, seriálů, přenosů a soutěží a jejich příprava, včetně scénáře a jejich hlavních prvků v rámci třídy 41, poskytování zábavných programů pro vyhledávání na Internetu, v jiných datových sítích a prostřednictvím on-line služeb; (42) návrh programového vybavení, aktualizace programového vybavení, údržba programového vybavení, programování počítačů, pronájem doby přístupu k databázi, technické studie v oblasti počítačů programového vybavení, pronájem programového vybavení a počítačů, základní a aplikovaný výzkum, podpora rozvoje komerčního využití Internetu a jiných počítačových, datových a komunikačních sítí, výzkum a vývoj a tvorba systémů pro elektronické obchodování včetně příslušného software a hardware, know-how pro oblast elektronického obchodování a informačních technologií, tvorba software, programování internetových databázových systémů a internetových aplikací, programování multimediálních aplikací, vytváření a modelování 3D animací, tvorba interaktivních a grafických programů, tvorba multimediálních dokumentů, prezentací, aplikací, katalogů, konstrukce WWW prezentací, řešení WWW serverů, tvorba počítačové animace a vizualizace, webhosting, programové projekty, tvorba informačních databází.

(730) **Ducháček Jaroslav**, Podolí 5, Mnichovo Hradiště, 29501, CZ
(740) **BOHEMIA PATENT** Patentová & známková kancelář, Ing. Jana Vanděliková, Havanská 17, Praha 7, 17000

(210) **O-447925**

(220) 07.05.2007

(320) 07.05.2007

(511) 1, 3, 4, 5, 8, 14, 15, 16, 18, 20, 21, 22, 24, 25, 26, 27, 28, 29, 30, 31, 32, 33

(540)



(510) (1) komposty, substráty, minerální hnojiva, organická hnojiva, pomocné látky, zahrnuté v této třídě; (3) čisticí a prací prostředky, změkčovače tkanin (pro praní), kosmetika a kosmetické přípravky, parfumerie, krémy, mýdla, kosmetické barvy, bělicí přípravky, brusiva, dezodoranty pro osobní potřebu, éterické oleje, vosky na obuv, zubní pasty; (4) brikety (palivové -), dřevěné uhlí (palivo), dřevo palivové, knoty, lůj, mazadla, svíčky na vánoční stromky, svíčky pro noční osvětlení, třísky dřevěné pro zapalování, vosk na svícení, vosk včelí; (5) léčivé byliny, bylinné čaje, kojenecká a dětská výživa s léčebnými účinky, přípravky na ochranu rostlin, mateří kasička pro léčebné účely, dietní potraviny s léčebnými účinky; (8) ruční nástroje a nářadí a jejich části, brousky, brusy, nože, zbraně sečné a bodné, nástroje vrtací, lisovací, leštící (glazovací), zahradnické nářadí (ruční), zemědělské nástroje a nářadí (ruční), rybářské náčiní, holicí strojky, břitvy, manikúrové a pedikúrové soupravy, nožičské zboží, přibory, nůžky, obušky, pumpičky, tácky na mince, žehličky neelektrické, žiletky; (14) šperky, klenoty, bižuterie, polodrahokamy, drahé kameny, budíky, hodinky a hodinky a jejich části, výrobky z drahých kovů patřící do této třídy, pozlacené výrobky, mince, jantar a výrobky z jantaru, perly, slonovina a ozdoby ze slonoviny, zlatnické zboží (kromě příborů); (15) hudební nástroje a jejich části, pouzdra na hudební nástroje, hudební skříně, stojany pro hudební nástroje, hudební stojany na noty, otáčecí zařízení na noty, ladiční klíče, ladičky, trsátka; (16) papír a papírenské výrobky, papírové obaly, obaly z umělých hmot zařazené ve třídě 16, lepenka a kartón a výrobky z nich, kancelářské potřeby, kromě nábytku, psací potřeby, školní

potřeby a učební pomůcky (kromě přístrojů), rýsovací potřeby, potřeby pro umělce, razítka a razidla, křída, tiskoviny, noviny, časopisy, periodika, knihy, knížky, propagační materiály, inzertní listy, katalogy, prospekty, brožury, reklamní tiskoviny, tiskopisy, letáky, kalendáře, výrobky knihařské, samolepky, obtisky, poštovní známky, záložky do knih, vizitky, pohlednice, mapy, karty, fotografie, plakáty, pohlednice, obrazy, malby, grafické reprodukce, litografie umělecké, rytiny, figurky (sošky) z papírové hmoty, toaletní papír, papírové kapesníky, plenky z papíru a buničiny, plenkové kalhotky z papíru nebo buničiny, kelímky papírové na mléčné výrobky, papírové ubrusy a ubrousky, akvária, terária, růžence, skříňky na kancelářské potřeby; (18) výrobky z kůže, kůže, kožesiny, imitace kůže, kožená galanterie, batohy, kufry, deštníky, slunečníky, hole, biče, cepíny; (20) nábytek a jeho části, bytové zařízení, matrace, slavníky, lůžkoviny v rámci této třídy, zrcadla, žebříky ze dřeva nebo z umělých hmot, dřevěné rolety, lištové rolety vnitřní (žaluzie), závěsy z korálků ozdobné, poštovní schránky, kromě zděných a kovových, rámy (na obrazy), rámy na vyšívání, násady a rukojeti k nářadí (nekovové), boudy pro domácí zvířata, hnízda pro domácí zvířata, sloupky na drápání pro kočky, jelení parohy, plástve, vycpaná zvířata, rohy (zvířecí), ulity, úly včelí, bambus, jantar, koral, korek, proutěné zboží, pletené předměty ze slámy, rákos (jako materiál na splétání), ratan, barely (nekovové), bedky (nekovové), bedny (nekovové), kádě (nekovové), kontejnery (nekovové), koše a košíky, přepravky (nekovové), ošatky, truhly (nekovové), bidla nekovová, brčka na pití, lékárníčky, prkénka na krájení a sekání masa, umělecká díla ze dřeva, vosku, sádry nebo umělých hmot, dekorativní předměty (přenosné), ozdoby nástěnné a pohyblivé, truhlářské umělecké výrobky, busty ze dřeva, vosku, sádry nebo umělých hmot, domovní čísla, kromě kovových a svítících, kazety a pouzdra na šperky, kromě kazet z drahých kovů, vějíře, krejčovské panny, spací pytle na kempování; (21) hrnčířské zboží, kuchyňské nádoby a náčiní (s výjimkou nožů, vidliček a lžic) - ne z drahých kovů, domácí potřeby, skleněné nádoby, nástroje na čištění, porcelán, kamenina, lahve, chladicí nádoby, hřebeny, hřebelka na zvířata, kartáček zubní, kartáčky zubní, potřeby toaletní, kufříky toaletní, neceséry, umělecké předměty z porcelánu, terakoty nebo skla, klece pro domácí zvířata, květináče, koule skleněné, kuličky skleněné; (22) srst zvířat, žíně, ovčí rouno, peří do lůžkovin, peří prachové, bavlna surová, česaná vlna, hedvábí surové, juta, sisal, koudel, len surový, lýko, dřevitá vlna, hobliny dřevěné, piliny, provazy, lana, struny, šňůry, motouzy, papírové provazy, pásky, s výjimkou kovových na uvazování, obaly slaměné a proutěné na lahve, sítě, síťky, síť houpací, visutá lůžka, stany; (24) textilie (materiály), látky, tkaniny, plst, hedvábí, ložní prádlo, lůžkoviny, prádlo stolní, koupelňové textilie, s výjimkou oblečení, kapesníky látkové, čalouny nástěnné textilní, záclony okenní, závěsy textilní nebo plastové, moskytiéry, spací pytle; (25) oděvy a jejich části, spodní prádlo, pokrývky hlavy, pletené zboží (stávkové zboží), opasky, obuv a její části, dětské textilní plenky, plenkové kalhotky pro děti, slintáčky (ne z papíru), pytle na oděvy; (26) galanterie textilní vyjma vláken a přízí, oděvní doplňky, ozdoby na oděvy, kloboukové ozdoby (ne z drahých kovů), knoflíky, krajky, jehlice pletací, jehly, kadeřnické pomůcky, ozdoby do vlasů, paruky, přičesky z vlasů, umělé vlasy a vousy, květiny umělé, ovoce umělé, umělé větve; (27) podlahové krytiny, koberce, koberečky, čalouny a koberce nástěnné, s výjimkou textilních, podložky pod koberec, protiskluzné rohože, rohožky, rohože rákosové, předložky, tapety; (28) hračky, hry, žertovné předměty pro oklamání, kanadské žertíky, přístroje pro tělesná cvičení, sportovní nástroje, výstroje, náčiní a potřeby patřící do třídy 28, náčiní rybářské, hračky pro domácí zvířata; (29) maso a masné výrobky, ryby a rybí výrobky, ostatní vodní živočichové včetně výrobků z nich, drůbež a zvěřina včetně výrobků z nich, masové výtahy, ovoce a zelenina konzervované, sušené, vařené, kandované, mražené nebo jinak zpracované, ovocné a zeleninové saláty, výrobky z brambor, džemy, zavařeniny, marmelády, rosoly, želatina, pomazánky, vejce a vaječné výrobky, mléko a mléčné výrobky, mléčné nápoje, oleje a jedlé tuky, polévky, bujóny, hotová jídla z masa, ryb, drůbeže, zvěřiny nebo luštěnin, studené omáčky, dehydratované výrobky, konzervované potraviny, zmrazené potraviny zařazené do této třídy; (30) káva, čaj, kakao, cukr a ostatní přírodní sladidla, rýže, kávové náhražky, nápoje z kávy, kakaa, čokolády, nápoje na bázi čaje, mouka a výrobky z mouky, těstoviny, chléb, pečivo, cukrářské výrobky, cukrovinky,

želé, čokoláda a čokoládové výrobky, zmrzlina a smetanové krémy, omáčky, směsi pro přípravu hotových pokrmů, krémů, dezertů, dresingů a polev, zmrzlinové prášky, ovesné vločky a jiné obilniny pro osobní konzumaci, med a výrobky z medu, droždí, prášky do těsta, sůl, hořčice, ocet, koření, ochucovadla, škrob a škrobové výrobky, zmrazené potraviny zařazené do této třídy, kvasnice, prášky do pečiva; (31) výrobky zemědělské, zahradnické a lesní včetně nezpracovaného dřeva, semena, čerstvé ovoce a zelenina, obiloviny, okopaniny, luštěniny a olejiny, suché skořápkové plody, houby, konzumní brambory, sazenice, živé rostliny a přírodní květiny, živá zvířata, krmivo pro zvířata, podestýlka, slad na výrobu piva a lihovin, speciální zrniny, speciální plodiny, statková krmiva, vinná réva, houby, krmiva, krmné směsi, minerální krmné doplňky; (32) piva, nealkoholické vína, minerální a pramenité vody, šumivé a jiné nealkoholické nápoje, sirupy a jiné přípravky k zhotovení nápojů, ovocné šťávy a nápoje z ovocných šťáv; (33) vína, lihoviny a ostatní alkoholické nápoje (s výjimkou pív), ovocná vína a medovina, konzumní lih.

(590) Barevná

(730) **MÍSTNÍ AKČNÍ SKUPINA POHODA VENKOVA** Luboš Řehák, předseda, Val 26, Dobruška, 51801, CZ

(210) **O-447931**

(220) 07.05.2007

(320) 07.05.2007

(511) 38, 39, 42

(540)



ČD-Telematika

(510) (38) spoje (komunikace); (39) doprava; (42) vědecké a technologické služby a související výzkum a projektování, analytické a výzkumné služby v průmyslu, navrhování a vývoj počítačového hardwaru a softwaru.

(590) Barevná

(730) **ČD - Telematika a.s.**, Pernerova 2819/2a, Praha 3, 13000, CZ

(210) **O-447935**

(220) 07.05.2007

(320) 07.05.2007

(511) 38, 39, 42

(540)

ČD - Telematika a.s.

(510) (38) spoje (komunikace); (39) doprava; (42) vědecké a technologické služby a související výzkum a projektování, analytické a výzkumné služby v průmyslu, navrhování a vývoj počítačového hardwaru a softwaru.

(730) **ČD - Telematika a.s.**, Pernerova 2819/2a, Praha 3, 13000, CZ

(210) **O-447998**

(220) 10.05.2007

(320) 10.05.2007

(511) 9, 10, 14, 16, 18, 24, 25, 26, 28, 32, 35, 41

(540)

zdravý hokej

(510) (9) přístroje a nástroje vědecké, námořní, geodetické, elektrické v rámci této třídy, fotografické, filmové, optické, přístroje pro záznam, zpracování, převod a reprodukci zvuku a obrazu, přístroje pro vážení, měření, signalizaci a kontrolu, vyučovací přístroje, nosiče dat, např. zvukových, vizuálních, videokazety, CD disky, nahrané počítačové programy, nahrané i nenahrané

nosiče záznamu, diáře a kalkulačky, reklamní zařízení elektrické, světelné a neonové reklamy; (10) bandáže (ortopedické), bandáže (suspensory), bandáže na klouby (ortopedické), obvazy, ortopedické pomůcky, ortopedické výrobky; (14) brože, jehlice (ozdobné), klíčenky (bižuterie), medaile, odznaky z drahých kovů; (16) časopisy (periodika), grafické reprodukce, fotografie, kalendáře, knihy, plakáty, pohlednice, samolepky (papírnické výrobky), tiskoviny, vlajky (papírové); (18) kůže, imitace kůže, výrobky z těchto materiálů, které nejsou zahrnuty do jiných tříd, kůže ze zvířat, kufry a zavazadla, deštníky, slunečníky a hole; (24) praporec (ne z papíru) praporek, s výjimkou papírových vlaječek (ne z papíru); (25) oděvy, obuv, kloboučnické zboží, sportovní oděvy a obuv, plavky, kravaty, šátky, šály; (26) ozdoby textilních výrobků (nažehlovací), výšivky, záplaty zažehlovací jako textilní ozdoby (galanterie); (28) hračky, hry, hrací karty, sportovní nářadí a potřeby v rámci této třídy, boty na bruslení s upevněnými bruslemi, brusle lední, cvičicí pytle, činky, hokejové hole, gymnastické zařízení, chrániče na holeně (sportovní zboží), chrániče na lokty (jako sportovní potřeby), míče na hrani, ochranné vycpávky jako části sportovní výstroje, rukavice pro sportovní hry; (32) minerální vody (nápoje), šumivé nápoje a jiné nealkoholické nápoje, šťávy ovocné, sirupy a jiné přípravky k zhotovování nápojů; (35) administrativní zpracování nákupních objednávek, marketingové studie, obchodní nebo podnikatelský průzkum, obchodní reklama (pro třetí osoby), organizování výstav (komerčních nebo reklamních), pomoc při obchodní činnosti, prezentace výrobků v komunikačních médiích pro účely maloobchodu, obchodní průzkum, průzkum trhu, průzkum veřejného mínění, reklama (propagace), reklama on-line v počítačové síti, pronájem reklamních materiálů, aktualizování reklamních materiálů, rozšiřování reklamních materiálů zákazníkům (letáky, prospekty, tisky, vzorky), reklamní nebo inzertní materiály (rozšiřování -), vydávání, zveřejňování, oznámení, vyhlášení, publikování reklamních textů, rozšiřování reklamních materiálů zákazníkům (letáky, prospekty, tisky, vzorky), rozšiřování reklamních nebo inzertních materiálů, rozšiřování vzorků (zboží), marketingové studie, prezentace výrobků v komunikačních médiích pro účely maloobchodu, venkovní reklama, průzkum veřejného mínění, vydávání reklamních nebo náborových, propagačních a inzertních textů, vyhledávání sponzorů, organizování komerčních a reklamních výstav, distribuce vzorků zboží, zaslání reklamních materiálů zákazníkům, předvádění zboží; (41) služby digitálního zpracování obrazu, filmová tvorba, fotografování, informace o výchově a vzdělávání, organizování a vedení kongresů, služby nahrávacího studia, nahrávání videopásek, obrazové zpravodajství, organizování a vedení seminářů, organizování kulturních nebo vzdělávacích výstav, organizování soutěží (vzdělávacích nebo zábavných), organizování sportovních soutěží, pronájem audio nahrávek, pronájem kinematografických filmů, pronájem stadiónů, provozování sportovních zařízení, prodej vstupenek, půjčování sportovního nářadí, s výjimkou dopravních prostředků, reportéřské služby, organizování a vedení seminářů, organizování sportovních soutěží, provozování sportovních zařízení, pronájem stadiónů, studia nahrávací (služby-), pořádání a řízení školení, tělesná výchova, výroba rozhlasových a televizních programů, předprodej vstupenek, vydávání knih, vyučování (instruktažní služby), vyučování (výchovné služby), vyučování, vzdělávání.

(730) **Novotná (Gajancová) Eva**, Šimůnkova 1604/9, Praha 8 - Kobylisy, 18000, CZ

(740) Mgr. Ondřej Lněnička, advokát, Fügnerovo nám. 1808/3, Praha 2, 12000

(210) **O-448046**

(220) 14.05.2007

(320) 14.05.2007

(511) 35, 36, 37

(540)



- (510) (35) zprostředkovatelská činnost v oblasti nákupu a prodeje zboží ropných produktů, činnost podnikatelských, organizačních a ekonomických poradců, reklamní, inzertní a propagační činnost, marketing, marketingové studie, služby v oblasti administrativní správy, služby organizačně hospodářské povahy, systematizace a překlad informací do počítačové databáze, nábor zaměstnanců, personální poradenství, obchodní management a podnikové poradenství, sekretářské služby, poradenství v obchodní činnosti, dodavatelské služby pro třetí osoby (nákup výrobků a služeb pro jiné podniky), poradenství v rámci této třídy, obchodní nebo podnikatelské informace, oceňování obchodních podniků, obchodní průzkum, průzkum trhu a veřejného mínění, poskytování pomoci při řízení obchodních nebo průmyslových podniků a při obchodní činnosti, služby administrativní a organizačně ekonomické, hospodářské (ekonomické) prognózy, analýzy nákladů, pronájem movitých věcí v rámci této třídy, řízení obchodních nebo průmyslových podniků, styky s veřejností; (36) finanční a peněžní služby, analýzy, poradenství, řízení, sponzorování, finanční informace, konzultace, finanční odhady a oceňování, fondy, správa majetku, realitní kanceláře, služby likvidace podniků, kapitálové investice, kanceláře pro inkasování pohledávek, záruky, kauce, ručení, daňové oceňování a odhady, burzovní makléřství, clearing, elektronický převod kapitálu, hypotéky (poskytování půjček), půjčky (financování), nákup a platby na splátky, leasing, makléřství, jednatelství, směnování peněz, vydávání cenných papírů, obchodování s cennými papíry, koupě a prodej cenných papírů, zprostředkování obchodů s cennými papíry, vyplácení důchodů, úschovny služby, správa a rozvoj majetkových fondů s výjimkou fondů investičních, podílových a privatizačních; (37) těžba ropy, důlní těžba, hornická činnost a činnost prováděná hornickým způsobem, poradenství v oblasti těžby ropy a hornické činnosti, čištění chemické, stavebnictví, stavitelství, pronájem stavebních strojů a zařízení, instalování a opravy elektrických spotřebičů, montáž, údržba a opravy strojů a plynových zařízení, provádění inženýrských, průmyslových staveb, stavební práce ve výškách pomocí horolezecké nebo speleologické techniky, pronájem plynárenských zařízení a technologických zařízení pro hornickou činnost.

(590) Barevná
(730) **KKCG SE**, 199 ARCH. MAKARIOS III. AVENUE,
NEOCLEOUS BUILDING, 3030 LIMASSOL, CY
(740) Mgr. Tomáš Zacha, Široká 36/5, Praha 1, 11000

(210) **O-448048**
(220) 14.05.2007
(320) 14.05.2007
(511) 35, 36, 41
(540)



- (510) (35) zprostředkovatelská činnost v oblasti nákupu a prodeje zboží ropných produktů, činnost podnikatelských, organizačních a ekonomických poradců, reklamní, inzertní a propagační činnost, marketing, marketingové studie, služby v oblasti administrativní správy, služby organizačně hospodářské povahy, systematizace a překlad informací do počítačové databáze, nábor zaměstnanců, personální poradenství, obchodní management a podnikové poradenství, sekretářské služby, služby a poradenství v obchodní činnosti, dodavatelské služby pro třetí osoby (nákup výrobků a služeb pro jiné podniky), poradenství v rámci této

třídy, obchodní nebo podnikatelské informace, oceňování obchodních podniků, obchodní průzkum, průzkum trhu a veřejného mínění, poskytování pomoci při řízení obchodních nebo průmyslových podniků a při obchodní činnosti, služby administrativní a organizačně ekonomické, systematizace informací do počítačových databází, hospodářské (ekonomické) prognózy, analýzy nákladů, pronájem movitých věcí v rámci této třídy, řízení obchodních nebo průmyslových podniků, styky s veřejností; (36) finanční a peněžní služby, analýzy, poradenství, řízení, sponzorování, finanční informace a konzultace, finanční odhady a oceňování, fondy, správa majetku, realitní kanceláře, služby likvidace podniků, kapitálové investice, kanceláře pro inkasování pohledávek, záruky, kauce, ručení, daňové oceňování a odhady, burzovní makléřství, clearing, elektronický převod kapitálu, hypotéky (poskytování půjček), půjčky (financování), nákup a platby na splátky, leasing, makléřství, jednatelství, směnování peněz, vydávání cenných papírů, obchodování s cennými papíry, vyplácení důchodů, úschovny služby, správa a rozvoj majetkových fondů s výjimkou fondů investičních, podílových a privatizačních, provozování obchodů jako jsou koupě a prodej cenných papírů, zprostředkování obchodů s cennými papíry; (41) školicí a vzdělávací činnost, výchovná a zábavní činnost, sportovní a kulturní aktivity.

(590) Barevná
(730) **KKCG SE**, 119 ARCH. MAKARIOS III. AVENUE,
NEOCLEOUS BUILDING, 3030 LAMASSOL, CY
(740) Mgr. Tomáš Zacha, Široká 36/5, Praha 1, 11000

(210) **O-448049**
(220) 14.05.2007
(320) 14.05.2007
(511) 6, 7, 35
(540)



- (510) (6) kovy surové nebo opracované, výrobky z kovu, oceli a slitin pro různé druhy průmyslu, hutní materiály všeho druhu, kovové spojovací materiály všeho druhu, formy pro odlévání, odlitky všeho druhu, strojírenské a stavební kovové materiály, prvky, konstrukce; (7) strojírenské kovové materiály; (35) zprostředkovatelská činnost v oblasti nákupu a prodeje zboží ropných produktů, činnost podnikatelských, organizačních a ekonomických poradců, reklamní, inzertní a propagační činnost, marketing, marketingové studie, služby v oblasti administrativní správy, služby organizačně hospodářské povahy, systematizace a překlad informací do počítačové databáze, nábor zaměstnanců, personální poradenství, obchodní management a podnikové poradenství, sekretářské služby, poradenství v obchodní činnosti, dodavatelské služby pro třetí osoby (nákup výrobků a služeb pro jiné podniky), poradenství v rámci této třídy, obchodní nebo podnikatelské informace, oceňování obchodních podniků, obchodní průzkum, průzkum trhu a veřejného mínění, poskytování pomoci při řízení obchodních nebo průmyslových podniků a při obchodní činnosti, služby administrativní a organizačně ekonomické, hospodářské (ekonomické) prognózy, analýzy nákladů, pronájem movitých věcí v rámci této třídy, řízení obchodních nebo průmyslových podniků, styky s veřejností.

(590) Barevná
(730) **KKCG SE**, 119 ARCH. MAKARIOS III. AVENUE,
NEOCLEOUS BUILDING, 3030 LIMASSOL, CY
(740) Mgr. Tomáš Zacha, Široká 36/5, Praha 1, 11000

(210) **O-448217**
(220) 17.05.2007
(320) 17.05.2007
(511) 3, 10, 41, 44
(540)

Aest

- (510) (3) voňavky, kosmetické vody a kosmetické krémy, šampóny,

šamponové přípravky, přípravky pro zubní hygienu, vlasové oleje a vody, přípravky pro vlasy, toaletní vody, mýdla, esenciální oleje, oleje (toaletní), mandlové oleje a mandlová mléka pro kosmetické účely, čističe mléka, barvy pro kosmetické účely, antiperspiranty, kosmetika, rtěnky, líčidla, make-upy, pudry, kosmetické přípravky určené pro péči o pokožku, kosmetické přípravky určené do koupele, kosmetické tužky, odličovací přípravky, pomády ke kosmetickým účelům, kosmetické ochranné přípravky proti slunci, depilační přípravky, sprchové gely, sprchové šampóny, přípravky určené ke změkčení kůže, kosmetické krémy a vody pro pleť, pokožku a ruce, koupelové soli a esence ne pro lékařské užití, deodoranty a osvěžující přípravky pro osobní užití; (10) chirurgické a lékařské přístroje a zařízení, zejména laserové přístroje pro lékařské a kosmetické účely, včetně souvisejícího speciálního nábytku a zdravotnických pomůcek, přístroje na akupunkturu, bandáže, zařízení na fyzioterapeutické cvičení, přístroje pro tělesné cvičení lékařské a chirurgické, masážní přístroje a jejich kombinace, mechanoterapeutické pomůcky, jako rotopedy a stepery, masážní přístroje na tělo nebo obličej, masážní přístroje pro masáže estetické nebo vibrační, lampy s paprsky pro léčebné účely; (41) organizace a pořádání odborných kurzů, školení, seminářů a jiných vzdělávacích akcí, lektorská činnost, vydavatelská a nakladatelská činnost, vyučování, vzdělávání, vyučovací program v oblasti medicíny, přednáškový program v oblasti medicíny, pořádání a řízení pracovních setkání (školení), provozování tělovýchovných zařízení; (44) poradenská lékařská činnost, masáže zdravotní a sportovní, farmaceutické poradenství, farmacie, lékařské služby, ošetrovatelské služby, psychologické služby, zdravotní péče, poradenská činnost v oblasti rozvoje osobnosti, provozování zařízení pro rehabilitaci, provozování zařízení sloužících regeneraci a rekondici, jako např. solária, sauna, whirlpool, masáže, diagnostika, rehabilitace a poradenství v oblasti masáže a optimalizace životního stylu, služby plastické a estetické chirurgie, lékařské estetiky, dermatologie, poradenství v oblasti estetické, laserové a plastické chirurgie, laserová estetická chirurgie.

- (730) **Sedin Tibor**, Ke Školce 6/64, Praha 10, 10900, CZ
(740) **BOHEMIA PATENT** Patentová & známková kancelář, Ing. Jana Vanděliková, Havanská 17, Praha 7, 17000

- (210) **O-448218**
(220) 17.05.2007
(320) 17.05.2007
(511) 18, 25, 28
(540)

SILVINI

- (510) (18) batohy a tlumoky, vaky v rámci této třídy, sportovní tašky, batohy, imitace kůže, kabelky, klíčenky v rámci této třídy, obaly na oděvy (cestovní), kožená pouzdra, peněženky, kožené tašky, torby, kabely, cestovní tašky, kufrы, deštníky, slunečníky, řemeny, vše v rámci této třídy; (25) oděvy, zejména oděvy pánské, dámské, dětské, oděvy určené pro sport a volný čas, oděvy pro cyklisty a cykloturisty, jako jsou cyklistické kalhoty, trika, dresy, bundy, čepice a šátky vhodné pro cyklistiku, cyklistické rukavice bez prstů, cyklistické pláštěnky, cyklistická a sportovní obuv, oděvní zboží z elastických tkanin se speciální úpravou, bundy sportovní s kapucí, kombinézy sportovní, polokošile, mikiny, tepláky, sportovní soupravy a dresy, kalhoty, rifle, jeans-oděvy, zejm. šortky, kalhoty, sukně, šaty, bundy, šátky, vesty, kabáty, legíny, kamaše na boty, oděvy pletené, oděvy nepromokavé, plavky, větrovky, tílka, sportovní dresy, pulovry, vesty, opasky, šle, prádlo (osobní spodní), ponožky, oděvní doplňky - čelenky, pásky absorbující pot, šály, šátky, pokrývky hlavy, rukavice, vše v rámci této třídy, obuv, obuv sportovní a obuv určená pro volný čas, vše v rámci této třídy; (28) sportovní potřeby v rámci této třídy pro veškeré sporty, potřeby pro sportovní hry a sportovní nářadí a náčiní v rámci této třídy včetně příslušenství a náhradních dílů, včetně nářadí pro letní a zimní sporty, posilovací stroje a přístroje pro tělesná cvičení, trenažéry, hry, sportovní hole, lyžařské hole, čepce, míče, lyže, lyže vodní, běžecké lyže, sjezdové lyže, skokanské lyže, kolečkové lyže, snowboardy, skateboardy, sáňky, surfovací prkna, hrany, lyžařská vázání, povlaky a obaly na lyže, vosky na lyže, sportovní potřeby, zejména skateboardy, brusle, stříkací vodní hračky, míče, zejména míče na hřiště, míče na fotbal, baseball, košíkovou, baseballové rukavice, pravidla pro rekreační účely, porézní plováky pro rekreační účely, surfová

prkna, plovací desky pro rekreační účely, plovací ploutve, vše výše uvedené v rámci této třídy, hry a hračky v rámci této třídy, kapesní počítačové softwarové hry, hrací figurky a jejich příslušenství, plyšové hračky, karetní hry, příslušenství ke karetním hrám, hrací karty, auta na hrani, panenky, létací kotouče, kapesní elektronické hry, stolní hry, manipulační hry, společenské hry, počítačové společenské hry provozované bez spojení s televizorem, akční hry, samostatné hrací přístroje s výstupem pro video, skládačky a manipulační skládačky, papírové škrabošky, pistole jako dětské hračky, dětské nádobíčko, dětské lavičky, hry prověřující schopnost pohotového jednání.

- (730) **DELDEY s.r.o.**, Sokolovská 86, Praha 8, 18600, CZ
(740) **Mgr. Jitka Vejražková**, Čihákova 17/872, Praha 9, 19000

- (210) **O-448220**
(220) 18.05.2007
(320) 18.05.2007
(511) 35, 37, 39
(540)

viamont cargo

- (510) (35) propagační činnost, reklama, pomoc při řízení obchodní činnosti; (37) opravy - různé služby opravářské, služby údržbářské; (39) doprava železniční, služby poradenské v oblasti železniční dopravy.
(730) **VIAMONT a.s.**, Železničářská 1385, Ústí nad Labem, 40003, CZ
(740) **Alena Janotová**, Sportovní 92/30, Dubí 2, 41702

- (210) **O-448222**
(220) 18.05.2007
(320) 18.05.2007
(511) 35, 36
(540)

Natland

- (510) (35) obchodní management a podnikové poradenství, strategické řízení podniků, informace (obchodní nebo podnikatelské), pomoc při řízení obchodních a průmyslových podniků, pomoc při řízení obchodních činností; (36) finanční poradenství, kapitálové investice, správa majetku, konzultační služby v těchto oborech, pronájem bytů a nemovitostí, obchodování s nemovitostmi.
(590) **Barevná**
(730) **NATLAND CZ, a.s.**, Koněvova 2660/141, Praha 3, 13083, CZ
(740) **Mgr. Petra Šimková**, advokátka, Koněvova 2660/141, Praha 3, 13083

- (210) **O-448232**
(220) 18.05.2007
(320) 18.05.2007
(511) 29, 30, 32, 35, 39
(540)

GASTRO

- (510) (29) bílkoviny jako potravina, maso, drůbež, zvěřina, masové konzervy, masové výtažky, ryby, s výjimkou živých, rybí konzervy, potravinářské výrobky z ryb, solené ryby, rybí saláty s majonézou i bez majonézy, zeleninové konzervy, nakládaná zelenina, zelenina sušená, zelenina vařená, zeleninové polévky, zeleninové saláty, mražená zelenina, zelenina v pikantním nálevu, konzervované ovoce, kompoty ovocné, zavařené ovoce, mražené ovoce, ovocné saláty, lahůdkové saláty, kandované ovoce, rajčatová šťáva na vaření, rajčatový protlak, želé, džemy, vejce, mléko a mléčné výrobky, oleje a tuky jedlé, všechny ostatní potraviny, zejména živočišného původu, spadající do této třídy; (30) aromatické přípravky do potravin, hořčice, kečup, majonéza, tatarská omáčka, sójová omáčka, rajčatová omáčka, těstoviny, zálivky na saláty, ocet, nálevy k ochucení, koření, led pro osvěžení, droždí, prášky do těsta, med, mouka a přípravky z obilnin, chléb, pečivo, cukrovinky, zmrzlina, káva, čaj, kakao, cukr, rýže, tapioka, ságo, kávové náhražky, sůl, všechny ostatní potraviny, zejména rostlinného původu, spadající do této třídy; (32) nealkoholické nápoje, minerální vody, mošty, iontové nápoje, nealkoholické výtažky z ovoce, ovocné šťávy, pivo, prášky nebo tablety na přípravu šumivých nápojů, příchutě nebo přípravky na výrobu nápojů, rajčatová šťáva, sirupy na výrobu nápojů, soda, stolové vody, zeleninové šťávy, šumivé nápoje; (35) zprostředkování v oblasti provozování sítí obchodů, obchodních středisek, marketů, supermarketů a maloobchodního prodeje, zprostředkovatelské služby, zejména v oblasti obchodu a maloobchodního prodeje, obchodní administrativa, řízení obchodní činnosti sítí obchodů, poskytování pomoci při provozu obchodu, zprostředkování obchodních kontaktů, provádění obchodních operací, předvádění zboží, marketing, komerční využití Internetu v oblastech komerčních internetových médií a vyhledávacích služeb, on-line inzerce, zprostředkování interaktivní obchodní činnosti přes Internet, obchodní poradenství; (39) dovoz, doprava, balení a skladování zboží, distribuce výrobků, doručování zboží.
- (590) Barevná
- (730) **GASTRO - MENU EXPRESS a.s.**, Frýdecká 268, Trinec, 73961, CZ
- (740) Ing. Pavel Nádvořík, Sokola Tůmy 1, Ostrava - Hulváky, 70900

- (210) **O-448238**
(220) 18.05.2007
(320) 18.05.2007
(511) 2, 19, 35
(540)

Šampion nastupuje v novém dresu

- (510) (2) nátěrové hmoty (barvy), nátěry na střešní krytiny; (19) nátěrové hmoty pro stavebnictví; (35) reklama, marketing, televizní reklama, rozhlasová reklama.
- (730) **Akzo Nobel Coatings CZ, a.s.**, Podvihovská 304/12, Opava 9 - Komárov, 74770, CZ
- (740) Mgr. Marie Šebelová, advokátka, Na Zderaze 15, Praha 2, 12000

- (210) **O-448239**
(220) 18.05.2007
(320) 18.05.2007
(511) 16, 41, 42
(540)

MOTOŠOK

- (510) (16) papír a výrobky z papíru, tiskárenské výrobky, potřeby pro knižní vazby, fotografie, papírenské zboží, psací stroje a kancelářské potřeby, plastické obaly v rámci této třídy, tiskařské typy, štočky, plakáty, letáky, vstupenky, propagační materiály; (41) výchova, vzdělání, zábava, sportovní a kulturní aktivity, organizování akcí (kulturních, sportovních, turistických, motoristických), motosrazy, vyjížděky, oslavy; (42) webové stránky (tvorba a správa), umístování webových stránek, tvorba software, hosting webových stránek.
- (730) **MOTOKLUB MOTOŠOK ČERVENÁ VODA o.s.**, Červená Voda 181, Červená Voda, 56161, CZ

- (210) **O-448240**
(220) 18.05.2007
(320) 18.05.2007
(511) 17, 28

- (540) **ŽAKO**
- (510) (17) plasty, výrobky z plastů; (28) hračky, hračkové stavebnice.
- (730) **ŽAKO - CUBE s.r.o.**, Dolní Libchavy 173, Dolní Libchavy, 56116, CZ

- (210) **O-448311**
(220) 22.05.2007
(320) 22.05.2007
(511) 6, 11
(540)

AIRHAWK

- (510) (6) komíny kovové; (11) ventilátory jako součásti větracích zařízení, komínové dmychadlo (ventilátor), komínové roury, kouřovody, zařízení pro odvětrávání staveb.
- (730) **FASTRADE s.r.o.**, Horňátecká 1772, Praha 8, 18200, CZ

- (210) **O-448327**
(220) 22.05.2007
(320) 22.05.2007
(511) 37, 39, 40, 42
(540)



- (510) (37) provádění staveb, včetně jejich změn, udržovacích prací na nich a jejich odstraňování, demolice stavebních objektů, práce zemní, betonářské, zednické, stavebně montážní, odborný stavební dozor, odborné poradenství v oboru staveb, stavebních hmot a materiálů, zprostředkování služeb v oblasti stavebnictví, sanace a rekultivace stavební, čištění a údržba komunikací a veřejných prostor, rekonstrukce, opravy a stavební úpravy objektů, montáž suchých staveb, montáž ocelových a železobetonových konstrukcí a prvků, pronájem stavebních strojů a zařízení, pronájem lešení, zprostředkování ve výstavbě, půjčování stavebního zařízení; (39) silniční motorová doprava nákladní, přeprava, doprava, skladování a skládkování odpadů, včetně jejich ukládání na skládkách, pronájem motorových vozidel, pronájem sběrných nádob a kontejnerů; (40) sběr a recyklace odpadů, včetně nebezpečných odpadů a jejich regenerace, shromažďování a výkup odpadů, úprava odpadů, spalování odpadů, kompostování odpadů, zpracování a odbyt druhotných surovin a odpadů, třídění odpadů, včetně nebezpečných odpadů, odstraňování odpadů, konzultační a poradenská činnost v oblasti nakládání s odpady, zprostředkovatelská činnost v oblasti nakládání s odpady, sanace a rekultivace skládek, pronájem zpracovatelských strojů a zařízení pro zpracování odpadů; (42) konzultační a poradenská činnost v oblasti životního prostředí, zprostředkovatelská činnost v oblasti životního prostředí, provádění, projektování a vyhodnocování geologických prací, projektová a inženýrská činnost ve stavebnictví a geologii, zajišťování odborných expertiz v oboru staveb, stavebních hmot a materiálů, odběr vzorků a hodnocení nebezpečných vlastností odpadů.
- (730) **LUMOS s.r.o.**, Rudolfovská 88, České Budějovice, 37001, CZ
- (740) KUDRLIČKA a SEDLÁK, Ing. Jiří Sedlák, Husova 5, České Budějovice, 37001

- (210) **O-448348**
(220) 23.05.2007
(320) 23.05.2007
(511) 19, 37

(540)



- (510) (19) plastové stavební ochranné, upevňovací, ukončovací profily; (37) služby ve stavebnictví a stavitelství.
(730) **A-B STEIN Stavební hmoty, s.r.o.**, Purkyňova 11, Libochovice, 41117, CZ
(740) **KUDRLIČKA a SEDLÁK**, Ing. Jiří Sedlák, Husova 5, České Budějovice, 37001

(210) **O-448350**
(220) 23.05.2007
(320) 23.05.2007
(511) 5, 30
(540)

Mléčná dráha

- (510) (5) diabetické čaje, medicínální čaje, bylinné a ovocné čaje s léčebným účinkem a jejich směsi; (30) čaj, čajové nápoje, čajové směsi lisované, sypké a porcované.
(730) **OXALIS, spol. s r.o.**, K Teplínám 663, Slušovice, 76315, CZ
(740) Ing. Yveta Janásová, Zálešná IV/1300, Zlín, 76001

(210) **O-448392**
(220) 24.05.2007
(320) 24.05.2007
(511) 37, 45
(540)



- (510) (37) elektrické spotřebiče (instalace a opravy), kancelářské stroje a zařízení (montáž, údržba a opravy), požární hlásiče (instalace a opravy), poplašné systémy (alarmy) proti vloupání (instalace a opravy), stavebnictví, stavitelství, telefony (instalace a opravy), počítačové vybavení (montáž, údržba a opravy); (45) monitorování bezpečnostních a poplašných zařízení, hlídání domů.
(730) **Stoudek Petr**, Štefánikova 59, Brno, 61200, CZ

(210) **O-448395**
(220) 24.05.2007
(320) 24.05.2007
(511) 17, 19, 22, 24
(540)



- (510) (17) izolační materiály, izolace tepelné, zvukové a proti vlhkosti, stavební tepelné izolace z ovčí vlny nebo s podílem ovčí vlny; (19) stavební dílce nekovové, stavební panely nekovové, zejména tepelně a zvukově izolační stavební panely s využitím zdraví nezávadných a k přírodě šetrných materiálů, stavební panely složené z více vrstev materiálů a hmot, zejména tepelně a zvukově izolačních a vlhkost propustných materiálů a hmot; (22) textilní materiály z přírodních vláken; (24) textilie s podílem ovčí vlny, netkané textilie s podílem ovčí vlny, velkoobjemné netkané textilie s podílem ovčí vlny s kolmo orientovanými vlákny, s tepelně spojenými vlákny, jakož i vícevrstvé textilie vytvořené

kombinací těchto textilií.

- (730) **INSOWOOL s.r.o.**, U Starého mlýna 311/23, Praha 10 - Uhřetěves, 10400, CZ

(210) **O-448414**
(220) 24.05.2007
(320) 24.05.2007
(511) 5
(540)

FERPLEX

- (510) (5) farmaceutické výrobky pro léčbu anémie z nedostatku železa.
(730) **ITALFARMACO S.P.A.**, Viale Fulvio Testi 330, Milano, 20126, IT
(740) **KOREJZOVÁ & SPOL.**, v.o.s., JUDr. Petra Korejzová, advokátka, Korunní 104/E, Praha 10, 10100

(210) **O-448442**
(220) 25.05.2007
(320) 25.05.2007
(511) 33
(540)

Kácary

- (510) (33) alkoholické nápoje (s výjimkou pív), víno.
(730) **Jedlička Miloš**, Foustkova 21, Brno, 61600, CZ

(210) **O-448448**
(220) 25.05.2007
(320) 25.05.2007
(511) 43
(540)

PANOPTIKUM

- (510) (43) hotelové služby, ubytovací služby (hotely, penziony), restaurace.
(730) **VEIT Jaromír**, Heleny Malířové 162/9, Brno, 63800, CZ
(740) Mgr. Marta Hubková, Veverí 46, Brno, 60200

(210) **O-448456**
(220) 25.05.2007
(320) 25.05.2007
(511) 17, 19, 22, 24
(540)



- (510) (17) izolační materiály, izolace tepelné, zvukové a proti vlhkosti, stavební tepelné izolace z ovčí vlny nebo s podílem ovčí vlny; (19) stavební dílce nekovové, stavební panely nekovové, zejména tepelně a zvukově izolační stavební panely s využitím zdraví nezávadných a k přírodě šetrných materiálů, stavební panely složené z více vrstev materiálů a hmot, zejména tepelně a zvukově izolačních a vlhkost propustných materiálů a hmot; (22) textilní materiály z přírodních vláken; (24) textilie s podílem ovčí vlny, netkané textilie s podílem ovčí vlny, velkoobjemné netkané textilie s podílem ovčí vlny s kolmo orientovanými vlákny, s tepelně spojenými vlákny, jakož i vícevrstvé textilie vytvořené kombinací těchto textilií.

- (730) **INSOWOOL s.r.o.**, U Starého mlýna 311/23, Praha 10 - Uhřetěves, 10400, CZ

(210) **O-448467**
(220) 25.05.2007
(320) 25.05.2007
(511) 9, 37, 39

(540)



(510) (9) elektromotorické zámky; (37) montáž elektromotorických zámek; (39) zabezpečení dopravní techniky elektromotorickými zámky.

(590) Barevná

(730) CERBERIUS s.r.o., Dr. Zikmunda Wintra 376/5, Praha 6, 16000, CZ

(740) Karel Čálek, patentový zástupce, Nad Palatou 12, Praha 5, 15000

(210) **O-448495**

(220) 28.05.2007

(320) 28.05.2007

(511) 16

(540)

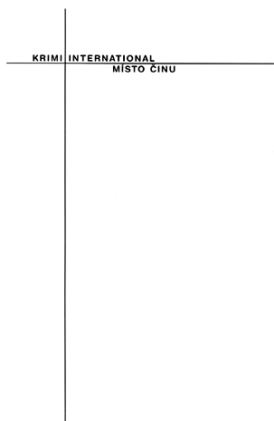

(510) (16) knihy.

(730) Moravská Bastei MOBA, s.r.o., Kotlářská 53, Brno, 60200, CZ

(210) **O-448532**

(220) 08.01.2005

(320) 16.07.2004

(511) 10

(540)

GLUCOSENSE

(510) (10) lékařská diagnostická zařízení pro testy in vitro.

(730) Novopan Trading Limited Novopan Trading Limited, 20-22 Bedford Row, London, GB

(740) ROTT, RŮŽIČKA & GUTTMANN Patentová, známková a advokátní kancelář, JUDr. Vladimír Rott, Nad Štolou 12, Praha 7, 17000

(210) **O-448535**

(220) 29.05.2007

(320) 29.05.2007

(511) 35, 41

(540)

IEA06

INTERNET EFFECTIVENESS AWARDS

(510) (35) propagační činnost, reklama; (41) vzdělávání.

(730) Asociace.BIZ - Asociace dodavatelů internetových řešení, o.s., Kolbenova 277/1, Praha 9, 19000, CZ

(210) **O-448543**

(220) 29.05.2007

(320) 29.05.2007

(511) 20, 29, 40, 43

(540)



(510) (20) obaly (krabice) z umělých hmot a nádoby z umělých hmot jako obaly na potraviny, zejména na masné a uzenářské výrobky; (29) maso, ryby, drůbež a zvěřina, masné výrobky, masové výtahy, masové konzervy, paštiky, masné pomazánky, uzeniny, tepelně zpracované masné výrobky, veškeré zabijačkové výrobky, sádlo, slanina; (40) řeznictví, zpracování masa a masných výrobků; (43) hostinská činnost, stravovací a ubytovací služby.

(730) MASNA Příbram, spol. s r.o., Jinecká 315, Příbram I, 26180, CZ

(210) **O-448545**

(220) 29.05.2007

(320) 29.05.2007

(511) 35, 36, 38, 41

(540)

AAA CHATY

(510) (35) překlad informací do počítačových databází nebo jiné zpracování obchodních nebo podnikatelských informací, včetně vytváření, zpracování a třídění dat v rámci databází, průzkum trhu, systemizace informací do počítačových databází, zpracování specializovaných podnikových evidencí, rozšiřování a poskytování periodických a neperiodických tiskovin, zejména novin, prospektů, letáků, katalogů, brožur v tištěné podobě, na jiných nosných médiích, prostřednictvím sítě Internet nebo jiné počítačové sítě, shromažďování a zpracování informačních služeb na Internetu včetně; (36) poskytování informací o realitách i prostřednictvím Internetu, pojišťování nemovitostí; (38) komunikace a přenos dat prostřednictvím veřejné nebo neveřejné telekomunikační sítě včetně Internetu, pomocí telefonů, mobilních telefonů, telefaxů, satelitů, počítačů či terminálů nebo jakýmkoliv jinými prostředky, včetně přenosu elektronické pošty a přenosu dat v reálném čase (přenosu zvuku, obrazu, textu nebo jiných dat či informací) a poskytování a zprostředkování služeb s tím spojených včetně poskytování přístupu a připojení k této telekomunikačním sítím včetně Internetu, provozování veřejné nebo neveřejné telekomunikační sítě, šíření elektronických tiskovin, časopisů, periodik, knih a jiných dat prostřednictvím veřejné nebo neveřejné telekomunikační sítě včetně Internetu, provozování elektronických nástěnek, diskusních skupin a fór a poskytování přístupu k on-line informačním službám a databázím, zprostředkování informačních služeb na Internetu, tisková agentura; (41) služby v oblasti vzdělávání, zábavy a sportu, elektronické publikování (DTP), služby digitálního zpracování obrazu, vydávání elektronických knih a časopisů on-line, poskytování a zpřístupňování elektronických tiskovin, časopisů, periodik, knih a jiných dat prostřednictvím veřejné nebo neveřejné telekomunikační sítě včetně Internetu.

(730) Trubka Lukáš, Valentova 1734, Praha 4, 14900, CZ

(210) **O-448576**

(220) 30.05.2007

(320) 30.05.2007

(511) 25, 28, 41

(540)



(510) (25) obuv všeho druhu, včetně sportovní obuvi spadající do této třídy, veškeré oděvy, oblečení, sportovní oblečení, textilní oděvní doplňky spadající do této třídy, včetně pokrývky hlavy, rukavic, spodního prádla, koupacích oděvů, punčochových výrobků, prádlo osobní, též pohlcující pot, oděvní zboží z elastických tkanin, oděvy nepromokavé z voskovaného (olejovaného) plátna, potítka, výstroj oděvní pro cyklisty, kombinézy k vodním lyžím; (28) sportovní rukavice, sportovní výrobky neobsažené v jiných třídách, míče, puky a hole pro hokej, míče a koule ku hraní, míče gumové, míče hrací vůbec, též z gumy nebo potažené plstí, míče kopací, míčky (míče) pro hry, míčky tenisové, duše do kopacích míčů, hole golfové, lyže, ocelové skluznice pro lyže, upnutí pro lyže, vázání na lyže, hrany lyží, vosk na lyže, zarážky (hrany) k lyžím, stěrky na lyže, snowboardy, skateboardy, snowboardové a skateboardové vybavení spadající do této třídy, ochranné polštářky pro fotbalisty, tenisové ukazatele skóre spadající do této třídy, tenisové vybavy, míče, sítě, soupravy, rakety a struny pro výplet tenisových raket, tělocvičné nářadí, přístroje a nástroje, tělocvičné přístroje pro rozvíjení /rozšiřování/ hrudníku, činky, gymnastické přístroje a přístroje pro tělesnou kulturu spadající do této třídy, tělocvičné nářadí, nástroje nebo náčiní, přístroje na posilování prsních svalů, kukly, rukavice a flerety šermířské, kulečnicková tága a podložky, kulečnickové koule, stoly i kuželky, křída na kulečnicková tága, kulečnický, kůžičky na kulečnicková tága, brusle nebo kolečkové brusle, brusle s botami (kombinace), golfové branky (cíle), golfové míčky, pytlíky na kriket nebo golf, luky a lukostřelecké náčiní, rukavice boxerské, rukavice k provozování her, rukavice odpalovací (odbíjecí) k provozování her, sportů, nádrže - bazény přenosné pro sportovní účely, stoly pro salonní fotbal, stoly pro domácí fotbal nebo ping-pong, surfing (desky pro provozování vodního sportu) bez motoru, terče, vypouštěcí (vystřelovací) zařízení terčů pro střelbu na umělé holuby, počítací zařízení pro hry, harpuny (pušky na vystřelování) bez trhavin k sportovnímu rybaření, navijáky rybářské, plováky pro rybolov, rybářské splávky, rybářské vlasce a potřeby k rybolovu na udici, rybářské výrobky a náčiní jako vnařidla, pruty, šňůry, vlasce, bidla a sedule kromě sítí, dětské hry, elektronické hry bez obrazovky, kola jízdní nehybná trénovací, koloběžky pro děti, kriketové pytle, chrániče nohou pro sportovce, pouzdra na kriket a golf, saně sportovní, závodní, boby, šipky (hra), terče, válce pro cyklistický trénink; (41) výchova, vzdělávání, organizování soutěží (vzdělávacích, sportovních nebo zábavných), diskotéky, informace o možnostech zábavy a rozptýlení, plánování a organizování večírků, školení, zábava, pobavení, organizování živých vystoupení, vydávání textů s výjimkou reklamních nebo náborových, vydávání knih, časopisů, revue apod., zveřejňování textů (kromě reklamních), vydávání (on-line) knih a časopisů v elektronické formě, poskytování (on-line) počítačových her z počítačových sítí, poskytování elektronických publikací on-line (bez možnosti kopírování), prezentace vizuálního umění nebo literatury veřejnosti pro kulturní a vzdělávací účely, nahrávání nosičů zvukových nebo obrazově zvukových, převádění médií do elektronické podoby a jejich šíření, půjčování nahraných zvukových nebo obrazově zvukových záznamů, tvorba a šíření audiovizuálních děl, prázdninové tábory formou zábavy, živá vystoupení, provozování sportovních zařízení, provozování adrenalinových sportů.

(730) **Souček Tomáš**, Bulharská 1424/25, Ostrava - Poruba, 70800, CZ

(740) Ing. Pavel Nádvorník, Sokola Tůmy 1, Ostrava - Hulváky, 70900

(210) **O-448577**

(220) 30.05.2007

(320) 30.05.2007

(511) 9, 16, 35, 36, 38, 41, 42

(540)



(510) (9) telefony, hlasové schránky, mobilní telefony, komunikační

výrobky, technika a zařízení, komunikátory, modemy, operátory, aparáty a přístroje vědecké, geodetické, elektrické a elektronické zařazené do třídy 9, fotografické, filmové, optické, přístroje pro vážení, měření, signalizaci, kontrolu, záchranu a přístroje učební, automatické distributory a mechanismy na mince, zapisovací pokladny, kalkulační stroje, přístroje pro zpracování informací a počítače včetně jejich jednotlivých součástí a náhradních dílů ze třídy 9, audiovizuální programy, audioprogramy, videokazety nahrané i nenahrané, audiokazety nahrané i nenahrané, informace a záznamy v elektronické podobě s výjimkou počítačových programů, elektronické sítě, multimediální aplikace, multimediální informační katalogy, elektronické časopisy, knihy v elektronické podobě, pohledy ilustrované se zvukovou nahrávkou, hlavolamy elektrické nebo elektronické, hrací skříně uváděné v činnost vhozením mince, reklamní přístroje na střídavé obrazy, magnetické suporty zvukových záznamů, hardware, nosiče záznamů nahrané i nenahrané, CD disky, automaty prodejní, reklamní světelné přístroje, aparáty pro záznam, převod, reprodukci zvuku, obrazu nebo dat včetně jejich jednotlivých součástí, příslušenství a náhradních dílů ze třídy 9, zařízení pro vysílání, přenos, směřování, spojování a příjem informací pomocí elektromagnetických vln včetně vedení, nosiče dat, zvuku i obrazu nahrané i nenahrané, data, databáze, databázové produkty a jiné informace, záznamy a informační produkty v elektronických, datových, informačních a telekomunikačních sítích všeho druhu a na nosičích dat všeho druhu, s výjimkou papírových nosičů ze třídy 16, radiotelefonní zařízení, telefonní sluchátka, telefonní mikrofony, telekomunikační vysílací zařízení, vysílačky, faxovací přístroje, nabíječky pro elektrické baterie, akumulátorové nabíječky, mikrofony, telefonní dráty, paměti počítačové, počítačové periferie, procesory (centrální procesorové jednotky), nosiče dat magnetické, nosiče dat optické, čipy, karty s pamětí nebo s mikroprocesorem, kompaktní optické disky, magnetické disky, přístroje pro nahrávání zvuku, přístroje pro reprodukci zvuku, kompaktní disky (audio, video), nahrané zvukové a obrazové nosiče (pro účely reklamy, marketingu a propagace), automaty hudební; (16) výrobky z papíru, lepenky a z plastických hmot zařazené ve třídě 16 pro reklamní, marketingové a propagační účely, kancelářské potřeby pro reklamní, marketingové a propagační účely, plakáty, fotografie, pohlednice, gratulace, dopisní papíry, obálky, kalendáře, zejména nástěnné a stolní, samolepky, obtisky, poznámkové bloky, desky na spisy, pořadače, omalovánky, activity books, balící papír, školní sešity, skicáky, tužky, pastelky, tuhy, gumy, ořezávátko, penály, papírové tašky, umělohmotné tašky, papírové kapesníky, obaly papírové, těžítka, tiskoviny, časopisy, knihy, databázové produkty v papírové formě, informační produkty v papírové formě, tiskárenské výrobky, losy, štočky, potřeby pro knižní vazby, materiál pro umělce, štetce, psací stroje a kancelářské potřeby (spadající do této třídy), učební pomůcky, pytlíky a sáčky pro obalovou techniku, umělecké nebo ozdobné předměty z papíru, obalové materiály z plastických hmot, náležíci do této třídy; (35) reklama, propagace, pronájem reklamních materiálů, informace obchodní nebo podnikatelské, systematizace informací do počítačových databází, odborné obchodní poradenství, obchodní konzultační a zprostředkovatelské služby, reklamní materiály (rozšiřování zákazníkům - letáky, prospekty, tisky, vzorky), reklamní nebo inzertní materiály (jejich rozšiřování), reklamní texty (vydávání, zveřejňování, oznámení, vyhlášení, publikování); (36) leasing, nákup na splátky, finanční služby; (38) telekomunikační služby, spoje, komunikace, provozování telekomunikační sítě, služby mobilní telekomunikační sítě, výměna, přenos a šíření informací, dat a zpráv, služby veřejnosti spojené s provozováním mobilní radiotelefonní sítě, provoz veřejné mobilní telekomunikační a datové sítě, telekomunikační informace, půjčování telekomunikačních zařízení, komunikace (telefonní), počítačová konzultační činnost z oblasti telekomunikační techniky, elektronická pošta, služby připojení k mezinárodní síti Internet, služby na Internetu zahrnuté v této třídě (zejména přístup k síti Internet, včetně vysokorychlostního a přenos hlasové služby přes internetový protokol), pronájem zařízení pro přenos informací, telekomunikace, poradenství v oblasti telekomunikací, zprostředkovatelská činnost v oblasti telekomunikací, šíření elektronických časopisů, informací, elektronických periodik a knih v elektronické podobě prostřednictvím počítačové sítě, zejm. Internetu, pomocí satelitů; (41) informace o možnostech vzdělání, výchovy, zábavy,

sportovních a kulturních aktivit, vzdělávací informace, školicí činnost v oblasti telekomunikační a výpočetní techniky, tvorba elektronických časopisů, periodik a knih v elektronické podobě, výchovná, kulturní, vzdělávací a zábavní činnost, školicí činnost, pořádání kulturních, společenských a sportovních akcí, vydavatelská a nakladatelská činnost, soutěžní činnost; (42) pronájem počítačového software, pronájem počítačů, poradenství v oblasti počítačového hardware, poradenství v oblasti informační technologie, analytické a inženýrské práce v oblasti telekomunikací, poradenská činnost v oblasti servisu výpočetní techniky, provozování počítačových center, zprostředkovatelská a obstaravatelská činnost v oblasti výpočetní techniky, poradenská a konzultační činnost v oblasti výpočetní techniky a elektrotechniky, hosting pro veškeré oblasti informačních technologií včetně webových stránek v rámci Internetu, extranetu, intranetu.

(730) **T-Mobile Czech Republic a.s.**, Tomičkova 2144/1, Praha 4, 14900, CZ

(210) **O-448579**

(220) 30.05.2007

(320) 30.05.2007

(511) 35, 37, 42

(540)

GSERVIS
CZ
PROJEKTY A REALIZACE RODINNÝCH DOMŮ

(510) (35) propagační činnost, reklama, pomoc při řízení obchodní činnosti, obchodní administrativa, kancelářské práce, dodavatelské služby pro třetí osoby (nákup výrobků a služeb pro jiné podniky), informace (obchodní nebo podnikatelské), komerční informace a rady pro spotřebitele (spotřebitelská poradna), komerční informační kanceláře, služby a poradenství v obchodní činnosti, obchodní nebo podnikatelské informace, obchodní nebo podnikatelské informace (poskytování); (37) stavebnictví, opravy, instalační služby, informace stavební, stavebnictví, stavitelství; (42) vědecké a technologické služby a související výzkum a projektování, analytické a výzkumné služby v průmyslu, navrhování a vývoj počítačového hardwaru a softwaru, projektování.

(730) **G SERVIS CZ, s.r.o.**, Argentinská 7, Praha 7, 17000, CZ

(210) **O-448581**

(220) 30.05.2007

(320) 30.05.2007

(511) 9, 37, 41

(540)

Dicom
Trade s.r.o.

(510) (9) vysokonapěťové elektrické kabely a kabelové soubory; (37) opravy, údržba, servis a montáž kabelů a kabelových vedení; (41) pořádání školení v oblastech instalace a montáže kabelů a kabelových souborů.

(590) Barevná

(730) **DICOMTRADE s.r.o.**, Tuchlovice 37, Tuchlovice, 27302, CZ

(740) Ing. Michal Jupa, patentový zástupce, Na Baních 1385, Praha 5 - Zbraslav, 15600

(210) **O-448603**

(220) 30.05.2007

(320) 30.05.2007

(511) 5, 29, 30

(540)



(510) (5) výrobky farmaceutické a parafarmaceutické, doplňky stravy, bylinné směsi, vitamíny a minerály a stopové prvky, dietní a nutriční přípravky a léčiva, medicínální sirupy, výtažky z léčivých bylin a kombinované přípravky vitamínů, minerálů, stopových prvků a bylinných výtažků, potravinové doplňky obohacené vitamíny nebo minerály nebo stopovými prvky, vitamínové přípravky, vitamíny a multivitaminové preparáty, minerály a multiminerálové preparáty, bylinné čaje, léčivé byliny, cukrovinky nebo pastilky nebo tabletky nebo tobolky nebo kapsle nebo žvýkačky s léčivými přísadami, dietetické látky upravené pro lékařské účely, minerální vody a dietetické nápoje upravené pro lékařské účely, dietní potraviny upravené pro lékařské účely, doplňky výživové pro lékařské účely, balzámy a krémy a masti pro lékařské účely, léčivé oleje, oleje pro lékařské účely, léčivé soli, tinktury pro lékařské účely, bylinné výtažky nebo sirupy, vitamínová a minerální výživa ve formě koncentrátů, proteinové koncentráty jako výživné přídavky k potravinám, potravinové doplňky s léčebnými účinky, výživné nebo dietetické přípravky pro lékařské účely pro denní doplnění stravy jako instantní strava nebo samostatná směs, také s přídavkem vitamínů nebo minerálů nebo stopových prvků, vše výše uvedené s léčivými účinky spadající do této třídy; (29) potravinové doplňky ne pro lékařské účely (zařazené v této třídě) a obsahující látky živočišného původu, přípravky zvláštní výživy pro sportovce nebo osoby s vysokým energetickým výdejem, výživné přípravky pro denní doplnění stravy jako instantní strava nebo samostatná směs, ze živočišných nebo zeleninových proteinů, také s přídavkem bylin, vitamínů nebo minerálů nebo stopových prvků, vše výše uvedené spadající do této třídy; (30) potravinové doplňky ne pro lékařské účely (zařazené v této třídě) a obsahující látky rostlinného původu, cukrovinky nebo žvýkačky nebo bonbóny s bylinami, kakao, bylinná káva, čaj, čokoláda, nápoje čokoládové, čajové, kakaové, propolis pro lidskou potřebu, proteinové koncentráty rostlinného původu s bylinami, vše výše uvedené spadající do této třídy.

(730) **Ecce Vita, spol. s r.o.**, Vrbčany 102, Kolín 2, 28002, CZ

(740) Václav Müller, patentový zástupce, Filipova 2016, Praha 4, 14800

(210) **O-448604**

(220) 30.05.2007

(320) 30.05.2007

(511) 5, 29, 30

(540)



(510) (5) výrobky farmaceutické a parafarmaceutické, doplňky stravy, bylinné směsi, vitamíny a minerály a stopové prvky, dietní a nutriční přípravky a léčiva, medicínální sirupy, výtažky z léčivých bylin a kombinované přípravky vitamínů, minerálů, stopových prvků a bylinných výtažků, potravinové doplňky obohacené vitamíny nebo minerály nebo stopovými prvky, vitamínové přípravky, vitamíny a multivitaminové preparáty, minerály a multiminerálové preparáty, bylinné čaje, léčivé byliny, cukrovinky nebo pastilky nebo tabletky nebo tobolky nebo kapsle nebo žvýkačky s léčivými přísadami, dietetické látky upravené pro lékařské účely, minerální vody a dietetické nápoje upravené pro lékařské účely, dietní potraviny upravené pro lékařské účely, doplňky výživové pro lékařské účely, balzámy a krémy a masti pro lékařské účely, léčivé oleje, oleje pro lékařské

účely, léčivé soli, tinktury pro lékařské účely, bylinné výtažky nebo sirupy, vitamínová a minerální výživa ve formě koncentrátů, proteinové koncentráty jako výživné přísady k potravinám, potravinové doplňky s léčebnými účinky, výživné nebo dietetické přípravky pro lékařské účely pro denní doplnění stravy jako instantní strava nebo samostatná směs, také s přísadkou vitamínů nebo minerálů nebo stopových prvků, vše výše uvedené s léčivými účinky spadající do této třídy; (29) potravinové doplňky ne pro lékařské účely (zařazené v této třídě) a obsahující látky živočišného původu, přípravky zvláštní výživy pro sportovce nebo osoby s vysokým energetickým výdejem, výživné přípravky pro denní doplnění stravy jako instantní strava nebo samostatná směs, ze živočišných nebo zeleninových proteinů, také s přísadkou bylin, vitamínů nebo minerálů nebo stopových prvků, vše výše uvedené spadající do této třídy; (30) potravinové doplňky ne pro lékařské účely (zařazené v této třídě) a obsahující látky rostlinného původu, cukrovinky nebo žvýkačky nebo bonbóny s bylinami, kakao, bylinná káva, čaj, čokoláda, nápoje čokoládové, čajové, kakaové, propolis pro lidskou potřebu, proteinové koncentráty rostlinného původu s bylinami, vše výše uvedené spadající do této třídy.

(730) **Ecce Vita, spol. s r.o.**, Vrbčany 102, Kolín 2, 28002, CZ
(740) Václav Müller, patentový zástupce, Filipova 2016, Praha 4, 14800

(210) **O-448670**
(220) 01.06.2007
(320) 01.06.2007
(511) 8, 21
(540)

FUNNY MUMMY

(510) (8) jídelní přístroje, vidličky, nože, nožičky s vidličkou, nože na zeleninu, lžíce, lžičky, servírovací přístroje, rádla, krájecí kolečka, otvíráky univerzální a konzerv neelektrické, otvíráky na korkové a korunkové uzávěry, multifunkční otvíráky, kráječe na ovoce a zeleninu, kráječe pizzy (neelektrické), kráječe sýrů (neelektrické), ozdobné kráječe neelektrické, škrabky (ruční nástroje), škrabky na zeleninu, porcovače neelektrické, kleště, kleště s vidličkou, kleště na cukr, na salát a na špagety, kleště na led, louskáčky ořechů, ozdobné kráječe a vykrajovače; (21) kuchyňské nářadí a ostatní pomůcky do kuchyně jako otvíráky lahví, formičky, mašlovačky, šlehací metly, naběračky, stěrky, vařečky, paličky, pěnovačky, obrabečky, tvořítka na těsto, vykrajovátka na těsto, zdobičky, servírovací lopatky, šťouchadla brambor, stojany (věšáky) kuchyňského nářadí, závěsné lišty s háčky nekovové na kuchyňské náčiní.

(730) **TESCOMA s.r.o.**, U Tescomy 241, Zlín, 76001, CZ
(740) JUDr. Zdeněk Hromádka, advokát, Rašínova 522, Zlín, 76001

(210) **O-448671**
(220) 01.06.2007
(320) 01.06.2007
(511) 9, 21
(540)

MONTI

(510) (9) závěsné kuchyňské minutky, nástěnné kuchyňské váhy; (21) krájecí dřevěná prkénka s výklopným závěsným zásobníkem, závěsný blok na nože a nůžky nebo ocelku, kořenky skleněné s dřevěným uzávěrem, závěsné kořenky skleněné s kovovým závěsným uzávěrem, kovové (drátěné) poličky jako kuchyňské potřeby, drátěné poličky na kořenky, drátěné stojany na kuchyňské náčiní, drátěné odkapávače/zásobníky na přístroje a nádoby, kovové závěsné zásobníky na potravinové fólie a papírové utěrky, kovové závěsné držáky poklic, podložky pod hrnce kovové, kovové závěsné stojany jako kuchyňské potřeby, kovové háčky jako kuchyňské potřeby, závěsné kovové tyče jako kuchyňské potřeby.

(730) **TESCOMA s.r.o.**, U Tescomy 241, Zlín, 76001, CZ
(740) JUDr. Zdeněk Hromádka, advokát, Rašínova 522, Zlín, 76001

(210) **O-448673**
(220) 01.06.2007
(320) 01.06.2007
(511) 8, 21
(540)

PRESIDENT

(510) (8) vidličky, nože, nožičky s vidličkou, nože na zeleninu, lžíce, lžičky, řeznické a kuchyňské nože, ocelky, sekáčky, sekáčky na led, sekáčky na zeleninu, sekáčky na maso (ruční nástroje), nůžky na drůbež, brousky nožů, rádla, krájecí kolečka, otvíráky univerzální na konzervy neelektrické, otvíráky na korkové a korunkové uzávěry, multifunkční otvíráky, otvíráky s nožikem, kráječe na ovoce a zeleninu, kráječe sýrů (neelektrické), ozdobné kráječe neelektrické, škrabky (ruční nástroje), škrabky na zeleninu, odšťavňovače neelektrické, porcovače neelektrické (na zmrzlinu), kleště, kleště s vidličkou, kleště na cukr, na moučnický, na salát a na špagety, kleště na led, louskáčky ořechů, ozdobné kráječe a vykrajovače na těsto; (21) kuchyňské nářadí a ostatní pomůcky do kuchyně jako otvíráky lahví, mašlovačky, šlehací metly, naběračky, stěrky, paličky, pěnovačky, cedníky, násypky, struhadla, servírovací lopatky, nádoby na použití v domácnosti nebo v kuchyni, solničky, pepřenky, cukřenky, máselničky, kořenky a jejich soupravy, ruční mlýnky na koření, obrabečky, šťouchadla brambor, držáky na cibuli, loupáče na jablka, lisy na česnek, lisy na citron, věšáky kuchyňského nářadí, uzávěry na víno a šampaňské, kartáče na umývání nádobí.

(730) **TESCOMA s.r.o.**, U Tescomy 241, Zlín, 76001, CZ
(740) JUDr. Zdeněk Hromádka, advokát, Rašínova 522, Zlín, 76001

(210) **O-448674**
(220) 01.06.2007
(320) 01.06.2007
(511) 8, 21
(540)

SPACE LINE

(510) (8) jídelní přístroje, vidličky, nože, nožičky s vidličkou, nože na zeleninu, lžíce, lžičky, rádla, krájecí kolečka, otvíráky univerzální a konzerv neelektrické, otvíráky na korkové a korunkové uzávěry, multifunkční otvíráky, kráječe na ovoce a zeleninu, kráječe sýrů (neelektrické), ozdobné kráječe neelektrické, škrabky (ruční nástroje), škrabky na zeleninu, porcovače neelektrické, kleště, kleště s vidličkou, kleště na cukr, kleště na moučnický, kleště na salát, kleště na špagety, kleště na led, kleště-pinzeta, louskáčky ořechů, ozdobné kráječe a vykrajovače na těsto; (21) kuchyňské nářadí a ostatní pomůcky do kuchyně jako šlehací metly, naběračky, stěrky, vařečky, paličky, pěnovačky, tvořítka na těsto, servírovací lopatky, obrabečky, šťouchadla brambor, mašlovačky, věšáky kuchyňského nářadí, stojany na kuchyňské náčiní.

(730) **TESCOMA s.r.o.**, U Tescomy 241, Zlín, 76001, CZ
(740) JUDr. Zdeněk Hromádka, advokát, Rašínova 522, Zlín, 76001

(210) **O-448736**
(220) 04.06.2007
(320) 04.06.2007
(511) 16, 36
(540)

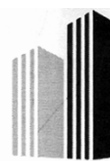

AAA INDUSTRY.SK

KOMERČNÉ A PRIEMYSELNÉ NEHNUTEĽNOSTI

(510) (16) periodické a neperiodické tiskoviny, knihy, časopisy, brožury, fotografie, pohledy, plakáty, katalogy, letáky, prospekty, reklamní, propagační a informační materiály v papírové formě; (36) služby realitní kanceláře, zprostředkování nákupu, prodeje a pronájmu nemovitostí, poradenství v oblasti realit, správa realit.
(730) **AAA BYTY.CZ akciová společnost**, Masarykovo nábřeží 28, Praha 1, 11000, CZ
(740) **ROTT, RŮŽIČKA & GUTTMANN** Patentová, známková a advokátní kancelář, JUDr. Vladimír Rott, Nad Štolou 12, Praha 7, 17000

(210) **O-448737**
(220) 04.06.2007
(320) 04.06.2007
(511) 16, 36

(540)



- (510) (16) periodické a neperiodické tiskoviny, knihy, časopisy, brožury, fotografie, pohledy, plakáty, katalogy, letáky, prospekty, reklamní, propagační a informační materiály v papírové formě; (36) služby realitní kanceláře, zprostředkování nákupu, prodeje a pronájmu nemovitostí, poradenství v oblasti realit, správa realit.
- (730) **AAA BYTY.CZ akciová společnost**, Masarykovo nábřeží 28, Praha 1, 11000, CZ
- (740) **ROTT, RŮŽIČKA & GUTTMANN Patentová, známková a advokátní kancelář**, JUDr. Vladimír Rott, Nad Štolou 12, Praha 7, 17000

(210) **O-448743**

- (220) 04.06.2007
(320) 04.06.2007
(511) 12, 35, 36
(540)

EVROPA
REALITNÍ KANCELÁŘ



- (510) (12) pozemní vozidla; (35) propagační činnost, reklama, pomoc při řízení obchodní činnosti, obchodní administrativa, kancelářské práce, administrativní zpracování nákupních objednávek, agentury umělecké (obchodní vedení -), aktualizování reklamních materiálů, dodavatelské služby pro třetí osoby (nákup výrobků a služeb pro jiné podniky), efektivnost provozu a racionalizace práce (posuzování -), informace (obchodní nebo podnikatelské -), komerční informační kanceláře, komerční správa licencí na výrobky a služby ostatních, komunikační média (prezentace výrobků v komunikačních médiích) pro účely maloobchodu, licence na výrobky a služby ostatních (komerční správa), marketingové studie, marketing, mzdy a výplatní listiny (příprava -), nábor zaměstnanců, nákupní ceny (analýzy), velkoobchodní, obchodní a průmyslové podniky (pomoc při řízení -), obchodní činnost (služby, poradenství v -), obchodní nebo podnikatelské informace, obchodní nebo podnikatelské poradenství (profesionální -), obchodní reklama (pro třetí osoby -), podniky (služby poskytované v souvislosti se stěhováním -), pomoc při řízení obchodní činnosti, poradenství (personální -), poradenství při vedení podniků, prezentace výrobků v komunikačních médiích pro účely maloobchodu; (36) služby agentů zabývajících se nemovitostmi a cennými papíry, služby týkající se peněžních záležitostí, které poskytují fiduciární agenti, služby správců nemovitostí, totiž služby pronájmu, odhadu nemovitostí nebo služby tichého společníka, správa majetku, správa nemovitostí, pronajímání kanceláří (nemovitosti), realitní kanceláře, pronájem bytů, pronájem farem, pronájem nájemních činžovních domů, pronájem nemovitostí, oceňování nemovitostí, nájemné (inkasování -), nájemní, činžovní domy (vedení -), nemovitosti (zprostředkování -), nemovitosti (obchodování s -), nemovitosti (oceňování a odhady -), nemovitosti (pronájem -), nemovitosti (správa -), konzultační služby (finanční -), nemovitosti (zprostředkování).
- (730) **EVROPA realitní kancelář s.r.o.**, Václavské náměstí 36, Praha 1, 11000, CZ

(210) **O-448796**

- (220) 05.06.2007
(320) 05.06.2007

(511) 16, 35, 41
(540)



- (510) (16) papír, lepenka a výrobky z těchto materiálů, tiskárenské výrobky, potřeby pro knižní vazby, fotografie, papírenské zboží, lepidla pro papírenství nebo domácnost, materiál pro umělce, štetce, psací stroje a kancelářské potřeby, učební a vyučovací pomůcky s výjimkou přístrojů, plastické obaly (nezařazené do jiných tříd), tiskařské typy, štočky; (35) propagační činnost, reklama, pomoc při řízení obchodní činnosti, obchodní administrativa, kancelářské práce; (41) výchova, vzdělávání, zábava, sportovní a kulturní aktivity.
- (590) Barevná
(730) **PROSUM.az, s.r.o.**, Kovářova 12/29, Praha 5, 15500, CZ

(210) **O-448800**

- (220) 05.06.2007
(320) 05.06.2007
(511) 19
(540)

GEOsack

- (510) (19) drenážní trubky nekovové, textilní návleky na drenážní trubky, geotextilie pro uložení na drenážní trubky.
- (730) **JARET, s.r.o.**, Bzí 6, Železný Brod, 46822, CZ
- (740) Ing. Dobroslav Musil, patentová kancelář, Ing. Dobroslav Musil, Cejl 38, Brno, 60200

(210) **O-448801**

- (220) 06.06.2007
(320) 06.06.2007
(511) 5, 29, 39
(540)

DI-PROSTAN

- (510) (5) výrobky farmaceutické a parafarmaceutické, vitamíny a minerály a stopové prvky, dietní a nutriční přípravky a léčiva, výtažky z léčivých bylin a kombinované přípravky vitamínů, minerálů a stopových prvků, potravinové doplňky obohacené vitamíny, spadající do této třídy, vitamínové přípravky, cukrovinky nebo pastilky nebo kapsle nebo žvýkačky s léčebnými přísadami, dietetické potraviny a nápoje s léčebnými účinky, potravinové doplňky s léčebnými účinky; (29) jedlé oleje a tuky, potraviny v konzervách, spadající do této třídy, potravinové doplňky obsahující látky živočišného původu; (39) doprava a skladování.
- (730) **UROCONT s.r.o.**, Sladkovského 520, Pardubice, 53002, CZ

(210) **O-448805**

- (220) 06.06.2007
(320) 06.06.2007
(511) 7, 12
(540)



- (510) (7) sekačky na trávu, motorem poháněné stroje a nástroje pro zemědělské a lesnické účely; (12) motocykly, čtyřkolky (dopravní prostředky), náhradní díly, příslušenství a součásti k nim spadající do této třídy.
- (730) **Vancl Petr**, Studenec 370, Studenec, 51233, CZ
- (740) Patentová a známková kancelář, Ing. Jaromír Příkryl, Včelín 1161, Hulín, 76824

(210) **O-448822**

(220) 06.06.2007

(320) 06.06.2007

(511) 9, 35, 41, 42, 44

(540)

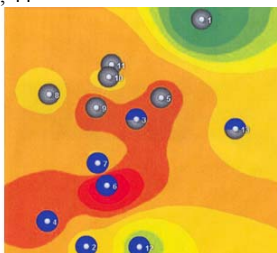

(510) (9) počítačový software, počítačové programy, kompaktní disky, magnetická media; (35) obchodní nebo podnikatelské poradenství, obchodní nebo podnikatelský průzkum, pomoc při řízení obchodní činnosti, personální poradenství, posuzování efektivnosti provozu a racionalizace práce, průzkum trhu, průzkum veřejného mínění, psychologické testování pro výběr zaměstnanců, statistické informace, marketingové studie, systemizace informací do počítačových databází, poskytování informací v těchto oblastech prostřednictvím globální počítačové sítě, elektronické poskytování služeb v této třídě uvedených; (41) elektronické publikování, organizování a vedení kolokvií, kongresů, seminářů, symposií a kurzů, poradenství pro volbu povolání, vzdělávací informace, poradenská činnost v těchto oblastech, vzdělávací semináře v oblasti psychologického testování a jeho vyhodnocování, vzdělávání a školení zaměstnanců administrativy; (42) expertizy, hodnotící studie, tvorba, instalace a aktualizace počítačových programů, počítačové programování, počítačové analýzy, tvorba počítačových systémů, přenos dat z fyzických dokumentů na elektronické nosiče, vědecké rešerše, sociologický, psychologický a demografický výzkum, vizualizace psychologických informací, výzkum v oblasti psychologie včetně shromažďování a vyhodnocování informací týkajících se povahové typologie a osobnostních typů, poradenství v těchto oblastech; (44) lékařské a psychologické služby, poskytování služeb v oblasti psychologického testování (příprava, organizace, administrativní, provádění psychotestů, odborný dohled nad psychotesty, odborný výklad psychotestů, vyhodnocení psychotestů, zpracování zprávy o výsledcích), psychometrická analýza, umožnění dočasného přístupu k on-line nestažitelnému softwaru pro psychologické testování, vyhodnocování psychotestů prostřednictvím Internetu, poskytování informací o psychotestech a jejich administraci, provádění a vyhodnocování, poskytování informací z oboru povahové typologie a osobnostních typů, poskytování informací ohledně poradenských služeb v oboru povahové typologie a osobnostních typů, poskytování služeb v oblasti psychologického testování v oboru povahové typologie a osobnostních typů (příprava, organizace, administrativní, provádění psychotestů, odborný dohled nad psychotesty, provádění psychotestů, odborný výklad psychotestů, zpracování zprávy o výsledcích), poskytování informací prostřednictvím Internetu o osobnostních typech, poskytování informací prostřednictvím Internetu ohledně psychotestů z oblasti povahové typologie a osobnostních typů, jejich administraci, provádění a vyhodnocování, vedení zkušebních testů.

(590) Barevná

(730) **QED GROUP a.s.**, Haštalská 760/27, Praha 1, 11000, CZ

(740) Mgr. Štěpánka Bahbouhová, Haštalská 760/27, Praha 1, 11000

(210) **O-448823**

(220) 06.06.2007

(320) 06.06.2007

(511) 9, 35, 41, 42, 44

(540)

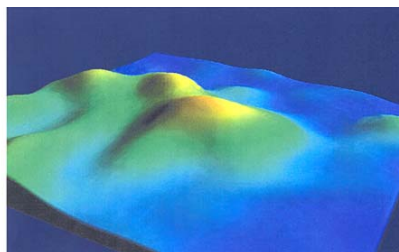

(510) (9) počítačový software, počítačové programy, kompaktní disky, magnetická media; (35) obchodní nebo podnikatelské poradenství, obchodní nebo podnikatelský průzkum, pomoc při řízení obchodní činnosti, personální poradenství, posuzování efektivnosti provozu a racionalizace práce, průzkum trhu, průzkum veřejného mínění, psychologické testování pro výběr zaměstnanců, statistické informace, marketingové studie, systemizace informací do počítačových databází, poskytování informací v těchto oblastech prostřednictvím globální počítačové sítě, elektronické poskytování služeb v této třídě uvedených; (41) elektronické publikování, organizování a vedení kolokvií, kongresů, seminářů, symposií a kurzů, poradenství pro volbu povolání, vzdělávací informace, poradenská činnost v těchto oblastech, vzdělávací semináře v oblasti psychologického testování a jeho vyhodnocování, vzdělávání a školení zaměstnanců administrativy; (42) expertizy, hodnotící studie, tvorba, instalace a aktualizace počítačových programů, počítačové programování, počítačové analýzy, tvorba počítačových systémů, přenos dat z fyzických dokumentů na elektronické nosiče, vědecké rešerše, sociologický, psychologický a demografický výzkum, vizualizace psychologických informací, výzkum v oblasti psychologie včetně shromažďování a vyhodnocování informací týkajících se povahové typologie a osobnostních typů, poradenství v těchto oblastech; (44) lékařské a psychologické služby, poskytování služeb v oblasti psychologického testování (příprava, organizace, administrativní, provádění psychotestů, odborný dohled nad psychotesty, odborný výklad psychotestů, vyhodnocení psychotestů, zpracování zprávy o výsledcích), psychometrická analýza, umožnění dočasného přístupu k on-line nestažitelnému softwaru pro psychologické testování, vyhodnocování psychotestů prostřednictvím Internetu, poskytování informací o psychotestech a jejich administraci, provádění a vyhodnocování, poskytování informací z oboru povahové typologie a osobnostních typů, poskytování informací ohledně poradenských služeb v oboru povahové typologie a osobnostních typů, poskytování služeb v oblasti psychologického testování v oboru povahové typologie a osobnostních typů (příprava, organizace, administrativní, provádění psychotestů, odborný dohled nad psychotesty, provádění psychotestů, odborný výklad psychotestů, zpracování zprávy o výsledcích), poskytování informací prostřednictvím Internetu o osobnostních typech, poskytování informací prostřednictvím Internetu ohledně psychotestů z oblasti povahové typologie a osobnostních typů, jejich administraci, provádění a vyhodnocování, vedení zkušebních testů.

(590) Barevná

(730) **QED GROUP a.s.**, Haštalská 760/27, Praha 1, 11000, CZ

(740) Mgr. Štěpánka Bahbouhová, Haštalská 760/27, Praha 1, 11000

(210) **O-448824**

(220) 06.06.2007

(320) 06.06.2007

(511) 9, 35, 41, 42, 44

(540)

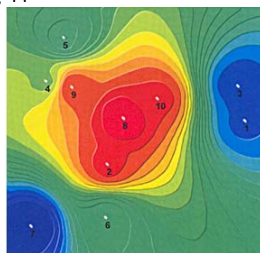

(510) (9) počítačový software, počítačové programy, kompaktní disky, magnetická media; (35) obchodní nebo podnikatelské poradenství, obchodní nebo podnikatelský průzkum, pomoc při řízení obchodní činnosti, personální poradenství, posuzování

efektivnosti provozu a racionalizace práce, průzkum trhu, průzkum veřejného mínění, psychologické testování pro výběr zaměstnanců, statistické informace, marketingové studie, systemizace informací do počítačových databází, poskytování informací v těchto oblastech prostřednictvím globální počítačové sítě, elektronické poskytování služeb v této třídě uvedených; (41) elektronické publikování, organizování a vedení kolokvií, kongresů, seminářů, sympozií a kurzů, poradenství pro volbu povolání, vzdělávací informace, poradenská činnost v těchto oblastech, vzdělávací semináře v oblasti psychologického testování a jeho vyhodnocování, vzdělávání a školení zaměstnanců administrativy; (42) expertizy, hodnotící studie, tvorba, instalace a aktualizace počítačových programů, počítačové programování, počítačové analýzy, tvorba počítačových systémů, přenos dat z fyzických dokumentů na elektronické nosiče, vědecké rešerše, sociologický, psychologický a demografický výzkum, vizualizace psychologických informací, výzkum v oblasti psychologie včetně shromažďování a vyhodnocování informací týkajících se povahové typologie a osobnostních typů, poradenství v těchto oblastech; (44) lékařské a psychologické služby, poskytování služeb v oblasti psychologického testování (příprava, organizace, administrativa, provádění psychotestů, odborný dohled nad psychotesty, odborný výklad psychotestů, vyhodnocení psychotestů, zpracování zprávy o výsledcích), psychometrická analýza, umožnění dočasného přístupu k on-line nestažitelnému softwaru pro psychologické testování, vyhodnocování psychotestů prostřednictvím Internetu, poskytování informací o psychotestech a jejich administraci, provádění a vyhodnocování, poskytování informací z oboru povahové typologie a osobnostních typů, poskytování informací ohledně poradenských služeb v oboru povahové typologie a osobnostních typů, poskytování služeb v oblasti psychologického testování v oboru povahové typologie a osobnostních typů (příprava, organizace, administrativa, provádění psychotestů, odborný dohled nad psychotesty, provádění psychotestů, odborný výklad psychotestů, zpracování zprávy o výsledcích), poskytování informací prostřednictvím Internetu o osobnostních typech, poskytování informací prostřednictvím Internetu ohledně psychotestů z oblasti povahové typologie a osobnostních typů, jejich administraci, provádění a vyhodnocování, vedení zkušebních testů.

(590) Barevná
(730) QED GROUP a.s., Haštalská 760/27, Praha 1, 11000, CZ
(740) Mgr. Štěpánka Bahbouhová, Haštalská 760/27, Praha 1, 11000

(210) **O-448825**
(220) 06.06.2007
(320) 06.06.2007
(511) 9, 35, 41, 42, 44
(540)

STORM Sociomapa

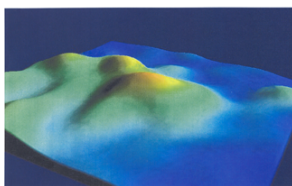

(510) (9) počítačový software, počítačové programy, kompaktní disky, magnetická media; (35) obchodní nebo podnikatelské poradenství, obchodní nebo podnikatelský průzkum, pomoc při řízení obchodní činnosti, personální poradenství, posuzování efektivnosti provozu a racionalizace práce, průzkum trhu, průzkum veřejného mínění, psychologické testování pro výběr zaměstnanců, statistické informace, marketingové studie, systemizace informací do počítačových databází, poskytování informací v těchto oblastech prostřednictvím globální počítačové sítě, elektronické poskytování služeb v této třídě uvedených; (41) elektronické publikování, organizování a vedení kolokvií, kongresů, seminářů, sympozií a kurzů, poradenství pro volbu povolání, vzdělávací informace, poradenská činnost v těchto oblastech, vzdělávací semináře v oblasti psychologického testování a jeho vyhodnocování, vzdělávání a školení zaměstnanců administrativy; (42) expertizy, hodnotící studie, tvorba, instalace a aktualizace počítačových programů,

počítačové programování, počítačové analýzy, tvorba počítačových systémů, přenos dat z fyzických dokumentů na elektronické nosiče, vědecké rešerše, sociologický, psychologický a demografický výzkum, vizualizace psychologických informací, výzkum v oblasti psychologie včetně shromažďování a vyhodnocování informací týkajících se povahové typologie a osobnostních typů, poradenství v těchto oblastech; (44) lékařské a psychologické služby, poskytování služeb v oblasti psychologického testování (příprava, organizace, administrativa, provádění psychotestů, odborný dohled nad psychotesty, odborný výklad psychotestů, vyhodnocení psychotestů, zpracování zprávy o výsledcích), psychometrická analýza, umožnění dočasného přístupu k on-line nestažitelnému softwaru pro psychologické testování, vyhodnocování psychotestů prostřednictvím Internetu, poskytování informací o psychotestech a jejich administraci, provádění a vyhodnocování, poskytování informací z oboru povahové typologie a osobnostních typů, poskytování informací ohledně poradenských služeb v oboru povahové typologie a osobnostních typů, poskytování služeb v oblasti psychologického testování v oboru povahové typologie a osobnostních typů (příprava, organizace, administrativa, provádění psychotestů, odborný dohled nad psychotesty, provádění psychotestů, odborný výklad psychotestů, zpracování zprávy o výsledcích), poskytování informací prostřednictvím Internetu o osobnostních typech, poskytování informací prostřednictvím Internetu ohledně psychotestů z oblasti povahové typologie a osobnostních typů, jejich administraci, provádění a vyhodnocování, vedení zkušebních testů.

(590) Barevná
(730) QED GROUP a.s., Haštalská 760/27, Praha 1, 11000, CZ
(740) Mgr. Štěpánka Bahbouhová, Haštalská 760/27, Praha 1, 11000

(210) **O-448826**
(220) 06.06.2007
(320) 06.06.2007
(511) 9, 35, 41, 42, 44
(540)

WIND Sociomapa

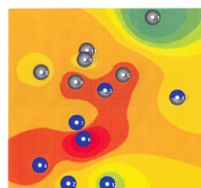

(510) (9) počítačový software, počítačové programy, kompaktní disky, magnetická media; (35) obchodní nebo podnikatelské poradenství, obchodní nebo podnikatelský průzkum, pomoc při řízení obchodní činnosti, personální poradenství, posuzování efektivnosti provozu a racionalizace práce, průzkum trhu, průzkum veřejného mínění, psychologické testování pro výběr zaměstnanců, statistické informace, marketingové studie, systemizace informací do počítačových databází, poskytování informací v těchto oblastech prostřednictvím globální počítačové sítě, elektronické poskytování služeb v této třídě uvedených; (41) elektronické publikování, organizování a vedení kolokvií, kongresů, seminářů, sympozií a kurzů, poradenství pro volbu povolání, vzdělávací informace, poradenská činnost v těchto oblastech, vzdělávací semináře v oblasti psychologického testování a jeho vyhodnocování, vzdělávání a školení zaměstnanců administrativy; (42) expertizy, hodnotící studie, tvorba, instalace a aktualizace počítačových programů, počítačové programování, počítačové analýzy, tvorba počítačových systémů, přenos dat z fyzických dokumentů na elektronické nosiče, vědecké rešerše, sociologický, psychologický a demografický výzkum, vizualizace psychologických informací, výzkum v oblasti psychologie včetně shromažďování a vyhodnocování informací týkajících se povahové typologie a osobnostních typů, poradenství v těchto oblastech; (44) lékařské a psychologické služby, poskytování služeb v oblasti psychologického testování (příprava, organizace, administrativa, provádění psychotestů, odborný dohled nad psychotesty, odborný výklad psychotestů, vyhodnocení psychotestů, zpracování zprávy o výsledcích), psychometrická analýza, umožnění dočasného přístupu k on-line nestažitelnému

softwaru pro psychologické testování, vyhodnocování psychotestů prostřednictvím Internetu, poskytování informací o psychotestech a jejich administraci, provádění a vyhodnocování, poskytování informací z oboru povahové typologie a osobnostních typů, poskytování informací ohledně poradenských služeb v oboru povahové typologie a osobnostních typů, poskytování služeb v oblasti psychologického testování v oboru povahové typologie a osobnostních typů (příprava, organizace, administrativní, provádění psychotestů, odborný dohled nad psychotesty, provádění psychotestů, odborný výklad psychotestů, zpracování zprávy o výsledcích), poskytování informací prostřednictvím Internetu o osobnostních typech, poskytování informací prostřednictvím Internetu ohledně psychotestů z oblasti povahové typologie a osobnostních typů, jejich administraci, provádění a vyhodnocování, vedení zkušebních testů.

- (590) Barevná
(730) **QED GROUP a.s.**, Haštalská 760/27, Praha 1, 11000, CZ
(740) Mgr. Štěpánka Bahdoubová, Haštalská 760/27, Praha 1, 11000

- (210) **O-448827**
(220) 06.06.2007
(320) 06.06.2007
(511) 9, 35, 41, 42, 44
(540)

WIND Sociomapa

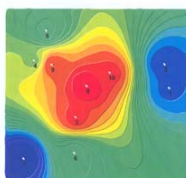

- (510) (9) počítačový software, počítačové programy, kompaktní disky, magnetická media; (35) obchodní nebo podnikatelské poradenství, obchodní nebo podnikatelský průzkum, pomoc při řízení obchodní činnosti, personální poradenství, posuzování efektivnosti provozu a racionalizace práce, průzkum trhu, průzkum veřejného mínění, psychologické testování pro výběr zaměstnanců, statistické informace, marketingové studie, systemizace informací do počítačových databází, poskytování informací v těchto oblastech prostřednictvím globální počítačové sítě, elektronické poskytování služeb v této třídě uvedených; (41) elektronické publikování, organizování a vedení kolokvií, kongresů, seminářů, sympozií a kurzů, poradenství pro volbu povolání, vzdělávací informace, poradenská činnost v těchto oblastech, vzdělávací semináře v oblasti psychologického testování a jeho vyhodnocování, vzdělávání a školení zaměstnanců administrativy; (42) expertizy, hodnotící studie, tvorba, instalace a aktualizace počítačových programů, počítačové programování, počítačové analýzy, tvorba počítačových systémů, přenos dat z fyzických dokumentů na elektronické nosiče, vědecké rešerše, sociologický, psychologický a demografický výzkum, vizualizace psychologických informací, výzkum v oblasti psychologie včetně shromažďování a vyhodnocování informací týkajících se povahové typologie a osobnostních typů, poradenství v těchto oblastech; (44) lékařské a psychologické služby, poskytování služeb v oblasti psychologického testování (příprava, organizace, administrativní, provádění psychotestů, odborný dohled nad psychotesty, odborný výklad psychotestů, vyhodnocení psychotestů, zpracování zprávy o výsledcích), psychometrická analýza, umožnění dočasného přístupu k on-line nestažitelnému softwaru pro psychologické testování, vyhodnocování psychotestů prostřednictvím Internetu, poskytování informací o psychotestech a jejich administraci, provádění a vyhodnocování, poskytování informací z oboru povahové typologie a osobnostních typů, poskytování informací ohledně poradenských služeb v oboru povahové typologie a osobnostních typů, poskytování služeb v oblasti psychologického testování v oboru povahové typologie a osobnostních typů (příprava, organizace, administrativní, provádění psychotestů, odborný dohled nad psychotesty, provádění psychotestů, odborný výklad psychotestů, zpracování zprávy o výsledcích), poskytování informací prostřednictvím Internetu o osobnostních typech, poskytování informací prostřednictvím Internetu ohledně psychotestů z

oblasti povahové typologie a osobnostních typů, jejich administraci, provádění a vyhodnocování, vedení zkušebních testů.

- (590) Barevná
(730) **QED GROUP, a.s.**, Haštalská 760/27, Praha 1, 11000, CZ
(740) Mgr. Štěpánka Bahdoubová, Haštalská 760/27, Praha 1, 11000

- (210) **O-448852**
(220) 06.06.2007
(320) 06.06.2007
(511) 9, 16, 41
(540)

Komunální odpad

- (510) (9) nosiče zvukových a obrazových záznamů; (16) plakáty, letáky, programy a reklamní papír, materiály; (41) hudební vystoupení, koncertní činnost, nahrávání nosičů, půjčování nosičů a vydavatelská činnost, tvorba zábavních pořadů.
(730) **Janouch Aleš**, Lužec nad Cidlinou, Lužec nad Cidlinou, 50362, CZ

- (210) **O-448875**
(220) 07.06.2007
(320) 07.06.2007
(511) 25, 32, 35
(540)

ZLATOPRAMEN SPORTWEAR

- (510) (25) oblečení, oděvy, obuv, bundy, čelenky, čepice, kabáty, kalhoty, kostýmy, košile, kravaty, pláště, plavky, pokrývky hlavy, prádlo, pyžamy, rukavice, sukně, svetry, šály, šátky, trička, vesty, zástěry, župany; (32) pivo, nealkoholické pivo, sladové pivo, sladové nápoje, výtažky z chmele na výrobu piva, přípravky na výrobu nápojů, zázvorové pivo, nealkoholické nápoje všeho druhu, zejména nealkoholické mošty, ovocné a zeleninové šťávy, nektary a výtažky, nealkoholické aperitivy a koktejly, přírodní a syčené minerální, stolní a pramenité vody, vč. vod ochucených, limonády, instantní a koncentrované nápoje, vč. nápojů energetických, koncentráty a sirupy, extrakty, výluhy a jiné přípravky pro přípravu nealkoholických nápojů, vč. jejich příchutí; (35) zprostředkování prodeje a nákupu výrobků v oboru alkoholických a nealkoholických nápojů, inzertní a propagační služby, včetně zveřejňování reklamních a náborových textů a jejich rozšiřování, průzkum a analýza trhu, zpracování odborných obchodních posudků a studií, informační servis v oboru obchodu a reklamy, správa obchodních zájmů třetích osob, obchodní zastoupení tuzemských a zahraničních firem, poskytování pomoci při provozování obchodu, včetně zprostředkování obchodních záležitostí a personalistiky, organizování, zabezpečování a pořádání propagačních nebo komerčních výstav, propagačních a reklamních akcí a přehlídek zboží, včetně distribuce zboží a jeho vzorků k reklamním účelům, odborná poradenská a konzultační činnost v oboru obchodu, podnikání, reklamy a propagace.
(730) **DRINKS UNION a.s.**, Drážďanská 80, Ústí nad Labem, 40007, CZ
(740) Advokátní, znalecká a patentová kancelář, Mgr. Václav Karlíček, advokát, Vinohradská 6, Praha 2, 12000

- (210) **O-448889**
(220) 07.06.2007
(320) 07.03.2007
(511) 10
(540)

NOVUMA

- (510) (10) lékařská zařízení, zejména vzduchová zařízení pro léčbu žilní nedostatečnosti.

- (730) **E.R. Squibb & Sons, L.L.C. Delaware Limited Liability Company**, Lawrenceville-Princeton Road, Princeton, NJ, US
(740) Baker & McKenzie v.o.s., JUDr. Gabriela Vendlová, Ph.D., Klimentůvská 46, Praha, 11000

- (210) **O-448893**
(220) 08.06.2007
(320) 08.06.2007
(511) 9, 11, 19, 37, 42
(540)

MEDMAX

- (510) (9) solární články (fotovoltaické), regulační technika v rámci této třídy; (11) klimatizační zařízení, vzduchotechnická zařízení; (19) spojovací žebra (díly) pro betonové zdi nekovové, stavební prvky z betonu, omítky, ztracené bednění, stavební zateplovací systémy, stavební polystyrénové bednění, omítkoviny, stropní tvárnice, sendvičové konstrukce zdi, stavební prvky z betonu, podlahové konstrukce nekovové, podpůrné bednění pro svislé stěny, příčkové zdivo, střešní izolace, základové izolační prvky; (37) pronájem stavebních strojů a zařízení, montáže klimatizačních a solárních zařízení, stavební činnost; (42) konzultační služby při výstavbě zdi a budov, zkoušky materiálu, vývoj a výzkum nových výrobků, poradenská činnost v oblasti stavebnictví, průmyslový design, stavební projekce, projektování klimatizačních a solárních zařízení, projektová činnost v investiční výstavbě.
(730) **FORTING s.r.o.**, U Rotundy 971, Valtice, 69142, CZ
(740) Ing. Zdeněk Janík, Bulharská 1418/9, Ostrava-Poruba, 70800

- (210) **O-448896**
(220) 08.06.2007
(320) 08.06.2007
(511) 32
(540)



- (510) (32) piva všeho druhu.
(730) **Pivovar Litovel a.s.**, Palackého 934, Litovel, 78401, CZ
(740) HALAXOVÁ & HALAXOVÁ, TETRAPAT, RNDr. Zdeňka Halaxová, Horní náměstí 7, Olomouc, 77200

- (210) **O-448905**
(220) 08.06.2007
(320) 08.06.2007
(511) 36, 37, 44, 45
(540)



- (510) (36) správa nemovitostí; (37) čištění interiérů, oken a nábytku, čištění budov, praní, žehlení a oprava šatstva; (44) ošetřovatelské služby, zahradnické služby; (45) hlídání a péče o děti, vaření (v souvislosti s hlídáním a péčí o děti a seniory v domácnosti), hlídání a péče o domácí zvířata, doprovod.
(590) Barevná
(730) **Habinová Kateřina**, Cihlářská 17, Blansko, 67801, CZ

- (210) **O-448955**
(220) 11.06.2007
(320) 11.06.2007
(511) 10, 25

(540)



- (510) (10) ortopedická obuv; (25) obuv, obuv gymnastická, lyžařská, koupací, plátěná, plážová, sportovní, obuv pro fotbal, vše v rámci této třídy.
(730) **Česká obuvnická a kožedělná asociace**, Tr. T. Bati 5267, Zlín, 76006, CZ

- (210) **O-448956**
(220) 11.06.2007
(320) 11.06.2007
(511) 10, 25
(540)



- (510) (10) ortopedická obuv; (25) obuv, obuv gymnastická, lyžařská, koupací, plátěná, plážová, sportovní, obuv pro fotbal, vše v rámci této třídy.
(730) **Česká obuvnická a kožedělná asociace**, Tr. T. Bati 5267, Zlín, 76006, CZ

- (210) **O-448978**
(220) 12.06.2007
(320) 12.06.2007
(511) 35, 36, 37, 41
(540)



- (510) (35) zprostředkování obchodu v oblasti vzdělávání a stavebnictví; (36) zprostředkování obchodu a služeb v oblasti realitní činnosti; (37) zprostředkování služeb v oblasti stavebnictví; (41) výuka jazyků: angličtina, čeština, němčina, španělština, polština, italština, francouzština, ruština, překladatelská a tlumočnická činnost, překlady z češtiny, francouzštiny, němčiny, ruštiny, polštiny, angličtiny, italštiny, španělštiny, zprostředkování služeb v oblasti vzdělávání.
(730) **Hüttlová Monika**, Klíčanská 1265/2, Praha 8, 18200, CZ

- (210) **O-448981**
(220) 12.06.2007
(320) 12.06.2007
(511) 5, 29, 30
(540)

Slim Cup

- (510) (5) výrobky farmaceutické a parafarmaceutické, vitamíny a minerály a stopové prvky, dietní a nutriční přípravky a léčiva, medicínální sirupy, výtažky z léčivých bylin a kombinované přípravky vitamínů, minerálů, stopových prvků a bylinných výtažků, potravinové doplňky obohacené vitamíny nebo minerály nebo stopovými prvky, vitamínové přípravky, vitamíny a multivitaminové preparáty, minerály a multiminerálové preparáty, bylinné čaje, léčivé byliny, cukrovinky nebo pastilky nebo tabletky nebo tobolky nebo kapsle nebo žvýkačky s léčivými přísadami, dietetické látky upravené pro lékařské účely, minerální vody a dietetické nápoje upravené pro lékařské účely,

dietní potraviny upravené pro lékařské účely, doplňky výživové pro lékařské účely, bílkovinné přípravky nebo potrava pro lékařské účely, balzámy a krémy a masti pro lékařské účely, chemické přípravky pro lékařské účely, léčivé oleje, oleje pro lékařské účely, tuky pro lékařské účely, léčivé soli, tinktury pro lékařské účely, bylinné výtažky nebo sirupy, vitamínová a minerální výživa ve formě koncentrátů, proteinové koncentráty jako výživné přísady k potravinám, droždí pro farmaceutické účely, potravinové doplňky s léčebnými účinky, výživné nebo dietetické přípravky pro lékařské účely pro denní doplnění stravy jako instantní strava nebo samostatná směs, která se skládá hlavně z mléka v prášku nebo ze živočišných nebo zeleninových proteinů, také s přísadkou vitamínů nebo minerálů nebo stopových prvků nebo cukru; (29) potravinové doplňky ne pro lékařské účely (zařazené v této třídě) a obsahující látky živočišného původu, protein pro lidskou spotřebu, proteinové výrobky a přípravky pro výživu, přípravky zvláštní výživy pro sportovce nebo osoby s vysokým energetickým výdejem, jedlá želatina, želatinové výrobky a přípravky pro výživu, tuky jedlé, oleje jedlé, extrakty z chaluž jako výživa, výživné přípravky pro denní doplnění stravy, která se skládá hlavně z mléka v prášku nebo ze živočišných nebo zeleninových proteinů, také s přísadkou vitamínů nebo minerálů nebo stopových prvků nebo cukru, mléko, mléčné výrobky, jogurty, konzervované, sušené, vařené nebo nakládané ovoce nebo zelenina, polévky, vývary, bujóny; (30) potravinové doplňky ne pro lékařské účely (zařazené v této třídě) a obsahující látky rostlinného původu, cukrovinky, žvýkačky, bonbóny, zmrzliny, pekařské výrobky, cukrářské výrobky, kakao, káva, čaj, čokoláda, nápoje čokoládové, čajové, kakaové nebo kávové, potraviny a pokrmy z obilovin pro lidskou spotřebu, těstoviny, müsli, med, propolis pro lidskou potřebu.

(730) **WALMARK, a.s.**, Oldřichovice 44, Třinec, 73961, CZ

(740) Advokátní a patentová kancelář VYSKOČIL, KROŠLÁK a spol., Dana Lukajová, Voršilská 10, Praha 1, 11000

(210) **O-448989**

(220) 12.06.2007

(320) 12.06.2007

(511) 19, 31, 43

(540)

ZÁMECKÝ DVŮR

(510) (19) dlažba nekovová, nekovové dlaždice na podlahy, nekovové dlaždice na stěny pro stavebnictví, kamenické výrobky, kamenina pro stavebnictví, keramika, suroviny pro keramiku, mozaikové sklo, mozaiky pro stavebnictví, nekovové obkládačky, nekovové obklady (ve stavebnictví), nekovové obklady stěn, stavební sklo, izolační sklo, stavební hmoty nekovové; (31) čerstvé ovoce a zelenina; (43) penzion, služby zajišťující stravování a nápoje, dočasné ubytování.

(730) **Pospíšil Antonín**, Dr. Stojana 119, Horní Moštěnice, 75117, CZ

(740) ELITFORM - Patentová a známková kancelář, Mgr. Lukáš Dlabáček, Bolzanova 5, Brno, 61800

(210) **O-449003**

(220) 12.06.2007

(320) 12.06.2007

(511) 12, 35, 36, 37, 39

(540)



(510) (12) osobní, nákladní a užitkové automobily nové i ojeté, jednopá motorová a nemotorová vozidla nová i ojetá, náhradní díly, součásti a příslušenství pozemních motorových vozidel v rámci této třídy; (35) autobazar, zprostředkování obchodu s novými i ojetými vozidly, přeskupování různých výrobků (kromě jejich přepravy) pro třetí osoby za účelem umožnit spotřebiteli, aby si mohl tyto výrobky pohodlně prohlédnout a nakoupit, inzerce a propagační činnost, obchodní poradenství v oblasti motorových vozidel; (36) poskytování úvěrů, leasingů, protiúctů

a zástav, pojištění a oceňování vozidel; (37) opravy a servis pozemních motorových vozidel; (39) pronájem a půjčování osobních automobilů, dodávkových automobilů a autokarů.

(590) Barevná

(730) **L&Z Auto s.r.o.**, Na Čihadlech 1961, Roudnice nad Labem, 41301, CZ

(740) TRAPLOVÁ-HAKR-KUBÁT Advokátní a patentová kancelář, JUDr. Jarmila Traplová, Přístavní 24, Praha 7, 17000

(210) **O-449006**

(220) 12.06.2007

(320) 12.06.2007

(511) 6, 19, 37

(540)



(510) (6) kovy a jejich slitiny, kovy polozpracované, kovové komínové systémy všeho druhu, zejména nerezové a hliníkové, kovové stavební konstrukce, kovové střešní krytiny, kovové potrubní systémy, spojovací materiály kovové - šrouby, matky, podložky, nýty, hřebíky apod., hutní materiály/výrobky - ocel, kovové profily, plechy, tyče, trubky apod., železářské zboží spadající do této třídy, kovové formy a výlisky všeho druhu; (19) stavební materiály nekovové všeho druhu, nekovové komínové systémy všeho druhu, zejména plastové, šamotové, betonové nebo tvárnice, nekovové potrubní systémy, zejména plastové, plastové spojovací materiály, nekovové stavební konstrukce, nekovové střešní krytiny, stavební plasty, stavební dřevo, stavební sklo; (37) kominické služby, stavebně-montážní činnosti, servis, montáž a opravy pro komínové systémy, opravy ve stavebnictví, stavební informace, zprostředkování ve stavebnictví.

(730) **RICOM gas s.r.o.**, Na Bělidle 1135, Liberec VI, 46006, CZ

(740) Ing. Jiří Střelák, Pařížská 17, Praha 1, 11000

(210) **O-449014**

(220) 13.06.2007

(320) 13.06.2007

(511) 35, 36, 41, 42, 44

(540)

DREYER s.r.o.



(510) (35) propagační činnost, reklama, pomoc při řízení obchodní činnosti, obchodní administrativa, kancelářské práce, administrativní zpracování nákupních objednávek, aktualizování reklamních materiálů, daňové příznání (příprava a vyhotovení -), fakturace, hospodářské (ekonomické) prognózy, informace (obchodní nebo podnikatelské -), kanceláře dovozní a vývozní, komerční informační kanceláře, komerční správa licencí na výrobky a služby ostatních, komunikační média (prezentace výrobků v komunikačních médiích) pro účely maloobchodu, marketingové studie, mzdy a výplatní listiny (příprava -), nábor zaměstnanců, nákupní ceny, velkoobchodní ceny (analýzy -), nákupní objednávky (administrativní zpracování), obchodní a průmyslové podniky (pomoc při řízení -), obchodní činnost (pomoc při řízení -), obchodní činnost (služby, poradenství v -), obchodní management a podnikové poradenství, obchodní nebo podnikatelské informace, obchodní nebo podnikatelské poradenství (profesionální -), obchodní nebo podnikatelský průzkum, obchodní reklama (pro třetí osoby -), oceňování obchodních podniků, organizování výstav (komerčních nebo reklamních), počítačové databáze (systemizace informací do -), podnikání (oceňování a odhady v oblasti -), podnikové

poradenství a obchodní management, pomoc při řízení obchodní činnosti, poradenství při vedení podniků, poradenství v obchodní činnosti, pořádání veletrhů pro obchodní a reklamní účely, předvádění zboží, překlad informací do počítačových databází, přiznání daní (příprava a vyhotovení -), reklama (propagace), reklamní texty (vydávání, zveřejňování, oznámení, vyhlášení, publikování -), rozšiřování reklamních materiálů zákazníkům (letáky, prospekty, tisky, vzorky), řízení průmyslových nebo obchodních podniků, služby - poradenství v obchodní činnosti, vedení podniků (poradenství), účetnictví, vyhledávání dat v počítačových souborech [pro třetí osoby], vzorky zboží (distribuce -), zaměstnanci (nábor -), zboží (předvádění -); (36) analýzy (finanční -), finanční odhady a oceňování (pojišťovnictví, bankovníctví, nemovitosti), finanční poradenství, finanční řízení, informace o pojištění, investování kapitálu, konzultační služby (finanční -), konzultační služby v oblasti pojišťovnictví, pojistky (uzavírání -), pojištění (zprostředkování -), poradenství v oblasti pojištění, půjčka (záruční, zástavní -), půjčky (financování), sponzorování (finanční -), správa majetku, realitní kanceláře; (41) koncertní síně, sály, organizování kulturních nebo vzdělávacích výstav, organizování představení [manažerské služby], orchestry (služby poskytované -), představení (výroba divadelních nebo jiných -), překladatelské služby, večírky (organizování a plánování -); (42) aktualizace počítačových programů, konzultace v oblasti počítačového softwaru, instalace počítačových programů, počítačové programy (instalace -), počítačový hardware (poradenské služby v oblasti -), programování počítačové, pronájem počítačů, průzkum (technický -), přenos dat nebo dokumentů z fyzických nosičů na elektronické nosiče, služby v oblasti ochrany proti počítačovým virům, software (tvorba -), tvorba a správa webových stránek (pro třetí osoby), tvorba počítačových systémů, údržba počítačových programů; (44) pronajímání zdravotních (zdravotnických) zařízení, služby lékárníků při přípravě receptů, zdravotnická střediska.

(590) Barevná
(730) DREYER s.r.o., Olbrachtova 1589/1, Praha 4, 14002, CZ
(740) Tomáš Cink, Jungmannova 303, Lanškroun, 56301

(210) **O-449015**
(220) 13.06.2007
(320) 13.06.2007
(511) 3, 16, 30
(540)



Shizuoka Tea

(510) (3) mýdla, parfumerie, vonné oleje, kosmetika, vlasové vody (lotions), zubní pasty; (16) papír a výrobky z těchto materiálů, které nejsou zařazeny do jiných tříd; (30) čaj.

(590) Barevná
(730) DREYER s.r.o., Olbrachtova 1589/1, Praha 4, 14002, CZ
(740) Tomáš Cink, Jungmannova 303, Lanškroun, 56301

(210) **O-449017**
(220) 13.06.2007
(320) 13.06.2007
(511) 3, 6, 9, 25, 35
(540)



TOMIS CZ

(510) (3) mycí, prací a hygienické prostředky, přípravky na čištění, leštění, odmašťování a broušení zařazené do této třídy; (6) svařovací a pájecí dráty kovové, hutní polotovary a výrobky ze

železa a neželezných kovů, kovové kabely, dráty a roury, zámečnické výrobky, vše patřící do této třídy; (9) ochranné pracovní prostředky jako např. rukavice, obleky, oděvy, obuv, bezpečnostní pásy a postroje, ochrany obličeje, sluchu, hlavy a dýchacích cest, svařecí elektrody, vše zařazené do této třídy; (25) oděvy, obuv, kloboučnické zboží; (35) zprostředkovatelská činnost v rámci obchodu (velkoobchod-maloobchod), s výše uvedenými výrobky, marketing, reklama, propagace, inzerce všemi druhy médií.

(590) Barevná
(730) TOMIS CZ, s.r.o., Československé armády 174, Příbram IV, 26101, CZ
(740) Ing. Michal Jupa, patentový zástupce, Na Baních 1385, Praha 5 - Zbraslav, 15600

(210) **O-449021**
(220) 13.06.2007
(320) 13.06.2007
(511) 6, 19, 37
(540)

INTERM IG warm edge

(510) (6) kovové stavební materiály, kovové stavební konstrukce, kovové rámy, okenní rámy a dveřní rámy (kovové); (19) izolační skla, otvorové výplně, rámy otvorových výplní, izolační skla pro stavby, tepelně izolační skla, zvukově izolační skla, bezpečnostní skla, skleníky, přenosné skleníky, světlíky, sklo stavební, sklo okenní, sklo tabulové pro stavby, stavební hmoty nekovové, panely pro stavby nekovové, stavby přenosné nekovové, střešní krytiny nekovové, okna (nekovová), dveře (nekovové), skleněné výplně pro dveře, střechy, zimní zahrady, atria, stínící výrobky, zejména žaluzie, pláště budov, fasády; (37) stavebnictví, sklenářství, zateplování oken a dveří, pískování, montáž zastřešení a krytů na bazény a zimní zahrady, montáž světlíků, montáž skleníků, opravy uvedených výrobků.

(590) Barevná
(730) Izolační skla a.s., Staňkova 18, Brno, 60200, CZ
(740) Ing. Josef Smola, Mendlovo nám. 1a, Brno, 60300

(210) **O-449022**
(220) 13.06.2007
(320) 13.06.2007
(511) 29
(540)



(510) (29) mléko, sýry, mléčné výrobky, jedlé oleje a tuky.
(590) Barevná
(730) Bongrain SA, 42 rue Rieussec, 78220 Viroflay, FR
(740) Ing. František Kania, Mendlovo nám. 1a, Brno, 60300

(210) **O-449026**
(220) 13.06.2007
(320) 13.06.2007
(511) 4, 6, 14, 18, 20, 21, 23, 24, 25, 29, 30, 31, 32, 33

(510) (3) mycí, prací a hygienické prostředky, přípravky na čištění, leštění, odmašťování a broušení zařazené do této třídy; (6) svařovací a pájecí dráty kovové, hutní polotovary a výrobky ze

(540)



- (510) (4) svíčky a knoty; (6) kovové výrobky v rámci této třídy; (14) klenoty (pravé i nepravé), bižuterie, drahokamy, hodinářské potřeby; (18) kůže, kožešiny, imitace kůže, kufry, zavazadla, deštníky, slunečníky, hole, biče a sedlářské výrobky; (20) nábytek, zrcadla, rámy, výrobky ze dřeva, korku, rákosu, vrbového proutí, z rohu, kostí, perleti, kamene a pískovce a náhražek těchto materiálů; (21) pomůcky a nádoby pro domácnost a kuchyň, hřebeny a kartáče, čisticí potřeby, keramika, sklo, porcelán a majolika; (23) vlákna pro textilní účely - ovčí vlna; (24) tkaniny a textilní výrobky, pokrývky ložní a ubrusy; (25) oděvy, obuv, kloboučnické zboží; (29) maso, ryby, drůbež, zvěřina, masové výtažky, zavařované, mražené a vařené ovoce a zelenina, želé, džemy, vejce, mléko a mléčné výrobky, oleje a tuky jedlé; (30) káva, čaj, kakao, cukr, tapioka, ságo, kávové náhražky, mouka a přípravky z obilnin, chléb, pečivo, cukrovinky, zmrzlina, med, sirup melasový, droždí, prášky do těsta, sůl, hořčice, ocet, nálevy, koření; (31) výrobky zemědělské, zahradnické, lesní a zrní, živá zvířata, čerstvé ovoce a zelenina, osivo, rostliny a přírodní květiny, krmivo pro zvířata, slad; (32) piva, minerální vody, šumivé nápoje, ovocné šťávy a nápoje, sirupy a jiné přípravky k zhotovování nápojů; (33) alkoholické nápoje.
- (730) **Sdružení Český ráj**, Antonína Dvořáka 335, Turnov, 51101, CZ

(210) **O-449040**
(220) 13.06.2007
(320) 13.06.2007
(511) 18, 25, 26
(540)

BIRINDELLI

- (510) (18) aktovky, batohy, brašny, cestovní kufry, deštníky, diplomatky, hole, chlebníky, kabelky, kožená galanterie, kožešiny, kufříky, nákupní tašky, náprsní tašky, pouzdra, obojky, peněženky, kožené potahy, ruksaky, feminky, sedlářské výrobky, slunečníky, šňůry kožené, tašky na kolečkách, vodítka; (25) bačkory, barety, boty, bundy, čapky, čepice, dětské plenky textilní, galoše, holínky, kabáty, kalhotky plenkové, kalhotky, kamaše, kapuce, klobouky, kombinézy, konfekce, korzety, kostýmy, košile, koupací pláště, kožešiny, kravaty, legíny, límce, lyžařská obuv, oblečení, obuv, sportovní obuv, oděvy, oděvy nepromokavé, sportovní oděvy, opasky, plavky, pantofle, pletené zboží, podprsenky, podvazky, ponožky, prádlo spodní, pulovry, punčochy, pyžama, rukavice, saka, sandály, spodky, sukny, střevíce, sukně, svetry, šály, šátky, šle, nátečnické, uniformy, vesty, vybavičky pro novorozence, zástěry, župany; (26) bambule, cedulky na prádlo, dracouny, flitry, galanterie textilní, gumy do prádla, hříbky na látání, jehelníky, jehlice pletací a háčkovací, jehly, kalouny, kanýry, knoflíky, krabice na šicí potřeby, krajky, květiny umělé, lacety, lemovky, natáčky do vlasů, nažehlovací záplaty, ovoce umělé, ozdobné jehlice, ozdoby, paruky, patentky, prýmkařské zboží, přezky, sítky na vlasy, spony, stuhy, šněrovadla, šňůry, tkanice, vázačky, výšivky, zdrhovadla.
- (730) **JEANS & MORE, s.r.o.**, Solní 19, Plzeň, 30100, CZ
- (740) **TICHÝ & POLÁČEK** Patentoprávní a známková kancelář, Ing. Jiří Poláček, Dominikánská 6, Plzeň, 30112

(210) **O-449049**
(220) 13.06.2007
(320) 13.06.2007
(511) 3
(540)

LANZA PURE & NATURAL

- (510) (3) bělicí přípravky a ostatní látky pro praní prádla, prací prostředky, mýdla, přípravky na škrobení, bělidla, prací přípravky, prací přípravky pro použití v čistírnách, přípravky na čištění koberců, šampóny, prostředky na odvápnění a odstranění vodního kamene a zamezení jeho usazování pro použití v

domácnosti, avivážní prostředky, přísady do praní, přípravky na odstraňování skvrn.

- (730) **Reckitt Benckiser Italia S.p.A.**, Via Lampedusa 11/A, 20141 Miláno, IT
- (740) **Dr. Jan Tomsa, advokát**, Laubova 8, Praha 3 - Vinohrady, 13000

(210) **O-449072**
(220) 14.06.2007
(320) 14.06.2007
(511) 3
(540)

Rejsek

- (510) (3) čistič odpadního potrubí.
- (730) **FIKA PARTNER, s.r.o.**, Brusy 589, Zastávka, 66484, CZ

(210) **O-449077**
(220) 14.06.2007
(320) 14.06.2007
(511) 7
(540)



- (510) (7) stroje a obráběcí stroje, palivové listy (části strojů), pily (stroje), dopravníky (stroje).
- (730) **TM JESENICE servis, spol. s r.o.**, Údolní 71, Brno, 60200, CZ

(210) **O-449088**
(220) 14.06.2007
(320) 14.06.2007
(511) 29
(540)



- (510) (29) mléko, sýry, mléčné výrobky, jedlé oleje a tuky.
- (590) Barevná
- (730) **BONGRAIN S.A.**, 42, rue Rieussec, Viroflay, FR
- (740) **KANIA, SEDLÁK, SMOLA** Patentová a známková kancelář, Ing. František Kania, Mendlovo nám. 1a, Brno, 60300

(210) **O-449089**
(220) 14.06.2007
(320) 14.06.2007
(511) 29
(540)



- (510) (29) mléko, sýry, mléčné výrobky, jedlé oleje a tuky.
- (590) Barevná
- (730) **BONGRAIN S.A.**, 42, rue Rieussec, Viroflay, FR
- (740) **KANIA, SEDLÁK, SMOLA** Patentová a známková kancelář, Ing. František Kania, Mendlovo nám. 1a, Brno, 60300

(210) **O-449090**

(220) 14.06.2007
(320) 14.06.2007
(511) 25
(540)

BUGLE BOY

(510) (25) obuv, oděvy.
(730) **OFFICIAL BUGLE BOY, LLC**, 1800 Moler Road, Columbus, OH, US
(740) KANIA, SEDLÁK, SMOLA Patentová a známková kancelář, Ing. František Kania, Mendlovo nám. 1a, Brno, 60300

(210) **O-449124**
(220) 01.06.2007
(320) 01.06.2007
(511) 5, 29, 30, 32
(540)



(510) (5) výrobky farmaceutické a parafarmaceutické, vitamíny a minerály a stopové prvky, dietní a nutriční přípravky pro léčebné účely a léčiva, medicínální sirupy, kombinované přípravky vitamínů, minerálů, stopových prvků a bylinných výtažků, potravinové doplňky obohacené vitamíny nebo minerály nebo stopovými prvky, vitamínové přípravky, vitamíny a multivitaminové preparáty, minerály a multiminerálové preparáty, povzbuzující přípravky, bylinné čaje pro léčivé účely, léčivé byliny, výtažky z léčivých bylin, bylinné výtažky pro léčebné účely, sirupy pro léčebné účely, cukrovinky nebo pastilky nebo tabletky nebo tobolky nebo kapsle nebo žvýkačky s léčivými nebo povzbuzujícími přísadami, dietetické látky upravené pro lékařské účely, dietní potraviny upravené pro lékařské účely, doplňky výživové pro lékařské účely, bílkovinné přípravky nebo potrava pro lékařské účely, balzámy a krémy a masti pro lékařské účely, chemické přípravky pro lékařské účely, léčivé oleje a tuky, oleje pro lékařské účely, léčivé soli, tinktury pro lékařské účely, vitamínová a minerální výživa ve formě koncentrátů pro léčebné účely, proteinové koncentráty jako výživné přísady k potravinám pro léčebné účely, droždí pro farmaceutické účely, potravinové doplňky s léčebnými účinky, výživné nebo dietetické přípravky pro lékařské účely pro denní doplnění stravy jako instantní strava nebo samostatná směs, která se skládá hlavně z mléka v prášku nebo ze živočišných nebo zeleninových proteinů, také s přísadkou vitamínů nebo minerálů nebo stopových prvků nebo cukru, potravinové doplňky, zejména dietetické, farmaceutické a výživové potraviny a posilující potraviny pro léčebné účely, nápoje pro léčebné účely, jako jsou proteinové, vitamínové, multivitaminové, energetické, iontové, izotonické nápoje, též obohacené adaptogeny, minerální vody pro léčebné účely, dietetické a výživové nápoje pro léčebné účely, výživové a dietní doplňky pro specifické výživové požadavky atletů a sportujících osob, přispívající k zlepšení výkonnosti s léčebnými účinky; (29) potravinové doplňky ne pro lékařské účely (zařazené v této třídě) a obsahující látky živočišného původu, protein pro lidskou spotřebu, proteinové výrobky a přípravky pro výživu, přípravky zvláštní výživy pro sportovce nebo osoby s vysokým energetickým výdejem obsahující látky živočišného původu (ne pro léčebné účely), jedlá želatina, želatinové výrobky a přípravky pro výživu, tuky jedlé, oleje jedlé, extrakty z chaluh jako výživa, výživné přípravky pro denní doplnění stravy, které se skládají hlavně z mléka v prášku nebo ze živočišných nebo zeleninových proteinů, také s přísadkou vitamínů nebo minerálů nebo stopových prvků nebo cukru (ne pro léčebné účely), potraviny a pokrmy obsahující látky živočišného původu pro lidskou konzumaci, svačiny, potraviny a pokrmy obsahující látky živočišného původu pro rychlé doplnění energie nebo pro posílení organismu nebo pro sportovce v rámci této třídy; (30) potravinové doplňky ne pro lékařské účely (zařazené v této třídě) a obsahující látky rostlinného původu, cukrovinky, žvýkačky, bonbóny, zmrzlina, pekařské výrobky, cukrářské výrobky, kakao, káva, čaj, čokoláda, nápoje čokoládové, čajové, kakaové nebo kávové,

potraviny a pokrmy z obilovin pro lidskou spotřebu, těstoviny, mšlí, cereální tyčinky a směsi, med, propolis pro lidskou potřebu, potraviny a pokrmy obsahující látky rostlinného původu pro lidskou konzumaci, svačiny, sendviče, svačinné tyčinky, rychlé občerstvení, potraviny a pokrmy obsahující látky rostlinného původu pro rychlé doplnění energie nebo pro posílení organismu nebo pro sportovce v rámci této třídy; (32) nealkoholické nápoje, minerální a šumivé vody, syčené a nesyčené nealkoholické nápoje, mošty, iontové nápoje, isotonické nápoje, energetické nápoje, proteinové nápoje a nenávykové nealkoholické nápoje pro stimulaci a regeneraci organismu a nebo ke zvýšení jeho výkonnosti, dietní nápoje, koncentráty k výrobě nápojů fortifikované stopovými prvky, vitamíny, přírodními nebo minerálními extrakty, ovocné a/nebo zeleninové šťávy, piva, sirupy, koncentráty k přípravě nápojů, koktejly nealkoholické, sladové nápoje, instantní nápoje, prášky a jiné přípravky k přípravě nealkoholických nápojů, prášky a jiné přípravky k přípravě šumivých nápojů, příchutě na výrobu nápojů, přípravky pro výrobu nápojů obsahujících dietetické, výživové, posilující a podpůrné doplňky (ne pro léčebné účely), nápoje nahrazující stravu a předem připravené směsi do nápojů.

(730) **Aminostar s.r.o.**, Ohrazenice čp. 188, Turnov, 51101, CZ
(740) Advokátní a patentová kancelář VYSKOČIL, KROŠLÁK a spol., Dana Lukajová, Voršílská 10, Praha 1, 11000

(210) **O-449233**
(220) 19.06.2007
(320) 19.06.2007
(511) 14, 35, 40
(540)

SVĚT SNUBNÍCH PRSTENŮ JELÍNEK

(510) (14) výrobky z drahých kovů a jejich slitin, včetně pozlaceného a postříbřeného kovu a imitace zlata, šperky, drahokamy, drahé kameny, hodinářské výrobky, vše pro klenotnické, zlatnické a hodinářské účely; (35) zprostředkovatelská činnost v oblasti obchodu s výše uvedenými výrobky, marketing, propagace, reklama, inzerce všemi druhy médií; (40) zlatnictví, klenotnictví, kovotepectví a hodinářství.
(730) **Jelínek Petr Mgr.**, Zenklova 25/433, Praha 8, 18000, CZ
(740) Ing. Francis Jupa, Měchenická 4/2554, Praha 4, 14100

(210) **O-449462**
(220) 26.06.2007
(320) 26.06.2007
(511) 16, 35, 40, 42
(540)



(510) (16) adresy (štítky), adresy (štočky), archy papíru, atlasy, balicí papír, blahopřání, bloky (papírenské výrobky), brožury, časopisy - komiksy, časopisy (periodika), desky (papírenské výrobky), desky na dokumenty (šanonny, pořadače), dopisní papír, falce, formuláře, fotografie, grafické reprodukce, grafiky, jízdní řady, kalendáře, kalendáře trhací, kartón, kartotéční listky, karty, katalogy, knihy, knihy (účetní), knihy (záložky), knížky (brožované), krabice lepenkové nebo papírové, lepenka, lepenka dřevitá (papírenské výrobky), listky, litografie, manuály, mapy, noviny, obálky (papírenské výrobky), obaly (papírenské výrobky), obaly na lahve (lepenkové nebo papírové), oběžníky, oznámení (rodinné události, papírenské výrobky), papír, papír balicí, papír dopisní, papírenské výrobky, papírové archy, papírové podložky pod sklenice, papírové ubrusy, papírové ubrusy, paragony, periodika, periodika (časopisy), plakáty, podložky (psací), podložky na stůl papírové, podložky papírové pod sklenice, podložky pod pívni sklenice, pohlednice, pomůcky učební kromě přístrojů, pořadače (kancelářské potřeby), pořadače (spisové obaly), pořadače (šanonny), pořadače (šanonny) na dokumenty, potahy tiskařské kromě textilních, poutače z papíru

nebo lepenky, praporky (papírové), prospekty, prostírání papírová, prostírání stolní z papíru, publikace, ročenky, ručníky papírové, samolepky (papírenské výrobky), samolepky pro domácnost a pro kancelářské účely, sešity, seznamy (rejstříky), skicáky, šablony (papírenské výrobky), štítky (papírové nálepky), tabule reklamní z papíru nebo lepenky, tiskoviny, tištěné jízdní řády, tištěné publikace, ubrusy papírové, ubrusy (papírové), účetní knihy, vazby knihařské, výrobky papírenské, zápisníky (notesy), zeměpisné mapy; (35) aktualizování reklamních materiálů, data (vyhledávání) v počítačových souborech (pro třetí osoby), dodavatelské služby pro třetí osoby (nákup výrobků a služeb pro jiné podniky), fotokopírování, inzerece poštou, komunikační média, kopírování dokumentů, kopírování nebo rozmnožování dokumentů, marketingové studie, obchodní činnost (pomoc při řízení), obchodní činnost (služby, poradenství), obchodní nebo podnikatelské informace, obchodní reklama (pro třetí osoby), pronájem reklamních materiálů, pronájem reklamních ploch, předplatné novin a časopisů, předvádění zboží, psaní reklamních textů, reklama, reklama (propagace), reklama on-line v počítačové síti, reklamní agentury, služby v oblasti grafické úpravy pro reklamní účely, studie (marketingové), texty (psaní reklamních textů), texty (zpracování), venkovní reklama, vydávání reklamních nebo náborových, propagačních a inzertních textů, výstavy komerční a reklamní (organizování), zaslání reklamních materiálů zákazníkům; (40) fotografické snímky (kopírování), fotosazba, ofsetový tisk, papír (úprava), úprava papíru (konečná), vazby publikací, knihařství; (42) design průmyslový, grafický design, hosting webových stránek, navrhování (průmyslový design), navrhování obalů, obalový design, přenos dat nebo dokumentů z fyzických nosičů na elektronické nosiče, tvorba a správa webových stránek (pro třetí osoby), umělecký design, umístění webových stránek.

(730) **TG TISK, s.r.o.**, 5. května 1010, Lanškroun, 56301, CZ

(210) **O-449463**

(220) 26.06.2007
(320) 26.06.2007
(511) 16, 35, 40, 42
(540)



(510) (16) adresy (štítky), adresy (štočky), archy papíru, atlasy, balicí papír, blahopřání, bloky (papírenské výrobky), brožury, časopisy - komiksy, časopisy (periodika), desky (papírenské výrobky), desky na dokumenty (šanon, pořadače), dopisní papír, falce, formuláře, fotografie, grafické reprodukce, grafiky, jízdní řády, kalendáře, kalendáře trhací, kartón, kartotéční listky, karty, katalogy, knihy, knihy (účetní), knihy (záložky), knížky (brožované), krabice lepenkové nebo papírové, lepenka, lepenka dřevitá (papírenské výrobky), listky, litografie, manuály, mapy, noviny, obálky (papírenské výrobky), obaly (papírenské výrobky), obaly na lahve (lepenkové nebo papírové), oběžníky, oznámení (rodinné události, papírenské výrobky), papír, papír balicí, papír dopisní, papírenské výrobky, papírové archy, papírové podložky pod sklenice, papírové ubrusy, papírové ubrusy, paragony, periodika, periodika (časopisy), plakáty, podložky (psací), podložky na stůl papírové, podložky papírové pod sklenice, podložky pod pivní sklenice, pohlednice, pomůcky učební kromě přístrojů, pořadače (kancelářské potřeby), pořadače (spisové obaly), pořadače (šanon), pořadače (šanon) na dokumenty, potahy tiskařské kromě textilních, poutače z papíru nebo lepenky, praporky (papírové), prospekty, prostírání papírová, prostírání stolní z papíru, publikace, ročenky, ručníky papírové, samolepky (papírenské výrobky), samolepky pro domácnost a pro kancelářské účely, sešity, seznamy (rejstříky), skicáky, šablony (papírenské výrobky), štítky (papírové nálepky), tabule reklamní z papíru nebo lepenky, tiskoviny, tištěné jízdní řády, tištěné publikace, ubrusy papírové, ubrusy (papírové), účetní knihy, vazby knihařské, výrobky papírenské, zápisníky (notesy), zeměpisné mapy; (35) aktualizování

reklamních materiálů, data (vyhledávání) v počítačových souborech (pro třetí osoby), dodavatelské služby pro třetí osoby (nákup výrobků a služeb pro jiné podniky), fotokopírování, inzerece poštou, komunikační média, kopírování dokumentů, kopírování nebo rozmnožování dokumentů, marketingové studie, obchodní činnost (pomoc při řízení), obchodní činnost (služby, poradenství), obchodní nebo podnikatelské informace, obchodní reklama (pro třetí osoby), pronájem reklamních materiálů, pronájem reklamních ploch, předplatné novin a časopisů, předvádění zboží, psaní reklamních textů, reklama, reklama (propagace), reklama on-line v počítačové síti, reklamní agentury, služby v oblasti grafické úpravy pro reklamní účely, studie (marketingové), texty (psaní reklamních textů), texty (zpracování), venkovní reklama, vydávání reklamních nebo náborových, propagačních a inzertních textů, výstavy komerční a reklamní (organizování), zaslání reklamních materiálů zákazníkům; (40) fotografické snímky (kopírování), fotosazba, ofsetový tisk, papír (úprava), úprava papíru (konečná), vazby publikací, knihařství; (42) design průmyslový, grafický design, hosting webových stránek, navrhování (průmyslový design), navrhování obalů, obalový design, přenos dat nebo dokumentů z fyzických nosičů na elektronické nosiče, tvorba a správa webových stránek (pro třetí osoby), umělecký design, umístění webových stránek.

(590) Barevná

(730) **TG TISK, s.r.o.**, 5. května 1010, Lanškroun, 56301, CZ

(210) **O-449464**

(220) 26.06.2007
(320) 26.06.2007
(511) 16, 35, 40, 42
(540)



(510) (16) adresy (štítky), adresy (štočky), archy papíru, atlasy, balicí papír, blahopřání, bloky (papírenské výrobky), brožury, časopisy - komiksy, časopisy (periodika), desky (papírenské výrobky), desky na dokumenty (šanon, pořadače), dopisní papír, falce, formuláře, fotografie, grafické reprodukce, grafiky, jízdní řády, kalendáře, kalendáře trhací, kartón, kartotéční listky, karty, katalogy, knihy, knihy (účetní), knihy (záložky), knížky (brožované), krabice lepenkové nebo papírové, lepenka, lepenka dřevitá (papírenské výrobky), listky, litografie, manuály, mapy, noviny, obálky (papírenské výrobky), obaly (papírenské výrobky), obaly na lahve (lepenkové nebo papírové), oběžníky, oznámení (rodinné události, papírenské výrobky), papír, papír balicí, papír dopisní, papírenské výrobky, papírové archy, papírové podložky pod sklenice, papírové ubrusy, papírové ubrusy, paragony, periodika, periodika (časopisy), plakáty, podložky (psací), podložky na stůl papírové, podložky papírové pod sklenice, podložky pod pivní sklenice, pohlednice, pomůcky učební kromě přístrojů, pořadače (kancelářské potřeby), pořadače (spisové obaly), pořadače (šanon), pořadače (šanon) na dokumenty, potahy tiskařské kromě textilních, poutače z papíru nebo lepenky, praporky (papírové), prospekty, prostírání papírová, prostírání stolní z papíru, publikace, ročenky, ručníky papírové, samolepky (papírenské výrobky), samolepky pro domácnost a pro kancelářské účely, sešity, seznamy (rejstříky), skicáky, šablony (papírenské výrobky), štítky (papírové nálepky), tabule reklamní z papíru nebo lepenky, tiskoviny, tištěné jízdní řády, tištěné publikace, ubrusy papírové, ubrusy (papírové), účetní knihy, vazby knihařské, výrobky papírenské, zápisníky (notesy), zeměpisné mapy; (35) aktualizování reklamních materiálů, data (vyhledávání) v počítačových souborech (pro třetí osoby), dodavatelské služby pro třetí osoby (nákup výrobků a služeb pro jiné podniky), fotokopírování, inzerece poštou, komunikační média, kopírování dokumentů, kopírování nebo rozmnožování dokumentů, marketingové studie, obchodní činnost (pomoc při řízení), obchodní činnost (služby, poradenství), obchodní nebo podnikatelské informace, obchodní reklama (pro třetí osoby), pronájem reklamních materiálů,

pronájem reklamních ploch, předplatné novin a časopisů, předvádění zboží, psaní reklamních textů, reklama, reklama (propagace), reklama on-line v počítačové síti, reklamní agentury, služby v oblasti grafické úpravy pro reklamní účely, studie (marketingové), texty (psaní reklamních textů), texty (zpracování), venkovní reklama, vydávání reklamních nebo náborových, propagačních a inzertních textů, výstavy komerční a reklamní (organizování), zasílání reklamních materiálů zákazníkům; (40) fotografické snímky (kopírování), fotosazba, ofsetový tisk, papír (úprava), úprava papíru (konečná), vazby publikací, knihařství; (42) design průmyslový, grafický design, hosting webových stránek, navrhování (průmyslový design), navrhování obalů, obalový design, přenos dat nebo dokumentů z fyzických nosičů na elektronické nosiče, tvorba a správa webových stránek (pro třetí osoby), umělecký design, umísťování webových stránek.

(730) **TG TISK, s.r.o.**, 5. května 1010, Lanškroun, 56301, CZ

Zamítnuté a částečně zamítnuté přihlášky ochranných známek po zveřejnění

Zjistí-li Úřad v průběhu řízení o námitkách, že přihlašovaná ochranná známka nespĺňuje podmínky pro zápis, přihlášku zamítne. Zjistí-li, že přihlašovaná ochranná známka nespĺňuje podmínky pro zápis jen pro některé výrobky nebo služby, přihlášku zamítne v rozsahu výrobků nebo služeb, pro které přihláška nespĺňuje podmínky zápisu. S ohledem na tuto skutečnost, obsahuje tato kapitola údaje o rozhodnutích o zamítnutí přihlášky ochranné známky v celém nebo částečném rozsahu na základě ustanovení § 26 zákona č. 441/2003 Sb.

Údaje o výsledku rozhodnutí (zamítnutí přihlášky, částečné zamítnutí přihlášky) jsou uvedeny za datem právní moci rozhodnutí pod INID kódem (583) s názvem "Datum právní moci rozhodnutí/výsledek rozhodnutí".

(210) **O-433832**

(540)



(583) 29.06.2007 / zamítnutí přihlášky

(210) **O-438703**

(540)

APOLLO

(583) 26.06.2007 / zamítnutí přihlášky

Přehled zápisů ochranných známek bez změny ve vztahu ke zveřejněným přihláškám

Kapitola obsahuje údaje o ochranných známkách zapsaných na základě ustanovení § 28 odst. 1 zákona č. 441/2003 Sb., u kterých nedošlo ke změně údajů oproti zveřejněné přihlášce ochranné známky.

Číselný přehled
291170, 291172, 291173, 291174, 291176, 291177, 291179, 291180, 291181, 291182, 291183, 291184, 291185, 291186, 291187, 291188, 291189, 291190, 291191, 291192, 291193, 291194, 291195, 291196, 291197, 291198, 291199, 291200, 291201, 291202, 291203, 291204, 291205, 291206, 291207, 291208, 291209, 291210, 291211, 291212, 291213, 291214, 291215, 291216, 291217, 291218, 291219, 291220, 291221, 291222, 291223, 291224, 291225, 291226, 291227, 291228, 291229, 291230, 291231, 291232, 291233, 291234, 291235, 291236, 291237, 291238, 291239, 291240, 291241, 291242, 291243, 291244, 291245, 291246, 291247, 291248, 291249, 291250, 291251, 291252, 291253, 291254, 291255, 291256, 291257, 291258, 291259, 291260, 291261, 291262, 291263, 291264, 291265, 291266, 291267, 291268, 291269, 291270, 291271, 291272, 291273, 291274, 291275, 291276, 291277, 291278, 291279, 291280, 291281, 291282, 291283, 291284, 291285, 291286, 291287, 291288, 291289, 291290, 291291, 291292, 291293, 291294, 291295, 291296, 291297, 291298, 291299, 291300, 291301, 291302, 291303, 291304, 291305, 291306, 291307, 291308, 291309, 291310, 291311, 291312, 291313, 291314, 291315, 291316, 291317, 291318, 291319, 291320, 291321, 291322, 291323, 291324, 291325, 291326, 291327, 291328, 291329, 291330, 291331, 291332, 291333, 291334, 291335, 291336, 291337, 291338, 291339, 291340, 291341, 291342, 291343, 291344, 291345, 291346, 291347, 291348, 291349, 291350, 291351, 291352, 291353, 291354, 291355, 291356, 291357, 291358, 291359, 291360, 291361, 291362, 291363, 291364, 291365, 291366, 291367, 291368, 291369, 291370, 291371, 291372, 291373, 291374, 291375, 291376, 291377, 291378, 291379, 291380, 291381, 291382, 291383, 291384, 291385, 291386, 291387, 291388, 291389, 291390, 291391, 291392, 291393, 291394, 291395, 291396, 291397, 291398, 291399, 291400, 291401, 291402, 291403, 291404, 291405, 291406, 291407, 291408, 291409, 291410, 291411, 291412, 291413, 291414, 291415, 291416, 291417, 291418, 291419, 291420, 291421, 291422, 291423, 291424, 291425, 291426, 291427, 291428, 291429, 291430, 291431, 291432, 291433, 291434, 291435, 291436, 291437, 291438, 291439, 291440, 291441, 291442, 291443, 291444, 291445, 291446, 291447, 291448, 291449, 291450, 291451, 291452, 291453, 291454, 291455, 291456, 291457, 291458, 291459, 291460, 291461, 291462, 291463, 291464, 291465, 291466, 291467, 291468, 291469, 291470, 291471, 291472, 291473, 291474, 291475, 291476, 291477, 291479, 291480, 291481, 291482, 291483, 291484, 291485, 291486, 291487, 291488, 291489, 291490, 291491, 291492, 291493, 291494, 291495, 291496, 291497, 291498, 291499, 291500.

Záписы ochranných známek bez změny ve vztahu ke zveřejněným přihláškám

(111) **291170**
(220) 06.08.2004
(320) 06.08.2004
(442) 28.03.2007
(151) 03.07.2007
(730) **100 MEGA DISTRIBUTION s.r.o.**, Dusíkova 3, Brno,
63800, CZ
(210) O-356919

(111) **291172**
(220) 24.03.2005
(320) 24.03.2005
(442) 28.03.2007
(151) 03.07.2007
(730) **Lukešová Jana Ing.**, K Biřičce 1580, Hradec Králové,
50008, CZ
(210) O-424549

(111) **291173**
(220) 04.08.2005
(320) 04.08.2005
(442) 28.03.2007
(151) 03.07.2007
(730) **HTH system, s.r.o.**, Boleslavova 3, Praha 4, 14000, CZ
(210) O-428693

(111) **291174**
(220) 10.08.2005
(320) 10.08.2005
(442) 28.03.2007
(151) 03.07.2007
(730) **Zvagulis Peter**, Hřebenová 215/3, Praha 6 - Lysolaje,
16500, CZ
(210) O-428858

(111) **291176**
(220) 25.11.2005
(320) 25.11.2005
(442) 28.03.2007
(151) 03.07.2007
(730) **SELIKO Opava a.s.**, Sadová 44, Opava, 74642, CZ
(210) O-431749

(111) **291177**
(220) 02.12.2005
(320) 02.12.2005
(442) 28.03.2007
(151) 03.07.2007
(730) **Moravská galerie v Brně**, Husova 18, Brno, 66226, CZ
(210) O-432024

(111) **291179**
(220) 07.04.2006
(320) 07.04.2006
(442) 28.03.2007
(151) 03.07.2007
(730) **Alfa Styl s.r.o.**, Masná 7, Brno, 60200, CZ
(210) O-436306

(111) **291180**
(220) 10.04.2006
(320) 10.04.2006
(442) 28.03.2007
(151) 03.07.2007
(730) **Virtshop CZ s.r.o.**, Letců 1005, Hradec Králové, 50002,
CZ
(210) O-436425

(111) **291181**
(220) 29.05.2006
(320) 29.05.2006
(442) 28.03.2007
(151) 03.07.2007
(730) **Koutník Bohumil JUDr.**, Nová Ves 107, Nová Ves u
Českých Budějovic, 37315, CZ
(210) O-437787

(111) **291182**
(220) 18.07.2006
(320) 18.07.2006
(442) 28.03.2007
(151) 03.07.2007
(730) **Česká spořitelna, a.s.**, Olbrachtova 1929/62, Praha 4,
14000, CZ
(210) O-439208

(111) **291183**
(220) 23.08.2006
(320) 23.08.2006
(442) 28.03.2007
(151) 03.07.2007
(730) **NOWACO Czech Republic s. r. o.**, Růžové údolí 553,
Kralupy nad Vltavou, 27801, CZ
(210) O-440400

(111) **291184**
(220) 31.08.2006
(320) 31.08.2006
(442) 28.03.2007
(151) 03.07.2007
(730) **KARLOFF, s. r. o.**, M. R. Štefánika 18, Cífer, 91943,
SK
(210) O-440657

(111) **291185**
(220) 27.09.2006
(320) 27.09.2006
(442) 28.03.2007
(151) 03.07.2007
(730) **VLTAVA-LABE-PRESS, a.s.**, nám. Přemysla Otakara
II. 8/5, České Budějovice, 37021, CZ
(210) O-441429

(111) **291186**
(220) 27.09.2006
(320) 27.09.2006
(442) 28.03.2007
(151) 03.07.2007
(730) **VLTAVA-LABE-PRESS, a.s.**, nám. Přemysla Otakara
II. 8/5, České Budějovice, 37021, CZ
(210) O-441430

(111) **291187**
(220) 27.09.2006
(320) 27.09.2006
(442) 28.03.2007
(151) 03.07.2007
(730) **VLTAVA-LABE-PRESS, a.s.**, nám. Přemysla Otakara
II. 8/5, České Budějovice, 37021, CZ
(210) O-441432

(111) **291188**
(220) 27.09.2006
(320) 27.09.2006
(442) 28.03.2007
(151) 03.07.2007

(730) VLTAVA-LABE-PRESS, a.s. , nám. Přemysla Otakara II. 8/5, České Budějovice, 37021, CZ	(210) O-441462
(210) O-441433	(111) 291197
(111) 291189	(220) 27.09.2006
(220) 27.09.2006	(320) 27.09.2006
(320) 27.09.2006	(442) 28.03.2007
(442) 28.03.2007	(151) 03.07.2007
(151) 03.07.2007	(730) VLTAVA-LABE-PRESS, a.s. , nám. Přemysla Otakara II. 8/5, České Budějovice, 37021, CZ
(730) VLTAVA-LABE-PRESS, a.s. , nám. Přemysla Otakara II. 8/5, České Budějovice, 37021, CZ	(210) O-441463
(210) O-441435	(111) 291198
(111) 291190	(220) 27.09.2006
(220) 27.09.2006	(320) 27.09.2006
(320) 27.09.2006	(442) 28.03.2007
(442) 28.03.2007	(151) 03.07.2007
(151) 03.07.2007	(730) VLTAVA-LABE-PRESS, a.s. , nám. Přemysla Otakara II. 8/5, České Budějovice, 37021, CZ
(730) VLTAVA-LABE-PRESS, a.s. , nám. Přemysla Otakara II. 8/5, České Budějovice, 37021, CZ	(210) O-441464
(210) O-441438	(111) 291199
(111) 291191	(220) 27.09.2006
(220) 27.09.2006	(320) 27.09.2006
(320) 27.09.2006	(442) 28.03.2007
(442) 28.03.2007	(151) 03.07.2007
(151) 03.07.2007	(730) VLTAVA-LABE-PRESS, a.s. , nám. Přemysla Otakara II. 8/5, České Budějovice, 37021, CZ
(730) VLTAVA-LABE-PRESS, a.s. , nám. Přemysla Otakara II. 8/5, České Budějovice, 37021, CZ	(210) O-441465
(210) O-441441	(111) 291200
(111) 291192	(220) 27.09.2006
(220) 27.09.2006	(320) 27.09.2006
(320) 27.09.2006	(442) 28.03.2007
(442) 28.03.2007	(151) 03.07.2007
(151) 03.07.2007	(730) VLTAVA-LABE-PRESS, a.s. , nám. Přemysla Otakara II. 8/5, České Budějovice, 37021, CZ
(730) VLTAVA-LABE-PRESS, a.s. , nám. Přemysla Otakara II. 8/5, České Budějovice, 37021, CZ	(210) O-441466
(210) O-441442	(111) 291201
(111) 291193	(220) 27.09.2006
(220) 27.09.2006	(320) 27.09.2006
(320) 27.09.2006	(442) 28.03.2007
(442) 28.03.2007	(151) 03.07.2007
(151) 03.07.2007	(730) VLTAVA-LABE-PRESS, a.s. , nám. Přemysla Otakara II. 8/5, České Budějovice, 37021, CZ
(730) VLTAVA-LABE-PRESS, a.s. , nám. Přemysla Otakara II. 8/5, České Budějovice, 37021, CZ	(210) O-441467
(210) O-441459	(111) 291202
(111) 291194	(220) 27.09.2006
(220) 27.09.2006	(320) 27.09.2006
(320) 27.09.2006	(442) 28.03.2007
(442) 28.03.2007	(151) 03.07.2007
(151) 03.07.2007	(730) VLTAVA-LABE-PRESS, a.s. , nám. Přemysla Otakara II. 8/5, České Budějovice, 37021, CZ
(730) VLTAVA-LABE-PRESS, a.s. , nám. Přemysla Otakara II. 8/5, České Budějovice, 37021, CZ	(210) O-441468
(210) O-441460	(111) 291203
(111) 291195	(220) 27.09.2006
(220) 27.09.2006	(320) 27.09.2006
(320) 27.09.2006	(442) 28.03.2007
(442) 28.03.2007	(151) 03.07.2007
(151) 03.07.2007	(730) VLTAVA-LABE-PRESS, a.s. , nám. Přemysla Otakara II. 8/5, České Budějovice, 37021, CZ
(730) VLTAVA-LABE-PRESS, a.s. , nám. Přemysla Otakara II. 8/5, České Budějovice, 37021, CZ	(210) O-441469
(210) O-441461	(111) 291204
(111) 291196	(220) 27.09.2006
(220) 27.09.2006	(320) 27.09.2006
(320) 27.09.2006	(442) 28.03.2007
(442) 28.03.2007	(151) 03.07.2007
(151) 03.07.2007	(730) VLTAVA-LABE-PRESS, a.s. , nám. Přemysla Otakara II. 8/5, České Budějovice, 37021, CZ
(730) VLTAVA-LABE-PRESS, a.s. , nám. Přemysla Otakara II. 8/5, České Budějovice, 37021, CZ	(210) O-441470

(111) **291205**
(220) 27.09.2006
(320) 27.09.2006
(442) 28.03.2007
(151) 03.07.2007
(730) **VLTAVA-LABE-PRESS, a.s.**, nám. Přemysla Otakara II. 8/5, České Budějovice, 37021, CZ
(210) O-441471

(111) **291206**
(220) 27.09.2006
(320) 27.09.2006
(442) 28.03.2007
(151) 03.07.2007
(730) **VLTAVA-LABE-PRESS, a.s.**, nám. Přemysla Otakara II. 8/5, České Budějovice, 37021, CZ
(210) O-441472

(111) **291207**
(220) 27.09.2006
(320) 27.09.2006
(442) 28.03.2007
(151) 03.07.2007
(730) **VLTAVA-LABE-PRESS, a.s.**, nám. Přemysla Otakara II. 8/5, České Budějovice, 37021, CZ
(210) O-441473

(111) **291208**
(220) 27.09.2006
(320) 27.09.2006
(442) 28.03.2007
(151) 03.07.2007
(730) **VLTAVA-LABE-PRESS, a.s.**, nám. Přemysla Otakara II. 8/5, České Budějovice, 37021, CZ
(210) O-441474

(111) **291209**
(220) 27.09.2006
(320) 27.09.2006
(442) 28.03.2007
(151) 03.07.2007
(730) **VLTAVA-LABE-PRESS, a.s.**, nám. Přemysla Otakara II. 8/5, České Budějovice, 37021, CZ
(210) O-441475

(111) **291210**
(220) 27.09.2006
(320) 27.09.2006
(442) 28.03.2007
(151) 03.07.2007
(730) **VLTAVA-LABE-PRESS, a.s.**, nám. Přemysla Otakara II. 8/5, České Budějovice, 37021, CZ
(210) O-441476

(111) **291211**
(220) 27.09.2006
(320) 27.09.2006
(442) 28.03.2007
(151) 03.07.2007
(730) **VLTAVA-LABE-PRESS, a.s.**, nám. Přemysla Otakara II. 8/5, České Budějovice, 37021, CZ
(210) O-441478

(111) **291212**
(220) 27.09.2006
(320) 27.09.2006
(442) 28.03.2007
(151) 03.07.2007
(730) **VLTAVA-LABE-PRESS, a.s.**, nám. Přemysla Otakara II. 8/5, České Budějovice, 37021, CZ
(210) O-441479

(111) **291213**

(220) 27.09.2006
(320) 27.09.2006
(442) 28.03.2007
(151) 03.07.2007
(730) **VLTAVA-LABE-PRESS, a.s.**, nám. Přemysla Otakara II. 8/5, České Budějovice, 37021, CZ
(210) O-441480

(111) **291214**
(220) 27.09.2006
(320) 27.09.2006
(442) 28.03.2007
(151) 03.07.2007
(730) **VLTAVA-LABE-PRESS, a.s.**, nám. Přemysla Otakara II. 8/5, České Budějovice, 37021, CZ
(210) O-441481

(111) **291215**
(220) 27.09.2006
(320) 27.09.2006
(442) 28.03.2007
(151) 03.07.2007
(730) **VLTAVA-LABE-PRESS, a.s.**, nám. Přemysla Otakara II. 8/5, České Budějovice, 37021, CZ
(210) O-441482

(111) **291216**
(220) 27.09.2006
(320) 27.09.2006
(442) 28.03.2007
(151) 03.07.2007
(730) **VLTAVA-LABE-PRESS, a.s.**, nám. Přemysla Otakara II. 8/5, České Budějovice, 37021, CZ
(210) O-441483

(111) **291217**
(220) 27.09.2006
(320) 27.09.2006
(442) 28.03.2007
(151) 03.07.2007
(730) **VLTAVA-LABE-PRESS, a.s.**, nám. Přemysla Otakara II. 8/5, České Budějovice, 37021, CZ
(210) O-441484

(111) **291218**
(220) 27.09.2006
(320) 27.09.2006
(442) 28.03.2007
(151) 03.07.2007
(730) **VLTAVA-LABE-PRESS, a.s.**, nám. Přemysla Otakara II. 8/5, České Budějovice, 37021, CZ
(210) O-441485

(111) **291219**
(220) 27.09.2006
(320) 27.09.2006
(442) 28.03.2007
(151) 03.07.2007
(730) **VLTAVA-LABE-PRESS, a.s.**, nám. Přemysla Otakara II. 8/5, České Budějovice, 37021, CZ
(210) O-441486

(111) **291220**
(220) 27.09.2006
(320) 27.09.2006
(442) 28.03.2007
(151) 03.07.2007
(730) **VLTAVA-LABE-PRESS, a.s.**, nám. Přemysla Otakara II. 8/5, České Budějovice, 37021, CZ
(210) O-441487

(111) **291221**
(220) 27.09.2006
(320) 27.09.2006

(442) 28.03.2007 (151) 03.07.2007 (730) VLTAVA-LABE-PRESS, a.s. , nám. Přemysla Otakara II. 8/5, České Budějovice, 37021, CZ (210) O-441488	(210) O-443499
(111) 291222 (220) 16.10.2006 (320) 16.10.2006 (442) 28.03.2007 (151) 03.07.2007 (730) EXPO DATA spol. s r.o. , Výstaviště 1, Brno, 64803, CZ (210) O-441973	(111) 291230 (220) 07.12.2006 (320) 07.12.2006 (442) 28.03.2007 (151) 03.07.2007 (730) Kaiseršotová Romana , Mezi domy 369/6, Praha - Písnice, 14200, CZ (210) O-443566
(111) 291223 (220) 17.10.2006 (320) 17.10.2006 (442) 28.03.2007 (151) 03.07.2007 (730) BORSKÝ GASTRO s.r.o. , Václavské náměstí 821/39, Praha 1, 11000, CZ (210) O-442036	(111) 291231 (220) 08.12.2006 (320) 08.12.2006 (442) 28.03.2007 (151) 03.07.2007 (730) Místní skupina Polského kulturně-osvětového svazu v Jablunkově , Mariánské náměstí 18, Jablunkov, 73991, CZ (210) O-443590
(111) 291224 (220) 31.10.2006 (320) 31.10.2006 (442) 28.03.2007 (151) 03.07.2007 (730) Adamcová Nina , Na Kocínce 2139/5, Praha 6, 16000, CZ (210) O-442447	(111) 291232 (220) 13.12.2006 (320) 13.12.2006 (442) 28.03.2007 (151) 03.07.2007 (730) Porgest a.s. , Na Výsluní 201/13, Praha 10, 10000, CZ (210) O-443687
(111) 291225 (220) 06.11.2006 (320) 06.11.2006 (442) 28.03.2007 (151) 03.07.2007 (730) Rejman Tomáš , Pod Fialkou 10, Praha 5, 15000, CZ (210) O-442601	(111) 291233 (220) 13.12.2006 (320) 13.12.2006 (442) 28.03.2007 (151) 03.07.2007 (730) Porgest a.s. , Na Výsluní 201/13, Praha 10, 10000, CZ (210) O-443688
(111) 291226 (220) 06.11.2006 (320) 06.11.2006 (442) 28.03.2007 (151) 03.07.2007 (730) BESICO Media, s.r.o. , Žirovnická 3133/6, Praha 10, 10600, CZ (210) O-442624	(111) 291234 (220) 13.12.2006 (320) 13.12.2006 (442) 28.03.2007 (151) 03.07.2007 (730) Quelle s.r.o. , Březhrad 177, Hradec Králové, 50332, CZ (210) O-443694
(111) 291227 (220) 30.11.2006 (320) 30.11.2006 (442) 28.03.2007 (151) 03.07.2007 (730) RUPA, spol. s r.o. , Poslední 8, Praha 10, 10202, CZ (210) O-443358	(111) 291235 (220) 15.12.2006 (320) 15.12.2006 (442) 28.03.2007 (151) 03.07.2007 (730) Kahudová Simona , Michelská 813/89, Praha 4, 14100, CZ (210) O-443791
(111) 291228 (220) 06.12.2006 (320) 06.12.2006 (442) 28.03.2007 (151) 03.07.2007 (730) CZECHOPRESS AGENCY, s.r.o. , Brodského 1669/14, Praha 4, 14900, CZ (210) O-443486	(111) 291236 (220) 15.12.2006 (320) 15.12.2006 (442) 28.03.2007 (151) 03.07.2007 (730) Alliante, spol. s r.o. , Holandská 446/16, Praha 10, 11000, CZ (210) O-443822
(111) 291229 (220) 06.12.2006 (320) 06.12.2006 (442) 28.03.2007 (151) 03.07.2007 (730) CONCEPT 2M, spol. s r.o. , Václavská 12, Praha 2, 12000, CZ	(111) 291237 (220) 18.12.2006 (320) 18.12.2006 (442) 28.03.2007 (151) 03.07.2007 (730) Česká televize , Kavčí Hory, Praha 4 - Kavčí Hory, 14070, CZ (210) O-443850
	(111) 291238

(220) 18.12.2006 (320) 18.12.2006 (442) 28.03.2007 (151) 03.07.2007 (730) Dr. POPOV s.r.o. , Plzeňská 857, Planá u Mar. L., 34815, CZ (210) O-443884	(210) O-444236
(111) 291239 (220) 18.12.2006 (320) 18.12.2006 (442) 28.03.2007 (151) 03.07.2007 (730) Dr. POPOV s.r.o. , Plzeňská 857, Planá u Mar. L., 34815, CZ (210) O-443885	(111) 291247 (220) 08.01.2007 (320) 08.01.2007 (442) 28.03.2007 (151) 03.07.2007 (730) VENTUS - ČESKO, s.r.o. , 17. listopadu 237, Pardubice, 53002, CZ (210) O-444309
(111) 291240 (220) 18.12.2006 (320) 18.12.2006 (442) 28.03.2007 (151) 03.07.2007 (730) Dr. POPOV s.r.o. , Plzeňská 857, Planá u Mar. L., 34815, CZ (210) O-443887	(111) 291248 (220) 09.01.2007 (320) 09.01.2007 (442) 28.03.2007 (151) 03.07.2007 (730) Lešinský Aleš , Sadová 1548, Holešov, 76901, CZ (210) O-444324
(111) 291241 (220) 18.12.2006 (320) 18.12.2006 (442) 28.03.2007 (151) 03.07.2007 (730) Dr. POPOV s.r.o. , Plzeňská 857, Planá u Mar. L., 34815, CZ (210) O-443891	(111) 291249 (220) 09.01.2007 (320) 09.01.2007 (442) 28.03.2007 (151) 03.07.2007 (730) Lešinský Aleš , Sadová 1548, Holešov, 76901, CZ (210) O-444325
(111) 291242 (220) 18.12.2006 (320) 18.12.2006 (442) 28.03.2007 (151) 03.07.2007 (730) Hotelpro, s.r.o. , Budečská 17, Praha 2, 12000, CZ (210) O-443893	(111) 291250 (220) 16.01.2007 (320) 16.01.2007 (442) 28.03.2007 (151) 03.07.2007 (730) MILAN-GROUP s.r.o. , Tuchoměřická 108, Praha 6 - Nebošice, 16400, CZ (210) O-444479
(111) 291243 (220) 20.12.2006 (320) 20.12.2006 (442) 28.03.2007 (151) 03.07.2007 (730) Nadace NAGOP , Národní 171, Trutnov, 54101, CZ (210) O-444002	(111) 291251 (220) 16.01.2007 (320) 15.08.2006 (442) 28.03.2007 (151) 03.07.2007 (730) Forta Corporation , 100 Forta Drive, Grove City, 16127- 9990, PA, US (210) O-444480
(111) 291244 (220) 22.12.2006 (320) 22.12.2006 (442) 28.03.2007 (151) 03.07.2007 (730) AAA BYTY.CZ akciová společnost , Masarykovo nábřeží 28, Praha 1, 11000, CZ (210) O-444075	(111) 291252 (220) 18.01.2007 (320) 18.01.2007 (442) 28.03.2007 (151) 03.07.2007 (730) Great Wall Motor Company Limited A corporation organized and existing under the law of R.P. China A corporation Organized and existing under the law of R.P. China , 2266 Chaoyang South Street, Baoding, Hebei 71000, CN (210) O-444564
(111) 291245 (220) 04.01.2007 (320) 04.01.2007 (442) 28.03.2007 (151) 03.07.2007 (730) CLIMACOOL, s.r.o. , Jílkova 100, Brno, 61500, CZ (210) O-444235	(111) 291253 (220) 18.01.2007 (320) 18.01.2007 (442) 28.03.2007 (151) 03.07.2007 (730) CZ LOKO, a.s. , Bezručovo nám. 580, Česká Třebová, 56002, CZ (210) O-444568
(111) 291246 (220) 04.01.2007 (320) 04.01.2007 (442) 28.03.2007 (151) 03.07.2007 (730) CLIMACOOL, s.r.o. , Jílkova 100, Brno, 61500, CZ	(111) 291254 (220) 19.01.2007 (320) 19.01.2007 (442) 28.03.2007 (151) 03.07.2007 (730) Ladislav Horáček , T. Novákové 75, Litomyšl, 57001, CZ

(210) O-444579	(442) 28.03.2007 (151) 03.07.2007 (730) DITON s.r.o. , Střítež 100, Střítež u Jihlavy, 58811, CZ (210) O-444720
(111) 291255 (220) 19.01.2007 (320) 19.01.2007 (442) 28.03.2007 (151) 03.07.2007 (730) Mead Johnson & Company a Delaware corporation , 2400 West Lloyd Expressway, Evansville 47721, IN, US (210) O-444616	(111) 291264 (220) 24.01.2007 (320) 24.01.2007 (442) 28.03.2007 (151) 03.07.2007 (730) THANH A HUONG s.r.o. , nám. 9. května, Chabařovice, 40317, CZ (210) O-444724
(111) 291256 (220) 22.01.2007 (320) 22.01.2007 (442) 28.03.2007 (151) 03.07.2007 (730) BUSINESS LEASE s.r.o. , Radlická 113a/714, Praha 5, 15800, CZ (210) O-444634	(111) 291265 (220) 24.01.2007 (320) 24.01.2007 (442) 28.03.2007 (151) 03.07.2007 (730) Prokopová Renata , Hrabáková 1973, Praha 4, 14800, CZ (210) O-444763
(111) 291257 (220) 22.01.2007 (320) 22.01.2007 (442) 28.03.2007 (151) 03.07.2007 (730) WILSON PROPERITY s.r.o. , Kalvodova 105/5, Brno, 62300, CZ (210) O-444645	(111) 291266 (220) 25.01.2007 (320) 25.01.2007 (442) 28.03.2007 (151) 03.07.2007 (730) FESENKO Alexander MUDr. , Rumančerkovova 856/2, Bratislava, 82101, SK (210) O-444787
(111) 291258 (220) 22.01.2007 (320) 22.01.2007 (442) 28.03.2007 (151) 03.07.2007 (730) Krajčí Tomáš , Podhradí 36, Luhačovice, 76326, CZ (210) O-444652	(111) 291267 (220) 26.01.2007 (320) 26.01.2007 (442) 28.03.2007 (151) 03.07.2007 (730) G - REALITY s.r.o. , U Nemocnice 430, Kolín III, 28002, CZ (210) O-444841
(111) 291259 (220) 22.01.2007 (320) 22.01.2007 (442) 28.03.2007 (151) 03.07.2007 (730) Krajčí Tomáš , Podhradí 36, Luhačovice, 76326, CZ (210) O-444653	(111) 291268 (220) 26.01.2007 (320) 26.01.2007 (442) 28.03.2007 (151) 03.07.2007 (730) GOLDIM, spol. s r.o. , V Zápolí 1163/32, Praha 4, 14100, CZ (210) O-444860
(111) 291260 (220) 23.01.2007 (320) 23.01.2007 (442) 28.03.2007 (151) 03.07.2007 (730) VALOSUN a.s. , Kytnerova 403/5, Brno, 62100, CZ (210) O-444684	(111) 291269 (220) 26.01.2007 (320) 26.01.2007 (442) 28.03.2007 (151) 03.07.2007 (730) GOLDIM, spol. s r.o. , V Zápolí 1163/32, Praha 4, 14100, CZ (210) O-444864
(111) 291261 (220) 23.01.2007 (320) 23.01.2007 (442) 28.03.2007 (151) 03.07.2007 (730) GYNWELL s. r. o. , Čechova 152, Kadaň, 43201, CZ (210) O-444696	(111) 291270 (220) 29.01.2007 (320) 29.01.2007 (442) 28.03.2007 (151) 03.07.2007 (730) MIPL, spol. s r.o. , Šumická 2325, Uherský Brod, 68801, CZ (210) O-444884
(111) 291262 (220) 24.01.2007 (320) 24.01.2007 (442) 28.03.2007 (151) 03.07.2007 (730) CZ WASTE, o.p.s. , Semečská - areál SD, Třebívlice, 41115, CZ (210) O-444715	(111) 291271 (220) 29.01.2007 (320) 29.01.2007 (442) 28.03.2007 (151) 03.07.2007 (730) Stanford a.s. , Provaznická 397/13, Praha 1, 11000, CZ
(111) 291263 (220) 24.01.2007 (320) 24.01.2007	

(210) O-444894	(220) 02.02.2007	(442) 28.03.2007
(111) 291272	(320) 02.02.2007	(151) 03.07.2007
(220) 31.01.2007	(730) OLYMPTOY s.r.o. , K Žižkovu 9/640, Praha 9, 19000, CZ	(210) O-445089
(320) 31.01.2007		
(442) 28.03.2007		
(151) 03.07.2007		
(730) MADAUS GmbH , Colonia - Allee 15, 51067 Köln, DE		
(210) O-444990		
(111) 291273	(442) 28.03.2007	(151) 03.07.2007
(220) 01.02.2007	(730) ESO travel s.r.o. , Korunovační 22, Praha 7, 17000, CZ	(210) O-445121
(320) 01.02.2007		
(442) 28.03.2007		
(151) 03.07.2007		
(730) RNDr. Milan Blaha - ELGEO , Nové Sady 1, Moravská Třebová, 57101, CZ		
(210) O-445020		
(111) 291274	(442) 28.03.2007	(151) 03.07.2007
(220) 01.02.2007	(730) Větvicka Tomáš , 28. října 2431, Dvůr Králové nad Labem, 54401, CZ	(210) O-445134
(320) 01.02.2007		
(442) 28.03.2007		
(151) 03.07.2007		
(730) CANAMIPHARM s.r.o. , Na Brně 566, Hradec Králové, 50006, CZ		
(210) O-445026		
(111) 291275	(442) 28.03.2007	(151) 03.07.2007
(220) 01.02.2007	(730) Znamenáčková Zuzana , Záryby 15, Záryby, 27713, CZ	(210) O-445195
(320) 01.02.2007	Znamenáček Jiří , Záryby 15, Záryby, 27713, CZ	
(442) 28.03.2007		
(151) 03.07.2007		
(730) Sedláček Jan Ing. , U Tvrze 1, Třebotov, 25226, CZ		
(210) O-445062		
(111) 291276	(442) 28.03.2007	(151) 03.07.2007
(220) 02.02.2007	(730) Keraservis s.r.o. , Kaštanová 125, Brno, 62000, CZ	(210) O-445211
(320) 02.02.2007		
(442) 28.03.2007		
(151) 03.07.2007		
(730) Burda Praha, spol. s r.o. , Přemyslovská 43, Praha 3, 13000, CZ		
(210) O-445075		
(111) 291277	(442) 28.03.2007	(151) 03.07.2007
(220) 02.02.2007	(730) GRYSPECK spol. s r.o. , Skupova 37, Plzeň 3 - Doudlevec, 30100, CZ	(210) O-445215
(320) 02.02.2007		
(442) 28.03.2007		
(151) 03.07.2007		
(730) NEČAS práce ve výškách, s.r.o. , Měříčkova 1491/46, Brno, 62100, CZ		
(210) O-445079		
(111) 291278	(442) 28.03.2007	(151) 03.07.2007
(220) 02.02.2007	(730) Svátová Terézia Ing. , Na Veselí 26, Praha 4, 14000, CZ	(210) O-445234
(320) 02.02.2007		
(442) 28.03.2007		
(151) 03.07.2007		
(730) Petřina Hynek , Ke Smichovu 92, Praha 5, 15400, CZ		
(210) O-445083		
(111) 291279	(442) 28.03.2007	(151) 03.07.2007
(220) 01.02.2007	(730) MONT TD, a.s. , Lannova 55/31, České Budějovice, 37001, CZ	(210) O-445241
(320) 01.02.2007		
(442) 28.03.2007		
(151) 03.07.2007		
(730) Zott s.r.o. , Podlíbská 630, Praha 9 - Klánovice, 19014, CZ		
(210) O-445084		
(111) 291280	(442) 28.03.2007	(151) 03.07.2007
	(730) Zott s.r.o. , Podlíbská 630, Praha 9 - Klánovice, 19014, CZ	

(730) MONT TD, a.s. , Lannova 55/31, České Budějovice, 37001, CZ	(210) O-445426
(210) O-445242	
(111) 291289	(111) 291297
(220) 07.02.2007	(220) 14.02.2007
(320) 07.02.2007	(320) 14.02.2007
(442) 28.03.2007	(442) 28.03.2007
(151) 03.07.2007	(151) 03.07.2007
(730) Baugin 1630 a.s. , U Průhonu 1079/40, Praha 7, 17000, CZ	(730) Sladký Petr Doc. Ing. CSc. , Pod Pekařkou 29/1087, Praha 4 - Podolí, 14700, CZ
(210) O-445255	(210) O-445432
(111) 291290	(111) 291298
(220) 08.02.2007	(220) 14.02.2007
(320) 08.02.2007	(320) 14.02.2007
(442) 28.03.2007	(442) 28.03.2007
(151) 03.07.2007	(151) 03.07.2007
(730) Explorer Trading Co., s. r. o. , Areál Tatry 1445/2, Koprivnice, 74221, CZ	(730) KAGO Handel, spol. s r.o. , Žatecká 864, Kralovice, okres Plzeň-sever, 33141, CZ
(210) O-445266	(210) O-445449
(111) 291291	(111) 291299
(220) 08.02.2007	(220) 15.02.2007
(320) 08.02.2007	(320) 15.02.2007
(442) 28.03.2007	(442) 28.03.2007
(151) 03.07.2007	(151) 03.07.2007
(730) Josef Šrámek - Antonio pizza-restaurant , U Národní Galerie 482, Praha 5 - Zbraslav, 15600, CZ	(730) MONELLO s.r.o. , U Stromovky 1442/32, České Budějovice, 37005, CZ
(210) O-445301	(210) O-445484
(111) 291292	(111) 291300
(220) 09.02.2007	(220) 15.02.2007
(320) 09.02.2007	(320) 15.02.2007
(442) 28.03.2007	(442) 28.03.2007
(151) 03.07.2007	(151) 03.07.2007
(730) CHRÍŠTOF, spol. s r. o. , Sportovní 3, Vyškov, 68201, CZ	(730) Adventura s.r.o. , Voroněžská 170/20, Praha 10, 10100, CZ
(210) O-445311	(210) O-445492
(111) 291293	(111) 291301
(220) 12.02.2007	(220) 15.02.2007
(320) 12.02.2007	(320) 15.02.2007
(442) 28.03.2007	(442) 28.03.2007
(151) 03.07.2007	(151) 03.07.2007
(730) Miloslav Šanovec - SANCAR , Karlova 2692, Varnsdorf, 40747, CZ	(730) Adventura s.r.o. , Voroněžská 170/20, Praha 10, 10100, CZ
(210) O-445346	(210) O-445493
(111) 291294	(111) 291302
(220) 13.02.2007	(220) 15.02.2007
(320) 13.02.2007	(320) 15.02.2007
(442) 28.03.2007	(442) 28.03.2007
(151) 03.07.2007	(151) 03.07.2007
(730) ČESKÝ WEBHOSTING, s.r.o. , Wilsonova 579, Slaný, 27401, CZ	(730) Adventura s.r.o. , Voroněžská 170/20, Praha 10, 10100, CZ
(210) O-445384	(210) O-445494
(111) 291295	(111) 291303
(220) 14.02.2007	(220) 15.02.2007
(320) 14.02.2007	(320) 15.02.2007
(442) 28.03.2007	(442) 28.03.2007
(151) 03.07.2007	(151) 03.07.2007
(730) EXOTA o. p. s. , U dubu 47, Praha 4, 14700, CZ	(730) Adventura s.r.o. , Voroněžská 170/20, Praha 10, 10100, CZ
(210) O-445410	(210) O-445495
(111) 291296	(111) 291304
(220) 14.02.2007	(220) 15.02.2007
(320) 14.02.2007	(320) 15.02.2007
(442) 28.03.2007	(442) 28.03.2007
(151) 03.07.2007	(151) 03.07.2007
(730) SVITAP J. H. J. spol. s r.o. , Kijevská 8, Svitavy, 56802, CZ	(730) Adventura s.r.o. , Voroněžská 170/20, Praha 10, 10100, CZ
(210) O-445410	(210) O-445496

-
- (111) **291305**
(220) 15.02.2007
(320) 15.02.2007
(442) 28.03.2007
(151) 03.07.2007
(730) **Adventura s.r.o.**, Voroněžská 170/20, Praha 10, 10100, CZ
(210) O-445497
-
- (111) **291306**
(220) 16.02.2007
(320) 16.02.2007
(442) 28.03.2007
(151) 03.07.2007
(730) **HP TRONIC Zlín, spol. s r.o.**, Prštné - Kútiky 637, Zlín, 76001, CZ
(210) O-445508
-
- (111) **291307**
(220) 16.02.2007
(320) 16.02.2007
(442) 28.03.2007
(151) 03.07.2007
(730) **IVAN ŠEVČÍK - SIDL WORLD**, Nivy I 436, Zlín, 76001, CZ
(210) O-445524
-
- (111) **291308**
(220) 16.02.2007
(320) 16.02.2007
(442) 28.03.2007
(151) 03.07.2007
(730) **Matsushita Electric Industrial Co., Ltd.**, 1006, Oaza Kadoma, Kadoma-shi, Osaka 571-8501, JP
(210) O-445532
-
- (111) **291309**
(220) 20.02.2007
(320) 20.02.2007
(442) 28.03.2007
(151) 03.07.2007
(730) **VORLÍČKOVÁ & LEITNER s.r.o.**, Jungmannova 31, Praha 1, 11000, CZ
(210) O-445648
-
- (111) **291310**
(220) 20.02.2007
(320) 20.02.2007
(442) 28.03.2007
(151) 03.07.2007
(730) **VORLÍČKOVÁ & LEITNER s. r. o.**, Jungmannova 31, Praha 1, 11000, CZ
(210) O-445650
-
- (111) **291311**
(220) 20.02.2007
(320) 20.02.2007
(442) 28.03.2007
(151) 03.07.2007
(730) **BAUER MEDIA v.o.s.**, Viktora Huga 6, Praha 5, 15000, CZ
(210) O-445714
-
- (111) **291312**
(220) 21.02.2007
(320) 21.02.2007
(442) 28.03.2007
(151) 03.07.2007
(730) **PPE. CZ s. r. o.**, 28. října 2663/150, Ostrava, Moravská Ostrava, 70200, CZ
(210) O-445722
-
- (111) **291313**
-
- (220) 06.03.2007
(320) 06.03.2007
(442) 28.03.2007
(151) 03.07.2007
(730) **M.I.O. - společnost s ručením omezeným**, K Nemocnici 32, Nový Jičín, 74101, CZ
(210) O-445726
-
- (111) **291314**
(220) 23.02.2007
(320) 23.02.2007
(442) 28.03.2007
(151) 03.07.2007
(730) **Čech Petr**, Kpt. Jaroše, Třebíč, 67401, CZ
(210) O-445781
-
- (111) **291315**
(220) 23.02.2007
(320) 23.02.2007
(442) 28.03.2007
(151) 03.07.2007
(730) **Ing. Jiří Götz - Silika**, Hlavní 2726/155, Praha 4 - Záběhlice, 14100, CZ
(210) O-445783
-
- (111) **291316**
(220) 23.02.2007
(320) 23.02.2007
(442) 28.03.2007
(151) 03.07.2007
(730) **Česká spořitelna, a.s.**, Olbrachtova 1929/62, Praha 4, 14000, CZ
(210) O-445798
-
- (111) **291317**
(220) 23.02.2007
(320) 23.02.2007
(442) 28.03.2007
(151) 03.07.2007
(730) **Holická Martina**, Boloňská 307, Praha 10, 10900, CZ
(210) O-445815
-
- (111) **291318**
(220) 26.02.2007
(320) 26.02.2007
(442) 28.03.2007
(151) 03.07.2007
(730) **Czech Blades s.r.o.**, Brněnská 559, Jevíčko, 56943, CZ
(210) O-445844
-
- (111) **291319**
(220) 26.02.2007
(320) 26.02.2007
(442) 28.03.2007
(151) 03.07.2007
(730) **Danone, a.s.**, Konopištská 905, Benešov, 25001, CZ
(210) O-445848
-
- (111) **291320**
(220) 26.02.2007
(320) 26.02.2007
(442) 28.03.2007
(151) 03.07.2007
(730) **Danone, a.s.**, Konopištská 905, Benešov, 25001, CZ
(210) O-445849
-
- (111) **291321**
(220) 26.02.2007
(320) 26.02.2007
(442) 28.03.2007
(151) 03.07.2007
(730) **Kolář Vlastimil Patrick**, tř. Práteleství 1997, Písek, 39701, CZ

(210) O-445850	(220) 27.02.2007 (320) 27.02.2007 (442) 28.03.2007 (151) 03.07.2007 (730) BOHEMIA SEKT, a. s. , Smetanova 220, Starý Plzenec, okres Plzeň-jih, 33202, CZ (210) O-445929
(111) 291322 (220) 26.02.2007 (320) 26.02.2007 (442) 28.03.2007 (151) 03.07.2007 (730) SPOLEČENSTVO ČESKÝCH OPTIKŮ A OPTOMETRISTŮ , Novodvorská 1010/14, Praha 4, 14201, CZ (210) O-445862	(111) 291331 (220) 28.02.2007 (320) 28.02.2007 (442) 28.03.2007 (151) 03.07.2007 (730) ABUS CR, s.r.o. , Lumírova 115/17, Praha 2, 12800, CZ (210) O-445932
(111) 291323 (220) 26.02.2007 (320) 26.02.2007 (442) 28.03.2007 (151) 03.07.2007 (730) Rimarčík Martin , Zárubova 493/24, Praha 4, 14200, CZ (210) O-445863	(111) 291332 (220) 28.02.2007 (320) 28.02.2007 (442) 28.03.2007 (151) 03.07.2007 (730) ABUS CR, s.r.o. , Lumírova 115/17, Praha 2, 12800, CZ (210) O-445933
(111) 291324 (220) 26.02.2007 (320) 26.02.2007 (442) 28.03.2007 (151) 03.07.2007 (730) Citibank, N.A. a U.S. national banking association , 399 Park Avenue, 10043 New York, NY, US (210) O-445869	(111) 291333 (220) 28.02.2007 (320) 28.02.2007 (442) 28.03.2007 (151) 03.07.2007 (730) ECOLAB Znojmo, spol. s r. o. , Václavské náměstí 1, Znojmo, 66902, CZ (210) O-445938
(111) 291325 (220) 26.02.2007 (320) 26.02.2007 (442) 28.03.2007 (151) 03.07.2007 (730) Amorim Revestimentos, S.A. , Rua do Ribeirinho, No. 202, 4536-907 S. Paio de Oleiros, PT (210) O-445870	(111) 291334 (220) 28.02.2007 (320) 28.02.2007 (442) 28.03.2007 (151) 03.07.2007 (730) Ing. Richard Smetana - MARTA SCHNAIDER , Skopalikova 3575/13, Brno, 61500, CZ (210) O-445948
(111) 291326 (220) 26.02.2007 (320) 26.02.2007 (442) 28.03.2007 (151) 03.07.2007 (730) Kdolský Jaroslav , Jindřicha Plachty 175, Ustí nad Labem, 40331, CZ (210) O-445871	(111) 291335 (220) 28.02.2007 (320) 28.02.2007 (442) 28.03.2007 (151) 03.07.2007 (730) MEDIA TRADE 2000, s.r.o. , Cukrovarská 33, Praha 9 - Čakovice, 19602, CZ (210) O-445956
(111) 291327 (220) 26.02.2007 (320) 26.02.2007 (442) 28.03.2007 (151) 03.07.2007 (730) RELTEX s.r.o. , Ekonomická 955, Praha 4, 14800, CZ (210) O-445872	(111) 291336 (220) 28.02.2007 (320) 28.02.2007 (442) 28.03.2007 (151) 03.07.2007 (730) Knorr Naehrmittel Aktiengesellschaft , Bahnhofstrasse, Thayngen 198240, CH (210) O-445964
(111) 291328 (220) 27.02.2007 (320) 27.02.2007 (442) 28.03.2007 (151) 03.07.2007 (730) Novotná Helena , Branická 264/16, Praha 4, 14000, CZ (210) O-445911	(111) 291337 (220) 02.03.2007 (320) 02.03.2007 (442) 28.03.2007 (151) 03.07.2007 (730) RUMPOLD s.r.o. , Klimentská 1746/52, Praha 1, 11000, CZ (210) O-446059
(111) 291329 (220) 27.02.2007 (320) 27.02.2007 (442) 28.03.2007 (151) 03.07.2007 (730) BOHEMIA SEKT, a. s. , Smetanova 220, Starý Plzenec, okres Plzeň-jih, 33202, CZ (210) O-445928	(111) 291338 (220) 07.03.2007 (320) 07.03.2007 (442) 28.03.2007 (151) 03.07.2007
(111) 291330	

(730) RYLESPO 6X - MLÉKÁRNA TRUBÍN, spol. s r. o. , Trubín 35, Králův Dvůr, 26701, CZ	(210) O-438791
(210) O-446206	(111) 291347
(111) 291339	(220) 29.06.2006
(220) 08.03.2007	(320) 29.06.2006
(320) 08.03.2007	(442) 04.04.2007
(442) 28.03.2007	(151) 10.07.2007
(151) 03.07.2007	(730) DELTA HOLDING SOCIETE ANONYME, 59 , Panepistimiou Str., Athens, 10564, GR
(730) DRINKS UNION a.s. , Drážďanská 80, Ústí nad Labem, 40007, CZ	(210) O-438792
(210) O-446230	(111) 291348
(111) 291340	(220) 04.07.2006
(220) 12.03.2007	(320) 04.07.2006
(320) 12.03.2007	(442) 04.04.2007
(442) 28.03.2007	(151) 10.07.2007
(151) 03.07.2007	(730) EPEE CZ a.s. , Komerční zóna Průhonice, V oblouku 114, Dobřejovice, 25243, CZ
(730) BOCHEMIE, s.r.o. , Lidická 326, Bohumín, 73595, CZ	(210) O-438966
(210) O-446339	(111) 291349
(111) 291341	(220) 13.07.2006
(220) 30.06.2004	(320) 13.07.2006
(320) 30.06.2004	(442) 04.04.2007
(442) 04.04.2007	(151) 10.07.2007
(151) 10.07.2007	(730) Tabák Plus, spol. s r.o. , Nové Sady 40, Brno, 60200, CZ
(730) Svět nákupu s.r.o. , Kloknerova 2249/9, Praha 4, 14800, CZ	(210) O-439108
(210) O-355867	(111) 291350
(111) 291342	(220) 13.07.2006
(220) 01.07.2004	(320) 13.07.2006
(320) 01.07.2004	(442) 04.04.2007
(442) 16.11.2005	(151) 10.07.2007
(151) 10.07.2007	(730) Reckitt Benckiser N.V. , Siriusdreef 14, 2132 WT Hoofddorp, NL
(730) MARKLAND Kotva a.s. , Revoluční 1/655, Praha 1, 11000, CZ	(210) O-439109
(210) O-355884	(111) 291351
(111) 291343	(220) 20.07.2006
(220) 21.09.2005	(320) 20.07.2006
(320) 21.09.2005	(442) 04.04.2007
(442) 04.04.2007	(151) 10.07.2007
(151) 10.07.2007	(730) IMPORTEX CZECH, a. s. , Slavašovská 258, Beroun, 26601, CZ
(730) Lipina Miroslav , Vehlovická 760/18, Praha 8 - Čimice, 18100, CZ	(210) O-439314
(210) O-429994	(111) 291352
(111) 291344	(220) 28.07.2006
(220) 01.12.2005	(320) 28.07.2006
(320) 01.12.2005	(442) 04.04.2007
(442) 04.04.2007	(151) 10.07.2007
(151) 10.07.2007	(730) Česká republika - Ministerstvo dopravy , nábřeží Luvíka Svobody 12/1222, Praha 1, 11015, CZ
(730) T-Mobile Czech Republic a.s. , Tomíčková 2144/1, Praha 4, 14900, CZ	(210) O-439520
(210) O-431984	(111) 291353
(111) 291345	(220) 14.08.2006
(220) 09.03.2006	(320) 14.08.2006
(320) 09.03.2006	(442) 04.04.2007
(442) 04.04.2007	(151) 10.07.2007
(151) 10.07.2007	(730) Drdoš Ladislav , Družstevní 276, Příbram, 26101, CZ
(730) NEW WAVE CZ, a.s. , Vodičkova 20, Praha 1, 11000, CZ	(210) O-440006
(210) O-435305	(111) 291354
(111) 291346	(220) 15.08.2006
(220) 29.06.2006	(320) 15.08.2006
(320) 29.06.2006	(442) 04.04.2007
(442) 04.04.2007	(151) 10.07.2007
(151) 10.07.2007	(730) Interpont s.r.o. , Bezručova 8, Studénka, 74213, CZ
(730) DELTA HOLDING SOCIETE ANONYME, 59 , Panepistimiou Str., Athens, 10564, GR	(210) O-440088
(111) 291355	(220) 15.08.2006

(320) 15.08.2006
(442) 04.04.2007
(151) 10.07.2007
(730) **Telefónica O2 Czech Republic, a.s.**, Olšanská 55/5,
Praha 3, 13034, CZ
(210) O-440130

(111) **291356**
(220) 15.08.2006
(320) 15.08.2006
(442) 04.04.2007
(151) 10.07.2007
(730) **Telefónica O2 Czech Republic, a.s.**, Olšanská 55/5,
Praha 3, 13034, CZ
(210) O-440132

(111) **291357**
(220) 21.08.2006
(320) 21.08.2006
(442) 04.04.2007
(151) 10.07.2007
(730) **Baol, s. r. o.**, Václavské náměstí 794/38, Praha 1, 11000,
CZ
(210) O-440314

(111) **291358**
(220) 23.08.2006
(320) 23.08.2006
(442) 04.04.2007
(151) 10.07.2007
(730) **PALÁC BLANÍK, a.s.**, Václavské nám. 802/56, Praha
1, 11000, CZ
(210) O-440357

(111) **291359**
(220) 11.09.2006
(320) 11.09.2006
(442) 04.04.2007
(151) 10.07.2007
(730) **HOTEL STYL, s. r. o.**, Strojírenská 260, Praha 5,
15000, CZ
(210) O-440934

(111) **291360**
(220) 18.09.2006
(320) 18.09.2006
(442) 04.04.2007
(151) 10.07.2007
(730) **Fénix Reality, s. r. o.**, Londýnská 218/31, Praha 2,
Vinohrady, 12000, CZ
(210) O-441087

(111) **291361**
(220) 19.09.2006
(320) 19.09.2006
(442) 04.04.2007
(151) 10.07.2007
(730) **Mediaservis s.r.o.**, Sazečská 645/12, Praha 10, 22562,
CZ
(210) O-441159

(111) **291362**
(220) 20.09.2006
(320) 20.09.2006
(442) 04.04.2007
(151) 10.07.2007
(730) **ECONOMIA a.s.**, Dobrovského 25, Praha 7, 17055, CZ
(210) O-441173

(111) **291363**
(220) 21.09.2006
(320) 21.09.2006
(442) 04.04.2007
(151) 10.07.2007

(730) **BestTex Trade s.r.o.**, Ruská 398/43, Ostrava -
Vítkovice, 70300, CZ
(210) O-441242

(111) **291364**
(220) 27.09.2006
(320) 27.09.2006
(442) 04.04.2007
(151) 10.07.2007
(730) **VLTAVA-LABE-PRESS, a.s.**, nám. Přemysla Otakara
II. 8/5, České Budějovice, 37021, CZ
(210) O-441427

(111) **291365**
(220) 27.09.2006
(320) 27.09.2006
(442) 04.04.2007
(151) 10.07.2007
(730) **VLTAVA-LABE-PRESS, a. s.**, nám. Přemysla Otakara
II. 8/5, České Budějovice, 37021, CZ
(210) O-441501

(111) **291366**
(220) 13.10.2006
(320) 13.10.2006
(442) 04.04.2007
(151) 10.07.2007
(730) **BONGRAIN S. A.**, 42 rue Rieussec, Viroflay, 78220,
FR
(210) O-441931

(111) **291367**
(220) 16.10.2006
(320) 16.10.2006
(442) 04.04.2007
(151) 10.07.2007
(730) **3D reality s.r.o.**, Náprstkova 214/7, Praha 1, 11000, CZ
(210) O-441987

(111) **291368**
(220) 24.10.2006
(320) 24.10.2006
(442) 04.04.2007
(151) 10.07.2007
(730) **H & Hotels s.r.o.**, Václavské náměstí 7/839, Praha 1,
11000, CZ
(210) O-442245

(111) **291369**
(220) 01.11.2006
(320) 01.11.2006
(442) 04.04.2007
(151) 10.07.2007
(730) **TurboSoft spol. s r.o.**, Trávnícká 17b, Prostějov, 79601,
CZ
(210) O-442477

(111) **291370**
(220) 02.11.2006
(320) 02.11.2006
(442) 04.04.2007
(151) 10.07.2007
(730) **SCJ EurAFNE Ltd.**, Frimley Green, Camberley, Surrey
GU16 7QJ, GB
(210) O-442552

(111) **291371**
(220) 28.11.2006
(320) 28.11.2006
(442) 04.04.2007
(151) 10.07.2007
(730) **Pelc Dušan**, Příčná 957, Skuteč, 53973, CZ
(210) O-443247

(111) 291372	(220) 15.12.2006
(220) 21.05.2003	(320) 15.12.2006
(320) 21.05.2003	(442) 04.04.2007
(442) 04.04.2007	(151) 10.07.2007
(151) 10.07.2007	(730) ABF, a.s. , Václavské nám. 29, Praha 1, 11000, CZ
(730) ALTANA Pharma AG , Byk-Gulden-Str. 2, Konstanz, 78467, DE	(210) O-443845
(210) O-443335	
(111) 291373	(111) 291381
(220) 30.11.2006	(220) 15.12.2006
(320) 30.11.2006	(320) 15.12.2006
(442) 04.04.2007	(442) 04.04.2007
(151) 10.07.2007	(151) 10.07.2007
(730) DEKTRADE a.s. , Tiskařská 10/257, Praha 10 - Malešice, 10828, CZ	(730) ABF, a.s. , Václavské nám. 29, Praha 1, 11000, CZ
(210) O-443342	(210) O-443846
(111) 291374	(111) 291382
(220) 30.11.2006	(220) 18.12.2006
(320) 30.11.2006	(320) 18.12.2006
(442) 04.04.2007	(442) 04.04.2007
(151) 10.07.2007	(151) 10.07.2007
(730) DEKTRADE a.s. , Tiskařská 10/257, Praha 10 - Malešice, 10828, CZ	(730) Dr. POPOV s.r.o. , Plzeňská 857, Planá u Mar. L., 34815, CZ
(210) O-443343	(210) O-443890
(111) 291375	(111) 291383
(220) 30.11.2006	(220) 20.12.2006
(320) 30.11.2006	(320) 20.12.2006
(442) 04.04.2007	(442) 04.04.2007
(151) 10.07.2007	(151) 10.07.2007
(730) FAMILY DAVO, s.r.o. , Pod Tlustou 5068, Zlín, 76000, CZ	(730) Nezávislý odborový svaz Policie České republiky , Bartolomějská 7, Praha 1, 11000, CZ
(210) O-443354	(210) O-443982
(111) 291376	(111) 291384
(220) 06.12.2006	(220) 27.12.2006
(320) 06.12.2006	(320) 27.12.2006
(442) 04.04.2007	(442) 04.04.2007
(151) 10.07.2007	(151) 10.07.2007
(730) ATLAS consulting, spol. s r. o. , Výstavní 292/13, Ostrava - Moravská Ostrava, 70916, CZ	(730) Euroklima s. r. o. , Hodonínská 1624, Dubňany, 69603, CZ
(210) O-443506	(210) O-444093
(111) 291377	(111) 291385
(220) 08.12.2006	(220) 27.12.2006
(320) 08.12.2006	(320) 27.12.2006
(442) 04.04.2007	(442) 04.04.2007
(151) 10.07.2007	(151) 10.07.2007
(730) WORLD WIDE WIRELESS.CZ, s.r.o. , Křížíkova 159/56, Praha 8, 18600, CZ	(730) Euroklima s. r. o. , Hodonínská 1624, Dubňany, 69603, CZ
(210) O-443599	(210) O-444094
(111) 291378	(111) 291386
(220) 11.12.2006	(220) 27.12.2006
(320) 11.12.2006	(320) 27.12.2006
(442) 04.04.2007	(442) 04.04.2007
(151) 10.07.2007	(151) 10.07.2007
(730) JEDNOTA, spotřební družstvo České Budějovice , Lidická 1625/156, České Budějovice, 37007, CZ	(730) Euroklima s.r.o. , Hodonínská 1624, Dubňany, 69603, CZ
(210) O-443639	(210) O-444095
(111) 291379	(111) 291387
(220) 13.12.2006	(220) 27.12.2006
(320) 13.12.2006	(320) 27.12.2006
(442) 04.04.2007	(442) 04.04.2007
(151) 10.07.2007	(151) 10.07.2007
(730) Podhradský Daniel , Jeremenkova 30/756, Praha 4, 14700, CZ	(730) Euroklima s.r.o. , Hodonínská 1624, Dubňany, 69603, CZ
(210) O-443725	(210) O-444096
(111) 291380	(111) 291388
	(220) 27.12.2006
	(320) 27.12.2006
	(442) 04.04.2007
	(151) 10.07.2007

(730) Euroklima s. r. o., Hodonínská 1624, Dubňany, 69603, CZ	(210) O-444305
(210) O-444097	
(111) 291389	(111) 291397
(220) 28.12.2006	(220) 10.01.2007
(320) 28.12.2006	(320) 10.01.2007
(442) 04.04.2007	(442) 04.04.2007
(151) 10.07.2007	(151) 10.07.2007
(730) Vědeckotechnický park Plzeň a.s., Riegrova 1, Plzeň, 30100, CZ	(730) JABLONEX GROUP a. s., Palackého 3145/41, Jablonec nad Nisou, 46637, CZ
(210) O-444126	(210) O-444340
(111) 291390	(111) 291398
(220) 29.12.2006	(220) 16.01.2007
(320) 29.12.2006	(320) 16.01.2007
(442) 04.04.2007	(442) 04.04.2007
(151) 10.07.2007	(151) 10.07.2007
(730) Poděbradka, a. s., Nymburská 239/VII, Poděbrady, 29001, CZ	(730) AVEX systems s. r. o., Pisnické zahrady 441, Praha 4, 14200, CZ
(210) O-444152	(210) O-444484
(111) 291391	(111) 291399
(220) 03.01.2007	(220) 18.01.2007
(320) 03.01.2007	(320) 18.01.2007
(442) 04.04.2007	(442) 04.04.2007
(151) 10.07.2007	(151) 10.07.2007
(730) FTV Prima, spol. s r. o., Na Žertvách 24/132, Praha 8, 18000, CZ	(730) Nadační fond Kapka naděje, Francouzská 75/4, Praha 2 - Vinohrady, 12000, CZ
(210) O-444194	(210) O-444573
(111) 291392	(111) 291400
(220) 04.01.2007	(220) 19.01.2007
(320) 04.01.2007	(320) 19.01.2007
(442) 04.04.2007	(442) 04.04.2007
(151) 10.07.2007	(151) 10.07.2007
(730) Křížek Ladislav, Konstantivovy Lázně - Kokašice, 34952, CZ	(730) KAREL HOLOUBEK - Trade Group a. s., Vodičkova 20, Praha 1, 11000, CZ
(210) O-444258	(210) O-444606
(111) 291393	(111) 291401
(220) 05.01.2007	(220) 22.01.2007
(320) 05.01.2007	(320) 22.01.2007
(442) 04.04.2007	(442) 04.04.2007
(151) 10.07.2007	(151) 10.07.2007
(730) POZEMNÍ STAVBY JIHLAVA spol. s r. o., Pávovská 12a, Jihlava, 58601, CZ	(730) BUSINESS LEASE s.r.o., Radlická 113a/714, Praha 5, 15800, CZ
(210) O-444268	(210) O-444633
(111) 291394	(111) 291402
(220) 05.01.2007	(220) 22.01.2007
(320) 05.01.2007	(320) 22.01.2007
(442) 04.04.2007	(442) 04.04.2007
(151) 10.07.2007	(151) 10.07.2007
(730) MAC TOYS s.r.o., Lidická 481, Unhošť, 27351, CZ	(730) Horných Zdeněk, Na Vinici 1733, Brandýs nad Labem - Stará Boleslav, 25001, CZ
(210) O-444276	(210) O-444660
(111) 291395	(111) 291403
(220) 08.01.2007	(220) 26.01.2007
(320) 08.01.2007	(320) 26.01.2007
(442) 04.04.2007	(442) 04.04.2007
(151) 10.07.2007	(151) 10.07.2007
(730) AEROKLUB ČESKÉ REPUBLIKY, U Mlýna 3, Praha 4 - Spořilov, 14100, CZ	(730) MeDitorial, s. r. o., Sokolská 31/490, Praha 2, 12026, CZ
(210) O-444304	(210) O-444826
(111) 291396	(111) 291404
(220) 08.01.2007	(220) 26.01.2007
(320) 08.01.2007	(320) 26.01.2007
(442) 04.04.2007	(442) 04.04.2007
(151) 10.07.2007	(151) 10.07.2007
(730) AEROKLUB ČESKÉ REPUBLIKY, U Mlýna 3, Praha 4 - Spořilov, 14100, CZ	(730) Česká televize, Kavčí Hory, Praha 4 - Kavčí Hory, 14070, CZ
	(210) O-444843

(111) 291405	(442) 04.04.2007
(220) 29.01.2007	(151) 10.07.2007
(320) 29.01.2007	(730) Lyer Martin , Plzeňská 56, Plzeň, 32600, CZ
(442) 04.04.2007	(210) O-445005
(151) 10.07.2007	
(730) COPYMAT spol. s r.o. , Lopatecká 17, Praha 4, 14700, CZ	
(210) O-444895	
<hr/>	
(111) 291406	(442) 04.04.2007
(220) 29.01.2007	(151) 10.07.2007
(320) 29.01.2007	(730) WOLSELEY Czech Republic spol. s r. o. , Pražákova 36a/661, Brno, okres Brno - Město, 61900, CZ
(442) 04.04.2007	(210) O-445039
(151) 10.07.2007	
(730) COPYMAT spol. s r.o. , Lopatecká 17, Praha 4, 14700, CZ	
(210) O-444896	
<hr/>	
(111) 291407	(442) 04.04.2007
(220) 29.01.2007	(151) 10.07.2007
(320) 29.01.2007	(730) WOLSELEY Czech Republic spol. s r. o. , Pražákova 36a/661, Brno, okres Brno - Město, 61900, CZ
(442) 04.04.2007	(210) O-445040
(151) 10.07.2007	
(730) TCO SOLUTIONS s.r.o. , Komenského nám. 1342, Třebíč, 67401, CZ	
(210) O-444898	
<hr/>	
(111) 291408	(442) 04.04.2007
(220) 30.01.2007	(151) 10.07.2007
(320) 30.01.2007	(730) Česká televize , Kavčí Hory, Praha 4 - Kavčí Hory, 14070, CZ
(442) 04.04.2007	(210) O-445110
(151) 10.07.2007	
(730) Herb-pharma AG , Rorschacherstrasse 90, Lüchingen, CH	
(210) O-444937	
<hr/>	
(111) 291409	(442) 04.04.2007
(220) 30.01.2007	(151) 10.07.2007
(320) 30.01.2007	(730) "Deutsche See" GmbH , Maifischstrasse 3-9, 27572 Bremerhaven, DE
(442) 04.04.2007	(210) O-445132
(151) 10.07.2007	
(730) CET 21 spol.s r.o. , Kříženeckého nám. 1078/5, Praha 5, 15200, CZ	
(210) O-444940	
<hr/>	
(111) 291410	(442) 04.04.2007
(220) 31.01.2007	(151) 10.07.2007
(320) 31.01.2007	(730) NUFARM S.A.S. , 28, boulevard Camélinat, 92233 Gennevilliers, FR
(442) 04.04.2007	(210) O-445137
(151) 10.07.2007	
(730) Kratochvíl Miroslav , Kolínská 210, Kouřim, 28161, CZ	
(210) O-444997	
<hr/>	
(111) 291411	(442) 04.04.2007
(220) 31.01.2007	(151) 10.07.2007
(320) 31.01.2007	(730) SAINT LOUIS SUCRE S.A. , 23-25 avenue Franklin Roosevelt, 75008 Paris, FR
(442) 04.04.2007	(210) O-445179
(151) 10.07.2007	
(730) PAMÁTNÍK LIDICE , Tokajická 152, Lidice, 27354, CZ	
(210) O-445001	
<hr/>	
(111) 291412	(442) 04.04.2007
(220) 31.01.2007	(151) 10.07.2007
(320) 31.01.2007	(730) Zidek Michal , Celní 889/13, Karlovy Vary, 36005, CZ
(442) 04.04.2007	(210) O-445193
(151) 10.07.2007	
(730) SHARGYN s. r. o. , Bolevecká 1292, Plzeň, 30166, CZ	
(210) O-445004	
<hr/>	
(111) 291413	(442) 04.04.2007
(220) 31.01.2007	(151) 10.07.2007
(320) 31.01.2007	(730) Maršíková Věra , V Zahradách 276, Nové Město nad Metují, 54901, CZ

(210) O-445212	(220) 09.02.2007 (320) 09.02.2007 (442) 04.04.2007 (151) 10.07.2007 (730) Real Estate & Invest CZ, s. r. o. , Olomoucká 138, Brno, 61800, CZ
(111) 291422 (220) 07.02.2007 (320) 07.02.2007 (442) 04.04.2007 (151) 10.07.2007 (730) Maršík Milan , U Luštince 398, Nové Město nad Metují, 54901, CZ	(210) O-445335
(210) O-445213	(111) 291431 (220) 12.02.2007 (320) 12.02.2007 (442) 04.04.2007 (151) 10.07.2007 (730) BEST, a. s. , Rybnice 148, Rybnice, 33151, CZ
(210) O-445267	(210) O-445345
(111) 291423 (220) 07.02.2007 (320) 07.02.2007 (442) 04.04.2007 (151) 10.07.2007 (730) Keraservis s. r. o. , Kaštanová 125, Brno, 62000, CZ	(111) 291432 (220) 12.02.2007 (320) 12.02.2007 (442) 04.04.2007 (151) 10.07.2007 (730) INCHEBA PRAHA, spol. s r. o. , Areál Výstaviště 67, Praha 7, 17000, CZ
(210) O-445267	(210) O-445362
(111) 291424 (220) 09.02.2007 (320) 09.02.2007 (442) 04.04.2007 (151) 10.07.2007 (730) České dráhy, a. s. , Nábřeží L. Svobody 1222, Praha 1, 11015, CZ	(111) 291433 (220) 12.02.2007 (320) 12.02.2007 (442) 04.04.2007 (151) 10.07.2007 (730) Benetti CZ, s. r. o. , Jilemnického 2150, Pardubice, 53002, CZ
(210) O-445313	(210) O-445379
(111) 291425 (220) 09.02.2007 (320) 09.02.2007 (442) 04.04.2007 (151) 10.07.2007 (730) České dráhy, a. s. , Nábřeží L. Svobody 1222, Praha 1, 11015, CZ	(111) 291434 (220) 13.02.2007 (320) 13.02.2007 (442) 04.04.2007 (151) 10.07.2007 (730) CONCORD PAPER, s.r.o. , Na Strži 1702/65, Praha 4, 14000, CZ
(210) O-445314	(210) O-445388
(111) 291426 (220) 09.02.2007 (320) 09.02.2007 (442) 04.04.2007 (151) 10.07.2007 (730) České dráhy, a. s. , Nábřeží L. Svobody 1222, Praha 1, 11015, CZ	(111) 291435 (220) 13.02.2007 (320) 13.02.2007 (442) 04.04.2007 (151) 10.07.2007 (730) TRIGON MB s. r. o. , Dr. Nováka 499, Benátky nad Jizerou, 29471, CZ
(210) O-445315	(210) O-445395
(111) 291427 (220) 09.02.2007 (320) 09.02.2007 (442) 04.04.2007 (151) 10.07.2007 (730) České dráhy, a. s. , Nábřeží L. Svobody 1222, Praha 1, 11015, CZ	(111) 291436 (220) 13.02.2007 (320) 13.02.2007 (442) 04.04.2007 (151) 10.07.2007 (730) ROYAL DEFEND HOLDING a. s. , Ostrovského 3/25, Ženské domovy, Praha 5, 15500, CZ
(210) O-445317	(210) O-445396
(111) 291428 (220) 09.02.2007 (320) 09.02.2007 (442) 04.04.2007 (151) 10.07.2007 (730) České dráhy, a. s. , Nábřeží L. Svobody 1222, Praha 1, 11015, CZ	(111) 291437 (220) 14.02.2007 (320) 14.02.2007 (442) 04.04.2007 (151) 10.07.2007 (730) Český národní symfonický orchestr, s.r.o. , Weilova 1144/2, Praha 10 - Hostivař, 10200, CZ
(210) O-445318	(210) O-445419
(111) 291429 (220) 09.02.2007 (320) 09.02.2007 (442) 04.04.2007 (151) 10.07.2007 (730) BEST, a. s. , Rybnice 148, Rybnice, 33151, CZ	(111) 291438 (220) 14.02.2007 (320) 14.02.2007 (442) 04.04.2007
(210) O-445325	
(111) 291430	

(151) 10.07.2007 (730) Český národní symfonický orchestr, s.r.o. , Weilova 1144/2, Praha 10 - Hostivař, 10200, CZ (210) O-445420	(210) O-445506
(111) 291439 (220) 14.02.2007 (320) 14.02.2007 (442) 04.04.2007 (151) 10.07.2007 (730) AROMATICA CZ s.r.o. , Masarykovo náměstí 101/3, Šlapanice, 66451, CZ (210) O-445424	(111) 291447 (220) 16.02.2007 (320) 16.02.2007 (442) 04.04.2007 (151) 10.07.2007 (730) Babiččiny nudle s.r.o. , Nádražní 159/21, České Budějovice, 37001, CZ (210) O-445520
(111) 291440 (220) 15.02.2007 (320) 15.02.2007 (442) 04.04.2007 (151) 10.07.2007 (730) Basta Aleš , Opletalova 610/3, Havířov-Šumbark, 73601, CZ (210) O-445477	(111) 291448 (220) 16.02.2007 (320) 16.02.2007 (442) 04.04.2007 (151) 10.07.2007 (730) EUROKAPITAL s. r. o. , Soboňky 1197/4, Rohatec, 69611, CZ (210) O-445521
(111) 291441 (220) 15.02.2007 (320) 15.02.2007 (442) 04.04.2007 (151) 10.07.2007 (730) MUDr. René Moster, CSc. , Mlýnské nábř. 303/15, Brno - Obřany, 61400, CZ (210) O-445482	(111) 291449 (220) 16.02.2007 (320) 16.02.2007 (442) 04.04.2007 (151) 10.07.2007 (730) VLTAVA-LABE-PRESS, a. s. , nám. Přemysla Otakara II. 8/5, České Budějovice, 37021, CZ (210) O-445582
(111) 291442 (220) 15.02.2007 (320) 15.02.2007 (442) 04.04.2007 (151) 10.07.2007 (730) ALLEGRO MICROSYSTEMS, INC. , 115 Northeast Cutoff, 01615-0036 Worcester, MA, US (210) O-445488	(111) 291450 (220) 19.02.2007 (320) 19.02.2007 (442) 04.04.2007 (151) 10.07.2007 (730) ECONOMIA a.s. , Dobrovského 25, Praha 7, 17055, CZ (210) O-445597
(111) 291443 (220) 15.02.2007 (320) 15.02.2007 (442) 04.04.2007 (151) 10.07.2007 (730) ALLEGRO MICROSYSTEMS, INC. , 115 Northeast Cutoff, 01615-0036 Worcester, MA, US (210) O-445489	(111) 291451 (220) 20.02.2007 (320) 20.02.2007 (442) 04.04.2007 (151) 10.07.2007 (730) ATRAKTA s. r. o. , Na Košince 2175/8, Praha 8 - Libeň, 18000, CZ (210) O-445623
(111) 291444 (220) 16.02.2007 (320) 16.02.2007 (442) 04.04.2007 (151) 10.07.2007 (730) Czech Trend s.r.o. , Wellnerova 1215/1, Olomouc, 77200, CZ (210) O-445502	(111) 291452 (220) 20.02.2007 (320) 20.02.2007 (442) 04.04.2007 (151) 10.07.2007 (730) Česká spořitelna, a.s. , Olbrachtova 1929/62, Praha 4, 14000, CZ (210) O-445625
(111) 291445 (220) 16.02.2007 (320) 16.02.2007 (442) 04.04.2007 (151) 10.07.2007 (730) Dobšíček Jiří , Litevská 2585, Kladno, 27201, CZ (210) O-445505	(111) 291453 (220) 20.02.2007 (320) 20.02.2007 (442) 04.04.2007 (151) 10.07.2007 (730) Forejt Broněk , Chebská 481, Plzeň - Křimice, 32200, CZ (210) O-445628
(111) 291446 (220) 16.02.2007 (320) 16.02.2007 (442) 04.04.2007 (151) 10.07.2007 (730) EUROKAPITAL s. r. o. , Soboňky 1197/4, Rohatec, 69611, CZ	(111) 291454 (220) 20.02.2007 (320) 20.02.2007 (442) 04.04.2007 (151) 10.07.2007 (730) PRAKAB PRAŽSKÁ KABELOVNA, a. s. , Ke Kablu 278, Praha 15, 10209, CZ (210) O-445638

(111) 291455	(730) ŠLÉGR s.r.o. , Osvooboditelů 434, Horní Slavkov, 35731, CZ
(220) 21.02.2007	
(320) 21.02.2007	(210) O-445817
(442) 04.04.2007	
(151) 10.07.2007	
(730) Ševčíková Kamila , Moskevská 25/369, Praha, 10100, CZ	
(210) O-445737	
<hr/>	
(111) 291456	(111) 291464
(220) 21.02.2007	(220) 23.02.2007
(320) 21.02.2007	(320) 23.02.2007
(442) 04.04.2007	(442) 04.04.2007
(151) 10.07.2007	(151) 10.07.2007
(730) CANABIA, a.s. , Březová 791/10, Lužice, 69818, CZ	(730) TOMST s. r. o. , Římská 678/26, Praha 2, 12000, CZ
(210) O-445741	(210) O-445818
<hr/>	
(111) 291457	(111) 291465
(220) 21.02.2007	(220) 26.02.2007
(320) 21.02.2007	(320) 26.02.2007
(442) 04.04.2007	(442) 04.04.2007
(151) 10.07.2007	(151) 10.07.2007
(730) ATEMI, s.r.o. , Velvarská 45, Praha 6, 16000, CZ	(730) Plzeňský Prazdroj, a.s. , U Prazdroje 7, Plzeň, 30497, CZ
(210) O-445746	(210) O-445853
<hr/>	
(111) 291458	(111) 291466
(220) 21.02.2007	(220) 26.02.2007
(320) 21.02.2007	(320) 26.02.2007
(442) 04.04.2007	(442) 04.04.2007
(151) 10.07.2007	(151) 10.07.2007
(730) G-Team spol. s r.o. , Šeříková 580, Dobřany, 33441, CZ	(730) Čadek Roman Ing. , Radyňská 288, Starý Plzenec, 33202, CZ
(210) O-445747	(210) O-445874
<hr/>	
(111) 291459	(111) 291467
(220) 22.02.2007	(220) 26.02.2007
(320) 22.02.2007	(320) 26.02.2007
(442) 04.04.2007	(442) 04.04.2007
(151) 10.07.2007	(151) 10.07.2007
(730) Bernardová Daniela Mgr. , Čerchovská 7, Praha 2 - Vinohrady, 12000, CZ	(730) QLine a.s. , Varenská 3101/49, Ostrava, 70042, CZ
(210) O-445756	(210) O-445875
<hr/>	
(111) 291460	(111) 291468
(220) 22.02.2007	(220) 26.02.2007
(320) 22.02.2007	(320) 26.02.2007
(442) 04.04.2007	(442) 04.04.2007
(151) 10.07.2007	(151) 10.07.2007
(730) MBL spol. s r.o. , Táborská 93, Brno, 61500, CZ	(730) Solinberg s. r. o. , Křížíkova 27/70, Praha 8, 18600, CZ
(210) O-445760	(210) O-445879
<hr/>	
(111) 291461	(111) 291469
(220) 22.02.2007	(220) 26.02.2007
(320) 22.02.2007	(320) 26.02.2007
(442) 04.04.2007	(442) 04.04.2007
(151) 10.07.2007	(151) 10.07.2007
(730) MBL spol. s r.o. , Táborská 93, Brno, 61500, CZ	(730) Sternbergová Petra , Jemniště 1, Postupice, 25701, CZ
(210) O-445761	(210) O-445882
<hr/>	
(111) 291462	(111) 291470
(220) 23.02.2007	(220) 27.02.2007
(320) 23.02.2007	(320) 27.02.2007
(442) 04.04.2007	(442) 04.04.2007
(151) 10.07.2007	(151) 10.07.2007
(730) MSC-NET s. r. o. , Havlíčkova 1130, Český Brod, 28201, CZ	(730) YANNICK a.s. , Dukelská 76, Šenov u Nového Jičína, 74242, CZ
(210) O-445776	(210) O-445895
<hr/>	
(111) 291463	(111) 291471
(220) 23.02.2007	(220) 27.02.2007
(320) 23.02.2007	(320) 27.02.2007
(442) 04.04.2007	(442) 04.04.2007
(151) 10.07.2007	(151) 10.07.2007
	(730) TRAKCE, a.s. , Hlávkova 428/3, Ostrava, 70200, CZ
	(210) O-445896
<hr/>	
	(111) 291472
	(220) 27.02.2007

(320) 27.02.2007 (442) 04.04.2007 (151) 10.07.2007 (730) ENTERA PLUS s.r.o. , Ostružnická 361/5, Olomouc, 77200, CZ (210) O-445899	(210) O-445954
(111) 291473 (220) 27.02.2007 (320) 27.02.2007 (442) 04.04.2007 (151) 10.07.2007 (730) ADOMUS s. r. o. , Rejskova 219/1, Plzeň, 32600, CZ (210) O-445902	(111) 291482 (220) 28.02.2007 (320) 28.02.2007 (442) 04.04.2007 (151) 10.07.2007 (730) Olejníček Radek Mgr. , Bieblova 22, Brno, 61300, CZ (210) O-445955
(111) 291474 (220) 27.02.2007 (320) 27.02.2007 (442) 04.04.2007 (151) 10.07.2007 (730) Bioveta, a.s. , Komenského 212, Ivanovice na Hané, 68323, CZ (210) O-445910	(111) 291483 (220) 28.02.2007 (320) 28.02.2007 (442) 04.04.2007 (151) 10.07.2007 (730) Aveniro, s.r.o. , B. Egermanna 471, Nový Bor, 47301, CZ (210) O-445963
(111) 291475 (220) 27.02.2007 (320) 27.02.2007 (442) 04.04.2007 (151) 10.07.2007 (730) Zika Martin , Březová 38, Brno, 63700, CZ (210) O-445913	(111) 291484 (220) 02.03.2007 (320) 02.03.2007 (442) 04.04.2007 (151) 10.07.2007 (730) RABAT ČR, a.s. , Na hlavní 18, Praha 8 - Březiněves, 18200, CZ (210) O-446048
(111) 291476 (220) 27.02.2007 (320) 27.02.2007 (442) 04.04.2007 (151) 10.07.2007 (730) SALVETE 1990, a.s. , Kosmetická 450, Katovice, 38711, CZ (210) O-445917	(111) 291485 (220) 02.03.2007 (320) 02.03.2007 (442) 04.04.2007 (151) 10.07.2007 (730) BUILDING SP, spol. s r.o. , Dopravní 2098, Nymburk, 28802, CZ (210) O-446050
(111) 291477 (220) 27.02.2007 (320) 27.02.2007 (442) 04.04.2007 (151) 10.07.2007 (730) Vejražka Jiří , Maisnerova stezka 661, Kralupy nad Vltavou, 27801, CZ (210) O-445923	(111) 291486 (220) 02.03.2007 (320) 02.03.2007 (442) 04.04.2007 (151) 10.07.2007 (730) JM okna s.r.o. , Dolní Domaslavice 288, 73938, CZ (210) O-446052
(111) 291479 (220) 28.02.2007 (320) 28.02.2007 (442) 04.04.2007 (151) 10.07.2007 (730) Ing. Richard Smetana - MARTA SCHNAIDER , Skopalíkova 3575/13, Brno, 61500, CZ (210) O-445949	(111) 291487 (220) 02.03.2007 (320) 02.03.2007 (442) 04.04.2007 (151) 10.07.2007 (730) Mimolimit s.r.o. , Thunovská 18, Praha 1, 11800, CZ (210) O-446064
(111) 291480 (220) 28.02.2007 (320) 28.02.2007 (442) 04.04.2007 (151) 10.07.2007 (730) Pravé hořícké trubičky, s.r.o. , Lhotova 328, Miletín, 50771, CZ (210) O-445951	(111) 291488 (220) 02.03.2007 (320) 02.03.2007 (442) 04.04.2007 (151) 10.07.2007 (730) Mimolimit s.r.o. , Thunovská 18, Praha 1, 11800, CZ (210) O-446065
(111) 291481 (220) 28.02.2007 (320) 28.02.2007 (442) 04.04.2007 (151) 10.07.2007 (730) Tesař Miroslav , Vilsnická 171/33, Děčín 7, 40502, CZ	(111) 291489 (220) 02.03.2007 (320) 02.03.2007 (442) 04.04.2007 (151) 10.07.2007 (730) BERLIN-CHEMIE AG , Glienicke Weg 125, 12489 Berlin, DE (210) O-446067
	(111) 291490 (220) 02.03.2007 (320) 02.03.2007

(442) 04.04.2007
(151) 10.07.2007
(730) **BERLIN-CHEMIE AG**, Glienicke Weg 125, 12489
Berlin, DE
(210) O-446068

(111) **291491**
(220) 02.03.2007
(320) 02.03.2007
(442) 04.04.2007
(151) 10.07.2007
(730) **Ülker spol. s r.o.**, Jilská 4, Praha 1, 11000, CZ
(210) O-446074

(111) **291492**
(220) 02.03.2007
(320) 02.03.2007
(442) 04.04.2007
(151) 10.07.2007
(730) **Merz Pharma GmbH & Co. KGaA**, Eckenheimer
Landstrasse 100, 60318 Frankfurt am Main, DE
(210) O-446075

(111) **291493**
(220) 02.03.2007
(320) 02.03.2007
(442) 04.04.2007
(151) 10.07.2007
(730) **Merz Pharma GmbH & Co. KGaA**, Eckenheimer
Landstrasse 100, 60318 Frankfurt am Main, DE
(210) O-446076

(111) **291494**
(220) 02.03.2007
(320) 02.03.2007
(442) 04.04.2007
(151) 10.07.2007
(730) **Europe Echt s.r.o.**, Akademická 663, Praha 10, 10000,
CZ
(210) O-446077

(111) **291495**
(220) 02.03.2007
(320) 02.03.2007
(442) 04.04.2007
(151) 10.07.2007
(730) **Zheng Liang**, Měrovice nad Hanou 4, Měrovice nad
Hanou, 75142, CZ
(210) O-446078

(111) **291496**
(220) 02.03.2007
(320) 02.03.2007
(442) 04.04.2007
(151) 10.07.2007
(730) **Zheng Liang**, Měrovice nad Hanou 4, Měrovice nad
Hanou, 75142, CZ
(210) O-446079

(111) **291497**
(220) 02.03.2007
(320) 02.03.2007
(442) 04.04.2007
(151) 10.07.2007
(730) **ELAGRO s.r.o.**, Velká Losenice 8, Velká Losenice,
59211, CZ
(210) O-446088

(111) **291498**
(220) 06.03.2007
(320) 06.03.2007
(442) 04.04.2007
(151) 10.07.2007

(730) **Metzler International s.r.o.**, Chrastavická 217,
Domažlice, 34401, CZ
(210) O-446133

(111) **291499**
(220) 06.03.2007
(320) 06.03.2007
(442) 04.04.2007
(151) 10.07.2007
(730) **Metzler International s.r.o.**, Chrastavická 217,
Domažlice, 34401, CZ
(210) O-446134

(111) **291500**
(220) 08.03.2007
(320) 08.03.2007
(442) 04.04.2007
(151) 10.07.2007
(730) **Příplata František**, Školní 35, Uherské Hradiště, 68605,
CZ
(210) O-446246

Přehled zápisů ochranných známek se změnou ve vztahu ke zveřejněným přihláškám

Kapitola obsahuje údaje o ochranných známkách zapsaných na základě ustanovení § 28 odst. 1 zákona č. 441/2003 Sb., u kterých došlo ke změně údajů oproti zveřejněné přihlášce ochranné známky.

Číselný přehled

291168, 291169, 291171, 291175, 291178

Zápis ochranných známek se změnou ve vztahu ke zveřejněným přihláškám

- (111) **291168**
(220) 28.07.2004
(320) 28.07.2004
(442) 15.03.2006
(151) 03.07.2007
(540)

MIREL

- (730) **EKOMAT, s.r.o.**, Dobrá 195, Dobrá, 73951, CZ
(740) Ing. Pavel Nádvorník, Sokola Tůmy č.1, Ostrava-Hulváky, 70900
(510) (9) plovací vesty, plovací kruhy, záchranné vesty, záchranné přístroje a vybavení, plovoucí boje; (11) polštáře a pokrývky elektricky vyhřívané ne pro lékařskou potřebu, ohřívadla, ohřívací láhve, ohřívadla do postelí elektrická nebo neelektrická; (12) vnitřní polštářování vozidel, sedadla pro vozidla, čalounění vozidel, lůžka pro dopravní prostředky, opěrky hlavy na sedadla vozidel, potahy na sedadla vozidel, brašny speciální pro jednostopá vozidla; (18) kůže, imitace kůže, výrobky z těchto materiálů, které nejsou zahrnuty do jiných tříd, brašnářské výrobky spadající do této třídy, aktovky (kožená galanterie), tašky cestovní, tašky nákupní, batohy, ruksaky, cestovní kufrы, kufříky na doklady, kufříky diplomatické, kufříky na toaletní potřeby, pásky z kůže, pásy na nošení závěsné z kůže, sedlářské výrobky, řemeny závěsné z kůže, části třmenů z gumy, popruhy kožené, chlebníky, kabelky, nákolennice pro koně, kožená lepenka, potahy kožené na nábytek, kožené ozdoby na nábytek, obaly na oděvy (cestovní), peněženky, klíčenky, potahy na koňská sedla, podložky pod koňská sedla, kožené pytle jako obaly, kožené sáčky jako obaly, vaky na nošení dětí, výplně sportovních batohů; (20) výrobky nejmenované v jiných třídách ze dřeva, korku, rákosu, vrbového proutí, z rohu, kosti, slonoviny, z kostic, želvoviny, jantaru, perleti, náhražky všech těchto materiálů, lůžkoviny s výjimkou ložního prádla, matrace, matrace nafukovací kromě matrací k léčebným účelům, nemocniční postele, dřevěné obaly na láhve, opěrky na hlavu (u nábytku), podhlavníky, podnožky, podušky, pohovky, polštáře, spací pytle, lenošky, karimatky- s výjimkou výrobků z pěnových a plastových hmot; (22) lana, provazy, sítky, stany, plachty, plachtoviny, pytle neobsažené v jiných třídách, čalounická sláma na vycpávání, čalounická tráva jako náplň, hmota a materiály vycpávkové s výjimkou gumových a plastových, chalupy mořské jako čalounický materiál, odpad bavlněný na čalounění a vycpávky, peří na čalounění, provazy na balení, popruhy na manipulování s nákladem, s výjimkou kovových, popruhy konopné, popruhy nekovové na manipulaci s břemeny; (25) oděvy, obuv, vložky do bot proti otlakům, vložky hotové konfekční (jako součást oděvu); (27) čalouny nástěnné s výjimkou textilních, koberce, linoleum, koberečky do automobilů, krytiny podlahové, podložky pod koberec, protiskluzné rohože, předložky, předložky koupelňové, rohožky, tělocvičné žíněnky; (36) obchodování s nemovitostmi, oceňování a odhady nemovitostí, pronájem nemovitostí, správa nemovitostí, nemovitostí (zprostředkování -), finanční konzultační služby, finanční informace, koupě na splátky, leasing, pronájem bytů, pronájem nájemních, činžovních domů, pronajímání kanceláří (nemovitosti), půjčky (financování), vybírání nájemného; (38) elektronická pošta, posílání zpráv, provozování počítačových sítí, poskytování telekomunikačních připojení ke globální počítačové síti, poskytování uživatelského přístupu ke globální počítačové síti, pronájem přístrojů a zařízení pro přenos zpráv a informací, přenášení pomocí satelitních družic, přenášení telegramů, přenos faxem, přenos zpráv a obrázků pomocí počítače, půjčování faxů, modemů, telefonů a telekomunikačních zařízení, směrovací a spojovací služby pro telekomunikace, spojení pomocí sítí optických vláken, telefonické služby, telegrafická komunikace, telegrafní služby, počítačová komunikace, informace o telekomunikaci, komunikace a transakce v síti, telexové služby, telekonferenční služby, služby zabezpečující audiovizuální komunikaci prostřednictvím informačních a telekomunikačních sítí, např. počítačové sítě Internet, satelitu, poskytování přístupu k Internetu, rozšiřování, zveřejňování a přenos informací

prostřednictvím informačních a telekomunikačních prostředků a sítí, satelitů, výměna a šíření informací a zpráv prostřednictvím telekomunikační sítě, datové sítě, informační nebo komunikační nebo elektronické techniky, komunikace pomocí počítačových terminálů, telegrafu, dálkopisu, telefonu, mobilních telekomunikačních síťových služeb s využitím drátového vedení a/nebo satelitů a/nebo mikrovlnného spojení a/nebo radiového spojení; (40) zpracování materiálů, lisování, lisování plechů, tváření plechů včetně profilování plechů, vysekávání a stříhání výrobků z plastických hmot, řezání výrobků z plastických hmot a zušlechťování těchto výrobků laminacemi jinými materiály, dělení plechů a zprostředkování služeb, které jsou v této třídě uvedené.

- (511) 9, 11, 12, 18, 20, 22, 25, 27, 36, 38, 40
(210) O-356608

- (111) **291169**
(220) 28.07.2004
(320) 28.07.2004
(442) 15.03.2006
(151) 03.07.2007
(540)

www.mirel.cz

- (730) **EKOMAT, s.r.o.**, Dobrá 195, Dobrá, 73951, CZ
(740) Ing. Pavel Nádvorník, Sokola Tůmy č.1, Ostrava-Hulváky, 70900
(510) (12) vnitřní polštářování vozidel, sedadla pro vozidla, čalounění vozidel, lůžka pro dopravní prostředky, opěrky hlavy na sedadla vozidel, potahy na sedadla vozidel, brašny speciální pro jednostopá vozidla; (38) elektronická pošta, posílání zpráv, provozování počítačových sítí, poskytování telekomunikačních připojení ke globální počítačové síti, poskytování uživatelského přístupu ke globální počítačové síti, pronájem přístrojů a zařízení pro přenos zpráv a informací, přenášení pomocí satelitních družic, přenášení telegramů, přenos faxem, přenos zpráv a obrázků pomocí počítače, půjčování faxů, modemů, telefonů a telekomunikačních zařízení, směrovací a spojovací služby pro telekomunikace, spojení pomocí sítí optických vláken, telefonické služby, telegrafická komunikace, telegrafní služby, počítačová komunikace, informace o telekomunikaci, komunikace a transakce v síti, telexové služby, telekonferenční služby, služby zabezpečující audiovizuální komunikaci prostřednictvím informačních a telekomunikačních sítí, např. počítačové sítě Internet, satelitu, poskytování přístupu k Internetu, rozšiřování, zveřejňování a přenos informací prostřednictvím informačních a telekomunikačních prostředků a sítí a satelitů, výměna a šíření informací a zpráv prostřednictvím telekomunikační sítě, datové sítě, informační nebo komunikační nebo elektronické techniky, komunikace pomocí počítačových terminálů, telegrafu, dálkopisu, telefonu, mobilních telekomunikačních síťových služeb s využitím drátového vedení a/nebo satelitů a/nebo mikrovlnného spojení a/nebo radiového spojení; (42) tvorba software a programů, programování, software - návrhy, převod a konverze počítačových programů a údajů (kromě fyzické konverze), převod a konverze údajů a dokumentů z fyzických médií na elektronické média, tvorba a údržba počítačových stránek (WEB) pro zákazníky, hostování na počítačových stránkách (WEB), instalace počítačových programů, návrh počítačových systémů, programování internetových databázových systémů a internetových aplikací, konstrukce WWW prezentací a řešení WWW serverů, aktualizace počítačových programů, údržba počítačových programů, pronájem času na přístup do počítačových databází, zhotovování kopií počítačových programů, technické studie v oblasti počítačů a programového vybavení, výzkum a vývoj a tvorba systémů pro elektronické obchodování a informačních technologií, programování internetových databázových systémů a internetových aplikací, programování multimediálních aplikací, vytváření a modelování 3D animací, interaktivních a grafických programů, počítačové animace a vizualizace, grafický design.

- (511) 12, 38, 42

(210) O-356609

(111) **291171**

(220) 15.12.2004

(320) 15.12.2004

(442) 13.07.2005

(151) 03.07.2007

(540) **NÁKUPNÍ CENTRUM EDEN**

(730) **Tesco Stores ČR a. s.**, Vršovická 1527/68b, Praha 10, 10000, CZ

(510) (36) zprostředkovatelská činnost v oblasti financí, bankovních, pojišťovacích nebo peněžních služeb, poskytování půjček a úvěrů, finanční služby, peněžní služby, bankovní služby, pojišťovací služby, finanční analýzy, finanční informace a odhady, oceňování, finanční poradenství, investování kapitálů, jednatelství (factoring), činnosti daňových poradců, koupě a prodej na splátky, finanční sponzorování, ověřování finančních transakcí, elektronický převod kapitálu, finanční informace, garance, záruky, kauce, ručení, převody (platební) vykonávané elektronicky, správa majetku, správa nemovitostí, objektů, budov, zařízení a jiných nemovitostí, prodej a pronájem nemovitostí, realitní kancelář, pronajímání kanceláří a budov, zprostředkování při správě nemovitostí, úschova ceností, zprostředkování nemovitostí, leasing, směnárenská činnost; (39) uchování dat, dopravní služby, doprava osob a zboží, skladování zboží, provozování skladů, logistika, zasilatelství, balení zboží, poradenství a zprostředkování v oblasti dopravy nebo skladování, provoz cestovní kanceláře, provoz turistické kanceláře, provoz veřejné dopravy, provozování parkovišť, průvodcovské služby, pronájem a půjčování autokarů, automobilů, lodí, plavidel, kamionů, nákladních vozidel, dopravních prostředků, pronájem a půjčování koní, pronájem garáží a parkovacích ploch, pronájem a půjčování mrazicích nebo chladicích boxů, pronájem a půjčování potápěčských skafandrů a zvonů, pronájem skladů, pronájem a půjčování skladovacích kontejnerů; (41) pronájem sportovních potřeb s výjimkou dopravních prostředků, pronájem stadionů, tenisových dvorců, pronájem sportovního nářadí s výjimkou dopravních prostředků, provozování a/nebo pronájem fitness centra.

(511) 36, 39, 41

(210) O-421450

(111) **291175**

(220) 09.11.2005

(320) 09.11.2005

(442) 11.01.2006

(151) 03.07.2007

(540)

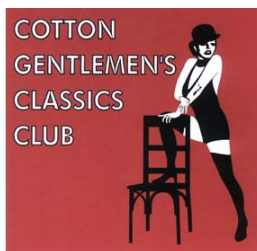

(730) **Matys Jiří**, Husitská 40/52, Praha 3 - Žižkov, 13000, CZ

(740) Karel Čálek, patentový zástupce, Nad Palatou 12, Praha 5, 15000

(510) (35) pomoc při řízení obchodní činnosti, propagační činnost, obchodní administrativa.

(590) Barevná

(511) 35

(210) O-431309

(111) **291178**

(220) 19.12.2005

(320) 19.12.2005

(442) 15.03.2006

(151) 03.07.2007

(540)

ATECO

(730) **ATECO spol. s r.o.**, Bořanovická 18/108, Praha 8, 18200, CZ

(740) Mgr. Jitka Vejražková, patentový zástupce, Čihákova 17/872, Praha 9, 19000

(510) (37) instalace a údržba telekomunikačních zařízení, telefonních přístrojů, zařízení, ústředí, telefonních rozvodů, registrátorů telefonních hovorů, instalace telefonních ústředí, telefonních rozvodů; (42) výzkumné, projekční a inženýrské práce v oblasti telekomunikací, analytické a projekční práce v oblasti telekomunikací.

(511) 37, 42

(210) O-432577

Zápisy licenčních smluv k ochranným známkám

V této kapitole jsou zveřejněny zápisy licenčních smluv podle ustanovení § 18 odst. 1 zákona č. 441/2003 Sb.

Číslo zápisu	Vlastník	Nabyvatel licence	Druh licence	Datum uzavření licenční smlouvy	S účinností od data
178257	České dráhy, a.s., Nábřeží L. Svobody 1222, Praha 1, 11015, CZ;	PALSERVIS, s.r.o., Berkova 444/8, Brno, Královo-Pole, 61200, CZ;	nevýlučná	06.06.2007	03.07.2007
192942	České dráhy, a.s., Nábřeží L. Svobody 1222, Praha 1, 11015, CZ;	PALSERVIS, s.r.o., Berkova 444/8, Brno, Královo-Pole, 61200, CZ;	nevýlučná	06.06.2007	03.07.2007
247066	COOPER Establishment, Am Schrägen Weg 14, Vaduz, LI;	MARINETTI, a.s., Táborská 1000/23, Praha 3, 13087, CZ;	výlučná	01.03.2007	04.07.2007
260918	COOPER Establishment, Am Schrägen Weg 14, Vaduz, LI;	MARINETTI, a.s., Táborská 1000/23, Praha 3, 13087, CZ;	výlučná	01.03.2007	04.07.2007
270879	Svítil Radek Ing., 8. května 4, Šumperk, 78701, CZ;	EQUICON spol. s r.o., 8. května 526/4, Šumperk, 78701, CZ;	výlučná	01.06.2007	02.07.2007
271992	Zelinářská unie Čech a Moravy, o.s., Krapkova 3, Olomouc, 77900, CZ;	AGÁTA spol. s r.o., Stará Lysá, 28926, CZ;	nevýlučná	30.04.2007	04.07.2007
272770	Oborný Jiří RNDr., Mozartova 12, Olomouc, 77900, CZ;	NanoTrade s.r.o., Mozartova 178/12, Olomouc - Nová Ulice, 77900, CZ;	nevýlučná	01.03.2006	03.07.2007
286205	Johnson & Johnson s.r.o., Karla Engliše 3201/6, Praha 5, 15000, CZ;	Nemocnice Kyjov, příspěvková organizace, Strážovská 976, Kyjov, 69701, CZ;	nevýlučná	17.04.2007	04.07.2007
286205	Johnson & Johnson s.r.o., Karla Engliše 3201/6, Praha 5, 15000, CZ;	Oblastní nemocnice Kladno, a.s., Vančurova 1548, Kladno, 27259, CZ;	nevýlučná	14.05.2007	04.07.2007
286205	Johnson & Johnson s.r.o., Karla Engliše 3201/6, Praha 5, 15000, CZ;				

Přehled obnov zápisu ochranných známek

Kapitola obsahuje údaje o ochranných známkách, u kterých byl na žádost vlastníka obnoven zápis podle ustanovení § 28 odst. 2 zákona č. 441/2003 Sb.

Číselný přehled												
96606	97459	117707	119663	153296	153298	163534	163703	166820	166849	166898	167161	205946
205947	208839	208840	208841	209263	209911	210544	210753	211316	211381	211426	211427	211574
211869	212101	212131	212155	212805	212828	212829	212854	213345	213346	213490	213556	213606
213607	214118	214424	214425	214426	214545	214554	214667	214669	214924	215013	215603	215770
216359	216433	216435	217489	217713	217729	218087	218088	218507	219446	219466	219467	219665
220073	220107	220377	220429	220440	220742	221558	221759	224814	224815	224850	239910	

Obnovy zápisu ochranných známek

(111) **96606**
(220) 19.05.1927
(151) 19.05.1927
(540)

ALCOA

(730) **ALCOA, INC.**, Alcoa Corporate Center, 201 Isabella Street, Pittsburgh, PA, US
(740) **KOREJZOVÁ & SPOL.**, v.o.s., JUDr. Petra Korejzová, advokátka, Korunní 104/E, Praha 10, 10100
(510) (6) ingoty z hliníku a hliníkových slitin.
(511) 6
(210) O-9199

(111) **97459**
(220) 20.08.1947
(151) 20.08.1947
(540)



(730) **ČKD PRAHA HOLDING, a. s.**, Václavské náměstí 802/56, Praha 1, 11000, CZ
(740) **FISCHER & PARTNER Intellectual Property s.r.o.**, Ing. Michael Fischer, Na Hrobci 294/5, Praha 2, 12000
(510) Agregáty benzino-elektrické a teplovzdušné, akumulátorové vozíky, akumulátory hydraulické a parní, zařízení pro výrobu acetylenu, armatury všeho druhu, automaty plynové a na vodu, aspirátory, autoklávy, stroje a přístroje pro autogenní svaření a řezání, bagry, mamutí bagry, balicí a plnicí zařízení, bleskojistky, boilers, briketárny, brusy, broušící a leštící stroje, brzdy, brzdové magnety, zařízení cejchovacích stanic, zařízení pro cementování a kalení kovů, cyklony, čerpadla všeho druhu, zařízení pro čištění vody a plynu, destilační přístroje, dieslový motory pro veškeré účely, divadelní zařízení, dmychadla, lisovaná dna, dopravní zařízení všeho druhu, dráhy lanové a visuté, přístrojová výzbroj pro dráhy, drápky, dráty, zařízení dolů a hutí, stroje těžní, vrtací a kutací, desintegrátory, lamače, drtiče, domácí vodárny, dopravní zařízení, přístroje pro zabezpečení dopravy, ekonomisery, elektrické stroje, přístroje a zařízení všeho druhu, elektrické generátory, elektrické instalace, zařízení pro extrakci, filtry a frézy všeho druhu, licí formy, garáže a hangáry stabilní i přenosné, generátory na plyn, zařízení na hašení vápna, protipožární zařízení, hloubkoměry, ukazovatele hladiny, hořáky, hospodářské soupravy, hřídele, hydranty, zařízení pro hydrocentrály, impregnační zařízení, izolace tepelné i elektrické, izolátory, zařízení pro jatky, jeřáby, točny, kondenzační průchodky, měřiče proudu, nabíječky pro akumulátorové baterie, navíječe, vestavné desky a přístrojové skříně pro obráběcí stroje, paroplynové soustavy, zvlhčovače a vysušovače páry, vozy na odvoz popele a fekálií, posunovačla, otáčidla, železná i ocelové konstrukce, pňadlácké motory, kotle nízkotlaké, průtlakové, kotle na nejvyšší tlaky, kotelny, regulační zařízení pro kotle, kamna, krby, kompresory a kondensátory všeho druhu, odstředivé kompresory, kalolisy, kalorifery, kanalizační zařízení, kesony, kladkostroje, klosety, ozubená kola, kabely a jejich koncovky, zařízení umývaren, koupelen, plováren a lázní, polní kuchyně, ledničky, stanice na výrobu ledu, lokomobily všeho druhu, přístroje lékařské, zubolékařské a zubotechnické, lampy elektrické, lana, lisy všeho druhu, lisované výrobky, litina komerční a umělecká, litinové sloupy, lodí, čluny a parníky, ložiska všeho druhu, ložiskové pánve, mědikovecké výrobky všeho druhu, míchadla, miny, mlýny všeho druhu, mazací zařízení, mosty, dílenská měřidla a kalibrы, stroje a motory parní, vodní, plynové, olejové, benzinové, lihové, na nasávaný plyn, nářadí, nádoby, nádrže a tanky pro hořlaviny, navigáky, naslouchací přístroje pro vyhledávání letadel, nýty, nýťované konstrukce, nýťovací stroje a nářadí, strojní nůžky, ohýbačky, vyrovnávačky, odlitky ze všech kovů a slitin, odměrky, odolejovače, zařízení pro odvodňovací a zavodňovací stanice, ohříváče všech druhů,

indukční pece, veškerá potrubí a jejich spoje, zařízení pro pily, veškerá zařízení pro přenos síly, plechové výrobky, plynárenská zařízení, plynojemy, plynové přístroje, pohonné zařízení, pojistky, polní dráty, postřikovače, přehříváče páry, přívěsné vozy, převodové skříně, radiátory, zařízení pro rafinerie, reflektory pro osvětlování, regulační zařízení, regulátory, retorty, řezací stroje, nože pro řezačky, řezačky zejména na řepu, Pernerovy odstředivé řezačky, rošty, rozvodné desky, venkovské rozvodny, stroje, přístroje a zařízení pro výrobu syrobu, cukru z řepy i třtiny, sladu, piva, lihu, droždí, škrobu, octa, oleje, tuku, soli, gumy, glukosy, buničiny, umělého hedvábí, síry, skla, parafinu, svíček, stříelného prachu, vápna, cementu, cihel, chladu, ledu, papíru, šroubů, stroje, přístroje a zařízení pro zpracování a úpravu dřeva, uhlí, obilí, kostí, tuků, lnu, vlny, bavlny, hlíny a keramických hmot, veškerá zařízení slévárenská, pro průmysl chemický a hutnický, mlékařský a kvasný, separátory, seřaďovače vagónů, signální zařízení, stroje pro úpravu cest a silnic, soukolí a spojky, spínací rtuťové doteky, dálkové spínače a stykače, expansní spínače, pákové spínače, stykače vzduchové a olejové, regulační spouštěče, tlakovzdušné spouštěče, splachovače, sterilisátory, stolice válcovací a mačkáci, sušárny, svlažovače, šrouby a jejich příslušenství, světlomety, technické plyny, zařízení k jejich výrobě, uskladnění a dopravě, tanky, tendry, traktory, trolejbusy a jejich výzbroj, sálavé topení Crittall, tepelná čerpadla, zásobníky na teplou vodu, trouby, regenerativní zahříváky, zařízení těžní a pro teplárny, topná tělesa, transformátory, turbíny vodní, parní, plynové a jejich příslušenství, ucpávky, uhelná prádla, uhelné mlýny, sušárny uhlí, důlní třídírny, zařízení pro ústřední topení a uskladnění hmot, skleněné usměrňovače, suché usměrňovače, žhavené usměrňovače (thyatrony), zařízení pro úpravu vzduchu, stavba vrchních vedení, veškerá zařízení pro vrchní vedení, vodní stavby, jezy, plavidlové komory a vrata, zdymadla, výtahy, pohyblivé chodníky a schodiště, válce a válcovací zařízení, ventilátory, vývěvy, vulkanizační kotle, zdvihadla a zvedáky, zábradlí, zábrany, zahříváče, zámky, zásobníky, součástí a náhradní díly pro všechno uvedené zboží.

(511) 1, 4, 6, 7, 8, 9, 10, 11, 12, 13, 17, 19, 20, 21, 22, 28
(210) O-9037

(111) **117707**
(220) 27.06.1927
(151) 27.06.1927
(540)



(730) **KD TRANSPORT, mezinárodní zasilatelství, spol. s r. o.**, Sladkovského č. or. 31, č.p. 625, Olomouc - Hodolany, 77200, CZ
(740) Ing. Petr Soukup, patentový a známkový zástupce, Vídeňská 8, Olomouc, 77200
(510) Přístroje pro: osvětlování, nářadí; zařízení koupelen; těsnící materiál, prostředky izolace tepla, obecné kovy surové a část. nástroje vs. dr., kosa, srpy, žehličky vs. dr., jehly, podkovy, podkovařské hřebíky, drobné zboží jako kliky ke dveřím, závaží, větrací mířížky, práce zámečnické a kovářské, klíče, kování vs. dr./ zástrčky, okenní závěsy/, drátěné zboží, plechové zboží, řetízky, zbrojení, mechanicky opracované součásti z údobných kovů, lité stavební součásti, strojní litina, příslušenství k automobilovým a jízdním kolům, součásti vozidel; přístroje fyzikální, chemické, optické, geodetické, nautické, elektrotechnické, vázící, signalizační, kontrolní,

fotografické, mosazné; jemné přístroje a náčiní, stroje a části jich; automaty; náčiní domácí a kuchyňské, náčiní pro zahrady a hospodářství, cvičební a sportovní potřeby.

(511) 5, 6, 8, 9, 10, 12, 13, 17, 18, 19, 20, 21, 22, 26, 28
(210) O-9293

(111) **119663**
(220) 11.07.1947
(151) 11.07.1947
(540)

SANEPIL

(730) **Zentiva, a.s.**, Nitrianska 100, Hlohovec, 92027, SK
(740) ROTT, RŮŽIČKA & GUTTMANN Patentová, známková a advokátní kancelář, JUDr. Vladimír Rott, Nad Štolou 12, Praha 7, 17000
(510) (1) chemikálie pro léky a zdravotní obory, průmysl a vědu, zboží na konzervování poživatin; (3) voňavkářské a kosmetické zboží; (5) léky, zvěrolékařské zboží, dietetické poživatiny, náplasti a obvazy, prostředky pro hubení rostlin a zvířat, dezinfekční prostředky.

(511) 1, 3, 5
(210) O-4483

(111) **153296**
(220) 28.01.1958
(151) 13.02.1958
(540)

Pramen Excelsior - Mariánské lázně

(730) město Mariánské Lázně, Mariánské Lázně, 35330, CZ
(740) Ing. Reichel Pavel, Lopatecká 14, Praha 4, 14700
(510) (5) zřidelní sůl a přírodní minerální vody, exploatované z přírodních léčivých zdrojů v oblasti Mariánských Lázní.

(511) 5
(210) O-14489

(111) **153298**
(220) 28.01.1958
(151) 13.02.1958
(540)

Rudolfův pramen - Mariánské lázně

(730) město Mariánské Lázně, Mariánské Lázně, 35330, CZ
(740) Ing. Reichel Pavel, Lopatecká 14, Praha 4, 14700
(510) (5) zřidelní sůl a přírodní minerální vody, exploatované z přírodních léčivých zdrojů v oblasti Mariánských Lázní.

(511) 5
(210) O-14491

(111) **163534**
(220) 29.07.1977
(151) 14.02.1978
(540)

FEL-PRO

(730) **Federal-Mogul Corporation**, 26555 Northwestern Highway, Southfield, MI, US
(740) Čermák Hořejš Myslí a spol., JUDr. Jan Matějka, Národní 32, Praha 1, 11000
(510) (17) těsnění, těsnící materiály.

(511) 17
(210) O-50125

(111) **163703**
(220) 29.06.1977
(151) 08.06.1978
(540)

RAIN BIRD

(730) **RAIN BIRD CORPORATION**, 1000 W. Sierra Madre Avenue, Azusa, CA, US
(740) Společná advokátní kancelář Všetečka Zelený Švorčík Kalenský a partneři, JUDr. Pavel Zelený, Hálkova 2, Praha 2, 12000
(510) Zařízení pro kropení trávníků, dvorů, půdy, kropící zařízení pro zemědělské účely, gumové regulátory ventilů, ručně ovládané ventily, nárožní, kulové a zpětné ventily, rychle spřahované ventily a ventilové klíče, elektricky hydraulicky na dálku ovládané kontrolní ventily, všechny pokud spadají do tř. 6,7,8,9,11.

(511) 6, 7, 8, 9, 11, 21
(210) O-50078

(111) **166820**
(220) 10.04.1987
(151) 11.02.1988
(540)



FIDO DIDO

(730) **Fido Dido, Inc., společnost zřízená podle zákonů státu New York**, New York, NY, US
(740) Čermák, Hořejš, Vrba - advokátní a patentová kancelář, JUDr. Čermák Karel, Národní 32, Praha 1, 11000
(510) (25) oděvy, prádlo, boty, střevice, trepky.

(511) 25
(210) O-55090

(111) **166849**
(220) 06.07.1987
(151) 09.03.1988
(540)

PASTEL FOLIES

(730) **BOURJOIS, société par actions simplifiée**, 12, 14 rue Victor Noir, 92521 Neuilly / Seine Cedex, FR
(740) Advokátní a patentová kancelář Traplová, Hakr, Kubát, JUDr. Traplová Jarmila, Přístavní 24, Praha 7, 17000
(510) Výrobky voňavkářské, zkrášlovací kosmetické přípravky, výrobky mydlářské, líčidla, zejména pastelová líčidla očních víček, éterické oleje, výrobky kosmetické, chemické a kosmetické přípravky pro péči o vlasy, zubní pasty.

(511) 3
(210) O-55205

(111) **166898**
(220) 30.07.1987
(151) 25.04.1988
(540)

BAXTER

(730) **BAXTER INTERNATIONAL Inc.**, One Baxter Parkway, Deerfield, IL, US
(740) Patentservis Praha a.s., Jivenská 1273/1, Praha 4, 14021
(510) Chemické výrobky pro průmyslové, vědecké a fotografické účely, dále k užití v zemědělství, zahradnictví a lesnictví, nezpracované umělé pryskyřice, nezpracované plastické hmoty, hnojiva, hasící směsi, prostředky pro kalení a pro svařování, chemické přípravky pro konzervování potravin, třísloviny, průmyslová pojidla, přípravky farmaceutické, veterinární a zdravotnické, dietetické výrobky upravené pro léčebné použití, potraviny pro děti, náplasti, obvazový materiál, materiál pro plombování zubů, zubní vosk, desinfekční prostředky, přípravky pro hubení hmyzu, přípravky fungicidní a herbicidní, přístroje a nástroje vědecké, námořní, kontrolní, elektrické, fotografické, kinematografické, optické, vážící, měřící, signalizační, řídicí, záchranné a vyučovací, přístroje pro záznam, přenos a reprodukci zvuku nebo obrazů, magnetické nosiče údajů, diskety pro záznam informací, prodávací automaty a mechanismy pro přístroje uváděné do chodu vhozením mince, registrační pokladny, počítačové stroje a zařízení pro zpracování údajů, hasící přístroje, přístroje a nástroje chirurgické, lékařské, zubolékařské a zvěrolékařské, umělé údy, oči a zuby, ortopedické výrobky, síťové materiály.

(511) 1, 5, 9, 10
(210) O-55240

(220) 05.08.1997
(151) 25.03.1998
(540)

(111) **167161**
(220) 03.07.1987
(151) 24.01.1989
(540)



(730) **Philip Morris Products S.A.**, quai Jeanrenaud 3, Neuchatel, CH
(740) Zeiner & Zeiner v.o.s., Mgr. Karel Šindelka, Maiselova 15, Praha 1, 11000
(510) (34) tabák zpracovaný nebo nezpracovaný, potřeby pro kuřáky, zápalky.
(511) 34
(210) O-55204

(111) **205946**
(220) 11.02.1997
(151) 24.11.1997
(540)

LILI - LIDOVÉ LIKÉRY

(730) **Ing. Jiří Walter**, Počernická 54, Praha 10, 10800, CZ
(510) (32) pivo, lehká piva a ležáky, vody minerální a šumivé a jiné nealkoholické nápoje, sirupy a jiné přípravky k přípravě nápojů; (33) alkoholické nápoje.
(511) 32, 33
(210) O-119387

(111) **205947**
(220) 11.02.1997
(151) 24.11.1997
(540)

GREEN LINE

(730) **Ing. Jiří Walter**, Počernická 54, Praha 10, 10800, CZ
(510) (5) nápoje s léčebným účinkem; (29) mléko, mléčné nápoje, mlékárenské výrobky, rosoly, zavařeniny; (30) káva, čaj, kakao, kávové náhražky, zmrzlina, med, sirup z melasy, led na chlazení; (32) pivo, lehká piva a ležáky, vody minerální a šumivé a jiné nealkoholické nápoje, sirupy a jiné přípravky k přípravě nápojů, nápoje dietetické, dětské.
(511) 5, 29, 30, 32
(210) O-119388

(111) **208839**
(220) 05.08.1997
(151) 25.03.1998
(540)



(730) **Průmyslové podlahy Plaček, a.s.**, Pod lesem 2650, Rožnov pod Radhoštěm, 75661, CZ
(740) Karel Čálek, patentový zástupce, Nad Palatou 12, Praha 5, 15000
(510) (2) barvy a nátěry, nátěrové a stěrkové hmoty vč. nátěrů na podlahy; (19) nekovové podlahy, dřevěné podlahy, parkety, korkové podlahy; (27) podlahové krytiny, vč. koberců, rohoží a linolea, podlahové krytiny z plastu; (37) stavby a opravy, přípravné práce, montáž, instalace, údržba a opravy podlah.
(511) 2, 19, 27, 37
(210) O-124438

(111) **208840**

acts

(730) **OKD, Doprava, a.s.**, Nádražní 93, Ostrava-Moravská Ostrava, 70262, CZ
(740) Bc. Václav Pacl, Okrajová 4, Havířov - Podlesí, 73601
(510) (6) odvalovací kontejnery; (12) železniční plošinové vozy s otočnými nosiči kontejnerů, nákladní automobilové nosiče s překládačem kontejnerů; (39) poskytování kompletní logistiky a přepravních služeb kombinované dopravy kontejnerů.
(511) 6, 12, 39
(210) O-124440

(111) **208841**
(220) 05.08.1997
(151) 25.03.1998
(540)

ACTS

(730) **OKD, Doprava, a.s.**, Nádražní 93, Ostrava-Moravská Ostrava, 70262, CZ
(740) Bc. Václav Pacl, Okrajová 4, Havířov - Podlesí, 73601
(510) (6) odvalovací kontejnery; (12) železniční plošinové vozy s otočnými nosiči kontejnerů, nákladní automobilové nosiče s překládačem kontejnerů; (39) poskytování kompletní logistiky a přepravních služeb kombinované dopravy kontejnerů.
(511) 6, 12, 39
(210) O-124441

(111) **209263**
(220) 16.05.1997
(151) 28.04.1998
(540)

NIMLOK

(730) **NIMLOK LIMITED**, Nimlok House, Booth Drive, Park Farm, Wellingborough, Northamptonshire, GB
(740) Advokátní a patentová kancelář JUDr. Korejzová & spol., JUDr. Korejzová Zdeňka, Břehová 1, Praha 1, 11000
(510) (20) zobrazovací stojany, paravány, tabule, zobrazovací panely, zobrazovací panely a skládací soustavy panelů a jiných nosných konstrukcí pro upevnění plakátů, panelové stěny a desky, stoly, police, skříňky a další podobné výrobky určené pro výstavnictví a k informačním účelům, části a náhradní díly pro tyto výrobky, trubky, příchytky, spinátka, závěsy, spojovací pásy a podstavce zhotovené zcela nebo převážně z plastických hmot.
(511) 20
(210) O-122253

(111) **209911**
(220) 12.02.1997
(151) 27.05.1998
(540)

GREEN POWER

(730) **Ing. Jiří Walter**, Počernická 54, Praha 10, 10800, CZ
(510) (5) dětské potraviny a nápoje s léčebným účinkem, vitamíny a vitamínové směsi a vitamínové přípravky, též s obsahem stopových prvků; (29) mléko, mléčné nápoje, mlékárenské výrobky včetně dieteticky upravených, zejména snížením obsahu laktózy a cukru, rosoly, zavařeniny včetně dietetických, především se sníženým obsahem cukru, uvedené potraviny se

zvýšeným obsahem vitamínů a stopových prvků; (30) káva, čaj, kakao, kávové, kakaové a čokoládové nápoje, kávové náhražky, zmrzlina, med, sirup z melasy, uvedené potraviny a nápoje též se sníženým obsahem cukru, kofeinu nebo teinu, pokud v nich jsou obsaženy, led na chlazení; (32) piva, lehká piva a ležáky, vody minerální a šumivé a jiné nealkoholické nápoje, sirupy a jiné přípravky k přípravě nápojů, uvedené nápoje též v dietetické úpravě, především se sníženým obsahem cukru; (33) alkoholické nápoje též v dietetické formě, zejména u sladkých či mléčných a to potlačením cukru a laktózy.

(511) 5, 29, 30, 32, 33
(210) O-119429

(111) **210544**
(220) 12.03.1997
(151) 29.06.1998
(540)



(730) **Martin ROTH - STÁDLECKÝ PERNÍK**, Jakutská 6, Praha 10, 10000, CZ
(740) Ing. Zdeněk Kučera, Padělký 548, P.O.BOX 92, Slušovice, 76315
(510) (30) perníkové výrobky desertní, perníkové výrobky tvarované a zdobené, všech druhů.
(511) 30
(210) O-120286

(111) **210753**
(220) 23.07.1997
(151) 29.06.1998
(540)

MAXIMAT

(730) **Echberg Foderanlaeg A/S**, Knudlundvej, Them, DK
(740) PATENTSERVIS Praha a.s., Jivenská 1273/1, Praha 4, 14021
(510) (7) přístroje používané v zemědělském podnikání a to krmná zařízení a krmné instalace, a speciálně vyvinuté díly a příslušenství takovýchto strojů; (9) dávkovací zařízení ke krmným přístrojům a instalacím a díly a příslušenství k těmto přístrojům; (21) napájecí žlaby, napájecí misky a napájecí džbery /zásobníky, krmné žlaby, krmné misky, krmné jesle a krmné džbery/, zásobníky.
(511) 7, 9, 21
(210) O-124167

(111) **211316**
(220) 30.05.1997
(151) 27.07.1998
(540)



(730) **TIMO s.r.o.**, Drahobejlava 27, Praha 9, 19000, CZ
(510) (25) dámské elastické prádlo, noční dámské prádlo, epitézové podprsenky, plavky, oděvy; (40) zhotovování modelových výrobků ve výše uvedeném sortimentu.
(511) 25, 40
(210) O-122645

(111) **211381**
(220) 27.06.1997
(151) 27.07.1998
(540)

ASMOGAN

(730) **T DOMINANT s.r.o.**, Suchovršice čp. 113, Úpice, 54232, CZ
(510) (3) přípravky čistící, leštící, odmašťovací, mýdlo, výrobky kosmetické, voňavkářské včetně éterických olejů, vodičky na vlasy, zubní pasty, prášky, barvy na vlasy, zejména kosmetika všeho druhu na bázi přírodních látek; (5) výrobky dietetické pro děti a nemocné, chemické pro účely lékařské, obvazový materiál, prostředky dezinfekční, k hubení rostlinných a živočišných škůdců, antiparazitní látky, léčebná kosmetika na bázi přírodních látek, léčebné výrobky lázeňské, léčebné přípravky pro lázně, léčivé rostliny a výrobky z nich, vitamínové přípravky, vína medicínální, multivitamíny, multiminerály, směsi uvedených látek a přípravků, přísady do jídla dietetické, posilující a povzbuzující potraviny s léčebnými účinky, energeticko-výživné potraviny pro léčebné účely; (6) obecné kovy, v surovém a polozpracovaném stavu a jejich slitiny, kotvy, kovádky, zvony, stavební materiál z válcovaného a litého kovu, kolejnice a jiný kovový materiál určený k železničním účelům, řetězy, kovové kabely a dráty s výjimkou drátů k elektrotechnickým účelům, zámečnické výrobky, kovové roury, nedobytné pokladny a schránky, ocelové kuličky, podkopy, hřebíky a šrouby, jiné kovové výrobky, které nejsou obsaženy v jiných třídách, rudy, kovová okna, obalový materiál z plechu, plechové obaly; (16) papír a výrobky z papíru, lepenky a kartonážní výrobky, tiskoviny, časopisy, periodika, knihy, výrobky knihařské, fotografie, psací potřeby, kancelářská lepidla, potřeby pro umělce, štětce, psací stroje, kancelářské potřeby kromě nábytku, učební a školní potřeby a pomůcky, hrací karty, tiskací písma, štočky, papírové ubrousky, kapesníky a pleny, rozmnožovací stroje, obalový materiál z papíru a na bázi papíru /krabice, dózy, tubusy, desky/, obaly z papíru a na bázi papíru; (17) gutaperča, guma, balata, náhražky těchto hmot, polotovary z plastických hmot /fólie, desky, tyče/, těsnící hmoty, ucpávky a izolace /tepelné, elektrické nebo zvukové/, osinek, slída a výrobky z osinku a slídy, hadice nekovové, izolační nátěry, obalový materiál a obaly z uvedených hmot; (21) drobné nářadí a přenosné nádoby k domácím a kuchyňským účelům, kuchyňské nádoby, vědra, plechové misky, misky z plastických hmot nebo jiných hmot, ruční strojky na mletí, sekání a lisování, hřebeny a mycí houby, toaletní potřeby, kartáče, kartáčnický materiál, pomůcky k úklidu, čistící látky, drátěnky, zboží skleněné, výrobky z porcelánu a kameniny, plastové krabice, dózy.
(511) 3, 5, 6, 16, 17, 21
(210) O-123513

(111) **211426**
(220) 29.07.1997
(151) 27.07.1998
(540)

LONE STAR

(730) **Texas Farm Products Holding Company**, 915 South Fredonia Street, Nacogdoches, TX, US
(740) ROTT, RŮŽIČKA & GÜTTMANN Patentová, známková a advokátní kancelář, JUDr. Vladimír Rott, Nad Štolou 12, Praha 7, 17000
(510) (31) krmivo pro zvířata.
(511) 31
(210) O-124304

(111) **211427**
(220) 29.07.1997
(151) 27.07.1998
(540)



- (730) **Texas Farm Products Holding Company**, 915 South Fredonia Street, Nacogdoches, TX, US
(740) ROTT, RŮŽIČKA & GUTTMANN Patentová, známková a advokátní kancelář, JUDr. Vladimír Rott, Nad Štolou 12, Praha 7, 17000
(510) (31) krmivo pro zvířata.
(511) 31
(210) O-124305

- (111) **211574**
(220) 12.12.1997
(151) 27.07.1998
(540)

GEISHA

- (730) **Cloetta Fazer Chocolates Ltd.**, Fazerintie 6, Vantaa, FI
(740) PATENTSERVIS PRAHA a.s., Jivenská 1273/1, Praha 4, 14021
(510) (30) čokoláda, trvanlivé pečivo, moučníky, dorty, zákusky, chléb, koláče, suchary a sušenky, cukrovinky.
(511) 30
(210) O-128375

- (111) **211869**
(220) 04.02.1997
(151) 25.08.1998
(540)

SAMET

- (730) **Ing. Jiří Walter**, Počernická 54, Praha 10, 10800, CZ
(510) (5) nápoje dietetické, dětské a léčebné; (29) mléko, mléčné nápoje, mléčkárenské výrobky, rosoly, zavařeniny; (30) káva, čaj, kakao, kávové náhražky, zmrzlina, med, sirup z melasy, led na chlazení; (32) pivo, lehká piva a ležáky, vody minerální a šumivé a jiné nealkoholické nápoje, sirupy a jiné přípravky k přípravě nápojů; (33) alkoholické nápoje.
(511) 5, 29, 30, 32, 33
(210) O-119168

- (111) **212101**
(220) 11.07.1997
(151) 25.08.1998
(540)



- (730) **BORGIS a. s.**, Slezská 2127/13, Praha 2, 12150, CZ
(510) (16) periodika; (42) polygrafické služby.
(511) 16, 42
(210) O-123894

- (111) **212131**
(220) 25.07.1997
(151) 25.08.1998
(540)



- (730) **Alkona Invest CZ a.s.**, Klimentská 22, Praha 1, 11000, CZ
(510) (35) reklamní a propagační činnost, pomoc při řízení obchodní činnosti, konzultační a poradenská činnost v oblasti obchodu a služeb (např. plány rozvoje obchodních společností, vypracování různých obchodních projektů pro jednotlivé společnosti či banky apod.), zprostředkovatelská a obstaravatelská činnost v oblasti obchodu a služeb; (36) peněžní služby, zejména poskytování úvěrů a půjček, obstaravatelská činnost.
(511) 35, 36
(210) O-124229

- (111) **212155**
(220) 14.08.1997
(151) 25.08.1998
(540)

ELIGE

- (730) **MARY KAY INC.**, Dallas Parkway, Dallas, TX, US
(740) KOREJZOVÁ & SPOL., v.o.s., JUDr. Petra Korejzová, advokátka, Korunní 104/E, Praha 10, 10100
(510) (3) voňavkářské výrobky, kolínské vody a příbuzné voňavkářské zboží, zejména koupelové gely, mýdla a oleje a tělové vody, krémy a pudry.
(511) 3
(210) O-124677

- (111) **212805**
(220) 27.06.1997
(151) 28.09.1998
(540)



- (730) **ČESKÁ OBUVNICKÁ A KOŽEDELNÁ ASOCIACE**, Tř. T. Bati 5267, Zlín, 76006, CZ
(740) Ing. Zdeněk Kučera, Padělký 548 (P.O.Box 92), Slušovice, 76315
(510) (25) obuv veškerého druhu.
(511) 25
(210) O-123478

- (111) **212828**
(220) 04.07.1997
(151) 28.09.1998
(540)



- (730) **MARY KAY INC.**, Dallas Parkway, Dallas, TX, US
(740) KOREJZOVÁ & SPOL., v.o.s., JUDr. Petra Korejzová, advokátka, Korunní 104/E, Praha 10, 10100
(510) (3) toaletní potřeby, zejména voňavkářské výrobky, kolínské vody, koupelové oleje a pleťové vody.
(511) 3
(210) O-123698

- (111) **212829**
(220) 04.07.1997
(151) 28.09.1998
(540)

EUROSHELL

- (730) **Shell Brands International AG**, Baarermatte, Baar, CH
(740) Společná advokátní kancelář Všetěčka Zelený Švorčík Kalenský a partneři, JUDr. Pavel Zelený, Hálkova 2, Praha 2, 12000
(510) (9) kódované karty, magnetické karty, pohotovostní a řídicí karty, zařízení pro čtení těchto karet, počítačový hardware a software, periferní zařízení k počítačům, elektrické a elektronické přístroje a nástroje, zejména elektrické a mikrovlnné přístroje pro identifikaci radiové frekvence pro použití ve vozidlech a rozdělovačích paliva, záznamníky údajů pro vozidla a čtecí zařízení těchto údajů, měřiče paliva a zařízení pro cejchování, telekomunikační přístroje a nástroje, zejména pro vykonávání finančních transakcí na dálku a pro přenos ostatních elektronických údajů, elektronické terminály v místech prodeje.
(511) 9

(210) O-123699

(151) 29.10.1998
(540)

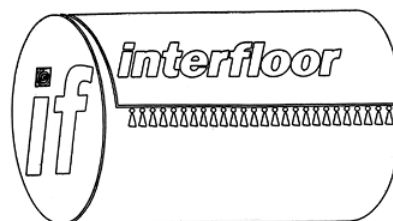

(111) **212854**
(220) 21.07.1997
(151) 28.09.1998
(540)

VISIBLE-ACTION

(730) **MARY KAY INC.**, 16251 Dallas Parkway, Dallas, TX 75248, TX, US
(740) **KOREJZOVÁ & SPOL.**, v.o.s., JUDr. Petra Korejzová, advokátka, Korunní 104/E, Praha 10, 10100
(510) (3) tělové a pleťové emulze.
(511) 3
(210) O-124121

(730) **Interfloor v.o.s.**, Vršovická 21, Praha 10, 10100, CZ
(740) Karel Čálek, patentový zástupce, Nad Palatou 12, Praha 5, 15000

(510) (19) podlahy, nekovové podlahy, dřevěné podlahy, parkety, korkové podlahy; (27) podlahové krytiny, vč. kobereců, rohoží a linolea, podlahové krytiny z plastu; (35) pomoc při řízení obchodní činnosti; (37) stavby a opravy, přípravné práce, montáž, instalace, údržba a opravy podlah.

(511) 19, 27, 35, 37
(210) O-123930

(111) **213345**
(220) 20.05.1997
(151) 29.10.1998
(540)

CORFIX

(730) **CORFIX DISTRIBUTION s.r.o.**, Komárovské nábřeží 401/1, Brno, 61700, CZ
(740) Ing. Zdeněk Kučera, Padělký 548, P.O.BOX 92, Slušovice, 76315
(510) (16) papír, lepenka a výrobky z těchto materiálů, které nejsou zařazeny do jiných tříd, tiskařské výrobky, potřeby pro knižní vazby, periodické a neperiodické publikace, fotografie, obrázková sběratelská alba a samolepící fotografie, papírenské zboží, lepidla pro papírnickví nebo domácnost, materiál pro umělce, štětce, psací stroje a kancelářské potřeby /vyjímaje nábytek/, učební pomůcky s výjimkou aparátů, plastické obaly /nezařazené do jiných tříd/, hrací karty, sběratelské karty a kartičky, pogy, písmena pro tiskárny, štočky; (28) hry, hračky, potřeby pro gymnastiku a sport, které nejsou uvedeny v jiných třídách, vánoční ozdoby; (41) výchova, školení/formace/, zábava, sportovní a kulturní aktivity.
(511) 16, 28, 41
(210) O-122325

(111) **213556**
(220) 21.08.1997
(151) 29.10.1998
(540)



(730) **Válek Jozef**, Zálesie 172, 90028, SK
(740) Ing. Rylková Iva, Polská 1525, Ostrava-Poruba, 70800
(510) (6) výrobky z kovů zahrnuté v této třídě, zejména kovové přenosné stavby, kovové stavební panely, stavební kování, kovové stavební materiály, kovové brány, drátěné pletivo, kovové kliky, držadla, dveřní prahy, kovové okenice, podpěry, potrubí, překlady, příčky, žebříky, stojky, lešení, těsnění, zárubně, zástěny, kovové ploty, rámové kovové konstrukce, rámy, kovové dlažby a dlaždice, nádrže, kovové vodovodní potrubí; (7) stroje a nástroje zahrnuté v této třídě, včetně sekaček na trávníky, betonových míchaček, čerpadel, pump, dopravníků; (8) ruční nářadí a nástroje, ruční zemědělské nářadí, zahradnické nářadí včetně zahradnických nůžek, nožů, srpů, kos, rýčů, postřikovačů; (19) přenosné stavby, stavební materiál, stavební panely, stavební sklo, stavební dřevo, bazény nekovové a nepřenosné, kamenické výrobky, stavební konstrukce, konstrukční materiály zahrnuté v této třídě, omítky, nekovové lešení, stavební nekovové pletivo, nekovové ploty, nekovové podpěry, podvaly, překlady, příčky, rámové nekovové konstrukce, stavební obklady, dřevěné obložení, nekovové dlažby a dlaždice, dveřní prahy, nekovové rámy, stavební krytiny, okenní sklo, střechy, stropy, trámy, traverzy, nekovové nádrže, vyztužovací materiály pro stavebnictví, nekovové zahradnické rámy; (37) stavby a opravy, služby ve stavebnictví zahrnuté v této třídě, vykonávání inženýrských staveb, vykonávání bytových a občanských staveb, vykonávání jednoduchých staveb a poddodávek; (39) nákladní doprava, nájem a pronájem dopravních prostředků, zprostředkování dopravy a přepravy, doručování zboží, dovoz.

(511) 6, 7, 8, 19, 37, 39
(210) O-124812

(111) **213346**
(220) 20.05.1997
(151) 29.10.1998
(540)



(730) **CORFIX DISTRIBUTION s.r.o.**, Komárovské nábřeží 401/1, Brno, 61700, CZ
(740) Ing. Zdeněk Kučera, Padělký 548, P.O.BOX 92, Slušovice, 76315
(510) (16) papír, lepenka a výrobky z těchto materiálů, které nejsou zařazeny do jiných tříd, tiskárenské výrobky, potřeby pro knižní vazby, periodické a neperiodické publikace, fotografie, obrázková sběratelská alba a samolepící fotografie, papírenské zboží, lepidla pro papírnickví nebo domácnost, materiál pro umělce, štětce, psací stroje a kancelářské potřeby /vyjímaje nábytek/, učební pomůcky s výjimkou aparátů, plastické obaly /nezařazené do jiných tříd/, hrací karty, sběratelské karty a kartičky, pogy, písmena pro tiskárny, štočky; (28) hry, hračky, potřeby pro gymnastiku a sport, které nejsou uvedeny v jiných třídách, vánoční ozdoby; (41) výchova, školení/formace/, zábava, sportovní a kulturní aktivity.
(511) 16, 28, 41
(210) O-122326

(111) **213606**
(220) 23.10.1997
(151) 29.10.1998
(540)



GIVI MISURE

(111) **213490**
(220) 11.07.1997

(730) **Janků Jaroslav**, Cihlářská 3228, Varnsdorf, 40747, CZ

- (510) (9) přístroje elektrické pro číslíkové měření délek, úhlů, rotační čidla, číslíkové indikace polohy, číslíková řízení. (540)
(511) 9
(210) O-126573

- (111) **213607**
(220) 23.10.1997
(151) 29.10.1998
(540)



- (730) **Janků Jaroslav**, Cihlářská 3228, Varnsdorf, 40747, CZ
(510) (1) chemické přípravky pro povrchové úpravy oceli, litiny, mědi a zinku, odmašťovač, aktivátory, mořidla, vytěšňovač.
(511) 1
(210) O-126574

- (111) **214118**
(220) 25.09.1997
(151) 23.11.1998
(540)

ORIENT M-FORCE

- (730) **ORIENT TOKEI KABUSHIKI KAISHA (ORIENT WATCH CO., LTD)**, 4-4, 2-chome, Soto Kanda Chiyoda-ku, Tokyo, JP
(740) Čermák Hořejš Myslíl a spol., JUDr. Jan Matějka, Národní 32, Praha 1, 11000
(510) (14) hodinky a hodiny, jejich díly a příslušenství.
(511) 14
(210) O-125744

- (111) **214424**
(220) 09.01.1997
(151) 28.12.1998
(540)

MAYO

- (730) **MAYO FOUNDATION**, 200, First Street Southwest, Rochester, MN, US
(740) Čermák Hořejš Myslíl a spol., JUDr. Karel Čermák, advokát, Národní 32, Praha 1, 11000
(510) (16) tiskoviny, zejména zdravotnické časopisy, výchovné a vzdělávací publikace, brožury, knihy a jiné tištěné materiály z oboru péče o zdraví.
(511) 16
(210) O-118435

- (111) **214425**
(220) 09.01.1997
(151) 28.12.1998
(540)

MAYO CLINIC

- (730) **MAYO FOUNDATION**, 200, First Street Southwest, Rochester, MN, US
(740) Čermák Hořejš Myslíl a spol., JUDr. Karel Čermák, advokát, Národní 32, Praha 1, 11000
(510) (16) tiskoviny, zejména zdravotnické časopisy, výchovné a vzdělávací publikace, brožury, knihy a jiné tištěné materiály z oboru péče o zdraví.
(511) 16
(210) O-118436

- (111) **214426**
(220) 09.01.1997
(151) 28.12.1998



- (730) **MAYO FOUNDATION**, 200, First Street Southwest, Rochester, MN, US
(740) Čermák Hořejš Myslíl a spol., JUDr. Karel Čermák, advokát, Národní 32, Praha 1, 11000
(510) (16) tiskoviny, zejména zdravotnické časopisy, výchovné a vzdělávací publikace, brožury, knihy a jiné tištěné materiály z oboru péče o zdraví.
(511) 16
(210) O-118437

- (111) **214545**
(220) 03.07.1997
(151) 28.12.1998
(540)



- (730) **Samsonite Corporation**, 575 West Street, Suite 110, Mansfield, MA, US
(740) Společná advokátní kancelář Všecka a partneři, JUDr. Všecka Miloš, Hálkova 2, Praha 2, 12000
(510) (9) přístroje a nástroje vědecké, navigační, geodetické, elektrické (včetně pro bezdrátovou telegrafii), fotografické, kinematografické, optické přístroje a nástroje k vážení, měření, signalizování, pro účely kontrolní (inspekční), záchranné a pro výuku, automatické přístroje uváděné v činnost vhozením mince nebo známky, stroje pro záznam, přenos a reprodukci zvuku nebo obrazu, zapisovací pokladny a počítačové stroje, hasící přístroje, pouzdra na kamery, videopřístroje, audiopřístroje a telefonní přístroje; (18) kůže a imitace kůže, výrobky z nich pokud nejsou obsaženy v jiných třídách, surové kůže, tašky, kufříky, kufry, vaky, cestovní brašny a zavazadla všeho druhu, deštníky, slunečníky a hole, biče, postroje na koně a sedlářské výrobky.
(511) 9, 18
(210) O-123680

- (111) **214554**
(220) 11.07.1997
(151) 28.12.1998
(540)



- (730) **Interfloor v.o.s.**, Vršovická 21, Praha 10, 10100, CZ
(740) Karel Čálek, patentový zástupce, Nad Palatou 12, Praha 5, 15000
(510) (19) podlahy, nekovové podlahy, dřevěné podlahy, parkety, korkové podlahy; (27) podlahové krytiny, vč. koberců, rohoží a linolea, podlahové krytiny z plastu; (35) pomoc při řízení obchodní činnosti; (37) stavby, přípravné práce, montáž, instalace, údržba a opravy podlah.
(511) 19, 27, 35, 37
(210) O-123929

- (111) **214667**
(220) 23.10.1997

(151) 28.12.1998
(540)

MDG
servis

(730) **Janků Jaroslav**, Cihlářská 3228, Varnsdorf, 40747, CZ
(510) (1) chemické přípravky pro povrchové úpravy oceli, litiny mědi a zinku, odmašťovadla, aktivátory, mořidla, vytěšňovadla; (9) přístroje elektrické pro číslkové měření délek, úhlů, rotační čidla, číslkové indikace polohy, číslkové řízení; (37) opravy mechanických, elektrických a hydraulických částí obráběcích strojů.
(511) 1, 9, 37
(210) O-126572

(111) **214669**
(220) 24.10.1997
(151) 28.12.1998
(540)

BESPLAST

(730) **BESPLAST s.r.o.**, Za Podjezdem 351, Blažovice, 66408, CZ
(740) Hájková Ludmila, Olbrachtovo nám. 5, Brno-Komín, 62400
(510) (6) kotvy, kovadliny, zvony, stavební materiál z válcovaného a litého kovu, kolejnice a jiný kovový materiál pro železnice, řetězy /s výjimkou hnacích řetězů pro vozidla/, kovové kabely a neelektrické dráty, elektroinstalační nosné prvky kovové, kabelová oka, kabelové a lanové klouby a spojky, kabelové spojovací objímky, kabelové svorky a svorky drátů, kabelové lávky, jejich části a příslušenství, zámečnické výrobky, kovové roury, nedobytné pokladny a schránky, ocelové kuličky, podkovy, hřebíky a šrouby, kovové výrobky zahrnuté ve třídě 6; (11) výlisky pro čističky odpadních vod z plastických hmot, filtry z plastických hmot na čištění vody; (20) výrobky z plastických hmot obsažené ve třídě 20 (konzole, umělé rošty, kolena, kabelová oka, přichytky apod.); (21) filtry a nálevky z plastických hmot na filtrování mléka.
(511) 6, 11, 20, 21
(210) O-126609

(111) **214924**
(220) 24.02.1997
(151) 25.01.1999
(540)



(730) **PJSOFT s.r.o.**, Služská 27, Praha 8, 18200, CZ
(510) (9) magnetické suporty záznamů, diskety, CD, přístroje pro zpracování informací a počítače; (16) papír, fotografie, tištěné mapy, počítačové mapy a plány; (35) propagační činnost, pomoc při řízení obchodní činnosti, obchodní administrativa, kancelářské práce; (39) doprava, organizování cest; (42) programování počítači, tištění.
(511) 9, 16, 35, 39, 42
(210) O-119758

(111) **215013**
(220) 11.07.1997
(151) 25.01.1999

(540)

interfloor

(730) **Interfloor v.o.s.**, Vršovická 21, Praha 10, 10100, CZ
(740) Karel Čálek, patentový zástupce, Nad Palatou 12, Praha 5, 15000
(510) (19) podlahy, nekovové podlahy, dřevěné podlahy, parkety, korkové podlahy; (27) podlahové krytiny, včetně koberců, rohoží a linolea, podlahové krytiny z plastu; (35) pomoc při řízení obchodní činnosti; (37) stavby a opravy, přípravné práce, montáž, instalace, údržba a opravy podlah.
(511) 19, 27, 35, 37
(210) O-123928

(111) **215603**
(220) 25.07.1997
(151) 22.02.1999
(540)



ALKONA a. s.

(730) **ALKONA a.s.**, Klimentská 22, Praha 1, 11000, CZ
(510) (35) ekonomické a daňové poradenství, realizace ekonomických a obchodních projektů, pomoc při řízení obchodní činnosti; (36) leasingové služby, služby peněžní, poskytování úvěrů a půjček.
(511) 35, 36
(210) O-124230

(111) **215770**
(220) 19.12.1997
(151) 22.02.1999
(540)



(730) **MEDIROL, s.r.o.**, Hrubšice 88, Ivančice, 66491, CZ
(740) Kořistka Martin, patentový zástupce, Karpatská 3, Brno, 62500
(510) (6) zámečnické výrobky, jiné výrobky z kovu /mimo drahých kovů/, neobsažené v jiných třídách; (10) zařízení lékařská i zubolékařská a veterinární /zvěrolékařská/, speciální nábytek k lékařským účelům, zejména nosítka nemocniční, nosítka pojízdná, nosítka do sanitních vozů, nosítka pro nemocné - všech druhů a typů, včetně speciálních a s vlastním pohonem; (12) židle pojízdné pro nemocné - všech druhů a typů, včetně speciálních a s vlastním pohonem, speciální vozidla - dopravní prostředky pozemní i vzdušné - pro přepravu nemocných a tělesně postižených; (37) servis a opravy všech uvedených výrobků; (42) konstruktérské a vývojové práce v oblasti strojírenství a poradenství v této oblasti.
(511) 6, 10, 12, 37, 42
(210) O-128601

(111) **216359**
(220) 09.10.1997
(151) 29.03.1999
(540)



(730) **WESTTRANSPORT Plzeň a. s.**, Pivovarská, Rokycany, 33701, CZ
(740) Ing. Marie Jandová, Nerudova 1095, Kuřim, 66434
(510) (2) barvy, fermeže, laky, ochranné prostředky proti rezu a proti hnilobě, barviva, mořidla; (3) přípravky bělicí a jiné prací prostředky, přípravky k čištění, leštění, odmašťování a

broušení, mýdlo, výrobky kosmetické; (4) pohonné hmoty, průmyslové oleje a tuky, mazadla, paliva, svíce, svíčky, knoty; (6) obecné kovy a jejich slitiny, stavební materiál z válcovaného a litého kovu, řetězy, zámečnické výrobky, kovové roury, nedobytné pokladny a schránky, hřebíky, šrouby a spojovací materiál, jakož i jiné výrobky z kovu; (7) stroje pro opracování dřeva a kovu, elektromotory, motory spalovací, zemědělské a zahradnické stroje; (8) ruční nářadí a nástroje, vidličky, lžice a nože; (9) přístroje měřicí a signalizační, světla k osvětlování a k signalizaci, hasicí přístroje, ochranné pracovní pomůcky; (12) vozidla, dopravní prostředky pozemní, letecké nebo vodní, náhradní díly; (17) guma a plastické hmoty ve tvaru tyčí, desek a folií, hmoty izolační, těsnicí a ucpávkové, hadice; (22) provazy, šňůry, provázky, sítě, stany, plachty, pytle, vycpávkový materiál; (35) inzertní a reklamní činnost, propagační služby, agentura dovozní a vývozní, marketing dopravních činností, reprografické práce, řízení sítě malodopravců, franchising, vyhledávání obchodních informací, obchodní zprostředkovatelská činnost; (36) finanční a peněžní činnost, franchising, celní odbavení; (37) mytí a opravy vozidel a jejich dílů, opravy pneumatik, lakování karoserií, pronájem dílenských strojů, jako jsou např. elektrické ruční vrtačky, elektrická kladiva, elektrické ruční brusky, svářečky elektrickým proudem, ruční elektrické pily, stojanové kotoučové pily; (39) pronájem vozidel, doprava osob a nákladu, skladování, doručování kusových zásilek, taxislužba, odtahová služba, hlídání parkoviště, provoz cestovní kanceláře; (42) konstruktérské práce v oblasti stavebnictví a strojírenství a poradenské služby v této oblasti, inženýrské služby, překladatelské služby, vypracování programů pro hromadné zpracování dat, vypracování technických dohod, technické poradenství a vypracování posudků, pronájem elektrospotřebičů, poskytování software.

(511) 2, 3, 4, 6, 7, 8, 9, 12, 17, 22, 35, 36, 37, 39, 42
(210) O-126116

(111) **216433**
(220) 12.11.1997
(151) 29.03.1999

(540) 

(730) **SIPRAL a.s.**, Třebohostická 3165, Praha 10, 10000, CZ
(740) Inventia s. r. o., Ing. Marta Gabrielová, Politických vězňů 7, Praha 1, 11000
(510) (37) komplexní dodávky obvodových pláštěů budov - montáž.
(511) 37
(210) O-127153

(111) **216435**
(220) 12.11.1997
(151) 29.03.1999

SIPRAL

(730) **SIPRAL a.s.**, Třebohostická 3165, Praha 10, 10000, CZ
(740) Inventia s. r. o., Ing. Marta Gabrielová, Politických vězňů 7, Praha 1, 11000
(510) (37) komplexní dodávky obvodových pláštěů budov - montáž.
(511) 37
(210) O-127155

(111) **217489**
(220) 29.04.1998
(151) 23.04.1999



(730) **Sdružení MAC, spol. s r.o.**, U Plynárny 85/333, Praha 10 - Michle, 10100, CZ
(740) Ing. Francis Jupa, Měchenická 4/2554, Praha 4, 14100
(510) (16) papír a výrobky z papíru, obalové materiály z plastických

hmot; (35) zprostředkovatelská činnost v oblasti reklamy, ofsetový tisk, sítotisk; (41) nakladatelská a vydavatelská činnost; (42) polygrafie a počítačové práce v polygrafii.

(511) 16, 35, 41, 42
(210) O-132335

(111) **217713**
(220) 02.06.1997
(151) 27.05.1999

(540)



(730) **ACRYLUX CANADA, spol. s r.o.**, Toma a.s. budova SPZ 115, Otrokovice, 76502, CZ
(740) Ing. Kučera Zdeněk, Padělky 548 (P.O.BOX 92), Slušovice, 76315
(510) (10) masážní zařízení; (11) vybavení koupelen, koupací vany, umyvadla, sprchovací kouty, renovační vložky do van.
(511) 10, 11
(210) O-122668

(111) **217729**
(220) 04.07.1997
(151) 27.05.1999

(540)



(730) **RANNILA STEEL OY**, Kalkkimäentie 1, 62800 VIMPELI, FI
(740) Ing. Marie Smrčková, patentový zástupce, Velflíkova 10, Praha 6, 16000
(510) (2) nátěrové hmoty, střešní nátěry ochranné, barvy nátěrové pro stavební účely, to vše též pro opravy; (6) kovové stavební materiály zejména pro stavbu střech včetně příslušenství střech, pro stavbu hřebenů střech, otvorů, průřezů a ventilačních otvorů střech, kovové stavební dílce, zámečnické výrobky kovové, klempířské zboží, tašky kovové, zejména z pozinkovaného lakovaného ocelového plechu, veškeré střešní systémy kovové včetně střešních šablon, obklady stavební kovové pro obklady budov, stěn a stropů, zejména trapézové a jiné profily z pozinkovaného ocelového lakovaného plechu, plech, plech bradavkový, plech a plechové zboží zejména pro začistění okrajů střechy, plech ocelový, měděný, pocínovaný, tažený, železný, rýhovaný, zmitý, vlnitý, perforovaný, pruhovaný, zinkový plech kosočtvercový, okapní žlaby na střechy kovové, okapové roury, včetně veškerých prvků pro sestavení a připevnění okapů a svodů, bezpečnostní střešní prvky, žebříky a lávky kovové jako bezpečnostní střešní prvky, komíny kovové a veškeré kovové výrobky a příslušenství ve třídě 6 vhodné pro střešní a okapové systémy, obklady budov, stěn a stropů; (19) stavební materiál nekovový, zejména pro stavbu střech včetně příslušenství střech pro stavbu hřebenů střech, otvorů, průřezů a ventilačních otvorů střech, komíny, střešní desky nikoliv kovové, střešní lepenka, též dehtovaná, asfaltovaná, impregnovaná, střešní materiály z vláknitých hmot a cementu, střešní tašky, tašky sádrové, z pálené hlíny, kameninové, skleněné, obklady stavební pro obklady budov, stěn a stropů, obklady pecí, krytina nekovová, krytina břidlicová, okapní žlaby na střechy nekovové včetně příslušenství pro sestavení okapů a svodů, plastové prvky pro začistění okrajů střechy, a veškeré výrobky a příslušenství ve třídě 19 vhodné pro střešní a okapové systémy, obklady budov, stěn a stropů; (37) stavby a opravy zejména střech, okapů, obkladů budov, stěn a stropů; (42) odborné porady a konzultace, inženýrské poradenství ve výše uvedených oblastech, zejména střešních systémech, okapových systémech, a obkladech budov, stěn a stropů.

(511) 2, 6, 19, 37, 42
(210) O-123687

(111) **218087**
(220) 24.04.1998
(151) 27.05.1999
(540)



(730) **Synthesia, a.s.**, Pardubice č.p. 103, Pardubice, Semtín, 53217, CZ
(740) PATENTSERVIS Praha a.s., Jivenská 1273/1, Praha 4, 14021
(510) (1) chemické výrobky pro průmyslové účely; (2) barvy, laky, fermeže pro průmyslové použití, barviva, neantikoroziční a impregnační nátěry, mořidla; (4) průmyslové oleje a tuky, mazadla, oleje a pohonné látky; (5) výrobky farmaceutické, desinfekční prostředky, prostředky k hubení rostlinných a živočišných škůdců; (9) vybavení software a databázi; (13) výbušniny; (17) polotovary z plastických hmot, fólie, desky; (27) linoleum; (35) zprostředkování v oblasti obchodu, reklamní a propagační činnost, činnost organizačních a ekonomických poradců, provádění personální agendy, provádění mzdové agendy, automatické zpracování dat, poskytování účetnických služeb, vedení a kontrola účtů a služeb s tím souvisejících; (39) zprostředkovatelská činnost v oblasti dopravy; (41) provádění a zajišťování vzdělávacích akcí; (42) tvorba software a databázi.
(511) 1, 2, 4, 5, 9, 13, 17, 27, 35, 39, 41, 42
(210) O-132163

(111) **218088**
(220) 24.04.1998
(151) 27.05.1999
(540)

ALIACHEM

(730) **Synthesia, a.s.**, Pardubice č.p. 103, Pardubice, Semtín, 53217, CZ
(740) PATENTSERVIS Praha a.s., Jivenská 1273/1, Praha 4, 14021
(510) (1) chemické výrobky pro průmyslové účely; (2) barvy, laky, fermeže pro průmyslové použití, barviva, neantikoroziční a impregnační nátěry, mořidla; (4) průmyslové oleje a tuky, mazadla, oleje a pohonné látky; (5) výrobky farmaceutické, desinfekční prostředky, prostředky k hubení rostlinných a živočišných škůdců; (9) vybavení software a databázi; (13) výbušniny; (17) polotovary z plastických hmot, fólie, desky; (27) linoleum; (35) zprostředkování v oblasti obchodu, reklamní a propagační činnost, činnost organizačních a ekonomických poradců, provádění personální agendy, provádění mzdové agendy, automatické zpracování dat, poskytování účetnických služeb, vedení a kontrola účtů a služeb s tím souvisejících; (39) zprostředkovatelská činnost v oblasti dopravy; (41) provádění a zajišťování vzdělávacích akcí; (42) tvorba software a databázi.
(511) 1, 2, 4, 5, 9, 13, 17, 27, 35, 39, 41, 42
(210) O-132164

(111) **218507**
(220) 07.04.1998
(151) 23.06.1999
(540)

ASTRA

(730) **ŠKODA TRANSPORTATION s. r. o.**, Tylova 1/57, Plzeň, 31600, CZ
(510) (12) vozidla kolejová, zejména tramvaje, vozy městských a příměstských drah.
(511) 12
(210) O-131514

(111) **219446**
(220) 15.11.1996

(151) 23.08.1999
(540)

ZD NET

(730) **CNET Networks, Inc.**, 235 Second Street, San Francisco, CA, US
(740) Rott, Růžička a Guttman, patentová, známková a advokátní kancelář, JUDr. Rott Vladimír, Nad Štolou 12, Praha 7, 17000
(510) (35) obchodní výstavy, veletrhy a přehlídky; (38) on-line informace o počítačích, počítačové technologii a o globálních počítačových sítích, poskytující široký rozsah všeobecně zajímavých informací, poskytování informací z elektrotechnických publikací přes Internet; (41) všeobecné informace v oblasti zábavy, zpráv a her; (42) odborné (neobchodní) poradenství a průmyslový výzkum, poskytování počítačových on-line služeb a databází a přístupů do nich, poradenství v oblasti počítačové techniky a software, tvorba počítačových programů, počítačové služby, zejména oceňování, analýzy, testování a rychlost výkonu počítačového hardware a výrobků vztahujících se k počítačům.
(511) 35, 38, 41, 42
(210) O-116814

(111) **219466**
(220) 09.05.1997
(151) 23.08.1999
(540)

TIKI

(730) **MEDI-AP, spol. s r.o.**, Dostihová 678, Slušovice, 76315, CZ
(740) Ing. Kučera Zdeněk, Padělký 548 (P.O.BOX 92), Slušovice, 76315
(510) (1) chemické přípravky užívané při výrobě potravin, umělá sladidla; (3) kosmetické a parfumerické výrobky s obsahem vitamínů a regeneračním účinkem; (5) farmaceutické a vitamínové přípravky tabletované a v prášku, homeopatické výrobky.
(511) 1, 3, 5
(210) O-122017

(111) **219467**
(220) 09.05.1997
(151) 23.08.1999
(540)

EUVIT

(730) **MEDI-AP, spol. s r.o.**, Dostihová 678, Slušovice, 76315, CZ
(740) Ing. Kučera Zdeněk, Padělký 548 (P.O.BOX 92), Slušovice, 76315
(510) (1) chemické přípravky užívané při výrobě potravin, umělá sladidla; (3) kosmetické a parfumerické výrobky s obsahem vitamínů a regeneračním účinkem; (5) farmaceutické a vitamínové přípravky tabletované a v prášku, homeopatické výrobky; (30) tabletované a práškové potravinářské výrobky jako sladidla, cukrovinky; (32) nealkoholické nápoje a přípravky pro jejich přípravu.
(511) 1, 3, 5, 30, 32
(210) O-122020

(111) **219665**
(220) 05.03.1998
(151) 23.08.1999
(540)

IDEAX

(730) **Váca Vladimír**, Skočice 128, Přeštice, 33401, CZ
(740) Mgr. Matěj Sedláček, Ke Kateřinkám 1393, Praha 4, 14900
(510) (42) obchod s použitým zbožím.
(511) 42
(210) O-130611

(111) **220073**
(220) 16.04.1997
(151) 24.09.1999

(540)



EQUISERVIS SH

- (730) Ing. Stanislav Hakr, Řehníkova 2109, Hostivice, 25301, CZ
(510) (1) chemické výrobky určené pro zemědělství; (6) obecné kovy a jejich slitiny a výrobky z nich; (18) výrobky z kůže, sedlářské výrobky, biče; (21) hřebeny, kartáče, hřebel, čisticí prostředky; (25) obuv, kloboučnické zboží, oblečení pro jezdecký sport např. jezdecké čepice, jezdecké kalhoty, jezdecké vesty a bundy, jezdecké pláště apod.; (31) krmiva pro koně.
(511) 1, 6, 18, 21, 25, 31
(210) O-121253

- (111) **220107**
(220) 10.09.1997
(151) 24.09.1999
(540)



- (730) **RAK, spol. s r.o.**, kpt. Jaroša 24, Bánovce nad Bebravou, 95701, SK
(740) TICHÝ & POLÁČEK Patentoprávní a známková kancelář, JUDr. Jaromír Tichý, Dominikánská 6, Plzeň, 30112
(510) (25) obuv, zejména dětská, chlapecká, dívčí a dámská.
(511) 25
(210) O-125342

- (111) **220377**
(220) 27.05.1998
(151) 27.09.1999
(540)

MTECH

- (730) **M - tech, s.r.o.**, Masarykovo nám. 1544, Pardubice, 53000, CZ
(740) TICHÝ & POLÁČEK Patentoprávní a známková kancelář, JUDr. Jaromír Tichý, Dominikánská 6, Plzeň, 30112
(510) (6) trubky a hadice pro rozvod medií kovové; (11) zařízení topná, pro vaření, chlazení, větrání a úpravu vzduchu včetně klimatizace, zařízení pro rozvod medií, zejména vody a vzduchu a zařízení sanitární a zdravotnická; (37) instalace, montáž, revize, opravy a údržba zařízení topných, pro vaření, chlazení, větrání a pro úpravu vzduchu včetně klimatizačních zařízení pro rozvod medií a zařízení sanitárních a zdravotnických.
(511) 6, 11, 37
(210) O-133035

- (111) **220429**
(220) 10.06.1998
(151) 27.09.1999
(540)



DOS - TRADING spol. s r.o.

- (730) **DOS - Trading spol. s r.o.**, Vítečkova 14, Opava, 74705, CZ
(740) ZÁBRŠ - Advokátní, patentová a známková kancelář, JUDr. Aleš Zábrš, Na Beránce 2, Praha 6, 16000
(510) (6) armatury a potrubí na vzduch, vodu nebo plyn z kovu, ventily, kohouty, zpětné klapky, šoupátka; (7) čerpadla k čerpání tekutin, pluky jednoradličné a víceradličné, pluky motorové, pluky na vyorávání brambor, radlice pro pluky, ostruhy pro pluky motorové včetně jednotlivých náhradních dílů pro pluky; (12) malotraktory, traktory zahradní.
(511) 6, 7, 12
(210) O-133423

- (111) **220440**
(220) 11.06.1998
(151) 27.09.1999
(540)

KLINIK BOX

- (730) **PROSAM, spol. s r.o.**, Nad údolím 3, Praha 4, 14700, CZ
(740) HALAXOVÁ & HALAXOVÁ, TETRAPAT, RNDr. Zdeňka Halaxová, Horní náměstí 7, Olomouc, 77200
(510) (35) propagační činnost, reklama.
(511) 35
(210) O-133510

- (111) **220742**
(220) 13.05.1997
(151) 27.10.1999
(540)

ŠOBES

- (730) **Agropodnik Mašovice, a.s.**, Mašovice 154, Znojmo, 66902, CZ
(510) (33) alkoholické nápoje - víno.
(511) 33
(210) O-122126

- (111) **221558**
(220) 01.07.1997
(151) 27.12.1999
(540)



- (730) **BC LOGIA, a.s.**, Kamenná 13, Brno, 63900, CZ
(740) Ing. Markes Libor, Grohova 54, Brno, 60200
(510) (9) magnetické a elektrooptické nosiče informací, software; (36) obchod s cennými papíry; (42) navrhování a tvorba softwarových produktů, softwarové poradenství a konzultace.
(511) 9, 36, 42
(210) O-123556

- (111) **221759**
(220) 29.06.1998
(151) 27.12.1999
(540)



- (730) **EC-Elektronik spol. s r.o.**, Čelakovského 1001, Starý Plzenec, 33202, CZ
(740) Tichý a Poláček, patentoví zástupci, Ing. Poláček Jiří, Dominikánská 6, Plzeň, 30112
(510) (9) elektrické stroje a přístroje, kancelářská a reprodukční technika, výpočetní technika, paměťové jednotky, počítačové periferie, datové sítě, zařízení pro přenos dat i hlasu, elektronické pokladny, prodejní a výdejní automaty, elektronická signální a zabezpečovací zařízení, zvukové a obrazové nosiče, software, digitální fotoaparáty a projekory, zařízení pro registraci pohybu osob a zboží; (37) instalace a opravy zařízení ve třídě 9; (42) služby související s instalací a provozem výpočetní techniky, projekty elektrických strojů a

přístrojů, inženýrské služby a poradenství v oboru zpracování dat a informací, poskytování software.
(511) 9, 37, 42
(210) O-133946

(151) 25.01.2002
(540)

PROFESIONÁL

(730) **Ing. Vostrovská Zdenka, CSc.**, Kundratka 1911/4, Praha 8, 18000, CZ
(740) BOHEMIA PATENT Patentová & známková kancelář, Ing. Jana Vanděliková, Havanská 17, Praha 7, 17000
(510) (16) papír a výrobky z papíru, učební a školní potřeby a pomůcky; (41) pořádání, organizování a zajištění vzdělávacích akcí, seminářů a přednášek.
(511) 16, 41
(210) O-123881

(111) **224814**
(220) 17.07.1997
(151) 26.06.2000
(540)

hansa

(730) **HANSA SPORT, s. r. o.**, Na Karasiny 73, Prievidza, 97101, SK
(740) APT, spol.s.r.o., JUDr. Jeništa Vratislav, V potočkách 1537/8, Praha 4, 14300
(510) (3) kosmetické přípravky, kolínské vody, květinové parfémy, mýdla, šampóny, voňavky; (25) obleky, oděvy, obuv; (28) stroje na fyzické cvičení, cvičební nářadí, sportovní nářadí, sportovní hry, rybářské náčiní.
(511) 3, 25, 28
(210) O-124050

(111) **224815**
(220) 17.07.1997
(151) 26.06.2000
(540)



(730) **HANSA SPORT, s. r. o.**, Na Karasiny 73, Prievidza, 97101, SK
(740) APT, spol.s.r.o., JUDr. Jeništa Vratislav, V potočkách 1537/8, Praha 4, 14300
(510) (3) kosmetické přípravky, kolínské vody, květinové parfémy, mýdla, šampóny, voňavky; (25) obleky, oděvy, obuv; (28) stroje na fyzické cvičení, cvičební nářadí, sportovní nářadí, sportovní hry, rybářské náčiní.
(511) 3, 25, 28
(210) O-124051

(111) **224850**
(220) 01.07.1998
(151) 26.06.2000
(540)

CS - VOICE

(730) **FROG SYSTEMS, spol. s r.o.**, Čs. armády 18, Praha 6, 16000, CZ
(510) (9) hardware, nosiče záznamů, přístroje pro přenos, zpracování a reprodukci informací a počítače, programy na nosičích; (38) předávání informací pomocí sítí; (41) tvorba časopisů, tvorba elektronických časopisů, tvorba zvukových a obrazových záznamů; (42) poskytování software, programování pro počítače, tvorba software, tvorba webových stránek, provozování software, převod informací do mluvené řeči, zejména pomocí počítače.
(511) 9, 38, 41, 42
(210) O-134073

(111) **239910**
(220) 10.07.1997

Zániky ochranných známek uplynutím doby platnosti

Kapitola obsahuje údaje o ochranných známkách, které zanikly uplynutím doby platnosti podle ustanovení § 29 odst. 1 zákona č. 441/2003 Sb.

Číslo zápisu	Datum zániku		
93134	14.12.2006	209824	19.12.2006
93844	22.12.2006	209825	19.12.2006
152848	19.12.2006	209827	19.12.2006
157253	20.12.2006	209832	23.12.2006
163248	22.12.2006	210406	16.12.2006
163521	21.12.2006	210407	16.12.2006
163688	22.12.2006	210408	16.12.2006
166835	22.12.2006	210418	18.12.2006
201560	23.12.2006	210419	18.12.2006
201561	23.12.2006	211033	16.12.2006
201562	23.12.2006	211035	19.12.2006
204136	16.12.2006	211036	19.12.2006
204178	16.12.2006	211788	17.12.2006
204179	16.12.2006	211789	17.12.2006
204182	19.12.2006	211801	19.12.2006
204183	20.12.2006	211803	23.12.2006
204184	20.12.2006	211804	23.12.2006
205176	19.12.2006	211805	23.12.2006
205909	16.12.2006	211806	23.12.2006
205910	18.12.2006	211811	23.12.2006
205911	19.12.2006	211814	23.12.2006
205912	23.12.2006	212481	17.12.2006
205913	23.12.2006	212483	18.12.2006
206598	18.12.2006	212484	18.12.2006
206600	20.12.2006	212490	20.12.2006
206603	23.12.2006	212494	20.12.2006
206604	23.12.2006	212495	20.12.2006
207197	16.12.2006	212497	23.12.2006
207200	19.12.2006	212499	23.12.2006
207203	19.12.2006	212500	23.12.2006
207204	19.12.2006	213182	18.12.2006
207854	23.12.2006	213857	18.12.2006
208657	16.12.2006	213859	23.12.2006
208658	16.12.2006	215433	18.12.2006
208660	16.12.2006	215434	20.12.2006
208661	17.12.2006	216936	17.12.2006
208665	17.12.2006	216938	19.12.2006
208666	17.12.2006	221171	17.12.2006
208667	17.12.2006	221172	17.12.2006
208668	17.12.2006	225286	16.12.2006
208669	17.12.2006	225287	16.12.2006
208672	19.12.2006	227159	23.12.2006
208673	19.12.2006		
208677	19.12.2006		
209089	18.12.2006		
209090	18.12.2006		
209809	16.12.2006		
209810	16.12.2006		
209816	17.12.2006		
209817	17.12.2006		
209820	18.12.2006		
209821	18.12.2006		

Vzdání se práv k ochranné známce

Vlastník ochranné známky se může podle ustanovení § 30 zákona č. 441/2003 Sb. u Úřadu písemným prohlášením vzdát práv k ochranné známce v rozsahu všech výrobků nebo služeb, pro které byla zapsána, nebo některých z nich. Účinky tohoto prohlášení nastávají dnem doručení prohlášení vlastníka ochranné známky Úřadu a nelze je vzít zpět. V této kapitole je tedy uvedeno datum účinnosti vzdání se práv k ochranné známce. Pokud se vlastník vzdal práv k ochranné známce jen v rozsahu některých výrobků a služeb, je pod příslušným INID kódem zveřejněn rovněž zbývající seznam výrobků a služeb, pro které ochranné známka zůstává zapsána.

Tato kapitola dále zahrnuje údaje o ochranných známkách, u kterých vlastník písemným prohlášením omezil rozsah ochrany ve vztahu k prvku ochranné známky.

(111) 281008

(540)

McGreen

(210) O-426900

s účinností ode dne 03.07.2007/vzdání se práv k ochranné známce

Úpravy znění/vyobrazení ochranných známek a seznamu výrobků a služeb

Kapitola obsahuje údaje o ochranných známkách, u kterých na žádost vlastníka ochranné známky došlo v souladu s ustanovením § 27 zákona č.441/2003 Sb. k úpravě ve znění, vyobrazení nebo seznamu výrobků a služeb, pokud tato změna uvádí údaje v ochranné známce do souladu se skutečností, aniž by se tím ochranná známka zásadně změnila. Kapitola dále obsahuje údaje o ochranných známkách, jejichž zápis byl obnoven pouze pro některé z výrobků a služeb v souladu s ustanovením §29 zákona č. 441/2003 Sb.

- | | |
|-------|--------------------------------------------------------------------------------|
| (111) | 184341 |
| (510) | Hotelové a motelové služby, služby turistického ubytování, hotelové rezervace. |
| (511) | 41, 42 |
-

Změny vlastníků ochranných známek

Kapitola obsahuje údaje o ochranných známkách, které byly převedeny nebo přešly ve smyslu ustanovení § 15 odst. 1, 2 a § 16 zákona č. 441/2003 Sb. na jiného vlastníka v rozsahu všech zapsaných výrobků nebo služeb.

Číslo zápisu	Dřívější vlastník	Nynější vlastník	S účinností od
116477A	První brněnská strojírna Třebíč, a. s., Průmyslová čtvrť, Třebíč, 67486, CZ	PBS Industry, a.s., Průmyslová 162, Třebíč, 67486, CZ	09.07.2007
116478A	První brněnská strojírna Třebíč, a.s., Průmyslová čtvrť, Třebíč, 67486, CZ	PBS Industry, a.s., Průmyslová 162, Třebíč, 67486, CZ	09.07.2007
151636	IGRA, výrobní družstvo, Michelská 76/965, Praha 4, 14100, CZ	ALLTOYS, spol. s r.o., Na rybníčku 1364/12, Praha 2 - Nové Město, 12000, CZ	02.07.2007
165191	KERAUNION, a.s., Novosedlická 125, Dubí 3, 41703, CZ	UNIFRAX s.r.o., Novosedlická 125, Dubí 3, 41703, CZ	09.07.2007
178823	Ing. Věroslav Seidl, Husova 149, Lenešice, 43923, CZ	SEMA LENEŠICE, spol. s r.o., Husova čp. 284, Lenešice, 43923, CZ	02.07.2007
179702	Petr Porembský, Petřílova 3296/1, Praha 4-Modřany, 14300, CZ	PJSOFT s.r.o., Služská 27, Praha 8, 18200, CZ	10.07.2007
183491	ALAX spol. s r.o., Elektrárenská 247, Štěchovice, 25207, CZ	Ing. Josef Skála, Elektrárenská 247, Štěchovice, 25207, CZ	09.07.2007
185541	Jiřina Pražáková, Horní Třešňovec 70, Lanškroun, 56301, CZ	Jiřina Pražáková, Horní Třešňovec 70, Lanškroun, 56301, CZ David Pražák, Horní Třešňovec 68, Lanškroun, 56301, CZ	02.07.2007
187159A	První brněnská strojírna Třebíč, a.s., Průmyslová čtvrť, Třebíč, 67486, CZ	PBS Industry, a.s., Průmyslová 162, Třebíč, 67486, CZ	09.07.2007
195555	Novo Nordisk A/S, Novo Allé, Bagsvaerd, DK	Novo Nordisk Health Care AG, Andreasstrasse 15, Zürich, CH	09.07.2007
205946	OKA spol. s r.o., Vrchlického 82, Praha 5, 15000, CZ	Ing. Jiří Walter, Počernická 54, Praha 10, 10800, CZ	09.07.2007
205947	OKA spol. s r.o., Vrchlického 82, Praha 5, 15000, CZ	Ing. Jiří Walter, Počernická 54, Praha 10, 10800, CZ	09.07.2007
209911	OKA spol. s r.o., Vrchlického 82, Praha 5, 15000, CZ	Ing. Jiří Walter, Počernická 54, Praha 10, 10800, CZ	09.07.2007
211869	OKA spol. s r.o., Vrchlického 82, Praha 5, 15000, CZ	Ing. Jiří Walter, Počernická 54, Praha 10, 10800, CZ	09.07.2007
213487	OKA spol. s r.o., Vrchlického 82, Praha 5, 15000, CZ	Ing. Jiří Walter, Počernická 54, Praha 10, 10800, CZ	09.07.2007
214924	Ing. Hlavatý Jiří, Ke Štěpcům 220, Praha 5, 15400, CZ	PJSOFT s.r.o., Služská 27, Praha 8, 18200, CZ	10.07.2007
216541	TIPAFROST, a.s., Žďárského 188, Třebíč, 67401, CZ	HOFER Kommanditgesellschaft, Hoferstrasse 1, Sattledt, AT	09.07.2007
218026	Bouzovská zemědělská společnost a. s., Bouzov 60, Bouzov, 78325, CZ	Mohelnická zemědělská a.s., Újezd 81, Mohelnice, 78985, CZ	09.07.2007
218027	Bouzovská zemědělská společnost a. s., Bouzov 60, Bouzov, 78325, CZ	Mohelnická zemědělská a.s., Újezd 81, Mohelnice, 78985, CZ	09.07.2007
219773	AROT CZ a.s., Helenín 54/4760, Jihlava 3, 58603, CZ	Arot Polska Spółka z ograniczona odpowiedzialnoscia, ul. Spółdzielcza 2, Leszno, PL	09.07.2007
224678	Mgr. Michael Kruk, Pod Labuťkou 785/19, Praha 8, 18000, CZ	Sport Trade International s.r.o., Haškova 643, Karviná, 73401, CZ	02.07.2007
227780	Masokombinát Příbram, a.s., Jinecká 315, Příbram, 26101, CZ	MASNA Příbram, spol. s r.o., Jinecká 315, Příbram, 26180, CZ	02.07.2007

Číslo zápisu	Dřívější vlastník	Nynější vlastník	S účinností od
228122	RADIOKOMUNIKACE a. s., U Nákladového nádraží 3144, Praha 3, 13000, CZ	RADIOKOMUNIKACE a.s., U Nákladového nádraží 3144, Praha 3, 13000, CZ	09.07.2007
236789	eTel Management Services Limited, Embassy House, Ballsbridge, Dublin 4, IE	Telekom Austria AG, Lassallestrasse 9, A-1020 Vienna, AT	02.07.2007
238992	Matějka Jiří, RNDr., Cukerní 234, Praha 9 - Čakovice, 19000, CZ	Europedia s.r.o., Mlýnská 326/13, Brno, 60200, CZ	09.07.2007
239921	RADIOKOMUNIKACE a. s., U Nákladového nádraží 3144, Praha 3, 13000, CZ	RADIOKOMUNIKACE a.s., U Nákladového nádraží 3144, Praha 3, 13000, CZ	09.07.2007
247681	Pharmacia & Upjohn Company, 100 Route 206 North, Peapack, NJ, US	Advanced Medical Optics, Inc., 1700 E. St. Andrew Place, Santa Ana, CA, US	03.07.2007
256027	RADIOKOMUNIKACE a. s., U Nákladového nádraží 3144, Praha 3, 13000, CZ	RADIOKOMUNIKACE a.s., U Nákladového nádraží 3144, Praha 3, 13000, CZ	09.07.2007
264922	RADIOKOMUNIKACE a. s., U Nákladového nádraží 3144, Praha 3, 13000, CZ	RADIOKOMUNIKACE a.s., U Nákladového nádraží 3144, Praha 3, 13000, CZ	09.07.2007
264923	RADIOKOMUNIKACE a. s., U Nákladového nádraží 3144, Praha 3, 13000, CZ	RADIOKOMUNIKACE a.s., U Nákladového nádraží 3144, Praha 3, 13000, CZ	09.07.2007
271566	SANOPHARM, spol. s r.o., K Myslivně 6056, Ostrava - Poruba, 70800, CZ	Fresenius Kabi s.r.o., Plzeňská 3217/16, Praha 5, 15000, CZ	09.07.2007
271913	CZECH COURIER, s.r.o., Michelská 12a, č.p. 18, Praha 4, 14000, CZ	A1 - Sawan Prague s.r.o., Jeremenkova 235/75, Praha 4, 14000, CZ	09.07.2007
274342	Hennlich Industrietechnik spol. s r.o., Českolipská 9, Litoměřice, 41201, CZ	AMD-Otto Hennlich Technology GmbH, Am Beul 15, Hattingen, DE	09.07.2007
274343	Hennlich Industrietechnik spol. s r.o., Českolipská 9, Litoměřice, 41201, CZ	AMD-Otto Hennlich Technology GmbH, Am Beul 15, Hattingen, DE	09.07.2007
279368	RADIOKOMUNIKACE a.s., U Nákladového nádraží 3144, Praha 3, 13000, CZ	RADIOKOMUNIKACE a.s., U Nákladového nádraží 3144, Praha 3, 13000, CZ	09.07.2007
284660	RADIOKOMUNIKACE a.s., U Nákladového nádraží 3144, Praha 3, 13000, CZ	RADIOKOMUNIKACE a.s., U Nákladového nádraží 3144, Praha 3, 13000, CZ	09.07.2007
287319	RADIOKOMUNIKACE a.s., U Nákladového nádraží 3144, Praha 3, 13000, CZ	RADIOKOMUNIKACE a.s., U Nákladového nádraží 3144, Praha 3, 13000, CZ	09.07.2007
287619	RADIOKOMUNIKACE a.s., U Nákladového nádraží 3144, Praha 3, 13000, CZ	RADIOKOMUNIKACE a.s., U Nákladového nádraží 3144, Praha 3, 13000, CZ	09.07.2007
288785	Centra a. s., Plzeňská 5b, Praha 5, 15000, CZ	CIG, a.s., Plzeňská 3185/5b, Praha 5, 15000, CZ	09.07.2007

Změny v údajích o vlastních ochranných známkách

Kapitola obsahuje ochranné známky, u kterých byla v rejstříku ochranných známkách vyznačena změna v údajích o vlastních ve smyslu ustanovení § 27 odst. 2 a 7 zákona č. 441/2003 Sb.

Číslo zápisu	Vlastník	S účinností od
162393	Allergy Therapeutics (UK) Limited, Dominion Way, Worthing, West Sussex BN 8SA, GB	02.07.2007
163703	RAIN BIRD CORPORATION, 1000 W. Sierra Madre Avenue, Azusa, CA, US	09.07.2007
166849	BOURJOIS, société par actions simplifiée, 12, 14 rue Victor Noir, 92521 Neuilly / Seine Cedex, FR	04.07.2007
198837	VITOGAZ ČR, s.r.o., Jandova 10/3, Praha 9, 19000, CZ	04.07.2007
198838	VITOGAZ ČR, s.r.o., Jandova 10/3, Praha 9, 19000, CZ	04.07.2007
209263	NIMLOK LIMITED, Nimlok House, Booth Drive, Park Farm, Wellingborough, Northamptonshire, GB	09.07.2007
211316	TIMO s.r.o., Drahobejlova 27, Praha 9, 19000, CZ	03.07.2007
212131	Alkona Invest CZ a.s., Klimentská 22, Praha 1, 11000, CZ	02.07.2007
212289	ISH&MSA ČERPADLA a.s., Barákova č.p. 199/15, Olomouc, Hodolany, 77243, CZ	10.07.2007
212290	ISH&MSA ČERPADLA a.s., Barákova č.p. 199/15, Olomouc, Hodolany, 77243, CZ	10.07.2007
213606	Janků Jaroslav, Cihlářská 3228, Varnsdorf, 40747, CZ	03.07.2007
213607	Janků Jaroslav, Cihlářská 3228, Varnsdorf, 40747, CZ	03.07.2007
214012	BEL LEERDAMMER B.V, Steenovenweg 4, 4145 KK Schoonrewoerd, NL	09.07.2007
214027	ORTHOLEON, s.r.o., Foerstrova 1436/3, Praha 10, 10100, CZ	04.07.2007
214545	Samsonite Corporation, 575 West Street, Suite 110, Mansfield, MA, US	04.07.2007
214667	Janků Jaroslav, Cihlářská 3228, Varnsdorf, 40747, CZ	03.07.2007
214669	BESPLAST s.r.o., Za Podjezdem 351, Blažovice, 66408, CZ	10.07.2007
215077	TEGOLA BOHEMIA, spol. s r.o., Náchodská 2604/21a, Praha 9 - Horní Počernice, 19321, CZ	02.07.2007
215603	ALKONA a.s., Klimentská 22, Praha 1, 11000, CZ	02.07.2007
215947	MONSANTO ČR s.r.o., Rybkova 1, Brno, 60200, CZ	02.07.2007
216258	ČIPERKA a.s., Hněvkovského 66, Brno, 61700, CZ	04.07.2007
216359	WESTTRANSPORT Plzeň a. s., Pivovarská, Rokycany, 33701, CZ	04.07.2007
218087	Synthesia, a.s., Pardubice č.p. 103, Pardubice, Semtín, 53217, CZ	09.07.2007
218088	Synthesia, a.s., Pardubice č.p. 103, Pardubice, Semtín, 53217, CZ	09.07.2007
218578	MONSANTO ČR s.r.o., Rybkova 1, Brno, 60200, CZ	02.07.2007
218579	MONSANTO ČR s.r.o., Rybkova 1, Brno, 60200, CZ	02.07.2007
218580	MONSANTO ČR s.r.o., Rybkova 1, Brno, 60200, CZ	02.07.2007
219066	Hemann, s.r.o., Okružní 1495, Frýdlant nad Ostravicí, 73911, CZ	03.07.2007
219067	Hemann, s.r.o., Okružní 1495, Frýdlant nad Ostravicí, 73911, CZ	03.07.2007
219446	CNET Networks, Inc., 235 Second Street, San Francisco, CA, US	09.07.2007
219773	AROT CZ a.s., Helenín 54/4760, Jihlava 3, 58603, CZ	09.07.2007
220073	Ing. Stanislav Hakr, Řehníkova 2109, Hostivice, 25301, CZ	03.07.2007
220925	MONSANTO ČR s.r.o., Rybkova 1, Brno, 60200, CZ	02.07.2007
220926	MONSANTO ČR s.r.o., Rybkova 1, Brno, 60200, CZ	02.07.2007
221558	BC LOGIA, a.s., Kamenná 13, Brno, 63900, CZ	03.07.2007
236046	EVROPA Realitní kancelář s.r.o., Václavské náměstí 36, Praha 1, 11000, CZ	09.07.2007
248261	GRAND PRINC spol. s r.o., Vinohradská 2133/138, Praha 3, 13000, CZ	02.07.2007
248264	GRAND PRINC spol. s r.o., Vinohradská 2133/138, Praha 3, 13000, CZ	02.07.2007
248266	GRAND PRINC, spol. s r.o., Vinohradská 2133/138, Praha 3, 13000, CZ	02.07.2007
248587	ISH&MSA ČERPADLA a.s., Barákova č.p. 199/15, Olomouc, Hodolany, 77243, CZ	10.07.2007

Číslo zápisu	Vlastník	S účinností od
248588	ISH&MSA ČERPADLA a.s., Barákova č.p. 199/15, Olomouc, Hodolany, 77243, CZ	10.07.2007
248589	ISH&MSA ČERPADLA a.s., Barákova č.p. 199/15, Olomouc, Hodolany, 77243, CZ	10.07.2007
251437	VITOGAZ ČR, s.r.o., Jandova 10/3, Praha 9, 19000, CZ	04.07.2007
251438	VITOGAZ ČR, s.r.o., Jandova 10/3, Praha 9, 19000, CZ	04.07.2007
264808	VITOGAZ ČR, s.r.o., Jandova 10/3, Praha 9, 19000, CZ	04.07.2007
264809	VITOGAZ ČR, s.r.o., Jandova 10/3, Praha 9, 19000, CZ	04.07.2007
264810	VITOGAZ ČR, s.r.o., Jandova 10/3, Praha 9, 19000, CZ	04.07.2007
265721	GRAND PRINC, spol. s r.o., Vinohradská 2133/138, Praha 3, 13000, CZ	02.07.2007
266520	GRAND PRINC, spol. s r.o., Vinohradská 2133/138, Praha 3, 13000, CZ	02.07.2007
266521	GRAND PRINC, spol. s r. o., Vinohradská 2133/138, Praha 3, 13000, CZ	02.07.2007
267395	GRAND PRINC, spol. s r.o., Vinohradská 2133/138, Praha 3, 13000, CZ	02.07.2007
267610	GRAND PRINC, spol. s r.o., Vinohradská 2133/138, Praha 3, 13000, CZ	02.07.2007
267613	GRAND PRINC, spol. s r.o., Vinohradská 2133/138, Praha 3, 13000, CZ	09.07.2007
272144	ISH&MSA ČERPADLA a.s., Barákova č.p. 199/15, Olomouc, Hodolany, 77243, CZ	10.07.2007
275978	GRAND PRINC, spol. s r.o., Vinohradská 2133/138, Praha 3, 13000, CZ	02.07.2007
275979	GRAND PRINC, spol. s r.o., Vinohradská 2133/138, Praha 3, 13000, CZ	02.07.2007
277201	GLOBUS CAR, s. r. o., Za Sídlištěm 303, Dolní Břežany, 25241, CZ	09.07.2007
277645	KOREJZOVÁ & SPOL., v. o. s., Korunní 810/104, Praha 10 - Vinohrady, 10100, CZ	02.07.2007
278380	GRAND PRINC, spol. s r.o., Vinohradská 2133/138, Praha 3, 13000, CZ	02.07.2007
279958	GRAND PRINC, spol. s r.o., Vinohradská 2133/138, Praha 3, 13000, CZ	02.07.2007
281668	GRAND PRINC, spol. s r.o., Vinohradská 2133/138, Praha 3, 13000, CZ	02.07.2007
282043	GRAND PRINC, spol. s r.o., Vinohradská 2133/138, Praha 3, 13000, CZ	02.07.2007
286071	GRAND PRINC, spol. s r.o., Vinohradská 2133/138, Praha 3, 13000, CZ	02.07.2007
286098	GRAND PRINC, spol. s r.o., Vinohradská 2133/138, Praha 3, 13000, CZ	02.07.2007
286711	GRAND PRINC, spol. s r.o., Vinohradská 2133/138, Praha 3, 13000, CZ	02.07.2007
286715	GRAND PRINC, spol. s r.o., Vinohradská 2133/138, Praha 3, 13000, CZ	02.07.2007

Jiná oznámení

Změny v rejstříku patentových zástupců

Z rejstříku patentových zástupců byli na vlastní žádost vyškrtnuti:

Jméno	ke dni	registrační číslo
JUDr. Miroslav Vitek	30.6.2007	268
Ing. Jiří Král	30.6.2007	85

Oprava

TH4A

S účinností od 3.7.2007 byla do rejstříku zapsána změna jména původce evropského patentu č.1578422.
Původci tohoto patentu jsou: HANSSON, Henri, S-255 91 Helsingborg, SE
KRISTENSEN, Arne, 254 33 Helsingborg, SE