

Číselné INID kódy pro označování bibliografických dat technických řešení

INID Codes for the identification of bibliographic data of technical solutions

(Standard WIPO ST. 9 a ST. 80)

(11)	číslo patentu/zápisu/osvědčení	(11)	Number of the patent/registration/certification
(15)	datum zápisu průmyslového vzoru	(15)	Industrial design registration date
(21)	číslo přihlášky/zádsti	(21)	Application number
(22)	datum podání přihlášky/zádsti	(22)	Date of application filing
(23)	údaje o výstavní prioritě	(23)	Exhibition priority data
(28)	počet průmyslových vzorů	(28)	Number of industrial designs included in the application
(31)	číslo prioritní přihlášky	(31)	Number of priority application
(32)	datum podání prioritní přihlášky	(32)	Filing date of priority application
(33)	země priority	(33)	Priority country
(40)	datum zveřejnění přihlášky vynálezu	(40)	Date of publication of patent application
(45)	datum zveřejnění zapsaného průmyslového vzoru	(45)	Publication date of the registered industrial design
(47)	datum zveřejnění udělení patentu a zápisu užitého vzoru, datum zápisu užitého vzoru, datum oznámení udělení evropského patentu v Evropském patentovém věstníku	(47)	Publication date of patent granting and publication date of utility model registration, registration date of utility model, publication date of European patent granting in the European patent bulletin
(51)	mezinárodní patentové třídění/Locarnské třídění průmyslových vzorů	(51)	International Patent Classification/ Locarno Classification for Industrial Designs
(54)	název	(54)	Title
(55)	vyobrazení průmyslového vzoru	(55)	Reproduction of the industrial design
(57)	anotace	(57)	Abstract
(68)	číslo základního patentu	(68)	Number of the basic patent
(71)	označení přihlašovatele/zadatele	(71)	Applicant
(72)	označení původce	(72)	Inventor
(73)	označení majitele/vlastníka	(73)	Owner
(74)	označení zástupce	(74)	Attorney's name and address
(86)	číslo mezinárodní přihlášky	(86)	International application number
(87)	číslo mezinárodního zveřejnění	(87)	International publication number
(92)	datum a číslo první registrace přípravku pro Českou republiku	(92)	Date and number(s) of the first authorization to market the product in the CZ
(93)	datum, číslo a země první registrace přípravku v rámci Společenství	(93)	Date, number(s) and country of the first authorization to market the product in the EEC
(94)	doba platnosti osvědčení	(94)	Term of certification validity
(95)	označení a typ přípravku	(95)	Name of the product and product type
(96)	datum podání a číslo evropské patentové přihlášky	(96)	European patent application filing date and number
(97)	datum zveřejnění a číslo zveřejnění evropské patentové přihlášky v Evropském patentovém věstníku	(97)	European patent application publication date and publication number in the European patent bulletin

Číselné INID kódy pro označování bibliografických dat ochranných známek

INID codes and minimum required for the identification of bibliographics data relating to marks

(Standard WIPO ST.60)

(111)	Číslo zápisu ochranné známky (registrace)	(111)	Number of registration
(151)	Datum zápisu ochranné známky	(151)	Date of the registration
(210)	Číslo přihlášky ochranné známky (spisu)	(210)	Number of the application
(220)	Datum podání přihlášky	(220)	Date of filing of the application
(320)	Datum vzniku práva přednosti	(320)	Date of the first application
(442)	Datum zveřejnění přihlášky po průzkumu	(442)	Date of the publication of the examined application
(450)	Datum zveřejnění zápisu ochranné známky ve Věstníku	(450)	Date of publication of the registration
(510)	Seznam výrobků a služeb	(510)	List of goods and/or services
(511)	Číslo třídy výrobků a služeb	(511)	Number of the class of goods and/or services
(526)	Omezení rozsahu ochrany o prvek	(526)	Disclaimer
(540)	Znění nebo vyobrazení ochranné známky	(540)	Reproduction of the mark
(551)	Kolektivní ochranná známka	(551)	Collective mark
(554)	Prostorová ochranná známka	(554)	Three-dimensional mark
(558)	Ochranná známka tvořená pouze barvou nebo kombinací barev	(558)	Mark consisting exclusively of one or several colours
(583)	Datum právní moci rozhodnutí/výsledek rozhodnutí	(583)	Date of the legal force of the decision/ result of the decision
(591)	Údaje o barevnosti ochranné známky	(591)	Information concerning colour
(730)	Přihlašovatel/vlastník ochranné známky	(730)	The applicant or the holder of the mark
(740)	Zástupce	(740)	Name and address of the representative
(811)	Mezinárodní číslo zápisu ochranné známky	(811)	Number of the international registration
(890)	Kód státu ochrany mezinárodní ochranné známky	(890)	INID code of the state of the international mark

Kódy pro kódování záhlaví oznámení publikovaných ve Věstníku

(Standard WIPO ST. 17)

BB9A	zveřejněné přihlášky vynálezů	MK4A	zánik patentů uplynutím doby platnosti
FG1K	zapsané užité vzory	MK4F	zánik autorských osvědčení uplynutím doby platnosti
FG4A	udělené patenty	MK4Q	zánik průmyslového vzoru uplynutím doby ochrany
FG4Q	zapsané průmyslové vzory	MM4A	zánik patentů pro nezaplacení ročních poplatků
LD3K	částečný výmaz užitého vzoru	MM4F	zánik autorských osvědčení pro nezaplacení ročních poplatků
LD4Q	částečný výmaz průmyslového vzoru	ND1K	prodloužení platnosti užitého vzoru
MA4A	zánik patentu vzdáním se	ND4Q	obnova doby ochrany průmyslového vzoru
MA4F	zánik autorských osvědčení vzdáním se	PA4A	změna autorského osvědčení na patent
MC3K	výmaz užitého vzoru	PC9A	změna dispozičního práva k vynálezu
MC4A	zrušení patentu	PD1K	převod práv a ostatní změny majitelů užitého vzoru
MC4F	zrušení autorského osvědčení	PD4A	převod práv a ostatní změny majitelů patentů
MC4Q	výmaz průmyslového vzoru	PD4Q	převod práv a ostatní změny vlastníků průmyslových vzorů
MH1K	zánik užitého vzoru vzdáním se	QA9A	nabídka licence
MH4A	částečné zrušení patentu	SB4A	zapsané patenty do rejstříku po odtajnění
MH4F	částečné zrušení autorského osvědčení	SB4F	zapsaná autorská osvědčení do rejstříku po odtajnění
MH4Q	zánik průmyslového vzoru vzdáním se		
MK1K	zánik užitého vzoru uplynutím doby platnosti		

Opravy Změny Různé

Opravy u přihlášek vynálezů s žádostí o udělení patentu

HA9A	jmenování vynálezce	HF9A	oprava dat
HB9A	oprava jmen	HG9A	oprava chyb v třídění
HC9A	změna jmen	HH9A	oprava nebo změna všeobecně
HD9A	oprava adres	HK9A	tiskové chyby v úřed. věstnících
HE9A	změna adres		

Opravy ochranných dokumentů

patenty	autorská osvědčení	užité vzory	průmyslové vzory	
TA4A	TA4F	TA1K	TA4Q	jmenování vynálezce
TB4A	TB4F	TB1K	TB4Q	oprava jmen
TC4A	TC4F	TC1K	TC4Q	změna jmen
TD4A	TD4F	TD1K	TD4Q	oprava adres
TE4A	TE4F	TE1K	TE4Q	změna adres
TF4A	TF4F	TF1K	TF4Q	oprava dat
TG4A	TG4F	TG1K	TG4Q	oprava chyb v třídění
TH4A	TH4F	TH1K	TH4Q	oprava nebo změna všeobecně
TK9A	TK9F	TK1K	TK4Q	tiskové chyby v úřed. věstnících

Kódy pro označování zemí a mezinárodních organizací použité ve věstníku

BR	Brazílie
CA	Kanada
CH	Švýcarsko
CN	Čína
CY	Kypr
CZ	Česká republika
DE	Spolková republika Německo
FR	Francie
GB	Velká Británie
GE	Gruzie
HK	Hongkong
HR	Chorvatsko
IT	Itálie
LU	Lucembursko
SK	Slovensko
US	Spojené státy americké

Kódy pro označování států USA použité ve věstníku

DE	Delaware
GA	Georgia
MA	Massachusetts
MN	Minnesota
NJ	New Jersey
NY	New York
OH	Ohio

BB9A Zveřejněné přihlášky vynálezů - přehled podle čísel přihlášek

Dále uvedené přihlášky vynálezů byly zveřejněny dnem, uvedeným ve Věstníku podle zákona č. 527/1990 Sb., o vynálezech a zlepšovacích návrzích, ve znění pozdějších předpisů, a jsou k dispozici v patentové knihovně Úřadu průmyslového vlastnictví, Antonína Čermáka 2a, 160 68, Praha 6.

2005-798	<i>F 16 H 9/10</i>	(2006.01)
2005-816	<i>H 01 Q 13/08</i>	(2006.01)
2005-822	<i>G 01 J 1/02</i>	(2006.01)
2005-823	<i>D 04 H 1/70</i>	(2006.01)
2005-824	<i>G 09 F 15/00</i>	(2006.01)
2005-828	<i>H 02 N 99/00</i>	(2006.01)
2005-829	<i>C 07 D 453/02</i>	(2006.01)
2006-7	<i>C 07 D 333/20</i>	(2006.01)
2006-8	<i>A 61 K 31/495</i>	(2006.01)
2006-832	<i>H 01 R 39/26</i>	(2006.01)
2007-119	<i>A 01 H 4/00</i>	(2006.01)

Zveřejněné přihlášky vynálezů - řazené podle MPT

- (51) **A01H 4/00** (2006.01)
A01H 5/00 (2006.01)
(21) **2007-119**
(71) Výzkumný ústav Silva Taroucy pro krajinu a okrasné zahradnictví, v. v. i., Průhonice, CZ
(72) Mertelík Josef, Průhonice, CZ
Kloudová Kateřina, Praha 10, CZ
(54) **Způsob tvorby klonů *Crataegus sp.* s ověřenými biologickými vlastnostmi a rezistentním chováním k *Erwinia amylovora***
(22) 14.02.2007
(57) Podstatou řešení je originální způsob použití metodických postupů, který umožňuje tvorbu klonů *Crataegus sp.* s ověřenými biologickými vlastnostmi a rezistentním chováním k *Erwinia amylovora* (EA). Způsob zahrnuje postupy pro výběr donorových rostlin, odvození primokultury in vitro, mikropropagaci in vitro, převedení regenerantů do ex vitro, pěstování mladých rostlin in vivo, laboratorní testy rezistence k EA, výsadbu mladých klonových rostlin in situ, ověření biologických vlastností a hodnocení polní rezistence, uchovávání matečných klonů v podmínkách in vitro.

- (51) **A61K 31/495** (2006.01)
(21) **2006-8**
(71) Zentiva, a. s., Praha 10 - Dolní Měcholupy, CZ
(72) Burdová Marina Mgr., Trnava, SK
Vladovičová Beáta, Hlohovec, SK
Lehocký Mikuláš Pharm. Dr., Praha, CZ
Kormanová Viera Ing., Hlohovec, SK
Škodová Jana Ing., Trnava, SK
(54) **Tableta s obsahem trimetazidinu nebo jeho farmakologicky akceptovatelné soli s modifikovaným uvolňováním**
(22) 04.01.2006
(57) Tableta s obsahem trimetazidinu nebo jeho farmakologicky akceptovatelných solí, kde uvolňování účinné látky je řízeno systémem hydrofilní nebo hydrofobní matricové retardety na bázi behenátu, resp. přírodních polysacharidů, zejména alginátu nebo karagenanu.
(74) ROTT, RŮŽIČKA & GUTTMANN Patentová, známková a advokátní kancelář, Ing. Ivana Jirotková, Nad Štolou 12, Praha 7, 17000

- (51) **C07D 333/20** (2006.01)
(21) **2006-7**
(71) Zentiva, a. s., Praha 10 - Dolní Měcholupy, CZ
(72) Řidvan Luděk Ing., PhD., Praha, CZ
Jarrah Kamal Ing., Praha, CZ
Cinibulk Josef Ing., PhD., Praha, CZ
Zátopková Monika Ing., PhD., Ostrava-Hrabůvka, CZ
Plaček Lukáš Ing., Bruntál, CZ
(54) **Způsob výroby hydrochloridu (S)-N-methyl-3-(1-naftyloxy)-3-(2-thienyl)propylaminu (duloxetinu)**
(22) 04.01.2006
(57) Způsob výroby (S)-N-methyl-3-(1-naftyloxy)-3-(2-thienyl)propylaminu vzorce I a jeho farmaceuticky akceptovatelných solí, zahrnující
a) reakci (RS)-N,N-dimethyl-3-(1-naftyloxy)-3-(2-thienyl)propylaminu vzorce III s opticky aktivní kyselinou D-vinnou nebo s kyselou solí odvozenou od kyseliny D-vinné za vzniku směsi diastereomerních solí N,N-dimethyl-3-(1-naftyloxy)-3-(2-thienyl)propylaminu a kyseliny D-vinné (2:1),
b) izolaci solí (S)-N,N-dimethyl-3-(1-naftyloxy)-3-(2-thienyl)propylaminu/D-tartrát (2:1) ze směsi diastereoisomerních solí v organickém rozpouštědle, vodě, nebo jejich směsi a uvolnění (S)-N,N-dimethyl-3-(1-naftyloxy)-3-(2-thienyl)propylaminu vzorce (S)-(III) účinkem anorganické nebo organické báze,
c) demethylaci (S)-N,N-dimethyl-3-(1-naftyloxy)-3-(2-thienyl)propylaminu působením alkylchlorformiátů vzorce ClCOOR (R=C₁ až C₅ alkyl, nebo C₆ až C₁₂ aryl nebo alkylaryl), zejména fenyl-, ethyl- nebo

- methylchlorformiátem, a
d) hydrolytické uvolnění báze duloxetinu vzorce I a případně převedení báze na sůl reakcí s příslušnou kyselinou, nebo solí slabé báze, přičemž se jako opticky aktivní sloučenina ve stupni a) použije kyselina D-vinná v molárním poměru 1:2 vzhledem k sloučenině vzorce III nebo kyselý D-vinan alkalického kovu nebo vnan amonný, popřípadě alkylamonný vzorce IV v molárním poměru 1:1 vzhledem k sloučenině vzorce III.
(74) ROTT, RŮŽIČKA & GUTTMANN Patentová, známková a advokátní kancelář, Ing. Ivana Jirotková, Nad Štolou 12, Praha 7, 17000

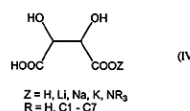
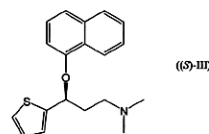
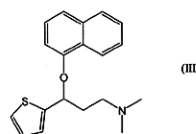
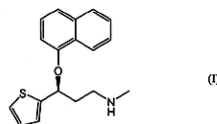

- (51) **C07D 453/02** (2006.01)
C07D 487/08 (2006.01)
C07D 471/08 (2006.01)
(21) **2005-829**
(71) Vysoká škola chemicko-technologická v Praze, Praha, CZ
BorsodChem MCHZ s. r. o., Ostrava, CZ
(72) Trejbal Jiří Ing., Kralupy nad Vltavou, CZ
Pašek Josef Prof. Ing. DrSc., Praha, CZ
Petřísko Miroslav Ing. CSc., Klatovy, CZ
Maršolek Petr Ing., Ostrava, CZ
(54) **Způsob výroby 1,4-diazabicyklo[2,2,2]oktanu z ethylendiaminu**
(22) 30.12.2005
(57) Způsob výroby 1,4-diazabicyklo[2,2,2]oktanu z ethylendiaminu, spočívající v deaminaci a cyklizaci ethylenaminu v plynné fázi v přítomnosti heterogenního zeolitového katalyzátoru krystalické struktury ZSM-5 s molárním poměrem Si/Al od 12 do 400, přičemž heterogenní zeolitový katalyzátor krystalické struktury ZSM-5 má velikost krystalů menší než 0,5 μm, kdy způsob se provádí při teplotě 300 až 400 °C, tlaku od 0,05 MPa do 0,5 MPa v přítomnosti vody, kde výsledná reakční směs zbavená amoniaku se dále rektifikací na frakci vodnou, frakci piperazinovou, frakci surového 1,4-diazabicyklo[2,2,2]oktanu, kdy piperazinová frakce obsahující ethylendiamin, piperazin, 1,4-diazabicyklo[2,2,2]oktan, morfolin, 1-methylpiperazin, 2-methylpiperazin a 1-ethylpiperazin se vrací zpět do reakční zóny.

(74) ROTT, RŮŽIČKA & GUTTMANN Patentová, známková a advokátní kancelář, Ing. Václav Krménčík, Nad Štolou 12, Praha 7, 17000

(51) **D04H 1/70** (2006.01)
D04H 1/72 (2006.01)
D01D 5/00 (2006.01)

(21) **2005-823**

(71) Elmarco, s. r. o., Liberec, CZ

(72) Mareš Ladislav Ing., Liberec, CZ

Petráš David Ing., Praha, CZ

Tůma Jiří Ing., Liberec, CZ

Fiala Karel Ing., Dolní Poustevna, CZ

(54) **Způsob a zařízení pro výrobu nanovláken elektrostatickým zvlákňováním tavenin nebo roztoků polymerů**

(22) 29.12.2005

(57) U způsobu výroby nanovláken elektrostatickým zvlákňováním tavenin nebo roztoků polymerů v elektrickém poli mezi alespoň jednou zvlákňovací elektrodou (3) a alespoň jednou sběrnou elektrodou (4) se nanovlákná ukládají na podkladový materiál (5) pohybující se mezi zvlákňovací elektrodou (3) a sběrnou elektrodou (4). Zvlákňovací elektroda (3) vykonává pohyb v rovině rovnoběžné s podkladovým materiálem (5). U zařízení pro výrobu nanovláken je mezi zvlákňovací elektrodou (3) a sběrnou elektrodou (4) uložen podkladový materiál (5) spřažený s prostředky pro vyvolání jeho dopředného pohybu. Zvlákňovací elektroda (3) je uložena přestavitelně v rovině rovnoběžné s podkladovým materiálem (5).

(74) Ing. Dobroslav Musil, patentová kancelář, Ing. Dobroslav Musil, Cejl 38, Brno, 60200

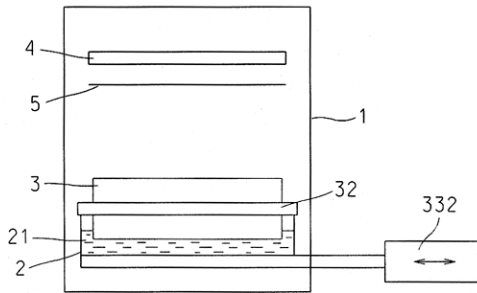

(51) **F16H 9/10** (2006.01)

(21) **2005-798**

(71) SENDLER František, Spálov, CZ

(72) SENDLER František, Spálov, CZ

(54) **Segmentový variátor**

(22) 20.12.2005

(57) Segmentový variátor má dvě řemenice (13), obě řemenice (13) jsou rozděleny na dva či více segmentů (1) a změny průměrů řemenic je dosaženo radiálním posunem segmentů (1) v unašečích (3) pomocí ovládacího mechanismu (8) přestavujícího posuvné pouzdro (7) s pružinami (5) a stavěcími klíny (4), přičemž ke změně nastavení segmentů (1) na jiné průměry řemenic (13) dochází jen v jejich neopásaných částech (12).

(74) JUDr. Jitka Halouzková, Široká 2282, Uherský Brod, 68601

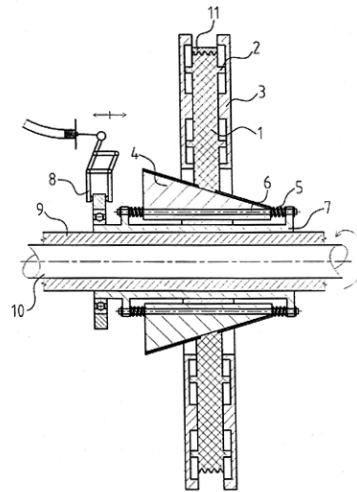

(51) **G01J 1/02** (2006.01)

(21) **2005-822**

(71) Technická univerzita v Liberci, Liberec, CZ

(72) Wiener Jakub Ing. Ph.D., Liberec, CZ

(54) **Světlocitlivý senzor**

(22) 29.12.2005

(57) Vynález se týká senzoru citlivého na sluneční a/nebo jiné světelné záření, obsahujícího nosnou vrstvu, na které je naneseno alespoň jedno přírodní světlocitlivé barvivo a/nebo jedno syntetické světlocitlivé barvivo.

(74) Ing. Dobroslav Musil, patentová kancelář, Ing. Dobroslav Musil, Cejl 38, Brno, 60200

(51) **G09F 15/00** (2006.01)

(21) **G09F 7/18** (2006.01)

(21) **2005-824**

(71) Transform, a. s. Lázně Bohdaneč, Lázně Bohdaneč, CZ

(72) Dostál Martin, Živanice, CZ

Moc Jan, Pardubice, CZ

Prokop František, Pardubice, CZ

(54) **Svislé dopravní značky**

(22) 29.12.2005

(57) Svislé dopravní značky jsou vyrobené z polymerních materiálů. Na rubové straně desky /1/ představují základ značky je zalisována nejméně jedna upevňovací vodící lišta /2/ vyrobená z nekorodujících materiálů. Lišta /2/ je k desce připojen nerozebíratelným spojem a vytváří tak s deskou kompaktní celek. Rubová strana desky je opatřena po obvodě vyvýšeným okrajem /5/, zvyšujícím mechanickou odolnost značky. Licová strana desky je opatřena potíštěnou samolepicí fólií.

(74) JUDr. Ivan Grék, Senovážné nám. 23, Praha 1, 11282

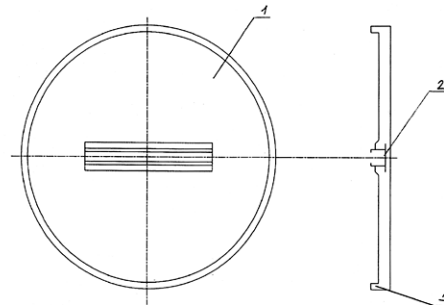

(51) **H01Q 13/08** (2006.01)

(21) **2005-816**

(71) České vysoké učení technické v Praze Fakulta elektrotechnická, Praha, CZ

Vysoké učení technické v Brně Fakulta elektrotechniky a komunikačních technologií, Brno, CS

(72) Polívka Milan Ing. Ph.D., Praha, CZ

Čáp Aleš Ing., Golčův Jeníkov, CZ

Raida Zbyněk Prof. Dr. Ing., Brno, CZ

(54) **Vícepásmová flíčková anténa**

- (22) 27.12.2005
(57) Vícepásmová fličková anténa je tvořená vodivou zemní deskou a vodivým zářičem. Rozměr zemní desky je větší než rozměr zářiče a vzdálenost zářiče nad zemní deskou je v rozmezí $0,01 - 0,1 \lambda_g$, kde λ_g je vlnová délka nejvyšší pracovní frekvence zářiče na daném substrátu. Prostor mezi zemní deskou a zářičem je vyplněn vzduchem, případně dielektrickým substrátem. V zářiči (5) o délce (L_z) ve směru jeho podélné osy v rozmezí $0,7$ až $1,0 \lambda_g$ a šířce (W_z) ve směru kolmém na podélnou osu v rozmezí $0,5$ až $0,8 \lambda_g$, jsou vytvořeny souměrně vzhledem ke středu zářiče vzájemně proti sobě orientované dvě skupiny štěrbin šířky $0,001$ až $0,01 \lambda_g$. Každá ze skupin obsahuje alespoň jednu štěrbinu (1,2) tvořenou třemi na sebe navazujícími přímými úseky, a to středním úsekem (12, 22) a dvěma krajními úseky (11, 21), kde krajní úseky (11, 21) svírají se středním úsekem (12, 22) úhel v rozmezí 60° až 120° . Vzdálenost mezi středními úseky (12, 22) dvou nejbližše proti sobě umístěných štěrbin (1, 2) ve směru podélné osy symetrie leží v rozmezí $0,45$ až $0,55 \lambda_g$, vzájemná vzdálenost středních úseků případných dalších štěrbin v první respektive druhé skupině štěrbin je v rozmezí $0,05$ až $0,15 \lambda_g$, délka středních úseků (12, 22) leží v rozmezí $0,15$ až $0,35 \lambda_g$. Délka středního úseku (12) první štěrbin (1) je kratší než délka středního úseku (22) protilehlé druhé štěrbin (2). Délka krajních úseků (11, 21) leží v rozmezí $0,15$ až $0,3 \lambda_g$, vzdálenost (d_1, d_2) mezi konci krajních úseků (11) první štěrbin (1) a konci krajních úseků (21) k ní nejbližší protilehlé druhé štěrbin (2) od středu zářiče (5) je ve směru jeho podélné osy v rozmezí $-0,1$ až $0,2 \lambda_g$ a ve směru kolmém je v rozmezí $0,05$ až $0,15 \lambda_g$. Minimální vzdálenost středních úseků (12, 22) krajních štěrbin (1, 2) každé ze skupin štěrbin od kraje zářiče (5) je v rozmezí $0,05$ až $0,15 \lambda_g$ a vzdálenost krajních úseků (11, 21) krajních štěrbin (1, 2) každé ze skupiny štěrbin od kraje zářiče (5) je $0,05$ až $0,25 \lambda_g$.
- (74) Ing. Hana Dušková, patentový zástupce, Travná 1285, Praha 14 - Kyje, 19800

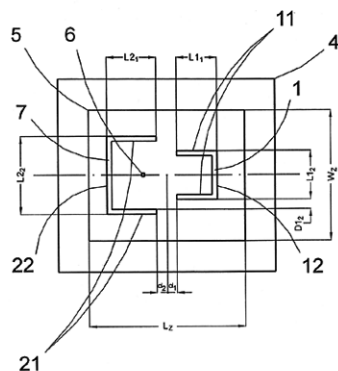

- (51) **H01R 39/26** (2006.01)
(21) **2006-832**
(71) Schunk Kohlenstofftechnik GmbH, Heuchelheim, DE
(72) Tontsch Klaus-Georg, Giessen, DE
Simon Joachim, Wien, AT
Kübler Edmund, Wien, AT
(54) **Uhlíkový kartáček a způsob osazování uhlíkového kartáčku odpojovacím zařízením**
(22) 28.12.2006
(32) 28.12.2005
(31) 2005/63170
(33) DE
(57) Uhlíkový kartáček (10) je proveden s dosedací plochou (12) dosednutelnou na kontaktní element, jako kolektor, s odpojovacím elementem (18), jako čepem, uspořádaným ve vybrání, jako slepé díře (16), uzavíratelném deskovým krycím elementem (22), a předepnutým prostřednictvím pružinového elementu (16). Pomocí něho, popřípadě s lankem (26), je uhlíkový kartáček při dosažení předem stanoveného opotřebení nadzdvihnutelný od kontaktního elementu. Alespoň pružinový element (20) a krycí element

(22) jsou předem sestavenou jednotkou, která se vloží do vybrání, například do slepé díry (16), a uzavře krycím elementem (22).

- (74) Čermák Hořejš Myslíl a spol., JUDr. Karel Čermák, advokát, Národní 32, Praha 1, 11000

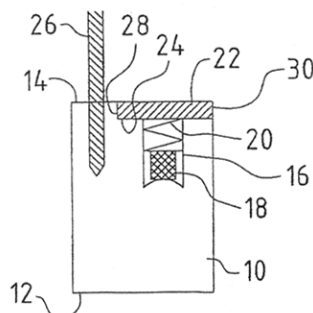

- (51) **H02N 99/00** (2006.01)
(21) **2005-828**
(71) České vysoké učení technické v Praze Fakulta elektrotechnická, Praha 6, CZ
(72) Bouda Václav Prof. Ing. CSc., Praha, CZ
(54) **Elektromechanický měnič**
(22) 30.12.2005
(57) Funkce elektromechanického měniče aktuátoru je založena na změnách interakcí mezi nanočásticemi s optimalizovanou kombinací rozměru, materiálu, vnitřní struktury materiálu, největšího možného vzájemného přiblížení a provozní teploty, umožňující při jejich přiblížení dosáhnout maximálního poklesu objemové hustoty energie systému, který vytvářejí. Pokles celkové vnitřní energie je v nanoaktuátoru využíván pro vykonávání vnější práce prostřednictvím převodního systému, sestávajícího z alespoň jednoho elektricky vodivého polymerního vlákna o průměru 5 až 15 nm spojeného s vodivým diskem. Okolo elektricky vodivého polymerního vlákna jsou na závěsných vlákních o průměru 1 až 5 nm umístěny alespoň tři kulovité nanočástice o poloměru 5 až 20 nm, které jsou uchyceny na závěsných vlákních o průměru 1 až 5 nm, zakotvené ve svazku vláken o průměru $5 - 20$ nm. Polymerní vlákno je připojeno k alespoň jednomu elektricky vodivému disku a je střídavě obkloповáno vrstvou kladných iontů, dodávaných v elektrickém poli ze zásobníků v okolí vodivého disku.
- (74) České vysoké učení technické v Praze TIC ČVUT - PATENTOVÉ STŘEDISKO, Ing. Václav Kratochvíl, Zikova 4, Praha 6, 16636

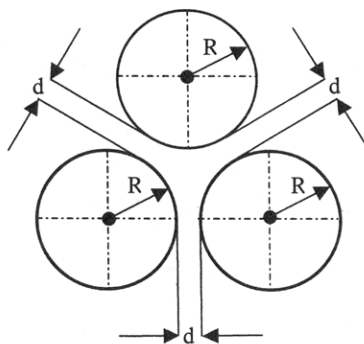

Zveřejněné přihlášky vynálezů - přehled podle třídících znaků

Tato kapitola obsahuje zveřejněné přihlášky vynálezů uspořádané podle třídících znaků mezinárodního patentové třídění, nacházejících se na druhém až x-tém místě zatřídění přihlášky vynálezu. Přihlášky vynálezu uspořádané podle třídících znaků na 1. pozici zatřídění jsou uvedeny v předchozí části.

A 01 H 5/00	(2006.01)	2007-119
C 07 D 471/08	(2006.01)	2005-829
C 07 D 487/08	(2006.01)	2005-829
D 01 D 5/00	(2006.01)	2005-823
D 04 H 1/72	(2006.01)	2005-823
G 09 F 7/18	(2006.01)	2005-824

Seznam přihlašovatelů zveřejněných přihlášek vynálezů

(71)	(21)	(51)	(71)	(21)	(51)
České vysoké učení technické v Praze Fakulta elektrotechnická, Praha, CZ	2005-816	H 01 Q 13/08	(2006.01)		
České vysoké učení technické v Praze Fakulta elektrotechnická, Praha 6, CZ	2005-828	H 02 N 99/00	(2006.01)		
Elmarco, s. r. o., Liberec, CZ	2005-823	D 04 H 1/70	(2006.01)		
Schunk Kohlenstofftechnik GmbH, Heuchelheim, DE	2006-832	H 01 R 39/26	(2006.01)		
SENDLER František, Spálov, CZ	2005-798	F 16 H 9/10	(2006.01)		
Technická univerzita v Liberci, Liberec, CZ	2005-822	G 01 J 1/02	(2006.01)		
Transform, a. s. Lázně Bohdaneč, Lázně Bohdaneč, CZ	2005-824	G 09 F 15/00	(2006.01)		
Vysoká škola chemicko-technologická v Praze, Praha, CZ	2005-829	C 07 D 453/02	(2006.01)		
Výzkumný ústav Silva Taroucy pro krajinu a okrasné zahradnictví, v. v. i., Průhonice, CZ	2007-119	A 01 H 4/00	(2006.01)		
Zentiva, a. s., Praha 10 - Dolní Měcholupy, CZ	2006-7	C 07 D 333/20	(2006.01)		
Zentiva, a. s., Praha 10 - Dolní Měcholupy, CZ	2006-8	A 61 K 31/495	(2006.01)		

FG4A

Udělené patenty - přehled podle čísel patentů

V období uzávěrky tohoto čísla Věstníku udělil Úřad průmyslového vlastnictví tyto patenty.

298151	E 06 B 9/00	(2006.01)
298152	A 47 B 88/10	(2006.01)
298153	F 02 M 61/16	(2006.01)
298154	F 02 M 51/06	(2006.01)
298155	E 01 D 19/08	(2006.01)
298156	B 23 C 5/26	(2006.01)
298157	G 09 F 3/02	(2006.01)
298158	H 01 L 31/048	(2006.01)
298159	H 02 G 7/05	(2006.01)
298160	A 61 M 31/00	(2006.01)
298161	B 60 J 10/00	(2006.01)
298162	H 04 M 15/00	(2006.01)
298163	B 01 F 3/02	(2006.01)
298164	A 61 K 8/37	(2006.01)
298165	C 12 N 15/11	(2006.01)
298166	B 66 B 1/34	(2006.01)
298167	G 11 B 7/00	(2006.01)
298168	F 01 N 3/023	(2006.01)
298169	E 21 B 47/00	(2006.01)
298170	C 07 D 277/56	(2006.01)
298171	C 07 K 5/02	(2006.01)
298172	G 09 F 3/10	(2006.01)
298173	F 16 H 9/10	(2006.01)
298174	C 07 D 217/00	(2006.01)
298175	C 07 D 217/26	(2006.01)
298176	B 09 B 3/00	(2006.01)
298177	A 01 H 4/00	(2006.01)
298178	G 06 Q 10/00	(2006.01)

FG4A

Udělené patenty - přehled podle MPT

(51) A01H 4/00 (2006.01)	(72) Pittroff Michael, Hannover, DE
(11) A01H 5/00 (2006.01)	Wickel Hans-Peter, Bad Wimpfen, DE
(40) 298177	Distel Reiner, Bad Wimpfen, DE
(40) 11.07.2007	Belt Heinz-Joachim, Burgwedel, DE
(21) 2007-119	(54) Způsob výroby plyných směsí z odděleně existujících plynů a zařízení směšovací stanice k provádění tohoto způsobu
(73) Výzkumný ústav Silva Taroucy pro krajinu a okrasné zahradnictví, v. v. i., Průhonice, CZ	(32) 28.11.1996
(72) Mertelík Josef, Průhonice, CZ	(31) 1996/19649254
(72) Kloudová Kateřina, Praha 10, CZ	(33) DE
(54) Způsob tvorby klonů Crataegus sp. s ověřenými biologickými vlastnostmi a rezistentním chováním k Erwinia amylovora	(86) PCT/DE1997/002710
(22) 14.02.2007	(87) WO 1998/023363
	(22) 19.11.1997
	(74) PATENTSERVIS PRAHA a.s., Jivenská 1, Praha 4, 14000
(51) A47B 88/10 (2006.01)	(51) B09B 3/00 (2006.01)
(11) 298152	B09C 1/10 (2006.01)
(40) 12.04.2000	(11) 298176
(21) 1999-220	(40) 14.07.2004
(73) THOMAS REGOUT B. V., Maastricht, NL	(21) 2004-1173
(72) Sijns Andreas Petronella Maria, Bunde, NL	(73) Earth Tech CZ s.r.o., Praha 7, CZ
(54) Zásuvkové vodítko roztažitelného typu	(72) Herčík Ferdinand, Liberec, CZ
(32) 23.07.1996	Macháčková Jiřina, Liberec, CZ
(31) 1996/1003665	(54) Sanace šestimocného chromu (CrVI) v podzemních vodách a zeminách v reprodukčních podmínkách aplikací syrovátky a melasy
(33) NL	(22) 11.06.2002
(86) PCT/NL1997/000427	(74) RNDr. Ferdinand Herčík, Londýnská 51/2, Liberec, 46011
(87) WO 1998/003099	
(22) 18.07.1997	
(74) PATENTSERVIS PRAHA a.s., Jivenská 1, Praha 4, 14000	
(51) A61K 8/37 (2006.01)	(51) B23C 5/26 (2006.01)
A61K 8/34 (2006.01)	B23B 51/00 (2006.01)
A61Q 99/00 (2006.01)	(11) 298156
A01N 47/12 (2006.01)	(40) 17.03.2004
A01N 31/14 (2006.01)	(21) 2002-2607
(11) 298164	(73) CHUM POWER MACHINERY CORP., Taichung Hsien, TW
(40) 12.07.2000	(72) Lin Yuan-Ho, Taichung Hsien, TW
(21) 1999-3692	(54) Držák řezného nástroje pro kovoobráběcí stroj
(73) JOHNSON & JOHNSON LIMITED, Portsmouth, GB	(22) 29.07.2002
NIPA LABORATORIES LTD., Pontypridd, GB	(74) Ing. Josef Smola, Mendlovo nám. 1a, Brno, 60300
(72) Salmon Michael, Frome, GB	
Sidney Sandra, Gosport, GB	
Godfrey Dene Clifford, Pontyclun, GB	
(54) Konzervační chemická kompozice a produkt osobní péče s jejím obsahem	(51) B60J 10/00 (2006.01)
(32) 24.04.1997	B23P 19/04 (2006.01)
(31) 1997/9708267	(11) 298161
(33) GB	(40) 12.09.2001
(86) PCT/GB1998/001183	(21) 2001-1027
(87) WO 1998/047469	(73) GDX North America Inc., Dover, DE, US
(22) 23.04.1998	(72) Küppers Jurgen, Brüggen, DE
(74) Dr. Karel Čermák, Národní třída 32, Praha 1, 11000	Krawczyk Klaus, Viersen, DE
	Strehl Ewald, Mönchengladbach, DE
	Reuvers Markus, Kempen, DE
	(54) Nástroj pro připevnění žlábkovité tvarované pásky a způsob jejího připevnění
(51) A61M 31/00 (2006.01)	(32) 25.09.1998
A61M 37/00 (2006.01)	(31) 1998/9820965
(11) 298160	(33) GB
(40) 11.09.2002	(86) PCT/GB1999/002411
(21) 2001-232	(87) WO 2000/018601
(73) KALINA Vladimír Dr. Ing., Lausanne, CH	(22) 23.07.1999
HORÁK Vratislav RNDr. CSc., Liběchov u Mělníka, CZ	(74) PATENTSERVIS Praha, a.s., Jivenská 1273/1, Praha 4, 14021
RICHTER Pavel Ing. CSc., Praha, CZ	
(72) Kalina Vladimír Dr. Ing., Lausanne, CH	
Horák Vratislav RNDr. CSc., Liběchov u Mělníka, CZ	
Richter Pavel Ing. CSc., Praha, CZ	
(54) Přístroj pro vyvolání imunitní odezvy při léčbě rakoviny	(51) B66B 1/34 (2006.01)
(22) 18.01.2001	B66B 1/44 (2006.01)
	(11) 298166
	(40) 16.06.2004
	(21) 2002-3840
	(73) INVENTIO AG, Hergiswil, CH
	(72) Sittler Denis, Illzach, FR
	Baumgartner Urs, Merenschwand, CH
	(54) Prostředek zachycující zatížení pro lanové výtahy s integrovaným zařízením na měření zátěže
	(32) 01.05.2000
	(31) 2000/00810371
	(33) EP
(51) B01F 3/02 (2006.01)	
(11) 298163	
(40) 12.01.2000	
(21) 1999-1814	
(73) SOLVAY FLUOR UND DERIVATE GMBH, Hannover, DE	

(86)	PCT/CH2001/000265		(21)	1998-1906	
(87)	WO 2001/083350		(73)	VERTEX PHARMACEUTICALS INCORPORATED,	
(22)	26.04.2001			Cambridge, MA, US	
(74)	Dr. Karel Čermák, Národní třída 32, Praha 1, 11000		(72)	Batchelor Mark J., Cumnor Hill, GB	
(51)	C07D 217/00	(2006.01)		Bebbington David, Pewsey, GB	
	C07D 217/22	(2006.01)		Bemis Guy W., Arlington, MA, US	
	C07C 65/21	(2006.01)		Fridman Wolf Herman, Paris, FR	
	C07C 69/86	(2006.01)		Gillespie Roger J., Oaksey, GB	
(11)	298174			Golec Julian M. C., Swindon, GB	
(40)	16.06.1999			Gu Yong, Brookline, MA, US	
(21)	1999-716			Lauffer David J., Stow, MA, US	
(73)	AGOURON PHARMACEUTICALS, INC., La Jolla, CA, US			Livingston David J., Newtonville, MA, US	
	JAPAN TOBACCO INC., Osaka, JP			Matharu Saroop S., Cricklade, GB	
(72)	Whitten Kathleen R., San Diego, CA, US			Mullican Michael D., Needham, MA, US	
	Deason Michael E., Poway, CA, US			Murcko Mark A., Holliston, MA, US	
(54)	Meziprodukty pro výrobu inhibitorů HIV-proteázy a způsoby výroby inhibitorů HIV-proteázy			Murdoch Robert, Highworth, GB	
(32)	05.09.1996			Nyce Philip L., Millbury, MA, US	
(31)	1996/708411			Robidoux Andrea L. C., Andover, MA, US	
(33)	US			Su Michael, Newton, MA, US	
(86)	PCT/US1997/015468		(54)	N-Acylaminosloučeniny jako inhibitory enzymu konvertujícího interleukin-1β, způsob jejich přípravy a farmaceutické prostředky, které je obsahují	
(87)	WO 1998/009951		(32)	20.12.1995, 08.02.1996, 12.09.1996, 26.11.1996,	
(22)	04.09.1997			06.12.1996	
(74)	Naděžda Nowaková, Neustupného 1832/22, Praha 5, 15500		(31)	1995/575641, 1996/598332, 1996/712878, 1996/031495,	
				1996/761483	
(51)	C07D 217/26	(2006.01)	(33)	US, US, US, US, US	
	C07C 69/86	(2006.01)	(86)	PCT/US1996/020843	
(11)	298175		(87)	WO 1997/022619	
(40)	16.06.1999		(22)	20.12.1996	
(21)	2007-84		(74)	Ing. Eduard Hakr, Přístavní 24, Praha 7, 17000	
(73)	AGOURON PHARMACEUTICALS, INC., La Jolla, CA, US				
	JAPAN TOBACCO INC., Osaka, JP		(51)	C12N 15/11	(2006.01)
(72)	Whitten Kathleen R., San Diego, CA, US			C12Q 1/68	(2006.01)
	Deason Michael E., Poway, CA, US		(11)	298165	
(54)	Způsob výroby inhibitoru HIV-proteázy		(40)	13.06.2001	
(32)	05.09.1996		(21)	2001-542	
(31)	1996/708411		(73)	ASAHI BREWERIES, LTD., Tokyo, JP	
(33)	US		(72)	Motoyama Yasuo, Ibaraki, JP	
(86)	PCT/US1997/015468			Ogata Tomoo, Ibaraki, JP	
(87)	WO 1998/009951			Sakai Kazuhisa, Ibaraki, JP	
(22)	04.09.1997		(54)	Oligonukleotidy a způsob detekce Pectinatus frisingensis a Pectinatus cerevisiiphilus s použitím těchto oligonukleotidů	
(74)	Naděžda Nowaková, Neustupného 1832/22, Praha 5, 15500		(32)	11.08.1998	
			(31)	1998/227177	
(51)	C07D 277/56	(2006.01)	(33)	JP	
(11)	298170		(86)	PCT/JP1999/004341	
(40)	12.07.2000		(87)	WO 2000/009683	
(21)	2000-582		(22)	11.08.1999	
(73)	TEIJIN LIMITED, Osaka-shi, JP		(74)	Ing. Jiří Chlustina, Jana Masaryka 43-47, Praha 2, 12000	
(72)	Matsumoto Koichi, Iwakuni-shi, JP				
	Watanabe Kenzo, Iwakuni-shi, JP		(51)	E01D 19/08	(2006.01)
	Hiramatsu Toshiyuki, Iwakuni-shi, JP			E03F 5/04	(2006.01)
	Kitamura Mitsutaka, Hiroshima-shi, JP			E03F 5/06	(2006.01)
(54)	Polymorfni a amorfní modifikace 2-(3-kyan-4-isobutoxyfenyl)-4-methyl-5-thiazolkarboxylové kyseliny a způsob jejich přípravy		(11)	298155	
(32)	19.06.1998		(40)	17.03.2004	
(31)	1998/173079		(21)	2002-1544	
(33)	JP		(73)	VLČEK GROUP s.r.o., Plzeň, CZ	
(86)	PCT/JP1999/003258		(72)	Vlček Radek, Město Touškov, CZ	
(87)	WO 1999/065885			Vlček Petr Ing., Zruč, CZ	
(22)	18.06.1999		(54)	Otočný mostní odvodňovač	
(74)	PATENTSERVIS PRAHA a.s., Jivenská 1, Praha 4, 14000		(22)	02.05.2002	
			(74)	Irena Langrová, Skrétova 48, Plzeň, 30122	
(51)	C07K 5/02	(2006.01)	(51)	E06B 9/00	(2006.01)
	C07D 487/04	(2006.01)		E06B 9/06	(2006.01)
	C07D 498/04	(2006.01)		E06B 7/18	(2006.01)
	A61K 38/05	(2006.01)		E04H 9/14	(2006.01)
	A61K 31/551	(2006.01)		E02B 7/18	(2006.01)
	A61P 19/00	(2006.01)	(11)	298151	
	A61P 29/00	(2006.01)	(40)	11.07.2001	
	A61P 7/00	(2006.01)	(21)	2000-464	
(11)	298171		(73)	BAXTER Malcolm Brian, Wigmore, GB	
(40)	14.10.1998		(72)	Baxter Malcolm Brian, Wigmore, GB	

(54) Ochranné protipovodňové zařízení	(22) 01.02.2002	(74) JUDr. Jan Matějka, Národní 32, Praha, 11000
(32) 09.08.1997		
(31) 1997/9716854		
(33) GB	(51) F16H 9/10	(2006.01)
(86) PCT/GB1998/002358	(11) 298173	
(87) WO 1999/007973	(40) 11.07.2007	
(22) 06.08.1998	(21) 2005-798	
(74) JUDr. Pavel Zelený, Hálkova 2, Praha 2, 12000	(73) SENDLER František, Spálov, CZ	
	(72) SENDLER František, Spálov, CZ	
(51) E21B 47/00	(54) Segmentový variátor	
(2006.01)	(22) 20.12.2005	
E21B 47/06	(74) JUDr. Jitka Halouzková, Široká 2282, Uherský Brod, 68601	
(2006.01)		
E21B 47/08		
(2006.01)		
E21B 47/10		
(2006.01)		
E21B 47/12		
(2006.01)		
E21B 47/04		
(2006.01)		
E21B 49/00		
(2006.01)		
(11) 298169	(51) G06Q 10/00	(2006.01)
(40) 12.10.2005	G06Q 50/00	(2006.01)
(21) 2004-290	G06F 17/50	(2006.01)
(73) Aquatest, a.s., Praha, CZ	(11) 298178	
(72) Procházka Martin RNDr, Praha, CZ	(40) 17.01.2001	
(54) Způsob a zařízení k provádění kontroly technického stavu a funkčnosti hydrogeologických vrtů a studní	(21) 2000-3197	
(22) 25.02.2004	(73) NORTHEAST EQUIPMENT, INC. DOING BUSINESS AS DELTA MECHANICAL SEALS, Fall River, MA, US	
(74) Ing. Květoslava Kubičková, Doubravčická 2201, Praha 10, 10000	(72) Bjornson Carl C., Tiveton, RI, US	
	Greenlie David G., Malden, MA, US	
(51) F01N 3/023	(54) Zařízení k přesnému určení těsnění pro díl technického vybavení	
(2006.01)	(32) 02.03.1998, 27.10.1998	
F01N 3/021	(31) 1998/033194, 1998/179506	
(2006.01)	(33) US, US	
F01N 3/025	(86) PCT/US1999/004547	
(2006.01)	(87) WO 1999/045488	
(11) 298168	(22) 02.03.1999	
(40) 18.06.2003	(74) PATENTSERVIS PRAHA a.s., Jivenská 1, Praha 4, 14000	
(21) 2002-4051		
(73) TOYOTA JIDOSHA KABUSHIKI KAISHA, Toyota-shi, JP	(51) G09F 3/02	(2006.01)
(72) Nakatani Koichiro, Toyota-shi, JP	B44C 1/10	(2006.01)
Tanaka Toshiaki, Toyota-shi, JP	B44C 1/16	(2006.01)
Hirota Shinya, Toyota-shi, JP	(11) 298157	
Itoh Kazuhiro, Toyota-shi, JP	(40) 17.02.1999	
Asanuma Takamitsu, Toyota-shi, JP	(21) 1998-2786	
(54) Zařízení pro čištění výfukového plynu	(73) WAVIN TREPAC B. V., Hardenberg, NL	
(32) 26.04.2001	(72) Steenbergen Johannes Femminus, Ommen, NL	
(31) 2001/130109	(54) Způsob pro aplikaci odstranitelného tištěného značení na přepravní obal	
(33) JP	(32) 01.03.1996	
(86) PCT/JP2002/001499	(31) 1996/1002508	
(87) WO 2002/090731	(33) NL	
(22) 20.02.2002	(86) PCT/NL1997/000093	
(74) PATENTSERVIS PRAHA a.s., Jivenská 1, Praha 4, 14000	(87) WO 1997/032293	
	(22) 27.02.1997	
(51) F02M 51/06	(74) PATENTSERVIS PRAHA a.s., Jivenská 1, Praha 4, 14000	
(2006.01)		
(11) 298154		
(40) 17.09.2003	(51) G09F 3/10	(2006.01)
(21) 2002-1231	(11) 298172	
(73) ROBERT BOSCH GMBH, Stuttgart, DE	(40) 17.03.1999	
(72) Stier Hubert, Asperg, DE	(21) 1998-2958	
Hohl Guenther, Stuttgart, DE	(73) HEINEKEN TECHNICAL SERVICES B.V., Zoeterwoude, NL	
Keim Norbert, Loechgau, DE	(72) Brandt Thomas Lynn, Windsor, NY, US	
(54) Vstříkovací ventil paliva	Turner Neal Donald, Brackney, PA, US	
(32) 10.08.2000	Rosens Erwin Anton, Leiden, NL	
(31) 2000/10039083	Blom Patrick Johannes, Leiden, NL	
(33) DE	(54) Obtisková nálepka, kontejner s obtiskovou nálepkou a způsob mytí kontejneru	
(86) PCT/DE2001/002951	(32) 20.03.1996, 12.08.1996	
(87) WO 2002/012711	(31) 1996/96200780, 1996/96202264	
(22) 09.08.2001	(33) EP, EP	
(74) JUDr. Jan Matějka, Národní 32, Praha, 11000	(86) PCT/NL1997/000137	
	(87) WO 1997/035290	
(51) F02M 61/16	(22) 19.03.1997	
(2006.01)	(74) PATENTSERVIS PRAHA a.s., Jivenská 1, Praha 4, 14000	
(11) 298153		
(40) 14.04.2004		
(21) 2002-3423		
(73) ROBERT BOSCH GMBH, Stuttgart, DE		
(72) Nieslony Markus, Salach, DE		
(54) Upínací konstrukční skupina		
(32) 21.02.2001		
(31) 2001/10108201		
(33) DE		
(86) PCT/DE2002/000371		
(87) WO 2002/066823		

- (73) KONINKLIJKE PHILIPS ELECTRONICS N. V.,
Eindhoven, NL
(72) Zhou Guo-Fu, Eindhoven, NL
Van Woudenberg Roel, Eindhoven, NL
Spruit Johannes Hendrikus Maria, Eindhoven, NL
(54) **Způsob určování optimálního vymazávacího a
záznamového výkonu, optický nosič záznamu,
záznamový přístroj a kalibrační zařízení**
(32) 08.01.1999
(31) 1999/99200041
(33) EP
(86) PCT/EP2000/000094
(87) WO 2000/041172
(22) 06.01.2000
(74) JUDr. Pavel Zelený, Hálkova 2, Praha 2, 12000
-

- (51) **H01L 31/048** (2006.01)
H01L 31/18 (2006.01)
(11) 298158
(40) 14.06.2000
(21) **2000-656**
(73) ISOVOLTA ÖSTERREICHISCHE
ISOLIERSTOFFWERKE AKTIENGESELLSCHAFT,
Wiener Neudorf, AT
FRAUNHOFER-GESELLSCHAFT ZUR FÖRDERUNG
DER ANGEWANDTEN FORSCHUNG E. V., München,
DE
(72) Plessing Albert, Brunn, AT
Langowski Horst-Christian, Zolling, DE
Moosheimer Ulrich, Hohenkammer, DE
(54) **Způsob výroby fotovoltaického modulu**
(32) 03.07.1998
(31) 1998/98112319
(33) EP
(86) PCT/EP1999/004505
(87) WO 2000/002257
(22) 30.06.1999
(74) Ing. Jiří Chlustina, Jana Masaryka 43-47, Praha 2, 12000
-

- (51) **H02G 7/05** (2006.01)
H02G 1/00 (2006.01)
H01R 4/30 (2006.01)
(11) 298159
(40) 16.05.2001
(21) **2000-3361**
(73) ENSTO SEKKO OY, Porvoo, FI
(72) Tölkö Esko, Porvoo, FI
Harttunen Jarmo, Nurmijärvi, FI
(54) **Kotevní svorka pro izolovaný nadzemní kabel, zejména
pro svazkový nadzemní kabel**
(32) 16.09.1999
(31) 1999/19991965
(33) FI
(22) 14.09.2000
(74) Ing. Jiří Andera, Nad Štolou 12, Praha 7, 17000
-

- (51) **H04M 15/00** (2006.01)
H04Q 7/38 (2006.01)
(11) 298162
(40) 16.02.2000
(21) **1999-1682**
(73) T-MOBILE DEUTSCHLAND GMBH, Bonn, DE
(72) Kretschmer Frank, Hennef, DE
(54) **Způsob na vzdálenosti závislého tarifování v mobilních
komunikačních sítích**
(32) 11.11.1996
(31) 1996/19646485
(33) DE
(86) PCT/DE1997/002626
(87) WO 1998/021873
(22) 10.11.1997
(74) JUDr. Miloš Všečetka, Hálkova 2, Praha 2, 12000
-

Seznam majitelů udělených patentů

(73)	(11)	(51)	(73)	(11)	(51)
AGOURON PHARMACEUTICALS, INC., La Jolla, CA, US	298174	C 07 D 217/00 (2006.01)	ROBERT BOSCH GMBH, Stuttgart, DE	298153	F 02 M 61/16 (2006.01)
AGOURON PHARMACEUTICALS, INC., La Jolla, CA, US	298175	C 07 D 217/26 (2006.01)	ROBERT BOSCH GMBH, Stuttgart, DE	298154	F 02 M 51/06 (2006.01)
Aquatest, a.s., Praha, CZ	298169	E 21 B 47/00 (2006.01)	SENDLER František, Spálov, CZ	298173	F 16 H 9/10 (2006.01)
ASAHI BREWERIES, LTD., Tokyo, JP	298165	C 12 N 15/11 (2006.01)	SOLVAY FLUOR UND DERIVATE GMBH, Hannover, DE	298163	B 01 F 3/02 (2006.01)
BAXTER Malcolm Brian, Wigmore, GB	298151	E 06 B 9/00 (2006.01)	TEIJIN LIMITED, Osaka-shi, JP	298170	C 07 D 277/56 (2006.01)
CHUM POWER MACHINERY CORP., Taichung Hsien, TW	298156	B 23 C 5/26 (2006.01)	THOMAS REGOUT B. V., Maastricht, NL	298152	A 47 B 88/10 (2006.01)
Earth Tech CZ s.r.o., Praha 7, CZ	298176	B 09 B 3/00 (2006.01)	T-MOBILE DEUTSCHLAND GMBH, Bonn, DE	298162	H 04 M 15/00 (2006.01)
ENSTO SEKKO OY, Porvoo, FI	298159	H 02 G 7/05 (2006.01)	TOYOTA JIDOSHA KABUSHIKI KAISHA, Toyota-shi, JP	298168	F 01 N 3/023 (2006.01)
FRAUNHOFER- GESELLSCHAFT ZUR FÖRDERUNG DER ANGEWANDTEN FORSCHUNG E. V., München, DE	298158	H 01 L 31/048 (2006.01)	VERTEX PHARMACEUTICALS INCORPORATED, Cambridge, MA, US	298171	C 07 K 5/02 (2006.01)
GDX North America Inc., Dover, DE, US	298161	B 60 J 10/00 (2006.01)	VLČEK GROUP s.r.o., Plzeň, CZ	298155	E 01 D 19/08 (2006.01)
HEINEKEN TECHNICAL SERVICES B.V., Zoeterwoude, NL	298172	G 09 F 3/10 (2006.01)	Výzkumný ústav Silva Taroucy pro krajinu a okrasné zahradnictví, v. v. i., Průhonice, CZ	298177	A 01 H 4/00 (2006.01)
HORÁK Vratislav RNDr. CSc., Liběchov u Mělníka, CZ	298160	A 61 M 31/00 (2006.01)	WAVIN TREPAC B. V., Hardenberg, NL	298157	G 09 F 3/02 (2006.01)
INVENTIO AG, Hergiswil, CH	298166	B 66 B 1/34 (2006.01)			
ISOVOLTA ÖSTERREICHISCHE ISOLIERSTOFFWERKE AKTIENGESELLSCHAFT, Wiener Neudorf, AT	298158	H 01 L 31/048 (2006.01)			
JAPAN TOBACCO INC., Osaka, JP	298174	C 07 D 217/00 (2006.01)			
JAPAN TOBACCO INC., Osaka, JP	298175	C 07 D 217/26 (2006.01)			
JOHNSON & JOHNSON LIMITED, Portsmouth, GB	298164	A 61 K 8/37 (2006.01)			
KALINA Vladimír Dr. Ing., Lausanne, CH	298160	A 61 M 31/00 (2006.01)			
KONINKLIJKE PHILIPS ELECTRONICS N. V., Eindhoven, NL	298167	G 11 B 7/00 (2006.01)			
NIPA LABORATORIES LTD., Pontypridd, GB	298164	A 61 K 8/37 (2006.01)			
NORTHEAST EQUIPMENT, INC. DOING BUSINESS AS DELTA MECHANICAL SEALS, Fall River, MA, US	298178	G 06 Q 10/00 (2006.01)			
RICHTER Pavel Ing. CSc., Praha, CZ	298160	A 61 M 31/00 (2006.01)			

Udělené evropské patenty

Evropský patentový úřad udělil následující evropské patenty s účinky pro Českou republiku. Tyto patenty mohou být zrušeny nebo zachovány v pozmeněném znění Evropským patentovým úřadem v řízení o odporu. K tomu, aby nabyly evropský patent účinnosti na území České republiky, je třeba, aby byl Úřadu předložen ve stanovené lhůtě překlad patentového spisu do českého jazyka (§ 35c odst. 2 až 4 zákona č. 527/1990 Sb., v platném znění).

(97) EP 1281523	(47) 27.06.2007	(97) EP 1462241	(47) 27.06.2007
(97) EP 1283023	(47) 27.06.2007	(97) EP 1462636	(47) 27.06.2007
(97) EP 1293392	(47) 27.06.2007	(97) EP 1464952	(47) 27.06.2007
(97) EP 1293627	(47) 27.06.2007	(97) EP 1465678	(47) 27.06.2007
(97) EP 1295904	(47) 27.06.2007	(97) EP 1466123	(47) 27.06.2007
(97) EP 1300079	(47) 27.06.2007	(97) EP 1467229	(47) 27.06.2007
(97) EP 1304751	(47) 27.06.2007	(97) EP 1470176	(47) 27.06.2007
(97) EP 1306195	(47) 27.06.2007	(97) EP 1471015	(47) 27.06.2007
(97) EP 1316726	(47) 27.06.2007	(97) EP 1471059	(47) 27.06.2007
(97) EP 1331316	(47) 27.06.2007	(97) EP 1473367	(47) 27.06.2007
(97) EP 1334784	(47) 27.06.2007	(97) EP 1473909	(47) 27.06.2007
(97) EP 1335580	(47) 27.06.2007	(97) EP 1474256	(47) 27.06.2007
(97) EP 1338214	(47) 27.06.2007	(97) EP 1474650	(47) 27.06.2007
(97) EP 1348330	(47) 27.06.2007	(97) EP 1475259	(47) 27.06.2007
(97) EP 1355182	(47) 27.06.2007	(97) EP 1475296	(47) 27.06.2007
(97) EP 1356779	(47) 27.06.2007	(97) EP 1477299	(47) 27.06.2007
(97) EP 1361682	(47) 27.06.2007	(97) EP 1477697	(47) 27.06.2007
(97) EP 1361765	(47) 27.06.2007	(97) EP 1479719	(47) 27.06.2007
(97) EP 1363231	(47) 27.06.2007	(97) EP 1480955	(47) 27.06.2007
(97) EP 1365159	(47) 27.06.2007	(97) EP 1482702	(47) 27.06.2007
(97) EP 1367191	(47) 27.06.2007	(97) EP 1483238	(47) 27.06.2007
(97) EP 1369107	(47) 27.06.2007	(97) EP 1483371	(47) 27.06.2007
(97) EP 1369224	(47) 27.06.2007	(97) EP 1485190	(47) 27.06.2007
(97) EP 1371902	(47) 27.06.2007	(97) EP 1485376	(47) 27.06.2007
(97) EP 1389664	(47) 27.06.2007	(97) EP 1485862	(47) 27.06.2007
(97) EP 1393774	(47) 27.06.2007	(97) EP 1487368	(47) 27.06.2007
(97) EP 1394344	(47) 27.06.2007	(97) EP 1488405	(47) 27.06.2007
(97) EP 1394684	(47) 27.06.2007	(97) EP 1490549	(47) 27.06.2007
(97) EP 1398859	(47) 27.06.2007	(97) EP 1490915	(47) 27.06.2007
(97) EP 1402843	(47) 27.06.2007	(97) EP 1493887	(47) 27.06.2007
(97) EP 1403070	(47) 27.06.2007	(97) EP 1494407	(47) 27.06.2007
(97) EP 1405955	(47) 27.06.2007	(97) EP 1494501	(47) 27.06.2007
(97) EP 1407575	(47) 27.06.2007	(97) EP 1494927	(47) 27.06.2007
(97) EP 1409778	(47) 27.06.2007	(97) EP 1495556	(47) 27.06.2007
(97) EP 1410983	(47) 27.06.2007	(97) EP 1495971	(47) 27.06.2007
(97) EP 1411801	(47) 27.06.2007	(97) EP 1495977	(47) 27.06.2007
(97) EP 1413894	(47) 27.06.2007	(97) EP 1496241	(47) 27.06.2007
(97) EP 1416636	(47) 27.06.2007	(97) EP 1496538	(47) 27.06.2007
(97) EP 1416917	(47) 27.06.2007	(97) EP 1496748	(47) 27.06.2007
(97) EP 1417082	(47) 27.06.2007	(97) EP 1498415	(47) 27.06.2007
(97) EP 1417894	(47) 27.06.2007	(97) EP 1499941	(47) 27.06.2007
(97) EP 1419328	(47) 27.06.2007	(97) EP 1500349	(47) 27.06.2007
(97) EP 1419637	(47) 27.06.2007	(97) EP 1501384	(47) 27.06.2007
(97) EP 1420477	(47) 27.06.2007	(97) EP 1503889	(47) 27.06.2007
(97) EP 1421846	(47) 27.06.2007	(97) EP 1504004	(47) 27.06.2007
(97) EP 1423047	(47) 27.06.2007	(97) EP 1504705	(47) 27.06.2007
(97) EP 1428221	(47) 27.06.2007	(97) EP 1504912	(47) 27.06.2007
(97) EP 1428670	(47) 27.06.2007	(97) EP 1505102	(47) 27.06.2007
(97) EP 1431776	(47) 27.06.2007	(97) EP 1506155	(47) 27.06.2007
(97) EP 1435450	(47) 27.06.2007	(97) EP 1506343	(47) 27.06.2007
(97) EP 1436585	(47) 27.06.2007	(97) EP 1507196	(47) 27.06.2007
(97) EP 1436772	(47) 27.06.2007	(97) EP 1507642	(47) 27.06.2007
(97) EP 1437318	(47) 27.06.2007	(97) EP 1511780	(47) 27.06.2007
(97) EP 1438362	(47) 27.06.2007	(97) EP 1511960	(47) 27.06.2007
(97) EP 1438562	(47) 27.06.2007	(97) EP 1512326	(47) 27.06.2007
(97) EP 1439124	(47) 27.06.2007	(97) EP 1514064	(47) 27.06.2007
(97) EP 1440743	(47) 27.06.2007	(97) EP 1515247	(47) 27.06.2007
(97) EP 1442897	(47) 27.06.2007	(97) EP 1516544	(47) 27.06.2007
(97) EP 1444291	(47) 27.06.2007	(97) EP 1516546	(47) 27.06.2007
(97) EP 1444517	(47) 27.06.2007	(97) EP 1518405	(47) 27.06.2007
(97) EP 1445366	(47) 27.06.2007	(97) EP 1519663	(47) 27.06.2007
(97) EP 1446446	(47) 27.06.2007	(97) EP 1520562	(47) 27.06.2007
(97) EP 1447973	(47) 27.06.2007	(97) EP 1522359	(47) 27.06.2007
(97) EP 1448433	(47) 27.06.2007	(97) EP 1524075	(47) 27.06.2007
(97) EP 1451108	(47) 27.06.2007	(97) EP 1525177	(47) 27.06.2007
(97) EP 1454094	(47) 27.06.2007	(97) EP 1525336	(47) 27.06.2007
(97) EP 1455374	(47) 27.06.2007	(97) EP 1526679	(47) 27.06.2007
(97) EP 1455410	(47) 27.06.2007	(97) EP 1527691	(47) 27.06.2007
(97) EP 1456924	(47) 27.06.2007	(97) EP 1527835	(47) 27.06.2007
(97) EP 1458629	(47) 27.06.2007	(97) EP 1527836	(47) 27.06.2007

(97)	EP 1527999	(47)	27.06.2007	(97)	EP 1601717	(47)	27.06.2007
(97)	EP 1529475	(47)	27.06.2007	(97)	EP 1602179	(47)	27.06.2007
(97)	EP 1529493	(47)	27.06.2007	(97)	EP 1602826	(47)	27.06.2007
(97)	EP 1531169	(47)	27.06.2007	(97)	EP 1604119	(47)	27.06.2007
(97)	EP 1531812	(47)	27.06.2007	(97)	EP 1605772	(47)	27.06.2007
(97)	EP 1532292	(47)	27.06.2007	(97)	EP 1612369	(47)	27.06.2007
(97)	EP 1532535	(47)	27.06.2007	(97)	EP 1613376	(47)	27.06.2007
(97)	EP 1532633	(47)	27.06.2007	(97)	EP 1614251	(47)	27.06.2007
(97)	EP 1532972	(47)	27.06.2007	(97)	EP 1615310	(47)	27.06.2007
(97)	EP 1534091	(47)	27.06.2007	(97)	EP 1615820	(47)	27.06.2007
(97)	EP 1534096	(47)	27.06.2007	(97)	EP 1616791	(47)	27.06.2007
(97)	EP 1535552	(47)	27.06.2007	(97)	EP 1620392	(47)	27.06.2007
(97)	EP 1536411	(47)	27.06.2007	(97)	EP 1620612	(47)	27.06.2007
(97)	EP 1536447	(47)	27.06.2007	(97)	EP 1622301	(47)	27.06.2007
(97)	EP 1537613	(47)	27.06.2007	(97)	EP 1622771	(47)	27.06.2007
(97)	EP 1537921	(47)	27.06.2007	(97)	EP 1623659	(47)	27.06.2007
(97)	EP 1539181	(47)	27.06.2007	(97)	EP 1623932	(47)	27.06.2007
(97)	EP 1539847	(47)	27.06.2007	(97)	EP 1624211	(47)	27.06.2007
(97)	EP 1539874	(47)	27.06.2007	(97)	EP 1624420	(47)	27.06.2007
(97)	EP 1539916	(47)	27.06.2007	(97)	EP 1624970	(47)	27.06.2007
(97)	EP 1541248	(47)	27.06.2007	(97)	EP 1625049	(47)	27.06.2007
(97)	EP 1543181	(47)	27.06.2007	(97)	EP 1625921	(47)	27.06.2007
(97)	EP 1543267	(47)	27.06.2007	(97)	EP 1626635	(47)	27.06.2007
(97)	EP 1543936	(47)	27.06.2007	(97)	EP 1628995	(47)	27.06.2007
(97)	EP 1544097	(47)	27.06.2007	(97)	EP 1629165	(47)	27.06.2007
(97)	EP 1546041	(47)	27.06.2007	(97)	EP 1631628	(47)	27.06.2007
(97)	EP 1547026	(47)	27.06.2007	(97)	EP 1631711	(47)	27.06.2007
(97)	EP 1548195	(47)	27.06.2007	(97)	EP 1632341	(47)	27.06.2007
(97)	EP 1550614	(47)	27.06.2007	(97)	EP 1632446	(47)	27.06.2007
(97)	EP 1551606	(47)	27.06.2007	(97)	EP 1634026	(47)	27.06.2007
(97)	EP 1553140	(47)	27.06.2007	(97)	EP 1634072	(47)	27.06.2007
(97)	EP 1554599	(47)	27.06.2007	(97)	EP 1634721	(47)	27.06.2007
(97)	EP 1554926	(47)	27.06.2007	(97)	EP 1634793	(47)	27.06.2007
(97)	EP 1555013	(47)	27.06.2007	(97)	EP 1635014	(47)	27.06.2007
(97)	EP 1555200	(47)	27.06.2007	(97)	EP 1636212	(47)	27.06.2007
(97)	EP 1555290	(47)	27.06.2007	(97)	EP 1639067	(47)	27.06.2007
(97)	EP 1555912	(47)	27.06.2007	(97)	EP 1640536	(47)	27.06.2007
(97)	EP 1556564	(47)	27.06.2007	(97)	EP 1642541	(47)	27.06.2007
(97)	EP 1556643	(47)	27.06.2007	(97)	EP 1642673	(47)	27.06.2007
(97)	EP 1556644	(47)	27.06.2007	(97)	EP 1642780	(47)	27.06.2007
(97)	EP 1557080	(47)	27.06.2007	(97)	EP 1643063	(47)	27.06.2007
(97)	EP 1557511	(47)	27.06.2007	(97)	EP 1643855	(47)	27.06.2007
(97)	EP 1558728	(47)	27.06.2007	(97)	EP 1644348	(47)	27.06.2007
(97)	EP 1562773	(47)	27.06.2007	(97)	EP 1645177	(47)	27.06.2007
(97)	EP 1563020	(47)	27.06.2007	(97)	EP 1645364	(47)	27.06.2007
(97)	EP 1564038	(47)	27.06.2007	(97)	EP 1645704	(47)	27.06.2007
(97)	EP 1565290	(47)	27.06.2007	(97)	EP 1649195	(47)	27.06.2007
(97)	EP 1565810	(47)	27.06.2007	(97)	EP 1650207	(47)	27.06.2007
(97)	EP 1567525	(47)	27.06.2007	(97)	EP 1650625	(47)	27.06.2007
(97)	EP 1567883	(47)	27.06.2007	(97)	EP 1654388	(47)	27.06.2007
(97)	EP 1570964	(47)	27.06.2007	(97)	EP 1654922	(47)	27.06.2007
(97)	EP 1572109	(47)	27.06.2007	(97)	EP 1654975	(47)	27.06.2007
(97)	EP 1573110	(47)	27.06.2007	(97)	EP 1656250	(47)	27.06.2007
(97)	EP 1574774	(47)	27.06.2007	(97)	EP 1656852	(47)	27.06.2007
(97)	EP 1576335	(47)	27.06.2007	(97)	EP 1657384	(47)	27.06.2007
(97)	EP 1577606	(47)	27.06.2007	(97)	EP 1657507	(47)	27.06.2007
(97)	EP 1579435	(47)	27.06.2007	(97)	EP 1658054	(47)	27.06.2007
(97)	EP 1581237	(47)	27.06.2007	(97)	EP 1660772	(47)	27.06.2007
(97)	EP 1581571	(47)	27.06.2007	(97)	EP 1663555	(47)	27.06.2007
(97)	EP 1583967	(47)	27.06.2007	(97)	EP 1663963	(47)	27.06.2007
(97)	EP 1584429	(47)	27.06.2007	(97)	EP 1664229	(47)	27.06.2007
(97)	EP 1586248	(47)	27.06.2007	(97)	EP 1665304	(47)	27.06.2007
(97)	EP 1588056	(47)	27.06.2007	(97)	EP 1666313	(47)	27.06.2007
(97)	EP 1588581	(47)	27.06.2007	(97)	EP 1666838	(47)	27.06.2007
(97)	EP 1590352	(47)	27.06.2007	(97)	EP 1667161	(47)	27.06.2007
(97)	EP 1591218	(47)	27.06.2007	(97)	EP 1669497	(47)	27.06.2007
(97)	EP 1591579	(47)	27.06.2007	(97)	EP 1672304	(47)	27.06.2007
(97)	EP 1592852	(47)	27.06.2007	(97)	EP 1676410	(47)	27.06.2007
(97)	EP 1593296	(47)	27.06.2007	(97)	EP 1679020	(47)	27.06.2007
(97)	EP 1594294	(47)	27.06.2007	(97)	EP 1679061	(47)	27.06.2007
(97)	EP 1596180	(47)	27.06.2007	(97)	EP 1679573	(47)	27.06.2007
(97)	EP 1596665	(47)	27.06.2007	(97)	EP 1680608	(47)	27.06.2007
(97)	EP 1596952	(47)	27.06.2007	(97)	EP 1680641	(47)	27.06.2007
(97)	EP 1597485	(47)	27.06.2007	(97)	EP 1682316	(47)	27.06.2007
(97)	EP 1598137	(47)	27.06.2007	(97)	EP 1682532	(47)	27.06.2007
(97)	EP 1598241	(47)	27.06.2007	(97)	EP 1682630	(47)	27.06.2007
(97)	EP 1600086	(47)	27.06.2007	(97)	EP 1682641	(47)	27.06.2007
(97)	EP 1601548	(47)	27.06.2007	(97)	EP 1683236	(47)	27.06.2007

(97)	EP 1683723	(47)	27.06.2007
(97)	EP 1683924	(47)	27.06.2007
(97)	EP 1684766	(47)	27.06.2007
(97)	EP 1685021	(47)	27.06.2007
(97)	EP 1688061	(47)	27.06.2007
(97)	EP 1688371	(47)	27.06.2007
(97)	EP 1688471	(47)	27.06.2007
(97)	EP 1689708	(47)	27.06.2007
(97)	EP 1694492	(47)	27.06.2007
(97)	EP 1694782	(47)	27.06.2007
(97)	EP 1694783	(47)	27.06.2007
(97)	EP 1695268	(47)	27.06.2007
(97)	EP 1695644	(47)	27.06.2007
(97)	EP 1697213	(47)	27.06.2007
(97)	EP 1698510	(47)	27.06.2007
(97)	EP 1699701	(47)	27.06.2007
(97)	EP 1701877	(47)	27.06.2007
(97)	EP 1702183	(47)	27.06.2007
(97)	EP 1705837	(47)	27.06.2007
(97)	EP 1706029	(47)	27.06.2007
(97)	EP 1706263	(47)	27.06.2007
(97)	EP 1706319	(47)	27.06.2007
(97)	EP 1706343	(47)	27.06.2007
(97)	EP 1706713	(47)	27.06.2007
(97)	EP 1707080	(47)	27.06.2007
(97)	EP 1708921	(47)	27.06.2007
(97)	EP 1709781	(47)	27.06.2007
(97)	EP 1711985	(47)	27.06.2007
(97)	EP 1712107	(47)	27.06.2007
(97)	EP 1714046	(47)	27.06.2007
(97)	EP 1714434	(47)	27.06.2007
(97)	EP 1714897	(47)	27.06.2007
(97)	EP 1714995	(47)	27.06.2007
(97)	EP 1715767	(47)	27.06.2007
(97)	EP 1716192	(47)	27.06.2007
(97)	EP 1717378	(47)	27.06.2007
(97)	EP 1718989	(47)	27.06.2007
(97)	EP 1719589	(47)	27.06.2007
(97)	EP 1724969	(47)	27.06.2007
(97)	EP 1725212	(47)	27.06.2007
(97)	EP 1727815	(47)	27.06.2007
(97)	EP 1729735	(47)	27.06.2007
(97)	EP 1732894	(47)	27.06.2007
(97)	EP 1735963	(47)	27.06.2007
(97)	EP 1740574	(47)	27.06.2007
(97)	EP 1742689	(47)	27.06.2007
(97)	EP 1750405	(47)	27.06.2007
(97)	EP 1776995	(47)	27.06.2007

Zveřejněné překlady evropských patentových spisů

U následujících udělených evropských patentů s účinky pro Českou republiku byl majitelem předložen překlad patentového spisu do českého jazyka (§ 35c odst. 2 až 4 zákona č. 527/1990 Sb., v platném znění). Údaje jsou řazeny vzestupně podle čísel evropských patentů.

(97)	EP 1302773	(51)	C08J 3/14	(2006.01)
(47)	25.04.2007		B01J 20/32	(2006.01)
(97)	16.04.2003		B01J 20/28	(2006.01)
(51)	GOIR 15/18	(96)	02.12.2002	
(96)	08.10.2002	(96)	02026798.5	
(96)	02102423.7	(73)	Lumos Trading & Investments Corporation, Road Town, Tortola, VG	
(73)	ABB Technology AG, 8050 Zürich, CH	(72)	Brandner, Alexander, Dr., 4663 Laakirchen, AT	
(72)	Mähönen, Pentti, 65320, Vaasa, FI	(54)	Částice, způsob jejich výroby a jejich použití	
	Peltonen, Hanna, 33210, Tampere, FI	(32)	11.12.2001	
(54)	Stínící zařízení pro přístroj pro měření Rogowskiho proudů	(31)	10160625	
(32)	10.10.2001	(33)	DE	
(31)	20011974	(74)	Kania, Sedlák, Smola patentová a známková kancelář, Ing. Josef Smola, Mendlovo nám. 1a, Brno, 60300	
(33)	FI			
(74)	Čermák Hořejš Myslíl a spol., JUDr. Karel Čermák, advokát, Národní 32, Praha 1, 11000			

(97)	EP 1319682	(97)	EP 1361104	
(47)	21.02.2007	(47)	14.03.2007	
(97)	18.06.2003	(97)	12.11.2003	
		(51)	B60N 2/16	(2006.01)
			B62D 1/18	(2006.01)
		(96)	05.05.2003	

(96) 03396039.4
(73) Patria Vehicles Oy, 13100 Hämeenlinna, FI
(72) Taalikka, Reijo, 01280 Vantaa, FI
(54) **Mechanismus vysoce přizpůsobitelného sedadla a volantu, zejména obrněného vozidla**
(32) 07.05.2002
(31) 20020861
(33) FI
(74) PATENTSERVIS Praha a.s., Jivenská 1273/1, Praha 4, 14021

(97) **EP 1433007**
(47) 28.03.2007
(97) 10.04.2003
(51) **G02B 6/38** (2006.01)
(96) 11.09.2002
(96) 02755362.7
(73) Tyco Electronics Raychem NV, 3010 Kessel-Lo, BE
(72) DAEMS, Daniel, B-2970 's-Gravenwezel, BE
ELENBAAS, Jacco, NL-4794 RP Heyningen, NL
HULTERMANS, Twan, NL-5032 CL Tilburg, NL
BOLHAAR, Ton, NL-4014 PT Wadenoyen, NL
WATTE, Jan, B-1851 Grimbergen, BE
(54) **Způsob a zařízení pro podélné spojování optických vláken**
(32) 04.10.2001
(31) 0123830
(33) GB
(86) PCT/GB2002/004163
(87) WO 2003/029866
(74) Čermák Hořejš Myslíl a spol., JUDr. Jan Matějka, Národní 32, Praha 1, 11000

(97) **EP 1440914**
(47) 28.03.2007
(97) 28.07.2004
(51) **B65D 81/00** (2006.01)
A47J 31/06 (2006.01)
(96) 23.01.2004
(96) 04250389.6
(73) Kraft Foods R&D, Inc., 81737 Munich, DE
(72) Halliday, Andrew, Banbury OX16 7QU, GB
Carter, Steven, London N8 7DN, GB
(54) **Výměnný zásobník pro přípravu nápojů**
(32) 24.01.2003
(31) 0301733
(33) GB
(74) TRAPLOVÁ HAKR KUBÁT Advokátní a patentová kancelář, Ing. Jan Kubát, Přístavní 24, Praha 7, 17000

(97) **EP 1447288**
(47) 23.05.2007
(97) 18.08.2004
(51) **B60S 1/08** (2006.01)
(96) 27.01.2004
(96) 04001638.8
(73) ROBERT BOSCH GMBH, 70442 Stuttgart, DE
(72) Brunner, Rene, 76448 Durmersheim, DE
Guettinger, Joachim, 77855 Achern, DE
Grass, Ansgar, 77746 Schutterwald-Langhurst, DE
Wegner, Norbert, 77815 Buehl, DE
Habay, Isabelle, 67000 Strasbourg, FR
Gabriel De Dias, Orlando, 76131 Karlsruhe, DE
Rummel, Michael, 77855 Achern-Oensbach, DE
Delelee-Prehaut, Guillaume, 71634 Ludwigsburg, DE
(54) **Stěrací zařízení pro čelní skla vozidel**
(32) 17.02.2003
(31) 10306495
(33) DE
(74) Čermák Hořejš Myslíl a spol., JUDr. Jan Matějka, Národní 32, Praha 1, 11000

(97) **EP 1450724**
(47) 21.03.2007
(97) 05.06.2003
(51) **A61C 13/30** (2006.01)
A61C 5/02 (2006.01)
(96) 21.11.2002
(96) 02781564.6
(73) Chiarini, Valeria, 40026 Imola, IT
(72) Chiarini, Valeria, 40026 Imola, IT
(54) **podpěrný prvek pro dentální protézy**
(32) 30.11.2001
(31) BO20010738
(33) IT
(86) PCT/IB2002/004873
(87) WO 2003/045270
(74) PATENTSERVIS Praha a.s., Jivenská 1273/1, Praha 4, 14021

(97) **EP 1452080**
(47) 18.04.2007
(97) 12.06.2003
(51) **H05K 9/00** (2006.01)
(96) 04.12.2002
(96) 02791361.5
(73) Laird Technologies, Inc., Delaware Water Gap, PA 18327, US
(72) VAN HAASTER, Philip, Corona, CA 92881, US
MCFADDEN, Jeff, Blairstown, NJ 07825, US
LAMBERT, Michael, Randolph, NJ 07869, US
(54) **Způsoby a zařízení pro stínění proti elektromagnetickému rušení**
(32) 04.12.2001, 08.05.2002
(31) 336609/P, 378886/P
(33) US, US
(86) PCT/US2002/038605
(87) WO 2003/049521
(74) Ing. Jan Kubát, Přístavní 24, Praha 7, 17000

(97) **EP 1454058**
(47) 20.06.2007
(97) 05.06.2003
(51) **F03D 11/00** (1968.09)
G01P 21/02 (1968.09)
(96) 14.11.2002
(96) 02787673.9
(73) Wobben, Aloys, 26607 Aurich, DE
(72) Wobben, Aloys, 26607 Aurich, DE
(54) **Způsob kontroly senzoru zjišťujícího rychlost tečení média**
(32) 27.11.2001
(31) 10157759
(33) DE
(86) PCT/EP2002/012721
(87) WO 2003/046378
(74) PATENTSERVIS Praha a.s., Jivenská 1273/1, Praha 4, 14021

(97) **EP 1455689**
(47) 21.02.2007
(97) 08.05.2003
(51) **A61F 2/14** (2006.01)
(96) 29.10.2002
(96) 02779803.2
(73) Eyeborn (Proprietary) Limited, Pretoria 0184, ZA
(72) RICHTER, Paul, Wilhelm, 0153 Wingate Park, ZA
THOMAS, Michael Edward, 0081 Pretoria, ZA
TALMA, Jan, 0181 Pretoria, ZA
GOUS, Petrus Nicolaas Jacobus, 0181 Pretoria, ZA
ROUX, Paul, Brooklyn, 0181 Pretoria, ZA
MINNAAR, Mark, Muckleneuk, 0002 Pretoria, ZA
LEVITZ, Lewis Mark, 2090 Johannesburg, ZA

(54) **Očnicový implantát**
(32) 30.10.2001
(31) 200108961
(33) ZA
(86) PCT/IB2002/004481
(87) WO 2003/037155
(74) ROTT, RŮŽIČKA & GUTTMANN Patentová, známková a advokátní kancelář, Ing. Václav Krmenčík, Nad Štolou 12, Praha 7, 17000

(97) **EP 1455782**
(47) 21.03.2007
(97) 19.06.2003
(51) **A61K 31/427** (2006.01)
A61K 31/5415 (2006.01)
A61P 29/00 (2006.01)
A61K 9/00 (2006.01)
(96) 10.12.2002
(96) 02795137.5
(73) BOEHRINGER INGELHEIM VETMEDICA GMBH, 55216 Ingelheim am Rhein, DE
(72) HENKE, Stefan, 55239 Gau-Odernheim, DE
FOLGER, Martin, Andreas, 55218 Ingelheim, DE
HASSEL, Bernhard, 55437 Ockenheim, DE
ZIERENBERG, Bernd, 55411 Bingen, DE
(54) **Vysoce koncentrované stabilní roztoky meloxicamu pro bezjehlovou injekci**
(32) 12.12.2001
(31) 10161077
(33) DE
(86) PCT/EP2002/013983
(87) WO 2003/049733
(74) KOREJZOVÁ & SPOL., v.o.s., JUDr. Zdeňka Korejzová, advokátka, Korunní 104/E, Praha 10, 10100

(97) **EP 1467105**
(47) 28.02.2007
(97) 13.10.2004
(51) **F15B 13/00** (2006.01)
G05D 16/20 (2006.01)
B24B 41/06 (2006.01)
B24B 49/16 (2006.01)
B24B 37/04 (2006.01)
(96) 08.04.2004
(96) 04252114.6
(73) MAC Valves Inc., Wixom, Michigan 48393, US
(72) Jones, Thomas R., Walled Lake, Michigan 48390, US
Khan, Zafar A., Farmington, Michigan 48335, US
(54) **Proporcionální regulátor tlaku s možností dodávání přetlaku i podtlaku**
(32) 11.04.2003
(31) 365930
(33) US
(74) ROTT, RŮŽIČKA & GUTTMANN Patentová, známková a advokátní kancelář, Ing. Ivana Menšíková, Nad Štolou 12, Praha 7, 17000

(97) **EP 1483243**
(47) 18.04.2007
(97) 25.09.2003
(51) **C07D 213/76** (2006.01)
C07D 213/74 (2006.01)
C07D 213/75 (2006.01)
C07D 405/12 (2006.01)
A61K 31/44 (2006.01)
A61P 25/00 (2006.01)
(96) 10.03.2003
(96) 03716415.9
(73) Wyeth, Madison, NJ 07940-0874, US
(72) ZELDIS, Joseph, New City, NY 10956, US
JIRKOVSKY, Ivo, Waitsfield, VT 05673, US
CHAN, Anita Wai-Yin, Fort Lee, NJ 07024, US
FEIGELSON, Gregg, Brian, Monsey, NY 10952, US

(54) **Příprava N1-(2-pyridyl)-1,2-propandiaminsulfamové kyseliny a její použití pro výrobu biologicky účinných piperazinů**
(32) 12.03.2002
(31) 363457/P
(33) US
(86) PCT/US2003/007228
(87) WO 2003/078396
(74) KOREJZOVÁ & SPOL., v.o.s., JUDr. Petra Korejzová, advokátka, Korunní 104/E, Praha 10, 10100

(97) **EP 1495210**
(47) 14.02.2007
(97) 23.10.2003
(51) **F01D 21/04** (2006.01)
F02C 6/12 (2006.01)
(96) 10.04.2003
(96) 03709540.3
(73) ABB Turbo Systems AG, 5400 Baden, CH
(72) KOPP, Adrian, CH-5416 Kirchdorf, CH
GARTMANN, Marco, CH-5426 Lengnau, CH
GWEHENBERGER, Tobias, CH-8044 Zürich, CH
(54) **Turbosoustrojí na výfukové plyny**
(32) 12.04.2002
(31) 02405293
(33) EP
(86) PCT/CH2003/000237
(87) WO 2003/087541
(74) Čermák Hořejš Myslík a spol., JUDr. Karel Čermák, advokát, Národní 32, Praha 1, 11000

(97) **EP 1501517**
(47) 02.05.2007
(97) 06.11.2003
(51) **A61K 31/56** (2006.01)
A61K 31/18 (2006.01)
A61P 13/08 (2006.01)
(96) 17.04.2003
(96) 03725053.7
(73) Boehringer Ingelheim Pharma GmbH & Co. KG, 55216 Ingelheim am Rhein, DE
(72) BAIKER, Wolfgang, 55546 Volxheim, DE
MEHLBURGER, Ludwig, 55411 Bingen/Rhein, DE
(54) **Farmaceutické kombinace pro léčbu benigní hyperplazie prostaty nebo pro dlouhodobou prevenci akutní retence moče**
(32) 24.04.2002, 25.04.2002
(31) 10218392, 10218611
(33) DE, DE
(86) PCT/EP2003/004034
(87) WO 2003/090753
(74) KOREJZOVÁ & SPOL., v.o.s., JUDr. Petra Korejzová, advokátka, Korunní 104/E, Praha 10, 10100

(97) **EP 1521721**
(47) 07.03.2007
(97) 22.01.2004
(51) **C01B 33/158** (2006.01)
B01J 13/00 (2006.01)
(96) 24.06.2003
(96) 03738079.7
(73) Degussa Novara Technology S.p.A., 20016 Pero, IT
(72) COSTA, Lorenzo, I-27048 Sommo, IT
COSTA, Fulvio, I-27048 Sommo, IT
(54) **Způsob přípravy aerogelů**
(32) 12.07.2002
(31) NO20020010
(33) IT
(86) PCT/EP2003/006606
(87) WO 2004/007368
(74) TRAPLOVÁ HAKR KUBÁT Advokátní a patentová kancelář, Ing. Eduard Hakr, Přístavní 24, Praha 7, 17000

(97) **EP 1532201**
(47) 21.02.2007
(97) 11.03.2004
(51) **C08K 5/00** (2006.01)
C08K 5/136 (2006.01)
C08K 5/13 (2006.01)
C08L 33/12 (2006.01)
A01N 25/10 (2006.01)
(96) 27.08.2003
(96) 03749238.6
(73) MICROBAN PRODUCTS COMPANY, Huntersville, NC 28078, US
(72) ONG, Ivan, W., Charlotte, NC 28210, US
DANIEL, John, Meredith, Germantown, TN 38138, US
(54) **Antimikrobiální akrylový polymer**
(32) 29.08.2002
(31) 406866/P
(33) US
(86) PCT/US2003/027147
(87) WO 2004/020514
(74) KANIA, SEDLÁK, SMOLA Patentová a známková kancelář, Ing. František Kania, Mendlovo nám. 1a, Brno, 60300

(97) **EP 1544335**
(47) 07.03.2007
(97) 22.06.2005
(51) **D03D 15/00** (2006.01)
D06N 7/00 (2006.01)
(96) 14.12.2004
(96) 04029537.0
(73) Johns Manville International, Inc., Denver, Colorado 80202, US
(72) Brandel, Lennart J., 254 40 Helsingborg, SE
Johansson, Frank, 313 31 Oskarstrom, SE
Algotsson, Per-Olof Georg, 232 52 Akarp, SE
Klaus, Michaela, 97907 Hasloch, DE
Draxo, Krister, 252 76 Helsingborg, SE
Kalinay, Andrej, 917 00 Trnava, SK
(54) **Vzorovaná textilní tkanina ze skleněných vláken**
(32) 15.12.2003
(31) 736119
(33) US
(74) Společná advokátní kancelář Vsetečka Zelený Švorčík Kalenský a partneři, JUDr. Miloš Vsetečka, Hálkova 2, Praha 2, 12000

(97) **EP 1558771**
(47) 07.02.2007
(97) 29.04.2004
(51) **C22B 3/08** (2006.01)
C22B 3/00 (2006.01)
C22B 3/44 (2006.01)
C22B 34/12 (2006.01)
(96) 17.10.2003
(96) 03753132.4
(73) BHP Billiton Innovation Pty Ltd, Melbourne, Victoria 3000, AU
(72) ROCHE, Eric, Girvan, Shortland, New South Wales 2307, AU
STUART, Alan, David, Shortland, New South Wales 2307, AU
GRAZIER, Philip, Ernest, Shortland, New South Wales 2307, AU
(54) **Způsob výroby oxidu titaničitého**
(32) 18.10.2002
(31) 2002952157
(33) AU
(86) PCT/AU2003/001384
(87) WO 2004/035841
(74) Čermák Hořejš Myslíl a spol., JUDr. Karel Čermák, advokát, Národní 32, Praha 1, 11000

(97) **EP 1568453**
(47) 28.03.2007
(97) 31.08.2005
(51) **B27L 11/00** (2006.01)
B27L 11/02 (2006.01)
(96) 04.02.2005
(96) 05002443.9
(73) Key Knife, Inc., Tualatin, Oregon 97062, US
(72) Stager, Bradley R., Beaverton Oregon 97008, US
(54) **Zařízení pro řezání výrobků ze dřeva**
(32) 26.02.2004
(31) 789268
(33) US
(74) TRAPLOVÁ HAKR KUBÁT Advokátní a patentová kancelář, Ing. Jan Kubát, Přístavní 24, Praha 7, 17000

(97) **EP 1570662**
(47) 04.04.2007
(97) 01.07.2004
(51) **H04N 7/16** (2006.01)
(96) 11.12.2003
(96) 03799717.8
(73) Viaccess, 92057 Paris La Defense, FR
(72) LE BARS, Bernard, F-91200 Athis-Mons, FR
AALST, Theo Van, NL-5583 CB Waalre, NL
(54) **Způsob distribuce zakódovaných dat a/nebo služeb**
(32) 12.12.2002
(31) 0215736
(33) FR
(86) PCT/FR2003/050161
(87) WO 2004/056109
(74) Čermák Hořejš Myslíl a spol., JUDr. Jan Matějka, Národní 32, Praha 1, 11000

(97) **EP 1596995**
(47) 06.12.2006
(97) 10.09.2004
(51) **B05C 17/005** (2006.01)
B65D 77/18 (2006.01)
B65D 83/00 (2006.01)
(96) 26.02.2004
(96) 04714857.2
(73) Rawlplug Limited, Thornliebank Industrial Estate Glasgow G46 8JR, GB
(72) Wood, Bruce, Glasgow G44 3QE, GB
(54) **Rozdělovací zařízení**
(32) 26.02.2003
(31) 0304351
(33) GB
(86) PCT/GB2004/000850
(87) WO 2004/076078
(74) Pavlica & Pavlica, Ing. Tomáš Pavlica, Branická 416/237, Praha 4, 14000

(97) **EP 1597744**
(47) 02.05.2007
(97) 10.09.2004
(51) **H01H 39/00** (2006.01)
(96) 25.02.2004
(96) 04714302.9
(73) Delphi Technologies, Inc., Troy, MI 48007, US
AUDI AG, 85045 Ingolstadt, DE
Gessmann GmbH & Co. KG, 74211 Leingarten, DE
VON BEHR, Diedrich, 91054 Erlangen, DE
BREDE, Uwe, 90765 Fuerth, DE
KORDEL, Gerhard, 90455 Nuernberg-Kornburg, DE
NEUSER, Jürgen, 74252 Massenbachhausen, DE
SEITZ, Wolfgang, 74211 Leingarten, DE
BAYER, Paulus, 85128 Nassenfeld/Zell, DE
SEITZ, Georg, 85092 Kasing, DE

(54) **Pyromechanické dělicí zařízení se speciálně vytvořenou vodivou lištou**

(32) 26.02.2003
(31) 10308185
(33) DE
(86) PCT/EP2004/001835
(87) WO 2004/077478
(74) Čermák Hořejš Myslíl a spol., JUDr. Karel Čermák, advokát, Národní 32, Praha 1, 11000

(97) **EP 1679108**
(47) 25.04.2007
(97) 12.07.2006
(51) **B01D 25/12** (2006.01)
B01D 35/30 (2006.01)
(96) 07.10.2005
(96) 05021945.0
(73) Siteco Gmbh & Co. Kg, 55450 Langenlonsheim, DE
(72) Amtmann, Till, 55559 Bretzenheim, DE
Tesch, Ralf, 55131 Mainz, DE

(97) **EP 1644014**

(47) 02.05.2007
(97) 20.01.2005
(51) **A61K 36/53** (2006.01)
A61K 36/23 (2006.01)
A61K 36/77 (2006.01)
A61K 36/39 (2006.01)
A61P 15/00 (2006.01)

(54) **Filtrační zařízení a filtrační jednotka**
(32) 23.12.2004
(31) 102004062041
(33) DE
(74) KANIA, SEDLÁK, SMOLA Patentová a známková kancelář, Veronika Zemanová, Mendlovo nám. 1a, Brno, 60300

(96) 06.07.2004

(96) 04763106.4

(73) INDENA S.p.A., 20139 Milano, IT
(72) BOMBARDELLI, Ezio, I-27027 Groppello Cairoli, IT

(54) **Kombinace vasoaktivních látek a jejich použití při léčení sexuálních dysfunkcí**

(32) 11.07.2003
(31) MI20031428
(33) IT
(86) PCT/EP2004/007374
(87) WO 2005/004890
(74) KOREJZOVÁ & SPOL., v.o.s., JUDr. Petra Korejzová, advokátka, Korunní 104/E, Praha 10, 10100

(97) **EP 1691914**
(47) 04.04.2007
(97) 30.06.2005
(51) **B01D 63/04** (2006.01)
B01D 65/02 (2006.01)
B01D 65/08 (2006.01)

(96) 01.12.2004

(96) 04803378.1

(73) VA TECH WABAG GmbH, 1211 Wien, AT
(72) FUCHS, Werner, A-1070 Wien, AT
LUKASCHEK, Christoph, A-2331 Vösendorf, AT
VRANITZKY, Robert, A-1190 Wien, AT

(54) **Membránové filtrační zařízení s paralelně protékateľnými filtračními moduly**

(32) 09.12.2003
(31) 19652003
(33) AT
(86) PCT/EP2004/013602
(87) WO 2005/058464
(74) Čermák Hořejš Myslíl a spol., JUDr. Karel Čermák, advokát, Národní 32, Praha 1, 11000

(97) **EP 1666195**

(47) 18.04.2007
(97) 07.06.2006
(51) **B23Q 1/00** (2006.01)
B23Q 11/00 (2006.01)
B23Q 7/14 (2006.01)

(96) 10.11.2005

(96) 05405626.2

(73) Erowa AG, CH-5734 Reinach, CH

(72) Hediger, Hans, 5734 Reinach, CH

(54) **Upínací zařízení k rozebíratelnému upevnění palety**

(32) 01.12.2004
(31) 19802004
(33) CH
(74) Čermák Hořejš Myslíl a spol., JUDr. Karel Čermák, advokát, Národní 32, Praha 1, 11000

(97) **EP 1695010**

(47) 28.03.2007
(97) 07.04.2005
(51) **F24F 1/00** (2006.01)
F24F 13/02 (2006.01)
F24B 1/187 (2006.01)

(96) 24.09.2004

(96) 04787452.4

(73) Schreiber, Bernard, 68530 Buhl, FR

Vaccaro, Antoine, 68530 Buhl, FR

(72) Schreiber, Bernard, 68530 Buhl, FR

Vaccaro, Antoine, 68530 Buhl, FR

(54) **Topné a klimatizační zařízení**

(32) 24.09.2003
(31) 0311274
(33) FR
(86) PCT/FR2004/002429
(87) WO 2005/031217
(74) České učení technické v Praze TIC ČVUT - PATENTOVÉ STŘEDISKO, Ing. Květoslava Kubičková, Zikova 4, Praha 6, 16636

(97) **EP 1671059**

(47) 04.04.2007
(97) 06.05.2005
(51) **F21S 8/10** (2006.01)
B60Q 1/00 (2006.01)
B60Q 1/04 (2006.01)

(96) 01.09.2004

(96) 04782819.9

(73) GENERAL ELECTRIC COMPANY, Schenectady, NY 12345, US

(72) SCHOTTLAND, Philippe, Evansville, IN 47712, US
TERBURG, Bart, Mayfield Village, OH 44143, US
BRYCE, David, S., Nove, MI 48374, US

(54) **Automobilové světlomety se zlepšenou chromatičností paprsku**

(32) 03.10.2003
(31) 605511
(33) US
(86) PCT/US2004/028403
(87) WO 2005/040674
(74) Čermák Hořejš Myslíl a spol., JUDr. Karel Čermák, advokát, Národní 32, Praha 1, 11000

(97) **EP 1712696**

(47) 11.04.2007
(97) 18.10.2006
(51) **E04C 2/04** (2006.01)
(96) 27.07.2005
(96) 05016287.4
(73) Glatthaar Fertiggeller GmbH, 78713 Schramberg-Waldmössingen, DE

- (54) **Izolovaný prefabrikovaný stěnový díl se spojovacími hroty**
(32) 12.04.2005
(31) 202005005924/U
(33) DE
(74) ROTT, RŮŽIČKA & GUTTMANN Patentová, známková a advokátní kancelář, Ing. Jiří Andera, Nad Štolou 12, Praha 7, 17000
-

Zveřejněné opravené překlady evropských patentových spisů

U následujících udělených evropských patentů s účinky pro Českou republiku byl majitelem předložen opravený překlad patentového spisu do českého jazyka (§35d odst. 2 zákona č. 527/1990 Sb., v platném znění).

Datem zveřejnění opraveného překladu evropského patentového spisu je datum publikace tohoto Věstníku.

- (97) EP 1633369

PD4A Převod práv a ostatní změny majitelů evropských patentů

- (97) **EP 1423131**
(73) EUREON AG, Freiburg, DE
-

- (97) **EP 1622880**
(73) AiCuris GmbH & Co. KG, 42117 Wuppertal, DE
-

FG4Q

Zapsané průmyslové vzory - přehled podle čísel zápisu

V období uzávěrky tohoto čísla Věstníku zapsal Úřad průmyslového vlastnictví tyto průmyslové vzory:

33950	02-02
33951	21-01
33952	08-03

FG4Q

Zapsané průmyslové vzory - přehled podle tříd

- (51) 02-02
- (11) 33950
- (21) 2006-36665
- (22) 13.03.2006
- (15) 28.06.2007
- (45) 28.06.2007
- (54) Součástky stejinkroje pro příslušníky Policie České republiky
- (28) 5
- (73) Česká republika - Ministerstvo vnitra, Praha, CZ
- HUMI OUTDOOR, s.r.o., Dobříš, CZ
- (72) Rychlý Petr, Dobříš, CZ
- (55)



3.1



1.1



3.2



1.2



4.1



2.1



5.1



2.2



5.2

- (51) **08-03**
(11) 33952
(21) 2007-37059
(22) 23.04.2007
(15) 28.06.2007
(45) 28.06.2007
(54) Kapesní nůž
(28) 1
(73) Novák Jiří, Praha 4, CZ
(72) Novák Jiří, Praha 4, CZ
(74) JUDr. Ph.D. Radek Jonáš, Dukelských Hrdinů 19, Praha 7,
17000
(55)



1.1



1.2



1.3



1.4

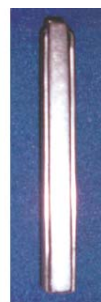

1.5

- (51) **21-01**
(11) 33951
(21) 2006-36944
(22) 14.12.2006
(15) 28.06.2007
(45) 28.06.2007
(54) Dřevěná hračka
(28) 8
(73) CEEDA CAVITY, s. r. o., Vsetín, CZ
(72) Čeleda Jaroslav Ing., Vsetín, CZ
(74) SPUR, a.s., Ing. Dana Kreizlová, tř. T. Bati 299, Zlín,
76422
(55)

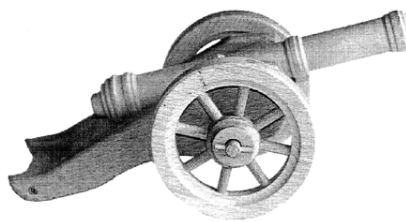

1.1

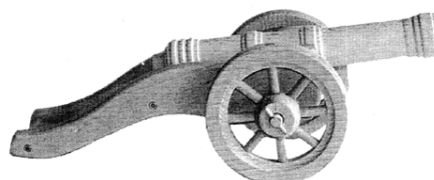

2.1

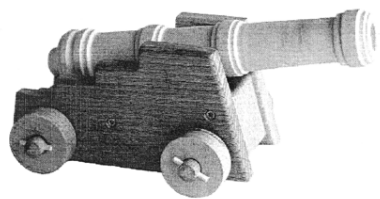

3.1

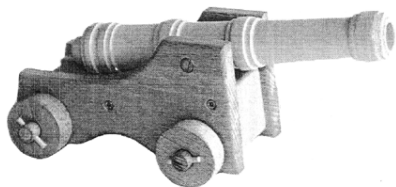

4.1

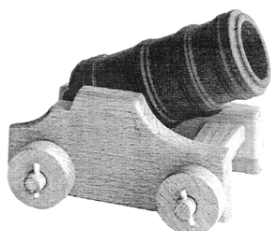

5.1

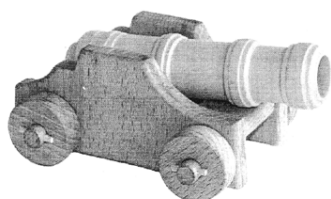

6.1

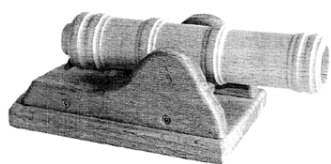

7.1

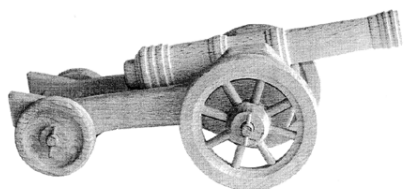

8.1

Seznam vlastníků zapsaných průmyslových vzorů

(73)	(11)	(51)	(73)	(11)	(51)
CEEDA CAVITY, s. r. o., Vsetín, CZ	33951	21-01			
Česká republika - Ministerstvo vnitra, Praha, CZ	33950	02-02			
HUMI OUTDOOR, s.r.o., Dobříš, CZ	33950	02-02			
Novák Jiří, Praha 4, CZ	33952	08-03			

Úřední rozhodnutí a oznámení

MK1K

Zániky užitečných vzorů uplynutím doby platnosti

(11)	(21)	Int.Cl.(51)	(11)	(21)	Int.Cl.(51)
12976	2002-13766	8/B60R 19/18			
12977	2002-13771	8/B64C 27/46			
13001	2002-13770	8/A01D 34/73			
13003	2002-13777	8/H04B 7/00			
13066	2002-13774	8/E04B 9/18			
13094	2002-13778	8/G08G 1/123			
13320	2002-13781	8/A62B 1/16			
13715	2002-13776	8/H03M 7/00			

MK4Q

Zániky práva ze zapsaných průmyslových vzorů uplynutím doby ochrany

(11)	(21)	Int.Cl.(51)	(11)	(21)	Int.Cl.(51)
26877	1996-29789	6/13-03			
26878	1996-29791	6/13-03			
27371	1996-29800	6/07-02			
27500	1996-29797	6/23-01			
27632	1996-29793	6/09-03			
27855	1996-29798	6/15-05			
28049	1996-29788	6/21-01			
30940	2001-33636	7/12-11			
30942	2001-33639	7/06-03			
30943	2001-33640	7/06-06			
30944	2001-33641	7/06-01			
30955	2001-33646	7/07-06			
30975	2001-33643	7/06-01			
30976	2001-33644	7/06-01			
30977	2001-33645	7/06-01			
30986	2001-33642	7/06-01			
30993	2001-33638	7/06-01			
31117	2001-33635	7/07-01			

MC3K

Výmazy užitečných vzorů

(11)	15656
(21)	2005-16245
(22)	31.01.2005
(54)	Doručková obálka 31.01.2005

Zápisy licenčních smluv do rejstříku užitečných vzorů pro nabyvatele

(11)	7867	(11)	8114
(73)	ISOTRA a.s., Opava, CZ Nabyvatel: LIKA - CZ, s.r.o., Pisárecká 11, Brno, 62300, CZ Druh licence: nevýlučná Datum uzavření smlouvy: 01.04.2007 Datum zápisu smlouvy: 27.06.2007	(73)	ISOTRA a.s., Opava, CZ Nabyvatel: LIKA - CZ, s.r.o., Pisárecká 11, Brno, 62300, CZ Druh licence: nevýlučná Datum uzavření smlouvy: 01.04.2007 Datum zápisu smlouvy: 27.06.2007
(11)	7867	(11)	8114
(73)	ISOTRA a.s., Opava, CZ Nabyvatel: Hodonínská obchodní, s.r.o., Nádražní 697, Bzenec, 69681, CZ Druh licence: nevýlučná Datum uzavření smlouvy: 01.04.2007 Datum zápisu smlouvy: 27.06.2007	(73)	ISOTRA a.s., Opava, CZ Nabyvatel: Hodonínská obchodní, s.r.o., Nádražní 697, Bzenec, 69681, CZ Druh licence: nevýlučná Datum uzavření smlouvy: 01.04.2007 Datum zápisu smlouvy: 27.06.2007
(11)	7867	(11)	8114
(73)	ISOTRA a.s., Opava, CZ Nabyvatel: MC Žaluzie s.r.o., Jiráskova 537, Třebechovice pod Orebem, 50346, CZ Druh licence: nevýlučná Datum uzavření smlouvy: 15.05.2007 Datum zápisu smlouvy: 27.06.2007	(73)	ISOTRA a.s., Opava, CZ Nabyvatel: MC Žaluzie s.r.o., Jiráskova 537, Třebechovice pod Orebem, 50346, CZ Druh licence: nevýlučná Datum uzavření smlouvy: 15.05.2007 Datum zápisu smlouvy: 27.06.2007

ND1K

První prodloužení doby platnosti užitečných vzorů

- (51) B 60 D 1/01, B 60 D 1/06, B 60 D 1/14
(11) 13597
(21) 2003-14408
(22) 03.07.2003
(73) PROF SVAR S. R. O., Mnichovo Hradiště, CZ
(54) Rychloupínací automobilový závěs
- (51) H 02 G 3/30, F 16 L 3/00
(11) 13637
(21) 2003-14525
(22) 07.08.2003
(73) METROSTAV A. S., Praha, CZ
(54) Nosné zařízení pro uložení kabelů na stavebních objektech a nosný člen
- (51) A 47 B 57/06, A 47 B 96/04
(11) 13647
(21) 2003-14406
(22) 03.07.2003
(73) Polák Petr, Opatov 347, CZ
(54) Šatní skříň s variabilními přihrádkami
- (51) A 47 B 55/00, A 47 B 61/00
(11) 13648
(21) 2003-14407
(22) 03.07.2003
(73) Polák Petr, Opatov 347, CZ
(54) Šatní skříň s větráním a bezpečnostními dveřmi
- (51) A 61 K 36/00
(11) 13687
(21) 2003-14387
(22) 24.06.2003
(73) Herb-pharma AG, Lüchingen, CH
(54) Vaginální čípky
- (51) D 01 H 4/08, D 01 H 4/38
(11) 14113
(21) 2003-14782
(22) 13.11.2003
(73) Saurer Czech Republic s.r.o., Červený Kostelec, CZ
(54) Nálevka pro spřádací jednotku bezvřetenového dopřádacího stroje
- (51) B 65 B 51/14, B 65 B 51/10, B 65 B 51/32, B 65 B 51/30
(11) 15860
(21) 2004-15585
(22) 24.06.2004
(73) ASTRO Vlašim spol. s r. o., Vlašim, CZ
(54) Zařízení pro svařování, zejména fólií z plastů

ND1K

Druhé prodloužení doby platnosti užitečných vzorů

- (51) B 64 D 23/00
(11) 10255
(21) 2000-10877
(22) 13.06.2000
(73) JAROŠ Vladimír Mgr., Praha, CZ
(54) KUBÁLEK Ladislav Doc.PhDr.CSc., Praha, CZ
Výsadkový trenažér
- (51) G 09 F 3/00
(11) 10303
(21) 2000-10940
(22) 28.06.2000
(73) Victoria Security Printing, a.s., Praha 4, CZ
(54) Příklad k poštovní cenině
- (51) E 04 B 1/24, E 04 B 2/58
(11) 10579
(21) 2000-10996
(22) 13.07.2000
(73) Dolejší Radek, Milevsko, CZ
(54) Krejza Radek, Příbram, CZ
Stavební systém
- (51) C 21 C 7/00, C 21 C 7/06, C 21 C 7/064, C 21 C 7/076
(11) 10676
(21) 2000-10969
(22) 07.07.2000
(73) KVS EKODIVIZE, A.S., Horní Benešov, CZ
(54) Přísada pro ztekuování ocelářských strusek

PD1K

Převod práv a ostatní změny majitelů užitných vzorů

(11) 17122
(21) 2006-18166
(73) OPROX, a. s., Brno, CZ

(11) 17374
(21) 2007-18551
(73) OPROX, a. s., Brno, CZ

(11) 17375
(21) 2007-18552
(73) OPROX, a. s., Brno, CZ

(11) 17389
(21) 2007-18509
(73) Klimeš Roman, České Budějovice, CZ

(11) 17397
(21) 2007-18553
(73) OPROX, a. s., Brno, CZ

Zamítnuté a částečně zamítnuté přihlášky ochranných známek před zveřejněním

Kapitola obsahuje údaje o rozhodnutích o přihláškách ochranných známek, u kterých byly na základě provedeného věcného průzkumu shledány Úřadem důvody pro zamítnutí přihlášky ochranné známky podle ustanovení § 4 nebo 6 zákona č. 441/2003 Sb. Na základě toho Úřad vydal rozhodnutí o zamítnutí přihlášky podle ustanovení § 22 zákona č. 441/2003 Sb., a to pro celý seznam výrobků a služeb nebo pro jeho část. Údaje o výsledku rozhodnutí (zamítnutí přihlášky, částečné zamítnutí přihlášky) jsou uvedeny za datem právní moci rozhodnutí pod INID kódem (583) s názvem "Datum právní moci rozhodnutí/výsledek rozhodnutí".

(210) **O-189371**

(540)

CLIMATEX

(583) 29.05.2007 / zamítnutí přihlášky

(210) **O-441679**

(540)

ALERGAN

(583) 25.06.2007 / částečné zamítnutí přihlášky

(210) **O-419846**

(540)

EURO CARS

(583) 22.06.2007 / zamítnutí přihlášky

(210) **O-442187**

(540)

**VY MÁTE NEMOVITOSTI, MY
MÁME KUPCE**

(583) 22.06.2007 / zamítnutí přihlášky

(210) **O-419847**

(540)

EUROCARS

(583) 22.06.2007 / zamítnutí přihlášky

(210) **O-442502**

(540)

Dr. JOINT

(583) 12.06.2007 / částečné zamítnutí přihlášky

(210) **O-429810**

(540)

EBIKESHOP

(583) 20.06.2007 / zamítnutí přihlášky

(210) **O-443010**

(540)

SPORTIQUE

(210) **O-435010**

(540)

THERMOZÁVĚS

(583) 19.06.2007 / zamítnutí přihlášky

(583) 22.06.2007 / částečné zamítnutí přihlášky

(210) **O-435011**

(540)

TERMOZÁVĚS

(583) 19.06.2007 / zamítnutí přihlášky

(210) **O-443594**

(540)

Komořanské ateliery

(583) 19.06.2007 / zamítnutí přihlášky

(210) **O-435156**

(540)

MIGRABLUE

(583) 19.06.2007 / zamítnutí přihlášky

(210) **O-445578**

(540)



(583) 22.06.2007 / zamítnutí přihlášky

(210) **O-435955**

(540)

ROYALMENU

(583) 19.06.2007 / částečné zamítnutí přihlášky

(210) **O-438526**

(540)

Central Airlines

(583) 19.06.2007 / částečné zamítnutí přihlášky

(210) **O-439094**

(540)

Didot

(583) 19.06.2007 / zamítnutí přihlášky

(210) **O-440133**

(540)

Internet Digi

(583) 26.06.2007 / zamítnutí přihlášky

(210) **O-440135**

(540)

Zahraničí

(583) 26.06.2007 / zamítnutí přihlášky

(210) **O-440262**

(540)

Expres Start

(583) 19.06.2007 / zamítnutí přihlášky

Přehled zveřejněných přihlášek ochranných známek

Přihlášky ochranných známek, které byly na základě výsledků formálního a věcného průzkumu provedeného Úřadem shledány schopné zápisu do rejstříku ochranných známek, jsou obsaženy v této kapitole. Důležitou právní skutečností je, že zveřejněním přihlášky ochranné známky v této kapitole Věstníku (§ 23 zákona č. 441/2003 Sb.) začíná běžet zákonná tříměsíční lhůta pro podání námitek podle ustanovení § 25 zákona č. 441/2003 Sb.

Číselný přehled

O-356931, O-420636, O-421724, O-421725, O-421726, O-421727, O-431215, O-432174, O-434799, O-440898, O-443411, O-444185, O-445050, O-445118, O-445758, O-445865, O-446046, O-446103, O-446239, O-446245, O-446761, O-446794, O-446855, O-446863, O-446881, O-446888, O-447018, O-447021, O-447070, O-447111, O-447209, O-447214, O-447215, O-447235, O-447244, O-447273, O-447277, O-447318, O-447411, O-447532, O-447546, O-447547, O-447793, O-447816, O-447850, O-447856, O-447871, O-447932, O-447954, O-447955, O-447956, O-448026, O-448081, O-448088, O-448125, O-448129, O-448130, O-448147, O-448148, O-448158, O-448203, O-448215, O-448216, O-448228, O-448233, O-448235, O-448237, O-448255, O-448267, O-448299, O-448345, O-448346, O-448351, O-448352, O-448369, O-448371, O-448425, O-448426, O-448471, O-448500, O-448519, O-448534, O-448540, O-448561, O-448562, O-448563, O-448565, O-448574, O-448608, O-448616, O-448617, O-448618, O-448619, O-448646, O-448647, O-448651, O-448653, O-448665, O-448667, O-448943, O-448947, O-449027, O-449028, O-449029, O-449030, O-449031, O-449032, O-449033, O-449132, O-449133,

Zveřejněné přihlášky ochranných známek

(210) **O-356931**
(220) 06.08.2004
(320) 06.08.2004
(511) 16, 38, 41
(540)

SFÉRA

- (510) (16) papírové obaly (skládačky), lepenka a kartonážní výrobky, etikety, příbalové letáky, reklamní, inzertní, propagační, uživatelské a instruktážní materiály i tiskoviny, plakáty, billboardy v rámci této třídy, tiskoviny všeho druhu, obaly a propagační výrobky z plastů nezařazené do jiných tříd s výjimkou plastických karet bez inteligence; (38) šíření a výměna informací prostřednictvím globálních telekomunikačních sítí a Internetu, šíření a výměna informací prostřednictvím počítačové sítě, poskytování služeb prostřednictvím elektronických médií, šíření www informací a šíření elektronických tiskovin, informační kanceláře, provozování nepřetržité infolinky, šíření informací prostřednictvím televizního a rozhlasového vysílání; (41) organizace a pořádání přednášek, seminářů a kolokvií, školicí, vzdělávací, přednášková a publikační činnost v oblasti regenerace těla, bioterapií, psychotroniky a potravních doplňků, lektorské služby související s péčí o hygienu a krásu osob a s celkovým harmonizačním vlivem na energetiku těla, služby v oblasti vydávání elektronických tiskovin, poskytování on-line elektronických publikací, prezentace na výstavách, na společenských, kulturních a společensko-vzdělávacích akcích.
- (730) **DIOCHI, s.r.o.**, Weilova 2/1144, Praha 10, 10200, CZ
(740) Blanka Fišerová, V Kapslovně 11, Praha 3, 13000

(210) **O-420636**
(220) 19.11.2004
(320) 19.11.2004
(511) 9, 28, 35, 41
(540)

HARMONIE

- (510) (9) data, databáze a jiné informační produkty na magnetických a optických nosičích, nosiče dat všeho druhu, elektronické sítě, elektronické časopisy, elektronická periodika a knihy v elektronické podobě, software pro počítače, nahraný software na CD a DVD discích a magnetických médiích, zvukové a obrazové záznamy na optických, magnetických a magneticko-optických nosičích, přístroje pro záznam, převod a reprodukci zvuku nebo obrazu a jejich součásti, optické a optickoelektrické přístroje; (28) hry, společenské hry, hrací karty, pexesa, hlavolamy, elektronické hry s výjimkou her využívajících televizní přijímače; (35) pomoc při řízení obchodní činnosti, zprostředkovatelství v oblasti obchodu; (41) vydávání a zveřejňování textů v rámci této třídy.
- (730) **Klub harmonie a sebepoznání**, Krausova 605, Praha 18, 19900, CZ
(740) **BOHEMIA PATENT** Patentová & známková kancelář, Ing. Jana Vandělíková, Havanská 17, Praha 7, 17000

(210) **O-421724**
(220) 23.12.2004
(320) 23.12.2004
(511) 25, 35, 41
(540)



- (510) (25) oděvy, kloboučnické zboží, trička, čepice; (35) propagační činnost, reklama, distribuce reklamních předmětů, obchodní administrativa; (41) výchova, vzdělávání, zábava, kulturní aktivity, pořádání festivalů.

(730) **Město Hradec Králové**, Československé armády 408, Hradec Králové, 50200, CZ

(210) **O-421725**
(220) 23.12.2004
(320) 23.12.2004
(511) 25, 35, 41
(540)



- (510) (25) oděvy, kloboučnické zboží, trička, čepice; (35) propagační činnost, reklama, distribuce reklamních předmětů, obchodní administrativa; (41) výchova, vzdělávání, zábava, kulturní aktivity, pořádání festivalů.
- (730) **Město Hradec Králové**, Československé armády 408, Hradec Králové, 50200, CZ

(210) **O-421726**
(220) 23.12.2004
(320) 23.12.2004
(511) 25, 35, 41
(540)

JAZZ GOES TO TOWN

- (510) (25) oděvy, kloboučnické zboží, trička, čepice; (35) propagační činnost, reklama, distribuce reklamních předmětů, obchodní administrativa; (41) výchova, vzdělávání, zábava, kulturní aktivity, pořádání festivalů.
- (730) **Město Hradec Králové**, Československé armády 408, Hradec Králové, 50200, CZ

(210) **O-421727**
(220) 23.12.2004
(320) 23.12.2004
(511) 25, 35, 41
(540)

JAZZ JDE MĚSTEM

- (510) (25) oděvy, kloboučnické zboží, trička, čepice; (35) propagační činnost, reklama, distribuce reklamních předmětů, obchodní administrativa; (41) výchova, vzdělávání, zábava, kulturní aktivity, pořádání festivalů.
- (730) **Město Hradec Králové**, Československé armády 408, Hradec Králové, 50200, CZ

(210) **O-431215**
(220) 07.11.2005
(320) 07.11.2005
(511) 29, 30

(540)



- (510) (29) konzervovaná zelenina, zeleninové protlaky, paštiky; (30) omáčky konzervované, mražené a dehydrované, např. rajská omáčka, svičková omáčka, omáčka na těstoviny, sójová omáčka.
(730) **McCarter a.s.**, Miletičova 1, Bratislava, 82108, SK
(740) DMH - patentová a známková kancelář, Mgr. Marcela Machatová, Pospíšilova 2, Praha 3, 13000

(210) **O-432174**

- (220) 06.12.2005
(320) 06.12.2005
(511) 9, 10, 16, 41, 44
(540)

Sirius

- (510) (9) brýle, skla do brýlí, brýlové obroučky, clony na oči, brýle opatřené světelnými diodami, software pro diagnostická a terapeutická zařízení, diagnostické přístroje pro jiné než lékařské účely, helmy; (10) diagnostické přístroje pro lékařské účely, fyzioterapeutická zařízení, terapeutické přístroje včetně přístrojů pro stimulaci mozku a mysli, elektrická světelná a optická zařízení pro léčebné účely, zejména pro stimulaci nervové soustavy, galvanická terapeutická zařízení a přístroje, přístroje pro radioterapii, vibrační a masážní přístroje; (16) krabice z kartónu jako obal na herní předměty, fotografie; (41) výroba, vydávání a organizování výchovných, vzdělávacích programů, organizování a vedení seminářů v oblasti výchovy, vzdělání a terapie, informace o výchově, vzdělávání, korespondenční kurzy, poskytování on-line elektronických publikací, půjčování magnetických a optických nosičů dat, zvukových a obrazových záznamů, školení, vyučování, výchovný výcvik; (44) organizování léčebných a terapeutických programů, informace o terapii.
(730) **Galaxy Czech, s.r.o.**, Příběnická 972/16, Praha 3, 13000, CZ
(740) FISCHER & PARTNER, Ing. Michael Fischer, Na Hrobcí 5, Praha 2, 12800

(210) **O-434799**

- (220) 22.02.2006
(320) 22.02.2006
(511) 9, 16
(540)

THERMAL EYE

- (510) (9) elektronika využívající infračervené záření, zejména termovizní zobrazovací systém, zařízení a komponenty tvořené zejména jedním nebo více z následujících - infračervené kamery, snímací jednotky kamer pro termo zobrazování, motory kamer pro termo zobrazování, kryty kamer pro termo zobrazování, jednotky a soubory pro řízení rozhraní, optické čočky a sestavy, senzory, integrované obvody na zakázku, sestavy pro řízení pohybu a sklonu kamery, zařízení pro digitální zpracování signálu, ochranná infračervená skla a sestavy, infračervené detektory, jednotky pro zpracování obrazu, elektronické řídicí jednotky, software pro zpracování termo obrazu, grafický uživatelský software pro řízení rozhraní a software pro analýzu specifických aplikací, digitální video rozhraní a nahrávání videa v termo zobrazovacích aplikacích, video, LCD displeje (displeje z tekutých krystalů), průhledové displeje (head-up displeje), CRT displeje, zdroje energie a elektronické příslušenství jako baterie, nabíječky baterií a kabelové sestavy pro použití na rozhraní; (16) příručky prodávané jako celek.
(730) **L - 3 Communications Corporation**, 600 Third Avenue, New York, 10016, NY, US
(740) TRAPLOVÁ-HAKR-KUBÁT Advokátní a patentová kancelář, JUDr. Jarmila Traplová, Přístavní 24, Praha 7, 17000

(210) **O-440898**

- (220) 08.09.2006
(320) 08.09.2006

(511) 35, 41, 44

(540)

TONUS

- (510) (35) zprostředkování obchodní činnosti, poradenství v oblasti obchodu, vydávání, rozšiřování a zaslání reklamních textů; (41) cvičení praktická, fitness centra, vyučování, školení, poradenství v oblasti sportovních aktivit a školení, vydavatelství a nakladatelství; (44) fyzioterapie, rehabilitace, masáže, poradenství v oblasti fyzioterapie a rehabilitace.
(730) **Ťlapák Petr PaedDr. CSc.**, Vlčí jáma 334, Zbiroh, 33808, CZ

(210) **O-443411**

- (220) 01.12.2006
(320) 01.12.2006
(511) 9, 35, 38, 41, 42
(540)

www.katapult.cz

- (510) (9) hudební a audiovizuální nosiče hudební skupiny, magnetofonové kazety, gramofonové desky, CD, DVD, video kazety; (35) propagační a reklamní činnost spojená s činností hudební skupiny, pomoc při řízení obchodní činnosti, obchodní administrativa, kancelářské práce, zprostředkování obchodu, management a marketing, reklama (on-line) na počítačové komunikační síti, on-line inzerce, vyhledávání informací v počítačových souborech, pronájem reklamního času ve všech komunikačních médiích, poskytování obchodních informací pomocí Internetu, zprostředkování obchodních činností pomocí Internetu, zaslání reklamních materiálů zákazníkům, distribuce vzorků zboží, pořádání veletrhů pro obchodní a reklamní účely, předvádění zboží, obchodní průzkum, organizování výstav reklamních nebo komerčních, komerční využití Internetu v oblastech internetových médií a vyhledávacích služeb; (38) směrovací a spojovací služby pro telekomunikaci, telefonické služby, komunikace pomocí telefonů, přenos zpráv a obrazových informací pomocí počítače, přenášeni pomocí satelitních služeb, pronájem přístrojů pro přenos informací, elektronická pošta, poskytování telekomunikačních přípojení ke globální počítačové síti, poskytování uživatelského přístupu ke globální počítačové síti, počítačová komunikace, komunikace pomocí počítačových terminálů, komunikace mobilními telefony, služby dálkových konferencí, informační kanceláře, přenosy zpráv faxy, posílání zpráv, provozování počítačových sítí, služby poskytované elektronickými informačními tabulemi (telekomunikační služby), telekonferenční služby, služby zabezpečující audiovizuální komunikaci prostřednictvím informačních a telekomunikačních sítí, např. počítačové sítě Internet, satelitu, poskytování přístupu k Internetu, výměna zpráv, šíření a výměna informací a zpráv prostřednictvím informačních a telekomunikačních sítí, např. počítačové sítě Internet, vysílání (rádiové), vysílání (rozhlasové), vysílání (televizní), vysílání kabelové televize; (41) služby v oblasti zábavy, hudební skupina a činnosti s ní související a spadající do třídy 41, jako je např. zábava a koncerty hudební skupiny, organizování a zajištění kulturních a společenských akcí, představení a koncertů hudební skupiny, skládání hudby a textů pro hudební skupinu, nahrávání hudební skupiny, vydavatelská činnost, agentura hudební skupiny, vydávání textů s výjimkou reklamních nebo náborových, vydávání knih, časopisů, revue apod., zveřejňování textů (kromě reklamních), vydávání (on-line) knih a časopisů v elektronické formě, poskytování (on-line) počítačových her z počítačových sítí, poskytování elektronických publikací on-line (bez možnosti kopírování), prezentace vizuálního umění nebo literatury veřejnosti pro kulturní a vzdělávací účely, nahrávání nosičů zvukových nebo obrazově zvukových, převádění médií do elektronické podoby a jejich šíření, půjčování nahrávaných zvukových nebo obrazově zvukových záznamů, tvorba a šíření audiovizuálních děl; (42) vědecké a technologické služby a s nimi spojený výzkum a návrhy, projektování elektrických zařízení, porady odborné a technické v rámci této třídy, počítačové navrhování tiskovin, počítačová úprava fotografie, pronájem počítačů, programování počítačové, software - návrhy, převod a konverze počítačových programů a údajů (kromě fyzické konverze), tvorba a údržba počítačových stránek (WEB) pro zákazníky, hostování na počítačových stánkách (WEB), instalace počítačových programů, návrh počítačových systémů, programování internetových databázových systémů a internetových aplikací, konstrukce WWW prezentací a řešení WWW serverů, aktualizace počítačových programů a jejich

údržba, pronájem času na přístup do počítačových databází, projektování, zařizování právní služby, expertizy, zhotovování kopii počítačových programů, digitální tvorba obrazů na výstupních zařízeních, poskytování know-how, programování multimediálních aplikací, vytváření a modelování 3D animací, interaktivních a grafických programů, tvorba počítačových animací a vizualizací, grafický design, pronájem počítačového software, tvorba software, převod a konverze údajů a dokumentů z fyzických médií na elektronická média.

- (730) **Říha Oldřich**, Mozartova 8, Praha 5, 15000, CZ
(740) Ing. Pavel Nádvořník, Sokola Tůmy 1, Ostrava - Hulváky, 70900

- (210) **O-444185**
(220) 02.01.2007
(320) 02.01.2007
(511) 18, 25, 28
(540)



- (510) (18) kožená galanterie, předměty z kůže a jejich imitací, kabelky, doplňky z kůže a jejich imitací, sedlářské a brašnářské výrobky, kabely, brašny, batohy, pouzdra a obaly z kůže; (25) pánské, dámské a dětské oděvy jako kalhoty, košile, svetry, pulovry, kabáty, prádlo, spodní prádlo, veškeré sportovní oblečení včetně oblečení pro camping, turistiku a horolezectví, dětské a kojenecké zboží zařazené do tř. 25, pláště, kostýmy, zakázkové oděvy, obuv, sportovní obuv, pracovní obuv, opasky, sportovní oblečení a dresy; (28) hry, hračky, hrací karty, sportovní nářadí, sportovní potřeby včetně potřeb pro camping, turistiku a horolezectví, vše v rámci této třídy.

- (730) **TERM, spol. s r.o.**, Hájecká 12, Brno, 61800, CZ
(740) Ing. Zdeněk Kučera, Padělky 548, P. O. Box 92, Slušovice, 76315

- (210) **O-445050**
(220) 01.02.2007
(320) 01.02.2007
(511) 16, 35, 41, 42
(540)

Klaster výrobců obalů

- (510) (16) papír, lepenka a výrobky z těchto materiálů, které nejsou zařazeny do jiných tříd, tiskárenské výrobky, potřeby pro knižní vazby, fotografie, papírenské zboží, lepidla pro papírenství nebo domácnost, materiál pro umělce, štetce, psací stroje a kancelářské potřeby (vyjímaje nábytek), učební a vyučovací pomůcky s výjimkou přístrojů, plastické obaly, tiskařské typy, štočky; (35) propagační činnost, reklama, pomoc při řízení obchodní činnosti, obchodní administrativy, kancelářské práce; (41) výchova, vzdělávání, zábava, sportovní a kulturní aktivity; (42) vědecké a technologické služby a související výzkum a projektování, analytické a výzkumné služby v průmyslu, navrhování a vývoj počítačového hardwaru a softwaru.

- (730) **Klaster výrobců obalů, družstvo**, Husova 114, Jaroměř, 55101, CZ
(740) Sládek & Partners, advokátní kancelář, v.o.s., Mgr. Iva Sládková, advokátka, Janáčkovy nábřeží 39/51, Praha 5, 15000

- (210) **O-445118**
(220) 05.02.2007
(320) 05.02.2007
(511) 9, 35, 37, 41, 42
(540)

PassManager

- (510) (9) data, databáze a jiné informační produkty na magnetických, optických, elektronických a obdobných nosičích, multimediální produkty na magnetických, optických, elektronických a obdobných nosičích, elektronická periodika a neperiodika, počítačový software, počítačové hry, počítače a jejich příslušenství, tiskárny, počítačový hardware, operační systémy pro počítače, adaptéry pro počítače, komponenty a periférie pro

počítače, počítačové paměti, rozhraní pro počítače, vybavení pro zpracování dat, tiskárny, integrované obvody, tištěné obvody, kalkulační stroje, kapesní kalkulátory, kontrolní pokladny, faxy; (35) zprostředkování obchodní činnosti v oblasti počítačů, softwarového vybavení, vybavení počítačů a počítačových sítí a periférií všeho druhu, propagační činnost, reklamní a inzertní činnost, pořádání reklamních akcí, výstavy komerční a propagační, obchodní a podnikatelské informace, průzkum trhu, pomoc při řízení obchodní činnosti, zaslání reklamních materiálů, dodavatelské služby pro třetí osoby, pronájem kancelářských strojů a zařízení, kopírování dokumentů, překlad informací do počítačových databází, příprava inzertních sloupků, systematizace informací do počítačových databází, zpracování textu, reklama on-line v počítačové síti; (37) servisní služby v oblasti výpočetní techniky, konfigurace, instalace a údržba počítačů, sítí, informačních databázových systémů a jejich aplikací; (41) školení uživatelů a správců počítačových sítí, informačních databázových systémů, zejména v oblasti informačních technologií, školení pracovníků pro servisní služby v oblasti počítačů, software a ochrany počítačů, jejich systémů, aplikací a sítí; (42) projektová, inženýrská, poradenská a expertní činnost související se software a softwarovými systémy pro zabezpečení počítačů, jejich sítí a souvisejících programů a jejich aplikací, poradenská a expertní činnost pro software, ochranu dat, šifrování dat a antivirových systémů, tvorba antivirových ochranných softwarových produktů.

- (730) **SODATSW spol. s r.o.**, Sedláčkova 33, Brno, 60200, CZ
(740) HALAXOVÁ & HALAXOVÁ, TETRAPAT, RNDr. Zdeňka Halaxová, Horní náměstí 7, Olomouc, 77200

- (210) **O-445758**
(220) 22.02.2007
(320) 22.02.2007
(511) 3, 5, 16
(540)

Vitalmed

- (510) (3) kosmetika, čisticí mléka pro toaletní účely, kosmetické přípravky pro péči o pokožku, přípravky pro holení, vody pro holení, toaletní vody, mýdla, šampóny, voňavkářské výrobky, krémy (kosmetické); (5) doplňky potravy, minerální; (16) obaly (papírnické výrobky), sáčky jako obaly (z papíru nebo umělých hmot).

- (730) **MACHALA s.r.o.**, Hyberská 1271/32, Praha 1 - Nové Město, 11000, CZ
(740) Antonín Filouš, Dimitrovova 603/6, Svitavy, 56802

- (210) **O-445865**
(220) 26.02.2007
(320) 26.02.2007
(511) 9, 16, 35
(540)

TUBE ADVERTISING

- (510) (9) informace a záznamy na nosičích, zařazených ve třídě 9, elektronická data a databáze, informační produkty v elektronických, datových, informačních a telekomunikačních sítích všeho druhu, software a hardware, periodika a knihy v elektronické podobě, databázové produkty, zařazené ve třídě 9, nosiče dat či záznamů, včetně audiokazet, nahrané i nenahrané, elektronické, datové nebo informační sítě, multimediální aplikace na nosičích, zařazených ve třídě 9 nebo v sítích, interaktivní a grafické programy, software, zejména pro systémy pro přenos dat, dešifrovací soustavy, platební karty nebo magnetické a čipové karty pro použití v bankovníctví, pojišťovnictví, v oblasti služeb a v obchodním styku, mezinárodní platební karty, elektronické peněženky, čipy, multimediální nebo informační katalogy, audiovizuální programy a díla, exponované filmy, hudební díla na nosičích, CD disky, programové vybavení pro počítače, software, hardware výpočetní, komunikační nebo informační techniky, elektronické databáze a databázové produkty, informace a záznamy na nosičích, s výjimkou nosičů papírových ze třídy 16, informace a data na nosičích nebo i v elektronických, datových, informačních, počítačových a komunikačních sítích, související software a hardware, elektronické, datové nebo informační nebo komunikační nebo výpočetní sítě, včetně jednotlivých součástí a náhradních dílů, obsažených ve třídě 9, multimediální aplikace, počítačové hry,

hlavolamy elektrické nebo elektronické - v rámci této třídy; (16) (540)
akvária, zejména pro výstavy a bytová, tiskoviny a papír,
výrobky z papíru jako upomínkové předměty, polygrafické
výrobky, periodické a neperiodické publikace, knihy, časopisy,
brožury, fotografie, informační produkty a reklamní materiály na
papírových nosičích, data a databáze na papírových nosičích,
tištěné manuály, plakáty, pohledy, kalendáře, samolepky,
obtisky, papírové a umělohmotné tašky jako upomínkové
předměty, tužky, pera a pastelky jako upomínkové předměty,
papírové obaly všeho druhu, ubrusy a ubrusy, tácky, papírové
vlajky, štočky, umělecké nebo ozdobné předměty z papíru,
brožury, historické brožury, tiskopisy, pohlednice, známky,
prospekty, katalogy, periodika, průvodce, ročenky, papírové
informační produkty, tiskárenské výrobky, tiskoviny, propagační
publikace, propagační materiály, reklamní materiály, výstavní
katalogy, papír a výrobky z papíru, papírenské zboží, alba, bloky,
těžítka, inzertní listy, psací a kancelářské potřeby, gratulace,
mapy, obrazy, reklamní a ozdobné předměty, tiskařský materiál,
lepenkové krabice, zápisníky a záznamníky jako upomínkové
předměty, omalovánky, vystřihovánky, památníky, leporela,
diplomy, rozvrhy hodin, potištěné papírenské výrobky, potištěný
balicí papír všeho druhu, nože na řezání papíru potištěné, pytle a
sáčky z plastických hmot pro obalovou techniku, umělecké a
upomínkové předměty v rámci této třídy, malby, obrazy, obrazy
malované (též olejomalby), rytiny, rytiny všeho druhu
(dřevorytiny, hlubotisky, mědirytiny, lepty, tisky napodobující
rytiny) a další upomínkové předměty této třídy; (35) pomoc při
řízení obchodní činnosti, pomoc při řízení obchodních a
průmyslových podniků, obchodní management a podnikové
poradenství, obchodní nebo podnikatelské informace, komerční
informační kanceláře, obchodní nebo podnikatelský průzkum,
hospodářské (ekonomické) prognózy, služby týkající se
přemísťování provozů nebo podniků, marketingové studie,
analýzy nákupních a velkoobchodních cen, průzkum trhu,
průzkum veřejného mínění, statistické informace, styky s
veřejností, účetnictví, revize účtů (audit), analýzy nákladů,
oceňování obchodních podniků, provádění výpisů z účtů, dražby,
personální poradenství, posuzování efektivnosti provozu a
racionalizace práce, nábor zaměstnanců, psychologické testování
pro výběr zaměstnanců, příprava a vyhotovení daňových
příznání, příprava mezd a výplatních listin, zprostředkovatelný
práce, služby reklamních agentur a propagace, jako je zajišťování
reklamy on-line v počítačové síti Internet, rozhlasové reklamy,
televizní reklamy, pronájem reklamní doby v komunikačních
médiích, organizování komerčních nebo reklamních výstav a
veletrhů, aktualizování a pronájem reklamních materiálů a
reklamních ploch, inzerce poštou, předvádění zboží, služby
modelek - předvádění pro reklamní účely a podporu prodeje,
rozšiřování reklamních materiálů (letáků, prospektů, tisků,
vzorků) zákazníkům, venkovní reklama, vydávání reklamních
nebo náborových, propagačních a inzertních textů, vylepování
plakátů, aranžování výkladů, obchodní vedení uměleckých
agentur, správa hotelů, dovozní a vývozní kanceláře, sekretářské
služby, vyřizování telefonních vzkazů a dotazů, těsnopis,
stenografie, přepisování, psaní na stroji, zpracování textů,
překlad a systemizace informací do počítačových databází,
vedení kartoték a souborů v počítači, vyhledávání dat v
počítačových souborech, kopírování nebo rozmnožování
(reprodukce) dokumentů, dokladů apod., fotokopírování,
zajišťování předplatného novin a časopisů, pronájem
fotokopírovacích a kancelářských strojů a zařízení, pronájem
prodejních automatů, dodavatelské služby pro třetí osoby, nákup
výrobků a služeb pro jiné podniky.

(730) **Jelínek Jan**, U svépomoci 1332/3, Praha 4, 14000, CZ
(740) **DANĚK & PARTNERS** Advokátní a patentová kancelář, Dr.
Vilém Daněk, Vinohradská 45, Praha 2, 12000

(210) **O-446046**
(220) 02.03.2007
(320) 02.03.2007
(511) 30



(510) (30) müsli s červeným ovocem, müsli čokoládové s ořechy, müsli
čokoládové, müsli sypané 40% ovoce.

(730) **Emco spol. s r.o.**, Žirovnická 2389, Praha 10, 10600, CZ

(210) **O-446103**
(220) 05.03.2007
(320) 05.03.2007
(511) 33
(540)



(510) (33) lihoviny, likéry, alkoholické nápoje (kromě vína a piva),
alkoholické extrakty a výtažky, esence do lihovin.

(590) Barevná
(730) **MERLE BLANC a.s.**, U Továren 770, Praha 10, 10200, CZ
(740) Ing. Radmila Baumová, Nádražní 29, Žďár nad Sázavou, 59101

(210) **O-446239**
(220) 08.03.2007
(320) 08.03.2007
(511) 16, 41, 44
(540)

INSTITUT ENERGETICKÉ PSYCHOLOGIE

(510) (16) prospekty, brožury, školící a vzdělávací publikace; (41)
výchova, školení, organizování a provádění přednáškové
činnosti, zejména v oblasti rozvoje duševních schopností osob, v
oblasti harmonizace fyzických a duševních schopností osob, v
oblasti duševní hygieny a objasňování paranormálních jevů,
pořádání a řízení školení a vzdělávání v oblasti psychologie; (44)
poradenství a konzultace v oblasti péče o zdraví, psychologické
poradenství.

(730) **Katayama Zdena**, U Půjčovny 4/953, Praha 1, 11000, CZ

(210) **O-446245**
(220) 08.03.2007
(320) 08.03.2007
(511) 32
(540)



(510) (32) piva, minerální vody, šumivé nápoje a jiné nápoje
nealkoholické, nápoje a šťávy ovocné, sirupy a jiné přípravky k
zhotovování nápojů.

(590) Barevná
(730) **Příplata František**, Školní 35, Uherské Hradiště, 68605, CZ

(210) **O-446761**
(220) 23.03.2007
(320) 23.03.2007
(511) 9, 12, 41, 42

(540)



(510) (9) simulátory řízení a ovládání vozidel, simulátory a trenážery letadel, tj. jejich ovládání, elektrická a elektronická zařízení, letové simulátory a jejich software; (12) letecké přístroje, stroje a zařízení, letadla; (41) vyučování, vzdělávání, zábava (služby), školení; (42) počítačové programování, programování software letových simulátorů.

(590) Barevná

(730) ALFASIM, spol. s r.o., Krocínovská 1, Praha 6, 16000, CZ

(210) **O-446794**

(220) 26.03.2007

(320) 22.03.2007

(511) 5

(540)



(510) (5) sladidla pro farmaceutické a/nebo lékařské účely.

(730) SAINT LOUIS SUCRE S.A., 23-25 avenue Franklin Roosevelt, 75008 Paris, FR

(740) KOREJZOVÁ & SPOL., v.o.s., JUDr. Petra Korejzová, advokátka, Korunní 104/E, Praha 10, 10100

(210) **O-446855**

(220) 28.03.2007

(320) 28.03.2007

(511) 12

(540)

**CZAW - CZECH AIRCRAFT
WORKS**

(510) (12) letadla, letadla (obojživelná), letecké přístroje, stroje a zařízení, kluzáky, hydroplány.

(730) Czech Aircraft Works spol. s r.o., Luční 1824, Staré Město, 68602, CZ

(740) Eva Nováková, Spálená 4, Praha 1, 11000

(210) **O-446863**

(220) 28.03.2007

(320) 28.03.2007

(511) 16, 35, 41

(540)



(510) (16) tiskoviny, časopisy; (35) reklamní a propagační činnost; (41) vydavatelská činnost.

(590) Barevná

(730) ALTERA Media s.r.o., Hanzlíkova 13, Praha 8, 18100, CZ

(210) **O-446881**

(220) 28.03.2007

(320) 28.03.2007

(511) 22, 24, 25

(540)



(510) (22) provazy a struny k technickým účelům, lana a motouzy z přírodních, umělých nebo plastických látek, sítě houpací a sítě na maskování, stany včetně stanů pro táboření, lodní plachty, pytle na přepravu a uskladnění volně loženého zboží, čalounický materiál; (24) tkaniny s výjimkou tkanin zařazených do jiných tříd, pokrývky včetně cestovních pokrývek, ložní prádlo, ubrusy s výjimkou papírových a textilní zboží nezařazené v jiných třídách; (25) oděvy, saka, kalhoty, svetry, košile, obleky, sukně, pláště, kostýmy, cvičební úbory, oděvní doplňky v rámci této třídy, kravaty, motýlky, šály, rukavice, klobouky, čepice, ponožky, šle, spodní prádlo, kožešinové ozdoby oděvní, blůzy, baret, šátky, podkolenky, boty, turistické oděvy, pracovní oděvy pro volný čas, zejména pro sport.

(730) INTERSON-SUZANN, spol. s r.o., Kaznějovská 136, Praha 10 - Horní Měcholupy, 10000, CZ

(740) Václav Müller, patentový zástupce, Filipova 2016, Praha 4, 14800

(210) **O-446888**

(220) 28.03.2007

(320) 28.03.2007

(511) 16, 35, 41

(540)

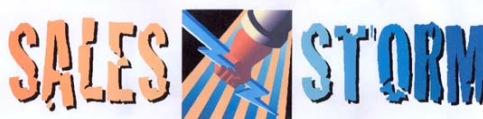

(510) (16) tiskoviny všeho druhu, včetně časopisů a slovníků; (35) reklamní činnost, marketing; (41) vydavatelství a nakladatelství.

(590) Barevná

(730) ATOZ Marketing Services, spol. s r.o., Holečkova 657/29, Praha 5, 15095, CZ

(210) **O-447018**

(220) 02.04.2007

(320) 02.04.2007

(511) 9, 25

(540)

NEPTUN

(510) (9) ochranné oděvy pro průmyslové účely, proti úrazu, proti netoxickým chemikáliím, oděvy azbestové, oděvy protipožární; (25) pracovní oděvy, ochranné oděvy proti chladu, špině, dešti, vodě, zateplené i nezateplené, bundy, kalhoty, vesty, overaly, pláště, z kůže, imitace kůže, textilní, kombinované, oděvy výstražné, například s retroreflexními prvky.

(730) ČERVA EXPORT IMPORT a.s., Na Radosti 419, Praha 5 - Zličín, 15521, CZ

(740) Ing. Jarmila Loskotová, K Závětinám 727, Praha 5, 15500

(210) **O-447021**

(220) 02.04.2007

(320) 02.04.2007

(511) 9, 25

(540)

DAVIDA

(510) (9) ochranné oděvy pro průmyslové účely, proti úrazu, proti netoxickým chemikáliím, oděvy azbestové, oděvy protipožární; (25) pracovní oděvy, ochranné oděvy proti chladu, špině, dešti, vodě, zateplené i nezateplené, bundy, kalhoty, vesty, overaly, pláště, z kůže, imitace kůže, textilní, kombinované, oděvy výstražné, například s retroreflexními prvky.

(730) **ČERVA EXPORT IMPORT a.s.**, Na Radosti 419, Praha 5 - Zličín, 15521, CZ

(740) Ing. Jarmila Loskotová, K Závětinám 727, Praha 5, 15500

(210) **O-447070**

(220) 04.04.2007

(320) 04.04.2007

(511) 30, 35, 36

(540)



(510) (30) káva, čaj, kakao, cukr, rýže, tapioka, ságo, kávové náhražky, mouka a přípravky z obilnin, chléb, pečivo, cukrovinky, zmrzlina, med, sirup melasový, droždí, prášky do těsta, sůl, hořčice, ocet, nálevy (k ochucení), koření, led pro osvěžení; (35) propagační činnost, reklama; (36) sponzorování, zejména sponzorování sportovních událostí - v rámci této třídy.

(590) Barevná

(730) **Société des Produits Nestlé S.A.**, Avenue Nestlé 55, 1800 Vevey, CH

(740) Zeiner & Zeiner v.o.s., Mgr. Karel Šindelka, Maiselova 15, Praha 1, 11000

(210) **O-447111**

(220) 30.04.2004

(320) 30.04.2004

(511) 9, 36, 38, 42

(540)

BGC

(510) (9) magnetické nosiče dat, záznamové disky, počítačové stroje, zařízení a počítače na zpracování dat, počítačové hardware, počítačové software, počítačové finanční software, počítačové software pro využití ve službách kapitálového investování, ve službách pojišťovacího makléřství a pro využití při transakcích a obchodování s finančními instrumenty, počítačové software pro služby provádění, potvrzování, zúčtování a vyrovnání finančních obchodů, počítačové software pro využití v souvislosti se směnou ekologických emisních povolení, počítačové software pro využívání v souvislosti s makléřstvím v telekomunikačních širších pásmech a se službami, počítačové software pro přístup k elektronickému trhu s obchodními a finančními nástroji, počítačové software pro přístup k finančním informacím, včetně informací v oblasti termínovaných obchodů, obchodů se zbožím, cenných papírů, měn, finančních nástrojů, makléřství, obchodu, investic, společností, finančních trhů, jakož i burzovních kurzů a ukazatelů, stahovatelné elektronické publikace pomocí elektronických bulletinů v oblasti obchodu, financí a investování, díly, přídavné součásti a příslušenství pro všechno shora uvedené zboží; (36) pojištění, finanční záležitosti, měnové záležitosti, realitní záležitosti, bankovní služby, finanční analýza, management a konzultace, služby kapitálových investic, služby kapitálového makléřství, nástroje pro transakce a finanční obchodování, poskytování elektronického trhu pro obchodování finančními nástroji, poskytování finančních informací, včetně informací v oblasti termínovaných obchodů, komodit, cenných papírů, měn, finančních nástrojů, makléřství, obchodování, investic, společností, finančních trhů, burzovních kurzů a ukazatelů, služby v oblasti financí, cenných papírů a směn komodit, služby provádění, potvrzování, zúčtování a vyrovnání finančních obchodů, poskytování makléřských služeb v oblasti ekologických emisních povolení, makléřství v telekomunikačních širších pásmech a se službami, poskytování informací a služeb o výměnách telekomunikačních šířek pásmech a poskytování těchto služeb pomocí globální on-line počítačové sítě; (38) telekomunikace, pronájem přístupového času k počítačovému, databázím, včetně databází obsahujících informace o finančních nástrojích, makléřství, obchodních investicích, společnostech, komoditách a finančních trhů; (42) projektování počítačového software, služby pro vývoj a instalace a podporu.

(730) **BGC Partners, L.P.**, 135 East 57th Street, New York, US

(210) **O-447209**

(220) 10.04.2007

(320) 28.03.2007

(511) 10

(540)



(510) (10) ostomické přístroje a prostředky, zejména vaky, obruby (lemy), těsnění, límce, adhesivní kroužky, filtry, kožní bariéry, jejich části a příslušenství, zařízení pro inkontinentní pacienty, zejména drenážní nádoby, hadice, drenážní kontrolní adaptéry, jejich části a příslušenství, zařízení pro inkontinenci stolice a moči, zejména drenážní nádoby, vaky, hadice, drenážní kontrolní adaptéry, jejich části a příslušenství.

(730) **E. R. Squibb & Sons, L.L.C. Delaware Limited Liability Company**, Lawrenceville-Princeton Road, 08540 Princeton, NJ, US

(740) Baker & McKenzie v.o.s., JUDr. Gabriela Vendlová, Ph.D., Klimentská 46, Praha 1, 11000

(210) **O-447214**

(220) 10.04.2007

(320) 10.04.2007

(511) 3, 5

(540)

Miraclean solar

(510) (3) kosmetika obsahující sluneční ochranu, přípravky k ochraně a regeneraci pokožky s bioaktivním zinkem, například opalovací přípravky; (5) přípravky pro péči o pokožku a tělo s bioaktivním zinkem k léčebným účelům, například krémy na popáleniny od slunce, přípravky pro ošetření popálenin.

(730) **Šorm Miloslav Ing. CSc.**, K Novému Dvoru 1044/2a, Praha 4 - Lhotka, 14200, CZ

(740) Rudolf Darník, Jupiterova 1186/10, Praha 10 - Uhřetěves, 10400

(210) **O-447215**

(220) 10.04.2007

(320) 10.04.2007

(511) 3, 5

(540)

Miraclean akné

(510) (3) kosmetika, přípravky k ochraně a regeneraci pokožky s bioaktivním zinkem; (5) přípravky pro péči o pokožku a tělo s bioaktivním zinkem k léčebným účelům.

(730) **Šorm Miloslav Ing. CSc.**, K Novému Dvoru 1044/2a, Praha 4 - Lhotka, 14200, CZ

(740) Rudolf Darník, Jupiterova 1186/10, Praha 10 - Uhřetěves, 10400

(210) **O-447235**

(220) 11.04.2007

(320) 11.04.2007

(511) 16, 21, 31, 32, 43

(540)

SVIJANY FITNESS

(510) (16) reklamní, propagační a informační materiály na bázi papíru a plastických hmot, tiskoviny, zejména prezentační a firemní publikace, periodika, soubory dat v papírové formě, knihy, letáky, plakáty, reklamní tabule z papíru nebo lepenky, reklamní katalogy, pozvánky, jídelní lístky, vývěsky, účtenky, klubové nebo prezentační karty, papírové visačky, papírové vlajky, pohlednice, fotografie, přání, obálky, kalendáře, inzertní noviny, papírové kelímky, papírové láhve, obaly z papíru a plastických hmot, čepice, stínítka, tašky z papíru a plastických hmot náležející do této třídy, etikety, samolepky, obtisky, ubrusy a ubrusy papírové, obaly z papíru a z umělých hmot, papír, výrobky z papíru, ozdobné nebo umělecké předměty z papíru, tužky všeho druhu; (21) sklenice, pohárky, poháry, číše, džbány,

džbánky, láhve, püllitry, korbele, nápojové sklo, skleněné a keramické nádoby a nádobí, skleněné a keramické zboží neobsažené v jiných třídách, porcelán, tácky papírové, z umělých hmot a z keramiky; (31) sladina (extrakt z mletého sladu); (32) piva všeho druhu, zejména nízkalkoholická, nízkokalorická, obohacená vitamíny, obohacená minerály, sladové nápoje, nápoje kvašené nealkoholické, chmelové výtažky pro výrobu piva, přípravky k přípravě nápojů, nealkoholické nápoje minerální, ovocné a šumivé, nealkoholické nápoje obohacené vitamíny nebo minerály, nealkoholické nápoje energetické, nealkoholické nápoje míchané, nealkoholické aperitivy, ovocné šťávy a sirupy, nealkoholické nápoje; (43) provozování pohostinství, restaurací a rychlého občerstvení, dočasné ubytování.

(730) **PIVOVAR SVIJANY, a.s.**, Svijany 25, Příšovice, 46346, CZ
(740) Ing. Václav Strnad, Rychtářská 375/31, Liberec 14, 46014

(210) **O-447244**

(220) 11.04.2007

(320) 11.04.2007

(511) 35

(540)



(510) (35) reklama, reklamní agentury, reklama on-line v počítačové síti.

(730) **BETTER MARKETING, s.r.o.**, Horova 1621/32, Brno, 61600, CZ

(740) Mgr. Soňa Bernardová, Koliště 55, Brno, 60200

(210) **O-447273**

(220) 11.04.2007

(320) 11.04.2007

(511) 9, 40, 42

(540)

MARTENZIT

(510) (9) induktry, software, počítačové programy nahrané, řídicí, kontrolní panely, elektrická zařízení pro kalení kovů; (40) kalení kovů, odlévání kovů, frézování, kovářství, pájení, pokovování, popouštění kovů, svařování, úprava a zpracování kovů, informace o zpracování a úpravě materiálů; (42) instalace počítačových programů, zkoušky materiálů, počítačové programování, poradenství v oblasti počítačového hardware, tvorba software, výzkum v oboru strojírenství, tvorba a správa webových stránek, vývoj a výzkum nových výrobků.

(730) **MARTENZIT, s.r.o.**, Vrážská 239, Praha 5, 15300, CZ

(740) Václav Müller, Filipová 2016, Praha 4, 14800

(210) **O-447277**

(220) 11.04.2007

(320) 11.04.2007

(511) 36

(540)

CarPark

(510) (36) finanční služby, leasing, pojištění - zprostředkování.

(730) **ČSOB Leasing, a.s.**, Na Pankráci 310/60, Praha 4, 14000, CZ

(210) **O-447318**

(220) 13.04.2007

(320) 13.04.2007

(511) 41

(540)

RAFestival

(510) (41) pořádání kulturních akcí.

(730) **Suchánek Josef**, Ostružinová 2455/11, Praha 10, 10600, CZ

(740) Jaroslav Raušer, Jičínská 35, Praha 3, 13000

(210) **O-447411**

(220) 17.04.2007

(320) 17.04.2007

(511) 9, 42

(540)



(510) (9) měřicí, signalizační, kontrolní a řídicí elektrické a elektronické přístroje zařazené do této třídy, zejména přístroje pro zajištění pohybu a řízení robotů, částí strojů a strojních zařízení; (42) inženýrské a projekční služby a s nimi spojený výzkum, vývoj, konstrukční návrhy a studie v oblasti strojírenství, návrhy, projekty a konstrukce výrobně-technologických linek, zejména pro automobilový a letecký průmysl a pro oblast svařovacích přípravků.

(730) **BALÁŠOVÁ Marcela**, Horní náměstí 1158/18A, Olomouc, 77900, CZ

(740) Ing. Petr Soukup, patentový a známkový zástupce, Videňská 8, Olomouc, 77200

(210) **O-447532**

(220) 21.04.2007

(320) 21.04.2007

(511) 9, 16, 41

(540)



(510) (9) informace, data a databáze na elektronických, magnetických a optických nosičích všeho druhu a v elektronických, datových, informačních a telekomunikačních sítích všeho druhu, multimediální aplikace, zejména elektronické učebnice a učební texty, knihy a periodické a neperiodické publikace, informační katalogy, nahrané zvukové a zvukově-obrazové nosiče a obrazové záznamy, vč. příslušného softwaru na CD a DVD discích a magnetických nosičích, software pro počítače; (16) tiskoviny na papírových nosičích, zejména učebnice a učební texty, knihy, brožury a brožurky, časopisy, propagační a náborové tiskoviny, kancelářské potřeby (vyjma nábytku), např. bloky a bločky, pera, tužky, kalendáře, pohlednice, fotografie, plakáty, samolepky, papírové obaly, např. sáčky a tašky, krabice a tubusy, plastové obalové fólie, tašky a sáčky, dekorativní, upomínkové a propagační předměty z papíru a plastu, vše v rámci této třídy; (41) jazykové studio, zejména výuka jazyků, agenturní činnost v oblasti vzdělávání, vč. pořádání a řízení jazykových a vzdělávacích akcí, např. přednášek, kurzů, vzdělávacích soutěží, odborných setkání a symposií, ediční a publikační činnost, vydavatelství periodických a neperiodických publikací, zejména učebních textů a učebnic, a to tištěných na papírových nosičích i v elektronické podobě, vč. textových, zvukových a zvukově-obrazových zpráv a informací na elektronických, magnetických a optických nosičích všeho druhu, půjčování publikací a nahraných zvukových, textových a zvukově-obrazových nosičů, odborné informační, konzultační, poradenské a zprostředkovatelské služby v oboru vzdělávání a vydavatelství.

(730) **Prokopová Renata**, Hrabákova 1973, Praha 4, 14800, CZ

(740) DMH - patentová a známková kancelář, Mgr. Marcela Machatová, Pospíšilova 2, Praha 3, 13000

(210) **O-447546**

(220) 23.04.2007

(320) 23.04.2007

(511) 35, 36, 39

(540)



(510) (35) reklama, marketing, přímý marketing, služby v oblasti obchodního řízení, podnikové řízení, poradenství v oboru podnikání, zejména v oboru přepravy a logistiky, kancelářské funkce, aktualizace reklamních materiálů, analýzy nákladů, účetnictví, audit, počítačová správa dokumentů, služby pro přemísťování firem, fakturace, sestavování statistik, průzkum trhu, průzkum veřejného mínění, statistické informace, publikace inzertních textů, obchodní informační služby, zprostředkování a uzavírání obchodů, také v rámci internetového obchodu, zprostředkování, uzavírání a realizace smluv o nákupu a prodeji zboží a využívání služeb, distribuce vzorků, reklamní materiály (rozšiřování -) zákazníkům (letáky, prospekty, tisky, vzorky), kopírování dokumentů, styk s veřejností (public relations), systematizace, uspořádání, aktualizace a péče o data v počítačových databankách, provozně-ekonomické a organizační poradenství, marketingové poradenství, vývoj reklamních a marketingových strategií, poradenství při přímém marketingu, příjem objednávek a vyřizování faktur, také v rámci elektronického obchodu, služby elektronického obchodního systému, jmenovitě přijímání a vyřizování elektronicky předávaných objednávek, poskytování informací na Internetu o distribuci reklamních zásilek, služby databanky v oboru distribuce reklamních zásilek, ukládání dat, elektronické zpracování dat pro třetí strany, systematizace a sestavování dat v počítačových databázích, jmenovitě správa, aktualizace, selekce, formátování, analyzování a zprostředkování adres nebo adresových souborů; (36) pojištění, dopravní pojištění, zprostředkování pojištění, zejména přepravních pojištění, celní deklarace, elektronické platební služby, finanční obchody, peněžní záležitosti, činnosti související s nemovitostmi; (39) přeprava, zejména přeprava zboží a materiálů motorovými vozidly, nákladními vozidly, železnicí, loděmi, letadly, balení a skladování zboží, dopravní informace, zprostředkování dopravy, vykládání nákladů, poskytování informací o skladování, kurýrní služby, transportní, logistické služby, odvoz, přeprava a doručování zboží, zejména dokumentů, balíků, balíčků, dopisů a palet, nakládání lodí, letadel, železničních vozidel, motorových vozidel, nákladních vozidel, sledování zásilky prostřednictvím elektronického určení místa, kde se zboží a náklad nachází, zejména dokumentů, balíků, balíčků, dopisů a palet, zařazené do třídy 39, správa skladu, organizace a vyřízení vrácených zásilek (management vrátek), pronájem skladovacích kontejnerů, dopisní, přepravní a expresní služby, pronájem skladu, poradenství v záležitostech logistiky, vyřízení/provedení expedice, převzetí dat o zboží a zásilkách, vytvoření všech expedičních dokumentů, poskytování informací o dopravě zboží, přepravě a logistice, zejména o přepravě dokumentů, dopisů, balíků, balíčků a palet, služby databáze v oboru přepravy a skladování a balení zboží, sběr, sešívání, adresování, obálování a frankování zboží, zejména dopisů, balíků, balíčků, elektronická evidence a elektronická archivace adres nebo adresových souborů v počítačových databázích.

(590) Barevná

(730) **INTERNATIONAL LOGISTIC GATEWAY, s.r.o.**,
Seifertova 2834/33, Přerov, 75002, CZ

(740) Ing. Radmila Baumová, Nádražní 29, Žďár nad Sázavou, 59101

(210) **O-447547**

(220) 23.04.2007

(320) 23.04.2007

(511) 35, 36, 39

(540)



(510) (35) reklama, marketing, přímý marketing, služby v oblasti obchodního řízení, podnikové řízení, poradenství v oboru podnikání, zejména v oboru přepravy a logistiky, kancelářské funkce, aktualizace reklamních materiálů, analýzy nákladů, účetnictví, audit, počítačová správa dokumentů, služby pro přemísťování firem, fakturace, sestavování statistik, průzkum trhu, průzkum veřejného mínění, statistické informace, publikace inzertních textů, obchodní informační služby, zprostředkování a uzavírání obchodů, také v rámci internetového obchodu, zprostředkování, uzavírání a realizace smluv o nákupu a prodeji zboží a využívání služeb, distribuce vzorků, reklamní materiály (rozšiřování -) zákazníkům (letáky, prospekty, tisky, vzorky), kopírování dokumentů, styk s veřejností (public relations), systematizace, uspořádání, aktualizace a péče o data v počítačových databankách, provozně-ekonomické a organizační poradenství, marketingové poradenství, vývoj reklamních a marketingových strategií, poradenství při přímém marketingu, příjem objednávek a vyřizování faktur, také v rámci elektronického obchodu, služby elektronického obchodního systému, jmenovitě přijímání a vyřizování elektronicky předávaných objednávek, poskytování informací na Internetu o distribuci reklamních zásilek, služby databanky v oboru distribuce reklamních zásilek, ukládání dat, elektronické zpracování dat pro třetí strany, systematizace a sestavování dat v počítačových databázích, jmenovitě správa, aktualizace, selekce, formátování, analyzování a zprostředkování adres nebo adresových souborů; (36) pojištění, dopravní pojištění, zprostředkování pojištění, zejména přepravních pojištění, celní deklarace, elektronické platební služby, finanční obchody, peněžní záležitosti, činnosti související s nemovitostmi; (39) přeprava, zejména přeprava zboží a materiálů motorovými vozidly, nákladními vozidly, železnicí, loděmi, letadly, balení a skladování zboží, dopravní informace, zprostředkování dopravy, vykládání nákladů, poskytování informací o skladování, kurýrní služby, transportní, logistické služby, odvoz, přeprava a doručování zboží, zejména dokumentů, balíků, balíčků, dopisů a palet, nakládání lodí, letadel, železničních vozidel, motorových vozidel, nákladních vozidel, sledování zásilky prostřednictvím elektronického určení místa, kde se zboží a náklad nachází, zejména dokumentů, balíků, balíčků, dopisů a palet, zařazené do třídy 39, správa skladu, organizace a vyřízení vrácených zásilek (management vrátek), pronájem skladovacích kontejnerů, dopisní, přepravní a expresní služby, pronájem skladu, poradenství v záležitostech logistiky, vyřízení/provedení expedice, převzetí dat o zboží a zásilkách, vytvoření všech expedičních dokumentů, poskytování informací o dopravě zboží, přepravě a logistice, zejména o přepravě dokumentů, dopisů, balíků, balíčků a palet, služby databáze v oboru přepravy a skladování a balení zboží, sběr, sešívání, adresování, obálování a frankování zboží, zejména dopisů, balíků, balíčků, elektronická evidence a elektronická archivace adres nebo adresových souborů v počítačových databázích.

(590) Barevná

(730) **INTERNATIONAL LOGISTIC GATEWAY, s.r.o.**,
Seifertova 2834/33, Přerov, 75002, CZ

(740) Ing. Radmila Baumová, Nádražní 29, Žďár nad Sázavou, 59101

(210) **O-447793**

(220) 30.04.2007

(320) 30.04.2007

(511) 16, 22, 23, 25, 43

- (540)
- 
- (510) (16) tiskopisy, tiskoviny, časopisy, reklamní tiskoviny; (22) zvířecí vlna v různém stupni zpracování, umělá i přírodní textilní vlákna; (23) příze pro ruční i strojové pletení, příze pro průmyslové zpracování; (25) pletené oděvy a doplňky; (43) kavárny, cukrárny, restaurace, penziony, hotely.
- (730) **Albrechtová Ivana**, Dolní Pěna 5, Jindřichův Hradec, 37701, CZ
- (590) Barevná
(730) **ČESKOSLOVENSKÁ OBCHODNÍ BANKA, a.s.**, Na Příkopě 854/14, Praha 1 - Nové Město, 11000, CZ
(740) Baker & McKenzie v.o.s., JUDr. Gabriela Vendlová, Ph.D., Klimentská 46, Praha, 11000

(210) **O-447816**

(220) 02.05.2007
(320) 02.05.2007
(511) 29, 30, 32, 41

BOMBAY COCTAIL BAR

- (510) (29) potraviny živočišného původu, jakož i zeleniny a jiné zahradní jedlé výrobky připravené pro konzervování a konzumaci, hotová jídla spadající do této třídy, polévky, saláty všech druhů, ovocné a zeleninové protlaky a dřeně, rajčatový protlak, cibule a česnek konzervované, maso, ryby, krevety (neživé), losos, drůbež, jehněčí a skopové maso, masové výtažky, zavařované, mražené, sušené a vařené ovoce a zelenina, nakládaná zelenina, žlutá a černá čočka konzervovaná, želé, džemy, vejce, mléko a mléčné výrobky, např. máslo, sýry, jogurty, šlehačka, smetana, mléčné nápoje (s vysokým obsahem mléka), potravinářské doplňky v rámci této třídy, hranolky, oleje a tuky jedlé; (30) potraviny rostlinného původu připravené pro konzumaci nebo konzervování, jakož i stimulanty pro zlepšení chutě potravin, výrobky studené a teplé kuchyně spadající do této třídy, sendviče, bagety, koření, směsi koření, kari, bylinky (koření), čatni (indické směsi), káva, čaj, kakao, cukr, rýže, mouka a přípravky z obilnin, luštěninová mouka, chléb, pečivo, cukrovinky, cukroví, zmrzlina, med, droždí, prášky do těsta, sůl, hořčice, ocet, nálevy (k ochucení), chuťové přísady, lahůdky spadající do této třídy, majonéza, zeleninové pirožky, zázvor, led pro osvěžení; (32) nápoje nealkoholické, jakož i piva, míchané koktejly (nealkoholické), minerální vody, šumivé nápoje a jiné nápoje nealkoholické, nápoje a šťávy ovocné, rajčatová šťáva (nápoj), sirupy a jiné přípravky k zhotovování nápojů, příchutě na výrobu nápojů; (41) služby, které poskytují osoby nebo instituce pro rozvoj duševních schopností osob, jakož i služby určené k zábavě nebo k upoutání pozornosti, informace o možnostech rozptýlení a zábavy, zábava, kultura, pobavení, hudební produkce.

(730) **RONIA spol. s r.o.**, Dlouhá 741/13, Praha 1, 11600, CZ

(210) **O-447850**

(220) 02.05.2007
(320) 02.05.2007
(511) 9, 16, 35, 36, 38, 39, 41, 42, 43
(540)



- (510) (9) systémy dálkového přenosu dat, programy na zpracování dat, platební karty, čipy, informační produkty v elektronické podobě, nosiče informací, spadající do tř. 9; (16) tiskoviny všeho druhu, včetně cenných papírů, šeků, smének, burzovních listů cenných papírů, informační produkty na papírových nosičích; (35) inzertní, reklamní a propagační činnost, uskutečňovaná prostřednictvím jakýchkoliv médií, marketing, informační servis a poradenské služby v oblasti obchodu, obchodní management a

obchodní administrativu, automatizované zpracování dat, související s výše uvedenými službami ve tř. 35; (36) služby finanční, peněžní, nemovitostní a pojišťovací, včetně příslušných on-line služeb; (38) telekomunikace, systém dálkového přenosu dat prostřednictvím všech dostupných médií; (39) doprava, organizování cest (služby cestovní kanceláře); (41) výchova a vzdělávání, organizování a prezentace na společenských, sportovních, kulturních i zábavních akcích, provozování sportovních zařízení, pronájem sportovních potřeb a vybavení, pronájem sportovních zařízení; (42) tvorba, zavádění, adaptace, aktualizace a údržba softwaru, tvorba www stránek; (43) služby spojené s ubytováním a stravováním.

(590) Barevná

(730) **ČESKOSLOVENSKÁ OBCHODNÍ BANKA, a.s.**, Na Příkopě 854/14, Praha 1 - Nové Město, 11000, CZ

(740) Baker & McKenzie v.o.s., JUDr. Gabriela Vendlová, Ph.D., Klimentská 46, Praha, 11000

(210) **O-447856**

(220) 02.05.2007
(320) 02.05.2007
(511) 1, 19

(540)

TEKUTÁ DLAŽBA

- (510) (1) lepidla a tmely, epoxidové lepidla a tmely, kontaktní tmely polychloroprenové, vše v rámci této třídy; (19) stavební materiály nekovové.

(730) **HPS LOUNKY s.r.o.**, Loučky 2, Chodouny, 41171, CZ

(210) **O-447871**

(220) 03.05.2007
(320) 03.05.2007
(511) 7, 9, 11, 35

(540)

TIVIS

- (510) (7) motory a pohony spadající do této třídy, motory elektrické, hydraulická zařízení, součásti a náhradní díly motorů a pohonů spadajících do této třídy, pračky a sušičky prádla, žehlicí stroje, myčky nádobí a mycí stroje, vysavače všeho druhu, čisticí stroje, šicí a pletací stroje, elektrické přístroje pro kuchyň a domácnost - kuchyňské roboty, šlehače, mixéry, odšťavovače, kráječe, gastrozařízení spadající do této třídy, zařízení pro stáčení pod tlakem, ruční elektrické nářadí, kompresory, čerpadla, součásti a náhradní díly k uvedeným přístrojům a zařízením; (9) přístroje pro záznam, převod a reprodukci zvuku/obrazu, audio-video přístroje, přístroje spotřební elektroniky - televize, LCD a plazmové televize, MP3 přehrávače, hi-fi soustavy, reproduktory, radiopřijímače, autorádia, DVD a video rekordéry a přehrávače, digitální i klasické kamery a fotoaparáty, optické přístroje - dalekohledy a příslušenství v fotoaparátům a kamerám, přístroje telekomunikační techniky, telefony a mobilní telefony včetně příslušenství, pobočkové telefonní ústředny, kancelářská technika - kopírky, faxy, scannery, kalkulačky, počítačta, satelitní technika, zařízení pro vysílání, kódování a dekodování signálů/informací, set top boxy, přístroje pro zpracování informací, počítače, počítačové programy/software, elektronické počítačové informační a řídicí systémy/technologie, nosiče dat v elektronické podobě a zvukově-obrazové záznamy magnetické nebo v elektronické podobě, paměťová média, příslušenství k výpočetní technice spadající do této třídy - modemy, servery, mikroprocesory, čipy, počítačové tiskárny, počítačové monitory, čtecí a snímáči elektronické přístroje pro identifikaci zboží/osob, elektronické/magnetické platební karty, elektronické/magnetické identifikační karty, elektronické klíče/kódy, elektrosoučástky všeho druhu, baterie a akumulátory, nabíječky, elektrické vodiče - kabely všeho druhu, přístroje pro měření a regulaci, vážení, kontrolu a signalizaci, přístroje pro vedení, výrobu, přepínání, přeměnu, akumulaci, regulaci nebo řízení elektrického proudu, ochranné pomůcky uvedené v této třídě, součásti a náhradní díly k uvedeným přístrojům a zařízením, žehličky; (11) přístroje pro chlazení, chladničky a mrazničky, chladicí boxy, přístroje pro sušení a vysoušení, přístroje pro ventilaci a klimatizaci, odsavače páry, přístroje pro vaření, pečení, smažení či jinou úpravu potravin - elektrické i plynové sporáky a trouby, kávovary, mikrovlnné trouby, grily, fritovací hrnce, rychlovarné konve, topinkovače, sendvičovače, horkovzdušné trouby, domácí pekárný, přístroje pro osvětlení, světelné zdroje, přístroje pro

topení a ohřev, přístroje pro výrobu páry a tepla, přístroje pro rozvod vody, páry a plynu, tlakové nádoby, plynové kotle, sanitární vybavení spadající do této třídy, součásti a náhradní díly k uvedeným přístrojům a zařízením; (35) elektronické obchodování - provoz elektronického eshopu - prodej přístrojů a zařízení uvedených ve třídě 7, 9 a 11, obchodní zastoupení zahraničních podnikatelských subjektů, automatizované zpracování dat a obchodní evidence zboží, předvádění zboží.

(730) **TIVIS s.r.o.**, Jana Schwarze 5a, Ivančice, 66491, CZ

(740) Ing. Jiří Střelák, Pařížská 17, Praha 1, 11000

(210) **O-447932**

(220) 07.05.2007

(320) 07.05.2007

(511) 3, 5, 35, 41

(540)

**DS Dívka
Šumavy**

(510) (3) kosmetika tělová, pleťová a dekorativní; (5) kosmetika léčebná; (35) modeling, reklamní agentura; (41) pořádání společenských a sportovních akcí, soutěžní akce, vydávání časopisů a tiskových materiálů.

(730) **Brunčíková Pavlína**, Kolmá 314, Zruč-Senec, 33008, CZ

(740) Bc. Irena Langrová, Skřetova 48, Plzeň, 30100

(210) **O-447954**

(220) 09.05.2007

(320) 09.05.2007

(511) 9, 11, 42

(540)

DIVETTA

(510) (9) zdroje světelné signalizace, blikáče, světelné bójky, výstražné majáky, světelná značení, světelné informační a reklamní tabule, zářivky, svítidla a elektronky se žhavenou elektrodou, žárovky pro fotoblesky, žárovky promítací, přístroje a nástroje spadající do této třídy, zejména akustická poplašná zařízení, dálkové ovladače, elektrické otvírače dveří, regulátory světla (stmívače), bleskojistky, elektrické kabely, spojky, redukce, prodloužení, svorky, konektory, jističe a pojistky, vypínače, objímky k lampám, datové přepínače, přerušovače, zástrčky, zásuvky, rozvodné panely, rozvodné a spínací skříně, automatické časové spínače, jističe, tranzistory, transformátory, zdroje všeho druhu, solární články, solární baterie, solární elektrické systémy a elektrická instalace, solární měřicí přístroje, fotovoltaické solární články a systémy, solární regulační a řídicí technika; (11) žárovky, žárovky elektrické, elektroluminiscenční diody (LED), žárovky a elektroluminiscenční diody pro reflektory a směrovky vozidel, elektrické výbojky pro osvětlení včetně halogenových, zářivky pro osvětlení, osvětlovací trubice, tlumivky, žárovky a elektroluminiscenční diody do svítlen, kapesních svítlen, lamp, luceren a baterek, zařízení a přístroje k osvětlení, jako elektrická svítidla stropní, oblouková, stojací, kapesní, závěsná, do podlah a chodníků, zahradní, dekorativní, solární energetické systémy a zařízení, zejména pro ohřev vody, vytápění, osvětlování, solární kolektory, selektivní solární kolektory, solární tepelné akumulátory, solární zařízení na konverzi energie; (42) poradenské služby technického charakteru, zejména v oblasti osvětlení a osvětlování interiérů i exteriérů, návrhy a osvětlovací studie, poradenství při řešení otázek úspory energie při osvětlování, výpočet intenzity osvětlení včetně možnosti vytváření celých interiérů.

(730) **Klbal Radomír**, Komenského 446, Bílovice nad Svitavou, 66401, CZ

(740) Karel Voda, patentový zástupce, Bolzanova 13, Brno, 61800

(210) **O-447955**

(220) 09.05.2007

(320) 09.05.2007

(511) 20, 37, 42

(540)

KANAPA

(510) (20) nábytek, zejména čalouněný sedací nábytek, kožené sedací soupravy, části nábytku ze dřeva, kovový nábytek, nábytek z umělých hmot, opěrky na hlavu u nábytku, kolečka pro nábytek (nekovová), zrcadla, rámy; (37) montáž, údržba, čištění, opravy, rekonstrukce, modernizace, záruční a pozáruční servis nábytku, čalounění, čalounické opravy, restaurování nábytku; (42) průmyslový design, poradenství, vývoj a výzkum v oblasti výroby nábytku, tvorba software pro průmyslový design a výrobu nábytku.

(730) **KANAPA spol. s r.o.**, Staničná 21/267, 906 13 Brezová pod Bradlom, SK

(740) Mgr. Lukáš Dlabáček, patentový zástupce, Bolzanova 5, Brno, 61800

(210) **O-447956**

(220) 09.05.2007

(320) 09.05.2007

(511) 20, 37, 42

(540)



(510) (20) nábytek, zejména čalouněný sedací nábytek, kožené sedací soupravy, části nábytku ze dřeva, kovový nábytek, nábytek z umělých hmot, opěrky na hlavu u nábytku, kolečka pro nábytek (nekovová), zrcadla, rámy; (37) montáž, údržba, čištění, opravy, rekonstrukce, modernizace, záruční a pozáruční servis nábytku, čalounění, čalounické opravy, restaurování nábytku; (42) průmyslový design, poradenství, vývoj a výzkum v oblasti výroby nábytku, tvorba software pro průmyslový design a výrobu nábytku.

(730) **KANAPA spol. s r.o.**, Staničná 21/267, 906 13 Brezová pod Bradlom, SK

(740) Mgr. Lukáš Dlabáček, patentový zástupce, Bolzanova 5, Brno, 61800

(210) **O-448026**

(220) 11.05.2007

(320) 11.05.2007

(511) 14, 21, 25, 26, 34

(540)

STORMBRINGER

(510) (14) klíčenky, náramkové hodinky, náušnice, ozdoby (šperky), amulety (šperky), pásky k náramkovým hodinkám, pouzdra na hodinky, prsteny, přívěsky, řetízky, všechny druhy šperků s pravými i syntetickými kameny, náhrdelníky, náramky, řetízky, korále, rhodium, pudřenky z drahých kovů, perly, flakóny z drahých kovů, ozdobné jehlice, medaile, medaile z vzácných kovů, medaile z obecných kovů, medailony, odznaky z drahých kovů, medaile z drahých kovů, exkluzivní a umělecké klenoty z drahých kovů a jejich slitin, hodinářské výrobky a chronometrická zařízení, vzácné kovy a jejich slitiny a výrobky z těchto látek nebo z postříbeného nebo z pozlaceného kovu, klenoty, bižuterie, drahokamy, umělecké předměty z vzácných a obecných kovů, spadající do třídy 14, hodinářské potřeby a chronometrické přístroje, hodinky, hodiny, drahé kovy a jejich slitiny, jakož i předměty z nich vyráběné, poplátované předměty (s výjimkou nožičského zboží, vidliček a lžiček), zejména postříbené, pozlacené nebo platinované uměleckopřmyslové a ozdobné předměty, pouzdra na medaile a šperky, spadající do této třídy; (21) toaletní kufříky, talíře, sklenice na pití, rohy na

pití, poháry, porcelán, otvíráky na láhve, vybavení koupelen, a to jmenovitě držáky mýdla, misky na mýdlo, nádoby na mýdlo, držáky na zubní kartáčky, věšáky na ručníky, držáky poliček, police, držáky sklenic, kulaté věšáky na ručníky, vanová madla, držáky ručníků, háčky na ručníky, držáky na papírové role, soupravy kartáčů, skládající se z čistící štetky a stojanu pro ní, nožní opery, sklápovací sedadla, police na ručníky pro hosty, koše na ručníky pro hosty, skleněné obaly v rámci této třídy, láhve, náčíní a nádoby pro domácnost nebo kuchyň, hřebeny a mycí houby, kartáče, čistící prostředky, sklo jako skleněné výrobky v rámci této třídy, hrnečky, džbánky, pivní džbánky, láhve na nápoje, nádoby na pití, čajové konvice neelektrické nikoliv z drahých kovů, schránky na pečivo, soupravy kuchyňského nádobí, kuchyňské hrnce, kotlíky, soupravy kořenek, solničky, slánky, pepřeny, mlýnky na pepř, kalíšky na vejce, lžice, květináče, krabice na jídlo, stojánky na jídelní lžítky, pokladničky na peníze (s výjimkou kovových), vše v rámci této třídy; (25) barety, body, bundy sportovní, boty šněrovací, bundy sportovní s kapucí, čapky, čelenky, čepice, čepice se štítkem, kabáty krátké, kapuce, korzety, koupací pláště, kůže (oděvy z -), leginy, oblečení, obuv, opasky, pantofle, pásky ke kalhotám, podprsenky, ponožky, pulovry, rukavice, pyžama, saka, sandály, prádlo spodní, sukně, svetry, šály, šátky, šaty dámské, tílka, nátělníky, trička, vesty, župany, textilní výrobky spadající do této třídy, konfekce, zejména svrchní oblečení, vesty, fleecové (počesávané) oblečení, trepky, jarní, letní, podzimní a zimní oblečení dámské, pánské i dětské, jako šaty krátké i dlouhé, košile, polokošile, bundokošile, obleky, halenky, kalhoty krátké i dlouhé, kabáty a pláště, uniformy, kostýmy, jeansy, kombinézy, dětské oblečení, elastické pletené zboží, kožichy, kožešiny (oděvy), oděvní zboží, prádlo osobní, střevice, pokrývky hlavy, kloboučnické zboží, zejména cylindry, čapky, čepice, klobouky, klobouky textilní, punčochové zboží, rukavice včetně rukavic bez prstů, palcových a dámských dlouhých rukavic, rukávničky, oděvní doplňky spadající do této třídy, šponovky, plavky a plážové oblečení, oblečení do deště, oblečení na tenis, na golf a na další sporty, blejzry, pláštěnky, kabátky, živůtky, smokingy a večerní oblečení, pulovry, paleta a ponča včetně kožešinových, teplákové soupravy, oblečení na spaní a domácí oblečení, spodky, negligé včetně pletených a krajkových, kombiné, bokovky, cvičební, baletní a sportovní trikoty, punčochy, ponožky a punčochové kalhoty, spodničky, kimona, kaftany, oblečení typu kabuki, harémové oblečení, kravaty, motýlky, přezůvky, obuv určená pro jízdu na snowboardech a ostatní obuv ve třídě 25, podkolenky, turistické oděvy, pracovní oděvy spadající do této třídy, oděvnícké zboží z elastických tkanin, cyklistické oděvy, nátepníčky, sportovní čelenky, džínové oblečení pro děti i dospělé, boa (kožešinové límce), bryndáčky (ne z papíru), kamaše, maškarní kostýmy, košilová sedla, pracovní pláště spadající do této třídy, límečky, livrej, manžety, noční kabátky, opasky, pleny dětské textilní, pletené zboží (stávkové zboží), podpatníčky, podpatky, podrážky k obuvi, podvazky, potítka, pytle na oděvy, ramínka u dámského prádla, slintáčky (ne z papíru), snímatelné límce, šerpy, výbavička pro novorozence, zástěry, závoje, zimníky, nadměrné velikosti výrobků této třídy, vše v rámci této třídy; (26) přezky na opasky, zlaté a stříbrné ozdoby, galanterie textilní pro vyšívání, jehly šicí, krajky, lemování, spony na oděvy nebo šaty, stehované obruby, zipy, stuhy, cedulky a značky na prádlo, krabice pro šicí potřeby, ozdoby na oděvy, bambule, brože (jako oděvní doplňky), copy vlasové, čelenky, gumy do prádla, hříbky na látání, jehelníčky, jehlice, kalouny, kanýry, umělé kniry, korzetové kostice, knoflíky, kokardy, krajky, květiny umělé, náplety, náprstky, natáčky, obruby, lemovky, oděvní šňůrky, ozdobné odznaky, ovoce umělé, pajetky, panenky čajové (textilní poklopy na čajové konvice nebo kalíšky s vajíčky), paspulky, patentky, paruky, pštrosí pera, ptačí peří, podvazkové pásy, pikoty, prýmky, porta, popruhy na vodění dětí, přezky, přičesky z vlasů, rozety, sířky do vlasů, sponky do vlasů, startovní čísla, stehované obruby, střapce, šněrovadlo do bot, špendlíky, tránsně, tkaničky do bot, tupé, umělé věnce, spony na šle, vlásenky, volány, umělé vousy, vrkoče, vycpávky ramenní, vyšívky, výztuže límců, lemovky na záclony, zdrhovadla, zipy, značky na prádlo, žinylka, vše v rámci této třídy; (34) zapalovače kuřácké, popelníky pro kuřáky, tabák, tabákové výrobky, kuřácké potřeby, zápalky, absorpční náplně do popelníků, cigarety, cigaretový tabák, cigaretový papír, doutníky, dýmky a dýmkový tabák, pouzdra na cigarety a doutníky s výjimkou pouzder z drahých kovů.

(730) **Bémová Alena**, Zilvárova 254, Trutnov, 54101, CZ
(740) DANĚK & PARTNERS Advokátní a patentová kancelář, Dr. Vilém Daněk, Vinohradská 45, Praha 2, 12000

(210) **O-448081**
(220) 15.05.2007
(320) 15.05.2007
(511) 6, 11, 19, 37
(540)

SUNBRIDGE

(510) (6) střechy kovové, střešní panely kovové; (11) kolekory solární; (19) střechy nekovové, střešní panely nekovové; (37) instalace a montáž výrobků uvedených ve třídách 6, 11 a 19.
(730) **Šmarda Ivo**, U Lesička 10, Brno, 62000, CZ
(740) Ing. Dobroslav Musil, patentová kancelář, Ing. Dobroslav Musil, Cejl 38, Brno, 60200

(210) **O-448088**
(220) 15.05.2007
(320) 15.05.2007
(511) 7, 35, 37, 42
(540)



(510) (7) stroje a zařízení s mechanickým pohonem, pohonné jednotky a zařízení stacionární, kompresory a tlakové jednotky, kompresorové stanice a příslušenství k nim, převodové a transmissní ústrojí; (35) zprostředkování v oblasti obchodu, obchodní konzultace, systematizace dat z oblasti obchodu, tvorba obchodní sítě - vše v oblasti výrobků ve třídě 7, reklamní a propagační činnost, obchodní administrativa; (37) opravy a servis průmyslových zařízení, opravy a servis kompresorů a kompresorových systémů, opravy a servis strojů a zařízení, opravy a servis potrubních systémů, opravy a servis elektrických zařízení; (42) projektová a inženýrská činnost, zejména v oblasti kompresorů a kompresorových systémů, inženýrská činnost v investiční výstavbě, odborné posudky se zaměřením na kompresory a kompresorové systémy, výzkum a vývoj průmyslových strojů a zařízení.
(730) **Air COMPRESSTAR Žandov s.r.o.**, Lužická 84, Žandov u České Lípy, 47101, CZ
(740) Vladimír Jíra, patentový zástupce, Kovanecká 2112/18, Praha 9, 19000

(210) **O-448125**
(220) 16.05.2007
(320) 16.05.2007
(511) 29, 30, 39, 43
(540)



(510) (29) maso, ryby, drůbež, zvěřina a výrobky z nich, masové výrobky, zeleninové saláty, vařená a sušená zelenina, polévkové směsi, masové výrobky konzervované i čerstvé, nakládané, pasterované, sušené, vařené, trvanlivé, míchané saláty s masem, rybami, drůbeží a zvěřinou, vše spadající do této třídy; (30) hotová jídla, zejména těstoviny, pizza, výrobky studené kuchyně, bagety, obložené chleby, chlebičky, saláty, aspiky, výrobky z těsta a těstovin, chléb, pečivo, housky, rohlíky, cukrárenské výrobky, polotovary, moučné výrobky a výrobky a přípravky z obilnin, vše spadající do této třídy; (39) rozvoz a distribuce zboží a výrobků, zejména potravin, balení a skladování, expedice a

doprava potravinářských produktů tuzemská i zahraniční; (43) hostinská a restaurační činnost, poskytování gastronomických služeb, příprava jídel a výrobků studené kuchyně, pořádání hostin, provozování barů, bufetů, stánků, samoobslužných restaurací, kaváren.

(730) **FORTYS PIZZA s.r.o.**, Zamykalova 389/18, Olomouc, 77900, CZ

(740) Ing. Petr Soukup, patentový a známkový zástupce, Vídeňská 8, Olomouc, 77200

(210) **O-448129**

(220) 16.05.2007

(320) 16.05.2007

(511) 5, 30, 35

(540)

SPECIES KUHN

(510) (5) výrobky dietetické a léčebné pro farmaceutické a léčebné účely, zdravotní prevenci a rekondici, zejména dietetické a medicínální čaje a čajové směsi všeho druhu, např. čaje ovocné, bylinné a z jiných přírodních produktů s léčebnými účinky, např. z kůry, kořenů apod., vč. čajových výtažků a přípravků z nich, fytotherapeutika, dietetické a vitamínové preparáty pro humánní a veterinární použití, např. vitamínové nápoje, ionizované nápoje a povzbuzující přípravky z ovoce, bylin, květů a jiných přírodních produktů s léčebnými účinky, např. výluhy, výtažky, šťávy, farmaceutické odvary a léčebné roztoky, léčebné a rekondiční bylinné koupele, léčebná vína a sirupy, diabetické přípravky pro léčebné a dietetické účely, posilující potraviny a extrakty s léčebnými a rekondičními účinky pro děti a nemocné, např. prostředky podporující trávení a terapeutické výtažky bohaté na rostlinné bílkoviny pro výživu dětí a nemocných, biologické výrobky pro farmaceutické účely, např. pastilky a bonbóny farmaceutické; (30) čaje všeho druhu, vč. jejich směsi, přírodní i fermentované a aromatizované, zejména čaje sypané, porcované, sáčkové, lisované a instanční, čajové extrakty a výluhy neléčebné z ovoce, bylin a jiných přírodních produktů, např. kůry a kořenů, zejména čaje a čajové extrakty přírodní i aromatizované, vč. s přidávkou vitamínů a minerálních vláken a ochucovacích přípravků, čajové výtažky a přípravky z nich, vše v rámci této třídy; (35) zprostředkovatelská činnost v oblasti obchodu v oboru čajů a přírodních produktů, reklamní a propagační obchodní služby, poskytování obchodních anebo podnikatelských informací, poradenství a pomoc při řízení obchodní činnosti, obchodní zastoupení třetích subjektů, marketingové studie, obchodní a podnikatelský průzkum, obchodní management, zpracování reklamních textů, vč. vydávání a aktualizace reklamních materiálů, vč. propagačních on-line informací, zvukových a zvukově-obrazových záznamů a propagačních periodických a neperiodických reklamních a propagačních publikací, rozšiřování reklamních textů, vč. vzorků výrobků.

(730) **BIOGENA CB spol. s r.o.**, J. A. Komenského 369, Ševětín, 37363, CZ

(740) DMH - patentová a známková kancelář, Mgr. Marcela Machatová, Pospíšilova 2, Praha 3, 13000

(210) **O-448130**

(220) 16.05.2007

(320) 16.05.2007

(511) 5, 30, 35

(540)

KUHNŮV LÉČIVÝ ČAJ

(510) (5) výrobky dietetické a léčebné pro farmaceutické a léčebné účely, zdravotní prevenci a rekondici, zejména dietetické a medicínální čaje a čajové směsi všeho druhu, např. čaje ovocné, bylinné a z jiných přírodních produktů s léčebnými účinky, např. z kůry, kořenů apod., vč. čajových výtažků a přípravků z nich, fytotherapeutika, dietetické a vitamínové preparáty pro humánní a veterinární použití, např. vitamínové nápoje, ionizované nápoje a povzbuzující přípravky z ovoce, bylin, květů a jiných přírodních produktů s léčebnými účinky, např. výluhy, výtažky, šťávy, farmaceutické odvary a léčebné roztoky, léčebné a rekondiční bylinné koupele, léčebná vína a sirupy, diabetické přípravky pro léčebné a dietetické účely, posilující potraviny a extrakty s léčebnými a rekondičními účinky pro děti a nemocné, např. prostředky podporující trávení a terapeutické výtažky bohaté na rostlinné bílkoviny pro výživu dětí a nemocných, biologické

výrobky pro farmaceutické účely, např. pastilky a bonbóny farmaceutické; (30) čaje všeho druhu, vč. jejich směsi, přírodní i fermentované a aromatizované, zejména čaje sypané, porcované, sáčkové, lisované a instanční, čajové extrakty a výluhy neléčebné z ovoce, bylin a jiných přírodních produktů, např. kůry a kořenů, zejména čaje a čajové extrakty přírodní i aromatizované, vč. s přidávkou vitamínů a minerálních vláken a ochucovacích přípravků, čajové výtažky a přípravky z nich, vše v rámci této třídy; (35) zprostředkovatelská činnost v oblasti obchodu v oboru čajů a přírodních produktů, reklamní a propagační obchodní služby, poskytování obchodních anebo podnikatelských informací, poradenství a pomoc při řízení obchodní činnosti, obchodní zastoupení třetích subjektů, marketingové studie, obchodní a podnikatelský průzkum, obchodní management, zpracování reklamních textů, vč. vydávání a aktualizace reklamních materiálů, vč. propagačních on-line informací, zvukových a zvukově-obrazových záznamů a propagačních periodických a neperiodických reklamních a propagačních publikací, rozšiřování reklamních textů, vč. vzorků výrobků.

(730) **BIOGENA CB spol. s r.o.**, J. A. Komenského 369, Ševětín, 37363, CZ

(740) DMH - patentová a známková kancelář, Mgr. Marcela Machatová, Pospíšilova 2, Praha 3, 13000

(210) **O-448147**

(220) 16.05.2007

(320) 16.05.2007

(511) 31, 32, 33, 35, 41

(540)



(510) (31) výrobky zemědělské, zahradnické, lesní a zrní neuvedené v jiných třídách, živá zvířata, čerstvé ovoce a zelenina, osivo, rostliny a přírodní květiny, krmivo pro zvířata, slad; (32) piva, minerální vody, šumivé nápoje a jiné nápoje nealkoholické, nápoje a šťávy ovocné, sirupy a jiné přípravky k zhotovování nápojů; (33) alkoholické nápoje (s výjimkou pív); (35) propagační činnost, reklama, pomoc při řízení obchodní činnosti, obchodní administrativa, kancelářské práce; (41) výchova, vzdělávání, zábava, sportovní a kulturní aktivity.

(730) **Balátka Martin**, Zásada 207, Zásada, 46825, CZ

(210) **O-448148**

(220) 16.05.2007

(320) 16.05.2007

(511) 33, 35, 41

(540)

Dobrá
SLIVOVICE



destiláty
Českého ráje

(510) (33) alkoholické nápoje (s výjimkou pív); (35) propagační činnost, reklama, pomoc při řízení obchodní činnosti, obchodní administrativa, kancelářské práce; (41) výchova, vzdělávání, zábava, sportovní a kulturní aktivity.

(730) **Balátka Martin**, Zásada 207, Zásada, 46825, CZ

(210) **O-448158**

(220) 16.05.2007

(320) 16.05.2007

(511) 19, 35, 37

(540)



- (510) (19) stavební materiály nekovové, neohebné trubky nekovové pro stavebnictví, asfalt, směla, přenosné konstrukce nekovové, nekovové pomníky; (35) propagační činnost, reklama, pomoc při řízení obchodní činnosti, obchodní administrativa, kancelářské práce; (37) stavebnictví, opravy, instalační služby.
- (730) **ASPEKT, spol. s r.o.**, Soukenická 1187/29, Praha 1, 11000, CZ

- (210) **O-448203**
(220) 17.05.2007
(320) 17.05.2007
(511) 19, 20, 24, 27
(540)



- (510) (19) stavební materiály nekovové - všeho druhu v rámci této třídy; (20) nábytek všeho druhu a bytová zařízení zařazená do této třídy; (24) tkaniny a textilní výrobky zařazené do této třídy; (27) koberce, rohožky, rohože, linoleum a jiné obklady podlah zařazené do této třídy, tapety na stěny zařazené do této třídy.
- (730) **Kostka Petr**, K Lučinám 8, Praha 3, 13000, CZ

- (210) **O-448215**
(220) 17.05.2007
(320) 17.05.2007
(511) 9, 37, 42
(540)

ACER HK

- (510) (9) elektroinstalační výrobky a elektroinstalační materiál, vypínače, stmívače, přerušovače, pojistky, zásuvky a zásuvkové systémy, pouzdra a kryty zásuvek a zásuvkových systémů, zástrčky a ostatní elektrické spojky, ústředny, rozvodné skříně, rozvodné pulty, rozvodné panely, rozvaděče a rozvodnice z plastu, plechu a jiných izolačních materiálů, kryty a pouzdra rozvaděčů, sběrníkové systémy, spínače, přepínače, systémy řízení osvětlení, detektory, senzory, ochranná relé, přípojkové krabice, přípojnice, měniče proudu, svodiče přepětí, kompozitní izolátory, elektroinstalační svorky, jističe, proudové chrániče, elektrické vodiče; (37) elektromontážní a elektroinstalační práce, montáže, instalace, opravy, servis výrobků v rámci třídy 9, především montáže, instalace, opravy a servis elektrických strojů, přístrojů, nástrojů a ručního nářadí, informace o opravách; (42) projekční práce, především projektování elektrických a elektronických zařízení, elektrických rozvodů, elektrických instalací, práce konstruktérské, zejména konstrukce nástrojů, elektrických strojů, elektrických a elektronických přístrojů, provádění revizí elektrických zařízení, poradenská činnost v oboru elektrických zařízení NN (nízké napětí), VN (vysoké napětí), WN (velmi vysoké napětí).
- (730) **ACER HK s.r.o.**, Bratří Štefanů 967, Hradec Králové, 50003, CZ
- (740) **BOHEMIA PATENT** Patentová & známková kancelář, Ing. Jana Vandělíková, Havanská 17, Praha 7, 17000

- (210) **O-448216**
(220) 17.05.2007
(320) 17.05.2007
(511) 9, 37, 42

(540)



- (510) (9) elektroinstalační výrobky a elektroinstalační materiál, vypínače, stmívače, přerušovače, pojistky, zásuvky a zásuvkové systémy, pouzdra a kryty zásuvek a zásuvkových systémů, zástrčky a ostatní elektrické spojky, ústředny, rozvodné skříně, rozvodné pulty, rozvodné panely, rozvaděče a rozvodnice z plastu, plechu a jiných izolačních materiálů, kryty a pouzdra rozvaděčů, sběrníkové systémy, spínače, přepínače, systémy řízení osvětlení, detektory, senzory, ochranná relé, přípojkové krabice, přípojnice, měniče proudu, svodiče přepětí, kompozitní izolátory, elektroinstalační svorky, jističe, proudové chrániče, elektrické vodiče; (37) elektromontážní a elektroinstalační práce, montáže, instalace, opravy, servis výrobků v rámci třídy 9, především montáže, instalace, opravy a servis elektrických strojů, přístrojů, nástrojů a ručního nářadí, informace o opravách; (42) projekční práce, především projektování elektrických a elektronických zařízení, elektrických rozvodů, elektrických instalací, práce konstruktérské, zejména konstrukce nástrojů, elektrických strojů, elektrických a elektronických přístrojů, provádění revizí elektrických zařízení, poradenská činnost v oboru elektrických zařízení NN (nízké napětí), VN (vysoké napětí), WN (velmi vysoké napětí).

- (590) Barevná
(730) **ACER HK s.r.o.**, Bratří Štefanů 967, Hradec Králové, 50003, CZ
(740) **BOHEMIA PATENT** Patentová & známková kancelář, Ing. Jana Vandělíková, Havanská 17, Praha 7, 17000

- (210) **O-448228**
(220) 18.05.2007
(320) 18.05.2007
(511) 43
(540)



- (510) (43) služby zajišťující stravování a nápoje.
(590) Barevná
(730) **Bajer Josef**, Dědinova 1988/16, Praha 4, 14800, CZ

- (210) **O-448233**
(220) 18.05.2007
(320) 18.05.2007
(511) 35, 39, 41
(540)



- (510) (35) dodavatelské služby pro třetí osoby; (39) organizování cest (víkendy a pobyty s aerobikem); (41) organizování sportovních soutěží, provozování sportovní zařízení, praktické cvičení (lekce aerobiku).
- (730) **Toupková Kateřina**, Fišerova 3324, Praha 4, 14300, CZ

- (210) **O-448235**

(220) 18.05.2007
(320) 18.05.2007
(511) 5, 29, 30
(540)



- (510) (5) nápoje, potraviny a potravinové doplňky určené pro zvláštní výživu s léčebnými účinky, dietetické nápoje a potraviny pro léčebné účely s výjimkou žvýkaček pro léčebné účely; (29) maso, ryby, drůbež, zvěřina, masové výtažky, houby, ovoce a zelenina sušené, konzervované, zavařené, nakládané a kandované, želé, džemy a marmelády, vejce, mléko a mléčné výrobky, mléčné nápoje, oleje a jedlé tuky, masové a zeleninové omáčky, masové a zeleninové konzervy, zelenina sušená, vařená, sterilovaná, masové a zeleninové směsi, masové a zeleninové krémy; (30) káva, čaj, rýže, tapioka, ságo, kávové náhražky a výrobky z nich, mouka a přípravky z obilnin, droždí, prášky do těsta, sůl, hořčice, ocet, led pro osvěžení, těstoviny, koření a kořenící směsi, omáčky pro ochucení, kečup, majonéza, salátové zálivky.
- (730) **La Food s.r.o.**, Kvítkovická 1533, Napajedla, 76361, CZ
(740) HALAXOVÁ & HALAXOVÁ, TETRAPAT, RNDr. Zdeňka Halaxová, Horní náměstí 7, Olomouc, 77200

(210) **O-448237**
(220) 18.05.2007
(320) 18.05.2007
(511) 2, 4, 21
(540)



- (510) (2) barvy, nátěry, laky, lazury, mořidla, ředidla, tužidla, tmely správkové, ochranné výrobky proti korozi a deterioraci dřeva, oleje na konzervování dřeva, přírodní pryskyřice, vše v rámci této třídy; (4) průmyslové oleje, tuky a vosky, mazadla; (21) kartáče a leštiče v rámci této třídy.
- (590) Barevná
(730) **ACOLOR s.r.o.**, Semovická 498, Bystřice u Benešova, 25751, CZ
(740) Ing. Michal Jupa, patentový zástupce, Na Baních 1385, Praha 5 - Zbraslav, 15600

(210) **O-448255**
(220) 21.05.2007
(320) 21.05.2007
(511) 5, 29, 30, 32
(540)



- (510) (5) vitamíny; (29) potravinové doplňky ne pro lékařské účely na bázi produktů spadajících do tř. 29 a obsahující minerální látky a aminokyseliny, látky živočišného původu, protein pro lidskou spotřebu a přípravky pro výživu na bázi produktů spadajících do tř. 29, přípravky zvláštní výživy pro sportovce nebo osoby se zvýšeným energetickým výdejem na bázi produktů spadajících do tř. 29; (30) obilní vločky a jiné obilné výrobky určené k lidské

výživě, müsli, chuťové přísady do nápojů; (32) sycené i nesycené nealkoholické nápoje včetně nápojů iontových a energetických, koncentráty a jiné přípravky pro přípravu nápojů, práškové nealkoholické nápoje, práškové přípravky a příchutě pro výrobu nealkoholických nápojů.

- (730) **RAINER NUTRITION s.r.o.**, Na Nábřeží 231/6, Haviřov - Město, 73601, CZ
(740) Marcel Fucik - MARF, Marcel Fucik, Kosmonautů 1/1205, Haviřov - Podlesí, 73601

(210) **O-448267**
(220) 21.05.2007
(320) 21.05.2007
(511) 35, 41, 42
(540)

MOTIV PRESS

- (510) (35) pomoc při řízení průmyslových a obchodních podniků, obchodní management a podnikové poradenství, poradenství v obchodní činnosti, posuzování efektivnosti provozu a racionalizace práce, personální poradenství, odborné a psychologické testování pro výběr zaměstnanců, analýzy nákladů, průzkum trhu, systemizace informací do počítačových databází, vedení účetnictví, reklamní a propagační činnost, vše rovněž prostřednictvím Internetu; (41) vzdělávání, zejména pořádání seminářů a konferencí pro manažery, vydavatelská činnost; (42) počítačové systémové analýzy, tvorba softwaru, tvorba internetových informačních a testovacích systémů, tvorba, správa a umístění webových stránek.
- (730) **Motiv Press s.r.o.**, Řehořova 14, Brno, 61800, CZ
(740) Ing. Libor Markes, Grohova 54, Brno, 60200

(210) **O-448299**
(220) 21.05.2007
(320) 21.05.2007
(511) 9, 38, 41
(540)

City na ex

- (510) (9) aparáty a přístroje vědecké, geodetické, fotografické, filmové, optické, přístroje pro vážení, měření, signalizaci, kontrolu, záchranu a přístroje učební, aparáty pro záznam, uchování, převod, přenos nebo reprodukci zvuku nebo obrazu, přístroje a nástroje pro vedení, přepínání, přeměnu, akumulaci, regulaci nebo řízení elektrického proudu, hasící přístroje, telefony, záznamníky, faxy, ústředny, magnetické nebo optické suporty zvukových nebo zvukově obrazových záznamů, automatické distributory a mechanismy na mince, zapisovací pokladny, kalkulační stroje, přístroje pro zpracování informací a počítače, včetně jejich jednotlivých součástí a náhradních dílů ze třídy 9, baterie a články elektrické, elektrické akumulátory, počítačové hry s výstupem na PC nebo na TV, pohledy ilustrované se zvukovou nahrávkou, hrací skříně uváděné v činnost vhozením mince, reklamní světelné přístroje, nosiče záznamů nahrané i nenahrané, videokazety nahrané i nenahrané, audiokazety nahrané i nenahrané, audiovizuální programy, audioprogramy, audiovizuální díla na nosičích, audiovizuální díla v digitální podobě, filmy, hudební díla na nosičích nebo v elektronické podobě, CD disky, programové vybavení pro počítače, software, hardware výpočetní techniky nebo komunikační nebo informační techniky, elektronické databáze a databázové produkty, informace a data a databáze a záznamy v elektronické podobě, elektronické nebo datové nebo informační nebo komunikační nebo výpočetní sítě, včetně jednotlivých součástí a náhradních dílů obsažených ve třídě 9, multimediální aplikace, elektronické multimediální nebo elektronické informační katalogy, elektronické časopisy, elektronická periodika a knihy v elektronické podobě; (38) telekomunikace, služby umožňující komunikaci jedné osoby s druhou, televizní vysílání, rozhlasové vysílání, digitální vysílání, televizní vysílání programů, televizní vysílání zábavných, vzdělávacích, výchovných, soutěžních, diskusních a informačních pořadů, telematika, šíření, výměna nebo získávání zpráv a informací, šíření elektronických časopisů, informací, elektronických periodik, knih v elektronické podobě, audio nebo audiovizuálních děl prostřednictvím informační nebo datové nebo elektronické nebo komunikační nebo telekomunikační nebo počítačové sítě, zejm. Internetu, pomocí satelitů aj., informační služby na Internetu související s televizním vysíláním, služby na Internetu související s televizním

vysíláním, komunikace, poradenská činnost v oblasti sdělovacích prostředků, telekomunikací, informační služby v oblasti telekomunikací, informační kancelář, poskytování informačních služeb prostřednictvím počítačů, pronájem komunikačních míst; (41) nakladatelství a vydavatelství, ediční činnost, publikační činnost, nahrávání nosičů zvukových nebo obrazově zvukových, půjčování nahraných zvukových a zvukově obrazových záznamů, tvorba a šíření audiovizuálních děl, televizní zpravodajství, TV produkce, filmová produkce, televizní výroba programů, tvorba programů, tvorba a výroba televizních a audiovizuálních programů, agenturní činnost v oblasti kultury, zprostředkování v oblasti kultury, výchovy, zábavy a sportu, výchovná, vzdělávací, soutěžní a zábavní činnost, zábavní nebo kulturní nebo vzdělávací představení, organizace společenských a kulturních akcí, organizace, provozování a provádění her a soutěží i veřejných, výstavní činnost v oblasti kultury nebo zábavy nebo výchovy nebo vzdělávání, provozování tělovýchovných zařízení, pronájem a půjčování sportovních potřeb s výjimkou dopravních prostředků, půjčování knih, tiskovin, pronájem a půjčování audiopřístrojů, videopřístrojů, videorekordérů, videokamer, fotoaparátů, promítaček, rozhlasových a televizních přijímačů, filmů, kulturních a vzdělávacích potřeb a přístrojů, půjčování a pronájem obrazů, dekorací, pronájem stadiónů, tenisových dvorců, pronájem a půjčování potápěčské výstroje, pronájem a půjčování sportovního nářadí s výjimkou dopravních prostředků, provozování a/nebo pronájem fitness centra.

(730) **CET 21 spol. s r.o.**, Kříženeckého nám. 1078/5, Praha 5, 15200, CZ

(740) Advokátní a patentová kancelář VYSKOČIL, KROŠLÁK a spol., Dana Lukajová, Voršilská 10, Praha 1, 11000

(210) **O-448345**

(220) 23.05.2007

(320) 23.05.2007

(511) 32

(540)

PIMA

(510) (32) nealkoholické nápoje, přípravky a příchutě na výrobu nápojů, prášky na přípravu nápojů.

(730) **Dr. Oetker, spol. s r.o.**, Americká 2335, Kladno - Kročehlavy, 27201, CZ

(740) Ing. Václav Kratochvíl, patentový zástupce, Tábořská 758/33, Mladá Boleslav, 29301

(210) **O-448346**

(220) 23.05.2007

(320) 23.05.2007

(511) 29, 30

(540)



(510) (29) sýry a mléčné výrobky, zeleninové a masové směsi čerstvé, podchlazené a mražené, mražená hotová jídla a polotovary s obsahem masa a zeleniny, polévky a omáčky; (30) sušenky, crackery a slané pečivo, zákusky, ovocné řezy a sladké pečivo, výrobky z těst a těstoviny, mražená hotová jídla s obsahem těstovin, masové pirožky, pizzy, ravioli, sendviče, tousty, chlebičky, masové šťávy, všechny uvedené výrobky též zmražené.

(730) **Dr. Oetker, spol. s r.o.**, Americká 2335, Kladno - Kročehlavy, 27201, CZ

(740) Ing. Václav Kratochvíl, patentový zástupce, Tábořská 758/33, Mladá Boleslav, 29301

(210) **O-448351**

(220) 23.05.2007

(320) 23.05.2007

(511) 41

(540) (41) vzdělávání a instruktáž diabetiků a zdravotnického personálu, vydavatelská činnost, vydávání periodických a neperiodických tiskovin a elektronických médií určených pro diabetiky a zdravotnický personál.

(590) Barevná

(730) **MEDATRON, spol. s r.o.**, Sirotkova 45, Brno, 61600, CZ

(740) Ing. Libor Markes, Grohova 54, Brno, 60200

(210) **O-448352**

(220) 23.05.2007

(320) 23.05.2007

(511) 41

(540)



(510) (41) muzea (provozování), organizování kulturních nebo vzdělávacích výstav, filmové produkce.

(730) **Kučera Petr Mgr.**, Zámek I, Nové Hradky, 53945, CZ

(210) **O-448369**

(220) 23.05.2007

(320) 23.05.2007

(511) 16, 41, 42

(540)



(510) (16) papír a výrobky z papíru, tištěné materiály, publikace, propagační materiály, fotografie, plakáty, kalendáře, inzertní listy, katalogy, prospekty, brožury, informační produkty, samolepky, obtisky, obrazy, reklamní tiskoviny; (41) služby nahrávacího studia, vydávání elektronických knih a časopisů, elektronické publikování, informace o možnostech rozptýlení, zábavy a vzdělávání, organizování a provozování výuky pro modelky a manekýnky, organizování a vedení konferencí a seminářů, organizování kulturních a vzdělávacích výstav, organizování sportovních soutěží, poskytování on-line elektronických publikací, zábava, pobavení, vydavatelská a nakladatelská činnost, TV produkce, tvorba a výroba televizních a audiovizuálních programů, agenturní činnost v oblasti kultury, umění a sportu, zprostředkování v oblasti kultury, zábavy a sportu, soutěže krásy, soutěžní a zábavní činnost; (42) vytváření a provoz internetových stránek.

(590) Barevná

(730) **Pavlíček Karel**, Počernická 350/77, Praha 10, 10800, CZ

(210) **O-448371**

(220) 23.05.2007

(320) 23.05.2007

(511) 35, 36, 39, 43

(540)

andel

(510) (35) zprostředkovatelská činnost v oblasti obchodu, zejména v dále uvedených oborech, reklamní a propagační činnost; (36)

pronájem nebytových prostor v rámci této třídy, pronájem bytových prostor, zejména pro komerční účely, činnost realitní kanceláře; (39) služby cestovní kanceláře, zajišťující dopravu a organizování cest; (43) hotelové, restaurační a barové služby, včetně poskytování stravy, restaurační a stravovací služby v nočních klubech, provozování společenských středisek, poskytujících služby v oblasti konzumace pokrmů a nápojů, ubytovací služby v hotelích, penzionech a jiných ubytovacích zařízeních, služby cestovní kanceláře, spojené se zajišťováním ubytování a stravování.

- (730) **HOTEL ANDĚLS.r.o.**, Radlická 40/857, Praha 5, 15000, CZ
(740) UNIPATENT, Ing. Jiří Chlustina, Jana Masaryka 43-47, Praha 2, 12000

(210) **O-448425**

(220) 25.05.2007

(320) 25.05.2007

(511) 16, 41, 42

(540)

Společnost F. Fellnera a H. Helmera

(510) (16) periodické a neperiodické tiskoviny a jiné tiskárenské výrobky, reklamní, propagační, inzertní a informační materiály na papírovém nosiči, psací a kancelářské potřeby, stojánky, obaly a pouzdra na ně, kalendáře, diáře a jiné papírenské zboží, pohlednice, fotografie a jiná vyobrazení, kartografická díla, architektonická díla, urbanistické studie, výkresová dokumentace, tiskopisy, vstupenky, šatní listy, obaly a obálky z papíru a plastů, výstupy počítačů na papírovém nosiči, modely a jiné trojrozměrné předměty z papíru a papírové hmoty; (41) sběratelská a muzejní činnost, provozování muzea, shromažďování a pořádání muzejních sbírek, archivnictví, vydavatelská činnost, kulturní a společenské aktivity, publikační a osvětová činnost, vzdělávací činnost, spolková činnost, pořádání výstav a přehlídek nekomerčního charakteru, pořádání seminářů, konferencí, kongresů a kolokvií; (42) odborné činnosti urbanistů, architektů, projektantů a konstruktérů, designérů, archeologů, činnosti stavebních technologů a statiků, zajišťování znaleckých posudků, zejména na stavby a jiné nemovitosti, inženýrské expertizy, tvorba software, poradenství v oblasti hardware a software, činnost znalců v oboru staveb a nemovitostí, činnost znalců v oboru archeologie.

- (730) **Společnost F. Fellnera a H. Helmera**, Moskevská 946/10, Karlovy Vary, 36001, CZ

- (740) ZEMAN - podkrušnohorská patentová a známková kancelář, Petr Zeman, Hradní 301, Loket, 35733

(210) **O-448426**

(220) 25.05.2007

(320) 25.05.2007

(511) 25

(540)

EIGHTY EIGHT

(510) (25) oděvy, pokrývky hlavy.

- (730) **Franek Martin**, Mendelova 556/7, Praha 4, 14600, CZ

(210) **O-448471**

(220) 25.05.2007

(320) 25.05.2007

(511) 3, 5, 25

(540)

CHONDROPAK

(510) (3) přípravky prací a bělicí, čistící, lešticí, odmašťovací, mýdlo, výrobky kosmetické, zejména krémy, tělová mléka, výrobky voňavkářské, zejména parfémy, toaletní vody, éterické oleje, vodičky a barvy na vlasy, zubní pasty, ústní vody a prášky na zuby, osobní a ústní deodoranty, vlasové přípravky; (5) výrobky veterinářské a farmaceutické, výrobky hygienické v rámci této třídy (např. zdravotní kalhotky, ubrousky napuštěné farmaceutickými vodičkami, vložky, vata, tampóny), výrobky dietetické pro děti a nemocné pro léčebné účely, výrobky chemické pro účely lékařské, multivitaminové přípravky a nápoje pro léčebné účely, potravinové doplňky k léčebným účelům, posilující a podpůrné minerální látky a vitamíny k léčebným účelům, balzámy, krémy a masti pro lékařské účely, náplasti, obvazový materiál, prostředky dezinfekční, k hubení rostlinných

a živočišných škůdců, antiparazitní látky; (25) oděvy, obuv, trepky, plavky, spodní prádlo.

- (730) **Biopol GN s.r.o.**, Korunní 129, Praha 3, 13000, CZ

- (740) UNIPATENT, Ing. Jiří Chlustina, Jana Masaryka 43-47, Praha 2, 12000

(210) **O-448500**

(220) 28.05.2007

(320) 28.05.2007

(511) 9, 35, 42

(540)

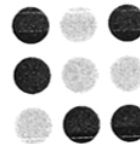

kdechcibydlet.cz

(510) (9) počítačový program; (35) tvorba počítačové databáze (systematizace informací do počítačových databází), poskytování obchodních nebo podnikatelských informací, organizování (pořádání) výstav, přehlídek a veletrhů komerčního a reklamního charakteru, veletrhy (pořádání) pro obchodní a reklamní účely, reklama on-line v počítačové síti, obchodní reklama pro třetí osoby; (42) tvorba software (počítačových programů), webové stránky (tvorba a správa).

- (730) **e-Domicil CZ, s.r.o.**, Šaldova 34/466, Praha 8 - Karlín, 18600, CZ

(210) **O-448519**

(220) 28.05.2007

(320) 28.05.2007

(511) 35

(540)

REED EXHIBITIONS

(510) (35) organizování, příprava a pořádání výstav, obchodních přehlídek a expozic pro obchodní účely, poskytování a šíření informací vztahujících se ke všem výše uvedeným službám včetně materiálů vztahujících se k výstavám, obchodním přehlídkám a expozicím, poskytování a rozšiřování informací, pomoc a poradenství obsluze výstav, účastníkům a návštěvníkům výstav a vystavovatelům, včetně všech takovýchto informací poskytovaných elektronicky, včetně prostřednictvím webových stránek, sestavování dat včetně elektronického sestavování dat, propagační, reklamní a marketingové služby, poskytování motivačních a pobídkových programů a poskytování informací týkajících se motivačních a pobídkových programů, služby související se zahajováním podnikání, obchodními setkáními a vytvářením obchodních kontaktů a služby týkající se programů vytváření obchodních sítí, informace o službách souvisejících se zahajováním podnikání, obchodními setkáními a získáváním obchodních kontaktů, informace týkající se podnikání.

- (730) **Reed Elsevier Group Plc**, 1-3 Strand, London WC2N 5JR, GB
(740) Zeiner & Zeiner v.o.s., Mgr. Karel Šindelka, Maiselova 15, Praha 1, 11000

(210) **O-448534**

(220) 29.05.2007

(320) 29.05.2007

(511) 35, 36, 37, 39, 42, 45

(540)

Reality Kyjovan

(510) (35) obchodní a ekonomické poradenství, provádění veřejných dražeb, reklamní činnost, propagační činnost, marketingové studie, obchodní reklama, styky s veřejností, dodavatelské služby pro třetí osoby (dodávky staveb a jejich částí, včetně bezvýkopových technologií a tunelování); (36) činnost a služby realitní kanceláře, zprostředkovatelská činnost a služby v oblasti investic a nemovitého majetku, správy a nakládání s nemovitým majetkem, zejména v oblasti koupě, prodeje, pronájmu a leasingu, bytů a nebytových prostor, oceňování a odhady nemovitostí, poradenská činnost v oblasti realit a finančního poradenství, nákup, prodej a správa pohledávek, průzkum a analýza trhu, zejména trhu s realitami, zprostředkování finančních operací, úvěrové poradenství a zprostředkování úvěrů

a hypoték, poskytování informací v oblasti realit, investic a nemovitostí pomocí prostředků globální počítačové sítě; (37) stavební práce v oborech inženýrského, průmyslového a pozemního stavitelství, montáže konstrukcí, servisní, dílenské a opravárenské služby, provádění staveb, včetně jejich změn, údržbových prací na nich a jejich odstraňování, zednictví, tesařství, obkladačství, pokrývačství, štukatérství, podlahářství, izolatérství, instalatérství, truhlářství, zámečnictví, topenářství, komínictví, malířství a natěračství, klempířství, montáž, údržba a opravy zařízení jednotné telekomunikační sítě, montáž, údržba a opravy telekomunikačních zařízení, montáž, údržba a opravy bezpečnostních a signalizačních zařízení, montáž, opravy a zkoušky vyhrazených plynových zařízení, údržba a opravy počítačového vybavení (hardware), půjčování stavebních strojů a zařízení, poradenská činnost v oblasti stavebnictví; (39) doprava materiálu, silniční motorová doprava, pronájem motorových vozidel; (42) výzkum a vývoj v oblasti stavebnictví, expertizní inženýrská činnost ve výstavbě, projektová činnost, geodetické a kartografické práce, tvorba software; (45) zprostředkování právní pomoci v oblasti realit, finančnictví a pojišťovnictví, znalecké posudky v oboru nemovitostí.

(730) **Reality Kyjov, a.s.**, Svatoborská 24, Kyjov, 69701, CZ
(740) Ing. Petr Soukup, patentový a známkový zástupce, Vídeňská 8, Olomouc, 77200

(210) **O-448540**
(220) 29.05.2007
(320) 29.05.2007
(511) 20, 29, 40, 43
(540)

KATY pochoutka

(510) (20) obaly (krabice) z umělých hmot a nádoby z umělých hmot jako obaly na potraviny, zejména na masné a uzenářské výrobky; (29) maso, ryby, drůbež a zvěřina, masné výrobky, masové výtahy, masové konzervy, paštiky, masné pomazánky, uzeniny, tepelně zpracované masné výrobky, veškeré zabijačkové výrobky, sádlo, slanina; (40) řeznictví, zpracování masa a masných výrobků; (43) hostinská činnost, stravovací a ubytovací služby.

(730) **MASNA Příbram, spol. s r.o.**, Jinecká 315, Příbram I, 26180, CZ

(210) **O-448561**
(220) 30.05.2007
(320) 30.05.2007
(511) 9, 35, 37, 38, 39, 42
(540)



(510) (9) počítače, zařízení ke zpracování informací a dat, servery, radiokomunikační zařízení pro přenos dat, přístroje pro záznam, přenos a reprodukci zvuku a obrazu, magnetické nosiče údajů, záznamové disky, elektronické, datové nebo informační sítě, počítačový software, interaktivní a grafické programy, hardware zejména z oblasti výpočetní techniky, komunikační techniky, informační, telekomunikační a audiovizuální techniky zařazené ve tř. 9, nosiče záznamů nahrané a nenahrané, databáze a databázové produkty zařazené ve tř. 9, CD-romy, kompaktní disky, optické disky, kazety, počítačové disky a pásky, média pro uchovávání informací, údajů, signálů, obrazů a zvuku, média pro předávání informací strojům, informace a záznamy na nosičích zařazených ve tř. 9, nebo i v elektronických, datových, informačních, počítačových a komunikačních sítích, multimediální informační katalogy, elektronická periodika v elektronické podobě, audiovizuální programy a díla na nosičích, počítačové údaje a publikace v elektronické formě, elektronická data a databáze, informační produkty v elektronických, datových, informačních a telekomunikačních sítích všeho druhu, přístroje a zařízení pro informační technologie a pro komunikace, kancelářská, výpočetní, reprografická a telekomunikační

technika všeho druhu včetně doplňků a příslušenství spadající do této třídy, informační a komunikační technologie, informační systémy, vybavení pro zpracování informací pro počítače; (35) vyhledávání dat v počítačových souborech, automatizované zpracování dat, počítačové databáze - překlady a systemizace informací do počítačových databází, inzertní, reklamní a propagační služby prostřednictvím jakéhokoli média, prostřednictvím telefonní sítě nebo datové sítě nebo informační sítě, poskytování reklamních ploch, prezentace uživatelů na www stránkách v počítačové síti Internet, distribuce zboží k reklamním účelům, přímé poskytování informací k provozu obchodu, zvláště z počítačové sítě Internet, poskytování informací a informačních produktů spadající do této třídy, poradenství v oblasti reklamy, v oblasti internetových prezentací, pomoc při řízení obchodní činnosti, poradenská činnost v oblasti ekonomických a organizačních poradců, marketingové studie, obchodní průzkum, průzkumy a analýzy trhu, činnost reklamní agentury, zprostředkování v obchodních vztazích, reklama, reklama on-line v počítačové síti, propagace, služby spojené s obchodem, agenturní služby spadající do této třídy, poradenství v obchodní činnosti; (37) zřizování, provoz a údržba provozu www a ftp serverů (hardware), montáž a údržba počítačů a počítačových sítí, včetně připojení a klíč, instalace, servis a údržba počítačů, připojení, instalace a servis sítí, např. Internetu; (38) služby zprostředkování přístupu k počítačové síti, pronájem informačních a komunikačních míst, informační služby vztahující se na spoje, poskytování on-line přístupu k informacím a ke spojovým službám, služby zabezpečující audiovizuální komunikaci prostřednictvím informačních a telekomunikačních sítí, např. počítačové sítě Internet, rozšiřování, zveřejňování a přenos informací prostřednictvím informačních a telekomunikačních prostředků a sítí, prostřednictvím datové sítě, prostřednictvím informační nebo komunikační nebo elektronické techniky, zajištění komunikace pomocí terminálů, komunikace pomocí telegrafu, dálnopisu, telefonu, mobilních telekomunikačních síťových služeb s využitím drátového i bezdrátového vedení, elektronická pošta, počítačový přenos, šíření a výměna informací, zpráv, obrazu a zvuku, komunikace a transakce v síti, informační služby na Internetu, poskytování datových a telekomunikačních služeb, služby konverze přenosového protokolu, formátu a kódu; (39) archivace elektronicky uložených dat nebo dokumentů, skladování informací a elektronicky uložených dat; (42) poradenské, konzultační, asistenční, analytické, designérské, vyhodnocovací a programovací služby týkající se počítačového software, hardware, počítačových systémů a informačních technologií, projektová činnost v oblasti telekomunikační a výpočetní techniky, projektování, projektové studie týkající se počítačového software, hardware, počítačových systémů a informačních technologií, tvorby, vývoje, programování či jiného vytváření internetových stránek, návrhy, vývoj, strukturování a programování či jiné vytváření počítačových programů a počítačových systémů, zejména programového vybavení internetových, intranetových či jiných síťových serverů, serverových stanic a systémů, včetně jejich instalace, zavádění, pronájmu, aktualizace a údržby, návrhy, strukturování, vývoj a programování či jiné vytváření databází, jiných datových systémů a aplikací pro jejich zpracování, včetně pronájmu a jejich instalace, tvorba, zavádění, aktualizace a údržby, návrhy, strukturování a programování či jiné vytváření a spravování internetových či intranetových počítačových stránek a internetových či intranetových aplikací, včetně jejich instalace a umístění, hosting (poskytování volného prostoru) pro internetové či intranetové počítačové stránky nebo hosting (poskytování volného prostoru) v rámci těchto stránek, návrhy a poradenství v oblasti tvorby a správy webových stránek.

(730) **THINline interactive s.r.o.**, Nádražní 42/82, Praha 5 - Smíchov, 15000, CZ

(740) JUDr. Jaroslav Bursík, advokát, Belgická 40, Praha 2, 12000

(210) **O-448562**
(220) 30.05.2007
(320) 30.05.2007
(511) 16, 41

(540)



(510) (16) časopisy a noviny, periodické a neperiodické tiskoviny; (41) nakladatelství a vydavatelství.

(730) **Burda Praha spol. s r.o.**, Přemyslovská 2845/43, Praha 3, 13000, CZ

(210) **O-448563**

(220) 30.05.2007

(320) 30.05.2007

(511) 18, 25, 28

(540)



(510) (18) sedlářské výrobky, kuffíky, kabelky, brašny na nářadí; (25) oblečení, obuv, oděvy, prádlo (osobní), rukavice, kravaty, opasky, pokrývky hlavy, vaky na oděvy, sportovní obuv, sportovní oděvy, kimona, čepice a čelenky, vesty; (28) podlahové podložky pro bojové hry, chrániče zubů, nohou, rukou, hlavy, třísel, hrudi, rukavice pro sportovní hry a bojové sporty, cvičné pytle, hrušky, ochranné vycpávky do sportovní výstroje, boxerské rukavice, bezprsté rukavice a další úpravy pro bojové sporty, odražeče úderů, lapy - malé terče pro každou ruku jeden, odrazecí bloky - krytí větší části těla, sportovní potřeby, nářadí, jejich části a příslušenství, vše zařazené v této třídě, holenní chrániče, hry, chrániče kolen, chrániče na lokty, rukavice, suspenzory.

(730) **Václavík Martin**, M. Alše 1930, Frýdek - Místek, 73801, CZ

(210) **O-448565**

(220) 30.05.2007

(320) 30.05.2007

(511) 2, 37

(540)

BARVEX

(510) (2) barvy, fermeže, laky, ochranné prostředky proti rzi a proti hnilobě dřeva, barviva, mořidla; (37) služby malířské a natěračské, tapetování.

(730) **BARVEX-SERVIS s.r.o.**, Sousedská 4/245, Plzeň, 31200, CZ

(740) **KUDRLIČKA & SEDLÁK** Advokátní, patentová a známková kancelář, Ing. Jiří Sedlák, Husova 5, České Budějovice, 37001

(210) **O-448574**

(220) 30.05.2007

(320) 30.05.2007

(511) 9, 35, 37, 38, 42

(540)



(510) (9) výpočetní technika všeho druhu, včetně periferních zařízení a komunikačních zařízení, telekomunikační technika všeho druhu, včetně interface pro spojení s výpočetní technikou, počítačové hardware, včetně počítačových doplňků, uživatelské počítače, přenosné počítače, mikropočítače, notebooky a laptopy,

polovodiče, mikroprocesory, integrované obvody, sady počítačových čipů, základní deska počítače a přídavné desky, deska na počítačovou grafiku, hardware pro počítačovou síť, adaptéry pro počítačovou síť, přepínače, směrovače a vedlejší ústředny, počítačové periférie a elektronická zařízení na použití s počítači, počítačové klávesnice, počítačové myši (lokátory), počítačové vstupní zařízení, monitory, video přístroje, desky s plošnými spoji na video, videopásky a videokazety, přístroje a zařízení pro záznam, zpracování, příjem, reprodukci, přenos, modifikaci, komprimování a dekomprimování, vysílání, míšení a nebo rozšiřování zvuku, videozáznamů, obrázků, grafiky a dat, přístroje na zkoušení a kalibrování počítačových součástek, satelitní přijímače a jejich příslušenství, zařízení pro příjem digitálního vysílání, čipové karty pro dekódování digitálního vysílání, set-top boxes (část hardwaru spojeného s televizním přijímačem, jenž umožňuje propojení s Internetem, jinými kabelovými/digitálními zdroji, a tak fungovat jako počítač), počítačové programy na řízení sítě, počítačové obslužné programy, systémový software na provoz počítačů, počítačové programy na záznam, zpracování, příjem, reprodukci, přenos, modifikaci, komprimování a dekomprimování dat, počítačové programy na vytváření webovských stránek, počítačové programy na přístup a použití Internetu, přístroje pro zpracování informací, nosiče dat magnetické, magnetická média, nosiče dat optické, nosiče zvukových nahrávek, nosiče software, videokazet, CD disky, kancelářská technika - tiskárny, telefony, faxy, kopírovací stroje, skartovače, přístroje a nástroje vědecké, přístroje a nástroje navigační, přístroje a nástroje geodetické a přístroje pro bezdrátovou telegrafii, fotoaparáty, digitální fotoaparáty, fotoelektrické buňky, fotobuňky, speciální pouzdra na fotografické aparáty, sušičky na fotografické snímky (pozitivy), leštící zařízení na fotografické snímky (pozitivy), fotokomory, fotolampy do tmných komor, fotometry, paměťová média pro digitální fotoaparáty, fotografické filtry, odkapávače k fotografickým účelům, spouště uzávěrek (fotografie jako obor), stabilizátory pro osvětlovací přístroje, stativy na fotoaparáty, UV filtry pro fotografické účely, zvětšovací přístroje, přístroje a nástroje k měření a vážení, přístroje a nástroje signalizační, přístroje a nástroje pro účely záchranné a učební, přístroje pro záznam a reprodukci mluveného slova, rozhlasové a televizní přijímače a vysílače, satelitní přijímače, gramofony, audiovizuální technika všeho druhu, magnetofony všeho druhu, kancelářské stroje děrovací, zařízení na zpracování dat, zapisovací pokladny a počítačové stroje, přenosné propojovací mezičlánky pro hlavní počítače, měřicí přístroje a nástroje, měřicí přístroje se záznamovými prvky, měřiče elektřiny a elektrické měřicí přístroje, elektrické a elektronické zařízení pro výpočet a předávání statistických údajů a informací, jakož i pro dohled, ověřování a dálkové ovládání průmyslových operací, nahrané programy operačních systémů, elektrotechnické přístroje spadající do této třídy; (35) reklama (on line-) na počítačové komunikační síti, on-line inzerce, vyhledávání dat v počítačových souborech pro třetí osoby, pronájem reklamního času ve všech komunikačních médiích, prezentace služeb na Internetu, zprostředkování internetového obchodu, komerční využití Internetu v oblastech komerčních internetových médií a vyhledávacích služeb, prezentace uživatelů na stránkách World Wide Web v počítačové síti Internet, systemizace informací do počítačových databází, reklama, propagace, inzerce, rozšiřování reklamních nebo inzertních materiálů, reklamní texty (vydávání, zveřejňování, oznámení, vyhlášení, publikování), rozhlasová reklama, sekretářské služby, statistické informace, televizní reklama, zpracování textů, účetnictví, vedení kartoték v počítači, hospodářské (ekonomické) prognózy, odborné obchodní poradenství, obchodní nebo podnikatelské informace, provádění obchodních operací, kopírování nebo rozmnožování /reprodukce/ dokumentů, dokladů, pomoc při řízení obchodní činnosti, obchodní nebo podnikatelský průzkum, průzkum trhu, kancelářské stroje a zařízení (pronájem), marketingové studie, překlad informací do počítačové databáze, přepisování, psaní na stroji; (37) servis, údržba a opravy přístrojů a zařízení uvedených ve třídě 9, včetně jejich příslušenství, montáž, údržba, instalace a opravy kancelářských strojů a zařízení, odrušování elektrických přístrojů, informace o opravách, služby opravářské, služby údržbářské, s výjimkou počítačů a počítačového vybavení, montáž, opravy, instalace elektrických strojů a přístrojů, s výjimkou počítačů a počítačového vybavení, opravy a instalace elektrických spotřebičů; (38) zajištění distribuce televizního

signálu přes satelit, elektronická pošta, posílání zpráv, provozování počítačových sítí, telekomunikační služby, poskytování telekomunikačního připojení do světové počítačové sítě, služby zabezpečující vstup do telekomunikačních sítí, telekonferenční služby, poskytování uživatelského přístupu do světové počítačové sítě, pronájem času na přístup do počítačových databází, počítačová komunikace, komunikace pomocí počítačových terminálů, telegrafu, dálkopisu, telefonu, mobilních telekomunikačních síťových služeb s využitím drátového vedení a nebo satelitů a nebo mikrovlnného spojení a nebo radiového spojení, pronájem přístrojů a zařízení pro přenos zpráv a informací, přenášení pomocí satelitních družic, přenášení telegramů, přenos faxem, přenos zpráv a obrázků pomocí počítače, půjčování faxů, modemů, telefonů, spojení pomocí sítí optických vláken, služby zabezpečující audiovizuální komunikaci prostřednictvím informačních a telekomunikačních sítí, např. počítačové sítě Internet, satelitu, poskytování přístupu k Internetu; (42) tvorba software pro získávání, zpracování a analýzu obrazových a materiálových dat, tvorba a pronájem software, tvorba a správa webových stránek, grafický design, včetně webového designu, údržba počítačových programů, projektová činnost v oblasti telekomunikační a výpočetní techniky, výzkum a vývoj nových výrobků v oblasti fyziky, elektroniky, optoelektroniky a strojírenství, instalace, aktualizace a údržba počítačových programů, převod a konverze počítačových programů a údajů (kromě fyzické konverze), převod a konverze údajů a dokumentů z fyzických médií na elektronická média, hostování na počítačových stránkách (WEB), instalace počítačových programů, návrh počítačových systémů, programování internetových databázových systémů a internetových aplikací, konstrukce WWW prezentací a řešení WWW serverů, zhotovování kopií počítačových programů, technické studie v oblasti počítačů a programového vybavení, výzkum a vývoj a tvorba systémů pro elektronické obchodování a informačních technologií, programování internetových databázových systémů a internetových aplikací, programování multimediálních aplikací, vytváření a modelování 3D animací, interaktivních a grafických programů, počítačové animace a vizualizace, grafický design, pronájem výpočetní techniky, inženýrské práce (expertizy), projektování, projektové studie technické, poradenská činnost v oblasti výpočetní techniky.

(730) **SAPRO, s.r.o.**, Jablunkovská 706, Trinec, Staré Město, 73961, CZ

(740) Ing. Pavel Nádvořník, Sokola Tůmy 1, Ostrava - Hulváky, 70900

(210) **O-448608**

(220) 31.05.2007

(320) 31.05.2007

(511) 12

(540)

TATRAPOMA

(510) (12) vzdušné, pozemní nebo vodní dopravní prostředky a zařízení a vlečné dopravní prostředky a zařízení, vzdušné, pozemní nebo vodní dopravní prostředky a zařízení a vlečné dopravní prostředky a zařízení s využitím táhla a/nebo lana, zejména vysuté dráhy, lanovky, lyžařské lanovky, sedačkové lanovky, lyžařské vleky a jejich náhradní díly, t.j. vedení, vlečná zařízení, kolejový vozový park, dopravní prostředky, osobní vozidla, tramvajové vozy, lanovky, kabiny lanovek, železniční vagóny, trolejbusy, sedadla pro tyto dopravní prostředky, vozíky lanových dopravních zařízení.

(730) **POMAGALSKI SA A French liability company**, 11 rue René Camphin, 38600 Fontaine, FR

(740) Ing. Dobroslav Musil, Cejl 38, Brno, 60200

(210) **O-448616**

(220) 31.05.2007

(320) 31.05.2007

(511) 1, 31, 39, 40, 44

(540)

ASAVET

(510) (1) chemické výrobky pro zemědělství, zahradnictví a lesnictví, půdní hnojiva přírodní a umělá; (31) krmiva a výživa pro zvířata, minerální přísady do krmiv; (39) doprava a skladování, provozování osobní a nákladní dopravy vnitrostátní i zahraniční, vnitrostátní i zahraniční zasilatelství, balení a skladování zboží, expediční služby v oblasti dopravy, pronájem parkovacích ploch;

(40) nakládání s odpady včetně nebezpečných odpadů; (44) deratizace, dezinfekce, veterinární asanace - činnost a služby s tím spojené, vše v rámci této třídy.

(730) **ASAVET a.s.**, Korunní 1032/27, Praha 2, 12000, CZ

(740) Ing. Radmila Baumová, Nádražní 29, Žďár nad Sázavou, 59101

(210) **O-448617**

(220) 31.05.2007

(320) 31.05.2007

(511) 1, 31, 39, 40, 44

(540)



(510) (1) chemické výrobky pro zemědělství, zahradnictví a lesnictví, půdní hnojiva přírodní a umělá; (31) krmiva a výživa pro zvířata, minerální přísady do krmiv; (39) doprava a skladování, provozování osobní a nákladní dopravy vnitrostátní i zahraniční, vnitrostátní i zahraniční zasilatelství, balení a skladování zboží, expediční služby v oblasti dopravy, pronájem parkovacích ploch; (44) nakládání s odpady včetně nebezpečných odpadů; (44) deratizace, dezinfekce, veterinární asanace - činnost a služby s tím spojené, vše v rámci této třídy.

(730) **ASAVET a.s.**, Korunní 1032/27, Praha 2, 12000, CZ

(740) Ing. Radmila Baumová, Nádražní 29, Žďár nad Sázavou, 59101

(210) **O-448618**

(220) 31.05.2007

(320) 31.05.2007

(511) 6, 19, 37

(540)



www.zeptejtesenacenu.cz

(510) (6) obecné kovy a jejich slitiny, kovové stavební materiály, kovové konstrukce, kovové profily, kovová okna, eurookna, dveře, zárubně, schody, portály, vrata, brány, závory, mříže, ploty, zábradlí, kovové spojovací materiály, hutní výrobky, kovové žaluzie a ručně ovládané navijecí svinovací systémy z kovů nebo v kombinaci pro žaluzie, markýzy, mříže, vrata, kovové stavební a nábytkové kování; (19) nekovové stavební materiály, zejména okna, dveře, zimní zahrady, světlíky, vnitřní a venkovní obklady, parapety; (37) stavby a opravy, instalační služby, zejména montáže oken, dveří, zimních zahrad, světlíků, obkladů a parapetů.

(590) Barevná

(730) **Moramis, s.r.o.**, Hlubinská 36, Ostrava - Moravská Ostrava, 70200, CZ

(210) **O-448619**

(220) 31.05.2007

(320) 31.05.2007

(511) 43

(540)

HARLEY CAFE

(510) (43) barové služby, kavárny, restaurace, samoobslužné restaurace, automaty (rychlé občerstvení), hostinská činnost, zprostředkovatelská a obstaravatelská činnost v uvedených oblastech této třídy.

(730) **REAL COMPANYY, spol. s r.o.**, Filipova 12, Brno, 63500, CZ

(740) Ing. Marie Jandová, patentový zástupce, Nerudova 1095, Kuřim, 66434

(210) **O-448646**

(220) 31.05.2007
(320) 31.05.2007
(511) 36, 37, 42
(540)

DEKSTAV CZ

(510) (36) realitní činnost; (37) provádění staveb, odstraňování staveb, rekonstrukce a opravy staveb; (42) odborné poradenství v oblasti stavebních strojů a zařízení, odborné poradenství v oblasti stavebnictví, projektová činnost.

(730) **DEKSTAV CZ s.r.o.**, Baška, Hodoňovice 211, Hodoňovice, 73901, CZ

(740) Vladimír Jíra, patentový zástupce, Kovanecká 2112/18, Praha 9, 19000

(210) **O-448647**
(220) 31.05.2007
(320) 31.05.2007
(511) 36, 37, 42
(540)



(510) (36) realitní činnost; (37) provádění staveb, odstraňování staveb, rekonstrukce a opravy staveb; (42) odborné poradenství v oblasti stavebních strojů a zařízení, odborné poradenství v oblasti stavebnictví, projektová činnost.

(730) **DEKSTAV CZ s.r.o.**, Baška, Hodoňovice 211, Hodoňovice, 73901, CZ

(740) Vladimír Jíra, patentový zástupce, Kovanecká 2112/18, Praha 9, 19000

(210) **O-448651**
(220) 31.05.2007
(320) 31.05.2007
(511) 35, 37, 42
(540)

MASALTA

(510) (35) zprostředkování v oblasti obchodu s výrobky spadajícími do třídy 7; (37) provádění staveb, odstraňování staveb, rekonstrukce a opravy staveb; (42) odborné poradenství v oblasti stavebních strojů a zařízení, odborné poradenství v oblasti stavebnictví.

(730) **DEKSTAV CZ s.r.o.**, Baška, Hodoňovice 211, Hodoňovice, 73901, CZ

(740) Vladimír Jíra, patentový zástupce, Kovanecká 2112/18, Praha 9, 19000

(210) **O-448653**
(220) 31.05.2007
(320) 31.05.2007
(511) 34, 41
(540)



(510) (34) tabák, surový nebo zpracovaný, tabákové výrobky, včetně doutníků, cigaret, cigarillo, tabák pro balení cigaret, dýmkový tabák, žvýkací tabák, šňupací tabák, kretek, tabákové náhražky (ne pro lékařské účely), kuřácké potřeby, včetně cigaretového papíru a dutinek, cigaretové filtry, tabákové plechovky, cigaretové pouzdra a popelníky, dýmky, kapesní nástroje pro balení cigaret, zapalovače, zápalky; (41) vzdělávání, poskytování školení, zábava, sportovní a kulturní aktivity.

(590) Barevná

(730) **Philip Morris Products S.A.**, Quai Jeanrenaud 3, 2000 Neuchatel, CH

(740) Zeiner & Zeiner v.o.s., Mgr. Karel Šindelka, Maiselova 15, Praha 1, 11000

(210) **O-448665**
(220) 01.06.2007
(320) 01.06.2007
(511) 16, 35, 36, 38, 41
(540)

KB Fórum začínajících podnikatelů

(510) (16) papírové nosiče informací, zejména tiskoviny, letáky, propagační materiály, plakáty, fotografie, psací a kancelářské potřeby, papírenské zboží; (35) inzertní, reklamní a propagační činnost, pomoc při řízení obchodní činnosti, obchodní administrativa, kancelářské práce, marketing; (36) služba finanční, peněžní, nemovitostní a pojišťovací, zejména přijímání vkladů od veřejnosti, poskytování úvěrů, investování do cenných papírů na vlastní účet, finanční pronájem (leasing), platební styk a zúčtování, vydávání platebních prostředků jako platebních karet, cestovních šeků, poskytování záruk, otevírání akreditivů, obstarávání inkasa, poskytování investičních služeb, obchodování na vlastní účet nebo na účet klienta s devizovými hodnotami a se zlatem, finanční makléřství, směnárenská činnost (nákup devizových prostředků), výkon funkce depozitáře, poskytování bankovních informací, pronájem bezpečnostních schránek, vydávání hypotečních zástavních listů a činnosti, které přímo souvisejí s činnostmi výše uvedenými, poradenské služby; (38) komunikační služby, zejména zveřejňování a přenos zpráv a informací prostřednictvím počítačových a telekomunikačních prostředků a sítí, šíření informací prostřednictvím počítačových sítí a telekomunikačních sítí včetně Internetu, poskytování přístupu k on-line službám, služby webových portálů, komunikace a obchodní transakce v síti, služby datové sítě; (41) školicí a vzdělávací činnosti.

(730) **Komerční banka, a.s.**, Na Příkopě 33/969, Praha 1, 11407, CZ

(210) **O-448667**
(220) 01.06.2007
(320) 01.06.2007
(511) 16, 35, 36, 38, 41
(540)

KB Centrum pro začínající podnikatele

(510) (16) papírové nosiče informací, zejména tiskoviny, letáky, propagační materiály, plakáty, fotografie, psací a kancelářské potřeby, papírenské zboží; (35) inzertní, reklamní a propagační činnost, pomoc při řízení obchodní činnosti, obchodní administrativa, kancelářské práce, marketing; (36) služba finanční, peněžní, nemovitostní a pojišťovací, zejména přijímání vkladů od veřejnosti, poskytování úvěrů, investování do cenných papírů na vlastní účet, finanční pronájem (leasing), platební styk a zúčtování, vydávání platebních prostředků jako platebních karet, cestovních šeků, poskytování záruk, otevírání akreditivů, obstarávání inkasa, poskytování investičních služeb, obchodování na vlastní účet nebo na účet klienta s devizovými hodnotami a se zlatem, finanční makléřství, směnárenská činnost (nákup devizových prostředků), výkon funkce depozitáře, poskytování bankovních informací, pronájem bezpečnostních schránek, vydávání hypotečních zástavních listů a činnosti, které přímo souvisejí s činnostmi výše uvedenými, poradenské služby; (38) komunikační služby, zejména zveřejňování a přenos zpráv a informací prostřednictvím počítačových a telekomunikačních prostředků a sítí, šíření informací prostřednictvím počítačových sítí a telekomunikačních sítí včetně Internetu, poskytování přístupu k on-line službám, služby webových portálů, komunikace a obchodní transakce v síti, služby datové sítě; (41) školicí a vzdělávací činnosti.

(730) **Komerční banka, a.s.**, Na Příkopě 33/969, Praha 1, 11407, CZ

(210) **O-448943**
(220) 11.06.2007
(320) 11.06.2007
(511) 11, 21, 31, 35

(540)



(510) (11) akvarijní přístroje pro čištění, akvarijní přístroje na vytápění, svítidla pro akvária, klimatizační filtry, klimatizační zařízení, chladicí zařízení; (21) klece pro ptáky, voliéry, klece pro domácí zvířata, bytová akvária, bytová terária, hřebeny, česadla na zvířata, hygienické toaletní nádoby pro domácí zvířata, krmítka pro hospodářská zvířata, kroužky pro ptáky, mísy hygienické na vylučování pro domácí zvířata, pastičky na myši, pastičky na hmyz, žlabky pro krmivo, krmení; (31) výrobky zemědělské, zahradnické, lesní a zrní neuvedené v jiných třídách, krmivo pro zvířata spadající do třídy 31, krmiva suchá pro zvířata, krmné směsi na výkrm hospodářských zvířat, přísady do krmiva, ne pro lékařské účely, vápno do krmiva pro zvířata, psí suchary, bílkoviny (proteiny) pro zvířata, potrava pro dobytek, potrava pro domácí zvířata, potrava pro ptactvo, potrava pro zvířata, stelivo pro domácí zvířata, seno, sláma jako podestýlka, sláma jako krmivo, nápoje pro domácí zvířata, obilninové zbytkové produkty pro živočišnou spotřebu, otruby, pochoutky a odměny ke zvykání pro zvířata, posilňující přípravky pro zvířata, výživa pro domácí zvířata, živá zvířata, hospodářská zvířata, chovatelské a pěstitelské produkty, živé návnady na ryby, živé ryby, rostliny; (35) zprostředkování obchodu s výše uvedenými výrobky, zprostředkovatelská činnost v oblasti obchodu a služeb k obchodním účelům, odborné obchodní poradenství, obchodní nebo podnikatelské informace, zprostředkování obchodních kontaktů, provádění obchodních operací, pomoc při řízení obchodní činnosti, kopírování nebo rozmnožování (reprodukce) dokumentů, dokladů apod., reklama (on-line) na počítačové komunikační síti, on-line inzerce, vyhledávání informací v počítačových souborech, pronájem reklamního času ve všech komunikačních médiích, poskytování obchodních informací a obchodních služeb pomocí Internetu, zprostředkování internetového obchodu s výše uvedenými výrobky, komerční využití Internetu v oblastech komerčních internetových médií a vyhledávacích služeb, vyhledávání dat v počítačových souborech, prezentace uživatelů na stránkách World Wide Web v počítačové síti Internet, systemizace informací do počítačových databází, reklama, propagace, propagační korespondence, propagační materiál (šíření), propagační publikace (šíření), inzerce.

(730) **Obrusník Přemysl, Pišť 510, Pišť, 74718, CZ**

(740) Ing. Pavel Nádvořík, Sokola Tůmy 1, Ostrava - Hulváky, 70900

(210) **O-448947**

(220) 11.06.2007

(320) 11.06.2007

(511) 9, 35, 37, 38, 41, 42

(540)



(510) (9) přístroje a nástroje vědecké, námořní, geodetické, fotografické, filmové a optické, přístroje pro vážení, měření, signalizaci, kontrolu (inspekci), záchranu a přístroje pro vyučování, přístroje pro záznam, převod a reprodukci zvuku, obrazu a jiných dat, magnetické, optické a obdobné nosiče záznamů, počítače a jejich komponenty, příslušenství k počítačům, software nahraný nebo stažený ze vzdálené počítačové sítě, software na nosičích, výpočetní technika nebo komunikační a informační technika, elektronické databáze a databázové produkty, zařízení a přístroje pro datovou komunikaci, elektronické sítě a systémy pro přenos dat, přístroje

a nástroje pro vedení, přepínání, přeměnu, akumulaci, regulaci nebo řízení elektrického proudu, antény, společné televizní antény, zařízení pro vysílání, kódování a dekódování signálů/informací; (35) marketingová činnost, průzkumy trhu, rozšiřování produktů/výrobků k reklamním účelům, zprostředkování obchodní činnosti v oblasti počítačů, softwarového vybavení, vybavení počítačů a počítačových sítí a periférií všeho druhu, pořádání reklamních akcí, výstavy komerční a propagační, obchodní a podnikatelské informace, šíření propagačních informací, zejména systemizace informací do počítačových databází, pomoc při řízení obchodní činnosti, zaslání reklamních materiálů, pronájem kancelářských strojů a zařízení, kopírování dokumentů, příprava inzertních sloupků, zpracování textu, reklama on-line v počítačové síti, tvorba reklamních produktů určených k šíření prostřednictvím Internetu a jiných informačních sítí, shromažďování, poskytování, třídění, zpracování a překlad informací do počítačových databází nebo jiné zpracování obchodních nebo podnikatelských informací, včetně vytváření, zpracování a třídění dat v rámci databází, automatizované zpracování dat, služby databank - vyhledávání obchodních dat a informací, dodavatelské služby pro třetí osoby (nákup výrobků a služeb pro jiné podniky), včetně obstarání a distribuce výrobků a služeb pro jiné podnikatelské subjekty, reklama, propagace a inzerce prostřednictvím všech druhů médií, poradenská činnost v oblasti obchodu, činnost podnikatelských, ekonomických a organizačních poradců, účetnictví, administrativní činnost, ekonomické informace a poradenství, analýzy nákladů, zpracování dat, podnikové poradenství a obchodní management; (37) servisní činnost pro výpočetní techniku, konfigurace, instalace a údržba počítačů, sítí, informačních databázových systémů a jejich aplikací, montáž, servis a opravy elektrických strojů a přístrojů a elektronických zařízení a montáž, servis a opravy elektrického vybavení, instalace, servis, případně demontáže zařízení uvedených v tomto seznamu u třídy 9 - v rámci této třídy, pronájem a půjčování věci movitých - v rámci této třídy; (38) provozování internetového portálu, počítačová komunikace, elektronický přenos dat pomocí výpočetní techniky (počítačů), elektronický přenos dat na zakázku/za úplatu, elektronická pošta, pronájem telekomunikačních přístrojů a zařízení pro přenos dat, pronájem zařízení pro přenos informací, zprostředkování přístupu ke globální počítačové síti, rozšiřování, zveřejňování a přenos informací prostřednictvím počítačových a telekomunikačních prostředků a sítí, satelitů, výměna a šíření informací a zpráv pomocí telekomunikačních sítí datových sítí, služby webových portálů - v rámci této třídy, informační služby na Internetu, zejména úplatné či bezúplatné zpřístupňování a uveřejňování informací prostřednictvím Internetu, poskytování informačního servisu prostřednictvím telefonu, mobilní telekomunikační sítě, Internetu, poskytování přístupu na on-line informační služby a databáze, přenos, úplatné či bezúplatné poskytování informací, jehož předmětem může být jakákoli datová položka obsažená v databázích, on-line informační a databázové služby, komunikační služby prostřednictvím Internetu, vnějších a vnitřních sítí; (41) nakladatelská a vydavatelská činnost, vydávání periodických a neperiodických publikací včetně katalogů v tištěné podobě a prostřednictvím sítě Internet, poskytování informací z oblasti zábavy prostřednictvím sítě Internet, školení uživatelů a správců počítačových sítí, informačních databázových systémů, zejména v oblasti informačních technologií, školení pracovníků pro servisní služby v oblasti počítačů, software a ochrany počítačů, jejich systémů, aplikací a sítí, pořádání odborných kurzů, školení a jiných vzdělávacích akcí, pořádání a řízení pracovních setkání, kongresů a sympozií, vzdělávací činnost, expertní, poradenské a konzultační služby v oblasti vzdělávání, přednášková a lektorská činnost; (42) zprostředkování tvorby software, pronájem počítačového software, poradenské, konzultační, asistenční, analytické, designérské, vyhodnocovací a programovací služby týkající se počítačového hardware a software, počítačových systémů a informačních technologií, projektové studie týkající se počítačového software, hardware, poradenská činnost pro výpočetní techniku, grafické služby, počítačová grafika a design, poskytování software - programování, zhotovování software na zakázku, výzkum a vývoj hardware a software, pronájem výpočetní techniky, projektová, inženýrská, poradenská a expertní činnost související s hardware a software a softwarovými systémy pro zabezpečení počítačů, jejich sítí a souvisejících programů a jejich aplikací, údržba informačních

databázových systémů a jejich aplikací, poradenská a expertní činnost pro software, ochranu dat, šifrování dat a antivirových systémů, tvorba antivirových ochranných softwarových produktů, pronájem elektronického prostoru na počítačových serverech/globální počítačové síti, tvorba internetových stránek, hosting webových stránek, umísťování webových stránek, konstrukce WWW prezentací a řešení WWW serverů, tvorba a údržba počítačových stránek WEB pro zákazníky, vyhledávače (poskytování) pro Internet, přenos dat nebo dokumentů z fyzických nosičů na elektronické nosiče, převod (konverze) dat a počítačových programů (ne fyzických), kopírování počítačových programů, obnova počítačových dat (regenerace).

(590) Barevná

(730) Kentico software s.r.o., Květná 4, Brno, 60300, CZ

(740) HALAXOVÁ & HALAXOVÁ, TETRAPAT, RNDr. Zdeňka Halaxová, Horní náměstí 7, Olomouc, 77200

(210) O-449027

(220) 13.06.2007

(320) 13.06.2007

(511) 30, 35, 41

(540)



(510) (30) pekařské výrobky, jemné pečivo, trvanlivé pečivo sladké i slané, cukrářské výrobky, kakaové, čokoládové, kávové a ovocné náplně, krémy a polevy, cukrovinky, výrobky z obilovin, cereální výrobky; (35) akviziční, marketingová, propagační, reklamní a inzertní činnost, poskytování obchodních informací, distribuce zboží k reklamním účelům, zejména v oblasti výrobků trvanlivého pečiva; (41) výchovná a vzdělávací činnost, školení, kulturní a sportovní aktivity, pořádání soutěží pro veřejnost.

(590) Barevná

(730) Opavia-LU, a.s., Vinohradská 2828/151, Praha 3, 13000, CZ

(740) Mgr. Marie Žáková, patentový zástupce, Lidická 51, Brno, 60200

(210) O-449028

(220) 13.06.2007

(320) 13.06.2007

(511) 30, 35, 41

(540)



(510) (30) pekařské výrobky, jemné pečivo, trvanlivé pečivo sladké i slané, cukrářské výrobky, kakaové, čokoládové, kávové a ovocné náplně, krémy a polevy, cukrovinky, výrobky z obilovin, cereální výrobky; (35) akviziční, marketingová, propagační, reklamní a inzertní činnost, poskytování obchodních informací, distribuce zboží k reklamním účelům, zejména v oblasti výrobků trvanlivého pečiva; (41) výchovná a vzdělávací činnost, školení, kulturní a sportovní aktivity, pořádání soutěží pro veřejnost.

(590) Barevná

(730) Opavia-LU, a.s., Vinohradská 2828/151, Praha 3, 13000, CZ

(740) Mgr. Marie Žáková, patentový zástupce, Lidická 51, Brno, 60200

(210) O-449029

(220) 13.06.2007

(320) 13.06.2007

(511) 30, 35, 41

(540)



(510) (30) pekařské výrobky, jemné pečivo, trvanlivé pečivo sladké i slané, cukrářské výrobky, kakaové, čokoládové, kávové a ovocné náplně, krémy a polevy, cukrovinky, výrobky z obilovin, cereální výrobky; (35) akviziční, marketingová, propagační, reklamní a inzertní činnost, poskytování obchodních informací, distribuce zboží k reklamním účelům, zejména v oblasti výrobků trvanlivého pečiva; (41) výchovná a vzdělávací činnost, školení, kulturní a sportovní aktivity, pořádání soutěží pro veřejnost.

(590) Barevná

(730) Opavia-LU, a.s., Vinohradská 2828/151, Praha 3, 13000, CZ

(740) Mgr. Marie Žáková, patentový zástupce, Lidická 51, Brno, 60200

(210) O-449030

(220) 13.06.2007

(320) 13.06.2007

(511) 30, 35, 41

(540)



(510) (30) pekařské výrobky, jemné pečivo, trvanlivé pečivo sladké i slané, cukrářské výrobky, kakaové, čokoládové, kávové a ovocné náplně, krémy a polevy, cukrovinky, výrobky z obilovin, cereální výrobky; (35) akviziční, marketingová, propagační, reklamní a inzertní činnost, poskytování obchodních informací, distribuce zboží k reklamním účelům, zejména v oblasti výrobků trvanlivého pečiva; (41) výchovná a vzdělávací činnost, školení, kulturní a sportovní aktivity, pořádání soutěží pro veřejnost.

(590) Barevná

(730) Opavia-LU, a.s., Vinohradská 2828/151, Praha 3, 13000, CZ

(740) Mgr. Marie Žáková, patentový zástupce, Lidická 51, Brno, 60200

(210) O-449031

(220) 13.06.2007

(320) 13.06.2007

(511) 30, 35, 41

(540)



(510) (30) pekařské výrobky, jemné pečivo, trvanlivé pečivo sladké i slané, cukrářské výrobky, kakaové, čokoládové, kávové a ovocné náplně, krémy a polevy, cukrovinky, výrobky z obilovin, cereální výrobky; (35) akviziční, marketingová, propagační, reklamní a inzertní činnost, poskytování obchodních informací, distribuce zboží k reklamním účelům, zejména v oblasti výrobků trvanlivého pečiva; (41) výchovná a vzdělávací činnost, školení, kulturní a sportovní aktivity, pořádání soutěží pro veřejnost.

(590) Barevná

(730) Opavia-LU, a.s., Vinohradská 2828/151, Praha 3, 13000, CZ

(740) Mgr. Marie Žáková, patentový zástupce, Lidická 51, Brno, 60200

(210) **O-449032**
(220) 13.06.2007
(320) 13.06.2007
(511) 30, 35, 41
(540)



(210) **O-449133**
(220) 15.06.2007
(320) 15.06.2007
(511) 9
(540)

VAPEX

(510) (9) baterie, nabíječky zařazené v této třídě, elektroinstalační materiál.
(730) **Ing. Václav Páv - Pavexim**, Pražského 610, Praha 5, 15000, CZ

(510) (30) pekařské výrobky, jemné pečivo, trvanlivé pečivo sladké i slané, cukrářské výrobky, kakaové, čokoládové, kávové a ovocné náplně, krémy a polevy, cukrovinky, výrobky z obilovin, cereální výrobky; (35) akviziční, marketingová, propagační, reklamní a inzertní činnost, poskytování obchodních informací, distribuce zboží k reklamním účelům, zejména v oblasti výrobků trvanlivého pečiva; (41) výchovná a vzdělávací činnost, školení, kulturní a sportovní aktivity, pořádání soutěží pro veřejnost.
(590) Barevná
(730) **Opavia-LU, a.s.**, Vinohradská 2828/151, Praha 3, 13000, CZ
(740) Mgr. Marie Žáková, patentový zástupce, Lidická 51, Brno, 60200

(210) **O-449033**
(220) 13.06.2007
(320) 13.06.2007
(511) 30, 35, 41
(540)



(510) (30) pekařské výrobky, jemné pečivo, trvanlivé pečivo sladké i slané, cukrářské výrobky, kakaové, čokoládové, kávové a ovocné náplně, krémy a polevy, cukrovinky, výrobky z obilovin, cereální výrobky; (35) akviziční, marketingová, propagační, reklamní a inzertní činnost, poskytování obchodních informací, distribuce zboží k reklamním účelům, zejména v oblasti výrobků trvanlivého pečiva; (41) výchovná a vzdělávací činnost, školení, kulturní a sportovní aktivity, pořádání soutěží pro veřejnost.
(590) Barevná
(730) **Opavia-LU, a.s.**, Vinohradská 2828/151, Praha 3, 13000, CZ
(740) Mgr. Marie Žáková, patentový zástupce, Lidická 51, Brno, 60200

(210) **O-449132**
(220) 15.06.2007
(320) 15.06.2007
(511) 35, 36, 39
(540)



(510) (35) propagační činnost, reklama, pomoc při řízení obchodní činnosti, obchodní administrativa, kancelářské práce; (36) pojištění, služby finanční, služby peněžní, služby nemovitostní, celní deklarace; (39) doprava, balení a skladování zboží, organizování cest, zasilatelství, logistika.
(590) Barevná
(730) **Lukavský Jan**, Mirovická 38/1090, Praha 8, 18200, CZ

Zamítnuté a částečně zamítnuté přihlášky ochranných známek po zveřejnění

Zjistí-li Úřad v průběhu řízení o námitkách, že přihlašovaná ochranná známka nespĺňuje podmínky pro zápis, přihlášku zamítne. Zjistí-li, že přihlašovaná ochranná známka nespĺňuje podmínky pro zápis jen pro některé výrobky nebo služby, přihlášku zamítne v rozsahu výrobků nebo služeb, pro které přihláška nespĺňuje podmínky zápisu. S ohledem na tuto skutečnost, obsahuje tato kapitola údaje o rozhodnutích o zamítnutí přihlášky ochranné známky v celém nebo částečném rozsahu na základě ustanovení § 26 zákona č. 441/2003 Sb.

Údaje o výsledku rozhodnutí (zamítnutí přihlášky, částečné zamítnutí přihlášky) jsou uvedeny za datem právní moci rozhodnutí pod INID kódem (583) s názvem "Datum právní moci rozhodnutí/výsledek rozhodnutí".

(210) **O-356608**

(540)

MIREL

(583) 11.06.2007 / částečné zamítnutí přihlášky

(210) **O-356609**

(540)

www.mirel.cz

(583) 11.06.2007 / částečné zamítnutí přihlášky

(210) **O-421450**

(540)

NÁKUPNÍ CENTRUM EDEN

(583) 21.06.2007 / částečné zamítnutí přihlášky

(210) **O-430527**

(540)



Walter Valentino

(583) 12.06.2007 / zamítnutí přihlášky

(210) **O-431309**

(540)

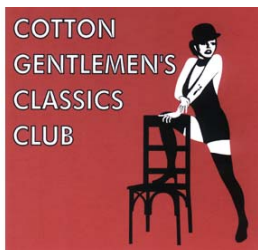

(583) 11.06.2007 / částečné zamítnutí přihlášky

(210) **O-432577**

(540)

ATECO

(583) 11.06.2007 / částečné zamítnutí přihlášky

(210) **O-433584**

(540)

Soletky

(583) 11.06.2007 / zamítnutí přihlášky

Přehled zápisů ochranných známek bez změny ve vztahu ke zveřejněným přihláškám

Kapitola obsahuje údaje o ochranných známkách zapsaných na základě ustanovení § 28 odst. 1 zákona č. 441/2003 Sb., u kterých nedošlo ke změně údajů oproti zveřejněné přihlášce ochranné známky.

Číselný přehled

291011, 291012, 291013, 291014, 291015, 291016, 291017, 291018, 291019, 291021, 291022, 291023, 291024, 291025, 291026, 291027, 291028, 291029, 291030, 291031, 291032, 291033, 291034, 291035, 291036, 291037, 291038, 291039, 291040, 291041, 291042, 291043, 291044, 291045, 291046, 291047, 291048, 291049, 291050, 291051, 291052, 291053, 291054, 291055, 291056, 291057, 291058, 291059, 291060, 291061, 291062, 291063, 291064, 291065, 291066, 291067, 291068, 291069, 291070, 291071, 291072, 291073, 291074, 291075, 291076, 291077, 291078, 291079, 291080, 291081, 291082, 291083, 291084, 291085, 291086, 291087, 291088, 291089, 291090, 291091, 291092, 291093, 291094, 291095, 291096, 291097, 291098, 291099, 291100, 291101, 291102, 291103, 291104, 291105, 291106, 291107, 291108, 291109, 291110, 291111, 291112, 291113, 291114, 291115, 291116, 291117, 291118, 291119, 291120, 291121, 291122, 291123, 291124, 291125, 291126, 291127, 291128, 291129, 291130, 291131, 291132, 291133, 291134, 291135, 291136, 291137, 291138, 291139, 291140, 291141, 291142, 291143, 291144, 291145, 291146, 291147, 291148, 291149, 291150, 291151, 291152, 291153, 291154, 291155, 291156, 291157, 291158, 291159, 291160, 291161, 291162, 291163, 291164, 291165, 291166, 291167.

Zápis ochranných známek bez změny ve vztahu ke zveřejněným přihláškám

-
- (111) **291011**
(220) 06.05.2005
(320) 06.05.2005
(442) 14.12.2005
(151) 27.06.2007
(730) **ALPA, a.s.**, Homoměstská 378, Velké Měziříčí, 59425, CZ
(210) O-426108
-
- (111) **291012**
(220) 16.06.2005
(320) 16.06.2005
(442) 21.03.2007
(151) 27.06.2007
(730) **Axel Springer AG**, Axel-Springer-Strasse 65, Berlin, 10888, DE
(210) O-427403
-
- (111) **291013**
(220) 06.12.2005
(320) 06.12.2005
(442) 21.03.2007
(151) 27.06.2007
(730) **Notifier Italia S. r. l.**, Via Achille Grandi 22, San Donato, Milan, 20097, IT
(210) O-432145
-
- (111) **291014**
(220) 06.12.2005
(320) 06.12.2005
(442) 21.03.2007
(151) 27.06.2007
(730) **Galaxy Czech, s.r.o.**, Příběnická 972/16, Praha 3, 13000, CZ
(210) O-432173
-
- (111) **291015**
(220) 06.01.2006
(320) 06.01.2005
(442) 21.03.2007
(151) 27.06.2007
(730) **Allen Carr's Easyway (International) Ltd.**, 5 Upper Wimpole Street, London, GB
(210) O-433164
-
- (111) **291016**
(220) 10.01.2006
(320) 10.01.2006
(442) 17.05.2006
(151) 27.06.2007
(730) **ESSOX s. r. o.**, Senovážné náměstí 231/7, České Budějovice, 37001, CZ
(210) O-433242
-
- (111) **291017**
(220) 31.01.2006
(320) 31.01.2006
(442) 21.03.2007
(151) 27.06.2007
(730) **BEKOS spol. s r.o.**, Kostelec nad Černými Lesy 1126, Kostelec nad Černými Lesy, 28163, CZ
(210) O-433910
-
- (111) **291018**
(220) 15.02.2006
(320) 15.02.2006
(442) 21.03.2007
(151) 27.06.2007
-
- (460) **VČELNEX, s.r.o.**, Zábřežská 41, Šumperk, 78701, CZ
(210) O-434516
-
- (111) **291019**
(220) 28.02.2006
(320) 28.02.2006
(442) 21.03.2007
(151) 27.06.2007
(730) **MARIE CLAIRE ALBUM**, 10 boulevard des Freres Voisin, Issy Les Moulinaux, FR
(210) O-434988
-
- (111) **291021**
(220) 17.03.2006
(320) 17.03.2006
(442) 21.03.2007
(151) 27.06.2007
(730) **PROPARK s. r. o.**, Ratibořská 1658/161, Opava, 74705, CZ
(210) O-435624
-
- (111) **291022**
(220) 11.05.2006
(320) 11.05.2006
(442) 21.03.2007
(151) 27.06.2007
(730) **KNOTEK TZB a.s.**, Kašperská 965, Praha 10 - Uhřetěves, 10400, CZ
(210) O-437261
-
- (111) **291023**
(220) 24.05.2006
(320) 24.05.2006
(442) 21.03.2007
(151) 27.06.2007
(730) **Stanislav Tomáš**, Hlavní 41, Vnorovy, 69601, CZ
(210) O-437647
-
- (111) **291024**
(220) 25.05.2006
(320) 25.05.2006
(442) 21.03.2007
(151) 27.06.2007
(730) **PYROCOM a.s.**, Novodvorská 1010/14, Praha 4, 14200, CZ
(210) O-437695
-
- (111) **291025**
(220) 26.06.2006
(320) 26.06.2006
(442) 21.03.2007
(151) 27.06.2007
(730) **České dráhy, a.s.**, Nábřeží L. Svobody 1222, Praha 1, 11015, CZ
(210) O-438633
-
- (111) **291026**
(220) 26.06.2006
(320) 26.06.2006
(442) 21.03.2007
(151) 27.06.2007
(730) **České dráhy, a.s.**, Nábřeží L. Svobody 1222, Praha 1, 11015, CZ
(210) O-438634
-
- (111) **291027**
(220) 11.07.2006

(320) 11.07.2006 (442) 21.03.2007 (151) 27.06.2007 (730) V-NET s. r. o. , Neradice 2324, Uherský Brod, 68801, CZ (210) O-439064	(730) VLTAVA-LABE-PRESS, a.s. , nám. Přemysla Otakara II. 8/5, České Budějovice, 37021, CZ (210) O-441439
(111) 291028 (220) 15.08.2006 (320) 31.03.2006 (442) 21.03.2007 (151) 27.06.2007 (730) Patrik Serbín - BLUE KOALAS , Při Kříži 12, Bratislava, 84102, SK (210) O-440093	(111) 291036 (220) 27.09.2006 (320) 27.09.2006 (442) 21.03.2007 (151) 27.06.2007 (730) VLTAVA-LABE-PRESS, a.s. , nám. Přemysla Otakara II. 8/5, České Budějovice, 37021, CZ (210) O-441440
(111) 291029 (220) 28.08.2006 (320) 28.08.2006 (442) 21.03.2007 (151) 27.06.2007 (730) T - LAB, s.r.o. , Slunná 32, Brno, 60200, CZ (210) O-440546	(111) 291037 (220) 27.09.2006 (320) 27.09.2006 (442) 21.03.2007 (151) 27.06.2007 (730) VLTAVA-LABE-PRESS, a. s. , nám. Přemysla Otakara II. 8/5, České Budějovice, 37021, CZ (210) O-441490
(111) 291030 (220) 26.09.2006 (320) 26.09.2006 (442) 21.03.2007 (151) 27.06.2007 (730) ALTERMED CORPORATION, a.s. , Hněvotínská 711/56, Olomouc, 77900, CZ (210) O-441362	(111) 291038 (220) 27.09.2006 (320) 27.09.2006 (442) 21.03.2007 (151) 27.06.2007 (730) VLTAVA-LABE-PRESS, a. s. , nám. Přemysla Otakara II. 8/5, České Budějovice, 37021, CZ (210) O-441491
(111) 291031 (220) 26.09.2006 (320) 26.09.2006 (442) 21.03.2007 (151) 27.06.2007 (730) ALTERMED CORPORATION, a.s. , Hněvotínská 711/56, Olomouc, 77900, CZ (210) O-441363	(111) 291039 (220) 27.09.2006 (320) 27.09.2006 (442) 21.03.2007 (151) 27.06.2007 (730) VLTAVA-LABE-PRESS, a. s. , nám. Přemysla Otakara II. 8/5, České Budějovice, 37021, CZ (210) O-441492
(111) 291032 (220) 27.09.2006 (320) 27.09.2006 (442) 21.03.2007 (151) 27.06.2007 (730) VLTAVA-LABE-PRESS, a.s. , nám. Přemysla Otakara II. 8/5, České Budějovice, 37021, CZ (210) O-441431	(111) 291040 (220) 27.09.2006 (320) 27.09.2006 (442) 21.03.2007 (151) 27.06.2007 (730) VLTAVA-LABE-PRESS, a. s. , nám. Přemysla Otakara II. 8/5, České Budějovice, 37021, CZ (210) O-441495
(111) 291033 (220) 27.09.2006 (320) 27.09.2006 (442) 21.03.2007 (151) 27.06.2007 (730) VLTAVA-LABE-PRESS, a.s. , nám. Přemysla Otakara II. 8/5, České Budějovice, 37021, CZ (210) O-441434	(111) 291041 (220) 27.09.2006 (320) 27.09.2006 (442) 21.03.2007 (151) 27.06.2007 (730) VLTAVA-LABE-PRESS, a. s. , nám. Přemysla Otakara II. 8/5, České Budějovice, 37021, CZ (210) O-441496
(111) 291034 (220) 27.09.2006 (320) 27.09.2006 (442) 21.03.2007 (151) 27.06.2007 (730) VLTAVA-LABE-PRESS, a.s. , nám. Přemysla Otakara II. 8/5, České Budějovice, 37021, CZ (210) O-441436	(111) 291042 (220) 27.09.2006 (320) 27.09.2006 (442) 21.03.2007 (151) 27.06.2007 (730) VLTAVA-LABE-PRESS, a. s. , nám. Přemysla Otakara II. 8/5, České Budějovice, 37021, CZ (210) O-441497
(111) 291035 (220) 27.09.2006 (320) 27.09.2006 (442) 21.03.2007 (151) 27.06.2007	(111) 291043 (220) 27.09.2006 (320) 27.09.2006 (442) 21.03.2007 (151) 27.06.2007 (730) VLTAVA-LABE-PRESS, a. s. , nám. Přemysla Otakara II. 8/5, České Budějovice, 37021, CZ

(210) O-441498	(220) 01.11.2006 (320) 01.11.2006 (442) 21.03.2007 (151) 27.06.2007 (730) Podzimek a synové, spol. s r.o. , Husova 1623/12, Jihlava, 58601, CZ
(111) 291044 (220) 27.09.2006 (320) 27.09.2006 (442) 21.03.2007 (151) 27.06.2007 (730) VLTAVA-LABE-PRESS, a. s. , nám. Přemysla Otakara II. 8/5, České Budějovice, 37021, CZ	(210) O-442491
(210) O-441499	(111) 291053 (220) 08.11.2006 (320) 08.11.2006 (442) 21.03.2007 (151) 27.06.2007 (730) ROSSY service s. r. o. , Nad Opatovem 2026/1, Praha 4 - Chodov, 14900, CZ
(111) 291045 (220) 27.09.2006 (320) 27.09.2006 (442) 21.03.2007 (151) 27.06.2007 (730) VLTAVA-LABE-PRESS, a. s. , nám. Přemysla Otakara II. 8/5, České Budějovice, 37021, CZ	(210) O-442683
(210) O-441500	(111) 291054 (220) 09.11.2006 (320) 09.11.2006 (442) 21.03.2007 (151) 27.06.2007 (730) Robert Kašuba - Kaspo, J. Winklera 13, Prostějov, 79601, CZ
(111) 291046 (220) 27.09.2006 (320) 27.09.2006 (442) 21.03.2007 (151) 27.06.2007 (730) VLTAVA-LABE-PRESS, a. s. , nám. Přemysla Otakara II. 8/5, České Budějovice, 37021, CZ	(210) O-442720
(210) O-441502	(111) 291055 (220) 14.11.2006 (320) 14.11.2006 (442) 21.03.2007 (151) 27.06.2007 (730) ATEMI, s. r. o. , Velvarská 45, Praha 6, 16000, CZ
(111) 291047 (220) 27.09.2006 (320) 27.09.2006 (442) 21.03.2007 (151) 27.06.2007 (730) VLTAVA-LABE-PRESS, a. s. , nám. Přemysla Otakara II. 8/5, České Budějovice, 37021, CZ	(210) O-442849
(210) O-441503	(111) 291056 (220) 15.11.2006 (320) 15.11.2006 (442) 21.03.2007 (151) 27.06.2007 (730) Accounting and Business Consultancy, s.r.o. , Slunečná 27/3239, Praha 10, 10000, CZ
(111) 291048 (220) 27.09.2006 (320) 27.09.2006 (442) 21.03.2007 (151) 27.06.2007 (730) Jarkovská Marie Paed. Dr. , Kamýčká 10, Praha 6, 16500, CZ	(210) O-442914
(210) O-441505	(111) 291057 (220) 15.11.2006 (320) 15.11.2006 (442) 21.03.2007 (151) 27.06.2007 (730) ROYAL CROWN DATABANK, s. r. o. , Prokopova 156/11, Praha 3, 13000, CZ
(111) 291049 (220) 03.10.2006 (320) 03.10.2006 (442) 21.03.2007 (151) 27.06.2007 (730) Trubka Lukáš , Valentova 1734, Praha 4, 14900, CZ	(210) O-442923
(210) O-441587	(111) 291058 (220) 15.11.2006 (320) 15.11.2006 (442) 21.03.2007 (151) 27.06.2007 (730) Asociace hotelů a restaurací České republiky o. s. , Revoluční 13, Praha 1, 11000, CZ
(111) 291050 (220) 18.10.2006 (320) 18.10.2006 (442) 21.03.2007 (151) 27.06.2007 (730) Hostex spol. s r. o. , Žerotínova 63, Šumperk, 78701, CZ	(210) O-442924
(210) O-442064	(111) 291059 (220) 12.12.2006 (320) 12.12.2006 (442) 21.03.2007 (151) 27.06.2007 (730) SICCO s. r. o. , Řiční 590, Kolín, 28002, CZ
(111) 291051 (220) 27.10.2006 (320) 27.10.2006 (442) 21.03.2007 (151) 27.06.2007 (730) Nadace Naše dítě , Ústavní 91/95, Praha 8 - Bohnice, 18121, CZ	(210) O-443236
(210) O-442349	(111) 291060 (220) 28.11.2006 (320) 28.11.2006 (442) 21.03.2007 (151) 27.06.2007
(111) 291052	

(730) MedaPreX, s.r.o. , Truhlářská 27/1518, Praha 1, 11000, CZ	(210) O-443403
(210) O-443258	
(111) 291061	(111) 291069
(220) 29.11.2006	(220) 01.12.2006
(320) 29.11.2006	(320) 01.12.2006
(442) 21.03.2007	(442) 21.03.2007
(151) 27.06.2007	(151) 27.06.2007
(730) NEW WAVE 2002, a.s. , Vodičkova 20, Praha 1, 11000, CZ	(730) Českomoravský beton, a.s. , Beroun 660, Beroun, 26601, CZ
(210) O-443278	(210) O-443404
(111) 291062	(111) 291070
(220) 29.11.2006	(220) 01.12.2006
(320) 29.11.2006	(320) 01.12.2006
(442) 21.03.2007	(442) 21.03.2007
(151) 27.06.2007	(151) 27.06.2007
(730) NEW WAVE 2002, a.s. , Vodičkova 20, Praha 1, 11000, CZ	(730) Českomoravský beton, a.s. , Beroun 660, Beroun, 26601, CZ
(210) O-443279	(210) O-443408
(111) 291063	(111) 291071
(220) 30.11.2006	(220) 04.12.2006
(320) 30.11.2006	(320) 04.12.2006
(442) 21.03.2007	(442) 21.03.2007
(151) 27.06.2007	(151) 27.06.2007
(730) REO AMOS, spol. s r.o. , Provozní 5560/1b, Ostrava - Třebovice, 72200, CZ	(730) MONDO BIZARRO s. r. o. , Šunychelská 1159, Bohumín, Nový Bohumín, 73581, CZ
(210) O-443327	(210) O-443462
(111) 291064	(111) 291072
(220) 30.11.2006	(220) 06.12.2006
(320) 30.11.2006	(320) 06.12.2006
(442) 21.03.2007	(442) 21.03.2007
(151) 27.06.2007	(151) 27.06.2007
(730) Le Palais - Praha s. r. o. , Evropská 370/15, Praha 6, 16100, CZ	(730) ATAX CZ spol. s r.o. , Gagarinova 385, Pardubice, 53009, CZ
(210) O-443333	(210) O-443519
(111) 291065	(111) 291073
(220) 01.12.2006	(220) 07.12.2006
(320) 01.12.2006	(320) 07.12.2006
(442) 21.03.2007	(442) 21.03.2007
(151) 27.06.2007	(151) 27.06.2007
(730) EKOMETAL spol. s r. o. , Tušimice 373, Tušimice, 43201, CZ	(730) Město Český Krumlov , náměstí Svornosti 1, Český Krumlov, 38118, CZ
(210) O-443385	(210) O-443563
(111) 291066	(111) 291074
(220) 01.12.2006	(220) 07.12.2006
(320) 01.12.2006	(320) 07.12.2006
(442) 21.03.2007	(442) 21.03.2007
(151) 27.06.2007	(151) 27.06.2007
(730) G-Consult, spol. s r. o. , Trocnovská 794/9, Ostrava - Přívoz, 70200, CZ	(730) Město Český Krumlov , náměstí Svornosti 1, Český Krumlov, 38118, CZ
(210) O-443398	(210) O-443564
(111) 291067	(111) 291075
(220) 01.12.2006	(220) 07.12.2006
(320) 01.12.2006	(320) 07.12.2006
(442) 21.03.2007	(442) 21.03.2007
(151) 27.06.2007	(151) 27.06.2007
(730) Českomoravský beton, a.s. , Beroun 660, Beroun, 26601, CZ	(730) Město Český Krumlov , náměstí Svornosti 1, Český Krumlov, 38118, CZ
(210) O-443402	(210) O-443565
(111) 291068	(111) 291076
(220) 01.12.2006	(220) 08.12.2006
(320) 01.12.2006	(320) 08.12.2006
(442) 21.03.2007	(442) 21.03.2007
(151) 27.06.2007	(151) 27.06.2007
(730) Českomoravský beton, a.s. , Beroun 660, Beroun, 26601, CZ	(730) Místní skupina Polského kulturně-osvětového svazu v Jablunkově , Mariánské náměstí 18, Jablunkov, 73991, CZ

(210) O-443587	(111) 291085
	(220) 14.12.2006
(111) 291077	(320) 14.12.2006
(220) 08.12.2006	(442) 21.03.2007
(320) 08.12.2006	(151) 27.06.2007
(442) 21.03.2007	(730) VINOP a. s. , Polešovice 446, Polešovice, 68737, CZ
(151) 27.06.2007	(210) O-443729
(730) Místní skupina Polského kulturně-osvětového svazu v Jablunkově , Mariánské náměstí 18, Jablunkov, 73991, CZ	
(210) O-443589	(111) 291086
	(220) 14.12.2006
(111) 291078	(320) 14.12.2006
(220) 08.12.2006	(442) 21.03.2007
(320) 08.12.2006	(151) 27.06.2007
(442) 21.03.2007	(730) DEKTRADE a. s. , Tiskařská 10/257, Praha 10 - Malešice, 10828, CZ
(151) 27.06.2007	(210) O-443757
(730) HOPI s. r. o. , Pražská 673, Klášterec nad Ohří, 43151, CZ	
(210) O-443600	(111) 291087
	(220) 14.12.2006
(111) 291079	(320) 14.12.2006
(220) 08.12.2006	(442) 21.03.2007
(320) 08.12.2006	(151) 27.06.2007
(442) 21.03.2007	(730) DEKTRADE a. s. , Tiskařská 10/257, Praha 10 - Malešice, 10828, CZ
(151) 27.06.2007	(210) O-443758
(730) Zentiva, a. s. , U Kabelovny 130, Praha 10 - Dolní Měcholupy, 10237, CZ	
(210) O-443612	(111) 291088
	(220) 18.12.2006
(111) 291080	(320) 18.12.2006
(220) 11.12.2006	(442) 21.03.2007
(320) 11.12.2006	(151) 27.06.2007
(442) 21.03.2007	(730) Chaloupka Pavel , Stradovská 384, Chlumeč, 40339, CZ
(151) 27.06.2007	(210) O-443900
(730) GIGAS CZ s. r. o. , Hradové Střimelice 86, Kostelec nad Černými lesy, Stříbrná Skalice, 28163, CZ	
(210) O-443633	(111) 291089
	(220) 19.12.2006
(111) 291081	(320) 19.12.2006
(220) 11.12.2006	(442) 21.03.2007
(320) 11.12.2006	(151) 27.06.2007
(442) 21.03.2007	(730) LOVELY TEXTILE DESIGN s.r.o. , Váslavské náměstí 66/808, Praha 1 - Nové Město, 11000, CZ
(151) 27.06.2007	(210) O-443925
(730) PINKO a. s. , Vlašimská 409, Benešov, 25601, CZ	
(210) O-443634	(111) 291090
	(220) 20.12.2006
(111) 291082	(320) 20.12.2006
(220) 12.12.2006	(442) 21.03.2007
(320) 12.12.2006	(151) 27.06.2007
(442) 21.03.2007	(730) AREKO, spol. s r.o. , Dobronická 635, Praha 4 - Libuš, 14825, CZ
(151) 27.06.2007	(210) O-443966
(730) LIFTEC CZ, spol. s r.o. , Počernická 272/96, Praha 10, 10803, CZ	
(210) O-443668	(111) 291091
	(220) 20.12.2006
(111) 291083	(320) 20.12.2006
(220) 12.12.2006	(442) 21.03.2007
(320) 12.12.2006	(151) 27.06.2007
(442) 21.03.2007	(730) Winter Pavel , U staré lípy 14, Jablonec nad Nisou, 46602, CZ
(151) 27.06.2007	(210) O-443992
(730) Warner-Lambert Company LLC , 201 Tabor Road, 07950 Morris Plains, NJ, US	
(210) O-443671	(111) 291092
	(220) 21.12.2006
(111) 291084	(320) 21.12.2006
(220) 13.12.2006	(442) 21.03.2007
(320) 13.12.2006	(151) 27.06.2007
(442) 21.03.2007	(730) KRATEGUS, spol. s r. o. , Slévárenská 406/17, Ostrava - Mariánské Hory, 70973, CZ
(151) 27.06.2007	(210) O-444006
(730) GM Pharmaceuticals Ltd. , 103 Zemo Vedzisi Str., 0160 Tbilisi, GE	
(210) O-443702	(111) 291093
	(220) 21.12.2006
	(320) 21.12.2006

(442) 21.03.2007 (151) 27.06.2007 (730) KRATEGUS, spol. s r. o. , Slévárenská 406/17, Ostrava - Mariánské Hory, 70973, CZ (210) O-444007	(730) Konopík Medard , Krouzova 3046, Praha 4, 14300, CZ (210) O-444208
(111) 291094 (220) 21.12.2006 (320) 21.12.2006 (442) 21.03.2007 (151) 27.06.2007 (730) KRATEGUS, spol. s r. o. , Slévárenská 406/17, Ostrava - Mariánské Hory, 70973, CZ (210) O-444008	(111) 291102 (220) 07.01.2007 (320) 07.01.2007 (442) 21.03.2007 (151) 27.06.2007 (730) Malina Milan , Vřesová 604, Třemošná, 33011, CZ (210) O-444282
(111) 291095 (220) 21.12.2006 (320) 21.12.2006 (442) 21.03.2007 (151) 27.06.2007 (730) HWG Comp., s.r.o. , U Habrovky 247/11, Praha 4, 14000, CZ (210) O-444033	(111) 291103 (220) 08.01.2007 (320) 08.01.2007 (442) 14.03.2007 (151) 27.06.2007 (730) Cadence Innovation k.s. , Kubelíkova 604, Liberec, 46078, CZ (210) O-444306
(111) 291096 (220) 21.12.2006 (320) 21.12.2006 (442) 21.03.2007 (151) 27.06.2007 (730) LKW Budweiser Spedition Kratochvíl spol. s r.o. , Dobrovodská 1804/43, České Budějovice, 37006, CZ (210) O-444040	(111) 291104 (220) 10.01.2007 (320) 10.01.2007 (442) 21.03.2007 (151) 27.06.2007 (730) Pivovar Náchod a. s. , Dobrošovská 130, Náchod, 54701, CZ (210) O-444347
(111) 291097 (220) 29.12.2006 (320) 29.12.2006 (442) 21.03.2007 (151) 27.06.2007 (730) Komerční banka, a.s. , Na Příkopě 33/969, Praha 1, 11407, CZ (210) O-444147	(111) 291105 (220) 11.01.2007 (320) 11.01.2007 (442) 21.03.2007 (151) 27.06.2007 (730) Simply You a.s. , Skřivánčí pole 918, Vítkov, 74901, CZ (210) O-444365
(111) 291098 (220) 29.12.2006 (320) 29.12.2006 (442) 21.03.2007 (151) 27.06.2007 (730) Poděbradka, a.s. , Nymburská 239/VII, Poděbrady, 29001, CZ (210) O-444149	(111) 291106 (220) 12.01.2007 (320) 12.01.2007 (442) 21.03.2007 (151) 27.06.2007 (730) FTV Prima, spol. s r.o. , Na Žertvách 24/132, Praha 8, 18000, CZ (210) O-444410
(111) 291099 (220) 29.12.2006 (320) 29.12.2006 (442) 21.03.2007 (151) 27.06.2007 (730) Poděbradka, a.s. , Nymburská 239/VII, Poděbrady, 29001, CZ (210) O-444150	(111) 291107 (220) 12.01.2007 (320) 12.01.2007 (442) 21.03.2007 (151) 27.06.2007 (730) UNIVERSITY ABROAD SERVICE , Vodičkova 41, Praha 1, 11209, CZ (210) O-444414
(111) 291100 (220) 30.12.2006 (320) 30.12.2006 (442) 21.03.2007 (151) 27.06.2007 (730) CENT spol. s r. o. , Chudeřínská 370, Litvínov, 43601, CZ (210) O-444173	(111) 291108 (220) 12.01.2007 (320) 12.01.2007 (442) 21.03.2007 (151) 27.06.2007 (730) MOTIP DUPLI s.r.o. , Popůvky, Troubsko, 66601, CZ (210) O-444415
(111) 291101 (220) 03.01.2007 (320) 03.01.2007 (442) 21.03.2007 (151) 27.06.2007	(111) 291109 (220) 12.01.2007 (320) 12.01.2007 (442) 21.03.2007 (151) 27.06.2007 (730) MOTIP DUPLI s.r.o. , Popůvky, Troubsko, 66601, CZ (210) O-444416
	(111) 291110 (220) 12.01.2007

(320) 12.01.2007 (442) 21.03.2007 (151) 27.06.2007 (730) MOTIP DUPLI s.r.o. , Popůvky, Troubsko, 66601, CZ (210) O-444417	(210) O-444783
(111) 291111 (220) 12.01.2007 (320) 12.01.2007 (442) 21.03.2007 (151) 27.06.2007 (730) MOTIP DUPLI s.r.o. , Popůvky, Troubsko, 66601, CZ (210) O-444419	(111) 291119 (220) 25.01.2007 (320) 25.01.2007 (442) 21.03.2007 (151) 27.06.2007 (730) RENUTO (Overseas) LIMITED , 3, Demetri Liperti Street, Kotsapas Building, 3.patro, Limassol, CY (210) O-444784
(111) 291112 (220) 12.01.2007 (320) 12.01.2007 (442) 21.03.2007 (151) 27.06.2007 (730) MOTIP DUPLI s.r.o. , Popůvky, Troubsko, 66601, CZ (210) O-444420	(111) 291120 (220) 25.01.2007 (320) 25.01.2007 (442) 21.03.2007 (151) 27.06.2007 (730) RAVAK a.s. , Obecnická 285, Příbram I, 26101, CZ (210) O-444791
(111) 291113 (220) 18.01.2007 (320) 18.01.2007 (442) 21.03.2007 (151) 27.06.2007 (730) BBT Thermotechnology CZ s.r.o. , Pod Višňovkou 1661/35, Praha 4, 14000, CZ (210) O-444551	(111) 291121 (220) 25.01.2007 (320) 25.01.2007 (442) 21.03.2007 (151) 27.06.2007 (730) NOVATO spol. s r.o. , Uralská 770/6, Praha 6, 16000, CZ (210) O-444802
(111) 291114 (220) 19.01.2007 (320) 19.01.2007 (442) 21.03.2007 (151) 27.06.2007 (730) KITL s.r.o. , Komenského 791/23, Jablonec nad Nisou, 46601, CZ (210) O-444590	(111) 291122 (220) 25.01.2007 (320) 25.01.2007 (442) 21.03.2007 (151) 27.06.2007 (730) NOVATO spol. s r. o. , Uralská 770/6, Praha 6, 16000, CZ (210) O-444803
(111) 291115 (220) 19.01.2007 (320) 19.01.2007 (442) 21.03.2007 (151) 27.06.2007 (730) KITL s.r.o. , Komenského 791/23, Jablonec nad Nisou, 46601, CZ (210) O-444591	(111) 291123 (220) 26.01.2007 (320) 26.01.2007 (442) 21.03.2007 (151) 27.06.2007 (730) G - REALITY s.r.o. , U Nemocnice 430, Kolín III, 28002, CZ (210) O-444839
(111) 291116 (220) 22.01.2007 (320) 22.01.2007 (442) 21.03.2007 (151) 27.06.2007 (730) ROYAL CORNICHE TRAVEL Ltd. , 28/F Tesbury Centre, 28 Queen's Road East, Wanchai, HK (210) O-444643	(111) 291124 (220) 26.01.2007 (320) 26.01.2007 (442) 21.03.2007 (151) 27.06.2007 (730) G - REALITY, s.r.o. , U Nemocnice 430, Kolín III, 28002, CZ (210) O-444842
(111) 291117 (220) 22.01.2007 (320) 22.01.2007 (442) 21.03.2007 (151) 27.06.2007 (730) Vyroubal Krajhanzl Školout, advokátní kancelář, s.r.o. , Lazarská 5, Praha 1, 11000, CZ (210) O-444680	(111) 291125 (220) 26.01.2007 (320) 26.01.2007 (442) 21.03.2007 (151) 27.06.2007 (730) KVELB, spol. s r.o. , Staškova 25, Mohelnice, 78985, CZ (210) O-444848
(111) 291118 (220) 25.01.2007 (320) 25.01.2007 (442) 21.03.2007 (151) 27.06.2007 (730) RENUTO (Overseas) LIMITED , 3, Demetri Liperti Street, Kotsapas Building, 3. patro, Limassol, CY	(111) 291126 (220) 26.01.2007 (320) 26.01.2007 (442) 21.03.2007 (151) 27.06.2007 (730) CODEWARE, s.r.o. , Vratislavova 19/68, Praha 2, 12000, CZ (210) O-444849

-
- (111) **291127**
(220) 30.01.2007
(320) 30.01.2007
(442) 21.03.2007
(151) 27.06.2007
(730) **MEROVINGIAN s.r.o.**, Na Příkopě 957/23, Praha 1, 11000, CZ
(210) O-444960
-
- (111) **291128**
(220) 30.01.2007
(320) 30.01.2007
(442) 21.03.2007
(151) 27.06.2007
(730) **MEROVINGIAN s.r.o.**, Na Příkopě 957/23, Praha 1, 11000, CZ
(210) O-444961
-
- (111) **291129**
(220) 31.01.2007
(320) 31.01.2007
(442) 21.03.2007
(151) 27.06.2007
(730) **Plzeňský Prazdroj, a.s.**, U Prazdroje 7, Plzeň, 30497, CZ
(210) O-444970
-
- (111) **291130**
(220) 31.01.2007
(320) 31.01.2007
(442) 21.03.2007
(151) 27.06.2007
(730) **Plzeňský Prazdroj, a.s.**, U Prazdroje 7, Plzeň, 30497, CZ
(210) O-444971
-
- (111) **291131**
(220) 16.02.2007
(320) 16.02.2007
(442) 21.03.2007
(151) 27.06.2007
(730) **Šustr M. A. Pavel**, Na Rybníku 980, Uherské Hradiště, 68601, CZ
(210) O-444973
-
- (111) **291132**
(220) 12.03.2004
(320) 12.03.2004
(442) 21.03.2007
(151) 27.06.2007
(730) **IFU S.r.l.**, Via di Pietralata 179, Roma, IT
(210) O-444995
-
- (111) **291133**
(220) 31.01.2007
(320) 31.01.2007
(442) 21.03.2007
(151) 27.06.2007
(730) **BIOSYNCHRON a.s.**, Mexická 71/18, Ostrava, 71200, CZ
(210) O-444998
-
- (111) **291134**
(220) 31.01.2007
(320) 31.01.2007
(442) 21.03.2007
(151) 27.06.2007
(730) **WAKKENHAT SECURITY a.s.**, Komárkova 23, Praha 11, 14900, CZ
(210) O-445006
-
- (111) **291135**
(220) 31.01.2007
- (320) 31.01.2007
(442) 21.03.2007
(151) 27.06.2007
(730) **WAKKENHAT SECURITY a.s.**, Komárkova 23, Praha 11, 14900, CZ
(210) O-445007
-
- (111) **291136**
(220) 01.02.2007
(320) 01.02.2007
(442) 21.03.2007
(151) 27.06.2007
(730) **PCO - hlídací služba, s.r.o.**, U Jeslí 619, České Budějovice, 37004, CZ
(210) O-445022
-
- (111) **291137**
(220) 02.02.2007
(320) 02.02.2007
(442) 21.03.2007
(151) 27.06.2007
(730) **Jaromír Král**, Ve Višňovce 177, Brandýsek, 27341, CZ
(210) O-445077
-
- (111) **291138**
(220) 05.02.2007
(320) 05.02.2007
(442) 21.03.2007
(151) 27.06.2007
(730) **Carlife PMP, spol. s r.o.**, Senovážné nám. 992/8, Praha 1, 11000, CZ
(210) O-445107
-
- (111) **291139**
(220) 05.02.2007
(320) 05.02.2007
(442) 21.03.2007
(151) 27.06.2007
(730) **Carlife PMP, spol. s r.o.**, Senovážné nám. 992/8, Praha 1, 11000, CZ
(210) O-445108
-
- (111) **291140**
(220) 05.02.2007
(320) 05.02.2007
(442) 21.03.2007
(151) 27.06.2007
(730) **SALFORD s. r. o.**, Vážného 21/3, Brno, 62100, CZ
(210) O-445124
-
- (111) **291141**
(220) 06.02.2007
(320) 06.02.2007
(442) 21.03.2007
(151) 27.06.2007
(730) **GLOBTOUR GROUP a.s.**, Panská 12, 81101 Bratislava, SK
(210) O-445150
-
- (111) **291142**
(220) 07.02.2007
(320) 07.02.2007
(442) 21.03.2007
(151) 27.06.2007
(730) **Chládek František**, Rakovnická 33/881, Praha 6, 16100, CZ
(210) O-445203
-
- (111) **291143**
(220) 07.02.2007
(320) 07.02.2007
(442) 21.03.2007
(151) 27.06.2007

(730) CAZER s.r.o. , Ondřejova 592/13, Olomouc, Chválkovice, 77900, CZ	(210) O-445366
(210) O-445205	
(111) 291144	(111) 291152
(220) 07.02.2007	(220) 14.02.2007
(320) 07.02.2007	(320) 14.02.2007
(442) 21.03.2007	(442) 21.03.2007
(151) 27.06.2007	(151) 27.06.2007
(730) CAZER s.r.o. , Ondřejova 592/13, Olomouc, Chválkovice, 77900, CZ	(730) BELUPO - Lijekovi i kozmetika d.d. , Danica 5, 48000 Koprivnica, HR
(210) O-445206	(210) O-445435
(111) 291145	(111) 291153
(220) 07.02.2007	(220) 14.02.2007
(320) 07.02.2007	(320) 14.02.2007
(442) 21.03.2007	(442) 21.03.2007
(151) 27.06.2007	(151) 27.06.2007
(730) CAZER s.r.o. , Ondřejova 592/13, Olomouc, Chválkovice, 77900, CZ	(730) Kazak Communication s.r.o. , U Kanálky 5, Praha 2, 12000, CZ
(210) O-445207	(210) O-445436
(111) 291146	(111) 291154
(220) 07.02.2007	(220) 14.02.2007
(320) 07.02.2007	(320) 14.02.2007
(442) 21.03.2007	(442) 21.03.2007
(151) 27.06.2007	(151) 27.06.2007
(730) Hao Hongfen , Xi Hao Village, SunTao Town, LinZhang County, He Bei, CN	(730) Kazak Communication s.r.o. , U Kanálky 5, Praha 2, 12000, CZ
(210) O-445220	(210) O-445437
(111) 291147	(111) 291155
(220) 07.02.2007	(220) 15.02.2007
(320) 07.02.2007	(320) 15.02.2007
(442) 21.03.2007	(442) 21.03.2007
(151) 27.06.2007	(151) 27.06.2007
(730) Jachnin Petr , Ke Krči 576/36, Praha 4 - Braník, 14700, CZ	(730) The Coca-Cola Company , One Coca-Cola Plaza, Atlanta, GA, US
(210) O-445223	(210) O-445499
(111) 291148	(111) 291156
(220) 08.02.2007	(220) 20.02.2007
(320) 08.02.2007	(320) 20.02.2007
(442) 21.03.2007	(442) 21.03.2007
(151) 27.06.2007	(151) 27.06.2007
(730) KINEX CZ s. r. o. , Novovysočanská 537/31, Praha 9, 19000, CZ	(730) GAMESTAR, a.s. , Bozděchova 7, Praha 5, 15000, CZ
(210) O-445254	(210) O-445626
(111) 291149	(111) 291157
(220) 08.02.2007	(220) 22.02.2007
(320) 08.02.2007	(320) 22.02.2007
(442) 21.03.2007	(442) 21.03.2007
(151) 27.06.2007	(151) 27.06.2007
(730) MM PUBLISHING, s.r.o. , Přípotoční 1519/10A, Praha 10, 10100, CZ	(730) Philip Morris ČR, a.s. , Vítězná 1, Kutná Hora, 28403, CZ
(210) O-445258	(210) O-445641
(111) 291150	(111) 291158
(220) 12.02.2007	(220) 20.02.2007
(320) 12.02.2007	(320) 20.02.2007
(442) 21.03.2007	(442) 21.03.2007
(151) 27.06.2007	(151) 27.06.2007
(730) Přikryl Marek , Křivenická 426/42, Praha 8, 18100, CZ	(730) WM Ocean s.r.o. , Lopatecká 13/223, Praha 4 - Podolí, 14700, CZ
(210) O-445347	(210) O-445643
(111) 291151	(111) 291159
(220) 12.02.2007	(220) 20.02.2007
(320) 12.02.2007	(320) 20.02.2007
(442) 21.03.2007	(442) 21.03.2007
(151) 27.06.2007	(151) 27.06.2007
(730) ANALYTIKA, spol. s r.o. , Na Višňovce 3, Praha 6, 16100, CZ	(730) VORLÍČKOVÁ & LEITNER s. r. o. , Jungmannova 31, Praha 1, 11000, CZ
	(210) O-445649

(111) **291160**
(220) 21.02.2007
(320) 21.02.2007
(442) 21.03.2007
(151) 27.06.2007
(730) **Kovandová Petra**, Tyršova 388, Černovice, 39494, CZ
(210) O-445718

(111) **291161**
(220) 21.02.2007
(320) 21.02.2007
(442) 21.03.2007
(151) 27.06.2007
(730) **Ing. Petr Ivanov - Tech & Line**, Hornoměřcholupská
1198/27, Praha 10 - Hostivař, 10200, CZ
(210) O-445753

(111) **291162**
(220) 21.02.2007
(320) 21.02.2007
(442) 21.03.2007
(151) 27.06.2007
(730) **Ing. Petr Ivanov - Tech & Line**, Hornoměřcholupská
1198/27, Praha 10 - Hostivař, 10200, CZ
(210) O-445754

(111) **291163**
(220) 22.02.2007
(320) 22.02.2007
(442) 21.03.2007
(151) 27.06.2007
(730) **Lumpe Martin Ing.**, Sakařova 388, Pardubice, 53003,
CZ
(210) O-445755

(111) **291164**
(220) 22.02.2007
(320) 22.02.2007
(442) 21.03.2007
(151) 27.06.2007
(730) **Ústav paliv a maziv, a.s.**, U Trati 42, Praha 10 -
Strašnice, 10000, CZ
(210) O-445763

(111) **291165**
(220) 22.02.2007
(320) 22.02.2007
(442) 21.03.2007
(151) 27.06.2007
(730) **Ústav paliv a maziv, a.s.**, U Trati 42, Praha 10 -
Strašnice, 10000, CZ
(210) O-445764

(111) **291166**
(220) 23.02.2007
(320) 23.02.2007
(442) 21.03.2007
(151) 27.06.2007
(730) **Studio krásy a zdraví JANYT, s.r.o.**, Velká Michalská
212/22, Znojmo, 66902, CZ
(210) O-445808

(111) **291167**
(220) 05.06.2003
(320) 05.06.2003
(442) 12.11.2003
(151) 29.06.2007
(730) **Česká republika - Ministerstvo zemědělství**, Těšnov
17, Praha 1, 11705, CZ
(210) O-192453

Přehled zápisů ochranných známek se změnou ve vztahu ke zveřejněným přihláškám

Kapitola obsahuje údaje o ochranných známkách zapsaných na základě ustanovení § 28 odst. 1 zákona č. 441/2003 Sb., u kterých došlo ke změně údajů oproti zveřejněné přihlášce ochranné známky.

Číselný přehled

291010, 291020

Zápisy ochranných známek se změnou ve vztahu ke zveřejněným přihláškám

(111) **291010**
(220) 03.06.2004
(320) 03.06.2004
(442) 14.09.2005
(151) 27.06.2007
(540)

VYKONA

(730) **VYKONA TEPLICE spol. s r.o.**, Dubská 3155, Teplice,
41501, CZ
(740) ZEMAN - podkrušnohorská patentová a známková kancelář,
Petr Zeman, Hradní 301, Loket, 35733
(510) (6) kovové pororošty a jiné perforované plechy, manipulační a
montážní plošiny stabilní i mobilní, kovové přepravní skříně,
klece a kontejnery, nádoby kovové náležející do této třídy,
bedny na nářadí kovové, schránky na nářadí kovové, kufříky na
nářadí kovové, skřínky na nářadí kovové, montážní přípravky
kovové zařazené v této třídě, madla kovová, kovové kování
kromě kování pro postele; (12) kolečka kovová, vozíky všeho
druhu, například na manipulaci se zbožím, vozíky na hadice,
vozíky na kabely, vozíky dvoukoláky, vozíky plošinové,
přepravní vozíky na tyčovinu a plechy, pojízdné kontejnery,
pojízdné skříně na přepravu zboží, pojízdné klece na přepravu
zboží, vozíky montážní, jiné vozíky dílenské; (20) - kovový
nábytek a doplňky pro sportovní, tělovýchovná a rekreační
zařízení, parkové lavice a lavičky kovové, zahradní nábytek
kovový, dřevěné součásti kovového nábytku.
(511) 6, 12, 20
(210) O-347149

(111) **291020**
(220) 15.03.2006
(320) 15.03.2006
(442) 14.06.2006
(151) 27.06.2007
(540)



(730) **Šimon Kamil**, Kodaňská 75, Praha 10, 10100, CZ
(510) (7) stroje a obráběcí stroje, motory (s výjimkou motorů pro
pozemní vozidla, letadlové motory, lodní motory, čisticí
elektrické stroje a přístroje, kuchyňské elektromechanické
přístroje pro domácnost (drtiče, mixery, šlehače, mlýnky,
elektrické kuchyňské roboty), pračky na prádlo, myčky nádobí;
(9) přístroje a nástroje fotografické, filmové, optické, přístroje a
nástroje k vážení, záchranu, elektrické žehličky, sportovní
dýchací přístroje, kopírovací stroje, oděvy vyhřívané elektricky;
(11) přístroje pro výrobu páry, pro vaření, pro sušení, elektrické
hrnce, varné náčiní elektrické; (21) náčiní a nádoby pro
domácnost nebo kuchyň z obecných kovů, dřeva, kameniny,
porcelánu, skla a umělých hmot, sklo surové nebo opracované,
hřebeny (i elektrické), kameninové a porcelánové zboží
okrasného charakteru; (25) oděvy, obuv; (28) hry, hračky,
tělocvičné a sportovní nářadí a náčiní, rybářské potřeby (s
výjimkou sítí), modely zmenšených automobilů, vše v rámci této
třídy, modely zmenšených letadel, vrtulníků a lodí.
(511) 7, 9, 11, 21, 25, 28
(210) O-435542

Zápisy licenčních smluv k ochranným známkám

V této kapitole jsou zveřejněny zápisy licenčních smluv podle ustanovení § 18 odst. 1 zákona č. 441/2003 Sb.

Číslo zápisu	Vlastník	Nabyvatel licence	Druh licence	Datum uzavření licenční smlouvy	S účinností od data
178257	České dráhy, a.s., Nábřeží L. Svobody 1222, Praha 1, 11015, CZ;	Marta Koutská, Okarec 44, Koněšín, 67502, CZ;	nevýlučná	21.05.2007	28.06.2007
178257	České dráhy, a.s., Nábřeží L. Svobody 1222, Praha 1, 11015, CZ;	PINEWOOD s.r.o., Určice 267, Určice, 79804, CZ;	nevýlučná	21.05.2007	28.06.2007
192942	České dráhy, a.s., Nábřeží L. Svobody 1222, Praha 1, 11015, CZ;	Marta Koutská, Okarec 44, Koněšín, 67502, CZ;	nevýlučná	21.05.2007	28.06.2007
192942	České dráhy, a.s., Nábřeží L. Svobody 1222, Praha 1, 11015, CZ;	PINEWOOD s.r.o., Určice 267, Určice, 79804, CZ;	nevýlučná	21.05.2007	28.06.2007
279185	Kellermann Vilibald, Dělnická 11, Plzeň, 30166, CZ;	SIGNUM stavební stroje s.r.o., Karlická 312/52, Praha 5 - Radotín, 15300, CZ;	výlučná	01.01.2007	28.06.2007

Ochranné známky zrušené a prohlášené za neplatné

Tato kapitola obsahuje údaje o rozhodnutích o zrušení ochranné známky na základě ustanovení § 31 zákona č. 441/2003 Sb. nebo o prohlášení ochranné známky za neplatnou na základě ustanovení § 32 zákona č. 441/2003 Sb. Existuje-li důvod zrušení/prohlášení ochranné známky za neplatnou pouze ve vztahu k některým z výrobků nebo služeb, Úřad ochrannou známku zruší/prohlásí za neplatnou pouze pro tyto výrobky nebo služby. Údaje o výsledku rozhodnutí (zrušení ochranné známky, částečné zrušení ochranné známky, prohlášení ochranné známky za neplatnou, prohlášení ochranné známky za částečně neplatnou) jsou uvedeny za datem právní moci rozhodnutí pod INID kódem (583) s názvem "Datum právní moci rozhodnutí/výsledek rozhodnutí".

(111) 219288
(540)



(583) 11.06.2007 / prohlášení ochranné známky za částečně
neplatnou

Přehled obnov zápisu ochranných známek

Kapitola obsahuje údaje o ochranných známkách, u kterých byl na žádost vlastníka obnoven zápis podle ustanovení § 28 odst. 2 zákona č. 441/2003 Sb.

Číselný přehled												
95805	97308	117707A	153005	163496	164043	166951	209941	210711	210744	210745	211401	211961
212081	212082	212083	212084	212089	212096	212802	212968	212969	213491	214531	214532	214533
216201	217020	217739	218706	218751	218752	218771	220463	220894	221711			

Obnovy zápisu ochranných známek

(111) **95805**
(220) 09.04.1937
(151) 09.04.1937

(540) **STOMA PARADENTOL**

(730) **GlaxoSmithKline, s.r.o.**, Na Pankráci 17/1685, Praha 4, 14021, CZ
(740) Mgr. Lukáš Zdvihal, advokát, Betlémské náměstí 6, Praha 1, 11000
(510) Zubní, ústní a zubolékařské přípravky.
(511) 3, 5
(210) O-9305

(111) **97308**
(220) 12.08.1907
(151) 12.08.1907

(540) "Aquascutum"

(730) **AQUASCUTUM LIMITED**, 100 Regent Street, London, GB
(740) Čermák Hořejš Myslíl a spol., JUDr. Jan Matějka, Národní 32, Praha 1, 11000
(510) (25) nepromokavý plášť.
(511) 25
(210) O-11644

(111) **117707A**
(220) 27.06.1927
(151) 08.08.2005



(730) **MORA-TOP, s.r.o.**, Šumperská 1349, Uničov, 78391, CZ
(740) INPARTNERS GROUP, Ing. Dušan Kendereški, Lidická 51, Brno, 60200
(510) (11) přístroje pro topení, vaření, sušení, větrání; dvířka pro kachlová kamna, představce ke kamnům; plechové zboží /uhláky, kouřové roury, pečící trouby, dvířka ke kamnům/, háky a kamna.
(511) 11
(210) O-428786

(111) **153005**
(220) 10.05.1957
(151) 17.06.1957

(540) **SOKOL**

(730) **The Gillette Company**, Prudential Tower Building 40th Floor, Boston, MA, US
(740) Čermák Hořejš Myslíl a spol., JUDr. Karel Čermák, advokát, Národní 32, Praha 1, 11000
(510) (8) holicí čepelky.
(511) 8
(210) O-9873

(111) **163496**
(220) 01.07.1977
(151) 17.01.1978

(540)



(730) **Hartmann-Rico a.s.**, Masarykovo náměstí 77, Veverská Bítýška, 66471, CZ
(740) ROTT, RŮŽIČKA & GUTTMANN Patentová, známková a advokátní kancelář, JUDr. Vladimír Rott, Nad Štolou 12, Praha 7, 17000
(510) Pružné obvazy, obvazové zboží.
(511) 5, 10
(210) O-50079

(111) **164043**
(220) 04.07.1977
(151) 12.04.1979



(730) **LUCAS INDUSTRIES LIMITED**, Stratford Road, Solihull, West Midlands B90 4AX, GB
(740) Rott, Růžička a Guttman, patentová, známková a advokátní kancelář, JUDr. Rott Vladimír, Nad Štolou 12, Praha 7, 17000
(510) Pevné a ohebné trubky, roury a hadice z kovu, trubkové fitinky, držáky pro lampy, desky poznávacího čísla pro auta, kovové výrobky zahrnující: kryty na stroje, voštinové struktury, kryty na ložiska, spalovací komory, plamence, trysky pro plynové turbíny, palivové podpěrné mřížky pro užití v nukleárních elektrárnách a kontejnery s ochráněným pláštěm pro práci s radioaktivními látkami, nádrže a kontejnery, drát, záklopký a jejich části obsažené ve třídě 6; dynamo, alternátory, elektrické generátory, spouštěče pro stacionární motory s vnitřním spalováním, hydraulické spouštěče pro plynové turbíny, filtry všech typů a filtrové prvky tvořící část strojů a motorů, hydraulické převodové soukolí (nikoliv pro pohon pozemních vozidel), hydraulické motory, zařízení pro dodávání paliva pro motory s plynovou turbínou obsahující měřicí a kontrolní přístroje a nástroje, spojky pro použití v palivových systémech letadel a systémech hydraulických, tepelné výměníky tvořící část strojů, zařízení pro ulehčení spouštění motorů na vnitřní spalování, motory s plynovou turbínou, elektrické motory, nikoliv však pro pozemní vozidla, zařízení a přístroje pro vstřikování paliva, zapalovací přístroje pro motory s vnitřním spalováním, zdvihadla, magnety, pumpy všeho druhu, vstřikovače paliva jako součásti spalovacích systémů pro motory s plynovou turbínou, regulátory hydraulické, pneumatické nebo mechanické, strojové brzdy, ložiska a vačkové hřídele, zapalovací svíčky, mechanicky poháněné ventily, mechanicky poháněné ovládače, vysokonapěťové přístroje pro letadla, zapalovače vysokonapěťové, přístroje pro přizpůsobené velikosti trysky v motorech s plynovou turbínou, ohebné spojky pro stroje, včetně s reciklující koulí, přístroje pro odchylování tlaků motorů s plynovou turbínou pro brzdné účely, stroje pro znovuseřízení zařízení na vstřikování paliva, expanzní turbíny, hydraulické prvky pístů a válců, hydraulické zvedáky, hydraulické akumulátory, řízení se stálou rychlostí a části všeho shora řečeného zboží; hledací světla, integrované elektrické obvody, selenoidy, senoidní záklopký, ampérmetry, voltmetry, přístroje na zaznamenávání vzdálenosti, reostaty, usměrňovače elektrického proudu, regulátory napětí

elektrického proudu, kondenzátory, přístroje elektrické sdělovací techniky, přístroje pro letecké spojení a telemetrii, nabíječe elektrických baterií, přístroje a nástroje pro zkoušení zařízení pro dodávání paliva pro motory s plynovou turbínou, spojovací kusy, rozvodné skříňky, obrácené usměrňovače, relé, spínače, spínací ústrojí, panelové rozvaděče, spínací skříňky, elektrické zástrčky a zásuvky, odpory, hradící mřížky, baterie, elektrické přístroje a nástroje pro seismické průzkumy, omezovače rychlosti, polovodičové zařízení, diody, elektrické dráty a kabely, tištěné obvody, hybridní obvody, dráty pro stíněné zapalovací vedení a připravené elektrické šňůry, kontrolní zařízení pro elektrické motory, zesilovače, fotoelektrické vodiče, fotochemické zařízení, transistory, sluneční buňky, analogové měřiče, systémy přístroje selektivního volání, zapisovače rychlosti, tachometrová dynamo, zjišťovače námrazy, přístroje pro řízení torped, ultrazvukové detektory trhlin, elektrické pásmové propustě, analyzátoři a počítače frekvence, ultrazvukové zkoušeče tvrdosti, ultrazvukové detektory netěsnosti, zkoušečky materiálů, oscilátory, fázometry, měniče tlaku, přístroje pro načasování postupu a programu, měniče hladiny zvuku, zkoušečky rychlosti, stroboskopy, vypínače přístrojů, ultrazvukové měřiče tloušťky, přístroje a zařízení pro zkoušení elektrických a telekomunikačních systémů a pro zkoušení chvění, přístroje a zařízení pro udržování předem zvolené rychlosti pro dopravní prostředky pozemní, námořní a letecké, měniče napětí, přerušovače proudu, zkušební a obslužná zařízení pro dopravní prostředky pozemní, námořní a vzdušné a pro součásti dopravních prostředků pozemních, námořních a vzdušných, zkušební výzbroje a konsoly pro zkoušení a obsluhu dopravních prostředků pozemních, námořních a vzdušných a jejich částí, stroje na měření otěru a opotřebení, přístroj pro ovládání ocasního křídla letadla, křídélka, směrového kormidla, elevátory, klapky, pevné sloty, přístroje a vybavení pro kontrolu tlumičů zařízení při letadlech s vysokou rychlostí, radiopřijímače pro použití na a ve spojení s dopravními prostředky po zemi, ve vzduchu a na vodě, magnetofony, přijímací rádiové anteny, tlapkače, magnetofonové pásky a části veškerého vpředu uvedeného zboží; výměníky tepla (nikoliv jako součást strojů), elektrické lampy pro použití na palubě pozemních vozidel, plavidel, letadel, vzduch a plyn čistící přístroje, ventilační zařízení a přístroje, instalace a přístroje pro vytápění a čištění vnitřků vozidel, instalace a přístroje pro olejové hoření, spalovací vyhřívače, instalace a přístroje pro odstraňování prachu, elektrické chladicí větráky, reflektory, termostaty, žárovky, zařízení nouzového osvětlení, přístávací ranvejová světla, signální lampy a osvětlovač, osvětlení pro palubní desky vozidel a strojů, a části shora řečeného zboží; klaksony a slyšitelná varovná zařízení při špatné funkci vozidla, ukazovatele směru, záklopky pro nádrže na rezervní palivo, omýváče čelního skla a stěrače, vše pro vozidla, zpětná zrcátka, přístroje pro ulehčení startu motorů s vnitřním spalováním, spouštěče motorů pro pozemní vozidla, elektrické motory, ucpávky a čalounění zhotovené z pěnového plastiku a tvarované a upravené pro použití v motorových pozemních vozidlech, karavanech a na plavidlech, hydraulické převodovky pro pohon pozemních vozidel, brzdové systémy a jejich části pro pozemní vozidla, spojkové systémy a jejich části pro pozemní vozidla, tlumiče nárazů všeho druhu pro pozemní vozidla, klouby stálé rychlosti pro pozemní vozidla, prvky servo-brzdy, větrákové řemeny, víčka na filtry radiátorů, kontrolní zařízení pro převodovou skříň, tlumiče škrťací záklopky, vačkové hřídele, převodové voliče, okna a okenní tabule obojí vyhřívané a nevyhřívané pro pozemní, námořní a vzdušné dopravní prostředky, části shora řečeného obsaženého ve třídě 12; údržba a opravárenství, technicko-poradenské služby.

(511) 6, 7, 9, 11, 12, 16, 17, 21, 37, 42
(210) O-50091

(111) **166951**
(220) 09.07.1987
(151) 16.06.1988
(540)

CAFÉ GLOBO

(730) **CAFÉ SOLÚVEL BRASÍLIA S.A.**, Fazenda Penedo, Varginha, BR

(740) PATENTSERVIS Praha a.s., Jivenská 1273/1, Praha 4, 14021
(510) (30) káva všeho druhu - nezpracovaná a zpracovaná zrnková káva.
(511) 30
(210) O-55222

(111) **209941**
(220) 24.02.1997
(151) 27.05.1998
(540)

GAMATREX

(730) **Ing. Němeček Jiří**, Vondroušova 1169/18, Praha 6, 16300, CZ
(510) (25) textilní výrobky, z toho zejména kusový textil, trika, mikiny, trika s límečkem, tílka, šortky, bundy, teplákové soupravy, sportovní dresy, sportovní soupravy, košile, pulovery, kalhoty, čepice, spodní prádlo, ponožky, punčochové zboží a další výrobky této třídy.
(511) 25
(210) O-119754

(111) **210711**
(220) 03.07.1997
(151) 29.06.1998
(540)

HEADWAY

(730) **The Chancellor Master and Scholars of the University of Oxford, trading as Oxford University Press**, Great Clarendon Street, Oxford, GB
(740) Advokátní a patentová kancelář JUDr. Korejzová & spol., JUDr. Korejzová Zdeňka, Břehová 1, Praha 1, 11000
(510) (9) předem nahrané audio a/nebo video kazety, kompaktní disky (určené pouze pro reprodukci), počítačový software, pružné disky, elektronické databáze, vše pro účely výuky anglického jazyka; (16) knihy, časopisy, plakáty, tabulky a grafy, vše pro účely výuky anglického jazyka.
(511) 9, 16
(210) O-123666

(111) **210744**
(220) 18.07.1997
(151) 29.06.1998
(540)



(730) **Pioneer investiční společnost, a. s.**, Karolinská 650/1, Praha 8, 18600, CZ
(740) Mgr. Jitka Vejražková, patentový zástupce, Čihákova 17/872, Praha 9, 19000
(510) (36) správa portfolia cenných papírů.
(511) 36
(210) O-124065

(111) **210745**
(220) 18.07.1997
(151) 29.06.1998



- (730) **Pioneer investiční společnost, a. s.**, Karolinská 650/1, Praha 8, 18600, CZ
(740) Mgr. Jitka Vejražková, patentový zástupce, Čihákova 17/872, Praha 9, 19000
(510) (36) správa portfolia cenných papírů.
(511) 36
(210) O-124066

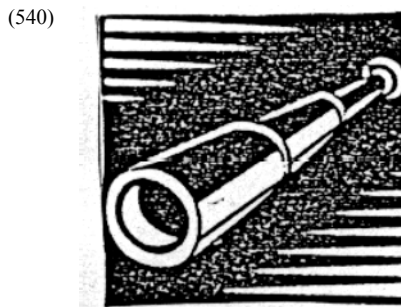

- (730) **Pioneer investiční společnost, a. s.**, Karolinská 650/1, Praha 8, 18600, CZ
(740) Mgr. Jitka Vejražková, patentový zástupce, Čihákova 17/872, Praha 9, 19000
(510) (36) správa portfolia cenných papírů.
(511) 36
(210) O-123486

- (111) **211401**
(220) 09.07.1997
(151) 27.07.1998
(540)

VYZA

- (730) **ACTRA, s.r.o.**, U gymnázia 1, Praha 4 - Nusle, 14000, CZ
(510) (35) činnost ekonomických a organizačních poradců, zprostředkování v oblasti obchodu; (36) činnost realitní kanceláře; (37) zprostředkování ve stavebnictví; (41) vzdělávací a školicí činnost v oblasti informačních technologií; (42) poskytování software, poradenská činnost v oblasti počítačového zpracování dat, poradenství ve výpočetní technice, inženýrská činnost v oblasti stavebnictví.
(511) 35, 36, 37, 41, 42
(210) O-123868

- (111) **212083**
(220) 27.06.1997
(151) 25.08.1998
(540)

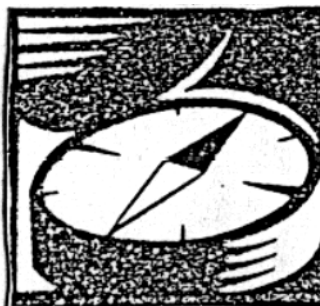

- (730) **Pioneer investiční společnost, a. s.**, Karolinská 650/1, Praha 8, 18600, CZ
(740) Mgr. Jitka Vejražková, patentový zástupce, Čihákova 17/872, Praha 9, 19000
(510) (36) správa portfolia cenných papírů.
(511) 36
(210) O-123487

- (111) **211961**
(220) 03.04.1997
(151) 25.08.1998
(540)

WinSoft

- (730) **WinSoft spol. s r.o.**, Ke Stírce 14/281, Praha 8, 18200, CZ
(740) JUDr. Ptáčková Eva, advokátka, Trojická 20, Praha 2, 12801
(510) (9) software; (16) tiskopisy; (42) tvorba software.
(511) 9, 16, 42
(210) O-120908

- (111) **212084**
(220) 27.06.1997
(151) 25.08.1998
(540)



- (730) **Pioneer investiční společnost, a. s.**, Karolinská 650/1, Praha 8, 18600, CZ
(740) Mgr. Jitka Vejražková, patentový zástupce, Čihákova 17/872, Praha 9, 19000
(510) (36) správa portfolia cenných papírů.
(511) 36
(210) O-123488

- (111) **212081**
(220) 27.06.1997
(151) 25.08.1998
(540)

SPOROKONTO

- (730) **Pioneer investiční společnost, a. s.**, Karolinská 650/1, Praha 8, 18600, CZ
(740) Mgr. Jitka Vejražková, patentový zástupce, Čihákova 17/872, Praha 9, 19000
(510) (36) správa portfolia cenných papírů.
(511) 36
(210) O-123485

- (111) **212082**
(220) 27.06.1997
(151) 25.08.1998

- (111) **212089**
(220) 01.07.1997
(151) 25.08.1998
(540)

ERGO

- (730) **ERGO Versicherungsgruppe AG**, Victoriaplatz 2, Düsseldorf, 40477, DE

- (740) Rott, Růžička a Guttman, patentová, známková a advokátní kancelář, JUDr. Rott Vladimír, Nad Štolou 12, Praha 7, 17000 (540)
(510) (36) pojišťovnictví, služby finanční a peněžní.
(511) 36
(210) O-123573

- (111) **212096**
(220) 04.07.1997
(151) 25.08.1998

(540) **KERAMOST** a. s.

- (730) **KERAMOST, a.s.**, Žatecká 1899/25, Most, 43430, CZ
(740) Ing. Vaněk Ladislav, Ortenovo nám. 6/443, Praha 7, 17000
(510) (6) zámečnické výrobky; (19) stavební keramická dlažba, střešní krytina, stavební a technická keramika, žáruvzdorné a izolační tvarové a netvarové materiály, silikátové a nerudné suroviny, šotolína a písek, formovací hmoty pro skofepinové a normální lití; (37) skrývkové a zemní práce, hornická činnost, zednictví, elektroinstalatérství, opravy karoserií, opravy motorových vozidel; (39) silniční motorová doprava; (42) projektová činnost v investiční výstavbě, projektování hornické činnosti, měřičské práce, hostinská činnost, ubytovací služby bez stravování.
(511) 6, 19, 37, 39, 42
(210) O-123693

- (111) **212802**
(220) 25.06.1997
(151) 28.09.1998

(540) **RACING GREEN**

- (730) **Racing Green Limited**, SRG House, Chester Road, Borehamwood, Hertfordshire, GB
(740) ROTT, RŮŽIČKA & GUTTMANN Patentová, známková a advokátní kancelář, JUDr. Vladimír Rott, Nad Štolou 12, Praha 7, 17000
(510) (25) oděvy, obuv - holínky, boty, pantofle, sandály, cvičky, ponožky, stávkové zboží, kloboučnické zboží -pokrývky hlavy, klobouky, čepice, barety, šátky, šály, štolý, rukavice, palčáky, pásky, opasky.
(511) 25
(210) O-123432

- (111) **212968**
(220) 27.10.1997
(151) 29.09.1998
(540)

SALON LAFAYETTE s.r.o.

- (730) **SALON LAFAYETTE s.r.o.**, Národní 25/961, Praha 1, 11000, CZ
(740) UNIPATENT, Ing. Jiří Chlustina, Jana Masaryka 43-47, Praha 2, 12000
(510) (42) kadeřnické salony, manikura, pedikura, tělová kosmetika.
(511) 42
(210) O-126631

- (111) **212969**
(220) 27.10.1997
(151) 29.09.1998

- (730) **SALON LAFAYETTE s.r.o.**, Národní 25/961, Praha 1, 11000, CZ
(740) UNIPATENT, Ing. Jiří Chlustina, Jana Masaryka 43-47, Praha 2, 12000
(510) (42) kadeřnické salony, manikura, pedikura, tělová kosmetika.
(511) 42
(210) O-126632

- (111) **213491**
(220) 16.07.1997
(151) 29.10.1998

(540) **EPIMEX**

- (730) **EPIMEX spol. s r.o.**, Havlíčkova 314, Klášterec nad Ohří, 43151, CZ
(740) Ing. Marie Smrčková, patentový zástupce, Velflíkova 10, Praha 6, 16000
(510) (7) stroje pro zpracování dřeva, dřevotřísky a nábytku, včetně strojů řezacích, frézovacích, obráběcích a vrtacích, též nářadí, nástroje, náhradní díly a příslušenství k těmto strojům; (42) porady odborné a technické, inženýrské práce, zejména v oboru dřevařského průmyslu.
(511) 7, 42
(210) O-123997

- (111) **214531**
(220) 27.06.1997
(151) 28.12.1998

(540) **the Zerust people**

- (730) **Northern Technologies International Corporation**, Circle Pines, 421 Woodland Road, MN, US
(740) SPUR a.s., Ing. Görig Jan, tř. T.Bati 299, Zlín, 76422
(510) (2) antikorozi prostředky; (17) antikorozi fólie na bázi plastů.
(511) 2, 17
(210) O-123475

- (111) **214532**
(220) 27.06.1997
(151) 28.12.1998

- (730) **Northern Technologies International Corporation**, Circle Pines, 421 Woodland Road, MN, US
(740) SPUR a.s., Ing. Görig Jan, tř. T.Bati 299, Zlín, 76422
(510) (2) antikorozi prostředky; (17) antikorozi fólie na bázi plastů.
(511) 2, 17
(210) O-123476

- (111) **214533**
(220) 27.06.1997
(151) 28.12.1998

(540) **Zerust**

(730) **Northern Technologies International Corporation**, Circle Pines, 421 Woodland Road, MN, US
(740) SPUR a.s., Ing. Görig Jan, tř. T.Bati 299, Zlín, 76422
(510) (2) antikoroziní prostředky; (17) antikoroziní fólie na bázi plastů.
(511) 2, 17
(210) O-123477

(111) **216201**
(220) 25.06.1997
(151) 29.03.1999
(540)

Romino Car

(730) **Dolejš Luděk**, Tymákov 308, Plzeň 26, 32600, CZ
(740) ČERVENKA, KLEINTOVÁ, TURKOVÁ Patentová, známková a advokátní kancelář, Ing. Eva Kleintová, Budečská 6/974, Praha 2, 12000
(510) (12) automobily, pneumatiky, autodíly, autopříslušenství; (37) pneuservis; (39) půjčovna automobilů a přívěsů; (42) odhlašování a přihlašování automobilů na dopravním inspektorátu.
(511) 12, 37, 39, 42
(210) O-123400

(111) **217020**
(220) 17.06.1997
(151) 23.04.1999
(540)

MALTOP

(730) **quick-mix Gruppe GmbH Co. KG**, Mühleneschweg 6, Osnabrück, DE
(740) Společná advokátní kancelář Všečeka Zelený Švorčík Kalenský a partneři, JUDr. Miloš Všečeka, Hálkova 2, Praha 2, 12000
(510) (19) stavební materiály nekovové, včetně polozpracovaného řeziva, např. na trámy, prkna, dřevěné panely, překližky, panely betonové, cihly, tvárnice a dlaždice, střešní krytina, jakož i střešní tašky, skleněné cihly, přírodní kámen, umělý kámen, cement, vápno, malta, jakož i suché omítkové a maltové směsi, sádra, štěrka, kameninové a cementové roury, stavební materiál pro stavbu cest, asfalt, směla, živice, neohebné trubky nekovové pro stavebnictví, přenosné konstrukce nekovové, přenosné domy, kamenné pomníky, stavební sklo, skleněné kostky a dlaždice; (37) vedení a realizace průmyslových, inženýrských, bytových a občanských staveb, včetně souvisejících zemních prací, instalace strojírenských výrobních provozů a strojně technologických zařízení, zámečnické práce, montážní, servisní a opravářská činnost v uvedených oborech, zprostředkovatelská činnost v této oblasti; (42) projektová, konstrukční a inženýrská činnost v investiční výstavbě v oblasti stavebnictví, strojírenství a elektrotechniky, pro ekologická zařízení a stavby, včetně pro stavby montovatelných průmyslových, občanských a rodinných domů, a dále pro stavby související s památkovou obnovou historických objektů, služby architektské, poradenské služby v této oblasti, inženýrsko technická činnost v oblasti tvorby a poskytování software, technické poradenství a vypracování posudků, pronájem zařízení pro zpracování dat, pronájem strojů, včetně výpočetní, kancelářské a reprodukční techniky, zprostředkovatelská činnost v této oblasti.
(511) 19, 37, 42
(210) O-123235

(111) **217739**
(220) 22.07.1997
(151) 27.05.1999
(540)

The logo for Rainfresh features a stylized raindrop icon above the word "Rainfresh" in a bold, sans-serif font.

(730) **Envirogard Products Limited**, Major Mackenzie Drive East, Unit 6, Richmond Hill, Ontario, CA

(740) Čermák Hořejš Myslíl a spol., JUDr. Jan Matějka, Národní 32, Praha 1, 11000
(510) (11) vodní filtry a čističky vody.
(511) 11
(210) O-124137

(111) **218706**
(220) 29.05.1997
(151) 26.07.1999
(540)

DOKTOR FERDINAND ZÁTKA

(730) **ZÁTKA s.r.o.**, U Vodárny 193, Káraný, 25075, CZ
(740) BOHEMIA PATENT Patentová & známková kancelář, Ing. Jana Vandělíková, Havanská 17, Praha 7, 17000
(510) (5) léčebné a diabetické nápoje, nápoje pro děti; (32) nealkoholické nápoje, sirupy; (33) alkoholické nápoje s výjimkou piva.
(511) 5, 32, 33
(210) O-122635

(111) **218751**
(220) 16.09.1997
(151) 26.07.1999
(540)

The logo for BLESK magazin features the word "BLESK" in a bold, blocky font with a horizontal line through it, followed by the word "magazín" in a cursive script.

(730) **RINGIER ČR a.s.**, U průhonu 800/13, Praha 7, 17000, CZ
(740) Rott, Růžička a Guttman, patentová, známková a právní kancelář, JUDr. Rott Vladimír, Nad Štolou 12, Praha 7, 17000
(510) (16) tiskoviny všeho druhu, noviny, časopisy, periodický a neperiodický tisk, knihy; (35) reklamní činnost, inzertní činnost, vedení účetnictví.
(511) 16, 35
(210) O-125482

(111) **218752**
(220) 16.09.1997
(151) 26.07.1999
(540)

The logo for nedělní BLESK features the word "nedělní" in a cursive script above the word "BLESK" in a bold, blocky font with a horizontal line through it.

(730) **RINGIER ČR a.s.**, U průhonu 800/13, Praha 7, 17000, CZ
(740) Rott, Růžička a Guttman, patentová, známková a právní kancelář, JUDr. Rott Vladimír, Nad Štolou 12, Praha 7, 17000
(510) (16) tiskoviny všeho druhu, noviny, časopisy, periodický a neperiodický tisk, knihy; (35) reklamní činnost, inzertní činnost, vedení účetnictví.
(511) 16, 35
(210) O-125485

(111) **218771**
(220) 30.09.1997
(151) 26.07.1999
(540)

The logo for TV Revue features the letters "TV" in a bold, blocky font inside a red square, followed by the word "Revue" in a cursive script.

(730) **RINGIER ČR a.s.**, U průhonu 800/13, Praha 7, 17000, CZ

- (740) Ing. Jupa Francis, patentový zástupce, Měchenická 4, Praha 4, 14100
- (510) (16) tiskoviny všeho druhu, periodický i neperiodický tisk, zejména časopisy, noviny, knihy, prospekty, plakáty, fotografie, pohlednice, dopisnice, dopisní papíry, kalendáře, knihařské výrobky, propagační materiály a předměty z papíru a plastu, zejména brožury, letáky, obtisky, pexesa, obalový materiál z papíru a plastu, tiskařské typy a štočky, ozdobné předměty z papíru anebo plastu; (35) reklamní, propagační a inzertní činnost, informační servis, pořádání reklamních a obchodních výstav, módních přehlídek a předváděcích akcí zboží a služeb, distribuce zboží k reklamním účelům, rozmožovací služby, obchodní a zprostředkovatelské služby v oboru polygrafie; (41) nakladatelská, vydavatelská a distribuční činnost v oboru zábavních, odborných a vzdělávacích tiskovin, publikací, zpráv a informací, obstaravatelská a zprostředkovatelská činnost v tomto oboru, produkční a agenturní činnost v oblasti zábavy, výchovy a kultury, pořádání zábavních soutěží a zájmových klubů, šíření nahraných zvukových a audiovizuálních nosičů; (42) polygrafické služby všeho druhu, zejména tiskařské, odborné a zprostředkovatelské služby v daném oboru.
- (511) 16, 35, 41, 42
(210) O-125864

- (111) **220463**
(220) 16.06.1998
(151) 27.09.1999
(540)

PLASTKOV

- (730) **PLASTKOV MR a.s.**, V Horkách 67, Liberec 9, 46007, CZ
- (740) Ing. Pavel Nádvořník, Sokola Tůmy 1, Ostrava - Hulváky, 70900
- (510) (6) obecné kovy a jejich slitiny, kovové stavební materiály, kovové stavební materiály přenosné, kovové materiály pro železnice, kabely a kovové dráty neelektrické, kovové potřeby zámečnické a klempířské, kovové trubky, safes, kovové výrobky, které nejsou uvedeny v jiných třídách, rudy; (17) kaučuk, gutaperča, guma, asbest, slída a výrobky z těchto materiálů, které nejsou zahrnuty do jiných tříd, plastické hmoty a výrobky polozpracované, materiály k těsnění, ucpání koudelí a k izolaci, ohebné trubky nekovové; (40) zpracování materiálů.
- (511) 6, 17, 40
(210) O-133647

- (111) **220894**
(220) 15.06.1998
(151) 27.10.1999
(540)



- (730) **PROSPER CONSTRUCTION s. r. o.**, Výstavní 2510/10, Ostrava-Mariánské Hory, 70900, CZ
- (740) Ing. Pavel Nádvořník, Sokola Tůmy 1, Ostrava - Hulváky, 70900
- (510) (20) nábytek, kancelářský nábytek, nábytek a sedátka skládací, nábytek čalouněný, nábytek pro ložnice, nábytek pro sekretariáty, nábytek školní, nábytek všeho druhu, ze dřeva, kovu, rákosu, kůže nebo jiných hmot, pro ložnice, zahradu, pro rejstříky, atd., výrobky z plastických hmot; (37) služby, týkající se stavby budov, silnic, mostů, přehrad nebo přepravních linek, stavby /nadzemní nebo podzemní/, stavby a opravy, zejména provádění bytových, občanských, inženýrských a průmyslových staveb, služby pronájmu nářadí a konstrukčního materiálu, služby opravářské, a to služby uvedení kteréhokoliv objektu do dobrého stavu po upotřebení, stavby lešení, stavební inženýrské práce, zprostředkování ve stavebnictví, domy - stavba, demolice, domy obytné - stavba nebo opravy, izolace

- staveb, lešení - montáž a údržba, montáž a údržba konstrukcí, práce zednické, sádrování, údržba a opravy budov, zemní práce; (40) zpracování a opracování dřeva, lisování plastických hmot, nanášení plastových povlaků /ochranných i dekorativních/ na díly, zejména kovové; (42) vybavování interiérů, inženýrské práce, inženýrské práce - expertizy, poradenská služba stavební.
- (511) 20, 37, 40, 42
(210) O-133610

- (111) **221711**
(220) 29.04.1998
(151) 27.12.1999
(540)



- (730) **STR Praha s.r.o.**, Jemnická 13, Praha 4, 14000, CZ
- (510) (7) stroje pro dopravu materiálu, stroje pro manipulaci s materiálem, stroje pro balení výrobků, stroje pro výrobu obalů; (37) opravy strojů.
- (511) 7, 37
(210) O-132257

Zániky ochranných známek uplynutím doby platnosti

Kapitola obsahuje údaje o ochranných známkách, které zanikly uplynutím doby platnosti podle ustanovení § 29 odst. 1 zákona č. 441/2003 Sb.

Číslo zápisu	Datum zániku
92985	13.12.2006
203343	12.12.2006
203344	12.12.2006
203345	12.12.2006
204171	12.12.2006
204172	12.12.2006
204173	12.12.2006
204174	12.12.2006
205904	12.12.2006
205906	13.12.2006
205907	13.12.2006
207194	12.12.2006
207852	12.12.2006
208650	12.12.2006
208651	12.12.2006
208653	12.12.2006
208654	12.12.2006
208655	13.12.2006
208656	13.12.2006
209360	14.06.2005
209802	12.12.2006
209804	12.12.2006
209806	13.12.2006
209807	13.12.2006
211023	12.12.2006
211024	12.12.2006
211025	12.12.2006
211026	12.12.2006
211028	13.12.2006
211780	12.12.2006
211782	12.12.2006
211783	12.12.2006
211784	12.12.2006
212478	12.12.2006
212479	12.12.2006
212480	12.12.2006
213856	13.12.2006
214899	12.12.2006
217656	12.12.2006

Vzdání se práv k ochranné známce

Vlastník ochranné známky se může podle ustanovení § 30 zákona č. 441/2003 Sb. u Úřadu písemným prohlášením vzdát práv k ochranné známce v rozsahu všech výrobků nebo služeb, pro které byla zapsána, nebo některých z nich. Účinky tohoto prohlášení nastávají dnem doručení prohlášení vlastníka ochranné známky Úřadu a nelze je vzít zpět. V této kapitole je tedy uvedeno datum účinnosti vzdání se práv k ochranné známce. Pokud se vlastník vzdal práv k ochranné známce jen v rozsahu některých výrobků a služeb, je pod příslušným INID kódem zveřejněn rovněž zbývající seznam výrobků a služeb, pro které ochranná známka zůstává zapsána.

Tato kapitola dále zahrnuje údaje o ochranných známkách, u kterých vlastník písemným prohlášením omezil rozsah ochrany ve vztahu k prvku ochranné známky.

(111) 266769

(540) **FRUIT BREEZERS**

(210) O-197501

s účinností ode dne 26.06.2007/vzdání se práv k ochranné známce

Změny vlastníků ochranných známek

Kapitola obsahuje údaje o ochranných známkách, které byly převedeny nebo přešly ve smyslu ustanovení § 15 odst. 1, 2 a § 16 zákona č. 441/2003 Sb. na jiného vlastníka v rozsahu všech zapsaných výrobků nebo služeb.

Číslo zápisu	Dřívější vlastník	Nynější vlastník	S účinností od
160590	Tepna, a.s., Plhovská 290, Náchod, 54746, CZ	Protivítr - invest s.r.o., Parkány 170, Náchod, 54701, CZ	29.06.2007
164058	BRESSON a.s., Brojova 2113/16, Plzeň, 32600, CZ	WESTMINSTER NETWORK LIMITED, 4th Floor, Lawford House, Albert Place, London, GB	27.06.2007
187109	OLZA Trading, spol. s r.o., Alšova 3, Český Těšín, 73701, CZ	PepCom s.r.o., Kiliánská 231, Davle, 25206, CZ	29.06.2007
214192	oXy Online s.r.o., Zdaboř 570, Příbram V, 26101, CZ	MICRONIC Přerov s.r.o., Na Hrázi 15, Přerov, 75002, CZ	29.06.2007
216523	Rousek & Rousek spol. s r.o., Černokostecká 2016/85, Praha 10, 10000, CZ	Intersnack Knabber-Geback GmbH & Co. KG, Aachener Str. 1042, Koln, DE	29.06.2007
216894	Expressco, Inc., 1105 North Market Street, Wilmington, DE, US	Express, LLC (společnost zřízená podle zákonů státu Delaware), One Limited Parkway, Columbus, OH, US	29.06.2007
225803	Rousek & Rousek spol. s r.o., Černokostecká 2016/85, Praha 10, 10000, CZ	Intersnack Knabber-Geback GmbH & Co. KG, Aachener Str. 1042, Koln, DE	29.06.2007
233508	Expressco, Inc., spol.zřízená podle zákonů státu Delaware, 1105 North Market Street, Wilmington, DE, US	Express, LLC (společnost zřízená podle zákonů státu Delaware), One Limited Parkway, Columbus, OH, US	29.06.2007
233569	Expressco, Inc., 1105 North Market Street, Wilmington, DE, US	Express, LLC (společnost zřízená podle zákonů státu Delaware), One Limited Parkway, Columbus, OH, US	29.06.2007
245576	BRESSON a.s., Brojova 2113/16, Plzeň, 32600, CZ	WESTMINSTER NETWORK LIMITED, 4th Floor, Lawford House, Albert Place, London, GB	27.06.2007
247419	OLZA - Trading, spol. s r.o., Alšova 3, Český Těšín, 73701, CZ	PepCom s.r.o., Kiliánská 231, Davle, 25206, CZ	29.06.2007
247420	OLZA - Trading, spol. s r.o., Alšova 3, Český Těšín, 73701, CZ	PepCom s.r.o., Kiliánská 231, Davle, 25206, CZ	29.06.2007
247421	OLZA - Trading, spol. s r.o., Alšova 3, Český Těšín, 73701, CZ	PepCom s.r.o., Kiliánská 231, Davle, 25206, CZ	29.06.2007
247422	OLZA - Trading, spol. s r.o., Alšova 3, Český Těšín, 73701, CZ	PepCom s.r.o., Kiliánská 231, Davle, 25206, CZ	29.06.2007
247423	OLZA - Trading, spol. s r.o., Alšova 3, Český Těšín, 73701, CZ	PepCom s.r.o., Kiliánská 231, Davle, 25206, CZ	29.06.2007
247424	OLZA - Trading, spol. s r.o., Alšova 3, Český Těšín, 73701, CZ	PepCom s.r.o., Kiliánská 231, Davle, 25206, CZ	29.06.2007
247425	OLZA - Trading, spol. s r.o., Alšova 3, Český Těšín, 73701, CZ	PepCom s.r.o., Kiliánská 231, Davle, 25206, CZ	29.06.2007
247426	OLZA - Trading, spol. s r.o., Alšova 3, Český Těšín, 73701, CZ	PepCom s.r.o., Kiliánská 231, Davle, 25206, CZ	29.06.2007
247427	OLZA - Trading, spol. s r.o., Alšova 3, Český Těšín, 73701, CZ	PepCom s.r.o., Kiliánská 231, Davle, 25206, CZ	29.06.2007
251878	VVV MOST, spol. s r.o., Topolová 1234, Most, 43401, CZ	Asistenční centrum, a.s., Sportovní č.p. 3302, Most, 43401, CZ	29.06.2007
252199	OLZA - Trading, spol. s r.o., Alšova 3, Český Těšín, 73701, CZ	PepCom s.r.o., Kiliánská 231, Davle, 25206, CZ	29.06.2007
254212	OLZA - Trading, spol. s r.o., Alšova 3, Český Těšín, 73701, CZ	PepCom s.r.o., Kiliánská 231, Davle, 25206, CZ	29.06.2007

Číslo zápisu	Dřívější vlastník	Nynější vlastník	S účinností od
257466	Vigour Omega spol. s r.o., V Kapslovně 2/2767, Praha 3, 13000, CZ	Vigour a.s., V Kapslovně 2767/2, Praha 3, 13000, CZ	27.06.2007
257467	Vigour Omega spol. s r.o., V Kapslovně 2/2767, Praha 3, 13000, CZ	Vigour a.s., V Kapslovně 2767/2, Praha 3, 13000, CZ	27.06.2007
257468	Vigour Omega spol. s r.o., V Kapslovně 2/2767, Praha 3, 13000, CZ	VIG Plus a.s., V Kapslovně 2767/2, Praha 3, 13000, CZ	27.06.2007
259418	BRESSON a.s., Brojova 2113/16, Plzeň, 32600, CZ	WESTMINSTER NETWORK LIMITED, 4th Floor, Lawford House, Albert Place, London, GB	27.06.2007
260006	Expressco, Inc. a Delaware corporation, 1105 North Market Street, Wilmington, DE, US	Express, LLC (společnost zřízená podle zákonů státu Delaware), One Limited Parkway, Columbus, OH, US	29.06.2007
260094	František Smrž, Nesměřice 52, Zruč nad Sázavou, 28522, CZ	POLYSAN s.r.o., Nesměřice 52, Zruč nad Sázavou, 28522, CZ	27.06.2007
267026	BRESSON a.s., Brojova 2113/16, Plzeň, 32600, CZ	WESTMINSTER NETWORK LIMITED, 4th Floor, Lawford House, Albert Place, London, GB	27.06.2007
268875	S.T.S. - SWIFT TEXTILE SERVIS, s.r.o., Pražská 33, Plzeň, 30100, CZ	LITTLE BIG s.r.o., Zbrojnická 115/4, Plzeň, 30100, CZ	29.06.2007
272861	PP Tuning s.r.o., Křížkovského 25, Brno, 60300, CZ	DOA Leasing s.r.o., Příční 4, Šlapanice, 66451, CZ	29.06.2007
272880	TARGA Consulting, s.r.o., Thunovská 18, Praha 1, 11800, CZ	Targa Management s.r.o., Politických vězňů 913/12, Praha 1 - Nové Město, 11000, CZ	28.06.2007
275282	BDDT s.r.o., Údolní 413/27, Praha 4, 14700, CZ	Vadim Tsarev, Bernolákova 1226, Praha 4, 14200, CZ	27.06.2007
275963	TARGA Consulting, s.r.o., Thunovská 18, Praha 1, 11800, CZ	Targa Management s.r.o., Politických vězňů 913/12, Praha 1 - Nové Město, 11000, CZ	28.06.2007
283735	BRESSON a. s., Brojova 2113/16, Plzeň, 32600, CZ	WESTMINSTER NETWORK LIMITED, 4th Floor, Lawford House, Albert Place, London, GB	27.06.2007
283736	BRESSON a. s., Brojova 2113/16, Plzeň, 32600, CZ	WESTMINSTER NETWORK LIMITED, 4th Floor, Lawford House, Albert Place, London, GB	27.06.2007
288948	Pioneer investiční společnost, a.s., Karolinská 650/1, Praha 8, 18600, CZ	Pioneer Asset Management, a.s., Karolinská 650/1, Praha 8, 18600, CZ	27.06.2007

Změny v údajích o vlastních ochranných známkách

Kapitola obsahuje ochranné známky, u kterých byla v rejstříku ochranných známké vyznačena změna v údajích o vlastních ve smyslu ustanovení § 27 odst. 2 a 7 zákona č. 441/2003 Sb.

Číslo zápisu	Vlastník	S účinností od
117707A	MORA-TOP, s.r.o., Šumperská 1349, Uničov, 78391, CZ	27.06.2007
153005	The Gillette Company, Prudential Tower Building 40th Floor, Boston, MA, US	27.06.2007
192143	Spirits International B.V., 5, rue Eugène Ruppert, L-2453 Luxembourg, LU	28.06.2007
213976	Bhs Limited, Marylebone House 129-137 Marylebone Road, London NW1 5QD, GB	29.06.2007
223589	Spirits International B.V., 5, rue Eugène Ruppert, L-2453 Luxembourg, LU	28.06.2007
223675	Spirits Product International Intellectual Property B.V., 5, Rue Eugène Ruppert, L-2453 Luxembourg, LU	28.06.2007
231102	Spirits International B.V., 5, rue Eugène Ruppert, L-2453 Luxembourg, LU	29.06.2007
231103	Spirits International B.V., 5, rue Eugène Ruppert, L-2453 Luxembourg, LU	28.06.2007
231104	Spirits International B.V., 5, rue Eugène Ruppert, L-2453 Luxembourg, LU	28.06.2007
234771	Spirits International B.V., 5, rue Eugène Ruppert, L-2453 Luxembourg, LU	28.06.2007
235512	Spirits International B.V., 5, rue Eugène Ruppert, L-2453 Luxembourg, LU	28.06.2007
235513	Spirits International B.V., 5, rue Eugène Ruppert, L-2453 Luxembourg, LU	28.06.2007
235514	Spirits International B.V., 5, rue Eugène Ruppert, L-2453 Luxembourg, LU	28.06.2007
236537	Spirits International B.V., 5, rue Eugène Ruppert, L-2453 Luxembourg, LU	28.06.2007
243229	DHI a.s., Na Vrších 1490/5, Praha 10, 10000, CZ	29.06.2007
263330	OPROX, a. s., Vnitřní 10, Brno, 60200, CZ	29.06.2007
266229	GLOBUS CAR, s.r.o., Za sídlištěm 303, Dolní Břežany, 25241, CZ	28.06.2007
269570	GLOBUS CAR, s.r.o., Za sídlištěm 303, Dolní Břežany, 25241, CZ	28.06.2007
278846	Spirits Product International Intellectual Property B.V., 5, Rue Eugène Ruppert, L-2453 Luxembourg, LU	28.06.2007
279398	ALBION Group, s.r.o., Zbraslavská 55, Praha 5, 15900, CZ	29.06.2007
281304	ALBION Group, s.r.o., Zbraslavská 55, Praha 5, 15900, CZ	29.06.2007
281318	ALBION Group, s.r.o., Zbraslavská 55, Praha 5, 15900, CZ	29.06.2007
282392	PROBACH, s.r.o., Běloky 15, Hostouň u Prahy, 27353, CZ	28.06.2007
283189	Spirits Product International Intellectual Property B.V., 5, Rue Eugène Ruppert, L-2453 Luxembourg, LU	28.06.2007
284615	Spirits Product International Intellectual Property B.V., 5, Rue Eugène Ruppert, L-2453 Luxembourg, LU	28.06.2007
288141	OPROX, a.s., Vnitřní 10, Brno, 60200, CZ	29.06.2007
290248	GLOBUS CAR, s.r.o., Za sídlištěm 303, Dolní Břežany, 25241, CZ	28.06.2007
290459	ALBION Group, s.r.o., Zbraslavská 55, Praha 5, 15900, CZ	29.06.2007