

Číselné INID kódy pro označování bibliografických dat technických řešení

INID Codes for the identification of bibliographic data of technical solutions

(Standard WIPO ST. 9 a ST. 80)

(11)	číslo patentu/zápisu/osvědčení	(11)	Number of the patent/registration/certification
(15)	datum zápisu průmyslového vzoru	(15)	Industrial design registration date
(21)	číslo přihlášky/zádsti	(21)	Application number
(22)	datum podání přihlášky/zádsti	(22)	Date of application filling
(23)	údaje o výstavní prioritě	(23)	Exhibition priority data
(28)	počet průmyslových vzorů	(28)	Number of industrial designs included in the application
(31)	číslo prioritní přihlášky	(31)	Number of priority application
(32)	datum podání prioritní přihlášky	(32)	Filling date of priority application
(33)	země priority	(33)	Priority country
(40)	datum zveřejnění přihlášky vynálezu	(40)	Date of publication of patent application
(45)	datum zveřejnění zapsaného průmyslového vzoru	(45)	Publication date of the registered industrial design
(47)	datum zveřejnění udělení patentu a zápisu užitého vzoru, datum zápisu užitého vzoru, datum oznámení udělení evropského patentu v Evropském patentovém věstníku	(47)	Publication date of patent granting and publication date of utility model registration, registration date of utility model, publication date of European patent granting in the European patent bulletin
(51)	mezinárodní patentové třídění/Locarnské třídění průmyslových vzorů	(51)	International Patent Classification/ Locarno Classification for Industrial Designs
(54)	název	(54)	Title
(55)	vyobrazení průmyslového vzoru	(55)	Reproduction of the industrial design
(57)	anotace	(57)	Abstract
(68)	číslo základního patentu	(68)	Number of the basic patent
(71)	označení přihlašovatele/zadatele	(71)	Applicant
(72)	označení původce	(72)	Inventor
(73)	označení majitele/vlastníka	(73)	Owner
(74)	označení zástupce	(74)	Attorney's name and address
(86)	číslo mezinárodní přihlášky	(86)	International application number
(87)	číslo mezinárodního zveřejnění	(87)	International publication number
(92)	datum a číslo první registrace přípravku pro Českou republiku	(92)	Date and number(s) of the first authorization to market the product in the CZ
(93)	datum, číslo a země první registrace přípravku v rámci Společenství	(93)	Date, number(s) and country of the first authorization to market the product in the EEC
(94)	doba platnosti osvědčení	(94)	Term of certification validity
(95)	označení a typ přípravku	(95)	Name of the product and product type
(96)	datum podání a číslo evropské patentové přihlášky	(96)	European patent application filling date and number
(97)	datum zveřejnění a číslo zveřejnění evropské patentové přihlášky v Evropském patentovém věstníku	(97)	European patent application publication date and publication number in the European patent bulletin

Číselné INID kódy pro označování bibliografických dat ochranných známek

INID codes and minimum required for the identification of bibliographics data relating to marks

(Standard WIPO ST.60)

(111)	Číslo zápisu ochranné známky (registrace)	(111)	Number of registration
(151)	Datum zápisu ochranné známky	(151)	Date of the registration
(210)	Číslo přihlášky ochranné známky (spisu)	(210)	Number of the application
(220)	Datum podání přihlášky	(220)	Date of filing of the application
(320)	Datum vzniku práva přednosti	(320)	Date of the first application
(442)	Datum zveřejnění přihlášky po průzkumu	(442)	Date of the publication of the examined application
(450)	Datum zveřejnění zápisu ochranné známky ve Věstníku	(450)	Date of publication of the registration
(510)	Seznam výrobků a služeb	(510)	List of goods and/or services
(511)	Číslo třídy výrobků a služeb	(511)	Number of the class of goods and/or services
(526)	Omezení rozsahu ochrany o prvek	(526)	Disclaimer
(540)	Znění nebo vyobrazení ochranné známky	(540)	Reproduction of the mark
(551)	Kolektivní ochranná známka	(551)	Collective mark
(554)	Prostorová ochranná známka	(554)	Three-dimensional mark
(558)	Ochranná známka tvořená pouze barvou nebo kombinací barev	(558)	Mark consisting exclusively of one or several colours
(583)	Datum právní moci rozhodnutí/výsledek rozhodnutí	(583)	Date of the legal force of the decision/ result of the decision
(591)	Údaje o barevnosti ochranné známky	(591)	Information concerning colour
(730)	Přihlašovatel/vlastník ochranné známky	(730)	The applicant or the holder of the mark
(740)	Zástupce	(740)	Name and address of the representative
(811)	Mezinárodní číslo zápisu ochranné známky	(811)	Number of the international registration
(890)	Kód státu ochrany mezinárodní ochranné známky	(890)	INID code of the state of the international mark

Kódy pro kódování záhlaví oznámení publikovaných ve Věstníku

(Standard WIPO ST. 17)

BB9A	zveřejněné přihlášky vynálezů	MK4A	zánik patentů uplynutím doby platnosti
FG1K	zapsané užité vzory	MK4F	zánik autorských osvědčení uplynutím doby platnosti
FG4A	udělené patenty	MK4Q	zánik průmyslového vzoru uplynutím doby ochrany
FG4Q	zapsané průmyslové vzory	MM4A	zánik patentů pro nezaplacení ročních poplatků
LD3K	částečný výmaz užitého vzoru	MM4F	zánik autorských osvědčení pro nezaplacení ročních poplatků
LD4Q	částečný výmaz průmyslového vzoru	ND1K	prodloužení platnosti užitého vzoru
MA4A	zánik patentu vzdáním se	ND4Q	obnova doby ochrany průmyslového vzoru
MA4F	zánik autorských osvědčení vzdáním se	PA4A	změna autorského osvědčení na patent
MC3K	výmaz užitého vzoru	PC9A	změna dispozičního práva k vynálezu
MC4A	zrušení patentu	PD1K	převod práv a ostatní změny majitelů užitého vzoru
MC4F	zrušení autorského osvědčení	PD4A	převod práv a ostatní změny majitelů patentů
MC4Q	výmaz průmyslového vzoru	PD4Q	převod práv a ostatní změny vlastníků průmyslových vzorů
MH1K	zánik užitého vzoru vzdáním se	QA9A	nabídka licence
MH4A	částečné zrušení patentu	SB4A	zapsané patenty do rejstříku po odtajnění
MH4F	částečné zrušení autorského osvědčení	SB4F	zapsaná autorská osvědčení do rejstříku po odtajnění
MH4Q	zánik průmyslového vzoru vzdáním se		
MK1K	zánik užitého vzoru uplynutím doby platnosti		

Opravy Změny Různé

Opravy u přihlášek vynálezů s žádostí o udělení patentu

HA9A	jmenování vynálezce	HF9A	oprava dat
HB9A	oprava jmen	HG9A	oprava chyb v třídění
HC9A	změna jmen	HH9A	oprava nebo změna všeobecně
HD9A	oprava adres	HK9A	tiskové chyby v úřed. věstnících
HE9A	změna adres		

Opravy ochranných dokumentů

patenty	autorská osvědčení	užitné vzory	průmyslové vzory	
TA4A	TA4F	TA1K	TA4Q	jmenování vynálezce
TB4A	TB4F	TB1K	TB4Q	oprava jmen
TC4A	TC4F	TC1K	TC4Q	změna jmen
TD4A	TD4F	TD1K	TD4Q	oprava adres
TE4A	TE4F	TE1K	TE4Q	změna adres
TF4A	TF4F	TF1K	TF4Q	oprava dat
TG4A	TG4F	TG1K	TG4Q	oprava chyb v třídění
TH4A	TH4F	TH1K	TH4Q	oprava nebo změna všeobecně
TK9A	TK9F	TK1K	TK4Q	tiskové chyby v úřed. věstnících

Kódy pro označování zemí a mezinárodních organizací použité ve věstníku

BR	Brazílie
CA	Kanada
CH	Švýcarsko
CY	Kypr
CZ	Česká republika
DE	Spolková republika Německo
DK	Dánsko
FI	Finsko
FR	Francie
GB	Velká Británie
GE	Gruzie
HR	Chorvatsko
JP	Japonsko
LT	Litva
LU	Lucembursko
NL	Nizozemí
NO	Norsko
SI	Slovinsko
SK	Slovensko
TH	Thajsko
TR	Turecko
US	Spojené státy americké

Kódy pro označování států USA použité ve věstníku

CA	California
IL	Illinois
MA	Massachusetts
MO	Missouri
NC	North Carolina
NJ	New Jersey
NY	New York
TN	Tennessee
TX	Texas

BB9A Zveřejněné přihlášky vynálezů - přehled podle čísel přihlášek

Dále uvedené přihlášky vynálezů byly zveřejněny dnem, uvedeným ve Věstníku podle zákona č. 527/1990 Sb., o vynálezech a zlepšovacích návrzích, ve znění pozdějších předpisů, a jsou k dispozici v patentové knihovně Úřadu průmyslového vlastnictví, Antonína Čermáka 2a, 160 68, Praha 6.

2003-2798	<i>A 61 K 38/05</i>	(2006.01)
2003-2835	<i>A 61 K 31/513</i>	(2006.01)
2004-987	<i>B 32 B 5/16</i>	(2006.01)
2005-536	<i>F 24 H 1/20</i>	(2006.01)
2005-709	<i>F 01 C 1/08</i>	(2006.01)
2005-713	<i>B 60 N 2/46</i>	(2006.01)
2005-752	<i>C 08 J 11/10</i>	(2006.01)
2005-761	<i>G 01 J 3/02</i>	(2006.01)
2007-98	<i>C 07 D 401/08</i>	(2006.01)
2007-135	<i>B 65 H 54/76</i>	(2006.01)
2007-248	<i>C 07 D 211/32</i>	(2006.01)

Zveřejněné přihlášky vynálezů - řazené podle MPT

- (51) **A61K 31/513** (2006.01)
A61K 31/519 (2006.01)
A61K 31/664 (2006.01)
A61P 35/00 (2006.01)
- (21) **2003-2835**
- (71) BRISTOL-MYERS SQUIBB COMPANY, Princeton, NJ, US
- (72) Winer Eric, Wellsley, MA, US
Bunnell Craig, Brookline, MA, US
Resller-Tatro Jody, Kensington, CT, US
Dugan Terry, Plainsboro, NJ, US
- (54) **Způsob léčení nádorů podáváním tegafuru, uracilu, kyseliny folinové a cyklofosfamidu**
- (22) 22.04.2002
(32) 26.04.2001
(31) 2001/286729
(33) US
(86) PCT/US2002/012769
(87) WO 2002/087335
(57) Použití tegafuru, uracilu, kyseliny folinové nebo její farmaceuticky přijatelné soli a cyklofosfamidu pro výrobu léčiva pro léčení nádoru u teplokrevného živočicha, včetně člověka, kombinovaným podáváním jejich protinádorové účinného množství.
- (74) JUDr. Petr Kalenský, Hálkova 2, Praha 2, 12000

- (51) **A61K 38/05** (2006.01)
A61P 23/00 (2006.01)
- (21) **2003-2798**
- (71) SCHWARZ PHARMA AG, Monheim, DE
- (72) Selve Norma, Troisdorf, DE
- (54) **Nové použití sloučeniny peptidové třídy pro léčbu alodynie nebo dalších odlišných typů chronické nebo fantomové bolesti**
- (22) 19.03.2002
(32) 21.03.2001
(31) 2001/01107026
(33) EP
(86) PCT/EP2002/003032
(87) WO 2002/074297
(57) Řešení se týká použití sloučenin vzorce I pro léčbu alodynie, jako hlavního a jedinečného symptomu bolesti, nezávislé na původu základního onemocnění, ale často spojenou s neuropatickou bolestí nebo jinými odlišnými typy chronické nebo fantomové bolesti.
- (74) jr., JUDr. Ph.D. Karel Čermák, Národní 32, Praha 1, 11000

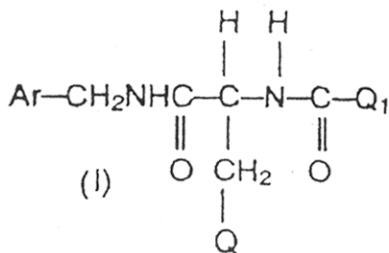

- (51) **B32B 5/16** (2006.01)
B09B 3/00 (2006.01)
- (21) **2004-987**
- (71) E-technology & co., Ostrava, CZ
QUEEN QUELLE s.r.o., Ostrava, CZ
I. CO - Group spol. s r.o., Kopřivnice, CZ
Wojnar Petr M.D., Šlapanice, CZ
- (72) Wojnar Petr M. D., Šlapanice, CZ
Wojnar Jiří, Rudice, CZ
Zálešáková Eva Ing., Kopřivnice, CZ
Moravcová Šárka Ing., Sadová, CZ
Janošec Jaroslav, Kopřivnice, CZ
- (54) **Způsob výroby degradabilní hygienické fólie z mouky na termoplastickém nosiči**
- (22) 23.09.2004
(57) Způsob výroby degradabilní hygienické fólie z práškových biologických degradabilních materiálů na termoplastickém nosiči spočívá v tom, že se práškový materiál z mouky nebo jiného práškového biologicky degradabilního

materiálu nanáší na povrch fólie oboustranně a zalisovává se do ní.

- (51) **B60N 2/46** (2006.01)
B60R 21/055 (2006.01)
B60J 5/00 (2006.01)
- (21) **2005-713**
- (71) Škoda Auto a. s., Mladá Boleslav, CZ
- (72) Kryšpín Radek Bc., Praha, CZ
- (54) **Nastavitelná loketní opěra**
- (22) 15.11.2005
(57) Nastavitelná loketní opěra pro vozidlo, má tělo (4) výškově nastavitelné vůči základně (5) a pevně spojené s dveřní výplní (1). Základna (5) má dva svislé rovnoběžné vzhůru otevřené válce (6), v nichž jsou vedeny písty (7) vyčnívající směrem dolů z těla (4). Tělo (4) je tlačeno směrem vzhůru pružinami (10) vloženými ve válcích (6) a v požadované výškové poloze je zajištětelné planžetou (12), posuvně uloženou v základně (5) a zapadající do ozubení (11) vytvořeného na pístech (7). Uvolnění těla (4) nastane po stlačení tlačítka (17) posouvajícího planžetu (12).

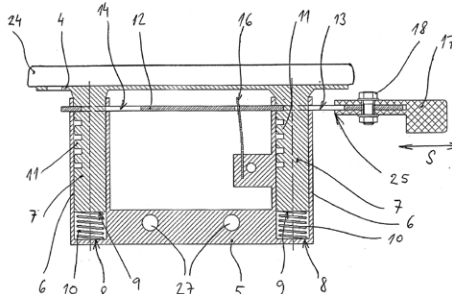

- (51) **B65H 54/76** (2006.01)
2007-135
- (71) SAURER GMBH & CO. KG., 41069 Mönchengladbach, DE
- (72) Schoennagel Bernhard, Neumünster, DE
Schwarz Olaf, Neumünster, DE
Strebe Matthias, Neumünster, DE
- (54) **Způsob a zařízení k odkládání přádního kabelu**
- (22) 09.09.2005
(32) 16.09.2004
(31) 2004/44786
(33) DE
(86) PCT/EP2005/009710
(87) WO 2006/029768
(57) U způsobu ukládání přádního kabelu (6) do konve (17.1, 17.2) se dopravuje přádní kabel (6) dopravním prostředkem (10) a dopravním prostředkem (10) se pohybuje tak, že kmitá ve více směrech pohybu k ukládání přádního kabelu (6). Směry pohybů dopravního prostředku (10) k ukládání přádního kabelu (6) se volí a nastavují volně. Zařízení k odkládání přádního kabelu (6) k provádění způsobu má dopravní prostředek (10) a konev (17.1), přičemž dopravní prostředek (10) je uzpůsoben k dopravování přádního kabelu (6) do konve (17.1) a přičemž je k odkládání přádního kabelu (6) do konve (17.1) dopravní prostředek (10) vytvořen jako pohyblivý během dopravování pohybovým prostředkem. Pohybový prostředek je tvořen víceosým robotem (12), přičemž robot (12) nese na volném konci ramene (16) robotu (12) dopravní prostředek (10).
- (74) Ing. Jan Kubát, Přístavní 24, Praha 7, 17000

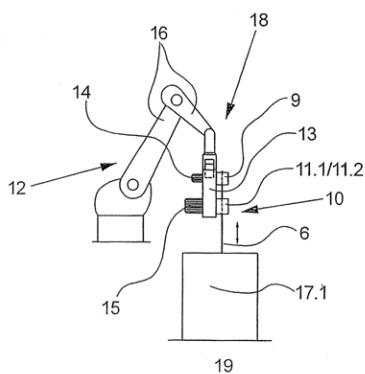

- (51) **C07D 211/32** (2006.01)
A61K 31/445 (2006.01)
A61P 25/28 (2006.01)
- (21) **2007-248**
- (71) EGIS GYOGYSZERGYÁR NYRT., 1106 Budapešť, HU
- (72) Mezei Tibor, Budapešť, HU
Simig Gyula, Budapešť, HU
Lukács Gyula, Budapešť, HU
Porcs-Makkay Márta, Pomáz, HU
Volk Balázs, Budapešť, HU
Molnár Enikő, Érd, HU
Hofmanné Fekete Valéria, Budapešť, HU
- (54) **Donepezilové soli vhodné pro přípravu farmaceutických kompozic**
- (22) 12.09.2005
(32) 15.09.2004
(31) 2004/01850
(33) HU
(86) PCT/HU2005/000102
(87) WO 2006/030249
- (57) Řešení se týká donepezilových solí vytvořených s organickými kyselinami a způsobu jejich přípravy. Uvedené soli mohou být používány pro přípravu farmaceutických kompozic. Řešení se také týká způsobu přípravy uvedených solí, farmaceutických kompozic je obsahujících a použití uvedených sloučenin pro léčení onemocnění senilní demence.
- (74) ROTT, RŮŽIČKA & GUTTMANN Patentová, známková a advokátní kancelář, JUDr. Ing. Michal Guttmann, Nad Štolou 12, Praha 7, 17000

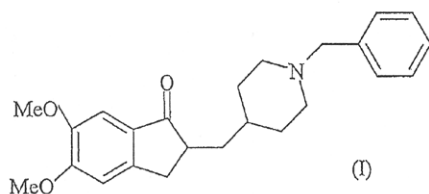

- (51) **C07D 401/08** (2006.01)
A61K 31/4418 (2006.01)
A61K 31/444 (2006.01)
A61K 31/4523 (2006.01)
A61P 37/08 (2006.01)
- (21) **2007-98**
- (71) EGIS GYOGYSZERGYÁR NYRT., 1106 Budapešť, HU
- (72) Mezei Tibor, Budapešť, HU
Simig Gyula, Budapešť, HU
Lukács Gyula, Budapešť, HU
Porcs-Makkay Márta, Pomáz, HU
Volk Balázs, Budapešť, HU
Molnár Enikő, Érd, HU
Hofmanné Fekete Valéria, Budapešť, HU
Szent-Királyi Zsuzsanna, Budapešť, HU
- (54) **Nový pseudopolymorf desloratadinu vytvořený s oxidem uhličitým**
- (22) 07.07.2005
(32) 07.07.2004, 06.07.2005
(31) 2004/0401373, 2005/0500664
(33) HU, HU
(86) PCT/HU2005/000073
(87) WO 2006/003479
- (57)

Pseudopolymorf desloratadinu připravený s oxidem uhličitým vzorce I má cenný antialergický účinek a může být používán jako farmaceuticky aktivní složka. Předložený vynález se také týká přípravy desloratadinu o vysoké čistotě. Předložený vynález se také týká použití pseudopolymorfu desloratadinu vzorce I pro přípravu soli desloratadinu vzorce VI, kde X znamená anion a n je 1 nebo 2.

- (74) ROTT, RŮŽIČKA & GUTTMANN Patentová, známková a advokátní kancelář, JUDr. Ing. Michal Guttmann, Nad Štolou 12, Praha 7, 17000

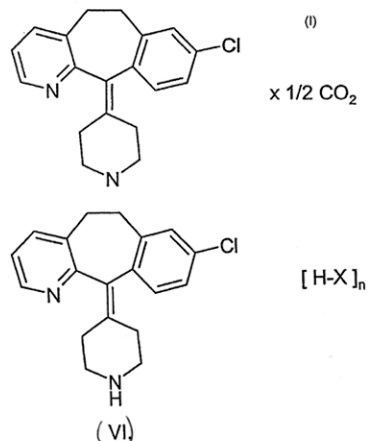

- (51) **C08J 11/10** (2006.01)
C08J 11/18 (2006.01)
C08J 11/22 (2006.01)
C08J 11/28 (2006.01)
C08L 17/00 (2006.01)
C08C 19/08 (2006.01)
- (21) **2005-752**
- (71) Kubánek Vladimír Prof. Ing. DrSc., Praha 6, CZ
Durdák Miroslav Ing., Luhačovice, CZ
ProPS, s. r. o., Praha 1 - Hradčany, CZ
- (72) Kubánek Vladimír Prof. Ing. DrSc., Praha 6, CZ
Durdák Miroslav Ing., Luhačovice, CZ
Časka Vladimír Ing., Praha, CZ
Smetana Pavel Ing., Praha, CZ
- (54) **Způsob přípravy vulkanizačních směsí devulkanizační odpadní pryže**
- (22) 02.12.2005
- (57) Odpadní pryž ve formě drtě převážně z pneumatiky automobilů, ale i ostatních použitých pryžových výrobků, včetně odpadní pryže vzniklé při jejich výrobě, se smísí v hnětači, kalandru nebo extruderu s látkou obsahující chemickou skupinu - SO₂ - NH-. Následně při teplotách do 100°C za dobu 15-20 min. proběhne devulkanizace pryžové drtě, jejíž stupeň se dá regulovat koncentrací devulkanizačního činidla, dobou a teplotou devulkanizace. Po eventuálním přidání malého množství plniv jako olej, saze, surový kaučuk, anorganické plnidlo a vulkanizační činidlo se získá vulkanizační směs, která se po slisování do tvaru pryžového výrobku podrobí standardní vulkanizaci.
- (74) Inventia s. r. o., Ing. Marta Gabrielová, Politických vězňů 7, Praha 1, 11000
- (51) **F01C 1/08** (2006.01)
F01C 1/107 (2006.01)
F01C 1/16 (2006.01)
F02B 55/02 (2006.01)
F02B 53/00 (2006.01)
- (21) **2005-709**
- (71) Čížek Pavel, Černošice, CZ
- (72) Čížek Pavel, Černošice, CZ
- (54) **Uspořádání pracovního prostoru motoru s vnitřním spalováním**
- (22) 14.11.2005
- (57) Předmětem vynálezu je použití nejméně tří rotujících prvků ve tvaru šroubovice s konstantním průřezem kolmým k rotační ose, ale s proměnným stoupáním. Pracovní prostor se uzavírá mezi několika prvky, které

všechny rotují kolem vlastní osy přičemž osa jejich rotace prochází těžištěm prvku. Při rotaci všech prvků konstantní úhlovou rychlostí se pak uzavřený objem přesouvá ve směru rotační osy prvků. Díky proměnnému stoupání šroubovicového tvaru dochází ke změně objemu. Nejprve ke kompresi a pak k expanzi. Prvky lze kaskádně spojit do svazků.

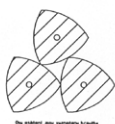

- (51) **F24H 1/20** (2006.01)
F24H 1/18 (2006.01)
F24H 1/00 (2006.01)
F25B 21/00 (2006.01)

(21) **2005-536**

(71) Urbančík Pavel, Mikulčice, CZ

(72) Urbančík Pavel, Mikulčice, CZ
Jevický Petr Ing., Sokolnice, CZ

(54) **Vestavné tepelné čerpadlo**

(22) 25.08.2005

(57) Vestavné tepelné čerpadlo do nádrže (1) teplé vody zahrnuje ocelovou konstrukci (5) nesoucí dva vnitřní výměníky (6) a dva vnější rozptylovače tepla (7) s měděnými žebry (8). Mezi každým vnějším a vnitřním rozptylovačem tepla je uložena jedna sada (10) Peltierových článků spojených do série a mezi oběma vnitřními výměníky (6) a ocelovou konstrukcí je uložena tepelná izolace (9). Vnitřní výměníky (6) jsou opatřeny vývodem (11) pro připojení vnějšího zdroje (13) tepla a výkonová část (12) napájecího zdroje sad (10) Peltierových článků je připevněna na ocelové konstrukci (5). Vnějšími zdroji tepla může být odpadní teplo z některých prostor objektu nebo teplo vnějšího prostředí, solárních kolektorů, případně geotermálního zdroje energie.

(74) Ing. Blanka Brodská, patentový zástupce, Josefy Faimonové 14, Brno, 62800

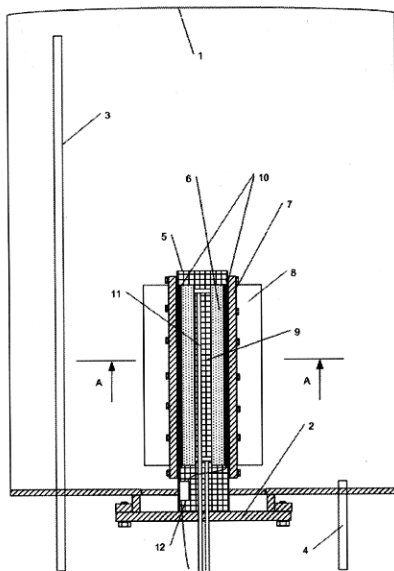

- (51) **G01J 3/02** (2006.01)

(21) **2005-761**

(71) Ústav analytické chemie AV ČR, v.v.i., Brno, CZ

(72) Dědina Jiří RNDr., CSc., Praha, CZ
Kratzer Jan Mgr., Praha, CZ

(54) **Způsob prekoncentrace bismutu pro jeho stanovení metodou atomové absorpční spektrometrie**

(22) 08.12.2005

- (57) Způsob prekoncentrace bismutu je založen na generování bismutanu, jeho zachytu v konvenčním vyhříváném křemenném atomizátoru, modifikovaném vložením křemenné kapiláry do přívodního ramene atomizátoru, jejíž konec dosahuje až na začátek optické trubice atomizátoru, jeho atomizaci a detekci metodou AAS. V kroku zachytu je do nosného plynu obsahujícího generovaný hydrid a vodík (vzniklý rozkladem tetrahydroborátu) přidán kyslík v nadstechiometrickém množství vůči přítomnému vodíku. Na konci křemenné kapiláry hoří plamínek, ve kterém je vodík spálen v přebytek kyslíku. Hydrid je v plamínku rozložen a analyt zachycen. Po skončení generování hydridu je uzavřením přívodu kyslíku a spuštěním proudu vodíku analyt najednou uvolněn a atomizován. Atomizátor pro provádění tohoto způsobu je modifikován tak, že v podélné ose přívodního ramene (1) atomizátoru je umístěna křemenná kapilára (4) o vnitřním průměru od 0,3 do 0,7 mm dosahující na začátek optické trubice (2) atomizátoru.
- (74) Středisko společných činností AV ČR, v.v.i. Patentové a licenční služby, Národní 1009/3, Praha 1, 11000

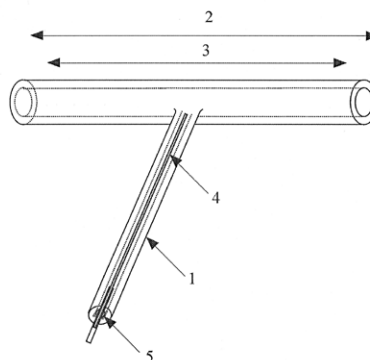

Zveřejněné přihlášky vynálezů - přehled podle třídících znaků

Tato kapitola obsahuje zveřejněné přihlášky vynálezů uspořádané podle třídících znaků mezinárodního patentové třídění, nacházejících se na druhém až x-tém místě zařídění přihlášky vynálezu. Přihlášky vynálezu uspořádané podle třídících znaků na 1. pozici zařídění jsou uvedeny v předchozí části.

<i>A 61 K 31/4418</i>	(2006.01)	2007-98
<i>A 61 K 31/444</i>	(2006.01)	2007-98
<i>A 61 K 31/445</i>	(2006.01)	2007-248
<i>A 61 K 31/4523</i>	(2006.01)	2007-98
<i>A 61 K 31/519</i>	(2006.01)	2003-2835
<i>A 61 K 31/664</i>	(2006.01)	2003-2835
<i>A 61 P 23/00</i>	(2006.01)	2003-2798
<i>A 61 P 25/28</i>	(2006.01)	2007-248
<i>A 61 P 35/00</i>	(2006.01)	2003-2835
<i>A 61 P 37/08</i>	(2006.01)	2007-98
<i>B 09 B 3/00</i>	(2006.01)	2004-987
<i>B 60 J 5/00</i>	(2006.01)	2005-713
<i>B 60 R 21/055</i>	(2006.01)	2005-713
<i>C 08 C 19/08</i>	(2006.01)	2005-752
<i>C 08 J 11/18</i>	(2006.01)	2005-752
<i>C 08 J 11/22</i>	(2006.01)	2005-752
<i>C 08 J 11/28</i>	(2006.01)	2005-752
<i>C 08 L 17/00</i>	(2006.01)	2005-752
<i>F 01 C 1/107</i>	(2006.01)	2005-709
<i>F 01 C 1/16</i>	(2006.01)	2005-709
<i>F 02 B 53/00</i>	(2006.01)	2005-709
<i>F 02 B 55/02</i>	(2006.01)	2005-709
<i>F 24 H 1/00</i>	(2006.01)	2005-536
<i>F 24 H 1/18</i>	(2006.01)	2005-536
<i>F 25 B 21/00</i>	(2006.01)	2005-536

Seznam přihlašovatelů zveřejněných přihlášek vynálezů

(71)	(21)	(51)	(71)	(21)	(51)
BRISTOL-MYERS SQUIBB COMPANY, Princeton, NJ, US	2003-2835	<i>A 61 K 31/513</i>	(2006.01)		
Čížek Pavel, Černošice, CZ	2005-709	<i>F 01 C 1/08</i>	(2006.01)		
EGIS GYOGYSZERGYÁR NYRT., 1106 Budapešť, HU	2007-98	<i>C 07 D 401/08</i>	(2006.01)		
EGIS GYOGYSZERGYÁR NYRT., 1106 Budapešť, HU	2007-248	<i>C 07 D 211/32</i>	(2006.01)		
E-technology & co., Ostrava, CZ	2004-987	<i>B 32 B 5/16</i>	(2006.01)		
Kubánek Vladimír Prof. Ing. DrSc., Praha 6, CZ	2005-752	<i>C 08 J 11/10</i>	(2006.01)		
SAURER GMBH & CO. KG., 41069 Mönchengladbach, DE	2007-135	<i>B 65 H 54/76</i>	(2006.01)		
SCHWARZ PHARMA AG, Monheim, DE	2003-2798	<i>A 61 K 38/05</i>	(2006.01)		
Škoda Auto a. s., Mladá Boleslav, CZ	2005-713	<i>B 60 N 2/46</i>	(2006.01)		
Urbančík Pavel, Mikulčice, CZ	2005-536	<i>F 24 H 1/20</i>	(2006.01)		
Ústav analytické chemie AV ČR, v.v.i., Brno, CZ	2005-761	<i>G 01 J 3/02</i>	(2006.01)		

FG4A

Udělené patenty - přehled podle čísel patentů

V období uzávěrky tohoto čísla Věstníku udělil Úřad průmyslového vlastnictví tyto patenty.

298085	F 16 L 3/10	(2006.01)
298086	A 23 G 1/54	(2006.01)
298087	G 01 R 27/06	(2006.01)
298088	A 63 B 69/18	(2006.01)
298089	A 61 K 31/00	(2006.01)
298090	B 32 B 3/28	(2006.01)
298091	E 05 B 17/00	(2006.01)
298092	B 23 Q 11/08	(2006.01)
298093	A 01 C 5/06	(2006.01)
298094	H 04 N 5/46	(2006.01)
298095	B 61 G 9/06	(2006.01)
298096	F 16 L 11/15	(2006.01)
298097	F 03 D 1/06	(2006.01)
298098	B 60 J 10/02	(2006.01)
298099	B 60 Q 3/02	(2006.01)
298100	A 23 L 3/3418	(2006.01)
298101	B 62 M 11/16	(2006.01)
298102	C 07 C 213/00	(2006.01)
298103	E 02 D 27/34	(2006.01)
298104	C 22 F 1/04	(2006.01)

FG4A

Udělené patenty - přehled podle MPT

(51) A01C 5/06 (2006.01)	(51) A63B 69/18 (2006.01)
(11) 298093	(11) A63B 22/02 (2006.01)
(40) 17.09.2003	(40) A63B 22/00 (2006.01)
(21) 2002-2594	(21) A63C 19/10 (2006.01)
(73) DEERE & COMPANY, Moline, IL, US	(21) A61H 15/00 (2006.01)
(72) Wendling Ignatz, Zweibrücken, DE	(11) 298088
Ferguson Larry Patrick, Bettendorf, IA, US	(40) 14.01.2004
(54) Vyorávač brázd	(21) 2003-1974
(32) 28.01.2000	(73) STAFIEJ Andrzej, Sanok, PL
(31) 2000/493443	RABCZAK Ireneusz, Sanok, PL
(33) US	KOZDRAS Jan, Zagorz, PL
(86) PCT/EP2001/000587	(72) Stafiej Andrzej, Sanok, PL
(87) WO 2001/054484	Rabczak Ireneusz, Sanok, PL
(22) 19.01.2001	Kozdras Jan, Zagorz, PL
(74) JUDr. Karel Čermák, Národní 32, Praha, 11000	(54) Lyžařské cvičební a rehabilitační zařízení
	(32) 12.06.2001, 06.03.2002
(51) A23G 1/54 (2006.01)	(31) 2001/348084, 2002/352640
A23G 3/48 (2006.01)	(33) PL, PL
A23G 3/00 (2006.01)	(86) PCT/PL2002/000039
(11) 298086	(87) WO 2002/100488
(40) 13.07.2005	(22) 10.06.2002
(21) 2003-3280	(74) PATENTSERVIS PRAHA a.s., Jivenská 1, Praha 4, 14000
(73) ROTHOVÁ Gabriela, Praha, CZ	
(72) Rothová Gabriela, Praha, CZ	(51) B23Q 11/08 (2006.01)
(54) Čokoládový výrobek	(11) 298092
(22) 02.12.2003	(40) 14.04.2004
(74) Ing. Jan Kubát, Přístavní 24, Praha 7, 17000	(21) 2002-2276
	(73) Hennig Holding GmbH, Kirchheim, DE
(51) A23L 3/3418 (2006.01)	(72) Goelner Willy, Rockford/Illinois, IL, US
A23L 1/187 (2006.01)	(54) Článeková zástěna pro zakrývání částí strojů
A23C 9/13 (2006.01)	(32) 04.12.2000
(11) 298100	(31) 2000/10060139
(40) 12.08.1998	(33) DE
(21) 1997-1765	(86) PCT/EP2001/014166
(73) BRIGHAM YOUNG UNIVERSITY, Provo, UT, US	(87) WO 2002/045904
(72) Ogden Lynn V., Provo, UT, US	(22) 04.12.2001
(54) Způsob výroby polotuhého zakysaného jogurtu syceného oxidem uhličitým a jogurt vyrobený tímto způsobem	(74) PATENTSERVIS Praha, a.s., Jivenská 1273/1, Praha 4, 14021
(32) 12.12.1994	
(31) 1994/354475	(51) B32B 3/28 (2006.01)
(33) US	B32B 5/24 (2006.01)
(86) PCT/US1995/016067	D06N 7/04 (2006.01)
(87) WO 1996/018310	(11) 298090
(22) 11.12.1995	(40) 16.06.1999
(74) JUDr. Ivan Koreček, Na baště sv. Jiří 9, Praha 6, 16000	(21) 1997-411
	(73) MCNEIL-PPC, INC., Skillman, NJ, US
(51) A61K 31/00 (2006.01)	(72) Ulman John, Woodbridge, NJ, US
A61K 31/197 (2006.01)	Salerno Catherine E., Millington, NJ, US
A61K 31/27 (2006.01)	Costa Rogerio, Brazil, BR
A61K 31/341 (2006.01)	(54) Nařasený vrstvený kompozitní materiál, způsob jeho výroby a produkty odvozené od tohoto materiálu
A61K 31/445 (2006.01)	(32) 12.02.1996
A61K 31/505 (2006.01)	(31) 1996/599909
C07C 275/00 (2006.01)	(33) US
C07D 211/00 (2006.01)	(22) 11.02.1997
C07D 241/00 (2006.01)	(74) Dr. Karel Čermák, Národní 32, Praha 1, 11000
A61P 39/00 (2006.01)	
(11) 298089	(51) B60J 10/02 (2006.01)
(40) 16.06.1999	(11) 298098
(21) 2003-1362	(40) 15.01.2003
(73) Biogen Idec MA Inc., Cambridge, MA, US	(21) 2002-3183
(72) Zheng Zhongli, Lexington, MA, US	(73) ELKAMET KUNSTSTOFFTECHNIK GMBH, Biedenkopf, DE
Ensinger Carol L., Chelmsford, MA, US	(72) Ortmüller Michael, Dautphetal-Herzhausen, DE
Adams Steven P., Andover, MA, US	Gründel Günter, Biedenkopf-Dexbach, DE
(54) Inhibitory buněčné adheze, způsob jejich přípravy a farmaceutické prostředky s jejich obsahem	(54) Těsnění pro skla vozidel
(32) 25.07.1996, 06.12.1996	(32) 12.05.2000
(31) 1996/022890, 1996/32786	(31) 2000/20008555
(33) US, US	(33) DE
(86) PCT/US1997/013013	(86) PCT/EP2001/005290
(87) WO 1998/004247	(87) WO 2001/085481
(22) 24.07.1997	(22) 09.05.2001
(74) Ing. Eduard Hakr, Přístavní 24, Praha 7, 17000	(74) Ing. Jiří Chlustina, Jana Masaryka 43-47, Praha 2, 12000

(51) B60Q 3/02 (2006.01)	(51) C22F 1/04 (2006.01)
(11) B60J 3/00 (2006.01)	(11) C22C 21/00 (2006.01)
(40) 298099	(11) B21B 3/00 (2006.01)
(40) 16.04.2003	(40) 298104
(21) 2001-4714	(40) 15.01.2003
(73) BRAUN Uwe Peter, Lenzen, DE	(21) 2002-1134
(72) Braun Uwe Peter, Lenzen, DE	(73) VAW ALUMINIUM AG, Bonn, DE
(54) Optický omezovač oslnění	(72) Wagner Pascal Dr., Köln, DE
(32) 25.08.1999	(72) Finkelnburg Wolf-Dieter, Bonn, DE
(31) 1999/19941125	(72) Wieser Dietrich Dr., Bonn, DE
(33) DE	(72) Mrotzek Manfred, Buxtehude, DE
(86) PCT/DE2000/002983	(54) Způsob výroby pásů nebo plechů z hliníku a manganu a příslušný pás nebo plech
(87) WO 2001/014168	(32) 04.04.2001
(22) 25.08.2000	(31) 2001/10116636
(74) PATENTSERVIS PRAHA a.s., Jivenská 1, Praha 4, 14000	(33) DE
(51) B61G 9/06 (2006.01)	(22) 29.03.2002
(11) B61G 9/04 (2006.01)	(74) Dr. Karel Čermák, Národní třída 32, Praha 1, 11000
(40) B61G 9/00 (2006.01)	(51) E02D 27/34 (2006.01)
(21) B61G 5/02 (2006.01)	(11) E04H 9/02 (2006.01)
(11) 298095	(11) 298103
(40) 13.11.2002	(40) 16.08.2000
(21) 2002-954	(21) 2000-515
(73) SCHWAB VERKEHRSTECHNIK AG, Schaffhausen, CH	(73) PLANDESIGN INTERNATIONAL LLC, Charlestown, KN
(72) Ziegler Otto, Thayngen, CH	(72) Bierwirth Friedhelm, Gladbeck, DE
(72) Tommasini Elio, Frauenfeld, CH	(54) Způsob ochrany budov a objektů před dynamickými silami ze zrychlení základové desky, například při zemětřesení, a zařízení k provádění tohoto způsobu
(54) Tažné a narážecí ústrojí ke kloubovému spojení kolejových vozidel	(32) 13.08.1997
(32) 03.04.2001, 21.12.2001	(31) 1997/19734993
(31) 2001/0622, 2001/1130585	(33) DE
(33) CH, EP	(86) PCT/EP1998/005158
(22) 15.03.2002	(87) WO 1999/009278
(74) Dr. Karel Čermák, Národní třída 32, Praha 1, 11000	(22) 13.08.1998
(51) B62M 11/16 (2006.01)	(74) JUDr. Jan Matějka, Národní 32, Praha 1, 11000
(11) B62M 11/18 (2006.01)	(51) E05B 17/00 (2006.01)
(40) B62M 11/14 (2006.01)	(11) E05B 59/00 (2006.01)
(21) F16H 57/08 (2006.01)	(11) E05B 9/00 (2006.01)
(11) 298101	(11) 298091
(40) 15.10.2003	(40) 16.08.2000
(21) 2003-610	(21) 1999-4052
(73) SHIMANO INC., Sakai-shi, JP	(73) BJÖRKBODA LAS OY AB, Björkboda, FI
(72) Shoge Akihiko, Shimonoseki-shi, JP	(72) Ylikorpi Tomi, Helsinki, FI
(54) Nábojový převod pro jízdní kolo	(54) Způsob výroby provozních součástí pro zámek, mechanismus provozních součástí pro skříňku zámku a zámek pro dveře
(32) 14.03.2002	(32) 20.11.1998
(31) 2002/2005875	(31) 1998/982523
(33) EP	(33) FI
(22) 03.03.2003	(22) 16.11.1999
(74) PATENTSERVIS PRAHA a.s., Jivenská 1, Praha 4, 14000	(74) Dr. Karel Čermák, Národní 32, Praha 1, 11000
(51) C07C 213/00 (2006.01)	(51) F03D 1/06 (2006.01)
(11) C07C 215/42 (2006.01)	(11) F03D 7/04 (2006.01)
(40) C07C 213/10 (2006.01)	(11) F01D 7/02 (2006.01)
(21) C07D 473/32 (2006.01)	(11) F03B 3/06 (2006.01)
(73) LONZA AG, Visp, CH	(11) F03B 3/14 (2006.01)
(72) Brieden Walter Dr., Brig, CH	(11) 298097
(72) Schröer Josef Dr., Susten, CH	(40) 11.09.2002
(72) Bernegger-Egli Christine Dr., Münster, CH	(21) 2001-3212
(72) Urban Eva Maria Dipl. Biol., Visp, CH	(73) VIND-OCH VATTENTURBINER, Laholm, SE
(72) Petersen Michael Dr., Visp, CH	(72) Pedersen Rikard, Laholm, SE
(72) Roduit Jean-Paul Dr., Grône, CH	(54) Rotor
(72) Berchtold Katja, Baltschieder, CH	(32) 10.03.1999
(72) Breitbach Holger Dr., Baltschieder, CH	(31) 1999/9900847
(54) Způsob výroby aminoalkoholu	(33) SE
(32) 27.11.1997, 03.12.1997, 21.01.1998, 27.03.1998, 07.10.1998	(86) PCT/SE2000/000465
(31) 1997/2739, 1997/2781, 1998/0133, 1998/0723, 1998/98118895	(87) WO 2000/053923
(33) CH, CH, CH, EP	(22) 09.03.2000
(22) 23.11.1998	(74) Dr. Karel Čermák, Národní třída 32, Praha 1, 11000
(74) RNDr. Naděžda Nowaková CSc., Neustupného 1832/22, Praha 5, 15500	

(51) **F16L 11/15** (2006.01)
H02G 3/04 (2006.01)
B29D 23/18 (2006.01)
B29C 53/08 (2006.01)
F16L 7/00 (2006.01)
(11) 298096
(40) 12.06.2002
(21) **2001-4400**
(73) SCHLEMMER GMBH, Poing, DE
(72) Stark Stefan, München, DE
Voll-Marjanovic Mile, Hassfurt, DE
Gröbmair Maximilian, Dietramszell, DE
(54) **Tvarově stabilní vlnitá trubka a způsob její výroby**
(32) 18.06.1999
(31) 1999/19927958
(33) DE
(86) PCT/EP2000/005557
(87) WO 2000/079169
(22) 16.06.2000
(74) Dr. Karel Čermák, Národní třída 32, Praha 1, 11000

(51) **F16L 3/10** (2006.01)
(11) 298085
(40) 17.05.2000
(21) **1999-3724**
(73) FISCHERWERKE ARTUR FISCHER GMBH & CO. KG,
Waldachtal, DE
(72) Schulte Helmut, Lüdenscheid, DE
(54) **Trubní objímka**
(32) 23.10.1998
(31) 1998/29818912
(33) DE
(22) 20.10.1999
(74) JUDr. Miloš Všetečka, Hálkova 2, Praha 2, 12000

(51) **G01R 27/06** (2006.01)
(11) 298087
(40) 13.04.2005
(21) **2003-2349**
(73) PAUK Lukáš Ing., Paskov, CZ
(72) Pauk Lukáš Ing., Paskov, CZ
(54) **Způsob jednobranové kalibrace vektorového
analyzátoru obvodů a zařízení k jeho provádění**
(22) 01.09.2003
(74) Ing. Hana Dušková, Travná 1285, Praha 14 - Kyje, 19800

(51) **H04N 5/46** (2006.01)
H04N 9/68 (2006.01)
(11) 298094
(40) 16.05.2001
(21) **2001-168**
(73) MATSUSHITA ELECTRIC INDUSTRIAL CO., LTD.,
Kadoma-shi, JP
(72) Taketani Nobuo, Kawanishi-shi, JP
Moribe Hiroshi, Takatsuki-shi, JP
Morita Hisao, Hirakata-shi, JP
Shibutani Ryuichi, Takatsuki-shi, JP
(54) **Obvod televizního přijímače pro reprodukci barevného
signálu**
(32) 21.05.1999
(31) 1999/141825
(33) JP
(86) PCT/JP2000/003114
(87) WO 2000/072588
(22) 16.05.2000
(74) Ing. Eduard Hakr, Přístavní 24, Praha 7, 17000

Seznam majitelů udělených patentů

(73)	(11)	(51)	(73)	(11)	(51)
Biogen Idec MA Inc., Cambridge, MA, US	298089	<i>A 61 K 31/00</i>	(2006.01)		
BJÖRKBODA LAS OY AB, Björkboda, FI	298091	<i>E 05 B 17/00</i>	(2006.01)		
BRAUN Uwe Peter, Lenzen, DE	298099	<i>B 60 Q 3/02</i>	(2006.01)		
BRIGHAM YOUNG UNIVERSITY, Provo, UT, US	298100	<i>A 23 L 3/3418</i>	(2006.01)		
DEERE & COMPANY, Moline, IL, US	298093	<i>A 01 C 5/06</i>	(2006.01)		
ELKAMET KUNSTSTOFFTECHNIK GMBH, Biedenkopf, DE	298098	<i>B 60 J 10/02</i>	(2006.01)		
FISCHERWERKE ARTUR FISCHER GMBH & CO. KG, Waldachtal, DE	298085	<i>F 16 L 3/10</i>	(2006.01)		
Hennig Holding GmbH, Kirchheim, DE	298092	<i>B 23 Q 11/08</i>	(2006.01)		
KOZDRAS Jan, Zagorz, PL	298088	<i>A 63 B 69/18</i>	(2006.01)		
LONZA AG, Visp, CH	298102	<i>C 07 C 213/00</i>	(2006.01)		
MATSUSHITA ELECTRIC INDUSTRIAL CO., LTD., Kadoma-shi, JP	298094	<i>H 04 N 5/46</i>	(2006.01)		
MCNEIL-PPC, INC., Skillman, NJ, US	298090	<i>B 32 B 3/28</i>	(2006.01)		
PAUK Lukáš Ing., Paskov, CZ	298087	<i>G 01 R 27/06</i>	(2006.01)		
PLANDESIGN INTERNATIONAL LLC, Charlestown, KN	298103	<i>E 02 D 27/34</i>	(2006.01)		
RABCZAK Ireneusz, Sanok, PL	298088	<i>A 63 B 69/18</i>	(2006.01)		
ROTHOVÁ Gabriela, Praha, CZ	298086	<i>A 23 G 1/54</i>	(2006.01)		
SCHLEMMER GMBH, Poing, DE	298096	<i>F 16 L 11/15</i>	(2006.01)		
SCHWAB VERKEHRSTECHNIK AG, Schaffhausen, CH	298095	<i>B 61 G 9/06</i>	(2006.01)		
SHIMANO INC., Sakai-shi, JP	298101	<i>B 62 M 11/16</i>	(2006.01)		
STAFIEJ Andrzej, Sanok, PL	298088	<i>A 63 B 69/18</i>	(2006.01)		
VAW ALUMINIUM AG, Bonn, DE	298104	<i>C 22 F 1/04</i>	(2006.01)		
VIND-OCH VATTENTURBINER, Laholm, SE	298097	<i>F 03 D 1/06</i>	(2006.01)		

Udělené evropské patenty

Evropský patentový úřad udělil následující evropské patenty s účinky pro Českou republiku. Tyto patenty mohou být zrušeny nebo zachovány v pozmeněném znění Evropským patentovým úřadem v řízení o odporu. K tomu, aby nabyly evropský patent účinnosti na území České republiky, je třeba, aby byl Úřadu předložen ve stanovené lhůtě překlad patentového spisu do českého jazyka (§ 35c odst. 2 až 4 zákona č. 527/1990 Sb., v platném znění).

(97) EP 1281312	(47) 06.06.2007	(97) EP 1485626	(47) 06.06.2007
(97) EP 1285761	(47) 06.06.2007	(97) EP 1486280	(47) 06.06.2007
(97) EP 1287907	(47) 06.06.2007	(97) EP 1487998	(47) 06.06.2007
(97) EP 1288916	(47) 06.06.2007	(97) EP 1488540	(47) 06.06.2007
(97) EP 1295838	(47) 06.06.2007	(97) EP 1490016	(47) 06.06.2007
(97) EP 1304348	(47) 06.06.2007	(97) EP 1490351	(47) 06.06.2007
(97) EP 1319888	(47) 06.06.2007	(97) EP 1492709	(47) 06.06.2007
(97) EP 1336330	(47) 06.06.2007	(97) EP 1493385	(47) 06.06.2007
(97) EP 1337299	(47) 06.06.2007	(97) EP 1493967	(47) 06.06.2007
(97) EP 1340664	(47) 06.06.2007	(97) EP 1494068	(47) 06.06.2007
(97) EP 1347212	(47) 06.06.2007	(97) EP 1494069	(47) 06.06.2007
(97) EP 1354571	(47) 06.06.2007	(97) EP 1494388	(47) 06.06.2007
(97) EP 1356887	(47) 06.06.2007	(97) EP 1498547	(47) 06.06.2007
(97) EP 1375744	(47) 06.06.2007	(97) EP 1499743	(47) 06.06.2007
(97) EP 1383287	(47) 06.06.2007	(97) EP 1499763	(47) 06.06.2007
(97) EP 1398351	(47) 06.06.2007	(97) EP 1500092	(47) 06.06.2007
(97) EP 1406660	(47) 06.06.2007	(97) EP 1500900	(47) 06.06.2007
(97) EP 1407705	(47) 06.06.2007	(97) EP 1503508	(47) 06.06.2007
(97) EP 1415738	(47) 06.06.2007	(97) EP 1504733	(47) 06.06.2007
(97) EP 1419762	(47) 06.06.2007	(97) EP 1506139	(47) 06.06.2007
(97) EP 1421052	(47) 06.06.2007	(97) EP 1511128	(47) 06.06.2007
(97) EP 1421884	(47) 06.06.2007	(97) EP 1512645	(47) 06.06.2007
(97) EP 1423108	(47) 06.06.2007	(97) EP 1513405	(47) 06.06.2007
(97) EP 1423389	(47) 06.06.2007	(97) EP 1517683	(47) 06.06.2007
(97) EP 1424064	(47) 06.06.2007	(97) EP 1520437	(47) 06.06.2007
(97) EP 1424293	(47) 06.06.2007	(97) EP 1520544	(47) 06.06.2007
(97) EP 1427287	(47) 06.06.2007	(97) EP 1520664	(47) 06.06.2007
(97) EP 1427942	(47) 06.06.2007	(97) EP 1527156	(47) 06.06.2007
(97) EP 1432935	(47) 06.06.2007	(97) EP 1527447	(47) 06.06.2007
(97) EP 1433923	(47) 06.06.2007	(97) EP 1527530	(47) 06.06.2007
(97) EP 1434626	(47) 06.06.2007	(97) EP 1531442	(47) 06.06.2007
(97) EP 1436209	(47) 06.06.2007	(97) EP 1531709	(47) 06.06.2007
(97) EP 1440107	(47) 06.06.2007	(97) EP 1534441	(47) 06.06.2007
(97) EP 1441432	(47) 06.06.2007	(97) EP 1535782	(47) 06.06.2007
(97) EP 1441625	(47) 06.06.2007	(97) EP 1536081	(47) 06.06.2007
(97) EP 1442242	(47) 06.06.2007	(97) EP 1537185	(47) 06.06.2007
(97) EP 1444053	(47) 06.06.2007	(97) EP 1537233	(47) 06.06.2007
(97) EP 1444640	(47) 06.06.2007	(97) EP 1537425	(47) 06.06.2007
(97) EP 1449016	(47) 06.06.2007	(97) EP 1537434	(47) 06.06.2007
(97) EP 1449228	(47) 06.06.2007	(97) EP 1538283	(47) 06.06.2007
(97) EP 1449497	(47) 06.06.2007	(97) EP 1539613	(47) 06.06.2007
(97) EP 1451617	(47) 06.06.2007	(97) EP 1539774	(47) 06.06.2007
(97) EP 1453279	(47) 06.06.2007	(97) EP 1541224	(47) 06.06.2007
(97) EP 1457842	(47) 06.06.2007	(97) EP 1542344	(47) 06.06.2007
(97) EP 1458239	(47) 06.06.2007	(97) EP 1542666	(47) 06.06.2007
(97) EP 1459544	(47) 06.06.2007	(97) EP 1542888	(47) 06.06.2007
(97) EP 1459740	(47) 06.06.2007	(97) EP 1545108	(47) 06.06.2007
(97) EP 1460369	(47) 06.06.2007	(97) EP 1547893	(47) 06.06.2007
(97) EP 1461276	(47) 06.06.2007	(97) EP 1548208	(47) 06.06.2007
(97) EP 1461631	(47) 06.06.2007	(97) EP 1549453	(47) 06.06.2007
(97) EP 1465163	(47) 06.06.2007	(97) EP 1550509	(47) 06.06.2007
(97) EP 1465527	(47) 06.06.2007	(97) EP 1556867	(47) 06.06.2007
(97) EP 1467339	(47) 06.06.2007	(97) EP 1556934	(47) 06.06.2007
(97) EP 1468158	(47) 06.06.2007	(97) EP 1558221	(47) 06.06.2007
(97) EP 1468667	(47) 06.06.2007	(97) EP 1558438	(47) 06.06.2007
(97) EP 1469275	(47) 06.06.2007	(97) EP 1558484	(47) 06.06.2007
(97) EP 1470857	(47) 06.06.2007	(97) EP 1558835	(47) 06.06.2007
(97) EP 1472956	(47) 06.06.2007	(97) EP 1559842	(47) 06.06.2007
(97) EP 1473871	(47) 06.06.2007	(97) EP 1560370	(47) 06.06.2007
(97) EP 1474573	(47) 06.06.2007	(97) EP 1560526	(47) 06.06.2007
(97) EP 1475275	(47) 06.06.2007	(97) EP 1560890	(47) 06.06.2007
(97) EP 1475764	(47) 06.06.2007	(97) EP 1561171	(47) 06.06.2007
(97) EP 1476276	(47) 06.06.2007	(97) EP 1562448	(47) 06.06.2007
(97) EP 1476548	(47) 06.06.2007	(97) EP 1562459	(47) 06.06.2007
(97) EP 1479629	(47) 06.06.2007	(97) EP 1563739	(47) 06.06.2007
(97) EP 1480182	(47) 06.06.2007	(97) EP 1564277	(47) 06.06.2007
(97) EP 1483890	(47) 06.06.2007	(97) EP 1566089	(47) 06.06.2007
(97) EP 1484975	(47) 06.06.2007	(97) EP 1567844	(47) 06.06.2007
(97) EP 1485529	(47) 06.06.2007	(97) EP 1567852	(47) 06.06.2007
(97) EP 1485573	(47) 06.06.2007	(97) EP 1568584	(47) 06.06.2007

(97) EP 1569546	(47) 06.06.2007	(97) EP 1641796	(47) 06.06.2007
(97) EP 1570443	(47) 06.06.2007	(97) EP 1642361	(47) 06.06.2007
(97) EP 1571952	(47) 06.06.2007	(97) EP 1642942	(47) 06.06.2007
(97) EP 1573975	(47) 06.06.2007	(97) EP 1643604	(47) 06.06.2007
(97) EP 1573994	(47) 06.06.2007	(97) EP 1643605	(47) 06.06.2007
(97) EP 1574159	(47) 06.06.2007	(97) EP 1645114	(47) 06.06.2007
(97) EP 1574865	(47) 06.06.2007	(97) EP 1648936	(47) 06.06.2007
(97) EP 1576624	(47) 06.06.2007	(97) EP 1649303	(47) 06.06.2007
(97) EP 1577068	(47) 06.06.2007	(97) EP 1651043	(47) 06.06.2007
(97) EP 1577090	(47) 06.06.2007	(97) EP 1654674	(47) 06.06.2007
(97) EP 1578438	(47) 06.06.2007	(97) EP 1655801	(47) 06.06.2007
(97) EP 1579210	(47) 06.06.2007	(97) EP 1656045	(47) 06.06.2007
(97) EP 1579433	(47) 06.06.2007	(97) EP 1657190	(47) 06.06.2007
(97) EP 1581644	(47) 06.06.2007	(97) EP 1658001	(47) 06.06.2007
(97) EP 1584431	(47) 06.06.2007	(97) EP 1658790	(47) 06.06.2007
(97) EP 1584507	(47) 06.06.2007	(97) EP 1659241	(47) 06.06.2007
(97) EP 1585897	(47) 06.06.2007	(97) EP 1659243	(47) 06.06.2007
(97) EP 1587090	(47) 06.06.2007	(97) EP 1659373	(47) 06.06.2007
(97) EP 1588123	(47) 06.06.2007	(97) EP 1659743	(47) 06.06.2007
(97) EP 1590262	(47) 06.06.2007	(97) EP 1660776	(47) 06.06.2007
(97) EP 1590591	(47) 06.06.2007	(97) EP 1662017	(47) 06.06.2007
(97) EP 1591617	(47) 06.06.2007	(97) EP 1662745	(47) 06.06.2007
(97) EP 1592517	(47) 06.06.2007	(97) EP 1663573	(47) 06.06.2007
(97) EP 1592634	(47) 06.06.2007	(97) EP 1663657	(47) 06.06.2007
(97) EP 1592740	(47) 06.06.2007	(97) EP 1663714	(47) 06.06.2007
(97) EP 1596974	(47) 06.06.2007	(97) EP 1663805	(47) 06.06.2007
(97) EP 1597601	(47) 06.06.2007	(97) EP 1665425	(47) 06.06.2007
(97) EP 1597825	(47) 06.06.2007	(97) EP 1671686	(47) 06.06.2007
(97) EP 1599329	(47) 06.06.2007	(97) EP 1673191	(47) 06.06.2007
(97) EP 1599528	(47) 06.06.2007	(97) EP 1675938	(47) 06.06.2007
(97) EP 1599863	(47) 06.06.2007	(97) EP 1676003	(47) 06.06.2007
(97) EP 1600643	(47) 06.06.2007	(97) EP 1679998	(47) 06.06.2007
(97) EP 1602719	(47) 06.06.2007	(97) EP 1680258	(47) 06.06.2007
(97) EP 1603523	(47) 06.06.2007	(97) EP 1680400	(47) 06.06.2007
(97) EP 1603727	(47) 06.06.2007	(97) EP 1682476	(47) 06.06.2007
(97) EP 1603777	(47) 06.06.2007	(97) EP 1682606	(47) 06.06.2007
(97) EP 1604786	(47) 06.06.2007	(97) EP 1684402	(47) 06.06.2007
(97) EP 1606824	(47) 06.06.2007	(97) EP 1685579	(47) 06.06.2007
(97) EP 1606964	(47) 06.06.2007	(97) EP 1686766	(47) 06.06.2007
(97) EP 1607547	(47) 06.06.2007	(97) EP 1687122	(47) 06.06.2007
(97) EP 1610596	(47) 06.06.2007	(97) EP 1687469	(47) 06.06.2007
(97) EP 1613220	(47) 06.06.2007	(97) EP 1688900	(47) 06.06.2007
(97) EP 1613256	(47) 06.06.2007	(97) EP 1691137	(47) 06.06.2007
(97) EP 1613297	(47) 06.06.2007	(97) EP 1692765	(47) 06.06.2007
(97) EP 1613313	(47) 06.06.2007	(97) EP 1693020	(47) 06.06.2007
(97) EP 1613669	(47) 06.06.2007	(97) EP 1695879	(47) 06.06.2007
(97) EP 1614025	(47) 06.06.2007	(97) EP 1696631	(47) 06.06.2007
(97) EP 1614510	(47) 06.06.2007	(97) EP 1697723	(47) 06.06.2007
(97) EP 1615035	(47) 06.06.2007	(97) EP 1699459	(47) 06.06.2007
(97) EP 1616072	(47) 06.06.2007	(97) EP 1699764	(47) 06.06.2007
(97) EP 1616259	(47) 06.06.2007	(97) EP 1701462	(47) 06.06.2007
(97) EP 1617485	(47) 06.06.2007	(97) EP 1701503	(47) 06.06.2007
(97) EP 1618339	(47) 06.06.2007	(97) EP 1704395	(47) 06.06.2007
(97) EP 1618873	(47) 06.06.2007	(97) EP 1704443	(47) 06.06.2007
(97) EP 1619962	(47) 06.06.2007	(97) EP 1706007	(47) 06.06.2007
(97) EP 1620237	(47) 06.06.2007	(97) EP 1708935	(47) 06.06.2007
(97) EP 1620248	(47) 06.06.2007	(97) EP 1709727	(47) 06.06.2007
(97) EP 1621035	(47) 06.06.2007	(97) EP 1711696	(47) 06.06.2007
(97) EP 1622347	(47) 06.06.2007	(97) EP 1713693	(47) 06.06.2007
(97) EP 1622746	(47) 06.06.2007	(97) EP 1714559	(47) 06.06.2007
(97) EP 1623125	(47) 06.06.2007	(97) EP 1714628	(47) 06.06.2007
(97) EP 1623234	(47) 06.06.2007	(97) EP 1714680	(47) 06.06.2007
(97) EP 1624189	(47) 06.06.2007	(97) EP 1714873	(47) 06.06.2007
(97) EP 1626903	(47) 06.06.2007	(97) EP 1714937	(47) 06.06.2007
(97) EP 1627502	(47) 06.06.2007	(97) EP 1718015	(47) 06.06.2007
(97) EP 1628059	(47) 06.06.2007	(97) EP 1721021	(47) 06.06.2007
(97) EP 1630985	(47) 06.06.2007	(97) EP 1739331	(47) 06.06.2007
(97) EP 1632275	(47) 06.06.2007	(97) EP 1740832	(47) 06.06.2007
(97) EP 1632961	(47) 06.06.2007	(97) EP 1740909	(47) 06.06.2007
(97) EP 1633068	(47) 06.06.2007		
(97) EP 1633245	(47) 06.06.2007		
(97) EP 1634904	(47) 06.06.2007		
(97) EP 1637190	(47) 06.06.2007		
(97) EP 1639278	(47) 06.06.2007		
(97) EP 1639589	(47) 06.06.2007		
(97) EP 1640273	(47) 06.06.2007		
(97) EP 1640417	(47) 06.06.2007		
(97) EP 1640418	(47) 06.06.2007		

Zveřejněné překlady evropských patentových spisů

U následujících udělených evropských patentů s účinky pro Českou republiku byl majitelem předložen překlad patentového spisu do českého jazyka (§ 35c odst. 2 až 4 zákona č. 527/1990 Sb., v platném znění). Údaje jsou řazeny vzestupně podle čísel evropských patentů.

- | | |
|---|--|
| (97) EP 1321839 | (72) Tamer, Begum, 14 Seyhan, Adana, TR |
| (47) 03.01.2007 | Civil, Nazmi, No: 27, Adana, TR |
| (97) 25.06.2003 | Kamalikocyigit, Golchin, 81110 Acibadem, Istanbul, TR |
| (51) G05B 19/408 (2006.01) | (54) Křupavý oplatkový výrobek |
| (96) 10.12.2002 | (74) PATENTSERVIS Praha a.s., Jivenská 1273/1, Praha 4, 14021 |
| (96) 02258487.4 | |
| (73) Lectra Canada, Inc, Montréal, Québec H2P 1A2, CA | |
| (72) Andrews, Randall G., Edmonton, Alberta T6G 1S5, CA | |
| Bourke, Mary M., Edmonton, Alberta T5R 5C2, CA | |
| Sawatzky, Brian D., Edmonton, Alberta T6R 1L5, CA | |
| Reif, Andrew Z., Edmonton, Alberta T6R 2E6, CA | |
| Johnston, Brad, Edmonton, Alberta T6R 2R4, CA | |
| Mah, Cedar, Edmonton, Alberta T6J 6R8, CA | |
| (54) Způsob vyřezávání nejméně jednoho tvaru | |
| (32) 10.12.2001 | |
| (31) 337151/P | |
| (33) US | |
| (74) PATENTSERVIS Praha a.s., Jivenská 1273/1, Praha 4, 14021 | |
| | |
| (97) EP 1337014 | (97) EP 1398979 |
| (47) 16.05.2007 | (47) 28.02.2007 |
| (97) 20.08.2003 | (97) 17.03.2004 |
| (51) H01R 39/18 (2006.01) | (51) H04Q 7/24 (2006.01) |
| (96) 17.12.2002 | H04Q 7/32 (2006.01) |
| (96) 02028317.2 | (96) 09.09.2002 |
| (73) Valeo Schalter und Sensoren GmbH, 74321 Bietigheim-Bissingen, DE | (96) 02405780.4 |
| (72) Simonis, Karl, 75428 Illingen, DE | (73) BMD Wireless AG, 6300 Zug, CH |
| Lipfert, Rainer, 74076 Heilbronn, DE | (72) Woog, Marc A., 8185 Winkel, CH |
| Hecht, Walter, 74321 Bietigheim-Bissingen, DE | (54) Způsob integrovaných komunikací v telekomunikační síti, ústředna, integrovaný komunikační terminál a telekomunikační síť |
| Klein, Rudolf, 74348 Lauffen/N., DE | (74) Čermák Hořejš Myslíl a spol., JUDr. Karel Čermák, advokát, Národní 32, Praha 1, 11000 |
| (54) Konektor | |
| (32) 14.02.2002 | |
| (31) 10206036 | |
| (33) DE | |
| (74) ROTT, RŮŽIČKA & GUTTMANN Patentová, známková a advokátní kancelář, Ing. Jiří Andera, Nad Štolou 12, Praha 7, 17000 | |
| | |
| (97) EP 1341305 | (97) EP 1406642 |
| (47) 04.04.2007 | (47) 28.02.2007 |
| (97) 03.09.2003 | (97) 30.01.2003 |
| (51) H03K 17/945 (2006.01) | (51) A61K 35/76 (2006.01) |
| H03K 17/965 (2006.01) | (96) 18.07.2002 |
| (96) 07.02.2003 | (96) 02751919.8 |
| (96) 03002789.0 | (73) Instytut Immunologii I Terapii Doswiadczalnej-Pan, 53-114 Wroclaw, PL |
| (73) Moeller GmbH, 53115 Bonn, DE | (72) WEBER-DABROWSKA, Beata, 51-628 Wroclaw, PL |
| (72) Boldin, Rudi, 52372 Kreuzau, DE | MULCZYK, Marian, 50-026 Wroclaw, PL |
| Högener, Hans-Jürgen, 53859 Niederkassel, DE | GORSKI, Andrzej, 50-540 Wroclaw, PL |
| (54) Elektrická spínací zařízení | BORATYNSKI, Janusz, 54-444 Wroclaw, PL |
| (32) 28.02.2002 | LUSIAK-SZELACHOWSKA, Marzanna, 55-040 Pustkow Zurawski, PL |
| (31) 20203214/U | SYPER, Danuta, 53-425 Wroclaw, PL |
| (33) DE | (54) Způsob přípravy polyvalentních bakteriofágů pro léčbu bakteriálních infekcí |
| (74) FISCHER & PARTNER Intellectual Property s.r.o., Ing. Michael Fischer, Na Hrobci 294/5, Praha 2, 12000 | (32) 18.07.2001, 30.06.2002 |
| | (31) 34874001, 35482202 |
| | (33) PL, PL |
| | (86) PCT/PL2002/000053 |
| | (87) WO 2003/008564 |
| | (74) Ing. Marta Gabrielová, Politických vězňů 7, Praha 1, 11000 |
| | |
| (97) EP 1393631 | (97) EP 1418130 |
| (47) 14.03.2007 | (47) 07.03.2007 |
| (97) 03.03.2004 | (97) 12.05.2004 |
| (51) A21D 13/08 (2006.01) | (51) B65D 6/18 (2006.01) |
| (96) 30.08.2002 | (96) 02.09.2003 |
| (96) 02019145.8 | (96) 03019895.6 |
| (73) Kraft Foods R & D, Inc. Zweigniederlassung München, 81737 München, DE | (73) Georg Utz Holding AG, 5620 Bremgarten, CH |
| | (72) Dubois Jean-Marc, CH-5620 Bremgarten, CH |
| | (54) Skládací skladovací a přepravní kontejner |
| | (32) 05.11.2002 |
| | (31) 10251744 |
| | (33) DE |
| | (74) Společná advokátní kancelář Všeťečka Zelený Švorčík Kalenský a partneři, JUDr. Miloš Všeťečka, Hálkova 2, Praha 2, 12000 |
| | |
| | (97) EP 1421196 |
| | (47) 07.03.2007 |
| | (97) 13.03.2003 |

- | | | | | |
|------|--|-----------|------|--|
| (51) | <i>C12N 15/82</i> | (2006.01) | (73) | Artilat Naamloze Vennootschap, 2560 Nijlen, BE |
| | <i>C12N 15/29</i> | (2006.01) | (72) | Groenweghe, Ronald Jose, 8510 Marke, BE |
| | <i>C07K 14/415</i> | (2006.01) | | Bonami, Jacky, Ronald, Celina, B-8020 OOSTKAMP, BE |
| | <i>A01H 5/10</i> | (2006.01) | (54) | Zařízení a způsob pro děrování matracové vrstvy |
| (96) | 23.08.2002 | | (32) | 29.01.2003, 15.05.2003 |
| (96) | 02767435.7 | | (31) | 200300065, 03076480 |
| (73) | Monsanto UK Ltd., Trumpington, Cambridge CB2 2LQ, GB | | (33) | BE, EP |
| (72) | LECOCQ, Pierre, Cambridge CB2 2LQ, GB
KEMP, Richard, Cambridge CB2 2LQ, GB
URBAN, Martin, Cambridge CB2 2LQ, GB
STRATFORD, Rebecca, Cambridge CB2 2LQ, GB
HAMMOND-KOSACK, Kim, Cambridge CB2 2LQ, GB | | (74) | ROTT, RŮŽIČKA & GUTTMANN Patentová,známková a advokátní kancelář, Ing. Ivana Menšíková, Nad Štolou 12, Praha 7, 17000 |
| (54) | Regulátorové sekvence rýže pro genovou expresi v určitých tkáních pšenice | | (97) | EP 1446537 |
| (32) | 28.08.2001 | | (47) | 07.02.2007 |
| (31) | 01307298 | | (97) | 30.05.2003 |
| (33) | EP | | (51) | <i>E04B 1/62</i> (2006.01) |
| (86) | PCT/EP2002/009533 | | | <i>E04B 1/76</i> (2006.01) |
| (87) | WO 2003/020937 | | | <i>E04B 1/82</i> (2006.01) |
| (74) | KANIA, SEDLÁK, SMOLA Patentová a známková kancelář, Ing. František Kania, Mendlovo nám. 1a, Brno, 60300 | | | <i>E04B 2/74</i> (2006.01) |
| | | | (96) | 14.11.2002 |
| | | | (96) | 02803370.2 |
| | | | (73) | SAINT-GOBAIN ISOVER, 92400 Courbevoie, FR |
| | | | (72) | ROYAR, Jürgen, 68526 Ladenburg, DE |
| | | | (54) | Dělicí stěnový prvek pro dělicí přepážky a podobně s výplní tepelně izolačního materiálu, zejména minerální vlny |
| (97) | EP 1436511 | | (32) | 20.11.2001 |
| (47) | 07.03.2007 | | (31) | 20118909/U |
| (97) | 27.03.2003 | | (33) | DE |
| (51) | <i>F15B 20/00</i> (2006.01) | | (86) | PCT/EP2002/012777 |
| | <i>E21C 35/04</i> (2006.01) | | (87) | WO 2003/044293 |
| | <i>G01M 3/32</i> (2006.01) | | (74) | Čermák Hořejš Myslíl a spol., JUDr. Karel Čermák, advokát, Národní 32, Praha 1, 11000 |
| (96) | 13.09.2002 | | | |
| (96) | 02770357.8 | | | |
| (73) | Atlas Copco Rock Drills AB, 701 91 Örebro, SE | | | |
| (72) | LINDQVIST, Thomas, S-703 76 Örebro, SE
GRAHN, Fredrik, S-716 92 Fjugesta, SE | | | |
| (54) | Způsob omezování úniku hydraulického oleje v horninovém vrtném zařízení | | (97) | EP 1448235 |
| (32) | 18.09.2001 | | (47) | 14.03.2007 |
| (31) | 0103083 | | (97) | 05.06.2003 |
| (33) | SE | | (51) | <i>A61K 31/4995</i> (2006.01) |
| (86) | PCT/SE2002/001643 | | | <i>A61P 25/34</i> (2006.01) |
| (87) | WO 2003/025402 | | (96) | 04.11.2002 |
| (74) | PATENTSERVIS Praha a.s., Jivenská 1273/1, Praha 4, 14021 | | (96) | 02785718.4 |
| | | | (73) | Pfizer Products Inc., Groton, Connecticut 06340, US |
| | | | (72) | AM ENDE, Mary Tanya, Groton, CT 06340, US
ROY, Michael Christopher, Groton, CT 06340, US
SMITH, Scott Wendell Pfizer Global Res. & Dev., San Diego, CA 92121, US
WATERMAN, Kenneth Craig Pfizer Global Res. & Dev., Groton, CT 06340, US
MOSES, Sara Kristen Pfizer Global Res. & Dev., Groton, CT 06340, US
QUAN, Ernest Shing Pfizer Global Res. & Dev., Groton, CT 06340, US |
| (97) | EP 1440906 | | (54) | farmaceutické kompozice s řízeným uvolňováním 5,8,14-triazatetracyklo-[10,3,1,0 2,11,0 4,9] hexadeka-2(11),3,5,7,9-pentaenu |
| (47) | 14.03.2007 | | (32) | 30.11.2001 |
| (97) | 28.07.2004 | | (31) | 334652/P |
| (51) | <i>B65D 81/00</i> (2006.01) | | (33) | US |
| | <i>A47J 31/06</i> (2006.01) | | (86) | PCT/IB2002/004612 |
| (96) | 23.01.2004 | | (87) | WO 2003/045437 |
| (96) | 04250363.1 | | (74) | Čermák Hořejš Myslíl a spol., JUDr. Jan Matějka, Národní 32, Praha 1, 11000 |
| (73) | Kraft Foods R&D, Inc., 81737 Munich, DE | | | |
| (72) | Halliday, Andrew, Banbury, OX16 7QU, GB
Macmahon, John, Banbury, OX16 7QU, GB
Carter, Steven, London N8 7DN, GB | | | |
| (54) | Výměnný zásobník pro přípravu nápojů | | | |
| (32) | 24.01.2003 | | | |
| (31) | 0301696 | | | |
| (33) | GB | | | |
| (74) | Ing. Jan Kubát, Přístavní 24, Praha 7, 17000 | | | |
| (97) | EP 1444925 | | (97) | EP 1448966 |
| (47) | 14.03.2007 | | (47) | 23.05.2007 |
| (97) | 11.08.2004 | | (97) | 05.06.2003 |
| (51) | <i>A47C 27/14</i> (2006.01) | | (51) | <i>G10K 11/00</i> (2006.01) |
| | <i>A47C 27/00</i> (2006.01) | | | <i>G01S 7/521</i> (2006.01) |
| | <i>B26D 7/26</i> (2006.01) | | (96) | 27.11.2002 |
| | <i>B26F 1/00</i> (2006.01) | | (96) | 02787844.6 |
| | <i>B26F 1/14</i> (2006.01) | | (73) | Adolf Thies GmbH & Co KG, 37083 Göttingen, DE |
| (96) | 28.01.2004 | | (72) | BYZIO, Waldemar, 37133 Friedland, DE
WINDOLPH, Herbert, 37115 Duderstadt, DE |
| (96) | 04075204.0 | | | |

- | | |
|---|--|
| <p>(54) Ultrazvukový měnič pro použití za extrémních klimatických podmínek</p> <p>(32) 27.11.2001</p> <p>(31) 10158144</p> <p>(33) DE</p> <p>(86) PCT/EP2002/013360</p> <p>(87) WO 2003/045585</p> <p>(74) Čermák Hořejš Myslíl a spol., JUDr. Karel Čermák, advokát, Národní 32, Praha 1, 11000</p> | <p>(51) F15B 13/044 (2006.01)</p> <p>F16K 1/38 (2006.01)</p> <p>F16K 11/04 (2006.01)</p> <p>(96) 20.11.2002</p> <p>(96) 02789747.9</p> <p>(73) MAC Valves, Inc., Wixom, Michigan 48393, US</p> <p>(72) WILLIAMS, Kevin, C., Wixom, MI 48393, US</p> <p>(54) Taliřový ventil se zlepšeným ventilovým sedlem</p> <p>(32) 08.02.2002</p> <p>(31) 72061</p> <p>(33) US</p> <p>(86) PCT/US2002/037073</p> <p>(87) WO 2003/067096</p> <p>(74) ROTT, RŮŽIČKA & GUTTMANN Patentová, známková a advokátní kancelář, Ing. Ivana Menšíková, Nad Štolou 12, Praha 7, 17000</p> |
| <p>(97) EP 1450995</p> <p>(47) 07.03.2007</p> <p>(97) 12.06.2003</p> <p>(51) B28B 7/00 (2006.01)</p> <p>E04G 17/04 (2006.01)</p> <p>H01F 7/02 (2006.01)</p> <p>(96) 04.12.2002</p> <p>(96) 02790468.9</p> <p>(73) B.T. Innovation GmbH, 39108 Magdeburg, DE</p> <p>(72) SCHREYER, Bernd, 68766 Hockenheim, DE</p> <p>SCHNEIDERS, Klaus, 84098 Hohentann, DE</p> <p>VON LIMBURG, Felix, 39108 Magdeburg, DE</p> <p>LAUDAN, Thomas, 39435 Unseburg, DE</p> <p>(54) Polohovací pomůcka</p> <p>(32) 06.12.2001</p> <p>(31) 10159902</p> <p>(33) DE</p> <p>(86) PCT/EP2002/013740</p> <p>(87) WO 2003/047829</p> <p>(74) TRAPLOVÁ HAKR KUBÁT Advokátní a patentová kancelář, Ing. Eduard Hakr, Přístavní 24, Praha 7, 17000</p> | <p>(97) EP 1476162</p> <p>(47) 18.04.2007</p> <p>(97) 28.08.2003</p> <p>(51) A61K 31/496 (2006.01)</p> <p>A61P 25/00 (2006.01)</p> <p>(96) 17.02.2003</p> <p>(96) 03702918.8</p> <p>(73) Pfizer Products Inc., Groton, Connecticut 06340, US</p> <p>(72) BUSCH, Frank, Robert, Eastern Point Road, Groton, CT 06340, US</p> <p>GROBIN, Adam, Worth, Chappel Hill, NC 27516, US</p> <p>HOWARD, Harry, Ralph, Jr., Eastern Point Road, Groton, CT 06340, US</p> <p>LEEMAN, Kyle, Robert, Eastern Point Road, Groton, CT 06340, US</p> |
| <p>(97) EP 1457132</p> <p>(47) 10.01.2007</p> <p>(97) 15.09.2004</p> <p>(51) A45F 5/14 (2006.01)</p> <p>A45F 5/02 (2006.01)</p> <p>F41B 15/02 (2006.01)</p> <p>(96) 10.03.2004</p> <p>(96) 04466005.8</p> <p>(73) Košťál, Břetislav, Praha 10, CZ</p> <p>Kůpa, Vladimír, Praha 5, CZ</p> <p>(72) Kostal, Břetislav, 10600 Praha 10, CZ</p> <p>Kupa, Vladimír, 15000 Praha 5, CZ</p> <p>(54) Držák obušku</p> <p>(32) 12.03.2003</p> <p>(31) 20030727</p> <p>(33) CZ</p> <p>(74) Ing. Petr Řezáč, Jihozápadní III 1145/4, Praha 4, 14100</p> | <p>(54) Způsob kontrolované syntézy ziprasidonu</p> <p>(32) 20.02.2002, 21.02.2002, 27.02.2002</p> <p>(31) 358806/P, 359038/P, 360459/P</p> <p>(33) US, US, US</p> <p>(86) PCT/IB2003/000642</p> <p>(87) WO 2003/070246</p> <p>(74) Společná advokátní kancelář Všeťečka Zelený Švorčík Kalenský a partneři, JUDr. Pavel Zelený, Hálkova 2, Praha 2, 12000</p> |
| <p>(97) EP 1457759</p> <p>(47) 16.05.2007</p> <p>(97) 15.09.2004</p> <p>(51) F42B 3/12 (2006.01)</p> <p>F42B 3/195 (2006.01)</p> <p>(96) 03.03.2004</p> <p>(96) 04005003.1</p> <p>(73) Delphi Technologies, Inc., Troy, MI 48007, US</p> <p>(72) Brede, Uwe, 90765 Fürth, DE</p> <p>(54) Krycí tkanina pro zápalné materiály v pyrotechnických zapalovačích</p> <p>(32) 08.03.2003, 30.01.2004</p> <p>(31) 10310177, 10004749</p> <p>(33) DE, DE</p> <p>(74) Čermák Hořejš Myslíl a spol., JUDr. Karel Čermák, advokát, Národní 32, Praha 1, 11000</p> | <p>(97) EP 1478513</p> <p>(47) 07.03.2007</p> <p>(97) 14.08.2003</p> <p>(51) B41F 13/30 (2006.01)</p> <p>(96) 29.01.2003</p> <p>(96) 03737285.1</p> <p>(73) Windmöller & Hölscher KG, 49525 Lengerich, DE</p> <p>(72) VEISMANN, Hermann-Josef, 48477 Hörstel, DE</p> <p>(54) Způsob a zařízení na korekturu chyby délkového registru</p> <p>(32) 05.02.2002</p> <p>(31) 10204514</p> <p>(33) DE</p> <p>(86) PCT/EP2003/000882</p> <p>(87) WO 2003/066332</p> <p>(74) PATENTSERVIS Praha a.s., Jivenská 1273/1, Praha 4, 14021</p> |
| <p>(97) EP 1472462</p> <p>(47) 04.04.2007</p> <p>(97) 14.08.2003</p> | <p>(97) EP 1501327</p> <p>(47) 24.01.2007</p> <p>(97) 26.01.2005</p> <p>(51) H04Q 7/38 (2006.01)</p> <p>H04B 1/707 (2006.01)</p> <p>(96) 24.07.2003</p> <p>(96) 03425496.1</p> <p>(73) Siemens S.p.A., 20126 Milano, IT</p> <p>(72) Capaccioli, Massimo, 20099 Sesto San Giovanni (MI), IT</p> <p>De Benedittis, Rossella, 20137 Milano, IT</p> <p>(54) Způsob výpočtu výkonu rušivého signálu (ISCP) v systémech TD-CDMA</p> |

(74) Čermák Hořejš Myslíl a spol., JUDr. Karel Čermák,
advokát, Národní 32, Praha 1, 11000

(97) **EP 1501394**

(47) 28.02.2007

(97) 15.04.2004

(51) **A47F 5/00** (2006.01)

A47F 5/11 (2006.01)

(96) 16.09.2003

(96) 03798848.2

(73) Model AG, 8570 Weinfelden, CH

(72) LEMBE, Clemens, CH-8570 Weinfelden, CH

(54) **Vystavovací regál ze stojanu a vložených podnosů**

(32) 01.10.2002

(31) 164202

(33) CH

(86) PCT/CH2003/000623

(87) WO 2004/030497

(74) Ing. Jan Kubát, Přístavní 24, Praha 7, 17000

(97) **EP 1507745**

(47) 25.04.2007

(97) 04.12.2003

(51) **C02F 1/52** (2006.01)

C02F 11/04 (2006.01)

C02F 11/12 (2006.01)

C02F 11/18 (2006.01)

B01D 61/00 (2006.01)

(96) 27.05.2003

(96) 03728208.4

(73) Feralco AB, 252 32 Helsingborg, SE

(72) Ulmert, Hans David, 224 64 Lund, SE

(54) **Způsob zpracování kalů z čistíren vod a ze zařízení na zpracování odpadních vod**

(32) 28.05.2002, 26.11.2002

(31) 0201594, 0203486

(33) SE, SE

(86) PCT/SE2003/000874

(87) WO 2003/099728

(74) Společná advokátní kancelář Všečeka Zelený Švorčík Kalenský a partneři, JUDr. Miloš Všečeka, Hálkova 2, Praha 2, 12000

(97) **EP 1522312**

(47) 21.03.2007

(97) 13.04.2005

(51) **A61K 38/37** (2006.01)

(96) 24.09.2004

(96) 04380188.5

(73) Grifols, S.A., 08005 Barcelona, ES

(72) Grancha Gamon, Salvador, 08400 Granollers (Barcelona), ES

Jorquera Nieto, Juan Ignacio, 08480 Ametlla del Valles (Barcelona), ES

Ristol Debarť, Pere, Sabadell, ES

Massot Riera, Marta, 08012 Barcelona, ES

(54) **Biologicky stabilní tekutá kompozice FVIII, vWF nebo komplexu FVIII/vWF lidského původu**

(32) 03.10.2003

(31) 200302298

(33) ES

(74) ROTT, RŮŽIČKA & GUTTMANN Patentová, známková a advokátní kancelář, Ing. Ivana Jirotková, Nad Štolou 12, Praha 7, 17000

(97) **EP 1526839**

(47) 14.03.2007

(97) 31.12.2003

(51) **A61K 9/107** (2006.01)

A61K 31/216 (2006.01)

A61K 31/235 (2006.01)

A61K 31/407 (2006.01)

A61K 31/426 (2006.01)

A61K 31/44 (2006.01)

A61K 31/4164 (2006.01)

A61K 31/4709 (2006.01)

(96) 20.06.2003

(96) 03760660.5

(73) NicOx S.A., 06560 Sophia Antipolis - Valbonne, FR

(72) DEL SOLDATO, Piero, I-20052 Monza, IT

SANTUS, Giancarlo, I-20146 Milano, IT

MACELLONI, Cristina, I-20030 Bovisio Masciago, IT

(54) **Farmaceutická kompozice k orálnímu podávání**

(32) 25.06.2002

(31) MI20021392

(33) IT

(86) PCT/EP2003/006496

(87) WO 2004/000273

(74) Ing. Blanka Brodská, patentový zástupce, Josefy Faimonové 14, Brno, 62800

(97) **EP 1527838**

(47) 20.12.2006

(97) 04.05.2005

(51) **B23D 51/10** (2006.01)

(96) 06.08.2004

(96) 04018772.6

(73) Black & Decker Inc., Newark, Delaware 19711, US

(72) Wilson, Mike, Crook Co. Durham DL15 9TN, GB

(54) **Upínka listu pily s přímočarým vratným pohybem**

(32) 28.10.2003

(31) 0325077

(33) GB

(74) Dr. Miloš Všečeka, advokát, Hálkova 2, Praha 2, 12000

(97) **EP 1552063**

(47) 07.03.2007

(97) 26.02.2004

(51) **E01B 23/06** (2006.01)

E01B 3/20 (2006.01)

E01B 3/24 (2006.01)

E01B 7/22 (2006.01)

(96) 14.08.2003

(96) 03787890.7

(73) Scott-Track IP Limited, Glasgow, G40 3PX, GB

(72) McCallum, Donald, North Mount Vernon, Glasgow, G32 0SH, GB

(54) **Výhybka/kolejová spojka pro železniční kolej**

(32) 16.08.2002, 17.05.2003

(31) 0219066, 0311403

(33) GB, GB

(86) PCT/GB2003/003555

(87) WO 2004/016853

(74) TRAPLOVÁ HAKR KUBÁT Advokátní a patentová kancelář, Ing. Eduard Hakr, Přístavní 24, Praha 7, 17000

(97) **EP 1555146**

(47) 17.01.2007

(97) 20.07.2005

(51) **B60H 1/00** (2006.01)

(96) 13.01.2004

(96) 04000523.3

(73) Frap Behr S.A., 08040 Barcelona, ES

(72) Santanach, Francesc, 08024 Barcelona, ES

Guzman, Jorge, 08004 Barcelona, ES

Blasco, Jose Cremades, 08902 L'Hospitalet(BCN), ES

(54) **Upevňovací zařízení pro expanzní ventil klimatizačního zařízení motorového vozidla a klimatizační zařízení**

(74) Čermák Hořejš Myslíl a spol., JUDr. Karel Čermák, advokát, Národní 32, Praha 1, 11000

-
- (97) **EP 1555876**
(47) 23.05.2007
(97) 29.04.2004
(51) **A01N 43/76** (2006.01)
A01N 43/56 (2006.01)
(96) 01.10.2003
(96) 03767499.1
(73) Bayer CropScience AG, 40789 Monheim, DE
(72) HACKER, Erwin, 65239 Hochheim, DE
BIERINGER, Hermann, 65817 Eppstein, DE
HUFF, Hans, Philipp, 65817 Eppstein, DE
WILLMS, Lothar, 65719 Hofheim, DE
(54) **Kombinace aryloxyfenoxypropionátů a safenerů a jejich použití pro zlepšení kontroly plevelů**
(32) 19.10.2002
(31) 02023436
(33) EP
(86) PCT/EP2003/010898
(87) WO 2004/034788
(74) Společná advokátní kancelář Všeťečka Zelený Švorčík Kalenský a partneři, JUDr. Miloš Všeťečka, Hálkova 2, Praha 2, 12000
-
- (97) **EP 1560751**
(47) 18.10.2006
(97) 21.05.2004
(51) **B65B 1/00** (2006.01)
B65B 51/10 (2006.01)
(96) 06.11.2003
(96) 03789014.2
(73) CFS Germany GmbH, 35216 Biedenkopf-Wallau, DE
(72) DONGES, Hans-Günter, 35080 Bad Endbach-Bottenhorn, DE
(54) **Odporové topení**
(32) 06.11.2002
(31) 10252019
(33) DE
(86) PCT/EP2003/012438
(87) WO 2004/041643
(74) Společná advokátní kancelář Všeťečka Zelený Švorčík Kalenský a partneři, JUDr. Petr Kalenský, Hálkova 2, Praha 2, 12000
-
- (97) **EP 1566415**
(47) 28.02.2007
(97) 24.08.2005
(51) **C09D 11/00** (2006.01)
C09D 17/00 (2006.01)
(96) 08.01.2005
(96) 05000297.1
(73) Degussa GmbH, 40474 Düsseldorf, DE
(72) Kalbitz, Werner, 63517 Rodenbach, DE
Tauber, Gerd, 63500 Seligenstadt, DE
Zoch, Heinz, Dr., 63477 Maintal, DE
Lüdtke, Stephan, 63477 Maintal, DE
Lüthge, Thomas, Dr., 63452 Hanau, DE
McIntosh, Ralph, 63457 Hanau, DE
(54) **Vodná koloidní suspenze plynových sazí**
(32) 18.02.2004
(31) 102004007780
(33) DE
(74) PATENTSERVIS Praha a.s., Jivenská 1273/1, Praha 4, 14021
-
- (97) **EP 1567120**
(47) 07.03.2007
(97) 27.05.2004
(51) **A61K 8/25** (2006.01)
A61Q 11/00 (2006.01)
(96) 04.09.2003
(96) 03811215.7
-
- (73) J.M. HUBER CORPORATION, Edison, NJ 08837, US
(72) KOSTINKO, John, A., Bel Air, MD 21014, US
FULTZ, William, C., Rising Sun, MD 21911, US
MCGILL, Patrick, D., Darlington, MD 21034, US
(54) **Abrazivní směsi pro průzračnou zubní pastu**
(32) 13.11.2002
(31) 292986
(33) US
(86) PCT/US2003/027634
(87) WO 2004/043419
(74) ROTT, RŮŽIČKA & GUTTMANN Patentová, známková a advokátní kancelář, Ing. Václav Krmenčík, Nad Štolou 12, Praha 7, 17000
-
- (97) **EP 1568463**
(47) 21.03.2007
(97) 31.08.2005
(51) **B29C 45/27** (2006.01)
(96) 11.02.2005
(96) 05002867.9
(73) INCOE INTERNATIONAL, INC., D-63322 Rödermark, DE
(72) Goinski, Michael, Dipl. Ing., 97222 Rimpar, DE
(54) **Nástrojová vložka s příslušným nástrojovým dílem pro vtok trysky horkého kanálu pro vstříkovací stroj**
(32) 28.02.2004
(31) 102004009799
(33) DE
(74) Ing. Eduard Hakr, Přístavní 24, Praha 7, 17000
-
- (97) **EP 1571021**
(47) 28.02.2007
(97) 07.09.2005
(51) **B60H 1/22** (2006.01)
B60H 1/00 (2006.01)
F24H 9/02 (2006.01)
(96) 14.01.2005
(96) 05000711.1
(73) J. Eberspächer GmbH & Co. KG, 73730 Esslingen, DE
(72) Schlecht, Patric, 73760 Ostfildern, DE
Collmer, Andreas, 73760 Ostfildern, DE
(54) **Přívodní montážní celek pro vytápěcí vzduch, odváděcí montážní celek pro vytápěcí vzduch a topné zařízení s těmito celky, zejména pro vozidlo**
(32) 03.03.2004
(31) 102004010385
(33) DE
(74) KOREJZOVÁ & SPOL., v.o.s., JUDr. Petra Korejzová, advokátka, Korunní 104/E, Praha 10, 10100
-
- (97) **EP 1571366**
(47) 21.03.2007
(97) 07.09.2005
(51) **F16F 1/38** (2006.01)
(96) 03.02.2005
(96) 05002235.9
(73) Jörn GmbH, 71336 Waiblingen, DE
(72) Zawadzki, Bernd, 71409 Schwaikheim, DE
(54) **Elastické lůžko**
(32) 06.03.2004
(31) 102004011069
(33) DE
(74) UNIPATENT, Ing. Jiří Chlustina, Jana Masaryka 43-47, Praha 2, 12000
-
- (97) **EP 1578422**
(47) 11.04.2007
(97) 08.07.2004
(51) **A61K 31/465** (2006.01)
A61K 9/14 (2006.01)
A61K 9/00 (2006.01)

- | | |
|---|---|
| (96) 19.12.2003 | (31) 10312203 |
| (96) 03789400.3 | (33) DE |
| (73) NicoNovum AB, 252 52 Helsingborg, SE | (86) PCT/EP2004/002856 |
| (72) HANSSON, Henri, S-255 91 Helsingborg, SE | (87) WO 2004/083321 |
| (72) Arne Kristensen, 254 33 Helsingborg, SE | (74) Společná advokátní kancelář Všeťečka Zelený Švorčík Kalenský a partneři, JUDr. Miloš Všeťečka, Hálkova 2, Praha 2, 12000 |
| (54) Fyzikálně a chemicky stabilní partikulární látka obsahující nikotin a mikrokrystalickou celulózu | |
| (32) 20.12.2002, 24.10.2003 | |
| (31) 200201984, 514050/P | |
| (33) DK, US | |
| (86) PCT/EP2003/014802 | |
| (87) WO 2004/056363 | |
| (74) ROTT, RŮŽIČKA & GUTTMANN Patentová, známková a advokátní kancelář, JUDr. Ing. Michal Guttmann, Nad Štolou 12, Praha 7, 17000 | |
| <hr/> | |
| (97) EP 1585876 | (97) EP 1612117 |
| (47) 28.02.2007 | (47) 28.02.2007 |
| (97) 15.07.2004 | (97) 04.01.2006 |
| (51) E04F 15/02 (2006.01) | (51) B61H 11/00 (2006.01) |
| (51) E04F 15/04 (2006.01) | (51) B60T 8/56 (2006.01) |
| (96) 28.12.2003 | (96) 28.06.2005 |
| (96) 03786458.4 | (96) 05013874.2 |
| (73) "Barlinek" S.A., 25-528 Kielce, PL | (73) KNORR-BREMSE Systeme für Schienenfahrzeuge GmbH, 80809 München, DE |
| (72) KONSTANCZAK, Marek, PL-74-320 Barlinek, PL | (72) Knoss, Rainer, 80637 München, DE |
| (54) Podlahový panel | (72) Haselsteiner, Kurt, 1120 Wien, AT |
| (32) 31.12.2002 | (54) Pískovací zařízení pro kolejová vozidla - způsob a vozidlo k tomu |
| (31) 2358084 | (32) 28.06.2004 |
| (33) PL | (31) 102004031219 |
| (86) PCT/PL2003/000147 | (33) DE |
| (87) WO 2004/059104 | (74) Společná advokátní kancelář Všeťečka Zelený Švorčík Kalenský a partneři, JUDr. Miloš Všeťečka, Hálkova 2, Praha 2, 12000 |
| (74) UNIPATENT, Ing. Jiří Chlustina, Jana Masaryka 43-47, Praha 2, 12000 | |
| <hr/> | |
| (97) EP 1597741 | (97) EP 1623369 |
| (47) 16.05.2007 | (47) 07.02.2007 |
| (97) 02.09.2004 | (97) 25.11.2004 |
| (51) H01H 19/02 (2006.01) | (51) G06K 19/077 (2006.01) |
| (96) 24.02.2004 | (51) B23K 1/00 (2006.01) |
| (96) 04713891.2 | (96) 12.05.2004 |
| (73) E.G.O. ELEKTRO-GERÄTEBAU GmbH, D-75038 Oberderdingen, DE | (96) 04732370.4 |
| (72) REIMOLD, Günther, 75038 Oberderdingen, DE | (73) Nagraid SA, Le Cret-du-Loche 10, CH |
| (72) MANNUS, Siegfried, 75447 Sternenfels, DE | (72) DROZ, François, CH-2300 La Chaux-de-Fonds, CH |
| (54) Spinací hřídel pro otočné spínače | (54) Metoda pro instalaci elektronické součásti na podložku |
| (32) 24.02.2003 | (32) 13.05.2003 |
| (31) 10308449 | (31) 20030832 |
| (33) DE | (33) CH |
| (86) PCT/EP2004/001808 | (86) PCT/IB2004/050645 |
| (87) WO 2004/075225 | (87) WO 2004/102469 |
| (74) Čermák Hořejš Myslíl a spol., JUDr. Karel Čermák, advokát, Národní 32, Praha 1, 11000 | (74) HALAXOVÁ & HALAXOVÁ, TETRAPAT, RNDr. Zdeňka Halaxová, Horní náměstí 7, Olomouc, 77200 |
| <hr/> | |
| (97) EP 1611211 | (97) EP 1628766 |
| (47) 28.02.2007 | (47) 24.01.2007 |
| (97) 30.09.2004 | (97) 09.12.2004 |
| (51) C09D 5/04 (2006.01) | (51) B01J 37/26 (2006.01) |
| (51) C04B 26/28 (2006.01) | (51) B01J 37/00 (2006.01) |
| (51) C04B 40/00 (2006.01) | (51) C08G 65/10 (2006.01) |
| (51) C04B 41/50 (2006.01) | (51) C08G 65/26 (2006.01) |
| (51) C04B 41/85 (2006.01) | |
| (51) B22C 3/00 (2006.01) | |
| (96) 18.03.2004 | (96) 21.05.2004 |
| (96) 04721529.8 | (96) 04753255.1 |
| (73) Ashland Südchemie-Kernfest GmbH, 40721 Hilden, DE | (73) Dow Global Technologies Inc., Midland, Michigan 48674, US |
| (72) Georg Fischer GmbH, 04249 Leipzig, DE | (72) DHINGRA, Sandeep, S., Midland, MI 48642, US |
| (72) STÖTZEL, Reinhard, 46325 Borken, DE | (72) MABE, Karla, F., Midland, MI 48640, US |
| (72) PITAMITZ, Herbert, 42113 Wuppertal, DE | (72) WATSON, Keith, Jeffrey, Midland, MI 48642, US |
| (72) BERGER, Lothar, 04178 Leipzig, DE | (54) Nanočástice DMC katalyzátoru |
| (72) HEINRICH, Matthias, 04229 Leipzig, DE | (32) 22.05.2003 |
| (54) Rheologické aditivum | (31) 472901/P |
| (32) 19.03.2003 | (33) US |
| | (86) PCT/US2004/016394 |
| | (87) WO 2004/105944 |
| | (74) Společná advokátní kancelář Všeťečka Zelený Švorčík Kalenský a partneři, JUDr. Pavel Zelený, Hálkova 2, Praha 2, 12000 |
| | (97) EP 1636478 |

-
- (47) 28.02.2007
(97) 06.01.2005
(51) **F02M 25/07** (2006.01)
F02B 29/04 (2006.01)
(96) 24.06.2004
(96) 04767444.5
(73) VALEO THERMIQUE MOTEUR S.A., 78321 La Verriere, FR
(72) MARTINS, Carlos, F-78150 Le Chesnay, FR
CHANFREAU, Matthieu, F-78650 Saulx Marchais, FR
POITIER, Michel, F-78120 Rambouillet, FR
(54) **Modul pro chlazení přepřívacího vzduchu a recirkulujících plynů spalovacího motoru motorového vozidla**
(32) 25.06.2003, 28.11.2003
(31) 0307674, 0314044
(33) FR, FR
(86) PCT/FR2004/001592
(87) WO 2005/001271
(74) Společná advokátní kancelář Všeťečka Zelený Švorčík Kalenský a partneři, JUDr. Miloš Všeťečka, Hálkova 2, Praha 2, 12000
-
- (97) **EP 1638843**
(47) 25.04.2007
(97) 13.01.2005
(51) **B65B 13/22** (2006.01)
(96) 08.06.2004
(96) 04739705.4
(73) Messersì Packaging S.R.L., 60010 Barbara (AN), IT
(72) UBERTINI, Massimiliano, I-60030 Serra de' Conti (AN), IT
(54) **Páskovací stroj s vylepšenou jednotkou pro manipulaci s páskou**
(32) 20.06.2003
(31) MI20031261
(33) IT
(86) PCT/EP2004/006177
(87) WO 2005/002972
(74) Čermák Hořejš Myslíl a spol., JUDr. Karel Čermák, advokát, Národní 32, Praha 1, 11000
-
- (97) **EP 1657975**
(47) 21.03.2007
(97) 17.03.2005
(51) **A01G 17/02** (2006.01)
A01D 46/00 (2006.01)
(96) 09.08.2004
(96) 04762634.6
(73) Binger Seilzug GmbH & Co KG, 55411 Bingen, DE
(72) Pieroth, Armin, 55411 Bingen, DE
Pieroth, Udo, 55411 Bingen, DE
(54) **Odlišťovací zařízení, zejména pro vinné keře**
(32) 29.08.2003
(31) 10340231
(33) DE
(86) PCT/DE2004/001789
(87) WO 2005/022985
(74) UNIPATENT, Ing. Jiří Chlustina, Jana Masaryka 43-47, Praha 2, 12000
-
- (97) **EP 1663206**
(47) 04.04.2007
(97) 21.04.2005
(51) **A61K 31/4174** (2006.01)
A61P 1/00 (2006.01)
A61P 9/00 (2006.01)
C07D 233/84 (2006.01)
(96) 20.08.2004
(96) 04781753.1
(73) ALLERGAN, INC., Irvine, California 92612, US
-
- (72) CHOW, Ken, Newport Coast, CA 92657, US
HEIDELBAUGH, Todd, M., Fountain Valley, CA 92708, US
DONELLO, John, E., Dana Point, CA 92629, US
GIL, Daniel, W., Corona Del Mar, CA 92625, US
(54) **Nesedativní alfa-2 agonista 1-(2,3-dimethylfenyl)ethyl-1,3-dihydroimidazol-2-thion**
(32) 12.09.2003, 15.07.2004
(31) 502562/P, 891953
(33) US, US
(86) PCT/US2004/027134
(87) WO 2005/034946
(74) Čermák Hořejš Myslíl a spol., JUDr. Karel Čermák, advokát, Národní 32, Praha 1, 11000
-
- (97) **EP 1670647**
(47) 04.04.2007
(97) 12.05.2005
(51) **B42D 15/10** (2006.01)
G02B 5/32 (2006.01)
(96) 02.11.2004
(96) 04797524.8
(73) OVD Kinegram AG, 6301 Zug, CH
(72) SCHILLING, Andreas, CH-6332 Hagendorn, CH
TOMPkin, Wayne, Robert, CH-5400 Baden, CH
(54) **Difrakční bezpečnostní prvek s polotónovým obrazem**
(32) 03.11.2003
(31) 10351129
(33) DE
(86) PCT/EP2004/012378
(87) WO 2005/042268
(74) Čermák Hořejš Myslíl a spol., JUDr. Karel Čermák, advokát, Národní 32, Praha 1, 11000
-
- (97) **EP 1673971**
(47) 18.04.2007
(97) 28.06.2006
(51) **A01K 1/015** (2006.01)
(96) 17.08.2005
(96) 05017880.5
(73) Hartmann Grundbesitz GmbH & Co. KG, 92265 Edelsfeld, DE
(72) Hartmann, Hans, 92265 Edelsfeld, DE
(54) **Betonové desky se strukturou pro stájovou podlahu a stáj obsahující tyto desky**
(32) 21.12.2004
(31) 102004061546
(33) DE
(74) Společná advokátní kancelář Všeťečka Zelený Švorčík Kalenský a partneři, JUDr. Miloš Všeťečka, Hálkova 2, Praha 2, 12000
-
- (97) **EP 1673972**
(47) 18.04.2007
(97) 28.06.2006
(51) **A01K 1/015** (2006.01)
(96) 19.12.2005
(96) 05027817.5
(73) Hartmann Grundbesitz GmbH & Co. KG, 92265 Edelsfeld, DE
(72) Hartmann, Hans, 92265 Edelsfeld, DE
(54) **Systém pro stájovou podlahu, stáj obsahující tuto stájovou podlahu, a způsob stavby stáje**
(32) 21.12.2004
(31) 102004061547
(33) DE
(74) Společná advokátní kancelář Všeťečka Zelený Švorčík Kalenský a partneři, JUDr. Miloš Všeťečka, Hálkova 2, Praha 2, 12000
-
- (97) **EP 1675608**

- (47) 21.03.2007
(97) 24.03.2005
(51) **A61K 38/18** (2006.01)
A61P 19/08 (2006.01)
(96) 10.09.2004
(96) 04783698.6
(73) Wyeth, Madison, New Jersey 07940, US
ETEX CORPORATION, Cambridge, MA 02139, US
(72) LI, Rebecca, Bedford, MA 01730, US
SEEHERMAN, Howard, Cambridge, MA 02138, US
KIM, Hyun, Bedford, MA 01730, US
(54) **Kalciumfosfátové pevné tyčinky pro injekční aplikaci osteogenních proteinů**
(32) 12.09.2003
(31) 502493/P
(33) US
(86) PCT/US2004/029560
(87) WO 2005/025595
(74) Společná advokátní kancelář Vsetečka Zelený Švorčík Kalenský a partneři, JUDr. Miloš Vsetečka, Hálkova 2, Praha 2, 12000
-
- (96) 04804944.9
(73) Octapharma AG, 8853 Lachen, CH
(72) HEGER, Andrea, A-1110 Wien, AT
RÖMISCH, Jürgen, 2440 Gramatneusiedl, AT
SVAE, Tor-Einar, A-2340 Mödling, AT
MARGUERRE, Wolfgang, 69120 Heidelberg, DE
(54) **Univerzálně použitelná krevní plazma s inaktivovanými víry vytvořená z podílů neběložské plazmy**
(32) 19.12.2003
(31) 03029359
(33) EP
(86) PCT/EP2004/053608
(87) WO 2005/058334
(74) Čermák Hořejš Myslíl a spol., JUDr. Karel Čermák, advokát, Národní 32, Praha 1, 11000
-

- (97) **EP 1684920**
(47) 21.03.2007
(97) 02.06.2005
(51) **B08B 1/00** (2006.01)
B08B 3/08 (2006.01)
B08B 1/04 (2006.01)
(96) 19.10.2004
(96) 04790619.3
(73) ThyssenKrupp Drauz Nothelfer GmbH, 74076 Heilbronn, DE
(72) SCHNEIDER, Johannes, 54340 Bekond, DE
(54) **Způsob čištění lemovacích kladek umístěných na robotickém rameni a čisticí stanice k provádění tohoto způsobu**
(32) 17.11.2003
(31) 10353742
(33) DE
(86) PCT/EP2004/011795
(87) WO 2005/049236
(74) KANIA, SEDLÁK, SMOLA Patentová a známková kancelář, Ing. Jiří Malůšek, Mendlovo nám. 1a, Brno, 60300
-

- (97) **EP 1694318**
(47) 14.03.2007
(97) 30.06.2005
(51) **A61K 31/135** (2006.01)
A61P 25/00 (2006.01)
A61P 43/00 (2006.01)
(96) 13.12.2004
(96) 04803781.6
(73) SCHWARZ PHARMA AG, 40789 Monheim/Rhld., DE
SCHELLER, Dieter, 41470 Neuss, DE
HANSEN, Klaus, 41516 Grevenbroich-Münchrath, DE
(54) **(S)-2-N-Propylamino-5-hydroxytetralin jako D3 agonistické terapeutikum**
(32) 18.12.2003
(31) 10359528
(33) DE
(86) PCT/EP2004/014143
(87) WO 2005/058296
(74) Čermák Hořejš Myslíl a spol., JUDr. Karel Čermák, advokát, Národní 32, Praha 1, 11000
-

- (97) **EP 1696940**
(47) 21.03.2007
(97) 30.06.2005
(51) **A61K 35/16** (2006.01)
A61P 7/02 (2006.01)
(96) 20.12.2004

Zveřejněné opravené překlady evropských patentových spisů

U následujících udělených evropských patentů s účinky pro Českou republiku byl majitelem předložen opravený překlad patentového spisu do českého jazyka (§35d odst. 2 zákona č. 527/1990 Sb., v platném znění).

Datem zveřejnění opraveného překladu evropského patentového spisu je datum publikace tohoto Věstníku.

(97) EP 1418826
(97) EP 1467706
(97) EP 1509525

PD4A Převod práv a ostatní změny majitelů evropských patentů

(97) **EP 1501565**
(73) Hemoteq AG, 52146 Würselen, DE

FG1K

Zapsané užité vzory - přehled podle čísel zápisu

V období uzávěrky tohoto čísla Věstníku zapsal Úřad průmyslového vlastnictví tyto užité vzory.

17566	E 04 C 2/284	(2006.01)
17567	H 02 P 3/08	(2006.01)
17568	B 60 B 35/00	(2006.01)
17569	B 65 D 85/06	(2006.01)
17570	B 65 D 85/57	(2006.01)
17571	E 06 B 3/20	(2006.01)
17572	E 01 F 8/00	(2006.01)
17573	F 16 B 12/10	(2006.01)
17574	B 42 F 19/04	(2006.01)
17575	G 06 F 17/30	(2006.01)
17576	B 65 D 27/00	(2006.01)
17577	D 01 D 5/00	(2006.01)
17578	E 05 B 47/00	(2006.01)
17579	B 42 D 5/04	(2006.01)
17580	B 60 R 1/04	(2006.01)
17581	B 65 G 39/04	(2006.01)
17582	B 65 G 39/04	(2006.01)
17583	E 05 B 47/00	(2006.01)
17584	F 25 B 31/00	(2006.01)
17585	B 61 H 13/36	(2006.01)
17586	B 65 D 1/12	(2006.01)
17587	E 02 B 3/12	(2006.01)
17588	A 01 D 43/04	(2006.01)
17589	C 03 C 4/02	(2006.01)
17590	B 65 D 90/04	(2006.01)
17591	F 16 C 3/00	(2006.01)
17592	H 01 R 43/26	(2006.01)
17593	A 01 K 9/00	(2006.01)
17594	B 09 B 3/00	(2006.01)
17595	H 04 K 3/00	(2006.01)
17596	A 01 K 15/02	(2006.01)
17597	F 23 C 10/00	(2006.01)
17598	E 06 B 3/96	(2006.01)
17599	E 06 B 9/388	(2006.01)
17600	A 47 C 17/34	(2006.01)
17601	F 23 G 7/12	(2006.01)
17602	B 65 D 88/12	(2006.01)
17603	F 17 C 13/12	(2006.01)
17604	G 06 F 19/00	(2006.01)
17605	G 01 F 1/34	(2006.01)
17606	A 63 J 19/00	(2006.01)
17607	F 41 A 21/28	(2006.01)
17608	F 24 D 7/00	(2006.01)

FG1K

Zapsané užité vzory - řazené podle MPT

- (51) *A01D 43/04* (2006.01)
H04Q 9/00 (2006.01)
A01D 34/412 (2006.01)
A01D 34/835 (2006.01)
(11) 17588
(21) **2007-18706**
(22) 10.04.2007
(47) 11.06.2007
(73) Česká zemědělská univerzita v Praze Technická fakulta, Praha 6 Suchbát, CZ
(72) Kumná František, Praha, CZ
Prošek Václav, Praha, CZ
(54) **Zařízení pro zjišťování okamžité průchodnosti materiálu rotačním žacím strojem**
(51) *A01K 15/02* (2006.01)
(11) 17596
(21) **2007-18754**
(22) 24.04.2007
(47) 11.06.2007
(73) Bracco, s.r.o., Lipůvka, CZ
(72) Štěrba Pavel, Lipůvka, CZ
(54) **Aport pro psy**
(74) Ing. Dobroslav Musil, patentová kancelář, Ing. Dobroslav Musil, Cejl 38, Brno, 60200
(51) *A01K 9/00* (2006.01)
A01K 5/00 (2006.01)
A01K 7/00 (2006.01)
(11) 17593
(21) **2007-18733**
(22) 17.04.2007
(47) 11.06.2007
(73) Výzkumný ústav živočišné výroby, v. v. i., Praha, CZ
(72) Kunc Petr Ing. Ph.D., Praha, CZ
Knížková Ivana Ing. CSc., Praha, CZ
(54) **Plnicí koncovka pro dávkování nativního mléka a mléčných krmných směsí**
(74) Ministerstvo zemědělství ČR, Mgr. Hana Jirkalová, Těšnov 17, Praha 1, 11705
(51) *A47C 17/34* (2006.01)
(11) 17600
(21) **2007-18764**
(22) 26.04.2007
(47) 11.06.2007
(73) Prošek Jaroslav, Úhonice, CZ
(72) Prošek Jaroslav, Úhonice, CZ
(54) **Čalouněný sedací nábytek**
(74) Ing. Vladimír Belfin, patentový zástupce, P.O.BOX 117, Kladno, 27280
(51) *A63J 19/00* (2006.01)
A63J 1/00 (2006.01)
(11) 17606
(21) **2007-18795**
(22) 14.05.2007
(47) 11.06.2007
(73) HYPERION, spol. s r. o., Praha, CZ
(72) Pletka Václav Ing. akad. arch., Praha, CZ
(54) **Kuffíkové divadlo**
(74) HALAXOVÁ & HALAXOVÁ, TETRAPAT, RNDr. Zdeňka Halaxová, Horní náměstí 7, Olomouc, 77200
(51) *B09B 3/00* (2006.01)
B02C 18/18 (2006.01)
B02C 18/20 (2006.01)
(11) 17594
(21) **2007-18746**
(22) 20.04.2007
(47) 11.06.2007
(73) R-FIN, s. r. o., Fulnek, CZ
(72) Haklík Ctibor Ing., Tisek, CZ
(54) **Zařízení k likvidaci použitých jednorázových hygienických nádob**
(74) HM PARTNERS s. r. o., Ing. Zdeněk Michálek, 28. října 150, Ostrava, 70200
(51) *B42D 5/04* (2006.01)
B42D 5/02 (2006.01)
B42D 5/00 (2006.01)
(11) 17579
(21) **2007-18619**
(22) 13.03.2007
(47) 11.06.2007
(73) Růžičková Hana, Praha, CZ
(72) Růžičková Hana, Praha, CZ
(54) **Kombinovaný nástěnný i stolní kalendář**
(51) *B42F 19/04* (2006.01)
B42F 19/00 (2006.01)
(11) 17574
(21) **2007-18602**
(22) 05.03.2007
(47) 11.06.2007
(73) Fian Martin Ing., Liberec, CZ
(72) Fian Martin Ing., Liberec, CZ
(54) **Multifunkční pořadač**
(74) Bc. Kamil Kolátor, Palackého 4460/7, Jablonec nad Nisou, 46601
(51) *B60B 35/00* (2006.01)
B60B 35/06 (2006.01)
(11) 17568
(21) **2006-18398**
(22) 19.12.2003
(47) 11.06.2007
(73) Kovář Josef, Praha, CZ
(72) Kovář Josef, Praha, CZ
(54) **Uspořádání nápravy, zvláště silničních vozidel**
(74) ing. Karel Novotný, Žufanova 2, Praha 6, 16300
(51) *B60R 1/04* (2006.01)
B60R 1/12 (2006.01)
B60R 27/00 (2006.01)
(11) 17580
(21) **2007-18632**
(22) 15.03.2007
(47) 11.06.2007
(73) JABLOTRON s. r. o., Jablonec nad Nisou, CZ
(72) Dědek Dalibor Ing., Jablonec nad Nisou, CZ
(54) **Multifunkční zpětné zrcátko u dopravních prostředků**
(74) Patentová a známková kancelář, Bc. Kamil Kolátor, Palackého 4460/7, Jablonec nad Nisou, 46601
(51) *B61H 13/36* (2006.01)
B61H 13/34 (2006.01)
B61H 13/00 (2006.01)
B61H 1/00 (2006.01)
(11) 17585
(21) **2007-18684**
(22) 02.04.2007
(47) 11.06.2007
(73) Doska Česká Lípa, s. r. o., Česká Lípa, CZ
(72) Holovský Jiří, Česká Lípa, CZ
Javorský Radek, Česká Lípa, CZ
Šaufl Jan, Česká Lípa, CZ
(54) **Zajišťovací kolejová brzda s centrálním přestavováním a signalizací provozních stavů**
(51) *B65D 1/12* (2006.01)
(11) 17586
(21) **2007-18691**

- (22) 04.04.2007
(47) 11.06.2007
(73) Hršel Karel Mgr. CSc., Praha, CZ
Wenzel Aleš Ing., Prostějov, CZ
(72) Hršel Karel Mgr. CSc., Praha, CZ
(54) **Plastová nádoba pro nápoje**
(74) Ing. Pavel Reichel, Lopatecká 14, Praha 4, 14700
- (51) **B65D 27/00** (2006.01)
(11) 17576
(21) **2007-18609**
(22) 07.03.2007
(47) 11.06.2007
(73) Krkonošské papírny, a. s., Hostinné, CZ
(72) Čada Kamil Ing., Trutnov, CZ
(54) **Obálka s alespoň jednou oddělitelnou částí**
(74) Ing. Karel Pospíšil, Na vinici 361, Klecany, 25067
- (51) **B65D 85/06** (2006.01)
(11) 17569
(21) **2007-18481**
(22) 23.01.2007
(47) 11.06.2007
(73) Sýkora Adam, Praha, CZ
(72) Sýkora Adam, Praha, CZ
(54) **Pouzdro, zejména na přepravu a uskladnění pneumatiky nebo kola osobního automobilu**
(74) HALAXOVÁ & HALAXOVÁ, TETRAPAT, RNDr. Zdeňka Halaxová, Horní náměstí 7, Olomouc, 77200
- (51) **B65D 85/57** (2006.01)
G11B 23/02 (2006.01)
(11) 17570
(21) **2007-18524**
(22) 05.02.2007
(47) 11.06.2007
(73) YNIDYI ENTERPRISE CO., LTD., Kaohsiung Hsien, TW
(72) Tseng Hsiu-Ying, Fongshan City, Kaohsiung Hsien, TW
(54) **Balící pouzdro pro displeje z tekutých krystalů**
(74) PATENTSERVIS Praha a.s., Jivenská 1273/1, Praha 4, 14021
- (51) **B65D 88/12** (2006.01)
(11) 17602
(21) **2007-18770**
(22) 30.04.2007
(47) 11.06.2007
(73) VOP-026 Šternberk, s. p., Šternberk, CZ
(72) Novák Miroslav Ing. CSc., Drnovice, CZ
Dzurenda Ján Ing., Vyškov, CZ
Vass Josef Ing., Vyškov, CZ
Valenta Miloslav, Třinec, CZ
Šťastný Richard Ing., Dolany, CZ
(54) **Balistický odolný kontejner**
(74) Ing. Petr Soukup, patentový a známkový zástupce, Vídeňská 8, Olomouc, 77200
- (51) **B65D 90/04** (2006.01)
(11) 17590
(21) **2007-18711**
(22) 11.04.2007
(47) 11.06.2007
(73) Filgas Josef Ing., Studénka, CZ
Buchmann Tomáš, Ostrava, CZ
(72) Buchmann Tomáš, Ostrava, CZ
Filgas Josef Ing., Studénka, CZ
(54) **Kovový kruhový vnitřní vyztužovací element s protikorozi úpravou pro válcové umělohmotné nádoby**
(74) Ing. Pavel Nádvořník, Sokola Tůmy 1, Ostrava - Hulváky, 70900
- (51) **B65G 39/04** (2006.01)
B65G 13/00 (2006.01)
(11) 17581
(21) **2007-18651**
(22) 21.03.2007
- (47) 11.06.2007
(73) Švéda Zdeněk Ing., Dvakačovice, CZ
(72) Švéda Zdeněk Ing., Dvakačovice, CZ
(54) **Dopravní váleček**
(74) Jan Brykner, Resslerova 741, Hradec Králové, 50002
- (51) **B65G 39/04** (2006.01)
B65G 13/00 (2006.01)
(11) 17582
(21) **2007-18652**
(22) 21.03.2007
(47) 11.06.2007
(73) Švéda Zdeněk Ing., Dvakačovice, CZ
(72) Švéda Zdeněk Ing., Dvakačovice, CZ
(54) **Přepavní váleček**
(74) Jan Brykner, Resslerova 741, Hradec Králové, 50002
- (51) **C03C 4/02** (2006.01)
(11) 17589
(21) **2007-18710**
(22) 11.04.2007
(47) 11.06.2007
(73) Matura Jiří Ing., Železný Brod, CZ
(72) Matura Jiří Ing., Železný Brod, CZ
(54) **Směs pro výrobu vícebarevných skleněných perli**
(74) Patentová a známková kancelář, Bc. Kamil Kolátor, Palackého 4460/7, Jablonec nad Nisou, 46601
- (51) **D01D 5/00** (2006.01)
D01D 5/11 (2006.01)
D01D 5/08 (2006.01)
D04H 1/70 (2006.01)
(11) 17577
(21) **2007-18612**
(22) 08.03.2007
(47) 11.06.2007
(73) ELMARCO s. r. o., Liberec, CZ
(72) Mareš Ladislav Ing., Liberec, CZ
Petráš David Ing., Pertoltice, CZ
Samek Libor Ing., Hodkovice nad Mohelkou, CZ
Čmelík Jan Ing., Liberec, CZ
(54) **Zařízení pro výrobu nanovláken a/nebo nanočástic z roztoků nebo tavenin polymerů v elektrostatickém poli**
(74) Ing. Dobroslav Musil, patentová kancelář, Ing. Dobroslav Musil, Cejl 38, Brno, 60200
- (51) **E01F 8/00** (2006.01)
(11) 17572
(21) **2007-18580**
(22) 23.02.2007
(47) 11.06.2007
(73) MC VELOX Praha, s. r. o., Praha, CZ
(72) Chadima Martin Ing., Praha, CZ
Růžička Roman, Lipník nad Bečvou, CZ
(54) **Mobilní protihluková stěna**
(51) **E02B 3/12** (2006.01)
E02B 3/04 (2006.01)
E02B 3/10 (2006.01)
(11) 17587
(21) **2007-18699**
(22) 05.04.2007
(47) 11.06.2007
(73) JUTA, a. s., Dvůr Králové nad Labem, CZ
(72) Beneš Martin, Dvůr Králové nad Labem, CZ
(54) **Protipovodňová zábrana**
(74) Karel Čálek, patentový zástupce, Nad Palatou 12, Praha 5, 15000
- (51) **E04C 2/284** (2006.01)
(11) 17566
(21) **2006-17926**
(22) 12.07.2006
(47) 11.06.2007
(73) Fadrný Petr Ing., Praha, CZ
(72) Fadrný Petr Ing., Praha, CZ
(54) **Lehká meziokenní vložka**

- (74) JUDr. Oldřich Studený, Komunardů 36, Praha 7, 17000
- (51) **E05B 47/00** (2006.01)
E05B 49/02 (2006.01)
- (11) 17578
(21) **2007-18616**
(22) 12.03.2007
(47) 11.06.2007
(73) Vtípil Jiří, Praha, CZ
(72) Vtípil Jiří, Praha, CZ
(54) **Elektromechanický zámek pro schránky, elektronicky ovládaný**
- (74) Karel Miňovský, Rubínova 472, Praha 5, 15400
- (51) **E05B 47/00** (2006.01)
E05B 49/02 (2006.01)
- (11) 17583
(21) **2007-18668**
(22) 26.03.2007
(47) 11.06.2007
(73) Vtípil Jiří, Praha, CZ
(72) Vtípil Jiří, Praha, CZ
(54) **Elektronicky řízený zámek s elektromotorickým pohonem šroubu k posunu závory**
- (74) Karel Miňovský, Rubínova 472, Praha 5, 15400
- (51) **E06B 3/20** (2006.01)
E06B 1/26 (2006.01)
E06B 3/96 (2006.01)
- (11) 17571
(21) **2007-18573**
(22) 21.02.2007
(47) 11.06.2007
(32) 28.09.2006
(31) 2006/05365
(33) TR
(73) Turgut Ali, Ankara, TR
(72) Turgut Ali, Ankara, TR
(54) **Kompozitní výztužný komponent profilů**
- (74) BOHEMIA PATENT Patentová & známková kancelář, Ing. Jana Vanděliková, Havanská 17, Praha 7, 17000
- (51) **E06B 3/96** (2006.01)
E06B 3/58 (2006.01)
- (11) 17598
(21) **2007-18761**
(22) 26.04.2007
(47) 11.06.2007
(73) TOSPUR, s. r. o., Napajedla, CZ
(72) Michalčík Václav, Napajedla, CZ
(54) **Spoj k překrytí rohových spár izolačních profilů okenních a dveřních rámu**
- (74) Ing. Petr Soukup, patentový a známkový zástupce, Vídeňská 8, Olomouc, 77200
- (51) **E06B 9/388** (2006.01)
E06B 9/322 (2006.01)
E06B 9/323 (2006.01)
- (11) 17599
(21) **2007-18762**
(22) 26.04.2007
(47) 11.06.2007
(73) Chrudina Lubomír, Bohuňovice, CZ
(72) Chrudina Lubomír, Bohuňovice, CZ
(54) **Uchycení navíječe ovládacích prvků žaluzií v horním nosném profilu**
- (74) Ing. Petr Soukup, patentový a známkový zástupce, Vídeňská 8, Olomouc, 77200
- (51) **F16B 12/10** (2006.01)
F16B 12/12 (2006.01)
F16B 12/44 (2006.01)
F16B 12/50 (2006.01)
- (11) 17573
(21) **2007-18585**
(22) 23.02.2007
- (47) 11.06.2007
(73) MONTANNA, spol. s r. o., Pelhřimov, CZ
(72) Linhart Libor, Pelhřimov, CZ
(54) **Montážní těleso pro spojování nepohyblivých nábytkových dílců**
- (74) Karel Čálek, patentový zástupce, Nad Palatou 12, Praha 5, 15000
- (51) **F16C 3/00** (2006.01)
- (11) 17591
(21) **2007-18714**
(22) 10.04.2007
(47) 11.06.2007
(73) INVERA - METAL spol. s r. o., Rakovník, CZ
(72) Hamouz Aleš, Rakovník, CZ
Martínek Jiří Ing., Řičany u Prahy, CZ
(54) **Hřidel**
- (74) Ing. Pavel Reichel, Lopatecká 14, Praha 4, 14700
- (51) **F17C 13/12** (2006.01)
F16L 55/00 (2006.01)
F16K 17/00 (2006.01)
A62C 4/02 (2006.01)
- (11) 17603
(21) **2007-18771**
(22) 30.04.2007
(47) 11.06.2007
(73) Dvořáček Vladimír, Mělník, CZ
Sedlák Jan Ing., Praha, CZ
(72) Dvořáček Vladimír, Mělník, CZ
Sedlák Jan Ing., Praha, CZ
(54) **Obousměrná protixplozivní pojistka, zejména pro potrubní systémy**
- (74) Vladimír Jíra, patentový zástupce, Kovanecká 2112/18, Praha 9, 19000
- (51) **F23C 10/00** (2006.01)
F23C 10/18 (2006.01)
- (11) 17597
(21) **2007-18756**
(22) 24.04.2007
(47) 11.06.2007
(73) Míkoda Jiří Ing. CSc., Ústí nad Labem, CZ
(72) Míkoda Jiří Ing. CSc., Ústí nad Labem, CZ
(54) **Fluidní topeniště teplárenských kotlů**
- (51) **F23G 7/12** (2006.01)
- (11) 17601
(21) **2007-18765**
(22) 27.04.2007
(47) 11.06.2007
(73) Ochvát Juraj, Ostrava, CZ
Nováková Eva JUDr., Modřice, CZ
Krejčí Petr, Brno, CZ
(72) Ochvát Juraj, Ostrava, CZ
Nováková Eva JUDr., Modřice, CZ
Krejčí Petr, Brno, CZ
(54) **Zařízení pro separaci pyrolýzního oleje při zpracování odpadové pryže**
- (74) Ing. Iva Rylková, Polská 1525, Ostrava - Poruba, 70800
- (51) **F24D 7/00** (2006.01)
- (11) 17608
(21) **2007-18813**
(22) 17.05.2007
(47) 11.06.2007
(73) Máša Roman, Vítkov, CZ
(72) Máša Roman, Vítkov, CZ
(54) **Kompresorové topné zařízení**
- (74) JUDr. Helmut Prchala, patentový zástupce, Rekreační 27, Hlučín-Bobrovniky, 74801
- (51) **F25B 31/00** (2006.01)
- (11) 17584
(21) **2007-18669**
(22) 26.03.2007

- (47) 11.06.2007
(73) Kopecký Pavel, Kolín, CZ
Ondráček Tomáš, Bystřice u Benešova, CZ
- (72) Kopecký Pavel, Kolín, CZ
Ondráček Tomáš, Bystřice u Benešova, CZ
- (54) **Zařízení ke zvýšení účinnosti kompresorových chladicích zařízení pracujících s adiabatickým kondenzátorem nebo chladičem**
- (51) **F41A 21/28** (2006.01)
(11) 17607
(21) **2007-18805**
(22) 16.05.2007
(47) 11.06.2007
(73) Pejčoch Oldřich, Starý Jičín, CZ
Páleníková Sáša, Praha, CZ
- (72) Pejčoch Oldřich, Starý Jičín, CZ
Páleníková Sáša, Praha, CZ
- (54) **Zařízení k docílení administrativně omezené kinetické energie střely u vícehlavňových zbraní**
- (51) **G01F 1/34** (2006.01)
(11) 17605
(21) **2007-18779**
(22) 03.05.2007
(47) 11.06.2007
(73) Jihočeská univerzita v Českých Budějovicích, Zemědělská fakulta, České Budějovice, CZ
- (72) Žlábek Pavel Ing., Vodňany, CZ
Bystřický Václav Ing., České Budějovice, CZ
Lechner Petr Ing., Rudolfov, CZ
- (54) **Zařízení pro měření průtoku drenážních vod**
- (74) KUDRLIČKA a SEDLÁK, Ing. Jiří Sedlák, Husova 5, České Budějovice, 37001
- (51) **G06F 17/30** (2006.01)
G06F 17/28 (2006.01)
(11) 17575
(21) **2007-18605**
(22) 05.03.2007
(47) 11.06.2007
(73) I2S a. s., Praha, CZ
(72) Čaněk David, Praha, CZ
Vrabel František, Jiloviště, CZ
- (54) **Multilinguální internetový vyhledávač**
- (74) Patentová a známková kancelář, Bc. Kamil Kolátor, Palackého 4460/7, Jablonec nad Nisou, 46601
- (51) **G06F 19/00** (2006.01)
G06Q 99/00 (2006.01)
G08G 1/09 (2006.01)
(11) 17604
(21) **2007-18772**
(22) 30.04.2007
(47) 11.06.2007
(73) Laufek Martin, Ostrava, CZ
Koňář Radim, Ostrava, CZ
- (72) Laufek Martin, Ostrava, CZ
Koňář Radim, Ostrava, CZ
- (54) **Interaktivní zobrazovací systém v dopravním prostředí**
- (74) Ing. Pavel Nádvořník, Sokola Tůmy 1, Ostrava - Hulváky, 70900
- (51) **H01R 43/26** (2006.01)
H01R 27/00 (2006.01)
H01R 27/02 (2006.01)
(11) 17592
(21) **2007-18728**
(22) 16.04.2007
(47) 11.06.2007
(73) České vysoké učení technické v Praze Fakulta elektrotechnická, Praha, CZ
- (72) Hudec Přemysl Ing. CSc., Praha, CZ
Hoffmann Karel Prof. Ing. CSc., Praha, CZ
- (54) **Universální sestava pro připojování konektorů, zejména konektorů SMA, k mikropáskovým substrátům s vysokofrekvenčními a mikrovlnnými obvody**
- (74) Ing. Hana Dušková, patentový zástupce, Travná 1285, Praha 14 - Kyje, 19800
- (51) **H02P 3/08** (2006.01)
H02P 3/12 (2006.01)
(11) 17567
(21) **2006-18244**
(22) 08.11.2006
(47) 11.06.2007
(32) 08.11.2005
(31) 2005/01544
(33) DK
(73) Martin Professional A/S, Aarhus N, DK
(72) Hansen Jan Oechsle, Aarhus N, DK
- (54) **Brzdný systém pro pohyb sestav svítidel**
- (74) Čermák Hořejš Myslík a spol., JUDr. Karel Čermák, advokát, Národní 32, Praha 1, 11000
- (51) **H04K 3/00** (2006.01)
(11) 17595
(21) **2007-18750**
(22) 20.04.2007
(47) 11.06.2007
(73) URC Systems, spol. s r. o., Prostějov, CZ
(72) Janiček Milan Ing. Ph.D., Brno, CZ
Perútka Martin Ing., Prostějov, CZ
Šustík Martin Ing., Brno, CZ
Lúč Andrej Prof. Ing. CSc., Brno, CZ
- (54) **Rušič radiového signálu**
- (74) Jan Brykner, Resslova 741, Hradec Králové, 50002

Seznam majitelů zapsaných užitečných vzorů

(73)	(11)	(51)	(73)	(11)	(51)	
Bracco, s.r.o., Lipůvka, CZ	17596	A 01 K 15/02	(2006.01)	MC VELOX Praha, s. r. o., Praha, CZ	17572 E 01 F 8/00	(2006.01)
Buchmann Tomáš, Ostrava, CZ	17590	B 65 D 90/04	(2006.01)	Mikoda Jiří Ing. CSc., Ústí nad Labem, CZ	17597 F 23 C 10/00	(2006.01)
Chrudina Lubomír, Bohuňovice, CZ	17599	E 06 B 9/388	(2006.01)	MONTANNA, spol. s r. o., Pelhřimov, CZ	17573 F 16 B 12/10	(2006.01)
Česká zemědělská univerzita v Praze Technická fakulta, Praha 6 Suchdol, CZ	17588	A 01 D 43/04	(2006.01)	Nováková Eva JUDr., Modřice, CZ	17601 F 23 G 7/12	(2006.01)
České vysoké učení technické v Praze Fakulta elektrotechnická, Praha, CZ	17592	H 01 R 43/26	(2006.01)	Ochvát Juraj, Ostrava, CZ	17601 F 23 G 7/12	(2006.01)
Doska Česká Lípa, s. r. o., Česká Lípa, CZ	17585	B 61 H 13/36	(2006.01)	Ondráček Tomáš, Bystřice u Benešova, CZ	17584 F 25 B 31/00	(2006.01)
Dvořáček Vladimír, Mělník, CZ	17603	F 17 C 13/12	(2006.01)	Páleníková Sáša, Praha, CZ	17607 F 41 A 21/28	(2006.01)
ELMARCO s. r. o., Liberec, CZ	17577	D 01 D 5/00	(2006.01)	Pejčoch Oldřich, Starý Jičín, CZ	17607 F 41 A 21/28	(2006.01)
Fadrný Petr Ing., Praha, CZ	17566	E 04 C 2/284	(2006.01)	Prošek Jaroslav, Úhonice, CZ	17600 A 47 C 17/34	(2006.01)
Fian Martin Ing., Liberec, CZ	17574	B 42 F 19/04	(2006.01)	R-FIN, s. r. o., Fulnek, CZ	17594 B 09 B 3/00	(2006.01)
Filgas Josef Ing., Studénka, CZ	17590	B 65 D 90/04	(2006.01)	Růžičková Hana, Praha, CZ	17579 B 42 D 5/04	(2006.01)
Hršel Karel Mgr. CSc., Praha, CZ	17586	B 65 D 1/12	(2006.01)	Sedlák Jan Ing., Praha, CZ	17603 F 17 C 13/12	(2006.01)
HYPERION, spol. s r. o., Praha, CZ	17606	A 63 J 19/00	(2006.01)	Sýkora Adam, Praha, CZ	17569 B 65 D 85/06	(2006.01)
INVERA - METAL spol. s r.o., Rakovník, CZ	17591	F 16 C 3/00	(2006.01)	Švéda Zdeněk Ing., Dvakačovice, CZ	17581 B 65 G 39/04	(2006.01)
I2S a. s., Praha, CZ	17575	G 06 F 17/30	(2006.01)	Švéda Zdeněk Ing., Dvakačovice, CZ	17582 B 65 G 39/04	(2006.01)
JABLOTRON s. r. o., Jablonec nad Nisou, CZ	17580	B 60 R 1/04	(2006.01)	TOSPUR, s. r. o., Napajedla, CZ	17598 E 06 B 3/96	(2006.01)
Jihočeská univerzita v Českých Budějovicích, Zemědělská fakulta, České Budějovice, CZ	17605	G 01 F 1/34	(2006.01)	Turgut Ali, Ankara, TR	17571 E 06 B 3/20	(2006.01)
JUTA, a. s., Dvůr Králové nad Labem, CZ	17587	E 02 B 3/12	(2006.01)	URC Systems, spol. s r. o., Prostějov, CZ	17595 H 04 K 3/00	(2006.01)
Koňář Radim, Ostrava, CZ	17604	G 06 F 19/00	(2006.01)	VOP-026 Šternberk, s. p., Šternberk, CZ	17602 B 65 D 88/12	(2006.01)
Kopecký Pavel, Kolín, CZ	17584	F 25 B 31/00	(2006.01)	Vtípil Jiří, Praha, CZ	17578 E 05 B 47/00	(2006.01)
Kovář Josef, Praha, CZ	17568	B 60 B 35/00	(2006.01)	Vtípil Jiří, Praha, CZ	17583 E 05 B 47/00	(2006.01)
Krejčí Petr, Brno, CZ	17601	F 23 G 7/12	(2006.01)	Výzkumný ústav živočišné výroby, v. v. i., Praha, CZ	17593 A 01 K 9/00	(2006.01)
Krkonošské papírny, a. s., Hostinné, CZ	17576	B 65 D 27/00	(2006.01)	Wenzel Aleš Ing., Prostějov, CZ	17586 B 65 D 1/12	(2006.01)
Laufek Martin, Ostrava, CZ	17604	G 06 F 19/00	(2006.01)	YNIDYI ENTERPRISE CO., LTD., Kaohsiung Hsien, TW	17570 B 65 D 85/57	(2006.01)
Martin Professional A/S, Aarhus N, DK	17567	H 02 P 3/08	(2006.01)			
Máša Roman, Vítkov, CZ	17608	F 24 D 7/00	(2006.01)			
Matura Jiří Ing., Železný Brod, CZ	17589	C 03 C 4/02	(2006.01)			

FG4Q

Zapsané průmyslové vzory - přehled podle čísel zápisu

V období uzávěrky tohoto čísla Věstníku zapsal Úřad průmyslového vlastnictví tyto průmyslové vzory:

33927	19-08
33928	25-02
33929	19-99
33930	12-07
33931	12-07
33932	12-07
33933	12-07

FG4Q

Zapsané průmyslové vzory - přehled podle tříd

- (51) 12-07
- (11) 33930
- (21) 2007-36968
- (22) 16.01.2007
- (15) 06.06.2007
- (45) 06.06.2007
- (54) Letadlo
- (28) 1
- (73) Štěpánek Martin, Sopotnice, CZ
- (72) Štěpánek Martin, Sopotnice, CZ
- (55)



1.1

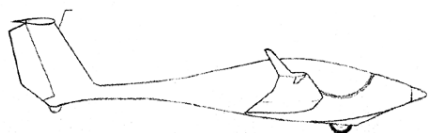

1.2



1.3



1.3

- (51) 12-07
- (11) 33932
- (21) 2007-36971
- (22) 16.01.2007
- (15) 06.06.2007
- (45) 06.06.2007
- (54) Letadlo
- (28) 1
- (73) Štěpánek Martin, Sopotnice, CZ
- (72) Štěpánek Martin, Sopotnice, CZ
- (55)

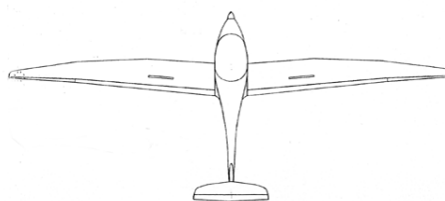

1.1

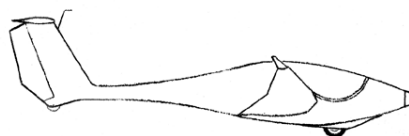

1.2



1.3

- (51) 12-07
- (11) 33931
- (21) 2007-36970
- (22) 16.01.2007
- (15) 06.06.2007
- (45) 06.06.2007
- (54) Letadlo
- (28) 1
- (73) Štěpánek Martin, Sopotnice, CZ
- (72) Štěpánek Martin, Sopotnice, CZ
- (55)

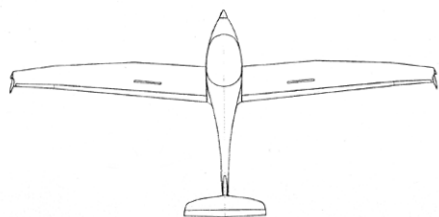

1.1

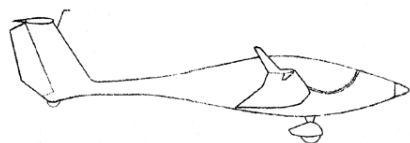

1.2

- (51) 12-07
- (11) 33933
- (21) 2007-36972
- (22) 16.01.2007
- (15) 06.06.2007
- (45) 06.06.2007
- (54) Letadlo
- (28) 1
- (73) Štěpánek Martin, Sopotnice, CZ
- (72) Štěpánek Martin, Sopotnice, CZ
- (55)

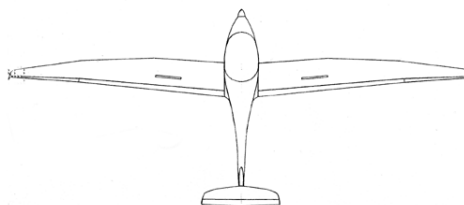

1.1

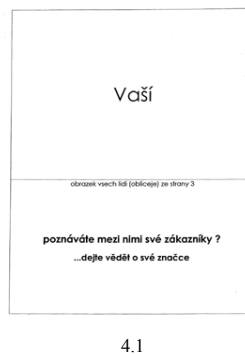
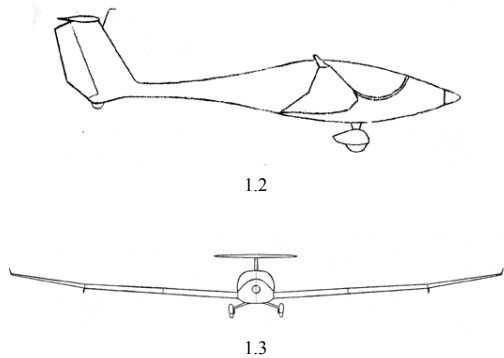

4.1

- (51) 19-08
- (11) 33927
- (21) 2006-36673
- (22) 16.03.2006
- (15) 06.06.2007
- (45) 06.06.2007
- (54) Reklamní tiskovina
- (28) 10
- (73) Fiala Jakub, Brno, CZ
- (72) Fiala Jakub, Brno, CZ
- (74) Ing. Jaroslav Novotný, Římská 45, Praha 2, 12000
- (55)

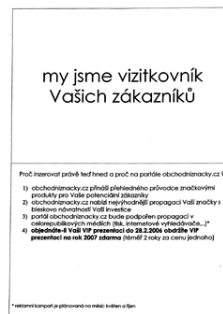

5.1

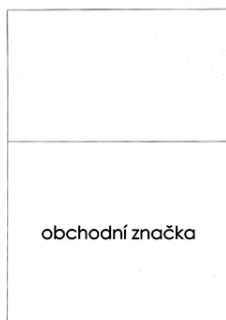

1.1

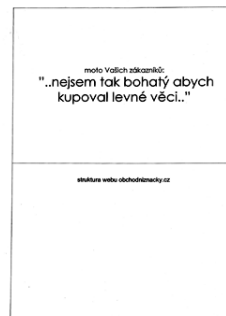

6.1



2.1

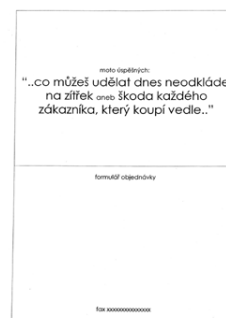

7.1



3.1

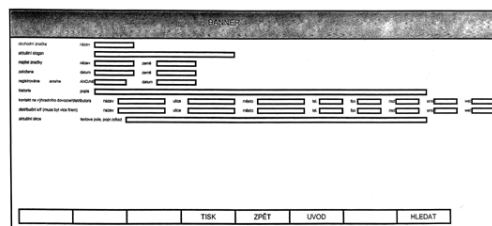

8.1

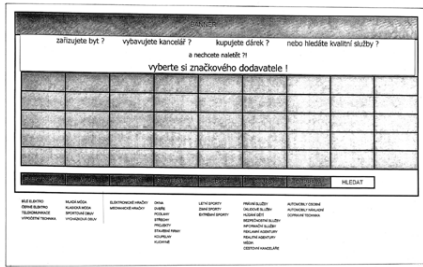

9.1

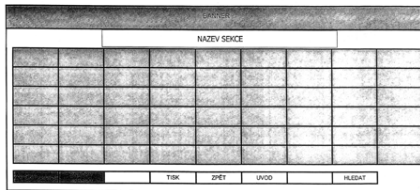

10.1

- (51) **25-02**
- (11) 33928
- (21) 2006-36699
- (22) 30.03.2006
- (15) 06.06.2007
- (45) 06.06.2007
- (54) Patník
- (28) 2
- (73) Rusín Tomáš Ing. arch., Brno, CZ
Wahla Ivan Ing. arch., Brno, CZ
- (72) Rusín Tomáš Ing. arch., Brno, CZ
Wahla Ivan Ing. arch., Brno, CZ
- (74) Mgr. Dagmar Maršíková, advokátka, Štefánikova 458,
Zlín, 76001
- (55)



1.1



2.1

- (51) **19-99**
- (11) 33929
- (21) 2006-36912
- (22) 13.11.2006
- (15) 06.06.2007
- (45) 06.06.2007
- (54) Hodnoticí formulář
- (28) 2
- (73) Olivová Martina Ing., Nová Hospoda, CZ
- (72) Olivová Martina Ing., Nová Hospoda, CZ
- (74) DMH - patentová a známková kancelář, Mgr. Marcela
Machatová, Pospíšilova 2, Praha 3, 13000
- (55)

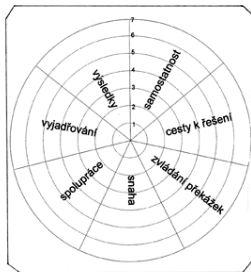

1.1

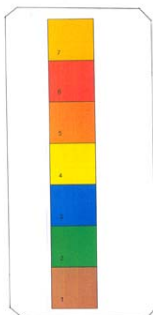

2.1

Seznam vlastníků zapsaných průmyslových vzorů

(73)	(11)	(51)	(73)	(11)	(51)
Fiala Jakub, Brno, CZ	33927	19-08			
Olivová Martina Ing., Nová Hospoda, CZ	33929	19-99			
Rusín Tomáš Ing. arch., Brno, CZ	33928	25-02			
Štěpánek Martin, Sopotnice, CZ	33930	12-07			
Štěpánek Martin, Sopotnice, CZ	33931	12-07			
Štěpánek Martin, Sopotnice, CZ	33932	12-07			
Štěpánek Martin, Sopotnice, CZ	33933	12-07			
Wahla Ivan Ing. arch., Brno, CZ	33928	25-02			

Dodatková ochranná osvědčení pro léčiva a pro přípravky na ochranu rostlin

Udělení osvědčení

(73) WYETH HOLDINGS CORPORATION, Madison, NJ, US
(68) 284159
(11) 284159/99
(54) 7-Substituovaný-9-substituovaný amino-6-demethyl-6-deoxytetracykliny, způsoby a meziprodukty pro jejich výrobu s farmaceutické prostředky na jejich bázi
(92) EU/1/06/336/001, 24.04.2006
(95) Tygacil - tigecyklin
(94) 30.09.2017

(73) SCHERING CORPORATION, Kenilworth, NJ, US
(68) 288891
(11) 288891/98
(54) Farmaceutický prostředek s hypocholesterolemními účinky
(92) 31/286/06-C, 31/287/06-C, 31/288/06-C, 31/289/06-C, 09.08.2006
(95) INEGY-simvastatin/ ezetimib
(94) 02.04.2019

(73) Bayer HealthCare AG, Leverkusen, DE
(68) 289076
(11) 289076/30
(54) Enantiomery derivátů kyseliny chinolonkarboxylové a naftiridonkarboxylové
(92) 15/017/01-C, 24.01.2001
(95) AVELOX - hydrochlorid moxifloxacinu
(94) 21.06.2014

(73) Sanofi-Aventis, Paris, FR
(68) 290496
(11) 290496/96
(54) N-Piperidino-5-(4-chlorfenyl)-1-(2,4-dichlorfenyl)-4-methylpyrazol-3-karboxamid, způsob jeho přípravy a farmaceutický přípravek tento karboxamid obsahující
(92) EU/1/06/344/001-009, 19.06.2006
(95) ACOMPLIA-rimonabant
(94) 02.12.2019

(73) Pfizer Products Inc., Groton, CT, US
OSI Pharmaceuticals, Inc., Melville, NY, US
(68) 294967
(11) 294967/90
(54) 4-(Substituovaný fenylamino)chinazolinové deriváty, způsob jejich výroby a použití a farmaceutické prostředky na jejich bázi
(92) EU/1/05/311/001 až 003, 19.09.2005
(95) Tarceva-erlotinib
(94) 21.03.2020

(73) Emory University, Atlanta, GA, US
(68) 295074
(11) 295074/84
(54) (-)-beta-L-2-Hydroxymethyl-5-(5-fluor-1-cytosinyl)-1,3-oxathiolan, farmaceutický prostředek s jeho obsahem a jeho použití
(92) EU/1/03/261/001 až 003, 24.10.2003
(95) EMTRIVA-emtricitabin
(94) 20.02.2017

Úřední rozhodnutí a oznámení

MK1K

Zániky užitečných vzorů uplynutím doby platnosti

(11)	(21)	Int.Cl.(51)	(11)	(21)	Int.Cl.(51)
6339	1997-6807	8/B41F 13/08			
6340	1997-6808	8/E21B 7/00			
6369	1997-6821	8/F24D 13/02			
6379	1997-6816	8/F28D 11/02			
6470	1997-6812	8/E01C 9/04			
6472	1997-6830	8/B65G 39/04			
6689	1997-6818	8/E01C 9/04			
7190	1997-6813	8/H02B 7/06			
9600	1999-10129	8/A01N 25/12			
9702	1999-10140	8/B60R 25/04			
9815	1999-10141	8/E01C 23/02			
12905	2002-13719	8/A21C 5/00			
12926	2002-13718	8/A47L 9/10			
12970	2002-13711	8/E06C 1/14			
13061	2002-13716	8/F28D 7/10			
13082	2002-13705	8/F16M 13/04			
13137	2002-13713	8/B21B 25/04			
13151	2003-13946	8/B21B 25/00			
13192	2002-13717	8/C10L 5/00			
13193	2002-13720	8/A45D 29/04			

MK4Q

Zániky práva ze zapsaných průmyslových vzorů uplynutím doby ochrany

(11)	(21)	Int.Cl.(51)	(11)	(21)	Int.Cl.(51)
27277	1996-29741	6/02-04			
27612	1996-29758	6/08-07			
27629	1996-29755	6/05-06			
30884	2001-33592	7/13-01			
30886	2001-33597	7/23-04			
30895	2001-33594	7/14-03			
30930	2001-33598	7/03-01			
30931	2001-33599	7/28-03			
30932	2001-33600	7/28-03			

Zápisy licenčních smluv do patentového rejstříku pro nabyvatele

(11)	280284
(73)	Mackrle Svatopluk ing. CSc., Brno, CZ Mackrle Vladimír dr. ing. CSc., Tomášov, SK Nabyvatel: AQUATEC, s.r.o., Areál ZŤS 924, Dubnica nad Váhom, SK Druh licence: nevýlučná Datum uzavření smlouvy: 01.05.2007 Datum zápisu smlouvy: 12.06.2007

ND1K

První prodloužení doby platnosti užitečných vzorů

(51)	F 22 B 21/06, F 22 B 21/02, F 22 B 21/00	(51)	A 63 H 33/04, A 63 F 9/12
(11)	13459	(11)	13526
(21)	2003-14304	(21)	2002-13714
(22)	03.06.2003	(22)	02.12.2002
(73)	BÁČA Pavel, Svitavy, CZ	(73)	PECH Josef MUDr., Havířov-Podlesí, CZ
(54)	Vyvíječ páry	(54)	Stavebnice pro diagnostiku a výcvik funkčních poruch senzopsychomotorického systému
(51)	E 04 B 1/26, E 04 B 1/38, E 04 B 2/60, E 04 B 2/70	(51)	G 01 K 1/14, G 01 K 3/06
(11)	13508	(11)	13547
(21)	2003-14289	(21)	2003-14348
(22)	28.05.2003	(22)	13.06.2003
(73)	KLOR Božislav, Havířov, CZ	(73)	VÝZKUMNÝ ÚSTAV BEZPEČNOSTI PRÁCE PRAHA, Praha, CZ
(54)	Dřevěný skelet montované stavby	(54)	SIPOCH, spol. s r.o., Praha 6, CZ Kulový teploměr
(51)	A 61 K 36/00, A 61 K 125/00	(51)	E 01 F 8/00
(11)	13523	(11)	13566
(21)	2003-14375	(21)	2003-14288
(22)	20.06.2003	(22)	28.05.2003
(73)	IREL, SPOL. S R.O., Brno-Lesná, CZ	(73)	ŽPSV a.s., Uherský Ostroh, CZ
(54)	Odtučňená droga ostropestřce mariánského a zařízení pro její výrobu	(54)	Protihluková stěna

- (51) F 16 L 55/11
(11) 13720
(21) 2003-14334
(22) 10.06.2003
(73) VÚJE TRNAVA A.S., Trnava, SK
(54) Záslepka netěsnících trubek parogenerátorů
- (51) E 05 D 5/12, E 05 D 7/00
(11) 13727
(21) 2003-14480
(22) 22.07.2003
(73) EDSCHA BOHEMIA S. R. O., Kamenice nad Lipou, CZ
(54) Závěs dveří, obzvláště pro motorová vozidla
- (51) B 65 G 23/12, B 65 G 23/10, B 65 G 23/04
(11) 13783
(21) 2003-14457
(22) 17.07.2003
(73) Slaviček Jiří Ing. CSc., Chrudim IV, CZ
(54) Napínací smyčka pásového dopravníku
- (51) A 61 K 31/525, A 61 K 31/4415, A 61 K 31/714, A 61 K 31/195, A 61 P 3/00
(11) 13844
(21) 2003-14350
(22) 13.06.2003
(73) ERBEN Karel MUDr., Provodín, CZ
(54) Léčivo pro prevenci hyperhomocysteinémie

NDIK

Druhé prodloužení doby platnosti užitečných vzorů

- | | |
|---|---|
| (51) D 01 H 1/00
(11) 10295
(21) 2000-10903
(22) 21.06.2000
(73) Sauer Czech Republic s.r.o., Červený Kostelec, CZ
(54) Zapřádací ústrojí | (51) G 09 F 7/00
(11) 10492
(21) 2000-10943
(22) 29.06.2000
(73) BIGBOARD PRAHA SPOL. S R.O., Praha, CZ
(54) Reklamní panel s dvojitou stojinou |
| (51) G 09 F 15/00
(11) 10342
(21) 2000-10945
(22) 29.06.2000
(73) BIGBOARD PRAHA SPOL. S R.O., Praha, CZ
(54) Reklamní panel s trojitou stojinou | (51) G 09 F 7/00
(11) 10493
(21) 2000-10944
(22) 29.06.2000
(73) BIGBOARD PRAHA SPOL. S R.O., Praha, CZ
(54) Reklamní panel s dvojitou šikmou stojinou |
| (51) F 02 C 9/28
(11) 10361
(21) 2000-10932
(22) 28.06.2000
(73) EKOL, SPOL. S R.O., Brno, CZ
(54) Zařízení pro elektronickou regulaci spalovacích turbin s regulačním ventilem s rotačním šoupátkem | (51) A 23 L 2/00, A 23 L 2/385
(11) 10533
(21) 2000-11010
(22) 20.07.2000
(73) PIVOVAR ČERNÁ HORA, A.S., Černá Hora, CZ
(54) Sirup nahořklé chuti a nealkoholický nápoj s jeho obsahem |
| (51) A 47 B 96/02
(11) 10443
(21) 2000-10838
(22) 30.05.2000
(73) KOVONA SYSTEM, A.S., Karviná, CZ
(54) Police regálu | (51) H 01 R 9/22
(11) 10560
(21) 2000-11170
(22) 14.09.2000
(73) DCK HOLOUBKOV BOHEMIA A.S., Holoubkov, CZ
(54) Přípojnice pro připojení více elektrických vodičů |
| (51) E 04 F 15/18, E 04 B 1/64
(11) 10464
(21) 2000-10851
(22) 02.06.2000
(73) DRÁPALÍK Jiří Ing., Chrudim, CZ
(54) Izolační deska | (51) H 01 R 9/22, H 01 R 4/30
(11) 10561
(21) 2000-11171
(22) 14.09.2000
(73) DCK HOLOUBKOV BOHEMIA A.S., Holoubkov, CZ
(54) Svorka pro připojení elektrických vodičů |
| (51) E 06 B 3/36, E 06 B 3/96, E 06 B 3/984
(11) 10472
(21) 2000-11044
(22) 02.08.2000
(73) eOkno spol. s r.o., Blučina, CZ
(54) Dřevěné okno | (51) B 65 D 81/18
(11) 10674
(21) 2000-10861
(22) 07.06.2000
(73) TRIOS, SPOL. S R.O., Praha, CZ
(54) Souprava pro balení kultivačních médií, zejména inokulovaných kultivačních médií, a kultivační atmosféra pro tuto soupravu |

ND4Q

První obnovy doby ochrany průmyslových vzorů

(51)	09-09	(51)	11-02
(11)	31215	(11)	31314
(21)	2002-33969	(21)	2002-33973
(22)	05.06.2002	(22)	05.06.2002
(54)	Záchytná olejová vana	(54)	Dřevěné domečky
(51)	09-09	(51)	23-03
(11)	31216	(11)	31318
(21)	2002-33970	(21)	2002-33966
(22)	05.06.2002	(22)	05.06.2002
(54)	Záchytná vana s plastovým roštem	(54)	Zahradní krb
(51)	09-09	(51)	08-08
(11)	31217	(11)	31327
(21)	2002-33971	(21)	2002-33981
(22)	05.06.2002	(22)	06.06.2002
(54)	Záchytná olejová vana pro bazary a vrakoviště	(54)	Dvojpríchytky na potrubí s třmenem
(51)	09-09	(51)	09-09
(11)	31218	(11)	31328
(21)	2002-33972	(21)	2002-33986
(22)	05.06.2002	(22)	12.06.2002
(54)	Záchytná paleta	(54)	Záchytná vana
(51)	08-08	(51)	14-03
(11)	31255	(11)	31355
(21)	2002-33976	(21)	2002-34059
(22)	06.06.2002	(22)	18.07.2002
(54)	Spona na potrubí	(54)	Mobilní telefon
(51)	08-08	(51)	14-03
(11)	31256	(11)	31356
(21)	2002-33978	(21)	2002-34060
(22)	06.06.2002	(22)	18.07.2002
(54)	Príchytky na potrubí s třmenem	(54)	Přední kryt mobilního telefonu
(51)	01-01	(51)	14-03
(11)	31259	(11)	31357
(21)	2002-33996	(21)	2002-34061
(22)	13.06.2002	(22)	18.07.2002
(54)	Čokoládový bonbon	(54)	Klávesnice pro mobilní telefon
(51)	19-08	(51)	14-03
(11)	31260	(11)	31358
(21)	2002-34023	(21)	2002-34062
(22)	27.06.2002	(22)	18.07.2002
(54)	Obtisk	(54)	Zadní kryt mobilního telefonu
(51)	27-04	(51)	08-08
(11)	31268	(11)	31360
(21)	2002-33992	(21)	2002-33977
(22)	12.06.2002	(22)	06.06.2002
(54)	Zápalky	(54)	Príchytky na potrubí
(51)	02-02	(51)	22-01
(11)	31285	(11)	31361
(21)	2002-33962	(21)	2002-34049
(22)	03.06.2002	(22)	09.07.2002
(54)	Oděv pracovní silniční	(54)	Pistole
(51)	19-06	(51)	24-02
(11)	31287	(11)	31370
(21)	2002-33993	(21)	2002-34020
(22)	12.06.2002	(22)	26.06.2002
(54)	Tužka	(54)	Autoizopatická baňka
(51)	19-99	(51)	14-03
(11)	31294	(11)	31373
(21)	2002-33994	(21)	2002-34063
(22)	12.06.2002	(22)	18.07.2002
(54)	Záložka	(54)	Mobilní telefon
(51)	23-01	(51)	14-03
(11)	31298	(11)	31374
(21)	2002-34010	(21)	2002-34064
(22)	18.06.2002	(22)	18.07.2002
(54)	Vodotěsná spojka	(54)	Přední kryt mobilního telefonu

(51) 14-03	(51) 14-03
(11) 31375	(11) 31447
(21) 2002-34065	(21) 2002-34067
(22) 18.07.2002	(22) 18.07.2002
(54) Klávesnice mobilního telefonu	(54) Mobilní telefon
(51) 14-03	(51) 14-03
(11) 31376	(11) 31448
(21) 2002-34105	(21) 2002-34069
(22) 30.07.2002	(22) 18.07.2002
(54) Mobilní telefon	(54) Čelní část krytu mobilního telefonu
(51) 14-03	(51) 14-03
(11) 31377	(11) 31464
(21) 2002-34106	(21) 2002-34167
(22) 30.07.2002	(22) 05.09.2002
(54) Zadní kryt mobilního telefonu	(54) Klávesnice pro mobilní telefon
(51) 14-03	(51) 14-03
(11) 31378	(11) 31465
(21) 2002-34107	(21) 2002-34168
(22) 30.07.2002	(22) 05.09.2002
(54) Klávesnice pro mobilní telefon	(54) Zadní část krytu mobilního telefonu
(51) 14-03	(51) 14-03
(11) 31379	(11) 31466
(21) 2002-34108	(21) 2002-34169
(22) 30.07.2002	(22) 05.09.2002
(54) Přední kryt mobilního telefonu	(54) Mobilní telefon
(51) 08-08	(51) 14-03
(11) 31386	(11) 31467
(21) 2002-33989	(21) 2002-34170
(22) 12.06.2002	(22) 05.09.2002
(54) Spona na izolaci potrubí	(54) Čelní část krytu mobilního telefonu
(51) 19-99	(51) 14-99
(11) 31391	(11) 31490
(21) 2002-34058	(21) 2002-34094
(22) 17.07.2002	(22) 26.07.2002
(54) Záložka	(54) Stojánek pro mobilní telefony
(51) 08-08	(51) 08-08
(11) 31405	(11) 31512
(21) 2002-33975	(21) 2002-33979
(22) 06.06.2002	(22) 06.06.2002
(54) Spona na potrubí	(54) Přichytka na potrubí s třmenem
(51) 14-03	(51) 21-03
(11) 31407	(11) 31532
(21) 2002-34068	(21) 2002-33961
(22) 18.07.2002	(22) 03.06.2002
(54) Klávesnice mobilního telefonu	(54) Věštecská kostka
(51) 14-03	(51) 11-02
(11) 31409	(11) 31537
(21) 2002-34076	(21) 2002-34154
(22) 22.07.2002	(22) 29.08.2002
(54) Přední díl mobilního telefonu	(54) Dekorativní miniatury s magnetem
(51) 14-03	(51) 27-05
(11) 31410	(11) 31617
(21) 2002-34077	(21) 2003-34517
(22) 22.07.2002	(22) 14.03.2003
(54) Mobilní telefon	(54) Hlava plynového zapalovače
(51) 08-08	
(11) 31438	
(21) 2002-33980	
(22) 06.06.2002	
(54) Dvojpřichytka na potrubí	
(51) 14-03	
(11) 31446	
(21) 2002-34066	
(22) 18.07.2002	
(54) Zadní část krytu mobilního telefonu	

ND4Q

Druhé obnovy doby ochrany průmyslových vzorů

(51)	07-02
(11)	27447
(21)	1997-30143
(22)	26.05.1997
(54)	Přístroj na přípravu kávy
(51)	24-04
(11)	27559
(21)	1996-29667
(22)	05.11.1996
(54)	Patní dlaha
(51)	10-04
(11)	27607
(21)	1997-30152
(22)	29.05.1997
(54)	Teploměr
(51)	07-07
(11)	27693
(21)	1997-30201
(22)	19.06.1997
(54)	Nádoba na ukládání a servírování potravin
(51)	14-02
(11)	27787
(21)	1997-30203
(22)	20.06.1997
(54)	Zásobník s tonerem pro laserové tiskárny
(51)	08-05
(11)	27823
(21)	1997-30236
(22)	02.07.1997
(54)	Pumpa
(51)	15-05
(11)	27895
(21)	1997-30305
(22)	06.08.1997
(54)	Ruční vysavač
(51)	13-02
(11)	28076
(21)	1997-30289
(22)	30.07.1997
(54)	Baterie
(51)	13-02
(11)	28077
(21)	1997-30290
(22)	30.07.1997
(54)	Baterie
(51)	13-02
(11)	28078
(21)	1997-30291
(22)	30.07.1997
(54)	Baterie

ND4Q

Třetí obnovy doby ochrany průmyslových vzorů

(51)	07-05
(11)	23934
(21)	1992-25575
(22)	02.06.1992
(54)	Universální šamponovací čistič
(51)	24-01
(11)	24547
(21)	1992-25582
(22)	03.06.1992
(54)	Rehabilitační lavice

PD4A

Převod práv a ostatní změny majitelů patentů

- (11) 282086
(21) 1993-209
(73) Asubio Pharma Co., Ltd., Tokyo, JP
- (11) 289881
(21) 1995-2632
(73) Stiebel Eltron GmbH & Co. KG, Holzminden, DE
- (11) 292699
(21) 1995-3368
(73) Dipl.-Ing. Ernst Kreiselmaier GmbH & Co Wasser- und Metall-Chemie KG, Bottrop, DE
- (11) 292699
(21) 1995-3368
(73) Plastocor GmbH & Co. International Coatings KG, Bottrop, DE
- (11) 292782
(21) 1996-1515
(73) ADVANCED ENGINE TECHNOLOGIES, Inc., Albuquerque, NM, US
- (11) 295198
(21) 1999-426
(73) ADVANCED ENGINE TECHNOLOGIES, Inc., Albuquerque, NM, US
- (11) 297700
(21) 2005-768
(73) Ústav makromolekulární chemie AV ČR, v.v.i., Praha 6, CZ

PD1K

Převod práv a ostatní změny majitelů užitných vzorů

- (11) 13487
(21) 2003-14333
(73) SpofaDental a.s., Jičín, CZ
- (11) 13612
(21) 2003-14390
(73) ALBA-LAK, spol. s r.o., Návsí 641, CZ

PD4Q

Převod práv a ostatní změny vlastníků průmyslových vzorů

- (11) 32885
(21) 2004-35632
(73) FINEX HOLDING a.s., Plzeň, CZ

QA9A

Nabídka licence

- (73) Bezděk Vojtěch, Rožnov pod Radhoštěm, CZ
(11) 298186
(54) Holicí strojek

Zamítnuté a částečně zamítnuté přihlášky ochranných známek před zveřejněním

Kapitola obsahuje údaje o rozhodnutích o přihláškách ochranných známek, u kterých byly na základě provedeného věcného průzkumu shledány Úřadem důvody pro zamítnutí přihlášky ochranné známky podle ustanovení § 4 nebo 6 zákona č. 441/2003 Sb. Na základě toho Úřad vydal rozhodnutí o zamítnutí přihlášky podle ustanovení § 22 zákona č. 441/2003 Sb., a to pro celý seznam výrobků a služeb nebo pro jeho část. Údaje o výsledku rozhodnutí (zamítnutí přihlášky, částečné zamítnutí přihlášky) jsou uvedeny za datem právní moci rozhodnutí pod INID kódem (583) s názvem "Datum právní moci rozhodnutí/výsledek rozhodnutí".

(210) **O-196996**

(540)



(583) 04.06.2007 / částečné zamítnutí přihlášky

(210) **O-434213**

(540)

SENIOR PARK

(583) 04.06.2007 / částečné zamítnutí přihlášky

(210) **O-434215**

(540)



(583) 04.06.2007 / částečné zamítnutí přihlášky

(210) **O-435907**

(540)

TV 14 DNÍ

(583) 05.06.2007 / zamítnutí přihlášky

(210) **O-436725**

(540)



(583) 05.06.2007 / částečné zamítnutí přihlášky

(210) **O-439514**

(540)

VODA ONLINE

(583) 04.06.2007 / zamítnutí přihlášky

(210) **O-439705**

(540)

AKTIVNÍ RÁNO

(583) 04.06.2007 / zamítnutí přihlášky

(210) **O-440904**

(540)



(583) 04.06.2007 / zamítnutí přihlášky

(210) **O-440946**

(540)

Expresní ocenění bytu

(583) 04.06.2007 / zamítnutí přihlášky

(210) **O-442218**

(540)

PLAY!

(583) 05.06.2007 / zamítnutí přihlášky

(210) **O-445975**

(540)

CVB REAL

(583) 11.06.2007 / částečné zamítnutí přihlášky

Přehled zveřejněných přihlášek ochranných známek

Přihlášky ochranných známek, které byly na základě výsledků formálního a věcného průzkumu provedeného Úřadem shledány schopné zápisu do rejstříku ochranných známek, jsou obsaženy v této kapitole. Důležitou právní skutečností je, že zveřejněním přihlášky ochranné známky v této kapitole Věstníku (§ 23 zákona č. 441/2003 Sb.) začíná běžet zákonná tříměsíční lhůta pro podání námitek podle ustanovení § 25 zákona č. 441/2003 Sb.

Číselný přehled

O-191005, O-193304, O-197431, O-420750, O-422131, O-431709, O-434013, O-434213, O-434215, O-436349, O-436404, O-436725, O-437618, O-439074, O-442775, O-443190, O-443226, O-443389, O-443593, O-443648, O-443830, O-444014, O-444015, O-444016, O-444018, O-444020, O-444021, O-444779, O-444943, O-444944, O-444977, O-444979, O-445286, O-445289, O-445290, O-445441, O-445454, O-445461, O-445858, O-445924, O-445925, O-445941, O-445942, O-445959, O-445975, O-446099, O-446280, O-446287, O-446311, O-446312, O-446313, O-446314, O-446386, O-446391, O-446516, O-446545, O-446546, O-446547, O-446570, O-446604, O-446619, O-446629, O-446635, O-446662, O-446665, O-446666, O-446700, O-446720, O-446757, O-446786, O-446790, O-446798, O-446799, O-446811, O-446812, O-446813, O-446814, O-446864, O-446880, O-446960, O-446992, O-447038, O-447039, O-447040, O-447047, O-447061, O-447138, O-447143, O-447210, O-447233, O-447238, O-447239, O-447240, O-447241, O-447242, O-447335, O-447367, O-447388, O-447389, O-447393, O-447394, O-447413, O-447414, O-447419, O-447420, O-447421, O-447422, O-447439, O-447445, O-447449, O-447490, O-447494, O-447499, O-447500, O-447505, O-447526, O-447527, O-447539, O-447593, O-447595, O-447604, O-447608, O-447610, O-447611, O-447626, O-447627, O-447628, O-447632, O-447657, O-447718, O-447730, O-447731, O-447740, O-447754, O-447756, O-447794, O-447836, O-447849, O-447858, O-447885, O-447886, O-447937, O-447946, O-447949, O-447973, O-447977, O-447978, O-447979, O-447987, O-447995, O-448000, O-448027, O-448028, O-448036, O-448198, O-448199, O-448249, O-448268, O-448276, O-448277, O-448278, O-448280, O-448281, O-448295, O-448328, O-448329, O-448330, O-448331, O-448335, O-448336, O-448341, O-448342, O-448343, O-448357, O-448358, O-448360, O-448393, O-448497, O-448498, O-448516, O-448528, O-448566, O-448583, O-448695, O-448696

Zveřejněné přihlášky ochranných známek

(210) **O-191005**
(220) 24.04.2003
(320) 24.04.2003
(511) 7, 9, 11, 40, 42
(540)



(510) (7) odsávací stroje pro průmyslové účely, odsávače prachu a jiných nečistot, vysavače prachu; (9) rozvodné skříně, spínací skříně, rozvodné panely (elektrina), rozvodné pulty (elektrina), elektrické vodiče, kabely elektrické, elektrické baterie; (11) ventilátory; (40) úprava a zpracování kovů; (42) vývoj a výzkum nových výrobků.

(730) **ACword, spol. s r.o.**, Frýdecká 201, Třinec I, 73961, CZ
(740) Ing. Chwistek Jan, Nám. ČSA 3, Český Těšín, 73701

(210) **O-193304**
(220) 01.07.2003
(320) 01.07.2003
(511) 7, 9, 11, 40, 42
(540)

ACword

(510) (7) odsávací stroje pro průmyslové účely, odsávače prachu a jiných nečistot, vysavače prachu; (9) rozvodné skříně, spínací skříně, rozvodné panely (elektrina), rozvodné pulty (elektrina), elektrické vodiče, kabely elektrické, elektrické baterie; (11) ventilátory; (40) úprava a zpracování kovů; (42) vývoj a výzkum nových výrobků.

(730) **ACword, spol. s r.o.**, Frýdecká 201, Třinec I, 73961, CZ
(740) Ing. Chwistek Jan, Nám. ČSA 3, Český Těšín, 73701

(210) **O-197431**
(220) 29.10.2003
(320) 29.10.2003
(511) 9, 37, 42, 45
(540)

BAGHIRRA

(510) (9) elektrická a elektronická zařízení, přístroje, systémy a čidla pro vědecké, technické a laboratorní účely, pro průmysl, zemědělství a lesnictví, zařízení a přístroje pro měření, signalizaci, kontrolu a inspekci, zařízení, přístroje a nástroje pro vedení, přepínání, přeměnu, akumulaci, regulaci nebo řízení elektrického proudu, přístroje pro záznam, převod, reprodukci zvuku nebo obrazu, přístroje pro zpracování informací, počítače a počítačové periferní zařízení, nosiče dat a záznamů, i optické, obrazové a zvukové, včetně CD ROM, DVD ROM, elektronické publikace s možností stažení, počítačové programy, software a nahrané počítačové programy operačních systémů s možností stažení, softwarové produkty a programy pro zpracování dat, pokud jsou zařazené ve třídě 9; (37) stavby, opravy, montáže, instalace a servis záruční i pozáruční pro všechna shora uvedená zařízení, přístroje, čidla, systémy a sítě; (42) výzkum, vývoj, technický průzkum a konzultace, inženýrské práce, expertizy, projektování, návrhy a konstrukce shora uvedených zařízení, přístrojů, systémů, čidel a sítí, též poradenství, analýzy, průzkum, studie, prognózy a modely, zejména v oblasti shora uvedených produktů, návrh a vývoj počítačového hardwaru a softwaru, programování a tvorba počítačových aplikací, upgrade počítačových programů, včetně obnovování, vytváření a udržování počítačových bází dat a databázových aplikací, instalace a aktualizování počítačových programů a jejich udržování, tvorba vyhodnocovacích a prezentačních programů zjištěných či naměřených dat, pronájem počítačů a softwaru, počítačové systémové analýzy, převod dat a počítačových programů, zpracování dat, služby databanky, správa sítí, tvorba a správa webových stránek, hosting webových stránek; (45)

poskytování technických služeb k ochraně majetku a osob.
(730) **BAGHIRRA s.r.o.**, Vítkova 262/4, Praha 8 - Karlín, 18600, CZ
(740) Unipatent, Dipl. Ing. Jiří Chlustina, Jana Masaryka 43-47, Praha 2, 12000

(210) **O-420750**
(220) 24.11.2004
(320) 24.11.2004
(511) 5, 29, 30, 44
(540)



(510) (5) přírodní léčiva, farmaceutické přípravky, vitamínové prostředky k péči o tělo, přípravky pro aromaterapii zahrnuté v této třídě, potravinové doplňky pro účely léčebné; (29) sušené ovoce, extrakty z bylin zahrnuté v této třídě, sušené byliny a jiné přírodní produkty, včetně jejich směsí, zahrnuté v této třídě; (30) čaj, čajové směsi, čajové nápoje, čokoláda, káva, kakao a též nápoje z nich, med, koření všeho druhu, směsi koření, přípravky k dochucování potravin, s výjimkou éterických esencí a olejů; (44) přírodní léčitelství, homeopatie, aromaterapie a poradenství a konzultace v těchto oborech.

(730) **Jelének Pavel**, Závodní 1455, Hluk, 68725, CZ
(740) Ing. Zdeněk Kučera, Paďelky 548, Slušovice, 76315

(210) **O-422131**
(220) 10.01.2005
(320) 10.01.2005
(511) 35, 36, 39, 41
(540)

HOTEL ARISTON ATRIUM

(510) (35) marketing, správa hotelů, (36) směnárenská činnost, úschova ceností pro ubytované, informace o cestovním a úrazovém pojištění a jejich zprostředkování, pronájem nemovitostí; (39) zprostředkovatelské služby v cestovním ruchu, služby cestovních kanceláří a turistických kanceláří - v rámci této třídy, organizování a rezervace cest, rezervace letenek, jízdenek, okružních výletů, plaveb a turistických prohlídek, organizování jízd výletní lodí, silniční automobilová doprava, autobusová doprava včetně dopravy autokary; (41) organizování seminářů, vzdělávacích akcí, kongresů a symposií, organizování sportovních soutěží, pořádání zábavních služeb pro prázdninové tábory, předprodeje vstupenek na kulturní, sportovní a společenské akce, provozování kinosálů, provozování kasina a herních automatů, noční kluby.

(730) **H & Hotels s r.o.**, Václavské náměstí 7/839, Praha 1, 11000, CZ
(740) Ing. Marie Smrčková, patentový zástupce, Velflíkova 8, Praha 6, 16000

(210) **O-431709**
(220) 23.11.2005
(320) 23.11.2005
(511) 16, 35, 38, 39, 41
(540)



(510) (16) obalový materiál z papíru a plastických hmot, tiskařské typy

a štočky; (35) reklamní, inzertní služby všeho druhu, včetně inzerce a reklamy poskytované v počítačových, telekomunikačních a obdobných sítích, informační servis a poradenské služby v obchodě, pořádání reklamních a obchodních výstav a předváděcích akcí zboží a služeb, včetně distribuce zboží k reklamním účelům, zprostředkovatelské služby v oblasti obchodu, obchodní služby v oboru polygrafie, průzkum trhu a marketing, obchodní zastoupení tuzemských a zahraničních firem, rozmnožovací služby; (38) šíření tiskovin, časopisů, periodik, knih v elektronické podobě prostřednictvím počítačové sítě včetně Internetu, prostřednictvím satelitů apod., šíření a přenos inzerce a reklamy prostřednictvím telefonních sítí, zveřejňování, rozšiřování a přenos informací prostřednictvím všech informačních a telekomunikačních prostředků a sítí, satelitů apod., šíření informací prostřednictvím teletextu a počítačových a telekomunikačních sítí včetně Internetu; (39) doručování, rozvoz, balení, skladování knih, novin a časopisů; (41) nakladatelská a vydavatelská činnost v oboru zábavních, odborných, zpravodajských a vzdělávacích tiskovin, časopisů, periodických i neperiodických publikací, zpráv a informací, zvukových, textových a audiovizuálních nosičů, včetně multimediálních aplikací, produkční a agenturní činnost v oblasti zábavy, kultury a výchovy, pořádání zábavních soutěží, zájmových klubů a společenských akcí, pořádání společenských módních přehlídek, informační, konzultační, obstaravatelské a zprostředkovatelské služby v oboru nakladatelské a vydavatelské činnosti a produkční a agenturní činnosti v oblasti zábavy, kultury a výchovy.

(730) **Mladá fronta a.s.**, Mezi Vodami 1952/9, Praha 4 - Modřany, 14300, CZ

(210) **O-434013**

(220) 02.02.2006
(320) 02.02.2006
(511) 11, 21
(540)

HAPPY STAR

(510) (11) přístroje pro vaření, přístroje chladicí, přístroje pro sušení, přístroje pro ventilaci; (21) náčiní a nádoby pro domácnost nebo kuchyň.

(730) **HAPPY STAR, s.r.o.**, Bělohorská 109, Brno, 63600, CZ

(740) JUDr. Pavel Babáček, Vranovská 21, Brno, 61400

(210) **O-434213**

(220) 08.02.2006
(320) 08.02.2006
(511) 45
(540)

SENIOR PARK

(510) (45) osobní a společenské služby, poskytované třetími osobami k uspokojování potřeb jednotlivců, služby poskytované jednotlivcům ve vztahu ke společenským událostem, společenský doprovod, služby osobní a společenské, k uspokojení potřeb jednotlivce, k zajištění kulturního a společenského využití.

(730) **Monte Verde.cz, a.s.**, Václavské nám. 36, Praha 1, 11000, CZ

(740) JUDr. Pavel Čížkovský, Václavské nám. 18, Praha 1, 11000

(210) **O-434215**

(220) 08.02.2006
(320) 08.02.2006
(511) 45
(540)



(510) (45) osobní a společenské služby, poskytované třetími osobami k uspokojování potřeb jednotlivců, služby poskytované jednotlivcům ve vztahu ke společenským událostem, společenský doprovod, služby osobní a společenské, k uspokojení potřeb jednotlivce, k zajištění kulturního a společenského využití.

(590) Barevná

(730) **Monte Verde.cz, a.s.**, Václavské nám. 36, Praha 1, 11000, CZ
(740) JUDr. Pavel Čížkovský, Václavské nám. 18, Praha 1, 11000

(210) **O-436349**

(220) 07.04.2006
(320) 07.04.2006
(511) 16, 41, 43
(540)

CASTELLA

(510) (16) reklamní letáky, pивní tácky, papírové podložky pod sklenice, papírové ubrousky, jídelní lístky, papírové prospekty, obaly z papíru a lepenky ve třídě 16; (41) výchova, vzdělávání, zábava, sportovní a kulturní aktivity; (43) poskytování stravovacích služeb v restauracích, kavárnách, cukrárnách, barech, provozování společenských středisek poskytujících služby v oblasti konzumace stravy a nápojů, catering, dočasné ubytování.

(730) **Pantodon Investment, s.r.o.**, nám. Přemysla Otakara II. 39, České Budějovice, 37001, CZ

(740) KUDRLIČKA & SEDLÁK Advokátní, patentová a známková kancelář, Ing. Jiří Sedlák, Husova 5, České Budějovice, 37001

(210) **O-436404**

(220) 11.04.2006
(320) 11.04.2006
(511) 9, 12, 16, 35, 37, 39, 42, 45
(540)

Commander

Global Supervise System Operator

(510) (9) elektronická zabezpečovací a poplašná zařízení proti odcizení motorových vozidel a proti krádežím a nežádoucím vniknutím, zejména imobilizéry, alarmy, lokátory, satelitní a mobilní komunikační přístroje a zařízení určená zejména k ochraně a sledování dopravních prostředků a mobilních objektů, jejich navigaci, ovládání, měření a placení, dispečerský informační systém zatříděný ve tř. 9, monitorovací, řídicí a dispečerské elektronické systémy, elektronické přístroje pro zpracování, přenos, převod a reprodukce zvuku, antény a anténní systémy, zaměřovací přístroje, zobrazovací displeje, datové komunikátory, datové GSM komunikátory, zařízení pro zjišťování stavu a přenos dat z pevných a pohyblivých objektů, vyhledávací a monitorovací zařízení vozidel po jejich odcizení; (12) zabezpečovací poplašná zařízení proti odcizení vozidel, neelektrická; (16) papír, lepenka a výrobky z těchto materiálů zatříděné ve třídě 16, výrobky z papíru, plakáty, kalendáře, obaly všeho druhu papírové, listy, pytlíky a sáčky pro obalovou techniku spadající do této třídy, papírové tašky, tiskoviny, tiskopisy, časopisy, periodika, knihy, databázové produkty v papírové formě, databáze v papírové formě, tiskoviny z oblasti telekomunikací; (35) fyzický převod dokumentů, dat či jiných údajů z médií na elektronická media, shromažďování, poskytování, třídění, překlad nebo jiné zpracovávání obchodních nebo podnikatelských informací včetně vytváření, zpracovávání a třídění dat v rámci databází, šíření propagačních informací, zejména systemizace informací do počítačových databází, zpracovávání specializovaných podnikových evidencí, reklamní a propagační činnost, rozšiřování a poskytování reklamních a inzertních materiálů - periodických a neperiodických tiskovin, zejména novin, časopisů určených pro reklamu a propagaci, prospektů, letáků, katalogů, reklamní literatury, brožur v tiskuté podobě, na jiných nosných médiích či prostřednictvím sítě Internet nebo jiné obdobné veřejné či neveřejné telekomunikační sítě, rozhlasová a venkovní reklama, vyhledávání dopravních prostředků a mobilních objektů; (37) instalace a servis výrobků a strojů začleněných ve třídě 9, opravy a údržba radiokomunikačních zařízení a systémů, montáž, servis a opravy motorových vozidel a zabezpečovacích systémů pro vozidla a další mobilní prostředky, počítačové vybavení (montáž, údržba a opravy); (39) sledování dopravních prostředků, vyhledávání umístění dopravních prostředků pomocí GPS a GRPS systémů;

(42) návrhy, strukturování a programování či jiné vytváření počítačových programů a počítačových systémů, zejména programového vybavení internetových, intranetových či jiných síťových serverů, serverových stanic a systémů, včetně jeho instalace, zavádění, aktualizace a údržby, návrhy, strukturování a programování či jiné vytváření databází, jiných datových systémů a aplikací pro jejich zpracování, včetně jejich zpřístupňování a instalace, zavádění, aktualizace a údržby, návrhy, strukturování a programování či jiné vytváření internetových či intranetových počítačových stránek a nástěnek (webpages a websites) a internetových či intranetových aplikací, včetně jejich instalace, zavádění, aktualizace a údržby, hostování (poskytování volného prostoru) pro internetové či intranetové počítačové stránky a nástěnky (webpages a websites) nebo hostování (poskytování volného prostoru) v rámci těchto stránek či nástěnek, hostování (poskytování volného prostoru) pro internetové či intranetové aplikace, převod (konverze) počítačových programů, dat či jiných údajů v elektronické podobě z různých formátů do jiných formátů; (45) obstaravatelské služby v oblasti zabezpečovací techniky, služby zajišťující ostrahu majetku a osob, monitorování bezpečnostních a poplašných zařízení.

(730) **Commander systems, s.r.o.**, Vinohradská 2396/184, Praha 3, 13000, CZ

(210) **O-436725**

(220) 20.04.2006

(320) 20.04.2006

(511) 35

(540)

(510) (35) zprostředkování v oblasti obchodu, reklamní a propagační činnost, prodejní akce, organizování prodejních výstav.

(590) Barevná

(730) **CORE Invest, s.r.o.**, Malá Hraštice 24, Nový Knín, 26203, CZ

(210) **O-437618**

(220) 23.05.2006

(320) 23.05.2006

(511) 1

(540)

TRISOL AKTIVÁTOR

(510) (1) chemické výrobky určené pro zemědělství, zahradnictví a lesnictví, zejména stimulatory zakořeňování a růstu, kvetení, regenerace rostlin, hnojiva přírodní i umělá.

(730) **KONTURA s.r.o.**, Kvapilova 491/13, Praha 5, 15000, CZ

(210) **O-439074**

(220) 12.07.2006

(320) 12.07.2006

(511) 9, 16, 35, 38, 41

(540)

O češtině

(510) (9) antény, automaty hudební, hrací skříně uváděné do chodu vhozením mince, brýle, pouzdra na brýle, brýle sluneční, čtecí zařízení v televizi, dalekohledy, diapozitivy, magnetické disky, kompaktní disky, gramofonové desky, disky optické, elektronické oznamovací tabule, epidiascopy, fillmové kamery, exponované filmy, kreslené filmy, fotografické snímky, hologramy, kinofilmy, magnetické pásky, pásky pro zvukové záznamy, mikrofony, nosiče dat magnetické, nosiče dat optické, nosiče zvukových nahrávek, nosiče zvukových záznamů, obrazovky, optické disky, optické disky kompaktní CD ROM, počítačové hry, podložky pod myš, diaprojektory, diskety, televizní hry, hrací přístroje fungující po připojení na televizní přijímače, televizní hry, přístroje pro zábavu fungující jen s televizními přijímači, televizní přístroje, videokamery, videokazety, videopásky, videotelefon; (16) alba, atlasy, blahopřání, blahopřání hudební, bloky, papírové bryndáčky,

desky, dopisní papír, figurky (sošky) z papírové hmoty, fotografie, grafické reprodukcce, gumy na mazání, hlína modelovací, hroty psacích per, kalendáře, kalendáře trhací, kalhotky plenkové z papíru nebo buničiny, výrobky z kartónu, karty, katalogy, klobouky z lepenky, záložky do knih, knižní záložky, papírové kornouty, krabice lepenkové nebo papírové, kružítko, křída na psaní, výrobky z lepenky, malířské stojany, malířské štětce, štětce, štětce na psaní, mapy, zeměpisné mapy, pomůcky na mazání, misky na vodové barvy, materiály na modelování, nálepky (lepící pásky) pro kancelářské použití nebo pro domácnost, násadky na pera, noviny, nože na papír, obálky, obaly, obtisky, opěradla na ruce pro malíře, ořezávací strojky na tužky, ořezávká na tužky, oznámení, palety pro malíře, kornouty z papíru, papír, dopisní papír, pergamenový papír, papír sací, svítilný papír, toaletní papír, papír voskováný, papír Xuan, papírenské výrobky, papírová prostírání, papírové ubrusy, papírové podložky pod sklenice, podložky pod pивní sklenice, papírové ubrusy, pastelky, pečete, penály, pera (kancelářské potřeby), pera plnicí, plakáty, plány, psací podložky, pohlednice, poštovní známky, potřeby na psaní, poutače z papíru nebo lepenky, pouzdra na doklady, pouzdra na pera, pouzdra s barvami, pouzdra s psacími potřebami, papírové praporečky, pravítka, prospekty, příručky, psací podložky, psací soupravy, psací soupravy (sada psacích potřeb), papírové pytlíky jako obaly, razítka, pouzdra na razítka, razítkovací podušky, ročenky, papírové ručníky, rýsovací nástroje, samolepky, samolepky pro domácnost a pro kancelářské potřeby, sešity, skicáky, stírátka na tabule, školní potřeby, tabule školní, těžítka, tikety, tiskopisy, tiskové typy, tužky, tuhy do tužek, držátka na tužky, patentní tužky, uhly na kreslení, zápisníky, zpěvníky; (35) inzerce poštou, nábor zaměstnanců, předvádění zboží, reklama, propagace, reklama on-line v počítačové síti, aktualizování reklamních materiálů, pronájem reklamních materiálů, rozšiřování reklamních nebo inzertních materiálů, vydávání, zveřejňování, oznámení, vyhlášení, publikování reklamních textů, televizní reklama, zajišťování novinového předplatného (pro předplatitele); (38) elektronická pošta, vysílání kabelové televize, pronájem přístrojů pro přenos zpráv, pronájem zařízení pro přenos informací, přenášení pomocí satelitních družic, přenos zpráv a obrazových informací pomocí počítačů, služby dálkových telekonferencí, televizní vysílání, telexové služby, výzvy (služby poskytované elektronickými komunikačními prostředky), zaslání zpráv; (41) dabing, pronájem dekorací, digitální zpracování obrazu, elektronické publikování (DTP), estrády, filmová studia, filmová tvorba, pronájem filmových promítaček a jejich příslušenství, půjčování filmů, fotografování, informace o možnostech zábavy, informace o výchově a vzdělávání, provozování kinosálů, klubové služby, půjčovny knih, vydávání knih, provozování muzea, služby nahrávacího studia, nahrávání videopásek, obrazové zpravodajství, organizování plesů, organizování vzdělávacích nebo zábavných soutěží, zábavné parky, plánování a organizování večírků, pořádání soutěží krásy, pronájem osvětlovacích zařízení pro divadla nebo televizní studia, provozování her on-line, předprodej vstupenek, psaní scénářů, reportéřské služby, vyučování, výroba televizních programů, televizní zábava, služby v zábavě, výroba divadelních nebo jiných představení, výuka, vzdělávací informace, organizování živých vystoupení.

(730) **Česká televize**, Kavčí Hory, Praha 4 - Kavčí Hory, 14070, CZ

(210) **O-442775**

(220) 10.11.2006

(320) 10.11.2006

(511) 9, 16, 41

(540)

TOYEN

(510) (9) veškeré nosiče obrazu, zvuku a dat; (16) tiskárenské výrobky, fotografie, knihy, časopisy, brožury, noviny, letáky, reklamní materiály na papírových nosičích; (41) umělecká činnost s výjimkou malířské tvorby, kulturní tvorba včetně veřejných vystoupení, zprostředkovatelská činnost v oblasti kultury, nakladatelská a vydavatelská činnost, produkční činnost, vše v oblasti hudby.

(730) **Šimeček Jiří**, Na Chodovci 38/2546, Praha 4, 14100, CZ

(740) **Ing. Michal Jupa**, patentový zástupce, Na Baních 1385, Praha 5 - Zbraslav, 15600

(210) **O-443190**
(220) 27.11.2006
(320) 27.11.2006
(511) 6, 9, 19, 20, 37
(540)

SENATOR

(510) (6) kovové reklamní a vývěsné tabule, kovové sloupky a plakáty, kovové obložení interieru, kovová vrata, kovové desky, posuvné kovové desky, kovové dveře, kovové součástky ke dveřím, kovové desky na dveře, neelektrická zařízení pro otevírání dveří, součástky do posuvných dveří, dveřní kovové kliky, přenosné kovové konstrukce, kovové součástky do nábytku, kovové součástky do oken, kovová okna, kovové objímky, kovová vodička pro posuvné dveře a kolečkové brusle, kovové bloky (s výjimkou bloku do strojů); (9) počítačové programy a potřeby v rámci této třídy; (19) nekovové obložení interieru, nekovová vrata, nekovové stavební materiály, nekovové dveře, nekovové součástky do dveří, dveřní nekovové desky, vývěsní nekovové sloupky, nekovová okna, nekovové součástky do oken, nekovové desky, posuvné nekovové desky, nekovové profily, nekovové stropy; (20) nábytek, dvířka k nábytku, systémy posuvných dveří, zabudované systémy, nábytkové desky, posuvné nábytkové desky, součástky do nekovového nábytku, zrcadla, skleněné desky na zrcadla, reklamní a vývěsné tabule; (37) stavební a opravárenské služby.

(730) **Hupcej Michal**, Čemerianska 52, 09303 Vranov nad Topľou, SK

(210) **O-443226**
(220) 27.11.2006
(320) 27.11.2006
(511) 35, 41, 42, 43
(540)

FESTIVAL FANTAZIE

(510) (35) propagační a reklamní činnost, marketing, tvorba propagačních a nabídkových materiálů, inzertní činnost, vydávání reklamních textů a tiskovin, propagační činnost, pořádání expozic, pomoc při zajištění předmětu činnosti dle statutu, pořádání komerčních výstav a konferencí; (41) pořádání veřejných produkcí, divadelních, filmových a hudebních představení a vystoupení, organizování kulturních, vzdělávacích, společenských a reprezentačních akcí, organizování seminářů, kongresů, konferencí, kulturních nebo vzdělávacích výstav, organizování vzdělávacích festivalů, komponovaných pořadů, soutěží, vydávání textů, s výjimkou reklamních nebo náborových, agenturní činnost v oblasti kultury, organizační, pořadatelské a jiné odborné služby pořadatelům veřejných produkcí, obrazové zpravodajství; (42) služby techniků k provozování doprovodných zařízení veřejných vystoupení a produkcí, související odborné poradenství v rámci této třídy - s výjimkou obchodního; (43) restaurační činnost, ubytování.

(730) **Pravda Václav**, Choceradská 6/3119, Praha 4, 14100, CZ

(210) **O-443389**
(220) 01.12.2006
(320) 01.12.2006
(511) 9, 42
(540)

CLM

(510) (9) elektronické systémy pro měření a limitní detekci výšky hladiny materiálů, napájecí, zobrazovací a vyhodnocovací jednotky, průmyslové elektronické senzory, přístroje a nástroje určené ke kontrolním účelům, jiné přístroje a nástroje k měření, vyhodnocování a signalizování spadající do třídy 9; (42) projekce a inženýrská činnost v oblasti průmyslové elektroniky a elektrotechniky.

(730) **Dinel, s.r.o.**, U Tescomy 249, Zlín, 76001, CZ
(740) Patentová a známková kancelář, Ing. Jaromír Příkryl, Včelín 1161, Hulín, 76824

(210) **O-443593**
(220) 08.12.2006
(320) 08.12.2006
(511) 35, 41, 43

(540)



PIVOVARSKÁ AKADEMIE

(510) (35) reklamní, inzertní a propagační činnost, spotřebitelské soutěže reklamního charakteru, kancelářské práce, obchodní administrativa, průzkum a analýza trhu, správa obchodních zájmů třetích osob, obchodní zastoupení, zprostředkování obchodních záležitostí a personalistiky, organizování, zabezpečování a pořádání propagačních nebo komerčních výstav, veletrhů, doprovodných programů, společenských akcí a školení k reklamním a obchodním účelům, pomoc při řízení obchodní činnosti, vypracování statistických přehledů, poradenství v oblasti organizace a ekonomiky podnikání, marketing, aranžérství, rozmnožování dokumentů, obstaravatelská a zprostředkovatelská činnost v této oblasti, direct mailing, informační servis a poradenské služby v oblasti obchodu, včetně distribuce zboží k reklamním účelům, dodavatelské služby pro třetí osoby, obchodní nebo podnikatelské informace, marketingové studie, služby a poradenství v obchodní činnosti, obchodní management a podnikové poradenství, poskytování obchodních nebo podnikatelských informací, obchodní reklama, organizování výstav, personální poradenství, pořádání veletrhů pro obchodní a reklamní účely, reklama, rozšiřování reklamních materiálů; (41) informace o výchově a vzdělávání, organizování zábavných, sportovních a vzdělávacích soutěží, služby v oblasti zábavy, sportovní a kulturní aktivity, organizování a vedení kongresů, organizování kulturních nebo vzdělávacích výstav, organizování a vedení seminářů, školení, pořádání a řízení školení; (43) poskytování gastronomických služeb, restaurační a barové služby, zásobovací služby, catering, ubytovací služby, hotelové služby.

(590) Barevná
(730) **STAROBRNO, a.s.**, Hlinky 160/12, Brno, 66147, CZ
(740) **JUDr. Milan Kyjovský**, advokát, Poštovská 8c, Brno, 60100

(210) **O-443648**
(220) 12.12.2006
(320) 12.12.2006
(511) 41
(540)

Slovácké slavnosti vína a otevřených památek

(510) (41) výchova, vzdělávání, zábava, sportovní a kulturní aktivity.
(730) **Klub kultury Uherské Hradiště**, Hradební 1198, Uherské Hradiště, 68660, CZ

(210) **O-443830**
(220) 15.12.2006
(320) 15.12.2006
(511) 41
(540)

Partnerství ve vzdělávání

(510) (41) organizování a vedení vzdělávacích, společenských a kulturních akcí.
(730) **Masarykova univerzita**, Žerotínovo nám. 9, Brno, 60177, CZ
(740) **Ing. Dobroslav Musil**, patentová kancelář, Ing. Dobroslav Musil, Cejl 38, Brno, 60200

(210) **O-444014**
(220) 21.12.2006
(320) 21.12.2006
(511) 6, 7, 9, 12, 35, 37

(540)



(510) (6) kovové konstrukce a kovodělné výrobky spadající do této třídy (kromě strojů a zařízení); (7) stroje a zařízení s motorovým pohonem v rámci této třídy; (9) elektrické stroje a zařízení spadající do této třídy; (12) motorová vozidla a ostatní dopravní prostředky spadající do této třídy (kromě motocyklů), přívěsy a návěsy; (35) obchodní zprostředkovatelská činnost v oblasti výše uvedených výrobků; (37) opravy a údržba výše uvedených výrobků, provozování čerpacích stanic pohonných hmot.

(590) Barevná

(730) SKARAB, s.r.o., Kateřinice 7, Příbor, 74258, CZ

(210) O-444015

(220) 21.12.2006

(320) 21.12.2006

(511) 6, 7, 9, 12, 35, 37

(540)



AXLE AND CHASSIS PARTS

(510) (6) kovové konstrukce a kovodělné výrobky spadající do této třídy (kromě strojů a zařízení); (7) stroje a zařízení s motorovým pohonem v rámci této třídy; (9) elektrické stroje a zařízení spadající do této třídy; (12) motorová vozidla a ostatní dopravní prostředky spadající do této třídy (kromě motocyklů), přívěsy a návěsy; (35) obchodní zprostředkovatelská činnost v oblasti výše uvedených výrobků; (37) opravy a údržba výše uvedených výrobků, provozování čerpacích stanic pohonných hmot.

(590) Barevná

(730) SKARAB, s.r.o., Kateřinice 7, Příbor, 74258, CZ

(210) O-444016

(220) 21.12.2006

(320) 21.12.2006

(511) 6, 7, 9, 12, 35, 37

(540)

CHEPRER

(510) (6) kovové konstrukce a kovodělné výrobky spadající do této třídy (kromě strojů a zařízení); (7) stroje a zařízení s motorovým pohonem v rámci této třídy; (9) elektrické stroje a zařízení spadající do této třídy; (12) motorová vozidla a ostatní dopravní prostředky spadající do této třídy (kromě motocyklů), přívěsy a návěsy; (35) obchodní zprostředkovatelská činnost v oblasti výše uvedených výrobků; (37) opravy a údržba výše uvedených výrobků, provozování čerpacích stanic pohonných hmot.

(730) CHEPRER, s.r.o., Kateřinice 75, Kateřinice, 74258, CZ

(210) O-444018

(220) 21.12.2006

(320) 21.12.2006

(511) 6, 7, 9, 12, 35, 37

(540)

SKAVE

(510) (6) kovové konstrukce a kovodělné výrobky spadající do této třídy (kromě strojů a zařízení); (7) stroje a zařízení s motorovým pohonem v rámci této třídy; (9) elektrické stroje a zařízení spadající do této třídy; (12) motorová vozidla a ostatní dopravní prostředky spadající do této třídy (kromě motocyklů), přívěsy a návěsy; (35) obchodní zprostředkovatelská činnost v oblasti výše uvedených výrobků; (37) opravy a údržba výše uvedených výrobků, provozování čerpacích stanic pohonných hmot.

(730) SKARAB, s.r.o., Kateřinice 7, Příbor, 74258, CZ

(210) O-444020

(220) 21.12.2006

(320) 21.12.2006

(511) 6, 7, 9, 12, 35, 37

(540)

BRONVEL

(510) (6) kovové konstrukce a kovodělné výrobky spadající do této třídy (kromě strojů a zařízení); (7) stroje a zařízení s motorovým pohonem v rámci této třídy; (9) elektrické stroje a zařízení spadající do této třídy; (12) motorová vozidla a ostatní dopravní prostředky spadající do této třídy (kromě motocyklů), přívěsy a návěsy; (35) obchodní zprostředkovatelská činnost v oblasti výše uvedených výrobků; (37) opravy a údržba výše uvedených výrobků, provozování čerpacích stanic pohonných hmot.

(730) SKARAB, s.r.o., Kateřinice 7, Příbor, 74258, CZ

(210) O-444021

(220) 21.12.2006

(320) 21.12.2006

(511) 6, 7, 9, 12, 17, 35, 37

(540)

SIMERG

(510) (6) kovové konstrukce a kovodělné výrobky spadající do této třídy (kromě strojů a zařízení); (7) stroje a zařízení s motorovým pohonem v rámci této třídy; (9) elektrické stroje a zařízení spadající do této třídy; (12) motorová vozidla a ostatní dopravní prostředky spadající do této třídy (kromě motocyklů), přívěsy a návěsy; (17) pryžové a plastové výrobky v rozsahu této třídy; (35) obchodní zprostředkovatelská činnost v oblasti výše uvedených výrobků; (37) opravy a údržba výše uvedených výrobků, provozování čerpacích stanic pohonných hmot.

(730) SKARAB, s.r.o., Kateřinice 7, Příbor, 74258, CZ

(210) O-444779

(220) 25.01.2007

(320) 25.01.2007

(511) 29, 31, 32

(540)

Piletická karotka

(510) (29) zavařované, mražené, sušené a vařené ovoce a zelenina, želé, džemy; (31) výrobky zemědělské, zahradnické, lesní a zrní,

neuvezené v jiných třídách, čerstvé ovoce a zelenina, osivo, rostliny a přírodní květiny, krmivo pro zvířata; (32) minerální vody, šumivé nápoje a jiné nápoje nealkoholické, nápoje a šťávy ovocné, sirupy a jiné přípravky k zhotovování nápojů.

(730) **VH Agroprodukt, spol. s r.o.**, Rusek 116, Hradec Králové, 50003, CZ

(740) Mgr. Štěpánka Bahbouhová, advokátka, Haštalská 27, Praha 1 - Staré Město, 11000

(210) **O-444943**

(220) 30.01.2007

(320) 30.01.2007

(511) 1, 3, 5, 29, 30, 32, 44

(540)

MEDI-AP PHARMA

(510) (1) chemické přípravky užívané při výrobě potravin, umělá sladidla; (3) léčebná kosmetika, kosmetické přípravky, toaletní a hygienické přípravky a zboží; (5) léčiva a léčivé přípravky humánní i veterinární, zdravotnický materiál, zubolékařské materiály, dezinfekční a antibakteriální přípravky, hygienické potřeby, farmaceutické a vitamínové přípravky tabletované a v prášku, homeopatické výrobky, výrobky s obsahem bylin, léčivé čaje, dietetické přípravky pro léčebné účely, potravinové doplňky pro léčebné účely spadající do této třídy včetně doplňků potravy sloužících k posílení imunity organismu a zlepšení fyzického zdraví; (29) potravinové doplňky obsahující látky živočišného původu spadající do této třídy; (30) cukrovinky, čaje, čajové nápoje, potravinové doplňky spadající do této třídy obsahující látky rostlinného původu; (32) nealkoholické nápoje, minerální vody; (44) lékárenství, provozování lékáren, poradenství ve farmácii.

(730) **MEDI-AP, spol. s r.o.**, Dostihová 678, Slušovice, 76315, CZ

(740) Ing. Zdeněk Kučera, Padělký 548, P.O.BOX 92, Slušovice, 76315

(210) **O-444944**

(220) 30.01.2007

(320) 30.01.2007

(511) 1, 3, 5, 29, 30, 32, 44

(540)

MEDI-AP

(510) (1) chemické přípravky užívané při výrobě potravin, umělá sladidla; (3) léčebná kosmetika, kosmetické přípravky, toaletní a hygienické přípravky a zboží; (5) léčiva a léčivé přípravky humánní i veterinární, zdravotnický materiál, zubolékařské materiály, dezinfekční a antibakteriální přípravky, hygienické potřeby, farmaceutické a vitamínové přípravky tabletované a v prášku, homeopatické výrobky, výrobky s obsahem bylin, léčivé čaje, dietetické přípravky pro léčebné účely, potravinové doplňky pro léčebné účely spadající do této třídy včetně doplňků potravy sloužících k posílení imunity organismu a zlepšení fyzického zdraví; (29) potravinové doplňky obsahující látky živočišného původu spadající do této třídy; (30) cukrovinky, čaje, čajové nápoje, potravinové doplňky spadající do této třídy obsahující látky rostlinného původu; (32) nealkoholické nápoje, minerální vody; (44) lékárenství, provozování lékáren, poradenství ve farmácii.

(730) **MEDI-AP, spol. s r.o.**, Dostihová 678, Slušovice, 76315, CZ

(740) Ing. Zdeněk Kučera, Padělký 548, P.O.BOX 92, Slušovice, 76315

(210) **O-444977**

(220) 31.01.2007

(320) 31.01.2007

(511) 5, 29, 30

(540)

Magisterium

(510) (5) přípravky a prostředky léčebné a profylaktické kosmetiky pro ošetřování pokožky a vlasů, zejména ve formě tablet, dražé, kapslí, mastí, krémů, gelů, olejů, pěn, tekutých suspenzí, emulzí nebo koloidních roztoků, vodiček, zásypů a práškových směsí, roztoků, medicínálních čajových směsí, vitamínových přípravků apod., farmaceutické a veterinářské výrobky, potraviny pro zvláštní výživu pro lékařské účely, léčiva, doplněk výživy, bylinné doplňky, dietní doplňky, dietní doplňky stravy, doplňky stravy, vše výše uvedené pro léčebné účely, vitamínové doplňky, minerální doplňky, vitamínové a minerální doplňky, hygienické

přípravky pro léčebné účely, potraviny pro kojence a batolata, diabetické přípravky pro léčebné účely, dietní potraviny upravené pro lékařské účely, doplňky výživy pro lékařské účely, vše v rámci této třídy; (29) doplňky výživy živočišného původu k neléčebným účelům, dietní doplňky výživy k neléčebným účelům, maso, ryby, drůbež a zvěřina, masové výtahy, ovoce a zelenina konzervované, sušené a zavařené, želé, džemy, vejce, mléko a mléčné výrobky, oleje a tuky jedlé, vše v rámci této třídy; (30) doplňky výživy rostlinného původu, dietní doplňky výživy a potraviny pro zvláštní výživu rostlinného původu, vše k neléčebným účelům a v rámci této třídy.

(730) **Simply You a.s.**, Skřivánčí pole 918, Vítkov, 74901, CZ

(740) JUDr. Lukáš Jansa, Sokola Tůmy 16, Ostrava, 70900

(210) **O-444979**

(220) 31.01.2007

(320) 31.01.2007

(511) 3, 5, 30

(540)



Corectia

(510) (3) parfumerie, voňavky, vonné oleje, kosmetika, prostředky pro ošetřování pokožky, krémy, mléka, gely, emulze, vody a deodoranty pro osobní potřebu, toaletní přípravky, opalovací krémy, opalovací mléka, olejů, olejové lázně, sprchové gely, vody po holení, kosmetické přípravky, tělové šampóny, prostředky pro ošetřování a regeneraci vlasů a vlasové pokožky, přípravky pro mytí a ošetřování rukou a vlasů, vlasové vody, šampóny, kondicionéry, tužidla na vlasy, pomády na vlasy, pěny na vlasy, vlasové gely, vlasové oleje, vlasové emulze, vlasové koloidní roztoky, vlasové tekuté suspenze, masážní přípravky, regenerační přípravky, masážní a regenerační krémy, masážní a regenerační emulze, masážní a regenerační gely, přípravky ústní hygieny, ústní vody, zubní pasty, zubní gely, mýdla, hygienické toaletní přípravky; (5) přípravky a prostředky léčebné a profylaktické kosmetiky pro ošetřování pokožky a vlasů, zejména ve formě tablet, dražé, kapslí, mastí, krémů, gelů, olejů, pěn, tekutých suspenzí, emulzí nebo koloidních roztoků, vodiček, zásypů a práškových směsí, roztoků, medicínálních čajových směsí, vitamínových přípravků apod., farmaceutické a veterinářské výrobky, potraviny pro zvláštní výživu pro lékařské účely, léčiva, doplněk výživy, bylinné doplňky, dietní doplňky, dietní doplňky stravy, doplňky stravy, vše pro léčebné účely, vitamínové doplňky, minerální doplňky, vitamínové a minerální doplňky, hygienické výrobky pro léčebné účely, potraviny pro kojence a batolata, diabetické přípravky pro léčebné účely, dietní potraviny upravené pro lékařské účely, doplňky výživy pro lékařské účely, vše výše uvedené pro léčebné účely; (30) potravinové doplňky a doplňky stravy, výživové doplňky a potraviny pro zvláštní výživu obsahující látky rostlinného původu, vše v rámci této třídy a k neléčebným účelům.

(730) **Simply You a.s.**, Skřivánčí pole 918, Vítkov, 74901, CZ

(740) JUDr. Lukáš Jansa, Sokola Tůmy 16, Ostrava, 70900

(210) **O-445286**

(220) 08.02.2007

(320) 08.02.2007

(511) 9, 16, 36

(540)

EASY FLEET

(510) (9) informace a data v elektronické podobě na nosičích zařazených ve třídě 9; (16) informace a data na nosičích zařazených ve třídě 16, tiskoviny, informační brožury a letáky, formuláře a tiskopisy, karty, kalendáře; (36) pojištění, veškeré služby v oblasti pojišťovnictví, pojišťovací a zajišťovací činnost, prostředkovatelská činnost a služby v oblasti finančnictví, poradenské služby v oblasti pojišťovnictví a finančnictví, zprostředkování a poskytování informací z oblasti pojišťovnictví a finančnictví prostřednictvím informačních médií a datových nosičů všeho druhu.

(730) **Kooperativa, pojišťovna, a.s.**, Templová 747, Praha 1, 11001, CZ

(210) **O-445289**

(220) 08.02.2007

(320) 08.02.2007

(511) 9, 16, 36

(540)

BUSINESS FLEET

(510) (9) informace a data v elektronické podobě na nosičích zařazených ve třídě 9; (16) informace a data na nosičích zařazených ve třídě 16, tiskoviny, informační brožury a letáky, formuláře a tiskopisy, karty, kalendáře; (36) pojištění, veškeré služby v oblasti pojišťovnictví, pojišťovací a zajišťovací činnost, zprostředkovatelská činnost a služby v oblasti finančnictví, poradenské služby v oblasti pojišťovnictví a finančnictví, zprostředkování a poskytování informací z oblastí pojišťovnictví a finančnictví prostřednictvím informačních médií a datových nosičů všeho druhu.

(730) **Kooperativa, pojišťovna, a.s.**, Templová 747, Praha 1, 11001, CZ

(210) **O-445290**

(220) 08.02.2007

(320) 08.02.2007

(511) 9, 16, 36

(540)

PROFI FLEET

(510) (9) informace a data v elektronické podobě na nosičích zařazených ve třídě 9; (16) informace a data na nosičích zařazených ve třídě 16, tiskoviny, informační brožury a letáky, formuláře a tiskopisy, karty, kalendáře; (36) pojištění, veškeré služby v oblasti pojišťovnictví, pojišťovací a zajišťovací činnost, zprostředkovatelská činnost a služby v oblasti finančnictví, poradenské služby v oblasti pojišťovnictví a finančnictví, zprostředkování a poskytování informací z oblastí pojišťovnictví a finančnictví prostřednictvím informačních médií a datových nosičů všeho druhu.

(730) **Kooperativa, pojišťovna, a.s.**, Templová 747, Praha 1, 11001, CZ

(210) **O-445441**

(220) 14.02.2007

(320) 14.02.2007

(511) 9, 16

(540)

IREST

(510) (9) softwarový produkt na nosiči; (16) softwarový produkt - tiskovina.

(730) **NET WAY s.r.o.**, Olbrachtova 56, Praha 4, 14000, CZ

(210) **O-445454**

(220) 14.02.2007

(320) 14.02.2007

(511) 22, 24, 25

(540)



(510) (22) provazy a struny k technickým účelům, lana a motouzy z přírodních, umělých nebo plastických látek, sítě houpací a sítě na maskování, stany včetně stanů pro táboření, lodní plachty, pytle na přepravu a uskladnění volně loženého zboží, čalounický materiál; (24) tkaniny s výjimkou tkanin zařazených do jiných tříd, pokrývky včetně cestovních pokrývek, ložní prádlo, ubrusy s výjimkou papírových a textilní zboží nezařazené v jiných třídách; (25) oděvy, saka, kalhoty, svetry, košile, obleky, sukně, pláště, kostýmy, cvičební úbory, oděvní doplňky v rámci této třídy, kravaty, motýlky, šály, rukavice, klobouky, čepice, ponožky, šle, spodní prádlo, kožešinové ozdoby oděvní, blůzy, barety, šátky, podkolenky, boty, turistické oděvy, pracovní

oděvy, oděvy pro volný čas, zejména pro sport.

(730) **INTERSON-SUZANN, spol. s r.o.**, Kaznějovská 136, Praha 10 - Horní Měcholupy, 10900, CZ

(740) Václav Müller, patentový zástupce, Filipova 2016, Praha 4, 14800

(210) **O-445461**

(220) 15.02.2007

(320) 15.02.2007

(511) 30

(540)

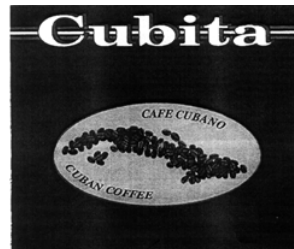

(510) (30) káva.

(730) **AYRIA CORPORATION, s.r.o.**, Dvořákova 328, Lanškroun, 56301, CZ

(210) **O-445858**

(220) 26.02.2007

(320) 26.02.2007

(511) 28, 35, 41, 42

(540)

Velká vánoční slavnost

(510) (28) hry, hračky; (35) reklamní a propagační činnost; (41) výchovně vzdělávací aktivity, zábavní, sportovní a kulturní aktivity poskytující rozptýlení a rekreaci osob; (42) návrh a vývoj počítačového software.

(730) **Sion - Nová generace**, Na Kotli 1201, Hradec Králové, 50009, CZ

(210) **O-445924**

(220) 27.02.2007

(320) 27.02.2007

(511) 35, 37, 38, 41, 42, 45

(540)



(510) (35) zpracování dat, služby databank spadající do této třídy; (37) stavebnictví, provádění staveb, jejich změn a odstraňování, opravy a rekonstrukce, instalační služby, zřizování, montáž, údržba a servis vysílacích a přijímacích rádiových zařízení, montáž, údržba a servis telekomunikačních zařízení; (38) spoje (komunikace), služby při přenosu vzkazů, dopisů, tiskopisů a jiných textů telexem, telefonem, elektronickými a jinými prostředky, služby spojené s informatikou a se zpracováním informací spadající do této třídy, vedení (gesce) a přenos informačních údajů, komunikační služby, informační služby zvláště audiovizuálními prostředky, služby poskytované v rámci mobilní radiotelefonní sítě a veřejné datové sítě spadající do této třídy, poskytování telekomunikačních služeb včetně pronájmu sítí, zejména telefonní služba, telegrafní služba, dálkopisná služba, propůjčování místních, meziměstských a mezinárodních okruhů, faximilní přenos, videotextová služba, elektronické zprostředkování zpráv, přenos dat, služby poradenství v oblasti komunikací včetně souvisejících služeb spadajících do této třídy, správa sítí (telekomunikace), zejména zařízení, propojování a provozování privátních i veřejných sítí; (41) organizace školení včetně souvisejících služeb spadajících do této třídy; (42) projekční, inženýrská a výzkumně - vývojová činnost v telekomunikacích, poradenství v oblasti HW a SW, poskytování užítí (pronájem) a implementace software, rozmnožování počítačových programů, výběr vhodného SW na základě analýzy potřeb uživatele, nastavení parametrů standardního SW produktu

pro specifické potřeby zákazníka, programové úpravy standardního SW podle potřeb uživatele, vývoj SW aplikace, doprogramování nadstavbových modulů k programovým prostředkům uživatele, návrh a vytvoření programového a datového rozhraní mezi rozdílnými programovými prostředky uživatele, údržba (maintenance) upraveného nebo vyvinutého SW - tzn. další postupný rozvoj a úpravy SW, servis SW - tzn. oprava chyb upraveného nebo vyvinutého SW, případně úpravy nebo opravy vynucené instalací dalšího "spolupracujícího" programového prostředku u uživatele; (45) osobní a společenské služby poskytované třetími osobami k uspokojení potřeb jednotlivců, bezpečnostní služby na ochranu majetku a osob, poskytování technických služeb k ochraně majetku a osob, biometrická identifikace osob.

(590) Barevná
(730) **ATS-TELCOM PRAHA a.s.**, Trojská 195/88, Praha 7, 17100, CZ
(740) JUDr. Josef Mrázek, advokát, Křížkova 1, Praha 8, 18000

(210) **O-445925**
(220) 27.02.2007
(320) 27.02.2007
(511) 6, 37, 40, 42
(540)



(510) (6) obecné kovy a jejich slitiny, kovové materiály pro železnice; (37) opravy; (40) zpracování materiálů; (42) průmyslové analýzy.
(730) **DPOV, a.s.**, Husova 635/1b, Píero, 75152, CZ

(210) **O-445941**
(220) 28.02.2007
(320) 28.02.2007
(511) 37, 39, 45
(540)

LENT-TEX

(510) (37) praní, čištění, žehlení, údržba oděvů a ložního prádla; (39) sběr a rozvoz prádla a oděvů; (45) pronájem oděvů, ložního prádla pro hotely a zdravotní zařízení.
(730) **CHRÍŠTOF, spol. s r.o.**, Sportovní 3, Vyškov, 68201, CZ
(740) Ing. Jiří Malůšek, Mendlovo nám. 1a, Brno, 60300

(210) **O-445942**
(220) 28.02.2007
(320) 28.02.2007
(511) 37, 39, 45
(540)

CHRIS-TEX

(510) (37) praní, čištění, žehlení, údržba oděvů a ložního prádla; (39) sběr a rozvoz prádla a oděvů; (45) pronájem oděvů, ložního prádla pro hotely a zdravotní zařízení.
(730) **CHRÍŠTOF, spol. s r.o.**, Sportovní 3, Vyškov, 68201, CZ
(740) Ing. Jiří Malůšek, Mendlovo nám. 1a, Brno, 60300

(210) **O-445959**
(220) 28.02.2007
(320) 28.02.2007
(511) 45
(540)

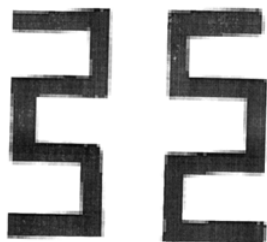

(510) (45) činnost advokátní kanceláře, výkon advokacie a služeb s tím spojených.
(730) **Holubová Bohumila JUDr.**, Karlovo náměstí 18, Praha 2, 12000, CZ

(210) **O-445975**
(220) 28.02.2007
(320) 28.02.2007
(511) 35, 36, 37, 42
(540)

CVB REAL

(510) (35) pomoc při řízení obchodní činnosti; (36) služby finanční, služby nemovitostní; (37) stavebnictví; (42) navrhování a vývoj počítačového hardwaru.
(730) **CVB Real s.r.o.**, Bubenská 113/47, Praha 7, 17000, CZ

(210) **O-446099**
(220) 05.03.2007
(320) 05.03.2007
(511) 19, 20, 27
(540)



(510) (19) podlahy nekovové; (20) vestavěné skříně; (27) podlahové krytiny.
(590) Barevná
(730) **Pravec Pavel**, Mahenova 1244/14, Blansko, 67801, CZ

(210) **O-446280**
(220) 09.03.2007
(320) 09.03.2007
(511) 3, 5, 8, 10, 21, 35
(540)

TOMINO

(510) (3) přípravky bělicí, prací, avivážní, čistící, lešticí, odmašťovací a na odstraňování nátěrů a lakových povlaků, čistící prostředky na okna, na tapety, líhy a louhy, pro jiné účely - na čištění dřeva, kůže, kovů, skla, barevných papírů, parket a usní, písek jemný na drhnutí a cidění, kapaliny na mytí předních skel vozidel, a to i na odstraňování námrazy z vozidel, plavená křída, přípravky pro osobní hygienu, přípravky na mytí a do koupele, mýdla, pěny, gely, přípravky pro péči o vlasy, šampóny, vlasové vody, laky, tužidla, gely, soli v rámci této třídy, přípravky pro péči o zuby a dutinu ústní, zubní pasty a prášky, ústní vody, nikoliv pro léčebné účely, přípravky dezodoranční a toaletní pro osobní potřebu, přípravky na holení, rovněž před a po holení, přípravky depilační, přípravky pro péči a pěstění pokožky, spadající do této třídy, krémy, emulze, oleje, mléka, pleťové vody, přípravky masážní, přípravky na opálení, také před a po opalování, parfumerie a kosmetika, přípravky osvěžující, spadající do této třídy, výrobky a voňavkářské přípravky, vata pro kosmetické účely, vatové tyčinky a tampóny pro kosmetické účely; (5) výrobky a přípravky chemické pro farmaceutické a lékařské účely, výrobky a přípravky farmaceutické, veterinární, hygienické, dezinfekční, antiseptické, antibakteriální a antiparazitní, farmaceutické a výživové potraviny a nápoje pro léčebné účely, cukrovinky s léčivými přísadami, vitamínové, minerální (včetně stopových prvků) a výživové doplňky potraviny pro léčebné účely, přírodní léčivé výtažky, posilující a antibakteriální přípravky - tonika, drogy pro léčebné účely, léčivé minerální koupelové soli, minerální vody pro léčebné účely, farmaceutické přípravky pro péči o pokožku, medicínální emulze, výrobky pro prevenci nebo utišení bolesti, výrobky ze zředěných vod pro léčebné účely, hygienické a dezinfekční přípravky a potřeby pro léčebné účely, vložky hygienické, vložky menstruační, vložky pro inkontinentní pacienty, kalhotky menstruační, kalhotky hygienické, přípravky repelentní, přípravky na WC hygienu, čistící, dezinfekční, přípravky na osvěžení vzduchu, osvěžovače a deodoranty, jiné než pro osobní potřebu, prostředky k hubení rostlinných a živočišných škůdců,

přípravky repelentní; (8) ruční nářadí a nástroje spadající do této třídy, depilační přístroje elektrické a neelektrické, glazovací nástroje, holicí čepelky, břitvy, strojky, holicí soupravy, holicí strojky elektrické nebo neelektrické, manikúrové a pedikúrové soupravy elektrické nebo neelektrické, nůžky, nesyéry na holicí potřeby, prostředky na stříhání vousů elektrické nebo neelektrické, pilníky na nehty elektrické nebo neelektrické, pinzety, pouzdra na břitvy, žiletky, holicí strojky, rozprašovače a rozstříkovače na insekticidy (ruční nářadí), strojky na stříhání vlasů elektrické nebo neelektrické; (10) lékařské potřeby v rámci této třídy, kojenecké lahve, dudlíky na lahve pro kojence, antikoncepční prostředky s výjimkou chemických, umělé údy, kondomy a prezervativy, pesary, vibromasážní přístroje a nástroje, umělá ňadra, škrabadla na jazyk; (21) drobné náčiní a nástroje pro domácnost (nikoliv z drahých kovů, ani postříbených nebo pozlacených kovů), pohárky z papíru a z umělých hmot, papírové tácky, kartáčnické zboží, s výjimkou kartáčů jako součástí strojů, smetáky, smetáčky a lopatky na smetání, holicí štětky, stojanky na štětky pro holení, prostředky pro péči o zuby a dutinu ústní, spadající do této třídy, zubní kartáčky, též elektrické, dentální nitě a prostředky dentální hygieny, hřebeny, prostředky na úklid spadající do této třídy, například drátěnky, hadry, mycí houby, utěrky na čištění, brusné houby na kůži, distributory toaletního papíru; (35) obchodní nebo podnikatelské informace, pomoc, poradenství a poskytování konzultací v obchodní činnosti, vytváření obchodních sítí, zprostředkování interaktivního obchodu pomocí globálních komunikačních sítí (Internet), administrativní práce spadající do této třídy, referenční servis, marketing, reklamní a propagační činnost, zprostředkování reklamní činnosti, zejména pomocí globálních komunikačních sítí, styky s veřejností, služby v oblasti získávání obchodních kontraktčních partnerů, organizování komerčních a reklamních výstav, vytváření obchodních a obchodně-informačních sítí, zprostředkování obchodních záležitostí a shromažďování různého zboží pro třetí osoby (kromě jejich přepravy), v rozsahu zbožíových tříd 1 až 34, za účelem umožnění spotřebitelům, aby si tyto výrobky mohli pohodlně prohlížet a nakupovat, dovozní a vývozní agentura

(730) **Řebíček Tomáš**, Stará Riviéra 757, Frýdek - Místek, 73801, CZ
(740) Bc. Václav Pacl, Okrajová 4, Havířov - Podlesí, 73601



(540) (9) software, audio- a videozáznamy, zvukově-obrazové záznamy, elektronické multimediální produkty; (16) periodické i neperiodické publikace, knihy a publikace výukového i nevýukového zaměření; (41) nakladatelství, výuka jazyků.

(590) Barevná
(730) **Nakladatelství Fraus, s.r.o.**, Goethova 294/8, Plzeň, 30100, CZ
(740) Bc. Irena Langrová, Skrétova 48, Plzeň, 30100

(210) **O-446312**
(220) 12.03.2007
(320) 12.03.2007
(511) 9, 16, 41
(540)



(510) (9) software, audio- a videozáznamy, zvukově-obrazové záznamy, elektronické multimediální produkty; (16) periodické i neperiodické publikace, knihy a publikace výukového i nevýukového zaměření; (41) nakladatelství, výuka jazyků.

(590) Barevná
(730) **Nakladatelství Fraus, s.r.o.**, Goethova 294/8, Plzeň, 30100, CZ
(740) Bc. Irena Langrová, Skrétova 48, Plzeň, 30100

(210) **O-446287**
(220) 09.03.2007
(320) 09.03.2007
(511) 9, 36
(540)

VISA PAYWAVE

(510) (9) bankovní karty, kreditní karty, debetní karty, předplacené karty, čipové karty, magnetické kódované karty a karty zahrnující integrované čipové obvody pro finanční aplikace, kartová čtečka obsahující radiofrekvenční identifikační prostředky pro přenos, zobrazení a uložení platebních informací pro užití v souvislosti s platebními službami; (36) finanční služby, bankovní služby, služby kreditních karet, služby debetních karet a služby předplacených karet, služby platebních karet nabízené prostřednictvím radiofrekvenčních identifikačních zařízení, elektronické převody finančních prostředků a směnárenské služby, služby zpracování elektronických plateb, služby předplacených telefonních karet, autorizování transakcí a zúčtovací služby, služby přístupu k depozitům a služby bankomatů, služby ověřování plateb, služby dálkového provádění plateb elektronickými prostředky, služby cestovních pojištění, služby autorizace plátců, poradenské služby vztahující se ke všem výše uvedeným službám.

(730) **Visa International Service Association**, 900 Metro Center Boulevard, Foster City 94404, 94404, CA, US
(740) **KOREJZOVÁ & SPŮL.**, v.o.s., JUDr. Petra Korejzová, advokátka, Korunní 104/E, Praha 10, 10100

(210) **O-446311**
(220) 12.03.2007
(320) 12.03.2007
(511) 9, 16, 41

(210) **O-446313**
(220) 12.03.2007
(320) 12.03.2007
(511) 16, 41
(540)

multiBANK Explorer

(510) (16) periodické i neperiodické publikace, knihy a publikace výukového i nevýukového zaměření; (41) nakladatelství, výuka jazyků.

(730) **Nakladatelství Fraus, s.r.o.**, Goethova 294/8, Plzeň, 30100, CZ
(740) Bc. Irena Langrová, Skrétova 48, Plzeň, 30100

(210) **O-446314**
(220) 12.03.2007
(320) 12.03.2007
(511) 16, 41
(540)

multiBANK

(510) (16) periodické i neperiodické publikace, knihy a publikace výukového i nevýukového zaměření; (41) nakladatelství, výuka

(730) **Nakladatelství Fraus, s.r.o.**, Goethova 294/8, Plzeň, 30100, CZ
(740) Bc. Irena Langrová, Skrétova 48, Plzeň, 30100

(210) **O-446386**
(220) 14.03.2007
(320) 14.03.2007
(511) 9, 16, 35, 38, 41, 42
(540)



Svatební služby

(510) (9) elektronické publikace poskytované on-line prostřednictvím Internetu, nahrané a nenahrané nosiče záznamu zvuku a obrazu, internetové databáze na elektronických nosičích, data, databáze a jiné informační produkty v informačních a telekomunikačních sítích; (16) tiskoviny všeho druhu, periodický a neperiodický tisk, časopisy, noviny, knihy, prospekty, letáky, plakáty, fotografie, pohlednice, kalendáře, tiskařské výrobky, propagační materiály a předměty z papíru, zejména letáky, brožury, ozdobné a propagační předměty z papíru; (35) propagační činnost, reklama, rozšiřování reklamních materiálů, informační servis (obchodní nebo podnikatelský), maloobchodní činnost realizovaná prostřednictvím internetových prodejen v oblasti potravin, svatebních doplňků, spodního prádla, vína, květin a zlatnických výrobků, organizování veletrhů ke komerčním účelům, zprostředkovatelské služby v oblasti obchodu, průzkum trhu a marketing, obchodní zastoupení tuzemských i zahraničních firem, rozmnožovací služby; (38) komunikace, posílání zpráv prostřednictvím Internetu, šíření elektronických publikací prostřednictvím Internetu, provozování internetových informačních portálů; (41) nakladatelská a vydavatelská činnost, vydávání knih, časopisů, magazínů v tištěné podobě, produkční a agenturní činnost v oblasti zábavy, kultury a výchovy, organizování soutěží, zájmových klubů a společenských akcí, pořádání módních přehlídek, fotografování, organizování veletrhů ke kulturním a vzdělávacím účelům, informační, konzultační, obstaratelské a zprostředkovatelské služby v oboru nakladatelské a vydavatelské činnosti a produkční a agenturní činnosti v oblasti zábavy, kultury a výchovy; (42) tvorba a správa internetové databáze, správa webových stránek.
(590) Barevná
(730) **Nieč Roman**, Kopernikova 8, Havířov - Město, 73601, CZ

(210) **O-446391**
(220) 14.03.2007
(320) 14.03.2007
(511) 4
(540)

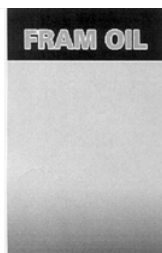

(510) (4) motorové a mazací oleje pro automobily.
(730) **Flendrovsky Robert**, Banícka ulica č. 74, Pezinok, 90201, SK
(740) KUDRLIČKA a SEDLÁK, Ing. Jiří Sedlák, Husova 5, České Budějovice, 37001

(210) **O-446516**
(220) 16.03.2007
(320) 16.03.2007
(511) 1, 3, 5, 9, 16, 29, 30, 31, 32, 35, 40, 41, 42

(540)



(510) (1) chemické výrobky určené pro průmysl, vědy a fotografii, jakož i pro zemědělství, zahradnictví a lesnictví, chemikálie pro laboratorní analýzy, s výjimkou analýz pro lékařské a zvěrolékařské účely, kapalinové testovací vzorky (standarty) pro ověřování přítomnosti sinicových toxinů ve vodě; (3) přípravky pro bělení a jiné prací prostředky, přípravky pro čištění, leštění, odmašťování a broušení, mýdla, parfumerie, vonné oleje, kosmetika, krémy, vlasové vody (lotions), vlasové kúry, peelingové preparáty, vazelíny, rostlinné oleje pro kosmetiku, zubní pasty, veškeré uvedené výrobky obsahující složky na bázi řas a sinic; (5) dietetické potraviny a nápoje upravené pro lékařské účely, vitamínové doplňky, minerální doplňky, doplňky výživové pro lékařské účely, masti hojivé, chemikálie pro laboratorní analýzy pro lékařské, zvěrolékařské a farmaceutické účely, doplňky a přípravky k těmto výrobkům obsahující složky na bázi řas a sinic pro léčebné účely; (9) chemické přístroje a zařízení, zejména sady (soupravy) pro zjišťování přítomnosti sinicových toxinů ve vodě, přístroje a nástroje vědecké, námořní, geodetické, fotografické, filmové, optické, přístroje pro vážení, měření, signalizaci, kontrolu, záchranu a přístroje pro vyučování, přístroje a nástroje pro vedení, přepínání, přeměnu, akumulaci, regulaci nebo řízení elektrického proudu, přístroje pro záznam, převod, reprodukci zvuku nebo obrazu, magnetické nosiče zvukových záznamů, počítací stroje, přístroje pro zpracování informací a počítače; (16) papír, lepenka a výrobky z těchto materiálů, které nejsou zařazeny do jiných tříd, tiskárenské výrobky, tiskoviny, časopisy, periodika, knihy, potřeby pro knižní vazby, fotografie, obrazy, papírenské zboží, fólie na balení hliníkové, viskóznové, z umělých hmot a celofán, rytiny, mapy, obálky, obaly (papírnické výrobky), obaly na spisy, desky, desky na dokumenty, dopisní papír, držáky na psací potřeby, etikety kromě textilních, samolepky, obtisky, papír balicí, papírové ubrusky, psací potřeby, lepidla pro papírenství nebo domácnost, materiál pro umělce, štětce; (29) maso, ryby, drůbež a zvěřina, masové výtažky, ovoce a zelenina konzervované, sušené a zavařené, želé, džemy, vejce, mléko a mléčné výrobky, oleje a tuky jedlé, přísady a doplňky k potravinám ne pro lékařské účely (zařazené v této třídě) obsahující složky na bázi řas a sinic a obsahující látky živočišného původu; (30) káva, čaj, kakao, cukr, rýže, tapioka, ságo, kávové náhražky, mouka a přípravky z obilnin, chléb, pečivo, cukroviny, zmrzlina, med, sirup melasový, droždí, prášky do těsta, sůl, hořčice, ocet, nálevy (k ochucení), koření, led pro osvěžení, přísady a doplňky k potravinám ne pro lékařské účely (zařazené v této třídě) obsahující složky na bázi řas a sinic a obsahující látky rostlinného původu; (31) výrobky zemědělské, zahradnické, lesní a zrní neuvedené v jiných třídách, živá zvířata, čerstvé ovoce a zelenina, osivo, rostliny a přírodní květiny, krmivo pro zvířata, slad, krmiva pro hospodářská zvířata a přísady do krmiv obsahující složky na bázi řas a sinic; (32) piva, minerální vody, šumivé nápoje a jiné nápoje nealkoholické, energetické nápoje, nápoje a šťávy ovocné, sirupy a jiné přípravky k zhotovování nápojů, přísady a doplňky k nápojům v této třídě obsahující složky na bázi řas a sinic; (35) reklamní, propagační a inzertní činnost a služby, elektronická inzerce, on-line inzerce, výstavy pro obchodní, reklamní a propagační účely, zprostředkovatelská činnost v oblasti obchodu s výše uvedenými výrobky, poskytování obchodních informací; (40) zpracování a úprava biomasy, zejména řas a sinic; (41) výchovná a zábavní činnost, pořádání odborných seminářů a konferencí, vydavatelská a nakladatelská činnost, zejména vydávání novin, časopisů, knih, včetně vydávání tiskovin prostřednictvím počítačových sítí; (42) výzkum a vývoj zejména v oblasti kultivace a zpracování řas a sinic.
(730) **B.P.MEDICAL spol. s r.o.**, Vinařská 352, Zaječín, 69105, CZ
(740) KUDRLIČKA a SEDLÁK, Ing. Jiří Sedlák, Husova 5, České Budějovice, 37001

(210) **O-446545**

(220) 19.03.2007

(320) 19.03.2007

(511) 39, 43

(540) **ALEX CESTOVNÍ KANCELÁŘ**

(510) (39) provozování cestovní kanceláře, poradenská a konzultační činnost v cestovním ruchu, průvodcovská činnost v cestovním ruchu, zajišťování dopravy; (43) zajišťování stravování a ubytování, zejména v cestovním ruchu.

(730) **ALEX, cestovní kancelář, s.r.o.**, Preslova 552/2, Praha 5, 15000, CZ

(740) KUDRLIČKA a SEDLÁK, Ing. Jiří Sedlák, Husova 5, České Budějovice, 37001

(210) **O-446546**

(220) 19.03.2007

(320) 19.03.2007

(511) 39, 43

(540)

CKALEX

(510) (39) provozování cestovní kanceláře, poradenská a konzultační činnost v cestovním ruchu, průvodcovská činnost v cestovním ruchu, zajišťování dopravy; (43) zajišťování stravování a ubytování, zejména v cestovním ruchu.

(730) **ALEX, cestovní kancelář, s.r.o.**, Preslova 552/2, Praha 5, 15000, CZ

(740) KUDRLIČKA a SEDLÁK, Ing. Jiří Sedlák, Husova 5, České Budějovice, 37001

(210) **O-446547**

(220) 19.03.2007

(320) 19.03.2007

(511) 39, 43

(540)

ALEX LÉTO JAK MÁ BÝT

(510) (39) provozování cestovní kanceláře, poradenská a konzultační činnost v cestovním ruchu, průvodcovská činnost v cestovním ruchu, zajišťování dopravy; (43) zajišťování stravování a ubytování, zejména v cestovním ruchu.

(730) **ALEX, cestovní kancelář, s.r.o.**, Preslova 552/2, Praha 5, 15000, CZ

(740) KUDRLIČKA a SEDLÁK, Ing. Jiří Sedlák, Husova 5, České Budějovice, 37001

(210) **O-446570**

(220) 19.03.2007

(320) 19.03.2007

(511) 33

(540)



ARTSAKH

(510) (33) alkoholické nápoje (s výjimkou piva), pocházející z oblasti Náhorního Karabachu (historický název Artsakh).

(590) Barevná

(730) **Martirosyan Arsen**, Nad Šárkou 98, Praha 6, 16000, CZ

(210) **O-446604**

(220) 20.03.2007

(320) 20.03.2007

(511) 16, 35, 39

(540)



(510) (16) papír a papírenské výrobky, školní potřeby, psací potřeby a náplně do nich, kancelářské potřeby všeho druhu zařazené v této třídě včetně úchytů, stojánek, pouzder a jiných obalů na ně, stojánky na fotografie, knihy, sešity, diáře, poznámkové bloky, zápisníky, kalendáře, dopisní papír, dopisní obálky, kancelářský papír všeho druhu, notový papír, xerografický papír, tabulační papír do tiskáren, bílé i barevné papíry pro kopírovací stroje, plotrovací papíry, pauzovací papír, faxové papíry, papírové kotoučky do pokladen, papír uhlový (kopírovací), papír voskovaný, spotřební materiál pro laminace a kroužkovou vazbu, obaly a obálky na spisy z papíru a plastů, obaly na knihy, sešity, tiskopisy a jiné papírenské a polygrafické výrobky, pořadače, rychlovažače, zakládací desky, archivní boxy a krabice z papíru, upomínkové předměty z papíru, sáčky všeho druhu jako obaly z papíru a umělých hmot v jiné třídě neobsažené, mapy, atlasy a jiná kartografická díla, pohlednice, fotografie, grafická díla, grafické reprodukce a jiná vyobrazení, figurky a jiné dekorativní předměty z papíru a papírové hmoty, úložné krabice papírové, jiné výrobky z papíru jako např. utěrky, ubrousky, ubrusy, ručníky, kapesníky, záclony, záclonky, banketní sukně, toaletní papír, svačिनové sáčky, papírové obaly všeho druhu, celofán, balící fólie z umělých hmot, hliníkové fólie na balení potravin, periodické a neperiodické tiskoviny, jako například noviny, časopisy, katalogy, prospekty, plakáty, letáky a jiné propagační, reklamní a informační materiály - v rámci léto třídy, tiskopisy, modelovací hmoty, alba, inkousty, náplně pro tiskárny a kopírovací stroje, barvy razítkové, barvy vodové školní, barvy malířské, štětce psací i malířské, palety a stojany malířské a jiné potřeby pro malíře a grafiky, rytecké desky a jiné potřeby pro rytce, typy tiskařské, tiskařské štočky, popisovače, zvýrazňovače, násadky na pera, potřeby na rýsování, lepidla kancelářská, lepicí pásky, samolepky, motouzy pro kancelářské užití, papír balící, filtrační papír, filtry papírové, psací stroje elektrické i neelektrické, kancelářské stroje, strojky a přístroje na rozmnožování a kopírování v rámci této třídy, strojky a přístroje na řezání, děrování, sešívání, etiketování, frankování, laminaci a kroužkovou vazbu, vinětovací strojky, skartovací stroje, nože na papír kancelářské, křídly na psaní i značení, skříňky na kancelářské potřeby zařazené v této třídě, boxy a přihrádky zejména z papíru a plastů na spisy, sešivače, děrovače, razítka, razítkové podušky, guma kancelářská, kancelářské spony a sponky, těžítka, náplně do sešivačů, připínáčky, a jiné kancelářské potřeby zařazené v této třídě, ukazovátko, korkové a magnetické tabule, tabule školní, podložky a podnosy na stůl papírové, prostírání papírové; (35) obchodní činnost - zprostředkování obchodu s výrobky uvedenými u třídy 16, včetně provozování velkoobchodu, zásilkového obchodu, internetového obchodu, předvádění zboží, pomoc při řízení obchodních a kancelářských činností, činnost reklamní, propagační a inzertní; (39) silniční motorová doprava, rozvoz zboží, skladování zboží, zasilatelství.

(590) Barevná

(730) **Martinů Karel**, Drážďanská 4, Ústí nad Labem, 40007, CZ

(740) ZEMAN - podkrušnohorská patentová a známková kancelář, Petr Zeman, Hradní 301, Loket, 35733

(210) **O-446619**

(220) 20.03.2007

(320) 20.03.2007

(511) 35, 38, 42

(540)



(510) (35) vyhledávání umístění nákladních vozů pomocí počítače, překlad informací do počítačové databáze, systemizace informací do počítačové databáze, pronájem reklamní doby v komunikačních médiích; (38) komunikace pomocí mobilních telefonů, počítačová komunikace, posílání zpráv, poskytování přístupu k databázím, přenos zpráv a obrázků pomocí počítačů, informace o telekomunikacích, směrovací a spojovací služby pro telekomunikace, výzvy (služby poskytované rádiem, telefonem nebo jinými elektronickými komunikačními prostředky), zaslání zpráv; (42) aktualizace počítačových programů, konzultace (v oblasti počítačového softwaru), kopírování počítačových programů, aktualizace počítačových programů, instalace počítačových programů, tvorba počítačových systémů, poradenské služby v oblasti počítačového hardware, údržba počítačových programů, přenos dat nebo dokumentů z fyzických nosičů na elektronické nosiče, převod [konverze] dat a počítačových programů [ne fyzický], tvorba software, údržba počítačových programů.

(590) Barevná

(730) VOXCITY s.r.o., Václavské náměstí 19/832, Praha 1, 11000, CZ

(740) Thu Nga Haškovcová, Ovocný trh 8, Praha 1, 11000

(210) O-446629

(220) 20.03.2007

(320) 20.03.2007

(511) 30

(540)

SUŠENKOVNÍK

(510) (30) chléb, suchary, sušenky (sladké nebo slané), oplatky, vafle, koláče, pečivo, všechny tyto výrobky buď jako přírodní a/nebo s polevou a/nebo plněné a/nebo ochucené.

(730) LU FRANCE, 3 Rue Saarinen, Bâtiment Saarinen, 94150 Rungis, FR

(740) ROTT, RŮŽIČKA & GUTTMANN Patentová, známková a advokátní kancelář, JUDr. Vladimír Rott, Nad Štolou 12, Praha 7, 17000

(210) O-446635

(220) 20.03.2007

(320) 20.03.2007

(511) 35, 41

(540)



(510) (35) propagační činnost, reklama, pomoc při řízení obchodní činnosti, obchodní administrativa, kancelářské práce; (41) výchova, vzdělávání, zábava, sportovní a kulturní aktivity.

(590) Barevná

(730) AGENTURA ALETHEIA, s.r.o., Kaplická 856/49, Praha 4, 14000, CZ

(210) O-446662

(220) 21.03.2007

(320) 21.03.2007

(511) 16, 20, 24, 25, 28, 35, 43

(540)



(510) (16) publikace, blahopřání, bloky, desky - papírnické výrobky, fotografie, sešity, školní potřeby v rámci této třídy; (20) umělecká díla ze dřeva, vosku, sádry nebo umělých hmot, přenosné dekorační předměty, figurky a sošky ze dřeva, vosku, sádry nebo umělých hmot; (24) běhouny na stůl (pokrývky na stůl), cestovní příkrývky, kapesníky látkové, ložní pokrývky a příkrývky, lůžkové přehozy, lůžkoviny, podložky na stůl pod sklenice (prostírání), pokrývky ozdobné na polštáře, potahy na postele, povlaky na polštáře, prádlo ložní, prádlo ložní a stolní (pro domácnost), prádlo pro domácnost, prádlo stolní, prádlo vyšívané, příkrývky prošívané prachové nebo pěrové, příkrývky včetně přehozů přes postele, ručníky (textilní), ručníky textilní na obličej, stolní ubrousky látkové, utěrky, ručníky textilní; (25) bačkory, čelenky, čepice, kabátky krátké, kalhoty, kostýmy obleky, košile, oblečení, oděvy, plavky, pletené zboží (stávkové zboží), ponožky, pyžama, rukavice, sukně, svetry, šály, trička, vesty, zástěry, župany; (28) loutky, maňásci (prstové loutky), hrací karty, hračky, společenské hry, stolní hry; (35) propagační činnost, reklama, aktualizování reklamních materiálů, aranžování výkladů, organizování komerčních nebo reklamních výstav, psaní reklamních textů, pronájem reklamních materiálů, umělecká agentura (obchodní záležitosti), organizování komerčních a reklamních výstav; (43) hotelové služby, penziony, poskytování přechodného ubytování, provoz hotelového ubytování, restaurace, ubytovací služby.

(590) Barevná

(730) Bouchnerová Eva, Batlickova 253/1, Praha 8, 18200, CZ

(210) O-446665

(220) 21.03.2007

(320) 21.03.2007

(511) 36

(540)

café Emporio

(510) (36) pronájem bytů, pronájem nemovitostí.

(730) NEW EMPORIO a.s., Stroupežnického 522, Praha 5, 15000, CZ

(210) O-446666

(220) 21.03.2007

(320) 21.03.2007

(511) 39, 42

(540)

café Emporio

(510) (39) balení zboží, doručování zboží; (42) umělecký design, výzdoba interiérů.

(730) NEW EMPORIO a.s., Stroupežnického 522/18, Praha 5, 15000, CZ

(210) O-446700

(220) 22.03.2007
(320) 22.03.2007
(511) 35, 41
(540)



Styl : Comic Sans MS

(510) (35) reklama a marketing; (41) jazykové vzdělávání, vzdělávací program.
(590) Barevná
(730) **Jazyková škola HI SCHOOL**, Čs. armády 3, Příbram 4, 26101, CZ

(210) **O-446720**
(220) 22.03.2007
(320) 22.03.2007
(511) 16, 21, 35
(540)



(510) (16) papír, výrobky z papíru, dekorální předměty z papíru, figurky z papíru, reklamní, propagační a informační materiály, reklamní a informační poutače z papíru a plastů v jiné třídě neobsažené, balící papír, periodické a neperiodické tiskoviny, zejména knihy, časopisy, noviny, příručky, bedekry, katalogy, prospekty, letáky, plakáty a jiné informační tiskoviny, pohlednice, blahopřání, fotografie, mapy, atlasy a jiná kartografická díla, grafická díla a jiná vyobrazení, tiskopisy, diáře, poznámkové bloky, zápisníky, kalendáře, dopisní papír, dopisní obálky, kancelářský papír všeho druhu, psací a kancelářské potřeby a obaly na ně, obaly a desky na spisy, pouzdra na psací potřeby, držáky a stojánky na psací potřeby, stojánky na fotografie, různé stojánky na kancelářské potřeby, pořadače, rychlovazače, jiné kancelářské pomůcky a potřeby obsažené v této třídě, obaly z papíru a plastů zařazené v této třídě, výstupy počítačů na papírovém nosiči, modely z papíru, podložky na stůl a jiné podložky papírové, samolepky, vlajky a praporky papírové, papírové ubrusy, ubrousky, banketní sukně, ručníky, sáčky a tašky z papíru a plastů v jiné třídě neobsažené; (21) výrobky ze skla, porcelánu a keramiky - užité, ozdobné a figurální, umělecké předměty ze skla, porcelánu, keramiky (např. majoliky, terakoty), svícny; (35) zprostředkování obchodu s výrobky obsaženými ve třídě 16 a 21, reklamní, inzertní a propagační činnost, soustředování a poskytování informací komerčního charakteru, předvádění zboží, pořádání výstav komerčního charakteru, administrativní činnosti.

(730) **Karlovarský suvenýr, s.r.o.**, Náměstí Dr. M. Horákové 983/2, Karlovy Vary, 36001, CZ

(740) ZEMAN - podkrušnohorská patentová a známková kancelář, Mgr. Dita Fialová, Hradní 301, Loket, 35733

(210) **O-446757**
(220) 23.03.2007
(320) 23.03.2007
(511) 33, 35, 40

(540)



(510) (33) alkoholické nápoje, zejména víno, především šumivá vína, sekty; (35) obstaravatelská a zprostředkovatelská činnost v oblasti obchodu s alkoholickými nápoji, zejména s víny; (40) poradenská činnost v oblasti výroby vín.

(730) **PATRIA Kobyly, a.s.**, Augusty Šebestové 716, Kobyly, 69110, CZ

(740) JUDr. Aleš Zábřeh, Na Beránce 2, Praha 6, 16000

(210) **O-446786**
(220) 26.03.2007
(320) 26.03.2007
(511) 8, 14, 20, 21, 28, 35
(540)



(510) (8) nářadí a nástroje s ručním pohonem, nože, vidličky a lžice, sečné zbraně, břitvy; (14) vzácné kovy a jejich slitiny a výrobky z těchto látek nebo postříbřeného nebo pozlaceného kovu, klenoty, bižuterie, drahokamy, hodinářské potřeby a chronometrické přístroje; (20) nábytek, zrcadla, rámy, výrobky nejmenované v jiných třídách ze dřeva, korku, rákosu, vrbového proutě, z rohu, kosti, slonoviny, z kostic, želvoviny, jantaru, perleti, mořské pěny, náhražky všech těchto materiálů nebo náhražky z plastických hmot; (21) náčiní a nádoby pro domácnost nebo kuchyň, hřebeny a mycí houby, kartáče, čistící potřeby, sklo surové nebo opracované, veškeré výrobky ze skla, porcelánu a majoliky; (28) hry, hračky, potřeby pro sport, vánoční ozdoby; (35) propagační činnost, reklama, pomoc při řízení obchodní činnosti, obchodní administrativa, kancelářské práce.

(590) Barevná
(730) **Lukavský Jan**, Mirovická 38/1090, Praha 8, 18200, CZ

(210) **O-446790**
(220) 26.03.2007
(320) 26.03.2007
(511) 36, 42, 43
(540)



AL PONTE VERO

(510) (36) pronájem apartmentů; (43) penziony, ubytovací služby.
(590) Barevná
(730) **SOBK PRAGUE s.r.o.**, Orebitská 630/4, Praha 3, 13000, CZ

(210) **O-446798**
(220) 26.03.2007
(320) 26.03.2007
(511) 5

(540)



- (510) (5) farmaceutické přípravky pro prevenci a/nebo léčbu chorob a onemocnění centrálního nervového systému, neurologických onemocnění, vázomotorických příznaků menopauzy, úzkostných poruch, neuropatické bolesti, fibromyalgie, močového ústrojí a chronické bolesti.
- (730) **Wyetha corporation of the State of Delaware**, Five Giralda Farms, Madison, 07940-0874, NJ, US
- (740) KOREJZOVÁ & SPOL., v.o.s., JUDr. Petra Korejzová, advokátka, Korunní 104/E, Praha 10, 10100

(210) **O-446799**

- (220) 26.03.2007
(320) 26.03.2007
(511) 2
(540)

OYSTER

- (510) (2) barviva, nátěry, laky, přípravky proti korozi spadající do této třídy na konzervaci kovových povrchů.
- (730) **Jotun A/S**, Hystadveien 167, 3209 Sandefjord, NO
- (740) Společná advokátní kancelář Všetečka Zelený Švorčík Kalenský a partneři, JUDr. Petr Kalenský, Hálkova 2, Praha 2, 12000

(210) **O-446811**

- (220) 26.03.2007
(320) 26.03.2007
(511) 10, 20, 24, 25
(540)

Bag4U

- (510) (10) speciální nábytek k lékařským účelům, ortopedické potřeby a pomůcky plněné polystyrenem; (20) nábytek, zejména křesílka, židle, měkká křesílka, postele, pohovky, stoly, podušky, polštáře na sedačky, sedací polštáře, klubovky, pelíšky pro domácí zvířata, taburety, puffy; (24) tkaniny a textilní výrobky, zejména plastové a textilní zboží pro křesílka, židle, postele, sedací pytle a vaky; (25) oděvy a obuv.
- (730) **DIGIKLUB s.r.o.**, Pod Strojírny 747, Praha 9, 19000, CZ

(210) **O-446812**

- (220) 26.03.2007
(320) 26.03.2007
(511) 7, 35, 37
(540)

SYKO

- (510) (7) stroje a zařízení pro silniční a komunikační hospodářství, elektrické, hydraulické, zejména nakladače sypkých materiálů, sypače chemických a inertních materiálů, sněhové radlice, sněhové a silniční frézy, sekačky travních porostů, nástavby na univerzální podvozky, stroje pro překládku, pokládku a rozstřik živičných emulzí, asfaltu a šterku, pro čištění komunikací, zejména zametače samopojízdné i tažné, přívěsné vozíky a jejich nástavby - vše v rámci třídy 7; (35) pomoc při provozu obchodu, dovoz, vývoz a zprostředkovatelská činnost v oblasti obchodu s výrobky ve tř. 7; (37) opravy a údržba motorových vozidel, strojů a zařízení, jako jsou například sypače chemických a inertních materiálů, sněhové radlice, sněhové a silniční frézy, elektrické a hydraulické nakladače sypkých materiálů, sekačky travních porostů, nástavby na univerzální podvozky, stroje na přepravu, pokládku a rozstřik živičných emulzí, asfaltů a šterků, stroje pro čištění komunikací jako například zametače samopojízdné i tažné, přívěsné vozíky a jejich nástavby, zprostředkovatelská činnost v souvislosti se službami ve třídě 37.
- (730) **Vondrák Zdeněk Ing.**, Zahradní 1159, Nová Paka, 50901, CZ
- (740) Ing. Jarmila Loskotová, K Závětínám 727, Praha 5, 15500

(210) **O-446813**

- (220) 26.03.2007

(320) 26.03.2007

(511) 7, 35, 37

(540)

KOBRO

- (510) (7) stroje a zařízení pro silniční a komunikační hospodářství, elektrické, hydraulické, zejména nakladače sypkých materiálů, sypače chemických a inertních materiálů, sněhové radlice, sněhové a silniční frézy, sekačky travních porostů, nástavby na univerzální podvozky, stroje pro překládku, pokládku a rozstřik živičných emulzí, asfaltu a šterku, pro čištění komunikací, zejména zametače samopojízdné i tažné, přívěsné vozíky a jejich nástavby - vše v rámci třídy 7; (35) pomoc při provozu obchodu, dovoz, vývoz, zprostředkovatelská činnost v oblasti obchodu s výrobky ve tř. 7; (37) opravy a údržba motorových vozidel, strojů a zařízení, jako jsou například sypače chemických a inertních materiálů, sněhové radlice, sněhové a silniční frézy, elektrické a hydraulické nakladače sypkých materiálů, sekačky travních porostů, nástavby na univerzální podvozky, stroje na přepravu, pokládku a rozstřik živičných emulzí, asfaltů a šterků, stroje pro čištění komunikací jako například zametače samopojízdné i tažné, přívěsné vozíky a jejich nástavby, zprostředkovatelská činnost v souvislosti se službami ve třídě 37.
- (730) **Vondrák Zdeněk Ing.**, Zahradní 1159, Nová Paka, 50901, CZ
- (740) Ing. Jarmila Loskotová, K Závětínám 727, Praha 5, 15500

(210) **O-446814**

- (220) 27.03.2007
(320) 27.03.2007
(511) 35, 41
(540)



- (510) (35) veletrhy a výstavy k obchodním a reklamním účelům, reklamní, inzertní, propagační a marketingové služby spojené s pořádáním veletrhů a výstav; (41) veletrhy a výstavy neobchodní.
- (730) **TERINVEST, spol. s r.o.**, Legerova 15, Praha 2, 12000, CZ

(210) **O-446864**

- (220) 28.03.2007
(320) 28.03.2007
(511) 6, 7, 12, 17, 40, 42
(540)



- (510) (6) formy kovové k výrobě výrobků z plastických hmot, modely a šablony (kovové); (7) nástroje pro tváření plastů jako součásti strojů (kovové); (12) technické díly pro automobilový průmysl (pro exteriér, interiér a motor) vyrobené z plastických hmot - v rámci této třídy; (17) polotovary z plastických hmot; (40) lakování výrobků zahrnutých ve tř. 6, 7, 12 a 17; (42) konstrukce forem a přípravků - v rámci této třídy.
- (590) Barevná
- (730) **Cadence Innovation k.s.**, Kubelíkova 604, Liberec, 46078, CZ
- (740) PATENTSERVIS Praha a.s., Jivenská 1273/1, Praha 4, 14021

(210) **O-446880**

- (220) 28.03.2007
(320) 28.03.2007
(511) 9, 16, 35, 38, 41, 42
(540)

UOCHB

- (510) (9) software; (16) tištěné manuály; (35) propagační činnost,

reklama, data (vyhledávání -) v počítačových souborech (pro třetí osoby), nábor zaměstnanců, obchodní činnost (pomoc při řízení -), obchodní činnost (služby poradenství v -), obchodní nebo podnikatelské informace, obchodní nebo podnikatelský průzkum, obchodní reklama (pro třetí osoby), počítačové databáze (překlad informací do -), počítačové databáze (systematizace informací do -), reklama on-line v počítačové síti, reklamní materiály (pronájem -), reklamní materiály (aktualizování), reklamní materiály (rozšiřování -) zákazníkům (letáky, prospekty, tisky, vzorky), reklamní materiály (-zasílání zákazníkům), reklamní texty (-psaní), reklamní texty (-vydávání, zveřejňování, oznámení, vyhlášení, publikování), rozšiřování reklamních materiálů zákazníkům (-letáky, prospekty, tisky, vzorky), služby v oblasti grafické úpravy pro reklamní účely, systematizace informací do počítačových databází, vyhledávání informací v počítačových souborech (pro třetí osoby), zaměstnanci (nábor -); (38) spoje (-komunikace), agentury tiskové, diskusní fóra (poskytování internetových diskusních fór), elektronická pošta, elektronické nástěnky (služby -, telekomunikační služby), informační kanceláře, kabelová televize (vysílání), komunikace (telefonní -), konference (služby dálkových -), mobilní telefony (komunikace -), počítačová komunikace, počítačové terminály (komunikace pomocí -), posílání zpráv, poskytování internetových diskusních fór, poskytování přístupu k databázím, poskytování telekomunikačních kanálů pro teleshoppingové služby, poskytování telekomunikačních připojení ke globální počítačové síti, poskytování uživatelského přístupu ke globální počítačové síti, pošta (elektronická -), pronájem přístrojů pro přenos zpráv, pronájem přístupového času ke globální počítačové síti, pronájem zařízení pro přenos informací, přenášení pomocí satelitních družic, přenášení telegramů, přenos faxem, přenos zpráv a obrázků pomocí počítačů, přenos zpráv a obrazových informací pomocí počítače, přenosy zpráv faxy, přístupový čas ke globálnímu počítačovému síťmi (pronájem -), půjčování faxů, půjčování modemů, půjčování telekomunikačních zařízení, rozhlasové vysílání, služby hlasové pošty, směrovací a spojovací služby pro telekomunikace, spojení pomocí sítí optických vláken, telefonické služby, telefony (komunikace pomocí -), telegrafické komunikace, telegrafický přenos, telegrafní služby, telegramy (přenos -), telegramy (zasílání), telekomunikace (informace o -), telekomunikace (směrovací a spojovací služby pro -), telekomunikační kanály (poskytování kanálů) pro teleshoppingové služby, telekonference (služby dálkových konferencí), teleshoppingové služby (poskytování telekomunikačních kanálů) pro televizní vysílání, telexové služby, tisková agentura (telegrafní -), tiskové agentury, tiskové kanceláře, vysílání (rádiové -), vysílání (televizní -), vysílání kabelové televize, výzvy (služby poskytované rádiem, telefonem nebo jinými elektronickými komunikačními prostředky), zasílání telegramů, zprávy (zasílání); (41) výchova, vzdělávání, zábava, sportovní a kulturní aktivity, fotografování, informace o možnostech rozptýlení a zábavy, informace o výchově a vzdělávání, klubové služby (výchovně zábavné -), kluby zdraví (služby -), konference (organizování a vedení), kongresy (organizování a vedení), nahrávací studia (služby -), organizování a pořádání koncertů, organizování a vedení konferencí, kongresů a seminářů a sympozií, pronájem audio nahrávek, rekreace (služby pro oddech -), školství, vyučování (výuka a vzdělávání), zábava (služby -), živé vystoupení (organizování); (42) vědecké a technologické služby a související výzkum a projektování, analytické a výzkumné služby v průmyslu, navrhování a vývoj počítačového hardwaru a softwaru, chemické analýzy, chemický výzkum, chemie (služby v oblasti -), instalace počítačových programů, kopírování počítačových programů, konzultace (v oblasti počítačového softwaru), počítače (pronájem -), počítačová data (regenerace -), počítačové programy (aktualizace -), počítačové programy (kopírování -), počítačové systémové analýzy, počítačové systémy (tvorba -), počítačový hardware (poradenské služby v oblasti -), poskytování vyhledávačů pro Internet, programování počítačové, programy počítačů (údržba -), pronájem počítačového software, pronájem počítačů, pronájem webových serverů, přenos dat nebo dokumentů z fyzických nosičů na elektronické nosiče, převod (konverze) dat a počítačových programů (ne fyzický), služby v oblasti chemie, služby v oblasti ochrany (proti počítačovým virům), software (pronájem počítačového -), software (tvorba -), tvorba a správa webových stránek (pro třetí osoby), tvorba počítačových systémů, tvorba

software (počítačových programů), údržba počítačových programů, umístění webových stránek, vyhledávače (poskytování -) pro Internet, vývoj a výzkum nových výrobků, výzkum (biologický), výzkum (fyzikální), výzkum (bakteriologický), výzkum v oblasti chemie, webové servery (pronájem -), webové stránky (tvorba a správa -).

(730) **Pomeisl Karel**, Křejského 1527, Praha 4, 14900, CZ

(210) **O-446960**

(220) 30.03.2007

(320) 30.03.2007

(511) 41, 43

(540)



(510) (41) služby v oblasti zábavy, sportovní a kulturní aktivity; (43) restaurace, pizzerie, rychlé občerstvení, kavárny, hotelové služby včetně služeb zajišťujících hotelové stravování a přípravu jídel a nápojů.

(730) **Kaiser Jan**, Plevenská 3117, Praha 4, 14300, CZ

(740) **PROPATENT**, Mgr. Matěj Sedláček, Slezská 32, Praha 2 - Vinohrady, 12000

(210) **O-446992**

(220) 02.04.2007

(320) 02.04.2007

(511) 20, 37, 42

(540)

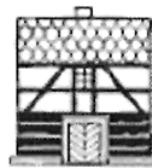

Tradiční Dům

(510) (20) nábytek, zrcadla, rámy na obrazy, výrobky nejmenované v jiných třídách ze dřeva, korku, rákosu, vrbového proutí, z rohu, kosti, slonoviny, z kostic, želoviny, jantaru, perleti, mořské pěny, náhražky všech těchto materiálů nebo náhražky z plastických hmot, nábytek všeho druhu (dřevěný, ratanový, proutěný, kovový, čalouněný, plastový, skleněný) spadající do této třídy, nábytkové díly a sestavy, poličky, sedací soupravy, křesla a židle, stoly a stolký, obývací stěny, ložnice, čalouněné soupravy, nábytek lůžkový, nábytek skříňkový, kancelářský nábytek, dětský nábytek, kuchyňské linky, díly pro kuchyňské linky, nábytek zahradní a kempinkový, nábytek skládací a přenosný, zrcadla, rámy, stojany, košíkářské zboží spadající do této třídy, bytové doplňky nebo okrasné (dekorační) předměty ze dřeva, korku, proutí, rákosu, třtiny, rohoviny, slonoviny, kostic, želoviny, jantaru, perleti, mořské pěny, buničiny a z náhražek těchto hmot nebo z plastických hmot nezařazené v jiných třídách, výrobky ze dřeva, korku, rákosu, proutí, kosti, slonoviny, bambusu spadající do této třídy, náhražky všech těchto materiálů, stavebnicový nábytkový systém, matrace, plastické výrobky spadající do této třídy, rolety spadající do této třídy, hudební pulty; (37) stavebnictví, opravy, instalační služby, zejména provádění staveb včetně jejich změn, údržbových prací na nich a jejich odstraňování, kupř. demolice staveb, rekonstrukce a opravy budov, čištění budov - vnějších povrchů i interiérů, pískování, izolace staveb proti vlhkosti, hluku apod., malování a natírání interiérů a exteriérů, čištění oken, zednické služby, pokrývačské služby, klempířské a instalatérské práce, provádění inženýrských staveb, stavební dozor, poskytování stavebních informací, instalace a opravy staveb, informace o opravách, poradenská činnost ve stavebnictví, zprostředkovatelská a obstaratelská činnost v oblasti stavebnictví, generální dodávky staveb na klíč, kompletní dodávky interiérů v rámci stavebních a projektových prací, konzultační a poradenská činnost v oblasti

stavebnictví, poskytování stavebních informací, odborná pomoc a autorský dozor ve stavebnictví, údržba nemovitostí, poradenská a konzultační činnost související s výstavbou, tesařské služby, rekonstrukce staveb, rekonstrukce památkově chráněných objektů; (42) vědecké a technologické služby a související výzkum a projektování, projektování, především stavební projekce (projekty staveb), architektura, architektonické poradenství, architektonické návrhy budov, jejich částí a vybavení, služby bytového architekta, výtvarné návrhy interiérů - designérská činnost, návrhářství bytové a kancelářské, geodetické práce a služby, geologické práce a služby, geologické expertizy, geologický průzkum a výzkum, grafický design, interiérová výzdoba, grafický design, design průmyslový, umělecký design, oděvní návrhářství, dárkové balení, navrhování obalů, navrhování nábytku, expertizy inženýrských prací, architektonické návrhy budov, jejich částí a vybavení, plánování výstavby, optimalizace výstavby, stavební projekce, projektování, projektové technické studie, projektová činnost v investiční výstavbě, inženýrská a konzultační činnost v oblasti stavebnictví a architektury, technické průzkumy, návrhářská, designérská, aranžérská a výtvarná činnost, grafické a kresličské technické poradenství v oblasti stavebnictví a architektury, inženýrské práce, design v oblasti interiérů a zahrad.

(730) **Gabryš Daniel**, Zlatá Olešnice 125, Zlatá Olešnice, 46847, CZ
(740) Advokátní a patentová kancelář VYSKOČIL, KROŠLÁK a spol., Dana Lukajová, Voršilská 10, Praha 1, 11000

(210) **O-447038**

(220) 03.04.2007
(320) 03.04.2007
(511) 16, 32, 33
(540)

Hodovín

(510) (16) tiskoviny; (32) nealkoholické nápoje; (33) víno.
(730) **Vino Hodonín, s.r.o.**, Národní třída 16, Hodonín, 96501, CZ
(740) KONEČNÁ & ŠAFÁŘ, Advokátní kancelář, JUDr. Pavel Šafář, advokát, Široká 36/5, Praha 1, 11000

(210) **O-447039**

(220) 03.04.2007
(320) 03.04.2007
(511) 16, 32, 33
(540)

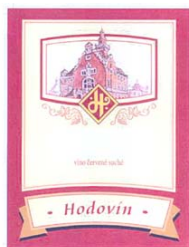

(510) (16) tiskoviny; (32) nealkoholické nápoje; (33) víno.
(590) Barevná
(730) **Vino Hodonín, s.r.o.**, Národní třída 16, Hodonín, 96501, CZ
(740) KONEČNÁ & ŠAFÁŘ, Advokátní kancelář, JUDr. Pavel Šafář, advokát, Široká 36/5, Praha 1, 11000

(210) **O-447040**

(220) 03.04.2007
(320) 03.04.2007
(511) 16, 32, 33
(540)

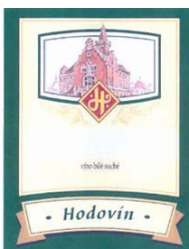

(510) (16) tiskoviny; (32) nealkoholické nápoje; (33) víno.
(590) Barevná

(730) **Vino Hodonín, s.r.o.**, Národní třída 16, Hodonín, 96501, CZ
(740) KONEČNÁ & ŠAFÁŘ, Advokátní kancelář, JUDr. Pavel Šafář, advokát, Široká 36/5, Praha 1, 11000

(210) **O-447047**

(220) 03.04.2007
(320) 03.04.2007
(511) 9, 28, 37, 41
(540)



(510) (9) hrací skříně a hudební automaty, počítače, elektronické terminály, tipovací zařízení; (28) výherní hrací přístroje, elektronická herní zařízení; (37) instalace, údržba a opravy výherních a hracích přístrojů, hracích skříní, hudebních automatů a telekomunikačních zařízení; (41) provozování loterií, sázkových her, tipovacích soutěží a her, provozování her on-line, provoz heren, provozování kasin.

(590) Barevná
(730) **Synot W, a.s.**, Vinohradská 907, Uherské Hradiště - Mařatice, 68605, CZ
(740) ROTT, RŮŽIČKA & GUTTMANN Patentová, známková a advokátní kancelář, JUDr. Michal Růžička, CSc., Nad Štolou 12, Praha 7, 17000

(210) **O-447061**

(220) 04.04.2007
(320) 04.04.2007
(511) 9, 16, 25, 35, 41
(540)



(510) (9) nahrané a nenahrané nosiče zvuku a obrazu, zejména audiokazety, videokazety, kompaktní disky, magnetofonové pásky, DVD, mini disky, audiovizuální a hudební díla na nosičích; (16) periodické i neperiodické publikace a tiskoviny s hudební tematikou, koncertní programy, vstupenky, knihy, fotografie; (25) oděvy, oblečení, obuv, prádlo (osobní), rukavice, kravaty, opasky, pokrývky hlavy, sportovní obuv, sportovní oděvy; (35) elektronický obchod s následujícími výrobky: oděvy, oblečení, knihy, vstupenky, publikace, tiskoviny, nosiče zvuku a obrazu a audiovizuální díla na nosičích, poskytování služeb souvisejících s obchodními informacemi poskytovanými prostřednictvím informačních stránek, které jsou k dispozici na počítačích a obchodních sítích, reklama, marketing, vydávání reklam na Internetu; (41) nakladatelská a vydavatelská činnost, vydávání novin a publikací, zábavní činnost, organizování, pořádání a prezentace koncertů, festivalů, živých vystoupení a akcí s účastí publika, pořádání kulturních akcí, agenturní činnost v kultuře, koncertní produkce, agenturní činnost v oblasti kultury a umění.

(730) **X Production s.r.o.**, Filipinského 36, Brno, 61500, CZ
(740) INPARTNERS GROUP, Ing. Dušan Kendereški, Lidická 51, Brno, 60200

(210) **O-447138**

(220) 05.04.2007
(320) 05.04.2007
(511) 16, 25, 29, 30, 43

(540)



- (510) (16) papír, lepenka a výrobky z těchto materiálů, tiskárenské výrobky, fotografie, papírenské zboží, materiál pro umělce, plastické obaly, kancelářské potřeby vyjma nábytku; (25) oděvy, obuv, kloboučnické zboží; (29) maso, ryby, drůbež, zvěřina, masové výtahy, oleje a jedlé tuky, máslo, mléko, sýry, gelé, jamy, máslové omáčky; (30) omáčky dochucovací; (43) služby zajišťující stravování a nápoje, dočasné ubytování.

(730) **Culek Pavel**, Újezd 37, Praha 1, 11800, CZ

(210) **O-447143**

(220) 06.04.2007

(320) 06.04.2007

(511) 1, 3, 4, 7, 8, 37

(540)

ISCAREX

- (510) (1) chemické výrobky určené pro průmysl; (3) přípravky pro čištění, leštění, odmašťování; (4) průmyslové oleje, tuky a mazadla; (7) stroje, obráběcí stroje a nástroje, zejména řezné, drážkovací, obráběcí, upichovací, dělicí, frézovací a vrtací nástroje a jejich součásti pro použití v obráběcích strojích; (8) ruční nářadí a nástroje, nářadí a nástroje s ručním pohonem; (37) generální opravy strojů a zařízení, rekonstrukce, demontáž a montáž technologických celků.

(730) **Šimůnek Jan**, Křib 1808, Česká Třebová, 56002, CZ

(740) Ladislav Sudík, Polní 293, Letohrad, 56151

(210) **O-447210**

(220) 10.04.2007

(320) 10.04.2007

(511) 9, 14, 16, 35, 36, 37, 38, 41, 42

(540)

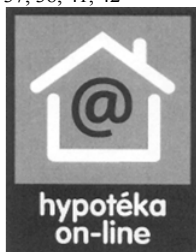

- (510) (9) multifunkční magnetické a čipové karty pro oblast peněžních, finančních a pojišťovacích služeb i pro obchodní síť, elektronické peněženky, magnetické karty a karty s pamětí nebo s mikroprocesorem, počítačové programy, operační a expertní systémy včetně speciálních programů k ukládání, přenosu, výběru a kontrole dat i informací, nosiče informací a edice uživatelských i odborných informací šířených na veškerých paměťových médiích zařazených do této třídy, nosiče digitálních podpisů k identifikaci odesílatele, elektronické reklamní, inzertní, propagační, uživatelské a instruktážní materiály i tiskoviny, databázové produkty, tiskoviny všeho druhu a ostatní polygrafické výrobky v elektronické podobě a na nosičích; (14) drahé kovy, jejich slitiny a výrobky z těchto materiálů nebo z postříbeného a/nebo pozlaceného kovu, nejsou-li uvedeny v jiných třídách, mince, reklamní a upomínkové předměty ze vzácných kovů a jejich slitin; (16) billboardy, plakáty, vlaječky, tiskoviny a veškeré polygrafické výrobky zařazené v této třídě, reklamní, propagační a inzertní materiály, katalogy, periodické i neperiodické tiskoviny, papír, výrobky z papíru, psací potřeby,

obaly a obalový materiál; (35) marketing, propagační, reklamní a inzertní služby prostřednictvím jakéhokoliv média, prostřednictvím telefonní, datové nebo informační sítě, pomoc při řízení zahraničně-obchodní činnosti, obchodní informační servis a provozování nepřetržité infolinky, administrativní služby, automatizované zpracování dat a informací v bankovníctví, peněžnictví i v oblasti finančních prostředků k nemovitostem a k bydlení, zprostředkovatelské služby v oblasti vydávání reklamních tiskovin, obchodní management; (36) bankovní a peněžní služby v EURU spolu s poskytnutím nadstandardních investičních instrumentů a finančních produktů, bankovní, finanční a makléřské služby, peněžní služby a obchodování s cizími měnami, přijímání peněžních prostředků od třetích osob do správy ve formě vkladů, vkladové operace včetně poskytování záruk, operace a služby v oblasti bezhotovostního platebního styku, uzavírání úvěrových smluv a úvěrový obrat, finanční sponzorování a leasing, vydávání zástavních listů i dluhopisů a související zástavní operace, finanční operace a služby finančního managementu, úvěrové obchody a produkty včetně souvisejících služeb, poskytování speciálních úvěrů využívající zástavu nemovitosti, kombinací se stavebním spořením, s kapitálovým životním pojištěním, s odloženou splátkou jistiny a s investicí do hypotečních zástavních listů, finanční analýzy, veškeré služby poskytované v souvislosti s vyhledáváním vhodných úvěrových zdrojů a poskytováním úvěrů, výkon funkce depozitáře majetku firem, kapitálové investice a obchody, správa kapitálových vkladů, zprostředkovatelské služby v oblasti nemovitostí, v pojištění, v oblasti úvěrů, při poskytování státního příspěvku, spoření a při pojištění finančních prostředků, finanční expertizy, služby v oblasti odhadů cen nemovitostí, bytů a nebytového fondu, konzultační a poradenské služby v celé oblasti financí, bydlení, úvěrů a pojištění, komplexní služby bankovních a finančních produktů, poskytování finančních služeb na výstavách a veletrzích v oblasti bankovníctví i nemovitostí, finanční sponzorování, leasing a půjčky na bydlení, nepřetržitý peněžní informační servis; (37) služby v oblasti výstavby bytů, nemovitostí a nebytového fondu; (38) přenos informací v oblasti nemovitostí, bydlení, spoření, poskytování úvěrů a státního příspěvku, šíření finančních a bankovních informací i záznamů v elektronické podobě prostřednictvím počítačové sítě, satelitů, Internetu a jiných telekomunikačních sítí, šíření elektronických tiskovin, provozování nepřetržité infolinky a www stránek; (41) výchova a vzdělávání, lektorská činnost, prezentace na společenských, kulturních a zábavně-společenských akcích, zprostředkovatelské služby v oblasti vydávání uživatelských tiskovin; (42) tvorba automatizovaných konfiguračních skriptů, programování počítačové, počítačové systémy (tvorba), služby v oblasti kódování a dekodování zabezpečovacích systémů, tvorba www prezentací.

(730) **Hypoteční banka, a.s.**, Budějovická 409/1, Praha 4, 14000, CZ

(740) MIRA - patentová a známková kancelář, Blanka Fišerová, V Kapslovně 11, Praha 3, 13000

(210) **O-447233**

(220) 11.04.2007

(320) 11.04.2007

(511) 28

(540)



(510) (28) rybářské potřeby, návnada pro lov ryb, rybářské náčiní.

(730) **Melek Josef**, Žinkovská 1850, Praha 10, 10000, CZ

(210) **O-447238**

(220) 11.04.2007

(320) 11.04.2007

(511) 16, 35, 36

(540)

KB Ametyst

- (510) (16) papírové nosiče informací, zejména tiskoviny, letáky, propagační materiály, plakáty, fotografie, psací a kancelářské potřeby, papírenské zboží; (35) inzertní, reklamní a propagační činnost, pomoc při řízení obchodní činnosti, obchodní administrativa, kancelářské práce, marketing; (36) služby finanční, peněžní, nemovitostní a pojišťovací, zejména poskytování investičních služeb a kolektivní investování, služby a obhospodařování podílových fondů, obchodování na vlastní účet nebo na účet klienta s devizovými hodnotami.
- (730) **Komerční banka, a.s.**, Na Příkopě 33 čp. 969, Praha 1, 11407, CZ

- (210) **O-447239**
(220) 11.04.2007
(320) 11.04.2007
(511) 16, 35, 36
(540)

KB Akvamarín

- (510) (16) papírové nosiče informací, zejména tiskoviny, letáky, propagační materiály, plakáty, fotografie, psací a kancelářské potřeby, papírenské zboží; (35) inzertní, reklamní a propagační činnost, pomoc při řízení obchodní činnosti, obchodní administrativa, kancelářské práce, marketing; (36) služby finanční, peněžní, nemovitostní a pojišťovací, zejména poskytování investičních služeb a kolektivní investování, služby a obhospodařování podílových fondů, obchodování na vlastní účet nebo na účet klienta s devizovými hodnotami.
- (730) **Komerční banka, a.s.**, Na Příkopě 33 čp. 969, Praha 1, 11407, CZ

- (210) **O-447240**
(220) 11.04.2007
(320) 11.04.2007
(511) 16, 35, 36
(540)

KB Ammolit

- (510) (16) papírové nosiče informací, zejména tiskoviny, letáky, propagační materiály, plakáty, fotografie, psací a kancelářské potřeby, papírenské zboží; (35) inzertní, reklamní a propagační činnost, pomoc při řízení obchodní činnosti, obchodní administrativa, kancelářské práce, marketing; (36) služby finanční, peněžní, nemovitostní a pojišťovací, zejména poskytování investičních služeb a kolektivní investování, služby a obhospodařování podílových fondů, obchodování na vlastní účet nebo na účet klienta s devizovými hodnotami.
- (730) **Komerční banka, a.s.**, Na Příkopě 33 čp. 969, Praha 1, 11407, CZ

- (210) **O-447241**
(220) 11.04.2007
(320) 11.04.2007
(511) 16, 35, 36
(540)

KB Chalcedon

- (510) (16) papírové nosiče informací, zejména tiskoviny, letáky, propagační materiály, plakáty, fotografie, psací a kancelářské potřeby, papírenské zboží; (35) inzertní, reklamní a propagační činnost, pomoc při řízení obchodní činnosti, obchodní administrativa, kancelářské práce, marketing; (36) služby finanční, peněžní, nemovitostní a pojišťovací, zejména poskytování investičních služeb a kolektivní investování, služby a obhospodařování podílových fondů, obchodování na vlastní účet nebo na účet klienta s devizovými hodnotami.
- (730) **Komerční banka, a.s.**, Na Příkopě 33 čp. 969, Praha 1, 11407, CZ

- (210) **O-447242**
(220) 11.04.2007
(320) 11.04.2007
(511) 16, 35, 36
(540)

KB Peridot

- (510) (16) papírové nosiče informací, zejména tiskoviny, letáky, propagační materiály, plakáty, fotografie, psací a kancelářské potřeby, papírenské zboží; (35) inzertní, reklamní a propagační činnost, pomoc při řízení obchodní činnosti, obchodní administrativa, kancelářské práce, marketing; (36) služby

finanční, peněžní, nemovitostní a pojišťovací, zejména poskytování investičních služeb a kolektivní investování, služby a obhospodařování podílových fondů, obchodování na vlastní účet nebo na účet klienta s devizovými hodnotami.

- (730) **Komerční banka, a.s.**, Na Příkopě 33 čp. 969, Praha 1, 11407, CZ

- (210) **O-447335**
(220) 13.04.2007
(320) 13.04.2007
(511) 16, 18, 24, 25, 28, 34, 35, 36, 37, 41, 43
(540)

esazka

- (510) (16) časopisy, knihy, publikace, reklamní prospekty, informační letáky, losy, propagační předměty jako jsou zejména tužky, kalendáře, plakáty, diáře, těžítka; (18) tašky, brašny, batohy; (24) ručníky; (25) trička, čepice; (28) hrací karty; (34) zapalovače; (35) reklamní činnost, administrativní práce, automatizované zpracování dat; (36) pronájem bytových a nebytových prostor; (37) úklid; (41) organizování sportovních sázek a číselných loterií, provozování loterií a jiných podobných her v souladu s obecně závaznými právními předpisy, provozování nevyherních a výherních hracích přístrojů, provozování kulečnickové herny, prodej losů a příjem sázek ve smluvně závazných sběrnách právnických a fyzických osob a ve sběrnách zřízených společností, vydavatelská činnost, nakladatelská činnost; (43) poskytování občerstvení, služby spojené s poskytováním občerstvení.
- (730) **SAZKA, a.s.**, K Žižkovu 851/4, Praha 9, 19093, CZ
(740) **PATENTSERVIS Praha a.s.**, Jivenská 1273/1, Praha 4, 14021

- (210) **O-447367**
(220) 16.04.2007
(320) 16.04.2007
(511) 12, 35, 39, 41
(540)



- (510) (12) dopravní prostředky pozemní, zejména kolejová vozidla včetně jejich dílů a součástí zařazených ve třídě 12, pohonné a převodové mechanismy pro pozemní vozidla, železniční vozy a lokomotivy; (35) dodavatelské služby pro třetí osoby (nákup výrobků a služeb pro jiné podniky), pomoc při řízení obchodní činnosti, pomoc pro řízení obchodních a průmyslových podniků, poradenské služby obchodní nebo podnikatelské, obchodní nebo podnikatelské informace, obchodní management, posuzování efektivnosti provozu a racionalizace práce, marketingové studie, reklama (propagace), zpracování textů, kopírování nebo rozmnožování dokumentů, pronájem prodejních automatů; (39) železniční doprava, zejména provozování zahradní železnice, půjčování a pronájem kolejových a motorových vozidel, organizování exkurzí, přeprava a doprovázení turistů, turistické prohlídky, rezervace (v dopravě), služby v dopravě a přepravě; (41) provozování železničního muzea, zábavné parky, služby pro oddech a rekreaci, výchovně zábavné klubové služby, organizování kulturních nebo vzdělávacích výstav, organizování soutěží (vzdělávacích nebo zábavních), předprodej vstupenek, zveřejňování textů (kromě reklamních), instruktážní výcvik, informace o možnostech výchovy, vzdělání, zábavy, rozptýlení a sportovního vyžití.
- (730) **Jobánek Zdeněk JUDr.**, Drásov 196, Drásov, 66424, CZ
(740) **Ing. Marie Jandová**, Nerudova 1095, Kuřim, 66434

- (210) **O-447388**
(220) 16.04.2007
(320) 16.04.2007
(511) 16, 31

(540)



(540)

(510) (16) tiskoviny všeho druhu; (31) krmiva pro psy, pochoutky pro psy.

(730) **DA-KAR PET FOOD s.r.o.**, Malinová 732/10, Olomouc, 77900, CZ

(210) **O-447389**

(220) 16.04.2007

(320) 16.04.2007

(511) 16, 31

(540)



(510) (16) tiskoviny všeho druhu; (31) krmiva pro psy, pochoutky pro psy.

(730) **DA-KAR PET FOOD s.r.o.**, Malinová 732/10, Olomouc, 77900, CZ

(210) **O-447393**

(220) 16.04.2007

(320) 16.04.2007

(511) 3, 5, 37

(540)

LORISAN

(510) (3) přípravky bytové chemie pro čištění, leštění, odmašťování, broušení, například prášky, pasty, gely a saponáty na nádobí, vany, dřezy, smalt, sporáky, nábytek, koberce, podlahy, mycí prostředky pro toaletní účely, například mýdla tuhá i tekutá, prášky a gely na ruce, výrobky kosmetické a voňavkářské, bylinné kosmetické přípravky, mýdla včetně mýdel medicínálních, parfumerie, vonné oleje, krémy, mléka, gely, emulze, vody a deodoranty pro osobní potřebu, toaletní přípravky, vlasové a ústní vody, pasty, prášky a vodičky pro čištění a ošetřování zubů a dutiny ústní, šampóny tělové i vlasové, prostředky pro mytí a ošetřování rukou a vlasů, například kondicionéry, pomády, tužidla, spraye, laky, prostředky pro ošetřování pokožky, například krémy na a po opalování, masážní krémy a emulze, regenerační krémy a vody, prací a bělicí přípravky, například prášky a aviváže; (5) hygienické a dezinfekční prostředky ne pro osobní hygienu, repelentní přípravky, dezodoranty, osvěžovače vzduchu, pohlcovače pachů ne pro osobní hygienu; (37) služby spojené s praním, mytím a čištěním podlahových krytin, koberců, rohoží, předložek, linolejí, dlaždic, kachlí, kachliček a jiných povrchů.

(730) **LORIKA CZ s.r.o.**, Holická č.p. 582 č.or. 31/2, Olomouc, 77200, CZ

(740) Ing. Petr Soukup, patentový a známkový zástupce, Vídeňská 8, Olomouc, 77200

(210) **O-447394**

(220) 16.04.2007

(320) 16.04.2007

(511) 16, 39, 43



(510) (16) propagační a informační materiály a upomínkové předměty spadající do této třídy, papírové samolepky, turistické příručky, prospekty, plakáty a letáky, cestovní a propagační brožury a knihy, cestovní manuály, katalogy služeb cestovní kanceláře; (39) provozování cestovní kanceláře v rámci této třídy, osobní, autobusová a letecká doprava, organizování cest, průvodcovská činnost, přeprava osob a nákladů, zprostředkování přepravy, distribuce katalogů a nabídkových materiálů, činnost touroperátora a leteckého touroperátora v rámci této třídy; (43) služby cestovní kanceláře v rámci této třídy, zajišťování ubytování a stravování, obstarávání voucherů na služby spadající do tř. 43, obstarávání ostatních služeb v oblasti stravování a ubytování souvisejících s cestováním.

(730) **CESTOVNÍ KANCELÁŘ AKVILA TRAVEL s.r.o.**, Václavkova 2a č.p. 1181, Olomouc, 77900, CZ

(740) Ing. Petr Soukup, patentový a známkový zástupce, Vídeňská 8, Olomouc, 77200

(210) **O-447413**

(220) 17.04.2007

(320) 17.04.2007

(511) 16, 35, 39, 44

(540)



(510) (16) papír a výrobky z papíru, tiskoviny, časopisy, periodika, knihy a knihařské výrobky, fotografie, kalendáře, navštívenky, plakáty; (35) reklama, pomoc při řízení obchodní činnosti, podnikové řízení, kancelářské funkce, sestavování informací v počítačových databázích, poskytování obchodních informací prostřednictvím celosvětové počítačové sítě nebo Internetu, správa počítačových databází a aplikací; (39) dopravní zdravotnická záchraná služba, záchranářské práce všeho druhu, zejména záchranářské práce při živelných katastrofách, organizování záchranářských prací, transport nemocných a raněných; (44) lékařské služby, lékárenská pohotovostní služba, poskytování první pomoci, provozování záchraných a ohlašovacích stanic, záchraná služba, poskytování on-line zdravotních informací pro druhé.

(590) Barevná

(730) **Zdravotnická záchraná služba Pardubického kraje**, Průmyslová 450, Pardubice, 53203, CZ

(740) Ing. Radmila Baumová, Nádražní 29, Žďár nad Sázavou, 59101

(210) **O-447414**

(220) 17.04.2007

(320) 17.04.2007

(511) 16, 35, 39, 44

(540)

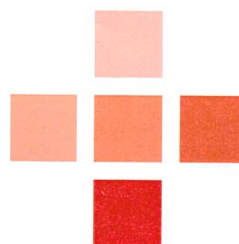

(510) (16) papír a výrobky z papíru, tiskoviny, časopisy, periodika, knihy a knihařské výrobky, fotografie, kalendáře, navštívenky,

plakáty; (35) reklama, pomoc při řízení obchodní činnosti, podnikové řízení, kancelářské funkce, sestavování informací v počítačových databázích, poskytování obchodních informací prostřednictvím celosvětové počítačové sítě nebo Internetu, správa počítačových databází a aplikací; (39) dopravní zdravotnická záchranná služba, záchranné práce všeho druhu, zejména záchranné práce při živelných katastrofách, organizování záchranných prací, transport nemocných a raněných; (44) lékařské služby, lékařská pohotovostní služba, poskytování první pomoci, provozování záchranných a ohlašovacích stanic, záchranná služba, poskytování on-line zdravotních informací pro druhé.

- (590) Barevná
(730) **Zdravotnická záchranná služba Pardubického kraje**, Průmyslová 450, Pardubice, 53203, CZ
(740) Ing. Radmila Baumová, Nádražní 29, Žďár nad Sázavou, 59101

(210) **O-447419**

(220) 17.04.2007

(320) 17.04.2007

(511) 5, 32

(540)



- (510) (5) farmaceutické a veterinární přípravky, hygienické výrobky pro léčebné účely, bylinné čaje, ovocné a černé čaje v nálevových sáčcích s léčebnými účinky, dietetické přípravky pro léčebné účely, potraviny pro batolata, náplasti, obvazový materiál, materiály pro plombování zubů a pro zubní otisky, dezinfekční přípravky; (32) piva, minerální vody, šumivé nápoje a jiné nápoje nealkoholické, nápoje a šťávy ovocné, sirupy a jiné přípravky k zhotovování nápojů.

- (590) Barevná
(730) **Megafyt - R spol. s r.o.**, U Elektrárny 516, Vrané nad Vltavou, 25246, CZ
(740) Baker & McKenzie v.o.s., JUDr. Gabriela Vendlová, Ph.D., Klimentská 46, Praha 1, 11000

(210) **O-447420**

(220) 17.04.2007

(320) 17.04.2007

(511) 5, 32

(540)



- (510) (5) farmaceutické a veterinární přípravky, hygienické výrobky pro léčebné účely, bylinné čaje, ovocné a černé čaje v nálevových sáčcích s léčebnými účinky, dietetické přípravky pro léčebné účely, potraviny pro batolata, náplasti, obvazový materiál, materiály pro plombování zubů a pro zubní otisky, dezinfekční přípravky; (32) piva, minerální vody, šumivé nápoje a jiné nápoje nealkoholické, nápoje a šťávy ovocné, sirupy a jiné přípravky k zhotovování nápojů.

- (590) Barevná
(730) **Megafyt - R spol. s r.o.**, U Elektrárny 516, Vrané nad Vltavou, 25246, CZ
(740) Baker & McKenzie v.o.s., JUDr. Gabriela Vendlová, Ph.D., Klimentská 46, Praha 1, 11000

(210) **O-447421**

(220) 17.04.2007

(320) 17.04.2007

(511) 9, 16, 28, 41

(540)

BUSTRHEAD

- (510) (9) audiovizuální díla na strojově čitelných nosičích, magnetické nosiče záznamů; (16) fotografie; (28) masky na hraní, hry, hračky; (41) výchovná, vzdělávací a zábavná činnost, tvorba filmových děl.

- (730) **Šedivý Miloš**, Vinařice 6, Jirkov, 43111, CZ

(210) **O-447422**

(220) 17.04.2007

(320) 17.04.2007

(511) 9, 28, 41

(540)

ERDEL

- (510) (9) audiovizuální díla na strojově čitelných nosičích, magnetické nosiče záznamů; (28) masky na hraní, hry, hračky; (41) výchovná, vzdělávací a zábavná činnost, tvorba filmových děl.

- (730) **Šedivý Miloš**, Vinařice 6, Jirkov, 43111, CZ

(210) **O-447439**

(220) 18.04.2007

(320) 18.04.2007

(511) 9, 38, 42

(540)

VEVYNET

- (510) (9) přístroje pro zpracování informací a počítače; (38) datové služby sítě Internet, telekomunikační služby sítě Internet; (42) navrhování a vývoj počítačového hardwaru a softwaru.

- (730) **Veverka Tomáš**, Sportovců 324, Pardubice, 53006, CZ

(210) **O-447445**

(220) 18.04.2007

(320) 18.04.2007

(511) 6, 19

(540)



- (510) (6) dveře kovové, dveřní zárubně kovové, dveřní rámy kovové, okna kovová, okenní rámy kovové, žaluzie kovové; (19) dveře nekovové, zárubně pro dveře nekovové, okna nekovová, rámy na okna nekovová, okénka dveřní nekovová, sítě proti hmyzu nekovové, žaluzie nekovové.

- (730) **LIMA plast s.r.o.**, U elektrárny 1 čp. 3030, Hodonín, 69523, CZ
(740) Mgr. Marcela Zlámalová, advokátka, Vrchlického 7, Hodonín, 69501

(210) **O-447449**

(220) 18.04.2007

(320) 18.04.2007

(511) 35, 41, 43

(540)

WOODLAND

- (510) (35) propagační činnost, reklama; (41) zábava, sportovní a kulturní aktivity; (43) služby zajišťující stravování a nápoje, dočasné ubytování.

- (730) **EUROPOTRAVINY s.r.o.**, K Chýni 1250, Hostivice, 25301, CZ

- (740) Michal Poupě, Štěpánská 27, Praha, 11000

(210) **O-447490**

(220) 19.04.2007

(320) 19.04.2007

(511) 9

(540)

RAMOS

- (510) (9) elektronické zařízení pro kontrolu integrity rozvaděčů, kontrolu a řízení prostředí uvnitř a vně rozvaděče.

(730) **CONTEG, spol. s r.o.**, Marie Cibulkové 34, Praha 4, 14000, CZ
(740) Ing. Stanislav Dušek, Medinská 530, Praha 9, 19014

(210) **O-447494**

(220) 19.04.2007

(320) 19.04.2007

(511) 5, 29, 30, 31, 32

(540) **YOPLAIT AKTIVNÍ RÁNO**

(510) (5) farmaceutické a veterinářské výrobky, hygienické výrobky pro léčebné účely, diabetické přípravky pro léčebné účely, potraviny pro batolata, náplasti, obvazový materiál, materiály pro plombování zubů a pro zubní otisky, dezinfekční přípravky, výrobky pro hubení škodlivých zvířat, fungicidy, herbicidy; (29) maso, ryby, drůbež a zvěřina, masové výtažky, ovoce a zelenina nakládaná, sušená a vařená, ovocné rosoly, želé, džemy, ovocné dřeně, vajíčka, jedlé oleje a tuky, konzervované mléčné výrobky, čerstvé mléčné výrobky, máslo, sýry, čerstvé sýry, jogurty, pitné jogurty, mražené jogurty, kysané mléko, krémové sýry, tvaroh, smetana, smetana ke šlehání, ochucené dezerty vyrobené z mléka, šlehačka; (30) káva, čaj, kakao, cukr, rýže, tapioka, ságo, kávové náhražky, mouka a přípravky z obilnin, chléb, pečivo, cukrovinky, zmrzlina, med, sirup melasový, droždí, prášky do těsta, sůl, hořčice, ocet, nálevy (k ochucení), koření, led pro osvětlení; (31) výrobky zemědělské, zahradnické, lesní a zrní neuvedené v jiných třídách, živá zvířata, čerstvé ovoce a zelenina, osivo, rostliny a přírodní květiny, krmivo pro zvířata, slad; (32) piva, minerální vody, šumivé nápoje a jiné nápoje nealkoholické, nápoje šťávy ovocné, sirupy a jiné přípravky k zhotovování nápojů.

(730) **YOPLAIT MARQUES INTERNATIONALES**, 170 bis boulevard du Montparnasse, Paris, 75014, FR

(740) PATENTSERVIS Praha a.s., Jivenská 1273/1, Praha 4, 14021

(210) **O-447499**

(220) 19.04.2007

(320) 19.04.2007

(511) 25, 35, 40

(540)

365 boxers

(510) (25) oděvy, obuv, kloboučnické zboží, spodní prádlo; (35) maloobchod, velkoobchod, internetový obchod s výrobky ve třídě 25, zprostředkování obchodu; (40) úprava a sítí oděvů (spodního prádla).

(730) **Mužik Jan**, Roztoky 91, Roztoky, 27023, CZ

Svobodová Helena, Oradourská 147, Lidice, 27354, CZ

Svoboda Hynek, U Výstaviště 1286/21, Praha 7, 17000, CZ

(210) **O-447500**

(220) 19.04.2007

(320) 19.04.2007

(511) 35, 36, 37

(540)



(510) (35) poradenská činnost v oblasti obchodu; (36) pronájem nemovitostí, správa nemovitostí, poradenská činnost v oblasti nemovitostí, poradenská činnost v investiční výstavbě; (37) výkon stavebního dozoru, poradenská činnost ve stavebnictví.

(590) Barevná

(730) **IPEC-CZ, s.r.o.**, Zlený pruh 95/97, Praha 4, 14000, CZ

(210) **O-447505**

(220) 20.04.2007

(320) 20.04.2007

(511) 3, 5

(540)

ARION

(510) (3) bělicí přípravky na prádlo, čisticí prostředky, přípravky na namáčení prádla, přípravky avivážní, prací prostředky; (5)

antibakteriální dezinfekční prostředky.

(730) **Fosfa akciová společnost**, Hraniční 268, Břeclav - Poštorná, 69141, CZ

(740) Mgr. Věroslav Vlk, Česká 25/214, Lužice, 69618

(210) **O-447526**

(220) 20.04.2007

(320) 20.04.2007

(511) 9, 35, 36, 38, 41, 42

(540)

Union Partner

(510) (9) nosiče dat všeho druhu spadající do tř. 9, zejména informační produkty, data a databáze na elektronických, magnetických a optických nosičích, elektronické periodické a neperiodické publikace, multimediální aplikace, elektronické a datové sítě, včetně souvisejícího softwaru a hardwaru; (35) inzertní, reklamní a obchodní propagační služby, vč. zajišťování reklamních a náborových textů a jejich rozšiřování, marketing, průzkum a analýza trhu a nákladů, vč. zpracování odborných komerčních posudků, analýz a studií, informační servis v oboru obchodu a reklamy, tisk propagační materiálů, komerční využití Internetu v oblastech komerčních médií a vyhledávacích služeb, vč. systematizace informací do počítačových databází, správa obchodních zájmů třetích osob, poskytování pomoci při provozování obchodů, obchodní zastoupení tuzemských a zahraničních subjektů, organizování a pořádání propagačních a/nebo komerčních výstav a přehlídek služeb, odborná informační a poradenská činnost v oboru služeb zahrnutých ve tř. 35; (36) provozování realitní kanceláře, prodej a pronájem nemovitostí, zprostředkování obchodu v oblasti realit, odhady nemovitostí, správa nemovitého majetku, zejména budov, bytů, nebytových prostor, výrobních a provozních objektů, pozemků a rekreačních objektů, zprostředkování obchodu s nemovitostmi a hypotékami, vč. s úvěry ze stavebního spoření, finanční služby, zejména provádění finančních operací, např. finanční analýzy, hotovostní a bezhotovostní finanční služby, kapitálové investice, oceňování nemovitého a movitého majetku, informační služby a odborná poradenská, konzultační a posudková činnost v oboru realit, vč. správy a oceňování majetku, daňové odhady (služby), vč. poradenství; (38) elektronická pošta a počítačová komunikace, přenos zpráv a obrazových informací pomocí počítače, distribuce informací pomocí komunikace mezi sítěmi, např. využitím Internetu, přenos dat a publikací na nosičích přenášených po síti a počítačem, zprostředkovatelská služba v telekomunikačních službách a v šíření informací, provozování informačních sítí, systémů a databází, vč. elektronických, zejména on-line systémy, odborná informační a poradenská činnost ve službách zahrnutých ve tř. 38; (41) nakladatelství a vydavatelství periodických a neperiodických publikací, zejména v oboru investiční výstavby, realit a architektury na papírových nosičích a/nebo v elektronické podobě, vč. textových, zvukových a audiovizuálních informací a zpráv na elektronických, magnetických a optických nosičích všeho druhu, ediční a publikační činnost, vč. nahrávání zvukových a audiovizuálních pořadů, půjčování publikací a nahraných zvukových a audiovizuálních nosičů; (42) tvorba multimediálních publikací, prezentací, aplikací, katalogů a informačních databází, počítačové animace a vizualizace, právní a daňové služby, vč. jejich poradenství, developerské projekty, expertizní a odborná konzultační a poradenská činnost v oboru architektury, realit a investiční výstavby - v rámci této třídy.

(730) **Union Partner, s.r.o.**, Vodičkova 791/41, Praha 1, 11209, CZ

(740) DMH - patentová a známková kancelář, Mgr. Marcela Machatová, Pospíšilova 2, Praha 3, 13000

(210) **O-447527**

(220) 20.04.2007

(320) 20.04.2007

(511) 9, 35, 36, 38, 41, 42

(540)

Union Partner nová tvář nové reality

(510) (9) nosiče dat všeho druhu spadající do tř. 9, zejména informační produkty, data a databáze na elektronických, magnetických a optických nosičích, elektronické periodické a neperiodické publikace, multimediální aplikace, elektronické a datové sítě,

včetně souvisejícího softwaru a hardwaru; (35) inzertní, reklamní a obchodní propagační služby, vč. zajišťování reklamních a náborových textů a jejich rozšiřování, marketing, průzkum a analýza trhu a nákladů, vč. zpracování odborných komerčních posudků, analýz a studií, informační servis v oboru obchodu a reklamy, tisk propagačních materiálů, komerční využití Internetu v oblastech komerčních médií a vyhledávacích služeb, vč. systematizace informací do počítačových databází, správa obchodních zájmů třetích osob, poskytování pomoci při provozování obchodů, obchodní zastoupení tuzemských a zahraničních subjektů, organizování a pořádání propagačních a/nebo komerčních výstav a přehlídek služeb, odborná informační a poradenská činnost v oboru služeb zahrnutých ve tř. 35; (36) provozování realitní kanceláře, prodej a pronájem nemovitostí, zprostředkování obchodu v oblasti realit, odhady nemovitostí, správa nemovitého majetku, zejména budov, bytů, nebytových prostor, výrobních a provozních objektů, pozemků a rekreačních objektů, zprostředkování obchodu s nemovitostmi a hypotékami, vč. s úvěry ze stavebního spoření, finanční služby, zejména provádění finančních operací, např. finanční analýzy, hotovostní a bezhotovostní finanční služby, kapitálové investice, oceňování nemovitého a movitého majetku, informační služby a odborná poradenská, konzultační a posudková činnost v oboru realit, vč. správy a oceňování majetku, daňové odhady (služby), vč. poradenství; (38) elektronická pošta a počítačová komunikace, přenos zpráv a obrazových informací pomocí počítače, distribuce informací pomocí komunikace mezi sítěmi, např. využitím Internetu, přenos dat a publikací na nosičích přenášejících po síti a počítačem, zprostředkovatelská služba v telekomunikačních službách a v šíření informací, provozování informačních sítí, systémů a databází, vč. elektronických, zejména on-line systémy, odborná informační a poradenská činnost ve službách zahrnutých ve tř. 38; (41) nakladatelství a vydavatelství periodických a neperiodických publikací, zejména v oboru investiční výstavby, realit a architektury na papírových nosičích a/nebo v elektronické podobě, vč. textových, zvukových a audiovizuálních informací a zpráv na elektronických, magnetických a optických nosičích všeho druhu, ediční a publikační činnost, vč. nahrávání zvukových a audiovizuálních pořadů, půjčování publikací a nahraných zvukových a audiovizuálních nosičů; (42) tvorba multimediálních publikací, prezentací, aplikací, katalogů a informačních databází, počítačové animace a vizualizace, právní a daňové služby, vč. jejich poradenství, developerské projekty, expertizní a odborná konzultační a poradenská činnost v oboru architektury, realit a investiční výstavby - v rámci této třídy.

(730) **Union Partner, s.r.o.**, Vodičkova 791/41, Praha 1, 11209, CZ
(740) DMH - patentová a známková kancelář, Mgr. Marcela Machatová, Pospíšilova 2, Praha 3, 13000

(210) **O-447539**

(220) 23.04.2007

(320) 23.04.2007

(511) 30

(540) **ČOKOLÁDOVÉ ČOČKY**

(30) čokolády, čokoládové náhražky, čokoládové polevy, jemné pečivo, čokoládové a nečokoládové curovinky, bonbóny, dražé.

(730) **Quality Season Product, s.r.o.**, Michalská 342/12, Praha 1, 11000, CZ

(210) **O-447593**

(220) 23.04.2007

(320) 23.04.2007

(511) 3, 5, 31

(540)



Pharmallerga

(510) (3) prostředky na praní a bělení, prostředky na čištění, leštění, odmašťování a na broušení, mýdla, parfumerie, éterické oleje,

prostředky k péči o tělo a krásu, kosmetika, vlasové vody, prostředky na čištění zubů, zubní pasty, hygienické toaletní přípravky, kosmetické tašky a kuřky, mýdla, antistatické přípravky pro použití v domácnosti, apretační přípravky pro žehlení prádla, barvy na vlasy a vousy, odbarvovače, odlakovače, čisticí mléko pro toaletní účely, toaletní a čisticí prostředky, depilační přípravky, dezodoranty pro osobní potřebu, přípravky na holení, kamenec, kapaliny na mytí skel do ostříkovačů, kolínská voda, kosmetické neceséry, kosmetické přípravky, kosmetické tužky, koupelové soli nikoliv pro medicijnální účely, pleťové masky, krém na obuv a kůži, kosmetické krémy, kosmetika, křída na čištění, parfémy, laky na vlasy a nehty, lepidla pro kosmetické účely, lešticí přípravky, líčidla, louh sodný na praní, obtisky pro kosmetické účely, oční řasy, odličovací přípravky, vlasové přípravky, peroxid vodíku pro kosmetické účely, leštidla na politu, prací a namáčecí prostředky, rtěnky, řasy - v rámci této třídy, šampóny, toaletní terpentýn, toaletní přípravky a potřeby, ústní vody, vlasové vody, vody po holení, voňavky, vosky spadající do tř. 3, cididla; (5) výrobky farmaceutické a parafarmaceutické, vitamíny a minerály a stopové prvky, dietní a nutriční přípravky a léčiva, medicijnální sirupy, výtažky z léčivých bylin a kombinované přípravky vitamínů, minerálů, stopových prvků a bylinných výtažků, potravinové doplňky obohacené vitamíny nebo minerály nebo stopovými prvky, vitamínové přípravky, vitamíny a multivitaminové preparáty, minerály a multiminerálové preparáty, bylinné čaje, léčivé byliny, cukrovinky nebo pastilky nebo tabletky nebo tobolky nebo kapsle nebo žvýkačky s léčivými přísadami, dietetické látky upravené pro lékařské účely, minerální vody a dietetické nápoje upravené pro lékařské účely, dietní potraviny upravené pro lékařské účely, doplňky výživové pro lékařské účely, bílkovinné přípravky nebo potrava pro lékařské účely, balzámy a krémy a masti pro lékařské účely, biologické přípravky s léčebným účinkem, pyl jako surovina pro farmaceutické přípravky, pyl a pylové přípravky s léčebným účinkem, chemické přípravky pro lékařské účely, léčivé oleje, oleje pro lékařské účely, tuky pro lékařské účely, léčivé soli, tinktury pro lékařské účely, bylinné výtažky nebo sirupy, vitamínová a minerální výživa ve formě koncentrátů, proteinové koncentráty jako výživné přísady k potravinám, droždí pro farmaceutické účely, potravinové doplňky s léčebnými účinky; (31) výrobky zemědělské, zahradnické a lesní (bez jakýchkoliv úprav pro konzumaci), chovatelské a pěstitelské produkty, živá zvířata a rostliny, krmivo a nápoje pro zvířata, přípravky posilující pro zvířata, stelivo pro domácí zvířata, podestýlka, podhoubí, rostliny, rostlinná semena, rýže neopracovaná, zrní (i jako obilniny i jako semena), nezpracované obilniny, nezpracované ořechy a arašidy, slad, vejce nasadová, živí měkkýši a korýši, čerstvé ovoce, čerstvá zelenina, čerstvé luštěniny, čerstvé houby, rybí jikry, vejce na líhnutí (oploďná), čerstvé bylinky jako koření, čerstvé květiny, věnce z přírodních rostlin, mulč slaměný, návnady (živé rybářské), otruby, sadba, seno, travníky přírodní, vedlejší produkty při zpracování obilnin pro živočišnou spotřebu, stromy (jako rostliny), syrové dřevo, kulatina dřevěná neodkorněná, kůra surová, řezivo neočištěné od kůry, třísky dřevěné na výrobu papírenské buničiny (celulózy), keře, křoví, kmemy stromů, korek surový, vánoční stromčky, pyl (surovina).

(730) **Dráb Jiří**, Pekárenská 40, České Budějovice, 37001, CZ
(740) Advokátní a patentová kancelář VYSKOČIL, KROŠLÁK a spol., Dana Lukajová, Voršílská 10, Praha 1, 11000

(210) **O-447595**

(220) 23.04.2007

(320) 23.04.2007

(511) 11, 20, 39

(540)



(510) (11) sanitární keramika a zařízení, součásti sanitárního vybavení,

zejména vany, dřezy, zdravotnická keramika - v rámci této třídy, nádrže s víkem k záchodům (kombi klozety), umyvadla, umývatka, pisoáry, kryty sifonů, bidety, pedikérní vaničky, výlevky; (20) nábytek, zejména koupelnový nábytek dřevěný, kovový a plastový, zrcadla, rámy; (39) silniční doprava.

(730) **Dřevojas, výrobní družstvo**, Pražská 50, Svitavy, 56802, CZ
(740) Ing. Roman Vithous, Pavlíkova 605/12, Praha 4, 14200

(210) **O-447604**

(220) 24.04.2007

(320) 24.04.2007

(511) 9, 35, 36, 37, 38, 39, 41, 42

(540)



(510) (9) počítačový software nahraný nebo ze vzdálené počítačové sítě, software pro správu a využití dat, počítačový software stažitelný z Internetu, řídicí software pro elektrické a elektronické zařízení, software na nosičích, počítače včetně jejich částí a příslušenství, hardwarové výpočetní techniky nebo komunikační nebo informační techniky, elektronické databáze a databázové produkty, nosiče dat v elektronické podobě, výrobky výpočetní techniky, zařízení a přístroje pro datovou komunikaci, elektronické sítě a systémy pro přenos dat, přístroje a nástroje vědecké, námořní, geodetické, fotografické, filmové, optické, přístroje pro vážení, měření, signalizaci, kontrolu (inspekci), záchranu a přístroje pro vyučování, přístroje a nástroje pro vedení, přepínání, přeměnu, akumulaci, regulaci nebo řízení elektrického proudu, elektrické vodiče a jiný elektromontážní materiál, antény, společně televizní antény, elektrické vodiče - kabely všeho druhu, zařízení pro vysílání, kódování a dekódování signálů/informací, rozvaděče nízkého napětí, kabely - koaxiální, elektrické aj. v rámci této třídy, vodiče všeho druhu, elektrická a elektronická zařízení pro dozor, ověřování a dálkové ovládání průmyslových operací, dynam, generátorů, alternátorů, transformátorů, rozvaděčů, elektrických kabelů a vodičů, bleskojistek, jističů, spínačů, vypínačů, akumulátorů, baterií; (35) automatizované zpracování dat, marketingová činnost, průzkumy trhu, rozšiřování produktů/výrobků k reklamním účelům, elektronický obchod, zprostředkování obchodní činnosti v oblasti počítačů, softwarového vybavení, vybavení počítačů a počítačových sítí a periférií všeho druhu, pořádání reklamních akcí, výstavy komerční a propagační, obchodní a podnikatelské informace, průzkum trhu, šíření propagačních informací, zejména systemizace informací do počítačových databází, pomoc při řízení obchodní činnosti, zaslání reklamních materiálů, dodavatelské služby pro třetí osoby, pronájem kancelářských strojů a zařízení, kopírování dokumentů, příprava inzertních sloupků, zpracování textu, reklama on-line v počítačové síti, přímý marketing, rozesílání a jiná distribuce informačních produktů všeho druhu včetně tištěných výrobků a materiálů reklamního charakteru, tvorba reklamních produktů určených k šíření prostřednictvím internetu a jiných informačních sítí, shromažďování, poskytování, třídění, zpracování a překlad informací do počítačových databází nebo jiné zpracování obchodních nebo podnikatelských informací, včetně vytváření, zpracování a třídění dat v rámci databází, automatizované zpracování dat, služby databank - vyhledávání obchodních dat a informací, dodavatelské služby pro třetí osoby (nákup výrobků a služeb pro jiné podniky), včetně obstarání a distribuce výrobků a služeb pro jiné podnikatelské subjekty, reklama, propagace a inzercce prostřednictvím všech druhů médií, poradenská činnost v oblasti obchodu, činnost podnikatelských, ekonomických a organizačních poradců, účetnictví, administrativní činnost, ekonomické informace a poradenství, analýzy nákladů, zpracování dat, zejména z oblastí certifikace, zkušebnictví, normalizace, měření a kontroly, podnikové poradenství a obchodní management, analýzy systému řízení a dokumentace, hodnotové a marketingové analýzy, posuzování efektivnosti provozu a racionalizace práce, marketingové studie, kvalifikace

firem, pomoc při řízení obchodních a průmyslových podniků, pomoc při řízení obchodní činnosti, poradenství v obchodní činnosti, statistické informace, obchodní informační servis; (36) provozování realitní kanceláře, služby realitní kanceláře, prodej a pronájem nemovitostí, odhady nemovitostí, správa nemovitého majetku, zejména budov, bytů, nebytových prostor, výrobních a provozních objektů a pozemků, zprostředkování obchodu v oblasti realit, zprostředkování v oblasti realitních služeb, zprostředkovatelská činnost a služby v oblasti investic a nemovitého majetku, správy a nakládání s nemovitým majetkem, zejména v oblasti koupě, prodeje, pronájmu a leasingu, bytů a nebytových prostor, oceňování a odhady nemovitostí včetně vypracovávání posudků, poradenská činnost v oblasti realit a finančního, nákup, prodej a správa pohledávek, průzkum a analýza trhu s realitami, zprostředkování finančních operací, úvěrové poradenství a zprostředkování úvěrů a hypoték, poskytování informací v oblasti realit, investic a nemovitostí pomocí prostředků globální počítačové sítě, investiční činnost v investiční výstavbě; (37) servisní činnost pro výpočetní techniku, konfigurace, instalace a údržba počítačů, sítí, informačních databázových systémů a jejich aplikací, montáž, servis a opravy elektrických strojů a přístrojů a elektronických zařízení pracujících na malém napětí a montáž, servis a opravy elektrického vybavení, instalace, servis, případné demontáže zařízení uvedených v tomto seznamu u třídy 9, pronájem a půjčování věcí movitých v rámci této třídy; (38) provozování internetového portálu, zejména v oblasti vzdělávání, počítačová komunikace, elektronický přenos dat pomocí výpočetní techniky (počítačů), elektronicky přenos dat na zakázku/za úplatu, elektronická pošta, pronájem telekomunikačních přístrojů a zařízení pro přenos dat, počítačová komunikace, elektronická pošta, pronájem zařízení pro přenos informací, zprostředkování přístupu ke globální počítačové síti, rozšiřování, zveřejňování a přenos informací prostřednictvím počítačových a telekomunikačních prostředků a sítí, satelitů apod., šíření informací prostřednictvím počítačových sítí a telekomunikačních sítí včetně Internetu, výměna a šíření informací a zpráv pomocí telekomunikačních sítí datových sítí, služeb webových portálů, informační služby na Internetu, zejména úplatné či bezúplatné zpřístupňování a uveřejňování informací prostřednictvím Internetu, poskytování informačního servisu prostřednictvím telefonu, mobilní telekomunikační sítě, Internetu, poskytování přístupu na on-line informační služby a databáze, přenos, úplatné či bezúplatné poskytování informací, jehož předmětem může být jakákoli datová položka obsažená v databázích, on-line informační a databázové služby, komunikační služby prostřednictvím Internetu, vnějších a vnitřních sítí; (39) zasilatelství, expresní zasilatelské a dopravní služby, veškeré vnitrostátní i mezinárodní dopravní služby včetně asistenční a zprostředkovatelské činnosti s těmito službami související, doprava letecká, železniční, silniční, vodní a námořní, manipulace s nákladem, tranzitní skladování, skladovací služby, pronájem skladů a skladovacích kontejnerů, půjčovna a pronájem aut, taxi služby, zprostředkování přepravy zboží, doručovací služby, služby v oblasti přepravních tarifů a jejich optimalizace - vše v rámci této třídy, balení zboží a jeho dodávání, odvoz zboží zákazníkům, pronájem skladišť, překládači zařízení, garážování včetně pronajímání garáží; (41) nakladatelská a vydavatelská činnost, školení uživatelů a správců počítačových sítí, informačních databázových systémů, zejména v oblasti informačních technologií, školení pracovníků pro servisní služby v oblasti počítačů, software a ochrany počítačů, jejich systémů, aplikací a sítí, pořádání odborných kurzů, školení a jiných vzdělávacích akcí, pořádání a řízení pracovních setkání, kongresů a sympozií, vzdělávací činnost, expertní, poradenská a konzultační služby v oblasti vzdělávání, přednášková a lektorská činnost; (42) zprostředkování tvorby software, pronájem počítačového software, poradenské, konzultační, asistenční, analytické, designérské, vyhodnocovací a programovací služby týkající se počítačového hardware, počítačových systémů a informačních technologií, projektové studie týkající se počítačového software, hardware, poradenská činnost pro výpočetní techniku, tvorba internetových stránek, grafické služby, počítačová grafika a design, poskytování software - programování, zhotovování software na zakázku, výzkum a vývoj software, pronájem výpočetní techniky, projektová, inženýrská, poradenská a expertní činnost související se software a softwarovými systémy pro zabezpečení počítačů, jejich sítí a

souvisejících programů a jejich aplikací, údržba informačních databázových systémů a jejich aplikací, poradenská a expertní činnost pro software, ochranu dat, šifrování dat a antivirových systémů, tvorba antivirových ochranných softwarových produktů, pronájem elektronického prostoru na počítačových serverech/globální počítačové sítě, kalibrování (měření), kontrola kvality, projektová činnost, studie technických projektů, expertizy, analýzy a výzkum fyzikální, chemický.

(590) Barevná

(730) Sedlák Jan, Sarajevská 29, Praha 2, 12000, CZ

(740) HALAXOVÁ & HALAXOVÁ, TETRAPAT, RNDr. Zdeňka Halaxová, Horní náměstí 7, Olomouc, 77200

(210) **O-447608**

(220) 24.04.2007

(320) 24.04.2007

(511) 1, 16, 35, 40

(540)



(510) (1) lepidla, tmely, lepicí pásy a konvertované produkty pro průmyslové účely, kůži, obuv, plakáty, tapety, stavebnictví, lepidla pro apretaci a nátěr, lepicí terčíky nebo lepicí pásy na pruhu separačního materiálu pro rychlé dočasné nebo trvalé nalepování či slepování v průmyslové výrobě nebo v obchodě; (16) lepidla kancelářská nebo pro domácnost, lepty, adhezivní lepidla jako jsou lepicí terčíky nebo lepicí pásy na pruhu separačního papíru pro rychlé dočasné nebo trvalé slepování či nalepování různých materiálů jako je příkladně papír, plast, kov, papírenské zboží, kancelářské a psací potřeby náležející do této třídy a jiné papírenské a polygrafické výrobky, výrobky z papíru, tiskárenské výrobky, učební a vyučovací pomůcky v papírové podobě, periodické a neperiodické publikace, prospekty, plakáty, letáky, vývěsky, knihy, brožury, odborné příručky, reklamní, propagační a informační materiály na bázi papíru a umělých hmot zařazené v této třídě; (35) reklamní, inzertní, propagační, marketingová a informační činnost, vyhledávání, zpracování a distribuce obchodních a komerčních informací, zejména v elektronické podobě a prostřednictvím Internetu, obchodní poradenské a konzultační služby, public relations, pořádání komerčních a reklamních výstav, zprostředkovatelská činnost v oblasti obchodních informací, reklamy a marketingu, předvádění zboží, rozšiřování reklamních a inzertních materiálů, on-line obchod a inzerce, správa obchodních zájmů třetích osob, zprostředkovatelská činnost v oblasti komerčních obchodních služeb prostřednictvím Internetu; (40) služby v oblasti lepení a slepování materiálů, zejména s využitím špičkových lepicích produktů jako jsou složková lepidla a tmely, lepicí pásy, lepicí konvertované výrobky, lepicí terčíky či lepicí pásy na pruhu separačního materiálu apod.

(730) Šípál František Ing., Tupolevova 478, Praha 9 - Letňany, 19900, CZ

(740) Ing. Václav Strnad, Rychtářská 375/31, Liberec 14, 46014

(210) **O-447610**

(220) 24.04.2007

(320) 24.04.2007

(511) 21, 33, 41, 43

(540)

PANSTVÍ MORAVA

(510) (21) nádobí z porcelánu, skla nebo keramiky, sošky z porcelánu, skla nebo keramiky, nádobí pro domácnost (kromě přístrojů), vázy, vázičky, květináče, ozdobné květináče z porcelánu, skla nebo keramiky, kryty na květináče (kromě papírových), láhve, sklenice, skleničky, poháry, pohárky, karafy, demižóny, předměty umělecké ze skla, porcelánu nebo keramiky, svícny ze skla, porcelánu nebo keramiky, šitý vývěsní ze skla, porcelánu nebo keramiky, vývrtky; (33) víno všeho druhu, sekty, lihoviny, likéry a jiné alkoholické nápoje; (41) organizování sportovního rybolovu, organizování a pořádání rybářských soutěží a

zábavných rybářských akcí, vzdělávání a školení v oblasti rybolovu, pronajímání sportovních potřeb, půjčování stanů, půjčování potápěčské výstroje, půjčování nářadí pro rybářský sport, provozování areálu sportovního rybářství, služby pro sportovní rybolov v rámci této třídy, informace o možnostech rekreace; (43) zajišťování a poskytování dočasného ubytování, rezervace přechodného ubytování, služby tábořiště, služby kempingu, služby penzionu, hostinská činnost, stánkový prodej občerstvení, provozování automatů (rychlé občerstvení), bufety, půjčování židlí, stolů, prostrání, nápojového skla.

(730) Kostruh David Ing., Joži Davida 38, Opava 6, 74706, CZ

(740) Ing. Iva Rylková, Polská 1525, Ostrava - Poruba, 70800

(210) **O-447611**

(220) 24.04.2007

(320) 24.04.2007

(511) 32, 33, 43

(540)

Vinařičko

(510) (32) hrozňavá šťáva, vinné mošty a výtazky z vinných moštů; (33) vína; (43) řízené ochutnávky vín.

(730) Hlavenka Karel, sídl. Čsl. armády 121, Břeclav, 69141, CZ

(740) JUDr. Petr Přehnil, Ph.D., Doležalova 3, Brno, 61600

(210) **O-447626**

(220) 24.04.2007

(320) 24.04.2007

(511) 5, 30

(540)

ARMOTRAZ

(510) (5) přípravky a produkty farmaceutické, minerální doplňkové potraviny, výživové a vitamínové přípravky, přípravky pro hubnutí a přípravky obsahující stopové prvky, vše upravené pro léčebné účely; (30) příchutě a přísady do potravin a nápojů s výjimkou esencí a éterických olejů, glukóza pro výživu, potravinové doplňky, spadající do této třídy.

(730) S & D Pharma CZ, spol. s r.o., Písnická 22/546, Praha 4, 14200, CZ

(740) Ing. Václav Kratochvíl, patentový zástupce, Tábořská 758/33, Mladá Boleslav, 29301

(210) **O-447627**

(220) 24.04.2007

(320) 24.04.2007

(511) 5, 30

(540)

ZOLDRIA

(510) (5) přípravky a produkty farmaceutické, minerální doplňkové potraviny, výživové a vitamínové přípravky, přípravky pro hubnutí a přípravky obsahující stopové prvky, vše upravené pro léčebné účely; (30) příchutě a přísady do potravin a nápojů s výjimkou esencí a éterických olejů, glukóza pro výživu, potravinové doplňky, spadající do této třídy.

(730) S & D Pharma CZ, spol. s r.o., Písnická 22/546, Praha 4, 14200, CZ

(740) Ing. Václav Kratochvíl, patentový zástupce, Tábořská 758/33, Mladá Boleslav, 29301

(210) **O-447628**

(220) 24.04.2007

(320) 24.04.2007

(511) 5, 30

(540)

FORACORT

(510) (5) přípravky a produkty farmaceutické, minerální doplňkové potraviny, výživové a vitamínové přípravky, přípravky pro hubnutí a přípravky obsahující stopové prvky, vše upravené pro léčebné účely; (30) příchutě a přísady do potravin a nápojů s výjimkou

- esenci a éterických olejů, gluóza pro výživu, potravinové doplňky, spadající do této třídy.
- (730) **S & D Pharma CZ, spol. s r.o.**, Písnická 22/546, Praha 4, 14200, CZ
- (740) Ing. Václav Kratochvíl, patentový zástupce, Táborská 758/33, Mladá Boleslav, 29301

- (210) **O-447632**
(220) 24.04.2007
(320) 24.04.2007
(511) 3, 5, 16

Linteo - Značka české domácí hygieny.

- (510) (3) tyčinky do uší/nosu, vatové tampóny, vlhčené ubrousky dětské, toaletní papír vlhčený, vše pro kosmetické účely; (5) antibakteriální vlhčené ubrousky do koupelen a kuchyní; (16) papír, toaletní papír, papírové ubrousky, papírové kuchyňské utěrky, kuchyňské kapesníčky, papírové kapesníčky.
- (730) **SPEKTRUM CZ a.s.**, J. E. Purkyně 109, Lanškroun, 56301, CZ
- (740) **KOREJZOVÁ & SPOL., v.o.s.**, JUDr. Petra Korejzová, advokátka, Korunní 104/E, Praha 10, 10100

- (210) **O-447657**
(220) 25.04.2007
(320) 25.04.2007
(511) 35, 41, 44

Surface 
professional make up school

- (510) (35) personální poradenství - management, podnikové poradenství a obchodní management; (41) školení a vyučování, vzdělávání (výchovné služby), zábava (služby); (44) salóny krásy, služby vizážistů.
- (730) **Make-Up Center Prague, s.r.o.**, Belgická 14, Praha 2, 12000, CZ
- (740) JUDr. Jan Lukeš, Ph.D., Hyberská 20, Praha 1, 11000

- (210) **O-447718**
(220) 26.04.2007
(320) 26.04.2007
(511) 9, 16, 35, 41

music

- (510) (9) veškeré nosiče informací v rozsahu třídy 9; (16) tiskoviny všeho druhu, zařazené do této třídy, např. noviny, časopisy, periodika, knihy, katalogy, plakáty, fotografie, kalendáře, samolepky, propagační tiskoviny; (35) reklamní, inzertní a propagační činnost všemi druhy médií, zprostředkovatelská činnost v oblasti obchodu s výše uvedenými výrobky, marketing, činnost podnikatelských, organizačních a ekonomických poradců; (41) nakladatelská a vydavatelská činnost, nahrávání nosičů zvukových a/nebo obrazových, agenturní činnost v oblasti kultury a umění, výroba, půjčování audiovizuálních děl, půjčování nahraných a nenahranych nosičů zvukových a/nebo obrazových záznamů, výchovná a zábavní činnost, provozování zařízení sloužících k zábavě, pořádání společenských, kulturních, zábavních, soutěžních a výstavních akcí v rámci této třídy, zprostředkovatelská činnost v uvedených oblastech.

- (730) **MUSIC s.r.o.**, Novovysočanská 503/12, Praha 9, 19000, CZ
- (740) Ing. Francis Jupa, Měchenická 4/2554, Praha 4, 14100

- (210) **O-447730**
(220) 27.04.2007
(320) 27.04.2007
(511) 33



- (510) (33) víno.
(590) Barevná
- (730) **Vinospol, spol. s r.o.**, Údolní 1076, Mutěnice, 69611, CZ

- (210) **O-447731**
(220) 27.04.2007
(320) 27.04.2007
(511) 33

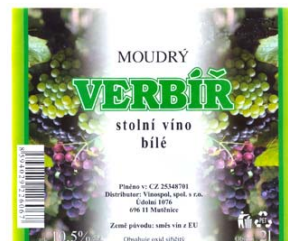

- (510) (33) víno.
(590) Barevná
- (730) **Vinospol, spol. s r.o.**, Údolní 1076, Mutěnice, 69611, CZ

- (210) **O-447740**
(220) 27.04.2007
(320) 27.04.2007
(511) 33, 35

VPA

- (510) (33) vína, alkoholické nápoje; (35) zprostředkování v oblasti nákupu a prodeje zboží prostřednictvím Internetu, zejména s víny, alkoholickými a nealkoholickými nápoji, maloobchodní a velkoobchodní prodej zboží, zejména s víny, alkoholickými a nealkoholickými nápoji.
- (730) **MK Pro, s.r.o.**, Pod Zámkem 2, Břeclav, 69002, CZ
- (740) Patentová a známková kancelář, Ing. Jaromír Příkrýl, Včelín 1161, Hulín, 76824

- (210) **O-447754**
(220) 27.04.2007
(320) 27.04.2007
(511) 3, 5, 21



- (510) (3) čisticí a prací prostředky, zubní pasty, zubní gely, ústní vody a prostředky pro ústní hygienu, tělová kosmetika jako mýdla, holicí pasty a mýdla, šampóny, sprchové gely, deodoranty; (5) výrobky farmaceutické a zdravotnické, dezinfekční prostředky a pohlčovače pachů, dezodorační prostředky, obvazový materiál; (21) kartáčky na zuby, kartáče, kosmetické štětce, nitě k čištění zubů.

(730) **HILLCOM, s.r.o.**, Makovského 1392, Praha 6 - Řepy, 16000, CZ
(740) Ing. Zdeněk Kučera, Padělky 548, P.O.BOX 92, Slušovice, 76315

(320) 02.05.2007
(511) 16, 43
(540)



(510) (16) plakáty, fotografie, kalendáře; (43) restaurace, bary, bufety, kavárny, catering.
(730) **CATS, s.r.o.**, Benediktská 1060/3, Praha 1, 11000, CZ

(210) **O-447756**
(220) 27.04.2007
(320) 27.04.2007
(511) 28, 35, 41
(540)



(510) (28) sportovní nářadí, zejména tréninkové pomůcky pro zvyšování fyzické kondice; (35) propagační a reklamní činnost při pořádání sportovních a společenských akcí, pomoc při řízení obchodní činnosti, zejména při provozování sportovních center, marketing; (41) provozování sportovních zařízení a zařízení sloužících k relaxaci, regeneraci a rekondici, organizování sportovních soutěží a turnajů a společenských akcí v oblasti sportu, kultury a zábavy, organizování sportovních soustředění a kempů, pořádání vzdělávacích a školicích akcí, seminářů a kurzů v oblasti sportovních aktivit, poradenské a konzultační služby v oblasti sportu, jako je tenis, squash a jiné obdobné raketové sporty.

(590) Barevná
(730) **PRO-6, spol. s r.o.**, Geologická 2, Praha 5, 15000, CZ
(740) ČERVENKA, KLEINTOVÁ, TURKOVÁ Patentová, známková a advokátní kancelář, Mgr. Josef Červenka, Budečská 6, Praha 2, 12000

(210) **O-447858**
(220) 03.05.2007
(320) 03.05.2007
(511) 3, 5, 21
(540)



(510) (3) čističí a prací prostředky, zubní pasty, zubní gely, ústní vody a prostředky pro ústní hygienu, tělová kosmetika jako mýdla, holicí pasty a mýdla, šampóny, sprchové gely, deodoranty; (5) výrobky farmaceutické a zdravotnické, dezinfekční prostředky a pohlčovače pachů, dezodorační prostředky, obvazový materiál; (21) kartáčky na zuby, kartáče, kosmetické štětce, nitě k čištění zubů.
(730) **HILLCOM s.r.o.**, Makovského 1392, Praha 6 - Řepy, 16000, CZ

(740) Ing. Zdeněk Kučera, Padělky 548, P.O.BOX 92, Slušovice, 76315

(210) **O-447794**
(220) 30.04.2007
(320) 30.04.2007
(511) 16, 20, 28
(540)



(510) (16) papír, lepenka a výrobky z těchto materiálů, tiskárenské výrobky, potřeby pro knižní vazby, fotografie, papírenské zboží, lepidla pro papírenství nebo domácnost, materiál pro umělce, psací stroje a kancelářské potřeby, učební a vyučovací pomůcky s výjimkou přístrojů, plastické obaly, vše spadající do této třídy; (20) nábytek, zrcadla, rámy, výrobky nepojmenované v jiných třídách ze dřeva, korku, rákosu, vrbového proutě, z rohu, kosti, slonoviny, z kostic, želvoviny, jantaru, perleti, mořské pěny, náhražky všech těchto materiálů nebo náhražky z plastických hmot; (28) hry, hračky, potřeby pro gymnastiku a sport, spadající do této třídy, vánoční ozdoby.
(730) **TINY - CZ s.r.o.**, Komenského 162, Žacléř, 54201, CZ

(210) **O-447885**
(220) 04.05.2007
(320) 04.05.2007
(511) 41, 43, 44
(540)



(510) (41) sportovní a kulturní aktivity, fitness centra, provozování posiloven; (43) ubytovací služby, hotelové, restaurační a barové služby, zásobování potravinami a nebo nápoji (catering), rezervování pokojů v hotelích; (44) péče o hygienu a krásu osob, provozování solárií.
(730) **EXATHERM, s.r.o.**, Jugoslávská 11/30, Jablonec nad Nisou, 46601, CZ

(740) JUDr. Lukáš Jansa, Sokola Tůmy 16, Ostrava, 70900

(210) **O-447836**
(220) 02.05.2007
(320) 02.05.2007
(511) 9, 16, 41
(540)

KAMPAK

(510) (9) publikace v elektronické podobě; (16) knihy, periodika a tiskoviny; (41) vydavatelství a nakladatelství.
(730) **KAMPE, s.r.o.**, Jahodová 22, Praha 10, 10600, CZ

(210) **O-447886**
(220) 04.05.2007
(320) 04.05.2007
(511) 41, 43, 44

(210) **O-447849**
(220) 02.05.2007

(540)



(510) (41) sportovní a kulturní aktivity, fitness centra, provozování posiloven; (43) ubytovací služby, hotelové, restaurační a barové služby, zásobování potravinami a/nebo nápoji (catering), rezervování pokojů v hotelích; (44) péče o hygienu a krásu osob, provozování solárií.

(730) **EXATHERM, s.r.o.**, Jugoslávská 11/30, Jablonec nad Nisou, 46601, CZ

(740) JUDr. Lukáš Jansa, Sokola Tůmy 16, Ostrava, 70900

(210) **O-447937**

(220) 07.05.2007

(320) 07.05.2007

(511) 16, 41

(540)



(510) (16) časopisy a noviny, periodické a neperiodické tiskoviny; (41) nakladatelství, vydavatelství.

(730) **Burda Praha spol. s r.o.**, Přemyslovská 2845/43, Praha 3, 13000, CZ

(210) **O-447946**

(220) 07.05.2007

(320) 07.05.2007

(511) 35, 36, 37, 42

(540)



(510) (35) činnost podnikatelských, organizačních a ekonomických poradců; (36) realitní činnost, poradenská činnost v oblasti financování staveb; (37) stavebnictví; (42) projektová činnost ve výstavbě.

(730) **Ing. arch. Věra Ottová**, Fetrovská 889/37, Praha 6, 16000, CZ

(210) **O-447949**

(220) 09.05.2007

(320) 09.05.2007

(511) 41

(540)



(510) (41) organizování soutěží (vzdělávacích nebo zábavných) v rámci protidrogové prevence.

(590) Barevná

(730) **Městská část Praha 12**, Písková 830/25, Praha 4 - Modřany, 14312, CZ

(210) **O-447973**

(220) 09.05.2007

(320) 09.05.2007

(511) 7, 12, 37

(540)



(510) (7) dynamy, dynamy pro jízdní kola; (12) motory pro motocykly, kola pro jízdní kola a motocykly, motocyklové hlavy, motory pro motocykly, pumpy pro motocykly, motorové tříkolky, motocykly, mopedy, jízdní kola, galusky pro jízdní kola a motocykly, elektromobily, duše pro jízdní kola a motocykly, nářadí na opravu pro duše, upínací kaučukové záplaty na opravy duší, čelní ochranná skla, cyklistické ráfky, brzdy vozidel, brzdy jízdních kol, brašny speciální pro jednostopá vozidla, blatníky, blatníky jízdních kol, bezdušové pneumatiky (galusky) jízdních kol a motocyklů, nosiče jízdních kol, odkladače (nosiče) jízdních kol, paprsky (dráty) pro jízdní kola a motocykly, pedály pro motocykly, kola, pneumatiky na jízdní kola, pneumatiky, potahy sedadel jízdních kol a motocyklů, pumpy pro jízdní kola a motocykly, ráfky jízdních kol, ráfky kol vozidel, rámy jízdních kol, motocyklů, řetězy pro pozemní vozidla, řetězy jízdních kol, sedadlové potahy pro jízdní kola a motocykly, sedla na jízdní kola a motocykly, směrovky vozidel, směrovky pro jízdní kola, stojany jízdních kol, stojany motocyklů, ventily pneumatik vozidel; (37) antikoroziní úprava, obnova motorů použitých nebo částečně zničených, mazání vozidel, údržba a opravy motorových vozidel, lakování, glazurování, leštění vozidel, autoservis, protektorování pneumatik, vulkanizace pneumatik, údržba vozidel.

(730) **V.D.O. MOTO s.r.o.**, Tepelská 137, Mariánské Lázně, 35301, CZ

(210) **O-447977**

(220) 10.05.2007

(320) 10.05.2007

(511) 35, 41

(540)

ERION

(510) (35) propagační činnost, reklama; (41) zábava, sportovní a kulturní aktivity.

(730) **Fejt Jiří**, Bohušova 782, Planá u Mariánských Lázní, 34815, CZ

(210) **O-447978**

(220) 10.05.2007

(320) 10.05.2007

(511) 35, 41

(540)



(510) (35) propagační činnost, reklama; (41) zábava, sportovní a kulturní aktivity.

(730) **Fejt Jiří**, Bohušova 782, Planá u Mariánských Lázní, 34815, CZ

(210) **O-447979**

(220) 10.05.2007

(320) 10.05.2007

(511) 7, 11, 42

(511)

(540)

**OBILNÍ
TECHNIKA**

- (510) (7) zemědělské stroje a zařízení pro posklizňovou úpravu zrnin, stroje a zařízení pro peletování a briketování biomasy; (11) přístroje a zařízení pro sušení biomasy; (42) konzultační služby v oblasti energetického využití biomasy, vývoj a projektová činnost strojů, zařízení a technologií pro peletování, briketování a sušení biomasy.
(730) **OBILNÍ TECHNIKA, s.r.o.Farma ZD**, Zlín 12 - Veliková, 76314, CZ
(740) Patentová a známková kancelář, Ing. Jaromír Příklad, Včelín 1161, Hulín, 76824

(210) **O-447987**

- (220) 10.05.2007
(320) 10.05.2007
(511) 3, 16, 35, 41, 43, 44
(540)

MIO FACCIA

- (510) (3) kosmetika a kosmetické výrobky, vlasová kosmetika a výrobky parfumerie; (16) fotografie, učební a vyučovací pomůcky; (35) propagační činnost, reklama; (41) provoz fitness centra, vzdělávání, zábava; (43) rychlé občerstvení; (44) péče o hygienu osob, kadeřnický a kosmetický salon, masáže, manikura, pedikura.
(730) **Pavliček Karel**, Počernická 350/77, Praha 10, 10800, CZ

(210) **O-447995**

- (220) 10.05.2007
(320) 10.05.2007
(511) 35, 42
(540)

HOTAPPLE

- (510) (35) marketingové studie, reklama; (42) grafický design, obchodní činnost (služby, poradenství).
(730) **HOTAPPLE s.r.o.**, U Pentlovky 467/5, Praha 8, 18100, CZ

(210) **O-448000**

- (220) 11.05.2007
(320) 11.05.2007
(511) 37, 42
(540)

K4 Architects & Engineers

- (510) (37) stavební informace, stavební dozor, poradenství ve stavebnictví, stavební management, řízení stavby; (42) architektura, architektonické poradenství, autorský dozor, stavební projekce, projektová činnost, studie technických projektů expertní.
(730) **K4 a.s.**, Mlýnská 326/13, Brno, 60200, CZ
(740) A. Holas & partner Patentová a známková kancelář, Ing. Mgr. Hana Holasová, Křížová 4, Brno, 60300

(210) **O-448027**

- (220) 11.05.2007
(320) 11.05.2007
(511) 37, 42

(540)

**K4**
ARCHITECTS
& ENGINEERS

- (510) (37) stavební informace, stavební dozor, poradenství ve stavebnictví, stavební management, řízení stavby; (42) architektura, architektonické poradenství, autorský dozor, stavební projekce, projektová činnost, studie technických projektů expertní.
(730) **K4 a.s.**, Mlýnská 326/13, Brno, 60200, CZ
(740) A. Holas & partner Patentová a známková kancelář, Ing. Mgr. Hana Holasová, Křížová 4, Brno, 60300

(210) **O-448028**

- (220) 14.05.2007
(320) 14.05.2007
(511) 29, 30, 41
(540)



- (510) (29) doplněk stravy na bázi sušeného ovoce a sušených hub; (30) doplněk stravy na bázi koření; (41) výchova, vzdělávání, zábava, sportovní a kulturní aktivity.

(590) Barevná

(730) **MEDYNAMIS s.r.o.**, Smrkový Týnec 15, Slatiňany, 53821, CZ

(210) **O-448036**

- (220) 14.05.2007
(320) 14.05.2007
(511) 6, 7, 8, 16, 20, 42
(540)

FOREZ

- (510) (6) formy kovové, formy kovové k výrobě výrobků z plastických hmot, kovové zboží drobné; (7) lisy jako součásti strojů; (8) nástroje na vystřihování, nástroje řezné; (16) obaly z plastických hmot, dutinky a cívky pro textilní průmysl; (20) plastické výrobky, neobsažené v jiných třídách; (42) inženýrské služby, konstruktérské práce v oblasti strojírenství.
(730) **FOREZ, s.r.o. Ostrov**, Ostrov 2, Ostrov u Lanškrouna, 56122, CZ

(210) **O-448198**

- (220) 17.05.2007
(320) 17.05.2007
(511) 14
(540)

SCREAM

- (510) (14) kazety na šperky, pouzdra na šperky, skříňky na šperky, šperkovičky, vše ze vzácných kovů a jejich slitin nebo postříbřeného nebo pozlaceného kovu, klenoty, medaile, náhrdelníky, náušnice, prsteny, spony do kravat, manžetové knoflíky, klíčenky, šperky, zejména brože, jehlice, medailony, náramky, přívěšky, řetízky a špendlíky, figurky, ozdoby a knoflíky z drahých kovů, bižuterie, drahokamy.

(730) **TITAN spol. s r.o.**, Žerotínova 37/1141, Praha 3 - Žižkov, (540)
13000, CZ

(740) **ROTT, RŮŽIČKA & GUTTMANN** Patentová, známková a
advokátní kancelář, JUDr. Vladimír Rott, Nad Štolou 12, Praha
7, 17000

(210) **O-448199**

(220) 17.05.2007

(320) 17.05.2007

(511) 14

(540)

Beneto

(510) (14) kazety na šperky, pouzdra na šperky, skříňky na šperky,
šperkovičky, vše ze vzácných kovů a jejich slitin nebo
postříbřeného nebo pozlaceného kovu, klenoty, medaile,
náhrdelníky, náušnice, prsteny, spony do kravat, manžetové
knoflíky, klíčenky, šperky, zejména brože, jehlice, medailony,
náramky, přívěsky, řetízky a špendlíky, figurky, ozdoby a
knoflíky z drahých kovů, bižuterie, drahokamy.

(730) **TITAN spol. s r.o.**, Žerotínova 37/1141, Praha 3 - Žižkov,
13000, CZ

(740) **ROTT, RŮŽIČKA & GUTTMANN** Patentová, známková a
advokátní kancelář, JUDr. Vladimír Rott, Nad Štolou 12, Praha
7, 17000

(210) **O-448249**

(220) 18.05.2007

(320) 18.05.2007

(511) 34

(540)

VENICE

(510) (34) tabák, cigarety, potřeby pro kuřáky, zápalky.

(730) **House of Prince A/S**, Tobaksvejen 4, DK-2860 Soborg, DK

(740) **KOREJZOVÁ & SPOL.**, v.o.s., JUDr. Petra Korejzová,
advokátka, Korunní 104/E, Praha 10, 10100

(210) **O-448268**

(220) 21.05.2007

(320) 21.05.2007

(511) 9, 36, 42

(540)

 **KEYMAN** POJIŠTĚNÍ KLÍČOVÝCH OSOB

(510) (9) přístroje pro zpracování informací, počítače; (36)
pojišťovnictví, finanční služby; (42) tvorba software, výzkumné
služby.

(590) Barevná

(730) **Insia s.r.o.**, Římská 14, Praha 2, 12000, CZ

(210) **O-448276**

(220) 21.05.2007

(320) 21.05.2007

(511) 20, 37, 39

(540)

VESPERA

(510) (20) nábytek všeho druhu; (37) opravárenské služby v oblasti
nábytku, zejména truhlářské a čalounické práce; (39) doprava,
balení a skladování zboží.

(730) **VESPERA, s.r.o.**, Bukovského 8, Brno, 62800, CZ

(740) JUDr. Petr Přehnil, Ph.D., Doležalova 3, Brno, 61600

(210) **O-448277**

(220) 21.05.2007

(320) 21.05.2007

(511) 20, 37, 39



(510) (20) nábytek všeho druhu; (37) opravárenské služby v oblasti
nábytku, zejména truhlářské a čalounické práce; (39) doprava,
balení a skladování zboží.

(730) **VESPERA, s.r.o.**, Bukovského 8, Brno, 62800, CZ

(740) JUDr. Petr Přehnil, Ph.D., Doležalova 3, Brno, 61600

(210) **O-448278**

(220) 21.05.2007

(320) 21.05.2007

(511) 36, 37, 42

(540)



(510) (36) realitní činnost, pronájem nemovitostí, služby informační,
poradenské a konzultační v této oblasti, financování staveb; (37)
zprostředkovatelská činnost v oblasti stavebnictví, provádění
bytových a občanských staveb a jejich oprav, stavební činnosti;
(42) konstrukční, projektová a inženýrská činnost v investiční
výstavbě, porady a konzultace v této oblasti.

(730) **Lordship Estates, spol. s r.o.**, Vinohradská 1013/66, Praha 3,
13000, CZ

(740) Jana Bubeníková, Vajgarská 512, Praha 9, 19800

(210) **O-448280**

(220) 21.05.2007

(320) 21.05.2007

(511) 35, 41

(540)



(510) (35) reklamní a propagační činnost a marketing; (41)
organizování sportovních soutěží, organizování zábavních či
vzdělávacích soutěží.

(590) Barevná

(730) **Lobby Česká republika s.r.o.**, Amforová 1885, Praha 5 -
Stodůlky, 15500, CZ

(210) **O-448281**

(220) 21.05.2007

(320) 21.05.2007

(511) 18, 25

(540)

SUPERUN

(510) (18) kůže, imitace kůže, výrobky z těchto materiálů, které nejsou
zahrnuty do jiných tříd, kůže ze zvířat, kufrů a zavazadla,
deštníky, slunečníky a hole, biče a sedlářské výrobky; (25)
oděvy, obuv, kloboučnické zboží.

(730) **Ng Chung Lam**, Volutová 2521/18, Praha 5 - Stodůlky, 15800,
CZ

(740) Advokátní kancelář, Mgr. Liliana Balašová Vochalová, nám. I.
P. Pavlova 3, Praha 2, 12000

(210) **O-448295**
(220) 22.05.2007
(320) 22.05.2007
(511) 12, 30, 39
(540)



(510) (12) vozidla, dopravní prostředky pozemní, vzdušné nebo vodní, nákladní vnitrostátně provozovaná vozidla nad 3,5 tuny celkové hmotnosti; (30) chléb, pečivo, cukrovinky; (39) doprava, balení a skladování zboží, organizování cest, silniční motorová doprava nákladní, pronájem automobilů, nákladních vozidel, kamiónů a lodí.
(590) Barevná
(730) **Kyus Milan**, Chlumecká 393, Chlumeč, 40339, CZ
(740) Ing. Stanislav Babický, Budovatelů 2407, Most, 43401

(210) **O-448328**
(220) 22.05.2007
(320) 22.05.2007
(511) 30
(540)



(510) (30) cukrovinky, zejména žvýkačky všeho druhu, bonbóny všeho druhu, včetně mentolových.
(590) Barevná
(730) **Wm. Wrigley Jr. Company, a Delaware Corporation**, 410 North Michigan Avenue, 60611 Chicago, IL, US
(740) KOREJZOVÁ & SPOL., v.o.s., JUDr. Petra Korejzová, advokátka, Korunní 104/E, Praha 10, 10100

(210) **O-448329**
(220) 22.05.2007
(320) 22.05.2007
(511) 30
(540)



(510) (30) cukrovinky, zejména žvýkačky všeho druhu, bonbóny všeho druhu, včetně mentolových.
(590) Barevná
(730) **Wm. Wrigley Jr. Company, a Delaware Corporation**, 410 North Michigan Avenue, 60611 Chicago, IL, US
(740) KOREJZOVÁ & SPOL., v.o.s., JUDr. Petra Korejzová, advokátka, Korunní 104/E, Praha 10, 10100

(210) **O-448330**
(220) 22.05.2007
(320) 22.05.2007
(511) 30

(540)



(510) (30) cukrovinky, zejména žvýkačky všeho druhu, bonbóny všeho druhu, včetně mentolových.
(590) Barevná
(730) **Wm. Wrigley Jr. Company, a Delaware Corporation**, 410 North Michigan Avenue, 60611 Chicago, IL, US
(740) KOREJZOVÁ & SPOL., v.o.s., JUDr. Petra Korejzová, advokátka, Korunní 104/E, Praha 10, 10100

(210) **O-448331**
(220) 22.05.2007
(320) 22.05.2007
(511) 30
(540)



(510) (30) cukrovinky, zejména žvýkačky všeho druhu, bonbóny všeho druhu, včetně mentolových.
(730) **Wm. Wrigley Jr. Company, a Delaware Corporation**, 410 North Michigan Avenue, 60611 Chicago, IL, US
(740) KOREJZOVÁ & SPOL., v.o.s., JUDr. Petra Korejzová, advokátka, Korunní 104/E, Praha 10, 10100

(210) **O-448335**
(220) 22.05.2007
(320) 22.05.2007
(511) 9, 12, 18, 25, 37
(540)

BICYCLECAFE

(510) (9) brýle, helmy; (12) jízdní kola a příslušenství včetně náhradních dílů, a to zejména brzdy, duše, pneumatiky, řetězy, ráfky, paprsky, ozubená kola, náboje kol, hlavy kol, pedály, rámy jízdních kol; (18) batohy, brašny na nářadí, cestovní kufr; (25) oblečení, sportovní oblečení, a to zejména kalhoty, bundy, čepice, rukavice, spodní prádlo zabraňující pocení a pohlcující pot; (37) mytí dopravních prostředků, informace o opravách a veškeré opravy výše uvedeného.
(730) **Klezi Lukáš**, E. Beneše 574, Polička, 57201, CZ

(210) **O-448336**
(220) 22.05.2007
(320) 22.05.2007
(511) 9, 12, 18, 25, 37
(540)



(510) (9) brýle, helmy; (12) jízdní kola a příslušenství včetně náhradních dílů, a to zejména brzdy, duše, pneumatiky, řetězy, ráfky, paprsky, ozubená kola, náboje kol, hlavy kol, pedály, rámy jízdních kol; (18) batohy, brašny na nářadí, cestovní kufr; (25) oblečení, sportovní oblečení, a to zejména kalhoty, bundy, čepice, rukavice, spodní prádlo zabraňující pocení a pohlcující pot; (37) mytí dopravních prostředků, informace o opravách a veškeré opravy výše uvedeného.

(590) Barevná
(730) **Klezl Lukáš**, E. Beneše 574, Polička, 57201, CZ

(210) **O-448341**
(220) 22.05.2007
(320) 22.05.2007
(511) 30, 40, 43
(540)



(510) (30) káva, čaj, kakao, kávové náhražky, cukr, pečivo, cukrovinky, zmrzlina; (40) pražení kávy; (43) kavárny.
(730) **OLZA - Trading, spol. s r.o.**, Alšova 3, Český Těšín, 73701, CZ
(740) **ROTT, RŮŽIČKA & GUTTMANN** Patentová, známková a advokátní kancelář, JUDr. Vladimír Rott, Nad Štolou 12, Praha 7, 17000

(210) **O-448342**
(220) 22.05.2007
(320) 22.05.2007
(511) 30, 40, 43
(540)



(510) (30) káva, čaj, kakao, kávové náhražky, cukr, pečivo, cukrovinky, zmrzlina; (40) pražení kávy; (43) kavárny.
(730) **OLZA - Trading, spol. s r.o.**, Alšova 3, Český Těšín, 73701, CZ
(740) **ROTT, RŮŽIČKA & GUTTMANN** Patentová, známková a advokátní kancelář, JUDr. Vladimír Rott, Nad Štolou 12, Praha 7, 17000

(210) **O-448343**
(220) 22.05.2007
(320) 22.05.2007
(511) 9, 16, 35, 38, 41, 42
(540)



(510) (9) počítačový hardware s příslušenstvím, programové vybavení pro počítače, software pro správu a využití dat, video a počítačové hry, telefonní přístroje, včetně mobilních a jejich příslušenství, přístroje pro záznam, převod a reprodukci zvuku nebo obrazu; (16) kancelářské a papírenské výrobky, tiskoviny a tiskárenské výrobky, učební pomůcky, informační a reklamní materiály zařazené v této třídě; (35) reklama, propagace, obchodní informace, inzerce, pomoc při provozování obchodů a obchodních činností průmyslového nebo obchodního podniku, služby reklamních kanceláří, týkající se všech druhů zboží nebo služeb; (38) informační kancelář, samostatný přenos dat nebo informací prostřednictvím telekomunikačních zařízení, počítačů, mobilních telefonů, služby zabezpečující audiovizuální komunikaci prostřednictvím informačních telekomunikačních sítí, kupř. počítačové sítě Internet, mobilních telefonů, satelitu

apod., rozšiřování, zveřejňování a přenos informací prostřednictvím informačních a telekomunikačních zařízení a sítí, mobilních telefonů, satelitů atp., výměna a šíření informací a zpráv pomocí telekomunikačních sítí, datových sítí, informační nebo komunikační nebo elektronické techniky, on-line chat room / diskusní skupiny na Internetu a na sítí mobilních telefonů, elektronické nástěnky (služby) -telekomunikační služby, poskytování přístupu k on-line službám, služby webových portálů, komunikace mobilními telefony a počítačová komunikace, posílání zpráv, pošta (elektronická), přenos zpráv a obrazových informací pomocí počítačů, šíření elektronických publikací v elektronické podobě pomocí počítačových a telekomunikačních sítí, pomocí mobilních telefonů, satelitu atp., komunikace a transakce v síti, služby datové sítě, pronájem informačních a komunikačních míst, služby krátkých textových zpráv a mobilních multimediálních zpráv MMS; (41) elektronické publikování (DTP), poskytování on-line publikací, organizování vzdělávacích a zábavných soutěží, provozování her on-line z počítačové sítě, vydávání knih a časopisů on-line, informace o možnostech zábavy, informace o možnostech rekreace, informace o výchově a vzdělávání, publikování a vydávání knih, časopisů a magazínů, služby v oblasti vzdělávání, zábavy a sportu, digitální zpracování obrazu; (42) návrhy, strukturování a programování či jiné vytváření počítačových programů a počítačových systémů, zejména programového vybavení internetových, intranetových či jiných síťových serverů, serverových stanic a systémů, včetně jejich instalace, zavádění, aktualizace a údržby, návrhy, strukturování a programování či jiné vytváření databází, jiných datových systémů a aplikací pro jejich zpracování, včetně jejich poskytování, přístupu k nim a jejich instalace, zavádění, aktualizace a údržby, návrhy, strukturování a programování či jiné vytváření internetových či intranetových počítačových stránek a nástěnek (webpages a websites) a internetových či intranetových aplikací, včetně jejich instalace, zavádění, aktualizace a údržby, hostování (poskytování volného prostoru) pro internetové či intranetové počítačové stránky a nástěnky (webpages a websites) nebo hostování (poskytování volného prostoru) v rámci těchto stránek či nástěnek, hostování (poskytování volného prostoru) pro internetové či intranetové aplikace, převod (konverze) počítačových programů, dat či jiných údajů v elektronické podobě z různých formátů do jiných formátů, převod (konverze) dokumentů, dat či jiných údajů z fyzických médií na elektronická média.

(590) Barevná
(730) **Seznam.cz, a.s.**, Radlická 608/2, Praha 5, 15000, CZ
(740) JUDr. Miroslav Kupka, Levého 1532, Rakovník, 26901

(210) **O-448357**
(220) 23.05.2007
(320) 23.05.2007
(511) 29, 30, 31, 32
(540)

MR. BOGEMIAN

(510) (29) výrobky živočišného původu spadající do této třídy, maso, ryby, drůbež, zvěřina, masové výtažky, zavařované, mražené, sušené a vařené ovoce a zelenina, želé, džemy, vejce, mléko a mléčné výrobky, oleje a tuky jedlé, všechny druhy zpracovaných ořechů, želatina, hotová jídla, polotovary v sypkém a tekutém stavu spadající do této třídy; (30) potraviny rostlinného původu připravené pro konzervaci nebo konzervování, jakož i stimulanty pro zlepšení chutě potravin, káva, čaj, kakao, cukr, rýže, tapioka, ságo, kakaové výtažky, mouka a přípravky z obilnin, chléb, pečivo, cukrovinky, zmrzlina, med, sirup melasový, droždí, prášky do těst, sůl, hořčice, ocet, nálevy (k ochucení), koření, led pro osvěžení, hotová jídla, polotovary i v sypkém i tekutém stavu spadající do této třídy; (31) produkty země, které nebyly nijak upravovány pro konzumaci v rámci této třídy, živá zvířata a rostliny, jakož i krmivo pro zvířata, výrobky zemědělské, zahradnické, lesní a zrní neuvedené v jiných třídách, živá zvířata, čerstvé ovoce a zelenina, osivo, rostliny a přírodní květiny, krmivo pro zvířata, slad; (32) piva, minerální vody, šumivé nápoje a jiné nápoje nealkoholické, nápoje a šťávy ovocné, sirupy a jiné přípravky k zhotovování nápojů i v tekutém i sypkém stavu.
(730) **Vasilenko Alexandr**, Sedlčanská 1327/65, PRAHA 4, 14000, CZ

(210) **O-448358**
(220) 23.05.2007
(320) 23.05.2007
(511) 29, 30, 31, 32
(540)

LUBISTOK

(510) (29) výrobky živočišného původu spadající do této třídy, maso, ryby, drůbež, zvěřina, masové výtažky, zavařované, mražené, sušené a vařené ovoce a zelenina, želé, džemy, vejce, mléko a mléčné výrobky, oleje a tuky jedlé, všechny druhy zpracovaných ořechů, želatina, hotová jídla, polotovary v sypkém a tekutém stavu spadající do této třídy; (30) potraviny rostlinného původu připravené pro konzervaci nebo konzervování, jakož i stimulanty pro zlepšení chutě potravin, káva, čaj, kakao, cukr, rýže, tapioka, ságo, kakaové výtažky, mouka a přípravky z obilnin, chléb, pečivo, cukrovinky, zmrzlina, med, sirup melasový, droždí, prášky do těst, sůl, hořčice, ocet, nálevy (k ochucení), koření, led pro osvěžení, hotová jídla, polotovary i v sypkém i tekutém stavu spadající do této třídy; (31) produkty země, které nebyly nijak upravovány pro konzumaci v rámci této třídy, živá zvířata a rostliny, jakož i krmivo pro zvířata, výrobky zemědělské, zahradnické, lesní a zrní neuvedené v jiných třídách, živá zvířata, čerstvé ovoce a zelenina, osivo, rostliny a přírodní květiny, krmivo pro zvířata, slad; (32) piva, minerální vody, šumivé nápoje a jiné nápoje nealkoholické, nápoje a šťávy ovocné, sirupy a jiné přípravky k zhotovování nápojů i v tekutém i sypkém stavu.

(730) **Vasilenko Alexandr**, Sedlčanská 1327/65, PRAHA 4, 14000, CZ

(210) **O-448360**
(220) 23.05.2007
(320) 23.05.2007
(511) 16, 35, 42
(540)



(510) (16) reklamní výrobky z papíru a lepenky, reklamní a propagační materiály, plakáty, prospekty, letáky a publikace, reklamní fotografie, samolepky, nápisy ze samolepicích fólií; (35) reklamní, propagační a aranžerská činnost, pomoc při přípravě a realizaci výstavních expozic, zhotovování reklamních nápisů a velkoplošných reklam, návrhy tiskových inzerátů, pronájem reklamních ploch, venkovní reklama, pronájem reklamních materiálů, pronájem reklamní doby v komunikačních médiích, reklama, reklama on-line v počítačové síti, reklamní agentury; (42) grafické práce, grafický design.

(730) **tédwa s.r.o.**, Koldínova 4, Praha 3, 13000, CZ

(210) **O-448393**
(220) 24.05.2007
(320) 24.05.2007
(511) 16, 35, 42
(540)



(510) (16) polygrafické výrobky (časopisy, letáky), etikety, obaly z papíru a umělých hmot; (35) propagační a reklamní činnost; (42) posuzování kvality potravinářských výrobků.

(590) Barevná

(730) **Středočeský kraj**, Zborovská 11, Praha 5, 15021, CZ

(210) **O-448497**

(220) 28.05.2007
(320) 28.05.2007
(511) 9, 11, 37, 42
(540)

LIFEOZONE

(510) (9) elektrické přístroje pro destrukci ozónu, detektory ozónu a ozónové alarmy - vše v rámci této třídy; (11) plynové generátory kyslíku a ozónu, deodorizátory a sterilizátory, vysoušeče vzduchu - vše v rámci této třídy; (37) montáž, servis a opravy přístrojů uvedených ve tř. 9; (42) navrhování ozónových technologií, projekce a konstrukce zařízení pracujících na bázi ozónu.

(730) **LIFETECH s.r.o.**, Šumavská 15, Brno, 60200, CZ
(740) Ing. Josef Smola, Mendlovo nám. 1a, Brno, 60300

(210) **O-448498**
(220) 28.05.2007
(320) 28.05.2007
(511) 9, 11, 37, 42
(540)



(510) (9) elektrické přístroje pro destrukci ozónu, detektory ozónu a ozónové alarmy - vše v rámci této třídy; (11) plynové generátory kyslíku a ozónu, deodorizátory a sterilizátory, vysoušeče vzduchu - vše v rámci této třídy; (37) montáž, servis a opravy přístrojů uvedených ve tř. 9; (42) navrhování ozónových technologií, projekce a konstrukce zařízení pracujících na bázi ozónu.

(590) Barevná

(730) **LIFETECH s.r.o.**, Šumavská 15, Brno, 60200, CZ
(740) Ing. Josef Smola, Mendlovo nám. 1a, Brno, 60300

(210) **O-448516**
(220) 28.05.2007
(320) 28.05.2007
(511) 25, 35
(540)



FLAG

(510) (25) bundy, čepice, obuv, kabáty, kalhoty, kamaše, kapesníky, kombinézy, oděvy pro lyžování vodní, kostýmy, obleky, košile, koupací pláště, oděvy z kůže, lyžařská obuv, noční kalhotky, obuv sportovní, punčochy, pyžama, rukavice, sandály, spodky, sportovní obuv, sukně, svetry, šály, trička, turbany, župany, punčochové kalhoty; (35) obchodní činnost s výrobky ve třídě 25.

(730) **Hoang Van Hung**, Zelený pruh 716/61, Praha 4 - Braník, 14700, CZ

(210) **O-448528**
(220) 28.05.2007
(320) 28.05.2007
(511) 35, 39, 41

(540)

COOK & DESIGN
TOP veletrh kuchyní a designu

(510) (35) propagační činnost, reklama, pořádání výstavy za komerčními účely; (39) doprava, balení a skladování zboží, organizování cest; (41) zábava, sportovní a kulturní aktivity, pořádání výstavy za kulturními účely.

(590) Barevná

(730) **Miele, spol. s r.o.**, Hněvkovského 81b, Brno, 61700, CZ

(210) **O-448566**

(220) 30.05.2007

(320) 30.05.2007

(511) 35

(540)

 **NETPOL**

(510) (35) činnost účetních poradců, vedení účetnictví, vedení daňové evidence, reklamní činnost a marketing.

(590) Barevná

(730) **NETPOL JET s.r.o.**, Horní Jasenka 234, Vsetín, 75501, CZ

(740) Advokátní kancelář, JUDr. Ilona Barošová, Smetanova 970, Vsetín, 75501

(210) **O-448583**

(220) 30.05.2007

(320) 30.05.2007

(511) 35, 36

(540)



(510) (35) pomoc při řízení obchodních a průmyslových podniků, pomoc při řízení obchodní činnosti, služby a poradenství v obchodní činnosti, obchodní management a podnikové poradenství, obchodní nebo podnikatelské informace, marketingové studie, organizační poradenství, zprostředkování v oblasti provozování sítě obchodů, obchodních středisek, zprostředkování obchodních kontaktů, provádění obchodních operací, on-line inzerce, propagační, reklamní a inzertní činnost, předvádění zboží, vyhodnocení obchodů a průzkum trhu, organizace výstav ke komerčním účelům a k reklamním účelům, provádění veřejných aukcí a dražeb, služby v oblasti administrativní správy; (36) činnost realitní kanceláře a realitního poradce, zprostředkovatelská činnost v oblasti obchodu v nemovitostech, zprostředkování pronájmů a nájmu veškerých nemovitostí, pronájem a nájem bytových a nebytových prostor, správa realit a nemovitostí, správa majetku, zprostředkovatelské a poradenské služby v oblasti investic a realit, průzkum a analýza trhu realit, poradenská a konzultační činnost v oblasti realit, investorská činnost v oblasti výstavby, obstaravatelská činnost v investiční výstavbě, developerské činnosti v oblasti realit, poskytování finančních informací, provádění finančních analýz, finanční odhady a oceňování, finanční poradenství, finanční řízení, leasingové financování koupě, zprostředkování půjček, zprostředkování finančních operací.

(590) Barevná

(730) **DENALEX s.r.o.**, Strojírenská 144/23, Praha 5 - Zličín, 15521, CZ

(740) Jana Bambuškova, Houskova 2699, Roudnice nad Labem, 41301

(210) **O-448695**

(220) 01.06.2007

(320) 01.06.2007

(511) 3, 8, 21, 26

(540)

Donegal

(510) (3) umělé nehty, laky na nehty; (8) holicí čepelky, břitvy, kleště na nehty, nůžky, pilníky na nehty, pinzety, kleště na natáčení očních řas, holicí štětky; (21) kartáče na vlasy, hřebeny; (26) natáčky na vlasy, sítky na vlasy, sponky do vlasů, vlásenky, sponkové vlasové ozdoby, vlasové sponky ozdobné, čepice s otvory pro prameny vlasů (pomůcka kadeřnická).

(590) Barevná

(730) **Alleson, s.r.o.**, Hlavní 77, Dolní Lutyně - Věřňovice, 73553, CZ

(210) **O-448696**

(220) 01.06.2007

(320) 01.06.2007

(511) 9, 35, 41

(540)

CraB  **SounD**

(510) (9) přístroje pro záznam, převod, reprodukci zvuku a obrazu, magnetické nosiče zvukových záznamů; (35) propagační činnost, reklama, zprostředkovatelská činnost v oblasti obchodu s výrobky ve třídě 9 a službami ve třídě 41; (41) vzdělávání, zábava, sportovní a kulturní aktivity, tvorba audiovizuálních děl, filmová studia, nahrávací studia, zvukové nahrávací zařízení - pronájem.

(730) **Dufek Robert**, Steinerova 606/8, Praha 4, 14900, CZ

Zamítnuté a částečně zamítnuté přihlášky ochranných známek po zveřejnění

Zjistí-li Úřad v průběhu řízení o námitkách, že přihlašovaná ochranná známka nespĺňuje podmínky pro zápis, přihlášku zamítne. Zjistí-li, že přihlašovaná ochranná známka nespĺňuje podmínky pro zápis jen pro některé výrobky nebo služby, přihlášku zamítne v rozsahu výrobků nebo služeb, pro které přihláška nespĺňuje podmínky zápisu. S ohledem na tuto skutečnost, obsahuje tato kapitola údaje o rozhodnutích o zamítnutí přihlášky ochranné známky v celém nebo částečném rozsahu na základě ustanovení § 26 zákona č. 441/2003 Sb.

Údaje o výsledku rozhodnutí (zamítnutí přihlášky, částečné zamítnutí přihlášky) jsou uvedeny za datem právní moci rozhodnutí pod INID kódem (583) s názvem "Datum právní moci rozhodnutí/výsledek rozhodnutí".

(210) **O-422337**

(540)

BLIZZARD

(583) 30.05.2007 / zamítnutí přihlášky

(210) **O-430337**

(540)

ŠUMPERSKÝ HORIZONT

(583) 29.05.2007 / zamítnutí přihlášky

(210) **O-430639**

(540)

OTTOVA
encyklopedie



(583) 28.05.2007 / částečné zamítnutí přihlášky

(210) **O-430641**

(540)

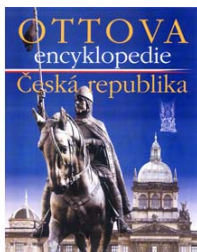

(583) 28.05.2007 / částečné zamítnutí přihlášky

(210) **O-431557**

(540)

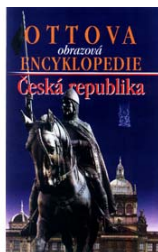

(583) 28.05.2007 / částečné zamítnutí přihlášky

(210) **O-432349**

(540)



(583) 04.06.2007 / zamítnutí přihlášky

(210) **O-433119**

(540)

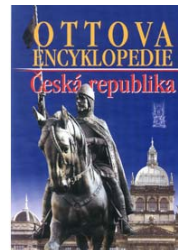

(583) 28.05.2007 / částečné zamítnutí přihlášky

(210) **O-436259**

(540)

OTTOVA TISKÁRNA

(583) 28.05.2007 / zamítnutí přihlášky

Přehled zápisů ochranných známek bez změny ve vztahu ke zveřejněným přihláškám

Kapitola obsahuje údaje o ochranných známkách zapsaných na základě ustanovení § 28 odst. 1 zákona č. 441/2003 Sb., u kterých nedošlo ke změně údajů oproti zveřejněné přihlášce ochranné známky.

Číselný přehled

290601, 290602, 290603, 290604, 290605, 290607, 290608, 290609, 290610, 290611, 290612, 290613, 290614, 290615, 290616, 290618, 290619, 290620, 290623, 290625, 290626, 290627, 290628, 290629, 290630, 290631, 290632, 290633, 290634, 290635, 290636, 290637, 290638, 290639, 290640, 290641, 290642, 290643, 290644, 290645, 290646, 290647, 290648, 290649, 290650, 290651, 290652, 290653, 290654, 290655, 290656, 290657, 290658, 290659, 290660, 290661, 290662, 290663, 290664, 290665, 290666, 290667, 290668, 290669, 290670, 290671, 290672, 290673, 290674, 290675, 290676, 290677, 290678, 290679, 290680, 290681, 290682, 290683, 290684, 290685, 290686, 290687, 290688, 290689, 290690, 290691, 290692, 290693, 290694, 290695, 290696, 290697, 290698, 290699, 290700, 290701, 290702, 290703, 290704, 290705, 290706, 290707, 290708, 290709, 290710, 290711, 290712, 290713, 290714, 290715, 290716, 290717, 290718.

Záписы ochranných známek bez změny ve vztahu ke zveřejněným přihláškám

-
- | | |
|--|---|
| (111) 290601 | (730) HYDREX Praha, s. r. o. , Na Přesypu 29/714, Praha 8, |
| (220) 11.03.2003 | 18200, CZ |
| (320) 11.03.2003 | (210) O-432284 |
| (442) 13.07.2005 | |
| (151) 06.06.2007 | |
| (730) ANTICO spol. s r.o. , Zborovská 1358, Český Brod, | |
| 28201, CZ | |
| (210) O-189545 | |
-
- | | |
|---|---|
| (111) 290602 | (730) HYDREX Praha, s. r. o. , Na Přesypu 29/714, Praha 8, |
| (220) 04.10.2004 | 18200, CZ |
| (320) 04.10.2004 | (210) O-432285 |
| (442) 13.07.2005 | |
| (151) 06.06.2007 | |
| (730) KLIMO výroba s.r.o. , Puškinova 135/IV, Klatovy, | |
| 33901, CZ | |
| (210) O-359843 | |
-
- | | |
|--|---|
| (111) 290603 | (730) HYDREX Praha, s. r. o. , Na Přesypu 29/714, Praha 8, |
| (220) 11.10.2004 | 18200, CZ |
| (320) 11.10.2004 | (210) O-432286 |
| (442) 28.02.2007 | |
| (151) 06.06.2007 | |
| (730) Výzkumný ústav pivovarský a sladařský a.s. , Lipová | |
| 15, Praha 1, 12044, CZ | |
| (210) O-360046 | |
-
- | | |
|---|---|
| (111) 290604 | (730) Albergo Agency s.r.o. , Kovářská 307/6, Znojmo, 66902, |
| (220) 04.03.2005 | CZ |
| (320) 04.03.2005 | (210) O-432587 |
| (442) 28.02.2007 | |
| (151) 06.06.2007 | |
| (730) DATASOFT - Informační systémy s.r.o. , 28. října | |
| 1142/168, Ostrava - Mariánské Hory, 70900, CZ | |
| (210) O-423905 | |
-
- | | |
|---|--|
| (111) 290605 | (730) STEP STYLE spol. s r.o. , Lazecká 393/70a, Olomouc, |
| (220) 12.09.2005 | část Lazce, 77200, CZ |
| (320) 12.09.2005 | (210) O-435529 |
| (442) 15.03.2006 | |
| (151) 06.06.2007 | |
| (730) KLIMO výroba s.r.o. , Puškinova 135/IV, Klatovy, | |
| 33901, CZ | |
| (210) O-429752 | |
-
- | | |
|---|---|
| (111) 290607 | (730) INTERSNACK a.s. , Choustník 164, 39118, CZ |
| (220) 05.10.2005 | (210) O-436068 |
| (320) 05.10.2005 | |
| (442) 15.03.2006 | |
| (151) 06.06.2007 | |
| (730) Great Tea Garden, s.r.o. , Škábova 3057/1, Praha 10, | |
| 10600, CZ | |
| (210) O-430333 | |
-
- | | |
|--|---|
| (111) 290608 | (730) TOMMY STACHI, s.r.o. , Alšova 123, Odolena Voda, |
| (220) 16.11.2005 | Dolínek, 25070, CZ |
| (320) 16.11.2005 | (210) O-436419 |
| (442) 28.02.2007 | |
| (151) 06.06.2007 | |
| (730) GALATEA Brno, a.s. , Pod Koupalištěm 881, | |
| Kosmonosy, 29306, CZ | |
| (210) O-431524 | |
-
- | | |
|---------------------|---|
| (111) 290609 | (730) DIET PLUS s.r.o. , Bohunická 24, Brno, 61900, CZ |
| (220) 12.12.2005 | (210) O-436645 |
| (320) 12.12.2005 | |
| (442) 15.02.2006 | |
| (151) 06.06.2007 | |
-
- | | |
|---|---|
| (111) 290610 | (730) HYDREX Praha, s. r. o. , Na Přesypu 29/714, Praha 8, |
| (220) 12.12.2005 | 18200, CZ |
| (320) 12.12.2005 | (210) O-432284 |
| (442) 15.02.2006 | |
| (151) 06.06.2007 | |
| (730) HYDREX Praha, s. r. o. , Na Přesypu 29/714, Praha 8, | |
| 18200, CZ | |
| (210) O-432285 | |
-
- | | |
|---|---|
| (111) 290611 | (730) HYDREX Praha, s. r. o. , Na Přesypu 29/714, Praha 8, |
| (220) 12.12.2005 | 18200, CZ |
| (320) 12.12.2005 | (210) O-432286 |
| (442) 15.02.2006 | |
| (151) 06.06.2007 | |
| (730) HYDREX Praha, s. r. o. , Na Přesypu 29/714, Praha 8, | |
| 18200, CZ | |
| (210) O-432286 | |
-
- | | |
|---|---|
| (111) 290612 | (730) Albergo Agency s.r.o. , Kovářská 307/6, Znojmo, 66902, |
| (220) 20.12.2005 | CZ |
| (320) 20.12.2005 | (210) O-432587 |
| (442) 28.02.2007 | |
| (151) 06.06.2007 | |
| (730) Albergo Agency s.r.o. , Kovářská 307/6, Znojmo, 66902, | |
| CZ | |
| (210) O-432587 | |
-
- | | |
|--|--|
| (111) 290613 | (730) STEP STYLE spol. s r.o. , Lazecká 393/70a, Olomouc, |
| (220) 15.03.2006 | část Lazce, 77200, CZ |
| (320) 15.03.2006 | (210) O-435529 |
| (442) 13.09.2006 | |
| (151) 06.06.2007 | |
| (730) STEP STYLE spol. s r.o. , Lazecká 393/70a, Olomouc, | |
| část Lazce, 77200, CZ | |
| (210) O-435529 | |
-
- | | |
|---|---|
| (111) 290614 | (730) INTERSNACK a.s. , Choustník 164, 39118, CZ |
| (220) 30.03.2006 | (210) O-436068 |
| (320) 30.03.2006 | |
| (442) 28.02.2007 | |
| (151) 06.06.2007 | |
| (730) INTERSNACK a.s. , Choustník 164, 39118, CZ | |
| (210) O-436068 | |
-
- | | |
|---|---|
| (111) 290615 | (730) TOMMY STACHI, s.r.o. , Alšova 123, Odolena Voda, |
| (220) 11.04.2006 | Dolínek, 25070, CZ |
| (320) 11.04.2006 | (210) O-436419 |
| (442) 28.02.2007 | |
| (151) 06.06.2007 | |
| (730) TOMMY STACHI, s.r.o. , Alšova 123, Odolena Voda, | |
| Dolínek, 25070, CZ | |
| (210) O-436419 | |
-
- | | |
|---|---|
| (111) 290616 | (730) DIET PLUS s.r.o. , Bohunická 24, Brno, 61900, CZ |
| (220) 19.04.2006 | (210) O-436645 |
| (320) 19.04.2006 | |
| (442) 28.02.2007 | |
| (151) 06.06.2007 | |
| (730) DIET PLUS s.r.o. , Bohunická 24, Brno, 61900, CZ | |
| (210) O-436645 | |
-
- | | |
|---------------------|---|
| (111) 290618 | (730) DIET PLUS s.r.o. , Bohunická 24, Brno, 61900, CZ |
| (220) 30.05.2006 | (210) O-436645 |

(320) 30.05.2006 (442) 28.02.2007 (151) 06.06.2007 (730) RING TV s. r. o. , Pekná cesta 6, Bratislava, 81109, SK (210) O-437830	(210) O-442473
(111) 290619 (220) 30.05.2006 (320) 30.05.2006 (442) 28.02.2007 (151) 06.06.2007 (730) RING TV s. r. o. , Pekná cesta 6, Bratislava, 81109, SK (210) O-437831	(111) 290630 (220) 01.11.2006 (320) 01.11.2006 (442) 28.02.2007 (151) 06.06.2007 (730) Nemocnice Na Homolce , Roentgenova 2, Praha 5, 15030, CZ (210) O-442509
(111) 290620 (220) 30.05.2006 (320) 30.05.2006 (442) 28.02.2007 (151) 06.06.2007 (730) RING TV s. r. o. , Pekná cesta 6, Bratislava, 81109, SK (210) O-437832	(111) 290631 (220) 01.11.2006 (320) 01.11.2006 (442) 28.02.2007 (151) 06.06.2007 (730) Nemocnice Na Homolce , Roentgenova 2, Praha 5, 15030, CZ (210) O-442510
(111) 290623 (220) 14.08.2006 (320) 14.08.2006 (442) 28.02.2007 (151) 06.06.2007 (730) Otta Tomáš , Křenovka 16, Beroun, 26601, CZ (210) O-440003	(111) 290632 (220) 01.11.2006 (320) 01.11.2006 (442) 28.02.2007 (151) 06.06.2007 (730) Nemocnice Na Homolce , Roentgenova 2, Praha 5, 15030, CZ (210) O-442511
(111) 290625 (220) 01.09.2006 (320) 01.09.2006 (442) 28.02.2007 (151) 06.06.2007 (730) SDRUŽENÍ LINKA BEZPEČÍ , Ústavní 91/95, Praha 8 - Bohnice, 18121, CZ (210) O-440688	(111) 290633 (220) 01.11.2006 (320) 01.11.2006 (442) 28.02.2007 (151) 06.06.2007 (730) Nemocnice Na Homolce , Roentgenova 2, Praha 5, 15030, CZ (210) O-442512
(111) 290626 (220) 13.09.2006 (320) 13.09.2006 (442) 28.02.2007 (151) 06.06.2007 (730) Burza cenných papírů Praha, a.s. , Rybná 14, Praha 1, 11005, CZ (210) O-440985	(111) 290634 (220) 01.11.2006 (320) 01.11.2006 (442) 28.02.2007 (151) 06.06.2007 (730) Nemocnice Na Homolce , Roentgenova 2, Praha 5, 15030, CZ (210) O-442513
(111) 290627 (220) 20.09.2006 (320) 20.09.2006 (442) 28.02.2007 (151) 06.06.2007 (730) TRICO LINE s.r.o. , Pod Břízami 5251, Chomutov, 43005, CZ Definitely in! spol. s r.o. , Nerudova 49, Praha 1, 11000, CZ (210) O-441190	(111) 290635 (220) 02.11.2006 (320) 02.11.2006 (442) 28.02.2007 (151) 06.06.2007 (730) FINNY spol. s r.o. , Nad Jenerálkou 554/8, Praha 6, 16000, CZ (210) O-442514
(111) 290628 (220) 29.10.2006 (320) 29.10.2006 (442) 28.02.2007 (151) 06.06.2007 (730) LINET, spol. s r. o. , Želečovice 5, Slaný, 27401, CZ (210) O-442399	(111) 290636 (220) 06.11.2006 (320) 06.11.2006 (442) 28.02.2007 (151) 06.06.2007 (730) Wachal Viliam Ing. , Roštín 91, Roštín, 76803, CZ (210) O-442605
(111) 290629 (220) 31.10.2006 (320) 31.10.2006 (442) 28.02.2007 (151) 06.06.2007 (730) ANTONI CZ s.r.o. , Dolní Třebonín 194, Dolní Třebonín, 38201, CZ	(111) 290637 (220) 06.11.2006 (320) 06.11.2006 (442) 28.02.2007 (151) 06.06.2007 (730) Wachal Viliam Ing. , Roštín 91, Roštín, 76803, CZ (210) O-442606
	(111) 290638

(220) 08.11.2006 (320) 08.11.2006 (442) 28.02.2007 (151) 06.06.2007 (730) Pacner Martin , Menhartova 1552, Pelhřimov, 39301, CZ (210) O-442679	(730) F. BERGER spol. s r. o. , Nad Volyňkou 1006, Praha 10, 10400, CZ (210) O-443456
(111) 290639 (220) 14.11.2006 (320) 14.11.2006 (442) 28.02.2007 (151) 06.06.2007 (730) DATART INTERNATIONAL, a.s. , Pernerova 149/35, Praha 8, 18600, CZ (210) O-442872	(111) 290647 (220) 06.12.2006 (320) 06.12.2006 (442) 28.02.2007 (151) 06.06.2007 (730) LINK VENTURES s.r.o. , Senovážné nám. 23, Praha 1, 11000, CZ (210) O-443515
(111) 290640 (220) 24.11.2006 (320) 24.11.2006 (442) 28.02.2007 (151) 06.06.2007 (730) Nevřivová Lenka Ing. , Oblá 54, Brno, 63400, CZ (210) O-443139	(111) 290648 (220) 10.12.2006 (320) 10.12.2006 (442) 28.02.2007 (151) 06.06.2007 (730) TRUVA s.r.o. , Bojnická cesta 15, Prievidza, 97101, SK (210) O-443617
(111) 290641 (220) 27.11.2006 (320) 27.11.2006 (442) 28.02.2007 (151) 06.06.2007 (730) Hupcej Michal , Čemerianska 52, 09303 Vranov nad Topľou, SK (210) O-443191	(111) 290649 (220) 13.12.2006 (320) 13.12.2006 (442) 28.02.2007 (151) 06.06.2007 (730) BOHEMIAFLUX s. r. o. , Raisova 2450/51, Plzeň, 30100, CZ (210) O-443682
(111) 290642 (220) 28.11.2006 (320) 28.11.2006 (442) 28.02.2007 (151) 06.06.2007 (730) MEDEA - CZ, s.r.o. , Široká 2282, Uherský Brod, 68801, CZ (210) O-443241	(111) 290650 (220) 13.12.2006 (320) 13.12.2006 (442) 28.02.2007 (151) 06.06.2007 (730) TRIGON d.o.o. s t.d. , Resljeva cesta 1, 1000 Ljubljana, SI (210) O-443685
(111) 290643 (220) 29.11.2006 (320) 29.11.2006 (442) 28.02.2007 (151) 06.06.2007 (730) Erben Radek , Šluknovská 8/318, Praha 9, 19000, CZ (210) O-443317	(111) 290651 (220) 13.12.2006 (320) 13.12.2006 (442) 28.02.2007 (151) 06.06.2007 (730) GM Pharmaceuticals Ltd. , 103 Zemo Vedzisi Str., 0160 Tbilisi, GE (210) O-443701
(111) 290644 (220) 29.11.2006 (320) 29.11.2006 (442) 28.02.2007 (151) 06.06.2007 (730) Erben Radek , Šluknovská 8/318, Praha 9, 19000, CZ (210) O-443318	(111) 290652 (220) 15.12.2006 (320) 15.12.2006 (442) 28.02.2007 (151) 06.06.2007 (730) Gebauer Michal , Dlouhomilov 4, Dlouhomilov, 78976, CZ (210) O-443843
(111) 290645 (220) 01.12.2006 (320) 01.12.2006 (442) 28.02.2007 (151) 06.06.2007 (730) TERMA CZECH REPUBLIC, spol. s r. o. , Národní 138/10, Praha 1, 11000, CZ (210) O-443413	(111) 290653 (220) 19.12.2006 (320) 19.12.2006 (442) 28.02.2007 (151) 06.06.2007 (730) Vaněk Michal , Vrutice 83, Polepy, 41147, CZ (210) O-443913
(111) 290646 (220) 04.12.2006 (320) 04.12.2006 (442) 28.02.2007 (151) 06.06.2007	(111) 290654 (220) 05.01.2007 (320) 05.01.2007 (442) 28.02.2007 (151) 06.06.2007 (730) ETA a.s. , Poličská 444, Hlinsko, 53916, CZ (210) O-444284

(111) 290655	(730) MAS Vltava, o.s. , Hartmanice 22, Dolní Bukovsko, 37365, CZ
(220) 08.01.2007	(210) O-444436
(320) 08.01.2007	
(442) 28.02.2007	
(151) 06.06.2007	
(730) Šoula Zdeněk , Filipova 12, Brno, 63500, CZ	
(210) O-444295	
<hr/>	
(111) 290656	(111) 290664
(220) 10.01.2007	(220) 15.01.2007
(320) 10.01.2007	(320) 15.01.2007
(442) 28.02.2007	(442) 28.02.2007
(151) 06.06.2007	(151) 06.06.2007
(730) Karlovarský porcelán a. s. , Závodu míru 241/70, Karlovy Vary - Stará Role, 36017, CZ	(730) MAS Vltava, o.s. , Hartmanice 22, Dolní Bukovsko, 37365, CZ
(210) O-444355	(210) O-444437
<hr/>	
(111) 290657	(111) 290665
(220) 10.01.2007	(220) 16.01.2007
(320) 10.01.2007	(320) 16.01.2007
(442) 28.02.2007	(442) 28.02.2007
(151) 06.06.2007	(151) 06.06.2007
(730) ABB s. r. o. , Sokolovská 84 - 86, Praha 8, 18600, CZ	(730) Mlékárna Kunín a.s. , Kunín 291, Kunín, 74253, CZ
(210) O-444360	(210) O-444482
<hr/>	
(111) 290658	(111) 290666
(220) 12.01.2007	(220) 17.01.2007
(320) 12.01.2007	(320) 17.01.2007
(442) 28.02.2007	(442) 28.02.2007
(151) 06.06.2007	(151) 06.06.2007
(730) Tyle Miroslav , Tesaříkova 1020/1, Praha 1, 11000, CZ	(730) Midnight Roasters s.r.o. , Petřínská 572/14, Praha 5, 15000, CZ
(210) O-444400	(210) O-444515
<hr/>	
(111) 290659	(111) 290667
(220) 12.01.2007	(220) 17.01.2007
(320) 12.01.2007	(320) 17.01.2007
(442) 28.02.2007	(442) 28.02.2007
(151) 06.06.2007	(151) 06.06.2007
(730) BELUPO - Lijekovi i kozmetika d. d. , Danica 5, 48000 Koprivnica, HR	(730) Midnight Roasters s.r.o. , Petřínská 572/14, Praha 5, 15000, CZ
(210) O-444406	(210) O-444516
<hr/>	
(111) 290660	(111) 290668
(220) 12.01.2007	(220) 17.01.2007
(320) 12.01.2007	(320) 17.01.2007
(442) 28.02.2007	(442) 28.02.2007
(151) 06.06.2007	(151) 06.06.2007
(730) Mikulášek Aleš , Vyšehrad 188/19, Troubsko, 66441, CZ	(730) Škoda Auto a. s. , V. Klementa 869, Mladá Boleslav, 29360, CZ
(210) O-444413	(210) O-444517
<hr/>	
(111) 290661	(111) 290669
(220) 12.01.2007	(220) 18.01.2007
(320) 12.01.2007	(320) 18.01.2007
(442) 28.02.2007	(442) 28.02.2007
(151) 06.06.2007	(151) 06.06.2007
(730) RIM - CZ, spol. s r. o. , Dr. E. Beneše 1015, Otrokovice, 76502, CZ	(730) MADETA a.s. , Rudolfovská 246/83, České Budějovice, 37050, CZ
(210) O-444418	(210) O-444542
<hr/>	
(111) 290662	(111) 290670
(220) 15.01.2007	(220) 18.01.2007
(320) 15.01.2007	(320) 18.01.2007
(442) 28.02.2007	(442) 28.02.2007
(151) 06.06.2007	(151) 06.06.2007
(730) České dráhy, a. s. , Nábřeží L. Svobody 1222, Praha 1, 11015, CZ	(730) MADETA a.s. , Rudolfovská 246/83, České Budějovice, 37050, CZ
(210) O-444422	(210) O-444544
<hr/>	
(111) 290663	(111) 290671
(220) 15.01.2007	(220) 18.01.2007
(320) 15.01.2007	(320) 18.01.2007
(442) 28.02.2007	(442) 28.02.2007
(151) 06.06.2007	(151) 06.06.2007
	(730) MADETA a.s. , Rudolfovská 246/83, České Budějovice, 37050, CZ

(210) O-444545	(220) 23.01.2007
(111) 290672	(320) 23.01.2007
(220) 18.01.2007	(442) 28.02.2007
(320) 18.01.2007	(151) 06.06.2007
(442) 28.02.2007	(730) Thomas Taylor, s.r.o. , Voctářova 16, Praha 8, 18000, CZ
(151) 06.06.2007	(210) O-444687
(730) MADETA a.s. , Rudolfovská 246/83, České Budějovice, 37050, CZ	(111) 290681
(210) O-444546	(220) 25.01.2007
(111) 290673	(320) 25.01.2007
(220) 18.01.2007	(442) 28.02.2007
(320) 18.01.2007	(151) 06.06.2007
(442) 28.02.2007	(730) SETUZA a.s. , Žukovova 100, Ústí nad Labem, 40003, CZ
(151) 06.06.2007	(210) O-444785
(730) MADETA a.s. , Rudolfovská 246/83, České Budějovice, 37050, CZ	(111) 290682
(210) O-444547	(220) 25.01.2007
(111) 290674	(320) 25.01.2007
(220) 22.01.2007	(442) 28.02.2007
(320) 22.01.2007	(151) 06.06.2007
(442) 28.02.2007	(730) SETUZA a.s. , Žukovova 100, Ústí nad Labem, 40003, CZ
(151) 06.06.2007	(210) O-444786
(730) ALCEDOR, s.r.o. , U Stadionu 502, Zlív, 37344, CZ	(111) 290683
(210) O-444647	(220) 25.01.2007
(111) 290675	(320) 25.01.2007
(220) 22.01.2007	(442) 28.02.2007
(320) 22.01.2007	(151) 06.06.2007
(442) 28.02.2007	(730) CET 21 spol.s r.o. , Kříženeckého nám. 1078/5, Praha 5, 15200, CZ
(151) 06.06.2007	(210) O-444794
(730) Černý František , Husova 316, Nové Město nad Metují, 54901, CZ	(111) 290684
(210) O-444656	(220) 25.01.2007
(111) 290676	(320) 25.01.2007
(220) 22.01.2007	(442) 28.02.2007
(320) 22.01.2007	(151) 06.06.2007
(442) 28.02.2007	(730) Opavia - LU, a. s. , Vinohradská 2828/151, Praha 3, 13000, CZ
(151) 06.06.2007	(210) O-444795
(730) CET 21 spol.s r.o. , Kříženeckého nám. 1078/5, Praha 5, 15200, CZ	(111) 290685
(210) O-444661	(220) 26.01.2007
(111) 290677	(320) 26.01.2007
(220) 22.01.2007	(442) 28.02.2007
(320) 22.01.2007	(151) 06.06.2007
(442) 28.02.2007	(730) Richter Pavel , 9. května 193, Dlouhá Loučka, 78386, CZ
(151) 06.06.2007	(210) O-444808
(730) BIOGENA CB, spol. s r.o. , J. A. Komenského 369, Ševětín, 37363, CZ	(111) 290686
(210) O-444673	(220) 26.01.2007
(111) 290678	(320) 26.01.2007
(220) 22.01.2007	(442) 28.02.2007
(320) 22.01.2007	(151) 06.06.2007
(442) 28.02.2007	(730) JPN GarAgent, spol. s r.o. , Vranov 206, Vranov, 66432, CZ
(151) 06.06.2007	(210) O-444811
(730) BIOGENA CB, spol. s r.o. , J. A. Komenského 369, Ševětín, 37363, CZ	(111) 290687
(210) O-444674	(220) 31.01.2007
(111) 290679	(320) 31.01.2007
(220) 23.01.2007	(442) 28.02.2007
(320) 23.01.2007	(151) 06.06.2007
(442) 28.02.2007	(730) Budějovický Budvar n.p. , Karolíny Světlé 4, České Budějovice, 37021, CZ
(151) 06.06.2007	(210) O-444988
(730) KART Zlín, s.r.o. , Tečovice 352, Zlín, 76302, CZ	(111) 290688
(210) O-444685	(220) 31.01.2007
(111) 290680	(320) 31.01.2007

(442) 28.02.2007 (151) 06.06.2007 (730) PAK FASHION, s.r.o. , Bubenská 1536/43, Praha 7, 17000, CZ (210) O-444992	(210) O-445123
(111) 290689 (220) 31.01.2007 (320) 31.01.2007 (442) 28.02.2007 (151) 06.06.2007 (730) PLUS - DISCOUNT, spol. s r.o. , Počernická 257, Radonice, Praha - východ, 25073, CZ (210) O-445008	(111) 290697 (220) 05.02.2007 (320) 05.02.2007 (442) 28.02.2007 (151) 06.06.2007 (730) COMPLETE WASHING SERVICE s.r.o. , Janáčkovo nábřeží 39/51, Praha 5, 15000, CZ (210) O-445125
(111) 290690 (220) 15.02.2007 (320) 15.02.2007 (442) 28.02.2007 (151) 06.06.2007 (730) EBO Reality, s.r.o. , Baarova 35, Praha 4, 14000, CZ (210) O-445009	(111) 290698 (220) 05.02.2007 (320) 05.02.2007 (442) 28.02.2007 (151) 06.06.2007 (730) Vondráček Daniel Ing. , Písečná 456/9, Praha 8, 18200, CZ (210) O-445126
(111) 290691 (220) 01.02.2007 (320) 01.02.2007 (442) 28.02.2007 (151) 06.06.2007 (730) T-Mobile Czech Republic, a. s. , Tomičkova 2144/1, Praha 4, 14900, CZ (210) O-445025	(111) 290699 (220) 05.02.2007 (320) 05.02.2007 (442) 28.02.2007 (151) 06.06.2007 (730) VULKAN Intim Brands a.s. , U Gumovky 379, Hrádek nad Nisou, 46334, CZ (210) O-445129
(111) 290692 (220) 01.02.2007 (320) 01.02.2007 (442) 28.02.2007 (151) 06.06.2007 (730) Klastr výrobců obalů, družstvo , Husova 114, Jaroměř, 55101, CZ (210) O-445049	(111) 290700 (220) 05.02.2007 (320) 05.02.2007 (442) 28.02.2007 (151) 06.06.2007 (730) Domov Ráček o.p.s. , Na Sekyře 1765, Rakovník, 26901, CZ (210) O-445133
(111) 290693 (220) 01.02.2007 (320) 01.02.2007 (442) 28.02.2007 (151) 06.06.2007 (730) Gallaher Limited , Members Hill, Brooklands Road, Weybridge, Surrey KT13 OQU, GB (210) O-445055	(111) 290701 (220) 06.02.2007 (320) 06.02.2007 (442) 28.02.2007 (151) 06.06.2007 (730) Wüstenrot - stavební spořitelna a.s. , Janáčkovo nábřeží 41, Praha 5, 15021, CZ (210) O-445151
(111) 290694 (220) 01.02.2007 (320) 01.02.2007 (442) 28.02.2007 (151) 06.06.2007 (730) BOCHEMIE s. r. o. , Lidická 326, Bohumín, 73595, CZ (210) O-445058	(111) 290702 (220) 06.02.2007 (320) 06.02.2007 (442) 28.02.2007 (151) 06.06.2007 (730) Aloe Vera of America, Inc. , 13745 Jupiter Road, Dallas 75238, TX, US (210) O-445184
(111) 290695 (220) 05.02.2007 (320) 05.02.2007 (442) 28.02.2007 (151) 06.06.2007 (730) s3z s.r.o. , Ječná 29a, Brno, 62100, CZ (210) O-445109	(111) 290703 (220) 06.02.2007 (320) 06.02.2007 (442) 28.02.2007 (151) 06.06.2007 (730) Aloe Vera of America, Inc. , 13745 Jupiter Road, Dallas 75238, TX, US (210) O-445185
(111) 290696 (220) 05.02.2007 (320) 05.02.2007 (442) 28.02.2007 (151) 06.06.2007 (730) Hodánková Romana , Ve Smečkách 32, Praha 1, 11000, CZ	(111) 290704 (220) 06.02.2007 (320) 06.02.2007 (442) 28.02.2007 (151) 06.06.2007 (730) Aloe Vera of America, Inc. , 13745 Jupiter Road, Dallas 75238, TX, US (210) O-445186

(111) **290705**
(220) 06.02.2007
(320) 06.02.2007
(442) 28.02.2007
(151) 06.06.2007
(730) **INCHEBA PRAHA, spol. s r.o.**, Areál Výstaviště 67,
Praha 7, 17000, CZ
(210) O-445196

(111) **290706**
(220) 07.02.2007
(320) 07.02.2007
(442) 28.02.2007
(151) 06.06.2007
(730) **CAZER s.r.o.**, Ondřejova 592/13, Olomouc,
Chválkovice, 77900, CZ
(210) O-445204

(111) **290707**
(220) 07.02.2007
(320) 07.02.2007
(442) 28.02.2007
(151) 06.06.2007
(730) **HC STŘÍBRO 06**, Palackého 1178, Stříbro, 34901, CZ
(210) O-445214

(111) **290708**
(220) 07.02.2007
(320) 07.02.2007
(442) 28.02.2007
(151) 06.06.2007
(730) **Sládek Milan Ing.**, Ukrajinská 2587, Kladno, 27201, CZ
(210) O-445236

(111) **290709**
(220) 07.02.2007
(320) 07.02.2007
(442) 28.02.2007
(151) 06.06.2007
(730) **Sládek Milan Ing.**, Ukrajinská 2587, Kladno, 27201, CZ
(210) O-445237

(111) **290710**
(220) 07.02.2007
(320) 07.02.2007
(442) 28.02.2007
(151) 06.06.2007
(730) **BOHEMIA SEKT, a. s.**, Smetanova 220, Starý Plzenec,
okres Plzeň-jih, 33202, CZ
(210) O-445244

(111) **290711**
(220) 07.02.2007
(320) 07.02.2007
(442) 28.02.2007
(151) 06.06.2007
(730) **BOHEMIA SEKT, a. s.**, Smetanova 220, Starý Plzenec,
okres Plzeň-jih, 33202, CZ
(210) O-445245

(111) **290712**
(220) 07.02.2007
(320) 07.02.2007
(442) 28.02.2007
(151) 06.06.2007
(730) **BOHEMIA SEKT, a. s.**, Smetanova 220, Starý Plzenec,
okres Plzeň-jih, 33202, CZ
(210) O-445246

(111) **290713**
(220) 07.02.2007
(320) 07.02.2007
(442) 28.02.2007
(151) 06.06.2007

(730) **Bohemia Sekt, a. s.**, Smetanova 220, Starý Plzenec,
okres Plzeň-jih, 33202, CZ
(210) O-445247

(111) **290714**
(220) 07.02.2007
(320) 07.02.2007
(442) 28.02.2007
(151) 06.06.2007
(730) **Bohemia Sekt, a. s.**, Smetanova 220, Starý Plzenec,
okres Plzeň-jih, 33202, CZ
(210) O-445248

(111) **290715**
(220) 07.02.2007
(320) 07.02.2007
(442) 28.02.2007
(151) 06.06.2007
(730) **BOHEMIA SEKT, a.s.**, Smetanova 220, Starý Plzenec,
33202, CZ
(210) O-445249

(111) **290716**
(220) 07.02.2007
(320) 07.02.2007
(442) 28.02.2007
(151) 06.06.2007
(730) **BOHEMIA SEKT, a.s.**, Smetanova 220, Starý Plzenec,
okres Plzeň-jih, 33202, CZ
(210) O-445250

(111) **290717**
(220) 08.02.2007
(320) 08.02.2007
(442) 28.02.2007
(151) 06.06.2007
(730) **D5 Logistics Park 1 s.r.o.**, Olivova 4/2096, Praha 1,
11000, CZ
(210) O-445296

(111) **290718**
(220) 13.02.2007
(320) 13.02.2007
(442) 28.02.2007
(151) 06.06.2007
(730) **Informační centrum neziskových organizací, o.p.s.**,
Malé nám. 12, Praha 1, 11000, CZ
(210) O-445397

Přehled zápisů ochranných známek se změnou ve vztahu ke zveřejněným přihláškám

Kapitola obsahuje údaje o ochranných známkách zapsaných na základě ustanovení § 28 odst. 1 zákona č. 441/2003 Sb., u kterých došlo ke změně údajů oproti zveřejněné přihlášce ochranné známky.

Číselný přehled

290606, 290617, 290621, 290622, 290624

Zápis ochranných známek se změnou ve vztahu ke zveřejněným přihláškám

(111) **290606** zeleninu; (29) ovoce a zelenina nezpracované pro konzumaci.
(220) 23.09.2005 (511) 5, 29
(320) 23.09.2005 (210) O-439251
(442) 15.02.2006
(151) 06.06.2007

MIRACLE

(730) **J. B. Plus, s.r.o.**, Janáčkovo nábřeží 7/86, Praha 5, 15000, CZ
(740) Advokátní a patentová kancelář DANĚK & PARTNERS, Dr.
Vilém Daněk, Vinohradská 45, Praha, 12000
(510) (44) aranžování květin, implantace vlasů, kliniky nebo sanatoria
(soukromé), péče o čistotu domácích zvířat, plastická chirurgie,
úprava (česání) zvířat, fyzioterapie, optici (služby),
ošetřovatelské služby, salóny zdraví, zotavovny, stomatologie,
zdravotnická střediska, tetování.
(511) 44
(210) O-430098

(111) **290617**
(220) 29.05.2006
(320) 29.05.2006
(442) 12.07.2006
(151) 06.06.2007
(540)

MedCard

(730) **ALIGIER s.r.o.**, Brabcova 1159/2, Praha 4, 14700, CZ
(740) PROPATENT, Ing. Vlasta Sedláčková, Ke Kateřinkám 1393,
Praha 4, 14900
(510) (16) tiskopisy, prospekty, letáky, fotografie; (35)
zprostředkování obchodní činnosti, činnost ekonomických a
propagačních poradců; (36) služby finanční, peněžní a
pojišťovací a jejich zprostředkování včetně poradenství; (41)
školicí a vzdělávací činnost; (44) organizace zdravotní péče,
zdravotní péče.
(511) 16, 35, 36, 41, 44
(210) O-437811

(111) **290621**
(220) 04.07.2006
(320) 04.07.2006
(442) 16.08.2006
(151) 06.06.2007
(540)



(730) **ALIGIER s.r.o.**, Brabcova 1159/2, Praha 4, 14700, CZ
(740) PATENTOVÁ, ZNÁMKOVÁ GRAFICKÁ KANCELÁŘ, Ing.
Vlasta Sedláčková, Ke Kateřinkám 1393, Praha 4, 14900
(510) (9) kreditní, čipové a magnetické karty; (16) tiskopisy,
prospekty, letáky, fotografie; (20) plastové karty; (36) služby
finanční, peněžní a pojišťovací a jejich zprostředkování včetně
poradenství.
(511) 9, 16, 20, 36
(210) O-438974

(111) **290622**
(220) 19.07.2006
(320) 19.07.2006
(442) 11.10.2006
(151) 06.06.2007
(540)

KAROTELA

(730) **Šřitr Lukáš**, Vesec 18, Mírová pod Kozákovem, 51101, CZ
(510) (5) dietetické přípravky pro léčebné účely, potraviny pro batolata
s výjimkou takových, které obsahují zpracované ovoce a/nebo

(111) **290624**
(220) 17.08.2006
(320) 17.08.2006
(442) 11.10.2006
(151) 06.06.2007
(540)

ELLA

(730) **DeLUX-SM, s.r.o.**, 1. mája 939, Vrábale, 95201, SK
(740) APT, spol. s r.o., JUDr. Vratislav Jeništa, V Potočkách 1537/8,
Praha 4, 14300
(510) (1) bělicí (odbarvovací) přípravky pro průmyslové účely,
brzdové kapaliny, chemické avivážní přípravky pro průmyslové
účely, chemické přípravky k odmašťování, chemické přípravky k
odstraňování vosku, chemické přípravky k čištění komínů,
chemické čističe oleje, průmyslové chemikálie, chemikálie pro
lesnictví vyjma fungicidů, herbicidů, insekticidů a přípravků k
ničení parazitů, chladicí přípravky (směsi), dehydratační
přípravky k průmyslovým účelům, hasicí směsi, lepidla k
průmyslovým účelům, chemické látky pro lesnictví vyjma
fungicidů, insekticidů a přípravků k ničení parazitů, chemické
čisticí prostředky k odstraňování mastnoty, chemické přípravky
proti matnění oken, namáčecí přípravky (na bělení), namáčecí
přípravky pro textilní průmysl, namáčecí přípravky (na barvení),
nemrznoucí směs; (3) antistatické přípravky pro použití v
domácnostech, avivážní přípravky, bělicí přípravky (k čištění
prádla a šatstva), žehlicí přípravky, namáčecí přípravky,
předpírací přípravky, čisticí přípravky na automobilová okna,
prací přípravky.
(511) 1, 3
(210) O-440229

Zápisy licenčních smluv k ochranným známkám

V této kapitole jsou zveřejněny zápisy licenčních smluv podle ustanovení § 18 odst. 1 zákona č. 441/2003 Sb.

Číslo zápisu	Vlastník	Nabyvatel licence	Druh licence	Datum uzavření licenční smlouvy	S účinností od data
256176	KETTNER CONSULTANTS LIMITED, 1 Lambousa Street, 1095 Nicosia, P.O.BOX 22119, 1517 Nicosia, CY;	SATPO Sacre Coeur II, s.r.o., Plzeňská 3217/16, Praha 5, 15000, CZ;	nevýlučná	16.05.2007	12.06.2007
271992	Zelinářská unie Čech a Moravy, o.s., Krapkova 3, Olomouc, 77900, CZ;	Šebesta Dolní Dunajovice, spol. s r.o., Mládežnická 378, Březí, 69181, CZ;	nevýlučná	30.04.2007	06.06.2007
271992	Zelinářská unie Čech a Moravy, o.s., Krapkova 3, Olomouc, 77900, CZ;	SYFANY, spol. s r.o., Vrbice č.p. 428, 69109, CZ;	nevýlučná	30.04.2007	06.06.2007
271992	Zelinářská unie Čech a Moravy, o.s., Krapkova 3, Olomouc, 77900, CZ;	BRAZEL, s.r.o., Litol, 28922, CZ;	nevýlučná	30.04.2007	11.06.2007
271992	Zelinářská unie Čech a Moravy, o.s., Krapkova 3, Olomouc, 77900, CZ;	"LUKOP spol. s r.o.", Tasovice 309, 67125, CZ;	nevýlučná	30.04.2007	12.06.2007
271992	Zelinářská unie Čech a Moravy, o.s., Krapkova 3, Olomouc, 77900, CZ;	Miroslav Nedělník, Otaslavice 55, 79806, CZ;	nevýlučná	30.04.2007	12.06.2007
271992	Zelinářská unie Čech a Moravy, o.s., Krapkova 3, Olomouc, 77900, CZ;	AKCENT spol. s r.o., Kounice 395, Kounice, 28915, CZ;	nevýlučná	30.04.2007	11.06.2007
275158	Bausparkasse Schwäbisch Hall Aktiengesellschaft, Crailsheimer Str. 52, Schwäbisch Hall, DE;	Českomoravská stavební spořitelna, a.s., Vinohradská 169, Praha 10, 10017, CZ;	výlučná	07.01.2004	12.06.2007
281252	Mořovský Jan, Václavské náměstí 821/39, Praha 1, 11000, CZ;	GOTTLAND - muzeum a.s., Spálená 97/29, Praha 1 - Nové Město, 11000, CZ;	nevýlučná	01.06.2006	12.06.2007
283644	Valuch Jan M., Holandská 2478, Kladno 2, 27201, CZ;	BRAINWAY Inc. s.r.o., Senovážné nám. 24, Praha 1 - Nové Město, 11647, CZ;	výlučná	24.05.2007	12.06.2007
283645	Valuch Jan M., Holandská 2478, Kladno 2, 27201, CZ;	BRAINWAY Inc. s.r.o., Senovážné nám. 24, Praha 1 - Nové Město, 11647, CZ;	výlučná	24.05.2007	12.06.2007
286764	Roman Putner, Nad Stadionem 576, Vrbno pod Pradědem, 79326, CZ;	BIT POWER s.r.o., Palackého 190, Vrbno pod Pradědem, 79326, CZ;	nevýlučná	25.01.2007	12.06.2007
289057	Mořovský Jan, Václavské náměstí 821/39, Praha 1, 11000, CZ;	GOTTLAND - muzeum a.s., Spálená 97/29, Praha 1 - Nové Město, 11000, CZ;	nevýlučná	11.04.2007	12.06.2007
289058	Mořovský Jan, Václavské náměstí 821/39, Praha 1, 11000, CZ;	GOTTLAND - muzeum a.s., Spálená 97/29, Praha 1 - Nové Město, 11000, CZ;	nevýlučná	11.04.2007	12.06.2007
289719	Mořovský Jan, Václavské náměstí 821/39, Praha 1, 11000, CZ;	BENNET a.s., Spálená 97/29, Praha 1 - Nové Město, 11000, CZ;	nevýlučná	24.04.2007	12.06.2007
289846	Mořovský Jan, Václavské náměstí 821/39, Praha 1, 11000, CZ;	GOTTLAND - muzeum a.s., Spálená 97/29, Praha 1 - Nové Město, 11000, CZ;	nevýlučná	02.05.2007	12.06.2007

Zápisy licenčních smluv k mezinárodně zapsaným ochranným známkám

V této kapitole jsou zveřejněny zápisy licenčních smluv k mezinárodně zapsaným ochranným známkám platným na území České republiky.

Číslo zápisu	Vlastník	Nabyvatel licence	Druh licence	Datum uzavření licenční smlouvy	S účinností od data
628351	BIOTIKA A.S., Příboj 335, SLOVENSKÁ LUPCA SK-976 13, SK;	BB Pharma, a.s., Kovřiginova 1416/6, Praha 4, 14700, CZ;	nevýlučná	23.08.2006	07.06.2007

Obnovy zápisu ochranných známek

(111) **97748**
(220) 21.09.1927
(151) 21.09.1927
(540)

ECHINOL

(730) **Zentiva, a. s.**, U kabelovny 130, Praha 10, Dolní Měcholupy, 10237, CZ
(740) ČERVENKA, KLEINTOVÁ, TURKOVÁ Patentová, známková a právní kancelář, Ing. Eva Kleintová, Budečská 6, Praha 2, 12000
(510) Léčivé a lékárnické prostředky a preparáty, chemické výrobky pro lékařské, hygienické, průmyslové, vědecké, fotografické, zemědělské a lesnické účely, desinfekční prostředky, dietetické a výživné prostředky a preparáty, kosmetické přípravky.
(511) 1, 3, 5
(210) O-1170

(111) **106047**
(220) 29.09.1937
(151) 29.09.1937
(540)

SOMNURIL

(730) **Zentiva, a. s.**, U kabelovny 130, Praha 10, Dolní Měcholupy, 10237, CZ
(740) ČERVENKA, KLEINTOVÁ, TURKOVÁ Patentová, známková a právní kancelář, Ing. Eva Kleintová, Budečská 6, Praha 2, 12000
(510) (5) veškeré léčivé a dietetické přípravky.
(511) 5
(210) O-11560

(111) **119694**
(220) 04.09.1947
(151) 04.09.1947
(540)

ALGENA

(730) **Zentiva, a. s.**, U kabelovny 130, Praha 10, Dolní Měcholupy, 10237, CZ
(740) ČERVENKA, KLEINTOVÁ, TURKOVÁ Patentová, známková a právní kancelář, Ing. Eva Kleintová, Budečská 6, Praha 2, 12000
(510) Výrobky chemické, farmaceutické a kosmetické, dietetické, léčiva humánní a veterinární, přípravky dezinfekční a pro hygienu těla, pro fotografii, proti rostlinným a živočišným škůdcům.
(511) 1, 3, 5
(210) O-11550

(111) **119695**
(220) 04.09.1947
(151) 04.09.1947
(540)

BEFORAL

(730) **Zentiva, a. s.**, U kabelovny 130, Praha 10, Dolní Měcholupy, 10237, CZ
(740) ČERVENKA, KLEINTOVÁ, TURKOVÁ Patentová, známková a právní kancelář, Ing. Eva Kleintová, Budečská 6, Praha 2, 12000
(510) Výrobky chemické, farmaceutické a kosmetické, dietetické, léčiva humánní a veterinární, přípravky dezinfekční a pro hygienu těla, fotografické, proti rostlinám a živočišným škůdcům.
(511) 1, 3, 5
(210) O-9529

(111) **150021**
(220) 20.08.1937
(151) 20.08.1937

(540)



(730) **VÁLCOVNY PLECHU, a.s.**, Křižíkova 1377, Frýdek-Místek, 73805, CZ
(740) Patentservis Praha a.s., Jivenská 1273/1, Praha 4, 14021
(510) Surové a částečně opracované obecné kovy, plech a plechové zboží, nožičské zboží, nástroje, pocínované zboží, železářské zboží, zámečnické a kovářské zboží, kování, ocelové zboží, výrobky válcoven a sléváren.
(511) 6, 7, 8, 10
(210) O-10279

(111) **153097**
(220) 02.09.1957
(151) 26.09.1957
(540)

MYLECYTAN

(730) **Zentiva, a. s.**, U kabelovny 130, Praha 10, Dolní Měcholupy, 10237, CZ
(740) ČERVENKA, KLEINTOVÁ, TURKOVÁ Patentová, známková a právní kancelář, Ing. Eva Kleintová, Budečská 6, Praha 2, 12000
(510) Léčiva, drogy, farmaceutické přípravky humánní a veterinární, organopreparáty, očkovací látky, sera a výrobky z krve, chemické výrobky pro lékařství, hygienu, farmacii a vědu, přípravky baktericidní, fungicidní, insekticidní, desinfekční přípravky, přípravky proti nákaze, přípravky pro konzervování, prostředky k hubení škůdců a ničení rostlin, čistící prostředky, léčebná mýdla, přípravky silící a dietetické, přípravky pro ošetřování zubů a dutiny ústní, zubní výplně a prothesy, náplasti, obvazový a šicí materiál pro chirurgii, diagnostiky, jedy a strojené vody minerální.
(511) 1, 3, 5, 10, 32
(210) O-11792

(111) **157492**
(220) 22.06.1967
(151) 02.08.1967
(540)

SUPERSHELL

(730) **Shell Brands International AG**, Baarermatte, Baar, CH
(740) Společná advokátní kancelář Všečka Zelený Švorčík Kalenský a partneři, JUDr. Pavel Zelený, Hálkova 2, Praha 2, 12000
(510) (4) průmyslové oleje a tuky (jiné než jedlé oleje a tuky a éterické oleje), mazadla a pohonné látky, benzin, prostředky pro svícení.
(511) 4
(210) O-40319

(111) **157955**
(220) 04.07.1967
(151) 22.03.1968
(540)

TYLER

(730) **Carrier Commercial Refrigeration, Inc.**, 9300 Harris Corner Parkway, Charlotte, NC, US
(740) ŠTROS & KUSÁK advokátní a patentová kancelář, JUDr. David Štros, advokát, Národní 32, Praha 1, 11000
(510) Chladničky, chladicí boxy, chladicí krabice, chladicí místnosti, chladicí výkladní skříně, nechlazené zařízení prodejen, regály, pulty a výkladní skříně.
(511) 11, 20
(210) O-40342

(111) **160300**
(220) 05.10.1967
(151) 06.05.1971
(540)



(730) **DINERS CLUB INTERNATIONAL Ltd.**, 8430 West Bryn Mawr Avenue, Chicago, IL, US
(740) Čermák Hořejš Myslíl a spol., JUDr. Jan Matějka, Národní 32, Praha 1, 11000
(510) Tiskoviny a publikační materiály, úvěrové služby, služby cestujícím a turistům.
(511) 16, 36, 39
(210) O-40652

(111) **161180**
(220) 28.08.1967
(151) 15.12.1972
(540)



(730) **H.Stern Comércio e Indústria S.A.**, Rua Visconde de Pirajá 490, Rio de Janeiro, Rio de Janeiro, BR
(740) Advokátní a patentová kancelář JUDr. Korejzová & spol., JUDr. Korejzová Zdeňka, Břehová 1, Praha 1, 11000
(510) (14) nebroušené drahokamy a polodrahokamy, nebroušené přírodní krystaly, rubíny, šperky z drahých a levných materiálů, klenoty, broušené drahokamy a polodrahokamy a jejich imitace, přírodní a umělé perly.
(511) 14
(210) O-40539

(111) **163771**
(220) 12.08.1977
(151) 24.08.1978
(540)

POLAROID

(730) **POLAROID CORPORATION**, 1265 Main Street, Waltham, MA, US
(740) **KOREJZOVÁ & SPOL., v.o.s.**, JUDr. Petra Korejzová, advokátka, Korunní 104/E, Praha 10, 10100
(510) Konstrukční a opravárenské služby, služby opravárenské a servisní pro přístroje a nástroje vědecké, optické, elektrické, fotografické, kinematografické a osvětlovací i jejich částí, služby pro zpracování materiálů, zpracování fotografických filmů, papírů a jiných fotografických materiálů.
(511) 37, 40
(210) O-50151

(111) **166859**
(220) 09.09.1987
(151) 18.03.1988
(540)

URIBROMAR

(730) **Zentiva, a. s.**, U kabelovny 130, Praha 10, Dolní Měcholupy, 10237, CZ
(740) ČERVENKA, KLEINTOVÁ, TURKOVÁ Patentová, známková a právní kancelář, Ing. Eva Kleintová, Budečská 6, Praha 2, 12000
(510) (5) léčiva, farmaceutické přípravky humánní.
(511) 5
(210) O-55298

(111) **166915**
(220) 17.06.1987
(151) 11.05.1988
(540)



(730) **Japan Tobacco Inc.**, 2-2-1 Toranomom, Minato-ku, Tokyo, JP
(740) Společná advokátní kancelář Všeťečka Zelený Švorčík Kalenský a partneři, JUDr. Otakar Švorčík, Hálkova 2, Praha 2, 12000
(510) (34) cigarety.
(511) 34
(210) O-55194

(111) **167198**
(220) 17.06.1987
(151) 08.03.1989
(540)



Winston



(730) **Japan Tobacco Inc.**, 2-2-1 Toranomom, Minato-ku, Tokyo, JP
(740) Společná advokátní kancelář Všeťečka Zelený Švorčík Kalenský a partneři, JUDr. Otakar Švorčík, Hálkova 2, Praha 2, 12000
(510) (25) oděvy, boty a střevíce.
(511) 25
(210) O-55192

(111) **201558**
(220) 13.12.1996
(151) 26.06.1997
(540)

JANSE

(730) **Jan Sehnoutek**, Michalská 5, Praha 1, 11121, CZ
(740) Daniela Toningarová, patentový a známkový zástupce, Kamenická 3, Praha 7, 17000
(510) (6) stavební materiály kovové, kovové konstrukce; (19) stavební materiály nekovové, skla pro stavební účely, montované rodinné domky, montované přenosné stavby; (20) nábytek kovový i nekovový, rámy; (37) servisní služby, občanské a průmyslové stavby; (42) vývoj, projekce, nové konstrukce ve stavebnictví a nábytkářském průmyslu.
(511) 6, 19, 20, 37, 42
(210) O-117911

(111) **202534**
(220) 03.12.1996
(151) 29.07.1997

(540)



- (730) **Ing. Martin Filikar**, Petřikov, Radimovice 24, Velké Popovice, 25169, CZ
- (740) HALAXOVÁ & HALAXOVÁ, TETRAPAT, RNDr. Zdeňka Halaxová, Horní náměstí 7, Olomouc, 77200
- (510) (35) pomoc při řízení obchodní činnosti v oblasti motorových vozidel a průmyslového zboží, zprostředkování obchodních záležitostí, pronájem kancelářských strojů a fotokopírek; (36) leasingová služba v oblasti motorových vozidel; (37) pronájem stavebních a čistících strojů; (38) pronájem telekomunikačních přístrojů telefonů a foxů; (39) zprostředkovatelská služba v oblasti motorových vozidel, pronájem motorových vozidel; (41) pronájem audio přijímačů, videokamer, magnetofonů, promítacích přístrojů, rozhlasových přijímačů, televizí, divadelních reflektorů; (42) pronájem prodejních strojů, pronájem distribučních strojů - prodejních automatů, pronájem počítačů, pronájem pletacích strojů, pronájem potřeb pro zemědělský provoz.
- (511) 35, 36, 37, 38, 39, 41, 42
(210) O-117488

(111) **205210**
(220) 24.01.1997
(151) 31.10.1997
(540)

MODROBÍLÁ LINIE

- (730) **MODROBÍLÁ SPOLEČNOST s r.o.**, Štěpánská 61, Praha 1, 11000, CZ
- (740) Advokátní kancelář Bláha/Ryneš a spol., JUDr. Bláha Dušan, Na Příkopě 17, Praha 1, 11000
- (510) (16) obaly, sáčky, obalový papír, dárkové kartonáže, jednorázové nákupní tašky, nálepky; (21) porcelánové čajové soupravy a jejich díly, keramické výrobky, stolní kultury tzn. svícný, vázy, doplňky; (39) balicí služby.
- (511) 16, 21, 39
(210) O-118823

(111) **205211**
(220) 24.01.1997
(151) 31.10.1997
(540)



- (730) **MODROBÍLÁ SPOLEČNOST s r.o.**, Štěpánská 61, Praha 1, 11000, CZ
- (740) Advokátní kancelář Bláha/Ryneš a spol., JUDr. Bláha Dušan, Na Příkopě 17, Praha 1, 11000
- (510) (16) obaly v jiné třídě neuvedené; (21) porcelánové čajové soupravy a jejich díly, keramické výrobky, stolní kultury tzn. svícný, vázy, doplňky; (39) balicí služby dárkových kombinací čajů, cukrandlu, medu a čajových doplňků v modrobílém balení.

(511) 16, 21, 39
(210) O-118824

(111) **207291**
(220) 28.02.1997
(151) 29.01.1998
(540)

HELOSAN

- (730) **PFIZER ENTERPRISES SARL**, Rond Point du Kirchberg, 51 Avenue JFKennedy, L-1855 Lucemburg, LU
- (740) Společná advokátní kancelář Všetěčka a partneři, JUDr. Švorčík Otakar, Hálkova 2, Praha 2, 12000
- (510) (5) veterinářské přípravky.
(511) 5
(210) O-119949

(111) **209082**
(220) 28.11.1996
(151) 28.04.1998
(540)

Neviditelný pes

- (730) **O.Neff, s.r.o.**, U Mrázovky 1, Praha 5, 15000, CZ
- (740) Advokátní kancelář Kříž a Bělina, JUDr. Bělina Miroslav, Dlouhá 13, Praha 1, 11000
- (510) (9) software - programy na nosičích, elektronické časopisy, elektronická periodika a knihy v elektronické podobě; (16) tiskoviny, časopisy, periodika, knihy, fotografie; (35) propagační, reklamní a inzertní činnost; (38) šíření elektronických časopisů, elektronických periodik a knih v elektronické podobě prostřednictvím počítačové sítě; (41) nakladatelská, vydavatelská a publikační činnost; (42) tvorba a poskytování software, programování počítačů, automatizované zpracování dat.
- (511) 9, 16, 35, 38, 41, 42
(210) O-117347

(111) **209840**
(220) 31.12.1996
(151) 27.05.1998
(540)



- (730) **J4 s.r.o.**, Průmyslová 96, Předměřice nad Labem, 50302, CZ
- (740) JUDr. Eva Krausová, advokátka, A. Dvořáka 1117, Hradec Králové, 50002
- (510) (7) stroje a zařízení pekáren, zejména děličky těsta, prosévačky mouky, kuželové vykulovače, zásobníky mouky, venkovní ocelová síla, zařízení pro pneumatickou dopravu mouky, kompletní linky na výrobu chleba, pečiva, cukroví a speciálních pekařských výrobků; (9) rozvaděče nízkého napětí a ovládací pulty, přístroje pro měření a regulaci technologických procesů; (11) průběžné pásové pekařské a cukrářské pece elektrické a plynové, etážové pekařské a cukrářské pece elektrické a plynové; (37) montáž, opravy a revize vyhrazených plynových zařízení, montáž, opravy, údržba a revize vyhrazených elektrických zařízení; (42) měření a regulace technologických procesů, vývojová, projekční a poradenská činnost.
- (511) 7, 9, 11, 37, 42
(210) O-118280

(111) **210075**
(220) 09.06.1997
(151) 27.05.1998
(540)



- (730) **Královský pivovar Krušovice a. s.**, Krušovice, 27053, CZ

- (740) Čermák Hořejš Myslil a spol., JUDr. Jan Matějka, Národní 32, Praha 1, 11000 (540)
- (510) (5) dietetické pivo, potraviny, nápoje a jiné dietní výrobky pro léčebné účely, posilující a povzbuzující prostředky, výživné přípravky obsahující enzymy nebo biochemické katalyzátory, přípravky a výtažky kvasničné nebo sladové samostatné nebo v kombinaci s minerály, se solemi, se stopovými prvky, s vitaminy a jinými posilujícími látkami, nutriční doplňky, medicínální vína, farmaceutické pastilky a bonbony, dietetické obilní klíčky, vedlejší obilní výrobky; (31) pivovarnický slad (sladina), mladina (meziprodukt v pivovar.), sladové výtažky, sladový květ; (32) pivo, piva všech druhů (výčepní, pivo - porter /ležák/, speciální), piva nealkoholická, pivní prášek, nápoje občerstvující vůbec, též ovocné, šumivé, nealkoholické, s malým obsahem alkoholu, kvašené, sladina, sladové nápoje - líhuprosté, chmelové výtažky pro výrobu piva, sirupy a mošty, stolní vody, dietetické nápoje neléčebné; (40) sladovnictví a pivovarnictví, výroba a zpracování sladu, výroba piva všech stupňů a druhů, fermentace.
- (511) 5, 31, 32, 40
(210) O-122957

- (111) **210660**
(220) 07.05.1997
(151) 29.06.1998
(540)



- (730) MVDr. Večerka Pavel, CSc., Foltýnova 25, Brno, 63500, CZ
(740) FEREK spol. s r.o., JUDr. Večerková Zdeňka, Masarykova 31, Brno, 66085
- (510) (3) mýdla, přípravky pro čištění, mycí pasty, vonné oleje, šampóny, ochranné krémy, oleje, repelenty a další ochranné a ošetřující kosmetické přípravky; (5) výrobky lékárnické, veterinářské a hygienické, dezinfekční přípravky, dezodoranty jiné než pro osobní hygienu jako vůně na toalety, chemické a mechanické osvěžovače vzduchu a náplně do nich, chemické návnady a pasti; (6) cenovky z plechu, poštovní schránky, kovové lékárníčky, informační a orientační tabule a tabulky; (9) elektrické hubiče a lapače hmyzu; (11) přístroje pro osvětlení, topení, osušení, přístroje chladící, pro ventilaci, zařízení pro klimatizaci, ohříváče; (16) hygienické papírové výrobky, papírové, lepenkové, plastové tašky, mikrotenové sáčky, folie a sáčky na balení a uchovávání potravin, sáčky a pytle do odpadkových košů a obdobné papírenské zboží; (20) kovové i plastové háčky a držáčky, poličky do koupelen; (21) drobné náčiní a aparáty pro domácnost, toaletní potřeby, dávkovače na papírové ručníky, na toaletní papír, na papírové ubrousky, kapesníčky či hygokazety, odpadkové koše, mýdlenky, držáky mýdla, zubních kartáčků, věšáky na ručníky, dávkovače tekutých mýdel, tělových gelů a šamponů, čistící pomůcky, kartáče; (27) koberce, rohože, rohožky, linoleum a další podlahové krytiny; (31) krmivo pro zvířata včetně krmiv pro cizokrajná zvířata a ptáky a akvarijní ryby.
- (511) 3, 5, 6, 9, 11, 16, 20, 21, 27, 31
(210) O-121956

- (111) **211367**
(220) 17.06.1997
(151) 27.07.1998

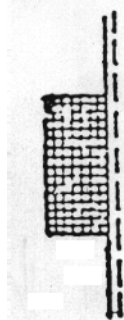

- (730) LEVI STRAUSS & CO., Levi's Plaza, 1155 Battery Street, San Francisco, CA, US
(740) Rott, Růžička a Guttman, patentová, známková a právní kancelář, JUDr. Rott Vladimír, Nad Štolou 12, Praha 7, 17000
- (510) (25) oděvy, obuv, pokrývky hlavy.
(511) 25
(210) O-123251

- (111) **211532**
(220) 23.09.1997
(151) 27.07.1998
(540)



- (730) FEMAX, a.s., Senovážné náměstí č.p. 978, Praha 1, 11000, CZ
(740) Ing. Petr Soukup, patentový a známkový zástupce, Vídeňská 8, Olomouc, 77200
- (510) (6) hutní materiál a výrobky železné, zejména železná, neželezná a nerezové kovy v surovém a polozpracovaném stavu a jejich slitiny, válcovaný a tažený materiál a výrobky z něj, kovové roury, trubkové výrobky, plechy a profily s výjimkou prutů a drátů na svařování, letování a pájení; (35) obstaravatelská a zprostředkovatelská činnost v oblasti hutních výrobků; (40) fyzikálně mechanická a povrchová úprava hutních výrobků.
- (511) 6, 35, 40
(210) O-125671

- (111) **211533**
(220) 23.09.1997
(151) 27.07.1998
(540)



- (730) FEMAX, a.s., Senovážné náměstí č.p. 978, Praha 1, 11000, CZ
(740) Ing. Petr Soukup, patentový a známkový zástupce, Vídeňská 8, Olomouc, 77200
- (510) (6) hutní materiál a výrobky železné, zejména železná, neželezná a nerezové kovy v surovém a polozpracovaném stavu a jejich slitiny, válcovaný a tažený materiál a výrobky z něj, kovové roury, trubkové výrobky, plechy a profily s výjimkou prutů a drátů na svařování, letování a pájení; (35) obstaravatelská a zprostředkovatelská činnost v oblasti hutních výrobků; (40) fyzikálně mechanická a povrchová úprava hutních výrobků.
- (511) 6, 35, 40

(210) O-125672

(111) **212046**
(220) 23.05.1997
(151) 25.08.1998
(540)



(730) **AGROTRADE, a. s.**, Lopatecká 13/223, Praha 4, 14700, CZ
(740) Advokát, a. patent. kancelář, JUDr. Oldřich Studený,
Komunardů 36, Praha 7, 17000
(510) (29) vaječné výrobky, vaječná hmota, vejce.
(511) 29
(210) O-122440

(111) **212072**
(220) 23.06.1997
(151) 25.08.1998
(540)



(730) **LIGA a.s.**, Národní 43/365, Praha 1, 11000, CZ
(740) MIRA - patentová a známková kancelář, Blanka Fišerová, V
Kapslovně 11, Praha 3, 13000
(510) (19) montované domky z nekovových materiálů, zejména na
bázi dřeva, nekovové stavební dílce stěnové a stropní panely,
zděné domy a stavby, dřevěné chaty a zahradní altány, veškerý
stavební materiál nekovový; (36) nemovitosti - správa a
zprostředkování prodeje a koupě, nemovitosti - odhady, realitní
kancelář pro nájem a pronájem nemovitostí, nemovitý majetek -
pronájem, ekonomika spravovaných objektů, investorská
činnost; (37) inženýrská a dodavatelská činnost v investiční
výstavbě, realizace staveb, veškeré stavební práce, stavby na
klíč, stavební činnost, údržba, opravy rekonstrukce a
modernizace objektů, provádění rekonstrukce památkově
chráněných objektů; (42) projektová činnost ve výstavbě -
architektura, urbanismus, interiér, grafická, krajinářská a
zahradní tvorba, studie a/nebo expertízy v oblasti architektury,
urbanismu, zaměřování a modelů staveb, krajinářské i zahradní
tvorbě včetně interiérů, projektová příprava, rozpočty,
počítačová grafika, projektová a fotografická dokumentace
staveb, inženýrská činnost, služby architekta, znalecké posudky
v oboru stavebnictví a stavební ekonomie, kontrolní a dozorové
služby ve stavebnictví /autorský dozor/, technická a
konzultační činnost ve výše uvedených oblastech.
(511) 19, 36, 37, 42
(210) O-123382

(111) **212634**
(220) 09.04.1997
(151) 28.09.1998
(540)

JAVABEANS

(730) **SUN MICROSYSTEMS, INC.**, 4150 Network Circle, MS-
UMPK10-146, Santa Clara, CA, US
(740) Společná advokátní kancelář Všetečka a partneři, JUDr. Zelený
Pavel, Hálkova 2, Praha 2, 12000
(510) (9) software pro počítačový operační systém, počítačové
programy pro vývoj a provádění jiných počítačových programů
na počítačích, počítačových sítích a globálních komunikačních
sítích a instrukční manuály, prodávané společně s nimi,
počítačové programy pro použití při navigaci,

prohledávání/prohlížení, přenosu a distribuci informací a
prohlížení jiných počítačových programů na počítačích,
počítačových sítích a globálních komunikačních sítích, a
instrukční manuály, prodávané společně s nimi, počítačové
programy pro použití při výstavbě počítačových sítí, zařízení na
zpracování dat a počítače, periferní zařízení pro počítače,
zařízení pro vstup dat, zařízení pro výstup dat, zařízení pro
ukládání dat a zařízení pro přenos dat, počítačové programy a
databáze, počítačový hardware a software, včetně počítačového
software pro aplikaci v oblasti sítí a systémového řízení, stejně
jako pro vývoj dalšího softwaru, počítačový hardware a
software, včetně počítačového softwaru pro vstup a vyvolávání
informací v Internetu a Worldwide webu, počítačové programy
pro použití Internetu a Worldwide webu, počítačové programy
distribuované on-line přes Internet a Worldwide web,
počítačový hardware a software, zvláště pro přístup k
internetovým systémům a pro použití těchto systémů, operační
a uživatelské instrukce pro počítače a počítačový software,
uložené v digitální formě, zvláště na disketách nebo CD-ROM;
(16) instrukční manuály, tištěné materiály a publikace, zvláště
pro počítače, počítačové programy a instruktážní manuály
prodávané společně jako celek.

(511) 9, 16
(210) O-121079

(111) **212824**
(220) 02.07.1997
(151) 28.09.1998
(540)

HELTES

(730) **Hojer Stanislav**, Benkova 1691/23, Praha 4, 14900, CZ
(740) Müller Václav, patentový zástupce, Filipova 2016, Praha 4,
14800
(510) (9) elektrické a elektronické přístroje, nástroje a zařízení,
zejména pro telekomunikační techniku, přístroje a zařízení
navigační, fotografické, kinematografické, měřicí, optické,
přístroje pro bezdrátový přenos informací, elektronická zařízení
k ochraně majetku a osob; (37) montáž, instalace, servis,
opravy a údržba elektrických a elektronických výrobků a
zařízení, zejména pro telekomunikační techniku a zařízení k
ochraně majetku a osob; (42) konstruktérské práce v oblasti
telekomunikací a poradenské služby v této oblasti, poskytování
technických služeb k ochraně majetku a osob.
(511) 9, 37, 42
(210) O-123648

(111) **212867**
(220) 11.08.1997
(151) 28.09.1998
(540)

SOLUTIA

(730) **SOLUTIA INC.**, 575 Maryville Centre Drive, St. Louis, MO,
US
(740) Společná advokátní kancelář Všetečka a partneři, Dr. Švorčík
Otakar, Hálkova 2, Praha 2, 12000
(510) (1) chemikálie včetně monolitických struktur sestávajících z
tvrdých forem uhlíku nebo obsahujících takovéto tvrdé formy
uhlíku, pro použití při výrobě optických a elektrických
komponent, povrchově aktivní látky pro obecné použití v
průmyslových oborech, zvláště jako zvlhčovadla, smáčecí
prostředky, emulgační a dispergační činidla a penetrační
prostředky, sloučeniny pro použití v kaučuku, obzvláště k
ochraně nevulkanizovaného a přírodního kaučuku, sloučeniny
pro použití jako urychlovače vulkanizace k vytvrzování
předmětů z kaučuku, sloučeniny pro použití při vytvrzování a
ochraně předmětů z kaučuku, syntetické pryskyřičné plastické
materiály a syntetické pryskyřice pro použití v průmyslových
oborech a při další výrobě, syntetické pryskyřičné přísady pro
laminovací účely, chemické látky potlačující pěnu, chemické
přísady pro použití při výrobě polyurethanové pěny, chemické
stabilizátory biomasy pro použití při odstraňování odpadu a v
průmyslu recirkulace odpadních hmot, kapalná aditiva pro
vrtáky na vrtání studní k těžbě surové ropy, chemické
prostředky pro použití jako přípravky k zatopení při těžbě ropy
/petroleum flooding agent/, chemikálie pro použití ve studních

v průmyslu surové nafty a zemního plynu, a to biopolymery a anorganické fosforečnany, oxidační katalyzátory, deflokulační a maskovací činidla, tekutiny k přenosu tepla, chemikálie pro použití v prostředcích pro boj s ohněm, prostředky retardující oheň a ohnivzdorné prostředky, chemikálie chránící mýdlo a rostlinné oleje, hydraulické kapaliny, chemické produkty pro použití v potravinářském, papírenském, textilním a farmaceutickém průmyslu, chemické produkty pro použití při třídění papírenských nebo textilních produktů, tekutiny k rychlému ochlazování pro použití v kovoprůmyslu, produkční stabilizátory, prostředky k ochraně potravin, potravinářské kypřicí prostředky, fosfáty pro zpracování pitné vody, chemikálie pro použití při výrobě syntetických vláken a filamentů.

(511) 1
(210) O-124568

(111) **213050**
(220) 01.12.1997
(151) 29.09.1998
(540)



(730) **VEN s.r.o.**, Tursko 167, 25265, CZ
(510) (7) stroje a obráběcí stroje, zemědělské nářadí; (8) nářadí a přístroje s ručním pohonem; (9) přístroje pro vážení a měření.
(511) 7, 8, 9
(210) O-128030

(111) **213051**
(220) 01.12.1997
(151) 29.09.1998
(540)



(730) **VEN s.r.o.**, Tursko 167, 25265, CZ
(510) (8) nářadí a přístroje s ručním pohonem; (9) přístroje pro vážení a měření.
(511) 8, 9
(210) O-128031

(111) **213058**
(220) 04.12.1997
(151) 29.09.1998
(540)



(730) **SAINT-GOBAIN TECHNICAL FABRICS CANADA, Ltd.**, 305 Church Street, Oalville, Ontario L6J 1ND, CA
(740) Společná advokátní kancelář Všečeka a partneři, JUDr. Zelený Pavel, Hálkova 2, Praha 2, 12000
(510) (19) síťovinová páska ze skleněných vláken pro opravu stěn, krycí páska na stěny a jiné pásky používané výhradně při budování nebo opravách ve stavebnictví.
(511) 19

(210) O-128133

(111) **213350**
(220) 21.05.1997
(151) 29.10.1998
(540)



(730) **CAK TEKSTIL SANAYI VE TICARET ANONIM SIRKETI, GUNESLI, BAGLAR MAHALLESİ, MIMAR SINAN CADDESİ, NO:3, BAGCILAR - ISTANBUL, TR**
(740) Advokátní a patentová kancelář JUDr. Korejzová & spol., JUDr. Korejzová Zdeňka, Břehová 1, Praha 1, 11000
(510) (25) veškeré druhy oděvů, obuvi a kloboučnického zboží, košile, svetry, vesty s rukávy, krátké kabáty, saka, kalhoty, převlečníky, pláště do deště, větrovky, dámské pláště, krátké kabáty s kapucí, nepromokavé kabáty, bavlněná trička, pulovry, halenky, sukně, sportovní bundy s kapucí, kostýmy, šaty, trička, šortky, džíny, večerní šaty, obleky, kombinézy, stejnokroje, oblečení pro volný čas, sportovní oblečení, plavky a plážové oblečení, vázanky, motýlky, pánské šátky, klobouky, čepice, barety, velké šátky, rukavice, štóly, pásky, doplňky, tenké teplákové soupravy, ponožky, spodničky, body, flanelové obleky, pantalonů, nátělníky, podprsenky, korzety, živůtky, podvazky, noční oblečení, dámské domácí šaty, dopolední společenské oblečení, veškeré druhy obuvi, vysoké boty, polobotky, boty, trepky, sportovní obuv a její díly, části obuvi, zejména podrážky, podpatky, holeně, svršky.
(511) 25
(210) O-122357

(111) **213373**
(220) 23.05.1997
(151) 29.10.1998
(540)



(730) **AGROTRADE, a. s.**, Lopatecká 223/13, Praha 4, 14700, CZ
(740) JUDr. Oldřich Studený, Komunardů 36, Praha 7, 17000
(510) (35) organizační a ekonomické poradenství; (36) finanční leasing, operativní leasing, směnářská činnost, činnost realitní kanceláře; (42) hostinská činnost, ubytovací služby.
(511) 35, 36, 42
(210) O-122439

(111) **213374**
(220) 23.05.1997
(151) 29.10.1998
(540)



AGROTRADE a.s.

- (730) **AGROTRADE, a. s.**, Lopatecká 223/13, Praha 4, 14700, CZ
(740) JUDr. Oldřich Studený, Komunardů 36, Praha 7, 17000
(510) (35) organizační a ekonomické poradenství; (36) finanční leasing, operativní leasing, směnářská činnost, činnost realitní kanceláře; (42) hostinská činnost, ubytovací služby.
(511) 35, 36, 42
(210) O-122441

- (111) **213446**
(220) 17.06.1997
(151) 29.10.1998
(540)



- (730) **VÍNO NITRA spol. s r.o.**, Vinárska 1, Lužianky, SK
(740) Rott, Růžička a Guttman, patentová, známková a advokátní kancelář, JUDr. Rott Vladimír, Nad Štolou 12, Praha 7, 17000
(510) (33) vína všech druhů.
(511) 33
(210) O-123252

- (111) **213498**
(220) 18.07.1997
(151) 29.10.1998
(540)

VOCEL

- (730) **Petr Vocel**, Mladoboleslavská 229, Praha 9, 19000, CZ
(740) BOHEMIA PATENT Patentová & známková kancelář, Ing. Jana Vandělíková, Havanská 17, Praha 7, 17000
(510) (16) papír, výroby z papíru, tiskoviny, časopisy, periodika, reklamní a inzertní materiály, knihy, brožury; (35) zprostředkovatelská činnost v oblasti obchodu a služeb, reklama a marketing; (36) činnost realitní kanceláře, zprostředkování obchodu s nemovitostmi; (37) bytová výstavba, výstavba rodinných domů, výstavba občanské vybavenosti, výstavba technické infrastruktury, stavební práce; (42) inženýrská a projektová činnost ve výstavbě, urbanistika, geologické, geotechnické a hydrogeologické průzkumy, konzultační a poradenské služby.
(511) 16, 35, 36, 37, 42
(210) O-124093

- (111) **213953**
(220) 30.05.1997
(151) 23.11.1998
(540)

XAVIAN

- (730) **ITALMEC, spol. s r.o.**, Bělocerkevská 1295/16, Praha 10, 10000, CZ
(740) Ing. Václav Kratochvíl, patentový zástupce, Tábořská 758/33, Mladá Boleslav, 29301
(510) (9) desky a jiné nosiče, přejímající záznam zvuku, obrazu a dat, magnetické pásky, elektrické ovládací desky, elektrické přístroje, fonografy, mikrofony, aparáty a přístroje pro záznam, převod nebo reprodukci zvuku, obrazu nebo dat, radioelektrické přístroje, radiopřijímače, reproduktory, rozhlasové přístroje, sluchátka, audiotechnika, zesilovače, přístroje na zpracování informací, počítače, hardware; (15) elektronické hudební nástroje, hudební elektrické mechanismy; (20) stojánky k zvukovým aparátům, hudební pultry.
(511) 9, 15, 20
(210) O-122657

- (111) **213954**
(220) 30.05.1997

- (151) 23.11.1998
(540)

GLOBALJIG

- (730) **ITALMEC, spol. s r.o.**, Bělocerkevská 1295/16, Praha 10, 10000, CZ
(740) Ing. Václav Kratochvíl, patentový zástupce, Tábořská 758/33, Mladá Boleslav, 29301
(510) (7) hydraulické mechanismy, kladkostroje, mycí zařízení pro vozidla, napínací stroje, sklíčovadla, seřizovací stroje, zdvihací přístroje; (8) automobilové zvedáky, kleště, nářadí všeho druhu včetně ručních nástrojů, přístrojů a náčiní, nástroje na řezání závitů, páky, stahováky, šroubováky; (9) kalibry, měřicí, zkušební a kontrolní přístroje a nástroje.
(511) 7, 8, 9
(210) O-122658

- (111) **213955**
(220) 30.05.1997
(151) 23.11.1998
(540)



- (730) **ITALMEC, spol. s r.o.**, Bělocerkevská 1295/16, Praha 10, 10000, CZ
(740) Ing. Václav Kratochvíl, patentový zástupce, Tábořská 758/33, Mladá Boleslav, 29301
(510) (7) hydraulické mechanismy, kladkostroje, mycí zařízení pro vozidla, napínací stroje, sklíčovadla, seřizovací stroje, zdvihací přístroje; (8) automobilové zvedáky, kleště, nářadí všeho druhu včetně ručních nástrojů, přístrojů a náčiní, nástroje na řezání závitů, páky, stahováky, šroubováky; (9) kalibry, měřicí, zkušební a kontrolní přístroje a nástroje, měřidla, měřicí stoly, vyrovnávací zařízení.
(511) 7, 8, 9
(210) O-122659

- (111) **213976**
(220) 13.06.1997
(151) 23.11.1998
(540)



- (730) **Bhs Plc**, Marylebone House, 129-137 Marylebone Road, London, GB
(740) KOREJZOVÁ & SPOL., v.o.s., JUDr. Petra Korejzová, advokátka, Korunní 104/E, Praha 10, 10100
(510) (21) drobné potřeby a přenosné nádoby pro domácnost, kuchyni a vaření, skleněné zboží, porcelánové zboží, keramické zboží, kameninové a smaltované výrobky, mísy, misky, podnosy, smetáky, přípravky k čištění, hřebeny a pouzdra na hřebeny, mycí houby, luffa, svíčky, lustry, kartáče, soupravy koření, mlýnky na sůl, mlýnky na pepř, podnosy, vývrtky, obouvací lžice, zubní kartáčky, zubní párátka, potřeby pro piknik, cestovní láhve, termosky, krabice na chlazení potravin a nápojů, ochlazovače vína, truhlíky na smetí, popelnice na odpadky, police, přihrádky na lahvové víno, kroužky na ubrousky, ruční mlýnky na kávu, woks, džbánky, konvice, odměrky, ozdobné předměty z čínské porcelánu, skla, keramiky, kameniny nebo porcelánu; (24) ložní, koupelnové, stolní prádlo a prádlo pro domácnost, stolní prostírání, pokrývky na postel, prachové prošívané pokrývky, záclony, rolety, stahovací záclony, okenice, pokrývky, koberce, předložky; (25) oděvy, obuv, kloboučnické zboží.
(511) 21, 24, 25
(210) O-123100

(111) **213986**
(220) 02.07.1997
(151) 23.11.1998
(540)

WAGON R⁺

(730) **SUZUKI MOTOR CORPORATION**, 300, Takatsuka-cho, Hamamatsu-shi, Shizuoka-ken, JP
(740) Čermák, Hořejš, Vrba - advokátní a patentová kancelář, JUDr. Ing. Hořejš Milan, Národní 32, Praha 1, 11000
(510) (12) automobily, jejich části a součástky.
(511) 12
(210) O-123630

(111) **214026**
(220) 08.08.1997
(151) 23.11.1998
(540)

SALUS

(730) **Sládek Vlastimil**, Na Záměškách 1152/27, Ostrava-Stará Bělá, 72400, CZ
(740) JUDr. Aleš Zábrš, advokát a patentový zástupce, Na Beránce 2, Praha 6, 16000
(510) (9) teploměry, vlhkoměry, tepelné kontrolní přístroje, elektrická zařízení a vybavení saun; (11) zařízení topná, větrací, chladicí, sušící a klimatizační, kamna, saunová kamna, saunové kabiny; (19) přenosné domky, saunové kabiny.
(511) 9, 11, 19
(210) O-124530

(111) **214064**
(220) 28.08.1997
(151) 23.11.1998
(540)



Horácké autodružstvo Třebíč

(730) **Horácké autodružstvo**, Brněnská 123, Třebíč, 67401, CZ
(510) (7) malá zemědělská mechanizace např. travní sekačky, kultivátory, motorové kosačky, zahradní čerpadla, pily apod. včetně náhradních dílů; (12) automobily včetně náhradních dílů; (37) opravy a servis automobilů, opravy a servis malé zemědělské mechanizace.
(511) 7, 12, 37
(210) O-124984

(111) **214234**
(220) 09.01.1998
(151) 23.11.1998
(540)



(730) **J4 s.r.o.**, Průmyslová 96, Předměřice nad Labem, 50302, CZ

(740) JUDr. Eva Krausová, advokátka, A. Dvořáka 1117, Hradec Králové, 50002
(510) (6) odlitky, výlisky, ocelové železniční přejezdy a ocelové konstrukce, venkovní ocelová síla; (7) zařízení mlýnů a síl, zejména mlýnské stolice, válce a roztěrače, stroje vytírací, čistící, prací, odírací, loupací, kartáčovací, šrotovníky, aspirátory, třídíče, vysévače rovinné, hranolové, odstředivé a laboratorní, nakrápěče, odměřovače, řetězová a pneumatická dopravní zařízení, zařízení krmiváren, zejména tvarovací lis, mixéry, dávkovače, chladicí kolony, míchačky, drtiče horizontální, vertikální a otočné, třídíče, předčističky, aspirační skříně, průtokoměry zrna, dopravníky řetězové, šnekové a pásové, elevátory, zařízení pro pseudopravu, zejména rotační podavače, klapy, odlučovače, cyklofiltry, zařízení pro zpracování odpadů, zejména mlýny na plasty, metače, zařízení pro solidifikaci, zařízení pro zpracování olejnin, zejména lis a sběrné nádoby s míchadly, zařízení pro čištění odpadních vod, zejména vyhnivací, skladovací, dosazovací a zahušťovací nádrže, nízkotlaké plynojemy, děličky těsta, prosévačky mouky, kuželové vykulovače, zásobníky mouky, zařízení sušáren, zejména výměníky, systémy měření a regulace, zařízení kafilerii, zejména destruktory, žlaby, drtičky, šnekové lis, předvářky, míchadla, sušárny moučky, pračky, tlakové nádoby, kontejnery, dopravníky, šrotovníky, kotle, zařízení pro míchání a přepravu maltových směsí; (9) kondenzátory, boireaktory, magnety; (11) vzduchotechnická a klimatizační zařízení, ventilátory, filtry, sterilizátory, zařízení pekáren, zejména pekařské a cukrářské pece, etážové pece.
(511) 6, 7, 9, 11
(210) O-129092

(111) **214493**
(220) 30.05.1997
(151) 28.12.1998
(540)



(730) **ITALMEC, spol. s r.o.**, Bělocerkevská 1295/16, Praha 10, 10000, CZ
(740) Ing. Václav Kratochvíl, patentový zástupce, Táborská 758/33, Mladá Boleslav, 29301
(510) (6) kovové montážní klíče, drobné nářadí a potřeby; (8) automobilové zvedáky, nářadí všeho druhu včetně ručních nástrojů, francouzské klíče, kladiva, kleště, klíče matkové, nýtové, šroubové, nástroje na řezání závitů, páky, stahováky; (9) kalibry, kontrolní přístroje a nástroje.
(511) 6, 8, 9
(210) O-122661

(111) **214541**
(220) 02.07.1997
(151) 28.12.1998
(540)

Cuvée Charmante

(730) **BOHEMIA SEKT, a.s.**, Smetanova 220, Starý Plzeňec, 33202, CZ
(740) Bc. Irena Langrová, Skrétova 48, Plzeň, 30100
(510) (33) alkoholické nápoje (s výjimkou pív).
(511) 33
(210) O-123635

(111) **214594**
(220) 26.08.1997
(151) 28.12.1998
(540)

TEMPSTAR

- (730) **International Comfort Products LLC**, 650 Heil-Quaker Avenue, Lewisburg, TN, US (540)
(740) ŠTROS & KUSÁK advokátní a patentová kancelář, JUDr. David Štros, advokát, Národní 32, Praha 1, 11000
(510) (11) kotle, klimatizační zařízení a tepelná čerpadla.
(511) 11
(210) O-124943

- (111) **214595**
(220) 26.08.1997
(151) 28.12.1998

COMFORTMAKER

- (730) **International Comfort Products LLC**, 650 Heil-Quaker Avenue, Lewisburg, TN, US
(740) ŠTROS & KUSÁK advokátní a patentová kancelář, JUDr. David Štros, advokát, Národní 32, Praha 1, 11000
(510) (11) bytové klimatizační a vytápěcí soupravy a jejich části.
(511) 11
(210) O-124944

- (730) **ITALMEC, spol. s r.o.**, Bělocerkevská 1295/16, Praha 10, 10000, CZ

- (740) Ing. Václav Kratochvíl, patentový zástupce, Táborská 758/33, Mladá Boleslav, 29301

- (510) (1) chemické výrobky, apretury, brzdové kapaliny, činidla povrchově aktivní, fotografické filmy a papíry, chemické prostředky a přípravky, chladicí kapaliny nebo směsi, impregnační látky, lepidla, mořidla, směsi pro opravy pneumatik, tmel na opravu porcelánových výrobků, na kůže, na pneumatiky, vše převážně italského původu; (2) antikoroziiva, asfaltové nátěry, barviva, barvy, inhibitory proti korozi, laky, mořidla lihová, nátěrové hmoty, pojiva do barev, ředidla, fermeže, tmely, vše převážně italského původu; (3) brusiva, kapaliny do ostříkovačů vozidel, parfumerie, kosmetika, leštidla, mycí prostředky, voňavkářské zboží, vše převážně italského původu; (4) průmyslové oleje, pasty a tuky, automobilová mazadla, automobilové pohonné látky, benzin, dezinfekční prostředky, nafta, paliva, vše převážně italského původu; (5) bazény kovové, cínové předměty, dráty, dveře, hmoždinky z kovu, hřebíkářské zboží, kliky, kolečka k nábytku kovová, kování pro stavby nebo nábytek, drobné nářadí a potřeby, rolety z kovu, řetězy, svěráky, zámky všeho druhu, zámečnické výrobky, vše převážně italského původu; (6) armatury, autogeny, balicí stroje, brusky, brusné kotouče, čepy otočné, čerpadla a filtry pro motory, čistící stroje, žhavicí svíčky pro diesellovy motory, dopravní pásy, dynamo, etiketovací stroje, francouzské klíče, frézky, elektrické generátory, hydraulické mechanismy, karburátory, kladkostroje, pístní kroužky, kuchyňské strojky na mletí, míchání, drcení a podobně, ložiska, lodní motory, mixéry, mlýnky, motory ne pro automobilová vozidla, mycí zařízení pro vozidla, nože všeho druhu včetně elektrických, obráběcí stroje, pera, stříkací pistole, pistole pro vytlačování tmelů a podobných hmot, pračky, vrtačky, řezací hlavy, sklíčidla, soustruhy, seřizovací stroje, zapalovací svíčky, šicí stroje, zdvihací přístroje, vše převážně italského původu; (7) automobilové zvedáky, brousky, brusné kameny, čepelky na holení, frézy, holicí strojky, kladiva, kleště, klíče matkové, nýtové, šroubové, kuchyňské nože, nářadí všeho druhu včetně ručních nástrojů, přístrojů a náčiní, nástroje na řezání závitů, nůžky, páky, pilníky, pily, řezné nástroje a nářadí, stahováky, šroubováky, vše převážně italského původu; (8) baterie, akumulátory, antény, aparáty a přístroje vědecké, geodetické, elektrické, elektronické, fotografické, filmové, optické, přístroje pro vážení, měření, signalizaci, kontrolu, záchranu, automaty hrací a výdejní, brýle, brýlová skla a obroučky, benzínová čerpadla, dalekohledy, desky a jiné nosiče přejímající záznam zvuku, obrazu a dat, magnetické pásky, videokazety, audiokazety, CD disky, dýchací přístroje, filmové přístroje, filmy, fonografy, fotokopírovací přístroje, hasicí přístroje, hlásiče požáru, interkomunikační přístroje, kalibry, měřicí, zkušební a kontrolní přístroje a nástroje, měřky ke kontrole automobilových válců, měřidla, nabíječky, ochranné přílby, optická vlákna, počítačla (měřidla) všeho druhu, přístroje k záznamu nebo reprodukci zvuků, obrazů a dat, radioelektrické přístroje, radiopřijímače, reklamní přístroje, reproduktory, sluchátka, měřicí stoly, tachometry, taxometry, televizní přístroje, vyrovnávací zařízení, přístroje na zpracování informací, počítače, hardware, zapisovací pokladny, vše převážně italského původu; (9) automobilové reflektory, bojler, osvětlovací přístroje a zařízení, elektrické topné přístroje, filtrační přístroje, chladicí a mrazicí přístroje a zařízení, chladničky, mrazničky, kama, kávovary, klimatizační zařízení, kloty, jejich části a příslušenství, kuchyňské náčiní elektrické, lampy, lustry, ohříváče vody, radiátory, ventilátory, vše převážně italského původu; (10) automobily všeho druhu, vybavení, součástky, doplňky a příslušenství pozemních vozidel, sněhové řetězy, stěrače, tlumiče, balóny, bezpečnostní

- (111) **214596**
(220) 26.08.1997
(151) 28.12.1998

TEMPSTAR

- (730) **International Comfort Products LLC**, 650 Heil-Quaker Avenue, Lewisburg, TN, US
(740) ŠTROS & KUSÁK advokátní a patentová kancelář, JUDr. David Štros, advokát, Národní 32, Praha 1, 11000
(510) (11) kotle, klimatizační zařízení, tepelná čerpadla.
(511) 11
(210) O-124945

- (111) **215021**
(220) 31.07.1997
(151) 25.01.1999

FRIGOTHERM

- (730) **Svaz CHKT, s.r.o.**, Komunardů 6, Praha 7, 17000, CZ
(740) JUDr. Aleš Zábrš, advokát a patentový zástupce, Na Beránce 2, Praha 6, 16000
(510) (35) inzertní a reklamní činnost, poskytování pomoci při provozu obchodu, zprostředkovatelská a obstaravatelská činnost v oblasti obchodu, marketing, výstavy k reklamním a obchodním účelům; (39) pronajímání, zejména pronajímání výstavních ploch; (42) zajišťování technického vybavení a zařízení výstavišť a výstavních ploch, poradenská, zprostředkovatelská a obstaravatelská činnost v oblasti výstav.
(511) 35, 39, 42
(210) O-124386

- (111) **215212**
(220) 15.12.1997
(151) 25.01.1999

ELIM

- (730) **ELIM - Křesťanská společnost pro evangelizaci a diakonii**, Janáčkova 47, Písek, 39701, CZ
(740) Ing. Reichel Pavel, Lopatecká 14, Praha 4, 14700
(510) (16) tiskoviny a polygrafické výrobky, knihy, fotografie, časopisy, letáky, informační brožury, vystřihovánky; (41) sociální, charitativní a misijní činnost v oblasti a vzdělávání, zejména péče o duševní a fyzický rozvoj člověka, výuka jazyků a hudby, nakladatelství; (42) sociální, charitativní a misijní činnost, služby ubytovací, stravovací a ošetrovatelské v rámci pomoci potřebným lidem, zvláště opuštěným dětem, starým a nemocným lidem, alkoholikům, narkomanům, nezaměstnaným, recidivistům, utečencům.
(511) 16, 41, 42
(210) O-128426

- (111) **215558**
(220) 30.05.1997
(151) 22.02.1999

- pásky do dopravních prostředků, blatníky, brzdy, čepy náprav, čerpadla, čluny, dětské kočárky, dopravní prostředky, duše do pneumatik, hnací řetězy, houkačky pro vozidla, hustilky, jízdní kola, kryty pro pozemní vozidla, lodní výstroj, ložiska pro vozidla, motocykly, nárazníky, nosiče lyží, kol, zavazadel a podobně k automobilům, obložení brzd, olovnice k vyvažování kol, ochranné rámy pro vozidla, pera na zavěšení vozidel, pneumatiky, potahy do vozidel, rozpěry pro vozidla, řemenice a řemeny pro vozidla, volanty, zařízení proti krádeži vozidel, vše převážně italského původu; (16) papír a výrobky z papíru, alba, balicí papír, barvy pro rozmnožování, bloky, brožury, časopisy, děrovače, desky na spisy, dopisní papír, etiketovací přístroje, inzertní listy, kancelářské potřeby, katalogy, knihy, kopírovací a rozmnožovací stroje a přístroje, lepící pásky, lepidla, plnicí a rýsovací pera, prospekty, ručníky papírové, vše převážně italského původu; (17) folie z plastických hmot, guma, gumové výrobky, hadice, hadičky, hmoždinky z plastu, izolace, izolátory, lamináty z plastických hmot, obaly všeho druhu z plastických hmot, tmely, vše převážně italského původu; (18) aktovky, brašny, kufry, kabelky, deštníky a slunečníky a jejich součásti a příslušenství, kožené předměty a zboží, peněženky, vše převážně italského původu; (19) bazény nepřenosné, dlaždice, dveře, dýhy, parkety, tmely na kov, vše převážně italského původu; (20) nábytek všeho druhu, bambus a výrobky z bambusu, výrobky ze dřeva, korku, rákosu, proutí, kostí, slonoviny, náhražky všech těchto materiálů, kolečka k nábytku nekovová, kování nábytkové nekovové, matrace, plastické výrobky, police, postele, rolety, spací pytle, zrcadla, rámy, vše převážně italského původu; (21) drobné nářadí pro domácnost a kuchyni, džbánky, hrnce všeho druhu, keramické výrobky, kuchyňské nádoby všeho druhu, láhve, misky, nádoby, rozprašovače kosmetiky, skla pro vozidla, skleněné nádoby a zboží, vše převážně italského původu; (24) bavlněné zboží, česaná vlna, hedvábné zboží, lněné tkaniny, mohér, nábytkové tkaniny, nepromokavé tkaniny, potahy na nábytek, ručníky, samet, satén, vše převážně italského původu; (25) bavlněná konfekce, obleky, čepice, dámská konfekce, konfekční oděvy, jeansy, elastické pletené zboží, kloboučnické zboží, košile, obuv, kožichy, kožešiny, kravaty, plavky, rukavice, vše převážně italského původu; (26) brože, knoflíky, ozdoby oděvů, vše převážně italského původu; (27) koberce, linoleum, podlahovina, různé druhy rohože včetně koberečků do vozidel, tapety, vše převážně italského původu; (28) bazény přenosné, brusle, kolečkové brusle, cínové hračky, golfové hole a míčky, gumové hračky a míče, gymnastické přístroje, zboží, nářadí, nástroje nebo náčiní, hry, hračky, koloběžky, loutky, lyže, modely vozidel, rybářské výrobky a náčiní včetně prutů a navijáků, tělocvičné a sportovní potřeby, vše převážně italského původu; (29) maso, ryby, drůbež, zvěřina, masové výtahy, konzervované, sušené a vařené ovoce a zelenina, zavařeniny, vejce, mléko, maslo, a jiné mlékařenské výrobky, jedlé oleje a tuky, potraviny v konzervách, hotová jídla, spadající do této třídy, vše převážně italského původu nebo vyrobené z italských surovin či podle italských receptur; (30) káva, čaj, kakao, cukr, rýže, chléb, sušenky, suchary, zmrzlina, sůl, koření, obilní vločky, obilní přípravky, čokoláda, vše převážně italského původu nebo vyrobené z italských surovin či podle italských receptur; (31) zemědělské, zahradnické a lesnické výrobky, ovoce, zelenina, živé rostliny a zvířata, vše převážně italského původu; (35) inzertní, reklamní a propagační činnost, služby obstaravatelské a zprostředkovatelské, pomoc při řízení obchodní činnosti, dovozní a vývozní agentura, obchodně zastupitelská činnost v oblasti obchodu, vše převážně zajišťované italskými odborníky; (37) instalace a opravy, pronájem a leasing strojů a zařízení, servisní služba, mytí vozidel, vše převážně zajišťované italskými odborníky; (39) doprava, skladování, dodávání zboží, pronájem motorových vozidel, vše převážně zajišťované italskými odborníky.
- (511) 1, 2, 3, 4, 6, 7, 8, 9, 11, 12, 16, 17, 18, 19, 20, 21, 24, 25, 26, 27, 28, 29, 30, 31, 35, 37, 39
- (210) O-122662
- (470) **ITALMEC, spol. s r.o.**, Bělocerkevská 1295/16, Praha 10, 10000, CZ
- (740) Ing. Václav Kratochvíl, patentový zástupce, Táborská 758/33, Mladá Boleslav, 29301
- (510) (1) chemické výrobky, apretury, brzdové kapaliny, činidla povrchově aktivní, fotografické filmy a papíry, chemické prostředky a přípravky, chladicí kapaliny nebo směsi, impregnační látky, lepidla, mořidla, směsi pro opravy pneumatik, tmel na opravu porcelánových výrobků, na kůži, na pneumatiky, vše převážně italského původu; (2) antikoroziiva, asfaltové nátěry, barviva, barvy, inhibitory proti korozi, laky, mořidla lihová, nátěrové hmoty, pojiva do barev, ředidla, fermeže, tmely, vše převážně italského původu; (3) brusiva, kapaliny do ostříkovačů vozidel, parfumerie, kosmetika, leštidla, mycí prostředky, voňavkářské zboží, vše převážně italského původu; (4) průmyslové oleje, pasty a tuky, automobilová mazadla, automobilové pohonné látky, benzin, dezinfekční prostředky, nafta, paliva, vše převážně italského původu; (6) bazény kovové, cínové předměty, dráty, dveře, hmoždinky z kovu, hřebíkářské zboží, kliky, kolečka k nábytku kovová, kování pro stavby nebo nábytek, drobné nářadí a potřeby, rolety z kovu, řetězy, svěráky, zámky všeho druhu, zámečnické výrobky, vše převážně italského původu; (7) armatury, autogeny, balicí stroje, brusky, brusné kotouče, čepy otočné, čerpadla a filtry pro motory, čisticí stroje, žhavicí svíčky pro diesellovy motory, dopravní pásy, dynamo, etiketovací stroje, francouzské klíče, frézky, elektrické generátory, hydraulické mechanismy, karburátory, kladkostroje, pístní kroužky, kuchyňské stroje na mletí, míchání, drcení a podobně, ložiska, lodní motory, mixéry, mlýnky, motory ne pro automobilová vozidla, mycí zařízení pro vozidla, nože všeho druhu včetně elektrických, obráběcí stroje, pera, stříkací pistole, pistole pro vytlačování tmelů a podobných hmot, pračky, vrtáčky, řezací hlavy, sklířidla, soustruhy, seřizovací stroje, zapalovací svíčky, šicí stroje, zdvihací přístroje, vše převážně italského původu; (8) automobilové zvedáky, brousky, brusné kameny, čepelky na holení, frézy, holicí strojky, kladiva, kleště, klíče matkové, nýtové, šroubové, kuchyňské nože, nářadí kolo všeho druhu včetně ručních nástrojů, přístrojů a náčiní, nástroje na řezání závitů, nůžky, páky, pilníky, pily, řezné nástroje a nářadí, stahovány, šroubováky, vše převážně italského původu; (9) baterie, akumulátory, antény, aparáty a přístroje vědecké, geodetické, elektrické, elektronické, fotografické, filmové, optické, přístroje pro vážení, měření, signalizaci, kontrolu, záchranu, automaty hrací a výdejní, brýle, brýlová skla a obroučky, benzínová čerpadla, dalekohledy, desky a jiné nosiče přejímající záznam zvuku, obrazu a dat, magnetické pásky, videokazety, audiokazety, CD disky, dýchací přístroje, filmové přístroje, filmy, fonografy, fotokopírovací přístroje, hasicí přístroje, hlásiče požáru, interkomunikační přístroje, kalibry, měřicí, zkušební a kontrolní přístroje a nástroje, měřky ke kontrole automobilových válců, měřidla, nabíječky, ochranné přílby, optická vlákna, počítadla (měřidla) všeho druhu, přístroje k záznamu nebo reprodukci zvuků, obrazů a dat, radioelektrické přístroje, radiopřijímače, reklamní přístroje, reproduktory, sluchátka, měřicí stoly, tachometry, taxametry, televizní přístroje, vyrovnávací zařízení, přístroje na zpracování informací, počítače, hardware, zapisovací pokladny, vše převážně italského původu; (11) automobilové reflektory, bojly, osvětlovací přístroje a zařízení, elektrické topné přístroje, filtrační přístroje, chladicí a mrazicí přístroje a zařízení, chladničky, mrazničky, kamna, kávovary, klimatizační zařízení, kložety, jejich části a příslušenství, kuchyňské náčiní elektrické, lampy, lustry, ohřivače vody, radiátory, ventilátory, vše převážně italského původu; (12) automobily všeho druhu, vybavení, součástky, doplňky a příslušenství pozemních vozidel, sněhové řetězy, stěrače, tlumiče, balóny, bezpečnostní pásy do dopravních prostředků, blatníky, brzdy, čepy náprav, čerpadla, čluny, dětské kočárky, dopravní prostředky, duše do pneumatik, hnací řetězy, houkačky pro vozidla, hustilky, jízdní kola, kryty pro pozemní vozidla, lodní výstroj, ložiska pro vozidla, motocykly, nárazníky, nosiče lyží, kol, zavazadel a podobně k automobilům, obložení brzd, olovnice k vyvažování kol, ochranné rámy pro vozidla, pera na zavěšení vozidel, pneumatiky, potahy do vozidel, rozpěry pro vozidla, řemenice a řemeny pro vozidla, volanty, zařízení proti krádeži vozidel, vše převážně italského původu; (16) papír a výrobky z papíru, alba,

(111) **215559**
(220) 30.05.1997
(151) 22.02.1999
(540)

ITALMEC

balicí papír, barvy pro rozmnožování, bloky, brožury, časopisy, děrovače, desky na spisy, dopisní papír, etiketovací přístroje, inzertní listy, kancelářské potřeby, katalogy, knihy, kopírovací a rozmnožovací stroje a přístroje, lepicí pásky, lepidla, plnicí a rýsovací pera, prospekty, ručníky papírové, vše převážně italského původu; (17) folie z plastických hmot, guma, gumové výrobky, hadice, hadičky, hmoždinky z plastu, izolace, izolátory, lamináty z plastických hmot, obaly všeho druhu z plastických hmot, tmely, vše převážně italského původu; (18) aktovky, brašny, kufrы, kabelky, deštníky a slunečníky a jejich součástí a příslušenství, kožené předměty a zboží, peněženky, vše převážně italského původu; (19) bazény nepřenosné, dlaždice, dveře, dýhy, parkety, tmely na kov, vše převážně italského původu; (20) nábytek všeho druhu, bambus a výrobky z bambusu, výrobky ze dřeva, korku, rákosu, proutí, kostí, slonoviny, náhražky všech těchto materiálů, kolečka k nábytku nekovová, kování nábytkové nekovové, matrace, plastické výrobky, police, postele, rolety, spací pytle, zrcadla, rámy, vše převážně italského původu; (21) drobné nářadí pro domácnost a kuchyni, džbánky, hrnce všeho druhu, keramické výrobky, kuchyňské nádobí všeho druhu, láhve, misky, nádoby, rozprašovače kosmetiky, skla pro vozidla, skleněné nádobí a zboží, vše převážně italského původu; (24) bavlněné zboží, česaná vlna, hedvábné zboží, lněné tkaniny, mohér, nábytkové tkaniny, nepromokavé tkaniny, potahy na nábytek, ručníky, samet, satén, vše převážně italského původu; (25) bavlněná konfekce, obleky, čepice, dámská konfekce, konfekční oděvy, jeansy, elastické pletené zboží, kloboučnické zboží, košile, obuv, kožichy, kožesiny, kravaty, plavky, rukavice, vše převážně italského původu; (26) brože, knoflíky, ozdoby oděvů, vše převážně italského původu; (27) koberce, linoleum, podlahovina, různé druhy rohože včetně koberečků do vozidel, tapety, vše převážně italského původu; (28) bazény přenosné, brusle, kolečkové brusle, cinové hračky, golfové hole a míčky, gumové hračky a míče, gymnastické přístroje, zboží, nářadí, nástroje nebo náčiní, hry, hračky, koloběžky, loutky, lyže, modely vozidel, rybářské výrobky a náčiní včetně prutů a navijáků, tělocvičné a sportovní potřeby, vše převážně italského původu; (29) maso, ryby, drůbež, zvěřina, masové výtahy, konzervované, sušené a vařené ovoce a zelenina, zavařeniny, vejce, mléko, maslo, a jiné mlékařenské výrobky, jedlé oleje a tuky, potraviny v konzervách, hotová jídla, spadající do této třídy, vše převážně italského původu nebo vyrobené z italských surovin či podle italských receptur; (30) káva, čaj, kakao, cukr, rýže, chléb, sušenky, suchary, zmrzlina, sůl, koření, obilní vločky, obilní přípravky, čokoláda, vše převážně italského původu nebo vyrobené z italských surovin či podle italských receptur; (31) zemědělské, zahradnické a lesnické výrobky, ovoce, zelenina, živé rostliny a zvířata, vše převážně italského původu; (35) inzertní, reklamní a propagační činnost, služby obstaravatelské a zprostředkovatelské, pomoc při řízení obchodní činnosti, dovozní a vývozní agentura, obchodně zastupitelská činnost v oblasti obchodu, vše převážně zajišťované italskými odborníky; (37) instalace a opravy, pronájem a leasing strojů a zařízení, servisní služba, mytí vozidel, vše převážně zajišťované italskými odborníky; (39) doprava, skladování, dodávání zboží, pronájem motorových vozidel, vše převážně zajišťované italskými odborníky.

(511) 1, 2, 3, 4, 6, 7, 8, 9, 11, 12, 16, 17, 18, 19, 20, 21, 24, 25, 26, 27, 28, 29, 30, 31, 35, 37, 39
(210) O-122663

(111) **215613**
(220) 08.08.1997
(151) 22.02.1999
(540)

FRIGOTECH

(730) **Svaz CHKT, s.r.o.**, Komunardů 6, Praha 7, 17000, CZ
(740) JUDr. Aleš Zábrš, advokát a patentový zástupce, Na Beránce 2, Praha 6, 16000
(510) (35) inzertní a reklamní činnost, poskytování pomoci při provozu obchodu, zprostředkovatelská a obstaravatelská činnost v oblasti obchodu, marketing, veletrhy a výstavy, veletržní a výstavní činnost, organizování veletrhů a výstav; (36) pronajímání, zejména pronajímání výstavních ploch; (42) zprostředkovatelská a obstaravatelská činnost v oblasti veletrhů a výstav, poradenská činnost v oblasti pořádání a organizování

veletrhů a výstav.

(511) 35, 36, 42
(210) O-124527

(111) **215676**
(220) 05.11.1997
(151) 22.02.1999
(540)

212 CAROLINA HERRERA

(730) **CAROLINA HERRERA Ltd.**, 501 Seventh Ave. 17th Floor, New York, NY, US
(740) Čermák Hořejš Myslíl a spol., JUDr. Karel Čermák, advokát, Národní 32, Praha 1, 11000
(510) (3) parfumerie, kosmetika, toaletní a péstící mýdla, tělová mléka, pudry, vonné oleje, vlasové přípravky, šampony, gely a osobní deodoranty.
(511) 3
(210) O-126916

(111) **215761**
(220) 17.12.1997
(151) 22.02.1999
(540)

M-print

(730) **Ing. Medek Miroslav**, Želivského 1335/III, Poděbrady, 29001, CZ
(740) PROPATENT, Mgr. Matěj Sedláček, Ke Kateřinkám 1393, Praha 4, 14900
(510) (16) papír a výrobky z papíru, tiskoviny, časopisy, periodika, knihy, knihařské výrobky, fotografie, psací prostředky, plakáty, mapy, potřeby pro umělce, kancelářské stroje, učební a školní pomůcky, hrací karty, štočky; (35) poskytování reklamních materiálů, reklamní služby; (40) potisky rozličných výrobků, zejména reklamních.
(511) 16, 35, 40
(210) O-128507

(111) **215888**
(220) 19.03.1998
(151) 22.02.1999
(540)



(730) **Autoklub České republiky /AČR/**, Opletalova 29, Praha 1, 11000, CZ
(510) (42) uchovávání památek historického vývoje motorismu, archivace, dokumentace.
(511) 42
(210) O-130985

(111) **215889**
(220) 19.03.1998
(151) 22.02.1999
(540)



(730) **Autoklub České republiky /AČR/**, Opletalova 29, Praha 1, 11000, CZ
(510) (42) uchovávání památek historického vývoje motorismu, archivace, dokumentace.
(511) 42
(210) O-130986

(111) **215984**
(220) 18.05.1998
(151) 22.02.1999
(540)

WALL

(730) **FEREX spol. s r.o.**, Masarykova č.or. 31, č.p. 427, Brno, 66085, CZ
(510) (35) propagační činnost a reklama, pomoc při řízení obchodní činnosti, tj. pomoc při provozu a řízení obchodního podniku a pomoc při provozování obchodů a obchodních činností podniků, jakož i reklamní služby, kancelářské práce, organizačně ekonomické poradenství; (36) nákup a prodej nemovitostí, individuální úvěrové služby, služby realitní kanceláře; (37) provádění průmyslových a inženýrských staveb, včetně technického vybavení sídlišť, provádění bytových a občanských staveb, rekonstrukce v oblasti stavebnictví.
(511) 35, 36, 37
(210) O-132710

(111) **215985**
(220) 18.05.1998
(151) 22.02.1999
(540)

SALT

(730) **FEREX spol. s r.o.**, Masarykova č.or. 31, č.p. 427, Brno, 66085, CZ
(510) (35) propagační činnost a reklama, pomoc při řízení obchodní činnosti, tj. pomoc při provozu a řízení obchodního podniku a pomoc při provozování obchodů a obchodních činností podniků, jakož i reklamní služby, kancelářské práce, organizačně ekonomické poradenství; (36) nákup a prodej nemovitostí, individuální úvěrové služby, služby realitní kanceláře; (37) provádění průmyslových a inženýrských staveb, včetně technického vybavení sídlišť, provádění bytových a občanských staveb, rekonstrukce v oblasti stavebnictví.
(511) 35, 36, 37
(210) O-132711

(111) **217182**
(220) 21.11.1997
(151) 23.04.1999
(540)

MAGNUM

(730) **Hi-Tec Sports Plc**, Aviation Way, Southend-on-Sea, GB

(740) Advokátní a patentová kancelář Traplová, Hakr, Kubát, JUDr. Traplová Jarmila, Přístavní 24, Praha 7, 17000
(510) (25) obuv.
(511) 25
(210) O-127570

(111) **217695**
(220) 09.05.1997
(151) 27.05.1999
(540)

EKOKRYL

(730) **CHEMOLAK, a.s.**, Továrenská 7, Smolenice, 91904, SK
(740) Ing. Kučera Zdeněk, Padělký 548 (P.O.BOX 92), Slušovice, 76315
(510) (1) chemické výrobky určené pro průmysl, umělé a syntetické živice, plastické hmoty v surovém stavu, ohnivzdorné hmoty, průmyslová pojídla a lepidla, lepidla na tapety, odmašťovací prostředky užívané při průmyslových technologiích; (2) barvy, laky, emaily, fermeže, nátěrové látky, ředidla do nátěrových látek, barev a laků, zlatolaky, tmely, barviva, mořidla, ochranné prostředky proti rzi kovů a hnilobě dřeva, práškové nátěrové látky, práškové barvy, impregnační prostředky na dřevo a na beton, mořidla na dřevo, elektroforézní nátěrové látky, aditiva pro nátěrové hmoty, nástřikové hmoty na bázi organických pojiv a organických plnidel; (19) maltovinové pojiva, nástřikové omítkové hmoty, lité podlahy.
(511) 1, 2, 19
(210) O-122001

(111) **217697**
(220) 09.05.1997
(151) 27.05.1999
(540)

CHAMELEON

(730) **CHEMOLAK, a.s.**, Továrenská 7, Smolenice, 91904, SK
(740) Ing. Kučera Zdeněk, Padělký 548 (P.O.BOX 92), Slušovice, 76315
(510) (1) chemické výrobky určené pro průmysl, umělé a syntetické živice, plastické hmoty v surovém stavu, ohnivzdorné hmoty, průmyslová pojídla a lepidla, lepidla na tapety, odmašťovací prostředky užívané při průmyslových technologiích; (2) barvy, laky, emaily, fermeže, nátěrové látky, ředidla do nátěrových látek, barev a laků, zlatolaky, tmely, barviva, mořidla, ochranné prostředky proti rzi kovů a hnilobě dřeva, práškové nátěrové látky, práškové barvy, impregnační prostředky na dřevo a na beton, mořidla na dřevo, elektroforézní nátěrové látky, aditiva pro nátěrové hmoty, nástřikové hmoty na bázi organických pojiv a organických plnidel; (19) maltovinové pojiva, nástřikové omítkové hmoty, lité podlahy.
(511) 1, 2, 19
(210) O-122004

(111) **217699**
(220) 09.05.1997
(151) 27.05.1999
(540)

SYNEMAT

(730) **CHEMOLAK, a.s.**, Továrenská 7, Smolenice, 91904, SK
(740) Ing. Kučera Zdeněk, Padělký 548 (P.O.BOX 92), Slušovice, 76315
(510) (1) chemické výrobky určené pro průmysl, umělé a syntetické živice, plastické hmoty v surovém stavu, ohnivzdorné hmoty, průmyslová pojídla a lepidla, lepidla na tapety, odmašťovací prostředky při průmyslových technologiích; (2) barvy, laky, emaily, fermeže, nátěrové látky, ředidla do nátěrových látek, barev a laků, zlatolaky, tmely, barviva, mořidla, ochranné prostředky proti rzi kovů a hnilobě dřeva, práškové nátěrové látky, práškové barvy, impregnační prostředky na dřevo a na beton, mořidla na dřevo, elektroforézní nátěrové látky, aditiva pro nátěrové hmoty, nástřikové hmoty na bázi organických pojiv a organických plnidel; (19) maltovinové pojiva, nástřikové omítkové hmoty, lité podlahy.
(511) 1, 2, 19
(210) O-122006

(111) **217701**

(220) 09.05.1997
(151) 27.05.1999
(540)

VODOR

- (730) **CHEMOLAK, a.s.**, Továrenská 7, Smolenice, 91904, SK
(740) Ing. Kučera Zdeněk, Padělký 548 (P.O.BOX 92), Slušovice, 76315
- (510) (1) chemické výrobky určené pro průmysl, zemědělství, zahradnictví a lesnictví, umělé a syntetické živice, plastické hmoty v surovém stavu, ohnivzdorné hmoty, průmyslová pojidla a lepidla, lepidla na tapety, odmašťovací prostředky užívané při průmyslových technologiích; (2) barvy, laky, emaily, fermeže, nátěrové látky, ředidla do nátěrových látek, barev a laků, zlatolaky, tmely, barviva, mořidla, ochranné prostředky proti rzi kovů a hnilobě dřeva, práškové nátěrové látky, práškové barvy, impregnační prostředky na dřevo a na beton, mořidla na dřevo, elektroforézní nátěrové látky, aditiva pro nátěrové hmoty, nástřikové hmoty na bázi organických pojiv a organických plnidel; (19) maltovinové pojiva, nástřikové omítkové hmoty, lité podlahy, asfalt, asfaltové nátěry.
- (511) 1, 2, 19
(210) O-122008

(111) **217704**
(220) 09.05.1997
(151) 27.05.1999
(540)

ZINKONA

- (730) **CHEMOLAK, a.s.**, Továrenská 7, Smolenice, 91904, SK
(740) Ing. Kučera Zdeněk, Padělký 548 (P.O.BOX 92), Slušovice, 76315
- (510) (1) chemické výrobky určené pro průmysl, umělé a syntetické živice, plastické hmoty v surovém stavu, ohnivzdorné hmoty, průmyslová pojidla a lepidla, lepidla na tapety, odmašťovací prostředky užívané při průmyslových technologiích; (2) barvy, laky, emaily, fermeže, nátěrové látky, ředidla do nátěrových látek, barev a laků, zlatolaky, tmely, barviva, mořidla, ochranné prostředky proti rzi kovů a hnilobě dřeva, práškové nátěrové látky, práškové barvy, impregnační prostředky na dřevo a na beton, mořidla na dřevo, elektroforézní nátěrové látky, aditiva pro nátěrové hmoty, nástřikové hmoty na bázi organických pojiv a organických plnidel; (19) maltovinové pojiva, nástřikové omítkové hmoty, lité podlahy.
- (511) 1, 2, 19
(210) O-122011

(111) **217705**
(220) 09.05.1997
(151) 27.05.1999
(540)

TERMOSIL

- (730) **CHEMOLAK, a.s.**, Továrenská 7, Smolenice, 91904, SK
(740) Ing. Kučera Zdeněk, Padělký 548 (P.O.BOX 92), Slušovice, 76315
- (510) (1) chemické výrobky určené pro průmysl, umělé a syntetické živice, plastické hmoty v surovém stavu, ohnivzdorné hmoty, průmyslová pojidla a lepidla, lepidla na tapety, odmašťovací prostředky užívané při průmyslových technologiích; (2) barvy, laky, emaily, fermeže, nátěrové látky, ředidla do nátěrových látek, barev a laků, zlatolaky, tmely, barviva, mořidla, ochranné prostředky proti rzi kovů a hnilobě dřeva, práškové nátěrové látky, práškové barvy, impregnační prostředky na dřevo a na beton, mořidla na dřevo, elektroforézní nátěrové látky, aditiva pro nátěrové hmoty, nástřikové hmoty na bázi organických pojiv a organických plnidel; (19) maltovinové pojiva, nástřikové omítkové hmoty, lité podlahy.
- (511) 1, 2, 19
(210) O-122012

(111) **217707**
(220) 09.05.1997
(151) 27.05.1999
(540)

SUPRALUX

- (730) **CHEMOLAK, a.s.**, Továrenská 7, Smolenice, 91904, SK
(740) Ing. Kučera Zdeněk, Padělký 548 (P.O.BOX 92), Slušovice, 76315

- (510) (1) chemické výrobky určené pro průmysl, umělé a syntetické živice, plastické hmoty v surovém stavu, ohnivzdorné hmoty, průmyslová pojidla a lepidla, lepidla na tapety, odmašťovací prostředky užívané při průmyslových technologiích; (2) barvy, laky, emaily, fermeže, nátěrové látky, ředidla do nátěrových látek, barev a laků, zlatolaky, tmely, barviva, mořidla, ochranné prostředky proti rzi kovů a hnilobě dřeva, práškové nátěrové látky, práškové barvy, impregnační prostředky na dřevo a na beton, mořidla na dřevo, elektroforézní nátěrové látky, aditiva pro nátěrové hmoty, nástřikové hmoty na bázi organických pojiv a organických plnidel; (19) maltovinové pojiva, nástřikové omítkové hmoty, lité podlahy.
- (511) 1, 2, 19
(210) O-122014

(111) **217745**
(220) 31.07.1997
(151) 27.05.1999
(540)



- (730) **WAN THAI FOODS INDUSTRY CO., LTD.**, Bangchan Industrial Estate plot Khor-1 Moo 14, Bangkok, TH
(740) Společná advokátní kancelář Vsetečka a partneři, JUDr. Kalenský Petr, Hálkova 2, Praha 2, 12000
- (510) (30) instantní nudle.
(511) 30
(210) O-124377

(111) **219134**
(220) 21.05.1998
(151) 26.07.1999
(540)



- (730) **Všeobecná zdravotní pojišťovna České republiky**, Orlická 4/2020, Praha 3, 13000, CZ
(740) HALAXOVÁ & HALAXOVÁ, TETRAPAT, RNDr. Zdeňka Halaxová, Horní náměstí 7, Olomouc, 77200
- (510) (16) časopis.
(511) 16
(210) O-132815

(111) **219475**
(220) 17.06.1997
(151) 23.08.1999
(540)

MORE & MORE

- (730) **MORE & MORE AG**, Emslanderstrasse 3, Starnberg, 82319, DE
(740) Rott, Růžička a Guttman, patentová, známková a právní kancelář, JUDr. Růžička Michal, CSc., Nad Štolou 12, Praha 7, 17000
- (510) (18) kožené kabelky, kožené bundy a kalhoty a kožené oděvy; (25) oděvy, bundy, kalhoty, prádlo, podprsenky, kalhotky, korzety, ponožky, punčochy, plavky.
- (511) 18, 25
(210) O-123226

(111) **220078**
(220) 23.05.1997
(151) 24.09.1999

(540)



- (730) **AGROTRADE, a. s.**, Lopatecká 223/13, Praha 4, 14700, CZ
(740) JUDr. Oldřich Studený, Komunardů 36, Praha 7, 17000
(510) (1) výrobky pro konzervaci potravin; (3) čisticí prostředky, mýdla; (5) veterinární přípravky; (29) maso, drůbež, mléko, mléčné výrobky; (31) krmné směsi pro zvířata, minerální přípravky pro zvířata, živá zvířata, inseminační dávky, embrya zvířat; (42) služby veterinářské.
(511) 1, 3, 5, 29, 31, 42
(210) O-122446

- (111) **220083**
(220) 09.06.1997
(151) 24.09.1999
(540)

Kalich

- (730) **Královský pivovar Krušovice a. s.**, Krušovice, 27053, CZ
(740) Čermák Hořejš Myslíl a spol., JUDr. Jan Matějka, Národní 32, Praha 1, 11000
(510) (5) dietetické pivo k léčebným účelům, potraviny, nápoje a jiné dietní výrobky pro léčebné účely, posilující a povzbuzující prostředky určené k léčebným účelům, výživné přípravky obsahující enzymy nebo biochemické katalyzátory pro léčebné účely, přípravky a výtažky kvasničné nebo sladové samostatně nebo v kombinaci s minerály, se solemi, se stopovými prvky, s vitaminy a jinými posilujícími látkami pro léčebné účely, nutriční doplňky k léčebným účelům, medicínální vína pro léčebné účely, farmaceutické pastilky a bonbony pro léčebné účely, dietetické obilní klíčky a vedlejší obilní výrobky, vše k léčebným účelům; (31) pivovarnický slad (sladina), mladina (meziprodukt v pivovar.), sladové výtažky, sladový květ; (32) pivo, piva všech druhů (výčepní, pivo - porter /ležák/, speciální), piva nealkoholická, pivní prášek, nápoje občerstvující vůbec, též ovocné, šumivé, nealkoholické, s malým obsahem alkoholu, kvašené, sladina, sladové nápoje - lihuprosté, chmelové výtažky pro výrobu piva, sirupy a mošty, stolní vody, dietetické nápoje neléčebné; (40) sladovnictví a pivovarnictví, výroba a zpracování sladu, výroba piva všech stupňů a druhů, fermentace.
(511) 5, 31, 32, 40
(210) O-122958

- (111) **220093**
(220) 09.07.1997
(151) 24.09.1999

(540)

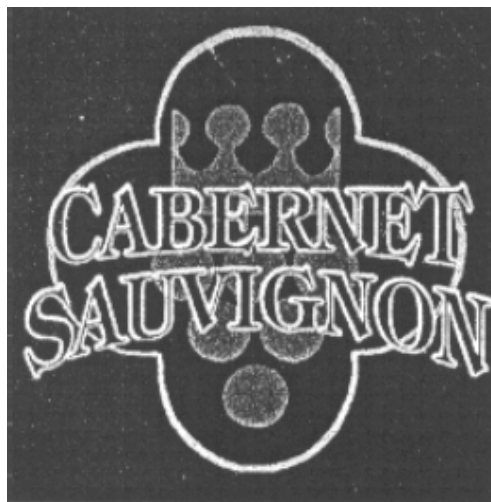

- (730) **VÍNO NITRA spol. s r.o.**, Vinárska 1, Lužianky, 95141, SK
(740) Rott, Růžička a Guttman, patentová, známková a advokátní kancelář, JUDr. Rott Vladimír, Nad Štolou 12, Praha 7, 17000
(510) (33) vína všech druhů.
(511) 33
(210) O-123859

- (111) **220108**
(220) 10.09.1997
(151) 24.09.1999
(540)

VÚFB, a. s.

- (730) **Zentiva, a. s.**, U kabelovny 130, Praha 10, Dolní Měcholupy, 10237, CZ
(740) ČERVENKA, KLEINTOVÁ, TURKOVÁ Patentová, známková a advokátní kancelář, Ing. Eva Kleintová, Budečská 6/974, Praha 2, 12000
(510) (1) čisté chemické látky a komponenty pro výrobu farmaceutických prostředků a prostředků pro čištění kontaktních čoček; (35) zprostředkování výroby a obchodu v oblasti farmaceutického průmyslu; (42) základní a aplikovaný výzkum v oboru nových léčiv a diagnostických preparátů, činnost specializovaného střediska informací v oboru farmacie, syntetické, analytické a technologické práce v oblasti organické a anorganické chemie, biologická kontrola léčebných přípravků a meziproduktů, hodnocení chemických látek a biologicky aktivních látek z hlediska účinnosti, neškodnosti a bezpečnosti, zprostředkování výzkumu v oblasti farmaceutického průmyslu.
(511) 1, 35, 42
(210) O-125351

- (111) **220109**
(220) 10.09.1997
(151) 24.09.1999
(540)

VÚFB

- (730) **Zentiva, a. s.**, U kabelovny 130, Praha 10, Dolní Měcholupy, 10237, CZ
(740) ČERVENKA, KLEINTOVÁ, TURKOVÁ Patentová, známková a advokátní kancelář, Ing. Eva Kleintová, Budečská 6/974, Praha 2, 12000
(510) (1) čisté chemické látky a komponenty pro výrobu farmaceutických prostředků a prostředků pro čištění kontaktních čoček; (35) zprostředkování výroby a obchodu v oblasti farmaceutického průmyslu; (42) základní a aplikovaný výzkum v oboru nových léčiv a diagnostických preparátů, činnost specializovaného střediska informací v oboru farmacie, syntetické, analytické a technologické práce v oblasti organické a anorganické chemie, biologická kontrola léčebných přípravků a meziproduktů, hodnocení chemických látek a biologicky aktivních látek z hlediska účinnosti, neškodnosti a bezpečnosti, zprostředkování výzkumu v oblasti farmaceutického průmyslu.
(511) 1, 35, 42
(210) O-125352

- (111) **221178**

(220) 02.06.1997
(151) 22.11.1999
(540)



(730) Seidel Petr, Wolkerova 207, Krupka, 41742, CZ
(740) Ing. Čmejla Vladimír, patentový zástupce, Rašínovo nábř. 54, Praha 2, 12800
(510) (30) káva, kávové náhražky.
(511) 30
(210) O-122761

(111) **221189**
(220) 19.09.1997
(151) 22.11.1999
(540)

HAKIS

(730) T-SOFT spol. s r.o., Novodvorská 1010/14, Praha 4, 14200, CZ
(510) (9) počítače, výpočetní technika, programy pro počítače; (41) školení v oblasti počítačů a programování; (42) programátorské služby v oblasti krizového managementu, konzultace a porady k výše uvedenému.
(511) 9, 41, 42
(210) O-125586

(111) **221258**
(220) 12.02.1998
(151) 22.11.1999
(540)

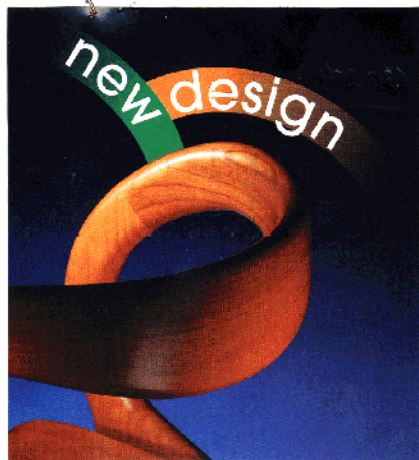

(730) Incheba, a.s., Viedenská cesta 3-7, Bratislava, 85101, SK
(740) Ing. Pavel Reichel, Lopatecká 14, Praha 4, 14700
(510) (35) pořádání veletrhů pro obchodní účely.
(511) 35
(210) O-130054

(111) **222143**
(220) 09.07.1997
(151) 24.01.2000

(540)



(730) VÍNO NITRA spol. s r.o., Vinárska 1, Lužianky, 95141, SK
(740) Rott, Růžička a Guttman, patentová, známková a advokátní kancelář, JUDr. Rott Vladimír, Nad Štolou 12, Praha 7, 17000
(510) (33) vína všech druhů.
(511) 33
(210) O-123861

(111) **222144**
(220) 09.07.1997
(151) 24.01.2000
(540)

**SVĚTOPETERSKÝ
RIZLING**



(730) VÍNO NITRA spol. s r.o., Vinárska 1, Lužianky, 95141, SK
(740) Rott, Růžička a Guttman, patentová, známková a advokátní kancelář, JUDr. Rott Vladimír, Nad Štolou 12, Praha 7, 17000
(510) (33) vína všech druhů.
(511) 33
(210) O-123863

(111) **222215**
(220) 07.05.1998
(151) 24.01.2000
(540)



(730) Motýl Jindřich, Hvozdná 111, Zlín, 76311, CZ
(740) SPUR, a.s., Ing. Dana Kreizlová, tř. T. Bati 299, Zlín, 76422
(510) (9) nahrané nosiče zvukových záznamů; (41) koncertní a hudební činnost a vydávání nahranych zvukových nosičů.
(511) 9, 41
(210) O-132470

(111) **223782**
(220) 27.05.1998
(151) 19.04.2000
(540)



- (730) **FEREX spol.s r.o.**, Masarykova č.or. 31, č.p. 427, Brno, 66085, CZ
- (510) (6) obecné kovy a jejich slitiny zejména odlitky ze šedé a fosforaté litiny, zejména odlitky pro všeobecné užití, kovové materiály pro železnice zejména odlitky ze šedé a fosforaté litiny, zejména odlitky pro železniční vagóny a lokomotivy, kovové dopravní systémy řetězové, článkové, válečkové a vibrační, svařence jako např.schodišťové a balkonové díly; (7) převodové skříně pro zvedací zařízení, svařence jako součásti strojů zejména konstrukce sušících pecí, části dopravníků řetězových, článkových, válečkových a vibračních, technologické konstrukce montážních hal a montážních lávek, hydraulické pojízdné plošiny do montážních hal a lakoven, svářecí polohovadla pro výrobu a opravy železničních vagonů a vozů metra, kolejové podvozky s hydraulickým zvedákem tramvají, železniční hříže, navijáky pro posun všech druhů kolejových vozidel, technologické části strojů a konstrukcí např.rotoklony, síla na sypké materiály apod., elektromechanické zvedáky nosnosti pro zvedání osobních a nákladních automobilů, autobusů, tramvají, vozů metra, železničních vagonů a lokomotiv, jeřáby konsolové, mostové a portálové; (9) závaží pro všeobecné užití; (11) chladicí věže pro slévárnu; (12) brzdové kotouče a bubny pro automobilový průmysl.
- (511) 6, 7, 9, 11, 12
(210) O-133034

- (111) **224812**
(220) 09.07.1997
(151) 26.06.2000
(540)



**LEVICKÁ
FRANKOVKA**

- (730) **VÍNO NITRA spol. s r.o.**, Vinárska 1, Lužianky, 95141, SK
(740) Rott, Růžička a Guttman, patentová, známková a advokátní kancelář, JUDr. Rott Vladimír, Nad Štolou 12, Praha 7, 17000
(510) (33) vína všech druhů.
(511) 33
(210) O-123860

- (111) **225296**
(220) 13.03.1997
(151) 21.07.2000
(540)



- (730) **HP TRONIC ZLÍN, spol. s r.o.**, PRŠTNÉ-KÚTIKY 637, ZLÍN, 76001, CZ
(740) Ing. Jarmila Javořiková, patentový zástupce, U Sokolovny č.p. 121, Zlín-Prštné, 76001
(510) (6) vodovodní baterie, boilers; (7) pračky klasické a automatické, myčky na nádobí, kuchyňské přístroje elektromechanické, zejména kuchyňské roboty, elektrické drtiče na potraviny, šlehače a mixery, elektrické nože kráječe a multikráječe, elektrické odšťavňovače a lisy na ovoce, elektrické mlýnky na kávu, mlýnky na maso, vysavače a čističe koberců; (9) přístroje a nástroje elektrické, zejména radiopřijímače, tunery, videorekordéry, magnetofony, diktafony, gramofony, CD přehrávače, Hi-Fi soupravy, včetně komponent, jako jsou reproduktory, mikrofony, sluchátka, měniče a zesilovače, televizní přijímače, včetně antén a satelitů,

dálkové ovladače, přenosné přijímače a přehrávače, autorádia a autoreproduktory, elektrické kartáčky, holicí strojky a epilátory, zastríhovače vlasů a vousů, vysoušeče vlasů, kulmy a ondulační zařízení, žehličky, včetně napařovačích, záznamová média, jako jsou audio a video kazety, kompaktní disky a floppy disky; (11) chladničky, sušičky, mrazničky a výrobnyky ledu, elektrická, plynová a kombinovaná zařízení pro vaření, pečení, smažení a opékání, zejména sporáky, trouby elektrické, plynové i mikrovlnné, grily, sendvičovače, toastovače a opékače topinek, fritovací hrnce, pánve, pečící formy, vařiče a varné desky, sporáky na tuhá paliva, kávovary, stroje na espresso, instantní dávkovače horké vody, rychlovarné konvice, zařízení větrací a klimatizační, přístroje pro úpravu vzduchu v místnostech, jako jsou filtrační zařízení, zvlhčovače a odvlhčovače, odsavače par, elektrická a plynová topná zařízení, včetně kotlů radiátorů, plynových topidel, elektrických topných těles, infrazářičů a konvektorů, elektrické a plynové ohříváče vody; (16) papírové filtry, zejména pro kávovary a vysavače, papírové obaly na potraviny, včetně speciálních pergamenových obalů na pečení; (17) speciální obalové materiály na bázi polymerů, zejména pak obaly na potraviny, včetně speciálních fóliových obalů na pečení a fóliových obalů do mrazniček, pytle na odpadky, filtry na bázi polymerových materiálů, zejména pak filtry pro kávovary, vysavače a odsavače par; (21) drobné nářadí a přenosné nádoby pro domácnost a kuchyni, zejména ruční mlýnky, mixéry, šlehače, struhadla, váhy, pánve, hrnce, rendlíky, konvice, soupravy pro vaření a pití kávy, filtry pro kávovary; (24) textilní filtry, zejména pro vysavače a odsavače par.

- (511) 6, 7, 9, 11, 16, 17, 21, 24
(210) O-120348

- (111) **225305**
(220) 30.05.1997
(151) 21.07.2000
(540)

BETA

- (730) **ITALMEC, spol. s r.o.**, Bělocerkevská 1295/16, Praha 10, 10000, CZ
(740) Ing. Václav Kratochvíl, patentový zástupce, Táborská 758/33, Mladá Boleslav, 29301
(510) (6) kovové montážní klíče, bedny na nářadí, kovové háky, kovové kladky, kleštiny, klíny, drobné kovové zboží, kovové podložky, šroubové matice, navijáky, kovové podpěry, kovové svěrky, kovové šrouby, kovové úhelníky, kovové upínací stoly, kovové vodící lišty; (8) automobilové zvedáky, nářadí všeho druhu včetně ručních nástrojů, francouzské klíče, kladiva, kleště, klíče matkové, nýtové, šroubové, nástroje na řezání závitů, páky, stahováky.
(511) 6, 8
(210) O-122660

- (111) **229858**
(220) 17.06.1997
(151) 22.01.2001
(540)

**james
dyson**

- (730) **DYSON LIMITED**, Tetbury Hill, Malmesbury, Wiltshire SN16 ORP, GB
(740) Advokátní a patentová kancelář Traplová, Hakr, Kubát, JUDr. Traplová Jarmila, Přístavní 24, Praha 7, 17000
(510) (3) přípravky pro čištění podlah a pro čištění koberců, přípravky k odstraňování špíny a zápachů z podlah, z koberců a ze tkanin, přípravky pro leštění podlah; (7) elektrické zařízení pro kuchyně a prádelny, přístroje a zařízení pro čištění, leštění a šamponování podlah a koberců, vysavače, stroje na šamponování koberců, leštiče podlah, pračky a myčky nádobí, součásti a příslušenství veškerých výše uváděných výrobků; (11) chladicí zařízení, chladničky a mrazničky, sušící zařízení, bubnové sušičky, vysoušeče vlasů, součásti a příslušenství veškerých výše uvedených výrobků; (21) vybavení pro domácnost, zejména drobné nářadí a přenosné nádoby pro domácnost a kuchyni, např. kuchyňské nádoby všeho druhu,

kuchyňské náčiní, misky, kuchyňské malé přístroje a strojky na mletí, sekání, lisování atd. (neelektrické), kuchyňské nářadí čisticí náčiní, kartáče, kartáčnický materiál, skleněné, porcelánové, kameninové zboží.

(511) 3, 7, 11, 21
(210) O-123255

(111) **230555**
(220) 23.07.1997
(151) 21.02.2001

(540) **CIRKUS FANTASIE AQUA MANÉŽ**

(730) **Navrátil Bohumil**, Chvalkovická 714, Praha 9 - Horní Počernice, 19300, CZ

(510) (41) výchovná a zábavní činnost, provozovací a zprostředkovatelské služby v oboru artistickém, v oblasti cirkusového umění.

(511) 41
(210) O-124159

(111) **231514**
(220) 23.05.1997
(151) 28.03.2001

PEGA

(730) **STROS-PEGA LIFT - F, s.r.o.**, Strojírenská 791, Sedlčany, 26401, CZ

(740) Advokátní a patentová kancelář, JUDr. Studený Oldřich, Komunardů 36, Praha 7, 17000

(510) (6) žebříky kovové, závěsné lávky, výrobky lehké prefabrikace kovové, kovové opláštění budov, střešní krytiny, fasádní obklady, vnitřní příčky, závěsné stropní podhledy; (19) střešní krytiny, prefabrikované buňky, vnitřní příčky.

(511) 6, 19
(210) O-122447

(111) **235360**
(220) 18.07.1997
(151) 27.08.2001
(540)

PARK HOTEL

(730) **SG Fair Street s.r.o.**, Revoluční 1/655, Praha 1, 11000, CZ

(740) **BOHEMIA PATENT** Patentová & známková kancelář, Ing. Jana Vanděliková, Havanská 17, Praha 7, 17000

(510) (36) směnárenská činnost v rámci služeb hotelu; (42) hotelové a ubytovací služby, hostinská činnost.

(511) 36, 42
(210) O-124096

Zániky ochranných známek uplynutím doby platnosti

Kapitola obsahuje údaje o ochranných známkách, které zanikly uplynutím doby platnosti podle ustanovení § 29 odst. 1 zákona č. 441/2003 Sb.

Číslo zápisu	Datum zániku						
92151	27.11.2006	207834	22.11.2006	209752	28.11.2006	218197	22.11.2006
92300	28.11.2006	207835	26.11.2006	209753	28.11.2006	218198	22.11.2006
100357	26.11.2006	207836	26.11.2006	209755	28.11.2006	221548	27.11.2006
110982	25.11.2006	207838	26.11.2006	209756	28.11.2006	224328	22.11.2006
110983	25.11.2006	207840	26.11.2006	209757	28.11.2006	226478	22.11.2006
119371	23.11.2006	207844	26.11.2006	209758	28.11.2006		
162801	24.10.2005	207847	26.11.2006	209759	28.11.2006		
163348	23.11.2006	207848	26.11.2006	209760	28.11.2006		
163487	24.11.2006	207849	26.11.2006	210337	28.11.2006		
166486	27.11.2006	208556	21.11.2006	210380	21.11.2006		
167340	24.11.2006	208559	22.11.2006	210382	22.11.2006		
187241	25.04.2004	208560	22.11.2006	210383	22.11.2006		
201552	21.11.2006	208561	22.11.2006	210384	22.11.2006		
201553	21.11.2006	208562	22.11.2006	210385	25.11.2006		
202475	25.11.2006	208563	22.11.2006	210386	25.11.2006		
202533	26.11.2006	208567	25.11.2006	210387	25.11.2006		
203317	25.11.2006	208569	25.11.2006	210388	25.11.2006		
203319	28.11.2006	208570	25.11.2006	210389	25.11.2006		
203320	28.11.2006	208573	26.11.2006	210390	25.11.2006		
203321	28.11.2006	208575	26.11.2006	210391	25.11.2006		
204141	22.11.2006	208576	26.11.2006	210392	25.11.2006		
204144	27.11.2006	208577	26.11.2006	210393	25.11.2006		
204150	27.11.2006	208578	26.11.2006	210394	25.11.2006		
204151	27.11.2006	208586	26.11.2006	210395	27.11.2006		
204154	28.11.2006	208587	27.11.2006	210396	27.11.2006		
205148	22.11.2006	208588	27.11.2006	210397	28.11.2006		
205149	22.11.2006	208589	27.11.2006	210398	28.11.2006		
205152	27.11.2006	208590	27.11.2006	210978	22.11.2006		
205879	21.11.2006	208591	27.11.2006	210979	22.11.2006		
205880	22.11.2006	208592	27.11.2006	210984	27.11.2006		
205881	22.11.2006	208593	27.11.2006	210985	27.11.2006		
205882	22.11.2006	208594	27.11.2006	210987	27.11.2006		
205883	22.11.2006	208595	27.11.2006	210990	28.11.2006		
205884	22.11.2006	208596	27.11.2006	211743	22.11.2006		
205886	27.11.2006	208598	27.11.2006	211745	25.11.2006		
205887	27.11.2006	208599	27.11.2006	211747	27.11.2006		
205888	27.11.2006	209069	21.11.2006	212471	22.11.2006		
205889	27.11.2006	209077	25.11.2006	212472	28.11.2006		
205890	27.11.2006	209078	26.11.2006	213176	22.11.2006		
205891	28.11.2006	209079	26.11.2006	214416	26.11.2006		
205892	28.11.2006	209080	26.11.2006	214417	27.11.2006		
206571	21.11.2006	209081	27.11.2006	214418	27.11.2006		
206574	21.11.2006	209083	28.11.2006	214881	22.11.2006		
206575	21.11.2006	209733	21.11.2006	214883	22.11.2006		
206577	21.11.2006	209734	22.11.2006	214884	22.11.2006		
206578	21.11.2006	209738	25.11.2006	214885	25.11.2006		
206581	22.11.2006	209740	25.11.2006	215422	28.11.2006		
206586	25.11.2006	209741	25.11.2006	215423	28.11.2006		
207163	25.11.2006	209742	25.11.2006	215424	28.11.2006		
207166	27.11.2006	209743	26.11.2006	215425	28.11.2006		
207168	27.11.2006	209747	27.11.2006	215426	28.11.2006		
207830	28.11.2006	209748	27.11.2006	216069	27.11.2006		

Vzdání se práv k ochranné známce

Vlastník ochranné známky se může podle ustanovení § 30 zákona č. 441/2003 Sb. u Úřadu písemným prohlášením vzdát práv k ochranné známce v rozsahu všech výrobků nebo služeb, pro které byla zapsána, nebo některých z nich. Účinky tohoto prohlášení nastávají dnem doručení prohlášení vlastníka ochranné známky Úřadu a nelze je vzít zpět. V této kapitole je tedy uvedeno datum účinnosti vzdání se práv k ochranné známce. Pokud se vlastník vzdal práv k ochranné známce jen v rozsahu některých výrobků a služeb, je pod příslušným INID kódem zveřejněn rovněž zbývající seznam výrobků a služeb, pro které ochranné známka zůstává zapsána.

Tato kapitola dále zahrnuje údaje o ochranných známkách, u kterých vlastník písemným prohlášením omezil rozsah ochrany ve vztahu k prvku ochranné známky.

(111) 263272

(540)

BARNY

(510) (5) výrobky veterinářské, výrobky hygienické, například kalhotky, ubrousky, vložky, vata, tampony, výrobky dietetické pro nemocné, výrobky chemické pro účely lékařské, multivitaminové přípravky a nápoje pro léčebné účely, potravinové doplňky k léčebným účelům, posilňující a podpůrné minerální látky a vitamíny k léčebným účelům, náplasti, obvazový materiál, prostředky dezinfekční, k hubení rostlinných a živočišných škůdců, antiparazitní látky, vše v rámci této třídy, veškeré uvedené výrobky s vyloučením výrobků určených dětem.

(511) 5

(210) O-195478

s účinností ode dne 08.06.2007/částečné vzdání se práv k ochranné známce

(111) 282924

(540)

MEXCAR

(510) (5) léčiva, farmaceutické přípravky humánní - nesteroidní antiandrogeny obsahující účinnou látku bicalutamid (pro léčbu rakoviny prostaty).

(511) 5

(210) O-435030

s účinností ode dne 11.06.2007/částečné vzdání se práv k ochranné známce

Změny vlastníků ochranných známek

Kapitola obsahuje údaje o ochranných známkách, které byly převedeny nebo přešly ve smyslu ustanovení § 15 odst. 1, 2 a § 16 zákona č. 441/2003 Sb. na jiného vlastníka v rozsahu všech zapsaných výrobků nebo služeb.

Číslo zápisu	Dřívější vlastník	Nynější vlastník	S účinností od
150166	ISTROCHEM a.s., Nobelova 34, Bratislava, 83605, SK	DUSLO, a.s., Administratívna budova, ev.č. 1236, Šála, 92703, SK	06.06.2007
150166	DUSLO, a.s., Administratívna budova, ev.č. 1236, Šála, 92703, SK	AVION Invest, a.s., Areál Duslo, a.s., Šála, 92703, SK	06.06.2007
150167	ISTROCHEM a.s., Nobelova 34, Bratislava, 83605, SK	DUSLO, a.s., Administratívna budova, ev.č. 1236, Šála, 92703, SK	06.06.2007
150167	DUSLO, a.s., Administratívna budova, ev.č. 1236, Šála, 92703, SK	AVION Invest, a.s., Areál Duslo, a.s., Šála, 92703, SK	06.06.2007
154135	ISTROCHEM, akciová spoločnosť, Nobelova 34, Bratislava, 83605, CZ	DUSLO, a.s., Administratívna budova, ev.č. 1236, Šála, 92703, SK	06.06.2007
154135	DUSLO, a.s., Administratívna budova, ev.č. 1236, Šála, 92703, SK	AVION Invest, a.s., Areál Duslo, a.s., Šála, 92703, SK	06.06.2007
154228	ISTROCHEM, akciová spoločnosť, Nobelova 34, Bratislava, 83605, SK	DUSLO, a.s., Administratívna budova, ev.č. 1236, Šála, 92703, SK	06.06.2007
154228	DUSLO, a.s., Administratívna budova, ev.č. 1236, Šála, 92703, SK	AVION Invest, a.s., Areál Duslo, a.s., Šála, 92703, SK	06.06.2007
156115	Istrochem, a.s., Nobelova 34, Bratislava, 83605, SK	DUSLO, a.s., Administratívna budova, ev.č. 1236, Šála, 92703, SK	06.06.2007
156115	DUSLO, a.s., Administratívna budova, ev.č. 1236, Šála, 92703, SK	AVION Invest, a.s., Areál Duslo, a.s., Šála, 92703, SK	06.06.2007
156156	Istrochem, a.s., Nobelova 34, Bratislava, 83605, SK	DUSLO, a.s., Administratívna budova, ev.č. 1236, Šála, 92703, SK	06.06.2007
156156	DUSLO, a.s., Administratívna budova, ev.č. 1236, Šála, 92703, SK	AVION Invest, a.s., Areál Duslo, a.s., Šála, 92703, SK	06.06.2007
158112	ISTROCHEM, akciová spoločnosť, Nobelova 34, Bratislava, 83605, SK	DUSLO, a.s., Administratívna budova, ev.č. 1236, Šála, 92703, SK	06.06.2007
158112	DUSLO, a.s., Administratívna budova, ev.č. 1236, Šála, 92703, SK	AVION Invest, a.s., Areál Duslo, a.s., Šála, 92703, SK	06.06.2007
158855	ISTROCHEM a.s., Nobelova 34, Bratislava, 83605, SK	DUSLO, a.s., Administratívna budova, ev.č. 1236, Šála, 92703, SK	06.06.2007
158855	DUSLO, a.s., Administratívna budova, ev.č. 1236, Šála, 92703, SK	AVION Invest, a.s., Areál Duslo, a.s., Šála, 92703, SK	06.06.2007
158918	ISTROCHEM a.s., Nobelova 34, Bratislava, 83605, SK	DUSLO, a.s., Administratívna budova, ev.č. 1236, Šála, 92703, SK	06.06.2007
158918	DUSLO, a.s., Administratívna budova, ev.č. 1236, Šála, 92703, SK	AVION Invest, a.s., Areál Duslo, a.s., Šála, 92703, SK	06.06.2007
159003	ISTROCHEM a.s., Nobelova 34, Bratislava, 83605, SK	DUSLO, a.s., Administratívna budova, ev.č. 1236, Šála, 92703, SK	06.06.2007
159003	DUSLO, a.s., Administratívna budova, ev.č. 1236, Šála, 92703, SK	AVION Invest, a.s., Areál Duslo, a.s., Šála, 92703, SK	06.06.2007
159117	ISTROCHEM a.s., Nobelova 34, Bratislava, 83605, SK	DUSLO, a.s., Administratívna budova, ev.č. 1236, Šála, 92703, SK	06.06.2007
159117	DUSLO, a.s., Administratívna budova, ev.č. 1236, Šála, 92703, SK	AVION Invest, a.s., Areál Duslo, a.s., Šála, 92703, SK	06.06.2007
160832	MAGNUM Int., a.s., Brněnská 8, Vyškov, 68201, CZ	R - trade, s.r.o., Česká 1, Brno, 60200, CZ	11.06.2007

Číslo zápisu	Dřívější vlastník	Nynější vlastník	S účinností od
160863	MAGNUM Int., a.s., Brněnská 8, Vyškov, 68201, CZ	R - trade, s.r.o., Česká 1, Brno, 60200, CZ	11.06.2007
163559	ISTROCHEM a.s., Nobelova 34, Bratislava, 83605, SK	DUSLO, a.s., Administratívna budova, ev.č. 1236, Šala, 92703, SK	06.06.2007
163559	DUSLO, a.s., Administratívna budova, ev.č. 1236, Šala, 92703, SK	AVION Invest, a.s., Areál Duslo, a.s., Šala, 92703, SK	06.06.2007
164318	ISTROCHEM a.s., Nobelova 34, Bratislava, 83605, SK	DUSLO, a.s., Administratívna budova, ev.č. 1236, Šala, 92703, SK	06.06.2007
164318	DUSLO, a.s., Administratívna budova, ev.č. 1236, Šala, 92703, SK	AVION Invest, a.s., Areál Duslo, a.s., Šala, 92703, SK	06.06.2007
164335	ISTROCHEM a.s., Nobelova 34, Bratislava, 83605, SK	DUSLO, a.s., Administratívna budova, ev.č. 1236, Šala, 92703, SK	06.06.2007
164335	DUSLO, a.s., Administratívna budova, ev.č. 1236, Šala, 92703, SK	AVION Invest, a.s., Areál Duslo, a.s., Šala, 92703, SK	06.06.2007
173411	Jiří Mach, Kroftova 3/342, Praha 5, 15000, CZ	Agentura Život spol. s r. o., Sinkulova 682/55, Praha 4, Podolí, 14700, CZ	12.06.2007
174050	Jiří Mach, Kroftova 3/342, Praha 5, 15000, CZ	Agentura Život spol. s r. o., Sinkulova 682/55, Praha 4, Podolí, 14700, CZ	12.06.2007
177731	Istrochem, a.s., Nobelova 34, Bratislava, 83605, SK	DUSLO, a.s., Administratívna budova, ev.č. 1236, Šala, 92703, SK	06.06.2007
177731	DUSLO, a.s., Administratívna budova, ev.č. 1236, Šala, 92703, SK	AVION Invest, a.s., Areál Duslo, a.s., Šala, 92703, SK	06.06.2007
180117	Podrežij, a.s., Kamenná u Příbramě 13, 26231, CZ	MAXIMA LT, UAB, Savanoriu ave. 247, Vilnius, LT	12.06.2007
181174	Istrochem, a.s., Nobelova 34, Bratislava, 83605, SK	DUSLO, a.s., Administratívna budova, ev.č. 1236, Šala, 92703, SK	06.06.2007
181174	DUSLO, a.s., Administratívna budova, ev.č. 1236, Šala, 92703, SK	AVION Invest, a.s., Areál Duslo, a.s., Šala, 92703, CZ	06.06.2007
192828	Istrochem, a.s., Nobelova 34, Bratislava, 83605, SK	DUSLO, a.s., Administratívna budova, ev.č. 1236, Šala, 92703, SK	06.06.2007
192828	DUSLO, a.s., Administratívna budova, ev.č. 1236, Šala, 92703, SK	AVION Invest, a.s., Areál Duslo, a.s., Šala, 92703, SK	06.06.2007
192829	Istrochem, a.s., Nobelova 34, Bratislava, 83605, SK	DUSLO, a.s., Administratívna budova, ev.č. 1236, Šala, 92703, SK	06.06.2007
192829	DUSLO, a.s., Administratívna budova, ev.č. 1236, Šala, 92703, SK	AVION Invest, a.s., Areál Duslo, a.s., Šala, 92703, SK	06.06.2007
196770	MAGNUM Int., a.s., Brněnská 8, Vyškov, 68201, CZ	R - trade, s.r.o., Česká 1, Brno, 60200, CZ	11.06.2007
209840	TMS - Holice a.s., Vysokomýtská 1104, Holice v Čechách, 53401, CZ	J4 s.r.o., Průmyslová 96, Předměřice nad Labem, 50302, CZ	12.06.2007
214234	TMS - Holice a.s., Vysokomýtská 1104, Holice v Čechách, 53401, CZ	J4 s.r.o., Průmyslová 96, Předměřice nad Labem, 50302, CZ	12.06.2007
216312	Mgr. Pavel Kočka, Sadová 65, Blansko, 67801, CZ	RING agency s.r.o., Radniční 3, Most, 43401, CZ	12.06.2007
228031	S.T.S. SWIFT TEXTILE SERVIS s.r.o., Pražská 33, Plzeň, 30100, CZ	LITTLE BIG s.r.o., Zbrojnická 115/4, Plzeň, 30100, CZ	07.06.2007
229472	Prokeš Petr, Alešova 1521, Jirkov, 43111, CZ	HAZAL TEXTIL s.r.o., Klimkovická 2154, Ostrava - Poruba, 70800, CZ	07.06.2007
231556	Compass Group Plc, Cowley House, Guildford Street, Chertsey, GB	SSP Financing UK Limited, 1 The Heights, Brooklands, Weybridge, Surrey KT13 0NY, GB	07.06.2007
234012	Jiří Mach, náměstí Franze Kafky 7/17, Praha 1, 11000, CZ	Sky GUARD, spol. s r.o., Sinkulova 682/55, Praha 4, Podolí, 14700, CZ	12.06.2007

Číslo zápisu	Dřívější vlastník	Nynější vlastník	S účinností od
234063	S.T.S. SWIFT TEXTILE SERVIS s.r.o., Pražská 33, Plzeň, 30100, CZ	LITTLE BIG s.r.o., Zbrojnická 115/4, Plzeň, 30100, CZ	07.06.2007
235538	Istrochem, a.s., Nobelova 34, Bratislava, 83605, SK	DUSLO, a.s., Administratívna budova, ev.č. 1236, Šala, 92703, SK	06.06.2007
235538	DUSLO, a.s., Administratívna budova, ev.č. 1236, Šala, 92703, SK	AVION Invest, a.s., Areál Duslo, a.s., Šala, 92703, SK	06.06.2007
235539	Istrochem, a.s., Nobelova 34, Bratislava, 83605, SK	DUSLO, a.s., Administratívna budova, ev.č. 1236, Šala, 92703, SK	06.06.2007
235539	DUSLO, a.s., Administratívna budova, ev.č. 1236, Šala, 92703, SK	AVION Invest, a.s., Areál Duslo, a.s., Šala, 92703, SK	06.06.2007
235540	Istrochem, a.s., Nobelova 34, Bratislava, 83605, SK	DUSLO, a.s., Administratívna budova, ev.č. 1236, Šala, 92703, SK	06.06.2007
235540	DUSLO, a.s., Administratívna budova, ev.č. 1236, Šala, 92703, SK	AVION Invest, a.s., Areál Duslo, a.s., Šala, 92703, SK	06.06.2007
239044	S.T.S.-SWIFT TEXTILE SERVIS s.r.o., Mikulášská tř. 12, Plzeň, 30149, CZ	LITTLE BIG s.r.o., Zbrojnická 115/4, Plzeň, 30100, CZ	07.06.2007
240171	S.T.S. SWIFT TEXTILE SERVIS s.r.o., Pražská 33, Plzeň, 30100, CZ	LITTLE BIG s.r.o., Zbrojnická 115/4, Plzeň, 30100, CZ	07.06.2007
242803	Compass Group Plc, Cowley House, Guildford Street, Chertsey, GB	SSP Financing UK Limited, 1 The Heights, Brooklands, Weybridge, Surrey KT13 0NY, GB	07.06.2007
244357	PHARMACIA & UPJOHN COMPANY, 100 Route 206 North, Peapack, NJ, US	Pharmacia and Upjohn Company LLC, 100 Route 206 North, Peapack, NJ, US	08.06.2007
244358	PHARMACIA & UPJOHN COMPANY, 100 Route 206 North, Peapack, NJ, US	Pharmacia and Upjohn Company LLC, 100 Route 206 North, Peapack, NJ, US	07.06.2007
244359	PHARMACIA & UPJOHN COMPANY, 100 Route 206 North, Peapack, NJ, US	Pharmacia and Upjohn Company LLC, 100 Route 206 North, Peapack, NJ, US	08.06.2007
244360	PHARMACIA & UPJOHN COMPANY, 100 Route 206 North, Peapack, NJ, US	Pharmacia and Upjohn Company LLC, 100 Route 206 North, Peapack, NJ, US	08.06.2007
244449	Duplex mezi nebem a zemí, s. r. o., Václavské náměstí č. p. 831, č. or. 21, Praha 1, Nové Město, 11360, CZ	NEW DUPLEX, s.r.o., U průhonu 799/3, Praha 7, Holešovice, 17000, CZ	06.06.2007
246247	Počítačová řešení SW PRO, spol.s r.o., tř. Svobody 31, Olomouc, 77200, CZ	PVT, a.s., Kovanecká 30/2124, Praha 8, 18000, CZ	11.06.2007
246247	PVT, a.s., Kovanecká 30/2124, Praha 8, 18000, CZ	ESO9 intranet s.r.o., U Mlýna 2305/22, Praha 4 - Záběhlice, 14100, CZ	11.06.2007
251400	S.T.S. - SWIFT TEXTILE SERVIS s. r. o., Pražská 33, Plzeň, 30100, CZ	LITTLE BIG s.r.o., Zbrojnická 115/4, Plzeň, 30100, CZ	07.06.2007
251401	S.T.S. - SWIFT TEXTILE SERVIS s. r. o., Pražská 33, Plzeň, 30100, CZ	LITTLE BIG s.r.o., Zbrojnická 155/4, Plzeň, 30100, CZ	07.06.2007
251662	S. T. S. - SWIFT TEXTILE SERVIS s. r. o., Pražská 33, Plzeň, 30100, CZ	LITTLE BIG s.r.o., Zbrojnická 115/4, Plzeň, 30100, CZ	07.06.2007
252424	Pharmacia & Upjohn Company, 100 Route 206 North, Peapack, NJ, US	Pharmacia and Upjohn Company LLC, 100 Route 206 North, Peapack, NJ, US	08.06.2007
253773	S.T.S. SWIFT TEXTILE SERVIS, s.r.o., Pražská 33, Plzeň, 30150, CZ	LITTLE BIG s.r.o., Zbrojnická 115/4, Plzeň, 30100, CZ	07.06.2007
255363	PHARMACIA & UPJOHN COMPANY, 100 Route 206 North, Peapack, NJ, US	Pharmacia and Upjohn Company LLC, 100 Route 206 North, Peapack, NJ, US	07.06.2007
255911	Výzkumný ústav anorganické chemie, a.s., Revoluční 1521/84, Ústí nad Labem, 40001, CZ	Lovochemie a.s., Tereziňská 57, Lovosice, 41017, CZ	12.06.2007
256359	WOODCOTE speciální produkty, s.r.o., Nedokončená 1236, Praha 9 - Kyje, 19821, CZ	Wolseley Eastern Europe a.s., U Pekařky 281/3, Praha 8 - Libeň, 18000, CZ	11.06.2007

Číslo zápisu	Dřívější vlastník	Nynější vlastník	S účinností od
256550	S.T.S. - SWIFT TEXTILE SERVIS s. r. o., Pražská 33, Plzeň, 30150, CZ	LITTLE BIG s.r.o., Zbrojnická 115/4, Plzeň, 30100, CZ	07.06.2007
256968	S. T. S. - SWIFT TEXTILE SERVIS s.r.o., WAIUL AL AISAMI, Pražská 33, Plzeň, 30150, CZ	LITTLE BIG s.r.o., Zbrojnická 115/4, Plzeň, 30100, CZ	07.06.2007
256969	S. T. S. - SWIFT TEXTILE SERVIS s.r.o., WAIUL AL AISAMI, Pražská 33, Plzeň, 30150, CZ	LITTLE BIG s.r.o., Zbrojnická 115/4, Plzeň, 30100, CZ	07.06.2007
259699	S.T.S. - SWIFT TEXTILE SERVIS, s.r.o., Pražská 33, Plzeň, 30150, CZ	LITTLE BIG s.r.o., Zbrojnická 155/4, Plzeň, 30100, CZ	07.06.2007
259701	S.T.S. - SWIFT TEXTILE SERVIS s.r.o., Pražská 33, Plzeň, 30150, CZ	LITTLE BIG s.r.o., Zbrojnická 155/4, Plzeň, 30100, CZ	07.06.2007
261689	S.T.S. SWIFT TEXTILE SERVIS s.r.o., Pražská 33, Plzeň, 30100, CZ	LITTLE BIG s.r.o., Zbrojnická 115/4, Plzeň, 30100, CZ	07.06.2007
261692	S. T. S. SWIFT TEXTILE SERVIS s. r. o., Pražská 33, Plzeň, 30100, CZ	LITTLE BIG s.r.o., Zbrojnická 115/4, Plzeň, 30100, CZ	07.06.2007
261789	Výzkumný ústav anorganické chemie, a.s., Revoluční 1521/84, Ústí nad Labem, 40001, CZ	Lovochemie a.s., Terezińska 57, Lovosice, 41017, CZ	12.06.2007
261790	Výzkumný ústav anorganické chemie, a.s., Revoluční 1521/84, Ústí nad Labem, 40001, CZ	Lovochemie a.s., Terezińska 57, Lovosice, 41017, CZ	12.06.2007
261791	Výzkumný ústav anorganické chemie, a.s., Revoluční 1521/84, Ústí nad Labem, 40001, CZ	Lovochemie a.s., Terezińska 57, Lovosice, 41017, CZ	12.06.2007
261792	Výzkumný ústav anorganické chemie, a.s., Revoluční 1521/84, Ústí nad Labem, 40001, CZ	Lovochemie a.s., Terezińska 57, Lovosice, 41017, CZ	12.06.2007
263522	S.T.S. SWIFT TEXTILE SERVIS, s.r.o., Pražská 33, Plzeň, 30100, CZ	LITTLE BIG s.r.o., Zbrojnická 115/4, Plzeň, 30100, CZ	07.06.2007
264983	MAGNUM Int. a. s., Brněnská 8, Vyškov, 68201, CZ	R - trade, s.r.o., Česká 1, Brno, 60200, CZ	11.06.2007
264984	MAGNUM Int. a. s., Brněnská 8, Vyškov, 68201, CZ	R - trade, s.r.o., Česká 1, Brno, 60200, CZ	11.06.2007
266653	P & R Invest s. r. o., Pohraniční 333/20, Děčín I, 40501, CZ	ASTRID T.M., a.s., U průhonu 10/700, Praha 7, 17004, CZ	11.06.2007
268103	TESO spol. s r.o., O.&J. Vavrečka, Jistebník 460, Jistebník, 74282, CZ	TESO spol. s r.o., Jistebník 466, Jistebník, 74282, CZ	12.06.2007
268551	Výzkumný ústav anorganické chemie, a. s., Revoluční 1521/84, Ústí nad Labem, 40001, CZ	Lovochemie a.s., Terezińska 57, Lovosice, 41017, CZ	12.06.2007
269828	S.T.S. SWIFT TEXTILE SERVIS s.r.o., Pražská 23, Plzeň, 30150, CZ	LITTLE BIG s.r.o., Zbrojnická 115/4, Plzeň, 30100, CZ	07.06.2007
269892	S.T.S. SWIFT TEXTILE SERVIS, s.r.o., Pražská 33, Plzeň, 30100, CZ	LITTLE BIG s.r.o., Zbrojnická 115/4, Plzeň, 30100, CZ	07.06.2007
271950	Pharmacia & Upjohn Company, 100 Route 206 North, Peapack, NJ, US	Pharmacia and Upjohn Company LLC, 100 Route 206 North, Peapack, NJ, US	07.06.2007
273071	S.T.S. SWIFT TEXTILE SERVIS s.r.o., Pražská 33, Plzeň, 30150, CZ	LITTLE BIG s.r.o., Zbrojnická 115/4, Plzeň, 30100, CZ	07.06.2007
275057	TESO spol. s r.o., O.&J. Vavrečka, Jistebník 460, Jistebník, 74282, CZ	TESO spol. s r.o., Jistebník 466, Jistebník, 74282, CZ	12.06.2007
278726	INWIFI, s.r.o., Bubenská 39/1376, Praha 7, 17000, CZ	i4wifi a.s., Chodovská 1476/3b, Praha 4, 14100, CZ	12.06.2007
278727	INWIFI, s.r.o., Bubenská 39/1376, Praha 7, 17000, CZ	i4wifi a.s., Chodovská 1476/3b, Praha 4, 14100, CZ	12.06.2007
281075	Duplex mezi nebem a zemí, s.r.o., Václavské náměstí 831, Praha 1 - Nové Město, 11360, CZ	NEW DUPLEX, s.r.o., U průhonu 799/3, Praha 7, Holešovice, 17000, CZ	06.06.2007

Číslo zápisu	Dřívější vlastník	Nynější vlastník	S účinností od
281694	S.T.S. SWIFT TEXTILE SERVIS, s.r.o., Pražská 33, Plzeň, 30100, CZ	LITTLE BIG s.r.o., Zbrojnická 115/4, Plzeň, 30100, CZ	07.06.2007
285221	Dirk Rossmann GmbH, Isernhägener Strasse 16, Burgwedel, 30938, DE	Rossmann, spol. s r.o., Revoluce 26, Praha 4, 14300, CZ	07.06.2007
286976	Farm Frites CZ, s. r. o., Gončarenkova 12, Praha 4, 14700, CZ	Farm Frites International B.V., Molendijk 108, Oudendoorn, NL	06.06.2007
288211	Janoušek Richard, Moutnice 100, 66455, CZ	Milan Magni, Svatoslav 29, Tišnov, 66601, CZ	07.06.2007
288450	Medvecký Michal, Sedláčkova 53, Čelákovice, 25088, CZ	go4it s.r.o., Jugoslávských partyzánů 1580/3, Praha 6, 16000, CZ	06.06.2007
288614	Dufek Dalibor, Osevní 324, Litomyšl, 57001, CZ	D&D Projekt spol. s r.o., Vídeňská 119, Brno, 61900, CZ	11.06.2007
289028	Dufek Dalibor, Osevní 324, Litomyšl, 57001, CZ	D&D Projekt spol. s r.o., Vídeňská 119, Brno, 61900, CZ	11.06.2007

Změny v údajích o vlastních ochranných známkách

Kapitola obsahuje ochranné známky, u kterých byla v rejstříku ochranných známkách vyznačena změna v údajích o vlastních ve smyslu ustanovení § 27 odst. 2 a 7 zákona č. 441/2003 Sb.

Číslo zápisu	Vlastník	S účinností od
150166	DUSLO, a.s., Administratívna budova, ev.č. 1236, Šala, 92703, SK	06.06.2007
150167	DUSLO, a.s., Administratívna budova, ev.č. 1236, Šala, 92703, SK	06.06.2007
150886	Reckitt Benckiser (Switzerland) AG, Richtstrasse 5, 8304 Wallisellen Curych, CH	06.06.2007
154135	DUSLO, a.s., Administratívna budova, ev.č. 1236, Šala, 92703, SK	06.06.2007
154228	DUSLO, a.s., Administratívna budova, ev.č. 1236, Šala, 92703, SK	06.06.2007
156115	DUSLO, a.s., Administratívna budova, ev.č. 1236, Šala, 92703, SK	06.06.2007
156156	DUSLO, a.s., Administratívna budova, ev.č. 1236, Šala, 92703, SK	06.06.2007
158112	DUSLO, a.s., Administratívna budova, ev.č. 1236, Šala, 92703, SK	06.06.2007
158855	DUSLO, a.s., Administratívna budova, ev.č. 1236, Šala, 92703, SK	06.06.2007
158918	DUSLO, a.s., Administratívna budova, ev.č. 1236, Šala, 92703, SK	06.06.2007
159003	DUSLO, a.s., Administratívna budova, ev.č. 1236, Šala, 92703, SK	06.06.2007
159117	DUSLO, a.s., Administratívna budova, ev.č. 1236, Šala, 92703, SK	06.06.2007
163559	DUSLO, a.s., Administratívna budova, ev.č. 1236, Šala, 92703, SK	06.06.2007
163771	POLAROID CORPORATION, 1265 Main Street, Waltham, MA, US	07.06.2007
164318	DUSLO, a.s., Administratívna budova, ev.č. 1236, Šala, 92703, SK	06.06.2007
164335	DUSLO, a.s., Administratívna budova, ev.č. 1236, Šala, 92703, SK	06.06.2007
170511	INFORM CZ, s.r.o., Kaštanová 141a/520, Brno, 61700, CZ	08.06.2007
176152	Expamet Building Products Limited, PO Box 52, Longhill Industrial Estate North, Hartlepool, Cleveland TS25 1PR, GB	12.06.2007
177463	CZT a.s., Bratraců Veverkových 396, Pardubice, 53002, CZ	06.06.2007
177731	DUSLO, a.s., Administratívna budova, ev.č. 1236, Šala, 92703, SK	06.06.2007
181174	DUSLO, a.s., Administratívna budova, ev.č. 1236, Šala, 92703, CZ	06.06.2007
192828	DUSLO, a.s., Administratívna budova, ev.č. 1236, Šala, 92703, SK	06.06.2007
192829	DUSLO, a.s., Administratívna budova, ev.č. 1236, Šala, 92703, SK	06.06.2007
199619	ASPEKT Central Europe Group, a.s., Nad Botičem 593/8, Praha 10, 10200, CZ	07.06.2007
201238	CZT a.s., Bratraců Veverkových 396, Pardubice, 53002, CZ	06.06.2007
206077	INFORM CZ, s.r.o., Kaštanová 141a/520, Brno, 61700, CZ	08.06.2007
207291	PHARMACIA ENTERPRISES S.A., 6, CIRCUIT DE LA FOIRE INTERNATIONALE, L-1347 Lucemburg, LU	08.06.2007
207291	PFIZER ENTERPRISES SARL, Rond Point du Kirchberg, 51 Avenue JFKennedy, L-1855 Lucemburg, LU	08.06.2007
212072	LIGA a.s., Národní 43/365, Praha 1, 11000, CZ	11.06.2007
212074	Rautaruukki Oyj, Suolakivenkatu 1, 00810 Helsinki, FI	12.06.2007
212634	SUN MICROSYSTEMS, INC., 4150 Network Circle, MS-UMPK10-146, Santa Clara, CA, US	11.06.2007
212867	SOLUTIA INC., 575 Maryville Centre Drive, St. Louis, MO, US	07.06.2007
213742	ASPEKT Central Europe Group, a.s., Nad Botičem 593/8, Praha 10, 10200, CZ	07.06.2007
214026	Sládek Vlastimil, Na Zámčiskách 1152/27, Ostrava-Stará Bělá, 72400, CZ	07.06.2007
215021	Svaz CHKT, s.r.o., Komunardů 6, Praha 7, 17000, CZ	12.06.2007
215613	Svaz CHKT, s.r.o., Komunardů 6, Praha 7, 17000, CZ	12.06.2007
215946	SCA Packaging Česká republika, s.r.o., Teplická 109, Jilové u Děčína, 40701, CZ	12.06.2007
217154	PhDr. Karel Klusák, Zdenky Vorlové 2000/2, Velké Meziříčí, 59401, CZ	12.06.2007

Číslo zápisu	Vlastník	S účinností od
217157	Synkule Ivo, U Mrázovky 2615/8A, Praha 5 - Smíchov, 15000, CZ	12.06.2007
218091	SCA Packaging Česká republika, s.r.o., Teplická 109, Jílové u Děčína, 40701, CZ	12.06.2007
218665	VONET CR, spol. s r.o., Bubenská 8a/943, Praha 7 - Holešovice, 17000, CZ	11.06.2007
218706	ZÁTKA s.r.o., U Vodárny 193, Káraný, 25075, CZ	06.06.2007
219134	Všeobecná zdravotní pojišťovna České republiky, Orlická 4/2020, Praha 3, 13000, CZ	07.06.2007
221258	Incheba,a.s., Viedenská cesta 3-7, Bratislava, 85101, SK	07.06.2007
223981	Občanské sdružení Tradice Bílých Karpat, Hostětín 4, 68771, CZ	12.06.2007
225361	Mgr. Mikulčík Radek, Nezdařilova 2023, Rožnov pod Radhoštěm, 75661, CZ	12.06.2007
225415	AVAPS s.r.o., U Obalovny 488, Klecany, 25067, CZ	06.06.2007
227978	CZT a.s., Bratraců Veverkových 396, Pardubice, 53002, CZ	06.06.2007
228322	ASPEKT Central Europe Group, a.s., Nad Botičem 593/8, Praha 10, 10200, CZ	07.06.2007
228334	CZT a.s., Bratraců Veverkových 396, Pardubice, 53002, CZ	06.06.2007
229666	CZT a.s., Bratraců Veverkových 396, Pardubice, 53002, CZ	06.06.2007
232432	CZT a.s., Bratraců Veverkových 396, Pardubice, 53002, CZ	06.06.2007
235538	DUSLO, a.s., Administratívna budova, ev.č. 1236, Šala, 92703, SK	06.06.2007
235539	DUSLO, a.s., Administratívna budova, ev.č. 1236, Šala, 92703, SK	06.06.2007
235540	DUSLO, a.s., Administratívna budova, ev.č. 1236, Šala, 92703, SK	06.06.2007
239860	CZT a.s., Bratraců Veverkových 396, Pardubice, 53002, CZ	06.06.2007
240055	CZT a.s., Bratraců Veverkových 396, Pardubice, 53002, CZ	06.06.2007
240454	Reckitt Benckiser (Switzerland) AG, Richtistrasse 5, 8304 Wallisellen Curych, CH	06.06.2007
241209	CZT a.s., Bratraců Veverkových 396, Pardubice, 53002, CZ	06.06.2007
242208	CZT a.s., Bratraců Veverkových 396, Pardubice, 53002, CZ	06.06.2007
244680	CZT a.s., Bratraců Veverkových 396, Pardubice, 53002, CZ	06.06.2007
246970	CZT a.s., Bratraců Veverkových 396, Pardubice, 53002, CZ	06.06.2007
248924	CZT a.s., Bratraců Veverkových 396, Pardubice, 53002, CZ	06.06.2007
248928	CZT a.s., Bratraců Veverkových 396, Pardubice, 53002, CZ	06.06.2007
248929	CZT a.s., Bratraců Veverkových 396, Pardubice, 53002, CZ	06.06.2007
248930	CZT a.s., Bratraců Veverkových 396, Pardubice, 53002, CZ	06.06.2007
248931	CZT a.s., Bratraců Veverkových 396, Pardubice, 53002, CZ	06.06.2007
251698	CZT a.s., Bratraců Veverkových 396, Pardubice, 53002, CZ	06.06.2007
252668	Reckitt Benckiser (Switzerland) AG, Richtistrasse 5, 8304 Wallisellen Curych, CH	06.06.2007
254407	ASPEKT Central Europe Group, a.s., Nad Botičem 593/8, Praha 10, 10200, CZ	07.06.2007
254408	ASPEKT Central Europe Group, a.s., Nad Botičem 593/8, Praha 10, 10200, CZ	07.06.2007
255004	ASPEKT Central Europe Group, a.s., Nad Botičem 593/8, Praha 10, 10200, CZ	07.06.2007
255005	ASPEKT Central Europe Group, a.s., Nad Botičem 593/8, Praha 10, 10200, CZ	07.06.2007
257199	CZT a.s., Bratraců Veverkových 396, Pardubice, 53002, CZ	06.06.2007
257241	INFORM CZ, s.r.o., Kaštanová 141a/520, Brno, 61700, CZ	08.06.2007
257942	CZT a.s., Bratraců Veverkových 396, Pardubice, 53002, CZ	06.06.2007
258171	Con-Way Inc., 2855 Campus Drive, San Mateo, CA, US	12.06.2007
258172	Con-way Inc., 2855 Campus Drive, San Mateo, CA, US	12.06.2007
260328	CZT a.s., Bratraců Veverkových 396, Pardubice, 53002, CZ	06.06.2007
260916	LANGMaster GROUP a.s., Mozartova 679/21, Liberec 2, 46001, CZ	12.06.2007
261013	CHETENG s.r.o., Šumavská 35, Brno, 65856, CZ	12.06.2007
263965	COUNTRY RADIO s. r. o., Říčanská 3/2399, Praha 10, 11000, CZ	11.06.2007
263966	COUNTRY RADIO s. r. o., Říčanská 3/2399, Praha 10, 11000, CZ	11.06.2007

Číslo zápisu	Vlastník	S účinností od
265067	CZT a.s., Bratraců Veverkových 396, Pardubice, 53002, CZ	06.06.2007
265082	CZT a.s., Bratraců Veverkových 396, Pardubice, 53002, CZ	06.06.2007
265649	CZT a.s., Bratraců Veverkových 396, Pardubice, 53002, CZ	06.06.2007
265650	CZT a.s., Bratraců Veverkových 396, Pardubice, 53002, CZ	06.06.2007
265831	CZT a.s., Bratraců Veverkových 396, Pardubice, 53002, CZ	06.06.2007
266557	CZT a.s., Bratraců Veverkových 396, Pardubice, 53002, CZ	06.06.2007
266784	AVAPS s.r.o., U Obalovny 488, Klecany, 25067, CZ	06.06.2007
267676	CZT a.s., Bratraců Veverkových 396, Pardubice, 53002, CZ	06.06.2007
269327	CZT a.s., Bratraců Veverkových 396, Pardubice, 53002, CZ	06.06.2007
269574	MIRRO s.r.o., Třebohostická 2283/2, Praha 10, 10000, CZ	06.06.2007
270315	CZT a.s., Bratraců Veverkových 396, Pardubice, 53002, CZ	06.06.2007
270316	CZT a.s., Bratraců Veverkových 396, Pardubice, 53002, CZ	06.06.2007
270317	CZT a.s., Bratraců Veverkových 396, Pardubice, 53002, CZ	06.06.2007
270615	Reckitt Benckiser (Switzerland) AG, Richtistrasse 5, 8304 Wallisellen Curych, CH	06.06.2007
270616	Reckitt Benckiser (Switzerland) AG, Richtistrasse 5, 8304 Wallisellen Curych, CH	06.06.2007
271240	MIRRO s.r.o., Třebohostická 2283/2, Praha 10, 10000, CZ	06.06.2007
271557	COUNTRY RADIO s. r. o., Říčanská 3/2399, Praha 10, 11000, CZ	11.06.2007
271581	CZT a.s., Bratraců Veverkových 396, Pardubice, 53002, CZ	06.06.2007
272554	COUNTRY RADIO s. r. o., Říčanská 3/2399, Praha 10, 11000, CZ	11.06.2007
272998	CZT a.s., Bratraců Veverkových 396, Pardubice, 53002, CZ	06.06.2007
272999	CZT a.s., Bratraců Veverkových 396, Pardubice, 53002, CZ	06.06.2007
275622	KOMFORT TAXI spol. s r.o., Bohumínská 1950/5, Karviná - Fryštát, 73301, CZ	11.06.2007
275828	CZT a.s., Bratraců Veverkových 396, Pardubice, 53002, CZ	06.06.2007
276193	CZT a.s., Bratraců Veverkových 396, Pardubice, 53002, CZ	06.06.2007
276498	Reckitt Benckiser (Switzerland) AG, Richtistrasse 5, 8304 Wallisellen Curych, CH	06.06.2007
277152	CZT a.s., Bratraců Veverkových 396, Pardubice, 53002, CZ	06.06.2007
277153	CZT a.s., Bratraců Veverkových 396, Pardubice, 53002, CZ	06.06.2007
277969	Archibald Inn, a.s., Žitná 1319/33, Praha 1, 11000, CZ	12.06.2007
278403	CZT a.s., Bratraců Veverkových 396, Pardubice, 53002, CZ	06.06.2007
282967	CZT a.s., Bratraců Veverkových 396, Pardubice, 53002, CZ	06.06.2007
283099	Reckitt Benckiser (Switzerland) AG, Richtistrasse 5, 8304 Wallisellen Curych, CH	06.06.2007
283680	Reckitt Benckiser (Switzerland) AG, Richtistrasse 5, 8304 Wallisellen Curych, CH	06.06.2007
283728	CZT a.s., Bratraců Veverkových 396, Pardubice, 53002, CZ	06.06.2007
287876	XREAL, s.r.o., Jaurisova 515/4, Praha 4 - Michle, 14000, CZ	12.06.2007
288921	Reckitt Benckiser (Switzerland) AG, Richtistrasse 5, 8304 Wallisellen Curych, CH	06.06.2007
290087	TAE AgriCo s.r.o., Santražiny 575, Zlín, 76001, CZ	11.06.2007
290276	Zemědělské družstvo Podchlumí Dobrá Voda, Dobrá Voda u Hořic 210, Dobrá Voda u Hořic, 50773, CZ	11.06.2007
290358	MIRRO s.r.o., Třebohostická 2283/2, Praha 10, 10000, CZ	06.06.2007

Ostatní rozhodné údaje a úřední opravy

Kapitola zahrnuje zejména přetřídění seznamu výrobků a služeb v návaznosti na mezinárodní zápis, opravu chyb ve formulaci, přepisů a zjevných nesprávností za účelem uvedení do souladu se skutečností. V této kapitole jsou zveřejňovány jen takové údaje, které nemohou být zveřejněny spolu se zveřejněním přihlášky nebo se zápisem ochranné známky. Dále kapitola obsahuje důležitá úřední sdělení.

(111) **281896**
(210) O-431503

Datum provedení změny: 12.06.2007

V návaznosti na mezinárodní zápis se opravuje seznam výrobků a služeb a jeho zatřídění takto: termín "ušní ucpávky" se přeřazuje ze třídy 10 do třídy 9.

Jiná oznámení

Oprava

TH4A

V patentovém spisu dokumentu (11) **297941** - B6 jsou uvedeny chybné údaje, které se opravují takto:

- stránka 20, nárok 1., řádek 6 = na konci řádku, místo slova "soli" má správně být "solí";
- stránka 20, nárok 4., řádek 20 = po slově "oční" se ruší za ním čárka;
- stránka 20, nárok 8., řádek 40 = po slově "schopnou", místo slova "vytvořit" má správně být "tvořit";
- stránka 20, nárok 8., řádek 42 = po slově "atomů;", místo výrazu "n je 1" má správně být "n označuje 1";
- stránka 21, nárok 9., řádek 3 = po slově "aktivitu", místo spojky "a" má správně být "k";
- stránka 21, nárok 9., řádek 4 = v názvu sloučeniny za částí "-4-yl]" se před slovem "methyl" ruší pomlčka;
- stránka 21, nárok 10., řádek 11 = v názvu sloučeniny za částí "metoxyfeny]" se před slovem "propyl" ruší pomlčka;
- stránka 21, nárok 11., řádek 17 = v názvu kyseliny místo části "benzimidazol-karboxylová" má správně být "benzimidazol-7-karboxylová";
- stránka 21, nárok 11., řádek 21 = na začátku řádku místo části věty "a sloučenina zvyšující citlivost k inzulinu" má správně být "a sloučenina mající aktivitu zvyšující citlivost na inzulin";
- stránka 21, nárok 11., řádek 23 = v názvu sloučeniny za částí "feny]" se před slovem "propyl" ruší pomlčka;
- stránka 21, nárok 12., řádek 27 = v názvu sloučeniny za částí "-4-yl]" se před slovem "methyl" ruší pomlčka;
- stránka 21, nárok 12., řádek 29 = v názvu sloučeniny za částí "ethoxy]" se před slovo "benzyl" vkládá pomlčka;
- stránka 21, nárok 14., řádek 41 = v názvu kyseliny za částí "-4-yl]" se před slovem "methyl" ruší pomlčka;
- stránka 21, nárok 14., řádek 44 = v názvu sloučeniny za částí "zoly]" se před slovem "methoxy" ruší pomlčka;
- stránka 21, nárok 15., řádek 47 = po slově "její", místo slova "soli" má správně být "solí".