

Číselné INID kódy pro označování bibliografických dat technických řešení

INID Codes for the identification of bibliographic data of technical solutions

(Standard WIPO ST. 9 a ST. 80)

(11)	číslo patentu/zápisu/osvědčení	(11)	Number of the patent/registration/certification
(15)	datum zápisu průmyslového vzoru	(15)	Industrial design registration date
(21)	číslo přihlášky/zádsti	(21)	Application number
(22)	datum podání přihlášky/zádsti	(22)	Date of application filing
(23)	údaje o výstavní prioritě	(23)	Exhibition priority data
(28)	počet průmyslových vzorů	(28)	Number of industrial designs included in the application
(31)	číslo prioritní přihlášky	(31)	Number of priority application
(32)	datum podání prioritní přihlášky	(32)	Filing date of priority application
(33)	země priority	(33)	Priority country
(40)	datum zveřejnění přihlášky vynálezu	(40)	Date of publication of patent application
(45)	datum zveřejnění zapsaného průmyslového vzoru	(45)	Publication date of the registered industrial design
(47)	datum zveřejnění udělení patentu a zápisu užitého vzoru, datum zápisu užitého vzoru, datum oznámení udělení evropského patentu v Evropském patentovém věstníku	(47)	Publication date of patent granting and publication date of utility model registration, registration date of utility model, publication date of European patent granting in the European patent bulletin
(51)	mezinárodní patentové třídění/Locarnské třídění průmyslových vzorů	(51)	International Patent Classification/ Locarno Classification for Industrial Designs
(54)	název	(54)	Title
(55)	vyobrazení průmyslového vzoru	(55)	Reproduction of the industrial design
(57)	anotace	(57)	Abstract
(68)	číslo základního patentu	(68)	Number of the basic patent
(71)	označení přihlašovatele/zadatele	(71)	Applicant
(72)	označení původce	(72)	Inventor
(73)	označení majitele/vlastníka	(73)	Owner
(74)	označení zástupce	(74)	Attorney's name and address
(86)	číslo mezinárodní přihlášky	(86)	International application number
(87)	číslo mezinárodního zveřejnění	(87)	International publication number
(92)	datum a číslo první registrace přípravku pro Českou republiku	(92)	Date and number(s) of the first authorization to market the product in the CZ
(93)	datum, číslo a země první registrace přípravku v rámci Společenství	(93)	Date, number(s) and country of the first authorization to market the product in the EEC
(94)	doba platnosti osvědčení	(94)	Term of certification validity
(95)	označení a typ přípravku	(95)	Name of the product and product type
(96)	datum podání a číslo evropské patentové přihlášky	(96)	European patent application filing date and number
(97)	datum zveřejnění a číslo zveřejnění evropské patentové přihlášky v Evropském patentovém věstníku	(97)	European patent application publication date and publication number in the European patent bulletin

Číselné INID kódy pro označování bibliografických dat ochranných známek

INID codes and minimum required for the identification of bibliographics data relating to marks

(Standard WIPO ST.60)

(111)	Číslo zápisu ochranné známky (registrace)	(111)	Number of registration
(151)	Datum zápisu ochranné známky	(151)	Date of the registration
(210)	Číslo přihlášky ochranné známky (spisu)	(210)	Number of the application
(220)	Datum podání přihlášky	(220)	Date of filing of the application
(320)	Datum vzniku práva přednosti	(320)	Date of the first application
(442)	Datum zveřejnění přihlášky po průzkumu	(442)	Date of the publication of the examined application
(450)	Datum zveřejnění zápisu ochranné známky ve Věstníku	(450)	Date of publication of the registration
(510)	Seznam výrobků a služeb	(510)	List of goods and/or services
(511)	Číslo třídy výrobků a služeb	(511)	Number of the class of goods and/or services
(526)	Omezení rozsahu ochrany o prvek	(526)	Disclaimer
(540)	Znění nebo vyobrazení ochranné známky	(540)	Reproduction of the mark
(551)	Kolektivní ochranná známka	(551)	Collective mark
(554)	Prostorová ochranná známka	(554)	Three-dimensional mark
(558)	Ochranná známka tvořená pouze barvou nebo kombinací barev	(558)	Mark consisting exclusively of one or several colours
(583)	Datum právní moci rozhodnutí/výsledek rozhodnutí	(583)	Date of the legal force of the decision/ result of the decision
(591)	Údaje o barevnosti ochranné známky	(591)	Information concerning colour
(730)	Přihlašovatel/vlastník ochranné známky	(730)	The applicant or the holder of the mark
(740)	Zástupce	(740)	Name and address of the representative
(811)	Mezinárodní číslo zápisu ochranné známky	(811)	Number of the international registration
(890)	Kód státu ochrany mezinárodní ochranné známky	(890)	INID code of the state of the international mark

Kódy pro kódování záhlaví oznámení publikovaných ve Věstníku

(Standard WIPO ST. 17)

BB9A	zveřejněné přihlášky vynálezů	MK4A	zánik patentů uplynutím doby platnosti
FG1K	zapsané užité vzory	MK4F	zánik autorských osvědčení uplynutím doby platnosti
FG4A	udělené patenty	MK4Q	zánik průmyslového vzoru uplynutím doby ochrany
FG4Q	zapsané průmyslové vzory	MM4A	zánik patentů pro nezaplacení ročních poplatků
LD3K	částečný výmaz užitého vzoru	MM4F	zánik autorských osvědčení pro nezaplacení ročních poplatků
LD4Q	částečný výmaz průmyslového vzoru	ND1K	prodloužení platnosti užitého vzoru
MA4A	zánik patentu vzdáním se	ND4Q	obnova doby ochrany průmyslového vzoru
MA4F	zánik autorských osvědčení vzdáním se	PA4A	změna autorského osvědčení na patent
MC3K	výmaz užitého vzoru	PC9A	změna dispozičního práva k vynálezu
MC4A	zrušení patentu	PD1K	převod práv a ostatní změny majitelů užitého vzoru
MC4F	zrušení autorského osvědčení	PD4A	převod práv a ostatní změny majitelů patentů
MC4Q	výmaz průmyslového vzoru	PD4Q	převod práv a ostatní změny vlastníků průmyslových vzorů
MH1K	zánik užitého vzoru vzdáním se	QA9A	nabídka licence
MH4A	částečné zrušení patentu	SB4A	zapsané patenty do rejstříku po odtajnění
MH4F	částečné zrušení autorského osvědčení	SB4F	zapsaná autorská osvědčení do rejstříku po odtajnění
MH4Q	zánik průmyslového vzoru vzdáním se		
MK1K	zánik užitého vzoru uplynutím doby platnosti		

Opravy Změny Různé

Opravy u přihlášek vynálezů s žádostí o udělení patentu

HA9A	jmenování vynálezce	HF9A	oprava dat
HB9A	oprava jmen	HG9A	oprava chyb v třídění
HC9A	změna jmen	HH9A	oprava nebo změna všeobecně
HD9A	oprava adres	HK9A	tiskové chyby v úřed. věstnících
HE9A	změna adres		

Opravy ochranných dokumentů

patenty	autorská osvědčení	užitné vzory	průmyslové vzory	
TA4A	TA4F	TA1K	TA4Q	jmenování vynálezce
TB4A	TB4F	TB1K	TB4Q	oprava jmen
TC4A	TC4F	TC1K	TC4Q	změna jmen
TD4A	TD4F	TD1K	TD4Q	oprava adres
TE4A	TE4F	TE1K	TE4Q	změna adres
TF4A	TF4F	TF1K	TF4Q	oprava dat
TG4A	TG4F	TG1K	TG4Q	oprava chyb v třídění
TH4A	TH4F	TH1K	TH4Q	oprava nebo změna všeobecně
TK9A	TK9F	TK1K	TK4Q	tiskové chyby v úřed. věstnících

Kódy pro označování zemí a mezinárodních organizací použité ve věstníku

AT	Rakousko
BS	Bahamy
CA	Kanada
CH	Švýcarsko
CN	Čína
CY	Kypr
CZ	Česká republika
DE	Spolková republika Německo
ES	Španělsko
GB	Velká Británie
IT	Itálie
JP	Japonsko
LK	Srí Lanka
NO	Norsko
PL	Polsko
SE	Švédsko
SK	Slovensko
US	Spojené státy americké

Kódy pro označování států USA použité ve věstníku

CA	California
CO	Colorado
DE	Delaware
GA	Georgia
IL	Illinois
MA	Massachusetts
MI	Michigan
MN	Minnesota
NJ	New Jersey
OH	Ohio
TX	Texas
WA	Washington

BB9A Zveřejněné přihlášky vynálezů - přehled podle čísel přihlášek

Dále uvedené přihlášky vynálezů byly zveřejněny dnem, uvedeným ve Věstníku podle zákona č. 527/1990 Sb., o vynálezech a zlepšovacích návrzích, ve znění pozdějších předpisů, a jsou k dispozici v patentové knihovně Úřadu průmyslového vlastnictví, Antonína Čermáka 2a, 160 68, Praha 6.

1998-1546	<i>A 41 D 27/06</i>	(2006.01)
2005-698	<i>F 02 B 41/06</i>	(2006.01)
2005-747	<i>C 03 B 5/02</i>	(2006.01)
2005-748	<i>G 01 B 7/16</i>	(2006.01)
2005-755	<i>D 04 B 35/32</i>	(2006.01)
2005-756	<i>C 21 D 8/10</i>	(2006.01)
2006-200	<i>C 23 C 14/34</i>	(2006.01)
2006-306	<i>C 23 C 4/12</i>	(2006.01)
2006-758	<i>B 21 D 26/02</i>	(2006.01)
2007-327	<i>A 61 K 9/12</i>	(2006.01)

Zveřejněné přihlášky vynálezů - řazené podle MPT

- (51) **A41D 27/06** (2006.01)
A41B 3/06 (2006.01)
D04B 21/14 (2006.01)
- (21) **1998-1546**
- (71) LAINIERE DE PICARDIE BC, Paris, FR
(72) Groshens Pierrot, Flamicourt, FR
- (54) **Prokládací textilie, její použití k vyztužení oděvů nebo výrobků ze sukna a límeč vyztužený touto prokládací textilií**
- (22) 19.05.1998
(32) 26.05.1997
(31) 1997/9706394
(33) FR
- (57) Prokládací textilie pro připojení ke tkanině nebo k suknu obsahuje nitě ve směru útku a/nebo nitě ve směru osnovy vytvořené z multifilové texturované nitě, s jemností jednoho vlákna větší než 12 dtex. Prokládací textilie je použita pro vyztužení kabátů, pásů, předních částí košil, límečů nebo manžet košil. Límeč pro košili obsahuje alespoň jeden díl tkaniny a prokládací textilie nebo obsahuje dva kusy tkaniny, horní a spodní, mezi kterými je vložena a s kterými je spojena prokládací textilie.
- (74) Andera, Ing. Jiří Andera, Nad Štolou 12, Praha 7, 17000

- (51) **A61K 9/12** (2006.01)
A61K 9/72 (2006.01)
A61M 15/00 (2006.01)
A61P 11/00 (2006.01)
A61J 3/00 (2006.01)
- (21) **2007-327**
- (71) BREATH LIMITED, Biggin Hill, GB
(72) McAffer Ian G. C., Biggin Hill, GB
Tasko Peter, Hitchin, GB
- (54) **Metody a sady pro podávání léčiv pomocí nebulizace**
- (22) 22.09.2005
(32) 08.10.2004, 25.01.2005
(31) 2004/0422413, 2005/0501573
(33) GB, GB
(86) PCT/GB2005/003645
(87) WO 2006/037948
- (57) Řešení se týká ampulí s malým objemem pro podávání jednotlivé dávky účinných látek nebulizací. Popisují se také sady, obsahující tyto ampule, rozprašovače a datové nosiče. Tímto způsobem je možno se vyvarovat problémů, spojených se známými metodami a sadami, u nichž docházelo ke ztrátám účinné látky.
- (74) KOREJZOVÁ & SPOL., v.o.s., JUDr. Petra Korejzová, advokátka, Korunní 104/E, Praha 10, 10100

- (51) **B21D 26/02** (2006.01)
B21D 26/00 (2006.01)
- (21) **2006-758**
- (71) Benteler Automobiltechnik GmbH, Paderborn, DE
(72) Garcia Gomez Rafael, Paderborn, DE
- (54) **Zařízení k tváření vnitřním vysokým tlakem**
- (22) 01.12.2006
(32) 02.12.2005
(31) 2005/1005057863
(33) DE
- (57) Zařízení k tváření vnitřním vysokým tlakem, konstrukční součásti (37) ve tvarovacím nářadí (28), má spodní zápustku (26) a horní zápustku (27), přičemž je horní zápustka (27) přes alespoň jednu jednotku (30) píst-válec, obsahující hydraulické médium, omezeně relativně pohyblivě spřažitelná se smykadlem (35) mechanického lisu (2) s konstantní lisovací dráhou a prostor válce jednotky (30) píst-válec je spojitelný vedením média s vnitřním prostorem konstrukční součásti (37). Lis (2) má systém řízení tlaku a regulace tlaku z alespoň jedné jednotky (1) píst-válec-pružina a lis (2) je opatřen dalším zařízením (20) pro přídavné výrobní operace.
- (74) Dr. Miloš Všetěčka, advokát, Hájkova 2, Praha 2, 12000

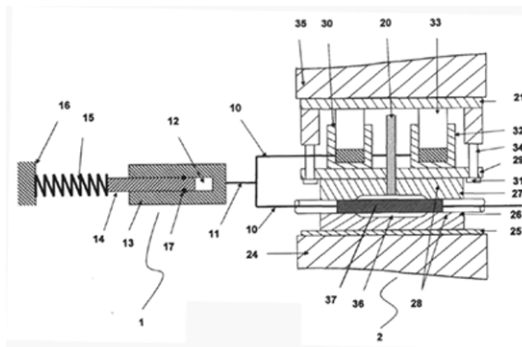

- (51) **C03B 5/02** (2006.01)
C03B 5/235 (2006.01)
- (21) **2005-747**
- (71) Preciosa, a. s., Jablonec nad Nisou, CZ
(72) Koudelka Josef Ing., Jablonec nad Nisou, CZ
Voltr Lukáš Ing., Jablonec nad Nisou, CZ
Staněk Vladimír Ing., Klášter nad Ohří, CZ
- (54) **Zařízení pro sálavý ohřev**
- (22) 01.12.2005
- (57) Zařízení pro sálavý ohřev na vysoké teploty sestává z desky (1) ze žáruvzdorné hmoty s vysokými dielektrickými ztrátami částečně opatřené tepelnou izolací (6), přičemž nad deskou (1) je umístěn nejméně jeden vlnovod (4) mikrovlnného zdroje (5).

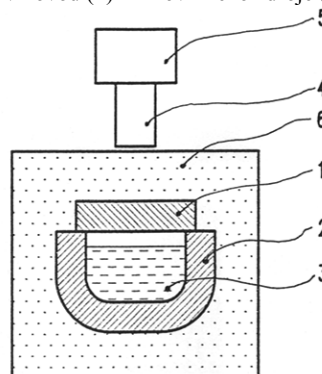

- (51) **C21D 8/10** (2006.01)
- (21) **2005-756**
- (71) COMTES FHT, s. r. o., Plzeň, CZ
(72) Nový Zbyšek, Tlučná, CZ
Kraus Libor, Zbůch, CZ
Zrník Jozef, Košice, SK
Němeček Stanislav, Plzeň, CZ
- (54) **Způsob výroby vysokopevných nízkolegovaných trubek**
- (22) 06.12.2005
- (57) Způsob výroby vysokopevných nízkolegovaných trubek zahrnuje proces termomechanického zpracování a/nebo proces interkritického tepelného zpracování, kdy nejprve probíhá výroba trubek válcováním za tepla nebo protlačováním za tepla, následuje proces vychlazování a v závěru probíhá tažení a/nebo tváření vnitřním přetlakem a/nebo ohýbání trubek. U procesu termomechanického zpracování probíhá válcování za tepla nebo protlačování za tepla, kdy teplota na konci procesu tváření je v rozmezí 600 až 1000°C, a následuje proces řízeného vychlazování, kdy doba setrvání v teplotním intervalu 700 až 450°C je max. 50 s a doba setrvání v intervalu 450 až 350°C je min. 120 s. Po procesu válcování za tepla nebo protlačování za tepla probíhá proces vychlazování, po kterém následuje interkritické tepelné zpracování, jehož max. teplota je v rozmezí 770 až 850°C, po prodlevě na této teplotě následuje řízení ochlazování, kdy doba setrvání v teplotním intervalu 700 až 450°C je max. 50 s, a doba setrvání v teplotním intervalu 450 až 350°C je min. 120 s.
- (74) Bc. Irena Langrová, Skřetova 48, Plzeň, 30100

- (51) **C23C 4/12** (2006.01)
H05H 1/00 (2006.01)
(21) **2006-306**
(71) HERAEUS, INC., Chandler, AZ, US
(72) Jones Charles Raymond, Queen Creek, AZ, US
Schellin Jason James, Tempe, AZ, US

- (54) **Elektroda s dělením plazmy do linií**
(22) 12.05.2006
(32) 23.11.2005
(31) 2005/285151
(33) US
(57) Zařízení (100) pro rozprašování v proudu plazmy má katodu (102) a anodu (101), mezi nimiž se vytváří elektrický oblouk, přes který je veden pod tlakem plyn, vystupující skrze anodu (101) jako proud (107) plazmy. Do proudu (107) plazmy se zavádí práškový povlakovací materiál (106). Hrdlo pro výstup plazmy je tvořeno axiálním vrtáním (110), které má průřez nekruhového tvaru, například drážkovaný. Vyzařovací úhel (120) proudu (107) plazmy je menší než 90°.

(74) Ing. Václav Herman, Hlavní 43, Průhonice, 25243

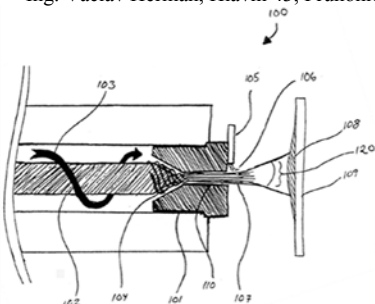

- (51) **C23C 14/34** (2006.01)
C22C 19/00 (2006.01)
(21) **2006-200**
(71) HERAEUS, INC., Chandler, AZ, US
(72) Ziani Abdelouahab, Chandler, AZ, US
Kunkel Bernd, Phoenix, AZ, US
(54) **Zlepšený způsob výroby rozprašovacích elektrod**
(22) 24.03.2006
(32) 22.07.2005, 23.11.2005
(31) 2005/701546, 2005/284911
(33) US, US

- (57) Způsob výroby rozprašovací elektrody na bázi kobaltu nebo chromu nebo železa nebo niklu zahrnuje zahřívání surovin za vakua nebo za parciálního tlaku argonu (Ar) do zcela kapalného stavu za vzniku roztavené slitiny odpovídající slitinového systému, tuhnutí roztavené slitiny do ingotu, a opětovné zahřívání ingotu do zcela kapalného stavu, aby se vytvořila difuzní roztavená slitina, načež následuje rychlé tuhnutí difuzní roztavené slitiny do homogenního předlegovaného materiálu, přimíchání čistých elementárních prášků, přičemž homogenní předlegovaný materiál ztuhne do plně hutného homogenního materiálu, a válcování za tepla. Způsob dále zahrnuje válcování hutného homogenního materiálu za studena a zpracování na rozprašovací elektrodu.
(74) Ing. Václav Herman, Hlavní 43, Průhonice, 25243

- (51) **D04B 35/32** (2006.01)
(21) **2005-755**
(71) Uniplet Třebíč, a. s., Třebíč, CZ
(72) Maxa Petr Ing., Třebíč, CZ
Kopečný Miroslav Ing., Třebíč, CZ
(54) **Zařízení pro pneumatické ofukování krytu**
(22) 05.12.2005

- (57) Na obvodě krytu 1 jsou vytvořeny otvory 2 pro průchod nití od cívek k pletací hlavě okrouhlého pletacího stroje. Ve středu krytu 1 je na objímce 3, v němž je zasazená, uspořádána tryska 4, jejíž ústí je skloněno mírně šikmo k hornímu povrchu krytu 1. Podélná osa ústí trysky 4 je v podstatě kolmá na radiálu krytu 1. Tryska 4 je na objímce 3 uložena otočně pomocí kuličkového ložiska 5.
(74) Ing. Miroslav Kopečný, Branka 50, Třebíč, 67401

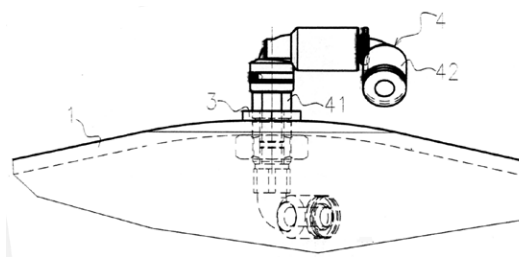

- (51) **F02B 41/06** (2006.01)
F02B 75/02 (2006.01)
F02B 47/10 (2006.01)
F02B 47/06 (2006.01)
F01K 23/00 (2006.01)

- (21) **2005-698**
(71) Marcalík Ivo Ing., Praha, CZ
(72) Marcalík Ivo Ing., Praha, CZ
(54) **Způsob zvýšení efektivity spalovacího motoru pístového s klikovým mechanismem**

- (22) 09.11.2005
(57) Spalovací proces probíhá ve dvou stupních ve dvou sdružených válcích, přičemž první stupeň probíhá v prvním válci formou nedokonalého spalování dávky paliva pro celý pracovní oběh, druhý stupeň probíhá ve druhém válci, kde se vytváří výbušná palivová směs přidáním okysličující látky do směsi zbylé po spalování v prvním stupni a převedené do druhého válce. Celý pracovní oběh je rozčleněn do sedmi dob, kdy jedna doba představuje pohyb pístu od jedné úvratě k druhé. V první době se první válec naplní vzduchem nebo výbušnou směsí, ve druhé době se tato směs nebo vzduch stlačí, ve třetí době se vpraví do válce se vzduchem palivo pokud není nasáta již předem připravená výbušná směs, směs se zapálí a nastává expanze plynů, ve čtvrté době se naplní prvního válce převede do druhého válce, kde se v páté době stlačí, v šesté době se po přidání okysličující látky směs zapálí a nastává expanze plynů, v sedmé době je naplní válce vypuzena do výfukového potrubí. Uzavírání válců a jejich otevírání je zajištěno ventilovým rozvodem podle účelu jednotlivých dob.

- (51) **G01B 7/16** (2006.01)
G01B 5/30 (2006.01)

- (21) **2005-748**
(71) Fakulta strojní, ČVUT v Praze, Praha 6, CZ
(72) Vítek Karel Ing. CSc., Praha, CZ
Volf Jaromír Ing. Doc. CSc., Praha, CZ

- (54) **Bodcový snímač deformací**
(22) 01.12.2005
(57) Bodcový snímač deformací obsahuje držák (1), do něhož jsou uloženy vetknutím paralelně jehlovité nosníky (4), na nichž jsou aplikovány tenzometrické snímače (2) a které jsou zakončeny na volném konci bodci (5). Snímač zabodnutý do měřeného povrchu bodci (5) indikuje změnu jejich vzdálenosti (6) této změně úměrnou ohybovou deformací jehlovitých nosníků (4) snímanou tenzometrickými snímači (2), jejichž signál je této deformaci - respektive změně vzdálenosti bodců snímače úměrný a lze jej ocejchovat v uživatelských jednotkách.

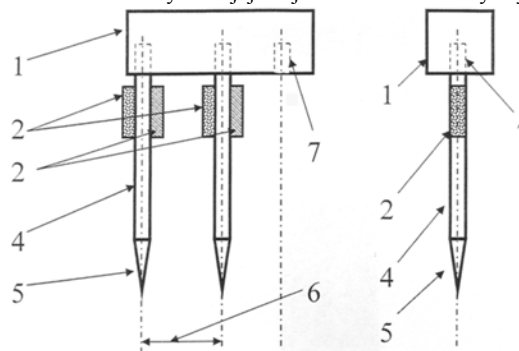

Zveřejněné přihlášky vynálezů - přehled podle třídících znaků

Tato kapitola obsahuje zveřejněné přihlášky vynálezů uspořádané podle třídících znaků mezinárodního patentové třídění, nacházejících se na druhém až x-tém místě zatřídění přihlášky vynálezu. Přihlášky vynálezu uspořádané podle třídících znaků na 1. pozici zatřídění jsou uvedeny v předchozí části.

<i>A 41 B 3/06</i>	(2006.01)	1998-1546
<i>A 61 J 3/00</i>	(2006.01)	2007-327
<i>A 61 K 9/72</i>	(2006.01)	2007-327
<i>A 61 M 15/00</i>	(2006.01)	2007-327
<i>A 61 P 11/00</i>	(2006.01)	2007-327
<i>B 21 D 26/00</i>	(2006.01)	2006-758
<i>C 03 B 5/235</i>	(2006.01)	2005-747
<i>C 22 C 19/00</i>	(2006.01)	2006-200
<i>D 04 B 21/14</i>	(2006.01)	1998-1546
<i>F 01 K 23/00</i>	(2006.01)	2005-698
<i>F 02 B 47/06</i>	(2006.01)	2005-698
<i>F 02 B 47/10</i>	(2006.01)	2005-698
<i>F 02 B 75/02</i>	(2006.01)	2005-698
<i>G 01 B 5/30</i>	(2006.01)	2005-748
<i>H 05 H 1/00</i>	(2006.01)	2006-306

Seznam přihlašovatelů zveřejněných přihlášek vynálezů

(71)	(21)	(51)	(71)	(21)	(51)
Benteler Automobiltechnik GmbH, Paderborn, DE	2006-758	B 21 D 26/02	(2006.01)		
BREATH LIMITED, Biggin Hill, GB	2007-327	A 61 K 9/12	(2006.01)		
COMTES FHT, s. r. o., Plzeň, CZ	2005-756	C 21 D 8/10	(2006.01)		
Fakulta strojní, ČVUT v Praze, Praha 6, CZ	2005-748	G 01 B 7/16	(2006.01)		
HERAEUS, INC., Chandler, AZ, US	2006-200	C 23 C 14/34	(2006.01)		
HERAEUS, INC., Chandler, AZ, US	2006-306	C 23 C 4/12	(2006.01)		
LAINIERE DE PICARDIE BC, 1998-1546 Paris, FR		A 41 D 27/06	(2006.01)		
Marcalík Ivo Ing., Praha, CZ	2005-698	F 02 B 41/06	(2006.01)		
Preciosa, a. s., Jablonec nad Nisou, CZ	2005-747	C 03 B 5/02	(2006.01)		
Uniplet Třebíč, a. s., Třebíč, CZ	2005-755	D 04 B 35/32	(2006.01)		

FG4A

Udělené patenty - přehled podle čísel patentů

V období uzávěrky tohoto čísla Věstníku udělil Úřad průmyslového vlastnictví tyto patenty.

298065	<i>E 02 F 3/34</i>	(2006.01)
298066	<i>F 16 D 65/092</i>	(2006.01)
298067	<i>G 11 B 7/00</i>	(2006.01)
298068	<i>F 16 L 51/02</i>	(2006.01)
298069	<i>H 01 F 27/28</i>	(2006.01)
298070	<i>F 16 K 31/06</i>	(2006.01)
298071	<i>G 01 N 21/87</i>	(2006.01)
298072	<i>C 23 C 26/00</i>	(2006.01)
298073	<i>C 03 C 13/06</i>	(2006.01)
298074	<i>C 03 C 13/06</i>	(2006.01)
298075	<i>E 02 D 29/02</i>	(2006.01)
298076	<i>C 03 C 13/00</i>	(2006.01)
298077	<i>C 22 B 7/04</i>	(2006.01)
298078	<i>A 61 K 8/55</i>	(2006.01)
298079	<i>H 01 F 29/00</i>	(2006.01)
298080	<i>A 61 K 31/00</i>	(2006.01)
298081	<i>G 06 Q 50/00</i>	(2006.01)
298082	<i>A 43 C 15/02</i>	(2006.01)
298083	<i>H 01 H 43/06</i>	(2006.01)
298084	<i>B 02 C 17/22</i>	(2006.01)

FG4A

Udělené patenty - přehled podle MPT

(51)	<i>A43C 15/02</i>	(2006.01)	(72)	Mendolia Michael S., Bridgewater, NJ, US	
	<i>A43C 15/08</i>	(2006.01)		Vincenti Paul, Jefferson, NJ, US	
	<i>A43C 15/00</i>	(2006.01)		Barr Morton L., East Brunswick, NJ, US	
(11)	298082			Esposito Anthony, Roselle, NJ, US	
(40)	16.05.2001			Blum Yigal, San Jose, CA, US	
(21)	2001-275			Schmidt Hans-Werner, Bayreuth, DE	
(73)	AL.PI. S.R.L., Civitanova Marche, IT			Chen Huiyong Paul, Sunnyvale, CA, US	
(72)	Bianucci Demetrio, Civitanova Marche, IT			Riess Gisbert, Munchberg, DE	
	Brasca Alfredo, Civitanova Marche, IT			Wu Hui-Jung, Fremont, CA, US	
(54)	Protiskluzová podešev obuvi		(54)	Základní kompozice, vhodná pro přípravu kosmetické kompozice, způsob přípravy této základní kompozice, použití této kompozice a způsob snižování tělesného pachu osob	
(32)	23.07.1998		(32)	01.04.1996, 06.09.1996, 24.01.1997	
(31)	1998RM/489		(31)	1996/014515, 1996/025595, 1997/790351	
(33)	IT		(33)	US, US, US	
(86)	PCT/IT1999/000232		(86)	PCT/US1997/005310	
(87)	WO 2000/004803		(87)	WO 1997/036572	
(22)	22.07.1999		(22)	28.03.1997	
(74)	Ing. Eduard Hakr, Přístavní 24, Praha 7, 17000		(74)	JUDr. Miloš Všeťečka, Hálkova 2, Praha 2, 12000	
<hr/>					
(51)	<i>A61K 31/00</i>	(2006.01)	(51)	<i>B02C 17/22</i>	(2006.01)
	<i>A61K 31/55</i>	(2006.01)	(11)	298084	
	<i>A61K 31/551</i>	(2006.01)	(40)	16.04.2003	
	<i>C07D 223/14</i>	(2006.01)	(21)	2002-4234	
	<i>C07D 243/12</i>	(2006.01)	(73)	COMIGAM LTD., Port Louis, MU	
	<i>C07D 243/14</i>	(2006.01)	(72)	Schneider Robert, Beaufays, BE	
	<i>C07D 405/00</i>	(2006.01)	(54)	Pancéřové vyložení pro trubnatý rotační mlýn	
	<i>C07D 417/00</i>	(2006.01)	(32)	23.06.2000, 18.10.2000	
	<i>A61P 37/00</i>	(2006.01)	(31)	2000/00202178, 2000/90653	
	<i>A61P 11/00</i>	(2006.01)	(33)	EP, LU	
	<i>A61P 3/10</i>	(2006.01)	(86)	PCT/EP2001/006867	
	<i>A61P 25/00</i>	(2006.01)	(87)	WO 2001/097975	
	<i>A61P 29/00</i>	(2006.01)	(22)	14.06.2001	
(11)	298080		(74)	Ing. Eduard Hakr, Přístavní 24, Praha 7, 17000	
(40)	16.06.1999		<hr/>		
(21)	1999-232		(51)	<i>C03C 13/00</i>	(2006.01)
(73)	Biogen Idec MA Inc., Cambridge, MA, US			<i>C03C 25/42</i>	(2006.01)
(72)	Zheng Zhongli, Lexington, MA, US		(11)	298076	
	Ensinger Carol L., Chelmsford, MA, US		(40)	17.12.2003	
	Adams Steven P., Andover, MA, US		(21)	2002-3138	
(54)	Inhibitory buněčné adheze, způsob jejich přípravy a farmaceutické prostředky s jejich obsahem		(73)	SAINT-GOBAIN ISOVER, Courbevoie, FR	
(32)	25.07.1996, 06.12.1996		(72)	Bernard Jean-Luc, Clermont, FR	
(31)	1996/022890, 1996/32786			Vignesoult Serge, Paris, FR	
(33)	US, US			Lehuede Patrice, Aubervilliers, FR	
(86)	PCT/US1997/013013		(54)	Tepelně stabilní minerální vlna	
(87)	WO 1998/004247		(32)	17.03.2000	
(22)	24.07.1997		(31)	2000/3484	
(74)	Ing. Eduard Hakr, Přístavní 24, Praha 7, 17000		(33)	FR	
<hr/>					
(51)	<i>A61K 8/55</i>	(2006.01)	(86)	PCT/FR2001/000805	
	<i>A61K 8/31</i>	(2006.01)	(87)	WO 2001/068546	
	<i>A61K 8/34</i>	(2006.01)	(22)	16.03.2001	
	<i>A61K 8/37</i>	(2006.01)	(74)	JUDr. Miloš Všeťečka, Hálkova 2, Praha 2, 12000	
	<i>A61K 8/89</i>	(2006.01)	<hr/>		
	<i>A61K 8/92</i>	(2006.01)	(51)	<i>C03C 13/06</i>	(2006.01)
	<i>A61K 8/97</i>	(2006.01)	(11)	298073	
	<i>A61Q 15/00</i>	(2006.01)	(40)	11.04.2001	
	<i>A61Q 17/04</i>	(2006.01)	(21)	2000-2749	
	<i>A61Q 19/00</i>	(2006.01)	(73)	SAINT-GOBAIN ISOVER, Courbevoie, FR	
	<i>C08G 77/14</i>	(2006.01)	(72)	Vignesoult Serge, Paris, FR	
	<i>C08L 83/00</i>	(2006.01)		Debouzie Alain, Le Petit Couronne, FR	
	<i>C10M 155/00</i>	(2006.01)		Lafon Fabrice, Paris, FR	
	<i>C10M 119/30</i>	(2006.01)	(54)	Kompozice na bázi minerální vlny	
(11)	298078		(32)	29.07.1999	
(40)	12.05.1999		(31)	1999/9909838	
(21)	1998-3149		(33)	FR	
(73)	COLGATE-PALMOLIVE COMPANY, New York, NY, US		(22)	26.07.2000	
			(74)	JUDr. Miloš Všeťečka, Hálkova 2, Praha 2, 12000	
<hr/>					
			(51)	<i>C03C 13/06</i>	(2006.01)
			(11)	298074	
			(40)	15.08.2001	
			(21)	2000-1826	
			(73)	ISOVER SAINT-GOBAIN, Courbevoie, FR	

(72) Bernard Jean-Luc, Clermnot, FR Lafon Fabrice, Paris, FR Vignesoult Serge, Paris, FR	(32) 25.08.1998 (31) 1998/9818515 (33) GB (22) 25.08.1999 (74) PATENTSERVIS PRAHA a.s., Jivenská 1, Praha 4, 14000
(54) Minerální vlna a její složení (32) 17.09.1998 (31) 1998/9811607 (33) FR (86) PCT/FR1999/002205 (87) WO 2000/017117 (22) 16.09.1999 (74) JUDr. Miloš Všetečka, Hálkova 2, Praha 2, 12000	(51) F16D 65/092 (2006.01) (11) 298066 (40) 11.12.2002 (21) 2002-2299 (73) KNORR-BREMSE SYSTEME FÜR SCHIENENFAHRZEUGE GMBH, München, DE (72) Wirth Xaver, Ismaning, DE (54) Brzdové těleso (32) 02.11.2000 (31) 2000/10054151 (33) DE (86) PCT/EP2001/012696 (87) WO 2002/036981 (22) 02.11.2001 (74) Ing. Karel Novotný, Terronská 21, Praha 6, 16000
(51) C22B 7/04 (2006.01) C21C 5/54 (2006.01) C21B 3/06 (2006.01) C22B 5/04 (2006.01) C04B 5/00 (2006.01) (11) 298077 (40) 16.07.2003 (21) 2002-2814 (73) HOLCIM LTD., Jona, CH (72) Edlinger Alfred, Bartholomäberg, AT (54) Způsob odchromování a/nebo odniklování tekutých strusek (32) 28.01.2000 (31) 2000/63 (33) AT (86) PCT/AT2001/000012 (87) WO 2001/055461 (22) 18.01.2001 (74) Ing. Zdeněk Sedlák, Mendlovo nám. 1a, Brno, 60300	(51) F16K 31/06 (2006.01) F02M 21/02 (2006.01) (11) 298070 (40) 14.11.2001 (21) 2001-1416 (73) TELEFLEX GFI EUROPE B.V., Gorinchem, NL (72) Van den Brink Alfred, Barneveld, NL (54) Dávkovací ventil a systém pro přívod paliva s dávkovacím ventilem (32) 09.06.1998, 31.12.1998 (31) 1998/1009355, 1998/98204495 (33) NL, EP (86) PCT/EP1999/004036 (87) WO 1999/064773 (22) 09.06.1999 (74) JUDr. Zdeňka Korejzová, Spálená 29, Praha 1, 11000
(51) C23C 26/00 (2006.01) C09D 5/10 (2006.01) (11) 298072 (40) 11.09.2002 (21) 2002-1131 (73) DACRAL S. A., Creil, FR (72) Rouquier Daniel, Liancourt, FR Millet Benoit, Saint-Witz, FR (54) Antikoroziční povlak a způsob opatření kovové součásti antikorozičním povlakem (32) 30.09.1999 (31) 1999/9912228 (33) FR (86) PCT/FR2000/002701 (87) WO 2001/023639 (22) 29.09.2000 (74) PATENTSERVIS PRAHA a.s., Jivenská 1, Praha 4, 14000	(51) F16L 51/02 (2006.01) (11) 298068 (40) 12.12.2001 (21) 2001-2913 (73) KHD HUMBOLDT WEDAG AG, Köln, DE (72) Schilling Horst, Köln, DE Filges Falf, Bergisch Gladbach, DE (54) Kompenzátor k vyrovnávání tepelných roztažení (32) 11.02.1999 (31) 1999/19905649 (33) DE (86) PCT/EP2000/001098 (87) WO 2000/047926 (22) 10.02.2000 (74) JUDr. Miloš Všetečka, Hálkova 2, Praha 2, 12000
(51) E02D 29/02 (2006.01) (11) 298075 (40) 14.02.2001 (21) 1999-2939 (73) OFFICINE MACCAFERRI S. P. A., Bologna, IT (72) Ferraiolo Francesco, Ca'de'Fabbri, IT (54) Stavební prvek pro vytvoření půdu pokrývajících, zadržujících a vyztužujících konstrukcí, zejména pro vytvoření zadržovacích stěn (32) 25.02.1997 (31) 1997BO/000094 (33) IT (86) PCT/EP1998/001050 (87) WO 1998/038391 (22) 24.02.1998 (74) PATENTSERVIS PRAHA a.s., Jivenská 1, Praha 4, 14000	(51) G01N 21/87 (2006.01) (11) 298071 (40) 07.03.2007 (21) 2005-403 (73) České vysoké učení technické v Praze, Fakulta elektrotechnická, Praha, CZ (72) Smutný Vladimír Ing., Praha, CZ Bodlák Igor, Brandýs nad Labem, CZ (54) Způsob měření tvaru transparentních objektů, zejména broušených kamenů a zařízení k jeho provádění (22) 20.06.2005 (74) Ing. Hana Dušková, patentový zástupce, Travná 1285, Praha 14 - Kyje, 19800
(51) E02F 3/34 (2006.01) E02F 3/38 (2006.01) (11) 298065 (40) 15.03.2000 (21) 1999-3038 (73) AGCO GMBH & CO, Marktoberdorf, DE (72) Girstenbrei Erich, Biessenhofen, DE Reiterer Peter, Marktoberdorf, DE Weident Horst-Martin, Marktoberdorf, DE (54) Sada čelních nakladačů pro připojení k nosnému vozidlu	(51) G06Q 50/00 (2006.01) G06F 7/04 (2006.01) G06G 7/52 (2006.01) G07D 7/00 (2006.01) (11) 298081 (40) 16.12.1998 (21) 1998-2070

-
- (73) DRESSER INDUSTRIES, INC., Dallas, TX, US
MOBIL OIL CORPORATION, Fairfax, VA, US
TEXAS INSTRUMENTS INCORPORATED, Dallas, TX, US
- (72) Giordano Joseph A., Centreville, VA, US
Guthrie Karen Scott, Reston, VA, US
Hendricks Samuel S., Austin, TX, US
Jacobs Carl R., Bertram, TX, US
Mays Thomas L., Austin, TX, US
McCall Don C., Round Rock, TX, US
Nadkarni Geeta B., Austin, TX, US
Sargent Lloyd G., Elgin, TX, US
Turner Jeffrey L., Austin, TX, US
Wilkins Deborah T., Austin, TX, US
- (54) **Způsob vydávání s vysokofrekvenční identifikací
zákazníka a systém k provádění tohoto způsobu**
- (32) 29.12.1995
(31) 1995/009369
(33) US
(86) PCT/US1996/020860
(87) WO 1997/024689
(22) 18.12.1996
(74) JUDr. Zdeňka Korejzová, Spálená 29, Praha 1, 11000
-
- (51) **G11B 7/00** (2006.01)
G11B 19/00 (2006.01)
- (11) 298067
(40) 14.07.1999
(21) **1999-590**
- (73) KONINKLIJKE PHILIPS ELECTRONICS N. V.,
Eindhoven, NL
- (72) Bruekers Alphons Antonius Maria Lambertus, Eindhoven,
NL
- (54) **Diskovitý nosič informace**
- (32) 23.06.1997
(31) 1997/97201921
(33) EP
(86) PCT/IB1998/000586
(87) WO 1998/059337
(22) 20.04.1998
(74) JUDr. Pavel Zelený, Hálkova 2, Praha 2, 12000
-
- (51) **H01F 27/28** (2006.01)
H01F 5/00 (2006.01)
- (11) 298069
(40) 15.01.2003
(21) **2002-3072**
- (73) NASCENTechnology, Inc., Watertown, SD, US
(72) Abel David Alan, Watertown, SD, US
Grabow Jay Emil, Watertown, SD, US
Levasseur David James J., Watertown, SD, US
Rigdon Donald Burnell, Watertown, SD, US
Wetzel Richard Miles, Watertown, SD, US
- (54) **Vícevrstvý transformátor s elektrickým spojením v
magnetickém jádru**
- (32) 24.04.2000
(31) 2000US/0011036
(33) WO
(86) PCT/US2000/011036
(87) WO 2001/082317
(22) 24.04.2000
(74) Ing. Pavel Reichel, Lopatecká 14, Praha 4, 14700
-
- (51) **H01F 29/00** (2006.01)
H01F 27/32 (2006.01)
- (11) 298079
(40) 17.11.1999
(21) **1999-2698**
- (73) ASEA BROWN BOVERI AB, Västeras, SE
(72) Fromm Udo, Västeras, SE
Holmberg Pär, Västeras, SE
Jaksts Albert, Västeras, SE
Leijon Mats, Västeras, SE
Sasse Christian, Västeras, SE
Schütte Thorsten, Västeras, SE
- (54) **Transformátor s prostředkem pro regulaci napětí**
- (32) 03.02.1997, 28.11.1997
(31) 1997/9700335, 1997/9704453
-

Seznam majitelů udělených patentů

(73)	(11)	(51)	(73)	(11)	(51)
AGCO GMBH & CO, Marktobendorf, DE	298065	<i>E 02 F 3/34</i>	(2006.01)		
AL.PI. S.R.L., Civitanova Marche, IT	298082	<i>A 43 C 15/02</i>	(2006.01)		
ASEA BROWN BOVERI AB, Västeras, SE	298079	<i>H 01 F 29/00</i>	(2006.01)		
Biogen Idec MA Inc., Cambridge, MA, US	298080	<i>A 61 K 31/00</i>	(2006.01)		
COLGATE-PALMOLIVE COMPANY, New York, NY, US	298078	<i>A 61 K 8/55</i>	(2006.01)		
COMIGAM LTD., Port Louis, MU	298084	<i>B 02 C 17/22</i>	(2006.01)		
České vysoké učení technické v Praze, Fakulta elektrotechnická, Praha, CZ	298071	<i>G 01 N 21/87</i>	(2006.01)		
DACRAL S. A., Creil, FR	298072	<i>C 23 C 26/00</i>	(2006.01)		
DRESSER INDUSTRIES, INC., Dallas, TX, US	298081	<i>G 06 Q 50/00</i>	(2006.01)		
HOLCIM LTD., Jona, CH	298077	<i>C 22 B 7/04</i>	(2006.01)		
ISOVER SAINT-GOBAIN, Courbevoie, FR	298074	<i>C 03 C 13/06</i>	(2006.01)		
KHD HUMBOLDT WEDAG AG, Köln, DE	298068	<i>F 16 L 51/02</i>	(2006.01)		
KNORR-BREMSE SYSTEME FÜR SCHIENENFAHRZEUGE GMBH, München, DE	298066	<i>F 16 D 65/092</i>	(2006.01)		
KONINKLIJKE PHILIPS ELECTRONICS N. V., Eindhoven, NL	298067	<i>G 11 B 7/00</i>	(2006.01)		
MOBIL OIL CORPORATION, Fairfax, VA, US	298081	<i>G 06 Q 50/00</i>	(2006.01)		
NASCENTechnology, Inc., Watertown, SD, US	298069	<i>H 01 F 27/28</i>	(2006.01)		
OFFICINE MACCAFERRI S. P. A., Bologna, IT	298075	<i>E 02 D 29/02</i>	(2006.01)		
SAINT-GOBAIN ISOVER, Courbevoie, FR	298073	<i>C 03 C 13/06</i>	(2006.01)		
SAINT-GOBAIN ISOVER, Courbevoie, FR	298076	<i>C 03 C 13/00</i>	(2006.01)		
TELEFLEX GFI EUROPE B.V., Gorinchem, NL	298070	<i>F 16 K 31/06</i>	(2006.01)		
TEXAS INSTRUMENTS INCORPORATED, Dallas, TX, US	298081	<i>G 06 Q 50/00</i>	(2006.01)		
THEBEN AG, Haigerloch, DE	298083	<i>H 01 H 43/06</i>	(2006.01)		

Udělení evropské patenty

Evropský patentový úřad udělil následující evropské patenty s účinky pro Českou republiku. Tyto patenty mohou být zrušeny nebo zachovány v pozmeněném znění Evropským patentovým úřadem v řízení o odporu. K tomu, aby nabyly evropský patent účinnosti na území České republiky, je třeba, aby byl Úřadu předložen ve stanovené lhůtě překlad patentového spisu do českého jazyka (§ 35c odst. 2 až 4 zákona č. 527/1990 Sb., v platném znění).

(97) EP 1293318	(47) 30.05.2007	(97) EP 1452544	(47) 30.05.2007
(97) EP 1302580	(47) 30.05.2007	(97) EP 1453395	(47) 30.05.2007
(97) EP 1304210	(47) 30.05.2007	(97) EP 1455496	(47) 30.05.2007
(97) EP 1308197	(47) 30.05.2007	(97) EP 1456100	(47) 30.05.2007
(97) EP 1309429	(47) 30.05.2007	(97) EP 1457724	(47) 30.05.2007
(97) EP 1312849	(47) 30.05.2007	(97) EP 1458672	(47) 30.05.2007
(97) EP 1317985	(47) 30.05.2007	(97) EP 1460320	(47) 30.05.2007
(97) EP 1321158	(47) 30.05.2007	(97) EP 1464212	(47) 30.05.2007
(97) EP 1323931	(47) 30.05.2007	(97) EP 1464881	(47) 30.05.2007
(97) EP 1327546	(47) 30.05.2007	(97) EP 1466101	(47) 30.05.2007
(97) EP 1331360	(47) 30.05.2007	(97) EP 1466199	(47) 30.05.2007
(97) EP 1338553	(47) 30.05.2007	(97) EP 1467827	(47) 30.05.2007
(97) EP 1341013	(47) 30.05.2007	(97) EP 1468041	(47) 30.05.2007
(97) EP 1347141	(47) 30.05.2007	(97) EP 1468871	(47) 30.05.2007
(97) EP 1349318	(47) 30.05.2007	(97) EP 1470071	(47) 30.05.2007
(97) EP 1353137	(47) 30.05.2007	(97) EP 1470682	(47) 30.05.2007
(97) EP 1353139	(47) 30.05.2007	(97) EP 1472314	(47) 30.05.2007
(97) EP 1359350	(47) 30.05.2007	(97) EP 1473883	(47) 30.05.2007
(97) EP 1359354	(47) 30.05.2007	(97) EP 1475131	(47) 30.05.2007
(97) EP 1359409	(47) 30.05.2007	(97) EP 1476422	(47) 30.05.2007
(97) EP 1361624	(47) 30.05.2007	(97) EP 1476595	(47) 30.05.2007
(97) EP 1361711	(47) 30.05.2007	(97) EP 1477501	(47) 30.05.2007
(97) EP 1371870	(47) 30.05.2007	(97) EP 1482877	(47) 30.05.2007
(97) EP 1372321	(47) 30.05.2007	(97) EP 1483165	(47) 30.05.2007
(97) EP 1375376	(47) 30.05.2007	(97) EP 1484148	(47) 30.05.2007
(97) EP 1382779	(47) 30.05.2007	(97) EP 1484703	(47) 30.05.2007
(97) EP 1383101	(47) 30.05.2007	(97) EP 1485211	(47) 30.05.2007
(97) EP 1385240	(47) 30.05.2007	(97) EP 1486099	(47) 30.05.2007
(97) EP 1386653	(47) 30.05.2007	(97) EP 1486889	(47) 30.05.2007
(97) EP 1386714	(47) 30.05.2007	(97) EP 1487705	(47) 30.05.2007
(97) EP 1391260	(47) 30.05.2007	(97) EP 1487706	(47) 30.05.2007
(97) EP 1396978	(47) 30.05.2007	(97) EP 1487818	(47) 30.05.2007
(97) EP 1397971	(47) 30.05.2007	(97) EP 1488644	(47) 30.05.2007
(97) EP 1398085	(47) 30.05.2007	(97) EP 1488681	(47) 30.05.2007
(97) EP 1401064	(47) 30.05.2007	(97) EP 1490052	(47) 30.05.2007
(97) EP 1405926	(47) 30.05.2007	(97) EP 1490226	(47) 30.05.2007
(97) EP 1406568	(47) 30.05.2007	(97) EP 1490448	(47) 30.05.2007
(97) EP 1407933	(47) 30.05.2007	(97) EP 1490505	(47) 30.05.2007
(97) EP 1410813	(47) 30.05.2007	(97) EP 1491045	(47) 30.05.2007
(97) EP 1413503	(47) 30.05.2007	(97) EP 1491223	(47) 30.05.2007
(97) EP 1413975	(47) 30.05.2007	(97) EP 1492455	(47) 30.05.2007
(97) EP 1414376	(47) 30.05.2007	(97) EP 1493762	(47) 30.05.2007
(97) EP 1417211	(47) 30.05.2007	(97) EP 1495067	(47) 30.05.2007
(97) EP 1418971	(47) 30.05.2007	(97) EP 1495072	(47) 30.05.2007
(97) EP 1420349	(47) 30.05.2007	(97) EP 1495097	(47) 30.05.2007
(97) EP 1420982	(47) 30.05.2007	(97) EP 1495746	(47) 30.05.2007
(97) EP 1422872	(47) 30.05.2007	(97) EP 1495908	(47) 30.05.2007
(97) EP 1425375	(47) 30.05.2007	(97) EP 1496238	(47) 30.05.2007
(97) EP 1427706	(47) 30.05.2007	(97) EP 1497013	(47) 30.05.2007
(97) EP 1429763	(47) 30.05.2007	(97) EP 1497573	(47) 30.05.2007
(97) EP 1430559	(47) 30.05.2007	(97) EP 1499431	(47) 30.05.2007
(97) EP 1431057	(47) 30.05.2007	(97) EP 1499576	(47) 30.05.2007
(97) EP 1431650	(47) 30.05.2007	(97) EP 1499577	(47) 30.05.2007
(97) EP 1434620	(47) 30.05.2007	(97) EP 1499661	(47) 30.05.2007
(97) EP 1434932	(47) 30.05.2007	(97) EP 1499679	(47) 30.05.2007
(97) EP 1435080	(47) 30.05.2007	(97) EP 1500087	(47) 30.05.2007
(97) EP 1435399	(47) 30.05.2007	(97) EP 1500116	(47) 30.05.2007
(97) EP 1436867	(47) 30.05.2007	(97) EP 1501667	(47) 30.05.2007
(97) EP 1437586	(47) 30.05.2007	(97) EP 1504730	(47) 30.05.2007
(97) EP 1437855	(47) 30.05.2007	(97) EP 1506235	(47) 30.05.2007
(97) EP 1440272	(47) 30.05.2007	(97) EP 1506249	(47) 30.05.2007
(97) EP 1440354	(47) 30.05.2007	(97) EP 1506722	(47) 30.05.2007
(97) EP 1440750	(47) 30.05.2007	(97) EP 1509212	(47) 30.05.2007
(97) EP 1441066	(47) 30.05.2007	(97) EP 1510733	(47) 30.05.2007
(97) EP 1442189	(47) 30.05.2007	(97) EP 1510962	(47) 30.05.2007
(97) EP 1445211	(47) 30.05.2007	(97) EP 1514280	(47) 30.05.2007
(97) EP 1447015	(47) 30.05.2007	(97) EP 1514356	(47) 30.05.2007
(97) EP 1448466	(47) 30.05.2007	(97) EP 1514466	(47) 30.05.2007
(97) EP 1450767	(47) 30.05.2007	(97) EP 1514575	(47) 30.05.2007
(97) EP 1450883	(47) 30.05.2007	(97) EP 1518530	(47) 30.05.2007

(97)	EP 1518908	(47)	30.05.2007	(97)	EP 1582412	(47)	30.05.2007
(97)	EP 1519759	(47)	30.05.2007	(97)	EP 1582539	(47)	30.05.2007
(97)	EP 1521141	(47)	30.05.2007	(97)	EP 1583321	(47)	30.05.2007
(97)	EP 1521142	(47)	30.05.2007	(97)	EP 1583785	(47)	30.05.2007
(97)	EP 1521866	(47)	30.05.2007	(97)	EP 1583987	(47)	30.05.2007
(97)	EP 1522022	(47)	30.05.2007	(97)	EP 1584195	(47)	30.05.2007
(97)	EP 1522377	(47)	30.05.2007	(97)	EP 1586335	(47)	30.05.2007
(97)	EP 1525867	(47)	30.05.2007	(97)	EP 1586763	(47)	30.05.2007
(97)	EP 1527264	(47)	30.05.2007	(97)	EP 1589312	(47)	30.05.2007
(97)	EP 1527822	(47)	30.05.2007	(97)	EP 1589541	(47)	30.05.2007
(97)	EP 1528318	(47)	30.05.2007	(97)	EP 1589897	(47)	30.05.2007
(97)	EP 1529366	(47)	30.05.2007	(97)	EP 1592765	(47)	30.05.2007
(97)	EP 1530648	(47)	30.05.2007	(97)	EP 1593147	(47)	30.05.2007
(97)	EP 1530823	(47)	30.05.2007	(97)	EP 1593295	(47)	30.05.2007
(97)	EP 1531039	(47)	30.05.2007	(97)	EP 1595169	(47)	30.05.2007
(97)	EP 1531084	(47)	30.05.2007	(97)	EP 1595910	(47)	30.05.2007
(97)	EP 1532012	(47)	30.05.2007	(97)	EP 1596126	(47)	30.05.2007
(97)	EP 1533194	(47)	30.05.2007	(97)	EP 1599337	(47)	30.05.2007
(97)	EP 1534143	(47)	30.05.2007	(97)	EP 1599513	(47)	30.05.2007
(97)	EP 1536785	(47)	30.05.2007	(97)	EP 1599594	(47)	30.05.2007
(97)	EP 1537774	(47)	30.05.2007	(97)	EP 1599708	(47)	30.05.2007
(97)	EP 1537945	(47)	30.05.2007	(97)	EP 1599757	(47)	30.05.2007
(97)	EP 1538053	(47)	30.05.2007	(97)	EP 1601475	(47)	30.05.2007
(97)	EP 1538490	(47)	30.05.2007	(97)	EP 1601697	(47)	30.05.2007
(97)	EP 1539281	(47)	30.05.2007	(97)	EP 1601827	(47)	30.05.2007
(97)	EP 1539743	(47)	30.05.2007	(97)	EP 1601843	(47)	30.05.2007
(97)	EP 1539852	(47)	30.05.2007	(97)	EP 1601878	(47)	30.05.2007
(97)	EP 1542396	(47)	30.05.2007	(97)	EP 1602839	(47)	30.05.2007
(97)	EP 1545080	(47)	30.05.2007	(97)	EP 1602991	(47)	30.05.2007
(97)	EP 1546419	(47)	30.05.2007	(97)	EP 1603695	(47)	30.05.2007
(97)	EP 1546552	(47)	30.05.2007	(97)	EP 1604054	(47)	30.05.2007
(97)	EP 1547497	(47)	30.05.2007	(97)	EP 1604722	(47)	30.05.2007
(97)	EP 1547772	(47)	30.05.2007	(97)	EP 1607233	(47)	30.05.2007
(97)	EP 1550640	(47)	30.05.2007	(97)	EP 1607365	(47)	30.05.2007
(97)	EP 1553031	(47)	30.05.2007	(97)	EP 1607817	(47)	30.05.2007
(97)	EP 1553622	(47)	30.05.2007	(97)	EP 1608846	(47)	30.05.2007
(97)	EP 1553885	(47)	30.05.2007	(97)	EP 1609369	(47)	30.05.2007
(97)	EP 1554104	(47)	30.05.2007	(97)	EP 1610881	(47)	30.05.2007
(97)	EP 1554231	(47)	30.05.2007	(97)	EP 1611416	(47)	30.05.2007
(97)	EP 1554858	(47)	30.05.2007	(97)	EP 1611681	(47)	30.05.2007
(97)	EP 1555620	(47)	30.05.2007	(97)	EP 1611798	(47)	30.05.2007
(97)	EP 1556372	(47)	30.05.2007	(97)	EP 1612109	(47)	30.05.2007
(97)	EP 1556883	(47)	30.05.2007	(97)	EP 1613591	(47)	30.05.2007
(97)	EP 1557141	(47)	30.05.2007	(97)	EP 1614555	(47)	30.05.2007
(97)	EP 1557378	(47)	30.05.2007	(97)	EP 1615560	(47)	30.05.2007
(97)	EP 1558116	(47)	30.05.2007	(97)	EP 1615752	(47)	30.05.2007
(97)	EP 1558390	(47)	30.05.2007	(97)	EP 1616058	(47)	30.05.2007
(97)	EP 1558443	(47)	30.05.2007	(97)	EP 1616125	(47)	30.05.2007
(97)	EP 1558527	(47)	30.05.2007	(97)	EP 1616312	(47)	30.05.2007
(97)	EP 1558836	(47)	30.05.2007	(97)	EP 1618641	(47)	30.05.2007
(97)	EP 1559759	(47)	30.05.2007	(97)	EP 1618667	(47)	30.05.2007
(97)	EP 1559816	(47)	30.05.2007	(97)	EP 1618691	(47)	30.05.2007
(97)	EP 1560722	(47)	30.05.2007	(97)	EP 1620220	(47)	30.05.2007
(97)	EP 1561447	(47)	30.05.2007	(97)	EP 1620356	(47)	30.05.2007
(97)	EP 1562687	(47)	30.05.2007	(97)	EP 1621501	(47)	30.05.2007
(97)	EP 1562940	(47)	30.05.2007	(97)	EP 1622755	(47)	30.05.2007
(97)	EP 1563675	(47)	30.05.2007	(97)	EP 1626186	(47)	30.05.2007
(97)	EP 1566264	(47)	30.05.2007	(97)	EP 1626241	(47)	30.05.2007
(97)	EP 1566315	(47)	30.05.2007	(97)	EP 1626242	(47)	30.05.2007
(97)	EP 1568905	(47)	30.05.2007	(97)	EP 1629045	(47)	30.05.2007
(97)	EP 1570143	(47)	30.05.2007	(97)	EP 1629714	(47)	30.05.2007
(97)	EP 1570621	(47)	30.05.2007	(97)	EP 1630015	(47)	30.05.2007
(97)	EP 1570868	(47)	30.05.2007	(97)	EP 1630094	(47)	30.05.2007
(97)	EP 1571339	(47)	30.05.2007	(97)	EP 1631403	(47)	30.05.2007
(97)	EP 1572539	(47)	30.05.2007	(97)	EP 1632958	(47)	30.05.2007
(97)	EP 1572765	(47)	30.05.2007	(97)	EP 1634003	(47)	30.05.2007
(97)	EP 1573211	(47)	30.05.2007	(97)	EP 1635671	(47)	30.05.2007
(97)	EP 1573732	(47)	30.05.2007	(97)	EP 1635930	(47)	30.05.2007
(97)	EP 1574116	(47)	30.05.2007	(97)	EP 1640532	(47)	30.05.2007
(97)	EP 1575344	(47)	30.05.2007	(97)	EP 1642048	(47)	30.05.2007
(97)	EP 1577916	(47)	30.05.2007	(97)	EP 1645351	(47)	30.05.2007
(97)	EP 1578314	(47)	30.05.2007	(97)	EP 1645424	(47)	30.05.2007
(97)	EP 1578863	(47)	30.05.2007	(97)	EP 1648529	(47)	30.05.2007
(97)	EP 1580035	(47)	30.05.2007	(97)	EP 1648895	(47)	30.05.2007
(97)	EP 1580500	(47)	30.05.2007	(97)	EP 1649240	(47)	30.05.2007
(97)	EP 1580501	(47)	30.05.2007	(97)	EP 1658256	(47)	30.05.2007
(97)	EP 1581128	(47)	30.05.2007	(97)	EP 1658422	(47)	30.05.2007
(97)	EP 1581319	(47)	30.05.2007	(97)	EP 1660809	(47)	30.05.2007

(97)	EP 1661223	(47)	30.05.2007
(97)	EP 1664174	(47)	30.05.2007
(97)	EP 1665312	(47)	30.05.2007
(97)	EP 1665777	(47)	30.05.2007
(97)	EP 1667652	(47)	30.05.2007
(97)	EP 1668221	(47)	30.05.2007
(97)	EP 1668385	(47)	30.05.2007
(97)	EP 1669138	(47)	30.05.2007
(97)	EP 1671508	(47)	30.05.2007
(97)	EP 1672987	(47)	30.05.2007
(97)	EP 1673372	(47)	30.05.2007
(97)	EP 1674008	(47)	30.05.2007
(97)	EP 1675891	(47)	30.05.2007
(97)	EP 1676034	(47)	30.05.2007
(97)	EP 1677557	(47)	30.05.2007
(97)	EP 1678059	(47)	30.05.2007
(97)	EP 1678975	(47)	30.05.2007
(97)	EP 1679946	(47)	30.05.2007
(97)	EP 1680461	(47)	30.05.2007
(97)	EP 1681090	(47)	30.05.2007
(97)	EP 1682008	(47)	30.05.2007
(97)	EP 1682362	(47)	30.05.2007
(97)	EP 1683235	(47)	30.05.2007
(97)	EP 1683449	(47)	30.05.2007
(97)	EP 1684040	(47)	30.05.2007
(97)	EP 1684467	(47)	30.05.2007
(97)	EP 1685024	(47)	30.05.2007
(97)	EP 1685073	(47)	30.05.2007
(97)	EP 1686706	(47)	30.05.2007
(97)	EP 1688331	(47)	30.05.2007
(97)	EP 1689626	(47)	30.05.2007
(97)	EP 1690612	(47)	30.05.2007
(97)	EP 1693562	(47)	30.05.2007
(97)	EP 1693598	(47)	30.05.2007
(97)	EP 1694935	(47)	30.05.2007
(97)	EP 1696818	(47)	30.05.2007
(97)	EP 1697219	(47)	30.05.2007
(97)	EP 1699680	(47)	30.05.2007
(97)	EP 1699714	(47)	30.05.2007
(97)	EP 1701614	(47)	30.05.2007
(97)	EP 1703078	(47)	30.05.2007
(97)	EP 1704838	(47)	30.05.2007
(97)	EP 1706264	(47)	30.05.2007
(97)	EP 1709014	(47)	30.05.2007
(97)	EP 1709644	(47)	30.05.2007
(97)	EP 1710189	(47)	30.05.2007
(97)	EP 1711081	(47)	30.05.2007
(97)	EP 1711224	(47)	30.05.2007
(97)	EP 1713433	(47)	30.05.2007
(97)	EP 1713698	(47)	30.05.2007
(97)	EP 1714059	(47)	30.05.2007
(97)	EP 1714453	(47)	30.05.2007
(97)	EP 1718422	(47)	30.05.2007
(97)	EP 1718957	(47)	30.05.2007
(97)	EP 1721805	(47)	30.05.2007
(97)	EP 1725131	(47)	30.05.2007
(97)	EP 1737641	(47)	30.05.2007

Zveřejněné překlady evropských patentových spisů

U následujících udělených evropských patentů s účinky pro Českou republiku byl majitelem předložen překlad patentového spisu do českého jazyka (§ 35c odst. 2 až 4 zákona č. 527/1990 Sb., v platném znění). Údaje jsou řazeny vzestupně podle čísel evropských patentů.

(97)	EP 1286096	(32)	14.08.2001
(47)	11.04.2007	(31)	20113499/U
(97)	26.02.2003	(33)	DE
(51)	FI6L 11/15 (2006.01)	(74)	Společná advokátní kancelář Všeťečka Zelený Švorčík Kalenský a partneři, JUDr. Otakar Švorčík, Hálkova 2, Praha 2, 12000
(96)	17.07.2002		
(96)	02015661.8		
(73)	Fränkische Rohrwerke Gebr. Kirchner GmbH + Co KG, 97486 Königsberg/Bayern, DE		
(72)	Büttner, Matthias, 97486 Königsberg, DE Krauß, Manfred, 97265 Hettstadt, DE Käb, Rainer, 97486 Königsberg, DE	(97)	EP 1317979
(54)	Korugační vlnovec z plastické hmoty s monolitickou nádrží	(47)	14.02.2007
		(97)	11.06.2003
		(51)	B22D 11/057 (2006.01)
			B21D 26/08 (2006.01)
		(96)	03.12.2002

(96) 02027025.2
(73) KM Europa Metal Aktiengesellschaft, D-49023 Osnabrück, DE
(72) Hauri, Roland, 8907 Wettswil, CH
(54) **Způsob explozivního kalibrování kokily**
(32) 07.12.2001
(31) 10160134
(33) DE
(74) Čermák Hořejš Myslíl a spol., JUDr. Karel Čermák, advokát, Národní 32, Praha 1, 11000

(97) **EP 1389702**
(47) 09.05.2007
(97) 18.02.2004
(51) **F16J 15/12** (2006.01)
(96) 22.07.2003
(96) 03016474.3
(73) Federal-Mogul Sealing Systems Bretten GmbH, 75015 Bretten, DE
(72) Salameh, Ralf, 75053 Gondelsheim, DE
(54) **Způsob výroby těsnících prvků, jakož i těsnící prvek**
(32) 13.08.2002
(31) 10237019
(33) DE
(74) Společná advokátní kancelář Všeťečka Zelený Švorčík Kalenský a partneři, JUDr. Otakar Švorčík, Hálkova 2, Praha 2, 12000

(97) **EP 1396598**
(47) 21.02.2007
(97) 10.03.2004
(51) **E05C 9/18** (2006.01)
E05B 63/04 (2006.01)
E05B 15/02 (2006.01)
(96) 28.07.2003
(96) 03017088.0
(73) MAYER & CO., 5020 Salzburg, AT
(72) Greisberger, Klaus, A-5020 Salzburg, AT
(54) **Adaptér uzavírací části**
(32) 03.09.2002
(31) 20213561/U
(33) DE
(74) Společná advokátní kancelář Všeťečka Zelený Švorčík Kalenský a partneři, JUDr. Miloš Všeťečka, Hálkova 2, Praha 2, 12000

(97) **EP 1400215**
(47) 21.03.2007
(97) 24.03.2004
(51) **A61B 18/24** (2006.01)
(96) 16.09.2003
(96) 03255782.9
(73) Biosense Webster, Inc., Diamond Bar, CA 91765, US
(72) Schwartz, Yitzhack, Haifa 34400, IL
Govari, Assaf, Haifa 34400, IL
Ben-Haim, Shlomo, Caesarea 38900, IL
Yaron, Uri, Zichron-Yaacov 30900, IL
Leatham, Marcia, Bonaire, AN
(54) **Laserové zařízení k izolaci plicní žíly**
(32) 17.09.2002
(31) 245613
(33) US
(74) Čermák Hořejš Myslíl a spol., JUDr. Karel Čermák, advokát, Národní 32, Praha 1, 11000

(97) **EP 1414893**
(47) 13.12.2006
(97) 06.02.2003

(51) **C08K 3/00** (2006.01)
C08K 5/00 (2006.01)
C08K 9/10 (2006.01)
C08L 83/04 (2006.01)
(96) 26.07.2002
(96) 02755672.9
(73) Dow Corning Toray Co., Ltd., Tokyo, JP
(72) HATANAKA, H., Dow Corning Toray Silicone Co., Ltd., Ichihara-shi, Chiba 299-0108, JP
KODAMA, H., c/o Dow Corning Toray Silicone Co. Ltd, Ichihara-shi, Chiba 299-0108, JP
ONISHI, M., c/o Dow Corning Toray Silicone Co. Ltd, Ichihara-shi, Chiba 299-0108, JP
ENAMI, H., c/o Dow Corning Toray Silicone Co. Ltd., Ichihara-shi, Chiba 299-0108, JP
NAKANISHI, K., Dow Corning Toray Silicone Co. Ltd., Ichihara-shi, Chiba 299-0108, JP
(54) **Organopolysiloxanová kompozice vytvrditelná při pokojové teplotě**
(32) 26.07.2001, 26.07.2001
(31) 2001226180, 2001226181
(33) JP, JP
(86) PCT/JP2002/007642
(87) WO 2003/010227
(74) Čermák Hořejš Myslíl a spol., JUDr. Karel Čermák, advokát, Národní 32, Praha 1, 11000

(97) **EP 1416958**
(47) 28.03.2007
(97) 20.02.2003
(51) **A61K 39/295** (2006.01)
A61K 47/02 (2006.01)
(96) 31.07.2002
(96) 02779603.6
(73) Sanofi Pasteur, 69367 Lyon Cedex 07, FR
(72) FRANCON, Alain, 69690 Bessenay, FR
(54) **Vakcinální kompozice, obsahující alespoň dvě valence, jednu adjuvantní a druhou neadjuvantní**
(32) 08.08.2001
(31) 0110573
(33) FR
(86) PCT/FR2002/002770
(87) WO 2003/013600
(74) Společná advokátní kancelář Všeťečka Zelený Švorčík Kalenský a partneři, JUDr. Petr Kalenský, Hálkova 2, Praha 2, 12000

(97) **EP 1422311**
(47) 28.02.2007
(97) 26.05.2004
(51) **C23C 14/06** (2006.01)
C23C 30/00 (2006.01)
(96) 17.11.2003
(96) 03026508.6
(73) HITACHI TOOL ENGINEERING LTD., Tokyo, JP
(72) Ishikawa, Takeshi, Hitachi Tool Engineering, Ltd., Narita-shi Chiba-ken, JP
(54) **Tvrdá vrstva a tvrdou vrstvou povlečený nástroj**
(32) 19.11.2002, 25.11.2002, 21.10.2003
(31) 2002334434, 2002340796, 2003360269
(33) JP, JP, JP
(74) UNIPATENT, Ing. Jiří Chlustina, Jana Masaryka 43-47, Praha 2, 12000

(97) **EP 1432871**
(47) 14.03.2007
(97) 17.04.2003
(51) **E01C 5/06** (2006.01)
(96) 24.08.2002
(96) 02800553.6
(73) SF-Kooperation GmbH Beton-Konzepte, 28717 Bremen, DE

(72) HAGENAH, Gerhard, 27726 Worpswede, DE
(54) **tvárnice z betonu a stavebnice z tvárnice**
(32) 05.10.2001
(31) 10149250
(33) DE
(86) PCT/EP2002/009475
(87) WO 2003/031721
(74) Čermák Hořejš Myslíl a spol., JUDr. Karel Čermák,
advokát, Národní 32, Praha 1, 11000

(97) **EP 1446536**
(47) 21.02.2007
(97) 15.05.2003
(51) **E03F 1/00** (2006.01)
C02F 3/04 (2006.01)
(96) 11.11.2002
(96) 02777518.8
(73) COVENTRY UNIVERSITY, Coventry CV1 5FB, GB
(72) NEWMAN, Alan Paul, Coventry CV1 5FB, GB
(54) **Systém pro zachycování znečišťujících látek**
(32) 09.11.2001
(31) 0126917
(33) GB
(86) PCT/GB2002/005105
(87) WO 2003/040483
(74) Čermák Hořejš Myslíl a spol., JUDr. Karel Čermák,
advokát, Národní 32, Praha 1, 11000

(97) **EP 1448221**
(47) 03.01.2007
(97) 05.06.2003
(51) **A61K 38/09** (2006.01)
A61K 9/08 (2006.01)
A61K 47/26 (2006.01)
(96) 15.11.2002
(96) 02790384.8
(73) Zentaris GmbH, 60314 Frankfurt/Main, DE
(72) SARLIKIOTIS, Werner, GR-190 02 Peania, GR
BAUER, Horst, 91217 Hersbruck, DE
RISCHER, Matthias, 60388 Frankfurt, DE
ENGEL, Jürgen, 63755 Alzenau, DE
GÜTHLEIN, Frank, 79589 Binzen, DE
DI STEFANO, Dominique, 65479 Raunheim, DE
(54) **Injekční roztok antagonisty LHRH**
(32) 26.11.2001
(31) 10157628
(33) DE
(86) PCT/EP2002/012798
(87) WO 2003/045419
(74) Čermák Hořejš Myslíl a spol., JUDr. Karel Čermák,
advokát, Národní 32, Praha 1, 11000

(97) **EP 1452698**
(47) 24.01.2007
(97) 01.09.2004
(51) **F01L 1/053** (2006.01)
F01L 1/02 (2006.01)
F01L 1/344 (2006.01)
(96) 23.02.2004
(96) 04004005.7
(73) HYDRAULIK-RING GMBH, 97828 Marktheidenfeld, DE
(72) Andreas Knecht, 72127 Kusteringen, DE
Ulf Polzin, 70771 Leinfelden-Echterdingen, DE
(54) **Přestavovací zařízení vačkových hřídelů spalovacích motorů motorových vozidel**
(32) 26.02.2003
(31) 10308072
(33) DE
(74) Čermák Hořejš Myslíl a spol., JUDr. Karel Čermák,
advokát, Národní 32, Praha 1, 11000

(97) **EP 1461262**
(47) 14.02.2007
(97) 12.06.2003
(51) **B65D 41/08** (2006.01)
B65D 1/02 (2006.01)
(96) 04.12.2002
(96) 02798485.5
(73) Exal Corporation, Yongstown, OH 44502, US
(72) CHUPAK, Thomas, West Middlesex, PA 16159, US
(54) **Hliníková nádržka se závitovým hrdlem**
(32) 04.12.2001
(31) 5044
(33) US
(86) PCT/US2002/038761
(87) WO 2003/047991
(74) UNIPATENT, Ing. Jiří Chlustina, Jana Masaryka 43-47,
Praha 2, 12000

(97) **EP 1464465**
(47) 09.05.2007
(97) 06.10.2004
(51) **B29C 45/16** (2006.01)
F02F 7/00 (2006.01)
(96) 25.02.2004
(96) 04004168.3
(73) Federal-Mogul Sealing Systems Bretten GmbH, 75015
Bretten, DE
(72) Salameh, Ralf, 75053 Gondelsheim, DE
(54) **Způsob výroby součásti z plastické hmoty, opatřené těsněním a součástí z plastické hmoty**
(32) 28.03.2003
(31) 10314033
(33) DE
(74) Společná advokátní kancelář Všeťečka Zelený Švorčík
Kalenský a partneři, JUDr. Otakar Švorčík, Hálkova 2,
Praha 2, 12000

(97) **EP 1477413**
(47) 11.10.2006
(97) 17.11.2004
(51) **B65D 5/50** (2006.01)
B65D 5/48 (2006.01)
B65D 77/04 (2006.01)
(96) 12.05.2004
(96) 04291216.2
(73) KAYSERSBERG PACKAGING, 68320 Kunheim, FR
(72) Leuillier, Paul, 80100 Le Plessier Rozainvillers, FR
(54) **Obal pro láhev**
(32) 12.05.2003
(31) 0305685
(33) FR
(74) TRAPLOVÁ HAKR KUBÁT Advokátní a patentová
kancelář, Ing. Eduard Hakr, Přístavní 24, Praha 7, 17000

(97) **EP 1490407**
(47) 16.05.2007
(97) 16.10.2003
(51) **C07K 16/28** (2006.01)
A61K 39/395 (2006.01)
C07K 14/025 (2006.01)
A61K 39/12 (2006.01)
(96) 04.04.2003
(96) 03745713.2
(73) Academisch Ziekenhuis Leiden h.o.d.n. Leids Universitair
Medisch Centrum, 2333 ZA Leiden, NL
(72) DIEHL, Linda, NL-2351 EG Leiderdorp, NL
VAN MIERLO, Geertje, NL-2341 JZ Oegstgeest, NL
MELIEF, Cornelis, J., M., NL-2012 KC Haarlem, NL
TOES, Rene, NL-2311 HN Leiden, NL
OFFRINGA, Rienk, NL-2313 SJ Leiden, NL

(54) **Prostředek obsahující agonistickou anti-CD40 protilátku pro léčení nádorů nebo infekčních onemocnění**

(32) 04.04.2002
(31) 115620
(33) US
(86) PCT/NL2003/000254
(87) WO 2003/084999
(74) PATENTSERVIS Praha a.s., Jivenská 1273/1, Praha 4, 14021

(97) **EP 1498363**

(47) 07.03.2007
(97) 19.01.2005
(51) **B65D 90/00** (2006.01)
B60J 5/06 (2006.01)
(96) 24.06.2004
(96) 04014790.2
(73) Conteyor Multibag Systems N.V., 9820 Merelbeke, BE
(72) Vanbeveren, Walter, 2150 Borsbeek, BE

(54) **Kryt pro otvor kontejneru**

(32) 17.07.2003
(31) 20310990/U
(33) DE
(74) Čermák Hořejš Myslíl a spol., JUDr. Karel Čermák, advokát, Národní 32, Praha 1, 11000

(97) **EP 1506287**

(47) 25.04.2007
(97) 27.11.2003
(51) **C12N 7/02** (2006.01)
(96) 13.05.2003
(96) 03726841.4
(73) Merck & Co., Inc., Rahway, New Jersey 07065-0907, US
(72) KONZ, John, O., Jr., Rahway, NJ 07065-0907, US
LEE, Ann, L., Rahway, NJ 07065-0907, US
GOERKE, Aaron, R., Rahway, NJ 07065-0907, US
TO, Chi Shung Brian, Rahway, NJ 07065-0907, US
(54) **Způsob čištění adenoviru**
(32) 14.05.2002
(31) 380332/P
(33) US
(86) PCT/US2003/015061
(87) WO 2003/097797
(74) KOREJZOVÁ & SPOL., v.o.s., JUDr. Petra Korejzová, advokátka, Korunní 104/E, Praha 10, 10100

(97) **EP 1511870**

(47) 11.04.2007
(97) 18.12.2003
(51) **C22C 29/08** (2006.01)
C22C 1/05 (2006.01)
(96) 04.06.2003
(96) 03740063.7
(73) Kennametal Widia Produktions GmbH & Co. KG, 45145 Essen, DE
(72) KASSEL, Dieter, 58456 Witten, DE
DAUB, Werner, 51061 Köln, DE
DREYER, Klaus, 45138 Essen, DE
RÖDIGER, Klaus, 44869 Bochum, DE
LENGAUER, Walter, A-2100 Leobendorf, AT
LOVONYAK, Mariann, A-1170 Wien, AT
UCAKAR, Vera, A-1120 Wien, AT

(54) **Podkladový materiál z tvrdého kovu a zařízení k jeho výrobě**

(32) 10.06.2002
(31) 10225521
(33) DE
(86) PCT/DE2003/001834
(87) WO 2003/104507
(74) FISCHER & PARTNER Intellectual Property s.r.o., Ing. Michael Fischer, Na Hrobci 294/5, Praha 2, 12000

(97) **EP 1513738**

(47) 28.02.2007
(97) 31.12.2003
(51) **B65D 75/00** (2006.01)
B65D 23/08 (2006.01)
(96) 13.06.2003
(96) 03760727.2
(73) SLEEVER INTERNATIONAL COMPANY, F-91420 Morangis, FR
(72) FRESNEL, Eric, F-75007 Paris, FR
(54) **Obal pro balení předmětu (předmětů), vyrobený ze smršťovatelného materiálu**
(32) 19.06.2002
(31) 0207550
(33) FR
(86) PCT/FR2003/001788
(87) WO 2004/000684
(74) PATENTSERVIS Praha a.s., Jivenská 1273/1, Praha 4, 14021

(97) **EP 1515990**

(47) 11.04.2007
(97) 24.12.2003
(51) **C07K 14/52** (2006.01)
C07K 19/00 (2006.01)
C12N 15/19 (2006.01)
C12N 15/62 (2006.01)
A61K 38/19 (2006.01)
C12N 5/06 (2006.01)
C12N 5/08 (2006.01)
(96) 03.06.2003
(96) 03759978.4
(73) Applied Research Systems ARS Holding N.V., Curaçao, AN
(72) PROUDFOOT, Amanda, F-74140 Chens Sur Leman, FR
KOSCO-VILBOIS, Marie, F-74270 Minzier, FR
(54) **Noví antagonisté chemokinů CXC vázající se na receptor CXCR3**
(32) 12.06.2002
(31) 02100697
(33) EP
(86) PCT/EP2003/050211
(87) WO 2003/106488
(74) KOREJZOVÁ & SPOL., v.o.s., JUDr. Petra Korejzová, advokátka, Korunní 104/E, Praha 10, 10100

(97) **EP 1521023**

(47) 09.05.2007
(97) 06.04.2005
(51) **F16K 31/50** (2006.01)
F16K 41/04 (2006.01)
F16K 3/02 (2006.01)
(96) 08.07.2004
(96) 04016116.8
(73) Hawle Armaturen GmbH, 83395 Freilassing, DE
(72) Katzenschwanz, Martin, 83416 Surheim, DE
(54) **Uložení vřetene šoupátka pro vedení tekutin**
(32) 02.10.2003
(31) 20315221/U
(33) DE
(74) Společná advokátní kancelář Všetěčka Zelený Švorčík Kalenský a partneři, JUDr. Otakar Švorčík, Hálkova 2, Praha 2, 12000

(97) **EP 1524906**

(47) 21.03.2007
(97) 29.01.2004
(51) **A01N 43/32** (2006.01)
(96) 30.06.2003
(96) 03740378.9
(73) BASF Aktiengesellschaft, 67056 Ludwigshafen, DE

(72) AMMERMANN, Eberhard, 64646 Heppenheim, DE
STIERL, Reinhard, 67251 Freinsheim, DE
SCHÖFL, Ulrich, 68782 Brühl, DE
SCHELBERGER, Klaus, 67161 Gönheim, DE
SCHERER, Maria, 76829 Godramstein, DE
HENNINGSEN, Michael, 67227 Frankenthal, DE
GOLD, Randall, Even, 67283 Obrigheim, DE

(54) **Fungicidní směsi**

(32) 18.07.2002
(31) 10232752
(33) DE
(86) PCT/EP2003/006892
(87) WO 2004/008862
(74) Společná advokátní kancelář Všeťečka Zelený Švorčík
Kalenský a partneři, JUDr. Otakar Švorčík, Hálkova 2,
Praha 2, 12000

(97) **EP 1539486**

(47) 27.12.2006
(97) 25.03.2004
(51) **B32B 17/10** (2006.01)
C03C 27/12 (2006.01)
(96) 11.09.2003
(96) 03782174.1
(73) Scheuten Glasgroep, 5900 AA Venlo, NL
(72) VILLARI, Valentino, 41063 Mönchengladbach, DE
VAN OIJEN, Albert, NL- 5851 CC Afferden, NL

(54) **Protipožární zasklívací jednotka**

(32) 13.09.2002
(31) 02020632
(33) EP
(86) PCT/EP2003/010097
(87) WO 2004/024441
(74) Společná advokátní kancelář Všeťečka Zelený Švorčík
Kalenský a partneři, JUDr. Miloš Všeťečka, Hálkova 2,
Praha 2, 12000

(97) **EP 1539513**

(47) 28.02.2007
(97) 01.04.2004
(51) **B60F 1/04** (2006.01)
(96) 17.09.2003
(96) 03797772.5
(73) AB Sjölanders Smides-Och Mekaniska Verkstad, 283 23
Osby, SE
(72) SJÖLANDER, Jan-Erik, S-283 35 Osby, SE
(54) **Vozidlo, upravené pro různé režimy jízdy a způsob
jízdy s takovými vozidly**
(32) 19.09.2002
(31) 0202776
(33) SE
(86) PCT/SE2003/001438
(87) WO 2004/026600
(74) KOREJZOVÁ & SPOL., v.o.s., JUDr. Petra Korejzová,
advokátka, Korunní 104/E, Praha 10, 10100

(97) **EP 1539752**

(47) 21.03.2007
(97) 05.02.2004
(51) **C07D 471/04** (2006.01)
(96) 28.07.2003
(96) 03771977.0
(73) TEVA Gyógyszergyár Zártkörűen Működő
Részvénytársaság, 4042 Debrecen, HU
(72) MERLI, Valeriano, I-23894 Cremella Lecco, IT
BIANCHI, Stefano, I-22100 Breccia Como, IT
MANTOVANI, Silvia, 45026 Lendinara, IT
(54) **Příprava 1H-imidazo[4, 5-c] chinolin-4-aminů přes nové
1H-imidazo[4, 5-c] chinolin-4-kyano-a 1H-imidazo[4, 5-
c] chinolin-4-karboxamidové meziprodukty**
(32) 26.07.2002
(31) 398592/P

(33) US
(86) PCT/US2003/023543
(87) WO 2004/011462
(74) TRAPLOVÁ HAKR KUBÁT Advokátní a patentová
kancelář, Ing. Eduard Hakr, Přístavní 24, Praha 7, 17000

(97) **EP 1554513**

(47) 14.03.2007
(97) 06.05.2004
(51) **F16K 3/12** (2006.01)
F16K 3/316 (2006.01)
(96) 21.10.2003
(96) 03778428.7
(73) SAINT-GOBAIN PAM, 54000 Nancy, FR
(72) BIDU, Philippe, F-54200 Dommartin Les Toul, FR
GROJEAN, Daniel, F-54840 Gondreville, FR
MORECROFT, Richard, Nottingham, GB

(54) **Uzavírací šoupátko**

(32) 23.10.2002
(31) 0213258
(33) FR
(86) PCT/FR2003/003123
(87) WO 2004/038266
(74) Společná advokátní kancelář Všeťečka Zelený Švorčík
Kalenský a partneři, JUDr. Petr Kalenský, Hálkova 2,
Praha 2, 12000

(97) **EP 1562936**

(47) 14.03.2007
(97) 08.04.2004
(51) **C07D 403/04** (2006.01)
C07D 401/04 (2006.01)
C07D 285/10 (2006.01)
C07D 237/20 (2006.01)
C07D 241/20 (2006.01)
C07D 239/42 (2006.01)
C07D 213/74 (2006.01)
A61K 31/496 (2006.01)
A61P 29/00 (2006.01)
(96) 24.09.2003
(96) 03754883.1
(73) Euro-Celtique S.A., 2230 Luxembourg, LU
(72) SUN, Qun, Princeton, NJ 08540, US
ZHOU, Xiaoming, Plainsboro, NJ 08536, US
(54) **Terapeutické piperazinové sloučeniny**
(32) 24.09.2002
(31) 412847/P
(33) US
(86) PCT/US2003/030185
(87) WO 2004/029031
(74) Čermák Hořejš Myslíl a spol., JUDr. Karel Čermák,
advokát, Národní 32, Praha 1, 11000

(97) **EP 1579747**

(47) 28.03.2007
(97) 22.07.2004
(51) **H05K 5/02** (2006.01)
(96) 05.12.2003
(96) 03785748.9
(73) Rhode & Schwarz GmbH & Co. Kg, 81671 München, DE
(72) MÜLLER, Torsten, 90513 Zirndorf, DE
SEITZ, Birgit, 80637 München, DE
HAUSDORF, Reiner, 85521 Ottobrunn, DE
RECKZIEGEL, Rudolf, 01217 Dresden, DE
(54) **Moduly měřicího přístroje a měřicí přístroj**
(32) 03.01.2003, 12.06.2003
(31) 10300072, 10326388
(33) DE, DE
(86) PCT/EP2003/013772
(87) WO 2004/062329
(74) Čermák Hořejš Myslíl a spol., JUDr. Karel Čermák,
advokát, Národní 32, Praha 1, 11000

(97) EP 1581227	(96) 28.09.2004
(47) 28.02.2007	(96) 04023015.3
(97) 22.07.2004	(73) Bonar Plastics GmbH, 68757 Hockenheim, DE
(51) A61K 31/50 (2006.01)	Promens International B.V., 7418 BB Deventer, NL
A61P 13/12 (2006.01)	(72) Scheder, Uwe, 69488 Birkenau, DE
(96) 02.01.2004	(54) Vyhřívání plastové nádrže
(96) 04700048.4	(74) KANIA, SEDLÁK, SMOLA Patentová a známková kancelář, Ing. Jiří Malůšek, Mendlovo nám. 1a, Brno, 60300
(73) Orion Corporation, 02200 Espoo, FI	
(72) KIVIKKO, Matti, FIN-00200 Helsinki, FI	
HAIKALA, Heimo, FIN-02180 Espoo, FI	
(54) Léčivo pro léčení selhání činnosti ledvin	
(32) 03.01.2003	
(31) 20030015	
(33) FI	
(86) PCT/FI2004/000002	
(87) WO 2004/060375	
(74) Společná advokátní kancelář Vsetečka Zelený Švorčík Kalenský a partneři, JUDr. Petr Kalenský, Hálkova 2, Praha 2, 12000	
(97) EP 1594780	(97) EP 1646545
(47) 03.01.2007	(47) 28.02.2007
(97) 02.09.2004	(97) 20.01.2005
(51) B65G 47/82 (2006.01)	(51) B60T 13/68 (2006.01)
F26B 5/06 (2006.01)	B60T 13/58 (2006.01)
B65G 1/04 (2006.01)	B60T 17/22 (2006.01)
(96) 05.02.2004	(96) 06.07.2004
(96) 04708348.0	(96) 04740677.2
(73) Steris GmbH, 50354 Hürth, DE	(73) KNORR-BREMSE Systeme für Schienenfahrzeuge GmbH, 80809 München, DE
(72) SELCH, Johannes, 64319 Pfungstadt-Eschollbrücken, DE	(72) STRAUBE, Wolfgang, 85221 Dachau, DE
(54) Zařízení s odstavnou plochou	(54) Brzdné zařízení kolejového vozidla
(32) 22.02.2003	(32) 10.07.2003
(31) 10307571	(31) 10331199
(33) DE	(33) DE
(86) PCT/EP2004/001058	(86) PCT/EP2004/007349
(87) WO 2004/074143	(87) WO 2005/005216
(74) Čermák Hořejš Myslíl a spol., JUDr. Karel Čermák, advokát, Národní 32, Praha 1, 11000	(74) Společná advokátní kancelář Vsetečka Zelený Švorčík Kalenský a partneři, JUDr. Miloš Vsetečka, Hálkova 2, Praha 2, 12000
(97) EP 1628673	(97) EP 1658225
(47) 07.03.2007	(47) 07.03.2007
(97) 21.07.2005	(97) 03.02.2005
(51) A61K 35/08 (2006.01)	(51) B65D 5/74 (2006.01)
A61P 1/00 (2006.01)	(96) 14.07.2004
A61K 31/352 (2006.01)	(96) 04738089.4
A61K 31/366 (2006.01)	(73) SIG Technology Ltd., 8212 Neuhausen am Rheinfall, CH
(96) 31.12.2004	(72) WEIST, Mario, 79780 Stühlingen, DE
(96) 04816690.4	(54) Uzávěr vylévací hubice s propichovacím zařízením pro vrstvené obaly nebo nádoby uzavřené fóliovým materiálem
(73) Panacea Biotech Limited, 110 044 New Dehli, IN	(32) 28.07.2003
(72) Jain, Rajesh, Panacea Biotech Ltd., B-1 Extn., New Delhi 110 044, IN	(31) 13112003
Jindal, Kour Chand, Panacea Biotech Ltd., B-1 Extn., New Delhi 110 044, IN	(33) CH
Singh, Sukhjeet, Panacea Biotech Ltd., B-1 Extn., New Delhi 110 044, IN	(86) PCT/CH2004/000449
Datta, Aniruddha, Panacea Biotech Ltd., B-1 Extn., New Delhi 110 044, IN	(87) WO 2005/009847
(54) Farmaceutické prostředky s obsahem extraktu Euphorbia prostrata	(74) A. Holas & partner Patentová a známková kancelář, Ing. Mgr. Hana Holasová, Křížová 4, Brno, 60300
(32) 01.01.2004, 19.01.2004	
(31) DE00052004, DE00912004	
(33) IN, IN	
(86) PCT/IN2004/000445	
(87) WO 2005/065696	
(74) KOREJZOVÁ & SPOL., v.o.s., JUDr. Petra Korejzová, advokátka, Korunní 104/E, Praha 10, 10100	
(97) EP 1640577	(97) EP 1659146
(47) 24.01.2007	(47) 21.02.2007
(97) 29.03.2006	(97) 24.05.2006
(51) F01N 3/20 (2006.01)	(51) C08K 3/22 (2006.01)
	H01B 1/00 (2006.01)
	C08L 97/02 (2006.01)
	(96) 09.11.2005
	(96) 05024376.5
	(73) GLUNZ AG, 49716 Meppen, DE
	(72) Kalwa, Norbert, Dr., 32805 Horn-Bad Meinberg, DE
	Oldemeyer, Wilhelm, 37079 Göttingen, DE
	(54) Elektricky vodivá dřevěná deska a způsob její výroby
	(32) 23.11.2004
	(31) 04027806
	(33) EP
	(74) Čermák Hořejš Myslíl a spol., JUDr. Karel Čermák, advokát, Národní 32, Praha 1, 11000
	(97) EP 1673918
	(47) 28.03.2007
	(97) 28.04.2005

(51) **H04L 29/06** (2006.01)
H04L 12/18 (2006.01)
(96) 24.09.2004
(96) 04787203.1
(73) SIEMENS AKTIENGESELLSCHAFT, 80333 München, DE
(72) BELLING, Thomas, 81477 München, DE
(54) **Zpracování Early Media Dat I**
(32) 16.10.2003
(31) 10348208
(33) DE
(86) PCT/EP2004/052300
(87) WO 2005/039139
(74) Čermák Hořejš Myslíl a spol., JUDr. Karel Čermák, advokát, Národní 32, Praha 1, 11000

(97) **EP 1678024**
(47) 28.02.2007
(97) 12.05.2005
(51) **B61L 5/10** (2006.01)
(96) 15.10.2004
(96) 04761073.8
(73) VAE EISENBAHNSYSTEME GMBH, 8740 Zeltweg, AT
VAE GmbH, 1010 Wien, AT
(72) KLEIN, Herbert, A-8740 Zeltweg, AT
(54) **Zařízení pro zablokování koncových poloh pohyblivých dílů výhybek**
(32) 31.10.2003
(31) 17342003
(33) AT
(86) PCT/AT2004/000352
(87) WO 2005/042330
(74) PATENTSERVIS Praha a.s., Jivenská 1273/1, Praha 4, 14021

(97) **EP 1680128**
(47) 14.02.2007
(97) 19.05.2005
(51) **A61K 31/6615** (2006.01)
A61P 43/00 (2006.01)
A61P 3/14 (2006.01)
A61K 9/70 (2006.01)
(96) 03.11.2004
(96) 04798764.9
(73) Laboratorios Sanifit, S.L., 07350 Binissalem, ES
GRASES FREIXEDAS, F., Uni. de Les Illes Balears, 07071 Palma de Mallorca, ES
PERELLO BESTARD, J., Uni. de Les Illes Balears, 07071 Palma de Mallorca, ES
ISERN AMENGUAL, B., Uni. de Les Illes Balears, 07071 Palma de Mallorca, ES
PRIETO ALMIRALL, R., Uni. de Les Illes Balears, 07071 Palma de Mallorca, ES
COSTA BAUZ?, A., Uni. de Les Illes Balears, 07071 Palma de Mallorca, ES
(54) **Myo inositol hexafosfát pro aktuální použití**
(32) 07.11.2003
(31) 200302600
(33) ES
(86) PCT/IB2004/003588
(87) WO 2005/044278
(74) Čermák Hořejš Myslíl a spol., JUDr. Jan Matějka, Národní 32, Praha 1, 11000

(97) **EP 1685053**
(47) 07.03.2007
(97) 28.04.2005

(51) **B65H 63/06** (2006.01)
D01H 13/22 (2006.01)
D02G 1/16 (2006.01)
G01B 11/10 (2006.01)
G01N 21/89 (2006.01)
G01N 33/36 (2006.01)
(96) 16.09.2004
(96) 04765270.6
(73) Saurer GmbH & Co. KG, 41069 Mönchengladbach, DE
(72) BIERMANN, Iris, 41239 Mönchengladbach, DE
(54) **Způsob pro stanovení efektů efektní příze**
(32) 16.10.2003
(31) 10348742
(33) DE
(86) PCT/EP2004/010368
(87) WO 2005/037699
(74) Společná advokátní kancelář Všeťečka Zelený Švorčík Kalenský a partneři, JUDr. Otakar Švorčík, Hálkova 2, Praha 2, 12000

(97) **EP 1730813**
(47) 09.05.2007
(97) 29.09.2005
(51) **H01R 4/02** (2006.01)
H01R 4/62 (2006.01)
H01R 43/02 (2006.01)
(96) 21.10.2004
(96) 04789548.7
(73) Gebauer & Griller Kabelwerke Gesellschaft m.b.H., Poysdorf, AT
(72) FRÖSCHL, Karl, Franz, A-2171 Herrnbaumgarten, AT
(54) **Způsob spojení připojovacího prvku s elektrickým vodičem z hliníku a elektrický vodič vyrobený tímto způsobem**
(32) 23.03.2004
(31) 5072004
(33) AT
(86) PCT/AT2004/000358
(87) WO 2005/091439
(74) Společná advokátní kancelář Všeťečka Zelený Švorčík Kalenský a partneři, JUDr. Miloš Všeťečka, Hálkova 2, Praha 2, 12000

Evropské patenty zrušené Evropským patentovým úřadem

Následující evropské patenty udělené Evropským patentovým úřadem s účinky pro Českou republiku byly zrušeny Evropským patentovým úřadem

podle článku 102 Úmluvy o udělování evropských patentů (§35f odst 2 zákona č. 527/1990 Sb., v platném znění).

(97) EP 1308151

PD4A Převod práv a ostatní změny majitelů evropských patentů

(97) **EP 1365089**

(73) GfS-Gesellschaft für Sicherheitstechnik mbH, 21079
Hamburg, DE

FG1K

Zapsané užité vzory - přehled podle čísel zápisu

V období uzávěrky tohoto čísla Věstníku zapsal Úřad průmyslového vlastnictví tyto užité vzory.

17548	C 04 B 22/06	(2006.01)
17549	F 41 C 23/16	(2006.01)
17550	A 47 C 3/20	(2006.01)
17551	F 16 H 41/00	(2006.01)
17552	A 61 B 1/00	(2006.01)
17553	B 65 B 17/00	(2006.01)
17554	B 60 P 3/16	(2006.01)
17555	B 02 C 13/30	(2006.01)
17556	G 01 R 19/02	(2006.01)
17557	B 01 D 29/00	(2006.01)
17558	E 21 C 35/12	(2006.01)
17559	G 08 C 19/00	(2006.01)
17560	A 01 D 34/412	(2006.01)
17561	F 03 B 3/04	(2006.01)
17562	F 24 F 13/06	(2006.01)
17563	F 24 J 3/08	(2006.01)
17564	A 45 D 29/20	(2006.01)
17565	C 05 F 15/00	(2006.01)

FG1K

Zapsané užité vzory - řazené podle MPT

- | | | | | |
|------|--|-----------|------|--|
| (51) | <i>A01D 34/412</i> | (2006.01) | (11) | 17554 |
| | <i>H04Q 9/00</i> | (2006.01) | (21) | 2007-18641 |
| | <i>A01D 34/835</i> | (2006.01) | (22) | 19.03.2007 |
| | <i>A01D 43/00</i> | (2006.01) | (47) | 31.05.2007 |
| (11) | 17560 | | (73) | CDS CZ s. r. o., Karviná, CZ |
| (21) | 2007-18725 | | (72) | Wilczek Zdeněk Ing., Petrovice u Karviné, CZ |
| (22) | 16.04.2007 | | | Maniatis Michalis Ing., Ostrava, CZ |
| (47) | 31.05.2007 | | | Suchánek Radomír Ing., Petrovice u Karviné, CZ |
| (73) | Česká zemědělská univerzita v Praze Technická fakulta,
Praha, CZ | | (54) | Zařízení pro identifikaci činnosti mobilního
domíchávače stavebních hmot |
| (72) | Kumhála František, Praha, CZ
Prošek Václav, Praha, CZ | | (74) | Ing. Pavel Nádvorník, Sokola Tůmy 1, Ostrava - Hulváky,
70900 |
| (54) | Zařízení pro zjišťování okamžité průchodnosti
materiálu rotačním žacím strojem II | | (51) | <i>B65B 17/00</i> |
| (51) | <i>A45D 29/20</i> | (2006.01) | | (2006.01) |
| | <i>A45D 29/00</i> | (2006.01) | | <i>B65D 85/62</i> |
| (11) | 17564 | | | (2006.01) |
| (21) | 2007-18757 | | (11) | 17553 |
| (22) | 24.04.2007 | | (21) | 2007-18495 |
| (47) | 31.05.2007 | | (22) | 29.01.2007 |
| (73) | Větrovský Zdeněk, Ostrava, CZ | | (47) | 31.05.2007 |
| (72) | Větrovský Zdeněk, Ostrava, CZ | | (73) | ZÁMEČNICTVÍ PETR SLÁDEK, Praha, CZ |
| (54) | Ochranný obal s profylaktickými účinky | | (72) | Sládek Petr, Praha, CZ |
| (51) | <i>A47C 3/20</i> | (2006.01) | (54) | Stohovací úložník stavěcích ráků stavebního lešení |
| | <i>A47C 7/26</i> | (2006.01) | (51) | <i>C04B 22/06</i> |
| (11) | 17550 | | | (2006.01) |
| (21) | 2006-18245 | | | <i>C04B 22/08</i> |
| (22) | 08.11.2006 | | (11) | 17548 |
| (47) | 31.05.2007 | | (21) | 2006-17487 |
| (73) | Havlena Petr Ing., Krnov, CZ | | (22) | 02.03.2006 |
| (72) | Havlena Petr Ing., Krnov, CZ | | (47) | 31.05.2007 |
| (54) | Ergonomická židle s terapeutickými vlastnostmi | | (73) | ROKOSPOL, a. s., Uherský Brod, CZ |
| (74) | Ing. Jiří Král, Štěpánská 45, Praha 1, 11000 | | (72) | Ratajský Petr Ing., Uherský Brod, CZ |
| (51) | <i>A61B 1/00</i> | (2006.01) | (54) | Aktivní složka katalýzy fotodegradace vybraných
polutantů v ovzduší |
| | <i>A61B 1/012</i> | (2006.01) | (74) | SPUR, a.s., Ing. Jan Görig, Třída T. Bati 299, Zlín, 76422 |
| (11) | 17552 | | (51) | <i>C05F 15/00</i> |
| (21) | 2007-18424 | | | (2006.01) |
| (22) | 02.01.2007 | | (11) | 17565 |
| (47) | 31.05.2007 | | (21) | 2007-18760 |
| (73) | PATENTSERVIS Praha a. s., Praha, CZ | | (22) | 25.04.2007 |
| (72) | Babinec Bohdan MUDr., Praha, CZ
Vokálek Alexandr, Praha, CZ | | (47) | 31.05.2007 |
| (54) | Univerzální endoskop | | (73) | Výzkumný ústav zemědělské techniky, v.v.i., Praha, CZ |
| (51) | <i>B01D 29/00</i> | (2006.01) | (72) | Plíva Petr Ing. CSc., Praha, CZ |
| (11) | 17557 | | | Jelínek Antonín Ing. CSc., Praha, CZ |
| (21) | 2007-18679 | | (54) | Zařízení pro zpracování biologicky rozložitelných
surovin kompostováním |
| (22) | 28.03.2007 | | (74) | Ing. Libor Šimek, patentový zástupce, Kartouzská 4, Praha
5, 15099 |
| (47) | 31.05.2007 | | (51) | <i>E21C 35/12</i> |
| (73) | VODASERVIS s.r.o., Žďár nad Sázavou, CZ | | | (2006.01) |
| (72) | Trnka Jaroslav ing., Žďár nad Sázavou, CZ | | | <i>E21C 35/08</i> |
| (54) | Tlakový filtr | | | (2006.01) |
| (74) | Ing. Radmila Baumová, Nádražní 29, Žďár nad Sázavou,
59101 | | (11) | 17558 |
| (51) | <i>B02C 13/30</i> | (2006.01) | (21) | 2007-18700 |
| | <i>F16H 1/08</i> | (2006.01) | (22) | 05.04.2007 |
| (11) | 17555 | | (47) | 31.05.2007 |
| (21) | 2007-18656 | | (32) | 13.04.2006 |
| (22) | 23.03.2007 | | (31) | 2006/6234 |
| (47) | 31.05.2007 | | (33) | DE |
| (73) | VÍTKOVICE GEARWORKS a.s., Ostrava, CZ | | (73) | DBT GmbH, Lünen, DE |
| (72) | Pawlas Pavel Ing., Havířov, CZ | | (72) | Klabisch Adam, Dortmund, DE |
| (54) | Převodovka se zvýšenými výkonovými parametry | | | Duhnke Klaus, Werne, DE |
| (51) | <i>B60P 3/16</i> | (2006.01) | | Hesse Norbert, Bochum, DE |
| | <i>G01C 21/26</i> | (2006.01) | | Siepenkort Gerhard, Lünen, DE |
| | <i>H04Q 9/00</i> | (2006.01) | (54) | Vedení dobývacího hoblíku, zejména vedení kluzného
hoblíku, a žlabový díl |
| | <i>E04G 21/02</i> | (2006.01) | (74) | Čermák Hořejš Myslil a spol., JUDr. Karel Čermák,
advokát, Národní 32, Praha 1, 11000 |
| | | | (51) | <i>F03B 3/04</i> |
| | | | | (2006.01) |
| | | | | <i>E02B 9/04</i> |
| | | | | (2006.01) |

- (11) 17561
(21) **2007-18729**
(22) 16.04.2007
(47) 31.05.2007
(73) GESS-CZ, s. r. o., Hranice, CZ
(72) Brada Karel Prof. Ing. DrSc., Praha, CZ
(54) **Malá vodní elektrárna se šroubovým rotorem**
(74) ROTT, RŮŽIČKA & GUTTMANN Patentová, známková a advokátní kancelář, Ing. Jiří Andera, Nad Štolou 12, Praha 7, 17000
- (51) **F16H 41/00** (2006.01)
(11) 17551
(21) **2006-18312**
(22) 29.11.2006
(47) 31.05.2007
(73) Boháček Josef, Brno, CZ
Janda Petr, Brno, CZ
(72) Boháček Josef, Brno, CZ
Janda Petr, Brno, CZ
(54) **Hydraulický pohon pro pozemní dopravní prostředky**
- (51) **F24F 13/06** (2006.01)
(11) 17562
(21) **2007-18741**
(22) 18.04.2007
(47) 31.05.2007
(73) Příhoda Zdeněk, Hlinsko, CZ
(72) Příhoda Zdeněk, Hlinsko, CZ
(54) **Textilní vyústka**
(74) Václav Müller, patentový zástupce, Filipova 2016, Praha 4, 14800
- (51) **F24J 3/08** (2006.01)
F24J 3/00 (2006.01)
(11) 17563
(21) **2007-18744**
(22) 19.04.2007
(47) 31.05.2007
(73) FITE, a. s., Ostrava, CZ
REACONT Trade, s. r. o., Ostrava, CZ
Bartoš Pavel Ing., Ludgeřovice, CZ
Halada Pavel, Havířov - Město, CZ
(72) Bartoš Pavel Ing., Ludgeřovice, CZ
Halada Pavel, Havířov, CZ
(54) **Zařízení systému pro využití geotermální energie hlubinných dolů a podzemních prostor prostřednictvím výdušných důlních větrů**
- (51) **F41C 23/16** (2006.01)
(11) 17549
(21) **2006-18192**
(22) 23.10.2006
(47) 31.05.2007
(73) Vyskočil Stanislav Ing., Blatnice, CZ
(72) Vyskočil Stanislav Ing., Blatnice, CZ
(54) **Loketní opěrka pro krátké palné zbraně**
- (51) **G01R 19/02** (2006.01)
(11) 17556
(21) **2007-18671**
(22) 26.03.2007
(47) 31.05.2007
(73) ZPA Smart Energy s. r. o., Trutnov, CZ
(72) Mikula Aleš Ing., Trutnov, CZ
(54) **Zařízení pro bezkontaktní měření profilu elektrického proudu**
(74) VYNÁLEZ, s.r.o., Vinohradská 45, Praha 2, 12000
- (51) **G08C 19/00** (2006.01)
A63F 11/00 (2006.01)
H04B 7/00 (2006.01)
(11) 17559
(21) **2007-18717**
(22) 11.04.2007
(47) 31.05.2007
(73) Balušík Libor, Moravany, CZ
- (72) Balušík Libor, Moravany, CZ
(54) **Zařízení k využití GSM sítě pro informace z výherního hracího přístroje**
(74) Martin Kořistka, patentový zástupce, Karpatská 3, Brno, 62500

Seznam majitelů zapsaných užitečných vzorů

(73)	(11)	(51)	(73)	(11)	(51)
Balušík Libor, Moravany, CZ	17559	G 08 C 19/00	(2006.01)		
Bartoš Pavel Ing., Ludgeřovice, CZ	17563	F 24 J 3/08	(2006.01)		
Boháček Josef, Brno, CZ	17551	F 16 H 41/00	(2006.01)		
CDS CZ s. r. o., Karviná, CZ	17554	B 60 P 3/16	(2006.01)		
Česká zemědělská univerzita v Praze Technická fakulta, Praha, CZ	17560	A 01 D 34/412	(2006.01)		
DBT GmbH, Lünen, DE	17558	E 21 C 35/12	(2006.01)		
FITE, a. s., Ostrava, CZ	17563	F 24 J 3/08	(2006.01)		
GESS-CZ, s. r. o., Hranice, CZ	17561	F 03 B 3/04	(2006.01)		
Halada Pavel, Havířov - Město, CZ	17563	F 24 J 3/08	(2006.01)		
Havlena Petr Ing., Krnov, CZ	17550	A 47 C 3/20	(2006.01)		
Janda Petr, Brno, CZ	17551	F 16 H 41/00	(2006.01)		
PATENTSERVIS Praha a. s., Praha, CZ	17552	A 61 B 1/00	(2006.01)		
Příhoda Zdeněk, Hlinsko, CZ	17562	F 24 F 13/06	(2006.01)		
REACONT Trade, s. r. o., Ostrava, CZ	17563	F 24 J 3/08	(2006.01)		
ROKOSPOL, a. s., Uherský Brod, CZ	17548	C 04 B 22/06	(2006.01)		
Větrovský Zdeněk, Ostrava, CZ	17564	A 45 D 29/20	(2006.01)		
VÍTKOVICE GEARWORKS a.s., Ostrava, CZ	17555	B 02 C 13/30	(2006.01)		
VODASERVIS s.r.o., Žďár nad Sázavou, CZ	17557	B 01 D 29/00	(2006.01)		
Vyskočil Stanislav Ing., Blatnice, CZ	17549	F 41 C 23/16	(2006.01)		
Výzkumný ústav zemědělské techniky, v.v.i., Praha, CZ	17565	C 05 F 15/00	(2006.01)		
ZÁMEČNICTVÍ PETR SLÁDEK, Praha, CZ	17553	B 65 B 17/00	(2006.01)		
ZPA Smart Energy s. r. o., Trutnov, CZ	17556	G 01 R 19/02	(2006.01)		

FG4Q

Zapsané průmyslové vzory - přehled podle čísel zápisu

V období uzávěrky tohoto čísla Věstníku zapsal Úřad průmyslového vlastnictví tyto průmyslové vzory:

33920	26-05
33921	11-01, 30-04
33922	12-07
33923	12-07
33924	03-01
33925	08-06
33926	13-03

FG4Q

Zapsané průmyslové vzory - přehled podle tříd

- (51) 03-01
- (11) 33924
- (21) 2006-36943
- (22) 13.12.2006
- (15) 31.05.2007
- (45) 31.05.2007
- (54) Pouzdro na mobilní telefon
- (28) 15
- (73) Roubal Pavel, Hradec Králové, CZ
- (72) Roubal Pavel, Hradec Králové, CZ
- (74) Jan Brykner, Resslova 741, Hradec Králové, 50002
- (55)

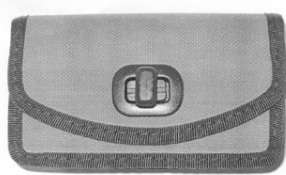

1.1

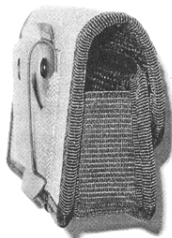

1.3



2.1



2.3



3.1



3.3



4.1

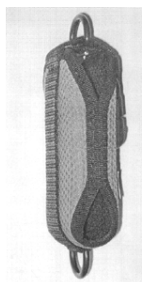

4.3

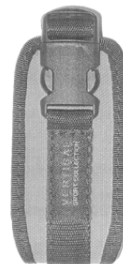

5.1



5.3

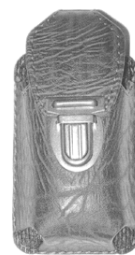

8.1



6.1



8.3



6.3

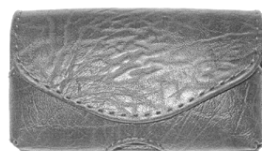

9.1



7.1



9.3

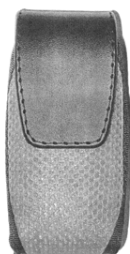

7.2

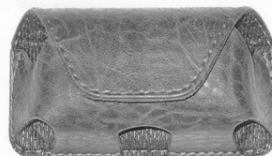

10.1



10.3



11.1



11.3

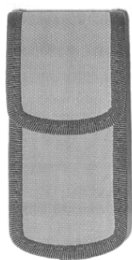

12.1



12.3

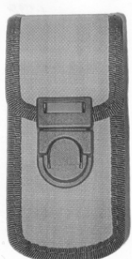

13.1



13.3

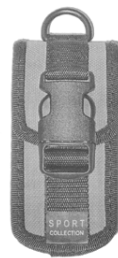

14.1



14.3

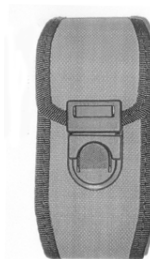

15.1



15.3

- (51) **08-06**
(11) 33925
(21) 2006-36945
(22) 18.12.2006
(15) 31.05.2007
(45) 31.05.2007
(54) Rukojeť
(28) 4
(73) Sladký Jiří, Most, CZ
(72) Sladký Jiří, Most, CZ
(55)



1.1



2.1



3.1



3.1



4.1



4.1

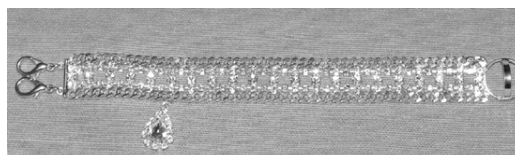

5.2

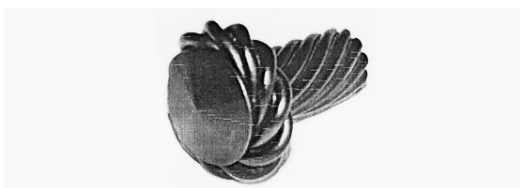

4.2

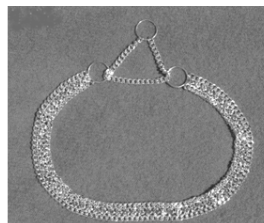

6.1

- (51) **11-01, 30-04**
(11) 33921
(21) 2006-36865
(22) 26.09.2006
(15) 31.05.2007
(45) 31.05.2007
(54) Bižuterní obojek
(28) 11
(73) Maleček Michal, Praha, CZ
(72) Maleček Michal, Praha, CZ
(55)



7.1

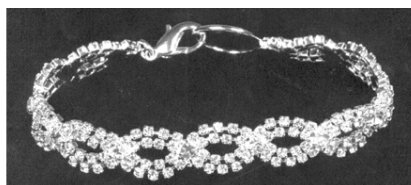

1.1



8.1



2.1

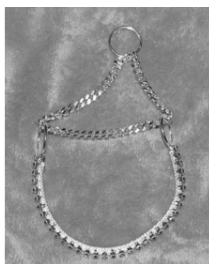

9.1

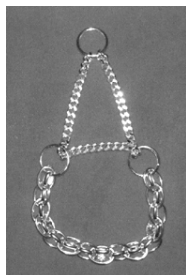

10.1

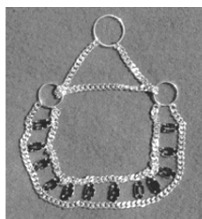

11.1



1.2

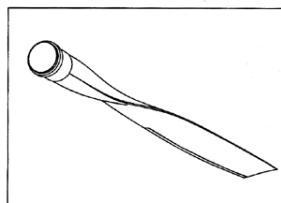

1.5

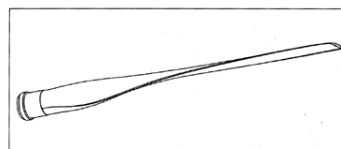

1.8

- (51) **12-07**
(11) 33922
(21) 2006-36874
(22) 09.10.2006
(15) 31.05.2007
(45) 31.05.2007
(54) Vrtulový list
(28) 1
(73) Výzkumný a zkušební letecký ústav, a. s., Praha, CZ
(72) Pompe Vilém Ing. Ph.D., Praha, CZ
(72) Martaus František Ing., Praha, CZ
(72) Kužel Jan Ing., Praha, CZ
(55)

- (51) **12-07**
(11) 33923
(21) 2006-36875
(22) 09.10.2006
(15) 31.05.2007
(45) 31.05.2007
(54) Vrtulový list
(28) 1
(73) Výzkumný a zkušební letecký ústav, a. s., Praha, CZ
(72) Dostál Jan Ing., Praha, CZ
(72) Klínek Pavel Ing., Praha, CZ
(72) Martaus František Ing., Praha, CZ
(55)



1.1

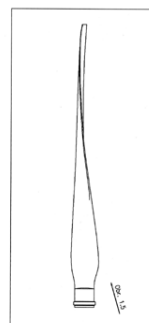

1.1

(55)

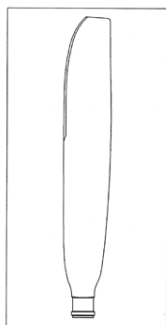

1.2

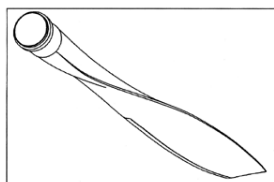

1.5

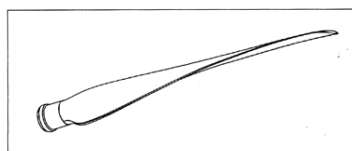

1.8



1.1

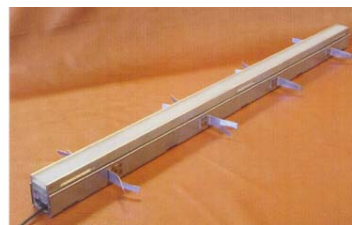

2.1



3.1

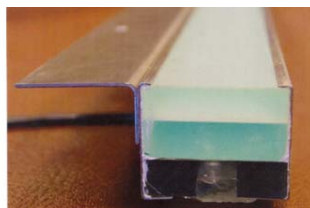

3.2

- (51) **13-03**
(11) 33926
(21) 2007-37009
(22) 19.02.2007
(15) 31.05.2007
(45) 31.05.2007
(54) Elektroinstalační kanál
(28) 1
(73) KOPOS KOLÍN a. s., Kolín, CZ
(72) Malý Jaroslav Ing., Kolín, CZ
Staněk Ladislav, Kolín, CZ
(74) Ing. Karel Pospíšil, Na vinici 361, Klecany, 25067
(55)

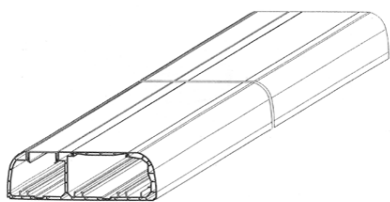

1.1

- (51) **26-05**
(11) 33920
(21) 2006-36850
(22) 07.09.2006
(15) 31.05.2007
(45) 31.05.2007
(54) Zapuštěné svítidlo
(28) 3
(73) Vávra osvětlení, s. r. o., Praha, CZ
(72) Vávra Roman, Praha, CZ
(74) Ing. Petr Soukup, patentový a známkový zástupce,
Václavská 8, Olomouc, 77200

Seznam vlastníků zapsaných průmyslových vzorů

(73)	(11)	(51)	(73)	(11)	(51)
KOPOS KOLÍN a. s., Kolín, CZ	33926	13-03			
Maleček Michal, Praha, CZ	33921	11-01, 30-04			
Roubal Pavel, Hradec Králové, CZ	33924	03-01			
Sladký Jiří, Most, CZ	33925	08-06			
Vávra osvětlení, s. r. o., Praha, CZ	33920	26-05			
Výzkumný a zkušební letecký ústav, a. s., Praha, CZ	33922	12-07			
Výzkumný a zkušební letecký ústav, a. s., Praha, CZ	33923	12-07			

Dodatková ochranná osvědčení pro léčiva a pro přípravky na ochranu rostlin

Udělení osvědčení

- (73) Merial, Lyon, FR
 - (68) 296852
 - (11) 296852/95
 - (54) Synergická kompozice k bodovému použití pro dlouhodobou ochranu savců proti blechám
 - (92) 96/029/03-C, 05.06.2003
 - (95) FRONTLINE COMBO SPOT ON DOGS sol. ad us. vet. - fipronil/ methopren
 - (94) 23.01.2018
-

Úřední rozhodnutí a oznámení

MK1K

Zániky užitečných vzorů uplynutím doby platnosti

(11)	(21)	Int.Cl/(51)	(11)	(21)	Int.Cl/(51)
6277	1997-6774	8/A61K 8/72			
6297	1997-6772	8/A23K 1/14			
6367	1997-6795	8/E21F 15/08			
6368	1997-6796	8/E21F 15/08			
6598	1997-6801	8/F17D 3/01			
6599	1997-6802	8/F17D 3/01			
6723	1997-6799	8/G09F 21/00			
9575	1999-10102	8/A63F 5/00			
12870	2002-13590	8/E01F 8/00			
12954	2002-13698	8/F24F 13/24			

MK4Q

Zániky práva ze zapsaných průmyslových vzorů uplynutím doby ochrany

(11)	(21)	Int.Cl/(51)	(11)	(21)	Int.Cl/(51)
26695	1996-29703	6/25-01			
27225	1996-29729	6/06-02			
30849	2001-33584	7/02-02			
30902	2001-33588	7/26-06			
30903	2001-33589	7/26-06			

LD3K

Částečné výmazy užiténých vzorů

- (11) 15035
(21) 2004-15374
(22) 29.04.2004
(54) Keramická komínová tvarovka
Užitný vzor č. 15035 se částečně vymazává. Nároky
na ochranu užiténého vzoru se stanovují takto:

„1. Keramická komínová spojovací tvarovka (8), která vytváří spolu s komínovou tvarovkou (1) komínový plášť sdružených komínů vícevrstvého komínového systému, vyznačující se tím, že její tvar tvoří mnohostěn v podstatě ve tvaru nerovnoramenného trojúhelníku, jehož první strana (9) tvoří vnější boční stěnu komínu a jehož další dvě strany tvoří první vnitřní stěnu (17) a druhou vnitřní stěnu (18) vytvářející každá z nich část vybraní pro sousední průchozí otvory (16), přičemž vrcholová koncová část (13) první vnitřní stěny (17) má lomený tvar ve tvaru písmene S, tato vrcholová koncová část (13) sousedí uvnitř komínového systému s vrcholovou částí (13) protilehlé spojovací tvarovky (8), umístěné v téže vrstvě, a symetricky podle osy (x) kolmé k osám (z) a procházející středy sousedících průchozích otvorů (16), zbývající část první vnitřní stěny (17) a celá druhá vnitřní stěna (18) jsou opatřeny vybranými pro průchozí otvory (16) tvarovanými plochami (4) rovnoběžnými s osou (z) průchozích otvorů (16) komínu, plochy (4) tvoří ozuby (12) různých rozměrů, vnitřní vrchoły ozubů (12) leží na kružnicích (k), jejichž středy leží na osách (z) průchozích otvorů (16) komínu, přičemž poloměry kružnic (k) jsou rovny součtu vnějšího poloměru komínové vložky a tloušťky izolace.

2. Keramická spojovací tvarovka podle nároku 1, vyznačující se tím, že na obou osách (o), procházejících středem průchozích otvorů (16) komínu a kolmých k osám (z), a které jsou v rovině osy (y) kolmé k osám (z) pootočeny o 45° proti ose (y), je umístěn vždy jeden průběžný otvor (14) symetrický podle osy (o) a rovnoběžný s osami (z), ostatní část tvarovky (8) je rovnoměrně děrována rovnoběžně s osou (z) menšími průběžnými otvory (7), přičemž tloušťka stěny mezi jednotlivými menšími otvory (7) a stěny mezi menšími otvory (7) a vnější boční stěnou (9) spojovací tvarovky (8) je různá.

3. Keramická spojovací tvarovka podle nároků 1 a 2, vyznačující se tím, že vnější boční stěna (9) je opatřena mělkými drážkami (3) rovnoběžnými s osami (z).“

Datum částečného výmazu: 23.05.2007

LD4Q

Částečné výmazy průmyslových vzorů

- (11) 32499
(21) 2004-35569
(22) 26.10.2004
(54) Oblečení
Hromadný průmyslový vzor č.32499 se v rozsahu průmyslových vzorů č. 42 a 55 vymazává z rejstříku průmyslových vzorů. Částečný výmaz působí od počátku platnosti průmyslového vzoru.
Datum částečného výmazu: 21.05.2007

ND1K

První prodloužení doby platnosti užitných vzorů

- (51) A 01 K 1/035, A 01 K 1/015
(11) 13458
(21) 2003-14299
(22) 30.05.2003
(73) KERAMOST, A. S., Most, CZ
(54) Stelivo pro domácí zvířata
- (51) E 21 F 17/00, E 21 C 29/00
(11) 13572
(21) 2003-14370
(22) 19.06.2003
(73) INCO ENGINEERING SPOL. S R.O., Praha, CZ
(54) Stacionární vyrovnávač tahu v lanech vícelanových transportních a těžních zařízení
- (51) B 65 D 6/24
(11) 13590
(21) 2003-14326
(22) 09.06.2003
(73) FILL-PACK S.R.O., Železnice, CZ
(54) Kontejner pro ukládání a přepravu plochých předmětů
- (51) B 65 D 25/14
(11) 13591
(21) 2003-14327
(22) 09.06.2003
(73) FILL-PACK S.R.O., Železnice, CZ
(54) Upevnění vložky kontejneru pro přepravu plochých předmětů
- (51) E 05 B 63/08, E 05 B 63/00
(11) 13659
(21) 2003-14355
(22) 16.06.2003
(73) HOBES, SPOL. S R. O., Horní Benešov, CZ
(54) Ořech dveřního zámku

ND1K

Druhé prodloužení doby platnosti užitných vzorů

- (51) B 43 L 11/055
(11) 10269
(21) 2000-10871
(22) 09.06.2000
(73) HRBÁČEK Kamil, Praha, CZ
(54) Elipsograf
- (51) F 24 D 15/04, F 25 B 30/00
(11) 10466
(21) 2000-10895
(22) 19.06.2000
(73) KLAZAR Luděk Ing., Litomyšl, CZ
PETRÁK Jiří Prof. Ing. CSc., Praha, CZ
(54) Hybridní tepelné čerpadlo

ND4Q

První obnovy doby ochrany průmyslových vzorů

- (51) 20-03
(11) 31099
(21) 2002-34021
(22) 26.06.2002
(54) Reklamní vývěsní štít

ND4Q

Druhé obnovy doby ochrany průmyslových vzorů

- (51) 24-04
- (11) 27822
- (21) 1997-30148
- (22) 28.05.1997
- (54) Soubor vakuových fixačních prostředků

- (51) 25-02
- (11) 28034
- (21) 1997-30486
- (22) 16.10.1997
- (54) Segmenty vyložení kanalizačních stok

PD4A

Převod práv a ostatní změny majitelů patentů

- (11) 284016
- (21) 1994-2200
- (73) MISTRA s.r.o., Zbraslav, CZ

- (11) 288713
- (21) 2000-1848
- (73) Synthesia, a.s., Pardubice, Semtín, CZ

- (11) 292723
- (21) 2001-4296
- (73) Synthesia, a.s., Pardubice, Semtín, CZ

- (11) 293834
- (21) 2003-278
- (73) Mindžal Martin, Hodonín, CZ

- (11) 294513
- (21) 2001-3154
- (73) Synthesia, a.s., Pardubice, Semtín, CZ

- (11) 296133
- (21) 2004-1217
- (73) Synthesia, a.s., Pardubice, Semtín, CZ

PD1K

Převod práv a ostatní změny majitelů užitných vzorů

- (11) 13783
- (21) 2003-14457
- (73) Slaviček Jiří Ing. CSc., Chrudim IV, CZ

- (11) 15747
- (21) 2005-16496
- (73) Aqualia Morava, a.s., Brno, CZ

- (11) 17154
- (21) 2006-18039
- (73) ŽPSV a.s., Uherský Ostroh, CZ

PD4Q

Převod práv a ostatní změny vlastníků průmyslových vzorů

- (11) 31285
- (21) 2002-33962
- (73) ÚAMK a.s., Praha 4, CZ

Zamítnuté a částečně zamítnuté přihlášky ochranných známek před zveřejněním

Kapitola obsahuje údaje o rozhodnutích o přihláškách ochranných známek, u kterých byly na základě provedeného věcného průzkumu shledány Úřadem důvody pro zamítnutí přihlášky ochranné známky podle ustanovení § 4 nebo 6 zákona č. 441/2003 Sb. Na základě toho Úřad vydal rozhodnutí o zamítnutí přihlášky podle ustanovení § 22 zákona č. 441/2003 Sb., a to pro celý seznam výrobků a služeb nebo pro jeho část. Údaje o výsledku rozhodnutí (zamítnutí přihlášky, částečně zamítnutí přihlášky) jsou uvedeny za datem právní moci rozhodnutí pod INID kódem (583) s názvem "Datum právní moci rozhodnutí/výsledek rozhodnutí".

(210) **O-164124**

(540)

**ČESKÁ
KONSOLIDAČNÍ
AGENTURA**

(583) 31.05.2007 / zamítnutí přihlášky

(210) **O-430593**

(540)

**BOWLING a RELAX
CENTRUM, s.r.o.**

(583) 25.05.2007 / částečně zamítnutí přihlášky

(210) **O-434059**

(540)

my wellness

(583) 25.08.2007 / zamítnutí přihlášky

(210) **O-436418**

(540)

www.snadnapujcka.cz

(583) 23.05.2007 / zamítnutí přihlášky

(210) **O-438199**

(540)

TRIANGL

(583) 25.05.2007 / zamítnutí přihlášky

(210) **O-438260**

(540)



(583) 18.05.2007 / částečně zamítnutí přihlášky

(210) **O-440385**

(540)

dental cosmetics

(583) 17.05.2007 / zamítnutí přihlášky

(210) **O-440386**

(540)

dentalcosmetics

(583) 17.05.2007 / zamítnutí přihlášky

(210) **O-440415**

(540)

MADE IN PRAGUE

(583) 21.05.2007 / zamítnutí přihlášky

(210) **O-440457**

(540)

DataLine

(583) 31.05.2007 / částečně zamítnutí přihlášky

(210) **O-441064**

(540)



(583) 02.05.2007 / zamítnutí přihlášky

(210) **O-441188**

(540)

www.ceskykutil.cz

(583) 28.05.2007 / zamítnutí přihlášky

(210) **O-441189**

(540)

**ČESKÝ
KUTIL.cz**

internetový hobby magazín pro celou rodinu

(583) 28.05.2007 / zamítnutí přihlášky

(210) **O-441691**

(540)

GRUZÍNSKÝ MEDOVNÍK

(583) 24.05.2007 / zamítnutí přihlášky

(210) **O-441734**

(540)

holesovickypivovar

(583) 25.05.2007 / zamítnutí přihlášky

(210) **O-441923**

(540)

EURO MONEY CZECH

(583) 01.06.2007 / zamítnutí přihlášky

(210) **O-442339**

(540)

Salesiánské středisko mládeže

(583) 22.05.2007 / zamítnutí přihlášky

(210) **O-442687**

(540)

**SIMULÁTOR SLUNEČNÍHO
SVĚTLA**

(583) 22.05.2007 / zamítnutí přihlášky

(210) **O-443818**

(540)



(583) 29.05.2007 / zamítnutí přihlášky

(210) **O-444770**

(540)

SKI OPENING

(583) 24.05.2007 / zamítnutí přihlášky

(210) **O-444771**

(540)

SKIOPENING

(583) 24.05.2007 / zamítnutí přihlášky

Přehled zveřejněných přihlášek ochranných známek

Přihlášky ochranných známek, které byly na základě výsledků formálního a věcného průzkumu provedeného Úřadem shledány schopné zápisu do rejstříku ochranných známek, jsou obsaženy v této kapitole. Důležitou právní skutečností je, že zveřejněním přihlášky ochranné známky v této kapitole Věstníku (§ 23 zákona č. 441/2003 Sb.) začíná běžet zákonná tříměsíční lhůta pro podání námitek podle ustanovení § 25 zákona č. 441/2003 Sb.

Číselný přehled

O-425527, O-428006, O-430593, O-432251, O-435382, O-436838, O-438260, O-441018, O-441598, O-442330, O-442518, O-442520, O-442521, O-442522, O-442551, O-443068, O-443130, O-443951, O-444030, O-444237, O-444339, O-444549, O-444706, O-444711, O-444719, O-444886, O-444897, O-444915, O-444918, O-444930, O-444968, O-444969, O-444974, O-445019, O-445063, O-445073, O-445074, O-445187, O-445252, O-445603, O-445604, O-445605, O-445606, O-445786, O-445787, O-445791, O-445840, O-445859, O-445885, O-445892, O-445893, O-445919, O-445940, O-446005, O-446022, O-446178, O-446221, O-446225, O-446379, O-446454, O-446508, O-446510, O-446697, O-446701, O-446702, O-446703, O-446718, O-446733, O-446745, O-446746, O-446747, O-446756, O-446767, O-446772, O-446773, O-446823, O-446828, O-446833, O-446834, O-446835, O-446871, O-446886, O-446926, O-447054, O-447059, O-447062, O-447063, O-447064, O-447069, O-447101, O-447153, O-447171, O-447186, O-447217, O-447234, O-447267, O-447280, O-447306, O-447325, O-447327, O-447344, O-447345, O-447347, O-447350, O-447351, O-447358, O-447363, O-447365, O-447392, O-447397, O-447403, O-447412, O-447435, O-447454, O-447455, O-447457, O-447483, O-447509, O-447510, O-447511, O-447512, O-447530, O-447542, O-447553, O-447554, O-447562, O-447564, O-447576, O-447587, O-447594, O-447612, O-447613, O-447635, O-447636, O-447637, O-447638, O-447643, O-447654, O-447659, O-447660, O-447661, O-447670, O-447672, O-447673, O-447685, O-447686, O-447696, O-447711, O-447736, O-447737, O-447777, O-447786, O-447787, O-447842, O-447888, O-447889, O-447897, O-447916, O-447934, O-447944, O-448054, O-448055, O-448056, O-448057, O-448058, O-448059, O-448063, O-448065, O-448068, O-448070, O-448071, O-448079, O-448080, O-448082, O-448083, O-448084, O-448085, O-448086, O-448093, O-448126, O-448132, O-448151, O-448159, O-448160, O-448161, O-448162, O-448243, O-448244, O-448290, O-448291

Zveřejněné přihlášky ochranných známek

(210) **O-425527**
(220) 20.04.2005
(320) 20.04.2005
(511) 12, 20, 24, 25, 28, 35
(540)



(510) (12) dětské kočárky, včetně sportovních a skládacích, dětské skládací pojízdné sedačky, sklápěcí kryty na dětské pojízdné sedačky, příkrývky na dětské skládací kočárky, bezpečnostní dětské sedačky pro vozidla, dětské koloběžky, dětské tříkolky, jízdní kola pro děti, kolečkové židle; (20) postýlky pro děti, nábytek, zejména pro děti, části nábytku a bytové doplňky zařazené v této třídě, ohrádky pro děti, matrace, lůžkoviny (s výjimkou ložního prádla), lehátka skládací, paravány, rolety okenní vnitřní, držáky, háčky a tyče na záclony zařazené v této třídě, závěsy korálové ozdobné, koše a košíky nekovové, nikoli pro domácnost, proutěné výrobky; (24) textilní tkaniny, ložní pokrývky a příkrývky, ložní prádlo, lůžkové přehozy, povlaky na matrace, textilní potahy na nábytek, stolní prádlo, stolní prostírání, žinky, mycí rukavice, ručníky a osušky textilní, záclony okenní, záclonovina, tapety textilní, spací pytle, hrací deky pro děti; (25) oděvy, prádlo osobní, jako šály, šátky, ponožky, punčochy, kamaše, rukavice, kapuce, oděvní doplňky zařazené v této třídě, pokrývky hlavy, obuv, dětské plenky textilní; (28) hračky všeho druhu, panenky, šatičky pro panenky, zvířátka plyšová, figurky na hraní, loutky, chrastítka, stavebnice dětské, hry stolní; (35) zprostředkování obchodu, předvádění a nabízení zboží - vše v oblasti výše uvedených výrobků ve tř. 12, 20, 24, 25 a 28, řízení obchodní společnosti.
(590) Barevná
(730) **Krajewski Zdzislaw**, Dražská 500, Novosedlice u Teplíc, 41731, CZ
(740) ZEMAN - podkrušnohorská patentová a známková kancelář, Petr Zeman, Hradní 301, Loket, 35733

(210) **O-428006**
(220) 12.07.2005
(320) 12.07.2005
(511) 36
(540)

Profi Merlin

(510) (36) služba pojišťovací v oblasti bankovních služeb.
(730) **Komerční banka, a.s.**, Na Příkopě 33/969, Praha 1, 11407, CZ

(210) **O-430593**
(220) 14.10.2005
(320) 14.10.2005
(511) 41, 43, 44
(540)

BOWLING a RELAX CENTRUM, s.r.o.

(510) (41) sportovní a kulturní aktivity včetně jejich produkcí, provozování tělovýchovných a sportovních zařízení a tělovýchovných zařízení sloužících k regeneraci a rekondici, provoz fitness zařízení; (43) automaty (rychlé občerstvení), bufety, bary, jídelny a závodní jídelny, kavárny, restaurace,

samoobslužné restaurace, zásobování; (44) provozování služeb jako kadeřnictví, pedikúra, manikúra, kosmetické salóny, sauna, solárium, masáže, relaxační a regenerační služby, salóny krásy.
(730) **BOWLING a RELAX CENTRUM, s.r.o.**, Záběhlická 82/3, Záběhllice Praha 10, 10000, CZ

(740) Ing. Pavel Nádvorník, Sokola Tůmy 1, Ostrava - Hulváky, 70900

(210) **O-432251**
(220) 09.12.2005
(320) 09.12.2005
(511) 35, 42
(540)

DE SPY

(510) (35) zprostředkovatelská činnost v oblasti obchodu, poradenství v obchodní činnosti, marketing, informační servis, veškeré služby spojené s oblastí personalistiky, výběr pracovníků, poradenství pro pracovníky, zprostředkování zaměstnání; (42) designérské práce, grafické práce, návrhy interiérů, interiérová tvorba (design interiérových doplňků), tvorba firemního image a firemního stylu pro třetí osoby.
(730) **Hrnčíř Zdenek Ing.**, Vlastimila Moravce 30 - SPY, Nové Město nad Metují, 54901, CZ

(210) **O-435382**
(220) 13.03.2006
(320) 13.03.2006
(511) 35, 41
(540)

CIO FORUM

(510) (35) poskytování pomoci při provozu obchodu včetně zprostředkování obchodních a souvisejících obchodně personálních záležitostí, správa obchodních zájmů třetích osob, systemizace informací do počítačových databází, vypracování statistických přehledů, poradenství v oblasti organizace a ekonomiky podnikání, marketing, marketingové průzkumy, průzkum a analýzy trhů; (41) vydavatelská činnost, nakladatelská činnost.
(730) **THOMAS TAYLOR, s.r.o.**, Hudcova 78b, Brno, 61200, CZ

(210) **O-436838**
(220) 26.01.2000
(320) 26.01.2000
(511) 3, 16
(540)



(510) (3) kosmetika; (16) zboží vyrobené z papíru nebo lepenky, nezahrnuté v jiných třídách.

(590) Barevná
(730) **SODALCO S.r.l.**, Via Muzio Attendolo 13, Milano, 20141, IT
(740) PATENTSERVIS Praha a.s., Jivenská 1273/1, Praha 4, 14021

(210) **O-438260**
(220) 13.06.2006
(320) 13.06.2006
(511) 29, 30

(540)



(510) (29) výrobky z pštosího sádla i jako doplněk stravy; (30) pekárenské výrobky a cukrovinky ze pštosího sádla nebo s jeho přísadkem.

(590) Barevná

(730) Hopsáková Ivana, Ohrazenice 119, Jince, 26223, CZ

(740) JUDr. Luboš Puchmertl, Kout na Šumavě 283, Kout na Šumavě, 34502

(210) **O-441018**

(220) 14.09.2006

(320) 14.09.2006

(511) 36, 39

(540)



(510) (36) realitní činnost; (39) pronájem automobilů.

(590) Barevná

(730) ASAP Rent car, s.r.o., V bytovkách 758, Praha 10, 10400, CZ

(210) **O-441598**

(220) 03.10.2006

(320) 03.10.2006

(511) 33

(540)



(510) (33) alkoholické nápoje (s výjimkou pív) pocházející z Ameriky.

(590) Barevná

(730) UNITED BRANDS s.r.o., Květnové náměstí 14, Průhonice, 25243, CZ

(740) ROTT, RŮŽIČKA & GUTTMANN Patentová, známková a advokátní kancelář, JUDr. Michal Růžička, CSc., Nad Štolou 12, Praha 7, 17000

(210) **O-442330**

(220) 26.10.2006

(320) 26.10.2006

(511) 35, 36, 37

(540)



(510) (35) prodej motorových vozidel, zprostředkování prodeje motorových vozidel, předvádění motorových vozidel; (36) finanční služby a zprostředkování finančních služeb, zejména v oboru motorových vozidel; (37) servis a opravy motorových

vozidel, pronájem motorových vozidel a jiných dopravních prostředků v rámci této třídy.

(730) **CARTec motor, s.r.o.**, Zborovská 61, Blansko, 67801, CZ

(740) Ing. Dobroslav Musil, patentová kancelář, Ing. Dobroslav Musil, Cejl 38, Brno, 60200

(210) **O-442518**

(220) 02.11.2006

(320) 02.11.2006

(511) 5, 29, 30, 32

(540)



(510) (5) medicínální čaje, bylinné čaje pro lékařské účely, čaje s léčivými účinky, výtažky z bylinek pro lékařské účely, homeopatické přípravky, kapky a tablety, výrobky farmaceutické, veterinární a zdravotnické, potravinové doplňky s léčebnými účinky pro výživu dětí, nemocných a sportovců, vitamínové přípravky, instantní nápoje s redukčními účinky a instantní nápoje s prvkem zdravého životního stylu pro lékařské účely; (29) maso, konzervované potraviny, jedlé oleje a tuky, luštěniny a olejiny konzervované, sušené nebo konzervované nebo vařené ovoce a zelenina včetně jejich směsí, sušené a vařené byliny a jiné přírodní produkty včetně jejich směsí, suché plody, polotovary hotových jídel a potravinové základy pro gastronomii z masa a luštěnin zařazené v této třídě, výrobky z brambor zařazené v této třídě; (30) čaj, čajové směsi, čajové nápoje, ledový čaj, čokoláda, čokoládové nápoje, káva, káva nepražená, kávové nápoje, kávové náhražky, přísady a příchutě, přírodní nízkokalorická sladidla, osvěžující nízkokalorické pastilky, kuchyňská sůl, prostředky k nasolování masa, med pravý nebo umělý, kečup, hořčice, koření všeho druhu, sladové, do těsta, do polévek, směs různého koření, koření mleté a nemleté, zejména anýz, cibule v prášku, curry v prášku, hřebíček, šafrán, zázvor, pepř, přípravky aromatické do potravin, zvláště esence na pečení, fermenty pro těsto, prášky kuchařské a do pečiva, mlynářské výrobky, zvláště mouka a obilné výrobky určené k lidské výživě, rýže, mouka a škrob pro potravinářství, obilné vločky a obilné kaše, müsli, těstoviny, cukr, též hroznový a vanilkový, cukerné šťávy, cukrářské výrobky, zvláště drobné cukroví a cukrovinky, čokoládové cukrovinky, ovocné a čokoládové bonbóny, bonboniéry, moučné a pekárenské výrobky, zvláště chléb všeho druhu, chlebičky a taštičky, též plněné masem, sýrem, zeleninou, pizza, kvasnice, housky, též plněné masem, sýrem, zeleninou, rohlíky, bagety, perník, moučníky, zejména bábovky, koláče, dorty, drobné pečivo, sušenky a oplatky, lívance, mandlové těsto a marcipán, kakao a kakaové přípravky a výrobky včetně nápojů, zmrzlina, mražené zmrzlinové krémy, zahušťovače k vaření potravin, ocet, led k chlazení; (32) pivo, lehká piva a ležáky, vody minerální, soda, šumivé a jiné nealkoholické nápoje, iontové nápoje, sirupy a jiné přípravky k výrobě nápojů, tabletované a práškové přípravky pro přípravu nealkoholických nápojů, ovocné a kolové instantní nápoje, šumivé ovocné nápoje (lihoprosté), šumivé nápoje s ovocnou šťávou, ovocné koncentráty, šťávy ovocné lihoprosté, džusy, mošty, nektary a nápoje z ovocných šťáv nealkoholických (nezkvašených), šťávy zeleninové a ovocné jako nápoj, nealkoholické koktejly.

(590) Barevná

(730) **MOKATE Czech s. r.o.**, Tesařská 322/2, Havířov-Město, 73601, CZ

(740) SPUR, a. s., Ing. Dana Kreizlová, tř. T. Bati 299, Zlín, 76422

(210) **O-442520**

(220) 02.11.2006

(320) 02.11.2006

(511) 5, 29, 30, 32



(540) (5) medicinnální čaje, bylinné čaje pro lékařské účely, čaje s léčivými účinky, výtažky z bylinek pro lékařské účely, homeopatické přípravky, kapky a tablety, výrobky farmaceutické, veterinární a zdravotnické, potravinové doplňky s léčebnými účinky pro výživu dětí, nemocných a sportovců, vitamínové přípravky, instantní nápoje s redukčními účinky a instantní nápoje s prvkem zdravého životního stylu pro lékařské účely; (29) maso, konzervované potraviny, jedlé oleje a tuky, luštěniny a olejniny konzervované, sušené nebo konzervované nebo vařené ovoce a zelenina včetně jejich směsí, sušené a vařené byliny a jiné přírodní produkty včetně jejich směsí, suché plody, polotovary hotových jídel a potravinové základy pro gastronomii z masa a luštěnin zařazené v této třídě, výrobky z brambor zařazené v této třídě; (30) čaj, čajové směsi, čajové nápoje, ledový čaj, čokoláda, čokoládové nápoje, káva, káva nepražená, kávové nápoje, kávové náhražky, přísady a příchutě, přírodní nízkokalorická sladidla, osvěžující nízkokalorické pastilky, kuchyňská sůl, prostředky k nasolování masa, med pravý nebo umělý, kečup, hořčice, koření všeho druhu, sladové, do těsta, do polévek, směs různého koření, koření mleté a nemleté, zejména anýz, cibule v prášku, curry v prášku, hřebíček, šafrán, zázvor, pepř, přípravky aromatické do potravin, zvláště esence na pečení, fermenty pro těsto, prášky kuchařské a do pečiva, mlynářské výrobky, zvláště mouka a obilné výrobky určené k lidské výživě, rýže, mouka a škrob pro potravinářství, obilné vločky a obilné kaše, müsli, těstoviny, cukr, též hroznový a vanilkový, cukerné šťávy, cukrářské výrobky, zvláště drobné cukroví a cukrovinky, čokoládové cukrovinky, ovocné a čokoládové bonbóny, bonboniéry, moučné a pekárenské výrobky, zvláště chléb všeho druhu, chlebičky a taštičky, též plněné masem, sýrem, zeleninou, pizza, kvasnice, housky, též plněné masem, sýrem, zeleninou, rohlíky, bagety, perník, moučníky, zejména bábovky, koláče, dorty, drobné pečivo, sušenky a oplatky, lívance, mandlové těsto a marcipán, kakao a kakaové přípravky a výrobky včetně nápojů, zmrzlina, mražené zmrzlinové krémy, zahušťovače k vaření potravin, ocet, led k chlazení; (32) pivo, lehká piva a ležáky, vody minerální, soda, šumivé a jiné nealkoholické nápoje, iontové nápoje, sirupy a jiné přípravky k výrobě nápojů, tabletované a práškové přípravky pro přípravu nealkoholických nápojů, ovocné a kolové instantní nápoje, šumivé ovocné nápoje (lihuprosté), šumivé nápoje s ovocnou šťávou, ovocné koncentráty, šťávy ovocné lihuprosté, džusy, mošty, nektary a nápoje z ovocných šťáv nealkoholických (nezkvašených), šťávy zeleninové a ovocné jako nápoj, nealkoholické koktejly.

(590) Barevná
(730) MOKATE Czech s. r.o., Tesařská 322/2, Havířov-Město, 73601, CZ
(740) SPUR, a. s., Ing. Dana Kreizlová, tř. T. Bati 299, Zlín, 76422

(210) O-442521
(220) 02.11.2006
(320) 02.11.2006
(511) 5, 29, 30, 32
(540)



(510) (5) medicinnální čaje, bylinné čaje pro lékařské účely, čaje s léčivými účinky, výtažky z bylinek pro lékařské účely, homeopatické přípravky, kapky a tablety, výrobky

farmaceutické, veterinární a zdravotnické, potravinové doplňky s léčebnými účinky pro výživu dětí, nemocných a sportovců, vitamínové přípravky, instantní nápoje s redukčními účinky a instantní nápoje s prvkem zdravého životního stylu pro lékařské účely; (29) maso, konzervované potraviny, jedlé oleje a tuky, luštěniny a olejniny konzervované, sušené nebo konzervované nebo vařené ovoce a zelenina včetně jejich směsí, sušené a vařené byliny a jiné přírodní produkty včetně jejich směsí, suché plody, polotovary hotových jídel a potravinové základy pro gastronomii z masa a luštěnin zařazené v této třídě, výrobky z brambor zařazené v této třídě; (30) čaj, čajové směsi, čajové nápoje, ledový čaj, čokoláda, čokoládové nápoje, káva, káva nepražená, kávové nápoje, kávové náhražky, přísady a příchutě, přírodní nízkokalorická sladidla, osvěžující nízkokalorické pastilky, kuchyňská sůl, prostředky k nasolování masa, med pravý nebo umělý, kečup, hořčice, koření všeho druhu, sladové, do těsta, do polévek, směs různého koření, koření mleté a nemleté, zejména anýz, cibule v prášku, curry v prášku, hřebíček, šafrán, zázvor, pepř, přípravky aromatické do potravin, zvláště esence na pečení, fermenty pro těsto, prášky kuchařské a do pečiva, mlynářské výrobky, zvláště mouka a obilné výrobky určené k lidské výživě, rýže, mouka a škrob pro potravinářství, obilné vločky a obilné kaše, müsli, těstoviny, cukr, též hroznový a vanilkový, cukerné šťávy, cukrářské výrobky, zvláště drobné cukroví a cukrovinky, čokoládové cukrovinky, ovocné a čokoládové bonbóny, bonboniéry, moučné a pekárenské výrobky, zvláště chléb všeho druhu, chlebičky a taštičky, též plněné masem, sýrem, zeleninou, pizza, kvasnice, housky, též plněné masem, sýrem, zeleninou, rohlíky, bagety, perník, moučníky, zejména bábovky, koláče, dorty, drobné pečivo, sušenky a oplatky, lívance, mandlové těsto a marcipán, kakao a kakaové přípravky a výrobky včetně nápojů, zmrzlina, mražené zmrzlinové krémy, zahušťovače k vaření potravin, ocet, led k chlazení; (32) pivo, lehká piva a ležáky, vody minerální, soda, šumivé a jiné nealkoholické nápoje, iontové nápoje, sirupy a jiné přípravky k výrobě nápojů, tabletované a práškové přípravky pro přípravu nealkoholických nápojů, ovocné a kolové instantní nápoje, šumivé ovocné nápoje (lihuprosté), šumivé nápoje s ovocnou šťávou, ovocné koncentráty, šťávy ovocné lihuprosté, džusy, mošty, nektary a nápoje z ovocných šťáv nealkoholických (nezkvašených), šťávy zeleninové a ovocné jako nápoj, nealkoholické koktejly.

(590) Barevná
(730) MOKATE Czech s. r.o., Tesařská 322/2, Havířov-Město, 73601, CZ
(740) SPUR, a. s., Ing. Dana Kreizlová, tř. T. Bati 299, Zlín, 76422

(210) O-442522
(220) 02.11.2006
(320) 02.11.2006
(511) 5, 29, 30, 32
(540)



(510) (5) medicinnální čaje, bylinné čaje pro lékařské účely, čaje s léčivými účinky, výtažky z bylinek pro lékařské účely, homeopatické přípravky, kapky a tablety, výrobky farmaceutické, veterinární a zdravotnické, potravinové doplňky s léčebnými účinky pro výživu dětí, nemocných a sportovců, vitamínové přípravky, instantní nápoje s redukčními účinky a instantní nápoje s prvkem zdravého životního stylu pro lékařské účely; (29) maso, konzervované potraviny, jedlé oleje a tuky, luštěniny a olejniny konzervované, sušené nebo konzervované nebo vařené ovoce a zelenina včetně jejich směsí, sušené a vařené byliny a jiné přírodní produkty včetně jejich směsí, suché plody, polotovary hotových jídel a potravinové základy pro gastronomii z masa a luštěnin zařazené v této třídě, výrobky z brambor zařazené v této třídě; (30) čaj, čajové směsi, čajové nápoje, ledový čaj, čokoláda, čokoládové nápoje, káva, káva nepražená, kávové nápoje, kávové náhražky, přísady a příchutě,

přírodní nízkokalorická sladidla, osvěžující nízkokalorické pastilky, kuchyňská sůl, prostředky k nasolování masa, med pravý nebo umělý, kečup, hořčice, koření všeho druhu, sladové, do těsta, do polévek, směs různého koření, koření mleté a nemleté, zejména anýz, cibule v prášku, curry v prášku, hřebíček, šafrán, zázvor, pepř, přípravky aromatické do potravin, zvláště esence na pečení, fermenty pro těsto, prášky kuchařské a do pečiva, mlynářské výrobky, zvláště mouka a obilné výrobky určené k lidské výživě, rýže, mouka a škrob pro potravinářství, obilné vločky a obilné kaše, müsli, těstoviny, cukr, též hroznový a vanilkový, cukerné šťávy, cukrářské výrobky, zvláště drobné cukroví a cukrovinky, čokoládové cukrovinky, ovocné a čokoládové bonbóny, bonboniéry, moučné a pekárenské výrobky, zvláště chléb všeho druhu, chlebičky a taštičky, též plněné masem, sýrem, zeleninou, pizza, kvasnice, housky, též plněné masem, sýrem, zeleninou, rohlíky, bagety, perník, moučnický, zejména bábovky, koláče, dorty, drobné pečivo, sušenky a oplatky, lívance, mandlové těsto a marcipán, kakao a kakaové přípravky a výrobky včetně nápojů, zmrzlina, mražené zmrzlinové krémy, zahušťovače k vaření potravin, ocet, led k chlazení; (32) pivo, lehká piva a ležáky, vody minerální, soda, šumivé a jiné nealkoholické nápoje, iontové nápoje, sirupy a jiné přípravky k výrobě nápojů, tabletované a práškové přípravky pro přípravu nealkoholických nápojů, ovocné a kolové instantní nápoje, šumivé ovocné nápoje (lihuprosté), šumivé nápoje s ovocnou šťávou, ovocné koncentráty, šťávy ovocné lihuprosté, džusy, mošty, nektary a nápoje z ovocných šťáv nealkoholických (nezkvašených), šťávy zeleninové a ovocné jako nápoj, nealkoholické koktejly.

- (590) Barevná
(730) **MOKATE Czech s. r.o.**, Tesařská 322/2, Havířov-Město, 73601, CZ
(740) SPUR, a. s., Ing. Dana Kreizlová, tř. T. Bati 299, Zlín, 76422

(210) **O-442551**

- (220) 02.11.2006
(320) 02.11.2006
(511) 5, 29, 30, 32
(540)



- (510) (5) medicínální čaje, bylinné čaje pro lékařské účely, čaje s léčivými účinky, výtažky z bylinek pro lékařské účely, homeopatické přípravky, kapky a tablety, výrobky farmaceutické, veterinární a zdravotnické, potravinové doplňky s léčebnými účinky pro výživu dětí, nemocných a sportovců, vitamínové přípravky, instantní nápoje s redukčními účinky a instantní nápoje s prvkem zdravého životního stylu pro lékařské účely; (29) maso, konzervované potraviny, jedlé oleje a tuky, luštěniny a olejiny konzervované, sušené nebo konzervované nebo vařené ovoce a zelenina včetně jejich směsí, sušené a vařené byliny a jiné přírodní produkty včetně jejich směsí, suché plody, polotovary hotových jídel a potravinové základy pro gastronomii z masa a luštěnin zařazené v této třídě, výrobky z brambor zařazené v této třídě; (30) čaj, čajové směsi, čajové nápoje, ledový čaj, čokoláda, čokoládové nápoje, káva, káva nepražená, kávové nápoje, kávové náhražky, přísady a příchutě, přírodní nízkokalorická sladidla, osvěžující nízkokalorické pastilky, kuchyňská sůl, prostředky k nasolování masa, med pravý nebo umělý, kečup, hořčice, koření všeho druhu, sladové, do těsta, do polévek, směs různého koření, koření mleté a nemleté, zejména anýz, cibule v prášku, curry v prášku, hřebíček, šafrán, zázvor, pepř, přípravky aromatické do potravin, zvláště esence na pečení, fermenty pro těsto, prášky kuchařské a do pečiva, mlynářské výrobky, zvláště mouka a obilné výrobky určené k lidské výživě, rýže, mouka a škrob pro potravinářství, obilné vločky a obilné kaše, müsli, těstoviny, cukr, též hroznový a vanilkový, cukerné šťávy, cukrářské výrobky, zvláště drobné cukroví a cukrovinky, čokoládové cukrovinky, ovocné a čokoládové bonbóny, bonboniéry, moučné a pekárenské

výrobky, zvláště chléb všeho druhu, chlebičky a taštičky, též plněné masem, sýrem, zeleninou, pizza, kvasnice, housky, též plněné masem, sýrem, zeleninou, rohlíky, bagety, perník, moučnický, zejména bábovky, koláče, dorty, drobné pečivo, sušenky a oplatky, lívance, mandlové těsto a marcipán, kakao a kakaové přípravky a výrobky včetně nápojů, zmrzlina, mražené zmrzlinové krémy, zahušťovače k vaření potravin, ocet, led k chlazení; (32) pivo, lehká piva a ležáky, vody minerální, soda, šumivé a jiné nealkoholické nápoje, iontové nápoje, sirupy a jiné přípravky k výrobě nápojů, tabletované a práškové přípravky pro přípravu nealkoholických nápojů, ovocné a kolové instantní nápoje, šumivé ovocné nápoje (lihuprosté), šumivé nápoje s ovocnou šťávou, ovocné koncentráty, šťávy ovocné lihuprosté, džusy, mošty, nektary a nápoje z ovocných šťáv nealkoholických (nezkvašených), šťávy zeleninové a ovocné jako nápoj, nealkoholické koktejly.

- (590) Barevná
(730) **MOKATE Czech s. r.o.**, Tesařská 322/2, Havířov-Město, 73601, CZ
(740) SPUR, a. s., Ing. Dana Kreizlová, tř. T. Bati 299, Zlín, 76422

(210) **O-443068**

- (220) 22.11.2006
(320) 22.11.2006
(511) 35, 37, 42
(540)



- (510) (35) obchodní administrativa, kancelářské práce; (37) stavebnictví, opravy, instalační služby; (42) vědecký a průmyslový výzkum.

- (590) Barevná
(730) **MOTIVE s.r.o.**, Moskevská 1179/20, Karlovy Vary, 36001, CZ

(210) **O-443130**

- (220) 23.11.2006
(320) 23.11.2006
(511) 42
(540)

CORBIS

- (510) (42) poskytování licenčních práv pro stahování a používání digitálních fotografií, ilustrací, zvuku, videa, písem, kusů kódu a grafiky, poskytování informací v oblasti digitálních fotografií, ilustrací, zvuku, videa, písem, kusů kódu, grafiky, nástrojů pro digitální návrh, software a hardware, kreativních procesů, vytváření způsobů a procesů týkajících se úpravy, použití a poskytování licencí vizuálního a zvukového obsahu, služby technické podpory, zejména řešení problémů s počítačovým hardwarem a softwarem vyskytujících se při odesílání a stahování digitálních fotografií, ilustrací, zvuku, videa, písem, kusů kódu a dalších prvků pro návrh prostřednictvím Internetu.
(730) **CORBIS CORPORATION**, 710 2nd Avenue, Suite 200, 98104 Seattle, WA, US
(740) Společná advokátní kancelář Vsetečka Zelený Švorčík Kalenský a partneři, JUDr. Pavel Zelený, Hálkova 2, Praha 2, 12000

(210) **O-443951**

- (220) 19.12.2006
(320) 19.12.2006
(511) 35, 41
(540)

MISS TUNING

- (510) (35) reklamní činnost, mediální činnost; (41) organizování soutěží krásy, organizování akcí v rámci této třídy.
(730) **Jozef RAKOVAN - CATRIN Agency**, Tulská 1683/12, Žilina, 1008, SK
(740) **KOREJZOVÁ & SPOL.**, v.o.s., JUDr. Petra Korejzová, advokátka, Korunní 104/E, Praha 10, 10100

(210) **O-444030**
(220) 21.12.2006
(320) 21.12.2006
(511) 9, 41
(540)



(510) (9) počítačící stroje, přístroje pro zpracování informací a počítače;
(41) kulturní aktivity.
(590) Barevná
(730) **HWG Comp., s.r.o.**, U Habrovky 247/11, Praha 4, 14000, CZ

(210) **O-444237**
(220) 04.01.2007
(320) 04.01.2007
(511) 6, 16, 19, 20, 37
(540)

OKAYOKNA

(510) (6) kovová okna, dveře, zimní zahrady, kovové fasádní konstrukce, kovové kování, vše v rámci této třídy; (16) billboardy, polepovací fólie na auta; (19) nekovová okna, dveře, zimní zahrady, nekovové fasádní konstrukce, vše v rámci této třídy; (20) nekovová kování; (37) montáž oken, dveří, zimních zahrad, servis a údržba výše uvedených výrobků.
(590) Barevná
(730) **OKAY Plast spol. s r.o.**, Špálova 368, Sobotka, 50743, CZ

(210) **O-444339**
(220) 28.04.2005
(320) 28.04.2005
(511) 29, 31, 32
(540)

RICA

(510) (29) maso, ryby, drůbež a zvěřina, masové extrakty, konzervované, sušené, pečené, vařené a sterilované ovoce a zelenina, želé, džemy, kompoty, ovocné omáčky, vejce, mléko a mléčné výrobky, jedlé oleje a tuky; (31) zemědělské, zahradnické a lesní produkty a obiloviny nezahrnuté v jiných třídách, živá zvířata, čerstvé ovoce a zelenina, semena, přírodní rostliny a květiny, krmiva pro zvířata, slad; (32) piva, minerální a perlivé vody a další nealkoholické nápoje, ovocné nápoje a ovocné džusy, sirupy a další přípravky pro výrobu nápojů.
(730) **FRUIT SHIPPERS LIMITED**, Third Floor, Charlotte House, Charlotte Street, Nassau, BS
(740) Havel & Holásek s.r.o. advokátní kancelář, Týn 1049/3, Praha 1, 11000

(210) **O-444549**
(220) 18.01.2007
(320) 18.01.2007
(511) 11
(540)

BEA

(510) (11) elektrické a plynové kotle, topidla, topné a tepelné zdroje, jejich části a příslušenství, ohříváče vzduchu, jejich části a příslušenství, elektrické a plynové ohříváče průtokové a zásobní, jejich části a příslušenství, topné články, infrazářiče, plynové hořáky, radiátory, elektrické radiátory, ventilátory, odsáváče spalin a par, klimatizační a chladicí přístroje, filtrační přístroje, zvlhčovače vzduchu, jejich části a příslušenství, příslušenství a díly zařízení pro topení, ohřev, klimatizaci, ventilaci a chlazení, vodovodní a plynová zařízení, vodovodní a plynová těsnění,

regulační ventily, potrubní kohouty a kohoutky, jejich části a příslušenství.
(730) **BBT Thermotechnology CZ s.r.o.**, Pod Višňovkou 1661/35, Praha 4, 14000, CZ
(740) HALAXOVÁ & HALAXOVÁ, TETRAPAT, RNDr. Zdeňka Halaxová, Horní náměstí 7, Olomouc, 77200

(210) **O-444706**
(220) 23.01.2007
(320) 23.01.2007
(511) 29
(540)



(510) (29) jedlé tuky.
(590) Barevná
(730) **Zakłady Tluszczone "KRUSZWICA" S. A.**, ul. Niepodległości 42, 88-150 Kruszwica, PL
(740) KOREJZOVÁ & SPOL., v.o.s., JUDr. Petra Korejzová, advokátka, Korunní 104/E, Praha 10, 10100

(210) **O-444711**
(220) 23.01.2007
(320) 23.01.2007
(511) 15, 41, 44
(540)



(510) (15) hudební nástroje; (41) elektronické publikování, filmová studia, filmová tvorba, filmové projekce, fotografování, fotografování na mikrofilm, klubové služby výchovně zábavné, služby klubů zdraví, koncertní síně a sály, služby nahrávacího studia, organizace a pořádání koncertů, organizování a vedení konferencí, kongresů, seminářů a sympozií, organizování kulturních nebo vzdělávacích výstav, poskytování on-line elektronických publikací (bez možnosti stažení), organizování představení, psaní textů (jiných než reklamních), výroba rozhlasových a televizních programů, skládání hudby na zakázku, školení, výroba videofilmů, nahrávání videopásek, vydávání knih, výroba divadelních a/nebo jiných představení, vyučování, výuka, vzdělávání, organizování živých představení, živých vystoupení; (44) aromaterapeutické služby, fyzioterapie, lékařské služby, masáže, sanatoria, zotavovny, telemedicínské služby, zdravotní péče.
(730) **Pfeiffer Tomáš**, Soukenická 21, Praha 1, 11000, CZ

(210) **O-444719**
(220) 24.01.2007
(320) 24.01.2007
(511) 10, 20, 37
(540)



(510) (10) stoly pro lékařské nebo chirurgické ošetřování; (20) nábytek, nábytek a sedátka skládací, nábytek čalouněný, nábytek

pro ložnice, nábytek pro sekretariáty, školní nábytek, nábytek ve tvaru truhel, nábytek všeho druhu, ze dřeva, kovu, rákosu, kůže nebo jiných hmot, pro ložnice, zahradu, pro rejstříky, atd., dekorační pohyblivé předměty, desertní stolký pořízdné, desky dřevěné na krájení, dětské kolébky, dětské postýlky, proutěné kolébky, držáky obrazů, držáky záclonové z kovu, držáky záclonových tyčí, dřevěné postele, dřevěné stojánky na klobouky pro modistky, dveře kovové neobsažené v jiných třídách (k nábytku), dýhy (dužiny), figurky ze dřeva, vosku, sádry, háčky na záclony, háky pro věšáky na oděv jiné než kovové, hole deštníkové (stojany na deštníky), hotové ložní potřeby, hudební pulty, kancelářský nábytek, kladky k záclonám, knihovny (police, přihrádky, etažéry na knihy), kolébky, kolečka k nábytku nekovová, kolejničky k záclonovým tyčím, kolíčky nekovové, korkové obklady na řemenice a lanové kotoúče, korkové zboží nebo zboží z náhražky korku neobsažené v jiných třídách, kostry pohovek, kostry židlí, křesel, koše (košíky), košíkářské zboží, kování dveří nekovové, kování nábytkové nekovové, kožený nábytek, krámské zařízení ze dřeva, krby (plenty ke krbům pro domácnost), kredence, kresliřské stoly (nábytek pro kreslirny), kroužky k záclonám, křesla, kufříky pro papírnický jako nábytek, květinové stolký, lavice, lehátka (pohovky), lenošky, lišty na rámy obrazů, ložnicový nábytek, též železný, lůžka nemocniční (nikoliv speciální pro lékařské účely), matrace (lůžkoviny), mycí stoly, rákos, rákosové výplety do židlí, rákosové zboží nebo náhražky z rákosu neobsažené v jiných třídách, rákosový nábytek, rámečky na noviny, ramínka na šaty (věšáky), rámy na obrazy, registrační skříně (nábytek), rolety k nábytku, řezbářské práce (výrobky), toaletní zrcadla s osvětlením elektrickým nebo bez něho, truhlářské výrobky nábytkové, tyče záclonové, umělecké truhlářské výrobky, plážová křesla dřevěná, pletivo rákosové na sedátka, pletivo ze španělského rákosu, podhlavníky, podložky do postelí (slamníky), podnožky, pohovky, police a stojany nebo figuriny pro výkladní skříně, police, regály, přihrádky, stolký na knihy, police všeho druhu, pro knihovny, výklady, na knihy, nástěnné, poličky ke krámským stolům, poličky pro výkladní skříně a jejich příslušenství, jako podstavce, etažéry, manekýny, stoly, polštáře, též cestovní, polštáře, též vycpávky nábytku, podušky kožené, polštáře k matracím (podhlavníky), polštáře nafukovací nikoliv pro chirurgii a lékařství, polštáře pro čalouněný nábytek, regály dřevěné pro pořadače dopisů, postele vůbec, např. dětské, železné, lehátka (odpočívadla), potahy korkové na řemenicové a lanové kladky, povlaky na oděvy (ochranné), prádelníky, příborníky, sklo stříbřené - zrcadlové, skříně a jiný nábytek pro kartotéky, skříně na léky, skříně na noty (přihrádky), skříně na formuláře, skříně na klenoty nikoliv z drahých kovů, skříně na náradí dřevěné, skříně skládaný nábytek, slaměné obruby, slaměné pletivo, slamníky, stojánky na deštníky, stojany na květináče, stoličky k pianu, stolký pro počítači a šicí stroje, stolký pro psací stroje, stolní desky, stolní podnosy, stoly pracovní, stoly pro různé účely, jako stolký balkónové, stoly kopírovací, stoly (tabule) rýsovací v kombinaci s rýsovacími nástroji, stoly psací, školní lavice, nábytek, pulty, šňurky korkové, věšáky (nábytek), výrobky truhlářské - umělecké, zahradní nábytek ze dřeva nebo z kovu, jako lavice, židle, sedátka, stoly, zástěny nábytkové, zrcadla (nábytek), žebříky dřevěné, vitríny s dřevěnými rámy; (37) čalounění a polštářování nábytku, opravy nábytku, restaurování nábytku a jeho uvádění do původního stavu, údržba nábytku, lepení a pokládání papírových tapet.

(730) **GAZEL, spol. s r.o.**, Březová 159, Slušovice, 76315, CZ

(740) A. Holas & partner Patentová a známková kancelář, Ing. Mgr. Hana Holasová, Křížová 4, Brno, 60300

(210) **O-444886**

(220) 29.01.2007

(320) 29.01.2007

(511) 16, 35, 41



(16) tiskoviny a tiskopisy, vlajky papírové, kancelářské výrobky a školní pomůcky, zejména psací potřeby a psací podložky, papírové a plastické reklamní tašky, reklamní fotografie, plakáty, kalendáře, metry a měřítka z papíru, z plastu nebo z kombinace papíru a plastu, etikety opatřené potiskem kromě textilních - samolepicí etikety, samolepky s motivy pro děti, etikety s fotografickými motivy, samolepicí plošné polepy opatřené potiskem, viněty, obtisky, tématické kolekce obtisků, obtisky sublimační pro textilní účely, potištěné papírové obaly, obalové materiály z plastických hmot nezahrnuté v jiných třídách, periodické a neperiodické publikace, zejména brožury, manuály, ročenky, výroční zprávy, noviny, časopisy, grafické reprodukce, fotografie (zarámované a nezarámované), leporela, pohlednice, kalendáře, letáky, katalogy, plakáty, plakáty pro billboardy a bigboardy, propagační a reklamní tiskoviny, společenské tiskoviny jako svatební oznámení, promoční oznámení, novoročenky, gratulace, vizitky, pozvánky, kulturní programy, jídelní, nápojové a vinné listky, slavnostní menu, tiskoviny na zvláštní zakázku, reklamní tiskoviny; (35) reklama, reklamní agentury, marketingové programy ve zdravotnictví, nakladatelská a vydavatelská činnost v oboru reklamních tiskovin, dodavatelské služby z oblasti reklamy pro třetí osoby (nákup výrobků a služeb pro třetí osoby), marketingové studie, obchodní reklama (pro třetí osoby), návrhy, úpravy a realizace reklamních a propagačních materiálů, tvorba reklamních produktů určených k šíření prostřednictvím Internetu a jiných informačních sítí, včetně šíření rozhlasem a televizí, reklamní banery, poskytování informací a jiných informačních produktů zejména reklamního charakteru, multimediálních informací reklamního charakteru, komerční využití Internetu, on-line inzerce, zajišťování reklamních kampaní, vyhodnocování průzkumů a multimediálních kampaní, komerční využití Internetu v oblastech komerčních internetových médií a vyhledávacích služeb, organizování výstav (komerčních nebo reklamních), pronájem reklamní doby v komunikačních médiích, pronájem reklamních materiálů, pronájem reklamních ploch, průzkum trhu, příprava inzertních sloupek, rozšiřování reklamních nebo inzertních materiálů, styky s veřejností, venkovní reklama, vydávání reklamních nebo náborových, propagačních a inzertních textů, grafické a tiskové služby související s reklamou a s hospodářskou činností podniků, poradenská činnost v oblasti reklamy a marketingu, zprostředkovatelská činnost v těchto oblastech a veškeré služby v oblasti reklamy a propagace, vše v rámci třídy 35; (41) elektronické publikování (DTP), organizování a vedení konferencí, organizování a vedení kongresů, organizování představení (manažerské služby), pořádání a řízení pracovních setkání (školení), organizování a vedení seminářů a konferencí, organizování a vedení symposií, organizování a plánování večírků, pořádání kongresů a odborných seminářů (zejména ve zdravotnictví), informování o vzdělávání a výchově, klubová činnost, organizování a vedení seminářů, školení, vyučování, vzdělávání, provozování vyučovacích programů z oblasti zdravotnictví, koncipování přednáškových a výukových programů pro oblast zdravotnictví, nakladatelské a vydavatelské služby, zejména vydávání učebních textů, novin, časopisů a knih, zabezpečování obrazových a zvukových záznamů, tvorba rozhlasových, televizních, filmových a jiných audiovizuálních programů, tvorba elektronických časopisů, periodik a knih, DTP služby, komponování hudby a zvukových efektů, fotografování, provoz fotografického studia (technická podpora fotografování), filmová tvorba, tvorba a výroba videozáznamů a videofilmů, nahrávání videopásek a digitálních záznamů, zpracování kinematografických snímků včetně jejich převodu na CD a obdobné nosiče, obrazové zpravodajství, výroba videofilmů, pronájem fotopřístrojů a videorekordérů, pronájem dekorací, vše v rámci této třídy.

(590) Barevná

- (730) **PHARMA PROJECTS, s.r.o.**, Dolnice 712/10, Brno, 62100, CZ
(740) Doc. Ing. Jindřich Špaček, CSc., patentový zástupce, Svatopluka Čecha 106a, Brno, 61200

- (210) **O-444897**
(220) 29.01.2007
(320) 29.01.2007
(511) 6, 16, 19, 20, 37
(540)

OKAYOKNA

plastová, dřevěná a hliníková okna vysoké kvality

- (510) (6) kovová okna, dveře, zimní zahrady, kovové fasádní konstrukce, kovové kování, vše v rámci této třídy; (16) billboardy, polepovací fólie na auta; (19) nekovová okna, dveře, zimní zahrady, nekovové fasádní konstrukce, vše v rámci této třídy; (20) nekovová kování; (37) montáž oken, dveří, zimních zahrad, servis a údržba výše uvedených výrobků.
(590) Barevná
(730) **OKAY PLAST s.r.o.**, Špálova 368, Sobotka, 50743, CZ

- (210) **O-444915**
(220) 29.01.2007
(320) 29.01.2007
(511) 1
(540)

NOVATIM

- (510) (1) chemické přípravky pro vodovzdornou úpravu kůže a textilu, impregnační chemické přípravky pro kůži a textil.
(730) **NOVATO spol. s r.o.**, Uralská 770/6, Praha 6, 16000, CZ
(740) Ing. Marie Smrčková, patentový zástupce, Velflíkova 10, Praha 6, 16000

- (210) **O-444918**
(220) 30.01.2007
(320) 30.01.2007
(511) 29
(540)



- (510) (29) ryby s výjimkou živých, sardinky, sezamový olej, šunka, kokosový tuk, tukové pomazánky, tuhy jedlé, krevety neživé, langusty neživé, polévky, solené potraviny spadající do této třídy, potraviny z ryb, rybí plátky (filé), ryby konzervované, ryby solené, konzervy masové, konzervy rybí, losos, maso konzervované, masové extrakty, měkkýši neživí, mušle jedlé neživé, kaviár, tuňák, ústřice s výjimkou živých, vepřové maso, vepřové sádlo, koryši s výjimkou živých, mořské řasy a moučka rybí pro lidskou spotřebu, mušle neživé, klobásy, salámy, párky, výtažky masové, vývar (bujón), koncentráty pro vývary, přípravky na bujóny, jelito, krvavá tlačěnka, kakaové máslo, kokosový olej, kokosový tuk, bujónové koncentráty, humři neživí, játrová paštika, jedlá želatína, jedlé oleje, koncentrované vývary, zeleninové polévky, přípravky pro zeleninové polévky, zeleninové šťávy na vaření, jogurt.
(590) Barevná
(730) **VINACORP, s.r.o.**, Nádražní 272, Hostivice, 25301, CZ

- (210) **O-444930**
(220) 30.01.2007
(320) 30.01.2007
(511) 1, 5, 10

- (540) **Hypro-Oss**
(510) (1) biopolymery na bázi kolagenu a jeho derivátů a/nebo glykosaminoglykánů; (5) kostní cementy pro chirurgické a ortopedické účely, zejména na bázi atelokolagenových přípravků (s jinými přírodními proteiny); (10) chirurgické implantáty k výplni kostních defektů, zejména na bázi atelokolagenových přípravků (s jinými přírodními proteiny).
(730) **Hypro Otrokovice, s.r.o.**, Přístavní 568, Otrokovice, 76502, CZ
(740) SPUR, a.s., Ing. Jan Görig, Třída T. Bati 299, Zlín, 76422

- (210) **O-444968**
(220) 30.01.2007
(320) 30.01.2007
(511) 35, 41
(540)



- (510) (35) propagační, reklamní a inzertní činnost, Public Relations, zprostředkování reklamní, inzertní a propagační činnosti prostřednictvím jakéhokoliv média, prostřednictvím telefonní sítě nebo datové sítě nebo informační sítě, reklamní materiály (aktualizace), reklamní agentura, rozšiřování a zasilání reklamních materiálů, především periodických a neperiodických publikací a tiskovin, vydávání reklamních textů, rozhlasová a televizní reklama, prezentace uživatelů na stránkách World Wide Web v počítačové síti Internet, poskytování obchodních informací a jiných informačních produktů reklamního charakteru včetně tiskařských výrobků, on-line inzerce, činnost organizačních a ekonomických poradců, ekonomické prognózy, komerční informační kancelář, systemizace informací do počítačové databáze, obchodní průzkum, průzkum trhu, zprostředkovatelská činnost v oblasti obchodu, marketingu, reklamy, inzerce, výstav s obchodním zaměřením, pomoc při řízení obchodní činnosti, služby a poradenství v obchodní činnosti, marketingové studie, organizační poradenství, zprostředkovávání obchodních kontaktů, provádění obchodních operací, komerční využití Internetu v oblastech komerčních internetových médií a vyhledávacích služeb; (41) nakladatelství a vydavatelství periodických a neperiodických publikací v tištěné i elektronické podobě, činnost knižních klubů, ediční činnost, publikační činnost, poradenská a zprostředkovatelská činnost v oboru vydavatelství a nakladatelství.
(590) Barevná
(730) **Stanford, a.s.**, Provaznická 397/13, Praha 1, 11000, CZ
(740) BOHEMIA PATENT Patentová & známková kancelář, Ing. Jana Vandělíková, Havanská 17, Praha 7, 17000

- (210) **O-444969**
(220) 30.01.2007
(320) 30.01.2007
(511) 35, 41
(540)



- (510) (35) propagační, reklamní a inzertní činnost, Public Relations, zprostředkování reklamní, inzertní a propagační činnosti prostřednictvím jakéhokoliv média, prostřednictvím telefonní sítě nebo datové sítě nebo informační sítě, reklamní materiály (aktualizace), reklamní agentura, rozšiřování a zasilání reklamních materiálů, především periodických a neperiodických publikací a tiskovin, vydávání reklamních textů, rozhlasová a televizní reklama, prezentace uživatelů na stránkách World Wide

Web v počítačové síti Internet, poskytování obchodních informací a jiných informačních produktů reklamního charakteru včetně tiskařských výrobků, on-line inzerce, činnost organizačních a ekonomických poradců, ekonomické prognózy, komerční informační kancelář, systemizace informací do počítačové databáze, obchodní průzkum, průzkum trhu, zprostředkovatelská činnost v oblasti obchodu, marketingu, reklamy, inzerce, výstav s obchodním zaměřením, pomoc při řízení obchodní činnosti, služby a poradenství v obchodní činnosti, marketingové studie, organizační poradenství, zprostředkovávání obchodních kontaktů, provádění obchodních operací, komerční využití Internetu v oblastech komerčních internetových médií a vyhledávacích služeb; (41) nakladatelství a vydavatelství periodických a neperiodických publikací v tištěné i elektronické podobě, činnost knižních klubů, ediční činnost, publikační činnost, poradenská a zprostředkovatelská činnost v oboru vydavatelství a nakladatelství.

- (590) Barevná
(730) **Stanford, a.s.**, Provaznická 397/13, Praha 1, 11000, CZ
(740) BOHEMIA PATENT Patentová & známková kancelář, Ing. Jana Vandělíková, Havanská 17, Praha 7, 17000

- (210) **O-444974**
(220) 31.01.2007
(320) 31.01.2007
(511) 5, 16, 30, 32, 33, 35, 41
(540)

Kamikaze - green coffee

- (510) (5) léčivé cukrářské výrobky a cukrovinky s léčivými účinky, přípravky (poživatiny) obsahující biologické katalyzátory pro rekonvalescenty, posilující poživatiny, extrakty a potraviny pro zvláštní výživu, dietetické a diabetické poživatiny a potraviny pro zvláštní výživu, vitaminové přípravky, potravní doplňky pro posílení imunity organismu a zlepšení zdraví v tuhém i tekutém stavu ve formě práškových směsí, kapek, sirupů, gelů, past, tablet, šumivých tablet, pastilek, dražé, tobolek, kapslí, bonbónů, žele, prášků, vše výše uvedené pro léčebné účely, diabetické a dietetické nápoje pro léčebné účely, přírodní pramenité a kojenecké vody pro léčebné účely, obohacené vitaminové nápoje a koncentráty pro léčebné účely; (16) papír a výrobky z papíru a lepenky, spadající do této třídy, reklamní, propagační a užitkové výrobky z papíru, například etikety, kelímky, podnosy pro rychlé občerstvení (nikoli pro domácnost), papírové utěrky, ubrusy, ubrousky a ručníky, tiskoviny, periodické i neperiodické publikace, informační, reklamní a propagační letáky, plakáty, papírové billboardy, prospekty, pohlednice, mapy, průvodce, dopisní obálky, přání, kalendáře, samolepky, obtisky, vystřihovánky, omalovánky, kartičky (vizitky), balicí papír, papírové tašky, sešity, skicáky, tužky, tiskárenské a kartonážní výrobky, data a databáze na papírových nosičích, papírové reklamní stojánky, těžítka; (30) potravní doplňky neléčebné pro posílení imunity organismu a zlepšení zdraví rostlinného původu na bázi produktů spadajících do tř. 30 v tuhém i tekutém stavu ve formě práškových směsí, kapek, sirupů, gelů, past, tablet, šumivých tablet, pastilek, dražé, tobolek, kapslí, bonbónů, žele, prášků, vše výše uvedené pro neléčebné účely a v rámci této třídy, káva a náhražky, kávy, obilní vločky a jiné obilné výrobky určené k lidské výživě, müsli, čaje; (32) nealkoholické nápoje syčené i nesyčené, včetně nápojů minerálních, šumivých, iontových a energetických, sirupy, koncentráty a jiné přípravky pro přípravu nápojů, ovocné a zeleninové šťávy, mošty, ovocné nektary a nápoje z ovocných šťáv, stolní a minerální vody, diabetické a dietetické nápoje neléčebné, práškové nealkoholické nápoje, práškové přípravky a příchutě pro výrobu nealkoholických nápojů a likérů, nealkoholické aperitivy; (33) alkoholické nápoje, zejména likéry, destiláty, lihoviny, vinné nápoje, aperitivy, vína, vína a likéry pro trávení, nízkoalkoholické míchané nápoje, bowle a jiné alkoholické nápoje; (35) organizace a pořádání reklamních a propagačních akcí, promotion akcí, reklamní prezentace firem, výrobků a služeb, činnost reklamní a marketingové agentury, předvádění modelek pro reklamní účely a podporu prodeje, vč. poskytování informací s tím spojených; (41) organizace a pořádání společenských, kulturních, zábavních a sportovních akcí, soutěží a vystoupení, exhibic a závodů, tanečních párty, diskoték, technopárty, plesů, hudebních produkcí, koncertů, zábav, open air party a erotických vystoupení, vydávání periodických a neperiodických publikací a tiskovin, zejména v souvislosti s

uvedenými činnostmi.

- (730) **Dostálík Jaroslav Ing.**, Čechova 1604, Otrokovice, 76502, CZ
(740) Ing. Petr Soukup, patentový a známkový zástupce, Vídeňská 8, Olomouc, 77200

- (210) **O-445019**
(220) 01.02.2007
(320) 01.02.2007
(511) 37, 39, 40
(540)



- (510) (37) práce spojené s realizací staveb a jejich údržbou, práce spojené s restaurováním budov a jim podobných objektů, provádění tepelných, hlukových a vlhkostních izolací a opravy těchto izolací, služby spadající do oblasti stavebnictví jako služby malířů, instalatérů, topenářů a elektroinstalatérů, vodoinstalatérů, klempířů, tesařů, práce pokrývačské a související služby opravářské, služby pronájmu nářadí a konstrukčního materiálu, služby pronájmu stavebních strojů, včetně strojů pro zemní práce, sanace budov a staveb, klempířství, montáže lešení, pokrývačské služby, štukování, sádrování, povrchové čištění budov, tapetování, utěsnění (tmelení) budov, zednické služby, provádění staveb, jejich změn a odstraňování, truhlářské práce, stavebnictví a stavitelství, pozemní stavby, inženýrské stavby, stavební občanská vybavenost, stavební informace, dozor nad stavbami, zprostředkovatelská činnost v oblasti výstavby, zemní a bourací práce, zámečnictví; (39) doprava a přeprava, mezinárodní doprava a přeprava, přeprava nadměrných nákladů, kamiónová doprava, pronájem automobilů, pronájem nákladních vozidel, pronájem parkovacích ploch, pronájem skladovacích kontejnerů; (40) zámečnictví, recyklace materiálů.

- (590) Barevná
(730) **Dostál Vladimír**, Olšovec 76, Olšovec, 75301, CZ
(740) HALAXOVÁ & HALAXOVÁ, TETRAPAT, RNDr. Zdeňka Halaxová, Horní náměstí 7, Olomouc, 77200

- (210) **O-445063**
(220) 01.02.2007
(320) 01.02.2007
(511) 35, 36, 41, 43
(540)



- (510) (35) organizování výstav k obchodním a reklamním účelům, propagační a reklamní činnost, průzkum; (36) prodej a pronájem nemovitostí; (41) organizování výstav k výchovným a kulturním účelům, agenturní činnost v oblasti kultury, pořádání audiovizuálních představení a koncertů, výstav, divadelních, filmových a výtvarných děl, slavností a oslav, sportovních akcí; (43) dočasné ubytování.
(730) **Sedláček Jan**, U Tvrze 1, Třebotov, 25226, CZ
Sedláčková Renáta, U Tvrze 1, Třebotov, 25226, CZ
(740) PROPATENT, Ing. Vlasta Sedláčková, Ke Kateřinkám 1393, Praha 4, 14900

- (210) **O-445073**
(220) 02.02.2007
(320) 02.02.2007
(511) 1, 2, 3, 4, 5, 6, 8, 9, 11, 12, 13, 16, 17, 18, 19, 20, 21, 22, 24, 25, 26, 27, 28, 29, 30, 31, 32, 33, 34, 39

(540)



- (510) (1) hnojiva, insekticidy, přípravky na ochranu květin, lepidla pro průmysl, rašelina, chemické látky na konzervování potravin, třísloviny; (2) barvy, nátěry, laky, antikoroziní prostředky a prostředky proti deteriorizaci dřeva, barviva, mořidla; (3) prostředky na praní a bělení, prostředky na čištění, leštění, odmašťování a broušení, mýdla, parfumerie, vonné oleje, kosmetika, vlasové vody, zubní pasty; (4) technické oleje a tuky (vyjma potravinářských olejů a potravinářských tuků a éterických olejů), maziva, prostředky na vázání prachu, svíčky a knoty; (5) potraviny pro batolata, náplasti, obvazový materiál, dezinfekční prostředky, výrobky pro hubení škodlivých zvířat, fungicidy, herbicidy; (6) kabely a dráty (nikoli pro elektrické účely), kovové trubky; (8) nože, vidličky, lžičky, sečné a bodné zbraně, holicí přístroje, břitvy, kancelářské nůžky, rýče, motyky, kosa, srpy; (9) cestovní rádia, rádia pro domácnost, radiomagnetofony, kompaktní audiozařízení, rádia s hodinami, tunery, reproduktory, rozhlasová zařízení, monitory, kamerové přístroje, magnetofonové přístroje, mikrofony, autorádia, televizory, fotografické, filmové, optické přístroje a nástroje, mluvicí přístroje, registrační pokladny, počítačové stroje, hasicí přístroje; (11) osvětlovací zařízení a osvětlovací tělesa pro potřeby kancelářské a pro domácnost, lustry, lampy, svítidla a žárovky, zařízení na topení, výrobu páry, vaření, chlazení, sušení, větrání, zařízení k rozvodu vody, sanitární zařízení; (12) jízdní kola, kajaky, nafukovací čluny; (13) ohňostroje; (16) papír, papírové ručníky, papírové ubrousky, filtrovací papír, papírové kapesníky, toaletní papír, papírové pleny, balicí sáčky z papíru, odpadkové pytle z papíru nebo umělé hmoty, lepenka (kartón), krabice a jiné nádoby k balení z kartónu, tiskoviny, noviny a časopisy, knihy, vazačské nitě, lněné vazby, umělé a kožené vazby, fotografie, lepidla na papír a psací potřeby, modelovací hmoty, malířská plátna, tuše, malířské palety, malířské podstavce, mořidla, štětce, upevňovací držáky pro tužky, podstavce pro rozevřené písemnosti, pořadače a kryty na písemnosti, držáky na pera a tužky, stolní zařízení na ořezávání tužek, stolní psací soupravy, misky na držáky plnicích per, stolní psací podložky, otevírače dopisů, razítka, razítkovací podušky, držáky na razítka, barvicí pásky, kartotékové krabice, děrovačky, pultové pořadače, koše na odpadky, zařízení ke spojování písemností, zařízení na oddělování spojení písemností, odkládací zařízení pro spojování písemností, kroužkové bloky, konferenční složky, složky na písemnosti, složky na dokumenty s kroužkovým uzávěrem, sešity na psaní a počítání, poznámkové sešity, slovníčky, úkolové sešity; (17) guma, azbest, slída, ohebné trubky nekovové; (18) kůže a imitace kůže, příruční tašky, tašky na spisy, kosmetické tašky a kufříky, cestovní necesery, náprsní tašky, peněženky, pouzdra na klíče, pouzdra na řídicí průkazy, kožky a kožešiny, cestovní a příruční kufříky, deštníky, slunečníky, procházkové hole, biče; (19) trámy, prkna, dřevěné panely, překližka, cihly, tabulové okenní sklo, tvárnice, podlahové krytiny, přírodní a umělé kámen, cement, vápno, malta, sádra, šterk; (20) nábytek, zrcadla, rámy, zboží (je-li obsaženo ve tř. 20) ze dřeva, korku, rohožového pletiva, mořské pěny, celulóidu a látek nahrazujících tyto materiály, nebo z umělých hmot, zejména uzavíratelné přepravní a skladové zásobníky, kování nábytku, krabice, koše, slámníky, podušky; (21) přenosné nádoby pro domácnost a kuchyně (nikoliv z ušlechtilých ocelí nebo plátovaných), koše na papír, hřebeny a houby, kartáče, skleněné zboží, porcelán a kameniny, zejména talíře, šálky, podšálky, konvičky, misky, teriny, pivní žejdlíky, pivní poháry, misky, nádoby na marmeládu a džemy, soupravy na sůl-pepř-olej, soupravy na cukr a smetanu, soupravy pro ocet a olej, kompotové soupravy, ovocné mísy, poháry na míchané koktejly, porcelánové, skleněné a keramické zboží se stříbrnou nebo zlatou dekorací nebo platinováním; (22) plachty, pytle pro přepravu a skladování hromadného zboží, materiály k polstrování (žině, vycpávkový kapok, peří, mořské řasy, surová vlákna na předění); (24) lůžkové povlečení a materiály k prostírání stolů,

textilní zboží, není-li obsaženo v jiných třídách, zejména ručníky, potahový materiál na nábytek, záclony, závěsy, dekorativní materiály; (25) šaty, košile, kalhoty, trénigové obleky, svetry, koupací oděvy, slippy, spodní prádlo, spodničky, lyžařské větrovky, čepice, dámské kostýmy, obleky, trička, dámské boty, pánské boty, sportovní obuv, sandály, holínky, kozačky, výletní obuv, domácí obuv a dětská obuv; (26) krajky a výšivky, pásky a tkaničky, knoflíky, háčky, osičky, špendlíky, jehly, umělé květiny; (27) koberce, linolea a jiné zboží sloužící jako povrch podlahy, zejména povrchy podlahy z umělé hmoty nebo gumy, malé koberce, běhouny, předložky, kobercové podlahy, kobercové dlaždice, předložky okolo postelí, tapety (s výjimkou textilních tapet); (28) hry, hrací karty, digitální hry, hlavolamy, hračky, hračky mechanické, elektromechanické a řízené na dálku, stavebnice, loutky, panenky, modely aut, vláčky, autodráhy, míče; (29) maso, ryby, drůbež, zvěřina, extrakty z masa, konzervované, sušené, vařené a mražené ovoce a zelenina, želé, džemy, vajíčka, mléko, sýry, jogurty, máslo, smetana, kondenzované mléko, tvaroh, kuchyňské oleje a tuky, konzervy; (30) káva, čaj, kakao, cukr, rýže, tapioka, ságo, náhražky kávy, mouka, vločky, kroupy, krupice, kukuřičné vločky, hnětená kukuřice, chléb, bisquity, koláče, jemné pečivo, cukrovinky, zmrzlina, med, melasové sirupy, droždí, prášek na pečení, sůl, hořčice, pepř, ocet, koření; (31) brambory, semeníky, květinové cibulky a hlízy, čerstvé ovoce a zelenina, krmiva, slad; (32) pivo, minerální vody, sirupy, ovocné sirupy, ovocné koncentráty, limonádové prášky k přípravě nealkoholických nápojů; (33) vína, lihoviny, likéry; (34) popelníky, zapalovače, hořlaviny pro zapalovače, zápalky; (39) balení a skladování zboží.

(590) Barevná

(730) **TEMPO, obchodní družstvo**, Horní náměstí 104/1, Opava, 74638, CZ

(210) **O-445074**

(220) 02.02.2007

(320) 02.02.2007

(511) 1, 2, 3, 4, 5, 6, 8, 9, 11, 12, 13, 16, 17, 18, 19, 20, 21, 22, 24, 25, 26, 27, 28, 29, 30, 31, 32, 33, 34, 39

(540)

TEMPO, obchodní družstvo

- (510) (1) hnojiva, insekticidy, přípravky na ochranu květin, lepidla pro průmysl, rašelina, chemické látky na konzervování potravin, třísloviny; (2) barvy, nátěry, laky, antikoroziní prostředky a prostředky proti deteriorizaci dřeva, barviva, mořidla; (3) prostředky na praní a bělení, prostředky na čištění, leštění, odmašťování a broušení, mýdla, parfumerie, vonné oleje, kosmetika, vlasové vody, zubní pasty; (4) technické oleje a tuky (vyjma potravinářských olejů a potravinářských tuků a éterických olejů), maziva, prostředky na vázání prachu, svíčky a knoty; (5) potraviny pro batolata, náplasti, obvazový materiál, dezinfekční prostředky, výrobky pro hubení škodlivých zvířat, fungicidy, herbicidy; (6) kabely a dráty (nikoli pro elektrické účely), kovové trubky; (8) nože, vidličky, lžičky, sečné a bodné zbraně, holicí přístroje, břitvy, kancelářské nůžky, rýče, motyky, kosa, srpy; (9) cestovní rádia, rádia pro domácnost, radiomagnetofony, kompaktní audiozařízení, rádia s hodinami, tunery, reproduktory, rozhlasová zařízení, monitory, kamerové přístroje, magnetofonové přístroje, mikrofony, autorádia, televizory, fotografické, filmové, optické přístroje a nástroje, mluvicí přístroje, registrační pokladny, počítačové stroje, hasicí přístroje; (11) osvětlovací zařízení a osvětlovací tělesa pro potřeby kancelářské a pro domácnost, lustry, lampy, svítidla a žárovky, zařízení na topení, výrobu páry, vaření, chlazení, sušení, větrání, zařízení k rozvodu vody, sanitární zařízení; (12) jízdní kola, kajaky, nafukovací čluny; (13) ohňostroje; (16) papír, papírové ručníky, papírové ubrousky, filtrovací papír, papírové kapesníky, toaletní papír, papírové pleny, balicí sáčky z papíru, odpadkové pytle z papíru nebo umělé hmoty, lepenka (kartón), krabice a jiné nádoby k balení z kartónu, tiskoviny, noviny a časopisy, knihy, vazačské nitě, lněné vazby, umělé a kožené vazby, fotografie, lepidla na papír a psací potřeby, modelovací hmoty, malířská plátna, tuše, malířské palety, malířské podstavce, mořidla, štětce, upevňovací držáky pro tužky, podstavce pro rozevřené písemnosti, pořadače a kryty na písemnosti, držáky na pera a tužky, stolní zařízení na ořezávání tužek, stolní psací soupravy, misky na držáky plnicích per, stolní psací podložky, otevírače dopisů, razítka, razítkovací podušky, držáky na razítka, barvicí pásky, kartotékové krabice, děrovačky,

pultové pořadače, koše na odpady, zařízení ke spojování písemností, zařízení na oddělování spojení písemností, odkládací zařízení pro spojování písemností, kroužkové bloky, konferenční složky, složky na písemnosti, složky na dokumenty s kroužkovým uzávěrem, sešity na psaní a počítání, poznámkové sešity, slovníčky, úkolové sešity; (17) guma, azbest, slída, ohebné trubky nekovové; (18) kůže a imitace kůže, příruční tašky, tašky na spisy, kosmetické tašky a kufříky, cestovní necesery, náprsní tašky, peněženky, pouzdra na klíče, pouzdra na řidičské průkazy, kožky a kožešiny, cestovní a příruční kufříky, deštníky, slunečníky, procházkové hole, biče; (19) trámy, prkna, dřevěné panely, překližka, cihly, tabulové okenní sklo, tvárnice, podlahové krytiny, přírodní a umělý kámen, cement, vápno, malta, sádra, štěrky; (20) nábytek, zrcadla, rámy, zboží (je-li obsaženo ve tř. 20) ze dřeva, korku, rohožového pletiva, mořské pěny, celulóidu a látek nahrazujících tyto materiály, nebo z umělých hmot, zejména uzavíratelné přepravní a skladové zásobníky, kování nábytku, krabice, koše, slavníky, podušky; (21) přenosné nádoby pro domácnost a kuchyně (nikoliv z ušlechtilých ocelí nebo plátovaných), koše na papír, hřebeny a houby, kartáče, skleněné zboží, porcelán a kameniny, zejména talíře, šálky, podšálky, konvičky, misky, teriny, pивní žejdlíky, pивní poháry, misky, nádoby na marmeládu a džemy, soupravy na sůl-pepř-olej, soupravy na cukr a smetanu, soupravy pro ocet a olej, vycpávkové soupravy, ovocné misky, poháry na míchané koktejly, porcelánové, skleněné a keramické zboží se stříbrnou nebo zlatou dekorací nebo platinováním; (22) plachty, pytle pro přepravu a skladování hromadného zboží, materiály k polstrování (žíně, vycpávkový kapok, peří, mořské řasy, surová vlákna na předení); (24) lůžkové povlečení a materiály k prostírání stolů, textilní zboží, není-li obsaženo v jiných třídách, zejména ručníky, potahový materiál na nábytek, záclony, závěsy, dekorační materiály; (25) šaty, košile, kalhoty, trénigové obleky, svetry, koupací oděvy, slipy, spodní prádlo, spodničky, lyžařské větrovky, čepice, dámské kostýmy, obleky, trička, dámské boty, pánské boty, sportovní obuv, sandály, holínky, kozačky, výletní obuv, domácí obuv a dětská obuv; (26) krajky a výšivky, pásky a tkaničky, knoflíky, háčky, osičky, špendlíky, jehly, umělé květiny; (27) koberce, linolea a jiné zboží sloužící jako povrch podlahy, zejména povrchy podlahy z umělé hmoty nebo gumy, malé koberce, běhouny, předložky, kobercové podlahy, kobercové dlaždice, předložky okolo postelí, tapety (s výjimkou textilních tapet); (28) hry, hrací karty, digitální hry, hlavolamy, hračky, hračky mechanické, elektromechanické a řízené na dálku, stavebnice, loutky, panenky, modely aut, vláčky, autodráhy, míče; (29) maso, ryby, drůbež, zvěřina, extrakty z masa, konzervované, sušené, vařené a mražené ovoce a zelenina, želé, džemy, vajíčka, mléko, sýry, jogurty, máslo, smetana, kondenzované mléko, tvaroh, kuchyňské oleje a tuky, konzervy; (30) káva, čaj, kakao, cukr, rýže, tapioka, ságo, náhražky kávy, mouka, vločky, kroupy, krupice, kukuřičné vločky, hnětená kukuřice, chléb, bisquity, koláče, jemné pečivo, cukrovinky, zmrzlina, med, melasové sirupy, droždí, prášek na pečení, sůl, hořčice, pepř, ocet, koření; (31) brambory, semeníky, květinové cibulky a hlízy, čerstvé ovoce a zelenina, krmiva, slad; (32) pivo, minerální vody, sirupy, ovocné sirupy, ovocné koncentráty, limonádové prášky k přípravě nealkoholických nápojů; (33) vína, lihoviny, likéry; (34) popelníky, zapalovače, hořlaviny pro zapalovače, zápalky; (39) balení a skladování zboží.

(730) **TEMPO, obchodní družstvo**, Horní náměstí 104/1, Opava, 74638, CZ

(210) **O-445187**

(220) 06.02.2007

(320) 06.02.2007

(511) 17, 19

(540)

ESTEROL

(510) (17) izolační materiály; (19) stavební hmoty nekovové, podlahy nekovové.

(730) **PREMIX, spol. s.r.o.**, Libiř 1, Neratovice, 27711, CZ

(210) **O-445252**

(220) 08.02.2007

(320) 08.02.2007

(511) 5, 34

(540)

PAIPO

(510) (5) inhalátory naplněné prostředkem k osvěžení dechu - pro léčebné účely (odvykání kouření); (34) inhalátory naplněné prostředkem k osvěžení dechu - ne pro léčebné účely.

(730) **2.000 s.r.o.**, U Hřebčince 2536, Písek, 39701, CZ

(210) **O-445603**

(220) 19.02.2007

(320) 19.02.2007

(511) 8, 21, 26, 35

(540)

SOLINBERG s.r.o.

(510) (8) manikúrové soupravy, elektrické manikúrové soupravy, kleště na nehty, kleštičky na kůži, nůžky, břitvy, přístroje elektrické i neelektrické na odstraňování chloupků, štípačky, škrabky na chodidla, pilníky na nehty, pinzety, kleště na řasy, nože, strojky na stříhání vlasů (elektrické i neelektrické) zařízení na propichování ušních boltečů, kulmy na ondulování vlasů; (21) hřebeny, kartáče na vlasy, kartáčky v této třídě, štětky v této třídě včetně holicích, kosmetické náčiní včetně kosmetických štětců a neceserů, vše v této třídě; (26) natáčky do vlasů s výjimkou elektrických, sponky do vlasů; (35) průzkum trhu, předvádění zboží, pomoc při řízení obchodní činnosti, obchodní nebo podnikatelské informace, reklama.

(730) **Solinberg s.r.o.**, Křižíkova 27/70, Praha 8, 18600, CZ

(740) Ing. Tomáš Pavlica, Lohanského 846/21, Praha 5, 15200

(210) **O-445604**

(220) 19.02.2007

(320) 19.02.2007

(511) 8, 21, 26, 35

(540)

TRIANGEL

(510) (8) manikúrové soupravy, elektrické manikúrové soupravy, kleště na nehty, kleštičky na kůži, nůžky, břitvy, přístroje elektrické i neelektrické na odstraňování chloupků, štípačky, škrabky na chodidla, pilníky na nehty, pinzety, kleště na řasy, nože, strojky na stříhání vlasů (elektrické i neelektrické) zařízení na propichování ušních boltečů, kulmy na ondulování vlasů; (21) hřebeny, kartáče na vlasy, kartáčky v této třídě, štětky v této třídě včetně holicích, kosmetické náčiní včetně kosmetických štětců a neceserů, vše v této třídě; (26) natáčky do vlasů s výjimkou elektrických, sponky do vlasů; (35) průzkum trhu, předvádění zboží, pomoc při řízení obchodní činnosti, obchodní nebo podnikatelské informace, reklama.

(730) **Solinberg s.r.o.**, Křižíkova 27/70, Praha 8, 18600, CZ

(740) Ing. Tomáš Pavlica, Lohanského 846/21, Praha 5, 15200

(210) **O-445605**

(220) 19.02.2007

(320) 19.02.2007

(511) 8, 21, 35

(540)



(510) (8) manikúrové soupravy, elektrické manikúrové soupravy, kleště na nehty, kleštičky na kůži, nůžky, břitvy, přístroje elektrické i neelektrické na odstraňování chloupků, štípačky, škrabky na chodidla, pilníky na nehty, pinzety, kleště na řasy, nože, strojky na stříhání vlasů (elektrické i neelektrické) zařízení na propichování ušních boltečů, kulmy na ondulování vlasů; (21) hřebeny, kartáče na vlasy, kartáčky v této třídě, štětky v této třídě včetně holicích, kosmetické náčiní včetně kosmetických štětců a neceserů, vše v této třídě; (35) průzkum trhu, předvádění zboží, pomoc při řízení obchodní činnosti, obchodní nebo podnikatelské informace, reklama.

(730) **Solinberg s.r.o.**, Křižíkova 27/70, Praha 8, 18600, CZ

(740) Ing. Tomáš Pavlica, Lohanského 846/21, Praha 5, 15200

(210) **O-445606**
(220) 19.02.2007
(320) 19.02.2007
(511) 8, 21, 35
(540)

BEIRON

(510) (8) manikúrové soupravy, elektrické manikúrové soupravy, kleště na nehty, kleštičky na kůži, nůžky, břitvy, přístroje elektrické i neelektrické na odstraňování chloupků, štípačky, škrabky na chodidla, pilníky na nehty, pinzety, kleště na řasy, nože, stroje na stříhání vlasů (elektrické i neelektrické) zařízení na propichování ušních boltců, kulmy na ondulování vlasů; (21) hřebeny, kartáče na vlasy, kartáčky v této třídě, štětky v této třídě včetně holicích, kosmetické náčiní včetně kosmetických štětců a necesérů, vše v této třídě; (35) průzkum trhu, předvádění zboží, pomoc při řízení obchodní činnosti, obchodní nebo podnikatelské informace, reklama.

(730) **Solinberg s.r.o.**, Křížkova 27/70, Praha 8, 18600, CZ
(740) Ing. Tomáš Pavlica, Lohniského 846, Praha 5, 15200

(210) **O-445786**
(220) 23.02.2007
(320) 23.02.2007
(511) 6, 11, 20, 35
(540)

INTEDOOR

(510) (6) nábytková kování (kovová), kovové závěsy, úchyty dvířek a zásuvek (kovové), nábytkové nohy a podstavce (kovové), vodovodní ventily a baterie (kovové); (11) závěsná a nástěnná osvětlení, osvětlovací tělesa, světelné rampy, umyvadla; (20) koupelnový nábytek, koupelnové skříňky, skříňky se zrcadlem, skříňky s umyvadlem, resp. s umyvadly, skříňky s osvětlením, doplňkové skříňky, nástěnné police, zrcadla, nábytková kování (nekovová), nekovové závěsy, úchyty dvířek a zásuvek (nekovové), nábytkové nohy a podstavce (nekovové), vodovodní ventily a baterie z umělých hmot; (35) inzertní, propagační a reklamní činnost a akce prostřednictvím tisku, rozhlasu a obrazového přenosu nebo záznamu, obchodní reklama, zprostředkování reklamy a propagace, využití Internetu v reklamě, propagaci a obchodu, zprostředkovatelské služby a marketing v oblasti obchodu a obchodních služeb, obchodní nebo podnikatelské informace, pronájem reklamních materiálů, pronájem reklamních ploch, vydávání reklamních, propagačních a inzertních tisků všeho druhu v písemné i obrazové formě uplatněných na výrobcích, reklamních předmětech, obalech, na plošných nosičích, distribuce reklamních prospektů, projektů, katalogů a vzorků, obchodní zastupování tuzemských a zahraničních firem, správa obchodních zájmů třetích osob, koncepce a projekty rozvoje firem, zprostředkování nákupu a prodeje výrobků a služeb v uvedených oborech, organizování propagačních a komerčních akcí, předvádění zboží, distribuce zboží k reklamním účelům, direct mailing, marketingové průzkumy a testování trhu, obchodní analýzy a rešerše, marketingová strategie, marketingové plány a poradenství, organizování a pořádání výstav k obchodním a reklamním účelům, obchodní konzultační informace a poradenské služby ve vztahu k uvedeným výrobkům a službám, poradenství v otázkách ekonomiky podnikání a organizace podnikání, pomoc při řízení obchodní činnosti, obchodní administrativa, informační servis o dodávaném zboží a poskytovaných službách prostřednictvím Internetu, zprostředkovatelská činnost v oblasti obchodu a obchodních služeb prostřednictvím Internetu.

(730) **INTEDOOR spol. s r.o.**, Československé armády 348, Cvikov, 47154, CZ
(740) Ing. Václav Strnad, Rychtářská 375/31, Liberec 14, 46014

(210) **O-445787**
(220) 23.02.2007
(320) 23.02.2007

(511) 6, 11, 20, 35
(540)

INTEDOOR

...den začínáte s námi
...deň začínate s námi

(510) (6) nábytková kování (kovová), kovové závěsy, úchyty dvířek a zásuvek (kovové), nábytkové nohy a podstavce (kovové), vodovodní ventily a baterie (kovové); (11) závěsná a nástěnná osvětlení, osvětlovací tělesa, světelné rampy, umyvadla; (20) koupelnový nábytek, koupelnové skříňky, skříňky se zrcadlem, skříňky s umyvadlem, resp. s umyvadly, skříňky s osvětlením, doplňkové skříňky, nástěnné police, zrcadla, nábytková kování (nekovová), nekovové závěsy, úchyty dvířek a zásuvek (nekovové), nábytkové nohy a podstavce (nekovové), vodovodní ventily a baterie z umělých hmot; (35) inzertní, propagační a reklamní činnost a akce prostřednictvím tisku, rozhlasu a obrazového přenosu nebo záznamu, obchod a obchodní reklama, zprostředkování reklamy a propagace, využití Internetu v reklamě, propagaci a obchodě, zprostředkovatelské služby a marketing v oblasti obchodu a obchodních služeb, obchodní nebo podnikatelské informace, pronájem reklamních materiálů, pronájem reklamních ploch, vydávání reklamních, propagačních a inzertních tisků všeho druhu v písemné i obrazové formě uplatněných na výrobcích, reklamních předmětech, obalech, na plošných nosičích, distribuce prospektů, projektů, katalogů a vzorků, obchodní zastupování tuzemských a zahraničních firem, správa obchodních zájmů třetích osob, koncepce a projekty rozvoje firem, zprostředkování nákupu a prodeje výrobků a služeb v uvedených oborech, organizování propagačních a komerčních akcí, předvádění zboží, distribuce zboží k reklamním účelům, direct mailing, marketingové průzkumy a testování trhu, obchodní analýzy a rešerše, marketingová strategie, marketingové plány a poradenství, organizování a pořádání výstav k obchodním a reklamním účelům, obchodní konzultační informace a poradenské služby ve vztahu k uvedeným výrobkům a službám, poradenství v otázkách ekonomiky podnikání a organizace podnikání, pomoc při řízení obchodní činnosti, obchodní administrativa, informační servis o dodávaném zboží a poskytovaných službách prostřednictvím Internetu, zprostředkovatelská činnost v oblasti obchodu a obchodních služeb prostřednictvím Internetu.

(730) **INTEDOOR spol. s r.o.**, Československé armády 348, Cvikov, 47154, CZ

(740) Ing. Václav Strnad, Rychtářská 375/31, Liberec 14, 46014

(210) **O-445791**
(220) 23.02.2007
(320) 23.02.2007
(511) 25, 32, 41
(540)

Kolo pro život

(510) (25) oděvy, sportovní oděvy, obuv, sportovní obuv; (32) minerální vody, šumivé nápoje a jiné nápoje nealkoholické, nápoje a šťávy ovocné, sirupy a jiné přípravky k zhotovení nápojů; (41) výchova, školení (formace), zábava, sportovní a kulturní aktivity, organizování sportovních soutěží.

(730) **ČS MTB Team s.r.o.**, Bořivojova 1780, Roztoky u Prahy, 25263, CZ

(740) Bc. Kamil Kolátor, Palackého 4460/7, Jablonec nad Nisou, 46601

(210) **O-445840**
(220) 26.02.2007
(320) 26.02.2007
(511) 28, 35, 41, 42
(540)

Království masek

(510) (28) hry, hračky; (35) reklamní a propagační činnost; (41) výchovné a vzdělávací aktivity, sportovní a kulturní aktivity poskytující rozptýlení a rekreaci osob; (42) návrh a vývoj počítačového software.

(730) **Sion - Nová generace**, Na Kotli 1201, Hradec Králové, 50009, CZ

(210) **O-445859**

(220) 26.02.2007
(320) 26.02.2007
(511) 28, 35, 41, 42

Hradecká drakiáda

(510) (28) hry, hračky; (35) reklamní a propagační činnost; (41) výchovně vzdělávací aktivity, zábavní, sportovní a kulturní aktivity poskytující rozptýlení a rekreaci osob; (42) návrh a vývoj počítačového software.

(730) **Sion - Nová generace**, Na Kotli 1201, Hradec Králové, 50009, CZ

(210) **O-445885**

(220) 27.02.2007
(320) 27.02.2007
(511) 16, 24, 25, 26, 35, 38, 41, 45
(540)



(510) (16) papír, lepenka a výrobky z těchto materiálů, které nejsou zařazeny do jiných tříd, tiskárenské výrobky, potřeby pro knižní vazby, fotografie, papírenské zboží, učební a vyučovací pomůcky s výjimkou přístrojů; (24) tkaniny a textilní výrobky, které nejsou uvedené v jiných třídách; (25) oděvy, obuv, kloboučnické zboží; (26) krajky a výšivky, stuhy a tkaničky; (35) propagační činnost, reklama, pomoc při řízení obchodní činnosti, obchodní administrativa, kancelářské práce; (38) spoje (komunikace); (41) výchova, vzdělávání, zábava, sportovní a kulturní aktivity; (45) právní služby, osobní a sociální služby poskytované ostatními za účelem uspokojování potřeb jednotlivců.

(590) Barevná

(730) **European Police Association-CZ, o.s.**, V Závětrí 1478/6, Praha 7 - Holešovice, 17000, CZ

(210) **O-445892**

(220) 27.02.2007
(320) 27.02.2007
(511) 3, 9, 21
(540)

HABANA

(510) (3) spray na čištění brýlových skel; (9) optické přístroje, dalekohledy, dalekoměry, optické výrobky všeho druhu, zejména brýle, brýlové obruby, brýle sluneční, brýle proti slunci, brýle sportovní, brýle ochranné, brýlová skla, čočky kontaktní, čočky optické, pouzdra na brýle, brýlové závěsy ze šňůrek či řetízků; (21) hadříky na čištění brýlových skel.

(730) **ATTACK MEDIA, s.r.o.**, U Habrovky 247/11, Praha 4, 14000, CZ

(740) Ing. Zdeněk Kučera, Padělký 548, P.O.BOX 92, Slušovice, 76315

(210) **O-445893**

(220) 27.02.2007
(320) 27.02.2007
(511) 3, 9, 21
(540)

HAVANA

(510) (3) spray na čištění brýlových skel; (9) optické přístroje, dalekohledy, dalekoměry, optické výrobky všeho druhu, zejména brýle, brýlové obruby, brýle sluneční, brýle proti slunci, brýle sportovní, brýle ochranné, brýlová skla, čočky kontaktní, čočky optické, pouzdra na brýle, brýlové závěsy ze šňůrek či řetízků; (21) hadříky na čištění brýlových skel.

(730) **ATTACK MEDIA, s.r.o.**, U Habrovky 247/11, Praha 4, 14000, CZ

(740) Ing. Zdeněk Kučera, Padělký 548, P.O.BOX 92, Slušovice, 76315

(210) **O-445919**

(220) 27.02.2007
(320) 27.02.2007
(511) 6, 7, 8, 9, 11, 16, 21
(540)



(510) (6) kovové potřeby zámečnické a klempířské, kovové trubky a kovové výrobky využívané pro výrobu elektrospotřebičů a jejich příslušenství, drátěný program jako závěsné systémy, háčky a věšáky kovové; (7) stroje a obráběcí stroje, motory, elektrotechnické výrobky pro průmysl a domácnosti, elektrické stroje a přístroje na čištění, elektrické mlýnky (pro domácnost), elektrické otvírače plechovek, elektricky poháněné kartáče, hnětačí stroje, elektrické stroje a přístroje na čištění koberců pomocí šampónů, kráječe chleba (stroje), kuchyňské elektrické roboty, kuchyňské elektrické stroje, stroje a přístroje na leštění, elektrické lisovací stroje na odpad, lisy na vinné hrozny, elektrické lisy na ovoce pro domácnost, mandly, masové mlýnky (stroje), mechanické ruční nástroje a nářadí, michací zařízení, míšící kuchyňské stroje elektrické, mixéry (stroje), mlýnky elektrické pro domácnost, mlýnky na kávu, jiné než na ruční pohon, myčky na nádobí, elektrické nože, nůžky (strojky) na střihání zvířecí srsti, nůžky elektrické, odsavače prachu a jiných nečistot, elektrické kuchyňské roboty, rozprašovače vůni nebo dezinfekčních prostředků (jako příslušenství k vysavačům), škrabací stroje na zeleninu, šlehače (elektrické) pro domácnost, stroje na výrobu těstovin, lisy na vinné hrozny, vysavače prachu, hadice k vysavačům prachu, příslušenství pro rozptylování vůni a dezinfekčních přípravků pro vysavače prachu, vysávání prachu, čisticí zařízení pro vysavače prachu, strojky na zmrzlinu, škrabače brambor, jiné elektrické nářadí a nástroje poháněné elektrickým motorem nebo jiným mechanickým pohonem v rámci této třídy, přístroje pro hermetické uzavření a odsávání vzduchu, strojky na svařování plastových fólií, elektrické nářadí, zejména elektrické ruční vrtačky, elektrické šroubováky, brusky, pilky, hoblíky a ostatní nástroje poháněné elektrickým motorem nebo jiným mechanickým pohonem spadající do této třídy; (8) nástroje a nářadí ruční v rámci této třídy, vidličky, lžice, řezné nástroje, škrabky (ruční nástroje), nožifské výrobky, ruční mechanické lisy na ovoce a zeleninu, ruční zahradní technika spadající do této třídy, ruční kuchyňské přístroje, nářadí, nástroje a přípravky, depilační přístroje elektrické a neelektrické, holicí strojky elektrické nebo neelektrické, otvírače neelektrické na konzervy, kráječe na zeleninu, kulmy (na ondulování vlasů), leštičky na nehty (elektrické nebo neelektrické -), louskáčky na ořechy, s výjimkou louskáčků z drahých kovů, manikúrové soupravy (elektrické); (9) přístroje a nástroje elektrické zařazené v této třídě, přístroje a nástroje elektronické, zejména spotřební elektronika všeho druhu, televizní přístroje, magnetofony, radiopřijímače, radiomagnetofony, videomagnetofony, videopřehrávače, magnetické suporty a mechanismy na mince, zapisovací pokladny (záznam), kalkulační stroje, přístroje pro zpracování informací a výpočetní technika, hasící přístroje, audio a video záznamy, metrické konvertory, digitální kalkulačky a kalkulačky časových pásem, měřicí pásy, sluneční brýle, nahrávače zvukových kazet, triedry, elektrické akumulátory včetně pro vozidla, elektrické baterie nabíjecí, elektrické ovládací a rozvodné desky, nahrané i nenahrané nosiče informací všeho druhu, zejména videokazety, audiokazety, kompaktní disky a nosiče DVD, plastové obaly nosičů informací, diaprojektory, promítací žárovky, filmové kamery, fotoaparáty, hrací přístroje fungující po připojení na televizní přijímače, televizní hry, spotřebiče pro elektrickou tepelnou úpravu - elektrické žehličky všeho druhu, mandly, ondulační spotřebiče,

elektricky vyhřívané vlasové natáčky, nápojové automaty; (11) (540)
zařízení a výrobky pro vaření, pečení, smažení, ohřívání,
chlazení, spadající do této třídy, chladničky, mrazničky a
výrobníky ledu, elektrická, plynová a kombinovaná zařízení pro
vaření, pečení, smažení a opékání, zejména sporáky, trouby
elektrické, plynové i mikrovlnné, grily, rošty, sendvičovače,
toastovače a opékače topinek, elektrické fritovací hrnce, pánve a
pečicí formy, vařiče a varné desky, sporáky na tuhá paliva,
kávovary elektrické, stroje na espresso, instantní dávkovače horké
vody, rychlovarné konvice, zařízení větrací a klimatizační, stroje
(510) (16) tiskoviny, reklamní, propagační a informační materiály,
etikety, obaly papírové a z plastů jinde neuvedené, obaly a tašky
z papíru a plastů; (32) piva, minerální vody, šumivé nápoje a jiné
nápoje nealkoholické, nápoje a šťávy ovocné, sirupy a jiné
přípravky k zhotovování nápojů; (33) alkoholické nápoje (s
výjimkou pív), vína všeho druhu, šumivá vína, sekty; (35)
zprostředkování obchodu s víny a nealkoholickými nápoji,
marketing.
(730) **Žďárský Rostislav**, U Vily 463, Zaječí, 69105, CZ
(740) Patentová a známková kancelář, Ing. Jaromír Příkryl, Včelín
1161, Hulín, 76824



(210) **O-446005**
(220) 01.03.2007
(320) 01.03.2007
(511) 29, 30
(540)

Koření od Sindibáda

(510) (29) jedlé oleje, zahradní bylinky (konzervované -); (30) koření,
marinády (chuťové přísady), omáčky (masové -), zahradní
bylinky (koření) spadající do této třídy, ocet, omáčka sójová
ostrá, kuchyňská sůl.
(730) **Kašíková Ivana**, Živného 8, Brno, 63500, CZ

(210) **O-446022**
(220) 01.03.2007
(320) 01.03.2007
(511) 30
(540)

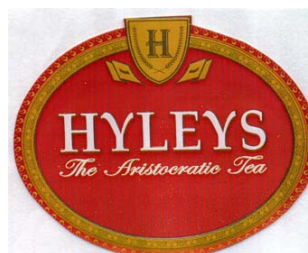

(510) (30) čaj.
(590) Barevná
(730) **Regency Teas (Pvt) Limited**, 55-74 Vauxhall Lane, Colombo
02, LK
(740) Mgr. Jiří Fiala, Jungmannova 24, Praha 1, 11000

(210) **O-446178**
(220) 07.03.2007
(320) 07.03.2007
(511) 9, 12, 35, 36, 37, 38, 39, 40, 42
(540)

CDS - Car Data System

(510) (9) přístroje pro vážení, měření, signalizaci, kontrolu (inspekci),
záchranu a přístroje pro vyučování, přístroje a nástroje pro
vedení, přepínání, přeměnu, akumulaci, regulaci nebo řízení
elektrického proudu, přístroje pro záznam, převod, reprodukci
zvuku nebo obrazu, magnetické nosiče zvukových záznamů,
zapisovací pokladny, počítačové stroje, přístroje pro zpracování
informací a počítače, nabíjecí agregáty pro elektrické baterie,
elektrické akumulátory pro vozidla, zvuková poplašná zařízení,
antény, autorádia, brýle, pouzdra na brýle, přístroje na
zaznamenávání času, dálkové ovladače, magnetické, kompaktní a
optické nosiče dat nahrané i nenahrané, hasící přístroje, jističe,
pojistky, startovací kabely, tlakoměry, rychloměry, tachometry,
ochranné přilby, ochranné oděvy - v rámci této třídy, ochranné
rukavice, otáčkoměry, ochranné plachty, audio a video přijímače,
reproduktory, spínače, teploměry, termostaty pro dopravní
prostředky, výstražné trojúhelníky pro vozidla, elektrické zámky,
zapalovače cigaret do automobilu, sluneční clony pro

(210) **O-445940**
(220) 28.02.2007
(320) 28.02.2007
(511) 16, 32, 33, 35

(730) **ETA a.s.**, Poličská 444, Hlinsko, 53916, CZ
(740) **BOHEMIA PATENT** Patentová & známková kancelář, Ing. Jana
Vandělíková, Havanská 17, Praha 7, 17000

automobily, počítačový software, elektrická zařízení, počítačový hardware a software, vše pro oblast automatizovaného zpracování pošty, zpracování a doručování zpráv a dokumentů, počítačový software pro technologii integrovaného zpracování a přenosu zpráv a informací, elektrické stroje a přístroje spadající do třídy 9, elektronické zařízení pracující na malém napětí, elektronické součástky spadající do třídy 9; (12) veškerá motorová vozidla, spadající do této třídy, náhradní díly pro motorová vozidla, veškeré autopříslušenství, spadající do této třídy (například motory pro pozemní vozidla, spojky a převodové zařízení pro pozemní vozidla, bezpečnostní pásy, volanty, brzdy, čalounění a potahy na sedadla vozidel, automobilové řetězy, automobilové bezpečnostní sedáčky pro děti, houkačky pro vozidla, kryty na automobilová kola, zavazadlové nosiče pro vozidla, nosiče jízdních kol a lyží, obytné přívěsy automobilové, opěrky hlavy na sedadla vozidel, pneumatiky, poplašná zabezpečovací zařízení pro vozidla, tažná zařízení pro vozidla, přívěsy za vozidla, stěrače skel, tlumiče pérování vozidel, zařízení pro signalizaci zpětné jízdy automobilu, zpětná zrcátka), karosérie automobilů a jejich doplňky, jízdní kola, včetně náhradních dílů a příslušenství pro jízdní kola; (35) zprostředkování obchodu s výše uvedenými výrobky, zprostředkovatelská činnost v oblasti obchodu a služeb k obchodním účelům, zprostředkování obchodních kontaktů, dražby autobazaru, zprostředkování obchodu s motorovými vozidly ojetými a novými a jejich příslušenstvím, obchodní činnost (služby, poradenství), pomoc při řízení obchodní činnosti, obchodní a podnikatelské informace, vedení účetnictví, dražby, hospodářské (ekonomické) prognózy, inzerce poštou, on-line inzerce, kanceláře dovozní a vývozní, marketingové studie, obchodní management, obchodní nebo podnikatelský průzkum, předvádění zboží, reklama (zejména televizní reklama, rozhlasová reklama, reklama on-line v počítačové síti, rozšiřování reklamních a propagačních materiálů zákazníkům, vydávání, zveřejňování, oznámení, vyhlášení, publikování reklamních, náborových, propagačních nebo inzertních textů), pronájem reklamních ploch, organizování výstav a veletrhů (obchodních, komerčních), propagace, obchodní administrativa, kancelářské práce, vyhledávání informací v počítačových souborech, poskytování obchodních informací a služeb pomocí Internetu, spojování a uspořádání dat pro Internet, správa a vedení elektronické databáze vozidel, autodoplňků a motodoplňků, kopírování nebo rozmnožování (reprodukce) dokumentů, dokladů, služby v oblasti telefonních dotazů, vypracování statistických přehledů, automatizované zpracování dat; (36) zprostředkování leasingových smluv, zejména na dopravní prostředky, finanční služby včetně leasingu, uzavírání pojistek; (37) autoopravní, autoservisy, opravy, servis a údržba motorových vozidel a služby s tím spojené, spadající do této třídy, mytí a čištění dopravních prostředků (čištění automobilů, leštění, politura), obnova motorů (použitých nebo částečně zničených), ošetřování vozidel antikorozním nátěrem, antikorozi úprava, pneumatiky - protektorování a opravy pneumatik (včetně opravy vulkanizací), čalounické opravy, montáž a demontáž motorových vozidel, montáž a demontáž autopříslušenství - v rámci této třídy; (38) provozování počítačových sítí, služby poskytované elektronickými informačními tabulemi (telekomunikační služby), poskytování telekomunikačního připojení ke globální počítačové síti, služby zabezpečující vstup do telekomunikačních sítí, telekonferenční služby, poskytování uživatelského přístupu ke globální počítačové síti, pronájem přístrojů pro přenos zpráv, služby zabezpečující audiovizuální komunikaci prostřednictvím informačních a telekomunikačních sítí, např. počítačové sítě Internet, satelitu, poskytování internetových diskusních fór, elektrická pošta, výměna zpráv, šíření a výměna informací a zpráv prostřednictvím informačních a telekomunikačních sítí, např. počítačové sítě Internet, poskytování (on-line) počítačových her z počítačových sítí; (39) doprava (automobilová, nákladní, autobusová, železniční), zprostředkovatelská činnost v oblasti motorových vozidel, odtahová služba, služby týkající se půjčování a pronájmu motorových vozidel, organizování cest, dopravní informace, služby parkování vozidel, pronájem nosičů na automobily, služby technických poradců v oblasti autodopravy, taxislužba, skladování údajů a dokumentů elektronicky uložených; (40) montáž motorových vozidel, montáž autopříslušenství - v rámci této třídy; (42) tvorba software (počítačových programů),

programování, programování počítačové, zhotovování kopií počítačových programů, převod a konverze počítačových programů a údajů (kromě fyzické konverze), převod a konverze údajů a dokumentů z fyzických médií na elektronická média, tvorba a údržba počítačových stránek (WEB) pro zákazníky, hostování na počítačových stránkách (WEB), instalace počítačových programů, návrh počítačových systémů, programování internetových databázových systémů a internetových aplikací, konstrukce WWW prezentací a řešení WWW serverů, aktualizace počítačových programů, údržba počítačových programů, pronájem času na přístup do počítačových databází, grafický design, poradenství v oblasti hardware a software.

(730) **CDS CZ s.r.o.**, Svatopluka Čecha 881/32, Karviná, Nové Město, 73506, CZ

(740) Ing. Pavel Nádvorník, Sokola Tůmy 1, Ostrava - Hulváky, 70900

(210) **O-446221**

(220) 08.03.2007

(320) 08.03.2007

(511) 4, 16, 20, 35, 42, 44

(540)

Královna feng šuej

(4) éterické oleje, svíčky a knoty; (16) tiskoviny, časopisy, periodika a knihy, fotografie, knihařské výrobky; (20) výrobky nejmenované v jiných třídách ze dřeva, korku, rákosu, vrbového proutí, z rohu, kosti, slonoviny, z kostic, želvoviny, jantaru, perleti, mošské pěny, náhražky všech těchto materiálů nebo náhražky z plastických hmot; (35) zprostředkovatelská činnost v oblasti obchodu, velkoobchod a maloobchod, export-import s výrobou ve třídách 4, 16 a 20, propagace, reklama a inzerce všemi druhy médií, marketing, zprostředkovatelská činnost v uvedených oborech a s uvedenými výrobky tříd 4, 16, 20 a službami tříd 42 a 44; (42) konzultační služby a poradenství týkající se návrhů interiérů, energetické analýzy, konzultační služby a poradenství týkající se celkového vybavení obytných a pracovních prostor ve vztahu ke zdravému životnímu stylu, poradenství a konzultace vztahující se k analýzám domů a bytů a jejich zařizování, interiérová výzdoba, interiérový design; (44) poradenská činnost v oblasti společenských věd a rozvoje osobnosti, psychologického chování a rozvoje, osobního řízení, barevné terapie a psychologie barev, zahradní architektura a design, zahradnické služby.

(730) **ELEZIONE s.r.o.**, Skřivanova 5, Brno, 60200, CZ

(740) JUDr. Petr Přehnil, Ph.D., Doležalova 3, Brno, 61600

(210) **O-446225**

(220) 08.03.2007

(320) 08.03.2007

(511) 12, 35, 36

(540)



(12) vozidla, dopravní prostředky pozemní, vzdušné nebo vodní; (35) propagační činnost, reklama, pomoc při řízení obchodní činnosti, obchodní administrativa, kancelářské práce, zprostředkování prodeje vozidel, obchodní poradenství v oblasti prodeje vozidel, sepisování smluv, zprostředkování nákupu a prodeje s novými i ojetými vozidly (osobními, dodávkovými, nákladními, motocykly i přívěsovými vozidly), reklama firmy v tisku i rozhlasových a televizních médiích, vedení firmy; (36) pojištění, služby finanční, služby peněžní, služby nemovitostní, sjednávání kompletního pojištění na vozidla, sjednávání leasingových a úvěrových smluv, sponzorství.

(730) **MAGIC - CARS s.r.o.**, Zámecká 183, Planá, 34815, CZ

(210) **O-446379**

(220) 13.03.2007

(320) 13.03.2007

(511) 29
(540)



(510) (29) masové konzervy, hotová konzervovaná jídla spadající do této třídy, sterilovaná zelenina, konzervované ovoce.
(590) Barevná
(730) Penny Market s.r.o., Jirny 353, Praha - východ, 25090, CZ
(740) JUDr. Miroslav Kupka, Levého 1532, Rakovník, 26901

(210) **O-446454**

(220) 15.03.2007
(320) 15.03.2007
(511) 9, 35, 36, 37, 38, 39, 41, 42
(540)



(510) (9) počítačový software nahraný nebo ze vzdálené počítačové sítě, software pro správu a využití dat, počítačový software stažitelný z Internetu, řídicí software pro elektrické a elektronické zařízení, software na nosičích, počítače včetně jejich částí a příslušenství, hardware výpočetní techniky nebo komunikační nebo informační techniky, elektronické databáze a databázové produkty, nosiče dat v elektronické podobě, výrobky výpočetní techniky, zařízení a přístroje pro datovou komunikaci, elektronické sítě a systémy pro přenos dat, přístroje a nástroje vědecké, námořní, geodetické, fotografické, filmové, optické, přístroje pro vážení, měření, signalizaci, kontrolu (inspekci), záchranu a přístroje pro vyučování, přístroje a nástroje pro vedení, přepínání, přeměnu, akumulaci, regulaci nebo řízení elektrického proudu, elektrické vodiče a jiný elektromontážní materiál, antény, společné televizní antény, elektrické vodiče - kabely všeho druhu, zařízení pro vysílání, kódování a dekodování signálů/informací, rozvaděče nízkého napětí, kabely - koaxiální, elektrické aj. v rámci této třídy, vodiče všeho druhu, elektrická a elektronická zařízení pro dozor, ověřování a dálkové ovládání průmyslových operací, dynam, generátorů, alternátorů, transformátorů, rozvaděčů, elektrických kabelů a vodičů, bleskojistek, jističů, spínačů, vypínačů, akumulátorů, baterií; (35) automatizované zpracování dat, marketingová činnost, průzkumy trhu, rozšiřování produktů/výrobků k reklamním účelům, elektronický obchod, zprostředkování obchodní činnosti v oblasti počítačů, softwarového vybavení, vybavení počítačů a počítačových sítí a periférií všeho druhu, pořádání reklamních akcí, výstavy komerční a propagační, obchodní a podnikatelské informace, průzkum trhu, šíření propagačních informací, zejména systemizace informací do počítačových databází, pomoc při řízení obchodní činnosti, zaslání reklamních materiálů, dodavatelské služby pro třetí osoby, pronájem kancelářských strojů a zařízení, kopírování dokumentů, příprava inzertních sloupků, zpracování textu, reklama on-line v počítačové síti, přímý marketing, rozesílání a jiná distribuce informačních produktů všeho druhu včetně tištěných výrobků a materiálů reklamního charakteru, tvorba reklamních produktů určených k šíření prostřednictvím Internetu a jiných informačních sítí, shromažďování, poskytování, třídění, zpracování a překlad informací do počítačových databází nebo jiné zpracování obchodních nebo podnikatelských informací, včetně vytváření, zpracování a třídění dat v rámci databází, automatizované zpracování dat, služby databank - vyhledávání obchodních dat a informací, dodavatelské služby pro třetí osoby (nákup výrobků a služeb pro jiné podniky), včetně obstarání a distribuce výrobků a služeb pro jiné podnikatelské subjekty, reklama, propagace a inzercce prostřednictvím všech druhů médií, poradenská činnost v

oblasti obchodu, činnost podnikatelských, ekonomických a organizačních poradců, účetnictví, administrativní činnost, ekonomické informace a poradenství, analýzy nákladů, zpracování dat, zejména z oblasti certifikace, zkušebnictví, normalizace, měření a kontroly, podnikové poradenství a obchodní management, analýzy systému řízení a dokumentace, hodnotové a marketingové analýzy, posuzování efektivity provozu a racionalizace práce, marketingové studie, kvalifikace firem, pomoc při řízení obchodních a průmyslových podniků, pomoc při řízení obchodní činnosti, poradenství v obchodní činnosti, statistické informace, obchodní informační servis; (36) provozování realitní kanceláře, služby realitní kanceláře, prodej a pronájem nemovitostí, odhady nemovitostí, správa nemovitého majetku, zejména budov, bytů, nebytových prostor, výrobních a provozních objektů a pozemků, zprostředkování obchodu v oblasti realit, zprostředkování v oblasti realitních služeb, zprostředkovatelská činnost a služby v oblasti investic a nemovitého majetku, správy a nakládání s nemovitým majetkem, zejména v oblasti koupě, prodeje, pronájmu a leasingu, bytů a nebytových prostor, oceňování a odhady nemovitostí včetně vypracování posudků, poradenská činnost v oblasti realit a finanční, nákup, prodej a správa pohledávek, průzkum a analýza trhu s realitami, zprostředkování finančních operací, úvěrové poradenství a zprostředkování úvěrů a hypoték, poskytování informací v oblasti realit, investic a nemovitostí pomocí prostředků globální počítačové sítě, investiční činnost v investiční výstavbě; (37) servisní činnost pro výpočetní techniku, konfigurace, instalace a údržba počítačů, sítí, informačních databázových systémů a jejich aplikací, montáž, servis a opravy elektrických strojů a přístrojů a elektronických zařízení pracujících na malém napětí a montáž, servis a opravy elektrického vybavení, instalace, servis, případně demontáže zařízení uvedených v tomto seznamu u třídy 9, pronájem a půjčování věcí movitých v rámci této třídy; (38) provozování internetového portálu, zejména v oblasti vzdělávání, počítačová komunikace, elektronický přenos dat pomocí výpočetní techniky (počítačů), elektronický přenos dat na zakázku/za úplatu, elektronická pošta, pronájem telekomunikačních přístrojů a zařízení pro přenos dat, počítačová komunikace, elektronická pošta, pronájem zařízení pro přenos informací, zprostředkování přístupu ke globální počítačové síti, rozšiřování, zveřejňování a přenos informací prostřednictvím počítačových a telekomunikačních prostředků a sítí, satelitů apod., šíření informací prostřednictvím počítačových sítí a telekomunikačních sítí včetně Internetu, výměna a šíření informací a zpráv pomocí telekomunikačních sítí, datových sítí, služby webových portálů, informační služby na Internetu, zejména úplatné či bezúplatné přístupování a uveřejňování informací prostřednictvím Internetu, poskytování informačního servisu prostřednictvím telefonu, mobilní telekomunikační sítí, internetu, poskytování přístupu na on-line informační služby a databáze, přenos, úplatné či bezúplatné poskytování informací, jehož předmětem může být jakákoli datová položka obsažená v databázích, on-line informační a databázové služby, komunikační služby prostřednictvím Internetu, vnějších a vnitřních sítí; (39) zasilatelství, expresní zasilatelské a dopravní služby, veškeré vnitrostátní i mezinárodní dopravní služby včetně asistenční a zprostředkovatelské činnosti s těmito službami související, doprava letecká, železniční, silniční, vodní a námořní, manipulace s nákladem, tranzitní skladování, skladovací služby, pronájem skladů a skladovacích kontejnerů, půjčovna a pronájem aut, taxi služby, zprostředkování přepravy zboží, doručovací služby, služby v oblasti přepravních tarifů a jejich optimalizace - vše v rámci této třídy, balení zboží a jeho dodávání, odvoz zboží zákazníkům, pronájem skladišť, překládací zařízení, garážování včetně pronajímání garáží; (41) nakladatelská a vydavatelská činnost, školení uživatelů a správců počítačových sítí, informačních databázových systémů, zejména v oblasti informačních technologií, školení pracovníků pro servisní služby v oblasti počítačů, software a ochrany počítačů, jejich systémů, aplikací a sítí, pořádání odborných kurzů, školení a jiných vzdělávacích akcí, pořádání a řízení pracovních setkání, kongresů a sympozií, vzdělávací činnost, expertní, poradenské a konzultační služby v oblasti vzdělávání, přednášková a lektorská činnost; (42) zprostředkování tvorby software, pronájem počítačového software, poradenské, konzultační, asistenční, analytické, designérské, vyhodnocovací a programovací služby týkající se počítačového hardware, počítačových systémů a

informačních technologií, projektové studie týkající se počítačového software, hardware, poradenská činnost pro výpočetní techniku, tvorba internetových stránek, grafické služby, počítačová grafika a design, poskytování software - programování, zhotovování software na zakázku, výzkum a vývoj software, pronájem výpočetní techniky, projektová, inženýrská, poradenská a expertní činnost související se software a softwarovými systémy pro zabezpečení počítačů, jejich sítí a souvisejících programů a jejich aplikací, údržba informačních databázových systémů a jejich aplikací, poradenská a expertní činnost pro software, ochranu dat, šifrování dat a antivirových systémů, tvorba antivirových ochranných softwarových produktů, pronájem elektronického prostoru na počítačových serverech/globální počítačové sítí, kalibrování (měření), kontrola kvality, projektová činnost, studie technických projektů, expertizy, analýzy a výzkum fyzikální, chemický.

(590) Barevná
(730) **SEDLÁK Jan**, Sarajevská 29, Praha 2, 12000, CZ
(740) **HALAXOVÁ & HALAXOVÁ, TETRAPAT, RNDr.** Zdeňka Halaxová, Horní náměstí 7, Olomouc, 77200

(210) **O-446508**
(220) 16.03.2007
(320) 16.03.2007
(511) 18, 24, 25, 26, 35, 40, 42
(540)

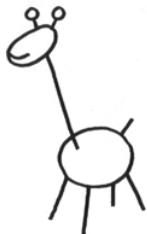

(510) (18) kůže a imitace kůže a výrobky z těchto materiálů, včetně reklamních a propagačních předmětů, vše spadající do této třídy; (24) prádlo ložní a stolní, prádlo vyšívané, textilní šitky, textilie a tkaniny, potištěné a malované látky pro modely oděvů a pro módní doplňky, kapesníky, včetně reklamních a propagačních předmětů, vše spadající do této třídy; (25) oděvy, obuv, kloboučnické zboží, prádlo (spodní), oděvní doplňky, včetně reklamních a propagačních předmětů, vše spadající do této třídy; (26) textilní galanterie, ozdoby na oděvy a kloboučnické zboží, cedulky, etikety a značky na oděvy, prádlo a kloboučnické zboží, zažehlovací záplaty, čelenky, včetně reklamních a propagačních předmětů, vše spadající do této třídy; (35) reklama, maloobchod a velkoobchod s výrobky uvedenými ve třídě 18, 24, 25 a 26; (40) zpracování materiálů, malování, šití, vyšívané, zdobení, prošívání vzorů, batikování, potisk, úprava oděvů a tisk, barvení, apretace; (42) tvorba grafického a uměleckého designu, oděvní návrhářství, konzultace a poradenství v těchto oborech.

(730) **Tomiková Dagmar**, Příčná 196, Karlík, 25229, CZ

(210) **O-446510**
(220) 16.03.2007
(320) 16.03.2007
(511) 30, 35, 41
(540)

Tatranky Opavia s mlékem z Tater

(510) (30) pekařské výrobky, jemné pečivo, trvanlivé pečivo sladké i slané, cukrářské výrobky, kakaové, čokoládové, kávové a ovocné náplně, krémy a polevy, cukrovinky, výrobky z obilovin, cereální výrobky; (35) akviziční, marketingová, propagační, reklamní, informační a inzertní činnost, distribuce zboží k reklamním účelům, zejména v oblasti výrobků trvanlivého pečiva; (41) organizování a pořádání soutěží pro veřejnost na podporu prodeje výrobků trvanlivého pečiva.

(730) **Opavia-LU, a.s.**, Vinohradská 2828/151, Praha 3, 13000, CZ
(740) Mgr. Marie Žáková, patentový zástupce, Lidická 51, Brno, 60200

(210) **O-446697**
(220) 22.03.2007
(320) 22.03.2007

(511) 9, 19, 20
(540)



(510) (9) elektronická ovládací zařízení - ovladače stínících systémů, dálkové ovladače; (19) rolety nekovové venkovní; (20) žaluzie dřevěné vnitřní, bambusové horizontální žaluzie, vertikální žaluzie nekovové, panelové posuvné stěny nekovové, rolety do střešních oken vnitřní, vnitřní stínící systémy textilní, rolety látkové, římské rolety, žaluzie látkové, stínící látkové skládací pásy pro zastínění zimních zahrad.

(590) Barevná
(730) **BEMATECH, s.r.o.**, Košíkov 76, Velká Bíteš, 59501, CZ
(740) Ing. Jiří Malůšek, Mendlovo nám. 1a, Brno, 60300

(210) **O-446701**
(220) 22.03.2007
(320) 22.03.2007
(511) 1, 2, 3, 5
(540)

londena

(510) (1) chemické výrobky určené pro průmysl, hasicí látky, hasicí prostředky, hasební sloučeniny, hasicí směsi; (2) barvy, nátěry, laky, ochranné výrobky proti korozi a proti deterioraci dřeva, barviva, mořidla, přírodní pryskyřice v surovém stavu; (3) kosmetika, parfumerie, drogerie, přípravky pro bělení, prostředky k praní, přípravky pro čištění, leštění, odmašťování a broušení, mýdla, šampóny, prostředky na odstraňování skvrn; (5) farmaceutické a parafarmaceutické přípravky humánní a veterinární, vitamínové přípravky, dietetické a potravinové doplňky v tuhém i tekutém stavu, dezinfekční prostředky pro zemědělství, zdravotnictví, potravinářství a domácnost, prostředky k ničení plevelu a škůdců, repelentní přípravky.

(590) Barevná
(730) **ABELA Cz, s.r.o.**, Vrahovická 3148/57, Prostějov, 79601, CZ
(740) Ing. Zdeněk Kučera, Padělký 548, P. O. Box 92, Slušovice, 76315

(210) **O-446702**
(220) 22.03.2007
(320) 22.03.2007
(511) 3, 5, 9, 16, 21
(540)



(510) (3) kosmetika, parfumerie, drogerie, přípravky a prostředky pro bělení, přípravky k čištění všeho druhu, přípravky k leštění, odmašťování a broušení, prostředky na odstraňování skvrn, avivážní prostředky, přípravky pro péči o tělo, pleťová a vlasová kosmetika, mýdla, mýdla tekutá, šampóny vlasové i tělové, pěny a soli do koupelí, dámské a pánské kosmetické přípravky; (5) farmaceutické a parafarmaceutické přípravky humánní a veterinární, vitamínové přípravky, dietetické a potravinové doplňky v tuhém i tekutém stavu, dezinfekční prostředky pro zemědělství, zdravotnictví, potravinářství a domácnost,

prostředky k ničení plevelu a škůdců, repelentní přípravky; (9) ochranné pracovní pomůcky jako brýle, štíty, přilby, obleky, masky, rukavice, obuv, pracovní oděvy; (16) kancelářské potřeby, výrobky z papíru všeho druhu spadající do této třídy, tiskařské výrobky všeho druhu spadající do této třídy, periodický a neperiodický tisk, manuály, reklamní plakáty, sitotisk, fotografie; (21) kartáčnické zboží, smetáky, metly, kartáče pro úklidové práce, kuchyňské nádobí, kuchyňské potřeby keramické, kovové, kovové v nerez úpravě, porcelánové, hliněné a dřevěné.

- (590) Barevná
(730) **ABELA Cz, s.r.o.**, Vrahovická 3148/57, Prostějov, 79601, CZ
(740) Ing. Zdeněk Kučera, Padělký 548, P. O. Box 92, Slušovice, 76315

- (210) **O-446703**
(220) 22.03.2007
(320) 22.03.2007
(511) 39, 41, 43
(540)

HOTEL S.E.N.

(510) (39) doprovázení turistů, provozování cestovních kanceláří a turistických kanceláří v rámci této třídy, produkční a agenturní činnost v oboru cestovního ruchu, organizační, produkční a zprostředkovatelská činnost v oboru sportovních a rekreačních cest a pobytů, obstarávání přepravy zahraničních návštěvníků i tuzemských zákazníků a jejich zavazadel, silniční automobilová doprava, autobusová doprava včetně dopravy autokary, organizování a rezervace cest, rezervace letenek, jízdnek, místenek, organizování exkurzí, zájezdů, okružních výletů, plaveb a turistických prohlídek, úschovna zavazadel; (41) vydavatelská činnost, výchovná, vzdělávací a zábavná činnost, sportovní činnost, pořádání a organizování odborných setkání jako jsou kurzy, školení, konference, symposia, přednášky a kongresy, organizování společenských setkání, plesů, večírků, soutěží a pracovních setkání, organizování soutěží (sportovních, vzdělávacích, zábavných) a turnajů, pořádání soutěží krásy, pořádání kurzů pro cvičitele, trenéry a rozhodčí, činnost sportovních instruktorů, provozování sauny, služby tlumočnické a překladatelské, golfová hřiště (provozování), provozování sportovních zařízení a sportovišť, odborné poradenství v uvedených službách, pronájem sportovních potřeb - golfových holí a golfových míčků, pronájem sportovních potřeb - tenisových raket a tenisových míčků, pronájem sportovních golfových vozíků a tělocvičných zařízení (vše spojeno s golfem), noční kluby, provozování kasin a heren, sázkových her v kasinu, výherních hracích přístrojů a zprostředkování on-line her a sázek, školení personálu heren, kasin, krupiéřů a obsluhy výherních hracích přístrojů, fitness centra a wellness, pronájem tenisových kurtů; (43) služby spojené s ubytováním a stravováním, hostinská činnost, provozování hotelů (hotelového ubytování), penzionů a jiných podobných ubytovacích zařízení, pronájem apartmánů, sálů, salónek a jiných nebytových prostor, pronájem jednacích místností, poskytování přechodného ubytování a jeho rezervace, rezervace hotelu, provozování restaurace, barů a kaváren, pronájem sportovních barů, pronájem restaurací v golfových a tenisových klubech, provozování vináren, cukráren a bufetů, ubytovací služby (hotely), služby zajišťující stravování a nápoje, rychlé občerstvení, služby cestovní kanceláře spadající do této třídy.

- (730) **WATIMEX, a.s.**, Malostranská 344, Senohraby, 25166, CZ
(740) Ing. Radmila Baumová, Nádražní 29, Žďár nad Sázavou, 59101

- (210) **O-446718**
(220) 22.03.2007
(320) 22.03.2007
(511) 16, 21, 37
(540)



- (510) (16) papír a papírové výrobky, periodické a neperiodické tiskoviny, např. katalogy, prospekty, letáky, tiskopisy, diáře, poznámkové bloky, zápisníky, kalendáře, dopisní papír, dopisní obálky, kancelářský papír všeho druhu, psací a kancelářské potřeby a obaly na ně, obaly a desky na spisy, pouzdra na psací potřeby, držáky a stojánky na psací potřeby, stojánky na fotografie, různé stojánky na kancelářské potřeby, pořadače, rychlovazače, jiné kancelářské pomůcky a potřeby obsažené v této třídě, papírové ubrousky, papírové ubrusy, papírové ručníky, toaletní papír, kosmetické ubrousky, dětské plenky, papírová prostírání, prostírání z umělých hmot, banketní sukně, sáčky na odpadky z papíru a umělých hmot, obaly z papíru a plastů zařazené v této třídě, reklamní, propagační, inzertní a informační materiály všeho druhu v této třídě uvedené, reklamní a informační poutače z papíru a plastů v jiné třídě neobsažené; (21) náčiní pro úklid jako například vědra, kbelíky, odpadkové koše, stojany k upevnění pytlů na odpad, smetáky, smetáčky, lopatka a smetáček na drobné, košťata, mopy, kartáče, kartáčky, lopatky, hadry na úklid, prachovky, utěrky, houby na úklid, houbičky, drátěnky, čisticí vlna, jelenicová kůže na čištění, tampóny na čištění, dávkovače tekutého mýdla a mycí pasty, držáky a pouzdra na mýdlo, držáky hygienických sáčků, zásobníky a držáky toaletního papíru, zásobníky a držáky ručniců a ubrousků zejména papírových, zásobníky na osvěžovače vzduchu, pouzdra na hygienické potřeby, držáky na hygienické potřeby, věšáky a kroužky na ručníky, kroužky na ubrousky, přísavné zvony na čištění, drátky na čištění parket, kolečky na prádlo a nádoby na ně, sušáky na prádlo, žehlicí prkna, vaničky na praní, rukavice pro domácnost a pro práci na zahradě, rukavice na leštění, lešticí stroje a zařízení neelektrické pro domácnost; (37) úklidové práce, praní, čištění, mytí, kompletní úklidový servis bytů, domů, administrativních budov, provozních hal a výrobních celků, obchodů, škol a jiných veřejných zařízení, čištění budov (fasád, vnějších povrchů a ploch), čištění a mytí oken a výkladů, čištění koberců, žaluzií a čalouněného nábytku, praní záclon, praní prádla, žehlení, mandlování, deratizace, dezinfekce, dezinfekce, vyklízení práce, výškové práce (např. úklidové práce za použití horolezecké techniky), servis sanitární techniky, zprostředkovatelská činnost v oblasti čisticích a úklidových služeb, odborné poradenství v oboru užití úklidové techniky a praktické aplikace čisticích a jiných chemických prostředků, půjčování a pronájem čisticí techniky.
- (730) **ACTAPOL, spol. s r.o.**, Družstevní 713/12, Karlovy Vary, 36017, CZ
(740) ZEMAN - podkrušnohorská patentová a známková kancelář, Mgr. Dita Fialová, Hradní 301, Loket, 35733

- (210) **O-446733**
(220) 23.03.2007
(320) 23.03.2007
(511) 2, 17, 37
(540)



- (510) (2) nátěrové hmoty a ochranné výrobky proti korozi, fasádní barvy, nátěry ohnivzdorné, baktericidní a fungicidní; (17) těsnicí a izolační materiály a polotovary pro tepelné a zvukové izolace a izolace proti vlhku na bázi plastických a kovových fólií a na bázi lepenkových fólií nasycených asfaltem, včetně jejich kombinace a kombinace s výztužnými vložkami z kovových sít, nebo sít z přírodních nebo umělých materiálů, izolační materiály na bázi kombinace uvedených materiálů, izolační materiály z minerálních plstí a skelných vláken a polotovary z nich, těsnicí a izolační materiály na bázi polyuretanu, nátěry izolační, izolační barvy a laky; (37) práce spojené s realizací staveb a jejich údržbou, práce spojené s restaurováním budov a jim podobných objektů, provádění tepelných, hlukových a vlhkostních izolací a opravy těchto izolací, služby spadající do oblasti stavebnictví jako služby malířů, instalatérů, topenářů a elektroinstalatérů, práce pokrývačské a související služby opravářské, služby

pronájmu náradí a konstrukčního materiálu, služby pronájmu stavebních strojů včetně strojů pro zemní práce, dozor nad stavbami, stavební informace, sanace budov a staveb, klempířství, montáže lešení, pokrývačské služby, štukování, sádrování, povrchové čištění budov, tapetování, utěšňování (tmelení) budov, zednické služby, provádění staveb, jejich změn a odstraňování.

- (590) Barevná
(730) **VODIZOL, s.r.o.**, Kocbeře 180, Kocbeře, 54464, CZ
(740) HALAXOVÁ & HALAXOVÁ, TETRAPAT, RNDr. Zdeňka Halaxová, Horní náměstí 7, Olomouc, 77200

(210) **O-446745**

- (220) 23.03.2007
(320) 23.03.2007
(511) 9, 16, 35, 41
(540)

DREAMCARS

- (510) (9) elektronické časopisy a publikace; (16) periodické a neperiodické publikace všeho druhu, zejména časopisy, tiskárenské výrobky, zejména pohledy, obtisky, záložky, fotografie, katalogy, knihy; (35) reklama a propagace, inzertní činnost; (41) vydavatelská a nakladatelská činnost, zábava, sportovní a kulturní aktivity, soutěže.
(730) **Matějka Antonín**, Sadová 99, Týnec nad Sázavou, 25741, CZ

(210) **O-446746**

- (220) 23.03.2007
(320) 23.03.2007
(511) 35, 41
(540)

Insiqua

- (510) (35) reklamní a umělecká agentura, realizace a organizování reklamních kampaní, poskytování informací, informačních produktů a multimediálních informací k obchodním účelům, výzkum trhu, průzkum trhu, marketingový výzkum, průzkum prodejců, fiktivní nákup (mystery shopping), výzkum klientů, testy značek, modelování, monitorování, sledování a vyhodnocování výrobků jiných soutěžitelů a vyhodnocování značek (brandů), výzkum veřejného mínění, marketingová a podniková poradenství, přímý marketing (direct marketing), strategie, marketing, propagace, reklama, poradenství v reklamní a propagační činnosti, výroba reklamy, vydávání, zveřejňování, publikování, zaslání reklamy, nákup a prodej reklamního prostoru, malování reklamy, pronájem reklamních ploch, rozšiřování reklamních nebo inzertních materiálů, vytváření, navrhování, zpracování 3D reklamy, zprostředkování v reklamě, obstaravatelská a zprostředkovatelská činnost v oblasti reklamy, poradenské a konzultační služby v oblasti obchodu, podpora obchodu, pomoc při podpoře obchodu, pomoc při řízení obchodní činnosti, podpora prodeje (sales promotion), zprostředkování obchodu, zprostředkování obchodu, zejména při zavádění produktů a služeb do nových zemí, zprostředkování obchodních kontaktů, propagační služby, tvorba a produkce reklamních materiálů a reklamy, služby pro styk s veřejností, vztahy s veřejností (public relations), průzkumné a informační služby vztahující se k obchodu, reklamě a marketingu, služby pro podporu trhu, statistické analýzy a kompilace; (41) zprostředkovatelská činnost v oblasti kultury, sportu, informace o možnostech rekreace, zábavy a rozptýlení, pořádání a organizování outdoor trainingu, zajišťování public relations, zejména pořádání tiskových konferencí, diskusních klubů a kulatých stolů, organizování a vedení seminářů, konferencí, kongresů, kolokvií, sympozií, vydávání periodických a neperiodických publikací včetně katalogů v tištěné podobě a prostřednictvím sítě Internet.
(730) **Insiqua, s.r.o.**, Mnichovická 80, Struhařov, 25164, CZ
(740) ADVOKÁTNÍ KANCELÁŘ, Lenka Radoňová, Noutonická 520/23, Praha 5, 15200

reklamních kampaní, poskytování informací, informačních produktů a multimediálních informací k obchodním účelům, výzkum trhu, průzkum trhu, marketingový výzkum, průzkum prodejců, fiktivní nákup (mystery shopping), výzkum klientů, testy značek, modelování, monitorování, sledování a vyhodnocování výrobků jiných soutěžitelů a vyhodnocování značek (brandů), výzkum veřejného mínění, marketingová a podniková poradenství, přímý marketing (direct marketing), strategie, marketing, propagace, reklama, poradenství v reklamní a propagační činnosti, výroba reklamy, vydávání, zveřejňování, publikování, zaslání reklamy, nákup a prodej reklamního prostoru, malování reklamy, pronájem reklamních ploch, rozšiřování reklamních nebo inzertních materiálů, vytváření, navrhování, zpracování 3D reklamy, zprostředkování v reklamě, obstaravatelská a zprostředkovatelská činnost v oblasti reklamy, poradenské a konzultační služby v oblasti obchodu, podpora obchodu, pomoc při podpoře obchodu, pomoc při řízení obchodní činnosti, podpora prodeje (sales promotion), zprostředkování obchodu, zprostředkování obchodu, zejména při zavádění produktů a služeb do nových zemí, zprostředkování obchodních kontaktů, propagační služby, tvorba a produkce reklamních materiálů a reklamy, služby pro styk s veřejností, vztahy s veřejností (public relations), průzkumné a informační služby vztahující se k obchodu, reklamě a marketingu, služby pro podporu trhu, statistické analýzy a kompilace; (41) zprostředkovatelská činnost v oblasti kultury, sportu, informace o možnostech rekreace, zábavy a rozptýlení, pořádání a organizování outdoor trainingu, zajišťování public relations, zejména pořádání tiskových konferencí, diskusních klubů a kulatých stolů, organizování a vedení seminářů, konferencí, kongresů, kolokvií, sympozií, vydávání periodických a neperiodických publikací včetně katalogů v tištěné podobě a prostřednictvím sítě Internet.

- (730) **Insiqua, s.r.o.**, Mnichovická 80, Struhařov, 25164, CZ
(740) ADVOKÁTNÍ KANCELÁŘ, Lenka Radoňová, Noutonická 520/23, Praha 5, 15200

(210) **O-446756**

- (220) 23.03.2007
(320) 23.03.2007
(511) 16, 31, 33, 35, 44
(540)

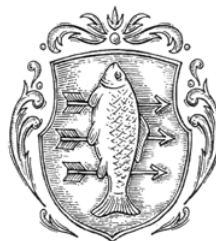

- (510) (16) papírové nosiče informací, zejména tiskoviny, reklamní papírové předměty, papírové obaly, kartonážní výrobky, vignety, fotografie, plakáty; (31) výrobky zemědělské, zahradnické a lesní, zejména čerstvé ovoce a zelenina, především meruňky, broskve, višně, hrušky a švestky; (33) alkoholické nápoje, zejména vína včetně vín šumivých (sektů); (35) obstaravatelská a zprostředkovatelská činnost v oblasti obchodu s alkoholickými nápoji, především víny a v oblasti obchodu s čerstvým ovocem a zeleninou; (44) vinařství a ovocnářství, poradenská činnost v oblasti vinařství.
(730) **PATRIA Kobylí, a.s.**, Augusty Šebestové 716, Kobylí, 69110, CZ
(740) JUDr. Aleš Zábrš, Na Beránce 2, Praha 6, 16000

(210) **O-446767**

- (220) 24.03.2007
(320) 24.03.2007
(511) 3, 5, 16

(210) **O-446747**

- (220) 23.03.2007
(320) 23.03.2007
(511) 35, 41
(540)

enjoyinsigh+

- (510) (35) reklamní a umělecká agentura, realizace a organizování

(540)



(510) (3) kosmetické a masážní výrobky, jako např. krémy, gely, emulze, roztoky, rovněž z bylinných výtažků; (5) kosmetické výrobky hojivé, balzámy pro léčivé procesy, léčebné a masážní prostředky, jako například krémy, gely, emulze, roztoky; (16) obaly papírové a plastové náležející do této třídy, obálky, tašky z papíru a plastů v jiné třídě nezařazené, etikety, visačky, reklamní, propagační a informační materiály na papírovém nosiči, jiné tiskárenské výrobky, například tiskopisy, neperiodické tiskoviny, výstupy počítačů na papírovém nosiči.

(730) VRÍDLO, výrobní družstvo Karlovy Vary, Kamenického 8, Karlovy Vary, 36004, CZ

(740) ZEMAN - podkrušnohorská patentová a známková kancelář, Petr Zeman, Hradní 301, Loket, 35733

(210) O-446772

(220) 23.03.2007

(320) 23.03.2007

(511) 35, 36, 37, 42

(540)



(510) (35) poskytování obchodních nebo podnikatelských informací, komerční informační kancelář, obchodní činnost v oblasti stavitelství, stavebnictví, odborné obchodní poradenství, ekonomické poradenství, obchodní průzkum, průzkum trhu, reklama a propagace, poskytování a rozšiřování reklamních materiálů, prezentace uživatelů na stránkách World Wide Web v počítačové síti Internet, komerční využití Internetu v oblastech komerčních internetových médií a vyhledávacích služeb, on-line inzerce, zprostředkovatelská činnost v oblasti obchodu, činnost organizačních a ekonomických poradců, ekonomické prognózy, systemizace informací do počítačové databáze, pomoc při řízení obchodní činnosti, služby a poradenství v obchodní činnosti, marketingové studie, organizační poradenství, zprostředkovávání obchodních kontaktů, provádění obchodních operací; (36) poskytování finančních informací, provádění finančních analýz, finanční odhady a oceňování, finanční poradenství, finanční řízení, leasingové financování koupě, zprostředkování půjček, zprostředkování finančních operací, činnost realitní kanceláře, zprostředkování pronájmů a nájmu veškerých nemovitostí, pronájem a nájem bytových a nebytových prostor, správa realit a nemovitostí, správa majetku, zprostředkovatelské a poradenské služby v oblasti investic a realit, investorská činnost v oblasti výstavby, obchodní činnost v oblasti realit, finančnictví, zprostředkovatelská činnost v oblasti realit a finančnictví; (37) stavebnictví, zejména provádění staveb včetně jejich změn, udržovacích prací na nich a jejich odstraňování, kupř. demolice staveb, rekonstrukce a opravy budov, čištění budov - vnějších povrchů i interiérů, pískování, izolace staveb proti vlhkosti, hluku apod., malování a natírání interiérů a exteriérů, čištění oken, zednické služby, pokrývačské služby, klempířské a instalatérské práce, provádění inženýrských staveb, stavební dozor, poskytování stavebních informací, instalace, údržba a oprava vyhrazených elektrických zařízení, topných zařízení, výtahů, odrušování elektrických zařízení, opravy staveb, informace o opravách, poradenská činnost ve stavebnictví, zprostředkovatelská činnost v oblasti stavebnictví a stavitelství; (42) architektura, architektonické poradenství, expertizy, geodetické práce a služby, geologické práce a služby, geologické expertizy, geologický průzkum a výzkum, grafický design,

interiérová výzdoba, expertizy inženýrských prací, architektonické návrhy budov, jejich částí a vybavení, plánování výstavby, optimalizace výstavby, stavební projekce, projektování, projektové technické studie, projektová činnost v investiční výstavbě, engineering a konzultační činnost v oblasti stavebnictví a architektury, technické průzkumy, návrhářská, designérská, aranžérská a výtvarná činnost, grafické a kresličské technické poradenství v oblasti stavebnictví a architektury.

(590) Barevná

(730) KERS s.r.o., Čejkovice 9, Čejkovice, 50601, CZ

(740) BOHEMIA PATENT Patentová & známková kancelář, Ing. Jana Vanděliková, Havanská 17, Praha 7, 17000

(210) O-446773

(220) 23.03.2007

(320) 23.03.2007

(511) 35, 36, 37, 42

(540)



(510) (35) poskytování obchodních nebo podnikatelských informací, komerční informační kancelář, obchodní činnost v oblasti stavitelství, stavebnictví, odborné obchodní poradenství, ekonomické poradenství, obchodní průzkum, průzkum trhu, reklama a propagace, poskytování a rozšiřování reklamních materiálů, prezentace uživatelů na stránkách World Wide Web v počítačové síti Internet, komerční využití Internetu v oblastech komerčních internetových médií a vyhledávacích služeb, on-line inzerce, zprostředkovatelská činnost v oblasti obchodu, činnost organizačních a ekonomických poradců, ekonomické prognózy, systemizace informací do počítačové databáze, pomoc při řízení obchodní činnosti, služby a poradenství v obchodní činnosti, marketingové studie, organizační poradenství, zprostředkovávání obchodních kontaktů, provádění obchodních operací; (36) poskytování finančních informací, provádění finančních analýz, finanční odhady a oceňování, finanční poradenství, finanční řízení, leasingové financování koupě, zprostředkování půjček, zprostředkování finančních operací, činnost realitní kanceláře, zprostředkování pronájmů a nájmu veškerých nemovitostí, pronájem a nájem bytových a nebytových prostor, správa realit a nemovitostí, správa majetku, zprostředkovatelské a poradenské služby v oblasti investic a realit, investorská činnost v oblasti výstavby, obchodní činnost v oblasti realit, finančnictví, zprostředkovatelská činnost v oblasti realit a finančnictví; (37) stavebnictví, zejména provádění staveb včetně jejich změn, udržovacích prací na nich a jejich odstraňování, kupř. demolice staveb, rekonstrukce a opravy budov, čištění budov - vnějších povrchů i interiérů, pískování, izolace staveb proti vlhkosti, hluku apod., malování a natírání interiérů a exteriérů, čištění oken, zednické služby, pokrývačské služby, klempířské a instalatérské práce, provádění inženýrských staveb, stavební dozor, poskytování stavebních informací, instalace, údržba a oprava vyhrazených elektrických zařízení, topných zařízení, výtahů, odrušování elektrických zařízení, opravy staveb, informace o opravách, poradenská činnost ve stavebnictví, zprostředkovatelská činnost v oblasti stavebnictví a stavitelství; (42) architektura, architektonické poradenství, expertizy, geodetické práce a služby, geologické práce a služby, geologické expertizy, geologický průzkum a výzkum, grafický design, interiérová výzdoba, expertizy inženýrských prací, architektonické návrhy budov, jejich částí a vybavení, plánování výstavby, optimalizace výstavby, stavební projekce, projektování, projektové technické studie, projektová činnost v investiční výstavbě, engineering a konzultační činnost v oblasti stavebnictví a architektury, technické průzkumy, návrhářská, designérská, aranžérská a výtvarná činnost, grafické a kresličské technické poradenství v oblasti stavebnictví a architektury.

(730) KERS s.r.o., Čejkovice 9, Čejkovice, 50601, CZ

(740) BOHEMIA PATENT Patentová & známková kancelář, Ing. Jana Vanděliková, Havanská 17, Praha 7, 17000

(210) **O-446823**
(220) 27.03.2007
(320) 27.03.2007
(511) 36, 37, 43
(540)



(510) (36) služby nemovitostní; (37) stavebnictví, opravy; (43) dočasné ubytování.
(590) Barevná
(730) **FATO a.s., člen holdingu FATO**, Dřevařská 904, Hradec Králové, 50003, CZ

(210) **O-446828**
(220) 27.03.2007
(320) 27.03.2007
(511) 18, 24, 25
(540)



(510) (18) kůže, imitace kůže, výrobky z těchto materiálů, které nejsou zahrnuty do jiných tříd, kůže ze zvířat, kufrы a zavazadla, deštníky, slunečníky a hole, biče a sedlářské potřeby; (24) tkaniny a textilní výrobky, které nejsou uvedeny v jiných třídách; (25) oděvy, prádlo, obuv, střevice, trepky, kloboučnické zboží.
(730) **VM Import, s.r.o.**, Újezd 421, Strážnice, 69662, CZ

(210) **O-446833**
(220) 27.03.2007
(320) 27.03.2007
(511) 19, 37
(540)

ALIDAL

(510) (19) stavební materiály nekovové v rámci této třídy, jako např. stavební prvky a panely z betonu; (37) provádění staveb včetně jejich změn, udržovacích prací na nich a jejich odstraňování.
(730) **Dobiáš spol. s r.o.**, Kněžmost 237, Kněžmost, 29402, CZ
(740) Ing. Michal Jupa, patentový zástupce, Na Baních 1385, Praha 5 - Zbraslav, 15600

(210) **O-446834**
(220) 27.03.2007
(320) 27.03.2007
(511) 16
(540)



(510) (16) papír, lepenka a výrobky z těchto materiálů, které nejsou zařazeny do jiných tříd, tiskárenské výrobky, potřeby pro knižní vazby, fotografie, papírenské zboží, lepidla pro papírenství a domácnost, materiál pro umělce, štetce, psací stroje a kancelářské potřeby (vyjímaje nábytek), učební a vyučovací pomůcky s výjimkou přístrojů, plastické obaly (nezařazené do jiných tříd), tiskařské typy, štočky, papírové poznámkové archy, potištěné poznámkové aršíky pro záznam zpráv, s obrázky nebo

ozdobnými kresbami, poznámkové bločky, obchodní formuláře, kartotéční listky, kartotéční štítky, nástěnné archy, nástěnné bloky, bloky pro skicování, bloky pro malování, papírové vlaječky, záložky pro označení stránek, záložky do knih a listky na recepty, tyto výrobky vždy opatřené na jedné straně lepidlem pro připevnění k povrchu, lepicí pásy pro kancelářské účely a použití v domácnosti, etiketovací pásy, krycí pásy na papír, korekční pásy pro psaní na stroji, samolepicí záložky, stojany, nástěny pro připevnění vývěsek a zpráv, pásy a štítky jiných tvarů pro zaznamenání zpráv a vzkazů, tyto výrobky vždy opatřené na jedné straně lepidlem pro připevnění k povrchu, tabule a desky na psaní s možností suchého mazání, držáky na papírové poznámkové archy, poznámkové bločky a samolepicí záložky, zásobníky na samolepicí záložky a papírové poznámkové archy, propisovací tužky a zvyrazňovače obsahující samolepicí záložky.

(730) **3M Company**, 3M Center, 2501 Hudson Road, St. Paul, 55144, MN, US
(740) Společná advokátní kancelář Všeťečka Zelený Švorčík Kalenský a partneři, JUDr. Miloš Všeťečka, Hálkova 2, Praha 2, 12000

(210) **O-446835**
(220) 27.03.2007
(320) 27.03.2007
(511) 5
(540)

TAMALIS

(510) (5) farmaceutické produkty, zejména indikovaná antihistaminika k léčbě příznaků spojených s alergickou rinitidou.
(730) **J. URIACH Y COMPANIA, S.A.**, Av.Cami Reial, 51-57, Pol.Ind.Riera de Caldes, 08184 Palau Solita I Plegamans, Barcelona, ES
(740) Společná advokátní kancelář Všeťečka Zelený Švorčík Kalenský a partneři, JUDr. Petr Kalenský, Hálkova 2, Praha 2, 12000

(210) **O-446871**
(220) 28.03.2007
(320) 28.03.2007
(511) 9, 16, 35, 38, 39, 41
(540)



(510) (9) nahrané a nenahrané nosiče záznamů zvuku a obrazu, zejména audiokazety, videokazety, magnetofonové pásy, gramofonové desky, kompaktní desky, videodesky; (16) propagační tiskoviny, zejména katalogy, prospekty, plakáty, fotografie, knihy, časopisy, periodické a neperiodické tiskoviny; (35) reklamní a propagační činnost; (38) provozování rozhlasového vysílání, hudební vysílání; (39) archivování rozhlasových fondů; (41) tvorba rozhlasových programů, rozhlasového zpravodajství, publicistiky, činnost vzdělávací a zábavná, vyučovací, vydavatelská a nakladatelská, pořádání koncertů, agenturní činnost v oblasti umění a kultury, pořádání hudebních soutěží.
(730) **Český rozhlas**, Vinohradská 12, Praha 2, 12099, CZ
(740) Advokátní kancelář WINTER & SPOL., Mgr. Michaela Vavřeková, Palác Český rozhlas, Vinohradská 12, Praha 2, 12099

(210) **O-446886**
(220) 28.03.2007
(320) 28.03.2007
(511) 16, 35, 41, 42
(540)

Česká škola Feng Shui

(510) (16) tiskoviny a knihy; (35) propagace; (41) vzdělávací činnost; (42) konzultační činnost v oblasti architektury a designu.
(730) **Chochoła Otakar Ing. arch.**, Čajkovského 953, Hradec Králové, 50009, CZ

(210) **O-446926**
(220) 30.03.2007
(320) 30.03.2007
(511) 6, 19, 35, 37, 40
(540)



(510) (6) stavební materiály z kovu, zejména kovové nosníky, kovové profily, plechy, střešní krytiny kovové, střešní krytiny kovové, vázání střech kovové, lemování střech kovové, okapní žlaby, kotlíky, gajgry a okapní svody kovové, spojovací materiály z kovu, jako například šrouby, matice, nýty, čepy, klíny, hřebíky a hřebíky a jiné drobné kovové součásti jako sítko a kryty na okapní žlaby kovové, podložky, háky, háčky, úchyty apod., jiné zámečnické a klempířské výrobky kovové, svářeči dráty, pájky kovové, dveřní a okenní kování kovové, komíny a kominové vložky a kominové nástavce kovové, dveře kovové, okna a okénka kovová, zárubně a okenní rámy kovové, kovové okenice, rolety a žaluzie kovové, latě a lišty kovové, lešení kovové; (19) stavební materiály nekovové, zejména střešní krytiny nekovové, jiné stavební materiály a stavební hmoty nekovové, dveře nekovové, okna včetně střešních a okénka nekovová, zárubně a okenní rámy nekovové, okenice nekovové, dveřní a okenní kování nekovové, obklady zdi nekovové, stavební sklo, stavební dřevo, zejména trámy, prkna, hranoly, latě a lišty, krokve, vazníky nekovové, překlady nekovové, rolety a žaluzie venkovní (kromě kovových a textilních), lemování střech nekovové, vázání (oplechování) střech nekovové, okapní žlaby, sítko a kryty na okapní žlaby nekovové, kotlíky, gajgry a okapní svody nekovové, potrubí nekovová, jiné klempířské prvky nekovové, lepenka papírová, lepenka dehtovaná pro stavební účely, lešení nekovové, nátěrové hmoty pro stavebnictví, opláštění budov nekovové, příčky nekovové, ohnivzdorné cementové vrstvy, plst' pro stavební účely; (35) zprostředkování obchodu s výrobky uvedenými ve třídách 6 a 19, předvádění zboží, prezentace služeb, poradenství v oboru stavebních materiálů včetně kovových výrobků a nekovových výrobků pro stavební řemesla - pro obchodní účely; (37) provádění staveb, stavební dozor, údržba budov, stavební řemesla, zejména práce pokrývačské, klempířské, izolátorské, instalátorské, potrubářské, zámečnické opravárenského charakteru, práce stavebně montážní, montáže střešních konstrukcí, instalace střešních oken, montáž okenic a žaluzií, provádění stavebních prací ve výškách, práce natěračské, poradenství v oboru staveb a jejich údržby; (40) práce tesařské, práce svářečské, kovoobrábění, pájení kovů, úpravy povrchů, práce zámečnické výrobního charakteru, zakázková výroba speciálních klempířských prvků, ohnivzdorná impregnace materiálů, zejména dřeva.

(730) **euro POKR, s.r.o.**, Teplická 201, Hrob, 41704, CZ
(740) ZEMAN - podkrušnohorská patentová a známková kancelář, Petr Zeman, Hradní 301, Loket, 35733

(210) **O-447054**
(220) 04.04.2007
(320) 04.04.2007
(511) 9, 11
(540)

SPARKLINE

(510) (9) stabilizátory střídavého napětí, měniče napětí, dobíjecí systémy akumulátorů zdroje AC/DC, stabilizované zdroje stejnosměrného napětí; (11) krbová kamna, krbové vložky, zahradní grily.

(730) **EM-ZPA s.r.o.**, Javorská 219, Jílové u Děčína, 40701, CZ
(740) Ing. Vladimír Janko, Pivovarská 53, Jablonec nad Nisou, 46601

(210) **O-447059**
(220) 04.04.2007
(320) 04.04.2007
(511) 35, 38, 41, 42

(540)



(510) (35) systematizace informací do databází, reklamní, inzertní a propagační činnost, marketing, zprostředkování obchodu, automatizované zpracování dat, poskytování informací v oblasti obchodu, propagace, reklamy a v dalších oblastech obsažených v této třídě, marketingová činnost, průzkumy trhu, šíření obchodních informací prostřednictvím informačních a telekomunikačních sítí, on-line nákupní a prodejní služby, elektronická koordinace a zpracovávání nabídky a poptávky mezi kupujícími a prodávajícími, služby zakázkového přístupu a informační služby pro kupující a prodávající, zprostředkovatelské a obstaravatelské služby v obchodní oblasti, monitoring tržního prostředí prostřednictvím sítě Internet, poskytování pomoci při provozu obchodu a související reklamní, informační, zprostředkovatelská a obstaravatelská činnost, jako vedení databáze účastníků, párování konkrétních poptávek s nabídkou účastnických subjektů, shromažďování, poskytování, třídění, překlad nebo jiné zpracovávání obchodních nebo podnikatelských informací včetně vytváření, zpracovávání a třídění dat v rámci databáze, pomoc při řízení obchodní činnosti, průzkum trhu, šíření propagačních informací, zejména systemizace informací do počítačových databází; (38) provozování internetového serveru, provozování internetového portálu, přenos zpráv a informací, zprostředkování elektronického či telekomunikačního spojení, poskytování přístupů k počítačovým serverům, informační služby na Internetu, zejména úplatné či bezúplatné zpřístupňování a uveřejňování informací prostřednictvím Internetu, poskytování informačního servisu prostřednictvím telefonu, mobilní telekomunikační sítě, Internetu, poskytování přístupu na on-line informační služby a databáze, přenos, úplatné či bezúplatné poskytování informací, jehož předmětem může být jakákoli datová položka obsažená v databázích, on-line informační a databázové služby, komunikační služby prostřednictvím Internetu, vnějších a vnitřních sítí, šíření elektronických tiskovin, časopisů, periodik a knih prostřednictvím počítačové, datové, elektronické, telekomunikační nebo informační sítě, provozování informační a datové sítě; (41) elektronické publikování (DTP), poskytování on-line publikací, organizování soutěží, provozování her on-line z počítačové sítě, vydávání knih a časopisů on-line, informace o možnostech zábavy, informace o možnostech rekreace, informace o výchově a vzdělávání, informace o možnostech rozptýlení, publikování a vydávání knih, časopisů a magazínů, služby v oblasti vzdělávání, zábavy a sportu, digitální zpracování obrazu; (42) strukturování a programování či jiné vytváření databází, jiných datových systémů a aplikací pro jejich zpracování, včetně jejich poskytování přístupu k nim a jejich instalace, zavádění, aktualizace a údržby, návrhy, strukturování a programování či jiné vytváření internetových či intranetových počítačových stránek a nástěnek (webpages a websites) a internetových či intranetových aplikací, včetně jejich instalace, zavádění, aktualizace a údržby, hostování (poskytování volného prostoru) pro internetové či intranetové počítačové stránky a nástěnky (webpages a websites) nebo hostování (poskytování volného prostoru) v rámci těchto stránek či nástěnek, hostování (poskytování volného prostoru) pro internetové či intranetové aplikace, převod (konverze) počítačových programů, dat či jiných údajů v elektronické podobě z různých formátů do jiných formátů, převod (konverze) dokumentů, dat či jiných údajů z fyzických médií na elektronická média, tvorba software, tvorba počítačové databáze, vývoj, úpravy, pronájem programového vybavení, poskytování přístupů k počítačovým databázím, vývoj programů, programování pro počítače, řešerše technických dat a vypracování technických zpráv, tvorba a údržba webových stránek, výzkum a vývoj software, poradenství v oblasti software a výpočetní techniky, grafické služby, počítačová grafika, webový design, návrhy, strukturování a programování či jiné vytváření počítačových programů a počítačových systémů,

zejména programového vybavení internetových, intranetových či jiných síťových serverů, serverových stanic a systémů, včetně jejich instalace, zavádění, aktualizace a údržby, návrhy.

- (590) Barevná
(730) **Bršlica Josef**, Nivnická 47, Dolní Němčí, 68762, CZ

- (210) **O-447062**
(220) 04.04.2007
(320) 04.04.2007
(511) 16, 25, 41
(540)



- (510) (16) papír a výrobky z papíru, tiskárenské výrobky, potřeby pro knižní vazby, fotografie, papírenské zboží, psací stroje a kancelářské potřeby, plastické obaly v rámci této třídy, tiskařské typy, štočky, plakáty, letáky, vstupenky, propagační materiály; (25) oděvy, obuv, čepice, kloboučnické zboží; (41) výchova, vzdělání, zábava, sportovní a kulturní aktivity, organizování akcí (kulturních, sportovních, turistických, motoristických), motosrazy, vyjíždky, oslavy.
(730) **MOTOKLUB MOTOŠOK ČERVENÁ VODA o.s.**, Červená Voda 181, Červená Voda, 56161, CZ

- (210) **O-447063**
(220) 04.04.2007
(320) 04.04.2007
(511) 25, 35
(540)

DEKWEAR

- (510) (25) pracovní, sportovní a neformální oděvy, zejména čepice, pásky, vázanky, šály, kloboučnické zboží, polokošile, šortky, tenké tepláky, trička, manžety /textilní náramky/, saka, vesty, rukavice, palečnice, oblečení do deště, kombinézy, ponožky, obuv; (35) reklamní, inzertní, propagační a marketingová činnost, poskytování prostoru pro inzerci, pořádání prodejních výstav a komerčních veletrhů za účelem propagace výrobků, správa obchodních zájmů třetích osob, zprostředkovatelská činnost v oblasti reklamy a obchodu, zprostředkovatelská činnost v oblasti služeb uvedených v této třídě.
(730) **DEK a.s.**, Tiskařská 10/257, Praha 10 - Malešice, 10828, CZ

- (210) **O-447064**
(220) 04.04.2007
(320) 04.04.2007
(511) 1, 2, 6, 16, 17, 19, 35
(540)

EKODEK

- (510) (1) chemické výrobky pro průmyslové účely, prostředky pro hašení požáru, prostředky pro vytvrzování a spájení kovů, lepidla pro průmyslové účely, umělé pryskyřice v surovém stavu, plastické hmoty v surovém stavu; (2) barvy, nátěry, fermeže, laky, ochranné prostředky na dřevo, konzervační prostředky na dřevo, ochranné výrobky proti korozi a proti deteriorizaci dřeva, barvicí prostředky, mořidla, kovové fólie a kovy v prášku, přírodní pryskyřice v surovém stavu; (6) kovové stavební materiály, střešní konstrukce kovové, střešní krytina kovová, zejména ocelové desky a tašky, obklady stavební kovové, plechy, držadla kovová, kovové podpěry, komíny kovové, kovové stojany a sloupy, kovové stavební prefabrikáty, výztuže stavební kovové, kovové potrubí pro ventilační a klimatizační zařízení, kovové konstrukce pevné a přenosné, kovové markýzy, římsy kovové, střešní okna kovová, žlaby okapní kovové; (16) papír, výrobky z papíru, periodické a neperiodické publikace, časopisy, brožury, fotografie, informační produkty na papírových nosičích, letáky, plakáty, data a databáze na papírových nosičích, tištěné manuály, reklamní, propagační a užitkové výrobky z papíru, kupř. pohlednice, dopisní papíry, obálky, přání, kalendáře, samolepky, obtisky, vystřihovánky, kartičky, balící papír, tašky, sešity, skicáky; (17) voděodolné hmoty, izolační materiály včetně

izolačních laků, olejů, nátěrů, omítek, papíru, tkanin, tašek, plsti a pásek, vlny pro izolační účely, materiály pro tepelnou a zvukovou izolaci, hydroizolace, kovové fólie pro izolační účely, materiály pro izolaci staveb proti vlhkosti, izolátory pro kabely, minerální vlna, použitá jako izolační materiál, izolační papír, skelná vlna jako izolační materiál, izolační materiály, použité pro zábranu tepelného záření, tkaniny ze skelných vláken, užitě k izolaci, chemické sloučeniny pro izolační účely, částečně zpracované plastické materiály, pryž, kaučuk, gutaperča, guma a výrobky, vyrobené z těchto materiálů, částečně zpracované plastické materiály včetně polyurethanu, polypropylenu, polyesteru a polyamidu, zvláště ve formě fólií, desek a pásků, nitě a vlákna z plastických materiálů s výjimkou textilních účelů, polystyren, polystyrénová pěna a polystyrénové desky pro izolační účely, pěnové materiály z gumy a plastů, těsnicí a izolační materiály, azbestová břidlice, celulóza jako částečně zpracovaná látka; (19) krytiny střešní, tašky střešní, břidlice a břidlicové tabulky jako střešní krytina, šindele, krokve střešní, lemování střech nekovové, komíny nekovové, poklopy na komíny nekovové, obklady vinylové, obklady zdí, ohnivzdorné cementové ochranné vrstvy, podpěry nekovové, přenosné konstrukce nekovové, lepenka dehtová a dehet pro stavby, okenice nekovové, rámy na okna, omítky, plst pro stavební účely, potrubí nekovová pro ventilační a klimatizační zařízení, římsy nekovové, žlaby okapní nekovové, překlady nekovové, desky vláknité, dřevo stavební, odvětrávací prvky, dřevěné rošty, dřevěné obklady, stavební materiály nekovové, dřevo polozpracované, např. trámy, prkna, latě, panely, desky, dýhy ze dřeva, stavební dřevo, dřevěné obložení, dýhy ze dřeva, parapetní desky, žaluzie a markýzy nekovové, portály, stavební sklo, cementové výrobky, desky z cementu, panely stavební nekovové, sádra, malta, suché maltové směsi, cement, cihly, tvárnice, stropy, sádrokartonové desky, beton, stavební prvky z betonu, asfalt, výrobky z asfaltu pro stavebnictví, hydroizolační asfaltové pásy, dehet pro stavebnictví, dehtová lepenka, nátěrové hmoty pro stavebnictví, ohnivzdorné ochranné vrstvy, omítky; (35) reklamní, inzertní, propagační a marketingová činnost, poskytování prostoru pro inzerci, pořádání prodejních výstav a komerčních veletrhů za účelem propagace výrobků, správa obchodních zájmů třetích osob, zprostředkovatelská činnost v oblasti reklamy a obchodu, zprostředkovatelská činnost v oblasti služeb uvedených v této třídě.

- (730) **DEK a.s.**, Tiskařská 10/257, Praha 10 - Malešice, 10828, CZ

- (210) **O-447069**
(220) 04.04.2007
(320) 04.04.2007
(511) 29, 30, 31
(540)

AGENT

- (510) (29) potraviny a potravinářské výrobky spadající do této třídy, potraviny mražené a nemražené, zejména konzervované výrobky, spadající do této třídy, především masové konzervy, rybí konzervy, zeleninové konzervy, nakládaná zelenina, ovocné konzervy, nakládané ovoce, sušené ovoce, bramborové výrobky, jako bramborové hranolky, krokety, mražené ovoce, mražená zelenina, ryby a mořští tvorové, spadající do této třídy, potraviny z ryb, potraviny solené, maso, maso v jateční úpravě, masové výtažky a masové extrakty, paštiky, masné a uzenářské výrobky, masové polotovary, drůbež, zvěřina, vepřové maso, hovězí maso, mléko a jiné mlékárenské výrobky, včetně mléčných nápojů, mražené krémy s přísadkou ovoce, především pak smetanové krémy, jogurtové krémy, ovocné krémy, ovocné dřeně, vejce, másla, tuky a oleje, polévky a vývary, polévky jako polotovary, džemy a zavařeniny, polotovary a hotová jídla vyráběná z potravin uvedených v této třídě; (30) cukrářské výrobky, cukroví a cukrovinky, čokoláda, koláče s náplní a bez náplně, dorty, sušenky, čokoládové a kakaové nápoje a mlékem a bez mléka, ledový čaj, ledová káva, káva, kávové náhražky, čaj, kakao, cukr a přírodní sladidla, těsto a těstové pláty listové, zejména těsto listové, mandlové, linecké, tukové, koření spadající do této třídy, sůl, masové šťávy, omáčky, spadající do této třídy, zálivky, ocet, mouka a obilní přípravky, rýže, tapioka, ságo, potraviny z mouky, přichutě do potravin, pečivo a pekařské polotovary k dopékání, zejména rohlíky, housky, bagety, chléb, těstoviny, zmrzlina, zmrzlinové poháry, vodové zmrzliny, smetanové zmrzliny, pojiva jako přísady do zmrzliny, přípravky na ztužení šlehačky, mražené krémy, ochucený led na osvěžení, pudinky,

led na osvětlení a na chlazení, polotovary a hotová jídla vyráběná z potravin uvedených v této třídě, pizza a mražená pizza; (31) čerstvé ovoce, uvedené v této třídě, citrusové ovoce, čerstvá zelenina, uvedená v této třídě, ryby a mořští tvorové živi, spadající do této třídy, mražené a chlazené výrobky (potrava pro zvířata) spadající do této třídy.

- (730) **CITUS s.r.o.**, K výtopně 1/2140, Litoměřice, 41201, CZ
(740) **BOHEMIA PATENT** Patentová & známková kancelář, Ing. Jana Vandělíková, Havanská 17, Praha 7, 17000

- (210) **O-447101**
(220) 05.04.2007
(320) 05.04.2007
(511) 9, 16, 35, 38, 41, 42
(540)

Spirála moudrosti

- (510) (9) data, databáze a jiné informační produkty na elektronických, magnetických a optických nosičích všeho druhu a v elektronických, datových, informačních a telekomunikačních sítích všeho druhu, související software a hardware, nosiče dat spadající do tř. 9, zejm. diskety, CD romy, magnetické disky, optické disky, DVD apod., elektronické sítě, multimediální informační katalogy, periodika a knihy v elektronické podobě, nahráný software na CD a DVD discích a magnetických médiích, audiovizuální programy, audio programy, pohledy ilustrované se zvukovou nahrávkou, nahrané zvukové a zvukově obrazové záznamy, obaly na zvukové nosiče a videokazety; (16) papír, výrobky z papíru, polygrafické výrobky, tiskoviny všeho druhu, periodické a neperiodické publikace, knihy, časopisy, noviny, brožury, fotografie, plakáty, pohledy, kalendáře, samolepky, obtisky, papírové a umělohmotné tašky, tužky, pera a pastelky, papírové obaly všeho druhu, informační a reklamní produkty v papírové formě, data a databáze obecně na papírových nosičích; (35) reklamní agentura, public relations, propagační, reklamní a inzertní činnost, reklamní materiály (aktualizace), předvádění zboží, aktualizování reklamních materiálů, rozšiřování a zaslání reklamních materiálů, především letáků, prospektů, katalogů, periodických a neperiodických publikací, tiskovin a různých vzorků, pronájem reklamní plochy, vydávání reklamních textů, rozhlasová a televizní reklama, venkovní reklama, organizace a pořádání výstav ke komerčním a reklamním účelům, prezentace uživatelů na stránkách World Wide Web v počítačové síti Internet, tvorba strategií a koncepcí reklamy, poradenské služby vztahující se k výše uvedeným službám, komerční využití Internetu v oblastech komerčních internetových médií a vyhledávacích služeb, on-line inzerce, zprostředkovatelská činnost v oblasti obchodu s výrobky z oblasti nakladatelství a vydavatelství, služeb, marketingu, reklamy, inzerce, výstav s obchodním zaměřením, zprostředkovávání obchodních kontaktů, činnost organizačních a ekonomických poradců, ekonomické prognózy, komerční informační kancelář, systemizace informací do počítačové databáze, obchodní průzkum, průzkum trhu, pomoc při řízení obchodní činnosti, služby a poradenství v obchodní činnosti, obchodní nebo podnikatelské informace, marketingové studie, organizační poradenství, provádění obchodních operací, služby databank v rámci třídy; (38) šíření elektronických časopisů, elektronických periodik a knih v elektronické podobě prostřednictvím počítačové sítě, Internetu, pomocí satelitů ap., výměna a šíření zpráv a informací, služby zabezpečující audiovizuální komunikaci prostřednictvím informačních a telekomunikačních sítí, kupř. počítačové sítě Internet, satelitu apod.; (41) agenturní činnost v oblasti kultury, pořádání, vedení a organizování kulturních, charitativních, sportovních a jiných akcí, konferencí, briefinků, seminářů a výstav, organizování, provozování a pořádání setkání všeho druhu, vydavatelská a nakladatelská činnost, nakladatelství a vydavatelství periodických a neperiodických publikací v tištěné i elektronické podobě a CD nosičů, činnost knižních klubů, ediční činnost, publikační činnost, vydávání elektronických knih a časopisů on-line, zprostředkovatelská činnost v oblasti nakladatelství a vydavatelství, tvorba kulturních programů, pořady pro rozhlasové a televizní vysílání, nahrávání nosičů zvukových nebo obrazově zvukových, půjčování, rozšiřování a rozmnožování nahraných zvukových a/nebo obrazově zvukových záznamů, školicí, vzdělávací, lektorská a konzultační činnost, pořádání, organizování a vedení odborných kurzů, školení a jiných vzdělávacích akcí, výchovná činnost, knihovny; (42) tvorba software, programování internetových databázových

systemů a internetových aplikací, programování multimediálních aplikací, vytváření a modelování 3D animací, tvorba interaktivních a grafických programů, tvorba multimediálních dokumentů, prezentací, aplikací a katalogů, konstrukce WWW prezentací a řešení WWW serverů, tvorba počítačové animace a vizualizace, tvorba počítačových programových projektů, tvorba informačních databází, tvorba a správa internetových stránek, grafický design, návrhářská, designérská, aranžérská a výtvarná činnost, grafické a kresličské technické poradenství, tvorba programových projektů, tvorba informačních databází, elektronických časopisů, periodik, knih, provozování internetových stránek, poradenství v oblasti software a hardware.

- (730) **Amenius s.r.o.**, Slavíkova 22, Jince, okr. Příbram, 26223, CZ
(740) **BOHEMIA PATENT** Patentová & známková kancelář, Ing. Jana Vandělíková, Havanská 17, Praha 7, 17000

- (210) **O-447153**
(220) 06.04.2007
(320) 06.04.2007
(511) 35, 41
(540)

MISSÁK ROKU

- (510) (35) reklamní a propagační činnost, zprostředkovatelská činnost v oblasti obchodu, reklamy, propagace; (41) pořádání zábavných, soutěžních, společenských a kulturních akcí.
(730) **Novotný David**, Kostelecká 1829, Náchod, 54701, CZ

- (210) **O-447171**
(220) 06.04.2007
(320) 06.04.2007
(511) 9, 16, 35, 41
(540)

STŘECHY OKNA FASÁDY

specializovaný magazín pro projektanty, realizátory a výrobce

- (510) (9) časopisy a jiné tiskoviny v elektronické podobě, nosiče záznamů nahrané a nenahrané, software, přístroje pro záznam, převod, přenos nebo reprodukci zvuku nebo obrazu, elektronické databáze, audiovizuální díla na nosičích; (16) tiskoviny, tiskárenské výrobky, tiskopisy, periodika, knihy, publikace neperiodické i periodické, fotografie, kalendáře, plakáty, letáky, nosiče informací v papírové formě, databázové produkty v papírové formě, databáze v papírové formě, informační produkty obecně v papírové formě, drobné reklamní předměty z papíru, tašky papírové nebo umělohmotné; (35) propagační, reklamní a inzertní činnost, reklama na Internetu, prezentace uživatelů na stránkách www v počítačové síti Internet, organizace spotřebitelských soutěží; (41) nakladatelská, vydavatelská a publikační činnost, organizace soutěží a her, vyhlášení soutěží a jejich výsledků, čtenářské ankety, výchovná, vzdělávací a zábavní činnost, soutěže a výstavní činnost.
(590) Barevná
(730) **Jaga Media s.r.o.**, Na Hlinách 17, Praha 8, 18200, CZ
(740) Advokátní kancelář, JUDr. Anna Císařová, advokátka, Krivoklátská 258, Praha 9, 19000

- (210) **O-447186**
(220) 10.04.2007
(320) 10.04.2007
(511) 37, 42
(540)



- (510) (37) výroba a montáž kuchyňských linek, schodišť, vestavěných

skříní, dveří, opravy a úpravy interiérů, pokládka plovoucích podlah; (42) návrh a projekce kuchyní, schodišť, vestavěných skříní, dveří a interiérů.

- (590) Barevná
(730) **STOLARSTVÍ RADIM ŠINDLER**, Starokoblovská 12/39, Ostrava - Koblov, 71100, CZ

(210) **O-447217**

(220) 10.04.2007

(320) 10.04.2007

(511) 9, 38, 42

(540)



- (510) (9) informace a záznamy na nosičích zařazených ve třídě 9, elektronická data a databáze, informační produkty v elektronických, datových, informačních a telekomunikačních sítích všeho druhu, software a hardware, periodika a knihy v elektronické podobě, databázové produkty zařazené ve tř. 9, nosiče dat či záznamů včetně audiokazet nahrané i nenahrané, elektronické, datové nebo informační sítě, multimediální aplikace na nosičích zařazených ve tř. 9 nebo v sítích, interaktivní a grafické programy, software, zejména pro systémy pro přenos dat, dešifrovací soustavy, platební karty nebo magnetické a čipové karty pro použití v bankovníctví, pojišťovnictví, v oblasti služeb a v obchodním styku, mezinárodní platební karty, elektronické peněženky, čipy, multimediální nebo informační katalogy, audiovizuální programy a díla, exponované filmy, hudební díla na nosičích, CD disky, programové vybavení pro počítače, software, hardware výpočetní, komunikační nebo informační techniky, elektronické databáze a databázové produkty, informace a záznamy na nosiči s výjimkou nosičů papírových ze třídy 16, informace a data na nosičích nebo i v elektronických, datových, informačních, počítačových a komunikačních sítích, související software a hardware, elektronické, datové nebo informační nebo komunikační nebo výpočetní sítě včetně jednotlivých součástí a náhradních dílů obsažených ve třídě 9, multimediální aplikace, počítačové hry, hlavolamy elektrické nebo elektronické - v rámci této třídy; (38) telekomunikace, komunikace pomocí terminálů nebo počítačů, počítačový přenos pošty a obrazu, komunikace a transakce v síti, tisková agentura, dálkový přenos obrazu a video obrazu, provozování datové sítě, provozování veřejné mobilní radiotelefonní sítě, poradenství v oblasti telekomunikační techniky, zprostředkovatelská činnost v oblasti telekomunikací, výměna, získávání a šíření informací a zpráv prostřednictvím telekomunikační sítě nebo datové sítě nebo sítě výpočetní, informační, komunikační nebo elektronické techniky nebo satelitů nebo kabelu, šíření tiskovin a knih prostřednictvím počítačové, datové, elektronické, telekomunikační nebo informační sítě, informační a telekomunikační služby na Internetu, uvedené v této třídě, včetně provozování elektronických nástěnek, diskusních skupin a fór a poskytování přístupu k on-line informačním službám a databázím, služby hlasové schránky, telekomunikační služby, včetně přímého propojení lokální zákaznické pevné sítě se sítí mobilních telefonů, služby krátkých textových zpráv, teletext a služby s ním spojené, poskytování informací (informační kancelář), komunikace spočívající ve výměně, šíření, získávání a poskytování informací a zpráv prostřednictvím telekomunikačních sítí, provozování informačních a komunikačních sítí, provozování internetového vyhledávače, pronájem telekomunikačních zařízení a přístrojů včetně telefonů, služby zaslání zpráv, přenos dat a informací, služby přístupu a připojení k datovým a informačním sítím a Internetu, poskytování nebo vyvolávání informací z počítačové databáze - v rámci této třídy, komunikační služby prostřednictvím Internetu, vnějších sítí a vnitřních sítí a dalších elektronických prostředků, telekomunikační technologie (Voice over IP, bezdrátové technologie); (42) konzultační, asistenční, analytické, designérské, vyhodnocovací a programovací služby týkající se

počítačového software, firmware, hardware a informačních technologií, konzultace týkající se hodnocení, výběru a zavádění počítačového software, firmware, hardware, informačních technologií a systému zpracování dat, právních záležitostí, informačních technologií a duševního vlastnictví, a to i prostřednictvím telekomunikačních sítí, dodávkou on-line, Internetem a sítí World Wide Web, webhosting, webdesing, výzkumné služby, kódování a dekódování zabezpečovacích systémů (tvorba software), poradenská činnost v oblasti aplikace výpočetní techniky, v oblasti informatiky, vytváření virtuálních/počítačových 3 D animací a modelů, informačních technologií, navrhování a realizace automatizovaných systémů řízení, programátorská činnost, projekce počítačových sítí, poskytování práva užití software a pronájem software, instalace, opravy, údržba a servis software, vytváření interaktivních aplikací umožňující předávání a tvorbu grafické podoby prostřednictvím sítě Internet, programování, software - návrhy, převod a konverze počítačových programů a údajů (kromě fyzické konverze), převod a konverze údajů a dokumentů z fyzických médií na elektronická média, tvorba a údržba počítačových stránek WEB pro zákazníky, hostování na počítačových stránkách WEB, instalace počítačových programů, návrh počítačových systémů, programování internetových databázových systémů a internetových aplikací, konstrukce WWW prezentací a řešení WWW serverů, aktualizace a údržba počítačových programů, pronájem času, dat a údajů na přístup do počítačových databází, zhotovování kopií počítačových programů, technické studie v oblasti počítačů a programového vybavení, výzkum, vývoj a tvorba systémů pro elektronické obchodování, včetně příslušného software a hardware, poskytování know-how pro oblast elektronického obchodování a informačních technologií, programování multimediálních aplikací, vytváření interaktivních a grafických programů, počítačové animace a vizualizace, grafický design, zavádění, aktualizace, návrhy, strukturování a programování či jiné vytváření databází, jiných datových systémů a aplikací pro jejich zpracování, včetně jejich poskytování přístupu k nim a jejich instalace, zavádění, aktualizace a údržby, návrhy, strukturování a programování či jiné vytváření internetových či intranetových počítačových stránek a nástěnek (webpages a websites) a internetových či intranetových aplikací, hostování (poskytování volného prostoru) pro internetové či intranetové informace, stránky a nástěnky (webpages a websites), hostování (poskytování volného prostoru) pro internetové či intranetové aplikace, převod (konverze) počítačových programů, dat či jiných údajů v elektronické podobě z různých formátů do jiných formátů, převod (konverze) dokumentů, dat či jiných údajů z fyzických médií na elektronická média, zálohování dat a informací elektronickými a počítačovými prostředky a prostřednictvím elektronické pošty, poradenství v oblasti výpočetní a informační techniky.

(730) **DIGITAL ACTION s.r.o.**, Kamenice u Jihlavy 411, Kamenice u Jihlavy, 58823, CZ

(740) Advokátní a patentová kancelář **DANĚK & PARTNERS, Dr.** Vilém Daněk, Vinohradská 45, Praha 2, 12000

(210) **O-447234**

(220) 11.04.2007

(320) 11.04.2007

(511) 36, 37, 39, 42

(540)



ČESKOBUDĚJOVICKÉ POZEMNÍ STAVBY

- (510) (36) služby nemovitostní, služby agentů zabývajících se nemovitostmi, služby správců nemovitostí, totiž služby pronájmu, odhadu nemovitostí nebo služby tichého společníka; (37) stavebnictví, služby týkající se stavby budov, silnic, mostů, přehrad nebo přepravních linek a služby specializovaných podniků spadajících do oblasti stavebnictví, jako jsou služby malířů, instalatérů, topenářů nebo pokrývačů, služby připojené k

službám ve stavebnictví, jako inspekce stavebních projektů, služby pronájmu nářadí a konstrukčního materiálu, služby opravářské, a to služby uvedení kteréhokoliv objektu do dobrého stavu po upotřebení, po vzniklých škodách, poškození nebo částečném zničení (restaurování budovy nebo jiného existujícího předmětu, který se stal nevyhovujícím oproti svému původnímu stavu), různé služby opravářské, jako služby v oblastech elektřiny, nábytku, nástrojů a nářadí, služby údržbářské, které mají uchovat předmět v původním stavu, aniž by se změnila některá z vlastností; (39) doprava, balení a skladování zboží, služby týkající se dopravy osob nebo zboží z jednoho místa na druhé a nutné služby spojené s těmito druhy dopravy, jakož i služby týkající se uskladnění zboží do skladiště nebo do jiné budovy za účelem jejich ochrany nebo uchování; (42) vědecké a technologické služby a související výzkum a projektování, služby techniků, kteří provádějí vyhodnocení, odhady, výzkum, posudky v oblasti vědy a techniky.

(590) Barevná
(730) **CBPS s.r.o.**, Žižkova 309/12, České Budějovice, 37122, CZ

(210) **O-447267**

(220) 11.04.2007

(320) 11.04.2007

(511) 30, 35, 41

(540)

Tatranky s mlékem z Tater

(510) (30) pekařské výrobky, jemné pečivo, trvanlivé pečivo sladké i slané, cukrářské výrobky, kakaové, čokoládové, kávové a ovocné náplně, krémy a plevy, cukrovinky, výrobky z obilovin, cereální výrobky; (35) akviziční, marketingová, propagační, reklamní, informační a inzertní činnost, distribuce zboží k reklamním účelům, zejména v oblasti výrobků trvanlivého pečiva; (41) organizování a pořádání soutěží pro veřejnost na podporu prodeje výrobků trvanlivého pečiva.

(730) **Opavia - LU, a.s.**, Vinohradská 2828/151, Praha 3, 13000, CZ

(740) Mgr. Marie Žáková, patentový zástupce, Lidická 51, Brno, 60200

(210) **O-447280**

(220) 11.04.2007

(320) 11.04.2007

(511) 18, 23, 24, 25, 28

(540)

ULTRATECH

(510) (18) kůže a imitace kůže, jakož i výrobky z těchto materiálů, pokud jsou zahrnuty ve tř. 18, kufry, aktovky a cestovní tašky, módní tašky, sportovní, atletické, tašky přes rameno, k pasu, na boty a tašky jiné, sportovní vaky, ledvinky, ruksaky a jiné vaky, pouzdra na boty a jiná pouzdra z kůže, z imitace kůže a jiných materiálů spadající do této třídy, deštníky, slunečníky, vycházkové hole, biče, postroje a sedla, tašky školní, peněženky, klíčenky, přívěsky na klíče z kůže nebo imitace kůže, vše v rámci této třídy; (23) vlákna pro textilní účely, vlákna pro výrobu textilií; (24) tkaniny a textilní výrobky, neuvedené v jiných třídách; (25) oděvy, obuv, kloboučnické zboží jako trička, čepice, kšiltovky, klobouky, potítka, čelenky, šátky, plavky, obuv, ponožky, sportovní oblečení a jeho doplňky spadající do tř. 25, oblečení pro snowboarding (bundy, kalhoty, rukavice, termoprádlo), oblečení pro skateboarding, dětské a kojenecké oblečení, kusový textil spadající do tř. 25, jako kalhoty, jeansy, kraťasy, mikiny, dresy, šaty, sukně, tílka, včetně pleteného a úpletového zboží a spodního prádla, turistické oblečení a vybavení, např. větrovky, bundy, teplákové soupravy, koupací a plážové oděvy, obuv v rámci této třídy z kůže, náhražek kůže, textilních materiálů a gumy, včetně obuvi sportovní a pracovní, pánské a dámské oděvy, boty, kozačky, bačkory, sandály, nízké kozačky, kotničkové boty, turistické boty, domácí obuv, sportovní obuv, gumové holínky, ponožky, punčochy, punčochové kalhoty, vložky do bot, obuvnické podrážky, obuvnické podpatky, vložky do bot na způsob ponožek; (28) sportovní potřeby, zejména rakety (pálky), míče pro míčové sporty, golfové hole, golfové hlavy, golfové sady, nářadí a náčiní pro cvičení, trénink a posilování, posilovací stroje, pruty a navijáky pro rybaření, kolečkové brusle, skateboards, snowboardy a související vybavení, oštěpy, stoly pro stolní tenis, plovací a potápěčské ploutve, chrániče, hrací karty.

(730) **STIGMA DISTRIBUTION, s.r.o.**, Bolevecká 11/č.p. 1063, Plzeň, 30100, CZ

(740) **AK Štros & Kusák, JUDr. David Štros, advokát**, Národní 32, Praha 1, 11000

(210) **O-447306**

(220) 12.04.2007

(320) 12.04.2007

(511) 6, 7, 9, 35, 37, 42, 45

(540)



(510) (6) kovové materiály a jejich slitiny, kovové armatury a potrubní spoje, kovová potrubí, speciální kovové bezpečnostní systémy pro potrubní rozvody, bezpečnostní kovové potrubní pojistky, kovové nádrže a nádoby, potrubní rozvody pro ropné produkty, kovové ventily a uzávěry pro potrubní systémy, zámečnické výrobky; (7) stroje a zařízení s mechanickým pohonem, stroje, pohonné jednotky a zařízení stacionární, kompresory, kompresorové stanice, převodové a transmissní ústrojí, obráběcí a tvářecí stroje; (9) elektrické a elektronické přístroje a zařízení diagnostické (jiné než pro lékařské účely), regulační, měřicí, bezpečnostní a signalizační systémy a zařízení, hardware a software; (35) zprostředkování v oblasti obchodu, pomoc při řízení obchodu a obchodní konzultace, tvorba obchodní sítě - vše v oblasti výrobků ve tř. 6, 7 a 9, propagační a reklamní činnost, obchodní administrativa; (37) opravy a servis průmyslových zařízení, opravy strojních zařízení, opravy a rekonstrukce ropných nádrží, tlakových nádob a potrubních systémů, instalace bezpečnostních potrubních pojistek a jejich opravy a servis, opravy elektrických zařízení; (42) projektová a inženýrská činnost a odborné technické poradenství, zejména v oblasti bezpečnostních systémů pro potrubní rozvody a skladování ropných a chemických látek, výzkum a vývoj průmyslových bezpečnostních systémů; (45) znalecké posudky.

(730) **Dvořáček Vladimír**, Malinová 3433, Mělník, 27601, CZ

Sedlák Jan Ing., Dejvická 36, Praha 6, 16000, CZ

(740) Vladimír Jíra, patentový zástupce, Kovanecká 2112/18, Praha 9, 19000

(210) **O-447325**

(220) 13.04.2007

(320) 13.04.2007

(511) 9, 17, 37

(540)

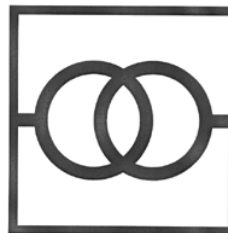

(510) (9) transformátory všeho druhu a jejich součásti zahrnuté v této třídě, svorky, tlakoměry pro ventily, teploměry; (17) izolační oleje pro transformátory; (37) opravy a revize transformátorů.

(730) **KOČÍ - VALÁŠEK s.r.o.**, Dyje 163, Znojmo, 66902, CZ

(740) A. Holas & partner Patentová a známková kancelář, Ing. Mgr. Hana Holasová, Křížová 4, Brno, 60300

(210) **O-447327**

(220) 13.04.2007

(320) 13.04.2007

(511) 9, 17, 37

(540)

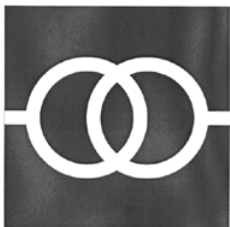

(510) (9) transformátory všeho druhu a jejich součásti zahrnuté v této třídě, svorky, tlakoměry pro ventily, teploměry; (17) izolační oleje pro transformátory; (37) opravy a revize transformátorů.

(730) **KOČÍ - VALÁŠEK s.r.o.**, Dyje 163, Znojmo, 66902, CZ

(740) A. Holas & partner Patentová a známková kancelář, Ing. Mgr. Hana Holasová, Křížová 4, Brno, 60300

(210) **O-447344**

(220) 04.05.2007

(320) 04.05.2007

(511) 9, 16, 38, 41

(540)



(510) (9) veškeré nosiče informací v rozsahu třídy 9; (16) tiskoviny, periodické a neperiodické publikace, např. knihy a časopisy, katalogy, plakáty, fotografie, kalendáře, samolepky; (38) elektronická pošta, počítačová komunikace, pošta (elektronická -), přenos zpráv a obrázků pomocí počítačů, přenos zpráv a obrazových informací pomocí počítače, televizní vysílání, televizní vysílání programů, televizní vysílání zábavných, vzdělávacích, výchovných, soutěžních, diskusních a informačních pořadů, kabelová televize, rozhlasové vysílání, telematika, výměna zpráv, šíření, výměna nebo získávání zpráv a informací, šíření elektronických časopisů, informací, elektronických periodik, knih v elektronické podobě, audio nebo audiovizuálních děl prostřednictvím informační nebo datové nebo elektronické nebo komunikační nebo telekomunikační nebo počítačové sítě, zejm. Internetu, pomocí satelitů aj., služby na Internetu související s televizním vysíláním, organizační a technické zabezpečování televizního vysílání, komunikace, poradenská činnost v oblasti sdělovacích prostředků, informační služby, informační kancelář, poskytování informačních služeb prostřednictvím počítačů, zaslání zpráv, šíření audiovizuálních děl; (41) nakladatelství a vydavatelství, ediční činnost, publikační činnost, nahrávání nosičů zvukových nebo obrazově zvukových, půjčování nahraných zvukových a zvukově obrazových záznamů, výroba, tvorba audiovizuálních děl, TV produkce, filmová produkce, televizní výroba programů, tvorba programů, tvorba a výroba televizních, rozhlasových a audiovizuálních programů, agenturní činnost v oblasti kultury, zprostředkování v oblasti kultury, výchovy, zábavy a sportu, výchovná, vzdělávací, organizování soutěží (vzdělávacích nebo soutěžních), soutěžní a zábavní činnost, zábavní nebo kulturní nebo vzdělávací představení, organizace společenských a kulturních akcí, organizace, provozování a provádění her a soutěží i veřejných, výstavní činnost v oblasti kultury nebo zábavy nebo výchovy nebo vzdělávání, zpravodajské služby a obrazové zpravodajství, filmová tvorba, reportérské služby, rozhlasová zábava, televizní zábava, informace o možnostech rozptýlení, informace o možnostech zábavy.

(730) **GLOBAL INSPIRATION, s.r.o.**, Na Příkopě 958/25, Praha 1, 11000, CZ

(210) **O-447345**

(220) 13.04.2007

(320) 13.04.2007

(511) 9, 16, 38, 41

(540)

(540)



(510) (9) veškeré nosiče informací v rozsahu třídy 9; (16) tiskoviny, periodické a neperiodické publikace, např. knihy a časopisy, katalogy, plakáty, fotografie, kalendáře, samolepky; (38) elektronická pošta, počítačová komunikace, pošta (elektronická -), přenos zpráv a obrázků pomocí počítačů, přenos zpráv a obrazových informací pomocí počítače, televizní vysílání, televizní vysílání programů, televizní vysílání zábavných, vzdělávacích, výchovných, soutěžních, diskusních a informačních pořadů, kabelová televize, rozhlasové vysílání, telematika, výměna zpráv, šíření, výměna nebo získávání zpráv a informací, šíření elektronických časopisů, informací, elektronických periodik, knih v elektronické podobě, audio nebo audiovizuálních děl prostřednictvím informační nebo datové nebo elektronické nebo komunikační nebo telekomunikační nebo počítačové sítě, zejm. Internetu, pomocí satelitů aj., služby na Internetu související s televizním vysíláním, organizační a technické zabezpečování televizního vysílání, komunikace, poradenská činnost v oblasti sdělovacích prostředků, informační služby, informační kancelář, poskytování informačních služeb prostřednictvím počítačů, zaslání zpráv, šíření audiovizuálních děl; (41) nakladatelství a vydavatelství, ediční činnost, publikační činnost, nahrávání nosičů zvukových nebo obrazově zvukových, půjčování nahraných zvukových a zvukově obrazových záznamů, výroba, tvorba audiovizuálních děl, TV produkce, filmová produkce, televizní výroba programů, tvorba programů, tvorba a výroba televizních, rozhlasových a audiovizuálních programů, agenturní činnost v oblasti kultury, zprostředkování v oblasti kultury, výchovy, zábavy a sportu, výchovná, vzdělávací, organizování soutěží (vzdělávacích nebo zábavných), soutěžní a zábavní činnost, zábavní nebo kulturní nebo vzdělávací představení, organizace společenských a kulturních akcí, organizace, provozování a provádění her a soutěží i veřejných, výstavní činnost v oblasti kultury nebo zábavy nebo výchovy nebo vzdělávání, zpravodajské služby a obrazové zpravodajství, filmová tvorba, reportérské služby, rozhlasová zábava, televizní zábava, informace o možnostech rozptýlení, informace o možnostech zábavy.

(730) **GLOBAL INSPIRATION, s.r.o.**, Na Příkopě 958/25, Praha 1, 11000, CZ

(210) **O-447347**

(220) 13.04.2007

(320) 13.04.2007

(511) 9, 16, 38, 41

(540)



(510) (9) veškeré nosiče informací v rozsahu třídy 9; (16) tiskoviny, periodické a neperiodické publikace, např. knihy a časopisy, katalogy, plakáty, fotografie, kalendáře, samolepky; (38) elektronická pošta, počítačová komunikace, pošta (elektronická -), přenos zpráv a obrázků pomocí počítačů, přenos zpráv a obrazových informací pomocí počítače, televizní vysílání, televizní vysílání programů, televizní vysílání zábavných, vzdělávacích, výchovných, soutěžních, diskusních a informačních pořadů, kabelová televize, rozhlasové vysílání, telematika, výměna zpráv, šíření, výměna nebo získávání zpráv a informací, šíření elektronických časopisů, informací, elektronických periodik, knih v elektronické podobě, audio nebo audiovizuálních děl prostřednictvím informační nebo datové nebo elektronické nebo komunikační nebo telekomunikační nebo

počítačové sítě, zejm. Internetu, pomocí satelitů aj., služby na Internetu související s televizním vysíláním, organizační a technické zabezpečování televizního vysílání, komunikace, poradenská činnost v oblasti sdělovacích prostředků, informační služby, informační kancelář, poskytování informačních služeb prostřednictvím počítačů, zaslání zpráv, šíření audiovizuálních děl; (41) nakladatelství a vydavatelství, ediční činnost, publikační činnost, nahrávání nosičů zvukových nebo obrazově zvukových, půjčování nahraných zvukových a zvukově obrazových záznamů, výroba, tvorba audiovizuálních děl, TV produkce, filmová produkce, televizní výroba programů, tvorba programů, tvorba a výroba televizních, rozhlasových a audiovizuálních programů, agenturní činnost v oblasti kultury, zprostředkování v oblasti kultury, výchovy, zábavy a sportu, výchovná, vzdělávací činnost, organizování soutěží (vzdělávacích nebo zábavných), soutěžní a zábavní činnost, zábavní nebo kulturní nebo vzdělávací představení, organizace společenských a kulturních akcí, organizace, provozování a provádění her a soutěží i veřejných, výstavní činnost v oblasti kultury nebo zábavy nebo výchovy nebo vzdělávání, zpravodajské služby a obrazové zpravodajství, filmová tvorba, reportérské služby, rozhlasová zábava, televizní zábava, informace o možnostech rozptýlení, informace o možnostech zábavy.

(730) **GLOBAL INSPIRATION, s.r.o.**, Na Příkopě 958/25, Praha 1, 11000, CZ

(210) **O-447350**

(220) 13.04.2007

(320) 13.04.2007

(511) 35, 36, 42

(540)

KKCG

(510) (35) zprostředkovatelská činnost v oblasti nákupu a prodeje zboží, činnost podnikatelských, organizačních a ekonomických poradců, reklamní, inzertní a propagační činnost, marketing, marketingové studie, služby v oblasti administrativní správy, služby organizačně hospodářské povahy, systematizace a překlad informací do počítačové databáze, nábor zaměstnanců, personální poradenství, obchodní management a podnikové poradenství, sekretářské služby, poradenství v obchodní činnosti, dodavatelské služby pro třetí osoby (nákup výrobků a služeb pro jiné podniky), poradenství v rámci této třídy, obchodní nebo podnikatelské informace, oceňování obchodních podniků, obchodní průzkum, průzkum trhu a veřejného mínění, poskytování pomoci při řízení obchodních nebo průmyslových podniků a při obchodní činnosti, služby administrativní a organizačně ekonomické, hospodářské (ekonomické) prognózy, analýzy nákladů, pronájem movitých věcí v rámci této třídy, řízení obchodních nebo průmyslových podniků, styky s veřejností; (36) finanční a peněžní služby, analýzy, poradenství, řízení, sponzorování, finanční informace, konzultace, finanční odhady a oceňování, fondy, správa majetku, realitní kanceláře, služby likvidace podniků, kapitálové investice, kanceláře pro inkasování pohledávek, záruky, kauce, ručení, daňové oceňování a odhady, burzovní makléřství, clearing, elektronický převod kapitálu, hypotéky (poskytování půjček), půjčky (financování), nákup a platby na splátky, leasing, makléřství, jednatelství, směňování peněz, vydávání cenných papírů, obchodování s cennými papíry, koupě a prodej cenných papírů, zprostředkování obchodů s cennými papíry, vyplácení důchodů, úschovní služby, správa a rozvoj majetkových fondů s výjimkou fondů investičních, podílových a privatizačních; (42) geologické výzkumy, geologické průzkumy a geologické expertizy, průzkum ropných polí, analýzy chemické, analýzy těžby ropných polí, expertizy v oblasti hornické činnosti, inženýrské práce, projektování, zeměměřičství, tvorba a pronájem software, vyhledávání a průzkum ložisek nerostů.

(730) **KKCG PUBLIC LIMITED**, Arch. Makariou III, 199 NEOCLEOUS HOUSE, Limassol 3030, CY

(740) Mgr. Tomáš Zacha, Široká 36/5, Praha 1, 11000

(210) **O-447351**

(220) 13.04.2007

(320) 13.04.2007

(511) 35, 36, 42

(540)



(510) (35) zprostředkovatelská činnost v oblasti nákupu a prodeje zboží, činnost podnikatelských, organizačních a ekonomických poradců, reklamní, inzertní a propagační činnost, marketing, marketingové studie, služby v oblasti administrativní správy, služby organizačně hospodářské povahy, systematizace a překlad informací do počítačové databáze, nábor zaměstnanců, personální poradenství, obchodní management a podnikové poradenství, sekretářské služby, poradenství v obchodní činnosti, dodavatelské služby pro třetí osoby (nákup výrobků a služeb pro jiné podniky), poradenství v rámci této třídy, obchodní nebo podnikatelské informace, oceňování obchodních podniků, obchodní průzkum, průzkum trhu a veřejného mínění, poskytování pomoci při řízení obchodních nebo průmyslových podniků a při obchodní činnosti, služby administrativní a organizačně ekonomické, hospodářské (ekonomické) prognózy, analýzy nákladů, pronájem movitých věcí v rámci této třídy, řízení obchodních nebo průmyslových podniků, styky s veřejností; (36) finanční a peněžní služby, analýzy, poradenství, řízení, sponzorování, finanční informace, konzultace, finanční odhady a oceňování, fondy, správa majetku, realitní kanceláře, služby likvidace podniků, kapitálové investice, kanceláře pro inkasování pohledávek, záruky, kauce, ručení, daňové oceňování a odhady, burzovní makléřství, clearing, elektronický převod kapitálu, hypotéky (poskytování půjček), půjčky (financování), nákup a platby na splátky, leasing, makléřství, jednatelství, směňování peněz, vydávání cenných papírů, obchodování s cennými papíry, koupě a prodej cenných papírů, zprostředkování obchodů s cennými papíry, vyplácení důchodů, úschovní služby, správa a rozvoj majetkových fondů s výjimkou fondů investičních, podílových a privatizačních; (42) geologické výzkumy, geologické průzkumy a geologické expertizy, průzkum ropných polí, analýzy chemické, analýzy těžby ropných polí, expertizy v oblasti hornické činnosti, inženýrské práce, projektování, zeměměřičství, tvorba a pronájem software, vyhledávání a průzkum ložisek nerostů.

(590) Barevná

(730) **KKCG PUBLIC LIMITED**, Arch. Makariou III, 199 NEOCLEOUS HOUSE, Limassol 3030, CY

(740) Mgr. Tomáš Zacha, Široká 36/5, Praha 1, 11000

(210) **O-447358**

(220) 16.04.2007

(320) 16.04.2007

(511) 3, 5, 32

(540)

PREVENMAX

(510) (3) přípravky pro bělení a jiné prací prostředky, přípravky pro čištění, leštění, odmašťování, mýdla, parfumerie, vonné oleje, kosmetika, vlasové vody (lotions), zubní pasty; (5) farmaceutické a veterinářské výrobky, hygienické výrobky pro léčebné účely, dietetické přípravky pro léčebné účely, potraviny pro batolata, dezinfekční přípravky; (32) piva, minerální vody, šumivé nápoje a jiné nápoje nealkoholické, nápoje a šťávy ovocné, sirupy a jiné přípravky k zhotovování nápojů.

(730) **BIOMEDICA, spol. s r.o.**, Pekařská 8, Praha 5, 15500, CZ

(210) **O-447363**

(220) 16.04.2007

(320) 16.04.2007

(511) 37

(540)



(510) (37) provádění staveb, jejich změn a odstraňování, rekonstrukce bytů a rodinných domů, renovace bytových jader, koupelen a kuchyní, rekonstrukce, renovace nebytových prostor a kanceláří, malířské práce, stolařské práce, zednické práce, vodoinstalace, rozvody a úpravy ústředního topení, úpravy plynových přípojek, kompletní výměny elektrorozvodů, montáž plovoucích laminátových podlah, pokládka PVC krytin a koberců, montáž plastových oken, bourací a výkopové práce, úklidové služby.

(730) **David Pawlas - REST**, Emy Destinnové 1160/4, Havířov - Šumbark, 73601, CZ

(740) **MARF**, Marcel Fucik, Kosmonautů 1/1205, Havířov - Podlesí, 73601

(210) **O-447365**

(220) 16.04.2007

(320) 16.04.2007

(511) 30, 35, 41

(540) **Vlnky. Vaše vlna chuti a pohody**

(510) (30) pekařské výrobky, jemné pečivo, trvanlivé pečivo sladké i slané, cukrářské výrobky, kakaové, čokoládové, kávové a ovocné náplně, krémy a polevy, cukrovinky, výrobky z obilovin, cereální výrobky; (35) akviziční, marketingová, propagační, reklamní, informační a inzertní činnost, distribuce zboží k reklamním účelům, zejména v oblasti výrobků trvanlivého pečiva; (41) organizování a pořádání soutěží pro veřejnost na podporu prodeje výrobků trvanlivého pečiva.

(730) **Opavia - LU, a.s.**, Vinohradská 2828/151, Praha 3, 13000, CZ

(740) **Mgr. Marie Žáková**, patentový zástupce, Lidická 51, Brno, 60200

(210) **O-447392**

(220) 16.04.2007

(320) 16.04.2007

(511) 3, 5

(540)

MUDr. Toman

(510) (3) parfumerie, voňavky, vonné oleje, kosmetika, prostředky pro ošetřování pokožky, krémy, mléka, gely, emulze, vody a deodoranty pro osobní potřebu, toaletní přípravky, opalovací krémy, opalovací mléka, oleje, olejové lázně, sprchové gely, vody po holení, kosmetické přípravky, tělové šampóny, prostředky pro ošetřování a regeneraci vlasů a vlasové pokožky, prostředky pro mytí a ošetřování rukou a vlasů, vlasové vody, šampóny, kondicionéry, tužidla na vlasy, pomády na vlasy, pěny na vlasy, vlasové gely, vlasové oleje, vlasové emulze, vlasové koloidní roztoky, vlasové tekuté suspenze, masážní prostředky, regenerační prostředky, masážní a regenerační krémy, masážní a regenerační emulze, masážní a regenerační gely, prostředky ústní hygieny, ústní vody, zubní pasty, zubní gely, mýdla, hygienické toaletní přípravky; (5) emulze sloužící ke snížení bolestí svalů, kloubů, páteře a hlavy, přípravky a prostředky léčebné a profylaktické kosmetiky pro ošetřování pokožky a vlasů, zejména ve formě tablet, dražé, kapslí mastí, krémů, gelů, olejů, pěn, tekutých suspenzí, emulzí nebo koloidních roztoků, vodiček, zásypů a práškových směsí, roztoků, medicínálních čajových směsí, vitamínových přípravků apod., farmaceutické a veterinářské výrobky, potraviny pro zvláštní výživu pro lékařské účely, léčiva, doplněk výživy v rámci této třídy, bylinné doplňky, dietní doplňky, dietní doplňky stravy a doplňky stravy, vše pro léčebné účely, vitamínové doplňky, minerální doplňky, vitamínové a minerální doplňky, hygienické výrobky pro léčebné účely, potraviny pro kojení a batolata, diabetické přípravky pro léčebné účely, dietní potraviny upravené pro lékařské účely, doplňky výživové pro lékařské účely.

(730) **Toman Ondřej MUDr.**, Masarykova 485, Neratovice, 27711, CZ

(740) **JUDr. Lukáš Jansa**, Sokola Tůmy 16, Ostrava, 70900

(210) **O-447397**

(220) 16.04.2007

(320) 26.03.2007

(511) 9, 38

(540)

BLACKBERRY CURVE

(510) (9) elektronické ruční jednotky pro příjem a/nebo přenos údajů, které mohou mít také schopnost přenosu a příjmu hlasové komunikace, zejména ruční počítače a osobní digitální asistenti a příslušenství k nim, zejména baterie, automobilové výstroje, nabíječky, sluchátka, spony/pouzdra pásů, pouzdra, kryty baterií a krycí/nabíjecí lůžka (nabíječky baterií), počítačový komunikační software pro přenos a/nebo příjem zpráv, globální počítačové sítě e-mail, a/nebo další údaje mezi jednou nebo více elektronickými ručními jednotkami a paměť dat v/nebo spojená s osobními počítači nebo serverem, počítačový komunikační software pro synchronizaci údajů mezi vzdálenou stanicí nebo jednotkou a pevnou nebo vzdálenou stanicí nebo jednotkou a software, který umožňuje a zajišťuje jednosměrný nebo obousměrný přenos údajů; (38) e-mail služby, služby bezdrátového sdělování údajů, zejména služby umožňující uživateli odeslání a/nebo obdržení zpráv prostřednictvím bezdrátové datové sítě, služby jednosměrného nebo obousměrného pagingu (stránkování), služby přenosu a příjmu hlasové komunikace, telekomunikační konzultace, zejména poskytování informací třetím stranám napomáháním jim při rozvoji a integraci jednosměrného nebo obousměrného bezdrátového propojení k údajům, včetně společných údajů a/nebo hlasové komunikaci.

(730) **Research In Motion Limited**, Phillip Street 295, Waterloo, Ontario N2L 3W8, CA

(740) **Čermák Hořejš Myslíl a spol.**, JUDr. Jan Matějka, Národní 32, Praha 1, 11000

(210) **O-447403**

(220) 16.04.2007

(320) 16.04.2007

(511) 11, 30, 39, 43

(540)

COFFEE POST

(510) (11) zařízení osvětlovací, topná, na vaření atd.; (30) káva, čaj, kakao, cukr, mouka; (39) doprava a distribuce výše uvedeného zboží, výrobků a služeb; (43) stravování a dodávání nápojů, ubytování.

(730) **Bucháček Dušan**, Na Průhonech 366, Zásmyky, 28144, CZ

(210) **O-447412**

(220) 17.04.2007

(320) 17.04.2007

(511) 9

(540)



(510) (9) komponenty pro průmyslovou a domovní automatizaci (displeje, programovatelné automaty, spínané zdroje, relé, bezpečnostní prvky, rotační snímače, sensory, převodovky, servomotory, frekvenční měniče).

(730) **REM - Technik s.r.o.**, Klíny 35, Brno, 61500, CZ

(210) **O-447435**

(220) 17.04.2007

(320) 17.04.2007

(511) 30, 43

(540)

Kdesi cosi

(510) (30) káva, čaj, kakao, cukr, rýže, tapioka, ságo, kávové náhražky,

mouka a přípravky z obilnin, chléb, pečivo, cukrovinky, zmrzlina, med, sirup melasový, droždí, prášky do těsta, sůl, hořčice, ocet, nálevy (k ochucení), koření, led pro osvěžení; (43) služby zajišťující stravování a nápoje, dočasné ubytování.

- (730) **Parluke Management, a.s.**, Široká 36/5, Praha 1, 11000, CZ
(740) KONEČNÁ & ŠAFÁŘ, Advokátní kancelář, JUDr. Pavel Šafář, advokát, Široká 36/5, Praha 1, 11000

(210) **O-447454**

- (220) 18.04.2007
(320) 18.04.2007
(511) 9, 16, 35, 41, 42
(540)

VŠB - TU Ostrava

- (510) (9) veškeré druhy tiskovin, zejména skripta a sborníky; (35) průzkum trhu a veřejného mínění - marketing, činnost organizačních a ekonomických poradců, činnost účetních poradců, automatizované zpracování dat; (41) výchova a vzdělávání, ediční činnost, vydavatelství a nakladatelství; (42) tvorba software, provádění, projektování a vyhodnocování geologických prací, výzkum a vývoj v oblasti přírodních a technických věd, pronájem počítačového software, technické testování a analýzy.

- (730) **Vysoká škola báňská - Technická univerzita Ostrava**, 17. listopadu 15/2172, Ostrava - Poruba, 70833, CZ

(210) **O-447455**

- (220) 18.04.2007
(320) 18.04.2007
(511) 9, 16, 35, 41, 42
(540)

VŠB - TUO

- (510) (9) veškeré druhy tiskovin, zejména skripta a sborníky; (35) průzkum trhu a veřejného mínění - marketing, činnost organizačních a ekonomických poradců, činnost účetních poradců, automatizované zpracování dat; (41) výchova a vzdělávání, ediční činnost, vydavatelství a nakladatelství; (42) tvorba software, provádění, projektování a vyhodnocování geologických prací, výzkum a vývoj v oblasti přírodních a technických věd, pronájem počítačového software, technické testování a analýzy.

- (730) **Vysoká škola báňská - Technická univerzita Ostrava**, 17. listopadu 15/2172, Ostrava - Poruba, 70833, CZ

(210) **O-447457**

- (220) 18.04.2007
(320) 18.04.2007
(511) 35
(540)

WRANGLER

- (510) (35) reklama a propagační činnost, pomoc při řízení obchodní činnosti, obchodní administrativa, provozování vlastních obchodů, služby vlastních prodejen, poskytování informací spotřebitelům o výrobcích a prodejnách, zejména prostřednictvím Internetu, objednávková služba a prodej prostřednictvím Internetu.

- (730) **WRANGLER APPAREL CORP.**, 3411 Silverside Road, Wilmington, DE, US

- (740) Společná advokátní kancelář Všečeka Zelený Švorčík Kalenský a partneři, JUDr. Pavel Zelený, Hálkova 2, Praha 2, 12000

(210) **O-447483**

- (220) 19.04.2007
(320) 19.04.2007
(511) 16, 17, 35
(540)

LOGIC STRETCH

- (510) (16) plastové fólie jako obalový materiál, plastové obaly, jmenovitě fólie, obaly pro průmysl a potravinářství, obaly z plastických hmot pro obalovou techniku, vícevrstvé, teplem smrštitelné fólie; (17) fólie z umělých hmot; (35) velkoobchodní a maloobchodní činnost ve všech oblastech výrobků, zejména v oblasti obalových materiálů, fólií, reklama, řízení obchodní činnosti, kancelářské práce.

- (730) **TECHNOLOGY, s.r.o.**, Maroldova 6/1147, Praha 4, 14000, CZ
(740) Bc. Kamil Kolátor, Palackého 4460/7, Jablonec nad Nisou, 46601

(210) **O-447509**

- (220) 20.04.2007
(320) 20.04.2007
(511) 1, 19, 37, 42
(540)

DITON MARMETTA

- (510) (1) pojiva do betonu, konzervační přípravky na beton, s výjimkou barev a olejů, chemické látky na provzdušnění betonu; (19) stavební materiály a hmoty, zejména beton a výrobky z betonu, stavební prvky z nekovových materiálů, zejména prvky pro zámkové dlažby, chodníkové a obkladové dlaždice a desky, prvky parkové a zahradní architektury, kámen stavební, umělý kámen, materiály na umělé kameny, materiály pro dlažbu ulic, materiály pro stavbu cest, mozaiky pro stavby; (37) stavebnictví, zejména práce zemní, betonářské, zednické, dlaždičské, montážní, obkladačské a jiné stavební, provádění terénních úprav, stavební informace; (42) architektonické návrhářství, služby v oblasti zahradní architektury, poradenství v oboru stavebních hmot a stavebních materiálů, urbanistické studie, projekční činnost, technologická činnost v oboru stavebních hmot a stavebních materiálů.

- (730) **DITON s.r.o.**, Střítež 100, Střítež u Jihlavy, 58811, CZ

- (740) A. Holas & partner Patentová a známková kancelář, Ing. Mgr. Hana Holasová, Křížová 4, Brno, 60300

(210) **O-447510**

- (220) 20.04.2007
(320) 20.04.2007
(511) 1, 19, 37, 42
(540)

DITON ROSA

- (510) (1) pojiva do betonu, konzervační přípravky na beton, s výjimkou barev a olejů, chemické látky na provzdušnění betonu; (19) stavební materiály a hmoty, zejména beton a výrobky z betonu, stavební prvky z nekovových materiálů, zejména prvky pro zámkové dlažby, chodníkové a obkladové dlaždice a desky, prvky parkové a zahradní architektury, kámen stavební, umělý kámen, materiály na umělé kameny, materiály pro dlažbu ulic, materiály pro stavbu cest, mozaiky pro stavby; (37) stavebnictví, zejména práce zemní, betonářské, zednické, dlaždičské, montážní, obkladačské a jiné stavební, provádění terénních úprav, stavební informace; (42) architektonické návrhářství, služby v oblasti zahradní architektury, poradenství v oboru stavebních hmot a stavebních materiálů, urbanistické studie, projekční činnost, technologická činnost v oboru stavebních hmot a stavebních materiálů.

- (730) **DITON s.r.o.**, Střítež 100, Střítež u Jihlavy, 58811, CZ

- (740) A. Holas & partner Patentová a známková kancelář, Ing. Mgr. Hana Holasová, Křížová 4, Brno, 60300

(210) **O-447511**

- (220) 20.04.2007
(320) 20.04.2007
(511) 1, 19, 37, 42
(540)

DITON NATURALE

- (510) (1) pojiva do betonu, konzervační přípravky na beton, s výjimkou barev a olejů, chemické látky na provzdušnění betonu; (19) stavební materiály a hmoty, zejména beton a výrobky z betonu, stavební prvky z nekovových materiálů, zejména prvky pro zámkové dlažby, chodníkové a obkladové dlaždice a desky, prvky parkové a zahradní architektury, kámen stavební, umělý kámen, materiály na umělé kameny, materiály pro dlažbu ulic, materiály pro stavbu cest, mozaiky pro stavby; (37) stavebnictví, zejména práce zemní, betonářské, zednické, dlaždičské, montážní, obkladačské a jiné stavební, provádění terénních úprav, stavební informace; (42) architektonické návrhářství, služby v oblasti zahradní architektury, poradenství v oboru stavebních hmot a stavebních materiálů, urbanistické studie, projekční činnost, technologická činnost v oboru stavebních hmot a stavebních materiálů.

(730) **DITON s.r.o.**, Střítež 100, Střítež u Jihlavy, 58811, CZ
(740) A. Holas & partner Patentová a známková kancelář, Ing. Mgr.
Hana Holasová, Křížová 4, Brno, 60300

(320) 23.04.2007
(511) 3, 7, 8
(540)



(210) **O-447512**
(220) 20.04.2007
(320) 20.04.2007
(511) 35, 41
(540)



(510) (35) poradenství personální; (41) vyučování, vzdělávání,
organizování a vedení konferencí, praktický výcvik,
organizování a vedení seminářů, pořádání a řízení pracovních
setkání (školení).

(590) Barevná
(730) **REKVAL, s.r.o.**, Ostrčilova 19/2925, Ostrava, 70200, CZ

(510) (3) brusiva; (7) koželužské stroje, jejich díly a příslušenství
spadající do této třídy, žehlicí desky hladké i s dezénem (součásti
strojů), žehlicí stroje, dopravníky, nože (části strojů), nože
elektrické, ořovnávací zařízení (stroje), ořovnávací nástroje
(součásti strojů), brusné kameny (části strojů), brusné kotouče
(části strojů), brusní pásy (části strojů), brusky (stroje), brusky
nástrojové (ostříčky), filtry (části strojů nebo motorů), podložky
mízdření (části strojů), vyvažovací zařízení (části strojů); (8)
nože (ruční nástroje), ruční ořovnávací nástroje, brusné kameny
(ruční nástroje), brusné kotouče (ruční nástroje), brusné nástroje
(pro ruční broušení), brousíky, brousíky ocelové na nože, brusy
(ruční nástroje).

(730) **ZEVETA Bojkovice, a.s.**, Tovární 532, Bojkovice, 68771, CZ
(740) Ing. Iva Rylková, Polská 1525, Ostrava - Poruba, 70800

(210) **O-447530**
(220) 20.04.2007
(320) 20.04.2007
(511) 41
(540)

JAM & BAZAR

(510) (41) živá vystoupení.
(730) **Buchar Vlastislav**, Petra Bezruče 812, Vrchlabí, 54301, CZ

(210) **O-447562**
(220) 23.04.2007
(320) 23.04.2007
(511) 12, 25, 28
(540)



(210) **O-447542**
(220) 23.04.2007
(320) 23.04.2007
(511) 41, 44
(540)



(510) (41) klubové služby (výchově-zábavné), organizování a vedení
seminářů; (44) psycholog (služby -).

(590) Barevná
(730) **Neposeda o.s.**, Českobrodská 1, Praha 9 - Běchovice, 19011, CZ

(510) (12) vozidla, dopravní prostředky pozemní, vzdušné nebo vodní;
(25) oděvy; (28) potřeby pro sport.

(590) Barevná
(730) **A Spirit, a.s.**, Vrbova 19, Praha 4, 14700, CZ

(210) **O-447564**
(220) 23.04.2007
(320) 23.04.2007
(511) 16
(540)

(210) **O-447553**
(220) 23.04.2007
(320) 23.04.2007
(511) 35, 36, 41
(540)

HOLVERING

(510) (35) analýzy nákladů, pomoc při řízení obchodní činnosti,
poradenství v obchodní činnosti, obchodní management,
podnikové poradenství, činnost organizačních a ekonomických
poradců zahrnutá v této třídě, personální poradenství, poradenství
při vedení podniku, posuzování efektivnosti provozu a
racionalizace práce; (36) finanční analýzy, finanční informace,
finanční poradenství, finanční řízení, finanční služby, informace
o pojištění, kapitálové investice, finanční konzultační služby,
služby v oblasti pojišťovnictví, konzultační služby v oblasti
pojišťovnictví; (41) školení, vzdělávání, organizace a pořádání
seminářů a školicích a vzdělávacích akcí.

(730) **HOLVER POINT, s.r.o.**, Sokolská třída 2800/99, Ostrava -
Moravská Ostrava, 70200, CZ
(740) Ing. Iva Rylková, Polská 1525, Ostrava - Poruba, 70800

(510) (16) časopisy - komiksy, časopisy - periodika, noviny, periodika,
publikace.

(590) Barevná
(730) **Virklis, a.s.**, Na Zámecké 8/410, Praha 4, 14000, CZ
(740) Mgr. Marián Šťastný, Ostužnická 6, Olomouc, 77900

meridian

(210) **O-447554**
(220) 23.04.2007

(210) **O-447576**
(220) 23.04.2007
(320) 23.04.2007
(511) 16, 21, 32

(540)



(220) 24.04.2007
(320) 24.04.2007
(511) 37
(540)



(510) (16) kelímky, pasparty, plakáty, rozetky, účtenky, tabule, láhve, visačky, novoroční přání, letáky, jídelní lístky, ubrousky, tácky, vše z papíru, tužky, pera, plastické obaly (nezařazené do jiných tříd); (21) poháry, sklenice, holby, stojany na jídelní lístky, tácky, džbány, a to vše ze skla, keramiky a/nebo plastu; (32) piva.

(510) (37) stavebnictví, opravy, instalační služby.
(590) Barevná
(730) **Daněk Kamil**, Zbýšovská 645, Křenovice, 68352, CZ

(730) **Královský pivovar Krušovice, a.s.**, Krušovice 1, Krušovice, 27053, CZ

(740) Čermák Hořejš Myslíl a spol., JUDr. Jan Matějka, Národní 32, Praha 1, 11000

(210) **O-447635**

(220) 24.04.2007
(320) 24.04.2007
(511) 18, 25, 42
(540)

(210) **O-447587**

(220) 23.04.2007
(320) 23.04.2007
(511) 25
(540)



(510) (25) obuv.
(730) **Chen Hui Ping**, Veronské náměstí 386, Praha 10, 11000, CZ



(510) (18) kožená galanterie, kůže, imitace kůže, pásky, peněženky, aktovky, kabelky, batohy, kufrы a kuřičky, tašky cestovní, deštníky, slunečníky, hole, sedlářské výrobky; (25) oděvy, oděvy z kůže, kabáty, pláště, saka, vesty, bundy sportovní, kalhoty, texasky, opasky, košile, svetry, koupací pláště, sukně, spodní prádlo, tílka, punčochy, pyžama, plavky, ponožky, pokrývky hlavy, čepice, rukavice, šály, šátky, obuv, obuv sportovní, střevíce; (42) oděvní/módní návrhářství, grafika, design.

(590) Barevná
(730) **Texmerkur s.r.o.**, Bieblova 38, Hradec Králové, 50003, CZ
(740) Ing. Jiří Střelák, Pařížská 17, Praha 1, 11000

(210) **O-447594**

(220) 23.04.2007
(320) 23.04.2007
(511) 30, 43
(540)



(510) (30) káva, čaj, kakao a kakaové náhražky; (43) služby zajišťující stravování a přípravu nápojů.

(590) Barevná
(730) **K. Richelieu s.r.o.**, Motoristů 300, Pardubice - Svítkov, 53006, CZ

(210) **O-447636**

(220) 24.04.2007
(320) 24.04.2007
(511) 5, 10, 37
(540)



(510) (5) materiály pro zubní lékařství (stomatologii), zubní otisky, stomatologické modelovací vosky, zubní tmely, materiály pro plombování zubů, zubní cementy a amalgamy, zubní protězy, léčiva a lékařské/zdravotní výrobky spadající do této třídy, lékařské/zdravotní nápoje a roztoky, dezinfekční výrobky, výrobky osobní hygieny, náplastí a obvazové materiály; (10) lékařské a chirurgické přístroje, nástroje a zařízení, nástroje a zařízení pro zubní lékařství (stomatologii), stomatologická křesla, rotační nástroje s diamantovými hroty nebo jinými materiály pro lékařství, tvrdokovové vrtáky a frézy pro zubní lékaře a laboratoře, diamantové disky - galvanické a sintrované, flexibilní, pevné a perforované pro stomatologii, sintrované diamantové nástroje, lešticí nástroje pro stomatologii a lékařství, dentální či jiná protetika všeho druhu, ortopedické pomůcky; (37) servis, montáž a opravy lékařské/zdravotní techniky, stomatologického vybavení a nástrojů.

(730) **RODENTICA CS spol. s r.o.**, Špídrova 104, Vimperk, 38501, CZ

(740) Ing. Jiří Střelák, Pařížská 17, Praha 1, 11000

(210) **O-447612**

(220) 24.04.2007
(320) 24.04.2007
(511) 19
(540)



(510) (19) plastová okna a dveře.
(590) Barevná
(730) **Daněk Kamil**, Zbýšovská 645, Křenovice, 68352, CZ

(210) **O-447613**

(210) **O-447637**
(220) 24.04.2007
(320) 24.04.2007
(511) 5, 9, 10, 35, 37
(540)



(510) (5) výrobky farmaceutické, výrobky zvěrolékařské a zdravotnické zařazené do této třídy, kontrastní látky k rentgenovým vyšetřením, výrobky dietetické k lékařským účelům, náplastí, obvazový materiál; (9) počítače a počítačové programy s lékařským zaměřením; (10) lékařské, zubolékařské, zvěrolékařské chirurgické a diagnostické přístroje a nástroje, zejména EKG, soupravy pro měření krevních tlaků, monitory vitálních funkcí, monitory spánkové apnoe, oximetry, kapnografy, transfúzní a dialyzační zařízení, infúzní pumpy, neurostimulátory, analyzátory krve, kryochirurgická zařízení, laserové přístroje včetně diagnostických, sterilizační přístroje a zařízení, šicí materiál pro lékařské účely, rukavice chirurgické a vyšetřovací, zdravotnický materiál jako kanyly, rourky, drenážní soupravy, dřeny, odsávací trubice, mikrobiální filtry a zvlhčovače, injekční stříkačky, jehly atd.; (35) poradenská činnost a konzultace k organizaci a vybavení zdravotnických zařízení, marketingová konzultace pro zásobování potřebami pro zdravotnictví; (37) servis přístrojů pro zdravotnictví.

(730) **MSM, spol. s r.o.**, Lhota u Příbramě 13, Příbram, 26101, CZ
(740) Ing. Petr Chládek, Budovatelů 116, Příbram VIII, 26101

(210) **O-447638**
(220) 24.04.2007
(320) 24.04.2007
(511) 5, 9, 10, 35, 37
(540)



(510) (5) výrobky farmaceutické, výrobky zvěrolékařské a zdravotnické zařazené do této třídy, kontrastní látky k rentgenovým vyšetřením, výrobky dietetické k lékařským účelům, náplastí, obvazový materiál; (9) počítače a počítačové programy s lékařským zaměřením; (10) lékařské, zubolékařské, zvěrolékařské chirurgické a diagnostické přístroje a nástroje, zejména EKG, soupravy pro měření krevních tlaků, monitory vitálních funkcí, monitory spánkové apnoe, oximetry, kapnografy, transfúzní a dialyzační zařízení, infúzní pumpy, neurostimulátory, analyzátory krve, kryochirurgická zařízení, laserové přístroje včetně diagnostických, sterilizační přístroje a zařízení, šicí materiál pro lékařské účely, rukavice chirurgické a vyšetřovací, zdravotnický materiál jako kanyly, rourky, drenážní soupravy, dřeny, odsávací trubice, mikrobiální filtry a zvlhčovače, injekční stříkačky, jehly atd.; (35) poradenská činnost a konzultace k organizaci a vybavení zdravotnických zařízení, marketingová konzultace pro zásobování potřebami pro zdravotnictví; (37) servis přístrojů pro zdravotnictví.

(730) **MSM, spol. s r.o.**, Lhota u Příbramě 13, Příbram, 26101, CZ
(740) Ing. Petr Chládek, Budovatelů 116, Příbram VIII, 26105

(210) **O-447643**
(220) 25.04.2007
(320) 25.04.2007
(511) 19, 27, 37
(540)

Dr. WOOD'S

(510) (19) dřevo polozpracované, překližky, parketové podlahy; (27)

koberce, rohožky, linoleum, jiné obklady podlah v rámci této třídy; (37) čištění nebo broušení pemzou, pokládka podlah, údržba podlah.

(730) **MKK, s.r.o.**, Na Folimance 11, Praha 2, 12000, CZ

(210) **O-447654**
(220) 25.04.2007
(320) 25.04.2007
(511) 9, 11, 35
(540)

LABIMEX

(510) (9) přístroje pro kontrolu kvality spadající do třídy 9, korozní, klimatické a teplotní komory a komory na sluneční simulaci jako vědecké přístroje, UV testery, gravelometry, přístroje pro měření kvality povrchu výrobků, UV/VIS spektrofotometry, laserové granulometry, detektory, detektory alkoholu, analyzátory plynů (přístroje na rozbor plynů), náustky na detektory spadající do třídy 9, diagnostické přístroje jiné než k lékařským účelům, promítací přístroje na diapositivy, diaprojektory, promítací žárovky, difrakční zařízení (mikroskopie), diktovací stroje, diktafony, magnetické disky, disky kompaktní (audio-video), disky nahrané se zvukovými nahrávkami, gramofonové desky, disky optické, disky počítačové, distribuční stroje automatické, rozvaděče automatické, docházkový systém (zařízení pro evidenci docházky), dopravní značky světelné nebo mechanické, dozimetry, dráty magnetické, dráty telegrafní, dráty ze slitin kovů (pojistkové), držáky fotografických kazet, dýchací masky, filtry pro dýchací masky, dýchací přístroje pro plavání pod vodou, dýchací přístroje a respirátory, s výjimkou pro umělé dýchání, elektrické dveřní zvonky, elektrické kabely, pláště elektrických kabelů, elektrické spojky, svorky a konektory, elektrické zařízení pro dálkové ovládání průmyslových procesů, elektrodynamická zařízení pro dálkové řízení signalizace, elektronická pera (vizuální zobrazovací jednotky), elektronické oznamovací tabule, elektronické publikace s možností stažení, elektronky a svítidla - zářivky (se žhavenou katodou), etikety elektronické pro zboží, informace a záznamy na nosičích zařazených ve třídě 9, elektronická data a databáze, informační produkty v elektronických, datových, informačních a telekomunikačních sítích všeho druhu, periodika a knihy v elektronické podobě, databázové produkty zařazené ve třídě 9, nosiče dat či záznamů včetně audiokazet nahraných i nenahraných, elektronické, datové nebo informační sítě, multimediální aplikace na nosičích zařazených ve třídě 9 nebo v sítích, interaktivní a grafické programy, software, zejména pro systémy pro přenos dat, dešifrovací soustavy, platební karty nebo magnetické a čipové karty pro použití v bankovníctví, pojišťovnictví, v oblasti služeb a v obchodním styku, mezinárodní platební karty, elektronické peněženky, čipy (integrované obvody), multimediální nebo informační katalogy, audiovizuální programy a díla, programové vybavení pro počítače, software, hardware výpočetní, komunikační nebo informační techniky, elektronické databáze a databázové produkty, informace a záznamy na nosičích s výjimkou nosičů papírových ze třídy 16, informace a data na nosičích nebo v elektronických, datových, informačních, počítačových a komunikačních sítích, související software a hardware, elektronické, datové, informační, komunikační nebo výpočetní sítě včetně jednotlivých součástí a náhradních dílů obsažených ve třídě 9, multimediální aplikace, počítačové hry, hlavolamy elektrické nebo elektronické - v rámci této třídy, elektronická zařízení a vybavení spadající do třídy 9; (11) korozní, klimatické a teplotní komory a komory na sluneční simulaci jako zařízení pro vytvoření určitých světelných, tepelných a klimatických podmínek, stroje, přístroje a zařízení pro topení, vytápění a ventilaci, klimatizační a chladicí přístroje, nádoby, zařízení a komory, díly a součásti uvedeným přístrojům a zařízením, ohřívadla, elektricky vyhříváná polštáře a pokrývky, varné náčiny elektrické, přístroje pro výrobu páry, vaření, pečení, sušení, rozvod vody a sanitární zařízení, jako jsou kamna, pece, sporáky, elektrické kávovary - filtrační, fritézy, elektrické (fritovací hrnce), elektrické tlakové hrnce, dřezy, chladničky, elektrické jogurtovače, elektrické konvice, kuchyňská odsávací zařízení, mrazičové boxy, opékače chleba, pražiče kávy, rošty na opékání masa, trouby mikrovlnné, koupací vany, sprchovací kouty, vany pro sedací koupele, koupelnové armatury, toaletní (záchodové) mísy, pisoáry, mušle, záchodová sedátka, přenosné záchody, splachovací zařízení, umyvadla, krby (pro domácnost), umývárny (zařízení pro sušení rukou - sušiče), acetylenové generátory,

benzinové hořáky, akumulátory tepelné a parní, akvarijní přístroje pro čištění a vytápění, svítidla pro akvária, automobilové reflektory, bezpečnostní lampy, elektrické lampy, kapesní svítílny, laboratorní lampy, lampióny, lampová stínidla, lampové a svítidlové držáky, lucerny, lustry, lampy na ultrafialové paprsky, s výjimkou lamp pro lékařské účely, lampy pouliční, vánoční světla na stromky, stropní světla, směrové žárovky pro vozidla, osvětlovací trubice, baterky, difuzéry světla - rozptylovače, baterie směšovací (pákové) pro vodovodní potrubí, bezpečnostní zařízení pro vodovodní nebo plynové zařízení a potrubí, bojler (kotle), s výjimkou bojlerů (kotlů) jako součástí strojů, čističské zařízení na odpadní vodu, fontány (zřídla), hydranty, destilační přístroje a zařízení, kohoutky a kohouty pro potrubí, filtry (části zařízení pro průmysl nebo domácnost), inhalací přístroje, s výjimkou přístrojů pro lékařské účely, ionizátory (na čištění vzduchu), kolektory solární, komínové roury, kouřovody, kondenzátory, s výjimkou kondenzátorů jako součástí strojů, nádrže expanzní pro ústřední topení, nakladače pro pece, napařovací přístroje pro kosmetické účely, odmrazovače automobilů, odpařovače, odsolovací zařízení pro mořskou vodu, prostředky na odstraňování zápachu, s výjimkou prostředků pro osobní potřebu, pájecí (letovací) lampy, plynové zapalovače, polymerizační zařízení, regulačně-bezpečnostní přídatná zařízení pro plynové zařízení, rošty do pecí, saunovací zařízení, lázeňské vybavení (tepluvzdušné lázně), solária (přístroje k opalování), spalovny, spalovací pece, spořiče paliva, sterilizátory, sušičky prádla elektrické, ventilační zařízení pro laboratoře (digestoř), vodovodní těsnění (těsnící kroužky), zařízení na odvádění kouře a par, zavlažovací zařízení pro zemědělství, zvlhčovače vzduchu na radiátory ústředního topení, žhavicí vlákna (výhřevná); (35) obchodní činnost v oblasti přístrojů pro zkušebnictví a vědecké účely, kancelářské práce, administrativa, marketing, obstaravatelské a zprostředkovatelské služby v oblasti propagace, reklamy, obchodní činnosti a kancelářských prací, účetnictví, zpracování počítačových dat a spravování databází, koupě zboží za účelem jeho dalšího prodeje a prodej, dodavatelské služby pro třetí osoby (nákup výrobků a služeb pro jiné podniky), marketingové služby v oblasti logistiky, aranžování výkladů a průzkum trhu pro třetí osoby, rozesílání prospektů, pořizování informačních tiskovin, poradenské komerční služby, inzertní činnost, poskytování pomoci při provozu obchodu, včetně zprostředkování obchodních a souvisejících obchodně personálních záležitostí, kontrola, vedení a vypracovávání statistických přehledů, poradenství v oblasti organizace a ekonomiky podnikání, organizování výstav a veletrhů k reklamním a obchodním účelům, provádění aukcí a dražeb, pronájem kancelářských strojů a zařízení, distribuce zboží k reklamním účelům, vykonávání administrativních prací pomocí výpočetní techniky, zprostředkování nákupu a prodeje v oblasti výpočetní techniky (hardware i software), kopírování nebo rozmnožování dokumentů, dokladů, příprava a vyhotovení daňových přiznání, pronájem reklamních ploch, půjčování fotokopírovacích strojů, revize účtů (audit), zajišťování reklamy za účelem prezentace podnikatelů v oblasti vnitrostátní a mezinárodní dopravy, přepravy, zasilatelství a skladistních zařízení, pronájem prodejních automatů.

(730) **Hutníková Marie**, Hovorčovická 380, Líbeznice, 25065, CZ
(740) **DANĚK & PARTNERS** Advokátní a patentová kancelář, Dr. Vilém Daněk, Vinohradská 45, Praha 2, 12000

(210) **O-447659**
(220) 25.04.2007
(320) 25.04.2007
(511) 25
(540)

CATANI

(510) (25) oděvy.
(730) **Sázavan obuv, s.r.o.**, Špirkova 526, Praha 4, 14000, CZ

(210) **O-447660**
(220) 25.04.2007
(320) 25.04.2007
(511) 35, 38, 41
(540)

czinemas.sk

(510) (35) reklamní, inzertní a propagační činnost, marketing,

reklamní, inzertní a propagační činnost prostřednictvím jakéhokoliv média, prostřednictvím telefonní sítě nebo datové sítě nebo informační sítě nebo elektronické sítě nebo komunikační sítě nebo počítačové sítě, poskytování informací komerčního nebo reklamního charakteru, multimediálních informací komerčního charakteru, komerční využití Internetu v oblastech komerčních internetových médií a vyhledávacích služeb, on-line inzerce, pronájem informačních míst v rámci třídy, činnost reklamní agentury, činnost ekonomických a/nebo organizačních poradců, zprostředkování v obchodních vztazích, merchandising, franchising, pomoc při využívání a řízení obchodního podniku, personální agentura, personální poradenství, automatizované zpracování dat, pomoc při provozování obchodů a obchodních činností průmyslového nebo obchodního podniku, služby, které zahrnují záznam, přepis, vypracování, kompilaci, přenášení nebo systematickosti písemných či datových či elektronických sdělení a záznamů, jakož i využívání nebo kompilaci matematických a statistických údajů, organizační zabezpečování televizního vysílání, systém na podporu a intenzifikaci obchodních služeb založený na zvýhodňování klíčových spolupracovníků a klientů, věrnostní a bonusové systémy jako například poskytování slev a odměn, přednostní a nadstandardní poskytování služeb, vše zejména v prodeji výrobků a služeb, soutěže a výstavy komerční; (38) telekomunikace, služby umožňující komunikaci jedné osoby s druhou, televizní vysílání, rozhlasové vysílání, digitální vysílání, televizní vysílání programů, televizní vysílání zábavných, vzdělávacích, výchovných, soutěžních, diskusních a informačních pořadů, telematika, šíření, výměna nebo získávání zpráv a informací, šíření elektronických časopisů, informací, elektronických periodik, knih v elektronické podobě, audio nebo audiovizuálních děl prostřednictvím informační nebo datové nebo elektronické nebo komunikační nebo telekomunikační nebo počítačové sítě, zejména Internetu, pomocí satelitů aj., informační služby na Internetu související s televizním vysíláním, služby na Internetu související s televizním vysíláním, komunikace, poradenská činnost v oblasti sdělovacích prostředků, telekomunikací, informační služby v oblasti telekomunikací, informační kancelář, poskytování informačních služeb prostřednictvím počítačů, pronájem komunikačních míst; (41) nakladatelství a vydavatelství, ediční činnost, publikační činnost, nahrávání nosičů zvukových nebo obrazově zvukových, půjčování nahrávaných zvukových a zvukově obrazových záznamů, vydávání děl v papírové i elektronické podobě, tvorba a šíření audiovizuálních děl, televizní zpravodajství, tv produkce, filmová produkce, televizní výroba programů, tvorba programů, tvorba a výroba televizních a audiovizuálních programů, agenturní činnost v oblasti kultury, zprostředkování v oblasti kultury, výchovy, zábavy, soutěží a sportu, výchovná, vzdělávací, soutěžní a zábavní činnost, zábavní nebo kulturní nebo vzdělávací nebo soutěžní představení, organizace společenských a kulturních a soutěžních akcí, organizace, provozování a provádění her a soutěží i veřejných, výstavní činnost v oblasti kultury nebo zábavy nebo výchovy nebo vzdělávání, půjčování knih, tiskovin, pronájem a půjčování audiopřístrojů, videopřístrojů, videorekordérů, videokamer, fotoaparátů, promítaček, rozhlasových a televizních přijímačů, filmů, kulturních a vzdělávacích potřeb a přístrojů, půjčování a pronájem obrazů, dekorací.

(730) **Pecha Richard JUDr.**, Heleninská 296/65, Jihlava, 58601, CZ
(740) Advokátní a patentová kancelář VYSKOČIL, KROŠLÁK a spol., Dana Lukajová, Voršílská 10, Praha 1, 11000

(210) **O-447661**
(220) 25.04.2007
(320) 25.04.2007
(511) 35, 38, 41
(540)

cinemAdness

(510) (35) reklamní, inzertní a propagační činnost, marketing, reklamní, inzertní a propagační činnost prostřednictvím jakéhokoliv média, prostřednictvím telefonní sítě nebo datové sítě nebo informační sítě nebo elektronické sítě nebo komunikační sítě nebo počítačové sítě, poskytování informací komerčního nebo reklamního charakteru, multimediálních informací komerčního charakteru, komerční využití Internetu v oblastech komerčních internetových médií a vyhledávacích služeb, on-line inzerce, pronájem informačních míst v rámci

třídy, činnost reklamní agentury, činnost ekonomických a/nebo organizačních poradců, zprostředkování v obchodních vztazích, merchandising, franchising, pomoc při využívání a řízení obchodního podniku, personální agentura, personální poradenství, automatizované zpracování dat, pomoc při provozování obchodů a obchodních činností průmyslového nebo obchodního podniku, služby, které zahrnují záznam, přepis, vypracování, kompilaci, přenášení nebo systematickosti písemných či datových či elektronických sdělení a záznamů, jakož i využívání nebo kompilaci matematických a statistických údajů, organizační zabezpečování televizního vysílání, systém na podporu a intenzifikaci obchodních služeb založený na zvýhodňování klíčových spolupracovníků a klientů, věrnostní a bonusové systémy jako například poskytování slev a odměn, přednostní a nadstandardní poskytování služeb, vše zejména v prodeji výrobků a služeb a výstavy komerční; (38) telekomunikace, služby umožňující komunikaci jedné osoby s druhou, televizní vysílání, rozhlasové vysílání, digitální vysílání, televizní vysílání programů, televizní vysílání zábavných, vzdělávacích, výchovných, soutěžních, diskusních a informačních pořadů, telematika, šíření, výměna nebo získávání zpráv a informací, šíření elektronických časopisů, informací, elektronických periodik, knih v elektronické podobě, audio nebo audiovizuálních děl prostřednictvím informační nebo datové nebo elektronické nebo komunikační nebo telekomunikační nebo počítačové sítě, zejména Internetu, pomocí satelitů aj., informační služby na Internetu související s televizním vysíláním, služby na Internetu související s televizním vysíláním, komunikace, poradenská činnost v oblasti sdělovacích prostředků, telekomunikací, informační služby v oblasti telekomunikací, informační kancelář, poskytování informačních služeb prostřednictvím počítačů, pronájem komunikačních míst; (41) nakladatelství a vydavatelství, ediční činnost, publikační činnost, nahrávání nosičů zvukových nebo obrazově zvukových, půjčování nahraných zvukových a zvukově obrazových záznamů, vydávání děl v papírové i elektronické podobě, tvorba a šíření audiovizuálních děl, televizní zpravodajství, tv produkce, filmová produkce, televizní výroba programů, tvorba programů, tvorba a výroba televizních a audiovizuálních programů, agenturní činnost v oblasti kultury, zprostředkování v oblasti kultury, výchovy, zábavy, soutěží a sportu, výchovná, vzdělávací, soutěžní a zábavní činnost, zábavní nebo kulturní nebo vzdělávací nebo soutěžní představení, organizace společenských a kulturních a soutěžních akcí, organizace, provozování a provádění her a soutěží i veřejných, výstavní činnost v oblasti kultury nebo zábavy nebo výchovy nebo vzdělávání, půjčování knih, tiskovin, pronájem a půjčování audiopřístrojů, videopřístrojů, videorekordérů, videokamer, fotoaparátů, promítaček, rozhlasových a televizních přijímačů, filmů, kulturních a vzdělávacích potřeb a přístrojů, půjčování a pronájem obrazů, dekorací.

(730) **Pecha Richard JUDr.**, Heleninská 296/65, Jihlava, 58601, CZ
(740) Advokátní a patentová kancelář VYSKOČIL, KROŠLÁK a spol., Dana Lukajová, Voršilská 10, Praha 1, 11000

(210) **O-447670**
(220) 25.04.2007
(320) 25.04.2007
(511) 15
(540)



(510) (15) hudební nástroje dechové, klávesové, strunné a bicí všech druhů a součástky k nim, příslušenství k hudebním nástrojům všech druhů, dětské hudební nástroje, elektronické a elektrické hudební nástroje, hrací skřínky, pouzdra na hudební nástroje.
(730) **FAST ČR, a.s.**, Černokostecká 2111, Praha 10, 10000, CZ
(740) UNIPATENT, Ing. Jiří Chlustina, Jana Masaryka 43-47, Praha 2, 12000

(210) **O-447672**
(220) 25.04.2007
(320) 25.04.2007
(511) 9, 16, 25, 38, 42
(540)



(510) (9) software a SW aplikace pro mobilní telefony a PC na nosičích všeho druhu; (16) výrobky z papíru a lepenky, které nejsou zařazeny do jiných tříd, periodické a neperiodické publikace, knihy, časopisy, brožury, fotografie, plakáty, pohledy, kalendáře, manuály, samolepky, obtisky, psací potřeby, plastické obaly, nezařazené do jiných tříd, papírové vložky, čepice a stínítka, informační a reklamní produkty v papírové formě, katalog software a SW aplikací her pro mobilní telefony, data a databáze na papírových nosičích, prezentační a klubové karty, formuláře, ozdobné předměty z papíru; (25) oděvy, obuv a pokrývky hlavy všech druhů obsažené ve třídě 25; (38) služby v oblasti hlasových, datových, zvukových, obrazových a multimediálních komunikací, služby ve třídě 38 související s Internetem a mobilními telefony, poskytované prostřednictvím Internetu na mobilní telefony, komunikace mezi mobilními telefony a Internetem, poskytování informací o všech uvedených službách; (42) tvorba software pro PC a mobilní telefony, tvorba www stránek a prezentací včetně jejich aktualizací a správy, včetně www serverů, tvorba multimediálních dokumentů, prezentací, aplikací, katalogů a provozování www serverů.
(730) **AXIMA spol. s r.o.**, Palackého třída 16, Brno, 61200, CZ
(740) Martin Kořistka, patentový zástupce, Karpatská 3, Brno, 62500

(210) **O-447673**
(220) 25.04.2007
(320) 25.04.2007
(511) 17, 35, 40
(540)

PĚNOFORM

(510) (17) syntetické hmoty na výrobky pro sklářský průmysl, zejména pro sklářské formy; (35) propagace, inzerce, reklama, marketing; (40) úprava a zpracování materiálů pro výrobu syntetických hmot, zejména pro sklářský průmysl.
(730) **KRYF, s.r.o.**, Červený Kříž 260, Jihlava, 58602, CZ
(740) Ing. Marie Smrčková, patentový zástupce, Velflíkova 10, Praha 6, 16000

(210) **O-447685**
(220) 25.04.2007
(320) 25.04.2007
(511) 32
(540)

HEMP BROUCZECH

(510) (32) piva všeho druhu, zejména sladové pivo, sladové nápoje, výtažky z chmele na výrobu piva, přípravky na výrobu nápojů, zázvorové pivo, lehká piva, ležáky, nealkoholická a nízkoalkoholická piva, nealkoholické nápoje všeho druhu, nápoje vyrobené kombinací piva s nealkoholickým nápojem - mix piva nealkoholickým nápojem, minerální vody, šumivé a jiné nealkoholické nápoje všeho druhu, sirupy a jiné přípravky k přípravě nápojů.
(730) **Pivovar Nová Paka a.s.**, Pivovarská 400, Nová Paka, 50901, CZ
(740) BOHEMIA PATENT Patentová & známková kancelář, Ing. Jana Vandělková, Havanská 17, Praha 7, 17000

(210) **O-447686**
(220) 25.04.2007
(320) 25.04.2007
(511) 32

(540)



(510) (32) piva všeho druhu, zejména sladové pivo, sladové nápoje, výtažky z chmele na výrobu piva, přípravky na výrobu nápojů, zázvorové pivo, lehká piva, ležáky, nealkoholická a nízkoalkoholická piva, nealkoholické nápoje všeho druhu, nápoje vyrobené kombinací piva s nealkoholickým nápojem - mix piva s nealkoholickým nápojem, minerální vody, šumivé a jiné nealkoholické nápoje všeho druhu, sirupy a jiné přípravky k přípravě nápojů.

(590) Barevná

(730) **Pivovar Nová Paka a.s.**, Pivovarská 400, Nová Paka, 50901, CZ

(740) BOHEMIA PATENT Patentová & známková kancelář, Ing. Jana Vanděliková, Havanská 17, Praha 7, 17000

(210) **O-447696**

(220) 26.04.2007

(320) 26.04.2007

(511) 19, 35, 36, 37, 42

(540)



(510) (19) nekovové stavební materiály, výrobky a hmoty, zejména betonové směsi, betonové a železobetonové prefabrikáty, kámen přírodní a umělý, cement, vápno, malta, šterk, kameninové nebo cementové roury, výrobky na stavbu cest, asfalt, smola a živec, nekovové přenosné domy, kamenné pomníky, nekovové komíny, polozpracované řezivo, stavební sklo, krytiny plochých střech na bázi asfaltů a modifikovaných asfaltů, betonové směsi, živičné směsi, zdicí materiál, krytiny střešní nekovové, cement, omítkové směsi, dřevo stavební, nekovové pevné trubní materiály na bázi betonu pro přenosné konstrukce nekovové, inženýrské sítě i pro technická zařízení budov, okna nekovová, dlažba a obklady nekovové, betonové prvky, bazény plavecké nekovové, dveře nekovové, dřevěné konstrukce; (35) dodavatelské služby pro třetí osoby, reklama, propagace a inzercie prostřednictvím všech druhů médií, poradenská činnost v oblasti obchodu, činnost podnikatelských, ekonomických, organizačních a účetních poradců, administrativní činnost, marketing, tvorba databází pro komerční účely, pomoc při provozování obchodů a obchodních činností, poradenská a informační služby v oblasti obchodu, pomoc při řízení obchodní činnosti, zprostředkování organizačních, objednávkových, nákupních a prodejních služeb v oblasti obchodu, poskytování obchodních informací a jiných informačních produktů reklamního charakteru, poskytování multimediálních informací v oblasti obchodu, komerční využití Internetu v oblastech komerčních internetových médií a vyhledávacích služeb, on-line inzercie, on-line marketing, on-line obchod, zprostředkovatelská činnost v oblasti obchodu, zprostředkování v oblasti nákupu a prodeje zboží a velkoobchod s materiály pro stavebnictví, pořádání a organizování veletrhů a výstav ke komerčním a reklamním účelům, rozšiřování reklamních a propagačních materiálů a vzorků zboží, průzkum trhu, pronájem reklamních ploch, předvádění pro reklamní účely a podporu prodeje, předvádění zboží, provádění aukcí a dražeb, vedení účetnictví, ekonomické informace a poradenství; (36) služby nemovitostní, realitní činnost, oceňování movitých a nemovitých věcí, daňové poradenství, činnost finančních poradců, finanční konzultační služby, správa majetku a nemovitostí, zastavárenská činnost, finanční analýzy, clearing, daňové odhady, finanční služby, kapitálové investice, finanční informace a finanční poradenství, leasing, bankovníctví, banky

úvěrové, makléřství, homebanking - domácí bankovní služby, elektronický převod kapitálu, finanční odhady a oceňování (pojišťovnictví, bankovníctví, nemovitosti), finanční řízení, hypotéky (poskytování půjček), služby kreditní karty, vydávání kreditních karet, kurzovní záznamy na burze, služby likvidace podniků (finanční záležitosti), konzultační služby v oblasti pojišťovnictví, směnárenské služby, vydávání cenných papírů, činnost obchodníka s cennými papíry, činnost investiční společnosti, činnost investičního fondu (kolektivní investování), poskytování investičních služeb, ověřování šeků, úvěrové ústavy, záruky, pojišťovací činnost, zajišťovací činnost, činnosti související s pojišťovací a zajišťovací činností, půjčky, služby v oblasti penzijního připojištění, služby v oblasti stavebního spoření; (37) stavebnictví, poradenství v oblasti stavebnictví, zprostředkování v oblasti stavebnictví, zprostředkování oprav a přestaveb nemovitostí, realizace stavebních zakázek, stavební rekonstrukce, demolice staveb, budování inženýrských sítí, montovaných staveb bytů, průmyslových prostor a stavebních konstrukcí - v rámci této třídy, úpravy prostranství v rámci dokončování staveb, stavební práce v oborech inženýrského, průmyslového a pozemního stavitelství, dodávky staveb a jejich částí v uvedených oborech, včetně bezvýkopových technologií a tunelování, montáže konstrukcí, servisní, dílenské a opravárenské služby, provádění staveb včetně jejich změn, udržovacích prací na nich a jejich odstraňování, zednictví, tesařství, obkladačství, pokrývačství, štukatérství, podlahářství, izolačství, instalatérství, truhlářství, zámečnictví, topenářství, kominictví, malířství a natěračství, klempířství, montáž, údržba a servis bezpečnostních a signalizačních zařízení, montáž, opravy a zkoušky vyhrazených plynových zařízení, montáže, opravy a servis vyhrazených elektrických zařízení, půjčování stavebních strojů a zařízení, provádění inženýrských, průmyslových, bytových a občanských oprav a staveb; (42) výzkum a vývoj v oblasti stavebnictví, inženýrská činnost v investiční výstavbě, projektová a inženýrská činnost ve stavebnictví, tvorba software pro oblast stavebnictví, odborné poradenství v oblasti inženýrství, kontrola kvality, projektová činnost, studie technických projektů, stavební projekce, technické kreslení, výzkum v oboru strojírenství, zeměměřičství, zkoušky materiálů, činnost technických poradců v oblasti potravinářství, strojírenství, stavebnictví a architektury, chemie, hutnictví a energetiky, zemědělství a lesnictví.

(590) Barevná

(730) **RITUS s.r.o.**, Krásné 1, Krásné, 53825, CZ

(740) HALAXOVÁ & HALAXOVÁ, TETRAPAT, RNDr. Zdeňka Halaxová, Horní náměstí 7, Olomouc, 77200

(210) **O-447711**

(220) 26.04.2007

(320) 26.04.2007

(511) 9, 36

(540)

Autopas

(510) (9) karty s pamětí nebo mikroprocesorem, identifikační karty; (36) finanční služby.

(730) **CCS Česká společnost pro platební karty a.s.**, Chlumčanského 497/5, Praha 8 - Libeň, 18000, CZ

(210) **O-447736**

(220) 27.04.2007

(320) 27.04.2007

(511) 6, 7, 37, 42

(540)



(510) (6) kovy a jejich slitiny, kovy polozpracované, kovové/ocelové nádrže a zásobníky pro skladování pevných, spjých, kapalných nebo plyných látek/hmot pro různé využití, např. pro chemický průmysl (zásobníky/tanky na chemikálie), zemědělství (sila na obilí a jiné zemědělské produkty), požární nádrže na vodu,

nádrže na odpadní vodu apod., stavební materiály kovové, kovové stavební konstrukce, hutní materiály/výrobky - železo/ocel, kovové profily všeho druhu, plechy, tyče, trubky, potrubí kovové, kovové výlisky/odlitky pro různé průmyslové použití, formy kovové, kovové stavební prvky - dveře, okna, kovové dveřní a vratové systémy, závory, brány, ploty, žaluzie apod., spojovací materiály kovové - šrouby, matice, podložky, nýty, hřebíky, stavební kování kovové, lišty kovové, železářské zboží spadající do této třídy; (7) motory a pohony spadající do této třídy, motory elektrické (elektromotory), součásti a náhradní díly motorů a pohonů spadajících do této třídy, technologické průmyslové celky, průmyslové stroje pro různá odvětví průmyslu, vše spadající do této třídy, obráběcí stroje, tvářecí stroje, roboty (stroje), mechanické ruční nástroje a nářadí, průmyslové stroje na míchání, mletí, drcení, odlučování, odstředování, lisování, řezání, děrování, broušení, průmyslová zařízení na uchovávání zemědělských produktů, průmyslové biofermentory, zemědělské stroje, stavební stroje, hydraulické stroje a zařízení, kompresory, čerpadla, zdvihová zařízení/výtahy, jeřáby, průmyslové dopravníky, manipulační zařízení pro vykládání a nakládání, součásti a náhradní díly uvedených strojů a zařízení spadající do této třídy; (37) stavebně-montážní služby ve stavebním a strojírenském průmyslu, servis, montáž, opravy průmyslových strojů a zařízení a ocelových nádrží a zásobníků pro skladování pevných, sypkých, kapalných nebo plyných látek/hmot, stavební činnost - provádění staveb včetně jejich změn, udržovacích prací na nich a jejich odstraňování, konzultace a informace v oblasti stavebnictví; (42) inženýrská a projektová činnost ve stavebním a strojírenském průmyslu, odborně-konzultační služby, architektonické a geodetické služby, návrhy exteriérů a interiérů, počítačová grafika, počítačová simulace, provádění měření, zkoušební činnost, průmyslový design.

(730) **Kohimex, spol. s r.o.**, Pellicova 671/71, Brno, 60200, CZ
(740) Ing. Jiří Střelák, Pařížská 17, Praha 1, 11000

(210) **O-447737**
(220) 27.04.2007
(320) 27.04.2007
(511) 6, 7, 37, 42
(540)

KKL

(510) (6) kovy a jejich slitiny, kovy polozpracované, kovové/ocelové nádrže a zásobníky pro skladování pevných, sypkých, kapalných nebo plyných látek/hmot pro různé využití, např. pro chemický průmysl (zásobníky/tanky na chemikálie), zemědělství (síla na obilí a jiné zemědělské produkty), požární nádrže na vodu, nádrže na odpadní vodu apod., stavební materiály kovové, kovové stavební konstrukce, hutní materiály/výrobky - železo/ocel, kovové profily všeho druhu, plechy, tyče, trubky, potrubí kovové, kovové výlisky/odlitky pro různé průmyslové použití, formy kovové, kovové stavební prvky - dveře, okna, kovové dveřní a vratové systémy, závory, brány, ploty, žaluzie apod., spojovací materiály kovové - šrouby, matice, podložky, nýty, hřebíky, stavební kování kovové, lišty kovové, železářské zboží spadající do této třídy; (7) motory a pohony spadající do této třídy, motory elektrické (elektromotory), součásti a náhradní díly motorů a pohonů spadajících do této třídy, technologické průmyslové celky, průmyslové stroje pro různá odvětví průmyslu, vše spadající do této třídy, obráběcí stroje, tvářecí stroje, roboty (stroje), mechanické ruční nástroje a nářadí, průmyslové stroje na míchání, mletí, drcení, odlučování, odstředování, lisování, řezání, děrování, broušení, průmyslová zařízení na uchovávání zemědělských produktů, průmyslové biofermentory, zemědělské stroje, stavební stroje, hydraulické stroje a zařízení, kompresory, čerpadla, zdvihová zařízení/výtahy, jeřáby, průmyslové dopravníky, manipulační zařízení pro vykládání a nakládání, součásti a náhradní díly uvedených strojů a zařízení spadající do této třídy; (37) stavebně-montážní služby ve stavebním a strojírenském průmyslu, servis, montáž, opravy průmyslových strojů a zařízení a ocelových nádrží a zásobníků pro skladování pevných, sypkých, kapalných nebo plyných látek/hmot, stavební činnost - provádění staveb včetně jejich změn, udržovacích prací na nich a jejich odstraňování, konzultace a informace v oblasti stavebnictví; (42) inženýrská a projektová činnost ve stavebním a strojírenském průmyslu, odborně-konzultační služby, architektonické a geodetické služby, návrhy exteriérů a interiérů, počítačová

grafika, počítačová simulace, provádění měření, zkoušební činnost, průmyslový design.

(730) **Kohimex, spol. s r.o.**, Pellicova 671/71, Brno, 60200, CZ
(740) Ing. Jiří Střelák, Pařížská 17, Praha 1, 11000

(210) **O-447777**
(220) 27.04.2007
(320) 27.04.2007
(511) 5
(540)



(510) (5) drogy pro léčebné účely, enzymy pro lékařské účely, léčivé a farmaceutické přípravky, chemická činidla pro farmaceutické účely, minerální doplňky potravy.
(730) **Ingers Industrial Solutions s.r.o.**, Nivky 33, Brno, 62800, CZ
(740) INPARTNERS GROUP, Ing. Mihnea Gheorghiu, CSc., Lidická 51, Brno, 60200

(210) **O-447786**
(220) 30.04.2007
(320) 30.04.2007
(511) 25
(540)



(510) (25) pyžama, kalhotky, podprsenky, tílka, trička, plavky, body (prádlo), župany, obuv.
(590) Barevná
(730) **BLUE ANGEL, s.r.o.**, Galvaniho 12, Bratislava, 82352, SK
(740) Ing. František Kania, Mendlovo nám. 1a, Brno, 60300

(210) **O-447787**
(220) 15.05.2007
(320) 15.05.2007
(511) 35, 41
(540)



Liberecké výstavní trhy

(510) (35) propagační činnost, reklama, pomoc při řízení obchodní činnosti, obchodní administrativa, kancelářské práce; (41) výchova, vzdělávání, zábava, sportovní a kulturní aktivity.
(730) **Liberecké výstavní trhy, a.s.**, Masarykova 24, Liberec, 46001, CZ

(210) **O-447842**
(220) 02.05.2007
(320) 02.05.2007
(511) 35, 36, 41

(540)



The logo for Benchmark s.r.o. features a stylized lowercase 'b' in a bold, sans-serif font, followed by the word 'benchmark' in a smaller, lowercase, sans-serif font.

- (510) (35) pořádání výstav k obchodním a reklamním účelům, činnost reklamní a inzertní, distribuce zboží k reklamním účelům; (36) pronájem a prodej nemovitostí a pozemků, konzultace a poradenství v oblasti obchodu s nemovitostmi, oceňování a odhady nemovitostí, zprostředkovatelská činnost v oblasti nemovitostí, správa nemovitostí; (41) výchovná, zábavní, školící, sportovní a kulturní činnost, jako organizace společenských, sportovních, turistických, ekologických a kulturních akcí a slavností, pořádání školení, předškolní vzdělávání a doškolování.
- (730) **Benchmark s.r.o.**, Ke Krči 578/40, Praha 4 - Braník, 14700, CZ
- (740) Václav Müller, patentový zástupce, Filipova 2016, Praha 4, 14800

(210) **O-447888**

(220) 04.05.2007
(320) 04.05.2007
(511) 16, 35, 36, 37, 39, 40, 41, 42
(540)



The logo for Partners For Life Planning features a stylized blue 'e' and 'a' intertwined, with the word 'Partners' in a large, serif font below it, and 'For Life Planning' in a smaller, sans-serif font underneath.

- (510) (16) učební a vyučovací pomůcky (s výjimkou přístrojů); (35) propagační činnost, reklama, pomoc při řízení obchodní činnosti, obchodní administrativa, kancelářské práce; (36) pojištění, služby finanční, služby peněžní, služby nemovitostní; (37) instalační služby; (39) organizování cest, doprava, balení a skladování zboží; (40) zpracování materiálů; (41) výchova, vzdělávání, zábava, sportovní a kulturní aktivity; (42) vědecké a technologické služby a související výzkum a projektování, analytické a výzkumné služby v průmyslu, navrhování a vývoj počítačového hardwaru a softwaru.
- (590) Barevná
- (730) **NOSTIMO, a.s.**, Lidická 710/57, Brno, 60200, CZ
- (740) Mgr. Jan Hynšt, advokát, Vrázova 2243/7, Praha 5, 15000

(210) **O-447889**

(220) 04.05.2007
(320) 04.05.2007
(511) 16, 35, 36, 37, 39, 40, 41, 42
(540)



The logo for Partners Group features a stylized blue 'e' and 'a' intertwined, with the word 'Partners' in a large, serif font below it, and 'Group' in a smaller, sans-serif font underneath.

- (510) (16) učební a vyučovací pomůcky (s výjimkou přístrojů); (35) propagační činnost, reklama, pomoc při řízení obchodní činnosti, obchodní administrativa, kancelářské práce; (36) pojištění, služby finanční, služby peněžní, služby nemovitostní; (37) instalační služby; (39) organizování cest, doprava, balení a skladování zboží; (40) zpracování materiálů; (41) výchova, vzdělávání, zábava, sportovní a kulturní aktivity; (42) vědecké a technologické služby a související výzkum a projektování, analytické a výzkumné služby v průmyslu, navrhování a vývoj počítačového hardwaru a softwaru.
- (590) Barevná

(730) **NOSTIMO, a.s.**, Lidická 710/57, Brno, 60200, CZ
(740) Mgr. Jan Hynšt, advokát, Vrázova 2243/7, Praha 5, 15000

(210) **O-447897**

(220) 04.05.2007
(320) 04.05.2007
(511) 35, 42
(540)



The logo for e-call features a stylized white telephone handset inside a black circle, with the text 'e-call' in a bold, sans-serif font below it, and the tagline '...strážce Vaší naděje...' in a smaller font underneath.

- (510) (35) dodavatelské služby pro třetí osoby v rámci automobilového průmyslu, obchodní reklama (pro třetí osoby); (42) grafický design.
- (730) **Foral Ivan**, Písečná 779, Hradec Králové, 50009, CZ

(210) **O-447916**

(220) 04.05.2007
(320) 04.05.2007
(511) 5, 29, 32
(540)

Carnipower

- (510) (5) výrobky farmaceutické a parafarmaceutické, vitamíny a minerály a stopové prvky, dietní a nutriční přípravky pro léčebné účely a léčiva, medicínální sirupy, kombinované přípravky vitamínů, minerálů, stopových prvků a bylinných výtažků, potravinové doplňky obohacené vitamíny nebo minerály nebo stopovými prvky, vitamínové přípravky, vitamíny a multivitaminové preparáty, minerály a multiminerálové preparáty, povzbuzující přípravky, bylinné čaje pro léčivé účely, léčivé byliny, výtažky z léčivých bylin, bylinné výtažky pro léčebné účely, sirupy pro léčebné účely, cukrovinky nebo pastilky nebo tabletky nebo tobolky nebo kapsle nebo žvýkačky s léčivými nebo povzbuzujícími přísadami, dietetické látky upravené pro lékařské účely, dietní potraviny upravené pro lékařské účely, doplňky výživové pro lékařské účely, bílkovinné přípravky nebo potrava pro lékařské účely, balzámy a krémy a masti pro lékařské účely, chemické přípravky pro lékařské účely, léčivé oleje a tuky, oleje pro lékařské účely, léčivé soli, tinktury pro lékařské účely, vitamínová a minerální výživa ve formě koncentrátů pro léčebné účely, proteinové koncentráty jako výživné přídavky k potravinám pro léčebné účely, droždí pro farmaceutické účely, potravinové doplňky s léčebnými účinky, výživné nebo dietetické přípravky pro lékařské účely pro denní doplnění stravy jako instantní strava nebo samostatná směs, která se skládá hlavně z mléka v prášku nebo ze živočišných nebo zeleninových proteinů, také s přídavkem vitamínů nebo minerálů nebo stopových prvků nebo cukru, potravinové doplňky, zejména dietetické, farmaceutické a výživové potraviny a posilující poživatiny pro léčebné účely, nápoje pro léčebné účely, jako jsou proteinové, vitamínové, multivitaminové, energetické, iontové, izotonické nápoje, též obohacené adaptogeny, minerální vody pro léčebné účely, dietetické a výživové nápoje pro léčebné účely, výživové a dietní doplňky pro specifické výživové požadavky atletů a sportujících osob, přispívající k zlepšení výkonnosti; (29) potravinové doplňky ne pro lékařské účely (zařazené v této třídě) a obsahující látky živočišného původu, protein pro lidskou spotřebu, proteinové výrobky a přípravky pro výživu, přípravky zvláštní výživy pro sportovce nebo osoby s vysokým energetickým výdejem obsahující látky živočišného původu (ne pro léčebné účely), jedlá želatina, želatinové výrobky a přípravky pro výživu, tuky jedlé, oleje jedlé, extrakty z chaluh jako výživa, výživné přípravky pro denní doplnění stravy, které se skládají hlavně z mléka v prášku nebo ze živočišných nebo zeleninových proteinů, také s přídavkem vitamínů nebo minerálů nebo stopových prvků nebo cukru (ne pro léčebné účely), potraviny a pokrmy obsahující látky živočišného původu pro lidskou konzumaci, svačiny, potraviny a pokrmy obsahující látky živočišného původu pro rychlé doplnění energie nebo pro posílení organismu nebo pro sportovce; (32) nealkoholické nápoje, minerální a šumivé vody, sycené a nesycené

nealkoholické nápoje, mošty, iontové nápoje, isotonické nápoje, energetické nápoje, proteinové nápoje, nenávykové nápoje pro stimulaci a regeneraci organismu a nebo ke zvýšení jeho výkonnosti, dietní nápoje, koncentráty k výrobě nápojů fortifikované stopovými prvky, vitamíny, přírodními nebo minerálními extrakty, ovocné a nebo zeleninové šťávy, piva, sirupy, koncentráty k přípravě nápojů, koktejly nealkoholické, sladové nápoje, instantní nápoje, prášky a jiné přípravky k přípravě nealkoholických nápojů, prášky a jiné přípravky k přípravě šumivých nápojů, příchutě na výrobu nápojů, přípravky pro výrobu nápojů obsahujících dietetické, výživové, posilující a podpůrné doplňky, nápoje nahrazující stravu a předem připravené směsi do nápojů.

- (730) **Aminostar s.r.o.**, Ohrazenice 188, Ohrazenice, 51101, CZ
(740) Advokátní a patentová kancelář VYSKOČIL, KROŠLÁK a spol., Dana Lukajová, Voršilská 10, Praha 1, 11000

(210) **O-447934**

(220) 07.05.2007

(320) 07.05.2007

(511) 16, 35, 36

(540)

KB Ametrín

- (510) (16) papírové nosiče informací, zejména tiskoviny, letáky, propagační materiály, plakáty, fotografie, psací a kancelářské potřeby, papírenské zboží; (35) inzertní, reklamní a propagační činnost, pomoc při řízení obchodní činnosti, obchodní administrativa, kancelářské práce, marketing; (36) služba finanční, peněžní, nemovitostní a pojišťovací, zejména přijímání vkladů od veřejnosti, poskytování úvěrů, investování do cenných papírů na vlastní účet, finanční pronájem (leasing), platební styk a zúčtování, vydávání platebních prostředků jako platebních karet, cestovních šeků, poskytování záruk, otevírání akreditivů, obstarávání inkasa, poskytování investičních služeb, obchodování na vlastní účet nebo na účet klienta s devizovými hodnotami a se zlatem, finanční makléřství, směnárenská činnost (nákup devizových prostředků), výkon funkce depozitáře, poskytování bankovních informací, pronájem bezpečnostních schránek, vydávání hypotečních zástavních listů a činnosti, které přímo souvisejí s činnostmi výše uvedenými.

- (730) **Komerční banka, a.s.**, Na Příkopě 33/969, Praha 1, 11407, CZ

(210) **O-447944**

(220) 07.05.2007

(320) 07.05.2007

(511) 35, 36, 43

(540)



- (510) (35) nákup zboží za účelem dalšího prodeje v oblasti hotelových, gastronomických a souvisejících služeb, dodavatelské služby pro třetí osoby, nákup výrobků a služeb pro jiné podniky v oblasti hotelových, gastronomických a souvisejících služeb, obchodní management a podnikové poradenství, rozšiřování reklamních materiálů (letáků, prospektů, tisků, vzorků) zákazníkům, venkovní reklama, vydávání reklamních nebo náborových, propagačních a inzertních textů, vylepování plakátů, aranžování výkladů, pomoc při řízení obchodní činnosti, pomoc při řízení obchodních a průmyslových podniků, obchodní nebo podnikatelské informace, komerční informační kanceláře, obchodní nebo podnikatelský průzkum, hospodářské (ekonomické) prognózy, služby týkající se přemísťování provozů nebo podniků, marketingové studie, analýzy nákupních a velkoobchodních cen, průzkum trhu, průzkum veřejného mínění, statistické informace, styky s veřejností, účetnictví, revize účtů (audit), analýzy nákladů, oceňování obchodních podniků, provádění výpisů z účtů, dražby, personální poradenství, posuzování efektivnosti provozu a racionalizace práce, nábor zaměstnanců, psychologické testování pro výběr zaměstnanců, příprava a vyhotovení daňových přiznání, příprava mezd a

výplatních listin, zprostředkovatelný práce, služby reklamních agentur a propagace jako je zajišťování reklamy on-line v počítačové síti Internet, rozhlasové reklamy, televizní reklamy, pronájem reklamní doby v komunikačních médiích, organizování komerčních nebo reklamních výstav a veletrhů, aktualizování a pronájem reklamních materiálů a reklamních ploch, inzerce poštou, předvádění zboží, služby modelek - předvádění pro reklamní účely a podporu prodeje, obchodní vedení uměleckých agentur, správa hotelů, dovozní a vývozní kanceláře sekretářské služby, vyřizování telefonních vzkazů a dotazů, těsnopis, stenografie, přepisování, psaní na stroji, zpracování textů, překlad a systemizace informací do počítačových databází, vedení kartoték a souborů v počítači, vyhledávání dat v počítačových souborech, kopírování nebo rozmnožování (reprodukce) dokumentů, dokladů apod., fotokopírování, zajišťování předplatného novin a časopisů, pronájem fotokopírovacích a kancelářských strojů a zařízení, pronájem prodejních automatů; (36) směnárenské služby, finančnictví a bankovníctví - služby v rámci této třídy, služby finančního trhu, finanční služby - analýzy, transakce, operace, finanční informace, poradenství a řízení, daňové odhady, finanční odhady a oceňování v oblastech pojišťovnictví, bankovníctví, nemovitostí, burzovní makléřství, kurzovní záznamy na burze, finanční sponzorování, financování koupí na splátky, poskytování hypotečních půjček, finanční pronájem - leasing, garance, záruky, kauce, bankovníctví, úvěrové banky, bezhotovostní operace, platební převody vykonávané elektronicky, clearing (zúčtování vzájemných pohledávek a závazků), elektronický převod kapitálu, kapitálové investice, domácí bankovní služby, vydávání cenin, vydávání cestovních šeků, vydávání cenných papírů, služby a vydávání kreditních karet, měnové služby a operace, zprostředkování a poradenství v oblasti pojištění, služby pojišťoven - uzavírání pojistek a pojistných smluv, včetně životních, úrazových, proti požáru apod., nemocenské pojištění, vyplácení důchodů, důchodové fondy, pojistně-technické služby (statistika), služby realitní kanceláře - obchodování s nemovitostmi, zprostředkování pronájmu a koupě nemovitostí, pronájem nemovitostí - bytů, domů, kanceláří, pozemků, farem atd., vedení nájemních a činžovních domů, správa nemovitostí, inkasování nájemného, ubytovací kanceláře, oceňování numismatických sbírek, starožitností, uměleckých děl, známek a šperků, kanceláře pro inkasování pohledávek (faktoring), služby v oblasti likvidace podniků, celní služby, organizování dobročinných a jiných sbírek, úschovní služby, úschova v bezpečnostních schránkách, úschova cenností, provozování zastaváren; (43) hostinská činnost, ubytovací činnost, poskytování a rezervace přechodného ubytování, hotelové služby, provozování a rezervace hotelů, motelů, turistických nocleháren, penzionů, včetně penzionů pro zvířata, kempů, prázdninových táborů, dětských jeslí, domovů důchodců, gastroservis - zásobování restaurací a provozoven potravinářskými výrobky a nápoji, hromadné dodávání hotových jídel, nápojů do restaurací, jídelen, služby spojené s ubytováním, stravováním a občerstvením, restaurace, bary, snack bary, cafeterie, motoresty, hostince, kantýny, závodní jídelny, menzy, rychlé občerstvení, catering, zajištění stravování při společenských akcích a služby spojené s nákupem a obstaráváním potravin, nápojů a občerstvení, pohostinství, příprava jídel, společné stravování, podávání jídel a nápojů, příprava jídel a nápojů ke spotřebě, zejména steaků a zeleninových a ovocných salátů a pizz, těstovin, poskytování a obstarávání jídla a nápojů, služby zajišťující stravování, automat pro občerstvení, zásobování v rámci této třídy, poskytování gastronomických služeb, příprava jídel a výrobků studené kuchyně, pořádání hostin, provozování pizzerie, bufetu, samoobslužné restaurace, kavárny, vinárny, poradenství v oboru hotelnictví, poradenství v oboru gastronomie, zajišťování hotelových pobytů, pronájem apartmánů, sálů, salonků a jiných nebytových prostor obsažených v této třídě, poradenství v oboru provozování hotelů a gastronomických provozů.

(590) Barevná

- (730) **ARTI s.r.o.**, Svornosti 1143/10, Praha 5 - Smíchov, 15000, CZ
(740) **DANĚK & PARTNERS** Advokátní a patentová kancelář, Dr. Vilém Daněk, Vinohradská 45, Praha 2, 12000

(210) **O-448054**

(220) 14.05.2007

(320) 14.05.2007
(511) 9, 16, 35, 42
(540)

ČLÁNKY.CZ

(510) (9) všechny sítě z oblasti výpočetní techniky a jejich jednotlivé části i náhradní díly, včetně sítí datových, informačních a telekomunikačních, přístroje a zařízení pro záznam, přenos, převod, zpracování a reprodukci zvuku, obrazu, textu nebo jiných dat či informací, nosiče záznamů zvuku, obrazu, textu nebo jiných dat či informací, data, databáze, databázové produkty, vyhledávací databázové systémy, informace a záznamy v elektronické podobě, bez ohledu na to, zda uložené na samostatných nosičích a/nebo v rámci datových, informačních či telekomunikačních sítí, elektronické časopisy, elektronická periodika a knihy v elektronické podobě, související software a hardware, včetně elektronických multimediálních aplikací, multimediálních nebo informačních katalogů a aplikací pro prohlížení, zpracovávání nebo uchovávání dat v elektronické podobě; (16) papír, lepenka a výrobky z těchto materiálů, zatříděné ve třídě 16, výrobky z papíru, plakáty, kalendáře, pohlednice, gratulace, dopisní papíry, obálky, samolepky, obtisky, poznámkové bloky, desky na spisy, pořadače, omalovánky, activity books, balicí papír, obaly všeho druhu papírové, listy, pytlíky a sáčky pro obalovou techniku, spadající do této třídy, školní sešity, skicárky, tužky, pastelky, tuhy, gumy, ořezávátka, ořezávátka strojíky, penály, papírové tašky, papírové kapesníky, papírové ubrusy a ubrousky, těžítka na papíry, tiskoviny, tiskopisy, časopisy, periodika, knihy, databázové produkty v papírové formě, databáze v papírové formě, tiskoviny, tiskárenské výrobky, písmena pro tiskárny, losy, štočky, potřeby pro knižní vazby, učební pomůcky s výjimkou přístrojů, umělecké nebo ozdobné předměty z papíru; (35) shromažďování, vyhledávání, poskytování, třídění informací včetně vytváření a zpracovávání dat v rámci databází, šíření propagačních informací, zejména systemizace informací do počítačových databází prostřednictvím sítě Internet nebo jiné obdobné veřejné či neveřejné telekomunikační sítě; (42) návrhy, strukturování a programování či jiné vytváření počítačových programů a počítačových systémů, zejména programového vybavení internetových, intranetových či jiných síťových serverů, serverových stanic a systémů, včetně jejich instalace, zavádění, aktualizace a údržby, návrhy, strukturování a programování či jiné vytváření databází, jiných datových systémů a aplikací pro jejich zpracování, včetně jejich poskytování přístupu k nim a jejich instalace, zavádění, aktualizace a údržby, návrhy, strukturování a programování či jiné vytváření internetových či intranetových počítačových stránek a nástěnek (webpages a websites) a internetových či intranetových aplikací, včetně jejich instalace, zavádění, aktualizace a údržby, hostování (poskytování volného prostoru) pro internetové či intranetové počítačové stránky a nástěnky (webpages a websites) nebo hostování (poskytování volného prostoru) v rámci těchto stránek či nástěnek, hostování (poskytování volného prostoru) pro internetové či intranetové aplikace, převod (konverze) počítačových programů, dat či jiných údajů v elektronické podobě z různých formátů do jiných formátů, převod (konverze) dokumentů, dat či jiných údajů z fyzických médií na elektronická média.

(590) Barevná
(730) **Seznam.cz, a.s.**, Radlická 608/2, Praha 5, 15000, CZ
(740) JUDr. Miroslav Kupka, Levého 1532, Rakovník, 26901

(210) **O-448055**
(220) 14.05.2007
(320) 14.05.2007
(511) 5
(540)

ROPINSTAD

(510) (5) farmaceutické a veterinární přípravky, hygienické výrobky pro lékařské účely, dietetické přípravky pro léčebné účely,

potraviny pro batolata, náplasti, obvazový materiál, materiály pro plombování zubů a pro zubní otisky, dezinfekční přípravky, výrobky pro hubení živočišných škůdců, fungicidy, herbicidy.

(730) **STADA Arzneimittel AG**, Stadastrasse 2 - 18, 61118 Bad Vilbel, DE
(740) **KOREJZOVÁ & SPOL.**, v.o.s., JUDr. Petra Korejzová, advokátka, Korunní 104/E, Praha 10, 10100

(210) **O-448056**
(220) 14.05.2007
(320) 14.05.2007
(511) 5
(540)

PARKISTAD

(510) (5) farmaceutické a veterinární přípravky, hygienické výrobky pro lékařské účely, dietetické přípravky pro léčebné účely, potraviny pro batolata, náplasti, obvazový materiál, materiály pro plombování zubů a pro zubní otisky, dezinfekční přípravky, výrobky pro hubení živočišných škůdců, fungicidy, herbicidy.

(730) **STADA Arzneimittel AG**, Stadastrasse 2-18, 61118 Bad Vilbel, DE
(740) **KOREJZOVÁ & SPOL.**, v.o.s. advokátní a patentová kancelář, JUDr. Petra Korejzová, Korunní 104/E, Praha 10, 10100

(210) **O-448057**
(220) 14.05.2007
(320) 14.05.2007
(511) 5
(540)

STADAPEXOL

(510) (5) farmaceutické a veterinární přípravky, hygienické výrobky pro lékařské účely, dietetické přípravky pro léčebné účely, potraviny pro batolata, náplasti, obvazový materiál, materiály pro plombování zubů a pro zubní otisky, dezinfekční přípravky, výrobky pro hubení živočišných škůdců, fungicidy, herbicidy.

(730) **STADA Arzneimittel AG**, Stadastrasse 2-18, 61118 Bad Vilbel, DE
(740) **KOREJZOVÁ & SPOL.**, v.o.s., JUDr. Petra Korejzová, advokátka, Korunní 104/E, Praha 10, 10100

(210) **O-448058**
(220) 14.05.2007
(320) 14.05.2007
(511) 5
(540)

LETROSTAD

(510) (5) farmaceutické a veterinární přípravky, hygienické výrobky pro lékařské účely, dietetické přípravky pro léčebné účely, potraviny pro batolata, náplasti, obvazový materiál, materiály pro plombování zubů a pro zubní otisky, dezinfekční přípravky, výrobky pro hubení živočišných škůdců, fungicidy, herbicidy.

(730) **STADA Arzneimittel AG**, Stadastrasse 2-18, 61118 Bad Vilbel, DE
(740) **KOREJZOVÁ & SPOL.**, v.o.s., JUDr. Petra Korejzová, advokátka, Korunní 104/E, Praha 10, 10100

(210) **O-448059**
(220) 14.05.2007
(320) 14.05.2007
(511) 5
(540)

FENTASTAD

(510) (5) farmaceutické a veterinární přípravky, hygienické výrobky pro lékařské účely, dietetické přípravky pro léčebné účely, potraviny pro batolata, náplasti, obvazový materiál, materiály pro plombování zubů a pro zubní otisky, dezinfekční přípravky, výrobky pro hubení živočišných škůdců, fungicidy, herbicidy.

(730) **STADA Arzneimittel AG**, Stadastrasse 2-18, 61118 Bad Vilbel, DE
(740) **KOREJZOVÁ & SPOL.**, v.o.s., JUDr. Petra Korejzová, advokátka, Korunní 104/E, Praha 10, 10100

(210) **O-448063**
(220) 14.05.2007
(320) 14.05.2007
(511) 24, 25

(540)



- (510) (24) textilní látky (metráž); (25) oděvy, obuv, pokrývky hlavy.
(590) Barevná
(730) **DE HUA INTERNATIONAL spol. s r.o.**, Boháčova 865/6,
Praha 4 - Háje, 14900, CZ

- (210) **O-448065**
(220) 14.05.2007
(320) 14.05.2007
(511) 16, 18, 25, 35, 36, 38, 41
(540)



erstero

- (510) (16) periodické a neperiodické tiskoviny všeho druhu, zejména knihy, brožury, noviny a časopisy, tiskárenské výrobky, zejména pohlednice, obtisky, záložky, fotografie, plakáty, papírenské výrobky všeho druhu, kancelářské potřeby, zejména bloky, samolepky, kalendáře, fotoalba, dopisní papíry, desky, nože na papír, psací potřeby, penály, drobné kancelářské potřeby z plastů a kovu, těžítka, plastické obaly ve třídě 16, karty, štočky, učební pomůcky, obrazy a grafiky, lístky; (18) kožené zboží (nebo z imitace kůže), zejména kabelky, kufry, slunečníky a deštníky, módní doplňky z kůže, tašky cestovní, náprsní, plážové, kabelky, diplomatky, deštníky, batohy, klíčenky; (25) oděvy dámské, pánské a dětské, oděvy pro volný čas a sport, zejména bundy, vesty, kabáty, mikiny, kalhoty, šortky, košile, svetry, trička, spodní prádlo, ponožky, sportovní obuv, kloboučnické zboží, čepice, oděvní pásky, rukavice, šály, ponožky, podkolenky, šátky, čelenky; (35) inzertní, informační a propagační služby všeho druhu, včetně inzerce, propagace a poskytování informací v počítačových a obdobných sítích, rozhlasová, televizní a venkovní reklama, zajišťování předplatného periodických tiskovin, předplatné tiskovin pro třetí osoby, marketingové studie a průzkum trhu, služby reklamních agentur, vydavatelství a šíření reklamních materiálů, jako např. letáků, prospektů, vzorků apod., distribuce propagačních tiskovin a vzorků zboží, plánování obchodních a propagačních akcí, pronájem reklamních ploch, poskytování obchodních a podnikatelských informací, organizování výstav ke komerčním účelům, odborné obchodní poradenství; (36) oceňování a odhady nemovitostí, finanční analýzy, zprostředkování koupě, prodeje a pronájmu nemovitostí, správa majetku, pozemků, budov, činnost realitní kanceláře, zprostředkování finančních operací, zástavy, leasingové financování koupě, zprostředkování půjček, poradenská činnost zejména v oblasti realit a finanční poradenství; (38) šíření elektronických časopisů, informací, elektronických periodik a knih v elektronické podobě, šíření tiskovin pomocí počítačových a obdobných sítí, WAP, počítačová komunikace, poskytování informací v rámci této třídy, informační služby na Internetu, služby na Internetu v rámci této třídy (provozování internetových informačních portálů); (41) vydavatelská a nakladatelská činnost, elektronické publikování (DTP), obrazové zpravodajství, organizování živých vystoupení a živých představení, organizování kulturních a sportovních aktivit, zejména soutěží, přehlídek, plesů, estrád, besed apod., výchova, rozhlasová a televizní zábava, výroba videofilmů, nahrávání zvukových a obrazově zvukových nosičů záznamu, výroba rozhlasových a televizních programů, poskytování zábavy přes globální informační sítě, kabel a satelitní systém, zprostředkování zábavy, kultury, výchovy a sportu, předprodej vstupenek, organizování a

vedení večírků, konferencí apod., psaní scénářů, provozování her on-line, filmová a rozhlasová tvorba, vydávání elektronických knih a časopisů on-line, pořádání loterií, organizování kulturních a vzdělávacích výstav.

- (730) **ERSTERO, s.r.o.**, U kříže 609/4, Praha 5 - Jinonice, 15800, CZ

- (210) **O-448068**
(220) 15.05.2007
(320) 15.05.2007
(511) 35, 36, 41
(540)



- (510) (35) venkovní reklama, vydávání reklamních nebo náborových, propagačních a inzertních textů, reklamní materiály, reklamní nebo inzertní materiály (rozšiřování -), reklamní plochy (pronájem -), reklamní texty (vydávání, zveřejňování, oznámení, vyhlášení, publikování -), reklama, reklama on-line v počítačové síti, reklamní materiály (pronájem -), poradenství (odborné obchodní -), prezentace výrobků v komunikačních médiích pro účely maloobchodu, pronájem reklamní doby v komunikačních médiích, marketingové studie, obchodní management a podnikové poradenství, zaslání reklamních materiálů zákazníkům, zboží (předvádění -), zpracování nákupních objednávek; (36) finanční poradenství, finanční sponzorování; (41) organizování sportovních soutěží, sportovní disciplíny, sportovní zařízení (pronájem -), sportovní zařízení (provozování -), předprodej vstupenek, půjčování sportovních nářadí.
(590) Barevná
(730) **BK Pardubice, a.s.**, Koněvova 2660/141, Praha 3, 13083, CZ
(740) Mgr. Petra Šimková, advokátka, Koněvova 2660/141, Praha 3, 13083

- (210) **O-448070**
(220) 15.05.2007
(320) 15.05.2007
(511) 1, 19, 37, 40
(540)



- (510) (1) chemické výrobky pro průmysl, vědy a zemědělství, včetně zahradičství a lesnictví, lepidla, tmely a pojiva pro stavební účely, lepidla jiná než kancelářská a pro domácnost, surové akrylové pryskyřice, impregnační látky proti vodě pro cementy (s výjimkou barev), keramické glazury, keramické směsi pro slinování, směsi pro výrobu technické keramiky, ochranné chemické přípravky pro zdivo, beton, cihly, dlaždice (s výjimkou olejů a barev), disperzní látky z plastů; (19) stavební materiály nekovové, zejména materiály na obklady budov, kamenina pro stavebnictví, stavební kámen, křemenný písek, vápenc, břidlice, opuka, šterk, cement, beton, obklady stěn nekovové, omítky, nekovové podlahy, stropy nekovové, výrobky z asfaltu pro stavebnictví, dlaždice nekovové, geotextilie, lišty nekovové, stavební sklo; (37) obkládání stěn budov, přiček, stropů, podlah, pokládání podlah, tapetování, izolování staveb, izolování proti vlhkosti, asfaltování, povrchové čištění budov, pronajímání stavebních strojů a zařízení, stavebnictví, stavitelství, stavební informace, dozor nad stavbami; (40) zpracování kamene, kameniva, mramorů a vápence, barvení křemičitých písků, informace o zpracování materiálů.

- (730) **ENERGOMAT s.r.o.**, 17. listopadu 15, Břeclav, 69002, CZ
(740) INPARTNERS GROUP, Ing. Leopold Dadej, patentový zástupce, Na Valtické 339/6, Břeclav 4, 69141

- (210) **O-448071**
(220) 15.05.2007
(320) 15.05.2007
(511) 35, 41, 43
(540)



- (510) (35) reklama; (41) sportovní a kulturní aktivity; (43) restaurační činnost a dočasné ubytování.
(590) Barevná
(730) **Místní akční skupina Blanský les - Netolicko, o.p.s.**, Mírové náměstí 208, Netolice, 38411, CZ

- (210) **O-448079**
(220) 15.05.2007
(320) 15.05.2007
(511) 1, 2, 3, 4
(540)



- (510) (1) chemické výrobky určené pro průmysl, chladicí a brzdové kapaliny, i s mrazuvzdornými a/nebo protikorozními účinky, kapaliny do ostřikovačů, včetně nemrznoucích, rozmrazovače skel, rozmrazovače zámků, nemrznoucí teplosměnné kapaliny pro energetická a tepelná zařízení, protizmrazovací prostředky do teplosměnných kapalin pro převod tepla nebo chladu, chemické přísady do paliv a maziv, brzdící kapaliny do střílných zbraní; (2) ochranné výrobky proti korozi; (3) čisticí i umývací kapaliny, i s mrazuvzdornými nebo rozmrazujícími účinky; (4) průmyslové oleje a tuky, nechemické přísady do paliv a maziv, přípravky pro pohlcování vody v palivech spadající do této třídy, přípravky proti zamrznání paliva spadající do této třídy, přípravky při iniciaci hoření paliva spadající do této třídy.
(730) **AGRIMEX, spol. s r.o.**, Husova 7, Třebíč, 67401, CZ

- (210) **O-448080**
(220) 15.05.2007
(320) 15.05.2007
(511) 1, 2, 3, 4
(540)



- (510) (1) chemické výrobky určené pro průmysl, chladicí a brzdové kapaliny, i s mrazuvzdornými a/nebo protikorozními účinky, kapaliny do ostřikovačů, včetně nemrznoucích, rozmrazovače skel, rozmrazovače zámků, nemrznoucí teplosměnné kapaliny pro energetická a tepelná zařízení, protizmrazovací prostředky do teplosměnných kapalin pro převod tepla nebo chladu, chemické přísady do paliv a maziv, brzdící kapaliny do střílných zbraní; (2) ochranné výrobky proti korozi; (3) čisticí i umývací kapaliny, i s mrazuvzdornými nebo rozmrazujícími účinky; (4) průmyslové

oleje a tuky, nechemické přísady do paliv a maziv, přípravky pro pohlcování vody v palivech spadající do této třídy, přípravky proti zamrznání paliva spadající do této třídy, přípravky při iniciaci hoření paliva spadající do této třídy.

- (730) **AGRIMEX, spol. s r.o.**, Husova 7, Třebíč, 67401, CZ

- (210) **O-448082**
(220) 15.05.2007
(320) 15.05.2007
(511) 5
(540)

VESTEME

- (510) (5) farmaceutické přípravky určené k léčbě chorob a poruch centrálního nervového systému.
(730) **Wyeth, a corporation of the State of Delaware**, Five Giralda Farms, Madison, 07940-0874, NJ, US
(740) KOREJZOVÁ & SPOL., v.o.s., JUDr. Petra Korejzová, advokátka, Korunní 104/E, Praha 10, 10100

- (210) **O-448083**
(220) 15.05.2007
(320) 15.05.2007
(511) 5
(540)

ONSAGE

- (510) (5) farmaceutické přípravky určené k léčbě chorob a poruch centrálního nervového systému.
(730) **Wyeth, a corporation of the State of Delaware**, Five Giralda Farms, Madison, 07940-0874, NJ, US
(740) KOREJZOVÁ & SPOL., v.o.s., JUDr. Petra Korejzová, advokátka, Korunní 104/E, Praha 10, 10100

- (210) **O-448084**
(220) 15.05.2007
(320) 15.05.2007
(511) 5
(540)

BAPNUZA

- (510) (5) farmaceutické přípravky určené k léčbě chorob a poruch centrálního nervového systému.
(730) **Wyeth, a corporation of the State of Delaware**, Five Giralda Farms, Madison, 07940-0874, NJ, US
(740) KOREJZOVÁ & SPOL., v.o.s., JUDr. Petra Korejzová, advokátka, Korunní 104/E, Praha 10, 10100

- (210) **O-448085**
(220) 15.05.2007
(320) 15.05.2007
(511) 5
(540)

MINSETA

- (510) (5) farmaceutické přípravky určené k léčbě chorob a poruch centrálního nervového systému.
(730) **Wyeth, a corporation of the State of Delaware**, Five Giralda Farms, Madison, 07940-0874, NJ, US
(740) KOREJZOVÁ & SPOL., v.o.s., JUDr. Petra Korejzová, advokátka, Korunní 104/E, Praha 10, 10100

- (210) **O-448086**
(220) 15.05.2007
(320) 15.05.2007
(511) 5
(540)

TALZENNA

- (510) (5) farmaceutické přípravky určené k léčbě chorob a poruch centrálního nervového systému.
(730) **Wyeth, a corporation of the State of Delaware**, Five Giralda Farms, Madison, 07940-0874, NJ, US
(740) KOREJZOVÁ & SPOL., v.o.s., JUDr. Petra Korejzová, advokátka, Korunní 104/E, Praha 10, 10100

- (210) **O-448093**
(220) 15.05.2007
(320) 15.05.2007
(511) 30, 32

- (540) **TEA.M**
(510) (30) čaje, ledové čaje, nápoje na bázi čaje; (32) minerální vody, stolní vody, limonády, šumivé nápoje, šťávy ovocné, sirupy, nealkoholické nápoje, výrobky z minerálních vod - v rámci této třídy.
(730) **Karlovarské minerální vody, a.s.**, Horova 3, Karlovy Vary, 36021, CZ
(740) JUDr. Josef Mrázek, advokát, Křížkova 1, Praha 8, 18600

- (210) **O-448126**
(220) 16.05.2007
(320) 16.05.2007
(511) 19, 37
(540)

ANICO

- (510) (19) nekovové stavební materiály, podlahové desky z nekovových materiálů, materiály na podlahy na bázi betonu nebo sádry, epoxydované a cementové šterky; (37) stavební práce, kladení podlah všeho druhu.
(730) **ANICO floor, s.r.o.**, Ptašinského 302/5, Brno, 60200, CZ
(740) Ing. Libor Markes, Grohova 54, Brno, 60200

- (210) **O-448132**
(220) 16.05.2007
(320) 16.05.2007
(511) 32
(540)



- (510) (32) minerální a stolní vody, nealkoholické nápoje, ovocné nealkoholické nápoje, nealkoholické nápoje obohacené minerály anebo vitamíny, iontové a energetické nápoje, ovocné a zeleninové šťávy, džusy, sirupy a jiné přípravky na výrobu nápojů.
(590) Barevná
(730) **McCarter a.s.**, Miletučova 1, Bratislava 2, 82108, SK
(740) DMH - patentová a známková kancelář, Mgr. Marcela Machatová, Pospíšilova 2, Praha 3, 13000

- (210) **O-448151**
(220) 16.05.2007
(320) 16.05.2007
(511) 16, 35, 41, 43
(540)



- (510) (16) tištěné materiály zahrnuté ve třídě 16, časopisy, propagační materiály zahrnuté ve třídě 16, letáky, papír, lepenka a zboží vyrobené z těchto materiálů, které je zahrnuté ve třídě 16, tiskoviny, papírnické zboží, lepicí štítky, lepidla, cedulky, nálepky, brožury, knihy, letáky, prospekty, tiskové knihy, noviny, kuchařky, instruktážní materiál, kalendáře, alba, fotografie, prospekty, plakáty, komiksy, pravidelné publikace; (35) marketing, reklama, prezentace zboží a (služeb) v časopisech, poskytování komerčních informací, tištěná reklama, administrativní řízení hotelů, obchodní management; (41) vydávání knih, časopisů, periodik a novin, vydavatelské služby pro knihy a časopisy; (43) služby pro hotely, catering, hotelové služby, restaurační služby, služby kaváren a barů, služby zajišťující hotelové ubytování, servis se stravováním a bez stravování, služby zajišťující rezervace hotelů.

- (730) **MIP METRO Group Intellectual Property GmbH & Co. KG**, Metro-Strasse 1, 40235 Düsseldorf, DE
(740) TRAPLOVÁ-HAKR-KUBÁT Advokátní a patentová kancelář, JUDr. Jarmila Traplová, Přístavní 24, Praha 7, 17000

- (210) **O-448159**
(220) 16.05.2007
(320) 16.05.2007
(511) 16, 33, 35
(540)



- (510) (16) papír, lepenka a výrobky z těchto materiálů, které nejsou zařazeny do jiných tříd, tiskárenské výrobky, potřeby pro knižní vazby, fotografie, papírenské zboží, lepidla pro papírenství nebo domácnost, materiál pro umělce, štetce, psací stroje a kancelářské potřeby (vyjímaje nábytek), učební a vyučovací pomůcky s výjimkou přístrojů, plastické obaly (nezařazené do jiných tříd), tiskařské typy, štočky; (33) alkoholické nápoje (s výjimkou piv); (35) propagační činnost, reklama, pomoc při řízení obchodní činnosti, obchodní administrativní, kancelářské práce.
(730) **Rožek Jan**, Zádvořník 470, Velké Němčice, 69163, CZ

- (210) **O-448160**
(220) 16.05.2007
(320) 16.05.2007
(511) 16, 33, 35
(540)

LEDOVÁ KRÁLOVNA

- (510) (16) papír, lepenka a výrobky z těchto materiálů, které nejsou zařazeny do jiných tříd, tiskárenské výrobky, potřeby pro knižní vazby, fotografie, papírenské zboží, lepidla pro papírenství nebo domácnost, materiál pro umělce, štetce, psací stroje a kancelářské potřeby (vyjímaje nábytek), učební a vyučovací pomůcky s výjimkou přístrojů, plastické obaly (nezařazené do jiných tříd), tiskařské typy, štočky; (33) alkoholické nápoje (s výjimkou piv); (35) propagační činnost, reklama, pomoc při řízení obchodní činnosti, obchodní administrativní, kancelářské práce.
(730) **Rožek Jan**, Zádvořník 470, Velké Němčice, 69163, CZ

- (210) **O-448161**
(220) 16.05.2007
(320) 16.05.2007
(511) 4, 35, 36, 37, 39, 40, 41, 42, 43
(540)



- (510) (4) paliva, maziva, motorové oleje, pohonné látky, minerální oleje, mazadla, parafin, ceresin a veškeré výrobky z ropy v rámci této třídy; (35) zprostředkování obchodních záležitostí v oblasti pohonných látek, minerálních olejů, mazadel, parafinu, ceresinu a veškerých výrobků z ropy, dovozní a vývozní agentura, zprostředkování obchodu s výše uvedenými výrobky; (36) obstaravatelská činnost ve správě nebytového fondu; (37) provozování mycích linek, provozování čerpacích stanic s palivy a mazivy; (39) pronájem letadel, silniční motorová doprava, veřejná nákladní vnitrostátní a mezinárodní silniční motorová doprava, veřejná osobní hromadná nepravidelná vnitrostátní a mezinárodní silniční motorová doprava; (40) podnikání v oblasti nakládání s odpady; (41) organizační zajištění vzdělávacích akcí; (42) poradenská činnost v oboru ropných výrobků; (43) provozování nápojových automatů.

(730) **PAP OIL čerpací stanice, s.r.o.**, Drnovská 1042/28, Praha 6, 16000, CZ
(740) JUDr. Antonín Janák, advokát, Haštalská 760/27, Praha 1, 11000

nealkoholické nápoje, výrobky z minerálních vod - vše v rámci této třídy.

(730) **Karlovarské minerální vody, a.s.**, Horova 3, Karlovy Vary, 36021, CZ

(740) JUDr. Josef Mrázek, Křížíkova 1, Praha 8, 18600

(210) **O-448162**
(220) 16.05.2007
(320) 16.05.2007
(511) 4, 35, 36, 37, 39, 40, 41, 42, 43
(540)

PAP OIL

(510) (4) paliva, maziva, motorové oleje, pohonné látky, minerální oleje, mazadla, parafín, ceresin a veškeré výrobky z ropy v rámci této třídy; (35) zprostředkování obchodních záležitostí v oblasti pohonných látek, minerálních olejů, mazadel, parafinu, ceresinu a veškerých výrobků z ropy, dovozní a vývozní agentura, zprostředkování obchodu s výše uvedenými výrobky; (36) obstaravatelská činnost ve správě nebytového fondu; (37) provozování mycích linek, provozování čerpacích stanic s palivou a mazivou; (39) pronájem letadel, silniční motorová doprava, veřejná nákladní vnitrostátní a mezinárodní silniční motorová doprava, veřejná osobní hromadná nepravidelná vnitrostátní a mezinárodní silniční motorová doprava; (40) podnikání v oblasti nakládání s odpady; (41) organizační zajištění vzdělávacích akcí; (42) poradenská činnost v oboru ropných výrobků; (43) provozování nápojových automatů.

(730) **PAP OIL čerpací stanice, s.r.o.**, Drnovská 1042/28, Praha 6, 16000, CZ

(740) JUDr. Antonín Janák, advokát, Haštalská 760/27, Praha 1, 11000

(210) **O-448291**
(220) 21.05.2007
(320) 21.05.2007
(511) 30, 32
(540)

NATEA

(510) (30) čaje, ledové čaje, nápoje na bázi čaje; (32) minerální vody, stolní vody, limonády, šumivé nápoje, šťávy ovocné, sirupy, nealkoholické nápoje, výrobky z minerálních vod - vše v rámci této třídy.

(730) **Karlovarské minerální vody, a.s.**, Horova 3, Karlovy Vary, 36021, CZ

(740) JUDr. Josef Mrázek, Křížíkova 1, Praha 8, 18600

(210) **O-448243**
(220) 18.05.2007
(320) 18.05.2007
(511) 9
(540)

minibox ||
PC redesigned

(510) (9) počítače všeho druhu, počítačový hardware.

(590) Barevná

(730) **XEROX CZECH REPUBLIC s.r.o.**, Vinohradská 2828/151, Praha 3, 13000, CZ

(740) JUDr. Adam Batuna, advokát, U Bulhara 3, Praha 1, 11000

(210) **O-448244**
(220) 18.05.2007
(320) 18.05.2007
(511) 9
(540)

minibox ||
PC redesigned

(510) (9) počítače všeho druhu, počítačový hardware.

(730) **XEROX CZECH REPUBLIC s.r.o.**, Vinohradská 2828/151, Praha 3, 13000, CZ

(740) JUDr. Adam Batuna, advokát, U Bulhara 3, Praha 1, 11000

(210) **O-448290**
(220) 21.05.2007
(320) 21.05.2007
(511) 30, 32
(540)

ATHEA

(510) (30) čaje, ledové čaje, nápoje na bázi čaje; (32) minerální vody, stolní vody, limonády, šumivé nápoje, šťávy ovocné, sirupy,

Zamítnuté a částečně zamítnuté přihlášky ochranných známek po zveřejnění

Zjistí-li Úřad v průběhu řízení o námitkách, že přihlašovaná ochranná známka nespĺňuje podmínky pro zápis, přihlášku zamítne. Zjistí-li, že přihlašovaná ochranná známka nespĺňuje podmínky pro zápis jen pro některé výrobky nebo služby, přihlášku zamítne v rozsahu výrobků nebo služeb, pro které přihláška nespĺňuje podmínky zápisu. S ohledem na tuto skutečnost, obsahuje tato kapitola údaje o rozhodnutích o zamítnutí přihlášky ochranné známky v celém nebo částečném rozsahu na základě ustanovení § 26 zákona č. 441/2003 Sb.

Údaje o výsledku rozhodnutí (zamítnutí přihlášky, částečné zamítnutí přihlášky) jsou uvedeny za datem právní moci rozhodnutí pod INID kódem (583) s názvem "Datum právní moci rozhodnutí/výsledek rozhodnutí".

(210) **O-189911**

(540)

ACword

(583) 22.05.2007 / částečné zamítnutí přihlášky

(210) **O-439251**

(540)

KAROTELA

(583) 29.05.2007 / částečné zamítnutí přihlášky

(210) **O-194783**

(540)

BAGHIRRA

(583) 22.05.2007 / zamítnutí přihlášky

(210) **O-440229**

(540)

ELLA

(583) 29.05.2007 / částečné zamítnutí přihlášky

(210) **O-356538**

(540)

PREMIUM

(583) 22.05.2007 / zamítnutí přihlášky

(210) **O-425439**

(540)



TENDON

(583) 22.05.2007 / částečné zamítnutí přihlášky

(210) **O-428363**

(540)

Rodina MAX

(583) 25.05.2007 / zamítnutí přihlášky

(210) **O-430098**

(540)

MIRACLE

(583) 24.05.2007 / částečné zamítnutí přihlášky

(210) **O-433530**

(540)

BELOFOR

(583) 28.05.2007 / zamítnutí přihlášky

(210) **O-437811**

(540)

MedCard

(583) 28.05.2007 / částečné zamítnutí přihlášky

(210) **O-438974**

(540)



MedicaCard

(583) 28.05.2007 / částečné zamítnutí přihlášky

Přehled zápisů ochranných známek bez změny ve vztahu ke zveřejněným přihláškám

Kapitola obsahuje údaje o ochranných známkách zapsaných na základě ustanovení § 28 odst. 1 zákona č. 441/2003 Sb., u kterých nedošlo ke změně údajů oproti zveřejněné přihlášce ochranné známky.

Číselný přehled

290593, 290595, 290596, 290597, 290598, 290599, 290600.

Zápis ochranných známek bez změny ve vztahu ke zveřejněným přihláškám

(111) **290593**
(220) 06.10.2004
(320) 06.10.2004
(442) 16.03.2005
(151) 04.06.2007
(730) **MAYAK Corporation, a. s.**, Těšínská 28/264, Ostrava -
Radvanice, 71600, CZ
(210) O-359962

(111) **290595**
(220) 12.10.2005
(320) 12.10.2005
(442) 11.01.2006
(151) 04.06.2007
(730) **Česká spořitelna, a. s.**, Olbrachtova 1929/62, Praha 4,
14000, CZ
(210) O-430510

(111) **290596**
(220) 13.03.2006
(320) 13.03.2006
(442) 14.06.2006
(151) 04.06.2007
(730) **DAXTO media s.r.o.**, Řeznická 1, Brno, 60200, CZ
(210) O-435387

(111) **290597**
(220) 13.03.2006
(320) 13.03.2006
(442) 14.06.2006
(151) 04.06.2007
(730) **DAXTO media s.r.o.**, Řeznická 1, Brno, 60200, CZ
(210) O-435388

(111) **290598**
(220) 04.04.2006
(320) 04.04.2006
(442) 14.06.2006
(151) 04.06.2007
(730) **RYTMUS s.r.o.**, Marie Cibulkové 24, Praha 4 - Nusle,
14000, CZ
(210) O-436223

(111) **290599**
(220) 16.10.2006
(320) 16.10.2006
(442) 03.01.2007
(151) 04.06.2007
(730) **INTER-GLOBAL Sp. z o.o. (a Polish limited liability
company)**, Stary Staw 9, PL-63-400 Ostrów
Wielkopolski, PL
(210) O-441976

(111) **290600**
(220) 15.11.2006
(320) 15.11.2006
(442) 10.01.2007
(151) 04.06.2007
(730) **QUATRO FINANCE a.s.**, Říčanská 2414/7, Praha 10,
10100, CZ
(210) O-442921

Přehled zápisů ochranných známek se změnou ve vztahu ke zveřejněným přihláškám

Kapitola obsahuje údaje o ochranných známkách zapsaných na základě ustanovení § 28 odst. 1 zákona č. 441/2003 Sb., u kterých došlo ke změně údajů oproti zveřejněné přihlášce ochranné známky.

Číselný přehled

290592, 290594

Zápisy ochranných známek se změnou ve vztahu ke zveřejněným přihláškám

(111) **290592**
(220) 24.03.2003
(320) 24.03.2003
(442) 12.11.2003
(151) 04.06.2007
(540)

ACword

(730) **Ing. Karel Adamík**, Sosnová 371, Třinec, Dolní Lištná, 73961, CZ
(740) Kadlubiec, Starzyk a partneři, v. o. s., JUDr. Stanislav Kadlubiec, advokát, Husova 401, Třinec, Staré Město, 73961
(510) (35) dodavatelské služby pro třetí osoby (nákup výrobků a služeb pro jiné podniky), nesouvisející s výrobky: odsávací stroje pro průmyslové účely, odsávače prachu a jiných nečistot, hadice ohebné (nekovové).
(511) 35
(210) O-189911

(111) **290594**
(220) 19.04.2005
(320) 19.04.2005
(442) 17.08.2005
(151) 04.06.2007
(540)



(730) **LANEX a.s.**, Hlučínská 1/96, Bolatice, 74723, CZ
(740) Ing. Pavel Nádvořník, Sokola Tůmy 1, Ostrava - Hulváky, 70900
(510) (22) provazy, lana, struny, šňůry, provazy z textilních vláken surových nebo umělých, z papíru nebo plastické hmoty, lana, s výjimkou kovových, lana bezpečnostní (zajišťovací), lana horolezecká, lana dynamická, lana lodní svinovací, lana vlečná pro automobily, lana žíněná a vláknitá, lana statická, speleologická a pracovní, motouzy, pásky balící nebo lemovací, s výjimkou kovových, pásky, s výjimkou kovových na uvazování, sítě, stany, plachty na maskování, plachty lodní, plachty vozové, plachty větrné dehtované, plachty pro plachtění na lyžích, plachtovina nepromokavá dehtová, pletené provazy na zhotovování bičů, popruhy konopné, popruhy na manipulování s nákladem, s výjimkou kovových, popruhy (nekovové) na manipulaci s břemeny, provazové žebříky, pytle na poštu, pytle na přepravu a uskladnění volně loženého (sypaného) zboží, pytle pro praní pleteného zboží, pytlíky textilní na balení, vlákna textilní, dřevěné hobliny, piliny, sisal, sítě houpací, visutá lůžka, sítě na maskování, síťky, síťovina, těsnicí nebo vycpávkové materiály, s výjimkou gumových a plastových, dřevitá vlna, rolety ze syntetických materiálů; (28) hry, hry společenské, hry stolní, hračky, veškeré potřeby pro gymnastiku a sport, které nejsou uvedeny v jiných třídách, nářadí pro sporty a různé hry, rybářské potřeby, horolezecká výstroj, houpačky, posilovací stroje, sítě (sportovní potřeby), tenisové sítě, zařízení pro kulturistiku, zařízení gymnastické, zdvihací pásy na závaží (sportovní nářadí), výstroje na malé plachetnice, výplety raket, vycpávky ochranné jako části sportovní výstroje, vázání na lyže, trenažéry, šňůry na surfovací prkna, surfování prkna a pytle na lyže, chrániče kolen - nákolníky (sportovní potřeby), chrániče na holeně (sportovní potřeby), chrániče na lokty (jako sportovní potřeby), cvičné pytle, činky.
(511) 22, 28
(210) O-425439

Zápisy licenčních smluv k ochranným známkám

V této kapitole jsou zveřejněny zápisy licenčních smluv podle ustanovení § 18 odst. 1 zákona č. 441/2003 Sb.

Číslo zápisu	Vlastník	Nabyvatel licence	Druh licence	Datum uzavření licenční smlouvy	S účinností od data
164712	Telefonaktiebolaget LM Ericsson (publ), 16483 Stockholm, SE;	ERICSSON spol. s r.o., Sokolovská 79, čp. 192, Praha 8, 18600, CZ;	nevýlučná	01.01.2007	01.06.2007
165117	Telefonaktiebolaget L M Ericsson, Stockholm, SE;	ERICSSON spol. s r.o., Sokolovská 79, čp. 192, Praha 8, 18600, CZ;	nevýlučná	01.01.2007	01.06.2007
176102A	ŠKODA HOLDING a.s., Václavské nám. 837/11, Praha 1, 11000, CZ;	ŠKODA REAL ESTATE DEVELOPMENT a.s., Tylova 1/57, Plzeň, 31600, CZ;	nevýlučná	05.12.2006	01.06.2007
176102	ŠKODA HOLDING a.s., Václavské nám. 837/11, Praha 1, 11000, CZ;	ŠKODA REAL ESTATE DEVELOPMENT a.s., Tylova 1/57, Plzeň, 31600, CZ;	nevýlučná	05.12.2006	01.06.2007
176135A	ŠKODA HOLDING a.s., Václavské nám. 837/11, Praha 1, 11000, CZ;	ŠKODA REAL ESTATE DEVELOPMENT a.s., Tylova 1/57, Plzeň, 31600, CZ;	nevýlučná	05.12.2006	01.06.2007
176135	ŠKODA HOLDING a.s., Václavské nám. 837/11, Praha 1, 11000, CZ;	ŠKODA REAL ESTATE DEVELOPMENT a.s., Tylova 1/57, Plzeň, 31600, CZ;	nevýlučná	05.12.2006	01.06.2007
176136A	ŠKODA HOLDING a.s., Václavské nám. 837/11, Praha 1, 11000, CZ;	ŠKODA REAL ESTATE DEVELOPMENT a.s., Tylova 1/57, Plzeň, 31600, CZ;	nevýlučná	05.12.2006	01.06.2007
176136	ŠKODA HOLDING a.s., Václavské nám. 837/11, Praha 1, 11000, CZ;	ŠKODA REAL ESTATE DEVELOPMENT a.s., Tylova 1/57, Plzeň, 31600, CZ;	nevýlučná	05.12.2006	01.06.2007
178257	České dráhy, a.s., Nábřeží L. Svobody 1222, Praha 1, 11015, CZ;	LIGNA, s.r.o., Dolinská 27, Horné Smie, 91442, SK;	nevýlučná	18.04.2007	01.06.2007
178257	České dráhy, a.s., Nábřeží L. Svobody 1222, Praha 1, 11015, CZ;	ÚPOSZ, s.r.o., Diakovce 868, Diakovce, 92581, SK;	nevýlučná	11.05.2007	01.06.2007
183858	Zdeněk Skřivánek, Průmyslová 720, Vyškov, 68201, CZ;	ELECO VEP CZ s.r.o., Videňská 55, Brno, 63900, CZ;	nevýlučná	30.04.2007	01.06.2007
192942	České dráhy, a.s., Nábřeží L. Svobody 1222, Praha 1, 11015, CZ;	LIGNA, s.r.o., Dolinská 27, Horné Smie, 91442, SK;	nevýlučná	18.04.2007	01.06.2007
192942	České dráhy, a.s., Nábřeží L. Svobody 1222, Praha 1, 11015, CZ;	ÚPOSZ, s.r.o., Diakovce 868, Diakovce, 92581, SK;	nevýlučná	11.05.2007	01.06.2007
238113	Telefonaktiebolaget LM Ericsson (publ), 16483 Stockholm, SE;	ERICSSON spol. s r.o., Sokolovská 79, čp. 192, Praha 8, 18600, CZ;	nevýlučná	01.01.2007	01.06.2007
243319	Milan Levý, Částkova 762/52, Plzeň, 30100, CZ;	TrilexCom s.r.o., Spálená 105/45, Praha 1, 11000, CZ;	výlučná	14.03.2007	01.06.2007
256176	KETTNER CONSULTANTS LIMITED, 1 Lambousa Street, 1095 Nicosia, P.O.BOX 22119, 1517 Nicosia, CY;	BENNINGTON a.s., Ječná 243/39a, Praha 2, 12000, CZ;	nevýlučná	16.05.2007	01.06.2007
263539	Karlovarské minerální vody, a.s., Horova 3, Karlovy Vary, 36021, CZ;	ALTERMED CORPORATION a.s., Hněvotínská 711/56, Olomouc, 77900, CZ;	výlučná	23.04.2007	05.06.2007

Číslo zápisu	Vlastník	Nabyvatel licence	Druh licence	Datum uzavření licenční smlouvy	S účinností od data
265021	CIMEX PRAHA a. s., Na Pankráci 1062/58, Praha 4, 14000, CZ;	BAUEROVA s.r.o., Na Pankráci 1062/58, Praha 4, 14000, CZ;	nevýlučná	21.05.2007	01.06.2007
271992	Zelinářská unie Čech a Moravy, o.s., Krapkova 3, Olomouc, 77900, CZ;	Ing. Josef Košťál, Žižkovská 1232, Velké Bílovice, 69102, CZ;	nevýlučná	30.04.2007	30.05.2007
271992	Zelinářská unie Čech a Moravy, o.s., Krapkova 3, Olomouc, 77900, CZ;	Zemědělské družstvo vlastníků Nošovice, Nošovice 128, Dobrá, 73951, CZ;	nevýlučná	30.04.2007	30.05.2007
271992	Zelinářská unie Čech a Moravy, o.s., Krapkova 3, Olomouc, 77900, CZ;	PLOTIŠŤSKÁ ZELENINA - HAK s.r.o., P. Jilemnického 7, Hradec Králové, 50301, CZ;	nevýlučná	30.04.2007	31.05.2007
271992	Zelinářská unie Čech a Moravy, o.s., Krapkova 3, Olomouc, 77900, CZ;	ZEMOS - AGRO SEDLČÁNKY zemědělská a obchodní a.s., Sedlčánky 134, Čelákovice, 25088, CZ;	nevýlučná	30.04.2007	31.05.2007
271992	Zelinářská unie Čech a Moravy, o.s., Krapkova 3, Olomouc, 77900, CZ;	Pokorný Pavel BRAMKO, Semice 196, Semice, 28917, CZ;	nevýlučná	30.04.2007	30.05.2007
271992	Zelinářská unie Čech a Moravy, o.s., Krapkova 3, Olomouc, 77900, CZ;	Předměřická a.s., Předměřice nad Jizerou 250, Předměřice nad Jizerou, 29474, CZ;	nevýlučná	30.04.2007	30.05.2007
271992	Zelinářská unie Čech a Moravy, o.s., Krapkova 3, Olomouc, 77900, CZ;	Ing. Iva Budínová, Travčice 63, Litoměřice, 41201, CZ;	nevýlučná	30.04.2007	30.05.2007
271992	Zelinářská unie Čech a Moravy, o.s., Krapkova 3, Olomouc, 77900, CZ;	ZEAS Podhorní Újezd, a.s., Podhorní Újezd 119, Podhorní Újezd a Vojice, 50754, CZ;	nevýlučná	30.04.2007	30.05.2007
271992	Zelinářská unie Čech a Moravy, o.s., Krapkova 3, Olomouc, 77900, CZ;	Ing. Miroslav Lička, K. Čapka 371/7, Nový Jičín, 74101, CZ;	nevýlučná	30.04.2007	30.05.2007
271992	Zelinářská unie Čech a Moravy, o.s., Krapkova 3, Olomouc, 77900, CZ;	Ing. Zdeněk Moc, Starý Vestec 73, Přerov nad Labem, 28916, CZ;	nevýlučná	30.04.2007	30.05.2007
271992	Zelinářská unie Čech a Moravy, o.s., Krapkova 3, Olomouc, 77900, CZ;	Ing. Jan Procházkva, Semice 327, Semice, 28917, CZ;	nevýlučná	30.04.2007	30.05.2007
271992	Zelinářská unie Čech a Moravy, o.s., Krapkova 3, Olomouc, 77900, CZ;	Zemědělský podnik Malše a.s., Roudné 98, České Budějovice, 37007, CZ;	nevýlučná	30.04.2007	30.05.2007
271992	Zelinářská unie Čech a Moravy, o.s., Krapkova 3, Olomouc, 77900, CZ;	ZP Otice, a.s., Hlavní 266, Otice, 74781, CZ;	nevýlučná	30.04.2007	30.05.2007
271992	Zelinářská unie Čech a Moravy, o.s., Krapkova 3, Olomouc, 77900, CZ;	AGROKOMPLEX OHŘE a.s., Masarykova 190, Bohušovice nad Ohří, 41156, CZ;	nevýlučná	30.04.2007	30.05.2007
271992	Zelinářská unie Čech a Moravy, o.s., Krapkova 3, Olomouc, 77900, CZ;	Vykáň, a.s., Vykáň 38, Kounice, 28915, CZ;	nevýlučná	30.04.2007	30.05.2007
281511	VLTAVA - LABE - PRESS, a.s., nám. P. Otakara II. 8/5, České Budějovice, 37021, CZ;	Melinor s.r.o., Belgická 196/38, Praha 2, 12000, CZ;	nevýlučná	31.08.2006	01.06.2007

Číslo zápisu	Vlastník	Nabyvatel licence	Druh licence	Datum uzavření licenční smlouvy	S účinností od data
286205	Johnson & Johnson s.r.o., Karla Engliše 3201/6, Praha 5, 15000, CZ;	Uherskohradištská nemocnice a.s., J.E. Purkyně 365, Uherské Hradiště, 68668, CZ;	nevýlučná	24.04.2007	01.06.2007
288224	Buriánek Tomáš, Havanská 2814/13, Tábor, 39005, CZ;	EspressoServis s. r. o., Zvěrotice 58, 39201, CZ;	nevýlučná	11.05.2007	01.06.2007

Ochranné známky zrušené a prohlášené za neplatné

Tato kapitola obsahuje údaje o rozhodnutích o zrušení ochranné známky na základě ustanovení § 31 zákona č. 441/2003 Sb. nebo o prohlášení ochranné známky za neplatnou na základě ustanovení § 32 zákona č. 441/2003 Sb. Existuje-li důvod zrušení/prohlášení ochranné známky za neplatnou pouze ve vztahu k některým z výrobků nebo služeb, Úřad ochrannou známku zruší/prohlásí za neplatnou pouze pro tyto výrobky nebo služby. Údaje o výsledku rozhodnutí (zrušení ochranné známky, částečné zrušení ochranné známky, prohlášení ochranné známky za neplatnou, prohlášení ochranné známky za částečně neplatnou) jsou uvedeny za datem právní moci rozhodnutí pod INID kódem (583) s názvem "Datum právní moci rozhodnutí/výsledek rozhodnutí".

(111) 239645
(540)

PORFIX

(583) 18.05.2007 / prohlášení ochranné známky za neplatnou

(111) 239646
(540)

PORFIX

(583) 18.05.2007 / prohlášení ochranné známky za neplatnou

(111) 262496
(540)

CAYENNE

(583) 22.05.2007 / prohlášení ochranné známky za neplatnou

(111) 269778
(540)

RION Choco-boy

(583) 24.05.2007 / prohlášení ochranné známky za neplatnou

(111) 274230
(540)

 **RION**

(583) 24.05.2007 / prohlášení ochranné známky za neplatnou

(111) 278117
(540)

ASHIMA

(583) 18.05.2007 / prohlášení ochranné známky za částečně neplatnou

Přehled obnov zápisu ochranných známek

Kapitola obsahuje údaje o ochranných známkách, u kterých byl na žádost vlastníka obnoven zápis podle ustanovení § 28 odst. 2 zákona č. 441/2003 Sb.

Číselný přehled												
91508	94863	98055	113292	117575	117706	117741	117838	153129	157507	157560	157607	157630
157638	157639	157640	158085	163299	163300	163549	163708	167066	167067	167068	205983	205984
207254	207259	209291	210053	210054	210055	210085	210086	210087	210088	210089	210092	210676
210677	210678	210679	210692	210693	211240	211294	211345	211346	211347	211348	211349	211350
211351	211352	211353	211354	211355	211431	211445	211974	212128	212273	212632	212745	212770
212773	212786	212788	212811	213257	213278	213416	213439	213554	213950	213952	213992	214025
214333	214496	214497	214552	214553	214640	214988	214993	214994	215136	215582	215586	215928
216175	216184	216211	216215	216233	216234	216235	216268	217180	217181	218233	218266	219040
219041	219106	222138	222463	228018	280902							

Obnovy zápisu ochranných známek

(111) **91508**
(220) 10.11.1937
(151) 10.11.1937
(540)

PARATONE

(730) **Chevron Intellectual Property LLC**, 6001 Bollinger Canyon Road, San Ramon, CA, US
(740) Společná advokátní kancelář Všečeka Zelený Švorčík Kalenský a partneři, JUDr. Petr Kalenský, Hálkova 2, Praha 2, 12000
(510) Mazací oleje, chemická hmota jež snižuje vliv teploty na viskozitu mazacích olejů.
(511) 1, 4
(210) O-10287

oleje,petrolejová mazadla, plynový olej,hořlavinové oleje,topné oleje pro topeniště,parafin,ohřívací olej,oleje pro svícení,oleje pro silnice,terpentinové náhražky,palivo pro Dieselovy motory,petrolatum,směsi pro udílení nepromokavosti,směsi pro odolnost,proti vlivům povětrnosti,krytinová lepenka,asfalt,plst' napouštěná asfaltem,šindele jednotlivé a štípané a leštidla.

(511) 2, 4, 16, 19, 20, 24
(210) O-10586

(111) **94863**
(220) 11.06.1927
(151) 11.06.1927
(540)

EXCELSIOR

(730) **KOH-I-NOOR a.s.**, Vršovická 51, Praha 10, 10115, CZ
(740) ROTT, RŮŽIČKA & GUTTMANN Patentová, známková a advokátní kancelář, JUDr. Vladimír Rott, Nad Štolou 12, Praha 7, 17000
(510) Spony, hliníkové zboží všeho druhu, automobilová kola, automobilové součástky, klenotnické zboží všeho druhu, rámy na obrazy, plechové zboží všeho druhu, držáky na blůzy, okrasy na vánoční stromek, drátěné zboží všeho druhu, stiskací knoflíky všeho druhu, jízdní kola, součástky k jízdním kolům, zapalovače, náprstky všeho druhu, uzávěrky lahví, ozdobné zboží všeho druhu, zlaté zboží všeho druhu, vlásničky, háčkovače všeho druhu, háčky, kalhotové knoflíky všeho druhu, podkovy, podkováky, jehlice do klobouků, knoflíky všeho druhu, přípevňovače knoflíků, limcové knoflíky všeho druhu, podpěrky na límce, držáky na vázanky, manžetové knoflíky všeho druhu, nožičské zboží všeho druhu, kovové zboží všeho druhu, modní knoflíky všeho druhu, jehlářské zboží všeho druhu, hřebíky, jehly, niklové zboží všeho druhu, úška všeho druhu, závěsy k návěštím, plomby, zámky k peněženkám, britvy, kuřácké potřeby, kroužky, poutka ke kabátům, přesky, šrouby, spinadla obuvi, zavírací špendlíky všeho druhu, stříbrné zboží všeho druhu, hračky všeho druhu, ocelové zboží všeho druhu, mázníčky všeho druhu, špendlíky všeho druhu, jehlice ku pletení všeho druhu, spony k podvazkům, kování na brašny, hodiny, strojky k holení, nožičky k holení; skleněné zboží, porcelánové zboží, kamenné zboží, hliněné zboží; kostěné zboží, kartáčnické zboží, celuloidové zboží, galatitové zboží, gumové zboží, dřevěné zboží, knoflíky rohové, košíkářské zboží, korkové zboží, kožené zboží, papírové špičky, papírové zboží, perleťové zboží, kamenáčové knoflíky, slaměné zboží, páratka, cigaretové dutinky, cigaretový papír; stuhy všeho druhu, bavlněné zboží, zboží oděvnícké z různých látek, rukavičkářské zboží, šle, plátěné knoflíky, rukodílné zboží, prýmkařské zboží, ozdobnické zboží, věšáky na šaty, obuvnické zboží, hedvábnické zboží, provaznické zboží, tkané zboží, tkalcovské zboží stávkové a pletené, nitě, nitěné knoflíky; chemické výrobky, jako mazadla, krémy na obuv, voňavkářské zboží, pudrovací papíry, mýdlové papíry.
(511) 6, 7, 8, 12, 14, 16, 17, 18, 20, 21, 22, 23, 24, 25, 26, 28, 34
(210) O-9560

(111) **98055**
(220) 03.10.1947
(151) 03.10.1947
(540)

CALTEX

(730) **Chevron Intellectual Property LLC**, 6001 Bollinger Canyon Road, San Ramon, CA, US
(740) Společná advokátní kancelář Všečeka Zelený Švorčík Kalenský a partneři, JUDr. Petr Kalenský, Hálkova 2, Praha 2, 12000
(510) Petrolej,benzin,motorový líh,ropa,kerosin,mazací

(111) **113292**
(220) 05.08.1947
(151) 05.08.1947
(540)



(730) **BUDĚJOVICKÝ MĚŠTANSKÝ PIVOVAR a. s.**, Lidická 458/51, České Budějovice, 37054, CZ
(740) KUDRLIČKA & SEDLÁK Advokátní, patentová a známková kancelář, Ing. Jiří Sedlák, Husova 5, České Budějovice, 37001
(510) (32) pivo všeho druhu.
(511) 32
(210) O-8852

(111) **117575**
(220) 09.11.1937
(151) 09.11.1937
(540)



(730) **BATA BRANDS S. a r. l.**, Luxembourg, succursale de Lausanne, Avenue de Rhodanie 70, Lausanne, CH
(740) AK SODOMKA-SOUČEK-JINDRA-MOKRÝ & PARTNEŘI, JUDr. Tomáš Jindra, U Prašné brány 3, Praha 1, 11000
(510) (25) obuv všeho druhu a z veškerého materiálu.
(511) 25
(210) O-13150

(111) **117706**
(220) 27.06.1927
(151) 27.06.1927
(540)

MORA

(730) **MORA MORAVIA, s.r.o.**, Nádražní 50, Hlubočky - Mariánské Údolí, 78366, CZ
(740) Ing. Petr Soukup, patentový a známkový zástupce, Vídeňská 8, Olomouc, 77200
(510) Přístroje pro: osvětlování, topení, vaření, sušení, větrání, náradí, zařízení koupelen. Těsnící materiál, prostředky

isolace tepla, obecné kovy surové a část. opracované. Zboží nožířské, smaltované a pocínované, náčiní a nástroje vš.dr., kosy a srpy, žehličky vš.dr., jehly, podkovy, podkovářské hřebíky, drobné zboží jako klíky ke dveřím, dvířka pro kachlová kamna, představec ke kamnům, závaží, větrací mřížky, práce zámečnické a kovářské, klíče, kování vš.dr. /zástrče, okenní závěsy/, drátěné zboží, plechové zboží /uhláky, kouřové roury, pečící trouby, dvířka ke kamnům/, řetízky, ocelové kuličky, háky a kamna, mechanicky opracované součásti z údobných kovů, lité stavební součásti, strojní litina, příslušenství k automobilovým a jízdním kolům, součásti vozidel, fyzikální, chemické, optické, geodetické, nautické, elektrotechnické, vázicí, signalizační, kontrolní, fotografické, mosazné, jemné přístroje a náčiní, stroje a části jich, automaty, náčiní domácí a kuchyňské, náčiní pro zahrady a hospodářství, cvičební a sportovní potřeby.

(511) 6, 7, 8, 9, 11, 12, 13, 19
(210) O-2450

(111) **117741**
(220) 26.08.1947
(151) 26.08.1947
(540)

MORAVIA

(730) **MORA MORAVIA, s.r.o.**, Nádražní 50, Hlubočky - Mariánské Údolí, 78366, CZ
(740) Ing. Petr Soukup, patentový a známkový zástupce, Videňská 8, Olomouc, 77200
(510) (6) železné zboží všeho druhu.
(511) 6
(210) O-9288

(111) **117838**
(220) 05.11.1947
(151) 05.11.1947
(540)

(730) **BATA BRANDS S. a r. l., Luxembourg, succursale de Lausanne**, Avenue de Rhodanie 70, Lausanne, CH
(740) AK SODOMKA-SOUČEK-JINDRA-MOKRÝ & PARTNEŘI, JUDr. Tomáš Jindra, U Prašné brány 3, Praha 1, 11000
(510) Veškeré druhy obuvi, šicí, obuvnické, gumárenské, pletací, textilní, koželužské, kartonážní a papírenské stroje.
(511) 7, 25
(210) O-9733

(111) **153129**
(220) 04.09.1957
(151) 08.10.1957
(540)

KAMZIK

(730) **PALMA - TUMYS a.s. Bratislava**, Račianska 76, Bratislava, 83604, SK
(740) ROTT, RŮŽIČKA & GUTTMANN Patentová, známková a advokátní kancelář, JUDr. Vladimír Rott, Nad Štolou 12, Praha 7, 17000
(510) (3) toaletní mýdla, jádrová mýdla, mýdlové prášky.
(511) 3
(210) O-12640

(111) **157507**
(220) 16.06.1967
(151) 10.08.1967
(540)

NANA

(730) **PALMA - TUMYS a.s. Bratislava**, Račianska 76, Bratislava, 83604, SK
(740) ROTT, RŮŽIČKA & GUTTMANN Patentová, známková a advokátní kancelář, JUDr. Vladimír Rott, Nad Štolou 12, Praha 7, 17000
(510) (3) mýdla, prací a čistící prostředky.
(511) 3
(210) O-40424

(111) **157560**
(220) 09.06.1967
(151) 31.08.1967
(540)

(730) **Kabushiki Kaisha Kanebo Keshohin (Kanebo Cosmetics Inc.)**, 11-2, Toranomom 5-chome, Minato-ku, Tokyo, JP
(740) KOREJZOVÁ & SPOL., v.o.s., JUDr. Petra Korejzová, advokátka, Korunní 104/E, Praha 10, 10100
(510) Kůže a její náhražky, výrobky z kůže a z jejich náhražek, surové kůže, mycí houby, nářadí a materiál pro čištění, utírání anebo leštění, předené umělé hedvábi, vlákny ze syntetických vláken, nitě a příze, kusové textilní zboží.
(511) 18, 21, 22, 23, 24
(210) O-40277

(111) **157607**
(220) 16.06.1967
(151) 22.09.1967
(540)

UNISAP

(730) **PALMA - TUMYS a.s. Bratislava**, Račianska 76, Bratislava, 83604, SK
(740) ROTT, RŮŽIČKA & GUTTMANN Patentová, známková a advokátní kancelář, JUDr. Vladimír Rott, Nad Štolou 12, Praha 7, 17000
(510) (3) mýdla, prací a čistící prostředky.
(511) 3
(210) O-40418

(111) **157630**
(220) 07.07.1967
(151) 12.10.1967
(540)

OXALIT

(730) **HLUBNA chemické výrobní družstvo v Brně**, Zábrdovická 10, Brno, 65829, CZ
(510) (3) čistící prostředek.
(511) 3
(210) O-40354

(111) **157638**
(220) 16.06.1967
(151) 16.10.1967
(540)

SAGA

(730) **PALMA - TUMYS a.s. Bratislava**, Račianska 76, Bratislava, 83604, SK
(740) ROTT, RŮŽIČKA & GUTTMANN Patentová, známková a advokátní kancelář, JUDr. Vladimír Rott, Nad Štolou 12, Praha 7, 17000
(510) (3) mýdla, prací a čistící prostředky.
(511) 3
(210) O-40429

(111) **157639**
(220) 16.06.1967
(151) 16.10.1967
(540)

PALMOSA

(730) **PALMA - TUMYS a.s. Bratislava**, Račianska 76, Bratislava, 83604, SK
(740) ROTT, RŮŽIČKA & GUTTMANN Patentová, známková a advokátní kancelář, JUDr. Vladimír Rott, Nad Štolou 12, Praha 7, 17000
(510) (3) mýdla, prací a čistící prostředky.
(511) 3
(210) O-40431

(111) **157640**
(220) 16.06.1967
(151) 16.10.1967
(540)

PALMIRA

- (730) **PALMA - TUMYS a.s. Bratislava**, Račianska 76, Bratislava, 83604, SK (540)
(740) ROTT, RŮŽIČKA & GUTTMANN Patentová, známková a advokátní kancelář, JUDr. Vladimír Rott, Nad Štolou 12, Praha 7, 17000
(510) (3) mýdla, prací a čistící prostředky.
(511) 3
(210) O-40432

- (111) **158085**
(220) 22.01.1968
(151) 14.05.1968
(540)

UNDERBERG

- (730) **Underberg KG**, Rheinberg, DE
(740) ROTT, RŮŽIČKA & GUTTMANN Patentová, známková a advokátní kancelář, JUDr. Michal Růžička, CSc., Nad Štolou 12, Praha 7, 17000
(510) (33) lihoviny, likéry, zejména hořké likéry.
(511) 33
(210) O-41261

- (111) **163299**
(220) 25.04.1977
(151) 20.06.1977
(540)

MOBILGEAR

- (730) **ExxonMobil Oil Corporation**, 5959 Las Colinas Boulevard, Irving, TX, US
(740) Čermák Hořejš Myslíl a spol., JUDr. Jan Matějka, Národní 32, Praha 1, 11000
(510) (4) průmyslové oleje a tuky, mazadla, prostředky na vázání prachu, paliva (černé a hnědé uhlí), palivové dřevo, oleje a pohonné látky, prostředky pro svícení.
(511) 4
(210) O-49928

- (111) **163300**
(220) 25.04.1977
(151) 20.06.1977
(540)

MOBILTAC

- (730) **ExxonMobil Oil Corporation**, 5959 Las Colinas Boulevard, Irving, TX, US
(740) Čermák Hořejš Myslíl a spol., JUDr. Jan Matějka, Národní 32, Praha 1, 11000
(510) (4) průmyslové oleje a tuky, mazadla, prostředky na vázání prachu, paliva (černé a hnědé uhlí), palivové dřevo, oleje a pohonné látky, prostředky na svícení.
(511) 4
(210) O-49929

- (111) **163549**
(220) 03.08.1977
(151) 24.02.1978
(540)

MOBIL 1

- (730) **ExxonMobil Oil Corporation**, 5959 Las Colinas Boulevard, Irving, TX, US
(740) Čermák Hořejš Myslíl a spol., JUDr. Jan Matějka, Národní 32, Praha 1, 11000
(510) (4) syntetizovaná motorová mazadla.
(511) 4
(210) O-50132

- (111) **163708**
(220) 03.08.1977
(151) 14.06.1978



- (730) **ExxonMobil Oil Corporation**, 5959 Las Colinas Boulevard, Irving, TX, US
(740) Čermák Hořejš Myslíl a spol., JUDr. Jan Matějka, Národní 32, Praha 1, 11000
(510) (4) syntetizovaná motorová mazadla.
(511) 4
(210) O-50131

- (111) **167066**
(220) 15.06.1987
(151) 18.10.1988
(540)

FUMAKILLA

- (730) **FUMAKILLA LIMITED**, 11, Kanda-Mikuracho, Chiyoda-ku, Tokio, JP
(740) Společná advokátní kancelář Všetečka a partneři, JUDr. Všetečka Miloš, Hájkova 2, Praha 2, 12000
(510) (5) výrobky farmaceutické, zvěrolékařské a zdravotnické, výrobky dietetické pro děti a nemocné, náplasti, obvazový materiál, hmoty určené k plombování zubů a na otisky zubů, desinfekční prostředky, prostředky k hubení rostlinných a živočišných škůdců, antiparasitní látky; (9) přístroje a nástroje k vědeckým a laboratorním účelům, přístroje a nástroje navigační, tj. přístroje a nástroje určené k přenášení rozkazů, k měření a přístroje všeobecně užívané při řízení lodí a letadel, přístroje a nástroje geodetické a elektrické, nezačleněné do jiných tříd, přístroje a nástroje pro bezdrátovou telegrafii, přístroje fotografické, kinematografické, optické včetně promítačů obrazů a zvětšovacích přístrojů, přístroje a nástroje k vážení a měření, přístroje a nástroje signalizační, včetně píšťalek (signálních), přístroje a nástroje ke kontrolním účelům, přístroje a nástroje pro účely záchranné a učební, automaty uváděné v činnost vhozením mince nebo známky, přístroje pro záznam a reprodukci mluveného slova, zapisovací pokladny a počítačové přístroje, včetně kancelářských a děrovacích strojů, hasicí přístroje, speciální pouzdra pro přístroje a nástroje, které jsou zařazeny do této třídy.
(511) 5, 9
(210) O-55181

- (111) **167067**
(220) 15.06.1987
(151) 18.10.1988
(540)

**Vape
mat**

- (730) **FUMAKILLA LIMITED**, 11, Kanda-Mikuracho, Chiyoda-ku, Tokio, JP

- (740) Společná advokátní kancelář Všečeka a partneři, JUDr. (540)
Všečeka Miloš, Hálkova 2, Praha 2, 12000
(510) (5) výrobky farmaceutické, zvěrolékařské a zdravotnické,
výrobky dietetické pro děti a nemocné, náplasti, obvazový
materiál, hmoty určené k plombování zubů a na otisky zubů,
desinfekční prostředky, prostředky k hubení rostlinných a
živočišných škůdců, antiparasitní látky.
(511) 5
(210) O-55182



- (111) **167068**
(220) 15.06.1987
(151) 18.10.1988
(540)

Vape

- (730) FUMAKILLA LIMITED, 11, Kanda-Mikuracho, Chiyoda-ku, Tokio, JP
(740) Společná advokátní kancelář Všečeka a partneři, JUDr.
Všečeka Miloš, Hálkova 2, Praha 2, 12000
(510) (9) přístroje a nástroje k vědeckým a laboratorním účelům,
přístroje a nástroje navigační, tj. přístroje a nástroje určené k
přenášení rozkazů, k měření a přístroje všeobecně užívané při
řízení lodí a letadel, přístroje a nástroje geodetické a elektrické,
nezačleněné do jiných tříd, přístroje a nástroje pro bezdrátovou
telegrafii, přístroje fotografické, kinematografické, optické
včetně promítačů obrazů a zvětšovacích přístrojů, přístroje a
nástroje k vážení a měření, přístroje a nástroje signalizační,
včetně pišťálek (signálních), přístroje a nástroje ke kontrolním
účelům, přístroje a nástroje pro účely záchranné a učební,
automaty uváděné v činnost vhozením mince nebo známky,
přístroje pro záznam a reprodukci mluveného slova, zapisovací
pokladny a počítačící přístroje, včetně kancelářských a
děrovacích strojů, hasicí přístroje, speciální pouzdra pro
přístroje a nástroje, které jsou zařazeny do této třídy.
(511) 9
(210) O-55183

- (111) **205983**
(220) 11.06.1997
(151) 24.11.1997
(540)

AGENERIC

- (730) TOMIL s.r.o., gen. Svatoně 149/IV, Vysoké Mýto, 56601,
CZ
(740) Rott, Růžička a Guttman, patentová, známková a advokátní
kancelář, JUDr. Rott Vladimír, Nad Štolou 12, Praha 7, 17000
(510) (3) kosmetika, pleťová a tělová kosmetika, krémy.
(511) 3
(210) O-123021

- (111) **205984**
(220) 11.06.1997
(151) 24.11.1997
(540)

AGEGENERIC

- (730) TOMIL s.r.o., gen. Svatoně 149/IV, Vysoké Mýto, 56601,
CZ
(740) Rott, Růžička a Guttman, patentová, známková a advokátní
kancelář, JUDr. Rott Vladimír, Nad Štolou 12, Praha 7, 17000
(510) (3) kosmetika, pleťová a tělová kosmetika, krémy.
(511) 3
(210) O-123023

- (111) **207254**
(220) 19.02.1997
(151) 29.01.1998

- (730) SYNER, s. r. o., Rumunská 655/9, Liberec 4, 46001, CZ
(740) Patentová a známková kancelář, Bc. Kamil Kolátor, Palackého
4460/7, Jablonec nad Nisou, 46601
(510) (37) provádění inženýrských staveb včetně technické
vybavenosti sídlištních celků, provádění průmyslových staveb,
provádění bytových a občanských staveb, provádění
jednoduchých staveb a poddodávek; (39) silniční motorová
doprava, půjčování motorových vozidel; (42) investorsko-
inženýrská činnost ve stavebnictví, projektová činnost v
investiční výstavbě.
(511) 37, 39, 42
(210) O-119619

- (111) **207259**
(220) 21.02.1997
(151) 29.01.1998
(540)

SAVONIT

- (730) Bochemie, s.r.o., Lidická 326, Bohumín, 73595, CZ
(510) (3) prostředky pro čištění, mytí, odmašťování, praní; (5)
dezinfekční přípravky.
(511) 3, 5
(210) O-119690

- (111) **209291**
(220) 03.06.1997
(151) 28.04.1998
(540)

OLYMPUS

- (730) OLYMPUS CORPORATION, 43-2, Hatagaya 2-chome,
Shibuya-ku, Tokyo, JP
(740) Čermák Hořejš Myslíl a spol., JUDr. Jan Matějka, Národní 32,
Praha 1, 11000
(510) (1) tónovače a vývojkové a fixační materiály pro
fotokopírovací stroje včetně elektrostatických kopírovacích
strojů; (9) zařízení pro záznam, přenos a reprodukci dat, zvuku
nebo obrazu pro technické kancelářské účely, diktafony,
centrální diktafonové systémy s dálkovou kontrolou, telefonní
přístroje pro automatické odpovídání, čtecí a psací přístroje pro
optické karty, magnetické, optické a elektronické záznamové
prostředky a disky pro technické kancelářské účely, počítačky,
přístroje na zpracování dat, počítače, periferie pro počítače,
zejména monitory, tiskárny, podavače papíru, plottery,
scannery, snímače kódů, pohon záznamového disku a zařízení
pro uchovávání dat na záznamovém disku, programy pro
zpracovávání dat (obsažené ve třídě 9) pro technické
kancelářské účely, fotokopírovací stroje (včetně
elektrostatických kopírovacích strojů), podavače a tříděče
dokladů, části shora uvedeného zboží, pouzdra pro transport
výše uvedeného zboží, podložky a kryty pro výše uvedené
zboží, tříděče pro tiskárny, tiskárny pro videa, sluchátkové
zařízení pro barevný obrazovkový terminál, kódové snímače,
vysílače, přenašeče, záznamníky hlasu, snímače obrazu, video
kamery, optické snímače, procesor digitálních signálů,
počítačové programy pro kódování a/nebo dekodování zvuku,
obrazů, písma a/nebo dat, kalkulační programy, databázové
programy, programy pro zpracování dat, programy stolní
typografie, programy grafického uspořádání stránky, výukové
programy, programy pro tvarový kmit, čtení optických znaků,
MIDI, hudebních kompozic a záznamů, telekomunikací,
vědeckých kalkulací a analýz, CAD, CAM a/nebo trojrozměrné
kreslení; (16) kancelářské stroje, psací stroje, rozmnožovací
stroje a krabice pro přepravu tohoto zboží, papír, kopírovací
papír, karbonový papír, inkoustové pásky, tištěné publikace,
knihy, časopisy, fotografie, programy pro zpracování dat,

- noviny, instruktivní příručky, obrazové a blahopřejné pohlednice, fotografie, mapy, kalendáře, hudebniny, knihy, plastové folie pro projektory, přilnavé pásky, lepidla.
- (511) 1, 9, 16
(210) O-122807

- (111) **210053**
(220) 29.05.1997
(151) 27.05.1998
(540)

Noana KGS

- (730) **Noana, výrobní družstvo**, V Chotejně 1267/1, Praha 10, 10200, CZ
- (510) (3) čisticí vodička, oleje, pasty, prášky, mycí prostředky pro toaletní účely, mýdla všeho druhu a všech tvarů, mýdlové náhražky, mýdlové směsi, šampony tekuté nebo v prášku, parfumerie, voňavkářské zboží, jakož i základní látky přírodní nebo syntetické pro květinové parfémy, vonné oleje, čisticí oleje, éterické oleje, éterické tresti, éterické esence, kosmetické přípravky všeho druhu, pro koupele, na opalování, krémy, masky, esence, přísady do koupelí, pomády, pudry, barviva, vlasové vody (lotions), tonika na vlasy, prostředky na regeneraci a vzrůst vlasů, výrobky na pěstění vlasů, přípravky na odstraňování lupů, toaletní barviva vůbec, na vlasy, vousy, pro kosmetiku, ústní vody, zubní pasty, pilulky a přípravky pro ošetřování, čištění a dezinfekci úst (nikoliv medicínální), mycí prostředky pro toaletní účely, rostliny a rostlinné výtažky pro kosmetické účely (např. máta, mátová silice); (5) výrobky lékárnické, veterinářské a hygienické, chemicko-farmaceutické výrobky všeho druhu, preventivní preparáty pro humánní a veterinární použití, drogy farmaceutické, přírodní léčivé přípravky a potravinové doplňky s léčivými účinky, kůra, kořeny, květy a okvětní lístky medicínální, odvary (farm.), medicínální a bylinné oleje, výtažky a šťávy, elixíry (léky), masti lékárnické, medicínální emulze, medicínální tinktury, éterické roztoky (farm.), léčivé kapsle a kapky, nosní substance, hojivé náplasti, poly-opoterapeutické přípravky k odsunutí projevů stáří, přípravky pro tvorbu krve (farm.), výrobky z pramenitých vod (ze žřidelných vod) (farm.), výrobky z vřidelných vod pro farmacii, prostředky pro koupele (farm.), lázeňské léčebné výrobky, léčebné přípravky pro lázně, lázně z přírodních minerálních vod, medicínální minerální bahno a rašelinový výluh pro koupele, léčebné přísady do koupelí, medicínální minerální vody upravené pro léčebné účely, medicínální soli, minerální soli pro léčebné účely, diabetické přípravky pro léčebné účely, posilující potraviny a extrakty s léčebným účinkem pro děti a nemocné, posilující sůl pro žaludek nebo pro nervy, povzbuzující prostředky (farm.), prostředky podporující trávení (farm.), potravinové doplňky s léčebnými účinky, terapeutické výtažky bohaté na rostlinné bílkoviny pro výživu dětí a nemocných, farmaceutické potraviny a farmaceutické potravinové doplňky, dietetické potraviny s terapeutickými účinky, dietetické potravinové doplňky s terapeutickými účinky, nápoje a jiné výrobky pro léčebné účely, biologické potraviny a silící potraviny pro děti, nemocné a rekonvalescenty, léčebná výživa a speciální potraviny s terapeutickým účinkem pro nemocné a rekonvalescenty, přípravky výživné obsahující enzymy nebo biochemické katalyzátory pro děti a nemocné, výživa pro děti s terapeutickým posilujícím účinkem, potraviny pro děti s terapeutickým dietním účinkem, kojenecká výživa, potraviny pro batolata, biologické výrobky pro lékárnické účely, pastilky farmaceutické (též minerální), bonbony, oplatky a karamely pro medicínální účely, léčivé byliny, medicínální čaje, medicínální alkoholy, medicínální vína, medicínální sirupy, žvýkačka léčebná, vitamínové přípravky, balzámy včetně balzámu na spáleniny, balzamicke vody, čichací soli, barviva a tinktury medicínální, dezinfekční prostředky (lékárnické nebo veterinární), picní přísady léčebné, hygienické potřeby pro lékařství a pro osobní hygienu, kosmetické přípravky pro účely léčebné, drogistické a kosmetické výrobky pro zdraví a hygienu člověka s léčebným účelem, zdravotní mýdla s terapeutickým účinkem, zdravotní šampony s terapeutickým účinkem, zdravotní zubní pasty s terapeutickým účinkem, medicínální přípravky pro ošetřování a dezinfekci úst, medicínální pomády, dezodoranty jiné než pro osobní hygienu, prášek na pokožku (farm.), prostředky proti lupům (farm.), prostředky proti mozolům, prostředky proti omrzlinám (farm.), vtírací posilující

tekuté přípravky pro sportovce s terapeutickým účinkem, výrobky pro zmiřování bolesti; (16) tiskoviny vůbec (též reklamní a propagační), tiskárenské výrobky, časopisy vůbec, knihy všeho druhu, brožury, obaly na láhve z vlnité lepenky, papír na balení lahví, lékařské receptáře, lepenkové krabice, lepenkové ražené zboží, inzertní listy, obrázky, obrazy všeho druhu, reklamní tiskopisy, reklamní tiskoviny a papír, balící papír všeho druhu, papír reklamní, papíry obchodní.

- (511) 3, 5, 16
(210) O-122606

- (111) **210054**
(220) 29.05.1997
(151) 27.05.1998
(540)

Meari

- (730) **Noana, výrobní družstvo**, V Chotejně 1267/1, Praha 10, 10200, CZ
- (510) (3) čisticí vodička, oleje, pasty, prášky, mycí prostředky pro toaletní účely, mýdla všeho druhu a všech tvarů, mýdlové náhražky, mýdlové směsi, šampony tekuté nebo v prášku, parfumerie, voňavkářské zboží, jakož i základní látky přírodní nebo syntetické pro květinové parfémy, vonné oleje, čisticí oleje, éterické oleje, éterické tresti, éterické esence, kosmetické přípravky všeho druhu, pro koupele, na opalování, krémy, masky, esence, přísady do koupelí, pomády, pudry, barviva, vlasové vody (lotions), tonika na vlasy, prostředky na regeneraci a vzrůst vlasů, výrobky na pěstění vlasů, přípravky na odstraňování lupů, toaletní barviva vůbec, na vlasy, vousy, pro kosmetiku, ústní vody, zubní pilulky a přípravky pro ošetřování, čištění a dezinfekci úst (nikoliv medicínální), mycí prostředky pro toaletní účely, rostliny a rostlinné výtažky pro kosmetické účely (např. máta, mátová silice); (5) výrobky lékárnické, veterinářské a hygienické, chemicko-farmaceutické výrobky všeho druhu, preventivní preparáty pro humánní a veterinární použití, drogy farmaceutické, přírodní léčivé přípravky a potravinové doplňky s léčivými účinky, kůra, kořeny, květy a okvětní lístky medicínální, odvary (farm.), medicínální a bylinné oleje, výtažky a šťávy, elixíry (léky), masti lékárnické, medicínální emulze, medicínální tinktury, éterické roztoky (farm.), léčivé kapsle a kapky, nosní substance, hojivé náplasti, poly-opoterapeutické přípravky k odsunutí projevů stáří, přípravky pro tvorbu krve (farm.), výrobky z pramenitých vod (ze žřidelných vod) (farm.), výrobky z vřidelných vod pro farmacii, prostředky pro koupele (farm.), lázeňské léčebné výrobky, léčebné přípravky pro lázně, lázně z přírodních minerálních vod, medicínální minerální bahno a rašelinový výluh pro koupele, léčebné přísady do koupelí, medicínální minerální vody upravené pro léčebné účely, medicínální soli, minerální soli pro léčebné účely, diabetické přípravky pro léčebné účely, posilující potraviny a extrakty s léčebným účinkem pro děti a nemocné, posilující sůl pro žaludek nebo pro nervy, povzbuzující prostředky (farm.), prostředky podporující trávení (farm.), potravinové doplňky s léčebnými účinky, terapeutické výtažky bohaté na rostlinné bílkoviny pro výživu dětí a nemocných, farmaceutické potraviny a farmaceutické potravinové doplňky, dietetické potraviny s terapeutickými účinky, dietetické potravinové doplňky s terapeutickými účinky, nápoje a jiné výrobky pro léčebné účely, biologické potraviny a silící potraviny pro děti, nemocné a rekonvalescenty, léčebná výživa a speciální potraviny s terapeutickým účinkem pro nemocné a rekonvalescenty, přípravky výživné obsahující enzymy nebo biochemické katalyzátory pro děti a nemocné, výživa pro děti s terapeutickým posilujícím účinkem, potraviny pro děti s terapeutickým dietním účinkem, kojenecká výživa, potraviny pro batolata, biologické výrobky pro lékárnické účely, pastilky farmaceutické (též minerální), bonbony, oplatky a karamely pro medicínální účely, léčivé byliny, medicínální čaje, medicínální alkoholy, medicínální vína, medicínální sirupy, žvýkačka léčebná, vitamínové přípravky, balzámy včetně balzámu na spáleniny, balzamicke vody, čichací soli, barviva a tinktury medicínální, dezinfekční prostředky (lékárnické nebo veterinární), picní přísady léčebné, hygienické potřeby pro lékařství a pro osobní hygienu, kosmetické přípravky pro účely léčebné, drogistické a kosmetické výrobky pro zdraví a hygienu člověka s léčebným účelem, zdravotní mýdla s terapeutickým účinkem, zdravotní šampony s terapeutickým účinkem,

zdravotní zubní pasty s terapeutickým účinkem, medicínální přípravky pro ošetřování a dezinfekci úst, medicínální pomády, dezodoranty jiné než pro osobní hygienu, prášek na pokožku (farm.), prostředky proti lupům (farm.), prostředky proti mozolům, prostředky proti omrzlinám (farm.), vtírací posilující tekuté přípravky pro sportovce s terapeutickým účinkem, výrobky pro zmiřování bolestí; (16) tiskoviny vůbec (též reklamní a propagační), tiskárenské výrobky, časopisy vůbec, knihy všeho druhu, brožury, obaly na láhve z vlnité lepenky, papír na balení lahví, lékařské receptáře, lepenkové krabice, lepenkové ražené zboží, inzertní listy, obrázky, obrazy všeho druhu, reklamní tiskopisy, reklamní tiskoviny a papír, balící papír všeho druhu, papír reklamní, papíry obchodní.

(511) 3, 5, 16
(210) O-122607

(111) **210055**
(220) 29.05.1997
(151) 27.05.1998
(540)

Kumgangsán

(730) **Noana, výrobní družstvo, V Chotejně 1267/1, Praha 10, 10200, CZ**

(510) (3) čistící vodička, oleje, pasty, prášky, mycí prostředky pro toaletní účely, mýdla všeho druhu a všech tvarů, mýdlové náhražky, mýdlové směsi, šampony tekuté nebo v prášku, parfumerie, voňavkářské zboží, jakož i základní látky přírodní nebo syntetické pro květinové parfěmy, vonné oleje, čistící oleje, éterické oleje, éterické trestí, éterické esence, kosmetické přípravky všeho druhu, pro koupele, na opalování, krémy, masky, esence, přísady do koupelí, pomády, pudry, barvíva, vlasové vody (lotions), tonika na vlasy, prostředky na regeneraci a vzrůst vlasů, výrobky na pěstění vlasů, přípravky na odstraňování lupů, toaletní barvíva vůbec, na vlasy, vousy, pro kosmetiku, ústní vody, zubní pasty, pilulky a přípravky pro ošetřování, čištění a dezinfekci úst (nikoliv medicínální), mycí prostředky pro toaletní účely, rostliny a rostlinné výtažky pro kosmetické účely (např. máta, mátová silice); (5) výrobky lékárnické, veterinářské a hygienické, chemicko-farmaceutické výrobky všeho druhu, preventivní preparáty pro humánní a veterinární použití, drogy farmaceutické, přírodní léčivé přípravky a potravinové doplňky s léčivými účinky, kůra, kořeny, květy a okvětní lístky medicínální, odvary (farm.), medicínální a bylinné oleje, výtažky a šťávy, elixíry (léky), masti lékárnické, medicínální emulze, medicínální tinktury, éterické roztoky (farm.), léčivé kapsle a kapky, nosní substance, hojivé náplasti, poly-opoterapeutické přípravky k odsunutí projevů stáří, přípravky pro tvorbu krve (farm.), výrobky z pramenitých vod (ze zřídlných vod) (farm.), výrobky z vřídlných vod pro farmácii, prostředky pro koupele (farm.), lázeňské léčebné výrobky, léčebné přípravky pro lázně, lázně z přírodních minerálních vod, medicínální minerální bahno a rašelinový výluh pro koupele, léčebné přísady do koupelí, medicínální minerální vody upravené pro léčebné účely, medicínální soli, minerální soli pro léčebné účely, diabetické přípravky pro léčebné účely, posilující potraviny a extrakty s léčebným účinkem pro děti a nemocné, posilující sůl pro žaludek nebo pro nervy, povzbuzující prostředky (farm.), prostředky podporující trávení (farm.), potravinové doplňky s léčebnými účinky, terapeutické výtažky bohaté na rostlinné bílkoviny pro výživu dětí a nemocných, farmaceutické potraviny a farmaceutické potravinové doplňky, dietetické potraviny s terapeutickými účinky, dietetické potravinové doplňky s terapeutickými účinky, nápoje a jiné výrobky pro léčebné účely, biologické potraviny a silící potraviny pro děti, nemocné a rekonvalescenty, léčebná výživa a speciální potraviny s terapeutickým účinkem pro nemocné a rekonvalescenty, přípravky výživné obsahující enzymy nebo biochemické katalyzátory pro děti a nemocné, výživa pro děti s terapeutickým posilujícím účinkem, potraviny pro děti s terapeutickým dietním účinkem, kojenecká výživa, potraviny pro batolata, biologické výrobky pro lékárnické účely, pastilky farmaceutické (též minerální), bonbony, oplatky a karamely pro medicínální účely, léčivé byliny, medicínální čaje, medicínální alkoholy, medicínální vína, medicínální sirupy, žvýkačka léčebná, vitamínové přípravky, balzámy včetně balzámu na spaleny, balzamicke vody, čichací soli, barvíva a tinktury medicínální, dezinfekční prostředky (lékárnické nebo

veterinární), pícní přísady léčebné, hygienické potřeby pro lékařství a pro osobní hygienu, kosmetické přípravky pro účely léčebné, drogistické a kosmetické výrobky pro zdraví a hygienu člověka s léčebným účelem, zdravotní mýdla s terapeutickým účinkem, zdravotní šampony s terapeutickým účinkem, zdravotní zubní pasty s terapeutickým účinkem, medicínální přípravky pro ošetřování a dezinfekci úst, medicínální pomády, dezodoranty jiné než pro osobní hygienu, prášek na pokožku (farm.), prostředky proti lupům (farm.), prostředky proti mozolům, prostředky proti omrzlinám (farm.), vtírací posilující tekuté přípravky pro sportovce s terapeutickým účinkem, výrobky pro zmiřování bolestí; (16) tiskoviny vůbec (též reklamní a propagační), tiskárenské výrobky, časopisy vůbec, knihy všeho druhu, brožury, obaly na láhve z vlnité lepenky, papír na balení lahví, lékařské receptáře, lepenkové krabice, lepenkové ražené zboží, inzertní listy, obrázky, obrazy všeho druhu, reklamní tiskopisy, reklamní tiskoviny a papír, balící papír všeho druhu, papír reklamní, papíry obchodní.

(511) 3, 5, 16
(210) O-122608

(111) **210085**
(220) 13.06.1997
(151) 27.05.1998
(540)



(730) **Provident Financial plc, Colonnade, Sunbridge Road, Bradford, GB**

(740) Rott, Růžička a Guttman, patentová, známková a právní kancelář, JUDr. Rott Vladimír, Nad Štolou 12, Praha 7, 17000
(510) (36) pojišťovnictví a peněžnictví, bankovní služby.
(511) 36
(210) O-123109

(111) **210086**
(220) 13.06.1997
(151) 27.05.1998
(540)



(730) **Provident Financial plc, Colonnade, Sunbridge Road, Bradford, GB**

(740) Rott, Růžička a Guttman, patentová, známková a právní kancelář, JUDr. Rott Vladimír, Nad Štolou 12, Praha 7, 17000
(510) (36) pojišťovnictví a peněžnictví, bankovní služby.
(511) 36
(210) O-123110

(111) **210087**
(220) 13.06.1997
(151) 27.05.1998
(540)



(730) **Provident Financial plc, Colonnade, Sunbridge Road, Bradford, GB**

(740) Rott, Růžička a Guttman, patentová, známková a právní kancelář, JUDr. Rott Vladimír, Nad Štolou 12, Praha 7, 17000
(510) (36) pojišťovnictví a peněžnictví, bankovní služby.
(511) 36
(210) O-123114

(111) **210088**
(220) 13.06.1997
(151) 27.05.1998
(540)



- (730) **Provident Financial plc**, Colonnade, Sunbridge Road, Bradford, GB
(740) Rott, Růžicka a Guttman, patentová, známková a právní kancelář, JUDr. Rott Vladimír, Nad Štolou 12, Praha 7, 17000
(510) (36) pojišťovnictví a peněžnictví, bankovní služby.
(511) 36
(210) O-123116

- (111) **210089**
(220) 13.06.1997
(151) 27.05.1998

(540) **PROVIDENT  FINANCIAL**

- (730) **Provident Financial plc**, Colonnade, Sunbridge Road, Bradford, GB
(740) Rott, Růžicka a Guttman, patentová, známková a právní kancelář, JUDr. Rott Vladimír, Nad Štolou 12, Praha 7, 17000
(510) (36) pojišťovnictví a peněžnictví, bankovní služby.
(511) 36
(210) O-123117

- (111) **210092**
(220) 17.06.1997
(151) 27.05.1998

(540) **BEXTRA**

- (730) **Pharmacia & Upjohn Company LLC**, 100 Route 206 North, Peapack, NJ, US
(740) Čermák Hořejš Myslíl a spol., JUDr. Jan Matějka, Národní 32, Praha 1, 11000
(510) (5) kardiiovaskulární léky.
(511) 5
(210) O-123242

- (111) **210676**
(220) 29.05.1997
(151) 29.06.1998

(540) **ИНСАМ ИНДАН**

- (730) **Noana, výrobní družstvo**, V Chotejně 1267/1, Praha 10, 10200, CZ
(510) (2) přírodní pryskyřice v surovém stavu, pryskyřičné roztoky (přírodní pryskyřice) v lehce těkavých rozpustidlech, barvy minerální, barvy rostlinné, barvy z mízy, barviva všeho druhu a pro všechny účely zejména barviva a tinktury potravinářské, barviva pro tekutiny, též pro alkoholické likéry; (3) čistící vodička, oleje, pasty, prášky, mycí prostředky pro toaletní účely, mýdla všeho druhu a všech tvarů, mýdlové náhražky, mýdlové směsi, šampony tekuté nebo v prášku, parfumerie, voňavkářské zboží, jakož i základní látky přírodní nebo syntetické pro květinové parfěmy, vonné oleje, čistící oleje, éterické oleje, éterické trestí, éterické esence, kosmetické přípravky všeho druhu, pro koupele, na opalování, krémy, masky, esence, přísady do koupelí, pomády, pudry, barviva, vlasové vody (lotions), tonika na vlasy, prostředky na regeneraci a vzrůst vlasů, výrobky na pěstění vlasů, přípravky na odstraňování lupů, toaletní barviva vůbec, na vlasy, vousy, pro kosmetiku, ústní vody, zubní pasty, pilulky a přípravky pro ošetřování, čištění a dezinfekci úst (nikoliv medicínální), mycí prostředky pro toaletní účely, rostliny a rostlinné výtažky pro kosmetické účely (např. máta, mátová silice); (5) výrobky lékárnické, veterinářské a hygienické, chemicko-farmaceutické výrobky všeho druhu, preventivní preparáty pro humánní a veterinární použití, drogy farmaceutické, přírodní léčivé přípravky a potravinové doplňky s léčivými účinky, kůra, kořeny, květy a okvětní lístky medicínální, odvary (farm.), medicínální a bylinné oleje, výtažky a šťávy, elixíry (léky), masti lékárnické, medicínální emulze, medicínální tinktury, éterické roztoky (farm.), léčivé kapsle a kapky, nosní substance, hojivé náplasti, poly-opoterapeutické přípravky k odsunutí projevů stáří, přípravky pro tvorbu krve (farm.), výrobky z pramenitých vod (ze zřídelných vod) (farm.), výrobky z vřídelných vod pro farmacii, prostředky pro koupele (farm.), lázeňské léčebné výrobky, léčebné přípravky pro lázně, lázně z přírodních minerálních vod, medicínální minerální

bahno a rašelinový výluh pro koupele, léčebné přísady do koupelí, medicínální minerální vody upravené pro léčebné účely, medicínální soli, minerální soli pro léčebné účely, diabetické přípravky pro léčebné účely, posilující potraviny a extrakty s léčebným účinkem pro děti a nemocné, posilující sůl pro žaludek nebo pro nervy, povzbuzující prostředky (farm.), prostředky podporující trávení (farm.), potravinové doplňky s léčebnými účinky, terapeutické výtažky bohaté na rostlinné bílkoviny pro výživu dětí a nemocných, farmaceutické potraviny a farmaceutické potravinové doplňky, dietetické potraviny s terapeutickými účinky, dietetické potravinové doplňky s terapeutickými účinky, nápoje a jiné výrobky pro léčebné účely, biologické potraviny a sílicí potraviny pro děti, nemocné a rekonvalescenty, léčebná výživa a speciální potraviny s terapeutickým účinkem pro nemocné a rekonvalescenty, přípravky výživné obsahující enzymy nebo biochemické katalyzátory pro děti a nemocné, výživa pro děti s terapeutickým posilujícím účinkem, potraviny pro děti s terapeutickým dietním účinkem, kojenecká výživa, potraviny pro batolata, biologické výrobky pro lékárnické účely, pastilky farmaceutické (též minerální), bonbony, oplatky a karamely pro medicínální účely, léčivé byliny, medicínální čaje, medicínální alkoholy, medicínální vína, medicínální sirupy, žvýkačka léčebná, vitamínové přípravky, balzámy včetně balzámu na spáleniny, balzamické vody, čichací soli, barviva a tinktury medicínální, dezinfekční prostředky (lékárnické nebo veterinární), picní přísady léčebné, hygienické potřeby pro lékařství a pro osobní hygienu, kosmetické přípravky pro účely léčebné, drogistické a kosmetické výrobky pro zdraví a hygienu člověka s léčebným účelem, zdravotní mýdla s terapeutickým účinkem, zdravotní šampony s terapeutickým účinkem, medicínální přípravky pro ošetřování a dezinfekci úst, medicínální pomády, dezodoranty jiné než pro osobní hygienu, prášek na pokožku (farm.), prostředky proti lupům (farm.), prostředky proti mozolům, prostředky proti omrzlinám (farm.), vtírací posilující tekuté přípravky pro sportovce s terapeutickým účinkem, výrobky pro zmírňování bolesti; (16) tiskoviny vůbec (též reklamní a propagační), tiskárenské výrobky, časopisy vůbec, knihy všeho druhu, brožury, obaly na láhve z vlnité lepenky, papír na balení lahví, lékařské receptáře, lepenkové krabice, lepenkové ražené zboží, inzertní listy, obrázky, obrazy všeho druhu, reklamní tiskoviny a papír, balící papír všeho druhu, papíry obchodní; (29) konzervované, sušené a zavařené, zmrazené nebo přemrazené ovoce a zelenina, ovoce a zelenina v sirupu, ovoce a zelenina vařené, zeleninové slupky a zeleninové plátky, jedlé oleje, rostlinné oleje potravinářské, rostlinné tuky jedlé, šťávy a rostlinné výtažky do požívatin, jedlé rostlinné výtažky, potravinové doplňky a výživné extrakty obsažené ve tř. 29 a používané pro výživu nebo jako přísada ve výživě, protein jakožto přísada do pokrmů (proteinové přípravky), proteiny pro výživu humánní, kulturní potraviny a přípravky; (30) káva, čaj, kakao, kávové náhražky, nápoje připravené z kávy, kakaa nebo čokolády, med pravý nebo umělý, sirup melasový, koření všeho druhu, potravinové doplňky obsažené ve tř. 30, přípravky aromatické (potravinářské), aromáty nebo aromy pro nápoje jiné než éterické oleje, aromáty do pečiva, bonbony všeobecně (kromě farmaceutických), cukrářské výrobky, žvýkací guma a žvýkací tablety neléčebné, tablety cukrářské, lékořicové výrobky cukrářské, trestí do potravin (kromě trestí éterických nebo éterických olejů), pastilky (cukrovinky), soli živné, aroma do pečiva s éterickými oleji; (31) čerstvé ovoce a zelenina, kořeny a hlízy pro potravinářství, čerstvá semena k lidské výživě, čerstvé byliny neléčebné, krmiva pro zvířata včetně výživných potravinových doplňků, výživné a posilující látky a krmné výtažky pro zvířata, píče všeho druhu, picní přísady neléčebné, potravinářské přípravky pro domácí zvířata, soli minerální pro zvířata, výrobky lesnické a zemědělské s posilujícím účinkem, živé rostliny; (32) šumivé a jiné nealkoholické nápoje, sirupy a jiné přípravky k přípravě nápojů, extrakty pro výrobu lihuprostých nápojů, minerální vody přírodní nebo umělé, nápoje osvěžující, nápoje s malým obsahem alkoholu, šťávy a výtažky rostlinné jako nápoj, dietetické nápoje neléčebné; (33) alkoholické nápoje, alkoholické esence a extrakty, bylinná pálenka, bylinný likér, destiláty (nápoje), elixíry (alkoholické nápoje), esence do kořalek, lihoviny, šumivé nápoje, vína kromě vín medicínálních, tonická vína, posilující vína, vína a

likéry pro trávení, žaludeční vína, žaludeční likér, trestí a
výtažky alkoholické, kapsle a trestí pro výrobu likérů.
(511) 2, 3, 5, 16, 29, 30, 31, 32, 33
(210) O-122602

(111) **210677**
(220) 29.05.1997
(151) 29.06.1998
(540)

Královská zdatnost

(730) **Noana, výrobní družstvo**, V Chotejně 1267/1, Praha 10, 10200, CZ
(510) (2) přírodní pryskyřice v surovém stavu, pryskyřičné roztoky (přírodní pryskyřice) v lehce těkavých rozpustidlech, barvy minerální, barvy rostlinné, barvy z mízy, barviva všeho druhu a pro všechny účely zejména barviva a tinktury potravinářské, barviva pro tekutiny, též pro alkoholické likéry; (3) čisticí vodička, oleje, pasty, prášky, mycí prostředky pro toaletní účely, mýdla všeho druhu a všech tvarů, mýdlové náhražky, mýdlové směsi, šampony tekuté nebo v prášku, parfumerie, voňavkářské zboží, jakož i základní látky přírodní nebo syntetické pro květinové parfémy, vonné oleje, čisticí oleje, éterické oleje, éterické trestí, éterické esence, kosmetické přípravky všeho druhu, pro koupele, na opalování, krémy, masky, esence, přísady do koupelí, pomády, pudry, barviva, vlasové vody (lotions), tonika na vlasy, prostředky na regeneraci a vzrůst vlasů, výrobky na péči o vlasy, přípravky na odstraňování lupů, toaletní barviva vůbec, na vlasy, vousy, pro kosmetiku, ústní vody, zubní pasty, pilulky a přípravky pro ošetřování, čištění a dezinfekci úst (nikoliv medicínální), mycí prostředky pro toaletní účely, rostliny a rostlinné výtažky pro kosmetické účely (např. máta, mátová silice); (5) výrobky lékárnické, veterinářské a hygienické, chemicko-farmaceutické výrobky všeho druhu, preventivní preparáty pro humánní a veterinární použití, drogy farmaceutické, přírodní léčivé přípravky a potravinové doplňky s léčivými účinky, kůra, kořeny, květy a okvětní lístky medicínální, odvary (farm.), medicínální a bylinné oleje, výtažky a šťávy, elixíry (léky), masti lékárnické, medicínální emulze, medicínální tinktury, éterické roztoky (farm.), léčivé kapsle a kapky, nosní substance, hojivé náplasti, poly-opoterapeutické přípravky k odsunutí projevů stáří, přípravky pro tvorbu krve (farm.), výrobky z pramenitých vod (ze zřídelných vod) (farm.), výrobky z vřídelných vod pro farmácii, prostředky pro koupele (farm.), lázeňské léčebné výrobky, léčebné přípravky pro lázně, lázně z přírodních minerálních vod, medicínální minerální bahno a rašelinový výluh pro koupele, léčebné přísady do koupelí, medicínální minerální vody upravené pro léčebné účely, medicínální soli, minerální soli pro léčebné účely, diabetické přípravky pro léčebné účely, posilující potraviny a extrakty s léčebným účinkem pro děti a nemocné, posilující sůl pro žaludek nebo pro nervy, povzbuzující prostředky (farm.), prostředky podporující trávení (farm.), potravinové doplňky s léčebnými účinky, terapeutické výtažky bohaté na rostlinné bílkoviny pro výživu dětí a nemocných, farmaceutické potraviny a farmaceutické potravinové doplňky, dietetické potraviny s terapeutickými účinky, dietetické potravinové doplňky s terapeutickými účinky, nápoje a jiné výrobky pro léčebné účely, biologické potraviny a silící potraviny pro děti, nemocné a rekonvalescenty, léčebná výživa a speciální potraviny s terapeutickým účinkem pro nemocné a rekonvalescenty, přípravky výživné obsahující enzymy nebo biochemické katalyzátory pro děti a nemocné, výživa pro děti s terapeutickým posilujícím účinkem, potraviny pro děti s terapeutickým dietním účinkem, kojenecká výživa, potraviny pro batolata, biologické výrobky pro lékárnické účely, pastilky farmaceutické (též minerální), bonbony, oplatky a karamely pro medicínální účely, léčivé byliny, medicínální čaje, medicínální alkoholy, medicínální vína, medicínální sirupy, žvýkačka léčebná, vitamínové přípravky, balzámy včetně balzámu na spalnění, balzamiké vody, čichací soli, barviva a tinktury medicínální, dezinfekční prostředky (lékárnické nebo veterinární), pícní přísady léčebné, hygienické potřeby pro lékařství a pro osobní hygienu, kosmetické přípravky pro účely léčebné, drogistické a kosmetické výrobky pro zdraví a hygienu člověka s léčebným účelem, zdravotní mýdla s terapeutickým účinkem, zdravotní šampony s terapeutickým účinkem, zdravotní zubní pasty s terapeutickým účinkem, medicínální

přípravky pro ošetřování a dezinfekci úst, medicínální pomády, dezodoranty jiné než pro osobní hygienu, prášek na pokožku (farm.), prostředky proti lupům (farm.), prostředky proti mozolům, prostředky proti omrzlinám (farm.), vtrácací posilující tekuté přípravky pro sportovce s terapeutickým účinkem, výrobky pro zmírňování bolesti; (16) tiskoviny vůbec (též reklamní a propagační), tiskárenské výrobky, časopisy vůbec, knihy všeho druhu, brožury, obaly na láhve z vlnité lepenky, papír na balení lahví, lékařské receptáře, lepenkové krabice, lepenkové ražené zboží, inzertní listy, obrázky, obrazy všeho druhu, reklamní tiskoviny a papír, balicí papír všeho druhu, papíry obchodní; (29) konzervované, sušené a zavařené, zmrazené nebo přemrazené ovoce a zelenina, ovoce a zelenina v sirupu, ovoce a zelenina vařené, zeleninové slupky a zeleninové plátky, jedlé oleje, rostlinné oleje potravinářské, rostlinné tuky jedlé, šťávy a rostlinné výtažky do požívatin, jedlé rostlinné výtažky, potravinové doplňky a výživné extrakty obsažené ve tř. 29 a používané pro výživu nebo jako přísada ve výživě, protein jakožto přísada do pokrmů (proteinové přípravky), proteiny pro výživu humánní, kulturnícké potraviny a přípravky; (30) káva, čaj, kakao, kávové náhražky, nápoje připravené z kávy, kakaa nebo čokolády, med pravý nebo umělý, sirup melasový, koření všeho druhu, potravinové doplňky obsažené ve tř. 30, přípravky aromatické (potravinářské), aromáty nebo aromy pro nápoje jiné než éterické oleje, aromáty do pečiva, bonbony všeobecně (kromě farmaceutických), cukrářské výrobky, žvýkací guma a žvýkací tablety neléčebné, tablety cukrářské, lékořicové výrobky cukrářské, trestí do potravin (kromě trestí éterických nebo éterických olejů), pastilky (cukrovinky), soli živné, aroma do pečiva s éterickými oleji; (31) čerstvé ovoce a zelenina, kořeny a hlízy pro potravinářství, čerstvá semena k lidské výživě, čerstvé byliny neléčebné, krmiva pro zvířata včetně výživných potravinových doplňků, výživné a posilující látky a krmné výtažky pro zvířata, píce všeho druhu, pícní přísady neléčebné, potravinářské přípravky pro domácí zvířata, soli minerální pro zvířata, výrobky lesnické a zemědělské s posilujícím účinkem, živé rostliny; (32) šumivé a jiné nealkoholické nápoje, sirupy a jiné přípravky k přípravě nápojů, extrakty pro výrobu lihuprostých nápojů, minerální vody přírodní nebo umělé, nápoje osvěžující, nápoje s malým obsahem alkoholu, šťávy a výtažky rostlinné jako nápoj, dietetické nápoje neléčebné; (33) alkoholické nápoje, alkoholické esence a extrakty, bylinná pálenka, bylinný likér, destiláty (nápoje), elixíry (alkoholické nápoje), esence do kořalek, lihoviny, šumivé nápoje, vína kromě vín medicínálních, tonická vína, posilující vína, vína a likéry pro trávení, žaludeční vína, žaludeční likér, trestí a výtažky alkoholické, kapsle a trestí pro výrobu likérů.

(511) 2, 3, 5, 16, 29, 30, 31, 32, 33
(210) O-122605

(111) **210678**
(220) 03.06.1997
(151) 29.06.1998
(540)

CORA

(730) **Ing. Štrup Ivan**, Vostrovská 11, Praha 6, 16000, CZ
(740) Čálek Karel, Plzeňská 218, Praha 5, 15000
(510) (9) počítače a součásti počítačů /hardware/, programy pro počítače /software/; (35) administrativně ekonomická činnost, pomoc při řízení obchodní činnosti, obchodní administrativa, kancelářské práce; (42) programování samočinných počítačů, sestavování a úprava programů, jejich instalování, udržování a aktualizování.
(511) 9, 35, 42
(210) O-122809

(111) **210679**
(220) 03.06.1997
(151) 29.06.1998
(540)

FILIP

(730) **Ing. Štrup Ivan**, Vostrovská 11, Praha 6, 16000, CZ
(740) Čálek Karel, Plzeňská 218, Praha 5, 15000
(510) (9) počítače a součásti počítačů /hardware/, programy pro počítače /software/; (35) administrativně ekonomická činnost, pomoc při řízení obchodní činnosti, obchodní administrativa,

kancelářské práce; (42) programování samočinných počítačů, sestavování a úprava programů, jejich instalování, udržování a aktualizování.

(511) 9, 35, 42
(210) O-122810



(111) **210692**
(220) 18.06.1997
(151) 29.06.1998
(540)

MAXISLIDE

(730) **Arjo. Med. Aktiebolag Ltd**, Saint Catharine Street, Gloucester, GB
(740) Advokátní a patentová kancelář Traplová, Hakr, Kubát, JUDr. Traplová Jarmila, Přístavní 24, Praha 7, 17000
(510) (10) lékařské přístroje a zařízení pro pacienty používané při jejich pohybování, umístování a přepravě, pomůcky pro jednoduchou masáž, snadno manipulovatelné posunovací pomůcky pro uvádění pacientů do správné polohy a pro jejich přepravu.
(511) 10
(210) O-123272

(730) **Chiquita Brands, Inc.**, 250 E. Fifth Street, Cincinnati, OH, US
(740) Společná advokátní kancelář Všeťečka a partneři, JUDr. Všeťečka Miloš, Hálkova 2, Praha 2, 12000
(510) (31) čerstvé ovoce a zelenina.
(511) 31
(210) O-122261

(111) **210693**
(220) 18.06.1997
(151) 29.06.1998
(540)

MAXIMOVE

(730) **Arjo. Med. Aktiebolag Ltd**, Saint Catharine Street, Gloucester, GB
(740) Advokátní a patentová kancelář Traplová, Hakr, Kubát, JUDr. Traplová Jarmila, Přístavní 24, Praha 7, 17000
(510) (10) přístroje a zařízení pro zdvihání, manipulaci a přepravu pacientů, přístroje a zařízení vypomáhající pacientům v jejich hygieně, invalidní zdvihadla, invalidní výtahy, závěsné řemeny, napínací rámy, řemenová nosítka pro nemocné, popruhová nosítka pro nemocné, části a fitinky pro toto zboží.
(511) 10
(210) O-123273

(111) **211345**
(220) 09.06.1997
(151) 27.07.1998
(540)

SCHASCHTIK

(730) **Noana, výrobní družstvo**, V Chotejně 1267/1, Praha 10, 10200, CZ
(510) (3) čistící vodička, oleje, pasty, prášky, mycí prostředky pro toaletní účely, mýdla všeho druhu a všech tvarů, mýdlové náhražky, mýdlové směsi, šampony tekuté nebo v prášku, parfumerie, voňavkářské zboží, jakož i základní látky přírodní nebo syntetické pro květinové parfěmy, vonné oleje, čistící oleje, éterické oleje, éterické tresty, éterické esence, kosmetické přípravky všeho druhu, pro koupele, na opalování, krémy, masky, esence, přísady do koupelí, pomády, pudry, barviva, vlasové vody (lotions), tonika na vlasy, prostředky na regeneraci a vzrůst vlasů, výrobky na pěstění vlasů, přípravky na odstraňování lupů, toaletní barviva vůbec, na vlasy, vousy, pro kosmetiku, ústní vody, zubní pasty, pilulky a přípravky pro ošetřování, čištění a dezinfekci úst (nikoliv medicínální), mycí prostředky pro toaletní účely, rostliny a rostlinné výtažky pro kosmetické účely (např. máta, mátová silice); (5) výrobky lékárnické, veterinářské a hygienické, chemicko-farmaceutické výrobky všeho druhu, preventivní preparáty pro humánní a veterinární použití, drogy farmaceutické, přírodní léčivé přípravky a potravinové doplňky s léčivými účinky, kůra, kořeny, květy a okvětní listy medicínální, odvary (farm.), medicínální a bylinné oleje, výtažky a šťávy, elixiry (léky), masti lékárnické, medicínální emulze, medicínální tinktury, éterické roztoky (farm.), léčivé kapsle a kapky, nosní substance, hojivé náplasti, poly-opoteraeutické přípravky k odsunutí projevů stáří, přípravky pro tvorbu krve (farm.), výrobky z pramenitých vod (ze zřídelných vod) (farm.), výrobky z vřídelných vod pro farmacii, prostředky pro koupele (farm.), lázeňské léčebné výrobky, léčebné přípravky pro lázně, lázně z přírodních minerálních vod, medicínální minerální bahno a rašelínový výluh pro koupele, léčebné přísady do koupelí, medicínální minerální vody upravené pro léčebné účely, medicínální soli, minerální soli pro léčebné účely, diabetické přípravky pro léčebné účely, posilující potraviny a extrakty s léčebným účinkem pro děti a nemocné, posilující sůl pro žaludek nebo pro nervy, povzbuzující prostředky (farm.), prostředky podporující trávení (farm.), potravinové doplňky s léčebnými účinky, terapeutické výtažky bohaté na rostlinné bílkoviny pro výživu dětí a nemocných, farmaceutické potraviny a farmaceutické potravinové doplňky, dietetické potraviny s terapeutickými účinky, dietetické potravinové doplňky s terapeutickými účinky, nápoje a jiné výrobky pro léčebné účely, biologické potraviny a silící potraviny pro děti, nemocné a rekonvalescenty, léčebná výživa a speciální potraviny s terapeutickým účinkem pro nemocné a rekonvalescenty, přípravky výživné obsahující enzymy nebo biochemické katalyzátory pro děti a nemocné, výživa pro děti s terapeutickým posilujícím účinkem, potraviny pro děti s terapeutickým dietním účinkem, kojenecká výživa, potraviny pro batolata, biologické výrobky pro lékárnické účely, pastilky farmaceutické (též minerální), bonbony, oplatky a karamely pro medicínální účely, léčivé byliny, medicínální čaje, medicínální

(111) **211240**
(220) 24.04.1997
(151) 27.07.1998
(540)



(730) **Ladislav Machů**, Sehradice 173, Lhota u Luhačovic, 76323, CZ
(740) Ing. Zdeněk Kučera, Padělký 548, P.O.BOX 92, Slušovice, 76315
(510) (35) propagační a reklamní činnost; (41) výchovná a zábavní činnost, obrazové a zvukové záznamy.
(511) 35, 41
(210) O-121527

(111) **211294**
(220) 16.05.1997
(151) 27.07.1998

alkoholy, medicínální vína, medicínální sirupy, žvýkačka léčebná, vitamínové přípravky, balzámy včetně balzámu na spaleny, balzamické vody, čichací soli, barviva a tinktury medicínální, dezinfekční prostředky (lékárnické nebo veterinární), pící přísady léčebné, hygienické potřeby pro lékařství a pro osobní hygienu, kosmetické přípravky pro účely léčebné, drogistické a kosmetické výrobky pro zdraví a hygienu člověka s léčebným účelem, zdravotní mýdla s terapeutickým účinkem, zdravotní šampony s terapeutickým účinkem, zdravotní zubní pasty s terapeutickým účinkem, medicínální přípravky pro ošetřování a dezinfekci úst, medicínální pomády, dezodoranty jiné než pro osobní hygienu, prášek na pokožku (farm.), prostředky proti lupům (farm.), prostředky proti mozolům, prostředky proti omrzlinám (farm.), vtírací posilující tekuté přípravky pro sportovce s terapeutickým účinkem, výrobky pro zmírňování bolestí; (16) tiskoviny vůbec (též reklamní a propagační), tiskárenské výrobky, časopisy vůbec, knihy všeho druhu, brožury, obaly na láhve z vlnité lepenky, papír na balení lahví, lékařské receptáře, lepenkové krabice, lepenkové ražené zboží, inzertní listy, obrázky, obrazy všeho druhu, reklamní tiskopisy, reklamní tiskoviny a papír, balící papír všeho druhu, papír reklamní, papíry obchodní.

(511) 3, 5, 16
(210) O-122923

(111) **211346**
(220) 09.06.1997
(151) 27.07.1998
(540)

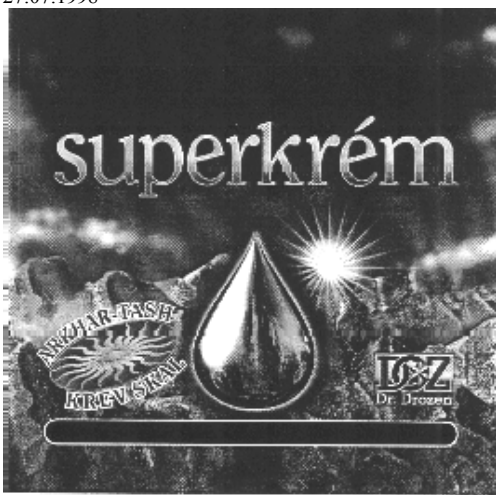

(730) **Noana, výrobní družstvo, V Chotejně 1267/1, Praha 10, 10200, CZ**
(510) (3) čistící vodička, oleje, pasty, prášky, mycí prostředky pro toaletní účely, mýdla všeho druhu a všech tvarů, mýdlové náhražky, mýdlové směsi, šampony tekuté nebo v prášku, parfumerie, voňavkářské zboží, jakož i základní látky přírodní nebo syntetické pro květinové parfémy, vonné oleje, čistící oleje, éterické oleje, éterické tresty, éterické esence, kosmetické přípravky všeho druhu, pro koupele, na opalování, krémy, masky, esence, přísady do koupelí, pomády, pudry, barviva, vlasové vody (lotions), tonika na vlasy, prostředky na regeneraci a vzrůst vlasů, výrobky na pěstění vlasů, přípravky na odstraňování lupů, toaletní barviva vůbec, na vlasy, vousy, pro kosmetiku, ústní vody, zubní pasty, pilulky a přípravky pro ošetřování, čištění a dezinfekci úst (nikoliv medicínální), mycí prostředky pro toaletní účely, rostliny a rostlinné výtažky pro kosmetické účely (např. máta, mátová silice); (5) výrobky lékárnické, veterinářské a hygienické, chemicko-farmaceutické výrobky všeho druhu, preventivní preparáty pro humánní a veterinární použití, drogy farmaceutické, přírodní léčivé přípravky a potravinové doplňky s léčivými účinky, kůra, kořeny, květy a okvětní listy medicínální, odvary (farm.), medicínální a bylinné oleje, výtažky a šťávy, elixíry (léky), masti lékárnické, medicínální emulze, medicínální tinktury, éterické roztoky (farm.), léčivé kapsle a kapky, nosní substance, hojivé náplasti, poly-opoterapeutické přípravky k odsunutí projevů stáří, přípravky pro tvorbu krve (farm.), výrobky z pramenitých vod (ze zřídelných vod) (farm.), výrobky z vřídelných vod pro farmácii, prostředky pro koupele

(farm.), lázeňské léčebné výrobky, léčebné přípravky pro lázně, lázně z přírodních minerálních vod, medicínální minerální bahno a rašelinový výluh pro koupele, léčebné přísady do koupelí, medicínální minerální vody upravené pro léčebné účely, medicínální soli, minerální soli pro léčebné účely, diabetické přípravky pro léčebné účely, posilující potraviny a extrakty s léčebným účinkem pro děti a nemocné, posilující sůl pro žaludek nebo pro nervy, povzbuzující prostředky (farm.), prostředky podporující trávení (farm.), potravinové doplňky s léčebnými účinky, terapeutické výtažky bohaté na rostlinné bílkoviny pro výživu dětí a nemocných, farmaceutické potraviny a farmaceutické potravinové doplňky, dietetické potraviny s terapeutickými účinky, dietetické potravinové doplňky s terapeutickými účinky, nápoje a jiné výrobky pro léčebné účely, biologické potraviny a silící potraviny pro děti, nemocné a rekonvalescenty, léčebná výživa a speciální potraviny s terapeutickým účinkem pro nemocné a rekonvalescenty, přípravky výživné obsahující enzymy nebo biochemické katalyzátory pro děti a nemocné, výživa pro děti s terapeutickým posilujícím účinkem, potraviny pro děti s terapeutickým dietním účinkem, kojenecká výživa, potraviny pro batolata, biologické výrobky pro lékárnické účely, pastilky farmaceutické (též minerální), bonbony, oplatky a karamely pro medicínální účely, léčivé byliny, medicínální čaje, medicínální alkoholy, medicínální vína, medicínální sirupy, žvýkačka léčebná, vitamínové přípravky, balzámy včetně balzámu na spaleny, balzamické vody, čichací soli, barviva a tinktury medicínální, dezinfekční prostředky (lékárnické nebo veterinární), pící přísady léčebné, hygienické potřeby pro lékařství a pro osobní hygienu, kosmetické přípravky pro účely léčebné, drogistické a kosmetické výrobky pro zdraví a hygienu člověka s léčebným účelem, zdravotní mýdla s terapeutickým účinkem, zdravotní šampony s terapeutickým účinkem, medicínální přípravky pro ošetřování a dezinfekci úst, medicínální pomády, dezodoranty jiné než pro osobní hygienu, prášek na pokožku (farm.), prostředky proti lupům (farm.), prostředky proti mozolům, prostředky proti omrzlinám (farm.), vtírací posilující tekuté přípravky pro sportovce s terapeutickým účinkem, výrobky pro zmírňování bolestí; (16) tiskoviny vůbec (též reklamní a propagační), tiskárenské výrobky, časopisy vůbec, knihy všeho druhu, brožury, obaly na láhve z vlnité lepenky, papír na balení lahví, lékařské receptáře, lepenkové krabice, lepenkové ražené zboží, inzertní listy, obrázky, obrazy všeho druhu, reklamní tiskopisy, reklamní tiskoviny a papír, balící papír všeho druhu, papír reklamní, papíry obchodní.

(511) 3, 5, 16
(210) O-122924

(111) **211347**
(220) 09.06.1997
(151) 27.07.1998
(540)

ALA-ARČA

(730) **Noana, výrobní družstvo, V Chotejně 1267/1, Praha 10, 10200, CZ**
(510) (3) čistící vodička, oleje, pasty, prášky, mycí prostředky pro toaletní účely, mýdla všeho druhu a všech tvarů, mýdlové náhražky, mýdlové směsi, šampony tekuté nebo v prášku, parfumerie, voňavkářské zboží, jakož i základní látky přírodní nebo syntetické pro květinové parfémy, vonné oleje, čistící oleje, éterické oleje, éterické tresty, éterické esence, kosmetické přípravky všeho druhu, pro koupele, na opalování, krémy, masky, esence, přísady do koupelí, pomády, pudry, barviva, vlasové vody (lotions), tonika na vlasy, prostředky na regeneraci a vzrůst vlasů, výrobky na pěstění vlasů, přípravky na odstraňování lupů, toaletní barviva vůbec, na vlasy, vousy, pro kosmetiku, ústní vody, zubní pasty, pilulky a přípravky pro ošetřování, čištění a dezinfekci úst (nikoliv medicínální), mycí prostředky pro toaletní účely, rostliny a rostlinné výtažky pro kosmetické účely (např. máta, mátová silice); (5) výrobky lékárnické, veterinářské a hygienické, chemicko-farmaceutické výrobky všeho druhu, preventivní preparáty pro humánní a veterinární použití, drogy farmaceutické, přírodní léčivé přípravky a potravinové doplňky s léčivými účinky, kůra, kořeny, květy a okvětní listy medicínální, odvary (farm.), medicínální a bylinné oleje, výtažky a šťávy, elixíry (léky), masti lékárnické, medicínální emulze, medicínální tinktury,

éterické roztoky (farm.), léčivé kapsle a kapky, nosní substance, hojivé náplasti, poly-opoterapeutické přípravky k odsunutí projevů stáří, přípravky pro tvorbu krve (farm.), výrobky z pramenitých vod (ze zřídelných vod) (farm.), výrobky z vřídelných vod pro farmacii, prostředky pro koupele (farm.), lázeňské léčebné výrobky, léčebné přípravky pro lázně, lázně z přírodních minerálních vod, medicínální minerální bahno a rašelinový výluh pro koupele, léčebné přísady do koupelí, medicínální minerální vody upravené pro léčebné účely, medicínální soli, minerální soli pro léčebné účely, diabetické přípravky pro léčebné účely, posilující potraviny a extrakty s léčebným účinkem pro děti a nemocné, posilující sůl pro žaludek nebo pro nervy, povzbuzující prostředky (farm.), prostředky podporující trávení (farm.), potravinové doplňky s léčebnými účinky, terapeutické výtažky bohaté na rostlinné bílkoviny pro výživu dětí a nemocných, farmaceutické potraviny a farmaceutické potravinové doplňky, dietetické potraviny s terapeutickými účinky, dietetické potravinové doplňky s terapeutickými účinky, nápoje a jiné výrobky pro léčebné účely, biologické potraviny a silicí potraviny pro děti, nemocné a rekonvalescenty, léčebná výživa a speciální potraviny s terapeutickým účinkem pro nemocné a rekonvalescenty, přípravky výživné obsahující enzymy nebo biochemické katalyzátory pro děti a nemocné, výživa pro děti s terapeutickým posilujícím účinkem, potraviny pro děti s terapeutickým dietním účinkem, kojenecká výživa, potraviny pro batolata, biologické výrobky pro lékárnické účely, pastilky farmaceutické (též minerální), bonbony, oplatky a karamely pro medicínální účely, léčivé byliny, medicínální čaje, medicínální alkoholy, medicínální vína, medicínální sirupy, žvýkačka léčebná, vitamínové přípravky, balzámy včetně balzámu na spaleniny, balzamicke vody, čichací soli, barviva a tinktury medicínální, dezinfekční prostředky (lékárnické nebo veterinární), pícní přísady léčebné, hygienické potřeby pro lékařství a pro osobní hygienu, kosmetické přípravky pro účely léčebné, drogistické a kosmetické výrobky pro zdraví a hygienu člověka s léčebným účelem, zdravotní mýdla s terapeutickým účinkem, zdravotní šampony s terapeutickým účinkem, zdravotní zubní pasty s terapeutickým účinkem, medicínální přípravky pro ošetřování a dezinfekci úst, medicínální pomády, dezodoranty jiné než pro osobní hygienu, prášek na pokožku (farm.), prostředky proti lupům (farm.), prostředky proti mozolům, prostředky proti omrzlinám (farm.), vtírací posilující tekuté přípravky pro sportovce s terapeutickým účinkem, výrobky pro zmiřňování bolesti; (16) tiskoviny vůbec (též reklamní a propagační), tiskárenské výrobky, časopisy vůbec, knihy všeho druhu, brožury, obaly na láhve z vlnité lepenky, papír na balení lahví, lékařské receptáře, lepenkové krabice, lepenkové ražené zboží, inzertní listy, obrázky, obrazy všeho druhu, reklamní tiskopisy, reklamní tiskoviny a papír, balicí papír všeho druhu, papír reklamní, papíry obchodní.

(511) 3, 5, 16
(210) O-122925

(111) **211348**
(220) 09.06.1997
(151) 27.07.1998
(540)

RAPIN

(730) **Noana, výrobní družstvo**, V Chotejně 1267/1, Praha 10, 10200, CZ
(510) (3) čistící vodička, oleje, pasty, prášky, mycí prostředky pro toaletní účely, mýdla všeho druhu a všech tvarů, mýdlové náhražky, mýdlové směsi, šampony tekuté nebo v prášku, parfumerie, voňavkářské zboží, jakož i základní látky přírodní nebo syntetické pro květinové parfémy, vonné oleje, čistící oleje, éterické oleje, éterické trestí, éterické esence, kosmetické přípravky všeho druhu, pro koupele, na opalování, krémy, masky, esence, přísady do koupelí, pomády, pudry, barviva, vlasové vody (lotions), tonika na vlasy, prostředky na regeneraci a vzrůst vlasů, výrobky na pěstění vlasů, přípravky na odstraňování lupů, toaletní barviva vůbec, na vlasy, vousy, pro kosmetiku, ústní vody, zubní pasty, pilulky a přípravky pro ošetřování, čištění a dezinfekci úst (nikoliv medicínální), mycí prostředky pro toaletní účely, rostliny a rostlinné výtažky pro kosmetické účely (např. máta, mátová silice); (5) výrobky lékárnické, veterinářské a hygienické, chemicko-farmaceutické výrobky všeho druhu, preventivní preparáty pro humánní a

veterinární použití, drogy farmaceutické, přírodní léčivé přípravky a potravinové doplňky s léčivými účinky, kůra, kořeny, květy a okvětní listy medicínální, odvary (farm.), medicínální a bylinné oleje, výtažky a šťávy, elixíry (léky), masti lékárnické, medicínální emulze, medicínální tinktury, éterické roztoky (farm.), léčivé kapsle a kapky, nosní substance, hojivé náplasti, poly-opoterapeutické přípravky k odsunutí projevů stáří, přípravky pro tvorbu krve (farm.), výrobky z pramenitých vod (ze zřídelných vod) (farm.), výrobky z vřídelných vod pro farmacii, prostředky pro koupele (farm.), lázeňské léčebné výrobky, léčebné přípravky pro lázně, lázně z přírodních minerálních vod, medicínální minerální bahno a rašelinový výluh pro koupele, léčebné přísady do koupelí, medicínální minerální vody upravené pro léčebné účely, medicínální soli, minerální soli pro léčebné účely, diabetické přípravky pro léčebné účely, posilující potraviny a extrakty s léčebným účinkem pro děti a nemocné, posilující sůl pro žaludek nebo pro nervy, povzbuzující prostředky (farm.), prostředky podporující trávení (farm.), potravinové doplňky s léčebnými účinky, terapeutické výtažky bohaté na rostlinné bílkoviny pro výživu dětí a nemocných, farmaceutické potraviny a farmaceutické potravinové doplňky, dietetické potraviny s terapeutickými účinky, dietetické potravinové doplňky s terapeutickými účinky, nápoje a jiné výrobky pro léčebné účely, biologické potraviny a silicí potraviny pro děti, nemocné a rekonvalescenty, léčebná výživa a speciální potraviny s terapeutickým účinkem pro nemocné a rekonvalescenty, přípravky výživné obsahující enzymy nebo biochemické katalyzátory pro děti a nemocné, výživa pro děti s terapeutickým posilujícím účinkem, potraviny pro děti s terapeutickým dietním účinkem, kojenecká výživa, potraviny pro batolata, biologické výrobky pro lékárnické účely, pastilky farmaceutické (též minerální), bonbony, oplatky a karamely pro medicínální účely, léčivé byliny, medicínální čaje, medicínální alkoholy, medicínální vína, medicínální sirupy, žvýkačka léčebná, vitamínové přípravky, balzámy včetně balzámu na spaleniny, balzamicke vody, čichací soli, barviva a tinktury medicínální, dezinfekční prostředky (lékárnické nebo veterinární), pícní přísady léčebné, hygienické potřeby pro lékařství a pro osobní hygienu, kosmetické přípravky pro účely léčebné, drogistické a kosmetické výrobky pro zdraví a hygienu člověka s léčebným účelem, zdravotní mýdla s terapeutickým účinkem, zdravotní šampony s terapeutickým účinkem, zdravotní zubní pasty s terapeutickým účinkem, medicínální přípravky pro ošetřování a dezinfekci úst, medicínální pomády, dezodoranty jiné než pro osobní hygienu, prášek na pokožku (farm.), prostředky proti lupům (farm.), prostředky proti mozolům, prostředky proti omrzlinám (farm.), vtírací posilující tekuté přípravky pro sportovce s terapeutickým účinkem, výrobky pro zmiřňování bolesti; (16) tiskoviny vůbec (též reklamní a propagační), tiskárenské výrobky, časopisy vůbec, knihy všeho druhu, brožury, obaly na láhve z vlnité lepenky, papír na balení lahví, lékařské receptáře, lepenkové krabice, lepenkové ražené zboží, inzertní listy, obrázky, obrazy všeho druhu, reklamní tiskopisy, reklamní tiskoviny a papír, balicí papír všeho druhu, papír reklamní, papíry obchodní.

(511) 3, 5, 16
(210) O-122926

(111) **211349**
(220) 09.06.1997
(151) 27.07.1998
(540)

MYRZA

(730) **Noana, výrobní družstvo**, V Chotejně 1267/1, Praha 10, 10200, CZ
(510) (3) čistící vodička, oleje, pasty, prášky, mycí prostředky pro toaletní účely, mýdla všeho druhu a všech tvarů, mýdlové náhražky, mýdlové směsi, šampony tekuté nebo v prášku, parfumerie, voňavkářské zboží, jakož i základní látky přírodní nebo syntetické pro květinové parfémy, vonné oleje, čistící oleje, éterické oleje, éterické trestí, éterické esence, kosmetické přípravky všeho druhu, pro koupele, na opalování, krémy, masky, esence, přísady do koupelí, pomády, pudry, barviva, vlasové vody (lotions), tonika na vlasy, prostředky na regeneraci a vzrůst vlasů, výrobky na pěstění vlasů, přípravky na odstraňování lupů, toaletní barviva vůbec, na vlasy, vousy, pro kosmetiku, ústní vody, zubní pasty, pilulky a přípravky pro

ošetřování, čištění a dezinfekci úst (nikoliv medicínální), mycí prostředky pro toaletní účely, rostliny a rostlinné výtažky pro kosmetické účely (např. máta, mátová silice); (5) výrobky lékárnické, veterinářské a hygienické, chemicko-farmaceutické výrobky všeho druhu, preventivní preparáty pro humánní a veterinární použití, drogy farmaceutické, přírodní léčivé přípravky a potravinové doplňky s léčivými účinky, kůra, kořeny, květy a okvětní lístky medicínální, odvary (farm.), medicínální a bylinné oleje, výtažky a šťávy, elixíry (léky), masti lékárnické, medicínální emulze, medicínální tinktury, éterické roztoky (farm.), léčivé kapsle a kapky, nosní substance, hojivé náplasti, poly-opoterapeutické přípravky k odsunutí projevů stáří, přípravky pro tvorbu krve (farm.), výrobky z pramenitých vod (ze zřídelných vod) (farm.), výrobky z vřídelných vod pro farmácii, prostředky pro koupele (farm.), lázeňské léčebné výrobky, léčebné přípravky pro lázně, lázně z přírodních minerálních vod, medicínální minerální bahno a rašelinový výluh pro koupele, léčebné přísady do koupelí, medicínální minerální vody upravené pro léčebné účely, medicínální soli, minerální soli pro léčebné účely, diabetické přípravky pro léčebné účely, posilující potraviny a extrakty s léčebným účinkem pro děti a nemocné, posilující sůl pro žaludek nebo pro nervy, povzbuzující prostředky (farm.), prostředky podporující trávení (farm.), potravinové doplňky s léčebnými účinky, terapeutické výtažky bohaté na rostlinné bílkoviny pro výživu dětí a nemocných, farmaceutické potraviny a farmaceutické potravinové doplňky, dietetické potraviny s terapeutickými účinky, dietetické potravinové doplňky s terapeutickými účinky, nápoje a jiné výrobky pro léčebné účely, biologické potraviny a silící potraviny pro děti, nemocné a rekonvalescenty, léčebná výživa a speciální potraviny s terapeutickým účinkem pro nemocné a rekonvalescenty, přípravky výživné obsahující enzymy nebo biochemické katalyzátory pro děti a nemocné, výživa pro děti s terapeutickým posilujícím účinkem, potraviny pro děti s terapeutickým dietním účinkem, kojenecká výživa, potraviny pro batolata, biologické výrobky pro lékárnické účely, pastilky farmaceutické (též minerální), bonbony, oplatky a karamely pro medicínální účely, léčivé byliny, medicínální čaje, medicínální alkoholy, medicínální vína, medicínální sirupy, žvýkačka léčebná, vitamínové přípravky, balzámy včetně balzámu na spaleniny, balzamicke vody, čichací soli, barviva a tinktury medicínální, dezinfekční prostředky (lékárnické nebo veterinární), pícní přísady léčebné, hygienické potřeby pro lékařství a pro osobní hygienu, kosmetické přípravky pro účely léčebné, drogistické a kosmetické výrobky pro zdraví a hygienu člověka s léčebným účelem, zdravotní mýdla s terapeutickým účinkem, zdravotní šampony s terapeutickým účinkem, zdravotní zubní pasty s terapeutickým účinkem, medicínální přípravky pro ošetřování a dezinfekci úst, medicínální pomády, dezodoranty jiné než pro osobní hygienu, prášek na pokožku (farm.), prostředky proti lupům (farm.), prostředky proti mozolům, prostředky proti omrzlinám (farm.), vtírací posilující tekuté přípravky pro sportovce s terapeutickým účinkem, výrobky pro zmiřování bolestí; (16) tiskoviny vůbec (též reklamní a propagační), tiskárenské výrobky, časopisy vůbec, knihy všeho druhu, brožury, obaly na láhve z vlnité lepenky, papír na balení lahví, lékařské receptáře, lepenkové krabice, lepenkové ražené zboží, inzertní listy, obrázky, obrazy všeho druhu, reklamní tiskopisy, reklamní tiskoviny a papír, balící papír všeho druhu, papír reklamní, papíry obchodní.

(511) 3, 5, 16
(210) O-122927

(111) **211350**
(220) 09.06.1997
(151) 27.07.1998
(540)

NUR

(730) **Noana, výrobní družstvo**, V Chotejně 1267/1, Praha 10, 10200, CZ
(510) (3) čistící vodička, oleje, pasty, prášky, mycí prostředky pro toaletní účely, mýdla všeho druhu a všech tvarů, mýdlové náhražky, mýdlové směsi, šampony tekuté nebo v prášku, parfumerie, voňavkářské zboží, jakož i základní látky přírodní nebo syntetické pro květinové parfěmy, vonné oleje, čistící oleje, éterické oleje, éterické trestí, éterické esence, kosmetické přípravky všeho druhu, pro koupele, na opalování, krémy,

masky, esence, přísady do koupelí, pomády, pudry, barviva, vlasové vody (lotions), tonika na vlasy, prostředky na regeneraci a vzrůst vlasů, výrobky na pěstění vlasů, přípravky na odstraňování lupů, toaletní barviva vůbec, na vlasy, vousy, pro kosmetiku, ústní vody, zubní pasty, pilulky a přípravky pro ošetřování, čištění a dezinfekci úst (nikoliv medicínální), mycí prostředky pro toaletní účely, rostliny a rostlinné výtažky pro kosmetické účely (např. máta, mátová silice); (5) výrobky lékárnické, veterinářské a hygienické, chemicko-farmaceutické výrobky všeho druhu, preventivní preparáty pro humánní a veterinární použití, drogy farmaceutické, přírodní léčivé přípravky a potravinové doplňky s léčivými účinky, kůra, kořeny, květy a okvětní lístky medicínální, odvary (farm.), medicínální a bylinné oleje, výtažky a šťávy, elixíry (léky), masti lékárnické, medicínální emulze, medicínální tinktury, éterické roztoky (farm.), léčivé kapsle a kapky, nosní substance, hojivé náplasti, poly-opoterapeutické přípravky k odsunutí projevů stáří, přípravky pro tvorbu krve (farm.), výrobky z pramenitých vod (ze zřídelných vod) (farm.), výrobky z vřídelných vod pro farmácii, prostředky pro koupele (farm.), lázeňské léčebné výrobky, léčebné přípravky pro lázně, lázně z přírodních minerálních vod, medicínální minerální bahno a rašelinový výluh pro koupele, léčebné přísady do koupelí, medicínální minerální vody upravené pro léčebné účely, medicínální soli, minerální soli pro léčebné účely, diabetické přípravky pro léčebné účely, posilující potraviny a extrakty s léčebným účinkem pro děti a nemocné, posilující sůl pro žaludek nebo pro nervy, povzbuzující prostředky (farm.), prostředky podporující trávení (farm.), potravinové doplňky s léčebnými účinky, terapeutické výtažky bohaté na rostlinné bílkoviny pro výživu dětí a nemocných, farmaceutické potraviny a farmaceutické potravinové doplňky, dietetické potraviny s terapeutickými účinky, dietetické potravinové doplňky s terapeutickými účinky, nápoje a jiné výrobky pro léčebné účely, biologické potraviny a silící potraviny pro děti, nemocné a rekonvalescenty, léčebná výživa a speciální potraviny s terapeutickým účinkem pro nemocné a rekonvalescenty, přípravky výživné obsahující enzymy nebo biochemické katalyzátory pro děti a nemocné, výživa pro děti s terapeutickým posilujícím účinkem, potraviny pro děti s terapeutickým dietním účinkem, kojenecká výživa, potraviny pro batolata, biologické výrobky pro lékárnické účely, pastilky farmaceutické (též minerální), bonbony, oplatky a karamely pro medicínální účely, léčivé byliny, medicínální čaje, medicínální alkoholy, medicínální vína, medicínální sirupy, žvýkačka léčebná, vitamínové přípravky, balzámy včetně balzámu na spaleniny, balzamicke vody, čichací soli, barviva a tinktury medicínální, dezinfekční prostředky (lékárnické nebo veterinární), pícní přísady léčebné, hygienické potřeby pro lékařství a pro osobní hygienu, kosmetické přípravky pro účely léčebné, drogistické a kosmetické výrobky pro zdraví a hygienu člověka s léčebným účelem, zdravotní mýdla s terapeutickým účinkem, zdravotní šampony s terapeutickým účinkem, zdravotní zubní pasty s terapeutickým účinkem, medicínální přípravky pro ošetřování a dezinfekci úst, medicínální pomády, dezodoranty jiné než pro osobní hygienu, prášek na pokožku (farm.), prostředky proti lupům (farm.), prostředky proti mozolům, prostředky proti omrzlinám (farm.), vtírací posilující tekuté přípravky pro sportovce s terapeutickým účinkem, výrobky pro zmiřování bolestí; (16) tiskoviny vůbec (též reklamní a propagační), tiskárenské výrobky, časopisy vůbec, knihy všeho druhu, brožury, obaly na láhve z vlnité lepenky, papír na balení lahví, lékařské receptáře, lepenkové krabice, lepenkové ražené zboží, inzertní listy, obrázky, obrazy všeho druhu, reklamní tiskopisy, reklamní tiskoviny a papír, balící papír všeho druhu, papír reklamní, papíry obchodní.

(511) 3, 5, 16
(210) O-122928

(111) **211351**
(220) 09.06.1997
(151) 27.07.1998
(540)

POTOM

(730) **Noana, výrobní družstvo**, V Chotejně 1267/1, Praha 10, 10200, CZ
(510) (3) čistící vodička, oleje, pasty, prášky, mycí prostředky pro toaletní účely, mýdla všeho druhu a všech tvarů, mýdlové

náhražky, mýdlové směsi, šampony tekuté nebo v prášku, parfumerie, voňavkářské zboží, jakož i základní látky přírodní nebo syntetické pro květinové parfémy, vonné oleje, čisticí oleje, éterické oleje, éterické tresty, éterické esence, kosmetické přípravky všeho druhu, pro koupele, na opalování, krémy, masky, esence, přísady do koupelí, pomády, pudry, barviva, vlasové vody (lotions), tonika na vlasy, prostředky na regeneraci a vzrůst vlasů, výrobky na pěstění vlasů, přípravky na odstraňování lupů, toaletní barviva vůbec, na vlasy, vousy, pro kosmetiku, ústní vody, zubní pasty, pilulky a přípravky pro ošetřování, čištění a dezinfekci úst (nikoliv medicínální), mycí prostředky pro toaletní účely, rostliny a rostlinné výtažky pro kosmetické účely (např. máta, mátová silice); (5) výrobky lékárnické, veterinářské a hygienické, chemicko-farmaceutické výrobky všeho druhu, preventivní preparáty pro humánní a veterinární použití, drogy farmaceutické, přírodní léčivé přípravky a potravinové doplňky s léčivými účinky, kúra, kořeny, květy a okvětní listy medicínální, odvary (farm.), medicínální a bylinné oleje, výtažky a šťávy, elixíry (léky), masti lékárnické, medicínální emulze, medicínální tinktury, éterické roztoky (farm.), léčivé kapsle a kapky, nosní substance, hojivé náplasti, poly-opoterapeutické přípravky k odsunutí projevů stáří, přípravky pro tvorbu krve (farm.), výrobky z pramenitých vod (ze zřídelných vod) (farm.), výrobky z vřídelných vod pro farmácii, prostředky pro koupele (farm.), lázeňské léčebné výrobky, léčebné přípravky pro lázně, lázně z přírodních minerálních vod, medicínální minerální bahno a rašelinový výluh pro koupele, léčebné přísady do koupelí, medicínální minerální vody upravené pro léčebné účely, medicínální soli, minerální soli pro léčebné účely, diabetické přípravky pro léčebné účely, posilující potraviny a extrakty s léčebným účinkem pro děti a nemocné, posilující sůl pro žaludek nebo pro nervy, povzbuzující prostředky (farm.), prostředky podporující trávení (farm.), potravinové doplňky s léčebnými účinky, terapeutické výtažky bohaté na rostlinné bílkoviny pro výživu dětí a nemocných, farmaceutické potraviny a farmaceutické potravinové doplňky, dietetické potraviny s terapeutickými účinky, dietetické potravinové doplňky s terapeutickými účinky, nápoje a jiné výrobky pro léčebné účely, biologické potraviny a silící potraviny pro děti, nemocné a rekonvalescenty, léčebná výživa a speciální potraviny s terapeutickým účinkem pro nemocné a rekonvalescenty, přípravky výživné obsahující enzymy nebo biochemické katalyzátory pro děti a nemocné, výživa pro děti s terapeutickým posilujícím účinkem, potraviny pro děti s terapeutickým dietním účinkem, kojenecká výživa, potraviny pro batolata, biologické výrobky pro lékárnické účely, pastilky farmaceutické (též minerální), bonbony, oplátky a karamely pro medicínální účely, léčivé byliny, medicínální čaje, medicínální alkoholy, medicínální vína, medicínální sirupy, žvýkačka léčebná, vitamínové přípravky, balzámy včetně balzámu na spaleninny, balzamické vody, čichací soli, barviva a tinktury medicínální, dezinfekční prostředky (lékárnické nebo veterinární), pícní přísady léčebné, hygienické potřeby pro lékařství a pro osobní hygienu, kosmetické přípravky pro účely léčebné, drogistické a kosmetické výrobky pro zdraví a hygienu člověka s léčebným účelem, zdravotní mýdla s terapeutickým účinkem, zdravotní šampony s terapeutickým účinkem, zdravotní zubní pasty s terapeutickým účinkem, medicínální přípravky pro ošetřování a dezinfekci úst, medicínální pomády, dezodoranty jiné než pro osobní hygienu, prášek na pokožku (farm.), prostředky proti lupům (farm.), prostředky proti mozolům, prostředky proti omrzlinám (farm.), vtírací posilující tekuté přípravky pro sportovce s terapeutickým účinkem, výrobky pro zmírňování bolestí; (16) tiskoviny vůbec (též reklamní a propagační), tiskárenské výrobky, časopisy vůbec, knihy všeho druhu, brožury, obaly na láhve z vlnité lepenky, papír na balení lahví, lékařské receptáře, lepenkové krabice, lepenkové ražené zboží, inzertní listy, obrázky, obrazy všeho druhu, reklamní tiskopisy, reklamní tiskoviny a papír, balící papír všeho druhu, papír reklamní, papíry obchodní.

(511) 3, 5, 16
(210) O-122931

(111) **211352**
(220) 09.06.1997
(151) 27.07.1998

(540)

SEN ŽIEN

(730) **Noana, výrobní družstvo**, V Chotejně 1267/1, Praha 10, 10200, CZ

(510) (3) čisticí vodička, oleje, pasty, prášky, mycí prostředky pro toaletní účely, mýdla všeho druhu a všech tvarů, mýdlové náhražky, mýdlové směsi, šampony tekuté nebo v prášku, parfumerie, voňavkářské zboží, jakož i základní látky přírodní nebo syntetické pro květinové parfémy, vonné oleje, čisticí oleje, éterické oleje, éterické tresty, éterické esence, kosmetické přípravky všeho druhu, pro koupele, na opalování, krémy, masky, esence, přísady do koupelí, pomády, pudry, barviva, vlasové vody (lotions), tonika na vlasy, prostředky na regeneraci a vzrůst vlasů, výrobky na pěstění vlasů, přípravky na odstraňování lupů, toaletní barviva vůbec, na vlasy, vousy, pro kosmetiku, ústní vody, zubní pasty, pilulky a přípravky pro ošetřování, čištění a dezinfekci úst (nikoliv medicínální), mycí prostředky pro toaletní účely, rostliny a rostlinné výtažky pro kosmetické účely (např. máta, mátová silice); (5) výrobky lékárnické, veterinářské a hygienické, chemicko-farmaceutické výrobky všeho druhu, preventivní preparáty pro humánní a veterinární použití, drogy farmaceutické, přírodní léčivé přípravky a potravinové doplňky s léčivými účinky, kúra, kořeny, květy a okvětní listy medicínální, odvary (farm.), medicínální a bylinné oleje, výtažky a šťávy, elixíry (léky), masti lékárnické, medicínální emulze, medicínální tinktury, éterické roztoky (farm.), léčivé kapsle a kapky, nosní substance, hojivé náplasti, poly-opoterapeutické přípravky k odsunutí projevů stáří, přípravky pro tvorbu krve (farm.), výrobky z pramenitých vod (ze zřídelných vod) (farm.), výrobky z vřídelných vod pro farmácii, prostředky pro koupele (farm.), lázeňské léčebné výrobky, léčebné přípravky pro lázně, lázně z přírodních minerálních vod, medicínální minerální bahno a rašelinový výluh pro koupele, léčebné přísady do koupelí, medicínální minerální vody upravené pro léčebné účely, medicínální soli, minerální soli pro léčebné účely, diabetické přípravky pro léčebné účely, posilující potraviny a extrakty s léčebným účinkem pro děti a nemocné, posilující sůl pro žaludek nebo pro nervy, povzbuzující prostředky (farm.), prostředky podporující trávení (farm.), potravinové doplňky s léčebnými účinky, terapeutické výtažky bohaté na rostlinné bílkoviny pro výživu dětí a nemocných, farmaceutické potraviny a farmaceutické potravinové doplňky, dietetické potraviny s terapeutickými účinky, dietetické potravinové doplňky s terapeutickými účinky, nápoje a jiné výrobky pro léčebné účely, biologické potraviny a silící potraviny pro děti, nemocné a rekonvalescenty, léčebná výživa a speciální potraviny s terapeutickým účinkem pro nemocné a rekonvalescenty, přípravky výživné obsahující enzymy nebo biochemické katalyzátory pro děti a nemocné, výživa pro děti s terapeutickým posilujícím účinkem, potraviny pro děti s terapeutickým dietním účinkem, kojenecká výživa, potraviny pro batolata, biologické výrobky pro lékárnické účely, pastilky farmaceutické (též minerální), bonbony, oplátky a karamely pro medicínální účely, léčivé byliny, medicínální čaje, medicínální alkoholy, medicínální vína, medicínální sirupy, žvýkačka léčebná, vitamínové přípravky, balzámy včetně balzámu na spaleninny, balzamické vody, čichací soli, barviva a tinktury medicínální, dezinfekční prostředky (lékárnické nebo veterinární), pícní přísady léčebné, hygienické potřeby pro lékařství a pro osobní hygienu, kosmetické přípravky pro účely léčebné, drogistické a kosmetické výrobky pro zdraví a hygienu člověka s léčebným účelem, zdravotní mýdla s terapeutickým účinkem, zdravotní šampony s terapeutickým účinkem, zdravotní zubní pasty s terapeutickým účinkem, medicínální přípravky pro ošetřování a dezinfekci úst, medicínální pomády, dezodoranty jiné než pro osobní hygienu, prášek na pokožku (farm.), prostředky proti lupům (farm.), prostředky proti mozolům, prostředky proti omrzlinám (farm.), vtírací posilující tekuté přípravky pro sportovce s terapeutickým účinkem, výrobky pro zmírňování bolestí; (16) tiskoviny vůbec (též reklamní a propagační), tiskárenské výrobky, časopisy vůbec, knihy všeho druhu, brožury, obaly na láhve z vlnité lepenky, papír na balení lahví, lékařské receptáře, lepenkové krabice, lepenkové ražené zboží, inzertní listy, obrázky, obrazy všeho druhu, reklamní tiskopisy, reklamní tiskoviny a papír, balící papír všeho druhu, papír reklamní, papíry obchodní.

(511) 3, 5, 16

(210) O-122932

(111) **211353**
(220) 09.06.1997
(151) 27.07.1998
(540)

archar-taš

(730) **Noana, výrobní družstvo, V Chotejně 1267/1, Praha 10, 10200, CZ**

(510) (2) přírodní pryskyřice v surovém stavu, pryskyřičné roztoky(přírodní pryskyřice) v lehce těkavých rozpustidlech, barvy minerální, rostlinné, barvy z mízy, barviva všeho druhu a pro všechny účely, zejména například barviva a tinktury potravinářské, barviva pro tekutiny, též pro alkoholické likéry; (3) čistící vodička, oleje, pasty, prášky, mycí prostředky pro toaletní účely, mýdla všeho druhu a všech tvarů, mýdlové náhražky a směsi, šampony tekuté nebo v prášku, parfumerie, voňavkářské zboží, jakož i základní látky přírodní nebo syntetické pro květinové parfěmy, vonné oleje, oleje čistící, éterické, éterické trestí a esence, kosmetické přípravky všeho druhu (např. do koupele, na opalování, krémy, masky, esence, přísady do koupelí, pomády, pudry, barviva), vlasové vody(lotions), tonika na vlasy, prostředky na regeneraci a vzrůst vlasů, výrobky na péči o vlasy, přípravky na odstraňování lupů, toaletní barviva vůbec (na vlasy, vousy, kosmetika), ústní vody, zubní pasty, pilulky a přípravky pro ošetřování, čištění a desinfekci úst(nikoliv medicínální), mycí prostředky pro toaletní účely, aroma do pečiva s éterickými oleji, rostliny a rostlinné výtažky obsažené ve tř. 3(např. máta, mátová silice); (5) výrobky lékárnické, veterinářské a hygienické, chemickofarmaceutické výrobky všeho druhu, preventivní preparáty pro humánní a veterinární použití, drogy farmaceutické, ženšenové léčivé přípravky a potravinové doplňky s léčivými účely, kůra, kořeny, květy a okvětní listy medicínální, odvary(farm.), medicínální a bylinné oleje, výtažky a šťávy, elixíry (léky), mastilékárnické, medicínální emulze a tinktury, éterické roztoky (farm.), léčivé kapsle a kapky, nosní substance, hojivé náplasti, poly - opoterapeutické přípravky k odsunutí projevů stáří, přípravky pro tvorbu krve(farm.), výrobky z pramenitých, zřídelných vod (farm.), výrobky z vřídelných vod pro farmacii, prostředky do koupele (lékař.), lázeňské léčebné výrobky, léčebné přípravky pro lázně, lázně z přírodních minerálních vod, medicínální minerální bahno a rašelinový výluh pro koupele, léčebné přísady do koupelí, medicínální minerální vody upravené pro léčebné účely, medicínální soli, minerální soli pro léčebné účely, posilující potraviny a extrakty pro děti a nemocné, posilující sůl pro žaludek nebo pro nervy, povzbuzující prostředky (farm.),prospěšky podporující trávení(farm.), potravinové doplňky obsažené ve tř. 5, výtažky bohaté na rostlinné bílkoviny pro výživu dětí a nemocných, potraviny a potravinové doplňky farmaceutické, dietetické potraviny a potravinové doplňky, nápoje a jiné výrobky pro léčebné účely, biologické potraviny a sílicí potraviny pro děti, nemocné a rekonvalescenty, výživa speciální potraviny pro nemocné a rekonvalescenty, přípravky výživné obsahující enzymy nebo biochemické katalyzátory pro děti a nemocné, dětská posilující výživa, dietní potraviny pro děti, kojenecká výživa, potraviny pro batolata, biologické výrobky pro lékárnické účely, pastilky farmac. (též minerální), bonbony, oplatky a karamely pro medicínální účely, léčivé byliny, medicínální čaje a alkoholy, medicínální vína a sirupy, žvýkačka léčebná, vitamínové přípravky, balzámy včetně balzámu na spáleniny, balzamicke vody, čichací soli, barviva a tinktury medicínální, desinfekční prostředky (lékárnické nebo veterinární), pícní přísady léčebné, hygienické prostředky pro lékařství a pro osobní hygienu, kosmetické přípravky pro účely léčebné, drogistické a kosmetické výrobky související s péčí o zdraví a hygienu člověka, zdravotní mýdla a šampony a zubní pasty, medicínální přípravky pro ošetřování a dezinfekci úst, medicínální pomády, dezodoranty jiné než pro osobní hygienu, prášek na pokožku(farm.), prostředky proti lupům(farm.), prostředky proti mozočům a proti omrzlinám(farm.), vřící posilující přípravky pro sportovce, výrobky pro zmírňování bolesti; (16) tiskoviny vůbec, též reklamní a propagační, tiskářské výrobky, např. knihy, časopisy všeho druhu, brožury, obaly na láhve z vlnité lepenky, papír na balení lahví, lékařské receptáře, lepenkové krabice, lepenkové ražené zboží

neobsažené v jiných třídách, inzerní listy, obrázky všeho druhu, reklamní tiskopisy, tiskoviny a papír, balicí papír všeho druhu, papír reklamní papíry obchodní; (29)konzervované, sušené a zavařené, zmrazené nebo přemrazené ovoce a zelenina, ovoce a zelenina v sirupu, ovoce a zelenina vařené, zeleninové slupky a zeleninové plátky, jedlé oleje, rostlinné oleje potravinářské, rostlinné tuky jedlé, šťávy a rostlinné výtažky do požívatin, jedlé rostlinné výtažky pro potraviny, potravinové doplňky a výživné extrakty obsažené ve tř. 29 a používané pro výživu nebo jako přísada ve výživě, ženšen používaný jako přísada ve výživě, protein jakožto přísada do pokrmů (proteinové přípravky), proteiny pro výživu humánní, kulturistické potraviny a přípravky; (30)káva, čaj, kalao, kávové náhražky, nápoje připravené z kávy, kakaa nebo čokolády, med pravý nebo umělý, sirup melasový, koření všeho druhu, potravinové doplňky obsaž. ve tř. 30, přípravky aromatické(potravinářské), aromáty nebo aromy pro nápoje jiné než éterické oleje, aromáty do pečiva, bonbony všeobecné(kromě farmaceutických), cukrářské výrobky, žvýkací guma a žvýkací tablety neléčebné, tablety cukrářské, lékočivové výrobky cukrářské, trestí do potravin(kromě trestí éterických nebo éterických olejů), pastilky(cukrovinky), soli živné; (31) čerstvé ovoce a zelenina, kořeny a hlízy pro potravinářství, semena upravená k lidské výživě, byliny neléčebné, krmiva pro zvířata včetně výživných potravinových doplňků, výživné a posilující látky a krmné výtažky pro zvířata, píce všeho druhu, pícní přísady neléčebné, potravinářské přísady pro domácí zvířata, soli minerální pro zvířata, výrobky lesnické a zemědělské s posilujícím účinkem, živé rostliny; (32) šumivé a jiné nealkoholické nápoje, sirupy a jiné přípravky k přípravě nápojů, extrakty pro výrobu lihuprostých nápojů, kapsle a trestí pro výrobu likérů, minerální vody přírodní nebo umělé, nápoje osvěžující, nápoje s malým obsahem alkoholu, šťávy(výtažky) rostlinné jako nápoj, dietetické nápoje neléčebné; (33) alkoholické nápoje, alkoholické esence a extrakty, bylinná pálenka, bylinný likér, destiláty (nápoje), elixíry (alkohol. nápoje), esence do kořalek, lihoviny, šumivé nápoje, vína kromě vín medicínálních, tonická vína, posilující vína, vína a likéry pro trávení, žaludeční vína, žaludeční likér, trestí a výtažky alkoholické.

(511) 2, 3, 5, 16, 29, 30, 31, 32, 33
(210) O-122935

(111) **211354**
(220) 09.06.1997
(151) 27.07.1998
(540)



(730) **Noana, výrobní družstvo, V Chotejně 1267/1, Praha 10, 10200, CZ**

(510) (2) přírodní pryskyřice v surovém stavu, pryskyřičné roztoky(přírodní pryskyřice) v lehce těkavých rozpustidlech, barvy minerální, rostlinné, barvy z mízy, barviva všeho druhu a pro všechny účely, zejména například barviva a tinktury potravinářské, barviva pro tekutiny, též pro alkoholické likéry; (3) čistící vodička, oleje, pasty, prášky, mycí prostředky pro toaletní účely, mýdla všeho druhu a všech tvarů, mýdlové náhražky a směsi, šampony tekuté nebo v prášku, parfumerie, voňavkářské zboží, jakož i základní látky přírodní nebo syntetické pro květinové parfěmy, vonné oleje, oleje čistící, éterické, éterické trestí a esence, kosmetické přípravky všeho druhu (např. do koupele, na opalování, krémy, masky, esence, přísady do koupelí, pomády, pudry, barviva), vlasové vody(lotions), tonika na vlasy, prostředky na regeneraci a vzrůst vlasů, výrobky na péči o vlasy, přípravky na odstraňování lupů, toaletní barviva vůbec (na vlasy, vousy, kosmetika), ústní vody, zubní pasty, pilulky a přípravky pro

ošetřování, čištění a desinfekci úst(nikoliv medicínální), mycí prostředky pro toaletní účely, aroma do pečiva s éterickými oleji, rostliny a rostlinné výtažky obsažené ve tř. 3(např. máta, mátová silice); (5) výrobky lékárnické, veterinářské a hygienické, chemickofarmaceutické výrobky všeho druhu, preventivní preparáty pro humánní a veterinární použití, drogy farmaceutické, ženšenové léčivé přípravky a potravinové doplňky s léčivými účely, kůra, kořeny, květy a okvětní listy medicínální, odvary(farm.), medicínální a bylinné oleje, výtažky a šťávy, elixíry (léky), mastilékárnické, medicínální emulze a tinktury, éterické roztoky (farm.), léčivé kapsle a kapky, nosní substance, hojivé náplasti, poly - opoterapeutické přípravky k odsunutí projevů stáří, přípravky pro tvorbu krve(farm.), výrobky z pramenitých, zřídelných vod (farm.), výrobky z vřídelných vod pro farmácii, prostředky do koupele (lékař.), lázeňské léčebné výrobky, léčebné přípravky pro lázně, lázně z přírodních minerálních vod, medicínální minerální bahno a rašelinový výluh pro koupele, léčebné přísady do koupelí, medicínální minerální vody upravené pro léčebné účely, medicínální soli, minerální soli pro léčebné účely, posilující potraviny a extrakty pro děti a nemocné, posilující sůl pro žaludek nebo pro nervy, povzbuzující prostředky (farm.), prostředky podporující trávení(farm.), potravinové doplňky obsažené ve tř. 5, výtažky bohaté na rostlinné bílkoviny pro výživu dětí a nemocných, potraviny a potravinové doplňky farmaceutické, dietetické potraviny a potravinové doplňky, nápoje a jiné výrobky pro léčebné účely, biologické potraviny a silící potraviny pro děti, nemocné a rekonvalescenty, výživa speciální potraviny pro nemocné a rekonvalescenty, přípravky výživné obsahující enzymy nebo biochemické katalyzátory pro děti a nemocné, dětská posilující výživa, dietní potraviny pro děti, kojenecká výživa, potraviny pro batolata, biologické výrobky pro lékárnické účely, pastilky farmac. (též minerální), bonbony, oplatky a karamely pro medicínální účely, léčivé byliny, medicínální čaje a alkoholy, medicínální vína a sirupy, žvýkačka léčebná, vitaminové přípravky, balzámy včetně balzámu na spaleny, balzamické vody, čichací soli, barviva a tinktury medicínální, desinfekční prostředky (lékárnické nebo veterinární), pícní přísady léčebné, hygienické prostředky pro lékařství a pro osobní hygienu, kosmetické přípravky pro účely léčebné, drogistické a kosmetické výrobky související s péčí o zdraví a hygienu člověka, zdravotní mýdla a šampony a zubní pasty, medicínální přípravky pro ošetřování a dezinfekci úst, medicínální pomády, dezodoranty jiné než pro osobní hygienu, prášek na pokožku(farm.), prostředky proti lupům(farm.), prostředky proti mozolům a proti omrzlinám(farm.), vtírací posilující přípravky pro sportovce, výrobky pro zmírňování bolestí; (16) tiskoviny vůbec, též reklamní a propagační, tiskárenské výrobky, např. knihy, časopisy všeho druhu, brožury, obaly na láhve z vlnité lepenky, papír na balení lahví, lékařské receptáře, lepenkové krabice, lepenkové ražené zboží neobsažené v jiných třídách, inzerní listy, obrázky všeho druhu, reklamní tiskopisy, tiskoviny a papír, balící papír všeho druhu, papír reklamní papíry obchodní; (29)konzervované, sušené a zavařené, zmrazené nebo přemrazené ovoce a zelenina, ovoce a zelenina v sirupu, ovoce a zelenina vařené, zeleninové slupky a zeleninové plátky, jedlé oleje, rostlinné oleje potravinářské, rostlinné tuky jedlé, šťávy a rostlinné výtažky do požívatin, jedlé rostlinné výtažky pro potraviny, potravinové doplňky a výživné extrakty obsažené ve tř. 29 a používané pro výživu nebo jako přísada ve výživě, ženšen používaný jako přísada ve výživě, protein jakožto přísada do pokrmů (proteinové přípravky), proteiny pro výživu humánní, kulturistické potraviny a přípravky; (30)káva, čaj, kalao, kávové náhražky, nápoje připravené z kávy, kakaa nebo čokolády, med pravý nebo umělý, sirup melasový, koření všeho druhu, potravinové doplňky obsaž. ve tř. 30, přípravky aromatické(potravinářské), aromáty nebo aromy pro nápoje jiné než éterické oleje, aromáty do pečiva, bonbony všeobecně(kromě farmaceutických), cukrářské výrobky, žvýkačka guma a žvýkačí tablety neléčebné, tablety cukrářské, lékořičové výrobky cukrářské, trewsti do potravin(kromě trestí éterických nebo éterických olejů), pastilky(cukrovinky), soli živné; (31) čerstvé ovoce a zelenina, kořeny a hlízy pro potravinářství, semena upravená k lidské výživě, byliny neléčebné, krmiva pro zvířata včetně výživných potravinových doplňků, výživné a posilující látky a krmné výtažky pro zvířata, píce všeho druhu, pícní přísady neléčebné,

potravinářské přísady pro domácí zvířata, soli minerální pro zvířata, výrobky lesnické a zemědělské s posilujícím účinkem, živé rostliny; (32) šumivé a jiné nealkoholické nápoje, sirupy a jiné přípravky k přípravě nápojů, extrakty pro výrobu lihuprostých nápojů, kapsle a tresti pro výrobu likérů, minerální vody přírodní nebo umělé, nápoje osvěžující, nápoje s malým obsahem alkoholu, šťávy(výtažky) rostlinné jako nápoj, dietetické nápoje neléčebné; (33) alkoholické nápoje, alkoholické esence a extrakty, bylinná pálenka, bylinný likér, destiláty (nápoje), elixíry (alkohol. nápoje), esence do kořalek, lihoviny, šumivé nápoje, vína kromě vín medicínálních, tonická vína, posilující vína, vína a likéry pro trávení, žaludeční vína, žaludeční likér, tresti a výtažky alkoholické.

(511) 2, 3, 5, 16, 29, 30, 31, 32, 33
(210) O-122936

(411) **211355**
(220) 09.06.1997
(151) 27.07.1998
(540)

HONGSAM

(730) **Noana, výrobní družstvo**, V Chotejně 1267/1, Praha 10, 10200, CZ

(510) (2) přírodní pryskyřice v surovém stavu, pryskyřičné roztoky(přírodní pryskyřice) v lehce těkavých rozpustidlech, barvy minerální, rostlinné, barvy z mízy, barviva všeho druhu a pro všechny účely, zejména například barviva a tinktury potravinářské, barviva pro tekutiny, též pro alkoholické likéry; (3) čistící vodička, oleje, pasty, prášky, mycí prostředky pro toaletní účely, mýdla všeho druhu a všech tvarů, mýdlové náhražky a směsi, šampony tekuté nebo v prášku, parfumerie, voňavkářské zboží, jakož i základní látky přírodní nebo syntetické pro květinové parfěmy, vonné oleje, oleje čistící, éterické, éterické tresti a esence, kosmetické přípravky všeho druhu (např. do koupele, na opalování, krémy, masky, esence, přísady do koupelí, pomády, pudry, barviva), vlasové vody(lotions), tonika na vlasy, prostředky na regeneraci a vzrůst vlasů, výrobky na pěstění vlasů, přípravky na odstraňování lupů, toaletní barviva vůbec (na vlasy, vousy, kosmetika), ústní vody, zubní pasty, pilulky a přípravky pro ošetřování, čištění a desinfekci úst(nikoliv medicínální), mycí prostředky pro toaletní účely, aroma do pečiva s éterickými oleji, rostliny a rostlinné výtažky obsažené ve tř. 3(např. máta, mátová silice); (5) výrobky lékárnické, veterinářské a hygienické, chemickofarmaceutické výrobky všeho druhu, preventivní preparáty pro humánní a veterinární použití, drogy farmaceutické, ženšenové léčivé přípravky a potravinové doplňky s léčivými účely, kůra, kořeny, květy a okvětní listy medicínální, odvary(farm.), medicínální a bylinné oleje, výtažky a šťávy, elixíry (léky), mastilékárnické, medicínální emulze a tinktury, éterické roztoky (farm.), léčivé kapsle a kapky, nosní substance, hojivé náplasti, poly - opoterapeutické přípravky k odsunutí projevů stáří, přípravky pro tvorbu krve(farm.), výrobky z pramenitých, zřídelných vod (farm.), výrobky z vřídelných vod pro farmácii, prostředky do koupele (lékař.), lázeňské léčebné výrobky, léčebné přípravky pro lázně, lázně z přírodních minerálních vod, medicínální minerální bahno a rašelinový výluh pro koupele, léčebné přísady do koupelí, medicínální minerální vody upravené pro léčebné účely, medicínální soli, minerální soli pro léčebné účely, posilující potraviny a extrakty pro děti a nemocné, posilující sůl pro žaludek nebo pro nervy, povzbuzující prostředky (farm.), prostředky podporující trávení(farm.), potravinové doplňky obsažené ve tř. 5, výtažky bohaté na rostlinné bílkoviny pro výživu dětí a nemocných, potraviny a potravinové doplňky farmaceutické, dietetické potraviny a potravinové doplňky, nápoje a jiné výrobky pro léčebné účely, biologické potraviny a silící potraviny pro děti, nemocné a rekonvalescenty, výživa speciální potraviny pro nemocné a rekonvalescenty, přípravky výživné obsahující enzymy nebo biochemické katalyzátory pro děti a nemocné, dětská posilující výživa, dietní potraviny pro děti, kojenecká výživa, potraviny pro batolata, biologické výrobky pro lékárnické účely, pastilky farmac. (též minerální), bonbony, oplatky a karamely pro medicínální účely, léčivé byliny, medicínální čaje a alkoholy, medicínální vína a sirupy, žvýkačka léčebná, vitaminové přípravky, balzámy včetně balzámu na spaleny, balzamické vody, čichací soli, barviva a tinktury medicínální,

desinfekční prostředky (lékárnické nebo veterinární), pícní přísady léčebné, hygienické prostředky pro lékařství a pro osobní hygienu, kosmetické přípravky pro účely léčebné, drogistické a kosmetické výrobky související s péčí o zdraví a hygienu člověka, zdravotní mýdla a šampony a zubní pasty, medicínální přípravky pro ošetřování a dezinfekci úst, medicínální pomády, dezodoranty jiné než pro osobní hygienu, prášek na pokožku(farm.), prostředky proti lupům(farm.), prostředky proti mozolům a proti omrzlinám(farm.), vtírací posilující přípravky pro sportovce, výrobky pro zmírňování bolesti; (16) tiskoviny vůbec, též reklamní a propagační, tiskárenské výrobky, např. knihy, časopisy všeho druhu, brožury, obaly na láhve z vlnité lepenky, papír na balení lahví, lékařské receptáře, lepenkové krabice, lepenkové ražené zboží neobsažené v jiných třídách, inzerní listy, obrázky všeho druhu, reklamní tiskopisy, tiskoviny a papír, balící papír všeho druhu, papír reklamní papíry obchodní; (29)konzervované, sušené a zavařené, zmrazené nebo přemrazené ovoce a zelenina, ovoce a zelenina v sirupu, ovoce a zelenina vařené, zeleninové slupky a zeleninové plátky, jedlé oleje, rostlinné oleje potravinářské, rostlinné tuky jedlé, šťávy a rostlinné výtažky do poživatin, jedlé rostlinné výtažky pro potraviny, potravinové doplňky a výživné extrakty obsažené ve tř. 29 a používané pro výživu nebo jako přísada ve výživě, ženšen používaný jako přísada ve výživě, protein jakožto přísada do pokrmů (proteinové přípravky), proteiny pro výživu humánní, kulturistické potraviny a přípravky; (30)káva, čaj, kalao, kávové náhražky, nápoje připravené z kávy, kakaa nebo čokolády, med pravý nebo umělý, sirup melasový, koření všeho druhu, potravinové doplňky obsaž. ve tř. 30, přípravky aromatické(potravinářské), aromáty nebo aromy pro nápoje jiné než éterické oleje, aromáty do pečiva, bonbony všeobecně(kromě farmaceutických), cukrářské výrobky, žvýkáci guma a žvýkáci tablety neléčebné, tablety cukrářské, lékořicové výrobky cukrářské, treství do potravin(kromě treství éterických nebo éterických olejů), pastilky(cukrovinky), soli živné; (31) čerstvé ovoce a zelenina, kořeny a hlízy pro potravinářství, semena upravená k lidské výživě, byliny neléčebné, krmiva pro zvířata včetně výživných potravinových doplňků, výživné a posilující látky a krmné výtažky pro zvířata, píce všeho druhu, pícní přísady neléčebné, potravinářské přísady pro domácí zvířata, soli minerální pro zvířata, výrobky lesnické a zemědělské s posilujícím účinkem, živé rostliny; (32) šumivé a jiné nealkoholické nápoje, sirupy a jiné přípravky k přípravě nápojů, extrakty pro výrobu lihovinových nápojů, kapsle a treství pro výrobu likérů, minerální vody přírodní nebo umělé, nápoje osvěžující, nápoje s malým obsahem alkoholu, šťávy(výtažky) rostlinné jako nápoj, dietetické nápoje neléčebné; (33) alkoholické nápoje, alkoholické esence a extrakty, bylinná pálenka, bylinný likér, destiláty (nápoje), elixíry (alkohol. nápoje), esence do kořalek, lihoviny, šumivé nápoje, vína kromě vín medicínálních, tonická vína, posilující vína, vína a likéry pro trávení, žaludeční vína, žaludeční likér, treství a výtažky alkoholické.

(511) 2, 3, 5, 16, 29, 30, 31, 32, 33
(210) O-122937

(111) **211431**
(220) 30.07.1997
(151) 27.07.1998
(540)

BARINOC

(730) **Elkem ASA**, Hoffsveien 65B, Oslo, NO
(740) Společná advokátní kancelář Všetečka a partneři, JUDr. Kalenský Petr, Hálkova 2, Praha 2, 12000
(510) (6) aditivní slitiny na základě železa a křemíku pro výrobu železa a oceli.
(511) 6
(210) O-124350

(111) **211445**
(220) 11.08.1997
(151) 27.07.1998
(540)

FERMAPOL

(730) **backaldrin s.r.o.**, Žitná 982, Kladlo, 27201, CZ
(740) Ing. Reichel Pavel, Lopatecká 14, Praha 4, 14700
(510) (30) přípravky pro úpravu pečiva při jeho výrobě, zvláště pro

úpravu jeho chuti, vůně, vzhledu, barvy, na bázi emulgátorů, cukru, kypřících prášků, aromatických látek, esenci.

(511) 30
(210) O-124570

(111) **211974**
(220) 08.04.1997
(151) 25.08.1998
(540)

AMWAY FRUITTABS

(730) **Alticor Inc.**, 7575 Fulton Street East, Ada, MI, US
(740) Čermák Hořejš Myslíl a spol., JUDr. Karel Čermák, advokát, Národní 32, Praha 1, 11000
(510) (5) tablety obsahující přírodní ovocné vlákniny používané jako doplněk výživy.
(511) 5
(210) O-121046

(111) **212128**
(220) 24.07.1997
(151) 25.08.1998
(540)

P&G

(730) **The Procter & Gamble Company**, One Procter & Gamble Plaza, Cincinnati, OH, US
(740) Čermák Hořejš Myslíl a spol., JUDr. Karel Čermák, advokát, Národní 32, Praha 1, 11000
(510) (1) chemické výrobky určené pro průmysl, vědy a fotografii jakož i pro zemědělství, zahradnictví a lesnictví, umělé pryskyřice v surovém stavu, plastické hmoty v surovém stavu, hnojiva, hasicí přístroje (složení), prostředky pro kalení a letování kovů, chemické výrobky určené ke konzervování potravin, tříslicí materiály, lepidla pro průmysl; (3) přípravky pro bělení a jiné prostředky ku praní, přípravky pro čištění, leštění, odmašťování a broušení, mýdla, parfumerie, vonné oleje, kosmetika, vlasové vody (lotions), prostředky pro čištění zubů; (5) výrobky farmaceutické, zvěrolékařské a zdravotnické, výrobky dietetické k lékařským účelům, potraviny pro děti, náplasti, obvazový materiál, hmoty k plombování zubů a na zubní otisky, desinfekční prostředky, přípravky k ničení živočišných škůdců, fungicidy, herbicidy; (7) stroje na vratné kovové a plastické láhve, stroje na vracení bas a stroje na podávání lahví; (8) nářadí a přístroje s ručním pohonem, nože, vidličky a lžíce, sečné zbraně, břitvy; (16) papír, lepenka a výrobky z těchto materiálů, které nejsou zařazeny do jiných tříd, tiskárenské výrobky, potřeby pro knižní vazby, fotografie, papírenské zboží, lepidla pro papírenství nebo domácnost, materiál pro umělce, malířské štětce, psací stroje a kancelářské potřeby (vyjímaje nábytek), učební pomůcky (vyjímaje aparáty), plastické obaly (nezařazené do jiných tříd), hrací karty, písmena pro tiskárny, štočky; (18) kůže, imitace kůže, výrobky z těchto materiálů, které nejsou zahrnuty do jiných tříd, kůže ze zvířat, usně, kufry a cestovní tašky, deštníky, slunečníky a vycházkové hole, biče a sedlářské výrobky; (20) nábytek, zrcadla, rámy, výrobky nejmenované v jiných třídách ze dřeva, korku, rákosu, třtiny, proutí, rohu, kosti, slonoviny, z kotic, želvoviny, jantaru, perleti, mořské pěny a náhražky všech těchto materiálů nebo náhražky z plastických hmot; (21) náčiní a nádoby pro domácnost nebo kuchyň (nikoliv z drahých kovů, ani postříbřených nebo pozlacených kovů), hřebeny a mycí houby, kartáče (s výjimkou štětců), materiály pro výrobu kartáčů, čisticí prostředky, třísky ocelové, sklo surové nebo opracované (s výjimkou stavebního skla), sklo, porcelán a hrnčířské zboží neobsažené v jiných třídách, plechovky a basy vracené k recyklaci; (22) lana, provazy, sítě, stany, plachty, plachtoviny, lodní plachty, pytle a vaky neobsažené v jiných třídách, materiály na vycpávky a výplně, textilní materiály ze surových vláken; (28) hry, hračky, potřeby pro gymnastiku a sport, které nejsou uvedeny v jiných třídách, vánoční ozdoby; (29) maso, ryby, drůbež a zvěřina, masové výtažky, ovoce a zelenina konzervované, sušené a vařené, želé, džemy, vejce, mléko a mléčné výrobky, oleje a tuky jedlé, konzervační prostředky; (30) káva, čaj, kakao, cukr, rýže, tapioka, ságo, kávové náhražky, mouka a výrobky z obilnin, chléb, cukrářské zboží a cukrovinky, zmrzlina, med, sirupy, droždí, prášky na pečení, sůl, hořčice, ocet, omáčky (k ochucení), koření, salátové dresinky, led; (35) propagační a obchodní činnost,

služby týkající se obchodů zabývajících se krásou, provozování a povolování voňavkářských a kosmetických obchodů zprostředkováním technického, řemeslného a organizačního know-how, plány a činnost týkající se obchodu zejména ve vztahu k trhu, propagační činnosti a k školení a řízení personálu; (37) stavebnictví a opravy; (40) pronájem a leasing recyklačních automatů vydávajících lístky nebo mince za vratné láhve určené k recyklaci; (41) školení a vzdělávání specialistů pro kosmetiku a parfumerii, přednášky a semináře o péči o krásu, konzultace na téma krásy, konzultace o výživě, organizace módních přehlídek a předvádění kosmetiky, provozování a povolování voňavkářských a kosmetických škol zprostředkováním technického, řemeslného a organizačního know-how, konzultace a školení o provozování a povolování návrhářství; (42) kosmetická léčba, farmy na krásu a kosmetické výzkumné instituty, rozvoj kosmetických přípravků a voňavek, zajišťování potravin a nápojů, dočasné ubytování, péče lékařská, hygienická a o krásu, služby veterinářské a zemědělské, právní služby, vědecký a průmyslový výzkum, počítačové programování, kadeřnické salóny, služby týkající se péče o zdraví a krásu, salóny krásy, poradenské a zastupitelské služby v souvislosti se salóny krásy, vědecký a průmyslový výzkum, výzkum týkající se péče o zuby a ústní dutinu a poradenské služby, lázně, farmaceutické a léčebné konzultace, farmaceutické a léčebné využití odborností a výzkum.

(511) 1, 3, 5, 7, 8, 16, 18, 20, 21, 22, 28, 29, 30, 35, 37, 40, 41, 42
(210) O-124195

(111) **212273**
(220) 23.10.1997
(151) 25.08.1998
(540)

A - PLUTO

(730) **A-PLUTO s.r.o.**, Sousedská 4, Plzeň, 31201, CZ
(740) KUDRLIČKA & SEDLÁK Advokátní, patentová a známková kancelář, Ing. Jiří Sedlák, Husova 5, České Budějovice, 37001
(510) (37) čisticí a úklidové služby, pronájem a půjčování čisticích a úklidových zařízení; (39) ukládání odpadových látek; (40) likvidace odpadových látek.
(511) 37, 39, 40
(210) O-126569

(111) **212632**
(220) 09.04.1997
(151) 28.09.1998
(540)

NUTRILOCK

(730) **Alticor Inc.**, 7575 Fulton Street East, Ada, MI, US
(740) Čermák Hořejš Myslík a spol., JUDr. Karel Čermák, advokát, Národní 32, Praha 1, 11000
(510) (5) čirý povlak a povrch vitaminových a minerálních potravinových doplňků.
(511) 5
(210) O-121077

(111) **212745**
(220) 02.06.1997
(151) 28.09.1998
(540)

laveta

(730) **PR 2000, s. r. o.**, Urxova 599/2, Hradec Králové, 50006, CZ
(510) (25) oděvy a obuv; (26) krajky a výšivky, stuhy a tkaničky, zipy; (28) hry a hračky, zejména textilní.
(511) 25, 26, 28
(210) O-122762

(111) **212770**
(220) 13.06.1997
(151) 28.09.1998
(540)

PAOLA

(730) **HLUBNA chemické výrobní družstvo v Brně**, Zábrdovická 10, Brno, 65829, CZ
(510) (3) dámská kosmetická řada obsahující výživný krém s liposomy, hydratační krém, toaletní voda EAU DE TOILETTE, DEO SOFT SPRAY.
(511) 3

(210) O-123095

(111) **212773**
(220) 16.06.1997
(151) 28.09.1998
(540)



(730) **PR 2000, s.r.o.**, Urxova 599/2, Hradec Králové, 50006, CZ
(510) (25) oděvy a obuv; (26) krajky, výšivky, stuhy a tkaničky, zipy; (28) hry a hračky, zejména textilní.
(511) 25, 26, 28
(210) O-123139

(111) **212786**
(220) 20.06.1997
(151) 28.09.1998
(540)



(730) **NOVENTIS s. r. o.**, Filmová 174, Zlín, 76179, CZ
(740) Ing. Zdeněk Kučera, Padělky 548 (P.O.Box 92), Slušovice, 76315
(510) (1) chemické výrobky pro průmysl a vědu, fotografii, zemědělství, zahradnictví, lesnictví, živice umělé a syntetické, plastické hmoty v surovém stavu, půdní hnojiva přírodní a umělá, hasící prostředky, prostředky pro kalení a pro svařování kovů, chemické prostředky pro konzervování potravin, třísloviny, průmyslová pojidla a lepidla; (3) přípravky bělicí a jiné prací prostředky, přípravky k čištění, leštění, odmašťování a broušení, mýdlo, výrobky voňavkářské, kosmetické, éterické oleje, vodičky na vlasy, zubní pasty; (5) výrobky farmaceutické, veterinární a zdravotnické, výrobky dietetické k lékařským účelům, potraviny pro děti, náplasti, obvazový materiál, hmoty určené k plombování zubů a na otisky zubů, desinfekční prostředky, prostředky k ničení plevelů a živočišných škůdců, antiparazitní látky.
(511) 1, 3, 5
(210) O-123335

(111) **212788**
(220) 20.06.1997
(151) 28.09.1998
(540)



(730) **NOVENTIS s. r. o.**, Filmová 174, Zlín, 76179, CZ
(740) Ing. Zdeněk Kučera, Padělky 548 (P.O.Box 92), Slušovice, 76315
(510) (1) chemické výrobky pro průmysl a vědu, fotografii, zemědělství, zahradnictví, lesnictví, živice umělé a syntetické, plastické hmoty v surovém stavu, půdní hnojiva přírodní a umělá, hasící prostředky, prostředky pro kalení a pro svařování kovů, chemické prostředky pro konzervování potravin, třísloviny, průmyslová pojidla a lepidla; (3) přípravky bělicí a jiné prací prostředky, přípravky k čištění, leštění, odmašťování a broušení, mýdlo, výrobky voňavkářské, kosmetické, éterické oleje, vodičky na vlasy, zubní pasty; (5) výrobky farmaceutické, veterinární a zdravotnické, výrobky dietetické k lékařským účelům, potraviny pro děti, náplasti, obvazový materiál, hmoty určené k plombování zubů a na otisky zubů, desinfekční prostředky, prostředky k ničení plevelů a živočišných škůdců, antiparazitní látky.
(511) 1, 3, 5

(210) O-123337

(111) **212811**
(220) 01.07.1997
(151) 28.09.1998
(540)

ANECT

(730) **ANECT a.s.**, Videňská 125, Brno, 61900, CZ
(740) Doc. Ing. Jindřich Špaček, CSc., patentový zástupce, Svatopluka Čecha 106a, Brno, 61200

(510) (9) přístroje elektrické, optické a signalizační, zejména telekomunikační přístroje a zařízení, zařízení a přístroje pro záznam, převod a reprodukci zvuku nebo obrazu, nosiče zvukových a/nebo obrazových záznamů, programové vybavení počítačů, technické prostředky výpočetní techniky, jako přístroje pro zpracování informací, počítače, jejich části a příslušenství; (37) montáž, servis, opravy a údržba technických prostředků výpočetní techniky, počítačových sítí, telekomunikačních zařízení, kancelářské a reprodukční elektroniky; (41) organizování kurzů a seminářů; (42) poskytování software, automatizované zpracování dat, projektování a budování počítačových sítí.

(511) 9, 37, 41, 42
(210) O-123553

(111) **213257**
(220) 27.03.1997
(151) 29.10.1998
(540)

**Eup
design**

(730) **Pešek Ctírad**, Karlova 80, Jílové u Prahy, 25401, CZ
(510) (35) zprostředkovatelská činnost v oblasti obchodu se sklem.
(511) 35
(210) O-120776

(111) **213278**
(220) 30.04.1997
(151) 29.10.1998
(540)

DURAMIC

(730) **Alticor Inc.**, 7575 Fulton Street East, Ada, MI, US
(740) Čermák Hořejš Myslíl a spol., JUDr. Karel Čermák, advokát, Národní 32, Praha 1, 11000
(510) (21) výrobky ze skla, porcelánu a keramiky jako náčiní a nádoby pro domácnost a kuchyň, zejména nádoby na nápoje, potraviny, pro vaření.
(511) 21
(210) O-121755

(111) **213416**
(220) 02.06.1997
(151) 29.10.1998
(540)

SYMED

(730) **Ing. Sychra Tomáš**, Kolínská 3, Praha 3, 13000, CZ
(510) (3) kosmetika; (10) přístroje zdravotnické techniky; (37) opravy přístrojů zdravotnické techniky, servis spotřební elektroniky a výpočetní techniky; (41) školení a sportovní a kulturní aktivity; (42) péče léčebná, hygienická a kosmetická a programování.
(511) 3, 10, 37, 41, 42
(210) O-122759

(111) **213439**

(220) 13.06.1997
(151) 29.10.1998
(540)

OBM

(730) **HLUBNA chemické výrobní družstvo v Brně**, Zábřdovická 10, Brno, 65829, CZ
(510) (1) organicko-minerální výživa rostlin.
(511) 1
(210) O-123094

(111) **213554**
(220) 19.08.1997
(151) 29.10.1998
(540)

Hájek
Hájek & Boušová s.r.o.

(730) **Spol. HÁJEK a BOUŠOVÁ s.r.o.**, Vodičkova 39, Praha 1, 11000, CZ
(510) (30) zmrzliny a mražené krémy všeho druhu; (35) propagační a reklamní činnost.
(511) 30, 35
(210) O-124781

(111) **213950**
(220) 29.05.1997
(151) 23.11.1998
(540)

Silberne Tränen

(730) **Noana, výrobní družstvo**, V Chotejně 1267/1, Praha 10, 10200, CZ
(510) (3) čistící vodička, oleje, pasty, prášky, mycí prostředky pro toaletní účely, mýdla všeho druhu a všech tvarů, mýdlové náhražky, mýdlové směsi, šampony tekuté nebo v prášku, parfumerie, voňavkářské zboží, jakož i základní látky přírodní nebo syntetické pro květinové parfěmy, vonné oleje, čistící oleje, éterické oleje, éterické tresty, éterické esence, kosmetické přípravky všeho druhu, pro koupele, na opalování, krémy, masky, esence, přísady do koupelí, pomády, pudry, barviva, vlasové vody (lotions), tonika na vlasy, prostředky na regeneraci a vzrůst vlasů, výrobky na pěstění vlasů, přípravky na odstraňování lupů, toaletní barviva vůbec, na vlasy, vousy, pro kosmetiku, ústní vody, zubní pasty, pilulky a přípravky pro ošetřování, čištění a dezinfekci úst (nikoliv medicínální), mycí prostředky pro toaletní účely, rostliny a rostlinné výtažky pro kosmetické účely (např. máta, mátová silice); (16) tiskoviny vůbec (též reklamní a propagační), tiskárenské výrobky, časopisy vůbec, knihy všeho druhu, brožury, obaly na láhve z vlnité lepenky, papír na balení lahví, lékařské receptáře, lepenkové krabice, lepenkové ražené zboží, inzertní listy, obrázky, obrazy všeho druhu, reklamní tiskopisy, reklamní tiskoviny a papír, balící papír všeho druhu, papír reklamní, papíry obchodní.
(511) 3, 16
(210) O-122609

(111) **213952**
(220) 29.05.1997
(151) 23.11.1998
(540)

boticelli

(730) **Příborský Jaroslav**, Smrková 32, Plzeň, 31200, CZ
(740) Ing. Reichel Pavel, Lopatecká 14, Praha 4, 14700
(510) (3) kosmetické výrobky, parfumerie; (14) šperky, drahokamy; (25) oděvy pánské a dámské, včetně oděvů z kůže a oděvů pro

sport a volný čas, např. kabáty a bundy, kožichy, saka, sukně, kalhoty, košile a blůzy, trička, punčochy a ponožky, spodní prádlo.
(511) 3, 14, 25
(210) O-122633

(111) **213992**
(220) 15.07.1997
(151) 23.11.1998
(540)

SATIN CARE

(730) **THE GILLETTE COMPANY**, Prudential Tower Building, Boston, MA, US
(740) Čermák Hořejš Myslíl a spol., JUDr. Karel Čermák, advokát, Národní 32, Praha 1, 11000
(510) (8) břitvy a holící čepelky, strojky na holení, dávkovače, zásobníky a kazety obsahující žiletky, součásti a příslušenství k uvedenému zboží, nářadí a přístroje na ruční pohon, jídelní přístroje.
(511) 8
(210) O-123982

(111) **214025**
(220) 08.08.1997
(151) 23.11.1998
(540)



(730) **Ing. Žižka Jiří**, Pod Cihelnou 8, Plzeň, 32300, CZ
(740) JUDr. Aleš Zábrš, advokát a patentový zástupce, Na Beránce 2, Praha 6, 16000
(510) (35) reklamní a inzertní činnost, poskytování pomoci při provozu obchodu, zprostředkovatelská a obstaravatelská činnost v oblasti obchodu; (37) stavby a opravy, zejména výškové práce, zateplování budov, natěračské práce všeho druhu, mytí fasád, stěn a skleněných ploch, ubourávání a opravy komínů, výměny, opravy a nátěry klempířských prvků, elektroinstalační práce, opravy a revize hromosvodů, porážení stromů postupným odřezáváním, montážní práce ve stavebnictví, instalace a malování reklam; (41) výchovná a školící činnost, zejména školení výškových pracovníků; (42) poradenská činnost v oblasti stavebnictví a výškových prací, zámečnictví.
(511) 35, 37, 41, 42
(210) O-124529

(111) **214333**
(220) 24.03.1998
(151) 23.11.1998
(540)



alternativní energie

(730) **ČESKÉ EKOLOGICKÉ MANAŽERSKÉ CENTRUM**, Jevanská 12, Praha 10, 10031, CZ
(510) (16) periodické a neperiodické tiskoviny, knihy, plakáty, letáky; (35) propagační činnost, distribuce prospektů a vzorků, vypracování a šíření dokumentace a programů, pořádání výstav k reklamním a obchodním účelům; (37) instalace, montáž, údržba a servis energetických zařízení; (41) vydavatelská a nakladatelská činnost, organizování výuky, školení, seminářů a konferencí, výstavy k výchovným účelům; (42) projekční,

konstrukční a vývojová činnost v oblasti energetických zařízení.
(511) 16, 35, 37, 41, 42
(210) O-131093

(111) **214496**
(220) 09.06.1997
(151) 28.12.1998
(540)

AI-PERI

(730) **Noana, výrobní družstvo**, V Chotejně 1267/1, Praha 10, 10200, CZ
(510) (5) výrobky lékárnické, veterinářské a hygienické, chemicko-farmaceutické výrobky všeho druhu, preventivní preparáty pro humánní a veterinární použití, drogy farmaceutické, přírodní léčivé přípravky a potravinové doplňky s léčivými účinky, kůra, kořeny, květy a okvětní lístky medicínální, odvary (farm.), medicínální a bylinné oleje, výtažky a šťávy, elixiry (léky), masti lékárnické, medicínální emulze, medicínální tinktury, éterické roztoky (farm.), léčivé kapsle a kapky, nosní substance, hojivé náplasti, poly-opoterapeutické přípravky k odsunutí projevů stáří, přípravky pro tvorbu krve (farm.), výrobky z pramenitých vod (ze zřídelných vod) (farm.), výrobky z vřídelných vod pro farmacii, prostředky pro koupele (farm.), lázeňské léčebné výrobky, léčebné přípravky pro lázně, lázně z přírodních minerálních vod, medicínální minerální bahno a rašelinový výluh pro koupele, léčebné přísady do koupelí, medicínální minerální vody upravené pro léčebné účely, medicínální soli, minerální soli pro léčebné účely, diabetické přípravky pro léčebné účely, posilující potraviny a extrakty s léčebným účinkem pro děti a nemocné, posilující sůl pro žaludek nebo pro nervy, povzbuzující prostředky (farm.), prostředky podporující trávení (farm.), potravinové doplňky s léčebnými účinky, terapeutické výtažky bohaté na rostlinné bílkoviny pro výživu dětí a nemocných, farmaceutické potraviny a farmaceutické potravinové doplňky, dietetické potraviny s terapeutickými účinky, dietetické potravinové doplňky s terapeutickými účinky, nápoje a jiné výrobky pro léčebné účely, biologické potraviny a sílicí potraviny pro děti, nemocné a rekonvalescenty, léčebná výživa a speciální potraviny s terapeutickým účinkem pro nemocné a rekonvalescenty, přípravky výživné obsahující enzymy nebo biochemické katalyzátory pro děti a nemocné, výživa pro děti s terapeutickým posilujícím účinkem, potraviny pro děti s terapeutickým dietním účinkem, kojenecká výživa, potraviny pro batolata, biologické výrobky pro lékárnické účely, pastilky farmaceutické (též minerální), bonbony, oplatky a karamely pro medicínální účely, léčivé byliny, medicínální čaje, medicínální alkoholy, medicínální vína, medicínální sirupy, žvýkačka léčebná, vitamínové přípravky, balzámy včetně balzámu na spaleny, balzamičké vody, čichací soli, barviva a tinktury medicínální, dezinfekční prostředky (lékárnické nebo veterinární), pícní přísady léčebné, hygienické potřeby pro lékařství a pro osobní hygienu, kosmetické přípravky pro účely léčebné, drogistické a kosmetické výrobky pro zdraví a hygienu člověka s léčebným účelem, zdravotní mýdla s terapeutickým účinkem, zdravotní šampony s terapeutickým účinkem, zdravotní zubní pasty s terapeutickým účinkem, medicínální přípravky pro ošetřování a dezinfekci úst, medicínální pomády, dezodoranty jiné než pro osobní hygienu, prášek na pokožku (farm.), prostředky proti lupům (farm.), prostředky proti mozolům, prostředky proti omrzlinám (farm.), vtírací posilující tekuté přípravky pro sportovce s terapeutickým účinkem, výrobky pro zmírňování bolesti; (16) tiskoviny vůbec (též reklamní a propagační), tiskárenské výrobky, časopisy vůbec, knihy všeho druhu, brožury, obaly na láhve z vlnité lepenky, papír na balení lahví, lékařské receptáře, lepenkové krabice, lepenkové ražené zboží, inzertní listy, obrázky, obrazy všeho druhu, reklamní tiskopisy, reklamní tiskoviny a papír, balící papír všeho druhu, papír reklamní, papíry obchodní.
(511) 5, 16
(210) O-122929

(111) **214497**
(220) 09.06.1997
(151) 28.12.1998

(540)

만수인단

MANSU INDAN

- (730) **Noana, výrobní družstvo, V Chotejně 1267/1, Praha 10, 10200, CZ**
- (510) (2) přírodní pryskyřice v surovém stavu, pryskyřičné roztoky(přírodní pryskyřice) v lehce těkavých rozpustidlech, barvy minerální, rostlinné, barvy z mízy, barviva všeho druhu a pro všechny účely, zejména například barviva a tinktury potravinářské, barviva pro tekutiny, též pro alkoholické likéry; (3) čistící vodička, oleje, pasty, prášky, mycí prostředky pro toaletní účely, mýdla všeho druhu a všech tvarů, mýdlové náhražky a směsi, šampony tekuté nebo v prášku, parfumerie, voňavkářské zboží, jakož i základní látky přírodní nebo syntetické pro květinové parfém, vonné oleje, oleje čistící, éterické, éterické trestí a esence, kosmetické přípravky všeho druhu (např. do koupele, na opalování, krémy, masky, esence, přísady do koupelí, pomády, pudry, barviva), vlasové vody(lotions), tonika na vlasy, prostředky na regeneraci a vzrůst vlasů, výrobky na péči o vlasy, přípravky na odstraňování lupů, toaletní barviva vůbec (na vlasy, vousy, kosmetika), ústní vody, zubní pasty, pilulky a přípravky pro ošetřování, čištění a desinfekci úst(nikoliv medicínální), mycí prostředky pro toaletní účely, aroma do pečiva s éterickými oleji, rostliny a rostlinné výtažky obsažené ve tř. 3(např. máta, mátová silice); (5) výrobky lékárnické, veterinářské a hygienické, chemickofarmaceutické výrobky všeho druhu, preventivní preparáty pro humánní a veterinární použití, drogy farmaceutické, ženšenové léčivé přípravky a potravinové doplňky s léčivými účely, kůra, kořeny, květy a okvětní lístky medicínální, odvary(farm.), medicínální a bylinné oleje, výtažky a šťávy, elixiry (léky), mastilékárnické, medicínální emulze a tinktury, éterické roztoky (farm.), léčivé kapsle a kapky, nosní substance, hojivé náplasti, poly - opoterapeutické přípravky k odsunutí projevů stáří, přípravky pro tvorbu krve(farm.), výrobky z pramenitých, zřídelných vod (farm.), výrobky z vřídelných vod pro farmacii, prostředky do koupele (lékař.), lázeňské léčebné výrobky, léčebné přípravky pro lázně, lázně z přírodních minerálních vod, medicínální minerální bahno a rašelínový výluh pro koupele, léčebné přísady do koupelí, medicínální minerální vody upravené pro léčebné účely, medicínální soli, minerální soli pro léčebné účely, posilující potraviny a extrakty pro děti a nemocné, posilující sůl pro žaludek nebo pro nervy, povzbuzující prostředky (farm.),prospěšky podporující trávení(farm.), potravinové doplňky obsažené ve tř. 5, výtažky bohaté na rostlinné bílkoviny pro výživu dětí a nemocných, potraviny a potravinové doplňky farmaceutické, dietetické potraviny a potravinové doplňky, nápoje a jiné výrobky pro léčebné účely, biologické potraviny a sílicí potraviny pro děti, nemocné a rekonvalescenty, výživa speciální potraviny pro nemocné a rekonvalescenty, přípravky výživné obsahující enzymy nebo biochemické katalyzátory pro děti a nemocné, dětská posilující výživa, dietní potraviny pro děti, kojenecká výživa, potraviny pro batolata, biologické výrobky pro lékárnické účely, pastilky farmac. (též minerální), bonbony, oplatky a karamely pro medicínální účely, léčivé byliny, medicínální čaje a alkoholy, medicínální vína a sirupy, žvýkačka léčebná, vitamínové přípravky, balzámy včetně balzámu na spaleny, balzamicke vody, čichací soli, barviva a tinktury medicínální, desinfekční prostředky (lékárnické nebo veterinární), pící přísady léčebné, hygienické prostředky pro lékařství a pro osobní hygienu, kosmetické přípravky pro účely léčebné, drogistické a kosmetické výrobky související s péčí o zdraví a hygienu člověka, zdravotní mýdla a šampony a zubní pasty, medicínální přípravky pro ošetřování a desinfekci úst, medicínální pomády, dezodoranty jiné než pro osobní hygienu, prášek na pokožku(farm.), prostředky proti lupům(farm.), prostředky proti mozolům a proti omrzlinám(farm.), vtírací posilující přípravky pro sportovce, výrobky pro zmírňování bolesti; (16) tiskoviny vůbec, též reklamní a propagační, tiskárenské výrobky, např. knihy, časopisy všeho druhu, brožury, obaly na láhve z vlnité lepenky, papír na balení lahvi, lékařské receptáře, lepenkové krabice, lepenkové ražené zboží neobsažené v jiných třídách, inzertní listy, obrázky všeho druhu, reklamní tiskopisy, tiskoviny a papír, balící papír všeho

druhu, papír reklamní papíry obchodní; (29)konzervované, sušené a zavažené, zmrazené nebo přemrazené ovoce a zelenina, ovoce a zelenina v sirupu, ovoce a zelenina važené, zeleninové slupky a zeleninové plátky, jedlé oleje, rostlinné oleje potravinářské, rostlinné tuky jedlé, šťávy a rostlinné výtažky do poživatin, jedlé rostlinné výtažky pro potraviny, potravinové doplňky a výživné extrakty obsažené ve tř. 29 a používané pro výživu nebo jako přísada ve výživě, ženšen používaný jako přísada ve výživě, protein jakožto přísada do pokrmů (proteinové přípravky), proteiny pro výživu humánní, kulturistické potraviny a přípravky; (30)káva, čaj, kalao, kávové náhražky, nápoje připravené z kávy, kakaa nebo čokolády, med pravý nebo umělý, sirup melasový, koření všeho druhu, potravinové doplňky obsaž. ve tř. 30, přípravky aromatické(potravinářské), aromáty nebo aromy pro nápoje jiné než éterické oleje, aromáty do pečiva, bonbony všeobecně(kromě farmaceutických), cukrářské výrobky, žvýkací guma a žvýkací tablety neléčebné, tablety cukrářské, lékořicové výrobky cukrářské, trewsti do potravin(kromě trestí éterických nebo éterických olejů), pastilky(cukrovinky), soli živné; (31) čerstvé ovoce a zelenina, kořeny a hlízy pro potravinářství, semena upravená k lidské výživě, byliny neléčebné, krmiva pro zvířata včetně výživných potravinových doplňků, výživné a posilující látky a krmné výtažky pro zvířata, píče všeho druhu, pící přísady neléčebné, potravinářské přísady pro domácí zvířata, soli minerální pro zvířata, výrobky lesnické a zemědělské s posilujícím účinkem, živé rostliny; (32) šumivé a jiné nealkoholické nápoje, sirupy a jiné přípravky k přípravě nápojů, extrakty pro výrobu lihuprostých nápojů, kapsle a trestí pro výrobu likérů, minerální vody přírodní nebo umělé, nápoje osvěžující, nápoje s malým obsahem alkoholu, šťávy(výtažky) rostlinné jako nápoj, dietetické nápoje neléčebné; (33) alkoholické nápoje, alkoholické esence a extrakty, bylinná pálenka, bylinný likér, destiláty (nápoje), elixiry (alkohol. nápoje), esence do kořalek, lihoviny, šumivé nápoje, vína kromě vín medicínálních, tonická vína, posilující vína, vína a likéry pro trávení, žaludeční vína, žaludeční likér, trestí a výtažky alkoholické.

(511) 2, 3, 5, 16, 29, 30, 31, 32, 33
(210) O-122934

(111) **214552**
(220) 10.07.1997
(151) 28.12.1998
(540)

BOUNTY

- (730) **The Procter & Gamble Company, One Procter & Gamble Plaza, Cincinnati, OH, US**
- (740) Čermák Hořejš Myslíl a spol., JUDr. Karel Čermák, advokát, Národní 32, Praha 1, 11000
- (510) (16) papírové zboží pro domácnost, pro toaletní a hygienické účely, včetně veškerých typů papírových utěrek, ubrousků, ubrusů, bryndáčků, anglického prostírání, kapesníků, toaletního papíru.
- (511) 16
(210) O-123888

(111) **214553**
(220) 10.07.1997
(151) 28.12.1998
(540)

CHARMIN

- (730) **The Procter & Gamble Company, One Procter & Gamble Plaza, Cincinnati, OH, US**
- (740) Čermák Hořejš Myslíl a spol., JUDr. Karel Čermák, advokát, Národní 32, Praha 1, 11000
- (510) (16) papírové zboží pro osobní potřebu a do domácnosti, jako například papírové ubrousky, papírové utěrky, jemný papír pro toaletní a kosmetické potřeby a jiné výrobky z jemného papíru.
- (511) 16
(210) O-123889

(111) **214640**
(220) 24.09.1997
(151) 28.12.1998

(540)



- (730) **VWR International Ltd.**, Hunter Boulevard, Magna Park, Lutterworth, Leicestershire, LE17 4XN, GB
(740) Čermák Hořejš Myslíl a spol., JUDr. Jan Matějka, Národní 32, Praha 1, 11000
(510) (1) chemikálie pro průmyslové a vědecké účely; (9) laboratorní přístroje a jejich části a součásti a další laboratorní potřeby zařazené do třídy 9.
(511) 1, 9
(210) O-125714

- (111) **214988**
(220) 07.05.1997
(151) 25.01.1999

LACINA

- (730) **AGROTRADE a. s.**, Lopatecká 13/223, Praha 4, 14700, CZ
(740) Advokát. a patent. kancelář, JUDr. Oldřich Studený, Komunardů 36, Praha 7, 17000
(510) (29) masové výrobky, výrobky z ryb, zeleninové a ovocné saláty, oleje, vejce, vaječné výrobky, majonézy, dressinky, lahůdkářské výrobky na bázi majonezy, vajec, zeleniny, ryb, uzeniny, brambor, ovoce; (30) hořčice, tatarské omáčky, omáčky k ochucení, koření, kečup.
(511) 29, 30
(210) O-121949

- (111) **214993**
(220) 29.05.1997
(151) 25.01.1999



- (730) **Noana, výrobní družstvo**, V Chotejně 1267/1, Praha 10, 10200, CZ
(510) (2) přírodní pryskyřice v surovém stavu, pryskyřičné roztoky (přírodní pryskyřice) v lehce těkavých rozpustidlech, barvy minerální, barvy rostlinné, barvy z mízy, barviva všeho druhu a pro všechny účely zejména barviva a tinktury potravinářské, barviva pro tekutiny, též pro alkoholické likéry; (3) čistící vodička, oleje, pasty, prášky, mycí prostředky pro toaletní účely, mýdla všeho druhu a všech tvarů, mýdlové náhražky, mýdlové směsi, šampony tekuté nebo v prášku, parfumerie, voňavkářské zboží, jakož i základní látky přírodní nebo syntetické pro květinové parfémy, vonné oleje, čistící oleje, éterické oleje, éterické trestí, éterické esence, kosmetické přípravky všeho druhu, pro koupele, na opalování, krémy, masky, esence, přísady do koupelí, pomády, pudry, barviva, vlasové vody (lotions), tonika na vlasy, prostředky na regeneraci a vzrůst vlasů, výrobky na pěstění vlasů, přípravky na odstraňování lupů, toaletní barviva vůbec, na vlasy, vousy, pro kosmetiku, ústní vody, zubní pasty, pilulky a přípravky pro ošetřování, čištění a dezinfekci úst (nikoliv medicínální), mycí prostředky pro toaletní účely, rostliny a rostlinné výtažky pro kosmetické účely (např. máta, mátová silice); (5) výrobky lékárnické, veterinářské a hygienické, chemicko-farmaceutické výrobky všeho druhu, preventivní preparáty pro humánní a

veterinární použití, drogy farmaceutické, přírodní léčivé přípravky a potravinové doplňky s léčivými účinky, kůra, kořeny, květy a okvětní listy medicínální, odvary (farm.), medicínální a bylinné oleje, výtažky a šťávy, elixíry (léky), masti lékárnické, medicínální emulze, medicínální tinktury, éterické roztoky (farm.), léčivé kapsle a kapky, nosní substance, hojivé náplasti, poly-opoterapeutické přípravky k odsunutí projevů stáří, přípravky pro tvorbu krve (farm.), výrobky z pramenitých vod (ze zřídelných vod) (farm.), výrobky z vřídelných vod pro farmacii, prostředky pro koupele (farm.), lázeňské léčebné výrobky, léčebné přípravky pro lázně, lázně z přírodních minerálních vod, medicínální minerální bahno a rašelinový výluh pro koupele, léčebné přísady do koupelí, medicínální minerální vody upravené pro léčebné účely, medicínální soli, minerální soli pro léčebné účely, diabetické přípravky pro léčebné účely, posilující potraviny a extrakty s léčebným účinkem pro děti a nemocné, posilující sůl pro žaludek nebo pro nervy, povzbuzující prostředky (farm.), prostředky podporující trávení (farm.), potravinové doplňky s léčebnými účinky, terapeutické výtažky bohaté na rostlinné bílkoviny pro výživu dětí a nemocných, farmaceutické potraviny a farmaceutické potravinové doplňky, dietetické potraviny s terapeutickými účinky, dietetické potravinové doplňky s terapeutickými účinky, nápoje a jiné výrobky pro léčebné účely, biologické potraviny a silící potraviny pro děti, nemocné a rekonvalescenty, léčebná výživa a speciální potraviny s terapeutickým účinkem pro nemocné a rekonvalescenty, přípravky výživné obsahující enzymy nebo biochemické katalyzátory pro děti a nemocné, výživa pro děti s terapeutickým posilujícím účinkem, potraviny pro děti s terapeutickým dietním účinkem, kojenecká výživa, potraviny pro batolata, biologické výrobky pro lékárnické účely, pastilky farmaceutické (též minerální), bonbony, oplatky a karamely pro medicínální účely, léčivé byliny, medicínální čaje, medicínální alkoholy, medicínální vína, medicínální sirupy, žvýkačka léčebná, vitamínové přípravky, balzámy včetně balzámu na spaleny, balzamické vody, čichací soli, barviva a tinktury medicínální, dezinfekční prostředky (lékárnické nebo veterinární), pícní přísady léčebné, hygienické potřeby pro lékařství a pro osobní hygienu, kosmetické přípravky pro účely léčebné, drogistické a kosmetické výrobky pro zdraví a hygienu člověka s léčebným účelem, zdravotní mýdla s terapeutickým účinkem, zdravotní šampony s terapeutickým účinkem, zdravotní zubní pasty s terapeutickým účinkem, medicínální přípravky pro ošetřování a dezinfekci úst, medicínální pomády, dezodoranty jiné než pro osobní hygienu, prášek na pokožku (farm.), prostředky proti lupům (farm.), prostředky proti mozolům, prostředky proti omrzlinám (farm.), vtírací posilující tekuté přípravky pro sportovce s terapeutickým účinkem, výrobky pro zmírňování bolesti; (16) tiskoviny vůbec (též reklamní a propagační), tiskárenské výrobky, časopisy vůbec, knihy všeho druhu, brožury, obaly na láhve z vlnité lepenky, papír na balení lahví, lékařské receptáře, lepenkové krabice, lepenkové ražené zboží, inzertní listy, obrázky, obrazy všeho druhu, reklamní tiskoviny a papír, balící papír všeho druhu, papíry obchodní; (29) konzervované, sušené a zavažené, zmrazené nebo přemrazené ovoce a zelenina, ovoce a zelenina v sirupu, ovoce a zelenina vařené, zeleninové slupky a zeleninové plátky, jedlé oleje, rostlinné oleje potravinářské, rostlinné tuky jedlé, šťávy a rostlinné výtažky do požívatin, jedlé rostlinné výtažky, potravinové doplňky a výživné extrakty obsažené ve tř. 29 a používané pro výživu nebo jako přísada ve výživě, protein jakožto přísada do pokrmů (proteinové přípravky), proteiny pro výživu humánní, kulturistické potraviny a přípravky; (30) káva, čaj, kakao, kávové náhražky, nápoje připravené z kávy, kakaa nebo čokolády, med pravý nebo umělý, sirup melasový, koření všeho druhu, potravinové doplňky obsažené ve tř. 30, přípravky aromatické (potravinářské), aromáty nebo aromy pro nápoje jiné než éterické oleje, aromáty do pečiva, bonbony všeobecné (kromě farmaceutických), cukrářské výrobky, žvýkací guma a žvýkací tablety neléčebné, tablety cukrářské, lékořičové výrobky cukrářské, trestí do potravin (kromě trestí éterických nebo éterických olejů), pastilky (cukrovinky), soli živné, aroma do pečiva s éterickými oleji; (31) čerstvé ovoce a zelenina, kořeny a hlízy pro potravinářství, čerstvá semena k lidské výživě, čerstvé byliny neléčebné, krmiva pro zvířata včetně výživných potravinových doplňků, výživné a posilující látky a krmné

výtažky pro zvířata, píce všeho druhu, pícní přísady neléčebné, potravinářské přípravky pro domácí zvířata, soli minerální pro zvířata, výrobky lesnické a zemědělské s posilujícím účinkem, živé rostliny; (32) šumivé a jiné nealkoholické nápoje, sirupy a jiné přípravky k přípravě nápojů, extrakty pro výrobu lihuprostých nápojů, minerální vody přírodní nebo umělé, nápoje osvěžující, nápoje s malým obsahem alkoholu, šťávy a výtažky rostlinné jako nápoj, dietetické nápoje neléčebné; (33) alkoholické nápoje, alkoholické esence a extrakty, bylinná pálenka, bylinný likér, destiláty (nápoje), elixiry (alkoholické nápoje), esence do kořalek, lihoviny, šumivé nápoje, vína kromě vín medicijních, tonická vína, posilující vína, vína a likéry pro trávení, žaludeční vína, žaludeční likér, trestí a výtažky alkoholické, kapsle a trestí pro výrobu likérů.

(511) 2, 3, 5, 16, 29, 30, 31, 32, 33
(210) O-122603

(111) **214994**
(220) 29.05.1997
(151) 25.01.1999
(540)

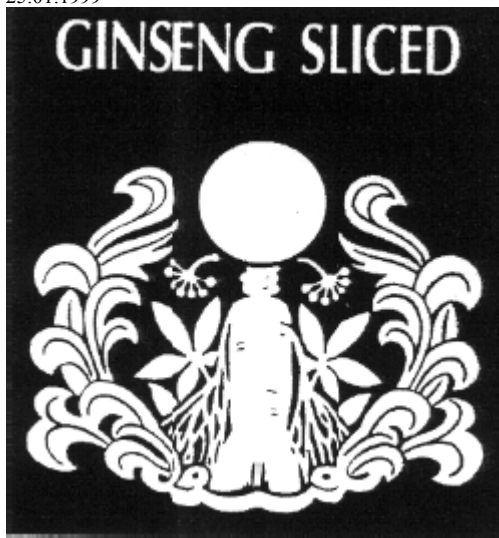

(730) **Noana, výrobní družstvo, V Chotejně 1267/1, Praha 10, 10200, CZ**

(510) (2) přírodní pryskyřice v surovém stavu, pryskyřičné roztoky (přírodní pryskyřice) v lehce těkavých rozpustidlech, barvy minerální, barvy rostlinné, barvy z mízy, barviva všeho druhu a pro všechny účely zejména barviva a tinktury potravinářské, barviva pro tekutiny, též pro alkoholické likéry; (3) čistící vodička, oleje, pasty, prášky, mycí prostředky pro toaletní účely, mýdla všeho druhu a všech tvarů, mýdlové náhražky, mýdlové směsi, šampony tekuté nebo v prášku, parfumerie, voňavkářské zboží, jakož i základní látky přírodní nebo syntetické pro květinové parfěmy, vonné oleje, čistící oleje, éterické oleje, éterické trestí, éterické esence, kosmetické přípravky všeho druhu, pro koupele, na opalování, krémy, masky, esence, přísady do koupelí, pomády, pudry, barviva, vlasové vody (lotions), tonika na vlasy, prostředky na regeneraci a vzrůst vlasů, výrobky na pěstění vlasů, přípravky na odstraňování lupů, toaletní barviva vůbec, na vlasy, vousy, pro kosmetiku, ústní vody, zubní pasty, pilulky a přípravky pro ošetřování, čištění a dezinfekci úst (nikoliv medicijní), mycí prostředky pro toaletní účely, rostliny a rostlinné výtažky pro kosmetické účely (např. máta, mátová silice); (5) výrobky lékárnické, veterinářské a hygienické, chemicko-farmaceutické výrobky všeho druhu, preventivní preparáty pro humánní a veterinární použití, drogy farmaceutické, přírodní léčivé přípravky a potravinové doplňky s léčivými účinky, kůra, kořeny, květy a okvětní lístky medicijní, odvary (farm.), medicijní a bylinné oleje, výtažky a šťávy, elixiry (léky), masti lékárnické, medicijní emulze, medicijní tinktury, éterické roztoky (farm.), léčivé kapsle a kapky, nosní substance, hojivé náplasti, poly-opoterapeutické přípravky k odsunutí projevů stáří, přípravky pro tvorbu krve (farm.), výrobky z pramenitých vod (ze zřídlních vod) (farm.), výrobky z vřídlních vod pro farmaci, prostředky pro koupele (farm.), lázeňské léčebné výrobky, léčebné přípravky pro lázně, lázně z přírodních minerálních vod, medicijní minerální

bahno a rašelinový výluh pro koupele, léčebné přísady do koupelí, medicijní minerální vody upravené pro léčebné účely, medicijní soli, minerální soli pro léčebné účely, diabetické přípravky pro léčebné účely, posilující potraviny a extrakty s léčebným účinkem pro děti a nemocné, posilující sůl pro žaludek nebo pro nervy, povzbuzující prostředky (farm.), prostředky podporující trávení (farm.), potravinové doplňky s léčebnými účinky, terapeutické výtažky bohaté na rostlinné bílkoviny pro výživu dětí a nemocných, farmaceutické potraviny a farmaceutické potravinové doplňky, dietetické potraviny s terapeutickými účinky, dietetické potravinové doplňky s terapeutickými účinky, nápoje a jiné výrobky pro léčebné účely, biologické potraviny a sílicí potraviny pro děti, nemocné a rekonvalescenty, léčebná výživa a speciální potraviny s terapeutickým účinkem pro nemocné a rekonvalescenty, přípravky výživné obsahující enzymy nebo biochemické katalyzátory pro děti a nemocné, výživa pro děti s terapeutickým posilujícím účinkem, potraviny pro děti s terapeutickým dietním účinkem, kojenecká výživa, potraviny pro batolata, biologické výrobky pro lékárnické účely, pastilky farmaceutické (též minerální), bonbony, oplatky a karamely pro medicijní účely, léčivé byliny, medicijní čaje, medicijní alkohol, medicijní vína, medicijní sirupy, žvýkačka léčebná, vitamínové přípravky, balzámy včetně balzámu na spaleny, balzamické vody, čichací soli, barviva a tinktury medicijní, dezinfekční prostředky (lékárnické nebo veterinární), pícní přísady léčebné, hygienické potřeby pro lékařství a pro osobní hygienu, kosmetické přípravky pro účely léčebné, drogistické a kosmetické výrobky pro zdraví a hygienu člověka s léčebným účelem, zdravotní mýdla s terapeutickým účinkem, zdravotní šampony s terapeutickým účinkem, zdravotní zubní pasty s terapeutickým účinkem, medicijní přípravky pro ošetřování a dezinfekci úst, medicijní pomády, dezodoranty jiné než pro osobní hygienu, prášek na pokožku (farm.), prostředky proti lupům (farm.), prostředky proti mozolům, prostředky proti omrzlinám (farm.), vtírací posilující tekuté přípravky pro sportovce s terapeutickým účinkem, výrobky pro zmírňování bolesti; (16) tiskoviny vůbec (též reklamní a propagační), tiskárenské výrobky, časopisy vůbec, knihy všeho druhu, brožury, obaly na láhve z vlnité lepenky, papír na balení lahví, lékařské receptáře, lepenkové krabice, lepenkové ražené zboží, inzertní listy, obrázky, obrazy všeho druhu, reklamní tiskoviny a papír, balící papír všeho druhu, papíry obchodní; (29) konzervované, sušené a zavařené, zmrazené nebo přemrazené ovoce a zelenina, ovoce a zelenina v sirupu, ovoce a zelenina vařené, zeleninové slupky a zeleninové plátky, jedlé oleje, rostlinné oleje potravinářské, rostlinné tuky jedlé, šťávy a rostlinné výtažky do požívatin, jedlé rostlinné výtažky, potravinové doplňky a výživné extrakty obsažené ve tř. 29 a používané pro výživu nebo jako přísada ve výživě, protein jakožto přísada do pokrmů (proteinové přípravky), proteiny pro výživu humánní, kulturní a potravinové potraviny a přípravky; (30) káva, čaj, kakao, kávové náhražky, nápoje připravené z kávy, kakaa nebo čokolády, med pravý nebo umělý, sirup melasový, koření všeho druhu, potravinové doplňky obsažené ve tř. 30, přípravky aromatické (potravinářské), aromáty nebo aromy pro nápoje jiné než éterické oleje, aromáty do pečiva, bonbony všeobecně (kromě farmaceutických), cukrářské výrobky, žvýkací guma a žvýkací tablety neléčebné, tablety cukrářské, lékořicové výrobky cukrářské, trestí do potravin (kromě trestí éterických nebo éterických olejů), pastilky (cukrovinky), soli živné, aroma do pečiva s éterickými oleji; (31) čerstvé ovoce a zelenina, kořeny a hlízy pro potravinářství, čerstvá semena k lidské výživě, čerstvé byliny neléčebné, krmiva pro zvířata včetně výživných potravinových doplňků, výživné a posilující látky a krmné výtažky pro zvířata, píce všeho druhu, pícní přísady neléčebné, potravinářské přípravky pro domácí zvířata, soli minerální pro zvířata, výrobky lesnické a zemědělské s posilujícím účinkem, živé rostliny; (32) šumivé a jiné nealkoholické nápoje, sirupy a jiné přípravky k přípravě nápojů, extrakty pro výrobu lihuprostých nápojů, minerální vody přírodní nebo umělé, nápoje osvěžující, nápoje s malým obsahem alkoholu, šťávy a výtažky rostlinné jako nápoj, dietetické nápoje neléčebné; (33) alkoholické nápoje, alkoholické esence a extrakty, bylinná pálenka, bylinný likér, destiláty (nápoje), elixiry (alkoholické nápoje), esence do kořalek, lihoviny, šumivé nápoje, vína kromě vín medicijních, tonická vína, posilující vína, vína a

likéry pro trávení, žaludeční vína, žaludeční likér, trestí a
výtažky alkoholické, kapsle a trestí pro výrobu likérů.
(511) 2, 3, 5, 16, 29, 30, 31, 32, 33
(210) O-122604

(111) **215928**
(220) 20.04.1998
(151) 22.02.1999
(540)

(111) **215136**
(220) 10.11.1997
(151) 25.01.1999
(540)

LANSONE

(730) **Takeda Pharmaceutical Company Limited**, 1-1,
Doshomachi 4-chome, Chuo-ku, Osaka, JP
(740) Čermák Hořejš Myslíl a spol., JUDr. Jan Matějka, Národní 32,
Praha 1, 11000
(510) (5) farmaceutické přípravky a látky pro humánní medicínu.
(511) 5
(210) O-127029



(111) **215582**
(220) 19.06.1997
(151) 22.02.1999
(540)

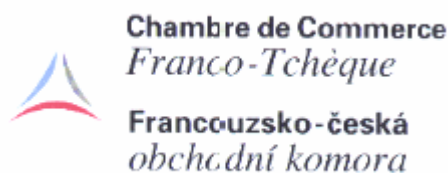

(730) **Chambre de Commerce Franco-Tchéque Francouzsko-česká obchodní komora**, IBC, Pobřežní 3, Praha 8, 18600, CZ
(740) Advokátní kancelář HOLEC, ZUSKA & Partneři, JUDr. Oldřich Trojan, Václavské náměstí 2-4, Praha 1, 11000
(510) (35) propagační činnost, reklama, pomoc při řízení obchodní činnosti, obchodní administrativa, kancelářské práce.
(511) 35
(210) O-123310

(730) **I.F.B. a.s.**, Vinohradská 230/1511, Praha 10, 10000, CZ
(740) JUDr. Kristina Škampová, Pellicova 8a, Brno, 60200
(510) (36) obchodování s cennými papíry.
(511) 36
(210) O-132026

(111) **216175**
(220) 05.06.1997
(151) 29.03.1999
(540)

VEGALONA

(730) **HLUBNA chemické výrobní družstvo v Brně**, Zábřdovická 10, Brno, 65829, CZ
(510) (3) krém na ruce - slouží k ochraně a ošetření pokožky rukou.
(511) 3
(210) O-122874

(111) **215586**
(220) 26.06.1997
(151) 22.02.1999
(540)



(730) **SEGA CORPORATION**, 2-12, Haneda 1-chome, Ohta-ku, Tokyo, JP
(740) Patentová a známková kancelář, Bc. Kamil Kolátor, Palackého 4460/7, Jablonec nad Nisou, 46601
(510) (16) papír, lepenka a výrobky z těchto materiálů, které nejsou zařazeny do jiných tříd, tiskárenské výrobky, potřeby pro knižní vazby, fotografie, papírenské zboží, lepidla pro papírenství nebo domácnost, materiál pro umělce, štětce, psací stroje a kancelářské potřeby (vyjímaje nábytek), učební pomůcky s výjimkou aparátů, plastické obaly (nezařazené do jiných tříd), hrací karty, písma pro tiskárny, štočky; (25) oděvy, obuv, kloboučnické zboží; (28) elektronické hry a zábavní přístroje ne pro použití s televizními přijímači, přístroje pro video hry, domácí přístroje pro video hry a ruční přístroje pro video hry bez použití s televizními přijímači, hry a hračky, potřeby a přístroje pro gymnastiku a sport, dětské hračky a panenky, částky a součástky pro shora uvedené zboží, vánoční ozdoby; (41) výchova, školení, zábava a zábavní parky, sportovní a kulturní aktivity, zejména zajišťování rekreačních zařízení.
(511) 16, 25, 28, 41
(210) O-123463

(111) **216184**
(220) 13.06.1997
(151) 29.03.1999
(540)



(730) **Unie středního stavu České republiky**, Washingtonova 9, Praha 1, 11000, CZ
(740) Rott, Růžička a Guttman, patentová, známková a právní kancelář, JUDr. Rott Vladimír, Nad Štolou 12, Praha 7, 17000
(510) (35) činnost poradenská, zprostředkovatelská činnost v oblasti zahraničního obchodu; (41) činnost vzdělávací a školící.
(511) 35, 41
(210) O-123113

(111) **216211**
(220) 02.07.1997
(151) 29.03.1999
(540)

BLOPRESS

(730) **Takeda Pharmaceutical Company Limited**, 1-1,
Doshomachi 4-chome, Chuo-ku, Osaka, JP
(740) Čermák Hořejš Myslíl a spol., JUDr. Jan Matějka, Národní 32,
Praha 1, 11000
(510) (5) farmaceutické přípravky a substance pro použití u lidí.
(511) 5
(210) O-123628

(111) **216215**
(220) 07.07.1997
(151) 29.03.1999

(540)



- (730) **Komandor S.A.**, ul. Wojska Polskiego, Mielec, PL
(740) Patentservis Praha a.s., Jivenská 1273/1, Praha 4, 14021
(510) (6) vrata a dveře kovové; (19) dveře dřevěné - oddělující, táhlové, posuvné, dveřní výplně, vrata garážová, okna, stropní desky, panely dřevěné; (20) nábytek dřevěný i kovový, pokojové dělicí stěny, vestavěný nábytek.
(511) 6, 19, 20
(210) O-123754

- (111) **216233**
(220) 17.07.1997
(515) 29.03.1999
(540)



BRŇENSKÉ VODÁRNÝ A KANALIZACE, a.s.
Hybešova 16, Brno 657 33

- (730) **Brněnské vodárny a kanalizace, a.s.**, Hybešova 254/16, Brno, 65733, CZ
(510) (6) kovářství, zámečnictví; (11) dopravování, rozvádění, přívod a dodávka vody; (12) motorová vozidla, jejich opravy; (37) vodoinstalatérství, opravy a instalace hospodářského zařízení (čerpadla, potrubí, vodárenské objekty, stroje a zařízení včetně přípravných prací), montáž vodohospodářských zařízení, opravy a montáž měřidel, údržba hospodářského zařízení v rámci vodárenství, vyhledávání a vytyčování poruch na vodovodní a kanalizační sítě a vytyčování stávajících vodovodních a kanalizačních sítí, revize kanalizace kamerou, zemní práce za pomoci mechanizačních strojů, stavební činnost v oboru; (39) zajišťování silniční motorové dopravy; (40) úprava vody, provádění chemických rozborů vody, provozování chemických laboratoří, měření odběrů dodávky vody, odečítání vodoměrů, provozování kanalizace a odvádění odpadních vod, nakládání s odpady, podnikání v oblasti nakládání s nebezpečnými ostatními odpady; (42) software, ubytování, projektová činnost v oboru, vodoměrová měřidla - úřední ověřování.
(511) 6, 11, 12, 37, 39, 40, 42
(210) O-124026

- (111) **216234**
(220) 22.07.1997
(515) 29.03.1999

(540)



- (730) **TONDACH Česká republika s.r.o.**, Běloučská 722, Hranice, 75318, CZ
(740) JUDr. Aleš Zábrš, advokát a patentový zástupce, Na Beránce 2, Praha 6, 16000
(510) (19) stavební materiály, zejména cihlářské výrobky všeho druhu, především pálená střešní krytina a střešní systémy pokládání krytiny; (35) poskytování pomoci při provozu obchodu, obstaravatelská a zprostředkovatelská činnost v oblasti obchodu, reklamní a inzertní činnost, marketing; (37) stavby a opravy, zejména pokládání střešní krytiny a realizace systému pokládání střešní krytiny; (42) poradenská činnost, zejména v oblasti stavebních materiálů a realizace staveb.
(511) 19, 35, 37, 42
(210) O-124128

- (111) **216235**
(220) 22.07.1997
(515) 29.03.1999
(540)



- (730) **TONDACH Česká republika s.r.o.**, Běloučská 722, Hranice, 75318, CZ
(740) JUDr. Aleš Zábrš, advokát a patentový zástupce, Na Beránce 2, Praha 6, 16000
(510) (19) stavební materiály, zejména cihlářské výrobky všeho druhu, především pálená střešní krytina a střešní systémy pokládání krytiny; (35) poskytování pomoci při provozu obchodu, obstaravatelská a zprostředkovatelská činnost v oblasti obchodu, reklamní a inzertní činnost, marketing; (37) stavby a opravy, zejména pokládání střešní krytiny a realizace systému pokládání střešní krytiny; (42) poradenská činnost, zejména v oblasti stavebních materiálů a realizace staveb.
(511) 19, 35, 37, 42
(210) O-124129

- (111) **216268**
(220) 02.09.1997
(515) 29.03.1999

(540)



(730) **Meta Regalbau GmbH & Co. Kommanditgesellschaft**,
Eichenkamp, Amsberg, DE

(740) Čermák Hořejš Myslíl a spol., JUDr. Karel Čermák, advokát,
Národní 32, Praha 1, 11000

(510) (6) skladištní lešeňové konstrukce z oceli, případně se schůdkami a žebříky; (7) stojany pro průmysl s mechanickou obsluhou, přístroje pro obsluhu stojanů s mechanickým ovládáním; (20) nepohyblivé nebo ručně ovladatelné stojany pro průmysl, součásti příslušenství stojanů, a to dna přihrádek, stojanové stěny, rozdělovače přihrádek, dělicí mřížky, nohy ke stojanům, nosiče dna přihrádek, výstužné prvky, napínací výstupy a systémové profily pro vybavení skladů, úložné a skladištní schránky, stojany pro domácnosti, kanceláře a průmysl z kovu, lehkého kovu nebo umělé hmoty, zejména zásuvné stojanové systémy, ocelové skříně, ocelové zásuvkové skříně, zvláštní stojany pro skladování nádob, kabelových bubnů, automobilových pneumatik, skleněných desek, škodlivin, neskladného zboží, malých součástek, palet, stojany s konzolemi, prodejní vitríny, pracovní lavice, pracovní stoly, montážní vozíky, vydavatelny, skříně na nářadí, ocelové skladovací skříně.

(511) 6, 7, 20
(210) O-125100

(111) **217180**
(220) 21.11.1997
(151) 23.04.1999
(540)



(730) **Lučební závody, a.s. Kolín**, Pražská 54, Kolín, 28024, CZ
(740) Patentservis Praha a.s., Jivenská 1273/1, Praha 4, 14021
(510) (1) disperzní plastické omítkoviny, redukční činidla, síran hlinitý, silikonové hydrofobizační prostředky, silikonové odpěňovače, silikonové emulze; (2) silikonové laky; (17) akrylátové tmely, silikonové tmely a kaučuky, silikonové fasádní pásy, silikonové pasty.

(511) 1, 2, 17
(210) O-127566

(111) **217181**
(220) 21.11.1997
(151) 23.04.1999

(540)



(730) **Lučební závody, a.s. Kolín**, Pražská 54, Kolín, 28024, CZ

(740) Patentservis Praha a.s., Jivenská 1273/1, Praha 4, 14021

(510) (1) disperzní plastické omítkoviny, redukční činidla, síran hlinitý, silikonové hydrofobizační prostředky, silikonové odpěňovače, silikonové emulze; (2) silikonové laky; (17) akrylátové tmely, silikonové tmely a kaučuky, silikonové fasádní pásy, silikonové pasty.

(511) 1, 2, 17
(210) O-127567

(111) **218233**
(220) 09.06.1997
(151) 23.06.1999
(540)

NAZIK

(730) **Noana, výrobní družstvo**, V Chotejně 1267/1, Praha 10, 10200, CZ

(510) (3) čistící vodička, oleje, pasty, prášky, mycí prostředky pro toaletní účely, mýdla všeho druhu a všech tvarů, mýdlové náhražky, mýdlové směsi, šampony tekuté nebo v prášku, parfumerie, voňavkářské zboží, jakož i základní látky přírodní nebo syntetické pro květinové parfémové, vonné oleje, čistící oleje, éterické oleje, éterické tresty, éterické esence, kosmetické přípravky všeho druhu, pro koupele, na opalování, krémy, masky, esence, přísady do koupelí, pomády, pudry, barviva, vlasové vody (lotions), tonika na vlasy, prostředky na regeneraci a vzrůst vlasů, výrobky na pěstění vlasů, přípravky na odstraňování lupů, toaletní barviva vůbec, na vlasy, vousy, pro kosmetiku, ústní vody, zubní pasty, pilulky a přípravky pro ošetřování, čištění a dezinfekci úst (nikoliv medicínální), mycí prostředky pro toaletní účely, rostliny a rostlinné výtažky pro kosmetické účely (např. máta, mátová silice); (5) výrobky lékárnické, veterinářské a hygienické, chemicko-farmaceutické výrobky všeho druhu, preventivní preparáty pro humánní a veterinární použití, drogy farmaceutické, přírodní léčivé přípravky a potravinové doplňky s léčivými účinky, kůra, kořeny, květy a okvětní listy medicínální, odvary (farm.), medicínální a bylinné oleje, výtažky a šťávy, elixíry (léky), masti lékárnické, medicínální emulze, medicínální tinktury, éterické roztoky (farm.), léčivé kapsle a kapky, nosní substance, hojivé náplasti, poly-opoteraeutické přípravky k odsunutí projevů stáří, přípravky pro tvorbu krve (farm.), výrobky z pramenitých vod (ze zřídelných vod) (farm.), výrobky z vřídelných vod pro farmacii, prostředky pro koupele (farm.), lázeňské léčebné výrobky, léčebné přípravky pro lázně, lázně z přírodních minerálních vod, medicínální minerální bahno a rašelinový výluh pro koupele, léčebné přísady do koupelí, medicínální minerální vody upravené pro léčebné účely, medicínální soli, minerální soli pro léčebné účely, diabetické přípravky pro léčebné účely, posilující potraviny a extrakty s léčebným účinkem pro děti a nemocné, posilující sůl pro žaludek nebo pro nervy, povzbuzující prostředky (farm.), prostředky podporující trávení (farm.), potravinové doplňky s léčebnými účinky, terapeutické výtažky bohaté na rostlinné bílkoviny pro výživu dětí a nemocných, farmaceutické potraviny a farmaceutické potravinové doplňky, dietetické potraviny s terapeutickými účinky, dietetické potravinové doplňky s terapeutickými účinky, nápoje a jiné výrobky pro léčebné účely, biologické potraviny a silící potraviny pro děti,

nemocné a rekonvalescenty, léčebná výživa a speciální potraviny s terapeutickým účinkem pro nemocné a rekonvalescenty, přípravky výživné obsahující enzymy nebo biochemické katalyzátory pro děti a nemocné, výživa pro děti s terapeutickým posilujícím účinkem, potraviny pro děti s terapeutickým dietním účinkem, kojenecká výživa, potraviny pro batolata, biologické výrobky pro lékařské účely, pastilky farmaceutické (též minerální), bonbony, oplatky a karamely pro medicínské účely, léčivé byliny, medicínské čaje, medicínské alkoholy, medicínské vína, medicínské sirupy, žvýkačka léčebná, vitamínové přípravky, balzámy včetně balzámu na spaleny, balzamické vody, čichací soli, barviva a tinktury medicínské, dezinfekční prostředky (lékařské nebo veterinární), pícní přísady léčebné, hygienické potřeby pro lékařství a pro osobní hygienu, kosmetické přípravky pro účely léčebné, drogistické a kosmetické výrobky pro zdraví a hygienu člověka s léčebným účelem, zdravotní mýdla s terapeutickým účinkem, zdravotní šampony s terapeutickým účinkem, zdravotní zubní pasty s terapeutickým účinkem, medicínské přípravky pro ošetřování a dezinfekci úst, medicínské pomády, dezodoranty jiné než pro osobní hygienu, prášek na pokožku (farm.), prostředky proti lupům (farm.), prostředky proti mozolům, prostředky proti omrzlinám (farm.), vtírací posilující tekuté přípravky pro sportovce s terapeutickým účinkem, výrobky pro zmírňování bolesti; (16) tiskoviny vůbec (též reklamní a propagační), tiskárenské výrobky, časopisy vůbec, knihy všeho druhu, brožury, obaly na láhve z vlnité lepenky, papír na balení lahví, lékařské receptáře, lepenkové krabice, lepenkové ražené zboží, inzertní listy, obrázky, obrazy všeho druhu, reklamní tiskopisy, reklamní tiskoviny a papír, balící papír všeho druhu, papír reklamní, papíry obchodní.

(511) 3, 5, 16
(210) O-122930

(111) **218266**
(220) 22.08.1997
(151) 23.06.1999
(540)

LAGUNA

(730) **QUALICHEM, spol. s r.o.**, Sokolská 1041, Mělník, 27601, CZ
(740) Patentservis Praha a.s., Jivenská 1273/1, Praha 4, 14021
(510) (1) soubory přípravků bazénové chemie (chemické přípravky pro úpravu pH vody, pro dezinfekci vody, pro prevenci tvorby řas, případně likvidaci řas, pro stabilizaci tvrdosti vody a odstraňování solí těžkých kovů, pro odstraňování koloidních látek, pro čištění, vč. odstraňování usazenin).

(511) 1
(210) O-124904

(111) **219040**
(220) 28.04.1998
(151) 26.07.1999
(540)

NELI

(730) **NELI, a.s.**, Na Hraničkách 589/34, Vyškov, 68201, CZ
(740) Ing. Dohnal Jiří, patentový zástupce, Nedbalova 29, Brno, 62300
(510) (5) výrobky dietetické k léčebným účelům, potraviny pro batolata a děti k léčebným účelům, vitaminové a multivitaminové přípravky a nápoje; (29) potraviny, potravinářské výrobky a nápoje, maso, maso v jateční úpravě, masové výtahy, masné a uzenářské výrobky, ryby, včetně měkkýšů a korýšů, drůbež, zvěřina, konzervované, sušené a vařené ovoce a zelenina, rosoly, zavařeniny, vejce, mléko a jiné mlékárenské výrobky, včetně mléčných nápojů, jedlé oleje a tuky, majonézy, potraviny v konzervách, rajský protlak; (30) káva, čaj, kakao, cukr, rýže, tapioka, ságo, kávové náhražky, mouka a obilní přípravky, chléb, sušenky, suchary, koláče, jemné pečivo a cukrovinky, zmrzlina, med, sirup z melasy, kvasnice, prášky do pečiva, sůl, hořčice, ocet, chuťové omáčky, kečupy, koření, led na chlazení; (31) výrobky zemědělské, zahradnické, lesní a zrní, pokud nejsou uvedeny v jiných třídách, živá zvířata, čerstvé ovoce a zelenina, osivo, rostliny a umělé květiny, krmivo pro zvířata, slad; (32) pivo, lehká piva i ležáky, minerální vody, šumivé a jiné nealkoholické nápoje, sirupy a jiné přípravky k přípravě nápojů, ovocné šťávy a

nápoje z ovocných šťáv; (33) vína, lihoviny, likéry; (42) hostinské, restaurační, hotelové a jiné související služby pro hosty, včetně rezervace ubytování.

(511) 5, 29, 30, 31, 32, 33, 42
(210) O-132218

(111) **219041**
(220) 28.04.1998
(151) 26.07.1999
(540)



(730) **NELI, a.s.**, Na Hraničkách 589/34, Vyškov, 68201, CZ
(740) Ing. Dohnal Jiří, patentový zástupce, Nedbalova 29, Brno, 62300

(510) (5) výrobky dietetické k léčebným účelům, potraviny pro děti k léčebným účelům a batolata, vitaminové a multivitaminové přípravky a nápoje; (29) potraviny, potravinářské výrobky a nápoje, maso, maso v jateční úpravě, masové výtahy, masné a uzenářské výrobky, ryby, včetně měkkýšů a korýšů, drůbež, zvěřina, konzervované, sušené a vařené ovoce a zelenina, rosoly, zavařeniny, vejce, mléko a jiné mlékárenské výrobky, včetně mléčných nápojů, jedlé oleje a tuky, majonézy, potraviny v konzervách, rajský protlak; (30) káva, čaj, kakao, cukr, rýže, tapioka, ságo, kávové náhražky, mouka a obilní přípravky, chléb, sušenky, suchary, koláče, jemné pečivo a cukrovinky, zmrzlina, med, sirup z melasy, kvasnice, prášky do pečiva, sůl, hořčice, ocet, chuťové omáčky, kečupy, koření, led na chlazení; (31) výrobky zemědělské, zahradnické, lesní a zrní, pokud nejsou uvedeny v jiných třídách, živá zvířata, čerstvé ovoce a zelenina, osivo, rostliny a umělé květiny, krmivo pro zvířata, slad; (32) pivo, lehká piva i ležáky, minerální vody, šumivé a jiné nealkoholické nápoje, sirupy a jiné přípravky k přípravě nápojů, ovocné šťávy a nápoje z ovocných šťáv; (33) vína, lihoviny, likéry; (42) hostinské, restaurační, hotelové a jiné související služby pro hosty, včetně rezervace ubytování.

(511) 5, 29, 30, 31, 32, 33, 42
(210) O-132219

(111) **219106**
(220) 13.05.1998
(151) 26.07.1999
(540)

VERISIGN

(730) **VeriSign, Inc.**, 487 E. Middlefield Road M/S MV2-2-1, Mountain View, CA, US
(740) PATENTSERVIS PRAHA a.s., Jivenská 1273/1, Praha 4, 14021
(510) (9) počítačový hardware a software; (36) finanční služby, služby elektronické kontroly, služby poskytování kreditních, výběrových a debetních karet a digitální certifikace, služby zajištění bezpečnosti prodeje a nákupu, vstupu, autorizace, ověřování, kódování a identifikace, týkající se pohybu peněz a přístupu k účtům; (42) služby zajištění bezpečnosti míst prodeje a nákupu, vstupu, autorizace, ověřování, kódování a identifikace, produkce, design, realizace, údržba, testování, analýza a konzultační služby poskytované v souvislosti s bezpečnostními, vstupními, autorizačními, ověřovacími, kódovacími a identifikačními systémy pro počítače, počítačový hardware a počítačový software a pro počítačové sítě.

(511) 9, 36, 42
(210) O-132596

(111) **222138**
(220) 05.06.1997
(151) 24.01.2000

- (540) **RENOVA**
(730) **HLUBNA chemické výrobní družstvo v Brně, Zábřdovická**
10, Brno, 65829, CZ
(510) (3) čistící a lešticí prostředek na nábytek.
(511) 3
(210) O-122876

- (111) **222463**
(220) 27.05.1997
(151) 24.01.2000

- (540) **AKTA**
(730) **FTV Prima, spol. s r. o.,** Na Žertvách 24/132, Praha 8,
18000, CZ
(510) (38) TV vysílání.
(511) 38
(210) O-145531

- (111) **228018**
(220) 09.06.1997
(151) 20.11.2000
(540)

오미자
Omija

- (730) **Noana, výrobní družstvo, V Chotejně 1267/1, Praha 10,**
10200, CZ
(510) (2) přírodní pryskyřice v surovém stavu, pryskyřičné
roztoky(přírodní pryskyřice) v lehce těkavých rozpustidlech,
barvy minerální, rostlinné, barvy z mízy, barviva všeho druhu a
pro všechny účely, zejména například barviva a tinktury
potravinářské, barviva pro tekutiny, též pro alkoholické likéry;
(3) čistící vodička, oleje, pasty, prášky, mycí prostředky pro
toaletní účely, mýdla všeho druhu a všech tvarů, mýdlové
náhražky a směsi, šampony tekuté nebo v prášku, parfumerie,
voňavkářské zboží, jakož i základní látky přírodní nebo
syntetické pro květinové parfémy, vonné oleje, oleje čistící,
éterické, éterické trestí a esence, kosmetické přípravky všeho
druhu (např. do koupele, na opalování, krémy, masky, esence,
přísady do koupelí, pomády, pudry, barviva), vlasové
vody(lotions), tonika na vlasy, prostředky na regeneraci a
vzrůst vlasů, výrobky na péči o vlasy, přípravky na
odstraňování lupů, toaletní barviva vůbec (na vlasy, vousy,
kosmetika), ústní vody, zubní pasty, pilulky a přípravky pro
ošetřování, čištění a desinfekci úst(nikoliv medicínální), mycí
prostředky pro toaletní účely, aroma do pečiva s éterickými
oleji, rostliny a rostlinné výtažky obsažené ve tř. 3(např. máta,
mátová silice); (5) výrobky lékárnické, veterinářské a
hygienické, chemickofarmaceutické výrobky všeho druhu,
preventivní preparáty pro humánní a veterinární použití, drogy
farmaceutické, ženšenové léčivé přípravky a potravinové
doplňky s léčivými účely, kůra, kořeny, květy a okvětní lístky
medicínální, odvary(farm.), medicínální a bylinné oleje,
výtažky a šťávy, elixíry (léky), mastilékárnické, medicínální
emulze a tinktury, éterické roztoky (farm.), léčivé kapsle a
kapky, nosní substance, hojivé náplasti, poly - opoterapeutické
přípravky k odsunutí projevů stáří, přípravky pro tvorbu
krve(farm.), výrobky z pramenitých, zřídelných vod (farm.),
výrobky z vřídelných vod pro farmacii, prostředky do koupele
(lékař.), lázeňské léčebné výrobky, léčebné přípravky pro lázně,
lázně z přírodních minerálních vod, medicínální minerální
bahno a rašelínový výluh pro koupele, léčebné přísady do
koupelí, medicínální minerální vody upravené pro léčebné
účely, medicínální soli, minerální soli pro léčebné účely,
posilující potraviny a extrakty pro děti a nemocné, posilující sůl
pro žaludek nebo pro nervy, povzbuzující prostředky
(farm.), prostředky podporující trávení(farm.), potravinové
doplňky obsažené ve tř. 5, výtažky bohaté na rostlinné
bílkoviny pro výživu dětí a nemocných, potraviny a
potravinové doplňky farmaceutické, dietetické potraviny a
potravinové doplňky, nápoje a jiné výrobky pro léčebné účely,
biologické potraviny a sílicí potraviny pro děti, nemocné a
rekonvalescenty, výživa speciální potraviny pro nemocné a

rekonvalescenty, přípravky výživné obsahující enzymy nebo
biochemické katalyzátory pro děti a nemocné, dětská
posilující výživa, dietní potraviny pro děti, kojenecká výživa,
potraviny pro batolata, biologické výrobky pro lékárnické
účely, pastilky farmac. (též minerální), bonbony, oplatky a
karamely pro medicínální účely, léčivé byliny, medicínální čaje
a alkoholy, medicínální vína a sirupy, zvykačka léčebná,
vitaminové přípravky, balzámy včetně balzámu na spáleniny,
balzamiké vody, čichací soli, barviva a tinktury medicínální,
desinfekční prostředky (lékárnické nebo veterinární), pící
přísady léčebné, hygienické prostředky pro lékařství a pro
osobní hygienu, kosmetické přípravky pro účely léčebné,
drogistické a kosmetické výrobky související s péčí o zdraví a
hygienu člověka, zdravotní mýdla a šampony a zubní pasty,
medicínální přípravky pro ošetřování a dezinfekci úst,
medicínální pomády, dezodoranty jiné než pro osobní hygienu,
prášek na pokožku(farm.), prostředky proti lupům(farm.),
prostředky proti mozolům a proti omrzlinám(farm.), vřící
posilující přípravky pro sportovce, výrobky pro zmiřňování
bolestí; (16) tiskoviny vůbec, též reklamní a propagační,
tiskárenské výrobky, např. knihy, časopisy všeho druhu,
brožury, obaly na láhve z vlnité lepenky, papír na balení lahví,
lékařské receptáře, lepenkové krabice, lepenkové ražené zboží
neobsažené v jiných třídách, inzertní listy, obrázky všeho
druhu, reklamní tiskopisy, tiskoviny a papír, balicí papír všeho
druhu, papír reklamní papíry obchodní; (29) konzervované,
sušené a zavažené, zmrazené nebo přemrazené ovoce a
zelenina, ovoce a zelenina v sirupu, ovoce a zelenina važené,
zeleninové slupky a zeleninové plátky, jedlé oleje, rostlinné
oleje potravinářské, rostlinné tuky jedlé, šťávy a rostlinné
výtažky do požívatin, jedlé rostlinné výtažky pro potraviny,
potravinové doplňky a výživné extrakty obsažené ve tř. 29 a
používané pro výživu nebo jako přísada ve výživě, ženšen
používaný jako přísada ve výživě, protein jakožto přísada do
pokrmů (proteinové přípravky), proteiny pro výživu humánní,
kulturistické potraviny a přípravky; (30) káva, čaj, kalao,
kárové náhražky, nápoje připravené z kávy, kakao nebo
čokolády, med pravý nebo umělý, sirup melasový, koření všeho
druhu, potravinové doplňky obsaž. ve tř. 30, přípravky
aromatické(potravinářské), aromáty nebo aromy pro nápoje jiné
než éterické oleje, aromáty do pečiva, bonbony
všeobecně(kromě farmaceutických), cukrářské výrobky,
žvýkací guma a žvýkací tablety neléčebné, tablety cukrářské,
lékořicové výrobky cukrářské, trewsti do potravin(kromě trestí
éterických nebo éterických olejů), pastilky(cukrovinky), soli
živné; (31) čerstvé ovoce a zelenina, kořeny a hlízy pro
potravinářství, semena upravená k lidské výživě, byliny
neléčebné, krmiva pro zvířata včetně výživných potravinových
doplňků, výživné a posilující látky a krmné výtažky pro zvířata,
píce všeho druhu, pící přísady neléčebné, potravinářské
přísady pro domácí zvířata, soli minerální pro zvířata, výrobky
lesnické a zemědělské s posilujícím účinkem, živé rostliny; (32)
šumivé a jiné nealkoholické nápoje, sirupy a jiné přípravky k
přípravě nápojů, extrakty pro výrobu lihuprostých nápojů,
kapsle a trestí pro výrobu likérů, minerální vody přírodní nebo
umělé, nápoje osvěžující, nápoje s malým obsahem alkoholu,
šťávy(výtažky) rostlinné jako nápoj, dietetické nápoje
neléčebné; (33) alkoholické nápoje, alkoholické esence a
extrakty, bylinná pálenka, bylinný likér, destiláty (nápoje),
elixíry (alkohol. nápoje), esence do kořalek, lihoviny, šumivé
nápoje, vína kromě vín medicínálních, tonická vína, posilující
vína, vína a likéry pro trávení, žaludeční vína, žaludeční likér,
trestí a výtažky alkoholické.

- (511) 2, 3, 5, 16, 29, 30, 31, 32, 33
(210) O-122933

- (111) **280902**
(220) 07.11.1997
(151) 24.05.2006

(540)



(730) **Hanák Milan**, Rolnická 5/24, Brno, 62500, CZ

(740) Ing. Vítězslav Žák, patentový zástupce, Lidická 51, Brno, 60200

(510) (9) brýle proti slunci, sportovní ochranné brýle lyžařské, cyklistické, potápěčské, pouzdra na brýle, ochranné sportovní přilby; (12) jízdní kola, součásti a náhradní díly, vyjma převodních kol, řetězů a chráničů řetězů; (25) dámské, pánské a dětské sportovní pletené oděvy a spodní prádlo, sportovní čepice, čelenky, šály, rukavice, dámské, pánské a dětské sportovní oděvy všeho druhu, sportovní obuv všeho druhu; (28) hry, tělocvičné nářadí, nářadí a zařízení pro fitcentra, sportovní potřeby, nářadí a náčiní pro sport, vybavení pro zimní sporty, zejména lyže, lyžařská vázání a hole, snowbordy, potřeby a pomůcky pro vodní sporty, potřeby a pomůcky pro tenis, brusle, kolečkové brusle; (37) montážní, servisní a opravárenská činnost, zejména lyží, jízdních kol a sportovních potřeb výše uvedených.

(511) 9, 12, 25, 28, 37

(210) O-126976

Zániky ochranných známek uplynutím doby platnosti

Kapitola obsahuje údaje o ochranných známkách, které zanikly uplynutím doby platnosti podle ustanovení § 29 odst. 1 zákona č. 441/2003 Sb.

Číslo zápisu	Datum zániku		
152813	20.11.2006	209716	19.11.2006
152819	19.11.2006	209717	19.11.2006
157066	15.11.2006	209725	19.11.2006
157079	18.11.2006	209726	19.11.2006
163147	17.11.2006	209729	20.11.2006
163488	17.11.2006	209730	20.11.2006
166950	17.11.2006	209731	20.11.2006
167176	17.11.2006	209732	20.11.2006
203242	18.11.2006	210367	15.11.2006
203314	18.11.2006	210369	18.11.2006
204128	18.11.2006	210370	18.11.2006
204129	20.11.2006	210371	18.11.2006
204134	20.11.2006	210377	20.11.2006
204135	20.11.2006	210378	20.11.2006
205142	14.11.2006	210975	19.11.2006
205826	16.09.2006	211741	19.11.2006
205874	15.11.2006	213846	15.11.2006
205875	15.11.2006	214878	19.11.2006
205876	15.11.2006	214879	20.11.2006
205878	15.11.2006	214880	20.11.2006
207148	18.11.2006	216067	15.11.2006
207828	15.11.2006	216068	18.11.2006
207829	19.11.2006	222500	20.11.2006
207831	20.11.2006	228010	15.11.2006
208482	20.11.2006	229853	20.11.2006
208528	15.11.2006		
208529	15.11.2006		
208530	15.11.2006		
208531	15.11.2006		
208532	15.11.2006		
208534	15.11.2006		
208535	18.11.2006		
208536	18.11.2006		
208537	18.11.2006		
208538	18.11.2006		
208539	18.11.2006		
208540	18.11.2006		
208541	18.11.2006		
208542	18.11.2006		
208545	19.11.2006		
208546	19.11.2006		
208551	20.11.2006		
208553	20.11.2006		
209049	18.11.2006		
209050	18.11.2006		
209062	19.11.2006		
209063	19.11.2006		
209065	19.11.2006		
209066	19.11.2006		
209067	19.11.2006		
209068	19.11.2006		
209712	18.11.2006		

Vzdání se práv k ochranné známce

Vlastník ochranné známky se může podle ustanovení § 30 zákona č. 441/2003 Sb. u Úřadu písemným prohlášením vzdát práv k ochranné známce v rozsahu všech výrobků nebo služeb, pro které byla zapsána, nebo některých z nich. Účinky tohoto prohlášení nastávají dnem doručení prohlášení vlastníka ochranné známky Úřadu a nelze je vzít zpět. V této kapitole je tedy uvedeno datum účinnosti vzdání se práv k ochranné známce. Pokud se vlastník vzdal práv k ochranné známce jen v rozsahu některých výrobků a služeb, je pod příslušným INID kódem zveřejněn rovněž zbývající seznam výrobků a služeb, pro které ochranná známka zůstává zapsána.

Tato kapitola dále zahrnuje údaje o ochranných známkách, u kterých vlastník písemným prohlášením omezil rozsah ochrany ve vztahu k prvku ochranné známky.

(111) 157825

(540)

CABLE BELT

(210) O-40323

s účinností ode dne 01.06.2007/vzdání se práv k ochranné známce

(111) 253572

(540)



(210) O-182170

s účinností ode dne 22.05.2007/vzdání se práv k ochranné známce

(111) 253573

(540)

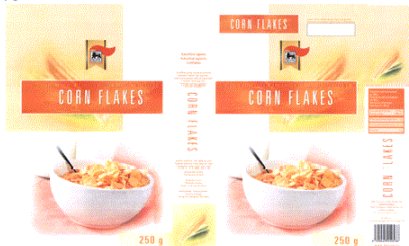

(210) O-182175

s účinností ode dne 22.05.2007/vzdání se práv k ochranné známce

(111) 255991

(540)



(210) O-185101

s účinností ode dne 22.05.2007/vzdání se práv k ochranné známce

(111) 255992

(540)

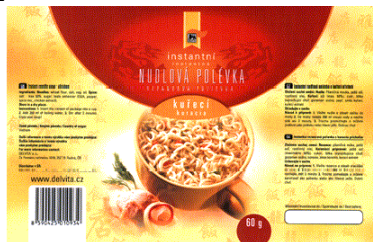

(210) O-185102

s účinností ode dne 22.05.2007/vzdání se práv k ochranné známce

(111) 255993

(540)



(210) O-185103

s účinností ode dne 22.05.2007/vzdání se práv k ochranné známce

(111) 255994

(540)

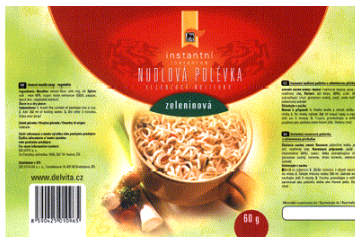

(210) O-185104

s účinností ode dne 22.05.2007/vzdání se práv k ochranné známce

(111) 255995

(540)



(210) O-185105

s účinností ode dne 22.05.2007/vzdání se práv k ochranné známce

(111) 256258

(540)



(210) O-186594

s účinností ode dne 22.05.2007/vzdání se práv k ochranné známce

(111) 256259
(540)



(210) O-186595
s účinností ode dne 22.05.2007/vzdání se práv k ochranné známce

(111) 256260
(540)



(210) O-186596
s účinností ode dne 22.05.2007/vzdání se práv k ochranné známce

(111) 290119
(540)

Retanor

(510) (5) farmaceutické výrobky, obsahující trimetazidine, dietetické látky upravené pro lékařské účely, s výjimkou výrobků, určených pro veterinární účely.

(511) 5

(210) O-435514
s účinností ode dne 25.05.2007/částečné vzdání se práv k ochranné známce

Změny vlastníků ochranných známek

Kapitola obsahuje údaje o ochranných známkách, které byly převedeny nebo přešly ve smyslu ustanovení § 15 odst. 1, 2 a § 16 zákona č. 441/2003 Sb. na jiného vlastníka v rozsahu všech zapsaných výrobků nebo služeb.

Číslo zápisu	Dřívější vlastník	Nynější vlastník	S účinností od
89848	Kraft Foods Holdings, Inc., Three Lakes Drive, Northfield, IL, US	Wm Wrigley Jr. Company, 410 North Michigan Avenue, Chicago, IL, US	04.06.2007
98055	Chevron Global Energy Inc., 6001 Bollinger Canyon Road, San Ramon, CA, US	Chevron Intellectual Property LLC, 6001 Bollinger Canyon Road, San Ramon, CA, US	04.06.2007
166965	Kraft Foods Holdings, Inc., Three Lakes Drive, Northfield, IL, US	Wm Wrigley Jr. Company, 410 North Michigan Avenue, Chicago, IL, US	04.06.2007
175239	Sports Experts Gesellschaft m.b.H., Höhenstrasse 6, Thalheim bei Wels, AT	Sport Service GmbH, Flugplatzstrasse 10a, Wels, AT	04.06.2007
175239	Sport Service GmbH, Flugplatzstrasse 10a, Wels, AT	Intersport Austria Gesellschaft m.b.H., Flugplatzstrasse 10, Wels, AT	04.06.2007
187894	BIOFAKTORY PRAHA, spol. s r.o., Na Chvalce 2049, Praha 9-Horní Počernice, 19300, CZ	Hřebčín Bělá s.r.o., Bělá 86, Bělá, 74723, CZ	04.06.2007
189385	AAC Czech s.r.o., V Lužích 818/23, Praha 4, 14200, CZ	OREGA s.r.o., Průchova 709/54, Praha 5, 15000, CZ	30.05.2007
191036	Omya CZ, s.r.o., Vápenná č.p. 445, 79064, CZ	TopTeramo s.r.o., Vápenná 445, Vápenná, 79064, CZ	04.06.2007
192085	PHARMACIA & UPJOHN COMPANY, 100 Route 206 North, Peapack, NJ, US	Pharmacia & Upjohn Company LLC, 100 Route 206 North, Peapack, NJ, US	05.06.2007
208126	BIOFAKTORY PRAHA spol. s r.o., Na Chvalce 2049, Praha 9, 19300, CZ	Hřebčín Bělá s.r.o., Bělá 86, Bělá, 74723, CZ	04.06.2007
210092	PHARMACIA & UPJOHN COMPANY, 100 Route 206, North Peapack, NJ, US	Pharmacia & Upjohn Company LLC, 100 Route 206 North, Peapack, NJ, US	05.06.2007
212060	BIOFAKTORY PRAHA spol. s r.o., Na Chvalce 2049, Praha 9, 19300, CZ	Hřebčín Bělá s.r.o., Bělá 86, Bělá, 74723, CZ	04.06.2007
212062	BIOFAKTORY PRAHA spol. s r.o., Na Chvalce 2049, Praha 9, 19300, CZ	Hřebčín Bělá s.r.o., Bělá 86, Bělá, 74723, CZ	04.06.2007
212273	A - PLUTO, Sousedská 4, Plzeň, 31201, CZ	A-PLUTO s.r.o., Sousedská 4, Plzeň, 31201, CZ	05.06.2007
215005	Loral Spacecom Corp., 900 Route 202/204, Bedminster, NJ, US	Loral SKYNET Corporation, 500 Hills Drive, Bedminster, NJ, US	31.05.2007
224755	BIOFAKTORY PRAHA, spol. s r.o., Na Chvalce 2049, Praha 9, 19300, CZ	Hřebčín Bělá s.r.o., Bělá 86, Bělá, 74723, CZ	04.06.2007
224756	BIOFAKTORY PRAHA, spol. s r.o., Na Chvalce 2049, Praha 9, 19300, CZ	Hřebčín Bělá s.r.o., Bělá 86, Bělá, 74723, CZ	04.06.2007
226689	THE CARTOON NETWORK LP, LLLP, 1050 Techwood Drive, NW, Atlanta, GA, US	The Cartoon Network, Inc., 1050 Techwood Drive, NW, Atlanta, GA, US	04.06.2007
226694	THE CARTOON NETWORK LP, LLLP, 1050 Techwood Drive, NW, Atlanta, GA, US	The Cartoon Network, Inc., 1050 Techwood Drive, NW, Atlanta, GA, US	04.06.2007
226695	THE CARTOON NETWORK LP, LLLP, 1050 Techwood Drive, NW, Atlanta, GA, US	The Cartoon Network, Inc., 1050 Techwood Drive, NW, Atlanta, GA, US	04.06.2007
227264	THE CARTOON NETWORK LP, LLLP, 1050 Techwood Drive, NW, Atlanta, GA, US	The Cartoon Network, Inc., 1050 Techwood Drive, NW, Atlanta, GA, US	04.06.2007
227265	THE CARTOON NETWORK LP, LLLP, 1050 Techwood Drive, NW, Atlanta, GA, US	The Cartoon Network, Inc., 1050 Techwood Drive, NW, Atlanta, GA, US	04.06.2007
230533	BIOFAKTORY PRAHA, spol. s r.o., Na Chvalce 2049, Praha 9, 19300, CZ	Hřebčín Bělá s.r.o., Bělá 86, Bělá, 74723, CZ	04.06.2007

Číslo zápisu	Dřívější vlastník	Nynější vlastník	S účinností od
230644	THE CARTOON NETWORK LP, LLLP, 1050 Techwood Drive, NW, Atlanta, GA, US	The Cartoon Network, Inc., 1050 Techwood Drive, NW, Atlanta, GA, US	04.06.2007
230645	THE CARTOON NETWORK LP, LLLP, 1050 Techwood Drive, NW, Atlanta, GA, US	The Cartoon Network, Inc., 1050 Techwood Drive, NW, Atlanta, GA, US	04.06.2007
238450	STYROCHEM DELAWARE, INC., 919 North Market Street, Suite 012-0270, Wilmington, DE, US	New StyroChem U.S., Ltd., 4640 Lewis Road, Stone Mountain, GA, US	31.05.2007
245920	BIOFAKTORY PRAHA, spol. s r.o., Na Chvalce 2049, Praha 9, 19300, CZ	Hřebčín Bělá s.r.o., Bělá 86, Bělá, 74723, CZ	04.06.2007
247445	PHARMACIA & UPJOHN COMPANY, 100 Route 206 North, Peapack, NJ, US	Pharmacia & Upjohn Company LLC, 100 Route 206 North, Peapack, NJ, US	05.06.2007
247499	BIOFAKTORY PRAHA, spol. s r. o., Na Chvalce 2049, Praha 9, 19300, CZ	Hřebčín Bělá s.r.o., Bělá 86, Bělá, 74723, CZ	04.06.2007
247500	BIOFAKTORY PRAHA, spol. s r. o., Na Chvalce 2049, Praha 9, 19300, CZ	Hřebčín Bělá s.r.o., Bělá 86, Bělá, 74723, CZ	04.06.2007
248103	AEON a.s., Hrubého 11, Brno, 61200, CZ	Petr Buigl, Tábor 2, Brno, 61600, CZ	31.05.2007
248103	Petr Buigl, Tábor 2, Brno, 61600, CZ	Veletrhy Brno, a.s., Výstaviště 1, Brno, 64700, CZ	31.05.2007
248517A	APOLLO SPORT s.r.o., Rudolická 1706, Most, 43401, CZ	Halfords Limited, Icknield Street Drive, Washford West, Redditch Worcestershire, B98 0DE, GB	31.05.2007
250529	BLANÍK & CITY MEDIA s.r.o., Korunní 98, Praha 10, 10100, CZ	medial agency s.r.o., Lidická 48, Brno, 60200, CZ	04.06.2007
251731	BLANÍK & CITY MEDIA, s.r.o., Korunní 98, Praha 10, 10100, CZ	medial agency s.r.o., Lidická 48, Brno, 60200, CZ	04.06.2007
253028	Česká republika - Ministerstvo informatiky, Havelkova 2, Praha 3, 13000, CZ	Česká republika - Ministerstvo vnitra, Nad Štolou 936/3, Praha 7, 17034, CZ	04.06.2007
255979	PHARMACIA & UPJOHN CO., 100 Route 206 North, Peapack, NJ, US	Pharmacia & Upjohn Company LLC, 100 Route 206 North, Peapack, NJ, US	05.06.2007
257715	Omya CZ, s.r.o., Vápenná č.p. 445, 79064, CZ	TopTeramo s.r.o., Vápenná 445, Vápenná, 79064, CZ	04.06.2007
257716	Omya CZ, s.r.o., Vápenná č.p. 445, 79064, CZ	TopTeramo s.r.o., Vápenná 445, Vápenná, 79064, CZ	04.06.2007
261485	PROPERTY SCHNEIDER a. s., Rybalkova 43, čp. 177, Praha 10, 10100, CZ	Masokombinát Plzeň s.r.o., Americká 68, Plzeň, 30150, CZ	30.05.2007
262195	Pharmacia & Upjohn Company, 100 Route 206 North, Peapack, NJ, US	Pharmacia & Upjohn Company LLC, 100 Route 206 North, Peapack, NJ, US	05.06.2007
268930	MEDIA LABORATORY, s.r.o., Vinohradská 2133/138, Praha 3, 13000, CZ	VLTAVA-LABE-PRESS, a.s., nám. Přemysla Otakara II. 8/5, České Budějovice, 37021, CZ	04.06.2007
269631	MEDIA LABORATORY, s.r.o., Vinohradská 2133/138, Praha 3, 13000, CZ	VLTAVA-LABE-PRESS, a.s., nám. Přemysla Otakara II. 8/5, České Budějovice, 37021, CZ	04.06.2007
270037	GMMS, spol. s r.o., Rokycanova 1, Olomouc, 77900, CZ	SP Dražice s.r.o., Dražice nad Jizerou 63, Benátky nad Jizerou, 29471, CZ	30.05.2007
276940	MEDIA LABORATORY, s.r.o., Vinohradská 2133/138, Praha 3, 13000, CZ	VLTAVA-LABE-PRESS, a.s., nám. Přemysla Otakara II. 8/5, České Budějovice, 37021, CZ	04.06.2007
277186	THE CARTOON NETWORK LP, LLLP, 1050 Techwood Drive, NW, Atlanta, GA, US	The Cartoon Network, Inc., 1050 Techwood Drive, NW, Atlanta, GA, US	04.06.2007
280854	Česká republika - Ministerstvo informatiky ČR, Havelkova 2, Praha 3, 13000, CZ	Česká republika - Ministerstvo vnitra, Nad Štolou 936/3, Praha 7, 17034, CZ	04.06.2007
280910	Česká republika - Ministerstvo informatiky ČR, Havelkova 2, Praha 3, 13000, CZ	Česká republika - Ministerstvo vnitra, Nad Štolou 936/3, Praha 7, 17034, CZ	04.06.2007
282753	MEDIA LABORATORY, s.r.o., Vinohradská 2133/138, Praha 3, 13000, CZ	VLTAVA-LABE-PRESS, a.s., nám. Přemysla Otakara II. 8/5, České Budějovice, 37021, CZ	04.06.2007

Číslo zápisu	Dřívější vlastník	Nynější vlastník	S účinností od
285453	MEDIA LABORATORY, s.r.o., Vinohradská 2133/138, Praha 3, 13000, CZ	VLTAVA-LABE-PRESS, a.s., nám. Přemysla Otakara II. 8/5, České Budějovice, 37021, CZ	04.06.2007
286240	Česká republika - Ministerstvo informatiky ČR, Havelkova 2, Praha 3, 13000, CZ	Česká republika - Ministerstvo vnitra, Nad Štolou 936/3, Praha 7, 17034, CZ	04.06.2007
290472	ČR - MINISTERSTVO INFORMATIKY, Havelkova 2, Praha 3, 13000, CZ	Česká republika - Ministerstvo vnitra, Nad Štolou 936/3, Praha 7, 17034, CZ	04.06.2007

Změny v údajích o vlastních ochranných známkách

Kapitola obsahuje ochranné známky, u kterých byla v rejstříku ochranných známkách vyznačena změna v údajích o vlastních ve smyslu ustanovení § 27 odst. 2 a 7 zákona č. 441/2003 Sb.

Číslo zápisu	Vlastník	S účinností od
98055	ChevronTexaco Global Energy Inc., 6001 Bollinger Canyon Road, San Ramon, CA, US	04.06.2007
98055	Chevron Global Energy Inc., 6001 Bollinger Canyon Road, San Ramon, CA, US	04.06.2007
99159	CVRD Inco Limited, 145 King Street West Suite 1500, Toronto, Ontario, CA	01.06.2007
170219	NORGREN LIMITED, PO Box 22, Eastern Avenue, Lichfield, Staffordshire WS13 6SB, GB	30.05.2007
171534	NORGREN, INC., 5400 South Delaware, Littleton, CO, US	30.05.2007
171535	NORGREN, INC., 5400 South Delaware, Littleton, CO, US	30.05.2007
174175	Backaldrin Österreich GmbH, Johann-Schorsch-Gasse 3, A-1140 Wien, AT	31.05.2007
186914	ARCO B.B.T., Vendryně 1044, Vendryně, 73994, CZ	31.05.2007
190986	LANGMaster GROUP a.s., Mozartova 679/21, Liberec 2, 46001, CZ	01.06.2007
198459	Backaldrin Österreich GmbH, Johann-Schorsch-Gasse 3, A-1140 Wien, AT	31.05.2007
198565	KLIMO výroba s.r.o., Puškinova 135/IV, Klatovy, 33901, CZ	04.06.2007
199327	Backaldrin Österreich GmbH, Johann-Schorsch-Gasse 3, A-1140 Wien, AT	31.05.2007
205445	KLIMO výroba s.r.o., Puškinova 135/IV, Klatovy, 33901, CZ	04.06.2007
208317	KLIMO výroba s.r.o., Puškinova 135/IV, Klatovy, 33901, CZ	04.06.2007
209291	OLYMPUS CORPORATION, 43-2, Hatagaya 2-chome, Shibuya-ku, Tokyo, JP	31.05.2007
210345	KLIMO výroba s.r.o., Puškinova 135/IV, Klatovy, 33901, CZ	04.06.2007
211532	FEMAX, a.s., Senovážné náměstí č.p. 978, Praha 1, 11000, CZ	30.05.2007
211533	FEMAX, a.s., Senovážné náměstí č.p. 978, Praha 1, 11000, CZ	30.05.2007
212745	PR 2000, s. r. o., Urxova 599/2, Hradec Králové, 50006, CZ	31.05.2007
213058	SAINT-GOBAIN TECHNICAL FABRICS CANADA, Ltd., 305 Church Street, Oalville, Ontario L6J 1ND, CA	01.06.2007
213952	Příborský Jaroslav, Smrková 32, Plzeň, 31200, CZ	30.05.2007
214025	Ing. Žižka Jiří, Pod Cihelnou 8, Plzeň, 32300, CZ	30.05.2007
214640	VWR International Ltd., Hunter Boulevard, Magna Park, Lutterworth, Leicestershire, LE17 4XN, GB	31.05.2007
215582	Chambre de Commerce Franco-Tchéque Francouzsko-česká obchodní komora, IBC, Pobřežní 3, Praha 8, 18600, CZ	05.06.2007
215586	SEGA CORPORATION, 2-12, Haneda 1-chome, Ohta-ku, Tokyo, JP	04.06.2007
215928	I.F.B. a.s., Vinohradská 230/1511, Praha 10, 10000, CZ	01.06.2007
216233	Brněnské vodárny a kanalizace, a.s., Hybešova 254/16, Brno, 65733, CZ	05.06.2007
219040	NELI, a.s., Na Hraničkách 589/34, Vyškov, 68201, CZ	31.05.2007
219041	NELI, a.s., Na Hraničkách 589/34, Vyškov, 68201, CZ	31.05.2007
219519	5D software spol. s r.o., Jabloňová 2891/2, Praha 10 - Záběhlce, 10600, CZ	31.05.2007
221354	Merkur Gaming GmbH, Borsigstrasse 26, 32312 Lübbecke, DE	05.06.2007
221397	KLIMO výroba s.r.o., Puškinova 135/IV, Klatovy, 33901, CZ	04.06.2007
221398	KLIMO výroba s.r.o., Puškinova 135/IV, Klatovy, 33901, CZ	04.06.2007
221816	KLIMO výroba s.r.o., Puškinova 135/IV, Klatovy, 33901, CZ	04.06.2007
222448	LANGMaster GROUP a.s., Mozartova 679/21, Liberec 2, 46001, CZ	31.05.2007
222593	LANGMaster GROUP a.s., Mozartova 679/21, Liberec 2, 46001, CZ	31.05.2007
226689	THE CARTOON NETWORK LP, LLLP, 1050 Techwood Drive, NW, Atlanta, GA, US	04.06.2007
226694	THE CARTOON NETWORK LP, LLLP, 1050 Techwood Drive, NW, Atlanta, GA, US	04.06.2007
226695	THE CARTOON NETWORK LP, LLLP, 1050 Techwood Drive, NW, Atlanta, GA, US	04.06.2007

Číslo zápisu	Vlastník	S účinností od
227264	THE CARTOON NETWORK LP, LLLP, 1050 Techwood Drive, NW, Atlanta, GA, US	04.06.2007
227265	THE CARTOON NETWORK LP, LLLP, 1050 Techwood Drive, NW, Atlanta, GA, US	04.06.2007
229500	LANGMaster GROUP a.s., Mozartova 679/21, Liberec 2, 46001, CZ	31.05.2007
230644	THE CARTOON NETWORK LP, LLLP, 1050 Techwood Drive, NW, Atlanta, GA, US	04.06.2007
230645	THE CARTOON NETWORK LP, LLLP, 1050 Techwood Drive, NW, Atlanta, GA, US	04.06.2007
230981	LANGMaster GROUP a.s., Mozartova 679/21, Liberec 2, 46001, CZ	31.05.2007
235303	LANGMaster GROUP a.s., Mozartova 679/21, Liberec 2, 46001, CZ	31.05.2007
237414	Merkur Gaming GmbH, Borsigstrasse 26, 32312 Lübbecke, DE	05.06.2007
241875	Merkur Gaming GmbH, Borsigstrasse 26, 32312 Lübbecke, DE	05.06.2007
244242	LANGMaster GROUP a.s., Mozartova 679/21, Liberec 2, 46001, CZ	31.05.2007
244243	LANGMaster GROUP a.s., Mozartova 679/21, Liberec 2, 46001, CZ	31.05.2007
244244	LANGMaster GROUP a.s., Mozartova 679/21, Liberec 2, 46001, CZ	31.05.2007
244245	LANGMaster GROUP a.s., Mozartova 679/21, Liberec 2, 46001, CZ	31.05.2007
244246	LANGMaster GROUP a.s., Mozartova 679/21, Liberec 2, 46001, CZ	31.05.2007
245734	Asociace obranného průmyslu České republiky, Radlická 138/42, Praha 5 - Smichov, 15021, CZ	31.05.2007
245953	LANGMaster GROUP a.s., Mozartova 679/21, Liberec 2, 46001, CZ	31.05.2007
248202	OCT Travel s.r.o., Medkova 497/45, Praha 4 - Chodov, 14900, CZ	04.06.2007
250738	OCT Entertainment a.s., Medkova 497/45, Praha 4 - Chodov, 14900, CZ	30.05.2007
251377	AGROBOHEMIE a.s., Pyšelská 2327/2, Praha 4 - Chodov, 14900, CZ	31.05.2007
253919	Wolseley Eastern Europe a.s., U Pekařky 281/3, Praha 8 - Libeň, 18000, CZ	31.05.2007
259391	KLIMO výroba s.r.o., Puškinova 135/IV, Klatovy, 33901, CZ	04.06.2007
259965	LANGMaster GROUP a.s., Mozartova 679/21, Liberec 2, 46001, CZ	31.05.2007
260735	KLIMO výroba s.r.o., Puškinova 135/IV, Klatovy, 33901, CZ	04.06.2007
260736	KLIMO výroba s.r.o., Puškinova 135/IV, Klatovy, 33901, CZ	04.06.2007
261502	Ing. Radomil Doležal, MBA, Feřtekova 561, Praha 8, 18100, CZ	01.06.2007
261679	KLIMO výroba s.r.o., Puškinova 135/IV, Klatovy, 33901, CZ	04.06.2007
261680	KLIMO výroba s.r.o., Puškinova 135/IV, Klatovy, 33901, CZ	04.06.2007
263368	KLIMO výroba s.r.o., Puškinova 135/IV, Klatovy, 33901, CZ	04.06.2007
263369	KLIMO výroba s.r.o., Puškinova 135/IV, Klatovy, 33901, CZ	04.06.2007
264695	KLIMO výroba s.r.o., Puškinova 135/IV, Klatovy, 33901, CZ	04.06.2007
265717	Wolseley Eastern Europe a.s., U Pekařky 281/3, Praha 8 - Libeň, 18000, CZ	31.05.2007
269304	LANGMaster GROUP a.s., Mozartova 679/21, Liberec 2, 46001, CZ	31.05.2007
271122	KLIMO výroba s.r.o., Puškinova 135/4, Klatovy, 33901, CZ	04.06.2007
271593	KLIMO výroba s.r.o., Puškinova 135/IV, Klatovy, 33901, CZ	04.06.2007
271855	KLIMO výroba s.r.o., Puškinova 135/IV, Klatovy, 33901, CZ	04.06.2007
271992	Zelinářská unie Čech a Moravy, o.s., Krapkova 3, Olomouc, 77900, CZ	30.05.2007
272121	KLIMO výroba s.r.o., Puškinova 135/IV, Klatovy, 33901, CZ	04.06.2007
275151	KLIMO výroba s.r.o., Puškinova 135/IV, Klatovy, 33901, CZ	04.06.2007
275302	KLIMO výroba s.r.o., Puškinova 135/IV, Klatovy, 33901, CZ	04.06.2007
275635	KLIMO výroba s.r.o., Puškinova 135/IV, Klatovy, 33901, CZ	04.06.2007
276019	KLIMO výroba s.r.o., Puškinova 135/IV, Klatovy, 33901, CZ	04.06.2007
276020	KLIMO výroba s.r.o., Puškinova 135/IV, Klatovy, 33901, CZ	04.06.2007
276096	KLIMO výroba s.r.o., Puškinova 135/IV, Klatovy, 33901, CZ	04.06.2007
276097	KLIMO výroba s.r.o., Puškinova 135/IV, Klatovy, 33901, CZ	04.06.2007
276553	KLIMO výroba s.r.o., Puškinova 135/IV, Klatovy, 33901, CZ	04.06.2007

Číslo zápisu	Vlastník	S účinností od
276554	KLIMO výroba s.r.o., Puškinova 135/IV, Klatovy, 33901, CZ	04.06.2007
276555	KLIMO výroba s.r.o., Puškinova 135/IV, Klatovy, 33901, CZ	04.06.2007
276556	KLIMO výroba s.r.o., Puškinova 135/IV, Klatovy, 33901, CZ	04.06.2007
277186	THE CARTOON NETWORK LP, LLLP, 1050 Techwood Drive, NW, Atlanta, GA, US	04.06.2007
277250	Donaldsons, a.s., Senovážné nám. 8/992, Praha 1, 11000, CZ	01.06.2007
277273	KLIMO výroba s.r.o., Puškinova 135/IV, Klatovy, 33901, CZ	04.06.2007
277977	KLIMO výroba s.r.o., Puškinova 135/IV, Klatovy, 33901, CZ	04.06.2007
278697	KLIMO výroba s.r.o., Puškinova 135/IV, Klatovy, 33901, CZ	04.06.2007
279136	KLIMO výroba s.r.o., Puškinova 135/IV, Klatovy, 33901, CZ	04.06.2007
279586	KLIMO výroba s.r.o., Puškinova 135/IV, Klatovy, 33901, CZ	04.06.2007
283778	KLIMO výroba s.r.o., Puškinova 135/4, Klatovy, 33901, CZ	04.06.2007

Ostatní rozhodné údaje a úřední opravy

Kapitola zahrnuje zejména přetřídění seznamu výrobků a služeb v návaznosti na mezinárodní zápis, opravu chyb ve formulaci, přepisů a zjevných nesprávností za účelem uvedení do souladu se skutečností. V této kapitole jsou zveřejňovány jen takové údaje, které nemohou být zveřejněny spolu se zveřejněním přihlášky nebo se zápisem ochranné známky. Dále kapitola obsahuje důležitá úřední sdělení.

(111) **194028**
(210) O-115057

Datum provedení změny: 30.05.2007

Administrativní chybou bylo v rejstříkové databázi ochranných známek uvedeno jako datum podání přihlášky ochranné známky chybně 20.9.1996. Správné datum je 21.12.1993.

(111) **203737**
(210) O-109464

Datum provedení změny: 05.06.2007

Administrativní chybou bylo v rejstříkové databázi ochranných známek uvedeno jako datum podání přihlášky ochranné známky chybně 15.3.1996. Správné datum je 15.1.1996.

(111) **204056**
(210) O-114518

Datum provedení změny: 30.05.2007

Administrativní chybou bylo v rejstříkové databázi ochranných známek uvedeno jako datum podání přihlášky ochranné známky chybně 4. 9. 1996. Správné datum je 9. 7.1996.

(111) **204057**
(210) O-114519

Datum provedení změny: 30.05.2007

Administrativní chybou bylo v rejstříkové databázi ochranných známek uvedeno jako datum podání přihlášky ochranné známky chybně 4.9.1996 . Správné datum je 9.7.1996.

(111) **205919**
(210) O-118517

Datum provedení změny: 05.06.2007

Administrativní chybou bylo v rejstříkové databázi ochranných známek uvedeno jako datum podání přihlášky ochranné známky chybně 13.1.1997. Správné datum je 23.12.1992.

(111) **208081**
(210) O-128223

Datum provedení změny: 30.05.2007

Administrativní chybou bylo v rejstříkové databázi ochranných známek uvedeno jako datum podání přihlášky ochranné známky chybně 8.12.1997. Správné datum je 12.9.1996.

(111) **225245**
(210) O-150711

Datum provedení změny: 30.05.2007

Administrativní chybou bylo v rejstříkové databázi ochranných známek uvedeno jako datum podání přihlášky ochranné známky chybně 8.1.1999. Správné datum je 4.12.1997.

(111) **226846**
(210) O-142136

Datum provedení změny: 30.05.2007

Administrativní chybou bylo v rejstříkové databázi ochranných známek uvedeno jako datum podání přihlášky ochranné známky chybně 14.4.1999. Správné datum je 7.12.1998.

(111) **227217**
(210) O-137492

Datum provedení změny: 05.06.2007

Administrativní chybou bylo v rejstříkové databázi ochranných známek uvedeno jako datum podání přihlášky ochranné známky chybně 5.11.1998. Správné datum je 14.7.1997.

(111) **229803**
(210) O-151448

Datum provedení změny: 05.06.2007

Administrativní chybou bylo v rejstříkové databázi ochranných známek uvedeno jako datum podání přihlášky ochranné známky chybně 1.2.2000. Správné datum je 20.3.1996.

(111) **231624**
(210) O-143874

Datum provedení změny: 30.05.2007

Administrativní chybou bylo v rejstříkové databázi ochranných známek uvedeno jako datum podání přihlášky ochranné známky chybně 16.6.1999. Správné datum je 14.6.1999.

(111) **231625**
(210) O-143875

Datum provedení změny: 30.05.2007

Administrativní chybou bylo v rejstříkové databázi ochranných známek uvedeno jako datum podání přihlášky ochranné známky chybně 16.6.1999. Správné datum je 14.6.1999.

(111) **231626**
(210) O-143876

Datum provedení změny: 30.05.2007

Administrativní chybou bylo v rejstříkové databázi ochranných známek uvedeno jako datum podání přihlášky ochranné známky chybně 16.6.1999. Správné datum je 14.6.1999.

(111) **231627**
(210) O-143877

Datum provedení změny: 30.05.2007

Administrativní chybou bylo v rejstříkové databázi ochranných známek uvedeno jako datum podání přihlášky ochranné známky chybně 16.6.1999. Správné datum je 14.6.1999.

(111) **231628**
(210) O-143878

Datum provedení změny: 30.05.2007

Administrativní chybou bylo v rejstříkové databázi ochranných známek uvedeno jako datum podání přihlášky ochranné známky chybně 16.6.1999. Správné datum je 14.6.1999.

(111) **234610**
(210) O-162379

Datum provedení změny: 30.05.2007

Administrativní chybou bylo v rejstříkové databázi ochranných známek uvedeno jako datum podání přihlášky ochranné známky chybně 15.12.2000. Správné datum je 12.12.1997.

(111) **237065**
(210) O-161533

Datum provedení změny: 05.06.2007

Administrativní chybou bylo v rejstříkové databázi ochranných známek uvedeno jako datum podání přihlášky ochranné známky chybně 27.11.2000. Správné datum je 23.7.1999.

(111) **239842**
(210) O-164354

Datum provedení změny: 30.05.2007

Administrativní chybou bylo v rejstříkové databázi ochranných známek uvedeno jako datum podání přihlášky ochranné známky chybně 9.2.2001. Správné datum je 28.12.2000.

(111) **239897**
(210) O-168975

Datum provedení změny: 30.05.2007

Administrativní chybou bylo v rejstříkové databázi ochranných známek uvedeno jako datum podání přihlášky ochranné známky chybně 20.6.2001. Správné datum je 2.3.2001.

(111) **240663**
(210) O-164781

Datum provedení změny: 05.06.2007

Administrativní chybou bylo v rejstříkové databázi ochranných známek uvedeno jako datum podání přihlášky ochranné známky chybně 27.2.2001. Správné datum je 16.1.2001.

(111) **240898**
(210) O-156595

Datum provedení změny: 30.05.2007

Administrativní chybou bylo v rejstříkové databázi ochranných známek uvedeno jako datum podání přihlášky ochranné známky chybně 19.6.2000. Správné datum je 6.1.2000.

(111) **244627**
(210) O-173419

Datum provedení změny: 05.06.2007

Administrativní chybou bylo v rejstříkové databázi ochranných známek uvedeno jako datum podání přihlášky ochranné známky chybně 5.11.2001.
Správné datum je 6.2.2001.

(111) **251310**
(210) O-169107

Datum provedení změny: 05.06.2007

Administrativní chybou bylo v rejstříkové databázi ochranných známek uvedeno jako datum podání přihlášky ochranné známky chybně 15.6.2001.
Správné datum je 5.10.1999.

(111) **254079**
(210) O-184579

Datum provedení změny: 05.06.2007

Administrativní chybou bylo v rejstříkové databázi ochranných známek uvedeno jako datum podání přihlášky ochranné známky chybně 8.10.2002.
Správné datum je 1.8.2002.

(111) **258025**
(210) O-178412

Datum provedení změny: 30.05.2007

Administrativní chybou bylo v rejstříkové databázi ochranných známek uvedeno jako datum podání přihlášky ochranné známky chybně 28.3.2002.
Správné datum je 30.1.2002.

(111) **259592**
(210) O-161534

Datum provedení změny: 05.06.2007

Administrativní chybou bylo v rejstříkové databázi ochranných známek uvedeno jako datum podání přihlášky ochranné známky chybně 27.11.2000.
Správné datum je 23.7.1999.

(111) **260099**
(210) O-191753

Datum provedení změny: 05.06.2007

Administrativní chybou bylo v rejstříkové databázi ochranných známek uvedeno jako datum podání přihlášky ochranné známky chybně 31.10.2002.
Správné datum je 22.4.2002.

(111) **264273**
(210) O-173014

Datum provedení změny: 05.06.2007

Administrativní chybou bylo v rejstříkové databázi ochranných známek uvedeno jako datum podání přihlášky ochranné známky chybně 22.10.2001.
Správné datum je 22.12.2000.

(111) **264558**
(210) O-196803

Datum provedení změny: 05.06.2007

Administrativní chybou bylo v rejstříkové databázi ochranných známek uvedeno jako datum podání přihlášky ochranné známky chybně 16.10.2003.
Správné datum je 19.5.2003.

(111) **267314**
(210) O-346368

Datum provedení změny: 30.05.2007

Administrativní chybou bylo v rejstříkové databázi ochranných známek uvedeno jako datum podání přihlášky ochranné známky chybně 4.5.2004.
Správné datum je 20.3.2002.

(111) **267364**
(210) O-359300

Datum provedení změny: 05.06.2007

Administrativní chybou bylo v rejstříkové databázi ochranných známek uvedeno jako datum podání přihlášky ochranné známky chybně 10.9.2004.
Správné datum je 4.12.2003.

(111) **268065**
(210) O-347472

Datum provedení změny: 05.06.2007

Administrativní chybou bylo v rejstříkové databázi ochranných známek uvedeno jako datum podání přihlášky ochranné známky chybně 1.6.2004.
Správné datum je 26.6.2003.

(111) **290107**
(210) O-360025

Datum provedení změny: 04.06.2007

Správná adresa vlastníka: P.O.Box, Mandara, North Ridge, Grand Turks, Turks & Caicos Islands

(111)

(210) O-444030

Datum provedení změny: 31.05.2007

Organizačně-technickým nedopatřením byla ve Věstníku Úřadu č.12/2007 zveřejněna přihláška ochranné známky č. spisu O-444030 se seznamem obsahujícím ve třídě 41 položku "sportovní aktivity". Správné znění této položky je "kulturní aktivity".

Jiná oznámení

Změny v rejstříku patentových zástupců

Do rejstříku patentových zástupců byli zapsáni noví patentoví zástupci:

Jméno	ke dni	registrační číslo
RNDr. Kateřina Auerová	3.5.2007	386
Bc. Markéta Shubik	3.5.2007	387
Bc. Ivana Toningerová	3.5.2007	388

Z rejstříku patentových zástupců byli na vlastní žádost vyškrtnuti:

Jméno	ke dni	registrační číslo
Vladimír Jíra	31.5.2007	73
JUDr. Petr Kupka	31.5.2007	382