

Číselné INID kódy pro označování bibliografických dat technických řešení

INID Codes for the identification of bibliographic data of technical solutions

(Standard WIPO ST. 9 a ST. 80)

(11)	číslo patentu/zápisu/osvědčení	(11)	Number of the patent/registration/certification
(15)	datum zápisu průmyslového vzoru	(15)	Industrial design registration date
(21)	číslo přihlášky/žádosti	(21)	Application number
(22)	datum podání přihlášky/žádosti	(22)	Date of application filing
(23)	údaje o výstavní prioritě	(23)	Exhibition priority data
(28)	počet průmyslových vzorů	(28)	Number of industrial designs included in the application
(31)	číslo prioritní přihlášky	(31)	Number of priority application
(32)	datum podání prioritní přihlášky	(32)	Filing date of priority application
(33)	země priority	(33)	Priority country
(40)	datum zveřejnění přihlášky vynálezu	(40)	Date of publication of patent application
(45)	datum zveřejnění zapsaného průmyslového vzoru	(45)	Publication date of the registered industrial design
(47)	datum zveřejnění udělení patentu a zápisu užitého vzoru, datum zápisu užitého vzoru, datum oznámení udělení evropského patentu v Evropském patentovém věstníku	(47)	Publication date of patent granting and publication date of utility model registration, registration date of utility model, publication date of European patent granting in the European patent bulletin
(51)	mezinárodní patentové třídění/Locarnské třídění průmyslových vzorů	(51)	International Patent Classification/ Locarno Classification for Industrial Designs
(54)	název	(54)	Title
(55)	vyobrazení průmyslového vzoru	(55)	Reproduction of the industrial design
(57)	anotace	(57)	Abstract
(68)	číslo základního patentu	(68)	Number of the basic patent
(71)	označení přihlašovatele/žadatele	(71)	Applicant
(72)	označení původce	(72)	Inventor
(73)	označení majitele/vlastníka	(73)	Owner
(74)	označení zástupce	(74)	Attorney's name and address
(86)	číslo mezinárodní přihlášky	(86)	International application number
(87)	číslo mezinárodního zveřejnění	(87)	International publication number
(92)	datum a číslo první registrace přípravku pro Českou republiku	(92)	Date and number(s) of the first authorization to market the product in the CZ
(93)	datum, číslo a země první registrace přípravku v rámci Společenství	(93)	Date, number(s) and country of the first authorization to market the product in the EEC
(94)	doba platnosti osvědčení	(94)	Term of certification validity
(95)	označení a typ přípravku	(95)	Name of the product and product type
(96)	datum podání a číslo evropské patentové přihlášky	(96)	European patent application filing date and number
(97)	datum zveřejnění a číslo zveřejnění evropské patentové přihlášky v Evropském patentovém věstníku	(97)	European patent application publication date and publication number in the European patent bulletin

Číselné INID kódy pro označování bibliografických dat ochranných známek

INID codes and minimum required for the identification of bibliographics data relating to marks

(Standard WIPO ST.60)

(111)	Číslo zápisu ochranné známky (registrace)	(111)	Number of registration
(151)	Datum zápisu ochranné známky	(151)	Date of the registration
(210)	Číslo přihlášky ochranné známky (spisu)	(210)	Number of the application
(220)	Datum podání přihlášky	(220)	Date of filing of the application
(320)	Datum vzniku práva přednosti	(320)	Date of the first application
(442)	Datum zveřejnění přihlášky po průzkumu	(442)	Date of the publication of the examined application
(450)	Datum zveřejnění zápisu ochranné známky ve Věstníku	(450)	Date of publication of the registration
(510)	Seznam výrobků a služeb	(510)	List of goods and/or services
(511)	Číslo třídy výrobků a služeb	(511)	Number of the class of goods and/or services
(526)	Omezení rozsahu ochrany o prvek	(526)	Disclaimer
(540)	Znění nebo vyobrazení ochranné známky	(540)	Reproduction of the mark
(551)	Kolektivní ochranná známka	(551)	Collective mark
(554)	Prostorová ochranná známka	(554)	Three-dimensional mark
(558)	Ochranná známka tvořená pouze barvou nebo kombinací barev	(558)	Mark consisting exclusively of one or several colours
(583)	Datum právní moci rozhodnutí/výsledek rozhodnutí	(583)	Date of the legal force of the decision/ result of the decision
(591)	Údaje o barevnosti ochranné známky	(591)	Information concerning colour
(730)	Přihlašovatel/vlastník ochranné známky	(730)	The applicant or the holder of the mark
(740)	Zástupce	(740)	Name and address of the representative
(811)	Mezinárodní číslo zápisu ochranné známky	(811)	Number of the international registration
(890)	Kód státu ochrany mezinárodní ochranné známky	(890)	INID code of the state of the international mark

Kódy pro kódování záhlaví oznámení publikovaných ve Věstníku

(Standard WIPO ST. 17)

BB9A	zveřejněné přihlášky vynálezů	MK4A	zánik patentů uplynutím doby platnosti
FG1K	zapsané užité vzory	MK4F	zánik autorských osvědčení uplynutím doby platnosti
FG4A	udělené patenty	MK4Q	zánik průmyslového vzoru uplynutím doby ochrany
FG4Q	zapsané průmyslové vzory	MM4A	zánik patentů pro nezaplacení ročních poplatků
LD3K	částečný výmaz užitého vzoru	MM4F	zánik autorských osvědčení pro nezaplacení ročních poplatků
LD4Q	částečný výmaz průmyslového vzoru	ND1K	prodloužení platnosti užitého vzoru
MA4A	zánik patentu vzdáním se	ND4Q	obnova doby ochrany průmyslového vzoru
MA4F	zánik autorských osvědčení vzdáním se	PA4A	změna autorského osvědčení na patent
MC3K	výmaz užitého vzoru	PC9A	změna dispozičního práva k vynálezu
MC4A	zrušení patentu	PD1K	převod práv a ostatní změny majitelů užitého vzoru
MC4F	zrušení autorského osvědčení	PD4A	převod práv a ostatní změny majitelů patentů
MC4Q	výmaz průmyslového vzoru	PD4Q	převod práv a ostatní změny vlastníků průmyslových vzorů
MH1K	zánik užitého vzoru vzdáním se	QA9A	nabídka licence
MH4A	částečné zrušení patentu	SB4A	zapsané patenty do rejstříku po odtajnění
MH4F	částečné zrušení autorského osvědčení	SB4F	zapsaná autorská osvědčení do rejstříku po odtajnění
MH4Q	zánik průmyslového vzoru vzdáním se		
MK1K	zánik užitého vzoru uplynutím doby platnosti		

Opravy Změny Různé

Opravy u přihlášek vynálezů s žádostí o udělení patentu

HA9A	jmenování vynálezce	HF9A	oprava dat
HB9A	oprava jmen	HG9A	oprava chyb v třídění
HC9A	změna jmen	HH9A	oprava nebo změna všeobecně
HD9A	oprava adres	HK9A	tiskové chyby v úřed. věstnících
HE9A	změna adres		

Opravy ochranných dokumentů

patenty	autorská osvědčení	užitné vzory	průmyslové vzory	
TA4A	TA4F	TA1K	TA4Q	jmenování vynálezce
TB4A	TB4F	TB1K	TB4Q	oprava jmen
TC4A	TC4F	TC1K	TC4Q	změna jmen
TD4A	TD4F	TD1K	TD4Q	oprava adres
TE4A	TE4F	TE1K	TE4Q	změna adres
TF4A	TF4F	TF1K	TF4Q	oprava dat
TG4A	TG4F	TG1K	TG4Q	oprava chyb v třídění
TH4A	TH4F	TH1K	TH4Q	oprava nebo změna všeobecně
TK9A	TK9F	TK1K	TK4Q	tiskové chyby v úřed. věstnících

Kódy pro označování zemí a mezinárodních organizací použité ve věstníku

CH	Švýcarsko
CN	Čína
CY	Kypr
CZ	Česká republika
DE	Spolková republika Německo
DK	Dánsko
ES	Španělsko
FR	Francie
GB	Velká Británie
HK	Hongkong
IE	Irsko
JP	Japonsko
NL	Nizozemí
NZ	Nový Zéland
PL	Polsko
RU	Ruská federace
SK	Slovensko
TR	Turecko
US	Spojené státy americké
VE	Venezuela

Kódy pro označování států USA použité ve věstníku

CA	California
DE	Delaware
GA	Georgia
IN	Indiana
KY	Kentucky
MD	Maryland
MI	Michigan
MN	Minnesota
NJ	New Jersey
NY	New York
OH	Ohio
TX	Texas

BB9A Zveřejněné přihlášky vynálezů - přehled podle čísel přihlášek

Dále uvedené přihlášky vynálezů byly zveřejněny dnem, uvedeným ve Věstníku podle zákona č. 527/1990 Sb., o vynálezech a zlepšovacích návrzích, ve znění pozdějších předpisů, a jsou k dispozici v patentové knihovně Úřadu průmyslového vlastnictví, Antonína Čermáka 2a, 160 68, Praha 6.

2005-687	<i>F 03 B 13/12</i>	(2006.01)
2005-732	<i>C 02 F 5/08</i>	(2006.01)
2005-733	<i>C 11 D 1/66</i>	(2006.01)
2005-734	<i>C 11 D 3/39</i>	(2006.01)
2005-738	<i>B 22 C 9/06</i>	(2006.01)

Zveřejněné přihlášky vynálezů - řazené podle MPT

- (51) **B22C 9/06** (2006.01)
B22C 9/10 (2006.01)
(21) **2005-738**
(71) Moldcast, s. r. o., Holešov, CZ
(72) Nahálka Michal Ing., Zlín, CZ
(54) **Litá forma pro výrobu pneumatik**
(22) 28.11.2005
(57) Litá forma pro výrobu pneumatik je tvořena pevnou horní deskou (6) a pevnou spodní deskou (5) se stoupací trubicí (2), mezi nimiž je pohyblivý vnější díl (7), který tvoří vnější profil odlitku, sádrové jádro (10) a vertikální dorazové desky. Vnější pohyblivý díl (7) je opatřen nejméně dvěma průchozími otvory (8) pro řízení tuhnutí a chladnutí odlitku a stoupací trubice (2) je umístěna proti části odlitku (11) s největší tloušťkou. Sádrové jádro (10) vytvořeno ze sádry, jejíž pevnost je po usušení a tepelném zpracování v rozsahu od 1,5 do 2,5 MPa.

(74) Ing. Radmila Baumová, Nádražní 29, Žďár nad Sázavou, 59101

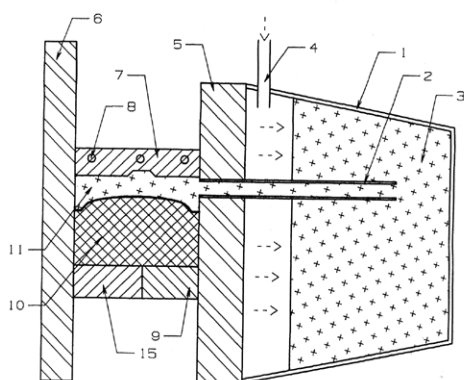

- (51) **C02F 5/08** (2006.01)
C02F 5/10 (2006.01)
C11D 1/66 (2006.01)
C11D 1/68 (2006.01)
C11D 3/20 (2006.01)
C11D 3/02 (2006.01)
(21) **2005-732**
(71) Kostkan Jan Ing., Praha, CZ
(72) Kostkan Jan Ing., Praha, CZ
(54) **Způsob sequestrance solí hořčičku a vápníku v pracovních lázních na praní**
(22) 24.11.2005
(57) Způsob sequestrance solí hořčičku a vápníku v pracovních lázních na praní vyznačený tím, že se soli hořčičku a vápníku převedou molekulovým komplexem tvořeným sloučeninou o počtu uhlíků 3 až 200 mající ve své molekule alespoň jednu primární alkoholovou skupinu a polyglykosidem jehož cukerná složka je mono, di a nebo trisacharid a aglykon je uhlíkatý řetězec s počtem uhlíků 4 až 20 na sloučeninu s tímto molekulovým komplexem. Základní výhoda uvedeného způsobu podle vynálezu vyplývá z toho, že molekulový komplex si zachovává vlastnosti amfifilních látek a projevuje se proto jako účinný solubilizátor. Tím nemění koloidní charakter pracovní lázně na praní a nesnižuje se její účinek. Množství vázaného hořčičku nebo vápníku v molekulovém komplexu je molárně nestechiometrické. Je závislá na hodnotě pH roztoku.

(74) Advokátní, znalecká a patentová kancelář, Mgr. Václav Karlíček, Vinohradská 6, Praha 2, 12000

- (51) **C11D 1/66** (2006.01)
C11D 1/68 (2006.01)
C11D 3/02 (2006.01)
C11D 3/20 (2006.01)
(21) **2005-733**
(71) Kostkan Jan Ing., Praha, CZ
(72) Kostkan Jan Ing., Praha, CZ

- (54) **Způsob formulace komplexotvorných činidel do lázni na praní**
(22) 24.11.2005
(57) Způsob formulace komplexotvorných činidel do pracovních lázni na praní vyznačený tím, že se v alkalickém prostředí smísí unimerní forma polyglykosidu, jehož cukerná složka je mono, di a nebo trisacharid, a aglykon, který má uhlíkatý řetězec s počtem uhlíků 4 až 20 s unimerní formou sloučeniny o počtu uhlíků 3 až 200 mající ve své molekule alespoň jednu primární alkoholovou skupinu, při teplotě 20 až 100°C, přičemž molární poměr složky nesoucí primární alkoholovou skupinu je 1 až 20ti násobkem molárního množství polyglykosidu. Základní výhoda formulace komplexotvorného činidla podle vynálezu spočívá v tom, uvedeným postupem vzniká molekulový komplex, který je schopen ve vodě vytvářet asociativní koloid.

(74) Advokátní, znalecká a patentová kancelář, Mgr. Václav Karlíček, advokát, Vinohradská 6, Praha 2, 12000

- (51) **C11D 3/39** (2006.01)
C11D 3/02 (2006.01)
C11D 7/54 (2006.01)
D06L 3/02 (2006.01)
(21) **2005-734**
(71) Kostkan Jan Ing., Praha, CZ
(72) Kostkan Jan Ing., Praha, CZ
(54) **Způsob bělení prádla peroxomočovinou**
(22) 24.11.2005
(57) Způsob bělení prádla peroxomočovinou, vyznačený tím, že se současně s peroxomočovinou přidávají do pracovní lázně při teplotě 20 až 100°C soli silných elektrolytů, jakými jsou např. chlorid sodný nebo draselný, čímž se snižuje kritická micelární koncentrace, přičemž množství dodaného elektrolytu odpovídá 0,5 až 20ti násobku ekvimolárního množství dodané močoviny. Základní výhoda naznačeného postupu spočívá vedle stabilizace peroxidu také v udržení hodnoty micelární koncentrace amfipatických složek, čímž je zachována solubilizační schopnost lázně.

(74) Advokátní, znalecká a patentová kancelář, Mgr. Václav Karlíček, advokát, Vinohradská 6, Praha 2, 12000

- (51) **F03B 13/12** (2006.01)
F16C 3/02 (2006.01)
F16D 1/06 (2006.01)
B63H 23/34 (2006.01)
(21) **2005-687**
(71) Kvapil Jan, Ústí nad Labem, CZ
(72) Kvapil Jan, Ústí nad Labem, CZ
(54) **Hranatý hřídel lopatkového rotoru**
(22) 02.11.2005
(57) Hranatý hřídel lopatkového rotoru řeší snížení hmotnosti hřídele úsporou materiálu za odpadlé klíny, péra a drážky pro připevnění lopatek k tělesu hřídele. Tohoto účelu dosahuje hranatý hřídel (1) čtvercového tvaru mající na čtyřech stranách (2) vytvořeny drážky (3) k zakotvení nožek (4) lopatky (5). Proti vysunutí z drážky (3) jsou lopatky (5) zajištěné zámkem (6). Každý lopatkový díl (7) je otočen oproti předešlému dílu o 45° stupňů. Díly (7) jsou v jeden pevný celek spojeny čepy (8).

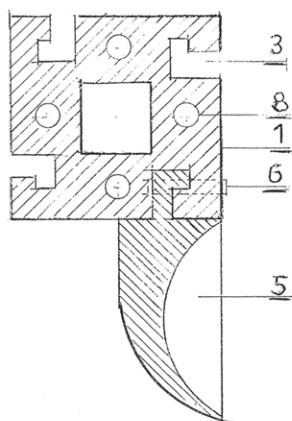

Zveřejněné přihlášky vynálezů - přehled podle třídících znaků

Tato kapitola obsahuje zveřejněné přihlášky vynálezů uspořádané podle třídících znaků mezinárodního patentové třídění, nacházejících se na druhém až x-tém místě zatřídění přihlášky vynálezu. Přihlášky vynálezu uspořádané podle třídících znaků na 1. pozici zatřídění jsou uvedeny v předchozí části.

B 22 C 9/10	(2006.01)	2005-738
B 63 H 23/34	(2006.01)	2005-687
C 02 F 5/10	(2006.01)	2005-732
C 11 D 1/66	(2006.01)	2005-732
C 11 D 1/68	(2006.01)	2005-732
		2005-733
C 11 D 3/02	(2006.01)	2005-732
		2005-733
		2005-734
C 11 D 3/20	(2006.01)	2005-732
		2005-733
C 11 D 7/54	(2006.01)	2005-734
D 06 L 3/02	(2006.01)	2005-734
F 16 C 3/02	(2006.01)	2005-687
F 16 D 1/06	(2006.01)	2005-687

Seznam přihlašovatelů zveřejněných přihlášek vynálezů

(71)	(21)	(51)	(71)	(21)	(51)
Kostkan Jan Ing., Praha, CZ	2005-732	C 02 F 5/08	(2006.01)		
Kostkan Jan Ing., Praha, CZ	2005-733	C 11 D 1/66	(2006.01)		
Kostkan Jan Ing., Praha, CZ	2005-734	C 11 D 3/39	(2006.01)		
Kvapil Jan, Ústí nad Labem, CZ	2005-687	F 03 B 13/12	(2006.01)		
Moldcast, s. r. o., Holešov, CZ	2005-738	B 22 C 9/06	(2006.01)		

FG4A

Udělené patenty - přehled podle čísel patentů

V období uzávěrky tohoto čísla Věstníku udělil Úřad průmyslového vlastnictví tyto patenty.

298045	<i>E 06 B 3/48</i>	(2006.01)
298046	<i>H 01 H 11/00</i>	(2006.01)
298047	<i>C 07 D 471/04</i>	(2006.01)
298048	<i>C 07 C 259/06</i>	(2006.01)
298049	<i>A 45 D 40/00</i>	(2006.01)
298050	<i>C 07 D 413/10</i>	(2006.01)
298051	<i>G 06 F 19/00</i>	(2006.01)
298052	<i>C 12 N 15/31</i>	(2006.01)
298053	<i>B 07 C 5/14</i>	(2006.01)
298054	<i>B 07 C 5/14</i>	(2006.01)
298055	<i>F 16 K 5/04</i>	(2006.01)
298056	<i>B 01 D 53/92</i>	(2006.01)
298057	<i>H 02 K 15/04</i>	(2006.01)
298058	<i>H 04 N 5/00</i>	(2006.01)
298059	<i>H 02 K 15/06</i>	(2006.01)
298060	<i>C 07 D 487/04</i>	(2006.01)
298061	<i>C 07 D 455/04</i>	(2006.01)
298062	<i>G 01 N 21/90</i>	(2006.01)
298063	<i>C 03 B 7/14</i>	(2006.01)
298064	<i>H 01 J 61/28</i>	(2006.01)

FG4A

Udělené patenty - přehled podle MPT

(51) A45D 40/00 (2006.01)	(11) 298063
A45D 40/04 (2006.01)	(40) 14.07.1999
A45D 40/06 (2006.01)	(21) 1998-3282
(11) 298049	(73) OWENS-BROCKWAY GLASS CONTAINER INC., Toledo, OH, US
(40) 15.03.2000	
(21) 1999-1121	(72) Cirincione Ronald A., Sylvania, OH, US
(73) COLGATE-PALMOLIVE COMPANY, New York, NY, US	Worley Michael J., McDonough, GA, US
	Wacke Robert S., Toledo, OH, US
(72) Fattori Joseph Edward, Mendham, NJ, US	Jablonowski Thomas E., Perrysburg, OH, US
(54) Kosmetický zásobník a způsob nastavování množství kosmetiky v tomto kosmetickém zásobníku	Miller Arnold R., Sylvania, OH, US
(32) 30.09.1996	Greenawalt Robert J., Perrysburg, OH, US
(31) 1996/722692	(54) Zařízení pro přivádění kapek skloviny do formovacího stroje s individuálními sekcemi pro výrobu skleněných nádob
(33) US	
(86) PCT/US1997/017251	(32) 14.10.1997
(87) WO 1998/014087	(31) 1997/949186
(22) 25.09.1997	(33) US
(74) JUDr. Miloš Všečetka, Hálkova 2, Praha 2, 12000	(22) 12.10.1998
	(74) JUDr. Jarmila Traplová, Přístavní 24, Praha 7, 17000
<hr/>	
(51) B01D 53/92 (2006.01)	(51) C07C 259/06 (2006.01)
F01N 7/08 (2006.01)	C07C 327/22 (2006.01)
(11) 298056	A61K 31/215 (2006.01)
(40) 17.07.2002	A61K 31/255 (2006.01)
(21) 2001-4287	A61P 35/00 (2006.01)
(73) BENTELER AUTOMOBILTECHNIK GMBH & CO. KG, Paderborn, DE	(11) 298048
(72) Smatloch Christian Dr., Paderborn, DE	(40) 11.08.1999
Groß Walter, Detmold, DE	(21) 1999-821
(54) Uspořádání k úpravě výfukových plynů vystupujících z benzínového motoru s přímým vsřikováním	(73) BRITISH BIOTECH PHARMACEUTICALS LIMITED, Oxford, GB
(32) 29.11.2000	(72) Pearson Lindsey Ann, Oxford, GB
(31) 2000/10059195	Ayscough Andrew Paul, Oxford, GB
(33) DE	Huxley Philip, Oxford, GB
(22) 29.11.2001	Drummond Alan Hastings, Oxford, GB
(74) JUDr. Miloš Všečetka, Hálkova 2, Praha 2, 12000	(54) Farmaceutický prostředek a deriváty kyseliny hydroxamové
	(32) 10.09.1996, 24.06.1997
<hr/>	
(51) B07C 5/14 (2006.01)	(31) 1996/9618899, 1997/9713202
B07C 5/00 (2006.01)	(33) GB, GB
B27M 1/08 (2006.01)	(86) PCT/GB1997/002398
B27M 1/00 (2006.01)	(87) WO 1998/011063
B65G 37/02 (2006.01)	(22) 08.09.1997
B65G 37/00 (2006.01)	(74) JUDr. Zdenka Korejzová, Spálená 29, Praha 1, 11000
(11) 298054	
(40) 14.01.2004	
(21) 2003-1527	(51) C07D 413/10 (2006.01)
(73) FRANZ BINDER GES. MBH HOLZINDUSTRIE, Fügen, AT	C07D 417/10 (2006.01)
(72) Binder Hans, Fügen, AT	C07D 405/10 (2006.01)
Hornung Bernd, Schwaz, AT	C07D 409/10 (2006.01)
(54) Zařízení pro strojní klasifikaci prken nebo trámů	C07D 403/10 (2006.01)
(32) 04.06.2002	C07D 401/10 (2006.01)
(31) 2002/2012295	C07D 411/10 (2006.01)
(33) EP	C07D 231/24 (2006.01)
(22) 30.05.2003	A01N 43/72 (2006.01)
(74) Ing. Jiří Andera, Nad Štolou 12, Praha 7, 17000	A01N 43/56 (2006.01)
	(11) 298050
<hr/>	
(51) B07C 5/14 (2006.01)	(40) 17.05.2000
B07C 5/04 (2006.01)	(21) 1999-2522
B27M 1/00 (2006.01)	(73) BASF AKTIENGESELLSCHAFT, Ludwigshafen, DE
B27M 1/08 (2006.01)	(72) Von Deyn Wolfgang, Neustadt, DE
(11) 298053	Hill Regina Luise, Speyer, DE
(40) 14.01.2004	Baumann Ernst, Dudenhofen, DE
(21) 2003-1528	Engel Stefan, Idstein, DE
(73) FRANZ BINDER GES. MBH HOLZINDUSTRIE, Fügen, AT	Mayer Guido, Neustadt, DE
(72) Binder Hans, Fügen, AT	Rheinheimer Joachim, Ludwigshafen, DE
Hornung Bernd, Schwaz, AT	Witschel Matthias, Ludwigshafen, DE
(54) Zařízení pro třídění prken nebo trámů	Misslitz Ulf, Neustadt, DE
(32) 04.06.2002	Wagner Oliver, Ludwigshafen, DE
(31) 2002/2012294	Otten Martina, Ludwigshafen, DE
(33) EP	Walter Helmut, Obrigheim, DE
(22) 30.05.2003	Westphalen Karl-Otto, Speyer, DE
(74) Ing. Jiří Andera, Nad Štolou 12, Praha 7, 17000	(54) 4-(3-Heterocyklyl-1-benzoyl)pyrazoly, způsob jejich výroby, kompozice s jejich obsahem a použití jako herbicidů
	(32) 17.01.1997, 15.09.1997
<hr/>	
(51) C03B 7/14 (2006.01)	(31) 1997/19701446, 1997/19740494

(33) DE, DE		(74) Ing. František Kania, Mendlovo nám. 1a, Brno, 60300
(86) PCT/EP1998/000070		
(87) WO 1998/031682		
(22) 08.01.1998		
(74) JUDr. Otakar Švorčík, Hálkova 2, Praha 2, 12000		
(51) <i>C07D 455/04</i> (2006.01)		(51) <i>C12N 15/31</i> (2006.01)
<i>C07D 215/22</i> (2006.01)		<i>C12N 15/70</i> (2006.01)
<i>A61K 31/435</i> (2006.01)		<i>A61K 38/16</i> (2006.01)
<i>A61P 35/00</i> (2006.01)		<i>A61K 39/095</i> (2006.01)
(11) 298061		<i>G01N 33/569</i> (2006.01)
(40) 14.10.1998		<i>C12Q 1/68</i> (2006.01)
(21) 1998-2289		<i>C12N 1/21</i> (2006.01)
(73) APPLIED RESEARCH SYSTEMS ARS HOLDING N.V., Curacao, AN		<i>C12R 1/19</i> (2006.01)
(72) Guarna Antonio, Seano, IT		(11) 298052
Serio Mario, Bagno a Ripoli, IT		(40) 14.01.1998
(54) Deriváty benzo[c]chinolizinu, jejich příprava, farmaceutické kompozice s jejich obsahem		(21) 1997-2914
(32) 09.02.1996		(73) ID Biomedical Corporation, Laval, Quebec, CA
(31) 1996FI/19		(72) Brodeur Bernard R., Sillery, CA
(33) IT		Martin Denis, St-Augustin-de-Des-Maures, CA
(86) PCT/EP1997/000552		Hamel Josée, Sillery, CA
(87) WO 1997/029107		Rioux Clément, Ville-de-Cap-Rouge, CA
(22) 07.02.1997		(54) Izolovaný povrchový peptid Neisseria, jeho použití, vakcína a způsob její výroby
(74) JUDr. Ing. Michal Guttmann, Nad Štolou 12, Praha 7, 17000		(32) 17.03.1995, 04.08.1995
		(31) 1995/406362, 1995/1983
		(33) US, US
		(86) PCT/CA1996/000157
		(87) WO 1996/029412
		(22) 15.03.1996
		(74) ROTT, RŮŽIČKA & GUTTMANN Patentová, známková a advokátní kancelář, Ing. Ivana Jirotková, Nad Štolou 12, Praha 7, 17000
(51) <i>C07D 471/04</i> (2006.01)		(51) <i>E06B 3/48</i> (2006.01)
<i>C07D 417/14</i> (2006.01)		(11) 298045
<i>C07D 405/04</i> (2006.01)		(40) 13.06.2001
<i>C07D 239/00</i> (2006.01)		(21) 1999-3526
<i>C07D 221/00</i> (2006.01)		(73) RAYNOR GARAGE DOORS, Dixon, IL, US
<i>A61K 31/519</i> (2006.01)		(72) Kendall William F., Oregon, IL, US
<i>A61P 9/10</i> (2006.01)		(54) Garážová vrata se zabezpečením proti skřípnutí lidských prstů
<i>A61P 35/00</i> (2006.01)		(32) 03.04.1997
(11) 298047		(31) 1997/832434
(40) 16.05.2001		(33) US
(21) 2000-2587		(86) PCT/US1998/005757
(73) GLAXO GROUP LIMITED, Greenford, GB		(87) WO 1998/044232
(72) Carter Malcolm Clive, Stevenage, GB		(22) 25.03.1998
Cockerill George Stuart, Stevenage, GB		(74) JUDr. Petr Kalenský, Hálkova 2, Praha 2, 12000
Guntrip Stephen Barry, Stevenage, GB		
Lackey Karen Elizabeth, Research Triangle Park, NC, US		
Smith Kathryn Jane, Stevenage, GB		
(54) Bicyklické heteroaromatické sloučeniny		(51) <i>F16K 5/04</i> (2006.01)
(32) 12.01.1998		<i>F16K 31/60</i> (2006.01)
(31) 1998/9800569		(11) 298055
(33) GB		(40) 15.01.2003
(86) PCT/EP1999/000048		(21) 2002-2789
(87) WO 1999/035146		(73) A. RAYMOND & CIE, Grenoble, FR
(22) 08.01.1999		(72) Moretti Erminio, Grenoble, FR
(74) KOREJZOVÁ & SPOL., v.o.s., JUDr. Zdeňka Korejzová, advokátka, Korunní 104/E, Praha 10, 10100		Perrin Gilles, Echirolles, FR
		(54) Otočný uzavírací kohout pro zástrchnou spojku s úhlově odkloněným napojovacím hrdlem
(51) <i>C07D 487/04</i> (2006.01)		(32) 17.02.2000
<i>C07D 413/10</i> (2006.01)		(31) 2000/10007204
<i>C07D 263/20</i> (2006.01)		(33) DE
<i>C07D 263/24</i> (2006.01)		(86) PCT/EP2001/000874
(11) 298060		(87) WO 2001/061223
(40) 17.02.1999		(22) 26.01.2001
(21) 1998-2871		(74) JUDr. Miloš Všečeka, Hálkova 2, Praha 2, 12000
(73) PHARMACIA & UPJOHN COMPANY, Kalamazoo, MI, US		
(72) Pearlman Bruce A., Kalamazoo, MI, US		(51) <i>G01N 21/90</i> (2006.01)
Perrault William R., Kalamazoo, MI, US		<i>G01N 21/88</i> (2006.01)
Barbachyn Michael R., Kalamazoo, MI, US		<i>G01N 21/27</i> (2006.01)
Manninen Peter R., Portage, MI, US		<i>G06T 7/00</i> (2006.01)
Toops Dana S., Kalamazoo, MI, US		(11) 298062
Houser David J., Portage, MI, US		(40) 14.07.1999
Fleck Thomas J., Scotts, MI, US		(21) 1998-4268
(54) Způsob přípravy oxazolidinonů		(73) OWENS-BROCKWAY GLASS CONTAINER INC., Toledo, OH, US
(32) 11.04.1996		(72) Ringlien James A., Maumee, OH, US
(31) 1996/15499		(54) Způsob detekce komerčních nepravidelností nádob a zařízení pro detekci změn pnutí a opacity v těchto nádobách
(33) US		(32) 24.12.1997
(86) PCT/US1997/003458		
(87) WO 1997/037980		
(22) 28.03.1997		

(31) 1997/997987
(33) US
(22) 21.12.1998
(74) JUDr. Jarmila Traplová, Přístavní 24, Praha 7, 17000

(33) DE, DE
(86) PCT/DE1998/000121
(87) WO 1998/033261
(22) 15.01.1998
(74) JUDr. Pavel Zelený, Hálkova 2, Praha 2, 12000

(51) **G06F 19/00** (2006.01)
(11) 298051
(40) 17.12.1997
(21) **1996-2791**
(73) AMERICAN EXPRESS TRS, New York, NY, US
(72) O'Brien Danamichele Brennen, Philadelphia, PA, US
(54) **Počítačový systém a způsob pro určování cestovního schématu minimalizujícího cestovní náklady pro organizaci**
(32) 22.03.1994
(31) 1994/215991
(33) US
(86) PCT/US1995/001406
(87) WO 1995/026007
(22) 03.02.1995
(74) JUDr. Miloš Všečetka, Hálkova 2, Praha 2, 12000

(51) **H04N 5/00** (2006.01)
(11) 298058
(40) 17.01.2001
(21) **2000-1821**
(73) CANAL + SOCIETE ANONYME, Paris, FR
(72) Hamery Dominique, Rueil Malmaison, FR
Tranchard Lionel, Paris, FR
Declerck Christophe, Senantes, FR
(54) **Způsob filtrování paketového datového toku a přijímač/dekodér**
(32) 17.11.1997
(31) 1997/97402765
(33) EP
(86) PCT/IB1998/001883
(87) WO 1999/026409
(22) 12.11.1998
(74) JUDr. Zdeňka Korejzová, Spálená 29, Praha 1, 11000

(51) **H01H 11/00** (2006.01)
(11) 298046
(40) 13.10.1999
(21) **1999-1573**
(73) N & L ELEKTROTECHNIK GMBH, Karlstein, DE
(72) Noe Klaus-Peter, Karlstein, DE
(54) **Elektrické univerzální spínací zařízení**
(32) 23.12.1996, 14.11.1997
(31) 1996/19654252, 1997/19750610
(33) DE, DE
(86) PCT/EP1997/007073
(87) WO 1998/028761
(22) 16.12.1997
(74) Dr. Karel Čermák, Národní 32, Praha 1, 11000

(51) **H01J 61/28** (2006.01)
(11) 298064
(40) 17.02.1999
(21) **1998-2306**
(73) SAES GETTERS S. P. A., Lainate, IT
(72) Boffito Claudio, Rho, IT
De Maagt Bennie Josephus, Eindhoven, NL
(54) **Prostředek uvolňující kyslík pro vysokotlaké výbojky**
(32) 22.11.1996
(31) 1996MI/002449
(33) IT
(86) PCT/IT1997/000288
(87) WO 1998/022975
(22) 20.11.1997
(74) JUDr. Miloš Všečetka, Hálkova 2, Praha 2, 12000

(51) **H02K 15/04** (2006.01)
(11) 298057
(40) 13.09.2000
(21) **2000-866**
(73) Elmotec Statomat Vertriebs GmbH, Karben, DE
(72) Sadiku Sadik, Neuberg, DE
(54) **Způsob a navijecí zařízení k výrobě rozloženého vlnivého vinutí**
(32) 08.09.1997
(31) 1997/19739353
(33) DE
(86) PCT/DE1998/002586
(87) WO 1999/013555
(22) 02.09.1998
(74) JUDr. Miloš Všečetka, Hálkova 2, Praha 2, 12000

(51) **H02K 15/06** (2006.01)
(11) 298059
(40) 13.01.1999
(21) **1998-3397**
(73) Elmotec Statomat Vertriebs GmbH, Karben, DE
(72) Sadiku Sadik, Neuberg, DE
(54) **Způsob vtahování cívek do drážek svazku statorových plechů elektrických strojů a zařízení k jeho provádění**
(32) 24.01.1997, 28.02.1997
(31) 1997/19702479, 1997/19708089

Seznam majitelů udělených patentů

(73)	(11)	(51)	(73)	(11)	(51)
A. RAYMOND & CIE, Grenoble, FR	298055	F 16 K 5/04	(2006.01)		
AMERICAN EXPRESS TRS, New York, NY, US	298051	G 06 F 19/00	(2006.01)		
APPLIED RESEARCH SYSTEMS ARS HOLDING N.V., Curacao, AN	298061	C 07 D 455/04	(2006.01)		
BASF AKTIENGESELLSCHAFT, Ludwigshafen, DE	298050	C 07 D 413/10	(2006.01)		
BENTELER AUTOMOBILTECHNIK GMBH & CO. KG, Paderborn, DE	298056	B 01 D 53/92	(2006.01)		
BRITISH BIOTECH PHARMACEUTICALS LIMITED, Oxford, GB	298048	C 07 C 259/06	(2006.01)		
CANAL + SOCIETE ANONYME, Paris, FR	298058	H 04 N 5/00	(2006.01)		
COLGATE-PALMOLIVE COMPANY, New York, NY, US	298049	A 45 D 40/00	(2006.01)		
Elmotec Statomat Vertriebs GmbH, Karben, DE	298057	H 02 K 15/04	(2006.01)		
Elmotec Statomat Vertriebs GmbH, Karben, DE	298059	H 02 K 15/06	(2006.01)		
FRANZ BINDER GES. MBH HOLZINDUSTRIE, Fügen, AT	298053	B 07 C 5/14	(2006.01)		
FRANZ BINDER GES. MBH HOLZINDUSTRIE, Fügen, AT	298054	B 07 C 5/14	(2006.01)		
GLAXO GROUP LIMITED, Greenford, GB	298047	C 07 D 471/04	(2006.01)		
ID Biomedical Corporation, Laval, Quebec, CA	298052	C 12 N 15/31	(2006.01)		
N & L ELEKTROTECHNIK GMBH, Karlstein, DE	298046	H 01 H 11/00	(2006.01)		
OWENS-BROCKWAY GLASS CONTAINER INC., Toledo, OH, US	298062	G 01 N 21/90	(2006.01)		
OWENS-BROCKWAY GLASS CONTAINER INC., Toledo, OH, US	298063	C 03 B 7/14	(2006.01)		
PHARMACIA & UPJOHN COMPANY, Kalamazoo, MI, US	298060	C 07 D 487/04	(2006.01)		
RAYNOR GARAGE DOORS, Dixon, IL, US	298045	E 06 B 3/48	(2006.01)		
SAES GETTERS S. P. A., Lainate, IT	298064	H 01 J 61/28	(2006.01)		

Udělené evropské patenty

Evropský patentový úřad udělil následující evropské patenty s účinky pro Českou republiku. Tyto patenty mohou být zrušeny nebo zachovány v pozmeněném znění Evropským patentovým úřadem v řízení o odporu. K tomu, aby nabyly evropský patent účinnosti na území České republiky, je třeba, aby byl Úřadu předložen ve stanovené lhůtě překlad patentového spisu do českého jazyka (§ 35c odst. 2 až 4 zákona č. 527/1990 Sb., v platném znění).

(97) EP 1300451	(47) 23.05.2007	(97) EP 1457481	(47) 23.05.2007
(97) EP 1300861	(47) 23.05.2007	(97) EP 1458111	(47) 23.05.2007
(97) EP 1306473	(47) 23.05.2007	(97) EP 1458764	(47) 23.05.2007
(97) EP 1315295	(47) 23.05.2007	(97) EP 1459485	(47) 23.05.2007
(97) EP 1332732	(47) 23.05.2007	(97) EP 1459820	(47) 23.05.2007
(97) EP 1333048	(47) 23.05.2007	(97) EP 1459826	(47) 23.05.2007
(97) EP 1334654	(47) 23.05.2007	(97) EP 1460007	(47) 23.05.2007
(97) EP 1335599	(47) 23.05.2007	(97) EP 1461491	(47) 23.05.2007
(97) EP 1343247	(47) 23.05.2007	(97) EP 1462079	(47) 23.05.2007
(97) EP 1346717	(47) 23.05.2007	(97) EP 1464060	(47) 23.05.2007
(97) EP 1348547	(47) 23.05.2007	(97) EP 1464298	(47) 23.05.2007
(97) EP 1354799	(47) 23.05.2007	(97) EP 1464763	(47) 23.05.2007
(97) EP 1354988	(47) 23.05.2007	(97) EP 1467338	(47) 23.05.2007
(97) EP 1355091	(47) 23.05.2007	(97) EP 1468200	(47) 23.05.2007
(97) EP 1359319	(47) 23.05.2007	(97) EP 1468818	(47) 23.05.2007
(97) EP 1367497	(47) 23.05.2007	(97) EP 1468967	(47) 23.05.2007
(97) EP 1372320	(47) 23.05.2007	(97) EP 1469984	(47) 23.05.2007
(97) EP 1375433	(47) 23.05.2007	(97) EP 1471647	(47) 23.05.2007
(97) EP 1376495	(47) 23.05.2007	(97) EP 1475564	(47) 23.05.2007
(97) EP 1381116	(47) 23.05.2007	(97) EP 1478344	(47) 23.05.2007
(97) EP 1382733	(47) 23.05.2007	(97) EP 1478524	(47) 23.05.2007
(97) EP 1384610	(47) 23.05.2007	(97) EP 1478573	(47) 23.05.2007
(97) EP 1398311	(47) 23.05.2007	(97) EP 1478953	(47) 23.05.2007
(97) EP 1400266	(47) 23.05.2007	(97) EP 1479516	(47) 23.05.2007
(97) EP 1400939	(47) 23.05.2007	(97) EP 1480679	(47) 23.05.2007
(97) EP 1411072	(47) 23.05.2007	(97) EP 1482270	(47) 23.05.2007
(97) EP 1414652	(47) 23.05.2007	(97) EP 1482864	(47) 23.05.2007
(97) EP 1415972	(47) 23.05.2007	(97) EP 1483177	(47) 23.05.2007
(97) EP 1417183	(47) 23.05.2007	(97) EP 1483770	(47) 23.05.2007
(97) EP 1417365	(47) 23.05.2007	(97) EP 1484083	(47) 23.05.2007
(97) EP 1417633	(47) 23.05.2007	(97) EP 1484987	(47) 23.05.2007
(97) EP 1418373	(47) 23.05.2007	(97) EP 1488266	(47) 23.05.2007
(97) EP 1421495	(47) 23.05.2007	(97) EP 1490284	(47) 23.05.2007
(97) EP 1421926	(47) 23.05.2007	(97) EP 1490540	(47) 23.05.2007
(97) EP 1422437	(47) 23.05.2007	(97) EP 1493307	(47) 23.05.2007
(97) EP 1422523	(47) 23.05.2007	(97) EP 1493953	(47) 23.05.2007
(97) EP 1423022	(47) 23.05.2007	(97) EP 1494510	(47) 23.05.2007
(97) EP 1423032	(47) 23.05.2007	(97) EP 1500487	(47) 23.05.2007
(97) EP 1423384	(47) 23.05.2007	(97) EP 1501953	(47) 23.05.2007
(97) EP 1425550	(47) 23.05.2007	(97) EP 1503212	(47) 23.05.2007
(97) EP 1426240	(47) 23.05.2007	(97) EP 1508321	(47) 23.05.2007
(97) EP 1427117	(47) 23.05.2007	(97) EP 1509361	(47) 23.05.2007
(97) EP 1427372	(47) 23.05.2007	(97) EP 1509453	(47) 23.05.2007
(97) EP 1428198	(47) 23.05.2007	(97) EP 1513947	(47) 23.05.2007
(97) EP 1430723	(47) 23.05.2007	(97) EP 1515862	(47) 23.05.2007
(97) EP 1431299	(47) 23.05.2007	(97) EP 1517985	(47) 23.05.2007
(97) EP 1432759	(47) 23.05.2007	(97) EP 1519899	(47) 23.05.2007
(97) EP 1434936	(47) 23.05.2007	(97) EP 1519951	(47) 23.05.2007
(97) EP 1437519	(47) 23.05.2007	(97) EP 1523542	(47) 23.05.2007
(97) EP 1439358	(47) 23.05.2007	(97) EP 1523967	(47) 23.05.2007
(97) EP 1440616	(47) 23.05.2007	(97) EP 1525092	(47) 23.05.2007
(97) EP 1441319	(47) 23.05.2007	(97) EP 1525133	(47) 23.05.2007
(97) EP 1442040	(47) 23.05.2007	(97) EP 1526943	(47) 23.05.2007
(97) EP 1442066	(47) 23.05.2007	(97) EP 1529473	(47) 23.05.2007
(97) EP 1446797	(47) 23.05.2007	(97) EP 1529579	(47) 23.05.2007
(97) EP 1447287	(47) 23.05.2007	(97) EP 1530494	(47) 23.05.2007
(97) EP 1447288	(47) 23.05.2007	(97) EP 1530502	(47) 23.05.2007
(97) EP 1447900	(47) 23.05.2007	(97) EP 1530529	(47) 23.05.2007
(97) EP 1448748	(47) 23.05.2007	(97) EP 1532795	(47) 23.05.2007
(97) EP 1448966	(47) 23.05.2007	(97) EP 1533111	(47) 23.05.2007
(97) EP 1449083	(47) 23.05.2007	(97) EP 1534898	(47) 23.05.2007
(97) EP 1449101	(47) 23.05.2007	(97) EP 1534934	(47) 23.05.2007
(97) EP 1452771	(47) 23.05.2007	(97) EP 1537184	(47) 23.05.2007
(97) EP 1453336	(47) 23.05.2007	(97) EP 1538075	(47) 23.05.2007
(97) EP 1454584	(47) 23.05.2007	(97) EP 1539424	(47) 23.05.2007
(97) EP 1454811	(47) 23.05.2007	(97) EP 1539460	(47) 23.05.2007
(97) EP 1454824	(47) 23.05.2007	(97) EP 1539800	(47) 23.05.2007
(97) EP 1456547	(47) 23.05.2007	(97) EP 1539833	(47) 23.05.2007
(97) EP 1456578	(47) 23.05.2007	(97) EP 1542540	(47) 23.05.2007
(97) EP 1457196	(47) 23.05.2007	(97) EP 1543626	(47) 23.05.2007

(97)	EP 1545177	(47)	23.05.2007	(97)	EP 1634787	(47)	23.05.2007
(97)	EP 1546790	(47)	23.05.2007	(97)	EP 1635592	(47)	23.05.2007
(97)	EP 1547335	(47)	23.05.2007	(97)	EP 1636500	(47)	23.05.2007
(97)	EP 1548297	(47)	23.05.2007	(97)	EP 1639240	(47)	23.05.2007
(97)	EP 1549564	(47)	23.05.2007	(97)	EP 1640653	(47)	23.05.2007
(97)	EP 1551259	(47)	23.05.2007	(97)	EP 1641575	(47)	23.05.2007
(97)	EP 1551559	(47)	23.05.2007	(97)	EP 1641700	(47)	23.05.2007
(97)	EP 1552091	(47)	23.05.2007	(97)	EP 1643242	(47)	23.05.2007
(97)	EP 1552901	(47)	23.05.2007	(97)	EP 1643821	(47)	23.05.2007
(97)	EP 1553797	(47)	23.05.2007	(97)	EP 1644641	(47)	23.05.2007
(97)	EP 1554082	(47)	23.05.2007	(97)	EP 1646281	(47)	23.05.2007
(97)	EP 1554300	(47)	23.05.2007	(97)	EP 1647859	(47)	23.05.2007
(97)	EP 1554936	(47)	23.05.2007	(97)	EP 1648814	(47)	23.05.2007
(97)	EP 1555046	(47)	23.05.2007	(97)	EP 1651641	(47)	23.05.2007
(97)	EP 1555876	(47)	23.05.2007	(97)	EP 1651858	(47)	23.05.2007
(97)	EP 1555919	(47)	23.05.2007	(97)	EP 1652336	(47)	23.05.2007
(97)	EP 1558234	(47)	23.05.2007	(97)	EP 1652540	(47)	23.05.2007
(97)	EP 1558333	(47)	23.05.2007	(97)	EP 1653347	(47)	23.05.2007
(97)	EP 1559616	(47)	23.05.2007	(97)	EP 1654213	(47)	23.05.2007
(97)	EP 1560299	(47)	23.05.2007	(97)	EP 1655055	(47)	23.05.2007
(97)	EP 1561506	(47)	23.05.2007	(97)	EP 1655484	(47)	23.05.2007
(97)	EP 1561705	(47)	23.05.2007	(97)	EP 1663762	(47)	23.05.2007
(97)	EP 1562649	(47)	23.05.2007	(97)	EP 1665177	(47)	23.05.2007
(97)	EP 1562832	(47)	23.05.2007	(97)	EP 1665440	(47)	23.05.2007
(97)	EP 1562923	(47)	23.05.2007	(97)	EP 1667920	(47)	23.05.2007
(97)	EP 1563579	(47)	23.05.2007	(97)	EP 1667929	(47)	23.05.2007
(97)	EP 1566382	(47)	23.05.2007	(97)	EP 1669660	(47)	23.05.2007
(97)	EP 1566945	(47)	23.05.2007	(97)	EP 1671765	(47)	23.05.2007
(97)	EP 1567041	(47)	23.05.2007	(97)	EP 1673409	(47)	23.05.2007
(97)	EP 1567289	(47)	23.05.2007	(97)	EP 1676056	(47)	23.05.2007
(97)	EP 1570131	(47)	23.05.2007	(97)	EP 1676887	(47)	23.05.2007
(97)	EP 1570888	(47)	23.05.2007	(97)	EP 1678272	(47)	23.05.2007
(97)	EP 1573901	(47)	23.05.2007	(97)	EP 1678986	(47)	23.05.2007
(97)	EP 1574432	(47)	23.05.2007	(97)	EP 1679493	(47)	23.05.2007
(97)	EP 1574572	(47)	23.05.2007	(97)	EP 1685342	(47)	23.05.2007
(97)	EP 1575136	(47)	23.05.2007	(97)	EP 1685556	(47)	23.05.2007
(97)	EP 1575892	(47)	23.05.2007	(97)	EP 1686071	(47)	23.05.2007
(97)	EP 1576184	(47)	23.05.2007	(97)	EP 1686868	(47)	23.05.2007
(97)	EP 1577569	(47)	23.05.2007	(97)	EP 1688343	(47)	23.05.2007
(97)	EP 1581992	(47)	23.05.2007	(97)	EP 1689601	(47)	23.05.2007
(97)	EP 1582800	(47)	23.05.2007	(97)	EP 1689971	(47)	23.05.2007
(97)	EP 1583380	(47)	23.05.2007	(97)	EP 1692242	(47)	23.05.2007
(97)	EP 1583623	(47)	23.05.2007	(97)	EP 1694730	(47)	23.05.2007
(97)	EP 1584090	(47)	23.05.2007	(97)	EP 1696974	(47)	23.05.2007
(97)	EP 1585743	(47)	23.05.2007	(97)	EP 1697088	(47)	23.05.2007
(97)	EP 1586151	(47)	23.05.2007	(97)	EP 1697674	(47)	23.05.2007
(97)	EP 1587367	(47)	23.05.2007	(97)	EP 1698104	(47)	23.05.2007
(97)	EP 1587584	(47)	23.05.2007	(97)	EP 1698725	(47)	23.05.2007
(97)	EP 1587741	(47)	23.05.2007	(97)	EP 1701606	(47)	23.05.2007
(97)	EP 1588694	(47)	23.05.2007	(97)	EP 1705549	(47)	23.05.2007
(97)	EP 1590156	(47)	23.05.2007	(97)	EP 1706240	(47)	23.05.2007
(97)	EP 1591030	(47)	23.05.2007	(97)	EP 1708609	(47)	23.05.2007
(97)	EP 1592513	(47)	23.05.2007	(97)	EP 1709829	(47)	23.05.2007
(97)	EP 1592582	(47)	23.05.2007	(97)	EP 1711061	(47)	23.05.2007
(97)	EP 1592651	(47)	23.05.2007	(97)	EP 1713626	(47)	23.05.2007
(97)	EP 1596166	(47)	23.05.2007	(97)	EP 1718435	(47)	23.05.2007
(97)	EP 1596700	(47)	23.05.2007	(97)	EP 1718534	(47)	23.05.2007
(97)	EP 1597157	(47)	23.05.2007	(97)	EP 1721066	(47)	23.05.2007
(97)	EP 1598180	(47)	23.05.2007	(97)	EP 1721142	(47)	23.05.2007
(97)	EP 1599691	(47)	23.05.2007	(97)	EP 1731219	(47)	23.05.2007
(97)	EP 1599747	(47)	23.05.2007	(97)	EP 1734727	(47)	23.05.2007
(97)	EP 1601596	(47)	23.05.2007	(97)	EP 1737646	(47)	23.05.2007
(97)	EP 1604346	(47)	23.05.2007	(97)	EP 1763998	(47)	23.05.2007
(97)	EP 1604715	(47)	23.05.2007				
(97)	EP 1604921	(47)	23.05.2007				
(97)	EP 1606521	(47)	23.05.2007				
(97)	EP 1611079	(47)	23.05.2007				
(97)	EP 1613108	(47)	23.05.2007				
(97)	EP 1613752	(47)	23.05.2007				
(97)	EP 1617540	(47)	23.05.2007				
(97)	EP 1623661	(47)	23.05.2007				
(97)	EP 1625127	(47)	23.05.2007				
(97)	EP 1626920	(47)	23.05.2007				
(97)	EP 1628688	(47)	23.05.2007				
(97)	EP 1629448	(47)	23.05.2007				
(97)	EP 1629546	(47)	23.05.2007				
(97)	EP 1630065	(47)	23.05.2007				
(97)	EP 1632021	(47)	23.05.2007				

Zveřejněné překlady evropských patentových spisů

U následujících udělených evropských patentů s účinky pro Českou republiku byl majitelem předložen překlad patentového spisu do českého jazyka (§ 35c odst. 2 až 4 zákona č. 527/1990 Sb., v platném znění). Údaje jsou řazeny vzestupně podle čísel evropských patentů.

(97) EP 1288371		(31) 10160135
(47) 21.02.2007		(33) DE
(97) 05.03.2003		(74) Čermák Hořejš Myslíl a spol., JUDr. Karel Čermák, advokát, Národní 32, Praha 1, 11000
(51) E01B 1/00 (2006.01)		
(51) E01B 3/32 (2006.01)		
(96) 16.07.2002		
(96) 02015816.8		
(73) RAIL.ONE GmbH, 92318 Neumarkt, DE		(97) EP 1318115
(72) Mohr, Winfried, Dipl.-Ing., 92318 Neumarkt, DE		(47) 21.02.2007
(72) Spitzner, Gundolf, 90584 Allersberg, DE		(97) 11.06.2003
(72) Berns, Gerhard, 91781 Weissenburg, DE		(51) C03B 9/44 (2006.01)
(54) Pevná jízdní dráha s alespoň jedním monolitním pražcem		(51) C03B 9/447 (2006.01)
(32) 04.09.2001		(51) C03B 9/453 (2006.01)
(31) 10143298		(96) 03.12.2002
(33) DE		(96) 02258359.5
(74) KOREJZOVÁ & SPOL., v.o.s., JUDr. Petra Korejzová, advokátka, Korunní 104/E, Praha 10, 10100		(73) Emhart Glass S.A., 6330 Cham, CH
		(72) Fenton, F. Alan, Cranby, Connecticut 06035, US
		(54) Odebírací sestava stroje pro tvarování skleněných nádob
		(32) 05.12.2001
		(31) 5418
		(33) US
		(74) Společná advokátní kancelář Všečeka Zelený Švorčík Kalenský a partneři, JUDr. Pavel Zelený, Hálkova 2, Praha 2, 12000
(97) EP 1302297		
(47) 21.02.2007		
(97) 16.04.2003		
(51) B29C 45/42 (2006.01)		
(51) B29C 37/00 (2006.01)		
(96) 20.09.2002		
(96) 02020982.1		
(73) Gosewehr Automation GmbH, 31606 Warmsen, DE		(97) EP 1319603
(72) Gosewehr, Werner, 31606 Warmsen, DE		(47) 10.01.2007
(54) Zařízení pro uchopení a odložení předmětů		(97) 18.06.2003
(32) 12.10.2001		(51) B65D 21/02 (2006.01)
(31) 10150593		(51) B65D 43/12 (2006.01)
(33) DE		(96) 09.12.2002
(74) Společná advokátní kancelář Všečeka Zelený Švorčík Kalenský a partneři, JUDr. Otakar Švorčík, Hálkova 2, Praha 2, 12000		(96) 02027414.8
		(73) Tecno-Plast Kunststoffwerk Ges.m.b.H, 6973 Höchst, AT
		(72) Leitner, Michael, 6923 Lauterrach, AT
		(72) Böhler, Frank, 6911 Lochau, AT
		(54) Krabicová nádoba
		(32) 11.12.2001
		(31) 10160969
		(33) DE
		(74) KOREJZOVÁ & SPOL., v.o.s., JUDr. Petra Korejzová, advokátka, Korunní 104/E, Praha 10, 10100
(97) EP 1302315		
(47) 28.02.2007		
(97) 16.04.2003		
(51) B41F 31/02 (2006.01)		
(96) 18.09.2002		
(96) 02020846.8		
(73) Windmüller & Hölscher, 49525 Lengerich, DE		(97) EP 1328022
(72) Jendroska, Rainer, 49549 Ladbergen, DE		(47) 07.03.2007
(72) Averdiek, Guido, 49124 Georgsmarienhütte, DE		(97) 16.07.2003
(54) Stírací komora pro rotační tiskové stroje		(51) H01L 23/473 (2006.01)
(32) 16.10.2001		(51) H05K 7/14 (2006.01)
(31) 10150488		(51) H05K 7/20 (2006.01)
(33) DE		(96) 05.12.2002
(74) PATENTSERVIS Praha a.s., Jivenská 1273/1, Praha 4, 14021		(96) 02027154.0
		(73) AMK Arnold Müller GmbH & Co.KG, 73230 Kirchheim / Teck, DE
		(72) Müller, Arnold, 73230 Kirchheim/Teck, DE
		(72) Vogt, Günther, Dr., 73230 Kirchheim/Teck, DE
		(54) Chladicí zařízení pro konstrukční díly, zejména elektrické
(97) EP 1317978		(32) 14.01.2002
(47) 07.02.2007		(31) 20200484/U
(97) 11.06.2003		(33) DE
(51) B22D 11/055 (2006.01)		(74) PATENTSERVIS Praha a.s., Jivenská 1273/1, Praha 4, 14021
(96) 03.12.2002		
(96) 02027024.5		
(73) KM Europa Metal Aktiengesellschaft, D-49023 Osnabrück, DE		
(72) Hauri, Roland, 8907 Wettswil, CH		
(72) Mackowiak, Egon, 49088 Osnabrück, DE		
(72) Kolbeck, Dietmar, 49439 Steinfeld, DE		
(72) Hugenschütt, Gerhard, 49191 Belm, DE		
(54) Trubková kokila pro plynulé lití kovů		
(32) 07.12.2001		
		(97) EP 1331033
		(47) 14.03.2007
		(97) 30.07.2003

- | | | | | | |
|------|---|-----------|------|--|-----------|
| (51) | B01J 35/08 | (2006.01) | (97) | 28.01.2004 | |
| | B01J 25/00 | (2006.01) | (51) | B02C 2/00 | (2006.01) |
| | B01J 2/08 | (2006.01) | (96) | 12.06.2003 | |
| | B01J 2/28 | (2006.01) | (96) | 03013211.2 | |
| | C10G 45/46 | (2006.01) | (73) | ThyssenKrupp Fördertechnik GmbH, 45143 Essen, DE | |
| (96) | 21.01.2003 | | (72) | Papajewski, Detlef, 44879 Bochum, DE | |
| (96) | 03001147.2 | | (54) | Konstrukční řada kuželových drtičů | |
| (73) | SHELL INTERNATIONALE RESEARCH
MAATSCHAPPIJ B.V., 2596 HR Den Haag, NL | | (32) | 04.07.2002 | |
| (54) | Sférické vysoce aktivní kovové katalyzátory na nosiči | | (31) | 10229940 | |
| (32) | 22.01.2002 | | (33) | DE | |
| (31) | 10202127 | | (74) | KANIA, SEDLÁK, SMOLA Patentová a známková kancelář, Ing. Jiří Malůšek, Mendlovo nám. 1a, Brno, 60300 | |
| (33) | DE | | | | |
| (74) | Společná advokátní kancelář Všecka Zelený Švorčík Kalenský a partneři, JUDr. Pavel Zelený, Hálkova 2, Praha 2, 12000 | | (97) | EP 1418260 | |
| | | | (47) | 28.02.2007 | |
| | | | (97) | 27.02.2003 | |
| (97) | EP 1342524 | | (51) | D02G 3/46 | (2006.01) |
| (47) | 28.03.2007 | | (96) | 14.08.2002 | |
| (97) | 10.09.2003 | | (96) | 02760635.9 | |
| (51) | B23F 5/12 | (2006.01) | (73) | TEIJIN LIMITED, Osaka-shi Osaka 541-0054, JP | |
| | B23F 23/10 | (2006.01) | (72) | Nakayama, Genji, Ibaraki-shi, Osaka 567-0846, JP
Kasaoka, Katsuyuki c/o Teijin Modern Yarn Co., Ltd,
Komatsu-shi, Ishikawa 923-0964, JP
Higaki, Masahiro Teijin Limited, Matsuyama Factory,
Matsuyama-shi, Ehime 791-8041, JP
Oobora, Kenji c/o Teijin Limited, Osaka-shi, Osaka 541-0054, JP | |
| (96) | 28.02.2003 | | | | |
| (96) | 03004508.2 | | (54) | Příže pro strojové šití sestávající z vláken | |
| (73) | LIEBHERR-VERZAHNTECHNIK GmbH, 87437 Kempten, DE | | (32) | 16.08.2001, 17.08.2001 | |
| (72) | Schuon, Joachim, 87474 Buchenberg, DE | | (31) | 2001246979, 2001247720 | |
| (54) | Odvalovací odrážečka pro výrobu, resp. obrábění ozubených kol | | (33) | JP, JP | |
| (32) | 07.03.2002 | | (86) | PCT/JP2002/008277 | |
| (31) | 10209971 | | (87) | WO 2003/016603 | |
| (33) | DE | | (74) | Čermák Hořejš Myslíl a spol., JUDr. Jan Matějka, Národní 32, Praha 1, 11000 | |
| (74) | PATENTSERVIS Praha a.s., Jivenská 1273/1, Praha 4, 14021 | | | | |
| | | | | | |
| (97) | EP 1344959 | | (97) | EP 1428983 | |
| (47) | 21.02.2007 | | (47) | 27.12.2006 | |
| (97) | 17.09.2003 | | (97) | 16.06.2004 | |
| (51) | F16G 1/28 | (2006.01) | (51) | F01D 25/08 | (2006.01) |
| | F16G 1/00 | (2006.01) | | F01D 25/24 | (2006.01) |
| (96) | 11.03.2003 | | | F01D 25/28 | (2006.01) |
| (96) | 03005330.0 | | (96) | 19.11.2003 | |
| (73) | Schechinger, Bernd, 08427 Fraureuth, DE | | (96) | 03405821.4 | |
| (72) | Schechinger, Bernd, 08427 Fraureuth, DE | | (73) | ABB Turbo Systems AG, 5400 Baden, CH | |
| (54) | Zařízení pro přenos síly a/nebo pohybu pomocí synchronní převodovky | | (72) | Meier, Marcel, 5417 Untersiggenthal, CH
Gwehenberger, Tobias, 8044 Zürich, CH
Zehnder, Marcel, 5524 Niederwil, CH
Meier, Anton, 5606 Dintikon, CH | |
| (32) | 11.03.2002, 19.07.2002 | | | | |
| (31) | 10210601, 10232965 | | (54) | Těleso turbíny na výfukové plyny | |
| (33) | DE, DE | | (32) | 02.12.2002 | |
| (74) | UNIPATENT, Ing. Jiří Chlustina, Jana Masaryka 43-47, Praha 2, 12000 | | (31) | 10256418 | |
| | | | (33) | DE | |
| | | | (74) | Čermák Hořejš Myslíl a spol., JUDr. Karel Čermák, advokát, Národní 32, Praha 1, 11000 | |
| | | | | | |
| (97) | EP 1347179 | | (97) | EP 1429807 | |
| (47) | 19.07.2006 | | (47) | 28.02.2007 | |
| (97) | 24.09.2003 | | (97) | 27.03.2003 | |
| (51) | F16B 5/01 | (2006.01) | (51) | A61K 45/06 | (2006.01) |
| (96) | 14.03.2003 | | | A61P 29/00 | (2006.01) |
| (96) | 03354023.8 | | | A61K 31/44 | (2006.01) |
| (73) | Bollhoff Otalú S.A., 73490 La Ravoire, FR | | | A61K 31/40 | (2006.01) |
| (72) | Lejars, Patrick, 73310 Ruffieux, FR | | (96) | 17.09.2002 | |
| (54) | Demontovatelné upevňovací zařízení pro desku s nízkou hustotou struktury | | (96) | 02772313.9 | |
| (32) | 21.03.2002 | | (73) | ALTANA Pharma AG, 78467 Konstanz, DE | |
| (31) | 0203567 | | (72) | KLEIN, Thomas, 78462 Konstanz, DE
KLEY, Hans-Peter, 78476 Allensbach, DE
HATZELMANN, Armin, 78467 Konstanz, DE
ELTZE, Manfried, 78462 Konstanz, DE | |
| (33) | FR | | | | |
| (74) | Společná advokátní kancelář Všecka Zelený Švorčík Kalenský a partneři, JUDr. Petr Kalenský, Hálkova 2, Praha 2, 12000 | | (54) | Kombinace NSA a inhibitoru PDE-4 | |
| | | | | | |
| (97) | EP 1384510 | | | | |
| (47) | 21.03.2007 | | | | |

- | | | | |
|------|--|------|--|
| (32) | 19.09.2001 | (31) | 0103539, 340599/P |
| (31) | 01000473 | (33) | SE, US |
| (33) | EP | (86) | PCT/EP2002/001929 |
| (86) | PCT/EP2002/010424 | (87) | WO 2003/035061 |
| (87) | WO 2003/024489 | (74) | Společná advokátní kancelář Vsetečka Zelený Švorčík
Kalenský a partneři, JUDr. Pavel Zelený, Hálkova 2, Praha
2, 12000 |
| (74) | KOREJZOVÁ & SPOL., v.o.s., JUDr. Petra Korejzová,
advokátka, Korunní 104/E, Praha 10, 10100 | | |

- | | | | |
|------|---|------|--|
| (97) | EP 1430516 | (97) | EP 1439832 |
| (47) | 18.04.2007 | (47) | 28.02.2007 |
| (97) | 10.04.2003 | (97) | 24.04.2003 |
| (51) | H01L 21/00 (2006.01) | (51) | A61K 31/35 (2006.01) |
| (96) | 20.09.2002 | | A61P 17/10 (2006.01) |
| (96) | 02800104.8 | (96) | 03.10.2002 |
| (73) | LPE SPA, 20021 Bollate, IT | (96) | 02768995.9 |
| (72) | PRETI, Franco, I-20133 Milano, IT | (73) | Parks, L. Dean, Ocala, FL 34471, US |
| | OGLIARI, Vincenzo, I-26010 Capergnanica, IT | (72) | Parks, L. Dean, Ocala, FL 34471, US |
| (54) | Nástroj pro manipulaci s plátkem a stanice pro epitaxní
růst | (54) | Způsob léčení acne vulgaris použitím avermektinové
sloučeniny |
| (32) | 27.09.2001 | (32) | 12.10.2001, 19.11.2001 |
| (31) | MI20012014 | (31) | 976915, 988914 |
| (33) | IT | (33) | US, US |
| (86) | PCT/EP2002/010598 | (86) | PCT/US2002/032002 |
| (87) | WO 2003/030222 | (87) | WO 2003/032977 |
| (74) | Čermák Hořejší Myslíl a spol., JUDr. Karel Čermák,
advokát, Národní 32, Praha 1, 11000 | (74) | ROTT, RŮŽIČKA & GUTTMANN Patentová, známková
a advokátní kancelář, JUDr. Ing. Michal Guttmann, Nad
Štolou 12, Praha 7, 17000 |

- | | | | |
|------|---|------|--|
| (97) | EP 1434485 | (97) | EP 1446979 |
| (47) | 16.05.2007 | (47) | 10.01.2007 |
| (97) | 10.04.2003 | (97) | 22.05.2003 |
| (51) | A01N 43/40 (2006.01) | (51) | H04R 23/00 (2006.01) |
| | A01N 43/50 (2006.01) | (96) | 13.11.2002 |
| | A61K 31/455 (2006.01) | (96) | 02780194.3 |
| | A61K 31/506 (2006.01) | (73) | Sinvent AS, 7465 Trondheim, NO |
| | C07D 405/12 (2006.01) | (72) | JOHANSEN, Ib-Rune, N-0882 Oslo, NO |
| | C07D 409/12 (2006.01) | | SOLGAARD, Olav, Stanford, CA 94305, US |
| | C07D 401/12 (2006.01) | | LOVHAUGEN, Odd, N-0874 Oslo, NO |
| | C07D 409/14 (2006.01) | | SAGBERG, Hakon, NO-0373 Oslo, NO |
| | C07D 451/02 (2006.01) | | ROGNE, Henrik, N-0260 Oslo, NO |
| | C07F 7/08 (2006.01) | | WANG, Dag, N-0495 Oslo, NO |
| (96) | 14.09.2002 | (54) | Optický senzorový prvek posunu |
| (96) | 02777107.0 | (32) | 13.11.2001 |
| (73) | Merial Limited, Duluth, GA 30096, US | (31) | 20015552 |
| (72) | SCHAPER, Wolfgang, 86420 Diedorf, DE | (33) | NO |
| | BECKMANN, Marion, 65195 Wiesbaden, DE | (86) | PCT/NO2002/000422 |
| | DÖLLER, Uwe, 63110 Rodgau, DE | (87) | WO 2003/043377 |
| | KRAUTSTRUNK, Gerhard, 61118 Bad Vilbel, DE | (74) | Ing. Tomáš Pavlica, Branická 416/237, Praha 4, 14000 |
| | JANS, Daniela, 61348 Bad Homburg, DE | | |
| | WAIBEL, Jutta, M., 60529 Frankfurt, DE | | |
| | HEMPEL, Waltraut., 65835 Liederbach, DE | | |
| (54) | Heterocyklické amidy, způsob jejich přípravy,
prostředky, které je obsahují a jejich použití | (97) | EP 1448293 |
| (32) | 29.09.2001 | (47) | 21.02.2007 |
| (31) | 10148290 | (97) | 08.05.2003 |
| (33) | DE | (51) | B01D 71/02 (2006.01) |
| (86) | PCT/EP2002/010330 | | B01D 53/22 (2006.01) |
| (87) | WO 2003/028459 | | C01B 3/50 (2006.01) |
| (74) | TRAPLOVÁ HAKR KUBÁT Advokátní a patentová
kancelář, Ing. Eduard Hakr, Přístavní 24, Praha 7, 17000 | (96) | 25.10.2002 |
| | | (96) | 02775600.6 |

- | | | | |
|------|--|------|---|
| (97) | EP 1438045 | (97) | EP 1448293 |
| (47) | 14.02.2007 | (47) | 21.02.2007 |
| (97) | 01.05.2003 | (97) | 08.05.2003 |
| (51) | A61K 31/4045 (2006.01) | (51) | B01D 71/02 (2006.01) |
| | A61P 3/04 (2006.01) | | B01D 53/22 (2006.01) |
| (96) | 22.10.2002 | | C01B 3/50 (2006.01) |
| (96) | 02786300.0 | (96) | 25.10.2002 |
| (73) | BIOVITRUM AB, 112 76 Stockholm, SE | (96) | 02775600.6 |
| (72) | CALDIROLA, Patrizia, S-756 46 Uppsala, SE | (73) | NORSK HYDRO ASA, 0240 Oslo, NO |
| (54) | Použití indolových a indolinových derivátů při léčení
obezity nebo pro snížení příjmu potravy | (72) | JULSRUD, Stein, N-3713 Skien, NO |
| (32) | 23.10.2001, 14.12.2001 | | VIGELAND, Bent, Erlend, N-3712 Skien, NO |
| | | (54) | Pevná vícesložková směsná protonově a elektronově
vodivá membrána |
| | | (32) | 31.10.2001 |
| | | (31) | 20015327 |
| | | (33) | NO |
| | | (86) | PCT/NO2002/000387 |
| | | (87) | WO 2003/037490 |
| | | (74) | KANIA, SEDLÁK, SMOLA Patentová a známková
kancelář, Ing. František Kania, Mendlovo nám. 1a, Brno,
60300 |

(97) **EP 1451393**
(47) 03.01.2007
(97) 03.07.2003
(51) **C25D 11/16** (2006.01)
A45D 40/00 (2006.01)
(96) 05.12.2002
(96) 02792924.9
(73) CROWN Packaging Technology, Inc., Alsip, IL 60803-2599, US
(72) HOLLOWAY, Thomas, F., Southbury, CT 06488, US
(54) **Způsob výroby anodizovaných kovových obalů pro kosmetické výrobky s kontrastními lesklými a strukturovanými povrchy**
(32) 10.12.2001
(31) 13424
(33) US
(86) PCT/EP2002/013874
(87) WO 2003/054254
(74) KOREJZOVÁ & SPOL., v.o.s., JUDr. Petra Korejzová, advokátka, Korunní 104/E, Praha 10, 10100

(97) **EP 1458703**
(47) 28.02.2007
(97) 03.07.2003
(51) **C07D 311/76** (2006.01)
C07D 409/12 (2006.01)
C07D 307/87 (2006.01)
C07D 413/12 (2006.01)
C07D 413/06 (2006.01)
C07D 413/14 (2006.01)
C07D 407/06 (2006.01)
C07D 409/14 (2006.01)
C07D 413/04 (2006.01)
C07D 405/04 (2006.01)
C07D 417/12 (2006.01)
C07D 405/12 (2006.01)
C07D 405/06 (2006.01)
A61K 31/496 (2006.01)
A61P 25/18 (2006.01)
(96) 06.12.2002
(96) 02793911.5
(73) ELI LILLY AND COMPANY, Indianapolis, Indiana 46285, US
(72) AGEJAS-CHICHARRO, Javier Lilly, S. A., 28100 Alcobendas, ES
BUENO MELENDO, Ana Belen Lilly, S. A., 28100 Alcobendas, ES
CAMP, Nicholas Paul Eli Lilly and company Limited, Basingstoke, Hampshire RG21 2XA, GB
GILMORE, Jeremy Eli Lilly and Company Limited, Basingstoke, Hampshire RG21 2XA, GB
LAMAS-PETEIRA, Carlos Lilly, S. A., 2810 Alcobendas, ES
TIMMS, Graham Henry Eli Lilly and Company Limited, Basingstoke, Hampshire RG21 2XA, GB
WILLIAMS, Andrew Caerwyn Eli Lilly and Co.Limited, Basingstoke, Hampshire RG21 2XA, GB
(54) **Isochromanové sloučeniny pro léčení poruch CNS**
(32) 19.12.2001
(31) 0130339
(33) GB
(86) PCT/US2002/036148
(87) WO 2003/053948
(74) Společná advokátní kancelář Všetečka Zelený Švorčík Kalenský a partneři, JUDr. Otakar Švorčík, Hálkova 2, Praha 2, 12000

(96) 02805806.3
(73) Aventis Pharma S.A., 92160 Antony, FR
(72) BACQUE, Eric, F-91190 Gif sur Yvette, FR
BARRIERE, Jean-Claude, deceased, FR
PUCHAULT, Gérard, F-77139 Marcilly, FR
(54) **Deriváty streptograminů, jejich příprava a kompozice, které je obsahují**
(32) 26.12.2001
(31) 0116856
(33) FR
(86) PCT/FR2002/004529
(87) WO 2003/055891
(74) Ing. Eduard Hakr, Přístavní 24, Praha 7, 17000

(97) **EP 1464528**
(47) 14.02.2007
(97) 06.10.2004
(51) **B60K 15/03** (2006.01)
(96) 19.02.2004
(96) 04450036.1
(73) Alutech Gesellschaft m.b.H., 5651 Lend, AT
(72) Hake, Till, Dipl.-Ing, 5620 Schwarzach, AT
(54) **Nádrž na pohonné hmoty pro vozidlo**
(32) 31.03.2003
(31) 5002003
(33) AT
(74) Společná advokátní kancelář Všetečka Zelený Švorčík Kalenský a partneři, JUDr. Otakar Švorčík, Hálkova 2, Praha 2, 12000

(97) **EP 1479278**
(47) 28.02.2007
(97) 24.11.2004
(51) **A01D 34/535** (2006.01)
(96) 11.04.2003
(96) 03008460.2
(73) Julius Tielbürger GmbH & Co. KG, D-32351 Stemwede-Oppenwehe, DE
(72) Tielbürger, Jörg, 32351 Stemwede, DE
(54) **Mulčovací stroj**
(74) Společná advokátní kancelář Všetečka Zelený Švorčík Kalenský a partneři, JUDr. Otakar Švorčík, Hálkova 2, Praha 2, 12000

(97) **EP 1488118**
(47) 25.04.2007
(97) 09.10.2003
(51) **F16C 11/06** (2006.01)
F16J 3/04 (2006.01)
F16J 15/52 (2006.01)
(96) 20.03.2003
(96) 03722228.8
(73) ZF Lemförder Metallwaren AG, 49448 Lemförde, DE
(72) BUDDE, Frank, 49401 Damme, DE
SCHÖNHOF, Stefan, 49082 Osnabrück, DE
(54) **Těsnící měch se zaskakovacím spojem**
(32) 28.03.2002
(31) 10214349
(33) DE
(86) PCT/DE2003/000927
(87) WO 2003/083317
(74) UNIPATENT, Ing. Jiří Chlustina, Jana Masaryka 43-47, Praha 2, 12000

(97) **EP 1461342**
(47) 07.03.2007
(97) 10.07.2003
(51) **C07D 498/18** (2006.01)
A61K 31/4188 (2006.01)
A61P 31/04 (2006.01)
(96) 23.12.2002

(97) **EP 1492771**
(47) 28.02.2007
(97) 09.10.2003

- | | |
|--|---|
| (51) C07D 215/40 (2006.01) | (72) DE HAAN, Pieter, NL-5340 BH Oss, NL |
| C07D 405/12 (2006.01) | GRINTJES, Lambertus, Pedro, Everhardus, NL-5340 BH |
| C07D 217/24 (2006.01) | Oss, NL |
| A61K 31/47 (2006.01) | VAN LARE, Coert, Elisabeth, Johannes, NL-5340 BH |
| A61P 29/00 (2006.01) | Oss, NL |
| (96) 29.03.2003 | (54) Způsob zlepšení povrchových vlastností farmaceutických tablet |
| (96) 03745195.2 | (32) 07.05.2002 |
| (73) Bayer Schering Pharma AG, 13353 Berlin, DE | (31) 02076837 |
| (72) JAROCH, Stefan, 10629 Berlin, DE | (33) EP |
| LEHMANN, Manfred, 12305 Berlin, DE | (86) PCT/EP2003/050134 |
| SCHMEES, Norbert, 13469 Berlin, DE | (87) WO 2003/094896 |
| BERGER, Markus, 13347 Berlin, DE | (74) ROTT, RŮŽIČKA & GUTTMANN Patentová, známková a advokátní kancelář, JUDr. Ing. Michal Guttmann, Nad Štolou 12, Praha 7, 17000 |
| REHWINKEL, Hartmut, 10961 Berlin, DE | |
| KROLIKIEWICZ, Konrad, 12357 Berlin, DE | |
| SKUBALLA, Werner, 13465 Berlin, DE | |
| SCHÄCKE, Heike, 10115 Berlin, DE | |
| SCHOTTELIUS, Arndt, Belvedere, CA 94920, US | |
| (54) Chinolinové a isochinolinové deriváty, způsob jejich přípravy a jejich použití jako protizánětlivá činidla | (97) EP 1514905 |
| (32) 02.04.2002 | (47) 28.02.2007 |
| (31) 10215316 | (97) 16.03.2005 |
| (33) DE | (51) C09B 62/09 (2006.01) |
| (86) PCT/EP2003/003298 | C09B 67/00 (2006.01) |
| (87) WO 2003/082827 | D06P 1/382 (2006.01) |
| (74) PATENTSERVIS Praha a.s., Jivenská 1273/1, Praha 4, 14021 | (96) 03.09.2004 |
| | (96) 04020967.8 |
| | (73) DyStar Textilfarben GmbH & Co. Deutschland KG, 65926 Frankfurt am Main, DE |
| | (72) Russ, Werner, Dr., 65439 Flörsheim-Wicker, DE |
| | Ebenezer, Warren James, Dr., Stockport SK7 2JQ, GB |
| | Lawrence, Anthony, Dr., Manchester M21 0UH, GB |
| | (54) Červená reaktivní barviva s vysokou světelnou stálostí |
| (97) EP 1497504 | (32) 12.09.2003 |
| (47) 14.02.2007 | (31) 0321437 |
| (97) 06.11.2003 | (33) GB |
| (51) E04B 1/19 (2006.01) | (74) Ing. Eduard Hakr, Přístavní 24, Praha 7, 17000 |
| E04B 1/58 (2006.01) | |
| (96) 24.04.2003 | |
| (96) 03747118.2 | |
| (73) Heike Wallner Automation GmbH, 91126 Schwabach, DE | |
| (72) WALLNER, Ulrich, 91126 Schwabach, DE | |
| (54) Systém, způsob a zařízení pro výrobu nosných nebo tyčových soustav | (97) EP 1516847 |
| (32) 25.04.2002 | (47) 18.04.2007 |
| (31) 10218597 | (97) 23.03.2005 |
| (33) DE | (51) B66B 13/12 (2006.01) |
| (86) PCT/EP2003/004264 | B66B 13/20 (2006.01) |
| (87) WO 2003/091507 | (96) 11.09.2004 |
| (74) KOREJZOVÁ & SPOL., v.o.s., JUDr. Petra Korejzová, advokátka, Korunní 104/E, Praha 10, 10100 | (96) 04021665.7 |
| | (73) INVENTIO AG, 6052 Hergiswil, CH |
| | (72) Cocher, Stéphan, 77000 Versailles, FR |
| | (54) Zařízení pro spojování dveří kabiny s šachetními dveřmi a zařízení pro nouzové odblokování dveří kabiny |
| (97) EP 1505104 | (32) 17.09.2003 |
| (47) 31.01.2007 | (31) 03405680 |
| (97) 09.02.2005 | (33) EP |
| (51) C08J 9/00 (2006.01) | (74) Čermák Hořejš Myslíl a spol., JUDr. Karel Čermák, advokát, Národní 32, Praha 1, 11000 |
| C08K 5/00 (2006.01) | |
| (96) 09.06.2004 | |
| (96) 04102620.4 | |
| (73) Oxeno Olefinchemie GmbH, 45772 Marl, DE | |
| (72) Grass, Michael, 45721, Haltern am See, DE | |
| Koch, Jürgen, 45721, Haltern am See, DE | |
| (54) Vypěnitelné směsi obsahující isonoleystery benzoové kyseliny | (97) EP 1517906 |
| (32) 07.08.2003 | (47) 28.03.2007 |
| (31) 10336150 | (97) 31.12.2003 |
| (33) DE | (51) C07D 405/06 (2006.01) |
| (74) PATENTSERVIS Praha a.s., Jivenská 1273/1, Praha 4, 14021 | (96) 06.06.2003 |
| | (96) 03760593.8 |
| | (73) BASF Aktiengesellschaft, 67056 Ludwigshafen, DE |
| | (72) NOACK, Rainer, 04932 Grossthiemig, DE |
| | SANDER, Michael, 67117 Limburgerhof, DE |
| | HENNINGSSEN, Michael, 67227 Frankenthal, DE |
| | (54) Způsob výroby 1,2,4-triazolylmethyl-oxiranů |
| (97) EP 1505956 | (32) 24.06.2002 |
| (47) 14.02.2007 | (31) 10228196 |
| (97) 20.11.2003 | (33) DE |
| (51) A61K 9/20 (2006.01) | (86) PCT/EP2003/005950 |
| (96) 29.04.2003 | (87) WO 2004/000835 |
| (96) 03730190.0 | (74) Společná advokátní kancelář Všečeka Zelený Švorčík Kalenský a partneři, JUDr. Otakar Švorčík, Hálkova 2, Praha 2, 12000 |
| (73) Fabre-Kramer Pharmaceuticals, Inc., Houston, TX 77057, US | |

(97) EP 1520956	(51) B27N 3/04	(2006.01)
(47) 28.02.2007	B27N 3/00	(2006.01)
(97) 06.04.2005	B27N 1/00	(2006.01)
(51) E21D 11/15	(96) 27.10.2004	
(2006.01)	(96) 04025519.2	
(96) 09.09.2004	(73) Fritz Egger GmbH & Co, 3105 Unterradlberg, AT	
(96) 04021466.0	(72) Steinwender, Martin, 2380 Perchtoldsdorf, AT	
(73) Dr. Klaus Schulte GmbH Chemisch-Technische Fabrikation, 44149 Dortmund, DE	Jacobs, Stefan, 23966 Wismar, DE	
(72) Schulte-Wantia, Susanne, 44141 Dortmund, DE	Schlusen, Klaus, 23966 Wismar, DE	
(54) Svinovací rohož se zasouvacími kanály a/nebo tyčovými kanály	(54) OSB deska	
(32) 30.09.2003, 18.06.2004	(32) 28.10.2003	
(31) 20315194/U, 102004029669	(31) 20316621/U	
(33) DE, DE	(33) DE	
(74) Společná advokátní kancelář Všeťečka Zelený Švorčík Kalenský a partneři, JUDr. Otakar Švorčík, Hálkova 2, Praha 2, 12000	(74) Čermák Hořejš Myslíl a spol., JUDr. Karel Čermák, advokát, Národní 32, Praha 1, 11000	
(97) EP 1522775	(97) EP 1534391	
(47) 04.04.2007	(47) 14.02.2007	
(97) 13.04.2005	(97) 29.01.2004	
(51) F16K 1/38	(51) A61P 9/00	(2006.01)
(2006.01)	(96) 25.06.2003	
(96) 05.10.2004	(96) 03765414.2	
(96) 04023708.3	(73) BIOVITRUM AB, 112 76 Stockholm, SE	
(73) Linde Aktiengesellschaft, 65189 Wiesbaden, DE	(72) NILSSON, Björn, S-112 49 Stockholm, SE	
(72) Berghoff, Rudolf Erwin, Dr., 22088 Wedel, DE	THOR, Markus, 741 94 Knivsta, SE	
(54) Kónický ventil pro kryogenní média	CERNERUD, Magnus, 11152 Stockholm, SE	
(32) 10.10.2003	LUNDSTRÖM, Helena, 17170 Solna, SE	
(31) 10347128	(54) Nové deriváty piperazinonu pro léčbu poruch souvisejících s receptorem 5-HT2A	
(33) DE	(32) 19.07.2002, 14.11.2002	
(74) TRAPLOVÁ HAKR KUBÁT Advokátní a patentová kancelář, Ing. Eduard Hakr, Přístavní 24, Praha 7, 17000	(31) 426240/P, 0202287	
(97) EP 1523881	(33) SE, US	
(47) 28.02.2007	(86) PCT/SE2003/001102	
(97) 20.04.2005	(87) WO 2004/009586	
(51) A01K 1/12	(74) Společná advokátní kancelář Všeťečka Zelený Švorčík Kalenský a partneři, JUDr. Pavel Zelený, Hálkova 2, Praha 2, 12000	
(2006.01)		
A01K 5/02		
(2006.01)		
A01J 5/017		
(2006.01)		
A01J 7/04		
(2006.01)		
(96) 30.09.2004	(97) EP 1538350	
(96) 04077699.9	(47) 28.02.2007	
(73) Lely Enterprises AG, 6300 ZUG, CH	(97) 08.06.2005	
(72) Bos, Greorgius Rudolphius, 8701 PG Bolsward, NL	(51) F16B 37/08	(2006.01)
van den Berg, Karel, 2971 BR Bleskensgraaf, NL	F16B 39/02	(2006.01)
(54) Způsob pro dojení zvířete	(96) 01.12.2004	
(32) 13.10.2003	(96) 04028388.9	
(31) 1024519	(73) Newfrey LLC, Newark, Delaware 19711, US	
(33) NL	(72) Reindl, Johann, 35444 Biebertal, DE	
(74) Společná advokátní kancelář Všeťečka Zelený Švorčík Kalenský a partneři, JUDr. Otakar Švorčík, Hálkova 2, Praha 2, 12000	(54) Upevňovací prvek pro namontování na závitový čep	
(97) EP 1524208	(32) 03.12.2003	
(47) 14.02.2007	(31) 10357024	
(97) 20.04.2005	(33) DE	
(51) B65F 1/14	(74) Společná advokátní kancelář Všeťečka Zelený Švorčík Kalenský a partneři, JUDr. Otakar Švorčík, Hálkova 2, Praha 2, 12000	
(2006.01)		
(96) 15.10.2003	(97) EP 1545537	
(96) 03380230.7	(47) 04.04.2007	
(73) Sarmiento Orza, Ramon, 20301 Irun (Guipuzcoa), ES	(97) 11.03.2004	
(72) Sarmiento Orza, Ramon, 20301 Irun (Guipuzcoa), ES	(51) A61K 31/505	(2006.01)
(54) Kuchyňský nábytek	A61K 31/439	(2006.01)
(74) PATENTSERVIS Praha a.s., Jivenská 1273/1, Praha 4, 14021	A61K 31/40	(2006.01)
(97) EP 1527859	A61K 31/351	(2006.01)
(47) 13.12.2006	A61K 31/22	(2006.01)
(97) 04.05.2005	A61K 31/404	(2006.01)
	A61K 31/4418	(2006.01)
	A61K 31/366	(2006.01)
	A61P 25/28	(2006.01)
	(96) 01.09.2003	
	(96) 03791540.2	
	(73) AstraZeneca AB, 151 85 Södertälje, SE	
	(72) KEITH, Richard, Wilmington, DE 19850-5437, US	

(54) Agonisty nikotinového receptoru alfa-7 a statiny v kombinaci	(33) DE	(33) DE
(32) 02.09.2002	(74) Čermák Hořejš Myslíl a spol., JUDr. Karel Čermák, advokát, Národní 32, Praha 1, 11000	(74) Čermák Hořejš Myslíl a spol., JUDr. Karel Čermák, advokát, Národní 32, Praha 1, 11000
(31) 0202598		
(33) SE		
(86) PCT/SE2003/001352	(97) EP 1563931	(97) EP 1563931
(87) WO 2004/019947	(47) 18.04.2007	(47) 18.04.2007
(74) TRAPLOVÁ HAKR KUBÁT Advokátní a patentová kancelář, Ing. Eduard Hakr, Přístavní 24, Praha 7, 17000	(97) 17.08.2005	(97) 17.08.2005
	(51) B22F 3/22 (2006.01)	(51) B22F 3/22 (2006.01)
		B22F 7/00 (2006.01)
	(96) 10.02.2005	(96) 10.02.2005
	(96) 05002766.3	(96) 05002766.3
(97) EP 1551835	(73) BASF Aktiengesellschaft, 67056 Ludwigshafen, DE	(73) BASF Aktiengesellschaft, 67056 Ludwigshafen, DE
(47) 14.02.2007	(72) Wohlfrohm, Hans, Dr., 68163 Mannheim, DE	(72) Wohlfrohm, Hans, Dr., 68163 Mannheim, DE
(97) 08.04.2004	Thom, Arnd, D.I., 55232 Alzey, DE	Thom, Arnd, D.I., 55232 Alzey, DE
(51) C07D 471/08 (2006.01)	ter Maat, Johan, D.I., 68163 Mannheim, DE	ter Maat, Johan, D.I., 68163 Mannheim, DE
A61K 31/55 (2006.01)	Blömacher, Martin, 67149 Meckenheim, DE	Blömacher, Martin, 67149 Meckenheim, DE
A61P 25/00 (2006.01)	(54) Způsob spojování anorganických tvarových těles, vyrobených vstříkovacím lítím ze hmot pro práškové vstříkovací lité, s anorganickými tvarovými tělesy, vyrobenými jiným způsobem, než je vstříkovací lité	(54) Způsob spojování anorganických tvarových těles, vyrobených vstříkovacím lítím ze hmot pro práškové vstříkovací lité, s anorganickými tvarovými tělesy, vyrobenými jiným způsobem, než je vstříkovací lité
(96) 29.09.2003	(32) 12.02.2004	(32) 12.02.2004
(96) 03798094.3	(31) 102004006954	(31) 102004006954
(73) NEUROSEARCH A/S, 2750 Ballerup, DK	(33) DE	(33) DE
(72) Peters, Dan, NeuroSearch A/S, D K-2750 Ballerup, DK	(74) Společná advokátní kancelář Všečeka Zelený Švorčík Kalenský a partneři, JUDr. Miloš Všečeka, Hálkova 2, Praha 2, 12000	(74) Společná advokátní kancelář Všečeka Zelený Švorčík Kalenský a partneři, JUDr. Miloš Všečeka, Hálkova 2, Praha 2, 12000
Olsen, Gunnar, M., NeuroSearch A/S, DK-2750 Ballerup, DK		
Nielsen, Elsebet, Stergaard NeuroSearch A/S, DK-2750 Ballerup, DK		
Jørgensen, Tino, Dyhring, NeuroSearch A/S, DK-2750 Ballerup, DK		
Ahring, Philip, K., NeuroSearch A/S, DK-2750 Ballerup, DK		
(54) Nové 1,4-diazabicykloalkanové deriváty, jejich příprava a použití	(97) EP 1567798	(97) EP 1567798
(32) 30.09.2002, 11.11.2002, 15.11.2002	(47) 21.02.2007	(47) 21.02.2007
(31) 200201456, 200201738, 426368/P	(97) 17.06.2004	(97) 17.06.2004
(33) DK, DK, US	(51) F16L 27/08 (2006.01)	(51) F16L 27/08 (2006.01)
(86) PCT/DK2003/000639	(96) 04.12.2003	(96) 04.12.2003
(87) WO 2004/029053	(96) 03788856.7	(96) 03788856.7
(74) ROTT, RŮŽIČKA & GUTTMANN Patentová, známková a advokátní kancelář, JUDr. Ing. Michal Guttmann, Nad Štolou 12, Praha 7, 17000	(73) Christian Maier GmbH & Co. Maschinenfabrik, D-89520 Heidenheim, DE	(73) Christian Maier GmbH & Co. Maschinenfabrik, D-89520 Heidenheim, DE
	(72) MAIER, Erich, 89518 Heidenheim, DE	(72) MAIER, Erich, 89518 Heidenheim, DE
	(54) Zařízení k přivádění plynného a/ nebo kapalného média k rotujícímu tlakovému systému	(54) Zařízení k přivádění plynného a/ nebo kapalného média k rotujícímu tlakovému systému
	(32) 04.12.2002	(32) 04.12.2002
(97) EP 1558311	(31) 10256537	(31) 10256537
(47) 06.12.2006	(33) DE	(33) DE
(97) 26.08.2004	(86) PCT/DE2003/004011	(86) PCT/DE2003/004011
(51) A61M 5/32 (2006.01)	(87) WO 2004/051130	(87) WO 2004/051130
(96) 09.02.2004	(74) Společná advokátní kancelář Všečeka Zelený Švorčík Kalenský a partneři, JUDr. Miloš Všečeka, Hálkova 2, Praha 2, 12000	(74) Společná advokátní kancelář Všečeka Zelený Švorčík Kalenský a partneři, JUDr. Miloš Všečeka, Hálkova 2, Praha 2, 12000
(96) 04709274.7		
(73) Salvus Technology Limited, Stradbroke Suffolk IP21 5HS, GB		
(72) Terence Edward Weston, Swannington, Norfolk, NR9 5NP, GB	(97) EP 1571228	(97) EP 1571228
Douglas Arthur Emmott, Ipswich, Suffolk, IP6 9LR, GB	(47) 14.02.2007	(47) 14.02.2007
(54) Bezpečnostní jehla	(97) 07.09.2005	(97) 07.09.2005
(32) 11.02.2003, 07.04.2003, 27.11.2003	(51) C22C 27/02 (2006.01)	(51) C22C 27/02 (2006.01)
(31) 0303026, 03252192, 0327602	(96) 23.02.2005	(96) 23.02.2005
(33) GB, EP, GB	(96) 05003832.2	(96) 05003832.2
(86) PCT/GB2004/000516	(73) W.C. Heraeus GmbH, 63450 Hanau, DE	(73) W.C. Heraeus GmbH, 63450 Hanau, DE
(87) WO 2004/071560	(72) Spaniol, Bernd, 63546 Hammersbach, DE	(72) Spaniol, Bernd, 63546 Hammersbach, DE
(74) Čermák Hořejš Myslíl a spol., JUDr. Jan Matějka, Národní 32, Praha 1, 11000	(54) Niobový drát odolný proti vysokým teplotám	(54) Niobový drát odolný proti vysokým teplotám
	(32) 04.03.2004	(32) 04.03.2004
	(31) 102004011214	(31) 102004011214
	(33) DE	(33) DE
	(74) Čermák Hořejš Myslíl a spol., JUDr. Karel Čermák, advokát, Národní 32, Praha 1, 11000	(74) Čermák Hořejš Myslíl a spol., JUDr. Karel Čermák, advokát, Národní 32, Praha 1, 11000
(97) EP 1561645		
(47) 28.03.2007		
(97) 10.08.2005		
(51) B60R 13/02 (2006.01)	(97) EP 1574137	(97) EP 1574137
B60R 11/00 (2006.01)	(47) 20.12.2006	(47) 20.12.2006
(96) 04.02.2005	(97) 14.09.2005	(97) 14.09.2005
(96) 05002331.6	(51) A23L 1/164 (2006.01)	(51) A23L 1/164 (2006.01)
(73) ADAM OPEL AG, 65423 Rüsselsheim, DE	A21D 13/08 (2006.01)	A21D 13/08 (2006.01)
(72) Gimbel, Hans-Peter, 65468 Trebur, DE	A23L 1/217 (2006.01)	A23L 1/217 (2006.01)
(54) Motorové vozidlo s obkládacím elementem a kolejničkou	(96) 25.02.2004	(96) 25.02.2004
(32) 04.02.2004	(96) 04425116.3	(96) 04425116.3
(31) 102004005487	(73) Barilla G. e R. Fratelli S.p.A., 43100 Parma, IT	(73) Barilla G. e R. Fratelli S.p.A., 43100 Parma, IT

- | | | |
|---|---|-----------|
| (72) Zanetti, Mario, I-29020 Gossolengo (Piacenza), IT | (47) 21.02.2007 | |
| Coscia, Luigi, I-43100 Parma, IT | (97) 23.09.2004 | |
| (54) Způsob výroby sucharů | (51) B60T 13/66 | (2006.01) |
| (74) Ing. Dobroslav Musil, patentová kancelář, Ing. Dobroslav Musil, Cejl 38, Brno, 60200 | (96) 12.03.2004 | |
| | (96) 04719955.9 | |
| | (73) KNORR-BREMSE Systeme für Schienenfahrzeuge GmbH, 80809 München, DE | |
| (97) EP 1579093 | (72) HUBER, Jürgen, 81549 München, DE | |
| (47) 28.02.2007 | RASEL, Thomas, 81547 München, DE | |
| (97) 01.07.2004 | KNOSS, Rainer, 80637 München, DE | |
| (51) E04D 13/147 | (54) Souprava kolejových vozidel skládající se z minimálně dvou vozů, s přímým elektropneumatickým brzdným zařízením | |
| (51) E04D 13/14 | (2006.01) | |
| (96) 12.12.2003 | (32) 13.03.2003 | |
| (96) 03779723.0 | (31) 10310943 | |
| (73) VKR Holding A/S, 2860 Soborg, DK | (33) DE | |
| (72) FAURHOLDT, Jesper, Henrik, 2800 Lyngby, DK | (86) PCT/EP2004/002595 | |
| HENRIKSEN, Jens-Ulrik, Holst, 8210 rhus V, DK | (87) WO 2004/080775 | |
| (54) Lemovací člen s přizpůsobitelnými segmenty | (74) Společná advokátní kancelář Všečeka Zelený Švorčík Kalenský a partneři, JUDr. Miloš Všečeka, Hálkova 2, Praha 2, 12000 | |
| (32) 16.12.2002 | | |
| (31) 200201918 | | |
| (33) DK | | |
| (86) PCT/DK2003/000865 | | |
| (87) WO 2004/055293 | | |
| (74) TRAPLOVÁ HAKR KUBÁT Advokátní a patentová kancelář, Ing. Eduard Hakr, Přístavní 24, Praha 7, 17000 | | |
| | (97) EP 1608701 | |
| | (47) 21.02.2007 | |
| | (97) 14.10.2004 | |
| | (51) C08L 23/10 | (2006.01) |
| | C08L 23/12 | (2006.01) |
| | C08L 23/14 | (2006.01) |
| | C08L 23/16 | (2006.01) |
| | (96) 29.03.2004 | |
| | (96) 04723995.9 | |
| | (73) Basell Poliolefine Italia S.r.l., 20124 Milano, IT | |
| | (72) PELLICONI, Anteo, I-45030 S.M.Maddalena, IT | |
| | GARAGNANI, Enea, I-44100 Ferrara, IT | |
| | ENNIS, Gerald, J., Oxford, PA 19363, US | |
| | (54) Polyolefinová předsměs a směs vhodná pro vstřikování | |
| | (32) 02.04.2003, 23.05.2003 | |
| | (31) 03075962, 473671/P | |
| | (33) EP, US | |
| | (86) PCT/EP2004/003304 | |
| | (87) WO 2004/087805 | |
| | (74) KOREJZOVÁ & SPOL., v.o.s., JUDr. Petra Korejzová, advokátka, Korunní 104/E, Praha 10, 10100 | |
| | (97) EP 1617725 | |
| | (47) 21.03.2007 | |
| | (97) 24.11.2005 | |
| | (51) A22C 11/02 | (2006.01) |
| | (96) 12.05.2005 | |
| | (96) 05726502.7 | |
| | (73) Food Processing Systems GmbH, 65203 Wiesbaden, DE | |
| | (72) JAHNS, Marcus, 61348 Bad Homburg, DE | |
| | (54) Zařízení a způsob výroby potravinářských výrobků s pastovitým plnicím materiálem, především uzenin | |
| | (32) 14.05.2004 | |
| | (31) 102004024438 | |
| | (33) DE | |
| | (86) PCT/EP2005/005117 | |
| | (87) WO 2005/110098 | |
| | (74) Společná advokátní kancelář Všečeka Zelený Švorčík Kalenský a partneři, JUDr. Miloš Všečeka, Hálkova 2, Praha 2, 12000 | |
| | (97) EP 1619153 | |
| | (47) 28.02.2007 | |
| | (97) 25.01.2006 | |
| | (51) B65H 19/12 | (2006.01) |
| | (96) 16.07.2004 | |
| | (96) 04016804.9 | |
| | (73) Applied Materials GmbH & Co. KG, 63755 Alzenau, DE | |
| (97) EP 1606154 | | |

(72) Skuk, Peter, 61130 Nidderau, DE
Wenk, Karl-Heinrich, 61231 Bad Nauheim, DE
Klaus, Richard, 99097 Erfurt, DE
(54) **Navíjecí nebo odvíjecí komora pokrývacího zařízení**
(74) PATENTSERVIS Praha a.s., Jivenská 1273/1, Praha 4,
14021

(97) **EP 1624922**
(47) 10.01.2007
(97) 02.12.2004
(51) **A61N 1/02** (2006.01)
A61L 27/36 (2006.01)
A61N 7/00 (2006.01)
(96) 14.05.2004
(96) 04733019.6
(73) UNIVERSITY OF LEEDS, Leeds, West Yorkshire LS2
9JT, GB
(72) INGHAM, Eileen, Department of Microbiology, Leeds
LS2 9JT, GB
FISHER, John, University of Leeds, Leeds LS2 9JT, GB
(54) **Ultrazvuková modifikace matic měkkých tkání**
(32) 22.05.2003
(31) 0311800
(33) GB
(86) PCT/GB2004/002055
(87) WO 2004/103461
(74) Společná advokátní kancelář Všeťečka Zelený Švorčík
Kalenský a partneři, JUDr. Pavel Zelený, Hálkova 2, Praha
2, 12000

(97) **EP 1626433**
(47) 21.02.2007
(97) 15.02.2006
(51) **H01J 37/34** (2006.01)
(96) 10.08.2004
(96) 04018926.8
(73) Applied Materials GmbH & Co. KG, 63755 Alzenau, DE
(72) Liehr, Michael, Dr., 36325 Feldatal, DE
(54) **Magnetronové naprašovací zařízení, válcová katoda a
způsob nanášení tenkých vícesložkových vrstev na
substrátu**
(74) Společná advokátní kancelář Všeťečka Zelený Švorčík
Kalenský a partneři, JUDr. Otakar Švorčík, Hálkova 2,
Praha 2, 12000

(97) **EP 1647025**
(47) 07.03.2007
(97) 20.01.2005
(51) **G11B 33/04** (2006.01)
(96) 05.07.2004
(96) 04744484.9
(73) Koninklijke Philips Electronics N.V., 5621 BA Eindhoven,
NL
(72) SCHUURS, Johannes, A., M., NL-5656 AA Eindhoven,
NL
(54) **Pouzdro na informační disky, pro uložení více disků**
(32) 14.07.2003
(31) 03102141
(33) EP
(86) PCT/IB2004/051116
(87) WO 2005/006336
(74) Společná advokátní kancelář Všeťečka Zelený Švorčík
Kalenský a partneři, JUDr. Pavel Zelený, Hálkova 2, Praha
2, 12000

(97) **EP 1651425**
(47) 24.01.2007
(97) 10.02.2005
(51) **B29D 30/20** (2006.01)
B29D 30/36 (2006.01)
(96) 30.07.2003

(96) 03817750.7
(73) Pirelli Tyre S.p.A., 20126 Milano, IT
(72) LACAGNINA, Claudio, c/o Pirelli Pneumatici S.p.A., IT-
20126 Milano, IT
DE GESE, Ignazio, c/o Pirelli Pneumatici S.p.A., IT-
20126 Milano, IT
(54) **Způsob a zařízení pro výrobu pneumatik pro kola
vozidel**
(86) PCT/IT2003/000478
(87) WO 2005/011967
(74) Společná advokátní kancelář Všeťečka Zelený Švorčík
Kalenský a partneři, JUDr. Miloš Všeťečka, Hálkova 2,
Praha 2, 12000

(97) **EP 1667526**
(47) 14.02.2007
(97) 14.04.2005
(51) **A01N 47/04** (2006.01)
(96) 14.09.2004
(96) 04765157.5
(73) BASF Aktiengesellschaft, 67056 Ludwigshafen, DE
(72) STRATHMANN, Siegfried, 67117 Limburgerhof, DE
SCHÖFL, Ulrich, 68782 Brühl, DE
TORMO I BLASCO, Jordi, 69514 Laudenbach, DE
GROTE, Thomas, 67157 Wachenheim, DE
SCHERER, Maria, 76829 Godramstein, DE
STIERL, Reinhard, 67251 Freinsheim, DE

(54) **Fungicidní směsi**
(32) 22.09.2003, 05.05.2004
(31) 10344147, 10422684
(33) DE, DE
(86) PCT/EP2004/010241
(87) WO 2005/032257
(74) Společná advokátní kancelář Všeťečka Zelený Švorčík
Kalenský a partneři, JUDr. Otakar Švorčík, Hálkova 2,
Praha 2, 12000

(97) **EP 1668318**
(47) 21.02.2007
(97) 07.04.2005
(51) **G01B 21/04** (2006.01)
G01B 21/20 (2006.01)
G01B 9/02 (2006.01)
G01M 11/02 (2006.01)
(96) 29.09.2004
(96) 04788506.6
(73) Nederlandse Organisatie voor Toegepast-
Natuurwetenschappelijk Onderzoek TNO, 2628 VK Delft,
NL
(72) HENSELMANS, Rens, NL-5615 GA Eindhoven, NL
ROSIELLE, Petrus, Carolus, Johannes, Nicolaas, NL-5505
AV Veldhoven, NL
(54) **Přístroj pro měření povrchu**
(32) 29.09.2003
(31) 03078094
(33) EP
(86) PCT/NL2004/000672
(87) WO 2005/031255
(74) PATENTSERVIS Praha a.s., Jivenská 1273/1, Praha 4,
14021

(97) **EP 1670313**
(47) 14.02.2007
(97) 14.04.2005
(51) **A01N 43/90** (2006.01)
C07D 487/04 (2006.01)
(96) 30.09.2004
(96) 04787060.5
(73) BASF Aktiengesellschaft, 67056 Ludwigshafen, DE

(72) TORMO I BLASCO, Jordi, 69514 Laudenbach, DE
GROTE, Thomas, 67157 Wachenheim, DE
SCHERER, Maria, 76829 Godramstein, DE
STIERL, Reinhard, 67251 Freinsheim, DE
STRATHMANN, Siegfried, 67117 Limburgerhof, DE
SCHÖFL, Ulrich, 68782 Brühl, DE

(54) **Fungicidní směsi**

(32) 01.10.2003
(31) 10346136
(33) DE
(86) PCT/EP2004/010918
(87) WO 2005/032256
(74) Společná advokátní kancelář Všeťečka Zelený Švorčík
Kalenský a partneři, JUDr. Otakar Švorčík, Hálkova 2,
Praha 2, 12000

(97) **EP 1675729**

(47) 21.02.2007
(97) 12.05.2005
(51) **B41M 5/124** (2006.01)
(96) 22.10.2004
(96) 04768989.8
(73) ARJO WIGGINS LIMITED, Basingstoke, Hants RG24
8BA, GB
(72) SAUNDERS, Richard David, Berkshire SL4 3JZ, GB
COOPER, John Brian The House at Pooh Corner, Hants
SO21 2NN, GB

(54) **Na tlak citlivý záznamový materiál**

(32) 23.10.2003
(31) 0324755
(33) GB
(86) PCT/GB2004/004473
(87) WO 2005/042262
(74) KOREJZOVÁ & SPOL., v.o.s., JUDr. Petra Korejzová,
advokátka, Korunní 104/E, Praha 10, 10100

(97) **EP 1685131**

(47) 07.03.2007
(97) 26.05.2005
(51) **C07D 471/04** (2006.01)
A61P 29/00 (2006.01)
A61K 31/519 (2006.01)
C07D 239/00 (2006.01)
C07D 221/00 (2006.01)
(96) 04.11.2004
(96) 04797601.4
(73) F. HOFFMANN-LA ROCHE AG, 4070 Basel, CH
(72) GOLDSTEIN, David, Michael, San Jose, CA 95120, US

(54) **Pyrido-7-pyrimidin-7-ony substituované
hydroxyalkylskupinou**

(32) 13.11.2003
(31) 519789/P
(33) US
(86) PCT/EP2004/012475
(87) WO 2005/047284
(74) Čermák Hořejš Myslíl a spol., JUDr. Karel Čermák,
advokát, Národní 32, Praha 1, 11000

(97) **EP 1689234**

(47) 25.04.2007
(97) 07.07.2005
(51) **A01N 43/90** (2006.01)
A01N 37/34 (2006.01)
(96) 18.11.2004
(96) 04797974.5
(73) BASF Aktiengesellschaft, 67056 Ludwigshafen, DE
(72) STIERL, Reinhard, 67251 Freinsheim, DE
TORMO I BLASCO, Jordi, 69514 Laudenbach, DE
GROTE, Thomas, 67157 Wachenheim, DE
SCHERER, Maria, 76829 Godramstein, DE
STRATHMANN, Siegfried, 67117 Limburgerhof, DE
SCHÖFL, Ulrich, 68782 Brühl, DE

(54) **Fungicidní směsi pro potírání patogenů na rýži**

(32) 27.11.2003
(31) 10355980
(33) DE
(86) PCT/EP2004/013071
(87) WO 2005/060754
(74) Společná advokátní kancelář Všeťečka Zelený Švorčík
Kalenský a partneři, JUDr. Petr Kalenský, Hálkova 2,
Praha 2, 12000

(97) **EP 1697592**

(47) 11.04.2007
(97) 09.06.2005
(51) **E01B 11/02** (2006.01)
(96) 17.11.2004
(96) 04797942.2
(73) Robel Bahnbaumaschinen GmbH, 83395 Freilassing, DE
(72) WIDLROITHER, Otto, 83395 Freilassing, DE
(54) **Nouzové styčnicové spoje k sestavení dočasného spojení
dvou za sebou následujících kolejnic**
(32) 29.11.2003
(31) 20318515/U
(33) DE
(86) PCT/EP2004/013008
(87) WO 2005/052258
(74) PATENTSERVIS Praha a.s., Jivenská 1273/1, Praha 4,
14021

(97) **EP 1713859**

(47) 09.05.2007
(97) 18.08.2005
(51) **C08L 67/00** (2006.01)
(96) 02.02.2005
(96) 05715240.7
(73) BASF Aktiengesellschaft, 67056 Ludwigshafen, DE
(72) EIPPER, Andreas, 67067 Ludwigshafen, DE
BRUCHMANN, Bernd, 67251 Freinsheim, DE
SCHERZER, Dietrich, 67433 Neustadt, DE
STUMBE, Jean-Francois, F-67200 Strasbourg, FR
WEISS, Carsten, 67063 Ludwigshafen, DE
GRUBER, Freddy, 76877 Offenbach, DE

(54) **Tekuté polyesterové formířské hmoty**

(32) 04.02.2004
(31) 102004005657
(33) DE
(86) PCT/EP2005/001015
(87) WO 2005/075563
(74) Společná advokátní kancelář Všeťečka Zelený Švorčík
Kalenský a partneři, JUDr. Petr Kalenský, Hálkova 2,
Praha 2, 12000

PD4A **Převod práv a ostatní změny majitelů evropských patentů**

(97) **EP 1492771**

(73) Bayer Schering Pharma AG, 13353 Berlin, DE

FG1K

Zapsané užité vzory - přehled podle čísel zápisu

V období uzávěrky tohoto čísla Věstníku zapsal Úřad průmyslového vlastnictví tyto užité vzory.

17539	<i>A 61 B 10/02</i>	(2006.01)
17540	<i>F 24 F 1/00</i>	(2006.01)
17541	<i>A 61 M 5/178</i>	(2006.01)
17542	<i>E 05 B 17/20</i>	(2006.01)
17543	<i>E 04 B 7/02</i>	(2006.01)
17544	<i>E 02 B 3/04</i>	(2006.01)
17545	<i>G 06 F 19/00</i>	(2006.01)
17546	<i>B 60 R 13/10</i>	(2006.01)
17547	<i>B 62 B 5/00</i>	(2006.01)

FG1K

Zapsané užité vzory - řazené podle MPT

- (51) *A61B 10/02* (2006.01)
A61B 17/34 (2006.01)
- (11) 17539
(21) **2007-18455**
(22) 12.01.2007
(47) 28.05.2007
(73) Bek Jiří, Praha, CZ
Bauer František, Přítoky, CZ
- (72) Bek Jiří, Praha, CZ
Bauer František, Přítoky, CZ
- (54) **Oscilační odběrové dláto**
- (51) *A61M 5/178* (2006.01)
A61M 5/158 (2006.01)
A61M 5/32 (2006.01)
- (11) 17541
(21) **2007-18587**
(22) 26.02.2007
(47) 28.05.2007
(73) Zeman Jan, Statenice, CZ
(72) Zeman Jan, Statenice, CZ
- (54) **Injekční stříkačka s chráněnou jehlou**
- (74) Ing. Jana Vanděliková, Havanská 17, Praha 7, 17000
- (51) *B60R 13/10* (2006.01)
- (11) 17546
(21) **2007-18742**
(22) 18.04.2007
(47) 28.05.2007
(73) PROJECT-B s.r.o., České Budějovice, CZ
(72) Baumgartner Günther, Haidershofen, AT
- (54) **Držák tabulky registrační značky pro motorová vozidla**
- (74) KUDRLIČKA a SEDLÁK, Ing. Jiří Sedlák, Husova 5, České Budějovice, 37001
- (51) *B62B 5/00* (2006.01)
B62B 5/06 (2006.01)
- (11) 17547
(21) **2007-18783**
(22) 07.05.2007
(47) 28.05.2007
(73) Řehulka Jaroslav, Bedihošť, CZ
Řehulková Lea, Bedihošť, CZ
- (72) Řehulka Jaroslav, Bedihošť, CZ
Řehulková Lea, Bedihošť, CZ
- (54) **Snímatelný ochranný kryt rukojeti, zejména nákupních vozíků**
- (74) Ing. Petr Soukup, patentový a známkový zástupce, Vídeňská 8, Olomouc, 77200
- (51) *E02B 3/04* (2006.01)
E02B 3/10 (2006.01)
E02B 3/12 (2006.01)
- (11) 17544
(21) **2007-18715**
(22) 11.04.2007
(47) 28.05.2007
(73) EKO-SYSTEM, s. r. o., Praha, CZ
(72) Srubek Ladislav, Blansko, CZ
Pukl Miroslav Ing., Blansko, CZ
Eder Martin Ing., Uherské Hradiště, CZ
- (54) **Mobilní slupice**
- (74) Ing. Petr Řezáč, Jihozápadní III 1145/4, Praha 4 - Spořilov, 14100
- (51) *E04B 7/02* (2006.01)
E04B 7/00 (2006.01)
- (11) 17543
(21) **2007-18674**
(22) 27.03.2007
(47) 28.05.2007
(73) Rigips, s.r.o., Praha, CZ
- (72) Rydlo Pavel Ing., Velké Poříčí, CZ
Lang Petr Ing., Borová, CZ
- (54) **Konstrukce ploché střechy**
- (74) Ing. Václav Kratochvíl, patentový zástupce, Tábořská 758/33, Mladá Boleslav, 29301
- (51) *E05B 17/20* (2006.01)
E05B 17/00 (2006.01)
- (11) 17542
(21) **2007-18637**
(22) 16.03.2007
(47) 28.05.2007
(73) Hloušek Ivo, Ostrava, CZ
Honus Roman, Ostrava, CZ
Demčík Martin, Ostrava, CZ
- (72) Hloušek Ivo, Ostrava, CZ
Honus Roman, Ostrava, CZ
Demčík Martin, Ostrava, CZ
- (54) **Mechanické zabezpečovací zařízení**
- (51) *F24F 1/00* (2006.01)
F24F 13/28 (2006.01)
F24F 13/00 (2006.01)
- (11) 17540
(21) **2007-18569**
(22) 20.02.2007
(47) 28.05.2007
(73) Petlach Jiří Ing., Praha, CZ
(72) Petlach Jiří Ing., Praha, CZ
- (54) **Zařízení pro chlazení a/nebo vytápění prostorů ve stavebních objektech**
- (74) Ing. Pavel Reichel, Lopatecká 14, Praha 4, 14700
- (51) *G06F 19/00* (2006.01)
G06Q 30/00 (2006.01)
G06Q 20/00 (2006.01)
G07F 7/00 (2006.01)
- (11) 17545
(21) **2007-18724**
(22) 12.04.2007
(47) 28.05.2007
(73) CARD LINE s.r.o., Praha, CZ
(72) Ohayon Eliahou, Praha, CZ
Starý Radek Ing., Praha, CZ
- (54) **Elektronický informační systém**
- (74) Ing. Pavel Reichel, Lopatecká 14, Praha 4, 14700

Seznam majitelů zapsaných užitečných vzorů

(73)	(11)	(51)	(73)	(11)	(51)
Bauer František, Přítoky, CZ	17539	A 61 B 10/02	(2006.01)		
Bek Jiří, Praha, CZ	17539	A 61 B 10/02	(2006.01)		
CARD LINE s.r.o., Praha, CZ	17545	G 06 F 19/00	(2006.01)		
Demčík Martin, Ostrava, CZ	17542	E 05 B 17/20	(2006.01)		
EKO-SYSTEM, s. r. o., Praha, CZ	17544	E 02 B 3/04	(2006.01)		
Hloušek Ivo, Ostrava, CZ	17542	E 05 B 17/20	(2006.01)		
Honus Roman, Ostrava, CZ	17542	E 05 B 17/20	(2006.01)		
Petlach Jiří Ing., Praha, CZ	17540	F 24 F 1/00	(2006.01)		
PROJECT-B s.r.o., České Budějovice, CZ	17546	B 60 R 13/10	(2006.01)		
Rigips, s.r.o., Praha, CZ	17543	E 04 B 7/02	(2006.01)		
Řehulka Jaroslav, Bedihošť, CZ	17547	B 62 B 5/00	(2006.01)		
Řehulková Lea, Bedihošť, CZ	17547	B 62 B 5/00	(2006.01)		
Zeman Jan, Státnice, CZ	17541	A 61 M 5/178	(2006.01)		

FG4Q

Zapsané průmyslové vzory - přehled podle čísel zápisu

V období uzávěrky tohoto čísla Věstníku zapsal Úřad průmyslového vlastnictví tyto průmyslové vzory:

33010	11-02
33086	26-01
33914	09-03
33915	07-04, 08-05
33916	11-01
33917	09-01
33918	08-09
33919	19-08

FG4Q

Zapsané průmyslové vzory - přehled podle tříd

- (51) **07-04, 08-05**
- (11) 33915
- (21) 2006-36877
- (22) 09.10.2006
- (15) 28.05.2007
- (45) 28.05.2007
- (54) Stěrka
- (28) 1
- (73) Den Braven Czech and Slovak, s. r. o., Úvalno, CZ
- (72) Rys Marcel, Krnov, CZ
- (74) Ing. Jaroslav Novotný, Římská 45, Praha 2, 12000
- (55)

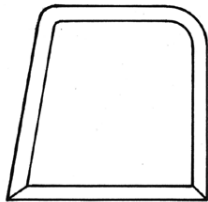

1.1

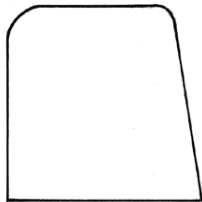

1.2

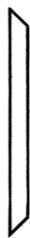

1.3

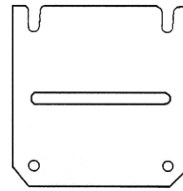

2.1

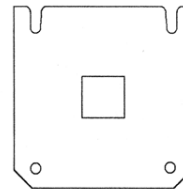

3.1



3.2

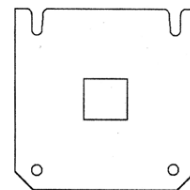

4.1

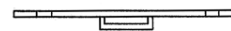

4.2

- (51) **08-09**
- (11) 33918
- (21) 2006-36936
- (22) 06.12.2006
- (15) 28.05.2007
- (45) 28.05.2007
- (54) Spojovací díl
- (28) 27
- (73) Janda Pavel, Klatovy, CZ
- (72) Janda Pavel, Klatovy, CZ
- (74) KOŇÁK - patentová a známková kancelář, Antonín Koňák, Karla Čapka 808, Milevsko, 39901
- (55)

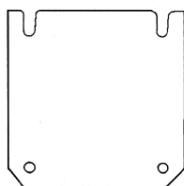

1.1

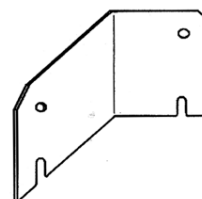

5.1

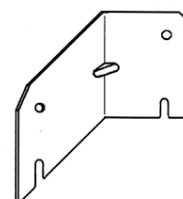

6.1

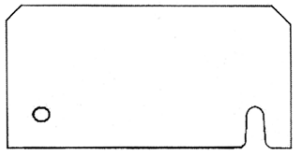

7.1

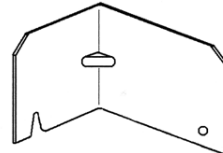

13.1

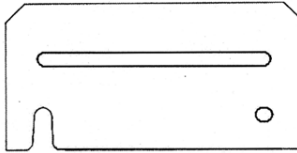

8.1

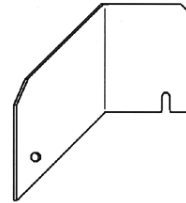

14.1



8.2

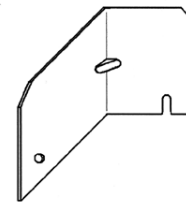

15.1

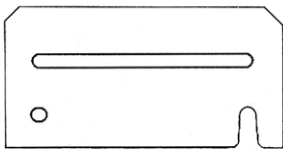

9.1

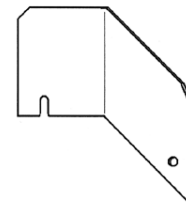

16.1



9.2

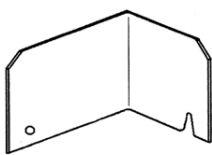

10.1

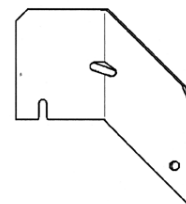

17.1

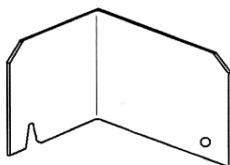

11.1

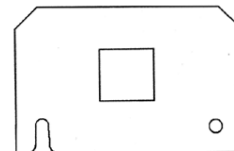

18.1

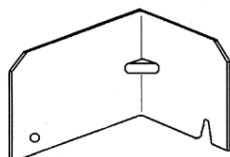

12.1



18.2

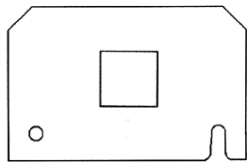

19.1

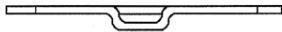

19.2

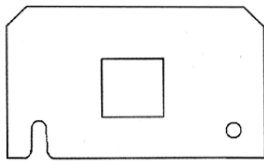

20.1

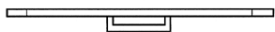

20.2

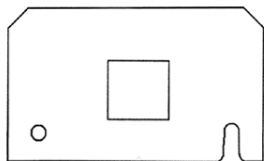

21.1

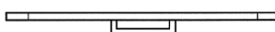

21.2

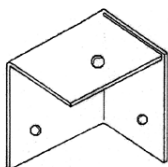

22.1

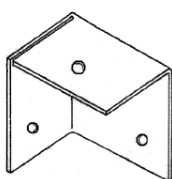

23.1

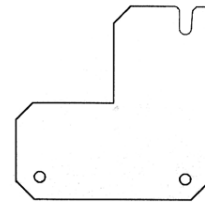

24.1

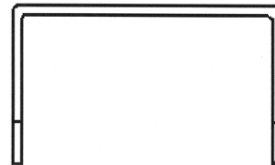

25.1



25.2

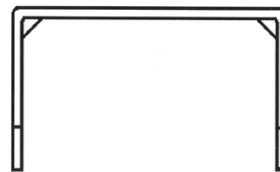

26.1



26.2

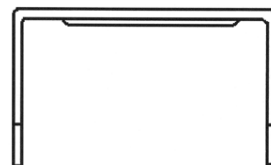

27.1



27.3

- (51) **09-01**
(11) 33917
(21) 2006-36879
(22) 10.10.2006
(15) 28.05.2007
(45) 28.05.2007
(54) Láhev
(28) 1
(32) 10.04.2006
(31) 3024489
(33) GB
(73) Unilever N.V., Rotterdam, NL
(72) Prini Maddalena, Amsterdam, NL
(74) Čermák Hořejš Myslíl a spol., JUDr. Karel Čermák,
advokát, Národní 32, Praha 1, 11000

(55)



1.1

- (51) **09-03**
(11) 33914
(21) 2006-36856
(22) 11.09.2006
(15) 28.05.2007
(45) 28.05.2007
(54) Čelní strana krabice na potraviny
(28) 4
(73) GENERALE BISCUIT, Rungis 94150, FR
(72) Kantor David, Ostrava, CZ
(74) ROTT, RŮŽIČKA & GUTTMANN Patentová, známková
a advokátní kancelář, Ing. Jiří Andera, Nad Štolou 12,
Praha 7, 17000

(55)



1.1



2.1



3.1

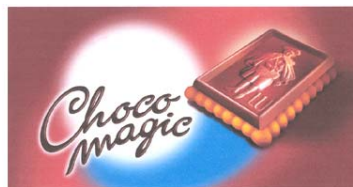

4.1

- (51) **11-01**
(11) 33916
(21) 2006-36878
(22) 10.10.2006
(15) 28.05.2007
(45) 28.05.2007
(54) Ozdobné předměty
(28) 6
(73) PRECIOSA FIGURKY, s. r. o., Jablonec nad Nisou, CZ
(72) Pasecká Iva, Jablonec nad Nisou, CZ
Plachta Michal, Jablonec nad Nisou, CZ
(74) TRAPLOVÁ HAKR KUBÁT Advokátní a patentová
kancelář, Ing. Jan Kubát, Přístavní 24, Praha 7, 17000

(55)

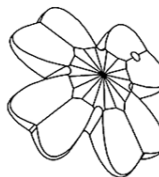

1.1



1.2

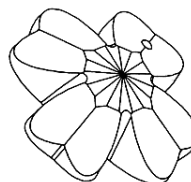

2.1

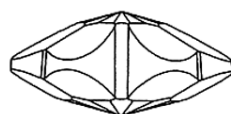

2.2

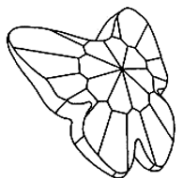

3.1



3.2

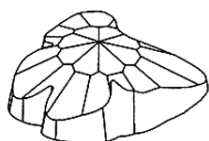

4.1



4.2



5.1



5.2

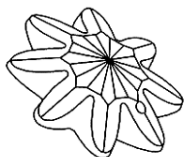

6.1



6.2

- (51) **11-02**
- (11) 33010
- (21) 2005-36014
- (22) 23.03.2005
- (15) 03.08.2005
- (45) 01.06.2007
- (54) Figurka
- (28) 5
- (73) Pavlišová Ivana, Přerov, CZ
- (72) Pavlišová Ivana, Přerov, CZ
- (55)



1.1



1.2



2.1



2.2



3.1



3.2



4.1



4.2



5.1



5.2

- (51) **19-08**
(11) 33919
(21) 2006-36942
(22) 13.12.2006
(15) 28.05.2007
(45) 28.05.2007
(54) Etiketa s figurkou
(28) 1
(73) Široká Marie, Praha, CZ
(72) Široká Marie, Praha, CZ
(74) Ing. Radmila Baumová, Nádražní 29, Žďár nad Sázavou, 59101

(55)



1.1

- (51) **26-01**
(11) 33086
(21) 2005-36043
(22) 04.04.2005
(15) 22.09.2005
(45) 30.05.2007
(54) Svícen
(28) 18
(73) Riegelová Monika, Srnojedy, CZ
(72) Riegelová Monika, Srnojedy, CZ

(55)



1.1

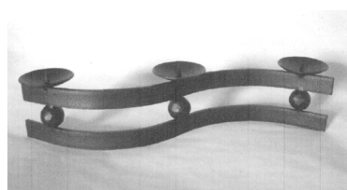

2.1

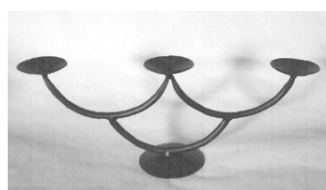

3.1

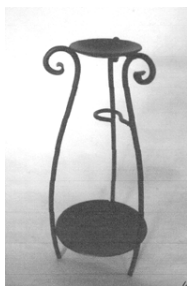

4.1

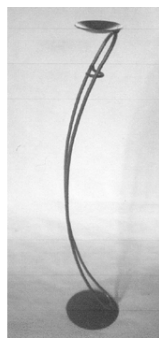

9.1

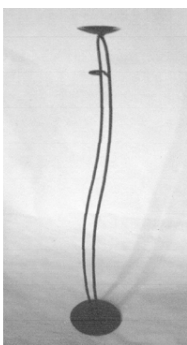

5.1

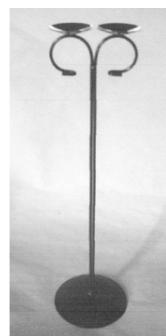

10.1

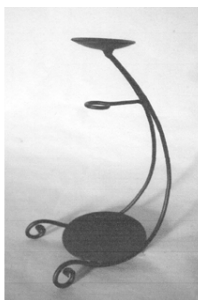

6.1

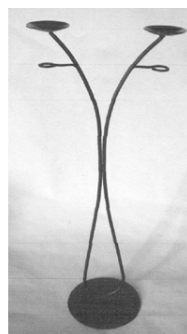

11.1

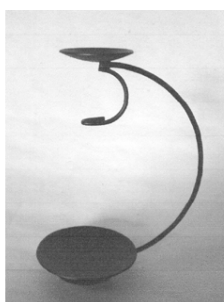

7.1

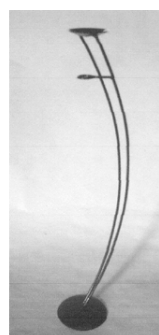

12.1

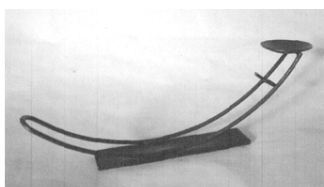

8.1

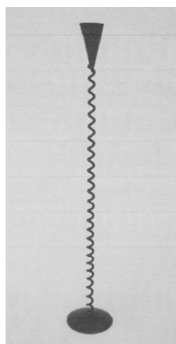

13.1

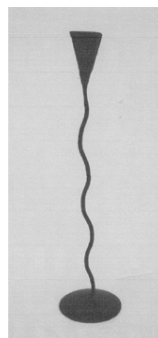

18.1



14.1

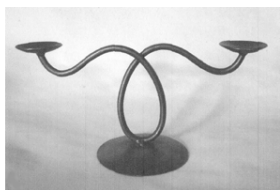

15.1

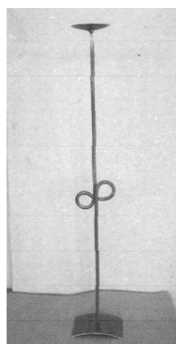

16.1

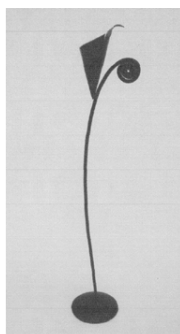

17.1

Seznam vlastníků zapsaných průmyslových vzorů

(73)	(11)	(51)	(73)	(11)	(51)
Den Braven Czech and Slovak, s. r. o., Úvalno, CZ	33915	07-04, 08- 05			
GENERALE BISCUIT, Rungis 94150, FR	33914	09-03			
Janda Pavel, Klatovy, CZ	33918	08-09			
Pavlišová Ivana, Přerov, CZ	33010	11-02			
PRECIOSA FIGURKY, s. r. o., Jablonec nad Nisou, CZ	33916	11-01			
Riegelová Monika, Snojedy, CZ	33086	26-01			
Široká Marie, Praha, CZ	33919	19-08			
Unilever N.V., Rotterdam, NL	33917	09-01			

Dodatková ochranná osvědčení pro léčiva a pro přípravky na ochranu rostlin

Podání žádosti o udělení osvědčení

- (22) 10.05.2007
- (21) SPC/CZ2007/107
- (73) LTS Lohmann Therapie-Systeme AG, 56626 Andernach, DE
Schwarz Pharma Limited, Shannon, County Clare, IE
- (68) 297889
- (54) Transdermální terapeutický systém pro ošetřování Parkinsonova
syndromu obsahující D2-agonistu a způsob jeho výroby
- (92) EU/1/05/331/001-013, 15.02.2006
- (95) Neupro - rotigotin

Úřední rozhodnutí a oznámení

MK4A, MK4F

Zánik patentů a autorských osvědčení uplynutím doby platnosti

(11)	(21)	Int.Cl/(51)	(11)	(21)	Int.Cl/(51)
283554	1987-3947	8/A01N 33/18			
286229	1987-3948	8/A01N 33/18			

MK1K

Zániky užitečných vzorů uplynutím doby platnosti

(11)	(21)	Int.Cl/(51)	(11)	(21)	Int.Cl/(51)
6293	1997-6738	8/B60D 1/14			
6720	1997-6764	8/F41A 9/61			
7131	1997-6755	8/B24D 13/04			
9476	1999-10089	8/F41H 11/00			
9479	1999-10093	8/F23D 14/20			
9480	1999-10097	8/H02K 9/06			
9511	1999-10099	8/B23Q 11/10			
9746	1999-10080	8/E04F 15/10			
12877	2002-13667	8/F24F 6/00			
12892	2002-13687	8/A61F 5/01			
12893	2002-13688	8/A61F 5/01			
12895	2002-13699	8/A47B 57/08			
12902	2002-13680	8/B65D 43/00			
12912	2002-13676	8/A47B 13/08			
12914	2002-13683	8/A47K 5/18			
12949	2002-13666	8/F24D 9/00			
12950	2002-13669	8/F24J 2/05			
12951	2002-13672	8/H01F 7/06			
12953	2002-13695	8/B60N 2/50			
13024	2002-13694	8/G01N 27/04			
13110	2002-13670	8/G09F 3/08			
13136	2002-13679	8/A47B 17/02			
13462	2002-13681	8/F41J 1/01			
13525	2002-13671	8/H04M 11/00			

MK4Q

Zániky práva ze zapsaných průmyslových vzorů uplynutím doby ochrany

(11)	(21)	Int.Cl/(51)	(11)	(21)	Int.Cl/(51)
23535	1991-24877	5/19-08			
23536	1991-24878	5/19-08			
27276	1996-29701	6/09-01			
30871	2001-33579	7/02-02, 02-04			
30920	2001-33578	7/25-03			
30965	2001-33577	7/06-01			
30992	2001-33580	7/12-12			

MC3K

Výmazy užitečných vzorů

(11)	15647
(21)	2005-16157
(22)	03.01.2005
(54)	Doručenková obálka 03.01.2005

Zápisy licenčních smluv do rejstříku užitečných vzorů pro nabyvatele

(11)	16681
	Nabyvatel: SHP Harmanec, a.s., Harmanec, SK
	Druh licence: výlučná
	Datum uzavření smlouvy: 20.07.2006
	Datum zápisu smlouvy: 23.05.2007

ND1K

První prodloužení doby platnosti užitečných vzorů

(51)	E 04 F 13/14, E 01 C 5/22	(51)	G 06 F 19/00
(11)	13399	(11)	13422
(21)	2003-14085	(21)	2003-14281
(22)	28.03.2003	(22)	27.05.2003
(73)	JIHOTVAR, V. D., Veselí nad Lužnicí, CZ	(73)	ING. PAVEL VIDLIČKA - STRATEGIC BUSINESS SOLUTIONS, Praha, CZ
(54)	Stavební prvek, zejména pro budování vodorovných a svislých konečných povrchových úprav	(54)	Systém zjišťování výher z veřejně provozované sázkové hry

- (51) A 47 B 55/04, F 16 B 12/04, F 16 B 12/12
(11) 13479
(21) 2003-14302
(22) 30.05.2003
(73) HVĚZDA Miroslav, Havlíčkův Brod, CZ
(54) Pult nebo police na zdi, především pro sanitární prostory
- (51) A 61 K 6/02
(11) 13487
(21) 2003-14333
(22) 09.06.2003
(73) SPOFA-DENTAL A. S., Praha, CZ
(54) Nizkoviskozitní kompozit zejména pro stomatologické použití
- (51) E 04 B 1/343, E 04 B 1/344, B 65 D 88/52, B 65 D 90/00, B 65 D 90/12
(11) 13495
(21) 2003-14248
(22) 16.05.2003
(73) TRUKSA Pavel, Brno, CZ
(54) Zařízení pro polohovou fixaci skládacích stavebnicových systémů
- (51) E 02 D 29/14
(11) 13539
(21) 2003-14261
(22) 20.05.2003
(73) VLČEK Radek, Město Touškov, CZ
VLČEK Petr Ing., Zruč, CZ
(54) Lehký poklop pro vstupní šachty
- (51) G 09 F 3/00, G 09 F 3/08, B 65 C 3/00
(11) 13714
(21) 2003-14602
(22) 05.09.2003
(73) Viktorýn Petr, Ostrava, CZ
(54) Kolkovací prvek pro kolkování lahví s alkoholem
- (51) G 06 F 19/00, G 09 F 19/00, A 63 F 9/18
(11) 13730
(21) 2003-14563
(22) 25.08.2003
(73) PIVOVAR ZUBR A. S., Přerov, CZ
(54) Zařízení pro soutěžně reklamní hru
- (51) G 01 M 3/18
(11) 13762
(21) 2003-14452
(22) 17.07.2003
(73) LICHTNEGER Vratislav, Praha, CZ
(54) Zařízení pro měření průběhu a záznamu tlakové zkoušky
- (51) A 23 L 1/09, A 23 L 1/29, C 12 G 3/00
(11) 13779
(21) 2003-14262
(22) 20.05.2003
(73) COSMETIC KARL HADEK INTERNATIONAL, S. R. O., Ústí nad Labem, CZ
(54) Eleutherococc s beta-glukanem
- (51) C 03 B 9/30, C 03 B 9/36
(11) 13780
(21) 2003-14396
(22) 27.06.2003
(73) SKLOSTROJ TURNOV CZ, S. R. O., Turnov, CZ
(54) Zařízení pro ovládání proudění vzduchu při tvarování skla ve formě
- (51) B 04 C 5/04
(11) 14123
(21) 2003-14907
(22) 22.12.2003
(73) CIMALA Jiří, Ostrava, CZ
CIMALA Petr, Ostrava, CZ
(54) Tangenciální odlučovač nečistot pro čištění znečištěných tekutých médií

ND1K

Druhé prodloužení doby platnosti užitečných vzorů

- | | |
|--|--|
| (51) B 61 L 5/10, B 61 L 5/04, B 61 L 5/00 | (51) E 04 F 15/02, E 04 F 15/18, E 04 F 15/20, E 04 F 15/10 |
| (11) 10149 | (11) 10645 |
| (21) 2000-10812 | (21) 2000-11228 |
| (22) 25.05.2000 | (22) 02.10.2000 |
| (73) DT výhybkárna a mostárna a.s., Prostějov, CZ | (73) M.T.A., SPOL. S R.O., Praha, CZ |
| (54) Posuvný mechanický zámek se závorováním | (54) Dřevěná konstrukční plovoucí podlaha s izolační vrstvou |
| (51) F 27 D 1/00 | (51) B 65 D 83/14, A 61 M 15/00 |
| (11) 10160 | (11) 10770 |
| (21) 2000-10842 | (21) 2000-10810 |
| (22) 31.05.2000 | (22) 24.05.2000 |
| (73) TRINECKÉ ŽELEZÁRNY A.S., Třinec, CZ | (73) KAŠPAR Martin, Praha, CZ |
| (54) Pracovní vyzdívkva armatur vakuovacích zařízení | (54) Kapesní oxidační inhalátor k běžnému použití |
| (51) B 65 G 23/26 | (51) B 65 D 65/16 |
| (11) 10201 | (11) 13879 |
| (21) 2000-10834 | (21) 2003-14693 |
| (22) 30.05.2000 | (22) 07.06.2000 |
| (73) UNEX A.S., Uničov, CZ | (73) COLGATE-PALMOLIVE COMPANY, New York, NY, US |
| (54) Brzdící zařízení, zejména hřídelí bubnů pásových dopravníků | (54) Zabalená kostka mýdla |
| (51) B 41 F 25/00 | |
| (11) 10229 | |
| (21) 2000-10770 | |
| (22) 17.05.2000 | |
| (73) KBA-Grafitec s.r.o., Dobruška, CZ | |
| (54) Zařízení pro ovládání tiskových válců | |
| (51) A 61 D 19/02, A 61 D 19/00 | |
| (11) 10232 | |
| (21) 2000-10794 | |
| (22) 23.05.2000 | |
| (73) MATEICIUC A.S., Odry, CZ | |
| (54) Inseminační patrona | |
| (51) B 21 B 39/20, B 21 B 39/00 | |
| (11) 10249 | |
| (21) 2000-10859 | |
| (22) 07.06.2000 | |
| (73) ŽĎAS, A. S., Žďár nad Sáz., CZ | |
| (54) Dopravník s otáčecím zařízením | |
| (51) H 02 K 11/00, H 02 K 13/12 | |
| (11) 10267 | |
| (21) 2000-10865 | |
| (22) 07.06.2000 | |
| (73) ING. PAVEL ONDŘICH RE-DI-GO, Střítež, CZ | |
| (54) Uzemnění rotorových soustav | |
| (51) B 61 L 5/10 | |
| (11) 10293 | |
| (21) 2000-10881 | |
| (22) 14.06.2000 | |
| (73) DT výhybkárna a mostárna a.s., Prostějov, CZ | |
| (54) Posuvný mechanický zámek se závorováním | |
| (51) B 22 D 41/02, B 22 D 27/00, C 21 C 7/00 | |
| (11) 10444 | |
| (21) 2000-10843 | |
| (22) 31.05.2000 | |
| (73) TRINECKÉ ŽELEZÁRNY A.S., Třinec, CZ | |
| (54) Zařízení pro vymezení reakční zóny | |
| (51) E 04 F 15/02, E 04 F 15/18, E 04 F 15/10 | |
| (11) 10644 | |
| (21) 2000-11227 | |
| (22) 02.10.2000 | |
| (73) M.T.A., SPOL. S R.O., Praha, CZ | |
| (54) Kombinovaná izolační podlaha | |

ND4Q

První obnovy doby ochrany průmyslových vzorů

(51)	01-01
(11)	31155
(21)	2002-33928
(22)	16.05.2002
(54)	Cukrovinka
(51)	08-09
(11)	31158
(21)	2002-33958
(22)	31.05.2002
(54)	Dveřní štít
(51)	02-06
(11)	31281
(21)	2002-33931
(22)	17.05.2002
(54)	Dlaňová část rukavic
(51)	09-07
(11)	31296
(21)	2002-34001
(22)	14.06.2002
(54)	Uzávěr
(51)	09-01
(11)	31297
(21)	2002-34002
(22)	14.06.2002
(54)	Nádobka s uzávěrem
(51)	06-09
(11)	31648
(21)	2002-34300
(22)	14.11.2002
(54)	Polštářek
(51)	08-03
(11)	32152
(21)	2002-34285
(22)	08.11.2002
(54)	Okružní pila

ND4Q

Druhé obnovy doby ochrany průmyslových vzorů

(51)	18-02
(11)	27441
(21)	1997-30134
(22)	19.05.1997
(54)	Ofsetový tiskový stroj
(51)	28-03
(11)	27797
(21)	1997-30194
(22)	18.06.1997
(54)	Depilátor
(51)	08-05
(11)	27930
(21)	1997-30205
(22)	20.06.1997
(54)	Rukojeť svářecího hořáku

PD4A

Převod práv a ostatní změny majitelů patentů

(11)	284081	(11)	292272
(21)	1996-572	(21)	1997-1527
(73)	MBG Techbelt Innovation GmbH, Münchberg, DE	(73)	AMERON INTERNATIONAL CORPORATION, Pasadena, CA, US
(11)	289976	(11)	292272
(21)	1996-625	(21)	1997-1527
(73)	AVK International A/S, Galten, DK	(73)	PPG INDUSTRIES OHIO, INC., Cleveland, OH, US
(11)	291791	(11)	295272
(21)	1998-4093	(21)	1999-4021
(73)	Astellas Deutschland GmbH, München, DE	(73)	AVENTIS PASTEUR, Lyon, FR

- (11) 295272
- (21) 1999-4021
- (73) SANOFI PASTEUR, Lyon, FR

PD1K Převod práv a ostatní změny majitelů užitečných vzorů

- (11) 11010
- (21) 2000-11195
- (73) CHOCHOLOUŠOVÁ Irena, Česká Třebová, CZ

- (11) 11010
- (21) 2000-11195
- (73) ČOKO KLASIK družstvo, Česká Třebová, CZ

- (11) 13035
- (21) 2002-13807
- (73) ELIP REAL s.r.o., Praha 8, CZ

PD4Q Převod práv a ostatní změny vlastníků průmyslových vzorů

- (11) 28719
- (21) 1998-31238
- (73) Rexam Petainer Lidköping AB, Malmö, SE

- (11) 30913
- (21) 2002-33689
- (73) Palírna u Zeleného stromu - Starorežná Prostějov, a.s., Prostějov, CZ

- (11) 33731
- (21) 2006-36750
- (73) EUROBILLBOARD s.r.o., České Budějovice, CZ

MC4A, MC4F Zrušení patentů a autorských osvědčení

Zrušení působí od počátku platnosti patentu

- (11) 278345
- (21) 1992-89
- (22) 13.01.1992
- (54) Víceúčelová rukojeť pro upnutí trnu
Datum nabytí právní moci: 13.01.1992

Zamítnuté a částečně zamítnuté přihlášky ochranných známek před zveřejněním

Kapitola obsahuje údaje o rozhodnutích o přihláškách ochranných známek, u kterých byly na základě provedeného věcného průzkumu shledány Úřadem důvody pro zamítnutí přihlášky ochranné známky podle ustanovení § 4 nebo 6 zákona č. 441/2003 Sb. Na základě toho Úřad vydal rozhodnutí o zamítnutí přihlášky podle ustanovení § 22 zákona č. 441/2003 Sb., a to pro celý seznam výrobků a služeb nebo pro jeho část. Údaje o výsledku rozhodnutí (zamítnutí přihlášky, částečné zamítnutí přihlášky) jsou uvedeny za datem právní moci rozhodnutí pod INID kódem (583) s názvem "Datum právní moci rozhodnutí/výsledek rozhodnutí".

(210) **O-424181**

(540) **PI-CENTRUM**

(583) 21.05.2007 / zamítnutí přihlášky

(210) **O-431371**

(540) **CHIEF INFORMATION
OFFICER MAGAZINE**

(583) 07.05.2007 / zamítnutí přihlášky

(210) **O-431405**

(540) **SV. VÍT**

(583) 22.05.2007 / zamítnutí přihlášky

(210) **O-432251**

(540) **DE SPY**

(583) 21.05.2007 / částečné zamítnutí přihlášky

(210) **O-433041**

(540) **WELLNESS PROFI**

(583) 25.05.2007 / zamítnutí přihlášky

(210) **O-433852**

(540) **SLOVENSKÁ VRTNÁ
SPOLOČNOSŤ**

(583) 14.05.2007 / zamítnutí přihlášky

(210) **O-435382**

(540) **CIO FORUM**

(583) 17.05.2007 / částečné zamítnutí přihlášky

(210) **O-435619**

(540) **APPLE CHIPS**

(583) 02.05.2007 / zamítnutí přihlášky

(210) **O-436245**

(540) **TREKKING SPORT**

(583) 10.04.2007 / částečné zamítnutí přihlášky

(210) **O-436956**

(540) **TOP SHOP**

(583) 13.04.2007 / zamítnutí přihlášky

(210) **O-437801**

(540)



(583) 09.05.2007 / zamítnutí přihlášky

(210) **O-440245**

(540)

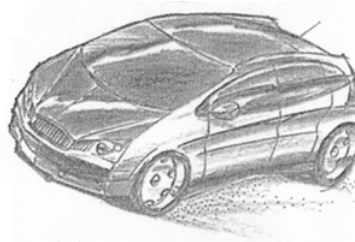

(583) 21.05.2007 / zamítnutí přihlášky

(210) **O-440654**

(540)



(583) 17.05.2007 / zamítnutí přihlášky

(210) **O-441535**

(540) **ČESKÉ NONETO**

(583) 10.04.2007 / zamítnutí přihlášky

(210) **O-441811**

(540) **BLACK MAGIC**

(583) 13.04.2007 / částečné zamítnutí přihlášky

(210) **O-444277**

(540) **REAL FRAMEWORK**

(583) 24.05.2007 / zamítnutí přihlášky

(210) **O-444790**

(540)

GRUZIŇÁK

(583) 21.05.2007 / zamítnutí přihlášky

(210) **O-444928**

(540) **CORPORATE LIFE**

(583) 21.05.2007 / zamítnutí přihlášky

Přehled zveřejněných přihlášek ochranných známek

Přihlášky ochranných známek, které byly na základě výsledků formálního a věcného průzkumu provedeného Úřadem shledány schopné zápisu do rejstříku ochranných známek, jsou obsaženy v této kapitole. Důležitou právní skutečností je, že zveřejněním přihlášky ochranné známky v této kapitole Věstníku (§ 23 zákona č. 441/2003 Sb.) začíná běžet zákonná tříměsíční lhůta pro podání námitek podle ustanovení § 25 zákona č. 441/2003 Sb.

Číselný přehled

O-424526, O-427181, O-434079, O-434580, O-434886, O-436964, O-438576, O-439495, O-441670, O-441761, O-441811, O-441873, O-442646, O-443189, O-443504, O-443610, O-443975, O-443976, O-444198, O-444301, O-444314, O-444315, O-444518, O-444613, O-444636, O-444650, O-444651, O-444691, O-444718, O-444910, O-444911, O-444922, O-444993, O-445013, O-445014, O-445015, O-445016, O-445017, O-445018, O-445269, O-445293, O-445348, O-445370, O-445412, O-445413, O-445414, O-445415, O-445416, O-445417, O-445517, O-445518, O-445822, O-445908, O-445915, O-445971, O-446021, O-446023, O-446024, O-446035, O-446036, O-446042, O-446051, O-446063, O-446096, O-446097, O-446106, O-446108, O-446109, O-446147, O-446148, O-446172, O-446213, O-446223, O-446244, O-446247, O-446268, O-446296, O-446298, O-446308, O-446364, O-446388, O-446433, O-446450, O-446481, O-446486, O-446502, O-446511, O-446512, O-446568, O-446692, O-446693, O-446708, O-446753, O-446770, O-446778, O-446826, O-446853, O-446872, O-446929, O-446938, O-446950, O-446959, O-446969, O-446976, O-446978, O-446979, O-446993, O-447037, O-447057, O-447087, O-447099, O-447118, O-447119, O-447120, O-447121, O-447122, O-447123, O-447124, O-447125, O-447126, O-447127, O-447128, O-447129, O-447130, O-447131, O-447155, O-447172, O-447191, O-447192, O-447193, O-447212, O-447232, O-447236, O-447263, O-447265, O-447272, O-447298, O-447301, O-447302, O-447317, O-447323, O-447341, O-447343, O-447361, O-447362, O-447415, O-447427, O-447428, O-447430, O-447443, O-447446, O-447468, O-447470, O-447472, O-447477, O-447478, O-447479, O-447480, O-447485, O-447486, O-447487, O-447489, O-447515, O-447516, O-447525, O-447528, O-447529, O-447579, O-447581, O-447583, O-447622, O-447640, O-447644, O-447668, O-447671, O-447678, O-447689, O-447717, O-447738, O-447748, O-447749, O-447757, O-447830, O-447837, O-447838, O-447839, O-447852, O-447890, O-447898, O-447899, O-447900, O-447911, O-447919, O-447920, O-447982, O-447997, O-448009, O-448010, O-448011, O-448254

Zveřejněné přihlášky ochranných známek

(210) **O-424526**
(220) 24.03.2005
(320) 24.03.2005
(511) 35, 36, 39, 41, 43
(540)



(510) (35) propagační činnost a reklama, inzertní, reklamní a propagační služby; (36) pojištění, služby v oblasti cestovního pojištění v České republice i do zahraničí, včetně poskytování informací a zprostředkování v dané oblasti; (39) doprava a organizování cest, služby v oblasti cestování a všech druhů dopravy, včetně poskytování informací, zprostředkování a provádění rezervací; (41) výchova a vzdělávání, služby v oblasti výchovné a vzdělávací činnosti, pořádání a zprostředkování jazykových kurzů a studijních pobytů v České republice i v zahraničí a pracovních a au-pair pobytů v zahraničí; (43) ubytování, služby v oblasti ubytování, včetně podávání informací, zprostředkování a provádění rezervací v této oblasti.

(730) **STUDYLINE s.r.o.**, Uhelný Trh 9, Praha 1, 11000, CZ

(210) **O-427181**
(220) 08.06.2005
(320) 08.06.2005
(511) 3
(540)

I'Charnelle

(510) (3) tělová a pleťová kosmetika, krémy na ruce a na nohy, mýdla, balzámy po holení, osvěžující postřik, minerální oleje, parfémy.

(730) **Bc. Vítězslav Javůrek**, Fučíkova 526, Smiřice, 50303, CZ

(210) **O-434079**
(220) 03.02.2006
(320) 03.02.2006
(511) 16, 35, 36
(540)

Komerční banka

(510) (16) papírové nosiče informací, zejména tiskoviny, letáky, propagační materiály, plakáty, fotografie, psací a kancelářské potřeby, papírenské zboží; (35) inzertní, reklamní a propagační činnost, pomoc při řízení obchodní činnosti, obchodní administrativy, kancelářské práce, marketing; (36) služba finanční, peněžní, nemovitostní a pojišťovací, zejména přijímání vkladů od veřejnosti, poskytování úvěrů, investování do cenných papírů na vlastní účet, finanční pronájem (leasing), platební styk a zúčtování, vydávání platebních prostředků jako platebních karet, cestovních šeků, poskytování záruk, otevírání akreditivů, obstarávání inkasa, poskytování investičních služeb, obchodování na vlastní účet nebo na účet klienta s devizovými hodnotami a se zlatem, finanční makléřství, směnárenské činnosti (nákup devizových prostředků), výkon funkce depozitáře, poskytování bankovních informací, pronájem bezpečnostních schránek, vydávání hypotečních zástavních listů a činnosti, které přímo souvisejí s činnostmi výše uvedenými.

(730) **Komerční banka, a.s.**, Na Příkopě 33/969, Praha 1, 11407, CZ

(210) **O-434580**
(220) 16.02.2006
(320) 16.02.2006
(511) 9, 38, 42

(540)

ACM-4

(510) (9) periodika a knihy v elektronické podobě, platební karty nebo magnetické a čipové karty pro použití v bankovníctví, pojišťovnictví, v oblasti služeb v obchodním styku, mezinárodní platební karty, elektronické peněženky, čipy spadající do této třídy, multimediální nebo informační katalogy v rámci této třídy, audiovizuální programy a díla, exponované filmy, hudební díla na nosičích, CD disky, komunikační nebo informační techniky; (38) počítačový přenos pošty a obrazu, tisková agentura, provozování veřejné mobilní radiotelefonní sítě, pronájem telekomunikačních zařízení a přístrojů včetně telefonů, služby zaslání zpráv; (42) poskytování know-how pro oblast elektronického obchodování a informačních technologií, hostování (poskytování volného prostoru) pro internetové či intranetové informace, stránky a nástěnky (webpages a websites), hostování (poskytování volného prostoru) pro internetové či intranetové aplikace, převod (konverze) dokumentů, dat či jiných údajů z fyzických médií na elektronická média, zálohování dat a informací elektronickými a počítačovými prostředky a prostřednictvím elektronické pošty.

(730) **KPZ elektronik s.r.o.**, K Žižkovu 3, Praha 9 - Vysočany, 19000, CZ

(740) Advokátní a patentová kancelář **DANĚK & PARTNERS, Dr.** Vilém Daněk, Vinohradská 45, Praha, 12000

(210) **O-434886**
(220) 24.02.2006
(320) 24.02.2006
(511) 9, 16, 35, 37, 38, 41, 42
(540)

NSC

NÁRODNÍ STAVEBNÍ CENTRUM

(510) (9) přístroje pro záznam, přenos nebo reprodukci zvuku či obrazu, hardware výpočetní a/nebo komunikační a/nebo informační techniky, software na magnetických nosičích, magnetické nebo optické nosiče zvukových a/nebo obrazových záznamů nahrané i nenahrané, videokazety nahrané i nenahrané, audiokazety nahrané i nenahrané, audiovizuální programy, audiovizuální díla, audiovizuální díla v digitální podobě, CD disky, videodiskety, audiodiskety, informace a záznamy v elektronické podobě, elektronické databáze a databázové produkty, informace a/nebo data a/nebo databáze a/nebo informační produkty na nosičích a/nebo v elektronických, datových, informačních počítačových a komunikačních sítích, elektronické časopisy, knihy v elektronické podobě, multimediální noviny a časopisy, multimediální, zejména elektronická periodika, multimediální informační katalogy; (16) papír, lepenka a výrobky z těchto materiálů, které nejsou zařazeny do jiných tříd, fotografie, papírenské zboží, folie, kalendáře, katalogy, prospekty, plakáty, pohlednice, mapy, obálky, obaly spadající do této třídy, desky spadající do této třídy, dopisní papír, držáky na psací potřeby, etikety kromě textálních, samolepky, vložky papírové, papír balící, papírové ubrousky, psací potřeby, psací podložky, psací soupravy, lepidla pro papírenství nebo domácnost, materiál pro umělce, štetce, psací stroje a kancelářské potřeby s výjimkou nábytku, kancelářské pořadače, učební a školní potřeby a pomůcky s

výjimkou přístrojů, plastické obaly, které nejsou zařazeny do jiných tříd; (35) inzertní, reklamní a propagační činnost, poskytování pomoci při provozu obchodu včetně zprostředkování obchodních a souvisejících obchodně personálních záležitostí, organizování výstav a veletrhů k reklamním a obchodním účelům, organizování módních přehlídek k obchodním účelům, odborné poradenství, vztahující se k organizování výstav a veletrhů k reklamním a obchodním účelům, správa obchodních zájmů třetích osob, vypracování statistických přehledů, poradenství v oblasti organizace a ekonomiky podnikání, marketing, průzkum a analýzy trhů, činnost a služby v oblasti aranžérství výstavních ploch, výstavních expozic, jakož i výstavních exponátů k reklamním a obchodním účelům, pronájem kancelářských strojů a zařízení, distribuce zboží k reklamním účelům, rozmnožování dokumentů; (37) stavebnictví, opravy, instalační služby, jakož i vedení a realizace průmyslových, inženýrských, bytových a občanských staveb včetně provádění souvisejících zemních prací, řízení staveb technologických celků, technický dozor pro montáže technologických celků, výstavba příslušejících strojírenských výrobních provozů a strojně technologických zařízení, technické zabezpečení výstav a výstavních ploch, zejména montáž a demontáž výstavních expozic, jakož i výstavních exponátů, montážní, servisní a opravárenská činnost v uvedených oborech, zprostředkovatelská a poradenská činnost a služby v souvisejících uvedených oborech, spadajících do této třídy; (38) služby v oblasti poskytování informačních služeb prostřednictvím spojových počítačových sítí v podobě elektronických informačních katalogů, elektronických novin a časopisů, knih v elektronické podobě, obstaravatelská, zprostředkovatelská a poradenská činnost v souvisejících uvedených oborech, spadajících do této třídy; (41) činnost vyučovací, výchovná, vzdělávací a zábavní včetně pořádání specializačních doškolovacích kurzů, symposií a konferencí, doprovodné výstavy k výchovným a vzdělávacím účelům, provozování pracovních diskusního a zájmového klubu, organizování výstav a veletrhů ke vzdělávacím, kulturním, výchovným a zábavním účelům, organizování společensko-kulturních akcí, pořádání zábavních soutěží, organizování soutěží o oceňování nejlepších exponátů, jakož i nejlepších expozic, odborné poradenství, vztahující se k organizování výstav a veletrhů ke vzdělávacím, kulturním, výchovným a zábavním účelům, organizování módních přehlídek pro výchovné, vzdělávací, kulturní a zábavní účely, kromě módních přehlídek pro reklamní účely, nakladatelská a vydavatelská činnost, provozování galerií; (42) projektová, konstrukční a inženýrská činnost v investiční výstavbě v oblasti stavebnictví, strojírenství a elektrotechniky, jakož i v oblasti strojů a zařízení pro zpracování druhotných surovin a pro ekologická zařízení a stavby, poradenské služby v této oblasti, zámečnické služby, spadající do této třídy, inženýrsko-technická činnost v oblasti tvorby hardware a software, technické poradenství a vypracování posudků, pátrání v právních záležitostech, inženýrsko-technické a právní průzkumy v otázkách ochranných práv, obstaravatelská, zprostředkovatelská a poradenská činnost v souvisejících uvedených oborech, spadajících do této třídy.

(730) **Národní stavební centrum s.r.o.**, Bauerova 10/491, Brno, 60300, CZ

(740) Ing. Jiří Dohnal, Nedbalova 29, Brno, 62300

(210) **O-436964**

(220) 28.04.2006
(320) 28.04.2006
(511) 29, 30, 31
(540)



(510) (29) jedlé tuky a oleje, margaríny, rostlinná másla, zpracované ořechy, ovoce a zelenina, konzervované ovoce, luštěniny a zelenina, bujón, džemy a marmelády, sušené ovoce, mléko a

výrobky z mléka včetně zakysaných, kandované ovoce, oříškočokoládové máslo a pomazánka, nakládaná zelenina a olivy, mražené ovoce, kompoty z ovoce, kandované ovoce, ovocná dřeň, sušené ovoce a zelenina, syrovátka, sýry, tofu, vejce, maso a masné výrobky (v rámci třídy), ryby a rybí výrobky (v rámci třídy); (30) bonbóny, kávová náhražka, cukr, cukroví, cukrovinky, čaj, čokoláda čokoládové nápoje, droždí, hořčice, koření (v rámci třídy), obilniny a výrobky z obilnin (v rámci třídy), zmrzlina, kakao a kakaové nápoje, káva, pekařské výrobky (v rámci třídy), kečup, kuchyňská sůl, kukuřice a výrobky z kukuřice (v rámci třídy), obilné vločky a lupínky, kypřicí prášek, maltosa, med, mouky (v rámci třídy), muesli, nápoje (v rámci třídy), těstoviny, sójová omáčka, ocet, oplatky, pudinky, melasa, rýže a výrobky z rýže (v rámci třídy), zálivky na saláty, přírodní sladidla, sušenky, škrob jako potrava, výrobky z kaka, výrobky z obilnin, zmrzlina; (31) arašídy, čerstvé ovoce, zelenina, luštěniny a bylinky, čerstvé houby, svatojánský chléb, mandle, obilniny (v rámci třídy), ořechy, olejnatá semena (v rámci třídy), otruby, rostlinná semena, neopracovaná rýže.

(590) Barevná

(730) **bio nebio, s.r.o.**, Březová 108, Zdice, 26751, CZ

(210) **O-438576**

(220) 22.06.2006
(320) 22.06.2006
(511) 29
(540)



(510) (29) sýry, mléko, mléčné výrobky, jedlé oleje a tuky.

(590) Barevná

(730) **BONGRAIN S. A.**, 42 rue Rieussec, Viroflay, FR

(740) Ing. František Kania, Mendlovo nám. 1a, Brno, 60300

(210) **O-439495**

(220) 27.07.2006
(320) 27.07.2006
(511) 32
(540)

EXOTIC

(510) (32) nealkoholické nápoje.

(730) **ZATKA s.r.o.**, Kostomlatská 684/414, Praha 9 - Letňany, 19000, CZ

(740) **BOHEMIA PATENT** Patentová & známková kancelář, Ing. Jana Vandělková, Havanská 17, Praha 7, 17000

(210) **O-441670**

(220) 05.10.2006
(320) 05.10.2006
(511) 5, 32, 33
(540)

BYLINÁŘ

(510) (5) farmaceutické a veterinářské výrobky, dietetické přípravky pro léčebné účely; (32) piva, minerální vody, šumivé nápoje a jiné nápoje nealkoholické, nápoje a šťávy ovocné, sirupy a jiné přípravky k zhotovování nápojů; (33) alkoholické nápoje.

(730) **BYLINÁŘ s.r.o.**, Na Lužci 706, Lázně Bohdaneč, 53341, CZ

(210) **O-441761**

(220) 05.10.2006
(320) 05.10.2006
(511) 36, 39, 41
(540)

CIHELNA MODŘICE

(510) (36) pronájem nemovitostí k účelům kancelářským, skladovacím, sportovním a výrobním, správa nemovitostí, pronájem bytů; (39) pronájem parkovacích ploch, pronájem skladů; (41) pronájem sportovních zařízení, provozování sportovních zařízení.

- (730) **Ager, spol. s r.o.**, Kotlářská 989/51a, Brno, 60200, CZ
(740) Martin Kořistka, patentový zástupce, Karpatská 3, Brno, 62500

- (210) **O-441811**
(220) 10.10.2006
(320) 10.10.2006
(511) 5, 28, 29, 30
(540)

BLACK MAGIC

- (510) (5) potraviny pro děti, léčivé cukrovinky, posilující a povzbuzující nápoje a potraviny pro léčebné účely; (28) vánoční ozdoby; (29) mlékařenské výrobky a mléčné nápoje; (30) káva, čaj, kakao, rýže, tapioka, ságo, kávové náhražky, mouka a obilné výrobky určené k lidské výživě, nápoje z kávy, kakaa, čokolády, chléb, suchary, sušenky, jemné pečivo, cukrovinky, bonbóny, dražé, zmrzlina, med, sirup z melasy, kvasnice, prášky do pečiva, sůl, pepř, ocet, chuťové omáčky, koření, led na chlazení, rýže, žvýkačky, směsi pro účely pekárenské.
- (730) **Quality Season Product s.r.o.**, Michalská 432/12, Praha 1, 11000, CZ

- (210) **O-441873**
(220) 11.10.2006
(320) 11.10.2006
(511) 20, 35, 37, 40, 42
(540)



- (510) (20) nábytek (ze dřeva, kovu, rákosu, kůže nebo jiných hmot, bambusu) kromě dílenského a provozního nábytku a jejich součástí), bambusové závěsy, stavebnicový a modulový nábytek, variabilní nábytkové programy pro byty, nábytek pro kuchyně, ložnice, nábytek pro koupelny, nábytek školní a zahradní, dětský nábytek, nábytek s využitím skla a zrcadel, atypický nábytek a nábytek ze dřeva, křesla a židle, rámy, výrobky ze dřeva, korku, třtiny, vrbového proutí apod. v rámci této třídy, výrobky z náhražek materiálů jako je dřevo, korek, rákos, vrbové proutí, roh, kosti, slonovina, kostice, želvovina, jantar, perleť, mořská pěna nebo náhražky z plastických hmot, vše spadající do této třídy, nábytkové doplňky, dřevotřískové a dřevovláknité desky, pomocné profily a desky k obkladu stěn, stropů a podlah, pohyblivé panely a interiérové příčky, bedny ze dřeva nebo z umělých hmot, nábytek z plastických hmot, kování na dveře nekovové, schránky z umělých hmot, vše výše uvedené kromě dílenského a provozního nábytku a jejich součástí, broušená skla a zrcadla - v rámci této třídy, čalouněný nábytek, sedací soupravy, domovní schránky kromě kovových a zděných, lůžkoviny s výjimkou ložního prádla, a to matrace, zíněnký, podhlavníky, bytové doplňky, ozdoby pohyblivé (ozdobné pohyblivé předměty, vydávající zvuky, zpravidla zvonky nebo tyčinky), ozdoby z umělých hmot pro potraviny, dávkovače ručníků (upevněné nekovové), držáky na záclony a závěsy kromě držáků z textilních materiálů, konzole na záclony a závěsy, figurky (sošky) z plastických hmot, věšáky (háky nekovové), věšáky na oděvy, žaluzie v rámci této třídy, zrcadla, stojany na časopisy, držáky na noviny, stojany na deštníky, nekovové hmoždinky, nekovové násady na nářadí, proutěné zboží, umělecká díla ze dřeva, vosku, sádry nebo umělých hmot, sochy a sošky ze dřeva, vosku, sádry nebo umělých hmot, umělecké truhlářské výrobky, vše v rámci této třídy; (35) zprostředkování obchodu s výše uvedenými výrobky, zprostředkovatelská činnost v oblasti obchodu, zprostředkování obchodních kontaktů, provádění obchodních operací, aktualizování reklamních materiálů, dodavatelské služby pro třetí osoby, komerční informace, kancelářské dovozní a vývozní, komerční informační kanceláře, marketingové studie, nábor zaměstnanců, analýzy nákupních cen a velkoobchodních cen, obchodní a průmyslové podniky, pomoc při řízení obchodní činnosti, poradenství v obchodní činnosti, obchodní management a podnikové poradenství, obchodní nebo podnikatelské informace, obchodní

nebo podnikatelský průzkum, obchodní reklama pro třetí osoby, organizování výstav ke komerčním účelům, poradenství (odborné, obchodní), prognózy (hospodářské nebo ekonomické), průzkum (obchodní), průzkum trhu, předvádění zboží, přepisování, příprava inzertních sloupků, rozšiřování vzorků (zboží), statistické informace, styky s veřejností, texty (zpracování), veletrhy (pořádání) pro obchodní a reklamní účely, venkovní reklama, veřejné mínění (průzkum), vydávání reklamních nebo náborových, propagačních a inzertních textů, vzorků zboží (distribuce) zaslání reklamních materiálů zákazníkům, kopírování nebo rozmnožování (reprodukce) dokumentů, dokladů apod., reklama (on-line) na počítačové komunikační síti, on-line inzerce, vyhledávání informací v počítačových souborech, poskytování obchodních informací a služeb pomocí Internetu, zprostředkování internetového obchodu, komerční využití Internetu v oblastech komerčních internetových médií a vyhledávacích služeb, vyhledávání dat v počítačových souborech, prezentace uživatelů na stránkách World Wide Web v počítačové síti Internet, systemizace informací do počítačových databází; (37) montáž, instalace, servis, údržba a opravy výrobků ve tř. 20, truhlářství, opravy, renovace nábytku; (40) výroba nábytku; (42) interiérová výzdoba, umělecký design, architektonické poradenství, architektura.

- (590) Barevná
(730) **MAX - ORION, s.r.o.**, Opavská 500/36, Krnov, 79401, CZ
(740) Ing. Pavel Nádvorník, Sokola Tůmy 1, Ostrava - Hulváky, 70900

- (210) **O-442646**
(220) 07.11.2006
(320) 07.11.2006
(511) 35, 38, 41
(540)

Rádio Student

- (510) (35) reklamní, inzertní a propagační činnost, prodej reklamního času, reklama v rádiu, novinách, časopisech, Internetu; (38) rozhlasové vysílání, rozšiřování rozhlasového vysílání; (41) nakladatelská a vydavatelská činnost, nahrávání nosičů zvukových a/nebo zvukově obrazových, agenturní činnost v oblasti kultury.
- (730) **Rádio Student, s.r.o.**, Kounicova 22, Brno, 60200, CZ

- (210) **O-443189**
(220) 26.11.2006
(320) 26.11.2006
(511) 3, 5, 44
(540)



- (510) (3) kosmetické přípravky pro zvířata, veterinární kosmetika; (5) farmaceutické a veterinární výrobky a přípravky pro léčebné účely; (44) veterinární služby, péče o hygienu a krásu zvířat jako stříhání a koupání.
- (730) **BEA natur, s.r.o.**, Jiráskova 503, Zlín, 76001, CZ
(740) Ing. Zdeněk Kučera, Padělký 548, P.O.BOX 92, Slušovice, 76315

- (210) **O-443504**
(220) 05.12.2006
(320) 05.12.2006
(511) 9, 11, 19
(540)

STIM 101

- (510) (9) výstražné oblečení pro pracující na silnici či v jinak nebezpečném prostředí, optickomechanické dopravní značení, mechanické prvky pro bezpečnost silničního provozu umístěné mimo vozovku i přímo na vozovce, mechanické prvky pro bezpečnost silničního provozu k použití k trvalému i přechodnému upevnění na vozovce i mimo ni, přechodný dopravní knoflík, osvětlené reklamní panely; (11) osvětlení,

- (730) světelné výrobky pro vybavení cest; (19) výrobky pro vybavení cest, silnic a dálnic nekovové (nesvětelné a nemechanické).
STIM, s.r.o., Školní 203, Zlín, 76001, CZ
(740) Ing. Zdeněk Kučera, Padělký 548, P.O.BOX 92, Slušovice, 76315

- (590) Barevná
(730) **Moravia business Cars s.r.o.**, Na Chalupách 11, Bohumín - Pudlov, 73551, CZ
(740) JUDr. Radim Vicherek, Masná 8, Moravská Ostrava, 70200

- (210) **O-443610**
(220) 08.12.2006
(320) 08.12.2006
(511) 42, 44, 45
(540)



- (510) (42) vědecký a průmyslový výzkum, chemický výzkum, geologie, vývoj (design) softwaru, zejména softwaru pro řízení zásob léčiv a ostatního materiálu pro poskytování rychlé humanitární pomoci, vývoj (design) softwaru pro shromažďování zdravotnických informací k využití pro případ epidemií nebo katastrof a informací týkajících se nemocných osob, počítačové programování, aktualizace a údržby počítačového softwaru, provozování webových stránek, právnícké služby, rozhodčí, zprostředkovací a pozorovací služby v oblasti konfliktů mezi etniky a jiných ozbrojených konfliktů a lobování u médií a příslušných orgánů, vědecké, průmyslové a technické poradenství, všeobecný výzkum v oblasti medicíny, psychologie, psychiatrie, biologie a zdravotnictví, bakteriologický výzkum; (44) lékařské služby, zdravotnické služby, nemocniční služby, farmaceutické služby, poskytování lékařské pomoci osobám v nebezpečí a ostatním osobám v nouzi, poskytování lékařských humanitárních služeb, poskytování zdravotnických zařízení, služby psychologa, poskytování humanitární pomoci v rámci této třídy; (45) poskytování humanitární pomoci v rámci této třídy, poskytování zdravotnických zařízení, mobilních budov, domácího prádla a ostatního materiálu nezbytného pro zřízení nouzového tábora k poskytování humanitární pomoci, poskytování ošacení, rozdělování ošacení, sanitárních výrobků, prostěradel, příkrývek, prádla do koupelen, domácího prádla v oblasti humanitární pomoci, poradenství při zřizování nouzového tábora k poskytování humanitární pomoci, vývoj a zavádění programů humanitární pomoci, pátrání po pohřešovaných osobách, které zmizely v průběhu ozbrojených konfliktů nebo přírodních katastrof v oblasti humanitární pomoci, osobní a sociální služby poskytované ostatním osobám k uspokojení potřeb jednotlivců, zejména poskytování stravy a nápojů při misích pomoci uprchlíkům, nemocným, osobám v nebezpečí a ostatním osobám v nouzi.
(590) Barevná
(730) **Bureau International de Médecins Sans Frontières**, Rue de Lausanne 78 CP 116, CH-1211 Geneve 21, CH
(740) ROTT, RŮŽIČKA & GUTTMANN Patentová, známková a advokátní kancelář, JUDr. Vladimír Rott, Nad Štolou 12, Praha 7, 17000

- (210) **O-443976**
(220) 20.12.2006
(320) 20.12.2006
(511) 35, 37, 39
(540)



- (510) (35) zprostředkovatelská činnost v oblasti obchodu; (37) údržba, mytí, leštění, lakování vozidel, autoopravna, autoservis, obnova motorů, údržba a opravy předmětů v souvislosti s dopravou osob a zboží, opravy, vulkanizace, protektorování pneumatik; (39) automobilová doprava, doprava nákladní, služby v dopravě a přepravě výhradně ve tř. 39, zprostředkování dopravy a přepravy, odtahování dopravních prostředků, pronájem aut.
(590) Barevná
(730) **Moravia business Cars s.r.o.**, Na Chalupách 11, Bohumín - Pudlov, 73551, CZ
(740) JUDr. Radim Vicherek, Masná 8, Moravská Ostrava, 70200

- (210) **O-444198**
(220) 03.01.2007
(320) 03.01.2007
(511) 43
(540)

987 Prague

- (510) (43) restaurační služby, samoobslužné restaurace, bary, kavárny, restaurace s rychlým občerstvením (fast-food) a trvalé restaurace (snack-bar), recepce, rauty, bankety, kafetérie, služby zajišťující předem připravená jídla, rezervace ubytování, hoteliérské služby, motelové služby, služby penzionů, rezervace penzionů, ubytovací služby (hotel, penzion), dočasné ubytování, pronájem domů na prázdniny, kempy, služby zajišťující pronájem ubytování.
(730) **MAISTI, S. L.**, Avda. Andorra 18-20, Salou, Tarragona, 43840, ES
(740) **KOREJZOVÁ & SPOL.**, v.o.s., JUDr. Petra Korejzová, advokátka, Korunní 104/E, Praha 10, 10100

- (210) **O-444301**
(220) 08.01.2007
(320) 08.01.2007
(511) 6
(540)



- (510) (6) kovové nádrže.
(590) Barevná
(730) **AgroStar spol. s r.o.**, Jihlavská 282, Velká Bíteš, 59501, CZ

- (210) **O-443975**
(220) 20.12.2006
(320) 20.12.2006
(511) 35, 41, 43
(540)



- (510) (35) propagační činnost, zprostředkování obchodu; (41) organizování kulturních, zábavních a sportovních programů, klubové služby; (43) restaurace.

- (210) **O-444314**
(220) 08.01.2007
(320) 08.01.2007
(511) 7

(540)



(510) (7) stroje a obráběcí stroje, motory (s výjimkou motorů pro pozemní vozidla), vnitřní spalovací motory, stroje a nástroje pro zemědělství a lesnictví, a to řetězové pily, motorové kosy, stříhačky trávy, stříhačky živých plotů, strojové čističe prachu se zachytným vakem, secí stroje a kultivátory na rýži, strojní ventilátory, motorové vrtačky, motorové frézy, motorové drtičky, vše v rámci této třídy.

(730) **KIORITZ CORPORATION**, 7-2, Suehirocho 1-chome, Ohme, Tokyo, JP

(740) Čermák Hořejš Myslí a spol., JUDr. Jan Matějka, Národní 32, Praha 1, 11000

(210) **O-444315**

(220) 08.01.2007

(320) 08.01.2007

(511) 7

(540)

ECHO

(510) (7) stroje a obráběcí stroje, motory (s výjimkou motorů pro pozemní vozidla), vnitřní spalovací motory, stroje a nástroje pro zemědělství a lesnictví, a to řetězové pily, motorové kosy, stříhačky trávy, stříhačky živých plotů, strojové čističe prachu se zachytným vakem, secí stroje a kultivátory na rýži, strojní ventilátory, motorové vrtačky, motorové frézy, motorové drtičky, vše v rámci této třídy.

(730) **KIORITZ CORPORATION**, 7-2, Suehirocho 1-chome, Ohme, Tokyo, JP

(740) Čermák Hořejš Myslí a spol., JUDr. Jan Matějka, Národní 32, Praha 1, 11000

(210) **O-444518**

(220) 17.01.2007

(320) 17.01.2007

(511) 42

(540)



(510) (42) certifikace a posuzování managementu služeb v oblasti informačních technologií podle ČSN ISO/IEC 20000-1.

(730) **Elektrotechnický zkušební ústav, s.p.**, Pod Lisem 129, Praha 8 - Troja, 17102, CZ

(210) **O-444613**

(220) 19.01.2007

(320) 19.01.2007

(511) 18, 25

(540)

HUHU

(510) (18) peněženky, batohy, sportovní a cestovní tašky; (25) oděvy pro volný čas a sport, trička, bavlněná trička, mikiny a bundy s potiskem, svetry, větrovky, spodní prádlo, funkční spodní prádlo, sportovní soupravy, kalhoty, sportovní košile, čepice s kšiletem, pletené čepice, ponožky, čelenky, rukavice.

(730) **ELEPHANT COOP, s.r.o.**, Klostermannova 113/I, Sušice, 34201, CZ

(740) Ing. Hana Dušková, patentový zástupce, Travná 1285, Praha 14 - Kyje, 19800

(210) **O-444636**

(220) 22.01.2007

(320) 22.01.2007

(511) 9, 35, 37, 38, 39, 40, 41, 42

(540)



(510) (9) počítačový software nahraný, počítačové periferie, periferní zařízení počítačů, čtecí zařízení (zpracování dat), vysílače elektronických signálů, monitorovací přístroje elektrické, nosiče dat magnetické, optické, elektronické přístroje a zařízení zařazené do třídy 9; (35) reklama (propagace), vydávání reklamních nebo náborových, propagačních a inzertních textů, rozšiřování reklamních nebo inzertních materiálů a vzorků zboží zákazníkům, marketing, informace podnikatelské, obchodní, pomoc při řízení obchodní činnosti, obchodní administrativa, obchodní management a podnikové poradenství, organizační poradenství, zejména v oboru výpočetních systémů; (37) instalování a opravy el. přístrojů a zařízení, montáž, údržba a opravy počítačového vybavení (hardware); (38) telekomunikační služby, komunikace pomocí počítačových terminálů, poskytování komunikačních připojení ke globální počítačové síti, půjčování telekomunikačních zařízení, informace o telekomunikaci; (39) archivace elektronicky uložených dat nebo dokumentů; (40) montáž na objednávku (pro třetí osoby), zejména telekomunikačních zařízení; (41) organizování a vedení seminářů, pořádání a řízení školení, instruktážní výcvik, zejména v oblasti výpočetních systémů; (42) pronájem počítačů, pronájem počítačového software, aktualizace poč. programů, obnova poč. dat (regenerace), instalace poč. programů, inženýrské práce (expertízy), poč. programování, poč. systémové analýzy, poradenské služby v oblasti poč. hardware, projektové studie technické, vývoj a výzkum nových výrobků.

(730) **DataExpert s.r.o.**, Nad Týncem 36, Plzeň, 31218, CZ

(740) JUDr. Jaroslav Šíma, advokát, Purkyňova 43, Plzeň, 30136

(210) **O-444650**

(220) 22.01.2007

(320) 22.01.2007

(511) 29, 35

(540)

LUHAČOVICKÉ BRAMBŮRKY

(510) (29) výrobky z brambor všeho druhu, zejména brambůrky křupavé, brambůrky opékané-křupavé, brambůrky smažené, bramborové lupinky; (35) zprostředkovatelské služby v oblasti obchodu s výše uvedenými výrobky ve tř. 29.

(730) **Krajčí Tomáš**, Podhradí 36, Luhačovice, 76326, CZ

(740) Patentová a známková kancelář, Ing. Jaromír Příkryl, Včelín 1161, Hulín, 76824

(210) **O-444651**

(220) 22.01.2007

(320) 22.01.2007

(511) 29, 35

(540)



(510) (29) výrobky z brambor všeho druhu, zejména brambůrky křupavé, brambůrky opékané-křupavé, brambůrky smažené, bramborové lupinky; (35) zprostředkovatelské služby v oblasti obchodu s výše uvedenými výrobky ve tř. 29.

(730) **Krajčí Tomáš**, Podhradí 36, Luhačovice, 76326, CZ

(740) Patentová a známková kancelář, Ing. Jaromír Příkryl, Včelín 1161, Hulín, 76824

(210) **O-444691**
(220) 23.01.2007
(320) 23.01.2007
(511) 16, 35, 41
(540)



(510) (16) učební a vyučovací pomůcky; (35) propagační činnost, reklama; (41) výchova, vzdělání.
(590) Barevná
(730) **ATOZ Marketing Services spol. s r.o.**, Holečkova 29, Praha 5, 15095, CZ

(210) **O-444718**
(220) 24.01.2007
(320) 24.01.2007
(511) 16, 25, 35, 39, 41
(540)



(510) (16) reklamní, propagační a informační materiály na bázi papíru, tiskoviny, zejména prezentační a firemní, časopisy, publikace, periodika, soubory dat v tištěné podobě, databáze v tištěné podobě, knihy, letáky, plakáty, fotografie, reklamní tabule na bázi papíru, reklamní katalogy, pozvánky, orientační plány a mapy, průvodce, učební pomůcky a potřeby (s výjimkou přístrojů), inzertní noviny, vývěsky, stojany náležející do této třídy, reklamní štíty, visáčky, pohlednice, přání, kalendáře, poštovní známky, papírové ubrousky, kancelářské potřeby, vše v rámci této třídy; (25) vrchní ošacení, pokrývky hlavy, klobouky, trička, šátky, čelenky (oděvní), šály, ponožky, spodní prádlo, oděvní doplňky v jiné třídě neuvedené, obuv; (35) zprostředkování obchodní činnosti a obchodních služeb, marketing a akvizice - vše v oblasti výrobků ve tř. 16 a 25 a služeb ve tř. 41, inzertní činnost, propagace sportovních aktivit všeho druhu, tělovýchovy a dalších forem tělesné kultury, akvizice a propagace soutěžních, závodních, mistrovských, turnajových, herních, kulturních, společenských a slavnostních akcí všeho druhu, propagační akce a aktivity všeho druhu, zejména v lyžařských sportech, v jízdě na kolech, v běžeckých a chodeckých disciplínách, v turistice, zprostředkování propagačních akcí a aktivit všeho druhu, zejména v lyžařských sportech, v jízdě na kolech, v běžeckých a chodeckých disciplínách, v turistice, propagační akce a aktivity v rámci přípravy a v průběhu konání mistrovství světa v klasickém lyžování, poskytování pomoci při propagačních akcích a aktivitách v rámci přípravy a v průběhu konání mistrovství světa v klasickém lyžování, zprostředkování pomoci při propagačních akcích a aktivitách v rámci přípravy a v průběhu konání mistrovství světa v klasickém lyžování, propagace školení, vzdělávacích, výchovných, odborných a zábavných akcí, poskytování pomoci sportovním organizacím, společenským organizacím, klubům, sdružením, jednotám, družstvům, fyzickým a právnickým subjektům při pořádání, organizování a zabezpečování propagačních, obchodně-informačních, obchodních akcí, reklamní, inzertní, obchodně-informační a obchodní činnost týkající se výrobků ve tř. 16 a 25 a služeb ve tř. 41, například ve sdělovacích prostředcích, v síti Internet, v novinách, v periodikách, v katalogích apod., rozšiřování propagačních, reklamních, obchodně-informačních a inzertních materiálů, sestavování a vydávání reklam, podpora prodeje, poradenská a konzultační činnost v rozsahu uvedených činností a služeb v rámci této třídy, pořádání a organizování výstav a

veletrhů s komerčním a reklamním zaměřením, poskytování pomoci při provozu obchodu a obchodních služeb, týkající se výrobků ve tř. 16 a 25 a služeb ve tř. 41, vytváření firemní strategie, public relations, vše v rámci této třídy; (39) distribuce programů, pozvánek, prospektů, katalogů; (41) předprodej a prodej vstupenek a programů, sportovní, závodní, soutěžní, turnajové, herní, kulturní, společenské, slavnostní aktivity všeho druhu, pořádání, organizování a zabezpečování sportovních, pohárových, závodních, mistrovských, soutěžních, tělovýchovných a kulturních akcí všeho druhu, zejména v lyžařských sportech, v jízdě na kolech, v běžeckých a chodeckých disciplínách, v turistice, pořádání, organizování a zabezpečování mistrovství světa v klasickém lyžování, poskytování pomoci při pořádání, organizování a zabezpečování mistrovství světa v klasickém lyžování, zprostředkování pomoci při pořádání, organizování a zabezpečování mistrovství světa v klasickém lyžování, pořádání a organizačně technické zabezpečení seminářů, soustředění, školení, vzdělávacích, výchovných, odborně-vzdělávacích a zábavných akcí, zprostředkování sportovních aktivit všeho druhu, tělovýchovy a dalších forem tělesné kultury, zprostředkování soutěžních, závodních, turnajových, herních, kulturních, společenských a slavnostních akcí všeho druhu, vč. poskytování informací a nabídek pro výše uvedené sportovní a kulturní akce, zprostředkování školení, vzdělávacích, výchovných, odborně-vzdělávacích a zábavních akcí, poskytování pomoci sportovním, společenským a jiným organizacím a sdružením při pořádání, organizování a zabezpečování sportovních, závodních, pohárových, mistrovských, soutěžních, kulturních, slavnostních a podobných akcí všeho druhu, vydávání tiskovin, například letáků, informačních a výsledkových listin, prospektů, periodik, katalogů, plakátů, novin, orientačních plánů, map, průvodců, školících, učebních pomůcek a potřeb v tištěné podobě a knih, nakladatelská činnost, provoz sportovních areálů, tělovýchovných zařízení a sportovišť, pronájem sportovních zařízení, potřeb a nářadí v rámci této třídy, provozování zařízení sloužících regeneraci a rekondici v rámci tělovýchovy a tělocviku, pořádání a organizování výstav a veletrhů se zaměřením na kulturu, sport, vzdělání, služby pro oddech a rekreaci bez lékařských služeb a lékařské péče, vše v rámci této třídy.

(730) **LIBREC 2009, s.r.o.**, Rumunská 655/9, Liberec 4, 46001, CZ
(740) Ing. Václav Strnad, Rychtářská 375/31, Liberec 14, 46014

(210) **O-444910**
(220) 29.01.2007
(320) 29.01.2007
(511) 35, 36, 38, 39, 41, 43
(540)

1188

(510) (35) vyhledávání dat v počítačových souborech pro třetí osoby, obchodní nebo podnikatelské informace, poskytování obchodních nebo podnikatelských informací, obchodní nebo podnikatelský průzkum, překlad a systematizace informací do počítačových databází; (36) finanční a bankovní informace, informace o kurzech měn, deviz, dluhopisů a akcií, informace o adresách a umístění poboček finančních a bankovních firem a jejich sítí bankomatů (peněžních automatů); (38) telekomunikační, spojovací a datové služby, mobilní telekomunikační služby, služby elektronické nástěnky, elektronická pošta, informační kancelář, informační služby na Internetu, poskytování informačního servisu (služeb) prostřednictvím telekomunikačních sítí, mobilních telekomunikačních sítí, Internetu a všech druhů datových a počítačových sítí, poskytování přístupu na on-line informační služby a databáze, on-line informační a databázové služby, přenos, poskytování nebo vyvolávání informací z počítačových databází, elektronický přenos dokumentů a informací, telekomunikační portálové služby, internetové portálové služby, služby hlasové schránky, služby textových a multimediálních zpráv, služby e-mailových zpráv, teletext a služby s ním spojené, provozování internetového vyhledávacího, zprostředkovatelské, konzultační a informační služby v oblasti telekomunikačních a datových služeb, výměna, získávání, vyhledávání a šíření informací a zpráv prostřednictvím telekomunikační sítě (včetně mobilní telekomunikační sítě) nebo datové sítě nebo počítačové sítě včetně provozu a správy mapového serveru a poskytování informací z něj; (39) archivace a skladování elektronicky

- uložených dat nebo dokumentů, motoristické a dopravní informace, poskytování informací o dopravní situaci, informace o stavu silničních a dálničních komunikací, informace o dopravní situaci na komunikacích, specializovaná pomoc motoristům v rámci této třídy, informace o letových rádech, informace o jízdních rádech městské hromadné dopravy, meziměstské a mezinárodní dopravy včetně vyhledání spojení a rezervace jízdenek, místenek a letenek, objednávání taxislužeb; (41) informace o možnostech rekreace, informace o možnostech rozptýlení a zábavy, informace o výchově, vzdělávání a kulturních akcích, informace o programech kin a divadel, vydavatelství nosičů informací, publikační činnost; (43) informace o ubytování, rezervace ubytování, informace o restauračních zařízeních a zajišťování rezervací v restauračních zařízeních.
- (730) **Telefónica O2 Czech Republic, a.s.**, Olšanská 55/5, Praha 3, 13034, CZ
- (740) AK SODOMKA-SOUČEK-JINDRA-MOKRÝ & PARTNEŘI, JUDr. Tomáš Jindra, U Prašné brány 3, Praha 1, 11000

- (210) **O-444911**
(220) 29.01.2007
(320) 29.01.2007
(511) 35, 36, 38, 39, 41, 43
(540)

1188 - číslo na všechna čísla

- (510) (35) vyhledávání dat v počítačových souborech pro třetí osoby, obchodní nebo podnikatelské informace, poskytování obchodních nebo podnikatelských informací, obchodní nebo podnikatelský průzkum, překlad a systematizace informací do počítačových databází; (36) finanční a bankovní informace, informace o kurzech měn, deviz, dluhopisů a akcií, informace o adresách a rozmištění poboček finančních a bankovních firem a jejich sítí bankomatů (peněžních automatů); (38) telekomunikační, spojovací a datové služby, mobilní telekomunikační služby, služby elektronické nástěnky, elektronická pošta, informační kancelář, informační služby na Internetu, poskytování informačního servisu (služeb) prostřednictvím telekomunikačních sítí, mobilních telekomunikačních sítí, Internetu a všech druhů datových a počítačových sítí, poskytování přístupu na on-line informační služby a databáze, on-line informační a databázové služby, přenos, poskytování nebo vyvolávání informací z počítačových databází, elektronický přenos dokumentů a informací, telekomunikační portálové služby, internetové portálové služby, služby hlasové schránky, služby textových a multimediálních zpráv, služby e-mailových zpráv, teletext a služby s ním spojené, provozování internetového vyhledávače, zprostředkovatelské, konzultační a informační služby v oblasti telekomunikačních a datových služeb, výměna, získávání, vyhledávání a šíření informací a zpráv prostřednictvím telekomunikační sítě (včetně mobilní telekomunikační sítě) nebo datové sítě nebo počítačové sítě včetně provozu a správy mapového serveru a poskytování informací z něj; (39) archivace a skladování elektronicky uložených dat nebo dokumentů, motoristické a dopravní informace, poskytování informací o dopravní situaci, informace o stavu silničních a dálničních komunikací, informace o dopravní situaci na komunikacích, specializovaná pomoc motoristům v rámci této třídy, informace o letových rádech, informace o jízdních rádech městské hromadné dopravy, meziměstské a mezinárodní dopravy včetně vyhledání spojení a rezervace jízdenek, místenek a letenek, objednávání taxislužeb; (41) informace o možnostech rekreace, informace o možnostech rozptýlení a zábavy, informace o výchově, vzdělávání a kulturních akcích, informace o programech kin a divadel, vydavatelství nosičů informací, publikační činnost; (43) informace o ubytování, rezervace ubytování, informace o restauračních zařízeních a zajišťování rezervací v restauračních zařízeních.
- (730) **Telefónica O2 Czech Republic, a.s.**, Olšanská 55/5, Praha 3, 13034, CZ
- (740) AK SODOMKA-SOUČEK-JINDRA-MOKRÝ & PARTNEŘI, JUDr. Tomáš Jindra, U Prašné brány 3, Praha 1, 11000

- (210) **O-444922**
(220) 30.01.2007
(320) 30.01.2007

- (511) 9, 35, 37, 38
(540)



- (510) (9) audiovizuální zařízení pro výuku, antény, procesory, čtečky čárového kódu, čipy, čističe nosičů zvukových záznamů, čtecí zařízení, projektory, diagnostické stroje jiné než k lékařským účelům, nosiče dat optické, dvd přehrávače, kabely (datové), svorky, spojky a konektory, fotoaparáty, mobilní telefony a jejich příslušenství, počítačový hardware a software, laptopy, počítače, počítačové periferie, nahané počítačové programy, scannery, tiskárny, kopírky, elektronická zařízení spadající do této třídy; (35) dodavatelské služby pro třetí osoby, fotokopírování, komerční informace a rady pro spotřebitele (spotřebitelská poradna), komerční správa licencí na výrobky a služby ostatních, kopírování nebo rozmnožování dokumentů, marketingové studie, pomoc při řízení obchodní činnosti, obchodní nebo podnikatelské informace, reklama, organizování komerčních nebo reklamních výstav, překlad a systematizace informací do počítačové databáze, zprostředkování obchodu, předvádění zboží, vyhledávání dat v počítačových souborech pro třetí osoby; (37) servis výpočetní techniky - hardware; (38) diskusní fóra, elektronická pošta, telefonní komunikace, počítačová komunikace, poskytování internetového připojení, správa sítí, pronájem zařízení pro přenos informací, přenos zpráv a obrazových informací pomocí počítače, poskytování telekomunikačních služeb, spojení pomocí sítí optických vláken, informace o telekomunikacích, telekomunikační služby.
- (730) **IJC, s.r.o.**, T.G.M. 1077, Mladá Boleslav, 29301, CZ
- (740) Ing. Václav Kratochvíl, patentový zástupce, Tábořská 758/33, Mladá Boleslav, 29301

- (210) **O-444993**
(220) 31.01.2007
(320) 31.01.2007
(511) 35, 43
(540)

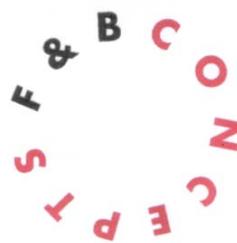

- (510) (35) organizační a ekonomické poradenství ve službách a gastronomii, maloobchod a velkoobchod s potravinami, tabákem a alkoholem, zprostředkování obchodu a služeb v obchodu; (43) hostinská činnost, zprostředkování služeb v gastronomii, poradenství v gastronomii.
- (590) Barevná
- (730) **Boroš Jan**, Halouny 25, Svinava, 26728, CZ

- (210) **O-445013**
(220) 01.02.2007
(320) 01.02.2007
(511) 9, 41
(540)

A news
Týdeník estetické medicíny



- (510) (9) nosiče magnetických záznamů nahané i nenahané, audiovizuální programy, audioprogramy, nenahané nosiče

zvukových a zvukově obrazových záznamů, videokazety nahrané i nenahrané, audiokazety nahrané i nenahrané, audiovizuální díla, CD disky, programové vybavení pro počítače, software, databáze, databázové produkty, informace a záznamy obecně v elektronické podobě, informace a záznamy na jakémkoliv elektronickém nosiči, elektronické informační produkty samy o sobě i v elektronických, datových, informačních a telekomunikačních sítích všeho druhu a na elektronických nosičích dat všeho druhu, související software a hardware, elektronické sítě, multimediální aplikace, multimediální a informační katalogy v elektronické podobě, elektronické časopisy, elektronická periodika a knihy v elektronické podobě, počítačové hry používané výhradně s TV, pohledy ilustrované se zvukovou nahrávkou, reklamní přístroje na střídavé obrazy, reklama světelná, reklamní světelné přístroje; (41) nakladatelství a vydavatelství, ediční činnost, publikační činnost, tvorba televizních pořadů, tvorba audiovizuálních děl, televizní produkce, filmová produkce, nahrávání nosičů zvukových nebo obrazově zvukových záznamů, půjčování nahraných zvukových a zvukově obrazových záznamů.

(590) Barevná

(730) **As. MUDr. Roman Šmucler, CSc.**, Barrandovská 180/46, Praha 5, 15200, CZ

(210) **O-445014**

(220) 01.02.2007

(320) 01.02.2007

(511) 9, 41

(540)

A - NEWS
Týdeník estetické medicíny



(510) (9) nosiče magnetických záznamů nahrané i nenahrané, audiovizuální programy, audioprogramy, nenahrané nosiče zvukových a zvukově obrazových záznamů, videokazety nahrané i nenahrané, audiokazety nahrané i nenahrané, audiovizuální díla, CD disky, programové vybavení pro počítače, software, databáze, databázové produkty, informace a záznamy obecně v elektronické podobě, informace a záznamy na jakémkoliv elektronickém nosiči, elektronické informační produkty samy o sobě i v elektronických, datových, informačních a telekomunikačních sítích všeho druhu a na elektronických nosičích dat všeho druhu, související software a hardware, elektronické sítě, multimediální aplikace, multimediální a informační katalogy v elektronické podobě, elektronické časopisy, elektronická periodika a knihy v elektronické podobě, počítačové hry používané výhradně s TV, pohledy ilustrované se zvukovou nahrávkou, reklamní přístroje na střídavé obrazy, reklama světelná, reklamní světelné přístroje; (41) nakladatelství a vydavatelství, ediční činnost, publikační činnost, tvorba televizních pořadů, tvorba audiovizuálních děl, televizní produkce, filmová produkce, nahrávání nosičů zvukových nebo obrazově zvukových záznamů, půjčování nahraných zvukových a zvukově obrazových záznamů.

(590) Barevná

(730) **As. MUDr. Roman Šmucler, CSc.**, Barrandovská 180/46, Praha 5, 15200, CZ

(210) **O-445015**

(220) 01.02.2007

(320) 01.02.2007

(511) 9, 41

(540)

A - news
Týdeník estetické medicíny



(510) (9) nosiče magnetických záznamů nahrané i nenahrané, audiovizuální programy, audioprogramy, nenahrané nosiče zvukových a zvukově obrazových záznamů, videokazety nahrané i nenahrané, audiokazety nahrané i nenahrané, audiovizuální díla, CD disky, programové vybavení pro počítače, software, databáze, databázové produkty, informace a záznamy obecně v elektronické podobě, informace a záznamy na jakémkoliv elektronickém nosiči, elektronické informační produkty samy o sobě i v elektronických, datových, informačních a telekomunikačních sítích všeho druhu a na elektronických nosičích dat všeho druhu, související software a hardware, elektronické sítě, multimediální aplikace, multimediální a informační katalogy v elektronické podobě, elektronické časopisy, elektronická periodika a knihy v elektronické podobě, počítačové hry používané výhradně s TV, pohledy ilustrované se zvukovou nahrávkou, reklamní přístroje na střídavé obrazy, reklama světelná, reklamní světelné přístroje; (41) nakladatelství a vydavatelství, ediční činnost, publikační činnost, tvorba televizních pořadů, tvorba audiovizuálních děl, televizní produkce, filmová produkce, nahrávání nosičů zvukových nebo obrazově zvukových záznamů, půjčování nahraných zvukových a zvukově obrazových záznamů.

(590) Barevná

(730) **As. MUDr. Roman Šmucler, CSc.**, Barrandovská 180/46, Praha 5, 15200, CZ

(210) **O-445016**

(220) 01.02.2007

(320) 01.02.2007

(511) 9, 41

(540)

A NEWS
Týdeník estetické medicíny



(510) (9) nosiče magnetických záznamů nahrané i nenahrané, audiovizuální programy, audioprogramy, nenahrané nosiče zvukových a zvukově obrazových záznamů, videokazety nahrané i nenahrané, audiokazety nahrané i nenahrané, audiovizuální díla, CD disky, programové vybavení pro počítače, software, databáze, databázové produkty, informace a záznamy obecně v elektronické podobě, informace a záznamy na jakémkoliv elektronickém nosiči, elektronické informační produkty samy o sobě i v elektronických, datových, informačních a telekomunikačních sítích všeho druhu a na elektronických nosičích dat všeho druhu, související software a hardware, elektronické sítě, multimediální aplikace, multimediální a informační katalogy v elektronické podobě, elektronické časopisy, elektronická periodika a knihy v elektronické podobě, počítačové hry používané výhradně s TV, pohledy ilustrované se zvukovou nahrávkou, reklamní přístroje na střídavé obrazy, reklama světelná, reklamní světelné přístroje; (41) nakladatelství a vydavatelství, ediční činnost, publikační činnost, tvorba televizních pořadů, tvorba audiovizuálních děl, televizní produkce, filmová produkce, nahrávání nosičů zvukových nebo obrazově zvukových záznamů, půjčování nahraných zvukových a zvukově obrazových záznamů.

(590) Barevná

(730) **As. MUDr. Roman Šmucler, CSc.**, Barrandovská 180/46, Praha 5, 15200, CZ

(210) **O-445017**

(220) 01.02.2007
(320) 01.02.2007
(511) 9, 41
(540)

A NEWS
Týdeník estetické medicíny



(510) (9) nosiče magnetických záznamů nahrané i nenahrané, audiovizuální programy, audioprogramy, nenahrané nosiče zvukových a zvukově obrazových záznamů, videokazety nahrané i nenahrané, audiokazety nahrané i nenahrané, audiovizuální díla, CD disky, programové vybavení pro počítače, software, databáze, databázové produkty, informace a záznamy obecně v elektronické podobě, informace a záznamy na jakémkoliv elektronickém nosiči, elektronické informační produkty samy o sobě i v elektronických, datových, informačních a telekomunikačních sítích všeho druhu a na elektronických nosičích dat všeho druhu, související software a hardware, elektronické sítě, multimediální aplikace, multimediální a informační katalogy v elektronické podobě, elektronické časopisy, elektronická periodika a knihy v elektronické podobě, počítačové hry používané výhradně s TV, pohledy ilustrované se zvukovou nahrávkou, reklamní přístroje na střídavé obrazy, reklama světelná, reklamní světelné přístroje; (41) nakladatelství a vydavatelství, ediční činnost, publikační činnost, tvorba televizních pořadů, tvorba audiovizuálních děl, televizní produkce, filmová produkce, nahrávání nosičů zvukových nebo obrazově zvukových záznamů, půjčování nahraných zvukových a zvukově obrazových záznamů.

(590) Barevná
(730) **As. MUDr. Roman Šmucler, CSc.**, Barrandovská 180/46, Praha 5, 15200, CZ

(210) **O-445018**
(220) 01.02.2007
(320) 01.02.2007
(511) 9, 41
(540)

A news
Týdeník estetické medicíny



(510) (9) nosiče magnetických záznamů nahrané i nenahrané, audiovizuální programy, audioprogramy, nenahrané nosiče zvukových a zvukově obrazových záznamů, videokazety nahrané i nenahrané, audiokazety nahrané i nenahrané, audiovizuální díla, CD disky, programové vybavení pro počítače, software, databáze, databázové produkty, informace a záznamy obecně v elektronické podobě, informace a záznamy na jakémkoliv elektronickém nosiči, elektronické informační produkty samy o sobě i v elektronických, datových, informačních a telekomunikačních sítích všeho druhu a na elektronických nosičích dat všeho druhu, související software a hardware, elektronické sítě, multimediální aplikace, multimediální a informační katalogy v elektronické podobě, elektronické časopisy, elektronická periodika a knihy v elektronické podobě, počítačové hry používané výhradně s TV, pohledy ilustrované se zvukovou nahrávkou, reklamní přístroje na střídavé obrazy, reklama světelná, reklamní světelné přístroje; (41) nakladatelství a vydavatelství, ediční činnost, publikační činnost, tvorba televizních pořadů, tvorba audiovizuálních děl, televizní produkce, filmová produkce, nahrávání nosičů zvukových nebo obrazově zvukových záznamů, půjčování nahraných zvukových a zvukově obrazových záznamů.

(590) Barevná

(730) **As. MUDr. Roman Šmucler, CSc.**, Barrandovská 180/46, Praha 5, 15200, CZ

(210) **O-445269**
(220) 08.02.2007
(320) 08.02.2007
(511) 39, 41
(540)



(510) (39) distribuce DVD nosičů; (41) zábava, kulturní aktivity, divadelní představení, estrády, filmové projekce, půjčování filmů, organizace a pořádání koncertů, organizování plesů, organizování soutěží (zábavných a vzdělávacích), plánování a organizování večírků, půjčování filmových promítaček a příslušenství, organizování živých vystoupení, služby v oblasti předprodeje vstupenek, překladatelské služby, organizování mezinárodních filmových festivalů a přehlídek (soutěžních i nesoutěžních), výroba DVD nosičů.

(590) Barevná
(730) **Uhlíř Radek**, Boettingerova 18, Plzeň, 30100, CZ

(210) **O-445293**
(220) 08.02.2007
(320) 08.02.2007
(511) 16, 35, 36, 41
(540)



(510) (16) papírové nosiče informací, zejména tiskoviny, plakáty, papírové reklamní předměty, viněty z papíru, fotografie, papírenské a kancelářské potřeby kromě nábytku, obaly papírové; (35) organizování komerčních nebo reklamních výstav, distribuce reklamních materiálů, reklama, rozšiřování reklamních nebo inzertních materiálů, styk s veřejností, vydávání reklamních, propagačních nebo inzertních textů, shromažďování různých zboží pro třetí osoby (kromě jejich přepravy) v rozsahu zbožových tříd 1 až 34 za účelem umožnění spotřebitelům, aby si tyto výrobky mohli pohodlně prohlížet a nakupovat, propagační činnost, pomoc při řízení obchodní činnosti, obchodní administrativy, kancelářské práce, obchodní informace; (36) shromažďování finančních prostředků určených zejména k zajištění léčebných, školních, kulturních a sociálních potřeb nemocných dětí, finanční sponzorování, organizování sbírek; (41) organizování a vedení seminářů, organizování vzdělávacích nebo zábavných a sportovních soutěží a pořadů, kongresů, setkání a seminářů, organizace kulturních nebo vzdělávacích výstav, zprostředkování v oblasti kultury, umění, výchovy a vzdělávání.

(730) **JABLONEX GROUP a.s.**, Palackého 3145/41, Jablonec nad Nisou, 46637, CZ

(740) Bc. Kamil Kolátor, Lučanská 5, Jablonec nad Nisou, 46602

(210) **O-445348**
(220) 12.02.2007
(320) 12.02.2007
(511) 19
(540)

DUALTEC

(510) (19) plastové potrubí s ochranným pláštěm, vodovodní potrubí (nekovové), plynovodní potrubí (nekovové), tlakové kanalizační potrubí (nekovové), potrubí tlakové (nekovové).

(730) **GASCONTROL PLAST, a.s.**, Dělnická 46, Haviřov, 73564, CZ (540)

(210) **O-445370**
(220) 12.02.2007
(320) 12.02.2007
(511) 16, 25, 35, 36, 41, 44
(540)

ČESKÝ DEN PROTI RAKOVINĚ

(510) (16) papír, lepenka a výrobky z těchto materiálů zařazené ve třídě 16, zejména plakáty, fotografie, kalendáře, samolepky, obtisky, tiskoviny, tiskárenské výrobky; (25) oděvy, obuv, pokrývky hlavy; (35) reklama, inzerce; (36) organizování charitativních sbírek; (41) vydavatelská a nakladatelská činnost, vydávání časopisů, periodických publikací, fotografií, pohlednic, plakátů, formulářů, pořádání odborných kurzů, školení a jiných vzdělávacích akcí, výchovné a vzdělávací služby, organizování kulturních akcí, organizování kulturních nebo vzdělávacích výstav; (44) zprostředkování služeb v oblasti zdravotní prevence, v oblasti podpory činnosti na pomoc postižených onkologickými onemocněními, zprostředkování podpory onkologických klubů, výzkumných projektů, preventivních programů, zprostředkování podpory zlepšení života onkologických pacientů.

(730) **Liga proti rakovině Praha**, Na Truhlářce 100/60, Praha 8, 18081, CZ

(740) **ROTT, RŮŽIČKA & GUTTMANN** Patentová, známková a advokátní kancelář, JUDr. Vladimír Rott, Nad Štolou 12, Praha 7, 17000

(210) **O-445412**
(220) 14.02.2007
(320) 14.02.2007
(511) 35, 36, 41
(540)



(510) (35) obchodní management a podnikové poradenství; (36) kreditní služby a související finanční služby; (41) výchovné a vzdělávací akce.

(730) **Stareček Pavel**, Plzeňská 1565/13, Ostrava - Hrabůvka, 70030, CZ

(210) **O-445413**
(220) 14.02.2007
(320) 14.02.2007
(511) 35, 36, 41
(540)



(510) (35) obchodní management a podnikové poradenství; (36) kreditní služby a související finanční služby; (41) výchovné a vzdělávací akce.

(730) **Stareček Pavel**, Plzeňská 1565/13, Ostrava - Hrabůvka, 70030, CZ

(210) **O-445414**
(220) 14.02.2007
(320) 14.02.2007
(511) 35, 36, 41



(510) (35) obchodní management a podnikové poradenství; (36) kreditní služby a související finanční služby; (41) výchovné a vzdělávací akce.

(730) **Stareček Pavel**, Plzeňská 1565/13, Ostrava - Hrabůvka, 70030, CZ

(210) **O-445415**
(220) 14.02.2007
(320) 14.02.2007
(511) 35, 36, 41
(540)



(510) (35) obchodní management a podnikové poradenství; (36) kreditní služby a související finanční služby; (41) výchovné a vzdělávací akce.

(730) **Stareček Pavel**, Plzeňská 1565/13, Ostrava - Hrabůvka, 70030, CZ

(210) **O-445416**
(220) 14.02.2007
(320) 14.02.2007
(511) 35, 36, 41
(540)



(510) (35) obchodní management a podnikové poradenství; (36) kreditní služby a související finanční služby; (41) výchovné a vzdělávací akce.

(730) **Stareček Pavel**, Plzeňská 1565/13, Ostrava - Hrabůvka, 70030, CZ

(210) **O-445417**
(220) 14.02.2007
(320) 14.02.2007
(511) 35, 36, 41
(540)



(510) (35) obchodní management a podnikové poradenství; (36) kreditní služby a související finanční služby; (41) výchovné a vzdělávací akce.

(730) **Stareček Pavel**, Plzeňská 1565/13, Ostrava - Hrabůvka, 70030, CZ

(210) **O-445517**
(220) 16.02.2007
(320) 16.02.2007
(511) 12, 35, 42
(540)



(510) (12) karosérie automobilů, karosérie vozidel, ochranné kryty k jízdám kolům, motocyklům; (35) účetnictví, prognózy hospodářské nebo ekonomické, příprava a vyhotovení daňových přiznání, vedení účetních knih, audit (revize účtů); (42) tvorba a správa webových stránek, navrhování průmyslového designu, grafický design.
(730) **Urbanová Martina**, Riegrova 27, Brno, 61200, CZ
(740) JUDr. Michaela Vosecká Klečková, Ječná 29a, Brno, 62100

(210) **O-445518**
(220) 16.02.2007
(320) 16.02.2007
(511) 30
(540)



(510) (30) moučné výrobky - bramborák v prášku.
(590) Barevná
(730) **VITANA, a.s.**, Mělnická 133, Byšice, 27732, CZ

(210) **O-445822**
(220) 23.02.2007
(320) 23.02.2007
(511) 5, 29, 32
(540)

HALIBORANGE

(510) (5) farmaceutické, léčebné a veterinární přípravky a substance, dietetické potravinové přípravky pro léčebné účely a potraviny pro batolata, výživové doplňky pro lidi a zvířata pro léčebné účely, vitamíny, minerály a minerální soli, vše spadající do třídy 5, přípravky spadající do třídy 5 sestávající z vitamínů, a/nebo minerálů, léčivé byliny, bylinné přípravky zahrnuté ve třídě 5, oleje a tuky a deriváty olejů a tuků pro léčebné účely, projímadla, cukrovinky s léčivými účinky; (29) ryby (nikoli živé), mořské plody a potravinové výrobky vyrobené nebo odvozené z ryb a mořských plodů, jedlé oleje a jedlé tuky, výživové doplňky obsahující rybí tuk; (32) nápoje a přípravky k zhotovování nápojů, ovocné šťávy, ovocné sirupy a ovocné nápoje, šumivé nápoje, prášky a tablety pro přípravu šumivých nápojů.
(730) **Merck Consumer Healthcare Limited**, Hedon Road, HU9 5NJ Hull, East Yorkshire, GB
(740) **ROTT, RŮŽIČKA & GUTTMANN** Patentová, známková a advokátní kancelář, JUDr. Vladimír Rott, Nad Štolou 12, Praha 7, 17000

(210) **O-445908**
(220) 27.02.2007
(320) 27.02.2007
(511) 1, 7, 11, 17, 19, 37, 42

(540)



(510) (1) abraziva, agrochemikálie, aktivní uhlí, etylalkohol pro průmyslové účely, amoniak pro průmyslové účely, apretace chemické, barvy pro průmyslové účely, bělicí přípravky pro průmyslové účely, bentonit, benzoová kyselina, bílkoviny živočišné nebo rostlinné jako suroviny, brzdové kapaliny, celulóza, prostředky pro čerání tekutin, přípravky pro čínění kůží, chemická činidla, přípravky pro čištění tekutin, zejména vody, přípravky proti zamžení čoček, defolianty, dehydratační prostředky pro průmyslové účely, fotocitlivé desky, destilovaná voda, dextrin, dolomit pro průmyslové účely, metylalkohol pro průmyslové účely, dusíkaté vápno jako hnojivo, filmy citlivé neexponované, filtrační materiály v rozsahu tř. 1, fosfáty jako hnojiva, fotografické vývojky, fotografický papír, chemikálie pro fotografii, galvanizační přípravky, glazury pro keramiku, glycerin pro průmyslové účely, grafit pro průmyslové účely, hnojiva, humus, hydraulické kapaliny, chemikálie pro lesnictví, s výjimkou fungicidů, herbicidů, insekticidů a přípravků pro hubení hmyzu, chemikálie pro vědecké účely, impregnační chemické přípravky pro kůže a textil, indikátorový papír, kamenec, kaolín, kompost, chemické látky pro konzervaci potravin, rašelina jako hnojivo, kyseliny v rozsahu tř. 1, lepidla pro průmyslové účely, přípravky na odstraňování leštidla, louhy v rozsahu tř. 1, přípravky pro nakládání a uzení masa pro průmyslové účely, peroxid vodíku, zemina pro pěstování, protipožární přípravky, průmyslové chemikálie, rozpouštědla pro fermeže a laky, sladidla umělá, soda kalcinovaná, soli v rozsahu tř. 1, štěpařský vosk, vápenec; (7) alternátory, střikací pistole, brusky, čerpadla, generátory, elektromotory, el. mlýnky, frézky, vysavače prachu, hevery (stroje), hoblovky, kompresory, dynamo, karburátory, kladkostroje, obráběcí stroje, kuchyňské stroje elektrické, lisy, ložiska, mandly, mechanické ruční nástroje a nářadí, míchačky, myčky na nádobí, nástroje jako části strojů, nástroje a nářadí ruční neelektrické, pily, pluhy, pračky, sekačky na trávu, svařovací stroje, šicí stroje, šrotovníky, vrtačky elektrické ruční; (11) akvarijní přístroje na vytápění a čištění, baterie vodovodní, baterky, bidety, bojler, topné články, dřezy, el. kávovary, el. lampy, el. vyhřívané podušky a přikrývky, filtry na pitnou vodu, fontány, fritézy, grily, chladicí stroje, přístroje a zařízení, chladničky, jogurtovače elektrické, sprchovací kabiny, kamna, pece, sporáky, klimatizační zařízení, kohoutky, el. konvice, kotle, vany, koupelnové armatury, obklady, krby, kuchyňská odsávací zařízení, lampy, lustry, ledničky, el. vyhřívané nánožníky, zařízení pro ohřev teplé vody, ohříváče, toustovače, osvětlovací přístroje a zařízení, pečicí trouby, pisoáry, plechy pečicí, řetězy barevných žárovek, sanitární přístroje a zařízení, saunová zařízení, sedátka (záchodová), splachovače, sprchové kouty, sprchy, stínidla, stropní světla a lustry, sušičky prádla, šamot (příslušenství pro kamna), toalety (záchody splachovací), umyvadla, vánoční světla, ventilátory, vodovodní zařízení, výbojky, zapalovače, žárovky, vše v rámci této třídy; (17) fólie z plastických hmot, hadice, izolace, izolační materiály, izolační tkaniny, lepicí pásy kromě pásek pro léčebné účely, pro kancelářské účely a pro použití v domácnosti, minerální vlna, plst izolační, těsnící podložky, pryž, materiály v rámci této třídy, zabraňující sálání tepla, skleněná vlna, tepelně izolační prostředky, těsnění, těsnící tmely, tmely a ucpávky spadající do této třídy, vycpávky z pryže nebo z umělých hmot; (19) akvaria (stavby), altány, asfalt, bazény nekovové, beton, břidlice, cement, cementové zboží, cihly, dehet, lepenka pro stavební účely, cementové desky, dlaždice, potrubí pro drenáže nekovové, dřevěné obložení, dřevo opracované, dveře nekovové, sošky z kamene, betonu a mramoru, geotextilie, kámen, komíny, stavební konstrukce nekovové, krytiny střešní nekovové, kůly, latě, malta, mramor, nátěrové hmoty pro stavební účely, nosníky nekovové, obkladačky, obklady zdi nekovové, okna, vše v rámci této třídy; (37) stavebnictví, dlaždicí, informace o opravách, izolování proti vlhkosti, izolování staveb, povrchové čištění fasád, stavebnictví, opravy staveb a jejich zprostředkování,

- (730) demolice staveb, stavební dozor, štukatérství, zednictví, utěšňování budov, zednické služby; (42) projektová činnost ve stavebnictví, interiérová výzdoba, architektonické poradenství.
(730) **Mráz CZ, s.r.o.**, Nábřeží 439, Nivnice, 68751, CZ
(740) TICHÝ & POLÁČEK Patentoprávní a známková kancelář, Ing. Jiří Poláček, Dominikánská 6, Plzeň, 30112

- (210) **O-445915**
(220) 27.02.2007
(320) 27.02.2007
(511) 17, 19
(540)



- (510) (17) kaučuk, gutaperča, guma, azbest, slída a výrobky z těchto materiálů, které nejsou zahrnuty do jiných tříd, polotovary z plastických hmot, materiály těsnící, ucpávací a izolační, ohebné trubky nekovové, izolační materiály z vláken, zejména z umělých a druhotných surovin, například konopí, materiály pro izolaci budov a částí budov, plst izolační, izolační tkaniny, tepelně, chladově a zvukově izolační materiály, ohnivzdorné materiály a materiály pohlcující zvuky k akustické regulaci, zbrzdění prostupu vodní páry, parotěsné zábrany, samolepicí pásy pro utěsnění fólií brzdících difúzi par a parotěsných fólií, izolační materiály ve formě tepelně izolačních desek; (19) stavební materiály nekovové, neohebné trubky nekovové pro stavebnictví, asfalt, směla, přenosné konstrukce nekovové, nekovové pomníky, stavební prvky nekovové, zvláště vyrobené z obnovitelných surových materiálů, např. z konopí nebo z jílů.
(730) **Hock GmbH & Co.KG**, Industriestrasse 2, 86720 Nördlingen, DE
(740) Ing. Dobroslav Musil, patentová kancelář, Ing. Dobroslav Musil, Cejl 38, Brno, 60200

- (210) **O-445971**
(220) 28.02.2007
(320) 28.02.2007
(511) 18, 25, 26
(540)

ADDICTED

- (510) (18) kůže, imitace kůže, výrobky z těchto materiálů, spadající do této třídy, kůže ze zvířat, kufry a zavazadla, deštníky, slunečníky a hole, biče a sedlářské výrobky; (25) oděvy, obuv, kloboučnické zboží; (26) krajky a výšivky, stuhy a tkaničky, knoflíky, háčky a očka, poutka - galanterie, špendlíky a jehly a umělé květiny.
(730) **ERAWAN, s.r.o.**, Vinohradská 192, Praha 3, 13000, CZ

- (210) **O-446021**
(220) 01.03.2007
(320) 01.03.2007
(511) 25
(540)

SEVEN WOLVES

- (510) (25) oděvy a obuv.
(730) **FERGO-PRO s.r.o.**, Strojnická 11/999, Praha 7, 17000, CZ

- (210) **O-446023**
(220) 01.03.2007
(320) 01.03.2007
(511) 1, 2, 3, 17

(540)



- (510) (1) chemické výrobky určené pro průmysl, kyseliny, lepidla pro průmysl, lepidla na tapety, sklářský tmel; (2) oleje na konzervování dřeva, mořidla na dřevo, barvy, nátěry a laky pro průmysl, řemesla a umění, ochranné výrobky proti korozi, přírodní pryskyřice v surovém stavu; (3) přípravky pro čištění, leštění, odmašťování, broušení, čisticí prostředky, čisticí oleje a roztoky; (17) materiály, těsnící, ucpávací a izolační, těsnící a ucpávací tmely.
(730) **KM PLUS spol. s r.o.**, Blato 17, Pardubice - Mikulovice, 53002, CZ

- (210) **O-446024**
(220) 01.03.2007
(320) 01.03.2007
(511) 1, 2, 3, 17
(540)



- (510) (1) chemické výrobky určené pro průmysl, kyseliny, lepidla pro průmysl, lepidla na tapety, sklářský tmel; (2) oleje na konzervování dřeva, mořidla na dřevo, barvy, nátěry a laky pro průmysl, řemesla a umění, ochranné výrobky proti korozi, přírodní pryskyřice v surovém stavu; (3) přípravky pro čištění, leštění, odmašťování, broušení, čisticí prostředky, čisticí oleje a roztoky; (17) materiály, těsnící, ucpávací a izolační, těsnící a ucpávací tmely.
(730) **KM PLUS spol. s r.o.**, Blato 17, Pardubice - Mikulovice, 53002, CZ

- (210) **O-446035**
(220) 01.03.2007
(320) 01.03.2007
(511) 35, 41
(540)

Lion Studio

- (510) (35) reklama; (41) fotografování, videofilmy - výroba.
(730) **Lion Studio foto-video partner (sdružení)**, Vodárenská 2715, Kladno, 27201, CZ

- (210) **O-446036**
(220) 01.03.2007
(320) 01.03.2007
(511) 4, 12, 35, 39
(540)

rentrux

- (510) (4) průmyslové oleje a tuky, mazadla, výrobky pro pohlcování, zavlažování a vázání prachu, paliva včetně benzínu pro motory a osvětlovací látky, svíčky a knoty; (12) vozidla, dopravní prostředky pozemní, vzdušné nebo vodní; (35) propagační činnost, reklama, pomoc při řízení obchodní činnosti, obchodní administrativa, zprostředkování obchodu v oblasti pohonných hmot a pozemních vozidel; (39) doprava, balení a skladování

zboží, organizování cest.

- (730) **LOGISTIX -4U s.r.o.**, Zlatá stezka 138, Prachatice, 38301, CZ
(740) Jaromír Koc, Nerudova 281, České Velenice, 37810

(210) **O-446042**

- (220) 02.03.2007
(320) 02.03.2007
(511) 35
(540)

MIV Consulting

- (510) (35) hospodářské prognózy, obchodní nebo podnikatelské informace, marketingové studie, obchodní činnost, poradenství v obchodní činnosti.
(730) **MIV Consulting s.r.o.**, Družná 1917/8, Praha 4, 14300, CZ

(210) **O-446051**

- (220) 02.03.2007
(320) 02.03.2007
(511) 35, 38, 41, 42
(540)



- (510) (35) inzertní, reklamní a propagační činnost, poskytování pomoci při řízení obchodních záležitostí a při obchodních činnostech, včetně zprostředkování obchodních záležitostí, marketing, obstaravatelská a zprostředkovatelská činnost v oblasti obchodu - vše se službami nárokovanými ve tř. 38, 41 a 42, zprostředkování personálních záležitostí, organizování výstav a veletrhů k reklamním a obchodním účelům, správa obchodních zájmů třetích osob, vypracování statistických přehledů, poradenství v oblasti organizace a ekonomiky podnikání, provádění aukcí a dražeb, vyhledávání trhů a analýzy trhů, vyhledávání obchodních informací, vyhledávání dat a údajů; (38) služby telekomunikační, služby při soustředování a předávání zpráv, služby při přenosu, ukládání, skladování, zpracování a výběru dat a informací, zejména pomoci elektronických a počítačových prostředků, služby při přenosu, získávání nebo vydávání informací pro obchodní i soukromé účely z počítačových databází, informační a poradenské služby v oblasti telekomunikací, zprostředkovatelské služby týkající se služeb uvedených ve tř. 38; (41) pořádání a řízení kurzů, seminářů a školení, organizování kulturních, sportovních, vzdělávacích a společenských akcí, výstav a soutěží, vydávání textů v globální počítačové síti, zprostředkovatelská činnost týkající se služeb uvedených ve tř. 41; (42) počítačové programování, informační a poradenské služby týkající se programování, včetně poskytování těchto služeb on-line, tvorba software pro vyhledávání v globální počítačové síti a pro mobilní komunikaci, vyhledávání informací a údajů pro Internet.

- (590) Barevná
(730) **Sedláček Milan MUDr.**, Lidická 390, Hrotovice, 67555, CZ
(740) Ing. Josef Smola, Mendlovo nám. 1a, Brno, 60300

(210) **O-446063**

- (220) 02.03.2007
(320) 02.03.2007
(511) 35, 38, 41, 43
(540)



- (510) (35) služby reklamních a propagačních kanceláří, marketing, propagace a reklama potravinářského zboží a gastronomických služeb, organizace spotřebitelských soutěží reklamního

charakteru zaměřených zejména na podporu prodeje, vyhlášení výsledků soutěží reklamního charakteru zaměřených zejména na podporu prodeje, organizace spotřebitelských soutěží - v rámci této třídy, spotřebitelská anketa, propagace výherce soutěže či ankety, reklamní, inzertní a propagační činnost, marketing, poskytování informací komerčního nebo reklamního charakteru, multimediálních informací komerčního charakteru, on-line inzerce, pronájem informačních míst, činnost reklamní agentury, činnost ekonomických a/nebo organizačních poradců, zprostředkování v obchodních vztazích, automatizované zpracování dat, pomoc při provozování obchodů a obchodních činností průmyslového nebo obchodního podniku, služby, které zahrnují záznam, přepis, vypracování, kompilaci, přenášení nebo systematickosti písemných či datových či elektronických sdělení a záznamů, jakož i využívání nebo kompilaci matematických a statistických údajů, organizační zabezpečování televizního vysílání, shromažďování zboží ve prospěch ostatních (s výjimkou přepravy tohoto zboží) tak, aby si zákazníci mohli toto zboží pohodlně prohlédnout a nakoupit (prostřednictvím maloobchodu, velkoobchodu, objednávkových katalogů nebo elektronických médií), výstavní činnost komerční, organizace a pořádání veletrhů a festivalů a služby spojené s organizací a pořádáním veletrhů a festivalů a komerčních výstav; (38) televizní vysílání, rozhlasové vysílání, digitální vysílání, televizní vysílání programů, televizní vysílání zábavných, vzdělávacích, výchovných, soutěžních, diskusních a informačních pořadů, telematika, šíření, výměna nebo získávání zpráv a informací, šíření elektronických časopisů, informací, elektronických periodik, knih v elektronické podobě, audio nebo audiovizuálních děl prostřednictvím informační nebo datové nebo elektronické nebo komunikační nebo telekomunikační nebo počítačové sítě, zejm. Internetu, pomocí satelitů aj., služby na Internetu související s televizním vysíláním, pronájem komunikačních míst; (41) nakladatelství a vydavatelství, ediční činnost, publikační činnost, nahrávání nosičů zvukových nebo obrazově zvukových, půjčování nahraných zvukových a zvukově obrazových záznamů, tvorba a šíření audiovizuálních děl, televizní produkce, filmová produkce, televizní výroba programů, tvorba programů, tvorba a výroba televizních a audiovizuálních programů, agenturní činnost v oblasti kultury, zprostředkování v oblasti kultury, výchovy, zábavy a sportu, výchovná, vzdělávací, soutěžní a zábavní činnost, zábavní nebo kulturní nebo vzdělávací představení, organizace společenských a kulturních akcí, organizace, provozování a provádění her a soutěží i veřejných, čtenářská anketa, divácká anketa, vyhlášení soutěží a vyhlášení jejich výsledků, výstavní činnost v oblasti kultury nebo zábavy nebo výchovy nebo vzdělávání, organizace turistických, ekologických, zábavních a kulturních akcí a slavností, pořádání táborů pro děti a mládež, organizace a vyhlášení soutěží a anket a jejich výsledků a prezentace těchto výsledků z oblasti gastronomie; (43) způsob hodnocení služeb souvisejících s gastronomií, ochutnávky související s anketou a soutěží, anketa na hodnocení restaurací, hodnocení restauračních a gastronomických služeb, služby zajišťující stravování a nápoje, bankety, rauty, gala večere, cateringové služby, služby spojené s organizováním a provozováním veletrhu nebo festivalu v oblasti stravování a potravin, organizace a provozování veletrhu nebo festivalu v oblasti stravování a potravin, ubytovací služby, zajišťování, zprostředkovávání a rezervace ubytování a stravování, poradenské služby v turistickém ruchu, zajišťování noclehů, cestovní kancelář - ubytování.

- (730) **MauMau, s.r.o.**, Raisova 2, Praha 6, 16000, CZ
(740) Advokátní a patentová kancelář VYSKOČIL, KROŠLÁK a spol., Dana Lukajová, Voršílská 10, Praha 1, 11000

(210) **O-446096**

- (220) 05.03.2007
(320) 05.03.2007
(511) 17, 19
(540)

ProFin Mega

- (510) (17) kaučuk, gutaperča, guma, azbest, slída a výrobky z těchto materiálů, které nejsou zahrnuty do jiných tříd, polotovary z plastických hmot, materiály těsnící, ucpávací a izolační, ohebné trubky nekovové; (19) stavební materiály nekovové, neohebné trubky nekovové pro stavebnictví, asfalt, smůla, přenosné konstrukce nekovové, nekovové pomníky.

(730) **Rigips, s. r. o.**, Počernická 272/96, Praha 10, 10803, CZ

(540)

(210) **O-446097**

(220) 05.03.2007

(320) 05.03.2007

(511) 17, 19

(540)



(510) (17) kaučuk, gutaperča, guma, azbest, slída a výrobky z těchto materiálů, které nejsou zahrnuty do jiných tříd, polotovary z plastických hmot, materiály těsnící, ucpávací a izolační, ohebné trubky nekovové; (19) stavební materiály nekovové, neohebné trubky nekovové pro stavebnictví, asfalt, směla, přenosné konstrukce nekovové, nekovové pomníky.

(590) Barevná

(730) **Rigips, s. r. o.**, Počernická 272/96, Praha 10, 10803, CZ

(210) **O-446106**

(220) 05.03.2007

(320) 05.03.2007

(511) 25, 35

(540)

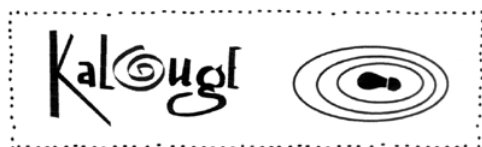

(510) (25) oděvy, obuv, kloboučnické zboží; (35) propagační činnost, reklama.

(730) **Švehelka Petr**, Úvalno 121, Úvalno, 79391, CZ

(210) **O-446108**

(220) 05.03.2007

(320) 05.03.2007

(511) 12, 19, 37

(540)



(510) (12) automobilová bezpečnostní a pancéřovaná skla; (19) stavební skla, skla izolační, skla bezpečnostní, skla pancéřovaná, mozaiková skla, sklo okenní kromě skel pro automobily, tabulové sklo pro stavby, plexiskla; (37) sklenářství, zateplování oken a dveří, pískování, rámování obrazů.

(730) **SKLENÁŘSTVÍ NONSTOP, s.r.o.**, Krátká 292, Slušovice, 76315, CZ

(740) Ing. Jaromír Píkrýl patentová a známková kancelář, Ing. Jaromír Píkrýl, Včelín 1161, Hulín, 76824

(210) **O-446109**

(220) 05.03.2007

(320) 05.03.2007

(511) 12, 19, 37



(510) (12) automobilová bezpečnostní a pancéřovaná skla; (19) stavební skla, skla izolační, skla bezpečnostní, skla pancéřovaná, mozaiková skla, sklo okenní kromě skel pro automobily, tabulové sklo pro stavby, plexiskla; (37) sklenářství, zateplování oken a dveří, pískování, rámování obrazů.

(730) **SKLENÁŘSTVÍ NONSTOP, s.r.o.**, Krátká 292, Slušovice, 76315, CZ

(740) Ing. Jaromír Píkrýl patentová a známková kancelář, Ing. Jaromír Píkrýl, Včelín 1161, Hulín, 76824

(210) **O-446147**

(220) 06.03.2007

(320) 06.03.2007

(511) 35

(540)



(510) (35) reklamní agentura.

(730) **Dvořák Miloslav**, Zahradní 46, Karlík, Praha - západ, 25229, CZ

(210) **O-446148**

(220) 05.03.2007

(320) 05.03.2007

(511) 29, 30, 32

(540)

KAPITÁN RYBÁŘ

(510) (29) zelenina konzervovaná, zelenina do polévek, mražené potraviny zařazené do této třídy, zeleninové směsi, mražené a konzervované ovoce a zelenina, mražené hotové pokrmy a polotovary zařazené do této třídy, mražené a konzervované ryby, mražené a konzervované veškeré druhy masa, mražená a konzervovaná drůbež, ovocné dřevě; (30) mražené potraviny zařazené do této třídy, zmrzlina, zmrzlina ovocná, mražené krémy, mražené krémy ovocné, mražené mléčné výrobky, led na osvěžení, mražené těstoviny, mražené knedlíky, mražená pizza, mražená hotová jídla a polotovary zařazené do této třídy; (32) nealkoholické nápoje a přípravky pro jejich přípravu, ovocné koncentráty, džusy, ovocné šťávy, nápoje a koktejly, sirupy, mošty.

(730) **MIPL, spol. s r.o.**, Šumická 2325, Uherský Brod, 68801, CZ

(740) Ing. Zdeněk Kučera, Padělky 548, P.O.BOX 92, Slušovice, 76315

(210) **O-446172**

(220) 07.03.2007

(320) 07.03.2007

(511) 35, 41, 42

(540)



(510) (35) rozvíjení a standardizování metodik v oblasti logistiky a zejména rozvíjení a standardizování metodik pro provádění logistických auditů, posuzování a certifikování podnikových

informačních systémů z pohledu uplatnění jejich funkcionality pro potřeby integrální logistiky; (41) vzdělávání a školení v oblasti logistiky a zejména vzdělávání a školení v oblasti metodik pro provádění logistických auditů, školení odborníků z oblasti logistiky, posuzování a certifikování vzdělávacích programů pro rozvoj logistických znalostí a dovedností; (42) rozvíjení a standardizování metodik v oblasti logistiky a zejména rozvíjení a standardizování metodik pro provádění dokumentace jejich výstupů.

(590) Barevná

(730) **KOMORA LOGISTICKÝCH AUDITORŮ**, Nádražní 16/1248, Ostrava - Moravská Ostrava, 70200, CZ

(210) **O-446213**

(220) 08.03.2007

(320) 08.03.2007

(511) 9, 19, 36, 37, 42

(540)



(510) (9) přístroje pro vedení, výrobu, přepínání, přeměnu, akumulaci, regulaci nebo řízení elektrického proudu, elektrosočástky všeho druhu, baterie a akumulátory, elektroinstalační materiály, elektrické vodiče - kabely všeho druhu, optické kabely, přístroje pro měření a regulaci, vážení, kontrolu a signalizaci, přístroje telekomunikační a satelitní, přístroje optické, přístroje pro zpracování informací, počítače, ochranné pomůcky uvedené v této třídě; (19) stavební materiály nekovové všeho druhu spadající do této třídy - beton, cement, cihly, tvárnice, střešní krytiny nekovové, střešní tašky, kámen, umělý kámen, písek, šterk, břidlice, stavební jíla a hlína, asfalt, dehet a dehtová lepenka, azbestocement, sádra, sádrokarton, omítka, štuk, geotextilie, stavební sklo, stavební dřevo, stavební plasty, stavební keramika, ploché a bezpečnostní okenní sklo, stavební nekovové prvky - okna, dveře, zárubně, schody, zábradlí apod., nekovové stavební konstrukce, zejména dřevěné a plastové, stavební bednění dřevěné, nekovové plavecké bazény, polozpracované dřevo, pilařské výrobky zařazené v této třídě, řezivo, dýhy, parkety, dřevotřískové deskové materiály - lamino, překližka, plastové trubky pro rozvod vody/plynu a okapové systémy, nekovové stavební formy; (36) správa a pronájem nemovitého majetku - pozemků a budov, zprostředkování v oblasti realit, odhady nemovitostí, realitní činnost, činnost investiční, činnost developerská v rámci této třídy, zprostředkování finančních, pojišťovacích a leasingových služeb; (37) stavební činnost - provádění staveb všeho druhu, včetně jejich změn, udržovacích prací na nich a jejich odstraňování, stavebně-montážní služby, těžební/důlní služby, sanační práce, zednictví, pomocné stavební práce, malování, lakování, klempířství, instalace voda/plyn/elektro, opravy - zámečnictví a truhlářství, čisticí a úklidové služby, servisní služby, montáž/instalace elektrických strojů a přístrojů, opravy dopravních prostředků všeho druhu, zejména motorových vozidel a železničních souprav, servis dopravních prostředků - generální i běžné opravy a údržba, opravy stavebních strojů, opravy mechanizace pro traťové hospodářství, pronájem stavební techniky, poradenství ve výstavbě; (42) projektová a technicko-inženýrská činnost v oblasti stavebnictví a elektro, provádění měření, zkušební činnost, analytická a expertní činnost, kontrola kvality, geodetická činnost, revizní zkoušky strojů a přístrojů, výzkumná činnost, tvorba počítačového software - programování počítačů, zhotovování software všeho druhu na zakázku, počítačová grafika, počítačové projektování a simulace, průmyslový design.

(730) **LAVA spol. s r.o.**, K Horoměřicům 29/1113, Praha 6, 16500, CZ

(740) Ing. Jiří Střelák, Pařížská 17, Praha 1, 11000

(210) **O-446223**

(220) 08.03.2007

(320) 08.03.2007

(511) 5, 31, 35

(540)

DOVOPANE

(510) (5) veterinární přípravky, dietetické přípravky pro veterinární účely, nápoje pro domácí zvířata, potravní doplňky pro veterinární účely, bakteriální přípravky pro lékařské a zvěrolékařské účely, biologické a biochemické přípravky pro lékařské a veterinární účely, chemické přípravky pro zvěrolékařské účely, projimadla, přípravky na mytí psů a jiných zvířat, repelenty pro psy a jiná zvířata, utišující prostředky pro psy a jiná zvířata, vymývací přípravky (lotiony) pro psy a jiná zvířata; (31) krmiva pro psy, krmiva pro zvířata, nápoje pro psy, nápoje pro kočky a jiná domácí zvířata, pochoutky a odměny ke žvýkání pro zvířata, přípravky posilující pro zvířata, přísady do krmiv (ne pro lékařské nebo veterinární účely), vykrmovací přípravky pro zvířata; (35) služby exportní a importní kanceláře, služby ekonomických poradců, marketing, služby finančních poradců v rámci této třídy, zprostředkování nákupu a prodeje shora uvedených výrobků, organizování obchodních a prodejních výstav, organizování obchodních a prodejních akcí, podnikatelské a obchodní poradenství.

(730) **DOVOPANE s.r.o.**, Věšínova 1053/15, Ostrava - Zábřeh, 70030, CZ

(740) Ing. Iva Rylková, Polská 1525, Ostrava - Poruba, 70800

(210) **O-446244**

(220) 08.03.2007

(320) 08.03.2007

(511) 5, 32, 35

(540)



(510) (5) nápoje pro léčebné účely, zejména s obsahem lecitinu, vitamínů a jiných posilujících látek, iontové a energetické nápoje pro léčebné účely, potraviny a dietetické výrobky pro léčebné účely, posilující a povzbuzující prostředky a nutriční doplňky pro léčebné účely; (32) vody minerální (přírodní nebo umělé), šumivé nápoje a jiné nealkoholické nápoje, iontové a energetické nápoje, ovocné a zeleninové nápoje a občerstvující šťávy, sirupy a jiné přípravky k výrobě nápojů, pivo, lehká piva a ležáky; (35) inzertní, reklamní a propagační činnost, obstaratelská a zprostředkovatelská činnost v oblasti obchodu s nápoji, marketing, obchodní administrativa, poskytování pomoci při provozu obchodu s nápoji.

(590) Barevná

(730) **Al-Namura, spol. s r. o.**, Lysolajské údolí 107/25, Praha 6, 16500, CZ

(740) JUDr. Aleš Zábrš, Na Beránce 2, Praha 6, 16000

(210) **O-446247**

(220) 08.03.2007

(320) 08.03.2007

(511) 3, 23, 24, 25

(540)



(510) (3) přípravky pro bělení a jiné prací prostředky, přípravky pro čištění, leštění, odmašťování a broušení, mýdla, parfumerie, vonné oleje, kosmetika, vlasové vody (lotions), zubní pasty; (23) vlákna pro textilní účely; (24) tkaniny a textilní výrobky, které nejsou uvedeny v jiných třídách, pokrývky ložní a ubrusy; (25) oděvy, obuv, kloboučnické zboží.

(590) Barevná

(730) **Příplata František**, Školní 35, Uherské Hradiště, 68605, CZ

(210) **O-446268**
(220) 08.03.2007
(320) 08.03.2007
(511) 35, 38, 39, 41, 42
(540)



High Definition Dimension.

(510) (35) pronájem licencí televizního, rozhlasového a satelitního/družicového vysílání, pronájem licencí telekomunikačních služeb (komerční správa); (38) televizní, rozhlasové a satelitní/družicové vysílání, televizní vysílání - kabelové/internetové/klasické, elektronický přenos dat pomocí optických kabelů, počítačová komunikace, elektronická pošta, elektronický přenos dat - zvuku/obrazu pomocí výpočetní techniky (počítačů), televizní a satelitní techniky, elektronický přenos dat na zakázku/za úplaty, pronájem přístrojů a zařízení pro přenos dat, provoz vysílacích kanálů sloužících k distribuci audio-vizuálních děl; (39) distribuční služby, distribuce audio-vizuálních děl; (41) filmová, hudební a umělecká produkce, výchovná a zábavní činnost, výroba televizních, filmových a rozhlasových programů, půjčování/pronájem filmů a hudby - zvukových a zvukově-obrazových záznamů, pronájem televizní, filmové a hudební techniky, nakladatelská a vydavatelská činnost, elektronické publikování, školící a vzdělávací činnosti, provoz televizních, vzdělávacích, zábavních a kulturních center, pořádání kulturních a společenských akcí, pořádání filmových a uměleckých festivalů/veletrhů, zprostředkování v oblasti zábavy, umění, kultury, vzdělávání; (42) tvorba počítačového software - programování počítačů, zhotovování software všeho druhu na zakázku, programátorský servis - instalační a servisní služby v oblasti počítačového software, výzkum, vývoj a projektování software, počítačové systémové analýzy, regenerace a správa počítačových dat, pronájem software a výpočetní techniky, poradenství a konzultace v oblasti hardware a software, počítačová grafika, průmyslový design, projektová činnost.

(730) **HDD, s.r.o.**, Kyselova 1185/2, Praha 8 - Kobylisy, 18200, CZ
(740) Ing. Jiří Střelák, Pařížská 17, Praha 1, 11000

(210) **O-446296**
(220) 09.03.2007
(320) 09.03.2007
(511) 9, 16, 21, 24, 25, 28, 35, 41
(540)



(510) (9) počítačové hry (programy), disky kompaktní, CD romy, disky nahrané optické, ochranné helmy pro sportovce, filmy kreslené, odrazové nášivky na oděvy (prevence dopravních nehod), magnety dekorativní, počítačové programy, podložky pod myš, pravítka (měřicí přístroje), sluneční brýle, teploměry (s výjimkou lékařských); (16) školní potřeby a pomůcky, pravítka, psací potřeby, výšivky (vzory pro), školní desky, sešity, podložky na stůl, záložky, omalovánky, památníky, alba, skicárky, dopisní papíry, gumy (na mazání), gumičky (kancelářské potřeby), pohlednice, přání, vystřihovánky, penály, bryndáčky (papírové), tašky (papírové), komiksy, časopisy - periodika, tužky, držáky na psací potřeby, dětské plenky z papíru nebo buničiny (jednorázové), karty, knihy, kancelářské sponky, mapy, násadky na pera, obálky, obrazy, ořezávátka na tužky, ubrousky papírové, podložky papírové pod sklenice, pouzdra (školní pomůcky), sáčky, obaly a prostírání, vše spadající do této

třídy, plakáty, fotografie; (21) hrnečky, háčky, koše na odpadky, misky-nádoby, sklenice, talíře; (24) ložní prádlo, závěsy (textilní nebo plastové), osušky a ručníky (textilní); (25) dětské zboží: trička, bačkory, čepice, pyžama, župany; (28) hry, hračky, postavičky, plyšáci, žertovné předměty, pexesa, puzzle, vše spadající do této třídy; (35) propagační akce, reklama, distribuce reklamních materiálů; (41) výchovné, kulturní, zábavné a společenské aktivity.

(730) **Andělová Romana**, Braunova 2922, Kladno, 27201, CZ
Zrůstek Petr, Irská 5, Praha 6 - Vokovice, 16000, CZ

(210) **O-446298**
(220) 09.03.2007
(320) 09.03.2007
(511) 9, 16, 21, 24, 25, 28, 35, 41
(540)



(510) (9) počítačové hry (programy), disky kompaktní, CD romy, disky nahrané optické, ochranné helmy pro sportovce, filmy kreslené, odrazové nášivky na oděvy (prevence dopravních nehod), magnety dekorativní, počítačové programy, podložky pod myš, pravítka (měřicí přístroje), sluneční brýle, teploměry (s výjimkou lékařských); (16) školní potřeby a pomůcky, pravítka, psací potřeby, výšivky (vzory pro), školní desky, sešity, podložky na stůl, záložky, omalovánky, památníky, alba, skicárky, dopisní papír, gumy (na mazání), gumičky (kancelářské potřeby), pohlednice, přání, vystřihovánky, penály, bryndáčky (papírové), tašky (papírové), komiksy, časopisy - periodika, tužky, držáky na psací potřeby, dětské plenky z papíru nebo buničiny (jednorázové), karty, knihy, kancelářské sponky, mapy, násadky na pera, obálky, tiskoviny, obrazy, ořezávátka na tužky, ubrousky papírové, podložky papírové pod sklenice, pouzdra (školní pomůcky), sáčky, obaly a prostírání, vše spadající do této třídy, plakáty, fotografie; (21) hrnky, háčky, koše na odpadky, misky-nádoby, sklenice, talíře; (24) ložní prádlo, závěsy (textilní nebo plastové), osušky a ručníky (textilní); (25) dětské zboží: trička, bačkory, čepice, pyžama, župany; (28) hry, hračky, postavičky, plyšáci, žertovné předměty, pexesa, puzzle, vše spadající do této třídy; (35) propagační akce, reklama, distribuce reklamních materiálů; (41) výchovné, zábavné, kulturní a společenské aktivity.

(730) **Andělová Romana**, Braunova 2922, Kladno, 27201, CZ
Zrůstek Petr, Irská 5, Praha 6 - Vokovice, 16000, CZ

(210) **O-446308**
(220) 12.03.2007
(320) 12.03.2007
(511) 18, 25, 28, 37, 40
(540)

VONO

(510) (18) batohy, kabelky, tašky, sportovní tašky, tašky na kolečkách, sportovní vaky a jiná zavazadla, klíčenky (kožená galanterie), náprsní tašky, řemeny a řemínky z kůže a náhražek kůže, kožené pásky, řemínky na brusle, výstelky kožené na obuv; (25) oděvy, sportovní oděvy, dresy, trička, osobní prádlo, (spodní) prádlo pohlcující pot, čepice a jiné pokrývky hlavy, čelenky (sportovní), potítka, ponožky a punčochové zboží, rukavice, rukavice bez prstů, oděvní pásky, opasky, návleky (sportovní oděvy), vaky na oděvy, obuv, sportovní obuv, trepky; (28) sportovní potřeby v rámci této třídy, sportovní výstroj, brankářská výstroj, hokejky, hokejové hole, hokejky pro florbal, kolenní chrániče-nákolenníky (sportovní potřeby), holenní chrániče (sportovní zboží), chrániče na lokty (sportovní potřeby), hráček páčky (sportovní náčiní), kolečkové brusle, míče, míčky, speciální rukavice pro sporty, boxerské rukavice, rukavice pro sportovní hry, puky hokejové, ochranné vycpávky jako části sportovní výstroje, speciální pouzdra na sportovní potřeby, závěsné modely sportovní výstroje a dresů (hračky), hry, hračky; (37) opravy sportovních potřeb; (40) potisk textilu, vyšívání, šití sportovních oděvů, úprava a

- (730) přešívání oděvů.
Novotný Lukáš, Rozvojová 5501/4, Ostrava - Třebovice, 72200, CZ
(740) Ing. Iva Rylková, Polská 1525, Ostrava - Poruba, 70800

(210) **O-446481**
(220) 16.03.2007
(320) 16.03.2007
(511) 36
(540)



- (210) **O-446364**
(220) 13.03.2007
(320) 13.03.2007
(511) 16, 35
(540)

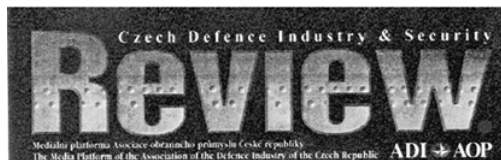

- (510) (36) realitní kanceláře, zprostředkování nemovitostí, správa nemovitostí.
(590) Barevná
(730) **EPIGEN spol. s r.o.**, Husitská 8a, Brno - Královo Pole, 61200, CZ

- (510) (16) časopisy (periodika); (35) reklamní texty (vydávání, zveřejňování, oznámení, vyhlášení, publikování).
(730) **MS Line, s.r.o.**, Vykáň 82, Kounice, 28915, CZ

(210) **O-446486**
(220) 16.03.2007
(320) 16.03.2007
(511) 6, 19, 35, 37
(540)

- (210) **O-446388**
(220) 14.03.2007
(320) 14.03.2007
(511) 38, 42, 44
(540)



- (510) (38) spoje (komunikace); (42) vědecké a technologické služby a související výzkum a projektování, analytické a výzkumné služby v průmyslu, navrhování a vývoj počítačového hardwaru a softwaru; (44) lékařské služby, veterinární služby, péče o hygienu a krásu osob a zvířat, zemědělské, zahradnické a lesnické služby.
(590) Barevná
(730) **Kubiček Jiří**, Žerotínova 58, Litovel, 78401, CZ



- (510) (6) žaluzie kovové horizontální, zejména meziokenní a interiérové, rolety kovové, zejména venkovní navíjecí s kovovými lamelami, navíjecí v kombinaci se sítí, ovládané ručně, elektricky i dálkově, vrata kovová, zejména hliníková navíjecí plná, prosklená či s průduchy, ovládaná elektricky, dálkově či s nouzovým ručním ovládním, míže kovové bezpečnostní navíjecí, zejména hliníkové, ocelové ovládané ručně, elektricky či dálkově, markýzy kovové, kovové balkonové clony prostorové s ovládním ručním, elektrickým, dálkovým či s automatickou regulací na slunce a vítr, kovové brány a jiné kovové výrobky patřící do třídy 6; (19) stavební materiál nekovový, nekovová okna a dveře, výrobky z plastů zahrnuté v této třídě, plastová okna a dveře, dřevěná okna a dveře a jejich zárubně, schody, zábradlí, dřevěné stavební prvky a konstrukce, žaluzie horizontální plastové či dřevěné, žaluzie vertikální s plastovými lamelami, šikmé či obloukové interiérové, s ovládním ručním, elektrickým či dálkovým, rolety s plastovými lamelami, zejména venkovní navíjecí, v kombinaci rolety se sítí, s ovládním ručním, elektrickým i dálkovým, dveře lamelové shrnovací plastové plně nebo prosklené, s madlem či klikou, stropní podhledy minerální, sádkartonové či kovové, stavebně truhlářské výrobky ze dřeva a plastu, zejména okna, dveře, vrata, nekovové zimní zahrady; (35) zprostředkování v oblasti nákupu a prodeje zboží uvedeného ve tř. 6 a 19; (37) provádění stavebních prací, montáž oken a dveří z plastových profilů, montáže žaluzií, montáže těsnění oken a dveří, montáž obkladů z plastových profilů, spojování plastových profilů, dělení, vrtání a děrování plastových profilů, montáž, demontáž, opravy a údržba stavebně truhlářských výrobků.
(730) **Lešinger Jiří**, Bartošova 738, Holešov, 76901, CZ

- (210) **O-446433**
(220) 15.03.2007
(320) 15.03.2007
(511) 32
(540)

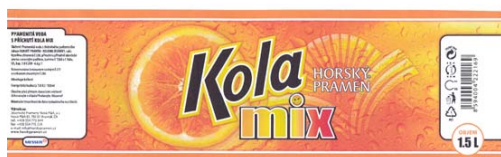

- (510) (32) nealkoholické nápoje.
(590) Barevná
(730) **Jesenické prameny Nová Pláň, a.s.**, Nová Pláň 61, Nová Pláň, 79201, CZ
(740) Ing. Josef Bocek, Dělnická 19/1168, Havířov, 73601

(210) **O-446502**
(220) 16.03.2007
(320) 16.03.2007
(511) 2, 6
(540)

RACING

- (210) **O-446450**
(220) 15.03.2007
(320) 15.03.2007
(511) 31, 43
(540)

AGIL - STRUKTUROVANÁ STRAVA

- (510) (31) krmivo pro zvířata; (43) stravování pro zvířata.
(730) **Horáčková Milada**, Hlavní 112, Velké Pavlovice, 69106, CZ

- (510) (2) prostředky k ochraně chrómu, prostředky proti korozi, barvicí výrobky jako barvy, laky, emaily, fermeže, konečné nátěry baterií apod.; (6) kovové obaly a kovové tlakové nádoby pro použití materiálů jako barvy, laky, emaily, fermeže a ostatní výrobky uvedené ve třídě 2.

- (730) **MOTIP DUPLI s.r.o.**, Popůvky, Troubsko, 66601, CZ
(740) Ing. Dobroslav Musil, patentová kancelář, Ing. Dobroslav Musil, Cejl 38, Brno, 60200

(210) **O-446511**

(220) 16.03.2007

(320) 16.03.2007

(511) 9, 16, 41

(540) **SŮVOVA ŠKOLIČKA ŽIVOTA**

- (510) (9) učební a vyučovací přístroje ve třídě 9, nosiče informací nahrané, software pro učení a vyučování; (16) tiskoviny, zejména tiskoviny pro učební a vyučovací účely, učební a vyučovací pomůcky s výjimkou přístrojů; (41) výchova, vzdělávání, zábava, sportovní a kulturní aktivity.

(730) **Sůva Petr Ing.**, Vratislavská 389/1, Praha 8, 18100, CZ

(740) Ing. Dobroslav Musil, patentová kancelář, Ing. Dobroslav Musil, Cejl 38, Brno, 60200

(210) **O-446512**

(220) 23.03.2007

(320) 23.03.2007

(511) 16, 35, 39, 41, 42

(540)

The logo consists of the word "ARIN" in a bold, black, sans-serif font. The letter "A" is stylized with a horizontal bar extending to the left, creating a graphic element.

- (510) (16) papír, lepenka a výrobky z těchto materiálů, které nejsou zařazeny do jiných tříd, tiskárenské výrobky, potřeby pro knižní vazby, fotografie, papírenské zboží, lepidla pro papírenství a domácnost, materiál pro umělce, štětce, psací stroje a kancelářské potřeby (vyjma nábytku), učební a vyučovací pomůcky s výjimkou přístrojů, plastické obaly (nezařazené do jiných tříd), tiskařské typy, štočky; (35) propagační činnost, reklama, pomoc při řízení obchodní činnosti, obchodní administrativa, kancelářské práce; (39) doprava, balení a skladování zboží, organizování cest; (41) výchova, vzdělávání, zábava, sportovní a kulturní aktivity; (42) vědecké a technologické služby a s nimi spojený výzkum a projektování, analytické a výzkumné služby v průmyslu, navrhování a vývoj počítačového hardwaru a softwaru.

(730) **EUROPRINTY, spol. s r.o.**, Komunardů 1091/36, Praha 7, 17000, CZ

(210) **O-446568**

(220) 19.03.2007

(320) 19.03.2007

(511) 21, 29, 39

(540)



- (510) (21) kelímky z umělých hmot jako obaly; (29) maso, ryby, drůbež, zvěřina, měkkýši a koryšši (vyjma živých) a výrobky z masa, ryb, drůbeže, zvěřiny, měkkýšů a koryšů a ostatních plodů moře, masové výtažky, konzervy a polokonzervy z masa, ryb, drůbeže, zvěřiny, měkkýšů a koryšů a ostatních plodů moře, uzeniny, sušené a vařené ovoce a plody, zelenina naložená včetně bambusových výhonků, konzervované houby, upravené sladké brambory, naložená ptačí vejčička, naložené byliny (vyjma pro léčebné účely), konzervované maso, naložené maso, jiné masové výrobky, jako např. husí a kachní krev a játra, sádlo včetně sádla s přísadami, masové výtažky, masové náplně a směsi pro přípravu jídel, včetně instantních, masové pomazánky,

huspeniny a pasty, jídla v sáčku (skládající se z uvedených výrobků), hotová jídla nebo polotovary a pomazánky, skládající se převážně z uvedeného zboží, hotová jídla chlazená, mražená, sterilovaná, ovocné a zeleninové saláty, polévky a omáčky masové, zeleninové, chlazené, mražené, instantní, koncentrované, konzervované i polokonzervované; (39) doprava a skladování těchto výrobků.

(590) Barevná

(730) **COMPERIO FOOD, s.r.o.**, Nuselská 1419/53, Praha 4 - Nusle, 14000, CZ

(740) Jiří Effmert, Halasova 314a, Říčany u Prahy, 25101

(210) **O-446692**

(220) 22.03.2007

(320) 22.03.2007

(511) 30, 31

(540)



- (510) (30) zpracované obilniny pro lidskou výživu, cereální potraviny, müsli, kukuřice pražená, popcorn, pražená semena, pražené obilniny, kukuřičné, obilné a luštěninové výrobky a jejich směsi k lidské výživě; (31) neupravené zemědělské plodiny, neupravené olejninny, luštěniny, obilniny a kukuřice.

(590) Barevná

(730) **DRUID CZ s.r.o.**, Hosinská 336, Borek, 37367, CZ

(740) KUDRLIČKA a SEDLÁK, Ing. Jiří Sedlák, Husova 5, České Budějovice, 37001

(210) **O-446693**

(220) 22.03.2007

(320) 22.03.2007

(511) 30, 31

(540)



- (510) (30) zpracované obilniny pro lidskou výživu, cereální potraviny, müsli, kukuřice pražená, popcorn, pražená semena, pražené obilniny, kukuřičné, obilné a luštěninové výrobky a jejich směsi k lidské výživě; (31) neupravené zemědělské plodiny, neupravené olejninny, luštěniny, obilniny a kukuřice.

(730) **DRUID CZ s.r.o.**, Hosinská 336, Borek, 37367, CZ

(740) KUDRLIČKA a SEDLÁK, Ing. Jiří Sedlák, Husova 5, České Budějovice, 37001

(210) **O-446708**

(220) 22.03.2007

(320) 22.03.2007

(511) 16, 41, 42

(540)

QCM

- (510) (16) periodické a neperiodické tiskoviny všeho druhu, zejména publikace, noviny, časopisy, prospekty, letáky, katalogy, knihy, brožury, reklamní literatura a tiskoviny - v tištěné podobě; (41) elektronické publikování, vydávání elektronických knih a časopisů on-line, poskytování elektronických on-line publikací bez možnosti stažení, e-learning, školení, pořádání a řízení školení, elektronické vzdělávání, pořádání a řízení kurzů; (42) tvorba a správa webových stránek, webové servery, hosting webových stránek, webdesign, grafický design, správa obsahu webů, správa datových center, tvorba počítačových systémů, tvorba software, kódování a dekodování zabezpečovacích

systémů (tvorba software), regenerace počítačových dat, sledování a aktualizace software na serveru, monitoring serveru, poradenská činnost v oblasti aplikace výpočetní techniky.

- (730) **QCM, s.r.o.**, Bellova 370/40, Brno, 62300, CZ
(740) A. Holas & partner Patentová a známková kancelář, Ing. Mgr. Hana Holasová, Křížová 4, Brno, 60300

(210) **O-446753**

- (220) 23.03.2007
(320) 23.03.2007
(511) 41
(540)

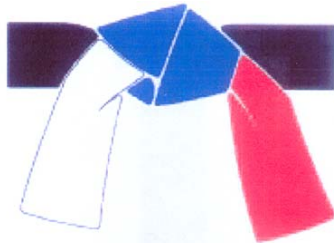

- (510) (41) sportovní činnost týkající se juda.
(590) Barevná
(730) **Český svaz juda**, Zátopkova 100/2, Praha 6 - Břevnov, 16017, CZ
(740) **KOREJZOVÁ & SPOL., v.o.s.**, JUDr. Petra Korejzová, advokátka, Korunní 104/E, Praha 10, 10100

(210) **O-446770**

- (220) 26.03.2007
(320) 26.03.2007
(511) 35, 41
(540)

ITEA

- (510) (35) veletrhy a výstavy k obchodním a reklamním účelům, reklamní, inzertní, propagační a marketingové služby spojené s pořádáním veletrhů a výstav v rámci této třídy; (41) veletrhy a výstavy neobchodní.
(730) **ITEA, s.r.o.**, Jarníkova 1880, Praha 4, 14800, CZ

(210) **O-446778**

- (220) 26.03.2007
(320) 26.03.2007
(511) 16, 35, 41
(540)



- (510) (16) knihy, časopisy, periodika, kalendáře, příručky, publikace, plakáty, prospekty, brožury, tiskoviny, katalogy, poutače z papíru nebo lepenky, papírové vlajky, razítka, pečeti, psací potřeby, papírenské zboží, obálky, obaly, nálepky, kancelářské potřeby s výjimkou nábytku, kancelářský papír, balicí papír, alba, atlasy, formuláře, předměty z kartónu, lepicí štítky, spisové obaly; (35) marketingové studie, poradenství v obchodní činnosti, pomoc při řízení obchodních činností, poskytování obchodních nebo podnikatelských informací, obchodní nebo podnikatelský průzkum, analýzy nákladů, průzkum trhu a veřejného mínění, příprava a vyhotovení daňových přiznání, hospodářské a ekonomické předpovědi, obchodní nebo podnikatelské informace, vyhledávání informací v počítačových souborech pro zákazníky, průzkum vztahů mezi podniky, institucemi a společenským prostředím, vztahy s veřejností, pomoc při řízení komerčních a průmyslových podniků, kopírování nebo rozmnožování dokumentů, obchodní management, personální poradenství, sbírání údajů do počítačových databází, třídění údajů v počítačových databázích, oceňování a odhady v oblasti podnikání, reklama, on-line reklama na počítačové komunikační síti, rozšiřování reklamních oznámení, vydávání a aktualizování reklamních materiálů, statistické informace, účetnictví, vedení kartoték v počítači, vedení účetních knih, poskytování a

zprostředkování uvedených služeb prostřednictvím komunikačních médií, elektronické pošty, SMS zpráv, počítačových sítí a Internetu; (41) informace o vzdělávání, organizování a vedení konferencí, kongresů, seminářů, školení, organizování vzdělávacích výstav, manažerské služby při organizování představení, pedagogické informace, poradenství v oblasti vzdělávání, on-line vydávání knih a časopisů v elektronické formě, vydávání knih, časopisů, periodik, poskytování a zprostředkování uvedených služeb prostřednictvím komunikačních médií, elektronické pošty, SMS zpráv, počítačových sítí a Internetu.

- (590) Barevná
(730) **KMG international s.r.o.**, Kopčianska 14, Bratislava, 85110, SK
(740) Ing. Petr Kořenek, Myslivečkova 871, Šestajovice, 25092

(210) **O-446826**

- (220) 27.03.2007
(320) 27.03.2007
(511) 6, 7, 9, 19, 35, 36, 37, 42
(540)



- (510) (6) zámečnické výrobky; (7) přístroje, nástroje a nářadí na motorový pohon; (9) přístroje a nástroje pro vedení, přepínání, přeměnu, akumulaci, regulaci nebo řízení elektrického proudu, ruční elektrické nářadí pro vedení, přepínání, přeměnu, akumulaci, regulaci nebo řízení elektrického proudu v rámci třídy 9; (19) dřevěné stavební prvky; (35) maloobchodní a velkoobchodní prodej se zámečnickými výrobky, s přístroji, nástroji a nářadím na motorový pohon, s přístroji a nástroji pro vedení, přepínání, přeměnu, akumulaci, regulaci nebo řízení elektrického proudu, s ručním elektrickým nářadím, se stavebními dřevěnými prvky a se stavebními výrobky, zprostředkování obchodu a velkoobchodu s výše uvedenými výrobky, motorovými vozidly, obrazovými záznamy, nenahranými nosiči, kovovým a nekovovým stavebním materiálem; (36) zprostředkování obchodů s nemovitostmi; (37) stavitelství, stavby občanské, bytové a průmyslové včetně oprav a rekonstrukcí, udržovacích prací na nich a jejich odstraňování, kupř. demolice staveb, čištění budov - vnějších povrchů i interiérů, pískování, izolace staveb proti vlhkosti, hluku apod., obkládání stěn a pokládání podlahových krytin, provádění zdvojených podlah, malování a natírání interiérů a exteriérů, čištění oken, zednické služby, klempířské a instalatérské práce, sklenářské práce, provádění inženýrských staveb, stavební dozor, poskytování stavebních informací, instalace, údržba a oprava vyhrazených elektrických zařízení, topných zařízení, výtahů, odrušování elektrických zařízení, poradenská činnost ve stavebnictví, zprostředkovatelská a obstaravatelská činnost v oblasti stavebnictví, generální dodávky staveb na klíč, kompletní dodávky interiérů v rámci stavebních a projektových prací, opravy a údržba přístrojů a nástrojů na motorový pohon a elektrického nářadí, instalace a opravy elektrických strojů a přístrojů; (42) inženýrské služby a projektová činnost v investiční výstavbě, developerské projekty, především stavební projekce (projekty staveb), architektura, architektonické poradenství, architektonické návrhy budov, jejich částí a vybavení, služby bytového architekta, výtvarné návrhy interiérů-designérská činnost, návrhářství bytové a kancelářské, expertizy, interiérová výzdoba, expertizy inženýrských prací, architektonické návrhy budov, jejich částí a vybavení, plánování výstavby, optimalizace výstavby, stavební projekce, projektování, projektové technické studie, engineering a konzultační činnost v oblasti stavebnictví a architektury, technické průzkumy, návrhářská, designérská, aranžérská a výtvarná činnost, grafické a kresličské technické poradenství v oblasti stavebnictví a architektury.

(730) **RAPOS, spol. s r.o.**, Nerudova 325, Holešov, 76901, CZ
(740) Patentová a známková kancelář, Ing. Jaromír Příkryl, Včelín 1161, Hulín, 76824

(210) **O-446853**
(220) 28.03.2007
(320) 28.03.2007
(511) 14, 21, 25
(540)



(510) (14) šperky, bižuterie, náramky, klíčenky (bižuterie), řetízký (šperky a bižuterie), náhrdelníky, nádobí z drahých kovů, tácky z drahých kovů, medaile, medailony, odznaky z drahých kovů, památné mince, přívěsky (bižuterie), přívěsky a sošky z drahých kamenů a drahých kovů, drahé kameny, budíky, hodiny, hodinky, stopky, držáky na ubrousky z drahých kovů, výrobky z imitace zlata, pozlacené výrobky, pouzdra na cigarety z drahých kovů, popelníky z drahých kovů, popelníky z drahých kamenů, pouzdra na výrobky uvedené v této třídě; (21) náčiní a nádobí pro domácnost nebo kuchyň (kromě z drahých kovů a přístrojů), nápojové soupravy (kromě z drahých kovů), baňky, cestovní láhve, čajníky, dávkovače na aerosol, jídelní soupravy (kromě z drahých kovů), demižony, dózy na čaj, džbány, figurky (sošky) ze skla, porcelánu nebo keramiky, hodiny přesýpací, hodiny pro použití v kuchyni, hrnčířské zboží, karafy, kořenky, košťáče, konvice čajové, krabice na jídlo, cukřenky, kazety na cukrovinky, dózy na čaj, dózy na potraviny, krabičky na mýdlo, květináče, lahvičky, podnosy na použití v domácnosti, podnosy ozdobné na stůl, podšálky, talířky, misky, otvíráky na láhve, výrobky z křišťálu, nádoby na led, poháry, pohárky, pouzdra na jídelní lžítky, sklo malované, skleničky, sklenice, svícný, tácy, tácky včetně papírových, talíře, vázy, koše na odpadky; (25) oděvy, trička, osobní prádlo, oděvní pásy, opasky, kravaty, rukavice, ponožky, punčochové zboží, kšiltovky, čelenky, klobouky, čepice, šátky a jiné pokrývky hlavy, obuv, trepky.

(730) **Trčka Michal Ing.**, Svazarmovská 1575, Rožnov pod Radhoštěm, 75661, CZ
(740) Ing. Iva Rylková, Polská 1525, Ostrava - Poruba, 70800

(210) **O-446872**
(220) 28.03.2007
(320) 28.03.2007
(511) 9, 16, 35, 38, 39, 41
(540)

Český rozhlas 6

(510) (9) nahrané a nenahrané nosiče záznamů zvuku a obrazu, zejména audiokazety, videokazety, magnetofonové pásy, gramofonové desky, kompaktní desky, videodesky; (16) propagační tiskoviny, zejména katalogy, prospekty, plakáty, fotografie, knihy, časopisy, periodické a neperiodické tiskoviny; (35) reklamní a propagační činnost; (38) provozování rozhlasového vysílání, hudební vysílání; (39) archivování rozhlasových fondů; (41) tvorba rozhlasových programů, rozhlasového zpravodajství, publicistiky, činnost vzdělávací a zábavná, vyučovací, vydavatelská a nakladatelská, pořádání koncertů, agenturní činnost v oblasti umění a kultury, pořádání hudebních soutěží.

(730) **Český rozhlas**, Vinohradská 12, Praha 2, 12099, CZ
(740) Advokátní kancelář WINTER & SPOL., Mgr. Michaela Vavreková, Palác Český rozhlas, Vinohradská 12, Praha 2, 12099

(210) **O-446929**
(220) 30.03.2007
(320) 30.03.2007
(511) 36, 37, 42, 43

(540)

triniti

(510) (36) kompletní činnost realitní kanceláře včetně správy a obhospodařování nemovitostí, zprostředkování správy a obhospodařování nemovitostí, nájem, pronájem a zprostředkování nájmu a pronájmu nemovitostí, obchodních a kancelářských prostor, zprostředkování nákupu, prodeje a výměny nemovitostí, obchodních a kancelářských prostor, konzultační a poradenská činnost spojená s kompletní činností realitní kanceláře, úvěrové poradenství, zprostředkování finančních operací, zprostředkování obchodů s nemovitostmi a hypotékami, zprostředkování úvěrů a meziúvěrů ze stavebního spoření, zprostředkování leasingu nemovitostí, příprava a realizace developerských záměrů a investičních projektů (služby spojené s financováním staveb), zprostředkování pojištění; (37) stavitelství a stavebnictví, zejména provádění staveb včetně jejich změn, udržovacích prací na nich a jejich odstraňování, kupř. demolice staveb, rekonstrukce a opravy budov, čištění budov - vnějších povrchů i interiéru, pískování, izolace staveb proti vlhkosti, hluku apod., malování a natírání interiéru a exteriéru, čištění oken, zednické služby, pokrývačské služby, klempířské a instalatérské práce, provádění inženýrských staveb, stavební dozor, poskytování stavebních informací, instalace, údržba a oprava vyhrazených elektrických zařízení, topných zařízení, výtahů, odrušování elektrických zařízení, opravy staveb, informace o opravách, poradenská činnost ve stavebnictví, zprostředkovatelská a obstaravatelská činnost v oblasti stavebnictví, generální dodávky staveb na klíč, kompletní dodávky interiéru v rámci stavebních a projektových prací; (42) developerské projekty, především stavební projekce (projekty staveb), architektura, architektonické poradenství, architektonické návrhy budov, jejich částí a vybavení, služby bytového architekta, výtvarné návrhy interiéru-designérská činnost, návrhářství bytové a kancelářské, expertizy, geodetické práce a služby, geologické práce a služby, geologické expertizy, geologický průzkum a výzkum, grafický design, interiérová výzdoba, expertizy inženýrských prací, architektonické návrhy budov, jejich částí a vybavení, plánování výstavby, optimalizace výstavby, stavební projekce, projektování, projektové technické studie, projektová činnost v investiční výstavbě, engineering a konzultační činnost v oblasti stavebnictví a architektury, technické průzkumy, návrhářská, designérská, aranžérská a výtvarná činnost, grafické a kresličské technické poradenství v oblasti stavebnictví a architektury; (43) služby spojené s ubytováním a stravováním, hostinská činnost, provozování hotelů (hotelového ubytování), penzionů a jiných podobných ubytovacích zařízení, pronájem apartmánů, sálů, salónků a jiných nebytových prostor, pronájem jednacích místností, poskytování přechodného ubytování a jeho rezervace, rezervace hotelu, provozování restaurace, barů a kaváren, pronájem sportovních barů, pronájem restaurací v golfových a tenisových klubech, provozování vináren, cukráren a bufetů, ubytovací služby (hotely), služby zajišťující stravování a nápoje, rychlé občerstvení, zásobování (catering), poskytování gastronomických služeb, catering.

(730) **Dominikánská, s.r.o.**, nám. Svobody 87/18, Brno, 60200, CZ
(740) Patentová a známková kancelář, Ing. Jaromír Příkryl, Včelín 1161, Hulín, 76824

(210) **O-446938**
(220) 30.03.2007
(320) 30.03.2007
(511) 16, 41
(540)

UNIVERZITNÍ VÍNO

(510) (16) papírové reklamní předměty, papírové tašky, umělohmotné tašky, plakáty, účtenky, papírové visačky, papírové ubrousky, psací potřeby, papírové obaly na láhve, samolepky, katalogy, reklamní a ozdobné předměty v jiné třídě neuvedené; (41) pořádání soutěží mezi viny.

- (730) **Mádr Dan Ing.**, Fryčajova 71, Brno, 61400, CZ
(740) KANIA, SEDLÁK, SMOLA Patentová a známková kancelář,
Ing. Jiří Malůšek, Mendlovo nám. 1a, Brno, 60300

- (210) **O-446950**
(220) 30.03.2007
(320) 30.03.2007
(511) 30, 35, 43
(540)



- (510) (30) káva, kávové nápoje, čokoláda a čokoládové nápoje, kakao, čaj, cukrovinky, zákusky, zmrzlina; (35) zprostředkování v oblasti obchodu s produkty spadajícími do třídy 30, reklamní, inzertní a propagační činnost; (43) kavárny, restaurace, bistra, bary, rychlé občerstvení.
(730) **PLUS CB, s r.o.**, Náměstí 54, Kaplice, 38241, CZ
(740) Vladimír Jíra, patentový zástupce, Kovanecká 2112/18, Praha 9, 19000

- (210) **O-446959**
(220) 30.03.2007
(320) 30.03.2007
(511) 3, 5, 9, 16, 44
(540)



- (510) (3) čisticí přípravky na brýle, přípravky na údržbu kontaktních čoček; (5) roztoky k užívání kontaktních čoček, prostředky pro čištění oční optiky; (9) optometrie, oční optika, zejména brýlové obruby, brýlová skla a čočky, sluneční a sportovní brýle, ochranné a bezpečnostní brýle, řetízky a šňůry na brýle, pouzdra na brýle, lupy, dalekohledy, kukátka, drobnohledy, zvětšovací pomůcky pro slabozraké, barometry, kontaktní čočky; (16) propagační materiály, propagační tiskoviny, inzertní materiál, reklamní a odborné tiskoviny, vše spadající do této třídy; (44) optické služby, služby oční optiky, činnost refrakčního centra.
(730) **DR. OPTIK s.r.o.**, V Chotejně 9/1307, Praha 10 - Hostivař, 10200, CZ
(740) UNIPATENT, Ing. Jiří Chlustina, Jana Masaryka 43-47, Praha 2, 12000

- (210) **O-446969**
(220) 02.04.2007
(320) 02.04.2007
(511) 3, 14, 18
(540)



- (510) (3) kosmetické přípravky, parfémy, mýdla, vonné oleje, krémy, tělová mléka, přípravky pro péči o vlasy, líčidla, rtěnky, laky na nehty; (14) vzácné kovy a jejich slitiny a výrobky z těchto látek nebo postříbeného nebo pozlaceného kovu, nejsou-li uvedeny v jiných třídách, klenoty, bižuterie, drahokamy, polodrahokamy, hodiny, hodinky, budíky; (18) kůže, imitace kůže, výrobky z

těchto materiálů, které nejsou zahrnuty v jiných třídách, kůže ze zvířat, kufry a zavazadla, deštníky, slunečníky, hole, biče a sedlářské výrobky.

- (730) **CDV vini s.r.o.**, Lipovská 735/84, Jeseník, 79001, CZ

- (210) **O-446976**
(220) 02.04.2007
(320) 02.04.2007
(511) 29
(540)

PRIBINA, POCTIVÝ SÝR

- (510) (29) mléko, sýry, mléčné výrobky, jedlé oleje a tuky.
(730) **BONGRAIN S. A.**, 42, rue Rieussec, Viroflay 78220, FR
(740) Ing. František Kania, Mendlovo nám. 1a, Brno, 60300

- (210) **O-446978**
(220) 02.04.2007
(320) 02.04.2007
(511) 21, 24, 25, 40
(540)

VIRGO-CZ

- (510) (21) prachovky; (24) tkaniny, textilní výrobky, zejména ručníky, osušky a žinky pro hygienické účely, pokrývky ložní, ubrusy; (25) oděvy všeho druhu, prádlo, plavky, pletené výrobky oděvního charakteru všeho druhu, punčochy a punčochové výrobky, doplňky oděvního charakteru v rámci této třídy, obuv, pokrývky hlavy; (40) výroba tkanin všeho druhu.
(730) **VIRGO-CZ s.r.o.**, Třebovská 409, Ústí nad Orlicí, 56203, CZ
(740) Mgr. Lukáš Dlabáček, Bolzanova 5, Brno, 61800

- (210) **O-446979**
(220) 02.04.2007
(320) 02.04.2007
(511) 21, 24, 25, 40
(540)



- (510) (21) prachovky; (24) tkaniny, textilní výrobky, zejména ručníky, osušky a žinky pro hygienické účely, pokrývky ložní, ubrusy; (25) oděvy všeho druhu, prádlo, plavky, pletené výrobky oděvního charakteru všeho druhu, punčochy a punčochové výrobky, doplňky oděvního charakteru v rámci této třídy, obuv, pokrývky hlavy; (40) výroba tkanin všeho druhu.
(730) **VIRGO-CZ s.r.o.**, Třebovská 409, Ústí nad Orlicí, 56203, CZ
(740) Mgr. Lukáš Dlabáček, Bolzanova 5, Brno, 61800

- (210) **O-446993**
(220) 02.04.2007
(320) 02.04.2007
(511) 6, 7, 8, 9, 19, 35, 36, 37
(540)

STAVEBNINY Beránek S námi se stavět vyplatí!

- (510) (6) kovové stavební materiály, montované stavby kovové, montované stavby kovové s přestavitelnými prvky a s měnitelnou dispozicí, kovové stavební materiály přenosné, stavební prvky kovové, interiérové stavební materiály jako montované vnitřní příčky kovové, schody kovové, stavební dílce kovové, skoby kovové; (7) stroje, motory a jejich součásti a příslušenství (nikoli pro motorová vozidla), stavební výtahy šikmé i sloupové, stroje vibrační, hutní, pýchovací, hladící a kletovací pro stavebnictví, pily kotoučové i řetězové, vrtací soupravy, stavební míchačky, řezací a lámací stroje, vodní čerpadla, brusky a frézy, kompresory, bourací kladiva, pumpy na beton, dopravníky maltových směsí, omítací čerpadla a stroje, domchávače, otevřená čerpadla a průtokové míchačky pro maltové směsi; (8) nářadí a nástroje s ručním pohonem, jako např. zednická kladívka a sekáče, lžice a špachtle, hladítka, škrabáky, pily, sekery, kleště, nůžky, nože, úhelníky, sponkovačky, ruční pistole

na vytlačování tmelů, řezné a brusné nástroje včetně diamantových; (9) přístroje a nástroje, které vedou elektrický proud, staveništní elektrické rozvaděče skříňové i zásuvkové, zásuvky a vidlice elektrické, navijáky prodlužovacích kabelů, ochranné rukavice, bezpečnostní obuv a ochranné pracovní oděvy proti úrazům, ochranné přilby, výstražné bezpečnostní pásy, přístroje pro měření, kontrolu a signalizaci, vodováhy, latě s libelou, nivelační a měřicí soupravy; (16) papír, výrobky z papíru zařazené v této třídě, periodické a neperiodické publikace, knihy, časopisy, brožury, fotografie, plakáty, pohledy, kalendáře, samolepky, obálky, papírové a umělohmotné tašky, tužky, pera a pastelky, papírové obaly všeho druhu, papírové ubrusy a ubrusy, tácky papírové, papírové vlajky, čepice a stínítka z papíru, informační a reklamní produkty v papírové formě, data a databáze na papírových nosičích, umělohmotné nebo ozdobné předměty z papíru, malířské válečky; (19) stavební materiály nekovové v této třídě zapsané, kupříkladu armatury, asfalt, smůla, cement, malta, beton, bednění do betonu, břidlice, cihly, dehet (pro stavebnictví), lepenka pro stavební účely, dehtovaná lepenka, jíl, kámen stavební, kesony na stavební práce pod vodou, střešní krytiny nekovové, lemování střech nekovové, mramor, nátěrové hmoty pro stavebnictví, nosníky nekovové, olivín pro stavebnictví, omítky, papír pro stavebnictví, pažnice nekovové, písek, plst pro stavební účely, podpěry nekovové, překlady (okenní, dveřní) nekovové, překlíčka, příčky nekovové, rákos pro stavební účely, sádra, smola, hmoty pro stavby (nekovové), panely pro stavby (nekovové), stojky (nekovové), stožáry (sloupy) nekovové, šamot, šindele, škvára, štěrky, tvárnice, vápno, výztuže pro stavebnictví (nekovové), vápenec, žula, dlažby, spadající do této třídy, dlaždice nekovové, obklady ve stavebnictví (nekovové), podlahy nekovové, parkety, dveřní prahy (nekovové), schodiště nekovová, dveře nekovové, mříže nekovové, okna nekovová, parkety, ploty nekovové, římsy nekovové, okenní rámy (nekovové), zárubně dveří (nekovové), okapní žlaby (nekovové), plavecké bazény nekovové, kluziště (stavby) nekovová, neohebné trubky nekovové pro stavebnictví, trubky pro drenáže, odbočky potrubí (nekovové), potrubí nekovová pro ventilační a klimatizační zařízení, potrubí spádové (nekovové), potrubí tlakové (nekovové), trubky kameninové, trubky vodovodní (nekovové), ventily drenážních trubek, kromě ventilů kovových a ventilů z umělých hmot, ventily vodovodní, kromě ventilů kovových a ventilů z umělých hmot, konstrukce stavební nekovové, přenosné stavby (nekovové), dřeva polozpracované (např. trámy, prkna, panely), dřevo opracované, dřevo stavební (prkna), dřevo tvárné, dřevo užitkové, dřevo dýhové, lišty, kůly, latě, stavební sklo (např. dlaždice, skleněné tašky, sklo na izolace), mozaiky pro stavebnictví, sklo izolační pro stavby; (35) zprostředkování obchodní činnosti ve stavebnictví včetně pomoci, realizace a propagování, zastupování občanů a zprostředkování zastupování v řízení o povolení staveb, při kolaudačním a správním řízením souvisejícím s podnikáním ve stavebnictví, propagační činnost ohledně stavebních výrobků a služeb, poskytování pomoci s přípravou projektové, stavební dokumentace s potřebnou stavební agendou, zprostředkování při rozpočtu jednotlivých staveb a potřebných druhů stavebních materiálů včetně zajištění s tím související kancelářské a obchodní administrativy; (36) investorská činnost ve výstavbě, sestavování ekonomické a finanční rozvahy ve stavebnictví; (37) stavebnictví, stavební činnost, stavby a přestavby, izolace staveb, provádění staveb, jejich změn a odstraňování, rekonstrukce staveb, provádění bytových, občanských, průmyslových a inženýrských staveb, dozor nad stavbami, klempířství, instalatérství, stavební dozor, stavitelství, štukování - sádrování, utěšňování, zedníci, zednické služby.

(730) **STAVEBNINY Beránek spol. s r.o.**, Hřbitovní 29, Plzeň, 31200, CZ

(740) **BOHEMIA PATENT**, Ing. Jana Vandělková, Umělecká 6, Praha 7, 17000

(210) **O-447037**

(220) 03.04.2007

(320) 03.04.2007

(511) 6, 19, 37, 39, 42

(540)



(510) (6) ocelové nebo litinové poklapy; (19) veškeré betonové produkty; (37) stavby a opravy veškerých staveb, činnosti - zednické, tesařské, instalatérské, malířské, pokrývačské, obkládačské, pokládání podlah, elektroinstalace, izolování staveb, vysoušení staveb, vyztužování zdiva, sklenářské práce, včetně stavby lešení, poradenská činnost v oboru stavebnictví, zprostředkovatelská činnost ve stavebnictví na veškeré stavební činnosti, montáž, opravy, údržba elektrických zařízení, zřizování poplašných zabezpečovacích zařízení; (39) silniční motorová doprava nákladní; (42) konstruktérské práce v oblasti stavebnictví, vypracovávání stavebních projektů na stavby i rekonstrukce, včetně statických posouzení, testování, měření a analýzy betonových produktů a stavebních materiálů.

(730) **CS-BETON, s.r.o.**, Velké Žernoseky 184, Litoměřice, 41201, CZ

(740) **Loskotová & partneři** patentová a známková kancelář, Ing. Jarmila Loskotová, K Závětinám 727, Praha 5, 15500

(210) **O-447057**

(220) 04.04.2007

(320) 04.04.2007

(511) 7, 8

(540)



(510) (7) stroje a obráběcí stroje, lisy (stroje pro průmyslové účely), razičí stroje; (8) nářadí a nástroje s ručním pohonem, důlkovače (ruční nástroje), razidla (ruční nářadí), razidla (ruční nástroje).

(590) Barevná

(730) **CEMark, s.r.o.**, Tůrkova 828, Praha 4, 14900, CZ

(210) **O-447087**

(220) 05.04.2007

(320) 05.04.2007

(511) 29, 30, 40

(540)

(510) (29) výrobky obsahující upravené mandle, zpracované ořechy, zpracované arašidy, sušený kokos, mák, kandované, zmrazené, vařené a sušené ovoce, ovocnou dřev, marmeládu, hrozinky, texturované proteiny a směsi z nich pro humánní využití, ostatní specializované komponenty pro zušlechťování poživatin (zejména extrakty a moučky ze sladu, pasty a pomazánky z leguminos a z jejich směsí, želírovací látky včetně ostatních substancí a výrobků zařazených v této třídě), zelenina sušená, konzervovaná, zavařená a mražená, huby sušené, konzervované, zavařené a mražené, sušené byliny, jejich výtažky a náhražky, bylinky zahradní sušené, kokosová moučka a kokosová dř, žitné klíčky jako potravina, vše spadající do této třídy; (30) potraviny rostlinného původu, připravené pro konzumaci nebo konzervování, jakož i stimulanty pro zlepšení chutě potravin, mlýnářské, těstářské, pekařské a cukrářské výrobky včetně mražených, potravinářské mouky pro další zpracování, výrobky zdravé a racionální výživy, přírodní vlákniny, káva, kávové náhražky a přísady, čaj, kakao a kakaové přípravky a výrobky, čokoláda, rýže, cukr, med, sůl, droždí, kypřicí prášky, kofení a jeho směsi, potravinářské dresingy a zahušťovače, dehydratovaná hotová jídla a směsi k přípravě hotových jídel v rámci této třídy, pečivo s masovou náplní, masové paštiky zapečené v těstě, zmrzlina, potravinové doplňky nikoliv pro lékařské účely

(spadající do této třídy) a obsahující látky rostlinného původu, trestí a výtazky do potravin, nikoliv pro lékařské účely, pečivové hmoty, běžné, jemné a trvanlivé pečivo, pečivo plněné masem, sýrem atd., obložené a zapečené, např. se sýrem, plnicí masy do pečiva, těstoviny, pekárenské a cukrářské výrobky k dopečení; (40) služby pekařství a cukrářství, spadající do této třídy, zejména zpracování a úprava surovin pro pekárenskou, těstářenskou a cukrářskou výrobu, zpracování obilnin a jejich směsí, zpracování těsta, zhotovování, pekařských a cukrářských polotovárů a jejich pečení, opatřování pekařských a cukrářských výrobků identifikačními znaky pomocí potravinářských materiálů, zpracovávání pekařských a cukrářských výrobků do finální podoby plněním, obložením se zapečením či nikoliv, zdobením, polevami či posypy, včetně těch, které nejsou určeny k okamžité spotřebě.

(730) **MAYAK Corporation, a.s.**, Těšínská 28/264, Ostrava - Radvanice, 71600, CZ

(740) Bc. Václav Pacl, Okrajová 4, Havířov - Podlesí, 73601

(210) **O-447099**
(220) 03.04.2007
(320) 03.04.2007
(511) 36, 40, 41, 42, 45
(540)

KOČER

(510) (36) daňové odhady (služby), oceňování a odhady (daňové), finanční služby, finanční poradenství, finanční informace, informace o pojištění, kapitálové investice, finanční konzultační služby, likvidace podniků, správa pozemků, budov a bytů, bytových i nebytových prostor, zprostředkovávání obchodů s nemovitostmi a hypotékami, správa majetku, nákup, prodej a pronájem pozemků, budov a bytů, bytových i nebytových prostor, zprostředkovatelská, obstaravatelská a poradenská činnost a služby v oblasti pojišťovnictví a peněžnictví, pojišťovnictví a peněžnictví; (40) zpracování materiálů; (41) výchova, vzdělávání, zábava, sportovní a kulturní aktivity; (42) vědecké a technologické služby a související výzkum a projektování, analytické a výzkumné služby v průmyslu, navrhování a vývoj počítačového hardwaru a softwaru; (45) právní služby, bezpečnostní služby pro ochranu majetku a jednotlivců, osobní a sociální služby poskytované ostatními za účelem uspokojování potřeb jednotlivců.

(730) **Lorenz a spol.**, Moravská 367, Litomyšl, 57001, CZ

(740) Ing. Soňa Ošmerová, Botanická 594/5, Brno, 60200

(210) **O-447118**
(220) 05.04.2007
(320) 05.04.2007
(511) 25, 33, 35, 43
(540)

BESTIE

(510) (25) oděvy, obuv, kloboučnické zboží; (33) alkoholické nápoje (s výjimkou pív); (35) propagační činnost, reklama, pomoc při řízení obchodní činnosti, obchodní administrativy, kancelářské práce; (43) služby zajišťující stravování a nápoje, dočasné ubytování.

(730) **JP TRADING s. r. o.**, Plzeňská 113, Praha 5, 15000, CZ

(210) **O-447119**
(220) 05.04.2007
(320) 05.04.2007
(511) 25, 32, 33, 35, 43
(540)

BARTIDA

(510) (25) oděvy, obuv, kloboučnické zboží; (32) piva, minerální vody, šumivé nápoje, nealkoholické nápoje, šťávy ovocné, sirupy a jiné přípravky k zhotovování nápojů; (33) alkoholické nápoje (s výjimkou pív); (35) propagační činnost, reklama, pomoc při řízení obchodní činnosti, kancelářské práce; (43) služby zajišťující stravování a nápoje, dočasné ubytování.

(730) **JP TRADING s. r. o.**, Plzeňská 113, Praha 5, 15000, CZ

(210) **O-447120**
(220) 05.04.2007
(320) 05.04.2007
(511) 35, 38, 41

(540)



(510) (35) záznam, přepis, vypracování, kompilace sdělení a záznamů, propagační činnost, reklamní činnost, reklama prostřednictvím televize, poskytování pomoci při provozu obchodu v oblasti televizního vysílání; (38) služby spočívající v šíření televizních programů a teletextu určených k příjmu veřejností, digitální televizní vysílání, předávání zpráv všemi prostředky, přenos zvuku a obrazu; (41) tvorba televizních programů, služby spočívající v zábavě, výchově a školení osob, zejména organizace pořadů k rozptýlení, zábavě a výchově osob, záznam a reprodukce zvuku a obrazu, produkce a postprodukce audiovizuálních děl, zahrnující literární přípravu, technické provedení a zpracování děl.

(730) **Barrandov Studio a.s.**, Kříženeckého nám. 322, Praha 5, 15200, CZ

(210) **O-447121**
(220) 05.04.2007
(320) 05.04.2007
(511) 35, 38, 41
(540)



(510) (35) záznam, přepis, vypracování, kompilace sdělení a záznamů, propagační činnost, reklamní činnost, reklama prostřednictvím televize, poskytování pomoci při provozu obchodu v oblasti televizního vysílání; (38) služby spočívající v šíření televizních programů a teletextu určených k příjmu veřejností, digitální televizní vysílání, předávání zpráv všemi prostředky, přenos zvuku a obrazu; (41) tvorba televizních programů, služby spočívající v zábavě, výchově a školení osob, zejména organizace pořadů k rozptýlení, zábavě a výchově osob, záznam a reprodukce zvuku a obrazu, produkce a postprodukce audiovizuálních děl, zahrnující literární přípravu, technické provedení a zpracování děl.

(730) **Barrandov Studio a.s.**, Kříženeckého nám. 322, Praha 5, 15200, CZ

(210) **O-447122**
(220) 05.04.2007
(320) 05.04.2007
(511) 35, 38, 41
(540)



(510) (35) záznam, přepis, vypracování, kompilace sdělení a záznamů, propagační činnost, reklamní činnost, reklama prostřednictvím televize, poskytování pomoci při provozu obchodu v oblasti televizního vysílání; (38) služby spočívající v šíření televizních programů a teletextu určených k příjmu veřejností, digitální televizní vysílání, předávání zpráv všemi prostředky, přenos zvuku a obrazu; (41) tvorba televizních programů, služby spočívající v zábavě, výchově a školení osob, zejména organizace pořadů k rozptýlení, zábavě a výchově osob, záznam

a reprodukce zvuku a obrazu, produkce a postprodukce audiovizuálních děl, zahrnující literární přípravu, technické provedení a zpracování děl.

(730) **Barrandov Studio a.s.**, Křiženeckého nám. 322, Praha 5, 15200, CZ

(210) **O-447123**

(220) 05.04.2007

(320) 05.04.2007

(511) 35, 38, 41

(540)



(510) (35) záznam, přepis, vypracování, kompilace sdělení a záznamů, propagační činnost, reklamní činnost, reklama prostřednictvím televize, poskytování pomoci při provozu obchodu v oblasti televizního vysílání; (38) služby spočívající v šíření televizních programů a teletextu určených k příjmu veřejností, digitální televizní vysílání, předávání zpráv všemi prostředky, přenos zvuku a obrazu; (41) tvorba televizních programů, služby spočívající v zábavě, výchově a školení osob, zejména organizace pořadů k rozptýlení, zábavě a výchově osob, záznam a reprodukce zvuku a obrazu, produkce a postprodukce audiovizuálních děl, zahrnující literární přípravu, technické provedení a zpracování děl.

(730) **Barrandov Studio a.s.**, Křiženeckého nám. 322, Praha 5, 15200, CZ

(210) **O-447124**

(220) 05.04.2007

(320) 05.04.2007

(511) 35, 38, 41

(540)

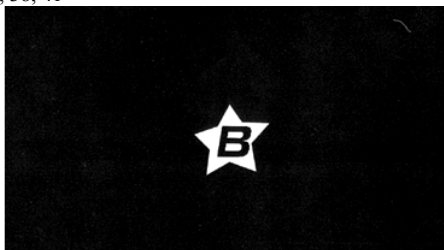

(510) (35) záznam, přepis, vypracování, kompilace sdělení a záznamů, propagační činnost, reklamní činnost, reklama prostřednictvím televize, poskytování pomoci při provozu obchodu v oblasti televizního vysílání; (38) služby spočívající v šíření televizních programů a teletextu určených k příjmu veřejností, digitální televizní vysílání, předávání zpráv všemi prostředky, přenos zvuku a obrazu; (41) tvorba televizních programů, služby spočívající v zábavě, výchově a školení osob, zejména organizace pořadů k rozptýlení, zábavě a výchově osob, záznam a reprodukce zvuku a obrazu, produkce a postprodukce audiovizuálních děl, zahrnující literární přípravu, technické provedení a zpracování děl.

(730) **Barrandov Studio a.s.**, Křiženeckého nám. 322, Praha 5, 15200, CZ

(210) **O-447125**

(220) 05.04.2007

(320) 05.04.2007

(511) 35, 38, 41

(540)



(510) (35) záznam, přepis, vypracování, kompilace sdělení a záznamů, propagační činnost, reklamní činnost, reklama prostřednictvím televize, poskytování pomoci při provozu obchodu v oblasti televizního vysílání; (38) služby spočívající v šíření televizních programů a teletextu určených k příjmu veřejností, digitální televizní vysílání, předávání zpráv všemi prostředky, přenos zvuku a obrazu; (41) tvorba televizních programů, služby spočívající v zábavě, výchově a školení osob, zejména organizace pořadů k rozptýlení, zábavě a výchově osob, záznam a reprodukce zvuku a obrazu, produkce a postprodukce audiovizuálních děl, zahrnující literární přípravu, technické provedení a zpracování děl.

(730) **Barrandov Studio a.s.**, Křiženeckého nám. 322, Praha 5, 15200, CZ

(210) **O-447126**

(220) 05.04.2007

(320) 05.04.2007

(511) 35, 38, 41

(540)



(510) (35) záznam, přepis, vypracování, kompilace sdělení a záznamů, propagační činnost, reklamní činnost, reklama prostřednictvím televize, poskytování pomoci při provozu obchodu v oblasti televizního vysílání; (38) služby spočívající v šíření televizních programů a teletextu určených k příjmu veřejností, digitální televizní vysílání, předávání zpráv všemi prostředky, přenos zvuku a obrazu; (41) tvorba televizních programů, služby spočívající v zábavě, výchově a školení osob, zejména organizace pořadů k rozptýlení, zábavě a výchově osob, záznam a reprodukce zvuku a obrazu, produkce a postprodukce audiovizuálních děl, zahrnující literární přípravu, technické provedení a zpracování děl.

(590) Barevná

(730) **Barrandov Studio a.s.**, Křiženeckého nám. 322, Praha 5, 15200, CZ

(210) **O-447127**

(220) 05.04.2007

(320) 05.04.2007

(511) 35, 38, 41

(540)



(510) (35) záznam, přepis, vypracování, kompilace sdělení a záznamů, propagační činnost, reklamní činnost, reklama prostřednictvím televize, poskytování pomoci při provozu obchodu v oblasti televizního vysílání; (38) služby spočívající v šíření televizních programů a teletextu určených k příjmu veřejností, digitální televizní vysílání, předávání zpráv všemi prostředky, přenos zvuku a obrazu; (41) tvorba televizních programů, služby spočívající v zábavě, výchově a školení osob, zejména

- (590) organizace pořadů k rozptýlení, zábavě a výchově osob, záznam a reprodukce zvuku a obrazu, produkce a postprodukce audiovizuálních děl, zahrnující literární přípravu, technické provedení a zpracování děl.
(590) Barevná
(730) **Barrandov Studio a.s.**, Křiženeckého nám. 322, Praha 5, 15200, CZ

(210) **O-447128**

- (220) 05.04.2007
(320) 05.04.2007
(511) 35, 38, 41
(540)



- (510) (35) záznam, přepis, vypracování, kompilace sdělení a záznamů, propagační činnost, reklamní činnost, reklama prostřednictvím televize, poskytování pomoci při provozu obchodu v oblasti televizního vysílání; (38) služby spočívající v šíření televizních programů a teletextu určených k příjmu veřejností, digitální televizní vysílání, předávání zpráv všemi prostředky, přenos zvuku a obrazu; (41) tvorba televizních programů, služby spočívající v zábavě, výchově a školení osob, zejména organizace pořadů k rozptýlení, zábavě a výchově osob, záznam a reprodukce zvuku a obrazu, produkce a postprodukce audiovizuálních děl, zahrnující literární přípravu, technické provedení a zpracování děl.
(590) Barevná
(730) **Barrandov Studio a.s.**, Křiženeckého nám. 322, Praha 5, 15200, CZ

(210) **O-447129**

- (220) 05.04.2007
(320) 05.04.2007
(511) 35, 38, 41
(540)



- (510) (35) záznam, přepis, vypracování, kompilace sdělení a záznamů, propagační činnost, reklamní činnost, reklama prostřednictvím televize, poskytování pomoci při provozu obchodu v oblasti televizního vysílání; (38) služby spočívající v šíření televizních programů a teletextu určených k příjmu veřejností, digitální televizní vysílání, předávání zpráv všemi prostředky, přenos zvuku a obrazu; (41) tvorba televizních programů, služby spočívající v zábavě, výchově a školení osob, zejména organizace pořadů k rozptýlení, zábavě a výchově osob, záznam a reprodukce zvuku a obrazu, produkce a postprodukce audiovizuálních děl, zahrnující literární přípravu, technické provedení a zpracování děl.
(590) Barevná
(730) **Barrandov Studio a.s.**, Křiženeckého nám. 322, Praha 5, 15200, CZ

(210) **O-447130**

- (220) 05.04.2007
(320) 05.04.2007
(511) 35, 38, 41



- (510) (35) záznam, přepis, vypracování, kompilace sdělení a záznamů, propagační činnost, reklamní činnost, reklama prostřednictvím televize, poskytování pomoci při provozu obchodu v oblasti televizního vysílání; (38) služby spočívající v šíření televizních programů a teletextu určených k příjmu veřejností, digitální televizní vysílání, předávání zpráv všemi prostředky, přenos zvuku a obrazu; (41) tvorba televizních programů, služby spočívající v zábavě, výchově a školení osob, zejména organizace pořadů k rozptýlení, zábavě a výchově osob, záznam a reprodukce zvuku a obrazu, produkce a postprodukce audiovizuálních děl, zahrnující literární přípravu, technické provedení a zpracování děl.
(590) Barevná
(730) **Barrandov Studio a.s.**, Křiženeckého nám. 322, Praha 5, 15200, CZ

(210) **O-447131**

- (220) 05.04.2007
(320) 05.04.2007
(511) 35, 38, 41
(540)



- (510) (35) záznam, přepis, vypracování, kompilace sdělení a záznamů, propagační činnost, reklamní činnost, reklama prostřednictvím televize, poskytování pomoci při provozu obchodu v oblasti televizního vysílání; (38) služby spočívající v šíření televizních programů a teletextu určených k příjmu veřejností, digitální televizní vysílání, předávání zpráv všemi prostředky, přenos zvuku a obrazu; (41) tvorba televizních programů, služby spočívající v zábavě, výchově a školení osob, zejména organizace pořadů k rozptýlení, zábavě a výchově osob, záznam a reprodukce zvuku a obrazu, produkce a postprodukce audiovizuálních děl, zahrnující literární přípravu, technické provedení a zpracování děl.
(590) Barevná
(730) **Barrandov Studio a.s.**, Křiženeckého nám. 322, Praha 5, 15200, CZ

(210) **O-447155**

- (220) 06.04.2007
(320) 06.04.2007
(511) 4, 6, 14, 20, 21
(540)



- (510) (4) svíčky všeho druhu, knoty; (6) obecné kovy a jejich slitiny a výrobky z nich jako např. kovové garnýže, kování dveřní, kování dekorativní, kovová držadla, kovové stojany, drobné kovové zboží a bytové doplňky; (14) vzácné kovy a jejich slitiny a výrobky z těchto látek, klenoty, bižuterie, drahokamy, hodinářské potřeby a chronometrické přístroje; (20) nábytek všeho druhu, zrcadla, rámy, výrobky ze dřeva, korku, rákosu,

vrbového proutě, z rohu, kostí, slonoviny, z kostic, želvoviny, jantaru, perleti, mořské pěny, náhražky těchto materiálů nebo náhražky z plastických hmot, stojany na květiny a víno; (21) náčiní a nádobí pro domácnost nebo kuchyň jako např. hřebeny a mycí houby, kartáče, čistící potřeby, výrobky ze skla, porcelánu, majoliky jako např. skleničky, talíře, kuchyňské nádobí, vázy, dózy, podložky, svícný, vše v rámci této třídy.

- (730) **Galář Jaroslav**, Blatnice 699, Blatnice pod Svatým Antonínkem, 69671, CZ
(740) Ing. Michal Jupa, patentový zástupce, Na Baních 1385, Praha 5 - Zbraslav, 15600

- (210) **O-447172**
(220) 06.04.2007
(320) 06.04.2007
(511) 9, 16, 35, 41
(540)

FASÁDY a STŘECHY
obalové konstrukce budov

- (510) (9) časopisy a jiné tiskoviny v elektronické podobě, nosiče záznamů nahrané a nenahrané, software, přístroje pro záznam, převod, přenos nebo reprodukci zvuku nebo obrazu, elektronické databáze, audiovizuální díla na nosičích; (16) tiskoviny, tiskárenské výrobky, tiskopisy, periodika, knihy, publikace neperiodické i periodické, fotografie, kalendáře, plakáty, letáky, nosiče informací v papírové formě, databázové produkty v papírové formě, databáze v papírové formě, informační produkty obecně v papírové formě, drobné reklamní předměty z papíru, tašky papírové nebo umělohmotné; (35) propagační, reklamní a inzertní činnost, reklama na Internetu, prezentace uživatelů na stránkách www v počítačové síti Internet, organizace spotřebitelských soutěží; (41) nakladatelská, vydavatelská a publikační činnost, organizace soutěží a her, vyhlašování soutěží a jejich výsledků, čtenářské ankety, výchovná, vzdělávací a zábavní činnost, soutěže a výstavní činnost.

- (590) Barevná
(730) **Jaga Media s.r.o.**, Na Hlinách 17, Praha 8, 18200, CZ
(740) Advokátní kancelář, JUDr. Anna Císařová, advokátka, Krivoklátská 258, Praha 9, 19000

- (210) **O-447191**
(220) 10.04.2007
(320) 10.04.2007
(511) 9, 16, 35, 41, 42, 45
(540)



- (510) (9) vyučovací stroje, zařízení ke zpracování dat, disky kompaktní (audio-video), disky nahrané (se zvukovými nahrávkami), elektronické publikace (s možností stažení), magnetická média, magnetické disky, nosiče dat optické, nosiče zvukových nahrávek, optické disky kompaktní CD ROM, počítačové programy (nahrané), počítačové programy (s možností stažení), počítačový software (nahraný), programy operačních systémů (nahrané), programy počítačových her; (16) papír, lepenka a výrobky z těchto materiálů, které nejsou zařazeny do jiných tříd, tiskárenské výrobky, fotografie, papírenské zboží, učební a vyučovací pomůcky s výjimkou přístrojů, plastické obaly (nezařazené do jiných tříd); (35) personální poradenství, sestavování statistik, systemizace informací do počítačových databází, vydávání reklamních nebo náborových, propagačních a inzertních textů; (41) školství, organizování soutěží (vzdělávacích nebo zábavných), informace o výchově a

vzdělávání, zkoušení, přezkoušení, evaluační činnosti ve vzdělávání, vizuální prezentace veřejnosti pro vzdělávací účely, nakladatelská činnost, organizování a vedení seminářů, organizování kulturních nebo vzdělávacích výstav, poskytování on-line elektronických publikací (bez možnosti stažení), školení (pořádání a řízení), vyučování, výcvik (instruktážní), výcvik (výchovný), vydávání knih, vydávání textů, s výjimkou reklamních nebo náborových, poskytování vzdělávacích informací; (42) analytické a výzkumné služby v oblasti školství a vzdělávání, tvorba software; (45) poradenství v oblasti duševního vlastnictví.

- (730) **www.scio.cz, s.r.o.**, Pobřežní 34, Praha 8, 18600, CZ

- (210) **O-447192**
(220) 10.04.2007
(320) 10.04.2007
(511) 9, 16, 35, 41, 42, 45
(540)



- (510) (9) vyučovací stroje, zařízení ke zpracování dat, disky kompaktní (audio-video), disky nahrané (se zvukovými nahrávkami), elektronické publikace (s možností stažení), magnetická média, magnetické disky, nosiče dat optické, nosiče zvukových nahrávek, optické disky kompaktní CD ROM, počítačové programy (nahrané), počítačové programy (s možností stažení), počítačový software (nahraný), programy operačních systémů (nahrané), programy počítačových her; (16) papír, lepenka a výrobky z těchto materiálů, které nejsou zařazeny do jiných tříd, tiskárenské výrobky, fotografie, papírenské zboží, učební a vyučovací pomůcky s výjimkou přístrojů, plastické obaly (nezařazené do jiných tříd); (35) personální poradenství, sestavování statistik, systemizace informací do počítačových databází, vydávání reklamních nebo náborových, propagačních a inzertních textů; (41) školství, organizování soutěží (vzdělávacích nebo zábavných), informace o výchově a vzdělávání, zkoušení, přezkoušení, evaluační činnosti ve vzdělávání, vizuální prezentace veřejnosti pro vzdělávací účely, nakladatelská činnost, organizování a vedení seminářů, organizování kulturních nebo vzdělávacích výstav, poskytování on-line elektronických publikací (bez možnosti stažení), školení (pořádání a řízení), vyučování, výcvik (instruktážní), výcvik (výchovný), vydávání knih, vydávání textů, s výjimkou reklamních nebo náborových, poskytování vzdělávacích informací; (42) analytické a výzkumné služby v oblasti školství a vzdělávání, tvorba software; (45) poradenství v oblasti duševního vlastnictví.

- (730) **www.scio.cz, s.r.o.**, Pobřežní 34, Praha 8, 18600, CZ

- (210) **O-447193**
(220) 10.04.2007
(320) 10.04.2007
(511) 9, 16, 35, 41, 42, 45
(540)



- (510) (9) vyučovací stroje, zařízení ke zpracování dat, disky kompaktní (audio-video), disky nahrané (se zvukovými nahrávkami), elektronické publikace (s možností stažení), magnetická média, magnetické disky, nosiče dat optické, nosiče zvukových nahrávek, optické disky kompaktní CD ROM, počítačové programy (nahrané), počítačové programy (s možností stažení), počítačový software (nahraný), programy operačních systémů

(nahrané), programy počítačových her; (16) papír, lepenka a výrobky z těchto materiálů, které nejsou zařazeny do jiných tříd, tiskárenské výrobky, fotografie, papírenské zboží, učební a vyučovací pomůcky s výjimkou přístrojů, plastické obaly (nezařazené do jiných tříd); (35) personální poradenství, sestavování statistik, systemizace informací do počítačových databází, vydávání reklamních nebo náborových, propagačních a inzertních textů; (41) školství, organizování soutěží (vzdělávacích nebo zábavných), informace o výchově a vzdělávání, zkoušení, přezkoušení, evaluační činnosti ve vzdělávání, vizuální prezentace veřejnosti pro vzdělávací účely, nakladatelská činnost, organizování a vedení seminářů, organizování kulturních nebo vzdělávacích výstav, poskytování on-line elektronických publikací (bez možnosti stažení), školení (pořádání a řízení), vyučování, výcvik (instruktážní), výcvik (výchovný), vydávání knih, vydávání textů, s výjimkou reklamních nebo náborových, poskytování vzdělávacích informací; (42) analytické a výzkumné služby v oblasti školství a vzdělávání, tvorba software; (45) poradenství v oblasti duševního vlastnictví.

(730) **www.scio.cz, s.r.o.**, Pobežní 34, Praha 8, 18600, CZ

(210) **O-447212**

(220) 10.04.2007

(320) 10.04.2007

(511) 3, 5

(540)



(510) (3) parfumerie, vonné oleje, kosmetika, zejména prostředky pro ošetřování pokožky, krémy, mléka, gely, emulze, vody a deodoranty pro osobní potřebu, toaletní přípravky, opalovací krémy, mléka a oleje, sprchové gely, vody po holení, kosmetické přípravky, tělové šampóny, prostředky pro ošetřování a regeneraci vlasů a vlasové pokožky, prostředky pro mytí a ošetřování rukou a vlasů, vlasové vody, šampóny, kondicionéry, tužidla, masážní prostředky, regenerační prostředky, masážní a regenerační krémy, masážní a regenerační emulze, masážní a regenerační gely, prostředky ústní hygieny, ústní vody, zubní pasty, zubní gely, mýdla, hygienické toaletní přípravky; (5) farmaceutické výrobky, kosmetické výrobky k léčebným účelům, repelentní přípravky.

(590) Barevná

(730) **ALPA a.s.**, Hornoměstská 378, Velké Meziříčí, 59425, CZ

(740) **INPARTNERS GROUP**, Mgr. Simona Hejdová, advokátka, Lidická 51, Brno, 60200

(210) **O-447232**

(220) 11.04.2007

(320) 11.04.2007

(511) 14, 20, 26

(540)

SUPREMA

(510) (14) vzácné kovy a jejich slitiny a výrobky z těchto látek nebo postříbřeného, nebo pozlaceného kovu, nejsou-li uvedeny v jiných třídách, klenoty, bižuterie, drahokamy, hodinářské potřeby a chronometrické přístroje; (20) zrcadla, rámy, výrobky nejmenované v jiných třídách ze dřeva, korku, rákosu, vrbového proutí, z rohu, kosti, slonoviny, z kostic, želvoviny, jantaru, perletí, mořské pěny, náhražky všech těchto materiálů nebo náhražky z plastických hmot; (26) krajky a vyšivky, stuhy a tkaničky, knoflíky, háčky a očka/poutka - galanterie, špendlíky a jehly, umělé květiny.

(730) **JABLONEX GROUP a.s.**, Palackého 3145/41, Jablonec nad Nisou, 46637, CZ

(740) Bc. Kamil Kolátor, Palackého 4460/7, Jablonec nad Nisou, 46601

(220) 11.04.2007

(320) 11.04.2007

(511) 24, 25, 27, 35

(540)



(510) (24) tkaniny, pleteniny (úplet), netkané textilie, plst, pytlovina, síťovina, sypkovina, vlajkovina, záclonovina, textilie ze skleněných vláken pro textilní užití, podšívky pro textilní výrobky, vyšivací tkaniny, textilie pro obuv, textilní plošné výrobky z hladkých a froté tkanin, pletenin a netkaných textilií náležející do této třídy, jako jsou ložní pokrývky a příkrývky, ložní povlečení, ložní prádlo, prostěradla, závěsy, povlaky, potahy, přehozy, deky, dečky, běhouny na stůl, ubrusy, ubrousky, prostírání, kapesníky látkové, cestovní příkrývky, spací pytle, textilní osušky, textilní ručníky, utěrky na čištění, hygienické žínky, okenní záclony, textilní rolety, textilní tapety, textilní nástěnné koberce, textilie imitující kůži, textilní podložky na sedáky židlí, mycí a toaletní rukavice, textilní štítky a značky, vlajky, transparenty, vyšívání prádlo pro domácnost; (25) oděvy, oděvy z kůže a z napodobenin kůže, svrchní ošacení, zimníky, bundy, osobní a spodní prádlo, župany, pokrývky hlavy, klobouky, obuv, šály, čelenky, trička, košile, manžety, vesty, kravaty, ponožky, podkolenky, punčochy, opasky, šle, podvazky, podvazkové pásy, zástěry, šátky, pyžama, koupací pláště, plavky, kapuce, pláštěnky, klapky na uši, vaky na oděvy, pytle na oděvy, televizní pytle (oblečení), pracovní kombinézy, kapsáře, rukavice náležející do této třídy, textilní štítky, potítka; (27) koberce, koberečky, koberečky do automobilů, podložky pod koberce, předložky, předložky koupelňové, předložky do automobilů, linoleum, podlahové krytiny, rohože, rákosové rohože, tapety s výjimkou textilních; (35) pořádání, organizování a zabezpečování informačních, propagačních, nabídkových, obchodně reklamních a podobných akcí, informační, inzertní a obchodně reklamní činnost, například ve sdělovacích prostředcích, v síti Internet, v novinách, v periodikách, v katalogích apod., obchodní nebo podnikatelské informace, vydávání reklamních, propagačních a inzertních tisků všeho druhu v písemné i obrazové formě uplatněných příkladně na výrobcích, reklamních předmětech, obalech, rozšiřování propagačních, reklamních, informačních a inzertních materiálů, sestavování a vydávání reklam, podpora prodeje, marketing, předvádění zboží, distribuce zboží k reklamním účelům, poradenská a konzultační činnost v rozsahu uvedených výrobků a služeb, zejména organizační a ekonomická, poskytování pomoci při provozu obchodu a obchodních služeb, vytváření firemní strategie, průzkum trhu, organizování a pořádání výstav k obchodním a reklamním účelům, správa obchodních zájmů třetích osob, zastupování tuzemských a zahraničních firem, zprostředkování nákupu a prodeje výrobků a služeb v uvedených oborech, zprostředkovatelská činnost v oblasti obchodní reklamy, propagace obchodních informačních služeb prostřednictvím Internetu, zprostředkování reklamy, propagace, inzerce a obchodních informací.

(730) **Novák Jiří**, Lučany nad Nisou 633, 46871, CZ

(740) Ing. Václav Strnad, Rychtářská 375/31, Liberec 14, 46014

(210) **O-447263**

(220) 06.04.2007

(320) 06.04.2007

(511) 7, 9, 25, 28

(540)



(210) **O-447236**

- (510) (7) lodní motory, lodní elektromotory, příslušenství lodních elektromotorů; (9) lodní přístroje a nástroje, potápěčské oděvy, ochranné helmy sportovní, plovoucí a záchranné vesty; (25) sportovní oděvy, sportovní čepice, rybářské vesty, tílka, trička; (28) hračky, rybářské potřeby a náčiní.
- (730) **Jakeš Ivan**, Horní Bludovice 520, Horní Bludovice, 73937, CZ
- (740) JUDr. Helmut Prchala, patentový zástupce, Rekreační 27, Hlučín-Bobrovniky, 74801

- (210) **O-447265**
(220) 11.04.2007
(320) 11.04.2007
(511) 16, 35, 41
(540)



- (510) (16) propagační předměty v rámci třídy; (35) propagační činnost, reklama, rozšiřování reklamních materiálů; (41) výstavnictví k zábavným účelům, provozování zábavných zařízení.
- (730) **Machálek Jiří**, Ke Koupališti 189, Třemošná - Záluží, 33011, CZ

- (210) **O-447272**
(220) 11.04.2007
(320) 11.04.2007
(511) 9, 35, 38, 42
(540)



- (510) (9) hardware a software výpočetní, komunikační nebo informační techniky, nosiče dat či záznamů včetně audiokazet nahraných i nenahraných, interaktivní a grafické programy, hardware a software pro systémy přenosu dat a/nebo informací v síti, elektronické databáze a databázové produkty zařazené ve třídě 9, periodika a knihy v elektronické podobě, multimediální aplikace na nosičích zařazených ve třídě 9, počítačové hry; (35) reklama a inzerce zejména prostřednictvím sítě Internet, marketing; (38) počítačový přenos pošty a obrazu, komunikace a transakce v síti, tisková agentura, dálkový přenos obrazu a video obrazu, provozování datové sítě, poradenství v oblasti telekomunikační techniky, zprostředkovatelská činnost v oblasti telekomunikací, výměna, získávání a šíření informací a zpráv prostřednictvím telekomunikační sítě nebo datové sítě nebo sítě výpočetní, informační, komunikační nebo elektronické techniky nebo satelitů nebo kabelu, šíření tiskovin a knih prostřednictvím počítačové, datové, elektronické, telekomunikační nebo informační sítě, informační a telekomunikační služby na Internetu uvedené v této třídě, včetně provozování elektronických nástěnek, diskusních skupin a fór a poskytování přístupu k on-line informačním službám a databázím, služby krátkých textových zpráv, provozování informačních a komunikačních sítí, provozování internetového vyhledávače, pronájem telekomunikačních zařízení a přístrojů včetně telefonů, služby zasilání zpráv, přenos dat a informací, služby přístupu a připojení k datovým a informačním sítím a Internetu, poskytování nebo vyvolávání informací z počítačové databáze v rámci této třídy, komunikační služby prostřednictvím Internetu, vnějších a vnitřních sítí a dalších elektronických prostředků, telekomunikační technologie (Voice over IP, bezdrátové technologie); (42) konzultační, asistenční, analytické, designérské, vyhodnocovací a programovací služby týkající se počítačového hardwaru, softwaru, firmwaru, systémů zpracování dat, informačních technologií, včetně poskytování těchto služeb

prostřednictvím telekomunikačních sítí, dodávkou on-line, Internetem a sítí World Wide Web, tvorba počítačových systémů, internetových databázových systémů a internetových aplikací, pronájem času, dat a údajů na přístup do počítačových databází, převod a konverze počítačových programů a údajů, převod a konverze údajů a dokumentů z fyzických médií na elektronická média, navrhování a realizace automatizovaných systémů řízení, projekce počítačových sítí, poskytování práva užití software a pronájem software, instalace, opravy, údržba a servis software, zálohování dat a informací elektronickými a počítačovými prostředky, vytváření interaktivních aplikací umožňujících předávání a tvorbu grafické podoby prostřednictvím sítě Internet, tvorba a údržba počítačových stránek WEB pro zákazníky, hostování na počítačových stránkách WEB, řešení WWW serverů, poskytování e-mailových schránek, hostování zákaznických a dedikovaných serverů, vývoj a tvorba systémů pro elektronické obchodování, včetně příslušného software a hardware, poskytování know-how pro oblast elektronického obchodování a informačních technologií, tvorba interaktivních a grafických programů, počítačových animací a vizualizací a 3D modelů, grafický design, multimediální aplikace, tvorba software pro zabezpečovací systémy a kódování a dekódování dat.

- (730) **Mikulec Jiří**, Hlavní 176, Pozlovice, 76326, CZ
(740) Václav Müller, Filipova 2016, Praha 4, 14800

- (210) **O-447298**
(220) 12.04.2007
(320) 12.04.2007
(511) 6, 9, 11, 19, 20, 28, 37, 42
(540)

ECO-DESIGN
LIGHT DESIGN AUTHOR

- (510) (6) obecné kovy a jejich slitiny, kovové stavební materiály, kovové stavební materiály přenosné, kovové materiály pro železnice, kovové kabely a dráty neelektrické, kovové potřeby zámečnické a klempířské, kovové trubky, sejfy, kovové výrobky, které nejsou uvedeny v jiných třídách, rudy; (9) přístroje pro převod, vedení a změnu elektrické energie; (11) přístroje pro osvětlení; (19) stavební materiály nekovové v této třídě zapsané, zejména trámy, prkna, dřevěné panely, překližky, sádrokarton, stavební sklo, skleněné cihly, dlaždice, přírodní a umělý kámen, mramor, cement, vápno, malta, sádra, šterk, kameninové a cementové roury, stavební materiál pro stavbu cest, zejména asfalt, lepenka pro stavební účely, střešní krytiny nekovové, nátěrové hmoty pro stavebnictví, nosníky nekovové, omítky, papír pro stavebnictví, písek, dlažby, spadající do této třídy, dlaždice nekovové, obklady ve stavebnictví (nekovové), podlahy nekovové, parkety, dveřní prahy (nekovové), schodiště nekovová, dveře nekovové, mřížky nekovové, okna nekovová, okenní rámy (nekovové), zárubně dveří (nekovové), neohebné trubky nekovové pro stavebnictví, konstrukce stavební nekovové, přenosné stavby (nekovové), dřeva polozpracovaná (např. trámy, prkna, panely), překližky, dřevo opracované, dřevo stavební (prkna), dřevo tvárné, dřevo užitkové, dřevo dýhové, lišty, kůly, latě, stavební sklo (např. dlaždice, skleněné tašky, sklo na izolace), mozaiky pro stavebnictví, sklo izolační pro stavby; (20) nábytek, zrcadla, rámy, výrobky nejmenované v jiných třídách ze dřeva, korku, rákosu, vrbového proutě, z rohu, kosti, slonoviny, z kostic, želvoviny, jantaru, perleti, mořské pěny, náhražky všech těchto materiálů nebo náhražky z plastických hmot, dekorativní předměty z těchto materiálů; (28) hry, hračky, vánoční ozdoby; (37) montáž, údržba, servis a opravy výše uvedených výrobků; (42) projektová činnost, projektové studie, stavební projektování, návrhy interiérů a staveb, odborné konzultace v oblasti projektování.

- (590) Barevná
(730) **ECO-DESIGN spol. s r.o.**, Jungmannova 7, České Budějovice, 37001, CZ
(740) KUDRLIČKA a SEDLÁK, Ing. Jiří Sedlák, Husova 5, České Budějovice, 37001

(210) **O-447301**
(220) 12.04.2007
(320) 12.04.2007
(511) 9, 16, 35, 38, 41
(540)



(510) (9) informace, data a databáze na elektronických, magnetických a optických nosičích všeho druhu a v elektronických, datových, informačních a telekomunikačních sítích všeho druhu, multimediální aplikace, zejména elektronické informační katalogy, časopisy a periodika, knihy v elektronické podobě, nahrané zvukové a zvukově-obrazové a obrazové záznamy, včetně software na CD a DVD discích a magnetických nosičích, software pro počítače; (16) tiskoviny všeho druhu, zejména periodické a neperiodické publikace na papírových nosičích, např. časopisy, noviny, knihy, prospekty, plakáty, data a databáze na papírových nosičích, kalendáře, fotografie, pohlednice, plakáty, samolepky, knihařské výrobky, informační a propagační výrobky z papíru, včetně dekoracních předmětů z papíru, obalový materiál z papíru a balicí fólie z plastu, papírové a plastové sáčky a tašky, kancelářské potřeby (vyjma nábytku); (35) zprostředkovatelské služby v oblasti obchodu a pomoc při řízení obchodní činnosti, zprostředkování obchodních kontaktů, reklamní a propagační činnost, poskytování obchodních informačních produktů, např. multimediálních informací pro reklamní a obchodní účely, včetně jejich vyhledávání, inzertní a propagační činnost, včetně on-line inzerce a prezentace uživatelů v počítačové síti Internet, obchodní využití sítě Internet v oblasti vyhledávacích služeb a e-businessu, vydávání reklamních a/nebo náborových textů, propagačních a inzertních tiskovin, rozšiřování reklamních a/nebo inzertních materiálů, obchodní průzkum a analýza trhu, marketing, organizace reklamních a obchodních předváděcích akcí výrobků a služeb, včetně obchodních výstav a jejich doprovodných akcí, např. komerčních módních přehlídek, distribuce zboží a tiskovin k reklamním účelům, obchodní zastoupení tuzemských a zahraničních firem, obchodní a podnikatelský informační servis, obchodní poradenské a konzultační služby; (38) šíření elektronických informací, zpráv textových, zvukových a zvukově-obrazových, např. elektronických časopisů, knih a děl prostřednictvím počítačové sítě Internet a satelitů, výměna elektronických zpráv a informací, služby zabezpečující audiovizuální komunikaci prostřednictvím informačních a telekomunikačních sítí, např. počítačové sítě Internet a satelitů, šíření audiovizuálních děl, zpráv a informací, anket a soutěží, odborná informační a poradenská činnost v daných oborech; (41) nakladatelství a vydavatelství periodických a neperiodických publikací, zejména společenských, zábavních, vzdělávacích a odborných časopisů, a to tištěných na papírových nosičích i v elektronické podobě, včetně textových, zvukových a zvukově-obrazových zpráv a informací na elektronických, magnetických a optických nosičích všeho druhu, ediční a publikační činnost, včetně nahrávání zvukových a zvukově-obrazových nosičů a pořadů pro rozhlasové a televizní vysílání, půjčování publikací a nahraných zvukových a zvukově-obrazových nosičů, produkční a agenturní činnost v oblasti zábavy, vzdělávání, kultury a sportu, včetně pořádání zábavních a vzdělávacích soutěží a akcí, hobby-soutěží, zájmových klubů, setkání a přednášek, včetně akcí na podporu zdravého životního stylu a společenského uplatnění a aktivity zájmových skupin, kulturních a/nebo vzdělávacích výstav, informační, konzultační, poradenské a obstaravatelské služby v oboru nakladatelské a vydavatelské činnosti, produkční a agenturní činnost v oblasti zábavy, kultury, vzdělávání, zájmové činnosti a společenských aktivit.

(590) Barevná
(730) **BAUER MEDIA v.o.s.**, Viktora Huga 6, Praha 5, 15000, CZ
(740) Mgr. Petra Fialová, V Jámě 1, Praha 1, 11000

(210) **O-447302**
(220) 12.04.2007
(320) 12.04.2007
(511) 9, 16, 35, 38, 41
(540)



(510) (9) informace, data a databáze na elektronických, magnetických a optických nosičích všeho druhu a v elektronických, datových, informačních a telekomunikačních sítích všeho druhu, multimediální aplikace, zejména elektronické informační katalogy, časopisy a periodika, knihy v elektronické podobě, nahrané zvukové a zvukově-obrazové a obrazové záznamy, včetně software na CD a DVD discích a magnetických nosičích, software pro počítače; (16) tiskoviny všeho druhu, zejména periodické a neperiodické publikace na papírových nosičích, např. časopisy, noviny, knihy, prospekty, plakáty, data a databáze na papírových nosičích, kalendáře, fotografie, pohlednice, plakáty, samolepky, knihařské výrobky, informační a propagační výrobky z papíru, včetně dekoracních předmětů z papíru, obalový materiál z papíru a balicí fólie z plastu, papírové a plastové sáčky a tašky, kancelářské potřeby (vyjma nábytku); (35) zprostředkovatelské služby v oblasti obchodu a pomoc při řízení obchodní činnosti, zprostředkování obchodních kontaktů, reklamní a propagační činnost, poskytování obchodních informačních produktů, např. multimediálních informací pro reklamní a obchodní účely, včetně jejich vyhledávání, inzertní a propagační činnost, včetně on-line inzerce a prezentace uživatelů v počítačové síti Internet, obchodní využití sítě Internet v oblasti vyhledávacích služeb a e-businessu, vydávání reklamních a/nebo náborových textů, propagačních a inzertních tiskovin, rozšiřování reklamních a/nebo inzertních materiálů, obchodní průzkum a analýza trhu, marketing, organizace reklamních a obchodních předváděcích akcí výrobků a služeb, včetně obchodních výstav a jejich doprovodných akcí, např. komerčních módních přehlídek, distribuce zboží a tiskovin k reklamním účelům, obchodní zastoupení tuzemských a zahraničních firem, obchodní a podnikatelský informační servis, obchodní poradenské a konzultační služby; (38) šíření elektronických informací, zpráv textových, zvukových a zvukově-obrazových, např. elektronických časopisů, knih a děl prostřednictvím počítačové sítě Internet a satelitů, výměna elektronických zpráv a informací, služby zabezpečující audiovizuální komunikaci prostřednictvím informačních a telekomunikačních sítí, např. počítačové sítě Internet a satelitů, šíření audiovizuálních děl, zpráv a informací, anket a soutěží, odborná informační a poradenská činnost v daných oborech; (41) nakladatelství a vydavatelství periodických a neperiodických publikací, zejména společenských, zábavních, vzdělávacích a odborných časopisů, a to tištěných na papírových nosičích i v elektronické podobě, včetně textových, zvukových a zvukově-obrazových zpráv a informací na elektronických, magnetických a optických nosičích všeho druhu, ediční a publikační činnost, včetně nahrávání zvukových a zvukově-obrazových nosičů a pořadů pro rozhlasové a televizní vysílání, půjčování publikací a nahraných zvukových a zvukově-obrazových nosičů, produkční a agenturní činnost v oblasti zábavy, vzdělávání, kultury a sportu, včetně pořádání zábavních a vzdělávacích soutěží a akcí, hobby-soutěží, zájmových klubů, setkání a přednášek, včetně akcí na podporu zdravého životního stylu a společenského uplatnění a aktivity zájmových skupin, kulturních a/nebo vzdělávacích výstav, informační, konzultační, poradenské a obstaravatelské služby v oboru nakladatelské a vydavatelské činnosti, produkční a agenturní činnost v oblasti zábavy, kultury, vzdělávání, zájmové činnosti a společenských aktivit.

(590) Barevná
(730) **BAUER MEDIA v.o.s.**, Viktora Huga 6, Praha 5, 15000, CZ
(740) Mgr. Petra Fialová, V Jámě 1, Praha 1, 11000

(210) **O-447317**

(220) 13.04.2007
(320) 13.04.2007
(511) 44
(540)

STUDIO NERINE



(510) (44) kosmetické služby, masáže.
(590) Barevná
(730) **Chládková Kamila**, Opavská 957/55, Ostrava - Poruba, 70800, CZ

(210) **O-447323**
(220) 13.04.2007
(320) 13.04.2007
(511) 35, 38
(540)

ABC elektro

(510) (35) inzertní a propagační služby, informační služby týkající se obchodu, poskytované on-line na Internetu a obdobných informačních zdrojích, jako jsou informační sítě, mobilní telefony, elektronické katalogy apod., poradenské a konzultační služby v oblasti obchodu na Internetu, reklama na Internetu, zajištění reklamních kampaní, obchodní management a podnikatelské poradenství, odborné obchodní poradenství, poskytování informací a jiných informačních produktů všeho druhu, předvádění zboží prostřednictvím Internetu, přeskupování různých výrobků pro třetí osoby za účelem umožnit spotřebiteli vybírat a nakupovat mimo přepravy zboží, komerční využití Internetu v oblastech obchodu a nabídky služeb s obchodem spojených, inzertní, propagační služby a informační služby prostřednictvím Internetu za účelem obchodu, mimo informačních produktů všeho druhu; (38) přenos dat nebo informací prostřednictvím telekomunikačních zařízení, počítačů, mobilních telefonů, služby zabezpečující audiovizuální komunikaci prostřednictvím informačních telekomunikačních sítí, kupř. počítačové sítě Internet, poskytování přístupu k databázím, elektronická pošta, počítačová komunikace, telefonní komunikace, přenos zpráv a obrazových informací pomocí počítače nebo Internetu, poskytování telekomunikačních kanálů pro teleshoppingové služby.

(730) **Pavel Fischer - ABC elektro**, Axmanova 150, Praha 9, 19014, CZ
(740) JUDr. Lukáš Jansa, Sokola Tůmy 16, Ostrava, 70900

(210) **O-447341**
(220) 13.04.2007
(320) 13.04.2007
(511) 9, 38, 41
(540)



(510) (9) veškeré nosiče informací v rozsahu třídy 9; (38) elektronická pošta, počítačová komunikace, pošta (elektronická -), přenos zpráv a obrázků pomocí počítačů, přenos zpráv a obrazových informací pomocí počítače, televizní vysílání, televizní vysílání programů, televizní vysílání zábavných, vzdělávacích, výchovných, soutěžních, diskusních a informačních pořadů, kabelová televize, rozhlasové vysílání, telematika, výměna zpráv, šíření, výměna nebo získávání zpráv a informací, šíření elektronických časopisů, informací, elektronických periodik, knih v elektronické podobě, audio nebo audiovizuálních děl prostřednictvím informační nebo datové nebo elektronické nebo komunikační nebo telekomunikační nebo počítačové sítě, zejm.

Internetu, pomocí satelitů aj., služby na Internetu související s televizním vysíláním, organizační a technické zabezpečování televizního vysílání, komunikace, poradenská činnost v oblasti sdělovacích prostředků, informační služby, informační kancelář, poskytování informačních služeb prostřednictvím počítačů, zaslání zpráv, šíření audiovizuálních děl; (41) nakladatelství a vydavatelství, ediční činnost, publikační činnost, nahrávání nosičů zvukových nebo obrazově zvukových, půjčování nahraných zvukových a zvukově obrazových záznamů, výroba, tvorba audiovizuálních děl, TV produkce, filmová produkce, televizní výroba programů, tvorba programů, tvorba a výroba televizních, rozhlasových a audiovizuálních programů, agenturní činnost v oblasti kultury, zprostředkování v oblasti kultury, výchovy, zábavy a sportu, výchovná, vzdělávací činnost, organizování soutěží (vzdělávacích nebo zábavných), soutěžní a zábavní činnost, zábavní nebo kulturní nebo vzdělávací představení, organizace společenských a kulturních akcí, organizace, provozování a provádění her a soutěží i veřejných, výstavní činnost v oblasti kultury nebo zábavy nebo výchovy nebo vzdělávání, zpravodajské služby a obrazové zpravodajství, filmová tvorba, reportéřské služby, rozhlasová zábava, televizní zábava, informace o možnostech rozptýlení, informace o možnostech zábavy.

(730) **GLOBAL INSPIRATION, s.r.o.**, Na Příkopě 958/25, Praha 1, 11000, CZ

(210) **O-447343**
(220) 13.04.2007
(320) 13.04.2007
(511) 9, 16, 38, 41
(540)



(510) (9) veškeré nosiče informací v rozsahu třídy 9; (16) tiskoviny, periodické a neperiodické publikace, např. knihy a časopisy, katalogy, plakáty, fotografie, kalendáře, samolepky; (38) elektronická pošta, počítačová komunikace, pošta (elektronická -), přenos zpráv a obrázků pomocí počítačů, přenos zpráv a obrazových informací pomocí počítače, televizní vysílání, televizní vysílání programů, televizní vysílání zábavných, vzdělávacích, výchovných, soutěžních, diskusních a informačních pořadů, kabelová televize, rozhlasové vysílání, telematika, výměna zpráv, šíření, výměna nebo získávání zpráv a informací, šíření elektronických časopisů, informací, elektronických periodik, knih v elektronické podobě, audio nebo audiovizuálních děl prostřednictvím informační nebo datové nebo elektronické nebo komunikační nebo telekomunikační nebo počítačové sítě, zejm. Internetu, pomocí satelitů aj., služby na Internetu související s televizním vysíláním, organizační a technické zabezpečování televizního vysílání, komunikace, poradenská činnost v oblasti sdělovacích prostředků, informační služby, informační kancelář, poskytování informačních služeb prostřednictvím počítačů, zaslání zpráv, šíření audiovizuálních děl; (41) nakladatelství a vydavatelství, ediční činnost, publikační činnost, nahrávání nosičů zvukových nebo obrazově zvukových, půjčování nahraných zvukových a zvukově obrazových záznamů, výroba, tvorba audiovizuálních děl, TV produkce, filmová produkce, televizní výroba programů, tvorba programů, tvorba a výroba televizních, rozhlasových a audiovizuálních programů, agenturní činnost v oblasti kultury, zprostředkování v oblasti kultury, výchovy, zábavy a sportu, výchovná, vzdělávací činnost, organizování soutěží (vzdělávacích nebo zábavných), soutěžní a zábavní činnost, zábavní nebo kulturní nebo vzdělávací představení, organizace společenských a kulturních akcí, organizace, provozování a provádění her a soutěží i veřejných, výstavní činnost v oblasti kultury nebo zábavy nebo výchovy nebo vzdělávání, zpravodajské služby a obrazové zpravodajství, filmová tvorba, reportéřské služby, rozhlasová zábava, televizní zábava, informace o možnostech rozptýlení, informace o možnostech

zábavy.

(730) **GLOBAL INSPIRATION, s.r.o.**, Na Příkopě 958/25, Praha 1, 11000, CZ

(210) **O-447361**

(220) 16.04.2007

(320) 16.04.2007

(511) 9, 16, 35, 37, 38, 39, 41, 42

(540)

TELOMAR

(510) (9) programové vybavení pro počítače, software, hardware zejména z oblasti výpočetní techniky, komunikační techniky, informační techniky a telekomunikační techniky zařazené v této třídě a všechny jejich náhradní díly a součásti, nosiče záznamů nahrané i nenahrané, databáze, databázové produkty; (16) tiskoviny, časopisy, knihy, periodické i neperiodické publikace, uživatelské příručky, databázové produkty v papírové formě; (35) reklamní, propagační a inzertní činnost, marketingové studie, organizování výstav, pořádání veletrhů pro obchodní a reklamní účely, zpracování dat, činnost podnikatelských, organizačních a ekonomických poradců, pronájem kancelářské, reprodukční, výpočetní, komunikační a informační techniky; (37) montáž, instalace, opravy, údržba a servis kancelářské, reprodukční, výpočetní, komunikační a informační techniky včetně hardware i software, montáž a údržba koncových telekomunikačních zařízení, instalace a servis datových sítí; (38) komunikace spočívající ve výměně, šíření, získávání a poskytování informací a zpráv prostřednictvím telekomunikačních sítí, poskytování telekomunikačních služeb, poskytování veřejných a neveřejných datových telekomunikačních služeb, provozování informačních a komunikačních sítí a poskytování obecných informací v rámci informačních a komunikačních sítí; (39) zasilatelství, obaly a skladování zboží, balení zboží, doprava, služby v dopravě a přepravě; (41) vydavatelská a nakladatelská činnost, školicí činnost zejména v oblasti výpočetní techniky, informatiky, kancelářské a komunikační techniky a informačních technologií, výchova, vyučování, vzdělávání, pořádání a řízení školení, zábava, sportovní a kulturní aktivity; (42) poradenská činnost v oblasti aplikace výpočetní techniky, v oblasti informatiky, kancelářské a komunikační techniky a informačních technologií, navrhování a realizace automatizovaných systémů řízení, programátorská činnost, projekce datových sítí, poskytování software, pronájem počítačů.

(730) **TELOMAR, s.r.o.**, Hábova 1517, Praha 5, 15500, CZ

(210) **O-447362**

(220) 16.04.2007

(320) 16.04.2007

(511) 9, 16, 35, 37, 38, 39, 41, 42

(540)

**telomar** your technical,
logistic and marketing
support

(510) (9) programové vybavení pro počítače, software, hardware zejména z oblasti výpočetní techniky, komunikační techniky, informační techniky a telekomunikační techniky zařazené v této třídě a všechny jejich náhradní díly a součásti, nosiče záznamů nahrané i nenahrané, databáze, databázové produkty; (16) tiskoviny, časopisy, knihy, periodické i neperiodické publikace, uživatelské příručky, databázové produkty v papírové formě; (35) reklamní, propagační a inzertní činnost, marketingové studie, organizování výstav, pořádání veletrhů pro obchodní a reklamní účely, zpracování dat, činnost podnikatelských, organizačních a ekonomických poradců, pronájem kancelářské, reprodukční, výpočetní, komunikační a informační techniky; (37) montáž, instalace, opravy, údržba a servis kancelářské, reprodukční, výpočetní, komunikační a informační techniky včetně hardware i software, montáž a údržba koncových telekomunikačních zařízení, instalace a servis datových sítí; (38) komunikace spočívající ve výměně, šíření, získávání a

poskytování informací a zpráv prostřednictvím telekomunikačních sítí, poskytování telekomunikačních služeb, poskytování veřejných a neveřejných datových telekomunikačních služeb, provozování informačních a komunikačních sítí a poskytování obecných informací v rámci informačních a komunikačních sítí; (39) zasilatelství, obaly a skladování zboží, balení zboží, doprava, služby v dopravě a přepravě; (41) vydavatelská a nakladatelská činnost, školicí činnost zejména v oblasti výpočetní techniky, informatiky, kancelářské a komunikační techniky a informačních technologií, výchova, vyučování, vzdělávání, pořádání a řízení školení, zábava, sportovní a kulturní aktivity; (42) poradenská činnost v oblasti aplikace výpočetní techniky, v oblasti informatiky, kancelářské a komunikační techniky a informačních technologií, navrhování a realizace automatizovaných systémů řízení, programátorská činnost, projekce datových sítí, poskytování software, pronájem počítačů.

(590) Barevná

(730) **TELOMAR, s.r.o.**, Hábova 1517, Praha 5, 15500, CZ

(210) **O-447415**

(220) 17.04.2007

(320) 17.04.2007

(511) 7, 33

(540)

VINOTECH

(510) (7) stroje a obráběcí stroje, motory (s výjimkou motorů pro pozemní vozidla), spojky a transmisní zařízení mimo ty, které jsou pro pozemní vozidla, zemědělské nástroje, kromě nástrojů poháněných ručně, lůně pro vejce; (33) alkoholické nápoje (s výjimkou pív).

(730) **Záruba Oldřich**, Nad Parkem 3398, Havlíčkův Brod, 58001, CZ

(740) Advokátní kanceláře Březina Mařík a partneři, Mgr. Jan Rotta, Americká 35, Praha 2, 12000

(210) **O-447427**

(220) 17.04.2007

(320) 17.04.2007

(511) 36, 37, 42

(540)

ONPLAN ARCHITECTS

(510) (36) developerská a investiční činnost ve výstavbě, služby realitní, správa nemovitého majetku, odhady nemovitostí, zprostředkování investic ve výstavbě, pojištění nemovitého majetku a hypotečních úvěrů; (37) odborné poradenství a poskytování informací ve stavebnictví, stavební činnost - provádění staveb včetně jejich změn, udržovacích prací na nich a jejich odstraňování, stavební-montážní služby, pomocné stavební práce, úklidové práce, stavební dozor, pronájem stavební techniky; (42) projektová a inženýrská činnost ve výstavbě, počítačová grafika, architektonická činnost, návrhy exteriérů, interiérů a nábytku, průmyslový design, odborné poradenství a poskytování informací v architektuře a designu, geodetické služby, měřicí/metrologické služby, zkušební činnost - v rámci této třídy, zkoušky materiálů, poskytování software - počítačové programování, počítačové projektování a simulace, zhotovování software na zakázku, pronájem software a výpočetní techniky.

(730) **Rýzner Luděk Ing. arch.**, Na Závodí 631, Humpolec, 39601, CZ

(740) Ing. Jiří Střelák, Pařížská 17, Praha 1, 11000

(210) **O-447428**

(220) 17.04.2007

(320) 17.04.2007

(511) 9, 16, 37

(540)



- (510) (9) přístroje pro zpracování informací, počítače, počítačové programy (software) všeho druhu, elektronické počítačové informační a řídicí systémy/technologie, počítačové tiskárny, monitory, klávesnice, modemy, mikroprocesory, nosiče dat v elektronické podobě, elektrické vodiče - kabely, bankovní a kancelářská technika - kalkulátory a počítačky (např. bankovek), faxy, telefony, kopírky a scannery, přístroje pro záznam, převod a reprodukci zvuku nebo obrazu, audio/video přístroje, přístroje pro měření, kontrolu, vážení a signalizaci, optické přístroje, vědecké přístroje, čtecí a snímací elektronické přístroje pro identifikaci zboží/osob, elektronické/magnetické platební produkty - platební karty, elektronické/magnetické identifikační karty, elektronické klíče/kódy, bezpečnostní přístroje (alarmy), přístroje spojové a telekomunikační techniky, automaty prodejní - pro prodej zboží, automatické distribuční stroje, součásti uvedených přístrojů a zařízení, elektrosoučástky všeho druhu, elektroinstalační materiály, ochranné pomůcky uvedené v této třídě; (16) poštovní stroje a strojky všeho druhu - v rámci této třídy a jejich součásti - frankovací stroje, razítkovací stroje, obálkovací stroje, skartovací stroje, kancelářské děrovací a sešivací stroje i ruční, otevírače dopisů - stroje i ruční, poštovní potřeby všeho druhu spadající do této třídy, poštovní známky, etikety, razítka a jejich součásti, kancelářské potřeby všeho druhu spadající do této třídy, psací a rýsovací potřeby spadající do této třídy, inkousty, kancelářské, psací potřeby a výrobky z papíru/tiskoviny k reklamním účelům, potřeby pro tiskaře, knihaře a výtvarné umělce spadající do této třídy, lepidla kancelářská a pro domácnost, školní potřeby spadající do této třídy, učebnice všeho druhu, sešity, skripta, periodické a neperiodické tiskoviny - odborná literatura, knihy, časopisy, fotografie, letáky, brožury, kalendáře, diáře, mapy, papír a výrobky z papíru, kartón a kartonážní výrobky, lepenka a výrobky z lepenky, výrobky z vlnité lepenky, papír pro kancelář - xerografický, papír pro tisk a obalový papír, obalové a lepicí pásy a fólie, etikety, samolepicí fólie a papíry, obaly a fólie z PE, PP nebo jiných plastických hmot pro balení a obalení tiskovin - knih, učebnic, sešitů, magnetické tabule - v rámci této třídy; (37) servis, montáž, opravy vyhrazených elektrických zařízení, servis, montáž, opravy kancelářské, výpočetní, poštovní, bankovní a telekomunikační techniky, servis, montáž, opravy elektronických přístrojů a zařízení, uvedených ve třídě 9 a 16.
- (730) **EVROFIN Int. spol. s r.o.**, Sienkiewiczova 2, Ústí nad Labem, 40011, CZ
- (740) Ing. Jiří Střelák, Pařížská 17, Praha 1, 11000

(210) **O-447430**
(220) 17.04.2007
(320) 17.04.2007
(511) 1, 5, 30, 32
(540)

Splenda

- (510) (1) umělá sladidla; (5) výrobky farmaceutické, veterinární a zdravotnické, potravinové doplňky pro zdravou výživu s léčebnými účinky, přírodní nízkokalorická sladidla, osvěžující nízkokalorické pastilky s léčebnými účinky, vitamínové přípravky; (30) káva, čaj, kakao, kávové náhražky, cukr, rýže, tapioka, ságo, mouka a přípravky z obilovin, chléb, pečivo, koláče a cukrářské výrobky, hořčice, sůl, prášek do pečiva, koření, nemléčná smetana na rostlinné bázi, nápoje z kakaa, kávy a čokolády, žvýkačky, zmrzlina, med a cukrovinky; (32) minerální vody, nealkoholické nápoje, sirupy, přípravky práškové i koncentráty tekuté pro přípravu nápojů, ovocné šťávy a nápoje z ovocných šťáv.
- (730) **Vipera CZ, spol. s r.o.**, K Sokolovně 103, Hradec Králové, 50341, CZ

(210) **O-447443**
(220) 18.04.2007
(320) 18.04.2007
(511) 37, 39
(540)



- (510) (37) motorová vozidla (- údržba a opravy); (39) doprava nákladní (kamiónová), dopravní prostředky (-odtahování při poruchách), služby v dopravě a přepravě, záchranné služby (v dopravě), vše v rámci této třídy.
- (590) Barevná
- (730) **ZEUS car s.r.o.**, Choceradská 2952, Praha 4, 14100, CZ

(210) **O-447446**
(220) 18.04.2007
(320) 18.04.2007
(511) 1, 19, 37, 42
(540)

DITON FULVO

- (510) (1) pojiva do betonu, konzervační přípravky na beton, s výjimkou barev a olejů, chemické látky na provzdušnění betonu; (19) stavební materiály a hmoty, zejména beton a výrobky z betonu, stavební prvky z nekovových materiálů, zejména prvky pro zámkové dlažby, chodníkové a obkladové dlaždice a desky, prvky parkové a zahradní architektury, kámen stavební, umělý kámen, materiály na umělé kameny, materiály pro dlažbu ulic, materiály pro stavbu cest, mozaiky pro stavby; (37) stavebnictví, zejména práce zemní, betonářské, zednické, dlaždičské, montážní, obkladačské a jiné stavební, provádění terénních úprav, stavební informace; (42) architektonické návrhářství, služby v oblasti zahradní architektury, poradenství v oboru stavebních hmot a stavebních materiálů, urbanistické studie, projekční činnost, technologická činnost v oboru stavebních hmot a stavebních materiálů.
- (730) **DITON s.r.o.**, Střítež 100, Střítež u Jihlavy, 58811, CZ
- (740) A. Holas & partner Patentová a známková kancelář, Ing. Mgr. Hana Holasová, Křížová 4, Brno, 60300

(210) **O-447468**
(220) 18.04.2007
(320) 18.04.2007
(511) 4, 7
(540)

TIMKEN

- (510) (4) mazadla (lubrikanty) všeho druhu a použití spadající do této třídy včetně průmyslových mazadel; (7) maznice válečkových ložisek, řetězů, lineárních vedení, převodů, těsnění a strojů.
- (730) **The Timken Company**, 1835 Dueber Avenue, S.W., Canton, OH, US
- (740) ČERVENKA, KLEINTOVÁ, TURKOVÁ Patentová, známková a advokátní kancelář, Mgr. Jana Turková, Budečská 6/974, Praha 2, 12000

(210) **O-447470**
(220) 18.04.2007
(320) 18.04.2007
(511) 35, 41, 44
(540)



- (510) (35) reklama (propagace), aktualizování a rozšiřování reklamních materiálů, vedení registru aromaterapeutů; (41) dálkové studium, informace o výchově a vzdělávání, klubové služby (výchovné), kluby zdraví (služby), pořádání a řízení pracovních setkání (školení), organizování a vedení konferencí, organizování a vedení kongresů, organizování a vedení seminářů, organizování a vedení sympozií, organizování kulturních nebo vzdělávacích výstav, školení (pořádání a řízení), texty (psaní textů) jiné než reklamní, vydávání textů (periodických a neperiodických publikací), vyučování a vzdělávání, vzdělávací informace; (44) aromaterapeutické služby, fyzikální terapie, fyzioterapie, masáže.
- (730) **Asociace českých aromaterapeutů**, Jagellonská 1, Praha 3, 13000, CZ
- (740) Advokátní kancelář Hartmann, Jelínek, Fráňa a partneři, Mgr. Ludmila Kutějová, advokátka, Sokolovská 49/5, Praha 8, 18600

- (210) **O-447472**
(220) 18.04.2007
(320) 18.04.2007
(511) 35, 41, 44

- (540) **Asociace českých aromaterapeutů**
- (510) (35) reklama (propagace), aktualizování a rozšiřování reklamních materiálů, vedení registru aromaterapeutů; (41) dálkové studium, informace o výchově a vzdělávání, klubové služby (výchovné), kluby zdraví (služby), pořádání a řízení pracovních setkání (školení), organizování a vedení konferencí, organizování a vedení kongresů, organizování a vedení seminářů, organizování a vedení sympozií, organizování kulturních nebo vzdělávacích výstav, školení (pořádání a řízení), texty (psaní textů) jiné než reklamní, vydávání textů (periodických a neperiodických publikací), vyučování a vzdělávání, vzdělávací informace; (44) aromaterapeutické služby, fyzikální terapie, fyzioterapie, masáže.
- (730) **Asociace českých aromaterapeutů**, Jagellonská 1, Praha 3, 13000, CZ
- (740) Advokátní kancelář Hartmann, Jelínek, Fráňa a partneři, Mgr. Ludmila Kutějová, advokátka, Sokolovská 49/5, Praha 8, 18600

- (210) **O-447477**
(220) 18.04.2007
(320) 18.04.2007
(511) 5

PULSAREN

- (510) (5) léčiva, farmaceutické přípravky, veterinární přípravky, potravní doplňky k léčebným účelům, vitamíny a minerály a stopové prvky, vitamínové přípravky, bylinné čaje, léčivé byliny, cukrovinky k léčebným účelům, dietetické potraviny k léčebným účelům, minerální vody a dietetické nápoje upravené pro lékařské účely, potraviny pro děti v rámci této třídy, sanitární a hygienické přípravky k lékařským účelům, dezinfekční přípravky v rámci této třídy, vložky, obvažovaný materiál.
- (730) **Biofarm Sp. z o.o.**, ul. Walbrzyska 13, 60-198 Poznań, PL
- (740) BOHEMIA PATENT Patentová & známková kancelář, Ing. Jana Vanděliková, Havanská 17, Praha 7, 17000

- (210) **O-447478**
(220) 18.04.2007
(320) 18.04.2007
(511) 5

LOSACOR

- (510) (5) léčiva, farmaceutické přípravky, veterinární přípravky, potravní doplňky k léčebným účelům, vitamíny a minerály a stopové prvky, vitamínové přípravky, bylinné čaje, léčivé byliny, cukrovinky k léčebným účelům, dietetické potraviny k léčebným účelům, minerální vody a dietetické nápoje upravené pro lékařské účely, potraviny pro děti v rámci této třídy, sanitární a hygienické přípravky k lékařským účelům, dezinfekční přípravky v rámci této třídy, vložky, obvažovaný materiál.
- (730) **Biofarm Sp. z o.o.**, ul. Walbrzyska 13, 60-198 Poznań, PL
- (740) BOHEMIA PATENT Patentová & známková kancelář, Ing. Jana Vanděliková, Havanská 17, Praha 7, 17000

- (210) **O-447479**
(220) 19.04.2007

- (320) 19.04.2007
(511) 35, 37

Fot' [mju:] šle

- (510) (35) reklamní materiály (pronájem, aktualizování, rozšiřování, zaslání, psaní, vydávání, zveřejňování, oznamování, vyhledávání, publikování), fotokopírování; (37) opravy a servis fotografických přístrojů a příslušenství.
- (730) **OLYMPUS C&S spol. s r.o.**, Evropská 176/16, Praha 6, 16041, CZ

- (210) **O-447480**
(220) 19.04.2007
(320) 19.04.2007
(511) 35, 37

Užijte si [mju:] šle

- (510) (35) reklamní materiály (pronájem, aktualizování, rozšiřování, zaslání, psaní, vydávání, zveřejňování, oznamování, vyhledávání, publikování), fotokopírování; (37) opravy a servis fotografických přístrojů a příslušenství.
- (730) **OLYMPUS C&S spol. s r.o.**, Evropská 176/16, Praha 6, 16041, CZ

- (210) **O-447485**
(220) 19.04.2007
(320) 19.04.2007
(511) 37



- (510) (37) stavebnictví, opravy, instalační služby, služby, které jsou poskytovány stavebnictví nebo ve výstavbě pevných budov, jakož i služby, které se zabývají restaurováním objektů do původního stavu nebo ochranou, aniž by se změnila jejich chemické nebo fyzické vlastnosti, služby týkající se stavby budov, silnic, mostů, přehrad nebo přepravních linek a služby specializovaných podniků spadajících do oblasti stavebnictví, služby malířů, instalatérů, topenářů nebo pokrývačů, služby připojené k službám ve stavebnictví, inspekce stavebních projektů, služby pronájmu nářadí a konstrukčního materiálu, služby opravářské, a to služby uvedení kteréhokoliv objektu do dobrého stavu po upotřebení, po vzniklých škodách, poškození nebo částečném zničení (restaurování budovy nebo jiného existujícího předmětu, který se stal nevyhovujícím oproti svému původnímu stavu), různé služby opravářské, služby v oblastech elektřiny, nábytku, nástrojů a nářadí atd., služby údržbářské, které mají uchovat předmět v původním stavu, aniž by se změnila některá z vlastností.

- (730) **VALTR, generální dodavatel staveb, s.r.o.**, Horní lán 445/1, Olomouc, 77900, CZ
- (740) Advokátní kanceláře CHYTRÝ & VALTROVÁ, v.o.s., JUDr. Filip Chytrý, advokát, Rubešova 83/10, Praha 2, 12000

- (210) **O-447486**
(220) 19.04.2007
(320) 19.04.2007
(511) 37

VALTR

- (510) (37) stavebnictví, opravy, instalační služby, služby, které jsou poskytovány stavebnictví nebo ve výstavbě pevných budov, jakož i služby, které se zabývají restaurováním objektů do původního stavu nebo ochranou, aniž by se změnila jejich chemické nebo fyzické vlastnosti, služby týkající se stavby budov, silnic, mostů, přehrad nebo přepravních linek a služby specializovaných podniků spadajících do oblasti stavebnictví, služby malířů, instalatérů, topenářů nebo pokrývačů, služby připojené k službám ve stavebnictví, inspekce stavebních projektů, služby pronájmu nářadí a konstrukčního materiálu,

služby opravářské, a to služby uvedení kteréhokoliv objektu do dobrého stavu po upotřebení, po vzniklých škodách, poškození nebo částečném zničení (restaurování budovy nebo jiného existujícího předmětu, který se stal nevyhovujícím oproti svému původnímu stavu), různé služby opravářské, služby v oblastech elektřiny, nábytku, nástrojů a nářadí atd., služby údržbářské, které mají uchovat předmět v původním stavu, aniž by se změnila některá z vlastností.

(730) **VALTR, generální dodavatel staveb, s.r.o.**, Horní lán 445/1, Olomouc, 77900, CZ

(740) Advokátní kanceláře CHYTRÝ & VALTROVÁ, v.o.s., JUDr. Filip Chytrý, advokát, Rubešova 83/10, Praha 2, 12000

(210) **O-447487**

(220) 19.04.2007

(320) 19.04.2007

(511) 9, 38, 42

(540)

SKYNET

(510) (9) reprodukční elektrotechnika, její části, příslušenství a náhradní díly, přístroje a nástroje k vědeckým a laboratorním účelům, přístroje a nástroje navigační, měřicí, geodetické, pro bezdrátovou telegrafii, signalizační, kontrolní, dohlížecí, zabezpečovací a k přenášení rozkazů, přístroje fotografické, kinematografické, optické, promítací, zvětšovací, jejich příslušenství, doplňky a náhradní díly, přístroje a nástroje k vážení, záchranné a učební, přístroje pro záznam, zesilování, reprodukci a přenos písma, zvuku a obrazu, videorekordéry, videokamery, zvukové a zvukově obrazové nosiče, kancelářská technika, zejména počítače, jejich periferní vybavení včetně diskové jednotky pro uchování programu, diskové paměti, jednotky pro vnitřní řízení a jednotky pro obvodové postupy, počítačové programy na magnetických nosičích a ostatní příslušenství počítačů, databanky, faxové přístroje, kopírovací technika, telefonní přístroje včetně v kombinaci se záznamníky, elektronické kalkulačky apod., elektrická zařízení a přístroje včetně elektroinstalací, elektromechanická zařízení pro domácnost určená k čištění, leštění, žehlení, vážení apod., přístroje pro úpravu vlasů, hasicí přístroje, automaty uváděné v činnost vhozením mince, známky nebo vložením karty, polovodičové výrobky, monočlánky, alkalické články, akumulátory, speciální pouzdra na přístroje uvedené v této třídě, ostatní výrobky slaboproudé elektrotechniky zařazené do této třídy, speciální pouzdra pro přístroje a nástroje, které jsou zařazené do této třídy, sluneční brýle a optické zboží včetně pouzder, obleky pro potápěče, dýchací přístroje, bezpečnostní a záchranné oděvy; (38) spoje, pošta, doručování dopisů, dálkopisná služba, dálkové telefonické spoje, provozování spojových sítí, radiotelegrafie, sběr doručování zpráv, telegramní služby, přenos zvuku a obrazů; (42) aktualizace počítačových programů, hosting webových stránek, instalace počítačových programů, konzultace v oblasti počítačového softwaru, kopírování počítačových programů, obnova počítačových dat (regenerace), počítače (pronájem -), počítačové programování, počítačové systémové analýzy, počítačové systémy (tvorba -), počítačový hardware (poradenské služby v oblasti -), programy počítačů (údržba -), pronájem počítačového softwaru, pronájem webových serverů, přenos dat nebo dokumentů z fyzických nosičů na elektronické nosiče, převod [konverze] dat a počítačových programů [nefyzický], služby v oblasti ochrany (proti počítačovým virům), software (tvorba -), tvorba a správa webových stránek (pro třetí osoby).

(730) **SKYNET, a.s.**, Hybešova 726/42, Brno, 60200, CZ

(210) **O-447489**

(220) 19.04.2007

(320) 19.04.2007

(511) 41, 43, 45



(540)

(41) plánování a organizování večírků, diskotéky (-služby), informace o možnostech rozptýlení, informace o možnostech zábavy, karaoke (-poskytování služeb), organizování soutěží (vzdělávacích nebo zábavných), rekreace (služby pro oddech a zábavu); (43) automaty (rychlé občerstvení), bary, bufety, jídelny a závodní jídelny, kavárny, restaurace, samoobslužné restaurace, penziony, poskytování přechodného ubytování, provozování kempů, prázdninové tábory, turistické noclehárny, ubytovací služby, zásobování, rezervace hotelů, rezervace penzionů, rezervace přechodného ubytování; (45) doprovod, seznamovací služby.

(730) **Stündl Dušan**, Jana Růžičky 1143, Praha 4, 14800, CZ

(740) Mgr. Jiří Sita, Starostrašnická 52, Praha 10, 10000

(210) **O-447515**

(220) 20.04.2007

(320) 20.04.2007

(511) 25

(540)

chilli & choco

(510) (25) spodní prádlo (body), kombiné, konfekce, korzety, korzety (prádlo), korzety (spodní prádlo), koupací pláště, kravaty, oblečení, oděvy plážové, oděvy tělocvičné, podprsenky, podvazky, podvazkové pásy, ponožky, prádlo, punčocháče, punčochy, pyžama, spodky, šátky, šály, tílka, košílky, tílka, nátělníky, trička, úbor koupací.

(730) **Jirásek František**, Na Terasě 82, Hodkovice, 25241, CZ

(210) **O-447516**

(220) 20.04.2007

(320) 20.04.2007

(511) 25

(540)



(510) (25) spodní prádlo (body), kombiné, konfekce, korzety, korzety (prádlo), korzety (spodní prádlo), koupací pláště, kravaty, oblečení, oděvy plážové, oděvy tělocvičné, podprsenky, podvazky, podvazkové pásy, ponožky, prádlo, punčocháče, punčochy, pyžama, spodky, šátky, šály, tílka, košílky, tílka, nátělníky, trička, úbor koupací.

(730) **Jirásek František**, Na Terasě 82, Hodkovice, 25241, CZ

(210) **O-447525**

(220) 20.04.2007

(320) 20.04.2007

(511) 37, 42

(540)



(510) (37) stavebnictví, stavitelství, včetně udržovacích stavebních prací a odstraňování závad na stavbách, rekonstrukce staveb, zednictví, provádění staveb, jejich změn a odstraňování závad,

vzniklých při stavební činnosti; (42) inženýrská činnost v investiční výstavbě, projektování.

(730) **BLÁHA s.r.o.**, Třešnovka 1686, Roztoky u Prahy, 25263, CZ

(210) **O-447528**

(220) 20.04.2007

(320) 20.04.2007

(511) 9, 16, 35, 41

(540)



(510) (9) nahané a nenahané nosiče informací magnetické a elektronické, zejména zvukových, zvukově-obrazových a obrazových záznamů, multimediální aplikace, elektronické informační publikace, časopisy a periodika, počítačový software nahaný, přístroje pro reprodukci zvuku; (16) odborné a informační publikace a texty na papírových nosičích, zejména notový materiál a hudebniny, vč. partitur, propagační texty a publikace, zejména z oboru hudební, hudebně-dramatické a divadelní tvorby, obaly z papíru a plastu, např. etuje a desky, propagační a upomínkové předměty z papíru a plastu; (35) marketing a propagační činnost v oblasti kultury, obchodní poradenství v oboru nosičů informací, propagačních a nabídkových materiálů, vč. jejich zajišťování a rozšiřování, inzertní a propagační služby, obchodní zastupování třetích subjektů; (41) zprostředkovatelská činnost v oblasti kultury a vzdělávání, pořádání a management koncertní, divadelní, výchovné a zábavní činnosti, zejména hudebních, hudebně-dramatických a dramatických pořadů, např. komorních a orchestrálních koncertů a vystoupení, vč. uměleckých a zábavních soutěží, v tuzemsku a zahraničí, agenturní činnost v oblasti kultury, nahrávání zvukových a zvukově-obrazových záznamů, dabingu, tvorba rozhlasových a televizních pořadů, půjčování a pronájem zvukových a obrazových nahrávacích zařízení, nahaných zvukových nosičů, zvukově-obrazových a obrazových záznamů, hudebních nástrojů, hudebnin a notového materiálu, výchovná a vzdělávací činnost v oblasti kultury, např. pořádání výchovných koncertů a setkání s mládeží, zajišťování služeb nahrávacích studií a koncertních sálů, organizování a vedení odborných seminářů, konferencí a festivalů, odborná poradenská a konzultační činnost v oblasti kultury a vzdělávání, zejména v hudebním oboru, hudebně-dramatické a dramatické tvorbě, uměleckých soutěžích, hudebnin a zvukových a zvukově-obrazových záznamů, pořádání hudebních festivalů.

(730) **Český národní symfonický orchestr s.r.o.**, Weilova 2/1144, Praha 10 - Hostivař, 10200, CZ

(740) DMH - patentová a známková kancelář, Mgr. Marcela Machatová, Pospíšilova 2, Praha 3, 13000

(210) **O-447529**

(220) 20.04.2007

(320) 20.04.2007

(511) 9, 16, 35, 41

(540)



(510) (9) nahané a nenahané nosiče informací magnetické a elektronické, zejména zvukových, zvukově-obrazových a obrazových záznamů, multimediální aplikace, elektronické informační publikace, časopisy a periodika, počítačový software nahaný, přístroje pro reprodukci zvuku; (16) odborné a informační publikace a texty na papírových nosičích, zejména notový materiál a hudebniny, vč. partitur, propagační texty a

publikace, zejména z oboru hudební, hudebně-dramatické a divadelní tvorby, obaly z papíru a plastu, např. etuje a desky, propagační a upomínkové předměty z papíru a plastu; (35) marketing a propagační činnost v oblasti kultury, obchodní poradenství v oboru nosičů informací, propagačních a nabídkových materiálů, vč. jejich zajišťování a rozšiřování, inzertní a propagační služby, obchodní zastupování třetích subjektů; (41) zprostředkovatelská činnost v oblasti kultury a vzdělávání, pořádání a management koncertní, divadelní, výchovné a zábavní činnosti, zejména hudebních, hudebně-dramatických a dramatických pořadů, např. komorních a orchestrálních koncertů a vystoupení, vč. uměleckých a zábavních soutěží, v tuzemsku a zahraničí, agenturní činnost v oblasti kultury, nahrávání zvukových a zvukově-obrazových záznamů, dabingu, tvorba rozhlasových a televizních pořadů, půjčování a pronájem zvukových a obrazových nahrávacích zařízení, nahaných zvukových nosičů, zvukově-obrazových a obrazových záznamů, hudebních nástrojů, hudebnin a notového materiálu, výchovná a vzdělávací činnost v oblasti kultury, např. pořádání výchovných koncertů a setkání s mládeží, zajišťování služeb nahrávacích studií a koncertních sálů, organizování a vedení odborných seminářů, konferencí a festivalů, odborná poradenská a konzultační činnost v oblasti kultury a vzdělávání, zejména v hudebním oboru, hudebně-dramatické a dramatické tvorbě, uměleckých soutěžích, hudebnin a zvukových a zvukově-obrazových záznamů, pořádání hudebních festivalů.

(730) **Český národní symfonický orchestr s.r.o.**, Weilova 2/1144, Praha 10 - Hostivař, 10200, CZ

(740) DMH - patentová a známková kancelář, Mgr. Marcela Machatová, Pospíšilova 2, Praha 3, 13000

(210) **O-447579**

(220) 23.04.2007

(320) 23.04.2007

(511) 9, 16, 41

(540)



(510) (9) elektronické nosiče (CD-ROM); (16) tiskoviny, časopisy a bulletiny; (41) organizace a pořádání sportovních soutěží, organizace a pořádání golfových turnajů a mistrovských golfových soutěží, pořádání společenských akcí, vzdělávacích akcí, zprostředkování poradenství a konzultace v oborech pořádání golfových turnajů, vydavatelská činnost.

(590) Barevná

(730) **MID-AM TOUR Production, s.r.o.**, Na rovni 40/1885, Praha 6, 16200, CZ

(210) **O-447581**

(220) 23.04.2007

(320) 23.04.2007

(511) 17, 40, 42

(540)



(510) (17) polotovary z plastů pro užití ve výrobě, plastické hmoty a výrobky z těchto materiálů, výlisky z plastických hmot, zejména pro použití ve strojírenském, automobilovém, stavebním, vodohospodářském, chemickém, potravinářském, leteckém, elektrotechnickém průmyslu, zemědělství, lesnictví apod.; (40) zpracování materiálů, zpracování a úprava plastických hmot, poradenská činnost v oblasti zpracování materiálů a plastických hmot; (42) projektová činnost v oblasti materiálů, výrobků z

plastických hmot, výzkum a vývoj v oblasti zpracování plastů, vývoj výrobků a forem.

- (730) **PolyPLASTY s.r.o.**, Na Popelce 215/12, Praha 5, 15000, CZ
(740) A. Holas & partner Patentová a známková kancelář, Ing. Mgr. Hana Holasová, Křížová 4, Brno, 60300

- (210) **O-447583**
(220) 23.04.2007
(320) 23.04.2007
(511) 1
(540)

TEKROSIL

- (510) (1) bakteriální přípravky jiné než pro lékařské a zvěrolékařské účely, bakteriologické přípravky jiné než pro lékařské a zvěrolékařské účely, biologické přípravky jiné než pro lékařské a zvěrolékařské účely, mikroorganismy (kultury) jiné než pro lékařské a zvěrolékařské použití, kultury mikroorganismů jiné než pro lékařské a zvěrolékařské účely.
(730) **TEKRO, spol. s r.o.**, Višňová 2/484, Praha 4, 14000, CZ

- (210) **O-447622**
(220) 24.04.2007
(320) 24.04.2007
(511) 44
(540)



- (510) (44) půjčování monitoru dechu pro děti a kojence.
(590) Barevná
(730) **Moudrá Radoslava**, Drobného 26a, Brno, 60200, CZ

- (210) **O-447640**
(220) 24.04.2007
(320) 24.04.2007
(511) 25, 41, 43, 44
(540)

LAJF STAHL

- (510) (25) oděvy, obuv, kloboučnické zboží, čepice; (41) televizní pořady, televizní zábava, kulturní aktivity, kulturní pořady a představení, sportovní aktivity - sportovní akce; (43) služby zajišťující nápoje a stravování, dočasné ubytování, kluby, restaurace, diskotéky, hotely; (44) lékařské služby, kosmetika, vizáž, prodlužování vlasů, kadeřnictví, tetování, piercing.
(730) **Koběřský Jiří**, Kmochova 222, Ostrava - Svinov, 72100, CZ

- (210) **O-447644**
(220) 25.04.2007
(320) 25.04.2007
(511) 35, 36, 39, 41
(540)



- (510) (35) provozování obchodního a nákupního centra, inzertní, reklamní a propagační činnost prostřednictvím jakéhokoliv média, plánování a pořádání obchodních a propagačních akcí, pronájem reklamních a informačních ploch; (36) správa a pronájem movitého a nemovitého majetku, pronajímání obchodů; (39) pronájem parkovacích ploch; (41) výchovná, vzdělávací, školicí, zábavní, kulturní, společenská a sportovní činnost, provozování a pořádání zábavních, vzdělávacích, kulturních a sportovních akcí a soutěží a loterií, nakladatelská a vydavatelská činnost.

- (590) Barevná
(730) **Centro Zlín s.r.o.**, Věžeňská 116/5, Praha 1, 11000, CZ

- (210) **O-447668**
(220) 25.04.2007
(320) 25.04.2007
(511) 30, 33, 41
(540)

ERWIN VAN HAARLEM

- (510) (30) káva, čaj, kakao, cukr, rýže, tapioka, ságo, kávové náhražky, mouka a přípravky z obilovin, chléb, pečivo, cukrovinky, zmrzlina, med, sirup melasový, droždí, prášky do těsta, sůl, hořčice, ocet, nálevy (k ochucení), koření, led pro osvěžení; (33) alkoholické nápoje (s výjimkou pív); (41) výchova, vzdělávání, zábava, sportovní a kulturní aktivity.
(730) **Jelínek Václav**, Maternova 1198/13, Praha 4 - Kunratice, 14800, CZ
(740) JUDr. Peter Andris, advokát, Strojnická 11, Praha 7, 17000

- (210) **O-447671**
(220) 25.04.2007
(320) 25.04.2007
(511) 5, 32, 33
(540)



- (510) (5) nápoje pro léčebné účely, zejména s obsahem lecitinu, vitamínů a jiných posilujících látek, potraviny a jiné dietetické výrobky pro léčebné účely, posilující a povzbuzující prostředky pro léčebné účely, nutriční doplňky pro léčebné účely, lithná voda pro léčebné účely, nápoje iontové pro léčebné účely, selterská voda pro léčebné účely, voda obsahující lithium pro léčebné účely, energetické nápoje pro léčebné účely; (32) iontové nápoje, energetické nápoje, minerální vody (přírodní nebo umělé), šumivé nápoje a jiné nealkoholické nápoje, ovocné a zeleninové nápoje a šťávy obcerstvující, sirupy a jiné přípravky k výrobě nápojů, šťávy, aperitivy nealkoholické, citronády, hroznový mošt (nekvašený), jablečný mošt (nealkoholický), koktejly nealkoholické, lithná voda, mléko (mandlové-) (nápoj), mošt (jablečný-) (nealkoholický), mošty, nápoje (nealkoholické-), nápoje (syrovátkové-), nealkoholické nápoje, nealkoholické výtažky z ovoce, nektar (ovocný-) (nealkoholický), orgeada (nealkoholický nápoj), ovocné šťávy, ovocné výtažky (nealkoholické-), pивní mladinka, rajčatová šťáva (nápoj), selterská voda, minerálka, sirupy na výrobu nápojů, sirupy pro limonády, sladové nápoje, sladové pivo, piva, lehká piva a ležáky, stolové vody, šerbety (nápoje), šerbety (slazené ovocné nápoje), šumivá voda, voda (sodová-), voda obsahující lithium, vody (nápoje), vody (stolní-), zázvorové pivo, zeleninové šťávy (nápoje), soda; (33) alkoholické esence, alkoholické výtažky z ovoce, alkoholové extrakty, anýzový likér, aperitivy, arak, arak (likér), brandy, curacao (pomerančový likér), digestiva (likéry a pálenky), digestiva (likéry hořké), esence do lihovin, extrakty alkoholové, gin, griotka, hruškový mošt (s alkoholem), jablečné mošty (s alkoholem), koktejly, lihoviny, likér anýzový, likéry, matolinové víno, medovina, mentolový likér, nápoje (destilované-), pálenky, rum, rýže (lihovina z-), saké, víno, víno rýžové, vodka, výtažky z ovoce (alkoholické-), whisky, alkoholické nápoje (s výjimkou pív).
(730) **EI NIÑO, a.s.**, Táboritská 1000/23, Praha 3, 13087, CZ

- (210) **O-447678**
(220) 25.04.2007
(320) 25.04.2007
(511) 29, 30
(540)

BIMBOO

- (510) (29) mléko, mléčné výrobky, mléčné nápoje (s vysokým obsahem mléka), jogurtové nápoje; (30) nápoje čokoládové, kakaové, kávové s mlékem.

- (730) **HBSW, akciová společnost**, Byňov 117, Byňov, 37334, CZ
(740) JUDr. Josef Mrázek, Křížkova 1, Praha 8, 18600

- (210) **O-447689**
(220) 26.04.2007
(320) 26.04.2007
(511) 9, 35, 38, 41, 42
(540)



- (510) (9) všechny sítě z oblasti výpočetní techniky a jejich jednotlivé části i náhradní díly, včetně sítí datových, informačních a telekomunikačních, přístroje a nástroje optické, přístroje a nástroje k měření a signalizování, přístroje a zařízení pro záznam, přenos, převod, zpracování a reprodukci zvuku, obrazu, textu nebo jiných dat či informací, nosiče záznamů zvuku, obrazu, textu nebo jiných dat či informací, data, databáze, databázové produkty, databázové systémy, informace a záznamy v elektronické podobě, bez ohledu na to, zda uložené na samostatných nosičích a/nebo v rámci datových, informačních či telekomunikačních sítí, elektronické časopisy, elektronická periodika a knihy v elektronické podobě, související software a hardware, včetně elektronických multimediálních aplikací, multimediálních nebo informačních katalogů a aplikací pro prohlížení, zpracování nebo uchování dat v elektronické podobě; (35) shromažďování, poskytování, třídění, překlad (informací do počítačových databází) nebo jiné zpracování obchodních nebo podnikatelských informací, včetně vytváření, zpracování a třídění dat v rámci databází, pomoc při řízení obchodní činnosti, průzkum trhu, šíření propagačních informací, zejména systemizace informací do počítačových databází, zpracování specializovaných podnikových evidencí, reklamní a propagační činnost, rozšiřování a poskytování reklamních a inzertních materiálů, periodických a neperiodických tiskovin, zejména novin, časopisů určených pro reklamu a propagaci, prospektů, letáků, katalogů, reklamní literatury, brožur v tištěné podobě, na jiných nosných médiích prostřednictvím sítě Internet nebo jiné obdobné veřejné či neveřejné telekomunikační sítě; (38) komunikace a přenos dat prostřednictvím veřejné nebo neveřejné telekomunikační sítě včetně Internetu pomocí telefonů, mobilních telefonů, telefaxů, satelitů, počítačů či terminálů nebo jakýmkoliv jinými prostředky, včetně přenosu elektronické pošty a přenosu dat v reálném čase (přenosu zvuku, obrazu, textu nebo jiných dat či informací) a poskytování a zprostředkovávání služeb s tím spojených včetně poskytování přístupu a připojení k těmto telekomunikačním sítím včetně Internetu, provozování veřejné nebo neveřejné telekomunikační sítě, šíření a zpřístupňování elektronických tiskovin, časopisů, periodik, knih a jiných dat prostřednictvím veřejné nebo neveřejné telekomunikační sítě včetně Internetu, informační služby na Internetu včetně provozování elektronických nástěnek, diskusních skupin a fór a poskytování přístupu k on-line informačním službám a databázím, tisková agentura; (41) služby v oblasti vzdělávání, zábavy a sportu, elektronické publikování (DTP), služby digitálního zpracování obrazu; (42) návrhy, strukturování a programování či jiné vytváření počítačových programů a počítačových systémů, zejména programového vybavení internetových, intranetových či jiných síťových serverů, serverových stanic a systémů, včetně jeho instalace, zavádění, aktualizace a údržby, návrhy, strukturování a programování či jiné vytváření databází, jiných datových systémů a aplikací pro jejich zpracování, včetně jejich poskytování přístupu k nim a jejich instalace, zavádění, aktualizace a údržby, návrhy, strukturování a programování či jiné vytváření internetových či intranetových počítačových stránek a nástěnek (webpages a websites) a internetových či intranetových aplikací, včetně jejich instalace, zavádění, aktualizace a údržby, hostování (poskytování volného prostoru) pro internetové či intranetové počítačové stránky a nástěnky (webpages a websites) nebo hostování (poskytování volného

prostoru) v rámci těchto stránek či nástěnek, hostování (poskytování volného prostoru) pro internetové či intranetové aplikace, převod (konverze) počítačových programů, dat či jiných údajů v elektronické podobě z různých formátů do jiných formátů, převod (konverze) dokumentů, dat či jiných údajů z fyzických médií na elektronická média.

- (730) **Smart Media Agency, s.r.o.**, Husinecká 10, Praha 3, 13000, CZ

- (210) **O-447717**
(220) 26.04.2007
(320) 26.04.2007
(511) 7, 9, 37
(540)

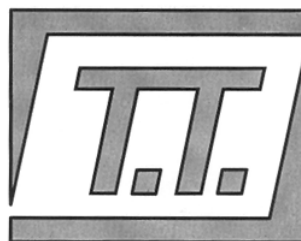

- (510) (7) stroje a přístroje pro kabelovou konfekci jako např. stroje na stříhání, odizolování, krimpování a značení kabelů, stroje pro zalisování konektorů na kabel; (9) kabely elektrické, konektory, spojky a svorky elektrické, pájecí vývody; (37) instalace, montáž, opravy, úpravy, údržba a servis výrobků uvedených ve tř. 7 a 9.

- (730) **Tatoušek Tomáš Ing.**, Milánská 465, Praha 10, 10900, CZ
(740) Ing. Michal Jupa, patentový zástupce, Na Baních 1385, Praha 5 - Zbraslav, 15600

- (210) **O-447738**
(220) 27.04.2007
(320) 27.04.2007
(511) 25, 28
(540)



- (510) (25) oděvy všeho druhu, boty; (28) hračky pro lidi a zvířata všeho druhu, sportovní náčiní a nářadí všeho druhu, zejména florbalové míčky, florbalové hole a jejich části, míče, pátky, hokejky, lyže, skateboardy.

- (730) **SPORT 2020, s.r.o.**, Sadová 86, Břežnice, 26272, CZ
(740) Ing. Mgr. Marek Němec, advokát, patentový zástupce, Nádražní 106, Sedlčany, 26401

- (210) **O-447748**
(220) 27.04.2007
(320) 27.04.2007
(511) 7, 9, 11, 21
(540)

Fridanair

- (510) (7) chladicí zařízení (kompresory pro -), kompresory (stroje), kompresory pro chladicí zařízení, kondenzační zařízení, kondenzátory vzduchové; (9) měniče elektrické; (11) chladicí komory, chladicí nádoby, chladicí přístroje a zařízení, chladicí zařízení a stroje, chladicí zařízení na chlazení vody, chladničky, klimatizační filtry, klimatizační zařízení, klimatizační zařízení pro automobily, mrazicí boxy, mrazicí přístroje a zařízení, mrazicí zařízení, mrazničky, tepelná čerpadla (pumpy), vysoušecí zařízení; (21) chladicí zařízení na potraviny pro domácnost

obsahující chladicí směsi (chladicí média).

- (590) Barevná
(730) **FRIDANAIR, s.r.o.**, Univerzitní 1071/51, Plzeň, 30100, CZ
(740) JUDr. Zuzana Nosková, Martinská 8, Plzeň, 30100

- (210) **O-447749**
(220) 27.04.2007
(320) 27.04.2007
(511) 7, 9, 11, 21
(540)

FRIDANAIR

- (510) (7) chladicí zařízení (kompresory pro -), kompresory (stroje), kompresory pro chladicí zařízení, kondenzační zařízení, kondenzátory vzduchové; (9) měniče elektrické; (11) chladicí komory, chladicí nádoby, chladicí přístroje a zařízení, chladicí zařízení a stroje, chladicí zařízení na chlazení vody, chladničky, klimatizační filtry, klimatizační zařízení, klimatizační zařízení pro automobily, mrazicí boxy, mrazicí přístroje a zařízení, mrazicí zařízení, mrazničky, tepelná čerpadla (pumpy), vysoušecí zařízení; (21) chladicí zařízení na potraviny pro domácnost obsahující chladicí směsi (chladicí média).
- (730) **FRIDANAIR, s.r.o.**, Univerzitní 1071/51, Plzeň, 30100, CZ
(740) JUDr. Zuzana Nosková, Martinská 8, Plzeň, 30100

- (210) **O-447757**
(220) 27.04.2007
(320) 27.04.2007
(511) 7, 12, 37
(540)



- (510) (7) motory (s výjimkou motorů pro pozemní vozidla) a jejich části (s výjimkou motorů pro pozemní vozidla); (12) vozidla pro pohyb po zemi, vzduchu nebo vodě a jejich části (zařazené ve třídě 12), včetně motorových vozidel a jejich částí (zařazené ve třídě 12), zejména motory, podvozky, karosérie, ozubená soukolí, převodové skříně, převody, hnací hřídele, převodové hřídele, spojky, brzdy, náboje kol, ráfky kol, nápravy, skříně náprav, čepy ložiskové, pružiny, torzní tyče, blatníky, stupačky, nárazníky; (37) opravy, údržba, servis motorových vozidel, jejich částí, motorů a příslušenství.
- (730) **TATRA, a.s.**, Kopřivnice, 74221, CZ
(740) PATENTSERVIS Praha a.s., Jivenská 1273/1, Praha 4, 14021

- (210) **O-447830**
(220) 02.05.2007
(320) 02.05.2007
(511) 41
(540)

BĚH NA PODPATCÍCH

- (510) (41) zábava, sportovní a kulturní aktivity.
(730) **main - group cz s.r.o.**, Hybešova 42/726, Brno, 60200, CZ
(740) Mgr. Michal Vávra, Tř. kpt. Jaroše 13, Brno, 60200

- (210) **O-447837**
(220) 02.05.2007
(320) 02.05.2007
(511) 35, 40, 41, 43
(540)



- (510) (35) propagační činnost a marketing; (40) příprava a míchání

alkoholických a nealkoholických nápojů, výroba rychlého občerstvení a cukrářských výrobků; (41) kulturní a sportovní aktivity, pořádání produkcí, zábav a provozování zařízení sloužících k zábavě, provoz sportovišť, agenturní činnost v oblasti kultury a umění, rekreace osob, koncerty, diskotéky, výchova a vzdělávání; (43) služby zajišťující stravování a nápoje, provozování kavárny a kavárenská činnost, podávání alkoholických a nealkoholických nápojů.

- (730) **Taiko, a.s.**, Strakonická 2860/4, Praha 5, 15000, CZ

- (210) **O-447838**
(220) 02.05.2007
(320) 02.05.2007
(511) 6, 19, 20
(540)



- (510) (6) výrobky z obecných kovů, kovové konstrukce; (19) stavební materiály nekovové, přenosné konstrukce nekovové, dřevo polozpracované; (20) nábytek ze dřeva, korku, rákosu, bambusu, ratanu, proutí, z rohu, kostí, kostic, perleti, náhražek těchto materiálů, rámy a zrcadla jako součást bytového zařízení i samostatné.

- (730) **Taiko, a.s.**, Strakonická 2860/4, Praha 5, 15000, CZ

- (210) **O-447839**
(220) 02.05.2007
(320) 02.05.2007
(511) 35, 41, 43
(540)

O putovní pohár M. D. Rettigové

- (510) (35) inzertní, reklamní a propagační činnost v oblasti gastronomie, vydávání reklamních, propagačních a inzertních materiálů, organizování a pořádání gastronomických výstav a veletrhů pro obchodní a reklamní účely; (41) pořádání neobchodních odborných gastronomických akcí, zejména soutěží, výstav, seminářů a veletrhů, výchovná a vzdělávací činnost a s ní související poskytování informací, vydávání periodických a neperiodických publikací; (43) odborné poradenství v oboru gastronomie, informační služby v oblasti gastronomie.

- (730) **Asociace kuchařů a cukrářů ČR**, U Krbu 521/45, Praha 10, 10800, CZ

- (740) **ROTT, RŮŽIČKA & GUTTMANN** Patentová, známková a advokátní kancelář, JUDr. Vladimír Rott, Nad Štolou 12, Praha 7, 17000

- (210) **O-447852**
(220) 02.05.2007
(320) 02.05.2007
(511) 37, 42
(540)



- (510) (37) požární hlásiče (instalace a opravy), poplašné systémy proti vloupání (instalace a opravy), stavebnictví, stavitelství; (42) projektové studie technické.

- (590) Barevná
(730) **ARYKA IN-WEST a.s.**, Na Harfě 1/203, Praha 9, 19000, CZ
(740) Milena Holyšová, Morseova 252, Praha 10, 10900

- (210) **O-447890**

(220) 04.05.2007
(320) 04.05.2007
(511) 5, 31, 44
(540)



(510) (5) veterinární přípravky; (31) suchá krmiva pro zvířata, krmivo a přísady, posilující přípravky pro zvířata, výživa domácích zvířat; (44) poradenství ve výživě.
(730) **SEDIUM RD s.r.o.**, Železničního pluku 1361, Pardubice, 53002, CZ

(210) **O-447898**
(220) 04.05.2007
(320) 04.05.2007
(511) 5
(540)

CELABEX

(510) (5) výrobky farmaceutické a parafarmaceutické, léčiva, vitamíny, minerály a stopové prvky, dietní a nutriční přípravky s léčebnými účinky, medicínální sirupy, výtažky z léčivých bylin a kombinované přípravky vitamínů, minerálů, stopových prvků a bylinných výtažků, potravinové doplňky obohacené vitamíny, minerály nebo stopovými prvky s léčebnými účinky, vitamínové přípravky, vitamíny a multivitaminové preparáty, minerály a multiminerálové preparáty, bylinné čaje, léčivé byliny, cukrovinky, pastilky, tabletky, tobolky, kapsle a žvýkačky s léčivými přísadami, dietetické látky upravené pro lékařské účely, dietní potraviny upravené pro lékařské účely, doplňky výživové pro lékařské účely, potravinové doplňky s léčebnými účinky.
(730) **GREEN - SWAN PHARMACEUTICALS CR, a.s.**, Pod Višnovkou 27/1662, Praha 4, 14000, CZ
(740) PATENTSERVIS Praha a.s., Jivenská 1273/1, Praha 4, 14021

(210) **O-447899**
(220) 04.05.2007
(320) 04.05.2007
(511) 5
(540)

LIPICOR

(510) (5) výrobky farmaceutické a parafarmaceutické, léčiva, vitamíny, minerály a stopové prvky, dietní a nutriční přípravky s léčebnými účinky, medicínální sirupy, výtažky z léčivých bylin a kombinované přípravky vitamínů, minerálů, stopových prvků a bylinných výtažků, potravinové doplňky obohacené vitamíny, minerály nebo stopovými prvky s léčebnými účinky, vitamínové přípravky, vitamíny a multivitaminové preparáty, minerály a multiminerálové preparáty, bylinné čaje, léčivé byliny, cukrovinky, pastilky, tabletky, tobolky, kapsle a žvýkačky s léčivými přísadami, dietetické látky upravené pro lékařské účely, dietní potraviny upravené pro lékařské účely, doplňky výživové pro lékařské účely, potravinové doplňky s léčebnými účinky.
(730) **GREEN - SWAN PHARMACEUTICALS CR, a.s.**, Pod Višnovkou 27/1662, Praha 4, 14000, CZ
(740) PATENTSERVIS Praha a.s., Jivenská 1273/1, Praha 4, 14021

(210) **O-447900**
(220) 04.05.2007
(320) 04.05.2007
(511) 5
(540)

INEWO

(510) (5) výrobky farmaceutické a parafarmaceutické, léčiva, vitamíny, minerály a stopové prvky, dietní a nutriční přípravky s léčebnými účinky, medicínální sirupy, výtažky z léčivých bylin a kombinované přípravky vitamínů, minerálů, stopových prvků a bylinných výtažků, potravinové doplňky obohacené vitamíny, minerály nebo stopovými prvky s léčebnými účinky, vitamínové přípravky, vitamíny a multivitaminové preparáty, minerály a multiminerálové preparáty, bylinné čaje, léčivé byliny,

cukrovinky, pastilky, tabletky, tobolky, kapsle a žvýkačky s léčivými přísadami, dietetické látky upravené pro lékařské účely, dietní potraviny upravené pro lékařské účely, doplňky výživové pro lékařské účely, potravinové doplňky s léčebnými účinky.

(730) **GREEN - SWAN PHARMACEUTICALS CR, a.s.**, Pod Višnovkou 27/1662, Praha 4, 14000, CZ
(740) PATENTSERVIS Praha a.s., Jivenská 1273/1, Praha 4, 14021

(210) **O-447911**
(220) 07.05.2007
(320) 07.05.2007
(511) 9
(540)

Charlie

powered by JPN

(510) (9) počítačové programy, počítačový software.
(730) **JPN. consulting, s.r.o.**, Staňkova 557/18a, Brno, 61200, CZ

(210) **O-447919**
(220) 07.05.2007
(320) 07.05.2007
(511) 18, 25, 28
(540)



(510) (18) kůže, imitace kůže, výrobky z těchto materiálů, které nejsou zahrnuty do jiných tříd, kůže ze zvířat, kufrů a zavazadla, deštníky, slunečníky a hole, biče a sedlářské výrobky, pásy; (25) oděvy, obuv, kloboučnické zboží; (28) hry, hračky, potřeby pro gymnastiku a sport.
(730) **MOHL Rudolf**, Sokolovská 43, Karlovy Vary, 36005, CZ

(210) **O-447920**
(220) 07.05.2007
(320) 07.05.2007
(511) 37, 38, 42
(540)

LEVNET

(510) (37) údržba, opravy a instalace počítačového vybavení, instalace a opravy telefonů; (38) komunikace; (42) návrh, vývoj, instalace a údržba softwaru, tvorba, správa a umístování webových stránek, konzultace a poradenství v oblasti počítačového hardwaru a softwaru, obnova počítačových dat, programování a další služby v oblasti informačních technologií.
(730) **Lauryn Ladislav**, Sokolovská 872, Mnichovo Hradiště, 29501, CZ
(740) Mgr. Michal Doležal, advokát, Slavíkova 6, Praha 3, 13000

(210) **O-447982**
(220) 10.05.2007
(320) 10.05.2007
(511) 16, 35, 39
(540)



- (510) (16) papírenské výrobky, kopírovací papír, výrobky z lepenky, krabice lepenkové nebo papírové, školní potřeby, kancelářské sponky, pořadače, papírové bloky, připínáčky, sešity, dopisní obálky, balicí papír, psací potřeby, lepidla pro domácnost a kancelář, neperiodické tiskopisy, kalendáře, kancelářské potřeby; (35) obchodní management a podnikové poradenství, kopírování dokumentů, dodavatelské služby pro třetí osoby, administrativní zpracování nákupních objednávek, licence na výrobky a služby ostatních - v rámci této třídy, fakturace, propagační, reklamní a inzertní činnost, publikování reklamních a propagačních textů; (39) doručování zboží, skladování zboží, balení zboží.
- (590) Barevná
(730) **SMERO, spol. s r.o.**, Odbojářů 695, Rajhrad, 66461, CZ

- (210) **O-447997**
(220) 10.05.2007
(320) 10.05.2007
(511) 5
(540)

LIMEPRES

- (510) (5) farmaceutické přípravky humánní a veterinární, výrobky zdravotnické pro léčebné účely.
- (730) **Valeant Czech Pharma s.r.o.**, Truhlářská 1104/13, 1103/15, Praha 1, 11000, CZ
- (740) ČERVENKA, KLEINTOVÁ, TURKOVÁ Patentová, známková a advokátní kancelář, Mgr. Josef Červenka, Budečská 6/974, Praha 2, 12000

- (210) **O-448009**
(220) 10.05.2007
(320) 10.05.2007
(511) 5, 29, 30
(540)

Neuro-PS

- (510) (5) výrobky farmaceutické a parafarmaceutické, vitamíny a minerály a stopové prvky, dietní a nutriční přípravky a léčiva, medicínální sirupy, výtažky z léčivých bylin a kombinované přípravky vitamínů, minerálů, stopových prvků a bylinných výtažků, potravinové doplňky obohacené vitamíny nebo minerály nebo stopovými prvky, vitamínové přípravky, vitamíny a multivitaminové preparáty, minerály a multiminerálové preparáty, bylinné čaje pro lékařské účely, léčivé byliny, cukrovinky nebo pastilky nebo tabletky nebo tobolky nebo kapsle nebo žvýkačky s léčivými přísadami, dietetické látky upravené pro lékařské účely, minerální vody a dietetické nápoje upravené pro lékařské účely, dietní potraviny upravené pro lékařské účely, doplňky výživové pro lékařské účely, bílkovinné přípravky nebo potrava pro lékařské účely, balzámy a krémy a masti pro lékařské účely, chemické přípravky pro lékařské účely, léčivé oleje, oleje pro lékařské účely, tuky pro lékařské účely, léčivé soli, tinktury pro lékařské účely, bylinné výtažky nebo sirupy, vitamínová a minerální výživa ve formě koncentrátů, proteinové koncentráty jako výživné přísady k potravinám pro léčebné účely, droždí pro farmaceutické účely, potravinové doplňky s léčebnými účinky, výživné nebo dietetické přípravky pro lékařské účely pro denní doplnění stravy jako instantní strava nebo samostatná směs, která se skládá hlavně z mléka v prášku nebo ze živočišných nebo zeleninových proteinů, také s přísadkou vitamínů nebo minerálů nebo stopových prvků nebo cukru; (29) potravinové doplňky ne pro lékařské účely (zařazené v této třídě) a obsahující látky živočišného původu, protein pro lidskou spotřebu, proteinové výrobky a přípravky pro výživu, přípravky zvláštní výživy pro sportovce nebo osoby s vysokým energetickým výdejem, jedlá želatina, želatinové výrobky a přípravky pro výživu, tuky jedlé, oleje jedlé, extrakty z chaluch jako výživa, výživné přípravky pro denní doplnění stravy, která se skládá hlavně z mléka v prášku nebo ze živočišných nebo zeleninových proteinů, také s přísadkou vitamínů nebo minerálů nebo stopových prvků nebo cukru, mléko, mléčné výrobky, jogurty, konzervované, sušené, vařené nebo nakládané ovoce nebo zelenina, polévky, vývary, bujóny; (30) potravinové doplňky ne pro lékařské účely (zařazené v této třídě) a obsahující látky rostlinného původu, cukrovinky, žvýkačky, bonbóny, zmrzliny, pekařské výrobky, cukrářské výrobky, kakao, káva, čaj, čokoláda, nápoje čokoládové, čajové, kakaové nebo kávové, potraviny a pokrmy z obilovin pro lidskou spotřebu, těstoviny, müsli, med, propolis pro lidskou potřebu.

- (730) **WALMARK, a.s.**, Oldřichovice 44, Třinec, 73961, CZ
(740) Advokátní a patentová kancelář VYSKOČIL, KROŠLÁK a spol., Dana Lukajová, Voršílská 10, Praha 1, 11000

- (210) **O-448010**
(220) 10.05.2007
(320) 10.05.2007
(511) 5, 29, 30
(540)

Alphalipol

- (510) (5) výrobky farmaceutické a parafarmaceutické, vitamíny a minerály a stopové prvky, dietní a nutriční přípravky a léčiva, medicínální sirupy, výtažky z léčivých bylin a kombinované přípravky vitamínů, minerálů, stopových prvků a bylinných výtažků, potravinové doplňky obohacené vitamíny nebo minerály nebo stopovými prvky, vitamínové přípravky, vitamíny a multivitaminové preparáty, minerály a multiminerálové preparáty, bylinné čaje pro léčebné účely, léčivé byliny, cukrovinky nebo pastilky nebo tabletky nebo tobolky nebo kapsle nebo žvýkačky s léčivými přísadami, dietetické látky upravené pro lékařské účely, minerální vody a dietetické nápoje upravené pro lékařské účely, dietní potraviny upravené pro lékařské účely, doplňky výživové pro lékařské účely, bílkovinné přípravky nebo potrava pro lékařské účely, balzámy a krémy a masti pro lékařské účely, chemické přípravky pro lékařské účely, léčivé oleje, oleje pro lékařské účely, tuky pro lékařské účely, léčivé soli, tinktury pro lékařské účely, bylinné výtažky nebo sirupy pro lékařské účely, vitamínová a minerální výživa ve formě koncentrátů, proteinové koncentráty jako výživné přísady k potravinám pro léčebné účely, droždí pro farmaceutické účely, potravinové doplňky s léčebnými účinky, výživné nebo dietetické přípravky pro lékařské účely pro denní doplnění stravy jako instantní strava nebo samostatná směs, která se skládá hlavně z mléka v prášku nebo ze živočišných nebo zeleninových proteinů, také s přísadkou vitamínů nebo minerálů nebo stopových prvků nebo cukru; (29) potravinové doplňky ne pro lékařské účely (zařazené v této třídě) a obsahující látky živočišného původu, protein pro lidskou spotřebu, proteinové výrobky a přípravky pro výživu, přípravky zvláštní výživy pro sportovce nebo osoby s vysokým energetickým výdejem, jedlá želatina, želatinové výrobky a přípravky pro výživu, tuky jedlé, oleje jedlé, extrakty z chaluch jako výživa, výživné přípravky pro denní doplnění stravy, která se skládá hlavně z mléka v prášku nebo ze živočišných nebo zeleninových proteinů, také s přísadkou vitamínů nebo minerálů nebo stopových prvků nebo cukru, mléko, mléčné výrobky, jogurty, konzervované, sušené, vařené nebo nakládané ovoce nebo zelenina, polévky, vývary, bujóny; (30) potravinové doplňky ne pro lékařské účely (zařazené v této třídě) a obsahující látky rostlinného původu, cukrovinky, žvýkačky, bonbóny, zmrzliny, pekařské výrobky, cukrářské výrobky, kakao, káva, čaj, čokoláda, nápoje čokoládové, čajové, kakaové nebo kávové, potraviny a pokrmy z obilovin pro lidskou spotřebu, těstoviny, müsli, med, propolis pro lidskou potřebu.
- (730) **WALMARK, a.s.**, Oldřichovice 44, Třinec, 73961, CZ
(740) Advokátní a patentová kancelář VYSKOČIL, KROŠLÁK a spol., Dana Lukajová, Voršílská 10, Praha 1, 11000

- (210) **O-448011**
(220) 10.05.2007
(320) 10.05.2007
(511) 5, 29, 30
(540)

Omefor 3-6-9

- (510) (5) výrobky farmaceutické a parafarmaceutické, vitamíny a minerály a stopové prvky, dietní a nutriční přípravky a léčiva, medicínální sirupy, výtažky z léčivých bylin a kombinované přípravky vitamínů, minerálů, stopových prvků a bylinných výtažků, potravinové doplňky obohacené vitamíny nebo minerály nebo stopovými prvky, vitamínové přípravky, vitamíny a multivitaminové preparáty, minerály a multiminerálové preparáty, bylinné čaje pro léčebné účely, léčivé byliny, cukrovinky nebo pastilky nebo tabletky nebo tobolky nebo kapsle nebo žvýkačky s léčivými přísadami, dietetické látky upravené pro lékařské účely, minerální vody a dietetické nápoje upravené pro lékařské účely, dietní potraviny upravené pro lékařské účely, doplňky výživové pro lékařské účely, bílkovinné

přípravky nebo potrava pro lékařské účely, balzámy a krémy a masti pro lékařské účely, chemické přípravky pro lékařské účely, léčivé oleje, oleje pro lékařské účely, tuky pro lékařské účely, léčivé soli, tinktury pro lékařské účely, bylinné výtažky nebo sirupy pro léčebné účely, vitamínová a minerální výživa ve formě koncentrátů, proteinové koncentráty jako výživné přísady k potravinám pro léčebné účely, droždí pro farmaceutické účely, potravinové doplňky s léčebnými účinky, výživné nebo dietetické přípravky pro lékařské účely pro denní doplnění stravy jako instantní strava nebo samostatná směs, která se skládá hlavně z mléka v prášku nebo ze živočišných nebo zeleninových proteinů, také s přísadou vitamínů nebo minerálů nebo stopových prvků nebo cukru; (29) potravinové doplňky ne pro lékařské účely (zařazené v této třídě) a obsahující látky živočišného původu, protein pro lidskou spotřebu, proteinové výrobky a přípravky pro výživu, přípravky zvláštní výživy pro sportovce nebo osoby s vysokým energetickým výdejem, jedlá želatina, želatinové výrobky a přípravky pro výživu, tuky jedlé, oleje jedlé, extrakty z chaluch jako výživa, výživné přípravky pro denní doplnění stravy, která se skládá hlavně z mléka v prášku nebo, ze živočišných nebo zeleninových proteinů, také s přísadou vitamínů nebo minerálů nebo stopových prvků nebo cukru, mléko, mléčné výrobky, jogurty, konzervované, sušené, vařené nebo nakládané ovoce nebo zelenina, polévky, vývary, bujóny; (30) potravinové doplňky ne pro lékařské účely (zařazené v této třídě) a obsahující látky rostlinného původu, cukrovinky, žvýkačky, bonbóny, zmrzliny, pekařské výrobky, cukrářské výrobky, kakao, káva, čaj, čokoláda, nápoje čokoládové, čajové, kakaové nebo kávové, potraviny a pokrmy z obilovin pro lidskou spotřebu, těstoviny, müsli, med, propolis pro lidskou potřebu.

- (730) **WALMARK, a.s.**, Oldřichovice 44, Třinec, 73961, CZ
(740) Advokátní a patentová kancelář VYSKOČIL, KROŠLÁK a spol., Dana Lukajová, Voršilská 10, Praha 1, 11000

- (210) **O-448254**
(220) 21.05.2007
(320) 21.05.2007
(511) 16, 41, 44
(540)

CISP

- (510) (16) tiskoviny; (41) pořádání vzdělávání v oblasti zdravotnictví;
(44) poskytování lékařské péče.
(730) **MUDr. Robert Grill**, Velehradská 1, Praha 3, 13000, CZ
(740) JUDr. Oto Kunz, advokát, V Tünich 3, Praha 2, 12000

Zamítnuté a částečně zamítnuté přihlášky ochranných známek po zveřejnění

Zjistí-li Úřad v průběhu řízení o námitkách, že přihlašovaná ochranná známka nespĺňuje podmínky pro zápis, přihlášku zamítne. Zjistí-li, že přihlašovaná ochranná známka nespĺňuje podmínky pro zápis jen pro některé výrobky nebo služby, přihlášku zamítne v rozsahu výrobků nebo služeb, pro které přihláška nespĺňuje podmínky zápisu. S ohledem na tuto skutečnost, obsahuje tato kapitola údaje o rozhodnutích o zamítnutí přihlášky ochranné známky v celém nebo částečném rozsahu na základě ustanovení § 26 zákona č. 441/2003 Sb.

Údaje o výsledku rozhodnutí (zamítnutí přihlášky, částečné zamítnutí přihlášky) jsou uvedeny za datem právní moci rozhodnutí pod INID kódem (583) s názvem "Datum právní moci rozhodnutí/výsledek rozhodnutí".

(210) **O-426112**

(540)



(583) 15.05.2007 / zamítnutí přihlášky

Přehled zápisů ochranných známek bez změny ve vztahu ke zveřejněným přihláškám

Kapitola obsahuje údaje o ochranných známkách zapsaných na základě ustanovení § 28 odst. 1 zákona č. 441/2003 Sb., u kterých nedošlo ke změně údajů oproti zveřejněné přihlášce ochranné známky.

Číselný přehled

290428, 290429, 290430, 290431, 290432, 290433, 290434, 290435, 290436, 290437, 290438, 290439, 290440, 290441, 290442, 290443, 290444, 290445, 290447, 290448, 290449, 290450, 290451, 290452, 290453, 290454, 290455, 290456, 290457, 290458, 290459, 290460, 290461, 290462, 290463, 290464, 290465, 290466, 290467, 290468, 290469, 290470, 290471, 290472, 290473, 290474, 290475, 290476, 290477, 290478, 290479, 290480, 290481, 290482, 290483, 290484, 290485, 290486, 290487, 290488, 290489, 290490, 290491, 290492, 290493, 290494, 290495, 290496, 290497, 290498, 290499, 290500, 290501, 290502, 290503, 290504, 290505, 290506, 290507, 290508, 290509, 290510, 290511, 290512, 290513, 290514, 290515, 290516, 290517, 290518, 290519, 290520, 290521, 290522, 290523, 290524, 290525, 290526, 290527, 290528, 290529, 290530, 290531, 290532, 290533, 290534, 290535, 290536, 290537, 290538, 290539, 290540, 290541, 290542, 290543, 290544, 290545, 290546, 290547, 290548, 290549, 290550, 290551, 290552, 290553, 290554, 290555, 290556, 290557, 290558, 290559, 290561, 290562, 290563, 290564, 290565, 290566, 290567, 290568, 290569, 290570, 290571, 290572, 290573, 290574, 290575, 290576, 290577, 290578, 290579, 290580, 290581, 290582, 290583, 290584, 290585, 290586, 290587, 290588, 290589, 290590, 290591.

Zápis ochranných známek bez změny ve vztahu ke zveřejněným přihláškám

-
- (111) **290428**
(220) 03.06.2004
(320) 03.06.2004
(442) 21.02.2007
(151) 28.05.2007
(730) **EPIAG LOFIDA - PORCELÁN CZ s.r.o.**, Hlavní 30,
Dalovice, 36263, CZ
(210) O-347150
-
- (111) **290429**
(220) 24.05.2005
(320) 24.05.2005
(442) 21.02.2007
(151) 28.05.2007
(730) **Ozone Laboratories Limited**, Totalserve House,
Grigoriou Xenopoulou 17, PC 3106 Limasol, CY
(210) O-426680
-
- (111) **290430**
(220) 25.10.2005
(320) 25.10.2005
(442) 21.02.2007
(151) 28.05.2007
(730) **G.B.A. - Global Business Advantage s.r.o.**, Na Lysině
25/658, Praha 4, 14700, CZ
(210) O-430931
-
- (111) **290431**
(220) 25.10.2005
(320) 25.10.2005
(442) 21.02.2007
(151) 28.05.2007
(730) **G.B.A. - Global Business Advantage s.r.o.**, Na Lysině
25/658, Praha 4, 14700, CZ
(210) O-430932
-
- (111) **290432**
(220) 27.10.2005
(320) 27.10.2005
(442) 21.02.2007
(151) 28.05.2007
(730) **CHOCOGASTRO, s.r.o.**, Pustiměř 54, Pustiměř, 68321,
CZ
(210) O-430981
-
- (111) **290433**
(220) 02.11.2005
(320) 02.11.2005
(442) 21.02.2007
(151) 28.05.2007
(730) **CZECHCITY a.s.**, Joštova 694/5, Brno, 60179, CZ
(210) O-431114
-
- (111) **290434**
(220) 30.11.2005
(320) 30.11.2005
(442) 21.02.2007
(151) 28.05.2007
(730) **NOWACO Czech Republic s.r.o.**, Růžové údolí 553,
Kralupy nad Vltavou, 27801, CZ
(210) O-431936
-
- (111) **290435**
(220) 13.02.2006
(320) 13.02.2006
(442) 21.02.2007
(151) 28.05.2007
-
- (460) **Fany Gastroservis, s.r.o.**, Jíloviště 213, Jíloviště, 25202,
CZ
(210) O-434387
-
- (111) **290436**
(220) 16.02.2006
(320) 16.02.2006
(442) 24.01.2007
(151) 28.05.2007
(730) **Česká spořitelna, a. s.**, Olbrachtova 1929/62, Praha 4,
14000, CZ
(210) O-434544
-
- (111) **290437**
(220) 20.04.2006
(320) 20.04.2006
(442) 21.02.2007
(151) 28.05.2007
(730) **LE GEAR HOLDINGS s.r.o.**, Antala Staška 1073/71A,
Praha 4, 14000, CZ
(210) O-436693
-
- (111) **290438**
(220) 03.07.2006
(320) 03.07.2006
(442) 21.02.2007
(151) 28.05.2007
(730) **RINGIER ČR a.s.**, U Průhonu 800/13, Praha 7, 17000,
CZ
(210) O-438904
-
- (111) **290439**
(220) 27.06.2001
(320) 27.06.2001
(442) 21.02.2007
(151) 28.05.2007
(730) **GA MODEFINE S.A.**, Via Penate 4, Mendrisio, CH
(210) O-438981
-
- (111) **290440**
(220) 02.08.2006
(320) 02.08.2006
(442) 21.02.2007
(151) 28.05.2007
(730) **Jiří Hlucháň "CLAIR corp."**, Bezručova Čtvrť 1114,
Kuřim, 66434, CZ
(210) O-439617
-
- (111) **290441**
(220) 15.08.2006
(320) 15.08.2006
(442) 21.02.2007
(151) 28.05.2007
(730) **Interpont s.r.o.**, Bezručova 8, Studénka, 74213, CZ
(210) O-440086
-
- (111) **290442**
(220) 23.08.2006
(320) 23.08.2006
(442) 21.02.2007
(151) 28.05.2007
(730) **Česká televize**, Kavčí Hory, Praha 4, 14070, CZ
(210) O-440420
-
- (111) **290443**
(220) 29.08.2006
(320) 29.08.2006

(442) 21.02.2007
(151) 28.05.2007
(730) **Kuthan Jan**, Rovina 56, Sedlčany, 26401, CZ
(210) O-440575

(730) **GOODBABY CHILD PRODUCTS CO., LTD.**, Ligi Road, Kunshan Economic & Technical Development Zone, Jiangsu, Province, CN
(210) O-442241

(111) **290444**
(220) 29.08.2006
(320) 19.06.2006
(442) 21.02.2007
(151) 28.05.2007
(730) **The Procter & Gamble Company**, One Procter & Gamble Plaza, Cincinnati, OH, US
(210) O-440594

(111) **290453**
(220) 27.10.2006
(320) 27.10.2006
(442) 21.02.2007
(151) 28.05.2007
(730) **AuTec Group a.s.**, Jeremiášova 1127/5, Praha 5 - Stodůlky, 15500, CZ
(210) O-442374

(111) **290445**
(220) 08.09.2006
(320) 08.09.2006
(442) 03.01.2007
(151) 28.05.2007
(730) **BAUER MEDIA v. o. s.**, Viktora Huga 6, Praha 5, 15000, CZ
(210) O-440883

(111) **290454**
(220) 08.11.2006
(320) 08.11.2006
(442) 21.02.2007
(151) 28.05.2007
(730) **Vala Zdenek**, Na stráni 613, Uherské Hradiště, 68601, CZ
(210) O-442682

(111) **290447**
(220) 19.09.2006
(320) 26.09.2006
(442) 21.02.2007
(151) 28.05.2007
(730) **RAAB KARCHER STAVIVA, a.s.**, Pod Můstkem 884, Rudná u Prahy, 25219, CZ
(210) O-441168

(111) **290455**
(220) 10.11.2006
(320) 10.11.2006
(442) 21.02.2007
(151) 28.05.2007
(730) **Našila, s.r.o.**, Elišky Krásnohorské 4/11, Praha 1, Josefov, 11000, CZ
(210) O-442749

(111) **290448**
(220) 22.09.2006
(320) 22.09.2006
(442) 21.02.2007
(151) 28.05.2007
(730) **VALOSUN a.s.**, Kytnerova 403/5, Brno, 62100, CZ
(210) O-441262

(111) **290456**
(220) 10.11.2006
(320) 10.11.2006
(442) 21.02.2007
(151) 28.05.2007
(730) **B2M.CZ s.r.o.**, Sluneční náměstí 2583/11, Praha 13, 15500, CZ
(210) O-442759

(111) **290449**
(220) 10.10.2006
(320) 10.10.2006
(442) 21.02.2007
(151) 28.05.2007
(730) **INFINITY a.s.**, Staročernská 1799, Pardubice, 53001, CZ
(210) O-441824

(111) **290457**
(220) 10.11.2006
(320) 10.11.2006
(442) 21.02.2007
(151) 28.05.2007
(730) **NUTRIPRODUCT s.r.o.**, Martinákova 288/29, Prostějov, 79601, CZ
(210) O-442761

(111) **290450**
(220) 17.10.2006
(320) 17.10.2006
(442) 21.02.2007
(151) 28.05.2007
(730) **Vysoká škola báňská - Technická univerzita Ostrava výzkumné energetické centrum**, 17. listopadu 15/2172, Ostrava - Poruba, 70833, CZ
(210) O-442017

(111) **290458**
(220) 10.11.2006
(320) 10.11.2006
(442) 21.02.2007
(151) 28.05.2007
(730) **NUTRIPRODUCT s.r.o.**, Martinákova 288/29, Prostějov, 79601, CZ
(210) O-442762

(111) **290451**
(220) 19.10.2006
(320) 19.10.2006
(442) 21.02.2007
(151) 28.05.2007
(730) **ATWEL International, s.r.o.**, Eledrova 699, Praha 8, 18100, CZ
(210) O-442107

(111) **290459**
(220) 14.11.2006
(320) 14.11.2006
(442) 21.02.2007
(151) 28.05.2007
(730) **ALBION Group, s.r.o.**, Mečislavova 11/414, Praha 4, 14000, CZ
(210) O-442866

(111) **290452**
(220) 24.10.2006
(320) 24.10.2006
(442) 21.02.2007
(151) 28.05.2007

(111) **290460**
(220) 16.11.2006
(320) 16.11.2006
(442) 21.02.2007
(151) 28.05.2007
(730) **Svobodová Petra**, Americká 46, Plzeň, 30100, CZ

(210) O-442938	(210) O-443520
(111) 290461	(111) 290469
(220) 29.11.2006	(220) 07.12.2006
(320) 29.11.2006	(320) 07.12.2006
(442) 21.02.2007	(442) 21.02.2007
(151) 28.05.2007	(151) 28.05.2007
(730) Vinařství Valtice s.r.o. , nám. Svobody 3, Valtice, 69142, CZ	(730) FEBIO spol. s r.o. , Růžová 13, Praha 1, 11000, CZ
(210) O-443291	(210) O-443561
(111) 290462	(111) 290470
(220) 29.11.2006	(220) 11.12.2006
(320) 29.11.2006	(320) 11.12.2006
(442) 21.02.2007	(442) 21.02.2007
(151) 28.05.2007	(151) 28.05.2007
(730) RECIPROCITA družstvo , Vranovská 19, Brno, 61400, CZ	(730) Obshchestvo s ogranichennoy otvetstvennostyu "Mezon Griz" (Limited Liability Company) , 35/98, ul. Esperanto, 420059 Kazan, Republic of Tatarstan, RU
(210) O-443307	(210) O-443630
(111) 290463	(111) 290471
(220) 29.11.2006	(220) 13.12.2006
(320) 29.11.2006	(320) 13.12.2006
(442) 21.02.2007	(442) 21.02.2007
(151) 28.05.2007	(151) 28.05.2007
(730) RECIPROCITA družstvo , Vranovská 19, Brno, 61400, CZ	(730) HEMP PRODUCTION CZ, s.r.o. , Chrašnice 7, Chrašnice, 26272, CZ
(210) O-443308	(210) O-443679
(111) 290464	(111) 290472
(220) 29.11.2006	(220) 13.12.2006
(320) 29.11.2006	(320) 13.12.2006
(442) 21.02.2007	(442) 21.02.2007
(151) 28.05.2007	(151) 28.05.2007
(730) Konstruktis - vyšší dodavatelství staveb, a.s. , Kutnohorská 55/10, Praha 10 - Dolní Měchlupy, 10900, CZ	(730) Česká republika - Ministerstvo vnitra , Nad Štolou 936/3, Praha 7, 17034, CZ
(210) O-443312	(210) O-443695
(111) 290465	(111) 290473
(220) 01.12.2006	(220) 13.12.2006
(320) 01.12.2006	(320) 13.12.2006
(442) 21.02.2007	(442) 21.02.2007
(151) 28.05.2007	(151) 28.05.2007
(730) INTEGRAF s.r.o. , Myslbekova 273, Náchod, 54701, CZ	(730) OK - STEEL s.r.o. , České mládeže 359, Liberec, 46008, CZ
(210) O-443373	(210) O-443722
(111) 290466	(111) 290474
(220) 04.12.2006	(220) 13.12.2006
(320) 04.12.2006	(320) 13.12.2006
(442) 21.02.2007	(442) 21.02.2007
(151) 28.05.2007	(151) 28.05.2007
(730) Amylin Pharmaceuticals, Inc. a Delaware Corporation , 9360 Towne Centre Drive, San Diego, CA, US	(730) ALIAZ - ocelové konstrukce, spol. s r.o. , České mládeže 359, Liberec, 46008, CZ
(210) O-443429	(210) O-443723
(111) 290467	(111) 290475
(220) 05.12.2006	(220) 14.12.2006
(320) 05.12.2006	(320) 14.12.2006
(442) 21.02.2007	(442) 21.02.2007
(151) 28.05.2007	(151) 28.05.2007
(730) Dow AgroSciences LLC , 9330 Zionsville Road, 46268 Indianapolis, IN, US	(730) Hodonský Ladislav , Bratislavská 2664, Břeclav, 69002, CZ
(210) O-443477	(210) O-443738
(111) 290468	(111) 290476
(220) 06.12.2006	(220) 14.12.2006
(320) 06.12.2006	(320) 14.12.2006
(442) 21.02.2007	(442) 21.02.2007
(151) 28.05.2007	(151) 28.05.2007
(730) Linhart Martin , Nad lesním divadlem 1215/6, Praha 4, 14200, CZ	(730) ERNST & YOUNG TAX & TRANSACTIONS, s. r. o., člen koncernu , Karlovo náměstí 10, Praha 2, 12000, CZ

(210) O-443740	(111) 290485
(111) 290477	(220) 21.12.2006
(220) 18.12.2006	(320) 21.12.2006
(320) 18.12.2006	(442) 21.02.2007
(442) 21.02.2007	(151) 28.05.2007
(151) 28.05.2007	(730) Horáčková Milada , Hlavní 143/112, Velké Pavlovice, 69106, CZ
(730) SAVI s.r.o. , Solná cesta 183, Uherské Hradiště, Sady, 68601, CZ	(210) O-444056
(210) O-443895	(111) 290486
(111) 290478	(220) 22.12.2006
(220) 18.12.2006	(320) 22.12.2006
(320) 18.12.2006	(442) 21.02.2007
(442) 21.02.2007	(151) 28.05.2007
(151) 28.05.2007	(730) INTERNET MALL, a.s. , Sokolská 21, Praha 2, 12000, CZ
(730) Čejková Jana Mgr. , Janovského 393, Praha 10, 10100, CZ	(210) O-444077
(210) O-443899	(111) 290487
(111) 290479	(220) 22.12.2006
(220) 20.12.2006	(320) 22.12.2006
(320) 20.12.2006	(442) 21.02.2007
(442) 21.02.2007	(151) 28.05.2007
(151) 28.05.2007	(730) INTERNET MALL, a.s. , Sokolská 21, Praha 2, 12000, CZ
(730) OKIN FACILITY CZ, s.r.o. , Vyskočilova 1481/4, Praha 4, 14000, CZ	(210) O-444078
(210) O-443973	(111) 290488
(111) 290480	(220) 28.12.2006
(220) 20.12.2006	(320) 28.12.2006
(320) 20.12.2006	(442) 21.02.2007
(442) 21.02.2007	(151) 28.05.2007
(151) 28.05.2007	(730) Holoubek Zdeněk , Rozdělovací 1585, Kuřim, 66434, CZ
(730) VALOSUN a.s. , Kytnerova 403/5, Brno, 62100, CZ	(210) O-444123
(210) O-443978	(111) 290489
(111) 290481	(220) 28.12.2006
(220) 21.12.2006	(320) 28.12.2006
(320) 21.12.2006	(442) 21.02.2007
(442) 21.02.2007	(151) 28.05.2007
(151) 28.05.2007	(730) REMBRANDT DONUTS spol. s r.o. , Radlická 2, Praha 5, 15000, CZ
(730) Novotný Vlastislav , Sad Míru 792, Zruč nad Sázavou, 28522, CZ	(210) O-444137
(210) O-444041	(111) 290490
(111) 290482	(220) 29.12.2006
(220) 21.12.2006	(320) 29.12.2006
(320) 21.12.2006	(442) 21.02.2007
(442) 21.02.2007	(151) 28.05.2007
(151) 28.05.2007	(730) H & T MATEX s. r.o. , Masarykova 1799, Teplice, 41501, CZ
(730) Novotný Vlastislav , Sad Míru 792, Zruč nad Sázavou, 28522, CZ	(210) O-444142
(210) O-444042	(111) 290491
(111) 290483	(220) 31.12.2006
(220) 21.12.2006	(320) 31.12.2006
(320) 21.12.2006	(442) 21.02.2007
(442) 21.02.2007	(151) 28.05.2007
(151) 28.05.2007	(730) Sokolovská uhelná, právní nástupce, a.s. , Staré náměstí 69, Sokolov, 35600, CZ
(730) Terre Armée Internationale S.A.S. , 1 bis rue du Petit Clamart, Vélizy-Villacoublay Cedex, FR	(210) O-444175
(210) O-444043	(111) 290492
(111) 290484	(220) 02.01.2007
(220) 21.12.2006	(320) 02.01.2007
(320) 21.12.2006	(442) 21.02.2007
(442) 21.02.2007	(151) 28.05.2007
(151) 28.05.2007	(730) GALERIE DOLMEN, s.r.o. , Záhumení 577, Ostrožská Nová Ves, 68722, CZ
(730) TRIGA COLOR, a.s. , Janáčkova 333, Tišnov, 66601, CZ	(210) O-444189
(210) O-444044	(111) 290493

(220) 03.01.2007
(320) 03.01.2007
(442) 21.02.2007
(151) 28.05.2007
(730) **Teplý Martin**, Husovo náměstí 1220, Nové Město nad Metují, 54901, CZ
(210) O-444220

(442) 21.02.2007
(151) 28.05.2007
(730) **United Teleshop s.r.o.**, Malostranské nám. 23/37, Praha 1, 11000, CZ
(210) O-444287

(111) **290494**
(220) 04.01.2007
(320) 04.01.2007
(442) 21.02.2007
(151) 28.05.2007
(730) **CAPACCO, spol. s r.o.**, Na Pastuší 492/2, Město Albrechtice, 79395, CZ
(210) O-444226

(111) **290502**
(220) 08.01.2007
(320) 08.01.2007
(442) 21.02.2007
(151) 28.05.2007
(730) **Moravské vinařské závody Bzenec s.r.o.**, Zámecká 1508, Bzenec, 69681, CZ
(210) O-444297

(111) **290495**
(220) 04.01.2007
(320) 04.01.2007
(442) 21.02.2007
(151) 28.05.2007
(730) **CAPACCO, spol. s r.o.**, Na Pastuší 492/2, Město Albrechtice, 79395, CZ
(210) O-444227

(111) **290503**
(220) 08.01.2007
(320) 08.01.2007
(442) 21.02.2007
(151) 28.05.2007
(730) **Pivovar Černá Hora, a.s.**, Černá Hora 3/5, Černá Hora, 67921, CZ
(210) O-444300

(111) **290496**
(220) 04.01.2007
(320) 04.01.2007
(442) 21.02.2007
(151) 28.05.2007
(730) **CAPACCO, spol. s r.o.**, Na Pastuší 492/2, Město Albrechtice, 79395, CZ
(210) O-444228

(111) **290504**
(220) 08.01.2007
(320) 08.01.2007
(442) 21.02.2007
(151) 28.05.2007
(730) **Novotný Petr Ing.**, Ciolkovského 853/1, Praha 6, 16100, CZ
(210) O-444310

(111) **290497**
(220) 04.01.2007
(320) 04.01.2007
(442) 21.02.2007
(151) 28.05.2007
(730) **KMa s.r.o.**, Václavské náměstí 18/780, Praha 1, 11000, CZ
(210) O-444233

(111) **290505**
(220) 10.01.2007
(320) 10.01.2007
(442) 21.02.2007
(151) 28.05.2007
(730) **BASF Aktiengesellschaft**, Carl-Bosch-Strasse 38, Ludwigshafen am Rhein, DE
(210) O-444349

(111) **290498**
(220) 05.01.2007
(320) 05.01.2007
(442) 21.02.2007
(151) 28.05.2007
(730) **LANIT PLAST, s.r.o.**, Nerudova 477/7, Říčany, 25101, CZ
(210) O-444273

(111) **290506**
(220) 10.01.2007
(320) 10.01.2007
(442) 21.02.2007
(151) 28.05.2007
(730) **BASF Aktiengesellschaft**, Carl-Bosch-Strasse 38, Ludwigshafen am Rhein, DE
(210) O-444350

(111) **290499**
(220) 05.01.2007
(320) 05.01.2007
(442) 21.02.2007
(151) 28.05.2007
(730) **Jerome Buildings, a.s.**, Rostovská 79/25, Praha 10, 10000, CZ
(210) O-444274

(111) **290507**
(220) 10.01.2007
(320) 10.01.2007
(442) 21.02.2007
(151) 28.05.2007
(730) **BOCHEMIE, s.r.o.**, Lidická 326, Bohumín, 73595, CZ
(210) O-444356

(111) **290500**
(220) 08.01.2007
(320) 08.01.2007
(442) 21.02.2007
(151) 28.05.2007
(730) **United Teleshop s.r.o.**, Malostranské nám. 23/37, Praha 1, 11000, CZ
(210) O-444286

(111) **290508**
(220) 11.01.2007
(320) 11.01.2007
(442) 21.02.2007
(151) 28.05.2007
(730) **Immobiliare Karlův Most s. r. o.**, Bílkova 19, Praha 1, 11000, CZ
(210) O-444379

(111) **290501**
(220) 08.01.2007
(320) 08.01.2007

(111) **290509**
(220) 11.01.2007
(320) 11.01.2007
(442) 21.02.2007
(151) 28.05.2007

(730) VOLMAR, spol. s r. o. , Senovážné nám. 22, Praha 1, 11280, CZ	(210) O-444514
(210) O-444385	
(111) 290510	(111) 290518
(220) 12.01.2007	(220) 17.01.2007
(320) 12.01.2007	(320) 17.01.2007
(442) 21.02.2007	(442) 21.02.2007
(151) 28.05.2007	(151) 28.05.2007
(730) MILTRA B, s.r.o. , Městečko Trnávka 292, Městečko Trnávka, 56941, CZ	(730) GOJA, agentura Gott - Janeček, spol. s r.o. , Pod Průsekem 3, Praha 10, 10200, CZ
(210) O-444399	(210) O-444521
(111) 290511	(111) 290519
(220) 12.01.2007	(220) 18.01.2007
(320) 12.01.2007	(320) 18.01.2007
(442) 21.02.2007	(442) 21.02.2007
(151) 28.05.2007	(151) 28.05.2007
(730) Steigerwald Milan , Loučimská 3/1051, Praha 10, 10200, CZ	(730) C.A.S.P. s.r.o. , nám. 17. listopadu 3870/5, Hodonín, 69501, CZ
(210) O-444421	(210) O-444548
(111) 290512	(111) 290520
(220) 15.01.2007	(220) 18.01.2007
(320) 15.01.2007	(320) 18.01.2007
(442) 21.02.2007	(442) 21.02.2007
(151) 28.05.2007	(151) 28.05.2007
(730) STEEN QOS s.r.o. , Chebská 67/33, Karlovy Vary, 36006, CZ	(730) ProGamers s.r.o. , Muchova 15/237, Praha 6 - Dejvice, 16000, CZ
(210) O-444430	(210) O-444552
(111) 290513	(111) 290521
(220) 15.01.2007	(220) 18.01.2007
(320) 15.01.2007	(320) 18.01.2007
(442) 21.02.2007	(442) 21.02.2007
(151) 28.05.2007	(151) 28.05.2007
(730) VINNÉ SKLEPY ROZTOKY s. r. o. , Palackého 956, Roztoky, 25263, CZ	(730) ProGamers s.r.o. , Muchova 15/237, Praha 6 - Dejvice, 16000, CZ
(210) O-444438	(210) O-444553
(111) 290514	(111) 290522
(220) 16.01.2007	(220) 18.01.2007
(320) 16.01.2007	(320) 18.01.2007
(442) 21.02.2007	(442) 21.02.2007
(151) 28.05.2007	(151) 28.05.2007
(730) PRO-ZETA spol. s r.o. , Mukařovská 1567/25, Praha 10, 10000, CZ	(730) PROMOTEAM s.r.o. , Bělinského 964/7, Praha 10 - Hostivař, 10200, CZ
(210) O-444453	(210) O-444561
(111) 290515	(111) 290523
(220) 16.01.2007	(220) 18.01.2007
(320) 16.01.2007	(320) 18.01.2007
(442) 21.02.2007	(442) 21.02.2007
(151) 28.05.2007	(151) 28.05.2007
(730) BONGRAIN S.A. , 42, rue Rieussec, Viroflay, 78220, FR	(730) PROMOTEAM s.r.o. , Bělinského 964/7, Praha 10 - Hostivař, 10200, CZ
(210) O-444458	(210) O-444562
(111) 290516	(111) 290524
(220) 16.01.2007	(220) 18.01.2007
(320) 16.01.2007	(320) 18.01.2007
(442) 21.02.2007	(442) 21.02.2007
(151) 28.05.2007	(151) 28.05.2007
(730) HITRON, s.r.o. , Michelská 50/272, Praha 4 - Michle, 14000, CZ	(730) A. B. PROKIR s.r.o. , Lysinská 1861, Praha 4, 14000, CZ
(210) O-444466	(210) O-444570
(111) 290517	(111) 290525
(220) 17.01.2007	(220) 18.01.2007
(320) 17.01.2007	(320) 18.01.2007
(442) 21.02.2007	(442) 21.02.2007
(151) 28.05.2007	(151) 28.05.2007
(730) Henkel KGaA , Henkelstrasse 67, 40191 Düsseldorf, 40191, DE	(730) Českomoravská myslivecká jednota, občanské sdružení , Jungmannova 32/25, Praha 1, 11525, CZ
	(210) O-444574

(111) 290526	(320) 19.01.2007
(220) 18.01.2007	(442) 21.02.2007
(320) 18.01.2007	(151) 28.05.2007
(442) 21.02.2007	(730) DEK a.s. , Tiskařská 10/257, Praha 10 - Malešice, 10828, CZ
(151) 28.05.2007	(210) O-444608
(730) Ingers Industrial Solutions s.r.o. , Nivky 33, Brno, 62800, CZ	
(210) O-444575	
(111) 290527	(111) 290535
(220) 19.01.2007	(220) 19.01.2007
(320) 19.01.2007	(320) 19.01.2007
(442) 21.02.2007	(442) 21.02.2007
(151) 28.05.2007	(151) 28.05.2007
(730) RETAIL COMPANY, s.r.o. , Pod višňovkou 21, Praha 4, 14000, CZ	(730) LYNKOS, s.r.o. , Veveslavinská 39, Praha 6, 16200, CZ
(210) O-444578	(210) O-444609
(111) 290528	(111) 290536
(220) 19.01.2007	(220) 19.01.2007
(320) 19.01.2007	(320) 19.01.2007
(442) 21.02.2007	(442) 21.02.2007
(151) 28.05.2007	(151) 28.05.2007
(730) Stavební mechanizace CZ, s. r. o. , Březová 353, Březová, 68767, CZ	(730) Gumpanela Entertainment, s.r.o. , Bělohorská 259/41, Praha 6 - Břevnov, 16900, CZ
(210) O-444586	(210) O-444615
(111) 290529	(111) 290537
(220) 19.01.2007	(220) 22.01.2007
(320) 19.01.2007	(320) 22.01.2007
(442) 21.02.2007	(442) 21.02.2007
(151) 28.05.2007	(151) 28.05.2007
(730) OUT COFFEE s.r.o. , Senovážné nám. 992/8, Praha 1, 11000, CZ	(730) VETCENTRUM DUCHEK s.r.o. , Jindrova 854/43, Praha 5, 15500, CZ
(210) O-444588	(210) O-444628
(111) 290530	(111) 290538
(220) 18.01.2007	(220) 22.01.2007
(320) 18.01.2007	(320) 22.01.2007
(442) 21.02.2007	(442) 21.02.2007
(151) 28.05.2007	(151) 28.05.2007
(730) CET 21 spols r.o. , Kříženeckého nám. 1078/5, Praha 5, 15200, CZ	(730) CITO Praha s.r.o. , Na Sidlišti 696/11, Kostelec nad Labem, 27713, CZ
(210) O-444595	(210) O-444648
(111) 290531	(111) 290539
(220) 18.01.2007	(220) 22.01.2007
(320) 18.01.2007	(320) 22.01.2007
(442) 21.02.2007	(442) 21.02.2007
(151) 28.05.2007	(151) 28.05.2007
(730) CET 21 spols r.o. , Kříženeckého nám. 1078/5, Praha 5, 15200, CZ	(730) MUDr. Zdeněk Vašek , Panenská Rozsíčka 51, Třešť, 58901, CZ
(210) O-444596	(210) O-444658
(111) 290532	(111) 290540
(220) 19.01.2007	(220) 22.01.2007
(320) 19.01.2007	(320) 22.01.2007
(442) 21.02.2007	(442) 21.02.2007
(151) 28.05.2007	(151) 28.05.2007
(730) Zárecká Milada , Vraclav 73, Vraclav, 56542, CZ	(730) TARGUA A.T., s.r.o. , Pelušková 1444, Praha 9, 19000, CZ
(210) O-444604	(210) O-444659
(111) 290533	(111) 290541
(220) 19.01.2007	(220) 22.01.2007
(320) 19.01.2007	(320) 22.01.2007
(442) 21.02.2007	(442) 21.02.2007
(151) 28.05.2007	(151) 28.05.2007
(730) DEK a.s. , Tiskařská 10/257, Praha 10 - Malešice, 10828, CZ	(730) Sdružení pro internetovou reklamu, z.s.p.o. , U Pergamenky 1522, Praha 7, 17000, CZ
(210) O-444607	(210) O-444664
(111) 290534	(111) 290542
(220) 19.01.2007	(220) 23.01.2007
	(320) 23.01.2007
	(442) 21.02.2007
	(151) 28.05.2007

(730) EUROSYSTEMY GROUP, s.r.o. , Masarykovo nám. 72, Hranice 1-Město, 75301, CZ	(210) O-444737
(210) O-444686	
(111) 290543	(111) 290551
(220) 23.01.2007	(220) 24.01.2007
(320) 23.01.2007	(320) 24.01.2007
(442) 21.02.2007	(442) 21.02.2007
(151) 28.05.2007	(151) 28.05.2007
(730) Česká spořitelna, a.s. , Olbrachtova 1929/62, Praha 4, 14000, CZ	(730) KAUFLAND ČESKÁ REPUBLIKA, v.o.s. , Pod Višňovkou 25, Praha 4 - Krč, 14000, CZ
(210) O-444689	(210) O-444739
(111) 290544	(111) 290552
(220) 23.01.2007	(220) 24.01.2007
(320) 23.01.2007	(320) 24.01.2007
(442) 21.02.2007	(442) 21.02.2007
(151) 28.05.2007	(151) 28.05.2007
(730) Intelligent Publications CZ s.r.o. , U Zvonařky 2535/1D, Praha 2, 12000, CZ	(730) KAUFLAND ČESKÁ REPUBLIKA, v.o.s. , Pod Višňovkou 25, Praha 4 - Krč, 14000, CZ
(210) O-444713	(210) O-444741
(111) 290545	(111) 290553
(220) 05.02.2007	(220) 24.01.2007
(320) 05.02.2007	(320) 24.01.2007
(442) 21.02.2007	(442) 21.02.2007
(151) 28.05.2007	(151) 28.05.2007
(730) Plzeňský Prazdroj, a.s. , U Prazdroje 7, Plzeň, 30497, CZ	(730) KAUFLAND ČESKÁ REPUBLIKA, v. o. s. , Pod Višňovkou 25, Praha 4 - Krč, 14000, CZ
(210) O-444725	(210) O-444742
(111) 290546	(111) 290554
(220) 24.01.2007	(220) 24.01.2007
(320) 24.01.2007	(320) 24.01.2007
(442) 21.02.2007	(442) 21.02.2007
(151) 28.05.2007	(151) 28.05.2007
(730) Plzeňský Prazdroj, a.s. , U Prazdroje 7, Plzeň, 30497, CZ	(730) KAUFLAND ČESKÁ REPUBLIKA, v. o. s. , Pod Višňovkou 25, Praha 4 - Krč, 14000, CZ
(210) O-444726	(210) O-444743
(111) 290547	(111) 290555
(220) 24.01.2007	(220) 24.01.2007
(320) 24.01.2007	(320) 24.01.2007
(442) 21.02.2007	(442) 21.02.2007
(151) 28.05.2007	(151) 28.05.2007
(730) KAUFLAND ČESKÁ REPUBLIKA, v.o.s. , Pod Višňovkou 25, Praha 4 - Krč, 14000, CZ	(730) KAUFLAND ČESKÁ REPUBLIKA, v. o. s. , Pod Višňovkou 25, Praha 4 - Krč, 14000, CZ
(210) O-444734	(210) O-444744
(111) 290548	(111) 290556
(220) 24.01.2007	(220) 24.01.2007
(320) 24.01.2007	(320) 24.01.2007
(442) 21.02.2007	(442) 21.02.2007
(151) 28.05.2007	(151) 28.05.2007
(730) KAUFLAND ČESKÁ REPUBLIKA, v.o.s. , Pod Višňovkou 25, Praha 4 - Krč, 14000, CZ	(730) KAUFLAND ČESKÁ REPUBLIKA, v. o. s. , Pod Višňovkou 25, Praha 4 - Krč, 14000, CZ
(210) O-444735	(210) O-444745
(111) 290549	(111) 290557
(220) 24.01.2007	(220) 24.01.2007
(320) 24.01.2007	(320) 24.01.2007
(442) 21.02.2007	(442) 21.02.2007
(151) 28.05.2007	(151) 28.05.2007
(730) KAUFLAND ČESKÁ REPUBLIKA, v.o.s. , Pod Višňovkou 25, Praha 4 - Krč, 14000, CZ	(730) KAUFLAND ČESKÁ REPUBLIKA, v. o. s. , Pod Višňovkou 25, Praha 4 - Krč, 14000, CZ
(210) O-444736	(210) O-444746
(111) 290550	(111) 290558
(220) 24.01.2007	(220) 24.01.2007
(320) 24.01.2007	(320) 24.01.2007
(442) 21.02.2007	(442) 21.02.2007
(151) 28.05.2007	(151) 28.05.2007
(730) KAUFLAND ČESKÁ REPUBLIKA, v.o.s. , Pod Višňovkou 25, Praha 4, 14000, CZ	(730) KAUFLAND ČESKÁ REPUBLIKA, v. o. s. , Pod Višňovkou 25, Praha 4 - Krč, 14000, CZ
(210) O-444737	(210) O-444747

(111) **290559**
(220) 24.01.2007
(320) 24.01.2007
(442) 21.02.2007
(151) 28.05.2007
(730) **KAUFLAND ČESKÁ REPUBLIKA, v. o. s.**, Pod Višňovkou 25, Praha 4 - Krč, 14000, CZ
(210) O-444748

(111) **290561**
(220) 24.01.2007
(320) 24.01.2007
(442) 21.02.2007
(151) 28.05.2007
(730) **KAUFLAND ČESKÁ REPUBLIKA, v. o. s.**, Pod Višňovkou 25, Praha 4 - Krč, 14000, CZ
(210) O-444750

(111) **290562**
(220) 24.01.2007
(320) 24.01.2007
(442) 21.02.2007
(151) 28.05.2007
(730) **KAUFLAND ČESKÁ REPUBLIKA, v. o. s.**, Pod Višňovkou 25, Praha 4 - Krč, 14000, CZ
(210) O-444751

(111) **290563**
(220) 24.01.2007
(320) 24.01.2007
(442) 21.02.2007
(151) 28.05.2007
(730) **KAUFLAND ČESKÁ REPUBLIKA, v. o. s.**, Pod Višňovkou 25, Praha 4 - Krč, 14000, CZ
(210) O-444752

(111) **290564**
(220) 24.01.2007
(320) 24.01.2007
(442) 21.02.2007
(151) 28.05.2007
(730) **KAUFLAND ČESKÁ REPUBLIKA, v. o. s.**, Pod Višňovkou 25, Praha 4 - Krč, 14000, CZ
(210) O-444753

(111) **290565**
(220) 24.01.2007
(320) 24.01.2007
(442) 21.02.2007
(151) 28.05.2007
(730) **Sano - Moderní výživa zvířat spol. s r.o.**, Npor. O. Bartoška 15, Domažlice, 34401, CZ
(210) O-444754

(111) **290566**
(220) 24.01.2007
(320) 24.01.2007
(442) 21.02.2007
(151) 28.05.2007
(730) **Konstruktis Novostav a.s.**, V Chotejně 1297/11, Praha 10, Hostivař, 10200, CZ
(210) O-444764

(111) **290567**
(220) 25.01.2007
(320) 25.01.2007
(442) 21.02.2007
(151) 28.05.2007
(730) **BAKARE - GASTROSERVIS s.r.o.**, Vodičkova 30/699, Praha 1, 11000, CZ
(210) O-444781

(111) **290568**

(220) 25.01.2007
(320) 25.01.2007
(442) 21.02.2007
(151) 28.05.2007
(730) **NFP Czech Republic, s. r. o.**, Pod Brentovou 617/9, Praha 5 - Smíchov, 15000, CZ
(210) O-444789

(111) **290569**
(220) 26.01.2007
(320) 26.01.2007
(442) 21.02.2007
(151) 28.05.2007
(730) **AGROTRADE, a.s.**, Lopatecká 13/223, Praha 4, 14700, CZ
(210) O-444813

(111) **290570**
(220) 26.01.2007
(320) 26.01.2007
(442) 21.02.2007
(151) 28.05.2007
(730) **AGROTRADE, a.s.**, Lopatecká 13/223, Praha 4, 14700, CZ
(210) O-444824

(111) **290571**
(220) 26.01.2007
(320) 26.01.2007
(442) 21.02.2007
(151) 28.05.2007
(730) **AGROTRADE, a.s.**, Lopatecká 13/223, Praha 4, 14700, CZ
(210) O-444825

(111) **290572**
(220) 26.01.2007
(320) 26.01.2007
(442) 21.02.2007
(151) 28.05.2007
(730) **FTV Prima, spol. s r. o.**, Na Žertvách 24/132, Praha 8, 18000, CZ
(210) O-444836

(111) **290573**
(220) 26.01.2007
(320) 26.01.2007
(442) 21.02.2007
(151) 28.05.2007
(730) **PepsiCo, Inc.**, 700 Anderson Hill Road, 10577 Purchase, NY, US
(210) O-444837

(111) **290574**
(220) 26.01.2007
(320) 26.01.2007
(442) 21.02.2007
(151) 28.05.2007
(730) **SPORTISIMO s. r. o.**, Řevnická 121/1, Praha 5 - Zličín, 15500, CZ
(210) O-444850

(111) **290575**
(220) 26.01.2007
(320) 26.01.2007
(442) 21.02.2007
(151) 28.05.2007
(730) **SPORTISIMO s. r. o.**, Řevnická 121/1, Praha 5 - Zličín, 15500, CZ
(210) O-444851

(111) **290576**
(220) 26.01.2007
(320) 26.01.2007

(442) 21.02.2007
(151) 28.05.2007
(730) **SPORTISIMO s. r. o.**, Řevnická 121/1, Praha 5 - Zličín,
15500, CZ
(210) O-444852

(111) **290577**
(220) 26.01.2007
(320) 26.01.2007
(442) 21.02.2007
(151) 28.05.2007
(730) **SPORTISIMO s. r. o.**, Řevnická 121/1, Praha 5 - Zličín,
15500, CZ
(210) O-444853

(111) **290578**
(220) 26.01.2007
(320) 26.01.2007
(442) 21.02.2007
(151) 28.05.2007
(730) **SPORTISIMO s. r. o.**, Řevnická 121/1, Praha 5 - Zličín,
15500, CZ
(210) O-444854

(111) **290579**
(220) 26.01.2007
(320) 26.01.2007
(442) 21.02.2007
(151) 28.05.2007
(730) **SPORTISIMO s. r. o.**, Řevnická 121/1, Praha 5 - Zličín,
15500, CZ
(210) O-444855

(111) **290580**
(220) 26.01.2007
(320) 26.01.2007
(442) 21.02.2007
(151) 28.05.2007
(730) **Kulhánek Jan**, Fantova 1754, Praha 5, 15500, CZ
(210) O-444857

(111) **290581**
(220) 29.01.2007
(320) 29.01.2007
(442) 21.02.2007
(151) 28.05.2007
(730) **PROFIREAL, a. s.**, Pernštýnské nám. 80, Pardubice,
53002, CZ
(210) O-444905

(111) **290582**
(220) 29.01.2007
(320) 29.01.2007
(442) 21.02.2007
(151) 28.05.2007
(730) **PROFIREAL, a. s.**, Pernštýnské nám. 80, Pardubice,
53002, CZ
(210) O-444906

(111) **290583**
(220) 29.01.2007
(320) 29.01.2007
(442) 21.02.2007
(151) 28.05.2007
(730) **FENESTRA střešní okna s.r.o.**, Štřáhlavice 1,
Nezvěstice, 33204, CZ
(210) O-444912

(111) **290584**
(220) 30.01.2007
(320) 30.01.2007
(442) 21.02.2007
(151) 28.05.2007

(730) **Janošek Vítězslav Ing.**, Výletní 354, Praha 4 - Písnice,
14200, CZ
(210) O-444919

(111) **290585**
(220) 30.01.2007
(320) 30.01.2007
(442) 21.02.2007
(151) 28.05.2007
(730) **Kahudová Simona**, Michelská 813/89, Praha 4, 14000,
CZ
(210) O-444925

(111) **290586**
(220) 30.01.2007
(320) 30.01.2007
(442) 21.02.2007
(151) 28.05.2007
(730) **CAFE EBEL PRAHA, s.r.o.**, Kaprova 11, Praha 1,
11000, CZ
(210) O-444935

(111) **290587**
(220) 30.01.2007
(320) 30.01.2007
(442) 21.02.2007
(151) 28.05.2007
(730) **Karlovarské minerální vody, a.s.**, Horova 3, Karlovy
Vary, 36021, CZ
(210) O-444939

(111) **290588**
(220) 01.02.2007
(320) 01.02.2007
(442) 21.02.2007
(151) 28.05.2007
(730) **iMAGIC, s.r.o.**, Dělnická 3, Praha 7, 17000, CZ
(210) O-445012

(111) **290589**
(220) 01.02.2007
(320) 01.02.2007
(442) 21.02.2007
(151) 28.05.2007
(730) **OUT COFFEE s. r. o.**, Senovážné nám. 992/8, Praha 1,
11000, CZ
(210) O-445048

(111) **290590**
(220) 05.02.2007
(320) 05.02.2007
(442) 21.02.2007
(151) 28.05.2007
(730) **VULKAN Intim Brands a.s.**, U Gumovky 379, Hrádek
nad Nisou, 46334, CZ
(210) O-445128

(111) **290591**
(220) 28.06.2000
(320) 28.06.2000
(442)
(151) 28.05.2007
(730) **United Parcel Service of America, Inc. United Parcel
Service of America, Inc.**, 55 Glenlake Parkway, NE,
Atlanta,, GA, US
(210) O-447110

Zápisy licenčních smluv k ochranným známkám

V této kapitole jsou zveřejněny zápisy licenčních smluv podle ustanovení § 18 odst. 1 zákona č. 441/2003 Sb.

Číslo zápisu	Vlastník	Nabyvatel licence	Druh licence	Datum uzavření licenční smlouvy	S účinností od data
238405	KARLOVARSKÉ MINERÁLNÍ VODY a. s., Horova 3, Karlovy Vary, 36021, CZ;	ALTERMED CORPORATION a.s., Hněvotínská 711/56, Olomouc, 77900, CZ;	výlučná	23.04.2007	23.05.2007
270548	Hrubeš Jan, Petráská 4/1132, Praha 1, 11000, CZ;	Jean Pierre s.r.o., Děkanská vinice I/13, Praha 4, 14000, CZ;	nevýlučná	29.04.2005	29.05.2007
273104	Hrubeš Jan, Petráská 1132/4, Praha 1, 11000, CZ;	Jean Pierre s.r.o., Děkanská vinice I/13, Praha 4, 14000, CZ;	nevýlučná	27.06.2005	29.05.2007

Přehled obnov zápisu ochranných známek

Kapitola obsahuje údaje o ochranných známkách, u kterých byl na žádost vlastníka obnoven zápis podle ustanovení § 28 odst. 2 zákona č. 441/2003 Sb.

Číselný přehled												
94862	96459	96481	96843	98052	109099	109202	119638	163450	163454	166839	166919	204197
204209	204210	204211	208777	209251	209267	209276	209277	209278	209279	209280	209283	209286
209991	209992	210067	211313	211402	211451	212058	212059	212060	212061	212062	212063	212064
212100	212493	212736	212861	212996	213188	213261	213364	213365	213366	213367	213392	213956
213964	214130	214491	214549	214565	214566	214948	214997	215053	215684	215874	216187	217011
217015	217185	217788	217989	218234	218269	218714	219473	219606	222137	222217	222534	222539
222565	223640	223654	224386	224807	224808	232513	232514	232515	233505	233506	233507	248941

Obnovy zápisu ochranných známek

(111) **94862**
(220) 27.05.1907
(151) 27.05.1907
(540)

SPORT

(730) **KOH-I-NOOR a.s.**, Vršovická 51, Praha 10, 10115, CZ
(740) ROTT, RŮŽIČKA & GUTTMANN Patentová, známková a advokátní kancelář, JUDr. Vladimír Rott, Nad Štolou 12, Praha 7, 17000
(510) Drobné zboží z kovu a z plastických hmot všeho druhu, zvláště spinadla a jiné součásti a příslušenství oděvu a obuvi, knoflíky, zboží krátké, galanterní a jehlářské, drobné potřeby kancelářské, psací, sportovní, kuřácké, kadeřnické a kosmetické, drobné potřeby pro krejčí, obuvníky, sedláře, brašnáře a čalouníky, spony, kování, zámky a jiné uzávěry, hračky, potřeby pro domácnost, stroje a nástroje sloužící k výrobě a použití těchto výrobků.
(511) 6, 7, 8, 12, 14, 16, 17, 18, 20, 21, 22, 25, 26, 28, 34
(210) O-9561

(111) **96459**
(220) 12.06.1937
(151) 12.06.1937
(540)

DIPRON

(730) **Zentiva, a. s.**, Nitrianska 100, Hlohovec, 92027, SK
(740) ROTT, RŮŽIČKA & GUTTMANN Patentová, známková a advokátní kancelář, JUDr. Vladimír Rott, Nad Štolou 12, Praha 7, 17000
(510) Lučební, kosmetické a lékárnické výrobky.
(511) 1, 2, 3, 4, 5
(210) O-2527

(111) **96481**
(220) 16.07.1927
(151) 16.07.1927
(540)



(730) **Cooper Brands, Inc.**, 600 Travis, Suite 5800, Houston, TX, US
(740) Čermák Hořejš Myslíl a spol., JUDr. Karel Čermák, advokát, Národní 32, Praha 1, 11000
(510) (8) pilníky, struháky, rukojeti a držadla pro ně.
(511) 8
(210) O-9524

(111) **96843**
(220) 31.05.1937
(151) 31.05.1937
(540)

AC

(730) **GENERAL MOTORS CORPORATION**, West Grand Boulevard & Cass Avenue, City of Detroit, 48202, MI, US
(740) Společná advokátní kancelář Všetečka a partneři, JUDr. Kalenský Petr, Hálkova 2, Praha 2, 12000
(510) Zapalovací svíčky a porcelánové části zapalovacích svíček, radio nerušící zapalovací svíčky a odporové články na zabraňování zapalovacím soustavám v překážení radiovým přístrojům.
(511) 7, 9
(210) O-8989

(111) **98052**
(220) 03.10.1947
(151) 03.10.1947

(540)

(730) **DaimlerChrysler Corporation**, 1000 Chrysler Drive, Auburn Hills, MI, US
(740) Čermák Hořejš Myslíl a spol., JUDr. Karel Čermák, advokát, Národní 32, Praha 1, 11000
(510) (12) automobily a jejich konstrukční součástky.
(511) 12
(210) O-10417

(111) **109099**
(220) 18.05.1918
(151) 18.05.1918
(540)



(730) **SETUZA a.s.**, Žukovova 100, Ústí n.L., 40129, CZ
(510) (3) mýdla a voňavky všeho druhu, kosmetika, pudr a jiné toaletní prostředky.
(511) 3
(210) O-5842

(111) **109202**
(220) 03.03.1927
(151) 03.03.1927
(540)

RUCONIT

(730) **Spolek pro chemickou a hutní výrobu, a.s.**, Revoluční 86, Ústí nad Labem, 40032, CZ
(740) Známková kancelář Praha, v.o.s., Tichá Laura, P.O.Box 46, Praha 5, 15250
(510) (2) barvy vzdorující počasí a vodě.
(511) 2
(210) O-5373

(111) **119638**
(220) 06.06.1947
(151) 06.06.1947
(540)

DINYL

(730) **Zentiva, a. s.**, Nitrianska 100, Hlohovec, 92027, SK
(740) ROTT, RŮŽIČKA & GUTTMANN Patentová, známková a advokátní kancelář, JUDr. Vladimír Rott, Nad Štolou 12, Praha 7, 17000
(510) (1) výrobky chemické, přípravky pro fotografii; (5) zboží lékárnické, přípravky proti škůdcům rostlin a zvířat.
(511) 1, 5
(210) O-9921

(111) **163450**
(220) 26.05.1977
(151) 27.12.1977
(540)

WINGSTAY

(730) **ELIOKEM, INC.**, 1452 East Archwood Avenue, Suite 240, Akron, OH, US
(740) KOREJZOVÁ & SPOL., v.o.s., JUDr. Petra Korejzová, advokátka, Korunní 104/E, Praha 10, 10100
(510) (1) přípravky proti stárnutí a ozonizaci pryžových a latexových výrobků.
(511) 1
(210) O-50013

(111) **163454**
(220) 01.06.1977
(151) 27.12.1977

- (540) **DERAKANE** (540)
(730) **Ashland Inc.**, 50 E. River Center Boulevard, Covington, KY, US
(740) ROTT, RŮŽIČKA & GUTTMANN Patentová, známková a advokátní kancelář, JUDr. Vladimír Rott, Nad Štolou 12, Praha 7, 17000
(510) (1) syntetické pryskyřice, plastické hmoty ve formě tekutin, past, prášků a zrn pro průmyslové účely.
(511) 1
(210) O-50022



- (111) **166839**
(220) 29.06.1987
(151) 07.03.1988
(540)



- (730) **Warner Bros. Entertainment Inc.**, 4000 Warner Blvd., Burbank, CA, US
(740) Čermák Hořejš Myslíl a spol., JUDr. Jan Matějka, Národní 32, Praha 1, 11000
(510) (9) výrobky opatřené záznamem obrazu anebo zvuku, zejména gramofonové desky a nahrané magnetofonové pásky nebo videokazety, kazety a diskety.
(511) 9
(210) O-55202

- (730) **Société des Produits Nestlé S.A.**, Vevey, CH
(740) Zeiner & Zeiner v.o.s., Mgr. Karel Šindelka, Maiselova 15, Praha 1, 11000
(510) (30) trvanlivé pečivo, čokoládové a nečokoládové cukrovinky, (32) nápojové směsi a prášky.
(511) 30, 32
(210) O-120270

- (111) **166919**
(220) 02.10.1987
(151) 11.05.1988
(540)



- (730) **LEGO System A/S**, Billund, DK
(740) KOREJZOVÁ & SPOL., v.o.s., JUDr. Zdeňka Korejzová, advokátka, Korunní 104/E, Praha 10, 10100
(510) (28) hračky, hry a předměty na hraní.
(511) 28
(210) O-55330

- (111) **204209**
(220) 24.04.1997
(151) 22.10.1997
(540)

PHLOGENZYM

- (730) **MUCOS Emulsionsgesellschaft mbH, chemisch-pharmazeutische Betriebe**, Malvenweg 2, Geretsried, 82538, DE
(740) Rott, Růžička a Guttman, patentová, známková a právní kancelář, JUDr. Růžička Michal, CSc., Nad Štolou 12, Praha 7, 17000
(510) (5) léčiva; (29) potravinové doplňky obsahující hydrolytické enzymy s protizánětlivým a pozitivním imunomodulačním účinkem na organismus.
(511) 5, 29
(210) O-121547

- (111) **204210**
(220) 24.04.1997
(151) 22.10.1997
(540)

WOBE-MUGOS

- (730) **MUCOS Emulsionsgesellschaft mbH, chemisch-pharmazeutische Betriebe**, Malvenweg 2, Geretsried, 82538, DE
(740) Rott, Růžička a Guttman, patentová, známková a právní kancelář, JUDr. Růžička Michal, CSc., Nad Štolou 12, Praha 7, 17000
(510) (5) léčiva; (29) potravinové doplňky obsahující hydrolytické enzymy s protizánětlivým a pozitivním imunomodulačním účinkem na organismus.
(511) 5, 29
(210) O-121548

- (111) **204197**
(220) 12.03.1997
(151) 23.09.1997

- (111) **204211**
(220) 24.04.1997
(151) 22.10.1997
(540)

WOBENZYM

- (730) **MUCOS Emulsionsgesellschaft mbH, chemisch-pharmazeutische Betriebe**, Malvenweg 2, Geretsried, 82538, DE
(740) Rott, Růžička a Guttman, patentová, známková a právní kancelář, JUDr. Růžička Michal, CSc., Nad Štolou 12, Praha 7, 17000
(510) (5) léčiva; (29) potravinové doplňky obsahující hydrolytické enzymy s protizánětlivým a pozitivním imunomodulačním účinkem na organismus.
(511) 5, 29
(210) O-121550

(111) **208777**
(220) 11.04.1997
(151) 25.03.1998
(540)

ZIDOVAL

(730) **3M Company**, 3M Center, 2501 Hudson Road, St. Paul, MN, US
(740) Společná advokátní kancelář Všetečka Zelený Švorčík Kalenský a partneři, JUDr. Petr Kalenský, Hálkova 2, Praha 2, 12000
(510) (5) farmaceutické výrobky, zejména přípravky k léčbě infekčních a ostatních chorob, s výjimkou farmaceutických přípravků pro potlačování projevů viru lidské imunodeficiency (HIV) u pacientů s onemocněním AIDS, zvěrolékařské a zdravotnické výrobky, výrobky dietetické k lékařským účelům, potraviny pro děti, náplasti, obvažový materiál, hmoty k plombování zubů a na zubní otisky, desinfekční prostředky, prostředky k ničení plevele a k hubení živočišných škůdců.
(511) 5
(210) O-121146

(111) **209251**
(220) 06.05.1997
(151) 28.04.1998
(540)

LOST IN SPACE

(730) **New Line Productions, Inc. a California corporation**, 888 Seventh Avenue, New York, NY, US
(740) KOREJZOVÁ & SPOL., v.o.s., JUDr. Petra Korejzová, advokátka, Korunní 104/E, Praha 10, 10100
(510) (28) hračky a sportovní potřeby, včetně her a hraček - zejména akční figurky a jejich doplňky, plyšové hračky, balóny, hračky do vany, jezdicí hračky, vybavení prodávané jako jednotka pro hrací karty, dětská vozidla, panenky, létající disky, ruční jednotky pro hraní s elektronickými hrami, vybavení k hrám prodávané jako jednotka pro hraní stolních her, karetních her, manipulačních her, společenských her, počítačových her společenského typu, akčních her se střelbou na terč, hrací stroje s obrazovým výstupem, skládací a manipulační skládačky, papírové masky na obličej, skateboardy, brusle, hračky na stříkání vody, míče, zejména míče na hřiště, míče na fotbal, sportovní míče, míče na baseball, košíkovou, rukavice na baseball, rekreační plavidla, prkna jako plovací zařízení pro rekreační účely, prkna pro surfing, plovací prkna pro rekreační účely, plovací ploutve, dětské střelné zbraně, hračky na pečení a vaření, dětská žárovková svítidla a ozdoby na vánoční stromček.
(511) 28
(210) O-121921

(111) **209267**
(220) 20.05.1997
(151) 28.04.1998
(540)

LIMACO

(730) **LIMACO, spol. s r.o.**, Rybářská 836, Rakvice, 69103, CZ
(740) Ing. Dadej Leopold, patentový zástupce, Na Valtické 6, Břeclav 4, 69141
(510) (17) plastické hmoty ve foliích, blocích, deskách, tyčích, nebo různě tvarované, obaly z plastů na balení zboží; (32) minerální vody, šumivé a ovocné nápoje, ovocné šťávy, alkoholizované šťávy, sirupy, mošty, ovocné koncentráty, přípravky ke zhotovování nápojů, limonády a jiné nealkoholické nápoje, piva všeho druhu; (33) vína všeho druhu, lihoviny, likéry, destiláty a jiné alkoholické nápoje s výjimkou piva.
(511) 17, 32, 33
(210) O-122328

(111) **209276**
(220) 27.05.1997
(151) 28.04.1998

(540)



(730) **New Zealand Kiwifruit Marketing Board**, 9 Hopetoun Street, Newton, Auckland, NZ
(740) Rott, Růžička a Guttman, patentová, známková a právní kancelář, JUDr. Rott Vladimír, Nad Štolou 12, Praha 7, 17000
(510) (31) zemědělské a zahradnické výrobky, čerstvé ovoce a zelenina, semena, přírodní rostliny.
(511) 31
(210) O-122533

(111) **209277**
(220) 27.05.1997
(151) 28.04.1998
(540)



(730) **New Zealand Kiwifruit Marketing Board**, 9 Hopetoun Street, Newton, Auckland, NZ
(740) Rott, Růžička a Guttman, patentová, známková a právní kancelář, JUDr. Rott Vladimír, Nad Štolou 12, Praha 7, 17000
(510) (32) ovocné nápoje a ovocné džusy, sirupy a jiné přípravky k výrobě nápojů.
(511) 32
(210) O-122534

(111) **209278**
(220) 27.05.1997
(151) 28.04.1998
(540)



(730) **New Zealand Kiwifruit Marketing Board**, 9 Hopetoun Street, Newton, Auckland, NZ
(740) Rott, Růžička a Guttman, patentová, známková a právní kancelář, JUDr. Rott Vladimír, Nad Štolou 12, Praha 7, 17000
(510) (29) konzervované, sušené a vařené ovoce a zelenina, želé, džemy, ovocné kompoty.
(511) 29
(210) O-122535

(111) **209279**
(220) 27.05.1997
(151) 28.04.1998
(540)



(730) **New Zealand Kiwifruit Marketing Board**, 9 Hopetoun Street, Newton, Auckland, NZ
(740) Rott, Růžička a Guttman, patentová, známková a právní kancelář, JUDr. Rott Vladimír, Nad Štolou 12, Praha 7, 17000
(510) (30) mouka a cereální výrobky, chléb, pečivo, cukrovinky, chuťové omáčky.
(511) 30

(210) O-122536

(540)



(111) **209280**
(220) 29.05.1997
(151) 28.04.1998
(540)

KODIAK

(730) **GENERAL MOTORS CORPORATION**, West Grand Boulevard and Cass Avenue, City of Detroit, 48202, MI, US
(740) Společná advokátní kancelář Všetečka a partneři, JUDr. Kalenský Petr, Hálkova 2, Praha 2, 12000
(510) (12) motorová vozidla a jejich části.
(511) 12
(210) O-122614

(730) **Radio Bohemia, spol. s r.o.**, Říčanská 3, Praha 10, 10100, CZ
(740) Dr. Jan Tomsa, advokát, Laubova 8, Praha 3 - Vinohrady, 13000
(510) (35) reklamní rozhlasové služby; (38) komerční rozhlasové vysílání; (41) výchova, zábava, sportovní a kulturní aktivity.
(511) 35, 38, 41
(210) O-120519

(111) **209283**
(220) 29.05.1997
(151) 28.04.1998
(540)

TAHOE

(730) **GENERAL MOTORS CORPORATION**, West Grand Boulevard and Cass Avenue, City of Detroit, 48202, MI, US
(740) Společná advokátní kancelář Všetečka a partneři, JUDr. Kalenský Petr, Hálkova 2, Praha 2, 12000
(510) (12) motorová vozidla a jejich části.
(511) 12
(210) O-122617

(111) **210067**
(220) 05.06.1997
(151) 27.05.1998
(540)



(111) **209286**
(220) 29.05.1997
(151) 28.04.1998
(540)

CAMARO

(730) **GENERAL MOTORS CORPORATION**, West Grand Boulevard and Cass Avenue, City of Detroit, 48202, MI, US
(740) Společná advokátní kancelář Všetečka a partneři, JUDr. Kalenský Petr, Hálkova 2, Praha 2, 12000
(510) (12) motorová vozidla a jejich části.
(511) 12
(210) O-122623

(730) **SUN MICROSYSTEMS, INC.**, 4150 Network Circle, Santa Clara, CA, US
(740) Společná advokátní kancelář Všetečka a partneři, JUDr. Zelený Pavel, Hálkova 2, Praha 2, 12000
(510) (9) počítačový hardware, počítačový software a počítačové periferní zařízení; (16) tiskoviny, návody pro provoz a použití, manuály a jiné psané doprovodné materiály pro počítače a počítačový software, počítačové programy a manuály prodávané jako celek; (42) zajišťování počítačových programů v datových sítích, zejména Internetu a World Wide Webu, zajišťování přístupu do databází, on-line služby vztahující se k počítačovému hardware a software, počítačové konzultační a poradenské služby, aktualizace počítačového software, vývoj programů na zpracování dat, pronájem vybavy na zpracování dat, pronájem přístupového času do databází.
(511) 9, 16, 42
(210) O-122893

(111) **209991**
(220) 19.03.1997
(151) 27.05.1998
(540)



(730) **Radio Investments s. r. o.**, Říčanská 3, Praha 10, 10100, CZ
(740) Dr. Jan Tomsa, advokát, Laubova 8, Praha 3 - Vinohrady, 13000
(510) (35) poskytování rozhlasových reklamních služeb; (38) služby spočívající v rozšiřování rádiových programů, komerční a rozhlasové vysílání; (41) provádění výchovy, zábavy a sportovní a kulturní aktivity.
(511) 35, 38, 41
(210) O-120518

(111) **211313**
(220) 28.05.1997
(151) 27.07.1998
(540)



(111) **209992**
(220) 19.03.1997
(151) 27.05.1998

BIOFAKTORY PRAHA S.R.O.

(730) **BIOFAKTORY PRAHA spol. s r.o.**, Na Chvalce 2049, Praha 9, 19300, CZ
(740) Advokátní kancelář, JUDr. Špaňhelová Milada, advokátka, Vraného 252, Řevnice, 25230
(510) (31) krmiva, krmné směsi.
(511) 31
(210) O-122552

(111) **211402**
(220) 10.07.1997
(151) 27.07.1998
(540)

**TOIL
TEAM**

(730) **oil TEAM a.s.**, 28.října 3117/61, Ostrava, Moravská Ostrava, 70200, CZ
(740) Ing. Pavel Nádvorník, Sokola Tůmy 1, Ostrava - Hulváky, 70900
(510) (4) paliva, paliva a látky pro osvětlování, svícení, paliva k topným účelům, paliva minerální, paliva pro spalovací motory, paliva tekutá, paliva tuhá na bázi alkoholu, palivové dříví, palivové směsi, včetně motorových pohonných látek, palivové uhlí, mazací oleje penetrační, mazací tuky, oleje a pasty, mazadla grafitová a jiná; (36) pronájem nemovitostí, nemovitostí - odhady, nemovitostí - správa, nemovitostí - správa a zprostředkování prodeje a koupě; (39) doprava autem, doprava nákladními auty, doprava po zemi /silniční.
(511) 4, 36, 39
(210) O-123878

(111) **211451**
(220) 15.08.1997
(151) 27.07.1998
(540)

FANTASIA

(730) **COMPAGNIE GERVAIS DANONE**, 17 Boulevard Haussmann, Paříž, 75009, FR
(740) ROTT, RŮŽIČKA & GUTTMANN Patentová, známková a advokátní kancelář, JUDr. Vladimír Rott, Nad Štolou 12, Praha 7, 17000
(510) (29) mléčné a smetanové deserty, jogurty, smetanové krémy, čerstvé neuleželé sýry, tvaroh.
(511) 29
(210) O-124712

(111) **212058**
(220) 11.06.1997
(151) 25.08.1998
(540)

BIOMAG

(730) **BIOFAKTORY PRAHA spol. s r.o.**, Na Chvalce 2049, Praha 9, 19300, CZ
(740) Advokátní kancelář, JUDr. Špaňhelová Milada, advokátka, Vraného 252, Řevnice, 25230
(510) (31) krmná přísada pro zvířata.
(511) 31
(210) O-123044

(111) **212059**
(220) 11.06.1997
(151) 25.08.1998
(540)

BIOVITAN

(730) **BIOFAKTORY PRAHA spol. s r.o.**, Na Chvalce 2049, Praha 9, 19300, CZ
(740) Advokátní kancelář, JUDr. Špaňhelová Milada, advokátka, Vraného 252, Řevnice, 25230
(510) (31) krmná přísada pro zvířata.
(511) 31
(210) O-123045

(111) **212060**
(220) 11.06.1997
(151) 25.08.1998
(540)

FELVIT

(730) **Hřebčín Bělá s.r.o.**, Bělá 86, Bělá, 74723, CZ
(740) JUDr. Milada Špaňhelová, Vraného 252, Řevnice, 25230
(510) (31) krmná přísada pro zvířata.
(511) 31
(210) O-123046

(111) **212061**
(220) 11.06.1997
(151) 25.08.1998
(540)

BIOZYM

(730) **BIOFAKTORY PRAHA spol. s r.o.**, Na Chvalce 2049, Praha 9, 19300, CZ
(740) Advokátní kancelář, JUDr. Špaňhelová Milada, advokátka, Vraného 252, Řevnice, 25230
(510) (31) krmná přísada pro zvířata.
(511) 31
(210) O-123047

(111) **212062**
(220) 11.06.1997
(151) 25.08.1998
(540)

CANVIT

(730) **Hřebčín Bělá s.r.o.**, Bělá 86, Bělá, 74723, CZ
(740) JUDr. Milada Špaňhelová, Vraného 252, Řevnice, 25230
(510) (31) krmná přísada pro zvířata.
(511) 31
(210) O-123048

(111) **212063**
(220) 11.06.1997
(151) 25.08.1998
(540)

BIOCAL

(730) **BIOFAKTORY PRAHA spol. s r.o.**, Na Chvalce 2049, Praha 9, 19300, CZ
(740) Advokátní kancelář, JUDr. Špaňhelová Milada, advokátka, Vraného 252, Řevnice, 25230
(510) (31) krmná přísada pro zvířata.
(511) 31
(210) O-123049

(111) **212064**
(220) 11.06.1997
(151) 25.08.1998
(540)

COLVIT

(730) **BIOFAKTORY PRAHA spol. s r.o.**, Na Chvalce 2049, Praha 9, 19300, CZ
(740) Advokátní kancelář, JUDr. Špaňhelová Milada, advokátka, Vraného 252, Řevnice, 25230
(510) (5) minerálně-vitaminové směsi pro zvířata; (31) krmné přísady pro zvířata.
(511) 5, 31
(210) O-123050

(111) **212100**
(220) 09.07.1997
(151) 25.08.1998
(540)

ZEMPLAST

(730) **Ing. František Dvořák**, ul.28.října 519/III, Jindřichův Hradec, 37701, CZ
(740) KUDRLIČKA & SEDLÁK Advokátní, patentová a známková kancelář, Ing. Jiří Sedlák, Husova 5, České Budějovice, 37001
(510) (1) chemické výrobky pro průmysl, vědu, fotografii, zemědělství, zahradnictví, lesnictví, pryskyřice umělé a syntetické, plastické hmoty v surovém stavu, půdní hnojiva, chemické prostředky pro konzervování potravin, třísloviny, průmyslová pojidla a lepidla, plastické hmoty v prášku, pastách, ve stavu tekutém, v emulsích, dispersích, granulích pro průmysl, biologické výrobky pro laboratoře, biochemické katalysátory, výrobky na čištění olejů, pitné vody, kalných vod, čisticí prostředky na špinavou vodu; (3) přípravky bělicí a jiné prací prostředky, přípravky k čištění, leštění, odmašťování a broušení, mýdlo, odmašťovací výrobky nebo kapaliny; (6) obecné kovy v surovém a polorozpracovaném stavu a jejich slitiny železných a neželezných kovů, větrání, větrací kabiny kovové, armatury z kovu, palety pro skladování a přepravu z kovu; (7) stroje a obráběcí stroje, motory, odlučovače flotační, kalojemy, kalolisy, čisticí stroje, odstředivá čerpadla, odstředivé stroje, odkalovací stroje, šoupátka a ventily; (9)

přístroje a nástroje vědecké, navigační, geodetické, elektrické a elektronické zařízení pro výpočet a předávání statistických údajů a informací, jakož i pro dozor, ověřování a dálkové ovládání průmyslových operací; (11) zařízení zdravotnická, na čištění odpadních vod, čistírny a čističky olejů a plynů, úpravný vod, filtry na vodu, oleje, vzduch a plyny, zařízení větrací, klimatizační a pro úpravu vzduchu, čističe vzduchu, kanalizační kovové kohoutky, armatura pro regulace a jištění vodovodních a plynových přístrojů a pro potrubí, rošty, plastové rošty, rošty pro bezstělové technologie chovu zvířat; (17) kaučuk, gutaperča, guma, balata a náhražky, plastické hmoty ve foliích, blocích, tyčích a trubkách ku zpracování, hmoty těsnící, ucpávkové a izolační, osinek, slída, nekovové hadice, armatury z materiálů jiných než kovových pro potrubí na stlačený vzduch, vodu a plyn; (19) stavební materiál, kámen přírodní a umělý, cement, vápno, malta, sádra, šterk, kameninové cementové roury, větrací kabiny jiné než kovové, nepřenosné kabiny, obkladové dlaždice a desky nekovové, odpadní a drenážní potrubí z plastických hmot; (20) výrobky z plastických hmot, nekovové palety pro skladování a přepravu, usazovací nádrže; (27) obklady podlah tepelně a zvukově izolační, obklady stěn z plastických hmot, ve formě tapet; (37) stavby a opravy, montáž a servis technologických zařízení z plastických materiálů, montáž a servis čistíren odpadních vod, úpraven vod a filtrů.

(511) 1, 3, 6, 7, 9, 11, 17, 19, 20, 27, 37
(210) O-123851

(111) **212493**
(220) 20.12.1996
(151) 28.09.1998
(540)



(730) **Tomáš Petřina**, Javorová 851, Dobruška, 51801, CZ
(510) (20) nábytek dřevěný a z dřevní hmoty, nábytek čalouněný, nábytek v kombinaci dřevo-kov-čalounění; (28) hry ze dřeva a z dřevní hmoty, hračky, hračky ze dřeva a dřevní hmoty.
(511) 20, 28
(210) O-118161

(111) **212736**
(220) 27.05.1997
(151) 28.09.1998
(540)

PERIPEL

(730) **Bayer CropScience UK Limited**, 230, Cambridge Science Park, Cambridge CB4 0WB, GB
(740) TRAPLOVÁ-HAKR-KUBÁT Advokátní a patentová kancelář, JUDr. Jarmila Traplová, Přístavní 24, Praha 7, 17000
(510) (5) insecticidy, repelenty proti hmyzu.
(511) 5
(210) O-122538

(111) **212861**
(220) 04.08.1997
(151) 28.09.1998
(540)



APS RENOMIA

(730) **RENOMIA a. s.**, Příkop 6/838, Brno, 60200, CZ
(740) Ing. Petr Soukup, patentový a známkový zástupce, Vídeňská 8, Olomouc, 77200
(510) (35) organizační a ekonomické poradenství, poradenská činnost v oblasti risk managementu; (36) pojišťovnictví, finančnictví a peněžnictví, služby v oblasti peněžnictví a pojišťovnictví

včetně související zprostředkovatelské a makléřské činnosti, činnosti související s pojišťovací, zábrannou a zajišťovací činností, šetření ve finančních a pojistných záležitostech, likvidace pojistných událostí, zprostředkovatelská činnost v oblasti obchodu a služeb, zprostředkovatelská činnost v oblasti pojišťovnictví, nájem a pronájem nemovitostí; (41) přednášková a vzdělávací činnost; (42) znalecké a odborné posudky a konzultace.

(511) 35, 36, 41, 42
(210) O-124429

(111) **212996**
(220) 11.11.1997
(151) 29.09.1998
(540)



(730) **R & A Bailey & Co**, Nangor House, Western Estate, Nangor Road, Dublin 12, IE
(740) KOREJZOVÁ & SPOL., v.o.s., JUDr. Petra Korejzová, advokátka, Korunní 104/E, Praha 10, 10100
(510) (33) alkoholické nápoje, zejména likéry.
(511) 33
(210) O-127069

(111) **213188**
(220) 13.01.1997
(151) 29.10.1998
(540)



(730) **CZECH PRESS GROUP a. s.**, Klišská 1432/18, Ústí nad Labem, 40001, CZ
(510) (16) časopis, včetně jiných tištěných periodik.
(511) 16
(210) O-118527

(111) **213261**
(220) 02.04.1997
(151) 29.10.1998
(540)

NESPRESSO ROMA

(730) **Société des Produits Nestlé S.A.**, Vevey, CH
(740) Zeiner & Zeiner v.o.s., Mgr. Karel Šindelka, Maiselova 15, Praha 1, 11000
(510) (30) káva a kávové výtažky, kávové náhražky a výtažky z kávových náhražek, čaj a čajové výtažky, kakao a přípravky jejichž základem je kakao, čokoláda, cukrovinky, bonbóny, cukr, pečivo a pekárenské výrobky, dezerty, pudinky, zmrzliny a výrobky pro výrobu zmrzlin, vše s typickou italskou příchutí a vůní a/nebo podle italských receptů.
(511) 30
(210) O-120888

(111) **213364**
(220) 22.05.1997
(151) 29.10.1998
(540)

EDISON

- (730) **Consolidated Edison Company of New York, Inc.**, 4 Irving Place, New York, NY, US (540)
- (740) TRAPLOVÁ-HAKR-KUBÁT Advokátní a patentová kancelář, JUDr. Jarmila Traplová, Přístavní 24, Praha 7, 17000
- (510) (36) obstarávání zařízení na výrobu elektřiny a páry z různých zdrojů, včetně fosilních paliv (přírodní plyn, uhlí, nafta a jiné zdroje britských tepelných jednotek) a obnovitelných palivových zdrojů; (41) výukové služby v oblasti navrhování, využívání, plánování a konstruování zařízení na výrobu elektřiny a páry z různých zdrojů, včetně fosilních paliv (přírodní plyn, uhlí, nafta a jiné zdroje britských tepelných jednotek) a obnovitelných palivových zdrojů; (42) poradenské služby v oblasti navrhování, využívání, plánování a konstruování zařízení na výrobu elektřiny a páry z různých zdrojů, včetně fosilních paliv (přírodní plyn, uhlí, nafta a jiné zdroje britských tepelných jednotek) a obnovitelných palivových zdrojů.
- (511) 36, 41, 42
(210) O-122417

- (111) **213365**
(220) 22.05.1997
(151) 29.10.1998
(540)

EDISON

- (730) **Consolidated Edison Company of New York, Inc.**, 4 Irving Place, New York, NY, US
- (740) TRAPLOVÁ-HAKR-KUBÁT Advokátní a patentová kancelář, JUDr. Jarmila Traplová, Přístavní 24, Praha 7, 17000
- (510) (36) veřejné služby, zejména obstarávání elektrické energie, obstarávání energie přírodního plynu; (39) veřejné služby, zejména přenos a/nebo rozvod elektrické energie, dodávání parní energie, přenos a dodávání energie přírodního plynu; (40) veřejné služby, zejména výroba elektrické energie, výroba parní energie.
- (511) 36, 39, 40
(210) O-122418

- (111) **213366**
(220) 22.05.1997
(151) 29.10.1998
(540)

EDISON

- (730) **Consolidated Edison Company of New York, Inc.**, 4 Irving Place, New York, NY, US
- (740) TRAPLOVÁ-HAKR-KUBÁT Advokátní a patentová kancelář, JUDr. Jarmila Traplová, Přístavní 24, Praha 7, 17000
- (510) (35) nákup, prodej, podnikání a makléřská burzovní činnost, odbyt a/nebo obchodování, vše týkající se burzovních činností, popř. uskutečňovaných na burze; (39) zařizování a řízení přenosu a/nebo rozvodu energie mezi dodavateli, odběrateli a/nebo provozovateli přenosového systému.
- (511) 35, 39
(210) O-122419

- (111) **213367**
(220) 22.05.1997
(151) 29.10.1998
(540)

EDISON

- (730) **Consolidated Edison Company of New York, Inc.**, 4 Irving Place, New York, NY, US
- (740) TRAPLOVÁ-HAKR-KUBÁT Advokátní a patentová kancelář, JUDr. Jarmila Traplová, Přístavní 24, Praha 7, 17000
- (510) (42) podpora obecných znalostí o uchovávání energie a její činnosti, kroky k využívání a podpora alternativních zdrojů energie.
- (511) 42
(210) O-122420

- (111) **213392**
(220) 28.05.1997
(151) 29.10.1998

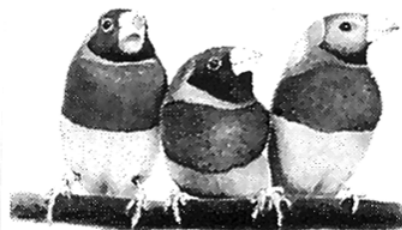

- (730) **ViewSonic Europe Limited**, ViewSonic House, Fleming Way, Crawley, West Sussex RH 10 2GA, GB
- (740) Rott, Růžička a Guttman, patentová, známková a advokátní kancelář, JUDr. Rott Vladimír, Nad Štolou 12, Praha 7, 17000
- (510) (9) počítače, přístroje pro užití s počítači, přístroje pro elektronické zpracování dat, monitory, klávesnice, modemy, adaptéry, tiskárny, počítačový software, pásky, děrné štítky, disky a integrované obvody, vše týkající se nebo obsahující počítačové programy, části a příslušenství všech uvedených výrobků.
- (511) 9
(210) O-122567

- (111) **213956**
(220) 02.06.1997
(151) 23.11.1998
(540)

DŮM BAREV

- (730) **TRIGA COLOR, a.s.**, Janáčkova 333, Tišnov, 66601, CZ
- (740) Čermák Hořejš Myslíl a spol., JUDr. Jan Matějka, Národní 32, Praha 1, 11000
- (510) (1) prostředky k odmašťování, ohnivzdorné hmoty, průmyslová pojiva a lepidla, lepidla na tapety; (2) barvy, laky, emaily, fermeže, nátěrové látky, ředidla do nátěrových látek, barev a laků, zlatolaky, tmely, barviva, mořidla, ochranné prostředky proti rzi kovů a hnilobě dřeva, práškové nátěrové látky, práškové barvy, impregnační prostředky na dřevo a na beton, mořidla na dřevo, elektroforézní nátěrové látky, aditiva pro nátěrové hmoty, nástřikové hmoty na bázi organických pojiv a organických plnidel, asfaltové nátěrové hmoty; (3) drogistické výrobky, zahrnuté ve tř. 3, parfumerie, kosmetické výrobky; (6) kovové stojany a kovové žebříky malířů a natěračů; (16) štětky, štětky, šablony značkovací, pravítka, pravítka linkovací; (19) maltovinová pojiva, nástřikové omítkové hmoty, lité podlahy, asfalt, sádra a další stavební hmoty a materiály; (20) dřevěné pomůcky pro malíře a natěrače jako jsou žebříky, stojany, opěrky.
- (511) 1, 2, 3, 6, 16, 19, 20
(210) O-122669

- (111) **213964**
(220) 06.06.1997
(151) 23.11.1998
(540)

CORIAN

- (730) **E.I. du Pont de Nemours and Company**, 1007 Market Street, Wilmington, DE, US
- (740) Čermák, Hořejš, Vrba - advokátní a patentová kancelář, JUDr. Čermák Karel, Národní 32, Praha 1, 11000
- (510) (1) tekutá pryskyřice pro použití v průmyslu stavebním, konstrukčním, nábytkářském a v domácnostech.
- (511) 1
(210) O-122907

- (111) **214130**
(220) 01.10.1997
(151) 23.11.1998

(540)



- (730) **TRIGONA s.r.o.**, Bedřichovice 2, Šlapanice, 66451, CZ
(740) Ing. Soňa Ošmerová, patentový zástupce, Botanická 594/5, Brno, 60200
- (510) (6) obecné kovy v surovém a polozpracovaném stavu a jejich slitiny, kotvy, kovadliny, zvony, stavební materiál z válcovaného a litého kovu, kovové nádoby, nádrže a tanky všech velikostí na kapaliny a plyny, tlakové i beztlakové, kolejnice a jiný kovový materiál určený k železničnímu účelům, řetězy, s výjimkou hnacích řetězů pro vozidla, kovové kabely a neelektrické dráty, zámečnické výrobky, kovové roury a hadice, nedobytné pokladny a schránky, ocelové kuličky, podkovy, hřebíky a šrouby a ostatní spojovací materiál kovový, jiné kovové výrobky, které nejsou obsaženy v jiných třídách; (7) stroje s mechanickým pohonem, obráběcí stroje a elektrické stroje a strojky pro domácnost, například míchačky malty, zdvihací mechanismy včetně jeřábů, dopravních pásů a dopravních šneků, jejich náhradní díly, součásti a příslušenství, motory, spadající do této třídy, zejména elektrické, soukolí a hnací řemeny, maznice; (8) nářadí a přístroje s ručním pohonem, nožičské výrobky, včetně nožičských výrobků z drahých kovů a včetně břitev, elektrických holicích strojků a elektrických nůžek na nehty, vidličky a lžice včetně z drahých kovů, zbraně sečné a bodné; (9) reprodukční elektrotechnika, její části, příslušenství a náhradní díly, přístroje a nástroje k vědeckému a laboratornímu účelům, přístroje a nástroje pro navigaci, měřicí, geodetické, pro bezdrátovou telegrafii, signalizační, kontrolní, dohlížecí, zabezpečovací a k přenášení rozkazů, přístroje fotografické, kinematografické, optické, promítací, zvětšovací, jejich příslušenství, doplňky a náhradní díly, přístroje a nástroje k vážení, záchranné a učební, přístroje pro záznam, zesilování, reprodukci a přenos písma, zvuku a obrazu, videorekordéry, videokamery, zvukové a zvukové obrazové nosiče, kancelářská technika, zejména počítače, jejich periferní vybavení včetně diskové jednotky pro uchování programu, diskové paměti, jednotky pro vnitřní řízení a jednotky pro obvodové postupy, počítačové programy na magnetických nosičích a ostatní příslušenství počítačů, databanky, faxové přístroje, kopírovací technika, telefonní přístroje včetně v kombinaci se záznamníky, elektronické kalkulačky, elektrická zařízení a přístroje včetně elektroinstalačního materiálu, elektromechanická zařízení pro domácnost určená k čištění, leštění, žehlení, vážení, přístroje pro úpravu vlasů, hasicí přístroje, prodejní nebo hrací automaty uvedené v činnosti vzhováním mince, žetonu, známky nebo vložení karty, polovodičové výrobky, monočlánky, alkalické články, akumulátory, speciální pouzdra na přístroje uvedené v této třídě, ostatní výrobky slaboproudé elektrotechniky zařazené v této třídě, speciální pouzdra pro přístroje a nástroje, které jsou zařazené do této třídy, sluneční brýle a optické zboží včetně pouzder, obleky pro potápěče, dýchací přístroje, bezpečnostní a záchranné oděvy; (11) přístroje a zařízení pro osvětlení, topení, výrobu páry, pro vaření, přístroje a zařízení chladicí, pro sušení, ventilaci, distribuci vody a zařízení zdravotní; (12) vozidla pro leteckou, lodní a pozemní dopravu, motory a hnací ústrojí pro jejich pohon, zejména poháněcí a hnací řemeny, doplňkové zařízení, příslušenství a náhradní díly pro leteckou, lodní a pozemní dopravu; (16) papír a výrobky z papíru, lepenka a kartonážní výrobky, tiskoviny, časopisy, periodika, knihy, zboží knihařské, fotografie, psací potřeby, kancelářská lepidla, potřeby pro umělce, štetce, psací stroje a kancelářské potřeby s výjimkou nábytku, učební a školní potřeby a pomůcky, hrací karty, tiskací písma, štočky; (17) kaučuk, gutaperča, guma, asbest, slída a výrobky z těchto materiálů, pokud nejsou obsaženy v jiných třídách, plastické hmoty a polotovary z plastických hmot, jako například fólie, desky a tyče, těsnicí materiály, ucpávky a izolace tepelné, elektrické nebo zvukové, ohebné nekovové trubky a hadice;

(18) kůže, imitace kůže, výrobky z těchto materiálů, pokud nejsou obsaženy v jiných třídách, surové kůže a kožesiny, kufrý a cestovní brašny, deštníky, slunečníky a hole, biče, postroje na koně a sedlářské výrobky; (19) stavební materiály nekovové včetně polozpracovaného řeziva, například trámy, prkna, dřevěné panely, překližka, panely betonové, cihly, tvárnice a dlaždice, střešní krytina, skleněné cihly, přírodní kámen, umělý kámen, cement, vápno, malta, sádra, šterk, kameninové a cementové roury, stavební materiál pro stavbu cest, asfalt, smola, živice, přenosné domy, kamenné pomníky, krby, stavební sklo, skleněné kostky a dlaždice; (20) nábytek včetně kovového a kempingového nábytku, rámy, výrobky ze dřeva, korku, rákosu, třtiny, vrbového proutí a buničiny, včetně pro stavbu průmyslových, občanských nebo bytových staveb, zejména dílců pro stavbu montovatelných rodinných domů, pokud nejsou zahrnuty v jiných třídách, výrobky z náhražek těchto materiálů včetně výrobků z plastických hmot, pokud nejsou zařazené v jiných třídách, například zámečnické výrobky nekovové, domovní schránky ani kovové ani zděné a podobné; (21) drobné nářadí a přenosné nádoby k domácím a kuchyňským účelům, jako kuchyňské nádoby, vědra, plechové misky, misky z plastických nebo jiných hmot, strojky na mlétí, sekání a lisování, hřebeny a houby mycí a toaletní potřeby, kartáče, kartáčnický materiál /s výjimkou štětců/, pomůcky k úklidu, čisticí látky, drátěnky, zboží skleněné včetně okenního skla, výrobky z porcelánu a kameniny, které nejsou zahrnuty v jiných třídách; (22) výrobky z textilních materiálů ze surových vláken, lan, šňůr, provazů, sítěk, plachtovin a pytlouny, pokud nejsou obsaženy v jiných třídách, výrobky z vycpávkového materiálu; (24) tkaniny včetně textilu metrového, textilní výrobky, které nejsou uvedeny v jiných třídách, například potahové látky, závěsy, dekorační látky, pokrývky ložní včetně pokrývek cestovních, ubrusy; (26) krajky, výšivky, stuhý a tkaničky, knoflíky včetně stiskacích, háčky, pouška, zdravotní uzávěry, špendlíky a jehly, umělé květiny, zboží leonské; (27) koberce, rohože, rohožky, linoleum a jiné podlahové krytiny, čalouny včetně barevných papírových tapet, paravany, vusované plátno potahové; (28) hry, hračky, tělocvičné a sportovní potřeby /s výjimkou oděvů/, sportovní potřeby, pokud nejsou zařazené do jiných tříd, např. rybářské potřeby, nářadí pro zimní sport, nářadí pro sportovní hry, zboží plážové a koupací, ozdoby na vánoční stromky; (35) poskytování pomoci při provozu obchodu včetně zprostředkování obchodních a souvisejících obchodně personálních záležitostí, správa obchodních zájmů třetích osob, jejich movitého majetku, kontrola, vedení ochrana, vypracování statistických přehledů, poradenství v oblasti organizace a ekonomiky podnikání, marketing, průzkum a analýzy trhů, obstaravatelská a zprostředkovatelská činnost v oblasti nákupu a prodeje zboží; (36) pojišťovnictví a peněžnictví, finanční služby, zejména poskytování ručení, výkonů věřitelských práv, leasingové služby finanční, financování odbytu a pojištění úvěrových rizik-factoring, úvěrování zbožíových nákupů, zprostředkování finančních operací, investiční činnost, poradenství v oblasti úvěrové politiky, zprostředkování úvěrů, šetření ve finančních záležitostech, správa nemovitého majetku, pozemků, budov a bytů, bytových i nebytových prostor, zprostředkování obchodů s nemovitostmi a hypotékami, správa majetku, nákup, prodej a pronájem pozemků, budov a bytů, bytových i nebytových prostor, zprostředkovatelská a obstaravatelská činnost v této oblasti; (37) vedení a realizace průmyslových, bytových a občanských staveb včetně souvisejících zemních prací, příslušejících strojirenských výrobních provozů a strojně-technologických zařízení, činnost v oblasti elektroinstalačních prací, montážní, servisní a opravárenská činnost v uvedených oborech, obstaravatelská a zprostředkovatelská činnost v této oblasti; (39) doprava, přepravování a skladování, zejména osobní a nákladní silniční doprava, zprostředkování dopravy, pronájem vozidel, pronájem garáží, parkovišť a skladů, obstaravatelská a zprostředkovatelská činnost v této oblasti; (40) zpracování a úprava materiálu, například zhotovování oblečení, vazba tiskovin, zejména knih, vyvolávání filmů a zpracovávání fotografií, zpracování dřeva, vydělávání, barvení, příprava, zpracovávání a povrchové zušlechťování kůží, zpracování kovů a jejich povrchová úprava nebo eloxování, emailování, galvanizace, fosfátování, chromování, zinkování, zušlechťování a zpracování nebo apretace textilu, vystrojování, bělení,

barvení, mercerace barvené příze, obstaravatelská a zprostředkovatelská činnost v této oblasti; (42) projektová, konstrukční a inženýrská činnost v investiční výstavbě v oblasti stavebnictví, strojírenství a elektrotechniky, pro ekologická zařízení a stavby včetně pro stavby montovatelných průmyslových, občanských a rodinných domů, zámečnictví - služby spadající do této třídy, poradenské služby v této oblasti, hostinské, restaurační, hotelové a jiné služby pro hosty včetně rezervace ubytování, provozování kempů, provozování bazénů, lázní a saun, inženýrsko-technická činnost v oblasti tvorby a poskytování software, překladatelské služby, technické poradenství a vypracování posudků, pronájem zařízení pro zpracování dat, pronájem strojů, zkušebnictví zboží v souvisejících uvedených oborech včetně výpočetní, kancelářské a reprodukční techniky, obstaravatelská a zprostředkovatelská činnost v této oblasti.

- (511) 6, 7, 8, 9, 11, 12, 16, 17, 18, 19, 20, 21, 22, 24, 26, 27, 28,
35, 36, 37, 39, 40, 42
(210) O-125870

- (111) **214491**
(220) 28.05.1997
(151) 28.12.1998
(540)

ViewSonic

- (730) **ViewSonic Europe Limited**, ViewSonic House, Fleming Way, Crawley, West Sussex RH 10 2GA, GB
(740) Rott, Růžička a Guttman, patentová, známková a advokátní kancelář, JUDr. Rott Vladimír, Nad Štolou 12, Praha 7, 17000
(510) (9) počítače, přístroje pro užití s počítači, přístroje pro elektronické zpracování dat, monitory, klávesnice, modemy, adaptéry, tiskárny, počítačový software, pásky, děrné štítky, disky a integrované obvody, vše týkající se nebo obsahující počítačové programy, části a příslušenství všech uvedených výrobků.

- (511) 9
(210) O-122572

- (111) **214549**
(220) 09.07.1997
(151) 28.12.1998
(540)

- (730) **BALUS Stavebniny a.s.**, Sladkovského 53a, Olomouc, 78371, CZ
(740) HALAXOVÁ & HALAXOVÁ, TETRAPAT, RNDr. Zdeňka Halaxová, Horní náměstí 7, Olomouc, 77200
(510) (1) impregnační látky a hmoty protipožární a ohnivzdorné, impregnační prostředky na cement a omítky; (2) nátěrové hmoty a ochranné výrobky proti korozi, fasádní barvy, nátěry ohnivzdorné a baktericidní; (6) kovové stavební materiály, zejména armovací materiály jako dráty, tyče a rohože, profilové železo, neelektrické kabely a dráty, pletivo, zámečnické a klempířské kovové potřeby, zejména plechy a tvarovky, kovové trubky, kovové okenní a dveřní zárubně; (17) těsnící a izolační materiály a polotovary na bázi plastických a kovových fólií včetně jejich kombinace a kombinace s výztužnými vložkami, zejména pro tepelnou a zvukovou izolaci a pro izolaci proti vlhku, izolační materiály z minerálních vláken a skelných vláken a polotovary z nich, těsnící a izolační hmoty a polotovary na bázi polyuretanu, izolační materiály na bázi kombinace uvedených materiálů, izolační barvy, laky a nátěry, vodovodní, plynovodní a kanalizační díly z plastických hmot; (19) základní stavební materiály, jako písek, cement, vápno, zdicí materiály všeho druhu, pojiva a omítkové směsi, pálené stavební materiály, zejména cihly a tvarovky z pálené hlíny, stavební prvky a prefabrikáty z betonu, azbestocementu a sádry, podlahový keramický materiál, dlaždice, skleněné a keramické stavební díly, skleněné stavební díly, stavební díly a polotovary z plastických hmot zejména dveřní a okenní díly a obkladový materiál, betonové a kameninové výrobky pro melioraci, odvodňování a kanalizaci, dlažební prvky včetně prefabrikovaných tvarovek, žezivo všeho druhu, zejména prkna,

fošny, hranolky a trámy, ostatní dřevěný materiál, polotovary ze dřeva nebo vzájemně mechanicky či chemicky spojených pilin a drtě, detaily dřevěných staveb, zejména nosníky, dřevěné dveře a jejich zárubně, okenní rámy a okna, panely dřevěných staveb, dřevěný obkladový materiál a prefabrikáty obkladových prvků, dřevěná podlahová krytina, nekovové přenosné chaty a jejich díly, izolační materiály a polotovary na bázi lepenkových fólií nasycených asfaltem, včetně jejich kombinace a kombinace s výztužnými vložkami; (35) zprostředkování nákupu a odbytu uvedených výrobků; (37) práce spojené s realizací staveb, s jejich údržbou a s restaurováním budov a jim podobných objektů, služby specializovaných podniků, spadajících do oblasti stavebnictví, jako služby malířů, instalatérů včetně elektroinstalatérů, topenářů nebo pokrývačů, související služby opravářské, inspekce stavebních objektů, služby pronájmu nářadí a konstrukčního materiálu; (39) balení, doprava a skladování uvedených výrobků; (42) projektové a rozpočtové práce v oblasti stavebnictví.

- (511) 1, 2, 6, 17, 19, 35, 37, 39, 42
(210) O-123846

- (111) **214565**
(220) 28.07.1997
(151) 28.12.1998
(540)

- (730) **Symfonický orchestr hlavního města Prahy FOK**, Obecní dům, nám. Republiky 5, Praha 1, 11000, CZ
(740) Ing. Reichel Pavel, Lopatecká 14, Praha 4, 14700
(510) (9) nosiče informací všeho druhu, zejména zvukové nosiče; (16) tiskoviny, fotografie a polygrafické výrobky, např. programy koncertů, přehledy kulturních pořadů; (38) šíření slova a hudby prostřednictvím počítačových sítí; (41) výchovná a zábavní činnost, např. hudební festivaly, přehlídky, koncerty, provozování orchestru, setkání hudebníků, pořádání koncertů.
(511) 9, 16, 38, 41
(210) O-124249

- (111) **214566**
(220) 28.07.1997
(151) 28.12.1998
(540)

- (730) **Symfonický orchestr hlavního města Prahy FOK**, Obecní dům, nám. Republiky 5, Praha 1, 11000, CZ
(740) Ing. Reichel Pavel, Lopatecká 14, Praha 4, 14700
(510) (9) nosiče informací všeho druhu, zejména zvukové nosiče; (16) tiskoviny, fotografie a polygrafické výrobky, např. programy koncertů, přehledy kulturních pořadů; (38) šíření slova a hudby prostřednictvím počítačových sítí; (41) výchovná a zábavní činnost, např. hudební festivaly, přehlídky, koncerty, provozování orchestru, setkání hudebníků, pořádání koncertů.
(511) 9, 16, 38, 41
(210) O-124250

(111) **214948**
(220) 08.04.1997
(151) 25.01.1999

(540)
PIVRNCOVA HOSPODA
(730) **PIVRNCOVA JEDENÁCTKA, s.r.o.**, Komenského 984,
Smržovka, 46851, CZ
(740) Ing. Janko Vladimír, Pivovarská 53, Jablonec nad Nisou,
46601
(510) (42) hostinská činnost.
(511) 42
(210) O-121045

(111) **214997**
(220) 05.06.1997
(151) 25.01.1999



(730) **ORADATA, spol. s r.o.**, Eisteinova 9, Bratislava, 85101, SK
(740) PROPATENT, Ing. Vlasta Sedláčková, Ke Kateřinkám 1393,
Praha 4, 14900
(510) (6) dveře kovové, posuvné dveře kovové, kovové vodící
kolejnice posuvných dveří, předělovací příčky kovové, kovové
části zasklívacích systémů pevných a posuvných dveří, kovové
rámy, dveřní rámy a zárubně z kovu; (19) dveře nekovové,
posuvné dveře nekovové, předělovací příčky nekovové; (20)
šatníky dřevo - kov, pevně zabudované skříně a skříňové
sestavy, skříně a skříňové sestavy dřevo - kov - sklo, skla; (37)
montážní a instalační služby, opravy a údržba.
(511) 6, 19, 20, 37
(210) O-122884

(111) **215053**
(220) 19.09.1997
(151) 25.01.1999



(730) **SCAPA GROUP PLC**, Oakfield House, 93 Preston New
Road, Blackburn, Lancashire, GB
(740) **KOREJZOVÁ & SPOL., v.o.s.**, JUDr. Zdeňka Korejzová,
advokátka, Korunní 104/E, Praha 10, 10100
(510) (1) polymerní materiály, chemické látky, pasty a lepidla,
filtrační materiály a filtrační média, chemické a minerální látky
pro použití při čištění kapalin, vzduchu a plynů, keramické
materiály pro použití v průmyslu, keramická vlákna, chemické
prostředky, minerální látky, nezpracované plasty, rostlinné
materiály a keramické materiály v částicové formě, vše pro
použití k filtraci; (5) lékařské pásky, lékařské filmy,
transdermální náplasti, obinadla, bandáže a krycí materiály; (9)
části a příslušenství pro elektrické, elektronické kabely a kabely
z optických vláken, příze a pásky jako součásti kabelů, části
počítačového hardwaru; (16) nelepivé a lepidlové papírové pásky;
(17) filtrační materiály jako částečně zpracované pěny nebo
filmy z plastů, lepidlové a nelepivé pásky a filmy, izolační pásky,
spojovací pásky, popřípadě opatřené lepivým povlakem,
samočinně spojovací produkty, tmely a mastixy, příze /nikoliv
pro textilní použití/, materiály pro krytí kabelů.

(511) 1, 5, 9, 16, 17
(210) O-125595

(111) **215684**
(220) 11.11.1997
(151) 22.02.1999

(540)
ROLDOR
(730) **ORADATA, spol. s r.o.**, Eisteinova 9, Bratislava, 85101, SK
(740) PROPATENT, Ing. Vlasta Sedláčková, Ke Kateřinkám 1393,
Praha 4, 14900
(510) (6) dveře, posuvné dveře, vodící kolejnice posuvných dveří,
předělovací příčky, kovové části zasklívacích systémů pevných
a posuvných dveří, kovové rámy, dveřní rámy a zárubně z
kovu; (19) dveře, posuvné dveře, předělovací příčky, dveřní
rámy; (20) šatníky z dřeva a kovu, pevně zabudované skříně a
skříňové sestavy, skříně a skříňové sestavy dřevo-kov-sklo,
skla; (37) montážní a instalační služby, opravy a údržba; (40)
zpracování a úprava materiálu.
(511) 6, 19, 20, 37, 40
(210) O-127074

(111) **215874**
(220) 05.03.1998
(151) 22.02.1999

Gelmodel
kontrolovaná výživa kloubů
biosol



(730) **EUROCAT spol. s r.o.**, Mezi Vodami 1955, Praha 4 -
Modřany, 14300, CZ
(510) (5) posilující farmaceutické výrobky pro klouby na bázi
bílkovinného hydrolyzátu; (29) posilující potravinové doplňky
pro klouby na bázi bílkovinného hydrolyzátu.
(511) 5, 29
(210) O-130614

(111) **216187**
(220) 16.06.1997
(151) 29.03.1999



Computer Fantasies
(730) **CFC s.r.o.**, Vísecké náměstí 1416, Hořovice, okr. Beroun,
26801, CZ
(740) **FISCHER & PARTNER Intellectual Property s.r.o.**, Ing.
Michael Fischer, Na Hrobci 294/5, Praha 2, 12000
(510) (9) počítače, počítačový hardware, periferní zařízení počítačů a
příslušenství pro použití s počítači, počítačové čipy, přístroje
optické, zvukové a audiovizuální, nosiče nahraných a
nenahraných optických, zvukových a audiovizuálních záznamů,
zařízení pro příjem, záznam, převádění, přenos a reprodukci
obrazu nebo zvuku a jejich signálů, počítačový software,
zejména operační systémové programy, počítačové programy
pro hry, software pro řízení a využití audio-, video-, zvukových
a multimediálních výstupů, pro řízení komunikace a výměny
dat; (16) knihy, tiskoviny, počítačová dokumentace; (28) hry a
herní plány; (35) výstavy pro obchodní nebo reklamní účely;

(41) vzdělávací, výchovné, školící a zábavní služby, prováděné zejména za pomoci počítačů, formou multimediální, v oblasti výpočetní techniky a programového vybavení počítačů, pořádání soutěží, vydavatelská a nakladatelská činnost v oblasti knih, časopisů, obrazových, zvukových a multimediálních záznamů; (42) činnost odborných poradců v oblasti výpočetní techniky a software.

(511) 9, 16, 28, 35, 41, 42
(210) O-123153



(111) **217011**
(220) 04.06.1997
(151) 23.04.1999
(540)

USEC

(730) **United States Enrichment Corporation**, 6903 Rockledge Drive, Bethesda, MD, US
(740) Patentservis Praha a.s., Jivenská 1273/1, Praha 4, 14021
(510) (1) přírodní a obohacené uranové produkty a jejich komponenty; (35) marketing v oblasti chemie; (37) čištění válců na uranové produkty; (39) balení, manipulace, skladování, doprava a distribuce uranových produktů, pronajímání a doprava válců na uranové produkty; (40) obohacování, mísení, čištění a likvidace vyčerpaných uranových produktů; (42) služby v oblasti chemie - odebrání vzorků a analýza uranových produktů, odborné expertizy a vypracovávání zpráv.
(511) 6, 35, 37, 39, 40, 42
(210) O-122854

(730) **VOLCOM, INC.**, 1740 Monrovia Avenue, Costa Mesa, CA, US
(740) Společná advokátní kancelář Všetěčka Zelený Švorčík Kalenský a partneři, JUDr. Otakar Švorčík, Hálkova 2, Praha 2, 12000
(510) (25) pokrývky hlavy, saka, kalhoty, košile, tepláky, mikiny, plavky, rovné vesty, trička, prádlo, sortky.
(511) 25
(210) O-126075

(111) **217015**
(220) 10.06.1997
(151) 23.04.1999
(540)

RADUCTIL

(730) **ABBOTT GmbH & Co. KG**, Max-Planck-Ring 2, Wiesbaden, DE
(740) Společná advokátní kancelář Všetěčka, Zelený, Švorčík, Kalenský a partneři, JUDr. Pavel Zelený, advokát, Hálkova 2, Praha 2, 12000
(510) (5) farmaceutické přípravky a substance pro humánní účely užívané k léčení obezity a průvodních klinických potíží, jako jsou zejména cukrovka, hypertenze, hyperlipidemie, hyperinsulinemie, srdeční choroby, spánková apnoe, artritida a rakovina citlivá na hormony, vesměs dostupné pouze na lékařský předpis.
(511) 5
(210) O-122984

(111) **217989**
(220) 25.02.1998
(151) 27.05.1999
(540)



(730) **Martin Koňářík**, CTPark Ostrava, Podnikatelská 877, Ostrava-Hrabová, 72000, CZ
(740) Ing. Pavel Nádvořík, Sokola Tůmy 1, Ostrava - Hulváky, 70900
(510) (6) instalační objímky z ocelové pásky, objímky spojovací, objímky trubkové, objímky upevňovací, objímky pro kovové trubky, objímky kabelů-spojovací, objímkové držáky na potrubí, objímky jednošroubové, dvoušroubové, matice, též neuvolnitelné, matice šroubů, též neodšroubovatelné z kovu, spojovací matice, nosníky kovové, nosníky s posuvnými jezdcí, šrouby, šroubení trubkové-kovové, šroubové svorníky, šrouby do dřeva nebo kovu, šrouby na ruční utahování, šrouby utahovací, šrouby závěsné, šrouby pro upevnění, soupravy šroubů, soupravy šroubů pro upevnění zdravotní keramiky, kuchyňských dřezů, elektrických bojlerů apod., hmoždinky kovové, hmoždinky k upevňování hřebíků a šroubů do zdi z kovu, držáky pro tažení, závěsy kovové, kovové rozpěrky (rozpěrky ploché, rozpěrky regulační, rozpěrky fixační); (17) hmoždinky (objímky) z elastických, plastických hmot nebo z vláknitých hmot k upevňování šroubů do kovů.
(511) 6, 17
(210) O-130423

(111) **217185**
(220) 25.11.1997
(151) 23.04.1999
(540)

SURGIFOAM

(730) **Ferrosan A/S**, Sydmarken 5, Soborg, DK
(740) Společná advokátní kancelář Všetěčka Zelený Švorčík Kalenský a partneři, JUDr. Petr Kalenský, Hálkova 2, Praha 2, 12000
(510) (5) farmaceutické a zdravotnické přípravky a prostředky, náplastě, bandáže a obvazy, chirurgické a medicínské obvazy, poraněním absorbovatelné želatinové tampony a tampony s hemostatickým účinkem pro chirurgické a dentální účely; (10) chirurgické, medicínské, zubní a veterinární přístroje a nástroje, hemostaty, chirurgické tampony, absorbovatelné chirurgické tampony a tampony s hemostatickým účinkem.
(511) 5, 10
(210) O-127650

(111) **218234**
(220) 23.06.1997
(151) 23.06.1999

(111) **217788**
(220) 08.10.1997
(151) 27.05.1999

(540)



- (730) **Hotel Union Praha s. r. o.**, Ostrčilovo náměstí 462/4, Praha 2, 12800, CZ
(510) (36) směnárenská činnost; (39) služby dopravní, služby cestovní kanceláře; (42) hotelové a ubytovací služby, turistické služby, restaurační a pohostinská činnost.
(511) 36, 39, 42
(210) O-123355

- (111) **218269**
(220) 26.08.1997
(151) 23.06.1999
(540)



- (730) **DF PARTNER s.r.o.**, Zádveřice č.165, Vizovice, 76312, CZ
(740) Ing. Petr Soukup, patentový a známkový zástupce, Vídeňská 8, Olomouc, 77200
(510) (3) prací a bělicí prostředky a přípravky, přípravky pro čištění, leštění, odmašťování a broušení, mýdla, parfumerie a voňavkářské výrobky, včetně éterických olejů, kosmetika, krémy, mléka, gely a vody, deodoranty pro osobní potřebu, toaletní přípravky, vlasové vody, zubní pasty, prášky a vodičky, autokosmetika, desinfekční prostředky; (16) plastové folie na balení, obaly z plastických hmot; (20) obaly z plastických hmot všeho druhu, např. na potraviny, cukrovinky, kosmetiku, čistící a lešticí přípravky, na autokosmetiku apod.; (32) nealkoholické nápoje syčené i nesyčené, včetně nápojů minerálních, šumivých a energetických, sirupy a jiné přípravky a koncentráty pro přípravu nápojů, včetně nápojů diabetických a dietetických, ovocné šťávy a nápoje z ovocných šťáv, stolní a minerální vody, nápojové směsi a prášky, nízkalkoholické míchané nápoje.
(511) 3, 16, 20, 32
(210) O-124935

- (111) **218714**
(220) 09.06.1997
(151) 26.07.1999
(540)

VITALINEA

- (730) **COMPAGNIE GERVAIS DANONE**, 17 Boulevard Haussmann, Paříž, 75009, FR
(740) ROTT, RŮŽIČKA & GUTTMANN Patentová, známková a advokátní kancelář, JUDr. Vladimír Rott, Nad Štolou 12, Praha 7, 17000
(510) (5) dietní výrobky k lékařskému užití, lékařské přípravky pro zesteňnění, léčivé rostliny, oleje pro léčebné použití, léčebné odvary, cukr k léčebnému užití, vitamínové přípravky, kojenecká výživa, tj. mléčné moučky, polévky, polévky v

dehydrované podobě, mléka, prášková mléka, ovocné kompoty, zeleninové kaše, zeleninové kaše v dehydrované podobě, ovocné a zeleninové džusy, dětské kašičky; (29) maso, ryby, šunka, drůbež, zvěřina, uzeniny, sušené a vařené ovoce a zelenina, kompoty, zavařeniny, ovocné protlaky, rosoly, polévky, vývary, konzervy obsahující zcela nebo částečně maso, ryby, šunku, drůbež, zvěřinu a uzeninu, jídla hotová, sušená, vařená, pečená, konzervovaná a mražená, tvořená zcela nebo z části z masa, ryb, šunky, drůbeže, zvěřiny a uzenin, výrobky vzbuzující chuť k jídlu slané nebo sladké, obsahující brambory, kořeněné nebo nekořeněné, drobné uzeninové předkrmky pro povzbuzení chuti k jídlu, mléko, prášková mléka, zrosolovatělá mléka ochucená a mléka šlehaná, mléčné výrobky, tj. mléčné dezerty, jogurty, jogurtové nápoje, pěny, krémy, smetanové dezerty, čerstvá smetana, máslo, rozdírací sýrové pomazánky, sýry, zušlechtěné sýry, vč. sýrů zušlechtěných plísni, sýry neupravené čerstvé, sýry ve slané nálevu, tvaroh, sýry zhotovené v odkapávacích nádobách, čerstvé sýry v rozdírací nebo kapalné formě, bez ochucení nebo ochucené, nápoje složené převážně z mléka nebo z mléčných výrobků, nápoje tvořené převážně z mléčného kvasu, mléčné nápoje obsahující ovoce, mléčné výrobky kvašené s ochucením nebo bez ochucení, jedlé oleje, olivové oleje, jedlé tuky, mražené smetanové krémy, mražené jogurty; (30) káva, čaj, kakao, čokoláda, cukr, rýže ve všech formách úpravy, tapioka, mouka, koláče, vč. koláčů se sladkou nebo slanou náplní, pizzy, těstoviny ochucené a neochucené, plněné nebo neplněné, obilné přípravky, obilniny vhodné ke snídani, hotová jídla, složená zcela nebo zčásti z koláčového těsta, chléb, suchary, sušenky (slané nebo sladké), oplatky všeho druhu, dorty, cukroví, pečivo (všechny uvedené výrobky v přirozené podobě, polévané, plněné nebo ochucené), výrobky povzbuzující chuť k jídlu - slané, sladké, obsahující pekařské nebo piškotové těsto nebo těsto na jemné pečivo, sladkosti, zmrzliny, vč. zmrzlin složených zcela nebo zčásti z jogurtu, mražené ochucené vody, med, sůl, hořčice, ocet, omáčky (koření), slazené omáčky, omáčky do těstovin, zavařeniny s kořením, kořeněné cukroví; (32) vody obyčejné a perlivé (minerální či nikoliv), ovocné a zeleninové džusy, ovocné a zeleninové nápoje, limonády, sody, zázvorová piva, sorbety (nápoje), přípravky ke zhotovení nápojů, nápojové sirupy, ovocné a zeleninové výtažky bez alkoholu, nealkoholické nápoje, složené z malé části z mléčných výrobků a z mléčných kvasů.

- (511) 5, 29, 30, 32
(210) O-122938

- (111) **219473**
(220) 29.05.1997
(151) 23.08.1999
(540)

VENTURE

- (730) **GENERAL MOTORS CORPORATION**, West Grand Boulevard and Cass Avenue, City of Detroit, 48202, MI, US
(740) Společná advokátní kancelář Všečeka a partneři, JUDr. Kalenský Petr, Hájkova 2, Praha 2, 12000
(510) (12) motorová vozidla a jejich části.
(511) 12
(210) O-122620

- (111) **219606**
(220) 23.01.1998
(151) 23.08.1999
(540)



- (730) **Zenk Marcel**, Vykáňská 1356/9, Praha 10, 10000, CZ
(740) Advokátní a patentová kancelář VYSKOČIL, KROŠLÁK a spol., Dana Lukajová, Voršílská 10, Praha 1, 11000
(510) (42) zeměměřičské a geodetické práce včetně práce

odpovědného geodeta.
(511) 42
(210) O-129458

(111) 222539
(220) 10.09.1997
(151) 28.02.2000
(540)

(111) 222137
(220) 26.05.1997
(151) 24.01.2000
(540)

AXIS
OPTIK

(730) **Axis Optik s.r.o.**, Kostelní 168, Domažlice, 34401, CZ
(740) TICHÝ & POLÁČEK Patentprávní a známková kancelář, JUDr. Jaromír Tichý, Dominikánská 6, Plzeň, 30112
(510) (5) roztoky k užívání kontaktních čoček, prostředky pro čištění a desinfekci předmětů oční optiky, zejména brýlí a okulárů, voda pro oční výplach; (9) brýle, včetně brýlí proti oslnění, brýle ochranné a bezpečnostní, brýlová skla, brýlové obroučky, pouzdra na brýle, kontaktní čočky, optické čočky, lorniony, lupy všeho druhu, přístroje a nástroje pro oční optiku, přístroje pro korekci zraku, stínítka na oči, šňůrky a řetízky k brýlím; (35) obchodní jednání; (42) služby optika, zprostředkovatelství.
(511) 5, 9, 35, 42
(210) O-122475

(111) 22217
(220) 12.05.1998
(151) 24.01.2000
(540)



(730) **INDUSTRIAS VENOCO, C.A.**, Caracas, Miranda, VE
(740) Patentservis Praha a.s., Jivenská 1273/1, Praha 4, 14021
(510) (4) průmyslové oleje a tuky, mazadla, paliva včetně benzínu pro motory a osvětlovací látky, svíčky, knoty.
(511) 4
(210) O-132576

(111) 222534
(220) 27.08.1997
(151) 28.02.2000
(540)

vitto

(730) **VITTO TEA BOARD, s. r. o.**, U Habrovky 247/11, Praha 4, 14000, CZ
(740) Ing. Petr Soukup, patentový a známkový zástupce, Vídeňská 8, Olomouc, 77200
(510) (5) výrobky farmaceutické, zvěrolékařské a zdravotnické, vyjma veškerých zubolékařských výrobků a farmak, výrobky dietetické k lékařským účelům, potraviny pro děti, náplasti, obvazový materiál, prostředky k ničení plevele a hubení živočišných škůdců; (30) káva, čaj, kakao, cukr, rýže, tapioka, ságo, kávové náhražky, mouka a obilní přípravky, chléb, sušenky, suchary, koláče, jemné pečivo, cukrovinky, zmrzlina, med, sirup z melasy, kvasnice, prášky do pečiva, sůl, hořčice, pepř, ocet, chuťové omáčky, koření, led na chlazení.
(511) 5, 30
(210) O-124624



(730) **Iwatani International Corporation**, 4-8, Hommachi 3-chome, Chuo-ku, Osaka, JP
(740) Čermák Hořejš Myslitel a spol., JUDr. Jan Matějka, Národní 32, Praha 1, 11000
(510) (1) chemické výrobky určené pro průmysl, vědy a fotografii, jakož i pro zemědělství, zahradnictví a lesnictví, umělé pryskyřice v surovém stavu, plastické hmoty v surovém stavu, hnojiva pro půdu, hasící přístroje /náplně/, prostředky pro kalení a letování kovů, chemické výrobky určené ke konzervování potravin, tříslicí materiály, lepidla pro průmysl; (4) průmyslové oleje a tuky, mazadla, výrobky pro pohlcování, polévání prachu, paliva včetně benzínu pro motory a osvětlovací látky, svíčky, knoty; (6) obecné kovy a jejich slitiny, kovové stavební materiály, kovové stavební materiály přenosné, kovové materiály pro železnice, kabely a kovové dráty neelektrické, kovové potřeby zámečnické a klempířské, kovové trubky, safes /skříňky na klenoty/, kovové výrobky, které nejsou uvedeny v jiných třídách, rudy; (7) stroje a obráběcí stroje, motory /s výjimkou motoru pro pozemní vozidla/, spojky a transmisní zařízení mimo ty, které jsou pro pozemní vozidla, zemědělské nářadí, líhně pro vejce; (9) aparáty a přístroje vědecké, námořní, geodetické, elektrické, fotografické, filmové, optické, přístroje pro vážení, měření, signalizaci, kontrolu /inspekci/, záchranu a přístroje učební, aparáty pro záznam, převod, reprodukci zvuku nebo obrazu, magnetické suporty zvukových záznamů, gramofonové desky, automatické distributory a mechanismy na mince, zapisovací pokladny /záznam/, kalkulační stroje, přístroje pro zpracování informací a počítače, hasící přístroje; (11) přístroje pro osvětlení, topení, výrobu páry, pro vaření, přístroje chladicí, pro sušení, ventilaci, distribuci vody a zdravotní zařízení; (17) kaučuk, gutaperča, guma, asbest, slída a výrobky z těchto materiálů, které nejsou zahrnuty do jiných tříd, plastické hmoty a výrobky polozpracované, materiály k těsnění, ucpání koudelí a k izolaci, ohebné trubky nekovové; (21) náčiní a nádoby pro domácnost nebo kuchyň /nikoliv z drahých kovů, ani postříbřených nebo pozlacených kovů/, hřebeny a mycí houby, kartáče s výjimkou štětců, materiály pro výrobu kartáčů, čistící prostředky, třísky železné, sklo surové nebo opracované s výjimkou stavebního skla, sklo, porcelán a majolika; (39) doprava, obaly a skladování zboží, organizování cest.
(511) 1, 4, 6, 7, 9, 11, 17, 21, 39
(210) O-125363

(111) 222565
(220) 31.12.1997
(151) 28.02.2000
(540)



(730) **BIOFAKTORY PRAHA spol. s r.o.**, Na Chvalce 2049, Praha 9, 19300, CZ
(740) Advokátní kancelář, JUDr. Špaňhelová Milada, advokátka, Vraného 252, Řevnice, 25230
(510) (5) výživový doplněk, určený především k ochranné léčebným

účelům či léčebným účelům; (31) doplňkové krmivo pro zvířata.
(511) 5, 31
(210) O-128979

(111) **223640**
(220) 11.06.1997
(151) 19.04.2000
(540)



(730) **The Sunrider Corporation dba Sunrider International**, Abalone Avenue, Torrance, CA, US
(740) Čermák Hořejš Myslíl a spol., JUDr. Karel Čermák, advokát, Národní 32, Praha 1, 11000
(510) (5) estragenty pro léčebné potřeby, potravinové doplňky, výživné doplňky, zejména zdravotní tyčinky, rostlinné želatiny, vitamíny, rostlinné doplňky a minerální doplňky ve všech formách včetně tablet, kapslí, tekuté a v prášku, dietní potravinové doplňky, výživné želatiny, zdravotní čaje, výživné doplňky, zejména acidofily, rostlinné potravinové koncentráty, doplňkové ústní kapky, výživné vláknité tyčinky, chlorofylové elektrolytické nápoje, vše pro léčebné účely; (29) mražené sušené ovoce, sušené ovoce, zpracované potraviny, zejména ovocné tyčinky, zpracovaná zelenina, zákusky s ovocným základem, zpracovaná jedlá semena, zpracované ořechy, polévky a směsi zpracovaného ovoce a rostlin, včelí pyl pro výživné účely a vojtěška pro lidskou výživu; (30) rostlinné čaje připravené pro konzumaci, obilné potraviny a desertní tyčinky, koření s rostlinným základem, zákusky s obilným základem, zpracované obilniny a zpracovaná zrna, ovocné čaje, tyčinky ze zrn a zákuskové tyčinky s rostlinným základem a směsi zpracovaných rostlin.
(511) 5, 29, 30
(210) O-123036

(111) **223654**
(220) 22.09.1997
(151) 19.04.2000
(540)

REEBOK DMX

(730) **Reebok International Limited**, Moor Lane, Lancaster, GB
(740) ROTT, RŮŽIČKA & GUTTMANN Patentová, známková a advokátní kancelář, JUDr. Vladimír Rott, Nad Štolou 12, Praha 7, 17000
(510) (25) boty a jejich komponenty, košile s krátkými rukávy, tílka, košile, vesty, svetry, úpletové košile a kalhoty, kalhoty, šortky, sukně, oteplovačky, obleky, výsadbářské kombinézy, kombinézy pro řidiče, halenky, jupky, ponožky, saka, rukavice, klobouky, čepice, štitky proti slunci, noční košile, župany, pyžama, nátělníky, spodky, boxerské šortky.
(511) 25
(210) O-125638

(111) **224386**
(220) 15.05.1998
(151) 23.05.2000
(540)



(730) **proOFFICE s.r.o.**, Areál BSM, Most - Čepirohy, 43401, CZ

(740) HALAXOVÁ & HALAXOVÁ, TETRAPAT, RNDr. Zdeňka Halaxová, Horní náměstí 7, Olomouc, 77200
(510) (16) kancelářské potřeby, papír, lepenka a výrobky z těchto materiálů, plastické obaly.
(511) 16
(210) O-132650

(111) **224807**
(220) 10.06.1997
(151) 26.06.2000
(540)



(730) **HERMES INTERNATIONAL Sociéte en commandite par actions**, 24, rue du Faubourg Saint Honoré, Paris, FR
(740) Rott, Růžička a Guttman, patentová, známková a advokátní kancelář, JUDr. Rott Vladimír, Nad Štolou 12, Praha 7, 17000
(510) (16) papír, výrobky z papíru, krabičky, obalové sáčky a obálky, lepenka, kartonové sáčky a obálky, papírnické zboží, knihy, almanachy, diáře, hrací karty.
(511) 16
(210) O-122990

(111) **224808**
(220) 11.06.1997
(151) 26.06.2000
(540)



(730) **The Sunrider Corporation dba Sunrider International**, Abalone Avenue, Torrance, CA, US
(740) Čermák Hořejš Myslíl a spol., JUDr. Karel Čermák, advokát, Národní 32, Praha 1, 11000
(510) (3) voňavky, mýdla, bublinky do koupele, koupelové a sprchovací gely, výrobky pro osobní a zkrášlovací péči, zejména tělové, obličejové, oční, na ruce zvlhčovací a čistící krémy, pleťové vody, gely, brusné /peeling/ krémy, oleje, pudry, rozprašovače, balzámy, tělové a obličejové pudry, soupravy štětců na make-up, make-upové houbičky, líčidla, oční tužky, oční linkovače, oční stíny, maskara, řasenky, rtěnky, konturovací tužky na rty, obličejové čistící a zvlhčující masky, výrobky pro péči o vlasy, zejména šampóny, kondicionéry, toniky, přelivy, modelační tužidla, spraye, pěny, gely, holicí krémy, pěny, gely, vody po holení, pleťové čistící krémy a pěny, glazury na nehty, laky na nehty, sluneční zábrany, tělové šampóny, výrobky pro péči o zuby, glazury, náústky, zubní pasty, ústní kapky, ústní vody, bělicí gely, balzámy na rty, krémy proti celulitidě, gely, pleťové vody, konturovací krémy, gely, pleťové vody, deodoranty a anti-perspiranty, čistící prostředky pro domácnost, detergenty do myček nádobí, čistící detergenty na oděvy, detergenty na nádobí, čistící prostředky do výroby; (16) instruktážní a učební materiály, tiskárenské výrobky, papírenské zboží; (30) rostlinné čaje; (32) rostlinné nápoje, přípravky pro výrobu rostlinných nápojů, rostlinné potravinové tekutiny.
(511) 3, 16, 30, 32

(210) O-123037

(111) **232513**
(220) 24.11.1997
(151) 24.04.2001
(540)



(730) **Radio Investments s.r.o.**, Říčanská 3, č.p. 2399, Praha 10, 10100, CZ
(740) Dr. Tomsa Jan, advokát, Laubova 8, Praha 3 - Vinohrady, 13000
(510) (35) reklamní rozhlasové vysílání; (41) výchova, zábava, sportovní a kulturní aktivity;
(511) 35, 41
(210) O-127611

(111) **232514**
(220) 24.11.1997
(151) 24.04.2001
(540)



(730) **Radio Investments s.r.o.**, Říčanská 3, č.p. 2399, Praha 10, 10100, CZ
(740) Dr. Tomsa Jan, advokát, Laubova 8, Praha 3 - Vinohrady, 13000
(510) (35) reklamní rozhlasové vysílání; (41) výchova, zábava, sportovní a kulturní aktivity.
(511) 35, 41
(210) O-127612

(111) **232515**
(220) 24.11.1997
(151) 24.04.2001
(540)



(730) **Radio Investments s.r.o.**, Říčanská 3, č.p. 2399, Praha 10, 10100, CZ
(740) Dr. Tomsa Jan, advokát, Laubova 8, Praha 3 - Vinohrady, 13000
(510) (35) reklamní rozhlasové vysílání; (41) výchova, zábava, sportovní a kulturní aktivity.
(511) 35, 41
(210) O-127613

(111) **233505**
(220) 24.11.1997
(151) 24.04.2001

(540)



(730) **Radio Investments s. r. o.**, Říčanská 3, Praha 10, 10100, CZ
(740) Dr. Jan Tomsa, advokát, Laubova 8, Praha 3 - Vinohrady, 13000
(510) (38) komerční rozhlasové vysílání.
(511) 38
(210) O-161329

(111) **233506**
(220) 24.11.1997
(151) 24.04.2001
(540)



(730) **Radio Investments s. r. o.**, Říčanská 3, Praha 10, 10100, CZ
(740) Dr. Jan Tomsa, advokát, Laubova 8, Praha 3 - Vinohrady, 13000
(510) (38) komerční rozhlasové vysílání.
(511) 38
(210) O-161330

(111) **233507**
(220) 24.11.1997
(151) 24.04.2001
(540)



(730) **Radio Investments s. r. o.**, Říčanská 3, Praha 10, 10100, CZ
(740) Dr. Jan Tomsa, advokát, Laubova 8, Praha 3 - Vinohrady, 13000
(510) (38) komerční rozhlasové vysílání.
(511) 38
(210) O-161331

(111) **248941**
(220) 29.05.1997
(151) 25.11.2002
(540)

(730) **CORVETTE**
GENERAL MOTORS CORPORATION, West Grand Boulevard and Cass Avenue, City of Detroit, 48202, MI, US
(740) Společná advokátní kancelář Všečeka a partneři, JUDr. Kalenský Petr, Hálkova 2, Praha 2, 12000
(510) (12) motorová vozidla a jejich části.
(511) 12
(210) O-122627

Zániky ochranných známek uplynutím doby platnosti

Kapitola obsahuje údaje o ochranných známkách, které zanikly uplynutím doby platnosti podle ustanovení § 29 odst. 1 zákona č. 441/2003 Sb.

Číslo zápisu	Datum zániku				
94850	12.11.2006	208527	14.11.2006	224327	13.11.2006
157143	08.11.2006	209041	11.11.2006		
166588	13.11.2006	209043	14.11.2006		
167197	12.11.2006	209044	14.11.2006		
201550	08.11.2006	209045	14.11.2006		
201551	08.11.2006	209046	14.11.2006		
203308	11.11.2006	209699	11.11.2006		
203309	11.11.2006	209701	12.11.2006		
203310	13.11.2006	209705	13.11.2006		
203312	14.11.2006	209706	14.11.2006		
203313	14.11.2006	209707	14.11.2006		
204116	08.11.2006	210351	13.11.2006		
204117	11.11.2006	210358	13.11.2006		
204118	11.11.2006	210359	13.11.2006		
204119	12.11.2006	210360	13.11.2006		
204120	12.11.2006	210361	13.11.2006		
204122	13.11.2006	210366	14.11.2006		
204124	13.11.2006	210969	08.11.2006		
205130	11.11.2006	210971	11.11.2006		
205132	11.11.2006	210972	13.11.2006		
205135	13.11.2006	210973	14.11.2006		
205137	14.11.2006	210974	14.11.2006		
205871	12.11.2006	211733	08.11.2006		
205873	14.11.2006	211734	08.11.2006		
206548	08.11.2006	211735	08.11.2006		
206549	08.11.2006	211736	12.11.2006		
206550	08.11.2006	211737	12.11.2006		
206551	11.11.2006	212452	14.11.2006		
206552	11.11.2006	213844	13.11.2006		
206553	11.11.2006	213845	13.11.2006		
206555	11.11.2006	214405	13.11.2006		
206556	11.11.2006	214406	13.11.2006		
206559	12.11.2006	214407	13.11.2006		
206561	14.11.2006	214408	13.11.2006		
206562	14.11.2006	214409	13.11.2006		
207147	14.11.2006	214410	13.11.2006		
207815	11.11.2006	214411	13.11.2006		
207816	11.11.2006	214412	13.11.2006		
207820	11.11.2006	214413	13.11.2006		
207824	13.11.2006	214414	13.11.2006		
207825	13.11.2006	214415	13.11.2006		
207826	13.11.2006	214874B	06.11.2006		
207827	14.11.2006	215419	12.11.2006		
208511	08.11.2006	215420	13.11.2006		
208512	08.11.2006	216926	08.11.2006		
208513	12.11.2006	216930	12.11.2006		
208514	12.11.2006	217649	12.11.2006		
208516	13.11.2006	218196	13.11.2006		
208521	14.11.2006	221168	08.11.2006		
208522	14.11.2006	223077	11.11.2006		
208523	14.11.2006	223626	13.11.2006		
208525	14.11.2006	224326	11.11.2006		

Vzdání se práv k ochranné známce

Vlastník ochranné známky se může podle ustanovení § 30 zákona č. 441/2003 Sb. u Úřadu písemným prohlášením vzdát práv k ochranné známce v rozsahu všech výrobků nebo služeb, pro které byla zapsána, nebo některých z nich. Účinky tohoto prohlášení nastávají dnem doručení prohlášení vlastníka ochranné známky Úřadu a nelze je vzít zpět. V této kapitole je tedy uvedeno datum účinnosti vzdání se práv k ochranné známce. Pokud se vlastník vzdal práv k ochranné známce jen v rozsahu některých výrobků a služeb, je pod příslušným INID kódem zveřejněn rovněž zbývající seznam výrobků a služeb, pro které ochranné známka zůstává zapsána.

Tato kapitola dále zahrnuje údaje o ochranných známkách, u kterých vlastník písemným prohlášením omezil rozsah ochrany ve vztahu k prvku ochranné známky.

(111) 174200
(540)



(210) O-62563
s účinností ode dne 22.05.2007/vzdání se práv k ochranné známce

(111) 174201
(540)



(210) O-62562
s účinností ode dne 22.05.2007/vzdání se práv k ochranné známce

(111) 183353
(540)



(210) O-83597
s účinností ode dne 22.05.2007/vzdání se práv k ochranné známce

(111) 183358
(540)



(210) O-83596
s účinností ode dne 22.05.2007/vzdání se práv k ochranné známce

(111) 183359
(540)

LE LION

(210) O-83595
s účinností ode dne 22.05.2007/vzdání se práv k ochranné známce

(111) 183360

(540) **DERBY**

(210) O-83594
s účinností ode dne 22.05.2007/vzdání se práv k ochranné známce

(111) 183361
(540)

DELHAIZE

(210) O-83593
s účinností ode dne 22.05.2007/vzdání se práv k ochranné známce

(111) 208266
(540)

MARIANA

(210) O-113365
s účinností ode dne 22.05.2007/vzdání se práv k ochranné známce

(111) 210079
(540)



(210) O-122981
s účinností ode dne 22.05.2007/vzdání se práv k ochranné známce

(111) 218202
(540)



(210) O-118741
s účinností ode dne 22.05.2007/vzdání se práv k ochranné známce

(111) 218203
(540)



(210) O-118742
s účinností ode dne 22.05.2007/vzdání se práv k ochranné známce

(111) 218240
(540)



(210) O-123891
s účinností ode dne 22.05.2007/vzdání se práv k ochranné známce

(111) 238097
(540)

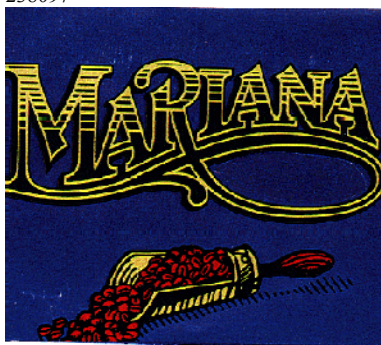

(210) O-138639
s účinností ode dne 22.05.2007/vzdání se práv k ochranné známce

(111) 249319
(540)



(210) O-175089
s účinností ode dne 22.05.2007/vzdání se práv k ochranné známce

(111) 249320
(540)



(210) O-175090
s účinností ode dne 22.05.2007/vzdání se práv k ochranné známce

(111) 249321
(540)



(210) O-175091
s účinností ode dne 22.05.2007/vzdání se práv k ochranné známce

(111) 249322
(540)



(210) O-175092
s účinností ode dne 22.05.2007/vzdání se práv k ochranné známce

(111) 249809
(540)

VITALITEA

(510) (30) sypané čaje, sypané čaje aromatizované, sypané čaje ochucené, sypané čaje ovocné, sypané čaje bylinné s výjimkou ostatních nápojů všeho druhu spadajících do této třídy.

(511) 30

(210) O-178669
s účinností ode dne 23.05.2007/částečné vzdání se práv k ochranné známce

(111) 253569
(540)



(210) O-182167
s účinností ode dne 22.05.2007/vzdání se práv k ochranné známce

(111) 253570
(540)



(210) O-182168
s účinností ode dne 22.05.2007/vzdání se práv k ochranné známce

(111) 253571
(540)



(210) O-182169
s účinností ode dne 22.05.2007/vzdání se práv k ochranné známce

(111) 253574
(540)



(210) O-182176
s účinností ode dne 22.05.2007/vzdání se práv k ochranné známce

(111) 253915
(540)



(210) O-183527
s účinností ode dne 22.05.2007/vzdání se práv k ochranné známce

(111) 254457
(540)



(210) O-182171
s účinností ode dne 22.05.2007/vzdání se práv k ochranné známce

(111) 254458
(540)



(210) O-182172
s účinností ode dne 22.05.2007/vzdání se práv k ochranné známce

(111) 254459
(540)



(210) O-182173
s účinností ode dne 22.05.2007/vzdání se práv k ochranné známce

(111) 254460
(540)

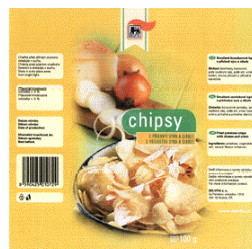

(210) O-182174
s účinností ode dne 22.05.2007/vzdání se práv k ochranné známce

(111) 254693
(540)

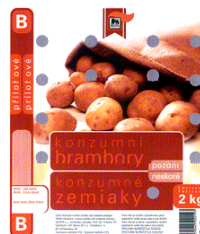

(210) O-184670
s účinností ode dne 22.05.2007/vzdání se práv k ochranné známce

(111) 254694
(540)



(210) O-184671
s účinností ode dne 22.05.2007/vzdání se práv k ochranné známce

(111) 254695
(540)



(210) O-184672
s účinností ode dne 22.05.2007/vzdání se práv k ochranné známce

(111) 254696
(540)

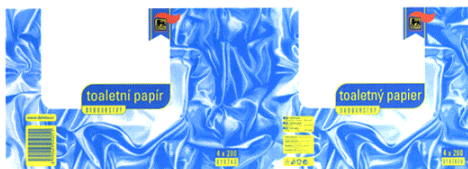

(210) O-184673
s účinností ode dne 22.05.2007/vzdání se práv k ochranné známce

(111) 255831
(540)

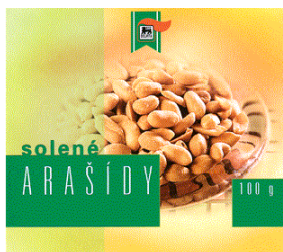

(210) O-183655
s účinností ode dne 22.05.2007/vzdání se práv k ochranné známce

(111) 255832
(540)

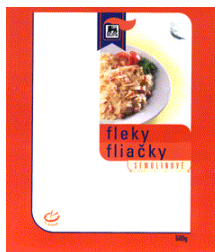

(210) O-183656
s účinností ode dne 22.05.2007/vzdání se práv k ochranné známce

(111) 255833
(540)



(210) O-183657
s účinností ode dne 22.05.2007/vzdání se práv k ochranné známce

(111) 255834
(540)



(210) O-183658
s účinností ode dne 22.05.2007/vzdání se práv k ochranné známce

(111) 255835
(540)

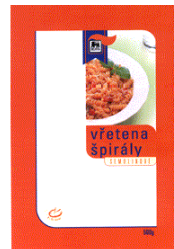

(210) O-183659
s účinností ode dne 22.05.2007/vzdání se práv k ochranné známce

(111) 255836
(540)



(210) O-183660
s účinností ode dne 22.05.2007/vzdání se práv k ochranné známce

(111) 255990
(540)



(210) O-185100
s účinností ode dne 22.05.2007/vzdání se práv k ochranné známce

(111) 256251
(540)



(210) O-186587
s účinností ode dne 22.05.2007/vzdání se práv k ochranné známce

(111) 256252
(540)



(210) O-186588
s účinností ode dne 22.05.2007/vzdání se práv k ochranné známce

(111) 256253
(540)



(210) O-186589
s účinností ode dne 22.05.2007/vzdání se práv k ochranné známce

(111) 256254
(540)



(210) O-186590
s účinností ode dne 22.05.2007/vzdání se práv k ochranné známce

(111) 256255
(540)



(210) O-186591
s účinností ode dne 22.05.2007/vzdání se práv k ochranné známce

(111) 256256
(540)



(210) O-186592
s účinností ode dne 22.05.2007/vzdání se práv k ochranné známce

(111) 256257
(540)



(210) O-186593
s účinností ode dne 22.05.2007/vzdání se práv k ochranné známce

(111) 256261
(540)



(210) O-186597
s účinností ode dne 22.05.2007/vzdání se práv k ochranné známce

(111) 256542
(540)



(210) O-183526
s účinností ode dne 22.05.2007/vzdání se práv k ochranné známce

(111) 256543
(540)



(210) O-183528
s účinností ode dne 22.05.2007/vzdání se práv k ochranné známce

(111) 256544
(540)



(210) O-183531
s účinností ode dne 22.05.2007/vzdání se práv k ochranné známce

(111) 256638
(540)



(210) O-184807
s účinností ode dne 22.05.2007/vzdání se práv k ochranné známce

(111) 256639
(540)

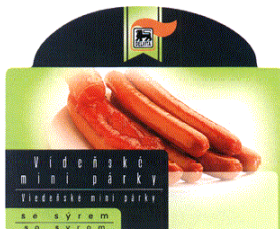

(210) O-184808
s účinností ode dne 22.05.2007/vzdání se práv k ochranné známce

(111) 256640
(540)

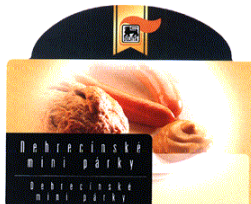

(210) O-184809
s účinností ode dne 22.05.2007/vzdání se práv k ochranné známce

(111) 256641
(540)



(210) O-184810
s účinností ode dne 22.05.2007/vzdání se práv k ochranné známce

(111) 256642
(540)



(210) O-184811
s účinností ode dne 22.05.2007/vzdání se práv k ochranné známce

(111) 256643
(540)



(210) O-184812
s účinností ode dne 22.05.2007/vzdání se práv k ochranné známce

(111) 256644
(540)

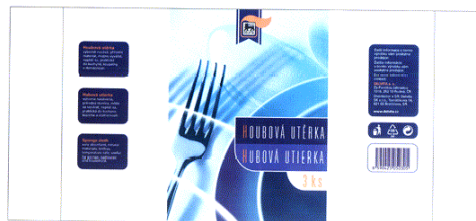

(210) O-184813
s účinností ode dne 22.05.2007/vzdání se práv k ochranné známce

(111) 257458
(540)



(210) O-186750
s účinností ode dne 22.05.2007/vzdání se práv k ochranné známce

(111) 257459
(540)



(210) O-186751
s účinností ode dne 22.05.2007/vzdání se práv k ochranné známce

(111) 257460
(540)



(210) O-186752
s účinností ode dne 22.05.2007/vzdání se práv k ochranné známce

(111) 257461
(540)



(210) O-186753
s účinností ode dne 22.05.2007/vzdání se práv k ochranné známce

(111) 257462
(540)



(210) O-186754
s účinností ode dne 22.05.2007/vzdání se práv k ochranné známce

(111) 257463
(540)



(210) O-186755
s účinností ode dne 22.05.2007/vzdání se práv k ochranné známce

(111) 257464
(540)

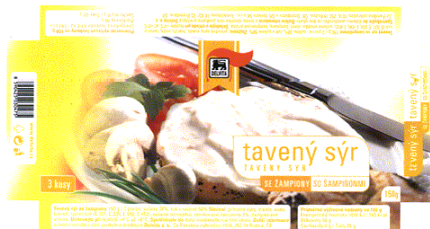

(210) O-186756
s účinností ode dne 22.05.2007/vzdání se práv k ochranné známce

(111) 257465
(540)



(210) O-186757
s účinností ode dne 22.05.2007/vzdání se práv k ochranné známce

(111) 257517
(540)



(210) O-187027
s účinností ode dne 22.05.2007/vzdání se práv k ochranné známce

(111) 257518
(540)

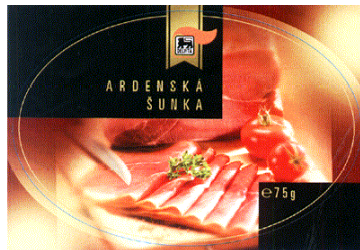

(210) O-187028
s účinností ode dne 22.05.2007/vzdání se práv k ochranné známce

(111) 257519
(540)



(210) O-187029
s účinností ode dne 22.05.2007/vzdání se práv k ochranné známce

(111) 257520
(540)

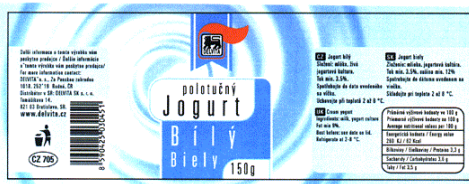

(210) O-187031
s účinností ode dne 22.05.2007/vzdání se práv k ochranné známce

(111) 257521
(540)



(210) O-187032
s účinností ode dne 22.05.2007/vzdání se práv k ochranné známce

(111) 257522
(540)



(210) O-187033
s účinností ode dne 22.05.2007/vzdání se práv k ochranné známce

(111) 257523
(540)



(210) O-187034

s účinností ode dne 22.05.2007/vzdání se práv k ochranné známce

(111) 257524
(540)



(210) O-187035
s účinností ode dne 22.05.2007/vzdání se práv k ochranné známce

(111) 257525
(540)



(210) O-187036
s účinností ode dne 22.05.2007/vzdání se práv k ochranné známce

(111) 258083
(540)

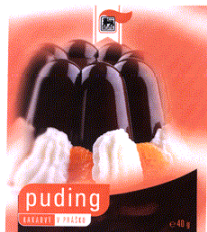

(210) O-183529
s účinností ode dne 22.05.2007/vzdání se práv k ochranné známce

(111) 258084
(540)



(210) O-183530
s účinností ode dne 22.05.2007/vzdání se práv k ochranné známce

(111) 258095
(540)



(210) O-183738
s účinností ode dne 22.05.2007/vzdání se práv k ochranné známce

(111) 261953
(540)



(210) O-191755
s účinností ode dne 22.05.2007/vzdání se práv k ochranné známce

(111) 261954
(540)

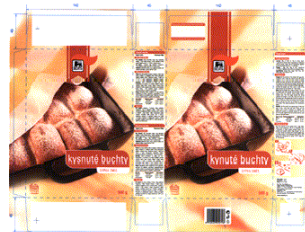

(210) O-191756
s účinností ode dne 22.05.2007/vzdání se práv k ochranné známce

(111) 261955
(540)



(210) O-191757
s účinností ode dne 22.05.2007/vzdání se práv k ochranné známce

(111) 261956
(540)



(210) O-191758
s účinností ode dne 22.05.2007/vzdání se práv k ochranné známce

(111) 261957
(540)



(210) O-191759
s účinností ode dne 22.05.2007/vzdání se práv k ochranné známce

(111) 261958
(540)



(210) O-191760
s účinností ode dne 22.05.2007/vzdání se práv k ochranné známce

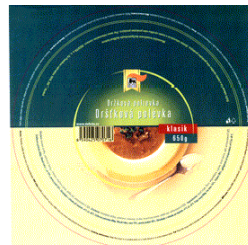

(210) O-196237
s účinností ode dne 22.05.2007/vzdání se práv k ochranné známce

(111) 261959
(540)



(210) O-191761
s účinností ode dne 22.05.2007/vzdání se práv k ochranné známce

(111) 264075
(540)

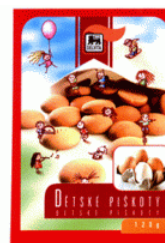

(210) O-196238
s účinností ode dne 22.05.2007/vzdání se práv k ochranné známce

(111) 262074
(540)



(210) O-193015
s účinností ode dne 22.05.2007/vzdání se práv k ochranné známce

(111) 264076
(540)



(210) O-196239
s účinností ode dne 22.05.2007/vzdání se práv k ochranné známce

(111) 262075
(540)

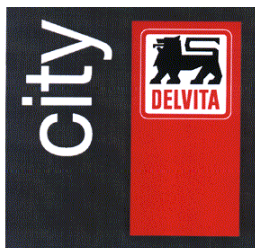

(210) O-193016
s účinností ode dne 22.05.2007/vzdání se práv k ochranné známce

(111) 264077
(540)



(210) O-196240
s účinností ode dne 22.05.2007/vzdání se práv k ochranné známce

(111) 264073
(540)



(210) O-196236
s účinností ode dne 22.05.2007/vzdání se práv k ochranné známce

(111) 264078
(540)



(210) O-196241
s účinností ode dne 22.05.2007/vzdání se práv k ochranné známce

(111) 264074
(540)

(111) 264079
(540)



(210) O-196242
s účinností ode dne 22.05.2007/vzdání se práv k ochranné známce



(210) O-196870
s účinností ode dne 22.05.2007/vzdání se práv k ochranné známce

(111) 264080
(540)



(210) O-196243
s účinností ode dne 22.05.2007/vzdání se práv k ochranné známce

(111) 264565
(540)



(210) O-196871
s účinností ode dne 22.05.2007/vzdání se práv k ochranné známce

(111) 264081
(540)



(210) O-196244
s účinností ode dne 22.05.2007/vzdání se práv k ochranné známce

(111) 264566
(540)



(210) O-196872
s účinností ode dne 22.05.2007/vzdání se práv k ochranné známce

(111) 264082
(540)



(210) O-196245
s účinností ode dne 22.05.2007/vzdání se práv k ochranné známce

(111) 264571
(540)



(210) O-196994
s účinností ode dne 22.05.2007/vzdání se práv k ochranné známce

(111) 264083
(540)



(210) O-196246
s účinností ode dne 22.05.2007/vzdání se práv k ochranné známce

(111) 264572
(540)



(210) O-196995
s účinností ode dne 22.05.2007/vzdání se práv k ochranné známce

(111) 264564
(540)



(210) O-196867
s účinností ode dne 22.05.2007/vzdání se práv k ochranné známce

(111) 265303
(540)



(210) O-196868
s účinností ode dne 22.05.2007/vzdání se práv k ochranné známce

(111) 265304
(540)



(210) O-196869
s účinností ode dne 22.05.2007/vzdání se práv k ochranné známce

(111) 268608
(540)



(210) O-345056
s účinností ode dne 22.05.2007/vzdání se práv k ochranné známce

(111) 268609
(540)



(210) O-345057
s účinností ode dne 22.05.2007/vzdání se práv k ochranné známce

(111) 268610
(540)



(210) O-345058
s účinností ode dne 22.05.2007/vzdání se práv k ochranné známce

(111) 268611
(540)



(210) O-345059
s účinností ode dne 22.05.2007/vzdání se práv k ochranné známce

(111) 268612
(540)



(210) O-345060
s účinností ode dne 22.05.2007/vzdání se práv k ochranné známce

(111) 268613
(540)

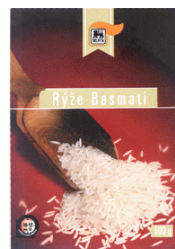

(210) O-345061
s účinností ode dne 22.05.2007/vzdání se práv k ochranné známce

(111) 268614
(540)

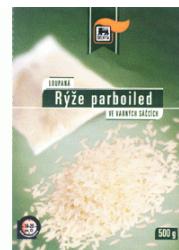

(210) O-345062
s účinností ode dne 22.05.2007/vzdání se práv k ochranné známce

(111) 271496
(540)



(210) O-187030
s účinností ode dne 22.05.2007/vzdání se práv k ochranné známce

(111) 273560
(540)



(210) O-421055
s účinností ode dne 22.05.2007/vzdání se práv k ochranné známce



(210) O-421060
s účinností ode dne 22.05.2007/vzdání se práv k ochranné známce

(111) 273561
(540)

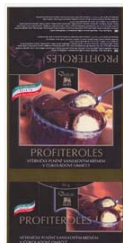

(111) 274124
(540)



(210) O-421057
s účinností ode dne 22.05.2007/vzdání se práv k ochranné známce

(210) O-421061
s účinností ode dne 22.05.2007/vzdání se práv k ochranné známce

(111) 273562
(540)



(111) 274125
(540)



(210) O-421058
s účinností ode dne 22.05.2007/vzdání se práv k ochranné známce

(210) O-421062
s účinností ode dne 22.05.2007/vzdání se práv k ochranné známce

(111) 274121
(540)



(111) 274126
(540)



(210) O-421056
s účinností ode dne 22.05.2007/vzdání se práv k ochranné známce

(210) O-421063
s účinností ode dne 22.05.2007/vzdání se práv k ochranné známce

(111) 274122
(540)



(111) 274127
(540)



(210) O-421059
s účinností ode dne 22.05.2007/vzdání se práv k ochranné známce

(210) O-421064
s účinností ode dne 22.05.2007/vzdání se práv k ochranné známce

(111) 274123
(540)

(111) 283569
(540)



- (210) O-435028
s účinností ode dne 22.05.2007/vzdání se práv k ochranné známce
-

- (111) 283570
(540)



- (210) O-435029
s účinností ode dne 22.05.2007/vzdání se práv k ochranné známce
-

Změny vlastníků ochranných známek

Kapitola obsahuje údaje o ochranných známkách, které byly převedeny nebo přešly ve smyslu ustanovení § 15 odst. 1, 2 a § 16 zákona č. 441/2003 Sb. na jiného vlastníka v rozsahu všech zapsaných výrobků nebo služeb.

Číslo zápisu	Dřívější vlastník	Nynější vlastník	S účinností od
91508	Chevron Oronite Company LLC, 6001 Bollinger Canyon Road, San Ramon, CA, US	Chevron Intellectual Property LLC, 6001 Bollinger Canyon Road, San Ramon, CA, US	28.05.2007
151039	Chevron Global Energy Inc., 6001 Bollinger Canyon Road, San Ramon, CA, US	Chevron Intellectual Property LLC, 6001 Bollinger Canyon Road, San Ramon, CA, US	28.05.2007
154209	Chevron Oronite Company LLC, 6001 Bollinger Canyon Road, San Ramon, CA, US	Chevron Intellectual Property LLC, 6001 Bollinger Canyon Road, San Ramon, CA, US	28.05.2007
158232	Pharmacia and Upjohn Company, Kalamazoo, MI, US	PHARMACIA and UPJOHN COMPANY LLC, 100 Route 206 North, Peapack, NJ, US	24.05.2007
160871	Chevron Global Energy Inc., 6001 Bollinger Canyon Road, San Ramon, CA, US	Chevron Intellectual Property LLC, 6001 Bollinger Canyon Road, San Ramon, CA, US	28.05.2007
162314	Vestel Holland B.V., Stationsplein 45, Rotterdam, NL	Vestel Dis Ticaret A.S., Organize Sanayi Bolgesi, Manisa, TR	28.05.2007
162830	Chevron Global Energy Inc., 6001 Bollinger Canyon Road, San Ramon, CA, US	Chevron Intellectual Property LLC, 6001 Bollinger Canyon Road, San Ramon, CA, US	28.05.2007
162876	Chevron Global Energy Inc., 6001 Bollinger Canyon Road, San Ramon, CA, US	Chevron Intellectual Property LLC, 6001 Bollinger Canyon Road, San Ramon, CA, US	28.05.2007
162877	Chevron Global Energy Inc., 6001 Bollinger Canyon Road, San Ramon, CA, US	Chevron Intellectual Property LLC, 6001 Bollinger Canyon Road, San Ramon, CA, US	28.05.2007
162880	Chevron Global Energy Inc., 6001 Bollinger Canyon Road, San Ramon, CA, US	Chevron Intellectual Property LLC, 6001 Bollinger Canyon Road, San Ramon, CA, US	28.05.2007
162881	Chevron Global Energy Inc., 6001 Bollinger Canyon Road, San Ramon, CA, US	Chevron Intellectual Property LLC, 6001 Bollinger Canyon Road, San Ramon, CA, US	28.05.2007
162883	Chevron Global Energy Inc., 6001 Bollinger Canyon Road, San Ramon, CA, US	Chevron Intellectual Property LLC, 6001 Bollinger Canyon Road, San Ramon, CA, US	28.05.2007
163009	Chevron Global Energy Inc., 6001 Bollinger Canyon Road, San Ramon, CA, US	Chevron Intellectual Property LLC, 6001 Bollinger Canyon Road, San Ramon, CA, US	28.05.2007
163010	Chevron Global Energy Inc., 6001 Bollinger Canyon Road, San Ramon, CA, US	Chevron Intellectual Property LLC, 6001 Bollinger Canyon Road, San Ramon, CA, US	28.05.2007
163011	Chevron Global Energy Inc., 6001 Bollinger Canyon Road, San Ramon, CA, US	Chevron Intellectual Property LLC, 6001 Bollinger Canyon Road, San Ramon, CA, US	28.05.2007
163012	Chevron Global Energy Inc., 6001 Bollinger Canyon Road, San Ramon, CA, US	Chevron Intellectual Property LLC, 6001 Bollinger Canyon Road, San Ramon, CA, US	28.05.2007
163067	Chevron Global Energy Inc., 6001 Bollinger Canyon Road, San Ramon, CA, US	Chevron Intellectual Property LLC, 6001 Bollinger Canyon Road, San Ramon, CA, US	28.05.2007
167292	Pharmacia & Upjohn Company, Kalamazoo, MI, US	PHARMACIA and UPJOHN COMPANY LLC, 100 Route 206 North, Peapack, NJ, US	24.05.2007
167506	Pharmacia & Upjohn Company, Kalamazoo, MI, US	PHARMACIA and UPJOHN COMPANY LLC, 100 Route 206 North, Peapack, NJ, US	24.05.2007
169682	IMI Norgren GmbH, Bruckstrasse 93, Alpen, 46519, DE	IMI Norgren Herion GmbH, Bruckstrasse 93, Alpen, DE	24.05.2007
170370	Chevron Global Energy Inc., 6001 Bollinger Canyon Road, San Ramon, CA, US	Chevron Intellectual Property LLC, 6001 Bollinger Canyon Road, San Ramon, CA, US	28.05.2007
170371	Chevron Global Energy Inc., 6001 Bollinger Canyon Road, San Ramon, CA, US	Chevron Intellectual Property LLC, 6001 Bollinger Canyon Road, San Ramon, CA, US	28.05.2007
171650	Chevron Global Energy Inc., 6001 Bollinger Canyon Road, San Ramon, CA, US	Chevron Intellectual Property LLC, 6001 Bollinger Canyon Road, San Ramon, CA, US	28.05.2007

Číslo zápisu	Dřívější vlastník	Nynější vlastník	S účinností od
172451	Chevron Global Energy Inc., 6001 Bollinger Canyon Road, San Ramon, CA, US	Chevron Intellectual Property LLC, 6001 Bollinger Canyon Road, San Ramon, CA, US	28.05.2007
173380	Chevron Global Energy Inc., 6001 Bollinger Canyon Road, San Ramon, CA, US	Chevron Intellectual Property LLC, 6001 Bollinger Canyon Road, San Ramon, CA, US	28.05.2007
173381	Chevron Global Energy Inc., 6001 Bollinger Canyon Road, San Ramon, CA, US	Chevron Intellectual Property LLC, 6001 Bollinger Canyon Road, San Ramon, CA, US	28.05.2007
173382	Chevron Global Energy Inc., 6001 Bollinger Canyon Road, San Ramon, CA, US	Chevron Intellectual Property LLC, 6001 Bollinger Canyon Road, San Ramon, CA, US	28.05.2007
173383	Chevron Global Energy Inc., 6001 Bollinger Canyon Road, San Ramon, CA, US	Chevron Intellectual Property LLC, 6001 Bollinger Canyon Road, San Ramon, CA, US	28.05.2007
173384	Chevron Global Energy Inc., 6001 Bollinger Canyon Road, San Ramon, CA, US	Chevron Intellectual Property LLC, 6001 Bollinger Canyon Road, San Ramon, CA, US	28.05.2007
173385	Chevron Global Energy Inc., 6001 Bollinger Canyon Road, San Ramon, CA, US	Chevron Intellectual Property LLC, 6001 Bollinger Canyon Road, San Ramon, CA, US	28.05.2007
173386	Chevron Global Energy Inc., 6001 Bollinger Canyon Road, San Ramon, CA, US	Chevron Intellectual Property LLC, 6001 Bollinger Canyon Road, San Ramon, CA, US	28.05.2007
173387	Chevron Global Energy Inc., 6001 Bollinger Canyon Road, San Ramon, CA, US	Chevron Intellectual Property LLC, 6001 Bollinger Canyon Road, San Ramon, CA, US	28.05.2007
173388	Chevron Global Energy Inc., 6001 Bollinger Canyon Road, San Ramon, CA, US	Chevron Intellectual Property LLC, 6001 Bollinger Canyon Road, San Ramon, CA, US	28.05.2007
173389	Chevron Global Energy Inc., 6001 Bollinger Canyon Road, San Ramon, CA, US	Chevron Intellectual Property LLC, 6001 Bollinger Canyon Road, San Ramon, CA, US	28.05.2007
173390	Chevron Global Energy Inc., 6001 Bollinger Canyon Road, San Ramon, CA, US	Chevron Intellectual Property LLC, 6001 Bollinger Canyon Road, San Ramon, CA, US	28.05.2007
173391	Chevron Global Energy Inc., 6001 Bollinger Canyon Road, San Ramon, CA, US	Chevron Intellectual Property LLC, 6001 Bollinger Canyon Road, San Ramon, CA, US	28.05.2007
173392	Chevron Global Energy Inc., 6001 Bollinger Canyon Road, San Ramon, CA, US	Chevron Intellectual Property LLC, 6001 Bollinger Canyon Road, San Ramon, CA, US	28.05.2007
173393	Chevron Global Energy Inc., 6001 Bollinger Canyon Road, San Ramon, CA, US	Chevron Intellectual Property LLC, 6001 Bollinger Canyon Road, San Ramon, CA, US	28.05.2007
173394	Chevron Global Energy Inc., 6001 Bollinger Canyon Road, San Ramon, CA, US	Chevron Intellectual Property LLC, 6001 Bollinger Canyon Road, San Ramon, CA, US	28.05.2007
173395	Chevron Global Energy Inc., 6001 Bollinger Canyon Road, San Ramon, CA, US	Chevron Intellectual Property LLC, 6001 Bollinger Canyon Road, San Ramon, CA, US	28.05.2007
173396	Chevron Global Energy Inc., 6001 Bollinger Canyon Road, San Ramon, CA, US	Chevron Intellectual Property LLC, 6001 Bollinger Canyon Road, San Ramon, CA, US	28.05.2007
173397	Chevron Global Energy Inc., 6001 Bollinger Canyon Road, San Ramon, CA, US	Chevron Intellectual Property LLC, 6001 Bollinger Canyon Road, San Ramon, CA, US	28.05.2007
173398	Chevron Global Energy Inc., 6001 Bollinger Canyon Road, San Ramon, CA, US	Chevron Intellectual Property LLC, 6001 Bollinger Canyon Road, San Ramon, CA, US	28.05.2007
173399	Chevron Global Energy Inc., 6001 Bollinger Canyon Road, San Ramon, CA, US	Chevron Intellectual Property LLC, 6001 Bollinger Canyon Road, San Ramon, CA, US	28.05.2007
173401	Chevron Global Energy Inc., 6001 Bollinger Canyon Road, San Ramon, CA, US	Chevron Intellectual Property LLC, 6001 Bollinger Canyon Road, San Ramon, CA, US	28.05.2007
195019	Pharmacia & Upjohn Company, 1209 Orange Street, Wilmington, DE, US	PHARMACIA and UPJOHN COMPANY LLC, 100 Route 206 North, Peapack, NJ, US	24.05.2007
206195	Chevron Global Energy Inc., 6001 Bollinger Canyon Road, San Ramon, CA, US	Chevron Intellectual Property LLC, 6001 Bollinger Canyon Road, San Ramon, CA, US	28.05.2007
206196	Chevron Global Energy Inc., 6001 Bollinger Canyon Road, San Ramon, CA, US	Chevron Intellectual Property LLC, 6001 Bollinger Canyon Road, San Ramon, CA, US	28.05.2007
214192	ProCA spol.s r.o., Průchova 709/54, Praha 5, 15000, CZ	oXy Online s.r.o., Zdaboř 570, Příbram V, 26101, CZ	29.05.2007

Číslo zápisu	Dřívější vlastník	Nynější vlastník	S účinností od
214549	Baláš Miroslav, Fischerova 25, Olomouc, 77900, CZ	BALUS Stavebniny a.s., Sladkovského 53a, Olomouc, 78371, CZ	29.05.2007
218077	BTL Industries Limited, 48-62 Hennessy Road, Wanchai, HK	BTL ENTERPRISES LIMITED, Arch. Makariou III, 199, Neocleous House, Limasol, CY	28.05.2007
230663	NÁKUPNÍ STŘEDISKO TŘEBÍVLICE, s.r.o., Třebívlice čp. 17, 41115, CZ	Obec Třebívlice, Komenského náměstí 17, Třebívlice, 41115, CZ	28.05.2007
230917	Chevron Global Energy Inc., 6001 Bollinger Canyon Road, San Ramon, CA, US	Chevron Intellectual Property LLC, 6001 Bollinger Canyon Road, San Ramon, CA, US	28.05.2007
231908	VELTA PLUS, s.r.o., Závodu míru 790, Karlovy Vary, 36017, CZ	VELTA PLUS EU, s.r.o., Závodu míru 790, Karlovy Vary, 36017, CZ	29.05.2007
234016	KB+C obchodní, s.r.o., U Expertu 91, Klíčany, 25069, CZ	K + B Expert, s.r.o., U expertu 91, Klíčany, 25069, CZ	29.05.2007
237673	Styrochem Delaware, Inc., 919 North Market Street, Suite 012-0270, Wilmington, DE, US	New StyroChem U.S., Ltd., 4640 Lewis Road, Stone Mountain, GA, US	28.05.2007
238021	Chevron Global Energy Inc., 6001 Bollinger Canyon Road, San Ramon, CA, US	Chevron Intellectual Property LLC, 6001 Bollinger Canyon Road, San Ramon, CA, US	28.05.2007
239625	Chevron Global Energy Inc., 6001 Bollinger Canyon Road, San Ramon, CA, US	Chevron Intellectual Property LLC, 6001 Bollinger Canyon Road, San Ramon, CA, US	28.05.2007
239626	Chevron Global Energy Inc., 6001 Bollinger Canyon Road, San Ramon, CA, US	Chevron Intellectual Property LLC, 6001 Bollinger Canyon Road, San Ramon, CA, US	28.05.2007
239627	Chevron Global Energy Inc., 6001 Bollinger Canyon Road, San Ramon, CA, US	Chevron Intellectual Property LLC, 6001 Bollinger Canyon Road, San Ramon, CA, US	28.05.2007
242519	Zindulka Roman, Benešova 1557, Hradec Králové 12, 50012, CZ	TOMMY ADVERTISING DESIGN s.r.o., Kejzlarova 1679, Hradec Králové, 50012, CZ	23.05.2007
244260	JIESUN - PRAHA TRADE, s.r.o., Drahohejlova 2215/6, Praha 9, 19000, CZ	Zheng Kezhong, Nad Okrouhlikem b.č. 607 B 2365/18, Praha 8 - Libeň, 18000, CZ	24.05.2007
244495	Pharmacia & Upjohn Company, 100 Route 206 North, Peapack, NJ, US	Pharmacia & Upjohn Company LLC, 100 Route 206 North, Peapack, NJ, US	24.05.2007
244980	PHARMACIA & UPJOHN COMPANY, 100 Route 206 North, Peapack, NJ, US	PHARMACIA and UPJOHN COMPANY LLC, 100 Route 206 North, Peapack, NJ, US	24.05.2007
247682	Pharmacia & Upjohn Company, 100 Route 206 North, Peapack, NJ, US	PHARMACIA and UPJOHN COMPANY LLC, 100 Route 206 North, Peapack, NJ, US	24.05.2007
248517A	Marcel Strych, Lužice 128, Lužice, 43524, CZ	APOLLO SPORT s.r.o., Rudolická 1706, Most, 43401, CZ	24.05.2007
249867	Pharmacia & Upjohn Company, 100 Route 206 North, Peapack, NJ, US	Pharmacia & Upjohn Company LLC, 100 Route 206 North, Peapack, NJ, US	24.05.2007
251553	Pharmacia & Upjohn Company, 100 Route 206 North, Peapack, NJ, US	Pharmacia & Upjohn Company LLC, 100 Route 206 North, Peapack, NJ, US	24.05.2007
253446	Martina Jiříčková, Nepasice 105, Třebechovice pod Orebem, 50346, CZ	Empire Studio, s.r.o., Tomkova 188, Hradec Králové 3, 50003, CZ	23.05.2007
253448	Martina Jiříčková, Nepasice 105, Třebechovice pod Orebem, 50346, CZ	Empire Studio, s.r.o., Tomkova 188, Hradec Králové 3, 50003, CZ	23.05.2007
255284	Stanislav Panaš, Šunychelská 23, Bohumín - Šunychl, 73581, CZ	"MALWA"-Tea Wojciech Fabisiak, ul. Dworcowa 30E, Lubiszyn, PL	29.05.2007
255978	PHARMACIA & UPJOHN CO., 100 Route 206 North, Peapack, NJ, US	Pharmacia & Upjohn Company LLC, 100 Route 206 North, Peapack, NJ, US	24.05.2007
256736	Velta plus, s.r.o., Závodu míru 790, Karlovy Vary, 36017, CZ	VELTA PLUS EU s.r.o., Závodu míru 790, Karlovy Vary, 36017, CZ	28.05.2007
256737	Velta plus, s.r.o., Závodu míru 790, Karlovy Vary, 36017, CZ	VELTA PLUS EU s.r.o., Závodu míru 790, Karlovy Vary, 36017, CZ	28.05.2007
257597	PHARMACIA & UPJOHN CO., 100 Route 206 North, Peapack, New Jersey 07977, NJ, US	Pharmacia & Upjohn Company LLC, 100 Route 206 North, Peapack, NJ, US	24.05.2007

Číslo zápisu	Dřívější vlastník	Nynější vlastník	S účinností od
261124	M.B. nábytek, s. r. o., Milenov 57, Milenov, 75361, CZ	MB DOMUS a.s., Družstevní 402, Hranice I - Město, 75301, CZ	28.05.2007
261125	M.B. nábytek, s. r. o., Milenov 57, Milenov, 75361, CZ	MB DOMUS a.s., Družstevní 402, Hranice I - Město, 75301, CZ	28.05.2007
263794	VELTA PLUS, s.r.o., Závodu míru 790, Karlovy Vary, 36017, CZ	VELTA PLUS EU s.r.o., Závodu míru 790, Karlovy Vary, 36017, CZ	28.05.2007
266098	Chevron Global Energy Inc., 6001 Bollinger Canyon Road, San Ramon, CA, US	Chevron Intellectual Property LLC, 6001 Bollinger Canyon Road, San Ramon, CA, US	28.05.2007
266147	VELTA PLUS, s.r.o., Závodu Míru 790, Karlovy Vary, 36017, CZ	VELTA PLUS EU s.r.o., Závodu míru 790, Karlovy Vary, 36017, CZ	28.05.2007
273704	TIPA a.s., U Obůrky 5, Třebíč, 67401, CZ	TIPAFROST, a.s., Žďárského 188, Třebíč, 67401, CZ	28.05.2007
273912	TIPA a. s., U Obůrky 5, Třebíč, 67401, CZ	TIPAFROST, a.s., Žďárského 188, Třebíč, 67401, CZ	28.05.2007
274306	TIPA a. s., U Obůrky 5, Třebíč, 67401, CZ	TIPAFROST, a.s., Žďárského 188, Třebíč, 67401, CZ	28.05.2007
274307	TIPA a.s., U Obůrky 5, Třebíč, 67401, CZ	TIPAFROST, a.s., Žďárského 188, Třebíč, 67401, CZ	28.05.2007
274308	TIPA a.s., U Obůrky 5, Třebíč, 67401, CZ	TIPAFROST, a.s., Žďárského 188, Třebíč, 67401, CZ	28.05.2007
274309	TIPA a.s., U Obůrky 5, Třebíč, 67401, CZ	TIPAFROST, a.s., Žďárského 188, Třebíč, 67401, CZ	28.05.2007
274831	TIPA a.s., U Obůrky 5, Třebíč, 67401, CZ	TIPAFROST, a.s., Žďárského 188, Třebíč, 67401, CZ	28.05.2007
274832	TIPA a. s., U Obůrky 5, Třebíč, 67401, CZ	TIPAFROST, a.s., Žďárského 188, Třebíč, 67401, CZ	28.05.2007
274833	TIPA a. s., U Obůrky 5, Třebíč, 67401, CZ	TIPAFROST, a.s., Žďárského 188, Třebíč, 67401, CZ	28.05.2007
279974	TIPA a.s., U Obůrky 5, Třebíč, 67401, CZ	TIPAFROST, a.s., Žďárského 188, Třebíč, 67401, CZ	28.05.2007
280915	VÍNO VALTICE s.r.o., Zámecká 239, Valtice, 69142, CZ	SOARE SEKT a.s., Podhorská 74b, Jablonec nad Nisou, 46601, CZ	29.05.2007
280915	SOARE SEKT a.s., Podhorská 74b, Jablonec nad Nisou, 46601, CZ	Plzeňský Prazdroj a.s., U Prazdroje 7, Plzeň, 30100, CZ	29.05.2007
280919	VÍNO VALTICE s.r.o., Zámecká 239, Valtice, 69142, CZ	SOARE SEKT a.s., Podhorská 74b, Jablonec nad Nisou, 46601, CZ	29.05.2007
280919	SOARE SEKT a.s., Podhorská 74b, Jablonec nad Nisou, 46601, CZ	Plzeňský Prazdroj a.s., U Prazdroje 7, Plzeň, 30100, CZ	29.05.2007

Změny v údajích o vlastních ochranných známkách

Kapitola obsahuje ochranné známky, u kterých byla v rejstříku ochranných známkách vyznačena změna v údajích o vlastních ve smyslu ustanovení § 27 odst. 2 a 7 zákona č. 441/2003 Sb.

Číslo zápisu	Vlastník	S účinností od
98052	DaimlerChrysler Corporation, 1000 Chrysler Drive, Auburn Hills, MI, US	25.05.2007
116936	Palírna u Zeleného stromu - Starorežná Prostějov, a.s., Dykova 8, Prostějov, 79697, CZ	25.05.2007
116939	Palírna u Zeleného stromu - Starorežná Prostějov, a.s., Dykova 8, Prostějov, 79697, CZ	25.05.2007
117087	Palírna u Zeleného stromu - Starorežná Prostějov, a.s., Dykova 8, Prostějov, 79697, CZ	24.05.2007
117115	Palírna u Zeleného stromu - Starorežná Prostějov, a.s., Dykova 8, Prostějov, 79697, CZ	25.05.2007
157699	Palírna u Zeleného stromu - Starorežná Prostějov, a.s., Dykova 8, Prostějov, 79697, CZ	24.05.2007
158944	Palírna u Zeleného stromu - Starorežná Prostějov, a.s., Dykova 8, Prostějov, 79697, CZ	24.05.2007
158945	Palírna u Zeleného stromu - Starorežná Prostějov, a.s., Dykova 8, Prostějov, 79697, CZ	25.05.2007
166932	BOHEMIA SEKT, a.s., Smetanova 220, Starý Plzenec, 33202, CZ	29.05.2007
169682	Norgren GmbH, Bruckstrasse 93, Alpen, DE	24.05.2007
169828	Palírna u Zeleného stromu - Starorežná Prostějov, a.s., Dykova 8, Prostějov, 79697, CZ	24.05.2007
170137	Palírna u Zeleného stromu - Starorežná Prostějov, a.s., Dykova 8, Prostějov, 79697, CZ	24.05.2007
173423	Palírna u Zeleného stromu - Starorežná Prostějov, a.s., Dykova 8, Prostějov, 79697, CZ	24.05.2007
182151	BGS LEVI Czech a.s., Tuřanka 1312/106, Brno, 62700, CZ	23.05.2007
182185	Palírna u Zeleného stromu - Starorežná Prostějov, a.s., Dykova 8, Prostějov, 79697, CZ	24.05.2007
186597	Bayer Schering Pharma Aktiengesellschaft, Müllerstrasse 178, Berlin, 13353, DE	24.05.2007
187229	Bayer Schering Pharma Aktiengesellschaft, Müllerstrasse 178, Berlin, 13353, DE	24.05.2007
188901	Palírna u Zeleného stromu - Starorežná Prostějov, a.s., Dykova 8, Prostějov, 79697, CZ	25.05.2007
188909	Palírna u Zeleného stromu - Starorežná Prostějov, a.s., Dykova 8, Prostějov, 79697, CZ	25.05.2007
188919	Palírna u Zeleného stromu - Starorežná Prostějov, a.s., Dykova 8, Prostějov, 79697, CZ	24.05.2007
189602	Palírna u Zeleného stromu - Starorežná Prostějov, a.s., Dykova 8, Prostějov, 79697, CZ	25.05.2007
194629	Palírna u Zeleného stromu - Starorežná Prostějov, a.s., Dykova 8, Prostějov, 79697, CZ	24.05.2007
197056	BOHEMIA BIKE a.s., Okružní 110, Hlincová Hora, 37371, CZ	24.05.2007
198929	GAZEL, spol. s r.o., Březová 159, Slušovice, 76315, CZ	23.05.2007
198930	GAZEL, spol. s r.o., Březová 159, Slušovice, 76315, CZ	23.05.2007
200275	Bayer Schering Pharma Aktiengesellschaft, Müllerstrasse 178, Berlin, 13353, DE	24.05.2007
200511	Bayer Schering Pharma Aktiengesellschaft, Müllerstrasse 178, Berlin, 13353, DE	24.05.2007
204722	Palírna u Zeleného stromu - Starorežná Prostějov, a.s., Dykova 8, Prostějov, 79697, CZ	24.05.2007
207358	BOHEMIA BIKE a.s., Okružní 110, Hlincová Hora, 37371, CZ	24.05.2007
207374	Palírna u Zeleného stromu - Starorežná Prostějov, a.s., Dykova 8, Prostějov, 79697, CZ	24.05.2007
207904	Bayer Schering Pharma Aktiengesellschaft, Müllerstrasse 178, Berlin, 13353, DE	24.05.2007
208933	Bayer Schering Pharma Aktiengesellschaft, Müllerstrasse 178, Berlin, 13353, DE	24.05.2007
209042	BGS LEVI Czech a.s., Tuřanka 1312/106, Brno, 62700, CZ	23.05.2007
209992	Radio Bohemia, spol. s r.o., Říčanská 3, Praha 10, 10100, CZ	29.05.2007
211402	oil TEAM a.s., 28.října 3117/61, Ostrava, Moravská Ostrava, 70200, CZ	24.05.2007
211961	WinSoft spol. s r.o., Ke Stírce 14/281, Praha 8, 18200, CZ	24.05.2007
214997	ORADATA, spol.s r.o., Eisteinova 9, Bratislava, 85101, SK	29.05.2007
215684	ORADATA, spol. s r.o., Eisteinova 9, Bratislava, 85101, SK	29.05.2007
216187	CFC s.r.o., Vísecké náměstí 1416, Hořovice, okr. Beroun, 26801, CZ	25.05.2007
217713	ACRYLUX CANADA, spol. s r.o., Toma a.s. budova SPZ 115, Otrokovice, 76502, CZ	23.05.2007

Číslo zápisu	Vlastník	S účinností od
217989	Martin Koňářík, CTPark Ostrava, Podnikatelská 877, Ostrava-Hrabová, 72000, CZ	23.05.2007
221519	Palírna u Zeleného stromu- Starorežná Prostějov, a.s., Dykova 8, Prostějov, 79697, CZ	25.05.2007
223897	Palírna u Zeleného stromu - Starorežná Prostějov, a.s., Dykova 8, Prostějov, 79697, CZ	25.05.2007
223898	Palírna u Zeleného stromu - Starorežná Prostějov, a.s., Dykova 8, Prostějov, 79697, CZ	25.05.2007
223915	Palírna u Zeleného stromu - Starorežná Prostějov, a.s., Dykova 8, Prostějov, 79697, CZ	25.05.2007
225382	Palírna u Zeleného stromu - Starorežná Prostějov, a.s., Dykova 8, Prostějov, 79697, CZ	24.05.2007
225859	BGS LEVI Czech a.s., Tuřanka 1312/106, Brno, 62700, CZ	23.05.2007
225945	BGS LEVI Czech a.s., Tuřanka 1312/106, Brno, 62700, CZ	23.05.2007
226544	BGS LEVI Czech a.s., Tuřanka 1312/106, Brno, 62700, CZ	23.05.2007
227122	Bayer Schering Pharma Aktiengesellschaft, Müllerstrasse 178, Berlin, 13353, DE	24.05.2007
228101	Palírna u Zeleného stromu - Starorežná Prostějov, a.s., Dykova 8, Prostějov, 79697, CZ	25.05.2007
229761	Palírna u Zeleného stromu - Starorežná Prostějov, a.s., Dykova 8, Prostějov, 79697, CZ	25.05.2007
230387	Palírna u Zeleného stromu - Starorežná Prostějov, a.s., Dykova 8, Prostějov, 79697, CZ	25.05.2007
232418	Bayer Schering Pharma Aktiengesellschaft, Müllerstrasse 178, Berlin, 13353, DE	24.05.2007
232516	BETA - RENT s.r.o., Kšírova 259, Brno, 61900, CZ	28.05.2007
232783	Palírna u Zeleného stromu - Starorežná Prostějov, a.s., Dykova 8, Prostějov, 79697, CZ	25.05.2007
232784	Palírna u Zeleného stromu - Starorežná Prostějov, a.s., Dykova 8, Prostějov, 79697, CZ	25.05.2007
232785	Palírna u Zeleného stromu - Starorežná Prostějov, a.s., Dykova 8, Prostějov, 79697, CZ	25.05.2007
232786	Palírna u Zeleného stromu - Starorežná Prostějov, a.s., Dykova 8, Prostějov, 79697, CZ	25.05.2007
234751	Palírna u Zeleného stromu - Starorežná Prostějov, a.s., Dykova 8, Prostějov, 79697, CZ	25.05.2007
235506	Palírna u Zeleného stromu - Starorežná Prostějov, a.s., Dykova 8, Prostějov, 79697, CZ	25.05.2007
236892	Bayer Schering Pharma Aktiengesellschaft, Müllerstrasse 178, Berlin, 13353, DE	24.05.2007
238096	Palírna u Zeleného stromu - Starorežná Prostějov, a.s., Dykova 8, Prostějov, 79697, CZ	24.05.2007
240284	Palírna u Zeleného stromu - Starorežná Prostějov, a.s., Dykova 8, Prostějov, 79697, CZ	25.05.2007
240285	Palírna u Zeleného stromu - Starorežná Prostějov, a.s., Dykova 8, Prostějov, 79697, CZ	25.05.2007
242351	Bayer Schering Pharma Aktiengesellschaft, Müllerstrasse 178, Berlin, 13353, DE	24.05.2007
242352	Bayer Schering Pharma Aktiengesellschaft, Müllerstrasse 178, Berlin, 13353, DE	24.05.2007
242353	Bayer Schering Pharma Aktiengesellschaft, Müllerstrasse 178, Berlin, 13353, DE	24.05.2007
244374	BGS LEVI Czech a.s., Tuřanka 1312/106, Brno, 62700, CZ	23.05.2007
245480	MILAN MOTTL a.s., Závodu Míru 4, Karlovy Vary, 36017, CZ	23.05.2007
248108	Palírna u Zeleného stromu - Starorežná Prostějov, a.s., Dykova 8, Prostějov, 79697, CZ	25.05.2007
248109	Palírna u Zeleného stromu - Starorežná Prostějov, a.s., Dykova 8, Prostějov, 79697, CZ	25.05.2007
250336	MS Line, s.r.o., Vykáň 82, Kounice, 28915, CZ	23.05.2007
253182	Humanistické centrum Dialog, o.s., Sokolovská 86, Praha 8, 18600, CZ	29.05.2007
253446	Martina Jiříčková, Nepasice 105, Třebechovice pod Orebem, 50346, CZ	23.05.2007
253448	Martina Jiříčková, Nepasice 105, Třebechovice pod Orebem, 50346, CZ	23.05.2007
255574	BOHEMIA BIKE a.s., Okružní 110, Hlincová Hora, 37371, CZ	24.05.2007
258053	Merkur Caming GmbH, Borsigstrasse 26, Lübbecke, DE	29.05.2007
259287	Palírna u Zeleného stromu - Starorežná Prostějov, a.s., Dykova 8, Prostějov, 79697, CZ	25.05.2007
259288	Palírna u Zeleného stromu - Starorežná Prostějov, a.s., Dykova 8, Prostějov, 79697, CZ	25.05.2007
259289	Palírna u Zeleného stromu - Starorežná Prostějov, a.s., Dykova 8, Prostějov, 79697, CZ	25.05.2007
259290	Palírna u Zeleného stromu - Starorežná Prostějov, a.s., Dykova 8, Prostějov, 79697, CZ	25.05.2007
259291	Palírna u Zeleného stromu - Starorežná Prostějov, a.s., Dykova 8, Prostějov, 79697, CZ	25.05.2007
259292	Palírna u Zeleného stromu - Starorežná Prostějov, a.s., Dykova 8, Prostějov, 79697, CZ	24.05.2007
259293	Palírna u Zeleného stromu - Starorežná Prostějov, a.s., Dykova 8, Prostějov, 79697, CZ	24.05.2007

Číslo zápisu	Vlastník	S účinností od
259872	Palírna u Zeleného stromu - Starorežná Prostějov, a.s., Dykova 8, Prostějov, 79697, CZ	25.05.2007
259976	BETA - RENT s.r.o., Kšírova 259, Brno, 61900, CZ	28.05.2007
260522	BETA - RENT s.r.o., Kšírova 259, Brno, 61900, CZ	28.05.2007
264387	SONBERK, a.s., Olomoucká 1159/40, Brno, 61800, CZ	29.05.2007
264711	NEOM s.r.o., Střední Novosadská 16/9, Olomouc, Nové Sady, 77900, CZ	28.05.2007
264871	SONBERK, a.s., Olomoucká 1159/40, Brno, 61800, CZ	29.05.2007
269659	BETA - RENT s.r.o., Kšírova 259, Brno, 61900, CZ	28.05.2007
269660	BETA - RENT s.r.o., Kšírova 259, Brno, 61900, CZ	28.05.2007
270652	FISH MARKET a.s., Rybářská 801, Třeboň, 37901, CZ	23.05.2007
270909	CBPS s.r.o., Žižkova 309/12, České Budějovice, 37122, CZ	24.05.2007
271330	Bayer Schering Pharma Aktiengesellschaft, Müllerstrasse 178, Berlin, 13353, DE	24.05.2007
271558	Merkur Caming GmbH, Borsigstrasse 26, Lübbecke, DE	29.05.2007
272678	BETA - RENT s.r.o., Kšírova 259, Brno, 61900, CZ	28.05.2007
274890	BOHEMIA BIKE a.s., Okružní 110, Hlincová Hora, 37371, CZ	24.05.2007
278694	MOTOR JIKOV Fostron a.s., Kněžskodvorská 2277, České Budějovice, 37004, CZ	24.05.2007
279828	KORATEX, spol. s r.o., Krajinská 30, Bratislava, 82106, SK	29.05.2007
280303	BGS LEVI Czech a.s., Tuřanka 1312/106, Brno, 62700, CZ	23.05.2007
280304	BGS LEVI Czech a.s., Tuřanka 1312/106, Brno, 62700, CZ	23.05.2007
282289	Nadace Truck HELP, Žirovnická 3313/6, Praha 10, 10600, CZ	28.05.2007
283835	SONBERK, a.s., Olomoucká 1159/40, Brno, 61800, CZ	29.05.2007
283836	SONBERK, a.s., Olomoucká 1159/40, Brno, 61800, CZ	29.05.2007
284312	BGS LEVI Czech a.s., Tuřanka 1312/106, Brno, 62700, CZ	23.05.2007
284612	BGS LEVI Czech a.s., Tuřanka 1312/106, Brno, 62700, CZ	23.05.2007
285039	BOHEMIA BIKE a.s., Okružní 110, Hlincová Hora, 37371, CZ	24.05.2007
287457	Palírna u Zeleného stromu - Starorežná Prostějov, a.s., Dykova 8, Prostějov, 79697, CZ	24.05.2007
288273	The Coca-Cola Company, One Coca-Cola Plaza, Atlanta, GA, US	23.05.2007

Ostatní rozhodné údaje a úřední opravy

Kapitola zahrnuje zejména přetřídění seznamu výrobků a služeb v návaznosti na mezinárodní zápis, opravu chyb ve formulaci, přepisů a zjevných nesprávností za účelem uvedení do souladu se skutečností. V této kapitole jsou zveřejňovány jen takové údaje, které nemohou být zveřejněny spolu se zveřejněním přihlášky nebo se zápisem ochranné známky. Dále kapitola obsahuje důležitá úřední sdělení.

(111) **248522A**
(210) O-432458

Datum provedení změny: 25.05.2007

V databázi ochranných známek bylo uvedeno chybně jako datum zápisu ochranné známky datum 15. 12. 2005. Správné datum zápisu ochranné známky je 29. 10. 2002.