

### Číselné INID kódy pro označování bibliografických dat technických řešení

### INID Codes for the identification of bibliographic data of technical solutions

(Standard WIPO ST. 9 a ST. 80)

(11)	číslo patentu/zápisu/osvědčení	(11)	Number of the patent/registration/certification
(15)	datum zápisu průmyslového vzoru	(15)	Industrial design registration date
(21)	číslo přihlášky/zálosti	(21)	Application number
(22)	datum podání přihlášky/zálosti	(22)	Date of application filing
(23)	údaje o výstavní prioritě	(23)	Exhibition priority data
(28)	počet průmyslových vzorů	(28)	Number of industrial designs included in the application
(31)	číslo prioritní přihlášky	(31)	Number of priority application
(32)	datum podání prioritní přihlášky	(32)	Filing date of priority application
(33)	země priority	(33)	Priority country
(40)	datum zveřejnění přihlášky vynálezu	(40)	Date of publication of patent application
(45)	datum zveřejnění zapsaného průmyslového vzoru	(45)	Publication date of the registered industrial design
(47)	datum zveřejnění udělení patentu a zápisu užitého vzoru, datum zápisu užitého vzoru, datum oznámení udělení evropského patentu v Evropském patentovém věstníku	(47)	Publication date of patent granting and publication date of utility model registration, registration date of utility model, publication date of European patent granting in the European patent bulletin
(51)	mezinárodní patentové třídění/Locarnské třídění průmyslových vzorů	(51)	International Patent Classification/ Locarno Classification for Industrial Designs
(54)	název	(54)	Title
(55)	vyobrazení průmyslového vzoru	(55)	Reproduction of the industrial design
(57)	anotace	(57)	Abstract
(68)	číslo základního patentu	(68)	Number of the basic patent
(71)	označení přihlašovatele/zadatele	(71)	Applicant
(72)	označení původce	(72)	Inventor
(73)	označení majitele/vlastníka	(73)	Owner
(74)	označení zástupce	(74)	Attorney's name and address
(86)	číslo mezinárodní přihlášky	(86)	International application number
(87)	číslo mezinárodního zveřejnění	(87)	International publication number
(92)	číslo, datum a orgán registrace	(92)	Registration number, date and authority
(94)	doba platnosti osvědčení	(94)	Term of certification validity
(95)	označení přípravku	(95)	Indication of preparation
(96)	datum podání a číslo evropské patentové přihlášky	(96)	European patent application filing date and number
(97)	datum zveřejnění a číslo zveřejnění evropské patentové přihlášky v Evropském patentovém věstníku	(97)	European patent application publication date and publication number in the European patent bulletin

### Číselné INID kódy pro označování bibliografických dat ochranných známek

### INID codes and minimum required for the identification of bibliographics data relating to marks

(Standard WIPO ST.60)

(111)	Číslo zápisu ochranné známky (registrace)	(111)	Number of registration
(151)	Datum zápisu ochranné známky	(151)	Date of the registration
(210)	Číslo přihlášky ochranné známky (spisu)	(210)	Number of the application
(220)	Datum podání přihlášky	(220)	Date of filing of the application
(320)	Datum vzniku práva přednosti	(320)	Date of the first application
(442)	Datum zveřejnění přihlášky po průzkumu	(442)	Date of the publication of the examined application
(450)	Datum zveřejnění zápisu ochranné známky ve Věstníku	(450)	Date of publication of the registration
(510)	Seznam výrobků a služeb	(510)	List of goods and/or services
(511)	Číslo třídy výrobků a služeb	(511)	Number of the class of goods and/or services
(526)	Omezení rozsahu ochrany o prvek	(526)	Disclaimer
(540)	Znění nebo vyobrazení ochranné známky	(540)	Reproduction of the mark
(551)	Kolektivní ochranná známka	(551)	Collective mark
(554)	Prostorová ochranná známka	(554)	Three-dimensional mark
(558)	Ochranná známka tvořená pouze barvou nebo kombinací barev	(558)	Mark consisting exclusively of one or several colours
(583)	Datum právní moci rozhodnutí/výsledek rozhodnutí	(583)	Date of the legal force of the decision/ result of the decision
(591)	Údaje o barevnosti ochranné známky	(591)	Information concerning colour
(730)	Přihlašovatel/vlastník ochranné známky	(730)	The applicant or the holder of the mark
(740)	Zástupce	(740)	Name and address of the representative
(811)	Mezinárodní číslo zápisu ochranné známky	(811)	Number of the international registration
(890)	Kód státu ochrany mezinárodní ochranné známky	(890)	INID code of the state of the international mark

# Kódy pro kódování záhlaví oznámení publikovaných ve Věstníku

(Standard WIPO ST. 17)

BB9A	zveřejněné přihlášky vynálezů	MK4A	zánik patentů uplynutím doby platnosti
FG1K	zapsané užité vzory	MK4F	zánik autorských osvědčení uplynutím doby platnosti
FG4A	udělené patenty	MK4Q	zánik průmyslového vzoru uplynutím doby ochrany
FG4Q	zapsané průmyslové vzory	MM4A	zánik patentů pro nezaplacení ročních poplatků
LD3K	částečný výmaz užitého vzoru	MM4F	zánik autorských osvědčení pro nezaplacení ročních poplatků
LD4Q	částečný výmaz průmyslového vzoru	ND1K	prodloužení platnosti užitého vzoru
MA4A	zánik patentu vzdáním se	ND4Q	obnova doby ochrany průmyslového vzoru
MA4F	zánik autorských osvědčení vzdáním se	PA4A	změna autorského osvědčení na patent
MC3K	výmaz užitého vzoru	PC9A	změna dispozičního práva k vynálezu
MC4A	zrušení patentu	PD1K	převod práv a ostatní změny majitelů užitého vzoru
MC4F	zrušení autorského osvědčení	PD4A	převod práv a ostatní změny majitelů patentů
MC4Q	výmaz průmyslového vzoru	PD4Q	převod práv a ostatní změny vlastníků průmyslových vzorů
MH1K	zánik užitého vzoru vzdáním se	QA9A	nabídka licence
MH4A	částečné zrušení patentu	SB4A	zapsané patenty do rejstříku po odtajnění
MH4F	částečné zrušení autorského osvědčení	SB4F	zapsaná autorská osvědčení do rejstříku po odtajnění
MH4Q	zánik průmyslového vzoru vzdáním se		
MK1K	zánik užitého vzoru uplynutím doby platnosti		

## Opravy Změny Různé

### Opravy u přihlášek vynálezů s žádostí o udělení patentu

HA9A	jmenování vynálezce	HF9A	oprava dat
HB9A	oprava jmen	HG9A	oprava chyb v třídění
HC9A	změna jmen	HH9A	oprava nebo změna všeobecně
HD9A	oprava adres	HK9A	tiskové chyby v úřed. věstnících
HE9A	změna adres		

## Opravy ochranných dokumentů

patenty	autorská osvědčení	užité vzory	průmyslové vzory	
TA4A	TA4F	TA1K	TA4Q	jmenování vynálezce
TB4A	TB4F	TB1K	TB4Q	oprava jmen
TC4A	TC4F	TC1K	TC4Q	změna jmen
TD4A	TD4F	TD1K	TD4Q	oprava adres
TE4A	TE4F	TE1K	TE4Q	změna adres
TF4A	TF4F	TF1K	TF4Q	oprava dat
TG4A	TG4F	TG1K	TG4Q	oprava chyb v třídění
TH4A	TH4F	TH1K	TH4Q	oprava nebo změna všeobecně
TK9A	TK9F	TK1K	TK4Q	tiskové chyby v úřed. věstnících

## Kódy pro označování zemí a mezinárodních organizací použité ve věstníku

BE	Belgie
CA	Kanada
CH	Švýcarsko
CY	Kypr
CZ	Česká republika
DE	Spolková republika Německo
DK	Dánsko
EE	Estonsko
ES	Španělsko
FI	Finsko
FR	Francie
GB	Velká Británie
GR	Řecko
JP	Japonsko
LI	Lichtenštejnsko
LU	Lucembursko
NL	Nizozemí
PL	Polsko
RU	Ruská federace
SK	Slovensko
TH	Thajsko
US	Spojené státy americké

## Kódy pro označování států USA použité ve věstníku

CA	California
CT	Connecticut
DE	Delaware
GA	Georgia
MD	Maryland
MI	Michigan
MN	Minnesota
NJ	New Jersey
NY	New York
PA	Pennsylvania
VA	Virginia

## **BB9A Zveřejněné přihlášky vynálezů - přehled podle čísel přihlášek**

Dále uvedené přihlášky vynálezů byly zveřejněny dnem, uvedeným ve Věstníku podle zákona č. 527/1990 Sb., o vynálezech a zlepšovacích návrzích, ve znění pozdějších předpisů, a jsou k dispozici v patentové knihovně Úřadu průmyslového vlastnictví, Antonína Čermáka 2a, 160 68, Praha 6.

2005-519	<b>G 06 F 17/00</b>	(2006.01)
2005-612	<b>D 01 H 4/10</b>	(2006.01)
2005-639	<b>D 01 H 4/00</b>	(2006.01)
2005-670	<b>A 24 D 3/06</b>	(2006.01)
2005-678	<b>B 60 N 2/08</b>	(2006.01)
2005-716	<b>G 06 F 17/30</b>	(2006.01)
2005-726	<b>H 01 J 37/28</b>	(2006.01)
2006-237	<b>C 07 D 403/12</b>	(2006.01)
2006-594	<b>D 01 H 1/16</b>	(2006.01)
2006-608	<b>D 01 G 21/00</b>	(2006.01)
2006-609	<b>D 01 G 21/00</b>	(2006.01)
2006-610	<b>D 01 G 21/00</b>	(2006.01)
2006-611	<b>D 01 G 23/00</b>	(2006.01)
2006-612	<b>D 01 G 23/00</b>	(2006.01)
2006-613	<b>D 01 G 21/00</b>	(2006.01)
2006-655	<b>D 01 H 4/08</b>	(2006.01)
2007-195	<b>B 21 C 1/00</b>	(2006.01)

## Zveřejněné přihlášky vynálezů - řazené podle MPT

- (51) **A24D 3/06** (2006.01)  
**A24D 3/02** (2006.01)

(21) **2005-670**

- (71) Elmarco, s. r. o., Liberec 9, CZ  
(72) Jirsák Oldřich Prof. RNDr. CSc., Liberec, CZ  
Sanetník Filip, Liberec, CZ

- Novák Ondřej Ing., Liberec, CZ  
Pokorný Pavel Ing., Frýdlant v Čechách, CZ  
Mareš Ladislav Ing., Liberec, CZ

(54) **Cigaretový filtr a způsob jeho výroby**

(22) 24.10.2005

- (57) Cigaretový filtr obsahuje mikrovláčna (21), přičemž též obsahuje od 0,5 do 10 % hmotnostních polymerních nanovláken (22), která jsou uspořádána mezi mikrovláčky (21). Při způsobu výroby cigaretového filtru obsahujících mikrovláčna (21) se k povrchu útvaru určeného k výrobě cigaretového filtru (2) tvořeného alespoň z 90 % hmotnostních mikrovláčky (21) přivedou nanovláčna (22) nebo útržky (23) plošné nanovláčkové textilie a uloží se na povrchu a/nebo v objemu útvaru v množství od 0,5 do 10 % hmotnostních.

- (74) Ing. Dobroslav Musil, patentová kancelář, Ing. Dobroslav Musil, Cejl 38, Brno, 60200

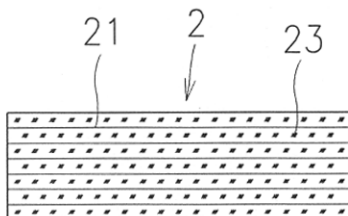

- (51) **B21C 1/00** (2006.01)  
**B21C 37/04** (2006.01)

(21) **2007-195**

- (71) UT-BATTELLE, LLC, 37831 Oak Ridge, TN, US  
(72) Gross Ian, 37716 Clinton, TN, US  
Pierce Larry A., 37763 Kingston, TN, US

(54) **Způsob výroby tenkých kalifornium obsahujících drátů pro radioaktivní zdroje**

(22) 15.09.2005

(32) 15.09.2004

(31) 2004/941131

(33) US

(86) PCT/US2005/032642

(87) WO 2007/001362

- (57) Způsob výroby tenkých kalifornium obsahujících drátů pro radioaktivní zdroje, konkrétně způsob tvarování cermetového drátu zahrnuje první krok umístění části cermetového drátu do pneumaticky ovládaného kleštinového upínacího přípravku, druhý krok aplikování řízeného tlakového impulsu na povrch cermetového drátu za použití uvedeného kleštinového upínacího přípravku, třetí krok otáčení drátu o část otáčky a posunování drátu o krátkou vzdálenost skrze kleštinový upínací přípravek s uvedeným řízeným tlakovým impulsem a opakování druhého a třetího kroku až do té doby, dokud není průměr drátu redukován po délce drátu. Výrobek vyrobený tímto způsobem zahrnuje drátový produkt.

- (74) ROTT, RŮŽIČKA & GUTTMANN Patentová, známková a advokátní kancelář, Ing. Jiří Andera, Nad Štolou 12, Praha 7, 17000

- (51) **B60N 2/08** (2006.01)  
**B60Q 9/00** (2006.01)  
**B60R 21/01** (2006.01)  
**B60R 22/00** (2006.01)

(21) **2005-678**

(71) BRANO a. s., Hradec nad Moravicí, CZ

(72) Starý Lukáš, Čávisov, CZ

Konvičný Petr Ing., Ostrava - Dubina, CZ

(54) **Signalizace nezajištěné polohy přestavitelného vozidlového sedadla nebo jeho části**

(22) 26.10.2005

- (57) Sklopnému opěradlu (1) zadních sedadel vozidel je přiřazen zámek, který opěradlo (1) zajišťuje v základní poloze. Opěradlo (1) je dále přiřazen snímač jeho nezajištěné polohy, který je propojen s alespoň jedním signalizačním prvkem (6). Světelný signalizační prvek (6) je uspořádán v interiéru vozidla na viditelném místě v prostoru cestujících nebo na viditelném místě v zavazadlovém prostoru. Místem uspořádání světelného signalizačního prvku (6) je opěradlo (1), zadní sloupek (2) karosérie vozidla, přístrojová deska, mechanický signalizační díl (7) nezajištěné polohy. V případě uspořádání v opěradle (1) je umístěn v ovládacím madle (5) opěradla (1), nebo v krytu (4) ovládacího opěradla (1).  
(74) Ing. Karel Pospíšil, Plzeňská 218, Praha 5, 15000

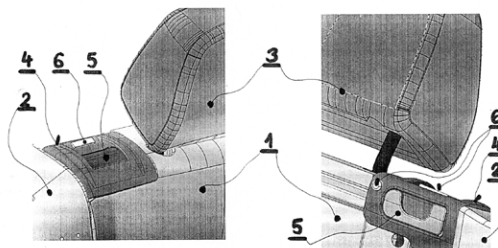

- (51) **C07D 403/12** (2006.01)  
**C07D 235/06** (2006.01)  
**C07D 251/50** (2006.01)  
**D06M 13/358** (2006.01)

(21) **2006-237**

(71) Výzkumný ústav organických syntéz a. s., Pardubice, CZ

(72) Kubáč Lubomír Ing., Pardubice, CZ

Akrman Jiří Ing. CSc., Lázně Bohdaneč, CZ

Dvorský Drahomír Ing. CSc., Dvůr Králové nad Labem, CZ

Grüner Pavel Ing., Dvůr Králové nad Labem, CZ

(54) **Reaktivní, UV záření absorbující fenylobenzimidazolové sloučeniny, způsob jejich výroby, jejich použití, a způsob zvýšení UV ochranného faktoru celulózyových textilií působením těchto sloučenin**

(22) 10.04.2006

- (57) Reaktivní, UV záření absorbující fenylobenzimidazolové sloučeniny obecného vzorce I se vyrábějí kondenzací kyanurchloridu s dvěma různými aromatickými primárními aminy ve dvou stupních ve vodném prostředí bez použití organického rozpouštědla. Způsob zvýšení UV ochranného faktoru celulózyových textilií spočívá v tom, že se na ně působí výše popsanou sloučeninou s následným zpracováním v roztoku opticky zjasňujících prostředků, s výhodou v pracím prostředí, popř. společně s reaktivními barvivem. Sloučeniny se vyznačují vysokou fixací na celulózyových vláčknech, světlostálostí, stálostí v praní a vysokou absorpcí UV záření v širokém pásmu spektra. Vykazují synergický efekt s opticky zjasňujícími prostředky při ochraně před slunečním UV zářením a nesnižují bělicí efekt těchto prostředků. Také vykazují synergický efekt s reaktivními barvivy při ochraně před slunečním UV zářením.

- (74) KUDRLIČKA & SEDLÁK Advokátní, patentová a známková kancelář, Ing. Jiří Sedlák, Husova 5, České Budějovice, 37001

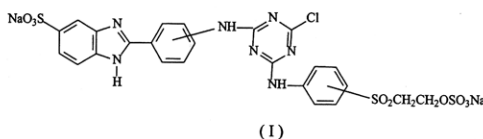

- (51) **B60N 2/08** (2006.01)  
**B60Q 9/00** (2006.01)  
**B60R 21/01** (2006.01)  
**B60R 22/00** (2006.01)

(21) **2005-678**

(71) BRANO a. s., Hradec nad Moravicí, CZ

(72) Starý Lukáš, Čávisov, CZ

Konvičný Petr Ing., Ostrava - Dubina, CZ

(54) **Signalizace nezajištěné polohy přestavitelného vozidlového sedadla nebo jeho části**

(22) 26.10.2005

- (51) **D01G 21/00** (2006.01)

(21) **2006-608**

(71) TRÜTZSCHLER GMBH AND CO. KG, Mönchengladbach, DE

- (72) Schlichter Stefan, Viersen, DE  
Peters Steffen, Linnich, DE  
Temburg Josef, Jüchen, DE
- (54) **Zařízení na přádelenském stroji, zejména přípravném přádelenském stroji, pro ukládání vláknenného pramene**
- (22) 27.09.2006  
(32) 12.10.2005, 16.03.2006  
(31) 2005/247276, 2006/012580  
(33) US, DE
- (57) V zařízení na přádelenském stroji, zejména přípravném přádelenském stroji, například mykacím stroji, posukovacím stroji (1), česacím stroji, integrovaném posukovacím ústrojí, apod., pro ukládání vláknenného pramene (12), jsou použity vydávací ústrojí (3,a) pro vydávání vláknenného pramene (12) a v podstatě rovinná přijímací nosná deska (4) pro přijímání a shromažďování vláknenného pramene (12) ve formě bezkonvového balíku (5) vláknenného pramene. Přijímací nosná deska (4) je v podstatě neobklopaná. Přijímací nosná deska (4) a vydávací ústrojí (3,a) jsou vzájemně posouvateľné v ukládací oblasti (10), v níž se vláknenný pramen (12) ukládá. Přijímací nosná deska (4) je vodorovně vratně pohyblivá sem a tam pod otočným talířem (2). Vydávací ústrojí (3,a) je během vydávání vláknenného pramene (12) ve stacionární poloze přijímací nosná deska (4) je během vydávání vláknenného pramene (12) svisle spustitelná. Vydávací ústrojí (3,a) a přijímací nosná deska (4) jsou ve styku s bezkonvovým balíkem (5) ukládaného vláknenného pramene (12) a balík (5) vláknenného pramene je během vratného pohybu sem a tam ve směru (A; B; C; D) a spouštěcího pohybu ve směru (E; H) stabilně uložen.
- (74) Společná advokátní kancelář Všeťečka Zelený Švorčík Kalenský a partneři, JUDr. Otakar Švorčík, Hálkova 2, Praha 2, 12000

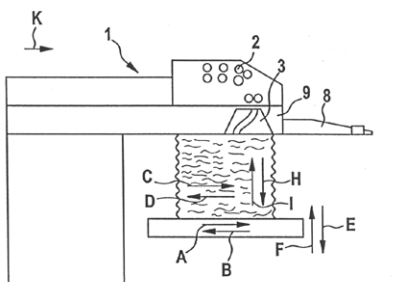

- (51) **D01G 21/00** (2006.01)  
(21) **2006-609**  
(71) TRÜTZSCHLER GMBH AND CO. KG, Mönchengladbach, DE
- (72) Schlichter Stefan, Viersen, DE  
Peters Steffen, Linnich, DE  
Temburg Josef, Jüchen, DE
- (54) **Zařízení na přádelenském stroji, zejména přípravném přádelenském stroji, pro ukládání a vydávání vláknenného pramene**
- (22) 27.09.2006  
(32) 12.10.2005, 16.03.2006  
(31) 2005/247276, 2006/012565  
(33) US, DE
- (57) V zařízení na přádelenském stroji, zejména přípravném přádelenském stroji, například mykacím stroji, posukovacím stroji (1), česacím stroji, integrovaném posukovacím ústrojí, apod., pro ukládání vláknenného pramene (12), jsou použity vydávací ústrojí (3,a) pro vydávání vláknenného pramene (12) a v podstatě rovinná přijímací nosná deska (4) pro přijímání a shromažďování vláknenného pramene (12) ve formě bezkonvového balíku (5) vláknenného pramene. Přijímací nosná deska (4) je v podstatě neobklopaná. Přijímací nosná deska (4) a vydávací ústrojí (3,a) jsou vzájemně posouvateľné. Přijímací nosná deska (4) je vratně pohyblivá sem a tam ve vodorovném směru. Zařízení dále obsahuje ústrojí pro přesouvání-vydávání shromažďeného vláknenného pramene (12) ve formě bezkonvového balíku (5) vláknenného pramene ven z ukládací oblasti (10). Balík (5) vláknenného

pramene s přijímací nosnou deskou (4) je dopravován pryč z přádelenského stroje (1; 1a až 1f; 52; 80; 90) pro další zpracování. Balík (5) vláknenného pramene je odebíratelný z přijímací nosné desky (4) a přijímací nosná deska (4) je přesouvateľná zpět do přádelenského stroje (1; 1a až 1f; 52; 80; 90).

- (74) Společná advokátní kancelář Všeťečka Zelený Švorčík Kalenský a partneři, JUDr. Otakar Švorčík, Hálkova 2, Praha 2, 12000

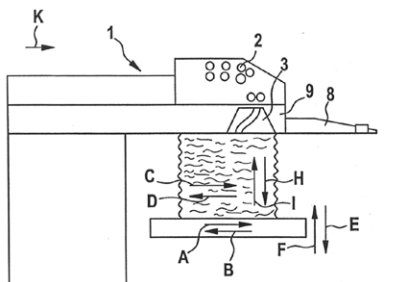

- (51) **D01G 21/00** (2006.01)  
(21) **2006-610**  
(71) TRÜTZSCHLER GMBH AND CO. KG, Mönchengladbach, DE
- (72) Schlichter Stefan, Viersen, DE  
Peters Steffen, Linnich, DE  
Temburg Josef, Jüchen, DE
- (54) **Zařízení na přádelenském stroji, zejména přípravném přádelenském stroji, pro ukládání a vydávání vláknenného pramene**
- (22) 27.09.2006  
(32) 12.10.2005, 16.03.2006  
(31) 2005/247276, 2006/12579  
(33) US, US
- (57) V zařízení na přádelenském stroji, zejména přípravném přádelenském stroji, například mykacím stroji, posukovacím stroji (1), česacím stroji, integrovaném posukovacím ústrojí, apod., pro ukládání vláknenného pramene (12) jsou použity vydávací ústrojí (3,a) pro vydávání vláknenného pramene (12) a v podstatě rovinná přijímací nosná deska (4) pro přijímání a shromažďování vláknenného pramene (12) ve formě bezkonvového balíku (5) vláknenného pramene. Přijímací nosná deska (4) je v podstatě neobklopaná. Přijímací nosná deska (4) a vydávací ústrojí (3,a) jsou vzájemně posouvateľné. Přijímací nosná deska (4) je vratně pohybovatelná sem a tam ve vodorovném směru. Zařízení dále obsahuje ústrojí pro přesouvání-vydávání shromažďeného vláknenného pramene (12) ve formě bezkonvového balíku (5) vláknenného pramene ven z ukládací oblasti (10). Zařízení dále obsahuje úložné ústrojí (30; 30a až 30f), například pásový úložný prostředek apod., uzpůsobené pro přijímání nejméně jednoho balíku (5; 5a až 5e) vláknenného pramene, v němž je uveden nejméně jeden balík (5; 5a až 5e) vláknenného pramene stabilně ukládatelný.
- (74) Společná advokátní kancelář Všeťečka Zelený Švorčík Kalenský a partneři, JUDr. Otakar Švorčík, Hálkova 2, Praha 2, 12000

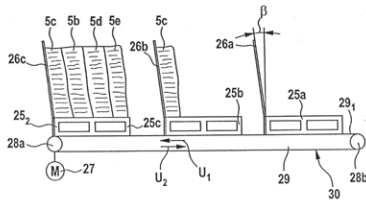
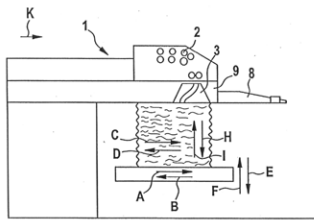

- (51) **D01G 21/00** (2006.01)  
(21) **2006-613**  
(71) TRÜTZSCHLER GMBH AND CO. KG, Mönchengladbach, DE  
(72) Schlichter Stefan, Viersen, DE  
Breuer Achim, Aachen, DE  
(54) **Zařízení v přádelně pro poskytování bezkonvového balíku vláknenného pramene pro přádelenský stroj vydávající vláknenný pramen, například posukovací stroj**  
(22) 27.09.2006  
(32) 12.10.2005, 16.03.2006  
(31) 2005/247276, 2006/012581  
(33) US, DE  
(57) Pro poskytování bezkonvového balíku (5; 5a až 5e; 5', 5'', 5.1 až 5.8; 5<sub>1</sub> až 5<sub>12</sub>) vláknenného pramene-přiváděného materiálu pro přádelenský stroj (1; 51a až 51d; 75; 89; 90) zásobený vláknenným pramenem, například posukovací stroj, křídlový stroj, přípravný česací stroj, česací stroj, spřádací stroj je z předřazeného přádelenského stroje vydávajícího pramen, například posukovacího stroje, nebo z předřazeného úložného prostředku dodáván pomocí dopravního ústrojí bezkonvový balík (5; 5a až 5e; 5', 5'', 5.1 až 5.8; 5<sub>1</sub> až 5<sub>12</sub>) vláknenného pramene do přádelenského stroje (1; 51a až 51d; 75; 89; 90) zásobeného vláknenným pramenem a je stabilně ukládán na podávacích polohách.  
(74) Společná advokátní kancelář Všečekka Zelený Švorčík Kalenský a partneři, JUDr. Otakar Švorčík, Hálkova 2, Praha 2, 12000

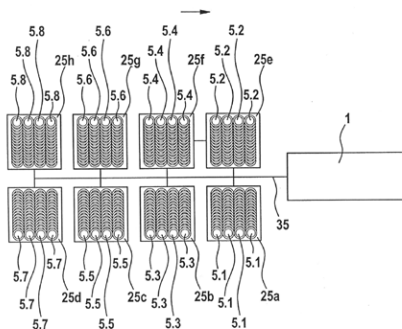

- (51) **D01G 23/00** (2006.01)  
(21) **2006-611**  
(71) TRÜTZSCHLER GMBH AND CO. KG, Mönchengladbach, DE  
(72) Schlichter Stefan, Viersen, DE  
(54) **Zařízení v přádelně pro dopravu bezkonvového balíku vláknenného pramene**  
(22) 27.09.2006  
(32) 12.10.2005, 16.03.2006

- (31) 2005/247276, 2006/012484  
(33) US, DE  
(57) Zařízení v přádelně pro dopravu bezkonvového balíku vláknenného pramene mezi přádelenským strojem vydávajícím pramen, například posukovacím strojem, nebo úložným prostředkem, a dalším zpracovávacím zařízením, (1; 51a až 51d; 75; 80; 90, 41) zejména přádelenským strojem zásobeným pramenem, nebo dalším úložným prostředkem obsahuje v podstatě neobklopaný nosič (25; 25a až 25b, 25', 25'', 25<sub>1</sub>, 25<sub>12</sub>) pro přijímání bezkonvového balíku (5; 5a až 5e; 5', 5'', 5.1 až 5.12). Nosič (25; 25a až 25e; 25', 25'', 25<sub>1</sub>, 25<sub>12</sub>) a bezkonvový balík (5; 5a až 5e; 5', 5'', 5.1 až 5.8; 5<sub>1</sub> až 5<sub>12</sub>) vláknenného pramene jsou dopravovatelné společně. Pro dopravu bezkonvového balíku vláknenného pramene, je nosič (25; 25a až 25c; 25', 25'', 25<sub>1</sub>, 25<sub>12</sub>) pro přijímání nejméně jednoho balíku (5; 5a až 5e; 5', 5'', 5.1 až 5.8; 5<sub>1</sub> až 5<sub>12</sub>) vláknenného pramene uváditelný do přádelenského stroje (1; 1a až 1f; 52; 80; 90) vydávajícího pramen nebo do úložného prostředku (30; 30a až 30f; 55a až 55c; 58, 25). Po přijetí balíku (5; 5a až 5e; 5', 5'', 5.1 až 5.8; 5<sub>1</sub> až 5<sub>12</sub>) je nosič (25; 25a až 25c; 25', 25'', 25<sub>1</sub>, 25<sub>12</sub>) společně se stabilně uloženým balíkem (5; 5a až 5e; 5', 5'', 5.1 až 5.8; 5<sub>1</sub> až 5<sub>12</sub>) vláknenného pramene dodáván k dalšímu zpracovávacímu zařízení (1; 51a až 51d; 75; 80; 90, 41) nebo dalšímu úložnému prostředku (58).  
(74) Společná advokátní kancelář Všečekka Zelený Švorčík Kalenský a partneři, JUDr. Otakar Švorčík, Hálkova 2, Praha 2, 12000

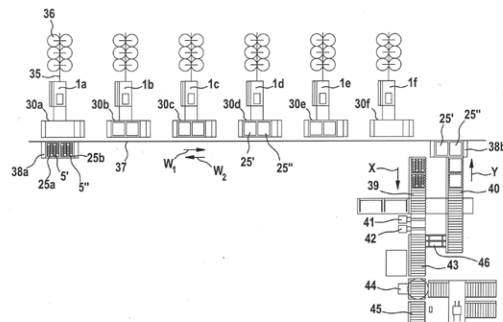

- (51) **D01G 23/00** (2006.01)  
(21) **2006-612**  
(71) TRÜTZSCHLER GMBH AND CO. KG, Mönchengladbach, DE  
(72) Schlichter Stefan, Viersen, DE  
(54) **Zařízení v přádelně pro dopravu bezkonvového balíku vláknenného pramene**  
(22) 27.09.2006  
(32) 12.10.2005, 16.03.2006  
(31) 2005/247276, 2006/012483  
(33) US, DE  
(57) Zařízení v přádelně pro dopravu bezkonvového balíku vláknenného pramene mezi přádelenským strojem vydávajícím vláknenný pramen, například posukovacím strojem, nebo úložným prostředkem, a dalším zpracovávacím zařízením, zejména spřádacím strojem zásobeným pramenem, nebo dalším úložným prostředkem obsahuje nosič (25, 25a až 25c, 25', 25'', 25<sub>1</sub>, 25<sub>12</sub>) pro přijímání bezkonvového balíku (5; 5a až 5e; 5', 5'', 5.1 až 5.8; 5<sub>1</sub> až 5<sub>12</sub>) vláknenného pramene. V podstatě neobklopaný nosič (25, 25a až 25c, 25', 25'', 25<sub>1</sub>, 25<sub>12</sub>) a bezkonvový balík (5; 5a až 5e; 5', 5'', 5.1 až 5.8; 5<sub>1</sub> až 5<sub>12</sub>) vláknenného pramene jsou společně dopravovatelné. Zařízení dále obsahuje dopravní ústrojí (31, 38a, 38b, 57a, 57b) pro společnou dopravu nosiče (25, 25a až 25c, 25', 25'', 25<sub>1</sub>, 25<sub>12</sub>) a nejméně jednoho stabilně uloženého bezkonvového balíku (5; 5a až 5e; 5', 5'', 5.1 až 5.8; 5<sub>1</sub> až 5<sub>12</sub>) vláknenného pramene. Dopravní ústrojí (31; 38a, 38b; 57a, 57b) je vedené stopou nebo je vedené dráhou nebo je volně pohyblivé.  
(74) Společná advokátní kancelář Všečekka Zelený Švorčík Kalenský a partneři, JUDr. Otakar Švorčík, Hálkova 2, Praha 2, 12000

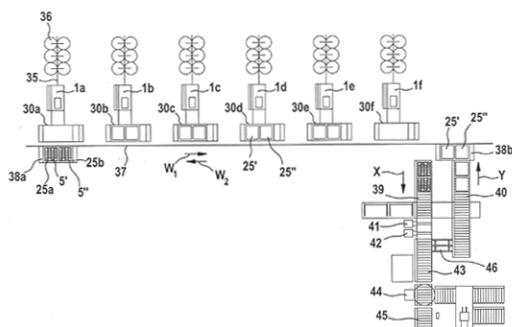

- (51) **D01H 1/16** (2006.01)  
(21) **2006-594**  
(71) Rieter Ingolstadt Spinnereimaschinenbau AG, Ingolstadt, DE  
(72) Meier Thomas-Georg, Wettstetten, DE  
Stephan Adalbert, Beilngries/Paulushofen, DE  
Lohmann Ralf, Ingolstadt, DE  
Burchert Mathias, Ostfildern, DE  
Kübler Markus, Geislingen, DE  
Krohmer Siegfried, Beuren, DE  
Kubeš Vítězslav, Ústí nad Orlicí, CZ
- (54) **Rám doprřadacího stroje**  
(22) 20.09.2006  
(32) 23.09.2005  
(31) 2005/045520  
(33) DE  
(57) Rám (1) doprřadacího stroje zahrnuje více úseků stroje uspořadáných za sebou v podélném směru stroje s více pracovními místy uspořadánými vedle sebe. Rám (1) stroje se skládá z podélných konstrukčních dílů (2) a příčných konstrukčních dílů (3). Alespoň jeden podélný konstrukční díl (2) a jeden příčný konstrukční díl (3) jsou spolu spojeny připevňovacími prostředky (7). Rám (1) stroje je vyztužen dalším konstrukčním dílem (4), který se rozprostírá v podélném a příčném směru a je proveden pro každý úsek stroje jako samonosný. Podélné a příčné konstrukční díly (2) jakož i další konstrukční díl (4) jsou spolu spojeny výlučně připevňovacími prostředky (7) a/nebo zásuvnými spoji.
- (74) Ing. Dobroslav Musil, patentová kancelář, Ing. Dobroslav Musil, Cejl 38, Brno, 60200

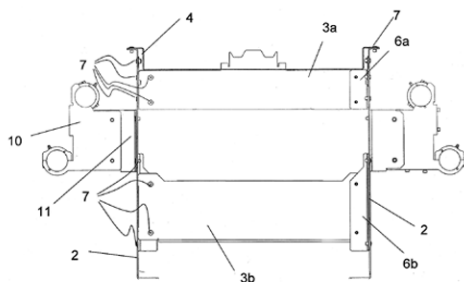

- (51) **D01H 4/00** (2006.01)  
**D01H 4/50** (2006.01)  
**D02G 3/38** (2006.01)  
(21) **2005-639**  
(71) Saurer Czech Republic s. r. o., Červený Kostelec, CZ  
(72) Štorek Jiří Ing., Ústí nad Orlicí, CZ  
Votrubec Miloš Ing., Jaroměř, CZ
- (54) **Způsob individuálního zapřadání jádrové příže a zařízení k provádění způsobu**  
(22) 12.10.2005  
(57) Způsob individuálního zapřadání jádrové příže na pracovním místě bezvřetenového doprřadacího stroje, při němž se nejprve vyhledá, odměří a zavede konec jádrové příže (8) do odtahové trubičky a případně se odměří a zavede do vodící trubičky lineární materiál (11), načež se provede zapředení staplové příže při jejímž odtahu se uvede do chodu podávání lineárního materiálu (11). Po dobu zapřadání staplového vlákna se odvíjecí čidlo (14) lineárního materiálu (11) aretuje a v okamžiku odtahu nově vypřádané staplové příže se uvede do činnosti

podávání lineárního materiálu (11), jehož pohybem se odaretuje odvíjecí čidlo (14) lineárního materiálu (11), který se ve spřadacím rotoru (6) spojí s již vypřádanou příží v jádrovou příží (8). Zařízení k provádění způsobu zahrnuje na řídicí jednotku (23) připojený krokový motorek (19) podávacího ústrojí (2) pramene (3), krokový motorek (20) odvíjecího ústrojí (10), odtahové čidlo (15) a odvíjecí čidlo (14).

- (74) A. Holas & partner Patentová a známková kancelář, Ing. Antonín Holas, Křížová 4, Brno, 60300

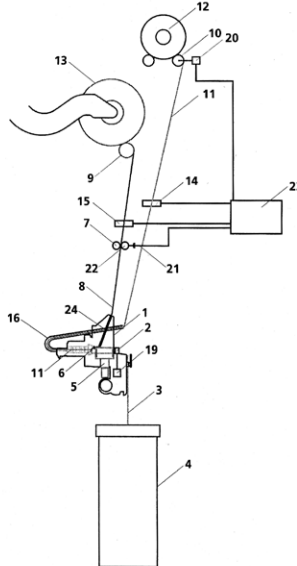

- (51) **D01H 4/08** (2006.01)  
(21) **2006-655**  
(71) Rieter Ingolstadt Spinnereimaschinenbau AG, Ingolstadt, DE  
(72) Burchert Mathias, Ostfildern, DE
- (54) **Bezvřetenové doprřadací zařízení s dopravním kanálem vláken z více konstrukčních dílů kanálu**  
(22) 18.10.2006  
(32) 18.10.2005  
(31) 2005/50102  
(33) DE  
(57) Bezvřetenové doprřadací zařízení se spřadacím rotorem (5) a tělesem (1) obsahujícím vyčesávací váleček (2) obsahující dopravní kanál (3) vláken sloužící pro dopravu vláken od vyčesávacího válečku (2) ke spřadacímu rotoru (5). Dopravní kanál (3) vláken je tvořen více u sebe umístěnými konstrukčními díly kanálu. Dopravní kanál (3) vláken obsahuje alespoň jednu oddělovací hranu (14), počáteční úsek (13) sloužící k převzetí vláken od vyčesávacího válečku (2) a na něj navazující dopravní úsek (15). Dále je výhodným způsobem uspořádan konstrukční díl (24) kanálu vložitelný do tělesa (1) vyčesávacího válečku (2) a obsahující dopravní úsek (15) dopravního kanálu (3) vláken a konstrukční díl (23) hrany obsahující alespoň jednu oddělovací hranu (14). Konstrukční díl (23) hrany obsahuje sám počáteční úsek (13) dopravního kanálu (3) vláken a lze jej připevnit ke konstrukčnímu dílu (24) kanálu. Jako alternativa je výhodným způsobem uspořádan konstrukční díl (31) kanálu umístitelný do tělesa (1) vyčesávacího válečku (2) a obsahující dopravní úsek (15) a konstrukční díl hrany (30) obsahující alespoň oddělovací hranu (14). Konstrukční díl (30) hrany lze připevnit v tělese (1) vyčesávacího válečku (2). Konstrukční díl (31) kanálu obsahuje počáteční úsek dopravního kanálu (3) vláken.
- (74) Ing. Dobroslav Musil, patentová kancelář, Ing. Dobroslav Musil, Cejl 38, Brno, 60200



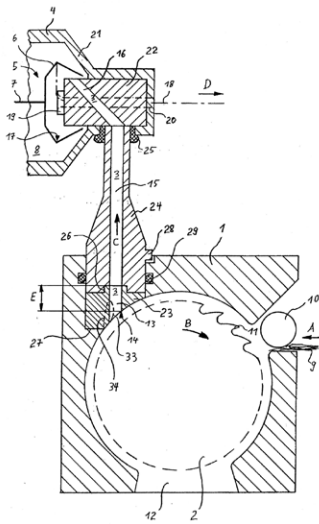

- (51) **D01H 4/10** (2006.01)  
**D01H 4/00** (2006.01)  
**D02G 3/38** (2006.01)
- (21) **2005-612**
- (71) Rieter CZ, a. s., Ústí nad Orlicí, CZ
- (72) Tesař Tomáš Ing., Ústí nad Orlicí, CZ  
Halamka Petr Ing., Ústí nad Orlicí, CZ  
Brožek Tomáš, Ústí nad Orlicí, CZ  
Semrád Petr Ing., Ústí nad Orlicí, CZ
- (54) **Zařízení k odvíjení lineárního textilního materiálu při výrobě složkové příže na rotorovém dopřádacím stroji**
- (22) 26.09.2005
- (57) Zařízení k odvíjení lineárního textilního materiálu z alespoň jedné kopsové cívky (8) s návínem lineárního textilního materiálu (3) při výrobě složkové příže na pracovním místě rotorového dopřádacího stroje zahrnuje alespoň jednu kopsovou cívku (8) s návínem lineárního textilního materiálu (3) umístěnou v horní části pracovního místa rotorového dopřádacího stroje nad úroveň finální cívky (5) s návínem vypřádané složkové příže (4). V horní části pracovního místa je na rámu (6) stroje otočně mezi svou odvíjecí polohou (P) a výměnou polohou (V) uložena konzola (7) opatřená prostředky pro uložení kopsové cívky (8) s návínem lineárního textilního materiálu (3) a prostředky pro zajištění uložení kopsové cívky (8) proti samovolnému uvolnění z prostředků pro uložení kopsové cívky (8).
- (74) Ing. Dobroslav Musil, patentová kancelář, Ing. Dobroslav Musil, Cejl 38, Brno, 60200

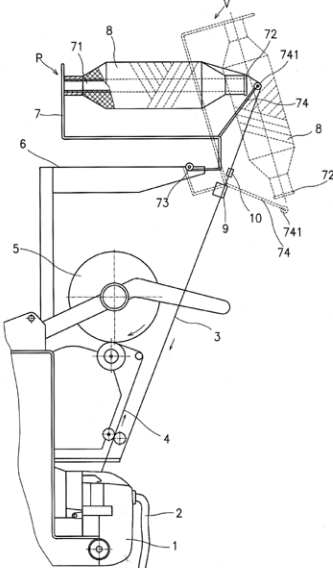

- (51) **G06F 17/00** (2006.01)  
**G06F 19/00** (2006.01)  
**H04L 12/00** (2006.01)
- (21) **2005-519**
- (71) Tůma Eduard, Praha 7, CZ  
Tůma Miloslav, Praha, CZ  
Pros Miloslav Ing., Břežno, CZ
- (72) Tůma Eduard, Praha, CZ  
Tůma Miloslav, Praha, CZ  
Pros Miloslav Ing., Břežno, CZ
- (54) **Systém pro provozování elektronického mýta**
- (22) 18.08.2005
- (57) Systém pro provozování elektronického mýta používá pro určení polohy vozidla na silnici technologii RFID. Pro přenos informací do centrály výběru mýtného lze použít všechny známé přenosové media. Vnitřní komunikační zařízení vozidla zde nese označení RFID Identifiková a je možno jej instalovat do vozidla trvale, nebo jednoduše instalovat do připraveného držáku. Tato technologie snímačů RFID umístěných podle komunikací ve spojení s identifikátory RFID v dopravních prostředcích a přenosovou sítí umožňuje zavést novou technologii do mýtných a kontrolních systémů a tím využít možnosti přenosu datových kapacit technologie RFID potřebných k identifikaci vozidel na komunikacích zpoplatněných a na komunikacích, kde se mýtné neplatí. Na základě těchto dat je určen počet kilometrů podléhajících mýtnému a za pomoci dat specifických pro vozidlo je vypočten poplatek, jehož hodnota je dána tarify pro jednotlivé komunikace.
- (74) BOHEMIA PATENT Patentová & známková kancelář, Ing. Jana Vanděliková, Havanská 17, Praha 7, 17000

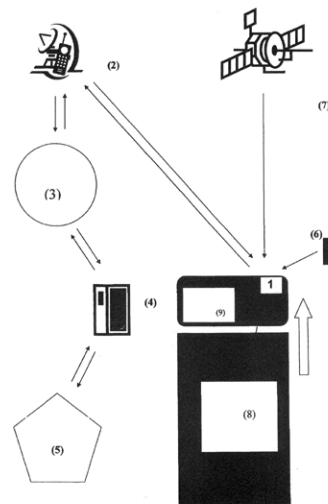

- (51) **G06F 17/30** (2006.01)
- (21) **2005-716**
- (71) Kotoč Štefan Ing. CSc., Praha, CZ
- (72) Kotoč Štefan Ing. CSc., Praha, CZ
- (54) **Databáze**
- (22) 16.11.2005
- (57) Databáze, obsahuje technické údaje o palných zbraních určité kategorie a ráže, údaje o jejich držitelích (registr zbrojních průkazů) a současně také obrazy povrchového dezénu rýh na projektilích, příslušných k těmto zbraním. Umožňuje digitální zadávání plošných obrazů povrchu projektilů skenovaných souborem a zejména, jeho příčným rastrovým řádkem (7). Matematická metoda a program pro porovnávání projektilů s pomocí dílčích elementárních úseků (8) na referenčním rastrovém řádku a krokovým posouváním, při možnosti vyjádření průměrného světelného jasu na nich symboly a korelační analýzou. Databáze je schopna s velkou pravděpodobností a v reálném čase identifikovat držitele zbraně, z níž byl zkoumaný (i deformovaný) projektil vystřelen, a nebo může alespoň podstatně zúžit okruh možných pachatelů trestního činu.

(51) **H01J 37/28** (2006.01)

(21) **2005-726**

(71) Autrata Rudolf Prof. Ing. PhD. DrSc., Brno, CZ

Jiráček Josef Doc. Ing. CSc., Brno, CZ

Skřivánek Jaroslav Ing., Zábřeh, CZ

(72) Autrata Rudolf Prof. Ing. PhD. DrSc., Brno, CZ

Jiráček Josef Doc. Ing. CSc., Brno, CZ

Skřivánek Jaroslav Ing., Zábřeh, CZ

(54) **Detektor sekundárních elektronů**

(22) 22.11.2005

(57) Detektor (1) sekundárních elektronů, který má tvar trubice zaústěné prvním koncem do prostoru vzorkové komory (4), na druhém konci je uzavřen a opatřen čidlem sekundárních elektronů s urychlovací elektrodou a je na něj připojen alespoň jeden zdroj vakua ( $V_1$ ,  $V_2$ ), je uspořádán tak, že první konec detektoru (1) je do vzorkové komory (4) otevřen, vnitřní prostor detektoru (1) je rozdělen na detektorové komory (12, 13, 14) alespoň dvěma příčnými přepážkami (10, 11), které mají v ose (o) otvor pro průchod sekundárních elektronů a na něž je přivedeno napětí vytvářející elektrostatické pole. Detektorová komora (12) mezi dvěma přepážkami (10, 11) a alespoň jedna další detektorová komora jsou napojeny na vzájemně nezávislé regulovatelné zdroje vakua ( $V_1$ ,  $V_2$ ). Ústí detektoru (1) do vzorkové komory (4) je opatřeno elektrodami (17, 18) k tvarování drah sekundárních elektronů.

(74) Ing. Libor Markes, Grohova 54, Brno, 60200

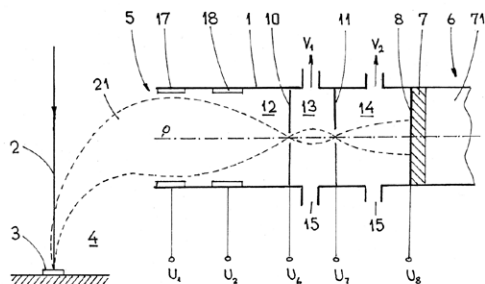

## Zveřejněné přihlášky vynálezů - přehled podle třídících znaků

Tato kapitola obsahuje zveřejněné přihlášky vynálezů uspořádané podle třídících znaků mezinárodního patentové třídění, nacházejících se na druhém až x-tém místě zatřídění přihlášky vynálezu. Přihlášky vynálezu uspořádané podle třídících znaků na 1. pozici zatřídění jsou uvedeny v předchozí části.

<i>A 24 D 3/02</i>	(2006.01)	2005-670
<i>B 21 C 37/04</i>	(2006.01)	2007-195
<i>B 60 Q 9/00</i>	(2006.01)	2005-678
<i>B 60 R 21/01</i>	(2006.01)	2005-678
<i>B 60 R 22/00</i>	(2006.01)	2005-678
<i>C 07 D 235/06</i>	(2006.01)	2006-237
<i>C 07 D 251/50</i>	(2006.01)	2006-237
<i>D 01 H 4/00</i>	(2006.01)	2005-612
<i>D 01 H 4/50</i>	(2006.01)	2005-639
<i>D 02 G 3/38</i>	(2006.01)	2005-612
		2005-639
<i>D 06 M 13/358</i>	(2006.01)	2006-237
<i>G 06 F 19/00</i>	(2006.01)	2005-519
<i>H 04 L 12/00</i>	(2006.01)	2005-519

**Seznam přihlašovatelů zveřejněných přihlášek vynálezů**

(71)	(21)	(51)	(71)	(21)	(51)
Autrata Rudolf Prof. Ing. PhD. DrSc., Brno, CZ	2005-726	<b>H 01 J 37/28</b>	(2006.01)		
BRANO a. s., Hradec nad Moravicí, CZ	2005-678	<b>B 60 N 2/08</b>	(2006.01)		
Elmarco, s. r. o., Liberec 9, CZ	2005-670	<b>A 24 D 3/06</b>	(2006.01)		
Kotoč Štefan Ing. CSc., Praha, CZ	2005-716	<b>G 06 F 17/30</b>	(2006.01)		
Rieter CZ, a. s., Ústí nad Orlicí, CZ	2005-612	<b>D 01 H 4/10</b>	(2006.01)		
Rieter Ingolstadt Spinnereimaschinenbau AG, Ingolstadt, DE	2006-594	<b>D 01 H 1/16</b>	(2006.01)		
Rieter Ingolstadt Spinnereimaschinenbau AG, Ingolstadt, DE	2006-655	<b>D 01 H 4/08</b>	(2006.01)		
Saurer Czech Republic s. r. o., Červený Kostelec, CZ	2005-639	<b>D 01 H 4/00</b>	(2006.01)		
TRÜTZSCHLER GMBH AND CO. KG, Mönchengladbach, DE	2006-608	<b>D 01 G 21/00</b>	(2006.01)		
TRÜTZSCHLER GMBH AND CO. KG, Mönchengladbach, DE	2006-609	<b>D 01 G 21/00</b>	(2006.01)		
TRÜTZSCHLER GMBH AND CO. KG, Mönchengladbach, DE	2006-610	<b>D 01 G 21/00</b>	(2006.01)		
TRÜTZSCHLER GMBH AND CO. KG, Mönchengladbach, DE	2006-611	<b>D 01 G 23/00</b>	(2006.01)		
TRÜTZSCHLER GMBH AND CO. KG, Mönchengladbach, DE	2006-612	<b>D 01 G 23/00</b>	(2006.01)		
TRÜTZSCHLER GMBH AND CO. KG, Mönchengladbach, DE	2006-613	<b>D 01 G 21/00</b>	(2006.01)		
Tůma Eduard, Praha 7, CZ	2005-519	<b>G 06 F 17/00</b>	(2006.01)		
UT-BATTELLE, LLC, 37831 Oak Ridge, TN, US	2007-195	<b>B 21 C 1/00</b>	(2006.01)		
Výzkumný ústav organických syntéz a. s., Pardubice, CZ	2006-237	<b>C 07 D 403/12</b>	(2006.01)		

## FG4A

## Udělené patenty - přehled podle čísel patentů

V období uzávěrky tohoto čísla Věstníku udělil Úřad průmyslového vlastnictví tyto patenty.

298021	<i>C 12 Q 1/68</i>	(2006.01)
298022	<i>A 61 K 31/415</i>	(2006.01)
298023	<i>C 07 B 53/00</i>	(2006.01)
298024	<i>A 61 K 47/48</i>	(2006.01)
298025	<i>D 04 B 9/46</i>	(2006.01)
298026	<i>C 08 J 5/18</i>	(2006.01)
298027	<i>C 07 D 493/04</i>	(2006.01)
298028	<i>A 61 L 2/18</i>	(2006.01)
298029	<i>C 03 B 9/193</i>	(2006.01)
298030	<i>A 23 G 3/00</i>	(2006.01)
298031	<i>H 01 H 77/10</i>	(2006.01)
298032	<i>C 07 C 57/04</i>	(2006.01)
298033	<i>B 60 H 1/22</i>	(2006.01)
298034	<i>A 61 K 39/00</i>	(2006.01)
298035	<i>G 01 R 1/073</i>	(2006.01)
298036	<i>H 02 P 7/00</i>	(2006.01)
298037	<i>C 09 B 45/00</i>	(2006.01)
298038	<i>G 12 B 11/02</i>	(2006.01)
298039	<i>D 04 B 9/40</i>	(2006.01)
298040	<i>H 03 M 13/27</i>	(2006.01)
298041	<i>E 03 F 5/046</i>	(2006.01)
298042	<i>C 07 D 403/12</i>	(2006.01)
298043	<i>E 04 H 12/22</i>	(2006.01)
298044	<i>C 04 B 38/02</i>	(2006.01)

FG4A

Udělené patenty - přehled podle MPT

(51) <b>A23G 3/00</b> (2006.01)	(33) US
<b>A23G 3/54</b> (2006.01)	(86) PCT/US1996/006738
<b>A23G 3/20</b> (2006.01)	(87) WO 1996/040261
(11) 298030	(22) 10.05.1996
(40) 12.05.1999	(74) JUDr. Ph.D. Karel Čermák jr., Národní 32, Praha 1, 11000
(21) <b>1998-4117</b>	
(73) SOREMARTEC S. A., Schoppach-Arlon, BE	(51) <b>A61L 2/18</b> (2006.01)
(72) Rosso Renato, Alba, IT	<b>A61K 9/00</b> (2006.01)
(54) <b>Potravinářský výrobek a způsob jeho výroby</b>	<b>A61K 33/08</b> (2006.01)
(32) 14.03.1997	<b>A61K 33/10</b> (2006.01)
(31) 1997/615	<b>A61K 47/38</b> (2006.01)
(33) CH	<b>A61P 1/04</b> (2006.01)
(86) PCT/EP1998/001359	<b>A61P 1/14</b> (2006.01)
(87) WO 1998/041105	(11) 298028
(22) 09.03.1998	(40) 12.04.2000
(74) JUDr. Zdeňka Korejzová, Spálená 29, Praha 1, 11000	(21) <b>1999-3333</b>
	(73) MCNEIL-PPC, INC., Skillman, NJ, US
(51) <b>A61K 31/415</b> (2006.01)	(72) Beyerle Douglas S., Horsham, PA, US
<b>A61K 31/18</b> (2006.01)	Dubek John J., Philadelphia, PA, US
<b>A61K 31/10</b> (2006.01)	McNally Gerard P., Strafford, PA, US
(11) 298022	(54) <b>Způsob pasterizace kapalného antacidního prostředku a/nebo prostředku proti plynům</b>
(40) 14.07.1999	(32) 21.09.1998
(21) <b>1999-1171</b>	(31) 1998/157795
(73) G. D. SEARLE & CO., Chicago, IL, US	(33) US
(72) Seibert Karen, St. Louis, MO, US	(22) 20.09.1999
Masferrer Jaime, Ballwin, MO, US	(74) Dr. Karel Čermák, Národní třída 32, Praha 1, 11000
Gerdon Gary B., Highland Park, IL, US	
(54) <b>Použití inhibitorů cyklooxygenázy-2 pro výrobu léčiva pro léčení a prevenci neoplazie</b>	(51) <b>B60H 1/22</b> (2006.01)
(32) 15.10.1996	(11) 298033
(31) 1996/28494	(40) 13.02.2002
(33) US	(21) <b>2001-2059</b>
(86) PCT/US1997/018670	(73) J. EBERSPÄCHER GMBH & CO., Esslingen, DE
(87) WO 1998/016227	Humburg Michael, Göppingen, DE
(22) 14.10.1997	Eppler Hermann, Balingen, DE
(74) Ing. František Kania, Mendlovo nám. 1a, Brno, 60300	(54) <b>Díl topného zařízení</b>
	(32) 11.12.1998
(51) <b>A61K 39/00</b> (2006.01)	(31) 1998/19857240
<b>A61K 39/002</b> (2006.01)	(33) DE
<b>A61K 39/38</b> (2006.01)	(86) PCT/EP1999/009431
<b>A61K 39/40</b> (2006.01)	(87) WO 2000/035692
<b>A61K 39/395</b> (2006.01)	(22) 02.12.1999
<b>C07H 21/02</b> (2006.01)	(74) JUDr. Jan Matějka, Národní 32, Praha, 11000
<b>C07H 21/04</b> (2006.01)	
<b>C07K 16/00</b> (2006.01)	(51) <b>C03B 9/193</b> (2006.01)
(11) 298034	(11) 298029
(40) 16.06.1999	(40) 14.07.1999
(21) <b>1998-3524</b>	(21) <b>1998-3572</b>
(73) ANTEX BIOLOGICS, INC., Gaithersburg, MD, US	(73) EMHART GLASS S. A., Cham, CH
(72) Tucker Kenneth, Germantown, MD, US	Lovell Walter E., West Warren, MA, US
Plasila Laura, Cary, NC, US	Borbone Joseph A., Paxtone, MA, US
(54) <b>Izolovaný polypeptid OMP106, sekvence genu, profilátka a vakcína</b>	Pinkerton Steven J., Avon, CT, US
(32) 03.05.1996	Roberts Douglas J., Ellington, CT, US
(31) 1996/642712	Mungovan John P., Simsbury, CT, US
(33) US	Slocum Alexander H., Bow, NH, US
(86) PCT/US1997/007679	Voisine Gary R., E. Hartford, CT, US
(87) WO 1997/041731	(54) <b>Stroj s individuálními sekcemi</b>
(22) 28.04.1997	(32) 06.11.1997
(74) KOREJZOVÁ & SPOL., v.o.s., JUDr. Zdeňka Korejzová, advokátka, Korunní 104/E, Praha 10, 10100	(31) 1997/965178
	(33) US
	(22) 05.11.1998
	(74) PATENTSERVIS PRAHA a.s., Jivenská 1, Praha 4, 14000
(51) <b>A61K 47/48</b> (2006.01)	(51) <b>C04B 38/02</b> (2006.01)
(11) 298024	<b>C04B 38/10</b> (2006.01)
(40) 18.03.1998	<b>C04B 16/08</b> (2006.01)
(21) <b>1997-3939</b>	<b>C04B 24/00</b> (2006.01)
(73) WYETH HOLDINGS CORPORATION, Madison, NJ, US	<b>C04B 103/30</b> (2006.01)
(72) Kunstmann Martin Paul, Pearl River, NY, US	(11) 298044
Hollander Irwin Jack, Monsey, NY, US	(40) 12.03.2003
Hamann Philip, Garnerville, NY, US	(21) <b>2001-3632</b>
Kunz Arthur, New City, NY, US	(73) James Hardie International Finance B.V., Amsterdam, NL
(54) <b>Způsoby přípravy monomerních konjugátů nosiče a derivátu calicheamicinu</b>	(72) Naji Basil Taha, Toongabbie, AU
(32) 07.06.1995	Hinczak Ihor, Mt Pritchard, AU
(31) 1995/475005	Stitt David Malcolm, Chatswood, AU
	(54) <b>Lehčená betonová kompozice</b>

(32)	09.04.1999		(11)	298027	
(31)	1999/9700		(40)	15.03.2000	
(33)	AU		(21)	<b>1999-2865</b>	
(86)	PCT/AU2000/000301		(73)	GESELLSCHAFT FUER BIOTECHNOLOGISCHE	
(87)	WO 2000/061519			FORSCHUNG MBH (GBF), Braunschweig, DE	
(22)	10.04.2000		(72)	Hoeftle Gerhard, Braunschweig, DE	
(74)	ROTT, RŮŽIČKA & GUTTMANN Patentová, známková a advokátní kancelář, Ing. Václav Krmenčík, Nad Štolou 12, Praha 7, 17000			Sefkow Michael, Braunschweig, DE	
(51)	<b>C07B 53/00</b>	(2006.01)	(54)	<b>Způsob přípravy epothilon-N-oxidů a N-oxidy epothilonů</b>	
	<b>C07B 57/00</b>	(2006.01)	(32)	25.02.1997, 25.02.1998	
	<b>C07D 317/36</b>	(2006.01)	(31)	1997/19707505, 1998EP/9801060	
	<b>B01J 31/22</b>	(2006.01)	(33)	DE, WO	
	<b>C07C 247/00</b>	(2006.01)	(86)	PCT/EP1998/001060	
	<b>C07F 7/18</b>	(2006.01)	(87)	WO 1998/038192	
(11)	298023		(22)	25.02.1998	
(40)	16.09.1998		(74)	Ing. Ivana Jirotková, Nad Štolou 12, Praha 7, 17000	
(21)	<b>1997-2870</b>		(51)	<b>C08J 5/18</b>	(2006.01)
(73)	PRESIDENT AND FELLOWS OF HARVARD COLLEGE, Cambridge, MA, US			<b>C08K 3/26</b>	(2006.01)
(72)	Jacobsen Eric N., Boston, MA, US Leighton James L., Somerville, MA, US Martinez Luis E., Cambridge, MA, US			<b>B32B 27/12</b>	(2006.01)
(54)	<b>Způsob stereoselektivního otevření kruhu</b>			<b>C08L 23/16</b>	(2006.01)
(32)	14.03.1995			<b>C08L 53/02</b>	(2006.01)
(31)	1995/403374			<b>B29C 55/12</b>	(2006.01)
(33)	US			<b>B29D 7/01</b>	(2006.01)
(86)	PCT/US1996/003493		(11)	298026	
(87)	WO 1996/028402		(40)	11.04.2001	
(22)	14.03.1996		(21)	<b>2000-4041</b>	
(74)	JUDr. Petr Kalenský, Hálkova 2, Praha 2, 12000		(73)	CLOPAY PLASTIC PRODUCTS COMPANY, INC., Cincinnati, OH, US	
(51)	<b>C07C 57/04</b>	(2006.01)	(72)	Wu Pai-Chuan, Cincinnati, OH, US Cancio Leopoldo V., Cincinnati, OH, US Sharma Girish K., Cincinnati, OH, US	
	<b>F23G 5/00</b>	(2006.01)	(54)	<b>Vysokorychlostní způsob výroby mikroporézního termoplastického filmu a film vyrobený tímto způsobem</b>	
(11)	298032		(32)	15.05.1998	
(40)	14.04.1999		(31)	1998/80063	
(21)	<b>1998-4221</b>		(33)	US	
(73)	BASF AKTIENGESELLSCHAFT, Ludwigshafen, DE		(86)	PCT/US1999/010562	
(72)	Schliephake Volker Dr., Schifferstadt, DE Hammon Ulrich Dr., Mannheim, DE Pies Wolfgang Dr., Frankenthal, DE Rauth Ulrich, Limburgerhof, DE		(87)	WO 1999/060050	
(54)	<b>Způsob zneškodňování sekundárních složek, vzniklých při výrobě kyseliny (meth)akrylové</b>		(22)	13.05.1999	
(32)	20.06.1996		(74)	Ing. Josef Smola, Mendlovo nám. 1a, Brno, 60300	
(31)	1996/19624674		(51)	<b>C09B 45/00</b>	(2006.01)
(33)	DE			<b>C09B 45/14</b>	(2006.01)
(86)	PCT/EP1997/003216			<b>C09B 67/10</b>	(2006.01)
(87)	WO 1997/048669			<b>C09B 67/22</b>	(2006.01)
(22)	19.06.1997			<b>C07F 19/00</b>	(2006.01)
(74)	JUDr. Otakar Švorčík, Hálkova 2, Praha 2, 12000			<b>C09D 11/02</b>	(2006.01)
(51)	<b>C07D 403/12</b>	(2006.01)		<b>C09D 17/00</b>	(2006.01)
	<b>C07D 235/06</b>	(2006.01)	(11)	298037	
	<b>C07D 251/50</b>	(2006.01)	(40)	17.05.2000	
	<b>D06M 13/358</b>	(2006.01)	(21)	<b>1999-3647</b>	
(11)	298042		(73)	Lanxess Deutschland GmbH, Leverkusen, DE	
(40)	30.05.2007		(72)	Linke Frank, Köln, DE Faubion Kent, Leverkusen, DE Herrmann Udo, Dormagen, DE Pfütenreuter Dirk, Burscheid, DE Göbel Ronald, Leverkusen, DE	
(21)	<b>2006-237</b>		(54)	<b>Kovové komplexní pigmenty, způsob jejich výroby a jejich použití</b>	
(73)	Výzkumný ústav organických syntéz a. s., Pardubice, CZ		(32)	15.10.1998, 29.05.1999	
(72)	Kubáč Lubomír Ing., Pardubice, CZ Akrman Jiří Ing. CSc., Lázně Bohdaneč, CZ Dvorský Drahomír Ing. CSc., Dvůr Králové nad Labem, CZ Grüner Pavel Ing., Dvůr Králové nad Labem, CZ		(31)	1998/19847586, 1999/19924764	
(54)	<b>Reaktivní, UV záření absorbující fenylbenzimidazolové sloučeniny, způsob jejich výroby, jejich použití, a způsob zvýšení UV ochranného faktoru celulózoých textilií působením těchto sloučenin</b>		(33)	DE, DE	
(22)	10.04.2006		(22)	14.10.1999	
(74)	KUDRLIČKA & SEDLÁK Advokátní, patentová a známková kancelář, Ing. Jiří Sedlák, Husova 5, České Budějovice, 37001		(74)	Společná advokátní kancelář Všecka Zelený Švorčík Kalenský a partneři, JUDr. Miloš Všecka, Hálkova 2, Praha 2, 12000	
(51)	<b>C07D 493/04</b>	(2006.01)	(51)	<b>C12Q 1/68</b>	(2006.01)
	<b>C07D 313/00</b>	(2006.01)		<b>C07K 14/47</b>	(2006.01)
	<b>C07D 303/00</b>	(2006.01)	(11)	298021	
			(40)	11.10.2000	
			(21)	<b>1999-4607</b>	

<p>(73) BIOTECHNOLOGY RESEARCH AND DEVELOPMENT CORPORATION, Peoria, IL, US U. S. DEPARTMENT OF AGRICULTURE, Washington, DC, US SWISS FEDERAL INSTITUTE OF TECHNOLOGY ZURICH, Zurich, CH</p> <p>(72) Bosworth Brad T., Nevada, IA, US Vogeli Peter, Buelad, CH</p> <p>(54) <b>Způsoby pro identifikaci prasat rezistentních na kolonizaci střeva E. coli, izolovaná molekula DNA, polypeptid, fragment, vektor a buňka</b></p> <p>(32) 20.05.1997 (31) 1997/47181 (33) US (86) PCT/US1998/010318 (87) WO 1998/053102 (22) 20.05.1998 (74) JUDr. Pavel Zelený, Hálkova 2, Praha 2, 12000</p>	<p>(54) <b>Upevňovací systém pro nastavitelné upevnění tyčového nebo sloupkového předmětu</b></p> <p>(32) 21.05.1999, 16.12.1999 (31) 1999/19923559, 1999/19960854 (33) DE, DE (22) 17.05.2000 (74) Čermák Hořejš Myslíl a spol., JUDr. Karel Čermák, advokát, Národní 32, Praha 1, 11000</p>
<p>(51) <b>D04B 9/40</b> (2006.01) <b>D04B 11/24</b> (2006.01)</p> <p>(11) 298039 (40) 15.09.1999 (21) <b>1999-475</b> (73) FABRITEX S. R. L., Firenze, IT SANGIACOMO S. P. A., Brescia, IT (72) Frullini Alberto, Firenze, IT Frullini Paolo, Firenze, IT</p> <p>(54) <b>Úprava stahovače a přenosové součásti pro příjem a přenos oček textilního výrobku a prostředek pro podporu oček</b></p> <p>(32) 20.02.1998 (31) 1998FI/40 (33) IT (22) 12.02.1999 (74) PATENTSERVIS PRAHA a.s., Jivenská 1, Praha 4, 14000</p>	<p>(51) <b>G01R 1/073</b> (2006.01)</p> <p>(11) 298035 (40) 11.11.1998 (21) <b>1998-1874</b> (73) NEW SYSTEM S.R.L., Gorizia, IT (72) Vodopivec Jozef, Gorizia, IT Fumo Cesare, Gorizia, IT</p> <p>(54) <b>Přístroj pro elektrické testování tištěných obvodů na kartách</b></p> <p>(32) 22.12.1995 (31) 1995UD/000251 (33) IT (86) PCT/IT1996/000160 (87) WO 1997/023784 (22) 09.08.1996 (74) PATENTSERVIS PRAHA a.s., Jivenská 1, Praha 4, 14000</p>
<p>(51) <b>D04B 9/46</b> (2006.01) <b>D04B 9/56</b> (2006.01)</p> <p>(11) 298025 (40) 15.07.1998 (21) <b>1997-4064</b> (73) LONATI S. P. A., Monza, IT (72) Lonati Francesco, Brescia, IT Lonati Ettore, Brescia, IT Lonati Fausto, Brescia, IT Lonati Tiberio, Brescia, IT</p> <p>(54) <b>Způsob uzavírání konce špičky trubkových produktů, jako například pletených punčoch a podobného zboží, na jednoválcovém okrouhlém stroji</b></p> <p>(32) 20.12.1996 (31) 1996MI/002712 (33) IT (22) 17.12.1997 (74) JUDr. Petr Kalenský, Hálkova 2, Praha 2, 12000</p>	<p>(51) <b>G12B 11/02</b> (2006.01)</p> <p>(11) 298038 (40) 15.12.1999 (21) <b>1999-2873</b> (73) MANNESMANN VDO AG, Frankfurt, DE (72) Wedel Hans Kurt, Mühlthal, DE Kaboth Franz-Josef, Weilrod, DE Bach Kurt, Langenselbold, DE Habebey Andreas, Kelkheim, DE Herzog Michael, Darmstadt, DE Rietzler Klaus, Bergkamen, DE Brosda Detlev, Grossumstadt, DE</p> <p>(54) <b>Číselník</b></p> <p>(32) 13.02.1997 (31) 1997/19705536 (33) DE (86) PCT/EP1998/000237 (87) WO 1998/036420 (22) 17.01.1998 (74) Dr. Karel Čermák, Národní třída 32, Praha 1, 11000</p>
<p>(51) <b>E03F 5/046</b> (2006.01) <b>E03F 5/06</b> (2006.01) <b>E02D 29/14</b> (2006.01)</p> <p>(11) 298041 (40) 13.06.2001 (21) <b>2000-1739</b> (73) NORINCO, Saint Crepin Ibouvillers, FR (72) Monneret Jean-Jacques, Villeurbanne, FR</p> <p>(54) <b>Výrobek pro osazení do otvoru v komunikaci</b></p> <p>(32) 11.05.1999 (31) 1999/9906007 (33) FR (22) 11.05.2000 (74) JUDr. Miloš Všečetka, Hálkova 2, Praha 2, 12000</p>	<p>(51) <b>H01H 77/10</b> (2006.01)</p> <p>(11) 298031 (40) 16.06.1999 (21) <b>1999-13</b> (73) FK1 PLC, Halifax, GB (72) Lane Stephen Ernest, Droylseen, GB</p> <p>(54) <b>Přerušovač elektrického obvodu</b></p> <p>(32) 05.07.1996 (31) 1996/9614169 (33) GB (86) PCT/GB1997/001805 (87) WO 1998/001883 (22) 04.07.1997 (74) PATENTSERVIS PRAHA a.s., Jivenská 1, Praha 4, 14000</p>
<p>(51) <b>E04H 12/22</b> (2006.01) <b>E04H 17/22</b> (2006.01)</p> <p>(11) 298043 (40) 17.01.2001 (21) <b>2006-685</b> (73) KRINNER INNOVATION GMBH, Strasskirchen, DE (72) Thurner Günter, Strasskirchen, DE</p>	<p>(51) <b>H02P 7/00</b> (2006.01) <b>B66B 13/14</b> (2006.01)</p> <p>(11) 298036 (40) 12.08.1998 (21) <b>1998-1435</b> (73) SIEMENS AKTIENGESELLSCHAFT, München, DE (72) Ludwig Heinz, Garbsen, DE Nolte Uwe, Barsinghausen, DE Sonntag Guido, Gehrden, DE Rowedda Volker, Pattensen, DE</p> <p>(54) <b>Pohon pro elektrické dveře</b></p> <p>(32) 24.11.1995 (31) 1995/29518646 (33) DE (86) PCT/DE1996/002264 (87) WO 1997/019245 (22) 25.11.1996</p>



- 
- (74) Dr. Karel Čermák, Národní 32, Praha 1, 11000
- 
- (51) **H03M 13/27** (2006.01)  
**H03M 1/22** (2006.01)
- (11) 298040  
(40) 15.11.2000  
(21) **1999-4739**
- (73) KONINKLIJKE PHILIPS ELECTRONICS N. V.,  
Eindhoven, NL
- (72) Kahlman Josephus Arnoldus Henricus Maria, Eindhoven,  
NL
- (54) **Způsob, zařízení a nosič pro kódování a dekódování  
víceslovných informací**
- (32) 29.04.1998  
(31) 1998/98201395  
(33) EP  
(86) PCT/IB1999/000729  
(87) WO 1999/060706  
(22) 22.04.1999  
(74) JUDr. Pavel Zelený, Hálkova 2, Praha 2, 12000
-

### Seznam majitelů udělených patentů

(73)	(11)	(51)	(73)	(11)	(51)	
ANTEX BIOLOGICS, INC., Gaithersburg, MD, US	298034	<b>A 61 K 39/00</b>	(2006.01)	SWISS FEDERAL INSTITUTE OF TECHNOLOGY ZURICH, Zurich, CH	298021 <b>C 12 Q 1/68</b>	(2006.01)
BASF AKTIENGESELLSCHAFT, Ludwigshafen, DE	298032	<b>C 07 C 57/04</b>	(2006.01)	U. S. DEPARTMENT OF AGRICULTURE, Washington, DC, US	298021 <b>C 12 Q 1/68</b>	(2006.01)
BIOTECHNOLOGY RESEARCH AND DEVELOPMENT CORPORATION, Peoria, IL, US	298021	<b>C 12 Q 1/68</b>	(2006.01)	Výzkumný ústav organických syntéz a. s., Pardubice, CZ	298042 <b>C 07 D 403/12</b>	(2006.01)
CLOPAY PLASTIC PRODUCTS COMPANY, INC., Cincinnati, OH, US	298026	<b>C 08 J 5/18</b>	(2006.01)	WYETH HOLDINGS CORPORATION, Madison, NJ, US	298024 <b>A 61 K 47/48</b>	(2006.01)
EMHART GLASS S. A., Cham, CH	298029	<b>C 03 B 9/193</b>	(2006.01)			
FABRITEX S. R. L., Firenze, IT	298039	<b>D 04 B 9/40</b>	(2006.01)			
FKI PLC, Halifax, GB	298031	<b>H 01 H 77/10</b>	(2006.01)			
G. D. SEARLE & CO., Chicago, IL, US	298022	<b>A 61 K 31/415</b>	(2006.01)			
GESELLSCHAFT FUER BIOTECHNOLOGISCHE FORSCHUNG MBH (GBF), Braunschweig, DE	298027	<b>C 07 D 493/04</b>	(2006.01)			
J. EBERSPÄCHER GMBH & CO., Esslingen, DE	298033	<b>B 60 H 1/22</b>	(2006.01)			
James Hardie International Finance B.V., Amsterdam, NL	298044	<b>C 04 B 38/02</b>	(2006.01)			
KONINKLIJKE PHILIPS ELECTRONICS N. V., Eindhoven, NL	298040	<b>H 03 M 13/27</b>	(2006.01)			
KRINNER INNOVATION GMBH, Strasskirchen, DE	298043	<b>E 04 H 12/22</b>	(2006.01)			
Lanxess Deutschland GmbH, Leverkusen, DE	298037	<b>C 09 B 45/00</b>	(2006.01)			
LONATI S. P. A., Monza, IT	298025	<b>D 04 B 9/46</b>	(2006.01)			
MANNESMANN VDO AG, Frankfurt, DE	298038	<b>G 12 B 11/02</b>	(2006.01)			
MCNEIL-PPC, INC., Skillman, NJ, US	298028	<b>A 61 L 2/18</b>	(2006.01)			
NEW SYSTEM S.R.L., Gorizia, IT	298035	<b>G 01 R 1/073</b>	(2006.01)			
NORINCO, Saint Crepin Ibouvillers, FR	298041	<b>E 03 F 5/046</b>	(2006.01)			
PRESIDENT AND FELLOWS OF HARVARD COLLEGE, Cambridge, MA, US	298023	<b>C 07 B 53/00</b>	(2006.01)			
SANGIACOMO S. P. A., Brescia, IT	298039	<b>D 04 B 9/40</b>	(2006.01)			
SIEMENS AKTIENGESELLSCHAFT, München, DE	298036	<b>H 02 P 7/00</b>	(2006.01)			
SOREMARTEC S. A., Schoppach-Arlon, BE	298030	<b>A 23 G 3/00</b>	(2006.01)			

## Udělené evropské patenty

Evropský patentový úřad udělil následující evropské patenty s účinky pro Českou republiku. Tyto patenty mohou být zrušeny nebo zachovány v pozmeněném znění Evropským patentovým úřadem v řízení o odporu. K tomu, aby nabyl evropský patent účinnosti na území České republiky, je třeba, aby byl Úřadu předložen ve stanovené lhůtě překlad patentového spisu do českého jazyka (§ 35c odst. 2 až 4 zákona č. 527/1990 Sb., v platném znění).

(97) EP 1314513	(47) 16.05.2007	(97) EP 1485205	(47) 16.05.2007
(97) EP 1314814	(47) 16.05.2007	(97) EP 1485647	(47) 16.05.2007
(97) EP 1319588	(47) 16.05.2007	(97) EP 1487981	(47) 16.05.2007
(97) EP 1327557	(47) 16.05.2007	(97) EP 1488704	(47) 16.05.2007
(97) EP 1337014	(47) 16.05.2007	(97) EP 1488843	(47) 16.05.2007
(97) EP 1350887	(47) 16.05.2007	(97) EP 1489957	(47) 16.05.2007
(97) EP 1355406	(47) 16.05.2007	(97) EP 1490092	(47) 16.05.2007
(97) EP 1356876	(47) 16.05.2007	(97) EP 1490407	(47) 16.05.2007
(97) EP 1360914	(47) 16.05.2007	(97) EP 1493180	(47) 16.05.2007
(97) EP 1361369	(47) 16.05.2007	(97) EP 1493209	(47) 16.05.2007
(97) EP 1361555	(47) 16.05.2007	(97) EP 1493697	(47) 16.05.2007
(97) EP 1372221	(47) 16.05.2007	(97) EP 1498687	(47) 16.05.2007
(97) EP 1374885	(47) 16.05.2007	(97) EP 1501969	(47) 16.05.2007
(97) EP 1384467	(47) 16.05.2007	(97) EP 1503953	(47) 16.05.2007
(97) EP 1384928	(47) 16.05.2007	(97) EP 1507281	(47) 16.05.2007
(97) EP 1385270	(47) 16.05.2007	(97) EP 1508316	(47) 16.05.2007
(97) EP 1387123	(47) 16.05.2007	(97) EP 1508552	(47) 16.05.2007
(97) EP 1394199	(47) 16.05.2007	(97) EP 1510492	(47) 16.05.2007
(97) EP 1398088	(47) 16.05.2007	(97) EP 1511606	(47) 16.05.2007
(97) EP 1400772	(47) 16.05.2007	(97) EP 1512053	(47) 16.05.2007
(97) EP 1402200	(47) 16.05.2007	(97) EP 1512354	(47) 16.05.2007
(97) EP 1402955	(47) 16.05.2007	(97) EP 1513946	(47) 16.05.2007
(97) EP 1411104	(47) 16.05.2007	(97) EP 1519122	(47) 16.05.2007
(97) EP 1411885	(47) 16.05.2007	(97) EP 1520900	(47) 16.05.2007
(97) EP 1413623	(47) 16.05.2007	(97) EP 1524301	(47) 16.05.2007
(97) EP 1413854	(47) 16.05.2007	(97) EP 1524735	(47) 16.05.2007
(97) EP 1415006	(47) 16.05.2007	(97) EP 1528234	(47) 16.05.2007
(97) EP 1417155	(47) 16.05.2007	(97) EP 1529093	(47) 16.05.2007
(97) EP 1418001	(47) 16.05.2007	(97) EP 1529170	(47) 16.05.2007
(97) EP 1418596	(47) 16.05.2007	(97) EP 1530323	(47) 16.05.2007
(97) EP 1420057	(47) 16.05.2007	(97) EP 1532243	(47) 16.05.2007
(97) EP 1427291	(47) 16.05.2007	(97) EP 1532257	(47) 16.05.2007
(97) EP 1429958	(47) 16.05.2007	(97) EP 1534058	(47) 16.05.2007
(97) EP 1434485	(47) 16.05.2007	(97) EP 1534712	(47) 16.05.2007
(97) EP 1434532	(47) 16.05.2007	(97) EP 1534714	(47) 16.05.2007
(97) EP 1436142	(47) 16.05.2007	(97) EP 1535362	(47) 16.05.2007
(97) EP 1438469	(47) 16.05.2007	(97) EP 1537602	(47) 16.05.2007
(97) EP 1444766	(47) 16.05.2007	(97) EP 1538407	(47) 16.05.2007
(97) EP 1445216	(47) 16.05.2007	(97) EP 1542601	(47) 16.05.2007
(97) EP 1446472	(47) 16.05.2007	(97) EP 1545230	(47) 16.05.2007
(97) EP 1448544	(47) 16.05.2007	(97) EP 1551947	(47) 16.05.2007
(97) EP 1453846	(47) 16.05.2007	(97) EP 1552670	(47) 16.05.2007
(97) EP 1454871	(47) 16.05.2007	(97) EP 1558721	(47) 16.05.2007
(97) EP 1455605	(47) 16.05.2007	(97) EP 1559915	(47) 16.05.2007
(97) EP 1456334	(47) 16.05.2007	(97) EP 1560801	(47) 16.05.2007
(97) EP 1456436	(47) 16.05.2007	(97) EP 1560985	(47) 16.05.2007
(97) EP 1457365	(47) 16.05.2007	(97) EP 1561246	(47) 16.05.2007
(97) EP 1457759	(47) 16.05.2007	(97) EP 1563186	(47) 16.05.2007
(97) EP 1458465	(47) 16.05.2007	(97) EP 1566605	(47) 16.05.2007
(97) EP 1458883	(47) 16.05.2007	(97) EP 1568279	(47) 16.05.2007
(97) EP 1460070	(47) 16.05.2007	(97) EP 1568567	(47) 16.05.2007
(97) EP 1461534	(47) 16.05.2007	(97) EP 1568856	(47) 16.05.2007
(97) EP 1462599	(47) 16.05.2007	(97) EP 1569634	(47) 16.05.2007
(97) EP 1462704	(47) 16.05.2007	(97) EP 1570422	(47) 16.05.2007
(97) EP 1463149	(47) 16.05.2007	(97) EP 1571277	(47) 16.05.2007
(97) EP 1464919	(47) 16.05.2007	(97) EP 1572853	(47) 16.05.2007
(97) EP 1465638	(47) 16.05.2007	(97) EP 1574428	(47) 16.05.2007
(97) EP 1465923	(47) 16.05.2007	(97) EP 1574969	(47) 16.05.2007
(97) EP 1466134	(47) 16.05.2007	(97) EP 1575030	(47) 16.05.2007
(97) EP 1466698	(47) 16.05.2007	(97) EP 1577165	(47) 16.05.2007
(97) EP 1467580	(47) 16.05.2007	(97) EP 1578541	(47) 16.05.2007
(97) EP 1468068	(47) 16.05.2007	(97) EP 1578876	(47) 16.05.2007
(97) EP 1469796	(47) 16.05.2007	(97) EP 1578894	(47) 16.05.2007
(97) EP 1470105	(47) 16.05.2007	(97) EP 1579112	(47) 16.05.2007
(97) EP 1472154	(47) 16.05.2007	(97) EP 1580052	(47) 16.05.2007
(97) EP 1476290	(47) 16.05.2007	(97) EP 1585829	(47) 16.05.2007
(97) EP 1478796	(47) 16.05.2007	(97) EP 1587637	(47) 16.05.2007
(97) EP 1480470	(47) 16.05.2007	(97) EP 1587788	(47) 16.05.2007
(97) EP 1480500	(47) 16.05.2007	(97) EP 1588392	(47) 16.05.2007
(97) EP 1484249	(47) 16.05.2007	(97) EP 1588440	(47) 16.05.2007

(97)	EP 1589833	(47)	16.05.2007	(97)	EP 1783870	(47)	16.05.2007
(97)	EP 1592439	(47)	16.05.2007				
(97)	EP 1592541	(47)	16.05.2007				
(97)	EP 1592767	(47)	16.05.2007				
(97)	EP 1594207	(47)	16.05.2007				
(97)	EP 1594946	(47)	16.05.2007				
(97)	EP 1595034	(47)	16.05.2007				
(97)	EP 1596663	(47)	16.05.2007				
(97)	EP 1597286	(47)	16.05.2007				
(97)	EP 1597451	(47)	16.05.2007				
(97)	EP 1597741	(47)	16.05.2007				
(97)	EP 1598164	(47)	16.05.2007				
(97)	EP 1598459	(47)	16.05.2007				
(97)	EP 1599225	(47)	16.05.2007				
(97)	EP 1599562	(47)	16.05.2007				
(97)	EP 1599610	(47)	16.05.2007				
(97)	EP 1600424	(47)	16.05.2007				
(97)	EP 1601543	(47)	16.05.2007				
(97)	EP 1601754	(47)	16.05.2007				
(97)	EP 1601916	(47)	16.05.2007				
(97)	EP 1603388	(47)	16.05.2007				
(97)	EP 1604087	(47)	16.05.2007				
(97)	EP 1604858	(47)	16.05.2007				
(97)	EP 1606190	(47)	16.05.2007				
(97)	EP 1606857	(47)	16.05.2007				
(97)	EP 1606865	(47)	16.05.2007				
(97)	EP 1610766	(47)	16.05.2007				
(97)	EP 1611262	(47)	16.05.2007				
(97)	EP 1613925	(47)	16.05.2007				
(97)	EP 1614751	(47)	16.05.2007				
(97)	EP 1615634	(47)	16.05.2007				
(97)	EP 1618221	(47)	16.05.2007				
(97)	EP 1621707	(47)	16.05.2007				
(97)	EP 1625195	(47)	16.05.2007				
(97)	EP 1628891	(47)	16.05.2007				
(97)	EP 1630570	(47)	16.05.2007				
(97)	EP 1632997	(47)	16.05.2007				
(97)	EP 1634382	(47)	16.05.2007				
(97)	EP 1635327	(47)	16.05.2007				
(97)	EP 1635585	(47)	16.05.2007				
(97)	EP 1637280	(47)	16.05.2007				
(97)	EP 1637582	(47)	16.05.2007				
(97)	EP 1640249	(47)	16.05.2007				
(97)	EP 1642169	(47)	16.05.2007				
(97)	EP 1646702	(47)	16.05.2007				
(97)	EP 1654744	(47)	16.05.2007				
(97)	EP 1654968	(47)	16.05.2007				
(97)	EP 1656622	(47)	16.05.2007				
(97)	EP 1657990	(47)	16.05.2007				
(97)	EP 1658386	(47)	16.05.2007				
(97)	EP 1663506	(47)	16.05.2007				
(97)	EP 1664895	(47)	16.05.2007				
(97)	EP 1667790	(47)	16.05.2007				
(97)	EP 1670341	(47)	16.05.2007				
(97)	EP 1673785	(47)	16.05.2007				
(97)	EP 1677929	(47)	16.05.2007				
(97)	EP 1678286	(47)	16.05.2007				
(97)	EP 1681233	(47)	16.05.2007				
(97)	EP 1681527	(47)	16.05.2007				
(97)	EP 1684752	(47)	16.05.2007				
(97)	EP 1685653	(47)	16.05.2007				
(97)	EP 1686035	(47)	16.05.2007				
(97)	EP 1690758	(47)	16.05.2007				
(97)	EP 1691641	(47)	16.05.2007				
(97)	EP 1692709	(47)	16.05.2007				
(97)	EP 1696090	(47)	16.05.2007				
(97)	EP 1697380	(47)	16.05.2007				
(97)	EP 1697581	(47)	16.05.2007				
(97)	EP 1699799	(47)	16.05.2007				
(97)	EP 1700661	(47)	16.05.2007				
(97)	EP 1701203	(47)	16.05.2007				
(97)	EP 1701501	(47)	16.05.2007				
(97)	EP 1702066	(47)	16.05.2007				
(97)	EP 1702445	(47)	16.05.2007				
(97)	EP 1702865	(47)	16.05.2007				
(97)	EP 1704010	(47)	16.05.2007				
(97)	EP 1715841	(47)	16.05.2007				
(97)	EP 1716053	(47)	16.05.2007				

## Zveřejněné překlady evropských patentových spisů

U následujících udělených evropských patentů s účinky pro Českou republiku byl majitelem předložen překlad patentového spisu do českého jazyka (§ 35c odst. 2 až 4 zákona č. 527/1990 Sb., v platném znění). Údaje jsou řazeny vzestupně podle čísel evropských patentů.

(97) **EP 1312861**  
(47) 14.03.2007  
(97) 21.05.2003  
(51) **F23G 7/06** (2006.01)

(96) 14.11.2002  
(96) 02025540.2  
(73) Dürr Systems GmbH, 70435 Stuttgart, DE  
(72) Bhatnagar, Satpal, 71665 Vaihingen/Enz, DE  
Hummel, Bertram, 72644 Oberboihingen, DE  
König, Bernd, 71277 Rutesheim, DE  
Rieder, Erhard, 71083 Herrenberg, DE

(54) **Zařízení k čištění odpadního vzduchu**

(32) 14.11.2001  
(31) 2001/20118418/U  
(33) DE  
(74) Čermák Hořejš Myslíl a spol., JUDr. Karel Čermák,  
advokát, Národní 32, Praha 1, 11000

(97) **EP 1378255**  
(47) 03.01.2007  
(97) 07.01.2004  
(51) **A61L 15/28** (2006.01)

**C08L 1/04** (2006.01)  
**A61L 15/26** (2006.01)  
**A61L 15/24** (2006.01)

(96) 27.06.2003  
(96) 03254114.6  
(73) ETHICON, INC., Somerville, NJ 08876, US  
(72) Zhang, Guanghui, Belle Mead, NJ 08502, US  
Gorman, Anne Jessica, Hightstown, NJ 08520, US  
Guo, Jian Xin, Bridgewater, NJ 08807, US  
Looney, Dwayne Lee, Flemington, NJ 08822, US

(54) **Hemostatické krytí na rány a způsob jeho výroby**

(32) 28.06.2002  
(31) 2002/186021  
(33) US  
(74) Čermák Hořejš Myslíl a spol., JUDr. Jan Matějka, Národní  
32, Praha 1, 11000

(97) **EP 1378586**  
(47) 14.02.2007  
(97) 07.01.2004  
(51) **C23C 22/78** (2006.01)

**C23C 22/12** (2006.01)  
(96) 11.06.2003  
(96) 03013178.3

(73) Nippon Paint Co., Ltd., Osaka-shi, Osaka 531-8511, JP  
MIKUNI SHIKISO KABUSHIKI KAISHA, Himeji-shi,  
Hyogo 671-0234, JP

(72) Fujimoto, Daisuke, Himeji-shi, Hyogo, JP  
Miyamoto, Satoshi, Osaka, JP  
Nakazawa, Toshiko, Tokyo, JP

(54) **Chemická úprava povrchu kovového materiálu**

(32) 13.06.2002  
(31) 2002/2002172373  
(33) JP  
(74) PATENTSERVIS Praha a.s., Jivenská 1273/1, Praha 4,  
14021

(97) **EP 1380467**  
(47) 21.02.2007  
(97) 14.01.2004  
(51) **B60P 3/34** (2006.01)

**E04F 10/02** (2006.01)  
**E04H 15/08** (2006.01)

(96) 08.07.2003  
(96) 03015343.1

(73) Hobby-Wohnwagenwerk Ing. Harald Striewski GmbH,  
24787 Fockbek, DE

(72) Striewski, Harald, 24813 Schülpl, DE

(54) **Markýzová upevňovací lišta pro vozidla**

(32) 08.07.2002  
(31) 2002/20210529/U

(33) DE  
(74) Čermák Hořejš Myslíl a spol., JUDr. Karel Čermák,  
advokát, Národní 32, Praha 1, 11000

(97) **EP 1384985**

(47) 14.02.2007  
(97) 28.01.2004  
(51) **G01M 3/28** (2006.01)

(96) 03.07.2003  
(96) 03015071.8

(73) DÄTZWYLER AG SCHWEIZERISCHE KABEL-,  
GUMMI- UND KUNSTSTOFFWERKE, 6467 Schattdorf,  
CH

(72) Lenzner, Horst, Dipl.-Ing., 6467 Schattdorf, CH  
Stiefel, Dieter, Dipl.-Ing., 6460 Altdorf, CH  
Weiler, Rolf, Dipl.-Ing., 65817 Eppstein Tns., DE  
Heiderich, Stephan, Dipl.-Ing., 64572 Büttelborn, DE

(54) **Testovací zařízení pro automatické testování  
ochranných krytů pro brzdový válec kotoučové brzdy**

(32) 24.07.2002  
(31) 2002/11182002

(33) AT  
(74) KOREJZOVÁ & SPOL., v.o.s., JUDr. Petra Korejzová,  
advokátka, Korunní 104/E, Praha 10, 10100

(97) **EP 1391234**

(47) 03.01.2007  
(97) 25.02.2004  
(51) **B01D 46/52** (2006.01)

**B01D 29/01** (2006.01)  
(96) 07.08.2003  
(96) 03018003.8

(73) Behr GmbH & Co. KG, 70469 Stuttgart, DE  
Carl Freudenberg KG, 69469 Weinheim, DE

(72) Frey, Marcus, Dr.Dipl.-Ing., 71404 Korb, DE  
Boschert, Björn, Dipl.-Ing., 71254 Ditzingen-  
Hirschlanden, DE

Häfner, Uwe, Dipl.-Ing., 69469 Weinheim, DE  
Dobner, Roland, Dipl.-Ing., 69483 Wald-Michelbach, DE  
Capuani, Peter, 69483 Waldmichelbach, DE  
Felber, Uwe, Dipl.-Ing., 69518 Abtseinsach, DE

(54) **Vzduchový filtr, zejména filtr vnitřního prostoru pro  
motorová vozidla**

(32) 13.08.2002, 10.12.2002  
(31) 2002/10237022, 2002/10257543

(33) DE, DE  
(74) Čermák Hořejš Myslíl a spol., JUDr. Karel Čermák,  
advokát, Národní 32, Praha 1, 11000

(97) **EP 1391432**

(47) 14.02.2007  
(97) 25.02.2004  
(51) **C03B 23/023** (2006.01)

**C03B 23/025** (2006.01)  
**C03B 23/03** (2006.01)  
**C03B 25/08** (2006.01)

(96) 04.06.2003  
(96) 03101621.5

(73) Tamglass Ltd. Oy, 33730 Tampere, FI  
(72) Yli-Vakkuri, Erkki, 2074, Marin-Epagnier, CH

(54) **Zařízení pro ohýbání skleněných tabulí**

(32) 12.06.2002  
(31) 2002/20021129  
(33) FI  
(74) PATENTSERVIS Praha a.s., Jivenská 1273/1, Praha 4, 14021

(74) ROTT, RŮŽIČKA & GUTTMANN Patentová, známková a advokátní kancelář, JUDr. Ing. Michal Guttmann, Nad Štolou 12, Praha 7, 17000

(97) **EP 1404797**  
(47) 28.02.2007  
(97) 23.01.2003  
(51) **C11D 7/32** (2006.01)  
**C11D 7/50** (2006.01)  
**G03F 7/42** (2006.01)  
**H01L 21/306** (2006.01)  
(96) 08.07.2002  
(96) 02761045.0  
(73) MALLINCKRODT BAKER, Inc., St. Louis, MO 63134, US  
(72) HSU, Chien-Pin, Sherman, Basking Ridge, NJ 07920, US  
(54) **Alkalické mikroelektronické čisticí kompozice neobsahující amoniak se zlepšenou substrátovou kompatibilitou**  
(32) 09.07.2001  
(31) 2001/304036/P  
(33) US  
(86) PCT/US2002/021375  
(87) WO 2003/006598  
(74) ROTT, RŮŽIČKA & GUTTMANN Patentová, známková a advokátní kancelář, JUDr. Ing. Michal Guttmann, Nad Štolou 12, Praha 7, 17000

(97) **EP 1422992**  
(47) 28.02.2007  
(97) 13.03.2003  
(51) **A01G 3/053** (2006.01)  
**A01G 3/06** (2006.01)  
**A01D 34/67** (2006.01)  
**A01D 34/68** (2006.01)  
**A01D 34/73** (2006.01)  
(96) 22.08.2002  
(96) 02758548.8  
(73) Graton Holdings Limited, Liverpool L3 5JY, GB  
(72) Wilson, Graham John, Heswall, Wirral, CH61 5UA, GB  
(54) **Rotační žací ústrojí**  
(32) 05.09.2001  
(31) 2001/0121447  
(33) GB  
(86) PCT/GB2002/003889  
(87) WO 2003/020010  
(74) Čermák Hořejš Myslíl a spol., JUDr. Karel Čermák, advokát, Národní 32, Praha 1, 11000

(97) **EP 1406899**  
(47) 15.11.2006  
(97) 30.01.2003  
(51) **C07D 417/12** (2006.01)  
**C07D 277/46** (2006.01)  
**A61K 31/425** (2006.01)  
**A61P 35/00** (2006.01)  
(96) 02.07.2002  
(96) 02760213.5  
(73) Pfizer Italia S.r.l., 04010 Latina, IT  
(72) VILLA, Manuela, I-22040 Lurago d'Erba (Como), IT  
SALOM, Barbara, I-20057 Vedano al Lambro (Milano), IT  
VULPETTI, Anna, I-20047 Brugherio (Milano), IT  
VARASI, Mario, I-20142 Milano, IT  
BRASCA, Maria, Gabriella, I-20090 Cusago (Milano), IT  
AMICI, Raffaella, I-20073 Codogno (Lodi), IT  
TRAQUANDI, Gabriella, I-20152 Milano, IT  
PEVARELLO, Paolo, I-27100 Pavia, IT  
NESI, Marcella, I-21047 Saronno (Varese), IT  
(54) **Fenylacetamid-thiazolové deriváty, způsob jejich přípravy a jejich použití jako protinádorové látky**  
(32) 19.07.2001, 20.02.2002  
(31) 2001/907947, 2002/357642/P  
(33) US, US  
(86) PCT/EP2002/007289  
(87) WO 2003/008365  
(74) Čermák Hořejš Myslíl a spol., JUDr. Jan Matějka, Národní 32, Praha 1, 11000

(97) **EP 1423548**  
(47) 09.08.2006  
(97) 13.03.2003  
(51) **C22C 38/44** (2006.01)  
**C22C 38/52** (2006.01)  
**C22C 38/54** (2006.01)  
(96) 02.09.2002  
(96) 02763168.8  
(73) Sandvik Intellectual Property AB, 811 81 Sandviken, SE  
(72) SUNDSTRÖM, Ann, S-811 36 Sandviken, SE  
NYSTRÖM, Anna-Lena, S-811 32 Sandviken, SE  
KANGAS, Pasi, S-811 36 Sandviken, SE  
(54) **Duplexní legovaná ocel**  
(32) 02.09.2001  
(31) 2001/0102931  
(33) SE  
(86) PCT/SE2002/001564  
(87) WO 2003/020994  
(74) Společná advokátní kancelář Všečeka Zelený Švorčík Kalenský a partneři, JUDr. Petr Kalenský, Hálkova 2, Praha 2, 12000

(97) **EP 1408106**  
(47) 14.02.2007  
(97) 14.04.2004  
(51) **C12N 5/08** (2006.01)  
**A61K 39/00** (2006.01)  
**A61P 35/00** (2006.01)  
(96) 11.10.2002  
(96) 02022787.2  
(73) Sentoclon AB, 11486 Stockholm, SE  
(72) Winqvist, Ola, 756 53 Uppsala, SE  
Thörn, Magnus, 752 26 Uppsala, SE  
(54) **Imunoterapie rakoviny**

(97) **EP 1425531**  
(47) 28.02.2007  
(97) 10.04.2003  
(51) **F16L 9/00** (2006.01)  
**F16L 9/22** (2006.01)  
**E04F 17/02** (2006.01)  
(96) 15.07.2002  
(96) 02800056.0  
(73) EISENMANN Anlagenbau GmbH & Co. KG, 71032 Böblingen, DE  
(72) KIMMERLE, Walter, 71088 Holzgerlingen, DE  
(54) **Plynotěsný kanál**  
(32) 08.09.2001  
(31) 2001/10144196  
(33) DE  
(86) PCT/EP2002/007827  
(87) WO 2003/029711  
(74) Čermák Hořejš Myslíl a spol., JUDr. Karel Čermák, advokát, Národní 32, Praha 1, 11000

(97) **EP 1439324**  
(47) 27.12.2006  
(97) 21.07.2004

- |      |   |           |      |  |           |
|------|---|-----------|------|--|-----------|
| (51) | <b>F16H 3/72</b>  | (2006.01) | (72) | COELINGH BENNINK, Herman, Jan, Tijmen, NL-3971 BE Driebergen, NL                               |           |
|      | <b>F16H 1/28</b>  | (2006.01) |      | VISSER, Monique, NL-3704 BB Zeist, NL  |           |
|      | <b>E01C 19/28</b>   | (2006.01) | (54) | <b>Léčivo pro léčení nebo prevenci benigních, na estrogen citlivých gynekologických poruch</b> |           |
| (96) | 08.01.2004  |           | (32) | 15.11.2001   |           |
| (96) | 04100039.9  |           | (31) | 2001/01204379  |           |
| (73) | LOHMANN & STOLTERFOHT GMBH, 58455 Witten, DE  |           | (33) | EP   |           |
| (72) | Damm, Horst, 45549 Sprockhövel, DE  |           | (86) | PCT/NL2002/000733  |           |
|      | Jakubowski, Karl-Heinz, 44581 Castrop-Rauxel, DE  |           | (87) | WO 2003/041741   |           |
|      | Matalla, Manuel, 58453 Witten, DE   |           | (74) | PATENTSERVIS Praha a.s., Jivenská 1273/1, Praha 4, 14021                                       |           |
| (54) | <b>Kompaktní pohon pro válcovací stroje</b>   |           |      |  |           |
| (32) | 16.01.2003  |           |      |  |           |
| (31) | 2003/10301576   |           |      |  |           |
| (33) | DE  |           |      |  |           |
| (74) | Čermák Hořejš Myslíl a spol., JUDr. Karel Čermák, advokát, Národní 32, Praha 1, 11000       |           |      |  |           |
| (97) | <b>EP 1441734</b>   |           | (97) | <b>EP 1446240</b>  |           |
| (47) | 28.02.2007  |           | (47) | 21.02.2007   |           |
| (97) | 01.05.2003  |           | (97) | 30.05.2003   |           |
| (51) | <b>A61K 31/513</b>  | (2006.01) | (51) | <b>B09C 1/10</b>   | (2006.01) |
|      | <b>A61K 31/5377</b>   | (2006.01) |      | <b>B09C 1/00</b>   | (2006.01) |
|      | <b>A61K 31/541</b>  | (2006.01) | (96) | 22.11.2002   |           |
|      | <b>C07D 239/52</b>  | (2006.01) | (96) | 02779570.7   |           |
|      | <b>C07D 239/557</b>   | (2006.01) | (73) | ENI S.p.A., 00144 Roma, IT   |           |
|      | <b>C07D 401/04</b>  | (2006.01) | (72) | FABIANI, Fabio, I-00018 Palombara Sabina, IT   |           |
|      | <b>C07D 401/06</b>  | (2006.01) |      | DAVINI, Enrico, I-00015 Monterotondo, IT   |           |
|      | <b>C07D 401/12</b>  | (2006.01) |      | MOLINARI, Mauro, I-16155 Genova-Pegli, IT  |           |
|      | <b>C07D 401/14</b>  | (2006.01) | (54) | <b>Způsob remediace znečištěných ploch</b>   |           |
|      | <b>C07D 403/04</b>  | (2006.01) | (32) | 23.11.2001   |           |
|      | <b>C07D 403/12</b>  | (2006.01) | (31) | 2001/MI20012469  |           |
|      | <b>C07D 403/14</b>  | (2006.01) | (33) | IT   |           |
|      | <b>C07D 405/04</b>  | (2006.01) | (86) | PCT/EP2002/013147  |           |
|      | <b>C07D 413/04</b>  | (2006.01) | (87) | WO 2003/043755   |           |
|      | <b>C07D 409/04</b>  | (2006.01) | (74) | Čermák Hořejš Myslíl a spol., JUDr. Karel Čermák, advokát, Národní 32, Praha 1, 11000          |           |
| (96) | 21.10.2002  |           |      |  |           |
| (96) | 02801949.5  |           | (97) | <b>EP 1466131</b>  |           |
| (73) | Istituto di Ricerche di Biologia Molecolare P. Angeletti S.p.A., 00040 Pomezia (Rome), IT   |           | (47) | 27.12.2006   |           |
| (72) | SUMMA, Vincenzo, c/o IRBM, 00040 Pomezia (Rome), IT   |           | (97) | 26.06.2003   |           |
|      | DI FRANCESCO, Maria Emilia, c/o IRBM, 00040 Pomezia (Rome), IT                              |           | (51) | <b>F26B 3/06</b>   | (2006.01) |
|      | GARDELLI, Cristina, c/o IRBM, 00040 Pomezia (Rome), IT                                      |           |      | <b>F26B 17/20</b>  | (2006.01) |
|      | HARPER, Steven, c/o IRBM, 00040 Pomezia (Rome), IT  |           | (96) | 07.12.2002   |           |
|      | MATASSA, Victor Giulio, c/o IRBM, 00040 Pomezia (Rome), IT                                  |           | (96) | 02804853.6   |           |
|      | MURAGLIA, Ester, c/o IRBM, 00040 Pomezia (Rome), IT   |           | (73) | HOLM CHRISTENSEN BIOSYSTEMER ApS, 3140 Aalsgaarde, DK  |           |
|      | NIZI, Emanuela, c/o IRBM, 00040 Pomezia (Rome), IT  |           | (72) | CHRISTENSEN, Borge, Holm, DK-3140 Aalsgaarde, DK   |           |
|      | PACE, Paola, c/o IRBM, 00040 Pomezia (Rome), IT   |           | (54) | <b>Zařízení na vysoušení částicového produktu s pomocí přehřáté páry</b>                       |           |
|      | PACINI, Barbara, c/o IRBM, 00040 Pomezia (Rome), IT   |           | (32) | 17.12.2001   |           |
|      | PETROCCHI, Alessia, c/o IRBM, 00040 Pomezia (Rome), IT                                      |           | (31) | 2001/200101887   |           |
|      | POMA, Marco, c/o IRBM, 00040 Pomezia (Rome), IT   |           | (33) | DK   |           |
| (54) | <b>Dihydroxypyrimidinkarboxamidy jako inhibitory integrázy HIV</b>                          |           | (86) | PCT/DK2002/000825  |           |
| (32) | 26.10.2001  |           | (87) | WO 2003/052336   |           |
| (31) | 2001/348195/P   |           | (74) | Čermák Hořejš Myslíl a spol., JUDr. Jan Matějka, Národní 32, Praha 1, 11000                    |           |
| (33) | US  |           |      |  |           |
| (86) | PCT/GB2002/004742   |           | (97) | <b>EP 1474008</b>  |           |
| (87) | WO 2003/035076  |           | (47) | 14.02.2007   |           |
| (74) | KOREJZOVÁ & SPOL., v.o.s., JUDr. Petra Korejzová, advokátka, Korunní 104/E, Praha 10, 10100 |           | (97) | 24.07.2003   |           |
|      |   |           | (51) | <b>A24F 13/06</b>  | (2006.01) |
|      |   |           |      | <b>A24D 3/04</b>   | (2006.01) |
|      |   |           |      | <b>A24D 3/16</b>   | (2006.01) |
|      |   |           | (96) | 09.01.2003   |           |
|      |   |           | (96) | 03713219.8   |           |
|      |   |           | (73) | Philip Morris Products S.A., 2000 Neuchâtel, CH  |           |
| (97) | <b>EP 1443966</b>   |           |      |  |           |
| (47) | 14.03.2007  |           |      |  |           |
| (97) | 22.05.2003  |           |      |  |           |
| (51) | <b>A61K 45/06</b>   | (2006.01) |      |  |           |
|      | <b>A61P 5/30</b>  | (2006.01) |      |  |           |
| (96) | 14.11.2002  |           |      |  |           |
| (96) | 02780166.1  |           |      |  |           |
| (73) | Pantarhei Bioscience B.V., 3700 AL Zeist, NL  |           |      |  |           |

(72) PAINE, John, B., III, Midlothian, VA 23113, US  
 YANG, Zuyin, Midlothian, VA 23113, US  
 KOLLER, Kent, B., Chesterfield, VA 23838, US  
 FOURNIER, Jay, A., Richmond, VA 23236, US  
 THOMAS, Charles, E., Jr., Richmond, VA 23233, US  
 SHERWOOD, Timothy, S., Midlothian, VA 23114, US  
 LUAN, Zhaohua, Midlothian, VA 23112, US  
 ZHUANG, Shuzhong, Midlothian, VA 23225, US  
 NEPOMUCENO, Jose, M., G., Beaverdam, VA 23015, US  
 GEE, Diane, L., Richmond, VA 23236, US  
 (54) **Cigaretový filtr obsahující aktivní uhlí**  
 (32) 09.01.2002, 14.08.2002  
 (31) 2002/347558/P, 2002/403490/P  
 (33) US, US  
 (86) PCT/US2003/000654  
 (87) WO 2003/059096  
 (74) PATENTSERVIS Praha a.s., Jivenská 1273/1, Praha 4, 14021

(86) PCT/FR2003/000809  
 (87) WO 2003/076862  
 (74) Společná advokátní kancelář Všetečka Zelený Švorčík Kalenský a partneři, JUDr. Miloš Všetečka, Hálkova 2, Praha 2, 12000

(97) **EP 1500599**  
 (47) 09.05.2007  
 (97) 26.01.2005  
 (51) **B65D 19/00** (2006.01)  
**B29C 51/16** (2006.01)  
**B29C 63/02** (2006.01)

(96) 23.07.2003  
 (96) 03254634.3  
 (73) Airdex International, Inc., Henderson, Nevada 89074, US  
 (72) Dummett, Lawrence W., New South Wales, AU  
 (54) **Paleta a způsob její výroby**  
 (74) Čermák Hořejš Myslíl a spol., JUDr. Karel Čermák, advokát, Národní 32, Praha 1, 11000

(97) **EP 1474801**  
 (47) 02.05.2007  
 (97) 21.08.2003  
 (51) **G11B 23/03** (2006.01)  
 (96) 04.02.2003  
 (96) 03739653.8  
 (73) MATSUSHITA ELECTRIC INDUSTRIAL CO., LTD., Kadoma-shi, Osaka 571-8501, JP  
 SONY CORPORATION, Tokyo 141-0001, JP  
 (72) SAJI, Yoshito, Ashiya-shi, Hyogo 659-0043, JP  
 OKAZAWA, Hironori, Katano-shi, Osaka 576-0014, JP  
 NAKATA, Kuniko, Neyagawa-shi, Osaka 572-0829, JP  
 TAKIZAWA, Teruyuki, Neyagawa-shi, Osaka 572-0019, JP  
 (54) **Diskové pouzdro**  
 (32) 15.02.2002  
 (31) 2002/2002038086  
 (33) JP  
 (86) PCT/JP2003/001142  
 (87) WO 2003/069620  
 (74) Ing. Eduard Hakr, Přístavní 24, Praha 7, 17000

(97) **EP 1501066**  
 (47) 21.02.2007  
 (97) 26.01.2005  
 (51) **G09F 3/02** (2006.01)  
 (96) 03.03.2004  
 (96) 04004931.4

(73) Hueck Folien GmbH & Co. KG, 92712 Pirk, DE  
 (72) Haase, Heinrich, 92637 Weiden, DE  
 (54) **Etiketa**  
 (32) 25.07.2003  
 (31) 2003/10333908  
 (33) DE  
 (74) Čermák Hořejš Myslíl a spol., JUDr. Karel Čermák, advokát, Národní 32, Praha 1, 11000

(97) **EP 1483032**  
 (47) 28.03.2007  
 (97) 18.09.2003  
 (51) **B01D 36/04** (2006.01)  
**B01D 37/02** (2006.01)  
 (96) 24.02.2003  
 (96) 03743783.7  
 (73) DRM, DR. MÜLLER AG, CH-8708 Männedorf ZH, CH  
 PFEIFFER, Martin, CH-8730 Uznach, CH  
 (54) **Způsob kontinuální filtrace surové solanky pro použití při elektrolýze chloridů alkalických kovů**  
 (32) 08.03.2002  
 (31) 2002/403022002  
 (33) CH  
 (86) PCT/CH2003/000137  
 (87) WO 2003/076045  
 (74) Ing. Jan Kubát, Přístavní 24, Praha 7, 17000

(97) **EP 1506234**  
 (47) 14.02.2007  
 (97) 27.11.2003  
 (51) **C07K 14/785** (2006.01)  
**A61K 38/17** (2006.01)  
**A61P 11/00** (2006.01)

(96) 12.05.2003  
 (96) 03727469.3  
 (73) CHIESI FARMACEUTICI S.p.A., I-43100 Parma, IT  
 (72) CURSTEDT, Tore, I-43100 Parma, IT  
 JOHANSSON, Jan, I-43100 Parma, IT  
 ROBERTSON, Bengt, I-43100 Parma, IT  
 (54) **Zlepšené směsi syntetických lipidů pro přípravu rekonstituovaných smáčedel**  
 (32) 17.05.2002  
 (31) 2002/MI20021058  
 (33) IT  
 (86) PCT/EP2003/004937  
 (87) WO 2003/097695  
 (74) KOREJZOVÁ & SPOL., v.o.s., JUDr. Petra Korejzová, advokátka, Korunní 104/E, Praha 10, 10100

(97) **EP 1483543**  
 (47) 25.10.2006  
 (97) 18.09.2003  
 (51) **F28F 13/04** (2006.01)  
 (96) 13.03.2003  
 (96) 03725289.7  
 (73) VALEO CLIMATISATION, 78321 La Verriere, FR  
 (72) CAZENAVE, Christian, 72210 La Suze sur Sarthe, FR  
 (54) **Způsob povrchového zpracování pájeného odpařovaku**  
 (32) 13.03.2002  
 (31) 2002/0203125  
 (33) FR

(97) **EP 1506885**  
 (47) 03.01.2007  
 (97) 16.02.2005  
 (51) **B60D 1/145** (2006.01)  
**B60D 1/28** (2006.01)  
**B60D 1/54** (2006.01)

(96) 06.08.2004  
 (96) 04018752.8  
 (73) GEBHARDT Transport- und Lagersysteme GmbH, 93413 Cham, DE  
 (72) Gissibl, Hermann, 92709 Moosbach, DE  
 (54) **Spojka tažné oje**  
 (32) 14.08.2003  
 (31) 2003/20312617/U



(33) DE  
(74) Čermák Hořejš Myslíl a spol., JUDr. Karel Čermák,  
advokát, Národní 32, Praha 1, 11000

(97) **EP 1519726**  
(47) 21.02.2007  
(97) 15.01.2004  
(51) **A61K 31/496** (2006.01)  
**A61P 25/00** (2006.01)  
**C07D 333/70** (2006.01)  
**C07D 307/85** (2006.01)  
**C07D 345/00** (2006.01)  
**C07D 209/42** (2006.01)  
**C07F 17/02** (2006.01)

(96) 02.07.2003  
(96) 03762588.6  
(73) SCHWARZ PHARMA AG, 40789 Monheim, DE  
(72) GMEINER, Peter, 91054 Erlangen-Buckenhof, DE  
HÜBNER, Harald, 91336 Heroldsbach, DE  
SCHLOTTER, Karin, 86732 Oettingen, DE  
(54) **Použití heteroarenkarboxamidů jako dopaminových D3  
ligandů pro léčbu onemocnění CNS**  
(32) 04.07.2002, 10.07.2002  
(31) 2002/10230062, 2002/10232020  
(33) DE, DE  
(86) PCT/EP2003/007060  
(87) WO 2004/004729  
(74) Čermák Hořejš Myslíl a spol., JUDr. Karel Čermák,  
advokát, Národní 32, Praha 1, 11000

(97) **EP 1529578**  
(47) 14.02.2007  
(97) 11.05.2005  
(51) **B21F 1/00** (2006.01)  
(96) 04.11.2004  
(96) 04026199.2  
(73) Otto Bihler Handels-Beteiligungs-GmbH, 87642 Halblech,  
DE  
(72) Schweiger, Andreas, Dipl.-Ing. (FH), 87642 Halblech, DE  
(54) **Pracovní stroj, zejména ohýbačka drátů nebo/a pásů**  
(32) 07.11.2003  
(31) 2003/10351917  
(33) DE  
(74) KOREJZOVÁ & SPOL., v.o.s., JUDr. Petra Korejzová,  
advokátka, Korunní 104/E, Praha 10, 10100

(97) **EP 1537965**  
(47) 07.03.2007  
(97) 08.06.2005  
(51) **B26D 1/00** (2006.01)  
**B26F 3/12** (2006.01)  
**B26D 1/547** (2006.01)  
(96) 03.12.2004  
(96) 04450224.3  
(73) Gergitsch, Claudia, 7100 Neusiedl am See, AT  
(72) Gergitsch, Claudia, 7100 Neusiedl am See, AT  
(54) **Zařízení k řezání izolačních desek**  
(32) 05.12.2003  
(31) 2003/87603/U  
(33) AT  
(74) Čermák Hořejš Myslíl a spol., JUDr. Karel Čermák,  
advokát, Národní 32, Praha 1, 11000

(97) **EP 1539369**  
(47) 14.02.2007  
(97) 22.01.2004  
(51) **B05B 15/04** (2006.01)  
**B29C 59/02** (2006.01)  
(96) 11.07.2003  
(96) 03764481.2

(73) 3M Innovative Properties Company, St. Paul, MN 55133-  
3427, US

(72) BOUIC, Phillip J., Saint Paul, MN 55133-3427, US  
(54) **Zakrývací proužek**  
(32) 13.07.2002  
(31) 2002/0216373  
(33) GB  
(86) PCT/US2003/021675  
(87) WO 2004/007087  
(74) PATENTSERVIS Praha a.s., Jivenská 1273/1, Praha 4,  
14021

(97) **EP 1539653**  
(47) 21.02.2007  
(97) 04.03.2004  
(51) **C04B 28/26** (2006.01)  
(96) 22.08.2003  
(96) 03792882.7  
(73) MODINA B.V., 6222 NE Maastricht, NL  
(72) PRICK, Raoul, Guilielmus, Boudewijn, Marie, NL-6226  
HA Maastricht, NL  
(54) **Způsob výroby pěny na bázi křemičitanů, pěna tímto  
způsobem vyrobená a použití takové pěny**  
(32) 23.08.2002  
(31) 2002/1021323  
(33) NL  
(86) PCT/NL2003/000594  
(87) WO 2004/018382  
(74) KOREJZOVÁ & SPOL., v.o.s., JUDr. Petra Korejzová,  
advokátka, Korunní 104/E, Praha 10, 10100

(97) **EP 1539796**  
(47) 14.02.2007  
(97) 29.01.2004  
(51) **C07J 31/00** (2006.01)  
**A61K 31/58** (2006.01)  
**A61P 29/00** (2006.01)  
(96) 21.07.2003  
(96) 03765110.6  
(73) GLAXO GROUP LIMITED, Greenford, Middlesex UB6  
ONN, GB  
(72) BIGGADIKE, Keith, GlaxoSmithKline, Stevenage,  
Hertfordshire SG1 2NY, GB  
CHETINA, Olga, University Of Durham, Durham DH1  
3LE, GB  
COOTE, Steven John, GlaxoSmithKline, Stevenage,  
Hertfordshire SG1 2NY, GB  
CRAIG, Andrew Simon, GlaxoSmithKline, Tonbridge,  
Kent TN11 9AN, GB  
JACEWICZ, Victor Witold, GlaxoSmithKline, Tonbridge,  
Kent TN11 9AN, GB  
MILLAN, Michael John, GlaxoSmithKline, Tonbridge,  
Kent TN11 9AN, GB  
SEAGER, John Frederick, GlaxoSmithKline, Stevenage,  
Hertfordshire SG1 2NY, GB  
THEOPHILUS, Andrew Lewis, GlaxoSmithKline, Ware,  
Hertfordshire SG12 0DP, GB  
(54) **Protizánětlivé nebo antialergické komplexy androstanu**  
(32) 22.07.2002  
(31) 2002/200364  
(33) US  
(86) PCT/EP2003/008388  
(87) WO 2004/009613  
(74) KOREJZOVÁ & SPOL., v.o.s., JUDr. Petra Korejzová,  
advokátka, Korunní 104/E, Praha 10, 10100

(97) **EP 1554068**  
(47) 14.03.2007  
(97) 05.02.2004  
(51) **B21D 45/00** (2006.01)  
(96) 25.07.2003  
(96) 03771104.1

(73) Weigelt, Harald, 51515 Kürten, DE  
(72) Weigelt, Harald, 51515 Kürten, DE  
(54) **Stírací zařízení**  
(32) 25.07.2002  
(31) 2002/02016591  
(33) EP  
(86) PCT/EP2003/008239  
(87) WO 2004/011172  
(74) Čermák Hořejš Myslíl a spol., JUDr. Jan Matějka, Národní 32, Praha 1, 11000

(97) **EP 1554428**  
(47) 21.03.2007  
(97) 29.04.2004  
(51) **D07B 1/14** (2006.01)  
**D07B 1/22** (2006.01)  
(96) 10.10.2003  
(96) 03808834.0  
(73) INVENTIO AG, 6052 Hergiswil, CH  
(72) EICHHORN, Roland, CH-5727 Oberkulum, CH  
DE ANGELIS, Claudio, 48161 Münster, DE  
WEINBERGER, Karl, CH-6330 Cham, CH  
(54) **Řemen s integrovaným monitorováním**  
(32) 17.10.2002  
(31) 2002/02405891  
(33) EP  
(86) PCT/IB2003/004482  
(87) WO 2004/035913  
(74) Čermák Hořejš Myslíl a spol., JUDr. Karel Čermák, advokát, Národní 32, Praha 1, 11000

(97) **EP 1561460**  
(47) 20.12.2006  
(97) 29.01.2004  
(51) **A61K 9/51** (2006.01)  
(96) 16.07.2003  
(96) 03765124.7  
(73) ADVANCECELL - Advanced In Vitro Cell Technologies, 08028 Barcelona, ES  
(72) ALONSO FERNANDEZ, Maria José Facultade de Farmacia, 15782 Santiago de Compostela, ES  
REMUNAN LOPEZ, Carmen Facultade de Farmacia, 15782 Santiago de Compostela, ES  
CUNA VILAN, Margarita Maria Facultade de Farmacia, 15782 Santiago de Compostela, ES  
ALONSO SANDE, Maria Facultade de Farmacia, 15782 Santiago de Compostela, ES  
VILA JATO, José Luis Facultade de Farmacia, 15782 Santiago de Compostela, ES  
(54) **Novočástice pro podávání aktivních složek, způsob výroby uvedených částic a složení, které je obsahuje**  
(32) 19.07.2002  
(31) 2002/200201694  
(33) ES  
(86) PCT/ES2003/000372  
(87) WO 2004/009060  
(74) A. Holas & partner Patentová a známková kancelář, Ing. Mgr. Hana Holasová, Křížová 4, Brno, 60300

(97) **EP 1562837**  
(47) 14.02.2007  
(97) 12.02.2004  
(51) **B65D 43/02** (2006.01)  
(96) 18.07.2003  
(96) 03766227.7  
(73) Jokey Plastik Wipperfürth GmbH, 51688 Wipperfürth, DE  
(72) FISCHER, Ronald, 56422 Wirges, DE  
(54) **Hrnková nádoba, zejména vědro, s víkem**  
(32) 26.07.2002, 03.12.2002  
(31) 2002/20211866/U, 2002/20219271/U  
(33) DE, DE  
(86) PCT/EP2003/007847

(87) WO 2004/013013  
(74) TRAPLOVÁ HAKR KUBÁT Advokátní a patentová kancelář, Ing. Jan Kubát, Přístavní 24, Praha 7, 17000

(97) **EP 1565573**  
(47) 21.03.2007  
(97) 03.06.2004  
(51) **C12Q 1/68** (2006.01)  
C12N 15/11 (2006.01)  
(96) 19.11.2003  
(96) 03775414.0  
(73) Mobidiag Oy, 00290 Helsinki, FI  
(72) ROTH, Stina, FIN-00400 Helsinki, FI  
JALAVA, Jari, FIN-20100 Turku, FI  
NIKKARI, Simo, FIN-20700 Turku, FI  
(54) **Sondy nukleových kyselin a broad-range primerů pro určení druhů bakterií a identifikaci bakteriálních infekcí**  
(32) 19.11.2002  
(31) 2002/20022064  
(33) FI  
(86) PCT/FI2003/000888  
(87) WO 2004/046379  
(74) PATENTSERVIS Praha a.s., Jivenská 1273/1, Praha 4, 14021

(97) **EP 1567488**  
(47) 21.02.2007  
(97) 17.06.2004  
(51) **C07D 207/26** (2006.01)  
**C07D 279/02** (2006.01)  
**C07D 417/12** (2006.01)  
**C07D 405/12** (2006.01)  
**C07D 409/12** (2006.01)  
**C07D 403/12** (2006.01)  
**C07D 401/12** (2006.01)  
**C07D 275/02** (2006.01)  
**C07D 211/76** (2006.01)  
**A61K 31/4015** (2006.01)  
**A61K 31/45** (2006.01)  
**A61K 31/415** (2006.01)  
**A61K 31/541** (2006.01)  
**A61P 25/28** (2006.01)  
(96) 03.12.2003  
(96) 03767756.4  
(73) GLAXO GROUP LIMITED, Greenford, Middlesex UB6 0NN, GB  
(72) Demont, Emmanuel, GlaxoSmithKline, Harlow, Essex CM19 5AW, GB  
Faller, Andrew, c/o GlaxoSmithKline, Harlow, Essex CM19 5AW, GB  
MacPherson, David Timothy, GlaxoSmithKline, Harlow, Essex CM19 5AW, GB  
Milner, Peter Henry, GlaxoSmithKline, Harlow, Essex CM19 5AW, GB  
Naylor, Alan, GlaxoSmithKline, Harlow, Essex CM19 5AW, GB  
Redshaw, Sally, GlaxoSmithKline, Harlow, Essex CM19 5AW, GB  
Stanway, Steven James, GlaxoSmithKline, Harlow, Essex CM19 5AW, GB  
Vesey, David R., GlaxoSmithKline, Harlow Essex CM19 5AW, GB  
Walter, Daryl S., GlaxoSmithKline, Harlow, Essex CM19 5AW, GB  
(54) **Hydroxyethylaminové deriváty k léčení Alzheimerovy choroby**  
(32) 05.12.2002  
(31) 2002/0228410  
(33) GB  
(86) PCT/EP2003/013806  
(87) WO 2004/050619  
(74) Čermák Hořejš Myslíl a spol., JUDr. Karel Čermák, advokát, Národní 32, Praha 1, 11000

(97) <b>EP 1575948</b>	(51) <b>E05F 15/00</b>	(2006.01)
(47) 14.02.2007	(96) <b>H01H 3/14</b>	(2006.01)
(97) 08.07.2004	(96) 16.12.2004	
(51) <b>C07D 471/04</b>	(96) 04029750.9	
(2006.01)	(73) Haake, André, 48703 Stadtlohn, DE	
(96) <b>A01N 43/90</b>	(73) Haake, Oliver, 48703 Stadtlohn, DE	
(2006.01)	(73) Haake, Patrick, 48691 Vreden, DE	
(96) 03.12.2003	(72) Haake, André, 48703 Stadtlohn, DE	
(96) 03780329.3	(72) Haake, Oliver, 48703 Stadtlohn, DE	
(73) Syngenta Limited, Guildford Surrey GU2 7YH, GB	(72) Haake, Patrick, 48691 Vreden, DE	
Syngenta Participations AG, 4058 Basel, CH	(54) <b>Ochranná lišta jako lištový vypínač</b>	
(72) CROWLEY, Patrick, J., Syngenta Limited, Bracknell,	(32) 29.04.2004, 26.05.2004	
Berks RG42 6EY, GB	(31) 2004/1020040211, 2004/1020040257	
DOBLER, Markus, Novartis Int. BioMedical Rsch. inc,	(32) DE, DE	
Cambridge, MA 02139, US	(33) DE, DE	
MUELLER, Urs, Syngenta Crop Protection AG, CH-4058	(74) Čermák Hořejš Myslíl a spol., JUDr. Karel Čermák,	
Basel, CH	advokát, Národní 32, Praha 1, 11000	
WILLIAMS, John, Syngenta Limited, Bracknell, Berks		
RG42 6EY, GB		
(54) <b>Pyridodiaziiny jako fungicidy pro rostliny</b>	(97) <b>EP 1598567</b>	
(32) 23.12.2002	(47) 21.03.2007	
(31) 2002/0230020	(97) 23.11.2005	
(33) GB	(51) <b>F16B 37/06</b>	(2006.01)
(86) PCT/GB2003/005250	(96) 16.05.2005	
(87) WO 2004/056825	(96) 05354020.9	
(74) TRAPLOVÁ HAKR KUBÁT Advokátní a patentová	(73) Bollhoff Oталu S.A., 73490 La Ravoire, FR	
kancelář, Ing. Jan Kubát, Přístavní 24, Praha 7, 17000	(72) Gory, Philippe, 73160 Saint Thibaud de Couz, FR	
	(72) Dardel, Candide, 73190 Challes les Faux, FR	
	(54) <b>Postup montáže zápusného nýtu a zápusný nýt získaný tímto postupem</b>	
	(32) 19.05.2004	
	(31) 2004/0405476	
	(33) FR	
	(74) Společná advokátní kancelář Všečeka Zelený Švorčík	
	Kalenský a partneři, JUDr. Petr Kalenský, Hálkova 2,	
	Praha 2, 12000	
(97) <b>EP 1581696</b>	(97) <b>EP 1608362</b>	
(47) 17.01.2007	(47) 21.02.2007	
(97) 19.08.2004	(97) 22.04.2004	
(51) <b>D21H 13/40</b>	(51) <b>A61K 31/40</b>	(2006.01)
(2006.01)	(96) 10.10.2003	
(96) 07.01.2004	(96) 03770970.6	
(96) 04700461.9	(73) LEK Pharmaceutical d.d., 1526 Ljubljana, SI	
(73) Saint-Gobain Vetrotex France S.A., 73000 Chambéry, FR	(72) BASTARDA, Andrej, 1360 Vrhnik, SI	
DROUX, Michel, F-73490 La Ravoire, FR	(72) SALOBIR, Mateja, 1000 Ljubljana, SI	
(72) DESAINT JEAN, Carl, F-73250 Saint-Pierre D'Albigny,	(72) GRAHEK, Rok, 4000 Kranj, SI	
FR	(54) <b>Stabilizovaný farmaceutický přípravek obsahující amorfní účinnou látku</b>	
(54) <b>Způsob výroby netkané textilie ze skleněných a celulosových vláken v kationtovém médiu</b>	(32) 11.10.2002	
(32) 08.01.2003	(31) 2002/200200244	
(31) 2003/0300125	(33) SI	
(33) FR	(86) PCT/EP2003/011265	
(86) PCT/FR2004/000014	(87) WO 2004/032920	
(87) WO 2004/070112	(74) Ing. Jan Kubát, Přístavní 24, Praha 7, 17000	
(74) Společná advokátní kancelář Všečeka Zelený Švorčík		
Kalenský a partneři, JUDr. Miloš Všečeka, Hálkova 2,		
Praha 2, 12000		
(97) <b>EP 1583644</b>	(97) <b>EP 1621584</b>	
(47) 07.03.2007	(47) 24.01.2007	
(97) 29.07.2004	(97) 01.02.2006	
(51) <b>B29C 45/14</b>	(51) <b>C09B 29/36</b>	(2006.01)
(2006.01)	(2006.01)	
(96) <b>B29C 45/37</b>	(51) <b>C09B 29/00</b>	(2006.01)
(2006.01)	(2006.01)	
(96) 22.12.2003	(51) <b>C09B 45/14</b>	(2006.01)
(96) 03785945.1	(51) <b>G11B 7/24</b>	(2006.01)
(73) Faurecia Innenraum Systeme GmbH, 76767 Hagenbach,	(96) 29.07.2004	
DE	(96) 04018055.6	
(72) MEDINA-GALARZA, Juan, 46220 Picassent, ES	(73) Clariant Finance (BVI) Limited, Road Town, Tortola, VG	
VILARASAU-DURANY, Marta, 25600 Balaguer, ES	(72) Steffanut, Pascal, F-68680 Kembs Loechle, FR	
(54) <b>Zainjektovaný díl</b>	(54) <b>Azo ligandy na bázi aminoantipyrinu a jejich kovové komplexy pro použití jako optická záznamová média</b>	
(32) 13.01.2003	(74) Společná advokátní kancelář Všečeka Zelený Švorčík	
(31) 2003/10301712	Kalenský a partneři, JUDr. Miloš Všečeka, Hálkova 2,	
(33) DE	Praha 2, 12000	
(86) PCT/EP2003/014916		
(87) WO 2004/062877		
(74) ROTT, RŮŽIČKA & GUTTMANN Patentová, známková		
a advokátní kancelář, Ing. Václav Krmenčík, Nad Štolou		
12, Praha 7, 17000		
(97) <b>EP 1591609</b>		
(47) 28.02.2007		
(97) 02.11.2005		

(97) **EP 1631404**  
(47) 13.12.2006  
(97) 16.12.2004  
(51) **B22D 1/00** (2006.01)  
(96) 02.06.2004  
(96) 04739509.0  
(73) LWB Refractories GmbH, 40724 Hilden, DE  
(72) KUHLMANN, Jürgen, 32105 Bad Salzuflen, DE  
SCHÖNWELSKI, Werner, 56566 Neuwied, DE  
RUWIER, Klaus, Guido, 53557 Bad Honningen, DE  
RITTER, Werner, 56743 Mendig, DE  
(54) **Plynový proplachovač**  
(32) 06.06.2003  
(31) 2003/10326113  
(33) DE  
(86) PCT/EP2004/005925  
(87) WO 2004/108328  
(74) Čermák Hořejš Myslíl a spol., JUDr. Karel Čermák,  
advokát, Národní 32, Praha 1, 11000

(97) **EP 1640282**  
(47) 27.12.2006  
(97) 29.03.2006  
(51) **B65D 8/02** (2006.01)  
(96) 28.09.2004  
(96) 04104724.2  
(73) Ball Packaging Europe GmbH, 40880 Ratingen, DE  
(72) Kasper, Wolfgang, 38106 Braunschweig, DE  
(54) **Plechové víko s velkou perforací pro nápojovou plechovku**  
(74) Společná advokátní kancelář Všeťečka Zelený Švorčík  
Kalenský a partneři, JUDr. Miloš Všeťečka, Hálkova 2,  
Praha 2, 12000

(97) **EP 1646308**  
(47) 29.11.2006  
(97) 20.01.2005  
(51) **A47L 1/15** (2006.01)  
**A47L 13/46** (2006.01)  
(96) 27.05.2004  
(96) 04735005.3  
(73) KOHLRUSS, Gregor, 46414 Rhede, DE  
WIESNER, Hubert, D-46354 Südlohn, DE  
GRIEBE, Oliver, 46414 Rhede, DE  
(72) KOHLRUSS, Gregor, 46414 Rhede, DE  
WIESNER, Hubert, D-46354 Südlohn, DE  
GRIEBE, Oliver, 46414 Rhede, DE  
(54) **Kartáčový systém**  
(32) 10.07.2003  
(31) 2003/10331223  
(33) DE  
(86) PCT/EP2004/005691  
(87) WO 2005/004693  
(74) Čermák Hořejš Myslíl a spol., JUDr. Karel Čermák,  
advokát, Národní 32, Praha 1, 11000

(97) **EP 1649976**  
(47) 14.02.2007  
(97) 26.04.2006  
(51) **B24B 9/10** (2006.01)  
**B23Q 7/06** (2006.01)  
**B23Q 7/18** (2006.01)  
**B27C 1/12** (2006.01)  
(96) 16.09.2005  
(96) 05108529.8  
(73) BIESSE S.p.A., 61100 Pesaro, IT  
(72) Busetti, Attilio, 24125 Bergamo, IT  
(54) **Stroj pro zpracování okrajů tabulí skla**  
(32) 19.10.2004  
(31) 2004/TO20040724  
(33) IT

(74) PATENTSERVIS Praha a.s., Jivenská 1273/1, Praha 4,  
14021

(97) **EP 1651223**  
(47) 28.02.2007  
(97) 10.02.2005  
(51) **A61K 31/46** (2006.01)  
**A61P 25/00** (2006.01)  
**C07D 451/02** (2006.01)  
(96) 29.07.2004  
(96) 04766360.4  
(73) NEUROSEARCH A/S, 2750 Ballerup, DK  
(72) FROSTRUP, Brian, DK-2750 Ballerup, DK  
WÁTJEN, Frank, DK-2750 Ballerup, DK  
JENSEN, Klaus, Snej, DK-1920 Frederiksberg C, DK  
(54) **Tartrátové soli 2-methoxymethyl-3-(3,4-dichlorfenyl)-8-azabicyklo[3.2.1]oktanu**  
(32) 31.07.2003, 12.08.2003  
(31) 2003/200301117, 2003/494090/P  
(33) DK, US  
(86) PCT/EP2004/051651  
(87) WO 2005/011694  
(74) ROTT, RŮŽIČKA & GUTTMANN Patentová, známková  
a advokátní kancelář, JUDr. Ing. Michal Guttmann, Nad  
Štolou 12, Praha 7, 17000

(97) **EP 1651622**  
(47) 07.02.2007  
(97) 24.02.2005  
(51) **C07D 241/42** (2006.01)  
**C07D 403/12** (2006.01)  
**C07D 413/12** (2006.01)  
**C07D 401/12** (2006.01)  
**A61K 31/498** (2006.01)  
**A61P 1/04** (2006.01)  
**A61P 1/18** (2006.01)  
**A61K 35/00** (2006.01)  
**A61P 25/22** (2006.01)  
(96) 04.08.2004  
(96) 04780056.0  
(73) JANSSEN PHARMACEUTICA N.V., 2340 Beerse, BE  
(72) DENG, Xiaohu, San Diego, CA 92129, US  
LIANG, Jimmy, T., San Diego, CA 92128, US  
MANI, Neelakandha, San Diego, CA 92129, US  
PANDIT, Chennagiri, R., San Diego, CA 92129, US  
(54) **Způsob přípravy 2-(chinoxalin-5-ylsulfonylamino)benzamidových sloučenin**  
(32) 08.08.2003  
(31) 2003/494074/P  
(33) US  
(86) PCT/US2004/025154  
(87) WO 2005/016897  
(74) Čermák Hořejš Myslíl a spol., JUDr. Karel Čermák,  
advokát, Národní 32, Praha 1, 11000

(97) **EP 1654428**  
(47) 24.01.2007  
(97) 15.12.2005  
(51) **E04F 13/08** (2006.01)  
(96) 21.03.2005  
(96) 05718232.1  
(73) Studioart S.r.l., 36071 Arzignano, IT  
(72) DALLE MESE, Nadia, I-36071 ARZIGNANO, IT  
DALLE MESE, Gianfranco, I-36071 ARZIGNANO, IT  
(54) **Způsob a zařízení k výrobě krycích prvků**  
(32) 26.05.2004  
(31) 2004/UD20040111  
(33) IT  
(86) PCT/IB2005/000724  
(87) WO 2005/118976

(74) KANIA, SEDLÁK, SMOLA Patentová a známková kancelář, Ing. Jiří Malůšek, Mendlovo nám. 1a, Brno, 60300

---

(97) **EP 1663141**

(47) 21.03.2007

(97) 03.03.2005

(51) **A61K 9/00** (2006.01)

**A61K 31/4174** (2006.01)

(96) 14.07.2004

(96) 04740995.8

(73) Merck Patent GmbH, 64293 Darmstadt, DE

(72) BÖHME, Frank, 64342 Seeheim-Jugenheim, DE

ESCHENBACH, Bernd, 65795 Hattersheim, DE

FÄRBER, Dagmar, 64646 Heppenheim, DE

HEY, Claudia, 64283 Darmstadt, DE

PFAFF, Barbara, 63825 Schöllkrippen, DE

TSCHAIKIN, Marion, 64297 Darmstadt, DE

(54) **Vodný farmaceutický roztok obsahující oxymetazolin a/nebo xylometazolin**

(32) 13.08.2003

(31) 2003/10337186

(33) DE

(86) PCT/EP2004/007780

(87) WO 2005/018601

(74) Čermák Hořejš Myslíl a spol., JUDr. Jan Matějka, Národní 32, Praha 1, 11000

---

(97) **EP 1689556**

(47) 21.03.2007

(97) 09.06.2005

(51) **B23P 15/00** (2006.01)

**B21H 1/00** (2006.01)

**B21H 1/18** (2006.01)

**B21H 7/18** (2006.01)

(96) 25.11.2004

(96) 04802823.7

(73) ZF FRIEDRICHSHAFEN AG, 88038 Friedrichshafen, DE

(72) KRUSE, Jochen, 49088 Osnabrück, DE

ROSENBERGER, Klaus, 47800 Krefeld, DE

(54) **Způsob tváření za studena pro výrobu kulových čepů**

(32) 27.11.2003

(31) 2003/10356111

(33) DE

(86) PCT/DE2004/002614

(87) WO 2005/051594

(74) UNIPATENT, Ing. Jiří Chlustina, Jana Masaryka 43-47, Praha 2, 12000

---

## PD4A Převod práv a ostatní změny majitelů evropských patentů

(97) **EP 1357343**

(73) ESSEX NEXANS EUROPE, 60200 Compiègne, FR

---

(97) **EP 1408106**

(73) Sentoclone AB, 11486 Stockholm, SE

---

(97) **EP 1483183**

(73) ThermoDrive LLC, Grand Rapids, MI, US

---

(97) **EP 1627017**

(73) ESSEX NEXANS EUROPE, 60200 Compiègne, FR

---

## **FG1K**

## **Zapsané užité vzory - přehled podle čísel zápisu**

V období uzávěrky tohoto čísla Věstníku zapsal Úřad průmyslového vlastnictví tyto užité vzory.

17537	<b><i>B 23 B 51/02</i></b>	(2006.01)
17538	<b><i>E 04 H 15/24</i></b>	(2006.01)

## FG1K

### Zapsané užité vzory - řazené podle MPT

- (51) **B23B 51/02** (2006.01)  
(11) 17537  
(21) **2007-18528**  
(22) 06.02.2007  
(47) 21.05.2007  
(73) Nečesánek Emil Ing., Bystřice nad Pernštejnem, CZ  
(72) Nečesánek Emil Ing., Bystřice nad Pernštejnem, CZ  
(54) **Spirálový vybrušovaný vrták do kovů**  
(74) Ing. Libor Markes, Grohova 54, Brno, 60200
- (51) **E04H 15/24** (2006.01)  
**E04H 15/00** (2006.01)  
(11) 17538  
(21) **2007-18638**  
(22) 15.03.2007  
(47) 21.05.2007  
(73) Hampejs Jan, Hlinsko, CZ  
(72) Hampejs Jan, Hlinsko, CZ  
(54) **Samonosná konstrukce stanu**  
(74) Ing. Radmila Baumová, Nádražní 29, Žďár nad Sázavou,  
59101

### Seznam majitelů zapsaných užitných vzorů

(73)	(11)	(51)	(73)	(11)	(51)
Hampejs Jan, Hlinsko, CZ	17538	<b>E 04 H 15/24</b>	(2006.01)		
Nečesánek Emil Ing., Bystřice nad Pernštejnem, CZ	17537	<b>B 23 B 51/02</b>	(2006.01)		



## **FG4Q**

## **Zapsané průmyslové vzory - přehled podle čísel zápisu**

V období uzávěrky tohoto čísla Věstníku zapsal Úřad průmyslového vlastnictví tyto průmyslové vzory:

33907	25-01
33908	25-01
33909	01-01, 09-05
33910	19-08
33911	06-01
33912	12-16
33913	12-16

## FG4Q

## Zapsané průmyslové vzory - přehled podle tříd

(51) **01-01, 09-05**  
(11) 33909  
(21) 2006-36932  
(22) 01.12.2006  
(15) 17.05.2007  
(45) 17.05.2007  
(54) Úprava - sáček s oříšky  
(28) 4  
(73) Nevrlka Tomáš, Havířov, CZ  
(72) Nevrlka Tomáš, Havířov, CZ  
(74) Ing. Pavel Nádvorník, Sokola Tůmy 1, Ostrava - Hulváky,  
70900  
(55)



1.1



2.1



3.1



4.1

(51) **06-01**  
(11) 33911  
(21) 2006-36881  
(22) 13.10.2006  
(15) 22.05.2007  
(45) 22.05.2007  
(54) Ergonomická židle  
(28) 1  
(73) Havlena Petr Ing., Krnov, CZ  
(72) Havlena Petr Ing., Krnov, CZ  
(74) Ing. Jiří Král, Štěpánská 45, Praha 1, 11000  
(55)



1.1



1.2



1.3

(51) **12-16**  
(11) 33912  
(21) 2006-36892  
(22) 25.10.2006  
(15) 22.05.2007  
(45) 22.05.2007  
(54) Nosič za auto  
(28) 3  
(73) Janda Stanislav, Rožnov pod Radhoštěm, CZ  
(72) Janda Stanislav, Rožnov pod Radhoštěm, CZ  
(74) Ing. Pavel Nádvorník, Sokola Tůmy 1, Ostrava - Hulváky,  
70900

(55)



1.1

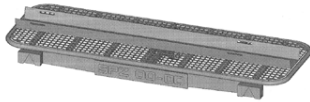

2.1



3.1



1.3

- (51) **19-08**  
(11) 33910  
(21) 2007-36964  
(22) 05.01.2007  
(15) 17.05.2007  
(45) 17.05.2007  
(54) Etikety  
(28) 7  
(73) NOVATO spol. s r. o., Praha, CZ  
(72) Vzdal se práva být uveden - §35(2)(c) zák.č.207/2000 Sb.,  
neuveдено, XY  
(74) Ing. Marie Smrčková, patentový zástupce, Velflíkova 10,  
Praha 6, 16000  
(55)

- (51) **12-16**  
(11) 33913  
(21) 2006-36898  
(22) 30.10.2006  
(15) 22.05.2007  
(45) 22.05.2007  
(54) Závěsná skříň pro autobus  
(28) 1  
(73) Sychra Stanislav, Rousínov, CZ  
(72) Sychra Stanislav, Rousínov, CZ  
(74) KANIA, SEDLÁK, SMOLA Patentová a známková  
kancelář, Ing. Jiří Malůšek, Mendlovo nám. 1a, Brno,  
60300  
(55)



1.1



1.2

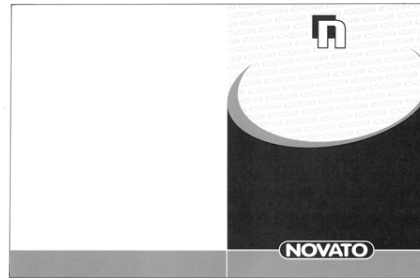

1.1

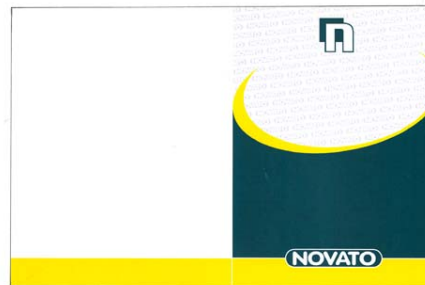

2.1



3.1



4.1

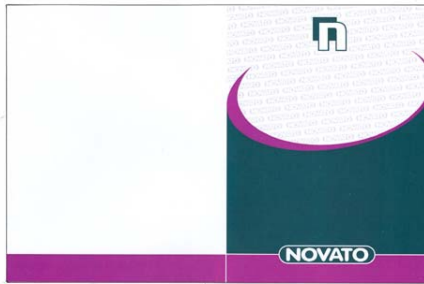

5.1

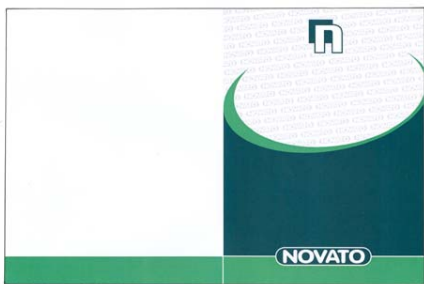

6.1

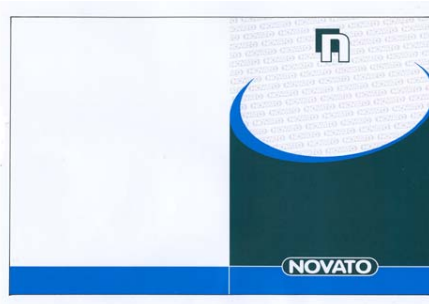

7.1

(55)

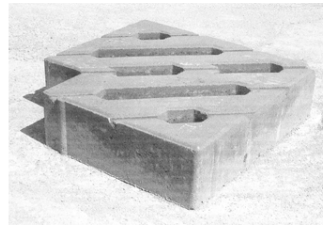

1.1

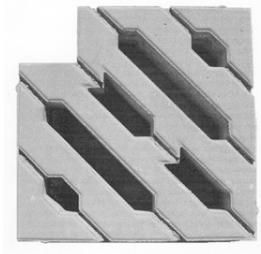

1.3

- (51) **25-01**  
(11) 33908  
(21) 2006-36876  
(22) 09.10.2006  
(15) 17.05.2007  
(45) 17.05.2007  
(54) Lícová strana dlažby  
(28) 4  
(73) DITON, s. r. o., Střítež, CZ  
(72) Ouroda Pavel, Střítež, CZ  
(74) A. Holas & partner Patentová a známková kancelář, Ing.  
Mgr. Hana Holasová, Křížová 4, Brno, 60300

(55)



1.1



2.1

- (51) **25-01**  
(11) 33907  
(21) 2006-36828  
(22) 04.08.2006  
(15) 17.05.2007  
(45) 17.05.2007  
(54) Dlažební prvek  
(28) 1  
(73) CEVYS, s. r. o., Olbramovice, CZ  
(72) Šafránek Luděk, Hvězdovice, CZ  
(74) UNIPATENT, Ing. Jiří Chlustina, Jana Masaryka 43-47,  
Praha 2, 12000



3.1

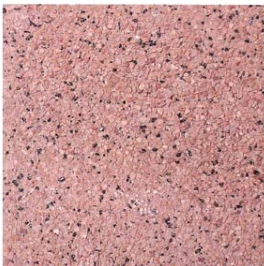

4.1

---

### Seznam vlastníků zapsaných průmyslových vzorů

(73)	(11)	(51)	(73)	(11)	(51)
CEVYS, s. r. o., Olbramovice, CZ	33907	25-01			
DITON, s. r. o., Střítež, CZ	33908	25-01			
Havlena Petr Ing., Krmov, CZ	33911	06-01			
Janda Stanislav, Rožnov pod Radhoštěm, CZ	33912	12-16			
Nevrlka Tomáš, Havířov, CZ	33909	01-01, 09-05			
NOVATO spol. s r. o., Praha, CZ	33910	19-08			
Sychra Stanislav, Rousínov, CZ	33913	12-16			

## Úřední rozhodnutí a oznámení

### MK4A, MK4F

### Zánik patentů a autorských osvědčení uplynutím doby platnosti

(11)	(21)	Int.Cl/(51)	(11)	(21)	Int.Cl/(51)
277391	1987-3633	8/G01N 7/10			

### MK1K

### Zániky užitečných vzorů uplynutím doby platnosti

(11)	(21)	Int.Cl/(51)	(11)	(21)	Int.Cl/(51)
6427	1997-6731	8/E04G 21/04			
9445	1999-10058	8/A61N 5/06			
9446	1999-10061	8/F28D 1/00			
9473	1999-10073	8/A61G 13/00			
9506	1999-10069	8/C02F 1/52			
9508	1999-10071	8/H01H 85/20			
9617	1999-10059	8/F03C 2/22			
9618	1999-10063	8/E03F 3/00			
9882	1999-10050	8/A47B 47/00			
12862	2002-13645	8/A61F 9/04			
12874	2002-13659	8/A21D 2/00			
12875	2002-13660	8/G01K 1/14			
12928	2002-13647	8/G06F 3/023			
12947	2002-13652	8/B60B 11/00			
13012	2002-13665	8/G06F 3/00			
13023	2002-13654	8/A47C 27/08			
13056	2002-13677	8/E04F 11/16			
13091	2002-13658	8/E04C 1/00			
13135	2002-13664	8/A63B 69/36			
13162	2002-13638	8/H03M 1/00			
13234	2002-13700	8/G06F 19/00			

### MK4Q

### Zániky práva ze zapsaných průmyslových vzorů uplynutím doby ochrany

(11)	(21)	Int.Cl/(51)	(11)	(21)	Int.Cl/(51)
27224	1996-29679	6/07-05			
30848	2001-33576	7/11-05			
30883	2001-33572	7/19-08			
30910	2001-33571	7/03-01			

### MC3K

### Výmazy užitečných vzorů

(11)	6786
(21)	1997-7229
(22)	01.10.1997
(54)	Zařízení pro uzamčení pohyblivých součástí vozidel 01.10.1997

### Zápisy licenčních smluv do patentového rejstříku pro nabyvatele

(11)	289242
(73)	SARDARIAN Garegin, Pardubice, CZ SARDARYAN Gurgen, Pardubice, CZ SARDARIAN Gagik, Zruč nad Sázavou, CZ Nabyvatel: GS pharma s.r.o., Arnošta z Pardubic 2608, Pardubice, 53002, CZ Druh licence: výlučná Datum uzavření smlouvy: 15.05.2007 Datum zápisu smlouvy: 21.05.2007

### Zápisy licenčních smluv do rejstříku užitečných vzorů pro nabyvatele

(11)	9372	(11)	15001
(73)	STAVBY SILNIC A ŽELEZNIC, A.S., Praha, CZ Nabyvatel: SMP CZ, a.s., Evropská 1692/37, Praha 6, 16041, CZ Druh licence: nevýlučná Datum uzavření smlouvy: 10.11.2006 Datum zápisu smlouvy: 16.05.2007	(73)	MEDIAPHARMA, a. s., Lysá nad Labem, CZ Nabyvatel: HI-LCD, a.s., Zelený pruh 99/1560, Praha 4, 14000, CZ Druh licence: nevýlučná Datum uzavření smlouvy: 16.04.2007 Datum zápisu smlouvy: 21.05.2007

- (11) 17106  
Nabyvatel: TECHNOLAB, s.r.o., Dolná ul. 36,  
Banská Bystrica, SK  
Druh licence: nevýlučná  
Datum uzavření smlouvy: 15.03.2007  
Datum zápisu smlouvy: 18.05.2007

### **ND1K První prodloužení doby platnosti užitných vzorů**

- (51) G 08 C 17/02, G 08 C 25/00, H 04 B 7/24  
(11) 13375  
(21) 2003-14249  
(22) 16.05.2003  
(73) SG-GEOINŽENÝRING, S. R. O., Ostrava, CZ  
(54) Monitorovací jednotka teplot s dálkovým přenosem dat
- (51) B 60 R 25/06  
(11) 13452  
(21) 2003-14268  
(22) 21.05.2003  
(73) I. KASPO-ORCAR A. S., Moravská Ostrava, CZ  
(54) Zabezpečovací zařízení pro blokování polohy řadící páky motorového vozidla

### **ND1K Druhé prodloužení doby platnosti užitných vzorů**

- (51) F 41 C 33/00  
(11) 10336  
(21) 2000-10778  
(22) 17.05.2000  
(73) MILEC Jiří, Příbram, CZ  
(54) Pojistka proti nežádoucímu vytažení krátké palné zbraně z jejího pouzdra
- (51) E 04 F 21/165  
(11) 10546  
(21) 2000-10948  
(22) 30.06.2000  
(73) INVA GROUP, A.S., Frýdek-Místek, CZ  
(54) Tmelařská stěrka

### **ND4Q První obnovy doby ochrany průmyslových vzorů**

- (51) 08-05  
(11) 31157  
(21) 2002-33941  
(22) 21.05.2002  
(54) Kopyto na horolezeckou obuv
- (51) 11-02  
(11) 31246  
(21) 2002-33920  
(22) 15.05.2002  
(54) Skleněné ozdobné předměty
- (51) 11-01  
(11) 31306  
(21) 2002-33921  
(22) 15.05.2002  
(54) Přírodní a umělé ozdobné kameny
- (51) 07-01  
(11) 31313  
(21) 2002-33946  
(22) 22.05.2002  
(54) Sklenice k pití
- (51) 08-05  
(11) 31369  
(21) 2002-34019  
(22) 26.06.2002  
(54) Rukojeť s adaptérem pro malíře, tapetáře a omítkáře
- (51) 16-06  
(11) 31519  
(21) 2002-34078  
(22) 22.07.2002  
(54) Ochranné brýle



## ND4Q

### Druhé obnovy doby ochrany průmyslových vzorů

- (51) 04-02
- (11) 28193
- (21) 1997-30111
- (22) 13.05.1997
- (54) Zubní kartáčky

## PD4A

### Převod práv a ostatní změny majitelů patentů

- (11) 284384
- (21) 1997-1694
- (73) Mikrobiologický ústav AV ČR, v.v.i., Praha 4, CZ

- (11) 289069
- (21) 1994-2893
- (73) Eli Lilly and Company, Indianapolis, IN, US

- (11) 289891
- (21) 1995-2078
- (73) S. I. C. A. - S. P. A., Alfonsine, IT

- (11) 289891
- (21) 1995-2078
- (73) SICA S. P. A., Alfonsine, IT

- (11) 290114
- (21) 1997-4088
- (73) ELECTRO-CHEMICAL TECHNOLOGIES LIMITED, Newtown, Waterford, IE

- (11) 292166
- (21) 1998-1187
- (73) DSM Nutritional Products Ltd, Kaiseraugst, CH

- (11) 297686
- (21) 2006-551
- (73) ETF s.r.o., Teplá, CZ

## PD1K

### Převod práv a ostatní změny majitelů užitných vzorů

- (11) 14420
- (21) 2004-15160
- (73) ADVEX INSTRUMENTS s.r.o., Brno, CZ

## PD4Q

### Převod práv a ostatní změny vlastníků průmyslových vzorů

- (11) 27930
- (21) 1997-30205
- (73) Alexander Binzel Schweisstechnik GmbH & Co. KG, Buseck, DE

- (11) 28719
- (21) 1998-31238
- (73) Rexam Beverage Packaging Aktiebolag, Malmö, SE

- (11) 28719
- (21) 1998-31238
- (73) Rexam Aktiebolag, Malmö, SE

- (11) 31281
- (21) 2002-33931
- (73) Durňák Mikuláš Ing., Praha-Východ, CZ

- (11) 31901
- (21) 2003-34478
- (73) COOPER Establishment, Vaduz, LI

## QA9A

### Nabídka licence

- (73) Korec Ladislav, Praha, CZ
- (11) 297790
- (54) Zapojení a uspořádání elektrod pro měření tloušťky stěny z vodivého materiálu

- (73) NĚMEC Jan, Úvaly, CZ
- (11) 298106
- (54) Způsob výroby laminátu s povrchem otěruvzdorného polyuretanu

- (73) ALBRECHT Zbyněk, Jilemnice, CZ
- (11) 298121
- (54) Rotační žací ústrojí se svislou osou rotace a s  
přestavitelnou výškou řezu uspořádané na  
jednoosém malotraktoru

## Zamítnuté a částečně zamítnuté přihlášky ochranných známek před zveřejněním

Kapitola obsahuje údaje o rozhodnutích o přihláškách ochranných známek, u kterých byly na základě provedeného věcného průzkumu shledány Úřadem důvody pro zamítnutí přihlášky ochranné známky podle ustanovení § 4 nebo 6 zákona č. 441/2003 Sb. Na základě toho Úřad vydal rozhodnutí o zamítnutí přihlášky podle ustanovení § 22 zákona č. 441/2003 Sb., a to pro celý seznam výrobků a služeb nebo pro jeho část. Údaje o výsledku rozhodnutí (zamítnutí přihlášky, částečné zamítnutí přihlášky) jsou uvedeny za datem právní moci rozhodnutí pod INID kódem (583) s názvem "Datum právní moci rozhodnutí/výsledek rozhodnutí".

(210) **O-424933**

(540) **ZAHRADNÍ RÁJ**

(583) 11.05.2007 / zamítnutí přihlášky

---

(210) **O-436957**

(540)



(583) 09.05.2007 / částečné zamítnutí přihlášky

---

(210) **O-441355**

(540) **Pro radost z obchodování**

(583) 17.04.2007 / zamítnutí přihlášky

---

(210) **O-442660**

(540) **COLUMBIA**

(583) 04.05.2007 / zamítnutí přihlášky

---

(210) **O-443374**

(540) **exe.kuce**

(583) 11.05.2007 / zamítnutí přihlášky

---

(210) **O-443375**

(540) **exekucecen**

(583) 11.05.2007 / zamítnutí přihlášky

---

## Přehled zveřejněných přihlášek ochranných známek

Přihlášky ochranných známek, které byly na základě výsledků formálního a věcného průzkumu provedeného Úřadem shledány schopné zápisu do rejstříku ochranných známek, jsou obsaženy v této kapitole. Důležitou právní skutečností je, že zveřejněním přihlášky ochranné známky v této kapitole Věstníku (§ 23 zákona č. 441/2003 Sb.) začíná běžet zákonná tříměsíční lhůta pro podání námitek podle ustanovení § 25 zákona č. 441/2003 Sb.

### Číselný přehled

O-358407, O-436957, O-437214, O-437808, O-441597, O-442448, O-442604, O-443138, O-443387, O-443390, O-443391, O-443444, O-444181, O-444468, O-444472, O-444473, O-444474, O-444475, O-444497, O-444519, O-444524, O-444538, O-444582, O-444594, O-444597, O-444612, O-444668, O-444885, O-444902, O-445262, O-445295, O-445342, O-445363, O-445433, O-445876, O-445887, O-445985, O-445996, O-446115, O-446146, O-446149, O-446198, O-446224, O-446248, O-446269, O-446272, O-446419, O-446451, O-446498, O-446540, O-446541, O-446542, O-446567, O-446590, O-446622, O-446744, O-446806, O-446858, O-446859, O-446860, O-446861, O-446908, O-446953, O-446966, O-447036, O-447055, O-447078, O-447148, O-447149, O-447150, O-447154, O-447313, O-447314, O-447368, O-447448, O-447467, O-447508, O-447519, O-447549, O-447565, O-447566, O-447597, O-447606, O-447607, O-447617, O-447618, O-447619, O-447620, O-447623, O-447633, O-447645, O-447699, O-447700, O-447701, O-447706, O-447707, O-447710, O-447723, O-447724, O-447727, O-447728, O-447732, O-447763, O-447764, O-447776, O-447781, O-447782, O-448050

## Zveřejněné přihlášky ochranných známek

(210) **O-358407**  
(220) 12.08.2004  
(320) 12.08.2004  
(511) 6, 16, 20, 29  
(540)



(510) (6) plechové obaly a konzervy na potraviny, zejména na šunku, zařazené v této třídě; (16) papír, papírové a kartonážní zboží, papírové a kartonážní obaly na potraviny, zejména na šunku, tiskárenské výrobky, fotografie, papírové reklamní předměty, letáky, plakáty, fólie hliníkové a viskóznové na balení potravin, zejména na šunku, papírová prostírání, papírové ubrusy, podložky na stůl papírové, pytlíky jako obaly (z papíru nebo umělých hmot), štítky (papírové nálepky); (20) obaly (krabice) z umělých hmot a nádoby z umělých hmot jako obaly na potraviny, zejména na šunku; (29) šunka čerstvá, balená, konzervovaná, polotovary, hotová a konzervovaná jídla obsahující z části nebo zcela šunku, předkrmly a pochutiny ze šunky spadající do tř. 29.  
(590) Barevná  
(730) **MASO Planá, a.s.**, Průmyslová 499, Planá nad Lužnicí, 39111, CZ

(210) **O-436957**  
(220) 28.04.2006  
(320) 28.04.2006  
(511) 2, 3, 5, 7, 8, 9, 10, 11, 12, 15, 16, 17, 18, 20, 21, 22, 24, 26, 28, 29, 30, 34, 35, 41  
(540)



(510) (2) barvy, nátěry, laky, ochranné nátěry, ochranné prostředky proti korozi a proti deteriorizaci a bakteriozaci dřeva, barviva, mořidla, přírodní pryskyřice v surovém stavu, malířské barvy, barvy pro výtvarné a umělecké účely, kovy lístkové a práškové pro malíře, dekoratéry a umělce, přípravky k barvení oděvů, potravin a nápojů, bělicí přípravky na prádlo, papíry na barvení velikonočních vajec, tonery pro tiskárny, kopírovací stroje a jiná podobná tisková zařízení; (3) kosmetické výrobky a hygienické přípravky, pokud jde o toaletní přípravky, zejména mýdla, tekutá mýdla, šampóny vlasové i tělové, vlasové balzámy, pěny, soli a jiné přísady do koupelí, čisticí prostředky pro pleť, opalovací krémy, pleťové masky, balzámy na rty, krémy, zubní pasty, vody po holení, voňavkářské výrobky, parfémy, vonné a éterické oleje, dekorativní kosmetika jako rtěnky, umělé řasy, makeupy, obličejová líčidla a podobně, dezodorační přípravky pro osobní potřebu (parfumerie), vlasová kosmetika, zejména barviva na vlasy, barvy na vousy, depilační přípravky, kosmetické přípravky pro zvířata, kosmetické přípravky pro zeštíhlování, čisticí prostředky, zejména čisticí oleje, čistící skvrn, přípravky na čištění textilií a jiných předmětů, přípravky pro bělení a jiné prací prostředky, přípravky k čištění, leštění a odmašťování, brusné přípravky; (5) farmaceutické a veterinární výrobky, homeopatika, hygienické výrobky pro léčebné účely, diabetické a dietetické přípravky pro léčebné účely, doplňky stravy a jiné potravinové výrobky nebo přípravky obsahující zvýšené množství vitamínů, minerálních látek nebo jiných látek s nutričním nebo fyziologickým účinkem, potraviny určené pro zvláštní výživu, potraviny pro děti, batolata a osoby nemocné,

tonika, vitamínové přípravky, přípravky pro doplnění redukčních diet nebo přípravků pro hubnutí, vše pro léčebné účely, přípravky s léčebnými účinky obsahující biochemické katalyzátory, zejména pro fyzicky aktivní osoby, rekonvalescenty a nemocné, dezinfekční prostředky, osvěžovače vzduchu (deodoranty), WC deodoranty, WC osvěžovače, WC gely, přípravky pro dezinfekci bytu, prostředky k ničení plevele a k hubnutí živočišných škůdců a škodlivých zvířat, náplastí a obvazový materiál; (7) elektrická a elektrotechnická zařízení a přístroje pro domácnost, elektrické spotřebiče pro domácnost a kuchyňské elektrické spotřebiče v rámci této třídy, kráječe chleba (stroje), hnětače, šlehače, elektrické mlýnky, odšťavovače ovoce, elektrické kuchyňské roboty, mixery, vysavače prachu, vodní filtrační vakuové čističí vysavače, elektrické čisticí kartáče, leštičky parket a jiných povrchů (stroje) a podobně, dynamo pro jízdní kola, motory, s výjimkou motorů pro pozemní vozidla; (8) nářadí a nástroje s ručním pohonem, holicí strojky dámské i pánské, včetně dílů k holicím strojkům, jako čepelky do holicích přístrojů apod., ruční nástroje na úpravu vlasů a ošetření nebo úpravu lidského těla, ruční masážní nástroje, ruční nářadí a nástroje, nožičské výrobky všeho druhu, vidličky a lžice včetně z drahých kovů, sečné zbraně, nářadí a nástroje pro lesní a dřevařskou výrobu v rámci této třídy, kulmy na ondulování vlasů, břitvy, ruční strojky na stříhání, nůžky na nehty, malířské nářadí a nástroje spadající do této třídy včetně násad a nástavců, zejména škrabky, špachtle a stěrky; (9) přístroje a nástroje navigační, fotografické, kinematografické, měřicí, optické, elektrické, vše spadající do této třídy, jako mikrometrické přístroje, přístroje pro bezdrátový přenos informací, zařízení pro záznam, přenos a reprodukci zvuku nebo obrazu, jako radia, radiomagnetofony, autorádía, autoreproduktory, televizory s teletextem i bez teletextu, nosiče zvukových a obrazových nahrávek a záznamů, optické a magnetické nosiče dat, sluchátka, hrací skříně v rámci této třídy, přístroje a nástroje pro účely učební, jako např. nástroje a přístroje na měření objemu, elektrotermické nástroje a přístroje, jako žehličky klasické i napařovací apod., svářečské přístroje (elektrické), počítače a jejich součásti, programy a softwarové produkty, elektronický katalog zboží a výrobků, brýle, zejména sluneční brýle, brýlová skla, brýlové obroučky, brýlové řetízky a provázky, pouzdra na brýle; (10) pokrývky a podušky vyhřívané elektricky pro lékařské účely, přístroje a nástroje chirurgické, lékařské, zubolékařské, veterinární, včetně speciálního nábytku pro tyto obory, ortopedické výrobky jako bandáže, boty a pásy, punčochy na křečové žíly, teplovzdušná terapeutická zařízení, přístroje na měření krevního tlaku, masážní přístroje, naslouchátka, umělé zuby, lahve pro kojence, kondomy, výrobky pro povzbuzení (dodání energie) a rozhýbání ústrojí páteře, masírovací (masážní) zařízení, kolostomické pásy, zdravotnické pásy, pásy břišní, pásy hypogastrické, pásy ortopedické, pásy zdravotní určené k hubnutí, umělé údy, erotické vibromasážní přístroje, jako vibrátory, kuličky apod.; (11) přístroje pro osvětlení, topení, výrobu páry, pro vaření, přístroje chladicí, pro sušení, ventilaci, rozvod vody a sanitární zařízení, zejména pak zařízení pro klimatizaci, odsavače par, žárovky, výbojky elektrické na osvětlení, objímky na elektrická světla, osvětlovací lampy, osvětlovací tělesa s reflektory, baterky, svítidla, vánoční světla na stromečky, sporáky všeho druhu, jako plynové sporáky, kombinované sporáky, elektrické sporáky, sporáky se sklokeramickou deskou a jejich příslušenství, horkovzdušné trouby, mikrovlnné trouby, grily, sendvičovače, toustovače, topinkovače, kávovary a expresy, rychlovarné konvice, fritovací hrnce, chladničky, ledničky, mrazáky, sušičky prádla, čističky, osvěžovače a zvlhčovače vzduchu, boilery, sušičky vlasů, odsavače par, ohřívadla, ohřívací lahve elektrické nebo neelektrické, polštáře a pokrývky elektricky vyhřívané, elektrické hrnce, varné náčiní elektrické, elektrické radiátory, saunovací zařízení, sprchy, zapalovače; (12) pozemní vozidla a plavidla všeho druhu, včetně jejich součástí a příslušenství a náhradních dílů, spadající do této třídy, dětská kola, dětské kočárky, jízdní kola, kola s elektrickým pohonem, motorové tříkolky, elektrické motory pro pozemní vozidla, čluny, vozíky, saně; (15) hudební nástroje včetně mechanických klavírů a jejich příslušenství, struny pro hudební nástroje, pouzdra na hudební nástroje, hudební skříně, mechanická piana a jejich příslušenství, ladičky;

(16) papír a lepenka a výrobky z papíru všeho druhu spadající do této třídy, jako papír balicí, listy, pytle, sáčky, papírové podložky pod sklenice, lepenka a kartonážní výrobky, tiskoviny, časopisy, periodika, katalogy, sbírky (soubory) a uživatelské příručky, kopie vycházející z počítačových bibliografických databází v tištěné formě, knihy, výrobky knihařské, fotografie, psací a rýsovací potřeby, kancelářské potřeby kromě nábytku, učební a školní potřeby a pomůcky, karty, štočky, obaly z papíru, tiskopisy, pohlednice, známky, samolepky, obtisky, potřeby pro umělce, malířské náčiní, potřeby a pomůcky v rámci této třídy včetně násad a nástavců, malířské válečky, štětce, barvy pro školní pomůcky, pytle a sáčky z plastických hmot pro obalovou techniku, razítka; (17) plastové výlisky, plastové výrobky a součástky pro různé druhy průmyslu spadající do této třídy, výrobky z gumy, kaučuku, jako např. těsnící kroužky z pryže, gumové zátky a jiné pryžové výlisky; (18) oblečky pro domácí zvířata; (20) nábytek, včetně kovového a kempinkového nábytku, broušená skla a zrcadla, rámy, bytové zařízení, umělecká díla ze dřeva, vosku, sádry nebo umělých hmot, výrobky ze dřeva, korku, rákosu, třtiny, vrbového proutí, rohoviny, kostí, slonoviny, jantaru, perleti, buničiny, náhražky z plastických hmot, ložní potřeby a lůžkoviny s výjimkou ložního prádla, zejména matrace, polštáře, zíněnky, podhlavníky, podnožky apod., spací pytle na Kempování, dětská chodítka, poštovní schránky kromě kovových a zděných, stojany na lahve, lékárníčky; (21) náčiní a nádoby pro domácnost nebo kuchyň, nikoliv z drahých kovů, ani postříbených nebo pozlacených kovů, kuchyňské nádobí, drobné nářadí a přenosné nádoby k domácím a kuchyňským účelům, vědra, plechové misky a nádoby, misky a nádoby z plastických a jiných hmot, ručně poháněné strojky na mletí, sekání, lisování, odstraňování prachu a nečistot, ruční mixéry, šejkry, tlakové hrnce s výjimkou elektrických, kuchyňská prkénka na krájení, hřebeny, toaletní kuffíky, kartáče, kartáčnický materiál, pomůcky k úklidu, ruční čisticí nástroje, zejména mopy, prachovky, smetáky, mycí houby, utěrky a hadříky na čištění a úklid, zboží skleněné a výrobky z porcelánu a kameniny nezařazené v jiných třídách, zubní kartáčky i elektrické, dětské přenosné vaničky, klece pro domácí zvířata, fritézy s výjimkou elektrických, květináče, zouváky, kosmetické pomůcky, vývrtky, kropicí zařízení; (22) provazy a struny k technickým účelům, lana a motouzy z přírodních, umělých nebo plastických látek, sítě houpačí a sítě na maskování, stany včetně stanů pro táboření, lodní plachty, pytle na přepravu a uskladňování volně loženého nebo sypaného zboží, čalounický materiál; (24) tkaniny s výjimkou tkanin zařazených do jiných tříd, pokrývky včetně cestovních pokrývek, spací pytle, ložní prádlo, ložní pokrývky a příkrývky, ložní prádlo, lůžkové přehozy, vlněné přehozy, lůžkoviny, povlaky na peřiny a polštáře, textilní zboží nezařazené v jiných třídách; (26) oděvní doplňky neobsahující drahé kovy, jako knoflíky, spony do kravat, opasková spínadla, pouzdra na jehly, brože, jehlice, medaile nebo monogramy (značky na prádlo), náramky oděvní, nárameníky, náhrdelníky oděvní, náušnice oděvní, odznaky, ozdoby textilních výrobků apod., čelenky; (28) vánoční stroměčky umělé, ozdoby na vánoční stroměčky, jako vánoční řetězy, věnce, svíčky na svíčky pro vánoční stroměčky, hry, hračky i mechanické, hudební, fyzikální, včetně hraček pro domácí zvířata, tělocvičné a sportovní nářadí, jako míče hrací fotbalové, volejbalové, basketbalové, tenisové, míčky na stolní tenis, squash, badmintonové, rakety a páčky tenisové, na stolní tenis, badmintonové, squashové, chrániče loketní, kolenní a holenní (jako sportovní potřeby), míčky na hraní, rybářské náčiní, návnady pro rybaře, nářadí pro zimní sporty, nářadí pro sportovní hry, výrobky plážové a koupací, jako plavecké a potápěčské ploutve, šermířské sečné a bodné zbraně, vábničky, potřeby pro gymnastiku a sport, zejména pak přístroje, zařízení a potřeby pro tělesnou kulturu, léčebnou gymnastiku, regeneraci a rekondici, potřeby, přístroje a nástroje pro gymnastiku, cvičení a sport, koloběžky, kola jízdní nehybná cvičná; (29) doplňky stravy a jiné potravinové výrobky nebo přípravky obsahující zvýšené množství vitamínů, minerálních látek nebo jiných látek s nutričním nebo fyziologickým účinkem určené k doplnění běžné stravy, zejména pro hubnutí nebo pro rekondici, potraviny určené pro zvláštní výživu, vitamínové přípravky v rámci této třídy; (30) doplňky stravy a jiné potravinové výrobky nebo přípravky obsahující zvýšené množství vitamínů, minerálních látek nebo jiných látek s nutričním nebo fyziologickým účinkem určené k doplnění běžné stravy, zejména pro hubnutí nebo pro rekondici,

potraviny určené pro zvláštní výživu, vitamínové přípravky v rámci této třídy; (34) tabák, tabákové výrobky, potřeby pro kuřáky, zápalky; (35) propagační činnost a reklama, zejména televizní reklama - teleshoping, rozhlasová reklama, reklama šířená prostřednictvím digitálního televizního a rozhlasového vysílání, reklama šířená telefonicky, tisková reklama, inzerce poštou, propagační činnost a reklama v oblasti zásilkového obchodu, reklama na Internetu, zaslání reklamních materiálů zákazníkům, služby spočívající v kontaktování zákazníků prostřednictvím poštovní zásilky, digitálního televizního a rozhlasového vysílání, telefonicky a elektronickou poštou, pořádání výstav a veletrhů pro obchodní a reklamní účely, zprostředkovatelská činnost v oblasti maloobchodu, velkoobchodu, reklamy a zásilkového obchodu, zprostředkovatelské obchodní služby, průzkum a analýza trhu a veřejného mínění, kopírování dokumentů, distribuce zboží k reklamním účelům, aranžérství, aranžování výkladů, marketing, automatizované zpracování dat, pomoc při řízení obchodní činnosti, obchodní administrativa, kancelářské práce; (41) výchovná, zábavní, školící, sportovní a kulturní činnost, jako organizace společenských, sportovních, turistických, ekologických a kulturních akcí a slavností, pořádání školení, předškolní vzdělávání a doškolování, půjčování a rozšiřování knih, novin a časopisů, nakladatelská a vydavatelská činnost, prázdninové tábory (zábava).

(730) **Studio Moderna s.r.o.**, U nákladového nádraží 3146/6, Praha 3, 13000, CZ

(740) Mgr. Jiří Slavíček, Na Pankráci 449, Praha 4, 14000

(210) **O-437214**

(220) 09.05.2006

(320) 09.05.2006

(511) 5, 6, 30, 32, 35

(540)

## BIG ENERGY SHOCK!

(510) (5) nápoje pro léčebné účely, zejména s obsahem lecitinu, taurinu, vitamínů a jiných posilujících látek, iontové a energetické nápoje pro léčebné účely, potraviny a dietetické výrobky pro léčebné účely, posilující a povzbuzující prostředky a nutriční doplňky pro léčebné účely; (6) plechové obaly, zejména na nápoje; (30) káva, kakao, čaj, cukr, kávové náhražky, přípravky z obilnin, pečivo, cukrovinky, sušenky a oplatky, prášky do těsta, hořčice, nálevy k ochucení, koření; (32) vody minerální (přírodní nebo umělé), šumivé nápoje a jiné nealkoholické nápoje, iontové a energetické nápoje, ovocné a zeleninové nápoje a obcerstevující šťávy, sirupy a jiné přípravky k výrobě nápojů, piva, lehká piva a ležáky; (35) inzertní, reklamní a propagační činnost, poskytování pomoci při provozu obchodu, vystavování a nabízení zboží, marketing, obchodní administrativa, obchodní výstavy.

(730) **Al-Namura, spol. s r. o.**, Lysolajské údolí 107/25, Praha 6, 16500, CZ

(740) JUDr. Aleš Zábrš, Na Beránce 2, Praha 6, 16000

(210) **O-437808**

(220) 29.05.2006

(320) 29.05.2006

(511) 1, 5, 16, 29, 30, 36, 39, 40, 41, 42

(540)

## UNITED BAKERIES

(510) (1) mouky k průmyslovým účelům, odpad ze zpracovaného obilného zrna pro průmyslové účely; (5) přípravky pro dietetické účely posilující pro dospělé, děti a nemocné na bázi mouky, dietetické nutriční nápoje, potravinářské výrobky biologické, dietetické, obohacené vitamíny, organickými a anorganickými látkami, posilující pro dospělé, děti a nemocné, vše pro léčebné účely; (16) inzertní, reklamní a propagační materiály řazené do třídy 16, billboardy, výrobky z papíru a z plastů, periodické a neperiodické tiskoviny, papírenské zboží, psací potřeby; (29) pekařské tuky, texturované proteiny pro lidskou výživu a směsi z nich pro humánní využití; (30) zlepšující přípravky do chleba, pečiva a cukrářských výrobků, pekařské a cukrářské výrobky obsahující upravené mandle, ořechy a arašidy, suroviny a polotovary pro pekárenskou a cukrářskou výrobu, tj. zahušťovací a pojící činidla, zpracovaná mouka obsahující všechny přísady nutné pro výrobu pekařských a cukrářských výrobků, trvanlivého a

jemného pečiva, mlynářské, těstářské a pekárenské výrobky, potravinářské mouky, mouky z obilovin, z luštěnin, výrobky obsahující obiloviny nebo luštěniny a směsi z nich, výrobky z mouky, z luštěnin a obsahující mouku z obilovin nebo luštěnin pro další zpracování, jemné a trvanlivé pečivo, med, kakaové a cukrářské výrobky, náplně pro pekařské a cukrářské výrobky, zlepšující přípravky do chleba, pečiva a cukrářských výrobků, zejména výrobky ze sladu, odpad ze zpracovaného obilného zrna pro dospělé, děti a nemocné, výrobky expandované, extrudované včetně ostatních výrobků zdravé a racionální výživy, zejména těstoviny neobsahující cholesterol; (36) správa bytového a nebytového fondu; (39) vnitrostátní a mezinárodní veřejná a silniční motorová doprava pro přepravu osob a nákladů, pronájem motorových vozidel; (40) pekařství, mlynářství; (41) vzdělávací a školící služby; (42) vývoj mlynářských, těstářských a pekárenských výrobků a technologií.

- (730) UNITED BAKERIES a.s., Bohunická 24/519, Brno, 61900, CZ  
(740) ROTT, RŮŽIČKA & GUTTMANN Patentová, známková a advokátní kancelář, JUDr. Vladimír Rott, Nad Štolou 12, Praha 7, 17000

(210) O-441597

(220) 03.10.2006

(320) 03.10.2006

(511) 33

(540)

## THE OLD BARREL

(510) (33) alkoholické nápoje (s výjimkou pív).

(730) UNITED BRANDS s. r. o., Květnové náměstí 14, Průhonice, 25243, CZ

(740) ROTT, RŮŽIČKA & GUTTMANN Patentová, známková a advokátní kancelář, JUDr. Michal Růžička, CSc., Nad Štolou 12, Praha 7, 17000

(210) O-442448

(220) 31.10.2006

(320) 31.10.2006

(511) 32

(540)



(510) (32) piva včetně nealkoholických pív.

(730) BUDĚJOVICKÝ MĚŠTANSKÝ PIVOVAR a.s., Lidická 458/51, České Budějovice, 37054, CZ

(740) KUDRLIČKA a SEDLÁK, Ing. Jiří Sedlák, Husova 5, České Budějovice, 37001

(210) O-442604

(220) 06.11.2006

(320) 06.11.2006

(511) 35, 39, 41, 43, 44

(540)

## Kurzovní

(510) (35) reklamní, propagační a inzertní činnost, reklamní, inzertní a propagační činnost prostřednictvím jakéhokoliv média, prostřednictvím telefonní sítě nebo datové sítě nebo informační sítě nebo elektronické sítě nebo komunikační sítě nebo počítačové sítě, reklamní a propagační činnost, včetně obstarávání plošné reklamy, poskytování informací a jiných informačních produktů komerčního nebo reklamního charakteru, komerční využití Internetu v oblastech komerčních internetových médií a vyhledávacích služeb, on-line inzerce, činnost reklamní agentury, zprostředkování v obchodních vztazích, zprostředkování v oblasti obchodu, pořádání komerčních výstav a jiných přehlídek zboží a služeb komerčního charakteru, propagace služeb, marketing, vydávání reklamních nebo náborových, propagačních a inzertních textů, administrativní

činnost, manažerská činnost, poradenství organizační, podnikatelské, ekonomické a obchodní, správa hotelů, kancelářské práce, zprostředkovatelská činnost v oblasti obchodu; (39) doprovázení turistů, provozování cestovních kanceláří a turistických kanceláří v rámci této třídy, produkční a agenturní činnost v oboru cestovního ruchu, organizační, produkční a zprostředkovatelská činnost v oboru sportovních a rekreačních cest a pobytů, obstarávání přepravy zahraničních návštěvníků i tuzemských zákazníků a jejich zavazadel, silniční automobilová doprava, autobusová doprava včetně dopravy autokary, organizování a rezervace cest, rezervace letenek, jízdenek, místenek, organizování exkurzí, zájezdů, okružních výletů, plaveb a turistických prohlídek, úschovna zavazadel; (41) vydavatelská činnost, výchovná, vzdělávací a zábavná činnost, sportovní činnost, pořádání a organizování odborných setkání jako jsou kurzy, školení, konference, sympozia, přednášky a kongresy, organizování společenských setkání, plesů, večírků, soutěží a pracovních setkání, organizování soutěží (sportovních, vzdělávacích, zábavných) a turnajů, pořádání soutěží krásy, pořádání kurzů pro cvičitele, trenéry a rozhodčí, činnost sportovních instruktorů, provozování sauny, služby tlumočnické a překladatelské, golfová hřiště (provozování), provozování sportovních zařízení a sportovišť, odborné poradenství v uvedených službách, pronájem sportovních potřeb-golfových holí a golfových míčků, pronájem sportovních potřeb-tenisových raket a tenisových míčků, pronájem sportovních golfových vozíků a tělocvičných zařízení (vše spojeno s golfem), noční kluby, školení personálu heren, kasin, krupiéru a obsluhy výherních hracích přístrojů, fitness centra a wellness, pronájem tenisových kurtů; (43) služby spojené s ubytováním a stravováním, hostinská činnost, provozování hotelů (hotelového ubytování), penzionů, a jiných podobných ubytovacích zařízení, pronájem apartmánů, sálů, salonků a jiných nebytových prostor, pronájem jednacích místností, poskytování přechodného ubytování a jeho rezervace, rezervace hotelu, provozování restaurace, barů a kaváren, pronájem sportovních barů, pronájem restaurací v golfových a tenisových klubech, provozování vináren, cukráren a bufetů, ubytovací služby (hotely), služby zajišťující stravování a nápoje, rychlé občerstvení, služby cestovní kanceláře spadající do této třídy; (44) provozování salonů krásy, odborné služby kadernické, kosmetické, manikérské, pedikérské a masérské, poskytování rehabilitačních služeb, provozování solárií, fyzioterapie.

(730) Wachal Viliam Ing., Roštín 91, Roštín, 76803, CZ

(740) Patentová a známková kancelář, Ing. Jaromír Píkrýl, Včelín 1161, Hulín, 76824

(210) O-443138

(220) 24.11.2006

(320) 24.11.2006

(511) 6, 9, 19, 35, 38, 42

(540)



(510) (6) reklamní sloupy a tabule z kovu, kovové reklamní panely; (9) počítačové programy nahané (software), nosiče informací nahané, data, databáze a jiné informační produkty na magnetických nosičích a v elektronických, datových, informačních a telekomunikačních sítích; (19) reklamní sloupy a tabule nekovové, nekovové reklamní panely; (35) reklama, reklamní agentura, vytváření reklamních tabulí a reklamních textů, uveřejňování reklamních textů, vydávání a rozšiřování reklamních materiálů, pronájem reklamních materiálů, ploch a prostorů, organizování výstav na reklamní a obchodní účely, maloobchodní činnost s výpočetní technikou, s programovým vybavením a s výrobky výše uvedenými ve třídách 6, 9 a 19, zásobovací a dodavatelské služby včetně podpory prodeje pro třetí osoby, přijímání a zařazování údajů do počítačových databází, zprostředkování nákupu a prodeje služeb uvedených ve třídách 35, 38 a 42; (38) přenos zpráv a obrazových informací

pomocí počítačů, počítačových sítí a elektronických médií, elektronická pošta, poskytování telekomunikační služby audiotex, pronájem video a audio zařízení, telekomunikační služby, elektronické nástěnky - telekomunikační služby, informační kanceláře, vysílání v elektronických médiích, televizní vysílání, vysílání kabelové televize, rozhlasové vysílání, telefonní a videotelefonní komunikace, telekonferenční služby, telexové služby, komunikace prostřednictvím optických kabelů, komunikace prostřednictvím mobilních telefonů, počítačová komunikace, komunikace pomocí počítačových terminálů, zaslání zpráv, poskytování uživatelského přístupu do světové počítačové sítě, přenos signálů pomocí satelitu, sdílení video/audiodat v rámci elektronických médií a ICT, zabezpečování přímého přístupu k informačním a komunikačním službám; (42) vývoj a poskytování software, grafický design.

(590) Barevná  
(730) **VIDEOBOARD, s. r. o.**, Šulekova 68, Bratislava, 81103, SK  
(740) PROPATENT, Ing. Vlasta Sedláčková, Ke Kateřinkám 1393, Praha 4, 14900

(210) **O-443387**  
(220) 01.12.2006  
(320) 01.12.2006  
(511) 9, 37, 42  
(540)

### PSU

(510) (9) elektronické systémy pro měření a limitní detekci výšky hladiny materiálů, napájecí, zobrazovací a vyhodnocovací jednotky, průmyslové elektronické senzory, přístroje a nástroje určené ke kontrolním účelům, jiné přístroje a nástroje k měření, vyhodnocování a signalizování spadající do třídy 9; (37) opravárenské služby v oblasti elektrických, elektro-technických výrobků a přístrojů průmyslové elektroniky; (42) projekce a inženýrská činnost v oblasti průmyslové elektroniky a elektrotechniky.

(730) **Dinel, s.r.o.**, U Tescomy 249, Zlín, 76001, CZ  
(740) Patentová a známková kancelář, Ing. Jaromír Příkryl, Včelín 1161, Hulín, 76824

(210) **O-443390**  
(220) 01.12.2006  
(320) 01.12.2006  
(511) 9, 37, 42  
(540)

### DLS

(510) (9) elektronické systémy pro měření a limitní detekci výšky hladiny materiálů, napájecí, zobrazovací a vyhodnocovací jednotky, průmyslové elektronické senzory, přístroje a nástroje určené ke kontrolním účelům, jiné přístroje a nástroje k měření, vyhodnocování a signalizování spadající do třídy 9; (37) opravárenské služby v oblasti elektrických, elektro-technických výrobků a přístrojů průmyslové elektroniky; (42) projekce a inženýrská činnost v oblasti průmyslové elektroniky a elektrotechniky.

(730) **Dinel, s.r.o.**, U Tescomy 249, Zlín, 76001, CZ  
(740) Patentová a známková kancelář, Ing. Jaromír Příkryl, Včelín 1161, Hulín, 76824

(210) **O-443391**  
(220) 01.12.2006  
(320) 01.12.2006  
(511) 9, 37, 42  
(540)

### CLS

(510) (9) elektronické systémy pro měření a limitní detekci výšky hladiny materiálů, napájecí, zobrazovací a vyhodnocovací jednotky, průmyslové elektronické senzory, přístroje a nástroje určené ke kontrolním účelům, jiné přístroje a nástroje k měření, vyhodnocování a signalizování spadající do třídy 9; (37) opravárenské služby v oblasti elektrických, elektro-technických výrobků a přístrojů průmyslové elektroniky; (42) projekce a inženýrská činnost v oblasti průmyslové elektroniky a elektrotechniky.

(730) **Dinel, s.r.o.**, U Tescomy 249, Zlín, 76001, CZ  
(740) Patentová a známková kancelář, Ing. Jaromír Příkryl, Včelín 1161, Hulín, 76824

(210) **O-443444**  
(220) 04.12.2006  
(320) 04.12.2006  
(511) 29  
(540)



(510) (29) maso, ryby, drůbež a zvěřina, masové výtahy, džemy, oleje a tuky jedlé.

(590) Barevná  
(730) **XAVEROV, a.s.**, V Lužích 735/6, Praha 4, 14201, CZ

(210) **O-444181**  
(220) 20.12.2002  
(320) 20.12.2002  
(511) 9, 35, 42  
(540)

### ALDATA RETAIL SOLUTIONS

(510) (9) počítačový software pro správu maloobchodního prodeje a logistiky; (35) maloobchodní služby v oblasti počítačového software; (42) návrh a vývoj počítačového software.

(730) **Aldata Solution Oyj (a Public Limited Company)**, Vetotie 3, 01610 Vantaa, FI

(740) **KOREJZOVÁ & SPOL., v.o.s.**, JUDr. Petra Korejzová, advokátka, Korunní 104/E, Praha 10, 10100

(210) **O-444468**  
(220) 16.01.2007  
(320) 16.01.2007  
(511) 9, 16, 35, 38, 41  
(540)

### Kutnohorský úder

(510) (9) elektronická média (nosiče dat a záznamů); (16) tiskoviny všech druhů, zejména noviny, časopisy, knihy, propagační materiály, fotografie; (35) služby propagační, reklamní, inzertní a inzertní agenturní, zprostředkovatelské služby v oblasti obchodních informací a obchodu, průzkumy trhu, průzkumy veřejného mínění, inzerce a reklama prostřednictvím počítačových sítí včetně Internetu; (38) šíření zpráv a tiskovin prostřednictvím počítačových sítí, včetně Internetu, šíření a přenos inzercí a reklamy prostřednictvím počítačových sítí, včetně Internetu; (41) nakladatelské a vydavatelské služby.

(730) **Prestige Press, s. r. o.**, Česká 198/27, Kutná Hora, 28401, CZ  
(740) **ŠTROS & KUSÁK** advokátní a patentová kancelář, JUDr. David Štros, advokát, Národní 32, Praha 1, 11000

(210) **O-444472**  
(220) 16.01.2007  
(320) 16.01.2007  
(511) 9, 16, 38, 41, 42, 45  
(540)

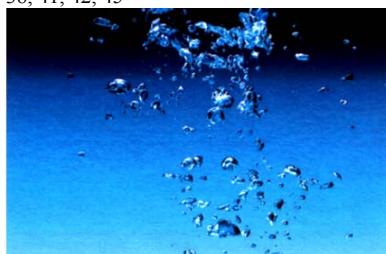

(510) (9) přístroje a nástroje vědecké, námořní, geodetické, fotografické, filmové, optické, přístroje a nástroje pro vážení, měření, signalizaci, kontrolu (inspekci), záchranu a přístroje a nástroje pro vyučování, přístroje a nástroje pro vedení, přepínání, přeměnu, akumulaci, regulaci nebo řízení elektrického proudu, přístroje pro záznam, převod nebo reprodukci zvuku nebo obrazu, magnetické nosiče dat, nahrávací disky, automatické distributory a mechanismy pro přístroje na mince, registrační pokladny, počítačové stroje, přístroje pro zpracování dat a počítače, hasicí přístroje, přístroje pro přenos zvuku a obrazu,



telekomunikační přístroje, mobilní telekomunikační přístroje, mobilní telekomunikační handsety, počítačový hardware, počítačový software, počítačový software stažitelný z internetu, PDA (osobní digitální asistent), kapesní PC, mobilní telefony, laptopy, telekomunikační síťové přístroje, řídicí software pro telekomunikační sítě a pro telekomunikační přístroje, ochranné oděvy, ochranné přilby, počítačový software na CD-ROMech, SD kartách, brýle, skla do brýlí, brýle sluneční, ochranné brýle, kontaktní čočky, kamery, fotoaparáty, objektivy, části a příslušenství pro všechny výše uvedené výrobky; (16) papír, lepenka a výrobky z těchto materiálů, které nejsou zařazeny do jiných tříd, tiskárenské výrobky, potřeby pro knižní vazby, fotografie, papírenské zboží, lepidla pro papírenství nebo domácnost, materiál pro umělce, štetce, psací stroje a kancelářské potřeby (vyjímaje nábytek), učební a vyučovací pomůcky (s výjimkou přístrojů), plastové materiály pro balení (nezahrnuté do jiných tříd), tiskařské typy, štočky, plakáty; (38) spoje (telekomunikace), telekomunikační služby, mobilní telekomunikační služby, telekomunikační portálové služby, internetové portálové služby, mobilní telekomunikační síťové služby, telekomunikační služby pevných linek, poskytování širokopásmového telekomunikačního přístupu, širokopásmové služby, služby vysílání, služby televizního vysílání, vysílací služby vztahující se k IP/TV, poskytování přístupu k IP/TV, služby internetového přístupu, služby e-mailových a textových zpráv, monitorovací služby vztahující se k telekomunikačním sítím a přístrojům, informační služby poskytované prostřednictvím telekomunikačních sítí týkající se telekomunikací, televizní služby a služby IP/TV spadající do této třídy, služby poskytovatele sítí, informačních agentur a poskytovatelé služby, především zařizování a pronájem přístupového času do datových sítí a počítačových databází, zejména internetu, informační a poradenské služby týkající se výše uvedených služeb; (41) výchova, vzdělávání, školicí služby, zábava, sportovní a kulturní aktivity, interaktivní zábavní služby, služby elektronických her poskytované prostřednictvím jakýchkoli komunikačních sítí, zábavní a informační služby spadající do této třídy poskytované prostřednictvím telekomunikačních sítí, sportovní a kulturní aktivity, poskytování zpravodajských informací, poskytování zábavních služeb prostřednictvím přenosu televizních programů a prostřednictvím přenosu televizních programů přes technologii Internet Protocol (IP), informační a poradenské služby týkající se výše uvedených služeb; (42) vědecké a technologické služby a výzkum a návrhy vztahující se k nim, průmyslové analýzy a výzkum, návrh a vývoj počítačového hardware a softwaru, IT služby - sbírání informací týkajících se informačních technologií, konzultace týkající se informačních technologií, inženýrské služby týkající se informačních technologií, informační služby týkající se informačních technologií, technické konzultační služby týkající se informačních technologií, počítačové programování, programátorské služby, obnova počítačových dat, poradenství v oblasti počítačového hardware, programování počítačů, kopírování počítačových programů, pronájem počítačů, navrhování počítačového software, instalace počítačového software, údržba počítačového software, aktualizace počítačového software, pronájem počítačového software, navrhování počítačových systémů, analýzy počítačových systémů, poradenství v oblasti počítačového software, přenos dat nebo dokumentů z fyzických nosičů na elektronické nosiče, tvorba a správa webových stránek pro třetí osoby, přenos dat a počítačových programů (ne fyzický), umístování webových stránek, inženýrské služby, výzkum v oblasti ochrany obchodního majetku (technický a právní), technické poradenství a expertní činnosti, pronájem přístrojů na zpracování dat a počítačů, projektování a plánování zařízení pro telekomunikace, služby databází spadající do této třídy, předpověď počasí, výzkum v oblasti telekomunikačních technologií, informační a poradenské služby týkající se výše uvedených služeb; (45) právní služby, správa autorských práv, nárokování práv v oblasti obchodního majetku, arbitrážní služby.

(590) Barevná

(730) **O2 Holdings Limited**, Wellington Street, Slough, Berkshire SL1 1YP, GB

(740) **KOREJZOVÁ & SPOL.**, v.o.s., JUDr. Petra Korejzová, advokátka, Korunní 104/E, Praha 10, 10100

(210) **O-444473**

(220) 16.01.2007

(320) 16.01.2007

(511) 9, 16, 38, 41, 42, 45

(540)



(510) (9) přístroje a nástroje vědecké, námořní, geodetické, fotografické, filmové, optické, přístroje a nástroje pro vážení, měření, signalizaci, kontrolu (inspekci), záchranu a přístroje a nástroje pro vyučování, přístroje a nástroje pro vedení, přepínání, přeměnu, akumulaci, regulaci nebo řízení elektrického proudu, přístroje pro záznam, převod nebo reprodukci zvuku nebo obrazu, magnetické nosiče dat, nahrávací disky, automatické distributory a mechanismy pro přístroje na mince, registrační pokladny, počítačové stroje, přístroje pro zpracování dat a počítače, hasicí přístroje, přístroje pro přenos zvuku a obrazu, telekomunikační přístroje, mobilní telekomunikační přístroje, mobilní telekomunikační handsety, počítačový hardware, počítačový software, počítačový software stažitelný z internetu, PDA (osobní digitální asistent), kapesní PC, mobilní telefony, laptopy, telekomunikační síťové přístroje, řídicí software pro telekomunikační sítě a pro telekomunikační přístroje, ochranné oděvy, ochranné přilby, počítačový software na CD-ROMech, SD kartách, brýle, skla do brýlí, brýle sluneční, ochranné brýle, kontaktní čočky, kamery, fotoaparáty, objektivy, části a příslušenství pro všechny výše uvedené výrobky; (16) papír, lepenka a výrobky z těchto materiálů, které nejsou zařazeny do jiných tříd, tiskárenské výrobky, potřeby pro knižní vazby, fotografie, papírenské zboží, lepidla pro papírenství nebo domácnost, materiál pro umělce, štetce, psací stroje a kancelářské potřeby (vyjímaje nábytek), učební a vyučovací pomůcky (s výjimkou přístrojů), plastové materiály pro balení (nezahrnuté do jiných tříd), tiskařské typy, štočky, plakáty; (38) spoje (telekomunikace), telekomunikační služby, mobilní telekomunikační služby, telekomunikační portálové služby, internetové portálové služby, mobilní telekomunikační síťové služby, telekomunikační služby pevných linek, poskytování širokopásmového telekomunikačního přístupu, širokopásmové služby, služby vysílání, služby televizního vysílání, vysílací služby vztahující se k IP/TV, poskytování přístupu k IP/TV, služby internetového přístupu, služby e-mailových a textových zpráv, monitorovací služby vztahující se k telekomunikačním sítím a přístrojům, informační služby poskytované prostřednictvím telekomunikačních sítí týkající se telekomunikací, televizní služby a služby IP/TV spadající do této třídy, služby poskytovatele sítí, informačních agentur a poskytovatelé služby, především zařizování a pronájem přístupového času do datových sítí a počítačových databází, zejména internetu, informační a poradenské služby týkající se výše uvedených služeb; (41) výchova, vzdělávání, školicí služby, zábava, sportovní a kulturní aktivity, interaktivní zábavní služby, služby elektronických her poskytované prostřednictvím jakýchkoli komunikačních sítí, zábavní a informační služby spadající do této třídy poskytované prostřednictvím telekomunikačních sítí, sportovní a kulturní aktivity, poskytování zpravodajských informací, poskytování zábavních služeb prostřednictvím přenosu televizních programů a prostřednictvím přenosu televizních programů přes technologii Internet Protocol (IP), informační a poradenské služby týkající se výše uvedených služeb; (42) vědecké a technologické služby a výzkum a návrhy vztahující se k nim, průmyslové analýzy a výzkum, návrh a vývoj počítačového hardware a softwaru, IT služby - sbírání informací týkajících se informačních technologií, konzultace týkající se informačních technologií, inženýrské služby týkající se informačních technologií, informační služby týkající se informačních technologií, technické konzultační služby týkající se informačních technologií, počítačové programování, programátorské služby, obnova počítačových dat, poradenství v oblasti počítačového hardware, programování počítačů, kopírování počítačových programů, pronájem počítačů,

navrhování počítačového software, instalace počítačového software, údržba počítačového software, aktualizace počítačového software, pronájem počítačového software, navrhování počítačových systémů, analýzy počítačových systémů, poradenství v oblasti počítačového software, přenos dat nebo dokumentů z fyzických nosičů na elektronické nosiče, tvorba a správa webových stránek pro třetí osoby, přenos dat a počítačových programů (ne fyzický), umístování webových stránek, inženýrské služby, výzkum v oblasti ochrany obchodního majetku (technický a právní), technické poradenství a expertní činnosti, pronájem přístrojů na zpracování dat a počítačů, projektování a plánování zařízení pro telekomunikace, služby databází spadající do této třídy, předpověď počasí, výzkum v oblasti telekomunikačních technologií, informační a poradenské služby týkající se výše uvedených služeb; (45) právní služby, správa autorských práv, nárokování práv v oblasti obchodního majetku, arbitrážní služby.

- (590) Barevná  
(730) **O2 Holdings Limited**, Wellington Street, Slough, Berkshire SL1 1YP, GB  
(740) KOREJZOVÁ & SPOL., v.o.s., JUDr. Petra Korejzová, advokátka, Korunní 104/E, Praha 10, 10100

(210) **O-44474**

- (220) 16.01.2007  
(320) 16.01.2007  
(511) 9, 16, 38, 41, 42, 45  
(540)

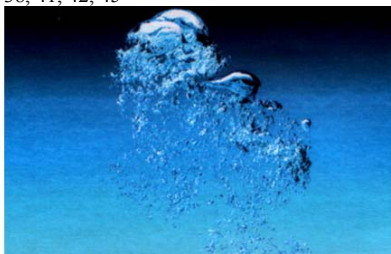

- (510) (9) přístroje a nástroje vědecké, námořní, geodetické, fotografické, filmové, optické, přístroje a nástroje pro vážení, měření, signalizaci, kontrolu (inspekci), záchranu a přístroje a nástroje pro vyučování, přístroje a nástroje pro vedení, přepínání, přeměnu, akumulaci, regulaci nebo řízení elektrického proudu, přístroje pro záznam, převod nebo reprodukci zvuku nebo obrazu, magnetické nosiče dat, nahrávací disky, automatické distributory a mechanismy pro přístroje na mince, registrační pokladny, počítačové stroje, přístroje pro zpracování dat a počítače, hasicí přístroje, přístroje pro přenos zvuku a obrazu, telekomunikační přístroje, mobilní telekomunikační přístroje, mobilní telekomunikační handsety, počítačový hardware, počítačový software, počítačový software stažitelný z internetu, PDA (osobní digitální asistent), kapesní PC, mobilní telefony, laptopy, telekomunikační síťové přístroje, řídicí software pro telekomunikační síť a pro telekomunikační přístroje, ochranné oděvy, ochranné přilby, počítačový software na CD-ROMech, SD kartách, brýle, skla do brýlí, brýle sluneční, ochranné brýle, kontaktní čočky, kamery, fotoaparáty, objektivy, části a příslušenství pro všechny výše uvedené výrobky; (16) papír, lepenka a výrobky z těchto materiálů, které nejsou zařazeny do jiných tříd, tiskárenské výrobky, potřeby pro knižní vazby, fotografie, papírenské zboží, lepidla pro papírenství nebo domácnost, materiál pro umělce, štetce, psací stroje a kancelářské potřeby (vyjímaje nábytek), učební a vyučovací pomůcky (s výjimkou přístrojů), plastové materiály pro balení (nezahrnuté do jiných tříd), tiskařské typy, štočky, plakáty; (38) spoje (telekomunikace), telekomunikační služby, mobilní telekomunikační služby, telekomunikační portálové služby, internetové portálové služby, mobilní telekomunikační síťové služby, telekomunikační služby pevných linek, poskytování širokopásmového telekomunikačního přístupu, širokopásmové služby, služby vysílání, služby televizního vysílání, vysílací služby vztahující se k IP/TV, poskytování přístupu k IP/TV, služby internetového přístupu, služby e-mailových a textových zpráv, monitorovací služby vztahující se k telekomunikačním sítím a přístrojům, informační služby poskytované prostřednictvím telekomunikačních sítí týkající se telekomunikací, televizní služby a služby IP/TV spadající do této třídy, služby poskytovatele sítí, informačních agentur a

poskytovatelské služby, především zařizování a pronájem přístupového času do datových sítí a počítačových databází, zejména internetu, informační a poradenské služby týkající se výše uvedených služeb; (41) výchova, vzdělávání, školicí služby, zábava, sportovní a kulturní aktivity, interaktivní zábavní služby, služby elektronických her poskytované prostřednictvím jakýchkoli komunikačních sítí, zábavní a informační služby spadající do této třídy poskytované prostřednictvím telekomunikačních sítí, sportovní a kulturní aktivity, poskytování zpravodajských informací, poskytování zábavních služeb prostřednictvím přenosu televizních programů a prostřednictvím přenosu televizních programů přes technologii Internet Protocol (IP), informační a poradenské služby týkající se výše uvedených služeb; (42) vědecké a technologické služby a výzkum a návrh vztahující se k nim, průmyslové analýzy a výzkum, návrh a vývoj počítačového hardwaru a softwaru, IT služby - sbírání informací týkajících se informačních technologií, konzultace týkající se informačních technologií, inženýrské služby týkající se informačních technologií, informační služby týkající se informačních technologií, technické konzultační služby týkající se informačních technologií, počítačové programování, programátorské služby, obnova počítačových dat, poradenství v oblasti počítačového hardware, programování počítačů, kopírování počítačových programů, pronájem počítačů, navrhování počítačového software, instalace počítačového software, údržba počítačového software, aktualizace počítačového software, pronájem počítačového software, navrhování počítačových systémů, analýzy počítačových systémů, poradenství v oblasti počítačového software, přenos dat nebo dokumentů z fyzických nosičů na elektronické nosiče, tvorba a správa webových stránek pro třetí osoby, přenos dat a počítačových programů (ne fyzický), umístování webových stránek, inženýrské služby, výzkum v oblasti ochrany obchodního majetku (technický a právní), technické poradenství a expertní činnosti, pronájem přístrojů na zpracování dat a počítačů, projektování a plánování zařízení pro telekomunikace, služby databází spadající do této třídy, předpověď počasí, výzkum v oblasti telekomunikačních technologií, informační a poradenské služby týkající se výše uvedených služeb; (45) právní služby, správa autorských práv, nárokování práv v oblasti obchodního majetku, arbitrážní služby.

- (590) Barevná  
(730) **O2 Holdings Limited**, Wellington Street, Slough, Berkshire SL1 1YP, GB  
(740) KOREJZOVÁ & SPOL., v.o.s., JUDr. Petra Korejzová, advokátka, Korunní 104/E, Praha 10, 10100

(210) **O-44475**

- (220) 16.01.2007  
(320) 16.01.2007  
(511) 9, 16, 38, 41, 42, 45  
(540)



- (510) (9) přístroje a nástroje vědecké, námořní, geodetické, fotografické, filmové, optické, přístroje a nástroje pro vážení, měření, signalizaci, kontrolu (inspekci), záchranu a přístroje a nástroje pro vyučování, přístroje a nástroje pro vedení, přepínání, přeměnu, akumulaci, regulaci nebo řízení elektrického proudu, přístroje pro záznam, převod nebo reprodukci zvuku nebo obrazu, magnetické nosiče dat, nahrávací disky, automatické distributory a mechanismy pro přístroje na mince, registrační pokladny, počítačové stroje, přístroje pro zpracování dat a počítače, hasicí přístroje, přístroje pro přenos zvuku a obrazu, telekomunikační přístroje, mobilní telekomunikační přístroje, mobilní telekomunikační handsety, počítačový hardware, počítačový software, počítačový software stažitelný z internetu, PDA (osobní digitální asistent), kapesní PC, mobilní telefony, laptopy, telekomunikační síťové přístroje, řídicí software pro telekomunikační síť a pro telekomunikační přístroje, ochranné

oděvy, ochranné přílby, počítačový software na CD-ROMech, SD kartách, brýle, skla do brýlí, brýle sluneční, ochranné brýle, kontaktní čočky, kamery, fotoaparáty, objektivy, části a příslušenství pro všechny výše uvedené výrobky; (16) papír, lepenka a výrobky z těchto materiálů, které nejsou zařazeny do jiných tříd, tiskárenské výrobky, potřeby pro knižní vazby, fotografie, papírenské zboží, lepidla pro papírenství nebo domácnost, materiál pro umělce, štetce, psací stroje a kancelářské potřeby (vyjímaje nábytek), učební a vyučovací pomůcky (s výjimkou přístrojů), plastové materiály pro balení (nezahrnuté do jiných tříd), tiskařské typy, štočky, plakáty; (38) spoje (telekomunikace), telekomunikační služby, mobilní telekomunikační služby, telekomunikační portálové služby, internetové portálové služby, mobilní telekomunikační síťové služby, telekomunikační služby pevných linek, poskytování širokopásmového telekomunikačního přístupu, širokopásmové služby, služby vysílání, služby televizního vysílání, vysílací služby vztahující se k IP/TV, poskytování přístupu k IP/TV, služby internetového přístupu, služby e-mailových a textových zpráv, monitorovací služby vztahující se k telekomunikačním sítím a přístrojům, informační služby poskytované prostřednictvím telekomunikačních sítí týkající se telekomunikací, televizní služby a služby IP/TV spadající do této třídy, služby poskytovatele sítí, informačních agentur a poskytovatelů služeb, především zařizování a pronájem přístupového času do datových sítí a počítačových databází, zejména internetu, informační a poradenské služby týkající se výše uvedených služeb; (41) výchova, vzdělávání, školicí služby, zábava, sportovní a kulturní aktivity, interaktivní zábavní služby, služby elektronických her poskytované prostřednictvím jakýchkoli komunikačních sítí, zábavní a informační služby spadající do této třídy poskytované prostřednictvím telekomunikačních sítí, sportovní a kulturní aktivity, poskytování zpravodajských informací, poskytování zábavních služeb prostřednictvím přenosu televizních programů a prostřednictvím přenosu televizních programů přes technologii Internet Protocol (IP), informační a poradenské služby týkající se výše uvedených služeb; (42) vědecké a technologické služby a výzkum a návrhy vztahující se k nim, průmyslové analýzy a výzkum, návrh a vývoj počítačového hardwaru a softwaru, IT služby - sbírání informací týkajících se informačních technologií, konzultace týkající se informačních technologií, inženýrské služby týkající se informačních technologií, informační služby týkající se informačních technologií, technické konzultační služby týkající se informačních technologií, počítačové programování, programátorské služby, obnova počítačových dat, poradenství v oblasti počítačového hardwaru, programování počítačů, kopírování počítačových programů, pronájem počítačů, navrhování počítačového software, instalace počítačového software, údržba počítačového software, aktualizace počítačového software, pronájem počítačového software, navrhování počítačových systémů, analýzy počítačových systémů, poradenství v oblasti počítačového software, přenos dat nebo dokumentů z fyzických nosičů na elektronické nosiče, tvorba a správa webových stránek pro třetí osoby, přenos dat a počítačových programů (ne fyzický), umístování webových stránek, inženýrské služby, výzkum v oblasti ochrany obchodního majetku (technický a právní), technické poradenství a expertní činnosti, pronájem přístrojů na zpracování dat a počítačů, projektování a plánování zařízení pro telekomunikace, služby databází spadající do této třídy, předpověď počasí, výzkum v oblasti telekomunikačních technologií, informační a poradenské služby týkající se výše uvedených služeb; (45) právní služby, správa autorských práv, nárokování práv v oblasti obchodního majetku, arbitrážní služby.

- (590) Barevná  
(730) **O2 Holdings Limited**, Wellington Street, Slough, Berkshire SL1 1YP, GB  
(740) **KOREJZOVÁ & SPOL.**, v.o.s., JUDr. Petra Korejzová, advokátka, Korunní 104/E, Praha 10, 10100

- (210) **O-444497**  
(220) 01.02.2007  
(320) 01.02.2007  
(511) 29, 30, 31

(540)

  
PEKÁRNA / CUKRÁRNA PROTIVÍN

- (510) (29) maso, ryby, drůbež a zvěřina, masové výtažky, konzervované, sušené a zavařené ovoce a zelenina, želé, džemy, vejce, mléko a mléčné výrobky, oleje a tuky jedlé; (30) káva, čaj, kakao, cukr, rýže, tapioka, ságo, kávové náhražky, mouka a přípravky z obilnin, chléb, pečivo, cukrovinky, zmrzlina, med, sirup melasový, droždí, prášky do těsta, sůl, hořčice, ocet, nálevy (k ochucení), koření, led pro osvěžení; (31) výrobky zemědělské, zahradnické, lesní a zrní neuvedené v jiných třídách, živá zvířata, čerstvé ovoce a zelenina, osivo, rostliny a přírodní květiny, krmivo pro zvířata, slad.  
(730) **Polanský Roman**, Třída Přátelství 2025, Písek, 39701, CZ  
(740) Mgr. Martin Pixa, Lannova 32/1, České Budějovice, 37001

- (210) **O-444519**  
(220) 17.01.2007  
(320) 17.01.2007  
(511) 25, 36, 43  
(540)



- (510) (25) oděvy; (36) realitní činnost; (43) gastronomický provoz všech druhů.  
(590) Barevná  
(730) **CRAULL, spol. s r. o.**, Pod Průsekem 3, Praha 10, 10200, CZ

- (210) **O-444524**  
(220) 17.01.2007  
(320) 17.01.2007  
(511) 31, 35, 44  
(540)



- (510) (31) zemědělské, zahradnické a lesnické produkty okrasných, ovocných a lesnických školek, zejména okrasné dřeviny, ovocné dřeviny, lesní dřeviny, trvalky, letničky, vodní a bažinné rostliny, čerstvé ovoce a zelenina, semena, živé rostliny a přírodní květiny, krmivo pro dobytek; (35) inzertní a reklamní činnost a poskytování pomoci při provozu obchodu; (44) služby v zahradnickém, zemědělském a lesnickém oboru v oblasti realizace a údržby zeleně.  
(730) **ARBOEKO s. r. o.**, Obříství 230, Obříství, 27742, CZ  
(740) Václav Müller, patentový zástupce, Filipova 2016, Praha 4, 14800

- (210) **O-444538**  
(220) 18.01.2007  
(320) 18.01.2007  
(511) 29

(540)

The logo for 'Zlatý sýr' features the words 'Zlatý sýr' in a stylized, bold, black font. A thick black line underlines the text, and a small graphic of a cow's head is integrated into the letter 'Z'.

(510) (29) sýry.  
(730) **Milkpol spol. s r.o.**, Reinerova 1653/23, Praha 6, 16000, CZ  
(740) JUDr. Oldřich Studený, Komunardů 36, Praha 7, 17000

(210) **O-444582**  
(220) 18.01.2007  
(320) 18.01.2007  
(511) 7, 8, 9, 35, 37, 40, 42  
(540)

The logo for 'NG ELEKTRO TRADE a.s.' consists of the letters 'NG' in a very large, bold, black font. Below 'NG' is the word 'ELEKTRO' in a smaller, bold, black font. To the right of 'ELEKTRO' is the text 'TRADE a.s.' in a smaller, black font.

(510) (7) ručně ovládané elektrické a pneumatické nářadí k opravování kovů, kamene, betonu, skla, zdiava, stroje a přístroje ke zpracování dřeva a jiných hmot, řezačky - řezací stroje, pily všeho druhu (stroje), pilové pásy, vrtačky elektrické ruční, vrtačky akumulátorové, magnetické vrtačky, vrtací jednotky s posuvem, hydraulické utahovačky, utahovací zařízení, vícevřetenové utahovačky, zvedáky (stroje), vrtací šroubováky (části strojů), startéry pro motory a hnací stroje, úkosovačky trubek, brusky (stroje), leštičky (stroje), frézy (stroje), sekáče (strojní), děrovače, ofukovací pistole, vysavače pro suché a mokré použití, hadice k vysavačům prachu, regulátory otáček pro stroje, motory a hnací stroje v rámci této třídy, regulátory rychlosti pro stroje a motory, stroje pro revize a údržbu potrubních systémů, stroje na opracování dřeva, dřevoobráběcí stroje a jejich součásti, lisy na dýhy (lisovací stroje), nožové jednotky, výstružníky, výhrubníky, vrtáky (důlní), frézovací trny, vrtačková skličidla, strojní pilové pásy, kovopily, závitníky a závitové čelisti, ložiska (části strojů), kompresory (stroje), kartáče jako součásti strojních zařízení, hevery (stroje); (8) nástroje a nářadí ruční, železné nářadí, přenosné nářadí pro úpravy svarových ploch, dlabací nástroje, držáky vrtáků (ruční nářadí), frézy (nástroje), hevery (ruční), kladiva (ruční), lešticí (glazovací) nástroje, lisovací nástroje, páky (nářadí), pistole stříkací (ruční nářadí), zklížovací nářadí, nože a nožičské zboží, nářadí na udržování pil a pilníků, vše výše uvedené s ručním pohonem, ruční dílenské nářadí a nástroje s ručním pohonem, zejména klíče maticové (ruční nástroje), kleště, sochory, hasáky, šroubováky, montážní soupravy, pilníky (nástroje), vytahovačky hřebíků, brusné kotouče (ruční nástroje), brusné nástroje, smirkové brusné kotouče, diamantové brusné kotouče, gola sady, zednické nářadí a nástroje v rámci této třídy, řezné a řezací nástroje a kotouče (ruční nářadí), ruční pilky a řezné plátky; (9) přístroje a nástroje elektrické, především elektronické přístroje a nástroje pro distribuci, transformaci, akumulaci, regulaci, řízení, vedení a kontrolu elektrického proudu, elektroinstalační výrobky a materiál v rámci této třídy, vypínače, stmívače, přerušovače, pojistky, zásuvky a zásuvkové systémy, pouzdra a kryty zásuvek a zásuvkových systémů, zástrčky a ostatní elektrické spojky, ústředny, rozvodné skříně, rozvodné pulty, rozvodné panely, rozvaděče a rozvodnice z plastu, plechu a jiných izolačních materiálů, kryty a pouzdra rozvaděčů, sběrníkové systémy, spínače, přepínače, systémy řízení osvětlení, detektory, senzory, ochranná relé, přípojkové krabice, přípojnice, měniče proudu, jističe, proudové chrániče, ochranná relé, elektrické vodiče; (35) reklamní, propagační a inzertní činnost, obchodní, poradenská a zprostředkovatelská činnost v oblasti výrobků uvedených ve třídách 7, 8 a 9, zprostředkovatelská činnost v rámci služeb; (37) elektromontážní a elektroinstalační práce, montáže, instalace, opravy, servis výrobků v rámci třídy 9, především montáže, instalace, opravy a servis elektrických strojů, přístrojů, nástrojů a ručního nářadí,

informace o opravách, poradenská a zprostředkovatelská činnost v rámci této třídy; (40) zpracování materiálů v rámci této třídy, kovoobrábění, galvanizace kovů, zpracování železa a oceli, zpracování kovů a jejich úprava, kovovýroba, obrábění a tváření, svařování a pálení, frézování, řezání, dělení kovového materiálu, hoblování, vrtání, broušení, kovářské práce, kalení, pokovování, zpracování skla, informace o zpracování materiálu, pokovování, rytí, poradenská a zprostředkovatelská činnost v rámci této třídy; (42) projekční práce, především projektování elektrických a elektronických zařízení, elektrických rozvodů, elektrických instalací, práce konstruktérské, zejména konstrukce nástrojů, elektrických strojů, elektrických a elektronických přístrojů, provádění revizí elektrických zařízení, poradenská činnost v oboru elektrických zařízení NN (nízké napětí), VN (vysoké napětí), WN (velmi vysoké napětí), poradenská a zprostředkovatelská činnost v rámci této třídy.

(730) **N.G. ELEKTRO TRADE, a. s.**, Mořičovská čp. 265, Ostrov, 36301, CZ  
(740) BOHEMIA PATENT Patentová & známková kancelář, Ing. Jana Vanděliková, Havanská 17, Praha 7, 17000

(210) **O-444594**  
(220) 18.01.2007  
(320) 18.01.2007  
(511) 29, 30, 32  
(540)

## POMA

(510) (29) mléko, mléko v prášku, ochucené mléko, šlehané mléko, mléčné nápoje obohacené vitaminy, minerálními látkami, stopovými prvky, mléčné nápoje obsahující kousky ovoce, mléko srážené sýřidlem, koktejly mléčné, kvašené mléčné výrobky obyčejné nebo s příchutí, mléčné výrobky, zejména máslo, máslo kakaové, kokosové a mandlové, jedlé tuky, sýry, tavené sýry, zrající sýry, plišňové zrající sýry, nezrající čerstvé sýry, sýrové a tvarohové hmoty, sýry v solném nálevu, čerstvé sýry tekuté nebo ve formě pasty, sýry s obsahem konzervovaných bylinek zahradních, smetana, jogurty, dietní jogurty ne pro léčebné použití, jogurtové nápoje, pěny, krémy - šlehačky, dezerty, dezertní krémy, -mléčné deserty s obsahem želatiny nebo škrobu, mléčné zákusky, tvaroh, podmásli, kefir, želatina jedlá, maso, ryby, drůbež a zvěřina, masové výtahky, ovoce a zelenina konzervované, sušené a zavažené, želé, džemy, kompoty, vejce; (30) zmrzlina, pojiva jako přísady do zmrzliny, zmrzlina jogurtová, zmrzlinové poháry, zmrzliny v prášku, pudinky, cukrovinky a potravinové doplňky ve formě práškových směsí, pastilek, bonbónů, prášků nebo žvýkaček, obiloviny, obilné výrobky pro lidskou výživu, čaj, uvedené výrobky také ve formě extraktů (tekutých nebo sušených), náplně pro pečivo a cukrářské zboží a náplně do dortů, vše zhotovené především z uvedených produktů, med; (32) koktejly nealkoholické, mandlové mléko (jako nápoj), mléko arašídové (jako nápoj), nápoje syrovátkové, přípravky a příchutě na přípravu nápojů, nealkoholické nápoje.

(730) **Jaroměřická mlékárna, a. s.**, Kaunicova 198, Jaroměřice nad Rokytinou, 67551, CZ  
(740) BOHEMIA PATENT Patentová & známková kancelář, Ing. Jana Vanděliková, Havanská 17, Praha 7, 17000

(210) **O-444597**  
(220) 18.01.2007  
(320) 18.01.2007  
(511) 9  
(540)

The logo for 'space box' features the word 'space' in a large, bold, red font. Below it, the word 'box' is written in a smaller, bold, red font.

(510) (9) elektroinstalační výrobky v rámci této třídy, elektroinstalační materiál, vypínače, stmívače, přerušovače, pojistky, zásuvky a zásuvkové systémy, pouzdra a kryty zásuvek a zásuvkových systémů, zástrčky a ostatní elektrické spojky, ústředny, rozvodné skříně, rozvodné pulty, rozvodné panely, rozvaděče a rozvodnice z plastu, plechu a jiných izolačních materiálů, kryty a pouzdra

rozvaděčů, sběrnicové systémy, spínače, přepínače, systémy řízení osvětlení, detektory, senzory, ochranná relé, přípojkové krabice, přípojnice, měniče proudu, jističe, proudové chrániče, ochranná relé.

- (590) Barevná  
(730) **N.G. ELEKTRO TRADE, a. s.**, Mořičovská čp. 265, Ostrov, 36301, CZ  
(740) **BOHEMIA PATENT** Patentová & známková kancelář, Ing. Jana Vandělíková, Havanská 17, Praha 7, 17000

- (210) **O-444612**  
(220) 19.01.2007  
(320) 19.01.2007  
(511) 24, 25, 26  
(540)



- (510) (24) textilní materiály, textilní štítky a etikety, bavlněné látky, flece, brokát, damašek, flanel, hedvábí, látky z bambusu, laminované textilie pro sportovní oděvy, manšestry, samet, krep, taft, textilie netkané, tkaniny, tkaniny elastické, úplety, koupelnové textilie, záclonovina, ložní prádlo, lůžkoviny, přikrývky, prostěradla, přehozy, ručníky, stolní ubrusy; (25) sportovní oděvy a obuv pro horolezectví, turistiku, camping a ostatní sporty, oděvy pro volný čas, funkční spodní prádlo, ponožky, rukavice, sportovní svetry; (26) textilní galanterie, etikety a značky na prádlo a oděvy, gumy do prádla, přezky a plastové oděvní doplňky, knoflíky, zdrhovadla, zipy, tkanice, oděvní šňůry.

- (730) **ELEPHANT COOP, s. r. o.**, Klostermannova 113/I, Sušice, 34201, CZ  
(740) Ing. Hana Dušková, patentový zástupce, Travná 1285, Praha 14 - Kyje, 19800

- (210) **O-444668**  
(220) 22.01.2007  
(320) 22.01.2007  
(511) 14, 16, 18, 25, 28, 35, 42  
(540)



- (510) (14) vzácné kovy a jejich slitiny a výrobky z těchto látek nebo postříbeného nebo pozlaceného kovu, nejsou-li uvedeny v jiných třídách, klenoty, šperky, imitace šperků, klenoty z drahých kovů a drahokamů, doplňky k oděvům spadající do třídy 14, knoflíky manžet, jehlice do kravat, bižuterie; (16) papír, kartón a výrobky z těchto materiálů, nezahrnuté v jiné třídě, tiskárenské výrobky, potřeby pro knižní vazby, fotografie, kalendáře, zápisníky, poznámkové bloky, lepicí pásky (papírnické výrobky), štítky (vyjma textilních), papírnické výrobky, kancelářské potřeby, instruktážní a učební pomůcky (kromě přístrojů), karty, plastové listy, sáčky z papíru nebo umělých hmot určené pro balení, pytle a sáčky pro balení a obalování, materiály z umělých hmot určené pro balení, nezahrnuté v jiných třídách; (18) kůže a imitace kůže a výrobky z těchto materiálů, nezahrnuté v jiných třídách, kůže ze zvířat, usně, kufry a zavazadla, cestovní vaky určené pro obleky, peněženky, kabelky, sítky nákupní, slunečníky, deštníky a vycházkové hole, oblečky pro domácí zvířata, sedlářské výrobky; (25) oděvy, spodní prádlo, vázanky, šátky, šály, pletené zboží (oděvy), obuv, kloboučnické zboží, oděvy tělocvičné a sportovní; (28) hry, hračky, potřeby pro gymnastiku a sport, které nejsou uvedeny v jiných třídách, nářadí pro různé sporty a hry, vánoční ozdoby; (35) distribuce vzorků,

shromáždování, ve prospěch ostatních, různého zboží (s výjimkou přepravy tohoto zboží) tak, aby si zákazníci mohli tyto výrobky pohodlně prohlédnout a nakoupit, zprostředkování maloobchodního a velkoobchodního prodeje zboží (pro třetí osoby), předvádění zboží, služby obchodního zastoupení, dovoz - vývoz zejména oděvů, módních doplňků, sportovních oděvů, sportovních dolů, brýlí, výrobků z kůže, zprostředkovatelské služby pro třetí osoby (nákup zboží a služeb pro další obchodování), podnikatelské informace; (42) oděvní návrhářství, módní návrhy, umělecký design, průmyslový design, obalový design, služby spojené s výzkumy a návrhy, informace o módě, konzultační služby vztahující se k módnímu návrhářství, konzultace v oblasti vývoje nových výrobků, kontrola kvality, zkoušení materiálů.

- (590) Barevná  
(730) **AS BALTICA**, Veerenni 24, 10135 Tallinn, EE  
(740) **KOREJZOVÁ & SPOL.**, v.o.s., JUDr. Petra Korejzová, advokátka, Korunní 104/E, Praha 10, 10100

- (210) **O-444885**  
(220) 29.01.2007  
(320) 29.01.2007  
(511) 6, 19, 35, 36  
(540)



- (510) (6) kovové materiály pro stavby, kovové výrobky všeho druhu pro stavby jako například kovové výztuže, tyče, nosníky, kotevní desky a piloty, dráty z obecných kovů, drátěné pletivo, plechy, lana, fitinky, potrubí, trubky, roury, kladky, řetězy, háky, okapní žlaby a okapové roury, kovová vrata, dveře a okna, kovové výplně dveří, dveřní rámy a zárubně, okenní rámy, kovová střešní krytina, stavební kování, kovová bednění, kovové kádě, panely s kovovou výplní pro stavby, kovová stavební obložení, stavební konstrukce, lešení, stavby přenosné kovové, surová litina nebo jako polotovary, ocelolitina, slitiny z obecných kovů, obecné kovy surové nebo jako polotovary, železářské zboží všeho druhu a drobné kovové zboží všeho druhu; (19) stavební materiál a hmoty všeho druhu nekovové, výrobky všeho druhu pro stavby nekovové, dřevo pro stavby, kámen pro stavby, sklo pro stavby, papír pro stavby, plst pro stavby, rákos pro stavební účely, geotextilie, dehtové lepenky, panely nekovové pro stavby, bednění nekovová, překližka, nekovová potrubí, nátěrové hmoty pro stavebnictví, střešní krytina spadající do této třídy, okapní žlaby a okapové roury nekovové, stavby přenosné nekovové, cementové a betonové výrobky; (35) příprava, organizování a provádění veřejných dražeb movitých a nemovitých věcí, provádění dobrovolných dražeb, provádění nedobrovolných dražeb, zprostředkování dražeb movitých a nemovitých věcí, obchodní činnost v rozsahu výrobků uvedených ve třídách 6, 19 a v rozsahu služeb ve třídách 35, 36, zprostředkování obchodních, ekonomických a organizačních záležitostí, poradenství v otázkách podnikání a organizace podnikání, pomoc při řízení obchodní činnosti, obchodní reklama, obchodní administrativa, zprostředkování reklamy a propagace, služby ekonomických poradců, služby organizačních poradců, obchodní a podnikatelské informace a poradenství k uvedeným výrobkům a službám, obchodní zastupování tuzemských a zahraničních firem, poskytování konzultací a informací o dražbách, akviziční, marketingová, propagační, reklamní, informační, inzertní činnost a akce všeho druhu, rozšiřování a zaslání reklamních a inzertních materiálů, rozhlasová, televizní a internetová reklama, využití Internetu v obchodě a propagaci, vydávání reklamních a inzertních textů nebo katalogů, organizování propagačních a komerčních akcí, předvádění zboží, informační servis o dodávaném zboží prostřednictvím Internetu, informační servis prostřednictvím Internetu o službách uvedených ve třídě 35, zprostředkovatelská činnost v oblasti obchodu a obchodních služeb prostřednictvím Internetu, organizace a pořádání výstav k obchodním a reklamním účelům, marketingové poradenství,

poradenství v otázkách podnikání a organizace podnikání, marketingová strategie, průzkumy a testování trhu, pronájem reklamních ploch, oceňování a odhady obchodních podniků; (36) odhady cen předmětů dražeb, finanční odhady a oceňování movitých věcí a nemovitostí, nákup, prodej a výměna nemovitostí, zprostředkování nákupu, prodeje a výměny nemovitostí, nájem, pronájem a zprostředkování nájmu a pronájmu nemovitostí, kauce, záruky, garance, činnost realitní agentury, agentura pro nemovitosti, zúčtování vzájemných pohledávek a závazků, finanční informace a analýzy, finanční a investiční poradenství, vypořádání nákladů dražeb, správa a obhospodařování nemovitostí, zprostředkování správy a obhospodařování nemovitostí, úvěrové a hypoteční konzultace a rešerše, kapitálové investice, poskytování úvěrů a hypotečních výpůjček, zprostředkování úvěrů a hypotečních výpůjček, inkasování nájemného, inkasování pohledávek, zprostředkování pojištění a záruk, pronajímání kanceláří, poradenství a informace o výše uvedených činnostech, informační servis prostřednictvím Internetu o službách uvedených ve třídě 36.

(730) **e-net international s.r.o.**, V Nivách 42a, Jablonec nad Nisou, 46601, CZ

(740) STRNAD Patent. a známková kancelář, Ing. Václav Strnad, Rychtářská 375/31, Liberec 14, 46014

(210) **O-444902**

(220) 29.01.2007

(320) 29.01.2007

(511) 35, 41, 43

(540)



(510) (35) elektronický obchod s následujícími výrobky - elektronika, reklamní předměty, trička, odznaky, nahrané i nenahrané DVD a CD nosiče, hudební nástroje, zvuková a světelná technika, knihy, poskytování služeb souvisejících s obchodními informacemi prostřednictvím informačních stránek, které jsou k dispozici na počítačích a obchodních sítích, reklama, marketing, vydávání reklam na Internetu, obchodní vedení uměleckých agentur; (41) nakladatelská a vydavatelská činnost, vydávání novin a publikací, zábavní činnost, organizování, pořádání a prezentace koncertů, festivalů, živých vystoupení a akcí s účastí publika, pořádání kulturních akcí, agenturní činnost v kultuře, koncertní produkce, agenturní činnost v oblasti kultury a umění; (43) pohostinství, kavárny, ubytovací služby, provoz hotelového ubytování, hotely.

(730) **PEAS Production, s.r.o.**, Hudcova 533/78c, Brno, 61200, CZ

(740) DADEJ, GHEORGHU, KENDEREŠKI Patentová a známková kancelář, Ing. Dušan Kendereški, Lidická 51, Brno, 60200

(210) **O-445262**

(220) 08.02.2007

(320) 08.02.2007

(511) 35, 37, 41, 45

(540)

**CANA Consulting & Advisory**



(510) (35) pomoc při provozu a řízení podniku; (37) instalace a údržba bezpečnostních systémů; (41) bezpečnostní vzdělávání, pořádání školení; (45) bezpečnostní služby, služby spočívající ve vyšetřování a dohledu v souvislosti s bezpečností osob a objektů.

(590) Barevná

(730) **Brabcová Dana**, Sartoriova 56, Praha 6, 16900, CZ  
**Sojka Josef**, Nerudova 789, Slaný, 27401, CZ

(210) **O-445295**

(220) 08.02.2007

(320) 08.02.2007

(511) 35, 37, 41, 45

(540)



(510) (35) pomoc při provozu a řízení podniku; (37) instalace a údržba bezpečnostních systémů; (41) bezpečnostní vzdělávání, pořádání školení; (45) bezpečnostní služby, služby spočívající ve vyšetřování a dohledu v souvislosti s bezpečností osob a objektů.

(590) Barevná

(730) **Sojka Josef**, Nerudova 789, Slaný, 27401, CZ

**Brabcová Dana**, Sartoriova 56, Praha 6, 16900, CZ

(210) **O-445342**

(220) 09.02.2007

(320) 09.02.2007

(511) 5

(540)

**Suprest**

(510) (5) farmaceutické výrobky, dietetické látky upravené pro lékařské účely.

(730) **BERLIN - CHEMIE AG**, Glienicke Weg 125, 12489 Berlin, DE

(740) Společná advokátní kancelář Všeťečka Zelený Švorčík Kalenský a partneři, JUDr. Miloš Všeťečka, Hálkova 2, Praha 2, 12000

(210) **O-445363**

(220) 12.02.2007

(320) 12.02.2007

(511) 16, 35, 41

(540)



(510) (16) publikace, tiskoviny, bulletiny, časopisy, noviny, věstníky, ročenky, vizitky, průkazy, učebnice, informační produkty na papírových nosičích; (35) vedení seznamu členů cechu, vydávání dekretů, osvědčení a licencí v rámci této třídy, pomoc při řízení obchodní činnosti, obchodní a podnikatelské poradenství a konzultační služby, obchodní a podnikatelský průzkum, reklama, poskytování obchodních a podnikatelských informací, průzkum trhu - uvedené obchodní služby v oblasti ochrany majetku, zámkových a zabezpečovacích systémů, kompilace obchodních dat a systemizace informací do počítačové databáze, předvádění zboží, kopírování nebo rozmnožování dokumentů, dokladů apod., zpracování textů, vyřizování korespondence a jiné kancelářské služby; (41) činnost vzdělávací, školicí, výchovná a rekvalifikační, výchova a školení v oblasti ochrany majetku, zámkových a zabezpečovacích systémů, obchodu a podnikání, vzdělávací služby - zkoušení osob, pořádání konferencí, seminářů a symposií.

(730) **CECH MECHANICKÝCH ZÁMKOVÝCH SYSTÉMŮ ČR**, Moskevská 367/22, Praha 10, 10100, CZ

(740) KANIA, SEDLÁK, SMOLA Patentová a známková kancelář, Ing. František Kania, Mendlovo nám. 1a, Brno, 60300

(210) **O-445433**

(220) 14.02.2007  
(320) 14.02.2007  
(511) 5, 30  
(540)

## Honeyvitamin

(510) (5) farmaceutické a veterinářské výrobky, potraviny pro zvláštní výživu pro lékařské účely, léčiva, doplněk výživy, bylinné doplňky, dietní doplňky, dietní doplňky stravy, doplňky stravy, vše pro léčebné účely, vitamínové doplňky, minerální doplňky, vitamínové a minerální doplňky; (30) doplňky výživy, bylinné doplňky, dietní doplňky, dietní doplňky stravy, vše na bázi medu, náležející do této třídy; výživové doplňky a potraviny pro zvláštní výživu obsahující látky rostlinného původu, včelí med.  
(730) **Graulich s.r.o.**, Sedloňov 149, Deštné v Orlických horách, 51791, CZ

(210) **O-445876**  
(220) 26.02.2007  
(320) 26.02.2007  
(511) 9, 16, 35, 41  
(540)

## Zdravotky

(510) (9) elektronické publikace s možností stažení, magnetická média, nosiče dat magnetické, nosiče dat optické, nosiče zvukových nahrávek, software počítačový (nahráný-); (16) časopisy (periodika), noviny, periodika, publikace, tiskoviny, tištěné publikace; (35) reklama, reklama on line v počítačové síti, styky s veřejností, vydávání reklamních nebo náborových, propagačních a inzertních textů, marketingové studie, organizování výstav (komerčních nebo reklamních); (41) elektronické publikování (DTP), informace o výchově a vzdělávání, organizování a vedení konferencí, nakladatelská a vydavatelská činnost v oboru zábavních odborných, zpravodajských a vzdělávacích tiskovin, časopisů, periodických i neperiodických publikací, zpráv a informací, zvukových, textových a audiovizuálních nosičů, včetně multimediálních aplikací, organizování a vedení kongresů, organizování a vedení seminářů, organizování a vedení sympozií, organizování kulturních nebo vzdělávacích výstav, organizování soutěží (vzdělávacích nebo zábavných), výcvik (výchovný), vydávání knih, vydávání elektronických knih a časopisů on line, vydávání textů, s výjimkou reklamních nebo náborových, vyučování, vzdělávací informace, vzdělávání (výchovné služby).  
(730) **BONA MENTA s. r. o.**, Koněvova 54/1107, Praha 3, 13000, CZ  
(740) Bakeš & partneři, Dr. JUDr. Miroslav Zámeška, Na Příkopě 23, Praha 1, 11000

(210) **O-445887**  
(220) 19.03.2007  
(320) 19.03.2007  
(511) 35, 36, 45  
(540)

# IURIDICUS

(510) (35) propagační činnost, reklama, pomoc při řízení obchodní činnosti, obchodní administrativa, kancelářské práce; (36) pojištění, služby finanční, služby peněžní, služby nemovitostní; (45) právní služby, bezpečnostní služby pro ochranu majetku a jednotlivců, osobní a sociální služby poskytované ostatními za účelem uspokojování potřeb jednotlivců.  
(590) Barevná  
(730) **Čech Adrián**, Ladova 143/27, Mariánské Lázně, 35301, CZ

(210) **O-445985**  
(220) 01.03.2007  
(320) 01.03.2007  
(511) 12, 35, 37

(540)

 **supera motors**

(510) (12) pozemní vozidla a jejich doplňky v rámci této třídy; (35) reklama, propagace a poradenství v oblasti motocyklů a čtyřkolek v rámci této třídy; (37) servis pro čtyřkolky a motocykly.

(730) **SUPERA s.r.o.**, V Hájovně 130, Lhota u Dolních Břežan, 25241, CZ  
(740) PROPATENT, Ing. Vlasta Sedláčková, Ke Kateřinkám 1393, Praha 4, 14900

(210) **O-445996**  
(220) 01.03.2007  
(320) 01.03.2007  
(511) 9, 16, 35, 36, 38, 39, 41, 42, 43  
(540)

 **Zdravý kraj  
Vysočina**

(510) (9) nahrané i nenahrané nosiče pro přenos záznamů, informací, obrazu a zvuku, zejména videokazety, CD-ROM, DVD; (16) fotografie, papír a výrobky z papíru a lepenky, reklamní, propagační a užitkové výrobky z papíru, např. etikety, ubrusy, ručníky, tiskoviny, periodické i neperiodické publikace, informační, reklamní a propagační letáky, plakáty, prospekty, pohlednice, mapy, průvodce, dopisní obálky, přání, kalendáře, samolepky, tašky, sešity, skicáky, tužky, těžítka, tiskárenské a kartonážní výrobky, data a databáze na papírových nosičích, kancelářské výrobky této třídy; (35) propagační, reklamní a inzertní činnost a služby, marketing, reklama, administrativní práce, kopírování dokumentů, organizování výstav a veletrhů pro komerční nebo reklamní účely, systemizace dat do počítačových databází, poskytování statistických informací, styk s veřejností; (36) správa majetku a nemovitostí, organizování veřejných finančních sbírek; (38) šíření informací prostřednictvím veřejných datových sítí, např. internetu; (39) služby spojené s regionálním rozvojem cestovního ruchu v oblasti dopravy; (41) výchova, vzdělávání a zábava, sportovní a kulturní aktivit, služby spojené s vydáváním informačních tiskovin; (42) projektové řízení, ověřování pravosti listin a podpisů; (43) služby spojené s regionálním rozvojem a rozvojem cestovního ruchu v oblasti ubytování osob.

(730) **Kraj Vysočina**, Žižkova 57, Jihlava, 58733, CZ

(210) **O-446115**  
(220) 05.03.2007  
(320) 05.03.2007  
(511) 6, 19, 20, 27, 37, 39, 40, 42  
(540)

## IMEGO

(510) (6) žaluzie a rolety kovové; (19) stavební materiály nekovové, žezvo, nekovové polotovary pro stavební a truhlářskou výrobu, dřevěné konstrukční prvky staveb a budov, zejména střešní, podlahové a stěnové, jako např. okna, dveře, vrata, portály, příčky, schodiště, obklady, podhledy, stropy a podlahy, žaluzie a rolety nekovové; (20) nábytek a nábytkové díly ve tř. 20, čalouněný a dřevěný nábytek, zejména obývací stěny, ložnice, čalouněné soupravy, kuchyňský nábytek, nábytek lůžkový, nábytek kovový, nábytek ratanový a proutěný, nábytek skleněný, kancelářský nábytek, dětský nábytek, zahradní nábytek, nábytek skládací a přenosný, matrace, podušky, podhlavníky a ložní potřeby, nábytkové sestavy, rámy, zrcadla a součásti zrcadel, kuchyňské linky, díly pro kuchyňské linky, kancelářské židle a

křesla, nábytek z náhražkových materiálů, poličky, bytové doplňky spadající do této třídy, nábytková kolečka nekovová, veškeré nábytkové kování nekovové, posuvné nábytkové systémy pro dveře, šatny a uzavírací stěny prostoru, nábytkové úchytky, nábytkové hrany, nábytkové roletky z plastu, nábytkové narážecí hrany, kluzáky pro nábytek, celoplastová kolečka k nábytku, nábytková dvířka, nábytkové hrany z umělé hmoty, podpěrky pod police nekovové, nábytkové výsuvné odpadní koše, výrobky ze dřeva, korku, proutí, rákosu, třtiny, slonoviny, kostic, želoviny, jantaru, perleti, mořské pěny, buničiny a z náhražek těchto hmot nebo z plastických hmot určených jako bytové doplňky nebo okrasné předměty, nábytek pro kulturní, veřejná, sportovní, společenská, rekreační a sakrální zařízení a budovy, nábytek pro zdravotnická zařízení a budovy s výjimkou speciálního nábytku pro lékařské účely, nábytek pro hotely; (27) koberce, rohožky, rohože, linoleum a jiné obklady podlah, tapety na stěnu; (37) truhlářství, opravy, renovace, údržba a montáž nábytku, nábytkového příslušenství, montáž nábytkových sestav, montáž bytových interiérů, přestavby a rekonstrukce interiérů; (39) skladování zboží, balení zboží, silniční motorová doprava, zajišťování jiných forem dopravy, zasilatelství, manipulace se zbožím, provozování skladů, skladišť a jiných skladových ploch, pronájem skladových ploch a skladových prostor; (40) truhlářské práce všeho druhu v rámci této třídy; (42) poradenská činnost v oblasti bytových interiérů, návrhy bytových interiérů a nábytkových sestav, služby bytového architekta, tvorba nábytkového designu, počítačová grafika.

- (730) **IMEGO s.r.o.**, Husova tř. 1821/4, České Budějovice, 37001, CZ  
(740) KUDRLIČKA a SEDLÁK, Ing. Jiří Sedlák, Husova 5, České Budějovice, 37001

- (210) **O-446146**  
(220) 06.03.2007  
(320) 06.03.2007  
(511) 5, 29, 30, 32  
(540)

## SHLEHA ENERGY

(510) (5) přípravky (poživatiny) obsahující biologické katalyzátory pro fyzicky aktivní osoby, sportovce, rekonvalescenty, posilující poživatiny, extrakty a potraviny pro zvláštní výživu, dietetické a diabetické poživatiny a potraviny pro zvláštní výživu, vitamínové přípravky, potravní doplňky pro posílení imunity organismu a zlepšení zdraví v tuhém i tekutém stavu ve formě kapek, sirupů, gelů, past, tablet, tobolek, kapslí, prášků, obilní klíčky pro dietetické účely, kultury mikroorganismů pro diety, vody strojené a minerální, vše výše uvedené pro léčebné účely; (29) konzervované potraviny a poživatiny z ovoce, zeleniny, bílkovin, bylin, olejnin a mikrobiologických kultur, ovocné dřeně, výživné bylinné extrakty, texturované proteiny a jejich směsi pro humánní využití; (30) káva a náhražky kávy, obilní vločky a jiné obilné výrobky určené k lidské výživě, mušlí, čaje, extrakty a potraviny pro zvláštní výživu ne s léčebnými účinky v rámci této třídy, potravní doplňky pro posílení imunity organismu a zlepšení zdraví rostlinného původu v tuhém i tekutém stavu pro neléčebné účely spadající do této třídy, pekařské, cukrářské a cukrovinkářské výrobky, zejména oplatky, sušenky, keksy, bombóny; (32) nealkoholické nápoje sycené i nesycené, včetně nápojů minerálních, šumivých a energetických, sirupy, směsi, prášky a jiné přípravky a koncentráty pro přípravu nápojů, včetně nápojů dietetických, ovocné šťávy, nápoje z ovocných šťáv, stolní a minerální vody, iontové nápoje.

- (730) **NUTREND D. S., a.s.**, Selské nám. 9/43, Olomouc - Chválkovice, 77200, CZ  
(740) Ing. Petr Soukup, patentový a známkový zástupce, Vídeňská 8, Olomouc, 77200

- (210) **O-446149**  
(220) 06.03.2007  
(320) 06.03.2007  
(511) 25

(540)



- (510) (25) oděvy, obuv, kloboučnické zboží.  
(730) **Xing Shuo**, Před skalkami 3188/5, Praha 10, 10000, CZ

- (210) **O-446198**  
(220) 07.03.2007  
(320) 07.03.2007  
(511) 16, 35, 36  
(540)

## MÍSTO SRDCE MOTOR

(510) (16) reklamní, inzertní, propagační, uživatelské a instruktážní materiály na nosičích zařazených ve třídě 16, zejména informační brožury, letáky, formuláře a kalendáře; (35) reklama, průzkum a analýza trhu, organizační a ekonomické poradenství, personální poradenství při nábore zaměstnanců, psychologické testování pro výběr zaměstnanců, certifikace zaměstnanců, zprostředkování práce zaměstnanců za úplatu, poskytování vlastních pracovníků na dočasné úvazky, obchodní marketing, propagační činnost ve sdělovacích prostředcích a médiích, pomoc při řízení obchodní činnosti, poradenství při vedení podniků, automatizované zpracování dat a informací, vyhledávání dat v počítačových souborech i pro třetí osoby, poskytování marketingové podpory, tvorba reklamy a zprostředkovatelská činnost v oblasti výše uvedených služeb; (36) úvěrové poradenství, šetření v peněžních záležitostech, leasingu, makléřství, pojišťovnictví, veškeré služby v oblasti pojišťovnictví včetně telefonických služeb a internetového připojení, zprostředkovatelská, expertizní, poradenská, konzultační a informační činnost související s prováděním finančních produktů, bankovních, peněžních, asistenčních a záručních služeb při nákupu, prodeji a pojištění nových, předváděcích, ojetých, osobních, nákladních, užitkových motorových vozidel a motocyklů, náhradních dílů, příslušenství a náplní, movitého i nemovitého majetku, servisního, kancelářského, počítačového vybavení a softwaru, zejména prostřednictvím Internetu, zprostředkovatelská, expertizní, poradenská, konzultační a informační činnost související s pojištěním fyzických i právnických osob.

- (730) **Švejnoha Milan**, Kladská 1423, Úvaly, 25082, CZ  
(740) PATIS - známkové, technické a informační služby, Ing. Josef Švejnoha, Čajkovského 1282, Pelhřimov, 39301

- (210) **O-446224**  
(220) 08.03.2007  
(320) 08.03.2007  
(511) 5, 31  
(540)

(510) (5) veterinární přípravky, dietetické přípravky pro veterinární účely, nápoje pro domácí zvířata, potravní doplňky pro veterinární účely, bakteriální přípravky pro lékařské a zvěrolékařské účely, biologické a biochemické přípravky pro lékařské a veterinární účely, chemické přípravky pro zvěrolékařské účely, projimadla, přípravky na mytí psů a jiných zvířat, repelenty pro psy a jiná zvířata, utišující prostředky pro psy a jiná zvířata, vymývací přípravky (lotiony) pro psy a jiná zvířata; (31) krmiva pro psy, krmiva pro zvířata, nápoje pro psy, nápoje pro kočky a jiná domácí zvířata, pochoutky a odměny ke žvýkání pro zvířata, přípravky posilující pro zvířata, přísady do krmiv (ne pro lékařské nebo veterinární účely), vykrmovací přípravky pro zvířata.



(730) **DOVOPANE s.r.o.**, Věšínova 1053/15, Ostrava - Zábřeh,  
70030, CZ

(740) Ing. Iva Rylková, Polská 1525, Ostrava - Poruba, 70800

(210) **O-446248**

(220) 08.03.2007

(320) 08.03.2007

(511) 9, 16, 35, 42

(540)

**XORS**  
o f f i c e

(510) (9) aparáty a přístroje elektrické, fotografické, filmové, optické, přístroje pro vážení, měření, signalizaci, kontrolu, inspekci, záchranu a přístroje učební, aparáty pro záznam, převod, reprodukci zvuku nebo obrazu, kalkulační stroje, přístroje pro zpracování informací a počítače; (16) psací stroje a kancelářské potřeby; (35) kopírovací práce; (42) reprografické práce v rozsahu této třídy.

(590) Barevná

(730) **XORS OFFICE spol. s r.o.**, Ketličkova 46, Ostrava, 71000, CZ

(210) **O-446269**

(220) 09.03.2007

(320) 09.03.2007

(511) 30, 32, 33

(540)

**ALOFOK**

(510) (30) nápoje na bázi čaje; (32) minerální vody, šumivé nápoje a jiné nápoje nealkoholické, nápoje a šťávy ovocné, sirupy a jiné přípravky k zhotovování nápojů, piva všeho druhu; (33) alkoholické nápoje (s výjimkou piva).

(730) **Kofola Holding a.s.**, Nad Porubkou 2278/31a, Ostrava, 70800, CZ

(740) INPARTNERS GROUP, Ing. Dušan Kendereški, Lidická 51, Brno, 60200

(210) **O-446272**

(220) 08.03.2007

(320) 08.03.2007

(511) 30

(540)

**Clue** 

RICH IN FRUIT & NUTS

(510) (30) cukrovinky, pečivo, sladké pečivo, moučníky, čokoládové tyčinky, čokolády, bonbóny, oplatky, koláče, sušenky, cukrovinkové želé, zmrzlina, dorty, kakao, kakaové nápoje, masové pirožky, müsli, palačinky, pizzy, pudinky, suchary, suši, těsta, výrobky z kaka a obilnin, žvýkačky ne pro lékařské účely.

(730) **JUTRZENKA S.A.**, Ul. Kościuszki 53, Bydgosz, PL

(740) FISCHER & PARTNER Intellectual Property s.r.o., Ing. Michael Fischer, Na Hrobci 294/5, Praha 2, 12000

(210) **O-446419**

(220) 14.03.2007

(320) 14.03.2007

(511) 19, 35, 36, 37, 41, 42, 43, 45

(540)

  
**Prague Marina**

(510) (19) nekovové stavební materiály, asfalt, azbestocement, bazény nekovové, beton, střešní krytiny, cement, cihly, dehet, desky cementové, dlažba, dlaždice na podlahu, drenáže, dřevěné obložení, dřevo stavební, dveře, dýhy dřevěné, kámen stavební, komíny, konstrukce stavební nekovové, korek lisovaný, krokve, lepenka, lešení nekovové, malta stavební, mozaikové sklo, mramor, mříže nekovové, nátěrové hmoty pro stavebnictví, obkládačky, ohnivzdorné cementové desky, okenice, okna, opuka, panely stavební nekovové, papír pro stavebnictví, písek, ploty nekovové, podlahy nekovové, poklapy nekovové, potrubí spádové, překližky, rámy okenní, roury kameninové, rákos pro stavební účely, řezivo, sádra, sklo, stavby přenosné nekovové, stavební hmoty, střechy, šamot, šterk, trámy, trubky kameninové, vápenec, vápno, vlysy podlahové, zárubně dveří, žlaby okapní, žula; (35) dodavatelské služby pro třetí osoby včetně obstarání a distribuce výrobků a služeb pro jiné podnikatelské subjekty, propagace a inzerce prostřednictvím všech druhů médií, poradenská činnost v rámci této třídy, činnost podnikatelských, ekonomických a organizačních poradců, účetnictví, pořádání výstav k obchodním a reklamním účelům, činnost reklamní a inzertní, průzkum a analýzy trhů, kopírování dokumentů, distribuce zboží k reklamním účelům, aranžerství - aranžování výkladů, marketing; (36) správa nemovitostí, pronájem nemovitostí, realitní služby, činnost realitní agentury, oceňování nemovitého majetku, zprostředkování v oblasti realit, činnost realitních makléřů, poskytování kaucí, záruk a garancí v oblasti realit, zprostředkování finančních zdrojů na nákup realit a jejich pojištění, investorská a developerská činnost v oblasti realit, leasingové služby, poradenství v oblasti úvěrové politiky, kontrola, vedení, ochrana, správa pozemků, budov a bytů, bytových i nebytových prostor; (37) stavebnictví a stavitelství, pozemní stavby, inženýrské stavby, stavební občanská vybavenost, stavební informace, dozor nad stavbami, zprostředkovatelská činnost v oblasti výstavby, zajišťování komplexních služeb v oblasti výstavby; (41) výchova, vzdělávání, zábava, sportovní a kulturní aktivity; (42) inženýrská činnost, zajišťování studií domů a bytů, zajišťování projektové dokumentace domů a bytů a jejího zpracování, expertní činnost ve výstavbě, vytváření kolekcí domů, architektonické poradenství, projektová činnost, developerská činnost ve stavebnictví, služby bytového architekta, výtvarné návrhy interiérů - designerská činnost, návrhářství bytové a kancelářské, projektování pozemních staveb, architektonické poradenství; (43) hostinská činnost - provoz a pronájem restaurací, barů, vináren, kaváren, cukráren, zařízení rychlého stravování a jiných stravovacích zařízení, ubytovací činnost - provoz a pronájem hotelů, penzionů a jiných ubytovacích zařízení; (45) právní pomoc v oblasti sjednávání smluv a tvorby objednávek.

(730) **Prague Marina a.s.**, Jankovcova 1569/2c, Praha 7 - Holešovice, 17000, CZ

(740) Václav Müller, patentový zástupce, Filipova 2016, Praha 4, 14800

(210) **O-446451**

(220) 15.03.2007

(320) 15.03.2007

(511) 35, 39, 40

(540)

**Kovoglobal**

(510) (35) zprostředkování odbytu upraveného kovového a jiného odpadu; (39) skladování zboží, doprava; (40) zpracování a úprava kovového a kovonosného odpadu prostřednictvím fyzikálních procesů a metod včetně drcení, řezání a stříhání, výkup kovového a kovonosného odpadu.

(730) **Kovoglobal, s. r. o.**, Hradecká 27, Hradec Králové, 50011, CZ

(210) **O-446498**

(220) 16.03.2007  
(320) 16.03.2007  
(511) 2, 3, 6  
(540)

## BELTON

(510) (2) prostředky k ochraně chrómu, prostředky proti korozi, barvicí výrobky jako barvy, laky, emaily, fermeže, konečné nátěry baterií apod.; (3) leštící výrobky, odmašťovače, prostředky pro čištění motorů, prostředky k odstraňování barev a fermeží, prostředky k odstraňování ledu, penetrační prostředky apod.; (6) kovové obaly a kovové tlakové nádoby pro použití materiálů jako barvy, laky, emaily, fermeže a ostatní výrobky uvedené ve třídě 2 a 3.

(730) MOTIP DUPLI s.r.o., Popůvky, Troubsko, 66601, CZ

(740) Ing. Dobroslav Musil, patentová kancelář, Ing. Dobroslav Musil, Cejl 38, Brno, 60200

(730) Naturell Polska Sp. z o.o., Sosnowiecka 81, 31345 Kraków, PL  
(740) Ing. Josef Bocek, Dělnická 19/1168, Havířov, 73601

(210) O-446542

(220) 16.03.2007  
(320) 16.03.2007  
(511) 9, 16, 42  
(540)

IS NEMO

(210) O-446540

(220) 19.03.2007  
(320) 19.03.2007  
(511) 5  
(540)



(510) (5) adjuvanty (pomocné látky) pro lékařské účely, albuminová (bílkovinná) potrava pro lékařské účely, bílkovinné přípravky pro lékařské účely, léčivé byliny, výtažky z léčivých bylin, dietetické látky upravené pro lékařské účely, dietní potraviny upravené pro lékařské účely, dietní potravinové preparáty upravené pro lékařské účely, nutriční doplňky pro lékařské účely, farmaceutické a parafarmaceutické přípravky, lékařské přípravky pro hubnutí, chemicko-farmaceutické přípravky, léčivé kořeny, lékařské přípravky pro podporu růstu vlasů, olej z tresčích jater, posilující přípravky, tonika, přípravky potlačující chuť k jídlu pro lékařské účely, přípravky obsahující stopové prvky pro lidi a zvířata, tuky pro lékařské účely, vitamínové přípravky, vše v rámci této třídy.

(590) Barevná

(730) Naturell Polska Sp. z o.o., Sosnowiecka 81, 31345 Kraków, PL

(740) Ing. Josef Bocek, Dělnická 19/1168, Havířov, 73601

(510) (9) elektronické databáze, databázové produkty v elektronické podobě, systémy informačních technologií zařazené ve třídě 9, systémy výpočetní, komunikační a informační techniky zařazené ve třídě 9, informační systémy v elektronické podobě, informace a záznamy v elektronické podobě, software, data, databáze, informační produkty na nosičích i v elektronických, datových, informačních a komunikačních sítích, elektronické sítě, datové sítě, multimediální aplikace; (16) manuály k výpočetní technice a informatice a k softwaru, databázové produkty v papírové formě, informace v papírové formě, tiskoviny; (42) návrh programového vybavení, počítačové programování, aktualizace programového vybavení, údržba programového vybavení, programování počítačů, pronájem doby přístupu k databázi, technické studie v oblasti počítačů a programového vybavení, pronájem programového vybavení a počítačů, základní a aplikovaný výzkum, přístup k počítačům za účelem podnikání, tvorba WEB, odborné poradenské a konzultační služby v oblasti vývoje software a informačních systémů, tvorba software, softwarové služby - návrh a vývoj software, tvorba WWW stránek, interaktivní a grafické programy (jejich tvorba), tvorba multimediálních aplikací, tvorba počítačových systémů, tvorba programových projektů, tvorba informačních databází, výzkum, vývoj a tvorba systémů pro elektronické obchodování a příslušného software a hardware, know-how pro oblast elektronického obchodování a informačních technologií, zprostředkovatelská a poradenská činnost v oblasti software a výpočetní techniky a informačních technologií, služby v oblasti výpočetní techniky.

(730) AQUASOFT, spol. s r. o., Rubeška 215/1, Praha 9, Vysočany, 19000, CZ

(740) Advokátní a patentová kancelář VYSKOČIL, KROŠLÁK a spol., Dana Lukajová, Voršílská 10, Praha 1, 11000

(210) O-446541

(220) 19.03.2007  
(320) 19.03.2007  
(511) 5  
(540)

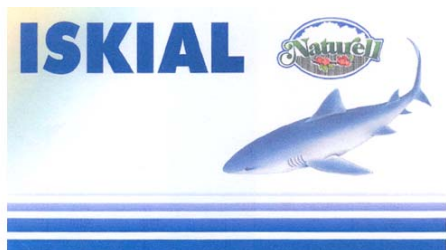

(510) (5) adjuvanty (pomocné látky) pro lékařské účely, albuminová (bílkovinná) potrava pro lékařské účely, bílkovinné přípravky pro lékařské účely, léčivé byliny, výtažky z léčivých bylin, dietetické látky upravené pro lékařské účely, dietní potraviny upravené pro lékařské účely, dietní potravinové preparáty upravené pro lékařské účely, nutriční doplňky pro lékařské účely, farmaceutické a parafarmaceutické přípravky, lékařské přípravky pro hubnutí, chemicko-farmaceutické přípravky, léčivé kořeny, lékařské přípravky pro podporu růstu vlasů, olej z tresčích jater, posilující přípravky, tonika, přípravky potlačující chuť k jídlu pro lékařské účely, přípravky obsahující stopové prvky pro lidi a zvířata, tuky pro lékařské účely, vitamínové přípravky, vše v rámci této třídy.

(590) Barevná

(210) O-446567

(220) 19.03.2007  
(320) 19.03.2007  
(511) 5, 29, 30  
(540)

## Nextrim Soigner

(510) (5) přípravky a prostředky léčebné a profylaktické kosmetiky pro ošetřování pokožky a vlasů, zejména ve formě tablet, dražé, kapslí, mastí, krémů, gelů, olejů, pěn, tekutých suspenzí, emulzí nebo koloïdních roztoků, vodiček, zásypů a práškových směsí, roztoků, medicínálních čajových směsí, vitamínových přípravků apod., farmaceutické výrobky mimo veterinárních, potraviny pro zvláštní výživu pro lékařské účely, léčiva, doplněk výživy, bylinné doplňky, dietní doplňky, dietní doplňky stravy, doplňky stravy, vše pro léčebné účely, vitamínové doplňky, minerální doplňky, vitamínové a minerální doplňky, hygienické výrobky pro léčebné účely, potraviny pro kojence a batolata, diabetické přípravky pro léčebné účely, dietní potraviny upravené pro lékařské účely, doplňky výživy pro lékařské účely; (29) potravinové doplňky a doplňky stravy v rámci této třídy, doplňky výživy ne pro lékařské účely, bylinné doplňky stravy, dietní doplňky, dietní doplňky stravy, potravinové doplňky obsahující enzymy, doplňky výživy, potraviny živočišného původu, maso, ryby, drůbež a zvířina, masové výtažky, ovoce a zelenina konzervované, sušené a zavažené, želé, džemy, vejce, mléko a mléčné výrobky, oleje a tuky jedlé, vše náležející do této třídy; (30) potravinové doplňky a doplňky stravy, výživové doplňky a

potraviny pro zvláštní výživu obsahující látky rostlinného původu, dietní doplňky, dietní doplňky stravy, potravinové doplňky obsahující enzymy, doplňky výživy, vše náležející do této třídy.

- (730) **Soigner s. r. o.**, Vilová 6, Praha 10, 10000, CZ  
(740) Mgr. Lenka Radoňová, Noutonická 520/23, Praha 5, 15200

(210) **O-446590**

- (220) 20.03.2007  
(320) 20.03.2007  
(511) 16, 35, 40, 42  
(540)



- (510) (16) poštovní známky, pohlednice, dopisnice, korespondenční lístky, neperiodické tiskoviny, informační a propagační tiskoviny, tiskařské štočky, filatelistické katalogy, filatelistická alba; (35) výstavy poštovních známek a dopisnic ke komerčním účelům, propagační činnost v oblasti filatelie, zprostředkování obchodu v oblasti filatelie; (40) polygrafické služby všeho druhu, zejména tiskařské služby, vše v rámci této třídy, (41) filatelie, organizování výstav pro kulturní účely, výchovné a vzdělávací služby, nakladatelská a vydavatelská činnost, zejména v oblasti filatelie; (42) odborné poradenství v oblasti filatelie, znalectví a ověřování pravosti v oblasti filatelie.

- (590) Barevná  
(730) **Plišek Miroslav**, Střelecká 114, Chrudim, 53701, CZ  
(740) Ing. Radmila Baumová, nám. Republiky 29, Žďár nad Sázavou, 59101

(210) **O-446622**

- (220) 20.03.2007  
(320) 20.03.2007  
(511) 16, 35, 43  
(540)

## BELLAVISTA

- (510) (16) tiskoviny, výrobky z papíru, letáky, plakáty, fotografie; (35) zprostředkování obchodní činnosti pro hostinskou činnost, franchisingové služby, propagace a reklamní služby; (43) hostinská činnost.

- (730) **Kampa Fish s.r.o.**, Kozi 5/916, Praha 1, 11000, CZ  
(740) PROPATENT, Ing. Vlasta Sedláčková, Ke Kateřinkám 1393, Praha 4, 14900

(210) **O-446744**

- (220) 23.03.2007  
(320) 23.03.2007  
(511) 3, 5, 10  
(540)

## ACTIV 360°

- (510) (3) kosmetické výrobky, vonné oleje, parfumerie, mýdla, zubní pasty a toaletní potřeby; (5) farmaceutické přípravky a léčiva humánní a veterinární, doplňky stravy pro léčebné účely, potraviny pro zvláštní účely, zvláště pro léčebné účely, dietetické přípravky, přípravky proti nákaze a přípravky pro ošetřování zubů a dutiny ústní, vše pro léčebné účely; (10) zdravotnické prostředky a pomůcky.

- (730) **BRAIN PHARMA s.r.o.**, Široká 24, Chrudim, 53701, CZ

(210) **O-446806**

- (220) 26.03.2007  
(320) 26.03.2007  
(511) 12, 35, 37

(540)



- (510) (12) vozidla, zejména obytné a kempinkové vozy, mobilní domy či karavany, jakož i náhradní díly a zvláštní výbava pro tato vozidla; (35) zprostředkovatelská činnost v oblasti obchodu, zejména zprostředkování nákupu a prodeje nových i ojetých obytných aut, přívěsů a mobilheimů, autobazar, zajišťování obchodní a správní administrativy motorových a nemotorových vozidel, zajišťování převodů motorových a nemotorových vozidel; (37) provádění dřevěných staveb včetně jejich změn a udržovacích prací na nich, zejména provádění jednoduchých a drobných staveb a stavebních úprav ze dřeva.

- (730) **CARAVAN POINT PRAHA s.r.o.**, Chodovská 1106/7, Praha 4 - Michle, 14100, CZ

- (740) ČERVENKA, KLEINTOVÁ, TURKOVÁ Patentová, známková a advokátní kancelář, Ing. Eva Kleintová, Budečská 6/974, Praha 2, 12000

(210) **O-446858**

- (220) 28.03.2007  
(320) 28.03.2007  
(511) 1, 5, 29, 30, 31  
(540)

## AMYLON - Jistota skvělé chuti

- (510) (1) chemické výrobky určené pro průmysl, vědy a zemědělství, včetně výrobků, které spadají do složení výrobků obsažených v jiných třídách; (5) potraviny pro diabetiky upravené pro lékařské účely, potraviny pro batolata; (29) potraviny živočišného původu, jakož i zeleniny a jiné zahradní jedlé výrobky připravené pro konzervování a konzumaci, zařazené v této třídě; (30) potraviny rostlinného původu připravené pro konzumaci nebo konzervování, jakož i stimulanty pro zlepšení chutě potravin, zařazené v této třídě; (31) produkty země, které nebyly nijak upravovány pro konzumaci, živá zvířata a rostliny, jakož i krmivo pro zvířata.

- (730) **Amylon, a. s.**, Švermova 117, Havlíčkův Brod, 58036, CZ

(210) **O-446859**

- (220) 28.03.2007  
(320) 28.03.2007  
(511) 1, 5, 29, 30, 31  
(540)



- (510) (1) chemické výrobky určené pro průmysl, vědy a zemědělství, včetně výrobků, které spadají do složení výrobků obsažených v jiných třídách; (5) potraviny pro diabetiky upravené pro lékařské účely, potraviny pro batolata; (29) potraviny živočišného původu, jakož i zeleniny a jiné zahradní jedlé výrobky připravené pro konzervování a konzumaci, zařazené v této třídě; (30) potraviny rostlinného původu připravené pro konzumaci nebo konzervování, jakož i stimulanty pro zlepšení chutě potravin, zařazené v této třídě; (31) produkty země, které nebyly nijak upravovány pro konzumaci, živá zvířata a rostliny, jakož i krmivo pro zvířata.

- (730) **Amylon, a. s.**, Švermova 117, Havlíčkův Brod, 58036, CZ

(210) **O-446860**

- (220) 28.03.2007  
(320) 28.03.2007  
(511) 1, 5, 29, 30, 31

- (540)  (220) 30.03.2007  
(320) 30.03.2007  
(511) 6, 17, 19, 37  
(540)
- (510) (1) chemické výrobky určené pro průmysl, vědy a zemědělství, včetně výrobků, které spadají do složení výrobků obsažených v jiných třídách; (5) potraviny pro diabetiky upravené pro lékařské účely, potraviny pro batolata; (29) potraviny živočišného původu, jakož i zeleniny a jiné zahradní jedlé výrobky připravené pro konzervování a konzumaci, zařazené v této třídě; (30) potraviny rostlinného původu připravené pro konzumaci nebo konzervování, jakož i stimulanty pro zlepšení chutě potravin, zařazené v této třídě; (31) produkty země, které nebyly nijak upravovány pro konzumaci, živá zvířata a rostliny, jakož i krmivo pro zvířata.
- (730) **Amylon, a. s.**, Švermova 117, Havlíčkův Brod, 58036, CZ
- 
- (210) **O-446861**  
(220) 28.03.2007  
(320) 28.03.2007  
(511) 1, 5, 29, 30, 31  
(540) 
- (510) (1) chemické výrobky určené pro průmysl, vědy a zemědělství, včetně výrobků, které spadají do složení výrobků obsažených v jiných třídách; (5) potraviny pro diabetiky upravené pro lékařské účely, potraviny pro batolata; (29) potraviny živočišného původu, jakož i zeleniny a jiné zahradní jedlé výrobky připravené pro konzervování a konzumaci; (30) potraviny rostlinného původu připravené pro konzumaci nebo konzervování, jako i stimulanty pro zlepšení chutě potravin, zařazené v této třídě; (31) produkty země, které nebyly nijak upravovány pro konzumaci, živá zvířata a rostliny, jakož i krmivo pro zvířata.
- (730) **Amylon, a. s.**, Švermova 117, Havlíčkův Brod, 58036, CZ
- 
- (210) **O-446908**  
(220) 29.03.2007  
(320) 29.03.2007  
(511) 9, 35, 41  
(540) **DJ Tarabass**
- (510) (9) elektronické nosiče informací v rozsahu třídy 9, jako např. nahrané a nenahrané magnetické záznamy, audiovizuální díla na nosičích, CD disky, DVD, audio a videokazety, filmy, gramofonové desky; (35) reklamní (propagační) činnost, inzertní činnost, poskytování informací obchodního, reklamního a inzertního charakteru, marketingové služby, předvádění a distribuce zboží k reklamním účelům, automatizované zpracování dat; (41) pořádání diskoték, hudební produkce, tvorba a nahrávání zvukových a zvukově obrazových nosičů, půjčování nahraných zvukových a zvukově obrazových záznamů/uměleckých děl, organizování představení např. koncertů, služby klubové, večírky, výroba divadelních a nebo jiných představení, zábavné služby, konzultační činnost v oblasti umění, kultury a zábavy, elektronické publikování, provoz karaoke, hudební doprovod písní dle výběru zpěváka, živé představení, živé vystoupení.
- (730) **Václav Kopka**, Krapkova 2450/24, Prostějov, 79601, CZ  
(740) JUDr. Tamara Vránová, nám. T.G. Masaryka 11, Prostějov, 79601
- 
- (210) **O-446953**
- (460) **RI OKNA**
- (510) (6) kovy a jejich slitiny, kovy polozpracované, stavební materiály kovové, kovová okna a dveře, kovové okenní a dveřní rámy a zárubně, okenní a dveřní profily kovové, kovové stavební konstrukce, formy kovové, spojovací materiály kovové - šrouby, matky, podložky, nýty, hřebíky, nábytkové a stavební kování kovové, lišty kovové, hutní výrobky - ocel, kovové profily, plechy, tyče, trubky, potrubí kovové, okapy kovové, žaluzie kovové, železářské zboží spadající do této třídy; (17) plastické hmoty polozpracované, polotovary z plastických hmot pro tuto třídu, materiály izolační, izolace pro okna a dveře, stavební izolace, izolační stavební fólie, těsnicí materiály - těsnění, výrobky z gumy, kaučuku a azbestu spadající do této třídy; (19) stavební materiály nekovové spadající do této třídy, plastová a dřevěná okna a dveře, plastové a dřevěné rámy a zárubně, okenní a dveřní profily nekovové, stavební dřevo, stavební plasty, stavební sklo, tabulové, termoizolační a bezpečnostní sklo, dřevo polozpracované, řezivo, dřevěné a plastové stavební konstrukce, lišty nekovové, nekovové spojovací materiály - plastové šrouby, matky, podložky, nýty, obložení podlah a stěn ze dřeva a plastu, parkety, potrubí nekovové, okapy nekovové, formy nekovové, žaluzie nekovové; (37) stavebně-montážní služby, zejména montáž oken a dveří, opravy oken a dveří, zámečnictví - opravy, opravy ve stavebnictví, stavební činnost - provádění staveb včetně jejich změn, udržovacích prací na nich a jejich odstraňování, zprostředkování ve stavebnictví, stavební dozor, stavební informace.
- (730) **RI OKNA a.s.**, Úkolky 1055, Bzenec, 69681, CZ  
(740) Ing. Jiří Střelák, Pařížská 17, Praha 1, 11000
- 
- (210) **O-446966**  
(220) 30.03.2007  
(320) 30.03.2007  
(511) 28, 37, 41  
(540) **MD Cup - Svatováclavský pohár**
- (510) (28) sportovní zboží v rámci této třídy, golfové hole, golfové rukavice, sportovní potřeby pro golf, golfové vaky na kolečkách nebo bez koleček, nástroje na úpravu dřív pro golf, nástroje na úpravu golfových značek, sportovní náčiní a nástroje jako jsou rukavice pro baseball, šerm, box, a další sporty, lyže, lyže vodní, obaly na lyže, snowboardy, skateboardy, prkna na surfing a windsurfing, brusle lední, kolečkové i in-line, boby, sáně, činky, disky, gymnastické zařízení, hokejky, hráčské pátky, hůlky pro mažoretky, chrániče a ochranné vycpávky jako části sportovní výstroje, kulečnicková tága, kuželky, lukostřelecké náčiní, náboje a pistole na paintball, ploutve na plavání, potápění, puky hokejové, rakety s pružným výpletem a výplety pro tyto rakety, stoly pro stolní tenis a stolní fotbal, šipky, talíře létající, tenisové a podobné sítě, terče, vosky na lyže, biliardové (kulečnickové) koule, horolezecká výstroj, sítě na motýly, rybářské náčiní, umělé vánoční stromečky, ozdoby a stojany na vánoční stromečky (s výjimkou osvětlení a cukrovinek), hračky, dětské hrnčířské kruhy, loutky, maňásci, marionety, loutková divadla a divadélka, společenské, deskové a stolní hry jako dáma, šachy, mah-jong, puzzle, vrhcáby, hra v kostky, domino, dostihy, šachovnice, hrací karty, žetony, koule, kuličky a další příslušenství her, autička na hraní, automobilové modely zmenšené, balónky na hraní, bublifuk, panenky, domečky, šatičky, pokojíčky, postýlky, sací láhve pro panenky, draci létající, houpačky, hračky plyšové, hračky pohyblivé, chrástítka, káča, vlček, koloběžky, koně houpačí, stavebnice a stavebnicové kostky, míče a míčky na hraní, pistole a pistolky jako hračky, hračky pro domácí zvířata, hry automatické, s výjimkou těch, které se uvádějí do chodu vhozením mince nebo těch, které jsou užívány výhradně s televizním přijímačem, hry elektronické, s

výjimkou her, které jsou používány výhradně ve spojení s televizním přijímačem, zábavné stroje, automatické a automaty, divadelní a karnevalové masky, kaleidoskopy, kanadské žertíky (atrapy), žertovné předměty, konfety, girlandy, kouzelnické potřeby; (37) služby stavebnictví a stavitelství, výstavba golfových hřišť, údržba golfových hřišť, zejména údržba trávníku, zavlažování zeleně, provozování a služby autoopraven a autoservisů, jako jsou údržba a opravy motorových vozidel, antikorozní nátěry pro vozidla, čištění, leštění a mytí automobilů a jiných dopravních prostředků, obnova použitých nebo částečně zničených motorů a strojů, vulkanizace a protektorování pneumatik, pronájem a půjčování stavebních, dopravních a dalších strojů, jako jsou bagry, rypadla, buldozery, jeřáby, silniční zametací stroje, čistící stroje, opravy pump a čerpadel, izolování staveb proti vlhkosti, tepelné a zvukové izolování staveb, demolice budov, klempířství a instalatérství, kominické služby, malování a natírání interiérů a exteriérů, štukování, sádrování tapetování, montáže lešení, pokrývačské služby, zednické služby, opravy bezpečnostních zámků, stavební dozor, informace o opravách, instalování a opravy elektrických spotřebičů, montáž, údržba a opravy kancelářské stroje a zařízení, instalace a opravy klimatizačních zařízení, montáž kuchyňských zařízení, instalace a opravy poplašných a bezpečnostních systémů proti vloupání, instalace a opravy požárních hlásičů, montáž, údržba a opravy počítačového vybavení, montáž a opravy topných zařízení, montáž a opravy výtahů, instalace a opravy telefonů, čištění fasád, vnějších povrchů a ploch i interiérů budov, čištění komínů, čištění oken, čištění ulic, deratizace, dezinfekce, hubení škůdců, (ne pro zemědělské účely), asfaltování, cestářství (dláždění), důlní těžba, hornictví, povrchová těžba, vrtání studní, služby prádelna a mandlů jako je čištění, praní, žehlení a mandlování šatstva, chemické čištění, údržba, čištění a opravy kožehin, kůže a oděvů z nich, opravy šatstva a obuvi, restaurování nábytku, opravy předmětů umělecké truhlářské výroby, čalounění a čalounické opravy, lakování, glazurování, pískování, opravy fotografických přístrojů, opravy hodin, údržba a opravy trezorů, ostření a broušení nožů, opravy deštníků; (41) pořádání golfového turnaje, výuka golfu, pronájem sportovních potřeb, organizování vzdělávacích, zábavných, sportovních soutěží nebo soutěží krásy, pořádání sportovních závodů, tělesná výchova, provozování a pronájem sportovních zařízení, golfových hřišť, stadiónů, tenisových dvorců, plaveckých bazénů, gymnastický výcvik, půjčování sportovního nářadí, s výjimkou dopravních prostředků, vzdělávací a školicí činnosti v rámci této třídy, pořádání festivalů, hudební produkce v rámci této třídy, služby pro oddech a rekreace, informace a zprostředkování možností rekreace, rozptýlení, zábavy, management turistických destinací, organizování kulturních nebo vzdělávacích výstav, organizování živých představení a vystoupení, pořádání divadelních představení, provozování kinosálů, koncertní síně, provozování muzeí, knihovny (půjčovny knih), pořádání diskoték, organizování a vedení kolokvií, konferencí, kongresů, seminářů, symposií, informace o výchově a vzdělávání, školení, praktické cvičení, instruktážní výcvik, zkoušení, přezkoušení, dálkové studium, korespondenční kurzy, internátní školy, dětské jesle a školky, náboženská výchova, pomoc a poradenství pro volbu povolání, vzdělávací a školicí činnosti v rámci této třídy, výstavní a galerijní činnost v rámci této třídy, provozování kasin a heren, provozování her on-line (z počítačové sítě), noční kluby, karaoke, výchovně-zábavné klubové služby, kluby zdraví, cirkusy, drezúra zvířat, provozování zoologických zahrad, půjčování filmů, umělecké a módní agentury, estrády, pořádání loterií, organizování plesů, plánování a organizování večírků a oslav, předprodej vstupenek, filmová tvorba, filmová studia, dabing, digitální zpracování obrazu, nahrávací studia, výroba rozhlasových a televizních programů, zpravodajské služby, obrazové zpravodajství, fotografování, půjčování a pronájem divadelních a jiných dekorací včetně osvětlení, pronájem rozhlasových a televizních přijímačů, půjčování přenosných videokamer, vydávání knih, elektronické publikování (DTP), poskytování on-line elektronických publikací (bez možnosti stažení), vydávání elektronických knih a časopisů on-line, posunková řeč (tlumočení), překladatelské služby, pořádání a řízení pracovních setkání.

(730) **Sinkule Petr MUDr.**, Slepá 12, Plzeň, 31200, CZ  
(740) **DANĚK & PARTNERS** Advokátní a patentová kancelář, Dr. Vilém Daněk, Vinohradská 45, Praha 2, 12000

(210) **O-447036**  
(220) 03.04.2007  
(320) 03.04.2007  
(511) 9, 25, 28, 34, 35, 39, 41  
(540)

## PUSY

(9) brýle, sluneční brýle a jejich příslušenství, zejména pouzdra a řemínky, ochranné oděvy a rukavice spadající do této třídy, helmy, přilby pro lyžaře a cyklistiku, cyklotachometry, zdroje světelné signalizace, blikače; (25) sportovní oblečení pro zimní sporty, zejména lyžování, snowboarding, skateboarding, oblečení a oděvní doplňky pro vysokohorskou turistiku a horolezectví, čepice, rukavice, speciální spodní prádlo pro tyto sporty, lyžařská obuv, snowboardová obuv, horolezecká a turistická obuv, nepromokavé oděvy, neopreny; (28) skateboardy, doplňky a komponenty pro skateboard, brusle in-line, kolečkové brusle, dráhy a rampy pro skateboard, chrániče kolen a loktů, tělocvičné náčiní a nářadí, lyže, vázání na lyže, skateboardy, snowboardy, wakeboardy, surfboardy, kiteboardy, koloběžky, tenisové rakety, míčky na hraní, zboží plážové a koupací, zařízení a nářadí pro fitness, posilování a domácí cvičení, potřeby a vybavení pro surfing, vodní lyžování a ostatní vodní sporty, potřeby pro gymnastiku a sport, které nejsou uvedeny v jiných třídách, zejména potřeby pro snowboarding, skateboarding, windsurfing, turistiku, lyžování, horolezectví a jízdu na kolečkových bruslích (skateboardové desky včetně náhradních koleček, jízdní kola nehybná, určená pro trénink, treky, sněžnice, ložiska do kolečkových bruslí, snowboardy, vázání, gripy na skateboardy), obaly na sportovní nářadí a náčiní, např. na vesla, pádla, lyže, golfové hole, potřeby pro paraglyding, horolezecké úvazky, hry, hračky, terče; (34) tabák a tabákové výrobky; (35) inzertní a reklamní činnost v oblasti sportu, provozování sítě obchodů s výše uvedenými výrobky, informační a poradenská činnost, poskytování obchodních informací pomocí Internetu, internetový obchod, e-shop, zprostředkovatelská činnost v oblasti obchodu s výrobky uvedenými ve tř. 9, 25 a 28, export a import těchto výrobků, komerční využití Internetu v oblasti obchodu, on-line inzerce; (39) zásilkový prodej a všechny úkony s tímto prodejem spojené, balení a skladování zboží, odvoz zboží zákazníkům; (41) pořádání sportovních, hudebních a společenských akcí, provozování specializovaných sportovišť určených pro skateboarding, snowboarding a kiteboarding, wakeboarding a cyklistiku, organizace a pořádání turnajů, závodů, soutěží, setkání, dobročinných akcí, koncertů, party, vše v rámci této třídy, půjčování sportovního vybavení, zejména snowboardového, skateboardového, wakeboardového, kiteboardového, surfového, lyžařského a cyklistického.  
(730) **STŘELEK Jakub**, Handkeho 9, Olomouc, 77900, CZ  
(740) Ing. Petr Soukup, patentový a známkový zástupce, Vídeňská 8, Olomouc, 77200

(210) **O-447055**  
(220) 04.04.2007  
(320) 04.04.2007  
(511) 6, 9, 11, 20, 21  
(540)

**ELMICH**



*Smart Cook*

(6) kovy obecné (surové nebo jako polotovary), kovové zboží (drobné), kovové háčky pro věšáky, háčky (železářské zboží), drát hliníkový, drátěné pletivo, drátěné tkaniny, dráty (železné), dráty z obecných kovů, dráty ze slitin obecných kovů - netavitelné, kroužky (kovové); (9) váhy, přístroje a nástroje na vážení, teploměry s výjimkou lékařských, zapalovače elektrické, elektrické zařízení pro dálkové zapalování, odměrné sklo, sluneční brýle; (11) kuchyňské potřeby elektrické, přístroje na

opékání, grily, elektrické kávovary - filtrační, zařízení na úpravu vody, zařízení na chlazení vody, zařízení na filtrování vody, zařízení na ohřívání, zařízení na dodávku vody (zásobníky vody), zařízení vodovodní, zásobníky vodní tlakové, solární kolektory, plynové zapalovače, spořiče paliva, regulátory pro vodní nebo plynové zařízení a potrubí; (20) slámky (brčka) na pití, háčky k věšákům (nekovové), zátky do lahví, uzávěry na lahve (nekovové), dávkovače na ručníky upevněné (nekovové), nábytek, kovový nábytek; (21) kuchyňské náčiní, náčiní pro použití v domácnosti, kuchyňské nádoby (soupravy), nádoby pro použití v domácnosti a v kuchyni, potřeby toaletní, nádoby skleněné, hrnce, kastroly, grily pro použití na pečení, termosky, termosky na jídlo, tepelně izolační nádoby, cestovní láhve, tlakové hrnce s výjimkou elektrických, konvice, konvice na vaření vody s výjimkou elektrických, konvice na čaj, kávovary neelektrické, poklice, pokličky, pánve na smažení, pánvičky, kastrolky kameninové, formy kuchyňské, kuchyňské formičky, tvořítka na pečení, servisy (stolní), talíře, talíře-mísy, tácy (podnosy), mísy, misky (nádoby), šálky, čajové servisy, kávové servisy, likérové soupravy, džbánky, ešusy, boxy chladicí přenosné s výjimkou elektrických, cedníky, cukřenky, lisy na česnek (kuchyňské potřeby), lisy na ovoce pro domácnost s výjimkou elektrických, utěrky na čištění, dávkovače mýdla, dávkovače papírových ručníků, dávkovače toaletního papíru, misky na mýdlo, zásobníky (nádržky) na mýdlo, pouzdra na mýdlo, drátěnky na použití v kuchyni, fritézy s výjimkou elektrických, háčky, houbičky na čištění, hadry na čištění, prachovky, chladicí nádoby, chladicí (mrazicí) lahve, prkénka na krájení chleba, kartáče, kartáčnické zboží, kbelíky, konve kropicí, količky na prádlo, prádelní sušáky, žehlicí prkna, kořenky (souprava), pepřenky, solničky, koše na použití v domácnosti, kráječe těsta, věšáky a kroužky na ručníky, leštící stroje a zařízení pro domácnost neelektrické, leštící materiály (s výjimkou přípravků, papíru a kamene), masečnické, mixéry ruční (šejkry), mopy, smetáky, naběračky kuchyňské, nádoby na led, nádoby na pití, nálevky, trychtýře, nočníky, omáčnické, podšálky, otvíráky na lahve, párátko, podložky kromě papírových a určených k prostrání, podložky na krájení pro použití v kuchyni, podložky pod horké nádoby, podnosy pro domácí použití, poháry, porcelán, rukavice pro domácí použití, rukavice pro práce na zahradě, sítko pro domácnost, sítko na čaj, skleněné zátky, uzávěry, sklenice na pití, hrnčířské zboží, stojánky na párátko, stojánky na odkládání nožů, struhadla pro domácnost, šlehače kuchyňské s výjimkou elektrických, špejle (kovové) na pečení a grilování, tyčinky (hůlky) jídelní (kuchyňské náčiní), držáky na ubrusy (ne z drahých kovů), válečky na těsto (pro domácnost), vývrtky, rožně pro použití na pečení, lopatky na pečivo, dorty, mlýnky ruční pro domácnost.

(730) **ELMICH Trading, s. r. o.**, Husarova 166/10, Ostrava, Výškovice, 70030, CZ  
(740) Ing. Pavel Nádvořík, Sokola Tůmy 1, Ostrava - Hulváky, 70900

(210) **O-447078**  
(220) 04.04.2007  
(320) 04.04.2007  
(511) 35, 38, 41  
(540)

## MEDIAFISH

(510) (35) reklamní služby, nákup médií, plánování médií (reklama), podpora prodeje, konzultace v oblasti marketingu a managementu, přímý marketing, plánování propagačních akcí, informační a konzultační služby spojené se všemi výše uvedenými službami; (38) komunikační a telekomunikační služby, tisková agentura; (41) fotografování.

(730) **COMMUNIO, s.r.o.**, Ondříčkova 15, Praha 3, 13000, CZ

(210) **O-447148**  
(220) 06.04.2007  
(320) 06.04.2007  
(511) 7, 9, 25, 28

(540)



(510) (7) lodní motory, lodní elektromotory, příslušenství lodních elektromotorů; (9) lodní přístroje a nástroje, potápěčské oděvy, ochranné helmy sportovní, plovoucí a záchranné vesty; (25) sportovní oděvy, sportovní čepice, rybářské vesty, tílka, trička; (28) hračky, rybářské potřeby a náčiní.

(730) **Jakeš Ivan**, Horní Bludovice 520, Horní Bludovice, 73937, CZ  
(740) JUDr. Helmut Prchala, patentový zástupce, Rekreační 27, Hlučín-Bobrovniky, 74801

(210) **O-447149**  
(220) 06.04.2007  
(320) 06.04.2007  
(511) 36  
(540)



(510) (36) služby finanční.  
(590) Barevná  
(730) **SMART Corporation, a. s.**, Sokolská 536/22, Olomouc, 77900, CZ

(210) **O-447150**  
(220) 06.04.2007  
(320) 06.04.2007  
(511) 36  
(540)



(510) (36) služby finanční, zprostředkovatelská činnost v oblasti nemovitostí včetně pronájmu a obstaravatelské činnosti, poradenská a konzultační činnost v oblasti nemovitostí.  
(590) Barevná  
(730) **SMART Hypo s. r. o.**, Sokolská 536/22, Olomouc, 77900, CZ

(210) **O-447154**  
(220) 06.04.2007  
(320) 06.04.2007  
(511) 6, 19, 35, 37, 39  
(540)

## HOCO

(510) (6) kovové konstrukce všeho druhu zařazené do této třídy jako kovová okna, dveře, rámy, zárubně, dveřní a okenní kování, kliky, žaluzie a rolety, kovové konstrukce pro zastřešení obytných prostor, zimních zahrad apod.; (19) stavební materiály zařazené do této třídy, nekovová okna, okenice, dveře, rámy, okenní sklo, parkety, parketové vlasy, parketové krytiny stavebního charakteru, prkna, dřevěné panely, pojiva pro stavební účely; (35) propagace, reklama, inzerce všemi druhy médií, marketing, export-import v oblasti stavebnictví a výroby a montáže otvorových výplní; (37) montáž, servis a opravy otvorových výplní jako oken, dveří, výloh, žaluzií, rolet, kovových a nekovových konstrukcí pro zastřešení bytových a nebytových prostor, zimních zahrad, bazénů, podlahářské a

- parketářské práce, stavební činnost, zprostředkovatelská a  
poradenská činnost v uvedených oblastech; (39) silniční  
motorová doprava nákladní, balení, expedice a skladování.  
(730) **HOCO BAUELEMENTE, spol. s r.o.**, Tovární 1, Děčín -  
Boletice, 40711, CZ  
(740) Ing. Francis Jupa, Měchenická 4/2554, Praha 4, 14100

- (210) **O-447313**  
(220) 13.04.2007  
(320) 13.04.2007  
(511) 9, 37, 42  
(540)

## HARPUNE

- (510) (9) vědecké, optické, měřicí, signální, kontrolní a učební přístroje a nástroje, magnetické nebo optické nosiče dat, výbava pro zpracování dat, telekomunikační zařízení, elektronické karty a elektronické systémy na bázi karet, výpočetní systémy, software, periferní zařízení počítačů v rámci tř. 9, záznamová média a nosiče záznamů, karty s pamětí, nosiče informací, programátory čipových karet, programátory bezkontaktních karet, nabíjecí zařízení, laboratorní napájecí zdroje, antény pasivní, antény aktivní, zámky na čipové karty, zámky na bezkontaktní karty, testovací zařízení pro kartové zámky, základní kódovací jednotky, paměťová zařízení pro klávesnice, paměťová zařízení pro čtečky kreditních karet, klíče na LPT porty, telefonické brány, GSM alarmany, GSM/GPS alarmany, přepínací zařízení pro komunikační linky; (37) instalace a opravy elektrických strojů a přístrojů, montáž a opravy telekomunikačních zařízení, poradenství v oblasti montáže, údržba a opravy výpočetní techniky; (42) programování počítačů, tvorba software, analytické a inženýrské práce v oblasti telekomunikací, odborné poradenství v oblasti výpočetní techniky.  
(730) **Tsarev Vadim**, Bernolákova 1226, Praha 4, 14200, CZ  
(740) Michal Benčok, Václavské náměstí 17, Praha 1, 11000

- (210) **O-447314**  
(220) 13.04.2007  
(320) 13.04.2007  
(511) 16, 35, 39, 40, 42  
(540)



U&WE

- (510) (16) tiskové štočky, papír, kartonáž, lepenka, fotografie, tiskoviny, časopisy, periodika, knihy, knihařské výrobky, psací potřeby, papírenské zboží, kancelářské potřeby, učební a školní pomůcky, potřeby pro umělce; (35) inzertní, reklamní a propagační činnost, činnost reklamní agentury, poskytování služeb v oblasti obchodu, automatizované zpracování dat v oblasti obchodu a služeb, šíření reklamy, inzerce a propagační činnost v médiích, administrativa a dokumentace obchodních případů, poradenství a podpora prodeje, obchodně propagační systémy, reklamní spoty, obchodní činnost s využitím Internetu (pomoc při řízení), firemní prezentace interaktivní s možností přímého vstupu do prezentované firmy, výstavy a veletrhy ke komerčním účelům; (39) expedice a logistika dopravy a skladování, doprava tiskovin a reklamních produktů; (40) příprava tisku, DTP studio (příprava digitálního tisku pomocí PC), hlubotisk, digitální tisk, archový ofset, rotační ofset, černobílý tisk, barevný tisk, povrchové úpravy tiskovin; (42) pronájem software, tvorba databanky, tvorba webových stránek, vývoj software, multifunkční aplikace, návrhy designu pro obchody a obchodní centra.  
(730) **u & we Advertising, spol. s r.o.**, Mělnická 31, Brandýs nad Labem, St. Boleslav, 25001, CZ  
(740) Kocián Šolc Balaščík advokátní kancelář, Mgr. Lenka Pešťová, Jungmannova 24, Praha 1, 11000

- (210) **O-447368**  
(220) 16.04.2007

## KB Flexibilní hypotéka

- (510) (16) papírové nosiče informací, zejména tiskoviny, letáky, propagační materiály, plakáty, fotografie, psací a kancelářské potřeby, papírenské zboží; (35) inzertní, reklamní a propagační činnost, pomoc při řízení obchodní činnosti, obchodní administrativa, kancelářské práce, marketing; (36) služba finanční, peněžní, nemovitostní a pojišťovací, zejména přijímání vkladů od veřejnosti, poskytování úvěvů, investování do cenných papírů na vlastní účet, finanční pronájem (leasing), platební styk a zúčtování, vydávání platebních prostředků jako platebních karet, cestovních šeků, poskytování záruk, otevírání akreditivů, obstarávání inkasa, poskytování investičních služeb, obchodování na vlastní účet nebo na účet klienta s devizovými hodnotami a se zlatem, finanční makléřství, směnárenská činnost (nákup devizových prostředků), výkon funkce depozitáře, poskytování bankovních informací, pronájem bezpečnostních schránek, vydávání hypotečních zástavních listů a činnosti, které přímo souvisejí s činnostmi výše uvedenými.  
(590) Barevná  
(730) **Komerční banka, a.s.**, Na Příkopě 33/969, Praha 1, 11407, CZ

- (210) **O-447448**  
(220) 17.04.2007  
(320) 17.04.2007  
(511) 5, 29, 30, 32  
(540)

## Xpower

- (510) (5) výrobky farmaceutické a parafarmaceutické, vitamíny a minerály a stopové prvky, dietní a nutriční přípravky pro léčebné účely a léčiva, medicínální sirupy, kombinované přípravky vitamínů, minerálů, stopových prvků a bylinných výtažků, potravinové doplňky obohacené vitamíny nebo minerály nebo stopovými prvky, vitamínové přípravky, vitamíny a multivitaminové preparáty, minerály a multiminerálové preparáty, povzbuzující přípravky, bylinné čaje pro léčivé účely, léčivé byliny, výtažky z léčivých bylin, bylinné výtažky pro léčebné účely, sirupy pro léčebné účely, cukrovinky nebo pastilky nebo tabletky nebo tobolky nebo kapsle nebo žvýkačky s léčivými nebo povzbuzivými přísadami, dietetické látky upravené pro lékařské účely, dietní potraviny upravené pro lékařské účely, doplňky výživové pro lékařské účely, bílkovinné přípravky nebo potrava pro lékařské účely, balzámy a krémy a masti pro lékařské účely, chemické přípravky pro lékařské účely, léčivé oleje a tuky, oleje pro lékařské účely, léčivé soli, tinktury pro lékařské účely, vitamínová a minerální výživa ve formě koncentrátů pro léčebné účely, proteinové koncentráty jako výživné přísady k potravinám pro léčebné účely, droždí pro farmaceutické účely, potravinové doplňky s léčebnými účinky, výživné nebo dietetické přípravky pro lékařské účely pro denní doplnění stravy jako instantní strava nebo samostatná směs, která se skládá hlavně z mléka v prášku nebo ze živočišných nebo zeleninových proteinů, také s přísadkou vitamínů nebo minerálů nebo stopových prvků nebo cukru, potravinové doplňky, zejména dietetické, farmaceutické a výživové potraviny a posilující poživatiny pro léčebné účely, nápoje pro léčebné účely, jako jsou proteinové, vitamínové, multivitaminové, energetické, iontové, izotonické nápoje, též obohacené adaptogeny, minerální vody pro léčebné účely, dietetické a výživové nápoje pro léčebné účely, výživové a dietní doplňky pro specifické výživové požadavky atletů a sportujících osob, přispívající k zlepšení výkonnosti s léčebnými účinky; (29) potravinové doplňky ne pro lékařské účely (zařazené v této třídě) a obsahující látky živočišného původu, protein pro lidskou spotřebu, proteinové výrobky a přípravky pro výživu, přípravky zvláštní výživy pro sportovce nebo osoby s vysokým energetickým výdejem obsahující látky živočišného původu (ne pro léčebné účely), jedlá želatina, želatinové výrobky a přípravky pro výživu, tuky jedlé,

oleje jedlé, extrakty z chaluh jako výživa, výživné přípravky pro denní doplnění stravy, které se skládají hlavně z mléka v prášku nebo ze živočišných nebo zeleninových proteinů, také s přísadami vitamínů nebo minerálů nebo stopových prvků nebo cukru (ne pro léčebné účely), potraviny a pokrmy obsahující látky živočišného původu pro lidskou konzumaci, svačiny, potraviny a pokrmy obsahující látky živočišného původu pro rychlé doplnění energie nebo pro posílení organismu nebo pro sportovce v rámci této třídy; (30) potravinové doplňky ne pro lékařské účely (zařazené v této třídě) a obsahující látky rostlinného původu, cukrovinky, žvýkačky, bonbóny, zmrzlina, pekařské výrobky, cukrářské výrobky, kakao, káva, čaj, čokoláda, nápoje čokoládové, čajové, kakaové nebo kávové, potraviny a pokrmy z obilovin pro lidskou spotřebu, těstoviny, müsli, cereální tyčinky a směsi, med, propolis pro lidskou potřebu, potraviny a pokrmy obsahující látky rostlinného původu pro lidskou konzumaci, svačiny, sendviče, svačिनové tyčinky, rychlé občerstvení, potraviny a pokrmy obsahující látky rostlinného původu pro rychlé doplnění energie nebo pro posílení organismu nebo pro sportovce v rámci této třídy; (32) nealkoholické nápoje, minerální a šumivé vody, sycené a nesyčené nealkoholické nápoje, mošty, iontové nápoje, isotonické nápoje, energetické nápoje, proteinové nápoje a nenávykové nealkoholické nápoje pro stimulaci a regeneraci organismu a nebo ke zvýšení jeho výkonnosti, dietní nápoje, koncentráty k výrobě nápojů fortifikované stopovými prvky, vitamíny, přírodními nebo minerálními extrakty, ovocné a/nebo zeleninové šťávy, piva, sirupy, koncentráty k přípravě nápojů, koktejly nealkoholické, sladové nápoje, instantní nápoje, prášky a jiné přípravky k přípravě nealkoholických nápojů, prášky a jiné přípravky k přípravě šumivých nápojů, příchutě na výrobu nápojů, přípravky pro výrobu nápojů obsahujících dietetické, výživové, posilující a podpůrné doplňky (ne pro léčebné účely), nápoje nahrazující stravu a předem připravené směsi do nápojů.

(730) **Aminostar s.r.o.**, Ohrazenice čp. 188, Ohrazenice, 51101, CZ  
(740) Advokátní a patentová kancelář VYSKOČIL, KROŠLÁK a spol., Dana Lukajová, Voršilská 10, Praha 1, 11000



(510) (9) speciální platební karty s magnetickým čipem, speciální platební karty bez magnetického čipu, ovládací a přístupové karty pro provádění obchodních transakcí pomocí výpočetní techniky a Internetu, počítačové programy a softwarové vybavení počítačů pro internetové bankovníctví; (16) papírové nosiče informací, zejména tiskoviny, letáky, propagační materiály, plakáty, fotografie, psací a kancelářské potřeby, papírenské zboží; (35) inzertní, reklamní a propagační činnost, pomoc při řízení obchodní činnosti, obchodní administrativa, kancelářské práce, marketing; (36) služba finanční, peněžní, nemovitostní a pojišťovací, zejména přijímání vkladů od veřejnosti, poskytování úvěrů, investování do cenných papírů na vlastní účet, finanční pronájem (leasing), platební styk a zúčtování, vydávání platebních prostředků jako platebních karet, cestovních šeků, poskytování záruk, otevírání akreditivů, obstarávání inkasa, poskytování investičních služeb, obchodování na vlastní účet nebo na účet klienta s devizovými hodnotami a se zlatem, finanční makléřství, směnárská činnost (nákup devizových prostředků), výkon funkce depozitáře, poskytování bankovních informací, pronájem bezpečnostních schránek, vydávání hypotečních zástavních listů a činnosti, které přímo souvisejí s činnostmi výše uvedenými; (38) komunikační služby, zejména zveřejňování a přenos zpráv a informací prostřednictvím počítačových a telekomunikačních prostředků a sítí, šíření informací prostřednictvím počítačových sítí a telekomunikačních sítí včetně Internetu, poskytování přístupu k on-line službám, služby webových portálů, komunikace a obchodní transakce v síti, služby datové sítě.

(590) Barevná  
(730) **Komerční banka, a.s.**, Na Příkopě 33 čp. 969, Praha 1, 11407, CZ

(210) **O-447467**  
(220) 18.04.2007  
(320) 18.04.2007  
(511) 9, 18, 25  
(540)



(510) (9) brýle pro různé sporty (s výjimkou slunečních brýlí), zejména brýle potápěčské, brýle lyžařské, pouzdra a řetízky na brýle; (18) výrobky z kůže nebo z imitace kůže neobsažené v jiných třídách, tašky, zavazadla, kufry, kabelky a kabely, batohy, náprsní tašky, ledvinky, peněženky, klíčenky, deštníky, slunečníky a hole; (25) oděvy, obuv, čepice, kšiltovky, čelenky, klapky na uši, klobouky, barety, oděvní doplňky jako šátky, šály, opasky a pásky, šle, rukavice, potítka, ponožky a podkolenky, spodní prádlo.

(730) **Ing. Radovan Vávra s.r.o.**, Štěpánská 49/633, Praha 1 - Nové Město, 11000, CZ  
(740) **AK SODOMKA-SOUČEK-JINDRA-MOKRÝ & PARTNEŘI**, JUDr. Tomáš Jindra, U Prašné brány 3, Praha 1, 11000

(210) **O-447508**  
(220) 20.04.2007  
(320) 20.04.2007  
(511) 9, 16, 35, 36, 38

(210) **O-447519**  
(220) 20.04.2007  
(320) 20.04.2007  
(511) 35, 41  
(540)



(510) (35) propagační, reklamní a inzertní činnosti; (41) soutěže pro veřejnost, výchovná a zábavní činnost.

(730) **Somerston Olympia CZ, s.r.o.**, U dálnice 777, Modřice, 66442, CZ  
(740) JUDr. Robert Zugar, Laubova 8, Praha 3, 13000

(210) **O-447549**  
(220) 23.04.2007  
(320) 23.04.2007  
(511) 29, 30  
(540)



(510) (29) mléko a mlékárenské výrobky všeho druhu, zejména



mlékárenské ošetřené mléko, mléko ochucené, slazená a neslazená mléka, smetana, zahuštěná smetana, máslo, tvaroh, sýry, sušené mléčné výrobky, mléčné nápoje, mléčné nápoje kysané, jogurty a výrobky na bázi jogurtu; (30) nápoje připravované na základě kávy, kakaa nebo čokolády, zmrzliny, zmrzlinové krémy, zmrzlinové výrobky, pudíng, mražené cukrovinky, trvanlivé pečivo a cukrovinky, čaj, ovocné čaje, čajové směsi, čajové nápoje.

- (590) Barevná  
(730) **Mlékárna Hlinsko, s.r.o.**, Kouty 53, Hlinsko v Čechách, 53901, CZ  
(740) Ing. Radmila Baumová, Nádražní 29, Žďár nad Sázavou, 59101

- (210) **O-447565**  
(220) 23.04.2007  
(320) 23.04.2007  
(511) 9, 35  
(540)

**amadeo** 

- (510) (9) monitory (počítače - programy), programy počítačových her, počítačové programy (nahrané), počítačové programy (s možností stažení), počítačový software (nahraný), programy operačních systémů (nahrané); (35) aktualizování reklamních materiálů, marketingové studie, psaní reklamních textů, reklama (propagace), reklama on-line v počítačové síti, reklamní agentury, reklamní materiály (pronájem), reklamní materiály - zaslání zákazníkům (letáky, prospekty, tisky, vzorky), reklamní nebo inzertní materiály (rozšiřování), reklamní plochy (pronájem), reklamní texty (vydávání, zveřejňování, oznámení, vyhlášení, publikování), rozhlasová reklama, služby v oblasti grafické úpravy pro reklamní účely, styky s veřejností, televizní reklama, komunikační média (prezentace výrobků v komunikačních médiích) pro účely maloobchodu, obchodní činnost (služby, poradenství), obchodní reklama (pro třetí osoby), organizování výstav (komerčních nebo reklamních), průzkum trhu.  
(590) Barevná  
(730) **Virklis, a.s.**, Na Zámecké 8/410, Praha 4, 14000, CZ  
(740) Patentová a známková kancelář, Mgr. Marián Štastný, Ostružnická 6, Olomouc, 77900

- (210) **O-447566**  
(220) 23.04.2007  
(320) 23.04.2007  
(511) 3, 5, 18, 20, 21, 28, 31, 35  
(540)

**ZVĚROKRUH**  
CHOVATELSKÉ POTŘEBY 

- (510) (3) kosmetické přípravky pro zvířata, šampóny pro domácí zvířata; (5) přípravky pro mytí zvířat, protiparazitické obojky pro zvířata; (18) oblečky pro domácí zvířata, obojky pro zvířata, pokrývky pro zvířata; (20) boudy pro domácí zvířata, hnízda pro domácí zvířata, pelechy pro domácí zvířata, polštáře pro domácí zvířata; (21) klece pro domácí zvířata, klece a voliéry pro ptáky, akvária - v rámci této třídy, hřebeny a česadla na zvířata, hygienické toaletní nádoby pro domácí zvířata, misky hygienické na vylučování pro domácí zvířata, koryta na krmení zvířat; (28) hračky pro domácí zvířata; (31) stelivo pro domácí zvířata, krmivo pro zvířata, živá zvířata; (35) zprostředkovatelská činnost v oblasti obchodu s chovatelskými potřebami (výše uvedenými).  
(590) Barevná

- (730) **Dupal Ivo MVDr.**, Suky 21, Ostrav nad Oslavou, 59445, CZ

- (210) **O-447597**  
(220) 23.04.2007  
(320) 23.04.2007  
(511) 9, 37, 42  
(540)



- (510) (9) elektronická zařízení, například zařízení signalizační, výstražná, poplašná, regulační, řídicí, automatizační, zařízení telekomunikační, včetně všech typů telefonů, ústředěn, vysílaček apod., zařízení pro pořizování, přenos a reprodukci zvuku a obrazu, dispečerské, dorozumivací a hovorové systémy, bezdrátový rozhlas, například obecní a průmyslový, lokální televize, ozvučovací a osvětlovací technika, strojně čitelné nosiče informací a informace na těchto nosičích, software, informace šířené elektronickými médii, například elektronické katalogy, nabídkové a objednávkové listy apod., hardware; (37) montáž, instalace, servis, opravy a rekonstrukce elektronických zařízení, hardware, telekomunikační techniky a jiných podobných zařízení - například dispečerských, dorozumivacích, hovorových a rozhlasových systémů, místních televizních okruhů, ozvučovací a osvětlovací techniky; (42) výzkum a vývoj elektronických zařízení, telekomunikačních zařízení, ozvučovací a osvětlovací techniky, tvorba software, počítačová grafika, projektování elektronických zařízení, ozvučovací a osvětlovací techniky, dispečerských, dorozumivacích, hovorových a rozhlasových systémů, místních televizních okruhů, odborné poradenství v uvedených oborech.  
(730) **ELSVO - MOST, společnost s ručením omezeným**, Dělnická 21, Most, 43401, CZ  
(740) ZEMAN - podkrušnohorská patentová a známková kancelář, Petr Zeman, Hradní 301, Loket, 35733

- (210) **O-447606**  
(220) 24.04.2007  
(320) 24.04.2007  
(511) 43  
(540)

**GENZIANA**  
PIZZERIA & RISTORANTE 

- (510) (43) pohostinství, restaurace.  
(590) Barevná  
(730) **Ing. Radomil Doležal, MBA**, Feřtekova 561, Praha 8, 18100, CZ

- (210) **O-447607**  
(220) 24.04.2007  
(320) 24.04.2007  
(511) 43  
(540)

**GENZIANA**  
CAFFÈ 

- (510) (43) pohostinství, restaurace.  
(590) Barevná

(730) **Ing. Radomil Doležal, MBA**, Feřtekova 561, Praha 8, 18100, CZ

(210) **O-447617**  
(220) 24.04.2007  
(320) 24.04.2007  
(511) 16, 35, 38, 39, 41  
(540)



(510) (16) periodické a neperiodické tiskoviny všeho druhu, zejména noviny, časopisy, knihy, propagační materiály, spadající do této třídy, tiskárenské výrobky; (35) reklamní, inzertní a propagační činnosti, komerční informační servis; (38) šíření elektronických časopisů, informací, elektronických periodik, knih v elektronické podobě prostřednictvím elektronické, telekomunikační nebo počítačové sítě, zejména Internetu; (39) distribuce tiskovin, zprostředkovatelská činnost v oblasti distribuce tiskovin; (41) vydavatelská a nakladatelská činnost, vydávání odborných, vzdělávacích a zábavných zpráv a publikací, vydávání statistických zpráv a informací, zprostředkovatelská činnost v oblasti vydávání tiskovin.

(730) **VLTAVA-LABE-PRESS, a.s.**, Nám. Přemysla Otakara II. 8/5, České Budějovice, 37021, CZ

(210) **O-447618**  
(220) 24.04.2007  
(320) 24.04.2007  
(511) 16, 35, 38, 39, 41  
(540)

### Šíp extra TV magazín

(510) (16) periodické a neperiodické tiskoviny všeho druhu, zejména noviny, časopisy, knihy, propagační materiály, spadající do této třídy, tiskárenské výrobky; (35) reklamní, inzertní a propagační činnosti, komerční informační servis; (38) šíření elektronických časopisů, informací, elektronických periodik, knih v elektronické podobě prostřednictvím elektronické, telekomunikační nebo počítačové sítě, zejména Internetu; (39) distribuce tiskovin, zprostředkovatelská činnost v oblasti distribuce tiskovin; (41) vydavatelská a nakladatelská činnost, vydávání odborných, vzdělávacích a zábavných zpráv a publikací, vydávání statistických zpráv a informací, zprostředkovatelská činnost v oblasti vydávání tiskovin.

(730) **VLTAVA-LABE-PRESS, a.s.**, Nám. Přemysla Otakara II. 8/5, České Budějovice, 37021, CZ

(210) **O-447619**  
(220) 24.04.2007  
(320) 24.04.2007  
(511) 16, 35, 38, 39, 41  
(540)

### Šíp extra magazín

(510) (16) periodické a neperiodické tiskoviny všeho druhu, zejména noviny, časopisy, knihy, propagační materiály, spadající do této třídy, tiskárenské výrobky; (35) reklamní, inzertní a propagační činnosti, komerční informační servis; (38) šíření elektronických časopisů, informací, elektronických periodik, knih v elektronické podobě prostřednictvím elektronické, telekomunikační nebo počítačové sítě, zejména Internetu; (39) distribuce tiskovin, zprostředkovatelská činnost v oblasti distribuce tiskovin; (41) vydavatelská a nakladatelská činnost, vydávání odborných, vzdělávacích a zábavných zpráv a publikací, vydávání statistických zpráv a informací, zprostředkovatelská činnost v oblasti vydávání tiskovin.

(730) **VLTAVA-LABE-PRESS, a.s.**, nám. Přemysla Otakara II. 8/5, České Budějovice, 37021, CZ

(210) **O-447620**  
(220) 24.04.2007

(320) 24.04.2007  
(511) 16, 35, 38, 39, 41  
(540)



(510) (16) periodické a neperiodické tiskoviny všeho druhu, zejména noviny, časopisy, knihy, propagační materiály, spadající do této třídy, tiskárenské výrobky; (35) reklamní, inzertní a propagační činnosti, komerční informační servis; (38) šíření elektronických časopisů, informací, elektronických periodik, knih v elektronické podobě prostřednictvím elektronické, telekomunikační nebo počítačové sítě, zejména Internetu; (39) distribuce tiskovin, zprostředkovatelská činnost v oblasti distribuce tiskovin; (41) vydavatelská a nakladatelská činnost, vydávání odborných, vzdělávacích a zábavných zpráv a publikací, vydávání statistických zpráv a informací, zprostředkovatelská činnost v oblasti vydávání tiskovin.

(730) **VLTAVA-LABE-PRESS, a.s.**, nám. Přemysla Otakara II. 8/5 8/5, České Budějovice, 37021, CZ

(210) **O-447623**  
(220) 24.04.2007  
(320) 24.04.2007  
(511) 16, 33, 35  
(540)



(510) (16) tiskoviny a polygrafické výrobky, např. katalogy, informační brožury a letáky, etikety a viněty; (33) alkoholické nápoje, vína, šumivá vína; (35) propagační činnost, pomoc při řízení obchodní činnosti, obchodní administrativa, kancelářské práce, propagační publikace - rozšiřování, obchodní informace, inzercie reklamní, výstavy - organizování výstav na pomoc obchodu a výstav reklamních, velkoobchodní a maloobchodní činnosti ve všech oblastech výrobků, zejména v oblasti alkoholických nápojů, přeskupování různého zboží (kromě jejich přepravy) za účelem umožnit spotřebiteli, aby si tyto výrobky mohl pohodlně prohlížet a nakupovat.

(730) **Michlovský Miloš Ing. CSc.**, Družstevní 818, Rakvice, 69103, CZ

(740) Bc. Kamil Kolátor, Palackého 6640/7, Jablonec nad Nisou, 46601

(210) **O-447633**  
(220) 24.04.2007  
(320) 24.04.2007  
(511) 9, 16, 35, 38, 41  
(540)



(510) (9) nosiče informací všeho druhu v rozsahu třídy 9, např. dat, obrazu a zvuku, elektronické publikace, software, to vše v oblasti výstavnictví; (16) nosiče informací všeho druhu v rozsahu třídy 16, např. tiskoviny a polygrafické výrobky, informační letáky a brožury, katalogy, vstupenky, fotografie, plakáty, to vše v oblasti výstavnictví; (35) výstavy a veletrhy pro obchodní a reklamní

účely, jejich organizování a pořádání, odborné poradenství, vztahující se k organizování komerčních výstav a veletrhů, inzertní, reklamní a propagační služby, poskytování pomoci při provozu obchodu, včetně zprostředkování obchodních a obchodně personálních záležitostí, marketing, průzkumy a analýzy trhu, to vše v oblasti výstavnictví; (38) šíření informací v oblasti výstavnictví prostřednictvím datových sítí, např. Internetem, bezdrátovými, kabelovými nebo satelitními sítěmi; (41) výchovná, vzdělávací a zábavní činnost, pořádání odborných setkání, např. školení, kurzů, konferencí a symposií, přednášek, to vše v oblasti výstavnictví, organizování a pořádání výstav a veletrhů ke vzdělávacím, kulturním, výchovným a zábavním účelům, odborné poradenství, vztahující se k organizování vzdělávacích, kulturních, výchovných a zábavních výstav a veletrhů, pořádání soutěží, nakladatelská a vydavatelská činnost.

(730) **INCHEBA PRAHA, spol. s r.o.**, Areál Výstaviště 67, Praha 7, 17090, CZ

(740) Ing. Pavel Reichel, Lopatecká 14, Praha 4, 14700

(210) **O-447645**

(220) 25.04.2007

(320) 25.04.2007

(511) 29, 40, 43

(540)



(510) (29) maso, ryby, drůbež a zvěřina, masné výrobky, masové výtahky, masové konzervy, paštiky, masné pomazánky, uzeniny, tepelně zpracované masné výrobky, veškeré zabijačkové výrobky, sádlo, slanina; (40) feznictví, zpracování masa a masných výrobků; (43) hostinská činnost, stravovací a ubytovací služby.

(730) **MASNA Příbram, spol. s r.o.**, Jinecká 315, Příbram I, 26180, CZ

(210) **O-447699**

(220) 26.04.2007

(320) 26.04.2007

(511) 9, 16, 28, 35

(540)

## PAVUČINOMET

(510) (9) přístroje a nástroje vědecké, námořní, geodetické, fotografické, filmové a optické, přístroje pro vážení, měření a signalizaci, kontrolu (inspekci), záchranu a přístroje pro vyučování, přístroje a nástroje pro vedení, přepínání, přeměnu, akumulaci, regulaci nebo řízení elektrického proudu, přístroje pro záznam, převod, reprodukci zvuku nebo obrazu, magnetické nosiče zvukových záznamů, gramofonové desky, automatické distributory a mechanismy pro přístroje a mince, zapisovací pokladny, počítačací stroje, přístroje pro zapisování informací a počítače, hasící přístroje, software pro videohry, počítačové herní programy a systémy; (16) papír, lepenka a výrobky z těchto materiálů, které nejsou zařazeny do jiných tříd, tiskárenské výrobky, papírenské zboží, papírové obaly, plastické obaly v rámci této třídy, tiskařské typy, štočky; (28) hry, hračky, potřeby pro gymnastiku a sport, které nejsou uvedeny v jiných třídách, společenské hry, hračky pohyblivé, autíčka na hraní, automobilové modely zmenšené, soupravy na rozvíjení umělecké, technické a řemeslné zručnosti a tvořivosti, elektronické hry a elektronické hrací systémy s výjimkou těch, které jsou používány výhradně s televizním přijímačem, stavebnice (hračky), zábavní stroje, automatické a automaty; (35) reklamní a propagační činnost, reklamní materiály (rozšiřování, zasilání), reklamní texty (vydávání zveřejňování, oznámení, publikování), rozšiřování vzorků zboží, vydávání reklamních, propagačních a inzertních textů.

(730) **EPEE CZ a. s.**, Komerční zóna Průhonice, V oblouku 114, Dobřejovice, 25243, CZ

(210) **O-447700**

(220) 26.04.2007

(320) 26.04.2007

(511) 9, 14, 16, 18, 24, 28, 30, 35, 43

(540)



(510) (9) přístroje a nástroje vědecké, námořní, geodetické, fotografické, filmové a optické, přístroje pro vážení, měření a signalizaci, kontrolu (inspekci), záchranu a přístroje pro vyučování, přístroje a nástroje pro vedení, přepínání, přeměnu, akumulaci, regulaci nebo řízení elektrického proudu, přístroje pro záznam, převod, reprodukci zvuku nebo obrazu, magnetické nosiče zvukových záznamů, gramofonové desky, automatické distributory a mechanismy pro přístroje a mince, zapisovací pokladny, počítačací stroje, přístroje pro zapisování informací a počítače, hasící přístroje, software pro videohry, počítačové herní programy a systémy; (14) hodinky, náramkové hodinky, imitace zlata, klíčenky, náramky, náhrdelníky, náušnice, prsteny, přívěsky, sklo bižuterní k napodobení drahých kamenů, šperky, bižuterie; (16) papír, lepenka a výrobky z těchto materiálů, které nejsou zařazeny do jiných tříd, tiskárenské výrobky, papírenské zboží a lepidla pro papírenství, kancelářské potřeby (vyjímaje nábytek), učební a vyučovací pomůcky s výjimkou přístrojů, plastické obaly v rámci této třídy, tiskařské typy, štočky - akvarely, alba, archy papíru, balící papír, barvy, barvy vodové, blahopřání, blahopřání hudební, bloky, brožury, celofán, bublinové obaly, časopisy, komiksy, číslovačka, dávkovače lepicí pásky, děrovačka, desky, dopisní papír, držáky na psací potřeby, fólie na balení, formuláře, gluten, gumičky, gummy na mazání, hlína modelovací, kancelářské potřeby, kancelářské sponky, klobouky z lepenky, knihy, korekční inkoust, korektory, kružítko, křída na psaní, lepenka, lepidla, manžety na upevnění psacích potřeb, mapy, misky na vodové barvy, modelovací hlína, modelovací pasty, nálepky, napínáčky, násadky na pera, nože na papír, nože na papír, obálky, obaly na spisy, obrazy zařamované či nezarámované, oděvy, ořezávací strojky na tužky, ořezávací tužky, papír, papírenské výrobky, papírová prostírání, pastelky, penály, pera, plakáty, podložky, pohlednice, pomůcky učební, pořadače, poutače z lepenek nebo papíru, pouzdra na doklady - pasy, razítka, psací potřeby, psací soupravy, razítka, samolepky, sešity, sešivačky, skicáky, svítící papír, šablony, šanony, těžítka, trojúhelníky, tuhy do tužek, tužky, výrobky papírenské, záložky do knih, zápisníky; (18) školní aktovky, batohy, deštníky, imitace kůže, jelenice, klíčenky, kožené lepenka, krabice z kožené lepenky, kuffíky na doklady, na toaletní potřeby, nákupní a náprsní tašky, peněženky, pásky, pouzdra na deštníky, klíče, navštívenky, karty, průkazy; (24) bavlněné látky, textilie, esparto, flanel, flauš, hedvábí, látky, manšestry, jutové textilie, krep, látky, obuv, podložky, plátno, syntetické materiály, podložky na stůl, podšívky textilní, spací pytle, textilie pro boty a obuv, látky bavlněné, textilie imitující kůži, textilie netkané, textilie vlnné, textilie z juty, textilie ze syntetických materiálů; (28) hry, hračky, potřeby pro gymnastiku a sport, které nejsou uvedeny v jiných třídách, společenské hry, hračky pohyblivé, autíčka na hraní, automobilové modely zmenšené, soupravy na rozvíjení umělecké, technické a řemeslné zručnosti a tvořivosti, elektronické hry a elektronické hrací systémy s výjimkou těch, které jsou používány výhradně s televizním přijímačem, stavebnice (hračky), zábavní stroje, automatické a automaty; (30) arašídové cukrovinky, bonbóny, cukroví, cukrovinky, cukrovinky k ozdobení vánočních stromků, čokoláda, čokoládové nápoje, dorty, žvýkací guma, kakaové nápoje, karamely, káva, káva nepražená, kávové náhražky, kávové nápoje, kávové nápoje s mlékem, keksy, koláče s náplní, mandlové cukrovinky, marcipán, perníky, medovníky, mentolové cukroví, oplatky, pralinky, sladké dřevo (cukrovinka), sladké pečivo, sušenky, želé - cukrovinky, žvýkací; (35) reklamní a propagační činnost, reklamní materiály (rozšiřování, zasilání), reklamní texty (vydávání zveřejňování, oznámení, publikování), rozšiřování vzorků zboží, vydávání reklamních, propagačních a

(730) inzertních textů; (43) kavárny, restaurace.  
**EPEE CZ a. s.**, Komerční zóna Průhonice, V oblouku 114,  
Dobřežovice, 25243, CZ

(210) **O-447701**

(220) 26.04.2007

(320) 26.04.2007

(511) 9, 16, 35, 36, 37, 38, 39, 40, 41, 42

(540)



(510) (9) nosiče dat všeho druhu spadající do tř. 9 zejména zvukové, magnetické a optické nosiče dat, kompaktní disky, hologramy, nosiče záznamů nahrané i nenahrané, magnetické identifikační karty, audiovizuální programy, zvukové a obrazové záznamy, informace a záznamy v elektronické podobě, audiovizuální zařízení pro výuku, vyučovací stroje, přístroje pro nahrávání, reprodukci a přenášení zvuku, zařízení ke zpracování dat, data, databáze a jiné informační produkty na nosičích a v sítích, související software a hardware, elektronické a datové sítě, multimediální aplikace, multimediální nebo informační katalogy, nahrané počítačové programy a software, počítačové programy (s možností stažení), programové vybavení pro informační technologie a pro komunikaci, programové vybavení umožňující elektronické obchodování, programové vybavení umožňující zasilání a šíření informací a listin, záznamy s dokumentací a uživatelskými příručkami, elektronické publikace, knihy a časopisy, elektronická periodika v elektronické podobě, zvukové publikace a tiskoviny, hudebniny, multimediální publikace; (16) papír a výrobky z papíru, lepenka a výrobky z lepenky, karton a kartonážní výrobky a další výrobky spadající do této třídy, zejména výrobky z papíru, slepecký papír, slepecká abeceda, periodické a neperiodické tiskoviny a publikace, časopisy, knihy, odborná literatura, bodové knihy, časopisy a noty v bodovém písmu, obrazové publikace, atlasy, mapy, pohlednice, kalendáře, brožury, manuály, příručky, katalogy, ročenky, blahopřání, vizitky, zpěvníky, seznamy, rejstříky, oběžníky, hudebniny, učebnice a metodické materiály, administrativní a informativní tiskoviny, grafické reprodukcce, reliéfní grafika, čtenářské legitimace, klubové karty, papírové reklamní předměty, papírové suvenýry a další propagační materiály, záložky do knih, informační produkty a reklamní materiály na papírových nosičích, data a databáze na papírových nosičích, plastické nebo papírové obaly obecně, učební a vyučovací pomůcky, stroje na psaní, školní potřeby, psací a kancelářské potřeby všeho druhu, knihařské a tiskařské výrobky, potřeby pro knižní vazby, látky pro vázání knih, polygrafické výrobky, tiskařské štočky a předlohy, přístroje a stroje na rozmnožování; (35) shromažďování a zpracovávání knihovního a konzervačního fondu, vytváření specializovaných fondů v rámci univerzálního knihovního fondu, organizační a inzertní činnost, reklamní a propagační činnost, vydávání reklamních, propagačních a inzertních textů, rozmnožování propagačního materiálu, rozšiřování a zasilání reklamních nebo inzertních materiálů, reklamních textů, aktualizování reklamních materiálů, reklama (on-line) na počítačové komunikační síti, on-line inzerce, prezentace výrobků, zpracování objednávek, předplatné tiskovin, dodavatelské služby pro třetí osoby, poskytování reprografických služeb tradičními metodami i moderními informačními technologiemi, kancelářské a kopírovací práce, přepisování, kopírování, rozmnožování, reprodukce dokumentů, automatické zpracování dat, přepisy a překlady dat, přepisy textů a not, zpracování textů, digitalizace textů, překlad a systematizace informací do počítačových databází, vedení kartoték v počítači, vyhledávání dat v počítačových souborech pro třetí osoby, komerční využití internetu v oblastech komerčních internetových médií a vyhledávací služby, pořádání výstav, veletrhů, přehlídek a obdobných akcí pro komerční a reklamní účely, služby administrativní a organizačně ekonomické, vyhledávací služby, konzultační služby a poradenství, informace a rady k výše

uvedenému; (36) pronájem a správa nemovitostí, oceňování a odhady knihovního fondu, oceňování, organizování sbírek, shromažďování prostředků na dobročinné účely; (37) opravy knihovních a specializovaných fondů v rámci univerzálního knihovního fondu, opravy nosičů dat všeho druhu zejména kazet, opravy kancelářských strojů a zařízení; (38) elektronické služby, počítačová komunikace, elektronická pošta, diskusní fóra, služby hlasové pošty, informační centrum, poskytování komunikačních a informačních služeb, zprostředkování informací zrakově postiženým občanům, poskytování uživatelského přístupu k Internetu, zprostředkování přístupu k informacím z vnějších zdrojů, zejména k informacím ze státní správy a samosprávy, šíření a získávání informací a zpráv, přenos zpráv a obrazových informací pomocí počítače, šíření elektronických časopisů, elektronických periodik a knih v elektronické podobě; (39) uchovávání a ochrana knihovních a specializovaných fondů v rámci univerzálního knihovního fondu, uchovávání a ochrana konzervačního a historického fondu, skladování a uchovávání elektronicky uložených dat, informací nebo dokumentů, zásilkové a rozvázkové služby, doručovací služby a služby v přepravě, informace o dopravě, organizování a zprostředkovávání cest, exkurzí, zájezdů, prohlídek, vzdělávacích vycházek, výletů aj.; (40) provozování tiskárny, kompletní tiskové služby, polygrafická výroba všeho druhu, zejména tisk Braillovým písmem a ve zvětšeném písmu, černotisk, sazba, vazby publikací, knihařství, zpracování a úprava materiálů, zejména papíru, potisk reklamních předmětů, papíru, lepenek, kartonážních výrobků a tašek, zprostředkování a konzultace v této oblasti; (41) vydavatelská a nakladatelská činnost, ediční a publikační činnost, vydávání knih a textů, periodických a neperiodických publikací, vydávání účelových publikací, informačních a prezentačních produktů, vydávání elektronických knih a časopisů, on-line vydávání knih, poskytování on-line elektronických publikací, elektronické publikování, provádění korektur, služby nahrávacího studia, tvorba zvukových a zvukově obrazových záznamů, pronájem zvukového nahrávacího zařízení, umělecká, filmová a hudební tvorba, knihovna, knihovnické služby, prepisovací a načítatelské služby, zabezpečení výpůjček, zprostředkování služeb meziknihovních a mezinárodních, knihovnických systémů, cirkulační služby, půjčování knih, časopisů, periodik, zvukových nosičů, grafik a reprodukcí, knižní servis, služby pojízdných knihoven, poskytování bibliografických, referenčních a faktografických informací a rešeršních služeb, kulturní, výchovné, vzdělávací činnosti a přednášková činnost, šíření kultury a osvěty mezi nevidomými, vyučování, vzdělávání, informace o výchově a vzdělávání a o možnostech zábavy, klubové služby, organizování výstav, veletrhů, přehlídek a obdobných akcí ke kulturním vzdělávacím a zábavným účelům, pořádání a organizování kulturních, společenských, zábavních nebo sportovních akcí, organizování a vedení konferencí, kongresů, seminářů, kurzů, školení, kolokvií a symposií, organizování vzdělávacích a zábavných soutěží, společenských setkání a večírků, poradenské, konzultační a informační služby v rámci této třídy, tvorba elektronických časopisů, periodik, knih v elektronické podobě; (42) tvorba a instalace počítačových programů, tvorba databází, prezentací, katalogů, multimediálních dokumentů, tvorba a správa webových stránek, počítačová animace a vizualizace, přenos dat nebo dokumentů z fyzických nosičů na elektronické nosiče, zpracování dokumentace včetně technické podpory a dalších navazujících služeb, zhotovování kopií počítačových programů, převod a konverze údajů dokumentů z fyzických médií na elektronická média.

(730) **KNIHOVNA A TISKÁRNA PRO NEVIDOMÉ K. E. MACANA**, Ve Smečkách 15, Praha 1, 11517, CZ

(210) **O-447706**

(220) 26.04.2007

(320) 26.04.2007

(511) 7, 8, 16, 35, 36, 39

(540)



- (510) (7) stroje a obráběcí stroje, motory (s výjimkou motorů pro pozemní vozidla), spojky a transmisní zařízení mimo ty, které jsou pro pozemní vozidla, zemědělské nástroje, kromě nástrojů poháněných ručně, líhně pro vejce; (8) nářadí a nástroje s ručním pohonem, nože, vidličky a lžice, sečné zbraně, břitvy; (16) papír, lepenka a výrobky z těchto materiálů, které nejsou zařazeny do jiných tříd, tiskárenské výrobky, potřeby pro knižní vazby, fotografie, papírenské zboží, lepidla pro papírenství nebo domácnost, materiál pro umělce, štetce, psací stroje a kancelářské potřeby (vyjímaje nábytek), učební a vyučovací pomůcky s výjimkou přístrojů, plastické obaly (nezařazené do jiných tříd), tiskařské typy, štočky; (35) propagační činnost, reklama, pomoc při řízení obchodní činnosti, obchodní administrativa, kancelářské práce; (36) pojištění, služby finanční, služby peněžní, služby nemovitostní; (39) doprava, balení a skladování zboží, organizování cest.

(730) **Lojek Tomáš**, Křížkova 153/60, Liberec, 46007, CZ

(210) **O-447707**

(220) 26.04.2007  
(320) 26.04.2007  
(511) 16, 22, 35, 39  
(540)



- (510) (16) papír, lepenka a výrobky z těchto materiálů, které nejsou zařazeny do jiných tříd, tiskárenské výrobky, potřeby pro knižní vazby, fotografie, papírenské zboží, lepidla pro papírenství nebo domácnost, materiál pro umělce, štetce, psací stroje a kancelářské potřeby (vyjímaje nábytek), učební a vyučovací pomůcky s výjimkou přístrojů, plastické obaly (nezařazené do jiných tříd), tiskařské typy, štočky; (22) lana, provazy, síťky, stany, plachty, plachtoviny, pytle (neobsazené v jiných třídách), materiál na vycpávky (s výjimkou kaučuku nebo plastických hmot), textilní materiály ze surových vláken; (35) propagační činnost, reklama, pomoc při řízení obchodní činnosti, obchodní administrativa, kancelářské práce; (39) doprava, balení a skladování zboží, organizování cest.

(730) **ALLPACK s. r. o.**, Čerchovská 16, Liberec 9, 46007, CZ

(210) **O-447710**

(220) 26.04.2007  
(320) 26.04.2007  
(511) 9, 35  
(540)



- (510) (9) magnetické karty; (35) informace (obchodní nebo podnikatelské).

(590) Barevná

(730) **CCS Česká společnost pro platební karty a. s.**, Chlumčanského 497/5, Praha 8 - Libeň, 18000, CZ

(210) **O-447723**

(220) 26.04.2007  
(320) 26.04.2007  
(511) 9, 16, 35, 36, 37, 38, 41, 42, 45  
(540)

## T-Music Stage

- (510) (9) přístroje a nástroje vědecké, námořní, geodetické, fotografické, filmové, optické, přístroje pro vážení, měření, signalizaci, kontrolu (inspekci), záchranu a přístroje pro vyučování, přístroje a nástroje pro vedení, přepínání, přeměnu, akumulaci, řízení nebo ovládání elektřiny, přístroje pro záznam, přenos, zpracování a reprodukci zvuku, obrazu nebo dat, magnetické nosiče dat, automatické distributory a mechanismy pro přístroje na mince, počítačové stroje, přístroje na zpracování dat a počítače, nahrané a nenahrané nosiče dat (pokud jsou obsaženy ve tř. 9), počítačové programy (nahrané), elektronicky nahraná data (stažitelná), elektronické publikace (stažitelné); (16) tiskárenské výrobky, fotografie, kancelářské potřeby (s výjimkou nábytku), učební a vyučovací pomůcky (s výjimkou přístrojů); (35) reklama, vedení podniku, obchodní administrativa, sběr, systematizace, kompilace a ekonomická analýza dat a informací v počítačových databázích, maloobchodní služby (také přes Internet a jiné komunikační sítě) týkající se výrobků ve třídách 9 a 16; (36) pojištění, finanční služby, peněžní služby, nemovitostní služby; (37) stavebnictví, instalační služby, oprava a údržba počítačových a telekomunikačních zařízení; (38) telekomunikace, zpravodajská kancelář, pronájem telekomunikačních zařízení, informace o telekomunikacích; (41) výchova, poskytování školení, zábava, organizace sportovních a kulturních akcí, vydávání knih, periodik a jiných tiskovin, vydávání tiskovin ve formě elektronických nosičů dat, zejména CD-ROM, CD-I, USB paměti, disket, pevných disků a pásků; (42) vědecké a technologické služby a související výzkum a navrhování, průmyslová analýza a výzkumné služby, tvorba a vývoj počítačového hardwaru, softwaru a databází, údržba softwaru, technické poradenství, služby elektronického ukládání dat, pronájem přístrojů na zpracování dat, tvorba webových stránek pro jiné; (45) udělování licencí k právním průmyslového vlastnictví.

(730) **Deutsche Telekom AG**, Friedrich-Ebert-Allee 140, 53113 Bonn, DE

(740) Čermák Hořejš Myslíl a spol., JUDr. Karel Čermák, advokát, Národní 32, Praha 1, 11000

(210) **O-447724**

(220) 26.04.2007  
(320) 26.04.2007  
(511) 9, 16, 35, 36, 37, 38, 41, 42, 45  
(540)

## T-Music Play!

- (510) (9) přístroje a nástroje vědecké, námořní, geodetické, fotografické, filmové, optické, přístroje pro vážení, měření, signalizaci, kontrolu (inspekci), záchranu a přístroje pro vyučování, přístroje a nástroje pro vedení, přepínání, přeměnu, akumulaci, řízení nebo ovládání elektřiny, přístroje pro záznam, přenos, zpracování a reprodukci zvuku, obrazu nebo dat, magnetické nosiče dat, automatické distributory a mechanismy pro přístroje na mince, počítačové stroje, přístroje na zpracování dat a počítače, nahrané a nenahrané nosiče dat (pokud jsou obsaženy ve tř. 9), počítačové programy (nahrané), elektronicky nahraná data (stažitelná), elektronické publikace (stažitelné); (16) tiskárenské výrobky, fotografie, kancelářské potřeby (s výjimkou nábytku), učební a vyučovací pomůcky (s výjimkou přístrojů); (35) reklama, vedení podniku, obchodní administrativa, sběr, systematizace, kompilace a ekonomická analýza dat a informací v počítačových databázích, maloobchodní služby (také přes Internet a jiné komunikační sítě) týkající se výrobků ve třídách 9 a 16; (36) pojištění, finanční služby, peněžní služby, nemovitostní služby; (37) stavebnictví, instalační služby, oprava a údržba počítačových a telekomunikačních zařízení; (38) telekomunikace, zpravodajská kancelář, pronájem telekomunikačních zařízení, informace o telekomunikacích; (41) výchova, poskytování školení, zábava, organizace sportovních a kulturních akcí, vydávání knih, periodik a jiných tiskovin, vydávání tiskovin ve formě elektronických nosičů dat, zejména CD-ROM, CD-I, USB paměti, disket, pevných disků a pásků; (42) vědecké a technologické služby a související výzkum a navrhování, průmyslová analýza a výzkumné služby, tvorba a

vývoj počítačového hardwaru, softwaru a databází, údržba softwaru, technické poradenství, služby elektronického ukládání dat, pronájem přístrojů na zpracování dat, tvorba webových stránek pro jiné; (45) udělování licencí k právům průmyslového vlastnictví. (540)

**KNIŽNÍ KLUB**  
Váš průvodce světem knih

(730) **Deutsche Telekom AG**, Friedrich-Ebert-Allee 140, 53113 Bonn, DE

(740) Čermák Hořejš Myslíl a spol., JUDr. Karel Čermák, advokát, Národní 32, Praha 1, 11000

(210) **O-447727**

(220) 26.04.2007

(320) 26.04.2007

(511) 35, 36, 39, 41, 43, 44

(540)



(510) (35) reklamní a propagační činnost, distribuce prospektů; (36) služby finanční - provozování směnárny; (39) organizování cest, služby pro cestující poskytované cestovní kanceláří, sdělování informací ohledně cest, tarifů, jízdních řádů a dopravních způsobů; (41) zábava, sportovní a kulturní aktivity, půjčování sportovních potřeb, provoz bazény a sauny, organizování dětské rekreace; (43) restaurace, hostinská činnost, ubytovací služby, dočasné bytování, služby cestovních kanceláří zajišťující ubytování v hotelích pro turisty; (44) péče léčebná, rehabilitační a relaxační.

(730) **EuroAgentur Hotels & Travel, a.s.**, Václavské náměstí 820/41, Praha 1, 11000, CZ

(210) **O-447728**

(220) 26.04.2007

(320) 26.04.2007

(511) 35, 36, 39, 41, 43, 44

(540)



(510) (35) reklamní a propagační činnost, distribuce prospektů; (36) služby finanční - provozování směnárny; (39) organizování cest, služby pro cestující poskytované cestovní kanceláří, sdělování informací ohledně cest, tarifů, jízdních řádů a dopravních způsobů; (41) zábava, sportovní a kulturní aktivity, půjčování sportovních potřeb, provoz bazény a sauny, organizování dětské rekreace; (43) restaurace, hostinská činnost, ubytovací služby, dočasné bytování, služby cestovních kanceláří zajišťující ubytování v hotelích pro turisty; (44) péče léčebná, rehabilitační a relaxační.

(730) **EuroAgentur Hotels & Travel, a.s.**, Václavské náměstí 820/41, Praha 1, 11000, CZ

(210) **O-447732**

(220) 27.04.2007

(320) 27.04.2007

(511) 9, 16, 35, 38, 39, 41, 42

(510) (9) zvukové, zvukově obrazové záznamy a jejich rozmnožení na nosičích CD, CD-ROM, MC, MD, DVD, SACD a videokazety, elektronické publikace (ke stažení) poskytované on-line z databází, z internetu nebo z kterékoliv jiné komunikační sítě, včetně bezdrátové, kabelové nebo satelitní, aparáty a přístroje pro záznam, přenos a reprodukci zvuku nebo obrazu, zvuku a obrazu, přístroje fotografické, filmové a optické, přístroje a nástroje elektrické zařazené v této třídě, software na nosičích; (16) knihy, časopisy, noviny a jiné tiskoviny, hudebniny všeho druhu, knihařské výrobky, tiskárenské výrobky, potřeby pro knižní vazby, fotografie, učební a školní potřeby a pomůcky, obalové materiály z plastických hmot, kancelářské potřeby, papírenské zboží, papír a výrobky z papíru, lepenka a kartonážní výrobky; (35) propagační činnost, pomoc při řízení obchodní činnosti, obchodní administrativy, kancelářské práce, reklamní činnost, inzertní činnost, včetně poskytování výše uvedených služeb on-line (prostřednictvím počítačových a jiných sítí), distribuce zboží k reklamním účelům, obchodní služby elektronického knihkupectví; (38) komunikační služby prostřednictvím sítí, např. šíření časopisů, knih, periodik v elektronické podobě po sítích, zejména počítačovou nebo obdobnou sítí, poskytování on-line přístupu k elektronickým publikacím; (39) zaslátelství a zásilkový obchod se zvukovými, zvukově obrazovými záznamy a jejich rozmnožením na nosičích CD, CD-ROM, MC, MD, DVD, SACD a videokazetami, aparáty a přístroje pro záznam, přenos a reprodukci zvuku nebo obrazu, zvuku a obrazu, s přístroji fotografickými, filmovými a optickými, s přístroji a nástroji elektrickými zařazenými ve třídě 9, se softwarem na nosičích, s knihami, časopisy, novinami a jinými tiskovinami, hudebninami všeho druhu, s knihařskými výrobky, tiskárenskými výrobky, potřebami pro knižní vazby, fotografiemi, učebními a školními potřebami a pomůckami, s obalovými materiály z plastických hmot, kancelářskými potřebami, papírenským zbožím, papírem a výrobky z papíru, lepenkou a kartonážními výrobky, provozování skladů, silniční motorová nákladní doprava; (41) vydavatelská činnost, vydavatelství a nakladatelství pro knihy, noviny, časopisy a elektronické nosiče zvukových a zvukově obrazových záznamů a jejich rozmnožení, poskytování on-line elektronických publikací (bez možnosti stažení); (42) tvorba software.

(730) **EUROMEDIA GROUP k. s.**, Nádražní 896/32, Praha 5, 15000, CZ

(740) JUDr. Anna Kokošková, Lublaňská 61, Praha 2, 12000

(210) **O-447763**

(220) 27.04.2007

(320) 27.04.2007

(511) 32, 33, 35

(540)

## Kapitán Flint

(510) (32) nealkoholické nápoje všeho druhu, zejména nealkoholické mošty, ovocné a zeleninové šťávy, nektary a výtažky, nealkoholické aperitivy a koktejly, přírodní a sycené minerální, stolní a pramenité vody, včetně vod ochucených, limonády, instantní a koncentrované nápoje, včetně nápojů energetických, koncentráty a sirupy, extrakty, výluhy a jiné přípravy pro přípravu nealkoholických nápojů, včetně jejich příchutí, pivo, sladové pivo, sladové nápoje, výtažky z chmele na výrobu piva, přípravy na výrobu nápojů, zázvorové pivo; (33) alkoholické nápoje všeho druhu, zejména lihoviny a likéry, destilované nápoje, vína, destiláty vinné, ovocné, bylinné, destiláty ušlechtilé a řezané, alkoholické aperitivy a koktejly, koncentráty k přípravě alkoholických nápojů a esence do lihovin, pálenky, alkoholové extrakty; (35) zprostředkování prodeje a nákupu výrobků v oboru alkoholických a nealkoholických nápojů, inzertní a propagační služby, včetně zveřejňování reklamních a náborových textů a jejich rozšiřování, průzkum a analýza trhu, zpracování

- odborných obchodních posudků a studií, informační servis v oboru obchodu a reklamy, správa obchodních zájmů třetích osob, obchodní zastoupení tuzemských a zahraničních firem, poskytování pomoci při provozování obchodu, včetně zprostředkování obchodních záležitostí a personalistiky, organizování, zabezpečování a pořádání propagačních nebo komerčních výstav, propagačních a reklamních akcí a přehlídek zboží, včetně distribuce zboží a jeho vzorků k reklamním účelům, odborná poradenská a konzultační činnost v oboru obchodu, podnikání, reklamy a propagace.
- (730) **DRINKS UNION a.s.**, Drážďanská 80, Ústí nad Labem, 40007, CZ
- (740) Advokátní, znalecká a patentová kancelář, Mgr. Václav Karlíček, advokát, Vinohradská 6, Praha 2, 12000

- (210) **O-447764**  
(220) 27.04.2007  
(320) 27.04.2007  
(511) 32, 33, 35  
(540)



- (510) (32) nealkoholické nápoje všeho druhu, zejména nealkoholické mošty, ovocné a zeleninové šťávy, nektary a výtažky, nealkoholické aperitivy a koktejly, přírodní a syčené minerální, stolní a pramenité vody, včetně vod ochucených, limonády, instantní a koncentrované nápoje, včetně nápojů energetických, koncentráty a sirupy, extrakty, výluhy a jiné přípravy pro přípravu nealkoholických nápojů, včetně jejich příchutí, pivo, sladové pivo, sladové nápoje, výtažky z chmele na výrobu piva, přípravy na výrobu nápojů, zázvorové pivo; (33) alkoholické nápoje všeho druhu, zejména lihoviny a likéry, destilované nápoje, vína, destiláty vinné, ovocné, bylinné, destiláty ušlechtilé a fezané, alkoholické aperitivy a koktejly, koncentráty k přípravě alkoholických nápojů a esence do lihovin, pálenky, alkoholové extrakty; (35) zprostředkování prodeje a nákupu výrobků v oboru alkoholických a nealkoholických nápojů, inzertní a propagační služby, včetně zveřejňování reklamních a náborových textů a jejich rozšiřování, průzkum a analýza trhu, zpracování odborných obchodních posudků a studií, informační servis v oboru obchodu a reklamy, správa obchodních zájmů třetích osob, obchodní zastoupení tuzemských a zahraničních firem, poskytování pomoci při provozování obchodu, včetně zprostředkování obchodních záležitostí a personalistiky, organizování, zabezpečování a pořádání propagačních nebo komerčních výstav, propagačních a reklamních akcí a přehlídek zboží, včetně distribuce zboží a jeho vzorků k reklamním účelům, odborná poradenská a konzultační činnost v oboru obchodu, podnikání, reklamy a propagace.
- (730) **DRINKS UNION a.s.**, Drážďanská 80, Ústí nad Labem, 40007, CZ
- (740) Advokátní, znalecká a patentová kancelář, Mgr. Václav Karlíček, advokát, Vinohradská 6, Praha 2, 12000

- (210) **O-447776**  
(220) 27.04.2007  
(320) 27.04.2007  
(511) 5  
(540)



- (510) (5) drogy pro léčebné účely, enzymy pro lékařské účely, léčivé a farmaceutické přípravky, chemická činidla pro farmaceutické

účely, minerální doplňky potravy.

- (730) **Ingers Industrial Solutions s.r.o.**, Nivky 33, Brno, 62800, CZ  
(740) INPARTNERS GROUP, doc. Ing. Mihnea Gheorghiu, CSc., Lidická 51, Brno, 60200

- (210) **O-447781**  
(220) 30.04.2007  
(320) 30.04.2007  
(511) 5, 16, 33  
(540)

*Keltské víno*



- (510) (5) alkohol pro léčebné účely, nápoje léčivé; (16) etikety kromě textilních, krabice lepenkové nebo papírové, obaly (papírnické výrobky), obaly na láhve (lepenkové nebo papírové), poutače z papíru nebo z lepenky, samolepky (papírnické výrobky); (33) alkoholické esence, alkoholické nápoje, alkoholové extrakty, aperitivy, víno.
- (590) Barevná  
(730) **EURO BOLD, s.r.o.**, Krmelínská 349, Brušperk, 73944, CZ

- (210) **O-447782**  
(220) 30.04.2007  
(320) 30.04.2007  
(511) 41  
(540)

**BERTONI**

- (510) (41) školství, vyučování, vydávání knih, překladatelské služby.  
(730) **Ondroušková Světlana**, Nad Zahradami 893, Bojkovice, 68771, CZ

- (210) **O-448050**  
(220) 14.05.2007  
(320) 14.05.2007  
(511) 18, 31  
(540)



- (510) (18) chovatelské potřeby pro zvířata patřící do této třídy; (31) krmení pro domácí zvířata.
- (590) Barevná  
(730) **Provimi Pet Food CZ s.r.o.**, Brniště 139, 47129, CZ  
(740) JUDr. Miroslav Kupka, Levého 1532, Rakovník, 26901

## Zamítnuté a částečně zamítnuté přihlášky ochranných známek po zveřejnění

Zjistí-li Úřad v průběhu řízení o námitkách, že přihlašovaná ochranná známka nespĺňuje podmínky pro zápis, přihlášku zamítne. Zjistí-li, že přihlašovaná ochranná známka nespĺňuje podmínky pro zápis jen pro některé výrobky nebo služby, přihlášku zamítne v rozsahu výrobků nebo služeb, pro které přihláška nespĺňuje podmínky zápisu. S ohledem na tuto skutečnost, obsahuje tato kapitola údaje o rozhodnutích o zamítnutí přihlášky ochranné známky v celém nebo částečném rozsahu na základě ustanovení § 26 zákona č. 441/2003 Sb.

Údaje o výsledku rozhodnutí (zamítnutí přihlášky, částečné zamítnutí přihlášky) jsou uvedeny za datem právní moci rozhodnutí pod INID kódem (583) s názvem "Datum právní moci rozhodnutí/výsledek rozhodnutí".

(210) **O-176395**

(540)



(583) 10.05.2007 / částečné zamítnutí přihlášky

---

(210) **O-356719**

(540)

**HORNICKÝ KAHAN**

(583) 09.05.2007 / částečné zamítnutí přihlášky

---

(210) **O-423911**

(540)

**l' Charnelle**  
l' C P 9 L U G I R G

(583) 09.05.2007 / zamítnutí přihlášky

---

(210) **O-436309**

(540)



(583) 07.05.2007 / částečné zamítnutí přihlášky

---



## Přehled zápisů ochranných známek bez změny ve vztahu ke zveřejněným přihláškám

Kapitola obsahuje údaje o ochranných známkách zapsaných na základě ustanovení § 28 odst. 1 zákona č. 441/2003 Sb., u kterých nedošlo ke změně údajů oproti zveřejněné přihlášce ochranné známky.

### Číselný přehled

290248, 290249, 290251, 290252, 290253, 290254, 290255, 290256, 290257, 290258, 290259, 290260, 290261, 290262, 290263, 290264, 290265, 290267, 290268, 290269, 290270, 290271, 290272, 290273, 290274, 290275, 290276, 290277, 290278, 290279, 290280, 290281, 290282, 290283, 290284, 290285, 290286, 290287, 290288, 290289, 290290, 290291, 290292, 290293, 290294, 290295, 290296, 290297, 290298, 290299, 290300, 290301, 290302, 290303, 290304, 290305, 290306, 290307, 290308, 290309, 290310, 290311, 290312, 290313, 290314, 290315, 290316, 290317, 290318, 290319, 290320, 290321, 290322, 290323, 290324, 290325, 290326, 290327, 290328, 290329, 290330, 290331, 290332, 290333, 290334, 290335, 290336, 290337, 290338, 290339, 290340, 290341, 290342, 290343, 290344, 290345, 290346, 290347, 290348, 290349, 290350, 290351, 290352, 290353, 290354, 290355, 290356, 290357, 290358, 290359, 290360, 290361, 290362, 290363, 290364, 290365, 290366, 290367, 290368, 290369, 290370, 290371, 290372, 290373, 290374, 290375, 290376, 290377, 290378, 290379, 290380, 290381, 290382, 290383, 290384, 290385, 290386, 290387, 290388, 290389, 290390, 290391, 290392, 290393, 290394, 290395, 290396, 290397, 290398, 290399, 290400, 290401, 290402, 290403, 290404, 290405, 290406, 290407, 290408, 290409, 290410, 290411, 290412, 290413, 290414, 290415, 290416, 290417, 290418, 290419, 290420, 290421, 290422, 290423, 290424, 290425, 290426, 290427.

## Zápis ochranných známek bez změny ve vztahu ke zveřejněným přihláškám

- 
- (111) **290248**  
(220) 13.01.2004  
(320) 13.01.2004  
(442) 14.02.2007  
(151) 21.05.2007  
(730) **GLOBUS CAR, s.r.o.**, Urbánkova 3358, Praha 4, 14300, CZ  
(210) O-342057
- 
- (111) **290249**  
(220) 29.04.2004  
(320) 29.04.2004  
(442) 14.02.2007  
(151) 21.05.2007  
(730) **Unilever ČR, spol. s r.o.**, Thámova 18, Praha 8 - Karlín, 18621, CZ  
(210) O-345989
- 
- (111) **290251**  
(220) 12.11.2004  
(320) 12.11.2004  
(442) 14.02.2007  
(151) 21.05.2007  
(730) **robotec CZ, s.r.o.**, Traťová 653/3, Brno, 61900, CZ  
(210) O-420406
- 
- (111) **290252**  
(220) 22.12.2004  
(320) 22.12.2004  
(442) 16.03.2005  
(151) 21.05.2007  
(730) **Al-Namura, spol. s r. o.**, Lysolajské údolí 107/25, Praha 6, 16500, CZ  
(210) O-421651
- 
- (111) **290253**  
(220) 04.02.2005  
(320) 04.02.2005  
(442) 14.02.2007  
(151) 21.05.2007  
(730) **Alliance UniChem plc**, 2 The Heights, Brooklands, Weybridge, Surrey, GB  
(210) O-423038
- 
- (111) **290254**  
(220) 25.02.2005  
(320) 25.02.2005  
(442) 14.02.2007  
(151) 21.05.2007  
(730) **ROBERT BOSCH GMBH**, Robert-Bosch-Platz 1, Gerlingen, DE  
(210) O-423716
- 
- (111) **290255**  
(220) 29.07.2005  
(320) 29.07.2005  
(442) 16.11.2005  
(151) 21.05.2007  
(730) **QALT Rakovník spol. s r.o.**, Zavidov 72, Petrovice u Rakovníka, 27035, CZ  
(210) O-428562
- 
- (111) **290256**  
(220) 04.10.2005  
(320) 04.10.2005  
(442) 14.02.2007  
(151) 21.05.2007
- 
- (460) **UNIOS Pharma s.r.o.**, Valdštejnská 41, Jilemnice, 51401, CZ  
(210) O-430275
- 
- (111) **290257**  
(220) 14.10.2005  
(320) 14.10.2005  
(442) 15.03.2006  
(151) 21.05.2007  
(730) **Plzeňský Prazdroj, a. s.**, U Prazdroje 7, Plzeň, 30497, CZ  
(210) O-430657
- 
- (111) **290258**  
(220) 24.10.2005  
(320) 24.10.2005  
(442) 14.02.2007  
(151) 21.05.2007  
(730) **TRIADA 2000 s.r.o.**, Palackého náměstí 26/753, Plzeň, 30100, CZ  
(210) O-430886
- 
- (111) **290259**  
(220) 25.10.2005  
(320) 25.10.2005  
(442) 14.02.2007  
(151) 21.05.2007  
(730) **Strana občanské sebeobrany**, Loretánské nám. 2/108, Praha 1 - Hradčany, 11800, CZ  
(210) O-430923
- 
- (111) **290260**  
(220) 16.12.2005  
(320) 16.12.2005  
(442) 12.04.2006  
(151) 21.05.2007  
(730) **KTS Asap, s. r. o.**, U Krčského nádraží 42, Praha 4, 14000, CZ  
(210) O-432491
- 
- (111) **290261**  
(220) 05.01.2006  
(320) 05.01.2006  
(442) 14.02.2007  
(151) 21.05.2007  
(730) **Rembrandt s.r.o.**, Všenorská 265, Dobřichovice, 25229, CZ  
(210) O-433132
- 
- (111) **290262**  
(220) 05.01.2006  
(320) 05.01.2006  
(442) 14.02.2007  
(151) 21.05.2007  
(730) **Rembrandt s.r.o.**, Všenorská 265, Dobřichovice, 25229, CZ  
(210) O-433133
- 
- (111) **290263**  
(220) 23.01.2006  
(320) 23.01.2006  
(442) 14.02.2007  
(151) 21.05.2007  
(730) **Stratosféra s.r.o.**, Drtinova 8, Praha 5, 15000, CZ  
(210) O-433687
- 
- (111) **290264**

---

(220) 15.03.2006	(442) 14.02.2007
(320) 15.03.2006	(151) 21.05.2007
(442) 14.02.2007	(730) <b>Vodafone Czech Republic a.s.</b> , Vinohradská 167, Praha 10, 10000, CZ
(151) 21.05.2007	(210) O-437881
(730) <b>Ecco Paper CZ s.r.o.</b> , Argentinská 286/38, Praha 7, 17000, CZ	
(210) O-435504	
<hr/>	
(111) <b>290265</b>	(111) <b>290274</b>
(220) 15.03.2006	(220) 08.06.2006
(320) 15.03.2006	(320) 08.06.2006
(442) 14.02.2007	(442) 14.02.2007
(151) 21.05.2007	(151) 21.05.2007
(730) <b>Ecco Paper CZ s.r.o.</b> , Argentinská 286/38, Praha 7, 17000, CZ	(730) <b>T - MAPY spol. s r.o.</b> , Nezvalova 850, Hradec Králové, 50003, CZ
(210) O-435505	(210) O-438157
<hr/>	
(111) <b>290267</b>	(111) <b>290275</b>
(220) 13.04.2006	(220) 08.06.2006
(320) 13.04.2006	(320) 08.06.2006
(442) 14.02.2007	(442) 14.02.2007
(151) 21.05.2007	(151) 21.05.2007
(730) <b>BILBO šmak s. r. o.</b> , Prokopa Diviše 1830, Most, 43401, CZ	(730) <b>T - MAPY spol. s r.o.</b> , Nezvalova 850, Hradec Králové, 50003, CZ
(210) O-436553	(210) O-438158
<hr/>	
(111) <b>290268</b>	(111) <b>290276</b>
(220) 13.04.2006	(220) 19.06.2006
(320) 13.04.2006	(320) 19.06.2006
(442) 14.02.2007	(442) 14.02.2007
(151) 21.05.2007	(151) 21.05.2007
(730) <b>BILBO šmak s. r. o.</b> , Prokopa Diviše 1830, Most, 43401, CZ	(730) <b>Zemědělské družstvo Podchlumí se sídlem v Dobré Vodě</b> , Dobrá Voda u Hořic 210, Dobrá Voda u Hořic, 50773, CZ
(210) O-436554	(210) O-438460
<hr/>	
(111) <b>290269</b>	(111) <b>290277</b>
(220) 09.05.2006	(220) 08.08.2006
(320) 09.05.2006	(320) 08.08.2006
(442) 14.02.2007	(442) 14.02.2007
(151) 21.05.2007	(151) 21.05.2007
(730) <b>PRAMEN CZ a.s.</b> , Průmyslová 1285, Havlíčkův Brod, 58121, CZ	(730) <b>Ramík Jan</b> , Na Nábřeží 16/27, Havířov - Město, 73601, CZ
(210) O-437217	(210) O-439775
<hr/>	
(111) <b>290270</b>	(111) <b>290278</b>
(220) 10.05.2006	(220) 08.08.2006
(320) 10.05.2006	(320) 08.08.2006
(442) 14.02.2007	(442) 14.02.2007
(151) 21.05.2007	(151) 21.05.2007
(730) <b>GENERAL REALITY a.s.</b> , Václavské nám. 807, Praha 1, Nové Město, 11000, CZ	(730) <b>Ramík Jan</b> , Na Nábřeží 16/27, Havířov - Město, 73601, CZ
(210) O-437269	(210) O-439776
<hr/>	
(111) <b>290271</b>	(111) <b>290279</b>
(220) 15.05.2006	(220) 18.08.2006
(320) 15.05.2006	(320) 18.08.2006
(442) 11.10.2006	(442) 14.02.2007
(151) 21.05.2007	(151) 21.05.2007
(730) <b>ELTODO EG, a.s.</b> , Novodvorská 1010/14, Praha 4, 14201, CZ	(730) <b>LUCIE GOLD s.r.o.</b> , Kovářská 4, Znojmo, 66902, CZ
(210) O-437356	(210) O-440276
<hr/>	
(111) <b>290272</b>	(111) <b>290280</b>
(220) 17.05.2006	(220) 22.08.2006
(320) 17.05.2006	(320) 22.08.2006
(442) 14.02.2007	(442) 14.02.2007
(151) 21.05.2007	(151) 21.05.2007
(730) <b>NetCentrum, s. r. o.</b> , Drtinova 557/10, Praha 5, 15000, CZ	(730) <b>Kuchař Martin</b> , Františka Formana 278/30, Ostrava - Dubina, 70030, CZ
(210) O-437454	(210) O-440332
<hr/>	
(111) <b>290273</b>	(111) <b>290281</b>
(220) 31.05.2006	(220) 24.08.2006
(320) 31.05.2006	(320) 24.08.2006
	(442) 14.02.2007
	(151) 21.05.2007

(730) <b>MAGIC SEVEN, a. s.</b> , Dělnická 3, Praha 7, 17000, CZ (210) O-440427	(210) O-441030
(111) <b>290282</b> (220) 30.08.2006 (320) 30.08.2006 (442) 14.02.2007 (151) 21.05.2007 (730) <b>ČESKÝ FORTEL s.r.o.</b> , Táboritká 1000/23, Praha 3, 13087, CZ (210) O-440623	(111) <b>290290</b> (220) 15.09.2006 (320) 15.09.2006 (442) 14.02.2007 (151) 21.05.2007 (730) <b>REAL SPEKTRUM, spol. s r.o.</b> , Lidická 77, čp. 718, Brno, 60200, CZ (210) O-441054
(111) <b>290283</b> (220) 31.08.2006 (320) 31.08.2006 (442) 14.02.2007 (151) 21.05.2007 (730) <b>CORUM CREDIT, a. s.</b> , Václavské nám. 846/1, Praha 1, 11000, CZ (210) O-440650	(111) <b>290291</b> (220) 15.09.2006 (320) 15.09.2006 (442) 14.02.2007 (151) 21.05.2007 (730) <b>Telefónica O2 Czech Republic, a. s.</b> , Olšanská 55/5, Praha 3, 13034, CZ (210) O-441072
(111) <b>290284</b> (220) 31.08.2006 (320) 31.08.2006 (442) 14.02.2007 (151) 21.05.2007 (730) <b>CORUM CREDIT, a. s.</b> , Václavské nám. 846/1, Praha 1, 11000, CZ (210) O-440651	(111) <b>290292</b> (220) 22.09.2006 (320) 22.09.2006 (442) 14.02.2007 (151) 21.05.2007 (730) <b>ARABELLA PRODUCTIONS, s.r.o.</b> , 5. května 1640/65, Praha 4, 14021, CZ (210) O-441317
(111) <b>290285</b> (220) 31.08.2006 (320) 31.08.2006 (442) 14.02.2007 (151) 21.05.2007 (730) <b>CORUM CREDIT, a. s.</b> , Václavské nám. 846/1, Praha 1, 11000, CZ (210) O-440652	(111) <b>290293</b> (220) 03.10.2006 (320) 03.10.2006 (442) 14.02.2007 (151) 21.05.2007 (730) <b>Skoczek Břetislav</b> , Krásná 82, Pražmo, 73904, CZ (210) O-441566
(111) <b>290286</b> (220) 31.08.2006 (320) 31.08.2006 (442) 14.02.2007 (151) 21.05.2007 (730) <b>CORUM CREDIT, a. s.</b> , Václavské nám. 846/1, Praha 1, 11000, CZ (210) O-440653	(111) <b>290294</b> (220) 03.10.2006 (320) 03.10.2006 (442) 14.02.2007 (151) 21.05.2007 (730) <b>Těžební unie, s.r.o.</b> , Slavičkova 827/1a, Brno, 63800, CZ (210) O-441582
(111) <b>290287</b> (220) 07.09.2006 (320) 07.09.2006 (442) 14.02.2007 (151) 21.05.2007 (730) <b>LL Production, s.r.o.</b> , Třešňová 475, Průhonice, Praha - západ, 25243, CZ (210) O-440830	(111) <b>290295</b> (220) 11.10.2006 (320) 11.10.2006 (442) 14.02.2007 (151) 21.05.2007 (730) <b>Kosova Sedat</b> , Okružní 399, Vestec, 25242, CZ (210) O-441895
(111) <b>290288</b> (220) 07.09.2006 (320) 07.09.2006 (442) 14.02.2007 (151) 21.05.2007 (730) <b>LL Production, s.r.o.</b> , Třešňová 475, Průhonice, Praha - západ, 25243, CZ (210) O-440831	(111) <b>290296</b> (220) 18.10.2006 (320) 18.10.2006 (442) 14.02.2007 (151) 21.05.2007 (730) <b>Hostex spol. s r. o.</b> , Žerotínova 63, Šumperk, 78701, CZ (210) O-442063
(111) <b>290289</b> (220) 14.09.2006 (320) 14.09.2006 (442) 14.02.2007 (151) 21.05.2007 (730) <b>BIOGAS TECHNOLOGY, a.s.</b> , Tábořská 31, Praha 4, 14016, CZ	(111) <b>290297</b> (220) 18.10.2006 (320) 18.10.2006 (442) 14.02.2007 (151) 21.05.2007 (730) <b>RM-SYSTÉM, a.s.</b> , Podvinný mlýn 2178/6, Praha 9 - Libeň, 18018, CZ (210) O-442080
	(111) <b>290298</b> (220) 19.10.2006

(320) 19.10.2006  
(442) 14.02.2007  
(151) 21.05.2007  
(730) **Galušková Kamila**, Lesní 4, Žďár nad Sázavou, 59201, CZ  
(210) O-442134

(111) **290299**  
(220) 24.10.2006  
(320) 24.10.2006  
(442) 14.02.2007  
(151) 21.05.2007  
(730) **VLTAVA-LABE-PRESS, a. s.**, nám. Přemysla Otakara II. 8/5, České Budějovice, 37021, CZ  
(210) O-442227

(111) **290300**  
(220) 25.10.2006  
(320) 25.10.2006  
(442) 14.02.2007  
(151) 21.05.2007  
(730) **American Restaurants Sp. z o.o.**, ul. Szymanowskiego 2, 51-609 Wrocław, PL  
(210) O-442292

(111) **290301**  
(220) 25.10.2006  
(320) 25.10.2006  
(442) 14.02.2007  
(151) 21.05.2007  
(730) **Gumpanela Entertainment, s.r.o.**, Bělohorská 259/41, Praha 6 - Břevnov, 16900, CZ  
(210) O-442299

(111) **290302**  
(220) 27.10.2006  
(320) 27.10.2006  
(442) 14.02.2007  
(151) 21.05.2007  
(730) **PHARMA UNITED INC.**, 255 Keele St., M6P-2K1 Toronto, Ontario, CA  
(210) O-442385

(111) **290303**  
(220) 27.10.2006  
(320) 27.10.2006  
(442) 14.02.2007  
(151) 21.05.2007  
(730) **INTERTEX CZ spol. s r.o.**, Písecká 264, Týn nad Vltavou, 37501, CZ  
(210) O-442389

(111) **290304**  
(220) 02.11.2006  
(320) 02.11.2006  
(442) 14.02.2007  
(151) 21.05.2007  
(730) **CZECHOPRESS AGENCY, s. r. o.**, Brodského 1669/14, Praha 4, 14900, CZ  
(210) O-442538

(111) **290305**  
(220) 02.11.2006  
(320) 02.11.2006  
(442) 14.02.2007  
(151) 21.05.2007  
(730) **CZECHOPRESS AGENCY, s. r. o.**, Brodského 1669/14, Praha 4, 14900, CZ  
(210) O-442540

(111) **290306**  
(220) 03.11.2006  
(320) 03.11.2006  
(442) 14.02.2007

(151) 21.05.2007  
(730) **Obshchestvo s organichennoi otvetstvennostyu "ALMAZ-M"**, Vokzalnaya ul. 53, Odintsovo, Moskovskaya obl. 143000, RU  
(210) O-442589

(111) **290307**  
(220) 04.11.2006  
(320) 04.11.2006  
(442) 14.02.2007  
(151) 21.05.2007  
(730) **SIMONT spol. s r. o.**, Ústecká 223, Chlumeč, 40339, CZ  
(210) O-442596

(111) **290308**  
(220) 06.11.2006  
(320) 06.11.2006  
(442) 14.02.2007  
(151) 21.05.2007  
(730) **PLIVA-Lachema Diagnostika s.r.o.**, Karásek 1/1767, Brno, Řečkovice, 62133, CZ  
(210) O-442622

(111) **290309**  
(220) 09.11.2006  
(320) 09.11.2006  
(442) 14.02.2007  
(151) 21.05.2007  
(730) **VKU CZ, s. r. o.**, Pražská 16, Praha 10, 10221, CZ  
(210) O-442738

(111) **290310**  
(220) 10.11.2006  
(320) 10.11.2006  
(442) 14.02.2007  
(151) 21.05.2007  
(730) **PublicCom, a.s.**, Václavské nám. 802/56, Praha 1, 11000, CZ  
(210) O-442782

(111) **290311**  
(220) 13.11.2006  
(320) 13.11.2006  
(442) 14.02.2007  
(151) 21.05.2007  
(730) **Ruibar Richard Ing.**, Bohumíra Šmerala 3775/23, Prostějov, 79601, CZ  
(210) O-442807

(111) **290312**  
(220) 13.11.2006  
(320) 13.11.2006  
(442) 14.02.2007  
(151) 21.05.2007  
(730) **Šorner Tomáš**, Světova 15, Praha 8, 18000, CZ  
(210) O-442812

(111) **290313**  
(220) 15.11.2006  
(320) 15.11.2006  
(442) 14.02.2007  
(151) 21.05.2007  
(730) **Ješátko Ivan**, Slévačská 902, Praha 9, 19000, CZ  
(210) O-442913

(111) **290314**  
(220) 20.11.2006  
(320) 20.11.2006  
(442) 14.02.2007  
(151) 21.05.2007  
(730) **DEMONTA Trade a.s.**, Železná 16/492, Brno, 61900, CZ

(210) O-443004	(111) <b>290323</b>
(111) <b>290315</b>	(220) 04.12.2006
(220) 20.11.2006	(320) 04.12.2006
(320) 20.11.2006	(442) 14.02.2007
(442) 14.02.2007	(151) 21.05.2007
(151) 21.05.2007	(730) <b>Čumpelík Robin</b> , Příběnická 10/978, Praha 3 - Žižkov, 13000, CZ
(730) <b>DEMONTA Trade a.s.</b> , Železná 16/492, Brno, 61900, CZ	(210) O-443448
(210) O-443005	(111) <b>290324</b>
(111) <b>290316</b>	(220) 04.12.2006
(220) 20.11.2006	(320) 04.12.2006
(320) 20.11.2006	(442) 14.02.2007
(442) 14.02.2007	(151) 21.05.2007
(151) 21.05.2007	(730) <b>MANDARIN ORIENTAL SERVICES B.V.</b> , Diepenbrockstraat 19, 1077 VX Amsterdam, NL
(730) <b>Jesenické prameny Nová Pláň, a. s.</b> , Nová Pláň 61, Nová Pláň, 79201, CZ	(210) O-443449
(210) O-443006	(111) <b>290325</b>
(111) <b>290317</b>	(220) 04.12.2006
(220) 23.11.2006	(320) 04.12.2006
(320) 23.11.2006	(442) 14.02.2007
(442) 14.02.2007	(151) 21.05.2007
(151) 21.05.2007	(730) <b>MANDARIN ORIENTAL SERVICES B.V.</b> , Diepenbrockstraat 19, 1077 VX Amsterdam, NL
(730) <b>Podstawka Václav</b> , Mečířová 8, Praha 10, 10600, CZ	(210) O-443450
(210) O-443126	(111) <b>290326</b>
(111) <b>290318</b>	(220) 04.12.2006
(220) 24.11.2006	(320) 04.12.2006
(320) 24.11.2006	(442) 14.02.2007
(442) 14.02.2007	(151) 21.05.2007
(151) 21.05.2007	(730) <b>Šporcl Pavel</b> , Dr. Stejskala 11, České Budějovice, 37001, CZ
(730) <b>DRINKS UNION a.s.</b> , Drážďanská 80, Ústí nad Labem, 40007, CZ	(210) O-443458
(210) O-443175	(111) <b>290327</b>
(111) <b>290319</b>	(220) 05.12.2006
(220) 29.11.2006	(320) 05.12.2006
(320) 13.06.2006	(442) 14.02.2007
(442) 14.02.2007	(151) 21.05.2007
(151) 21.05.2007	(730) <b>Chlum František</b> , Karafiátová 271/9, Liberec 6, 46006, CZ
(730) <b>SANOFI PASTEUR, Société Anonyme</b> , 2, Avenue Pont Pasteur, Lyon, 69007, FR	(210) O-443470
(210) O-443301	(111) <b>290328</b>
(111) <b>290320</b>	(220) 08.12.2006
(220) 30.11.2006	(320) 08.12.2006
(320) 30.11.2006	(442) 14.02.2007
(442) 14.02.2007	(151) 21.05.2007
(151) 21.05.2007	(730) <b>EI NIÑO, a. s.</b> , Táboritská 1000/23, Praha 3, 13087, CZ
(730) <b>Auto Kelly, a. s.</b> , K Červenému dvoru 10, Praha 10, 10000, CZ	(210) O-443598
(210) O-443350	(111) <b>290329</b>
(111) <b>290321</b>	(220) 08.12.2006
(220) 30.11.2006	(320) 08.12.2006
(320) 30.11.2006	(442) 14.02.2007
(442) 14.02.2007	(151) 21.05.2007
(151) 21.05.2007	(730) <b>Spohr Sylvio</b> , Dlážděná 2, Praha 1, 11000, CZ
(730) <b>CET 21 spol.s r.o.</b> , Kříženeckého nám. 1078/5, Praha 5, 15200, CZ	(210) O-443607
(210) O-443377	(111) <b>290330</b>
(111) <b>290322</b>	(220) 08.12.2006
(220) 01.12.2006	(320) 08.12.2006
(320) 01.12.2006	(442) 14.02.2007
(442) 14.02.2007	(151) 21.05.2007
(151) 21.05.2007	(730) <b>Simple youth agency, s.r.o.</b> , Za Strahovem 33/344, Praha 6, 16900, CZ
(730) <b>QXL Ricardo plc</b> , The Matrix Complex, 91 Peterborough Road, London SW6 3BU, GB	(210) O-443608
(210) O-443423	(111) <b>290331</b>
(111) <b>290323</b>	(220) 08.12.2006
(220) 04.12.2006	(320) 08.12.2006
(320) 04.12.2006	(442) 14.02.2007
(442) 14.02.2007	

(151) 21.05.2007	(111) <b>290340</b>
(730) <b>Zentiva, a. s.</b> , U Kabelovny 130, Praha 10 - Dolní Měcholupy, 10237, CZ	(220) 14.12.2006
(210) O-443613	(320) 14.12.2006
	(442) 14.02.2007
	(151) 21.05.2007
	(730) <b>Kolanda Jaroslav</b> , Makovského 1224/21, Praha - Řepy 6, 16300, CZ
	(210) O-443763
(111) <b>290332</b>	(111) <b>290341</b>
(220) 08.12.2006	(220) 14.12.2006
(320) 08.12.2006	(320) 14.12.2006
(442) 14.02.2007	(442) 14.02.2007
(151) 21.05.2007	(151) 21.05.2007
(730) <b>Šimková Eva PhDr.</b> , Starotújezdská 56, Praha 9, 19016, CZ	(730) <b>J.P. PLAST, s.r.o.</b> , Svatoborská 988, Kyjov, 69701, CZ
(210) O-443624	(210) O-443764
(111) <b>290333</b>	(111) <b>290342</b>
(220) 08.12.2006	(220) 14.12.2006
(320) 08.12.2006	(320) 14.12.2006
(442) 14.02.2007	(442) 31.01.2007
(151) 21.05.2007	(151) 21.05.2007
(730) <b>Šimková Eva PhDr.</b> , Starotújezdská 56, Praha 9, 19016, CZ	(730) <b>Pharma Agency, s.r.o.</b> , Zelený Pruh 1091/109, Praha 4, 14000, CZ
(210) O-443625	(210) O-443781
(111) <b>290334</b>	(111) <b>290343</b>
(220) 11.12.2006	(220) 14.12.2006
(320) 11.12.2006	(320) 14.12.2006
(442) 14.02.2007	(442) 14.02.2007
(151) 21.05.2007	(442) 14.02.2007
(730) <b>Horejš Martin</b> , Mochovská 318, Nehvizdy, 25081, CZ	(151) 21.05.2007
(210) O-443632	(730) <b>Pharma Agency, s.r.o.</b> , Zelený Pruh 1091/109, Praha 4, 14000, CZ
	(210) O-443782
(111) <b>290335</b>	(111) <b>290344</b>
(220) 13.12.2006	(220) 15.12.2006
(320) 13.12.2006	(320) 15.12.2006
(442) 14.02.2007	(442) 14.02.2007
(151) 21.05.2007	(442) 14.02.2007
(730) <b>ALFA CHROM servis s.r.o.</b> , Polní 1764/3, Bruntál, 79201, CZ	(151) 21.05.2007
(210) O-443683	(730) <b>NUTREND D.S., a.s.</b> , Selské nám. 9/43, Olomouc - Chválkovice, 77200, CZ
	(210) O-443795
(111) <b>290336</b>	(111) <b>290345</b>
(220) 13.12.2006	(220) 15.12.2006
(320) 13.12.2006	(320) 15.12.2006
(442) 14.02.2007	(442) 14.02.2007
(151) 21.05.2007	(442) 14.02.2007
(730) <b>KWS CZ s.r.o.</b> , Hradecká 276, Opočno, 51773, CZ	(151) 21.05.2007
(210) O-443693	(730) <b>ARNEMA s.r.o.</b> , Norská 399/29, Liberec 11, 46011, CZ
	(210) O-443806
(111) <b>290337</b>	(111) <b>290346</b>
(220) 13.12.2006	(220) 15.12.2006
(320) 13.12.2006	(320) 15.12.2006
(442) 14.02.2007	(442) 14.02.2007
(151) 21.05.2007	(442) 14.02.2007
(730) <b>KWS CZ s.r.o.</b> , Hradecká 276, Opočno, 51773, CZ	(151) 21.05.2007
(210) O-443693	(730) <b>ARNEMA s.r.o.</b> , Norská 399/29, Liberec 11, 46011, CZ
	(210) O-443807
(111) <b>290338</b>	(111) <b>290347</b>
(220) 13.12.2006	(220) 15.12.2006
(320) 13.12.2006	(320) 15.12.2006
(442) 14.02.2007	(442) 14.02.2007
(151) 21.05.2007	(442) 14.02.2007
(730) <b>Styrotrade, s.r.o.</b> , Čakovičky 99, Mratín, 25063, CZ	(151) 21.05.2007
(210) O-443700	(730) <b>HAWKER group s.r.o.</b> , Areál Tatry 1445/2, Kopřivnice, 74221, CZ
	(210) O-443814
(111) <b>290339</b>	(111) <b>290348</b>
(220) 14.12.2006	(220) 15.12.2006
(320) 14.12.2006	(320) 15.12.2006
(442) 14.02.2007	(442) 14.02.2007
(151) 21.05.2007	(442) 14.02.2007
(730) <b>DEKTRADE a. s.</b> , Tiskařská 10/257, Praha 10, 10828, CZ	(151) 21.05.2007
(210) O-443760	(151) 21.05.2007

(730) <b>HAWKER group s.r.o.</b> , Areál Tatry 1445/2, Kopřivnice, 74221, CZ	(210) O-443896
(210) O-443815	(111) <b>290357</b>
(111) <b>290349</b>	(220) 18.12.2006
(220) 15.12.2006	(320) 18.12.2006
(320) 15.12.2006	(442) 14.02.2007
(442) 14.02.2007	(151) 21.05.2007
(151) 21.05.2007	(730) <b>AAA RADIOTAXI s. r. o.</b> , Wüchterlova 7, Praha 6, 16056, CZ
(730) <b>HAWKER group s.r.o.</b> , Areál Tatry 1445/2, Kopřivnice, 74221, CZ	(210) O-443897
(210) O-443816	(111) <b>290358</b>
(111) <b>290350</b>	(220) 19.12.2006
(220) 15.12.2006	(320) 19.12.2006
(320) 15.12.2006	(442) 14.02.2007
(442) 14.02.2007	(151) 21.05.2007
(151) 21.05.2007	(730) <b>MIRRO, s.r.o.</b> , Pampelišková 15, Praha 10, 10600, CZ
(730) <b>HAWKER group s.r.o.</b> , Areál Tatry 1445/2, Kopřivnice, 74221, CZ	(210) O-443940
(210) O-443817	(111) <b>290359</b>
(111) <b>290351</b>	(220) 20.12.2006
(220) 15.12.2006	(320) 20.12.2006
(320) 15.12.2006	(442) 14.02.2007
(442) 14.02.2007	(151) 21.05.2007
(151) 21.05.2007	(730) <b>HERBA DRUG Int., spol. s r.o.</b> , Želetavská 1053, Jemnice, 67531, CZ
(730) <b>di Andrea Lupo, a.s.</b> , Jiráskova 597, Mnichovo Hradiště, 29501, CZ	(210) O-443964
(210) O-443821	(111) <b>290360</b>
(111) <b>290352</b>	(220) 20.12.2006
(220) 15.12.2006	(320) 20.12.2006
(320) 15.12.2006	(442) 14.02.2007
(442) 14.02.2007	(151) 21.05.2007
(151) 21.05.2007	(730) <b>OKIN FACILITY CZ, s.r.o.</b> , Vyskočilova 1481/4, Praha 4, 14000, CZ
(730) <b>Urbánková Blanka</b> , Okrouhlá 441/9, Brno - Bohunice, 62500, CZ	(210) O-443972
(210) O-443847	(111) <b>290361</b>
(111) <b>290353</b>	(220) 21.12.2006
(220) 16.12.2006	(320) 21.12.2006
(320) 16.12.2006	(442) 14.02.2007
(442) 14.02.2007	(151) 21.05.2007
(151) 21.05.2007	(730) <b>SKARAB, s.r.o.</b> , Kateřinice 7, Příbor, 74258, CZ
(730) <b>CET 21 spols r.o.</b> , Kříženeckého nám. 1078/5, Praha 5, 15200, CZ	(210) O-444011
(210) O-443848	(111) <b>290362</b>
(111) <b>290354</b>	(220) 21.12.2006
(220) 18.12.2006	(320) 21.12.2006
(320) 18.12.2006	(442) 14.02.2007
(442) 14.02.2007	(151) 21.05.2007
(151) 21.05.2007	(730) <b>SKARAB, s.r.o.</b> , Kateřinice 7, Příbor, 74258, CZ
(730) <b>Comfort interier s.r.o.</b> , Pražská 1493/10, České Budějovice, 37001, CZ	(210) O-444017
(210) O-443864	(111) <b>290363</b>
(111) <b>290355</b>	(220) 21.12.2006
(220) 18.12.2006	(320) 21.12.2006
(320) 18.12.2006	(442) 14.02.2007
(442) 14.02.2007	(151) 21.05.2007
(151) 21.05.2007	(730) <b>SKARAB, s.r.o.</b> , Kateřinice 7, Příbor, 74258, CZ
(730) <b>Saudek Samuel</b> , Na Moráni 352/8, Praha 2, 12800, CZ	(210) O-444022
(210) O-443881	(111) <b>290364</b>
(111) <b>290356</b>	(220) 21.12.2006
(220) 18.12.2006	(320) 21.12.2006
(320) 18.12.2006	(442) 14.02.2007
(442) 14.02.2007	(151) 21.05.2007
(151) 21.05.2007	(730) <b>SKARAB, s.r.o.</b> , Kateřinice 7, Příbor, 74258, CZ
(730) <b>SAVI s.r.o.</b> , Solná cesta 183, Uherské Hradiště, Sady, 68601, CZ	(210) O-444023
(210) O-443881	(111) <b>290365</b>
(111) <b>290356</b>	(220) 22.12.2006
(220) 18.12.2006	(320) 22.12.2006
(320) 18.12.2006	(442) 14.02.2007
(442) 14.02.2007	
(151) 21.05.2007	
(730) <b>SAVI s.r.o.</b> , Solná cesta 183, Uherské Hradiště, Sady, 68601, CZ	



(151) 21.05.2007 (730) <b>B e H o spol. s r.o.</b> , Krucemburk, Staré Ransko 90, Ždírec nad Doubravou, 58263, CZ (210) O-444061	(210) O-444163
(111) <b>290366</b> (220) 22.12.2006 (320) 22.12.2006 (442) 14.02.2007 (151) 21.05.2007 (730) <b>AVOS VYŠKOV měřicí a regulační technika, s.r.o.</b> , Žižkova 13, Vyškov, 68201, CZ (210) O-444066	(111) <b>290374</b> (220) 29.12.2006 (320) 29.12.2006 (442) 14.02.2007 (151) 21.05.2007 (730) <b>Patejdl Jakub</b> , Plzeňská 198, Plasy, 33101, CZ (210) O-444164
(111) <b>290367</b> (220) 22.12.2006 (320) 22.12.2006 (442) 14.02.2007 (151) 21.05.2007 (730) <b>Kampa Park spol. s r. o.</b> , Bolebořská 677, Praha 8, 18400, CZ (210) O-444076	(111) <b>290375</b> (220) 02.01.2007 (320) 02.01.2007 (442) 14.02.2007 (151) 21.05.2007 (730) <b>JP, a. s., Šumperk</b> , Palackého 74, Loštice, 78983, CZ (210) O-444186
(111) <b>290368</b> (220) 27.12.2006 (320) 27.12.2006 (442) 14.02.2007 (151) 21.05.2007 (730) <b>ABSTRACT s.r.o.</b> , Veveří 102, Brno, 61600, CZ (210) O-444098	(111) <b>290376</b> (220) 03.01.2007 (320) 03.01.2007 (442) 14.02.2007 (151) 21.05.2007 (730) <b>SVUS Pharma a. s.</b> , Smetanovo nábřeží 1238/20a, Hradec Králové, 50002, CZ (210) O-444199
(111) <b>290369</b> (220) 27.12.2006 (320) 27.12.2006 (442) 14.02.2007 (151) 21.05.2007 (730) <b>ABSTRACT s.r.o.</b> , Veveří 102, Brno, 61600, CZ (210) O-444099	(111) <b>290377</b> (220) 03.01.2007 (320) 03.01.2007 (442) 14.02.2007 (151) 21.05.2007 (730) <b>SVUS Pharma a. s.</b> , Smetanovo nábřeží 1238/20a, Hradec Králové, 50002, CZ (210) O-444200
(111) <b>290370</b> (220) 27.12.2006 (320) 27.12.2006 (442) 14.02.2007 (151) 21.05.2007 (730) <b>GD II CZECH, a. s.</b> , Klimentská 1216, Praha 1, 11000, CZ (210) O-444101	(111) <b>290378</b> (220) 03.01.2007 (320) 03.01.2007 (442) 14.02.2007 (151) 21.05.2007 (730) <b>SVUS Pharma a. s.</b> , Smetanovo nábřeží 1238/20a, Hradec Králové, 50002, CZ (210) O-444201
(111) <b>290371</b> (220) 27.12.2006 (320) 27.12.2006 (442) 14.02.2007 (151) 21.05.2007 (730) <b>KIMEX NOVA s. r. o.</b> , Mitrovická 37, Paskov, 73921, CZ (210) O-444103	(111) <b>290379</b> (220) 03.01.2007 (320) 13.12.2006 (442) 14.02.2007 (151) 21.05.2007 (730) <b>ST. NICOLAUS, a.s.</b> , 1. mája 113, 03128 Liptovský Mikuláš, SK (210) O-444216
(111) <b>290372</b> (220) 28.12.2006 (320) 28.12.2006 (442) 14.02.2007 (151) 21.05.2007 (730) <b>REMBRANDT DONUTS spol. s r.o.</b> , Radlická 2, Praha 5, 15000, CZ (210) O-444139	(111) <b>290380</b> (220) 04.01.2007 (320) 04.01.2007 (442) 14.02.2007 (151) 21.05.2007 (730) <b>Kučař František</b> , Mírová 37, Říčany - Pacov, 25101, CZ (210) O-444249
(111) <b>290373</b> (220) 29.12.2006 (320) 29.12.2006 (442) 14.02.2007 (151) 21.05.2007 (730) <b>Zubritska Olena</b> , Krkonošská 1520/7, Praha 2, 12000, CZ <b>Petrenko Elena</b> , Pilzenerstr. 44, Stuttgart, 70567, DE	(111) <b>290381</b> (220) 04.01.2007 (320) 04.01.2007 (442) 14.02.2007 (151) 21.05.2007 (730) <b>MILTRA B, s. r. o.</b> , Městečko Trnávka 292, Městečko Trnávka, 56941, CZ (210) O-444261
	(111) <b>290382</b>

- 
- (220) 05.01.2007  
(320) 05.01.2007  
(442) 14.02.2007  
(151) 21.05.2007  
(730) **ETA a.s.**, Poličská 444, Hlinsko, 53916, CZ  
(210) O-444285
- 
- (111) **290383**  
(220) 08.01.2007  
(320) 08.01.2007  
(442) 14.02.2007  
(151) 21.05.2007  
(730) **Saudek Samuel**, Na Moráni 352/8, Praha 2, 12800, CZ  
(210) O-444289
- 
- (111) **290384**  
(220) 08.01.2007  
(320) 08.01.2007  
(442) 14.02.2007  
(151) 21.05.2007  
(730) **MAFRA, a.s.**, Karla Engliša 519/11, Praha 5, 15000, CZ  
(210) O-444312
- 
- (111) **290385**  
(220) 08.01.2007  
(320) 08.01.2007  
(442) 14.02.2007  
(151) 21.05.2007  
(730) **Bangsue Chia Meng Rice Mill Company Limited**, 102 Moo 4, Rimklongpremprachakorn Road, Bangsue District, Bangkok, TH  
(210) O-444313
- 
- (111) **290386**  
(220) 10.01.2007  
(320) 10.01.2007  
(442) 14.02.2007  
(151) 21.05.2007  
(730) **INTER L.W.P. s. r. o.**, Perunova 19, Praha 3, 13000, CZ  
(210) O-444352
- 
- (111) **290387**  
(220) 10.01.2007  
(320) 10.01.2007  
(442) 14.02.2007  
(151) 21.05.2007  
(730) **ROYAL DRAK, s. r. o.**, Albíny Hochové 221/1, Praha 10 - Kolovraty, 10300, CZ  
(210) O-444353
- 
- (111) **290388**  
(220) 10.01.2007  
(320) 10.01.2007  
(442) 14.02.2007  
(151) 21.05.2007  
(730) **ALEXANDER ELECTRIC s.r.o.**, Poděbradská 186/66, Praha 9 - Hloubětín, 19800, CZ  
(210) O-444358
- 
- (111) **290389**  
(220) 10.01.2007  
(320) 10.01.2007  
(442) 14.02.2007  
(151) 21.05.2007  
(730) **INTERART Production a.s.**, Nad Rybníčky 17/840, Praha 4 - Kunratice, 14000, CZ  
(210) O-444362
- 
- (111) **290390**  
(220) 11.01.2007  
(320) 11.01.2007  
(442) 14.02.2007  
(151) 21.05.2007
- 
- (730) **STENELLA, s.r.o.**, Bělehradská 643/77, Praha 2, 12000, CZ  
(210) O-444381
- 
- (111) **290391**  
(220) 11.01.2007  
(320) 11.01.2007  
(442) 14.02.2007  
(151) 21.05.2007  
(730) **ZLATÉ KLÍČE ČR**, Vinohradská 157a, Praha 3, 13020, CZ  
(210) O-444382
- 
- (111) **290392**  
(220) 11.01.2007  
(320) 11.01.2007  
(442) 14.02.2007  
(151) 21.05.2007  
(730) **České dráhy, a. s.**, Nábřeží L. Svobody 1222, Praha 1, 11015, CZ  
(210) O-444390
- 
- (111) **290393**  
(220) 12.01.2007  
(320) 12.01.2007  
(442) 14.02.2007  
(151) 21.05.2007  
(730) **SEG s. r. o.**, Skladová 4, Plzeň, 32600, CZ  
(210) O-444392
- 
- (111) **290394**  
(220) 12.01.2007  
(320) 12.01.2007  
(442) 14.02.2007  
(151) 21.05.2007  
(730) **Pánek David**, Kotěrova 6, Praha 6, 16000, CZ  
**Světla Bílková**, Rychvaldská 306, Orlová Lutyně, 73514, CZ  
**Drahoslav Červenka**, Žižkova 565, Frýdek-Místek, 73801, CZ  
(210) O-444394
- 
- (111) **290395**  
(220) 12.01.2007  
(320) 12.01.2007  
(442) 14.02.2007  
(151) 21.05.2007  
(730) **Komerční banka, a.s.**, Na příkopě 33/969, Praha 1, 11407, CZ  
(210) O-444396
- 
- (111) **290396**  
(220) 12.01.2007  
(320) 12.01.2007  
(442) 14.02.2007  
(151) 21.05.2007  
(730) **Götz Petr, I.** Olbrachta 20, Jablonec nad Nisou, 46604, CZ  
(210) O-444404
- 
- (111) **290397**  
(220) 12.01.2007  
(320) 12.01.2007  
(442) 14.02.2007  
(151) 21.05.2007  
(730) **Götz Petr, I.** Olbrachta 20, Jablonec nad Nisou, 46604, CZ  
(210) O-444405
- 
- (111) **290398**  
(220) 12.01.2007  
(320) 12.01.2007  
(442) 14.02.2007  
(151) 21.05.2007

(730) <b>Šimůnková Ludmila</b> , Musilova 300, Praha 4 - Šeberov, 14900, CZ	(111) <b>290407</b>
(210) O-444411	(220) 18.01.2007
	(320) 18.01.2007
	(442) 14.02.2007
	(151) 21.05.2007
(111) <b>290399</b>	(730) <b>Ingers Industrial Solutions s.r.o.</b> , Nivky 33, Brno, 62800, CZ
(220) 12.01.2007	(210) O-444576
(320) 12.01.2007	
(442) 14.02.2007	
(151) 21.05.2007	
(730) <b>TYPOS - Digital Print, spol. s r.o.</b> , Podnikatelská 1160/14, Plzeň, 32059, CZ	(111) <b>290408</b>
(210) O-444412	(220) 19.01.2007
	(320) 19.01.2007
	(442) 14.02.2007
	(151) 21.05.2007
(111) <b>290400</b>	(730) <b>REZ servis, s.r.o.</b> , Ad. Mickiewiczze 67, Bohumín, Nový Bohumín, 73581, CZ
(220) 15.01.2007	(210) O-444585
(320) 15.01.2007	
(442) 14.02.2007	
(151) 21.05.2007	
(730) <b>Josef Rýdl, s. r. o.</b> , Vojtíškova 172, Lázně Bělohrad, 50781, CZ	(111) <b>290409</b>
(210) O-444429	(220) 22.01.2007
	(320) 22.01.2007
	(442) 14.02.2007
	(151) 21.05.2007
(111) <b>290401</b>	(730) <b>Sdružení pro internetovou reklamu, z.s.p.o.</b> , U Pergamenky 1522, Praha 7, 17000, CZ
(220) 17.01.2007	(210) O-444662
(320) 17.01.2007	
(442) 14.02.2007	
(151) 21.05.2007	
(730) <b>Ondráček Michal Ing.</b> , Brněnská 257, Nové Město na Moravě, 59231, CZ	(111) <b>290410</b>
(210) O-444498	(220) 22.01.2007
	(320) 22.01.2007
	(442) 14.02.2007
	(151) 21.05.2007
(111) <b>290402</b>	(730) <b>Sdružení pro internetovou reklamu, z.s.p.o.</b> , U Pergamenky 1522, Praha 7, 17000, CZ
(220) 17.01.2007	(210) O-444663
(320) 17.01.2007	
(442) 14.02.2007	
(151) 21.05.2007	
(730) <b>GOJA, agentura Gott - Janeček, spol. s r.o.</b> , Pod Průsekem 3, Praha 10, 10200, CZ	(111) <b>290411</b>
(210) O-444520	(220) 22.01.2007
	(320) 22.01.2007
	(442) 14.02.2007
	(151) 21.05.2007
(111) <b>290403</b>	(730) <b>Sdružení pro internetovou reklamu, z.s.p.o.</b> , U Pergamenky 1522, Praha 7, 17000, CZ
(220) 18.01.2007	(210) O-444665
(320) 18.01.2007	
(442) 14.02.2007	
(151) 21.05.2007	
(730) <b>Vajčner Dalibor</b> , Chopinova 13, Brno, 62300, CZ	(111) <b>290412</b>
(210) O-444535	(220) 22.01.2007
	(320) 22.01.2007
	(442) 14.02.2007
	(151) 21.05.2007
(111) <b>290404</b>	(730) <b>Sdružení pro internetovou reklamu, z.s.p.o.</b> , U Pergamenky 1522, Praha 7, 17000, CZ
(220) 18.01.2007	(210) O-444666
(320) 18.01.2007	
(442) 14.02.2007	
(151) 21.05.2007	
(730) <b>Cyrilo-Metodějské vinné sklepy Čejkovice, a.s.</b> , Bílovická 557, Čejkovice, 69615, CZ	(111) <b>290413</b>
(210) O-444536	(220) 22.01.2007
	(320) 22.01.2007
	(442) 14.02.2007
	(151) 21.05.2007
(111) <b>290405</b>	(730) <b>AŽD Praha s.r.o.</b> , Žirovnická 2/3146, Praha 10, 10617, CZ
(220) 18.01.2007	(210) O-444669
(320) 18.01.2007	
(442) 14.02.2007	
(151) 21.05.2007	
(730) <b>PURTEX s.r.o.</b> , Ústecká 103, Zdiby, 25066, CZ	(111) <b>290414</b>
(210) O-444556	(220) 22.01.2007
	(320) 22.01.2007
	(442) 14.02.2007
	(151) 21.05.2007
(111) <b>290406</b>	(730) <b>AŽD Praha s.r.o.</b> , Žirovnická 2/3146, Praha 10, 10617, CZ
(220) 18.01.2007	(210) O-444670
(320) 18.01.2007	
(442) 14.02.2007	
(151) 21.05.2007	
(730) <b>Günsberger Jan</b> , Přemyslovská 38, Praha 3, 13000, CZ	(111) <b>290415</b>
(210) O-444558	

(220) 23.01.2007 (320) 23.01.2007 (442) 14.02.2007 (151) 21.05.2007 (730) <b>ZETINA, spol. s r.o.</b> , Šumavská 15, Brno, 60200, CZ (210) O-444702	(210) O-444782
(111) <b>290416</b> (220) 23.01.2007 (320) 23.01.2007 (442) 14.02.2007 (151) 21.05.2007 (730) <b>Gallaher Limited</b> , Members Hill, Brooklands Road, KT13 0QU Weybridge, Surrey, GB (210) O-444707	(111) <b>290424</b> (220) 25.01.2007 (320) 25.01.2007 (442) 14.02.2007 (151) 21.05.2007 (730) <b>IBI, spol. s r.o.</b> , Myslbekova 25, Praha 6, 16900, CZ (210) O-444792
(111) <b>290417</b> (220) 23.01.2007 (320) 23.01.2007 (442) 14.02.2007 (151) 21.05.2007 (730) <b>Unilever N.V.</b> , Weena 455, 3013 AL Rotterdam, NL (210) O-444708	(111) <b>290425</b> (220) 25.01.2007 (320) 25.01.2007 (442) 14.02.2007 (151) 21.05.2007 (730) <b>IBI, spol. s r.o.</b> , Myslbekova 25, Praha 6, 16900, CZ (210) O-444793
(111) <b>290418</b> (220) 23.01.2007 (320) 23.01.2007 (442) 14.02.2007 (151) 21.05.2007 (730) <b>Pfeiffer Tomáš</b> , Soukenická 21, Praha 1, 11000, CZ (210) O-444712	(111) <b>290426</b> (220) 25.01.2007 (320) 25.01.2007 (442) 14.02.2007 (151) 21.05.2007 (730) <b>Československá obchodní banka, a.s.</b> , Na Příkopě 854/14, Praha 1, 11000, CZ (210) O-444797
(111) <b>290419</b> (220) 24.01.2007 (320) 24.01.2007 (442) 14.02.2007 (151) 21.05.2007 (730) <b>LINET, spol. s r.o.</b> , Želevčice 5, Slaný, 27401, CZ (210) O-444772	(111) <b>290427</b> (220) 30.01.2007 (320) 30.01.2007 (442) 14.02.2007 (151) 21.05.2007 (730) <b>Hodánková Romana</b> , Ve Smečkách 32, Praha 1, 11000, CZ (210) O-444946
(111) <b>290420</b> (220) 24.01.2007 (320) 24.01.2007 (442) 14.02.2007 (151) 21.05.2007 (730) <b>LINET, spol. s r.o.</b> , Želevčice 5, Slaný, 27401, CZ (210) O-444773	
(111) <b>290421</b> (220) 24.01.2007 (320) 24.01.2007 (442) 14.02.2007 (151) 21.05.2007 (730) <b>ASKLEPION TRADE s.r.o.</b> , Londýnská 39, Praha 2, 12000, CZ (210) O-444775	
(111) <b>290422</b> (220) 24.01.2007 (320) 24.01.2007 (442) 14.02.2007 (151) 21.05.2007 (730) <b>The Coca Cola Company</b> , One Coca Cola-Plaza, 30313 Atlanta, GA, US (210) O-444776	
(111) <b>290423</b> (220) 25.01.2007 (320) 25.01.2007 (442) 14.02.2007 (151) 21.05.2007 (730) <b>Tutter Miloslav Ing.</b> , Drtikolova 510/20, Praha 10, 10900, CZ	

## **Přehled zápisů ochranných známek se změnou ve vztahu ke zveřejněným přihláškám**

Kapitola obsahuje údaje o ochranných známkách zapsaných na základě ustanovení § 28 odst. 1 zákona č. 441/2003 Sb., u kterých došlo ke změně údajů oproti zveřejněné přihlášce ochranné známky.

Číselný přehled

290247, 290250, 290266

## Zápisy ochranných známek se změnou ve vztahu ke zveřejněným přihláškám

(111) **290247**  
(220) 05.02.2002  
(320) 05.02.2002  
(442) 14.07.2004  
(151) 21.05.2007  
(540)



pro oddech a rekreaci, půjčování sportovního nářadí, s výjimkou dopravních prostředků, vydavatelská a nakladatelská činnost, vydávání knih, novin, časopisů, periodických publikací, fotografií, pohlednic, plakátů, formulářů, vydávání textů, s výjimkou reklamních nebo náborových, organizování klubové činnosti, organizování živých vystoupení, pronájem zvukových nahrávacích zařízení, výroba rozhlasových a televizních programů, výroba videofilmů, služby nahrávacího studia, provozování her on-line z počítačové sítě, organizování plesů, kongresů a seminářů, provoz nočních klubů, služby klubů zdraví.

(511) 28, 35, 41  
(210) O-356719

(730) **TRAUKO s. r. o.**, Dobřenice 168, 50325, CZ  
(510) (29) drůbež potravinářská neživá, nezpracovaná i zpracovaná, například zmrazená, chlazená, dělená, zauzená a konzervovaná - potravinářské výrobky z drůbeže a hospodářských zvířat, zejména uzeniny a uzenářské výrobky, vejce čerstvá i zpracovaná, například sušená; (31) živá drůbež a hospodářská zvířata, zejména chovná a šlechtěná, vejce na líhnutí drůbeže, krmiva a krmné přísady pro zvířata, včetně jejich směsí, proteiny pro živočišnou spotřebu; (35) zprostředkovatelská a poradenská obchodní činnost v oboru chovu chovné a šlechtěné drůbeže a hospodářských zvířat a potravinářských výrobků z nich, reklamní a propagační činnost v daných oborech, organizování a zabezpečování propagačních a/nebo komerčních výstav, propagačních a reklamních akcí, přehlídek a veletrhů, distribuce zboží k reklamním účelům, direct management, marketing; (42) výzkum a vývoj v oborech rozmnožování a šlechtění drůbeže a hospodářských zvířat, odborná informační, konzultační, poradenská a posudková činnost v daných oborech, zpracování odborných počítačových programů; (44) chov, rozmnožování a šlechtění drůbeže a hospodářských zvířat.

(511) 29, 31, 35, 42, 44  
(210) O-176395

(111) **290266**  
(220) 07.04.2006  
(320) 07.04.2006  
(442) 14.06.2006  
(151) 21.05.2007  
(540)



(730) **Alfa Styl s.r.o.**, Masná 7, Brno, 60200, CZ  
(510) (6) kovové potřeby zámečnické a klempířské, obecné kovy surové a jejich polotovary, jakož i výrobky z těchto kovů, hliník, konstrukce (kovové přenosné), konstrukce (kovové), podpěry (kovové); toto vše výše uvedené s výjimkou nábytkářských výrobků, dveří a oken.

(511) 6  
(210) O-436309

(111) **290250**  
(220) 30.07.2004  
(320) 30.07.2004  
(442) 10.11.2004  
(151) 21.05.2007  
(540)

### HORNICKÝ KAHAN

(730) **Lyčka Vladimír**, Komerční 156/43, Ostrava - Muglinov, 71200, CZ  
(740) Václav Pacl, Okrajová 4, Havířov - Podlesí, 73601  
(510) (28) hry, hračky, tělocvičné a sportovní nářadí, sportovní potřeby zařazené v této třídě, rybářské potřeby, posilovací trenážery: cyklistické, zejména pro spinning, veslařské, lyžařské, pro aerobic, pro běh a chůzi, trampolíny, posilovací lavičky, posilovací stroje, jednoúčelové, vícefunkční a univerzální, masážní stroje; (35) zprostředkování obchodu, inzerce, plakátování, prodeje v dražbě, předvádění zboží, přeskupování různých výrobků, zejména náčiní, nealkoholických a alkoholických nápojů (kromě jejich přepravy) pro třetí osoby za účelem umožnění spotřebitelům, aby si tyto výrobky mohli pohodlně prohlížet a nakupovat, rozmnožování propagačního materiálu, činnost dovozní a vývozní agentury, agenturní činnost v oblasti kultury, marketing, obchodní nebo podnikatelské informace, pomoc, poradenství a poskytování konzultací v obchodní činnosti, reklamní a propagační činnost, vytváření obchodních sítí, zprostředkování interaktivního obchodu pomocí globálních komunikačních sítí (Internet); (41) služby v oblasti výchovy, vzdělávání, zábavy, pobavení a sportovních aktivit, zejména instruktážní činnost, instruktážní výcvik, pořádání a řízení školení, pořádání kurzů pro cvičitele, trenéry, instruktory a rozhodčí, tělesná výchova, provozování tělovýchovných a sportovních zařízení a zařízení sloužících k regeneraci a rekondici, provozování veřejných tělovýchovných škol, organizování sportovních soutěží, pořádání soutěží krásy, služby

## Zápisy licenčních smluv k ochranným známkám

V této kapitole jsou zveřejněny zápisy licenčních smluv podle ustanovení § 18 odst. 1 zákona č. 441/2003 Sb.

Číslo zápisu	Vlastník	Nabyvatel licence	Druh licence	Datum uzavření licenční smlouvy	S účinností od data
189775	VKR Holding A/S, Tobaksvejen 10, 2860 Soborg, DK;	FABER A/S, Hestehavevej 22, 5856 Ryslunge, DK;	nevýlučná	14.11.2006	16.05.2007
222090	COOPER Establishment, Am Schrägen Weg 14, Vaduz, LI;	MARINETTI, a.s., Táboritská 1000/23, Praha 3, 13087, CZ;	výlučná	01.03.2007	16.05.2007
241697	Ing. arch Vaniček Jiří, Šafaříkova 855, Žatec, 43801, CZ;	Chrám Chmele a Piva a.s., Šafaříkova 855, Žatec, 43801, CZ;	nevýlučná	05.10.2006	18.05.2007
241697	Ing. arch Vaniček Jiří, Šafaříkova 855, Žatec, 43801, CZ;	CHMELOBRANA ŽATEC, Rafaela Ungara 2939, Žatec, 43801, CZ;	nevýlučná	05.10.2006	18.05.2007
241697	Ing. arch Vaniček Jiří, Šafaříkova 855, Žatec, 43801, CZ;	Chrám Chmele a Piva Žatec, Svatopluka Čecha 1304, Žatec, 43801, CZ;	nevýlučná	05.10.2006	18.05.2007
250694	COOPER Establishment, Am Schrägen Weg 14, Vaduz, LI;	MARINETTI, a.s., Táboritská 1000/23, Praha 3, 13087, CZ;	výlučná	01.03.2007	16.05.2007
251848	COOPER Establishment, Am Schrägen Weg 14, Vaduz, LI;	MARINETTI, a.s., Táboritská 1000/23, Praha 3, 13087, CZ;	výlučná	01.03.2007	16.05.2007
251849	COOPER Establishment, Am Schrägen Weg 14, Vaduz, LI;	MARINETTI, a.s., Táboritská 1000/23, Praha 3, 13087, CZ;	výlučná	01.03.2007	16.05.2007
251850	COOPER Establishment, Am Schrägen Weg 14, Vaduz, LI;	MARINETTI, a.s., Táboritská 1000/23, Praha 3, 13087, CZ;	výlučná	01.03.2007	16.05.2007
251851	COOPER Establishment, Am Schrägen Weg 14, Vaduz, LI;	MARINETTI, a.s., Táboritská 1000/23, Praha 3, 13087, CZ;	výlučná	01.03.2007	16.05.2007
252087	COOPER Establishment, Am Schrägen Weg 14, Vaduz, LI;	MARINETTI, a.s., Táboritská 1000/23, Praha 3, 13087, CZ;	výlučná	01.03.2007	16.05.2007
252460	COOPER Establishment, Am Schrägen Weg 14, Vaduz, LI;	MARINETTI, a.s., Táboritská 1000/23, Praha 3, 13087, CZ;	výlučná	01.03.2007	16.05.2007
253242	COOPER Establishment, Am Schrägen Weg 14, Vaduz, LI;	MARINETTI, a.s., Táboritská 1000/23, Praha 3, 13087, CZ;	výlučná	01.03.2007	16.05.2007
253243	COOPER Establishment, Am Schrägen Weg 14, Vaduz, LI;	MARINETTI, a.s., Táboritská 1000/23, Praha 3, 13087, CZ;	výlučná	01.03.2007	16.05.2007
253244	COOPER Establishment, Am Schrägen Weg 14, Vaduz, LI;	MARINETTI, a.s., Táboritská 1000/23, Praha 3, 13087, CZ;	výlučná	01.03.2007	16.05.2007
253245	COOPER Establishment, Am Schrägen Weg 14, Vaduz, LI;	MARINETTI, a.s., Táboritská 1000/23, Praha 3, 13087, CZ;	výlučná	01.03.2007	16.05.2007
253330	COOPER Establishment, Am Schrägen Weg 14, Vaduz, LI;	MARINETTI, a.s., Táboritská 1000/23, Praha 3, 13087, CZ;	výlučná	01.03.2007	16.05.2007
253331	COOPER Establishment, Am Schrägen Weg 14, Vaduz, LI;	MARINETTI, a.s., Táboritská 1000/23, Praha 3, 13087, CZ;	výlučná	01.03.2007	16.05.2007
254298	COOPER Establishment, Am Schrägen Weg 14, Vaduz, LI;	MARINETTI, a.s., Táboritská 1000/23, Praha 3, 13087, CZ;	výlučná	01.03.2007	16.05.2007

Číslo zápisu	Vlastník	Nabyvatel licence	Druh licence	Datum uzavření licenční smlouvy	S účinností od data
254936	COOPER Establishment, Am Schrägen Weg 14, Vaduz, LI;	MARINETTI, a.s., Táboritská 1000/23, Praha 3, 13087, CZ;	výlučná	01.03.2007	16.05.2007
256176	KETTNER CONSULTANTS LIMITED, 1 Lambousa Street, 1095 Nicosia, P.O.BOX 22119, 1517 Nicosia, CY;	SATPO Královská vyhlídka, s.r.o., Plzeňská 3217/16, Praha 5, 15000, CZ;	nevýlučná	17.04.2007	17.05.2007
259140	COOPER Establishment, Am Schrägen Weg 14, Vaduz, LI;	MARINETTI, a.s., Táboritská 1000/23, Praha 3, 13087, CZ;	výlučná	01.03.2007	16.05.2007
262164	COOPER Establishment, Am Schrägen Weg 14, Vaduz, LI;	MARINETTI, a.s., Táboritská 1000/23, Praha 3, 13087, CZ;	výlučná	01.03.2007	16.05.2007
263279	COOPER Establishment, Am Schrägen Weg 14, Vaduz, LI;	MARINETTI, a.s., Táboritská 1000/23, Praha 3, 13087, CZ;	výlučná	01.03.2007	16.05.2007
263280	COOPER Establishment, Am Schrägen Weg 14, Vaduz, LI;	MARINETTI, a.s., Táboritská 1000/23, Praha 3, 13087, CZ;	výlučná	01.03.2007	16.05.2007
264382	COOPER Establishment, Am Schrägen Weg 14, Vaduz, LI;	MARINETTI, a.s., Táboritská 1000/23, Praha 3, 13087, CZ;	výlučná	01.03.2007	16.05.2007
277955	COOPER Establishment, Am Schrägen Weg 14, 9490 Vaduz, LI;	MARINETTI, a.s., Táboritská 1000/23, Praha 3, 13087, CZ;	výlučná	01.03.2007	16.05.2007



## Ochranné známky zrušené a prohlášené za neplatné

Tato kapitola obsahuje údaje o rozhodnutích o zrušení ochranné známky na základě ustanovení § 31 zákona č. 441/2003 Sb. nebo o prohlášení ochranné známky za neplatnou na základě ustanovení § 32 zákona č. 441/2003 Sb. Existuje-li důvod zrušení/prohlášení ochranné známky za neplatnou pouze ve vztahu k některým z výrobků nebo služeb, Úřad ochrannou známku zruší/prohlásí za neplatnou pouze pro tyto výrobky nebo služby. Údaje o výsledku rozhodnutí (zrušení ochranné známky, částečné zrušení ochranné známky, prohlášení ochranné známky za neplatnou, prohlášení ochranné známky za částečně neplatnou) jsou uvedeny za datem právní moci rozhodnutí pod INID kódem (583) s názvem "Datum právní moci rozhodnutí/výsledek rozhodnutí".

(111) 174995  
(540)



(583) 14.05.2007 / částečné zrušení ochranné známky

(111) 174996  
(540)



(583) 14.05.2007 / částečné zrušení ochranné známky

(111) 200393  
(540)

**OSTRAVSKÝ KAHAN**

(583) 09.05.2007 / částečné zrušení ochranné známky

(111) 238172  
(540)

**INZERT EXPRES**

(583) 15.05.2007 / prohlášení ochranné známky za neplatnou



## Obnovy zápisu ochranných známek

(111) **96295**  
(220) 13.05.1947  
(151) 13.05.1947  
(540)



(730) **DOPLA PAP a.s.**, Pod Svatoborem čp. 41, Sušice, 34259, CZ  
(740) Rudolf Darník, Jupiterova 1186/10, Praha 10 - Uhřetěves, 10400  
(510) (16) impregnované papírové obaly.  
(511) 16  
(210) O-2968

(111) **96673**  
(220) 23.07.1937  
(151) 23.07.1937  
(540)

### URCYSTON

(730) **LEROS, s.r.o.**, U Národní galerie 470, Praha 5-Zbraslav, 15000, CZ  
(740) ČERVENKA, KLEINTOVÁ, TURKOVÁ Patentová, známková a advokátní kancelář, Ing. Eva Kleintová, Budečská 6/974, Praha 2, 12000  
(510) (5) lékárnický výrobek.  
(511) 5  
(210) O-10253

(111) **117908**  
(220) 22.04.1938  
(151) 22.04.1938  
(540)

### MAS

(730) **KOVOSVIT MAS, a.s.**, Náměstí Tomáše Bati 419, Sezimovo Ústí, 39102, CZ  
(740) Patentservis Praha a.s., Jivenská 1273/1, Praha 4, 14021  
(510) Stroje a jejich součásti, zejména stroje obráběcí, motory a jejich součásti, zejména letecké motory, letadla a jejich součásti, motorová vozidla a jízdní kola a jejich součásti, zámečnické zboží, gumové technické zboží, gumové podlahy, gumové pláště, gumové duše a gumové obruče na kola, kabely, chemické zboží, tuhy a mazadla, kosmetické zboží, čidící prostředky, veškeré druhy obuvi a punčoch, ortopedické zboží a zboží pro pedikuru, drobné zboží související s výrobou a prodejem obuvi.  
(511) 1, 2, 3, 4, 5, 6, 7, 8, 9, 10, 12, 16, 17, 25, 26, 27  
(210) O-5603

(111) **152910**  
(220) 01.12.1956  
(151) 18.03.1957  
(540)

### POLYTEX

(730) **KOVONA KARVINÁ, A.S.**, Karviná, 73506, CZ  
(740) Bc. Václav Pacl, Okrajová 4, Havířov - Podlesí, 73601  
(510) (1) plastická hmota patřící do skupiny termoplastů, vyrobená ze skleněných tkanin a propojená polyesterovými pryskyřicemi.  
(511) 1  
(210) O-8557

(111) **153036**  
(220) 29.05.1957  
(151) 02.07.1957  
(540)

### CONTRAHELMIN

(730) **Zentiva, a.s.**, Nitrianska 100, Hlohovec, 92027, SK

(740) ROTT, RŮŽIČKA & GUTTMANN Patentová, známková a advokátní kancelář, JUDr. Vladimír Rott, Nad Štolou 12, Praha 7, 17000  
(510) Léčiva, drogy, farmaceutické přípravky humánní a veterinární, organopreparáty, očkovací látky, sera a výrobky z krve, chemické výrobky pro lékařství, hygienu, farmacie a vědu; přípravky baktericidní, fungicidní, insekticidní; desinfekční přípravky; přípravky proti nákaze; přípravky pro konzervování; prostředky k hubení škůdců a ničení rostlin; čisticí prostředky, léčebná mýdla; přípravky sílicí a dietetické; přípravky pro ošetřování zubů a dutiny ústní; zubní výplně a prothesy; náplasti, obvazový a šicí materiál pro chirurgii; diagnostika; jedy a strojené vody minerální.  
(511) 1, 3, 5, 10, 32  
(210) O-10269

(111) **163618**  
(220) 25.05.1977  
(151) 06.04.1978  
(540)

### NIPPON STEEL CORPORATION

(730) **SHIN NIPPON SEITETSU KABUSHIKI KAISHA (Nippon Steel Corporation)**, No. 6-3 Otemachi 2-chome, Chiyoda-ku, Tokyo, JP  
(740) Čermák Hořejš Myslíl a spol., JUDr. Jan Matějka, Národní 32, Praha 1, 11000  
(510) Obecné kovy v surovém a polozpracovaném stavu a jejich slitiny, kolejnice a jiný kovový materiál určený k železničním účelům, ocelové dráty (s výjimkou drátů k elektrotechnickým účelům), kovové trubky a roury, válcovaný a litý stavební materiál; průmyslové stroje a obáběcí stroje i převodovky a řemenové vybavení (kromě těch, které jsou určeny pro pozemní vozidla); průmyslové pece; zařízení pro pozemní a vodní dopravu.  
(511) 6, 7, 11, 12  
(210) O-50011

(111) **163745**  
(220) 24.08.1977  
(151) 11.07.1978  
(540)

### ZOVIRAX

(730) **The Wellcome Foundation Limited**, Glaxo Wellcome House, Berkeley Avenue, Greenford, Middlesex, GB  
(740) **KOREJZOVÁ & SPOL.**, v.o.s., JUDr. Zdeňka Korejzová, advokátka, Korunní 104/E, Praha 10, 10100  
(510) (5) farmaceutické a zdravotnické přípravky a látky, veterinární přípravky a látky, zvláště antivirové přípravky a látky.  
(511) 5  
(210) O-50166

(111) **163786**  
(220) 11.10.1977  
(151) 29.08.1978  
(540)

### JEEPERS

(730) **DaimlerChrysler Corporation**, 1000 Chrysler Drive, Auburn Hills, MI, US  
(740) Čermák Hořejš Myslíl a spol., JUDr. Karel Čermák, advokát, Národní 32, Praha 1, 11000  
(510) Textilní tkaniny; ložní a stolní prádlo; prostěradla; povlaky na polštáře, pokrývky, ručníky; textilní výrobky zahrnuté do tř. 24. Oděvní artikly; vysoké boty, střevíce a trepky. Řízení velko- a maloobchodních podniků.  
(511) 24, 25, 35  
(210) O-50239

(111) **166962**  
(220) 03.11.1987  
(151) 23.06.1988

(540) **VENTODISK**  
(730) **GLAXO GROUP LIMITED**, Glaxo Wellcome House, Berkeley Avenue, Greenford, Middlesex, GB  
(740) **KOREJZOVÁ & SPOL., v.o.s.,** JUDr. Zdeňka Korejzová, advokátka, Korunní 104/E, Praha 10, 10100  
(510) (5) farmaceutické přípravky a substance.  
(511) 5  
(210) O-55357

(111) **167281**  
(220) 05.10.1987  
(151) 02.06.1989  
(540)

### DISKHALER

(730) **GLAXO GROUP LIMITED**, Glaxo Wellcome House, Berkeley Avenue, Greenford, Middlesex, GB  
(740) **KOREJZOVÁ & SPOL., v.o.s.,** JUDr. Zdeňka Korejzová, advokátka, Korunní 104/E, Praha 10, 10100  
(510) (10) chirurgické a lékařské nástroje a přístroje a jejich části a příslušenství.  
(511) 10  
(210) O-55332

(111) **167381**  
(220) 09.06.1987  
(151) 20.09.1989  
(540)

### WARNER'S

(730) **Warnaco U.S., Inc.,** 470 Wheelers Farms Road, Milford, CT, US  
(740) Advokátní a patentová kancelář Traplová, Hakr, Kubát, JUDr. Traplová Jarmila, Přístavní 24, Praha 7, 17000  
(510) (25) dámské oděvy a oděvní součásti.  
(511) 25  
(210) O-55173

(111) **167483**  
(220) 09.06.1987  
(151) 15.12.1989  
(540)

### OLGA

(730) **Warnaco U.S., Inc.,** 470 Wheelers Farms Road, Milford, CT, US  
(740) Advokátní a patentová kancelář Traplová, Hakr, Kubát, JUDr. Traplová Jarmila, Přístavní 24, Praha 7, 17000  
(510) (25) dámské oděvy a oděvní součásti.  
(511) 25  
(210) O-55175

(111) **206628**  
(220) 17.01.1997  
(151) 30.12.1997  
(540)

### Bohunka

(730) **Bohušovická mlékárna, a.s.,** Na Pláni 1997/41, Praha 5 - Smíchov, 15000, CZ  
(510) (29) mléko a mléčné výrobky; (32) nealkoholické nápoje, nápoje a šťávy ovocné.  
(511) 29, 32  
(210) O-118617

(111) **206643**  
(220) 29.01.1997  
(151) 30.12.1997  
(540)

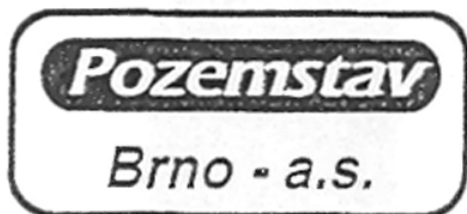

(730) **Pozemstav Brno, a.s.,** Masarykova 31, Brno, 65622, CZ

(740) **FEREX spol. s r.o.,** JUDr. Večerková Zdeňka, Masarykova 31, Brno, 66085  
(510) (6) kovové stavební materiály zejména prefabrikované betonářské výztuže, kovové výrobky, obecné kovy a slitiny v jiné třídě neuvedené; (35) provozování rozmnožovny a plánografie; (36) provozování směnárny, pronájem nemovitostí spojený s poskytováním dalších služeb; (37) provádění průmyslových staveb, provádění inženýrských staveb včetně technického vybavení sídlišť, provádění bytových a občanských staveb, rekonstrukce z oblastí stavebnictví včetně provádění dodávek v profesích zednictví, tesařství, obklady, štukatérství a čištění fasád; (39) provozování cestovní kanceláře; (40) zpracování materiálů pro stavební účely zejména ohýbání stavební oceli; (41) zajišťování výchovných a vzdělávacích akcí, přezkušování svařečů; (42) revizní činnost v oblasti tlakových nádob a kotlů, ubytovací služby v ubytovacích zařízeních v kategorii hotel vč. hostinských činností v těchto zařízeních, hostinská činnost spočívající v závodním stravování také pro cizí subjekty, provozování archivní služby.  
(511) 6, 35, 36, 37, 39, 40, 41, 42  
(210) O-118968

(111) **207165**  
(220) 27.11.1996  
(151) 29.01.1998  
(540)

### TAVENERS

(730) **Taveners plc,** Beech Street, Liverpool, GB  
(740) **KANIA, SEDLÁK, SMOLA** Patentová a známková kancelář, Ing. František Kania, Mendlovo nám. 1a, Brno, 60300  
(510) (5) farmaceutické, veterinární a zdravotnické přípravky, dietní substance pro léčebné použití, strava pro děti, obklady, zdravotnický materiál pro ošetřování, materiál pro plombování zubů, dentální vosk, přípravky pro hubení hmyzu, fungicidy, herbicidy, farmaceutické cukroví a bonbony a farmaceutická léčiva; (30) káva, čaj, kakao, cukr, rýže, tapioca, sago, umělá káva, mouka a výrobky z obilovin, chléb, pečivo, cukroví, zmrzlina, med, sirup, kvasnice, prášky do pečiva, sůl, hořčice, ocet, ochucovací omáčky, koření, led, čokoláda, čokoládové výrobky, cukr a cukrovinky, čokoládová pomazánka, dropsy, bonbony, dražé, karamely, pralinky, léčiva a léčivcové výrobky.  
(511) 5, 30  
(210) O-117251

(111) **207999**  
(220) 04.04.1997  
(151) 25.02.1998  
(540)

### PROLAIR

(730) **Riker Laboratories, Inc.,** 2501 Hudson Road, St. Paul, MN, US  
(740) Společná advokátní kancelář Vsetečka Zelený Švorčík Kalenský a partneři, JUDr. Petr Kalenský, Hálkova 2, Praha 2, 12000  
(510) (5) výrobky farmaceutické, zvěrolékařské a zdravotnické, výrobky dietetické k lékařským účelům, potraviny pro děti, náplasti, obvazový materiál, hmoty k plombování zubů a na zubní otisky, desinfekční prostředky, prostředky k ničení plevele a k hubení živočišných škůdců.  
(511) 5  
(210) O-120983

(111) **208000**  
(220) 04.04.1997  
(151) 25.02.1998  
(540)

### DISCOTRINE

(730) **Riker Laboratories, Inc.,** 2501 Hudson Road, St. Paul, MN, US  
(740) Společná advokátní kancelář Vsetečka Zelený Švorčík Kalenský a partneři, JUDr. Petr Kalenský, Hálkova 2, Praha 2, 12000  
(510) (5) výrobky farmaceutické, zvěrolékařské a zdravotnické, výrobky dietetické k lékařským účelům, potraviny pro děti, náplasti, obvazový materiál, hmoty k plombování zubů a na

zubní otisky, desinfekční prostředky, prostředky k ničení plevle a k hubení živočišných škůdců.  
(511) 5  
(210) O-120984

(111) **208002**  
(220) 04.04.1997  
(151) 25.02.1998  
(540)

### SALBULIN

(730) **Riker Laboratories Inc.**, 2501 Hudson Road, St. Paul, MN, US  
(740) Společná advokátní kancelář Všetěčka Zelený Švorčík Kalenský a partneři, JUDr. Petr Kalenský, Hálkova 2, Praha 2, 12000  
(510) (5) farmaceutické výrobky, zejména výrobky pro respirační užití, výrobky zvěrolékařské a zdravotnické, výrobky dietetické k lékařským účelům, potraviny pro děti, náplasti, ob vazový materiál, hmoty k plombování zubů a na zubní otisky, desinfekční přípravky, prostředky k ničení plevle a k hubení živočišných škůdců.  
(511) 5  
(210) O-120986

(111) **208003**  
(220) 04.04.1997  
(151) 25.02.1998  
(540)

### THEOLAIR

(730) **Riker Laboratories Inc.**, 2501 Hudson Road, St. Paul, MN, US  
(740) Společná advokátní kancelář Všetěčka Zelený Švorčík Kalenský a partneři, JUDr. Petr Kalenský, Hálkova 2, Praha 2, 12000  
(510) (5) farmaceutické výrobky, zejména výrobky pro respirační užití, výrobky zvěrolékařské a zdravotnické, výrobky dietetické k lékařským účelům, potraviny pro děti, náplasti, ob vazový materiál, hmoty k plombování zubů a na zubní otisky, desinfekční přípravky, prostředky k ničení plevle a k hubení živočišných škůdců.  
(511) 5  
(210) O-120987

(111) **208786**  
(220) 15.04.1997  
(151) 25.03.1998  
(540)



(730) **ARWEN, spol. s r. o.**, Na Jetelce 69, Praha 9, Vysočany, 19000, CZ  
(740) JUDr. Karol Hrádela, advokát, Českomalínská 516/27, Praha 6 - Bubeneč, 16000  
(510) (20) kancelářský nábytek; (27) veškeré podlahové krytiny zejména koberce; (36) realitní činnost v oblasti nákupu a prodeje nemovitostí; (37) montáž nábytku z dodaných dílů, zprostředkovatelská činnost v oblasti stavebnictví; (42) projektová činnost v uvedených oblastech.  
(511) 20, 27, 36, 37, 42  
(210) O-121209

(111) **209206**  
(220) 20.02.1997  
(151) 28.04.1998  
(540)

### JERGENS

(730) **Kao Kabushiki Kaisha**, 14-10, Nihonbashi Kaybacho, 1-chome, Chuo-ku, Tokyo, JP

(740) Společná advokátní kancelář Všetěčka Zelený Švorčík Kalenský a partneři, JUDr. Pavel Zelený, Hálkova 2, Praha 2, 12000  
(510) (3) kosmetika, zvlhčovač, toaletní potřeby, mýdla, parfémy, těkavé oleje, šampony, upravovače (kondicionery), čistící prostředky, pleťové vody, krémy, deodoranty pro osobní potřebu, přípravky pro ošetřování těla, kůže a vlasů, prostředky na čištění zubů.  
(511) 3  
(210) O-119660

(111) **209262**  
(220) 15.05.1997  
(151) 28.04.1998  
(540)

### DAVICAT

(730) **W.R.GRACE & CO. - CONN.**, 7500 Grace Drive, Columbia, 21044, MD, US  
(740) Společná advokátní kancelář Všetěčka a partneři, JUDr. Kalenský Petr, Hálkova 2, Praha 2, 12000  
(510) (1) chemické krycí materiály zejména oxidy křemíku a oxidy hliníku používané jako nosičové materiály pro katalyzátory.  
(511) 1  
(210) O-122232

(111) **209303**  
(220) 07.07.1997  
(151) 28.04.1998  
(540)



(730) **KartoTISK s.r.o.**, Žerotínova 2075/48, Šumperk, 78701, CZ  
(740) Ing. Petr Soukup, patentový a známkový zástupce, Vídeňská 8, Olomouc, 77200  
(510) (16) papír a výrobky z papíru a kartonáže, plakáty, alba, almanachy, kalendáře, pohlednice, letáky, brožury, příručky, průvodce, grafické listy, katalogy, mapy, plány, knihy, noviny, tiskoviny, periodika, prospekty, jízdní řády, srdečná přání, manuály, časopisy, učebnice a učební pomůcky, samolepky, firemní papíry, obálky s potiskem, tiskopisy pro podnikatele, pozvánky, svatební oznámení, skládací krabičky s potiskem, jídelní a nápojové složky, kartonové rohy pro balení folií; (35) ofsetový tisk a reprografické služby, kopírování, reklamní potisk stuh a stužek; (40) knihařské práce, vazby knih, časopisů a dalších tištěných materiálů a publikací.  
(511) 16, 35, 40  
(210) O-123738

(111) **210673**  
(220) 28.05.1997  
(151) 29.06.1998  
(540)

### INSTAPAK

(730) **Sealed Air Corporation (US)**, 200 Riverfront Boulevard, Elmwood Park, NJ, US  
(740) Čermák Hořejš Myslíl a spol., JUDr. Jan Matějka, Národní 32, Praha 1, 11000  
(510) (1) kapalné chemikálie pro výrobu uretanových pěn používaných pro ochranné obaly; (3) rozpouštědla pro čištění zařízení pro výrobu uretanových pěn; (7) zařízení pro stříkání polyuretanových pěn k obalování zboží na místě; (17) obalový materiál, zejména pórovitý materiál ve foliích, spárové vložky z ohebné pěny, ochranný materiál pro potrubí sestávající z laminovaného plastového filmu a vrstev pěny, polyethylenová pěna v kotoučích, foliích a pásech jako obalový materiál, výstelkový materiál pro obalování a balení výrobků s bublinami vzduchu nebo jiného plynu, obalový film nebo kotouč, folie nebo tkanina, obalový materiál, tašky a materiál pro ochranu výrobků a jejich povrchu, vytvořený z plastů, pórovitého plastu

a plastové pěny, plastový materiál pro izolaci a balení a adhezivní materiály potažené plastem pro ochranu povrchů výrobků a na tlak citlivé filmy pro maskování, ochranu a balení; (37) oprava a údržba zařízení na stříkání polyuretanových pěn; (39) balení výrobků na základě objednávky a specifikace jiných osob.

(511) 1, 3, 7, 17, 37, 39  
(210) O-122557

(111) **210674**  
(220) 28.05.1997  
(151) 29.06.1998

### SEALED AIR

(730) **Sealed Air Corporation (US)**, 200 Riverfront Boulevard, Elmwood Park, NJ, US  
(740) Čermák Hořejš Myslíl a spol., JUDr. Jan Matějka, Národní 32, Praha 1, 11000  
(510) (1) kapalné chemikálie pro výrobu uretanových pěn používaných pro ochranné obaly; (3) rozpouštědla pro čištění zařízení pro výrobu uretanových pěn; (7) zařízení pro stříkání polyuretanových pěn k obalování zboží na místě; (16) papírové přepravní kontejnery a obálky vyložené papírem a plastem, papírové obaly s výstelkou, vložky a vycpávky pro balení výrobků, absorpční vložky pro balení potravin a absorpční vložení pro zvířecí ohrádky a klece z papíru, tašky z plastu pro všeobecné používání; (17) obalový materiál, zejména pórovitý materiál ve foliích, spárové vložky z ohebné pěny, ochranný materiál pro potrubí sestávající z laminovaného plastového filmu a vrstev pěny, polyethylenová pěna v kotoučích, foliích a pásech jako obalový materiál, výstelkový materiál pro obalování a balení výrobků s bublinami vzduchu nebo jiného plynu, obalový film nebo kotouč, folie nebo tkanina, obalový materiál, tašky a materiál pro ochranu výrobků a jejich povrchu, vytvořený z plastů, pórovitého plastu a plastové pěny, plastový materiál pro izolaci a balení a adhezivní materiály potažené plastem pro ochranu povrchů výrobků a na tlak citlivé filmy pro maskování, ochranu a balení, obalovací materiál s bublinkami, zejména dvojitě folie z ohebného plastu s bublinami vzduchu zapouzdřenými uvnitř pro použití v nemocnicích, v dětských ústavech a pod. jako podložky pro pacienty a pro užití na lůžku, celulosové vycpávky a absorpční podložky z celulozy; (20) pružné polštáře z flexibilního plastického materiálu pro všeobecné používání; (37) oprava a údržba zařízení na stříkání polyuretanových pěn; (39) balení výrobků na základě objednávky a specifikace jiných osob.

(511) 1, 3, 7, 16, 17, 20, 37, 39  
(210) O-122558

(111) **210675**  
(220) 28.05.1997  
(151) 29.06.1998  
(540)

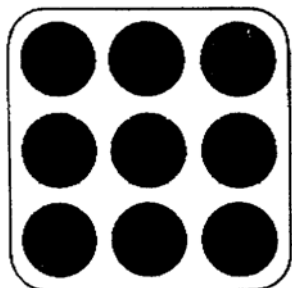

(730) **Sealed Air Corporation (US)**, 200 Riverfront Boulevard, Elmwood Park, NJ, US  
(740) Čermák Hořejš Myslíl a spol., JUDr. Jan Matějka, Národní 32, Praha 1, 11000  
(510) (1) kapalné chemikálie pro výrobu uretanových pěn používaných pro ochranné obaly; (3) rozpouštědla pro čištění zařízení pro výrobu uretanových pěn; (7) zařízení pro stříkání polyuretanových pěn k obalování zboží na místě; (16) papírové přepravní kontejnery a obálky vyložené papírem a plastem, papírové obaly s výstelkou, vložky a vycpávky pro balení výrobků, absorpční vložky pro balení potravin a absorpční vložení pro zvířecí ohrádky a klece z papíru, tašky z plastu pro

všeobecné používání; (17) obalový materiál, zejména pórovitý materiál ve foliích, spárové vložky z ohebné pěny, ochranný materiál pro potrubí sestávající z laminovaného plastového filmu a vrstev pěny, polyethylenová pěna v kotoučích, foliích a pásech jako obalový materiál, výstelkový materiál pro obalování a balení výrobků s bublinami vzduchu nebo jiného plynu, obalový film nebo kotouč, folie nebo tkanina, obalový materiál, tašky a materiál pro ochranu výrobků a jejich povrchu, vytvořený z plastů, pórovitého plastu a plastové pěny, plastový materiál pro izolaci a balení a adhezivní materiály potažené plastem pro ochranu povrchů výrobků a na tlak citlivé filmy pro maskování, ochranu a balení, obalovací materiál s bublinkami, zejména dvojitě folie z ohebného plastu s bublinami vzduchu zapouzdřenými uvnitř pro použití v nemocnicích, v dětských ústavech a pod. jako podložky pro pacienty a pro užití na lůžku, celulosové vycpávky a absorpční podložky z celulozy; (20) pružné polštáře z flexibilního plastického materiálu pro všeobecné používání; (37) oprava a údržba zařízení na stříkání polyuretanových pěn; (39) balení výrobků na základě objednávky a specifikace jiných osob.

(511) 1, 3, 7, 16, 17, 20, 37, 39  
(210) O-122559

(111) **210732**  
(220) 14.07.1997  
(151) 29.06.1998  
(540)



(730) **DSN, s.r.o.**, Karolíny Světlé 40, Brno, 62800, CZ  
(510) (7) obráběcí stroje pro opracování kamene, keramické hmoty, betonu, stolové pily, řezače spar, jádrové vrtačky, frézy, brusky, elektromechanické ruční nástroje, diamantové jádrové korunky, brusné segmenty, řezné segmenty; (8) elektromechanické ruční nástroje, diamantové řezné a brusné nástroje na asfalt, zdivo, kámen, beton, brusné segmenty, řezné segmenty, diamantové jádrové korunky, brusky.

(511) 7, 8  
(210) O-123956

(111) **210733**  
(220) 14.07.1997  
(151) 29.06.1998  
(540)



(730) **DSN, s.r.o.**, Karolíny Světlé 40, Brno, 62800, CZ  
(510) (7) obráběcí stroje pro opracování kamene, keramické hmoty, betonu, stolové pily, řezače spar, jádrové vrtačky, frézy, brusky, elektromechanické ruční nástroje, diamantové jádrové korunky, brusné segmenty, řezné segmenty; (8) elektromechanické ruční nástroje, diamantové řezné a brusné nástroje na asfalt, zdivo, kámen, beton, brusné segmenty, řezné segmenty, diamantové jádrové korunky, brusky.

(511) 7, 8  
(210) O-123957

(111) **210750**  
(220) 21.07.1997  
(151) 29.06.1998  
(540)

### PRIORIX

(730) **GlaxoSmithKline Biologicals S.A.**, Rue de l'Institut 89, Rixensart, BE  
(740) **KOREJZOVÁ & SPOL.**, v.o.s., JUDr. Zdeňka Korejzová, advokátka, Korunní 104/E, Praha 10, 10100  
(510) (5) farmaceutické a léčivé přípravky a substance pro lidské použití, vakcíny.

(511) 5  
(210) O-124122

(111) **210806**  
(220) 22.12.1997  
(151) 29.06.1998  
(540)



- (730) **Vysoká škola ekonomická v Praze**, nám. Winstona Churchilla 4/1938, Praha 3, 13067, CZ
- (510) (16) publikace, tiskoviny, periodické a neperiodické publikace, učební a vyučovací pomůcky; (35) propagační a reklamní činnost, pořádání výstav k reklamním a obchodním účelům; (41) vyučovací a vzdělávací činnost, pořádání kurzů a školení, pořádání seminářů a konferencí, poskytování poradenství v oboru vzdělávání, nakladatelství, sportovní a kulturní aktivity, pořádání výstav ke kulturním a výchovným účelům; (42) vědecký a průmyslový výzkum, poskytování odborného poradenství.
- (511) 16, 35, 41, 42  
(210) O-128678

(111) **210807**  
(220) 22.12.1997  
(151) 29.06.1998  
(540)



- (730) **Vysoká škola ekonomická v Praze**, nám. Winstona Churchilla 4/1938, Praha 3, 13067, CZ
- (510) (16) publikace, tiskoviny, periodické a neperiodické publikace, učební a vyučovací pomůcky; (35) propagační a reklamní činnost, pořádání výstav k reklamním a obchodním účelům; (41) vyučovací a vzdělávací činnost, pořádání kurzů a školení, pořádání seminářů a konferencí, poskytování poradenství v oboru vzdělávání, nakladatelství, sportovní a kulturní aktivity, pořádání výstav ke kulturním a výchovným účelům; (42) vědecký a průmyslový výzkum, poskytování odborného poradenství.
- (511) 16, 35, 41, 42  
(210) O-128679

(111) **210808**  
(220) 22.12.1997  
(151) 29.06.1998  
(540)



- (730) **Vysoká škola ekonomická v Praze**, nám. Winstona Churchilla 4/1938, Praha 3, 13067, CZ
- (510) (16) publikace, tiskoviny, periodické a neperiodické publikace, učební a vyučovací pomůcky; (35) propagační a reklamní činnost, pořádání výstav k reklamním a obchodním účelům; (41) vyučovací a vzdělávací činnost, pořádání kurzů a školení, pořádání seminářů a konferencí, poskytování poradenství v oboru vzdělávání, nakladatelství, sportovní a kulturní aktivity, pořádání výstav ke kulturním a výchovným účelům; (42)

vědecký a průmyslový výzkum, poskytování odborného poradenství.

(511) 16, 35, 41, 42  
(210) O-128680

(111) **210809**  
(220) 22.12.1997  
(151) 29.06.1998  
(540)



- (730) **Vysoká škola ekonomická v Praze**, nám. Winstona Churchilla 4/1938, Praha 3, 13067, CZ
- (510) (16) publikace, tiskoviny, periodické a neperiodické publikace, učební a vyučovací pomůcky; (35) propagační a reklamní činnost, pořádání výstav k reklamním a obchodním účelům; (41) vyučovací a vzdělávací činnost, pořádání kurzů a školení, pořádání seminářů a konferencí, poskytování poradenství v oboru vzdělávání, nakladatelství, sportovní a kulturní aktivity, pořádání výstav ke kulturním a výchovným účelům; (42) vědecký a průmyslový výzkum, poskytování odborného poradenství.
- (511) 16, 35, 41, 42  
(210) O-128681

(111) **211207**  
(220) 14.04.1997  
(151) 27.07.1998  
(540)



- (730) **BKP GROUP, a. s.**, Ul. 1. května 333, Uherský Brod - Těšov, 68734, CZ
- (740) Ing. Zdeněk Kučera, Padělky 548 (P.O.Box 92), Slušovice, 76315
- (510) (1) tmel na slepování střepeň, tmely tekuté, lepidla pro průmysl; (2) barvy, nátěry, laky, tmel; (16) lepidla pro papírenství nebo pro domácnost, materiál pro umělce, tmely tekuté; (17) tmely na spárování, též na kovové spoje, materiály k těsnění a k izolaci; (19) tmel kovový, tmel na ucpávání děr a otvorů v odlitcích, tmely na kovy.
- (511) 1, 2, 16, 17, 19  
(210) O-121172

(111) **211208**  
(220) 14.04.1997  
(151) 27.07.1998  
(540)



- (730) **BKP GROUP, a. s.**, Ul. 1. května 333, Uherský Brod - Těšov, 68734, CZ
- (740) Ing. Zdeněk Kučera, Padělky 548 (P.O.Box 92), Slušovice, 76315
- (510) (1) tmel na slepování střepeň, tmely tekuté, lepidla pro průmysl;

(2) barvy, nátěry, laky, tmel; (16) lepidla pro papírenství nebo pro domácnost, materiál pro umělce, tmely tekuté; (17) tmely na spárování, též na kovové spoje, materiály k těsnění a k izolaci; (19) tmel kovový, tmel na ucpávání děr a otvorů v odlišcích, tmely na kovy.

(511) 1, 2, 16, 17, 19  
(210) O-121173

(111) **211209**  
(220) 14.04.1997  
(151) 27.07.1998  
(540)



(730) **BKP GROUP, a. s.**, Ul. 1. května 333, Uherský Brod - Těšov, 68734, CZ  
(740) Ing. Zdeněk Kučera, Padělky 548 (P.O.Box 92), Slušovice, 76315  
(510) (1) tmel na slepování střepů, tmely tekuté, lepidla pro průmysl; (2) barvy, nátěry, laky, tmel; (16) lepidla pro papírenství nebo pro domácnost, materiál pro umělce, tmely tekuté; (17) tmely na spárování, též na kovové spoje, materiály k těsnění a k izolaci; (19) tmel kovový, tmel na ucpávání děr a otvorů v odlišcích, tmely na kovy.  
(511) 1, 2, 16, 17, 19  
(210) O-121174

(111) **211285**  
(220) 13.05.1997  
(151) 27.07.1998  
(540)

### DRIVE&SURVIVE

(730) **Drive & Survive UK Limited**, IAM House, 510 Chiswick High Road, London, GB  
(740) Společná advokátní kancelář Všeťečka Zelený Švorčík Kalenský a partneři, JUDr. Otakar Švorčík, Hálkova 2, Praha 2, 12000  
(510) (41) výcvik řidičů, nácvik řídicí dovednosti zaměřený na silniční vozidla, vyšetřování nehod, odhad možnosti nehod a nácvik zkoušení stavu vozidla.  
(511) 41  
(210) O-122117

(111) **211337**  
(220) 04.06.1997  
(151) 27.07.1998  
(540)



(730) **A/S Vestfrost**, Spangsbjerg Mollevej 100, Esbjerg, 6705, DK  
(740) Společná advokátní kancelář Všeťečka a partneři, JUDr. Všeťečka Miloš, Hálkova 2, Praha 2, 12000  
(510) (11) chladicí a mrazicí celky, zařízení, přístroje a instalace zvláště hlubokomrazicí přístroje, mrazicí boxy, mrazničky, chladničky, chladicí skříně, chladicí přístroje a stroje, kombinované chladničky a mrazničky též pro vestavění.  
(511) 11  
(210) O-122846

(111) **211500**  
(220) 10.09.1997

(151) 27.07.1998  
(540)

### Iwatani International Corporation

(730) **Iwatani International Corporation**, 4-8, Hommachi 3-chome, Chuo-ku, Osaka, JP  
(740) Čermák Hořejš Myslíl a spol., JUDr. Jan Matějka, Národní 32, Praha 1, 11000  
(510) (1) chemické výrobky určené pro průmysl, vědy a fotografii, jakož i pro zemědělství, zahradnictví a lesnictví, umělé pryskyřice v surovém stavu, plastické hmoty v surovém stavu, hnojiva pro půdu, hasící přístroje /náplně/, prostředky pro kalení a letování kovů, chemické výrobky určené ke konzervování potravin, tříslicí materiály, lepidla pro průmysl; (4) průmyslové oleje a tuky, mazadla, výrobky pro pohlcování, polévání prachu, paliva včetně benzínu pro motory a osvětlovací látky, svíčky, knoty; (6) obecné kovy a jejich slitiny, kovové stavební materiály, kovové stavební materiály přenosné, kovové materiály pro železnice, kabely a kovové dráty neelektrické, kovové potřeby zámečnické a klempířské, kovové trubky, safes /skřínky na klenoty/, kovové výrobky, které nejsou uvedeny v jiných třídách, rudy; (7) stroje a obráběcí stroje, motory /s výjimkou motoru pro pozemní vozidla/, spojky a transmisní zařízení mimo ty, které jsou pro pozemní vozidla, zemědělské nářadí, líhne pro vejce; (9) aparáty a přístroje vědecké, námořní, geodetické, elektrické, fotografické, filmové, optické, přístroje pro vážení, měření, signalizaci, kontrolu /inspekci/, záchranu a přístroje učební, aparáty pro záznam, převod, reprodukci zvuku nebo obrazu, magnetické suporty zvukových záznamů, gramofonové desky, automatické distributory a mechanismy na mince, zapisovací pokladny /záznam/, kalkulační stroje, přístroje pro zpracování informací a počítače, hasící přístroje; (11) přístroje pro osvětlení, topení, výrobu páry, pro vaření, přístroje chladicí, pro sušení, ventilaci, distribuci vody a zdravotní zařízení; (17) kaučuk, gutaperča, guma, asbest, slída a výrobky z těchto materiálů, které nejsou zahrnuty do jiných tříd, plastické hmoty a výrobky polozpracované, materiály k těsnění, ucpání koudelí a k izolaci, ohebné trubky nekovové; (21) náčiní a nádoby pro domácnost nebo kuchyň /nikoliv z drahých kovů, ani postříbřených nebo pozlacených kovů/, hřebeny a mycí houby, kartáče s výjimkou štětců, materiály pro výrobu kartáčů, čisticí prostředky, třísky železné, sklo surové nebo opracované s výjimkou stavebního skla, sklo, porcelán a majolika; (39) doprava, obaly a skladování zboží, organizování cest.  
(511) 1, 4, 6, 7, 9, 11, 17, 21, 39  
(210) O-125362

(111) **212105**  
(220) 14.07.1997  
(151) 25.08.1998  
(540)



(730) **DSN, s.r.o.**, Karolíny Světlé 40, Brno, 62800, CZ  
(510) (37) pronájem nářadí a konstrukčního materiálu, stavební práce, zejména dělení stavebních konstrukcí řezáním a vrtáním.  
(511) 37  
(210) O-123955

(111) **212107**  
(220) 16.07.1997  
(151) 25.08.1998  
(540)

### NISSAN NAVARA

(730) **NISSAN JIDOSHA KABUSHIKI KAISHA**, No.2 Takaracho, Kanagawa-ku, Yokohama-shi, Kanagawa-ken, JP  
(740) Patentservis Praha a.s., Jivenská 1273/1, Praha 4, 14021  
(510) (12) automobily, nákladní vozy, vagóny, dodávky, stěhovací vozy a užitková vozidla, části a příslušenství k uvedenému zboží.



(511) 12  
(210) O-124012

(111) **212253**  
(220) 16.10.1997  
(151) 25.08.1998  
(540)

## ZYGARA

(730) **Glaxo Group Limited**, Glaxo Wellcome House, Berkeley Avenue, Greenford, Middlesex, GB  
(740) KOREJZOVÁ & SPOL., v.o.s., JUDr. Zdeňka Korejzová, advokátka, Korunní 104/E, Praha 10, 10100  
(510) (5) farmaceutické přípravky a substance.  
(511) 5  
(210) O-126355

(111) **212327**  
(220) 23.01.1998  
(151) 25.08.1998  
(540)

# ARTEA

(730) **ARTEA CZ, a.s.**, Rakouská 686, Milovice, 28924, CZ  
(510) (6) dveře kovové, dveřní a okenní rámy kovové, železobetonové prefabrikáty; (17) tmely, kyty, těsnící a spárovací hmoty, montážní pěny, tepelně izolační materiály, izolační tkaniny ze skleněné nebo minerální vlny, akustické desky a panely, těsnící a izolační materiály, těsnění dveřní a okenní, fólie a pásy samolepicí, fólie a desky z plastických hmot; (19) stavební materiály nekovové, zdící materiály, kámen přírodní a umělý, cement, vápno, malta, cementová malta, sádra, křída plavená, písek, štěrk, renovační produkty jako štukovací materiály, střešní krytiny, kameninové nebo cementové roury, nekovové potrubí a fitinky, obkládačky, obkladové desky a dlaždice nekovové, stavební sklo, omítky ze syntetických pryskyřic, penetrační prostředky, stropní obkladové desky minerální a sádrokartonové, akustické a dekorační podhledy, zateplovací systémy, dveře nekovové, dveře křídlové, posuvné, rolovací, sekční, skládací, dveřní a okenní rámy dřevěné a plastové, tabulové okenní sklo, polozpracované řezivo jako trámy, prkna, dřevěné desky a překližky, kompozitní stavební materiály na bázi dřeva a jiných materiálů, podlahové krytiny, vláknité stavební panely a desky, stěny a panely dřevěné, vláknité a z aglomerovaného materiálu, asfaltové lepenky na střechy a asfaltové izolační pásy; (36) zprostředkování koupě nebo prodeje nemovitého majetku, správa nemovitého majetku, obstaravatelská a zprostředkovatelská činnost v těchto oblastech správy, pronájem nebytových prostor a bytů; (37) provádění inženýrských staveb, průmyslových staveb, dopravních staveb, bytových a občanských staveb, hydrotechnických staveb, zdravotně inženýrských staveb, dopravně inženýrských a speciálních inženýrských staveb (silnice, cesty, tunely, štoly, injektáže) a zemědělských staveb, veškeré služby v oblasti oprav, údržby, renovací a rekonstrukcí těchto staveb, demolice a odstraňování staveb, inženýring při dodávkách staveb, geodetické práce ve výstavbě, zprostředkování oprav a přestavěb nemovitostí, zemní práce, práce betonářské, omítkářské, štukatérské a sádrovací, dlaždičské a obkládačské práce, kamenické práce, pokrývačské a klempířské práce, malířské práce, tapetářské práce, lakýrnické práce, tesařské a truhlářské práce, ošetřování dřevěných staveb a konstrukcí, montážně stavební práce, montáže a opravy ocelových a dřevěných konstrukcí staveb, zámečnické práce, provádění stavebních izolací, pokládání podlah, montování staveb a interiérů, montáže minerálních dílců, montáže dělicích stěn a příček dřevěných, plastových a skleněných, montáže sádrokartonových systémů a minerálních podhledů, montáže žaluzií, montáže a opravy elektrických rozvodů, instalatérství, zdravotně technické instalace, montáže a opravy kanalizace,

plynoinstalatérství a montáže vyhrazených plynových zařízení, instalace a opravy ústředního vytápění, instalace a opravy větrání a klimatizace, montáže a opravy vyhrazených elektrických zařízení a rozvaděčů nízkého napětí včetně revizí, instalace elektrických strojů a zařízení, montáže měřicí a regulační techniky, montáže elektronických požárních a zabezpečovacích systémů, montáže a opravy propouštěcích systémů, montáže výpočetní kancelářské techniky, montáže telekomunikačních zařízení, servisní činnost v okruhu všech poskytovaných služeb; (42) inženýrská činnost v investiční výstavbě, projektová činnost ve výstavbě, návrhy interiérů, technický dozor, inženýrské služby týkající se odhadů, oceňování a sestavování znaleckých posudků, zprostředkovatelská činnost ve výstavbě, poradenská činnost v okruhu poskytovaných služeb.

(511) 6, 17, 19, 36, 37, 42  
(210) O-129459

(111) **212822**  
(220) 02.07.1997  
(151) 28.09.1998  
(540)



(730) **Oy Hartwall Ab**, P.O.Box 31, Helsinki, FI  
(740) Patentservis Praha a.s., Jivenská 1273/1, Praha 4, 14021  
(510) (32) světlé a tmavé pivo.  
(511) 32  
(210) O-123645

(111) **212836**  
(220) 08.07.1997  
(151) 28.09.1998  
(540)

## EKOLAND

(730) **EKOLAND, Sp. z o.o.**, Ul. Szpacza 2, Warszawa, PL  
(740) Advokátní a patentová kancelář VYSKOČIL, KROŠLÁK a spol., Dana Lukajová, Voršilská 10, Praha 1, 11000  
(510) (5) čaj medicínální; (30) čaj, nápoje připravené z kávy nebo čokolády; (32) nápoje lihuprosté, nápoje občerstvující vůbec, též ovocné, šumivé, nealkoholické, nápoje osvěžující, šumivé či nikoliv, případně na bázi ovoce.  
(511) 5, 30, 32  
(210) O-123834

(111) **212851**  
(220) 17.07.1997  
(151) 28.09.1998  
(540)

## ALARIS

(730) **Cardinal Health 303, Inc.**, 10221 Wateridge Circle, San Diego, CA, US  
(740) TRAPLOVÁ-HAKR-KUBÁT Advokátní a patentová kancelář, JUDr. Jarmila Traplová, Přístavní 24, Praha 7, 17000  
(510) (10) lékařské nástroje a vybavení, zejména infusní čerpadla a kontrolní zařízení, včetně odměrných infusních čerpadel, injekčních čerpadel, programovatelných infusních čerpadel, programovatelných injekčních čerpadel a programů pro jejich řízení, měřicí přístroje pro klinické známky života, zejména teploměry pro lékařské užití, kryty na teploměry, přístroje na měření tlaku, pulsu, manžety pro měření krevního tlaku, měřicí přístroje pro dýchání a ekg přístroje, soupravy pro dodávku medicínálních kapalin včetně dodávek léčiv, svorky, zařízení na kontrolu průtoku, infusní konektory léčiv, adaptéry, injekční vstupy, bezjehlové konektory, bezjehlové injekční vstupy a ventily, zařízení pro dodávku medicínálních kapalin včetně dodávek léčiv, systémy řízení péče o pacienta, kontejnery na intravenózní kapalinu, monitory, alarmy, měřiče četnosti, sfýgmomanometry, stěvní infusní čerpadla a jejich vaky, stojánky pro lékařské přístroje, transportní systémy a

zavěšovací zařízení pro lékařské přístroje, gastrointestinální plnicí hadice, soupravy jehlových katetrů pro lačnick, zvláštní mnohonásobná zavěšovačla pro lékařské užití, studené a horké zábaly pro chemickou produkci tepla nebo jeho absorpci pro užití v terapii u lékařské péči; (36) leasing lékařských přístrojů, vybavení a příslušenství; (37) údržba a/nebo opravy lékařských přístrojů, jejich vybavení a příslušenství; (42) pronájem lékařských přístrojů, vybavení a příslušenství.

(511) 10, 36, 37, 42  
(210) O-124052

(111) **212979**  
(220) 31.10.1997  
(151) 29.09.1998  
(540)

### KOMA

(730) **KOMA - Ložiska s.r.o.**, Hradištská 34, Český Těšín, část Koňakov, 73562, CZ  
(740) Ing. Rylková Iva, Polská 1525, Ostrava-Poruba, 70800  
(510) (2) antikorozivní prostředky; (4) mazací tuky; (7) stroje a jejich součásti zahrnuté v této třídě, strojní ložiska a ložisková tělesa, klínové řemeny do strojů, dopravní pásy; (8) ruční nářadí; (9) teploměry kontaktní i bezkontaktní, přístroje výpočetní techniky a jejich součásti, software, přístroje a nástroje měřicí a regulační techniky včetně přístrojů pro diagnostiku točivých strojů, přístrojů pro indukční ohřev, přístrojů termovizních a laserových, analyzátorů olejů a přístrojů řídicí techniky; (12) ložiska a ložisková tělesa pro vozidla a pro jízdní kola; (17) těsnění pryžová a z plastických hmot, gumotextilní pásy, hadice pryžové a z umělých hmot, zejména vodní, svářečské a vysokotlaké; (37) údržba, opravy a renovace strojů a strojních součástí, ustavování strojů pomocí laserové techniky; (41) školicí činnost, odborné semináře; (42) technické poradenství, odborný dozor při technických pracích, provádění technických zkoušek a měření včetně termovizních měření a provádění indukčních ohřevů, vývoj software.

(511) 2, 4, 7, 8, 9, 12, 17, 37, 41, 42  
(210) O-126770

(111) **212981**  
(220) 31.10.1997  
(151) 29.09.1998  
(540)

### SUREHALER

(730) **Glaxo Group Limited**, Glaxo Wellcome House, Berkeley Avenue, Greenford, Middlesex, GB  
(740) KOREJZOVÁ & SPOL., v.o.s., JUDr. Zdeňka Korejzová, advokátka, Korunní 104/E, Praha 10, 10100  
(510) (5) farmaceutické přípravky a substance; (10) lékařské a chirurgické nástroje a přístroje a jejich součásti a příslušenství.  
(511) 5, 10  
(210) O-126787

(111) **213313**  
(220) 13.05.1997  
(151) 29.10.1998  
(540)

### ČESKÁ SPOLEČNOST PRO JAKOST

(730) **Česká společnost pro jakost**, Novotného lávka 5, Praha 1, 11668, CZ  
(740) HM PARTNERS, s.r.o., Ing. Zdeněk Michálek, 28. října 150, Ostrava, 70200  
(510) (35) podpora rozvoje jakosti výrobků, služeb a života formou propagace, organizace odborných kontaktů a spolupráce s jinými organizacemi; (41) pořádání konferencí, seminářů a jiných shromáždění, výchova a vzdělávání k jakosti, vydávání odborné literatury; (42) poradenství, konzultace, právní pomoc, projekty a expertízy.

(511) 35, 41, 42  
(210) O-122100

(111) **213314**  
(220) 13.05.1997  
(151) 29.10.1998



(730) **Česká společnost pro jakost**, Novotného lávka 5, Praha 1, 11668, CZ  
(740) HM PARTNERS, s.r.o., Ing. Zdeněk Michálek, 28. října 150, Ostrava, 70200  
(510) (35) podpora rozvoje jakosti výrobků, služeb a života formou propagace, organizace odborných kontaktů a spolupráce s jinými organizacemi; (41) pořádání konferencí, seminářů a jiných shromáždění, výchova a vzdělávání k jakosti, vydávání odborné literatury; (42) poradenství, konzultace, právní pomoc, projekty a expertízy.  
(511) 35, 41, 42  
(210) O-122101

(111) **213315**  
(220) 14.05.1997  
(151) 29.10.1998  
(540)

Charlotte

(730) **Jan Mot'ovský**, Václavské náměstí 821/39, Praha 1, 11000, CZ  
(740) BOHEMIA PATENT Patentová & známková kancelář, Ing. Jana Vandělíková, Havanská 17, Praha 7, 17000  
(510) (33) víno všeho druhu.  
(511) 33  
(210) O-122138

(111) **213443**  
(220) 17.06.1997  
(151) 29.10.1998  
(540)

### BRENS

(730) **Jan Eisenreich**, Barákova 28, Plzeň, 32600, CZ  
(740) Irena Langrová, Skrétova 48, Plzeň, 30100  
(510) (6) kovové materiály pro zádlážbu kolejových drah; (17) plastické hmoty a výrobky polozpracované; (19) nekovové materiály pro zádlážbu kolejových drah; (37) stavba kolejových drah, jejich opravy, úpravy a údržba.  
(511) 6, 17, 19, 37  
(210) O-123237

(111) **213522**  
(220) 04.08.1997  
(151) 29.10.1998  
(540)

### NICONIL

(730) **SMITHKLINE BEECHAM CORPORATION**, One Franklin Plaza, Philadelphia, PA, US  
(740) KOREJZOVÁ & SPOL., v.o.s., JUDr. Zdeňka Korejzová, advokátka, Korunní 104/E, Praha 10, 10100  
(510) (5) výrobky farmaceutické, zvěrolékařské a zdravotnické, výrobky dietetické k lékařským účelům, potraviny pro děti, náplasti, obvazový materiál, hmoty k plombování zubů a na zubní otisky, desinfekční prostředky, prostředky k ničení plevele a k hubení živočišných škůdců.  
(511) 5  
(210) O-124433

(111) **214056**

(220) 19.08.1997  
(151) 23.11.1998  
(540)

## FLEXAROO

(730) **Beecham Group plc**, 980 Great West Road, Brentford, Middlesex, TW8 9GS, GB  
(740) KOREJZOVÁ & SPOL., v.o.s., JUDr. Petra Korejzová, advokátka, Korunní 104/E, Praha 10, 10100  
(510) (21) kartáčky na zuby.  
(511) 21  
(210) O-124767

(111) **214092**  
(220) 12.09.1997  
(151) 23.11.1998  
(540)

# ADOZ

(730) **Ing. Martin Liška**, Okružní 968, Bystřice nad Pernštejnem, 59301, CZ  
(510) (1) lepidla pro průmysl; (6) kovové potřeby zámečnické a klempířské a obdobné kovové výrobky, hadice kovové; (7) ložiska, stroje a obráběcí stroje, motory; (12) vozidla, klínové řemeny k motorům vozidel; (17) materiály těsnící, ucpávací a izolační, hadice nekovové, gumové.  
(511) 1, 6, 7, 12, 17  
(210) O-125429

(111) **214128**  
(220) 30.09.1997  
(151) 23.11.1998  
(540)

## LEX logistic express

(730) **SETTO CZ, s.r.o.**, Jana Želivského 2, Praha 3, 13000, CZ  
(740) MIRA, Fišerová Blanka, V Kapslovně 11, Praha 3, 13000  
(510) (39) doprava, balení a skladování zboží, organizování cest.  
(511) 39  
(210) O-125863

(111) **214136**  
(220) 01.10.1997  
(151) 23.11.1998  
(540)

## CUSHMAN & WAKEFIELD WORLDWIDE

(730) **Cushman & Wakefield, Inc.**, 51 West 52nd Street, New York, NY, US  
(740) Patentservis Praha a.s., Jivenská 1273/1, Praha 4, 14021  
(510) (36) reality a zprostředkování hypotečních půjček, řízení obchodů s nemovitostmi, odhady nemovitostí, konzultace vztahující se k pojistné ochraně nemovitostí, leasing a financování v oblasti obchodu s nemovitostmi, konzultace a rešerše v oblasti obchodu s nemovitostmi.  
(511) 36  
(210) O-125905

(111) **214145**  
(220) 06.10.1997  
(151) 23.11.1998

(540)



(730) **Beecham Group plc**, 980 Great West Road, Brentford, Middlesex, TW8 9GS, GB  
(740) KOREJZOVÁ & SPOL., v.o.s., JUDr. Petra Korejzová, advokátka, Korunní 104/E, Praha 10, 10100  
(510) (3) prostředky k čištění zubů, ústní vody a substance a přípravky pro ústní hygienu; (5) léčebné žvýkací gummy pro ústní hygienu; (21) zubní kartáčky, nitě na čištění mezizubních prostor.  
(511) 3, 5, 21  
(210) O-125987

(111) **214489**  
(220) 16.05.1997  
(151) 28.12.1998  
(540)

## MINI

(730) **Bayerische Motoren Werke AG**, Petuelring 130 - BMW Haus, München 40, DE  
(740) FISCHER & PARTNER, Fischer Michael, Na Hrobci 5, Praha 2, 12800  
(510) (12) pozemní vozidla a jejich motory, části a součásti uvedeného zboží, tvarované kryty na volanty, sedadla na pozemní vozidla, tvarované nebo na míru vyrobené rohože a kryty podlah pro pozemní vozidla, vzduchová čerpadla pro nahuštění pneumatik vozidel, kryty proti slunci, střešní nosiče, zahrádky, nosiče kol, zavazadel, lyží, lodí a sněžové řetězy, vše pro pozemní motorová vozidla.  
(511) 12  
(210) O-122270

(111) **214495**  
(220) 05.06.1997  
(151) 28.12.1998  
(540)

## EGF

(730) **EGF, spol. s r.o.**, Na Tržišti 862, Sušice, 34201, CZ  
(510) (35) činnost organizačních poradců; (36) investiční činnost; (37) provádění staveb včetně jejich změn, stavební inženýrské práce; (42) inženýrská činnost, poradenská činnost v oblasti energetiky, urbanismu, architektury a interiérové tvorby včetně projekční činnosti.  
(511) 35, 36, 37, 42  
(210) O-122880

(111) **215674**  
(220) 04.11.1997  
(151) 22.02.1999  
(540)

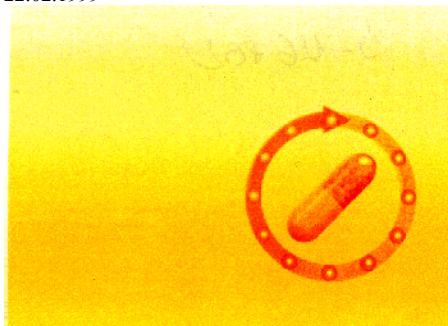

(730) **SmithKline Beecham plc**, 980 Great West Road, Brentford, Middlesex TW8 9GS, GB  
(740) KOREJZOVÁ & SPOL., v.o.s., JUDr. Petra Korejzová, advokátka, Korunní 104/E, Praha 10, 10100  
(510) (5) farmaceutické, léčivé a dietetické přípravky a substance.  
(511) 5

(210) O-126862

(111) **215757**  
(220) 15.12.1997  
(151) 22.02.1999  
(540)

**Priorix**  

(730) **GlaxoSmithKline Biologicals S.A.**, Rue de l'Institut 89, Rixensart, BE  
(740) KOREJZOVÁ & SPOL., v.o.s., JUDr. Zdeňka Korejzová, advokátka, Korunní 104/E, Praha 10, 10100  
(510) (5) farmaceutické a léčivé přípravky a substance pro lidské použití, vakcíny; (42) služby, týkající se vakcinací a péče o zdraví.  
(511) 5, 42  
(210) O-128424

(111) **215929**  
(220) 21.04.1998  
(151) 22.02.1999  
(540)

**školiní mléko**  
**miky**

(730) **Bohušovická mlékárna, a.s.**, Na Pláni 1997/41, Praha 5 - Smíchov, 15000, CZ  
(510) (29) mléko a mléčné výrobky; (32) ovocné šťávy, nektary a nápoje.  
(511) 29, 32  
(210) O-132039

(111) **216240**  
(220) 28.07.1997  
(151) 29.03.1999  
(540)

**LOTRONEX**

(730) **Glaxo Group Limited**, Glaxo Wellcome House, Berkeley Avenue, Greenford, Middlesex, GB  
(740) KOREJZOVÁ & SPOL., v.o.s., JUDr. Zdeňka Korejzová, advokátka, Korunní 104/E, Praha 10, 10100  
(510) (5) farmaceutické a lékařské přípravky pro prevenci, léčení a zmírnění gastro-intestinálních onemocnění / poruch.  
(511) 5  
(210) O-124269

(111) **216247**  
(220) 01.08.1997  
(151) 29.03.1999  
(540)



(730) **Beecham Group plc**, 980 Great West Road, Brentford, Middlesex, TW8 9GS, GB  
(740) KOREJZOVÁ & SPOL., v.o.s., JUDr. Petra Korejzová, advokátka, Korunní 104/E, Praha 10, 10100  
(510) (21) zubní kartáčky.  
(511) 21  
(210) O-124402

(111) **216286**  
(220) 09.09.1997  
(151) 29.03.1999  
(540)

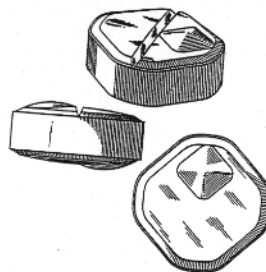

(730) **SmithKline Beecham plc**, 980 Great West Road, Brentford, Middlesex TW8 9GS, GB  
(740) KOREJZOVÁ & SPOL., v.o.s., JUDr. Petra Korejzová, advokátka, Korunní 104/E, Praha 10, 10100  
(510) (5) farmaceutické a medicínské přípravky.  
(511) 5  
(210) O-125323

(111) **216287**  
(220) 09.09.1997  
(151) 29.03.1999  
(540)

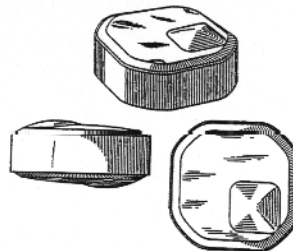

(730) **SmithKline Beecham plc**, 980 Great West Road, Brentford, Middlesex TW8 9GS, GB  
(740) KOREJZOVÁ & SPOL., v.o.s., JUDr. Petra Korejzová, advokátka, Korunní 104/E, Praha 10, 10100  
(510) (5) farmaceutické a medicínské přípravky.  
(511) 5  
(210) O-125324

(111) **216375**  
(220) 21.10.1997  
(151) 29.03.1999  
(540)



SOFTWARE

(730) **WIN-STROM SOFTWARE, s.r.o.**, Zborovská 37, Plzeň, 30134, CZ  
(510) (9) software - programy na nosičích; (16) tiskoviny, periodické a neperiodické publikace, manuály; (35) inzertní a reklamní činnost; (42) software - zhotovování programů.  
(511) 9, 16, 35, 42  
(210) O-126461

(111) **216495**  
(220) 03.12.1997  
(151) 29.03.1999  
(540)

 **ELPREMO**

(730) **ELPREMO, spol. s r.o.**, Řepčinská 86, Olomouc, 77900, CZ  
(740) Ing. Jiří Střelák, Pařížská 17, Praha 1, 11000  
(510) (9) elektrické a elektronické rozvaděče, rozvodné skříně, přístroje pro měření, regulaci a signalizaci, spínače, jističe, relé, měniče otáček, elektroměry, elektroinstalační materiály; (11) přístroje pro osvětlení topení, chlazení, sušení, ventilaci a jejich součásti; (17) izolační materiály; (37) elektromontážní servisní práce a služby, opravy zdvihacích zařízení-jeřábů apod.; (42) projektová činnost v oblasti elektro, odborná poradenská činnost v oblasti elektro, elektroinstalace, revize elektrických zařízení.  
(511) 9, 11, 17, 37, 42  
(210) O-128062

(111) **216532**  
(220) 22.12.1997  
(151) 29.03.1999  
(540)



(730) **Beecham Group plc**, 980 Great West Road, Brentford, Middlesex, TW8 9GS, GB  
(740) **KOREJZOVÁ & SPOL.**, v.o.s., JUDr. Petra Korejzová, advokátka, Korunní 104/E, Praha 10, 10100  
(510) (21) zubní kartáčky.  
(511) 21  
(210) O-128727

(111) **216533**  
(220) 22.12.1997  
(151) 29.03.1999  
(540)



(730) **Beecham Group plc**, 980 Great West Road, Brentford, Middlesex, TW8 9GS, GB  
(740) **KOREJZOVÁ & SPOL.**, v.o.s., JUDr. Petra Korejzová, advokátka, Korunní 104/E, Praha 10, 10100  
(510) (21) zubní kartáčky.  
(511) 21  
(210) O-128728

(111) **217055**  
(220) 11.07.1997  
(151) 23.04.1999  
(540)

**DOLFLEX**

(730) **Beecham Group plc**, 980 Great West Road, Brentford, Middlesex, TW8 9GS, GB  
(740) **KOREJZOVÁ & SPOL.**, v.o.s., JUDr. Petra Korejzová, advokátka, Korunní 104/E, Praha 10, 10100  
(510) (21) zubní kartáčky, zubní párátka, plastické nádoby a kontejnery, zrcadla a vlákna na čištění mezizubních prostor.  
(511) 21  
(210) O-123910

(111) **217069**  
(220) 25.07.1997  
(151) 23.04.1999  
(540)

## SERVISBAL

(730) **SERVISBAL OBALY s.r.o.**, Na Poříčí 661, Dobruška, 51801, CZ  
(740) Ing. Milan Škoda, Nahořanská 308, Nové Město nad Metují, 54901  
(510) (7) nářadí a nástroje pro přípravu, zhotovování, vázání, značení a uzavírání obalů; (16) papír a výrobky z papíru, lepenky a kartonážní výrobky, tiskoviny, časopisy, periodika, knihy, výrobky knihařské, fotografie, psací potřeby, kancelářská lepidla, potřeby pro umělce, štětce, psací stroje, kancelářské potřeby kromě nábytku, učební a školní potřeby a pomůcky, hrací karty, tiskací písmena, štočky, obaly a obalové materiály na bázi papíru, vrstvené výrobky na bázi papíru nebo obsahující papír; (17) gutaperča, guma, baláta, náhražky těchto hmot, polotovary z plastických hmot /fólie, desky, tyče/, těsnící hmoty, ucpávky a izolace /tepelné, elektrické nebo zvukové/, osinek, slída a výrobky z osinku a slídy, hadice nekovové, izolační nátěry, obaly a obalové materiály a vrstvené materiály na bázi umělých hmot nebo obsahující umělé hmoty; (39) balení zboží na zakázku, poradenská služba v oboru obalové techniky.  
(511) 7, 16, 17, 39  
(210) O-124237

(111) **217138**  
(220) 23.10.1997  
(151) 23.04.1999  
(540)

## ZYFETOR

(730) **Glaxo Group Limited**, Glaxo Wellcome House, Berkeley Avenue, Greenford Middlesex UB6 ONN, GB  
(740) **KOREJZOVÁ & SPOL.**, v.o.s., JUDr. Zdeňka Korejzová, advokátka, Korunní 104/E, Praha 10, 10100  
(510) (5) farmaceutické přípravky a substance.  
(511) 5  
(210) O-126581

(111) **217271**  
(220) 17.12.1997  
(151) 23.04.1999  
(540)

## Sladký hřích

(730) **Bohušovická mlékárna, a.s.**, Na Pláni 1997/41, Praha 5 - Smíchov, 15000, CZ  
(510) (29) mléko, jiné mlékárenské výrobky, jogurty, smetany, máslo, tvaroh, pudinky, sýry, mléčné nápoje, ochucená mléka; (30) mražené mléčné a smetanové zmrzliny a krémy; (32) ovocné šťávy a ovocné nápoje.  
(511) 29, 30, 32  
(210) O-128498

(111) **217296**  
(220) 29.12.1997  
(151) 23.04.1999  
(540)

## RELIMATIC

(730) **Glaxo Group Limited**, Glaxo Wellcome House, Berkeley Avenue, Greenford, Middlesex UB6 ONN, GB  
(740) **KOREJZOVÁ & SPOL.**, v.o.s., JUDr. Zdeňka Korejzová, advokátka, Korunní 104/E, Praha 10, 10100  
(510) (5) farmaceutické přípravky a substance; (10) lékařské a chirurgické nástroje a přístroje, jejich části a příslušenství.  
(511) 5, 10

(210) O-128836

(111) **217438**  
(220) 03.04.1998  
(151) 23.04.1999  
(540)

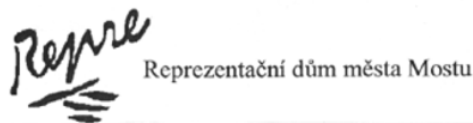

(730) **Statutární město Most**, Radniční 1, Most, 43469, CZ  
(740) HALAXOVÁ & HALAXOVÁ, TETRAPAT, RNDr. Zdeňka Halaxová, Horní náměstí 7, Olomouc, 77200  
(510) (36) pronájem nebytových prostor; (41) kulturně-společenská činnost související se společenským životem; (42) hostinská činnost.  
(511) 36, 41, 42  
(210) O-131441

(111) **217784**  
(220) 01.10.1997  
(151) 27.05.1999  
(540)

### PROMRIX

(730) **GlaxoSmithKline Biologicals S.A.**, Rue de l'Institut 89, Rixensart, BE  
(740) KOREJZOVÁ & SPOL., v.o.s., JUDr. Zdeňka Korejzová, advokátka, Korunní 104/E, Praha 10, 10100  
(510) (5) vakcíny pro lidské použití.  
(511) 5  
(210) O-125891

(111) **217947**  
(220) 23.01.1998  
(151) 27.05.1999  
(540)



(730) **MONTANA, s.r.o.**, Pod Borkem 313, Mladá Boleslav, 29301, CZ  
(510) (7) stroje s hydraulickým nebo mechanickým pohonem.  
(511) 7  
(210) O-129450

(111) **218695**  
(220) 16.05.1997  
(151) 26.07.1999  
(540)



(730) **AMF Bowling Worldwide, Inc.**, 8100 AMF Drive, City of Mechanicsville, VA, US  
(740) Čermák Hořejš Myslíl a spol., JUDr. Karel Čermák, advokát, Národní 32, Praha 1, 11000  
(510) (2) barvy, základní nátěry, nátěry na konečnou úpravu, kondicionéry, laky, šelaky, fermeže; (7) stroje na označování postavení kuželky, stroje na podávání a dopravování bowlingových koulí; (9) počítačem automatizovaná řídicí čelní tabule na bowling, počítačem automatizované vyhodnocovací stroje na bowling a zobrazovače /displeje/, strojní zařízení na údržbu bowlingových linek, strojní zařízení na úpravu linek;

(20) nábytek, zejm. zapisovací stoly, židle, sedátka, lavice; (25) pánské a dámské oděvy a obuv; (28) koule na bowling, tašky na bowling, bowlingové kuželky, bowlingové linky a dráhy; (41) bowlingové servisní služby.

(511) 2, 7, 9, 20, 25, 28, 41  
(210) O-122271

(111) **218723**  
(220) 01.07.1997  
(151) 26.07.1999  
(540)



(730) **3C Communications International S.A.**, 75 route de Longwy, Bertrange, LU  
(740) ŠTROS & KUSÁK advokátní a patentová kancelář, JUDr. David Štros, advokát, Národní 32, Praha 1, 11000  
(510) (9) přístroje pro komunikaci a přenos dat, přístroje pro manipulaci a transformaci informací nebo dat, terminály úvěrových karet, telefonní přístroje s monitory nebo bez monitorů, faxové a telegrafní přístroje, části a součásti shora uvedeného zboží zahrnuté v této třídě; (35) propagační činnost vč. inzerce prostřednictvím rádia, televize a telefonu, pomoc při řízení obchodní činnosti, řízení databáze a zpracování dat; (36) poskytování služeb týkajících se pojišťování, finančních a peněžních záležitostí vč. zúčtovacích služeb, finančního řízení a poradenství, služby týkající se kreditních, debetních a platebních karet; (38) komunikace vč. telekomunikací, komunikace, ukládání a převod informací, služby týkající se databází, informační obvody, teleslužby, předávání vzkazů přes telemedia, elektronický převod fondů; (42) poradenské služby v oblasti telefonního a teletechnického vybavení vč. počítačů, inženýrské a technické expertízy, týkající se telekomunikací a počítačových komunikací, technické a inženýrské konzultace v oboru zpracování dat, počítačového programování a návrhu programového vybavení, pronájem počítačů vč. počítačů pro registraci a kontrolu telefonních hovorů.  
(511) 9, 35, 36, 38, 42  
(210) O-123567

(111) **218965**  
(220) 26.03.1998  
(151) 26.07.1999  
(540)

### MOTÁČEK

(730) **SYMEX spol. s r.o.**, Bratřská 1092, Lipník nad Bečvou, 75131, CZ  
(740) Ing. Pavel Nádvořník, Sokola Tůmy 1, Ostrava - Hulváky, 70900  
(510) (29) mlékárenské výrobky, zejména sýry.  
(511) 29  
(210) O-131178

(111) **219042**  
(220) 28.04.1998  
(151) 26.07.1999  
(540)

### BLUESKY

(730) **Cebia, spol. s r.o.**, Türkova 1001, Praha 4, 14900, CZ  
(510) (9) přístroje pro zabezpečení proti krádeži, přístroje pro monitorování a lokalizaci pohyblivých objektů; (39) organizování cest; (42) služby spojené s monitorováním a lokalizací pohyblivých objektů, služby spojené se zabezpečením proti krádeži.  
(511) 9, 39, 42  
(210) O-132223

(111) **219487**  
(220) 07.08.1997

(151) 23.08.1999  
(540)

### FENDRIX

(730) **GlaxoSmithKline Biologicals S.A.**, Rue de l'Institut 89, Rixensart, BE  
(740) KOREJZOVÁ & SPOL., v.o.s., JUDr. Zdeňka Korejzová, advokátka, Korunní 104/E, Praha 10, 10100  
(510) (5) farmaceutické a léčivé přípravky a substance pro lidské použití, vakcíny.  
(511) 5  
(210) O-124507

(111) **219796**  
(220) 12.05.1998  
(151) 23.08.1999  
(540)



### KOZAK TRADING a.s.

(730) **Štefan Haviar, BEŇO**, Nádražní 623, Klatovy, 33901, CZ  
(510) (9) rukavice ochranné, rukavice ochranné pro průmyslové účely; (18) pánská a dámská kožená galanterie - kufry, aťas kufry, aktovky, kabelky, spisovky, desky, etue, peněženky, nákupní aktovky, klíčenky apod., výrobky brašnářského charakteru - pracovní brašny, pouzdra na golfové hole, pouzdra na kulečnicková tága; (35) pomoc při provozování obchodu s těmito výrobky.  
(511) 9, 18, 35  
(210) O-132574

(111) **220064**  
(220) 14.02.1997  
(151) 24.09.1999  
(540)



(730) **Hellenic Quality Foods, S. A.**, G. Genimatas Ave., Magoula, Atény, 19018, GR  
(740) ŠTROS & KUSÁK advokátní a patentová kancelář, JUDr. David Štros, advokát, Národní 32, Praha 1, 11000  
(510) (30) mouka a přípravky z obilovin, obilné výrobky, chléb, kvasnice - droždí, cukrářské zboží a sladkosti (sušenky, sladké pečivo), pizza, kiše, těstoviny, těsto a různé výrobky z těsta, sýrové, špenátové, ovocné a čokoládové placky, sušenky a koláče, zmrzlina.  
(511) 30  
(210) O-119494

(111) **221233**  
(220) 23.12.1997  
(151) 22.11.1999  
(540)

### NIQUITIN

(730) **SMITHKLINE BEECHAM CORPORATION**, One Franklin Plaza, Philadelphia, PA, US

(740) KOREJZOVÁ & SPOL., v.o.s., JUDr. Zdeňka Korejzová, advokátka, Korunní 104/E, Praha 10, 10100  
(510) (5) výrobky farmaceutické, zvěrolékařské a zdravotnické, výrobky dietetické k lékařským účelům, potraviny pro děti, náplasti, obvazový materiál, hmoty k plombování zubů a na zubní otisky, desinfekční prostředky, prostředky k ničení plevele a k hubení živočišných škůdců.  
(511) 5  
(210) O-128775

(111) **223638**

(220) 16.05.1997  
(151) 19.04.2000

### ARCHITECTURAL DIGEST

(730) **Advance Magazine Publishers Inc.**, 350 Madison Avenue, New York, NY, US  
(740) ROTT, RŮŽIČKA & GUTTMANN Patentová, známková a advokátní kancelář, JUDr. Vladimír Rott, Nad Štolou 12, Praha 7, 17000  
(510) (16) papír, lepenka a výrobky z těchto materiálů ve třídě 16, tiskoviny, knihařské výrobky, fotografie, papírnické zboží, lepidla kancelářská a pro domácí účely, potřeby pro umělce, štetce, psací stroje a kancelářské potřeby /mimo nábytku/, učební a školní potřeby a pomůcky /mimo přístrojů/, obalové materiály z plastických hmot, hrací karty, tiskařská písmena, tiskařské štočky.  
(511) 16  
(210) O-122277

(111) **224361**

(220) 30.12.1997  
(151) 23.05.2000

### ERA

(730) **ERA, a.s.**, Průmyslová 387, Pardubice, 53003, CZ  
(740) PROPATENT, Mgr. Matěj Sedláček, Ke Kateřinkám 1393, Praha 4, 14900  
(510) (9) radiolokační aktivní a pasivní systémy, radiová pojítka, interkomunikační přístroje, přístroje a zařízení pro zachycování, zpracování, přenos a vyhodnocování signálů a informací včetně programového vybavení pro oblast sledování a řízení letového provozu; (12) letecké palubní přístroje (součástí letadla); (37) instalace, oživování a servis pro systémy, přístroje a zařízení uvedená ve třídách 9 a 12 pro oblast sledování a řízení letového provozu; (41) výchovná a školící činnost pro oblast výrobků a služeb uvedených ve třídách 9, 12 a 37; (42) výzkum, vývoj, projekce a inženýrské služby pro oblast výrobků uvedených ve třídách 9 a 12, služby v oblasti informační technologie pro oblast sledování, vyhodnocování a řízení letového provozu.  
(511) 9, 12, 37, 41, 42  
(210) O-128931

(111) **225302**

(220) 13.05.1997  
(151) 21.07.2000  
(540)



(730) **The Clorox Company**, 1221 Broadway, Oakland, CA, US  
(740) ROTT, RŮŽIČKA & GUTTMANN Patentová, známková a advokátní kancelář, JUDr. Vladimír Rott, Nad Štolou 12, Praha 7, 17000  
(510) (3) bělicí, prací a čisticí prostředky; (5) dezinfekční a germicidní čisticí směsi.  
(511) 3, 5  
(210) O-122122

(111) **227165**  
(220) 14.04.1997  
(151) 19.10.2000  
(540)

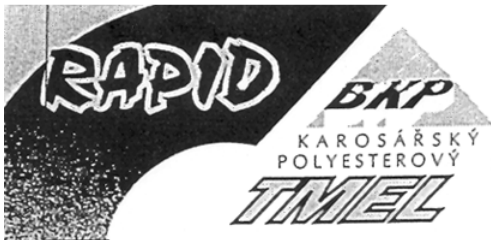

(730) **BKP GROUP, a. s.**, Ul. 1. května 333, Uherský Brod - Těšov, 68734, CZ  
(740) Ing. Zdeněk Kučera, Padělky 548 (P.O.Box 92), Slušovice, 76315  
(510) (1) tmel na slepování střepe, tmely tekuté, lepidla pro průmysl; (2) barvy, nátěry, laky, tmel; (16) lepidla pro papírenství nebo pro domácnost, materiál pro umělce, tmely tekuté; (17) tmely na spárování, též na kovové spoje, materiály k těsnění a k izolaci; (19) tmel kovový, tmel na ucpávání děr a otvorů v odlitcích, tmely na kovy.  
(511) 1, 2, 16, 17, 19  
(210) O-121171

(111) **228036**  
(220) 07.01.1998  
(151) 20.11.2000  
(540)

**CORSÉ**

(730) **Větrovská Lenka**, Práčská 79/2590, Praha 10, 10600, CZ  
(740) Ing. Sedláčková Vlasta, Ke Kateřinkám 1393, Praha 4, 14900  
(510) (24) tkaniny a textilní výrobky, ubrusy, ložní pokrývky; (25) oděvy, obuv, kloboučnické zboží, prádlo; (26) krajky, výšivky, galanterie.  
(511) 24, 25, 26  
(210) O-129051

(111) **231517**  
(220) 12.09.1997  
(151) 28.03.2001  
(540)

**MELZER**

(730) **Melzer, spol. s r.o.**, Kojetínská 4445/1a, Prostějov, 79601, CZ  
(510) (9) přístroje pro zpracování informací a počítače, software; (42) programování pro počítače.  
(511) 9, 42  
(210) O-125410

(111) **237108**  
(220) 22.05.1997  
(151) 22.10.2001  
(540)

**BON APPETIT**

(730) **Advance Magazine Publishers Inc.**, 350 Madison Avenue, New York, NY, US  
(740) ROTT, RŮŽIČKA & GUTTMANN Patentová, známková a advokátní kancelář, JUDr. Vladimír Rott, Nad Štolou 12, Praha 7, 17000  
(510) (16) lepenka a výrobky z těchto materiálů ve třídě 16, tiskoviny, knihařské výrobky (s výjimkou kuchařských knih prodávaných systémem přímého prodeje, samostatně nebo spolu s tlakovými nádobami na vaření a s příslušnými kuchařskými potřebami a kuchyňským zbožím v sadách), fotografie, lepidla kancelářská a pro domácí účely, potřeby pro umělce, štetce, psací stroje a kancelářské potřeby /mimo

nábytku/, učební a školní potřeby a pomůcky /mimo přístrojů/, hrací karty, tiskařská písmena, tiskařské štočky.

(511) 16  
(210) O-122410

(111) **238088**  
(220) 30.12.1997  
(151) 23.11.2001  
(540)



(730) **OVP ORAVA, s.r.o.**, Oravická 617/20, Trstená, 2801, SK  
(740) KOREJZOVÁ & SPOL., v.o.s., JUDr. Petra Korejzová, advokátka, Korunní 104/E, Praha 10, 10100

(510) (7) kuchyňské stroje elektrické na přípravu a zpracování potravin, šicí stroje, části a součástky uvedených strojů; (9) přístroje a zařízení spotřební elektroniky, televizní a rozhlasové přijímače, přístroje na zaznamenávání, přenos a reprodukci zvuku a obrazu, části a elektronické součástky uvedených přístrojů a zařízení; (11) elektrické přístroje a zařízení na pečení, vaření a fritování, mikrovlnné trouby; (37) montážní, opravárenské a servisní služby týkající se spotřební elektroniky, šicích strojů, vozidel a elektrických zařízení v domácnosti.  
(511) 7, 9, 11, 37  
(210) O-128930



## Zániky ochranných známek uplynutím doby platnosti

Kapitola obsahuje údaje o ochranných známkách, které zanikly uplynutím doby platnosti podle ustanovení § 29 odst. 1 zákona č. 441/2003 Sb.

Číslo zápisu	Datum zániku		
91892	06.11.2006	210343	06.11.2006
163602	03.11.2006	210346	06.11.2006
201546	01.11.2006	210347	06.11.2006
201547	01.11.2006	210964	06.11.2006
201548	01.11.2006	210965	06.11.2006
201549	07.11.2006	210966	06.11.2006
203301	04.11.2006	210968	07.11.2006
204106	01.11.2006	211725	01.11.2006
204107	01.11.2006	211726	01.11.2006
204108	01.11.2006	211727	04.11.2006
204109	01.11.2006	211729	07.11.2006
204110	01.11.2006	211730	07.11.2006
204111	06.11.2006	213837	01.11.2006
205121	01.11.2006	213842	06.11.2006
205123	04.11.2006	214402	01.11.2006
205868	06.11.2006	214404	05.11.2006
206540	01.11.2006	214874	06.11.2006
206541	05.11.2006	216927	04.11.2006
206543	06.11.2006	216928	04.11.2006
206544	06.11.2006	220733	07.11.2006
207140	01.11.2006	227158	05.11.2006
207143	05.11.2006		
207144	06.11.2006		
207145	06.11.2006		
207801	01.11.2006		
207802	04.11.2006		
207805	06.11.2006		
207807	06.11.2006		
207808	06.11.2006		
207810	07.11.2006		
207811	07.11.2006		
208503	04.11.2006		
208506	06.11.2006		
208507	06.11.2006		
208508	06.11.2006		
209034	04.11.2006		
209035	06.11.2006		
209036	06.11.2006		
209037	06.11.2006		
209038	07.11.2006		
209686	01.11.2006		
209688	04.11.2006		
209689	05.11.2006		
209696	06.11.2006		
209697	06.11.2006		
210330	01.11.2006		
210331	01.11.2006		
210334	01.11.2006		
210339	05.11.2006		
210340	05.11.2006		
210341	06.11.2006		
210342	06.11.2006		

## Vzdání se práv k ochranné známce

Vlastník ochranné známky se může podle ustanovení § 30 zákona č. 441/2003 Sb. u Úřadu písemným prohlášením vzdát práv k ochranné známce v rozsahu všech výrobků nebo služeb, pro které byla zapsána, nebo některých z nich. Účinky tohoto prohlášení nastávají dnem doručení prohlášení vlastníka ochranné známky Úřadu a nelze je vzít zpět. V této kapitole je tedy uvedeno datum účinnosti vzdání se práv k ochranné známce. Pokud se vlastník vzdal práv k ochranné známce jen v rozsahu některých výrobků a služeb, je pod příslušným INID kódem zveřejněn rovněž zbývající seznam výrobků a služeb, pro které ochranná známka zůstává zapsána.

Tato kapitola dále zahrnuje údaje o ochranných známkách, u kterých vlastník písemným prohlášením omezil rozsah ochrany ve vztahu k prvku ochranné známky.

(111) 277517  
(540)



(210) O-425843  
s účinností ode dne 27.04.2007/vzdání se práv k ochranné  
známce

---

## Změny vlastníků ochranných známek

Kapitola obsahuje údaje o ochranných známkách, které byly převedeny nebo přešly ve smyslu ustanovení § 15 odst. 1, 2 a § 16 zákona č. 441/2003 Sb. na jiného vlastníka v rozsahu všech zapsaných výrobků nebo služeb.

Číslo zápisu	Dřívější vlastník	Nynější vlastník	S účinností od
162673	Pharmacia & Upjohn Company, 7000 Portage Road, Kalamazoo, MI, US	PHARMACIA and UPJOHN COMPANY LLC, 100 Route 206 North, Peapack, NJ, US	21.05.2007
163533	PHARMACIA and UPJOHN COMPANY, 7000 Portage Road, Kalamazoo, MI, US	PHARMACIA and UPJOHN COMPANY LLC, 100 Route 206 North, Peapack, NJ, US	22.05.2007
166226	Pharmacia & Upjohn Company, 7000 Portage Road, Kalamazoo, MI, US	Pharmacia & Upjohn Company LLC, 100 Route 206 North, Peapack, NJ, US	22.05.2007
168142	Courtaulds Textiles (Holdings) Limited, 225 Bath Road, Slough, Berkshire SL1 4AU, GB	DBA Lux 1, 5 rue Guillaume Kroll, Luxembourg, LU	21.05.2007
168302	Courtaulds Textiles (Holdings) Limited, 225 Bath Road, Slough, Berkshire SL1 4AU, GB	DBA Lux 1, 5 rue Guillaume Kroll, Luxembourg, LU	21.05.2007
184999	TERINVEST spol. s r.o., Legerova 15, Praha 2, 12000, CZ	ABF, a.s., Václavské nám. 29, Praha 1, 11000, CZ	21.05.2007
189012	PHARMACIA & UPJOHN COMPANY, 100 Route 206 North, Peapack, NJ, US	Pharmacia & Upjohn Company LLC, 100 Route 206 North, Peapack, NJ, US	22.05.2007
189775	FABER A/S, Ryslinge, DK	FABER HOLDING A/S, Hestehavevej 22, 5856 Ryslinge, DK	16.05.2007
189775	FABER A/S, Hestehavevej 22, 5856 Ryslinge, DK	VKR Holding A/S, Tobaksvejen 10, 2860 Soborg, DK	16.05.2007
192213	Pharmacia & Upjohn Company, 7000 Portage Road, Kalamazoo, MI, US	PHARMACIA and UPJOHN COMPANY LLC, 100 Route 206 North, Peapack, NJ, US	21.05.2007
213498	Zahradní čtvrť, a.s., Neumannova 1451/1, Praha 5 - Zbraslav, 15600, CZ	Petr Vocel, Mladoboleslavská 229, Praha 9, 19000, CZ	21.05.2007
216429	GMAC LLC, 200 Renaissance Center, Detroit, MI, US	GENERAL MOTORS CORPORATION, 300 Renaissance Center, Detroit, MI, US	22.05.2007
217710	DUKAT INC a. s., Nad Ovčímou V/1778, Zlín, 76001, CZ	MOKATE Czech s.r.o., Tesařská čp. 322/2, Havířov - Město, 73601, CZ	22.05.2007
221159	NBA Properties, Inc., Olympic Tower 645 Fifth Avenue, New York, NY, US	WNBA Enterprises, LLC, 450 Harmon Meadow Boulevard, Secaucus, NJ, US	21.05.2007
221160	NBA Properties, Inc., Olympic Tower 645 Fifth Avenue, New York, NY, US	WNBA Enterprises, LLC, 450 Harmon Meadow Boulevard, Secaucus, NJ, US	21.05.2007
221165	Ing. Vasilis Panatsis, Pod Kapličkou 1640, Beroun II, 26601, CZ	GREECE TOURS PRAGUE, spol. s r.o., V Pražské bráně 74, Beroun, 26600, CZ	18.05.2007
231335	ROBERT HALF INCORPORATED, 2884 Sand Hill Road, Menlo Park, CA, US	ROBERT HALF INTERNATIONAL INC., 2884 Sand Hill Road, Menlo Park, CA, US	21.05.2007
231336	ROBERT HALF INCORPORATED, 2884 Sand Hill Road, Menlo Park, CA, US	ROBERT HALF INTERNATIONAL INC., 2884 Sand Hill Road, Menlo Park, CA, US	21.05.2007
231337	ROBERT HALF INCORPORATED, 2884 Sand Hill Road, Menlo Park, CA, US	ROBERT HALF INTERNATIONAL INC., 2884 Sand Hill Road, Menlo Park, CA, US	21.05.2007
231338	ROBERT HALF INCORPORATED, 2884 Sand Hill Road, Menlo Park, CA, US	ROBERT HALF INTERNATIONAL INC., 2884 Sand Hill Road, Menlo Park, CA, US	21.05.2007
233660	Vladimír Krákora, Jateční 32, Plzeň, 30152, CZ	KERAMONT KERAMIKA, s.r.o., Bratřínov č.p. 53, Bratřínov, 25205, CZ	21.05.2007
234791	ROBERT HALF INCORPORATED, 2884 Sand Hill Road, Menlo Park, CA, US	ROBERT HALF INTERNATIONAL INC., 2884 Sand Hill Road, Menlo Park, CA, US	21.05.2007
235360	PARKHOTEL Praha, a.s., Veletržní 20, Praha 7, 17000, CZ	PARK HP s.r.o., Veletržní 1502/20, Praha 7, 17000, CZ	21.05.2007

Číslo zápisu	Dřívější vlastník	Nynější vlastník	S účinností od
235360	PARKHOTELPraha s.r.o., Veletržní 1502/20, Praha 7, 17000, CZ	SG Fair Street s.r.o., Revoluční 1/655, Praha 1, 11000, CZ	21.05.2007
236842	TERINVEST s.r.o., Legerova 15, Praha 2, 12000, CZ	ABF, a.s., Václavské nám. 29, Praha 1, 11000, CZ	21.05.2007
239797	ROBERT HALF INCORPORATED, 2884 Sand Hill Road, Menlo Park, CA, US	ROBERT HALF INTERNATIONAL INC., 2884 Sand Hill Road, Menlo Park, CA, US	21.05.2007
240461	MISOKO s.r.o., Radimovická 1413, Praha 4, 14900, CZ	Tomáš Ponec, Radimovická 1413, Praha 4, 14900, CZ	21.05.2007
243576	TERINVEST, s.r.o., Legerova 15, Praha 2, 12000, CZ	ABF, a.s., Václavské nám. 29, Praha 1, 11000, CZ	21.05.2007
243728	Robert Half Incorporated, 2884 Sand Hill Road, Menlo Park, CA, US	ROBERT HALF INTERNATIONAL INC., 2884 Sand Hill Road, Menlo Park, CA, US	21.05.2007
243729	Robert Half Incorporated, 2884 Sand Hill Road, Menlo Park, CA, US	ROBERT HALF INTERNATIONAL INC., 2884 Sand Hill Road, Menlo Park, CA, US	21.05.2007
243730	Robert Half Incorporated, 2884 Sand Hill Road, Menlo Park, CA, US	ROBERT HALF INTERNATIONAL INC., 2884 Sand Hill Road, Menlo Park, CA, US	21.05.2007
243751	Robert Half Incorporated, 2884 Sand Hill Road, Menlo Park, CA, US	ROBERT HALF INTERNATIONAL INC., 2884 Sand Hill Road, Menlo Park, CA, US	21.05.2007
245788	Vladimír Krákora, Jateční 32, Plzeň, 30152, CZ	KERAMONT KERAMIKA, s.r.o., Bratřínov č.p. 53, Bratřínov, 25205, CZ	21.05.2007
247400	TIMEX GROUP B. V., Herengracht 466, Amsterdam, NL	OPEX S.A., 58, rue Perronet, Neuilly-Sur-Seine, FR	21.05.2007
250487	MAXXIUM CZECH s. r. o., Nad strouhou 126/6, Praha 4, 14700, CZ	Metaxa B.V., Wattstraat 61, Zoetermeer, NL	21.05.2007
254728	AGROTRADE a. s., Lopatecká 13/223, Praha 4, 14700, CZ	XAVEROV, a.s., V lužích 735/6, Praha 4, 14201, CZ	21.05.2007
261951	ROBERT HALF INCORPORATED, 2884 Sand Hill Road, Menlo Park, CA, US	ROBERT HALF INTERNATIONAL INC., 2884 Sand Hill Road, Menlo Park, CA, US	21.05.2007
263881	GMAC LLC, 200 Renaissance Center, Detroit, MI, US	GENERAL MOTORS CORPORATION, 300 Renaissance Center, Detroit, MI, US	22.05.2007
266622	Time4 Media, Inc., Two Park Avenue, New York, NY, US	TI Golf Holdings Inc., 1271 Avenue of the Americas, New York, NY, US	21.05.2007
267291	FISH MARKET a. s., Rybářská 801, Třeboň, 37901, CZ	FISH FOOD a.s., Rybářská 801, Třeboň, 37901, CZ	22.05.2007
267474	ISS Facility Services s.r.o., Pod Višňovkou 1662/21, Praha 4, 14000, CZ	ISS A/S, Bredgade 30, Copenhagen K, DK	22.05.2007
273006	MEDIA ONLINE, s. r. o., Morávková 1254/18, Praha 10, 10400, CZ	CE MEDIA ONLINE, a.s., Morávková 1254/18, Praha 10, 10400, CZ	21.05.2007
275798	Media Online, s.r.o., Morávková 1254/18, Praha 10, 10400, CZ	CE MEDIA ONLINE, a.s., Morávková 1254/18, Praha 10, 10400, CZ	21.05.2007
276588	Bureš Michal Mgr., Tererova 1551, Praha 4, 14000, CZ	Mladá fronta a.s., Mezi Vodami 1952/9, Praha 4 - Modřany, 14300, CZ	21.05.2007
280392	TERINVEST s.r.o., Legerova 15, Praha 2, 12000, CZ	ABF, a.s., Václavské nám. 29, Praha 1, 11000, CZ	21.05.2007
280941	Bureš Michal Mgr., Tererova 1551, Praha 4, 14000, CZ	Mladá fronta a.s., Mezi Vodami 1952/9, Praha 4 - Modřany, 14300, CZ	21.05.2007
281846	Bureš Michal Mgr., Tererova 1551, Praha 4, 14000, CZ	Mladá fronta a.s., Mezi Vodami 1952/9, Praha 4 - Modřany, 14300, CZ	21.05.2007
282950	Media Online, s.r.o., Morávková 1254/18, Praha 10, 10400, CZ	CE MEDIA ONLINE, a.s., Morávková 1254/18, Praha 10, 10400, CZ	21.05.2007
285156	MAXXIUM CZECH s.r.o., Nad Strouhou 126/6, Praha 4, 14700, CZ	Metaxa B.V., Wattstraat 61, Zoetermeer, NL	21.05.2007

Číslo zápisu	Dřívější vlastník	Nynější vlastník	S účinností od
285157	MAXXIUM CZECH s.r.o., Nad Strouhou 126/6, Praha 4, 14700, CZ	Metaxa B.V., Wattstraat 61, Zoetermeer, NL	21.05.2007
286313	Terinvest, spol. s r. o., Legerova 15, Praha 2, 12000, CZ	ABF, a.s., Václavské nám. 29, Praha 1, 11000, CZ	21.05.2007
286906	Panatsis Vasilis, Pod Kapličkou 1640, Beroun, 26601, CZ	GREECE TOURS PRAGUE, spol. s r.o., V Pražské bráně 74, Beroun, 26600, CZ	18.05.2007
287179	TERINVEST, spol. s r.o., Legerova 15, Praha 2, 12000, CZ	ABF, a.s., Václavské nám. 29, Praha 1, 11000, CZ	21.05.2007
287606	Barry Callebaut AG, West-Park, Pfingstweidstr. 60, Zürich, 8005, CH	Norma Lebensmittelfilialbetrieb GmbH & Co. KG, Heisterstr. 4, Nürnberg, DE	21.05.2007
288843	Rosa - společnost pro ekologické informace a aktivity, o. p. s., Senovážné nám. 9, České Budějovice, 37001, CZ	Krasec, o.s., Senovážné nám. 9, České Budějovice, 37001, CZ	21.05.2007
289017	Malý Antonín, Dnešice 194, Dnešice, 33443, CZ	Ing. Ladislav Rous, Přátelství 93, Dýšina, 33002, CZ	21.05.2007
290217	Šindrbalová Míra, Hornická 1743, Roudnice nad Labem, 41301, CZ	Metropolitní kapitula u sv. Víta v Praze, 3. hradní nádvoří čp. 48, Praha 1 - Hrad, 11901, CZ	22.05.2007

## Změny v údajích o vlastních ochranných známkách

Kapitola obsahuje ochranné známky, u kterých byla v rejstříku ochranných známkách vyznačena změna v údajích o vlastních ve smyslu ustanovení § 27 odst. 2 a 7 zákona č. 441/2003 Sb.

Číslo zápisu	Vlastník	S účinností od
163533	PHARMACIA and UPJOHN COMPANY, 7000 Portage Road, Kalamazoo, MI, US	22.05.2007
167997	LARIOS SPAIN, S.L., Paseo de la Castellana 216, 8a Planta, 28046 Madrid, ES	21.05.2007
168142	DBA Lux 1, 560A rue de Neudorf, Luxembourg, LU	21.05.2007
168302	DBA Lux 1, 560A rue de Neudorf, Luxembourg, LU	21.05.2007
172109	MediUp, a.s., Nad lomem 19, Praha 4 - Braník, 14700, CZ	17.05.2007
174768	CSL Behring L.L.C., The Corporation Trust Company, Corporation Trust Center 1209 Orange Street, Wilmington, New Castle County, DE, US	18.05.2007
189775	FABER A/S, Hestehavevej 22, 5856 Ryslinge, DK	16.05.2007
201001	Ing. Jan Kolář CSc., Nad Závěrkou 11, Praha 6, 16900, CZ	17.05.2007
202076	SALTEK s.r.o., Drážďanská 561/85, Ústí nad Labem, 40007, CZ	17.05.2007
206628	Bohušoviclá mlékárna, a.s., Na Pláni 1997/41, Praha 5 - Smíchov, 15000, CZ	16.05.2007
208395	C. Waldmichelbacher Verwaltungsgesellschaft mbH, Neustadt 2, Wald-Michelbach, DE	18.05.2007
208396	C. Waldmichelbacher Verwaltungsgesellschaft mbH, Neustadt 2, Wald-Michelbach, DE	18.05.2007
209262	W.R.GRACE & CO. - CONN, 7500 Grace Drive, Columbia, 21044, MD, US	16.05.2007
212179	Super poster, s.r.o., Koněvova 2660/141, Praha 3, 13083, CZ	17.05.2007
212736	Bayer CropScience UK Limited, 230, Cambridge Science Park, Cambridge CB4 0WB, GB	22.05.2007
212968	SALON LAFAYETTE s.r.o., Národní 25/961, Praha 1, 11000, CZ	16.05.2007
212969	SALON LAFAYETTE s.r.o., Národní 25/961, Praha 1, 11000, CZ	16.05.2007
212972	HOCO BAUELEMENTE, spol. s r.o., Tovární 1, Děčín - Boletice, 40711, CZ	17.05.2007
212981	Glaxo Group Limited, Glaxo Wellcome House, Berkeley Avenue, Greenford, Middlesex, GB	16.05.2007
213498	Zahradní čtvrť, a.s., Neumannova 1451/1, Praha 5 - Zbraslav, 15600, CZ	21.05.2007
214092	Ing. Martin Liška, Okružní 968, Bystřice nad Pernštejnem, 59301, CZ	22.05.2007
214495	EGF, spol. s r.o., Na Tržišti 862, Sušice, 34201, CZ	22.05.2007
215929	Bohušoviclá mlékárna, a.s., Na Pláni 1997/41, Praha 5 - Smíchov, 15000, CZ	16.05.2007
216375	WIN-STROM SOFTWARE, s.r.o., Zborovská 37, Plzeň, 30134, CZ	22.05.2007
217271	Bohušoviclá mlékárna, a.s., Na Pláni 1997/41, Praha 5 - Smíchov, 15000, CZ	16.05.2007
218695	AMF Bowling Worldwide, Inc., 8100 AMF Drive, City of Mechanicsville, VA, US	18.05.2007
219837	Centrum nezávislé kultury Palác Akropolis, a.s., Kubelíkova 1548/27, Praha 3, 13003, CZ	17.05.2007
220064	Hellenic Quality Foods, S. A., G. Genimatas Ave., Magoula, Atény, 19018, GR	17.05.2007
222045	SALTEK s.r.o., Drážďanská 561/85, Ústí nad Labem, 40007, CZ	17.05.2007
227583	Rituals International Trademarks B.V., Kalverstraat 73, Amsterdam, NL	21.05.2007
231517	Melzer, spol. s r.o., Kojetínská 4445/1a, Prostějov, 79601, CZ	18.05.2007
234933	MediUp, a.s., Nad lomem 19, Praha 4 - Braník, 14700, CZ	17.05.2007
235360	PARKHOTELPraha s.r.o., Veletržní 1502/20, Praha 7, 17000, CZ	21.05.2007
238088	OVP ORAVA, s.r.o., Oravická 617/20, Trstená, 2801, SK	16.05.2007
242973	MediUp, a.s., Nad lomem 19, Praha 4 - Braník, 14700, CZ	17.05.2007
242974	MediUp, a.s., Nad lomem 19, Praha 4 - Braník, 14700, CZ	17.05.2007
247400	TIMEX GROUP B. V., Herengracht 466, Amsterdam, NL	21.05.2007
253031	MediUp, a.s., Nad lomem 19, Praha 4 - Braník, 14700, CZ	17.05.2007
253032	MediUp, a.s., Nad lomem 19, Praha 4 - Braník, 14700, CZ	17.05.2007
254176	MediUp, a.s., Nad lomem 19, Praha 4 - Braník, 14700, CZ	17.05.2007

<b>Číslo zápisu</b>	<b>Vlastník</b>	<b>S účinností od</b>
254177	MediUp, a.s., Nad lomem 19, Praha 4 - Braník, 14700, CZ	17.05.2007
256386	MediUp, a.s., Nad lomem 19, Praha 4 - Braník, 14700, CZ	17.05.2007
262764	LARIOS SPAIN, S.L., Paseo de la Castellana 216, 8a Planta, 28046 Madrid, ES	21.05.2007
265587	NORDCLIMA CZ s.r.o., U bílého sloupu 2152, Litvínov, 43601, CZ	21.05.2007
267291	FISH MARKET a.s., Rybářská 801, Třeboň, 37901, CZ	22.05.2007
267373	MediUp, a.s., Nad lomem 19, Praha 4 - Braník, 14700, CZ	17.05.2007
269279	SALTEK s.r.o., Drážďanská 561/85, Ústí nad Labem, 40007, CZ	17.05.2007
284122	CEG Pasohlávky Leisure Project, s.r.o., Jundrovská 617/44, Brno, 62400, CZ	17.05.2007
288004	Super poster, s.r.o., Koněvova 2660/141, Praha 3, 13083, CZ	17.05.2007
289473	MB DOMUS a.s., Družstevní 402, Hranice I - Město, 75301, CZ	17.05.2007

## Ostatní rozhodné údaje a úřední opravy

Kapitola zahrnuje zejména přetřídění seznamu výrobků a služeb v návaznosti na mezinárodní zápis, opravu chyb ve formulaci, přepisů a zjevných nesprávností za účelem uvedení do souladu se skutečností. V této kapitole jsou zveřejňovány jen takové údaje, které nemohou být zveřejněny spolu se zveřejněním přihlášky nebo se zápisem ochranné známky. Dále kapitola obsahuje důležitá úřední sdělení.

(111) **248804**  
(210) O-176801

Datum provedení změny: 17.05.2007

V souvislosti s mezinárodním řízením se přetřídí položka "pronájem přístupu k databázím" ze tř. 42 do tř. 38.

(111) **252557**  
(210) O-180274

Datum provedení změny: 17.05.2007

V souvislosti s mezinárodním řízením se přetřídí položka " pronájem přístupu k databázím" ze tř. 42 do tř. 38.

(111) **284627**  
(210) O-429266

Datum provedení změny: 17.05.2007

V návaznosti na mezinárodní zápis byl v seznamu výrobků přetříděn pojem „papírové kelímky“ do třídy 21.

(111) **289940**  
(210) O-442286

Datum provedení změny: 18.05.2007

Právo přednosti předmětné ochranné známky podle § 20 odst. 2 zákona č. 441/2003 Sb. se stanovuje na 12.7.2006, a to na podkladě prioritního dokladu č. 001408, vydaného ve Švýcarské konfederaci.



## **Jiná oznámení**

### **Oprava**

#### **TH4A**

V patentovém spisu dokumentu (11) **297894** - B6 je uveden chybný údaj, který se opravuje takto:

- stránka 24, nárok 1., řádek 2 textu = na konci řádku, místo výrazu "redukuje a" má správně být "redukuje na".