

Číselné INID kódy pro označování bibliografických dat technických řešení

INID Codes for the identification of bibliographic data of technical solutions

(Standard WIPO ST. 9 a ST. 80)

(11)	číslo patentu/zápisu/osvědčení	(11)	Number of the patent/registration/certification
(15)	datum zápisu průmyslového vzoru	(15)	Industrial design registration date
(21)	číslo přihlášky/základní	(21)	Application number
(22)	datum podání přihlášky/základní	(22)	Date of application filing
(23)	údaje o výstavní prioritě	(23)	Exhibition priority data
(28)	počet průmyslových vzorů	(28)	Number of industrial designs included in the application
(31)	číslo prioritní přihlášky	(31)	Number of priority application
(32)	datum podání prioritní přihlášky	(32)	Filing date of priority application
(33)	země priority	(33)	Priority country
(40)	datum zveřejnění přihlášky vynálezu	(40)	Date of publication of patent application
(45)	datum zveřejnění zapsaného průmyslového vzoru	(45)	Publication date of the registered industrial design
(47)	datum zveřejnění udělení patentu a zápisu užitého vzoru, datum zápisu užitého vzoru, datum oznámení udělení evropského patentu v Evropském patentovém věstníku	(47)	Publication date of patent granting and publication date of utility model registration, registration date of utility model, publication date of European patent granting in the European patent bulletin
(51)	mezinárodní patentové třídění/Locarnské třídění průmyslových vzorů	(51)	International Patent Classification/ Locarno Classification for Industrial Designs
(54)	název	(54)	Title
(55)	vyobrazení průmyslového vzoru	(55)	Reproduction of the industrial design
(57)	anotace	(57)	Abstract
(68)	číslo základního patentu	(68)	Number of the basic patent
(71)	označení přihlašovatele/zadatele	(71)	Applicant
(72)	označení původce	(72)	Inventor
(73)	označení majitele/vlastníka	(73)	Owner
(74)	označení zástupce	(74)	Attorney's name and address
(86)	číslo mezinárodní přihlášky	(86)	International application number
(87)	číslo mezinárodního zveřejnění	(87)	International publication number
(92)	číslo, datum a orgán registrace	(92)	Registration number, date and authority
(94)	doba platnosti osvědčení	(94)	Term of certification validity
(95)	označení přípravku	(95)	Indication of preparation
(96)	datum podání a číslo evropské patentové přihlášky	(96)	European patent application filing date and number
(97)	datum zveřejnění a číslo zveřejnění evropské patentové přihlášky v Evropském patentovém věstníku	(97)	European patent application publication date and publication number in the European patent bulletin

Číselné INID kódy pro označování bibliografických dat ochranných známek

INID codes and minimum required for the identification of bibliographics data relating to marks

(Standard WIPO ST.60)

(111)	Číslo zápisu ochranné známky (registrace)	(111)	Number of registration
(151)	Datum zápisu ochranné známky	(151)	Date of the registration
(210)	Číslo přihlášky ochranné známky (spisu)	(210)	Number of the application
(220)	Datum podání přihlášky	(220)	Date of filing of the application
(320)	Datum vzniku práva přednosti	(320)	Date of the first application
(442)	Datum zveřejnění přihlášky po průzkumu	(442)	Date of the publication of the examined application
(450)	Datum zveřejnění zápisu ochranné známky ve Věstníku	(450)	Date of publication of the registration
(510)	Seznam výrobků a služeb	(510)	List of goods and/or services
(511)	Číslo třídy výrobků a služeb	(511)	Number of the class of goods and/or services
(526)	Omezení rozsahu ochrany o prvek	(526)	Disclaimer
(540)	Znění nebo vyobrazení ochranné známky	(540)	Reproduction of the mark
(551)	Kolektivní ochranná známka	(551)	Collective mark
(554)	Prostorová ochranná známka	(554)	Three-dimensional mark
(558)	Ochranná známka tvořená pouze barvou nebo kombinací barev	(558)	Mark consisting exclusively of one or several colours
(583)	Datum právní moci rozhodnutí/výsledek rozhodnutí	(583)	Date of the legal force of the decision/ result of the decision
(591)	Údaje o barevnosti ochranné známky	(591)	Information concerning colour
(730)	Přihlašovatel/vlastník ochranné známky	(730)	The applicant or the holder of the mark
(740)	Zástupce	(740)	Name and address of the representative
(811)	Mezinárodní číslo zápisu ochranné známky	(811)	Number of the international registration
(890)	Kód státu ochrany mezinárodní ochranné známky	(890)	INID code of the state of the international mark

Kódy pro kódování záhlaví oznámení publikovaných ve Věstníku

(Standard WIPO ST. 17)

BB9A	zveřejněné přihlášky vynálezů	MK4A	zánik patentů uplynutím doby platnosti
FG1K	zapsané užité vzory	MK4F	zánik autorských osvědčení uplynutím doby platnosti
FG4A	udělené patenty	MK4Q	zánik průmyslového vzoru uplynutím doby ochrany
FG4Q	zapsané průmyslové vzory	MM4A	zánik patentů pro nezaplacení ročních poplatků
LD3K	částečný výmaz užitého vzoru	MM4F	zánik autorských osvědčení pro nezaplacení ročních poplatků
LD4Q	částečný výmaz průmyslového vzoru	ND1K	prodloužení platnosti užitého vzoru
MA4A	zánik patentu vzdáním se	ND4Q	obnova doby ochrany průmyslového vzoru
MA4F	zánik autorských osvědčení vzdáním se	PA4A	změna autorského osvědčení na patent
MC3K	výmaz užitého vzoru	PC9A	změna dispozičního práva k vynálezu
MC4A	zrušení patentu	PD1K	převod práv a ostatní změny majitelů užitého vzoru
MC4F	zrušení autorského osvědčení	PD4A	převod práv a ostatní změny majitelů patentů
MC4Q	výmaz průmyslového vzoru	PD4Q	převod práv a ostatní změny vlastníků průmyslových vzorů
MH1K	zánik užitého vzoru vzdáním se	QA9A	nabídka licence
MH4A	částečné zrušení patentu	SB4A	zapsané patenty do rejstříku po odtajnění
MH4F	částečné zrušení autorského osvědčení	SB4F	zapsaná autorská osvědčení do rejstříku po odtajnění
MH4Q	zánik průmyslového vzoru vzdáním se		
MK1K	zánik užitého vzoru uplynutím doby platnosti		

Opravy Změny Různé

Opravy u přihlášek vynálezů s žádostí o udělení patentu

HA9A	jmenování vynálezce	HF9A	oprava dat
HB9A	oprava jmen	HG9A	oprava chyb v třídění
HC9A	změna jmen	HH9A	oprava nebo změna všeobecně
HD9A	oprava adres	HK9A	tiskové chyby v úřed. věstnících
HE9A	změna adres		

Opravy ochranných dokumentů

patenty	autorská osvědčení	užité vzory	průmyslové vzory	
TA4A	TA4F	TA1K	TA4Q	jmenování vynálezce
TB4A	TB4F	TB1K	TB4Q	oprava jmen
TC4A	TC4F	TC1K	TC4Q	změna jmen
TD4A	TD4F	TD1K	TD4Q	oprava adres
TE4A	TE4F	TE1K	TE4Q	změna adres
TF4A	TF4F	TF1K	TF4Q	oprava dat
TG4A	TG4F	TG1K	TG4Q	oprava chyb v třídění
TH4A	TH4F	TH1K	TH4Q	oprava nebo změna všeobecně
TK9A	TK9F	TK1K	TK4Q	tiskové chyby v úřed. věstnících

Kódy pro označování zemí a mezinárodních organizací použité ve věstníku

BG	Bulharsko
CH	Švýcarsko
CY	Kypr
CZ	Česká republika
DE	Spolková republika Německo
DK	Dánsko
FR	Francie
GB	Velká Británie
GL	Grónsko
IL	Izrael
IT	Itálie
JP	Japonsko
KP	Korejská lid. demo. republika
KR	Korejská republika
LU	Lucembursko
MD	Moldavská republika
MU	Mauritius
NL	Nizozemí
NZ	Nový Zéland
PL	Polsko
RU	Ruská federace
SE	Švédsko
SG	Singapur
SK	Slovensko
TW	Tajwan
US	Spojené státy americké

Kódy pro označování států USA použité ve věstníku

CA	California
CO	Colorado
CT	Connecticut
DE	Delaware
FL	Florida
GA	Georgia
IL	Illinois
KS	Kansas
MA	Massachusetts
NE	Nebraska
NJ	New Jersey
NY	New York
OH	Ohio
OR	Oregon
VA	Virginia
WI	Wisconsin

BB9A Zveřejněné přihlášky vynálezů - přehled podle čísel přihlášek

Dále uvedené přihlášky vynálezů byly zveřejněny dnem, uvedeným ve Věstníku podle zákona č. 527/1990 Sb., o vynálezech a zlepšovacích návrzích, ve znění pozdějších předpisů, a jsou k dispozici v patentové knihovně Úřadu průmyslového vlastnictví, Antonína Čermáka 2a, 160 68, Praha 6.

2005-600	<i>A 61 F 13/02</i>	(2006.01)
2005-605	<i>B 01 D 9/02</i>	(2006.01)
2005-616	<i>H 04 L 29/00</i>	(2006.01)
2005-640	<i>G 01 R 35/00</i>	(2006.01)
2005-644	<i>G 06 C 7/02</i>	(2006.01)
2005-645	<i>B 32 B 21/14</i>	(2006.01)
2005-658	<i>C 07 H 15/04</i>	(2006.01)
2006-557	<i>E 21 C 27/34</i>	(2006.01)
2006-558	<i>E 21 C 27/12</i>	(2006.01)
2006-589	<i>B 60 R 13/08</i>	(2006.01)
2006-639	<i>E 21 C 35/12</i>	(2006.01)
2006-640	<i>E 21 C 27/32</i>	(2006.01)
2006-653	<i>E 21 C 27/32</i>	(2006.01)
2007-33	<i>B 03 C 1/00</i>	(2006.01)

Zveřejněné přihlášky vynálezů - řazené podle MPT

(51) **A61F 13/02** (2006.01)
A61L 15/20 (2006.01)

(21) **2005-600**

(71) Bauer Václav, Příbram, CZ
Radvan Zlatko, Praha, CZ

(72) Bauer Václav, Příbram, CZ
Radvan Zlatko, Praha, CZ

(54) **Zdravotnický materiál s aktivním uhlíkem**

(22) 20.09.2005

(57) Zdravotnický materiál s aktivním uhlíkem sestává z nosné vrstvy /1/, vytvořené jako vícevrstvá z viskózy a polypropylenu, z vrstvy /2/ s aktivním uhlíkem, přičemž mezi těmito dvěma vrstvami je uspořádána další vrstva ve tvaru plošné mřížky /3/ s řízenou strukturou a všechny tři vrstvy tvoří kompaktní celek spojený tepelným zpracováním nebo lepením nebo smíšeným způsobem nebo tlakem bez použití dalšího spojovacího materiálu. Zdravotnický materiál je kompaktní, se stabilní vrstvou aktivního uhlíku, pružný při manipulaci, lze ho vytvořit ve velmi tenké vrstvě a je prodyšný. Tento materiál umožňuje doplňování různých přídavných látek pro léčení a díky vložené mřížce 3 nedochází k uvolňování vláken z nosné vrstvy 1 do vrstvy 2 s aktivním uhlíkem.

(74) PROPATENT - patentová známková grafická kancelář, Ing. Jarmila Loskotová, K Závětínám 727, Praha 5, 15500

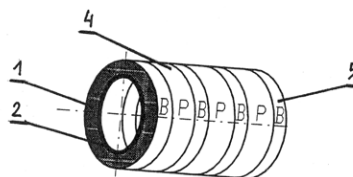
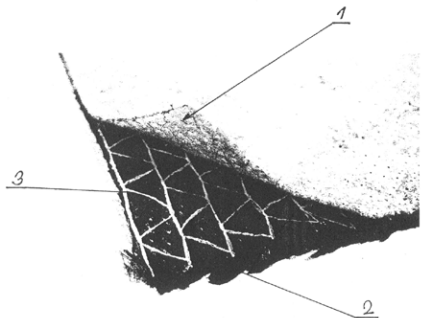

(51) **B32B 21/14** (2006.01)
C09J 4/00 (2006.01)
E06B 9/00 (2006.01)

(21) **2005-645**

(71) TOMATEX Otrokovice, a. s., Otrokovice, CZ

(72) Ruprecht Josef Ing., Zlín, CZ

(54) **Odkládací díl roletky automobilu a způsob jeho výroby**

(22) 14.10.2005

(57)

(74) Patentová a známková kancelář, Ing. Jaromír Příkryl, Včelín 1161, Hulín, 76824

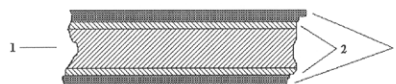

(51) **B60R 13/08** (2006.01)
G10K 11/16 (2006.01)

(21) **2006-589**

(71) Köhler und Krafft GmbH & Co. KG, Freudenberg, DE

(72) Köhler Peter, Freudenberg, DE

(54) **Výplňová tělesa**

(22) 18.09.2006

(32) 22.09.2005, 29.08.2006

(31) 2005/045252, 2006/040312

(33) DE, DE

(57)

(74) Dr. Miloš Všečeka, advokát, Hálkova 2, Praha 2, 12000

(51) **B01D 9/02** (2006.01)
C01B 39/38 (2006.01)

(21) **2005-605**

(71) Výzkumný ústav anorganické chemie, a. s., Ústí nad Labem, CZ

(72) Tokarová Věnceslava Dr. Ing., Ústí nad Labem, CZ

Šťávová Gabriela Ing., Ústí nad Labem, CZ

Soukup Aleš, Hošťka, CZ

Vošická Ivanka, Ústí nad Labem, CZ

Wichterlová Blanka Ing. DrSc., Praha, CZ

Sobalík Zdeněk Ing. CSc., Praha, CZ

(54) **Způsob výroby zeolitu ZSM-5 s řízenou velikostí krystalů**

(22) 23.09.2005

(57)

(74) Výzkumný ústav anorganické chemie, a.s., Ing. Stanislav Babický, Revoluční 84, Ústí nad Labem, 40001

(51) **C07H 15/04** (2006.01)

(21) **2005-658**

(71) Ústav organické chemie a biochemie, Akademie věd ČR, Praha, CZ

(72) Ledvina Miroslav CSc., Praha, CZ

Džoganová Martina Mgr., Svidník, SK

Zyka Daniel Mgr. PhDr., Chodov, CZ

(54) **Deriváty kyseliny glykosaminylmuramové**

(22) 18.10.2005

(57)

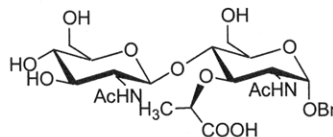

(51) **B03C 1/00** (2006.01)

(21) **2007-33**

(71) SVÚM, a. s., Praha 9, CZ

VVV MOST spol. s r. o., Most, CZ

(72) Blažek Zdeněk Ing. CSc., Praha, CZ

Hartman Pavel Ing., Most, CZ

Krejčík Jiří Ing. CSc., Praha, CZ

(54) **Hnačí magnetický buben**

(22) 14.01.2007

(57)

(74) DMH - patentová a známková kancelář, Mgr. Marcela Machatová, Pospíšilova 2, Praha 3, 13000

(51) **E21C 27/12** (2006.01)

(21) **2006-558**

(71) DBT GmbH, Lünen, DE

(72) Klabisch Adam, Dortmund, DE

Siepenkort Gerhard, Lünen, DE

Duhnke Klaus, Bochum, DE

Hesse Norbert, Bochum, DE

Bettermann Diedrich, Unna, DE

(54) **Mečovitý hoblík**

(22) 07.09.2006

(32) 12.10.2005

- (31) 2005/049317
(33) DE
(57)
(74) Čermák Hořejš Myslíl a spol., JUDr. Karel Čermák, advokát,
Národní 32, Praha 1, 11000

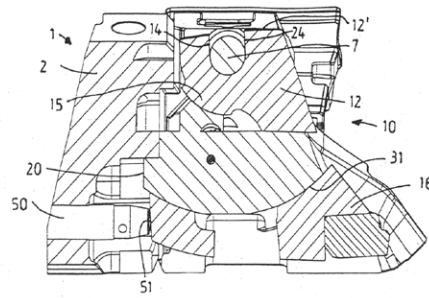
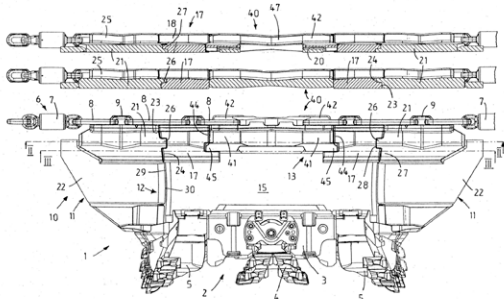

- (51) **E21C 27/32** (2006.01)
(21) **2006-640**
(71) DBT GmbH, Lünen, DE
(72) Klabisch Adam, Dortmund, DE
Duhnke Klaus, Bochum, DE
Hesse Norbert, Bochum, DE
Siepenkort Gerhard, Lünen, DE
Mühlenbrock Berno, Lünen, DE
Bettermann Diedrich, Unna, DE
(54) **Přestavování držáku hřebenových nožů a dobývací hoblík**
(22) 11.10.2006
(32) 12.10.2005
(31) 2005/16177
(33) DE
(57)
(74) Čermák Hořejš Myslíl a spol., JUDr. Karel Čermák, advokát,
Národní 32, Praha 1, 11000

- (51) **E21C 27/34** (2006.01)
(21) **2006-557**
(71) DBT GmbH, Lünen, DE
(72) Klabisch Adam, Dortmund, DE
Siepenkort Gerhard, Lünen, DE
Hesse Norbert, Bochum, DE
Duhnke Klaus, Bochum, DE
Bettermann Diedrich, Unna, DE
(54) **Vodící žlab mečovitého hoblíku**
(22) 07.09.2006
(32) 12.10.2005
(31) 2005/049318
(33) DE
(57)
(74) Čermák Hořejš Myslíl a spol., JUDr. Karel Čermák, advokát,
Národní 32, Praha 1, 11000

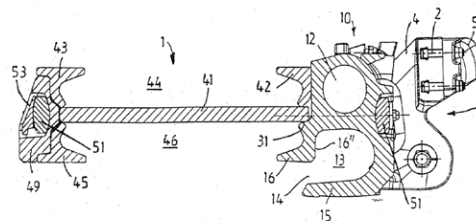
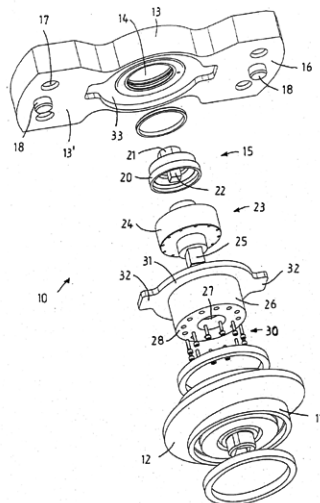

- (51) **E21C 27/32** (2006.01)
(21) **2006-653**
(71) DBT GmbH, Lünen, DE
(72) Klabisch Adam, Dortmund, DE
Siepenkort Gerhard, Lünen, DE
Duhnke Klaus, Bochum, DE
Hesse Norbert, Bochum, DE
Bettermann Diedrich, Unna, DE
(54) **Dobývací hoblík**
(22) 16.10.2006
(32) 17.10.2005
(31) 2005/49971
(33) DE
(57)
(74) Čermák Hořejš Myslíl a spol., JUDr. Karel Čermák, advokát,
Národní 32, Praha 1, 11000

- (51) **E21C 35/12** (2006.01)
(21) **2006-639**
(71) DBT GmbH, Lünen, DE
(72) Klabisch Adam, Dortmund, DE
Siepenkort Gerhard, Lünen, DE
Duhnke Klaus, Bochum, DE
Hesse Norbert, Bochum, DE
Bettermann Diedrich, Unna, DE
(54) **Připojovací zařízení**
(22) 11.10.2006
(32) 12.10.2005
(31) 2005/016178
(33) DE
(57)
(74) Čermák Hořejš Myslíl a spol., JUDr. Karel Čermák, advokát,
Národní 32, Praha 1, 11000

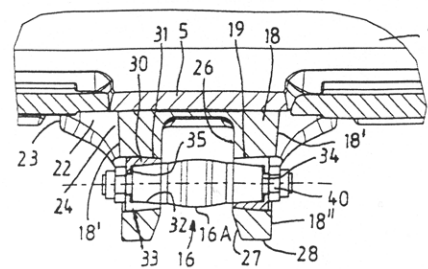

- (51) **G01R 35/00** (2006.01)
G01R 21/06 (2006.01)
G01K 7/02 (2006.01)
(21) **2005-640**
(71) TECHNOTREND CZ s. r. o., Praha, CZ
(72) Šticha Petr, Praha, CZ
(54) **Tester pro plastikářské formy**
(22) 13.10.2005
(57)

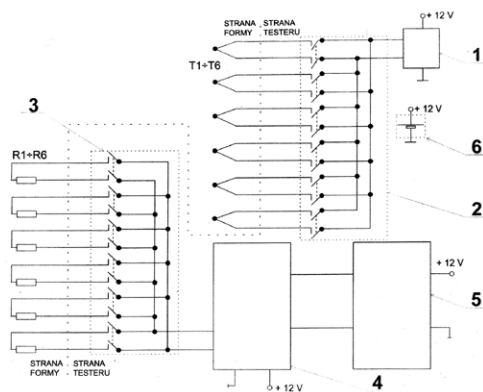

(51) **G06C 7/02** (2006.01)

(21) **2005-644**

(71) Vrećion Pavel, Beroun, CZ

(72) Vrećion Pavel, Beroun, CZ

(54) **Miniaturizovaná klávesnice**

(22) 13.10.2005

(57)

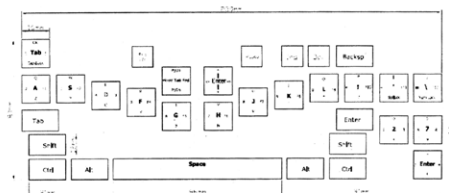

(51) **H04L 29/00** (2006.01)

H04B 7/00 (2006.01)

(21) **2005-616**

(71) MICRORISC s. r. o., Jičín, CZ

(72) Šulc Vladimír Ing., Sobotka, CZ

(54) **Modul pro bezdrátovou komunikaci elektrických nebo elektronických zařízení nebo systémů, způsob jeho řízení a způsob vytvoření generické platformy pro uživatelské aplikace v oblasti bezdrátové komunikace s tímto modulem**

(22) 26.09.2005

(57)

(74) Ing. Pavel Reichel, Lopatecká 14, Praha 4, 14700

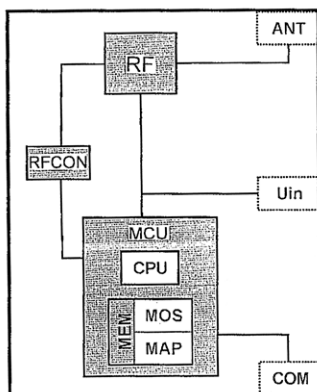

Zveřejněné přihlášky vynálezů - přehled podle třídících znaků

Tato kapitola obsahuje zveřejněné přihlášky vynálezů uspořádané podle třídících znaků mezinárodního patentové třídění, nacházejících se na druhém až x-tém místě zatřídění přihlášky vynálezu. Přihlášky vynálezu uspořádané podle třídících znaků na 1. pozici zatřídění jsou uvedeny v předchozí části.

<i>A 61 L 15/20</i>	(2006.01)	2005-600
<i>C 01 B 39/38</i>	(2006.01)	2005-605
<i>C 09 J 4/00</i>	(2006.01)	2005-645
<i>E 06 B 9/00</i>	(2006.01)	2005-645
<i>G 01 K 7/02</i>	(2006.01)	2005-640
<i>G 01 R 21/06</i>	(2006.01)	2005-640
<i>G 10 K 11/16</i>	(2006.01)	2006-589
<i>H 04 B 7/00</i>	(2006.01)	2005-616

Seznam přihlašovatelů zveřejněných přihlášek vynálezů

(71)	(21)	(51)	(71)	(21)	(51)
Bauer Václav, Příbram, CZ	2005-600	<i>A 61 F 13/02</i>	(2006.01)		
DBT GmbH, Lünen, DE	2006-557	<i>E 21 C 27/34</i>	(2006.01)		
DBT GmbH, Lünen, DE	2006-558	<i>E 21 C 27/12</i>	(2006.01)		
DBT GmbH, Lünen, DE	2006-639	<i>E 21 C 35/12</i>	(2006.01)		
DBT GmbH, Lünen, DE	2006-640	<i>E 21 C 27/32</i>	(2006.01)		
DBT GmbH, Lünen, DE	2006-653	<i>E 21 C 27/32</i>	(2006.01)		
Köhler und Krafft GmbH & Co. KG, Freudenberg, DE	2006-589	<i>B 60 R 13/08</i>	(2006.01)		
MICRORISC s. r. o., Jičín, CZ	2005-616	<i>H 04 L 29/00</i>	(2006.01)		
SVÚM, a. s., Praha 9, CZ	2007-33	<i>B 03 C 1/00</i>	(2006.01)		
TECHNOTREND CZ s. r. o., Praha, CZ	2005-640	<i>G 01 R 35/00</i>	(2006.01)		
TOMATEX Otrokovice, a. s., Otrokovice, CZ	2005-645	<i>B 32 B 21/14</i>	(2006.01)		
Ústav organické chemie a biochemie, Akademie věd ČR, Praha, CZ	2005-658	<i>C 07 H 15/04</i>	(2006.01)		
Vrecion Pavel, Beroun, CZ	2005-644	<i>G 06 C 7/02</i>	(2006.01)		
Výzkumný ústav anorganické chemie, a. s., Ústí nad Labem, CZ	2005-605	<i>B 01 D 9/02</i>	(2006.01)		

FG4A

Udělené patenty - přehled podle čísel patentů

V období uzávěrky tohoto čísla Věstníku udělil Úřad průmyslového vlastnictví tyto patenty.

297889	<i>A 61 K 9/70</i>	(2006.01)
297890	<i>C 10 M 173/02</i>	(2006.01)
297891	<i>C 07 C 253/30</i>	(2006.01)
297892	<i>D 01 H 4/40</i>	(2006.01)
297893	<i>A 61 K 8/02</i>	(2006.01)
297894	<i>C 07 D 239/70</i>	(2006.01)
297895	<i>C 07 D 405/14</i>	(2006.01)
297896	<i>C 07 D 491/22</i>	(2006.01)
297897	<i>C 07 D 209/12</i>	(2006.01)
297898	<i>E 06 B 7/086</i>	(2006.01)
297899	<i>C 07 D 263/58</i>	(2006.01)
297900	<i>B 23 P 15/02</i>	(2006.01)
297901	<i>F 03 B 17/06</i>	(2006.01)
297902	<i>F 03 B 13/10</i>	(2006.01)
297903	<i>G 09 B 9/00</i>	(2006.01)
297904	<i>C 07 D 417/06</i>	(2006.01)
297905	<i>H 04 Q 7/38</i>	(2006.01)
297906	<i>C 01 B 35/12</i>	(2006.01)
297907	<i>C 07 D 277/54</i>	(2006.01)
297908	<i>B 27 M 1/08</i>	(2006.01)
297909	<i>D 06 B 3/12</i>	(2006.01)
297910	<i>G 11 C 13/00</i>	(2006.01)
297911	<i>A 61 K 8/20</i>	(2006.01)
297912	<i>E 04 H 12/22</i>	(2006.01)
297913	<i>A 61 G 15/00</i>	(2006.01)
297914	<i>A 61 K 31/135</i>	(2006.01)
297915	<i>C 07 D 263/28</i>	(2006.01)
297916	<i>F 16 J 15/10</i>	(2006.01)
297917	<i>A 61 K 9/14</i>	(2006.01)
297918	<i>E 05 D 11/10</i>	(2006.01)
297919	<i>C 07 C 205/45</i>	(2006.01)
297920	<i>G 07 C 11/00</i>	(2006.01)

FG4A

Udělené patenty - přehled podle MPT

(51) A61G 15/00 (2006.01)	(54) Kombinovaný přípravek pro bělení zubů nebo léčení kožních poškození a poruch mukózní membrány a způsob jeho výroby
(11) A61G 15/02 (2006.01)	(32) 24.02.1995
(40) 297913	(31) 1995/9500373
(21) 2001-1690	(33) NL
(73) MAQUET GMBH & CO. KG, Rastatt, DE	(86) PCT/NL1996/000091
(72) Neuman Vilém, Koprivnice, CZ	(87) WO 1996/025916
Mil Petr, Frýdek-Místek, CZ	(22) 23.02.1996
(54) Stolice pro gynekologické a urologické vyšetřování pacientů	(74) PATENTSERVIS Praha, a.s., Jivenská 1273/1, Praha 4, 14021
(32) 18.11.1998	
(31) 1998/19853269	
(33) DE	
(86) PCT/EP1999/008816	(51) A61K 9/14 (2006.01)
(87) WO 2000/028937	(51) A61K 9/16 (2006.01)
(22) 17.11.1999	(51) B01D 1/18 (2006.01)
(74) Ing. Zdeněk Sedlák, Mendlovo nám. 1a, Brno, 60300	(51) F26B 3/02 (2006.01)
	(11) 297917
(51) A61K 31/135 (2006.01)	(40) 12.05.1999
(51) A61K 31/715 (2006.01)	(21) 1998-3487
(51) A61K 31/727 (2006.01)	(73) ROCHE DIAGNOSTICS GMBH, Mannheim, DE
(51) A61K 9/12 (2006.01)	(72) Gabel Rolf-Dieter, Schwetzingen, DE
(51) A61K 9/14 (2006.01)	Mattern Markus, Heppenheim, DE
(51) A61K 9/72 (2006.01)	Winter Gerhard, Dossenheim, DE
(51) A61P 11/00 (2006.01)	Wirl Alexander, Heuchelheim, DE
(51) A61P 11/06 (2006.01)	Woog Heinrich, Laudenbach, DE
(51) A61P 11/08 (2006.01)	(54) Způsob výroby suchých amorfních produktů, amorfni mikroskopicky homogenni produkty a jejich použití a použití směsi látek ke stabilizaci biologicky aktivního materiálu
(11) 297914	(32) 03.11.1997
(40) 17.04.2002	(31) 1997/97119112
(21) 2001-1518	(33) EP
(73) IVAX RESEARCH, INC., Miami, FL, US	(22) 30.10.1998
(72) Ahmed Tahir, Coral Gables, FL, US	(74) JUDr. Jan Matějka, Národní 32, Praha 1, 11000
(54) Farmaceutická kompozice	
(32) 30.10.1998, 28.07.1999	
(31) 1998/106507, 1999/362540	
(33) US, US	
(86) PCT/US1999/024034	(51) A61K 9/70 (2006.01)
(87) WO 2000/025723	(51) A61K 31/381 (2006.01)
(22) 13.10.1999	(51) A61P 25/16 (2006.01)
(74) JUDr. Miloš Všečetka, Hálkova 2, Praha 2, 12000	(11) 297889
	(40) 16.05.2001
(51) A61K 8/02 (2006.01)	(21) 2000-3581
(51) A61K 8/92 (2006.01)	(73) LTS LOHMANN THERAPIE-SYSTEME AG, Andernach, DE
(51) A61Q 15/00 (2006.01)	Schwarz Pharma Limited, Shannon, County Clare, IE
(11) 297893	(72) Müller Walter, Neuwied, DE
(40) 13.01.1999	Peck James V., Richmond, VA, US
(21) 1998-3001	(54) Transdermální terapeutický systém pro ošetřování Parkinsonova syndromu obsahující D2-agonistu a způsob jeho výroby
(73) COLGATE-PALMOLIVE COMPANY, New York, NY, US	(32) 30.03.1998
(72) Kasat Radhakrishna, Belle Mead, NJ, US	(31) 1998/19814084
De La Rosa Consuelo, Nutley, NJ, US	(33) DE
Linn Elizabeth, Lyndhurst, NJ, US	(86) PCT/EP1999/001795
(54) Kompozice pro antiperspirační tyčinku a její použití	(87) WO 1999/049852
(32) 20.03.1996, 14.03.1997	(22) 18.03.1999
(31) 1996/013727, 1997/818486	(74) ROTT, RŮŽIČKA & GUTTMANN Patentová, známková a advokátní kancelář, Ing. Ivana Jirotková, Nad Štolou 12, Praha 7, 17000
(33) US, US	
(86) PCT/US1997/004220	
(87) WO 1997/034577	
(22) 18.03.1997	
(74) JUDr. Miloš Všečetka, Hálkova 2, Praha 2, 12000	
	(51) B23P 15/02 (2006.01)
(51) A61K 8/20 (2006.01)	(51) B23C 3/18 (2006.01)
(51) A61K 33/22 (2006.01)	(11) 297900
(51) A61K 8/73 (2006.01)	(40) 14.08.2002
(51) A61K 33/22 (2006.01)	(21) 2001-2611
(51) A61Q 11/02 (2006.01)	(73) MAN TURBO AG, Oberhausen, DE
(51) A61Q 19/00 (2006.01)	(72) Brock Hans-Egon, Oberhausen, DE
(51) A61P 31/22 (2006.01)	(54) Způsob výroby polotovaru k vytvoření lopatky kosodélníkového tvaru pro axiální průtočné stroje
(11) 297911	(32) 20.07.2000
(40) 14.01.1998	(31) 2000/10035224
(21) 1997-2676	(33) DE
(73) Terra Nova Pharmaceuticals N.V, Curacao, AN	(22) 18.07.2001
(72) Van Den Bosch Willem Frederik, Oegstgeest, NL	(74) PATENTSERVIS PRAHA a.s., Jivenská 1, Praha 4, 14000

(51) B27M 1/08 (2006.01)	(40) 15.05.2002
B27M 1/00 (2006.01)	(21) 2000-3572
B27F 1/02 (2006.01)	(73) PFIZER INC., New York, NY, US
B27F 1/08 (2006.01)	(72) Perkins Jolyon Francis, Sandwich, GB
B27F 1/00 (2006.01)	(54) Způsob acylace
(11) 297908	(32) 01.10.1999
(40) 16.02.2000	(31) 1999/9923314
(21) 1999-3672	(33) GB
(73) PURSCHKE Günter, Eppingen, DE	(22) 27.09.2000
(72) Purschke Günter, Eppingen, DE	(74) JUDr. Jan Matějka, Národní 32, Praha 1, 11000
(54) Způsob opracování obrobků	
(32) 30.04.1997	(51) C07D 239/70 (2006.01)
(31) 1997/19718306	C07D 235/02 (2006.01)
(33) DE	C07D 237/06 (2006.01)
(86) PCT/DE1998/001151	C07D 233/04 (2006.01)
(87) WO 1998/048984	(11) 297894
(22) 24.04.1998	(40) 16.12.1998
(74) Ing. Pavel Reichel, Lopatecká 14, Praha 4, 14700	(21) 1998-1458
	(73) LONZA AG, Visp, CH
(51) C01B 35/12 (2006.01)	(72) Bernegger Christine Dr., Münster, CH
(11) 297906	Urban Eva Maria, Visp, CH
(40) 17.05.2000	Birch Olwen Mary Dr., Visp, CH
(21) 1999-3627	Burgdorf Kurt, Ried-Brig, CH
(73) U. S. BORAX INC., Valencia, CA, US	Brux Frank, Raron, CH
(72) Schubert David M., Los Angeles, CA, US	Etter Kay-Sara, Niedergampel, CH
(54) Způsob výroby krystalického tetrahydrátu hexaboritanu vápenatého	Bossard Pierre Dr., Onex, CH
(32) 18.04.1997	Brieden Walter Dr., Brig-Glis, CH
(31) 1997/844481	Duc Laurent Dr., Chermignon, CH
(33) US	Gordon John, Naters, CH
(86) PCT/US1998/007876	O'Murchu Colm Dr., Visp, CH
(87) WO 1998/047815	Guggisberg Yves Dr., Sierre, CH
(22) 17.04.1998	(54) Způsob výroby (1S,4R)- nebo (1R,4S)-4-(2-amino-6-chlor-9-H-purin-9-yl)-2-cyklopenten-1-methanolu
(74) JUDr. Petr Kalenský, Hálkova 2, Praha 2, 12000	(32) 13.05.1997, 27.11.1997
	(31) 1997/1116, 1997/2740
(51) C07C 205/45 (2006.01)	(33) CH, CH
A61K 31/12 (2006.01)	(22) 11.05.1998
A61P 25/16 (2006.01)	(74) Naděžda Nowaková, Neústupného 1832/22, Praha 5, 15500
A61P 9/12 (2006.01)	
(11) 297919	(51) C07D 263/28 (2006.01)
(40) 13.12.2000	(11) 297915
(21) 2000-3018	(40) 14.07.1999
(73) PORTELA & C. A., S. A., S. Mamede Do Coronado, PT	(21) 1999-540
(72) Beneš Jan, Praha, CZ	(73) SCHERING CORPORATION, Kenilworth, NJ, US
Da Silva Patricio Manuel Viera Araújo Soares, Porto, PT	(72) Towson James C., Clinton, NJ, US
Learmonth David Alexander, Maia, PT	Vashi Dhuru B., Princeton Junction, NJ, US
(54) 2-Aryl-1-(3,4-dihydroxy-5-nitrofenyl)-1-ethanony, jejich použití a farmaceutický prostředek s jejich obsahem	(54) Způsob přípravy meziproduktů florfenikolu
(32) 18.12.1998	(32) 19.08.1996
(31) 1998/9827996	(31) 1996/699271
(33) GB	(33) US
(86) PCT/GB1999/004310	(86) PCT/US1997/014205
(87) WO 2000/037423	(87) WO 1998/007709
(22) 17.12.1999	(22) 18.08.1997
(74) Dr. Karel Čermák, Národní třída 32, Praha 1, 11000	(74) PATENTSERVIS PRAHA a.s., Jivenská 1, Praha 4, 14000
(51) C07C 253/30 (2006.01)	(51) C07D 263/58 (2006.01)
C07B 37/04 (2006.01)	(11) 297899
(11) 297891	(40) 13.12.2000
(40) 15.04.1998	(21) 2000-2260
(21) 1998-212	(73) AVENTIS CROPSCIENCE GMBH, Berlin, DE
(73) Archimica GmbH, Frankfurt am Main, DE	(72) Ressel Hans-Joachim, Hattersheim, DE
(72) Haber Steffen, Germersheim, DE	Aslam Mohammed, Kelkheim, DE
Kleiner Hans-Jerg, Kronberg, DE	Demoute Jean-Pierre, Kelkheim, DE
(54) Způsob výroby vícejaderných aromatických sloučenin	Schlegel Günter, Tokyo, JP
(32) 25.07.1995, 25.09.1995, 17.05.1996	Welter Wolfgang, Hofheim, DE
(31) 1995/19527118, 1995/19535528, 1996/19620023	(54) Způsob výroby chlorbenzoxazolů
(33) DE, DE, DE	(32) 16.12.1997
(86) PCT/EP1996/003267	(31) 1997/19755904
(87) WO 1997/005104	(33) DE
(22) 24.07.1996	(86) PCT/EP1998/007969
(74) Společná advokátní kancelář Všetečka Zelený Švorčík Kalenský a partneři, JUDr. Miloš Všetečka, Hálkova 2, Praha 2, 12000	(87) WO 1999/031076
	(22) 08.12.1998
	(74) JUDr. Miloš Všetečka, Hálkova 2, Praha 2, 12000
(51) C07D 209/12 (2006.01)	
C07D 403/06 (2006.01)	
(11) 297897	

- | | | | | | |
|------|---|-----------|------|---|-----------|
| (51) | C07D 277/54 | (2006.01) | (51) | C07D 491/22 | (2006.01) |
| | C07D 417/12 | (2006.01) | | A61K 31/435 | (2006.01) |
| | C07D 417/14 | (2006.01) | | A61P 31/12 | (2006.01) |
| | A61K 31/427 | (2006.01) | | A61P 33/00 | (2006.01) |
| | A61P 29/00 | (2006.01) | | A61P 35/00 | (2006.01) |
| | A61P 35/00 | (2006.01) | (11) | 297896 | |
| | A61P 9/00 | (2006.01) | (40) | 16.08.2000 | |
| (11) | 297907 | | (21) | 2000-711 | |
| (40) | 16.05.2001 | | (73) | SOCIETE DE CONSEILS DE RECHERCHES ET D'APPLICATIONS SCIENTIFIQUES (S. C. R. A. S.), Paris, FR | |
| (21) | 2000-1744 | | (72) | Cazaux Jean-Bernard, Aramon, FR
Lavergne Olivier, Massy, FR
Le Breton Christine, Avignon, FR
Manginot Eric, Montfavet, FR
Bigg Dennis, Gif-sur-Yvette, FR | |
| (73) | BRISTOL-MYERS SQUIBB COMPANY, Princeton, NJ, US | | (54) | Kamptothecin, farmaceutická kompozice s jeho obsahem a jeho použití | |
| (72) | Kim Kyoung S., North Brunswick, NJ, US
Kimball David S., East Windsor, NJ, US
Poss Michael A., Lawrenceville, NJ, US
Misra Raj N., Hopewell, NJ, US
Cai Zhen-Wei, Belle Mead, NJ, US
Rawlins David B., Morrisville, PA, US
Webster Kevin, Yardley, PA, US
Hunt John, Princeton, NJ, US
Han Wen-Ching, Newtown, PA, US | | (32) | 29.08.1997 | |
| (54) | Aminothiazolové deriváty a farmaceutické kompozice s jejich obsahem | | (31) | 1997/9710785 | |
| (32) | 12.11.1997 | | (33) | FR | |
| (31) | 1997/65195 | | (86) | PCT/FR1998/001768 | |
| (33) | US | | (87) | WO 1999/011646 | |
| (86) | PCT/US1998/023197 | | (22) | 07.08.1998 | |
| (87) | WO 1999/024416 | | (74) | JUDr. Otakar Švorčík, Hálkova 2, Praha 2, 12000 | |
| (22) | 02.11.1998 | | | | |
| (74) | JUDr. Petr Kalenský, Hálkova 2, Praha 2, 12000 | | (51) | C10M 173/02 | (2006.01) |
| | | | | C10M 125/00 | (2006.01) |
| | | | | C10M 125/02 | (2006.01) |
| | | | | C10M 125/22 | (2006.01) |
| | | | | C10M 125/26 | (2006.01) |
| | | | | C10M 125/30 | (2006.01) |
| | | | | C10M 129/10 | (2006.01) |
| | | | | C10N 50/02 | (2006.01) |
| (51) | C07D 405/14 | (2006.01) | (11) | 297890 | |
| | C07D 405/12 | (2006.01) | (40) | 13.10.1999 | |
| | C07D 417/12 | (2006.01) | (21) | 1999-924 | |
| | A61K 31/496 | (2006.01) | (73) | KELSAN TECHNOLOGIES CORP., North Vancouver, CA | |
| | A61P 1/14 | (2006.01) | (72) | Chiddick Kelvin Spencer, North Vancouver, CA | |
| (11) | 297895 | | (54) | Lubrikační kompozice na vodném základu a kompozice pro modifikaci tření na vodném základu a jejich použití pro mazání kovového povrchu | |
| (40) | 11.10.2000 | | (32) | 25.09.1996 | |
| (21) | 2000-2018 | | (31) | 1996/2186419 | |
| (73) | JANSSEN PHARMACEUTICA N. V., Beerse, BE | | (33) | CA | |
| (72) | Wigerinck Piet Tom Bert Paul, Beerse, BE
Werschueren Wim Gaston, Beerse, BE
Schroven Marc Francis Josephine, Beerse, BE
De Bruyn Marcel Frans Leopold, Beerse, BE | | (86) | PCT/CA1997/000658 | |
| (54) | Benzodioxanový, benzofuranový nebo benzopyranový derivát, způsob jeho přípravy a použití a farmaceutický prostředek s jeho obsahem | | (87) | WO 1998/013445 | |
| (32) | 05.12.1997 | | (22) | 11.09.1997 | |
| (31) | 1997/97203808 | | (74) | Ing. Blanka Brodská, Mendlovo nám. 1a, Brno, 60300 | |
| (33) | EP | | | | |
| (86) | PCT/EP1998/007771 | | (51) | D01H 4/40 | (2006.01) |
| (87) | WO 1999/029687 | | (11) | 297892 | |
| (22) | 27.11.1998 | | (40) | 17.03.1999 | |
| (74) | Dr. Karel Čermák, Národní třída 32, Praha 1, 11000 | | (21) | 1998-2722 | |
| | | | (73) | W. SCHLAFHORST AG & CO., Mönchengladbach, DE | |
| (51) | C07D 417/06 | (2006.01) | (72) | Schlömer Bert, Heinsberg, DE
Winzen Lothar, Heinsberg, DE
Geerligs Jens, Mönchengladbach, DE | |
| | C07D 225/00 | (2006.01) | (54) | Vývodka příže | |
| | C07D 491/044 | (2006.01) | (32) | 03.09.1997 | |
| (11) | 297904 | | (31) | 1997/19738382 | |
| (40) | 17.01.2001 | | (33) | DE | |
| (21) | 2000-58 | | (22) | 26.08.1998 | |
| (73) | BRISTOL-MYERS SQUIBB COMPANY, Princeton, NJ, US | | (74) | JUDr. Otakar Švorčík, Hálkova 2, Praha 2, 12000 | |
| (72) | Vite Gregory D., Titusville, NJ, US
Borzilleri Robert M., New Hope, PA, US
Kim Soong-Hoon, Lawrenceville, NJ, US
Johnson James A., Lawrenceville, NJ, US | | | | |
| (54) | Derivát epothilonu | | (51) | D06B 3/12 | (2006.01) |
| (32) | 08.07.1997, 04.12.1997 | | | D06B 17/00 | (2006.01) |
| (31) | 1997/051951, 1997/67524 | | (11) | 297909 | |
| (33) | US, US | | (40) | 12.07.2000 | |
| (86) | PCT/US1998/012550 | | (21) | 1999-4550 | |
| (87) | WO 1999/002514 | | (73) | MAGEBA TEXTILMASCHINEN GMBH & CO., Bernkastel-Kues, DE | |
| (22) | 16.06.1998 | | (72) | Fischer Dieter, Bernkastel-Kues, DE | |
| (74) | JUDr. Petr Kalenský, Hálkova 2, Praha 2, 12000 | | (54) | Pařák ke zpracování, barvení, apretování, praní nebo obdobné úpravě pohyblivého se pásu | |
| | | | (32) | 28.12.1998 | |
| | | | (31) | 1998/19860424 | |

(33) DE	(74) STRNAD Patent. a známková kancelář, Ing. Václav Strnad, Rychtářská 375/31, Liberec 14, 46014
(22) 14.12.1999	
(74) Ing. Jiří Andera, Nad Štolou 12, Praha 7, 17000	
(51) E04H 12/22 (2006.01)	(51) F16J 15/10 (2006.01)
E04H 17/22 (2006.01)	F16L 23/16 (2006.01)
(11) 297912	B32B 37/30 (2006.01)
(40) 17.01.2001	(11) 297916
(21) 2000-1823	(40) 14.04.1999
(73) KRINNER INNOVATION GMBH, Strasskirchen, DE	(21) 1998-2705
(72) Thurner Günter, Strasskirchen, DE	(73) INTERFACE SOLUTIONS, INC., Lancaster, PA, US
(54) Upevňovací systém a způsob upevňování tyčového nebo sloupkového předmětu	(72) Forry John S., Lancaster, PA, US
(32) 21.05.1999, 16.12.1999	Lehr Brian C., Paquea, PA, US
(31) 1999/19923559, 1999/19960854	Dempsey Dennis M., Lancaster, PA, US
(33) DE, DE	Morris Christopher L., Oxford, PA, US
(22) 17.05.2000	Sload Linda L., Lancaster, PA, US
(74) Dr. Karel Čermák, Národní třída 32, Praha 1, 11000	(54) Způsob nanášení povlaku na boční povrch otvoru v měkké ploché těsnící desce
(51) E05D 11/10 (2006.01)	(32) 29.08.1997, 06.07.1998
E05F 1/10 (2006.01)	(31) 1997/920663, 1998/110354
E05F 1/08 (2006.01)	(33) US, US
(11) 297918	(22) 25.08.1998
(40) 12.04.2000	(74) JUDr. Ing. Michal Guttmann, Nad Štolou 12, Praha 7, 17000
(21) 1999-3178	(51) G07C 11/00 (2006.01)
(73) ARTURO SALICE S. P. A., Novedrate/Como, IT	G06K 19/00 (2006.01)
(72) Salice Luciano, Carimate, IT	(11) 297920
(54) Dveřní kloubový závěs	(40) 16.10.2002
(32) 17.09.1998	(21) 2001-924
(31) 1998/29816727	(73) KALOUS Jan, Praha, CZ
(33) DE	(72) Kalous Jan, Praha, CZ
(22) 08.09.1999	(54) Systém zajištění ochrany klíčů proti neoprávněné manipulaci
(74) PATENTSERVIS PRAHA a.s., Jivenská 1, Praha 4, 14000	(22) 14.03.2001
(51) E06B 7/086 (2006.01)	(74) Ing. Jaroslav Novotný, Římská 45, Praha 2, 12000
E06B 7/22 (2006.01)	(51) G09B 9/00 (2006.01)
E06B 1/32 (2006.01)	G09B 9/42 (2006.01)
(11) 297898	A63G 31/00 (2006.01)
(40) 11.07.2001	A63G 31/16 (2006.01)
(21) 2000-4255	(11) 297903
(73) GLASBAU HAHN GMBH & CO. KG, Frankfurt am Main, DE	(40) 18.05.2005
(72) Hahn Till, Frankfurt am Main, DE	(21) 2003-2747
(54) Lamelové okno	(73) SUP-TECHNIK SPOL. S R.O., Praha 4, CZ
(32) 16.11.1999, 22.03.2000	(72) Prchlík František, Praha, CZ
(31) 1999/29920788, 2000/20005330	(54) Simulátor volného pádu
(33) DE, DE	(22) 10.10.2003
(22) 15.11.2000	(74) Ing. Vladimír Belfin, P.O.BOX 117, Kladno, 27280
(74) Ing. Jiří Andera, Nad Štolou 12, Praha 7, 17000	(51) G11C 13/00 (2006.01)
(51) F03B 13/10 (2006.01)	(11) 297910
F03B 17/06 (2006.01)	(40) 12.06.2002
F03B 3/04 (2006.01)	(21) 1997-3860
(11) 297902	(73) INTEL CORPORATION, Santa Clara, CA, US
(40) 14.01.2004	(72) Brennan James Jr., Saratoga, CA, US
(21) 2003-2740	(54) Napěťový spínací obvod
(73) ROTH Peter, Karlsruhe, DE	(32) 07.06.1995
ROTH Andreas, Karlsruhe, DE	(31) 1995/488040
(72) Roth Peter, Karlsruhe, DE	(33) US
Roth Andreas, Karlsruhe, DE	(86) PCT/US1996/009671
(54) Pohyblivá, přetékáná a podtékáná vodní elektrárna	(87) WO 1996/041347
(32) 08.04.2001	(22) 07.06.1996
(31) 2001/10117552	(74) PATENTSERVIS PRAHA a.s., Jivenská 1, Praha 4, 14000
(33) DE	(51) H04Q 7/38 (2006.01)
(86) PCT/DE2002/001260	H04Q 7/22 (2006.01)
(87) WO 2002/081905	(11) 297905
(22) 06.04.2002	(40) 15.03.2000
(74) Ing. Jiří Chlustina, Jana Masaryka 43-47, Praha 2, 12000	(21) 1999-3447
(51) F03B 17/06 (2006.01)	(73) TELEFONAKTIEBOLAGET LM ERICSSON, Stockholm, SE
F03D 3/06 (2006.01)	(72) Josse Thierry, Paris, FR
(11) 297901	Cobo Esteban Miguel, Montreal, CA
(40) 17.08.2005	Cabero Comparros José Javier, Madrid, ES
(21) 2003-3446	Edlund Peter Hans, Tumba, SE
(73) MATURA Ladislav, Tanvald, CZ	(54) Způsob a zařízení ke směrování krátkých zpráv
(72) Matura Ladislav, Tanvald, CZ	(32) 22.04.1997
(54) Motor, využívající pohybové energie plynu nebo kapaliny	(31) 1997/9701509
(22) 16.12.2003	(33) SE

- (86) PCT/SE1997/001318
 - (87) WO 1998/048587
 - (22) 01.08.1997
 - (74) PATENTSERVIS PRAHA a.s., Jivenská 1, Praha 4, 14000
-

Seznam majitelů udělených patentů

(73)	(11)	(51)	(73)	(11)	(51)
Archimica GmbH, Frankfurt am Main, DE	297891	C 07 C 253/30 (2006.01)	SCHERING CORPORATION, Kenilworth, NJ, US	297915	C 07 D 263/28 (2006.01)
ARTURO SALICE S. P. A., Novedrate/Como, IT	297918	E 05 D 11/10 (2006.01)	Schwarz Pharma Limited, Shannon, County Clare, IE	297889	A 61 K 9/70 (2006.01)
AVENTIS CROPSCIENCE GMBH, Berlin, DE	297899	C 07 D 263/58 (2006.01)	SOCIETE DE CONSEILS DE RECHERCHES ET D'APPLICATIONS SCIENTIFIQUES (S. C. R. A. S.), Paris, FR	297896	C 07 D 491/22 (2006.01)
BRISTOL-MYERS SQUIBB COMPANY, Princeton, NJ, US	297904	C 07 D 417/06 (2006.01)	SUP-TECHNIK SPOL. S R.O., Praha 4, CZ	297903	G 09 B 9/00 (2006.01)
BRISTOL-MYERS SQUIBB COMPANY, Princeton, NJ, US	297907	C 07 D 277/54 (2006.01)	TELEFONAKTIEBOLAGET LM ERICSSON, Stockholm, SE	297905	H 04 Q 7/38 (2006.01)
COLGATE-PALMOLIVE COMPANY, New York, NY, US	297893	A 61 K 8/02 (2006.01)	Terra Nova Pharmaceuticals N.V, Curacao, AN	297911	A 61 K 8/20 (2006.01)
GLASBAU HAHN GMBH & CO. KG, Frankfurt am Main, DE	297898	E 06 B 7/086 (2006.01)	U. S. BORAX INC., Valencia, CA, US	297906	C 01 B 35/12 (2006.01)
INTEL CORPORATION, Santa Clara, CA, US	297910	G 11 C 13/00 (2006.01)	W. SCHLAFHORST AG & CO., Mönchengladbach, DE	297892	D 01 H 4/40 (2006.01)
INTERFACE SOLUTIONS, INC., Lancaster, PA, US	297916	F 16 J 15/10 (2006.01)			
IVAX RESEARCH, INC., Miami, FL, US	297914	A 61 K 31/135 (2006.01)			
JANSSEN PHARMACEUTICA N. V., Beerse, BE	297895	C 07 D 405/14 (2006.01)			
KALOUS Jan, Praha, CZ	297920	G 07 C 11/00 (2006.01)			
KELSAN TECHNOLOGIES CORP., North Vancouver, CA	297890	C 10 M 173/02 (2006.01)			
KRINNER INNOVATION GMBH, Strasskirchen, DE	297912	E 04 H 12/22 (2006.01)			
LONZA AG, Visp, CH	297894	C 07 D 239/70 (2006.01)			
LTS LOHMANN THERAPIE-SYSTEME AG, Andernach, DE	297889	A 61 K 9/70 (2006.01)			
MAGEBA TEXTILMASCHINEN GMBH & CO., Bernkastel-Kues, DE	297909	D 06 B 3/12 (2006.01)			
MAN TURBO AG, Oberhausen, DE	297900	B 23 P 15/02 (2006.01)			
MAQUET GMBH & CO. KG, Rastatt, DE	297913	A 61 G 15/00 (2006.01)			
MATURA Ladislav, Tanvald, CZ	297901	F 03 B 17/06 (2006.01)			
PFIZER INC., New York, NY, US	297897	C 07 D 209/12 (2006.01)			
PORTELA & C. A., S. A., S. Mamede Do Coronado, PT	297919	C 07 C 205/45 (2006.01)			
PURSCHKE Günter, Eppingen, DE	297908	B 27 M 1/08 (2006.01)			
ROCHE DIAGNOSTICS GMBH, Mannheim, DE	297917	A 61 K 9/14 (2006.01)			
ROTH Peter, Karlsruhe, DE	297902	F 03 B 13/10 (2006.01)			
ROTH Andreas, Karlsruhe, DE	297902	F 03 B 13/10 (2006.01)			

Udělení evropské patenty

Evropský patentový úřad udělil následující evropské patenty s účinky pro Českou republiku. Tyto patenty mohou být zrušeny nebo zachovány v pozmeněném znění Evropským patentovým úřadem v řízení o odporu. K tomu, aby nabyly evropský patent účinnosti na území České republiky, je třeba, aby byl Úřadu předložen ve stanovené lhůtě překlad patentového spisu do českého jazyka (§ 35c odst. 2 až 4 zákona č. 527/1990 Sb., v platném znění).

(97) EP 1286096	(47) 11.04.2007	(97) EP 1437560	(47) 11.04.2007
(97) EP 1289172	(47) 11.04.2007	(97) EP 1438507	(47) 11.04.2007
(97) EP 1291075	(47) 11.04.2007	(97) EP 1438666	(47) 11.04.2007
(97) EP 1293515	(47) 11.04.2007	(97) EP 1438878	(47) 11.04.2007
(97) EP 1293834	(47) 11.04.2007	(97) EP 1439142	(47) 11.04.2007
(97) EP 1310590	(47) 11.04.2007	(97) EP 1439164	(47) 11.04.2007
(97) EP 1314369	(47) 11.04.2007	(97) EP 1440061	(47) 11.04.2007
(97) EP 1314405	(47) 11.04.2007	(97) EP 1440459	(47) 11.04.2007
(97) EP 1320269	(47) 11.04.2007	(97) EP 1440604	(47) 11.04.2007
(97) EP 1323399	(47) 11.04.2007	(97) EP 1441085	(47) 11.04.2007
(97) EP 1325899	(47) 11.04.2007	(97) EP 1441475	(47) 11.04.2007
(97) EP 1327405	(47) 11.04.2007	(97) EP 1442257	(47) 11.04.2007
(97) EP 1331618	(47) 11.04.2007	(97) EP 1443224	(47) 11.04.2007
(97) EP 1332914	(47) 11.04.2007	(97) EP 1443985	(47) 11.04.2007
(97) EP 1336681	(47) 11.04.2007	(97) EP 1444903	(47) 11.04.2007
(97) EP 1338306	(47) 11.04.2007	(97) EP 1445090	(47) 11.04.2007
(97) EP 1341313	(47) 11.04.2007	(97) EP 1445267	(47) 11.04.2007
(97) EP 1342429	(47) 11.04.2007	(97) EP 1445387	(47) 11.04.2007
(97) EP 1342740	(47) 11.04.2007	(97) EP 1447698	(47) 11.04.2007
(97) EP 1344976	(47) 11.04.2007	(97) EP 1448072	(47) 11.04.2007
(97) EP 1362517	(47) 11.04.2007	(97) EP 1448267	(47) 11.04.2007
(97) EP 1362717	(47) 11.04.2007	(97) EP 1448333	(47) 11.04.2007
(97) EP 1363191	(47) 11.04.2007	(97) EP 1448480	(47) 11.04.2007
(97) EP 1364823	(47) 11.04.2007	(97) EP 1451424	(47) 11.04.2007
(97) EP 1364891	(47) 11.04.2007	(97) EP 1451445	(47) 11.04.2007
(97) EP 1366938	(47) 11.04.2007	(97) EP 1454509	(47) 11.04.2007
(97) EP 1375777	(47) 11.04.2007	(97) EP 1455381	(47) 11.04.2007
(97) EP 1376135	(47) 11.04.2007	(97) EP 1455717	(47) 11.04.2007
(97) EP 1378284	(47) 11.04.2007	(97) EP 1457201	(47) 11.04.2007
(97) EP 1380566	(47) 11.04.2007	(97) EP 1457287	(47) 11.04.2007
(97) EP 1382261	(47) 11.04.2007	(97) EP 1457408	(47) 11.04.2007
(97) EP 1382539	(47) 11.04.2007	(97) EP 1457799	(47) 11.04.2007
(97) EP 1384132	(47) 11.04.2007	(97) EP 1458259	(47) 11.04.2007
(97) EP 1384594	(47) 11.04.2007	(97) EP 1458440	(47) 11.04.2007
(97) EP 1384814	(47) 11.04.2007	(97) EP 1458689	(47) 11.04.2007
(97) EP 1386557	(47) 11.04.2007	(97) EP 1459893	(47) 11.04.2007
(97) EP 1388990	(47) 11.04.2007	(97) EP 1462702	(47) 11.04.2007
(97) EP 1394629	(47) 11.04.2007	(97) EP 1464178	(47) 11.04.2007
(97) EP 1397898	(47) 11.04.2007	(97) EP 1465586	(47) 11.04.2007
(97) EP 1400509	(47) 11.04.2007	(97) EP 1466329	(47) 11.04.2007
(97) EP 1405634	(47) 11.04.2007	(97) EP 1466539	(47) 11.04.2007
(97) EP 1406331	(47) 11.04.2007	(97) EP 1467677	(47) 11.04.2007
(97) EP 1409745	(47) 11.04.2007	(97) EP 1467850	(47) 11.04.2007
(97) EP 1412403	(47) 11.04.2007	(97) EP 1468217	(47) 11.04.2007
(97) EP 1414458	(47) 11.04.2007	(97) EP 1468318	(47) 11.04.2007
(97) EP 1415105	(47) 11.04.2007	(97) EP 1468941	(47) 11.04.2007
(97) EP 1415205	(47) 11.04.2007	(97) EP 1470227	(47) 11.04.2007
(97) EP 1415941	(47) 11.04.2007	(97) EP 1471058	(47) 11.04.2007
(97) EP 1417077	(47) 11.04.2007	(97) EP 1471930	(47) 11.04.2007
(97) EP 1418478	(47) 11.04.2007	(97) EP 1472343	(47) 11.04.2007
(97) EP 1420896	(47) 11.04.2007	(97) EP 1472420	(47) 11.04.2007
(97) EP 1423632	(47) 11.04.2007	(97) EP 1474159	(47) 11.04.2007
(97) EP 1425244	(47) 11.04.2007	(97) EP 1474201	(47) 11.04.2007
(97) EP 1425536	(47) 11.04.2007	(97) EP 1476284	(47) 11.04.2007
(97) EP 1426738	(47) 11.04.2007	(97) EP 1476509	(47) 11.04.2007
(97) EP 1427273	(47) 11.04.2007	(97) EP 1476915	(47) 11.04.2007
(97) EP 1429060	(47) 11.04.2007	(97) EP 1476994	(47) 11.04.2007
(97) EP 1429511	(47) 11.04.2007	(97) EP 1477438	(47) 11.04.2007
(97) EP 1429831	(47) 11.04.2007	(97) EP 1477628	(47) 11.04.2007
(97) EP 1430408	(47) 11.04.2007	(97) EP 1478316	(47) 11.04.2007
(97) EP 1430825	(47) 11.04.2007	(97) EP 1478602	(47) 11.04.2007
(97) EP 1430972	(47) 11.04.2007	(97) EP 1478676	(47) 11.04.2007
(97) EP 1431247	(47) 11.04.2007	(97) EP 1478711	(47) 11.04.2007
(97) EP 1431643	(47) 11.04.2007	(97) EP 1478806	(47) 11.04.2007
(97) EP 1432585	(47) 11.04.2007	(97) EP 1478825	(47) 11.04.2007
(97) EP 1432880	(47) 11.04.2007	(97) EP 1480601	(47) 11.04.2007
(97) EP 1433484	(47) 11.04.2007	(97) EP 1480972	(47) 11.04.2007
(97) EP 1433502	(47) 11.04.2007	(97) EP 1481169	(47) 11.04.2007
(97) EP 1433670	(47) 11.04.2007	(97) EP 1482162	(47) 11.04.2007
(97) EP 1434895	(47) 11.04.2007	(97) EP 1483137	(47) 11.04.2007

(97) EP 1484280	(47) 11.04.2007	(97) EP 1558187	(47) 11.04.2007
(97) EP 1484510	(47) 11.04.2007	(97) EP 1559081	(47) 11.04.2007
(97) EP 1484982	(47) 11.04.2007	(97) EP 1559274	(47) 11.04.2007
(97) EP 1485189	(47) 11.04.2007	(97) EP 1561664	(47) 11.04.2007
(97) EP 1485569	(47) 11.04.2007	(97) EP 1561833	(47) 11.04.2007
(97) EP 1485587	(47) 11.04.2007	(97) EP 1561846	(47) 11.04.2007
(97) EP 1485715	(47) 11.04.2007	(97) EP 1561953	(47) 11.04.2007
(97) EP 1486283	(47) 11.04.2007	(97) EP 1561980	(47) 11.04.2007
(97) EP 1486434	(47) 11.04.2007	(97) EP 1562213	(47) 11.04.2007
(97) EP 1486613	(47) 11.04.2007	(97) EP 1562345	(47) 11.04.2007
(97) EP 1494122	(47) 11.04.2007	(97) EP 1563339	(47) 11.04.2007
(97) EP 1495305	(47) 11.04.2007	(97) EP 1563763	(47) 11.04.2007
(97) EP 1499595	(47) 11.04.2007	(97) EP 1565048	(47) 11.04.2007
(97) EP 1500579	(47) 11.04.2007	(97) EP 1565517	(47) 11.04.2007
(97) EP 1501838	(47) 11.04.2007	(97) EP 1566350	(47) 11.04.2007
(97) EP 1502700	(47) 11.04.2007	(97) EP 1566358	(47) 11.04.2007
(97) EP 1504810	(47) 11.04.2007	(97) EP 1567163	(47) 11.04.2007
(97) EP 1506764	(47) 11.04.2007	(97) EP 1567496	(47) 11.04.2007
(97) EP 1507822	(47) 11.04.2007	(97) EP 1568267	(47) 11.04.2007
(97) EP 1507877	(47) 11.04.2007	(97) EP 1568602	(47) 11.04.2007
(97) EP 1510051	(47) 11.04.2007	(97) EP 1569182	(47) 11.04.2007
(97) EP 1511768	(47) 11.04.2007	(97) EP 1569305	(47) 11.04.2007
(97) EP 1511870	(47) 11.04.2007	(97) EP 1569522	(47) 11.04.2007
(97) EP 1512724	(47) 11.04.2007	(97) EP 1570025	(47) 11.04.2007
(97) EP 1514030	(47) 11.04.2007	(97) EP 1570228	(47) 11.04.2007
(97) EP 1514393	(47) 11.04.2007	(97) EP 1572616	(47) 11.04.2007
(97) EP 1514395	(47) 11.04.2007	(97) EP 1572825	(47) 11.04.2007
(97) EP 1514913	(47) 11.04.2007	(97) EP 1574318	(47) 11.04.2007
(97) EP 1515990	(47) 11.04.2007	(97) EP 1575398	(47) 11.04.2007
(97) EP 1516003	(47) 11.04.2007	(97) EP 1576494	(47) 11.04.2007
(97) EP 1516183	(47) 11.04.2007	(97) EP 1578422	(47) 11.04.2007
(97) EP 1516862	(47) 11.04.2007	(97) EP 1578703	(47) 11.04.2007
(97) EP 1517674	(47) 11.04.2007	(97) EP 1581111	(47) 11.04.2007
(97) EP 1517797	(47) 11.04.2007	(97) EP 1581587	(47) 11.04.2007
(97) EP 1519858	(47) 11.04.2007	(97) EP 1585534	(47) 11.04.2007
(97) EP 1520125	(47) 11.04.2007	(97) EP 1585792	(47) 11.04.2007
(97) EP 1520831	(47) 11.04.2007	(97) EP 1587360	(47) 11.04.2007
(97) EP 1521645	(47) 11.04.2007	(97) EP 1588276	(47) 11.04.2007
(97) EP 1523249	(47) 11.04.2007	(97) EP 1588653	(47) 11.04.2007
(97) EP 1524489	(47) 11.04.2007	(97) EP 1589834	(47) 11.04.2007
(97) EP 1525841	(47) 11.04.2007	(97) EP 1590398	(47) 11.04.2007
(97) EP 1526959	(47) 11.04.2007	(97) EP 1590593	(47) 11.04.2007
(97) EP 1527431	(47) 11.04.2007	(97) EP 1590721	(47) 11.04.2007
(97) EP 1527987	(47) 11.04.2007	(97) EP 1592296	(47) 11.04.2007
(97) EP 1529099	(47) 11.04.2007	(97) EP 1592476	(47) 11.04.2007
(97) EP 1529769	(47) 11.04.2007	(97) EP 1592745	(47) 11.04.2007
(97) EP 1529817	(47) 11.04.2007	(97) EP 1592823	(47) 11.04.2007
(97) EP 1532091	(47) 11.04.2007	(97) EP 1592861	(47) 11.04.2007
(97) EP 1534485	(47) 11.04.2007	(97) EP 1594623	(47) 11.04.2007
(97) EP 1535054	(47) 11.04.2007	(97) EP 1594737	(47) 11.04.2007
(97) EP 1535104	(47) 11.04.2007	(97) EP 1594890	(47) 11.04.2007
(97) EP 1535375	(47) 11.04.2007	(97) EP 1595212	(47) 11.04.2007
(97) EP 1535720	(47) 11.04.2007	(97) EP 1597320	(47) 11.04.2007
(97) EP 1537905	(47) 11.04.2007	(97) EP 1598281	(47) 11.04.2007
(97) EP 1538279	(47) 11.04.2007	(97) EP 1598532	(47) 11.04.2007
(97) EP 1538949	(47) 11.04.2007	(97) EP 1598843	(47) 11.04.2007
(97) EP 1539325	(47) 11.04.2007	(97) EP 1601074	(47) 11.04.2007
(97) EP 1540148	(47) 11.04.2007	(97) EP 1601217	(47) 11.04.2007
(97) EP 1540662	(47) 11.04.2007	(97) EP 1601623	(47) 11.04.2007
(97) EP 1542414	(47) 11.04.2007	(97) EP 1601746	(47) 11.04.2007
(97) EP 1543106	(47) 11.04.2007	(97) EP 1601834	(47) 11.04.2007
(97) EP 1544733	(47) 11.04.2007	(97) EP 1604846	(47) 11.04.2007
(97) EP 1544945	(47) 11.04.2007	(97) EP 1604890	(47) 11.04.2007
(97) EP 1546067	(47) 11.04.2007	(97) EP 1605180	(47) 11.04.2007
(97) EP 1547125	(47) 11.04.2007	(97) EP 1606380	(47) 11.04.2007
(97) EP 1547340	(47) 11.04.2007	(97) EP 1606946	(47) 11.04.2007
(97) EP 1547892	(47) 11.04.2007	(97) EP 1608823	(47) 11.04.2007
(97) EP 1548673	(47) 11.04.2007	(97) EP 1608999	(47) 11.04.2007
(97) EP 1549096	(47) 11.04.2007	(97) EP 1610492	(47) 11.04.2007
(97) EP 1550589	(47) 11.04.2007	(97) EP 1612529	(47) 11.04.2007
(97) EP 1550608	(47) 11.04.2007	(97) EP 1612550	(47) 11.04.2007
(97) EP 1550681	(47) 11.04.2007	(97) EP 1615343	(47) 11.04.2007
(97) EP 1552107	(47) 11.04.2007	(97) EP 1616889	(47) 11.04.2007
(97) EP 1552148	(47) 11.04.2007	(97) EP 1616894	(47) 11.04.2007
(97) EP 1553603	(47) 11.04.2007	(97) EP 1617085	(47) 11.04.2007
(97) EP 1554037	(47) 11.04.2007	(97) EP 1619229	(47) 11.04.2007
(97) EP 1555465	(47) 11.04.2007	(97) EP 1620164	(47) 11.04.2007
(97) EP 1555897	(47) 11.04.2007	(97) EP 1621047	(47) 11.04.2007

(97)	EP 1621342	(47)	11.04.2007	(97)	EP 1694669	(47)	11.04.2007
(97)	EP 1622400	(47)	11.04.2007	(97)	EP 1696588	(47)	11.04.2007
(97)	EP 1623443	(47)	11.04.2007	(97)	EP 1696640	(47)	11.04.2007
(97)	EP 1623631	(47)	11.04.2007	(97)	EP 1696930	(47)	11.04.2007
(97)	EP 1625196	(47)	11.04.2007	(97)	EP 1697592	(47)	11.04.2007
(97)	EP 1625397	(47)	11.04.2007	(97)	EP 1698788	(47)	11.04.2007
(97)	EP 1625527	(47)	11.04.2007	(97)	EP 1699635	(47)	11.04.2007
(97)	EP 1628570	(47)	11.04.2007	(97)	EP 1700438	(47)	11.04.2007
(97)	EP 1628776	(47)	11.04.2007	(97)	EP 1701012	(47)	11.04.2007
(97)	EP 1629276	(47)	11.04.2007	(97)	EP 1702516	(47)	11.04.2007
(97)	EP 1629495	(47)	11.04.2007	(97)	EP 1702550	(47)	11.04.2007
(97)	EP 1629887	(47)	11.04.2007	(97)	EP 1702796	(47)	11.04.2007
(97)	EP 1629904	(47)	11.04.2007	(97)	EP 1703852	(47)	11.04.2007
(97)	EP 1630767	(47)	11.04.2007	(97)	EP 1704308	(47)	11.04.2007
(97)	EP 1631406	(47)	11.04.2007	(97)	EP 1708830	(47)	11.04.2007
(97)	EP 1631656	(47)	11.04.2007	(97)	EP 1712696	(47)	11.04.2007
(97)	EP 1632311	(47)	11.04.2007	(97)	EP 1715879	(47)	11.04.2007
(97)	EP 1633325	(47)	11.04.2007	(97)	EP 1716674	(47)	11.04.2007
(97)	EP 1633689	(47)	11.04.2007	(97)	EP 1767566	(47)	11.04.2007
(97)	EP 1633691	(47)	11.04.2007				
(97)	EP 1634258	(47)	11.04.2007				
(97)	EP 1634512	(47)	11.04.2007				
(97)	EP 1634931	(47)	11.04.2007				
(97)	EP 1636031	(47)	11.04.2007				
(97)	EP 1636317	(47)	11.04.2007				
(97)	EP 1636584	(47)	11.04.2007				
(97)	EP 1637259	(47)	11.04.2007				
(97)	EP 1637569	(47)	11.04.2007				
(97)	EP 1638757	(47)	11.04.2007				
(97)	EP 1639729	(47)	11.04.2007				
(97)	EP 1640084	(47)	11.04.2007				
(97)	EP 1641709	(47)	11.04.2007				
(97)	EP 1641756	(47)	11.04.2007				
(97)	EP 1642790	(47)	11.04.2007				
(97)	EP 1643168	(47)	11.04.2007				
(97)	EP 1644733	(47)	11.04.2007				
(97)	EP 1645006	(47)	11.04.2007				
(97)	EP 1645368	(47)	11.04.2007				
(97)	EP 1649141	(47)	11.04.2007				
(97)	EP 1651754	(47)	11.04.2007				
(97)	EP 1653799	(47)	11.04.2007				
(97)	EP 1656462	(47)	11.04.2007				
(97)	EP 1656521	(47)	11.04.2007				
(97)	EP 1657917	(47)	11.04.2007				
(97)	EP 1659846	(47)	11.04.2007				
(97)	EP 1660391	(47)	11.04.2007				
(97)	EP 1660611	(47)	11.04.2007				
(97)	EP 1662013	(47)	11.04.2007				
(97)	EP 1662744	(47)	11.04.2007				
(97)	EP 1662945	(47)	11.04.2007				
(97)	EP 1665536	(47)	11.04.2007				
(97)	EP 1669158	(47)	11.04.2007				
(97)	EP 1671742	(47)	11.04.2007				
(97)	EP 1673728	(47)	11.04.2007				
(97)	EP 1673742	(47)	11.04.2007				
(97)	EP 1673769	(47)	11.04.2007				
(97)	EP 1674541	(47)	11.04.2007				
(97)	EP 1674770	(47)	11.04.2007				
(97)	EP 1678164	(47)	11.04.2007				
(97)	EP 1678289	(47)	11.04.2007				
(97)	EP 1679959	(47)	11.04.2007				
(97)	EP 1680581	(47)	11.04.2007				
(97)	EP 1681556	(47)	11.04.2007				
(97)	EP 1682463	(47)	11.04.2007				
(97)	EP 1682503	(47)	11.04.2007				
(97)	EP 1683367	(47)	11.04.2007				
(97)	EP 1683974	(47)	11.04.2007				
(97)	EP 1685358	(47)	11.04.2007				
(97)	EP 1687201	(47)	11.04.2007				
(97)	EP 1687239	(47)	11.04.2007				
(97)	EP 1687381	(47)	11.04.2007				
(97)	EP 1689385	(47)	11.04.2007				
(97)	EP 1689728	(47)	11.04.2007				
(97)	EP 1689802	(47)	11.04.2007				
(97)	EP 1691306	(47)	11.04.2007				
(97)	EP 1691530	(47)	11.04.2007				
(97)	EP 1692244	(47)	11.04.2007				
(97)	EP 1694255	(47)	11.04.2007				

Zveřejněné překlady evropských patentových spisů

U následujících udělených evropských patentů s účinky pro Českou republiku byl majitelem předložen překlad patentového spisu do českého jazyka (§ 35c odst. 2 až 4 zákona č. 527/1990 Sb., v platném znění). Údaje jsou řazeny vzestupně podle čísel evropských patentů.

- | | |
|---|---|
| (97) EP 1288597 | (72) Madlener, Wolfgang, 88212 Ravensburg, DE |
| (47) 06.12.2006 | Veil, Wilfried, 88212 Ravensburg, DE |
| (97) 05.03.2003 | (54) Způsob a zařízení pro prostorové proměňování obrobků na obráběcím stroji |
| (51) F25D 23/00 (2006.01) | (32) 22.11.2001 |
| F25D 21/14 (2006.01) | (31) 2001/10157174 |
| (96) 27.08.2002 | (33) DE |
| (96) 02292103.5 | (74) Čermák Hořejš Myslíl a spol., JUDr. Karel Čermák, advokát, Národní 32, Praha 1, 11000 |
| (73) Bonnet Névé, 78400 Chatou, FR | |
| (72) Vasseur, Lionel, 64700 Hendaye, FR | |
| Anin, Marc, 64480 Ustaritz, FR | |
| Clavier, François, 64200 Bassussary, FR | |
| Beauchamp, Philippe, 64990 Mouguerre, FR | |
| (54) Chladicí skříně | (97) EP 1335154 |
| (32) 28.08.2001 | (47) 03.01.2007 |
| (31) 2001/0111191 | (97) 13.08.2003 |
| (33) FR | (51) F16H 55/24 (2006.01) |
| (74) Společná advokátní kancelář Všeťečka Zelený Švorčík Kalenský a partneři, JUDr. Miloš Všeťečka, Hálkova 2, Praha 2, 12000 | B62D 5/24 (2006.01) |
| | (96) 29.01.2003 |
| | (96) 03001844.4 |
| | (73) JTEKT Corporation, Chuo-ku, Osaka-shi Osaka 542-8502, JP |
| | (72) Sano, Osamu, c/o Koyo Seiko Co., Ltd., Osaka 542-0081, JP |
| | Sasaki, Hiroto c/o Koyo Seiko Co., Ltd., Osaka 542-0081, JP |
| | (54) Zařízení pro řízení s pomocnou elektrickou silou |
| | (32) 04.02.2002, 06.03.2002 |
| | (31) 2002/2002027008, 2002/2002060596 |
| | (33) JP, JP |
| | (74) Čermák Hořejš Myslíl a spol., JUDr. Karel Čermák, advokát, Národní 32, Praha 1, 11000 |
| | |
| (97) EP 1291975 | (97) EP 1340746 |
| (47) 03.01.2007 | (47) 28.02.2007 |
| (97) 12.03.2003 | (97) 03.09.2003 |
| (51) H01R 4/24 (2006.01) | (51) C07D 213/55 (2006.01) |
| (96) 19.07.2002 | C07D 213/56 (2006.01) |
| (96) 02016242.6 | C07D 213/61 (2006.01) |
| (73) ASPÖCK Systems GmbH, 4722 Peuerbach, AT | C07D 333/24 (2006.01) |
| (72) Aspöck, Felix, 4722 Peuerbach, AT | C07D 333/60 (2006.01) |
| (54) Kabelová rozbočka | C07D 333/62 (2006.01) |
| (32) 06.09.2001 | C07D 307/54 (2006.01) |
| (31) 2001/20114781/U | (96) 24.02.2003 |
| (33) DE | (96) 03003254.4 |
| (74) KUDRLIČKA & SEDLÁK Advokátní, patentová a známková kancelář, Ing. Jiří Sedlák, Husova 5, České Budějovice, 37001 | (73) Saltigo GmbH, 51369 Leverkusen, DE |
| | (72) Bosch, Boris, Elmar, Dr., 50668 Köln, DE |
| | Eckert, Markus, Dr., CN Shanghai 200001, CN |
| | Militzer, Hans-Christian, Dr., 51519 Odenthal, DE |
| | Dreibach, Claus, Dr., 42799 Leichlingen, DE |
| | (54) Způsob redukce derivátů kyseliny 3-heteroaryl-3-oxopropionové |
| | (32) 01.03.2002 |
| | (31) 2002/10208828 |
| | (33) DE |
| | (74) Společná advokátní kancelář Všeťečka Zelený Švorčík Kalenský a partneři, JUDr. Miloš Všeťečka, Hálkova 2, Praha 2, 12000 |
| | |
| (97) EP 1302604 | (97) EP 1403184 |
| (47) 03.01.2007 | (47) 27.12.2006 |
| (97) 16.04.2003 | (97) 31.03.2004 |
| (51) E04C 2/52 (2006.01) | (51) B65B 13/18 (2006.01) |
| F24D 3/14 (2006.01) | B65B 13/22 (2006.01) |
| F24D 3/16 (2006.01) | (96) 30.09.2003 |
| (96) 11.10.2002 | (96) 03256150.8 |
| (96) 02022778.1 | (73) Strapack Corporation, Tokyo 105-0021, JP |
| (73) Bühler, Armin, 87733 Frechenrieden, DE | |
| (72) Bühler, Armin, 87733 Frechenrieden, DE | |
| (54) Stropní a stěnový dílec | |
| (32) 12.10.2001 | |
| (31) 2001/10150541 | |
| (33) DE | |
| (74) Společná advokátní kancelář Všeťečka Zelený Švorčík Kalenský a partneři, JUDr. Miloš Všeťečka, Hálkova 2, Praha 2, 12000 | |
| | |
| (97) EP 1316777 | |
| (47) 03.01.2007 | |
| (97) 04.06.2003 | |
| (51) G01B 5/004 (2006.01) | |
| G01B 5/008 (2006.01) | |
| G01B 7/004 (2006.01) | |
| G01B 7/008 (2006.01) | |
| G01B 21/04 (2006.01) | |
| (96) 14.11.2002 | |
| (96) 02025368.8 | |
| (73) Madlener, Wolfgang, 88212 Ravensburg, DE | |
| Veil, Wilfried, 88212 Ravensburg, DE | |

(72) Shibazaki, Tokio, Strapack Corporation, Kawasaki-shi Kanagawa, JP	(47) 03.01.2007	
Enda, Kenichi, Strapack Corporation, Kawasaki-shi Kanagawa, JP	(97) 23.01.2003	
Aizawa, Yoshikatsu, Strapack Corporation, Kawasaki-shi Kanagawa, JP	(51) D01F 6/60 (2006.01)	
Tsurumaki, Saburo, Chiba-shi Chiba, JP	(96) 05.07.2002	
Sato, Mitsuru, Strapack Corporation, Kawasaki-shi Kanagawa, JP	(96) 02743987.6	
Oofukuji, Shigeru, Strapack Corporation, Kawasaki-shi Kanagawa, JP	(73) DSM IP Assets B.V., 6411 TE Heerlen, NL	
Tobita, Eiji, Strapack Corporation, Kawasaki-shi Kanagawa, JP	(72) RUITEN VAN, Jippe, NL-6151 GE Munstergeleen, NL	
Kusuhata, Hirohiko, Strapack Corporation, Kawasaki-shi Kanagawa, JP	(72) KUNST, Joan, Albert, Frans, NL-6221 BL Maastricht, NL	
(54) Páskovací zařízení	(72) RULKENS, Rudy, NL-6267 EJ Cadier en Keer, NL	
(32) 30.09.2002, 02.09.2003	(72) PENNING, Jan, Paul, NL-6221 JC Maastricht, NL	
(31) 2002/2002286693, 2003/2003310525	(54) Způsob výroby vláken z homopolyamidu-4,6	
(33) JP, JP	(32) 09.07.2001	
(74) KOREJZOVÁ & SPOL., v.o.s., JUDr. Zdeňka Korejzová, advokátka, Korunní 104/E, Praha 10, 10100	(31) 2001/303389/P	
	(33) US	
	(86) PCT/NL2002/000441	
	(87) WO 2003/006724	
	(74) PATENTSERVIS Praha a.s., Jivenská 1273/1, Praha 4, 14021	
	(97) EP 1408114	
(97) EP 1406451	(47) 03.01.2007	
(47) 03.01.2007	(97) 14.04.2004	
(97) 22.01.2004	(51) C12N 15/62 (2006.01)	
(51) H04N 7/32 (2006.01)	(51) A61K 39/00 (2006.01)	
(96) 07.07.2003	(96) 11.10.2002	
(96) 03741225.1	(96) 02022774.0	
(73) MATSUSHITA ELECTRIC INDUSTRIAL CO., LTD., Kadoma-shi, Osaka 571-8501, JP	(73) Imvision GmbH, 30625 Hannover, DE	
(72) LIM, Chong Soon, 400842 Singapore, SG	(72) Daigle, Isabelle, Dr., 7270 Davos Platz, CH	
FOO, Teck Wee, 550107 Singapore, SG	Lamping, Norbert, Dr., 30175 Hannover, DE	
SHEN, Sheng Mei, 689093 Singapore, SG	Cramerer, Reto, Prof. Dr., 7260 Davos-Dorf, CH	
KADONO, Shinya, Nishinomiya-shi, Hyogo 662-0871, JP	Flückiger, Sabine, Dr., 7270 Davos Platz, CH	
KONDO, Satoshi, Yawata-shi, Kyoto 614-8361, JP	(54) Modulární antigen transportující molekuly (MAT molekuly) pro modulaci imunitních reakcí a související konstrukty, způsoby a použití	
HAGAI, Makoto, Moriguchi-shi, Osaka 570-0051, JP	(74) Společná advokátní kancelář Všečeka Zelený Švorčík Kalenský a partneři, JUDr. Otakar Švorčík, Hálkova 2, Praha 2, 12000	
ABE, Kiyofumi, Osaka 560-0053, JP		
(54) Způsob obrazového kódování a dekódování pro H.264 za použití virtuální obrazové paměti		
(32) 11.07.2002, 17.07.2002, 14.01.2003		
(31) 2002/2002202781, 2002/2002207681, 2003/2003006198	(97) EP 1408964	
(33) JP, JP, JP	(47) 24.01.2007	
(86) PCT/JP2003/008576	(97) 06.02.2003	
(87) WO 2004/008774	(51) A61K 31/4433 (2006.01)	
(74) ROTT, RŮŽIČKA & GUTTMANN Patentová,známková a advokátní kancelář, Ing. Ivana Menšíková, Nad Štolou 12, Praha 7, 17000	(51) A61P 25/16 (2006.01)	
	(51) A61P 25/00 (2006.01)	
	(96) 10.07.2002	
	(96) 02790172.7	
	(73) Merck Patent GmbH, 64293 Darmstadt, DE	
(97) EP 1406606	(72) BARTOSZYK, Gerd, 64331 Weiterstadt, DE	
(47) 10.01.2007	RUSS, Hermann, 64297 Darmstadt, DE	
(97) 30.01.2003	SEYFRIED, Christoph, 64342 Seeheim-Jugenheim, DE	
(51) A61K 31/325 (2006.01)	WEBER, Frank, 63128 Dietzenbach, DE	
A61K 31/27 (2006.01)	(54) Použití 2-[5-(4-fluorfenyl)-3pyridylmethylaminomethyl] chromanu a jeho fyziologicky vhodných solí	
A61P 25/06 (2006.01)	(32) 26.07.2001	
(96) 11.07.2002	(31) 2001/01118097	
(96) 02752248.1	(33) EP	
(73) Ortho-McNeil Pharmaceutical, Inc., Raritan, NJ 08869-0602, US	(86) PCT/EP2002/007660	
(72) ZHAO, Boyu, Lansdale, PA 19446, US	(87) WO 2003/009835	
CODD, Ellen, C., Blue Bell, PA 19422, US	(74) Čermák Hořejš Myslíl a spol., JUDr. Jan Matějka, Národní 32, Praha 1, 11000	
PLATA-SALAMAN, Carlos, R., Amble, PA 19002, US		
(54) Karbamátové sloučeniny k použití při prevenci nebo léčení neuropathické bolesti sdružené s histaminovou a migrénovou bolestí hlavy		
(32) 16.07.2001, 11.07.2002	(97) EP 1425161	
(31) 2001/305687/P, 2002/192973	(47) 27.12.2006	
(33) US, US	(97) 16.01.2003	
(86) PCT/US2002/021787	(51) B32B 3/24 (2006.01)	
(87) WO 2003/007936	(96) 03.07.2002	
(74) Čermák Hořejš Myslíl a spol., JUDr. Karel Čermák, advokát, Národní 32, Praha 1, 11000	(96) 02760220.0	
	(73) Fiberweb Corovin GmbH, 31224 Peine, DE	
	(72) ROETTGER, Henning, 38108 Braunschweig, DE	
	MUTH, Mathias, 65197 Wiesbaden, DE	
	BAUER, Joachim, CH-5445 Eggenwil, CH	
(97) EP 1407063		

(54) **Perforovaný laminát**

(32) 03.07.2001
(31) 2001/20121445/U
(33) DE
(86) PCT/EP2002/007328
(87) WO 2003/004259
(74) Společná advokátní kancelář Vsetečka Zelený Švorčík Kalenský a partneři, JUDr. Otakar Švorčík, Hálkova 2, Praha 2, 12000

(97) **EP 1427440**

(47) 20.12.2006
(97) 13.03.2003
(51) **A61K 38/48** (2006.01)
(96) 06.09.2002
(96) 02797695.0
(73) Omnio Healer AB, 9030 36 Umea, SE
(72) NY, Tor, S-903 36 Umea, SE
LI, Jinan, S-907 36 Umea, SE
HELLSTROM, Sten, S-907 50 Umea, SE
ERIKSSON, Per-Olof, S-907 52 Umea, SE

(54) **Použití plazminogenu pro přípravu místního farmaceutického přípravku pro podporu hojení perforace ušního bubínku u savců**

(32) 06.09.2001
(31) 2001/317643/P
(33) US
(86) PCT/IB2002/004206
(87) WO 2003/020297
(74) PATENTSERVIS Praha a.s., Jivenská 1273/1, Praha 4, 14021

(97) **EP 1430973**

(47) 17.01.2007
(97) 23.06.2004
(51) **B21H 7/00** (2006.01)
B21B 1/22 (2006.01)
B21B 13/00 (2006.01)
B29C 59/04 (2006.01)
B21C 37/02 (2006.01)
(96) 18.11.2003
(96) 03026564.9
(73) Protectorwerk Florenz Maisch GmbH & Co. KG, 76571 Gaggenau, DE
(72) Krettenauer, Kilian, Dr., 76571 Gaggenau, DE
Willerscheid, Heiner, Dr., 77886 Lauf, DE
(54) **Způsob vytlačování, vytlačovací zařízení a profilový člen**
(32) 18.12.2002
(31) 2002/10259308
(33) DE
(74) Společná advokátní kancelář Vsetečka Zelený Švorčík Kalenský a partneři, JUDr. Miloš Vsetečka, Hálkova 2, Praha 2, 12000

(97) **EP 1431408**

(47) 22.11.2006
(97) 23.06.2004
(51) **C22C 38/58** (2006.01)
C22C 38/42 (2006.01)
C22C 38/54 (2006.01)
(96) 19.12.2002
(96) 02028526.8
(73) Yieh United Steel Corp., Kaohsiung Hsien, Taiwan, TW
(72) Hsieh, Meng-Hsien, An Nan Dist., Tainan City, TW
Wu, Yi-Cheng, Tso Ying Dist., Kaohsiung City, TW
Huang, Pei-Te, Kaohsiung Hsien, TW
Liu, Hao-Shang, Kaohsiung City, TW
(54) **Chrom-nikl-mangan-měděná austenitická antikorozní ocel s nízkým obsahem niklu**

(74) Společná advokátní kancelář Vsetečka Zelený Švorčík Kalenský a partneři, JUDr. Miloš Vsetečka, Hálkova 2, Praha 2, 12000

(97) **EP 1442150**

(47) 03.01.2007
(97) 15.05.2003
(51) **C22F 1/04** (2006.01)
C22F 1/043 (2006.01)
C22C 21/02 (2006.01)

(96) 05.11.2002
(96) 02774155.2
(73) SALZBURGER ALUMINIUM AKTIENGESELLSCHAFT, 5651 Lend, AT
(72) OGRIS, Erhard, AT-1130 Wien, CH
UGGOWITZER, Peter, CH-8913 Ottenbach, CH
WÖHRER, Josef, A-5620 Schwarzach/Pg., AT
(54) **Slitiny Al-Si se zlepšenými mechanickými vlastnostmi**
(32) 05.11.2001
(31) 2001/17332001
(33) AT
(86) PCT/AT2002/000309
(87) WO 2003/040423
(74) KANIA, SEDLÁK, SMOLA Patentová a známková kancelář, Veronika Zemanová, Mendlovo nám. 1a, Brno, 60300

(97) **EP 1446212**

(47) 28.03.2007
(97) 01.05.2003
(51) **B01D 21/00** (2006.01)
(96) 25.10.2002
(96) 02791897.8
(73) Innova Environnement, 44150 Ancenis, FR
(72) BOULANT, Alain, F-44380 Pornichet, FR
(54) **Deskový dekantér**
(32) 26.10.2001
(31) 2001/0113889
(33) FR
(86) PCT/FR2002/003679
(87) WO 2003/035211
(74) TRAPLOVÁ HAKR KUBÁT Advokátní a patentová kancelář, Ing. Eduard Hakr, Přístavní 24, Praha 7, 17000

(97) **EP 1449360**

(47) 27.12.2006
(97) 22.05.2003
(51) **H04N 5/76** (2006.01)
(96) 13.11.2002
(96) 02775000.9
(73) British Sky Broadcasting Limited, Middlesex TW7 5QD, GB
(72) Willame, Xavier, Twickenham Middlesex TW1 3HH, GB
Bodkin, Nigel, Windsor Berkshire SL4 5AY, GB
James, Nicholas, Wallington, Surrey SM6 0TD, GB
Collins, Ellen Fiona, Twickenham Middlesex TW1 2BG, GB
Freeman, Benjamin Johnathan, Henley on Thames RG9 1UL, GB
Sullivan, Brian Francis, Richmond Surrey TW10 6DQ, GB
(54) **Zdokonalení v přijímačích pro televizní signály**
(32) 13.11.2001
(31) 2001/0127234
(33) GB
(86) PCT/GB2002/005109
(87) WO 2003/043320
(74) ROTT, RŮŽIČKA & GUTTMANN Patentová,známková a advokátní kancelář, Ing. Ivana Menšíková, Nad Štolou 12, Praha 7, 17000

(97) **EP 1451283**
(47) 03.01.2007
(97) 12.06.2003
(51) **CIID 3/39** (2006.01)
CIID 11/02 (2006.01)
(96) 22.11.2002
(96) 02787771.1
(73) Henkel Kommanditgesellschaft auf Aktien, 40589
Düsseldorf, DE
(72) ASSMANN, Georg, 41363 Jüchen, DE
BLOCHWITZ, Olaf, Joachim, 39307 Genthin, DE
SPECKMANN, Horst-Dieter, 40764 Langenfeld, DE
POETHKOW, Jörg, 41468 Neuss, DE
MIDDELHAUVE, Birgit, 40789 Monheim, DE
BLASEY, Gerhard, 40599 Düsseldorf, DE
(54) **Způsob výroby aktivátoru bělení ve formě granulátu**
(32) 04.12.2001
(31) 2001/10159386
(33) DE
(86) PCT/EP2002/013126
(87) WO 2003/048289
(74) KOREJZOVÁ & SPOL., v.o.s., JUDr. Petra Korejzová,
advokátka, Korunní 104/E, Praha 10, 10100

(97) **EP 1456197**
(47) 28.02.2007
(97) 03.07.2003
(51) **C07D 401/04** (2006.01)
A61K 31/517 (2006.01)
A61P 29/00 (2006.01)
(96) 18.12.2002
(96) 02799058.9
(73) Grünenthal GmbH, 52078 Aachen, DE
(72) BUSCHMANN, Helmut, Heinrich, E-08950 Esplugues de
Llobregat, ES
FROSCH, Stefanie, 52078 Aachen, DE
GERMANN, Tieno, 52080 Aachen, DE
ZIMMER, Oswald, Karl, 52146 Würselen, DE
THEIL, Fritz, 12247 Berlin, DE
(54) **Piperidin-2,6-diony, heterocyklicky substituované v
poloze 3**
(32) 21.12.2001
(31) 2001/10163595
(33) DE
(86) PCT/EP2002/014447
(87) WO 2003/053956
(74) Společná advokátní kancelář Všetečka Zelený Švorčík
Kalenský a partneři, JUDr. Miloš Všetečka, Hálkova 2,
Praha 2, 12000

(97) **EP 1471028**
(47) 07.02.2007
(97) 27.10.2004
(51) **B66B 13/24** (2006.01)
E05B 17/14 (2006.01)
(96) 23.02.2004
(96) 04004001.6
(73) INVENTIO AG, 6052 Hergiswil, CH
(72) Kocher, Johannes, 6044 Udligenswil, CH
(54) **Manuální odemykací zařízení**
(32) 05.03.2003
(31) 2003/03405151
(33) EP
(74) Čermák Hořejš Myslíl a spol., JUDr. Karel Čermák,
advokát, Národní 32, Praha 1, 11000

(97) **EP 1488028**
(47) 20.12.2006
(97) 25.09.2003
(51) **D01H 1/08** (2006.01)
(96) 18.03.2003
(96) 03714846.7

(73) Saurer GmbH & Co. KG, 41069 Mönchengladbach, DE
(72) BRUSS, Karl-Heinz, 41061 Mönchengladbach, DE
KOLTZE, Karl, 41844 Wegberg, DE
(54) **Odstředivé dopřádací zařízení**
(32) 18.03.2002
(31) 2002/10211862
(33) DE
(86) PCT/EP2003/002804
(87) WO 2003/078706
(74) Společná advokátní kancelář Všetečka Zelený Švorčík
Kalenský a partneři, JUDr. Otakar Švorčík, Hálkova 2,
Praha 2, 12000

(97) **EP 1488030**
(47) 20.12.2006
(97) 25.09.2003
(51) **D01H 9/06** (2006.01)
D01H 1/08 (2006.01)
(96) 18.03.2003
(96) 03714847.5
(73) Saurer GmbH & Co. KG, 41069 Mönchengladbach, DE
BRUSS, Karl-Heinz, 41069 Mönchengladbach, DE
KOLTZE, Karl, 41844 Wegberg, DE
FINGEL, Oliver, 47608 Geldern, DE
(54) **Způsob provozování dopřádacího zařízení**
(32) 18.03.2002
(31) 2002/10211850
(33) DE
(86) PCT/EP2003/002805
(87) WO 2003/078708
(74) Společná advokátní kancelář Všetečka Zelený Švorčík
Kalenský a partneři, JUDr. Otakar Švorčík, Hálkova 2,
Praha 2, 12000

(97) **EP 1497509**
(47) 03.01.2007
(97) 30.10.2003
(51) **E04F 13/08** (2006.01)
E04F 13/12 (2006.01)
(96) 11.04.2003
(96) 03715826.8
(73) Kim, Young Mi, Gyeonggi-do, Seongnam-si 463-050, KR
(72) Kim, Young Mi, Gyeonggi-do, Seongnam-si 463-050, KR
(54) **Stavebnice a sestava prefabrikovaných panelů**
(32) 13.04.2002, 31.12.2002
(31) 2002/2002020265, 2002/2002039334
(33) KR, KR
(86) PCT/KR2003/000725
(87) WO 2003/089734
(74) Společná advokátní kancelář Všetečka Zelený Švorčík
Kalenský a partneři, JUDr. Petr Kalenský, Hálkova 2,
Praha 2, 12000

(97) **EP 1503483**
(47) 24.01.2007
(97) 02.02.2005
(51) **H02K 11/02** (2006.01)
(96) 29.05.2004
(96) 04012829.0
(73) ROBERT BOSCH GMBH, 70442 Stuttgart, DE
(72) Meyer, Christian, 76228 Karlsruhe-Wolfartsweier, DE
(54) **Způsob upevnění odrušovací tlumivky a zařízení
obsahující takovou odrušovací tlumivku**

(32) 31.07.2003
(31) 2003/10335001
(33) DE
(74) Čermák Hořejš Myslíl a spol., JUDr. Jan Matějka, Národní
32, Praha 1, 11000

(97) **EP 1505303**
(47) 11.10.2006

(97) 09.02.2005
(51) **F04D 29/66** (2006.01)
F04B 39/00 (2006.01)
F04B 49/00 (2006.01)
(96) 05.08.2004
(96) 04018592.8
(73) Linde Kältetechnik GmbH, 50999 Köln, DE
(72) Ernst, Franz-Josef, 53894 Mechernich-Kommern, DE
Gassen, Heinz, 53489 Sinzig, DE
Olejnik, Janusz, 50670 Köln, DE
Schierhorn, Uwe, 50389 Wesseling, DE
(54) **Způsob snižování hluku soustrojí**
(32) 08.08.2003
(31) 2003/10336498
(33) DE
(74) Čermák Hořejš Myslíl a spol., JUDr. Karel Čermák,
advokát, Národní 32, Praha 1, 11000

(97) **EP 1507998**
(47) 10.01.2007
(97) 27.11.2003
(51) **F16M 11/04** (2006.01)
B66F 11/04 (2006.01)
(96) 24.04.2003
(96) 03752715.7
(73) Sachtlar GmbH & Co. KG, 85386 Eching, DE
(72) HEIN, Dieter, 86949 Windach, DE
(54) **Kamerový jeřáb**
(32) 22.05.2002
(31) 2002/10222663
(33) DE
(86) PCT/EP2003/004274
(87) WO 2003/098095
(74) PATENTSERVIS Praha a.s., Jivenská 1273/1, Praha 4,
14021

(97) **EP 1517994**
(47) 24.01.2007
(97) 31.12.2003
(51) **C12P 19/26** (2006.01)
C08B 37/00 (2006.01)
(96) 19.06.2003
(96) 03729905.4
(73) Novozymes Biopolymer A/S, 2880 Bagsvaerd, DK
(72) THWAITES, Eric, DK-2300 Copenhagen, DK
(54) **Způsob flokulace pomocí dvojmocné soli**
(32) 20.06.2002
(31) 2002/200200944
(33) DK
(86) PCT/DK2003/000409
(87) WO 2004/001054
(74) PATENTSERVIS Praha a.s., Jivenská 1273/1, Praha 4,
14021

(97) **EP 1519439**
(47) 14.02.2007
(97) 30.03.2005
(51) **H01Q 1/12** (2006.01)
H01Q 19/13 (2006.01)
H01Q 1/32 (2006.01)
H01Q 1/44 (2006.01)
(96) 26.08.2004
(96) 04020217.8
(73) ten Haaft GmbH, 75245 Neulingen-Göbrichen, DE
(72) ten Haaft, Andreas, 75203 Königsbach-Stein, DE
ten Haaft, Michael, 75245 Neulingen-Bauschlott, DE
(54) **Satelitní anténa s fotovoltaickými prvky pro napájení proudem**
(32) 26.09.2003
(31) 2003/20314930/U
(33) DE

(74) Čermák Hořejš Myslíl a spol., JUDr. Karel Čermák,
advokát, Národní 32, Praha 1, 11000

(97) **EP 1527176**
(47) 03.01.2007
(97) 19.02.2004
(51) **C12N 15/11** (2006.01)
C07H 21/00 (2006.01)
A61K 31/713 (2006.01)
C12Q 1/68 (2006.01)
A01K 67/027 (2006.01)
C12N 5/10 (2006.01)

(96) 05.08.2003
(96) 03784183.0
(73) atugen AG, 13125 Berlin, DE
(72) GIESE, Klaus, 10779 Berlin, DE
KAUFMANN, Jörg, 13437 Berlin, DE
KLIPPEL-GIESE, Anke, 10779 Berlin, DE
(54) **Další nové formy interferujících molekul RNA**
(32) 05.08.2002, 12.08.2002, 10.04.2003
(31) 2002/02017601, 2002/402541/P, 2003/03008383
(33) EP, US, EP
(86) PCT/EP2003/008666
(87) WO 2004/015107
(74) TRAPLOVÁ HAKR KUBÁT Advokátní a patentová
kancelář, Ing. Eduard Hakr, Přístavní 24, Praha 7, 17000

(97) **EP 1531151**
(47) 07.03.2007
(97) 18.05.2005
(51) **C07D 211/32** (2006.01)
(96) 15.07.2004
(96) 04016772.8
(73) USV Limited, Mumbai 400088, Maharashtra, IN
(72) Tarur, Venkatasubramanian Radhakrishnan, Mumbai
400088 Maharastra, IN
Sathe, Dhananjay Govind, Mumbai 400088 Maharastra,
IN
Naidu, Avinash Venkataraman, Mumbai 400088
Maharastra, IN
(54) **Způsob přípravy hydrochloridu 1-benzyl-4-[(5,6-
dimethoxy-1-indanon)-2-yl]methylpiperidinu (donepezil
HCl)**
(32) 17.11.2003
(31) 2003/714724
(33) US
(74) ROTT, RŮŽIČKA & GUTTMANN Patentová, známková
a advokátní kancelář, JUDr. Ing. Michal Guttmann, Nad
Štolou 12, Praha 7, 17000

(97) **EP 1546652**
(47) 10.01.2007
(97) 22.04.2004
(51) **G01C 15/00** (2006.01)
E01B 26/00 (2006.01)
E01D 19/00 (2006.01)

(96) 01.10.2003
(96) 03757900.0
(73) RAIL.ONE GmbH, 92318 Neumarkt, DE
(72) KLEEBERG, Jens, 90480 Nürnberg, DE
(54) **Zařízení a způsob pro monitorování stavu podkladu
pevných jízdních drah**
(32) 04.10.2002
(31) 2002/10246312
(33) DE
(86) PCT/EP2003/010886
(87) WO 2004/033992
(74) KOREJZOVÁ & SPOL., v.o.s., JUDr. Petra Korejzová,
advokátka, Korunní 104/E, Praha 10, 10100

(97) **EP 1554700**

-
- | | | |
|---|-----------|--|
| (47) 03.01.2007 | | (74) ROTT, RŮŽIČKA & GUTTMANN Patentová, známková |
| (97) 29.04.2004 | | a advokátní kancelář, Ing. Jiří Andera, Nad Štolou 12, |
| (51) G07D 7/12 | (2006.01) | Praha 7, 17000 |
| (96) 24.09.2003 | | |
| (96) 03808797.9 | (2006.01) | |
| (73) Ecole Polytechnique Fédérale de Lausanne, 1015 | | |
| Lausanne, CH | | |
| (72) HERSCH, Roger, D., CH-1066 Epalinges, CH | | |
| CHOSSON, Sylvain, CH-1024 Ecublens, CH | | |
| (54) Kontrola pravosti dokumentů a výrobků pomocí | | |
| obrazců moire | | |
| (32) 16.10.2002 | | |
| (31) 2002/270546 | | |
| (33) US | | |
| (86) PCT/IB2003/004202 | | |
| (87) WO 2004/036507 | | |
| (74) Čermák Hořejš Myslíl a spol., JUDr. Jan Matějka, Národní | | |
| 32, Praha 1, 11000 | | |
-
- | | | |
|---|-----------|---|
| (97) EP 1578016 | | (97) EP 1578016 |
| (47) 27.12.2006 | | (47) 27.12.2006 |
| (97) 21.09.2005 | | (97) 21.09.2005 |
| (51) H03J 1/00 | (2006.01) | (51) H03J 1/00 |
| (96) 15.03.2004 | | (96) 15.03.2004 |
| (96) 04006140.0 | | (96) 04006140.0 |
| (73) Ruwido Austria Gesellschaft M.B.H., 5202 Neumarkt a.W., | | (73) Ruwido Austria Gesellschaft M.B.H., 5202 Neumarkt a.W., |
| AT | | AT |
| (72) Jäkel, Günter, 83257 Gollenshausen, DE | | (72) Jäkel, Günter, 83257 Gollenshausen, DE |
| (54) Programovatelný dálkový ovladač, zvláště infračervený | | (54) Programovatelný dálkový ovladač, zvláště infračervený |
| dálkový ovladač, a programovací zařízení pro | | dálkový ovladač, a programovací zařízení pro |
| programování dálkového ovladače | | programování dálkového ovladače |
| (74) KANIA, SEDLÁK, SMOLA Patentová a známková | | (74) KANIA, SEDLÁK, SMOLA Patentová a známková |
| kancelář, Veronika Zemanová, Mendlovo nám. 1a, Brno, | | kancelář, Veronika Zemanová, Mendlovo nám. 1a, Brno, |
| 60300 | | 60300 |
-
- | | | |
|---|-----------|---|
| (97) EP 1557519 | | (97) EP 1628058 |
| (47) 22.11.2006 | | (47) 24.01.2007 |
| (97) 27.07.2005 | | (97) 22.02.2006 |
| (51) E06B 1/30 | (2006.01) | (51) F16L 5/10 |
| (96) 18.01.2005 | | (96) 18.01.2005 |
| (96) 05000952.1 | | (96) 05000952.1 |
| (73) Fech, Werner, 86647 Buttenwiesen, DE | | (73) Fech, Werner, 86647 Buttenwiesen, DE |
| (72) Fech, Werner, 86647 Buttenwiesen, DE | | (72) Fech, Werner, 86647 Buttenwiesen, DE |
| (54) Těleso rámu z dutého, průtlačně lisovaného, zejména z | | (54) Těleso rámu z dutého, průtlačně lisovaného, zejména z |
| PVC sestávajícího plastového profilu | | PVC sestávajícího plastového profilu |
| (32) 20.01.2004 | | (32) 20.01.2004 |
| (31) 2004/2020040008 | | (31) 2004/2020040008 |
| (33) DE | | (33) DE |
| (74) PATENTSERVIS Praha a.s., Jivenská 1273/1, Praha 4, | | (74) PATENTSERVIS Praha a.s., Jivenská 1273/1, Praha 4, |
| 14021 | | 14021 |
-
- | | | |
|--|-----------|---|
| (97) EP 1567626 | | (97) EP 1634875 |
| (47) 03.01.2007 | | (47) 03.01.2007 |
| (97) 24.06.2004 | | (97) 15.03.2006 |
| (51) CI1D 1/835 | (2006.01) | (51) C07D 251/34 |
| (96) 25.11.2003 | | (96) 10.08.2005 |
| (96) 03780040.6 | | (96) 05017346.7 |
| (73) Henkel Kommanditgesellschaft auf Aktien, 40589 | | (73) DEGUSSA AG, 40474 Düsseldorf, DE |
| Düsseldorf, DE | | (72) Werle, Peter, Dr., 63571 Gelnhausen, DE |
| (72) WEBER, Rudolf, 40589 Düsseldorf, DE | | Schmidt, Manfred, Dr., 63571 Gelnhausen, DE |
| (54) Tekutý kyselý prací prostředek | | (54) Postup pro výrobu tuhého precipitátu tris (2,3- |
| (32) 06.12.2002 | | dibrompropyl)-isokyanurátu |
| (31) 2002/10257389 | | (32) 14.08.2004 |
| (33) DE | | (31) 2004/1020040394 |
| (86) PCT/EP2003/013196 | | (33) DE |
| (87) WO 2004/053038 | | (74) PATENTSERVIS Praha a.s., Jivenská 1273/1, Praha 4, |
| (74) KOREJZOVÁ & SPOL., v.o.s., JUDr. Petra Korejzová, | | 14021 |
| advokátka, Korunní 104/E, Praha 10, 10100 | | |
-
- | | | |
|---|-----------|--|
| (97) EP 1568110 | | (97) EP 1637675 |
| (47) 28.02.2007 | | (47) 10.01.2007 |
| (97) 07.07.2005 | | (97) 22.03.2006 |
| (51) H01R 39/06 | (2006.01) | (51) E05B 65/20 |
| (96) 24.10.2004 | | (96) 20.08.2005 |
| (96) 04790810.8 | | (96) 05018116.3 |
| (73) Kolektor Group D.O.O., 5280 Idrija, SI | | (73) Gebr. Bode GmbH & Co. KG, 34123 Kassel, DE |
| (72) POTOČNIK, Joze, 5280 Idrija, SI | | (72) Horn, Manfred, 34260 Kaufungen, DE |
| (54) Čelní komutátor | | Pellegrini, Andreas, 34590 Wabern, DE |
| (32) 17.12.2003 | | Stahl, Lars, 34320 Söhrewald, DE |
| (31) 2003/10359473 | | (54) Zámek s otočnou západkou pro dveře vozidel veřejné |
| (33) DE | | osobní dopravy, zejména kolejových vozidel |
| (86) PCT/EP2004/012020 | | (32) 17.09.2004 |
| (87) WO 2005/062431 | | (31) 2004/2020040145 |

(33) DE
(74) FISCHER & PARTNER Intellectual Property s.r.o., Ing. Michael Fischer, Na Hrobcí 294/5, Praha 2, 12000

(97) **EP 1648899**
(47) 03.01.2007
(97) 10.02.2005
(51) **C07D 487/04** (2006.01)
(96) 23.07.2004
(96) 04779031.6
(73) NEUROGEN CORPORATION, Branford, CT 06405, US
(72) XIE, Linghong, Guilford, CT 06437, US
HAN, Bingsong, North Haven, CT 06473, US
XU, Yuelian, East Haven, CT 06513, US
MAYNARD, George, Clinton, CT 06413, US
CHENARD, Bertrand, L., Waterford, CT 06385, US
SHAW, Kenneth, Weston, CT 06883, US
GAO, Yang, Madison, Connecticut 06443, US
(54) **Imidazopyrimidiny a triazolopyrimidiny: ligandy benzodiazepinového receptoru**
(32) 25.07.2003, 09.02.2004
(31) 2003/490006/P, 2004/543083/P
(33) US, US
(86) PCT/US2004/023794
(87) WO 2005/012306
(74) Čermák Hořejš Myslíl a spol., JUDr. Karel Čermák, advokát, Národní 32, Praha 1, 11000

(97) **EP 1649132**
(47) 10.01.2007
(97) 20.01.2005
(51) **E21B 7/18** (2006.01)
B24C 9/00 (2006.01)
(96) 09.07.2004
(96) 04766170.7
(73) SHELL INTERNATIONALE RESEARCH MAATSCHAPPIJ B.V., 2596 HR Den Haag, NL
(72) BLANGÉ, Jan-Jette, NL-2288 GS Rijswijk, NL
(54) **Nástroj pro vyhloubení objektu**
(32) 09.07.2003, 14.04.2004
(31) 2003/03077159, 2004/04101506
(33) EP, EP
(86) PCT/EP2004/051428
(87) WO 2005/005768
(74) Společná advokátní kancelář Vsetečka Zelený Švorčík Kalenský a partneři, JUDr. Pavel Zelený, Hálkova 2, Praha 2, 12000

(97) **EP 1656949**
(47) 10.01.2007
(97) 17.05.2006
(51) **A61K 38/55** (2006.01)
A61P 19/00 (2006.01)
(96) 04.08.2005
(96) 05380181.7
(73) Grifols, S.A., 08005 Barcelona, ES
(72) Blanco Blanco, Ignacio, 33005 Oviedo, ES
(54) **Použití alfa-1 antitrypsinu k přípravě léčiv pro léčení fibromyalgie**
(32) 24.09.2004
(31) 2004/200402282
(33) ES
(74) ROTT, RŮŽIČKA & GUTTMANN Patentová, známková a advokátní kancelář, JUDr. Ing. Michal Guttmann, Nad Štolou 12, Praha 7, 17000

(97) **EP 1665483**
(47) 24.01.2007
(97) 07.04.2005
(51) **H01T 15/00** (2006.01)
H01C 7/12 (2006.01)

(96) 16.09.2004
(96) 04786839.3
(73) SIEMENS AKTIENGESELLSCHAFT, 80333 München, DE
(72) SCHILLERT, Haiko, 15831 Mahlow, DE
SCHUBERT, Matthias, 13583 Berlin, DE
STEINFELD, Kai, 10553 Berlin, DE
(54) **Zařízení k monitorování svodového proudu svodiče přepětí**
(32) 25.09.2003
(31) 2003/10345658
(33) DE
(86) PCT/DE2004/002123
(87) WO 2005/031931
(74) Čermák Hořejš Myslíl a spol., JUDr. Karel Čermák, advokát, Národní 32, Praha 1, 11000

(97) **EP 1670860**
(47) 04.04.2007
(97) 06.05.2005
(51) **C08L 63/10** (2006.01)
C08G 59/30 (2006.01)
C08G 59/32 (2006.01)
C09K 21/14 (2006.01)
(96) 08.09.2004
(96) 04783699.4
(73) ALBEMARLE CORPORATION, Baton Rouge, Louisiana 70801, US
(72) RANKEN, F., Paul, Baton Rouge, LA 70810, US
HERBIET, Rene, G., E., B-4700 Eupen, BE
(54) **Oheň retardující epoxidové předimpregnované materiály, lamináty a tiskové vodivé desky se zlepšenou tepelnou stabilitou**
(32) 01.10.2003
(31) 2003/678019
(33) US
(86) PCT/US2004/029566
(87) WO 2005/040277
(74) HERMAN, NOWAKOVÁ, RNDr. Naděžda Nowaková, CSc., P.O.BOX 48, Praha 54, 15004

(97) **EP 1674399**
(47) 22.11.2006
(97) 28.06.2006
(51) **B65D 1/02** (2006.01)
B65D 65/38 (2006.01)
A61K 31/573 (2006.01)
B32B 27/20 (2006.01)

(96) 22.12.2004
(96) 04030418.0
(73) M & P Patent Aktiengesellschaft, FL-9490 Vaduz, LI
(72) Mattern, Claudia, 6370 Stans, CH
(54) **Použití nádoby vyrobené z plastu obsahujícího anorganickou přísadu**
(74) ROTT, RŮŽIČKA & GUTTMANN Patentová, známková a advokátní kancelář, Ing. Václav Krmenčík, Nad Štolou 12, Praha 7, 17000

(97) **EP 1680254**
(47) 24.01.2007
(97) 06.05.2005
(51) **B23K 20/10** (2006.01)
B06B 3/00 (2006.01)
(96) 21.10.2004
(96) 04790710.0
(73) SCHUNK Ultraschalltechnik GmbH, D-35435 Wetztenberg, DE
(72) STROH, Dieter, 35435 Wetztenberg, DE
DIETERLE, Horst, 35096 Niederweimar, DE
(54) **Nástroj pro ultrazvukové svařovací zařízení se zpevněním k redukci vychylování nástrojové pracovní plochy**

- (32) 21.10.2003
(31) 2003/10349380
(33) DE
(86) PCT/EP2004/011904
(87) WO 2005/039816
(74) Čermák Hořejš Myslíl a spol., JUDr. Karel Čermák,
advokát, Národní 32, Praha 1, 11000

-
- (97) **EP 1680425**
(47) 10.01.2007
(97) 07.04.2005
(51) **C07D 487/04** (2006.01)
A61P 35/00 (2006.01)
A61P 35/04 (2006.01)
A61K 31/519 (2006.01)
(96) 17.09.2004
(96) 04788820.1
(73) Wyeth Holdings Corporation, Madison, NJ 07940, US
(72) ZHANG, Nan, Bayside, NY 11364, US
AYRAL-KALOUSTIAN, Semiramis, Tarrytown, NY
10591, US
NGUYEN, Thai, Hiep, Fair Lawn, NJ 07410, US
WU, Yanzhong, Bronx, NY 10461, US
TONG, Wei, Suffern, NY 10901, US
(54) **6- [(substituované)fenyl]triazolopyrimidiny jako látky
proti zhoubným nádorům**
(32) 24.09.2003
(31) 2003/505544/P
(33) US
(86) PCT/US2004/030515
(87) WO 2005/030775
(74) KOREJZOVÁ & SPOL., v.o.s., JUDr. Zdeňka Korejzová,
advokátka, Korunní 104/E, Praha 10, 10100

Zveřejněné opravené překlady evropských patentových spisů

U následujících udělených evropských patentů s účinky pro Českou republiku byl majitelem předložen opravený překlad patentového spisu do českého jazyka (§35d odst. 2 zákona č. 527/1990 Sb., v platném znění).

Datem zveřejnění opraveného překladu evropského patentového spisu je datum publikace tohoto Věstníku.

- (97) EP 1454320

PD4A Převod práv a ostatní změny majitelů evropských patentů

- (97) **EP 1427440**
(73) Omnio Healer AB, 9030 36 Umea, SE

-
- (97) **EP 1505303**
(73) Linde Kältetechnik GmbH, 50999 Köln, DE

-
- (97) **EP 1674399**
(73) M & P Patent Aktiengesellschaft, FL-9490 Vaduz, LI
-

FG1K

Zapsané užité vzory - přehled podle čísel zápisu

V období uzávěrky tohoto čísla Věstníku zapsal Úřad průmyslového vlastnictví tyto užité vzory.

17459	<i>B 65 D 5/38</i>	(2006.01)
17460	<i>G 02 B 6/24</i>	(2006.01)
17461	<i>G 09 F 23/02</i>	(2006.01)
17462	<i>A 47 C 31/00</i>	(2006.01)
17463	<i>B 07 B 13/10</i>	(2006.01)
17464	<i>A 23 J 1/08</i>	(2006.01)
17465	<i>G 01 N 21/01</i>	(2006.01)
17466	<i>A 23 L 1/28</i>	(2006.01)
17467	<i>A 23 L 1/28</i>	(2006.01)
17468	<i>F 16 G 15/12</i>	(2006.01)
17469	<i>G 01 G 7/06</i>	(2006.01)
17470	<i>C 10 L 5/44</i>	(2006.01)
17471	<i>F 42 B 5/00</i>	(2006.01)
17472	<i>H 01 L 31/042</i>	(2006.01)
17473	<i>B 65 G 39/00</i>	(2006.01)
17474	<i>C 04 B 18/06</i>	(2006.01)
17475	<i>B 67 D 5/02</i>	(2006.01)

FG1K

Zapsané užité vzory - řazené podle MPT

- | | | | | | |
|------|---|-----------|------|--|-----------|
| (51) | <i>A23J 1/08</i> | (2006.01) | (11) | <i>B65D 5/38</i> | (2006.01) |
| | <i>A23J 1/18</i> | (2006.01) | (11) | 17459 | |
| | <i>A23L 1/29</i> | (2006.01) | (21) | 2006-18141 | |
| | <i>A23L 1/22</i> | (2006.01) | (22) | 06.10.2006 | |
| (11) | 17464 | | (47) | 16.04.2007 | |
| (21) | 2007-18478 | | (73) | Model Obaly, a. s., Opava, CZ | |
| (22) | 22.01.2007 | | (72) | Novák Pavel, Opava, CZ | |
| (47) | 16.04.2007 | | (54) | Fixační obal pro nápojové plechovky | |
| (73) | Výzkumný ústav potravinářský Praha, v.v.i., Praha, CZ | | (74) | HALAXOVÁ & HALAXOVÁ, TETRAPAT, RNDr.
Zdenka Halaxová, Horní náměstí 7, Olomouc, 77200 | |
| (72) | Paulíčková Ivana Ing., Praha, CZ
Adámek Lubomír RNDr., Praha, CZ
Beran Miloš Ing., Praha, CZ
Rutová Eva, Praha, CZ | | (51) | <i>B65G 39/00</i> | (2006.01) |
| (54) | Netradiční přírodní nosiče koření, aromatizujících a barvicích látek | | (11) | <i>B23K 5/04</i> | (2006.01) |
| (74) | Ministerstvo zemědělství ČR, Mgr. Hana Jirkalová, Těšnov 17, Praha 1, 11705 | | (11) | 17473 | |
| (51) | <i>A23L 1/28</i> | (2006.01) | (21) | 2007-18624 | |
| | <i>A23L 3/44</i> | (2006.01) | (22) | 04.09.2000 | |
| | <i>A61K 36/062</i> | (2006.01) | (47) | 16.04.2007 | |
| (11) | 17466 | | (73) | UNEX, A. S., Uničov, CZ | |
| (21) | 2007-18535 | | (72) | Koreček Pavel, Nová Ves, CZ | |
| (22) | 07.02.2007 | | (54) | Svařovaný buben, zejména pro transportní zařízení | |
| (47) | 16.04.2007 | | (74) | Ing. Petr Soukup, patentový a známkový zástupce,
Videňská 8, Olomouc, 77200 | |
| (73) | Svátová Terézia Ing., Praha, CZ | | (51) | <i>B67D 5/02</i> | (2006.01) |
| (72) | Svátová Terézia Ing., Praha, CZ | | (51) | <i>B67D 5/08</i> | (2006.01) |
| (54) | Přírodní houbový potravinový doplněk | | (51) | <i>B67D 5/06</i> | (2006.01) |
| (74) | Václav Müller, patentový zástupce, Filipova 2016, Praha 4, 14800 | | (51) | <i>B60S 5/00</i> | (2006.01) |
| (51) | <i>A23L 1/28</i> | (2006.01) | (11) | 17475 | |
| | <i>A23L 3/44</i> | (2006.01) | (21) | 2007-18631 | |
| | <i>A61K 36/07</i> | (2006.01) | (22) | 15.03.2007 | |
| (11) | 17467 | | (47) | 16.04.2007 | |
| (21) | 2007-18537 | | (73) | Hranoš Radomír Ing., Opava, CZ | |
| (22) | 07.02.2007 | | (72) | Hranoš Radomír Ing., Opava, CZ | |
| (47) | 16.04.2007 | | (54) | Zařízení pro výdej nepalivových kapalin, zejména na čerpacích stanicích | |
| (73) | Svátová Terézia Ing., Praha, CZ | | (74) | Ing. Iva Rylková, Polská 1525, Ostrava - Poruba, 70800 | |
| (72) | Svátová Terézia Ing., Praha, CZ | | (51) | <i>C04B 18/06</i> | (2006.01) |
| (54) | Přírodní houbový potravinový doplněk | | (51) | <i>C04B 111/28</i> | (2006.01) |
| (74) | Václav Müller, patentový zástupce, Filipova 2016, Praha 4, 14800 | | (51) | <i>C04B 111/52</i> | (2006.01) |
| (51) | <i>A47C 31/00</i> | (2006.01) | (11) | 17474 | |
| (11) | 17462 | | (21) | 2007-18626 | |
| (21) | 2006-18346 | | (22) | 14.03.2007 | |
| (22) | 07.12.2006 | | (47) | 16.04.2007 | |
| (47) | 16.04.2007 | | (73) | Ertl Zdeněk Mgr. Ing., Praha, CZ | |
| (73) | Mendelova zemědělská a lesnická univerzita v Brně
Lesnická a dřevařská fakulta, Ústav nábytku, designu a bydlení, Brno, CZ | | (72) | Ertl Zdeněk Mgr. Ing., Praha, CZ | |
| (72) | Jančová Věra, Brno, CZ | | (54) | Solidifikát tepelně a zvukově izolačního materiálu | |
| (54) | Snímatelný potah matrace | | (74) | Ing. Pavel Reichel, Lopatecká 14, Praha 4, 14700 | |
| (74) | Martin Kořistka, patentový zástupce, Karpatská 3, Brno, 62500 | | (51) | <i>C10L 5/44</i> | (2006.01) |
| (51) | <i>B07B 13/10</i> | (2006.01) | (51) | <i>A23K 1/14</i> | (2006.01) |
| | <i>B03C 1/02</i> | (2006.01) | (51) | <i>A23K 1/20</i> | (2006.01) |
| (11) | 17463 | | (51) | <i>A23K 1/02</i> | (2006.01) |
| (21) | 2006-18422 | | (11) | 17470 | |
| (22) | 31.12.2006 | | (21) | 2007-18584 | |
| (47) | 16.04.2007 | | (22) | 23.02.2007 | |
| (73) | SVÚM a. s., Praha, CZ
VVV MOST spol. s r. o., Most, CZ | | (47) | 16.04.2007 | |
| (72) | Blažek Zdeněk Ing. CSc., Praha, CZ
Hartman Pavel Ing., Most, CZ | | (73) | Spolek pro ekologické bydlení - občanské sdružení,
Březovice, CZ | |
| (54) | Magnetický buben separátoru | | (72) | Marešová Hana Ing., Katusice, CZ
Verner Lubomír Ing., Katusice, CZ | |
| (74) | DMH - patentová a známková kancelář, Mgr. Marcela Machatová, Pospíšilova 2, Praha 3, 13000 | | (54) | Palivo a/nebo krmivo na bázi rostlinných materiálů | |
| (51) | | | (74) | UNIPATENT, Ing. Jiří Chlustina, Jana Masaryka 43-47,
Praha 2, 12000 | |
| | | | (51) | <i>F16G 15/12</i> | (2006.01) |
| | | | | <i>F16G 15/04</i> | (2006.01) |
| | | | | <i>F16G 13/12</i> | (2006.01) |
| | | | | <i>B65G 19/20</i> | (2006.01) |
| | | | (11) | 17468 | |
| | | | (21) | 2007-18574 | |
| | | | (22) | 21.02.2007 | |

- (47) 16.04.2007
(73) Jiříčka Jaroslav Ing., Jaroměř, CZ
(72) Jiříčka Jaroslav Ing., Jaroměř, CZ
(54) **Článek tažného řetězu**
(74) Václav Müller, patentový zástupce, Filipova 2016, Praha 4, 14800
- (51) **F42B 5/00** (2006.01)
(11) 17471
(21) **2007-18611**
(22) 08.03.2007
(47) 16.04.2007
(73) ZEVETA Bojkovice, a. s., Bojkovice, CZ
(72) Klusáček Ladislav Ing. CSc., Brno, CZ
Konvička Karel Mgr., Bojkovice, CZ
Navrátil Petr Ing. CSc., Brno, CZ
Kalousek Josef Mgr., Bojkovice, CZ
Langer Oldřich, Bojkovice, CZ
(54) **Obal pro vymetání náplně**
(74) Ing. Jiří Malůšek, Mendlovo nám. 1a, Brno, 60300
- (51) **G01G 7/06** (2006.01)
(11) 17469
(21) **2007-18579**
(22) 23.02.2007
(47) 16.04.2007
(73) LESÁK-ZEMAN s. r. o., Brno, CZ
(72) Lesák Stanislav, Blažovice, CZ
(54) **Podlahová váha**
(74) Ing. Libor Markes, Grohova 54, Brno, 60200
- (51) **G01N 21/01** (2006.01)
(11) 17465
(21) **2007-18498**
(22) 30.01.2007
(47) 16.04.2007
(73) České vysoké učení technické v Praze, Praha, CZ
(72) Novotný Jan Ing., Markvartice, CZ
Novák Rudolf Doc. RNDr. DrSc., Praha, CZ
Nožička Jiří Prof. Ing. CSc., Praha, CZ
(54) **Zařízení pro měření deformací materiálu**
(74) Ing. Václav Kratochvíl, patentový zástupce, Táborská 758/33, Mladá Boleslav, 29301
- (51) **G02B 6/24** (2006.01)
G02B 6/36 (2006.01)
(11) 17460
(21) **2006-18305**
(22) 27.11.2006
(47) 16.04.2007
(73) SQS VLÁKNOVÁ OPTIKA, a. s., Nová Paka, CZ
(72) Quittner Wilhelm, Nová Paka, CZ
Švitorka Zdeněk Ing., Praha, CZ
(54) **Optické justážní vláknové pole s volnou fixací vláken ve vláknových kanálech**
- (51) **G09F 23/02** (2006.01)
A47C 3/16 (2006.01)
A47C 31/00 (2006.01)
(11) 17461
(21) **2006-18334**
(22) 02.05.2005
(47) 16.04.2007
(32) 06.05.2004, 17.01.2005, 15.04.2005
(31) 2004/785, 2005/72, 2005/236
(33) AT, AT, AT
(73) Zwanzgleitner Johann, Graz, AT
Zwinz Alexander, Höhenkirchen-Siegertsbrunn, DE
(72) Zwanzgleitner Johann, Graz, AT
Zwinz Alexander, Höhenkirchen-Siegertsbrunn, DE
(54) **Polštář**
(74) UNIPATENT, Ing. Jiří Chlustina, Jana Masaryka 43-47, Praha 2, 12000
- (51) **H01L 31/042** (2006.01)
(11) 17472
(21) **2007-18614**
- (22) 08.03.2007
(47) 16.04.2007
(73) Kamarýt Zdeněk Ing., České Budějovice, CZ
(72) Kamarýt Zdeněk Ing., České Budějovice, CZ
(54) **Fotovoltaické solární zařízení pro výrobu elektřiny**
(74) KUDRLIČKA a SEDLÁK, Ing. Jiří Sedlák, Husova 5, České Budějovice, 37001

Seznam majitelů zapsaných užitných vzorů

(73)	(11)	(51)	(73)	(11)	(51)
České vysoké učení technické v Praze, Praha, CZ	17465	G 01 N 21/01	(2006.01)		
Ertl Zdeněk Mgr. Ing., Praha, CZ	17474	C 04 B 18/06	(2006.01)		
Hranoš Radomír Ing., Opava, CZ	17475	B 67 D 5/02	(2006.01)		
Jiříčka Jaroslav Ing., Jaroměř, CZ	17468	F 16 G 15/12	(2006.01)		
Kamarýt Zdeněk Ing., České Budějovice, CZ	17472	H 01 L 31/042	(2006.01)		
LESÁK-ZEMAN s. r. o., Brno, CZ	17469	G 01 G 7/06	(2006.01)		
Mendelova zemědělská a lesnická univerzita v Brně Lesnická a dřevařská fakulta, Ústav nábytku, designu a bydlení, Brno, CZ	17462	A 47 C 31/00	(2006.01)		
Model Obaly, a. s., Opava, CZ	17459	B 65 D 5/38	(2006.01)		
Spolek pro ekologické bydlení - občanské sdružení, Březovice, CZ	17470	C 10 L 5/44	(2006.01)		
SQS VLÁKNOVÁ OPTIKA, a. s., Nová Paka, CZ	17460	G 02 B 6/24	(2006.01)		
Svátová Terézia Ing., Praha, CZ	17466	A 23 L 1/28	(2006.01)		
Svátová Terézia Ing., Praha, CZ	17467	A 23 L 1/28	(2006.01)		
SVÚM a. s., Praha, CZ	17463	B 07 B 13/10	(2006.01)		
UNEX, A. S., Uničov, CZ	17473	B 65 G 39/00	(2006.01)		
VVV MOST spol. s r. o., Most, CZ	17463	B 07 B 13/10	(2006.01)		
Výzkumný ústav potravinářský Praha, v.v.i., Praha, CZ	17464	A 23 J 1/08	(2006.01)		
ZEVETA Bojkovice, a. s., Bojkovice, CZ	17471	F 42 B 5/00	(2006.01)		
Zwanzgleitner Johann, Graz, AT	17461	G 09 F 23/02	(2006.01)		
Zwinz Alexander, Höhenkirchen-Siegersbrunn, DE	17461	G 09 F 23/02	(2006.01)		

FG4Q

Zapsané průmyslové vzory - přehled podle čísel zápisu

V období uzávěrky tohoto čísla Věstníku zapsal Úřad průmyslového vlastnictví tyto průmyslové vzory:

33879	09-02
33880	09-04
33881	17-03
33882	13-01
33883	19-08

FG4Q

Zapsané průmyslové vzory - přehled podle tříd

- (51) **09-02**
- (11) 33879
- (21) 2006-36839
- (22) 23.08.2006
- (15) 17.04.2007
- (45) 17.04.2007
- (54) Nádoby na sýr ve tvaru soudku
- (28) 3
- (73) Hochland AG, D-88178 Heimenkirch/Allgäu, DE
- (72) Rogg Johannes, D-87480 Weitnau, DE
- (74) PATENTSERVIS Praha a. s., Jivenská 1273/1, Praha 4, 14021

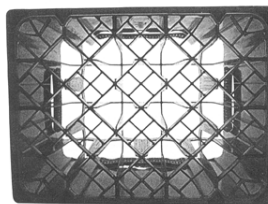

1.4

(55)

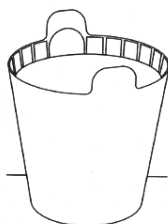

1.1

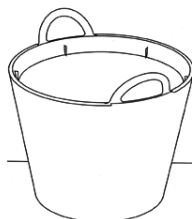

2.1

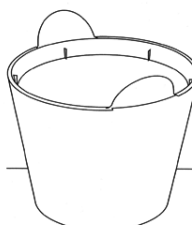

3.1

- (51) **13-01**
- (11) 33882
- (21) 2006-36869
- (22) 29.09.2006
- (15) 17.04.2007
- (45) 17.04.2007
- (54) Střídavý elektromotor
- (28) 4
- (73) MODELMOTORS s. r. o., Pardubice, CZ
- (72) Pelikán Aleš, Pardubice, CZ
- (55)



1.1



1.2



2.1



2.2

- (51) **09-04**
- (11) 33880
- (21) 2006-36863
- (22) 26.09.2006
- (15) 17.04.2007
- (45) 17.04.2007
- (54) Přepravní obal
- (28) 1
- (73) ObalPro, s. r. o., Hodonín, CZ
- (72) Zeman Štefan, Hodonín, CZ
- (74) Ing. Libor Markes, Grohova 54, Brno, 60200
- (55)



1.1



3.1



3.2



4.1



4.2

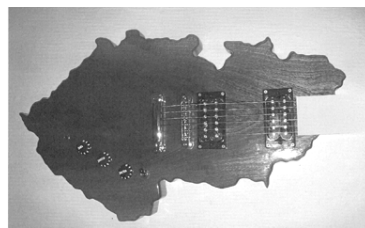

2.1

- (51) **19-08**
(11) 33883
(21) 2006-36871
(22) 03.10.2006
(15) 17.04.2007
(45) 17.04.2007
(54) Hospodářské tiskopisy
(28) 8
(73) RVM Opava s. r. o., Opava, CZ
(72) Černá Martina, Opava, CZ
(74) JUDr. Helmut Prchala, patentový zástupce, Rekreační 27,
Hlučín-Bobrovníky, 74801
(55)



1.1



1.2



1.3

- (51) **17-03**
(11) 33881
(21) 2006-36864
(22) 26.09.2006
(15) 17.04.2007
(45) 17.04.2007
(54) Strunový hudební nástroj
(28) 2
(73) Krčmář Petr, Litomyšl, CZ
(72) Krčmář Petr, Litomyšl, CZ
(74) Jan Brykner, Resslova 741, Hradec Králové, 50002
(55)



1.1

1.4

1.9

1.5

1.10

1.6

1.11

1.7

1.12

1.8

1.13

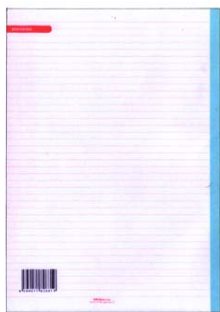

1.14



2.1



2.2

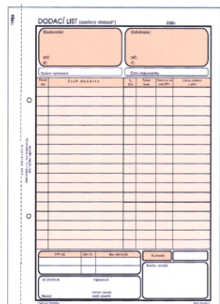

2.3

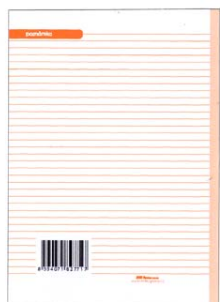

2.4



3.1



3.2

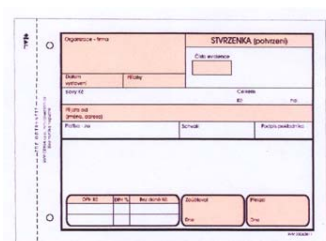

3.4

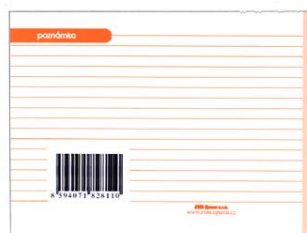

3.5



4.1



4.2

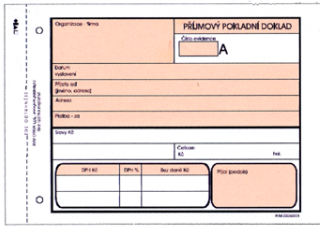

4.3



6.1

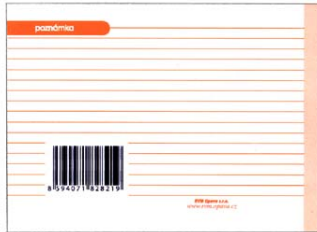

4.4



6.2



5.1



6.3



5.2

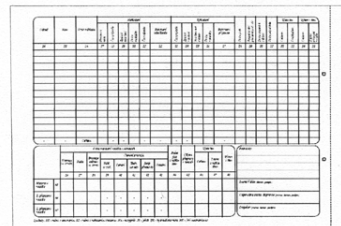

6.4

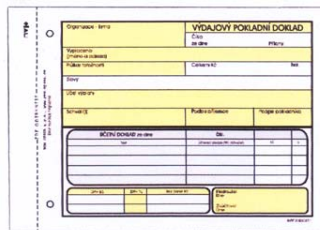

5.3

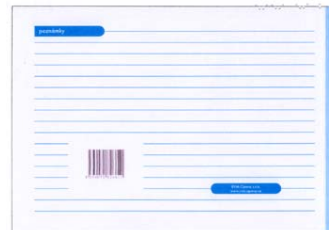

6.5



5.4



7.1



7.2

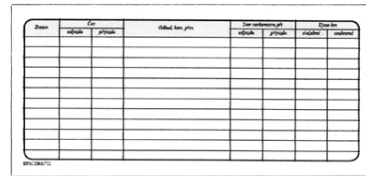

8.4

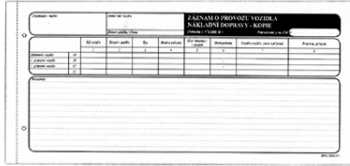

7.3

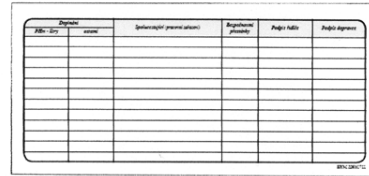

8.5

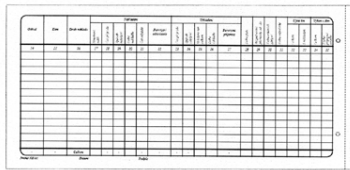

7.4



8.6



7.5



8.1



8.2



8.3

Seznam vlastníků zapsaných průmyslových vzorů

(73)	(11)	(51)	(73)	(11)	(51)
Hochland AG, D-88178 Heimenkirch/Allgäu, DE	33879	09-02			
Krčmář Petr, Litomyšl, CZ	33881	17-03			
MODELMOTORS s. r. o., Pardubice, CZ	33882	13-01			
ObalPro, s. r. o., Hodonín, CZ	33880	09-04			
RVM Opava s. r. o., Opava, CZ	33883	19-08			

Dodatková ochranná osvědčení pro léčiva a pro přípravky na ochranu rostlin

Podání žádosti o udělení osvědčení

- (22) 02.04.2007
- (21) SPC/CZ2007/105
- (73) ROCHE DIAGNOSTICS GMBH, Mannheim, DE
- (68) 297341
- (54) Potažená perorální tableta pro léčbu kostních onemocnění
obsahující jako účinnou látku ibandronát
- (92) C (96) 1689, 01.05.2004, Komise evropských společenství
- (95) Monohydrát Natrium-Ibandronátu

Úřední rozhodnutí a oznámení

MK4A, MK4F

Zánik patentů a autorských osvědčení uplynutím doby platnosti

(11)	(21)	Int.Cl/(51)	(11)	(21)	Int.Cl/(51)
278616	1987-2735	8/E01B 29/02			
284976	1987-2685	8/A61M 37/00			

MK1K

Zániky užitečných vzorů uplynutím doby platnosti

(11)	(21)	Int.Cl/(51)	(11)	(21)	Int.Cl/(51)
6186	1997-6551	8/E04F 15/22			
6292	1997-6550	8/E01C 11/22			
6315	1997-6547	8/A47F 5/08			
6349	1997-6561	8/B65D 85/72			
6927	1997-6544	8/A62C 4/02			
9566	1999-9946	8/A47L 9/19			
9659	1999-9948	8/B01D 24/46			
12764	2002-13540	8/E04G 23/02			
12766	2002-13546	8/E04B 5/19			
12767	2002-13547	8/E04B 2/18			
12776	2002-13551	8/F41B 15/04			
12777	2002-13554	8/A01K 51/00			
12814	2002-13537	8/B32B 5/24			
12826	2002-13553	8/A41D 13/06			
12827	2002-13555	8/E05D 7/04			
12828	2002-13556	8/B65D 69/00			
12829	2002-13557	8/A01K 59/02			
12830	2002-13560	8/F16T 1/10			
12884	2002-13552	8/B21J 13/02			
12922	2002-13542	8/G06F 1/16			
12943	2002-13545	8/B23K 37/00			
13117	2003-13843	8/E02B 3/04			
13777	2002-13550	8/A23C 9/00			

MK4Q

Zániky práva ze zapsaných průmyslových vzorů uplynutím doby ochrany

(11)	(21)	Int.Cl/(51)	(11)	(21)	Int.Cl/(51)
27205	1996-29610	6/23-02			
27400	1996-29622	6/03-01			
27444	1996-29613	6/22-06			
30752	2001-33503	7/06-04			
30753	2001-33504	7/06-04			
30754	2001-33505	7/06-03			
30755	2001-33506	7/06-03			
30756	2001-33507	7/06-03			
30757	2001-33508	7/06-03			
30758	2001-33509	7/06-04			
30770	2001-33500	7/07-01			
30795	2001-33510	7/06-03			
30835	2001-33512	7/09-01			
30836	2001-33527	7/27-05			
30862	2001-33522	7/21-03			
30887	2001-33501	7/11-02			
30888	2001-33502	7/11-02			
30936	2001-33519	7/08-06			
30937	2001-33523	7/09-01			
30949	2001-33513	7/09-01			
31052	2001-33520	7/09-01			
31053	2001-33524	7/28-03			
31107	2001-33526	7/09-01			

ND1K

První prodloužení doby platnosti užitečných vzorů

(51)	E 21 D 11/28	(51)	F 24 H 1/46
(11)	13297	(11)	13298
(21)	2003-14141	(21)	2003-14146
(22)	10.04.2003	(22)	11.04.2003
(73)	MAREK Kazimír PhDr. CSc., Janovice, CZ	(73)	CANKAŘ Jaroslav, Bělá pod Bezdězem, CZ
(54)	DOLEŽAL Jiří, Havířov, CZ	(54)	Kotel na ohřev topné vody pro spalování dvou paliv s dvěma spalovacími prostory
	Trubková tvarovaná kovová rozpínka důlní výztuže		

- | | |
|---|--|
| (51) B 60 Q 7/00, G 09 F 13/16 | (51) A 61 N 5/10, A 61 M 36/00 |
| (11) 13405 | (11) 13905 |
| (21) 2003-14138 | (21) 2003-14507 |
| (22) 10.04.2003 | (22) 01.08.2003 |
| (73) LOVA, SPOL. S R. O., Lovčice, CZ | (73) UJP PRAHA a.s., Praha - Zbraslav, CZ |
| (54) Výstražný trojúhelník pro motorová vozidla | (54) Systém pro kontrolu a řízení provozní bezpečnosti a spolehlivosti lékařského ozařovacího kompletu |
| (51) B 21 D 9/05 | (51) E 06 B 3/00, E 06 B 3/20 |
| (11) 13442 | (11) 14503 |
| (21) 2003-14201 | (21) 2003-14398 |
| (22) 30.04.2003 | (22) 30.06.2003 |
| (73) MSV SYSTEMS CZ S. R. O., Liberec, CZ | (73) NOVÁCKÉ CHEMICKÉ ZÁVODY, A.S., Nováky, SK |
| (54) Ohýbací zařízení | (54) Vícekomorový systém plastových profilů |
| (51) B 60 J 3/02 | |
| (11) 13449 | |
| (21) 2003-14254 | |
| (22) 16.05.2003 | |
| (73) GUMOTEX, AKCIOVÁ SPOLEČNOST, Břeclav, CZ | |
| (54) Brzdící a aretační mechanismus dvoudílné sluneční clony pro motorová vozidla | |
| (51) A 63 F 13/02, A 63 F 13/08, A 63 F 13/10, A 63 F 13/12, A 63 F 13/00 | |
| (11) 13473 | |
| (21) 2003-14155 | |
| (22) 14.04.2003 | |
| (73) Varga Zdeněk, Praha 10, CZ | |
| (54) Komplexní systém pro provozování výherních her | |
| (51) H 02 G 3/12, H 05 K 5/03 | |
| (11) 13533 | |
| (21) 2003-14152 | |
| (22) 14.04.2003 | |
| (73) OBZOR, VÝROBNÍ DRUŽSTVO ZLÍN, Zlín, CZ | |
| (54) Rámeček domovního elektroinstalačního přístroje | |
| (51) A 61 N 5/04 | |
| (11) 13549 | |
| (21) 2003-14364 | |
| (22) 18.06.2003 | |
| (73) UJP PRAHA a.s., Praha - Zbraslav, CZ | |
| (54) Stativ pro lékařské ozařovače | |
| (51) B 65 G 53/02, E 01 F 5/00 | |
| (11) 13559 | |
| (21) 2003-14128 | |
| (22) 07.04.2003 | |
| (73) EUTIT S. R. O., Mariánské Lázně, CZ | |
| (54) Díl žlabu z tavených hornin | |
| (51) G 21 F 5/015, G 21 F 5/02, G 21 F 5/06, G 21 F 5/00 | |
| (11) 13571 | |
| (21) 2003-14365 | |
| (22) 18.06.2003 | |
| (73) UJP PRAHA a.s., Praha - Zbraslav, CZ | |
| (54) Obalový soubor s hlavicí ozařovače pro přepravu a skladování radionuklidového zářiče | |
| (51) A 47 J 42/04, A 47 J 42/10 | |
| (11) 13632 | |
| (21) 2003-14450 | |
| (22) 16.07.2003 | |
| (73) JIHOKOV, VÝROBNÍ DRUŽSTVO, České Budějovice, CZ | |
| (54) Ruční mlýnek na mák | |
| (51) E 04 B 1/02, E 04 B 1/00, E 04 H 1/04 | |
| (11) 13764 | |
| (21) 2003-14509 | |
| (22) 01.08.2003 | |
| (73) BAKEŠ Milan Ing., Moravany, CZ | |
| (54) Vicepodlažní budova | |

ND1K

Druhé prodloužení doby platnosti užitečných vzorů

- | | | | |
|------|--|------|--|
| (51) | B 61 L 29/04, B 61 L 29/00 | (51) | B 60 R 25/06 |
| (11) | 9962 | (11) | 10741 |
| (21) | 2000-10607 | (21) | 2000-10795 |
| (22) | 06.04.2000 | (22) | 23.05.2000 |
| (73) | BETAMONT s. r. o., Zvolen, SK | (73) | ROYAL DEFEND HOLDING A.S., Praha, CZ |
| (54) | Závorový adaptér | (54) | Zařízení pro zabezpečení motorových vozidel proti krádeži s vyjímatelným tělesem zámku |
| (51) | F 21 V 21/36 | (51) | F 16 L 59/00, F 16 L 59/04 |
| (11) | 9993 | (11) | 10914 |
| (21) | 2000-10518 | (21) | 2000-11153 |
| (22) | 16.03.2000 | (22) | 08.09.2000 |
| (73) | ELTODO EG, A.S., Praha, CZ | (73) | HORÁLEK Miroslav, Habartov, CZ |
| (54) | Svítilno se spouštěcím zařízením | (54) | HART - PIPE s. r. o., Praha 7, CZ |
| (51) | F 41 A 9/00, F 41 A 9/71 | | Předizolovaný potrubní systém, zvláště pro parovodní sítě |
| (11) | 10068 | | |
| (21) | 2000-10751 | | |
| (22) | 11.05.2000 | | |
| (73) | ČESKÁ ZBROJOVKA A.S., Uherský Brod, CZ | | |
| (54) | Zásobník nábojů ručních palných zbraní, zejména loveckých pušek | | |
| (51) | F 41 C 23/00 | | |
| (11) | 10069 | | |
| (21) | 2000-10752 | | |
| (22) | 11.05.2000 | | |
| (73) | ČESKÁ ZBROJOVKA A.S., Uherský Brod, CZ | | |
| (54) | Zařízení pro nastavení svislé polohy lícnice vzhledem k pažbě pušky | | |
| (51) | B 62 B 3/04, B 62 B 3/10, B 62 B 3/00 | | |
| (11) | 10143 | | |
| (21) | 2000-10776 | | |
| (22) | 17.05.2000 | | |
| (73) | JIVA - Jiráková výroba velkokuchyňského zařízení spol. s r.o., Vestec č.p. 170, CZ | | |
| (54) | Transportní vozík | | |
| (51) | G 08 C 19/00, H 04 B 7/00 | | |
| (11) | 10176 | | |
| (21) | 2000-10698 | | |
| (22) | 26.04.2000 | | |
| (73) | Channel Crossings Limited, Nicosia, CY | | |
| (54) | Systém sběru a centrální evidence informací o činnosti hracích přístrojů | | |
| (51) | E 05 B 65/19 | | |
| (11) | 10180 | | |
| (21) | 2000-10733 | | |
| (22) | 05.05.2000 | | |
| (73) | CONSTRUCT A & D PLUS, S.R.O., Brno, CZ | | |
| (54) | Zařízení k zajištění uzávěru kapoty vozidla | | |
| (51) | B 65 G 19/22, C 22 C 38/02, C 22 C 38/04, C 22 C 38/22, C 22 C 38/24 | | |
| (11) | 10187 | | |
| (21) | 2000-10762 | | |
| (22) | 04.05.2000 | | |
| (73) | BONAP - ICCZ S.R.O., Hnojník, CZ | | |
| (54) | Ocel pro odlévání hřebel hřeblových dopravníků | | |
| (51) | A 01 G 25/06, A 01 G 27/02 | | |
| (11) | 10245 | | |
| (21) | 2000-10854 | | |
| (22) | 06.06.2000 | | |
| (73) | VESELÝ Otto, České Budějovice, CZ | | |
| (54) | Zařízení pro automatickou regulaci hladiny kapaliny ve zvoleném prostředí | | |
| (51) | E 04 H 1/12 | | |
| (11) | 10261 | | |
| (21) | 2000-10608 | | |
| (22) | 06.04.2000 | | |
| (73) | BETAMONT, s. r. o., Zvolen, SK | | |
| (54) | Montovatelný ochranný domek | | |

ND4Q

První obnovy doby ochrany průmyslových vzorů

- (51) 05-06
- (11) 31110
- (21) 2002-33743
- (22) 20.02.2002
- (54) Skleněná deska se strukturovaným povrchem

PD4A

Převod práv a ostatní změny majitelů patentů

- (11) 291791
- (21) 1998-4093
- (73) Fujisawa Deutschland GmbH, München, DE

- (11) 293322
- (21) 2002-2504
- (73) ELMOS TRADING, spol. s r.o., Kralupy nad Vltavou, CZ

- (11) 293322
- (21) 2002-2504
- (73) PENPOR s.r.o., Praha 3, CZ

- (11) 294810
- (21) 2002-2505
- (73) ELMOS TRADING, spol. s r.o., Kralupy nad Vltavou, CZ

- (11) 294810
- (21) 2002-2505
- (73) PENPOR s.r.o., Praha 3, CZ

- (11) 296139
- (21) 2002-2937
- (73) Iveco Czech Republic, a.s., Vysoké Mýto, CZ

PD1K

Převod práv a ostatní změny majitelů užitečných vzorů

- | | |
|---|--|
| (11) 6484 | (11) 15106 |
| (21) 1997-6889 | (21) 2004-15990 |
| (73) Iveco Czech Republic, a.s., Vysoké Mýto, CZ | (73) SKALA SYSTEM, s.r.o., Libice nad Cidlinou, CZ |
| (11) 6984 | (11) 16669 |
| (21) 1997-7192 | (21) 2006-17681 |
| (73) Potamon GTS a.s., Praha 1, CZ | (73) Polášková Vladislava, Ostrava, CZ |
| (11) 10474 | |
| (21) 2000-11060 | |
| (73) Iveco Czech Republic, a.s., Vysoké Mýto, CZ | |
| (11) 12387 | |
| (21) 2002-13011 | |
| (73) Iveco Czech Republic, a.s., Vysoké Mýto, CZ | |
| (11) 12438 | |
| (21) 2002-13120 | |
| (73) MarS a.s., Jevíčko, CZ | |
| (11) 13015 | |
| (21) 2002-13782 | |
| (73) Iveco Czech Republic, a.s., Vysoké Mýto, CZ | |
| (11) 13444 | |
| (21) 2003-14220 | |
| (73) ELCOM, a.s., Praha 4, CZ | |
| (11) 15106 | |
| (21) 2004-15990 | |
| (73) Nástrojárna, výrobní družstvo, Libice nad Cidlinou, CZ | |
| (11) 15106 | |
| (21) 2004-15990 | |
| (73) Nástrojárna, výrobní družstvo, Libice nad Cidlinou, CZ | |

PD4Q

Převod práv a ostatní změny vlastníků průmyslových vzorů

(11) 24244
(21) 1992-25368
(73) JABLONEX GROUP a.s., Jablonec nad Nisou, CZ

(11) 24418
(21) 1992-25367
(73) JABLONEX GROUP a.s., Jablonec nad Nisou, CZ

(11) 31170
(21) 2002-33895
(73) USSPA, s.r.o., Dolní Dobrouč, CZ

(11) 31984
(21) 2003-34702
(73) DYNEX TECHNOLOGIES, spol. s r.o., Praha 6,
CZ

Zamítnuté a částečně zamítnuté přihlášky ochranných známek před zveřejněním

Kapitola obsahuje údaje o rozhodnutích o přihláškách ochranných známek, u kterých byly na základě provedeného věcného průzkumu shledány Úřadem důvody pro zamítnutí přihlášky ochranné známky podle ustanovení § 4 nebo 6 zákona č. 441/2003 Sb. Na základě toho Úřad vydal rozhodnutí o zamítnutí přihlášky podle ustanovení § 22 zákona č. 441/2003 Sb., a to pro celý seznam výrobků a služeb nebo pro jeho část. Údaje o výsledku rozhodnutí (zamítnutí přihlášky, částečné zamítnutí přihlášky) jsou uvedeny za datem právní moci rozhodnutí pod INID kódem (583) s názvem "Datum právní moci rozhodnutí/výsledek rozhodnutí".

(210) **O-347264**

(540)

Jolie

(583) 15.01.2007 / zamítnutí přihlášky

(210) **O-358764**

(540)

TOP SECRET

(583) 02.04.2007 / zamítnutí přihlášky

(210) **O-428768**

(540)

GLOBAL CAR RENTAL

(583) 03.04.2007 / částečné zamítnutí přihlášky

(210) **O-431292**

(540)

A SPLIT JEANS

(583) 27.03.2007 / částečné zamítnutí přihlášky

(210) **O-431478**

(540)

SWIFT
jeans x-perience

(583) 28.03.2007 / zamítnutí přihlášky

(210) **O-431634**

(540)

BREAK FREE

(583) 26.03.2007 / zamítnutí přihlášky

(210) **O-432005**

(540)

CZECH FM

(583) 26.03.2007 / zamítnutí přihlášky

(210) **O-432006**

(540)

PRAGUE FM

(583) 26.03.2007 / zamítnutí přihlášky

(210) **O-432433**

(540)



(583) 10.04.2007 / částečné zamítnutí přihlášky

(210) **O-432434**

(540)

SATES MORAVA

(583) 10.04.2007 / částečné zamítnutí přihlášky

(210) **O-432435**

(540)



(583) 10.04.2007 / částečné zamítnutí přihlášky

(210) **O-432916**

(540)

SECOS CZ

(583) 10.04.2007 / zamítnutí přihlášky

(210) **O-432939**

(540)

FOX-D

(583) 26.03.2007 / zamítnutí přihlášky

(210) **O-432940**

(540)

FOX-G

(583) 26.03.2007 / zamítnutí přihlášky

(210) **O-434780**

(540)

ŽVÝKAČKA

(583) 13.04.2007 / zamítnutí přihlášky

(210) **O-434908**

(540)

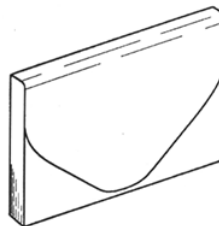

(583) 07.04.2007 / zamítnutí přihlášky

(210) **O-434909**
(540)

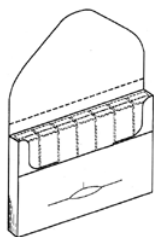

(583) 07.04.2007 / zamítnutí přihlášky

(210) **O-434986**
(540)

VINAŘ ROKU

(583) 11.04.2007 / zamítnutí přihlášky

(210) **O-435174**
(540)

PLAZA

(583) 02.04.2007 / částečné zamítnutí přihlášky

(210) **O-435424**
(540)



(583) 10.04.2007 / zamítnutí přihlášky

(210) **O-436802**
(540)



(583) 29.03.2007 / částečné zamítnutí přihlášky

(210) **O-437039**
(540) **VINNÉ SKLEPY POLEŠOVICE**
(583) 26.03.2007 / zamítnutí přihlášky

(210) **O-437299**
(540)

point.cz

(583) 27.03.2007 / částečné zamítnutí přihlášky

(210) **O-437316**
(540)

ALPINE PRO

(583) 03.04.2007 / částečné zamítnutí přihlášky

(210) **O-438658**
(540)

Středisko multilicencí

(583) 13.04.2007 / zamítnutí přihlášky

(210) **O-439138**
(540)

ČESKO-REALITY

(583) 13.04.2007 / zamítnutí přihlášky

(210) **O-439367**
(540)

Unique Modular System

(583) 06.04.2007 / částečné zamítnutí přihlášky

(210) **O-439553**
(540)

**Cokoliv vyrábíme, slouží vašemu
bezpečí**

(583) 11.04.2007 / zamítnutí přihlášky

(210) **O-439556**
(540)

NEUTRAL CORPORATION

(583) 03.04.2007 / zamítnutí přihlášky

(210) **O-439564**
(540)

MIKROPIGMENTACE

(583) 10.04.2007 / zamítnutí přihlášky

(210) **O-439686**
(540)

IBANKA

(583) 26.03.2007 / zamítnutí přihlášky

(210) **O-441211**
(540)



(583) 11.04.2007 / částečné zamítnutí přihlášky

(210) **O-441281**
(540)

Hledání nové Evropy

(583) 06.04.2007 / zamítnutí přihlášky

(210) **O-442751**
(540)

SUKNO

(583) 11.04.2007 / zamítnutí přihlášky

(210) **O-443364**

(540) **7 RESTAURANT**

(583) 29.03.2007 / částečně zamítnutí přihlášky

(210) **O-443501**

(540) **Tiffany**

(583) 11.04.2007 / zamítnutí přihlášky

Přehled zveřejněných přihlášek ochranných známek

Přihlášky ochranných známek, které byly na základě výsledků formálního a věcného průzkumu provedeného Úřadem shledány schopné zápisu do rejstříku ochranných známek, jsou obsaženy v této kapitole. Důležitou právní skutečností je, že zveřejněním přihlášky ochranné známky v této kapitole Věstníku (§ 23 zákona č. 441/2003 Sb.) začíná běžet zákonná tříměsíční lhůta pro podání námitek podle ustanovení § 25 zákona č. 441/2003 Sb.

Číselný přehled

O-346252, O-346476, O-358468, O-423773, O-423774, O-423775, O-425167, O-428768, O-431260, O-431292, O-432433, O-432434, O-432435, O-434959, O-435174, O-436802, O-437143, O-437220, O-437299, O-437316, O-438212, O-439367, O-439387, O-440939, O-440953, O-440955, O-441014, O-441193, O-441211, O-441516, O-442065, O-442132, O-442133, O-442377, O-442562, O-442599, O-442777, O-443088, O-443220, O-443322, O-443364, O-443640, O-443641, O-443667, O-443707, O-443739, O-443849, O-443914, O-443920, O-443942, O-443945, O-443946, O-443947, O-443948, O-444036, O-444037, O-444053, O-444054, O-444086, O-444158, O-444159, O-444160, O-444161, O-444162, O-444169, O-444180, O-444182, O-444184, O-444191, O-444260, O-444270, O-444296, O-444319, O-444329, O-444361, O-444449, O-444550, O-444692, O-444693, O-444716, O-444730, O-444731, O-444788, O-444814, O-444815, O-444817, O-444818, O-444821, O-444822, O-444823, O-444859, O-444980, O-445032, O-445035, O-445101, O-445197, O-445227, O-445228, O-445230, O-445253, O-445333, O-445356, O-445368, O-445383, O-445402, O-445430, O-445458, O-445459, O-445487, O-445501, O-445510, O-445511, O-445527, O-445528, O-445589, O-445611, O-445612, O-445731, O-445733, O-445739, O-445767, O-445769, O-445771, O-445792, O-445795, O-445805, O-445814, O-445824, O-445847, O-445857, O-445861, O-445867, O-445883, O-445890, O-445898, O-445934, O-445943, O-445987, O-445988, O-445989, O-445990, O-445991, O-446019, O-446044, O-446045, O-446080, O-446081, O-446082, O-446090, O-446091, O-446092, O-446094, O-446095, O-446128, O-446132, O-446161, O-446228, O-446270, O-446281, O-446282, O-446307, O-446309, O-446316, O-446318, O-446332, O-446333, O-446334, O-446335, O-446341, O-446343, O-446348, O-446371, O-446375, O-446385, O-446412, O-446413, O-446416, O-446418, O-446425, O-446455, O-446459, O-446461, O-446471, O-446473, O-446484, O-446485, O-446487, O-446494, O-446495, O-446501, O-446549, O-446550, O-446556, O-446561, O-446562, O-446571, O-446583, O-446595, O-446596, O-446598, O-446600, O-446601, O-446621, O-446651, O-446652, O-446658, O-446704, O-446726, O-446731, O-446732, O-446736, O-446771, O-446832, O-446842, O-446843, O-446847, O-446862

Zveřejněné přihlášky ochranných známek

(210) **O-346252**
(220) 04.05.2004
(320) 04.05.2004
(511) 9, 16, 35, 38, 41
(540)

GALLUP

(510) (9) počítače, počítačový hardware a počítačový software, počítačová ukládací zařízení, magnetické nosiče dat, nahrávací disky, zařízení na zpracování dat, části a příslušenství k výše uvedeným výrobkům, počítačové periferní zařízení, integrované obvody, elektronické publikace (stažitelné) poskytované z databází nebo Internetu, počítačový hardware a počítačový software pro správu databází, počítačové programy, počítačový software a publikace v elektronické podobě dodávané on-line z databází, ze zařízení poskytovaných na globální počítačové síti nebo Internetu, interaktivní počítačový software, přístroje pro vyhledávání elektronických informací z globální počítačové sítě nebo Internetu, kompaktní disky, kompaktní disky nesoucí zvukové nahrávky, datové kompaktní disky, předem nahanrané audiopásy, audiovizuální pásy, audiovizuální kazety, audiovizuální disky, kompaktní disky a DVD, CD-ROM hry, počítačové programy, a to software propojující digitalizovaná video a audiomédia s globální počítačovou informační sítí, strojem čitelné počítačové programy nahanrané na elektronických médiích, magnetická datová média, optická datová média, magnetická nahrávací média, magnetická nahrávací média v podobě disků, digitální hudba (stažitelná) z Internetu, digitální hudba (stažitelná) poskytovaná z webových stránek MP3 na Internetu, programy pro počítačové hry stažené přes Internet, vzdělávací, školicí a výcvikové manuály v elektronickém formátu, vzdělávací, školicí a výcvikové materiály (přístroje), vzdělávací, školicí a výcvikové přístroje podporované počítačem, přístroje a nástroje vědecké, fotografické, kinematografické, optické, přístroje a nástroje pro vážení, měření, signalizaci, kontrolu (inspekci), záchranu a pro vyučování, přístroje pro záznam, přenos nebo reprodukci zvuku nebo obrazu; (16) tiskoviny, tištěné publikace, periodika, knihy, buklety a brožurované knížky, příručky a manuály, letáky, reklamní a propagační materiál zařazený ve tř. 16, žurnály, bulletiny, časopisy, noviny, letáčky, katalogy, zápisníky, notesy, bloky na psaní, brožury, kalendáře, diáře, provozní a uživatelské návody a jiný písemný průvodní materiál, instruktážní a vyučovací pomůcky (s výjimkou přístrojů), periodické publikace, vzdělávací, školicí a výcvikové pomůcky (kromě přístrojů), tiskoviny pro vzdělávací účely, tištěný software týkající se k vzdělávání, přebaly a vložky (tiskoviny) do CD krabiček, papír, lepenka a výrobky z těchto materiálů (nezařazené v jiných třídách), potřeby pro knižní vazby, fotografie, papírenské zboží, lepidla pro papírenství nebo domácnost, materiál pro umělce, štetce, psací stroje a kancelářské potřeby (s výjimkou nábytku), plastový materiál pro balení (nezařazený do jiných tříd), tiskařské typy, štoky; (35) propagační činnost, reklama, řízení obchodní činnosti, obchodní administrativa, kancelářské práce, marketingové služby, obchodní nebo podnikatelské poradenství, obchodní výkoný management, obchodní náborové poradenství, testování způsobilosti, hodnocení dovedností, testování dovedností a personální hodnocení, řízení lidských zdrojů (personalistika), náborové a umíst'ovací služby a s tím spojený management a poradenství, personální poradenství prováděné prostřednictvím internetové sítě umožňující interaktivní posuzování stávajících a budoucích zaměstnanců, obchodní a komerční průzkum, průzkum trhu a analýzy, demografické analýzy, obchodní a komerční ankety, průzkum a oceňování, obchodní mapování (průzkum), příprava statistických přehledů, sestavování a analýza dat a s tím spojené poradenství, poradenství pro management zabývající se posuzováním kvality pracovního prostředí a postupů za účelem zjištění přímých souvislostí mezi mírou spokojenosti s pracovním prostředím a dosaženými podnikatelskými výsledky, obchodní informační služby poskytované on-line z globální počítačové sítě nebo Internetu, provádění průzkumu veřejného mínění, konzultační, poradenské a informační služby týkající se průzkumu veřejného mínění, sestavování a shrnutí průzkumu veřejného mínění prostřednictvím globální počítačové sítě nebo Internetu,

poskytování informací v oblasti průzkumu veřejného mínění, obchodní a veřejný průzkum mínění a provádění mapování, řízení zákaznických vztahů, výhledové obchodní plánování; (38) telekomunikační služby, poskytování on-line komunikačních služeb, komunikace prostřednictvím globální počítačové sítě nebo Internetu, elektronická pošta, zasilání a přijímání zpráv, vysílací služby, poskytování webových stránek, přenos a distribuce dat nebo audiovizuálního obrazu prostřednictvím globální počítačové sítě nebo Internetu, pronájem přístupového času k počítačové databázi, telekomunikace informací (včetně webových stránek), počítačových programů a jiných dat, poskytování telekomunikačního připojení a linek k počítačovým databázím a Internetu, poskytování informací týkajících se mediální komunikace, komunikační služby pro přenos informací, komunikace informací pomocí počítače, komunikace informací pomocí elektronických prostředků; (41) zábava a vzdělávací služby, poskytování školení a výcviku, poskytování školicích zařízení a vybavení, školicí a výcvikové služby s pomocí počítače, elektronické publikování (nestažitelné), poskytování on-line elektronických publikací (nestažitelných), publikování elektronických knih, časopisů a deníků on-line, publikování elektronických zpráv a bulletinů on-line, poskytování publikací na Internetu nebo globální počítačové síti (k prohlížení), publikování školicích a výcvikových manuálů, poskytování vzdělávacích informací, poskytování informací týkajících se školení a výcviku, informace týkající se vzdělávacích a zábavních služeb, informace týkající se zábavy nebo vzdělávání poskytované on-line z počítačové databáze nebo Internetu, pořádání a řízení konferencí, seminářů, výstav a sympózií, školicích a výcvikových kurzů, přednášek, výuka a výcvik v oblasti obchodní, průmyslové a informační technologie, poradenské služby v oblasti vzdělávání managementu, poradenské služby týkající se školení a výcviku zaměstnanců, školení a výcvik prodejců, výuka a školení týkající se prodeje (obchod), odborné služby instruktorů výkonného managementu, digitální hudba (nestažitelná) poskytovaná z Internetu, digitální hudba (nestažitelná) poskytovaná z webových stránek MP3 na Internetu, pronájem kompaktních disků, sportovní a kulturní činnost, pracovní profesní informační a poradenské služby (poradenství v oblasti vzdělávání a výcviku), poradenské a konzultační služby týkající se všech výše uvedených služeb.
(730) **Gallup, Inc.**, 1001 Gallup Drive, Omaha, NE, US
(740) JUDr. Zdeňka Korejzová, Spálená 29, Praha 1, 11000

(210) **O-346476**
(220) 12.05.2004
(320) 12.05.2004
(511) 29, 30, 43
(540)

Rio de Cafe

(510) (29) masné neboli masové výrobky včetně jejich polotovarů, potraviny a hotová jídla upravená pro kuchyňské a průmyslové zpracování, náplně a směsi pro přípravu jídel spadající do této třídy; (30) potravinové doplňky a přísady do potravin, moučné směsi a výrobky z mouky, přípravky z obilovin, zejména placky z různých potravinových směsí, hotová jídla a polotovary spadající do této třídy; (43) technicko-poradenská činnost v oblasti pohostinství, stravovací služby, zprostředkování stravování, služby spojené s provozováním pohostinství, restaurační služby, provozování kavárenství, pohostinství, barů a s tím spojená veškerá hostinská činnost, restaurační a kavárenská činnost, společné stravování, obstarávání stravy a nápojů, služby samoobsluhy a kantýn, provozování bufetů, stánků a jídelen rychlého občerstvení, zajišťování jídla a pití, zařízení rychlého občerstvení - fast food, catering, odborné poradenství a konzultační služby v oblasti řízení gastronomického podniku, pořádání gastronomických akcí, zřizování a provoz restaurací, služby veřejného stravování v souvislosti s přípravou jídel, další stravy nebo nápojů, příprava pokrmů rychlého občerstvení, služby restaurací se samoobsluhou, hostinská činnost.
(730) **Rio de Cafe s.r.o.**, Pod Parukářkou 2762/2, Praha 3, 13000, CZ
(740) JUDr. Anna Cisařová, Křivoklátská 258, Praha 9, 19000

(210) **O-358468**
(220) 13.08.2004
(320) 13.08.2004
(511) 16, 35, 41
(540)

Miss Marketing

(510) (16) tištěné materiály, publikace, propagační materiály v rámci této třídy, plakáty; (35) reklama, činnost reklamní agentury; (41) organizování a provozování výuky pro modelky a manekýnky, zábava, pobavení, soutěže krásy, soutěžní a zábavní činnost.
(730) **Miss Marketing, s.r.o.**, Na Příkopě 583/15, Praha 1, 11000, CZ
(740) Mgr. Petra Fialová, advokátka, Na Křtině 460, Praha 4, 14900

(210) **O-423773**
(220) 28.02.2005
(320) 28.02.2005
(511) 16, 35, 41
(540)

Česká Miss čtenářů

(510) (16) tištěné materiály, publikace, propagační materiály v rámci této třídy, plakáty; (35) reklama, činnost reklamní agentury; (41) organizování a provozování výuky pro modelky a manekýnky, zábava, pobavení, soutěže krásy, soutěžní a zábavní činnost.
(730) **Miss Marketing s.r.o.**, Na Příkopě 583/15, Praha 1, 11000, CZ
(740) Mgr. Petra Fialová, advokátka, Na Křtině 460, Praha 4, 14900

(210) **O-423774**
(220) 28.02.2005
(320) 28.02.2005
(511) 16, 35, 41
(540)

Česká Miss Internet

(510) (16) tištěné materiály, publikace, propagační materiály v rámci této třídy, plakáty; (35) reklama, činnost reklamní agentury; (41) organizování a provozování výuky pro modelky a manekýnky, zábava, pobavení, soutěže krásy, soutěžní a zábavní činnost.
(730) **Miss Marketing s.r.o.**, Na Příkopě 583/15, Praha 1, 11000, CZ
(740) Mgr. Petra Fialová, advokátka, Na Křtině 460, Praha 4, 14900

(210) **O-423775**
(220) 28.02.2005
(320) 28.02.2005
(511) 16, 35, 41
(540)

Česká Miss posluchačů

(510) (16) tištěné materiály, publikace, propagační materiály v rámci této třídy, plakáty; (35) reklama, činnost reklamní agentury; (41) organizování a provozování výuky pro modelky a manekýnky, zábava, pobavení, soutěže krásy, soutěžní a zábavní činnost.
(730) **Miss Marketing s.r.o.**, Na Příkopě 583/15, Praha 1, 11000, CZ
(740) Mgr. Petra Fialová, advokátka, Na Křtině 460, Praha 4, 14900

(210) **O-425167**
(220) 11.04.2005
(320) 11.04.2005
(511) 18, 25
(540)

be cool

(510) (18) kůže, imitace kůže, výrobky z těchto materiálů, které nejsou zahrnuty do jiných tříd; kufrý a zavazadla; deštníky, slunečníky a hole, biče a sedlářské výrobky; (25) oděvy, obuv, kloboučnické zboží.
(730) **killtec Sport a volný čas CZ, s.r.o.r.o.**, Střešovická 24/431, Praha 6, 16200, CZ
(740) JUDr. Pavel Koukal, Platněřská 2, Praha 1, 11000

(210) **O-428768**
(220) 05.08.2005
(320) 05.08.2005
(511) 16
(540)

GLOBAL CAR RENTAL

(510) (16) papírenské výrobky, papírové obaly, atlasy, časopisy, fotografie, katalogy, mapy, tiskoviny, kancelářské potřeby, psací potřeby, vše spadající do této třídy.

(730) **GLOBAL CAR RENTAL s. r. o.**, Dopraváků 749/3, Praha 8, 18400, CZ
(740) Mgr. Petra Fialová, V Jámě 1, Praha 1, 11000

(210) **O-431260**
(220) 08.11.2005
(320) 08.11.2005
(511) 29, 30, 32
(540)

(510) (29) mléko a mléčné výrobky; (30) zmrzlina a mražené výrobky zařazené v této třídě; (32) nealkoholické nápoje.
(730) **PINKO a.s.**, Vlašimská 409, Benešov, 25601, CZ
(740) Ing. Jaroslav Novotný, Římská 45, Praha 2, 12000

(210) **O-431292**
(220) 09.11.2005
(320) 09.11.2005
(511) 24, 26
(540)

A SPLIT JEANS

(510) (24) tkaniny a textilní výrobky, které nejsou uvedeny v jiných třídách, pokrývky ložní a ubrusy; (26) krajky a výšivky, stuhu a tkaničky, knoflíky, háčky a očka, poutka - galanterie, špendlíky a jehly, umělé květiny.
(730) **Nguyen Van Hai**, Okružní 372/5, Vestec - Praha západ, 25242, CZ

(210) **O-432433**
(220) 15.12.2005
(320) 15.12.2005
(511) 19, 35, 39
(540)

(510) (19) cestní značky (pásky a desky se syntetických materiálů, nekovové značky s výjimkou světelných a mechanických, nekovové doplňkové zařízení cest a komunikací, např. reflexní fólie, bezpečnostní vodící pruhy, výstražné terče, směrové koly, dopravní kužele, vodorovné dopravní značení; (35) zprostředkovatelská činnost v oblasti obchodních služeb; (39) poradenská činnost v oblasti dopravy a dopravní značení.
(730) **SATES MORAVA spol. s r. o.**, Jiráskova 13, Valašské Meziříčí, 75701, CZ

(210) **O-432434**
(220) 15.12.2005
(320) 15.12.2005
(511) 19, 35, 39
(540)

SATES MORAVA

(510) (19) cestní značky (pásky a desky se syntetických materiálů, nekovové značky s výjimkou světelných a mechanických, nekovové doplňkové zařízení cest a komunikací, např. reflexní fólie, bezpečnostní vodící pruhy, výstražné terče, směrové koly, dopravní kužele, vodorovné dopravní značení; (35) zprostředkovatelská činnost v oblasti obchodních služeb; (39) poradenská činnost v oblasti dopravy a dopravní značení.
(730) **SATES MORAVA spol. s r. o.**, Jiráskova 13, Valašské Meziříčí, 75701, CZ

(210) **O-432435**
(220) 15.12.2005
(320) 15.12.2005
(511) 19, 35, 39
(540)



(510) (19) cestní značky (pásy a desky se syntetických materiálů, nekovové značky s výjimkou světelných a mechanických, nekovové doplňkové zařízení cest a komunikací, např. reflexní fólie, bezpečnostní vodičí prahy, výstražné terče, směrové koly, dopravní kužele, vodorovné dopravní značení); (35) zprostředkovatelská činnost v oblasti obchodních služeb; (39) poradenská činnost v oblasti dopravy a dopravní značení.
(590) Barevná
(730) **SATES MORAVA spol. s r. o.**, Jiráskova 13, Valašské Meziříčí, 75701, CZ

(210) **O-434959**
(220) 28.02.2006
(320) 28.02.2006
(511) 3
(540)

ORTHOSAN

(510) (3) kosmetika.
(730) **Lybar, akciová společnost**, Velvěty 33, Rtně nad Bílinou, 41762, CZ
(740) Známková kancelář Praha, v. o. s., Laura Tichá, P. O. Box 46, Praha 5, 15250

(210) **O-435174**
(220) 06.03.2006
(320) 06.03.2006
(511) 41
(540)

PLAZA

(510) (41) vydávání tiskovin a nosičů informací, vydavatelská a nakladatelská činnost, vydávání knih, publikací, časopisů, magazínů a jiných titulů, také v elektronické podobě.
(730) **FMC CENTRAL EUROPE s. r. o.**, Radlická 19/1, Praha 5, 15000, CZ

(210) **O-436802**
(220) 24.04.2006
(320) 24.04.2006
(511) 16, 35, 41
(540)



(510) (16) plakáty, kalendáře, pohlednice, gratulace, dopisní papíry, obálky, samolepky, obtisky, fotografie, skládačky z papíru, poznámkové bloky, desky na spisy, pořadače, omalovánky, activity books, balící papír, obaly všeho druhu papírové, listy, pytlíky a sáčky pro obalovou techniku, školní sešity, skicáky, tužky, pastelky, tuhy, gummy, ořezávátka, ořezávátka strojky, penály, papírové tašky, papírové kapesníky, papírové ubrusy a ubrousky, těžítka na papíry, tiskopisy, tiskoviny z oblasti telekomunikací, losy, štočky, potřeby pro knižní vazby, psací stroje a kancelářské potřeby s výjimkou nábytku, učební pomůcky, umělecké nebo ozdobné předměty z papíru, obaly bublinkové (z umělých hmot); (35) marketing, pomoc při podnikání, poradenství týkající se organizace a podnikání, zprostředkovatelská činnost v oblasti obchodu, merchandising,

ekonomické poradenství, systém na podporu a intenzifikaci obchodních služeb založený na zvýhodňování klíčových spolupracovníků a klientů, věrnostní a bonusové systémy jako například poskytování slev a odměn, přednostní a nadstandardní poskytování služeb, vše zejména v prodeji výrobků a služeb; (41) konzultační činnost v oblasti telekomunikační a výpočetní techniky nebo informatiky, tvorba elektronických časopisů, periodik a knih v elektronické podobě, společenská, kulturní, zábavní, sportovní a soutěžní činnost, pořádání či zprostředkování kulturních, společenských, soutěžních, zábavných a sportovních akcí, vydavatelská a nakladatelská činnost, organizace a pořádání kulturních nebo společenských výstav, soutěžní činnost.

(730) **Telefónica O2 Czech Republic, a.s.**, Olšanská 55/5, Praha 3, 13034, CZ
(740) **AK SODOMKA-SOUČEK-JINDRA-MOKRÝ & PARTNEŘI**, JUDr. Tomáš Jindra, U Prašné brány 3, Praha 1, 11000

(210) **O-437143**
(220) 04.05.2006
(320) 04.05.2006
(511) 30
(540)

ZAČNĚTE DEN S CHUTÍ

(510) (30) sušenky, cukrovinky.
(730) **Mars, Incorporated**, 6885 Elm Street, Mc Lean, VA, US
(740) **KOREJZOVÁ & SPOL.**, v.o.s., Mgr. Petra Korejzová, Spálená 29, Praha 1, 11000

(210) **O-437220**
(220) 09.05.2006
(320) 09.05.2006
(511) 9, 16, 41
(540)

Jack Rozparovač

(510) (9) hudební díla v digitální podobě, CD disky, DVD disky; (16) plakáty, vstupenky; (41) tvorba a šíření audiovizuálních a/nebo hudebních děl, zábavní nebo kulturní představení, hudební představení a hudební akce.
(730) **HAMLET PRODUCTION, a.s.**, Jungmannova 9, Praha 1, 11000, CZ
(740) Advokátní a patentová kancelář **VYSKOČIL, KROŠLÁK a spol.**, Dana Lukajová, Voršilská 10, Praha 1, 11000

(210) **O-437299**
(220) 12.05.2006
(320) 12.05.2006
(511) 9, 35, 38, 39, 41, 42, 45
(540)

point.cz

(510) (9) všechny sítě z oblasti výpočetní techniky a jejich jednotlivé části, náhradní díly, včetně sítí datových, informačních a telekomunikačních, přístroje a nástroje optické, přístroje a nástroje k měření a signalizování, přístroje a zařízení pro záznam, přenos, převod, zpracování a reprodukci zvuku, obrazu, textu nebo jiných dat či informací, nosiče záznamů zvuku, obrazu, textu nebo jiných dat či informací, data, databáze, databázové produkty, databázové systémy, informace a záznamy v elektronické podobě, bez ohledu na to, zda uloženy na samostatných nosičích a/nebo v rámci datových, informačních či telekomunikačních sítí, elektronické časopisy, elektronická periodika a knihy v elektronické podobě, související hardware, včetně elektronických multimediálních aplikací, multimediálních nebo informačních katalogů a aplikací pro prohlížení, zpracování nebo uchovávání dat v elektronické podobě - v rámci této třídy; (35) shromažďování, poskytování, třídění, překlad nebo jiné zpracování obchodních nebo podnikatelských informací, včetně vytváření, zpracování a třídění dat v rámci databází, pomoc při řízení obchodní činnosti, průzkum trhu, šíření propagačních informací, zejména systemizace informací do počítačových databází, zpracování specializovaných podnikových evidencí, reklamní a propagační činnost, rozšiřování a poskytování reklamních a inzertních materiálů, periodických a neperiodických tiskovin, zejména novin, časopisů určených pro reklamu a propagaci, prospektů, letáků, katalogů, reklamní literatury, brožur v tištěné podobě, na jiných nosných médiích či prostřednictvím sítí Internet nebo jiné obdobné

veřejné či neveřejné telekomunikační sítě; (38) komunikace a přenos dat prostřednictvím veřejné nebo neveřejné telekomunikační sítě včetně Internetu, pomocí telefonů, mobilních telefonů, telefaxů, satelitů, počítačů či terminálů nebo jakýmkoliv jinými prostředky, včetně přenosu elektronické pošty a přenosu dat v reálném čase (přenosu zvuku, obrazu, textu nebo jiných dat či informací) a poskytování a zprostředkování služeb s tím spojených včetně poskytování přístupu a připojení k těmto telekomunikačním sítím včetně Internetu, provozování veřejné nebo neveřejné telekomunikační sítě, poskytování služeb na Internetu včetně provozování elektronických nástěnek, diskusních skupin a fór a poskytování přístupu k on-line informačním službám a databázím, tisková agentura; (39) skladování údajů a dokumentů uložených na hmotných nosičích nebo v elektronické podobě; (41) služby v oblasti zábavy a sportu, elektronické publikování (DTP), digitální zpracování obrazu; (42) návrhy, strukturování a programování či jiné vytváření počítačových programů a počítačových systémů, zejména programového vybavení internetových, intranetových či jiných síťových serverů, serverových stanic a systémů, včetně jejich instalace, zavádění, aktualizace a údržby, návrhy, strukturování a programování či jiné vytváření databází, jiných datových systémů a aplikací pro jejich zpracování, včetně jejich poskytování přístupu k nim a jejich instalace, zavádění, aktualizace a údržby, návrhy, strukturování a programování či jiné vytváření internetových či intranetových počítačových stránek a nástěnek (webpages a websites) a internetových či intranetových aplikací, včetně jejich instalace, zavádění, aktualizace a údržby, hostování (poskytování volného prostoru) pro internetové či intranetové počítačové stránky a nástěnky (webpages a websites) nebo hostování (poskytování volného prostoru) v rámci těchto stránek či nástěnek, hostování (poskytování volného prostoru) pro internetové či intranetové aplikace, převod (konverze) počítačových programů, dat či jiných údajů v elektronické podobě z různých formátů do jiných formátů, převod (konverze) dokumentů, dat či jiných údajů z fyzických médií na elektronická média; (45) seznamovací služby.

(730) **City-NET CZ, s.r.o.**, Riegrova 857, Frýdek Místek, 73802, CZ

(210) **O-437316**

(220) 12.05.2006

(320) 12.05.2006

(511) 18

(540)

ALPINE PRO

(510) (18) batohy a batůžky (ledvinky).

(730) **Václav Hrbek BODY - HF**, Augustinova 2074, Praha 4 - Chodov, 14800, CZ

(740) Ing. Jaroslav Novotný, Římská 45, Praha 2, 12000

(210) **O-438212**

(220) 09.06.2006

(320) 09.06.2006

(511) 18, 35, 36, 41

(540)

 **TAXETT**

(510) (18) cestovní potřeby, které nejsou zahrnuty v jiných třídách,

zejména batohy všeho druhu, horolezecké, turistické, trampské torny, školní tašky, kůže a imitace kůže, výrobky z těchto materiálů zahrnuté v této třídě, cestovní a pracovní brašny, tašky, kabelky, ledvinky, řemeny, deštníky, slunečníky a obaly na ně, hole, biče, sedlářské výrobky; (35) zprostředkování obchodu, prodeje v dražbě, provádění veřejných dražeb, předvádění zboží, činnost podnikatelských, organizačních a ekonomických poradců spadající do této třídy, činnost účetních poradců a auditorů, vedení účetnictví a daňové evidence, rozborů účetnictví, revize účtů, příprava a vyhotovování daňových přiznání, strategický a operativní controlling v oblasti řízení zisku, analýzy nákladů a výnosů, posuzování efektivnosti provozu a racionalizace práce, sestavování rozpočtu výnosů a nákladů, tvorba předběžných, výsledných a cenových kalkulací, sestavování materiálové a časové bilance, systemizace informací do počítačových databází, obchodní nebo podnikatelské informace, pomoc, poradenství a poskytování konzultací v obchodní činnosti, vytváření obchodních sítí, zprostředkování interaktivního obchodu pomocí globálních komunikačních sítí (Internet), administrativní práce spadající do této třídy, referenční servis, marketing, reklamní a propagační činnost, činnost a služby v oblasti získávání obchodních kontrakčních partnerů, organizování komerčních a reklamních výstav, vytváření obchodních a obchodně-informačních sítí, zprostředkování obchodních záležitostí, shromažďování různého zboží pro třetí osoby (kromě jejich přepravy), v rozsahu výrobních tříd 1 až 34, za účelem umožnění spotřebitelům, aby si tyto výrobky mohli pohodlně prohlížet a nakupovat, dovozní a vývozní agentura, administrativní činnost v souvislosti s domovníctvím; (36) činnost realitní kanceláře, zprostředkovávání obchodů s nemovitostmi a hypotékami, nákup a prodej nemovitostí, pronájem nemovitostí, pronájem bytových a nebytových prostor včetně správy bytového hospodářství, zprostředkování odhadů cen nemovitostí a věcí movitých, finančnictví, činnost finančních poradců, poradenství ve finanční, pojišťovací a investiční oblasti, úvěrové poradenství a zprostředkovávání úvěrů, úvěrové konzultace a řešerše, zprostředkování finančních operací, finanční analýzy, zprostředkovávání úvěrů s hypotékami, kapitálové investice, operace peněžní a finanční, zprostředkování koupě a prodeje cenných papírů, šetření v peněžních záležitostech, konzultace a poradenství v oblasti burzovních obchodů, důchodových fondů, kauce, garance a záruky, informace o pojištění, konzultační a poradenské služby v oblasti pojišťovnictví a osobních financí, obstaravatelská činnost, zejména v oblasti finančnictví a pojišťovnictví, zprostředkování finančních a peněžních služeb, clearing (bezhotovostní operace - zúčtování vzájemných pohledávek a závazků), zprostředkování elektronického převodu finančních prostředků, finanční informace, organizování nákupů výrobků a služeb prostřednictvím kreditů mobilních karet nebo prostřednictvím paušálních plateb mobilním operátorům, též pomocí textových, např. sms, mms, obrazových či zvukových zpráv, bezhotovostní platební transakce prováděné elektronicky a jejich zprostředkování, veškeré bankovní a peněžní služby i v EURu spolu s poskytnutím nadstandardních investičních instrumentů a finančních produktů, on-line bankovní, finanční a makléřské služby, peněžní služby a obchodování s cizími měnami, přijímání peněžních prostředků od třetích osob do správy ve formě vkladů, vkladové operace, včetně poskytování záruk, operace a služby v oblasti bezhotovostního platebního styku, uzavírání úvěrových smluv a úvěrový obrát, finanční sponzorování a leasing, finanční operace a služby finančního managementu, úvěrové obchody a produkty, včetně souvisejících služeb, poskytování speciálních úvěrů využívající zástavu nemovitostí kombinací se stavebním spořením, s kapitálovým životním pojištěním, s odloženou splátkou jistiny a s investicí do hypotečních zástavních listů, finanční analýzy, veškeré služby poskytované v souvislosti s vyhledáváním vhodných úvěrových zdrojů a poskytováním úvěrů, výkon funkce depozitáře majetku firem, kapitálové investice a obchody, správa kapitálových vkladů, zprostředkovatelské služby v oblasti nemovitostí, v oblasti pojištění, v oblasti hypotečních i komerčních úvěrů, při poskytování státního příspěvku, spoření a připojištění finančních prostředků, finanční expertizy, zprostředkovatelské služby v oblasti nemovitostí, v oblasti odhadů cen nemovitostí, bytů a nebytového fondu, konzultační a poradenské služby v celé oblasti financí, bydlení, úvěrů a pojištění, komplexní služby bankovních a finančních produktů, poskytování finančních

služeb na výstavách a veletrzích v oblasti bankovníctví, nemovitostí, finanční sponzorování, leasing a půjčky na bydlení, domovníctví v rámci správy objektu, strategický a operativní controlling v oblasti financí; (41) služby nahrávacího studia, vytváření prvotního záznamu, digitální zpracování obrazu, elektronické publikování, fotografování, prezentace vizuálního umění veřejnosti pro kulturní a vzdělávací účely, zveřejňování textů kromě reklamních, provozování her on-line z počítačové sítě.

(590) Barevná

(730) **TAXETT service, s. r. o.**, Poděbradova 1069/35, Ostrava - Moravská Ostrava, 70200, CZ

(740) Václav Pacl, Okrajová 4, Havířov - Podlesí, 73601

(210) **O-439367**

(220) 21.07.2006

(320) 21.07.2006

(511) 3

(540)

Unique Modular System

(510) (3) voňavky, kosmetické vody a kosmetické krémy, šampóny, šamponové přípravky, přípravky pro zubní hygienu, vlasové oleje a vody, přípravky pro vlasy, toaletní vody, mýdla, esenciální oleje, oleje (toaletní), mandlové oleje a mandlová mléka pro kosmetické účely, čističí mléka, barvy pro kosmetické účely, antiperspiranty, kosmetika, rtěnky, líčidla, make-upy, pudry, kosmetické přípravky určené pro pěstění pokožky, kosmetické přípravky určené do koupele, kosmetické tužky, odličovací přípravky, pomády ke kosmetickým účelům, kosmetické ochranné přípravky proti slunci, depilační přípravky, sprchové gely, sprchové šampóny, přípravky určené ke změkčení kůže, kosmetické krémy a vody pro pleť, pokožku a ruce, koupelové soli a esence ne pro lékařské užití, deodoranty a osvěžující přípravky pro osobní užití.

(730) **BTL AD**, Dimcho Debelianov 1, Samokov, 2000, BG

(740) **BOHEMIA PATENT** Patentová & známková kancelář, Ing. Jana Vanděliková, Havanská 17, Praha 7, 17000

(210) **O-439387**

(220) 24.07.2006

(320) 24.07.2006

(511) 28

(540)

ROTO

(510) (28) hry společenské, hry stolní, stavebnice a hračky obecné, zejména ze dřeva, kovu a umělých hmot, hry a hračky zvukové, optické, elektrické, elektronické a magnetické zařazené v této třídě, hrací kostky, hrací plány, hrací kuličky, hrací žetony, stavebnicové kostky, pouzdra a krabice vyplněné herními předměty, puzzle, skládky, didaktické hry.

(730) **EFKO - karton, s. r. o.**, Dolní 347, Nové Veselí, 59214, CZ

(740) Ing. Radmila Baumová, Nádražní 29, Žďár nad Sázavou, 59101

(210) **O-440939**

(220) 11.09.2006

(320) 11.09.2006

(511) 32

(540)

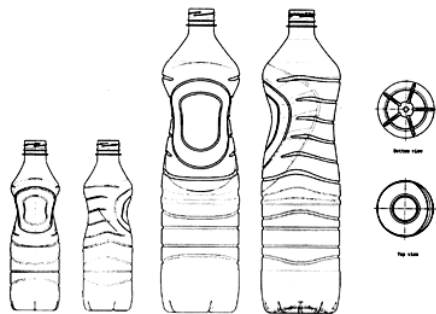

(554) Prostorová

(510) (32) piva, minerální a šumivé vody a jiné nealkoholické nápoje, ovocné nápoje a šťávy, sirupy a jiné přípravky na výrobu nápojů.

(730) **The Coca-Cola Company**, One Coca-Cola Plaza, Atlanta, 30313, GA, US

(740) Zeiner & Zeiner v.o.s., Mgr. Karel Šindelka, Maiselova 15, Praha 1, 11000

(210) **O-440953**

(220) 12.09.2006

(320) 12.09.2006

(511) 9, 16, 36

(540)

Pastelka Allianz patří do rodiny

(510) (9) informace a data v elektronické podobě na nosičích zařazených ve třídě 9; (16) informace a data na nosičích zařazených ve třídě 16, tiskoviny, informační brožury a letáky, formuláře a tiskopisy, karty, kalendáře; (36) pojištění, veškeré služby v oblasti pojišťovnictví, pojišťovací a zajišťovací činnost spadající do této třídy, zprostředkovatelská činnost a služby v oblasti finančnictví, poradenské služby v oblasti pojišťovnictví a finančnictví, zprostředkování a poskytování informací z oblasti pojišťovnictví a finančnictví prostřednictvím informačních médií a datových nosičů všeho druhu.

(730) **Allianz pojišťovna, a. s.**, Ke Štvanici 656/3, Praha 8, 18600, CZ

(210) **O-440955**

(220) 12.09.2006

(320) 12.09.2006

(511) 9, 16, 36

(540)



Pastelka Allianz

(510) (9) informace a data v elektronické podobě na nosičích zařazených ve třídě 9; (16) informace a data na nosičích zařazených ve třídě 16, tiskoviny, informační brožury a letáky, formuláře a tiskopisy, karty, kalendáře; (36) pojištění, veškeré služby v oblasti pojišťovnictví, pojišťovací a zajišťovací činnost spadající do této třídy, zprostředkovatelská činnost a služby v oblasti finančnictví, poradenské služby v oblasti pojišťovnictví a finančnictví, zprostředkování a poskytování informací z oblasti pojišťovnictví a finančnictví prostřednictvím informačních médií a datových nosičů všeho druhu.

(590) Barevná

(730) **Allianz pojišťovna, a. s.**, Ke Štvanici 656/3, Praha 8, 18600, CZ

(210) **O-441014**

(220) 14.09.2006

(320) 14.09.2006

(511) 1, 9, 10, 14, 37, 42

(540)



(510) (1) technické plyny, směsi technických plynů; (9) přístroje a nástroje vědecké, geodetické, elektrické, optické přístroje, nástroje k vážení, měření, signalizování, pro účely kontrolní, záchranné a pro výuku; (10) přístroje a nástroje lékařské,

zubolékařské; (14) hodinářské výrobky a jiná chronometrická zařízení, součásti z drahých kovů; (37) opravy měřicí a regulační techniky, instalace, opravy a revize vyhrazených elektrických zařízení; (42) projektování zařízení měření a regulace.

(590) Barevná

(730) **OKMP s. r. o.**, Záluží 1, Litvínov, 43670, CZ

(210) **O-441193**

(220) 20.09.2006

(320) 20.09.2006

(511) 16, 35, 38, 39, 41

(540)

DENÍK ...MOJE NOVINY

(510) (16) tiskoviny všeho druhu, zejména noviny, časopisy, knihy, propagační materiály - v rámci této třídy; (35) reklamní, inzertní a propagační činnosti, komerční informační servis; (38) šíření elektronických časopisů, informací, elektronických periodik, knih v elektronické podobě, prostřednictvím elektronické, telekomunikační nebo počítačové sítě, zejména Internetu; (39) distribuce tiskovin, zprostředkovatelská činnost v oblasti distribuce tiskovin; (41) vydavatelská a nakladatelská činnost, vydávání odborných, vzdělávacích a zábavných zpráv a publikací, vydávání statistických zpráv a informací, zprostředkovatelská činnost v oblasti vydávání tiskovin.

(730) **VLTAVA-LABE-PRESS, a.s.**, nám. Přemysla Otakara II. 8/5, České Budějovice, 37021, CZ

(210) **O-441211**

(220) 20.09.2006

(320) 20.09.2006

(511) 9, 35, 42

(540)



(510) (9) počítačové databáze a počítačový software pro zadávání, uchovávání, zpracování a vyhledávání informací, týkající se poskytování personálních služeb, uživatelská dokumentace k nim v rámci třídy; (35) pomoc při řízení obchodní činnosti, personální služby, týkající se krátkodobých pracovníků, pomoc při krátkodobém i trvalém personálním obsazení pracovních míst, nábor pracovníků, zprostředkování práce, psychologické testování v rámci výběru pracovníků, obchodní, informační a poradenské služby, týkající se získávání krátkodobých a trvalých pracovníků, služby personálního řízení a poradenství při výběru pracovníků, překlad informací do počítačových databází, vyhledávání dat v počítačových souborech pro třetí osoby, provozování databáze; (42) poskytování přístupu k databázím, tvorba databází a tvorba software, hosting webových stránek, tvorba webových stránek.

(730) **eRecruit, s.r.o.**, Karla Engliše 6/3201, Praha 5, 15000, CZ

(210) **O-441516**

(220) 29.09.2006

(320) 29.09.2006

(511) 16, 32, 33

(540)



(510) (16) tiskoviny, reklamní propagační a informační materiály, etikety, obaly papírové a z plastů jinde neuvedené obaly a tašky z papíru a plastů; (32) nealkoholické nápoje všeho druhu, šumivé

nealkoholické nápoje, nápoje a šťávy ovocné, sirupy a jiné přípravky k zhotovování nápojů; (33) alkoholické nápoje, vína všeho druhu, šumivá vína, sekty pocházející z oblasti Moskvy.

(730) **Gagarin Michal Michailovič**, Udalcova 4/239, Moskva, RU
(740) Patentová a známková kancelář, Bc. Kamil Kolátor, Palackého 4460/7, Jablonec nad Nisou, 46601

(210) **O-442065**

(220) 18.10.2006

(320) 18.10.2006

(511) 29

(540)

Lazur blue cheese

(510) (29) mléko a mléčné výrobky.

(730) **Hostex spol. s r. o.**, Žerotínova 63, Šumperk, 78701, CZ

(210) **O-442132**

(220) 19.10.2006

(320) 19.10.2006

(511) 12, 28, 35

(540)



(554) Prostorová

(510) (12) pozemní vozidla a jejich části; (28) hry a hračky, automobilové modely zmenšené a jejich části; (35) propagační činnost, reklama.

(730) **Škoda Auto a.s.**, V. Klementa 869, Mladá Boleslav, 29360, CZ

(210) **O-442133**

(220) 19.10.2006

(320) 19.10.2006

(511) 12, 28, 35

(540)



(554) Prostorová

(510) (12) pozemní vozidla a jejich části; (28) hry a hračky, automobilové modely zmenšené a jejich části; (35) propagační činnost, reklama.

(730) **Škoda Auto a.s.**, V. Klementa 869, Mladá Boleslav, 29360, CZ

(210) **O-442377**

(220) 27.10.2006

(320) 27.10.2006

(511) 36

(540)

The logo for IVNOVA features the word "IVNOVA" in a bold, blue, sans-serif font. The letter "O" is replaced by a stylized globe icon with red and white curved lines.

(510) (36) služby finanční.
(590) Barevná
(730) **IV NOVA, a.s.**, Vodičkova 1277/19, Praha 1, 11000, CZ

(210) **O-442562**
(220) 02.11.2006
(320) 02.11.2006
(511) 16, 17, 35, 40, 42
(540)



**GALILEO
PRODUCTION**

(510) (16) papír a výrobky z papíru, reklamní, propagační a užitkové výrobky z papíru, tiskoviny, letáky, plakáty, prospekty, katalogy, pásky lepicí, samolepky, samolepicí papírové fólie, fotografie, lepidla pro papírenství a pro domácnost, polygrafické výrobky; (17) samolepicí fólie na bázi polyvinylchloridu a polyesteru, polotovary z plastických hmot, jako například desky a tabule; (35) reklamní, propagační a inzertní činnost, tvorba firemního stylu jako součást uvedeného v rámci této třídy, zpracování reklamních a propagačních vyobrazení, provádění polepů reklamních nápisů; (40) potisk reklamních předmětů, polygrafická výroba, zejména ofsetový tisk, digitální tisk; (42) zpracování výtvarných a grafických návrhů, design, počítačová animace.

(730) **Pelcl Jan Ing.**, Plzeňská 2138/6, České Budějovice, 37004, CZ
Ondříč Martin, Budivojova 2114/16, České Budějovice, 37004, CZ
Frydrych Luděk, Litvínovice 106, Litvínovice, 37701, CZ
Režný Michal Ing., Zavadilka 2560, České Budějovice, 37005, CZ
(740) **KUDRLIČKA a SEDLÁK**, Ing. Jiří Sedlák, Husova 5, České Budějovice, 37001

(210) **O-442599**
(220) 06.11.2006
(320) 06.11.2006
(511) 6, 11, 19, 20, 37, 44
(540)



TESLICE CZ
S. R. O.

(510) (6) stavební materiál kovový, výrobky na stavbu cest kovové, okna, dveře, mobilní buňky, ubytovny a kontejnery – vše kovové, komíny kovové, montované stavby kovové; (19) stavební materiál nekovový, betonová směs, prefabrikáty, cihly, betonové prefabrikáty, kámen přírodní a umělý, cement, vápno, malta, písek, štěrk, kameninové nebo cementové roury, obkladová keramika, sanitární keramika, výrobky na stavbu cest nekovové, asfalt, živec, okna, dveře, mobilní buňky, ubytovny a kontejnery – vše nekovové, komíny nekovové, polozpracované žezivo, stavební dřevo, stavební sklo, montované stavby nekovové; (11) sanitární keramika; (20) nábytek kovový, dřevěný, proutěný, plastový, sektorový nábytek, kuchyně, kuchyňské linky, nábytek školní, kancelářský nábytek, interiér

bytů, kanceláří, prodejen a dalších průmyslových a obchodních prostor v rámci této třídy, výrobky ze dřeva, kostí, proutí a korku v rámci této třídy, zrcadla, výrobky do interiéru s využitím zrcadel; (37) stavební činnost, provádění stavebních prací, oprava a přestavěb nemovitostí, stavební rekonstrukce, demolice staveb, poradenství ve stavebnictví, zprostředkování stavebních prací, zprostředkování oprav a přestavěb nemovitostí, montovaných staveb bytů a průmyslových prostor, vodohospodářské stavby, stavební konstrukce, sanace, opravy motorových vozidel a stavebních mechanismů, veškeré druhy oprav, montáže a servisních činností ve stavebnictví, strojírenství a elektrotechnice; (44) parkové úpravy zeleně v rámci dokončování staveb.

(590) Barevná
(730) **TESLICE CZ s.r.o.**, Jiráskova 701, Vsetín, 75501, CZ
(740) Ing. Zdeněk Kučera, Padělky 548, P.O.BOX 92, Slušovice, 76315

(210) **O-442777**
(220) 10.11.2006
(320) 10.11.2006
(511) 35
(540)

The logo for Life Indoor features the words "Life Indoor" in a bold, blue, sans-serif font. To the left of the text is a stylized graphic element consisting of three curved lines in shades of orange and yellow, suggesting a sun or a wave.

(510) (35) reklama a marketing, zejména poskytování mediálního prostoru především v zařízeních poskytujících veterinární služby.
(590) Barevná
(730) **Life Com, s.r.o.**, Jankovcova 1522/53, Praha 7, 17000, CZ

(210) **O-443088**
(220) 22.11.2006
(320) 22.11.2006
(511) 19, 20, 35, 37, 40, 42
(540)



(510) (19) stavební materiály nekovové, žezivo, nekovové polotovary pro stavební a truhlářskou výrobu, dřevěné konstrukční prvky staveb a budov, zejména střešní, podlahové a stěnové, jako například okna, dveře, vrata, portály, příčky, schodiště, obklady, podhledy, stropy a podlahy; (20) nábytek všeho druhu, výrobky ze dřeva, korku, rákosu, vrbového proutí, z rohu, kostí, slonoviny, z kotic, želvoviny, jantaru, perleti, mořské pěny, náhražky všech těchto materiálů, vše v rámci této třídy, matrace, zrcadla, rámy; (35) zprostředkovatelská činnost v oblasti obchodu s výrobky ve tř. 19 a 20, poskytování obchodních informací, reklamní, inzertní a propagační činnost, marketing, poradenství v obchodní činnosti, činnost podnikatelských, ekonomických a organizačních poradců, účetnictví, pomoc při řízení obchodní činnosti, provozování internetového obchodu; (37) údržba nemovitostí, poradenská a obstaravatelská činnost ve stavebnictví, truhlářství (opravy), opravy, renovace, údržba a montáž nábytku a nábytkového příslušenství, montáž nábytkových sestav, montáž bytových interiérů, přestavby a rekonstrukce interiérů; (40) truhlářství - výroba nábytku; (42) poradenská činnost v oblasti bytových interiérů, návrhy bytových interiérů a nábytkových sestav, služby bytového architekta, tvorba nábytkového designu, počítačová grafika, hosting webových stránek, tvorba a správa webových stránek, tvorba a pronájem software, programování internetových databázových systémů a internetových aplikací, tvorba prezentací, aplikací, katalogů pro webové stránky, programové projekty, převádění médií do elektronické podoby,

- (730) tvorba informačních databází, tvorba a projektování webových stránek a serverů, tvorba a vývoj elektronických komerčních systémů prostřednictvím globální počítačové sítě, např. Internet.
(730) **Šlechta Aleš**, Na Drážce 1554, Pardubice, 53003, CZ
(740) KUDRLIČKA a SEDLÁK, Ing. Jiří Sedlák, Husova 5, České Budějovice, 37001

- (210) **O-443220**
(220) 27.11.2006
(320) 27.11.2006
(511) 33
(540)



- (510) (33) alkoholické nápoje (s výjimkou pív).
(730) **Întreprindere mixta "CHATEAU VARTELY" S.R.L.**, str. Eliberarii nr. 170/b, 3501 Orhei, MD
(740) Advokátní kancelář HOLEC, ZUSKA & Partneri, JUDr. Oldřich Trojan, Václavské náměstí 2-4, Praha 1, 11000

- (210) **O-443322**
(220) 30.11.2006
(320) 30.11.2006
(511) 9, 11, 35, 37
(540)



- (510) (9) přístroje a nástroje vědecké, přístroje pro vážení, měření, kontrolu a signalizaci, elektrické součásti všeho druhu uvedené v této třídě, přístroje a nástroje pro vedení, přepínání, přeměnu, akumulaci, regulaci a řízení elektrického proudu, materiály na elektrické vedení, vodiče, kabely, vypínače, zásuvky, ostatní elektrické spojky, konektory, pojistky, jističe, rozvaděče, rozvodné skříně, spínací skříně, elektrické akumulátory, baterie, přístroje a zařízení pro záznam, zesilování, reprodukci a přenos písma, zvuku a obrazu, zvukové a zvukově obrazové nosiče, antény, elektrické zabezpečovací a kontrolní přístroje, hromosvody; (11) zařízení pro osvětlení, topení, ohřev, chlazení a sušení, zařízení pro větrání, zařízení pro rozvod a regulaci průtoku tekutin včetně vody, zařízení pro výrobu páry, plynová zařízení a jejich součásti, plynové hořáky, zařízení pro distribuci vzduchu a plynu, součásti uvedených přístrojů a zařízení spadající do této třídy; (35) zprostředkovatelská činnost v oblasti obchodu, vše v oblasti výrobků tř. 9 a 11; (37) montáž, opravy a revize výše uvedených přístrojů, nástrojů a zařízení.
(730) **K.S. elektro s.r.o.**, Prostřední Svince 12, Velešín, 38232, CZ
(740) KUDRLIČKA a SEDLÁK, Ing. Jiří Sedlák, Husova 5, České Budějovice, 37001

- (210) **O-443364**
(220) 30.11.2006
(320) 30.11.2006
(511) 43
(540)

7 RESTAURANT

- (510) (43) ubytovací služby.
(730) **HOTEL JALTA, a. s.**, Václavské nám. 45/818, Praha 1, 11000, CZ

- (210) **O-443640**
(220) 12.12.2006
(320) 12.12.2006

- (511) 35, 36, 37
(540)



- (510) (35) poradenství v obchodní činnosti; (36) realitní činnost, správa nemovitostí, finančnictví; (37) údržba nemovitostí, stavební činnost.
(590) Barevná
(730) **Novák Jiří**, Budějovická 1126/9, Praha 4, 14000, CZ

- (210) **O-443641**
(220) 12.12.2006
(320) 12.12.2006
(511) 35, 41, 42
(540)



KPM CONSULT

- (510) (35) marketingové studie, styky s veřejností, televizní reklama, pořádání veletrhů pro obchodní a reklamní účely, venkovní reklama, průzkum veřejného mínění, vydávání reklamních nebo náborových, propagačních a inzertních textů, zpracování textů; (41) vydávání knih, pořádání a řízení školení, vydávání textů, výroba rozhlasových a televizních pořadů, výroba videofilmů, organizování kulturních nebo vzdělávacích výstav, vzdělávání (výchovné služby) s výjimkou vzdělávání v oboru rozvíjení schopností u dětí, zpravodajské služby, organizování živých představení, organizování živých vystoupení; (42) konzultační služby v oblasti duševního vlastnictví, inženýrské práce (expertizy), kontrola kvality, počítačové systémové analýzy, projektová činnost, studie technických projektů, projektové studie technické, přenos dat nebo dokumentů z fyzických nosičů na elektronické nosiče, studie technických projektů, technický průzkum, tvorba a správa webových stránek pro třetí osoby.
(590) Barevná
(730) **KPM CONSULT, a. s.**, Kounicova 688/26, Brno, 60200, CZ

- (210) **O-443667**
(220) 12.12.2006
(320) 13.06.2006
(511) 7, 11, 37, 42
(540)

SUPLEX-Tubesheet

- (510) (7) chladiče provozního plynu pro petrochemický a chemický průmysl, tepelné výměníky (jako součásti strojů a výrobních zařízení sestavených z těchto strojů) pro využití odpadního tepla z výrobních procesů v chemickém, petrochemickém, hutním nebo sklářském průmyslu nebo pro využití odpadního tepla v elektrárnách, vysokoteplotní přehřívací zařízení pro ohřev vzduchu, plyných nebo tekutých látek (jako součásti strojů a výrobních zařízení sestavených z těchto strojů) pro chemické a hutnické výrobní procesy nebo pro sklářskou výrobu, rekuperátory (jako součásti strojů a výrobních zařízení sestavených z těchto strojů) pro použití v hutním průmyslu, pro tavicí pece na výrobu skelné vaty, v chemických nebo petrochemických výrobních procesech nebo pro pece s fluidní vrstvou na spalování kalů, výměníky tepla (jako součásti strojů a výrobních zařízení sestavených z těchto strojů) pro přehřívání vzduchu nebo pohonných látek, výměníky tepla (jako součásti strojů a výrobních zařízení sestavených z těchto strojů nebo jako součásti systémů parních generátorů) pro využití odpadního tepla plynových turbín; (11) systémy parních generátorů pro proces regenerace plynu a tepla ve výrobních postupech „reformování páry“, pro využití odpadního tepla v chemických a hutních

výrobních procesech, pro využití odpadního tepla po částečném okysličení jakož i využití odpadního tepla (dolní proud hoření čpavku) ve výrobě kyseliny dusičné a kaprolaktamu, parní generátory pro rekuperaci tepla v konstrukčním provedení s žárovými trubkami, vodními trubkami a dvojími trubkami pro chemické, hutní a sklářské technologické výrobní procesy, parní generátory pro využití odpadního tepla k použití pro ohřev plynových turbín, tepelné pece s přídavným spalováním pro prašné plyny, vysokopeční plyny obsahující kyslíčník uhelnatý (CO) nebo spotřebovaný vzduch obsahující rozpouštědla odcházející z různých výrobních procesů, výměníky tepla (jako součásti systémů parních generátorů) pro využití odpadního tepla z výrobních procesů v chemickém, petrochemickém, hutním nebo sklářském průmyslu nebo pro využití odpadního tepla v elektrárnách, vysokoteplotní předehřívací zařízení pro ohřev vzduchu, plyných nebo tekutých látek (jako součásti systémů parních generátorů) pro chemické a hutnické výrobní procesy nebo pro sklářskou výrobu, rekuperátory (jako součásti systémů parních generátorů) pro použití v hutním průmyslu, pro tavičí pece na výrobu skelné vaty, v chemických nebo petrochemických výrobních procesech nebo pro pece s fluidní vrstvou na spalování kalů, výměníky tepla (jako součásti systémů parních generátorů) pro předehřívání vzduchu nebo pohonných látek, výměníky tepla (jako součásti systémů parních generátorů) pro využití odpadního tepla plynových turbín; (37) opravy a údržba výše uvedených výrobků; (42) inženýrské služby pro výše uvedené výrobky.

(730) **ALSTOM Technology Ltd.**, Brown Boveri Strasse 7, 5401 Baden, CH

(740) Společná advokátní kancelář Všeetečka Zelený Švorčík Kalenský a partneři, JUDr. Miloš Všeetečka, Hálkova 2, Praha 2, 12000

(210) **O-443707**

(220) 13.12.2006

(320) 13.12.2006

(511) 35, 41, 42

(540)

POTRAVINFORM

(510) (35) obchodní a/nebo podnikatelské informace, posuzování efektivnosti provozu a racionalizace práce, odborné obchodní poradenství, poradenské služby v oblasti obchodního a/nebo podnikatelského řízení, zprostředkování v oblasti obchodu a služeb; (41) organizování a vedení konferencí, organizování a vedení seminářů, organizování a vedení kongresů, školení, vyučování, vzdělávání; (42) expertizy (inženýrské práce), chemické analýzy, chemický výzkum, kontrola kvality, zkoušky materiálů, poradenské služby v oblasti ochrany životního prostředí, průzkumy (inženýrské práce), vykonávání kontrolní činnosti v oblasti prvovýroby, zpracování, skladování, přepravy a prodeje výrobků, certifikace v oblastech - výroba, skladování, manipulace, přeprava a prodej potravin, společné stravování.

(730) **POTRAVINFORM Slovensko, s.r.o.**, Garbiarska 5, Košice, SK

(740) VÁCLAV MÜLLER, Filipova 2016, Praha 4, 14800

(210) **O-443739**

(220) 14.12.2006

(320) 14.12.2006

(511) 3, 5, 30

(540)

(510) (3) parfumerie, voňavky, vonné oleje, kosmetika, prostředky pro ošetřování pokožky, krémy, mléka, gely, emulze, vody a deodoranty pro osobní potřebu, toaletní přípravky, opalovací krémy, opalovací mléka, oleje, olejové lázně, sprchové gely, vody po holení, kosmetické přípravky, tělové šampóny, prostředky pro ošetřování a regeneraci vlasů a vlasové pokožky, prostředky pro mytí a ošetřování rukou a vlasů, vlasové vody, šampóny, kondicionéry, tužidla na vlasy, pomády na vlasy, pěny na vlasy, vlasové gely, vlasové oleje, vlasové emulze, vlasové

koloidní roztoky, vlasové tekuté suspenze, masážní prostředky, regenerační prostředky, masážní a regenerační krémy, masážní a regenerační emulze, masážní a regenerační gely, prostředky ústní hygieny, ústní vody, zubní pasty, zubní gely, mýdla, hygienické toaletní přípravky; (5) přípravky a prostředky léčebné a profylaktické kosmetiky pro ošetřování pokožky a vlasů, zejména ve formě tablet, dražé, kapslí, mastí, krémů, gelů, olejů, pěn, tekutých suspenzí, emulzí nebo koloidních roztoků, vodiček, zásyků a práškových směsí, roztoků, medicínálních čajových směsí, vitamínových přípravků apod., farmaceutické a veterinářské výrobky, potraviny pro zvláštní výživu pro lékařské účely, léčiva, bylinné doplňky, dietní doplňky, dietní doplňky stravy, doplňky stravy, vše pro léčebné účely, vitamínové doplňky, minerální doplňky, vitamínové a minerální doplňky, hygienické výrobky pro léčebné účely, potraviny pro kojenec a batolata, diabetické přípravky pro léčebné účely, dietní potraviny upravené pro lékařské účely, doplňky výživové pro lékařské účely; (30) potravinové doplňky a doplňky stravy, výživové doplňky a potraviny pro zvláštní výživu obsahující látky rostlinného původu, vše náležející do této třídy.

(730) **Simply You a.s.**, Skřivánčí pole 918, Vítkov, 74901, CZ

(740) Mgr. Lukáš Jansa, Hollarova 1124/14, Ostrava, 70200

(210) **O-443849**

(220) 16.12.2006

(320) 16.12.2006

(511) 36, 37, 42

(540)

ZlínReal

(510) (36) realitní činnost, služby realitní kanceláře, správa a údržba nemovitostí, bankovní, finanční a peněžní služby, úvěry, leasing, financování koupě nemovitostí jako hypoteční úvěry, leasing nemovitostí, stavební spoření a činnosti se stavebním spořením související, jako je státní podpora stavebního spoření; (37) stavební činnost, stavba domů a průmyslových objektů, montované stavby domů, bytů a průmyslových prostor, poradenství ve stavebnictví, zprostředkování stavebních prací, zprostředkování oprav a přestaveb nemovitostí, vodo hospodářské stavby, sanace, parkové úpravy zeleně v rámci dokončování staveb, poradenství a konzultace ve stavebnictví; (42) poradenství a konzultace v oblasti projekce staveb, projektová a inženýrská činnost ve stavebnictví, konstruktérské práce v oblasti stavebnictví a strojírenství.

(730) **Petrůj Karel**, Ul. Miloše Knesla 4024/18, Zlín, 76001, CZ

(740) Ing. Zdeněk Kučera, Padělký 548, P.O.BOX 92, Slušovice, 76315

(210) **O-443914**

(220) 19.12.2006

(320) 19.12.2006

(511) 19, 29, 31

(540)

(510) (19) stavební materiály nekovové; (29) maso, ryby, drůbež a zvěřina; (31) výrobky zemědělské, zahradnické, lesní a zrní neuvedené v jiných třídách, živá zvířata.

(590) Barevná

(730) **PANTOF Agro s.r.o.**, Neklanova 98/30, Praha 2, 12000, CZ

(210) **O-443920**

(220) 19.12.2006

(320) 19.12.2006

(511) 1

(540)

Retacel extra

(510) (1) chemické přípravky určené pro zemědělství, zejména přípravky na ochranu rostlin.

(730) **Lučební závody Draslovka a.s. Kolín**, Havlíčkova 605, Kolín, 28099, CZ

(210) **O-443942**

(220) 19.12.2006

(320) 19.12.2006

(511) 9, 16, 28, 35, 38, 39, 41

(540)

DIVADLO NOC

(510) (9) nahrané a nenahrané nosiče záznamu zvuku a obrazu, zejména videokazety, audiokazety, magnetofonové pásky, gramofonové desky, kompaktní desky, videodesky, veškeré počítačové programy a software bez ohledu na záznamová média nebo prostředky šíření, tj. software nahraný na magnetických médiích nebo stažený ze vzdálené počítačové sítě, přístroje určené k zábavě a sestavené jen pro použití s televizním přijímačem; (16) propagační tiskoviny, zejména katalogy, prospekty, plakáty, fotografie, knihy, časopisy, pohlednice, gratulace, dopisní papíry, obálky, kalendáře, zejména nástěnné a stolní, samolepky, obtisky, poznámkové bloky, desky na spisy, pořadače, omalovánky, activity books, balicí papír, školní sešity, skicáky, tužky, pastelky, tuhy, gumy, ořezávátka, ořezávátka strojky, penály, papírové tašky, školní tašky, umělohmotné tašky, obaly všeho druhu papírové nebo plastové, těžítka, tiskoviny, časopisy, periodika, knihy, učební pomůcky, listy, pytlíky a sáčky pro obalovou techniku, umělecké nebo ozdobné předměty z papíru nebo plastických hmot, obalové materiály z plastických hmot; (28) pexesa, hrací karty, papírové hračky, hlavolamy (papírové); (35) reklamní, inzertní a propagační činnost prostřednictvím jakéhokoli média, prostřednictvím telefonní sítě nebo datové sítě nebo informační sítě, činnost reklamní agentury, zprostředkování v obchodních vztazích, zprostředkovatelská činnost v oblasti obchodu a mediálního průmyslu jako je zprostředkování reklamy, inzerce, propagace, informací (komerčních); (38) spoje, komunikační služby, provozování rozhlasového a televizního vysílání, služby, které spočívají v rozšiřování rádiových a televizních programů, rozhlasové a televizní zpravodajství, publicistika, hudební vysílání a šíření informací prostřednictvím počítačových a telekomunikačních sítí včetně Internetu; (39) archivování rozhlasových a televizních fondů; (41) tvorba rozhlasových a televizních programů, činnost vzdělávací a zábavná, vyučovací, vydavatelská a nakladatelská, pořádání koncertů, agentážní činnost v oblasti umění a kultury, pořádání hudebních soutěží.

(730) **Jančárek Zdeněk**, K Starému lomu 1033/11, Praha 10, 10700, CZ

(210) **O-443945**

(220) 19.12.2006

(320) 19.12.2006

(511) 35, 36, 37, 39, 42

(540)

RPG RE Management

(510) (35) obchodní management a podnikové poradenství, zprostředkovatelské služby v oblasti obchodu, reklamní služby a marketing, služby v oblasti administrativní správy; (36) realitní kancelář a činnost realitních makléřů, správa a pronájem nemovitostí, bytů a nebytových prostor, finanční poradenství; (37) technické poradenství v oblasti stavebnictví, údržba a opravy nemovitostí, údržba a opravy (servis) dopravních prostředků; (39) dopravní a přepravní služby, informace v oblasti dopravy a logistické služby; (42) inženýrská činnost v investiční výstavbě a architektonické poradenství.

(730) **RPG Partners Limited**, Neocleous House, 199 Arch. Makarios III Avenue, Limassol, CY

(740) Kocián Šolc Balaščík advokátní kancelář, Mgr. Lenka Peštová, Jungmannova 24, Praha 1, 11000

(210) **O-443946**

(220) 19.12.2006

(320) 19.12.2006

(511) 35, 36, 37, 39, 41, 43, 44

(540)

RPG RE Commercial

(510) (35) poradenské a organizační služby v oblasti obchodu a podnikání, správa hotelů; (36) realitní kancelář a činnost realitních makléřů, správa a pronájem nemovitostí, bytů a

nebytových prostor, finanční poradenství, směnárenské služby, ubytovací kancelář (byty a nemovitosti); (37) údržba a opravy nemovitostí; (39) pronájem a půjčování dopravních prostředků; (41) provozování tělovýchovných a sportovních zařízení a zařízení sloužících k regeneraci a rekondici (fitness centra), služby v oblasti výchovy a zábavy, pořádání kulturních produkcí, zábavních podniků a vzdělávacích akcí, seminářů, konferencí, provozování kulturních, zábavních a vzdělávacích zařízení; (43) ubytovací a stravovací služby (hotely, pensiony, ubytovny, restaurace, jídelny); (44) masérské, rekondiční a regenerační služby.

(730) **RPG Partners Limited**, Neocleous House, 199 Arch. Makarios III Avenue, Limassol, CY

(740) Kocián Šolc Balaščík advokátní kancelář, Mgr. Lenka Peštová, Jungmannova 24, Praha 1, 11000

(210) **O-443947**

(220) 19.12.2006

(320) 19.12.2006

(511) 35, 36, 37, 42

(540)

RPG RE Land

(510) (35) zpracování a provádění lesního hospodářského plánu; (36) realitní kancelář a činnost realitních makléřů, správa a pronájem nemovitostí, bytů a nebytových prostor; (37) údržba a opravy nemovitostí; (42) inženýrská činnost v investiční výstavbě.

(730) **RPG Partners Limited**, Neocleous House, 199 Arch. Makarios III Avenue, Limassol, CY

(740) Kocián Šolc Balaščík advokátní kancelář, Mgr. Lenka Peštová, Jungmannova 24, Praha 1, 11000

(210) **O-443948**

(220) 19.12.2006

(320) 19.12.2006

(511) 35, 36, 37, 38, 39, 40, 42, 43

(540)

RPG Byty

(510) (35) poradenské a organizační služby v oblasti obchodu a podnikání, reklamní služby a marketing, služby v oblasti administrativní správy, vedení účetnictví a daňové evidence, účetní poradenství, obchodní informace, zpracování dat, tvorba, správa a údržba (aktualizace) databází; (36) finanční poradenství, daňové poradenství a expertízy, realitní kancelář a činnost realitních makléřů, správa a pronájem nemovitostí, bytů a nebytových prostor, poradenství v oblasti daní, daňové expertízy; (37) služby v oblasti stavebnictví, provádění drobných staveb, změny a odstraňování staveb, technické poradenství v oblasti stavebnictví, těžby a hornictví, poradenské služby v oblasti energetických rozvodů; (38) správa počítačových a telekomunikačních sítí; (39) silniční motorová nákladní doprava, pronájem a půjčování dopravních prostředků; (40) technické poradenství v oblasti energetické výroby; (42) inženýrská činnost v investiční výstavbě; (43) ubytovací služby (hotely, pensiony, ubytovny).

(730) **RPG Partners Limited**, Neocleous House, 199 Arch. Makarios III Avenue, Limassol, CY

(740) Kocián Šolc Balaščík advokátní kancelář, Mgr. Lenka Peštová, Jungmannova 24, Praha 1, 11000

(210) **O-444036**

(220) 21.12.2006

(320) 21.12.2006

(511) 9, 16, 25, 28, 30, 35, 38, 41

(540)



(510) (9) počítače, počítačový software a hardware, počítačové periferie a příslušenství (počítačové myši, joysticky, trackbally, hrací konzole), přehrávače optických disků a MP3 přehrávače; (16) časopisy, publikace, tiskárenské výrobky, desky a pořadače

na dokumenty, papírenské výrobky, dopisní papíry, papír balicí, etikety (kromě textilních), formuláře, fotografie, kalendáře, kancelářské potřeby (kromě nábytku), obaly z kartonu, papíru nebo lepenky, výrobky z kartónu, karty, katalogy, lístky, papírové podložky pod sklenice, papírové podložky na stůl, papírové ubrousky, papírové ručníky, psací soupravy; (25) oděvy, obuv, sportovní obuv, lyžařská obuv, čepice, kšiltovky, klobouky, čelenky, šátky, šály, opasky a pásky, rukavice, potítka, ponožky, spodní prádlo (sportovní - pohlcující pot); (28) hry včetně videoher a počítačových her, hračky, potřeby pro gymnastiku a sport, které nejsou uvedené v jiných třídách; (30) nealkoholické nápoje, pečivo, sušenky, suchary, keksy, sladkosti a cukrovinky, výrobky z kakaa a čokolády, obilné a kukuřičné lupínky a vločky, popcorn, zmrzlina; (35) reklamní a inzertní činnost, propagace, marketing, pomoc při řízení obchodní a podnikatelské činnosti, konzultační činnost v oblasti obchodní a podnikatelské činnosti, zprostředkovatelská činnost v oblasti obchodu a podnikání, poskytování informací (obchodních nebo podnikatelských), zprostředkovatelská a obstaratelská činnost v oblasti obchodu, automatické zpracování dat a informací, systematizace informací do počítačových databází, služby pro nepřítomné (telefonní vzkazy), komerční využití Internetu v oblastech komerčních internetových médií a vyhledávacích služeb; (38) šíření elektronických tiskovin, periodik a knih prostřednictvím počítačové, datové, elektronické, telekomunikační nebo informační sítě, informační služby na Internetu včetně provozování elektronických nástěnek, diskusních skupin a fór a poskytování přístupu k on-line informačním službám a databázím, služby elektronické pošty, služby krátkých textových zpráv, teletext a služby s ním spojené spadající do této třídy, služby hlasové schránky, provozování internetového portálu, televizní a rozhlasové vysílání; (41) školicí a vzdělávací činnosti, konzultační činnost v oblasti sportu, trenérská/instruktorská činnost v oblasti sportu, sportovní výuka, provozování sportovních a tělovýchovných zařízení všeho druhu, zprostředkování v oblasti sportu, provoz relaxačních/regeneračních center, provoz sportovních klubů, půjčování a pronájem sportovních potřeb v rámci této třídy, výchovná a zábavní činnost, hudební, filmová a umělecká produkce, pořádání a organizování sportovních akcí a závodů, pořádání a organizování kulturních a společenských akcí, vydavatelství/publikování v oblasti sportu.

(590) Barevná

(730) **Kentaura a. s.**, Opletalova 1418, Praha 1, 11000, CZ
(740) **AK SODOMKA-SOUČEK-JINDRA-MOKRÝ & PARTNEŘI**, JUDr. Tomáš Jindra, U Prašné brány 3, Praha 1, 11000

(210) **O-444037**

(220) 21.12.2006

(320) 21.12.2006

(511) 9, 16, 25, 28, 30, 35, 38, 41

(540)



(510) (9) počítače, počítačový software a hardware, počítačové periferie a příslušenství (počítačové myši, joysticky, trackbally, hrací konzole), přehrávače optických disků a MP3 přehrávače; (16) časopisy, publikace, tiskárenské výrobky, desky a pořadače na dokumenty, papírenské výrobky, dopisní papíry, papír balicí, etikety (kromě textilních), formuláře, fotografie, kalendáře, kancelářské potřeby (kromě nábytku), obaly z kartonu, papíru nebo lepenky, výrobky z kartónu, karty, katalogy, lístky, papírové podložky pod sklenice, papírové podložky na stůl, papírové ubrousky, papírové ručníky, psací soupravy; (25) oděvy, obuv, sportovní obuv, lyžařská obuv, čepice, kšiltovky, klobouky, čelenky, šátky, šály, opasky a pásky, rukavice, potítka, ponožky, spodní prádlo (sportovní - pohlcující pot); (28) hry včetně videoher a počítačových her, hračky, potřeby pro gymnastiku a sport, které nejsou uvedené v jiných třídách; (30) nealkoholické nápoje, pečivo, sušenky, suchary, keksy, sladkosti

a cukrovinky, výrobky z kakaa a čokolády, obilné a kukuřičné lupínky a vločky, popcorn, zmrzlina; (35) reklamní a inzertní činnost, propagace, marketing, pomoc při řízení obchodní a podnikatelské činnosti, konzultační činnost v oblasti obchodní a podnikatelské činnosti, zprostředkovatelská činnost v oblasti obchodu a podnikání, poskytování informací (obchodních nebo podnikatelských), zprostředkovatelská a obstaratelská činnost v oblasti obchodu, automatické zpracování dat a informací, systematizace informací do počítačových databází, služby pro nepřítomné (telefonní vzkazy), komerční využití Internetu v oblastech komerčních internetových médií a vyhledávacích služeb; (38) šíření elektronických tiskovin, periodik a knih prostřednictvím počítačové, datové, elektronické, telekomunikační nebo informační sítě, informační služby na Internetu včetně provozování elektronických nástěnek, diskusních skupin a fór a poskytování přístupu k on-line informačním službám a databázím, služby elektronické pošty, služby krátkých textových zpráv, teletext a služby s ním spojené spadající do této třídy, služby hlasové schránky, provozování internetového portálu, televizní a rozhlasové vysílání; (41) školicí a vzdělávací činnosti, konzultační činnost v oblasti sportu, trenérská/instruktorská činnost v oblasti sportu, sportovní výuka, provozování sportovních a tělovýchovných zařízení všeho druhu, zprostředkování v oblasti sportu, provoz relaxačních/regeneračních center, provoz sportovních klubů, půjčování a pronájem sportovních potřeb v rámci této třídy, výchovná a zábavní činnost, hudební, filmová a umělecká produkce, pořádání a organizování sportovních akcí a závodů, pořádání a organizování kulturních a společenských akcí, vydavatelství/publikování v oblasti sportu.

(730) **Kentaura a. s.**, Opletalova 1418, Praha 1, 11000, CZ
(740) **AK SODOMKA-SOUČEK-JINDRA-MOKRÝ & PARTNEŘI**, JUDr. Tomáš Jindra, U Prašné brány 3, Praha 1, 11000

(210) **O-444053**

(220) 21.12.2006

(320) 21.12.2006

(511) 9, 16, 35, 41

(540)



(510) (9) nosiče záznamů nahrané, časopisy a jiné textové, obrazové a zvukové materiály v elektronické podobě; (16) tiskárenské výrobky, časopisy, propagační a reklamní předměty z papíru; (35) propagační činnost, reklamní činnost, distribuce reklamních materiálů, pomoc při řízení obchodních činností; (41) vzdělávací, zábavní, vydavatelská a nakladatelská činnost.

(730) **AAA-RADIOTAXI, s. r. o.**, Wüchterlova 7, Praha 6, 16000, CZ
(740) **PROPATENT**, Ing. Vlasta Sedláčková, Ke Kateřinkám 1393, Praha 4, 14900

(210) **O-444054**

(220) 21.12.2006

(320) 21.12.2006

(511) 9, 16, 35, 41

(540)



(510) (9) nosiče záznamů nahrané, časopisy a jiné textové, obrazové a zvukové materiály v elektronické podobě; (16) tiskárenské výrobky, časopisy, propagační a reklamní předměty z papíru; (35) propagační činnost, reklamní činnost, distribuce reklamních materiálů, pomoc při řízení obchodních činností; (41) vzdělávací,

- (730) zábavná, vydavatelská a nakladatelská činnost.
AAA-RADIOTAXI, s. r. o., Wüchterlova 7, Praha 6, 16000, CZ
(740) PROPATENT, Ing. Vlasta Sedláčková, Ke Kateřinkám 1393,
Praha 4, 14900

- (210) **O-444086**
(220) 27.12.2006
(320) 27.12.2006
(511) 16, 35, 40
(540)



quality office products

- (510) (16) papír, lepenka, kartón a výrobky z těchto materiálů, které nejsou zařazeny do jiných tříd, tiskárenské výrobky, tiskoviny všeho druhu, časopisy, periodika, knihy, potřeby pro knižní vazby, tištěné propagační materiály, papírenské zboží spadající do této třídy, fotografie, kalendáře, katalogy, prospekty, plakáty, pohlednice, obálky, obaly spadající do této třídy, desky na dokumenty, dopisní papír, držáky na psací potřeby, etikety kromě textilních, samolepky, vlajky papírové, papír balící, papírové ubrousky, psací potřeby, psací podložky, psací soupravy, kancelářské pořadače, učební a školní potřeby a pomůcky s výjimkou přístrojů, plastové výrobky, které nejsou zařazeny do jiných tříd, billboardy; (35) inzertní, reklamní a propagační činnost, poskytování pomoci při provozu obchodu včetně zprostředkování obchodních a souvisejících obchodně personálních záležitostí, organizování výstav a veletrhů k reklamním a obchodním účelům, organizování doprovodných programů a společenských akcí k reklamním a obchodním účelům, správa obchodních zájmů třetích osob, vypracování statistických přehledů, poradenství v oblasti organizace a ekonomiky podnikání, marketing, průzkum a analýzy trhů, distribuce zboží k reklamním účelům, rozmnožování dokumentů, obstaravatelská a zprostředkovatelská činnost v této oblasti, direct mailing, poskytování obchodních nebo podnikatelských informací, on-line reklama na datové komunikační síti, on-line inzerce, zajištění a realizace reklamních kampaní, výstavy komerční a reklamní, předváděcí činnost; (40) úprava a zpracování papíru, kartonu a lepenky, potisk obalů a výrobků z papíru, kartónů a/nebo lepenky, lisování plastických hmot, zpracovávání plastů, nakládání s plasty, polygrafické služby všeho druhu, zejména sitotisk, gumotisk, chemigrafie, stereotypie, galvanoplastika, ofsetový tisk.
(730) **KARTON P + P, spol. s r.o.**, Havránkova 11, Brno, 61900, CZ
(740) SPOLEČNÁ ADVOKÁTNÍ KANCELÁŘ, Mgr. Jiřina Svojanovská, Palác PADOWETZ, Bašty 2, Brno, 65809

- (210) **O-444158**
(220) 29.12.2006
(320) 29.12.2006
(511) 9, 36
(540)

GENIUS ACTIVE

- (510) (9) platební a úvěrové karty; (36) služby v oblasti bankovníctví a finančnictví, vydávání platebních karet, každodenní operace s běžným účtem, neomezené elektronické transakce včetně SMS, internetové, telefonické bankovníctví, vklady a výběry na obchodních místech, výběry z bankomatů, další bankovní služby jako možnost měnit či zrušit trvalý příkaz, SIPO, inkaso atd..
(730) **GE Money Bank, a. s.**, Vyskočilova 1422/1a, Praha 4, 14028, CZ
(740) Společná advokátní kancelář Všetečka Zelený Švorčík Kalenský a partneři, JUDr. Otakar Švorčík, Hálkova 2, Praha 2, 12000

- (210) **O-444159**
(220) 29.12.2006
(320) 29.12.2006
(511) 9, 36

- (540) **GENIUS Active Business**
(510) (9) platební a úvěrové karty; (36) služby v oblasti bankovníctví a finančnictví, vydávání platebních karet, každodenní operace s běžným účtem, neomezené elektronické transakce včetně SMS, internetové, telefonické bankovníctví, vklady a výběry na obchodních místech, výběry z bankomatů, další bankovní služby jako možnost měnit či zrušit trvalý příkaz, SIPO, inkaso atd..
(730) **GE Money Bank, a. s.**, Vyskočilova 1422/1a, Praha 4, 14028, CZ
(740) Společná advokátní kancelář Všetečka Zelený Švorčík Kalenský a partneři, JUDr. Otakar Švorčík, Hálkova 2, Praha 2, 12000

- (210) **O-444160**
(220) 29.12.2006
(320) 29.12.2006
(511) 9, 36
(540)

ACTIVE OD GE MONEY BANK

- (510) (9) platební a úvěrové karty; (36) služby v oblasti bankovníctví a finančnictví, vydávání platebních karet, každodenní operace s běžným účtem, neomezené elektronické transakce včetně SMS, internetové, telefonické bankovníctví, vklady a výběry na obchodních místech, výběry z bankomatů, další bankovní služby jako možnost měnit či zrušit trvalý příkaz, SIPO, inkaso atd..
(730) **GE Money Bank, a. s.**, Vyskočilova 1422/1a, Praha 4, 14028, CZ
(740) Společná advokátní kancelář Všetečka Zelený Švorčík Kalenský a partneři, JUDr. Otakar Švorčík, Hálkova 2, Praha 2, 12000

- (210) **O-444161**
(220) 29.12.2006
(320) 29.12.2006
(511) 36
(540)

VISA READYLINK

- (510) (36) služby předplacených karet.
(730) **Visa International Service Association**, 900 Metro Center Boulevard, Foster City, 94404, CA, US
(740) KOREJZOVÁ & SPOL., v.o.s., JUDr. Petra Korejzová, advokátka, Korunní 104/E, Praha 10, 10100

- (210) **O-444162**
(220) 29.12.2006
(320) 29.12.2006
(511) 9, 16, 25, 28
(540)

HARRY POTTER AND THE DEATHLY HALLOWS

- (510) (9) filmy v žánru komedie, dramatu, akční, dobrodružné a/nebo animované filmy, a filmy v žánru komedie, dramatu, akční, dobrodružné a/nebo animované filmy pro vysílání v televizi, audio pásky, audio-video pásky, audio-video kazety, audio-video disky, a digitální univerzální disky pro hudbu, komedii, drama, akční, dobrodružné a/nebo animované filmy, stereo sluchátka, baterie, bezdrátové telefony, přehrávače audiokazet a CD, počítačové hry na CD-ROM disku, telefonní a/nebo rádiové pagery, kazety s krátkými filmy komediálními, dramatickými, akčními, dobrodružnými a/nebo animovanými používáními s příručními prohlížeči nebo projektoři, nahrávače a přehrávače videokazet, přehrávače kompaktních disků, digitální nahrávače a přehrávače audio pásek, rádia, podložky pod myši, brýle, sluneční brýle a pouzdra na brýle, vybavení na hry prodávané jako jednotka na hraní počítačových her ve stylu společenských her, programy na video a počítačové hry, zásobníky a kazety s videohrami, příslušenství k celulárním telefonům a to příslušenství k hlasitým telefonům, pouzdra na celulární telefony a čelní kryty celulárních telefonů, zakódované magnetické karty a to telefonní karty, kreditní karty, pokladní karty, debetní karty a magnetické vstupní karty, a dekorativní magnety - vše ve třídě 9; (16) tiskoviny a výrobky z papíru, a to knihy s náměty z animovaných, akčně dobrodružných, komediálních a/nebo dramatických programů, komiksy, dětské knihy, časopisy s náměty z animovaných, akčně dobrodružných, komediálních a/nebo dramatických programů, omalovánky, cvičebnice, papírnické zboží, dopisní papír, obálky, poznámkové bloky,

diáře, poznámkové kartičky, gratulace, vizitky, litografie, pera, tužky, pouzdra na pera a tužky, gumy, pastelky, fixy, barevné tužky, malířské sady, křídla a tabule na psaní křídou, obtisky, papírové zažehlovací obtisky, plakáty, upevněné a/nebo neupevněné fotografie, obaly na knihy, záložky do knih, kalendáře, dárkové balící papíry, papírové doplňky a papírové dekorace pro večírky, a to papírové ubrusky, papírové prostírání, krepový papír, papírové kloboučky, pozvánky, papírové ubrusy, papírové dekorace na zákusky, tištěné ozdoby pro našití nebo jako aplikované ozdobné tištěné obtisky nebo ozdoby, tištěné vzory na kostýmy, pyžama, mikiny a trička - vše ve třídě 16; (25) oděvy pro muže, ženy a děti, a to košile, trička, mikiny, sportovní oblečení, kalhoty, trenýrky, krátké kalhoty, nátělníky, oblečení do deště, dětské bryndáky, sukně, blůzy, šaty, šle, svetry, saka, kabáty, pláštěnky, zimní oblečení, vázanky, dámské dlouhé šaty, klobouky, čepice, štitky proti slunci, pásky, šály, oblečení na spaní, pyžama, luxusní prádlo, spodní prádlo, vysoké boty, boty, sportovní obuv, sandály, ponožky, kotníčková obuv, ponožky jako bačkory, plavky, maškarní kostýmy a masky a kostýmy a masky na Halloween (jako součást oděvu) - vše ve třídě 25; (28) hračky a sportovní zboží, včetně her a věcí na hraní, a to akční figurky a příslušenství k nim, plyšové hračky, balónky, hračky do vany, hračky na ježdění a/nebo vození, vybavení prodávané jako jednotka ke karetním hrám, auta na hraní, panenky, létající disky, elektronické kapesní hry, hrací vybavení prodávané jako jednotka ke stolním hrám, karetním hrám, manipulativním hrám, společenským hrám a akčním hrám na terč, samostatné hrací přístroje pro video hry, skládačky a manipulativní skládačky, papírové skřabošky, skateboardy, brusle na led, stříkací vodní hračky, míče, a to míče na hřiště, fotbal, baseball, košíkovou, baseballové rukavice, plovací plováky pro rekreační účely, porézní plováky pro rekreační účely, surfovací prkna, plovací desky pro rekreační účely, ploutve, dětské nádobíčko na pečení a vaření, dětské pokladničky, dětská sněžítka, vánoční ozdoby - vše ve třídě 28.

- (730) Warner Bros. Entertainment Inc., 4000 Warner Boulevard, Burbank, CA, US
(740) Čermák Hořejš Myslíl a spol., JUDr. Jan Matějka, Národní 32, Praha 1, 11000

- (210) O-444169
(220) 30.12.2006
(320) 30.12.2006
(511) 16, 24, 25, 35, 40
(540)



- (510) (16) výrobky z papíru, zejména obaly, tiskárenské výrobky jako katalogy, prospekty, plakáty, letáky a jiné propagační, reklamní a informační materiály, tiskopisy, počítačové výstupy v papírové formě, visačky, etikety, obaly z plastů v jiné třídě nezařazené, papírnické, zboží jako například obálky, kancelářský a dopisní papír, pořadače, rychlovaže kalendáře, diáře, psací potřeby, pouzdra a stojánky na ně; (24) tkaniny a textilní výrobky, které nejsou uvedeny v jiných třídách, zejména ložní prádlo (prostěradla, povlečení), ložní pokrývky a příkrývky, lůžkové přehozy, sypkovina, povlaky na polštáře, plědy, osušky, ručníky, žinky, mycí rukavice, sprchové závěsy textilní i plastové, jiné textilie pro koupelny (kromě oblečení), ubrusy, banketní sukně, ubrusky stolní, utěrky, záclonovina, záclony, textilní závěsy interiérové, tapety textilní, vlajkovina a výrobky z ní, kapesníky látkové, látky včetně oděvních - textilní metráž, spací pytle; (25) oděvy všeho druhu, včetně společenských, sportovních, plážových, domácích, pro volný čas, pracovních, stejnohmotných, prádlo osobní všeho druhu, kloboučnické výrobky, čepice, oděvní doplňky v jiné třídě nezařazené, zejména rukavice, šály, šátky, kravaty, plastróny, opasky, límce, manžety - součásti oděvů, rukávnický, závoje, šerpy, šle, ponožky, punčochové zboží, pletené zboží, župany, noční prádlo, plavky, pláště, plenky dětské textilní, obuv všeho druhu včetně společenské

vycházkové, sportovní, pracovní, plážové, domácí; (35) zprostředkování obchodu, nabízení a předvádění zboží, zásilkový a internetový obchod v oboru výrobků uvedených u tříd 24 a 25, šíření reklamních a propagačních materiálů, průzkum trhu, řízení obchodní firmy, pomoc při řízení obchodních záležitostí; (40) úprava tkanin, šití a úprava textilních výrobků, zejména oděvů, prádla, lůžkovin, interiérových textilií.

- (730) Rezek Petr, Zámecké náměstí 140/4, Teplice, 41501, CZ
(740) ZEMAN - podkrušnohorská patentová a známková kancelář, Petr Zeman, Hradní 301, Loket, 35733

- (210) O-444180
(220) 03.06.2004
(320) 03.06.2004
(511) 5
(540)

DALEN

- (510) (5) farmaceutické výrobky.
(730) ALTANA Pharma AG, Byk-Gulden-Str. 2, Konstanz, DE
(740) KOREJZOVÁ & SPOL., v.o.s., JUDr. Petra Korejzová, advokátka, Korunní 104/E, Praha 10, 10100

- (210) O-444182
(220) 02.01.2007
(320) 02.01.2007
(511) 1, 3, 35
(540)

ŽEHLIČKA ve spreji

- (510) (1) chemické výrobky určené pro průmysl, vědu a fotografii, jakož i pro zemědělství a lesnictví; (3) přípravky pro bělení a jiné prostředky pro praní, přípravky pro čištění, odmašťování a broušení, mýdla; (35) pomoc při řízení a zprostředkování obchodu s chemickými surovinami, komponenty a přípravky pro praní, čištění, bělení a odmašťování.
(730) Černý František, Husova 316, Nové Město nad Metují, 54901, CZ

- (210) O-444184
(220) 02.01.2007
(320) 02.01.2007
(511) 35
(540)



- (510) (35) propagační činnost, reklama v oboru všeobecného letectví, pomoc při provozování obchodních činností souvisejících s všeobecným letectvím, jakož i služby reklamních kanceláří, které se zabývají hlavně sdělováním veřejnosti, prohlášením nebo inzeráty a používají všechny možné prostředky sdělovací, týkající se všech druhů zboží nebo služeb, služby reklamních agentur, jakož i služby jako jsou distribuce prospektů přímo nebo poštou nebo distribuce vzorků.
(730) PREROGATIVE BUSINESS, s. r. o., Roháčova 188/37, Praha 3, 13000, CZ

- (210) O-444191
(220) 28.12.2006
(320) 28.12.2006
(511) 30
(540)

STARION Xylitol

- (510) (30) čokolády, sušenky, koláčky, krekry, oplatky, cukrovinky, čipsy (obilné výrobky), chléb, pečivo, koláče, keksy, pudinky, šerbety, zmrzliny, bonbóny, karamely, žvýkačky (ne pro lékařské účely).

- (730) **ORION CORPORATION**, 30-10 Munbae-Dong, Yongsan-Gu, Seoul, KP
(740) **ROTT, RŮŽIČKA & GUTTMANN** Patentová, známková a advokátní kancelář, JUDr. Vladimír Rott, Nad Štolou 12, Praha 7, 17000

- (210) **O-444260**
(220) 04.01.2007
(320) 04.01.2007
(511) 9, 16, 25, 35, 38, 41
(540)



- (510) (9) nosiče dat všeho druhu, zejména magnetické nosiče zvukových záznamů, nosiče obrazových záznamů, magnetické nosiče obrazových záznamů, CO nosiče, DVD nosiče; (16) tiskoviny všeho druhu, zejména plakáty, fotografie, kalendáře, papírové propagační materiály; (25) oděvy, zejména trička, kšiltů, bundy; (35) merchandising, reklamní, inzertní a propagační činnost prostřednictvím jakéhokoli média; (38) šíření elektronických periodik, zejména novin a časopisů, šíření elektronických informací, knih v elektronické podobě, audio nebo audiovizuálních děl prostřednictvím informační nebo počítačové sítě, zejména sítě Internet, pomocí satelitů apod.; (41) televizní produkce, filmová produkce, nahrávání nosičů dat všeho druhu, zejména magnetických nosičů zvukových záznamů, nosičů obrazových záznamů, CD nosičů, DVD nosičů, výroba, tvorba a šíření audiovizuálních děl prostřednictvím filmu, televizní a filmová produkce, producentská a agenturní činnost v oblasti kultury.
(730) **FIRST FILM s. r. o.**, Ve Struhách 1021/58, Praha 6 - Bubeneč, 16000, CZ

- (210) **O-444270**
(220) 05.01.2007
(320) 05.01.2007
(511) 41
(540)



- (510) (41) zábava, kulturní aktivity, organizování a pořádání diskoték, koncertů, kulturních představení, organizování kulturních a vzdělávacích výstav.
(730) **Jiří Pešek**, K Rozvodně 97, Pardubice, 53009, CZ

- (210) **O-444296**
(220) 08.01.2007
(320) 08.01.2007
(511) 12, 35, 39, 41
(540)



- (510) (12) vozidla, dopravní prostředky pozemní; (35) propagační činnost, reklama, pomoc při řízení obchodní činnosti, obchodní administrativa, kancelářské práce; (39) doprava a skladování

zboží, pronájem osobních vozidel; (41) výchova, vzdělávání, zábava, sportovní a kulturní aktivity, školení, rekvalifikace, konzultační a poradenská činnost v oblasti školení a rekvalifikace handicapovaných občanů, podpora jejich zaměstnanosti a zlepšení jejich mobility, poradenství občanům ohroženým sociální exkluzí.

- (730) **CAR CLUB s. r. o.**, Lánovská 633, Vrchlabí, 54301, CZ

- (210) **O-444319**
(220) 08.01.2007
(320) 08.01.2007
(511) 16, 35, 41
(540)



- (510) (16) tiskoviny, letáky, brožury, knihy, plakáty, kalendáře, samolepky, propagační tiskoviny, výrobky z papíru; (35) inzertní, reklamní a propagační činnost, vydávání reklamních, propagačních a inzertních materiálů, organizování a pořádání výstav a veletrhů pro obchodní a reklamní účely; (41) výchova, vzdělávání, zábava, sportovní a kulturní aktivity, vydavatelství a nakladatelství, pořádání odborných kurzů, seminářů, kongresů, konferencí a sympozií, organizování a pořádání odborných a vzdělávacích výstav a soutěží, školící a osvětová činnost.
(730) **EKO-KOM, a.s.**, Na Pankráci 1685/17, Praha 4, 14021, CZ
(740) Prof. JUDr. Jan Kříž, advokát, Dlouhá 13, Praha 1, 11000

- (210) **O-444329**
(220) 09.01.2007
(320) 09.01.2007
(511) 25
(540)



- (510) (25) pánské spodní prádlo, pánské ponožky, pánské bundy, pánská trička (s límečkem, bez límečku), pánské kalhoty, pánské tepláky, pánské teplákové soupravy, pánské mikiny, pánské svetry, pánské košile, pánská pyžama, pánské župany, pánské šály, čepice a rukavice, pánské klobouky.
(590) Barevná
(730) **GLOBAL TRADE SERVICES PRAHA s.r.o.**, Bochovská 2, Praha 5, 15800, CZ

- (210) **O-444361**
(220) 10.01.2007
(320) 10.01.2007
(511) 6, 35, 37, 40
(540)



- (510) (6) kovové konstrukce, kovové potřeby zámečnické, kovové výrobky v rámci tř. 6; (35) zprostředkování v oblasti obchodu se zámečnickými a kovovými výrobky a konstrukcemi, reklama, propagace, pomoc při řízení obchodní činnosti, marketing, obchodní poradenství, organizování a uzavírání obchodních

- transakcí pro jiné, organizování kontraktů pro nákup a prodej zboží, reklama a marketing prostřednictvím Internetu, provozování virtuálních obchodních středisek na Internetu, zejména elektronické přijímání objednávek zboží, organizování prodeje; (37) služby opravářské, montážní, údržbářské, instalační, zprostředkování služeb v oblasti oprav, údržby, instalace a montáže; (40) zpracování materiálů, povrchové úpravy, zahrnující pokovování, černění, lakování, nástrojářské práce, kovoobrábění, zahrnující soustružení, vrtání, frézování, broušení, svařování, dřevoobráběcí a zámečnické práce v rámci této třídy, zprostředkování zpracování uvedených výrobků.
- (730) **VAIDIŠ - KOVOOBRÁBĚČSTVÍ s.r.o.**, Čsl. armády 67, Lužná, 27051, CZ
- (740) Ing. Pavel Reichel, Lopatecká 14, Praha 4, 14700

- (210) **O-44449**
(220) 15.01.2007
(320) 15.01.2007
(511) 35, 36, 38, 41, 42, 45
(540)



- (510) (35) zprostředkování obchodu v oblasti realit, dražeb, inzertní, reklamní a obchodní propagační služby, včetně zajišťování reklamních a náborových textů a jejich rozšiřování, marketing, průzkum a analýza trhu a nákladů, včetně zpracování odborných komerčních posudků, analýz a studií, informační servis v oboru obchodu a reklamy, propagační tisk (rozšiřování), komerční využití Internetu v oblastech komerčních internetových médií a vyhledávacích služeb, včetně systematizace informací do počítačových databází, správa obchodních zájmů třetích osob, obchodní zastoupení tuzemských a zahraničních subjektů, poskytování pomoci při provozování obchodu, včetně zprostředkování obchodních zájmů a záležitostí, organizování a pořádání propagačních a/nebo komerčních výstav a přehlídek služeb, odborná informační a poradenská činnost v oboru služeb, zahrnutých ve tř. 35; (36) provozování realitní kanceláře, prodej a pronájem nemovitostí, odhady nemovitostí, správa nemovitého majetku, zejména budov, bytů, nebytových prostor, výrobních a provozních objektů, rekreačních objektů a pozemků, zprostředkování obchodu s nemovitostmi a hypotékami, včetně s úvěry ze stavebního spoření, finanční služby, zejména provádění finančních operací, včetně finančních analýz, hotovostních a bezhotovostních finančních služeb, kapitálové investice, oceňování nemovitého a movitého majetku, informační služby a odborná poradenská, konzultační a posudková činnost v oboru realit, včetně správy a oceňování majetku, daňové služby a poradenství v rámci této třídy; (38) elektronická pošta a počítačová komunikace, přenos zpráv a obrazových informací pomocí počítače, distribuce informací pomocí komunikace mezi sítěmi, např. využitím Internetu, přenos dat a publikací na nosičích přenášených po síti a pomocí počítače, zprostředkovatelská služba v telekomunikačních službách a v šíření informací, provozování informačních sítí, systémů a databází, včetně elektronických, zejména on-line systémů, odborná informační a poradenská činnost ve službách, zahrnutých ve tř. 38; (41) nakladatelství a vydavatelství periodických a neperiodických publikací, zejména v oboru investiční výstavby, realit a architektury na papírových nosičích a/nebo v elektronické podobě, včetně textových, zvukových a audiovizuálních zpráv a informací na elektronických, magnetických a optických nosičích všeho druhu, ediční a publikační činnost, včetně nahrávání zvukových a audiovizuálních pořadů, půjčování publikací a nahraných zvukových a audiovizuálních nosičů; (42) tvorba multimediálních publikací, prezentací, aplikací, katalogů a informačních databází, počítačové animace a vizualizace, developerské projekty, expertizní a odborná konzultační a poradenská činnost v oboru architektury, realit a investiční výstavby v rámci této třídy; (45) právní služby a poradenství.

- (590) Barevná
(730) **AVANZA s.r.o.**, Husovo nám. 36/9, Děčín IV, 40502, CZ

- (210) **O-444550**
(220) 18.01.2007
(320) 18.01.2007
(511) 11, 37
(540)

DUA PLUS

- (510) (11) elektrické a plynové kotle, topidla, topné a tepelné zdroje, jejich části a příslušenství, ohřivače vzduchu, jejich části a příslušenství, elektrické a plynové ohřivače průtokové a zásobní, jejich části a příslušenství, topné články, infrazářiče, plynové hořáky, radiátory, elektrické radiátory, ventilátory, odsávače spalin a par, klimatizační a chladicí přístroje, filtrační přístroje, zvlhčovače vzduchu, jejich části a příslušenství, příslušenství a díly zařízení pro topení, ohřev, klimatizaci, ventilaci a chlazení, vodovodní a plynová zařízení, vodovodní a plynová těsnění, regulační ventily, potrubní kohouty a kohoutky, jejich části a příslušenství; (37) servis, opravy, montáž a údržba zařízení uvedených ve třídě 11.
- (730) **BBT Thermotechnology CZ s.r.o.**, Pod Višňovkou 1661/35, Praha 4, 14000, CZ
- (740) HALAXOVÁ & HALAXOVÁ, TETRAPAT, RNDr. Zdeňka Halaxová, Horní náměstí 7, Olomouc, 77200

- (210) **O-444692**
(220) 23.01.2007
(320) 23.01.2007
(511) 16, 25, 26, 28, 35, 41
(540)

ČUMBRLÍK

- (510) (16) papír, lepenka, karton a výrobky z těchto materiálů, papírenské zboží, učební a vyučovací pomůcky, mimo nábytku obsažené v této třídě, pouzdra a obaly na papírová písmena, číslice a grafické znaky, papírové mašle, papírová písmena, číslice a grafické znaky, obtisky, samolepky pro školu i dům, časopisy, knihy, alba, tiskoviny, fotografie, kalendáře, kartotéční lístky, karty, mapy; (25) oděvy a oblečení, prádlo, trička; (26) textilní doplňky jako písmena, číslice, grafické znaky, symboly a motivy; (28) hračky, hry, míče a míčky na hraní, písmena, číslice, grafické znaky, symboly a motivy zhotovené zejména z textilu pro hry a sport, hrací žetony, hrací karty, kanadské žertíky (atrapy), puzzle, terče; (35) marketing, reklama, propagace a inzerce, pronájem reklamních předmětů a ploch, venkovní reklama (služby); (41) vyučování, dětské jesle a školky, mimoškolní zájmová zařízení, která zajišťují výchovu a vzdělání, organizování sportovních a zábavných akcí a soutěží, vydavatelská a nakladatelská činnost.
- (730) **NEUBERT marketing & Company s.r.o.**, Pražská 92, Vráž, 26711, CZ
- (740) Ing. Marie Smrčková, patentový zástupce, Velflíkova 10, Praha 6, 16000

- (210) **O-444693**
(220) 23.01.2007
(320) 23.01.2007
(511) 16, 25, 26, 28, 35, 41
(540)

ČUMBRK

- (510) (16) papír, lepenka, karton a výrobky z těchto materiálů, papírenské zboží, učební a vyučovací pomůcky, mimo nábytku obsažené v této třídě, pouzdra a obaly na papírová písmena, číslice a grafické znaky, papírové mašle, papírová písmena, číslice a grafické znaky, obtisky, samolepky pro školu i dům, časopisy, knihy, alba, tiskoviny, fotografie, kalendáře, kartotéční lístky, karty, mapy; (25) oděvy a oblečení, prádlo, trička; (26) textilní doplňky jako písmena, číslice, grafické znaky, symboly a motivy; (28) hračky, hry, míče a míčky na hraní, písmena, číslice, grafické znaky, symboly a motivy zhotovené zejména z textilu pro hry a sport, hrací žetony, hrací karty, kanadské žertíky (atrapy), puzzle, terče; (35) marketing, reklama, propagace a inzerce, pronájem reklamních předmětů a ploch, venkovní reklama (služby); (41) vyučování, dětské jesle a školky, mimoškolní zájmová zařízení, která zajišťují výchovu a vzdělání, organizování sportovních a zábavných akcí a soutěží, vydavatelská a nakladatelská činnost.

- (730) **NEUBERT marketing & Company s.r.o.**, Pražská 92, Vráž, 26711, CZ
(740) Ing. Marie Smrčková, patentový zástupce, Velflíkova 10, Praha 6, 16000

(210) **O-444716**
(220) 24.01.2007
(320) 24.01.2007
(511) 11, 16, 21
(540)



- (510) (11) porcelánové součásti osvětlovacích těles, zejména kryty a stínítka; (16) tiskárenské výrobky, zejména etikety, samolepicí fólie, papírové obaly a obálky, obaly a obálky z plastů zařazené v této třídě, reklamní, propagační a informační materiály na papírovém nosiči; (21) porcelán, zejména užitný a ozdobný, keramika, sklo.
(730) **EPIAG LOFIDA - PORCELÁN CZ s.r.o.**, Hlavní 30, Dalovice, 36263, CZ
(740) ZEMAN - podkrušnohorská patentová a známková kancelář, Petr Zeman, Hradní 301, Loket, 35733

(210) **O-444730**
(220) 24.01.2007
(320) 24.01.2007
(511) 29, 30, 43
(540)



- (510) (29) pekařské tuky, tukové náhražky, náplně do pečiva, výrobky obsahující upravené mandle, ořechy, arašídů, kokos, mák, kandované a sušené ovoce, včetně ostatních substancí a výrobků obsahujících v této třídě, mléko, mléčné výrobky, vejce a jejich výtažky a výrobky z nich, ovoce zmrazené, sušené, kandované a vařené, ovocná dřev, marmelády, hrozinky, masové paštiky, kaviár, bramborové výrobky jako krokety, hranolky, čipsy, tyčinky, polotovary a hotové výrobky, zvláště polévky, dušená jídla, smažená jídla, sušené potraviny; (30) pečivářské, mlynářské a cukrářské výrobky, pečivo jemné a trvanlivé, pečivo máslové, pečivo sladové, pečivové hmoty, pečivové prášky a pasty, suroviny a polotovary pro pekárenskou a cukrářskou výrobu, potravinářské mouky, výrobky z mouky, luštění a obsahující mouku z obilovin, chléb všeho druhu, cukrářské pečivo a cukrářské výrobky, mandlové těsto, marcipán, potravinové doplňky spadající do této třídy, chuťové přísady, koláče s náplní, medovník, dorty, zákusky, káva, čaj, kakao, cukr, rýže, tapioka, kávové náhražky, med, sirup melasový, droždí pro kynutí, sůl, hořčice, ocet, omáčky (k dochucení), koření, led pro osvěžení, bombóny, včetně čokoládových, polévaných, gumových, sladových a mentolových; (43) služby zajišťující stravování a nápoje, restaurační a kavárenské služby, služby rychlého občerstvení, automaty (rychlé občerstvení), bufety, jídelny, kavárny, samoobslužné restaurace, dočasné ubytování.
(730) **Hejral Vladimír**, Luční 859, Smržovka, 46851, CZ
(740) Bc. Kamil Kolátor, Palackého 4460/7, Jablonec nad Nisou, 46601

(210) **O-444731**
(220) 24.01.2007
(320) 24.01.2007

(511) 29, 30, 43
(540)



- (510) (29) pekařské tuky, tukové náhražky, náplně do pečiva, výrobky obsahující upravené mandle, ořechy, arašídů, kokos, mák, kandované a sušené ovoce, včetně ostatních substancí a výrobků obsahujících v této třídě, mléko, mléčné výrobky, vejce a jejich výtažky a výrobky z nich, ovoce zmrazené, sušené, kandované a vařené, ovocná dřev, marmelády, hrozinky, masové paštiky, kaviár, bramborové výrobky jako krokety, hranolky, čipsy, tyčinky, polotovary a hotové výrobky, zvláště polévky, dušená jídla, smažená jídla, sušené potraviny; (30) pečivářské, mlynářské a cukrářské výrobky, pečivo jemné a trvanlivé, pečivo máslové, pečivo sladové, pečivové hmoty, pečivové prášky a pasty, suroviny a polotovary pro pekárenskou a cukrářskou výrobu, potravinářské mouky, výrobky z mouky, luštění a obsahující mouku z obilovin, chléb všeho druhu, cukrářské pečivo a cukrářské výrobky, mandlové těsto, marcipán, potravinové doplňky spadající do této třídy, chuťové přísady, koláče s náplní, medovník, dorty, zákusky, káva, čaj, kakao, cukr, rýže, tapioka, kávové náhražky, med, sirup melasový, droždí pro kynutí, sůl, hořčice, ocet, omáčky (k dochucení), koření, led pro osvěžení, bombóny, včetně čokoládových, polévaných, gumových, sladových a mentolových; (43) služby zajišťující stravování a nápoje, restaurační a kavárenské služby, služby rychlého občerstvení, automaty (rychlé občerstvení), bufety, jídelny, kavárny, samoobslužné restaurace, dočasné ubytování.
(730) **Hejral Vladimír**, Luční 859, Smržovka, 46851, CZ
(740) Bc. Kamil Kolátor, Palackého 4460/7, Jablonec nad Nisou, 46601

(210) **O-444788**
(220) 25.01.2007
(320) 25.01.2007
(511) 14, 20, 21
(540)



- (510) (14) náhrdelníky, perly, sklo bižuterní (štras), jehlice (šperky), náramky (šperky), náušnice, ozdoby (šperky), polodrahokamy, přívěsky (šperky), řetízky (šperky), špendlíky (šperky), šperky; (20) perleť jako surovina; (21) koule skleněné, křišťálové sklo, kuličky skleněné.
(590) Barevná
(730) **Egorov Igor**, Petra Bezruče 24, Jablonec nad Nisou, 46601, CZ

(210) **O-444814**
(220) 26.01.2007
(320) 26.01.2007
(511) 29, 31
(540)

MYKOPRODUKTA

- (510) (29) houby sušené, konzervované, mražené, saláty s obsahem hub, mléčné výrobky, zmrazená hotová jídla s obsahem hub, zmrazené polotovary s obsahem hub; (31) houby čerstvé.
(730) **AGROTRADE, a.s.**, Lopatecká 13/223, Praha 4, 14700, CZ
(740) JUDr. Oldřich Studený, Komunardů 36, Praha 7, 17000

(210) **O-444815**
(220) 26.01.2007
(320) 26.01.2007

(511) 29, 30, 31
(540)

LIDKA

(510) (29) zeleninové a ovocné saláty, oleje, vejce, vaječné výrobky, majonézy, dressinky, lahůdkářské výrobky na bázi majonézy, vajec, zeleniny, ryb, uzenin, brambor, ovoce, sušené, konzervované a vařené ovoce a zelenina, vč. jejich směsí, mražené polotovary v rámci této třídy, zejména protlaký zeleninový, mražená zelenina a ovoce, konzervované potraviny na bázi ovoce, zeleniny, ryb, lesních plodů, hub a bylin, zmrazené ryby, zmrazená drůbež, zmrazené maso, zmrazená zvěřina, zmrazená hotová jídla a zmrazené polotovary na bázi masa, zeleniny, ovoce, masové výrobky; (30) cukrovinky, káva, výrobky z čokolády, hořčice, tatarské omáčky, omáčky k ochucení, koření, kečup, ledová káva, kakao, led pro osvěžení, zmrazené těstoviny, zmrazené knedlíky, zmrazená pizza, zmrazená hotová jídla a zmrazené polotovary v rámci této třídy, mouka, pečivo, rýže; (31) čerstvé ovoce a zelenina, výrobky zemědělské zařazené v této třídě.

(730) **AGROTRADE, a.s.**, Lopatecká 13/223, Praha 4, 14700, CZ
(740) JUDr. Oldřich Studený, Komunardů 36, Praha 7, 17000

(210) **O-444817**
(220) 26.01.2007
(320) 26.01.2007
(511) 29, 30, 31
(540)

LABENA

(510) (29) sušené, konzervované a vařené ovoce a zelenina, vč. jejich směsí, mražené polotovary v rámci této třídy, zejména protlaký zeleninový, mražená zelenina a ovoce, konzervované potraviny na bázi ovoce, zeleniny, ryb, lesních plodů, hub a bylin, zmrazené ryby, zmrazená drůbež, zmrazené maso, zmrazená zvěřina, zmrazená hotová jídla a zmrazené polotovary na bázi masa, zeleniny, ovoce, masové výrobky, zeleninové a ovocné saláty, oleje, vejce, vaječné výrobky, majonézy, dressinky, lahůdkářské výrobky na bázi majonézy, vajec, zeleniny, ryb, uzenin, brambor, ovoce, mléko, mléčné výrobky, oleje a tuky jedlé; (30) hořčice, tatarské omáčky, omáčky k ochucení, koření, kečup, ledová káva, kakao, led pro osvěžení, zmrazené těstoviny, zmrazené knedlíky, zmrazená pizza, zmrazená hotová jídla a zmrazené polotovary v rámci této třídy, mouka, pečivo, rýže, cukr, káva, čokoláda; (31) čerstvé ovoce a zelenina, výrobky zemědělské zařazené v této třídě.

(730) **AGROTRADE, a.s.**, Lopatecká 13/223, Praha 4, 14700, CZ
(740) JUDr. Oldřich Studený, Komunardů 36, Praha 7, 17000

(210) **O-444818**
(220) 26.01.2007
(320) 26.01.2007
(511) 29, 30, 31
(540)

SPORELLA

(510) (29) zeleninové a ovocné saláty, oleje, vejce, vaječné výrobky, majonézy, dressinky, lahůdkářské výrobky na bázi majonézy, vajec, zeleniny, ryb, uzenin, brambor, ovoce, sušené, konzervované a vařené ovoce a zelenina, vč. jejich směsí, mražené polotovary v rámci této třídy, zejména protlaký zeleninový, mražená zelenina a ovoce, konzervované potraviny na bázi ovoce, zeleniny, ryb, lesních plodů, hub a bylin, zmrazené ryby, zmrazená drůbež, zmrazené maso, zmrazená zvěřina, zmrazená hotová jídla a zmrazené polotovary na bázi masa, zeleniny, ovoce, masové výrobky; (30) hořčice, tatarské omáčky, omáčky k ochucení, koření, kečup, ledová káva, kakao, led pro osvěžení, zmrazené těstoviny, zmrazené knedlíky, zmrazená pizza, zmrazená hotová jídla a zmrazené polotovary v rámci této třídy, mouka, pečivo, rýže, cukrovinky, káva, čokoláda; (31) čerstvé ovoce a zelenina, výrobky zemědělské zařazené v této třídě.

(730) **AGROTRADE, a.s.**, Lopatecká 13/223, Praha 4, 14700, CZ
(740) JUDr. Oldřich Studený, Komunardů 36, Praha 7, 17000

(210) **O-444821**
(220) 26.01.2007
(320) 26.01.2007
(511) 29, 30

(540)

KVETA

(510) (29) protlaký zeleninový, zeleninový a ovocné saláty, oleje, vejce, vaječné výrobky, lahůdkářské výrobky na bázi vajec, zeleniny, ryb, uzenin, brambor, ovoce, sušené, konzervované a vařené ovoce a zelenina, včetně jejich směsí, mražené polotovary - v rámci této třídy, zejména protlaký zeleninový, mražená zelenina a ovoce, konzervované potraviny na bázi ovoce, zeleniny, ryb, lesních plodů, hub a bylin, zmrazené ryby, zmrazená drůbež, zmrazené maso, zmrazená zvěřina, zmrazená hotová jídla a zmrazené polotovary na bázi masa, zeleniny, ovoce, masové výrobky; (30) prášky do pečiva, kvasnice, pudink, hořčice, tatarské omáčky, omáčky k ochucení, koření, kečup, ledová káva, kakao, led pro osvěžení, zmrazené těstoviny, zmrazené knedlíky, zmrazená pizza, zmrazená hotová jídla a zmrazené polotovary - v rámci této třídy, mouka, pečivo, rýže, cukr, káva, čokoláda, majonézy, dressinky, lahůdkářské výrobky na bázi majonézy.

(730) **AGROTRADE, a.s.**, Lopatecká 13/223, Praha 4, 14700, CZ
(740) JUDr. Oldřich Studený, Komunardů 36, Praha 7, 17000

(210) **O-444822**
(220) 26.01.2007
(320) 26.01.2007
(511) 29, 30, 40
(540)

FLAMENDR

(510) (29) zeleninové a ovocné saláty, oleje, vejce, vaječné výrobky, lahůdkářské výrobky na bázi vajec, zeleniny, ryb, uzenin, brambor, maso a masné výrobky, drůbež neživá, uzeniny jako klobásy, salámy, párky, konzervy masové, rybí, ryby a potraviny z ryb, zařazené do této třídy, korýši, sumýši a měkkýši, zařazení do této třídy, výtažky a vývary masové, zvěřina, zmrazená zelenina a ovoce; (30) hořčice, tatarské omáčky, omáčky k ochucení, koření, kečup, ledová káva, kakao, led pro osvěžení, zmrazené těstoviny, zmrazené knedlíky, zmrazená pizza, zmrazená hotová jídla a zmrazené polotovary - v rámci této třídy, mouka, pečivo, rýže, cukrovinky, káva, čokoláda, majonézy, dressinky, lahůdkářské výrobky na bázi majonézy; (40) konzervování potravin, uzení potravin, zejména masa.

(730) **AGROTRADE, a.s.**, Lopatecká 13/223, Praha 4, 14700, CZ
(740) JUDr. Oldřich Studený, Komunardů 36, Praha 7, 17000

(210) **O-444823**
(220) 26.01.2007
(320) 26.01.2007
(511) 29, 30, 40
(540)

MALVAZ

(510) (29) zeleninové a ovocné saláty, oleje, vejce, vaječné výrobky, lahůdkářské výrobky na bázi vajec, zeleniny, ryb, uzenin, brambor, maso a masné výrobky, drůbež neživá, uzeniny jako klobásy, salámy, párky, konzervy masové, rybí, ryby a potraviny z ryb, zařazené do této třídy, korýši, sumýši a měkkýši, zařazení do této třídy, výtažky a vývary masové, zvěřina, zmrazená zelenina a ovoce; (30) hořčice, tatarské omáčky, omáčky k ochucení, koření, kečup, ledová káva, kakao, led pro osvěžení, zmrazené těstoviny, zmrazené knedlíky, zmrazená pizza, zmrazená hotová jídla a zmrazené polotovary - v rámci této třídy, mouka, pečivo, rýže, cukrovinky, káva, čokoláda, majonézy, dressinky, lahůdkářské výrobky na bázi majonézy; (40) konzervování potravin, uzení potravin, zejména masa.

(730) **AGROTRADE, a.s.**, Lopatecká 13/223, Praha 4, 14700, CZ
(740) JUDr. Oldřich Studený, Komunardů 36, Praha 7, 17000

(210) **O-444859**
(220) 26.01.2007
(320) 26.01.2007
(511) 29, 30
(540)

Quinulin/Q10

(510) (29) potravinové doplňky rostlinného charakteru nikoliv pro lékařské účely na bázi minerálních látek, stopových prvků a aminokyselin - v rámci této třídy; (30) potravinové doplňky živočišného charakteru nikoliv pro lékařské účely na bázi minerálních látek, stopových prvků a aminokyselin - v rámci této třídy.

- (730) **Brigitte Wihsfeld**, Oberspaarer Str. 40, DE-01662 Meissen, DE
(740) UNIPATENT, Ing. Jiří Chludstina, Jana Masaryka 43-47, Praha 2, 12000

- (210) **O-444980**
(220) 31.01.2007
(320) 31.01.2007
(511) 9, 35, 36
(540)



- (510) (9) počítačové programy (nahrané), počítačové programy (s možností stažení), počítačový software; (35) daňové poradenství, příprava a vyhotovení daňového přiznání, účetnictví, vedení účetních knih, příprava mezd a výplatních listin; (36) daňové odhady (služby), oceňování a odhady (daňové), finanční služby, finanční poradenství, finanční informace.
(590) Barevná
(730) **Daně raz dva, s.r.o.**, Na Jahodách 1291, Praha 4, 14800, CZ

- (210) **O-445032**
(220) 01.02.2007
(320) 01.02.2007
(511) 9, 16, 41
(540)

Kouzelný klíč

- (510) (9) nosiče zvukového a obrazového záznamu; (16) tiskárenské výrobky, fotografie; (41) kulturně výchovná a vzdělávací činnost.
(730) **Psychiatrická léčebna Bohnice, s.p.o.**, Ústavní 91, Praha 8 - Bohnice, 18102, CZ

- (210) **O-445035**
(220) 01.02.2007
(320) 01.02.2007
(511) 9, 42
(540)

MEGA - MĚŘÍCÍ ENERGETICKÉ APARÁTY,

S.R.O.

- (510) (9) indikátory zkratových proudů, trojfázové statistické voltmetry, dvoukanálové záznamníky, PQ monitory, univerzální monitory, indikátory zemních spojení, aktivní ohebné snímače proudů, měřicí proudové transformátory, software na nosičích; (42) analýzy a vyhodnocení událostí na napětí, měření a vyhodnocení parametrů kvality elektřiny.
(730) **MEGA-MĚŘÍCÍ ENERGETICKÉ APARÁTY, s.r.o.**, Letovická 4, Brno, 62100, CZ

- (210) **O-445101**
(220) 05.02.2007
(320) 05.02.2007
(511) 16, 35, 38, 41
(540)

Anna-Marie

- (510) (16) periodické a neperiodické tiskoviny všeho druhu, zejména knihy, brožury, noviny a časopisy, tiskárenské výrobky, zejména pohlednice, obálky, záložky, fotografie, plakáty, papírenské výrobky všeho druhu, kancelářské potřeby, zejména bloky, samolepky, kalendáře, fotoalba, dopisní papíry, desky, nože na papír, psací potřeby, penály, drobné kancelářské potřeby z plastů a kovu, těžítka, plastické obaly ve třídě 16, karty, štočky, učební pomůcky, obrazy a grafiky, lístky; (35) inzertní, informační a propagační služby všeho druhu, včetně inzerce, propagace a poskytování informací v počítačových a obdobných sítích, rozhlasová, televizní a venkovní reklama, zajišťování předplatného periodických tiskovin, předplatné tiskovin pro třetí osoby, marketingové studie a průzkum trhu, služby reklamních

- agentur, vydavatelství a šíření reklamních materiálů jako např. letáků, prospektů, vzorků apod., distribuce propagačních tiskovin a vzorků zboží, plánování obchodních a propagačních akcí, pronájem reklamních ploch, poskytování obchodních a podnikatelských informací, organizování výstav ke komerčním účelům, odborné obchodní poradenství; (38) šíření elektronických časopisů, informací, elektronických periodik a knih v elektronické podobě, šíření tiskovin pomocí počítačových a obdobných sítí, WAP, počítačová komunikace, poskytování informací, informační služby na Internetu, služby na Internetu v rámci této třídy (provazování internetových informačních portálů); (41) vydavatelská a nakladatelská činnost, elektronické publikování (DTP), obrazové zpravodajství, organizování živých vystoupení a živých představení, organizování kulturních a vzdělávacích výstav, organizování kulturních a sportovních aktivit, zejména soutěží, přehlídek, plesů, estrád, besed, apod., výchova, rozhlasová a televizní zábava, výroba videofilmů, nahrávání zvukových a obrazových zvukových nosičů záznamu, výroba rozhlasových a televizních programů, poskytování zábavy přes globální informační sítě, kabel a satelitní systém, zprostředkování zábavy, kultury, výchovy a sportu, předprodeje vstupenek, organizování a vedení večírků, konferencí apod., psaní scénářů, provozování her on-line, filmová a rozhlasová tvorba, vydávání elektronických knih a časopisů on-line, pořádání loterií, organizování kulturních a vzdělávacích výstav.
(730) **Sanoma Magazines Praha s. r. o.**, Lomnického 1705/7, Praha 4, 14000, CZ
(740) Mgr. Ladislava Jasanská, advokátka, Lomnického 7, Praha 4, 14000

- (210) **O-445197**
(220) 07.02.2007
(320) 07.02.2007
(511) 9, 16, 41
(540)



- (510) (9) kinematografické filmy, animované filmy, krátké filmy, filmové kamery, filmy exponované, stříhací zařízení na filmy, magnetické záznamy, optické záznamy, magneticko-optické záznamy, polovodičové záznamy, audiovizuální zařízení pro výuku, přístroje k zábavě přizpůsobené k používání s televizními přijímači, elektronické knihy a publikace, elektronické hry, internetové hry, interaktivní hry k používání s televizním přijímači, elektro a video přístroje a zařízení k zábavě, multimediální disky a publikace, multimediální záznamy a publikace, disky čtené laserem, videodisky a publikace, počítačový software, počítačové programy, digitální záznamy, elektronické nosiče se záznamem zvuku a/nebo obrazu a/nebo dat a/nebo informací, elektronické nosiče pro záznam zvuku a/nebo obrazu a/nebo dat a/nebo informací, nástroje a přístroje pro záznam a/nebo reprodukci zvuku a/nebo obrazu a/nebo informací, hologramy, diskety, zvukové záznamy, předem nahrané disky, nahrané disky, kompaktní disky, gramofonové desky, audiokazety, magnetofonové kazety, videokazety, laserové disky, kompaktní disky - interaktivní CD ROMy, digitální videodisky (DVD), komunikační nástroje a přístroje, telefony, mobily, nabíječky, nabíječky mobilů, hands-free zařízení pro mobily, hry a loga pro mobily, karaoke přístroje, náhradní díly a příslušenství pro všechny shora uvedené druhy výrobků, digitální hry, DVD hry; (16) papír, lepenka, výrobky z papíru, výrobky z lepenky, tiskopisy, knihy, ročenky, publikace, komiksy, zpěvníky, magazíny, letáky, noviny, alba, periodika, časopisy, katalogy, tištěné manuály, mapy, brožury, prospekty, plakáty, papírnické zboží, štítky, kancelářské potřeby, materiál a nástroje pro kreslení a malování zařazené v této třídě, psací náčiní, instruktážní a vyučovací materiály zařazené v této třídě, potřeby pro vázání knih, knižní vazby, záložky do knih, tiskařské náčiní, kresby, malby, fotografie, razítka, obrazy, kalendáře, pera, tužky, značkovací tužky, barvy, štetce, malířská výbava

(plátna, stojany, štětky), značkováče, dárkové balení z papíru, jmenovky na dárky, hedvábný papír pro balení dárků, papírové krabice na dárky, balicí papír, poznámkové bloky, obtisky, papírové ubrousky a ostatní dekorativní papírové zboží, papírové zboží a dekorace na party, papírové ubrusy a pokrývky na stůl, papírové podložky pod nádoby, papírové stužky a vlaječky na party, předtisky a papírové vzorky pro vyšívání, dekorativní obtisky, pravítka, gumy, přání, papírové štítky a nálepky, papírové značky, plakáty, tabule z papíru nebo lepenky, náhradní díly a příslušenství pro všechny shora uvedené druhy výrobků; (41) vzdělávací a zábavní služby vztahující se k televizi, kinu, rozhlasu a divadlu, tvorba rozhlasových a televizních programů, filmů a zábavných pořadů, vzdělávání pomocí televize a rozhlasu nebo se vztahující k televizi a rozhlasu, zábava v televizi a v rozhlase nebo se vztahující k televizi a rozhlasu, organizace vzdělávacích nebo zábavných soutěží, interaktivní telefonické soutěže, nakladatelská činnost, tvorba kinematografických filmů, zábavných pořadů, televizních a rozhlasových programů, poskytování a zajištění vzdělání a zábavy prostřednictvím rozhlasového vysílání, televizního vysílání, satelitního vysílání, kabelové televize, telefonu, celosvětových sítí internet, organizování zábavných pořadů, půjčovna zvukových nahrávek a předtočených zábavných pořadů, filmů, rozhlasových a televizních představení, výroba videokazet a videodisků, rozhlasová zábava, televizní zábava, filmová zábava, divadelní zábava, zábavní soutěžní hry, televizní zábava a soutěžní hry vyžadující telefonickou účast diváků, interaktivní zábavní služby pro mobily a s použitím mobilů, provozování loterií a jiných podobných her, poskytování videoklipů prostřednictvím mobilů nebo počítačových sítí pro účely zábavy a/nebo vzdělání.

(730) **FremtlemMedia Limited**, 1 Stephen Street, Londýn, GB
(740) Advokátní kancelář HOLEC, ZUSKA & Partneři, JUDr. Oldřich Trojan, Václavské náměstí 2-4, Praha 1, 11000

(210) **O-445227**
(220) 07.02.2007
(320) 07.02.2007
(511) 7, 8, 9
(540)



(510) (7) malé motory (součást strojů a zařízení), stroje pro vystřihování otvorů, ohýbačky a děrovačky; (8) nástroje pro vystřihování otvorů; (9) elektronická zařízení pro automatizaci a elektrotechniku, zejména časové spínače, programovatelná relé, kontrolní relé, pomocná relé, statická relé, bezpečnostní relé, počítačová čidla, převodníky signálů, bezpečnostní zařízení, elektro-mechanická zařízení pro automatizaci a elektrotechniku, zejména mikrospínače, koncové spínače, vypínače a přepínače, spínací a signální prvky, pojistky a odpojovače, svorky a svorkovnice, konektory, elektrické rozvaděče a ovládací panely.

(730) **EIG - OEM Automatic, spol. s r.o.**, Baarova 3a, Praha 4, 14000, CZ
(740) Mgr. Petra Fialová, V Jámě 1, Praha 1, 11000

(210) **O-445228**
(220) 07.02.2007
(320) 07.02.2007
(511) 7, 8, 9
(540)



(510) (7) malé motory (součást strojů a zařízení), stroje pro

vystřihování otvorů, ohýbačky a děrovačky; (8) nástroje pro vystřihování otvorů; (9) elektronická zařízení pro automatizaci a elektrotechniku, zejména časové spínače, programovatelná relé, kontrolní relé, pomocná relé, statická relé, bezpečnostní relé, počítačová čidla, převodníky signálů, bezpečnostní zařízení, elektro-mechanická zařízení pro automatizaci a elektrotechniku, zejména mikrospínače, koncové spínače, vypínače a přepínače, spínací a signální prvky, pojistky a odpojovače, svorky a svorkovnice, konektory, elektrické rozvaděče a ovládací panely.

(730) **EIG - OEM Automatic, spol. s r.o.**, Baarova 3a, Praha 4, 14000, CZ

(740) Mgr. Petra Fialová, V Jámě 1, Praha 1, 11000

(210) **O-445230**
(220) 07.02.2007
(320) 07.02.2007
(511) 9
(540)

CAPAX

(510) (9) regulátory, nastavitelné elektronické regulátory rychlosti a spínače, spínače.

(730) **Therm-O-Disc, Incorporated**, 1320 South Main Street, 44907 Mansfield, OH, US

(740) Čermák Hořejš Myslíl a spol., JUDr. Karel Čermák, advokát, Národní 32, Praha 1, 11000

(210) **O-445253**
(220) 08.02.2007
(320) 08.02.2007
(511) 9, 16, 35, 38, 39, 41
(540)

INFOA

(510) (9) nosiče dat v elektronické podobě a zvukově-obrazové záznamy magnetické nebo v elektronické podobě - nahrané i nenahrané, přístroje pro zpracování informací, počítače, software, elektronické počítačové informační a řídicí systémy, příslušenství k výpočetní technice spadající do této třídy - servery, modemy, mikroprocesory, čipy, přístroje pro záznam, převod a reprodukci zvuku/obrazu, přístroje telekomunikační techniky, elektrosoučástky všeho druhu; (16) periodické i neperiodické publikace - tiskoviny všeho druhu - knihy, noviny, časopisy, učebnice/vzdělávací knihy, skripta, brožury, letáky, plakáty, kalendáře, fotografie, firemní/obchodní tiskoviny, papír a výrobky z něj, lepenka a výrobky z ní, papír pro polygrafii/tiskárny, papír xerografický, papír kancelářský, papír fotografický, papír pro umělce, ostatní papírenské zboží - papírové obálky, tašky, sáčky, bloky, lepidla pro papír, potřeby pro tiskaře, školní/učební, psací a kancelářské potřeby, obaly na tiskoviny, obaly, fólie, pytle, sáčky z papíru, lepenky, polyethyleny či podobných plastických hmot pro obalovou techniku, obaly, fólie, pytle, sáčky bublinové, pěnové, antistatické, vše spadající do této třídy; (35) maloobchod a velkoobchod s knihami a elektronickými médii, přes Internet či jiné telekomunikační sítě; (38) provozování internetového portálu, zejména v oblasti vzdělávání, počítačová komunikace, elektronický přenos dat pomocí výpočetní techniky (počítačů), elektronicky přenos dat na zakázku/za úplat, elektronická pošta, pronájem telekomunikačních přístrojů a zařízení pro přenos dat; (39) dopravní činnost - doprava/přeprava zboží na zakázku, dopravní služby zásilkového velkoobchodu, zejména distribuce tiskovin/knih, skladování, doručování, nakládání, vykládání a balení zboží, kurýrní služby, pronájem a provoz skladů a dopravních prostředků, logistické dopravní služby, informace o dopravě/přepravě zboží; (41) nakladatelská a vydavatelská činnost, elektronické publikování, služby DTP - desktop publishing - digitální zpracování obrazu/textu, fotografování, překladatelské jazykové služby, tlumočení, filmová, hudební a umělecká produkce, výchovná a zábavní činnost, půjčování/pronájem tiskovin/knih a zvukových a zvukově-obrazových záznamů, školící a vzdělávací činnosti, provoz vzdělávacích, zábavních a kulturních center, pořádání kulturních a společenských akcí, pořádání knižních nebo uměleckých festivalů/veletrhů, poskytování informací a zprostředkování v oblasti zábavy, umění, kultury a vzdělávání.

(730) **Stanislav Soják - Agentura INFOA**, Nová 141, Dubicko, 78972, CZ

(740) Ing. Jiří Střelák, Pařížská 17, Praha 1, 11000

(210) **O-445333**
(220) 09.02.2007
(320) 09.02.2007
(511) 6, 40
(540)



(510) (6) obecné kovy a jejich slitiny, kovové stavební materiály, kovové stavební materiály přenosné, kovové materiály pro železnice, kovové kabely a dráty neelektrické, kovové potřeby zámečnické a klempířské, kovové trubky, sejfy, kovové výrobky, které nejsou uvedeny v jiných třídách, rudy; (40) zpracování materiálů.

(730) **rapid trade, s. r. o.**, Železná 688/10, Brno, 61900, CZ
(740) Helena Pilařová, Veselá 24, Brno, 60200

(210) **O-445356**
(220) 12.02.2007
(320) 12.02.2007
(511) 35, 38, 41
(540)



(510) (35) propagační činnost, reklama, pomoc při řízení obchodní činnosti, obchodní administrativa, kancelářské práce; (38) spoje (komunikace); (41) výchova, vzdělávání, zábava, sportovní a kulturní aktivity.

(730) **Ostravský informační servis, s. r. o.**, Jurečkova 1935/12, Ostrava, Moravská Ostrava, 70200, CZ

(210) **O-445368**
(220) 12.02.2007
(320) 12.02.2007
(511) 10, 35, 44
(540)



(510) (10) umělé čelisti, chrupy umělé, obuv ortopedická, rovnátka na zuby, zubařská křesla, oděvy speciální pro zubaře; (35) reklamní agentura, inzerce, rozšiřování reklamních materiálů zákazníkům (letáky, prospekty, tisky, vzorky, vylepování plakátů, venkovní reklama; (44) kliniky, nebo sanatoria, plastická chirurgie, stomatologie, ošetřovatelské služby.

(590) Barevná
(730) **HOT, s. r. o.**, Kubelíkova 64/717, Praha 3 - Žižkova, 13000, CZ

(210) **O-445383**
(220) 12.02.2007
(320) 12.02.2007
(511) 9, 16, 35, 39, 41, 42, 43
(540)

Tagua

(510) (9) data, databáze a jiné informační produkty na magnetických, elektronických a optických nosičích, související software a hardware, elektronické a datové sítě, multimediální aplikace, 3D

animace, multimediální informační katalogy, elektronické časopisy, elektronická periodika a knihy v elektronické podobě, software pro počítače, programové vybavení pro informační technologie a pro komunikaci, nahradné zvukové a nebo obrazově zvukové záznamy; (16) papír, výrobky z papíru, vyjma obalového materiálu z papíru, lepenky nebo kartonu, periodické a neperiodické publikace, knihy, časopisy, brožury, fotografie, plakáty, pohledy, kalendáře, manuály, samolepky, obtisky, umělohmotné tašky, tužky, pera a pastelky, papírové ubrusy a ubrusy, papírové tácky (určené nikoli pro použití v domácnosti), papírové vlajky, čepice a stínítka, informační a reklamní produkty v papírové formě, data a databáze obecně na papírových nosičích, umělecké nebo ozdobné předměty z papíru, vstupenky, klubové a prezentační karty z papíru, formuláře; (35) reklamní a propagační činnost, pořádání komerčních výstav se zaměřením na služby cestovního ruchu, inzertní činnost, reklamní materiály (aktualizace), předvádění zboží, reklamní agentura, aktualizování reklamních materiálů, rozšiřování a zasilání reklamních materiálů, především letáků, prospektů, katalogů, periodických a neperiodických publikací, tiskovin a různých vzorků, vydávání reklamních textů, rozhlasová a televizní reklama, prezentace uživatelů na stránkách World Wide Web v počítačové síti Internet pro účely maloobchodu, zprostředkovávání obchodních kontaktů, provádění obchodních operací, pomoc při řízení obchodní činnosti, zprostředkovatelství v oblasti obchodu - vše v oblasti výrobků ve tř. 9 a 16, komerční využití Internetu v oblastech komerčních internetových médií a vyhledávacích služeb, on-line inzerce, analýzy nákladů; (39) poskytování a zprostředkování cestovních služeb v rámci této třídy, provozování cestovní agentury, včetně služeb spojených s přepravou zavazadel a nákladů, organizační zajišťování a pořádání tematických a pobytových poznávacích a odborných zájezdů, vodáckých pobytů, prázdninových pobytů, vzdělávacích a speciálních pobytů, organizování redukčně kondičních zájezdů, informace o zájezdech a cestách, rezervace a prodej jízdenek, letenek a lodních lístků, místenek, poskytování informací o jízdních řádech a tarifech, poskytování informací o dopravních cestách a způsobech dopravy, průvodcovské služby, zprostředkování dopravy, zajišťování dodávek jídla, rezervace a objednávky přeprav, vše v rámci této třídy, provoz cestovní kanceláře v rámci služeb zařazených v této třídě, poradenská činnost a expertizy v rámci dopravy a dopravních služeb cestovní kanceláře; (41) zprostředkovatelská činnost v oblasti výchovné a zábavní činnosti, agenturní činnost v oblasti kultury, pořádání kulturních a uměleckých akcí, setkání, výstav, soutěží, přednášek, uměleckých pořadů a vystoupení, činnost knižních klubů, tvorba pořadů pro rozhlasové a televizní vysílání, ediční činnost, publikační činnost, vydavatelská a nakladatelská činnost, nahrávání nosičů zvukových nebo obrazově zvukových, půjčování nahraných zvukových a nebo obrazově zvukových záznamů, výroba, tvorba a šíření audiovizuálních děl, zprostředkování v oblasti kultury, výchovy, zábavy a sportu, organizování cvičebních kurzů snižování nadváhy, organizování cvičení, organizování školení, organizování seminářů a konferencí, kluby zdraví (služby), korespondenční kurzy, zábavné služby poskytované na prázdninových táborech, organizování vzdělávacích kurzů, poradenská činnost v rámci této třídy; (43) hotelové služby a ubytovací služby, včetně stravování, provozování penzionů, restaurací, barů, kaváren, internet café, vináren, cukráren, bufetů a kiosků s občerstvením, příprava jídla, pořádání hostin a gastronomických akcí, poradenství v oboru provozování hotelů, gastronomických provozů, ubytovací služby (hotely, penziony), pronájem a rezervace ubytování i přechodného, kavárny, poradenská činnost v rámci této třídy.

(730) **Tagua Tours s.r.o.**, Jeremenkova 102, Praha 4, 14000, CZ
(740) Ing. Jiří Walter, Počernická 54, Praha 10, 10800

(210) **O-445402**
(220) 13.02.2007
(320) 13.02.2007
(511) 12
(540)

Green Line

(510) (12) pozemní vozidla a jejich části, vše ve třídě 12, vyjma pneumatik pro vozidla a duší pro pneumatky pro vozidla.
(730) **Škoda Auto a.s.**, V. Klementa 869, Mladá Boleslav, 29360, CZ

(210) **O-445430**
(220) 14.02.2007
(320) 14.02.2007
(511) 35, 39, 41
(540)



- (510) (35) pronájem reklamních ploch na automobilech, propagační činnost; (39) veškeré druhy autodopravy včetně provozování taxislužby, zprostředkování osobní a nákladní přepravy a dopravy osob, zboží a nákladů v tuzemsku i zahraničí, provozování radiodispečinku taxi, poradenství v oblasti automobilové dopravy, zejména organizování taxislužby, informace o přepravě osob, rezervace dopravy, zajišťování odvozu automobilů zákazníků (help drink), smluvní autodoprava, smluvní přeprava osob, doručovací služby a kurýrské služby, pronájem motorových vozidel; (41) výchovná a zábavní činnost, školení, kulturní a sportovní aktivity, soutěže pro veřejnost.
- (730) **Lakomý Milan**, Střížov 68, Drahanovice, 78343, CZ
(740) Ing. Petr Soukup, patentový a známkový zástupce, Vídeňská 8, Olomouc, 77200

(210) **O-445458**
(220) 15.02.2007
(320) 15.02.2007
(511) 14, 20, 26, 35, 39, 40
(540)

beads4U

- (510) (14) vzácné kovy a jejich slitiny a výrobky z těchto látek nebo postříbeného, nebo pozlaceného kovu, nejsou-li uvedeny v jiných třídách, klenoty, bižuterie, drahokamy, hodinářské potřeby a chronometrické přístroje; (20) nábytek, zrcadla rámy, výrobky nejmenované v jiných třídách ze dřeva, korku, rákosu, vrbového proutí, z rohu, kostí, slonoviny, z kostic, želvoviny, jantaru, perleti, mořské pěny, náhražky všech těchto materiálů nebo náhražky z plastických hmot; (26) krajky a výšivky, stuhy a tkaničky, knoflíky, háčky a očka/poutka - galanterie, špendlíky a jehly, umělé květiny; (35) propagační činnost, pomoc při řízení obchodní činnosti, zprostředkování maloobchodní a velkoobchodní činnosti v rámci tříd 1 až 34, obchodní administrativa, kancelářské práce, propagační publikace - rozšiřování, obchodní informace, inzercie reklamní, výstavy - organizování výstav na pomoc obchodu a výstav reklamních; (39) doprava, balení a skladování zboží, organizování cest; (40) zpracování materiálů.
- (730) **Beads4U, s. r. o.**, Lázeňská 184, Lázně Bělohrad, 50781, CZ
(740) Patentová a známková kancelář, Bc. Kamil Kolátor, Palackého 4460/7, Jablonec nad Nisou, 46601

(210) **O-445459**
(220) 15.02.2007
(320) 15.02.2007
(511) 14, 20, 26, 35, 39, 40

(540)



- (510) (14) vzácné kovy a jejich slitiny a výrobky z těchto látek nebo postříbeného, nebo pozlaceného kovu, nejsou-li uvedeny v jiných třídách, klenoty, bižuterie, drahokamy, hodinářské potřeby a chronometrické přístroje; (20) nábytek, zrcadla rámy, výrobky nejmenované v jiných třídách ze dřeva, korku, rákosu, vrbového proutí, z rohu, kostí, slonoviny, z kostic, želvoviny, jantaru, perleti, mořské pěny, náhražky všech těchto materiálů nebo náhražky z plastických hmot; (26) krajky a výšivky, stuhy a tkaničky, knoflíky, háčky a očka/poutka - galanterie, špendlíky a jehly, umělé květiny; (35) propagační činnost, pomoc při řízení obchodní činnosti, zprostředkování maloobchodní a velkoobchodní činnosti v rámci tříd 1 až 34, obchodní administrativa, kancelářské práce, propagační publikace - rozšiřování, obchodní informace, inzercie reklamní, výstavy - organizování výstav na pomoc obchodu a výstav reklamních; (39) doprava, balení a skladování zboží, organizování cest; (40) zpracování materiálů.
- (730) **Beads4U, s. r. o.**, Lázeňská 184, Lázně Bělohrad, 50781, CZ
(740) Patentová a známková kancelář, Bc. Kamil Kolátor, Palackého 4460/7, Jablonec nad Nisou, 46601

(210) **O-445487**
(220) 15.02.2007
(320) 15.02.2007
(511) 36
(540)

FLEXI - POJIŠTĚNÍ ŽIVOTNÍCH UDÁLOSTÍ

- (510) (36) pojišťovnictví a peněžnictví, zejména pojišťovací, zábranná a úvěrová činnost, investování do cenných papírů, zprostředkovatelská a obstaravatelská činnost v oblasti pojišťovnictví a peněžnictví.
- (730) **POJIŠŤOVNA ČESKÉ SPOŘITELNY, a. s.**, nám. Republiky 115, Pardubice, 53002, CZ
(740) JUDr. Karel Kopecký, Mladých 184, Pardubice, 53009

(210) **O-445501**
(220) 16.02.2007
(320) 16.02.2007
(511) 35, 40, 41, 42
(540)

**REPRO
PRINT a.s.
STUDIO**

- (510) (35) zprostředkování obchodu v oblasti služeb uvedených ve tř. 40, 41 a 42, reklamní agentury; (40) polygrafické služby; (41) fotografování; (42) grafický design.
- (590) Barevná
(730) **REPROPRINT STUDIO, a.s.**, Poděbradská 540/26, Praha 9, 19000, CZ
(740) JUDr. Jozef Martiniak, Dobešská 875/5, Praha 4 - Kamýk, 14300

(210) **O-445510**
(220) 16.02.2007
(320) 16.02.2007
(511) 35, 39, 41, 42, 45

(540)



(510) (35) poskytování obchodních nebo podnikatelských informací, obchodní nebo podnikatelské poradenství (profesionální), pomoc při řízení obchodní činnosti, obchodní reklama (pro třetí osoby), prezentace výrobků v komunikačních médiích pro účely maloobchodu, překlad a systemizace informací do počítačových databází, poradenství v obchodní činnosti, poradenství (podnikové) a obchodní management, vydávání reklamních nebo náborových, propagačních a inzertních textů, prezentace výrobků v komunikačních médiích pro účely maloobchodu, pronájem reklamních materiálů, reklama on-line v počítačové síti, reklamní agentury, poradenské služby v oblasti řízení obchodu nebo podnikání, vyhledávání dat v počítačových souborech (pro třetí osoby), reklama (propagace), pronájem a aktualizování reklamních materiálů, rozšiřování reklamních materiálů zákazníkům (letáky, prospekty, tisky, vzorky), služby v oblasti grafické úpravy pro reklamní účely, předvádění zboží, průzkum trhu; (39) organizování zájezdů; (41) poskytování on-line elektronických publikací (bez možnosti stažení); (42) webové stránky (tvorba a správa); (45) půjčování obleků a večerních šatů, půjčování oděvů, zprostředkování služeb poskytovaných jednotlivcům ve vztahu ke společenským událostem, zejména svatbám, např. činnost svatební agentury.

(730) **Travel & Business Centre, s.r.o.**, Vídeňská 55, Brno, 63900, CZ

(740) JUDr. Tamara Vránová, nám. T. G. Masaryka 11, Prostějov, 79601

(210) **O-445511**

(220) 16.02.2007

(320) 16.02.2007

(511) 35, 39

(540)



(510) (35) pronájem reklamních ploch na automobilech, propagační činnost; (39) veškeré druhy autodopravy včetně provozování taxislužby, zprostředkování osobní a nákladní přepravy a dopravy osob, zboží a nákladů v tuzemsku i zahraničí, provozování radiodispečinku taxi, pronájem motorových vozidel, zajišťování odvozu automobilů zákazníků (help drink).

(730) **SMETANA Martin**, Horní náměstí 583, Olomouc, 77200, CZ

(740) Ing. Petr Soukup, patentový a známkový zástupce, Vídeňská 8, Olomouc, 77200

(210) **O-445527**

(220) 16.02.2007

(320) 16.02.2007

(511) 4, 8, 11, 21, 24

(540)



(510) (4) svíčky a knoty všeho druhu, průmyslové oleje, oleje na svícení; (8) nářadí a nástroje s ručním pohonem, přístroje, nože,

vidličky, lžice a další kuchyňské náčiní v rámci této třídy; (11) osvětlovací tělesa všeho druhu, zejména olejové lampy; (21) náčiní a nádoby pro domácnost a kuchyň, jako např. kuchyňské nádoby, vědra, mísy, hrnce, džbery a kuchyňské doplňky, výrobky ze skla, porcelánu a majoliky, vše v rámci této třídy; (24) tkaniny, látky a textilní výrobky v rámci této třídy, jako např. pokrývky, potahy, povlaky na pokrývky a nábytek, ubrusy, prádlo ložní a stolní, závěsy, prostírání.

(210) **Mlčák Radek**, Bohnická 67/44, Praha 8, 18100, CZ

(740) Ing. Michal Jupa, patentový zástupce, Na Baních 1385, Praha 5 - Zbraslav, 15600

(210) **O-445528**

(220) 16.02.2007

(320) 16.02.2007

(511) 20, 24, 37

(540)



(510) (20) nábytek všeho druhu, lůžka, postele a postelové rámy, lamely, lamelové rošty, matrace, lůžkoviny, polštáře a příkrývky, zrcadla, rámy; (24) tkaniny, látky a textilní výrobky v rámci této třídy jako např. pokrývky, potahy, povlaky na pokrývky a nábytek, ubrusy, prádlo ložní a stolní, závěsy, prostírání; (37) montáž, opravy, servis a údržba nábytku, lůžek, postelí, lamel, rámu, matrací a čalounických výrobků, truhlářství a čalounictví (v rámci této třídy).

(730) **AMAROST s. r. o.**, Na Záhonech 1177, Kunovice, 68604, CZ

(740) Ing. Michal Jupa, patentový zástupce, Na Baních 1385, Praha 5 - Zbraslav, 15600

(210) **O-445589**

(220) 19.02.2007

(320) 19.02.2007

(511) 9

(540)



(510) (9) autobaterie.

(590) Barevná

(730) **Vodička Miroslav**, Pod Zahrady 242, Uherské Hradiště, 68605, CZ

(210) **O-445611**

(220) 19.02.2007

(320) 19.02.2007

(511) 3, 5, 29

(540)

VAZOMYNE

(510) (3) kosmetické přípravky, krémy, gely a roztoky na prokrvení pokožky, spreje na prokrvení pokožky; (5) farmaceutické přípravky, prostředky pro léčbu a posílení erektilní funkčnosti, zejména ve formě krémů, gelů, roztoků a sprejů, byliny léčivé, používané jako potravní doplňky pro lékařské účely; (29) rostliny sušené a jejich směsi, používané jako potravní doplňky (ne pro lékařské účely), bylinky zahradní sušené a jejich směsi, používané jako potravní doplňky (ne pro lékařské účely).

(730) **HÖGNER s.r.o.**, Veverkova 1343, Hradec Králové, 50002, CZ

(210) **O-445612**

(220) 19.02.2007

(320) 19.02.2007

(511) 3, 5, 29
(540)

MAXODERM

(510) (3) kosmetické přípravky, dermatologické krémy, gely, roztoky a spreje, krémy, gely, roztoky a spreje na prokrvení pokožky; (5) farmaceutické přípravky, prostředky pro léčbu a posílení erektní funkčnosti, zejména ve formě krémů, gelů, roztoků a sprejů, byliny léčivé, používané jako potravní doplňky pro lékařské účely; (29) rostliny sušené a jejich směsi, používané jako potravní doplňky (ne pro lékařské účely), bylinky zahradní sušené a jejich směsi, používané jako potravní doplňky (ne pro lékařské účely).

(730) **HÖGNER s.r.o.**, Veverkova 1343, Hradec Králové, 50002, CZ

(210) **O-445731**
(220) 21.02.2007
(320) 21.02.2007
(511) 16, 35, 41
(540)

energy news

(510) (16) časopis; (35) reklamní, propagační a inzertní činnost; (41) nakladatelská a vydavatelská činnost.

(730) **Urbancová Šárka**, Petýrkova 1962/17, Praha 4 - Chodov, 14800, CZ

(210) **O-445733**
(220) 21.02.2007
(320) 21.02.2007
(511) 9, 16, 35, 41
(540)



(510) (9) nosiče informací, obrazu a zvuku všeho druhu v rozsahu třídy 9, elektronické publikace; (16) nosiče informací všeho druhu v rozsahu třídy 16, tiskoviny, plakáty, vstupenky, jízdenky, fotografie; (35) soutěže, přehlídky a výstavy komerčního charakteru, reklama, propagace, pomoc při řízení obchodní činnosti, marketing, organizování kontraktů pro nákup a prodej zboží, reklama a marketing prostřednictvím Internetu, provozování virtuálních obchodních středisek na Internetu, zejména elektronické přijímání objednávek zboží a organizování prodeje; (41) výchova, vzdělávání, zábava, sportovní a kulturní aktivity, organizování a pořádání soutěží, přehlídek, koncertů a setkání, nakladatelské a vydavatelské služby, výstavy nekomerčního charakteru.

(730) **Karas Pavel Ing.**, Jasmínová 639, Jesenice, 25242, CZ
(740) Ing. Pavel Reichel, Lopatecká 14, Praha 4, 14700

(210) **O-445739**
(220) 21.02.2007
(320) 21.02.2007
(511) 35, 41, 45
(540)

m Lípa Musica

(510) (35) propagační činnost, pomoc při řízení obchodní činnosti, obchodní administrativa, kancelářské práce, propagační publikace - rozšiřování, obchodní informace, inzerce reklamní, výstavy - organizování výstav na pomoc obchodu a výstav reklamních; (41) výchova, školení, zábava, sportovní a kulturní aktivity, pořádání hudebních festivalů a koncertů, výstavy - organizování kulturních výstav; (45) osobní a společenské služby poskytované třetími osobami k uspokojení potřeb jednotlivců.

(730) **Prokeš Martin**, Jasmínová 2752, Česká Lípa, 47001, CZ
(740) Bc. Kamil Kolátor, Palackého 6640/7, Jablonec nad Nisou, 46601

(210) **O-445767**
(220) 22.02.2007
(320) 22.02.2007
(511) 6, 35, 36, 41
(540)



(510) (6) sběrné kontejnery; (35) propagační činnost, zasílání a rozšiřování reklamních a propagačních materiálů, jako jsou letáky, tiskopisy, prospekty a brožury; (36) shromažďování a poskytování finančních prostředků na podporu projektů v oblastech vzdělávání, kultury, sportu, vědecké a tvůrčí činnosti, zdravotní péče, péče o sociálně potřebné, nemocné, zdravotně postižené a osoby v tísní, shromažďování prostředků na dobročinné účely a finanční sponzorování; (41) ediční činnost, publikační činnost, výchova, vzdělávání, pořádání společenských a benefičních akcí, kulturní aktivity pro duševní a fyzický rozvoj související s podporou a pomocí dětem.

(590) Barevná
(730) **TEXAT s. r. o.**, Ruzyňská 61/582, Praha 6, 16000, CZ

(210) **O-445769**
(220) 22.02.2007
(320) 22.02.2007
(511) 21, 31, 37, 39, 41, 44
(540)

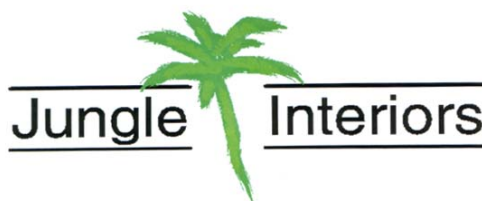

(510) (21) květináče; (31) rostliny; (37) instalace zavlažovacího zařízení; (39) dodávka květin, doručování zboží; (41) pronájem dekorací; (44) pronájem a údržba rostlin, údržba rostlin v interieru, návrhy umístění rostlin, údržba trávníku, ničení plevelu, věnce (zhotovování), zahradnické služby, aranžování květin.

(590) Barevná
(730) **Jungle Interiors, s. r. o.**, Mahenova 9, Praha 5, 15000, CZ

(210) **O-445771**
(220) 22.02.2007
(320) 22.02.2007
(511) 9, 16, 35, 38

(540)



(510) (9) hudební, obrazové a datové nosiče všeho druhu; (16) tiskárenské výrobky, jako např. knihy, časopisy, letáky, plakáty, fotografie, reklamní materiály v rámci této třídy; (35) zprostředkovatelská, konzultační a poradenská činnost v oblasti obchodu s výrobky uvedenými ve tř. 9 a 16, reklama, propagace a inzerce prostřednictvím všech druhů médií, marketing, provozování internetového obchodu; (38) internetové rádio, poslouchání, stahování a nahrávání hudby a dat z internetové sítě v rámci této třídy.

(590) Barevná

(730) **DVC International a.s.**, U Hellady 697/4, Praha 4 - Michle, 14090, CZ

(740) Ing. Míchal Jupa, patentový zástupce, Na Baních 1385, Praha 5 - Zbraslav, 15600

(210) **O-445792**

(220) 23.02.2007

(320) 23.02.2007

(511) 29, 30, 31

(540)

BRILIANT

(510) (29) sušené, konzervované a vařené ovoce a zelenina, včetně jejich směsí, mražené polotovary, zejména protlak zeleninové, mražená zelenina a ovoce, konzervované potraviny na bázi ovoce, zeleniny, ryb, lesních plodů, hub a bylin, zmrazené ryby, zmražená drůbež, zmrazené maso, zmražená zvěřina, zmražená hotová jídla a zmrazené polotovary na bázi masa, zeleniny, ovoce, masové výrobky, zeleninové a ovocné saláty, oleje, vejce, vaječné výrobky, majonézy, dressinky, lahůdkářské výrobky na bázi majonézy, vajec, zeleniny, ryb, uzenin, brambor, ovoce, mléko, mléčné výrobky, oleje a tuky jedlé; (30) hořčice, tatarské omáčky, omáčky k ochucení, koření, kečup, ledová káva, kakao, led pro osvěžení, zmrazené těstoviny, zmrazené knedlíky, zmrazená pizza, zmrazená hotová jídla, zmrazené polotovary, mouka, pečivo, rýže cukr, káva, čokoláda; (31) čerstvé ovoce a zelenina, výrobky zemědělské zařazené v této třídě.

(730) **AGROTRADE a.s.**, Lopatecká 13/223, Praha 4, 14700, CZ

(740) JUDr. Oldřich Studený, Komunardů 36, Praha 7, 17000

(210) **O-445795**

(220) 23.02.2007

(320) 23.02.2007

(511) 29, 30, 31

(540)



(510) (29) sušené, konzervované a vařené ovoce a zelenina, vč. jejich směsí, mražené polotovary, zejména protlak zeleninové, mražená zelenina a ovoce, konzervované potraviny na bázi ovoce, zeleniny, ryb, lesních plodů, hub a bylin, zmrazené ryby, zmražená drůbež, zmrazené maso, zmražená zvěřina, zmražená hotová jídla a zmrazené polotovary na bázi masa, zeleniny, ovoce, masové výrobky, zeleninové a ovocné saláty, oleje, vejce, vaječné výrobky, majonézy, dressinky, lahůdkářské výrobky na bázi majonézy, vajec, zeleniny, ryb, uzenin, brambor, ovoce, mléko, mléčné výrobky, oleje a tuky jedlé; (30) hořčice, tatarské omáčky, omáčky k ochucení, koření, kečup, ledová káva, kakao, led pro osvěžení, zmrazené těstoviny, zmrazené knedlíky, zmrazená pizza, zmrazená hotová jídla, zmrazené polotovary, mouka, pečivo, rýže cukr, káva, čokoláda; (31) čerstvé ovoce a

zelenina, výrobky zemědělské zařazené v této třídě.

(730) **AGROTRADE a.s.**, Lopatecká 13/223, Praha 4, 14700, CZ

(740) JUDr. Oldřich Studený, Komunardů 36, Praha 7, 17000

(210) **O-445805**

(220) 23.02.2007

(320) 23.02.2007

(511) 3, 5, 16, 20, 24

(540)

machala

(510) (3) kosmetika, krémy, mýdla, parfémy, prací prostředky, toaletní přípravky, voňavkářské výrobky; (5) doplňky potravy, minerální; (16) obaly (papírnické výrobky), sáčky jako obaly (z papíru nebo umělých hmot); (20) nábytek, matrace do postelí; (24) ložní pokrývky a přikrývky, ložní prádlo, lůžkoviny, přehozy vlněné, textilie vlněné.

(730) **MACHALA s.r.o.**, Hyberská 1271/32, Praha 1, 11000, CZ

(740) Mgr. Antonín Filouš, Dimitrovova 603/6, Svitavy, 56802

(210) **O-445814**

(220) 23.02.2007

(320) 23.02.2007

(511) 3, 5, 16, 20, 24

(540)



(510) (3) kosmetika, krémy, mýdla, parfémy, prací prostředky, toaletní přípravky, voňavkářské výrobky; (5) doplňky potravy, minerální; (16) obaly (papírnické výrobky), sáčky jako obaly (z papíru nebo umělých hmot); (20) nábytek, matrace do postelí; (24) ložní pokrývky a přikrývky, ložní prádlo, lůžkoviny, přehozy vlněné, textilie vlněné.

(730) **MACHALA s.r.o.**, Hyberská 1271/32, Praha 1, 11000, CZ

(740) Mgr. Antonín Filouš, Dimitrovova 603/6, Svitavy, 56802

(210) **O-445824**

(220) 23.02.2007

(320) 23.02.2007

(511) 9

(540)

B-FACE

(510) (9) filmy a filtry pro použití se zobrazovacími zařízeními, včetně televize a monitoru.

(730) **BRIDGESTONE CORPORATION**, 10-1, Kyobashi 1-chome, Chuo-ku, Tokyo, JP

(740) Čermák Hořejš Myslíl a spol., JUDr. Jan Matějka, Národní 32, Praha 1, 11000

(210) **O-445847**

(220) 26.02.2007

(320) 26.02.2007

(511) 29, 30, 35, 41

(540)



(510) (29) ovocné náplně; (30) pekařské výrobky, jemné pečivo, trvanlivé pečivo sladké i slané, cukrářské výrobky, kakaové, čokoládové a kávové náplně, krémy a polevy, cukrovinky, výrobky z obilovin, cereální výrobky, mouka, cukr, káva, čaj, kakao, čokoláda, nápoje kávové, kakaové a čokoládové; (35) propagační, reklamní a inzertní činnost, poskytování obchodních informací, akviziční činnost, marketingová činnost a distribuce zboží k reklamním účelům, zejména v oblasti výrobků trvanlivého pečiva; (41) výchovná a vzdělávací činnost, školení, kulturní a sportovní aktivity, pořádání soutěží pro veřejnost.

(590) Barevná

(730) **Opavia - LU, a.s.**, Vinohradská 2828/151, Praha 3, 13000, CZ

(740) Mgr. Marie Žáková, patentový zástupce, Lidická 51, Brno, 60200

(210) **O-445857**

(220) 25.02.2007

(320) 25.02.2007

(511) 12, 18, 25, 40

(540)



(510) (12) motocykly, doplňky pro motosport z kůže, zejména sedadla a brašny; (18) kůže, imitace kůže a výrobky z nich, jako dámské kabelky, peněženky, kožené zboží v jiných třídách neobsažené, tašky, kufrы, sedlářské a brašnářské výrobky, cestovní brašny; (25) obuv, oděvy, sportovní oblečení, zakázkové oděvy, oděvní doplňky z kůže, kožené oděvy pro motocyklisty a motoristický sport, kožené rukavice k běžnému nošení, sportovní kožené rukavice; (40) zhotovování oděvů, krejčovství, šití na zakázku.

(730) **Hubík Libor Ing.**, Dolní 23, Tlumačov, 76362, CZ

(740) Ing. Zdeněk Kučera, Padělký 548, P.O.BOX 92, Slušovice, 76315

(210) **O-445861**

(220) 26.02.2007

(320) 26.02.2007

(511) 11, 37

(540)

TOPAS

(510) (11) čistírny odpadních vod; (37) provádění staveb včetně jejich změn, udržovacích prací na nich a jejich odstraňování.

(730) **Topol Jan Ing.**, Církvice 225, Církvice, 28533, CZ

(740) Ing. Přemysl Pitřman, Letohradská 6, Praha 7, 17000

(210) **O-445867**

(220) 26.02.2007

(320) 26.02.2007

(511) 35, 42, 45

(540)



(510)

(35) zprostředkovatelný práce, pronájem pracovních sil, dočasné přidělení pracovních sil, personální poradenství, nábor zaměstnanců, psychologické testování pro výběr zaměstnanců, pomoc při řízení obchodní činnosti, pomoc při řízení obchodních a průmyslových podniků, obchodní management a podnikové poradenství, obchodní nebo podnikatelské informace, komerční informační kanceláře, obchodní nebo podnikatelský průzkum, hospodářské (ekonomické) prognózy, služby týkající se přemísťování provozů nebo podniků, marketingové studie, analýzy nákupních a velkoobchodních cen, průzkum trhu, průzkum veřejného mínění, statistické informace, styky s veřejností, účetnictví, revize účtů (audit), analýzy nákladů, oceňování obchodních podniků, provádění výpisů z účtů, dražby, posuzování efektivnosti provozu a racionalizace práce, příprava a vyhotovení daňových příznání, příprava mezd a výplatních listin, služby reklamních agentur a propagace, jako je zajišťování reklamy on-line v počítačové síti Internet, rozhlasové reklamy, televizní reklamy, pronájem reklamní doby v komunikačních médiích, organizování komerčních nebo reklamních výstav a veletrhů, aktualizování a pronájem reklamních materiálů a reklamních ploch, inzerce poštou, předvádění zboží, služby modelek - předvádění pro reklamní účely a podporu prodeje, rozšiřování reklamních materiálů (letáků, prospektů, tisků, vzorků) zákazníkům, venkovní reklama, vydávání reklamních nebo náborových, propagačních a inzertních textů, vylepování plakátů, aranžování výkladů, obchodní vedení uměleckých agentur, správa hotelů, dovozní a vývozní kanceláře, sekretářské služby, vyřizování telefonních vzkazů a dotazů, těsnopis, stenografie, přepisování, psaní na stroji, zpracování textů, překlad a systemizace informací do počítačových databází, vedení kartoték a souborů v počítači, vyhledávání dat v počítačových souborech, kopírování nebo rozmnožování (reprodukce) dokumentů, dokladů apod., fotokopírování, zajišťování předplatného novin a časopisů, pronájem fotokopírovacích a kancelářských strojů a zařízení, pronájem prodejních automatů, dodavatelské služby pro třetí osoby, nákup výrobků a služeb pro jiné podniky; (42) grafický design, poskytování vyhledávačů pro Internet, umístění webových stránek, počítačové programování, tvorba software, instalace, aktualizace, kopírování počítačových programů, pronájem počítačového software, výroba, správa a hosting webových stránek (pro třetí osoby), dárkové balení, obnova počítačových dat, pronájem počítačů, tvorba a analýza počítačových systémů, poradenské služby v oblasti počítačového hardware, přenos dat nebo dokumentů z fyzických nosičů na elektronické nosiče, převod dat a počítačových programů (ne fyzický), grafický design, design průmyslový, umělecký design, oděvní návrhářství, interiérová výzdoba, navrhování obalů, vývoj a výzkum nových výrobků, zkoušky materiálů, kalibrování (měření), kontrola kvality, inženýrské práce (expertizy), architektura, architektonické poradenství, plánování městské výstavby, projekce (stavební), projektová činnost, studie technických projektů, expertizy, analýzy a výzkum fyzikální, chemický, biologický výzkum, bakteriologický výzkum, geodézie, geologické expertizy; (45) právnícké (komerční) služby, arbitrážní služby, zprostředkovatelství, konzultační služby v oblasti duševního vlastnictví, jeho ochrany a licenčních smluv, správa autorských práv, doprovod do společnosti, hlídací noční služby, hlídání dětí, organizace náboženských setkání, poradenství v oblasti bezpečnosti, manželské a předmanželské poradny, půjčovny oděvů, včetně obleků a večerních šatů, osobní strážce, monitorování bezpečnostních a poplašných zařízení.

(730) **AMBOSELI s.r.o.**, Třebohostická 12/1244, Praha 10, 10000, CZ

(740) DANĚK & PARTNERS Advokátní a patentová kancelář, Dr. Vilém Daněk, Vinohradská 45, Praha 2, 12000

(210) **O-445883**

(220) 27.02.2007

(320) 27.02.2007

(511) 6, 7, 11, 12, 19, 37, 42

(540)



(510) (6) kovové modely a formy pro výrobu a odlévání; (7) ventilátory (pro chlazení motorů), míchací zařízení, lopatky (části strojů), rotory, větrné elektrárny, regulátory otáček pro stroje; (11) ventilátory (ventilace); (12) vrtule letecké; (19) nekovové modely a formy pro výrobu a odlévání; (37) opravy; (42) vědecké a technologické služby, související výzkum a projektování, analytické služby v průmyslu, navrhování a vývoj počítačového software.

(590) Barevná

(730) **Výzkumný a zkušební letecký ústav, a. s.**, Beranových 130, Praha, 19905, CZ

(210) **O-445890**

(220) 27.02.2007

(320) 27.02.2007

(511) 6, 7, 8, 19

(540)



(510) (6) kovové konstrukce; (7) stroje na zpracování masa, stroje na zpracování kejdy, stroje na výrobu krmiv; (8) stájové technologie pro zvířata (krmné systémy, ustájení, lopaty apod.); (19) materiály stavební - nekovové.

(730) **PKD, s.r.o.**, Dělnická 413/V, Dačice, 38001, CZ

(210) **O-445898**

(220) 27.02.2007

(320) 27.02.2007

(511) 32, 33

(540)



(554) Prostorová

(510) (32) piva, minerální vody, nealkoholické nápoje, voda jako nápoj, nápoje a šťávy ovocné, přípravky ke zhotovování nápojů; (33) alkoholické nápoje s výjimkou pív.

(590) Barevná

(730) **Zarivnij Nikolaj**, Bořivojova 10/353, Olomouc, 77900, CZ

(740) **HALAXOVÁ & HALAXOVÁ, TETRAPAT, RNDr.** Zdeňka Halaxová, Horní náměstí 7, Olomouc, 77200

(210) **O-445934**

(220) 28.02.2007

(320) 28.02.2007

(511) 35, 36, 37, 39

(540)

AKABA s.r.o.

(510) (35) kopírování nebo rozmnožování (reprodukce) dokumentů apod., zprostředkování obchodu a pomoc při řízení obchodní činnosti vztahující se k papírenským výrobkům a kancelářským potřebám (kromě nábytku) a ke školním potřebám, obchodní nebo podnikatelské informace, rozšiřování reklamních materiálů zákazníkům (letáky, prospekty, tisky, vzorky); (36) pronájem nemovitostí, pronájem kanceláří, správa majetku, správa nemovitostí; (37) čištění automobilů, mytí dopravních prostředků, údržba a opravy motorových vozidel, úklid interiérů (budov); (39) automobilová doprava vztahující se k papírenským výrobkům, kancelářským potřebám (kromě nábytku) a školním potřebám, pronájem automobilů, skladování papírenských výrobků, kancelářských potřeb (kromě nábytku), školních potřeb, zprostředkování dopravy výše uvedeného zboží.

(730) **AKABA s.r.o.**, Korunní 859/18, Praha 2, 12000, CZ

(210) **O-445943**

(220) 28.02.2007

(320) 28.02.2007

(511) 5, 10, 25

(540)



(510) (5) farmaceutické a veterinární výrobky, hygienické výrobky pro léčebné účely, náplasti, obvazový materiál; (10) přístroje a nástroje chirurgické, zubní a veterinární, ortopedické potřeby, lékařské přístroje, nástroje a potřeby; (25) oděvy.

(730) **BIOVELA s. r. o.**, Bezručova 619, Vrbno pod Pradědem, 79326, CZ

(210) **O-445987**

(220) 01.03.2007

(320) 01.03.2007

(511) 41, 43

(540)

Hotel Orpheum

(510) (41) herny (provozování), informace o možnostech rekreace, rozptýlení, zábavy, organizování soutěží (vzdělávacích, zábavných), orchestry, zábava, kongresy a konference - organizování a vedení; (43) ubytovací služby, restaurace, hotelové služby, bary.

(730) **ELTODO EG, a.s.**, Novodvorská 1010/14, Praha 4, 14201, CZ

(740) Mgr. Daniela Příbylová, Koubkova 1726/8, Praha 2, 12000

(210) **O-445988**

(220) 01.03.2007

(320) 01.03.2007

(511) 41, 43

(540)

Restaurant Orpheum

(510) (41) herny (provozování), informace o možnostech rekreace, rozptýlení, zábavy, organizování soutěží (vzdělávacích, zábavných), orchestry, zábava, kongresy a konference - organizování a vedení; (43) ubytovací služby, restaurace, hotelové služby, bary.

(730) **ELTODO EG, a.s.**, Novodvorská 1010/14, Praha 4, 14201, CZ

(740) Mgr. Daniela Příbylová, Koubkova 1726/8, Praha 2, 12000

(210) **O-445989**

(220) 01.03.2007
(320) 01.03.2007
(511) 41, 43
(540)

Cafe Orpheum

(510) (41) herny (provozování), informace o možnostech rekreace, rozptýlení, zábavy, organizování soutěží (vzdělávacích, zábavných), orchestry, zábava, kongresy a konference - organizování a vedení; (43) ubytovací služby, restaurace, hotelové služby, bary.
(730) **ELTODO EG, a.s.**, Novodvorská 1010/14, Praha 4, 14201, CZ
(740) Mgr. Daniela Příbylová, Koubkova 1726/8, Praha 2, 12000

(210) **O-445990**
(220) 01.03.2007
(320) 01.03.2007
(511) 41, 43
(540)

Sál Orpheum

(510) (41) herny (provozování), informace o možnostech rekreace, rozptýlení, zábavy, organizování soutěží (vzdělávacích, zábavných), orchestry, zábava, kongresy a konference - organizování a vedení; (43) ubytovací služby, restaurace, hotelové služby, bary.
(730) **ELTODO EG, a.s.**, Novodvorská 1010/14, Praha 4, 14201, CZ
(740) Mgr. Daniela Příbylová, Koubkova 1726/8, Praha 2, 12000

(210) **O-445991**
(220) 01.03.2007
(320) 01.03.2007
(511) 41, 43
(540)

Restaurace Kufr

(510) (41) herny (provozování), informace o možnostech rekreace, rozptýlení, zábavy, organizování soutěží (vzdělávacích, zábavných), orchestry, zábava, kongresy a konference - organizování a vedení; (43) ubytovací služby, restaurace, hotelové služby, bary.
(730) **ELTODO EG, a.s.**, Novodvorská 1010/14, Praha 4, 14201, CZ
(740) Mgr. Daniela Příbylová, Koubkova 1726/8, Praha 2, 12000

(210) **O-446019**
(220) 01.03.2007
(320) 01.03.2007
(511) 9, 12, 16, 25, 32, 35, 37, 38, 39, 41, 43
(540)

LOPRAIS

(510) (9) pohledy ilustrované se zvukovou nahrávkou, nosiče záznamů nahrané i nenahrané, videokazety nahrané i nenahrané, audiokazety nahrané i nenahrané, audiovizuální programy, audioprogramy, audiovizuální díla, audiovizuální díla v digitální podobě, filmy, hudební díla, CD a DVD disky, informace a záznamy v elektronické podobě, multimediální aplikace, elektronické multimediální nebo elektronické informační katalogy, elektronické časopisy, elektronická periodika a knihy v elektronické podobě, obaly na zvukové nosiče a videokazety; (12) auta, silniční a terénní vozidla, vozidla (vojenská) transportní, náhradní díly a příslušenství vozidel spadající do této třídy, zejména potom automobilové podvozky, bezpečnostní popruhy, pásy do vozidel, blatníky, houkačky pro vozidla, hroty a hřeby do pneumatik, kapoty, střechy automobilové, nápravy vozidel, nárazníky (pro vozidla), nosiče (zavazadlové) pro vozidla, nosiče jízdních kol, nosiče lyží (automobilové), pneumatiky, pneumatiky (protismyková opatření), poplašná zabezpečovací zařízení do vozidel, potahy na sedadla vozidel, pružiny (péra) vozidel, převodové (rychlostní) skříně vozidel, tažná zařízení vozidel, ráfky kol vozidel, rámy (podvozky) vozidel, torzní tyče pro vozidla, stupačky; (16) papír, lepenka a výrobky z těchto materiálů zařazené ve třídě 16, výrobky z papíru, plakáty, fotografie, kalendáře, pohlednice, gratulace, dopisní papíry, obálky, samolepky, obtisky, papírové ubrusy a ubrousky, tiskoviny, časopisy, periodika, knihy, tiskárenské výrobky, periodické a neperiodické tiskoviny a publikace; (25) oděvy pro volný čas, zejména bundy, vesty, kabáty, mikiny, kalhoty, šortky, košile, svetry, trička, spodní prádlo, ponožky, obuv, kloboučnické zboží, oděvní pásy; (32) nealkoholické nápoje syčené i nesyčené, včetně nápojů minerálních, šumivých,

iontových a energetických, sirupy, koncentráty a jiné přípravky pro přípravu nápojů, ovocné a zeleninové šťávy, mošty, ovocné nektary a nápoje z ovocných šťáv, stolní a minerální vody, diabetické a dietetické nápoje neléčebné, práškové nealkoholické nápoje, práškové přípravky a příchutě pro výrobu nealkoholických nápojů a likérů, obohacené vitamínové nápoje a koncentráty, nealkoholické aperitivy; (35) propagační, reklamní a inzertní činnost, reklamní materiály (aktualizace), předvádění zboží, reklamní agentura, aktualizování reklamních materiálů, rozšiřování a zaslání reklamních materiálů, především letáků, prospektů, katalogů, periodických a neperiodických publikací, tiskovin a různých vzorků, vydávání reklamních textů, rozhlasová a televizní reklama, organizace a pořádání výstav ke komerčním a reklamním účelům, příprava elektronických pozvánek, prezentace uživatelů na stránkách World Wide Web v počítačové síti Internet, činnost organizačních a ekonomických poradců, ekonomické prognózy, komerční informační kancelář, systemizace informací do počítačové databáze, obchodní průzkum, průzkum trhu, zprostředkovatelská činnost v oblasti obchodu, marketingu, reklamy, inzerce, výstav s obchodním zaměřením, pomoc při řízení obchodní činnosti, služby a poradenství v obchodní činnosti, obchodní nebo podnikatelské informace, marketingové studie, organizační poradenství, zprostředkovávání obchodních kontaktů, provádění obchodních operací, komerční využití Internetu v oblastech komerčních internetových médií a vyhledávacích služeb, on-line inzerce; (37) opravy, servis a údržba silničních a terénních vozidel, opravy a údržba příslušenství motorových vozidel, čištění automobilů, dopravní prostředky (mytí); (38) telematika, výměna, šíření a nebo získávání zpráv a informací včetně doprovodného zvuku, šíření elektronických časopisů, informací, elektronických periodik, knih v elektronické podobě, audio nebo audiovizuálních děl prostřednictvím informační nebo datové nebo elektronické nebo komunikační nebo telekomunikační nebo počítačové sítě, zejména Internetu, pomocí satelitů aj., služby na Internetu v rámci této třídy; (39) doprava, automobily (pronájem), doprovázení a doprava turistů, informace (doprava), půjčování nosičů na automobily, řidiči (služby), služby v oblasti odtahu vozidel, záchranné služby v dopravě, organizování turistických jízd a zájezdů, provozování zkušebního terénního polygonu, provádění testovacích jízd se zaměřením na terénní vozidla, služby cestovní kanceláře, rezervace cest, okružních plaveb apod., informační služby v cestovním ruchu, přeprava zavazadel a nákladů, včetně jejich skladování, poskytování průvodcovských služeb, pořádání tematických zájezdů, zejména kulturních, sportovních, studijních, pobytových a ozdravných, poradenské služby v turistickém ruchu; (41) nahrávání nosičů zvukových nebo obrazově zvukových, půjčování nahraných zvukových a zvukově obrazových záznamů, výroba, tvorba a šíření audiovizuálních děl, tvorba programů, vzdělávací, kulturní a sportovní činnost, pořádání sportovních a zábavních akcí, zejména soutěží terénních vozidel, klubová činnost se zaměřením na vozidla offroad, pořádání výstav a přehlídek vozidel offroad se zaměřením na sportovní účely a zábavu, ediční činnost, publikační činnost; (43) automaty (rychlé občerstvení), bary (služby), bufety, kavárny, penziony, penziony (rezervace), poskytování přechodného ubytování, restaurace, ubytovací služby (hotely, penziony).

(730) **Loprais Pavel**, Podfíčí 219, Frenštát pod Radhoštěm, 74401, CZ
(740) BOHEMIA PATENT, Ing. Jana Vandělíková, Hradební 3, Praha 1, 11000

(210) **O-446044**
(220) 02.03.2007
(320) 02.03.2007
(511) 25
(540)



TONAK

(510) (25) kloboučnické zboží.

(730) **TONAK a. s.**, Zborovská 823, Nový Jičín, 74111, CZ

(210) **O-446045**
(220) 02.03.2007
(320) 02.03.2007
(511) 35, 39, 41
(540)



**CZECH ART TOURS
& CONSULTING**

(510) (35) poradenství v obchodní činnosti a v obchodních službách, zprostředkování obchodní činnosti a obchodních služeb, obchodní marketing, reklamní, propagační, informační a nabídkové akce a aktivity všeho druhu, zprostředkování reklamních, propagačních, informačních a nabídkových akcí a aktivit všeho druhu, obchodní nebo podnikatelské informace, obchodní nebo podnikatelský průzkum, propagace školení, vzdělávacích, výchovných, odborných a zábavných akcí, reklamní, inzertní, informační a obchodní činnost, například ve sdělovacích prostředcích, v síti Internet, v novinách, v periodikách, v katalogích apod., rozšiřování reklamních nebo inzertních materiálů zákazníkům, sestavování, vydávání a zaslání reklamních, náborových, propagačních nebo inzertních textů, obchodní zastupování tuzemských a zahraničních osob, správa obchodních zájmů třetích osob, organizování a pořádání komerčních a propagačních výstav, podpora prodeje, styky s veřejností, fotokopírování, direct mailing, public relations; (39) služby v dopravě a přepravě, zajišťování dopravy, organizování a rezervace cest, organizování exkurzí, zájezdů a prohlídek, zejména s kulturním zaměřením, za uměleckými a kulturními památkami, průvodcovské služby, doprovázení turistů, rezervace místenek a vstupenek, informace o možnostech cestování, exkurzí, zájezdů a prohlídek, zejména s kulturním zaměřením, za uměleckými a kulturními památkami, zprostředkování uvedených služeb; (41) organizování a vedení kulturních nebo vzdělávacích akcí, organizování a vedení konferencí, odborných přednášek, seminářů, kurzů a školení, organizování kulturních nebo vzdělávacích výstav, lektorský servis, pořádání a řízení pracovních setkání, prodej vstupenek, vydávání publikací a textů s výjimkou reklamních, navrhování a tvorba textů a názvů, vzdělávací informace, zejména o uměleckých památkách a muzejních sbírkách, organizování a pořádání vzdělávacích nebo vědomostních soutěží a her, reportážní činnost, fotografování, fotodokumentace, organizování živých vystoupení, zprostředkování uvedených služeb.

(730) **Gandalovičová Šárka Mgr.**, Ke Krči 517/32, Praha 4, 14600, CZ

(740) Ing. Václav Strnad, Rychtářská 375/31, Liberec 14, 46014

(210) **O-446080**
(220) 02.03.2007
(320) 02.03.2007
(511) 9, 11, 35, 38, 41, 42
(540)

livela

(510) (9) přístroje pro záznam, převod a reprodukci zvuku/obrazu, audio-video přístroje, hi-fi soupravy a reproduktory, speciální prezentační audio-video technika - promítací přístroje, projektory, velkoplošné obrazovky, televizní technika, LED diody, LCD, plazma a LED obrazovky, přístroje optické, filmové, fotografické, vědecké aparáty a přístroje, přístroje pro zpracování informací, počítače, počítačové programy/software, elektronické počítačové řídicí, informační a regulační

systemy/technologie, elektronické nosiče dat a zvukově-obrazové záznamy magnetické nebo v elektronické podobě, příslušenství k výpočetní technice spadající do této třídy - modemy, servery, mikroprocesory, čidla, čipy, počítačové tiskárny, monitory, klávesnice, přístroje telekomunikační techniky, satelitní technika, zařízení pro vysílání, kódování a dekódování signálů/informací, elektrická a elektronická poplašná a bezpečnostní zařízení/alarmy, elektrosoučástky všeho druhu, baterie a akumulátory, elektrické vodiče - kabely všeho druhu, přístroje pro měření, vážení, kontrolu a signalizaci, regulační přístroje, přístroje a zařízení pro vedení, výrobu, přepínání, přeměnu, akumulaci, regulaci nebo řízení elektrického proudu/elektrické energie, čtecí a snímací elektronické přístroje pro identifikaci zboží/osob, snímací a elektronické/magnetické karty, elektronické klíče/kódy, ochranné pomůcky uvedené v této třídě, součásti a náhradní díly k uvedeným přístrojům a zařízením; (11) přístroje pro osvětlení, světelné zdroje, speciální profesionální osvětlovací technika pro světelná show, přístroje pro chlazení, sušení, ventilaci a klimatizaci, topení a ohřev, vaření, gastrotechnika, sanitární vybavení, součásti a náhradní díly k uvedeným přístrojům a zařízením; (35) automatizované zpracování dat, správa obchodních dat, zprostředkování v oblasti obchodu, pořádání komerčních a reklamních akcí, seminářů, veletrhů a výstav, marketingová, reklamní a inzertní činnost, průzkumy trhu, administrativní služby, daňové a účetní služby a poradenství, činnost organizačních a ekonomických poradců, služby a poradenství v oblasti managementu - řízení obchodu/firmy nebo řízení obchodní a reklamní akce, personální služby a poradenství, provoz elektronických obchodů (internetových e-shopů); (38) počítačová komunikace, elektronický přenos dat pomocí výpočetní techniky (počítačů), elektronický přenos dat, elektronická pošta, vysílací služby, pronájem telekomunikačních přístrojů a zařízení pro přenos dat, poradenství, konzultace a zprostředkování v oblasti telekomunikací, poskytování a zprostředkování telekomunikačních přípojení k počítačovým sítím (např. Internetu apod.); (41) pořádání společenských, kulturních a vzdělávacích seminářů, veletrhů a výstav, pořádání a organizování společenských, kulturních, zábavních nebo sportovních akcí, umělecká, filmová, hudební a audio-vizuální produkce, vydavatelská činnost, školicí a vzdělávací činnost, pronájem zvukových a zvukově-obrazových záznamů, provoz a pronájem společenských, kulturních a vzdělávacích zařízení, agenturní činnost a informační služby v oblasti zábavy a vzdělávání; (42) tvorba počítačového software - programování počítačů, zhotovování software všeho druhu na zakázku, výzkum, vývoj a projektování software, počítačové systémové analýzy, regenerace a správa počítačových dat, pronájem software a výpočetní techniky, audio-video techniky, pronájem promítací, televizní a osvětlovací techniky, poradenství v oblasti software a výpočetní techniky, audio-video techniky, pronájem promítací, televizní a osvětlovací techniky, programátorský servis - instalační a servisní služby v oblasti počítačového software, grafické a kresličské práce, počítačová grafika, průmyslový design.

(730) **LIVELA, s.r.o.**, bratří Čapků 385/16, Brno, 60200, CZ
(740) Ing. Jiří Střelák, Pařížská 17, Praha 1, 11000

(210) **O-446081**
(220) 02.03.2007
(320) 02.03.2007
(511) 9, 11, 35, 38, 41, 42
(540)



(510) (9) přístroje pro záznam, převod a reprodukci zvuku/obrazu, audio-video přístroje, hi-fi soupravy a reproduktory, speciální prezentační audio-video technika - promítací přístroje, projektory, velkoplošné obrazovky, televizní technika, LED diody, LCD, plazma a LED obrazovky, přístroje optické,

filmové, fotografické, vědecké aparáty a přístroje, přístroje pro zpracování informací, počítače, počítačové programy/software, elektronické počítačové řídicí, informační a regulační systémy/technologie, elektronické nosiče dat a zvukově-obrazové záznamy magnetické nebo v elektronické podobě, příslušenství k výpočetní technice spadající do této třídy - modemy, servery, mikroprocesory, čidla, čipy, počítačové tiskárny, monitory, klávesnice, přístroje telekomunikační techniky, satelitní technika, zařízení pro vysílání, kódování a dekódování signálů/informací, elektrická a elektronická poplašná a bezpečnostní zařízení/alarmy, elektrosoučástky všeho druhu, baterie a akumulátory, elektrické vodiče - kabely všeho druhu, přístroje pro měření, vážení, kontrolu a signalizaci, regulační přístroje, přístroje a zařízení pro vedení, výrobu, přepínání, přeměnu, akumulaci, regulaci nebo řízení elektrického proudu/elektrické energie, čtecí a snímací elektronické přístroje pro identifikaci zboží/osob, snímací a elektronické/magnetické karty, elektronické klíče/kódy, ochranné pomůcky uvedené v této třídě, součásti a náhradní díly k uvedeným přístrojům a zařízením; (11) přístroje pro osvětlení, světelné zdroje, speciální profesionální osvětlovací technika pro světelná show, přístroje pro chlazení, sušení, ventilaci a klimatizaci, topení a ohřev, vaření, gastrotechnika, sanitární vybavení, součásti a náhradní díly k uvedeným přístrojům a zařízením; (35) automatizované zpracování dat, správa obchodních dat, zprostředkování v oblasti obchodu, pořádání komerčních a reklamních akcí, seminářů, veletrhů a výstav, marketingová, reklamní a inzertní činnost, průzkumy trhu, administrativní služby, daňové a účetní služby a poradenství, činnost organizačních a ekonomických poradců, služby a poradenství v oblasti managementu - řízení obchodu/firmy nebo řízení obchodní a reklamní akce, personální služby a poradenství, provoz elektronických obchodů (internetových e-shopů); (38) počítačová komunikace, elektronický přenos dat pomocí výpočetní techniky (počítačů), elektronický přenos dat, elektronická pošta, vysílací služby, pronájem telekomunikačních přístrojů a zařízení pro přenos dat, poradenství, konzultace a zprostředkování v oblasti telekomunikací, poskytování a zprostředkování telekomunikačních přípojení k počítačovým sítím (např. Internetu apod.); (41) pořádání společenských, kulturních a vzdělávacích seminářů, veletrhů a výstav, pořádání a organizování společenských, kulturních, zábavních nebo sportovních akcí, umělecká, filmová, hudební a audio-vizuální produkce, vydavatelská činnost, školící a vzdělávací činnost, pronájem zvukových a zvukově-obrazových záznamů, provoz a pronájem společenských, kulturních a vzdělávacích zařízení, agenturní činnost a informační služby v oblasti zábavy a vzdělávání; (42) tvorba počítačového software - programování počítačů, zhotovování software všeho druhu na zakázku, výzkum, vývoj a projektování software, počítačové systémové analýzy, regenerace a správa počítačových dat, pronájem software a výpočetní techniky, audio-video techniky, pronájem promítací, televizní a osvětlovací techniky, poradenství v oblasti software a výpočetní techniky, audio-video techniky, pronájem promítací, televizní a osvětlovací techniky, programátorský servis - instalační a servisní služby v oblasti počítačového software, grafické a kresličské práce, počítačová grafika, průmyslový design.

(730) **LIVELA, s.r.o.**, bratří Čapků 385/16, Brno, 60200, CZ
(740) Ing. Jiří Střelák, Pařížská 17, Praha 1, 11000

(210) **O-446082**

(220) 02.03.2007

(320) 02.03.2007

(511) 7, 9, 10, 11, 35, 37, 38, 41, 42

(540)



ZAT

(510) (7) motory a pohony spadající do této třídy, jejich součásti a náhradní díly, transmisní/převodová zařízení, technologické

průmyslové strojírenské celky, průmyslové stroje pro různá odvětví průmyslu, vše spadající do této třídy - generátory, turbíny, kompresory, čerpadla, konvertory, hydraulické stroje, obráběcí stroje, stavební a těžební stroje, zemědělské stroje, zdvihací zařízení/výtahy, průmyslové dopravníky; (9) přístroje pro zpracování informací, počítače, počítačové programy/software, elektronické počítačové řídicí, informační a regulační systémy/technologie, zejména pro různé oblasti průmyslu - strojírenství, jaderná a klasická energetika, plynárenství, těžba a doprava surovin a doprava, elektronické nosiče dat a zvukově-obrazové záznamy magnetické nebo v elektronické podobě, elektronické nosiče dat se vzdělávací/výukovou tematikou, dále s tematikou programování/software, výpočetní technikou a informačními/komunikačními technologiemi, příslušenství k výpočetní technice spadající do této třídy - modemy, servery, mikroprocesory, čidla, čipy, počítačové tiskárny, monitory, klávesnice, čtecí a snímací elektronické přístroje pro identifikaci zboží/osob, snímací a elektronické/magnetické karty, elektronické klíče/kódy, přístroje telekomunikační techniky, satelitní technika, zařízení pro vysílání, kódování a dekódování signálů/informací, přístroje pro záznam, převod a reprodukci zvuku/obrazu, audio-video přístroje, elektrická a elektronická poplašná a bezpečnostní zařízení/alarmy, elektrosoučástky všeho druhu, baterie a akumulátory, elektrické vodiče - kabely všeho druhu, přístroje pro měření, vážení, kontrolu a signalizaci, regulační přístroje, přístroje optické, filmové, fotografické, vědecké aparáty a přístroje, přístroje a zařízení pro vedení, výrobu, přepínání, přeměnu, akumulaci, regulaci nebo řízení elektrického proudu/elektrické energie, ochranné pomůcky uvedené v této třídě, součásti a náhradní díly k uvedeným přístrojům a zařízením; (10) přístroje a nástroje lékařské, zdravotnické a lékařské potřeby spadající do této třídy, protetika, součásti a náhradní díly k uvedeným přístrojům a zařízením; (11) přístroje pro osvětlení, světelné zdroje, přístroje pro topení a ohřev, přístroje pro výrobu páry a tepla, přístroje pro rozvod vody, páry a plynu, tlakové nádoby, plynové kotle, přístroje pro chlazení, sušení, ventilaci a klimatizaci, přístroje pro vaření, sanitární vybavení, součásti a náhradní díly k uvedeným přístrojům a zařízením; (35) automatizované zpracování dat, správa obchodních dat, zprostředkování v oblasti obchodu, administrativní služby, daňové a účetní služby a poradenství, činnost ekonomických a organizačních poradců, marketingová a reklamní činnost, průzkumy trhu, služby a poradenství v oblasti řízení firmy, provoz elektronického obchodu s výrobky v oblasti strojírenství, výpočetní techniky a elektro, pořádání komerčních a reklamních seminářů, veletrhů a výstav, zprostředkování v oblasti obchodu; (37) servisně-montážní služby - servis, montáž, oprava a údržba elektrických a elektronických přístrojů - výpočetní techniky, řídicí, měřicí a regulační techniky, telekomunikační techniky, světelné techniky, lékařské techniky, audio-video techniky, průmyslových strojů a zařízení, stavební činnost, stavebně-montážní služby; (38) počítačová komunikace, elektronický přenos dat pomocí výpočetní techniky (počítačů), elektronický přenos dat, elektronická pošta, pronájem telekomunikačních přístrojů a zařízení pro přenos dat, zřizování (uvádění do provozu) telekomunikačních zařízení, poradenství, konzultace a zprostředkování v oblasti telekomunikací, poskytování a zprostředkování telekomunikačních přípojení k počítačovým sítím (např. Internetu apod.); (41) školící a vzdělávací činnost, lektorská činnost, pořádání školení a kurzů, školení programátorů, projektantů a obsluhy řídicích systémů, provoz školícího/vzdělávacího zařízení, vydavatelská a nakladatelská činnost, zprostředkování v oblasti vzdělávání, pronájem zvukových a zvukově-obrazových záznamů, audio-vizuální, filmová, hudební produkce; (42) projektová a inženýrská činnost v oblasti elektro, energetiky, stavebnictví, strojírenství, provádění měření, zkušební činnost, analytická a expertní činnost, kontrola kvality, revizní zkoušky strojů a přístrojů, výzkumná činnost, zřizování (uvádění do provozu) výpočetní techniky, řídicí, měřicí a regulační techniky, tvorba počítačového software - programování počítačů, zhotovování software všeho druhu na zakázku, zhotovování počítačových řídicích, informačních a regulačních systémů, výzkum, vývoj a projektování software, počítačové systémové analýzy, regenerace a správa počítačových dat, pronájem software a výpočetní techniky, poradenství a konzultace v oblasti hardware a software, programátorský servis - instalační a servisní služby v oblasti

počítačového software.
(730) **ZAT a.s.**, K Podlesí 541, Příbram VI, 26180, CZ
(740) Ing. Jiří Střelák, Pařížská 17, Praha 1, 11000

(210) **O-446090**
(220) 02.03.2007
(320) 02.03.2007
(511) 5
(540)

DEZI BARIER

(510) (5) farmaceutické a veterinární výrobky, hygienické výrobky pro léčebné účely, antibakteriální a dezinfekční přípravky.

(730) **ELAGRO s.r.o.**, Velká Losenice 8, Velká Losenice, 59211, CZ

(210) **O-446091**
(220) 02.03.2007
(320) 02.03.2007
(511) 5
(540)

DEZI JODIN

(510) (5) farmaceutické a veterinární výrobky, hygienické výrobky pro léčebné účely, antibakteriální a dezinfekční přípravky.

(730) **ELAGRO s.r.o.**, Velká Losenice 8, Velká Losenice, 59211, CZ

(210) **O-446092**
(220) 02.03.2007
(320) 02.03.2007
(511) 5
(540)

DEZI FILM

(510) (5) farmaceutické a veterinární výrobky, hygienické výrobky pro léčebné účely, antibakteriální a dezinfekční přípravky.

(730) **ELAGRO s.r.o.**, Velká Losenice 8, Velká Losenice, 59211, CZ

(210) **O-446094**
(220) 02.03.2007
(320) 02.03.2007
(511) 5
(540)



(510) (5) léčiva a farmaceutické výrobky.
(590) Barevná
(730) **BIOVIT IMPEX CO. ČR, s.r.o.**, Sinkulova 34, Praha 4, 14700, CZ

(210) **O-446095**
(220) 02.03.2007
(320) 02.03.2007
(511) 5
(540)



(510) (5) léčiva a farmaceutické výrobky.
(590) Barevná
(730) **BIOVIT IMPEX CO. ČR, s.r.o.**, Sinkulova 34, Praha 4, 14700, CZ

(210) **O-446128**
(220) 06.03.2007
(320) 06.03.2007
(511) 5, 29, 30

(540)

KalcioDenal

(510) (5) výrobky farmaceutické a parafarmaceutické, vitamíny a minerály a stopové prvky, dietní a nutriční přípravky a léčiva, medicínální sirupy, výtažky z léčivých bylin a kombinované přípravky vitamínů, minerálů, stopových prvků a bylinných výtažků, potravinové doplňky obohacené vitamíny nebo minerály nebo stopovými prvky, vitamínové přípravky, vitamín a multivitaminové preparáty, minerály a multiminerálové preparáty, bylinné čaje, léčivé byliny, cukrovinky nebo pastilky nebo tabletky nebo tobolky nebo kapsle nebo žvýkačky s léčivými přísadami, dietetické látky upravené pro lékařské účely, minerální vody a dietetické nápoje upravené pro lékařské účely, dietní potraviny upravené pro lékařské účely, doplňky výživové pro lékařské účely, bílkovinné přípravky nebo potravina pro lékařské účely, balzámy a krémy a masti pro lékařské účely, chemické přípravky pro lékařské účely, léčivé oleje, oleje pro lékařské účely, tuky pro lékařské účely, léčivé soli, tinktury pro lékařské účely, bylinné výtažky nebo sirupy, vitamínová a minerální výživa ve formě koncentrátů, proteinové koncentráty jako výživné přísady k potravinám, droždí pro farmaceutické účely, potravinové doplňky s léčebnými účinky, výživné nebo dietetické přípravky pro lékařské účely pro denní doplnění stravy jako instantní strava nebo samostatná směs, která se skládá hlavně z mléka v prášku nebo ze živočišných nebo zeleninových proteinů, také s přísadkou vitamínů nebo minerálů nebo stopových prvků nebo cukru; (29) potravinové doplňky ne pro lékařské účely (zařazené v této třídě) a obsahující látky živočišného původu, protein pro lidskou spotřebu, proteinové výrobky a přípravky pro výživu, přípravky zvláštní výživy pro sportovce nebo osoby s vysokým energetickým výdejem, jedlá želatina, želatinové výrobky a přípravky pro výživu, tuky jedlé, oleje jedlé, extrakty z chaluh jako výživa, výživné přípravky pro denní doplnění stravy, která se skládá hlavně z mléka v prášku nebo ze živočišných nebo zeleninových proteinů, také s přísadkou vitamínů nebo minerálů nebo stopových prvků nebo cukru, mléko, mléčné výrobky, jogurty, konzervované, sušené, vařené nebo nakládané ovoce nebo zelenina, polévky, vývary, bujóny; (30) potravinové doplňky ne pro lékařské účely (zařazené v této třídě) a obsahující látky rostlinného původu, cukrovinky, žvýkačky, bonbóny, zmrzliny, pekařské výrobky, cukrářské výrobky, kakao, káva, čaj, čokoláda, nápoje čokoládové, čajové, kakaové nebo kávové, potraviny a pokrmy z obilovin pro lidskou spotřebu, těstoviny, müsli, med, propolis pro lidskou potřebu.

(730) **Helvetia Pharma a. s.**, Slezská 949/32, Praha 2, 12000, CZ
(740) Ing. Petr Soukup, patentový a známkový zástupce, Vídeňská 8, Olomouc, 77200

(210) **O-446132**
(220) 06.03.2007
(320) 06.03.2007
(511) 35, 41
(540)



(510) (35) propagační činnost, reklama; (41) výchova, vzdělávání.
(730) **Soukromá vyšší odborná škola umění a reklamy, s.r.o.**, Pošepného náměstí 2022, Praha 4, 14800, CZ

(210) **O-446161**
(220) 06.03.2007
(320) 06.03.2007
(511) 29
(540)

FONDETTO

(510) (29) mléčné výrobky a sýry.

- (730) **ASTROM export - import spol. s r. o.**, V Mokřínách 57/4, Praha 4, 14000, CZ
(740) ROTT, RŮŽIČKA & GUTTMANN Patentová, známková a advokátní kancelář, JUDr. Michal Růžička, CSc., Nad Stolou 12, Praha 7, 17000

- (210) **O-446228**
(220) 08.03.2007
(320) 08.03.2007
(511) 14
(540)



- (510) (14) stříbrné brože, stříbrné náhrdelníky, stříbrné náramky, stříbrné náušnice, stříbrné prsteny, stříbrné přívěšky, stříbrné řetízky, zlaté brože, zlaté náhrdelníky, zlaté náramky, zlaté náušnice, zlaté prsteny, zlaté přívěšky, zlaté řetízky.
(590) Barevná
(730) **GOLDEN & SILVER, s.r.o.**, Prešovská 6, Plzeň, 30114, CZ

- (210) **O-446270**
(220) 08.03.2007
(320) 08.03.2007
(511) 9, 35, 37, 42
(540)



- (510) (9) přístroje a nástroje vědecké, námořní, geodetické, fotografické, filmové, optické, přístroje pro vážení, měření, signalizaci, kontrolu (inspekci), záchranu a přístroje pro vyučování, to vše včetně náhradních dílů a součástek, přístroje a nástroje pro vedení, přepínání, přeměnu, akumulaci, regulaci nebo řízení elektrického proudu včetně jejich náhradních dílů a součástek, přístroje pro záznam, převod, přenos, reprodukci zvuku nebo obrazu nebo informace včetně jejich náhradních dílů a součástek, magnetické nosiče zvukových záznamů, gramofonové desky, automatické distributory a mechanismy pro přístroje a mince, zapisovací pokladny, počítačové přístroje pro zpracování informací a počítače včetně jejich náhradních dílů a součástek, hasicí přístroje, přístroje umožňující komunikaci jedné osoby s druhou nebo druhými osobami, telefonní přístroje a příslušenství, telefonní automaty, telefonní ústředny, mobilní telefony, všechny telekomunikační přístroje a zařízení, software, hardware zejména výpočetní nebo telekomunikační nebo informační techniky, počítače, minipočítače, notebooky, monitory, klávesnice terminály a všechny další jednotlivé části, součástí a náhradní díly, všechny sítě z oblastí výpočetní techniky a jejich jednotlivé části i náhradní díly, datové sítě, elektronické sítě, nosiče záznamů nahrané nebo nenahrané, čipové karty, elektronické karty včetně platebních, elektronické databáze, databázové produkty v elektronické podobě, informace a záznamy v elektronické podobě, data a/nebo databáze a/nebo informační produkty na nosičích a/nebo v elektronických, datových, informačních a telekomunikačních sítích, související software a hardware, elektronické multimediální aplikace, multimediální nebo informační katalogy v elektronické podobě, elektronické časopisy, elektronická periodika a knihy v elektronické podobě, zvukové disky, zvukové a/nebo audiovizuální záznamy, audiovizuální disky, vybavení pro zpracování informací a pro počítače, elektronická data nebo databáze nebo informační produkty v elektronických, datových, informačních a telekomunikačních sítích, čističe datových a audio-video nosičů, kopírovací zařízení a stroje všeho druhu,

- diktovací stroje, diktafony, elektronická pera, přístroje pro zábavu všeho druhu, fotoaparáty a kamery všeho druhu, elektronická světelná ukazovátka, promítací plátna, stativy, registrační pokladny, videotelefony, elektronické zápisníky, elektronické překládací stroje, televizní přístroje, antény, vysílačky, vysílače elektronických signálů, chrániče proti přepětí, zesilovače, předzesilovače, rozbočovače, akumulátory, elektronické součástky, elektrické baterie, záložní systémy elektrické energie (včetně řídicích elektronických systémů), zálohovací systémy elektrické energie (umožňující automatické zálohování elektrické energie v případě přerušení dodávky z veřejné sítě), nabíjecí fotobaterie, rychlo nabíječky, zdroje pro PC a notebooky a radiostanice, adaptéry, elektrické dveřní a výtahové zvonky, elektrické vodiče - kabely všeho druhu, optické kabely, kamerové a zabezpečovací systémy, digitální satelitní technika; (35) shromažďování zboží z oblastí elektrotechniky, elektroniky, výpočetní techniky, informačních technologií, telekomunikačních a informačních služeb a v oblasti elektrosoučástek, elektronických součástek a náhradních dílů ve prospěch ostatních (s výjimkou přepravy tohoto zboží) tak, aby si zákazníci mohli toto zboží pohodlně prohlédnout a nakoupit (prostřednictvím maloobchodu, velkoobchodu, objednávkových katalogů nebo elektronických médií), zprostředkování v obchodních vztazích a pomoc při provozování obchodů a obchodních činností v rámci výše uvedených oblastí, služby reklamních a propagačních kanceláří, marketing, automatizované zpracování dat, služby, které zahrnují záznam, přepis, vypracování, kompilaci, přenášení nebo systematickosti písemných či datových či elektronických sdělení a záznamů, jakož i využívání nebo kompilaci matematických a statistických údajů; (37) služby servisní, opravářské, údržbářské, instalační, instalace a opravy a servis a údržba elektrických, elektronických, zabezpečovacích, signalizačních, měřicích, záznamových, komunikačních a optických strojů, zařízení a přístrojů, zprostředkování servisních a instalačních služeb v oblasti elektrických přístrojů, elektroniky, elektrotechniky, výpočetní techniky, zabezpečovací nebo signalizační nebo měřicí nebo komunikační nebo optické techniky, instalace a opravy a servis a údržba náhradních nebo záložních zdrojů elektrické energie a měničů napětí elektrického proudu; (42) návrh programového vybavení a databází, aktualizace programového vybavení, programování počítačů, pronájem doby přístupu k databázi, technické studie v oblasti počítačů a programového vybavení, výzkumné, projekční a inženýrské práce v oblasti telekomunikací, informačních technologií, informací a výpočetních služeb, pronájem programového vybavení a počítačů, základní a aplikovaný výzkum v oblasti informačních technologií, přístup k počítačům za účelem podnikání, nahrávání videa, tvorba WEB, tvorba a poskytování software, tvorba WWW stránek, interaktivních a grafických programů (jejich tvorba), tvorba multimediálních aplikací, tvorba programových projektů, tvorba informačních databází, počítačové vyhledávací služby, výzkum, vývoj a tvorba systémů pro elektronické obchodování a příslušného software a hardware, know-how pro oblast elektronického obchodování a informačních technologií, návrhy, strukturování a programování či jiné vytváření programového vybavení, www stránek a databázových systémů internetových, intranetových či jiných síťových serverů, serverových stanic a systémů, včetně jeho instalace, zpřístupnění, zavádění, aktualizace a údržby, převod (konverze) počítačových programů, dat či jiných údajů v elektronické podobě z různých formátů do jiných formátů, převod (konverze) dokumentů, dat či jiných údajů z fyzických médií na elektronická média, hosting.
(730) **DELPRO s.r.o.**, Leskovec 215, Leskovec, 75611, CZ
(740) Advokátní a patentová kancelář VYSKOČIL, KROŠLÁK a spol., Dana Lukajová, Voršílská 10, Praha 1, 11000

- (210) **O-446281**
(220) 09.03.2007
(320) 09.03.2007
(511) 39, 43
(540)

INTOURIST

- (510) (39) služby týkající se pronájmu dopravních vozidel, služby týkající se sdělování informací ohledně cesty nebo dopravy zboží, které poskytují agenti nebo turistické kanceláře nebo informace týkající se tarifů, jízdního řádu a dopravních způsobů; (43) rezervace ubytování pro cestující, zejména prostřednictvím

cestovních kanceláří a zprostředkovatelů.

(730) **Tsitsey Vasyi**, U národní galerie 469, Praha 5, 15600, CZ

(210) **O-446282**

(220) 09.03.2007

(320) 09.03.2007

(511) 6, 40, 42

(540)

DSB EURO

(510) (6) litina a litinové odlitky včetně uměleckých odlitků, obecné kovy a jejich slitiny, kovové výrobky ve třídě 6; (40) odlévání kovů včetně uměleckého lité kovů, zpracování a úpravy materiálů; (42) technické poradenství v oblasti slévárenství i uměleckého lité a s tím spojené návrhy a výzkum.

(730) **Hlaváč Milan JUDr.**, Dvorská 1035, Blansko, 67801, CZ

(740) **Martin Kořistka**, patentový zástupce, Karpatská 3, Brno, 62500

(210) **O-446307**

(220) 12.03.2007

(320) 12.03.2007

(511) 35, 36

(540)



(510) (35) pomoc při řízení obchodní činnosti; (36) služby finanční a peněžní.

(730) **European Investment Fund s.r.o.**, Na Hradbách 118/9, Ostrava, 70200, CZ

(210) **O-446309**

(220) 12.03.2007

(320) 12.03.2007

(511) 1, 2, 4, 6, 19, 20, 37, 40, 42

(540)

KIMOS

(510) (1) abraziva, agrochemikálie, aktivní uhlí, etylalkohol pro průmyslové účely, amoniak pro průmyslové účely, apretace chemické, barvy pro průmyslové účely, bělicí přípravky pro průmyslové účely, bentonit, benzoová kyselina, bílkoviny živočišné nebo rostlinné jako suroviny, brzdové kapaliny, celuloza, prostředky pro čerění tekutin, přípravky pro činění kůží, chemická činidla, přípravky pro čištění tekutin, zejména vody, přípravky proti zamžení čoček, defolianty, dehydratační prostředky pro průmyslové účely, fotocitlivé desky, destilovaná voda, dextrin, dolomit pro průmyslové účely, metylalkohol pro průmyslové účely, dusíkaté vápno jako hnojivo, filmy citlivé neexponované, filtrační materiály v rozsahu tř.1, fosfáty jako hnojiva, fotografické vývojky, fotografický papír, chemikálie pro fotografii, galvanizační přípravky, glazury pro keramiku, glycerin pro průmyslové účely, grafit pro průmyslové účely, hnojiva, humus, hydraulické kapaliny, chemikálie pro lesnictví, s výjimkou fungicidů, herbicidů, insekticidů a přípravků pro hubení hmyzu, chemikálie pro vědecké účely, impregnační chemické přípravky pro kůže a textil, indikátorový papír, kamenec, kaolin, kompost, chemické látky pro konzervaci potravin, rašelina jako hnojivo, kyseliny v rozsahu tř.1, lepidla pro průmyslové účely, přípravky na odstraňování leštidla, louhy v rozsahu tř.1, přípravky pro nakládání a uzení masa pro průmyslové účely, peroxid vodíku, zemina pro pěstování, protipožární přípravky, průmyslové chemikálie, rozpouštědla pro fermeže a laky, sladidla umělá, soda kalcinovaná, soli v rozsahu tř. 1, štěpařský vosk, vápenec; (2) barvy v rozsahu tř.2, laky v rozsahu tř.2, antikoroziní přípravky, barviva v rozsahu tř.2, prostředky pro ochranu dřeva a kovu, mořidla v rozsahu tř.2, práškové kovy a folie pro malíře, kalafuna, sklenářský tmel, ředidla pro barvy a laky, saze jako barvivo, šelak; (4) benzin, palivové brikety, dřevěné uhlí, knoty lampové, conservační oleje a tuky, lín na pálení, mazací oleje a tuky, nafta, topný olej, motorový olej, paliva, pohonné látky, palivové dřevo, parafin, podpalovače, uhlí, grafit pro mazání, mazadla na obuv, plyny

palivové, vosk včelí, podpalovače, svíčky; (6) alobal, armatury kovové do betonu, armatury pro potrubí, kovové potrubí, barely kovové, bazény kovové, bedny na nářadí kovové, řetězy, dráty, drátěné pletivo, kovové dveře, kování dveří a oken, kovové rámy dveří a oken, železářské zboží, hřebíky, lana kovová, klíče, dveřní kliky a klepadla, kovadliny, kování pro nábytek, kovové zboží, kovová střešní krytina, šrouby, matice, nýty, plechy, okapní žlaby a roury, pájky, skoby, kramle, zániky, vrata, vruty, podložky, výztuže, žebříky; (19) akvária (stavby), altány, asfalt, bazény nekovové, beton, břidlice, cement, cementové zboží, cihly, dehet, lepenka pro stavební účely, cementové desky, dlaždice, potrubí pro drenáže nekovové, dřevěné obložení, dřevo opracované, dveře nekovové, sošky z kamene, betonu a mramoru, geotextilie, kámen, komíny, stavební konstrukce nekovové, krytiny střešní nekovové, kůly, latě, malta, mramor, náterové hmoty pro stavební účely, nosníky nekovové, obkladačky, obklady zdi nekovové, okna nekovová, omítky, parkety, písek, prkna, překližka, kamenina, sádra, schody nekovové, skleníky, sklo, stavby přenosné nekovové, šamot, šterk, tašky, tvárnice, vápenec, vápno, vlisy podlahové, vrata nekovová, žlaby okapní nekovové, žula; (20) bambus, boudy pro domácí zvířata, nábytek bytový a kancelářský, gauče, hmoždinky nekovové, kádě nekovové, kolébky, koše, křesla, lavičky, lehátka skládací, lenošky, matrace, obrazové lišty a rámy, ošatky, pohovky, police, polštáře, ponky, postele, prádelníky, prkénka na maso, proutěné zboží, ratan, rukojeti na nářadí, sláma pletená, slamníky, stoličky a stoly, truhlářské umělecké výrobky, tyče záclonové, tácky k rostlinám nekovové, žebříky nekovové, židle; (37) stavebnictví, tesařství, impregnace dřeva; (40) zpracování dřeva, úprava dřeva proti dřevokazným houbám a hmyzu; (42) projektová činnost.

(730) **KIMOS com.-CZ, s.r.o.**, Budovatelská 871, Třemošná, 33011, CZ

(740) **TICHÝ & POLÁČEK** Patentoprávní a známková kancelář, Ing. Jiří Poláček, Dominikánská 6, Plzeň, 30112

(210) **O-446316**

(220) 12.03.2007

(320) 12.03.2007

(511) 6, 9

(540)

LIGHTEX

(510) (6) kabely neelektrické; (9) kabely elektrické, vodiče, kabelové sítě, elektrické vedení.

(730) **KABELOVNA KABEX a.s.**, Politických vězňů 84, Holýšov, 34562, CZ

(740) **Bc. Irena Langrová**, Skrétova 48, Plzeň, 30100

(210) **O-446318**

(220) 12.03.2007

(320) 12.03.2007

(511) 29, 31, 32, 35

(540)



SOLEX AGRO

(510) (29) zavařované, mražené, sušené a vařené ovoce nebo zelenina, zejména lesní plody a to borůvky, vlochně, ostružiny, černý bez plody a květy, aronie (černá jeřabina), jalovec, rakytník, houby, hříby, švestky, trnky, šípky, kaliny, klikva, brusinky, červená jeřabina; (31) výrobky zemědělské, zahradnické, lesní a zrní, neujedené v jiných třídách, čerstvé ovoce a zelenina a obilniny, zejména lesní plody a to borůvky, vlochně, ostružiny, černý bez plody a květy, aronie (černá jeřabina), jalovec, rakytník, houby, švestky, trnky, šípky, kaliny, klikva, brusinky, červená jeřabina, vlašské ořechy vylopané, pohanka, jáhly; (32) nápoje nealkoholické, nápoje a šťávy ovocné, sirupy a jiné přípravky k zhotovování nápojů, březové šťávy, čisté šťávy z plodů borůvek, vlochně, ostružiny, černého bezu, aronie (černá jeřabina), jalovce, rakytníku, švestek, trnek, šípků, kaliny, klikvy, brusinky, červené jeřabiny; (35) dovoz, vývoz, velkoobchod a maloobchod

se zbožím tříd 29, 31 a 32, zejména výše uvedenými, tak jak jsou
vypsány.
(730) **SOLEX AGRO, s.r.o.**, Polní 5, Opava, 74601, CZ

(210) **O-446335**
(220) 12.03.2007
(320) 12.03.2007
(511) 16, 35, 38, 41
(540)

(210) **O-446332**
(220) 12.03.2007
(320) 12.03.2007
(511) 37, 40, 42
(540)



(510) (37) výstavba, rekonstrukce a údržba budov, inženýrských sítí a jiných směrových staveb včetně jejich rekonstrukcí a údržby, demolice stavebních objektů, poskytování stavebních informací, vykonávání stavebního dozoru, poskytování stavebního poradenství; (40) likvidace, recyklace a regenerace odpadních materiálů; (42) inženýrské práce ve stavebnictví a inženýrské služby ve stavebnictví, projektování staveb.
(730) **Chládek & Tintěra, Pardubice a.s.**, K Vápence 2677, Pardubice, Zelené Předměstí, 53002, CZ

(210) **O-446333**
(220) 12.03.2007
(320) 12.03.2007
(511) 37, 40, 42
(540)



(510) (37) výstavba, rekonstrukce a údržba budov, inženýrských sítí a jiných směrových staveb včetně jejich rekonstrukcí a údržby, demolice stavebních objektů, poskytování stavebních informací, vykonávání stavebního dozoru, poskytování stavebního poradenství; (40) likvidace, recyklace a regenerace odpadních materiálů; (42) inženýrské práce ve stavebnictví a inženýrské služby ve stavebnictví, projektování staveb.
(730) **Chládek & Tintěra, Pardubice a.s.**, K Vápence 2677, Pardubice, Zelené Předměstí, 53002, CZ

(210) **O-446334**
(220) 12.03.2007
(320) 12.03.2007
(511) 37, 40, 42
(540)



(510) (37) výstavba, rekonstrukce a údržba budov, inženýrských sítí a jiných směrových staveb včetně jejich rekonstrukcí a údržby, demolice stavebních objektů, poskytování stavebních informací, vykonávání stavebního dozoru, poskytování stavebního poradenství; (40) likvidace, recyklace a regenerace odpadních materiálů; (42) inženýrské práce ve stavebnictví a inženýrské služby ve stavebnictví, projektování staveb.
(730) **Chládek & Tintěra, Pardubice a. s.**, K Vápence 2677, Pardubice, Zelené Předměstí, 53002, CZ



(510) (16) periodické a neperiodické tiskoviny všeho druhu, zejména knihy, brožury, noviny a časopisy, tiskárenské výrobky, zejména pohlednice, obtisky, záložky, fotografie, plakáty, papírenské výrobky všeho druhu, kancelářské potřeby, zejména bloky, samolepky, kalendáře, fotoalba, dopisní papíry, desky, nože na papír, psací potřeby, penály, drobné kancelářské potřeby z plastů a kovu, těžítka, plastické obaly ve třídě 16, karty, štočky, učební pomůcky, obrazy a grafiky, listky; (35) inzertní, informační a propagační služby všeho druhu, včetně inzerce, propagace a poskytování informací v počítačových a obdobných sítích, rozhlasová, televizní a venkovní reklama, zajišťování předplatného periodických tiskovin, předplatné tiskovin pro třetí osoby, marketingové studie a průzkum trhu, služby reklamních agentur, vydavatelství a šíření reklamních materiálů jako např. letáků, prospektů, vzorků apod., distribuce propagačních tiskovin a vzorků zboží, plánování obchodních a propagačních akcí, pronájem reklamních ploch, poskytování obchodních a podnikatelských informací, odborné obchodní poradenství; (38) šíření elektronických časopisů, informací, elektronických periodik a knih v elektronické podobě, šíření tiskovin pomocí počítačových a obdobných sítí, WAP, počítačová komunikace, přenos informací, informační služby na internetu, služby na internetu v rámci této třídy (provozování internetových informačních portálů); (41) vydavatelská a nakladatelská činnost, elektronické publikování (DTP), obrazové zpravodajství, organizování živých vystoupení a živých představení, organizování kulturních a sportovních aktivit, zejména soutěží, přehlídek, plesů, estrád, besed, apod., výchova, rozhlasová a televizní zábava, výroba videofilmů, nahrávání zvukových a obrazově zvukových nosičů záznamu, výroba rozhlasových a televizních programů, poskytování zábavy přes globální informační síť, kabel a satelitní systém, zprostředkování zábavy, kultury, výchovy a sportu, předprodej vstupenek, organizování a vedení večírků, konferencí apod., psaní scénářů, provozování her on-line, filmová a rozhlasová tvorba, vydávání elektronických knih a časopisů on-line, pořádání loterií, organizování kulturních a vzdělávacích výstav.
(590) Barevná
(730) **Sanoma Magazines Praha s.r.o.**, Lomnického 1705/7, Praha 4, 14000, CZ
(740) Ladislava Jasanská Advokátní kancelář, Mgr. Ladislava Jasanská, advokátka, Lomnického 1705/7, Praha 4, 14000

(210) **O-446341**
(220) 13.03.2007
(320) 13.03.2007
(511) 35, 41, 44
(540)



(510) (35) zprostředkovatelská činnost v oblasti obchodu s rekondičními, rehabilitačními a dietetickými výrobky; (41) provozování zařízení sloužících k relaxaci, regeneraci a rekondici, včetně fitness centra, informační služby o sportovních akcích a cvičeních v jakémkoliv médiu včetně Internetu, elektronické publikování se zaměřením na fitness a zdravý

životní styl, poradenství sportovní, v oblasti společenských věd a rozvoje osobnosti, zprostředkovatelská činnost v oblasti vzdělávání, kultury, zábavy a sportu, organizace a pořádání odborných vzdělávacích kurzů, přednášek a seminářů; (44) služby fyzioterapeutické, regenerační, rekonvalescenční, rekondiční, relaxační, masérské, lékařské, lékárenské a zdravotnické, služby v oblasti péče o novorozence, děti a dorost, provozování solária a sauny, činnost poradenská v oblasti zdravého životního stylu, využívání přírodních léčivých zdrojů, farmaceutické poradenství, poradenské služby v oblasti zvýšení imunity organismu, jeho regenerace a detoxikace, přírodní a alternativní medicína, přírodní terapie, dietologie.

(730) **AVETE OMNE s.r.o.**, Českobratrská 142/44, Olomouc, 77900, CZ

(740) Ing. Petr Soukup, patentový a známkový zástupce, Vídeňská 8, Olomouc, 77200

(210) **O-446343**

(220) 13.03.2007

(320) 13.03.2007

(511) 30

(540)

BISKITI



(510) (30) cukrovinky, kaše ovesná, kukuřičné vločky, lupínky, vločky (obilné), müsli, oplatky, potraviny na bázi ovesa, sušenky, keksy, vločky (ovesné), výrobky z obilovin.

(730) **Emco spol. s r.o.**, Žirovnická 2389, Praha 10, 10600, CZ

(210) **O-446348**

(220) 13.03.2007

(320) 13.03.2007

(511) 35, 36, 43, 44

(540)

Patrius

(510) (35) dodavatelské služby pro třetí osoby (nákup výrobků a služeb pro jiné podniky), obchodní nebo podnikatelské poradenství, marketing, reklama (včetně reklamy on-line v počítačové síti), pronájem reklamních ploch, pronájem reklamních materiálů, zpracování textů, vydávání, zveřejňování, oznámení, vyhlášení a publikování reklamních nebo inzertních textů, rozšiřování reklamních nebo inzertních materiálů, zaslání reklamních materiálů zákazníkům, komerční informační kanceláře, organizování komerčních a reklamních výstav, předvádění zboží, správa hotelů, pronájem prodejních automatů; (36) realitní kanceláře, bytovací kanceláře, zprostředkování, pronájem a správa nemovitostí, obchodování s nemovitostmi, pronájem nájemních domů, bytů a kanceláří, pronájem farem, inkasování nájemného, správa majetku; (43) ubytovací služby (hotely, penziony), hotelové služby, barové služby, restaurace, samoobslužné restaurace, kavárny, bufety, automaty (rychlé občerstvení), hostinská činnost, poskytování a rezervace přechodného ubytování, rezervace hotelů, penzionů, pronajímání jednacích místností, služby motelů, turistické noclehárny, penziony pro zvířata, půjčování židlí, stolů, prostírání a nápojového skla, zprostředkovatelská a obstaravatelská činnost v uvedených oblastech této třídy; (44) péče o hygienu a krásu osob (např. zkrášlovací salóny, kadeřnické salóny, masáže, manikúra, tetování), parní lázně, fyzioterapie, aromaterapeutické služby, farmaceutické poradenství, chov zvířat, péče o hygienu a krásu zvířat, upravování zvířat, česání zvířat, pronájem zemědělských nástrojů a zařízení.

(730) **Sedlář Marian Ing.**, Jarohněvice 47, Jarohněvice, 76801, CZ

(740) Ing. Marie Jandová, Nerudova 1095, Kuřim, 66434

(210) **O-446371**

(220) 13.03.2007

(320) 13.03.2007

(511) 5

(540)

TRITAZIDE

(510) (5) farmaceutické výrobky.

(730) **SANOFI AVENTIS DEUTSCHLAND GMBH**, Brüningstrasse 50, 65926 Frankfurt-am-Main, DE

(740) **TRAPLOVÁ-HAKR-KUBÁT** Advokátní a patentová kancelář, JUDr. Jarmila Traplová, Přístavní 24, Praha 7, 17000

(210) **O-446375**

(220) 13.03.2007

(320) 13.03.2007

(511) 12, 35, 36, 37, 39

(540)



(510) (12) vozidla, dopravní prostředky pozemní, vzdušné nebo vodní, nová a ojetá pozemní vozidla, osobní auta, užitková vozidla, mikrobusey, nákladní automobily, dodávková vozidla, vozidla s pohonem čtyř kol a ostatní dopravní prostředky, motory, náhradní díly a autopříslušenství pro vozidla spadající do této třídy, zejména litá kola, pneumatiky a stěrače, ochranné rámy pro auta a jiná vozidla, čelní ochranná skla, spojkové a převodové komponenty, stejně jako jiné díly v rámci této třídy; (35) pomoc při řízení obchodní činnosti v oblasti automobilového průmyslu, marketing, reklama, propagace, export-import v oblasti automobilového průmyslu, inzerce všemi druhy médií, zprostředkování obchodních záležitostí v oblasti automobilového průmyslu, poradenská činnost v uvedených oborech, autobazar, zprostředkovatelská činnost v oblasti obchodu dopravními prostředky, zejména zprostředkování nákupu a prodeje nových a ojetých vozidel; (36) služby finanční a peněžní, finanční leasing, leasingové služby s následným prodejem věcí, koupě a prodej na splátky, zprostředkování pojišťovacích služeb, zprostředkování leasingových smluv, zejména na dopravní prostředky, zastavárna, zprostředkovatelská činnost v oblasti výše uvedených služeb; (37) montáž, opravy, instalační služby, autoopravy, autoservis, údržba, servis a seřizování motorových vozidel, montáž a demontáž motorových vozidel, mechanické opravy, klempířské opravy, autolakovnické opravy, montáže a opravy autorádií a autodoplňků, zejména střešních oken, mobilních telefonů, autoalarmu a spoilerů, seřízení emisí, pronájem věci movitých v rámci této třídy, konzervace a opravy vozidel, poskytování asistence při havárii a poruše vozidel (opravy), mytí, čištění, leštění a mazání vozidel, antikorozní nátěry vozidel, antikorozní úprava, protektorování pneumatik, vulkanizování pneumatik (opravy), ošetřování vozidel proti korozi, informace o opravách, zprostředkovatelská činnost v uvedených oborech; (39) doprava, pronájem a půjčování dopravních vozidel, kontrola vozidel, odtahování dopravních prostředků při poruchách, pronájem nosičů na automobily, poskytování pomoci v dopravě, služby v dopravě a přepravě, zprostředkování dopravy a přepravy, záchranné služby v dopravě.

(730) **KIA MOTORS CZECH s.r.o.**, Leopoldova 2138, Praha 4, 14000, CZ

(740) Advokátní a patentová kancelář **VYSKOČIL, KROŠLÁK a spol.**, Dana Lukajová, Voršílská 10, Praha 1, 11000

(210) **O-446385**

(220) 14.03.2007

(320) 14.03.2007

(511) 16

(540)

HOMÉR

(510) (16) noviny, periodika, časopisy (periodika).

(730) **LUBR, a.s.**, Bělehradská 360, Most, 43401, CZ

(210) **O-446412**

(220) 14.03.2007

(320) 14.03.2007

(511) 30



- (510) (30) cukrářské výrobky.
(590) Barevná
(730) **Havlásek Jiří**, Lýskova 9, Brno, 63500, CZ

- (210) **O-446413**
(220) 14.03.2007
(320) 14.03.2007
(511) 19
(540)



- (510) (19) stavební materiály, zejména dlažební kostky, podlahové (podkladní) desky, dlaždice a zahradní dlaždice, obrubníky, kameny pro ohraničení okrajů, betonové tvárnice, zejména ke zpevnění svahů a ke zhotovení pochůzných a/nebo sjízdných ploch a cest, obrubníky pro ohraničení záhonů, kameny pro zdění na zahradách a prvky pro zdění, schodové prvky a bloky, stupňovité kameny, palisády z kamene nebo betonu a stavební prvky z betonu, zejména ke zhotovování schodů, palisád, protihlukových stěn, stěn na zpevnění náspů a svahů, zahradních zdí, zahradních plotů, květinové truhlíky, ohraničující sloupky, nádoby na odpadky, veškeré výše uvedené výrobky, pokud jsou obsaženy ve třídě 19.
(590) Barevná
(730) **Godemann Pflasterstein GmbH & Co. KG**, Industriestrasse 1, 92269 Högling, DE
(740) Čermák Hořejš Myslík a spol., JUDr. Karel Čermák, advokát, Národní 32, Praha 1, 11000

- (210) **O-446416**
(220) 14.03.2007
(320) 14.03.2007
(511) 43
(540)

U GRYFA

- (510) (43) provozování hostinských činností, restaurace, bary, snack bary, cafeterie, motoresty, hostince, kantýny, závodní jídelny, menzy, rychlé občerstvení, catering, hromadné dodávání hotových jídel a nápojů do restaurací, jídelen, zajištění stravování při společenských akcích a služby spojené s nákupem a obstaráváním potravin, nápojů a občerstvení, pohostinství, příprava jídel, společné stravování, podávání jídel a nápojů, příprava jídel a nápojů ke spotřebě, zejména steaků a zeleninových a ovocných salátů a pizz, těstovin, poskytování a obstarávání jídla a nápojů, služby zajišťující stravování, automat pro občerstvení, zásobování v rámci této třídy, poskytování gastronomických služeb, příprava jídel a výrobků studené kuchyně, pořádání hostin, provozování pizzerie, bufetu, samoobslužné restaurace, kavárny, ubytovací služby, hotelové služby, služby zajišťující dočasné ubytování, pronájem jednacích, školících a prezentačních místností, provoz kempu, rezervace pobytů, půjčování a pronájem restauračního zařízení.

- (730) **ESENTIER, s.r.o.**, Boženy Němcové 2942, Česká Lípa, 47001, CZ
(740) Václav Müller, patentový zástupce, Filipova 2016, Praha 4, 14800

- (210) **O-446418**
(220) 14.03.2007
(320) 14.03.2007
(511) 9, 18, 35
(540)



- (510) (9) data, databáze a jiné informační produkty na elektronických, magnetických a optických nosičích všeho druhu a v elektronických, datových, informačních a telekomunikačních sítích všeho druhu, související software a hardware, nosiče dat všeho druhu, zejména diskety, CD romy, magnetické disky, optické disky, DVD a podobně, elektronické sítě, multimediální aplikace, multimediální informační katalogy, elektronické časopisy, elektronická periodika a knihy v elektronické podobě, nahraný software na CD a DVD discích a magnetických médiích, audiovizuální programy, audio programy, hudební díla na nosičích třídy 9, pohledy ilustrované se zvukovou nahrávkou, nahrané zvukové a zvukově obrazové záznamy, obaly na zvukové nosiče a videokazety, výpočetní a kancelářská technika, zejména tiskárny, faxy, kopírovací stroje, počítače, notebooky, monitory, scannery, doplňkové vybavení, například myši, klávesnice a podobně, disky a programové vybavení, rozbočovače, telekomunikační technika, zejména telefonní přístroje s drátem i bezdrátové, vizuální telefony a přístroje na videotext, mobilní telefony, mobilní radiotelegrafické přístroje, terminální účastnické telefonní stanice, zařízení pro reprodukci dat, telecomputery, elektronická zabezpečovací technika, informační, měřicí, monitorovací a řídicí systémy, přístroje a zařízení, analogové a digitální karty, paměťové karty, speciální pouzdra pro přístroje a nástroje zařazené v této třídě, zejména pro autorádia, buzoly, kompas, dalekohledy, filmové kamery, fotoaparáty, fotometry, magnetofony, mikrofony, notebooky, přehrávače kazet nebo kompaktních disků, čtecí zařízení, herní zařízení k počítačům jako joysticky, joypady, volanty, DVD přehrávače, DVD rekordéry, GPS navigace (satelitní navigační přístroje), síťové prvky - routery, switche, huby, modemy, IP kamery, televize; (18) batohy a brašny, kožená pouzdra na CD/DVD, kožené výrobky pro průmyslové užití, výrobky z kůže a náhražek, surové kůže a kožešiny, jako kufrů, deštníky, slunečníky, sedlářské výrobky, kabelky, příruční kabely, cestovní tašky, školní tašky, sportovní pytle, neceséry cestovní (kožená galantérie), nákupní tašky, plážové tašky, ruksaky, klíčenky (kožená galantérie), náprsní tašky, peněženky; (35) zprostředkování obchodu (velkoobchod, maloobchod), pořádání výstav k obchodním a reklamním účelům, činnost reklamní a inzertní, průzkum a analýzy trhů, kopírování dokumentů, distribuce zboží k reklamním účelům, aranžérství - aranžování výkladů, marketing, zprostředkování internetového obchodu, internetový obchod s výše uvedenými výrobky.
(730) **EU3C Czech, s. r. o.**, Železniční 483/3, Praha 10 - Strašnice, 10000, CZ
(740) Václav Müller, patentový zástupce, Filipova 2016, Praha 4, 14800

- (210) **O-446425**
(220) 14.03.2007
(320) 14.03.2007
(511) 16, 35, 41
(540)

ERPEX

- (510) (16) tiskoviny, výrobky z papíru, fotografie, plakáty, letáky, kalendáře, alba; (35) organizování výstav a veletrhů k obchodním a reklamním účelům, propagační a reklamní činnost; (41) vydavatelství, nakladatelství, organizování výstav a veletrhů

k výchovným a kulturním účelům, agenturní činnost v oblasti výstav.

(730) **ABRA Software a.s.**, Jeremiášova 1422/7b, Praha 13, 15000, CZ

(740) PROPATENT, Ing. Vlasta Sedláčková, Ke Kateřinkám 1393, Praha 4, 14900

(210) **O-446455**

(220) 15.03.2007

(320) 15.03.2007

(511) 35, 36, 37, 42, 45

(540)



(510) (35) obchodní a ekonomické poradenství, provádění veřejných dražeb, průzkum a analýza trhu, zejména trhu s realitami; (36) činnost a služby realitní kanceláře, poradenská činnost v oblasti realit a finančního poradenství, zprostředkovatelská činnost a služby v oblasti investic a realit, správa a nakládání s nemovitým majetkem, zejména v oblasti koupě, prodeje, pronájmu a leasingu bytů, budov a nebytových prostor, výrobních a provozních objektů, pozemků a rekreačních objektů, oceňování a odhady nemovitostí včetně vypracovávání posudků, nákup, prodej a správa pohledávek, průzkum a analýza trhu, zejména trhu s realitami, zprostředkování finančních operací, např. finanční analýzy, hotovostní a bezhotovostní finanční služby, kapitálové investice, daňové odhady (služby), úvěrové poradenství a zprostředkování úvěrů a hypoték, včetně úvěrů ze stavebního spoření, poskytování informací v oblasti realit, investic a nemovitostí v rámci této třídy pomocí prostředků globální počítačové sítě, investiční činnost v investiční výstavbě, informační služby a odborná poradenská, konzultační a posudková činnost, týkající se služeb uvedených v této třídě; (37) expertizní, odborná, konzultační a poradenská činnost v oboru investiční výstavby, zprostředkování výstavby domů a bytů v rámci developerských projektů; (42) vypracování znaleckých posudků, projektová činnost v investiční výstavbě; (45) zprostředkování právní pomoci v oblasti realit, zprostředkování právní pomoci v oblasti finančnictví a pojišťovnictví.

(730) **RHINOCEROS, akciová společnost**, Moskevská 1/14, Most, 43451, CZ

(740) Ing. Petr Soukup, patentový zástupce, Vídeňská 8, Olomouc, 77200

(210) **O-446459**

(220) 15.03.2007

(320) 15.03.2007

(511) 5, 32, 33

(540)



(510) (5) nápoje pro léčebné účely, zejména s obsahem lecitinu, vitamínů a jiných posilujících látek, potraviny a jiné dietetické výrobky pro léčebné účely, posilující a povzbuzující prostředky pro léčebné účely, nutriční doplňky pro léčebné účely, lithná voda pro léčebné účely, nápoje iontové pro léčebné účely, selterská voda pro léčebné účely, voda obsahující lithium pro léčebné účely, energetické nápoje pro léčebné účely; (32) iontové nápoje, energetické nápoje, minerální vody (přírodní nebo umělé), šumivé nápoje a jiné nealkoholické nápoje, ovocné a zeleninové nápoje a šťávy obcerstvující, sirupy a jiné přípravky k výrobě nápojů, šťávy, aperitivy nealkoholické, citronády, hroznový mošt (nekvašený), jablečný mošt (nealkoholický),

koktejly nealkoholické, lithná voda, mléko mandlové (nápoj), mošt jablečný nealkoholický, mošty, nápoje syrovátkové, nealkoholické nápoje, nealkoholické výtázky z ovoce, nektar ovocný (nealkoholický), orgeada (nealkoholický nápoj), ovocné šťávy, ovocné výtázky (nealkoholické), pivní mladinka, rajčatová šťáva (nápoj), selterská voda (minerálka), sirupy na výrobu nápojů, sirupy pro limonády, sladové nápoje, sladové pivo, piva, lehká piva a ležáky, stolové vody, šerbety (nápoje), šerbety (slazené ovocné nápoje), šumivá voda, voda (sodová), voda obsahující lithium, vody (nápoje), vody stolní, zázvorové pivo, zeleninové šťávy (nápoje), soda; (33) alkoholické esence, alkoholické výtázky z ovoce, alkoholové extrakty, anýzový likér, aperitivy, arak, arak (likér), brandy, curacao (pomerančový likér), digestiva (likéry a pálenky), digestiva (likéry hořké), esence do lihovin, extrakty alkoholové, gin, griotka, hruškový mošt (s alkoholem), jablečné mošty (s alkoholem), koktejly alkoholické, lihoviny, likéry, matolinové víno, medovina, mentolový likér, nápoje destilované (pálenky), rum, lihovina z rýže, saké, víno, víno rýžové, vodka, výtázky z ovoce alkoholické, whisky, alkoholické nápoje (s výjimkou pív).

(730) **EI NIÑO, a.s.**, Táboritská 1000/23, Praha 3, 13087, CZ

(210) **O-446461**

(220) 15.03.2007

(320) 15.03.2007

(511) 5, 32, 33

(540)



(510) (5) nápoje pro léčebné účely, zejména s obsahem lecitinu, vitamínů a jiných posilujících látek, potraviny a jiné dietetické výrobky pro léčebné účely, posilující a povzbuzující prostředky pro léčebné účely, nutriční doplňky pro léčebné účely, lithná voda pro léčebné účely, nápoje iontové pro léčebné účely, selterská voda pro léčebné účely, voda obsahující lithium pro léčebné účely, energetické nápoje pro léčebné účely; (32) iontové nápoje, energetické nápoje, minerální vody (přírodní nebo umělé), šumivé nápoje a jiné nealkoholické nápoje, ovocné a zeleninové nápoje a šťávy obcerstvující, sirupy a jiné přípravky k výrobě nápojů, šťávy, aperitivy nealkoholické, citronády, hroznový mošt (nekvašený), jablečný mošt (nealkoholický), koktejly nealkoholické, lithná voda, mléko mandlové (nápoj), mošt jablečný nealkoholický, mošty, nápoje syrovátkové, nealkoholické nápoje, nealkoholické výtázky z ovoce, nektar ovocný (nealkoholický), orgeada (nealkoholický nápoj), ovocné šťávy, ovocné výtázky (nealkoholické), pivní mladinka, rajčatová šťáva (nápoj), selterská voda (minerálka), sirupy na výrobu nápojů, sirupy pro limonády, sladové nápoje, sladové pivo, piva, lehká piva a ležáky, stolové vody, šerbety (nápoje), šerbety (slazené ovocné nápoje), šumivá voda, voda (sodová), voda obsahující lithium, vody (nápoje), vody stolní, zázvorové pivo, zeleninové šťávy (nápoje), soda; (33) alkoholické esence, alkoholické výtázky z ovoce, alkoholové extrakty, anýzový likér, aperitivy, arak, arak (likér), brandy, curacao (pomerančový likér), digestiva (likéry a pálenky), digestiva (likéry hořké), esence do lihovin, extrakty alkoholové, gin, griotka, hruškový mošt (s alkoholem), jablečné mošty (s alkoholem), koktejly alkoholické, lihoviny, likéry, matolinové víno, medovina, mentolový likér, nápoje destilované (pálenky), rum, lihovina z rýže, saké, víno, víno rýžové, vodka, výtázky z ovoce alkoholické, whisky, alkoholické nápoje (s výjimkou pív).

(730) **EI NIÑO, a.s.**, Táboritská 1000/23, Praha 3, 13087, CZ

(210) **O-446471**

(220) 15.03.2007

(320) 15.03.2007

(511) 36, 37



(510) (36) činnost realitní kanceláře, nákup, prodej, pronájem a leasing nemovitostí, správa nemovitostí, poradenství v oblasti nemovitostí, investiční činnost, pojištění, činnost finančních poradců, finanční odhady a oceňování nemovitostí, zprostředkování uvedených služeb, finanční služby, zprostředkování půjček a hypoték, poradenství v oblasti financování nákupu nemovitostí, zprostředkování finančních úvěrů, investorská a developerská činnost v oblasti nemovitostí; (37) provádění staveb a investičních celků včetně jejich změn, udržovacích prací na nich a jejich odstraňování, poradenská a obstaravatelská činnost ve stavebnictví, zprostředkování služeb v oblasti stavebních a řemeslných prací.

(730) **Hudeček Pavel**, Husova 6, České Budějovice, 37001, CZ
(740) **KUDRLIČKA a SEDLÁK**, Ing. Jiří Sedlák, Husova 5, České Budějovice, 37001

(210) **O-446473**
(220) 15.03.2007
(320) 15.03.2007
(511) 44
(540)

ARTFACE

(510) (44) vizážistické a stylické služby, oděvní poradenství, barvové poradenství.

(730) **Řehůřková Alena**, Kovaříkova 1145/7, Praha 5, 15200, CZ

(210) **O-446484**
(220) 16.03.2007
(320) 16.03.2007
(511) 21, 25, 28
(540)



(510) (21) náčiní a nádoby pro domácnost nebo kuchyň (nikoliv z drahých kovů, ani postříbřených nebo pozlacených kovů), hřebeny a mycí houby, kartáče (s výjimkou štětců), materiály pro výrobu kartáčů, čističí potřeby, drátky na čištění parket, sklo surové nebo opracované (s výjimkou stavebního skla), sklo, porcelán a majolika neobsazené v jiných třídách; (25) oděvy, obuv, kloboučnické zboží; (28) hry, hračky, potřeby pro gymnastiku a sport, které nejsou uvedeny v jiných třídách, vánoční ozdoby.

(730) **Statutární město Brno**, Dominikánské náměstí 1, Brno, 60167, CZ

(210) **O-446485**
(220) 16.03.2007
(320) 16.03.2007
(511) 21, 25, 28



(510) (21) náčiní a nádoby pro domácnost nebo kuchyň (nikoliv z drahých kovů, ani postříbřených nebo pozlacených kovů), hřebeny a mycí houby, kartáče (s výjimkou štětců), materiály pro výrobu kartáčů, čističí potřeby, drátky na čištění parket, sklo surové nebo opracované (s výjimkou stavebního skla), sklo, porcelán a majolika neobsazené v jiných třídách; (25) oděvy, obuv, kloboučnické zboží; (28) hry, hračky, potřeby pro gymnastiku a sport, které nejsou uvedeny v jiných třídách, vánoční ozdoby.

(590) Barevná
(730) **Statutární město Brno**, Dominikánské náměstí 1, Brno, 60167, CZ

(210) **O-446487**
(220) 16.03.2007
(320) 16.03.2007
(511) 35
(540)



(510) (35) aktualizování reklamních materiálů, aranžování výkladů, inzerce poštou, marketingové studie, obchodní nebo podnikatelské informace, obchodní nebo podnikatelský průzkum, obchodní reklama (pro třetí osoby), personální poradenství, pořádání veletrhů pro obchodní a reklamní účely, pronájem reklamní doby v komunikačních médiích, pronájem reklamních materiálů, pronájem reklamních ploch, průzkum trhu, průzkum veřejného mínění, předvádění (služby modelek) pro reklamní účely a podporu prodeje, předvádění zboží, příprava inzertních sloupků, reklama, reklama on-line v počítačové síti, reklamní agentury, rozhlasová reklama, rozšiřování reklamních materiálů zákazníkům, rozšiřování reklamních nebo inzertních materiálů, televizní reklama, venkovní reklama, vydávání reklamních nebo náborových, propagačních a inzertních textů, vylepování plakátů, zaslání reklamních materiálů zákazníkům.

(590) Barevná
(730) **namax, s.r.o.**, Průběžná 44, České Budějovice, 37004, CZ
(740) **Mgr. Petr Wöfl**, Kanovnická 18, České Budějovice, 37001

(210) **O-446494**
(220) 16.03.2007
(320) 16.03.2007
(511) 35, 38, 41
(540)

Radio 66

(510) (35) propagační činnost, reklama, rozhlasová reklama, inzerce, poradenství v obchodní činnosti, obchodní průzkum, obchodní administrativa, podpora prodeje zboží, informace (obchodní nebo podnikatelské) ve sdělovacích prostředcích, komerční informační kancelář, rozšiřování reklamních nebo inzertních materiálů, pronájem reklamních ploch, vydávání, zveřejňování, publikování reklamních textů, vydávání reklamních, propagačních a inzertních textů, zpracování textů, marketingové služby, služby ekonomických poradců, obchodní průzkum, průzkum trhu, kancelářské práce; (38) telekomunikace, poskytování služeb, vztahujících se k on-line službám, například službám prostřednictvím Internetu, zejména shromažďování, poskytování a vysílání zpráv, informací, textů, obrazu a dat všeho druhu, provozování rozhlasového vysílání a vysílání dat a informací prostřednictvím komunikačních prostředků všeho druhu, včetně

Internetu, bezdrátových, kabelových, telefonních nebo satelitních sítí; (41) výchova, vzdělávání, zábava, kulturní a sportovní aktivity, prezentace umění, hudby nebo literatury veřejnosti pro kulturní a vzdělávací účely, služby pro rozvoj duševních schopností osob, organizování vzdělávacích a zábavních akcí, agenturní organizace zábavních pořadů a soutěží, obstaravatelská a zprostředkovatelská činnost v oblasti kultury a zábavy, informace o možnostech zábavy a vzdělávání, rozhlasová zábava, diskotéky, živá vystoupení, estrády, karaoke, zpravodajské služby, výroba rozhlasových a televizních programů, vydávání elektronických knih a časopisů on-line, poskytování on-line elektronických publikací - v rámci této třídy, pořádání školení, organizování a vedení seminářů a konferencí, služby nahrávacího studia, pronájem zvukového nahrávacího studia, pronájem audio nahrávek.

(730) **Jurásek Zdeněk Ing.**, Na Kopci 5350, Zlín, 76001, CZ

(740) Ing. Petr Soukup, patentový a známkový zástupce, Vídeňská 8, Olomouc, 77200

(210) **O-446495**

(220) 16.03.2007

(320) 16.03.2007

(511) 9, 24, 28, 35

(540)



(510) (9) data, databáze a jiné informační produkty na nosičích dat a v elektronických datových informačních sítích všeho druhu, informace a záznamy na nosičích pro elektronické čtení dat, elektronické publikace periodické a neperiodické, zařízení pro zpracování dat, informační služby týkající se obchodu poskytované on-line z internetu; (24) textilní materiály a textilní zboží v rámci této třídy; (28) hračky, hry, sportovní potřeby a zařízení všeho druhu zařazené do této třídy, vánoční ozdoby; (35) zprostředkovatelská činnost v oblasti obchodu, propagace, reklama, rozšiřování reklamních a dárkových předmětů, prodej pro třetí osoby zejména hraček a bytových doplňků, export, import, marketing, propagace.

(590) Barevná

(730) **CEDR GROUP, s. r. o.**, U Pekařky 1a/484, Praha 8, 18000, CZ

(210) **O-446501**

(220) 16.03.2007

(320) 16.03.2007

(511) 35, 38, 42

(540)



(510) (35) služby a poradenství v obchodní činnosti, aranžérské služby; (38) telekomunikace; (42) interiérová výzdoba, průmyslový design, obalový design, umělecký design, grafický design.

(590) Barevná

(730) **TELEKORA, s.r.o.**, Vodní 561/8, České Budějovice, 37001, CZ

(740) **KUDRLIČKA a SEDLÁK, Ing. Jiří Sedlák**, Husova 5, České Budějovice, 37001

(210) **O-446549**

(220) 19.03.2007

(320) 19.03.2007

(511) 9, 35, 42



(510) (9) přístroje pro zpracování informací a počítače, hardware; (35) zprostředkování v oblasti obchodu; (42) návrh a vývoj software, strukturování a programování či jiné vytváření internetových či intranetových počítačových stránek a internetových či intranetových aplikací, včetně jejich instalace, zavádění, aktualizace a údržby.

(590) Barevná

(730) **DataLite, spol. s r.o.**, Štěpánská 51/631, Praha 1, 11000, CZ

(210) **O-446550**

(220) 19.03.2007

(320) 19.03.2007

(511) 9, 35, 42

(540)



(510) (9) přístroje pro zpracování informací a počítače, hardware; (35) zprostředkování v oblasti obchodu; (42) návrh a vývoj software, strukturování a programování či jiné vytváření internetových či intranetových počítačových stránek a internetových či intranetových aplikací, včetně jejich instalace, zavádění, aktualizace a údržby.

(590) Barevná

(730) **DataLite, spol. s r.o.**, Štěpánská 51/631, Praha 1, 11000, CZ

(210) **O-446556**

(220) 19.03.2007

(320) 19.03.2007

(511) 6, 9, 20, 37

(540)



(510) (6) kovové bezpečnostní armovací systémy, mobilní trezory; (9) zapisovací pokladny, noční trezory, mincovní automaty; (20) kovový nábytek; (37) servis, opravárenská činnost, subdodávky prostorů pro úschovu (na ochranu - výstavba komorových trezorů).

(730) **Zykmund Radek**, Eliášova 42, Praha 6, 16000, CZ

(210) **O-446561**

(220) 19.03.2007

(320) 19.03.2007

(511) 1, 2, 4

(540)

OXENO

(510) (1) chemické výrobky pro průmyslové a vědecké účely a pro použití při zpracování fotografií, v zemědělství, zahradnictví a lesnictví, umělé pryskyřice jako surovina, syntetické látky jako surovina, hnojiva, prostředky pro hašení ohně, lepidla pro průmyslové účely; (2) barvy, fermeže, laky, ochranné prostředky proti rzi, prostředky pro konzervaci dřeva; (4) technické oleje a tuky, mazadla, prostředky pro absorpci, smáčení a vázání prachu, paliva (včetně motorových) a luminiscenční látky.

- (730) **Degussa GmbH**, Bennigsenplatz 1, 40474 Düsseldorf, DE
(740) Čermák Hořejš Myslík a spol., JUDr. Karel Čermák, advokát,
Národní 32, Praha 1, 11000

- (210) **O-446562**
(220) 19.03.2007
(320) 19.03.2007
(511) 35, 41
(540)

MEDIESTHE

- (510) (35) organizování výstav (komerčních nebo reklamních),
pořádání veletrhů pro obchodní a reklamní účely; (41) kongresy
(organizování a vedení), semináře (organizování a vedení).
(730) **AC EXPO s. r. o.**, Dukelských hrdinů 47, Praha 7, 17017, CZ

- (210) **O-446571**
(220) 19.03.2007
(320) 19.03.2007
(511) 33
(540)

ARMAN-TECH

- (510) (33) alkoholické nápoje (s výjimkou piva).
(730) **Martirosyan Arsen**, Nad Šárkou 98, Praha 6, 16000, CZ

- (210) **O-446583**
(220) 20.03.2007
(320) 20.03.2007
(511) 37
(540)



- (510) (37) instalace dveří a oken, zednické služby.
(590) Barevná
(730) **FINSTAL s.r.o.**, Lučina 4, 73939, CZ

- (210) **O-446595**
(220) 20.03.2007
(320) 20.03.2007
(511) 36
(540)



- (510) (36) finanční informace, finanční poradenství, pojištění
(zprostředkování).
(590) Barevná
(730) **AWD Česká republika s.r.o.**, Holandská 3, Brno, 63900, CZ

- (210) **O-446596**
(220) 20.03.2007
(320) 20.03.2007
(511) 14, 18, 25
(540)



- (510) (14) výrobky bižuterie bez použití drahých kovů, a to z kovů a

jejich náhražek, plastických hmot, dřeva, skla a textilií, například náušnice, řetízky, náramky, náhrdelníky, brože, jehlice do kravat, manžetové knoflíky, vzácné kovy a jejich slitiny a výrobky z těchto látek nebo postříbřeného nebo pozlaceného kovu, nejsou-li uvedeny v jiných třídách, klenoty, drahokamy, hodiny, budíky, nádobí stříbrné, náramkové hodinky, pásky k hodinkám, prsteny; (18) kůže, kožešiny a jejich imitace, výrobky z nich zahrnuté do této třídy, kožená galanterie, kufry, kufříky, cestovní tašky a brašny, náprsní tašky, batohy, ruksaky, kabely, příruční zavazadla, toaletní kufříky, cestovní kabely na oděvy, aktovky, školní tašky, diplomaty, dámské kabelky, peněženky, pouzdra, opasky a řemeny, deštníky, slunečníky, hole, klíčenky, kožené a kožešinové doplňky, sedlářské výrobky; (25) pánské, dámské, dětské oděvy a textilní výrobky všeho druhu, halenky, šaty, kostýmy, kalhoty, sukně, saka, košile, vesty, kabáty, pláště, pláštěnky, bundy, roláky, svetry, pulovry, oblečení pro volný čas a sport, plavky a plážové oblečení, šortky, trička, tepláky, teplákové soupravy, mikiny, větrovky, sportovní bundy, kombinézy, pánské, dámské, dětské prádlo, noční oblečení, pyžama, župany, overaly, body, slipy, trenýrky, boxeršortky, spodky, spodničky, kalhotky, podprsenky, korzety, živůtky, podvazky, erotické prádlo, nátělníky, tílka, spodní košilky, kombiné, lambády, bavlněná a elastická trika, elastické kalhoty, leginy, kamaše, ponožky, punčochové zboží, silonové punčocháče a veškeré silonové výrobky, obsažené v této třídě, stejnošortky, zástěry, pracovní oděvy, džínové oděvy a prádlo, oděvy z kůže, kožešin a jejich imitací, výbavičky pro novorozence, bryndáčky, dětské textilní pleny, vazy, kravaty, motýlky, šle, šály, šátky, rukavice, klobouky, čepice, čapky, čelenky, barety, kšiltky, koupací čepice, pánská, dámská a dětská obuv všeho druhu, domácí a sportovní obuv, tenisky, vysoké boty, holínky, mokašiny, polobotky, trepky, střevíce, pantofle, bačkory, sandály, veškeré druhy džínových oděvů a prádla, výrobky z kůže nebo její imitace, jako např. kalhoty, pláště, bundy, vesty, sukně, čelenky, rukavice apod.

- (730) **LARCANA, a. s.**, 8. května 465/24, Olomouc-město, 77200, CZ
(740) Ing. Petr Soukup, patentový a známkový zástupce, Vídeňská 8, Olomouc, 77200

- (210) **O-446598**
(220) 20.03.2007
(320) 20.03.2007
(511) 14, 18, 25
(540)



- (510) (14) výrobky bižuterie bez použití drahých kovů, a to z kovů a jejich náhražek, plastických hmot, dřeva, skla a textilií, například náušnice, řetízky, náramky, náhrdelníky, brože, jehlice do kravat, manžetové knoflíky, vzácné kovy a jejich slitiny a výrobky z těchto látek nebo postříbřeného nebo pozlaceného kovu, nejsou-li uvedeny v jiných třídách, klenoty, drahokamy, hodiny, budíky, nádobí stříbrné, náramkové hodinky, pásky k hodinkám, prsteny; (18) kůže, kožešiny a jejich imitace, výrobky z nich zahrnuté do této třídy, kožená galanterie, kufry, kufříky, cestovní tašky a brašny, náprsní tašky, batohy, ruksaky, kabely, příruční zavazadla, toaletní kufříky, cestovní kabely na oděvy, aktovky, školní tašky, diplomaty, dámské kabelky, peněženky, pouzdra, opasky a řemeny, deštníky, slunečníky, hole, klíčenky, kožené a kožešinové doplňky, sedlářské výrobky; (25) pánské, dámské, dětské oděvy a textilní výrobky všeho druhu, halenky, šaty, kostýmy, kalhoty, sukně, saka, košile, vesty, kabáty, pláště, pláštěnky, bundy, roláky, svetry, pulovry, oblečení pro volný čas a sport, plavky a plážové oblečení, šortky, trička, tepláky, teplákové soupravy, mikiny, větrovky, sportovní bundy, kombinézy, pánské, dámské, dětské prádlo, noční oblečení, pyžama, župany, overaly, body, slipy, trenýrky, boxeršortky, spodky, spodničky, kalhotky, podprsenky, korzety, živůtky, podvazky, erotické prádlo, nátělníky, tílka, spodní košilky, kombiné, lambády, bavlněná a elastická trika, elastické kalhoty,

leginy, kamaše, ponožky, punčochové zboží, silonové punčocháče a veškeré silonové výrobky, obsažené v této třídě, stejnokroje, zástěry, pracovní oděvy, džínové oděvy a prádlo, oděvy z kůže, kožešin a jejich imitací, výbavičky pro novorozence, bryndáčky, dětské textilní pleny, vázanky, kravaty, motýlky, šle, šály, šátky, rukavice, klobouky, čepice, čapky, čelenky, barety, kšilty, koupací čepice, pánská, dámská a dětská obuv všeho druhu, domácí a sportovní obuv, tenisky, vysoké boty, holínky, mokašiny, polobotky, trepky, střevíce, pantofle, bačkory, sandály, veškeré druhy džínových oděvů a prádla, výrobky z kůže nebo její imitace, jako např. kalhoty, pláště, bundy, vesty, sukně, čelenky, rukavice apod.

(730) **LARCANA, a. s.**, 8. května 465/24, Olomouc-město, 77200, CZ

(740) Ing. Petr Soukup, patentový a známkový zástupce, Vídeňská 8, Olomouc, 77200

(210) **O-446600**

(220) 20.03.2007

(320) 20.03.2007

(511) 14, 18, 25

(540)



(510) (14) výrobky bižuterie bez použití drahých kovů, a to z kovů a jejich náhražek, plastických hmot, dřeva, skla a textilií, například náušnice, řetízky, náramky, náhrdelníky, brože, jehlice do kravat, manžetové knoflíky, vzácné kovy a jejich slitiny a výrobky z těchto látek nebo postříbeného nebo pozlaceného kovu, nejsou-li uvedeny v jiných třídách, klenoty, drahokamy, hodiny, budíky, nádobí stříbrné, náramkové hodinky, pásky k hodinkám, prsteny; (18) kůže, kožešiny a jejich imitace, výrobky z nich zahrnuté do této třídy, kožená galanterie, kufry, kufříky, cestovní tašky a brašny, náprsní tašky, batohy, ruksaky, kabely, příruční zavazadla, toaletní kufříky, cestovní kabely na oděvy, aktovky, školní tašky, diplomatky, dámské kabelky, peněženky, pouzdra, opasky a řemeny, deštníky, slunečníky, hole, klíčenky, kožené a kožešinové doplňky, sedlářské výrobky; (25) pánské, dámské, dětské oděvy a textilní výrobky všeho druhu, halenky, šaty, kostýmy, kalhoty, sukně, saka, košile, vesty, kabáty, pláště, pláštěnky, bundy, roláky, svetry, pulovry, oblečení pro volný čas a sport, plavky a plážové oblečení, šortky, trička, tepláky, teplákové soupravy, mikiny, větrovky, sportovní bundy, kombinézy, pánské, dámské, dětské prádlo, noční oblečení, pyžama, župany, overaly, body, slipy, trenýrky, boxeršortky, spodky, spodničky, kalhotky, podprsenky, korzety, živůtky, podvazky, erotické prádlo, nátělníky, tílka, spodní košilky, kombiné, lambády, bavlněná a elastická trika, elastické kalhoty, leginy, kamaše, ponožky, punčochové zboží, silonové punčocháče a veškeré silonové výrobky, obsažené v této třídě, stejnokroje, zástěry, pracovní oděvy, džínové oděvy a prádlo, oděvy z kůže, kožešin a jejich imitací, výbavičky pro novorozence, bryndáčky, dětské textilní pleny, vázanky, kravaty, motýlky, šle, šály, šátky, rukavice, klobouky, čepice, čapky, čelenky, barety, kšilty, koupací čepice, pánská, dámská a dětská obuv všeho druhu, domácí a sportovní obuv, tenisky, vysoké boty, holínky, mokašiny, polobotky, trepky, střevíce, pantofle, bačkory, sandály, veškeré druhy džínových oděvů a prádla, výrobky z kůže nebo její imitace, jako např. kalhoty, pláště, bundy, vesty, sukně, čelenky, rukavice apod.

(730) **LARCANA, a. s.**, 8. května 465/24, Olomouc-město, 77200, CZ

(740) Ing. Petr Soukup, patentový a známkový zástupce, Vídeňská 8, Olomouc, 77200

(210) **O-446601**

(220) 20.03.2007

(320) 20.03.2007

(511) 14, 18, 25

(540)



(510)

(14) výrobky bižuterie bez použití drahých kovů, a to z kovů a jejich náhražek, plastických hmot, dřeva, skla a textilií, například náušnice, řetízky, náramky, náhrdelníky, brože, jehlice do kravat, manžetové knoflíky, vzácné kovy a jejich slitiny a výrobky z těchto látek nebo postříbeného nebo pozlaceného kovu, nejsou-li uvedeny v jiných třídách, klenoty, drahokamy, hodiny, budíky, nádobí stříbrné, náramkové hodinky, pásky k hodinkám, prsteny; (18) kůže, kožešiny a jejich imitace, výrobky z nich zahrnuté do této třídy, kožená galanterie, kufry, kufříky, cestovní tašky a brašny, náprsní tašky, batohy, ruksaky, kabely, příruční zavazadla, toaletní kufříky, cestovní kabely na oděvy, aktovky, školní tašky, diplomatky, dámské kabelky, peněženky, pouzdra, opasky a řemeny, deštníky, slunečníky, hole, klíčenky, kožené a kožešinové doplňky, sedlářské výrobky; (25) pánské, dámské, dětské oděvy a textilní výrobky všeho druhu, halenky, šaty, kostýmy, kalhoty, sukně, saka, košile, vesty, kabáty, pláště, pláštěnky, bundy, roláky, svetry, pulovry, oblečení pro volný čas a sport, plavky a plážové oblečení, šortky, trička, tepláky, teplákové soupravy, mikiny, větrovky, sportovní bundy, kombinézy, pánské, dámské, dětské prádlo, noční oblečení, pyžama, župany, overaly, body, slipy, trenýrky, boxeršortky, spodky, spodničky, kalhotky, podprsenky, korzety, živůtky, podvazky, erotické prádlo, nátělníky, tílka, spodní košilky, kombiné, lambády, bavlněná a elastická trika, elastické kalhoty, leginy, kamaše, ponožky, punčochové zboží, silonové punčocháče a veškeré silonové výrobky, obsažené v této třídě, stejnokroje, zástěry, pracovní oděvy, džínové oděvy a prádlo, oděvy z kůže, kožešin a jejich imitací, výbavičky pro novorozence, bryndáčky, dětské textilní pleny, vázanky, kravaty, motýlky, šle, šály, šátky, rukavice, klobouky, čepice, čapky, čelenky, barety, kšilty, koupací čepice, pánská, dámská a dětská obuv všeho druhu, domácí a sportovní obuv, tenisky, vysoké boty, holínky, mokašiny, polobotky, trepky, střevíce, pantofle, bačkory, sandály, veškeré druhy džínových oděvů a prádla, výrobky z kůže nebo její imitace, jako např. kalhoty, pláště, bundy, vesty, sukně, čelenky, rukavice apod.

(730) **LARCANA, a. s.**, 8. května 465/24, Olomouc-město, 77200, CZ

(740) Ing. Petr Soukup, patentový a známkový zástupce, Vídeňská 8, Olomouc, 77200

(210) **O-446621**

(220) 20.03.2007

(320) 20.03.2007

(511) 3, 5, 10, 25

(540)

INSPIRACE

(510) (3) kosmetické přípravky, kosmetické lubrikační přípravky pro intimní užití, kosmetické přípravky ve formě tekutých disperzí, emulzí, gelů (nejedná se o přípravky s léčebným účinkem); (5) lubrikační přípravky ve formě tekutých disperzí, emulzí, gelů pro intimní použití; (10) kondomy, prezervativy, antikoncepční prostředky s výjimkou chemických, vibrační přístroje a nástroje, masážní přístroje a nástroje, vibromasážní přístroje a nástroje, masážní pomůcky, erotické pomůcky, škrticí, dráždicí a vibrační kroužky, vibrační kuličky, pesary; (25) oděvy, obuv, kloboučnické zboží jako trička, čepice, kšiltovky, klobouky, potítká, čelenky, šátky, plavky, obuv, ponožky, sportovní oblečení a jeho doplňky spadající do tř. 25, dětské a kojenecké oblečení, kusový textil spadající do tř. 25 jako kalhoty, jeansy, kraťasy, mikiny, dresy, šaty, sukně, tílka, včetně pleteného a úpletového zboží a spodního prádla, turistické oblečení a vybavení, např. větrovky, bundy, teplákové soupravy, koupací a plážové oděvy, obuv v rámci této třídy z kůže, náhražek kůže, textilních materiálů a gumy, včetně obuvi sportovní a pracovní, pánské a dámské oděvy, boty, kozačky, bačkory, sandály, nízké kozačky, kotníčkové boty, turistické boty, domácí obuv, sportovní obuv, gumové holínky, ponožky, punčochy, punčochové kalhoty, vložky do bot, obuvnické podrážky,

- obuvnické podpatky, vložky do bot na způsob ponožek.
(730) **REDVEL s.r.o.**, Denisova 585, Jičín, 50601, CZ
(740) PROPATENT, Ing. Vlasta Sedláčková, Ke Kateřinkám 1393, Praha 4, 14900

- (210) **O-446651**
(220) 21.03.2007
(320) 21.03.2007
(511) 9, 35, 41, 43
(540)



- (510) (9) magnetické nosiče zvukových záznamů, kompaktní disky, kazety, CD-ROM, DVD, MP3, MP4, videokazety, gramofonové desky; (35) propagační, reklamní a inzertní činnost; (41) vydavatelská a nakladatelská činnost, výchovná a zábavní činnost, sportovní, kulturní a společenská činnost, agenturní činnost v oblasti kultury, sportu a společenských akcí; (43) restaurační činnost.
(730) **MARS PROMOTION, družstvo**, Výstaviště, P. O. Box 83, Praha 7, 17000, CZ
(740) Prof. JUDr. Jiří Nezkusil DrSc. a spol., Mgr. Jiří Kubovič, Badeniho 290/1, Praha 6, 16000

- (210) **O-446652**
(220) 21.03.2007
(320) 21.03.2007
(511) 9, 35, 41, 43
(540)



- (510) (9) magnetické nosiče zvukových záznamů, kompaktní disky, kazety, CD-ROM, DVD, MP3, MP4, videokazety, gramofonové desky; (35) propagační, reklamní a inzertní činnost; (41) vydavatelská a nakladatelská činnost, výchovná a zábavní činnost, sportovní, kulturní a společenská činnost, agenturní činnost v oblasti kultury, sportu a společenských akcí; (43) restaurační činnost.
(590) Barevná
(730) **MARS PROMOTION, družstvo**, Výstaviště, P. O. Box 63, Praha 7, 17000, VA, CZ
(740) Prof. JUDr. Jiří Nekvasil, DrSc. a spol., Mgr. Jiří Kubovič, Badeniho 290/1, Praha 6, 16000

- (210) **O-446658**
(220) 21.03.2007
(320) 21.03.2007
(511) 3, 5, 10, 30, 32
(540)

doktor

- (510) (3) kosmetika, kosmetické přípravky pro zvířata, kosmetické krémy; (5) potravinové doplňky a doplňky stravy jako stimulační, výživné a regenerační přípravky, vitamínové a minerálové přípravky, polyvitaminové koncentráty k přípravě

nápojů, diabetické a dietetické přípravky jako potraviny a nápoje k léčebným účelům, strojené a nestrojené medicínální potraviny a nápoje, vše k léčebným účelům, léčiva, léčebná kosmetika, diagnostické přípravky pro lékařské účely, léčiva pro zvířata, masti pro farmaceutické účely; (10) pomůcky pro diagnostiku a zdravotní pomůcky - v rámci této třídy; (30) čaje, nápoje na bázi čaje, potravinové doplňky a doplňky stravy, neléčebné, pro posílení imunity organismu a zlepšení zdraví, rostlinného původu v tuhém i tekutém stavu ve formě práškových směsí, kapek, sirupů, gelů, past, tablet, šumivých tablet, pastilek, dražé, tobolek, kapslí, bonbonů, želé, prášků, vše výše uvedené pro neléčebné účely, v rámci této třídy; (32) nealkoholické nápoje sycené i nesycené, včetně nápojů minerálních, šumivých, iontových a energetických, sirupy, koncentráty a jiné přípravky pro přípravu nápojů, ovocné a zeleninové šťávy, mošty, ovocné nektary a nápoje z ovocných šťáv, stolní a minerální vody, diabetické a dietetické nápoje neléčebné, práškové nealkoholické nápoje, práškové přípravky a příchutě pro výrobu nealkoholických nápojů, obohacené vitamínové nápoje a koncentráty, nealkoholické aperitivy.

- (730) **Quelle s.r.o.**, Březhrad 177, Hradec Králové, 50332, CZ

- (210) **O-446704**
(220) 22.03.2007
(320) 22.03.2007
(511) 35, 41, 42, 44
(540)

AITHER SYSTEM

- (510) (35) pomoc při řízení podniku - zpracování analýz firemního potenciálu, průzkumy zákazníků firmy, image firmy, předvolební průzkum, sociopsychologické průzkumy ve firmě; (41) výchova a vzdělávání - výcviky a tréninky managementu firmy; (42) vědecký a průmyslový výzkum, konkurzní vyšetření v rámci vědeckého a průmyslového výzkumu; (44) psychologické poradenství.
(730) **TAKT - poradenství a konzultace, s.r.o.**, náměstí Míru 7, Frenštát pod Radhoštěm, 74401, CZ

- (210) **O-446726**
(220) 23.03.2007
(320) 23.03.2007
(511) 33
(540)



- (510) (33) alkoholické nápoje pocházející z Gruzie.
(590) Barevná
(730) **Gedevani, s.r.o.**, Seydlerova 2148/9, Praha 5, 15800, CZ
(740) JUDr. Danka Andrašková, advokát, Lazarská 5, Praha 1, 11000

- (210) **O-446731**
(220) 23.03.2007
(320) 23.03.2007
(511) 35, 41, 45
(540)

dr. lisse

- (510) (35) organizačně ekonomická zprostředkovatelská činnost, poradenství v obchodní činnosti, data (vyhledávání v počítačových souborech pro třetí osoby), daňové priznání (příprava a vyhotovení), dodavatelské služby pro třetí osoby (nákup zboží a služeb pro jiné podniky), poradenství při vedení podniků, informace (obchodní nebo podnikatelské), obchodní a

průmyslové podniky (pomoc při řízení), obchodní management; (41) poradenství pro vzdělávací a školicí činnost, vzdělávací a školicí činnost pro právníky a obory příbuzné, poradenství pro výše uvedené služby, dálkové studium, elektronické publikování (DTP), informace o výchově a vzdělávání, organizování a vedení kolokvií, konferencí, kongresů, symposií a seminářů; (45) právnícké služby, zprostředkovatelská a poradenská činnost pro právníky a obory příbuzné, arbitrážní služby, správa autorských práv, expertizy, konzultační služby v oblasti duševního vlastnictví, duševní vlastnictví (licence), duševní vlastnictví (ochrana).

(730) **JUDr. Luděk Lisse, Ph.D., advokát**, Borovanského 2220/11, Praha 5, 15500, CZ

(210) **O-446732**
(220) 23.03.2007
(320) 23.03.2007
(511) 35, 41, 45
(540)

**CPS - Vzdělávací studijní program
Komerční právník
s udělováním titulem „Dr.“ (doctorus)
www.ustavprava.cz**

(510) (35) organizačně ekonomická zprostředkovatelská činnost, poradenství v obchodní činnosti, data (vyhledávání v počítačových souborech pro třetí osoby), daňové příznání (příprava a vyhotovení), dodavatelské služby pro třetí osoby (nákup zboží a služeb pro jiné podniky), poradenství při vedení podniků, informace (obchodní nebo podnikatelské), obchodní a průmyslové podniky (pomoc při řízení), obchodní management; (41) poradenství pro vzdělávací a školicí činnost, vzdělávací a školicí činnost pro právníky a obory příbuzné, poradenství pro výše uvedené služby, dálkové studium, elektronické publikování (DTP), informace o výchově a vzdělávání, organizování a vedení kolokvií, konferencí, kongresů, symposií a seminářů; (45) právnícké služby, zprostředkovatelská a poradenská činnost pro právníky a obory příbuzné, arbitrážní služby, správa autorských práv, expertizy, konzultační služby v oblasti duševního vlastnictví, duševní vlastnictví (licence), duševní vlastnictví (ochrana).

(730) **ÚSTAV PRÁVA A PRÁVNÍ VĚDY, o.p.s. Institutio iuris et iurisprudentiae**, Štěpánská 633/49, Praha 1, 11000, CZ

(740) **JUDr. Luděk Lisse, Ph.D., advokát**, Borovanského 2220/11, Praha 5, 15500

(210) **O-446736**
(220) 23.03.2007
(320) 23.03.2007
(511) 35, 41, 45
(540)



(510) (35) organizačně ekonomická zprostředkovatelská činnost, poradenství v obchodní činnosti, data (vyhledávání v počítačových souborech pro třetí osoby), daňové příznání (příprava a vyhotovení), dodavatelské služby pro třetí osoby (nákup zboží a služeb pro jiné podniky), poradenství při vedení podniků, informace (obchodní nebo podnikatelské), obchodní a průmyslové podniky (pomoc při řízení), obchodní management; (41) poradenství pro vzdělávací a školicí činnost, vzdělávací a školicí činnost pro právníky a obory příbuzné, poradenství pro výše uvedené služby, dálkové studium, elektronické publikování (DTP), informace o výchově a vzdělávání, organizování a vedení kolokvií, konferencí, kongresů, symposií a seminářů; (45) právnícké služby, zprostředkovatelská a poradenská činnost pro

právníky a obory příbuzné, arbitrážní služby, správa autorských práv, expertizy, konzultační služby v oblasti duševního vlastnictví, duševní vlastnictví (licence), duševní vlastnictví (ochrana).

(590) Barevná
(730) **ÚSTAV PRÁVA A PRÁVNÍ VĚDY, o.p.s. Institutio iuris et iurisprudentiae**, Štěpánská 633/49, Praha 1, 11000, CZ
(740) **JUDr. Luděk Lisse, Ph.D., advokát**, Borovanského 2220/11, Praha 5, 15500

(210) **O-446771**
(220) 23.03.2007
(320) 23.03.2007
(511) 9, 16, 42
(540)

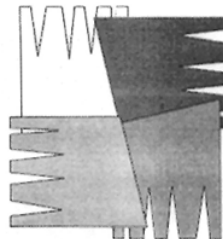

(510) (9) software, programy nahrané, zejména proti počítačovým virům, data a databáze i jiné informace na všech druzích elektronických magnetických i optických nosičů, včetně CD, DVD, elektronický časopis, elektronické publikace, multimediální produkty, osobní počítače a přenosné osobní počítače i jejich součásti, doplňky a příslušenství; (16) časopis, publikace, tiskoviny periodické i neperiodické, návody pro práci se SW, diplomy a certifikáty z papíru, tabule reklamní z papíru nebo lepenky, prospekty, pohlednice, tiskopisy, propagační předměty z výrobků ve třídě 16 (např. těžítka, tužky a psací potřeby, podložky na psaní, nálepky, nože na dopisy a papír, ubrusky, prostírání, vlaječky, záložky do knih, sáčky z papíru a plastických hmot); (42) vývoj počítačových programů - SW, poradenská a zprostředkovatelská činnost v oblasti software i hardware, instalace, aktualizace, pronájem, kopírování, obnova, rekonstrukce počítačového software, analýzy počítačových systémů, přenos dat a dokumentů z fyzických médií na média elektronická, konverze počítačových dat a programů, pronájem počítačů a poradenství v oblasti počítačů.

(730) **GRISOFT, s.r.o.**, Lidická 31, Brno, 60200, CZ

(740) **Martin Kořistka**, patentový zástupce, Karpatská 3, Brno, 62500

(210) **O-446832**
(220) 27.03.2007
(320) 27.03.2007
(511) 9, 11, 42
(540)



(510) (9) přístroje pro vedení, přepínání, přeměnu, akumulaci, regulaci nebo řízení elektrického proudu, software, světelná signalizace a značení; (11) svítidla a osvětlení, jako např. svítidla průmyslová, bezpečnostní, interiérová, nouzová, světlomety; (42) provozování zkušební laboratoře pro zkoušení trvanlivosti, oteplení, vodoodolnosti a fotometrické měření výrobků a zařízení, uvedených ve tř. 9 a 11.

(730) **VYRTYCH a.s.**, Židněves 116, Židněves, 29406, CZ

(740) **Ing. Michal Jupa**, patentový zástupce, Na Baních 1385, Praha 5 - Zbraslav, 15600

(210) **O-446842**
(220) 27.03.2007
(320) 27.03.2007
(511) 21, 30, 43

(540)



(510) (21) amfory, ampule skleněné (nádobky, baňky), autoklávy tlakové (s výjimkou elektrických), bandasky, baňky a lahve (skleněné nádoby), bibeloty čínské porcelánové, ozdobné krabice na cukroví a bonboniéry, boxy chladicí přenosné (s výjimkou elektrických), cestovní lahve, cukřenky, čajová nálevka, sítko - čajová vajíčka, čajové servisy, čutory - cestovní lahve, demižony, druhy demižonu tech., desky na jídelní lístky, držáky na svíce, držáky ubrousků, džbánečky, džbánky, džbery, kávovary neelektrické na espresso, ešusy, figurky (sošky) z porcelánu, terakoty nebo skla, sifony (figurky) z porcelánu, terakoty nebo skla, filtry kávové (s výjimkou elektrických), hluboké misky, hrnce, hrnce kuchyňské, hrnce na vaření a dušení neelektrické, hrnce tlakové (s výjimkou elektrických), hrnčířské zboží, kuchyňské náčiní - hůlky (figurky) z porcelánu, chladicí nádoby, chladicí nádoby na led, chladicí, mrazicí lahve, prkénka na krájení chleba, schránky na chléb, kovové špejle a jehlice na pečení a grilování, pouzdra na jídelní lístky, desky na jídelní lístky, tepelně-izolační nádoby a termosky na jídlo, kádě, kalíšky na vajíčka, kamenina, karafy, stolní lahve a karafy, kastroly, neelektrické kávovary, kávové servisy, kazety na bombóny, kbelíky, kbelíky na led, keramika na použití v domácnosti, konvice, čajová konvice, kávové konvice neelektrické, konvice na vaření vody (s výjimkou elektrických), konvíčky, korbele, souprava kořenek, krabice na bonboniéry, krabice na jídlo nebo přesnídávku, krabičky na čaj, kráječ těsta, výrobky z křišťálového skla, kuchyňské náčiní, květináče ozdobné s výjimkou papírových, květiníky, lahve, demižony - lahve skleněné opletené, formy na led, nádoby na led, formy na ledové kostky, likérové soupravy, kuchyňské potřeby - lisy na česnek, lisy na ovoce pro domácnost (s výjimkou elektrických), lopatky na dorty, lopatky na pečivo, lopatky na pečivo a dorty, lžice na míchání - kuchyňské náčiní, máseiničky, misky hluboké, misky na ovoce, misky na uchovávaní másla, misky pod svíčky (s výjimkou misek z drahých kovů), mísy hluboké, mísy na zeleninu, mísy polévkové, mísy salátové, mísy a misky - nádoby, šejkry a mixéry ruční, mixéry s výjimkou ručních pro použití v domácnosti, ruční mlýnky na kávu, ruční mlýnky na pepř, ruční mlýnky pro domácnost, naběračky kuchyňské, náčiní kuchyňské neelektrické, nádoby (jiné než přístroje), nádoby, kuchyňské nádoby, nádoby na led, nádoby pro použití v domácnosti a kuchyni, skleněné nádoby, nádoby skleněné opletené, termosky - nádoby tepelně-izolační, nálevky a trychtýře, tepelně-izolační nádoby a termosky na nápoje, omáčnický a podšálky, oplatkové formy na pečení (s výjimkou elektrických), otvíráky na lahve, misky na ovoce, ozdobné stolní mísy, pánev na smažení, kameninové pánvičky a kastroly, párátko, schránky na pečivo, pepřenky, piknikové koše včetně nádobí, žejdlíky na pivo, podložky kromě papírových a určených k prostírání, podložky na krájení pro použití v kuchyni, podložky pod horké nádoby, podnosy kromě papírových a určených k prostírání, podnosy pro domácí použití, podtácky kromě papírových a určených k prostírání, pohárky z papíru nebo umělých hmot, poháry, poháry na ovoce, poklice, poklice na nádoby, pokličky, víčka na máselničky - poklopy na máslo, poklopy na nádoby, poklopy na sýr, polní lahve, porcelán, prkénka kuchyňská na krájení, umělecké předměty z porcelánu, terakoty nebo skla, překapávače kávy neelektrické, krabice na přesnídávku nebo jídlo, rendlíky na smažení, sběračky kuchyňské, stolní servisy, kovové schránky na dávkování papírových ručníků, schránky na chléb, schránky na pečivo, schránky ze skla, sifonové lahve na výrobu sodové vody, čajová vajíčka - sítko (s výjimkou sítok z drahých kovů), sítko na čaj, sítko pro domácnost, skleněné ampule - nádobky a baňky, skleněné nádoby - baňky a lahve, skleněné lahve opletené a demižony, skleněné zátky a uzávěry, sklenice na pití, výrobky z křišťálového skla, slánky, lahve sifonové na výrobu sodové vody, solničky, soupravy kuchyňského nádobí, soupravy likérové, stojánky na odkládání nožů, stojánky na olej, stojánky na olej a ocet, stojánky na párátko, stojánky na vajíčka,

servírovací stolký otočné, štíty vývěsní a reklamní z porcelánu nebo skla, tácky kromě papírových a určených k prostírání, tácky papírové, tácky papírové na použití v domácnosti, tácy - podnosy, talíře, talíře - mísy, talíře (na jedno použití), talíře na jedno použití, papírové talíře, tepelně-izolační nádoby - termosky, termosky, termosky na jídlo, termosky na nápoje, tlakové hrnce (s výjimkou elektrických), trojnožky pod horké nádoby - kuchyňské potřeby, tyčinky na míchání koktejlů, jídelní tyčinky a hůlky - kuchyňské náčiní, držáky na ubrousky (ne z drahých kovů), válečky na těsto pro domácnost, vázy, látková vědra, vědra na led, košťáče na víno, vymačkávače a lisy na ovoce (s výjimkou elektrických) na domácí použití, vývrtky, skleněné zátky a uzávěry; (30) semena anýzu, arašídové cukrovinky, aromatické přípravky do potravin, badyán, bombóny, bramborová moučka pro lidskou spotřebu, konzervované bylinky zahradní - koření, cikorka (čekanka) jako kávová náhražka, cukr, cukroví, mentolové cukroví, cukrovinky, cukrovinky k ozdobení vánočních stromků, čaj, ledový čaj, nápoje na bázi čaje, čátní - indické směsi (chuťové přísady), čokoláda, čokoládové nápoje, čokoládové nápoje s mlékem, dorty, jedlé ozdoby na dorty, droždí, moučka z fazolí, fondány - cukrovinky, glukóza pro výživu, žvýkáč guma - ne pro lékařské účely, hořčice, hořčicová moučka, housky, hřebíček - koření, chalva - cukroví, chléb, chuťové přísady, jamí závitky, loupány ječmen, mletý ječmen, mouka z ječmene, jemné pečivo, jogurtová zmrzlina, kakao, kakaové nápoje, kakaové nápoje s mlékem, kandys jako potrava, kapary, karamely - bombóny, kari - koření, mléčná ovesná kaše, káva, káva nepražená, kávové náhražky, kávové náhražky rostlinného původu, kávové nápoje, kávové nápoje s mlékem, kávové příchutě, kečup, keksy, koláče s náplní, rýžové koláčky, konzervační sůl, koření, koření z chaluh nebo mořských řas, krekry, kroupy pro lidskou spotřebu, krupice, kuchyňská sůl, mletá kukuřice, pražená kukuřice, kukuřičná kaše, kukuřičná mouka, kukuřičné vločky, kukuřičný škrob, kukuřičný šrot, kurkuma jako potrava, kvas do těsta - kvasnice, kvasinky a kvasnice, kvasnice - droždí v tabletách k nelékařským účelům, kypřicí prášek, přírodní nebo umělý led, led na osvěžení, ledový čaj, lékořice, potravinářský lepek, listové těsto, loupány ječmen, loupány oves, obilné lupínky a vločky, majonéza, makaróny, maltosa - sladový cukr, mandlové cukrovinky, mandlové těsto, marcipán, marinády - chuťové přísady, máslové a tukové těsto, látky na zjemnění masa - pro domácnost, masové paštiky zapečené v těstě, masové pirožky, masové šťávy - omáčka, mateří kasička pro lidskou spotřebu - ne pro lékařské účely, med, medovníky a perníky, melasa, melasový sirup, mentol do cukrovinek, mentolové cukroví, mořská voda na vaření, potravinářská mouka, výrobky z mouky, mouka kukuřičná, mšlí, muškátové ořechy, kávové náhražky, čokoládové nápoje, kakaové nápoje, přísady do nápojů jiné než esence, nápoje na bázi čaje, nekynutý chléb, nepražená káva, nové koření, nudle, občerstvení na bázi cereálií, občerstvení na bázi rýže, ocet, omáčka sojová ostrá, masové omáčky, oplatky, ořechy muškátové, loupány oves, mletý oves, mléčná ovesná kaše, ovesná mouka, ovesné vločky, jedlé ozdoby na dorty, palačinky, paprika - koření, pasta ze sojových bobů - přísada, pastilky - cukrovinky, příchutě do pečiva s výjimkou esencí, pečivo jemné, pečivo s masovou náplní, pepř, perníky a medovníky, pirožky s masem, pivní ocet, pizzy, pojiva do uzenin, popcorn - vločky obilní, potravinářská mouka, příchutě do potravin s výjimkou esencí a éterických olejů, škrobovitě potraviny, potraviny na bázi ovsa, potraviny z mouky, pralinky, prášek do pečiva, zmrzlinové prášky, prášky na výrobu zmrzliny, propolis pro lidskou spotřebu, příchutě - aroma, příchutě do nápojů s výjimkou éterických olejů, příchutě do pečiva s výjimkou éterických olejů, příchutě do potravin s výjimkou esencí a éterických olejů, příchutě s výjimkou éterických olejů, aromatické přípravky do potravin, přísady do zmrzlin - pojiva, vyrážková pšeničná mouka, pudinky, quiche - slaný koláč, rajčatová omáčka, ravioli, rohlíky, rostlinné přípravky jako kávové náhražky, rýže, rýžové koláčky, ságo, zálivky na saláty, sedlina vaječná, semolina - pšeničná hrubá mouka, sendviče, sirup melasový, skořice - koření, slad pro lidskou spotřebu, přírodní sladidla, sladké dřevo - cukrovinka, sladké pečivo, sladový výtažek jako potrava, soda bikarbona pro kuchyňské účely - soda na pečení, sójová mouka, strouhanka, suchary, kuchyňská sůl, sůl na konzervování potravin, sůl s přídavkem mletých semen celeru, sušenky, máslové sušenky, suchary, keksy a biskvity, suši, šafrán - koření, šerbet - zmrzlinový nápoj, škrob jako potrava, škrobové výrobky

jako potrava, přípravy na ztužení šlehačky, ztužovače šlehačky, špagety, rajčatová šťáva, šťávy s výjimkou dresingů, tabbouleh - libanonský salát, tabletky - cukrovinky, tacos, tapioka, tapioková mouka jako potrava, těsta, mandlové těsto, těsto na koláče, těstoviny, tortily, tresty do potravin nikoli pro lékařské účely, vanilin - vanilková náhražka, vanilka - příchut', cukrovinky na zdobení vánočních stromků, včelí kasička pro lidskou spotřebu (ne pro lékařské účely), vermicelli - vlasové nudle, svitky, kukuřičné vločky, ovesné vločky, mořská voda na vaření, výrobky z kaka, výrobky z obilnin, konzervované zahradní bylinky - koření, zahušťovací přípravky na kuchyňské použití, zákusky a koláče, zálivky na ochucení, zálivky na saláty, zázvor, zjemňující látky na maso pro domácnost, zmrzlina, pojiva jako přísady do zmrzliny, zmrzlina jogurtová, zmrzlinové poháry, želé ovocné - cukrovinky, sladké zemle, žvýkačky - ne pro lékařské účely; (43) automaty (rychlé občerstvení), služby barů, bufety, hotelové služby, rezervace hotelů, závodní jídelny, jídelny, kavárny, provozování kempů, služby motelů, turistické noclehárny, penziony, rezervace penzionů, poskytování přechodného ubytování, ubytovací služby prázdninových táborů, pronájem přenosných staveb, pronajímání jednacích místností, provoz hotelového ubytování, provozování kempů, rezervace přechodného ubytování, půjčování stanů, půjčování židlí, stolů, prostírání, nápojového skla, restaurace, samoobslužné restaurace, ubytovací služby, pronajímání a přechodné ubytování, zásobování.

- (590) Barevná
(730) **Jannis Food s.r.o.**, U tvrže 668, Praha 10 - Malešice, 10800, CZ
(740) JUDr. Athanassios Pantazopoulos, advokát, Slavíkova 19, Praha 2, 12000

- (210) **O-446843**
(220) 27.03.2007
(320) 27.03.2007
(511) 21, 30, 43
(540)

half & half

- (510) (21) amfory, ampule skleněné (nádobky, baňky), autoklávy tlakové (s výjimkou elektrických), bandasky, baňky a lahve (skleněné nádoby), bibeloty čínské porcelánové, ozdobné krabice na cukroví a bonboniéry, boxy chladicí přenosné (s výjimkou elektrických), cestovní lahve, cukřenky, čajová nálevka, sítko - čajová vajíčka, čajové servisy, čutory - cestovní lahve, demižony, druhy demižonu tech., desky na jídelní lístky, držáky na svíce, držáky ubrousků, džbánečky, džbánky, džbery, kávovary neelektrické na espresso, ešusy, figurky (sošky) z porcelánu, terakoty nebo skla, sošky (figurky) z porcelánu, terakoty nebo skla, filtry kávové (s výjimkou elektrických), hluboké misky, hrnce, hrnce kuchyňské, hrnce na vaření a dušení neelektrické, hrnce tlakové (s výjimkou elektrických), hrnčířské zboží, kuchyňské náčiní - hůlky a tyčinky jídelní, chladicí nádoby, chladicí nádoby na led, chladicí, mrazicí lahve, prkénka na krájení chleba, schránky na chléb, kovové špejle a jehlice na pečení a grilování, pouzdra na jídelní lístky, desky na jídelní lístky, tepelně-izolační nádoby a termosky na jídlo, kádě, kalíšky na vajíčka, kamenina, karafy, stolní lahve a karafy, kastroly, neelektrické kávovary, kávové servisy, kazety na bonbóny, kbelíky, kbelíky na led, keramika na použití v domácnosti, konvice, čajová konvice, kávové konvice neelektrické, konvice na vaření vody (s výjimkou elektrických), konvíčky, korbele, souprava kořenek, krabice na bonboniéry, krabice na jídlo nebo přesnídávku, krabičky na čaj, kráječ těsta, výrobky z křišťálového skla, kuchyňské náčiní, květináče ozdobné s výjimkou papírových, květiníky, lahve, demižony - lahve skleněné opletené, formy na led, nádoby na led, formy na ledové kostky, likérové soupravy, kuchyňské potřeby - lisy na česnek, lisy na ovoce pro domácnost (s výjimkou elektrických), lopatky na dorty, lopatky na pečivo, lopatky na pečivo a dorty, lžice na míchání - kuchyňské náčiní, máselníčky, misky hluboké, misky

na ovoce, misky na uchování másla, misky pod svíčky (s výjimkou misek z drahých kovů), misky hluboké, misky na zeleninu, misky polévkové, misky salátové, misky a misky - nádoby, šejkry a mixéry ruční, mixéry s výjimkou ručních pro použití v domácnosti, ruční mlýnky na kávu, ruční mlýnky na pepř, ruční mlýnky pro domácnost, naběračky kuchyňské, náčiní kuchyňské neelektrické, nádoby (jiné než přístroje), nádoby, kuchyňské nádoby, nádoby na led, nádoby pro použití v domácnosti a kuchyni, skleněné nádoby, nádoby skleněné opletené, termosky - nádoby tepelně-izolační, nálevky a trychtýře, tepelně-izolační nádoby a termosky na nápoje, omáčnický a podšálky, oplátkové formy na pečení (s výjimkou elektrických), otvíráky na lahve, misky na ovoce, ozdobné stolní misky, pánve na smažení, kameninové pánvičky a kastroly, párátko, schránky na pečivo, pepřenky, piknikové koše včetně nádobí, žejdlíky na pivo, podložky kromě papírových a určených k prostírání, podložky na krájení pro použití v kuchyni, podložky pod horké nádoby, podnosy kromě papírových a určených k prostírání, podnosy pro domácí použití, podtácky kromě papírových a určených k prostírání, pohárky z papíru nebo umělých hmot, poháry, poháry na ovoce, poklice, poklice na nádoby, pokličky, víčka na máselníčky - poklopy na máslo, poklopy na nádoby, poklopy na sýr, polní lahve, porcelán, prkénka kuchyňská na krájení, umělecké předměty z porcelánu, terakoty nebo skla, překapávače kávy neelektrické, krabice na přesnídávku nebo jídlo, rendlíky na smažení, sběračky kuchyňské, stolní servisy, kovové schránky na dávkování papírových ručníků, schránky na chléb, schránky na pečivo, schránky ze skla, sifonové lahve na výrobu sodové vody, čajová vajíčka - sítko (s výjimkou síték z drahých kovů), sítko na čaj, sítko pro domácnost, skleněné ampule - nádobky a baňky, skleněné nádoby - baňky a lahve, skleněné lahve opletené a demižony, skleněné zátky a uzávěry, sklenice na pití, výrobky z křišťálového skla, slánky, láhve sifonové na výrobu sodové vody, solničky, soupravy kuchyňského nádobí, soupravy likérové, stojánky na odkládání nožů, stojánky na olej, stojánky na olej a ocet, stojánky na párátko, stojánky na vajíčka, servírovací stoly otočné, štíty vývěsní a reklamní z porcelánu nebo skla, tácky kromě papírových a určených k prostírání, tácky papírové, tácky papírové na použití v domácnosti, tácky - podnosy, talíře, talíře - misky, talíře (na jedno použití), talíře na jedno použití, papírové talíře, tepelně-izolační nádoby - termosky, termosky, termosky na jídlo, termosky na nápoje, tlakové hrnce (s výjimkou elektrických), trojnožky pod horké nádoby - kuchyňské potřeby, tyčinky na míchání koktejlů, jídelní tyčinky a hůlky - kuchyňské náčiní, držáky na ubrousky (ne z drahých kovů), válečky na těsto pro domácnost, vázy, látková vědra, vědra na led, košťáky na víno, vymačkávače a lisy na ovoce (s výjimkou elektrických) na domácí použití, vývrtky, skleněné zátky a uzávěry; (30) semena anýzu, arašídové cukrovinky, aromatické přípravky do potravin, badyán, bonbóny, bramborová moučka pro lidskou spotřebu, konzervované bylinky zahradní - koření, cikorka (čekanka) jako kávová náhražka, cukr, cukroví, mentolové cukroví, cukrovinky, cukrovinky k ozdobení vánočních stromků, čaj, ledový čaj, nápoje na bázi čaje, čátní - indické směsi (chuťové přísady), čokoláda, čokoládové nápoje, čokoládové nápoje s mlékem, dorty, jedlé ozdoby na dorty, droždí, moučka z fazolí, fondány - cukrovinky, glukóza pro výživu, žvýkačí guma - ne pro lékařské účely, hořčice, hořčicová moučka, housky, hřebíček - koření, chalva - cukroví, chléb, chuťové přísady, jarní závitky, loupáný ječmen, mletý ječmen, mouka z ječmene, jemné pečivo, jogurtová zmrzlina, kakao, kakaové nápoje, kakaové nápoje s mlékem, kandys jako potrava, kapary, karamely - bonbóny, kari - koření, mléčná ovesná kaše, káva, káva nepražená, kávové náhražky, kávové náhražky rostlinného původu, kávové nápoje, kávové nápoje s mlékem, kávové příchutě, kečup, keksy, koláče s náplní, rýžové koláčky, konzervační sůl, koření, koření z chaluh nebo mořských řas, krekry, kroupy pro lidskou spotřebu, krupice, kuchyňská sůl, mletá kukuřice, pražená kukuřice, kukuřičná kaše, kukuřičná mouka, kukuřičné vločky, kukuřičný škrob, kukuřičný šrot, kurkuma jako potrava, kvas do těsta - kvasnice, kvasinky a kvasnice, kvasnice - droždí v tabletách k nelékařským účelům, kypřicí prášek, přírodní nebo umělý led, led na osvěžení, ledový čaj, lékořice, potravinářský lepek, listové těsto, loupáný ječmen, loupáný oves, obilné lupínky a vločky, majonéza, makaróny, maltosa - sladový cukr, mandlové cukrovinky, mandlové těsto, marcipán, marinády - chuťové přísady, máslové a tukové těsto, látky na zjemnění masa - pro domácnost, masové paštiky

zapečené v těstě, masové pirožky, masové šťávy - omáčka, mateří kasička pro lidskou spotřebu - ne pro lékařské účely, med, medovňiky a perníky, melasa, melasový sirup, mentol do cukrovinek, mentolové cukroví, mořská voda na vaření, potravinářská mouka, výrobky z mouky, mouka kukuřičná, mšičky, muškátové ořechy, kávové náhražky, čokoládové nápoje, kakaové nápoje, přísady do nápojů jiné než esence, nápoje na bázi čaje, nekynutý chléb, nepražená káva, nové koření, nudle, občerstvení na bázi cereálií, občerstvení na bázi rýže, ocet, omáčka sojová ostrá, masové omáčky, oplatky, ořechy muškátové, loupaný oves, mletý oves, mléčná ovesná kaše, ovesná mouka, ovesné vločky, jedlé ozdoby na dorty, palačinky, paprika - koření, pasta ze sojových bobů - přísada, pastilky - cukrovinky, příchutě do pečiva s výjimkou esencí, pečivo jemné, pečivo s masovou náplní, pepř, perníky a medovňiky, pirožky s masem, pивní ocet, pizzy, pojiva do uzenin, popcorn - vločky obilní, potravinářská mouka, příchutě do potravin s výjimkou esencí a éterických olejů, škrobovité potraviny, potraviny na bázi ovsa, potraviny z mouky, pralinky, prášek do pečiva, zmrzlinové prášky, prášky na výrobu zmrzliny, propolis pro lidskou spotřebu, příchutě - aroma, příchutě do nápojů s výjimkou éterických olejů, příchutě do pečiva s výjimkou éterických olejů, příchutě do potravin s výjimkou esencí a éterických olejů, příchutě s výjimkou éterických olejů, aromatické přípravky do potravin, přísady do zmrzlin - pojiva, vyrážková pšeničná mouka, pudinky, quiche - slaný koláč, rajčatová omáčka, ravioli, rohlíky, rostlinné přípravky jako kávové náhražky, rýže, rýžové koláčky, ságo, zálivky na saláty, sedlina vaječná, semolina - pšeničná hrubá mouka, sendviče, sirup melasový, skořice - koření, slad pro lidskou spotřebu, přírodní sladidla, sladké dřevo - cukrovinka, sladké pečivo, sladový výtažek jako potravina, soda bikarbóna pro kuchyňské účely - soda na pečení, sojová mouka, strouhanka, suchary, kuchyňská sůl, sůl na konzervování potravin, sůl s přídavkem mletých semen celeru, sušenky, máslové sušenky, suchary, keksy a biskvity, suši, šafrán - koření, šerbet - zmrzlinový nápoj, škrob jako potrava, škrobové výrobky jako potrava, přípravky na ztužení šlehačky, ztužovače šlehačky, špagety, rajčatová šťáva, šťávy s výjimkou dresingů, tabbouleh - libanonský salát, tabletky - cukrovinky, tacos, tapioka, tapioková mouka jako potrava, těsta, mandlové těsto, těsto na koláče, těstoviny, tortilly, tresty do potravin nikoli pro lékařské účely, vanilín - vanilková náhražka, vanilka - příchut', cukrovinky na zdobení vánočních stromků, včelí kasička pro lidskou spotřebu (ne pro lékařské účely), vermicelli - vlasové nudle, svitky, kukuřičné vločky, ovesné vločky, mořská voda na vaření, výrobky z kaka, výrobky z obilnin, konzervované zahradní bylinky - koření, zahušťovací přípravky na kuchyňské použití, zákusky a koláče, zálivky na ochucení, zálivky na saláty, zázvor, zjemňující látky na maso pro domácnost, zmrzlina, pojiva jako přísady do zmrzliny, zmrzlina jogurtová, zmrzlinové poháry, želé ovocné - cukrovinky, sladké zemle, žvýkačky - ne pro lékařské účely; (43) automaty (rychlé občerstvení), služby barů, bufety, hotelové služby, rezervace hotelů, závodní jídelny, jídelny, kavárny, provozování kempů, služby motelů, turistické noclehárny, penziony, rezervace penzionů, poskytování přechodného ubytování, ubytovací služby prázdninových táborů, pronájem přenosných staveb, pronajímání jednacích místností, provoz hotelového ubytování, provozování kempů, rezervace přechodného ubytování, půjčování stanů, půjčování židlí, stolků, prostírání, nápojového skla, restaurace, samoobslužné restaurace, ubytovací služby, pronajímání a přechodné ubytování, zásobování.

- (590) Barevná
(730) **Jannis Food s.r.o.**, U tvrže 668, Praha 10 - Malešice, 10800, CZ
(740) JUDr. Athanassios Pantazopoulos, advokát, Slavíkova 19, Praha 2, 12000

- (210) **O-446847**
(220) 28.03.2007
(320) 28.03.2007
(511) 16, 32, 33

(540)

Valentýnské víno



- (510) (16) etikety kromě textilních, obaly na láhve lepenkové nebo papírové; (32) aperitivy nealkoholické; (33) vína, lihoviny, alkoholické nápoje.
(590) Barevná
(730) **EURO BOLD, s.r.o.**, Krmelínská 349, Brušperk, 73944, CZ

(210) **O-446862**

- (220) 28.03.2007
(320) 28.03.2007
(511) 7, 9, 37
(540)



- (510) (7) balicí stroje, dávkovače (části strojů), dopravníky pásové, dopravníky pneumatické, etiketovací stroje, loupací stroje na kukuřici a zrno (obilí), manipulační zařízení pro nakládání a vykládání, manipulatory (stroje) automatické, míchací zařízení, mlékárenské stroje, stroje na uzavírání láhví, strouhací stroje na zeleninu, třídící stroje; (9) dávkovače, měřicí přístroje, počítačla, počítačové stroje, váhy, vážicí stroje; (37) obnova strojů (použitých nebo částečně zničených) uvedených ve tř. 7 a 9.
(590) Barevná
(730) **Keltner Stanislav**, Nádražní 244, Kácov, 28509, CZ

Zamítnuté a částečně zamítnuté přihlášky ochranných známek po zveřejnění

Zjistí-li Úřad v průběhu řízení o námitkách, že přihlašovaná ochranná známka nespĺňuje podmínky pro zápis, přihlášku zamítne. Zjistí-li, že přihlašovaná ochranná známka nespĺňuje podmínky pro zápis jen pro některé výrobky nebo služby, přihlášku zamítne v rozsahu výrobků nebo služeb, pro které přihláška nespĺňuje podmínky zápisu. S ohledem na tuto skutečnost, obsahuje tato kapitola údaje o rozhodnutích o zamítnutí přihlášky ochranné známky v celém nebo částečném rozsahu na základě ustanovení § 26 zákona č. 441/2003 Sb.

Údaje o výsledku rozhodnutí (zamítnutí přihlášky, částečné zamítnutí přihlášky) jsou uvedeny za datem právní moci rozhodnutí pod INID kódem (583) s názvem "Datum právní moci rozhodnutí/výsledek rozhodnutí".

(210) **O-180190**

(540)



(583) 02.04.2007 / zamítnutí přihlášky

(210) **O-180191**

(540)

ATC

(583) 02.04.2007 / zamítnutí přihlášky

(210) **O-345840**

(540)

Climax

(583) 09.04.2007 / zamítnutí přihlášky

(210) **O-346541**

(540)

ZML

(583) 30.03.2007 / částečné zamítnutí přihlášky

(210) **O-425448**

(540)



(583) 04.04.2007 / zamítnutí přihlášky

(210) **O-430169**

(540)



(583) 04.04.2007 / částečné zamítnutí přihlášky

(210) **O-431733**

(540)

CANNABIS

(583) 09.04.2007 / částečné zamítnutí přihlášky

(210) **O-432080**

(540)

BRUTUS

(583) 29.03.2007 / částečné zamítnutí přihlášky

(210) **O-435285**

(540)

OOPS

(583) 29.03.2007 / zamítnutí přihlášky

(210) **O-436089**

(540)



(583) 03.04.2007 / zamítnutí přihlášky

Přehled zápisů ochranných známek bez změny ve vztahu ke zveřejněným přihláškám

Kapitola obsahuje údaje o ochranných známkách zapsaných na základě ustanovení § 28 odst. 1 zákona č. 441/2003 Sb., u kterých nedošlo ke změně údajů oproti zveřejněné přihlášce ochranné známky.

Číselný přehled
289368, 289369, 289370, 289371, 289372, 289373, 289374, 289375, 289376, 289377, 289378, 289379, 289380, 289381, 289382, 289383, 289384, 289385, 289386, 289387, 289388, 289389, 289390, 289391, 289392, 289393, 289394, 289395, 289396, 289397, 289398, 289399, 289400, 289401, 289402, 289403, 289404, 289405, 289406, 289407, 289408, 289409, 289410, 289411, 289412, 289413, 289414, 289415, 289416, 289417, 289418, 289419, 289420, 289421, 289422, 289423, 289424, 289425, 289426, 289427, 289428, 289429, 289430, 289431, 289432, 289433, 289434, 289435, 289436, 289437, 289438, 289439, 289440, 289441, 289442, 289443, 289444, 289445, 289446, 289447, 289448, 289449, 289450, 289451, 289452, 289453, 289454, 289455, 289456, 289457, 289458, 289459, 289460, 289461, 289462, 289463, 289464, 289465, 289466, 289467, 289468, 289469, 289470, 289471, 289472, 289473, 289474, 289475, 289476, 289477, 289478, 289479, 289480, 289481, 289482, 289483, 289484, 289485, 289486, 289487, 289488, 289489, 289490, 289491, 289492, 289493, 289494, 289495, 289496, 289497, 289498, 289499, 289500, 289501, 289502, 289503, 289504, 289505, 289506, 289507, 289508, 289509, 289510, 289511, 289512, 289513, 289514, 289515, 289516, 289517, 289518, 289519, 289520, 289521, 289522, 289523, 289524, 289525, 289526, 289527, 289528, 289529, 289530, 289531, 289532, 289533, 289534, 289535, 289536, 289537, 289538, 289539, 289540, 289541, 289542, 289543, 289544, 289545, 289546, 289547, 289548, 289549, 289550, 289551, 289552, 289553, 289554, 289555, 289556, 289557, 289558, 289559, 289560, 289561, 289562, 289563, 289564, 289565, 289566, 289567, 289568, 289569, 289570, 289571, 289572, 289573, 289574, 289575, 289576, 289577, 289578, 289579, 289580, 289581, 289582, 289583, 289584, 289585, 289586, 289587, 289588, 289589, 289590, 289591, 289592, 289593, 289594, 289595, 289596, 289597, 289598, 289599, 289600, 289601, 289602, 289603, 289604, 289605, 289606, 289607, 289608, 289609, 289610, 289611, 289612, 289613, 289614, 289615, 289616, 289617, 289618, 289619, 289620, 289621, 289622, 289623, 289624, 289625, 289626, 289627, 289628, 289629, 289630, 289631, 289632, 289633, 289634.

Zápis ochranných známek bez změny ve vztahu ke zveřejněným přihláškám

(111) 289368 (220) 27.07.2004 (320) 27.07.2004 (442) 10.01.2007 (151) 16.04.2007 (730) EUROPEAN TRUST SERVICES, INC , 8407 N.E. FREMONT STREET 229, PORTLAND, OR, US (210) O-356584	(210) O-427508
(111) 289369 (220) 13.08.2004 (320) 13.08.2004 (442) 10.01.2007 (151) 16.04.2007 (730) Central European Models, s.r.o. , Na Příkopě 583/15, Praha 1, 11000, CZ (210) O-358469	(111) 289376 (220) 01.09.2005 (320) 01.09.2005 (442) 10.01.2007 (151) 16.04.2007 (730) ZKL, a.s. , Jedovnická 8/2346, Brno - Líšeň, 62800, CZ (210) O-429483
(111) 289370 (220) 14.01.2005 (320) 14.01.2005 (442) 10.01.2007 (151) 16.04.2007 (730) NEUBERT marketing & Company s.r.o. , Pražská 92, Vráž, 26711, CZ (210) O-422415	(111) 289377 (220) 17.10.2005 (320) 17.10.2005 (442) 10.01.2007 (151) 16.04.2007 (730) Malár Luděk , Ševcovská 3246, Zlín, 76001, CZ (210) O-430669
(111) 289371 (220) 22.03.2005 (320) 22.03.2005 (442) 10.01.2007 (151) 16.04.2007 (730) Beaverhead Properties, s.r.o. , Kolářova 902/28, Praha 4, 14300, CZ (210) O-424466	(111) 289378 (220) 18.10.2005 (320) 18.10.2005 (442) 10.01.2007 (151) 16.04.2007 (730) Max 1 promotion s.r.o. , Pražská 438, Kamenice - Olešovice, 25168, CZ (210) O-430712
(111) 289372 (220) 19.05.2005 (320) 19.05.2005 (442) 10.01.2007 (151) 16.04.2007 (730) Czech Coal a.s. , Jankovcova 1566/2b, Praha 7 - Holešovice, 17000, CZ (210) O-426529	(111) 289379 (220) 27.10.2005 (320) 27.10.2005 (442) 10.01.2007 (151) 16.04.2007 (730) CHOCOGASTRO, s.r.o. , Pustiměř 54, Pustiměř, 68321, CZ (210) O-430982
(111) 289373 (220) 27.05.2005 (320) 27.05.2005 (442) 10.01.2007 (151) 16.04.2007 (730) Jeřábková Pavlína , V Chaloupkách 49, Lety, 25229, CZ (210) O-426775	(111) 289380 (220) 23.12.2005 (320) 23.12.2005 (442) 10.01.2007 (151) 16.04.2007 (730) Česká spořitelna, a.s. , Olbrachtova 1929/62, Praha 4, 14000, CZ (210) O-432735
(111) 289374 (220) 02.06.2005 (320) 02.06.2005 (442) 10.01.2007 (151) 16.04.2007 (730) Šarešová Lucie , Prokopova 339/14, Písek, Budějovické Předměstí, 39701, CZ (210) O-426939	(111) 289381 (220) 16.01.2006 (320) 16.01.2006 (442) 10.01.2007 (151) 16.04.2007 (730) MEDIABOX, spol. s r. o. , Na Vavřinci 358, Slaný, 27401, CZ (210) O-433444
(111) 289375 (220) 21.06.2005 (320) 21.06.2005 (442) 10.01.2007 (151) 16.04.2007 (730) Dodávky.com, s.r.o. , Krylova 571, Zeleneč, 25091, CZ	(111) 289382 (220) 16.01.2006 (320) 16.01.2006 (442) 10.01.2007 (151) 16.04.2007 (730) MEDIABOX, spol. s r. o. , Na Vavřinci 358, Slaný, 27401, CZ (210) O-433445
	(111) 289383 (220) 10.02.2006 (320) 10.02.2006 (442) 10.01.2007

(151) 16.04.2007 (730) ORIFLAME COSMETICS S.A. , 20, rue Phillippe II, Luxembourg, LU (210) O-434306	(111) 289392 (220) 31.03.2006 (320) 31.03.2006 (442) 10.01.2007 (151) 16.04.2007 (730) HAGUESS, s.r.o. , Na Michovkách I. 686, Průhonice, okr. Praha-západ, 25243, CZ (210) O-436118
(111) 289384 (220) 10.02.2006 (320) 10.02.2006 (442) 10.01.2007 (151) 16.04.2007 (730) Maresová Kateřina , Bášť 184, Líbeznice, 25065, CZ (210) O-434323	(111) 289393 (220) 04.04.2006 (320) 04.04.2006 (442) 10.01.2007 (151) 16.04.2007 (730) INCHEBA PRAHA spol. s r.o. , Areál Výstaviště 67, Praha 7, 17000, CZ (210) O-436226
(111) 289385 (220) 10.02.2006 (320) 10.02.2006 (442) 10.01.2007 (151) 16.04.2007 (730) ÚAMK a.s. , Na Strži 1837/9, Praha 4, 14000, CZ (210) O-434327	(111) 289394 (220) 05.04.2006 (320) 05.04.2006 (442) 10.01.2007 (151) 16.04.2007 (730) CZECH POINT 101 s.r.o. , Náměstí Viléma Mrštíka 8, Ostrovačice, 66481, CZ (210) O-436239
(111) 289386 (220) 22.02.2006 (320) 22.02.2006 (442) 10.01.2007 (151) 16.04.2007 (730) OFFICINE MACCAFERRI S.p.A. , Via Agresti 6, Bologna, IT (210) O-434794	(111) 289395 (220) 10.04.2006 (320) 10.04.2006 (442) 10.01.2007 (151) 16.04.2007 (730) Virtshop CZ s.r.o. , Letců 1005, Hradec Králové, 50002, CZ (210) O-436415
(111) 289387 (220) 02.03.2006 (320) 02.03.2006 (442) 10.01.2007 (151) 16.04.2007 (730) SK KLADNO občanské sdružení , Fr. Kloze 2628, Kladno, 27201, CZ (210) O-435060	(111) 289396 (220) 09.05.2006 (320) 09.05.2006 (442) 10.01.2007 (151) 16.04.2007 (730) EUROPOTRAVINY s.r.o. , K Chýni 1250, Hostovice, 25301, CZ (210) O-437205
(111) 289388 (220) 07.03.2006 (320) 07.03.2006 (442) 10.01.2007 (151) 16.04.2007 (730) EXVIN TRADE, s.r.o. , Kožešnická 52, Veselí nad Moravou, 69801, CZ (210) O-435237	(111) 289397 (220) 10.05.2006 (320) 10.05.2006 (442) 10.01.2007 (151) 16.04.2007 (730) Spohr Sylvio , Dlážděná 2, Praha 1, 11000, CZ (210) O-437222
(111) 289389 (220) 07.03.2006 (320) 07.03.2006 (442) 10.01.2007 (151) 16.04.2007 (730) Catallus Investment s.r.o. , Tyršova 1834/11, Praha 2 - Nové Město, 12000, CZ (210) O-435251	(111) 289398 (220) 12.05.2006 (320) 12.05.2006 (442) 10.01.2007 (151) 16.04.2007 (730) HOMEPORT s.r.o. , Pernerova 35, Praha 8 - Karlín, 18600, CZ (210) O-437326
(111) 289390 (220) 24.03.2006 (320) 24.03.2006 (442) 10.01.2007 (151) 16.04.2007 (730) STAVEBNINY s.r.o. , Lubná 85, Lubná, 27036, CZ (210) O-435863	(111) 289399 (220) 22.05.2006 (320) 22.05.2006 (442) 10.01.2007 (151) 16.04.2007 (730) FACE UP media, s. r. o. , Bozděchova 7, Praha 5 - Smíchov, 15000, CZ (210) O-437595
(111) 289391 (220) 29.03.2006 (320) 29.03.2006 (442) 10.01.2007 (151) 16.04.2007 (730) SOARE SEKT a.s. , Podhorská 74b, Jablonec nad Nisou, 46601, CZ (210) O-436004	(111) 289400 (220) 12.06.2006

(320) 12.06.2006	(151) 16.04.2007
(442) 10.01.2007	(730) Vila Property s. r. o. , Národní 973/41, Praha 1, 11000, CZ
(151) 16.04.2007	(210) O-438697
(730) Rozhodčí soud při Hospodářské komoře České republiky a Agrární komoře České republiky , Dlouhá 13, Praha 1, 11000, CZ	
(210) O-438245	
(111) 289401	(111) 289409
(220) 14.06.2006	(220) 28.06.2006
(320) 14.06.2006	(320) 28.06.2006
(442) 10.01.2007	(442) 10.01.2007
(151) 16.04.2007	(151) 16.04.2007
(730) Vyskočil Aleš , Tajovského 1259, Praha 4, 14200, CZ	(730) NetCentrum, s. r. o. , Drtinova 557/10, Praha 5, 15000, CZ
(210) O-438328	(210) O-438751
(111) 289402	(111) 289410
(220) 22.06.2006	(220) 29.06.2006
(320) 22.06.2006	(320) 29.06.2006
(442) 10.01.2007	(442) 10.01.2007
(151) 16.04.2007	(151) 16.04.2007
(730) PREMT CZ spol. s r.o. , Jasenice 1593, Vsetín, 75501, CZ	(730) HEXXA komunikační agentura s.r.o. , Pekárenská 42, Zlín, Příluky, 76001, CZ
(210) O-438564	(210) O-438776
(111) 289403	(111) 289411
(220) 26.06.2006	(220) 10.07.2006
(320) 26.06.2006	(320) 10.07.2006
(442) 10.01.2007	(442) 10.01.2007
(151) 16.04.2007	(151) 16.04.2007
(730) Dorint, spol. s r.o. , Podhorská 1225/34a, Jablonec nad Nisou, 46601, CZ	(730) Nečas Miroslav , Pod Vilami 802/7, Praha 4, 14000, CZ
(210) O-438638	(210) O-439046
(111) 289404	(111) 289412
(220) 26.06.2006	(220) 17.07.2006
(320) 26.06.2006	(320) 17.07.2006
(442) 10.01.2007	(442) 10.01.2007
(151) 16.04.2007	(151) 16.04.2007
(730) Dorint, spol. s r.o. , Podhorská 1225/34a, Jablonec nad Nisou, 46601, CZ	(730) DATART INTERNATIONAL, a.s. , Pernerova 149/35, Praha 8, 18600, CZ
(210) O-438639	(210) O-439195
(111) 289405	(111) 289413
(220) 26.06.2006	(220) 31.07.2006
(320) 26.06.2006	(320) 31.07.2006
(442) 10.01.2007	(442) 10.01.2007
(151) 16.04.2007	(151) 16.04.2007
(730) Dorint, spol. s r.o. , Podhorská 1225/34a, Jablonec nad Nisou, 46601, CZ	(730) Mavungu Mbudi , Vršovická 33, Praha 10, 10000, CZ
(210) O-438640	(210) O-439544
(111) 289406	(111) 289414
(220) 27.06.2006	(220) 03.08.2006
(320) 27.06.2006	(320) 03.08.2006
(442) 10.01.2007	(442) 10.01.2007
(151) 16.04.2007	(151) 16.04.2007
(730) Vila Property s. r. o. , Národní 973/41, Praha 1, 11000, CZ	(730) CHANCE, a. s. , Radniční 13, Frýdek - Mistek, 73802, CZ
(210) O-438695	(210) O-439685
(111) 289407	(111) 289415
(220) 27.06.2006	(220) 04.08.2006
(320) 27.06.2006	(320) 04.08.2006
(442) 10.01.2007	(442) 10.01.2007
(151) 16.04.2007	(151) 16.04.2007
(730) Vila Property s. r. o. , Národní 973/41, Praha 1, 11000, CZ	(730) EL RANCHO a.s. , Hanusova 347/16, Praha 4 - Michle, 14000, CZ
(210) O-438696	(210) O-439707
(111) 289408	(111) 289416
(220) 27.06.2006	(220) 08.08.2006
(320) 27.06.2006	(320) 08.08.2006
(442) 10.01.2007	(442) 10.01.2007
	(151) 16.04.2007
	(730) Amiga, Inc. , 167 Madison Avenue, Suite 301, New York, NY, US

(210) O-439769	(220) 06.09.2006
(320) 06.09.2006	(442) 10.01.2007
(111) 289417	(151) 16.04.2007
(220) 08.08.2006	(730) Českomoravská stavební spořitelna, a. s. , Vinohradská 3218/169, Praha 10, 10017, CZ
(320) 08.08.2006	(210) O-440786
(442) 10.01.2007	
(151) 16.04.2007	
(730) Amiga, Inc. , 167 Madison Avenue, Suite 301, New York, NY, US	
(210) O-439770	
(111) 289418	(111) 289426
(220) 17.08.2006	(220) 07.09.2006
(320) 17.08.2006	(320) 07.09.2006
(442) 10.01.2007	(442) 10.01.2007
(151) 16.04.2007	(151) 16.04.2007
(730) Kozler Robert , Hrusická 2510, Praha 4, 14100, CZ	(730) ZKL-VRL Praha a. s. , Ke Kablu 378, Praha 10, 10905, CZ
(210) O-440211	(210) O-440847
(111) 289419	(111) 289427
(220) 29.08.2006	(220) 07.09.2006
(320) 29.08.2006	(320) 07.09.2006
(442) 10.01.2007	(442) 10.01.2007
(151) 16.04.2007	(151) 16.04.2007
(730) FLUIDPOINT, a.s. , Třebostická 2283/2, Praha 10, 10000, CZ	(730) ZKL-VRL Praha a. s. , Ke Kablu 378, Praha 10, 10905, CZ
(210) O-440559	(210) O-440848
(111) 289420	(111) 289428
(220) 29.08.2006	(220) 07.09.2006
(320) 29.08.2006	(320) 07.09.2006
(442) 10.01.2007	(442) 10.01.2007
(151) 16.04.2007	(151) 16.04.2007
(730) FLUIDPOINT, a.s. , Třebostická 2283/2, Praha 10, 10000, CZ	(730) ZKL - VRL Praha a. s. , Ke Kablu 378, Praha 10, 10905, CZ
(210) O-440560	(210) O-440849
(111) 289421	(111) 289429
(220) 30.08.2006	(220) 07.09.2006
(320) 30.08.2006	(320) 07.09.2006
(442) 10.01.2007	(442) 10.01.2007
(151) 16.04.2007	(151) 16.04.2007
(730) ČSOP - ZO Veronica , Panská 9, Brno, 60200, CZ	(730) ZKL - VRL Praha a. s. , Ke Kablu 378, Praha 10, 10905, CZ
(210) O-440632	(210) O-440850
(111) 289422	(111) 289430
(220) 31.08.2006	(220) 08.09.2006
(320) 01.03.2006	(320) 08.09.2006
(442) 10.01.2007	(442) 10.01.2007
(151) 16.04.2007	(151) 16.04.2007
(730) Whisper Tech Limited , 224 Armagh Street, Christchurch, NZ	(730) Česká spořitelna, a.s. , Olbrachtova 1929/62, Praha 4, 14000, CZ
(210) O-440671	(210) O-440885
(111) 289423	(111) 289431
(220) 04.09.2006	(220) 11.09.2006
(320) 04.09.2006	(320) 11.09.2006
(442) 10.01.2007	(442) 10.01.2007
(151) 16.04.2007	(151) 16.04.2007
(730) OBČANSKÉ SDRUŽENÍ "JAZZ BEZ HRANIC" , Štěnovická 9, Plzeň, 32100, CZ	(730) RECALL s. r. o. , U Stromovky 1468/25, České Budějovice, 37005, CZ
(210) O-440730	(210) O-440907
(111) 289424	(111) 289432
(220) 05.09.2006	(220) 11.09.2006
(320) 05.09.2006	(320) 11.09.2006
(442) 10.01.2007	(442) 10.01.2007
(151) 16.04.2007	(151) 16.04.2007
(730) A - SHIFT s.r.o. , Roháčova 188/37, Praha 3 - Žižkov, 13000, CZ	(730) Tchibo GmbH , Überseering 18, Hamburg, 22297, DE
(210) O-440756	(210) O-440929
(111) 289425	(111) 289433
	(220) 11.09.2006
	(320) 11.09.2006
	(442) 10.01.2007

(151) 16.04.2007	(220) 21.09.2006	
(730) Tchibo GmbH , Überseering 18, Hamburg, 22297, DE	(320) 21.09.2006	
(210) O-440930	(442) 10.01.2007	
<hr/>		
(111) 289434	(151) 16.04.2007	
(220) 11.09.2006	(730) WEBHOUSE, s. r. o. , Levského 3187/6, Praha 4, 14300, CZ	
(320) 11.09.2006	(210) O-441246	
(442) 10.01.2007	<hr/>	
(151) 16.04.2007	(111) 289443	
(730) Tchibo GmbH , Überseering 18, Hamburg, 22297, DE	(220) 21.09.2006	
(210) O-440931	(320) 21.09.2006	
<hr/>		
(111) 289435	(442) 10.01.2007	
(220) 11.09.2006	(151) 16.04.2007	
(320) 11.09.2006	(730) WEBHOUSE, s. r. o. , Levského 3187/6, Praha 4, 14300, CZ	
(442) 10.01.2007	(210) O-441247	
(151) 16.04.2007	<hr/>	
(730) Tchibo GmbH , Überseering 18, Hamburg, 22297, DE	(111) 289444	
(210) O-440932	(220) 25.09.2006	
<hr/>		
(111) 289436	(320) 25.09.2006	
(220) 13.09.2006	(442) 10.01.2007	
(320) 13.09.2006	(151) 16.04.2007	
(442) 10.01.2007	(730) Götz Petr, I. Olbrachta 20, Jablonec nad Nisou, 46604, CZ	
(151) 16.04.2007	(210) O-441343	
(730) NiceOne.cz, s. r. o. , Na Výsluní 1061, Neratovice, 27711, CZ	<hr/>	
(210) O-440982	(111) 289445	
<hr/>		
(111) 289437	(220) 25.09.2006	
(220) 14.09.2006	(320) 25.09.2006	
(320) 14.09.2006	(442) 10.01.2007	
(442) 10.01.2007	(151) 16.04.2007	
(151) 16.04.2007	(730) Götz Petr, I. Olbrachta 20, Jablonec nad Nisou, 46604, CZ	
(730) Nové Zálesí, a.s. , Šlikova 287/20, Praha 6 - Břevnov, 16000, CZ	(210) O-441344	
(210) O-441025	<hr/>	
<hr/>		
(111) 289438	(111) 289446	
(220) 15.09.2006	(220) 26.09.2006	
(320) 15.09.2006	(320) 26.09.2006	
(442) 10.01.2007	(442) 10.01.2007	
(151) 16.04.2007	(151) 16.04.2007	
(730) Brabec Petr , Luční 592, Starý Plzenec, 33202, CZ	(730) VÚP Textil Development, a.s. , Šujanovo náměstí 3, Brno, 65861, CZ	
(210) O-441063	(210) O-441371	
<hr/>		
(111) 289439	(111) 289447	
(220) 18.09.2006	(220) 27.09.2006	
(320) 18.09.2006	(320) 27.09.2006	
(442) 10.01.2007	(442) 10.01.2007	
(151) 16.04.2007	(151) 16.04.2007	
(730) Mareš Vlastimil , Vondroušova 1183, Praha 6 - Řepy, 16300, CZ	(730) R.D.S. - CZ, s.r.o. , Vazová 2498, Uherský Brod, 68801, CZ	
(210) O-441104	(210) O-441403	
<hr/>		
(111) 289440	(111) 289448	
(220) 19.09.2006	(220) 29.09.2006	
(320) 19.09.2006	(320) 29.09.2006	
(442) 10.01.2007	(442) 10.01.2007	
(151) 16.04.2007	(151) 16.04.2007	
(730) Bauer Karel , Pražská 326, Písek, 39701, CZ	(730) Koditek Josef , Hnátice 206, Hnátice, 56101, CZ	
(210) O-441122	(210) O-441508	
<hr/>		
(111) 289441	(111) 289449	
(220) 19.09.2006	(220) 23.01.2004	
(320) 19.09.2006	(320) 23.01.2004	
(442) 10.01.2007	(442) 10.01.2007	
(151) 16.04.2007	(151) 16.04.2007	
(730) ExclusivePrague.com, s. r. o. , Konviktská 24, Praha 1, 11000, CZ	(730) Payless ShoeSource Worldwide, Inc. , Jayhawk Towers, 700 S.W. Jackson Street, Suite 202, Topeka, KS, US	
(210) O-441139	(210) O-441525	
<hr/>		
(111) 289442	(111) 289450	
	(220) 29.09.2006	
	(320) 29.09.2006	
	(442) 10.01.2007	

-
- (151) 16.04.2007
(730) **Bůžek Tomáš**, Rybova 1893/7, Hradec Králové, 50009, CZ
(210) O-441526
-
- (111) **289451**
(220) 20.01.2005
(320) 20.01.2005
(442) 10.01.2007
(151) 16.04.2007
(730) **Payless ShoeSource Worldwide, Inc.**, Jayhawk Towers, 700 S.W. Jackson Street, Suite 202, Topeka, KS, US
(210) O-441550
-
- (111) **289452**
(220) 03.10.2006
(320) 03.10.2006
(442) 10.01.2007
(151) 16.04.2007
(730) **Alkilič Ridvan Ilyas**, Vinohradská 163, Praha 10, 10000, CZ
(210) O-441586
-
- (111) **289453**
(220) 04.10.2006
(320) 04.10.2006
(442) 10.01.2007
(151) 16.04.2007
(730) **CTM tepelná technika s.r.o.**, Trávník 1117/30, Přešov I, Město, 75002, CZ
(210) O-441621
-
- (111) **289454**
(220) 10.10.2006
(320) 10.10.2006
(442) 10.01.2007
(151) 16.04.2007
(730) **Quality Season Product s.r.o.**, Michalská 432/12, Praha 1, 11000, CZ
(210) O-441809
-
- (111) **289455**
(220) 10.10.2006
(320) 10.10.2006
(442) 10.01.2007
(151) 16.04.2007
(730) **NATIONAL TECHNOLOGICAL PARK s.r.o.**, Vinohradská 151/2828, Praha 3, 13000, CZ
(210) O-441817
-
- (111) **289456**
(220) 10.10.2006
(320) 10.10.2006
(442) 10.01.2007
(151) 16.04.2007
(730) **Budějovický Budvar, n. p.**, Karolíny Světlé 4, České Budějovice, 37021, CZ
(210) O-441835
-
- (111) **289457**
(220) 10.10.2006
(320) 10.10.2006
(442) 10.01.2007
(151) 16.04.2007
(730) **Budějovický Budvar, n. p.**, Karolíny Světlé 4, České Budějovice, 37021, CZ
(210) O-441836
-
- (111) **289458**
(220) 10.10.2006
(320) 10.10.2006
(442) 10.01.2007
(151) 16.04.2007
-
- (730) **Budějovický Budvar, n. p.**, Karolíny Světlé 4, České Budějovice, 37021, CZ
(210) O-441837
-
- (111) **289459**
(220) 11.10.2006
(320) 11.10.2006
(442) 10.01.2007
(151) 16.04.2007
(730) **MIROS dopravní stavby, a.s.**, Hradecká 545, Staré Hradiště, Pardubice, Polabiny, 53352, CZ
(210) O-441853
-
- (111) **289460**
(220) 11.10.2006
(320) 11.10.2006
(442) 10.01.2007
(151) 16.04.2007
(730) **SERVANT a. s.**, Na Moráni 5, Praha 2, 12800, CZ
(210) O-441878
-
- (111) **289461**
(220) 11.10.2006
(320) 11.10.2006
(442) 10.01.2007
(151) 16.04.2007
(730) **RosenPharma a. s.**, Levá 489/11, Praha 4 - Podolí, 14700, CZ
(210) O-441889
-
- (111) **289462**
(220) 11.10.2006
(320) 11.10.2006
(442) 10.01.2007
(151) 16.04.2007
(730) **RosenPharma a. s.**, Levá 489/11, Praha 4 - Podolí, 14700, CZ
(210) O-441890
-
- (111) **289463**
(220) 12.10.2006
(320) 12.10.2006
(442) 10.01.2007
(151) 16.04.2007
(730) **REBEL Company s. r. o.**, K Dobré vodě 133, Praha 5, 15400, CZ
(210) O-441902
-
- (111) **289464**
(220) 12.10.2006
(320) 12.10.2006
(442) 10.01.2007
(151) 16.04.2007
(730) **KREDIT KAPITÁL, s. r. o.**, Atriová 29, Brno, 62100, CZ
(210) O-441906
-
- (111) **289465**
(220) 12.10.2006
(320) 12.10.2006
(442) 10.01.2007
(151) 16.04.2007
(730) **LUDWIG s. r. o.**, Bratislavská 50, Brno, 60200, CZ
(210) O-441912
-
- (111) **289466**
(220) 12.10.2006
(320) 12.10.2006
(442) 10.01.2007
(151) 16.04.2007
(730) **Medakta s. r. o.**, Evropská 1725/57, Praha 6, 16000, CZ
(210) O-441915
-

-
- (111) **289467**
(220) 12.10.2006
(320) 12.10.2006
(442) 10.01.2007
(151) 16.04.2007
(730) **Den Braven Czech and Slovak s. r. o.**, Úvalno 353, Úvalno, 79391, CZ
(210) O-441916
-
- (111) **289468**
(220) 12.10.2006
(320) 12.10.2006
(442) 10.01.2007
(151) 16.04.2007
(730) **Den Braven Czech and Slovak s. r. o.**, Úvalno 353, Úvalno, 79391, CZ
(210) O-441917
-
- (111) **289469**
(220) 12.10.2006
(320) 12.10.2006
(442) 10.01.2007
(151) 16.04.2007
(730) **Den Braven Czech and Slovak s. r. o.**, Úvalno 353, Úvalno, 79391, CZ
(210) O-441918
-
- (111) **289470**
(220) 12.10.2006
(320) 12.10.2006
(442) 10.01.2007
(151) 16.04.2007
(730) **Den Braven Czech and Slovak s. r. o.**, Úvalno 353, Úvalno, 79391, CZ
(210) O-441919
-
- (111) **289471**
(220) 12.10.2006
(320) 12.10.2006
(442) 10.01.2007
(151) 16.04.2007
(730) **Den Braven Czech and Slovak s. r. o.**, Úvalno 353, Úvalno, 79391, CZ
(210) O-441920
-
- (111) **289472**
(220) 12.10.2006
(320) 12.10.2006
(442) 10.01.2007
(151) 16.04.2007
(730) **Den Braven Czech and Slovak s. r. o.**, Úvalno 353, Úvalno, 79391, CZ
(210) O-441921
-
- (111) **289473**
(220) 13.10.2006
(320) 13.10.2006
(442) 10.01.2007
(151) 16.04.2007
(730) **MB VÝROBA NÁBYTKU, a.s.**, Starý Jičín 89, Starý Jičín, 74231, CZ
(210) O-441927
-
- (111) **289474**
(220) 13.10.2006
(320) 13.10.2006
(442) 10.01.2007
(151) 16.04.2007
(730) **Havlena Petr Ing.**, Opavská 52, Krnov, 79401, CZ
(210) O-441942
-
- (111) **289475**
(220) 13.10.2006
-
- (320) 13.10.2006
(442) 10.01.2007
(151) 16.04.2007
(730) **Havlena Petr Ing.**, Opavská 52, Krnov, 79401, CZ
(210) O-441943
-
- (111) **289476**
(220) 13.10.2006
(320) 13.10.2006
(442) 10.01.2007
(151) 16.04.2007
(730) **První bobová, s.r.o.**, Ctiborova 407, Kladno, 27201, CZ
(210) O-441948
-
- (111) **289477**
(220) 16.10.2006
(320) 16.10.2006
(442) 10.01.2007
(151) 16.04.2007
(730) **JO Tradeing, spol. s r.o.**, Koblížná 5/27, Brno, 60200, CZ
(210) O-441966
-
- (111) **289478**
(220) 18.10.2006
(320) 18.10.2006
(442) 10.01.2007
(151) 16.04.2007
(730) **PHARMSERVICE, s.r.o.**, Ověnecká 35/79, Praha 7, 17000, CZ
(210) O-442046
-
- (111) **289479**
(220) 19.10.2006
(320) 19.10.2006
(442) 10.01.2007
(151) 16.04.2007
(730) **Obrusník Alois**, Pod Olšinou 312/26, Hať, 74716, CZ
(210) O-442105
-
- (111) **289480**
(220) 19.10.2006
(320) 19.10.2006
(442) 10.01.2007
(151) 16.04.2007
(730) **Leonardo home, s.r.o.**, Gorkého 11, Bratislava, 81101, SK
(210) O-442113
-
- (111) **289481**
(220) 20.10.2006
(320) 20.10.2006
(442) 10.01.2007
(151) 16.04.2007
(730) **Konopásek Jakub**, Kožná 488/14, Praha 1, 11000, CZ
(210) O-442179
-
- (111) **289482**
(220) 23.10.2006
(320) 01.12.2006
(442) 10.01.2007
(151) 16.04.2007
(730) **Svoboda Martin**, Vardasova 454/10, Havířov - Město, 73601, CZ
(210) O-442180
-
- (111) **289483**
(220) 23.10.2006
(320) 23.10.2006
(442) 10.01.2007
(151) 16.04.2007
(730) **MACHALA s. r. o.**, Hybernská 1271/32, Praha, Nové Město, 11000, CZ

(210) O-442185	(320) 25.10.2006 (442) 10.01.2007 (151) 16.04.2007 (730) UPSTAR, s. r. o. , Kundratice 24, Žiželice-Kundratice, pošta Týnec nad Labem, 28126, CZ
(111) 289484 (220) 23.10.2006 (320) 23.10.2006 (442) 10.01.2007 (151) 16.04.2007 (730) Matragi Blanka , Římská 1248/34, Praha 2, 12000, CZ	(210) O-442280
(111) 289485 (220) 23.10.2006 (320) 23.10.2006 (442) 10.01.2007 (151) 16.04.2007 (730) KAUFLAND ČESKÁ REPUBLIKA, v. o. s. , Pod Višňovkou 25, Praha 4 - Krč, 14000, CZ	(111) 289493 (220) 25.10.2006 (320) 25.10.2006 (442) 10.01.2007 (151) 16.04.2007 (730) DATRON, a. s. , Vachkova 3008, Česká Lípa, 47001, CZ
(210) O-442204	(210) O-442291
(111) 289486 (220) 24.10.2006 (320) 24.10.2006 (442) 10.01.2007 (151) 16.04.2007 (730) Telefónica O2 Czech Republic, a.s. , Olšanská 55/5, Praha 3, 13034, CZ	(111) 289494 (220) 26.10.2006 (320) 26.10.2006 (442) 10.01.2007 (151) 16.04.2007 (730) Nypl Eduard , Dlážděná 1426, Liberec, 46311, CZ
(210) O-442213	(210) O-442300
(111) 289487 (220) 24.10.2006 (320) 24.10.2006 (442) 10.01.2007 (151) 16.04.2007 (730) Hrubý Petr , Plzeňská cesta 568/38, Plzeň, 32600, CZ	(111) 289495 (220) 27.10.2006 (320) 27.10.2006 (442) 10.01.2007 (151) 16.04.2007 (730) Mangaloo s. r. o. , Velké Kunratické 1305/20, Praha 4, 14800, CZ
(210) O-442221	(210) O-442352
(111) 289488 (220) 25.10.2006 (320) 25.10.2006 (442) 10.01.2007 (151) 16.04.2007 (730) BIENA s. r. o. , V Olšínách 2300/75, Praha 10, Strašnice, 10097, CZ	(111) 289496 (220) 27.10.2006 (320) 27.10.2006 (442) 10.01.2007 (151) 16.04.2007 (730) Bayer Igor , Dobrovského 18, Děčín, 40501, CZ
(210) O-442252	(210) O-442370
(111) 289489 (220) 24.10.2006 (320) 24.10.2006 (442) 10.01.2007 (151) 16.04.2007 (730) CET 21 spol.s r.o. , Kříženeckého nám. 1078/5, Praha 5, 15200, CZ	(111) 289497 (220) 27.10.2006 (320) 27.10.2006 (442) 10.01.2007 (151) 16.04.2007 (730) Bayer Igor , Dobrovského 18, Děčín, 40501, CZ
(210) O-442253	(210) O-442371
(111) 289490 (220) 25.10.2006 (320) 25.10.2006 (442) 10.01.2007 (151) 16.04.2007 (730) LOSL, s.r.o. , Dukelských hrdinů 2585, Rakovník, 36901, CZ	(111) 289498 (220) 27.10.2006 (320) 27.10.2006 (442) 10.01.2007 (151) 16.04.2007 (730) Kulhánková Petra , Ke Koupališti 120, Třemošná - Záluží, 33011, CZ
(210) O-442257	(210) O-442381
(111) 289491 (220) 25.10.2006 (320) 25.10.2006 (442) 10.01.2007 (151) 16.04.2007 (730) Veletrhy Brno, a. s. , Výstaviště 1, Brno, 64700, CZ	(111) 289499 (220) 27.10.2006 (320) 27.10.2006 (442) 10.01.2007 (151) 16.04.2007 (730) ESSENCE TRADING s.r.o. , Pod Hlaništěm 92-1, Praha 8, 18000, CZ
(210) O-442272	(210) O-442382
(111) 289492 (220) 25.10.2006	(111) 289500 (220) 27.10.2006 (320) 27.10.2006 (442) 10.01.2007 (151) 16.04.2007 (730) ESSENCE TRADING s.r.o. , Pod Hlaništěm 92-1, Praha 8, 18000, CZ

(210) O-442383	(111) 289509
	(220) 04.11.2006
(111) 289501	(320) 04.11.2006
(220) 30.10.2006	(442) 10.01.2007
(320) 30.10.2006	(151) 16.04.2007
(442) 10.01.2007	(730) MILLENNIUM CZ s. r. o. , Bořivojova 2421/17, Praha 3, 13000, CZ
(151) 16.04.2007	(210) O-442597
(730) CS AUTOLADA spol. s r. o. , Koněvova 211/2596, Praha 3, 13000, CZ	
(210) O-442426	(111) 289510
	(220) 06.11.2006
(111) 289502	(320) 06.11.2006
(220) 01.11.2006	(442) 10.01.2007
(320) 01.11.2006	(151) 16.04.2007
(442) 10.01.2007	(730) Unipart Group Limited , Unipart House, Garsington Road, Cowley, Oxford, GB
(151) 16.04.2007	(210) O-442620
(730) Maso Planá, a.s. , Průmyslová 499, Planá Nad Lužnicí, 39111, CZ	
(210) O-442492	(111) 289511
	(220) 07.11.2006
(111) 289503	(320) 07.11.2006
(220) 01.11.2006	(442) 10.01.2007
(320) 01.11.2006	(151) 16.04.2007
(442) 10.01.2007	(730) Sallydoni s.r.o. , V Chalupách 756/24, Lužice, 69618, CZ
(151) 16.04.2007	(210) O-442651
(730) WELLNESS CENTRUM VŠEŇ, a. s. , Na Hřebenkách 80/1352, Praha 5, 15000, CZ	
(210) O-442497	(111) 289512
	(220) 07.11.2006
(111) 289504	(320) 07.11.2006
(220) 01.11.2006	(442) 10.01.2007
(320) 01.11.2006	(151) 16.04.2007
(442) 10.01.2007	(730) Jandová Linda , Ke Stadionu 1717, Benešov, 25601, CZ
(151) 16.04.2007	(210) O-442655
(730) WELLNESS CENTRUM VŠEŇ, a. s. , Na Hřebenkách 80/1352, Praha 5, 15000, CZ	
(210) O-442498	(111) 289513
	(220) 07.11.2006
(111) 289505	(320) 07.11.2006
(220) 01.11.2006	(442) 10.01.2007
(320) 01.11.2006	(151) 16.04.2007
(442) 10.01.2007	(730) Beverage Partners Worldwide S.A. , In der Luberzen 42, Urdorf, CH
(151) 16.04.2007	(210) O-442657
(730) WELLNESS CENTRUM VŠEŇ, a. s. , Na Hřebenkách 80/1352, Praha 5, 15000, CZ	
(210) O-442499	(111) 289514
	(220) 07.11.2006
(111) 289506	(320) 07.11.2006
(220) 01.11.2006	(442) 10.01.2007
(320) 01.11.2006	(151) 16.04.2007
(442) 10.01.2007	(730) Páleníček Jan , Nad Stráněmi 343, Senohraby, 25166, CZ
(151) 16.04.2007	(210) O-442670
(730) WELLNESS CENTRUM VŠEŇ, a. s. , Na Hřebenkách 80/1352, Praha 5, 15000, CZ	
(210) O-442500	(111) 289515
	(220) 08.11.2006
(111) 289507	(320) 08.11.2006
(220) 03.11.2006	(442) 10.01.2007
(320) 03.11.2006	(151) 16.04.2007
(442) 10.01.2007	(730) DHL Express (Czech Republic) s. r. o. , nám. Sv. Čecha 3/516, Ostrava - Přívoz, 70200, CZ
(151) 16.04.2007	(210) O-442681
(730) SINDIS GARMENTS CO. LTD. s.r.o. , K novému dvoru 61/28, Praha 4, 14200, CZ	
(210) O-442591	(111) 289516
	(220) 08.11.2006
(111) 289508	(320) 08.11.2006
(220) 04.11.2006	(442) 10.01.2007
(320) 04.11.2006	(151) 16.04.2007
(442) 10.01.2007	(730) Adamcová Nina , Na Kocínce 2139/5, Praha 6, 16000, CZ
(151) 16.04.2007	(210) O-442691
(730) KAREKA, spol. s r. o. , Londýnská 13/2719, Ústí nad Labem, 40001, CZ	
(210) O-442595	(111) 289517
	(220) 08.11.2006
(111) 289509	(320) 08.11.2006

(442) 10.01.2007
(151) 16.04.2007
(730) **XAWAX personální agentura s.r.o.**, Mlýnská 326/13,
Brno, 60200, CZ
(210) O-442694

(111) **289518**

(220) 08.11.2006
(320) 08.11.2006
(442) 03.01.2007
(151) 16.04.2007
(730) **TRADE FIDES, a.s.**, Dornych 57, Brno, 61700, CZ
(210) O-442698

(111) **289519**

(220) 08.11.2006
(320) 08.11.2006
(442) 10.01.2007
(151) 16.04.2007
(730) **TECH FASS s.r.o.**, Prává 1118/5, Praha 4, 14700, CZ
(210) O-442699

(111) **289520**

(220) 08.11.2006
(320) 08.11.2006
(442) 10.01.2007
(151) 16.04.2007
(730) **TECH FASS s.r.o.**, Prává 1118/5, Praha 4, 14700, CZ
(210) O-442700

(111) **289521**

(220) 09.11.2006
(320) 09.11.2006
(442) 10.01.2007
(151) 16.04.2007
(730) **F. S. C. BEZPEČNOSTNÍ PORADENSTVÍ, a. s.**,
Vítkovická 20/1994, Ostrava - Moravská Ostrava, 70200,
CZ
(210) O-442735

(111) **289522**

(220) 09.11.2006
(320) 09.11.2006
(442) 10.01.2007
(151) 16.04.2007
(730) **SOLCA s.r.o.**, 28. října 2556/124, Ostrava - Moravská
Ostrava, 70200, CZ
(210) O-442736

(111) **289523**

(220) 10.11.2006
(320) 10.11.2006
(442) 10.01.2007
(151) 16.04.2007
(730) **NUTRIPRODUCT s. r. o.**, Martinákova 288/29,
Prostějov, 79601, CZ
(210) O-442760

(111) **289524**

(220) 13.11.2006
(320) 13.11.2006
(442) 10.01.2007
(151) 16.04.2007
(730) **ČEZ, a.s.**, Duhová 2/1444, Praha 4, 14053, CZ
(210) O-442814

(111) **289525**

(220) 13.11.2006
(320) 13.11.2006
(442) 10.01.2007
(151) 16.04.2007
(730) **ČEZ, a.s.**, Duhová 2/1444, Praha 4, 14053, CZ
(210) O-442815

(111) **289526**

(220) 13.11.2006
(320) 13.11.2006
(442) 10.01.2007
(151) 16.04.2007
(730) **ČEZ, a.s.**, Duhová 2/1444, Praha 4, 14053, CZ
(210) O-442816

(111) **289527**

(220) 13.11.2006
(320) 13.11.2006
(442) 10.01.2007
(151) 16.04.2007
(730) **ČEZ, a.s.**, Duhová 2/1444, Praha 4, 14053, CZ
(210) O-442817

(111) **289528**

(220) 13.11.2006
(320) 13.11.2006
(442) 10.01.2007
(151) 16.04.2007
(730) **ČEZ, a.s.**, Duhová 2/1444, Praha 4, 14053, CZ
(210) O-442818

(111) **289529**

(220) 13.11.2006
(320) 13.11.2006
(442) 10.01.2007
(151) 16.04.2007
(730) **ČEZ, a.s.**, Duhová 2/1444, Praha 4, 14053, CZ
(210) O-442819

(111) **289530**

(220) 13.11.2006
(320) 13.11.2006
(442) 10.01.2007
(151) 16.04.2007
(730) **ČEZ, a.s.**, Duhová 2/1444, Praha 4, 14053, CZ
(210) O-442820

(111) **289531**

(220) 13.11.2006
(320) 13.11.2006
(442) 10.01.2007
(151) 16.04.2007
(730) **ČEZ, a.s.**, Duhová 2/1444, Praha 4, 14053, CZ
(210) O-442821

(111) **289532**

(220) 13.11.2006
(320) 13.11.2006
(442) 10.01.2007
(151) 16.04.2007
(730) **ČEZ, a.s.**, Duhová 2/1444, Praha 4, 14053, CZ
(210) O-442822

(111) **289533**

(220) 13.11.2006
(320) 13.11.2006
(442) 10.01.2007
(151) 16.04.2007
(730) **ČEZ, a.s.**, Duhová 2/1444, Praha 4, 14053, CZ
(210) O-442823

(111) **289534**

(220) 13.11.2006
(320) 13.11.2006
(442) 10.01.2007
(151) 16.04.2007
(730) **ČEZ, a.s.**, Duhová 2/1444, Praha 4, 14053, CZ
(210) O-442824

(111) **289535**

(220) 13.11.2006
(320) 13.11.2006
(442) 10.01.2007
(151) 16.04.2007
(730) **ČEZ, a.s.**, Duhová 2/1444, Praha 4, 14053, CZ
(210) O-442825

(111) **289536**
(220) 13.11.2006
(320) 13.11.2006
(442) 10.01.2007
(151) 16.04.2007
(730) **ČEZ, a.s.**, Duhová 2/1444, Praha 4, 14053, CZ
(210) O-442826

(111) **289537**
(220) 14.11.2006
(320) 14.11.2006
(442) 10.01.2007
(151) 16.04.2007
(730) **Ecce Vita, spol. s r.o.**, Vrbčany 102, Kolín 2, 28002, CZ
(210) O-442846

(111) **289538**
(220) 14.11.2006
(320) 14.11.2006
(442) 10.01.2007
(151) 16.04.2007
(730) **LEXICON s. r. o.**, 28. pluku 27/443, Praha 10, 10100, CZ
(210) O-442853

(111) **289539**
(220) 14.11.2006
(320) 14.11.2006
(442) 10.01.2007
(151) 16.04.2007
(730) **Radek Martínek MaM DEKOR**, Rolavská 1218, Nejdeč, 36221, CZ
(210) O-442859

(111) **289540**
(220) 15.11.2006
(320) 15.11.2006
(442) 10.01.2007
(151) 16.04.2007
(730) **Horák Ivan**, Ječná 28, Praha 2, 12000, CZ
(210) O-442922

(111) **289541**
(220) 15.11.2006
(320) 15.11.2006
(442) 10.01.2007
(151) 16.04.2007
(730) **Mediaservis s. r. o.**, Sazečská 645/12, Praha 10, 22562, CZ
(210) O-442925

(111) **289542**
(220) 16.11.2006
(320) 16.11.2006
(442) 10.01.2007
(151) 16.04.2007
(730) **Urban Ondřej**, Bělohorská 259/41, Praha 6, 16000, CZ
(210) O-442973

(111) **289543**
(220) 16.11.2006
(320) 16.11.2006
(442) 10.01.2007
(151) 16.04.2007
(730) **Urban Ondřej**, Bělohorská 259/41, Praha 6, 16000, CZ
(210) O-442974

(111) **289544**
(220) 16.11.2006
(320) 16.11.2006
(442) 10.01.2007
(151) 16.04.2007
(730) **AT MANAGEMENT INTERNATIONAL, s.r.o.**, Na Příkopě 988, Praha 1, 11000, CZ
(210) O-442977

(111) **289545**
(220) 16.11.2006
(320) 16.11.2006
(442) 10.01.2007
(151) 16.04.2007
(730) **SUN MEDIA, s.r.o.**, Koperníkova 6/794, Praha 2, 12000, CZ
(210) O-442992

(111) **289546**
(220) 16.11.2006
(320) 16.11.2006
(442) 10.01.2007
(151) 16.04.2007
(730) **SUN MEDIA, s.r.o.**, Koperníkova 6/794, Praha 2, 12000, CZ
(210) O-442993

(111) **289547**
(220) 16.11.2006
(320) 16.11.2006
(442) 10.01.2007
(151) 16.04.2007
(730) **SUN MEDIA, s.r.o.**, Koperníkova 6/794, Praha 2, 12000, CZ
(210) O-442994

(111) **289548**
(220) 20.11.2006
(320) 20.11.2006
(442) 10.01.2007
(151) 16.04.2007
(730) **Borolo s.r.o.**, Chrudimská 2a/2526, Praha 3, 13000, CZ
(210) O-443001

(111) **289549**
(220) 20.11.2006
(320) 20.11.2006
(442) 10.01.2007
(151) 16.04.2007
(730) **Kirinovič Miroslav**, Bří. Čapků 8, Brno, 60200, CZ
(210) O-443003

(111) **289550**
(220) 20.11.2006
(320) 20.11.2006
(442) 10.01.2007
(151) 16.04.2007
(730) **SPORTIQUE s. r. o.**, Nováčkova 751/22, Ostrava - Výškovice, 70030, CZ
(210) O-443011

(111) **289551**
(220) 20.11.2006
(320) 20.11.2006
(442) 10.01.2007
(151) 16.04.2007
(730) **Pernická Kamila**, 1. máje 11, Havířov - město, 73601, CZ
(210) O-443012

(111) **289552**
(220) 21.11.2006
(320) 21.11.2006

(442) 10.01.2007 (151) 16.04.2007 (730) Smejkal Miroslav , Sídliště 1440, Lysá nad Labem, 28922, CZ (210) O-443033	(210) O-443117
(111) 289553 (220) 21.11.2006 (320) 21.11.2006 (442) 10.01.2007 (151) 16.04.2007 (730) ZAHRADNÍK PARKET, spol. s r.o. , Za Oborou 1216/22, Praha 6, 16900, CZ (210) O-443052	(111) 289561 (220) 23.11.2006 (320) 23.11.2006 (442) 10.01.2007 (151) 16.04.2007 (730) BETON TKS, s.r.o. , Samcova 1177, Praha 1, 11000, CZ (210) O-443121
(111) 289554 (220) 22.11.2006 (320) 22.11.2006 (442) 10.01.2007 (151) 16.04.2007 (730) Piša Milan , Strašín I, Sušice, 34201, CZ (210) O-443060	(111) 289562 (220) 23.11.2006 (320) 23.11.2006 (442) 10.01.2007 (151) 16.04.2007 (730) M.L. Moran, a.s. , V Celnici 10, Praha 1, 11000, CZ (210) O-443131
(111) 289555 (220) 22.11.2006 (320) 22.11.2006 (442) 10.01.2007 (151) 16.04.2007 (730) Veletrhy Brno, a.s. , Výstaviště 1, Brno, 64700, CZ (210) O-443092	(111) 289563 (220) 24.11.2006 (320) 24.11.2006 (442) 10.01.2007 (151) 16.04.2007 (730) CN Resources International a.s. , Ve Smečkách 20/5951, Praha 1, 11000, CZ (210) O-443142
(111) 289556 (220) 22.11.2006 (320) 22.11.2006 (442) 10.01.2007 (151) 16.04.2007 (730) VLTAVA - LABE - PRESS, a. s. , nám. Přemysla Otakara II. 8/5, České Budějovice, 37021, CZ (210) O-443103	(111) 289564 (220) 24.11.2006 (320) 24.11.2006 (442) 10.01.2007 (151) 16.04.2007 (730) EVROPA 2, spol. s r.o. , Wenzigova 4/1872, Praha 2, 12000, CZ (210) O-443148
(111) 289557 (220) 23.11.2006 (320) 23.11.2006 (442) 10.01.2007 (151) 16.04.2007 (730) Kršek Václav , Dřínovská 524, Praha 9, 19800, CZ (210) O-443107	(111) 289565 (220) 24.11.2006 (320) 24.11.2006 (442) 10.01.2007 (151) 16.04.2007 (730) Česká spořitelna, a. s. , Olbrachtova 1929/62, Praha 4, 14000, CZ (210) O-443151
(111) 289558 (220) 23.11.2006 (320) 23.11.2006 (442) 10.01.2007 (151) 16.04.2007 (730) RAILTRANS s. r. o. , Spartakiádní 1979, Sokolov, 35601, CZ (210) O-443108	(111) 289566 (220) 24.11.2006 (320) 24.11.2006 (442) 10.01.2007 (151) 16.04.2007 (730) ENERGOFORST s.r.o. , Linecká 59, Český Krumlov, 38101, CZ (210) O-443152
(111) 289559 (220) 23.11.2006 (320) 23.11.2006 (442) 10.01.2007 (151) 16.04.2007 (730) Šuták Pavol Ing. , Hermannova 663/5, Brno, 62500, CZ Dittrich Valdemar Ing. , Nebovická 469/9, Moravany, 66448, CZ (210) O-443112	(111) 289567 (220) 24.11.2006 (320) 24.11.2006 (442) 10.01.2007 (151) 16.04.2007 (730) ENERGOFORST s.r.o. , Linecká 59, Český Krumlov, 38101, CZ (210) O-443153
(111) 289560 (220) 23.11.2006 (320) 23.11.2006 (442) 10.01.2007 (151) 16.04.2007 (730) PACE JEANS s.r.o. , Solní 19, Plzeň, 30100, CZ	(111) 289568 (220) 24.11.2006 (320) 24.11.2006 (442) 10.01.2007 (151) 16.04.2007 (730) Mobilita, o.p.s. , Chrastavská 188/27, Liberec 2, 46031, CZ (210) O-443157
	(111) 289569

(220) 27.11.2006	(210) O-443276
(320) 27.11.2006	
(442) 10.01.2007	
(151) 16.04.2007	(111) 289578
(730) Vláhová Jasněna , Náměstí Republiky 77, Nové Město nad Metují, 54901, CZ	(220) 29.11.2006
(210) O-443200	(320) 29.11.2006
	(442) 10.01.2007
	(151) 16.04.2007
	(730) NEW WAVE 2002, a. s. , Vodičkova 20, Praha 1, 11000, CZ
(111) 289570	(210) O-443277
(220) 27.11.2006	
(320) 27.11.2006	
(442) 10.01.2007	(111) 289579
(151) 16.04.2007	(220) 29.11.2006
(730) Silnice TS s. r. o. , Chouzavá 205, Mníšek pod Brdy, 25210, CZ	(320) 29.11.2006
(210) O-443203	(442) 10.01.2007
	(151) 16.04.2007
	(730) Sion - Nová generace , Na Kotlí 1201, Hradec Králové, 50009, CZ
(111) 289571	(210) O-443280
(220) 27.11.2006	
(320) 27.11.2006	
(442) 10.01.2007	(111) 289580
(151) 16.04.2007	(220) 29.11.2006
(730) EKOSIL CZ, s. r. o. , Švábova 770/22, Praha 5, Hlubočepy, 15200, CZ	(320) 29.11.2006
(210) O-443204	(442) 10.01.2007
	(151) 16.04.2007
	(730) F-CONSULT s.r.o. , Zarámí 92, Zlín, 76001, CZ
(111) 289572	(210) O-443289
(220) 27.11.2006	
(320) 27.11.2006	
(442) 10.01.2007	(111) 289581
(151) 16.04.2007	(220) 29.11.2006
(730) FIXIT, spol. s r. o. , Na Florenci 19, Praha 1, 11000, CZ	(320) 29.11.2006
(210) O-443208	(442) 10.01.2007
	(151) 16.04.2007
	(730) Kaltsogianni Kateřina , Dvořákova 8, Jablonec nad Nisou, 46601, CZ
(111) 289573	(210) O-443296
(220) 27.11.2006	
(320) 27.11.2006	
(442) 10.01.2007	(111) 289582
(151) 16.04.2007	(220) 29.11.2006
(730) Energo Trading Zlín a.s. , Záhnutí 5041 - U Majáku, Zlín, 76001, CZ	(320) 29.11.2006
(210) O-443209	(442) 10.01.2007
	(151) 16.04.2007
	(730) Petr Balík - B+B Elektro , Tábořská 538, Benešov u Prahy, 25601, CZ
(111) 289574	(210) O-443310
(220) 27.11.2006	
(320) 27.11.2006	
(442) 10.01.2007	(111) 289583
(151) 16.04.2007	(220) 29.11.2006
(730) NOMITA s. r. o. , Ocelářská 1/2274, Praha 9, 19000, CZ	(320) 29.11.2006
(210) O-443214	(442) 10.01.2007
	(151) 16.04.2007
	(730) Petr Balík - B+B Elektro , Tábořská 538, Benešov u Prahy, 25601, CZ
(111) 289575	(210) O-443311
(220) 28.11.2006	
(320) 28.11.2006	
(442) 10.01.2007	(111) 289584
(151) 16.04.2007	(220) 29.11.2006
(730) Virtuální dvojník, s.r.o. , Tatiná 54, Tatiná, 33011, CZ	(320) 29.11.2006
(210) O-443250	(442) 10.01.2007
	(151) 16.04.2007
	(730) Konstruktis Alfa spol. s r.o. , Kolbenova 616/34, Praha 9, 19000, CZ
(111) 289576	(210) O-443313
(220) 28.11.2006	
(320) 28.11.2006	
(442) 10.01.2007	(111) 289585
(151) 16.04.2007	(220) 30.11.2006
(730) Šarlingr Ivo , Pavlíkov 113, Pavlíkov, 27021, CZ	(320) 30.11.2006
(210) O-443252	(442) 10.01.2007
	(151) 16.04.2007
	(730) Česká televize , Kavčí Hory, Praha 4 - Kavčí Hory, 14070, CZ
(111) 289577	(210) O-443319
(220) 29.11.2006	
(320) 29.11.2006	
(442) 10.01.2007	
(151) 16.04.2007	
(730) NEW WAVE 2002, a. s. , Vodičkova 20, Praha 1, 11000, CZ	

-
- (111) **289586**
(220) 30.11.2006
(320) 30.11.2006
(442) 10.01.2007
(151) 16.04.2007
(730) **Beňo Tomáš**, Brigádníků 2557, Tábor, 39002, CZ
(210) O-443324
-
- (111) **289587**
(220) 30.11.2006
(320) 30.11.2006
(442) 10.01.2007
(151) 16.04.2007
(730) **KRBEX s.r.o.**, Vlčnov 15, Vlčnov, 53701, CZ
(210) O-443346
-
- (111) **289588**
(220) 30.11.2006
(320) 30.11.2006
(442) 10.01.2007
(151) 16.04.2007
(730) **K.V.P. Gastro, a.s.**, Staroměstské nám. 479/25, Praha 1, 11000, CZ
(210) O-443348
-
- (111) **289589**
(220) 30.11.2006
(320) 30.11.2006
(442) 10.01.2007
(151) 16.04.2007
(730) **BOTANIC s.r.o.**, Popovičky 47, Popovičky, 25101, CZ
(210) O-443349
-
- (111) **289590**
(220) 01.12.2006
(320) 01.12.2006
(442) 10.01.2007
(151) 16.04.2007
(730) **Tomášek SERVIS s.r.o.**, Výstavní 135/107, Ostrava, Vítkovice, 70300, CZ
(210) O-443386
-
- (111) **289591**
(220) 01.12.2006
(320) 01.12.2006
(442) 10.01.2007
(151) 16.04.2007
(730) **KOCH-CZECH, s. r. o.**, Brněnská 1030/6, Ústí nad Labem, 40001, CZ
(210) O-443409
-
- (111) **289592**
(220) 01.12.2006
(320) 01.12.2006
(442) 10.01.2007
(151) 16.04.2007
(730) **TERMA CZECH REPUBLIC, spol. s r.o.**, Národní 138/10, Praha 1, 11000, CZ
(210) O-443415
-
- (111) **289593**
(220) 01.12.2006
(320) 01.12.2006
(442) 10.01.2007
(151) 16.04.2007
(730) **NOVATO spol. s r.o.**, Uralská 770/6, Praha 6, 16000, CZ
(210) O-443417
-
- (111) **289594**
(220) 01.12.2006
(320) 01.12.2006
(442) 10.01.2007
(151) 16.04.2007
-
- (730) **Agentura J.L.M., s.r.o.**, Táborská 15, Praha 4, 14000, CZ
(210) O-443419
-
- (111) **289595**
(220) 01.12.2006
(320) 01.12.2006
(442) 10.01.2007
(151) 16.04.2007
(730) **Národní knihovna České republiky**, Klementinum 190, Praha 1, 11000, CZ
(210) O-443421
-
- (111) **289596**
(220) 04.12.2006
(320) 04.12.2006
(442) 10.01.2007
(151) 16.04.2007
(730) **ANCE s.r.o.**, Na Kopečku 1431, Lipník nad Bečvou I - Město, 75131, CZ
(210) O-443432
-
- (111) **289597**
(220) 04.12.2006
(320) 04.12.2006
(442) 10.01.2007
(151) 16.04.2007
(730) **ANCE s.r.o.**, Na Kopečku 1431, Lipník nad Bečvou I - Město, 75131, CZ
(210) O-443433
-
- (111) **289598**
(220) 04.12.2006
(320) 04.12.2006
(442) 10.01.2007
(151) 16.04.2007
(730) **ANCE s.r.o.**, Na Kopečku 1431, Lipník nad Bečvou I8 - Město, 75131, CZ
(210) O-443434
-
- (111) **289599**
(220) 04.12.2006
(320) 04.12.2006
(442) 10.01.2007
(151) 16.04.2007
(730) **Marex Trade s.r.o.**, K Šeberáku 180/1, Praha 4, 14800, CZ
(210) O-443455
-
- (111) **289600**
(220) 04.12.2006
(320) 04.12.2006
(442) 10.01.2007
(151) 16.04.2007
(730) **Spotřebitel.cz**, Šárecká 15, Praha 6, 16000, CZ
(210) O-443459
-
- (111) **289601**
(220) 05.12.2006
(320) 05.12.2006
(442) 10.01.2007
(151) 16.04.2007
(730) **Šindelář Jiří**, Krynická 496/11, Praha 8, 18100, CZ
(210) O-443471
-
- (111) **289602**
(220) 05.12.2006
(320) 05.12.2006
(442) 10.01.2007
(151) 16.04.2007
(730) **Musil Miroslav**, Cvrčovice 173, Cvrčovice, 69123, CZ
(210) O-443473
-

(111) **289603**
(220) 06.12.2006
(320) 06.12.2006
(442) 10.01.2007
(151) 16.04.2007
(730) **MULTISONIC a.s.**, V Korytech 3234, Praha 10, 10000, CZ
(210) O-443485

(111) **289604**
(220) 06.12.2006
(320) 06.12.2006
(442) 10.01.2007
(151) 16.04.2007
(730) **Chepos Engineering spol. s r. o.**, Šumavská 35, Brno, 65856, CZ
(210) O-443487

(111) **289605**
(220) 06.12.2006
(320) 06.12.2006
(442) 10.01.2007
(151) 16.04.2007
(730) **SLUNNÝ DOMOV a. s.**, Doubravínova 204/4, Praha 6, 16300, CZ
(210) O-443498

(111) **289606**
(220) 06.12.2006
(320) 06.12.2006
(442) 10.01.2007
(151) 16.04.2007
(730) **Medizinische Medien Informations GmbH**, Am Forsthaus Gravenbruch 5 - 7, Neu-Isenburg, 63263, DE
(210) O-443510

(111) **289607**
(220) 06.12.2006
(320) 06.12.2006
(442) 10.01.2007
(151) 16.04.2007
(730) **Medizinische Medien Informations GmbH**, Am Forsthaus Gravenbruch 5 - 7, Neu-Isenburg, 63263, DE
(210) O-443511

(111) **289608**
(220) 06.12.2006
(320) 06.12.2006
(442) 10.01.2007
(151) 16.04.2007
(730) **WOXART s.r.o.**, Heřmanova 35/743, Praha 7 - Holešovice, 17000, CZ
(210) O-443514

(111) **289609**
(220) 06.12.2006
(320) 06.12.2006
(442) 10.01.2007
(151) 16.04.2007
(730) **A. K. F. Správa nemovitostí s.r.o.**, Korunní 79/1171, Praha 3, 13000, CZ
(210) O-443518

(111) **289610**
(220) 07.12.2006
(320) 07.12.2006
(442) 10.01.2007
(151) 16.04.2007
(730) **KANTILÉNA o. p. s.**, Komenského náměstí 8, Brno, 60200, CZ
(210) O-443540

(111) **289611**

(220) 07.12.2006
(320) 07.12.2006
(442) 10.01.2007
(151) 16.04.2007
(730) **Nadace pozemního vojska AČR**, Nad jezerem 323, Vrané nad Vltavou, 25246, CZ
(210) O-443553

(111) **289612**
(220) 07.12.2006
(320) 07.12.2006
(442) 10.01.2007
(151) 16.04.2007
(730) **BOHEMIA SEKT, a.s.**, Smetanova 220, Starý Plzenec, okres: Plzeň-jih, 33202, CZ
(210) O-443555

(111) **289613**
(220) 07.12.2006
(320) 07.12.2006
(442) 10.01.2007
(151) 16.04.2007
(730) **BOHEMIA SEKT, a.s.**, Smetanova 220, Starý Plzenec, okres: Plzeň-jih, 33202, CZ
(210) O-443556

(111) **289614**
(220) 07.12.2006
(320) 07.12.2006
(442) 10.01.2007
(151) 16.04.2007
(730) **BOHEMIA SEKT, a.s.**, Smetanova 220, Starý Plzenec, okres: Plzeň-jih, 33202, CZ
(210) O-443558

(111) **289615**
(220) 07.12.2006
(320) 07.12.2006
(442) 10.01.2007
(151) 16.04.2007
(730) **TIMOURE ET GROUP s. r. o.**, Americká 25, Praha 2, 12000, CZ
(210) O-443559

(111) **289616**
(220) 08.12.2006
(320) 08.12.2006
(442) 10.01.2007
(151) 16.04.2007
(730) **LOSICA s. r. o.**, Strojírenská 259, Praha 5, 15521, CZ
(210) O-443572

(111) **289617**
(220) 12.12.2006
(320) 12.12.2006
(442) 10.01.2007
(151) 16.04.2007
(730) **INDIANA s.r.o.**, Na Lysině 25/658, Praha 4, 14700, CZ
(210) O-443662

(111) **289618**
(220) 12.12.2006
(320) 12.12.2006
(442) 10.01.2007
(151) 16.04.2007
(730) **O.G. spol. s r.o.**, Na Perštýně 7, Praha 1, 11000, CZ
(210) O-443664

(111) **289619**
(220) 13.12.2006
(320) 13.12.2006
(442) 10.01.2007
(151) 16.04.2007

(730) DEEP SKATE s.r.o. , Suchardova 236, Kladno, 27201, CZ	(210) O-443718
(210) O-443674	
(111) 289620	(111) 289628
(220) 13.12.2006	(220) 13.12.2006
(320) 13.12.2006	(320) 13.12.2006
(442) 10.01.2007	(442) 10.01.2007
(151) 16.04.2007	(151) 16.04.2007
(730) Radio Investments s.r.o. , Říčanská 3, Praha 10, 10100, CZ	(730) Karlovarské minerální vody, a. s. , Horova 3, Karlovy Vary, 36021, CZ
(210) O-443675	(210) O-443719
(111) 289621	(111) 289629
(220) 13.12.2006	(220) 13.12.2006
(320) 13.12.2006	(320) 13.12.2006
(442) 10.01.2007	(442) 10.01.2007
(151) 16.04.2007	(151) 16.04.2007
(730) SPORTISIMO s.r.o. , Řevnická 121/1, Praha 5 - Zličín, 15500, CZ	(730) Karlovarské minerální vody, a. s. , Horova 3, Karlovy Vary, 36021, CZ
(210) O-443709	(210) O-443720
(111) 289622	(111) 289630
(220) 13.12.2006	(220) 13.12.2006
(320) 13.12.2006	(320) 13.12.2006
(442) 10.01.2007	(442) 10.01.2007
(151) 16.04.2007	(151) 16.04.2007
(730) SPORTISIMO s.r.o. , Řevnická 121/1, Praha 5 - Zličín, 15500, CZ	(730) Vokoun Petr MVDr. , Havlíčkova 159/2, Votice, 25901, CZ
(210) O-443710	(210) O-443724
(111) 289623	(111) 289631
(220) 13.12.2006	(220) 14.12.2006
(320) 13.12.2006	(320) 14.12.2006
(442) 10.01.2007	(442) 10.01.2007
(151) 16.04.2007	(151) 16.04.2007
(730) SPORTISIMO s.r.o. , Řevnická 121/1, Praha 5 - Zličín, 15500, CZ	(730) Procházka Petr JUDr. , Jaselská 27, Brno, 60200, CZ
(210) O-443711	(210) O-443736
(111) 289624	(111) 289632
(220) 13.12.2006	(220) 14.12.2006
(320) 13.12.2006	(320) 14.12.2006
(442) 10.01.2007	(442) 10.01.2007
(151) 16.04.2007	(151) 16.04.2007
(730) SPORTISIMO s.r.o. , Řevnická 121/1, Praha 5 - Zličín, 15500, CZ	(730) Hipperson Gerald , nám. Jiřího z Lobkovic 6, Praha 3 - Vinohrady, 13000, CZ
(210) O-443712	(210) O-443741
(111) 289625	(111) 289633
(220) 13.12.2006	(220) 14.12.2006
(320) 13.12.2006	(320) 14.12.2006
(442) 10.01.2007	(442) 10.01.2007
(151) 16.04.2007	(151) 16.04.2007
(730) SPORTISIMO s.r.o. , Řevnická 121/1, Praha 5 - Zličín, 15500, CZ	(730) VIRTUOSO, s.r.o. , Rakovského 3161/6, Praha 4, 14000, CZ
(210) O-443713	(210) O-443777
(111) 289626	(111) 289634
(220) 13.12.2006	(220) 14.12.2006
(320) 13.12.2006	(320) 14.12.2006
(442) 10.01.2007	(442) 10.01.2007
(151) 16.04.2007	(151) 16.04.2007
(730) SUMITOMO CHEMICAL CO., Ltd. , 27-1, Shinkawa 2-chome, Chuo-ku, 104-8260 Tokyo, JP	(730) Torfs Anna , Fráni Šrámka 6, Praha 5, 15000, CZ
(210) O-443716	(210) O-443778
(111) 289627	
(220) 13.12.2006	
(320) 13.12.2006	
(442) 10.01.2007	
(151) 16.04.2007	
(730) Karlovarské minerální vody, a. s. , Horova 3, Karlovy Vary, 36021, CZ	

Přehled zápisů ochranných známek se změnou ve vztahu ke zveřejněným přihláškám

Kapitola obsahuje údaje o ochranných známkách zapsaných na základě ustanovení § 28 odst. 1 zákona č. 441/2003 Sb., u kterých došlo ke změně údajů oproti zveřejněné přihlášce ochranné známky.

Číselný přehled

289367

Zápisy ochranných známek se změnou ve vztahu ke zveřejněným přihláškám

(111) **289367**
(220) 14.05.2004
(320) 14.05.2004
(442) 15.09.2004
(151) 16.04.2007
(540)

ZML

(730) **ZKL-VRL Praha a.s.**, Ke Kable 378, Praha, 10905, CZ
(740) Petr Polách, Křenová 62a, Brno, 60200
(510) (42) vývoj a výzkum nových výrobků, výzkum v oboru
strojírenství.
(511) 42
(210) O-346541

Zápisy licenčních smluv k ochranným známkám

V této kapitole jsou zveřejněny zápisy licenčních smluv podle ustanovení § 18 odst. 1 zákona č. 441/2003 Sb.

Číslo zápisu	Vlastník	Nabyvatel licence	Druh licence	Datum uzavření licenční smlouvy	S účinností od data
218433	PhDr. Jana Vaněčková, Zručská cesta 59, Plzeň, 30162, CZ;	INTERWAY INSURANCE BROKERS, spol. s r.o., Zručská cesta 59, Plzeň, 30112, CZ;	nevýlučná	04.04.2007	16.04.2007

Ochranné známky zrušené a prohlášené za neplatné

Tato kapitola obsahuje údaje o rozhodnutích o zrušení ochranné známky na základě ustanovení § 31 zákona č. 441/2003 Sb. nebo o prohlášení ochranné známky za neplatnou na základě ustanovení § 32 zákona č. 441/2003 Sb. Existuje-li důvod zrušení/prohlášení ochranné známky za neplatnou pouze ve vztahu k některým z výrobků nebo služeb, Úřad ochrannou známku zruší/prohlásí za neplatnou pouze pro tyto výrobky nebo služby. Údaje o výsledku rozhodnutí (zrušení ochranné známky, částečné zrušení ochranné známky, prohlášení ochranné známky za neplatnou, prohlášení ochranné známky za částečně neplatnou) jsou uvedeny za datem právní moci rozhodnutí pod INID kódem (583) s názvem "Datum právní moci rozhodnutí/výsledek rozhodnutí".

(111) 170336
(540)



(583) 29.01.2007 / prohlášení ochranné známky za neplatnou

(111) 258512
(540)



(583) 29.03.2007 / prohlášení ochranné známky za částečně
neplatnou

Přehled obnov zápisu ochranných známek

Kapitola obsahuje údaje o ochranných známkách, u kterých byl na žádost vlastníka obnoven zápis podle ustanovení § 28 odst. 2 zákona č. 441/2003 Sb.

Číselný přehled												
96482	96702	111110B	111110	111111B	111111	117425	118067	153355A	157604	157705	157883	159758
163763	166939	166991	206690	208021	208039	208759A	208767	209979	209980	209981	209982	209983
210005	210020	210119	210777	210792	211163	211168	211169	211277	211279	211282	211302	211303
211454	211816	211973	212033	212544	212715	212737	212819	213266	213306	213331	213387	213599
213681	213682	213923	214003	214016	214198	214472	214484	214536	214544	214569	214664	214687
214688	214947	214954	215002	215520	215583	215597	215624	215686	215825	215860	216147	216148
216190	216398	217834	218225	218232	218474	218681	218708	219464	219561	220072	221176	221273
221596	222526	223085	223634	224802	224803	229857	231529	276566				

Obnovy zápisu ochranných známek

(111) **96482**
(220) 11.05.1937
(151) 11.05.1937

CELESTION

(730) **CELESTION INTERNATIONAL LIMITED**, Foxhall Road, Ipswich, Suffolk, GB

(740) Společná advokátní kancelář Všečeka Zelený Švorčík Kalenský a partneři, JUDr. Pavel Zelený, Hálkova 2, Praha 2, 12000

(510) (9) přístroje pro bezdrátovou telefonii, vědecké, elektrické, elektronické a elektromechanické nástroje a přístroje, zejména reproduktory a reproduktorová zařízení, zesilovače, mikrofony, náhlavní sluchadla, disky, pásky, vlákna a vložky a jejich kazety, zvukové a obrazové přijímací, nahrávací přístroje a nástroje, radiové a televizní nahrávací a vysílací přístroje a nástroje, gramofony, přijímače s gramofonem, magnetofony a přenosky, hudební automaty obsluhující radiopřijímače a televizory, hrací přístroje a nástroje vesměs uzpůsobené k použití s televizními přijímači, instruktážní a vzdělávací přístroje a nástroje, displejové jednotky pro audiovizuální data, promítací přístroje a nástroje, naslouchací, synchronační a kontrolní přístroje, tištěné okruhy a elektronické paměťové okruhy, skříňky s kterýmkoliv shora uvedeným zabudovaným výrobkem, stojánky pro kterékoliv uvedené výrobky, části a součásti výrobků spadajících do tř.9.

(511) 9
(210) O-2783

(111) **96702**
(220) 12.06.1947
(151) 12.06.1947

TRIMEDAL

(730) **Zentiva, a. s.**, U Kabelovny 130, Praha 10, Dolní Měcholupy, 10237, CZ

(740) ČERVENKA, KLEINTOVÁ, TURKOVÁ Patentová, známková a advokátní kancelář, Ing. Eva Kleintová, Budečská 6, Praha 2, 12000

(510) (5) farmaceutické přípravky.

(511) 5
(210) O-1259

(111) **111110B**
(220) 25.05.1937
(151) 06.04.2000

ŠKODA

(730) **ŠKODA HOLDING a.s.**, Václavské nám. 837/11, Praha 1, 11000, CZ

(740) Čermák Hořejš Myslíl a spol., JUDr. Jan Matějka, Národní 32, Praha 1, 11000

(510) (6) odlitky, výkovky, výlisky a svařované polotovary ze železa, ocele, kovů a jejich slitin, železné konstrukce; (7) stroje všech druhů a jejich součásti, elektrické stroje a jejich součásti; (9) elektrotechnické přístroje a zařízení a jejich součásti; (12) železniční vozidla (lokomotivy, motorové vozy a vlaky) a jejich příslušenství a součásti.

(511) 6, 7, 9, 12
(210) O-154059

(111) **111110**
(220) 25.05.1937
(151) 25.05.1937

ŠKODA

(730) **ŠKODA HOLDING a. s.**, Václavské nám. 837/11, Praha 1, 11000, CZ

(740) Čermák Hořejš Myslíl a spol., JUDr. Jan Matějka, advokát, Národní 32, Praha 1, 11000

(510) Letadla, letecké motory a jejich součásti, lodě, lodní motory a jejich součásti, mosty.

(511) 6, 7, 12
(210) O-9456

(111) **111111B**
(220) 25.05.1937
(151) 06.04.2000

(540)



(730) **ŠKODA HOLDING a.s.**, Václavské nám. 837/11, Praha 1, 11000, CZ

(740) Čermák Hořejš Myslíl a spol., JUDr. Jan Matějka, Národní 32, Praha 1, 11000

(510) (6) odlitky, výkovky, výlisky a svařované polotovary ze železa, ocele, kovů a jejich slitin, železné konstrukce; (7) stroje všech druhů a jejich součásti, elektrické stroje a jejich součásti; (9) elektrotechnické přístroje a zařízení a jejich součásti; (12) železniční vozidla (lokomotivy, motorové vozy a vlaky) a jejich příslušenství a součásti.

(511) 6, 7, 9, 12
(210) O-154064

(111) **111111**
(220) 25.05.1937
(151) 25.05.1937

(540)



(730) **ŠKODA HOLDING a. s.**, Václavské nám. 837/11, Praha 1, 11000, CZ

(740) Čermák Hořejš Myslíl a spol., JUDr. Jan Matějka, advokát, Národní 32, Praha 1, 11000

(510) Letadla, letecké motory a jejich součásti, lodě, lodní motory a jejich součásti, mosty.

(511) 6, 7, 12
(210) O-9455

(111) **117425**
(220) 31.01.1928
(151) 31.01.1928

(540)



(730) **KAZETO, společnost s ručením omezeným**, Husova 19, Píerov, 75044, CZ

(740) Patentservis Praha a.s., Jivenská 1273/1, Praha 4, 14021

(510) (18) kufry všeho druhu, zvláště z vulkánfibru.
(511) 18
(210) O-1684

(111) **118067**
(220) 02.04.1948
(151) 02.04.1948
(540)



(730) **Barum Continental spol. s r.o.**, Otrokovice, 76531, CZ
(740) Patentservis Praha a.s., Jivenská 1273/1, Praha 4, 14021
(510) (12) pneumatiky, duše a vložky do pneumatik.
(511) 12
(210) O-3390

(111) **153355A**
(220) 04.04.1958
(151) 05.02.1992
(540)



(730) **ŠKODA AUTO a.s.**, Tř. Václava Klementa 869, Mladá Boleslav, 29360, CZ
(510) (12) osobní automobily a z nich odvozené modifikace, náhradní díly a součásti k nim, příslušenství a výzbroj k nim, zejména závěsná zařízení, spoiler, lité disky kol, vyklápěcí střechy a střední nosiče, spalovací motory pro osobní automobily.
(511) 12
(210) O-65889

(111) **157604**
(220) 07.04.1967
(151) 22.09.1967
(540)

PARKER

(730) **PARKER PEN PRODUCTS**, Parker House, Estate Road, New Haven, East Sussex, GB
(740) Advokátní a patentová kancelář Traplová, Hakr, Kubát, JUDr. Traplová Jarmila, Přístavní 24, Praha 7, 17000
(510) (16) psací nářadí a jejich příslušenství, včetně plnicích per a inkoustových náplní do nich, kuličkových per a náplní do nich, mechanických tužek, tuh a vymazávacích prostředků, rýsovacích per, psacích inkoustů a psacích souprav na stůl.
(511) 16
(210) O-40086

(111) **157705**
(220) 07.04.1967
(151) 01.11.1967
(540)

QUINK

(730) **PARKER PEN PRODUCTS**, Parker House, Estate Road, New Haven East Sussex, GB
(740) Advokátní a patentová kancelář Traplová, Hakr, Kubát, JUDr. Traplová Jarmila, Přístavní 24, Praha 7, 17000
(510) (16) psací inkousty.
(511) 16
(210) O-40085

(111) **157883**
(220) 10.04.1967
(151) 21.02.1968

(540)



(730) **PARKER PEN PRODUCTS**, Parker House, Estate Road, New Haven, East Sussex, GB
(740) Advokátní a patentová kancelář Traplová, Hakr, Kubát, JUDr. Traplová Jarmila, Přístavní 24, Praha 7, 17000
(510) (16) psací nářadí a jejich příslušenství včetně plnicích per a inkoustových náplní do nich, kuličkových per a náplní do nich, mechanických tužek, tuh a vymazávacích prostředků, rýsovacích per, psacích inkoustů a psacích souprav na stůl.
(511) 16
(210) O-40088

(111) **159758**
(220) 12.06.1967
(151) 28.05.1970
(540)

EVEREADY

(730) **Energizer Limited**, 93 Burleigh Gardens, Southgate, London, GB
(740) Společná advokátní kancelář Všečka Zelený Švorčík Kalenský a partneři, JUDr. Otakar Švorčík, Hálkova 2, Praha 2, 12000
(510) (9) elektrické baterie, články a elektrické akumulátory, jimi poháněné elektrické lampy, elektrické svítlny a žárovky pro elektrické lampy a svítlny, radioelektrické přístroje a pouzdra na elektrické svítlny, elektrické cívky, elektrické vypínače a elektrické zvonky, radiogramy, antény pro radioelektrické soupravy, vlnové filtry pro radioelektrické přístroje, elektronky, usměrňovací elektronky, zesilovací elektronky, elektronky měnící kmitočet, kondensátory.
(511) 9
(210) O-40280

(111) **163763**
(220) 03.06.1977
(151) 24.08.1978
(540)

Canon

(730) **CANON KABUSHIKI KAISHA**, 30-2, 3-chome, Shimomaruko, Ohta-ku, Tokyo, JP
(740) Advokátní a patentová kancelář Traplová, Hakr, Kubát, JUDr. Traplová Jarmila, Přístavní 24, Praha 7, 17000
(510) Přístroje a nástroje k vědeckým a laboratorním účelům, přístroje a nástroje navigační, přístroje a nástroje k přenášení rozkazů, k měření a přístroje všeobecně užívané při řízení lodí a letadel, přístroje a nástroje geodetické a přístroje a nástroje elektrické nezačleněné do jiných tříd, přístroje a nástroje pro bezdrátovou telegrafii, přístroje fotografické, kinematografické, optické včetně promítačů obrazů a zvětšovacích přístrojů, přístroje a nástroje k vážení a měření, přístroje a nástroje signalizační včetně signálních píšťalek, přístroje a nástroje určené ke kontrolním účelům, přístroje a nástroje pro účely záchranné a učešní, automaty uváděné v činnost zhozením mince nebo známky, přístroje pro záznam a reprodukci mluveného slova, zapisovací pokladny a počítačové stroje včetně kancelářských a děrovacích strojů, hasicí přístroje, speciální pouzdra pro přístroje a nástroje pokud spadají do třídy 9, elektromechanické a elektrotermické přístroje a zařízení, zejména fotografické přístroje, kinematografické přístroje, promítací přístroje, binokulární přístroje, kukátka, optická vlákna, integrované obvody a přístroje pro tisk integrovaných plošných obvodů ve velkém měřítku, optické přístroje, elektronické počítačové stroje, elektrofotografické přístroje, kopírovací přístroje, rozmnožovací přístroje, elektronické hodinky a hodiny, mikrofilmové přístroje, snímkové přístroje,

tiskací přístroje na bázi laserových svazků, přístroje a nástroje pro záznam zvuku, měřicí přístroje, holografické přístroje, přístroje pro záznam obrazu, magnetické hlavy, počítačové, fotografické přístroje citlivé na paprsky X, mikromotory, adaptéry na střídavý proud, kontrolní pokladny, součásti a příslušenství všech těchto výrobků.

(511) 9, 14, 16
(210) O-50026

(111) **166939**
(220) 26.08.1987
(151) 08.06.1988
(540)

HAPADEX

(730) **Schering Corporation**, 2000 Galloping Hill Road, Kenilworth, NJ, US
(740) KOREJZOVÁ & SPOL., v.o.s., JUDr. Petra Korejzová, advokátka, Korunní 104/E, Praha 10, 10100
(510) (5) veterinární anthelmintické přípravky.
(511) 5
(210) O-55281

(111) **166991**
(220) 28.10.1986
(151) 20.07.1988
(540)



(730) **KOVONA KARVINÁ a.s.**, Karviná, 73506, CZ
(740) Bc. Václav Pacl, Okrajová 4, Havířov - Podlesí, 73601
(510) Bytová jádra a sanitární buňky, jako například stavební prefabrikáty z kovů a plastických hmot, větrací a klimatisační jednotky z ocele a barevných kovů, zajišťující výměnu vzduchu, ocelové trouby a ocelové důlní lutny spirálově stočené, trouby ohebné z lehkého kovu a vlnkami a trouby vinuté z polyesterového skelného laminátu, protipožární klapky z ocele a nehořlavých hmot, ocelové zárubně a podlahové rošty, trubková lešení a teplovodní kotle.
(511) 6, 11, 17, 19
(210) O-54877

(111) **206690**
(220) 25.04.1997
(151) 30.12.1997
(540)



(730) **HUSKY CZ s.r.o.**, Huťská 2985/5, Praha 4, 14100, CZ
(740) Čermák Hořejš Myslíl a spol., JUDr. Karel Čermák, advokát, Národní 32, Praha 1, 11000
(510) (9) fotoaparáty; (11) zahradní grily; (18) batohy, tašky, zejména sportovní tašky; (20) spací pytle; (22) stany; (25) oděvy, obuv, kloboučnické zboží, zejména sportovní oblečení, lyžařské

rukavice, kožené bundy, sportovní boty; (28) hračky, hry, sportovní nářadí, míče.

(511) 9, 11, 18, 20, 22, 25, 28
(210) O-121580

(111) **208021**
(220) 17.04.1997
(151) 25.02.1998
(540)

Balador



(730) **Dobyšar Luboš**, Lipůvka 40, 67922, CZ
(740) Patentová a známková kancelář, Ing. Jaromír Příkryl, Včelín 1161, Hulín, 76824
(510) (1) chemické výrobky pro průmyslové a vědecké účely, dále chemické výrobky, určené pro fotografii, zemědělství, zahradnictví a lesnictví, pryskyřice umělé, plastické hmoty v surovém stavu /v prášku, v pastách, nebo v tekutém stavu/, půdní hnojiva přírodní a strojená, hasicí prostředky, prostředky pro kalení a pro svařování, chemické prostředky pro konzervování potravin, třísloviny, průmyslová pojidla; (2) barvy, laky, fermeže, tmely, ředidla, ochranné prostředky proti rezu a proti hnilobě dřeva, barviva, mořidla, přípravky k barvení potravin a nápojů, antikoroziní a impregnační nátěry, barvířské přípravky, pryskyřice, kovy liskové a práškové pro malíře a dekoratéry; (17) vrstvené izolace, hmoty těsnící, ucpávkové a isolační.

(511) 1, 2, 17
(210) O-121298

(111) **208039**
(220) 25.04.1997
(151) 25.02.1998
(540)

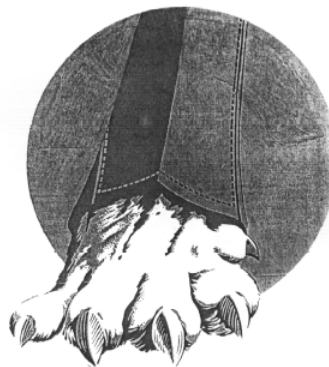

(730) **WILDCAT JEANS s.r.o.**, Pražská 2116, Jablonec nad Nisou, 46601, CZ
(740) UNIPATENT, Ing. Jiří Chlustina, Jana Masaryka 43-47, Praha 2, 12000
(510) (18) kůže a náhražky, výrobky z kůže a náhražek, surové kůže a kožešiny, kufry a cestovní brašny, deštníky, slunečníky, hole, biče, postroje pro koně, sedlářské výrobky; (22) provazy, struny k technickým účelům, lana, motouzy z přírodních, umělých nebo plastických látek, sítě včetně sítěk na vlasy a stany, včetně stanů pro táboření, lodní plachty, pytle, čalounický materiál, jako žíně, kapok, peří a mošská tráva, surová textilní vlákna; (25) oděvy včetně kalhot, jeansového zboží, vest a blůz, prádlo včetně spodního prádla, příslušenství a doplňky oděvů, oděvy všeho druhu z kůže a náhražek kůže a z kožešin a náhražek kožešin a oděvní doplňky z těchto materiálů, pokrývky hlavy a rukavice z kůže a kožešin a jejich náhražek; (26) oděvní doplňky včetně krajek, výšivek, znaků na oděvy, stuh, šněrovadel, druků, knoflíků, háčků, zipů a jiných oděvních doplňků včetně doplňků z kovů a jejich slitin a z plastů, zboží leonské; (28) hry, hračky, tělocvičné a sportovní

- náradí a náčiní, rybářské potřeby, náradí pro zimní sporty a (540)
sportovní hry, zboží plážové a koupací, sportovní potřeby
oděvního charakteru, ozdoby na vánoční stromky.
(511) 18, 22, 25, 26, 28
(210) O-121599

- (111) **208759A**
(220) 04.04.1997
(151) 31.01.2000
(540)

KOVOPOL

- (730) **GEMI kovodělná společnost, s.r.o.**, Havlíčkova 28,
Hustopeče u Brna, 69301, CZ
(740) Patentová a známková kancelář DGK, Ing. Leopold Dadej, Na
Valtické 6, Břeclav 4, 69141
(510) (6) šroubovací hadicové spony.
(511) 6
(210) O-346174

- (111) **208767**
(220) 08.04.1997
(151) 25.03.1998
(540)

 **PharmaPlast**

- (730) **Unomedical A/S**, Birkerød Kongevej 2, Birkerød, 3460, DK
(740) Společná advokátní kancelář Všetečka a partneři, JUDr.
Kalenský Petr, Hálkova 2, Praha 2, 12000
(510) (10) lékařské a chirurgické nástroje, přístroje, zařízení, jejich
části a náhradní díly k nim.
(511) 10
(210) O-121044

- (111) **209979**
(220) 12.03.1997
(151) 27.05.1998
(540)

VITALITY SPRING

- (730) **Beneš Jiří**, Chrudimská 811, Pardubice, 53002, CZ
(740) Ing. Walter Jiří, Počernická 54, Praha 10, 10800
(510) (29) mléko a jiné mlékárenské výrobky; (30) káva, čaj, kakao,
kávové náhražky, zmrzlina, led na chlazení; (32) pivo, lehká
piva a ležáky, vody minerální a šumivé a jiné nealkoholické
nápoje, sirupy a jiné přípravky k přípravě nápojů; (33)
alkoholické nápoje.
(511) 29, 30, 32, 33
(210) O-120264

- (111) **209980**
(220) 12.03.1997
(151) 27.05.1998

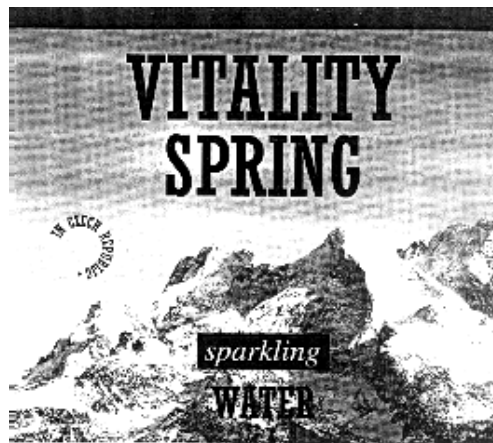

- (730) **Beneš Jiří**, Chrudimská 811, Pardubice, 53002, CZ
(740) Ing. Walter Jiří, Počernická 54, Praha 10, 10800
(510) (29) mléko a jiné mlékárenské výrobky; (30) káva, čaj, kakao,
kávové náhražky, zmrzlina, led na chlazení; (32) pivo, lehká
piva a ležáky, vody minerální a šumivé a jiné nealkoholické
nápoje, sirupy a jiné přípravky k přípravě nápojů; (33)
alkoholické nápoje.
(511) 29, 30, 32, 33
(210) O-120265

- (111) **209981**
(220) 12.03.1997
(151) 27.05.1998
(540)

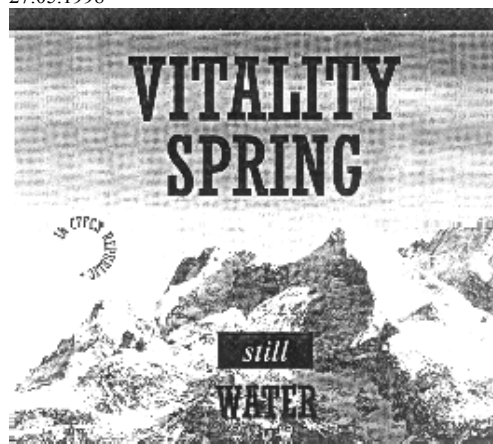

- (730) **Beneš Jiří**, Chrudimská 811, Pardubice, 53002, CZ
(740) Ing. Walter Jiří, Počernická 54, Praha 10, 10800
(510) (29) mléko a jiné mlékárenské výrobky; (30) káva, čaj, kakao,
kávové náhražky, zmrzlina, led na chlazení; (32) pivo, lehká
piva a ležáky, vody minerální a šumivé a jiné nealkoholické
nápoje, sirupy a jiné přípravky k přípravě nápojů; (33)
alkoholické nápoje.
(511) 29, 30, 32, 33
(210) O-120266

- (111) **209982**
(220) 12.03.1997
(151) 27.05.1998

(540)

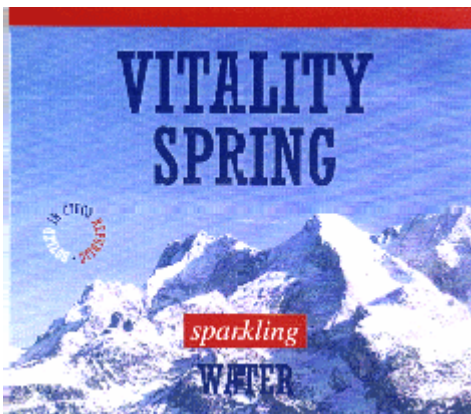

- (730) Beneš Jiří, Chrudimská 811, Pardubice, 53002, CZ
(740) Ing. Walter Jiří, Počernická 54, Praha 10, 10800
(510) (29) mléko a jiné mlékařenské výrobky; (30) káva, čaj, kakao, kávové náhražky, zmrzlina, led na chlazení; (32) pivo, lehká piva a ležáky, vody minerální a šumivé a jiné nealkoholické nápoje, sirupy a jiné přípravky k přípravě nápojů; (33) alkoholické nápoje.
(511) 29, 30, 32, 33
(210) O-120267

(111) 209983

(220) 12.03.1997
(151) 27.05.1998
(540)

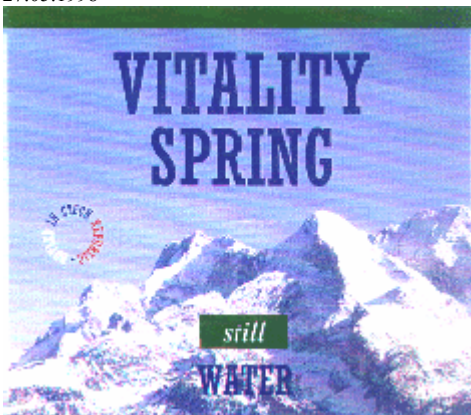

- (730) Beneš Jiří, Chrudimská 811, Pardubice, 53002, CZ
(740) Ing. Walter Jiří, Počernická 54, Praha 10, 10800
(510) (29) mléko a jiné mlékařenské výrobky; (30) káva, čaj, kakao, kávové náhražky, zmrzlina, led na chlazení; (32) pivo, lehká piva a ležáky, vody minerální a šumivé a jiné nealkoholické nápoje, sirupy a jiné přípravky k přípravě nápojů; (33) alkoholické nápoje.
(511) 29, 30, 32, 33
(210) O-120268

(111) 210005

(220) 14.04.1997
(151) 27.05.1998
(540)



- (730) Ing. Marek Zdeněk, Vintířovská 1083, Chodov, 35735, CZ
(740) ZEMAN - podkrušnohorská patentová a známková kancelář, Petr Zeman, Hradní 301, Locket, 35733
(510) (9) elektrické vodiče a veškerý další elektromontážní a elektroinstalační materiál v jiné třídě neuvedený; (37) elektromontážní práce, elektroinstalace, dodávky a montáže záložních zdrojů, dodávky a montáže předpětových ochranných zařízení; (42) projektová činnost v oboru elektrozařízení, provádění odborných prohlídek a revizí elektrických zařízení a hromosvodů.
(511) 9, 37, 42
(210) O-121205

(111) 210020

(220) 30.04.1997
(151) 27.05.1998
(540)



- (730) Baudyš Pavel, Žalovská 433, Praha 8, 18200, CZ
(740) Ing. Jupa Francis, patentový zástupce, Měchenická 4, Praha 4, 14100
(510) (10) mechanoterapeutické pomůcky jako jsou rotopedy, stepery, masážní stroje; (16) papír a výrobky z papíru, kancelářské potřeby a výjimkou nábytku, psací potřeby, psací stroje, knihařské výrobky, tiskoviny, časopisy, periodika, knihy, fotografie, kancelářská lepidla, nožičkové výrobky pro kancelářské účely, učební a školní pomůcky, potřeby pro umělce, hrací karty; (25) oděvy, prádlo, boty včetně sportovních; (28) sportovní potřeby všeho druhu, tělocvičné a sportovní nářadí, hračky, sportovní potřeby nezařazené v jiných třídách, nářadí pro zimní sporty, nářadí pro sportovní hry, rybářské potřeby, zboží plážové a koupací, šermířské sečné a bodné zbraně, hry.
(511) 10, 16, 25, 28
(210) O-121736

(111) 210119

(220) 07.07.1997
(151) 27.05.1998
(540)



- (730) LORIKA CZ s.r.o., Holická č.p. 582 č.or 31/2, Olomouc - Hodolany, 77200, CZ
(740) Ing. Petr Soukup, patentový a známkový zástupce, Vídeňská 8, Olomouc, 77200
(510) (27) koberce, rohože, rohožky, předložky, běhouny a jiné podlahové krytiny; (37) praní a čištění výrobků uvedených ve tř.27.
(511) 27, 37
(210) O-123737

(111) 210777

(220) 11.08.1997
(151) 29.06.1998
(540)

ASPREY

- (730) Asprey Holdings Limited, 165-169 New Bond Street, London, GB
(740) PATENTSERVIS Praha a.s., Jivenská 1273/1, Praha 4, 14021
(510) (20) nábytek, rámy na obrazy, zrcadla obsažená ve třídě 20, šperkovičky nikoliv z drahých kovů nebo pokovené drahými kovy, ruční zrcátka, koše, košíky, výrobky ze dřeva, vosku, sádry, korku, proutí, rákosu, z lastur, ulit, krunýřů, skořepin, z kostic, želvoviny, perleti a mořské pěny, vějíře pro osobní použití, krabice na doutníky a cigarety nikoliv z drahých kovů; (29) maso, ryby, drůbež a zvěřina, potravinářské výrobky obsažené ve třídě 29 vyrobené z masa, ryb, drůbeže nebo zvěřiny, masové výtažky, konzervované, sušené a zavařené ovoce a zelenina, želé a mlékařenské výrobky, vše pro výživu a potravu, džemy, jedlé oleje, jedlé tuky, ovocné konzervy, zeleninové konzervy a nálevy; (30) pečivo, pekařské a cukrářské výrobky, koláče a dortové korpusy, vše obsahující maso, ryby, drůbež, zvěřinu, ovoce nebo zeleninu, káva, čaj, kakao, kávové náhražky a výtažky, zákusky, svačiny a

přesnídávky, přípravky vyrobené z obilnin určené pro lidskou výživu, chléb, sušenky (nikoliv pro zvířata), koláčky, sladké pečivo, cukroví a cukrovinky bez léčivých účinků, med, sirup melasový, hořčice, omáčky, ochucovací nálevy a koření, dochucovací směsi, čokoláda; (33) lihoviny, šampaňské, vína, likéry, jablečné víno; (34) zapalovače pro kuřáky, pouzdra na doutníky a cigarety, doutníkové špičky, cigaretové špičky, popelníky, zápalky, tabatěrky nikoliv z drahých kovů nebo pokovované drahými kovy, čistítka a škrabky na dýmky, ořezávátka a odřezávače na doutníky, pyroforické zapalovače pro kuřáky a jejich části a příslušenství, cigarety, tabák, doutníčky, doutníky, dýmky.

(511) 20, 29, 30, 33, 34
(210) O-124569

(111) **210792**
(220) 07.10.1997
(151) 29.06.1998
(540)



(730) **CAFÉ & RESTAURANT SLAVIA, a.s.**, Smetanovo nábř. 1012/2, Praha 1, 11000, CZ
(740) PROPATENT, Ing. Vlasta Sedláčková, Ke Kateřinkám 1393, Praha 4, 14900
(510) (42) restaurace.
(511) 42
(210) O-126014

(111) **211163**
(220) 19.03.1997
(151) 27.07.1998
(540)

LABIT

(730) **Labit a.s.**, Nádražní 472, Vrchlabí, 54301, CZ
(510) (7) stroje a obráběcí stroje; (9) elektrická zařízení a jejich části pro měření, signalizaci a řízení chodu strojů, elektrická zařízení a jejich části pro měření, signalizaci a řízení vzduchotechnických a klimatizačních zařízení, elektrické přístroje pro měření, signalizaci a kontrolu; (11) přístroje pro osvětlení, topení, přístroje chladicí, ventilace a sušení; (37) služby ve stavebnictví, služby opravářské.
(511) 7, 9, 11, 37
(210) O-120573

(111) **211168**
(220) 21.03.1997
(151) 27.07.1998
(540)



(730) **Labit a.s.**, Nádražní 472, Vrchlabí, 54301, CZ
(510) (7) stroje a obráběcí stroje; (9) elektrická zařízení a jejich části pro měření, signalizaci a řízení chodu strojů, elektrická zařízení a jejich části pro měření, signalizaci a řízení vzduchotechnických a klimatizačních zařízení, elektrické přístroje pro měření, signalizaci a kontrolu; (11) přístroje pro osvětlení, topení, přístroje chladicí, ventilace a sušení; (37) služby ve stavebnictví, služby opravářské.
(511) 7, 9, 11, 37
(210) O-120615

(111) **211169**
(220) 21.03.1997
(151) 27.07.1998
(540)



(730) **The Gillette Company**, Prudential Tower Building 40th Floor, Boston, MA, US
(740) Čermák Hořejš Myslíl a spol., JUDr. Karel Čermák, advokát, Národní 32, Praha 1, 11000
(510) (41) zábavní služby, provozování rozhlasových a televizních programů a videoprogramů, organizování soutěží, televizních zábavných pořadů, předvádění a provozování představení v přímém přenosu.
(511) 41
(210) O-120634

(111) **211277**
(220) 12.05.1997
(151) 27.07.1998
(540)

loupežníci

(730) **Dino Toys, s.r.o.**, K Pískovně 108, Mnichovo Hradiště, Veselá, 29501, CZ
(740) FISCHER & PARTNER Intellectual Property s.r.o., Ing. Michael Fischer, Na Hrobci 294/5, Praha 2, 12000
(510) (16) tiskárenské a kartonážní výrobky, zvláště herní plány, skládky, pohlednice, kalendáře, obtisky, puzzle, pouzdra, krabice a obaly z papíru a umělých hmot, papírové učební pomůcky, sešity, tašky, karty na hraní, knihy, časopisy; (28) individuální i společenské hry, stavebnice a hračky z plyše, dřeva, umělých hmot, z papíru a kartonu, hrací kostky, pouzdra a krabice vyplněné herními předměty.
(511) 16, 28
(210) O-122080

(111) **211279**
(220) 12.05.1997
(151) 27.07.1998
(540)

z pohádky do pohádky

(730) **Dino Toys, s.r.o.**, K Pískovně 108, Mnichovo Hradiště, Veselá, 29501, CZ
(740) FISCHER & PARTNER Intellectual Property s.r.o., Ing. Michael Fischer, Na Hrobci 294/5, Praha 2, 12000
(510) (16) tiskárenské a kartonážní výrobky, zvláště herní plány, skládky, pohlednice, kalendáře, obtisky, puzzle, pouzdra, krabice a obaly z papíru a umělých hmot, papírové učební pomůcky, sešity, tašky, karty na hraní, knihy, časopisy; (28) individuální i společenské hry, stavebnice a hračky z plyše, dřeva, umělých hmot, z papíru a kartonu, hrací kostky, pouzdra a krabice vyplněné herními předměty.
(511) 16, 28
(210) O-122082

(111) **211282**
(220) 12.05.1997
(151) 27.07.1998
(540)

kris kros

- (730) **Dino Toys, s.r.o.**, K Pískovně 108, Mnichovo Hradiště, Veselá, 29501, CZ
(740) FISCHER & PARTNER Intellectual Property s.r.o., Ing. Michael Fischer, Na Hrobci 294/5, Praha 2, 12000
(510) (16) tiskárenské a kartonážní výrobky, zvláště herní plány, skládky, pohlednice, kalendáře, obtisky, puzzle, pouzdra, krabice a obaly z papíru a umělých hmot, papírové učební pomůcky, sešity, tašky, karty na hraní, knihy, časopisy; (28) individuální i společenské hry, stavebnice a hračky z plyše, dřeva, umělých hmot, z papíru a kartonu, hrací kostky, pouzdra a krabice vyplněné herními předměty.
(511) 16, 28
(210) O-122089

- (111) **211302**
(220) 21.05.1997
(151) 27.07.1998
(540)

MAC
J E A N S

- (730) **MAC Mode GmbH & Co. KGaA**, Industriestrasse 2, Wald / Rossbach, DE
(740) KOREJZOVÁ & SPOL., v.o.s., JUDr. Petra Korejzová, advokátka, Korunní 104/E, Praha 10, 10100
(510) (25) oděvy, zejména kalhoty z látek Jeans a Denim.
(511) 25
(210) O-122392

- (111) **211303**
(220) 21.05.1997
(151) 27.07.1998
(540)

MAC

- (730) **MAC Mode GmbH & Co. KGaA**, Industriestrasse 2, Wald / Rossbach, DE
(740) KOREJZOVÁ & SPOL., v.o.s., JUDr. Petra Korejzová, advokátka, Korunní 104/E, Praha 10, 10100
(510) (25) oděvy, zejména kalhoty z látek Jeans a Denim.
(511) 25
(210) O-122393

- (111) **211454**
(220) 15.08.1997
(151) 27.07.1998
(540)

GLASSEXPOR, Co.Ltd.

- (730) **BOHEMIA CRYSTALEX TRADING a.s.**, Štěpánská 7, Praha 2, 12000, CZ
(740) AK SODOMKA-SOUČEK-JINDRA-MOKRÝ & PARTNEŘI, JUDr. Tomáš Jindra, U Prašné brány 3, Praha 1, 11000
(510) (11) lustry a osvětlovací sklo; (21) výrobky ze skla užitkové, dekorativní a umělecké, hladké i dekorované.
(511) 11, 21
(210) O-124716

- (111) **211816**
(220) 02.01.1997
(151) 25.08.1998
(540)

ARTANE

- (730) **Wyeth Holdings Corporation**, Five Giralda Farms, Madison, 7940, NJ, US
(740) KOREJZOVÁ & SPOL., v.o.s., JUDr. Petra Korejzová, advokátka, Korunní 104/E, Praha 10, 10100
(510) (5) výrobky farmaceutické, zvěrolékařské a zdravotnické, výrobky dietetické k lékařským účelům, potraviny pro děti,

náplasti, obvazový materiál, hmoty k plombování zubů a na zubní otisky, desinfekční prostředky, prostředky k ničení plevele a k hubení živočišných škůdců, fugicidy, herbicidy.
(511) 5
(210) O-118307

- (111) **211973**
(220) 08.04.1997
(151) 25.08.1998
(540)

ANNONCE

- (730) **ANNONCE, k.s.**, Loretánské náměstí 109/3, Praha 1, 11800, CZ
(740) ROTT, RŮŽIČKA & GUTTMANN Patentová, známková a advokátní kancelář, JUDr. Michal Růžička, CSc., Nad Štolou 12, Praha 7, 17000
(510) (16) tiskoviny všeho druhu, zejména noviny a časopisy; (35) inzertní a reklamní služby všeho druhu včetně inzerce a reklamy poskytované v počítačových a obdobných sítích; (41) nakladatelství, vydavatelství.
(511) 16, 35, 41
(210) O-121042

- (111) **212033**
(220) 06.05.1997
(151) 25.08.1998
(540)

MAGICLEAN

- (730) **KAO KABUSHIKI KAISHA (also trading as Kao Corporation)**, 14-10, Nihonbashi Kayabacho 1-Chome, Chuo-ku, Tokyo, JP
(740) Ing. Reichel Pavel, Lopatecká 14, Praha 4, 14700
(510) (21) úklidové a čisticí prostředky a náčiní, včetně mopů na podlahu, na stoly a nábytek, hadry a prachovky.
(511) 21
(210) O-121930

- (111) **212544**
(220) 30.01.1997
(151) 28.09.1998
(540)

FLYMO TURBO LITE

- (730) **Flymo Sociétés Anonyme**, Alpenstrasse 12, Zug, 6300, CH
(740) DANĚK & PARTNERS Advokátní a patentová kancelář, Dr. Vilém Daněk, Vinohradská 45, Praha 2, 12000
(510) (7) zemědělské a zahradnické stroje, zemědělské a zahradnické nástroje a nářadí, stroje na sekání trávy, žací stroje, části a příslušenství uvedených výrobků.
(511) 7
(210) O-119015

- (111) **212715**
(220) 12.05.1997
(151) 28.09.1998
(540)

grand prix

- (730) **Dino Toys, s.r.o.**, K Pískovně 108, Mnichovo Hradiště, Veselá, 29501, CZ
(740) FISCHER & PARTNER Intellectual Property s.r.o., Ing. Michael Fischer, Na Hrobci 294/5, Praha 2, 12000
(510) (16) tiskárenské a kartonážní výrobky, zvláště herní plány, skládky, pohlednice, kalendáře, obtisky, puzzle, pouzdra, krabice a obaly z papíru a umělých hmot, papírové učební pomůcky, sešity, tašky, karty na hraní, knihy, časopisy; (28) individuální i společenské hry, stavebnice a hračky z plyše, dřeva, umělých hmot, z papíru a kartonu, hrací kostky, pouzdra a krabice vyplněné herními předměty.
(511) 16, 28

(210) O-122088

(111) **212737**
(220) 27.05.1997
(151) 28.09.1998
(540)

ROYAL ARCTIC

(730) **ROYAL GREENLAND A/S**, P.O.Box 1073, Nuuk, GL
(740) Společná advokátní kancelář Všetěčka a partneři, JUDr. Všetěčka Miloš, Hálkova 2, Praha 2, 12000
(510) (29) ryby (nikoli živé), mražené rybí produkty, měkkýši a koryši (nikoli živí), konzervování měkkýši a koryši včetně mražených.
(511) 29
(210) O-122539

(111) **212819**
(220) 02.07.1997
(151) 28.09.1998
(540)

BARNES & NOBLE

(730) **Barnes & Noble College Booksellers, Inc.**, 120 Mountain View Boulevard, Basking Ridge, NJ, US
(740) Čermák Hořejš Myslíl a spol., JUDr. Jan Matějka, advokát, Národní 32, Praha 1, 11000
(510) (16) tiskoviny, zejména časopisy a knihy; (39) distribuční služby týkající se časopisů a knih.
(511) 16, 39
(210) O-123629

(111) **213266**
(220) 11.04.1997
(151) 29.10.1998
(540)

ORION

(730) **ORION ELECTRIC CO., LTD.**, 41-1, Iehisa-Cho, Echizen-City, Fukui, JP
(740) Rott, Růžička a Guttman, patentová, známková a právní kancelář, JUDr. Rott Vladimír, Nad Štolou 12, Praha 7, 17000
(510) (9) videopřehrávače, videorekordéry, videokamery, televizní přístroje.
(511) 9
(210) O-121149

(111) **213306**
(220) 12.05.1997
(151) 29.10.1998
(540)

piráti

(730) **Dino Toys, s.r.o.**, K Pískovně 108, Mnichovo Hradiště, Veselá, 29501, CZ
(740) FISCHER & PARTNER Intellectual Property s.r.o., Ing. Michael Fischer, Na Hrobci 294/5, Praha 2, 12000
(510) (16) tiskárenské a kartonážní výrobky, zvláště herní plány, skládky, pohlednice, kalendáře, obtisky, puzzle, pouzdra, krabice a obaly z papíru a umělých hmot, papírové učební pomůcky, sešity, tašky, karty na hraní, knihy, časopisy; (28) individuální i společenské hry, stavebnice a hračky z plyše, dřeva, umělých hmot, z papíru a kartonu, hrací kostky, pouzdra a krabice vyplněné herními předměty.
(511) 16, 28
(210) O-122073

(111) **213331**
(220) 15.05.1997
(151) 29.10.1998
(540)



(730) **RAPOS, spol. s r.o.**, Nerudova 325, Holešov, 76901, CZ
(740) Patentová a známková kancelář, Ing. Jaromír Příkryl, Věclín 1161, Hulín, 76824

(510) (6) zámečnické výrobky; (7) přístroje, nástroje a nářadí na motorový pohon; (9) přístroje a nástroje elektrické, ruční elektrické nářadí; (19) dřevěné stavební prvky; (36) zprostředkování obchodů s nemovitostmi; (37) stavby občanské, bytové a průmyslové včetně oprav a rekonstrukcí, opravy a údržba přístrojů a nástrojů na motorový pohon a elektrického nářadí, instalace a opravy elektrických strojů a přístrojů; (42) inženýrské služby a projektová činnost v investiční výstavbě, zámečnické služby.
(511) 6, 7, 9, 19, 36, 37, 42
(210) O-122223

(111) **213387**
(220) 27.05.1997
(151) 29.10.1998
(540)

BALLERINA

(730) **Göteborgs Kex AB**, Kungälv, SE
(740) KOREJZOVÁ & SPOL., v.o.s., JUDr. Petra Korejzová, advokátka, Korunní 104/E, Praha 10, 10100
(510) (30) káva, čaj, kakao, cukr, rýže, tapioka, ságo, kávové náhražky, mouka a obilné přípravky, chléb, sušenky, suchary, koláče, jemné pečivo a cukrovinky, zmrzlina, med, sirup z melasy, kvasnice, prášky do pečiva, sůl, hořčice, ocet, chuťové omáčky /chuťové přísady/, koření, led na chlazení, trvanlivé pečivo.
(511) 30
(210) O-122531

(111) **213599**
(220) 15.10.1997
(151) 29.10.1998
(540)



(730) **CAFÉ & REASTAURANT SLAVIA, a.s.**, Smetanovo nábř. 1012/2, Praha 1, 11000, CZ
(740) PROPATENT, Ing. Vlasta Sedláčková, Ke Kateřinkám 1393, Praha 4, 14900
(510) (42) kavárna, restaurace.
(511) 42
(210) O-126290

(111) **213681**
(220) 17.12.1997
(151) 29.10.1998
(540)

ITALINOX

(730) **ITALINOX s.r.o.**, Zděbradská 58/59, Říčany, 25101, CZ
(740) Ing. Jupa Francis, patentový zástupce, Měchenická 4, Praha 4, 14100
(510) (6) obecné kovy v surovém a polozpracovaném stavu a jejich slitiny i s nekovovými materiály, plechy zejména ocelové, nerez, plechové zboží, kovové roury a trubky, kovové spojky pro potrubí /fitinky/, vruty, šrouby, hřebíky a jiné kovové výrobky, které nejsou obsaženy v jiných třídách, rudy; (7) stroje a obráběcí stroje s výjimkou těch, které jsou zahrnuty ve tř. 9 a 12, motory, soukolí, hnací řemeny.
(511) 6, 7
(210) O-128509

(111) **213682**
(220) 17.12.1997
(151) 29.10.1998

(540)

italinox

(730) **ITALINOX s.r.o.**, Zdebradská 58/59, Říčany, 25101, CZ
(740) Ing. Jupa Francis, patentový zástupce, Měchenická 4, Praha 4, 14100

(510) (6) obecné kovy v surovém a polozpracovaném stavu a jejich slitiny i s nekovovými materiály, plechy zejména ocelové, nerez, plechové zboží, kovové roury a trubky, kovové spojky pro potrubí /fitinky/, vruty, šrouby, hřebíky a jiné kovové výrobky, které nejsou obsaženy v jiných třídách, rudy; (7) stroje a obráběcí stroje s výjimkou těch, které jsou zahrnuty ve tř. 9 a 12, motory, soukolí, hnací řemeny.

(511) 6, 7
(210) O-128510

(111) **213923**
(220) 18.04.1997
(151) 23.11.1998

POWER SPORT

(730) **ROBERT McBRIDE Ltd.**, Middleton Way, Middleton, Manchester M24 4DP, GB
(740) Advokátní a patentová kancelář JUDr. Korejzová & spol., JUDr. Korejzová Zdeňka, Břehová 1, Praha 1, 11000
(510) (3) toaletní přípravky bez léčivých přísad, přípravky pro pleť a vlasy, spreje, balzámy, pleťové vody, parfěmy, krémy, gely, pěny na holení, přípravky proti pocení, šampony, deodoranty, éterické oleje.

(511) 3
(210) O-121389

(111) **214003**
(220) 28.07.1997
(151) 23.11.1998

TLT

(730) **Ing. Kuběna Karel**, M. Alše 411, Zlín, 76001, CZ
(740) Ing. Marie Smrčková, patentový zástupce, Velflíkova 10, Praha 6, 16000

(510) (9) skla do brýlí, skla oční do brýlí, skla ochranná /optická/, skla s plochými a paralelními povrchy, sklo brýlové, sklo konkávní /optické/, sklo optické, též s plochými a paralelními povrchy, brýle proti oslnění, brýle, brýle ochranné nebo bezpečnostní, brýlová skla, brýlové obroučky; (21) sklo lité /neobsažené v jiných třídách/, sklo surové nebo zpracované /neobsažené v jiných třídách/.

(511) 9, 21
(210) O-124248

(111) **214016**
(220) 04.08.1997
(151) 23.11.1998



(730) **AKVAREA, spol. s r.o.**, Lípa 289, Zlín 11, 76311, CZ
(740) Patentová a známková kancelář, Ing. Jaromír Prikryl, Včelín 1161, Hulín, 76824

(510) (1) chemické výrobky pro průmysl, zejména pro stavebnictví, ředidla, mořidla, pojidla, lepidla a jiné tekuté přípravky; (2) nátěrové hmoty, především ochranné nátěrové hmoty proti korozi a hnilobě dřeva, dále dekorativní a ochranné nátěrové hmoty pro úpravu interiérů i exteriérů ve stavebnictví, barvy, laky, fermeže, impregnace.

(511) 1, 2
(210) O-124426

(111) **214198**
(220) 12.11.1997
(151) 23.11.1998



(730) **BOHEMILK, a. s.**, Podzámčí 385, Opočno, 51773, CZ
(510) (29) mléko a mléčné výrobky; (30) mražené krémy, převážně smetanové; (32) pivo, minerálky a jiné nealkoholické nápoje.

(511) 29, 30, 32
(210) O-127095

(111) **214472**
(220) 08.04.1997
(151) 28.12.1998



(730) **3 D PRODUCTION s.r.o.**, Hlubočepská 36, Praha 5, 15200, CZ
(740) JUDr. Oldřich Studený, Komunardů 36, Praha 7, 17000

(510) (2) smalt, smaltové barvy, laky; (6) kovy a jejich slitiny, kovové stavební materiály, kovové stavební materiály přenosné, kabely a kovové dráty neelektrické, kovové potřeby zámečnické a klempířské, kovové trubky; (19) stavební materiály nekovové, dřevo polozpracované, překližky, neohebné trubky nekovové, asfalt, přenosné konstrukce nekovové, stavební sklo; (21) náčiní a nádoby pro domácnost a kuchyň, čisticí prostředky, sklo, porcelán a majolika neobsažené v jiných třídách; (36) činnost realitní kanceláře; (37) stavební práce; (42) projektování ve výstavbě.

(511) 2, 6, 19, 21, 37, 42
(210) O-121049

(111) **214484**
(220) 12.05.1997
(151) 28.12.1998

pojd' si hrát

(730) **Dino Toys, s.r.o.**, K Pískovně 108, Mnichovo Hradiště, Veselá, 29501, CZ
(740) FISCHER & PARTNER Intellectual Property s.r.o., Ing. Michael Fischer, Na Hrobci 294/5, Praha 2, 12000
(510) (16) tiskárenské a kartonážní výrobky, zvláště herní plány, skládky, pohlednice, kalendáře, obtisky, puzzle, pozdra, krabice a obaly z papíru a umělých hmot, papírové učební pomůcky, sešity, tašky, karty na hraní, knihy, časopisy; (28)

individuální i společenské hry, stavebnice a hračky z plyše, dřeva, umělých hmot, z papíru a kartonu, hrací kostky, pouzdra a krabice vyplněné herními předměty.

(511) 16, 28
(210) O-122065

(111) **214536**
(220) 30.06.1997
(151) 28.12.1998
(540)

BABETKA

(730) **Jaroměřická mlékárna, a.s.**, Kaunicova 198, Jaroměřice nad Rokytnou, 67551, CZ
(740) **BOHEMIA PATENT** Patentová & známková kancelář, Ing. Jana Vanděliková, Havanská 17, Praha 7, 17000
(510) (29) čerstvý smetanový sýr.
(511) 29
(210) O-123546

(111) **214544**
(220) 03.07.1997
(151) 28.12.1998
(540)

SAMSONITE

(730) **Samsonite Corporation**, 11200 East Forty-Fifth Avenue, Denver, CO, US
(740) Společná advokátní kancelář Všetečka a partneři, JUDr. Všetečka Miloš, Hálkova 2, Praha 2, 12000
(510) (9) přístroje a nástroje vědecké, navigační, geodetické, elektrické (včetně pro bezdrátovou telegrafii), fotografické, kinematografické, optické přístroje a nástroje k vážení, měření, signalizování, pro účely kontrolní (inspekční), záchranné a pro výuku, automatické přístroje uváděné v činnost vhozením mince nebo známky, stroje pro záznam, přenos a reprodukci zvuku nebo obrazu, zapisovací pokladny a počítačové stroje, hasící přístroje, pouzdra na kamery, videopřístroje, audiopřístroje a telefonní přístroje.
(511) 9
(210) O-123679

(111) **214569**
(220) 05.08.1997
(151) 28.12.1998
(540)

MIKRONET

(730) **Ing. Janula Ladislav**, Levského 3201/12, Praha 4, 14300, CZ
(740) České učení technické v Praze TIC ČVUT - PATENTOVÉ STŘEDISKO, Ing. Květoslava Kubíčková, Zikova 4, Praha 6, 16636
(510) (7) stroje a obráběcí stroje, stavební stroje, strojní součástky z kovů a plastů, strojní zařízení a mechanické přístroje; (37) opravy mechanických zařízení, obráběcích strojů, stavebních strojů, opravárenství strojních zařízení a mechanických přístrojů; (42) konstruktérské a poradenské práce v oblasti strojírenství a stavebnictví, inženýrské služby.
(511) 7, 37, 42
(210) O-124453

(111) **214664**
(220) 23.10.1997
(151) 28.12.1998
(540)



(730) **RESTIO, spol. s r.o.**, Milady Horákové 127, Praha 6 - Hradčany, 16000, CZ
(510) (2) nátěrové hmoty; (19) interiérové prvky zejména sádkokarton, podlahoviny, mobiliář; (36) zprostředkovatelská činnost v oblasti správy nemovitostí; (37) provádění staveb

včetně jejich změn a udržovacích prací na nich a odstraňování, zprostředkovatelská činnost v oblasti údržby objektů; (42) projektová činnost ve výstavbě, inženýring, dozory na stavbách, dílčí subdodávky a jejich zajišťování, poradenská činnost v oboru stavebnictví, konzultace, posudky, autorizace staveb, činnosti v oblasti autorských práv ve stavebnictví.

(511) 2, 19, 36, 37, 42
(210) O-126558

(111) **214687**
(220) 12.11.1997
(151) 28.12.1998
(540)



(730) **BOHEMILK, a. s.**, Podzámčí 385, Opočno, 51773, CZ
(510) (29) mléko a mléčné výrobky; (30) mražené krémy, převážně smetanové; (32) minerálky a jiné nealkoholické nápoje.
(511) 29, 30, 32
(210) O-127096

(111) **214688**
(220) 12.11.1997
(151) 28.12.1998
(540)



(730) **BOHEMILK, a. s.**, Podzámčí 385, Opočno, 51773, CZ
(510) (29) mléko a mléčné výrobky; (30) mražené krémy, převážně smetanové; (32) pivo, minerálky a jiné nealkoholické nápoje.
(511) 29, 30, 32
(210) O-127097

(111) **214947**
(220) 07.04.1997
(151) 25.01.1999
(540)



(730) **Danačík Ivo**, Dobrovského 1026, Lanškroun, 56301, CZ
(740) Josef Majetič, Na Výsluní 845, Lanškroun, 56301
(510) (12) jízdní kola a jejich části, výrobky pro jízdní kola, jakož i jejich součásti, jízdní kola k dopravě zboží, jízdní kola motorová, jízdní kola stabilní pro trénink; (21) skla: opálová, pro signální svítlny, pro vozidla, skleněná příze pro jiné účely, skleněná vata (vlna), skleněná vlákna k zesílení plastických hmot, skleněné: baňky (nádobky), baňky ve tvaru hrušek, granule k značení cest, koule (kuličky), mosaiky, nádobí, poháry a číše, trubice, tyče, umělecko-průmyslové zboží, vlákna, skleněné zboží duté, skleněné zboží leptané kyselinou, sklenice k pití, na zavařeniny, na konzervy, sklo barevné, leptané kyselinou, lité, malované, mléčné, potištené, pro okna vozidel, s jemnou elektrickou vodivou vložkou, smaltované - kroupnaté, surové nebo zpracované, zlacené, zrcadlové, broušené, leštěné (surovina), zrnité k značení cest, porcelán malovaný, barevný a výrobky z něho, porcelánové bubny, porcelánové džbánky a poháry, nádobí a vázy, porcelánové štítky, keramické kuchyňské nádobí, keramické výrobky pro domácnost, šálky, stříkačky šamponu, talíře všeho druhu,

termosky na potraviny, toaletní náčiní.
(511) 12, 21
(210) O-120994

(111) **214954**
(220) 14.04.1997
(151) 25.01.1999
(540)

KOMMA
... tečka za Vašimi problémy

(730) **Ing. Marek Zdeněk**, Vintířovská 1083, Chodov, 35735, CZ
(740) ZEMAN - podkrušnohorská patentová a známková kancelář, Petr Zeman, Hradní 301, Loket, 35733
(510) (9) elektrické vodiče a veškerý další elektromontážní a elektroinstalační materiál v jiné třídě neuvedený; (37) elektromontážní práce, elektroinstalace, dodávky a montáže elektrických záložních zdrojů, dodávky a montáže předpětíových ochran, opravy elektrozařízení; (42) projektová činnost v oboru elektrozařízení, provádění odborných prohlídek a revizí elektrických zařízení a hromosvodů.
(511) 9, 37, 42
(210) O-121206

(111) **215002**
(220) 09.06.1997
(151) 25.01.1999
(540)

KUBUS

(730) **TOFA a.s., v likvidaci**, Ke Stadionu 183, Semily, 51301, CZ
(740) Mgr. Zbyšek Malík, Fráni Šrámka 1139, Hradec Králové 2, 50002
(510) (9) elektronické hry a hračky, používané výhradně s elektronickou obrazovkou, čidla a vysílače zvukových, optických, elektrických, elektronických a magnetických signálů pro hry a hračky; (16) tiskárenské a kartonážní výrobky, herní plány, skládky, pohlednice, kalendáře, obtisky, puzzle, pouzdra, krabice a obaly z papíru a umělých hmot, papírové učební pomůcky, sešity, tašky, karty na hraní, knihy a časopisy; (28) individuální i společenské hry, stavebnice a hračky obecně, zejména z plyše, dřeva, kovu, umělých hmot, hry a hračky zvukové, optické, elektrické, elektronické a magnetické, hrací kostky, pouzdra a krabice vyplněné herními předměty; (41) výchovná a zábavní činnost.
(511) 9, 16, 28, 41
(210) O-122954

(111) **215520**
(220) 25.04.1997
(151) 22.02.1999
(540)

HYUNDAI H-1

(730) **HYUNDAI MOTOR COMPANY**, 140 2, Ke-Dong, Chongro-Ku, Seoul, KR
(740) Čermák Hořejš Myslíl a spol., JUDr. Jan Matějka, Národní 32, Praha 1, 11000
(510) (12) pozemní vozidla všeho druhu, zejména osobní automobily, nákladní automobily, autobusy, traktory, traktory, kola a pneumatiky pro vozidla, části a součásti uvedeného zboží.
(511) 12
(210) O-121589

(111) **215583**
(220) 19.06.1997
(151) 22.02.1999
(540)

Laura Verdi

(730) **Martin Koželský**, Navrátilova 1354, Slaný, 27401, CZ
(510) (9) brýle; (14) bižuterie, šperky z drahých kovů; (18) kožená galanterie.
(511) 9, 14, 18
(210) O-123311

(111) **215597**
(220) 18.07.1997
(151) 22.02.1999
(540)

PROSPIRIL

(730) **Schering Corporation**, 2000 Galloping Hill Road, Kenilworth, NJ, US
(740) KOREJZOVÁ & SPOL., v.o.s., JUDr. Petra Korejzová, advokátka, Korunní 104/E, Praha 10, 10100
(510) (5) výrobky farmaceutické, zvěrolékařské a zdravotnické, výrobky dietetické k lékařským účelům, potraviny pro děti, náplasti, obvazový materiál, hmoty k plombování zubů a na zubní otisky, desinfekční prostředky, prostředky k ničení plevele a k hubení živočišných škůdců.
(511) 5
(210) O-124081

(111) **215624**
(220) 08.09.1997
(151) 22.02.1999
(540)

Svět kabelek

(730) **Grossmanová Maria**, č.p. 137, Hoříněves, 50306, CZ
(510) (18) kožená galanterie, kabelky, batohy, peněženky, aktovky, opasky, koženkové výrobky.
(511) 18
(210) O-125297

(111) **215686**
(220) 12.11.1997
(151) 22.02.1999
(540)

HEMOS

(730) **GAMA GROUP a.s.**, Mánesova 3/11, České Budějovice, 37067, CZ
(740) KUDRLIČKA & SEDLÁK Advokátní, patentová a známková kancelář, Ing. Jiří Sedlák, Husova 5, České Budějovice, 37001
(510) (5) výrobky farmaceutické, zvěrolékařské a zdravotnické, výrobky dietetické k lékařským účelům, náplasti, obvazový materiál, hmoty k plombování zubů a na zubní otisky, dezinfekční prostředky; (10) přístroje a nástroje chirurgické, lékařské a zubolékařské, zejména soupravy pro odběr krve.
(511) 5, 10
(210) O-127137

(111) **215825**
(220) 16.01.1998
(151) 22.02.1999
(540)

nass

(730) **V-NASS spol. s r.o.**, Ruská 83, Ostrava-Vítkovice, 70602, CZ
(510) (7) přesné strojní díly; (8) nářadí a nástroje; (37) kalibrace a opravy měřidel; (40) tepelné zpracování kovů, povlakování kovů.
(511) 7, 8, 37, 40

(210) O-129285

(511) 6, 7, 8, 9, 37, 40, 41, 42
(210) O-122055

(111) **215860**
(220) 20.02.1998
(151) 22.02.1999
(540)



(730) **SIMBA spol. s r.o.**, Čísovická 110, Mníšek pod Brdy, 25210, CZ

(740) Advokátní kancelář, JUDr. Beránková Marie, Zborovská 11, Praha 5, 15000

(510) (20) nábytek; (27) koberce, lina; (35) výstavy k obchodním a reklamním účelům; (42) návrhy a zhotovování interiérů.

(511) 20, 27, 35, 42
(210) O-130365

(111) **216147**
(220) 12.05.1997
(151) 29.03.1999
(540)



(730) **OEZ s.r.o.**, Šedivská 339, Letohrad, 56151, CZ

(510) (6) zámečnické výrobky, kovové rozváděče, regály, nástrojařské výrobky, jiné výrobky z kovu (nikoliv z drahých kovů), neobsažené v jiných třídách; (7) stroje, jednoúčelové stroje, zařízení a prostředky pro mechanizaci, robotizaci a racionalizaci technologických procesů, stroje pro zpracování kovu, plastických hmot a odpadů z nich, formy, modely, šablony, nůžky, nástroje a jiné pomůcky; (8) ruční palety a vozíky, ruční lisů, nářadí a přípravky k ručním lisům, ruční řezné nástroje, stříhací přípravky; (9) přístroje a nástroje, elektrické, elektronické, přístroje k měření, signalizaci, přístroje kontrolní pro chránění a jištění, přístroje pro regulaci a kontrolu elektrických proudů, elektrické prvky městského mobiliáře, elektrická zařízení pro dálkovou kontrolu průmyslových operací a elektrických systémů, testery, rozváděče, přípojkové a rozpojovací skříně a pilře, tlakové a plovákové spínače, výkonové pojistky nožové a válcové včetně příslušenství, pojistky pro jištění polovodičů včetně příslušenství, pojistkové odpojovače a odpínače včetně příslušenství; jističe včetně doplňků a příslušenství, vypínače, svodiče napětí, chrániče, stykače, spínací přístroje, tlačítka, přístroje pro domovní a průmyslové rozvody, zásuvky, spouštěče motorů, relé všeho druhu, transformátory, spínací hodiny, návěští, plastové rozváděče, převlečné kryty, variabilní plastové kryty, propojovací prvky a modulové elektrické přístroje, izolační skříně, rozbočovací můstky, rozvodnice, elektrické vodiče, kabely a elektrovodné pásy, pružné elektrické spojky kolejové a vagonové, testovací přístroje a zařízení na elektrické přístroje; (37) montáže, opravy, úpravy a údržba výrobků, strojů, přístrojů a technických pomůcek uvedených pod třídou 9, rekonstrukce elektrického kabelového a přístrojového vybavení, řídicích a kontrolních systémů ve vybavení budov a průmyslových objektů; (40) galvanizace, tepelné a chemické zušlechťování kovů, povrchové úpravy nástřikem; (41) organizování zábavní činnosti a sportovních akcí; (42) poradenské, konzultační, projekční, kontrolní, zkušební a návrhové činnosti v oboru elektro, měření fyzikálních a chemických veličin a související měřicí, testovací, diagnostické a regulační techniky, včetně služeb oživovacích, inspekčních a revizních, vývoj a poskytování software pro automatizované řídicí systémy průmyslových technologií a automatické zpracování dat, služby související s provozováním restaurací, hotelů, motelů, snack-barů, bister, hostinců a služby rychlého občerstvení, společného stravování, služby ubytovací a stravovací ve vlastních rekreačních zařízeních.

(111) **216148**
(220) 12.05.1997
(151) 29.03.1999
(540)



(730) **OEZ s.r.o.**, Šedivská 339, Letohrad, 56151, CZ

(510) (6) zámečnické výrobky, kovové rozváděče, regály, nástrojařské výrobky, jiné výrobky z kovu (nikoliv z drahých kovů), neobsažené v jiných třídách; (7) stroje, jednoúčelové stroje, zařízení a prostředky pro mechanizaci, robotizaci a racionalizaci technologických procesů, stroje pro zpracování kovu, plastických hmot a odpadů z nich, formy, modely, šablony, nůžky, nástroje a jiné pomůcky; (8) ruční palety a vozíky, ruční lisů, nářadí a přípravky k ručním lisům, ruční řezné nástroje, stříhací přípravky; (9) přístroje a nástroje, elektrické, elektronické, přístroje k měření, signalizaci, přístroje kontrolní pro chránění a jištění, přístroje pro regulaci a kontrolu elektrických proudů, elektrické prvky městského mobiliáře, elektrická zařízení pro dálkovou kontrolu průmyslových operací a elektrických systémů, testery, rozváděče, přípojkové a rozpojovací skříně a pilře, tlakové a plovákové spínače, výkonové pojistky nožové a válcové včetně příslušenství, pojistky pro jištění polovodičů včetně příslušenství, pojistkové odpojovače a odpínače včetně příslušenství; jističe včetně doplňků a příslušenství, vypínače, svodiče napětí, chrániče, stykače, spínací přístroje, tlačítka, přístroje pro domovní a průmyslové rozvody, zásuvky, spouštěče motorů, relé všeho druhu, transformátory, spínací hodiny, návěští, plastové rozváděče, převlečné kryty, variabilní plastové kryty, propojovací prvky a modulové elektrické přístroje, izolační skříně, rozbočovací můstky, rozvodnice, elektrické vodiče, kabely a elektrovodné pásy, pružné elektrické spojky kolejové a vagonové, testovací přístroje a zařízení na elektrické přístroje; (37) montáže, opravy, úpravy a údržba výrobků, strojů, přístrojů a technických pomůcek uvedených pod třídou 9, rekonstrukce elektrického kabelového a přístrojového vybavení, řídicích a kontrolních systémů ve vybavení budov a průmyslových objektů; (40) galvanizace, tepelné a chemické zušlechťování kovů, povrchové úpravy nástřikem; (41) organizování zábavní činnosti a sportovních akcí; (42) poradenské, konzultační, projekční, kontrolní, zkušební a návrhové činnosti v oboru elektro, měření fyzikálních a chemických veličin a související měřicí, testovací, diagnostické a regulační techniky, včetně služeb oživovacích, inspekčních a revizních, vývoj a poskytování software pro automatizované řídicí systémy průmyslových technologií a automatické zpracování dat, služby související s provozováním restaurací, hotelů, motelů, snack-barů, bister, hostinců a služby rychlého občerstvení, společného stravování, služby ubytovací a stravovací ve vlastních rekreačních zařízeních.

(511) 6, 7, 8, 9, 37, 40, 41, 42
(210) O-122056

(111) **216190**
(220) 17.06.1997
(151) 29.03.1999
(540)

TAISHO

(730) **TAISHO PHARMACEUTICAL CO., LTD.**, 24-1-Takata 3-chome, Toshima-Ku, Tokyo, JP

(740) Čermák, Hořejš, Vrba - advokátní a patentová kancelář, JUDr. Ing. Hořejš Milan, Národní 32, Praha 1, 11000

(510) (5) léčiva pro humánní medicinu; (32) nealkoholické nápoje.
(511) 5, 32

(210) O-123245

(111) **216398**
(220) 31.10.1997
(151) 29.03.1999
(540)

ALZIN

(730) **TRADIX COLOR s.r.o.**, Herink 10, Dobřejšovice, 25170, CZ
(510) (2) barvy, laky, mořidla.
(511) 2
(210) O-126762

(111) **217834**
(220) 25.11.1997
(151) 27.05.1999
(540)



(730) **František Bouček**, Palmovka 888/3, Praha 8, 18000, CZ
(510) (12) speciální automobily s komunálními nástavbami, zejména s proplachovacími nástavbami pro hydromechanické čištění kanalizace, s kombinovanými nástavbami pro tlakový proplach a sání, se sacími-fekálními nástavbami, s jeřábkovými nástavbami pro čištění uličních výpustí, se speciálními nástavbami pro zásahovou činnost (odstraňování havárií na rozvodech vody a kanalizacích), s nástavbami pro inspekční činnost (TV vybavení); (37) montáž uvedených nástaveb na vhodné podvozky automobilů, autoopravenství, včetně pneuservisů; (39) pronájem motorových vozidel, přeprava vozidel; (42) odborná poradenství v oblasti technologického vybavení komunálních strojů.

(511) 12, 37, 39, 42
(210) O-127635

(111) **218225**
(220) 29.04.1997
(151) 23.06.1999
(540)

AKVARELIT

(730) **AKVAREA, spol. s r.o.**, Lípa 289, Zlín 11, 76311, CZ
(740) Patentová a známková kancelář, Ing. Jaromír Přikryl, Včelín 1161, Hulín, 76824
(510) (1) chemické výrobky pro průmysl a stavebnictví, zejm. ředidla, mořidla, pojidla, lepidla aj. tekuté přípravky; (2) nátěrové hmoty, především dekorativní a ochranné nátěrové hmoty pro úpravu interiérů i exteriérů ve stavebnictví, barvy, laky, fermeže, impregnace.

(511) 1, 2
(210) O-121669

(111) **218232**
(220) 04.06.1997
(151) 23.06.1999
(540)

WEST BEND

(730) **REGAL WARE, INC.**, 1675 Reigle Drive, Kewaskum, WI, US
(740) Společná advokátní kancelář Všečeka Zelený Švorčík Kalenský a partneři, JUDr. Pavel Zelený, Hálkova 2, Praha 2, 12000
(510) (11) elektrické kávovary, přístroje na pražení kukuřice, pekáče, pánve na smažení a pečení, ohříváče vody, ohříváče na nápoje, hrnce na smažení a pečení, hrnce, pánve, pekáče, nádoby na fondue, hnětače těsta, přístroje na ledový čaj, nádoby na vaření rýže v páře (pařáky na rýži), ploché dřevěné mísy, zařízení na pomalý ohřev, vodní odpařovače; (21) (neelektrické) hrnce, nádoby na smažení a pečení v nekovovém provedení (varné

sklo), nádoby na vodu, perkolátory a nádoby na kávu v nekovovém provedení, ploché dřevěné mísy.

(511) 11, 21
(210) O-122848

(111) **218474**
(220) 20.03.1998
(151) 23.06.1999
(540)



(730) **Viliam SIVEK - EUROAGENTUR Praha**, Václavské nám. č.o. 41, čp. 820, Praha 1, 11000, CZ
(510) (35) reklamní a propagační činnost, distribuce prospektů; (36) služby finanční - provozování směnárny; (39) organizování cest, služby pro cestující poskytované cestovní kanceláří, organizování cest, sdělování informací ohledně cest, tarifů, jízdních řádů a dopravních způsobů; (41) zábava, sportovní a kulturní aktivity, půjčování sportovních potřeb; (42) restaurace, hostinská činnost, ubytovací služby, dočasné ubytování, péče léčebná, rehabilitační a relaxační, služby cestovních kanceláří zajišťující ubytování v hotelích pro turisty, organizování dětské rekreace, provozování bazény a sauny.
(511) 35, 36, 39, 41, 42
(210) O-131014

(111) **218681**
(220) 03.04.1997
(151) 26.07.1999
(540)

ALPSKÁ STOLNÍ SŮL

(730) **SÜDSALZ GmbH**, Ridlerstrasse 75, München, DE
(740) Rott, Růžička a Guttman, patentová, známková a právní kancelář, JUDr. Růžička Michal, CSc., Nad Štolou 12, Praha 7, 17000
(510) (30) sůl.
(511) 30
(210) O-120935

(111) **218708**
(220) 02.06.1997
(151) 26.07.1999
(540)



(730) **Iscar Ltd.**, P.O.Box 11, Tefen, IL
(740) Čermák Hořejš Myslík a spol., JUDr. Karel Čermák, advokát, Národní 32, Praha 1, 11000
(510) (7) řezné nástroje, drážkovací nástroje, soustružnické nože, upichovací nože, frézovací a vrtací nástroje a jejich komponenty, vše pro užití s mechanicky poháněnými obráběcími stroji.
(511) 7
(210) O-122698

(111) **219464**
(220) 25.04.1997
(151) 23.08.1999

(540)



- (730) **WILDCAT JEANS s.r.o.**, Pražská 2116, Jablonec nad Nisou, 46601, CZ
(740) UNIPATENT, Ing. Jiří Chlustina, Jana Masaryka 43-47, Praha 2, 12000
(510) (18) kožešiny, kufry a cestovní brašny, deštníky, slunečníky, hole, biče, postroje pro koně, sedlářské výrobky; (22) struny k technickým účelům, motouzy z přírodních, umělých nebo plastických látek, stany, včetně stanů pro táboření, lodní plachty, pytle, čalounický materiál, jako žíně, kapok, peří a mořská tráva, surová textilní vlákna; (25) prádlo včetně spodního prádla; (26) oděvní doplňky včetně krajek, výšivek, znaků na oděvy, stuh, šňorovadel, druků, knoflíků, háčků, zipů a jiných oděvních doplňků včetně doplňků z kovů a jejich slitin a z plastů, zboží leonské; (28) hry, hračky, zboží plážové a koupací, ozdoby na vánoční stromky.
(511) 18, 22, 25, 26, 28
(210) O-121600

- (111) **219561**
(220) 03.12.1997
(151) 23.08.1999
(540)

LIGNETA

- (730) **Schmid Petr**, Severní 5, Karlovy Vary, 36005, CZ
(740) ZEMAN - podnikatelská patentová a známková kancelář, Petr Zeman, Hradní 301, Loket, 35733
(510) (4) paliva tuhá, kapalná a plynná, pohonné hmoty, maziva; (35) zprostředkovatelská činnost v oblasti obchodu; (37) opravárenská činnost, zejména opravy motorových vozidel; (39) přeprava osob, nákladů a zboží, provozování skladů, skladišť a parkovišť.
(511) 4, 35, 37, 39
(210) O-128066

- (111) **220072**
(220) 08.04.1997
(151) 24.09.1999
(540)

www.annonce.cz

- (730) **ANNONCE, k.s.**, Loretské náměstí 109/3, Praha 1, 11800, CZ
(740) ROTT, RŮŽIČKA & GUTTMANN Patentová, známková a advokátní kancelář, JUDr. Michal Růžička, CSc., Nad Štolou 12, Praha 7, 17000
(510) (9) nahrané i nenahrané nosiče informací všeho druhu jako disky, diskety, CD ROM, pásky, nahrané i nenahrané nosiče zvuku a/nebo obrazu, software; (16) tiskoviny všeho druhu, zejména noviny a časopisy; (35) inzertní a reklamní služby všeho druhu včetně inzerce a reklamy poskytované v počítačových a obdobných sítích; (41) nakladatelství, vydavatelství.
(511) 9, 16, 35, 41
(210) O-121041

- (111) **221176**
(220) 03.04.1997
(151) 22.11.1999

(540)



- (730) **SÜDSALZ GmbH**, Ridlerstrasse 75, München, DE
(740) Rott, Růžička a Guttman, patentová, známková a právní kancelář, JUDr. Růžička Michal, CSc., Nad Štolou 12, Praha 7, 17000
(510) (30) sůl.
(511) 30
(210) O-120938

- (111) **221273**
(220) 30.03.1998
(151) 22.11.1999
(540)



- (730) **ČESKÁ POŠTA, s.p., Generální ředitelství**, Olšanská 9, Praha 3, 22599, CZ
(510) (3) parfumerie a drogistické zboží, čisticí a prací prostředky; (7) vysavače, mixery, kuchyňské roboty; (8) nože, vidličky, lžice, nářadí a přístroje s ručním pohonem, holicí strojky, zemědělské nástroje; (9) přístroje a nástroje pro záznam, převod, reprodukci zvuku nebo obrazu, zvukové a obrazové nosiče, počítače a jejich příslušenství; (11) přístroje pro osvětlení, topení, vaření, chlazení, sušení, ventilaci; (14) klenotnické zboží pravé a nepravé, hodinky a hodinářské potřeby; (16) papírenské a kancelářské zboží, psací stroje; (18) výrobky z kůže a imitace kůže, deštníky, slunečníky, cest. potřeby, zejména kufry a tašky; (20) campingový nábytek všeho druhu, výrobky ze dřeva, korku, plastických hmot; (21) náčiní a nádoby pro domácnost a kuchyň; (24) tkaniny a textilní výrobky, zejména ubrusy, ložní prádlo a záclony; (25) oděvy, obuv, punčochářské a kloboučnické zboží; (26) textilní galanterie - zejména knoflíky, háčky, špendlíky, umělé květiny; (27) obklady podlah, zejména koberce a linoleum; (28) hry a hračky, sportovní potřeby, vánoční ozdoby; (39) doprava, balení, skladování a distribuce zásilek.
(511) 3, 7, 8, 9, 11, 14, 16, 18, 20, 21, 24, 25, 26, 27, 28, 39
(210) O-131256

- (111) **221596**
(220) 07.11.1997
(151) 27.12.1999
(540)

RAKWEISS

- (730) **RAKWEISS paint, s.r.o.**, Havlíčkova 11, Praha 1, 11000, CZ
(740) PROPATENT, Ing. Vlasta Sedláčková, Ke Kateřinkám 1393, Praha 4, 14900
(510) (2) barvy, laky, nátěry, barviva, mořidla, ochranné výrobky proti korozi, proti deteriorizaci dřeva, přírodní pryskyřice, kovy listkové a práškové; (35) zprostředkování činností v oblasti obchodu; (37) zámečnické opravy, malířství a natěračství.
(511) 2, 35, 37
(210) O-126999

- (111) **222526**
(220) 07.07.1997

(151) 28.02.2000
(540)



(730) **Ing. Vostrovská Zdenka, CSc.**, Kundratka 1911/4, Praha 8, 18000, CZ

(740) BOHEMIA PATENT Patentová & známková kancelář, Ing. Jana Vandělíková, Havanská 17, Praha 7, 17000

(510) (16) papír a výrobky z papíru, knihy, učební a školní potřeby a pomůcky; (35) činnost ekonomických a organizačních poradců; (41) pořádání a organizační zajištění vzdělávacích akcí, seminářů, přednášek, nakladatelská a vydavatelská činnost; (42) návrhy, zpracování a tvorba software, softwarové produkty a databáze, automatické zpracování dat, zejména v oblasti účetnictví a daňového poradenství.

(511) 16, 35, 41, 42
(210) O-123736

(111) **223085**
(220) 09.05.1997
(151) 23.03.2000
(540)



(730) **JSC Pelhřimov Svoboda Milan J.S.C. servis tlakových hadic**, U prostředního mlýna 1996, Pelhřimov, 39301, CZ

(740) PATIS - patentové, technické, informační služby, Ing. Švejnoha Josef, Čajkovského 1282, Pelhřimov, 39301

(510) (1) chemické výrobky pro průmysl, vědu, fotografii, zemědělství, zahradnictví, lesnictví, pryskyřice umělé a syntetické, plastické hmoty v surovém stavu v prášku, v tekutém stavu nebo v pastách, půdní hnojiva přírodní i umělá, hasební prostředky, prostředky pro kalení a přípravky pro svařování kovů, chemické prostředky pro konzervování potravin, třísloviny, průmyslová pojidla a lepidla.

(511) 1
(210) O-122023

(111) **223634**
(220) 03.04.1997
(151) 19.04.2000
(540)

ALPSKÁ

(730) **SÜDSALZ GmbH**, Ridlerstrasse 75, München, DE

(740) Rott, Růžička a Guttman, patentová, známková a právní kancelář, JUDr. Růžička Michal, CSc., Nad Štolou 12, Praha 7, 17000

(510) (30) sůl.
(511) 30
(210) O-120936

(111) **224802**
(220) 04.04.1997
(151) 26.06.2000
(540)



(730) **MAGNUM Karlovy Vary, s.r.o.**, Úvalská 10, Karlovy Vary, 36009, CZ

(740) ZEMAN - podkrušnohorská patentová a známková kancelář, Petr Zeman, Hradní 301, Loket, 35733

(510) (9) strojně čitelné nosiče informací, jako například magnetické pásky, magnetické disky, kompaktní optické disky, informace na strojně čitelných nosičích, jako např. zvukové a audiovizuální nahrávky, počítačové programy, počítače; (13) pouzdra na zbraně včetně upínacích zařízení, pouzdra na zásobníky zbraní a střelivo; (28) střelecké trenážery, vybavení a doplňky pro sportovní střelbu v jiných třídách nezařazené; (37) trhačí a střelmistrovské práce, zřizování, výstavba, zařízení a vybavování střelnic; (39) přeprava a skladování zbraní, střeliva, výbušnin, trhavin a zápalnic; (41) provozování střelnic, výuka střelby, výcvik ve střelbě, pořádání soutěží ve střelbě; (42) půjčování zbraní, střeliva a jiných střeleckých potřeb a vybavení, služby spojené s ubytováním a stravováním, provozování hotelů, penzionů, ubytoven, restaurací, kaváren, vináren, barů, bufetů a kiosků s občerstvením.

(511) 9, 13, 28, 37, 39, 41, 42
(210) O-120954

(111) **224803**
(220) 14.04.1997
(151) 26.06.2000
(540)



(730) **Marcela Kolářová**, Chrastavská 63, Praha 9, 19000, CZ

(740) JUDr. Milada Špaňhelová, Vraného 252, Řevnice, 25230

(510) (31) krmiva a krmné doplňky pro zvířata.

(511) 31
(210) O-121199

(111) **229857**
(220) 09.05.1997
(151) 22.01.2001
(540)



(730) **JSC Pelhřimov Svoboda Milan J.S.C. servis tlakových hadic**, U prostředního mlýna 1996, Pelhřimov, 39301, CZ

(740) PATIS - patentové, technické, informační služby, Ing. Švejnoha Josef, Čajkovského 1282, Pelhřimov, 39301

(510) (9) počítače, magnetické nosiče, nenahrané a nahrané zvukové nebo zvukově obrazové záznamy, pásky, disky, paměti, paměťové karty, videokazety, videokamery, obrazová a zvuková média, nosiče dat; (11) zařízení osvětlovací, topná, na výrobu páry, zařízení pro vaření, chlazení, sušení, větrání pro rozvod vody a zařízení zdravotnická; (35) inzertní, reklamní činnost, poskytování pomoci při provozu obchodu, zprostředkování obchodních záležitostí; (38) regionální televizní vysílání všech druhů pořadů včetně zábavných, diskusních a výchovných pořadů, soutěží, her, loterií, šíření audiovizuálních děl; (41) výchovná a zábavní činnost, nahrávání, půjčování nahraných zvukových a zvukově obrazových záznamů a audiovizuálních děl, agenturní činnost v oblasti kultury, výroba audiovizuálních děl.

(511) 9, 11, 35, 38, 41
(210) O-122022

(111) **231529**

(220) 27.02.1998
(151) 28.03.2001
(540)

STOPKA

- (730) **Stopka Jiří**, U školky 1620, Roztoky u Prahy, 25263, CZ
(740) Advokátní a patentová kancelář VYSKOČIL, KROŠLÁK a spol., Dana Lukajová, Voršilská 10, Praha 1, 11000
(510) (11) přístroje pro osvětlení, topení, výrobu páry, pro vaření, pečení, grilování, ohřívání, přístroje chladicí, pro sušení, ventilaci, elektrické hrnce, varné elektrické náčiní pro kuchyň a domácnost, zejména grily, fritézy, kávovary, ponorné ohřivače vody, varné konvice, filtry na kávu, zařízení na dodávku a úpravu vody, zařízení pro zdravotnictví patřící do tř.11; (20) nábytek, kuchyňský nábytek i jeho jednotlivé části, kuchyňské linky, nábytek kovový i pro camping, matrace do postelí, polštáře, zrcadla, rámy, ozdobné a umělecké předměty z plastických hmot neuvedené v jiných třídách, nábytkové a interierové doplňky ze dřeva, korku, rákosu, vrbového proutí, z rohu, kosti, slonoviny, želvoviny, jantaru, perleti, mořské pěny, náhražky všech těchto materiálů nebo náhražky z plastických hmot zařazené ve třídě 20, dětský nábytek, skřínky na klenoty nekovové, umělecké nebo ozdobné předměty z výše uvedených materiálů ze třídy 20; (21) náčiní, výrobky a nádoby pro domácnost nebo kuchyň, ruční náčiní pro domácnost nebo kuchyň, nádoby z plastických nebo jiných hmot, ruční strojky k sekání, mletí a lisování, hřebeny, mycí houby, kartáče, čisticí prostředky, umělohmotné prostírání, sklo, porcelán, keramika, majolika a výrobky z těchto materiálů, láhve, vázičky, sklenice, nápojové láhve, obaly, nádobí, smaltované nádobí, domácí a kuchyňské přístroje, zejména kávovary, grily, tlakové hrnce, mixery, pánve (vyjma elektrických), náčiní, předměty a nádoby, podnosy a podložky pro karafy, příbory nikoliv z drahých kovů zejména stolní, kávové, čajové, na koření a na vajíčka, elektrické zubní kartáčky; (27) koberce, rohožky, rohože, linoleum a jiné obklady podlah, tapety s výjimkou textilních; (37) montáž interiérů, montáž nábytku, sestavování nábytku; (42) návrhy interiérů, poradenská činnost bytového architekta.
(511) 11, 20, 21, 27, 37, 42
(210) O-130524
-

(111) **276566**
(220) 28.02.1997
(151) 28.11.2005
(540)



- (730) **Kräuterhaus Sanct Bernhard KG**, Bad Ditzzenbach, DE
(740) PATENTSERVIS Praha a.s., Jivenská 1273/1, Praha 4, 14021
(510) (3) mýdla, parfumerie, esenciální oleje, kosmetické přípravky, vlasové kondicionéry, prostředky na čištění zubů; (5) farmaceutické a zdravotnické preparáty.
(511) 3, 5
(210) O-358830
-

Zániky ochranných známek uplynutím doby platnosti

Kapitola obsahuje údaje o ochranných známkách, které zanikly uplynutím doby platnosti podle ustanovení § 29 odst. 1 zákona č. 441/2003 Sb.

Číslo zápisu	Datum zániku				
93205	02.10.2006	207070	25.09.2006	209575	24.09.2006
93207	02.10.2006	207072	26.09.2006	209576	24.09.2006
94690	30.09.2006	207074	26.09.2006	209577	26.09.2006
152784	18.09.2006	207083	01.10.2006	209578	27.09.2006
157094	30.09.2006	207084	01.10.2006	209581	30.09.2006
157095	30.09.2006	207087	01.10.2006	209582	30.09.2006
157261	28.09.2006	207089	01.10.2006	209584	01.10.2006
157262	29.09.2006	207100	02.10.2006	209585	01.10.2006
158334	30.09.2006	207101	03.10.2006	209586	01.10.2006
163140	01.10.2006	207102	03.10.2006	209587	02.10.2006
199040	02.10.2006	207738	26.09.2006	209588	02.10.2006
200009	30.09.2006	207740	30.09.2006	209589	02.10.2006
201537B	25.09.2006	207744	01.10.2006	209591	03.10.2006
201537	25.09.2006	207745	01.10.2006	209592	03.10.2006
202500	25.09.2006	207749	04.10.2006	209594	04.10.2006
202501	27.09.2006	207750	04.10.2006	209596	04.10.2006
202502	30.09.2006	208410	24.09.2006	209597	04.10.2006
202503	30.09.2006	208411	24.09.2006	210283	25.09.2006
202506	02.10.2006	208414	25.09.2006	210286	01.10.2006
202507	02.10.2006	208415	25.09.2006	210908	27.09.2006
202508	02.10.2006	208416	25.09.2006	210909	27.09.2006
202509	02.10.2006	208417	25.09.2006	210910	27.09.2006
202513	04.10.2006	208418	25.09.2006	210916	03.10.2006
202514	04.10.2006	208419	25.09.2006	210917	04.10.2006
203268	30.09.2006	208420	26.09.2006	210918	04.10.2006
203269	01.10.2006	208421	26.09.2006	211704	25.09.2006
203272	02.10.2006	208424	27.09.2006	212441	24.09.2006
203274	03.10.2006	208425	30.09.2006	212442	04.10.2006
203275	03.10.2006	208426	30.09.2006	213167	01.10.2006
204077	01.10.2006	208427	30.09.2006	213168	04.10.2006
204078	02.10.2006	208428	30.09.2006	213811	25.09.2006
204081	03.10.2006	208434	01.10.2006	213812	26.09.2006
204082	03.10.2006	208435	01.10.2006	213813	04.10.2006
205072	24.09.2006	208441	01.10.2006	213814	04.10.2006
205074	27.09.2006	208442	01.10.2006	214211	26.09.2006
205075	30.09.2006	208444	02.10.2006	214864	01.10.2006
205848	26.09.2006	208445	02.10.2006	218195	03.10.2006
205852	30.09.2006	208446	02.10.2006	219443	01.10.2006
206474	24.09.2006	208447	02.10.2006	220059	04.10.2006
206475	24.09.2006	208448	02.10.2006	223621	04.10.2006
206476	24.09.2006	208449	04.10.2006	228009	02.10.2006
206477	24.09.2006	208450	04.10.2006		
206480	25.09.2006	208451	04.10.2006		
206481	26.09.2006	208452	04.10.2006		
206484	30.09.2006	208453	04.10.2006		
206490	01.10.2006	208454	04.10.2006		
206491	01.10.2006	208455	04.10.2006		
206492	01.10.2006	209003	24.09.2006		
206495	01.10.2006	209005	24.09.2006		
206496	01.10.2006	209006	26.09.2006		
206500	03.10.2006	209007	03.10.2006		
206503	04.10.2006	209574	24.09.2006		

Vzdání se práv k ochranné známce

Vlastník ochranné známky se může podle ustanovení § 30 zákona č. 441/2003 Sb. u Úřadu písemným prohlášením vzdát práv k ochranné známce v rozsahu všech výrobků nebo služeb, pro které byla zapsána, nebo některých z nich. Účinky tohoto prohlášení nastávají dnem doručení prohlášení vlastníka ochranné známky Úřadu a nelze je vzít zpět. V této kapitole je tedy uvedeno datum účinnosti vzdání se práv k ochranné známce. Pokud se vlastník vzdal práv k ochranné známce jen v rozsahu některých výrobků a služeb, je pod příslušným INID kódem zveřejněn rovněž zbývající seznam výrobků a služeb, pro které ochranné známka zůstává zapsána.

Tato kapitola dále zahrnuje údaje o ochranných známkách, u kterých vlastník písemným prohlášením omezil rozsah ochrany ve vztahu k prvku ochranné známky.

(111) 280776
(540)



(210) O-431280
s účinností ode dne 12.04.2007/vzdání se práv k ochranné
známce

Změny vlastníků ochranných známek

Kapitola obsahuje údaje o ochranných známkách, které byly převedeny nebo přešly ve smyslu ustanovení § 15 odst. 1, 2 a § 16 zákona č. 441/2003 Sb. na jiného vlastníka v rozsahu všech zapsaných výrobků nebo služeb.

Číslo zápisu	Dřívější vlastník	Nynější vlastník	S účinností od
91970	Raleigh Cycle Company Ltd., Triumph Road, Nottingham, GB	Swissbike Vertriebs AG, Buochserstrasse 26, Beckenried, CH	16.04.2007
91970	Swissbike Vertriebs AG, Buochserstrasse 26, Beckenried, CH	swissbike Vertriebs GmbH, Buochserstrasse 26, Beckenried, CH	16.04.2007
158732	British American Tobacco (Germany) GmbH, Alsterufer 4, Hamburg, DE	BATMark Limited, Globe House, 4 Temple Place, London, GB	16.04.2007
158732	BATMark Limited, Globe House, 4 Temple Place, London, GB	Philip Morris Products S.A., Quai Jeanrenaud 3, Neuchatel, CH	16.04.2007
170621	Permatex, Inc., Ten Columbus Boulevard, Hartford, CT, US	ILLINOIS TOOL WORKS INC., 3600 West Lake Avenue, Glenview, IL, US	16.04.2007
193592	B.A.T. Group Poland, Krzywickiego 34, 02-078 Varšava, PL	British-American Tobacco Polska S.A., Ul. Tytoniowa 16, Augustow, PL	16.04.2007
193593	B.A.T. Group Poland, Krzywickiego 34, 02-078 Varšava, PL	British-American Tobacco Polska S.A., Ul. Tytoniowa 16, Augustow, PL	16.04.2007
209303	Bank Karel, Na hradě 664, Bludov, 78961, CZ	KartoTISK s.r.o., Žerotínova 2075/48, Šumperk, 78701, CZ	16.04.2007
211244	MIROGLIO S.p.A., Strada S. Margherita 23, ALBA, CUNEO, IT	GRUPPO MIROGLIO S.p.A., Via Santa Margherita 23, Alba, Cuneo, IT	11.04.2007
211969	MIROGLIO S.p.A., Strada S. Margherita 23, ALBA, Cuneo, IT	GRUPPO MIROGLIO S.p.A., Via Santa Margherita 23, Alba, Cuneo, IT	11.04.2007
214499	Lucasfilm Ltd., 5858 Lucas Valley Road, Nicasio, CA, US	Lucasfilm Entertainment Company Ltd., P.O.Box 29919, San Francisco, CA, US	16.04.2007
214500	Lucasfilm Ltd., 5858 Lucas Valley Road, Nicasio, CA, US	Lucasfilm Entertainment Company Ltd., P.O.Box 29919, San Francisco, CA, US	16.04.2007
214501	Lucasfilm Ltd., 5858 Lucas Valley Road, Nicasio, CA, US	Lucasfilm Entertainment Company Ltd., P.O.Box 29919, San Francisco, CA, US	16.04.2007
214502	Lucasfilm Ltd., 5858 Lucas Valley Road, Nicasio, CA, US	Lucasfilm Entertainment Company Ltd., P.O.Box 29919, San Francisco, CA, US	16.04.2007
214504	Lucasfilm Ltd., 5858 Lucas Valley Road, Nicasio, CA, US	Lucasfilm Entertainment Company Ltd., P.O.Box 29919, San Francisco, CA, US	16.04.2007
215583	SIAMCO spol. s r.o., Navrátilova 1354, Slaný, 27401, CZ	Martin Koželský, Navrátilova 1354, Slaný, 27401, CZ	16.04.2007
215686	GAMA a.s., Průmyslová 2a, České Budějovice, 37067, CZ	GAMA GROUP a.s., Mánesova 3/11, České Budějovice, 37067, CZ	16.04.2007
218232	PREMARK WB HOLDINGS, INC., 300 Delaware Avenue, Wilmington, DE, US	REGAL WARE, INC., 1675 Reigle Drive, Kewaskum, WI, US	16.04.2007
219784	Cyclo Industries, L.L.C., 10190 Riverside Drive, Palm Beach Gardens, FL, US	Pidilite International Pte. Ltd., 3 Phillip Street 18-00, Commerce Point, SG	16.04.2007
225205	Miklik's food, s.r.o., Masarykova 1107, Zlín-Malenovice, 76302, CZ	American Restaurants, s.r.o., Etiopská 686/3, Praha 6, 16000, CZ	16.04.2007
225206	Miklik's food, s.r.o., Masarykova 1107, Zlín - Malenovice, 76302, CZ	American Restaurants, s.r.o., Etiopská 686/3, Praha 6, 16000, CZ	16.04.2007
236197	J. D COMPONENTS Co., LTD., NO. 80, Nan Dee Lane, Shan Hsi Vill., Shou Shui Hsiang, Chang Hua Hsien, TW	RAZOR USA LLC, 16200-A Carmenita Road, Cerritos, CA, US	16.04.2007

Číslo zápisu	Dřívější vlastník	Nynější vlastník	S účinností od
236198	J. D COMPONENTS Co., LTD., NO. 80, Nan Dee Lane, Shan Hsi Vill., Shou Shui Hsiang, Chang Hua Hsien, TW	RAZOR USA LLC, 16200-A Carmenita Road, Cerritos, CA, US	16.04.2007
237178	ASPEKT Central Europe Group, a.s., Nad Botičem 593/8, Praha 10, 10200, CZ	CCB - Czech Credit Bureau, a.s., Na Příkopě 21, Praha 1, 11000, CZ	16.04.2007
238221	Ing. Fast Jiří, ul. Luďka Pika 1, Plzeň, 32005, CZ	Ing. Milan Pokorný, Tovární 10, Praha 7, 17000, CZ	11.04.2007
265788	Pension Vega Benecko, s. r. o., Štěpanická Lhota 17, Jilemnice, 51401, CZ	VEGA I, s.r.o., Kundratice 154, Jilemnice, 51401, CZ	11.04.2007
266574	TANEX, PLASTY a. s., Husova249, Jaroměř, 55101, CZ	PolyPLASTY s.r.o., Na Popelce 215/12, Praha 5, 15000, CZ	16.04.2007
268653	Libovický Karel, Hradečno - Nová Ves 9, Kačice, 27304, CZ	Libovický s.r.o., Hradečno - Nová Ves 9, Kačice, 27304, CZ	11.04.2007
272272	BRITISH AMERICAN TOBACCO (BRANDS) LIMITED, Globe House Temple Place 4, London, GB	BATMark Limited, Globe House, 4 Temple Place, London, GB	16.04.2007
272272	BATMark Limited, Globe House, 4 Temple Place, London, GB	Philip Morris Products S.A., Quai Jeanrenaud 3, Neuchatel, CH	16.04.2007
276566	Kräuterhaus Sanct Bernhard GmbH, Helfensteinstr. 47, Bad Ditzzenbach, DE	Kräuterhaus Sanct Bernhard KG, Bad Ditzzenbach, DE	16.04.2007
278509	Fast Jiří Ing., Luďka Pika 1, Plzeň, 32005, CZ	Ing. Milan Pokorný, Tovární 10, Praha 7, 17000, CZ	11.04.2007
280927	PERMATEX, INC., Ten columbus Boulevard, Hartford, CT, US	ILLINOIS TOOL WORKS INC., 3600 West Lake Avenue, Glenview, IL, US	16.04.2007

Změny vlastníků ochranných známek pro část výrobků nebo služeb

Kapitola obsahuje údaje o ochranných známkách, které byly převedeny nebo přešly ve smyslu ustanovení § 15 odst. 1, 2 a § 16 zákona č. 441/2003 Sb. na jiného vlastníka pro některé zapsané výrobky nebo služby.

(111) **248517**
(730) Marcel Strych, Lužice 128, 43524, CZ
(510) (12) jízdní kola; (25) sportovní obuv, sportovní oblečení, trička, polokošile, mikiny, trenýrky, šortky, tepláky, bundy, větrovky, sportovní dresy, ponožky a punčochy, oděvní doplňky jako šály, pokrývky hlavy a rukavice; (28) tělocvičné a sportovní nářadí a náčiní všeho druhu, též pro fitnesscentra, lyže, sportovní hole lyžařské, hokejové a golfové, hrací míče a míčky pro sportovní hry jako fotbal, volejbal, basketbal, házenou, tenis, golf a pro hraní, sportovní disky, hráčské páčky, koule hrací a kulečnickové, plavecké a potápěčské ploutve, sportovní rakety tenisové a squashové, skateboardy, veškerá sportovní výstroj a výzbroj a sportovní výrobky ve tř. 28.

byla ke dni 11.04.2007 převedena na:

(111) **248517**
(730) Marcel Strych, Lužice 128, 43524, CZ
(510) (25) sportovní obuv, sportovní oblečení, trička, polokošile, mikiny, trenýrky, šortky, tepláky, bundy, větrovky, sportovní dresy, ponožky a punčochy, oděvní doplňky jako šály, pokrývky hlavy a rukavice; (28) tělocvičné a sportovní nářadí a náčiní všeho druhu, též pro fitnesscentra, lyže, sportovní hole lyžařské, hokejové a golfové, hrací míče a míčky pro sportovní hry jako fotbal, volejbal, basketbal, házenou, tenis, golf a pro hraní, sportovní disky, hráčské páčky, koule hrací a kulečnickové, plavecké a potápěčské ploutve, sportovní rakety tenisové a squashové, skateboardy, veškerá sportovní výstroj a výzbroj a sportovní výrobky ve tř. 28.

a

(111) **248517A**
(730) APOLLO SPORT s.r.o., Rudolická 1706, Most, 43401, CZ
(510) (12) jízdní kola.

Změny v údajích o vlastních ochranných známkách

Kapitola obsahuje ochranné známky, u kterých byla v rejstříku ochranných známkách vyznačena změna v údajích o vlastních ve smyslu ustanovení § 27 odst. 2 a 7 zákona č. 441/2003 Sb.

Číslo zápisu	Vlastník	S účinností od
91970	Raleigh Cycle Company Ltd., Triumph Road, Nottingham, GB	16.04.2007
91970	swissbike Vertriebs GmbH, Obere Spichermatt 12, Stans, CH	16.04.2007
157883	PARKER PEN PRODUCTS, Parker House, Estate Road, New Haven, East Sussex, GB	12.04.2007
184054A	CET 21 spol.s r.o., Kříženeckého nám. 1078/5, Praha 5, 15200, CZ	11.04.2007
184056A	CET 21 spol.s r.o., Kříženeckého nám. 1078/5, Praha 5, 15200, CZ	11.04.2007
184058A	CET 21 spol.s r.o., Kříženeckého nám. 1078/5, Praha 5, 15200, CZ	11.04.2007
184059A	CET 21 spol.s r.o., Kříženeckého nám. 1078/5, Praha 5, 15200, CZ	11.04.2007
184061A	CET 21 spol.s r.o., Kříženeckého nám. 1078/5, Praha 5, 15200, CZ	11.04.2007
184927A	CET 21 spol.s r.o., Kříženeckého nám. 1078/5, Praha 5, 15200, CZ	11.04.2007
185904A	CET 21 spol.s r.o., Kříženeckého nám. 1078/5, Praha 5, 15200, CZ	11.04.2007
187095A	CET 21 spol. s r.o., Kříženeckého nám. 1078/5, Praha 5, 15200, CZ	16.04.2007
187196	Expert & partner engineering, spol. s r.o., Hvězdova 1689/2a, Praha 4, 14000, CZ	17.04.2007
187646A	CET 21 spol.s r.o., Kříženeckého nám. 1078/5, Praha 5, 15200, CZ	11.04.2007
188782	CET 21 spol. s r.o., Kříženeckého nám. 1078/5, Praha 5, 15200, CZ	16.04.2007
190905A	CET 21 spol.s r.o., Kříženeckého nám. 1078/5, Praha 5, 15200, CZ	11.04.2007
190910A	CET 21 spol. s r.o., Kříženeckého nám. 1078/5, Praha 5, 15200, CZ	16.04.2007
190910	CET 21 spol. s r.o., Kříženeckého nám. 1078/5, Praha 5, 15200, CZ	17.04.2007
190921A	CET 21 spol. s r.o., Kříženeckého nám. 1078/5, Praha 5, 15200, CZ	16.04.2007
191036	Omya CZ, s.r.o., Vápenná č.p. 445, 79064, CZ	12.04.2007
192576A	CET 21 spol. s r.o., Kříženeckého nám. 1078/5, Praha 5, 15200, CZ	16.04.2007
193300A	CET 21 spol.s r.o., Kříženeckého nám. 1078/5, Praha 5, 15200, CZ	12.04.2007
193301A	CET 21 spol.s r.o., Kříženeckého nám. 1078/5, Praha 5, 15200, CZ	12.04.2007
193772A	CET 21 spol.s r.o., Kříženeckého nám. 1078/5, Praha 5, 15200, CZ	11.04.2007
193772	CET 21 spol. s r.o., Kříženeckého nám. 1078/5, Praha 5, 15200, CZ	17.04.2007
193786A	CET 21 spol.s r.o., Kříženeckého nám. 1078/5, Praha 5, 15200, CZ	12.04.2007
193787A	CET 21 spol.s r.o., Kříženeckého nám. 1078/5, Praha 5, 15200, CZ	12.04.2007
193789A	CET 21 spol.s r.o., Kříženeckého nám. 1078/5, Praha 5, 15200, CZ	11.04.2007
193790A	CET 21 spol.s r.o., Kříženeckého nám. 1078/5, Praha 5, 15200, CZ	11.04.2007
193792A	CET 21 spol.s r.o., Kříženeckého nám. 1078/5, Praha 5, 15200, CZ	11.04.2007
193797A	CET 21 spol.s r.o., Kříženeckého nám. 1078/5, Praha 5, 15200, CZ	11.04.2007
193798A	CET 21 spol.s r.o., Kříženeckého nám. 1078/5, Praha 5, 15200, CZ	11.04.2007
193800A	CET 21 spol.s r.o., Kříženeckého nám. 1078/5, Praha 5, 15200, CZ	12.04.2007
193801A	CET 21 spol.s r.o., Kříženeckého nám. 1078/5, Praha 5, 15200, CZ	12.04.2007
193802A	CET 21 spol.s r.o., Kříženeckého nám. 1078/5, Praha 5, 15200, CZ	12.04.2007
194541A	CET 21 spol.s r.o., Kříženeckého nám. 1078/5, Praha 5, 15200, CZ	12.04.2007
196110A	CET 21 spol. s r.o., Kříženeckého nám. 1078/5, Praha 5, 15200, CZ	16.04.2007
196110	CET 21 spol. s r.o., Kříženeckého nám. 1078/5, Praha 5, 15200, CZ	17.04.2007
196111A	CET 21 spol. s r.o., Kříženeckého nám. 1078/5, Praha 5, 15200, CZ	16.04.2007
196111	CET 21 spol. s r.o., Kříženeckého nám. 1078/5, Praha 5, 15200, CZ	17.04.2007
196169A	CET 21 spol. s r.o., Kříženeckého nám. 1078/5, Praha 5, 15200, CZ	16.04.2007

Číslo zápisu	Vlastník	S účinností od
196169	CET 21 spol. s r.o., Kříženeckého nám. 1078/5, Praha 5, 15200, CZ	17.04.2007
196347A	CET 21 spol.s r.o., Kříženeckého nám. 1078/5, Praha 5, 15200, CZ	11.04.2007
196347	CET 21 spol. s r.o., Kříženeckého nám. 1078/5, Praha 5, 15200, CZ	17.04.2007
196348A	CET 21 spol.s r.o., Kříženeckého nám. 1078/5, Praha 5, 15200, CZ	11.04.2007
196348	CET 21 spol. s r.o., Kříženeckého nám. 1078/5, Praha 5, 15200, CZ	17.04.2007
196390A	CET 21 spol.s r.o., Kříženeckého nám. 1078/5, Praha 5, 15200, CZ	12.04.2007
196724A	CET 21 spol. s r.o., Kříženeckého nám. 1078/5, Praha 5, 15200, CZ	16.04.2007
196725A	CET 21 spol. s r.o., Kříženeckého nám. 1078/5, Praha 5, 15200, CZ	16.04.2007
197373A	CET 21 spol. s r.o., Kříženeckého nám. 1078/5, Praha 5, 15200, CZ	16.04.2007
197373	CET 21 spol. s r.o., Kříženeckého nám. 1078/5, Praha 5, 15200, CZ	17.04.2007
197374A	CET 21 spol. s r.o., Kříženeckého nám. 1078/5, Praha 5, 15200, CZ	16.04.2007
197374	CET 21 spol. s r.o., Kříženeckého nám. 1078/5, Praha 5, 15200, CZ	17.04.2007
197375A	CET 21 spol.s r.o., Kříženeckého nám. 1078/5, Praha 5, 15200, CZ	11.04.2007
197375	CET 21 spol. s r.o., Kříženeckého nám. 1078/5, Praha 5, 15200, CZ	17.04.2007
198326A	CET 21 spol. s r.o., Kříženeckého nám. 1078/5, Praha 5, 15200, CZ	16.04.2007
198326	CET 21 spol. s r.o., Kříženeckého nám. 1078/5, Praha 5, 15200, CZ	17.04.2007
198327A	CET 21 spol. s r.o., Kříženeckého nám. 1078/5, Praha 5, 15200, CZ	16.04.2007
198327	CET 21 spol. s r.o., Kříženeckého nám. 1078/5, Praha 5, 15200, CZ	17.04.2007
198655A	CET 21 spol.s r.o., Kříženeckého nám. 1078/5, Praha 5, 15200, CZ	12.04.2007
198656A	CET 21 spol.s r.o., Kříženeckého nám. 1078/5, Praha 5, 15200, CZ	12.04.2007
198657A	CET 21 spol.s r.o., Kříženeckého nám. 1078/5, Praha 5, 15200, CZ	12.04.2007
198697A	CET 21 spol.s r.o., Kříženeckého nám. 1078/5, Praha 5, 15200, CZ	11.04.2007
198698A	CET 21 spol.s r.o., Kříženeckého nám. 1078/5, Praha 5, 15200, CZ	11.04.2007
199142A	CET 21 spol.s r.o., Kříženeckého nám. 1078/5, Praha 5, 15200, CZ	11.04.2007
199142	CET 21 spol. s r.o., Kříženeckého nám. 1078/5, Praha 5, 15200, CZ	17.04.2007
199368A	CET 21 spol.s r.o., Kříženeckého nám. 1078/5, Praha 5, 15200, CZ	12.04.2007
200054A	CET 21 spol. s r.o., Kříženeckého nám. 1078/5, Praha 5, 15200, CZ	16.04.2007
200160A	CET 21 spol.s r.o., Kříženeckého nám. 1078/5, Praha 5, 15200, CZ	12.04.2007
200226A	CET 21 spol.s r.o., Kříženeckého nám. 1078/5, Praha 5, 15200, CZ	12.04.2007
200277A	CET 21 spol.s r.o., Kříženeckého nám. 1078/5, Praha 5, 15200, CZ	11.04.2007
200294A	CET 21 spol.s r.o., Kříženeckého nám. 1078/5, Praha 5, 15200, CZ	11.04.2007
200916A	CET 21 spol.s r.o., Kříženeckého nám. 1078/5, Praha 5, 15200, CZ	11.04.2007
200917	CET 21 spol. s r.o., Kříženeckého nám. 1078/5, Praha 5, 15200, CZ	17.04.2007
200918A	CET 21 spol.s r.o., Kříženeckého nám. 1078/5, Praha 5, 15200, CZ	11.04.2007
200919A	CET 21 spol.s r.o., Kříženeckého nám. 1078/5, Praha 5, 15200, CZ	11.04.2007
200920	CET 21 spol. s r.o., Kříženeckého nám. 1078/5, Praha 5, 15200, CZ	17.04.2007
200921	CET 21 spol. s r.o., Kříženeckého nám. 1078/5, Praha 5, 15200, CZ	17.04.2007
201175A	CET 21 spol.s r.o., Kříženeckého nám. 1078/5, Praha 5, 15200, CZ	11.04.2007
201654A	CET 21 spol. s r.o., Kříženeckého nám. 1078/5, Praha 5, 15200, CZ	16.04.2007
201865A	CET 21 spol. s r.o., Kříženeckého nám. 1078/5, Praha 5, 15200, CZ	16.04.2007
202027A	CET 21 spol. s r.o., Kříženeckého nám. 1078/5, Praha 5, 15200, CZ	16.04.2007
202028A	CET 21 spol.s r.o., Kříženeckého nám. 1078/5, Praha 5, 15200, CZ	11.04.2007
202028	CET 21 spol.s r.o., Kříženeckého nám. 1078/5, Praha 5, 15200, CZ	13.04.2007
202029A	CET 21 spol.s r.o., Kříženeckého nám. 1078/5, Praha 5, 15200, CZ	11.04.2007
202030A	CET 21 spol.s r.o., Kříženeckého nám. 1078/5, Praha 5, 15200, CZ	11.04.2007

Číslo zápisu	Vlastník	S účinností od
202031A	CET 21 spol.s r.o., Kříženeckého nám. 1078/5, Praha 5, 15200, CZ	11.04.2007
202619A	CET 21 spol. s r.o., Kříženeckého nám. 1078/5, Praha 5, 15200, CZ	16.04.2007
202620A	CET 21 spol. s r.o., Kříženeckého nám. 1078/5, Praha 5, 15200, CZ	16.04.2007
202638A	CET 21 spol.s r.o., Kříženeckého nám. 1078/5, Praha 5, 15200, CZ	12.04.2007
202741A	CET 21 spol.s r.o., Kříženeckého nám. 1078/5, Praha 5, 15200, CZ	11.04.2007
202742A	CET 21 spol. s r.o., Kříženeckého nám. 1078/5, Praha 5, 15200, CZ	16.04.2007
202743A	CET 21 spol.s r.o., Kříženeckého nám. 1078/5, Praha 5, 15200, CZ	11.04.2007
202873	Infor Global Solutions (Massachusetts), Inc., 1201 Peachtree Street, N. E. Atlanta, GA, US	12.04.2007
203369A	CET 21 spol.s r.o., Kříženeckého nám. 1078/5, Praha 5, 15200, CZ	11.04.2007
203369	CET 21 spol. s r.o., Kříženeckého nám. 1078/5, Praha 5, 15200, CZ	17.04.2007
203470A	CET 21 spol.s r.o., Kříženeckého nám. 1078/5, Praha 5, 15200, CZ	11.04.2007
203553A	CET 21 spol.s r.o., Kříženeckého nám. 1078/5, Praha 5, 15200, CZ	11.04.2007
204251A	CET 21 spol.s r.o., Kříženeckého nám. 1078/5, Praha 5, 15200, CZ	12.04.2007
204252A	CET 21 spol.s r.o., Kříženeckého nám. 1078/5, Praha 5, 15200, CZ	12.04.2007
204253A	CET 21 spol.s r.o., Kříženeckého nám. 1078/5, Praha 5, 15200, CZ	12.04.2007
204254A	CET 21 spol.s r.o., Kříženeckého nám. 1078/5, Praha 5, 15200, CZ	12.04.2007
204255A	CET 21 spol.s r.o., Kříženeckého nám. 1078/5, Praha 5, 15200, CZ	12.04.2007
204256A	CET 21 spol.s r.o., Kříženeckého nám. 1078/5, Praha 5, 15200, CZ	12.04.2007
204257A	CET 21 spol.s r.o., Kříženeckého nám. 1078/5, Praha 5, 15200, CZ	12.04.2007
204498	SCHLECKER a.s., U libeňského pivovaru 63, Praha 8, 18000, CZ	13.04.2007
205281A	CET 21 spol. s r.o., Kříženeckého nám. 1078/5, Praha 5, 15200, CZ	16.04.2007
205674A	CET 21 spol.s r.o., Kříženeckého nám. 1078/5, Praha 5, 15200, CZ	11.04.2007
208851	CET 21 spol.s r.o., Kříženeckého nám. 1078/5, Praha 5, 15200, CZ	11.04.2007
209319	CET 21 spol.s r.o., Kříženeckého nám. 1078/5, Praha 5, 15200, CZ	12.04.2007
210005	Ing. Marek Zdeněk, Vintířovská 1083, Chodov, 35735, CZ	11.04.2007
210151	CET 21 spol. s r.o., Kříženeckého nám. 1078/5, Praha 5, 15200, CZ	16.04.2007
210632	Outlast Technologies, Inc., 5480 Valmont Road, Boulder, 80301, CO, US	16.04.2007
211169	The Gillette Company, Prudential Tower Building 40th Floor, Boston, MA, US	13.04.2007
211244	MIROGLIO S.p.A., Via Santa Margherita 23, Alba, Cuneo, IT	11.04.2007
211277	Dino Toys, s.r.o., K Pískovně 108, Mnichovo Hradiště, Veselá, 29501, CZ	16.04.2007
211279	Dino Toys, s.r.o., K Pískovně 108, Mnichovo Hradiště, Veselá, 29501, CZ	13.04.2007
211282	Dino Toys, s.r.o., K Pískovně 108, Mnichovo Hradiště, Veselá, 29501, CZ	13.04.2007
211969	MIROGLIO S.p.A., Via Santa Margherita 23, Alba, Cuneo, IT	11.04.2007
212311	CET 21 spol.s r.o., Kříženeckého nám. 1078/5, Praha 5, 15200, CZ	11.04.2007
212313	CET 21 spol.s r.o., Kříženeckého nám. 1078/5, Praha 5, 15200, CZ	11.04.2007
212715	Dino Toys, s.r.o., K Pískovně 108, Mnichovo Hradiště, Veselá, 29501, CZ	13.04.2007
212819	Barnes & Noble College Booksellers, Inc., 120 Mountain View Boulevard, Basking Ridge, NJ, US	16.04.2007
213049	CET 21 spol.s r.o., Kříženeckého nám. 1078/5, Praha 5, 15200, CZ	11.04.2007
213266	ORION ELECTRIC CO., LTD., 41-1, Iehisa-Cho, Echizen-City, Fukui, JP	16.04.2007
213306	Dino Toys, s.r.o., K Pískovně 108, Mnichovo Hradiště, Veselá, 29501, CZ	16.04.2007
213644	CET 21 spol. s r.o., Kříženeckého nám. 1078/5, Praha 5, 15200, CZ	16.04.2007
213645	CET 21 spol.s r.o., Kříženeckého nám. 1078/5, Praha 5, 15200, CZ	11.04.2007
213704	CET 21 spol.s r.o., Kříženeckého nám. 1078/5, Praha 5, 15200, CZ	11.04.2007
214207	CET 21 spol. s r.o., Kříženeckého nám. 1078/5, Praha 5, 15200, CZ	16.04.2007
214208	CET 21 spol.s r.o., Kříženeckého nám. 1078/5, Praha 5, 15200, CZ	11.04.2007

Číslo zápisu	Vlastník	S účinností od
214209	CET 21 spol.s r.o., Kříženeckého nám. 1078/5, Praha 5, 15200, CZ	11.04.2007
214210	CET 21 spol.s r.o., Kříženeckého nám. 1078/5, Praha 5, 15200, CZ	11.04.2007
214213	CET 21 spol.s r.o., Kříženeckého nám. 1078/5, Praha 5, 15200, CZ	11.04.2007
214214	CET 21 spol.s r.o., Kříženeckého nám. 1078/5, Praha 5, 15200, CZ	11.04.2007
214477	CET 21 spol. s r.o., Kříženeckého nám. 1078/5, Praha 5, 15200, CZ	16.04.2007
214484	Dino Toys, s.r.o., K Pískovně 108, Mnichovo Hradiště, Veselá, 29501, CZ	16.04.2007
214680	CET 21 spol.s r.o., Kříženeckého nám. 1078/5, Praha 5, 15200, CZ	12.04.2007
214947	Danačík Ivo, Dobrovského 1026, Lanškroun, 56301, CZ	11.04.2007
214954	Ing. Marek Zdeněk, Vintířovská 1083, Chodov, 35735, CZ	11.04.2007
214995	CET 21 spol.s r. o., Kříženeckého nám. 1078/5, Praha 5, 15200, CZ	11.04.2007
215557	CET 21 spol.s r. o., Kříženeckého nám. 1078/5, Praha 5, 15200, CZ	11.04.2007
216417	CET 21 spol.s r.o., Kříženeckého nám. 1078/5, Praha 5, 15200, CZ	11.04.2007
216445	CET 21 spol.s r.o., Kříženeckého nám. 1078/5, Praha 5, 15200, CZ	11.04.2007
216985	CET 21 spol. s r.o., Kříženeckého nám. 1078/5, Praha 5, 15200, CZ	16.04.2007
217200	CET 21 spol. s r.o., Kříženeckého nám. 1078/5, Praha 5, 15200, CZ	16.04.2007
217204	CET 21 spol. s r.o., Kříženeckého nám. 1078/5, Praha 5, 15200, CZ	16.04.2007
217205	CET 21 spol. s r.o., Kříženeckého nám. 1078/5, Praha 5, 15200, CZ	16.04.2007
217755	BENONI, s.r.o., Okružní 1226, Třeboň, 37901, CZ	17.04.2007
218254	CET 21 spol.s r.o., Kříženeckého nám. 1078/5, Praha 5, 15200, CZ	12.04.2007
218316	FORTE BOHEMIA spol. s r.o., Na Vyhliďce 2326/12, Jihlava, 58601, CZ	17.04.2007
218670	CET 21 spol. s r.o., Kříženeckého nám. 1078/5, Praha 5, 15200, CZ	16.04.2007
218810	CET 21 spol.s r.o., Kříženeckého nám. 1078/5, Praha 5, 15200, CZ	12.04.2007
219019	CET 21 spol.s r.o., Kříženeckého nám. 1078/5, Praha 5, 15200, CZ	12.04.2007
220137	CET 21 spol.s r.o., Kříženeckého nám. 1078/5, Praha 5, 15200, CZ	12.04.2007
220690	SCHLECKER a.s., U libeňského pivovaru 63, Praha 8, 18000, CZ	13.04.2007
221066	CET 21 spol.s r.o., Kříženeckého nám. 1078/5, Praha 5, 15200, CZ	12.04.2007
221067	CET 21 spol.s r.o., Kříženeckého nám. 1078/5, Praha 5, 15200, CZ	12.04.2007
221068	CET 21 spol.s r.o., Kříženeckého nám. 1078/5, Praha 5, 15200, CZ	12.04.2007
221216	CET 21 spol.s r.o., Kříženeckého nám. 1078/5, Praha 5, 15200, CZ	12.04.2007
221415	CET 21 spol.s r.o., Kříženeckého nám. 1078/5, Praha 5, 15200, CZ	12.04.2007
221555	CET 21 spol. s r.o., Kříženeckého nám. 1078/5, Praha 5, 15200, CZ	16.04.2007
224042	CET 21 spol.s r.o., Kříženeckého nám. 1078/5, Praha 5, 15200, CZ	12.04.2007
224350	CET 21 spol.s r.o., Kříženeckého nám. 1078/5, Praha 5, 15200, CZ	11.04.2007
224372	CET 21 spol.s r.o., Kříženeckého nám. 1078/5, Praha 5, 15200, CZ	12.04.2007
224373	CET 21 spol.s r.o., Kříženeckého nám. 1078/5, Praha 5, 15200, CZ	12.04.2007
224374	CET 21 spol.s r.o., Kříženeckého nám. 1078/5, Praha 5, 15200, CZ	12.04.2007
224375	CET 21 spol.s r.o., Kříženeckého nám. 1078/5, Praha 5, 15200, CZ	12.04.2007
224402	CET 21 spol.s r.o., Kříženeckého nám. 1078/5, Praha 5, 15200, CZ	12.04.2007
224405	CET 21 spol.s r.o., Kříženeckého nám. 1078/5, Praha 5, 15200, CZ	12.04.2007
224406	CET 21 spol.s r.o., Kříženeckého nám. 1078/5, Praha 5, 15200, CZ	12.04.2007
224407	CET 21 spol.s r.o., Kříženeckého nám. 1078/5, Praha 5, 15200, CZ	12.04.2007
224433	CET 21 spol.s r.o., Kříženeckého nám. 1078/5, Praha 5, 15200, CZ	12.04.2007
224946	CET 21 spol.s r.o., Kříženeckého nám. 1078/5, Praha 5, 15200, CZ	12.04.2007
225023	CET 21 spol.s r.o., Kříženeckého nám. 1078/5, Praha 5, 15200, CZ	12.04.2007
225303	CET 21 spol. s r.o., Kříženeckého nám. 1078/5, Praha 5, 15200, CZ	16.04.2007

Číslo zápisu	Vlastník	S účinností od
225318	CET 21 spol.s r. o., Kříženeckého nám. 1078/5, Praha 5, 15200, CZ	11.04.2007
225319	CET 21 spol.s r.o., Kříženeckého nám. 1078/5, Praha 5, 15200, CZ	12.04.2007
225320	CET 21 spol.s r.o., Kříženeckého nám. 1078/5, Praha 5, 15200, CZ	12.04.2007
225323	CET 21 spol.s r.o., Kříženeckého nám. 1078/5, Praha 5, 15200, CZ	12.04.2007
225324	CET 21 spol.s r.o., Kříženeckého nám. 1078/5, Praha 5, 15200, CZ	12.04.2007
225334	CET 21 spol.s r.o., Kříženeckého nám. 1078/5, Praha 5, 15200, CZ	12.04.2007
225337	CET 21 spol.s r.o., Kříženeckého nám. 1078/5, Praha 5, 15200, CZ	12.04.2007
225351	CET 21 spol.s r.o., Kříženeckého nám. 1078/5, Praha 5, 15200, CZ	12.04.2007
225355	CET 21 spol.s r.o., Kříženeckého nám. 1078/5, Praha 5, 15200, CZ	12.04.2007
225443	CET 21 spol.s r.o., Kříženeckého nám. 1078/5, Praha 5, 15200, CZ	12.04.2007
225548	CET 21 spol.s r.o., Kříženeckého nám. 1078/5, Praha 5, 15200, CZ	12.04.2007
225549	CET 21 spol.s r.o., Kříženeckého nám. 1078/5, Praha 5, 15200, CZ	12.04.2007
225647	CET 21 spol.s r.o., Kříženeckého nám. 1078/5, Praha 5, 15200, CZ	13.04.2007
225782	CET 21 spol.s r.o., Kříženeckého nám. 1078/5, Praha 5, 15200, CZ	11.04.2007
225786	CET 21 spol.s r.o., Kříženeckého nám. 1078/5, Praha 5, 15200, CZ	11.04.2007
225787	CET 21 spol.s r.o., Kříženeckého nám. 1078/5, Praha 5, 15200, CZ	12.04.2007
225788	CET 21 spol.s r.o., Kříženeckého nám. 1078/5, Praha 5, 15200, CZ	12.04.2007
225789	CET 21 spol.s r.o., Kříženeckého nám. 1078/5, Praha 5, 15200, CZ	12.04.2007
225790	CET 21 spol.s r.o., Kříženeckého nám. 1078/5, Praha 5, 15200, CZ	12.04.2007
225791	CET 21 spol.s r.o., Kříženeckého nám. 1078/5, Praha 5, 15200, CZ	12.04.2007
225792	CET 21 spol.s r.o., Kříženeckého nám. 1078/5, Praha 5, 15200, CZ	12.04.2007
226210	CET 21 spol.s r.o., Kříženeckého nám. 1078/5, Praha 5, 15200, CZ	12.04.2007
226304	HS TM, LLC, 220 Continental Drive - Suite 115, Newark, DE, US	17.04.2007
226492	CET 21 spol.s r. o., Kříženeckého nám. 1078/5, Praha 5, 15200, CZ	11.04.2007
226493	CET 21 spol.s r.o., Kříženeckého nám. 1078/5, Praha 5, 15200, CZ	12.04.2007
226494	CET 21 spol.s r.o., Kříženeckého nám. 1078/5, Praha 5, 15200, CZ	12.04.2007
226528	CET 21 spol.s r.o., Kříženeckého nám. 1078/5, Praha 5, 15200, CZ	12.04.2007
226642	CET 21 spol.s r.o., Kříženeckého nám. 1078/5, Praha 5, 15200, CZ	12.04.2007
226699	CET 21 spol.s r.o., Kříženeckého nám. 1078/5, Praha 5, 15200, CZ	12.04.2007
227174	CET 21 spol.s r.o., Kříženeckého nám. 1078/5, Praha 5, 15200, CZ	11.04.2007
227175	CET 21 spol.s r.o., Kříženeckého nám. 1078/5, Praha 5, 15200, CZ	11.04.2007
227177	CET 21 spol. s r.o., Kříženeckého nám. 1078/5, Praha 5, 15200, CZ	16.04.2007
227178	CET 21 spol.s r.o., Kříženeckého nám. 1078/5, Praha 5, 15200, CZ	12.04.2007
227197	CET 21 spol.s r.o., Kříženeckého nám. 1078/5, Praha 5, 15200, CZ	12.04.2007
227994	CET 21 spol.s r.o., Kříženeckého nám. 1078/5, Praha 5, 15200, CZ	12.04.2007
228111	CET 21 spol.s r.o., Kříženeckého nám. 1078/5, Praha 5, 15200, CZ	12.04.2007
228120	CET 21 spol.s r.o., Kříženeckého nám. 1078/5, Praha 5, 15200, CZ	12.04.2007
228133	CET 21 spol.s r.o., Kříženeckého nám. 1078/5, Praha 5, 15200, CZ	12.04.2007
228139	CET 21 spol.s r.o., Kříženeckého nám. 1078/5, Praha 5, 15200, CZ	12.04.2007
229051	CET 21 spol.s r.o., Kříženeckého nám. 1078/5, Praha 5, 15200, CZ	12.04.2007
229214	CET 21 spol.s r.o., Kříženeckého nám. 1078/5, Praha 5, 15200, CZ	12.04.2007
229857	JSC Pelhřimov Svoboda Milan J.S.C. servis tlakových hadic, U prostředního mlýna 1996, Pelhřimov, 39301, CZ	16.04.2007
229910	CET 21 spol.s r.o., Kříženeckého nám. 1078/5, Praha 5, 15200, CZ	12.04.2007
229985	CET 21 spol.s r.o., Kříženeckého nám. 1078/5, Praha 5, 15200, CZ	12.04.2007
230562	CET 21 spol.s r.o., Kříženeckého nám. 1078/5, Praha 5, 15200, CZ	12.04.2007

Číslo zápisu	Vlastník	S účinností od
230689	CET 21 spol.s r.o., Kříženeckého nám. 1078/5, Praha 5, 15200, CZ	12.04.2007
230742	CET 21 spol.s r.o., Kříženeckého nám. 1078/5, Praha 5, 15200, CZ	12.04.2007
230743	CET 21 spol.s r.o., Kříženeckého nám. 1078/5, Praha 5, 15200, CZ	12.04.2007
231124	CET 21 spol.s r.o., Kříženeckého nám. 1078/5, Praha 5, 15200, CZ	13.04.2007
231523	CET 21 spol.s r.o., Kříženeckého nám. 1078/5, Praha 5, 15200, CZ	12.04.2007
233150	CET 21 spol.s r.o., Kříženeckého nám. 1078/5, Praha 5, 15200, CZ	12.04.2007
233151	CET 21 spol.s r.o., Kříženeckého nám. 1078/5, Praha 5, 15200, CZ	12.04.2007
233690	DAKO DENMARK A/S, Produktionsvej 42, DK-2600 Glostrup, DK	11.04.2007
234276	CET 21 spol.s r.o., Kříženeckého nám. 1078/5, Praha 5, 15200, CZ	12.04.2007
234905	TELES s.r.o., Ondříčkova 503/29, Praha 3, 13000, CZ	12.04.2007
235481	CET 21 spol.s r.o., Kříženeckého nám. 1078/5, Praha 5, 15200, CZ	13.04.2007
235550	CET 21 spol.s r.o., Kříženeckého nám. 1078/5, Praha 5, 15200, CZ	12.04.2007
235693	CET 21 spol.s r.o., Kříženeckého nám. 1078/5, Praha 5, 15200, CZ	12.04.2007
236511	CET 21 spol.s r.o., Kříženeckého nám. 1078/5, Praha 5, 15200, CZ	13.04.2007
236835	CET 21 spol. s r.o., Kříženeckého nám. 1078/5, Praha 5, 15200, CZ	17.04.2007
237109	CET 21 spol.s r.o., Kříženeckého nám. 1078/5, Praha 5, 15200, CZ	11.04.2007
237110	CET 21 spol.s r.o., Kříženeckého nám. 1078/5, Praha 5, 15200, CZ	12.04.2007
237115	CET 21 spol.s r.o., Kříženeckého nám. 1078/5, Praha 5, 15200, CZ	11.04.2007
237116	CET 21 spol.s r.o., Kříženeckého nám. 1078/5, Praha 5, 15200, CZ	11.04.2007
237117	CET 21 spol.s r.o., Kříženeckého nám. 1078/5, Praha 5, 15200, CZ	11.04.2007
237118	CET 21 spol.s r.o., Kříženeckého nám. 1078/5, Praha 5, 15200, CZ	12.04.2007
237119	CET 21 spol.s r.o., Kříženeckého nám. 1078/5, Praha 5, 15200, CZ	11.04.2007
237120	CET 21 spol.s r.o., Kříženeckého nám. 1078/5, Praha 5, 15200, CZ	12.04.2007
237197	CET 21 spol. s r.o., Kříženeckého nám. 1078/5, Praha 5, 15200, CZ	13.04.2007
238070	CET 21 spol. s r.o., Kříženeckého nám. 1078/5, Praha 5, 15200, CZ	17.04.2007
238086	CET 21 spol.s r.o., Kříženeckého nám. 1078/5, Praha 5, 15200, CZ	12.04.2007
238087	CET 21 spol.s r.o., Kříženeckého nám. 1078/5, Praha 5, 15200, CZ	12.04.2007
238146	CET 21 spol.s r.o., Kříženeckého nám. 1078/5, Praha 5, 15200, CZ	13.04.2007
239502	CET 21 spol.s r.o., Kříženeckého nám. 1078/5, Praha 5, 15200, CZ	12.04.2007
240007	CET 21 spol.s r.o., Kříženeckého nám. 1078/5, Praha 5, 15200, CZ	12.04.2007
240561	Univerzita Jana Amose Komenského Praha s.r.o., Roháčova 1148/63, Praha 3 - Žižkov, 13000, CZ	11.04.2007
240809	CET 21 spol.s r.o., Kříženeckého nám. 1078/5, Praha 5, 15200, CZ	12.04.2007
241141	CET 21 spol.s r.o., Kříženeckého nám. 1078/5, Praha 5, 15200, CZ	12.04.2007
241883	CET 21 spol.s r.o., Kříženeckého nám. 1078/5, Praha 5, 15200, CZ	12.04.2007
241884	CET 21 spol.s r.o., Kříženeckého nám. 1078/5, Praha 5, 15200, CZ	12.04.2007
241953	CET 21 spol.s r.o., Kříženeckého nám. 1078/5, Praha 5, 15200, CZ	12.04.2007
242656	UniWel STAVBY spol. s r.o., Zemská 1894, Teplice, 41501, CZ	12.04.2007
242693	Chellomedia Programming B.V., Koningin Wilhelminaplein 2-4, 1062 HK Amsterdam, NL	12.04.2007
242828	CET 21 spol.s r.o., Kříženeckého nám. 1078/5, Praha 5, 15200, CZ	13.04.2007
243110	CET 21 spol.s r.o., Kříženeckého nám. 1078/5, Praha 5, 15200, CZ	12.04.2007
244086	CET 21 spol. s r.o., Kříženeckého nám. 1078/5, Praha 5, 15200, CZ	17.04.2007
244087	CET 21 spol.s r.o., Kříženeckého nám. 1078/5, Praha 5, 15200, CZ	12.04.2007
244088	CET 21 spol.s r.o., Kříženeckého nám. 1078/5, Praha 5, 15200, CZ	12.04.2007
244089	CET 21 spol.s r.o., Kříženeckého nám. 1078/5, Praha 5, 15200, CZ	12.04.2007
244172	CET 21 spol.s r.o., Kříženeckého nám. 1078/5, Praha 5, 15200, CZ	12.04.2007

Číslo zápisu	Vlastník	S účinností od
244173	CET 21 spol.s r.o., Kříženeckého nám. 1078/5, Praha 5, 15200, CZ	12.04.2007
244300	CET 21 spol.s r.o., Kříženeckého nám. 1078/5, Praha 5, 15200, CZ	12.04.2007
244301	CET 21 spol. s r.o., Kříženeckého nám. 1078/5, Praha 5, 15200, CZ	17.04.2007
244669	CET 21 spol.s r.o., Kříženeckého nám. 1078/5, Praha 5, 15200, CZ	12.04.2007
245056	CET 21 spol. s r.o., Kříženeckého nám. 1078/5, Praha 5, 15200, CZ	17.04.2007
245340	CET 21 spol.s r.o., Kříženeckého nám. 1078/5, Praha 5, 15200, CZ	11.04.2007
245492	CET 21 spol.s r.o., Kříženeckého nám. 1078/5, Praha 5, 15200, CZ	12.04.2007
245569	CET 21 spol.s r.o., Kříženeckého nám. 1078/5, Praha 5, 15200, CZ	12.04.2007
245733	CET 21 spol. s r.o., Kříženeckého nám. 1078/5, Praha 5, 15200, CZ	17.04.2007
245825	CET 21 spol. s r.o., Kříženeckého nám. 1078/5, Praha 5, 15200, CZ	17.04.2007
245826	CET 21 spol. s r.o., Kříženeckého nám. 1078/5, Praha 5, 15200, CZ	17.04.2007
245892	CET 21 spol.s r.o., Kříženeckého nám. 1078/5, Praha 5, 15200, CZ	13.04.2007
246234	CET 21 spol. s r.o., Kříženeckého nám. 1078/5, Praha 5, 15200, CZ	17.04.2007
246525	CET 21 spol. s r.o., Kříženeckého nám. 1078/5, Praha 5, 15200, CZ	17.04.2007
247032	CET 21 spol.s r.o., Kříženeckého nám. 1078/5, Praha 5, 15200, CZ	12.04.2007
247033	CET 21 spol.s r.o., Kříženeckého nám. 1078/5, Praha 5, 15200, CZ	12.04.2007
247131	CET 21 spol.s r.o., Kříženeckého nám. 1078/5, Praha 5, 15200, CZ	12.04.2007
247363	CET 21 spol.s r.o., Kříženeckého nám. 1078/5, Praha 5, 15200, CZ	13.04.2007
247407	CET 21 spol.s r.o., Kříženeckého nám. 1078/5, Praha 5, 15200, CZ	13.04.2007
247645	CET 21 spol.s r.o., Kříženeckého nám. 1078/5, Praha 5, 15200, CZ	13.04.2007
247646	CET 21 spol.s r.o., Kříženeckého nám. 1078/5, Praha 5, 15200, CZ	13.04.2007
247707	CET 21 spol.s r.o., Kříženeckého nám. 1078/5, Praha 5, 15200, CZ	13.04.2007
247708	CET 21 spol.s r.o., Kříženeckého nám. 1078/5, Praha 5, 15200, CZ	13.04.2007
248192	CET 21 spol.s r.o., Kříženeckého nám. 1078/5, Praha 5, 15200, CZ	13.04.2007
248193	CET 21 spol.s r.o., Kříženeckého nám. 1078/5, Praha 5, 15200, CZ	13.04.2007
248194	CET 21 spol.s r.o., Kříženeckého nám. 1078/5, Praha 5, 15200, CZ	13.04.2007
248195	CET 21 spol. s r.o., Kříženeckého nám. 1078/5, Praha 5, 15200, CZ	13.04.2007
248196	CET 21 spol.s r.o., Kříženeckého nám. 1078/5, Praha 5, 15200, CZ	13.04.2007
248197	CET 21 spol.s r.o., Kříženeckého nám. 1078/5, Praha 5, 15200, CZ	13.04.2007
248198	CET 21 spol. s r.o., Kříženeckého nám. 1078/5, Praha 5, 15200, CZ	13.04.2007
248199	CET 21 spol.s r.o., Kříženeckého nám. 1078/5, Praha 5, 15200, CZ	13.04.2007
248200	CET 21 spol.s r.o., Kříženeckého nám. 1078/5, Praha 5, 15200, CZ	13.04.2007
248961	CET 21 spol.s r.o., Kříženeckého nám. 1078/5, Praha 5, 15200, CZ	12.04.2007
249086	CET 21 spol. s r.o., Kříženeckého nám. 1078/5, Praha 5, 15200, CZ	17.04.2007
250034	CET 21 spol.s r.o., Kříženeckého nám. 1078/5, Praha 5, 15200, CZ	13.04.2007
250035	CET 21 spol.s r.o., Kříženeckého nám. 1078/5, Praha 5, 15200, CZ	13.04.2007
250036	CET 21 spol.s r.o., Kříženeckého nám. 1078/5, Praha 5, 15200, CZ	13.04.2007
250037	CET 21 spol.s r.o., Kříženeckého nám. 1078/5, Praha 5, 15200, CZ	13.04.2007
250148	CET 21 spol.s r.o., Kříženeckého nám. 1078/5, Praha 5, 15200, CZ	13.04.2007
250934	CET 21 spol.s r.o., Kříženeckého nám. 1078/5, Praha 5, 15200, CZ	12.04.2007
250935	CET 21 spol.s r.o., Kříženeckého nám. 1078/5, Praha 5, 15200, CZ	12.04.2007
251493	CET 21 spol.s r.o., Kříženeckého nám. 1078/5, Praha 5, 15200, CZ	13.04.2007
252208	CET 21 spol.s r.o., Kříženeckého nám. 1078/5, Praha 5, 15200, CZ	13.04.2007
252209	CET 21 spol.s r.o., Kříženeckého nám. 1078/5, Praha 5, 15200, CZ	13.04.2007
253007	CET 21 spol. s r.o., Kříženeckého nám. 1078/5, Praha 5, 15200, CZ	17.04.2007

Číslo zápisu	Vlastník	S účinností od
253408	ALEX, cestovní kancelář, s.r.o., Preslova 552/2, Praha 5, 15000, CZ	13.04.2007
253530	CET 21 spol.s r.o., Kříženeckého nám. 1078/5, Praha 5, 15200, CZ	13.04.2007
254910	CET 21 spol.s r.o., Kříženeckého nám. 1078/5, Praha 5, 15200, CZ	13.04.2007
254956	CET 21 spol.s r.o., Kříženeckého nám. 1078/5, Praha 5, 15200, CZ	13.04.2007
255427	CET 21 spol.s r.o., Kříženeckého nám. 1078/5, Praha 5, 15200, CZ	12.04.2007
255573	CET 21 spol.s r.o., Kříženeckého nám. 1078/5, Praha 5, 15200, CZ	13.04.2007
256026	LEMMAR s.r.o, Na Beránce 57/2, Praha 6, 16000, CZ	12.04.2007
256097	CET 21 spol.s r.o., Kříženeckého nám. 1078/5, Praha 5, 15200, CZ	13.04.2007
256834	CET 21 spol.s r.o., Kříženeckého nám. 1078/5, Praha 5, 15200, CZ	13.04.2007
257123	CET 21 spol.s r.o., Kříženeckého nám. 1078/5, Praha 5, 15200, CZ	13.04.2007
257127	CET 21 spol.s r.o., Kříženeckého nám. 1078/5, Praha 5, 15200, CZ	13.04.2007
257128	CET 21 spol.s r.o., Kříženeckého nám. 1078/5, Praha 5, 15200, CZ	13.04.2007
257542	CET 21 spol.s r.o., Kříženeckého nám. 1078/5, Praha 5, 15200, CZ	13.04.2007
257715	Omya CZ, s.r.o., Vápenná č.p. 445, 79064, CZ	12.04.2007
257716	Omya CZ, s.r.o., Vápenná č.p. 445, 79064, CZ	12.04.2007
258728	CET 21 spol.s r.o., Kříženeckého nám. 1078/5, Praha 5, 15200, CZ	13.04.2007
259062	CET 21 spol.s r.o., Kříženeckého nám. 1078/5, Praha 5, 15200, CZ	13.04.2007
259451	CET 21 spol.s r.o., Kříženeckého nám. 1078/5, Praha 5, 15200, CZ	13.04.2007
259452	CET 21 spol.s r.o., Kříženeckého nám. 1078/5, Praha 5, 15200, CZ	11.04.2007
259453	CET 21 spol.s r.o., Kříženeckého nám. 1078/5, Praha 5, 15200, CZ	11.04.2007
259454	CET 21 spol.s r.o., Kříženeckého nám. 1078/5, Praha 5, 15200, CZ	11.04.2007
259582	CET 21 spol.s r.o., Kříženeckého nám. 1078/5, Praha 5, 15200, CZ	13.04.2007
260951	CET 21 spol.s r.o., Kříženeckého nám. 1078/5, Praha 5, 15200, CZ	13.04.2007
261831	CET 21 spol.s r.o., Kříženeckého nám. 1078/5, Praha 5, 15200, CZ	13.04.2007
263969	CET 21 spol.s r.o., Kříženeckého nám. 1078/5, Praha 5, 15200, CZ	11.04.2007
264348	CET 21 spol.s r.o., Kříženeckého nám. 1078/5, Praha 5, 15200, CZ	11.04.2007
264455	EMEA s.r.o., nám. Míru 1217, Hulín, 76824, CZ	16.04.2007
264456	EMEA s.r.o., nám. Míru 1217, Hulín, 76824, CZ	16.04.2007
264575	EUROCOPTER, Aéroport International de Marseille, 13 725 Marignane Cedex, FR	11.04.2007
264576	EUROCOPTER, Aéroport International de Marseille, 13 725 Marignane Cedex, FR	11.04.2007
264577	EUROCOPTER, Aéroport International de Marseille, 13 725 Marignane Cedex, FR	11.04.2007
264589	CET 21 spol.s r.o., Kříženeckého nám. 1078/5, Praha 5, 15200, CZ	11.04.2007
264987	CET 21 spol.s r.o., Kříženeckého nám. 1078/5, Praha 5, 15200, CZ	13.04.2007
264989	CET 21 spol.s r.o., Kříženeckého nám. 1078/5, Praha 5, 15200, CZ	13.04.2007
266672	CET 21 spol.s r.o., Kříženeckého nám. 1078/5, Praha 5, 15200, CZ	11.04.2007
267853	Expert & partner engineering, spol. s r.o., Hvězdova 1689/2a, Praha 4, 14000, CZ	17.04.2007
268322	CET 21 spol.s r.o., Kříženeckého nám. 1078/5, Praha 5, 15200, CZ	11.04.2007
268528	CET 21 spol.s r.o., Kříženeckého nám. 1078/5, Praha 5, 15200, CZ	11.04.2007
268921	CET 21 spol.s r.o., Kříženeckého nám. 1078/5, Praha 5, 15200, CZ	13.04.2007
268922	CET 21 spol.s r.o., Kříženeckého nám. 1078/5, Praha 5, 15200, CZ	13.04.2007
268923	CET 21 spol.s r.o., Kříženeckého nám. 1078/5, Praha 5, 15200, CZ	13.04.2007
268924	CET 21 spol.s r.o., Kříženeckého nám. 1078/5, Praha 5, 15200, CZ	13.04.2007
269232	CET 21 spol.s r.o., Kříženeckého nám. 1078/5, Praha 5, 15200, CZ	11.04.2007
269724	CET 21 spol.s r.o., Kříženeckého nám. 1078/5, Praha 5, 15200, CZ	11.04.2007
269740	CET 21 spol.s r.o., Kříženeckého nám. 1078/5, Praha 5, 15200, CZ	11.04.2007

Číslo zápisu	Vlastník	S účinností od
269741	CET 21 spol.s r.o., Kříženeckého nám. 1078/5, Praha 5, 15200, CZ	11.04.2007
269769	CET 21 spol.s r.o., Kříženeckého nám. 1078/5, Praha 5, 15200, CZ	11.04.2007
270816	CET 21 spol.s r.o., Kříženeckého nám. 1078/5, Praha 5, 15200, CZ	11.04.2007
270817	CET 21 spol.s r.o., Kříženeckého nám. 1078/5, Praha 5, 15200, CZ	11.04.2007
270903	CET 21 spol.s r.o., Kříženeckého nám. 1078/5, Praha 5, 15200, CZ	11.04.2007
271320	CET 21 spol.s r.o., Kříženeckého nám. 1078/5, Praha 5, 15200, CZ	11.04.2007
271522	CET 21 spol.s r.o., Kříženeckého nám. 1078/5, Praha 5, 15200, CZ	12.04.2007
271527	CET 21 spol.s r.o., Kříženeckého nám. 1078/5, Praha 5, 15200, CZ	13.04.2007
271560	CET 21 spol.s r.o., Kříženeckého nám. 1078/5, Praha 5, 15200, CZ	11.04.2007
271902	CET 21 spol.s r.o., Kříženeckého nám. 1078/5, Praha 5, 15200, CZ	11.04.2007
272959	CET 21 spol.s r.o., Kříženeckého nám. 1078/5, Praha 5, 15200, CZ	11.04.2007
272960	CET 21 spol.s r.o., Kříženeckého nám. 1078/5, Praha 5, 15200, CZ	11.04.2007
273210	CET 21 spol.s r.o., Kříženeckého nám. 1078/5, Praha 5, 15200, CZ	11.04.2007
273289	CET 21 spol.s r.o., Kříženeckého nám. 1078/5, Praha 5, 15200, CZ	11.04.2007
273290	CET 21 spol.s r.o., Kříženeckého nám. 1078/5, Praha 5, 15200, CZ	11.04.2007
274005	CET 21 spol.s r.o., Kříženeckého nám. 1078/5, Praha 5, 15200, CZ	11.04.2007
274685	CET 21 spol.s r.o., Kříženeckého nám. 1078/5, Praha 5, 15200, CZ	11.04.2007
274686	CET 21 spol.s r.o., Kříženeckého nám. 1078/5, Praha 5, 15200, CZ	11.04.2007
275278	CET 21 spol.s r.o., Kříženeckého nám. 1078/5, Praha 5, 15200, CZ	11.04.2007
275279	CET 21 spol.s r.o., Kříženeckého nám. 1078/5, Praha 5, 15200, CZ	11.04.2007
275388	CET 21 spol.s r.o., Kříženeckého nám. 1078/5, Praha 5, 15200, CZ	11.04.2007
275389	CET 21 spol.s r.o., Kříženeckého nám. 1078/5, Praha 5, 15200, CZ	11.04.2007
278378	SCHLECKER a.s., U libeňského pivovaru 63, Praha 8, 18000, CZ	13.04.2007
278622	CET 21 spol.s r.o., Kříženeckého nám. 1078/5, Praha 5, 15200, CZ	12.04.2007
278870	CET 21 spol.s r.o., Kříženeckého nám. 1078/5, Praha 5, 15200, CZ	12.04.2007
279047	CET 21 spol.s r.o., Kříženeckého nám. 1078/5, Praha 5, 15200, CZ	11.04.2007
279198	CET 21 spol.s r.o., Kříženeckého nám. 1078/5, Praha 5, 15200, CZ	11.04.2007
280333	CET 21 spol.s r.o., Kříženeckého nám. 1078/5, Praha 5, 15200, CZ	11.04.2007
280885	DIANA MORAVIA s.r.o., Šanov 419, 67168, CZ	17.04.2007
283141	CET 21 spol.s r.o., Kříženeckého nám. 1078/5, Praha 5, 15200, CZ	11.04.2007
284244	CET 21 spol.s r.o., Kříženeckého nám. 1078/5, Praha 5, 15200, CZ	12.04.2007
285916	CET 21 spol.s r.o., Kříženeckého nám. 1078/5, Praha 5, 15200, CZ	12.04.2007
285917	CET 21 spol.s r.o., Kříženeckého nám. 1078/5, Praha 5, 15200, CZ	12.04.2007
285918	CET 21 spol.s r.o., Kříženeckého nám. 1078/5, Praha 5, 15200, CZ	12.04.2007
285919	CET 21 spol. s r.o., Kříženeckého nám. 1078/5, Praha 5, 15200, CZ	16.04.2007
285920	CET 21 spol. s r.o., Kříženeckého nám. 1078/5, Praha 5, 15200, CZ	16.04.2007
285921	CET 21 spol.s r.o., Kříženeckého nám. 1078/5, Praha 5, 15200, CZ	11.04.2007
285922	CET 21 spol.s r.o., Kříženeckého nám. 1078/5, Praha 5, 15200, CZ	11.04.2007
285923	CET 21 spol.s r.o., Kříženeckého nám. 1078/5, Praha 5, 15200, CZ	11.04.2007
285924	CET 21 spol.s r.o., Kříženeckého nám. 1078/5, Praha 5, 15200, CZ	11.04.2007
285925	CET 21 spol.s r.o., Kříženeckého nám. 1078/5, Praha 5, 15200, CZ	11.04.2007
285926	CET 21 spol.s r.o., Kříženeckého nám. 1078/5, Praha 5, 15200, CZ	11.04.2007
285927	CET 21 spol.s r.o., Kříženeckého nám. 1078/5, Praha 5, 15200, CZ	11.04.2007
286983	CET 21 spol.s r.o., Kříženeckého nám. 1078/5, Praha 5, 15200, CZ	11.04.2007
287954	Libovický s.r.o., Nová Ves č.p. 9, Hradečno, 27304, CZ	11.04.2007

Číslo zápisu	Vlastník	S účinností od
288426	CET 21 spol.s r.o., Kříženeckého nám. 1078/5, Praha 5, 15200, CZ	11.04.2007
288427	CET 21 spol.s r.o., Kříženeckého nám. 1078/5, Praha 5, 15200, CZ	11.04.2007
288428	CET 21 spol.s r.o., Kříženeckého nám. 1078/5, Praha 5, 15200, CZ	11.04.2007
288429	CET 21 spol.s r.o., Kříženeckého nám. 1078/5, Praha 5, 15200, CZ	11.04.2007
289149	CET 21 spol.s r.o., Kříženeckého nám. 1078/5, Praha 5, 15200, CZ	11.04.2007

Ostatní rozhodné údaje a úřední opravy

Kapitola zahrnuje zejména přetřídění seznamu výrobků a služeb v návaznosti na mezinárodní zápis, opravu chyb ve formulaci, přepisů a zjevných nesprávností za účelem uvedení do souladu se skutečností. V této kapitole jsou zveřejňovány jen takové údaje, které nemohou být zveřejněny spolu se zveřejněním přihlášky nebo se zápisem ochranné známky. Dále kapitola obsahuje důležitá úřední sdělení.

(11) **17363**

(21) PUV 2007-18503

Datum provedení změny: 11.04.2007

Ve Věstníku 12/2007 byl v části "Zapsané užité vzory" u užitého vzoru 17363 chybně uveden majitel:

Majitel je správně: PATREM PIPE TECHNOLOGIES s. r. o., Třanovice, CZ