

Číselné INID kódy pro označování bibliografických dat technických řešení

INID Codes for the identification of bibliographic data of technical solutions

(Standard WIPO ST. 9 a ST. 80)

(11)	číslo patentu/zápisu/osvědčení	(11)	Number of the patent/registration/certification
(15)	datum zápisu průmyslového vzoru	(15)	Industrial design registration date
(21)	číslo přihlášky/zálosti	(21)	Application number
(22)	datum podání přihlášky/zálosti	(22)	Date of application filing
(23)	údaje o výstavní prioritě	(23)	Exhibition priority data
(28)	počet průmyslových vzorů	(28)	Number of industrial designs included in the application
(31)	číslo prioritní přihlášky	(31)	Number of priority application
(32)	datum podání prioritní přihlášky	(32)	Filing date of priority application
(33)	země priority	(33)	Priority country
(40)	datum zveřejnění přihlášky vynálezu	(40)	Date of publication of patent application
(45)	datum zveřejnění zapsaného průmyslového vzoru	(45)	Publication date of the registered industrial design
(47)	datum zveřejnění udělení patentu a zápisu užitého vzoru, datum zápisu užitého vzoru, datum oznámení udělení evropského patentu v Evropském patentovém věstníku	(47)	Publication date of patent granting and publication date of utility model registration, registration date of utility model, publication date of European patent granting in the European patent bulletin
(51)	mezinárodní patentové třídění/Locarnské třídění průmyslových vzorů	(51)	International Patent Classification/ Locarno Classification for Industrial Designs
(54)	název	(54)	Title
(55)	vyobrazení průmyslového vzoru	(55)	Reproduction of the industrial design
(57)	anotace	(57)	Abstract
(68)	číslo základního patentu	(68)	Number of the basic patent
(71)	označení přihlašovatele/zadatele	(71)	Applicant
(72)	označení původce	(72)	Inventor
(73)	označení majitele/vlastníka	(73)	Owner
(74)	označení zástupce	(74)	Attorney's name and address
(86)	číslo mezinárodní přihlášky	(86)	International application number
(87)	číslo mezinárodního zveřejnění	(87)	International publication number
(92)	číslo, datum a orgán registrace	(92)	Registration number, date and authority
(94)	doba platnosti osvědčení	(94)	Term of certification validity
(95)	označení přípravku	(95)	Indication of preparation
(96)	datum podání a číslo evropské patentové přihlášky	(96)	European patent application filing date and number
(97)	datum zveřejnění a číslo zveřejnění evropské patentové přihlášky v Evropském patentovém věstníku	(97)	European patent application publication date and publication number in the European patent bulletin

Číselné INID kódy pro označování bibliografických dat ochranných známek

INID codes and minimum required for the identification of bibliographics data relating to marks

(Standard WIPO ST.60)

(111)	Číslo zápisu ochranné známky (registrace)	(111)	Number of registration
(151)	Datum zápisu ochranné známky	(151)	Date of the registration
(210)	Číslo přihlášky ochranné známky (spisu)	(210)	Number of the application
(220)	Datum podání přihlášky	(220)	Date of filing of the application
(320)	Datum vzniku práva přednosti	(320)	Date of the first application
(442)	Datum zveřejnění přihlášky po průzkumu	(442)	Date of the publication of the examined application
(450)	Datum zveřejnění zápisu ochranné známky ve Věstníku	(450)	Date of publication of the registration
(510)	Seznam výrobků a služeb	(510)	List of goods and/or services
(511)	Číslo třídy výrobků a služeb	(511)	Number of the class of goods and/or services
(526)	Omezení rozsahu ochrany o prvek	(526)	Disclaimer
(540)	Znění nebo vyobrazení ochranné známky	(540)	Reproduction of the mark
(551)	Kolektivní ochranná známka	(551)	Collective mark
(554)	Prostorová ochranná známka	(554)	Three-dimensional mark
(558)	Ochranná známka tvořená pouze barvou nebo kombinací barev	(558)	Mark consisting exclusively of one or several colours
(583)	Datum právní moci rozhodnutí/výsledek rozhodnutí	(583)	Date of the legal force of the decision/ result of the decision
(591)	Údaje o barevnosti ochranné známky	(591)	Information concerning colour
(730)	Přihlašovatel/vlastník ochranné známky	(730)	The applicant or the holder of the mark
(740)	Zástupce	(740)	Name and address of the representative
(811)	Mezinárodní číslo zápisu ochranné známky	(811)	Number of the international registration
(890)	Kód státu ochrany mezinárodní ochranné známky	(890)	INID code of the state of the international mark

Kódy pro kódování záhlaví oznámení publikovaných ve Věstníku

(Standard WIPO ST. 17)

BB9A	zveřejněné přihlášky vynálezů	MK4A	zánik patentů uplynutím doby platnosti
FG1K	zapsané užité vzory	MK4F	zánik autorských osvědčení uplynutím doby platnosti
FG4A	udělené patenty	MK4Q	zánik průmyslového vzoru uplynutím doby ochrany
FG4Q	zapsané průmyslové vzory	MM4A	zánik patentů pro nezaplacení ročních poplatků
LD3K	částečný výmaz užitého vzoru	MM4F	zánik autorských osvědčení pro nezaplacení ročních poplatků
LD4Q	částečný výmaz průmyslového vzoru	ND1K	prodloužení platnosti užitého vzoru
MA4A	zánik patentu vzdáním se	ND4Q	obnova doby ochrany průmyslového vzoru
MA4F	zánik autorských osvědčení vzdáním se	PA4A	změna autorského osvědčení na patent
MC3K	výmaz užitého vzoru	PC9A	změna dispozičního práva k vynálezu
MC4A	zrušení patentu	PD1K	převod práv a ostatní změny majitelů užitého vzoru
MC4F	zrušení autorského osvědčení	PD4A	převod práv a ostatní změny majitelů patentů
MC4Q	výmaz průmyslového vzoru	PD4Q	převod práv a ostatní změny vlastníků průmyslových vzorů
MH1K	zánik užitého vzoru vzdáním se	QA9A	nabídka licence
MH4A	částečné zrušení patentu	SB4A	zapsané patenty do rejstříku po odtajnění
MH4F	částečné zrušení autorského osvědčení	SB4F	zapsaná autorská osvědčení do rejstříku po odtajnění
MH4Q	zánik průmyslového vzoru vzdáním se		
MK1K	zánik užitého vzoru uplynutím doby platnosti		

Opravy Změny Různé

Opravy u přihlášek vynálezů s žádostí o udělení patentu

HA9A	jmenování vynálezce	HF9A	oprava dat
HB9A	oprava jmen	HG9A	oprava chyb v třídění
HC9A	změna jmen	HH9A	oprava nebo změna všeobecně
HD9A	oprava adres	HK9A	tiskové chyby v úřed. věstnících
HE9A	změna adres		

Opravy ochranných dokumentů

patenty	autorská osvědčení	užitné vzory	průmyslové vzory	
TA4A	TA4F	TA1K	TA4Q	jmenování vynálezce
TB4A	TB4F	TB1K	TB4Q	oprava jmen
TC4A	TC4F	TC1K	TC4Q	změna jmen
TD4A	TD4F	TD1K	TD4Q	oprava adres
TE4A	TE4F	TE1K	TE4Q	změna adres
TF4A	TF4F	TF1K	TF4Q	oprava dat
TG4A	TG4F	TG1K	TG4Q	oprava chyb v třídění
TH4A	TH4F	TH1K	TH4Q	oprava nebo změna všeobecně
TK9A	TK9F	TK1K	TK4Q	tiskové chyby v úřed. věstnících

Kódy pro označování zemí a mezinárodních organizací použité ve věstníku

AT	Rakousko
BE	Belgie
BR	Brazílie
CH	Švýcarsko
CN	Čína
CY	Kypr
CZ	Česká republika
DE	Spolková republika Německo
DK	Dánsko
ES	Španělsko
FI	Finsko
FR	Francie
GB	Velká Británie
GR	Řecko
IT	Itálie
JP	Japonsko
KR	Korejská republika
LK	Srí Lanka
LU	Lucembursko
NL	Nizozemí
PL	Polsko
SG	Singapur
SK	Slovensko
US	Spojené státy americké

Kódy pro označování států USA použité ve věstníku

CA	California
CO	Colorado
CT	Connecticut
DE	Delaware
IN	Indiana
MA	Massachusetts
ME	Maine
MI	Michigan
MO	Missouri
NC	North Carolina
NJ	New Jersey
NY	New York
OH	Ohio
XY	Neuvedeno

BB9A Zveřejněné přihlášky vynálezů - přehled podle čísel přihlášek

Dále uvedené přihlášky vynálezů byly zveřejněny dnem, uvedeným ve Věstníku podle zákona č. 527/1990 Sb., o vynálezech a zlepšovacích návrzích, ve znění pozdějších předpisů, a jsou k dispozici v patentové knihovně Úřadu průmyslového vlastnictví, Antonína Čermáka 2a, 160 68, Praha 6.

2005-572	G 05 B 11/01	(2006.01)
2005-585	H 01 L 23/38	(2006.01)
2005-586	F 02 B 75/02	(2006.01)
2005-587	H 01 M 6/52	(2006.01)
2005-588	B 62 D 1/04	(2006.01)
2005-589	F 02 C 6/00	(2006.01)
2005-590	F 01 L 1/38	(2006.01)
2005-593	B 60 B 1/04	(2006.01)
2005-597	B 60 C 7/00	(2006.01)
2005-628	B 23 Q 3/06	(2006.01)
2005-635	C 07 D 215/02	(2006.01)
2005-699	C 22 B 19/38	(2006.01)
2006-42	B 62 M 9/16	(2006.01)
2006-570	B 23 F 23/02	(2006.01)

Zveřejněné přihlášky vynálezů - řazené podle MPT

- (51) **B23F 23/02** (2006.01)
(21) **2006-570**
(71) REISHAUER AG, Wallisellen, CH
(72) Wirz Walter, Pfäffikon, CH
Ronneberger Erich, Waldshut-Tiengen, DE
Jäger Helmut, Königsbach-Stein, DE
- (54) **Zařízení pro obrábění ozubených kol a způsob provozování takového zařízení**
- (22) 12.09.2006
(32) 12.09.2005
(31) 2005/1005043602
(33) DE
(57) Zařízení má lože (3) nad ložem (3) uspořádaný pracovní prostor (12) s v něm se nacházejícím obráběcím místem (7). Vedle pracovního prostoru (12) je uspořádaný předávací prostor (20) a v něm se nacházející předávací základnu (8), a s otočným zařízením (4, 5, 6) pro automatické zakládání obrobků, prostřednictvím kterého se v jednom zakládacím cyklu současně přepravuje dokončená součást z pracovního prostoru (12) k předávací základně (8) a předrobek z předávací základny (8) do pracovního prostoru (12). Předávací základna (8) je vytvořena jako odstředivací stanoviště. Při způsobu provozování takového zařízení, zůstává otočné rameno ve volném spojení s obrobkem (2) během obrábění, a současně s obráběním předrobku se již obrobek předrobek odebírá z protilehlého otočného ramena na předávací základně (8) a zakládá se nový předrobek, a že během zakládacího cyklu se současně přepravuje dokončená součást z pracovního prostoru (12) k předávací základně (8) a předrobek z předávací základny (8) do pracovního prostoru (12).
- (74) KOREJZOVA & SPOL., v.o.s., JUDr. Zdeňka Korejzová, Spálená 29, Praha 1, 11000

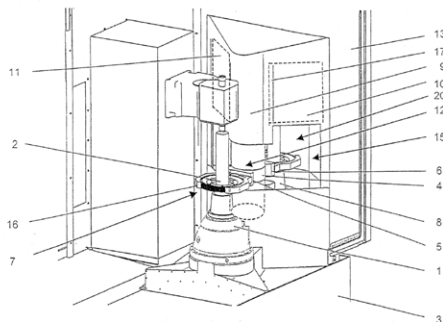

- (51) **B23Q 3/06** (2006.01)
(21) **2005-628**
(71) MOVA UB, s. r. o., Uherský Brod, CZ
(72) Svoboda Petr Ing., Vyškovec, CZ
- (54) **Hydraulická upínací jednotka pro upínání tvarově rozdílných součástí**
- (22) 04.10.2005
(57) Hydraulická upínací jednotka sestává z těla (1) a upínacích čelistí (5). V těle (1) jsou horizontálně proti sobě vytvořeny dva válce (13), ve kterých jsou uloženy protiběžné písty (4) v upínacím cyklu ovládané hydraulickou kapalinou přiváděnou po čela (41) protiběžných pístů (4). Protiběžné písty (4) obsahují tlačné části (44), ke kterým jsou přiřazeny otočně uložené páky (3), kterými je ovládána pravá i levá upínka (2) s přiřazenými upínacími výkyvnými čelistmi (5). Tlačné části (44) protiběžných pístů (4) jsou vedeny v otvoru (61) víka (6) uloženém ve válci (13). Na každé tlačné části (44) je uložen pružina (8), která je první stranou zasunuta do osazení (43) vytvořeném na druhé straně (42) každého protiběžného pístu (4) a druhou stranou je uložena v osazení (62) otvoru (61) víka (6). Výkyvné čelisti (5) jsou pojištěny proti příčnému posunu volně uloženým kolíkem

- (17) a proti podélnému vytáhnutí dvěma šrouby (14) s pružinami (18). Na výkyvné čelisti (5) je vytvořen rádius (51), po kterém se čelist (5) odvaluje po ploše upínky (2). K tělu (1) je přiřazena ustavovací součástková nadstavba (28) opatřená ustavovacími prvky (261) a (271), kterými je nadstavba (28) ustavena do drážek (26) a (27) vytvořených na těle (1).
- (74) Patentová a známková kancelář, Ing. Jaromír Příkryl, Včelín 1161, Hulín, 76824

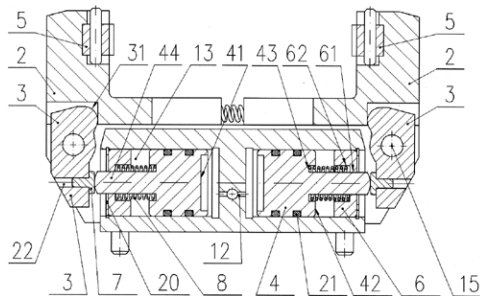

- (51) **B60B 1/04** (2006.01)
(21) **2005-593**
(71) REMERX, s. r. o., Slavičín, CZ
(72) Remeš Antonín, Pozlovice, CZ
- (54) **Kolo bicyklu**
- (22) 16.09.2005
(57) Kolo bicyklu, obsahující ráfek (1) s výpletovou soustavou paprsků (2) pro jeho spojení s nábojem (3) kola, má alespoň na jednom čelu (4) náboje (3) vytvořené čelní výstupky (5), za něž jsou zaklesnuty k čelu (4) náboje (3) přiložené zámky (6) na průřezově nekruhových paprscích (2) výpletu kola, přičemž tělesa paprsků (2) jsou vytvořena z lehkého kovu nebo z jeho slitin, případně z kompozitů, a vykazují na své převážné délce nekruhový příčný profil s poměrem stran 1:1 až 1:20. Zámky (6) na paprscích (2) jsou tvořeny oboustrannými zářezy (7) nebo jednostrannými zářezy (9), případně oky (10) v tělesech průběžných paprsků (2), přičemž pro průběžné paprsky (2), tangenciálně přiložené k alespoň jednomu čelu (4) náboje (3), jsou na čele (4) náboje (3) vytvořeny pod čelními výstupky (5) alespoň dvě sady ze vzájemně schodovitě upravených sečných zhloubení (11) s hloubkami postupně odstupňovanými podle sestavy tloušťek těles průběžných paprsků (2) určených pro jednu sadu sečných zhloubení (11). Ráfkové konce paprsků (2) jsou například opatřeny alespoň jedním protáhlým okem (12) s navazujícím podélným otvorem (13) pro připojovací závitové táhlo (14) závitově spojené s paprskovou maticí (15) v ráfku (1) kola.
- (74) Karel Voda, patentový zástupce, Bolzanova 13, Brno, 61800

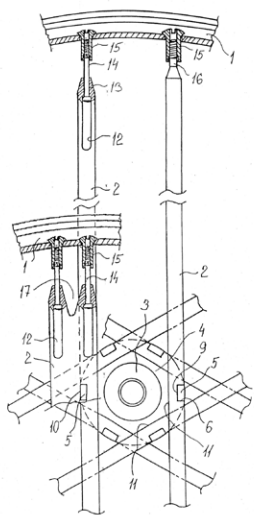

- (51) **B60C 7/00** (2006.01)
B60C 7/24 (2006.01)
- (21) **2005-597**
- (71) Etop Trading, a.s., Púchov, SK
(72) Lukáč Vladimír Ing., Púchov, SK
- (54) **Kolo s plným profilem a způsob výroby tohoto kola**
- (22) 16.09.2005
- (57) Kolo obsahuje disk (1) a pryžovou obruč (2). Disk (1) má korunu (1a) v podstatě tvaru U nebo V a pryžová obruč (2) má bočnice (2a) a běhoun (2b). Pryžová obruč (2) je navulkanizovaná do koruny (1a) disku (1). Kolo se vyrábí způsobem, při kterém se na disk (1) navine pás pryžové směsi. Disk (1) s navinutým pásem pryžové směsi se vloží do vulkanizačního lisu a navinutý pás pryžové směsi se vulkanizuje společně s diskem (1). Pryžová směs vyplní korunu (1a) disku (1) a zasítováním pryžové hmoty při vulkanizaci a jejím následným chladnutím se vyrobena pryžová obruč (2) smršť na disku (1).
- (74) Ing. Dobroslav Musil, patentová kancelář, Ing. Dobroslav Musil, Cejl 38, Brno, 60200

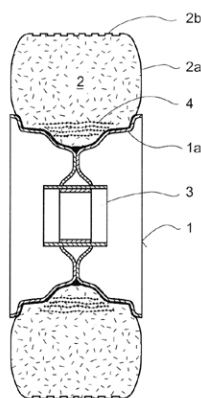

- (51) **B62D 1/04** (2006.01)
B62D 5/00 (2006.01)
- (21) **2005-588**
- (71) Sečka Jan ak. soch., Český Krumlov, CZ
(72) Sečka Jan ak. soch., Český Krumlov, CZ
- (54) **Ovladač řízení, zejména dopravních prostředků a jejich simulátorů**
- (22) 16.09.2005
- (57) Ovladač (25) řízení sestává z pevného vodítka (1), majícího obloukovitou část (2), a z jezdec (3) uspořádaného na vodítku (1) s možností jeho posuvného pohybu alespoň v oblasti obloukovité části (2). Jezdec (3) je spojen s čidlem (4) propojeným s ovládací jednotkou (5) řízení, a s výhodou je vytvořen jako návlek, tvořený flexibilní trubkou uspořádanou souose kolem vodítka (1) tvořené pevnou trubkou. Jezdec (3) sestává z ohebné kostry (8) a z pružného potahu (9) a posouvá se po obloukovité části (2) vlevo a vpravo, přičemž působí na

- čidlo (4), které přes ovládací jednotku (5) řízení systému „steer by wire“ působí např. na rejdová kola automobilu.
- (74) KUDRLIČKA & SEDLÁK Advokátní, patentová a známková kancelář, Ing. Jiří Sedlák, Husova 16, České Budějovice, 37001

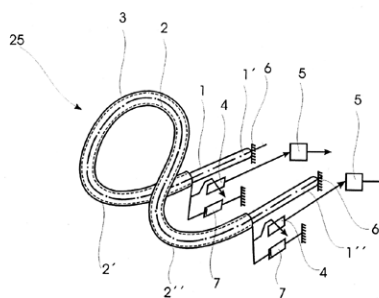

- (51) **B62M 9/16** (2006.01)
B62M 9/00 (2006.01)
B62K 25/04 (2006.01)
B62K 25/00 (2006.01)
- (21) **2006-42**
- (71) Hladík Karel, Mladý Smolivec, CZ
(72) Hladík Karel, Mladý Smolivec, CZ
- (54) **Řetězový převod bicyklu**
- (22) 20.01.2006
- (57) U řetězového převodu bicyklu, opatřeného zadní kyvnou vidlicí (1) připojenou ke kloubu (2) na rámu (5), je spodní volná větev řetězu (11) vedena z převodníku (6) na pastorek (12) přes kladku (9) na držáku (3), který je připevněn ke kyvnému uložení (4) na rámu (5) bicyklu. Prostřednictvím spřáhla (7) je na základně (z) uspořádané na rámu (5), která je spojnicí středu kloubu (2) a středu kyvného uložení (4), vytvořen mechanismus (m) sestávající z prvního členu (a) uspořádaného na vidlici (1), druhého členu (b) uspořádaného na spřáhle (7) a třetího členu (c) uspořádaného na držáku (3), přičemž druhý člen (b) nebo alespoň jeho pro prodloužení (b') protíná základnu (z).

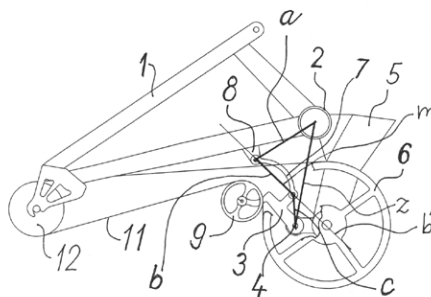

- (51) **C07D 215/02** (2006.01)
- (21) **2005-635**
- (71) ZENTIVA, a. s., Praha, CZ
(72) Hejtmánková Ludmila MVDr., Ing., Přelouč, CZ
Dostálová Jana Ing., Hradec Králové, CZ
Lustig Petr Ing., Pardubice, CZ
- (54) **Způsob výroby aripiprazolu**
- (22) 11.10.2005
- (57) Způsob přípravy 7-{4-[4-(2,3-dichlorfenyl)-1-piperazinyl]butoxy}-3,4-dihydrokarbostyrylu vzorce III ve výrobním měřítku
- a) reakci 7-hydroxy-3,4-dihydrokarbostyrylu vzorce IV s 1,4-dihalogenbutanem vzorce V v roztoku a v přítomnosti anorganické báze za vzniku 7-(4-halogenobutoxy)-3,4-dihydrokarbostyrylu vzorce I
- b) reakci takto připraveného 7-(4-halogenobutoxy)-3,4-dihydrokarbostyrylu vzorce I s 1-(2,3-dichlorfenyl)-piperazinem vzorce II za vzniku 7-{4-[4-(2,3-dichlorfenyl)-1-piperazinyl]butoxy}-3,4-dihydrokarbostyrylu vzorce III, kde se reakce látky vzorce IV a látky vzorce V provádí za postupného přidávání soli alkalického kovu látky vzorce IV k látce vzorce V při teplotě 30 - 150 °C a reakce látky vzorce I s látkou vzorce

II se provádí v prostředí vody a uhličitanu draselného při zvýšené teplotě.

- (74) RÖTT, RŮŽIČKA & GUTTMANN Patentová, známková a advokátní kancelář, Ing. Ivana Jirotková, Nad Štolou 12, Praha 7, 17000

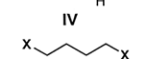
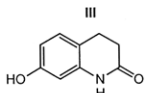
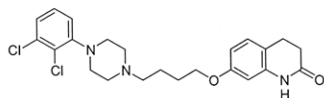

X = Br nebo Cl

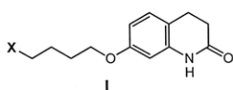

X = Br nebo Cl

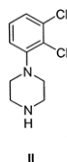

- (51) **C22B 19/38** (2006.01)
C22B 5/10 (2006.01)
B09B 3/00 (2006.01)

(21) **2005-699**

- (71) Raclavský Milan Ing. CSc., Ostrava, CZ
Adelt Milan Ing. CSc., Kladno, CZ
Moulis Vlastimil Ing. CSc., Mirošov, CZ
Gora Pavel Ing. MBA, Třinec, CZ
Leitner Ekhard Dk fm., Vienna, AT
(72) Raclavský Milan Ing. CSc., Ostrava, CZ
Adelt Milan Ing. CSc., Kladno, CZ
Moulis Vlastimil Ing. CSc., Mirošov, CZ
Gora Pavel Ing. MBA, Třinec, CZ
Leitner Ekhard Dk fm., Vienna, AT

(54) **Technologie zpracování kovonosných odpadů s obsahem zinku v rotační peci**

(22) 09.11.2005

- (57) Způsob zpracování kovonosných odpadů s obsahem zinku, olova a kadmia s celkovým obsahem těchto prvků vyšším než 5 %, například kalu a odprašků z výroby oceli, v rotační troubové peci nebo v baterii rotačních troubových pecí dávkovým způsobem nebo kontinuálně pomocí fosilních paliv v redukci a případným tavením kovonosných odpadů. Zpracování kovonosných odpadů s obsahem zinku, olova a kadmia se provádí redukcí uhlíkem, a to buď redukcí v tuhém stavu s podílem taveniny v redukované směsi oxidů nižším než 20 % a maximální teplotou redukce nižší než 1200 °C; nebo redukcí v polotekutém stavu s podílem taveniny v redukované směsi oxidů nižším než 60 % a teplotou redukce vyšší než 1150 °C a nižší než 1350 °C, při které se vyredukovaný kov nauhličuje přebytkem uhlíku v redukované vsázce; nebo redukcí v tekutém stavu s podílem taveniny v redukované směsi oxidů vyšším než 60 % a nižším než 95 % a s teplotou redukce vyšší než 1250 °C a nižší než 1650 °C, která se provádí na hladině taveniny železa s vyšším obsahem uhlíku. Zařízení k provádění tohoto způsobu sestává z jedné nebo z několika rotačních troubových pecí uspořádaných do baterie. Pece se podle způsobu zpracování odpadů liší poměrem L/D, kde L je délka pece, a D je vnitřní průměr pece, přičemž pece pro kontinuální zpracování jsou delší a mají poměr L/D alespoň 10, a u pecí pro dávkový způsob zpracování nepřesahuje poměr L/D hodnotu 8, a vnitřní prostor pece

naplněný odpadem nejvýše do 40 % celkového vnitřního objemu pece vytváří dvě výrazně oddělené zóny a to první zónu s redukčním prostředím, a druhou zónu s oxidačním prostředím.

- (74) Ing. Milan Adelt CSc., Zd. Petříka 2010, Kladno, 27201
Čermák Hořejš Myslí a spol., JUDr. Karel Čermák, advokát, Národní 32, Praha 1, 11000

- (51) **F01L 1/38** (2006.01)
F02B 37/007 (2006.01)

(21) **2005-590**

(71) Šiba Zdeněk, Česká Lípa, CZ

(72) Šiba Zdeněk, Česká Lípa, CZ

(54) **Motor dvoudobý přeplňovaný s přímým vstřikem, vyplachovaný ventily**

(22) 16.09.2005

- (57) Motor může být jak zážehový, tak vznětový, a to s vyplachovacími a zároveň plnicími ventily (7) řízenými vačkovým mechanismem pro vstup stlačeného vzduchu a s pístem (3), který řídí výstup spalin. Skládá se z těchto základních částí: klikového mechanismu s klikovým hřídelem (1), ojnicí (2), pístem (3) s čepem; dále z válce (4) v bloku motoru s výfukovými otvory (5) v dolní části válce (4), které jsou odkrývány i zakrývány horní hranou pístu (3); z kompresoru (10), jehož plnění může být podporováno turbodmychadlem; z jednotky (8) přímého vstřiku paliva, a v případě zážehového motoru ze systému (9) el. zážehu směsi ve válci (4). Pro zlepšení výplachu u vysokootáčkových motorů lze doplnit přidavným vyplachovacím ventilem (11) v bloku motoru a šterbinou (12) ve válci (4). Víceválcový motor se skládá z vyššího množství příslušných prvků a částí kromě dílů a příslušenství společných.

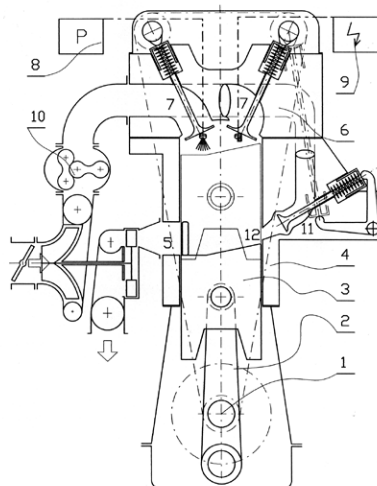

- (51) **F02B 75/02** (2006.01)

(21) **2005-586**

(71) Marcalík Ivo Ing., Praha, CZ

(72) Marcalík Ivo Ing., Praha, CZ

(54) **Způsob zvýšení efektivity spalovacího motoru pístového s klikovým mechanismem**

(22) 15.09.2005

- (57) Spalování paliva probíhá ve dvou stupních v rámci šestidobého pracovního oběhu. V 1. době /sání/ je do válce nasáván vzduch nebo palivová směs přes otevřený sací ventil a píst se pohybuje od horní úvratě k dolní. V 2. době /stlačování/ je vzduch nebo palivová směs stlačována při uzavřených ventilech, píst se pohybuje od dolní úvratě k horní. Ve 3. době /výbuch/ probíhá prudké spalování části bohaté palivové směsi již nasáté do válce nebo vytvořené přímým vstřikem paliva do nasátého vzduchu ve válci. Když je píst v oblasti horní úvratě, palivová směs je zapálena elektrickou jiskrou svíčky, žhavicí svíčkou nebo dochází k jejímu samovznícení. Palivová směs vytvořená s nedostatkem vzduchu je spálena jen částečně /1. stupeň spalování/, ventily jsou uzavřeny. Ve 4. době /stlačování/ je směs stlačována při uzavřených ventilech, píst se pohybuje od dolní úvratě k horní. V 5. době /výbuch/ probíhá prudké

spalování palivové směsi vytvořené ze směsi obsažené ve válci po 1. stupni spalování a okysličující látky vpravené přímým vstřikem do válce, když je píst v oblasti horní úvratě, přičemž vytvořená palivová směs je zapálena jako ve 3. době, píst se pohybuje od horní úvratě k dolní, ventily jsou uzavřeny /2. stupeň spalování/. V 6. době /výfuk/ jsou zplodiny spalování vytlačovány přes otevřený výfukový ventil ven z válce, píst se pohybuje od dolní úvratě k horní.

- (51) **F02C 6/00** (2006.01)
F03D 9/02 (2006.01)
F02C 1/00 (2006.01)
F02C 3/00 (2006.01)

(21) **2005-589**

- (71) Luřcha Josef, Brno, CZ
Strakoš Ladislav Ing., Brno, CZ
(72) Luřcha Josef, Brno, CZ
Strakoš Ladislav Ing., Brno, CZ

(54) **Způsob výroby elektrické energie a využitelné tepelné energie a zařízení pro jeho provádění**

(22) 16.09.2005

- (57) Pro ekologicky šetrnou výrobu elektrické a tepelné energie pomocí přeměny větrné energie přes elektrickou energii na energii akumulovanou ve stlačeném vzduchu a jejím zpětným převedením na elektrickou energii, je určen způsob, kdy stlačený vzduch se ohřeje teplem získaným spálením biomasy a kinetická energie expandujícího horkého vzduchu se přemění na elektrickou energii. Pro provádění předmetného způsobu je určeno zařízení, které je opatřeno alespoň jednou větrnou elektrárnou (1) na jejíž výstup je připojen alespoň jeden kompresor (3), jehož výstup tlakového vzduchu je veden do zásobníku (5), jehož výstup je veden přes sekundární okruh výměníku tepla na vstup expanzní turbíny (7) spřažené s elektrickým generátorem (8). Primární okruh výměníku tepla je napojen na výstup spalin zařízení (9) pro spalování biomasy.

- (74) Ing. Vítězslav Žák, patentový zástupce, Lidická 51, Brno, 60200

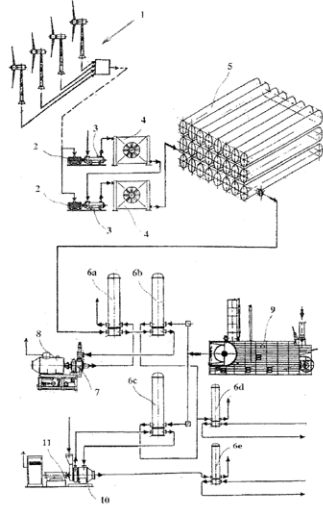

- (51) **G05B 11/01** (2006.01)
G05F 5/04 (2006.01)

(21) **2005-572**

- (71) Foglar Jaroslav, Štětí, CZ
Větvicka Václav, Dolní Beřkovice, CZ
(72) Foglar Jaroslav, Štětí, CZ
Větvicka Václav, Dolní Beřkovice, CZ

(54) **Soustava pro regulaci napětí**

(22) 13.09.2005

- (57) Soustava pro regulaci napětí obsahuje řídicí jednotku (5) s alespoň informačními vstupy (501, 502) od vstupního a výstupního napětí soustavy, regulovaný zdroj (3) napětí, zpětnovazební relé (4) a dva transformátory (1, 2), z nichž první transformátor (1) je zapojen jako autotransformátor, se silovým vinutím (11) a s regulačním vinutím (12) s více odbočkami (121), a druhý transformátor (2) je vytvořen s odděleným silovým vinutím (21) a s regulačním vinutím (22) se dvěma odbočkami (222, 223), kde oba

transformátory (1,2) jsou navinuty na toroidních jádrech, přičemž začátek (111) silového vinutí (11) prvního transformátoru (1) je napojen na svorku (10) silového vstupu soustavy, zatímco konec (112) tohoto silového vinutí (11) je propojen na začátek (211) silového vinutí (21) druhého transformátoru (2), a současně konec (212) silového vinutí (21) druhého transformátoru (2) je propojen na svorku (100) silového výstupu soustavy, přičemž dále jedna z odboček (121) regulačního vinutí (12) prvního transformátoru (1) je propojena na druhou odbočku (222) regulačního vinutí (22) druhého transformátoru (2), kde vstup (220) regulačního vinutí (21) druhého transformátoru (2) je připojen, přes klidové kontakty (41) zpětnovazebního relé (4), na napětí svorky (10) silového vstupu soustavy a výstup (223) regulačního vinutí (22) druhého transformátoru (2) je propojen na nulovou svorku (1000), zatímco první odbočka (221) regulačního vinutí (22) druhého transformátoru (2) je připojena na regulovaný výstup (310) regulovaného zdroje (3) napětí, propojeného první ovládací vazbou (30) s řídicí jednotkou (5) soustavy, kde pak ještě druhá ovládací vazba (40) realizuje ovládací propojení zpětnovazebního relé (4) s řídicí jednotkou (5) soustavy.

- (74) Ing. Jiří Walter, Počernická 54, Praha 10, 10800

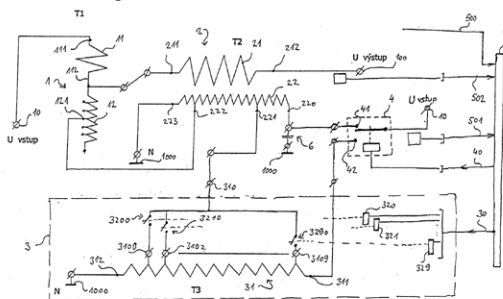

- (51) **H01L 23/38** (2006.01)
B61D 27/00 (2006.01)
B60H 1/32 (2006.01)

(21) **2005-585**

- (71) INEL-Holding, a. s., Plzeň, CZ
(72) Hec Josef Ing., Plzeň, CZ
Zeman Miloslav Ing., Plzeň, CZ

(54) **Klimatizační systém pro kabiny řidičů v tramvajích a trolejbusích**

(22) 15.09.2005

- (57) Klimatizace je vytvořena sériovým spojením Peltierových článků a jejich napojením na napájecí napětí vozidla. Tyto baterie článků jsou jak na chladné i teplé straně připojeny na pevné kovové chladiče a současně vybavené ventilátory pro zajištění nuceného oběhu vzduchu. Ventilátory pro chladný vzduch zajišťují proudění vzduchu v kabině řidiče, ventilátory pro teplý vzduch slouží pro zajištění nuceného oběhu vzduchu při stání vozidla. Dále je klimatizace vybavena regulací proudu do baterií Peltierových článků, čímž je regulován chladič výkon článků. Regulace chladičového výkonu je prováděna na základě zjištěných teplot venkovního prostředí a teploty v kabině řidiče. Současně regulace obsahuje řízení ventilátorů, krátkodobé přepnutí do režimu topení v případě orosení článků na chladičové straně a zabezpečovací obvody pro mezní stavy a ovládací obvody.

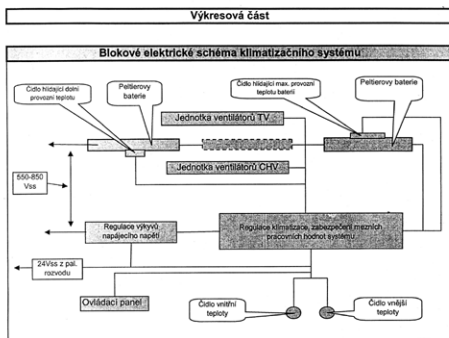

(51) **H01M 6/52** (2006.01)

(21) **2005-587**

(71) EKO-VUK, spol. s r. o., Odolena Voda, CZ

(72) Hrnčíř Bohumil Ing., Odolena Voda, CZ

Němečková Monika Ing., Odolena Voda, CZ

Jandová Jitka Doc. Ing. CSc., Praha 6, CZ

Kondás Ján Ing., Praha 6, CZ

(54) **Způsob separace uhličitánu lithného z použitých baterií typu Li-MnO₂**

(22) 16.09.2005

(57) Způsob separace uhličitánu lithného spočívá ve vakuovém pražení použitých baterií typu Li-MnO₂ při 550-650°C, ochlazení reakčních produktů na vzduchu, mechanickém oddělení prachové části, tzv. pražence od pláštěů baterií, loužení pražence v destilované H₂O při laboratorní teplotě, poměru kapalné a pevné fáze 20-30:1 po dobu 0,5 - 2 h, odfiltrování loužence a vykrytalizování uhličitánu lithného z výluhu po odpaření odpovídajícího objemu kapaliny. Po oddělení kapalné a pevné fáze se získá uhličitánu lithný, který se bez promytí suší na vzduchu při 105°C. Vyroběný uhličitánu lithný je vhodný pro přípravu chemikálií s obsahem lithia např. pro elektrolytickou výrobu lithia nebo pro přípravu surovin určených pro sklářský a keramický průmysl nebo výrobu smaltů nebo pro přípravu aditiv do elektrolytů na výrobu hliníku.

Zveřejněné přihlášky vynálezů - přehled podle třídících znaků

Tato kapitola obsahuje zveřejněné přihlášky vynálezů uspořádané podle třídících znaků mezinárodního patentové třídění, nacházejících se na druhém až x-tém místě zatřídění přihlášky vynálezu. Přihlášky vynálezu uspořádané podle třídících znaků na 1. pozici zatřídění jsou uvedeny v předchozí části.

B 09 B 3/00	(2006.01)	2005-699
B 60 C 7/24	(2006.01)	2005-597
B 60 H 1/32	(2006.01)	2005-585
B 61 D 27/00	(2006.01)	2005-585
B 62 D 5/00	(2006.01)	2005-588
B 62 K 25/00	(2006.01)	2006-42
B 62 K 25/04	(2006.01)	2006-42
B 62 M 9/00	(2006.01)	2006-42
C 22 B 5/10	(2006.01)	2005-699
F 02 B 37/007	(2006.01)	2005-590
F 02 C 1/00	(2006.01)	2005-589
F 02 C 3/00	(2006.01)	2005-589
F 03 D 9/02	(2006.01)	2005-589
G 05 F 5/04	(2006.01)	2005-572

Seznam přihlašovatelů zveřejněných přihlášek vynálezů

(71)	(21)	(51)	(71)	(21)	(51)
EKO-VUK, spol. s r. o., Odolena Voda, CZ	2005-587	H 01 M 6/52	(2006.01)		
Etop Trading, a.s., Púchov, SK	2005-597	B 60 C 7/00	(2006.01)		
Foglar Jaroslav, Štětí, CZ	2005-572	G 05 B 11/01	(2006.01)		
Hladík Karel, Mladý Smolivec, CZ	2006-42	B 62 M 9/16	(2006.01)		
INEL-Holding, a. s., Plzeň, CZ	2005-585	H 01 L 23/38	(2006.01)		
Luřcha Josef, Brno, CZ	2005-589	F 02 C 6/00	(2006.01)		
Marcalík Ivo Ing., Praha, CZ	2005-586	F 02 B 75/02	(2006.01)		
MOVA UB, s. r. o., Uherský Brod, CZ	2005-628	B 23 Q 3/06	(2006.01)		
Raclavský Milan Ing. CSc., Ostrava, CZ	2005-699	C 22 B 19/38	(2006.01)		
REISHAUER AG, Wallisellen, CH	2006-570	B 23 F 23/02	(2006.01)		
REMEX, s. r. o., Slavičín, CZ	2005-593	B 60 B 1/04	(2006.01)		
Sečka Jan ak. soch., Český Krumlov, CZ	2005-588	B 62 D 1/04	(2006.01)		
Šiba Zdeněk, Česká Lípa, CZ	2005-590	F 01 L 1/38	(2006.01)		
ZENTIVA, a. s., Praha, CZ	2005-635	C 07 D 215/02	(2006.01)		

FG4A

Udělené patenty - přehled podle čísel patentů

V období uzávěrky tohoto čísla Věstníku udělil Úřad průmyslového vlastnictví tyto patenty.

297850	B 21 D 31/00	(2006.01)
297851	C 08 G 18/18	(2006.01)
297852	C 10 J 3/18	(2006.01)
297853	B 32 B 27/12	(2006.01)
297854	B 01 J 35/04	(2006.01)
297855	C 07 C 5/09	(2006.01)
297856	A 47 L 9/24	(2006.01)
297857	C 25 B 11/08	(2006.01)
297858	B 01 F 3/04	(2006.01)
297859	C 11 D 13/08	(2006.01)
297860	A 61 K 31/57	(2006.01)
297861	D 06 N 7/00	(2006.01)
297862	C 07 D 49/22	(2006.01)
297863	E 01 B 27/06	(2006.01)
297864	C 04 B 7/43	(2006.01)
297865	C 25 D 17/20	(2006.01)
297866	E 01 B 7/00	(2006.01)
297867	H 02 H 3/33	(2006.01)
297868	B 65 D 81/32	(2006.01)
297869	F 23 D 14/22	(2006.01)
297870	B 01 D 43/00	(2006.01)
297871	B 32 B 27/08	(2006.01)
297872	E 05 C 9/02	(2006.01)
297873	A 61 K 31/7068	(2006.01)
297874	A 61 L 15/34	(2006.01)
297875	E 05 B 65/19	(2006.01)
297876	E 05 B 27/06	(2006.01)
297877	E 05 B 65/19	(2006.01)
297878	C 22 B 19/38	(2006.01)
297880	A 61 G 15/00	(2006.01)
297881	F 16 B 13/06	(2006.01)
297882	F 16 B 13/12	(2006.01)
297883	C 21 C 7/00	(2006.01)
297884	B 62 M 9/16	(2006.01)
297885	B 41 K 1/40	(2006.01)
297886	G 01 M 3/28	(2006.01)
297887	C 07 C 233/23	(2006.01)
297888	C 07 C 233/23	(2006.01)

FG4A

Udělené patenty - přehled podle MPT

(51) <i>A47L 9/24</i>	(2006.01)	(22) 05.09.1995
(11) <i>A47L 9/00</i>	(2006.01)	(74) JUDr. Ing. Michal Guttmann, Nad Štolou 12, Praha 7, 17000
(40) 297856		
(40) 17.07.2002		
(21) 2001-4098		(51) <i>A61L 15/34</i>
(73) ROXXAN GmbH, Remscheid, DE		(2006.01)
(72) Schiemann Jürgen, Ense-Höingen, DE		(51) <i>A61L 15/48</i>
Kiel Hartmut, Sundern-Dörnholthausen, DE		(2006.01)
(54) Teleskopická prachová odsávací trubka		(11) 297874
(32) 28.11.2000		(40) 15.10.1997
(31) 2000/10059052		(21) 1997-1611
(33) DE		(73) THE PROCTER & GAMBLE COMPANY, Cincinnati, OH, US
(22) 14.11.2001		(72) Roe Donald Carroll, West Chester, OH, US
(74) KOREJZOVÁ & SPOL., v.o.s., JUDr. Petra Korejzová, advokátka, Korunní 104/E, Praha 10, 10100		Bakes Frank Heinrich, Cincinnati, OH, US
		Warner Alrick Vincent, Cincinnati, OH, US
		(54) Absorpční výrobek k jednomu použití mající horní vrstvu opatřenou povlakem přípravku k povrchovému ošetření pokožky
(51) <i>A61G 15/00</i>	(2006.01)	(32) 28.11.1994
(11) 297880		(31) 1994/345159
(40) 16.01.2002		(33) US
(21) 2001-1688		(86) PCT/US1995/013809
(73) MAQUET GMBH & CO. KG, Rastatt, DE		(87) WO 1996/016682
(72) Neuman Vilém, Kopřivnice, CZ		(22) 26.10.1995
Boruta Ivan, Ostrava, CZ		(74) PATENTSERVIS PRAHA a.s., Jivenská 1273, Praha 4, 14021
Španihel Jiří, Kopřivnice, CZ		
Dornauer Matthias, Malsch, DE		
(54) Křeslo pro pacienta		(51) <i>B01D 43/00</i>
(32) 18.11.1998		(2006.01)
(31) 1998/19853270		(51) <i>F26B 3/04</i>
(33) DE		(2006.01)
(86) PCT/EP1999/008815		(51) <i>B01J 3/00</i>
(87) WO 2000/028936		(2006.01)
(22) 17.11.1999		(51) <i>B01J 3/02</i>
(74) Ing. Zdeněk Sedlák, Mendlovo nám. 1a, Brno, 60300		(2006.01)
		(11) 297870
		(40) 12.07.2000
		(21) 1999-3370
		(73) EVERGREEN ENERGY INC., Denver, CO, US
(51) <i>A61K 31/57</i>	(2006.01)	(72) Conochie David Stewart, Camberwell, AU
<i>A61K 31/565</i>	(2006.01)	(54) Nádoba na zpracování vsázky pevného materiálu a způsob zpracování této vsázky pevného materiálu
<i>A61K 31/58</i>	(2006.01)	(32) 26.03.1997
<i>A61P 15/00</i>	(2006.01)	(31) 1997/5890
<i>C07J 1/00</i>	(2006.01)	(33) AU
<i>A61K 9/70</i>	(2006.01)	(86) PCT/AU1998/000204
<i>A61F 13/02</i>	(2006.01)	(87) WO 1998/042427
(11) 297860		(22) 26.03.1998
(40) 13.12.1995		(74) Dr. Karel Čermák, Národní třída 32, Praha 1, 11000
(21) 1995-1565		
(73) ENDORECHERCHE INC., Quebec, CA		
(72) Labrie Fernand, Quebec, CA		
(54) Použití prekursoru pohlavního steroidu pro přípravu farmaceutického prostředku		(51) <i>B01F 3/04</i>
(32) 19.01.1993, 18.01.1994		(2006.01)
(31) 1993/005619, 1994/180361		(51) <i>C02F 3/20</i>
(33) US, US		(2006.01)
(86) PCT/CA1994/000022		(11) 297858
(87) WO 1994/016709		(40) 12.01.2000
(22) 19.01.1994		(21) 1999-2383
(74) PATENTSERVIS PRAHA, a.s., Jivenská 1, Praha 4, 14021		(73) CARBOFIL INTERNATIONAL, Saint Mars la Jaille, FR
		(72) Boulant Alain, Joue/Erdre, FR
		(54) Zařízení pro míchání a provzdušňování kapaliny a pro eliminaci pěny uvnitř nádrže při zpracování této kapaliny
		(32) 08.01.1997
		(31) 1997/9700116
		(33) FR
		(86) PCT/FR1997/002463
(51) <i>A61K 31/7068</i>	(2006.01)	(87) WO 1998/030319
<i>A61K 31/505</i>	(2006.01)	(22) 30.12.1997
<i>A61P 35/00</i>	(2006.01)	(74) JUDr. Otakar Švorčík, Hálkova 2, Praha 2, 12000
<i>C07D 405/04</i>	(2006.01)	
(11) 297873		
(40) 16.07.1997		
(21) 1997-633		(51) <i>B01J 35/04</i>
(73) UNIVERSITY OF GEORGIA RESEARCH FOUNDATION, INC., Athens, GA, US		(2006.01)
YALE UNIVERSITY, New Haven, CT, US		(11) 297854
(72) Chu Chung K., Athens, GA, US		(40) 17.11.1999
Cheng Yung-Chi, Woodbridge, CT, US		(21) 1998-1829
(54) Léčivo pro ošetřování nádorů		(73) ECOCAT OY, Vihtavuori, FI
(32) 06.09.1994, 17.02.1995		(72) Nilsson Sven Melker, Källered, SE
(31) 1994/301298, 1995/390633		(54) Katalytický konvertor
(33) US, US		(32) 13.12.1995
(86) PCT/US1995/011464		(31) 1995SE/9501501
(87) WO 1996/007413		(33) WO
		(86) PCT/SE1995/001501
		(87) WO 1997/021489

(22)	13.12.1995		(51)	B62M 9/16	(2006.01)
(74)	JUDr. Petr Kalenský, Hálkova 2, Praha 2, 12000			B62M 9/00	(2006.01)
(51)	B21D 31/00	(2006.01)		B62K 25/04	(2006.01)
	B21D 22/20	(2006.01)	(11)	297884	(2006.01)
	B21C 37/00	(2006.01)	(40)	18.04.2007	
	F01N 7/10	(2006.01)	(21)	2006-42	
(11)	297850		(73)	Hladík Karel, Mladý Smolivec, CZ	
(40)	12.02.2003		(72)	Hladík Karel, Mladý Smolivec, CZ	
(21)	2001-2750		(54)	Řetězový převod bicyklu	
(73)	THYSSEN KRUPP STAHL AG, Düsseldorf, DE		(22)	20.01.2006	
(72)	Kibben Martin, Dinslaken, DE				
	Flehming Thomas Dr.-Ing., Ratingen, DE		(51)	B65D 81/32	(2006.01)
	Blümel Klaus Dipl.-Ing., Dinslaken, DE		(11)	297868	
(54)	Způsob výroby součástí z ocelového plechu tvářením za studena a destička z ocelového plechu na výrobu součástí tvářením za studena		(40)	17.04.2002	
(32)	08.09.2000		(21)	2001-2422	
(31)	2000/10044682		(73)	TEROLASA, S. L., Liria, ES	
(33)	DE		(72)	Sarria Sanchez Jesús Alfonso, Liria, ES	
(22)	30.07.2001		(54)	Způsob a zařízení ke kontinuální výrobě a plnění pytlů s několika komorami	
(74)	Dr. Karel Čermák, Národní třída 32, Praha 1, 11000		(32)	30.12.1998	
			(31)	1998ES/9800359	
			(33)	WO	
(51)	B32B 27/08	(2006.01)	(86)	PCT/ES1998/000359	
	A41D 31/02	(2006.01)	(87)	WO 2000/040477	
(11)	297871		(22)	30.12.1998	
(40)	12.05.1999		(74)	PATENTSERVIS PRAHA a.s., Jivenská 1, Praha 4, 14000	
(21)	1998-4229				
(73)	W. L. GORE & ASSOCIATES, GMBH, Putzbrunn, DE		(51)	C04B 7/43	(2006.01)
(72)	Bürger Wolfgang, München, DE			F27B 15/00	(2006.01)
	Von Fragstein Rainer, Wasserburg, DE		(11)	297864	
	Stefel Rudolf, Oy-Mittelberg, DE		(40)	14.11.2001	
	Zehnder Wolfgang, Kirchheim, DE		(21)	1999-4279	
(54)	Flexibilní kompozit a způsob jeho výroby		(73)	DOUMET Joseph E., Paris, FR	
(32)	25.06.1996, 14.11.1996		(72)	Doumet Joseph E., Paris, FR	
(31)	1996/19625389, 1996/30916		(54)	Způsob výroby cementového slínku a zařízení k provádění tohoto způsobu	
(33)	DE, US		(32)	02.06.1997	
(86)	PCT/EP1997/003338		(31)	1997/97108811	
(87)	WO 1997/049552		(33)	EP	
(22)	25.06.1997		(86)	PCT/EP1998/000164	
(74)	Dr. Ing. Milan Hořejš, Národní 32, Praha 1, 11000		(87)	WO 1998/055417	
			(22)	13.01.1998	
			(74)	Dr. Karel Čermák, Národní třída 32, Praha 1, 11000	
(51)	B32B 27/12	(2006.01)			
	B32B 37/30	(2006.01)	(51)	C07C 233/23	(2006.01)
	B32B 3/02	(2006.01)		C07C 231/18	(2006.01)
(11)	297853		(11)	297888	
(40)	13.06.2001		(40)	16.12.1998	
(21)	2001-100		(21)	2006-695	
(73)	CLOPAY PLASTIC PRODUCTS COMPANY, INC., Cincinnati, OH, US		(73)	LONZA AG, Basel, CH	
(72)	Mushaben Thomas G., Cincinnati, OH, US		(72)	Bernegger Christine Dr., Münster, CH	
(54)	Laminát z netkaného materiálu a polymerního filmu, způsob a zařízení k jeho výrobě			Urban Eva Maria, Visp, CH	
(32)	29.07.1998			Birch Olwen Mary Dr., Visp, CH	
(31)	1998/124583			Burgdorf Kurt, Ried-Brig, CH	
(33)	US			Brux Frank, Raron, CH	
(86)	PCT/US1999/011131			Etter Kay-Sara, Niedergampel, CH	
(87)	WO 2000/006377			Bossard Pierre Dr., Onex, CH	
(22)	20.05.1999			Brieden Walter Dr., Brig-Glis, CH	
(74)	Ing. Josef Smola, Mendlovo nám. 1a, Brno, 60300			Duc Laurent Dr., Chermignon, CH	
				Gordon John, Naters, CH	
				O'Murchu Colm Dr., Visp, CH	
(51)	B41K 1/40	(2006.01)		Guggisberg Yves Dr., Sierre, CH	
	B41K 1/54	(2006.01)	(54)	Způsob výroby racemického nebo opticky aktivního derivátu 4-(hydroxymethyl)-2-cyklohexenu	
(11)	297885		(32)	13.05.1997, 27.11.1997	
(40)	12.06.2002		(31)	1997/1116, 1997/2740	
(21)	2002-109		(33)	CH, CH	
(73)	TRODAT GMBH, Wels, AT		(22)	11.05.1998	
(72)	Pichler Wolfgang, Wels, AT		(74)	RNDr. Naděžda Nowaková CSc., Nad Ohradou 3, Praha 3, 13000	
	Zindl Peter, Obertraun, AT				
(54)	Samobarvící razítko		(51)	C07C 233/23	(2006.01)
(32)	11.05.2000			C07C 231/20	(2006.01)
(31)	2000/349			C12P 13/02	(2006.01)
(33)	AT			C12R 1/38	(2006.01)
(86)	PCT/AT2001/000110		(11)	297887	
(87)	WO 2001/085462		(40)	16.12.1998	
(22)	12.04.2001		(21)	2006-694	
(74)	JUDr. Otakar Švorčík, Hálkova 2, Praha 2, 12000				

(73) LONZA AG, Basel, CH	(72) El Ghobary Hassan, Geneva, CH
(72) Bernegger Christine Dr., Münster, CH	Muller Louis, Divonne-les-Bains, FR
Urban Eva Maria, Visp, CH	(54) Způsob zlepšení kvality polyurethanové pěny
Birch Olwen Mary Dr., Visp, CH	(32) 15.02.2001
Burgdorf Kurt, Ried-Brig, CH	(31) 2001/784546
Brux Frank, Raron, CH	(33) US
Etter Kay-Sara, Niedergampel, CH	(86) PCT/US2002/002738
Bossard Pierre Dr., Onex, CH	(87) WO 2002/066531
Brieden Walter Dr., Brig-Glis, CH	(22) 01.02.2002
Duc Laurent Dr., Chermignon, CH	(74) Společná advokátní kancelář Vsetečka Zelený Švorčík
Gordon John, Naters, CH	Kalenský a partneři, JUDr. Otakar Švorčík, Hálkova 2,
O'Murchu Colm Dr., Visp, CH	Praha 2, 12000
Guggisberg Yves Dr., Sierre, CH	
(54) Způsob výroby enantiomeru derivátu (1R, 4S)- nebo (1S, 4R)-1-amino-4-(hydroxymethyl)-2-cyklopentenu a enantiomer (1R, 4S)-N-butyryl-1-amino-4-(hydroxymethyl)-2-cyklopenten	(51) <i>C10J 3/18</i> (2006.01)
(32) 13.05.1997, 27.11.1997	<i>C10J 3/20</i> (2006.01)
(31) 1997/1116, 1997/2740	<i>C10J 3/64</i> (2006.01)
(33) CH, CH	<i>B01J 19/08</i> (2006.01)
(22) 11.05.1998	<i>F23G 5/02</i> (2006.01)
(74) RNDr. Naděžda Nowaková CSc., Nad Ohradou 3, Praha 3, 13000	(11) 297852
	(40) 14.07.2004
	(21) 2004-390
	(73) Solena Group. Inc., Washington, DC, US
	(72) Do Robert T., Potomac, MD, US
	Leatherman Gary L., Frederick, MD, US
	(54) Způsob a zařízení pro konverzi vstupního materiálu, obsahujícího odpad, biomasu nebo jiný uhlíkový materiál, plasmovou pyrolýzou, zplyňováním a vitrifikací
	(32) 22.08.2001
	(31) 2001US/126076
	(33) WO
	(86) PCT/US2001/026076
	(87) WO 2003/018721
	(22) 22.08.2001
	(74) Ing. Eduard Hakr, Přístavní 24, Praha 7, 17000
(51) <i>C07C 5/09</i> (2006.01)	(51) <i>C11D 13/08</i> (2006.01)
<i>C07C 5/05</i> (2006.01)	<i>C11D 13/18</i> (2006.01)
<i>C10G 45/32</i> (2006.01)	<i>C11D 13/16</i> (2006.01)
(11) 297855	(11) 297859
(40) 12.02.1997	(40) 12.02.2003
(21) 1996-1699	(21) 2002-3319
(73) CHEMICAL RESEARCH & LICENSING COMPANY, Pasadena, TX, US	(73) UNILEVER N. V., Rotterdam, NL
(72) Hearn Dennis, Houston, TX, US	(72) Browne Michael Andrew, Wirral, GB
Arganbright Robert P., Seabrook, TX, US	Lloyd Paul, Wirral, GB
Jones Edward M. Jr., Friendswood, TX, US	Mani Sudhir, Wirral, GB
Smith Lawrence A. Jr., Houston, TX, US	Overton Christine Ann, Wirral, GB
Gildert Gary R., Houston, TX, US	Stocker Frederick Edmund, Wirral, GB
(54) Způsob selektivní hydrogenace vysoce nenasyčených sloučenin	(54) Způsob výroby kostky mycího prostředku
(32) 08.12.1993	(32) 06.04.2000
(31) 1993/163311	(31) 2000/8553
(33) US	(33) GB
(86) PCT/US1994/007758	(86) PCT/EP2001/003601
(87) WO 1995/015934	(87) WO 2001/077277
(22) 21.07.1994	(22) 29.03.2001
(74) JUDr. Otakar Švorčík, Hálkova 2, Praha 2, 12000	(74) Čermák Hořejš Myslíl a spol., JUDr. Karel Čermák,
	advokát, Národní 32, Praha 1, 11000
(51) <i>C07D 491/22</i> (2006.01)	(51) <i>C21C 7/00</i> (2006.01)
<i>C07D 471/14</i> (2006.01)	<i>C21B 3/06</i> (2006.01)
<i>C07D 471/04</i> (2006.01)	(11) 297883
<i>C07D 491/14</i> (2006.01)	(40) 12.03.2003
<i>A61K 31/435</i> (2006.01)	(21) 2002-2782
<i>A61P 35/00</i> (2006.01)	(73) HOLCIM LTD., Jona, CH
(11) 297862	(72) Edlinger Alfred, Bartholomäberg, AT
(40) 18.03.1998	(54) Způsob zpracování strusek nebo jejich směsí
(21) 1997-3110	(32) 28.01.2000
(73) PHARMACIA & UPJOHN COMPANY, Kalamazoo, MI, US	(31) 2000/65
(72) Henegar Kevin E., Portage, MI, US	(33) AT
Sih John C., Kalamazoo, MI, US	(86) PCT/AT2001/000010
(54) Meziprodukty a způsob výroby derivátů camptothecinu (CPT-11) a příbuzných sloučenin	(87) WO 2001/055459
(32) 07.04.1995	(22) 18.01.2001
(31) 1995/419643	(74) Ing. Zdeněk Sedlák, Mendlovo nám. 1a, Brno, 60300
(33) US	
(86) PCT/US1996/004163	
(87) WO 1996/031513	
(22) 01.04.1996	
(74) Ing. Jiří Malůšek, Mendlovo nám. 1a, Brno, 60300	
(51) <i>C08G 18/18</i> (2006.01)	(51) <i>C22B 19/38</i> (2006.01)
<i>C08G 18/08</i> (2006.01)	<i>C22B 5/10</i> (2006.01)
<i>C08J 9/00</i> (2006.01)	<i>B09B 3/00</i> (2006.01)
(11) 297851	(11) 297878
(40) 17.12.2003	
(21) 2003-2062	
(73) General Electric Company, Schenectady, NY, US	

(40)	18.04.2007	(22)	31.08.1994
(21)	2005-699	(74)	JUDr. Zdeňka Korejzová, Spálená 29, Praha 1, 11000
(73)	Raclavský Milan Ing. CSc., Ostrava, CZ Adelt Milan Ing. CSc., Kladno, CZ Moulis Vlastimil Ing. CSc., Mirošov, CZ Gora Pavel Ing. MBA, Třinec, CZ Leitner Ekhard Dk fm., Vienna, AT	(51)	E01B 27/06 (2006.01) E01B 29/02 (2006.01)
(72)	Raclavský Milan Ing. CSc., Ostrava, CZ Adelt Milan Ing. CSc., Kladno, CZ Moulis Vlastimil Ing. CSc., Mirošov, CZ Gora Pavel Ing. MBA, Třinec, CZ Leitner Ekhard Dk fm., Vienna, AT	(11)	297863
(54)	Technologie zpracování kovonosných odpadů s obsahem zinku v rotační peci	(40)	16.04.2003
(22)	09.11.2005	(21)	2002-2859
(74)	Ing. Milan Adelt CSc., Zd. Petřika 2010, Kladno, 27201 Čermák Hořejš Myslíl a spol., JUDr. Karel Čermák, advokát, Národní 32, Praha 1, 11000	(73)	FRANZ PLASSER BAHNBAUMASCHINEN-INDUSTRIEGESELLSCHAFT M. B. H., Wien, AT
(51)	C25B 11/08 (2006.01) C25B 1/26 (2006.01) C25B 11/04 (2006.01) H01M 4/92 (2006.01)	(72)	Theurer Josef, Wien, AT Wörgötter Herbert, Gallneukirchen, AT
(11)	297857	(54)	Stroj s pracovními agregáty pro opracování kolejového lože
(40)	17.03.2004	(32)	23.08.2001
(21)	2003-2301	(31)	2001/1342
(73)	INDUSTRIE DE NORA S.p.A., Milan, IT	(33)	AT
(72)	Martelli Gian Nicola, Vimodrone, IT Fulvio Federico, Piacenza, IT	(22)	22.08.2002
(54)	Nové elektrokatalytické složení pro kyslíkem depolarizovanou katodu	(74)	Dr. Karel Čermák, Národní třída 32, Praha 1, 11000
(32)	28.02.2001	(51)	E01B 7/00 (2006.01) E01B 7/10 (2006.01)
(31)	2001MI/402	(11)	297866
(33)	IT	(40)	17.04.2002
(86)	PCT/EP2002/002205	(21)	2001-4242
(87)	WO 2002/068722	(73)	BWG GMBH & CO. KG, Butzbach, DE
(22)	28.02.2002	(72)	Benenowski Sebastian, Butzbach, DE Kais Alfred, Lich-Eberstadt, DE Schmedders Stefan, Butzbach, DE
(74)	JUDr. Otakar Švorčík, Hálkova 2, Praha 2, 12000	(54)	Oblast srdcovky
(51)	C25D 17/20 (2006.01) C25D 17/16 (2006.01) C25D 17/06 (2006.01)	(32)	28.05.1999
(11)	297865	(31)	1999/19924463
(40)	15.12.2004	(33)	DE
(21)	2004-141	(86)	PCT/EP2000/004820
(73)	ALUMINAL Oberflächentechnik GmbH & Co. KG, Herschbach, DE	(87)	WO 2000/073586
(72)	Heller Jörg Dr., Engelskirchen, DE De Vries Hans, Heerde, NL	(22)	26.05.2000
(54)	Zařízení pro galvanické vylučování hliníku a/nebo slitin z hliníku z organokovových elektrolytů	(74)	Dr. Karel Čermák, Národní třída 32, Praha 1, 11000
(32)	28.07.2001	(51)	E05B 27/06 (2006.01) E05B 35/08 (2006.01)
(31)	2001/1118392	(11)	297876
(33)	EP	(40)	15.08.2001
(86)	PCT/EP2002/008329	(21)	2000-529
(87)	WO 2003/012176	(73)	ASSA AB, Eskilstuna, SE
(22)	26.07.2002	(72)	Andersson Daniel, Eskilstuna, SE
(74)	ČERMÁK HOŘEJŠ MYSLIL advokátní a patentová kancelář, JUDr. Jan Matějka, Národní 32, Praha, 11000	(54)	Válcový zámek
(51)	D06N 7/00 (2006.01) A47G 27/00 (2006.01) B32B 27/04 (2006.01)	(32)	15.08.1997
(11)	297861	(31)	1997/9702951
(40)	12.02.1997	(33)	SE
(21)	1996-628	(86)	PCT/SE1998/001388
(73)	FIBERTEX A/S, Alborg Ost, DK	(87)	WO 1999/009281
(72)	Justesen Knud Erik, Alborg, DK Jessen Lars Valbaek, Silkeborg, DK Madsen Jorgen Bech, Alborg, DK Nygaard Mogens Ovesen, Ede, NL	(22)	15.07.1998
(54)	Materiál podlahové krytiny s nízkou roztažností a způsob jeho výroby	(74)	JUDr. Zdeňka Korejzová, Spálená 29, Praha 1, 11000
(32)	01.09.1993, 02.11.1993, 14.12.1993	(51)	E05B 65/19 (2006.01) B60R 25/04 (2006.01) B62D 25/12 (2006.01)
(31)	1993/9301511, 1993/1235, 1993/166379	(11)	297875
(33)	NL, DK, US	(40)	12.06.2002
(86)	PCT/DK1994/000326	(21)	2000-3850
(87)	WO 1995/006771	(73)	ŠKODA AUTO A. S., Mladá Boleslav, CZ
		(72)	Hornych Jan, Trutnov, CZ
		(54)	Zajišťovací systém deaktivace ovládací páčky zámku kapoty vozidla
		(22)	18.10.2000
		(51)	E05B 65/19 (2006.01) B60R 25/04 (2006.01) B62D 25/12 (2006.01)
		(11)	297877
		(40)	17.04.2002
		(21)	2000-3331
		(73)	ŠKODA AUTO A. S., Mladá Boleslav, CZ
		(72)	Hornych Jan, Trutnov, CZ
		(54)	Zajišťovací systém deaktivace ovládací páčky zámku kapoty vozidla
		(22)	13.09.2000

-
- | | |
|--|---|
| (51) E05C 9/02 (2006.01) | (21) 2002-1226 |
| (11) E05B 65/02 (2006.01) | (73) MARTINEK Peter, Hohenems, AT |
| (40) 297872 | (72) Martinek Peter, Hohenems, AT |
| (40) 15.08.2001 | (54) Způsob a měřicí sonda pro provádění měření v systémech zásobování vodou |
| (21) 2000-1018 | (32) 26.10.1999 |
| (73) RITTAL-WERK RUDOLF LOH GMBH & CO. KG, Herborn, DE | (31) 1999EP/9908076 |
| (72) Root Paul, Bad Endbach, DE | (33) WO |
| (54) Závorový uzávěr pro skříňové dveře zavěšené na tělese skříně | (86) PCT/EP1999/008076 |
| (32) 26.09.1997 | (87) WO 2001/031308 |
| (31) 1997/19742511 | (22) 26.10.1999 |
| (33) DE | (74) Ing. Jiří Chlustina, Jana Masaryka 43-47, Praha 2, 12000 |
| (86) PCT/EP1998/005815 | |
| (87) WO 1999/016994 | (51) H02H 3/33 (2006.01) |
| (22) 12.09.1998 | (11) H01H 83/04 (2006.01) |
| (74) Petr Řezáč, Severovýchodní VI 629/9, Praha 4, 14100 | (40) 297867 |
-
- | | |
|---|--|
| (51) F16B 13/06 (2006.01) | (73) SCHNEIDER ELECTRIC S. A., Boulogne-Billancourt, FR |
| (11) F16B 13/04 (2006.01) | (72) Bonniau Michel, Dracy-le-Fort, FR |
| (40) E04B 1/38 (2006.01) | Paupert Marc, Chalons-sur-Saône, FR |
| (11) 297881 | (54) Elektrický přístroj s kontrolním obvodem pro diferenciální ochranu |
| (40) 12.03.2003 | (32) 16.03.1995 |
| (21) 2002-3802 | (31) 1995/9503297 |
| (73) FISCHERWERKE ARTUR FISCHER GMBH & CO. KG, Waldachtal, DE | (33) FR |
| (72) Hoppe Hartmut, Horb, DE | (86) PCT/FR1996/000350 |
| (54) Rozpínací kotva | (87) WO 1996/028872 |
| (32) 30.05.2000 | (22) 06.03.1996 |
| (31) 2000/10026886 | (74) JUDr. Miloš Všečetka, Hálkova 2, Praha 2, 12000 |
| (33) DE | |
| (86) PCT/EP2001/005176 | |
| (87) WO 2001/092736 | |
| (22) 08.05.2001 | |
| (74) JUDr. Miloš Všečetka, Hálkova 2, Praha 2, 12000 | |
-
- | | |
|---|--|
| (51) F16B 13/12 (2006.01) | |
| (11) 297882 | |
| (40) 11.12.2002 | |
| (21) 2002-3026 | |
| (73) FISCHERWERKE ARTUR FISCHER GMBH & CO. KG, Waldachtal, DE | |
| (72) Fischer Rainer, Waldachtal, DE | |
| Haug Willi, Freudenstadt-Musbach, DE | |
| (54) Rozpínací kotva | |
| (32) 09.03.2000 | |
| (31) 2000/10011565 | |
| (33) DE | |
| (86) PCT/EP2001/000597 | |
| (87) WO 2001/066962 | |
| (22) 19.01.2001 | |
| (74) JUDr. Miloš Všečetka, Hálkova 2, Praha 2, 12000 | |
-
- | | |
|---|--|
| (51) F23D 14/22 (2006.01) | |
| (11) F23C 3/00 (2006.01) | |
| (40) F23C 5/00 (2006.01) | |
| (11) 297869 | |
| (40) 15.08.2001 | |
| (21) 2000-2795 | |
| (73) L'AIR LIQUIDE, SOCIETE ANONYME POUR L'ETUDE ET L'EXPLOITATION DES PROCEDES GEORGES CLAUDE, Paris, FR | |
| (72) Zerbinatti Celso, Buc, FR | |
| Robillard Dominique, Versailles, FR | |
| (54) Způsob ohřevu výrobků v nádobě a hořák pro provádění tohoto způsobu | |
| (32) 10.02.1998 | |
| (31) 1998/9801556 | |
| (33) FR | |
| (86) PCT/FR1999/000092 | |
| (87) WO 1999/041548 | |
| (22) 19.01.1999 | |
| (74) Dr. Karel Čermák, Národní třída 32, Praha 1, 11000 | |
-
- | | |
|---------------------------------|--|
| (51) G01M 3/28 (2006.01) | |
| (11) G01M 3/04 (2006.01) | |
| (40) 297886 | |
| (40) 12.06.2002 | |

Seznam majitelů udělených patentů

(73)	(11)	(51)	(73)	(11)	(51)
Adelt Milan Ing. CSc., Kladno, CZ	297878	C 22 B 19/38	(2006.01)	MARTINEK Peter, Hohenems, AT	297886 G 01 M 3/28 (2006.01)
ALUMINAL Oberflächentechnik GmbH & Co. KG, Herschbach, DE	297865	C 25 D 17/20	(2006.01)	Moulis Vlastimil Ing. CSc., Mirošov, CZ	297878 C 22 B 19/38 (2006.01)
ASSA AB, Eskilstuna, SE	297876	E 05 B 27/06	(2006.01)	PHARMACIA & UPJOHN COMPANY, Kalamazoo, MI, US	297862 C 07 D 491/22 (2006.01)
BWG GMBH & CO. KG, Butzbach, DE	297866	E 01 B 7/00	(2006.01)	Raclavský Milan Ing. CSc., Ostrava, CZ	297878 C 22 B 19/38 (2006.01)
CARBOFIL INTERNATIONAL, Saint Mars la Jaille, FR	297858	B 01 F 3/04	(2006.01)	RITTAL-WERK RUDOLF LOH GMBH & CO. KG, Herborn, DE	297872 E 05 C 9/02 (2006.01)
CHEMICAL RESEARCH & LICENSING COMPANY, Pasadena, TX, US	297855	C 07 C 5/09	(2006.01)	ROXXAN GmbH, Remscheid, DE	297856 A 47 L 9/24 (2006.01)
CLOPAY PLASTIC PRODUCTS COMPANY, INC., Cincinnati, OH, US	297853	B 32 B 27/12	(2006.01)	SCHNEIDER ELECTRIC S. A., Boulogne-Billancourt, FR	297867 H 02 H 3/33 (2006.01)
DOUMET Joseph E., Paris, FR	297864	C 04 B 7/43	(2006.01)	Solena Group. Inc., Washington, DC, US	297852 C 10 J 3/18 (2006.01)
ECOCAT OY, Vihtavuori, FI	297854	B 01 J 35/04	(2006.01)	ŠKODA AUTO A. S., Mladá Boleslav, CZ	297875 E 05 B 65/19 (2006.01)
ENDORECHERCHE INC., Quebec, CA	297860	A 61 K 31/57	(2006.01)	ŠKODA AUTO A. S., Mladá Boleslav, CZ	297877 E 05 B 65/19 (2006.01)
EVERGREEN ENERGY INC., Denver, CO, US	297870	B 01 D 43/00	(2006.01)	TEROLASA, S. L., Liria, ES	297868 B 65 D 81/32 (2006.01)
FIBERTEX A/S, Alborg Ost, DK	297861	D 06 N 7/00	(2006.01)	THE PROCTER & GAMBLE COMPANY, Cincinnati, OH, US	297874 A 61 L 15/34 (2006.01)
FISCHERWERKE ARTUR FISCHER GMBH & CO. KG, Waldachtal, DE	297881	F 16 B 13/06	(2006.01)	THYSSEN KRUPP STAHL AG, Düsseldorf, DE	297850 B 21 D 31/00 (2006.01)
FISCHERWERKE ARTUR FISCHER GMBH & CO. KG, Waldachtal, DE	297882	F 16 B 13/12	(2006.01)	TRODAT GMBH, Wels, AT	297885 B 41 K 1/40 (2006.01)
FRANZ PLASSER BAHNBAUMASCHINEN-INDUSTRIEGESELLSCHAFT M. B. H., Wien, AT	297863	E 01 B 27/06	(2006.01)	UNILEVER N. V., Rotterdam, NL	297859 C 11 D 13/08 (2006.01)
General Electric Company, Schenectady, NY, US	297851	C 08 G 18/18	(2006.01)	UNIVERSITY OF GEORGIA RESEARCH FOUNDATION, INC., Athens, GA, US	297873 A 61 K 31/7068 (2006.01)
Gora Pavel Ing. MBA, Třinec, CZ	297878	C 22 B 19/38	(2006.01)	W. L. GORE & ASSOCIATES, GMBH, Putzbrunn, DE	297871 B 32 B 27/08 (2006.01)
Hladik Karel, Mladý Smolivec, CZ	297884	B 62 M 9/16	(2006.01)	YALE UNIVERSITY, New Haven, CT, US	297873 A 61 K 31/7068 (2006.01)
HOLCIM LTD., Jona, CH	297883	C 21 C 7/00	(2006.01)		
INDUSTRIE DE NORA S.p.A., Milan, IT	297857	C 25 B 11/08	(2006.01)		
L'AIR LIQUIDE, SOCIETE ANONYME POUR L'ETUDE ET L'EXPLOITATION DES PROCEDES GEORGES CLAUDE, Paris, FR	297869	F 23 D 14/22	(2006.01)		
Leitner Ekhard Dk fm., Vienna, AT	297878	C 22 B 19/38	(2006.01)		
LONZA AG, Basel, CH	297887	C 07 C 233/23	(2006.01)		
LONZA AG, Basel, CH	297888	C 07 C 233/23	(2006.01)		
MAQUET GMBH & CO. KG, Rastatt, DE	297880	A 61 G 15/00	(2006.01)		

Udělené evropské patenty

Evropský patentový úřad udělil následující evropské patenty s účinky pro Českou republiku. Tyto patenty mohou být zrušeny nebo zachovány v pozmeněném znění Evropským patentovým úřadem v řízení o odporu. K tomu, aby nabyly evropský patent účinnosti na území České republiky, je třeba, aby byl Úřadu předložen ve stanovené lhůtě překlad patentového spisu do českého jazyka (§ 35c odst. 2 až 4 zákona č. 527/1990 Sb., v platném znění).

(97) EP 1278343	(47) 04.04.2007	(97) EP 1453428	(47) 04.04.2007
(97) EP 1293676	(47) 04.04.2007	(97) EP 1453607	(47) 04.04.2007
(97) EP 1297769	(47) 04.04.2007	(97) EP 1454210	(47) 04.04.2007
(97) EP 1298483	(47) 04.04.2007	(97) EP 1454315	(47) 04.04.2007
(97) EP 1304831	(47) 04.04.2007	(97) EP 1455462	(47) 04.04.2007
(97) EP 1312321	(47) 04.04.2007	(97) EP 1455693	(47) 04.04.2007
(97) EP 1314512	(47) 04.04.2007	(97) EP 1456319	(47) 04.04.2007
(97) EP 1318296	(47) 04.04.2007	(97) EP 1456970	(47) 04.04.2007
(97) EP 1318297	(47) 04.04.2007	(97) EP 1458491	(47) 04.04.2007
(97) EP 1319365	(47) 04.04.2007	(97) EP 1458499	(47) 04.04.2007
(97) EP 1321197	(47) 04.04.2007	(97) EP 1459024	(47) 04.04.2007
(97) EP 1334953	(47) 04.04.2007	(97) EP 1461288	(47) 04.04.2007
(97) EP 1334980	(47) 04.04.2007	(97) EP 1465890	(47) 04.04.2007
(97) EP 1338893	(47) 04.04.2007	(97) EP 1465972	(47) 04.04.2007
(97) EP 1341196	(47) 04.04.2007	(97) EP 1466194	(47) 04.04.2007
(97) EP 1341305	(47) 04.04.2007	(97) EP 1468392	(47) 04.04.2007
(97) EP 1342591	(47) 04.04.2007	(97) EP 1470608	(47) 04.04.2007
(97) EP 1343345	(47) 04.04.2007	(97) EP 1472013	(47) 04.04.2007
(97) EP 1346832	(47) 04.04.2007	(97) EP 1472155	(47) 04.04.2007
(97) EP 1353007	(47) 04.04.2007	(97) EP 1472246	(47) 04.04.2007
(97) EP 1354682	(47) 04.04.2007	(97) EP 1472462	(47) 04.04.2007
(97) EP 1357055	(47) 04.04.2007	(97) EP 1472886	(47) 04.04.2007
(97) EP 1360918	(47) 04.04.2007	(97) EP 1474350	(47) 04.04.2007
(97) EP 1364870	(47) 04.04.2007	(97) EP 1475486	(47) 04.04.2007
(97) EP 1366734	(47) 04.04.2007	(97) EP 1475970	(47) 04.04.2007
(97) EP 1366893	(47) 04.04.2007	(97) EP 1476058	(47) 04.04.2007
(97) EP 1374667	(47) 04.04.2007	(97) EP 1476876	(47) 04.04.2007
(97) EP 1375318	(47) 04.04.2007	(97) EP 1477039	(47) 04.04.2007
(97) EP 1384581	(47) 04.04.2007	(97) EP 1477266	(47) 04.04.2007
(97) EP 1386833	(47) 04.04.2007	(97) EP 1479070	(47) 04.04.2007
(97) EP 1386868	(47) 04.04.2007	(97) EP 1480503	(47) 04.04.2007
(97) EP 1394496	(47) 04.04.2007	(97) EP 1480734	(47) 04.04.2007
(97) EP 1398396	(47) 04.04.2007	(97) EP 1480873	(47) 04.04.2007
(97) EP 1403238	(47) 04.04.2007	(97) EP 1480933	(47) 04.04.2007
(97) EP 1403330	(47) 04.04.2007	(97) EP 1483122	(47) 04.04.2007
(97) EP 1405804	(47) 04.04.2007	(97) EP 1486267	(47) 04.04.2007
(97) EP 1412577	(47) 04.04.2007	(97) EP 1487506	(47) 04.04.2007
(97) EP 1414898	(47) 04.04.2007	(97) EP 1492961	(47) 04.04.2007
(97) EP 1417396	(47) 04.04.2007	(97) EP 1493463	(47) 04.04.2007
(97) EP 1417582	(47) 04.04.2007	(97) EP 1493929	(47) 04.04.2007
(97) EP 1417669	(47) 04.04.2007	(97) EP 1495178	(47) 04.04.2007
(97) EP 1417804	(47) 04.04.2007	(97) EP 1495319	(47) 04.04.2007
(97) EP 1417915	(47) 04.04.2007	(97) EP 1495376	(47) 04.04.2007
(97) EP 1419914	(47) 04.04.2007	(97) EP 1497381	(47) 04.04.2007
(97) EP 1419971	(47) 04.04.2007	(97) EP 1501154	(47) 04.04.2007
(97) EP 1420111	(47) 04.04.2007	(97) EP 1504610	(47) 04.04.2007
(97) EP 1420968	(47) 04.04.2007	(97) EP 1504686	(47) 04.04.2007
(97) EP 1421298	(47) 04.04.2007	(97) EP 1505921	(47) 04.04.2007
(97) EP 1424166	(47) 04.04.2007	(97) EP 1506339	(47) 04.04.2007
(97) EP 1424909	(47) 04.04.2007	(97) EP 1508581	(47) 04.04.2007
(97) EP 1425183	(47) 04.04.2007	(97) EP 1509339	(47) 04.04.2007
(97) EP 1425184	(47) 04.04.2007	(97) EP 1509720	(47) 04.04.2007
(97) EP 1429109	(47) 04.04.2007	(97) EP 1510991	(47) 04.04.2007
(97) EP 1429607	(47) 04.04.2007	(97) EP 1512671	(47) 04.04.2007
(97) EP 1431659	(47) 04.04.2007	(97) EP 1513672	(47) 04.04.2007
(97) EP 1433511	(47) 04.04.2007	(97) EP 1513729	(47) 04.04.2007
(97) EP 1434622	(47) 04.04.2007	(97) EP 1514018	(47) 04.04.2007
(97) EP 1436450	(47) 04.04.2007	(97) EP 1516637	(47) 04.04.2007
(97) EP 1438212	(47) 04.04.2007	(97) EP 1516724	(47) 04.04.2007
(97) EP 1438383	(47) 04.04.2007	(97) EP 1517727	(47) 04.04.2007
(97) EP 1438516	(47) 04.04.2007	(97) EP 1517781	(47) 04.04.2007
(97) EP 1442757	(47) 04.04.2007	(97) EP 1517787	(47) 04.04.2007
(97) EP 1444184	(47) 04.04.2007	(97) EP 1518003	(47) 04.04.2007
(97) EP 1444306	(47) 04.04.2007	(97) EP 1519638	(47) 04.04.2007
(97) EP 1444614	(47) 04.04.2007	(97) EP 1520820	(47) 04.04.2007
(97) EP 1444717	(47) 04.04.2007	(97) EP 1521586	(47) 04.04.2007
(97) EP 1445114	(47) 04.04.2007	(97) EP 1521819	(47) 04.04.2007
(97) EP 1446981	(47) 04.04.2007	(97) EP 1522465	(47) 04.04.2007
(97) EP 1451461	(47) 04.04.2007	(97) EP 1522492	(47) 04.04.2007
(97) EP 1453420	(47) 04.04.2007	(97) EP 1522755	(47) 04.04.2007

(97)	EP 1522775	(47)	04.04.2007	(97)	EP 1593316	(47)	04.04.2007
(97)	EP 1524742	(47)	04.04.2007	(97)	EP 1595097	(47)	04.04.2007
(97)	EP 1525056	(47)	04.04.2007	(97)	EP 1595115	(47)	04.04.2007
(97)	EP 1525072	(47)	04.04.2007	(97)	EP 1595309	(47)	04.04.2007
(97)	EP 1526761	(47)	04.04.2007	(97)	EP 1596973	(47)	04.04.2007
(97)	EP 1527520	(47)	04.04.2007	(97)	EP 1597016	(47)	04.04.2007
(97)	EP 1529243	(47)	04.04.2007	(97)	EP 1597070	(47)	04.04.2007
(97)	EP 1529375	(47)	04.04.2007	(97)	EP 1597079	(47)	04.04.2007
(97)	EP 1530325	(47)	04.04.2007	(97)	EP 1597319	(47)	04.04.2007
(97)	EP 1531011	(47)	04.04.2007	(97)	EP 1597430	(47)	04.04.2007
(97)	EP 1531675	(47)	04.04.2007	(97)	EP 1597505	(47)	04.04.2007
(97)	EP 1531975	(47)	04.04.2007	(97)	EP 1597576	(47)	04.04.2007
(97)	EP 1532135	(47)	04.04.2007	(97)	EP 1599115	(47)	04.04.2007
(97)	EP 1536199	(47)	04.04.2007	(97)	EP 1600907	(47)	04.04.2007
(97)	EP 1536797	(47)	04.04.2007	(97)	EP 1601577	(47)	04.04.2007
(97)	EP 1537999	(47)	04.04.2007	(97)	EP 1604409	(47)	04.04.2007
(97)	EP 1538108	(47)	04.04.2007	(97)	EP 1604457	(47)	04.04.2007
(97)	EP 1539580	(47)	04.04.2007	(97)	EP 1604562	(47)	04.04.2007
(97)	EP 1542363	(47)	04.04.2007	(97)	EP 1604788	(47)	04.04.2007
(97)	EP 1542387	(47)	04.04.2007	(97)	EP 1606156	(47)	04.04.2007
(97)	EP 1545537	(47)	04.04.2007	(97)	EP 1607569	(47)	04.04.2007
(97)	EP 1545546	(47)	04.04.2007	(97)	EP 1609208	(47)	04.04.2007
(97)	EP 1546012	(47)	04.04.2007	(97)	EP 1609243	(47)	04.04.2007
(97)	EP 1546525	(47)	04.04.2007	(97)	EP 1610004	(47)	04.04.2007
(97)	EP 1546775	(47)	04.04.2007	(97)	EP 1610057	(47)	04.04.2007
(97)	EP 1546781	(47)	04.04.2007	(97)	EP 1612957	(47)	04.04.2007
(97)	EP 1548991	(47)	04.04.2007	(97)	EP 1613872	(47)	04.04.2007
(97)	EP 1550468	(47)	04.04.2007	(97)	EP 1615802	(47)	04.04.2007
(97)	EP 1552854	(47)	04.04.2007	(97)	EP 1615876	(47)	04.04.2007
(97)	EP 1553057	(47)	04.04.2007	(97)	EP 1615974	(47)	04.04.2007
(97)	EP 1553058	(47)	04.04.2007	(97)	EP 1616110	(47)	04.04.2007
(97)	EP 1554508	(47)	04.04.2007	(97)	EP 1616906	(47)	04.04.2007
(97)	EP 1554733	(47)	04.04.2007	(97)	EP 1619075	(47)	04.04.2007
(97)	EP 1555219	(47)	04.04.2007	(97)	EP 1619120	(47)	04.04.2007
(97)	EP 1555776	(47)	04.04.2007	(97)	EP 1619862	(47)	04.04.2007
(97)	EP 1556151	(47)	04.04.2007	(97)	EP 1619904	(47)	04.04.2007
(97)	EP 1556387	(47)	04.04.2007	(97)	EP 1620024	(47)	04.04.2007
(97)	EP 1557160	(47)	04.04.2007	(97)	EP 1620650	(47)	04.04.2007
(97)	EP 1558976	(47)	04.04.2007	(97)	EP 1620653	(47)	04.04.2007
(97)	EP 1559521	(47)	04.04.2007	(97)	EP 1622711	(47)	04.04.2007
(97)	EP 1559818	(47)	04.04.2007	(97)	EP 1622852	(47)	04.04.2007
(97)	EP 1560785	(47)	04.04.2007	(97)	EP 1623820	(47)	04.04.2007
(97)	EP 1561770	(47)	04.04.2007	(97)	EP 1624975	(47)	04.04.2007
(97)	EP 1561875	(47)	04.04.2007	(97)	EP 1625368	(47)	04.04.2007
(97)	EP 1562175	(47)	04.04.2007	(97)	EP 1627412	(47)	04.04.2007
(97)	EP 1562442	(47)	04.04.2007	(97)	EP 1627986	(47)	04.04.2007
(97)	EP 1562836	(47)	04.04.2007	(97)	EP 1631653	(47)	04.04.2007
(97)	EP 1562932	(47)	04.04.2007	(97)	EP 1632316	(47)	04.04.2007
(97)	EP 1563198	(47)	04.04.2007	(97)	EP 1633155	(47)	04.04.2007
(97)	EP 1563607	(47)	04.04.2007	(97)	EP 1633243	(47)	04.04.2007
(97)	EP 1563855	(47)	04.04.2007	(97)	EP 1633330	(47)	04.04.2007
(97)	EP 1565626	(47)	04.04.2007	(97)	EP 1633518	(47)	04.04.2007
(97)	EP 1565695	(47)	04.04.2007	(97)	EP 1633887	(47)	04.04.2007
(97)	EP 1566146	(47)	04.04.2007	(97)	EP 1633953	(47)	04.04.2007
(97)	EP 1567344	(47)	04.04.2007	(97)	EP 1634352	(47)	04.04.2007
(97)	EP 1568568	(47)	04.04.2007	(97)	EP 1638770	(47)	04.04.2007
(97)	EP 1569064	(47)	04.04.2007	(97)	EP 1639214	(47)	04.04.2007
(97)	EP 1569072	(47)	04.04.2007	(97)	EP 1649144	(47)	04.04.2007
(97)	EP 1569777	(47)	04.04.2007	(97)	EP 1651317	(47)	04.04.2007
(97)	EP 1569846	(47)	04.04.2007	(97)	EP 1651383	(47)	04.04.2007
(97)	EP 1570662	(47)	04.04.2007	(97)	EP 1653790	(47)	04.04.2007
(97)	EP 1571103	(47)	04.04.2007	(97)	EP 1655853	(47)	04.04.2007
(97)	EP 1572483	(47)	04.04.2007	(97)	EP 1657037	(47)	04.04.2007
(97)	EP 1573001	(47)	04.04.2007	(97)	EP 1657078	(47)	04.04.2007
(97)	EP 1573663	(47)	04.04.2007	(97)	EP 1663206	(47)	04.04.2007
(97)	EP 1573728	(47)	04.04.2007	(97)	EP 1663942	(47)	04.04.2007
(97)	EP 1573865	(47)	04.04.2007	(97)	EP 1664164	(47)	04.04.2007
(97)	EP 1573903	(47)	04.04.2007	(97)	EP 1665316	(47)	04.04.2007
(97)	EP 1573977	(47)	04.04.2007	(97)	EP 1665592	(47)	04.04.2007
(97)	EP 1578675	(47)	04.04.2007	(97)	EP 1667484	(47)	04.04.2007
(97)	EP 1578680	(47)	04.04.2007	(97)	EP 1667918	(47)	04.04.2007
(97)	EP 1583196	(47)	04.04.2007	(97)	EP 1668052	(47)	04.04.2007
(97)	EP 1584312	(47)	04.04.2007	(97)	EP 1669157	(47)	04.04.2007
(97)	EP 1586072	(47)	04.04.2007	(97)	EP 1670647	(47)	04.04.2007
(97)	EP 1588057	(47)	04.04.2007	(97)	EP 1670860	(47)	04.04.2007
(97)	EP 1589726	(47)	04.04.2007	(97)	EP 1671059	(47)	04.04.2007
(97)	EP 1590181	(47)	04.04.2007	(97)	EP 1671361	(47)	04.04.2007
(97)	EP 1592749	(47)	04.04.2007	(97)	EP 1671747	(47)	04.04.2007

(97)	EP 1672658	(47)	04.04.2007
(97)	EP 1673072	(47)	04.04.2007
(97)	EP 1675146	(47)	04.04.2007
(97)	EP 1675310	(47)	04.04.2007
(97)	EP 1675759	(47)	04.04.2007
(97)	EP 1675779	(47)	04.04.2007
(97)	EP 1678071	(47)	04.04.2007
(97)	EP 1678264	(47)	04.04.2007
(97)	EP 1678716	(47)	04.04.2007
(97)	EP 1678964	(47)	04.04.2007
(97)	EP 1682873	(47)	04.04.2007
(97)	EP 1683169	(47)	04.04.2007
(97)	EP 1683394	(47)	04.04.2007
(97)	EP 1685888	(47)	04.04.2007
(97)	EP 1686776	(47)	04.04.2007
(97)	EP 1687161	(47)	04.04.2007
(97)	EP 1687599	(47)	04.04.2007
(97)	EP 1687673	(47)	04.04.2007
(97)	EP 1691606	(47)	04.04.2007
(97)	EP 1691804	(47)	04.04.2007
(97)	EP 1691914	(47)	04.04.2007
(97)	EP 1692527	(47)	04.04.2007
(97)	EP 1694533	(47)	04.04.2007
(97)	EP 1696935	(47)	04.04.2007
(97)	EP 1699769	(47)	04.04.2007
(97)	EP 1700421	(47)	04.04.2007
(97)	EP 1704384	(47)	04.04.2007
(97)	EP 1706822	(47)	04.04.2007
(97)	EP 1710342	(47)	04.04.2007
(97)	EP 1723944	(47)	04.04.2007

Zveřejněné překlady evropských patentových spisů

U následujících udělených evropských patentů s účinky pro Českou republiku byl majitelem předložen překlad patentového spisu do českého jazyka (§ 35c odst. 2 až 4 zákona č. 527/1990 Sb., v platném znění). Údaje jsou řazeny vzestupně podle čísel evropských patentů.

(97)	EP 1275418		(97)	EP 1321437	
(47)	03.01.2007		(47)	21.02.2007	
(97)	15.01.2003		(97)	25.06.2003	
(51)	A63B 9/00	(2006.01)	(51)	C03B 9/353	(2006.01)
	A63B 17/00	(2006.01)	(96)	13.12.2002	
(96)	01.07.2002		(96)	02258631.7	
(96)	02077616.7		(73)	Emhart Glass S.A., 6330 Cham, CH	
(73)	HAGS Aneby AB, 578 23 Aneby, SE		(72)	Voisine, Gary R., Connecticut 06118, US	
(72)	Sven Ake, Sjöstam, 578 00 Aneby, SE			Ciriello, Michael P., Prospect, Connecticut 06712, US	
(54)	Hrací a treninkové zařízení		(54)	Stroj pro tvarování skleněných obalů	
(32)	12.07.2001		(32)	19.12.2001	
(31)	2001/0102538		(31)	2001/27560	
(33)	SE		(33)	US	
(74)	PATENTSERVIS Praha a.s., Jivenská 1273/1, Praha 4, 14021		(74)	Společná advokátní kancelář Všečeka Zelený Švorčík Kalenský a partneři, JUDr. Pavel Zelený, Hálkova 2, Praha 2, 12000	
(97)	EP 1285889		(97)	EP 1329718	
(47)	21.02.2007		(47)	21.03.2007	
(97)	26.02.2003		(97)	23.07.2003	
(51)	C03C 3/115	(2006.01)	(51)	G01N 33/569	(2006.01)
	C03C 4/02	(2006.01)	(96)	10.01.2003	
(96)	09.08.2002		(96)	03000366.9	
(96)	02017896.8		(73)	Becton, Dickinson and Company, Franklin Lakes, New Jersey 07417-1880, US	
(73)	Schott AG, 55122 Mainz, DE		(72)	Siddiqi, Salman H., Sparks, Maryland 21152, US	
(72)	Clasen, Rolf, Prof. Dr., 66125 Saarbrücken, DE		(54)	Způsob a zařízení pro odběr a přípravu vzorků pro detekci mykobakterií a jejich antigenů	
	Gierke, Monika, 65205 Wiesbaden-Erbenheim, DE		(32)	10.01.2002	
	Freund, Jochen, 55128 Mainz, DE		(31)	2002/41667	
	Ritter, Simone, Dr., 55116 Mainz, DE		(33)	US	
	Kolberg, Uwe, Dr., 55252 Mainz-Kastel, DE		(74)	Čermák Hořejš Myslíl a spol., JUDr. Karel Čermák, advokát, Národní 32, Praha 1, 11000	
(54)	Optické barevné sklo, jeho použití a optický filtr se strmou absorpční hranou		(97)	EP 1340956	
(32)	22.08.2001		(47)	27.12.2006	
(31)	2001/10141104				
(33)	DE				
(74)	ROTT, RŮŽIČKA & GUTTMANN Patentová, známková a advokátní kancelář, Ing. Václav Krmenčík, Nad Štolou 12, Praha 7, 17000				

(97) 03.09.2003
(51) **FAIG 1/38** (2006.01)
(96) 06.02.2003
(96) 03002709.8
(73) Carl Zeiss Optronics Wetzlar GmbH, 35576 Wetzlar, DE
(72) Schlierbach, Armin, 35638 Leun, DE
Burzel, Timo, 35633 Lahnu, DE
(54) **Záměrný dalekohled**
(32) 01.03.2002, 01.08.2002
(31) 2002/10208891, 2002/10235106
(33) DE, DE
(74) PATENTSERVIS Praha a.s., Jivenská 1273/1, Praha 4,
14021

(97) **EP 1378417**
(47) 24.01.2007
(97) 07.01.2004
(51) **B61L 5/10** (2006.01)
(96) 03.07.2002
(96) 02014713.8
(73) Siemens Schweiz AG, 8047 Zürich, CH
(72) Baumann, Steve, 8400 Winterthur, CH
Steinmann, Markus, 8052 Zürich, CH
Koradi, Erich, 8427 Freienstein, CH
(54) **Excentrický čep pro zámky výhybek**
(74) Čermák Hořejš Myslíl a spol., JUDr. Karel Čermák,
advokát, Národní 32, Praha 1, 11000

(97) **EP 1384624**
(47) 17.01.2007
(97) 28.01.2004
(51) **B60Q 1/30** (2006.01)
B60Q 1/48 (2006.01)
(96) 21.07.2003
(96) 03291805.4
(73) VALEO VISION, 93012 Bobigny Cédex, FR
(72) Trebouet, Marcel, 78860 Saint Nom Breteche, FR
Simon, Laurent, 78180 Montigny le Bretonneux, FR
(54) **Signalizační světlo a zařízení pro indikaci uspořádané v
pouzdru tvořeném částí karoserie vozidla**
(32) 25.07.2002
(31) 2002/0209466
(33) FR
(74) Společná advokátní kancelář Všečeka Zelený Švorčík
Kalenský a partneři, JUDr. Miloš Všečeka, Hálkova 2,
Praha 2, 12000

(97) **EP 1400206**
(47) 02.11.2006
(97) 24.03.2004
(51) **A61B 17/072** (2006.01)
(96) 19.09.2003
(96) 03255873.6
(73) ETHICON ENDO-SURGERY, INC., Cincinnati, Ohio
45242, US
(72) Knodel, Brian D., Flagstaff AZ 86001, US
Knodel, Timothy B., Flagstaff AZ 86001, US
(54) **Chirurgické zařízení s expandovatelným prvkem**
(32) 20.09.2002
(31) 2002/247916
(33) US
(74) Čermák Hořejš Myslíl a spol., JUDr. Karel Čermák,
advokát, Národní 32, Praha 1, 11000

(97) **EP 1414302**
(47) 21.03.2007
(97) 06.02.2003
(51) **A01N 43/90** (2006.01)
C07D 487/04 (2006.01)
(96) 16.07.2002
(96) 02790165.1

(73) BASF Aktiengesellschaft, 67056 Ludwigshafen, DE
(72) ROSE, Ingo, 68159 Mannheim, DE
SCHÄFER, Peter, 67308 Ottersheim, DE
SCHIEWECK, Frank, 67098 Bad Dürkheim, DE
AMMERMANN, Eberhard, 64646 Heppenheim, DE
STRATHMANN, Siegfried, 67117 Limburgerhof, DE
GROTE, Thomas, 67157 Wachenheim, DE
GYPSER, Andreas, 68159 Mannheim, DE
RHEINHEIMER, Joachim, 67063 Ludwigshafen, DE
LORENZ, Gisela, 67434 Neustadt, DE
STIERL, Reinhard, 67251 Freinsheim, DE
KRUMMEL, Günter, 55578 Vendersheim, DE
TORMO I BLASCO, Jordi, 69469 Weinheim, DE
SAUTER, Hubert, 72270 Baiersbronn, DE
MÜLLER, Bernd, 67227 Frankenthal, DE
GEWEHR, Markus, 56288 Kastellaun, DE
GRAMMENOS, Wassilios, 67071 Ludwigshafen, DE

(54) **7-aminotriazolpyrimidiny**
(32) 26.07.2001
(31) 2001/10136118
(33) DE
(86) PCT/EP2002/007893
(87) WO 2003/009687
(74) Společná advokátní kancelář Všečeka Zelený Švorčík
Kalenský a partneři, JUDr. Petr Kalenský, Hálkova 2,
Praha 2, 12000

(97) **EP 1423016**
(47) 04.10.2006
(97) 06.03.2003
(51) **A22C 13/00** (2006.01)
(96) 23.08.2002
(96) 02755233.0
(73) Devro Plc, Glasgow G69 0JE, GB
(72) MORGAN, Trevor, Bothwell, Glasgow G71 8AL, GB
NORWOOD, Derek, Samuel, David, Irvine, Ayrshire
KA11 1AF, GB
MARTIN, Gordon, David, Paisley, Renfrewshire PA1
3YJ, GB
(54) **Kolagenový povlak**
(32) 25.08.2001
(31) 2001/0120756
(33) GB
(86) PCT/GB2002/003890
(87) WO 2003/017770
(74) Pavlica&Pavlica, Ing. Tomáš Pavlica, Branická 416/237,
Praha 4, 14000

(97) **EP 1439885**
(47) 30.08.2006
(97) 27.03.2003
(51) **A61P 35/00** (2006.01)
C07C 69/16 (2006.01)
C07D 233/54 (2006.01)
C07D 277/24 (2006.01)
C07D 263/32 (2006.01)
C07D 213/30 (2006.01)
A61K 31/415 (2006.01)
A61K 31/44 (2006.01)
A61K 31/42 (2006.01)
A61K 31/425 (2006.01)
(96) 06.09.2002
(96) 02772277.6
(73) Pfizer Italia S.r.l., 04010 Latina, IT
Universita Degli Studi Di Milano, 20122 Milano, IT
(72) MONGELLI, Nicola, I-20137 Milano, IT
MENICHINCHERI, Maria, I-20124 Milano, IT
CIOMEI, Marina, I-20094 Corsico, IT
GENNARI, Cesare, I-20122 Milano, IT
TELSER, Joachim, 42105 Wuppertal, DE
BEUMER, Raphael, 31840 Hessisch Oldendorf, DE
(54) **Zjednodušené sarkodiktynové deriváty jako
protinádorové látky**
(32) 14.09.2001

(31) 2001/0122257
(33) GB
(86) PCT/EP2002/010038
(87) WO 2003/024529
(74) Čermák Hořejš Myslíl a spol., JUDr. Jan Matějka, Národní 32, Praha 1, 11000

(97) **EP 1453748**
(47) 29.11.2006
(97) 19.06.2003
(51) **B65G 47/82** (2006.01)
B65G 47/84 (2006.01)
B65G 47/08 (2006.01)
B65B 21/06 (2006.01)
(96) 11.12.2002
(96) 02790085.1
(73) MeadWestvaco Packaging Systems LLC, Glen Allen, VA, US
(72) BONNAIN, Jean-Christophe, F-36000 Chateauroux, FR
JOSEPH, Lilian, F-36120 Ardentes, FR
(54) **Výběrové zařízení**
(32) 11.12.2001
(31) 2001/0129550
(33) GB
(86) PCT/US2002/039630
(87) WO 2003/050020
(74) Čermák Hořejš Myslíl a spol., JUDr. Karel Čermák, advokát, Národní 32, Praha 1, 11000

(97) **EP 1458073**
(47) 03.01.2007
(97) 15.09.2004
(51) **H02B 1/30** (2006.01)
(96) 12.03.2004
(96) 04006018.8
(73) ADC GMBH, 14167 Berlin, DE
Berthold Sichert GmbH, 12277 Berlin, DE
(72) Irmer, Günter, 13055 Berlin, DE
Perschon, Helmut, 12277 Berlin, DE
(54) **Montážní sada ke zhotovení korpusu rozvodné skříně**
(32) 12.03.2003
(31) 2003/10310778
(33) DE
(74) PATENTSERVIS Praha a.s., Jivenská 1273/1, Praha 4, 14021

(97) **EP 1458369**
(47) 06.12.2006
(97) 10.07.2003
(51) **A61K 31/07** (2006.01)
A61K 31/19 (2006.01)
A61K 31/20 (2006.01)
A61P 17/00 (2006.01)
A61Q 19/00 (2006.01)
A61Q 5/00 (2006.01)
(96) 09.12.2002
(96) 02799797.2
(73) Galderma Research & Development, S.N.C., 06560 Valbonne, Sophia Antipolis, FR
(72) ORSONI, Sandrine, F-06210 Mandelieu, FR
WILLCOX, Nathalie, 06460 Saint Vallier de Thiey, FR
(54) **Prostředek obsahující retinoid, banzoyl proxid a gelující činidlo nezávislé na pH**
(32) 21.12.2001
(31) 2001/0116747
(33) FR
(86) PCT/FR2002/004233
(87) WO 2003/055472
(74) PATENTSERVIS Praha a.s., Jivenská 1273/1, Praha 4, 14021

(97) **EP 1465917**
(47) 18.10.2006
(97) 10.07.2003
(51) **C07K 5/083** (2006.01)
(96) 23.12.2002
(96) 02781699.0
(73) Polypeptide Laboratories A/S, 3400 Hillerod, DK
(72) RASMUSSEN, Jon, H., DK-2800 Lyngby, DK
RASMUSSEN, Palle, H., DK-2880 Bagsvaerd, DK
WACHS, Wolfgang, O., 38329 Wittmar, DE
HANSEN, Stefan, DK-2000 Frederiksberg, DK
FOMSGAARD, Jens, DK-3520 Farum, DK
(54) **Meziprodukty syntézy antagonistů LHRH, způsob jejich výroby a způsob výroby antagonistů LHRH**
(32) 29.12.2001
(31) 2001/0104463
(33) SE
(86) PCT/IB2002/005583
(87) WO 2003/055902
(74) Čermák Hořejš Myslíl a spol., JUDr. Karel Čermák, advokát, Národní 32, Praha 1, 11000

(97) **EP 1470295**
(47) 27.12.2006
(97) 17.04.2003
(51) **E01C 9/08** (2006.01)
(96) 10.10.2002
(96) 02800646.8
(73) Ets A. Deschamps et Fils, 16400 La Couronne, FR
(72) DESCHAMPS, Georges-Paul, F-16000 Angoulême, FR
(54) **Konstrukce dvouvrstvé provizorní podlahové krytiny pro rychlé rozložení**
(32) 12.10.2001
(31) 2001/0113188
(33) FR
(86) PCT/FR2002/003452
(87) WO 2003/031724
(74) KOREJZOVÁ & SPOL., v.o.s., JUDr. Petra Korejzová, advokátka, Korunní 104/E, Praha 10, 10100

(97) **EP 1475604**
(47) 03.01.2007
(97) 10.11.2004
(51) **G01B 7/30** (2006.01)
G01D 5/20 (2006.01)
(96) 31.01.2004
(96) 04002112.3
(73) Dr. Johannes Heidenhain GmbH, 83292 Traunreut, DE
(72) Tiemann, Marc Oliver, 83365 Nussdorf, DE
(54) **Indukční senzor úhlu natočení a jím vybavený snímač úhlové polohy**
(32) 09.05.2003
(31) 2003/10320990
(33) DE
(74) Čermák Hořejš Myslíl a spol., JUDr. Karel Čermák, advokát, Národní 32, Praha 1, 11000

(97) **EP 1480843**
(47) 24.01.2007
(97) 12.09.2003
(51) **B60C 27/10** (2006.01)
(96) 27.01.2003
(96) 03702192.0
(73) PEWAG AUSTRIA GmbH, 8010 Graz, AT
(72) PENGG, Ägyd, A-9220 Velden, AT
(54) **Sněhové řetězy**
(32) 04.03.2002
(31) 2002/3342002
(33) AT
(86) PCT/AT2003/000026
(87) WO 2003/074301

(74) A. Holas & partner Patentová a známková kancelář, Ing.
Mgr. Hana Holasová, Křížová 4, Brno, 60300

(97) **EP 1481185**

(47) 02.11.2006

(97) 12.09.2003

(51) **F16L 23/04** (2006.01)

(96) 22.01.2003

(96) 03705576.1

(73) ABA of Sweden AB, S-334 00 Anderstorp, SE

(72) RYHMAN, Morgan, S-334 33 Anderstorp, SE

JOHANSSON, Marcus, S-331 91 Värnamo, SE

STIGEFELT, Fredrik, S-334 31 Anderstorp, SE

(54) **Spojovací ústrojí ze dvou polovin**

(32) 04.03.2002

(31) 2002/0200631

(33) SE

(86) PCT/SE2003/000097

(87) WO 2003/074918

(74) Čermák Hořejš Myslíl a spol., JUDr. Karel Čermák,
advokát, Národní 32, Praha 1, 11000

(97) **EP 1491683**

(47) 24.01.2007

(97) 29.12.2004

(51) **E01B 37/00** (2006.01)

(96) 28.05.2004

(96) 04012681.5

(73) Deutsche Bahn AG, 10785 Berlin, DE

(72) Zoll, Andreas, 14774 Brandenburg, DE

(54) **Zařízení ke kontrole srdečkové výhybky**

(32) 23.06.2003

(31) 2003/20309695/U

(33) DE

(74) Čermák Hořejš Myslíl a spol., JUDr. Karel Čermák,
advokát, Národní 32, Praha 1, 11000

(97) **EP 1492786**

(47) 04.10.2006

(97) 16.10.2003

(51) **C07D 401/06** (2006.01)

C07D 409/14 (2006.01)

C07D 401/14 (2006.01)

A61K 31/44 (2006.01)

A61P 25/06 (2006.01)

(96) 27.03.2003

(96) 03721402.0

(73) ELI LILLY AND COMPANY, Indianapolis, Indiana
46285, US

(72) COHEN, Michael Philip, Indianapolis, IN 46236, US

KOHLMAN, Daniel Timothy, Camby, IN 46113, US

LIANG, Sidney Xi, Bethany, CT 06524, US

MANCUSO, Vincent, 1338 Mont-Saint-Guibert, BE

VICTOR, Frantz, Indianapolis, IN 46205, US

XU, Yao-Chang, Fishers, IN 46038, US

YING, Bai-Ping, Fishers, IN 46038, US

ZACHERL, DeAnna, Piatt, Noblesville, IN 46060, US

ZHANG, Deyi, Carmel, IN 46032, US

(54) **Pyridinoylpiperidiny jako 5 HT1F agonisté**

(32) 29.03.2002

(31) 2002/369088/P

(33) US

(86) PCT/US2003/008455

(87) WO 2003/084949

(74) Společná advokátní kancelář Všečeka Zelený Švorčík
Kalenský a partneři, JUDr. Petr Kalenský, Hálkova 2,
Praha 2, 12000

(97) **EP 1498331**

(47) 03.01.2007

(97) 19.01.2005

(51) **B60S 1/52** (2006.01)

(96) 13.07.2004

(96) 04291791.4

(73) VALEO VISION, 93012 Bobigny Cédex, FR

(72) Voll, Marc, 4102 Ougree, BE

De Fruyt, Philippe, 1180 Bruxelles, BE

(54) **Teleskopický ostřikovač světlotetu pro motorové
vozidlo**

(32) 17.07.2003

(31) 2003/0308759

(33) FR

(74) Společná advokátní kancelář Všečeka Zelený Švorčík

Kalenský a partneři, JUDr. Miloš Všečeka, Hálkova 2,

Praha 2, 12000

(97) **EP 1498705**

(47) 13.12.2006

(97) 19.01.2005

(51) **G01G 19/56** (2006.01)

D06F 39/00 (2006.01)

(96) 02.07.2004

(96) 04291675.9

(73) Danube International, 75008 Paris, FR

(72) Jomard, Bernard, 75003 Paris, FR

Sauger, Patrice, 41220 Dhuizon, FR

(54) **Způsob vážení a vážící zařízení pro pračku a jejich
použití v rozpoznávacím systému prádla**

(32) 18.07.2003

(31) 2003/0308849

(33) FR

(74) TRAPLOVÁ HAKR KUBÁT Advokátní a patentová
kancelář, Ing. Eduard Hakr, Přístavní 24, Praha 7, 17000

(97) **EP 1503959**

(47) 23.08.2006

(97) 20.11.2003

(51) **C02F 1/28** (2006.01)

B01J 20/30 (2006.01)

C01B 31/10 (2006.01)

B01J 21/18 (2006.01)

C02F 101/38 (2006.01)

(96) 07.05.2003

(96) 03722028.2

(73) MeadWestvaco Corporation, Charleston, SC 29423-8005,
US

(72) BAKER, Frederick, Stanley, Wando, SC 29492, US

BRYNE, Jane, Fiona, Mount Pleasant, SC 29464, US

(54) **Odstraňování chloraminů z pitné vody pomocí
vylepšeného aktivního uhlí**

(32) 10.05.2002

(31) 2002/144201

(33) US

(86) PCT/US2003/014318

(87) WO 2003/095368

(74) Čermák Hořejš Myslíl a spol., JUDr. Karel Čermák,
advokát, Národní 32, Praha 1, 11000

(97) **EP 1504194**

(47) 27.12.2006

(97) 20.11.2003

(51) **F15B 1/02** (2006.01)

(96) 07.05.2003

(96) 03735287.9

(73) Eaton Fluid Power GmbH, 76532 Baden-Baden, DE

(72) ZIMPFER, Michael, 76275 Ettlingen, DE

(54) **Hydraulický systém s tlakově závislým tlumením**

(32) 14.05.2002

(31) 2002/10221276

(33) DE

(86) PCT/DE2003/001455

(87) WO 2003/095845

(97) **EP 1508648**

-
- | | | |
|--|-----------|--|
| (47) 21.02.2007 | | (87) WO 2004/008000 |
| (97) 23.02.2005 | | (74) Čermák Hořejš Myslíl a spol., JUDr. Jan Matějka, Národní 32, Praha 1, 11000 |
| (51) E04B 1/68 | (2006.01) | |
| (96) 07.07.2004 | | |
| (96) 04015978.2 | | |
| (73) Silu Verwaltung AG, 6045 Meggen, CH | | (97) EP 1544419 |
| (72) Sieber, Marco, 6048 Horw, CH | | (47) 27.12.2006 |
| (72) Sieber, Reto, 6019 Sigigen, CH | | (97) 22.06.2005 |
| (54) Montážní pás se zářezem a přehybem | | (51) F01L 1/34 |
| (32) 18.08.2003 | | (2006.01) |
| (31) 2003/10337880 | | F01L 1/344 |
| (33) DE | | (2006.01) |
| (74) Čermák Hořejš Myslíl a spol., JUDr. Karel Čermák, advokát, Národní 32, Praha 1, 11000 | | (96) 14.10.2004 |
-
- | | | |
|--|-----------|---|
| (97) EP 1516626 | | (96) 04024481.6 |
| (47) 27.12.2006 | | (73) Schaeffler KG, 91074 Herzogenaurach, DE |
| (97) 23.03.2005 | | (72) Wierl, Ulrich, 93336 Mendorf, DE |
| (51) A61K 38/14 | (2006.01) | Ottersbach, Rainer, 91086 Aurachtal, DE |
| A61P 31/04 | (2006.01) | Kohrs, Mike, 02681 Wilthen, DE |
| (96) 17.09.2003 | | Auchter, Jochen, 91085 Weisendorf, DE |
| (96) 03021000.9 | | (54) Spalovací motor s hydraulickým zařízením |
| (73) Alpharma APS, 2300 Copenhagen S, DK | | (32) 16.12.2003 |
| (72) Suhr-Jessen, Trine, 2820 Gentofte, DK | | (31) 2003/10359068 |
| Koch, Torben, 2400 Copenhagen NV, DK | | (33) DE |
| Thyme, Jorn, 4000 Roskilde, DK | | (74) PATENTSERVIS Praha a.s., Jivenská 1273/1, Praha 4, 14021 |
| Mathiesen, Anita, 1369 Stabekk, NO | | |
| Reijns, Tiemen Geen Pieter, 2544 GM Den Haag, NL | | |
| (54) Teikoplaninový přípravek se zlepšenou antibiotickou aktivitou, jeho použití jako léčiva a způsob jeho výroby | | (97) EP 1547865 |
| (74) PATENTSERVIS Praha a.s., Jivenská 1273/1, Praha 4, 14021 | | (47) 24.01.2007 |
-
- | | | |
|---|-----------|---|
| (97) EP 1517784 | | (97) 29.06.2005 |
| (47) 13.12.2006 | | (51) B60Q 1/32 |
| (97) 24.12.2003 | | (2006.01) |
| (51) B32B 13/12 | (2006.01) | F21S 8/10 |
| B32B 3/24 | (2006.01) | (2006.01) |
| E02D 31/00 | (2006.01) | F21V 8/00 |
| (96) 10.06.2003 | | (2006.01) |
| (96) 03740717.8 | | (96) 06.12.2004 |
| (73) RAWELL GROUP HOLDINGS LIMITED, Wirral, Merseyside L47 4AZ, GB | | (96) 04292894.5 |
| (72) FLYNN, Bryan, Nicholas, Heswall Merseyside L6 2UV, GB | | (73) VALEO VISION, 93012 Bobigny Cédex, FR |
| ROSTAMI, Shamsedean, Sandy Bedfordshire SG19 3DP, GB | | (72) Gasquet, Jean-Claude, 89100 Saint Clement, FR |
| (54) Způsob výroby vodotěsného materiálu | | (54) Signalizační nebo osvětlovací zařízení, zejména pro motorové vozidlo |
| (32) 12.06.2002 | | (32) 19.12.2003 |
| (31) 2002/0213414 | | (31) 2003/0315115 |
| (33) GB | | (33) FR |
| (86) PCT/GB2003/002493 | | (74) Společná advokátní kancelář Všetečka Zelený Švorčík Kalenský a partneři, JUDr. Miloš Všetečka, Hálkova 2, Praha 2, 12000 |
| (87) WO 2003/106167 | | |
| (74) Společná advokátní kancelář Všetečka Zelený Švorčík Kalenský a partneři, JUDr. Pavel Zelený, Hálkova 2, Praha 2, 12000 | | |
-
- | | | |
|--|-----------|--|
| (97) EP 1550832 | | (97) EP 1551779 |
| (47) 18.10.2006 | | (47) 24.01.2007 |
| (97) 06.07.2005 | | (97) 29.04.2004 |
| (51) F25B 31/00 | (2006.01) | (51) C04B 40/00 |
| F25B 1/10 | (2006.01) | (2006.01) |
| F04B 39/02 | (2006.01) | B28B 19/00 |
| (96) 03.12.2004 | | (2006.01) |
| (96) 04028680.9 | | B28C 5/06 |
| (73) Linde Kältetechnik GmbH, Köln, DE | | (2006.01) |
| (72) Cellar, Michael, 50999 Köln, DE | | (96) 15.10.2003 |
| (54) Sdružené (chladicí) zařízení a způsob provozování sdruženého (chladicího) zařízení | | (96) 03753788.3 |
| (32) 10.12.2003 | | (73) BPB plc, 81 Aldwych London WC2B 4HQ, GB |
| (31) 2003/10357556 | | |
| (33) DE | | |
| (74) Čermák Hořejš Myslíl a spol., JUDr. Jan Matějka, Národní 32, Praha 1, 11000 | | |
-
- | | | |
|--|-----------|--|
| (97) EP 1540206 | | |
| (47) 03.01.2007 | | |
| (97) 22.01.2004 | | |
| (51) F16H 7/12 | (2006.01) | |
| (96) 10.07.2003 | | |
| (96) 03764701.3 | | |
| (73) THE GATES CORPORATION, Denver, CO 80202, US | | |
| (72) SERKH, Alexander, Troy, MI 48098-4696, US | | |
| DEC, Andrzej, Rochester Hills, MI 48307, US | | |
| (54) Napínací mechanismus pro napínací kladku se zablokovaným středem | | |
| (32) 11.07.2002 | | |
| (31) 2002/395773/P | | |
| (33) US | | |
| (86) PCT/US2003/022139 | | |

- | | |
|---|---|
| (72) O'KEEFE, Samantha Jane, BPB Plc, East Leake, Loughborough, LE12 6JS, GB | (87) WO 2004/043727 |
| (74) WOOD, Matthew James, BPB Plc, East Leake, Loughborough, LE12 6JS, GB | (74) Čermák Hořejš Myslíl a spol., JUDr. Jan Matějka, Národní 32, Praha 1, 11000 |
| (72) WICHT, Andreas, BPB Plc, East Leake, Loughborough, LE12 6JS, GB | |
| (54) Způsob a zařízení k výrobě vícevrstvého pojivového výrobku | (97) EP 1570719 |
| (32) 15.10.2002 | (47) 10.01.2007 |
| (31) 2002/0223875 | (97) 07.09.2005 |
| (33) GB | (51) A01D 34/73 (2006.01) |
| (86) PCT/GB2003/004445 | B26B 25/00 (2006.01) |
| (87) WO 2004/035505 | A01G 3/053 (2006.01) |
| (74) ROTT, RŮŽIČKA & GUTTMANN Patentová, známková a advokátní kancelář, Ing. Václav Krmenčík, Nad Štolou 12, Praha 7, 17000 | A01G 3/06 (2006.01) |
| | B26D 7/00 (2006.01) |
| | B26D 7/24 (2006.01) |
| | B23D 35/00 (2006.01) |
| | (96) 05.03.2004 |
| | (96) 04005226.8 |
| | (73) OUTILS WOLF, 67165 Wissembourg Cedex, FR |
| | (72) XY |
| | (54) Řezací zařízení, zejména sekačka na trávu |
| | (74) UNIPATENT, Ing. Jiří Chlustina, Jana Masaryka 43-47, Praha 2, 12000 |
| (97) EP 1554374 | |
| (47) 27.12.2006 | |
| (97) 15.04.2004 | |
| (51) C12N 5/08 (2006.01) | |
| (96) 06.10.2003 | |
| (96) 03776860.3 | |
| (73) ABIOTEN PHARMA S.p.A., 56121 Localita Ospedaletto, Pisa, IT | |
| (72) TRASCIATTI, Silvia, I-56017 San Giuliano Terme, IT | |
| NOLLI, Maria, Luisa, IT-20149 Milano, IT | |
| CAVENAGHI, Luigi, IT-20149 Milano, IT | |
| DE BERNARDI, Nadia, IT-20010 Inveruno, IT | |
| (54) Pěstování T-lymfocytů ve velkém měřítku v homogenním systému | (97) EP 1578658 |
| (32) 04.10.2002 | (47) 03.01.2007 |
| (31) 2002/MI20022118 | (97) 24.06.2004 |
| (33) IT | (51) B62D 53/08 (2006.01) |
| (86) PCT/EP2003/011024 | (96) 31.10.2003 |
| (87) WO 2004/031370 | (96) 03812582.9 |
| (74) KOREJZOVÁ & SPOL., v.o.s., JUDr. Petra Korejzová, advokátka, Korunní 104/E, Praha 10, 10100 | (73) Georg Fischer Verkehrstechnik GmbH, 78224 Singen, DE |
| | (72) ROTH-SCHULER, Christian, 78224 Singen, DE |
| | SCHNEIDER, Dirk, 81371 München, DE |
| | (54) Návěsná sedlová spojka |
| | (32) 10.12.2002 |
| | (31) 2002/10257807 |
| | (33) DE |
| | (86) PCT/EP2003/012171 |
| | (87) WO 2004/052713 |
| | (74) PATENTSERVIS Praha a.s., Jivenská 1273/1, Praha 4, 14021 |
| (97) EP 1555398 | |
| (47) 28.02.2007 | |
| (97) 20.07.2005 | |
| (51) F01L 9/02 (2006.01) | |
| F01L 1/26 (2006.01) | |
| (96) 16.01.2004 | |
| (96) 04425023.1 | |
| (73) C.R.F. SOCIETA' CONSORTILE PER AZIONI, 10043 Orbassano (Torino), IT | |
| (72) Saretto, Roberto, 10043 Orbassano (Torino), IT | |
| Vafidis, Costantinos, 10043 Orbassano (Torino), IT | |
| Vattaneo, Francesco, 10043 Orbassano (Torino), IT | |
| (54) Víceválcový spalovací motor | (97) EP 1582649 |
| (74) PATENTSERVIS Praha a.s., Jivenská 1273/1, Praha 4, 14021 | (47) 20.12.2006 |
| | (97) 05.10.2005 |
| | (51) E04D 13/16 (2006.01) |
| | E04D 13/17 (2006.01) |
| | E04D 12/00 (2006.01) |
| | (96) 18.03.2005 |
| | (96) 05352005.2 |
| | (73) Orion Financement S.A., 11230 Chalabre, FR |
| | (72) Thierry, Laurent, 09500 Mirepoix, FR |
| | (54) Způsob vytváření izolované střechy a získaná izolovaná střecha |
| | (32) 26.03.2004 |
| | (31) 2004/0403152 |
| | (33) FR |
| | (74) Společná advokátní kancelář Vsetečka Zelený Švorčík Kalenský a partneři, JUDr. Miloš Vsetečka, Hálkova 2, Praha 2, 12000 |
| (97) EP 1558458 | |
| (47) 03.01.2007 | |
| (97) 27.05.2004 | |
| (51) B60L 5/40 (2006.01) | |
| (96) 07.11.2003 | |
| (96) 03782535.3 | |
| (73) LOHR INDUSTRIE S.A., F-67980 Hangenbieten, FR | |
| (72) LOHR, Robert, F-67980 Hangenbieten, FR | |
| VERDIER, Laurent, F-67000 Strasbourg, FR | |
| (54) Zařízení pro permanentní kontrolu uzemnění samočinně řízeného elektrického hromadného dopravního prostředku pohybujícího se na pneumatikách | (97) EP 1588043 |
| (32) 08.11.2002 | (47) 11.10.2006 |
| (31) 2002/0214062 | (97) 12.08.2004 |
| (33) FR | (51) F02M 27/08 (2006.01) |
| (86) PCT/FR2003/003337 | F02M 37/00 (2006.01) |
| | (96) 27.01.2004 |
| | (96) 04705374.9 |
| | (73) Rudolph, Patrick, 37574 Einbeck-Wenzen, DE |
| | Von Flemming, Tanja, 31061 Alfred, DE |
| | Wenzel, Dirk, 31157 Sarstedt, DE |
| | Rudolph, Dietbert, 37574 Einbeck-Wenzen, DE |
| | Rudolph, Stephan Andre, 37574 Einbeck-Wenzen, DE |

(72) RUDOLPH, Stephahn, Andre, 37574 Einbeck-Wenzen, DE
 RUDOLPH, Peter, Rene, 18299 Laage, DE
 (54) **Způsob a zařízení pro provozování diesellového motoru s palivem, které obsahuje rostlinné oleje nebo recyklované rostlinné oleje**
 (32) 28.01.2003
 (31) 2003/10303139
 (33) DE
 (86) PCT/DE2004/000120
 (87) WO 2004/067946
 (74) ROTT, RŮŽIČKA & GUTTMANN Patentová, známková a advokátní kancelář, Ing. Václav Krmenčík, Nad Štolou 12, Praha 7, 17000

(97) **EP 1588655**
 (47) 14.03.2007
 (97) 26.10.2005
 (51) **A47J 42/56** (2006.01)
 (96) 03.04.2003
 (96) 05105902.0
 (73) Vorwerk & Co. Interholding GmbH, 42275 Wuppertal, DE
 (72) Caldewey, Uwe, 44229 Dortmund, DE
 (54) **Elektromotoricky poháněný kuchyňský přístroj**
 (32) 21.05.2002
 (31) 2002/10222376
 (33) DE
 (74) UNIPATENT, Ing. Jiří Chlustina, Jana Masaryka 43-47, Praha 2, 12000

(97) **EP 1615829**
 (47) 24.01.2007
 (97) 04.11.2004
 (51) **B65D 5/50** (2006.01)
B65D 71/36 (2006.01)
B65D 77/04 (2006.01)
 (96) 22.04.2004
 (96) 04760091.1
 (73) MeadWestvaco Packaging Systems LLC, Glen Allen, VA, US
 (72) BLIN, Patrick, F-36000 Chateauroux, FR
 (54) **Zcela uzavřená lepenková krabice a její přírězek**
 (32) 23.04.2003
 (31) 2003/0309184
 (33) GB
 (86) PCT/US2004/012327
 (87) WO 2004/094248
 (74) Čermák Hořejš Myslíl a spol., JUDr. Karel Čermák, advokát, Národní 32, Praha 1, 11000

(97) **EP 1617456**
 (47) 18.10.2006
 (97) 18.01.2006
 (51) **H01J 37/20** (2006.01)
H01L 21/68 (2006.01)
C23C 14/56 (2006.01)
 (96) 28.05.2004
 (96) 04012663.3
 (73) Applied Materials GmbH & Co. KG, 63755 Alzenau, DE
 (72) Lindenberg, Ralph, Dipl.-Ing., 63654 Büdingen, DE
 König, Michael, Dipl.-Ing., 60529 Frankfurt/M., DE
 Schüssler, Uwe, Dipl.-Ing., 63743 Aschaffenburg, DE
 Bangert, Stefan, Dipl.-Ing., 36396 Steinau, DE
 (54) **Hnačí mechanismus pro vakuové zpracovávací zařízení**
 (74) Čermák Hořejš Myslíl a spol., JUDr. Karel Čermák, advokát, Národní 32, Praha 1, 11000

(97) **EP 1618321**
 (47) 21.02.2007
 (97) 11.11.2004
 (51) **F16H 61/00** (2006.01)
B60K 25/02 (2006.01)

(96) 03.05.2004
 (96) 04730931.5
 (73) Govers, Henricus Johannes Antonius Alphonsus, 4861 PR Chaam, NL
 (72) DE CLOE, Daniel, Jehudi, NL-5611 JZ Eindhoven, NL
 LIEBRAND, Norbertus, Johannes, Josephus, 5595 EN Leende, NL
 GOMMANS, Franciscus, Johannes, Josephus, 5662 TK Geldrop, NL
 (54) **Silniční vozidlo**
 (32) 01.05.2003
 (31) 2003/1023319
 (33) NL
 (86) PCT/NL2004/000295
 (87) WO 2004/097264
 (74) PATENTSERVIS Praha a.s., Jivenská 1273/1, Praha 4, 14021

(97) **EP 1619101**
 (47) 03.01.2007
 (97) 25.01.2006
 (51) **B61G 7/08** (2006.01)
 (96) 20.07.2004
 (96) 04017095.3
 (73) Voith Turbo Scharfenberg GmbH & Co. KG, 38239 Salzgitter-Watenstedt, DE
 (72) Kemper, Andreas Dipl.-Ing, 38268 Lengede, DE
 (54) **Provozní a tažná spojka**
 (74) PATENTSERVIS Praha a.s., Jivenská 1273/1, Praha 4, 14021

(97) **EP 1619759**
 (47) 27.12.2006
 (97) 25.01.2006
 (51) **H01R 12/38** (2006.01)
H01R 4/02 (2006.01)
 (96) 12.07.2005
 (96) 05015060.6
 (73) SAINT-GOBAIN GLASS FRANCE, 92400 Courbevoie, FR
 Delphi Technologies Inc., Troy, MI 48007, US
 (72) Reul, Bernhard, Dipl.-Ing., 52134 Herzogenrath, DE
 Lammerts, Volker, 16552 Schildow, DE
 (54) **Elektrické spojení vedení s přechodem průřezu, způsob jeho výroby a vrstvené sklo s takovýmto spojením vedení**
 (32) 19.07.2004
 (31) 2004/1020040348
 (33) DE
 (74) Společná advokátní kancelář Všetečka Zelený Švorčík Kalenský a partneři, JUDr. Miloš Všetečka, Hálkova 2, Praha 2, 12000

(97) **EP 1620317**
 (47) 02.11.2006
 (97) 11.11.2004
 (51) **B65B 41/18** (2006.01)
 (96) 26.04.2004
 (96) 04729426.9
 (73) CFS Germany GmbH, 35216 Biedenkopf-Wallau, DE
 (72) WETTER, Thomas, 57334 Bad Laasphe, DE
 (54) **Prodlužovací zařízení krycích fólií**
 (32) 29.04.2003
 (31) 2003/10319420
 (33) DE
 (86) PCT/EP2004/004394
 (87) WO 2004/096645
 (74) Společná advokátní kancelář Všetečka Zelený Švorčík Kalenský a partneři, JUDr. Petr Kalenský, Hálkova 2, Praha 2, 12000

(97) **EP 1643804**
(47) 03.01.2007
(97) 05.04.2006
(51) **H05B 3/06** (2006.01)
(96) 29.09.2004
(96) 04023222.5
(73) Leister Process Technologies, 6060 Sarnen, CH
(72) Gisler-Reinhard, Lukas, 6055 Alpnach Dorf, CH
Studer, Pius, 6003 Luzern, CH
Wallimann-Durrer, Leo, 6053 Alpnachstad, CH
(54) **Ohřivač vzduchu**
(74) ROTT, RŮŽIČKA & GUTTMANN Patentová, známková
a advokátní kancelář, Ing. Jiří Andera, Nad Štolou 12,
Praha 7, 17000

(97) **EP 1644423**
(47) 13.12.2006
(97) 27.01.2005
(51) **C08F 10/02** (2006.01)
C08F 2/34 (2006.01)
(96) 08.07.2004
(96) 04743312.3
(73) INEOS EUROPE LIMITED, Lyndhurst, Hampshire, GB
(72) SELO, Jean-Loic, F-13960 Sausset Les Pins, FR
(54) **Způsob (ko)polymerace ethylenu v plynné fázi**
(32) 11.07.2003
(31) 2003/03358009
(33) EP
(86) PCT/GB2004/002970
(87) WO 2005/007712
(74) Čermák Hořejš Myslík a spol., JUDr. Karel Čermák,
advokát, Národní 32, Praha 1, 11000

(97) **EP 1648666**
(47) 27.12.2006
(97) 03.02.2005
(51) **B26B 25/00** (2006.01)
A22B 5/20 (2006.01)
(96) 19.07.2004
(96) 04763332.6
(73) CFS Bühl GmbH, 87437 Kempten, DE
(72) MÜLLER, Ralf, Peter, 87435 Kempten, DE
(54) **Nůž s dutinou**
(32) 18.07.2003
(31) 2003/10333062
(33) DE
(86) PCT/EP2004/008046
(87) WO 2005/009694
(74) Společná advokátní kancelář Vsetečka Zelený Švorčík
Kalenský a partneři, JUDr. Petr Kalenský, Hálkova 2,
Praha 2, 12000

(97) **EP 1651476**
(47) 27.12.2006
(97) 03.02.2005
(51) **B60R 21/045** (2006.01)
(96) 16.07.2004
(96) 04767713.3
(73) Faurecia Interieur Industrie, 92000 Nanterre, FR
(72) LABORIE, Jean-Michel, F-46270 Bagnac-Sur-Cele, FR
(54) **Přístrojová deska pro absorbování energie řidiče**
(32) 17.07.2003
(31) 2003/0308742
(33) FR
(86) PCT/FR2004/001889
(87) WO 2005/009800
(74) Společná advokátní kancelář Vsetečka Zelený Švorčík
Kalenský a partneři, JUDr. Otakar Švorčík, Hálkova 2,
Praha 2, 12000

(97) **EP 1653805**

(47) 27.12.2006
(97) 24.02.2005
(51) **A01N 37/42** (2006.01)
A01N 57/20 (2006.01)
A01N 25/32 (2006.01)
(96) 06.08.2004
(96) 04763867.1
(73) BASF Aktiengesellschaft, 67056 Ludwigshafen, DE
(72) RADEMACHER, Wilhelm, 67117 Limburgerhof, DE
(54) **Použití derivátů acyleklohexandionů společně s
Etheponem pro ošetření jádrového ovoce**
(32) 08.08.2003
(31) 2003/10336612
(33) DE
(86) PCT/EP2004/008832
(87) WO 2005/015997
(74) Společná advokátní kancelář Vsetečka Zelený Švorčík
Kalenský a partneři, JUDr. Otakar Švorčík, Hálkova 2,
Praha 2, 12000

(97) **EP 1655334**
(47) 27.12.2006
(97) 10.05.2006
(51) **C08L 23/04** (2006.01)
C08L 23/06 (2006.01)
C08F 10/02 (2006.01)
C08F 2/00 (2006.01)
(96) 03.11.2004
(96) 04026094.5
(73) Borealis Technology Oy, 06101 Porvoo, FI
(72) Van Marion, Remko, 06100 Porvoo, FI
Bäckman, Mats, 416 51 Göteborg, SE
Van Praet, Erik, 3200 Holsbeek, BE
Gustafsson, Bill, 444 41 Stenungsund, SE
(54) **Multimodální polyethylenová kompozice se zlepšenou
homogenitou**
(74) KANIA, SEDLÁK, SMOLA Patentová a známková
kancelář, Ing. František Kania, Mendlovo nám. 1a, Brno,
60300

(97) **EP 1663581**
(47) 03.01.2007
(97) 17.03.2005
(51) **B24D 13/14** (2006.01)
A46B 13/00 (2006.01)
(96) 26.08.2004
(96) 04761879.8
(73) Profin Progressive Finish AG, 6012 Obernau, CH
(72) VOGEL, Josef, CH-6048 Horw, CH
(54) **Nástroj pro opracování povrchů, oblastí hran a kontur**
(32) 08.09.2003
(31) 2003/153103
(33) CH
(86) PCT/CH2004/000538
(87) WO 2005/023491
(74) ROTT, RŮŽIČKA & GUTTMANN Patentová, známková
a advokátní kancelář, Ing. Jiří Andera, Nad Štolou 12,
Praha 7, 17000

(97) **EP 1663746**
(47) 03.01.2007
(97) 16.03.2006
(51) **B60S 3/00** (2006.01)
(96) 13.08.2005
(96) 05777435.8
(73) WashTec Holding GmbH, 86153 Augsburg, DE
(72) WIMMER, Georg, 86444 Affing, DE
KÖNIG, Norbert, 86167 Augsburg, DE
(54) **Uspořádání trysky pro zařízení na mytí vozidel a
způsob čištění vozidla**
(32) 10.09.2004
(31) 2004/1020040442

(33) DE
(86) PCT/EP2005/008835
(87) WO 2006/027083
(74) ROTT, RŮŽIČKA & GUTTMANN Patentová, známková
a advokátní kancelář, Ing. Jiří Andera, Nad Štolou 12,
Praha 7, 17000

(47) 21.03.2007
(97) 11.08.2005
(51) **B65H 16/10** (2006.01)
B65H 19/12 (2006.01)
B65H 75/24 (2006.01)
(96) 25.01.2005
(96) 05701605.7

(97) **EP 1667992**
(47) 24.01.2007
(97) 31.03.2005
(51) **C07D 401/12** (2006.01)
A61K 31/517 (2006.01)
A61P 35/00 (2006.01)
(96) 15.09.2004
(96) 04768483.2
(73) AstraZeneca AB, 151 85, SE
(72) BRADBURY, Robert Hugh AstraZeneca R & D Alderley,
Macclesfield, Cheshire SK10 4TG, GB
HENNEQUIN, Laurent Francois Andre, F-51689 Reims,
FR
BARLAAM, Bernard Christophe, AstraZeneca Pharma,
Cedex 02, 51689 Reims, FR

(73) Koenig & Bauer Aktiengesellschaft, 97080 Würzburg, DE
(72) RITTER, Walter, 97947 Grünsfeld, DE
RÖDER, Klaus, Walter, 97074 Würzburg, DE
RÖSCH, Karl, Richard, 97277 Neubrunn, DE
TRUTSCHEL, Hartwig, Horst, 97076 Würzburg, DE
(54) **Měníč rolí rotačního tiskového stroje s pohonem s
nejméně jedním elektromotorem**
(32) 30.01.2004, 24.06.2004
(31) 2004/1020040047, 2004/1020040304
(33) DE, DE
(86) PCT/EP2005/050308
(87) WO 2005/073114
(74) Čermák Hořejš Myslíl a spol., JUDr. Karel Čermák,
advokát, Národní 32, Praha 1, 11000

(54) **Chinazolinové deriváty s protinádorovou účinností**
(32) 19.09.2003, 14.05.2004
(31) 2003/03292309, 2004/04291248
(33) EP, EP
(86) PCT/GB2004/003937
(87) WO 2005/028469
(74) PATENTSERVIS Praha a.s., Jivenská 1273/1, Praha 4,
14021

(97) **EP 1670458**
(47) 20.12.2006
(97) 21.04.2005
(51) **A61K 31/4035** (2006.01)
A61K 31/404 (2006.01)
A61K 31/472 (2006.01)
A61K 31/416 (2006.01)
A61K 31/4709 (2006.01)
A61K 31/517 (2006.01)
A61K 31/4406 (2006.01)
A61K 31/502 (2006.01)
C07D 209/48 (2006.01)
C07D 217/24 (2006.01)
C07D 231/56 (2006.01)
C07D 209/34 (2006.01)
C07D 215/38 (2006.01)
C07D 239/74 (2006.01)
C07D 213/74 (2006.01)

(96) 06.10.2004
(96) 04790271.3
(73) Schering Aktiengesellschaft, 13353 Berlin, DE
(72) REHWINKEL, Hartmut, 10961 Berlin, DE
BÄURLE, Stefan, 10245 Berlin, DE
BERGER, Markus, 13347 Berlin, DE
SCHMEES, Norbert, 13469 Berlin, DE
SCHÄCKE, Heike, 10115 Berlin, DE
KROLIKIEWICZ, Konrad, 12357 Berlin, DE
MENGEL, Anne, 10551 Berlin, DE
NGUYEN, Duy, 10179 Berlin, DE
JAROCH, Stefan, 13465 Berlin, DE
SKUBALLA, Werner, 13465 Berlin, DE
(54) **Deriváty tetrahydronaftalenu, způsob jejich přípravy a
jejich použití jako protizánětlivých léčiv**
(32) 08.10.2003, 08.10.2003, 05.04.2004
(31) 2003/10347386, 2003/10347383, 2004/1020040176
(33) DE, DE, DE
(86) PCT/EP2004/011370
(87) WO 2005/034939
(74) PATENTSERVIS Praha a.s., Jivenská 1273/1, Praha 4,
14021

(97) **EP 1708942**

Evropské patenty zrušené Evropským patentovým úřadem

Následující evropské patenty udělené Evropským patentovým úřadem s účinky pro Českou republiku byly zrušeny Evropským patentovým úřadem podle článku 102 Úmluvy o udělování evropských patentů (§35f odst 2 zákona č. 527/1990 Sb., v platném znění).

(97) EP 1406735
(97) EP 1483445
(97) EP 1570115

PD4A Převod práv a ostatní změny majitelů evropských patentů

(97) **EP 1425161**
(73) Fiberweb Corovin GmbH, 31224 Peine, DE

(97) **EP 1467983**
(73) MEDA Pharma GmbH & Co. KG, 61352 Bad Homburg, DE

(97) **EP 1508655**
(73) Fiberweb Blowitex GmbH, 53639 Königswinter, DE

(97) **EP 1558420**
(73) Fronius International GmbH, 4643 Pettenbach, AT

(97) **EP 1615829**
(73) MeadWestvaco Packaging Systems LLC, Glen Allen, VA, US

(97) **EP 1626829**
(73) Siemens VAI Metals Technologies GmbH & Co., 4031 Linz, AT

(97) **EP 1644422**
(73) INEOS EUROPE LIMITED, Lyndhurst, Hampshire, GB

FG1K

Zapsané užité vzory - přehled podle čísel zápisu

V období uzávěrky tohoto čísla Věstníku zapsal Úřad průmyslového vlastnictví tyto užité vzory.

17423	G 10 D 3/04	(2006.01)
17424	A 61 G 7/10	(2006.01)
17425	A 61 G 7/10	(2006.01)
17426	B 65 D 6/08	(2006.01)
17427	B 65 G 39/16	(2006.01)
17428	H 05 B 39/02	(2006.01)
17429	B 65 D 27/00	(2006.01)
17430	C 09 K 11/00	(2006.01)
17431	B 05 C 5/00	(2006.01)
17432	F 27 D 17/00	(2006.01)
17433	A 61 N 1/02	(2006.01)
17434	B 42 F 11/00	(2006.01)
17435	G 06 Q 50/00	(2006.01)
17436	F 41 J 3/00	(2006.01)
17437	E 01 F 15/04	(2006.01)
17438	E 01 F 15/04	(2006.01)
17439	E 01 F 15/04	(2006.01)
17440	G 06 F 3/147	(2006.01)
17441	B 60 R 19/00	(2006.01)
17442	B 21 D 9/05	(2006.01)
17443	G 01 N 35/00	(2006.01)
17444	C 09 B 45/00	(2006.01)
17445	B 29 C 39/16	(2006.01)
17446	F 24 H 1/32	(2006.01)
17447	E 05 B 27/00	(2006.01)
17448	B 60 R 7/02	(2006.01)
17449	B 09 B 3/00	(2006.01)
17450	E 04 G 11/02	(2006.01)
17451	A 61 G 17/08	(2006.01)
17452	A 61 M 15/00	(2006.01)
17453	G 06 Q 50/00	(2006.01)
17454	B 60 P 3/22	(2006.01)
17455	G 01 K 13/00	(2006.01)
17456	F 23 B 50/00	(2006.01)
17457	B 60 P 1/04	(2006.01)
17458	A 61 M 25/00	(2006.01)

FG1K

Zapsané užité vzory - řazené podle MPT

- (51) *A61G 17/08* (2006.01)
(54) **Elektronické masážní zařízení**
(11) 17451
(74) Ing. Mgr. Marek Němec, advokát, patentový zástupce,
Nádražní 106, Sedlčany, 26401
- (21) **2007-18497**
(22) 29.01.2007
(47) 10.04.2007
(73) LIGLASS a. s., Železný Brod, CZ
(72) Smelík René, Praha, CZ
- (51) *A61G 7/10* (2006.01)
(54) **Tiskové a/nebo kreslicí zařízení, zejména pro úpravu**
(11) 17431
(74) MAPICON s. r. o., Praha, CZ
(21) **2006-18394**
(22) 19.12.2006
(47) 02.04.2007
(73) Lukeš Petr, Praha, CZ
(72) **Tiskové a/nebo kreslicí zařízení, zejména pro úpravu**
(54) **stěn, fasád, velkých desek a podobných plošných útvarů**
(74) Ing. Jiří Walter, Počernická 54, Praha 10, 10800
- (51) *A61G 7/00* (2006.01)
(54) **B09B 3/00** (2006.01)
(11) 17425
(74) **G21F 9/00** (2006.01)
(21) **2006-18065**
(22) 11.09.2006
(47) 02.04.2007
(73) ROBOTSYSYSTEM, s. r. o., Ostrava, CZ
(11) 17449
(74) Haladová Petra, Horní Bludovice, CZ
(21) **2007-18445**
(22) 09.01.2007
(47) 10.04.2007
(73) Vida Julius, Havířov, CZ
(72) Vida Julius, Havířov, CZ
(74) Ústav struktury a mechaniky hornin AV ČR, v. v. i., Praha,
CZ
(54) **Bezúchopové manipulační zařízení**
(72) Straka Pavel, Praha, CZ
(74) Perná Ivana, Praha, CZ
(51) *A61G 7/10* (2006.01)
(54) **Solidifikát radioaktivního odpadu a zařízení k jeho**
(11) 17424
(74) Ing. Pavel Reichel, Lopatecká 14, Praha 4, 14700
(21) **2006-18064**
(22) 11.09.2006
(47) 02.04.2007
(73) ROBOTSYSYSTEM, s. r. o., Ostrava, CZ
(51) *A61G 7/002* (2006.01)
(54) **B21D 9/05** (2006.01)
(11) 17442
(74) Haladová Petra, Horní Bludovice, CZ
(21) **2007-18577**
(22) 22.02.2007
(47) 02.04.2007
(73) Daniševský Boris, Polička, CZ
(72) Daniševský Boris, Polička, CZ
(74) Haladová Petra, Horní Bludovice, CZ
(54) **Transportní lůžkový manipulátor**
(72) Haladová Petra, Horní Bludovice, CZ
(74) Vida Julius, Havířov, CZ
(51) *A61M 15/00* (2006.01)
(54) **Zařízení k ohýbání trubek**
(11) 17452
(74) Ing. Dobroslav Musil, patentová kancelář, Ing. Dobroslav
Musil, Cejl 38, Brno, 60200
(21) **2007-18558**
(22) 15.02.2007
(47) 10.04.2007
(73) Kašpar Martin, Praha, CZ
(72) Kašpar Martin, Praha, CZ
(54) **Kompaktní kyslíkový inhalátor s energetickým nápojem**
- (51) *A61M 25/00* (2006.01)
(54) **B29C 39/16** (2006.01)
(11) 17458
(74) **B29C 39/10** (2006.01)
(21) **2007-18425**
(22) 02.01.2007
(47) 10.04.2007
(73) PATENTSERVIS Praha a. s., Praha, CZ
(72) Kout Milan, Trutnov, CZ
(74) Babinec Bohdan MUDr., Praha, CZ
(54) **Katétr pro eliminaci poškození hrdla močového**
(72) Kout Milan, Trutnov, CZ
(74) Jan Brykner, Resslerova 741, Hradec Králové, 50002
(51) *A61N 1/02* (2006.01)
(54) **B42F 11/00** (2006.01)
(11) 17433
(74) **B42F 13/00** (2006.01)
(21) **2007-18499**
(22) 30.01.2007
(47) 02.04.2007
(73) Kiryukhin Vyacheslav, Praha, CZ
(72) Kiryukhin Vyacheslav, Praha, CZ
(54) **Závěs pro ukládání tiskovin v pořadačích**

- (74) A. Holas & partner Patentová a známková kancelář, Ing.
Mgr. Hana Holasová, Křížová 4, Brno, 60300
- (51) **B60P 1/04** (2006.01)
B60P 1/30 (2006.01)
- (11) 17457
(21) **2007-18610**
(22) 07.03.2007
(47) 10.04.2007
(73) Hájek Luboš, Březnice, CZ
(72) Hájek Luboš, Březnice, CZ
(54) **Výsypné zařízení, zvláště pro korby nákladních vozidel**
(74) ing. Karel Novotný, Žufanova 2, Praha 6, 16300
- (51) **B60P 3/22** (2006.01)
F17C 3/00 (2006.01)
B62D 33/04 (2006.01)
- (11) 17454
(21) **2007-18593**
(22) 28.02.2007
(47) 10.04.2007
(73) TRASO s.r.o., Frenštát pod Radhoštěm, CZ
(72) Šmahlík Lubomír Ing., Trojanovice, CZ
(54) **Přívěsný vozík za motorové vozidlo pro dopravu kapaliny**
(74) Ing. Zdeněk Janík, Bulharská 1418, Ostrava-Poruba, 70800
- (51) **B60R 19/00** (2006.01)
B60R 19/12 (2006.01)
B60R 27/00 (2006.01)
B60R 21/01 (2006.01)
- (11) 17441
(21) **2007-18571**
(22) 21.02.2007
(47) 02.04.2007
(73) Hurych Josef, Ústí nad Labem, CZ
(72) Hurych Josef, Ústí nad Labem, CZ
(54) **Víceúčelové protiskluzové a zvedací zařízení vozidla**
(74) Ing. František Knížek, patentový zástupce, Meruňková 2851/11, Ústí nad Labem, 40011
- (51) **B60R 7/02** (2006.01)
- (11) 17448
(21) **2006-18400**
(22) 20.12.2006
(47) 10.04.2007
(73) Fian Martin Ing., Liberec, CZ
(72) Fian Martin Ing., Liberec, CZ
(54) **Skládací ochranná vložka zavazadlového prostoru**
(74) Bc. Kamil Kolátor, Lučanská 5, Jablonec nad Nisou, 46602
- (51) **B65D 27/00** (2006.01)
B42D 15/08 (2006.01)
- (11) 17429
(21) **2006-18336**
(22) 04.12.2006
(47) 02.04.2007
(73) OPTYS, spol. s r. o., Opava, CZ
(72) Vicha Jan Ing., Hradec nad Moravicí, CZ
(54) **Tiskopis k předávání diskretní informace**
- (51) **B65D 6/08** (2006.01)
B62B 3/14 (2006.01)
- (11) 17426
(21) **2006-18208**
(22) 27.10.2006
(47) 02.04.2007
(73) Pitrun Vladan, Hranice, CZ
Krátký Jaromír Ing., Hranice, CZ
(72) Pitrun Vladan, Hranice, CZ
Krátký Jaromír Ing., Hranice, CZ
(54) **Přepravní koš**
(74) A. Holas & partner Patentová a známková kancelář, Ing.
Mgr. Hana Holasová, Křížová 4, Brno, 60300
- (51) **B65G 39/16** (2006.01)
B65G 39/10 (2006.01)
- (11) 17427
(21) **2006-18214**
(22) 27.10.2006
(47) 02.04.2007
(73) Pelc David, Litvínov, CZ
(72) Pelc David, Litvínov, CZ
(54) **Samostavná regulační stolice**
- (51) **C09B 45/00** (2006.01)
C09B 45/14 (2006.01)
C09B 67/10 (2006.01)
C09B 67/22 (2006.01)
C07F 19/00 (2006.01)
C09D 11/02 (2006.01)
C09D 17/00 (2006.01)
C08J 3/20 (2006.01)
D06P 5/17 (2006.01)
D01F 1/04 (2006.01)
- (11) 17444
(21) **2006-18345**
(22) 14.10.1999
(47) 10.04.2007
(32) 15.10.1998, 29.05.1999
(31) 1998/19847586, 1999/19924764
(33) DE, DE
(73) LANXESS Deutschland GmbH, Leverkusen, DE
(72) Linke Frank, Köln, DE
Faubion Kent, Leverkusen, DE
Herrmann Udo, Dormagen, DE
Pfütenreuter Dirk, Burscheid, DE
Göbel Ronald, Leverkusen, DE
(54) **Kovové komplexní pigmenty**
(74) Společná advokátní kancelář Všeťečka Zelený Švorčík
Kalenský a partneři, JUDr. Miloš Všeťečka, Hálkova 2,
Praha 2, 12000
- (51) **C09K 11/00** (2006.01)
G06K 19/14 (2006.01)
G09F 3/03 (2006.01)
- (11) 17430
(21) **2006-18383**
(22) 18.12.2006
(47) 02.04.2007
(73) INTEGRAF s. r. o., Náchod, CZ
(72) Vysoký Jiří Ing., Náchod, CZ
(54) **Plastový bezpečnostní prvek**
(74) Ing. Jaroslav Novotný, Římská 45, Praha 2, 12000
- (51) **E01F 15/04** (2006.01)
- (11) 17438
(21) **2007-18565**
(22) 19.02.2007
(47) 02.04.2007
(73) Mittal Steel Ostrava a. s., Ostrava, CZ
(72) Noháč Robert, Bílovec, CZ
Oblouk Vladimír Ing., Ostrava, CZ
Židek Radim Bc., Bílovec, CZ
Mikoláš Jan Bc., Dobruška, CZ
(54) **Sloupek pro svodidla**
(74) Dr. Miloš Všeťečka, advokát, Hálkova 2, Praha 2, 12000
- (51) **E01F 15/04** (2006.01)
- (11) 17439
(21) **2007-18566**
(22) 19.02.2007
(47) 02.04.2007
(73) Mittal Steel Ostrava a. s., Ostrava, CZ
(72) Noháč Robert, Bílovec, CZ
Oblouk Vladimír Ing., Ostrava, CZ
Židek Radim Bc., Bílovec, CZ
Mikoláš Jan Bc., Dobruška, CZ
(54) **Distanční díl pro svodidla**
(74) Dr. Miloš Všeťečka, advokát, Hálkova 2, Praha 2, 12000
- (51) **E01F 15/04** (2006.01)

- (11) **E01D 19/10** (2006.01)
(11) 17437
(21) **2007-18564**
(22) 19.02.2007
(47) 02.04.2007
(73) Mittal Steel Ostrava a. s., Ostrava, CZ
(72) Noháč Robert, Bílovec, CZ
Oblouk Vladimír Ing., Ostrava, CZ
Židek Radim Bc., Bílovec, CZ
Mikoláš Jan Bc., Dobruška, CZ
- (54) **Svodidlo, zejména pro mostní objekty rychlostních komunikací**
(74) Dr. Miloš Všečetka, advokát, Hájkova 2, Praha 2, 12000
- (51) **E04G 11/02** (2006.01)
B28B 7/22 (2006.01)
B28B 7/02 (2006.01)
(11) 17450
(21) **2007-18492**
(22) 25.01.2007
(47) 10.04.2007
(73) TEKAZ s.r.o., Cheb, CZ
(72) Joza Jiří Ing., Praha, CZ
- (54) **Forma pro zhotovení prefabrikovaného stavebního prostorového dílce**
(74) Ing. Pavel Reichel, Lopatecká 14, Praha 4, 14700
- (51) **E05B 27/00** (2006.01)
E05B 27/02 (2006.01)
(11) 17447
(21) **2006-18382**
(22) 18.12.2006
(47) 10.04.2007
(73) Liou Gaieter, Kaohsiung, TW
(72) Liou Gaieter, Kaohsiung, TW
- (54) **Zámková vložka**
(74) Ing. Eduard Hakr, Přístavní 24, Praha 7, 17000
- (51) **F23B 50/00** (2006.01)
F23H 17/12 (2006.01)
(11) 17456
(21) **2007-18603**
(22) 05.03.2007
(47) 10.04.2007
(73) Cankař Jaroslav, Bělá pod Bezdězem, CZ
(72) Cankař Jaroslav, Bělá pod Bezdězem, CZ
- (54) **Topeniště zplynovacího teplovodního kotle pro kombinovaná paliva**
(51) **F24H 1/32** (2006.01)
F24H 1/22 (2006.01)
(11) 17446
(21) **2006-18377**
(22) 18.12.2006
(47) 10.04.2007
(32) 30.12.2005
(31) 2005/115873
(33) PL
(73) Ostrowski Janusz, Cieszyn, PL
(72) Ostrowski Janusz, Cieszyn, PL
- (54) **Kotel pro ústřední topení**
(74) Ing. Jan Chwistek, patentový zástupce, Náměstí ČSA 3, Český Těšín, 73701
- (51) **F27D 17/00** (2006.01)
(11) 17432
(21) **2007-18490**
(22) 25.01.2007
(47) 02.04.2007
(73) Krejčí Josef Ing., Tmaň, CZ
(72) Krejčí Josef Ing., Tmaň, CZ
- (54) **Zařízení pro likvidaci škodlivin**
(74) Ing. Vladimír Belfin, patentový zástupce, P.O.BOX 117, Kladno, 27280
- (51) **F41J 3/00** (2006.01)
F41J 1/01 (2006.01)
- (11) 17436
(21) **2007-18556**
(22) 14.02.2007
(47) 02.04.2007
(73) INTERTECH PLUS s. r. o., Drásov, CZ
(72) Czepa Jiří, Drásov, CZ
- (54) **Terčovnice pro lukostřelbu**
(74) Ing. Dobroslav Musil, patentová kancelář, Ing. Dobroslav Musil, Cejl 38, Brno, 60200
- (51) **G01K 13/00** (2006.01)
(11) 17455
(21) **2007-18598**
(22) 02.03.2007
(47) 10.04.2007
(73) SG - Geoinženýring s. r. o., Ostrava, CZ
(72) Hájovský Jiří Ing. CSc., Klimkovice, CZ
- (54) **Přenosné flexibilní několikastupňové zařízení pro snímání teplot**
(51) **G01N 35/00** (2006.01)
G01N 33/08 (2006.01)
A23L 1/32 (2006.01)
G01N 33/53 (2006.01)
(11) 17443
(21) **2006-18259**
(22) 10.11.2006
(47) 10.04.2007
(73) Výzkumný ústav potravinářský Praha, Praha, CZ
(72) Nesládková Kateřina, Praha, CZ
Hrušková Martina, Praha, CZ
Gabrovská Dana Ing., Praha, CZ
Hanák Petr Mgr. Ph.D., Praha, CZ
- (54) **Imunoanalytická souprava na stanovení alergenů vaječného bílku v potravinách**
(74) Ministerstvo zemědělství ČR, Mgr. Hana Jirkalová, Těšnov 17, Praha 1, 11705
- (51) **G06F 3/147** (2006.01)
G09F 9/35 (2006.01)
(11) 17440
(21) **2007-18568**
(22) 20.02.2007
(47) 02.04.2007
(73) Limited Liability Company "Prestigio", Moscow, RU
(72) Čurakova Elena Alexandrovna, Krasnyj Okřabr, Kiržačskovo r-na, Vladimírskoj obl., RU
Kostěvič Sergej Leonidovič, Kalogiri Potamos Ermasogias, Limasol, CY
- (54) **Displej z tekutých krystalů**
(74) KANIA, SEDLÁK, SMOLA Patentová a známková kancelář, Ing. František Kania, Mendlovo nám. 1a, Brno, 60300
- (51) **G06Q 50/00** (2006.01)
G06Q 99/00 (2006.01)
G06F 13/00 (2006.01)
G06F 19/00 (2006.01)
G09F 19/00 (2006.01)
G09F 27/00 (2006.01)
(11) 17453
(21) **2007-18591**
(22) 28.02.2007
(47) 10.04.2007
(73) Plzeňské dopravní podniky a.s., Plzeň, CZ
(72) Weissar Petr Ing. Ph.D., Plzeň, CZ
Kosturik Kamil Ing. Ph.D., Horažďovice, CZ
Vinš Jiří, Plzeň, CZ
- (54) **Zařízení k předávání informací cestujícím v prostředcích veřejné dopravy**
(74) TICHÝ & POLÁČEK Patentová a známková kancelář, JUDr. Jaromír Tichý, Dominikánská 6, Plzeň, 30112
- (51) **G06Q 50/00** (2006.01)
G06Q 99/00 (2006.01)
G06F 17/00 (2006.01)

- G06F 19/00** (2006.01)
G09F 19/00 (2006.01)
G09F 27/00 (2006.01)
- (11) 17435
(21) **2007-18546**
(22) 09.02.2007
(47) 02.04.2007
(73) IMPOSSIBLE, s. r. o., Tetčice, CZ
(72) Šmarda Zdeněk, Tetčice, CZ
(54) **Reklamní systém pro mobilní komunikační přístroje**
(74) Ing. Dobroslav Musil, patentová kancelář, Ing. Dobroslav Musil, Cejl 38, Brno, 60200
- (51) **G10D 3/04** (2006.01)
(11) 17423
(21) **2006-17869**
(22) 26.06.2006
(47) 02.04.2007
(73) Balouš Karel, Praha, CZ
(72) Balouš Karel, Praha, CZ
(54) **Houslová kobylka**
- (51) **H05B 39/02** (2006.01)
H05B 39/04 (2006.01)
(11) 17428
(21) **2006-18223**
(22) 01.11.2006
(47) 02.04.2007
(73) Chicu Andrei, Praha, CZ
(72) Chicu Andrei, Praha, CZ
(54) **Zařízení pro zapínání a vypínání světla v místnosti záchod, koupelna**

Seznam majitelů zapsaných užitečných vzorů

(73)	(11)	(51)	(73)	(11)	(51)
Balouš Karel, Praha, CZ	17423	G 10 D 3/04	(2006.01)	MSV SYSTEMS CZ s. r. o., Liberec, CZ	17442 B 21 D 9/05 (2006.01)
Cankař Jaroslav, Bělá pod Bezdězem, CZ	17456	F 23 B 50/00	(2006.01)	OPTYS, spol. s r. o., Opava, CZ	17429 B 65 D 27/00 (2006.01)
Chicu Andrei, Praha, CZ	17428	H 05 B 39/02	(2006.01)	Ostrowski Janusz, Cieszyn, PL	17446 F 24 H 1/32 (2006.01)
Daniševský Boris, Polička, CZ	17424	A 61 G 7/10	(2006.01)	PATENTSERVIS Praha a. s., Praha, CZ	17458 A 61 M 25/00 (2006.01)
DANIŠEVSKÝ spol. s r. o., Polička, CZ	17424	A 61 G 7/10	(2006.01)	Pelc David, Litvínov, CZ	17427 B 65 G 39/16 (2006.01)
Fian Martin Ing., Liberec, CZ	17448	B 60 R 7/02	(2006.01)	Pitrun Vladan, Hranice, CZ	17426 B 65 D 6/08 (2006.01)
Hájek Luboš, Březnice, CZ	17457	B 60 P 1/04	(2006.01)	Plzeňské dopravní podniky a.s., Plzeň, CZ	17453 G 06 Q 50/00 (2006.01)
Haladová Petra, Horní Bludovice, CZ	17424	A 61 G 7/10	(2006.01)	ROBOTSYSTEM, s. r. o., Ostrava, CZ	17424 A 61 G 7/10 (2006.01)
Haladová Petra, Horní Bludovice, CZ	17425	A 61 G 7/10	(2006.01)	ROBOTSYSTEM, s. r. o., Ostrava, CZ	17425 A 61 G 7/10 (2006.01)
Hurych Josef, Ústí nad Labem, CZ	17441	B 60 R 19/00	(2006.01)	SG - Geoinženýring s. r. o., Ostrava, CZ	17455 G 01 K 13/00 (2006.01)
IMPOSSIBLE, s. r. o., Tetčice, CZ	17435	G 06 Q 50/00	(2006.01)	TEKAZ s.r.o., Cheb, CZ	17450 E 04 G 11/02 (2006.01)
INTEGRAF s. r. o., Náchod, CZ	17430	C 09 K 11/00	(2006.01)	TRASO s.r.o., Frenštát pod Radhoštěm, CZ	17454 B 60 P 3/22 (2006.01)
INTERTECH PLUS s. r. o., Drásov, CZ	17436	F 41 J 3/00	(2006.01)	Ústav struktury a mechaniky hornin AV ČR, v. v. i., Praha, CZ	17449 B 09 B 3/00 (2006.01)
Kašpar Martin, Praha, CZ	17452	A 61 M 15/00	(2006.01)	Vida Julius, Havířov, CZ	17424 A 61 G 7/10 (2006.01)
Kiryukhin Vyacheslav, Praha, CZ	17433	A 61 N 1/02	(2006.01)	Vida Julius, Havířov, CZ	17425 A 61 G 7/10 (2006.01)
Kout Milan, Trutnov, CZ	17445	B 29 C 39/16	(2006.01)	Výzkumný ústav potravinářský Praha, Praha, CZ	17443 G 01 N 35/00 (2006.01)
Krátký Jaromír Ing., Hranice, CZ	17426	B 65 D 6/08	(2006.01)		
Krejčí Josef Ing., Tmaň, CZ	17432	F 27 D 17/00	(2006.01)		
LANXESS Deutschland GmbH, Leverkusen, DE	17444	C 09 B 45/00	(2006.01)		
LIGLASS a. s., Železný Brod, CZ	17451	A 61 G 17/08	(2006.01)		
Limited Liability Company "Prestigio", Moscow, RU	17440	G 06 F 3/147	(2006.01)		
Liou Gaieter, Kaohsiung, TW	17447	E 05 B 27/00	(2006.01)		
Magera Jaromír, Ivančice, CZ	17434	B 42 F 11/00	(2006.01)		
MAPICON s. r. o., Praha, CZ	17431	B 05 C 5/00	(2006.01)		
Mittal Steel Ostrava a. s., Ostrava, CZ	17437	E 01 F 15/04	(2006.01)		
Mittal Steel Ostrava a. s., Ostrava, CZ	17438	E 01 F 15/04	(2006.01)		
Mittal Steel Ostrava a. s., Ostrava, CZ	17439	E 01 F 15/04	(2006.01)		

FG4Q

Zapsané průmyslové vzory - přehled podle čísel zápisu

V období uzávěrky tohoto čísla Věstníku zapsal Úřad průmyslového vlastnictví tyto průmyslové vzory:

33877	13-03
33878	21-03

FG4Q

Zapsané průmyslové vzory - přehled podle tříd

- (51) 13-03
- (11) 33877
- (21) 2006-36710
- (22) 07.04.2006
- (15) 04.04.2007
- (45) 04.04.2007
- (54) Snímač a jeho součásti
- (28) 4
- (73) Klein Moritz, 83349 Palling, DE
- (72) Klein Moritz, 83349 Palling, DE
- (74) TRAPLOVÁ HAKR KUBÁT Advokátní a patentová kancelář, Ing. Jan Kubát, Přístavní 24, Praha 7, 17000
- (55)

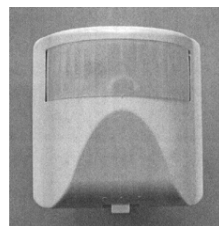

2.1



1.1



2.2

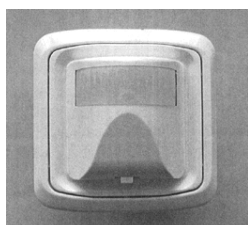

1.2

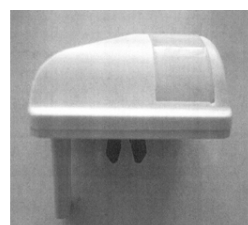

2.3

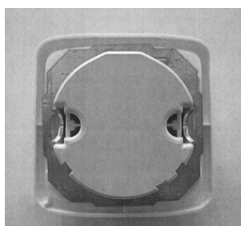

1.3

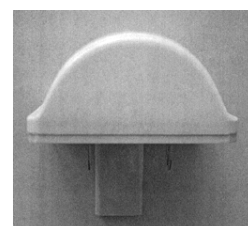

2.4

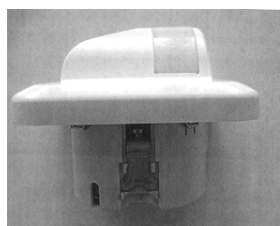

1.4

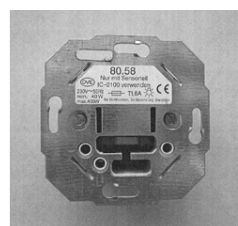

3.1

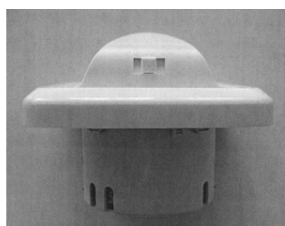

1.5

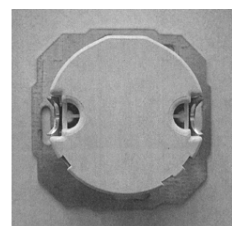

3.2

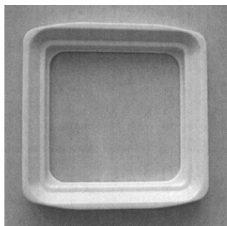

4.1

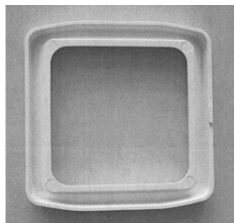

4.2

-
- (51) **21-03**
(11) 33878
(21) 2006-36899
(22) 31.10.2006
(15) 04.04.2007
(45) 04.04.2007
(54) Hlavolam
(28) 1
(73) Lapeš Martin, Moravský Krumlov, CZ
(72) Lapeš Martin, Moravský Krumlov, CZ
(55)



1.1



1.2



1.3

Seznam vlastníků zapsaných průmyslových vzorů

(73)	(11)	(51)	(73)	(11)	(51)
Klein Moritz, 83349 Palling, DE	33877	13-03			
Lapeš Martin, Moravský Krumlov, CZ	33878	21-03			

Úřední rozhodnutí a oznámení

MK4A, MK4F

Zánik patentů a autorských osvědčení uplynutím doby platnosti

(11)	(21)	Int.Cl.(51)	(11)	(21)	Int.Cl.(51)
283304	1987-2495	8/C07K 1/107			

MM4A, MM4F

Zániky patentů a autorských osvědčení pro nezaplacení udržovacích poplatků

(11)	(21)	Int.Cl.(51)	(11)	(21)	Int.Cl.(51)
274631	1988-6146	5/B29C 59/04	293681	1998-3069	8/C07D 311/68
277763	1989-5011	8/A61K 9/52	293722	1998-2787	8/C02F 3/08
278958	1987-6479	8/F16B 13/04	293844	1999-675	7/C08G 69/00
281055	1992-2971	8/C03C 27/12	293921	2002-3208	8/E01F 8/00
281378	1992-2717	8/H01H 33/34	294071	2002-3134	8/B60B 7/16
281887	1995-419	8/C12Q 1/04	294171	2000-1630	7/G06F 17/30
282505	1994-621	6/E04H 6/18	294247	1999-882	7/F16K 1/08
282681	1995-2461	8/C12N 1/20	294269	1999-1346	7/B29C 70/76
283610	1991-2668	8/G11B 23/04	294300	1999-3229	8/H01L 25/07
284059	1994-983	6/C09C 1/50	294359	1996-617	7/C12P 21/08
284640	1995-2267	8/B23B 9/02	294617	2001-928	7/F16L 25/00
285179	1996-1611	6/F16B 13/06	294660	1997-2931	8/C21C 5/46
285752	1995-815	6/A23G 1/20	294724	1998-892	7/D07B 1/06
285841	1998-1395	6/B61D 17/08	294725	1998-893	7/D07B 1/06
285923	1998-2873	8/F24D 3/08	294780	1999-957	7/C08G 63/91
286215	1998-2948	8/B24B 7/24	294792	1999-811	7/B44C 1/22
286531	1998-2991	8/F17B 1/18	295495	2001-3397	8/F16K 1/36
286875	1996-2672	8/A61G 15/14	295629	2004-921	8/C09B 57/14
287354	1991-2638	8/B22D 33/04	295660	2000-806	7/G09B 23/30
287456	1995-398	8/C07C 405/00	295730	2000-2367	7/C08G 77/18
288036	1998-2845	8/E21B 37/06	295753	1998-2844	8/G01B 7/30
288179	1990-4472	8/B01D 53/64	295760	2001-3450	8/C22C 35/00
288228	1995-888	7/E04D 13/14	295823	2002-951	7/B01D 11/00
288298	1996-2595	8/F02M 65/00	295939	1994-440	7/C07J 41/00
288426	1994-2105	8/A61K 31/192	296174	2000-3165	8/F23C 10/18
288784	2000-1182	7/D03C 7/04	296771	1999-3864	8/D04B 15/32
288918	1997-1048	7/C07C 255/64	296780	1999-2198	8/C07C 231/02
289025	1994-2201	8/D04H 1/44	296785	1999-2473	8/C05F 11/10
289036	1995-2502	8/B01D 27/06	296786	2001-1264	8/C09B 67/00
289059	1995-2379	8/D04H 1/44	296801	1999-112	8/D04B 15/38
289111	1998-2885	8/B08B 11/00	296805	1999-1122	8/A23N 17/00
289124	2000-3142	8/C02F 3/12	296826	2001-4401	8/B29B 7/08
289139	1994-2261	8/C07D 307/83			
289372	1994-2154	8/F16H 59/36			
289507	1996-2669	8/F16L 41/00			
289679	1998-3073	8/F04B 35/00			
289972	1998-2848	8/B61D 3/18			
290052	1998-1700	7/C25D 5/18			
290074	1994-2323	8/B60K 23/02			
290085	1996-2667	8/F16L 41/00			
290249	1995-2378	8/B32B 3/10			
290257	1996-2668	8/F16L 41/00			
290292	1995-670	7/B44D 3/16			
290434	1991-2702	8/G06F 12/00			
290649	1998-824	7/F01C 1/07			
290716	1994-549	7/G06F 9/46			
290725	1991-2637	8/B22D 41/50			
290874	1996-927	7/B65B 19/34			
290945	1996-822	7/C08L 97/00			
291778	1997-1106	7/B05B 5/053			
291847	1997-1217	7/C07D 413/10			
292125	1996-1456	7/A61K 47/48			
292156	1998-939	7/B42D 15/00			
292285	2000-701	8/D04H 1/44			
292452	1997-1003	7/B05B 5/057			
292638	1997-284	7/H04B 10/10			
292722	2001-3113	8/A47C 7/56			
292981	1997-815	7/G05D 1/02			
292997	2001-3301	8/C05F 9/04			
292998	2001-3368	8/C10B 1/04			
293039	1998-1397	8/B32B 37/00			
293093	2000-186	7/H01R 13/627			
293359	1998-869	7/H04N 7/10			

MK1K

Zániky užitečných vzorů uplynutím doby platnosti

(11)	(21)	Int.Cl/(51)	(11)	(21)	Int.Cl/(51)
6261	1997-6539	8/A61N 2/00			
6262	1997-6540	8/A61N 2/00			
6314	1997-6532	8/A47J 43/04			
6384	1997-6508	8/B65D 73/02			
6577	1997-6513	8/E04B 1/86			
6687	1997-6485	8/B65D 81/24			
9270	1999-9902	8/B65D 65/02			
9495	1999-9920	8/A23L 1/06			
9564	1999-9901	8/A47L 9/26			
9657	1999-9913	8/B60R 25/00			
10313	2000-10788	8/E04B 1/86			
12743	2002-13516	8/H04L 9/00			
12744	2002-13525	8/G05D 23/19			
12771	2002-13510	8/F16L 55/18			
12773	2002-13527	8/F01C 1/344			
12774	2002-13534	8/F16F 15/02			
12808	2002-13509	8/C08L 95/00			
12809	2002-13512	8/B21D 3/10			
12810	2002-13517	8/G08B 23/00			
12811	2002-13519	8/E01F 9/011			
12812	2002-13531	8/E06B 7/00			
12825	2002-13533	8/E04C 2/38			
12834	2002-13582	8/G01R 19/00			
12847	2002-13532	8/F26B 23/08			
12881	2002-13514	8/B65D 1/22			
12882	2002-13520	8/B30B 9/32			
12883	2002-13535	8/B21B 13/02			
12898	2002-13507	8/E01F 8/00			
12941	2002-13508	8/G04B 19/08			
12991	2002-13506	8/A47B 13/16			
13050	2002-13518	8/A63B 23/04			
13080	2002-13529	8/H01Q 3/00			
13090	2002-13513	8/H03F 3/181			
13602	2002-13522	8/A47L 23/22			

MK4Q

Zániky práva ze zapsaných průmyslových vzorů uplynutím doby ochrany

(11)	(21)	Int.Cl/(51)	(11)	(21)	Int.Cl/(51)
23260	1991-24757	5/23-04			
26496	1996-29581	6/09-09			
27216	1996-29582	6/03-01			
27217	1996-29583	6/25-01			
27460	1996-29575	6/06-01, 06-03			
30695	2001-33497	7/14-99			
30713	2001-33483	7/09-03			
30792	2001-33486	7/09-03			
30793	2001-33487	7/09-01			
30794	2001-33491	7/09-01			
30845	2001-33496	7/21-01			
30860	2001-33489	7/19-08			
30869	2001-33495	7/25-01			
30909	2001-33494	7/09-01			
31227	2001-33484	7/25-01			

Zápisy licenčních smluv do rejstříku užitečných vzorů pro nabyvatele

(11)	7867	(11)	17232
(73)	ISOTRA a.s., Opava, CZ Nabyvatel: Lexa René, Dolní Věstonice 88, 69129, CZ Druh licence: nevýlučná Datum uzavření smlouvy: 01.10.2006 Datum zápisu smlouvy: 02.04.2007		Nabyvatel: Družstvo GALAXIT, Brodek u Konice, 79846, CZ Druh licence: nevýlučná Datum uzavření smlouvy: 05.03.2007 Datum zápisu smlouvy: 04.04.2007
(11)	8114		
(73)	ISOTRA a.s., Opava, CZ Nabyvatel: Lexa René, Dolní Věstonice 88, 69129, CZ Druh licence: nevýlučná Datum uzavření smlouvy: 01.10.2006 Datum zápisu smlouvy: 02.04.2007		

ND1K

První prodloužení doby platnosti užitečných vzorů

- (51) H 01 H 85/11, H 01 H 85/06, H 01 H 85/08
(11) 13299
(21) 2003-14147
(22) 11.04.2003
(73) O EZ S.R.O., Letohrad, CZ
(54) Tavný vodič elektrické tavné pojistky s pájkovou
substancí
- (51) B 01 D 35/32, B 01 D 46/46
(11) 13438
(21) 2003-14170
(22) 17.04.2003
(73) VOP-026 Šternberk, s.p., Šternberk 1, CZ
(54) Filtrační zařízení na ochranu proti účinkům zbraní
hromadného ničení
- (51) B 03 C 3/36
(11) 13441
(21) 2003-14197
(22) 29.04.2003
(73) ZVVZ A. S., Milevsko, CZ
(54) Zařízení pro rozdělení vzdušiny v přechodovém dílu
s velkou změnou průřezu na krátkém úseku potrubní
trasy
- (51) B 01 D 53/73, B 01 D 53/86
(11) 13530
(21) 2003-14097
(22) 02.04.2003
(73) VÍTEK Karel RNDr., Praha, CZ
(54) Filtrační zařízení

ND1K

Druhé prodloužení doby platnosti užitečných vzorů

- | | |
|--|--|
| (51) A 62 B 37/00 | (51) F 42 B 8/00 |
| (11) 9959 | (11) 10491 |
| (21) 2000-10593 | (21) 2000-10935 |
| (22) 03.04.2000 | (22) 28.06.2000 |
| (73) MINISTERSTVO OBRANY ČR, Praha, CZ | (73) MINISTERSTVO OBRANY ČR, Praha, CZ |
| (54) Lávka pro vyprošťování osob z minového pole | (54) Zařízení k imitaci výstřelu |
- (51) F 02 C 6/00
(11) 10008
(21) 2000-10406
(22) 17.02.2000
(73) Siemens Industrial Turbomachinery s.r.o., Brno, CZ
(54) Vicetělesová spalovací turbína
- (51) E 05 B 65/20, E 05 B 15/16
(11) 10047
(21) 2000-10522
(22) 17.03.2000
(73) BRANO A.S., Hradec nad Moravicí, CZ
(54) Třmen nájezdu automobilového zámku
- (51) F 41 H 11/12
(11) 10300
(21) 2000-10937
(22) 28.06.2000
(73) MINISTERSTVO OBRANY ČR, Praha, CZ
(54) Minový bodec
- (51) F 41 H 11/12
(11) 10301
(21) 2000-10936
(22) 28.06.2000
(73) MINISTERSTVO OBRANY ČR, Praha, CZ
(54) Zařízení na uchycení min
- (51) F 41 H 11/12
(11) 10302
(21) 2000-10938
(22) 28.06.2000
(73) MINISTERSTVO OBRANY ČR, Praha, CZ
(54) Skládací hrazdička pro manipulaci s minami

ND4Q

První obnovy doby ochrany průmyslových vzorů

- (51) 08-09
(11) 31129
(21) 2002-33878
(22) 18.04.2002
(54) Rohovník prosazený bez náběhu
- (51) 08-09
(11) 31130
(21) 2002-33879
(22) 18.04.2002
(54) Rohovník rovný se šikmým náběhem
- (51) 08-09
(11) 31131
(21) 2002-33880
(22) 18.04.2002
(54) Rohovník prosazený se šikmým náběhem
- (51) 08-09
(11) 31132
(21) 2002-33881
(22) 18.04.2002
(54) Rohovník rovný bez náběhu
- (51) 28-03
(11) 31137
(21) 2002-33867
(22) 15.04.2002
(54) Elektrické holící strojky
- (51) 07-02
(11) 31149
(21) 2002-33901
(22) 29.04.2002
(54) Elektrická varná konvice
- (51) 09-01, 09-07
(11) 31150
(21) 2002-33911
(22) 06.05.2002
(54) Nádoba s víčkem
- (51) 09-01
(11) 31247
(21) 2002-33933
(22) 17.05.2002
(54) Sestavný obal potravinářského výrobku
- (51) 16-06
(11) 31248
(21) 2002-33982
(22) 06.06.2002
(54) Teleskop
- (51) 07-01
(11) 31264
(21) 2002-33914
(22) 13.05.2002
(54) Lázeňský pohárek
- (51) 07-02
(11) 31269
(21) 2002-34000
(22) 14.06.2002
(54) Varná konvice
- (51) 09-01
(11) 31346
(21) 2002-33984
(22) 10.06.2002
(54) Láhev na nápoje

ND4Q

Druhé obnovy doby ochrany průmyslových vzorů

- | | |
|------|----------------------|
| (51) | 11-01 |
| (11) | 27017 |
| (21) | 1997-30127 |
| (22) | 16.05.1997 |
| (54) | Kámen s brusem |
| (51) | 11-01 |
| (11) | 27035 |
| (21) | 1997-30178 |
| (22) | 09.06.1997 |
| (54) | Kámen s brusem |
| (51) | 23-01 |
| (11) | 27582 |
| (21) | 1997-30067 |
| (22) | 22.04.1997 |
| (54) | Tvarovka pro potrubí |
| (51) | 09-03 |
| (11) | 27865 |
| (21) | 1997-30090 |
| (22) | 28.04.1997 |
| (54) | Karton |

ND4Q

Třetí obnovy doby ochrany průmyslových vzorů

- | | |
|------|--|
| (51) | 09-05 |
| (11) | 24431 |
| (21) | 1992-25542 |
| (22) | 26.05.1992 |
| (54) | Balená tyčinka s náplní kusového zboží |

PD4A

Převod práv a ostatní změny majitelů patentů

- | | | | |
|------|---|------|---|
| (11) | 282659 | (11) | 286678 |
| (21) | 1994-664 | (21) | 1997-4136 |
| (73) | LABORATORIOS ALMIRALL, S.A., Barcelona, ES | (73) | MEDA Pharma GmbH & Co. KG, Bad Homburg, DE |
| (11) | 283518 | (11) | 287421 |
| (21) | 1992-3795 | (21) | 1996-1852 |
| (73) | mg technologies ag, Frankfurt am Main, DE | (73) | Frantschach Pulp & Paper Austria AG, St. Gertraud, AT |
| (11) | 283518 | (11) | 287421 |
| (21) | 1992-3795 | (21) | 1996-1852 |
| (73) | GEA AG, Bochum, DE | (73) | Mondi Packaging Frantschach AG, St. Gertraud, AT |
| (11) | 283518 | (11) | 287421 |
| (21) | 1992-3795 | (21) | 1996-1852 |
| (73) | GEA Group AG, Bochum, DE | (73) | Mondi Packaging Frantschach GmbH, St. Gertraud, AT |
| (11) | 283518 | (11) | 287992 |
| (21) | 1992-3795 | (21) | 1988-867 |
| (73) | Lentjes GmbH, Ratingen, DE | (73) | MEDA Pharma GmbH & Co. KG, Bad Homburg, DE |
| (11) | 285135 | (11) | 288550 |
| (21) | 1992-3858 | (21) | 1993-659 |
| (73) | VIATRIS GmbH & Co. KG, Bad Homburg, DE | (73) | mg technologies ag, Frankfurt am Main, DE |
| (11) | 285135 | (11) | 288550 |
| (21) | 1992-3858 | (21) | 1993-659 |
| (73) | MEDA Pharma GmbH & Co. KG, Bad Homburg, DE | (73) | GEA AG, Bochum, DE |
| (11) | 285343 | (11) | 288550 |
| (21) | 1993-2173 | (21) | 1993-659 |
| (73) | Franzi Jean-Pierre, Paris, FR
Mouchet Claude, Bourron-Marlotte, FR
Reulet Jacques, Mitry-Mory, FR | (73) | GEA Group AG, Bochum, DE |
| (11) | 286678 | (11) | 288550 |
| (21) | 1997-4136 | (21) | 1993-659 |
| (73) | VIATRIS GmbH & Co. KG, Bad Homburg, DE | (73) | Lentjes GmbH, Ratingen, DE |

(11)	289040	(11)	297565
(21)	1996-465	(21)	1996-3106
(73)	MEDA Pharma GmbH & Co. KG, Bad Homburg, DE	(73)	Nabriva Therapeutics Forschungs GmbH, Wien, AT
(11)	289992	(11)	297653
(21)	1997-3604	(21)	2000-3568
(73)	mg technologies ag, Frankfurt am Main, DE	(73)	mg technologies ag, Frankfurt am Main, DE
(11)	289992	(11)	297653
(21)	1997-3604	(21)	2000-3568
(73)	GEA AG, Bochum, DE	(73)	GEA AG, Bochum, DE
(11)	289992	(11)	297653
(21)	1997-3604	(21)	2000-3568
(73)	GEA Group AG, Bochum, DE	(73)	GEA Group AG, Bochum, DE
(11)	289992	(11)	297653
(21)	1997-3604	(21)	2000-3568
(73)	Lentjes GmbH, Ratingen, DE	(73)	Lentjes GmbH, Ratingen, DE
(11)	290860		
(21)	2000-4284		
(73)	mg technologies ag, Frankfurt am Main, DE		
(11)	290860		
(21)	2000-4284		
(73)	GEA AG, Bochum, DE		
(11)	290860		
(21)	2000-4284		
(73)	GEA Group AG, Bochum, DE		
(11)	290860		
(21)	2000-4284		
(73)	Lentjes GmbH, Ratingen, DE		
(11)	290921		
(21)	1997-126		
(73)	VIATRIS GmbH & Co. KG, Bad Homburg, DE		
(11)	290921		
(21)	1997-126		
(73)	MEDA Pharma GmbH & Co. KG, Bad Homburg, DE		
(11)	291941		
(21)	2000-2939		
(73)	MEDA Pharma GmbH & Co. KG, Bad Homburg, DE		
(11)	295079		
(21)	2000-3670		
(73)	Minova International Limited, Witney, Oxfordshire, GB		
(11)	295678		
(21)	1998-2131		
(73)	Brinker Karl, Herne, DE		
(11)	296964		
(21)	1999-185		
(73)	MEDA Pharma GmbH & Co. KG, Bad Homburg, DE		
(11)	297431		
(21)	1997-476		
(73)	QUADRANT HEALTHCARE (UK) LIMITED, Cambridge, GB		
(11)	297431		
(21)	1997-476		
(73)	ELAN DRUG DELIVERY LIMITED, Ruddington, Nottingham, GB		
(11)	297431		
(21)	1997-476		
(73)	QUADRANT DRUG DELIVERY LIMITED, Ruddington, Nottingham, GB		

PD1K

Převod práv a ostatní změny majitelů užitečných vzorů

- (11) 9163
(21) 1999-9008
(73) IMPERIA Credit a.s., Praha 1, CZ
- (11) 10914
(21) 2000-11153
(73) HART - PIPE s. r. o., Praha 7, CZ
- (11) 13184
(21) 2003-13966
(73) TOLERA spol. s r.o., Hradec Králové 8, CZ
- (11) 15211
(21) 2004-16028
(73) VYRTYCH a.s., Židněves 116, CZ
- (11) 16694
(21) 2006-17612
(73) VYRTYCH a.s., Židněves 116, CZ
- (11) 17119
(21) 2006-18151
(73) REACONT Trade, s.r.o., Ostrava, CZ
- (11) 17334
(21) 2006-18256
(73) Příborský Dušan Ing., Jihlava, CZ
- (11) 17424
(21) 2006-18064
(73) REACONT Trade, s.r.o., Ostrava, CZ
- (11) 17425
(21) 2006-18065
(73) REACONT Trade, s.r.o., Ostrava, CZ

PD4Q

Převod práv a ostatní změny vlastníků průmyslových vzorů

- (11) 25967
(21) 1995-28448
(73) Iveco Czech Republic, a.s., Vysoké Mýto, CZ
- (11) 26143
(21) 1995-28425
(73) Iveco Czech Republic, a.s., Vysoké Mýto, CZ
- (11) 27155
(21) 1996-29451
(73) Iveco Czech Republic, a.s., Vysoké Mýto, CZ
- (11) 27977
(21) 1996-29303
(73) TIMEX Inc., Praha 10, CZ
- (11) 29857
(21) 2000-32574
(73) Iveco Czech Republic, a.s., Vysoké Mýto, CZ
- (11) 30237
(21) 2000-32870
(73) Iveco Czech Republic, a.s., Vysoké Mýto, CZ
- (11) 30819
(21) 2001-33452
(73) Iveco Czech Republic, a.s., Vysoké Mýto, CZ
- (11) 31566
(21) 2002-34319
(73) BRISK, výrobní družstvo, Ježov u Kyjova, Ježov
č.parc. 169, CZ
- (11) 31632
(21) 2003-34510
(73) BRISK, výrobní družstvo, Ježov u Kyjova, Ježov
č.parc. 169, CZ

Zamítnuté a částečně zamítnuté přihlášky ochranných známek před zveřejněním

Kapitola obsahuje údaje o rozhodnutích o přihláškách ochranných známek, u kterých byly na základě provedeného věcného průzkumu shledány Úřadem důvody pro zamítnutí přihlášky ochranné známky podle ustanovení § 4 nebo 6 zákona č. 441/2003 Sb. Na základě toho Úřad vydal rozhodnutí o zamítnutí přihlášky podle ustanovení § 22 zákona č. 441/2003 Sb., a to pro celý seznam výrobků a služeb nebo pro jeho část. Údaje o výsledku rozhodnutí (zamítnutí přihlášky, částečné zamítnutí přihlášky) jsou uvedeny za datem právní moci rozhodnutí pod INID kódem (583) s názvem "Datum právní moci rozhodnutí/výsledek rozhodnutí".

(210) **O-433974**

(540) **REASON TO PLAY**

(583) 28.03.2007 / částečné zamítnutí přihlášky

(210) **O-440870**

(540) **Reserva**

(583) 23.03.2007 / zamítnutí přihlášky

(210) **O-443124**

(540)

DVOJKA 2

(583) 29.03.2007 / částečné zamítnutí přihlášky

Přehled zveřejněných přihlášek ochranných známek

Přihlášky ochranných známek, které byly na základě výsledků formálního a věcného průzkumu provedeného Úřadem shledány schopné zápisu do rejstříku ochranných známek, jsou obsaženy v této kapitole. Důležitou právní skutečností je, že zveřejněním přihlášky ochranné známky v této kapitole Věstníku (§ 23 zákona č. 441/2003 Sb.) začíná běžet zákonná tříměsíční lhůta pro podání námitek podle ustanovení § 25 zákona č. 441/2003 Sb.

Číselný přehled

O-429095, O-429112, O-433326, O-433327, O-433974, O-437430, O-438233, O-438715, O-438802, O-439416, O-439433, O-439640, O-440275, O-440512, O-441384, O-441632, O-441634, O-441907, O-442077, O-442162, O-442348, O-442350, O-442493, O-442813, O-442997, O-443122, O-443124, O-443150, O-443215, O-443330, O-443339, O-443410, O-443427, O-443460, O-443461, O-443573, O-443790, O-443804, O-443929, O-443935, O-444009, O-444195, O-444196, O-444278, O-444322, O-444367, O-444368, O-444369, O-444370, O-444371, O-444373, O-444572, O-444599, O-444614, O-444649, O-444780, O-444801, O-444840, O-444861, O-444862, O-444863, O-444890, O-444892, O-445090, O-445148, O-445238, O-445259, O-445304, O-445312, O-445340, O-445355, O-445365, O-445377, O-445390, O-445411, O-445456, O-445624, O-445724, O-445728, O-445772, O-445777, O-445778, O-445804, O-445806, O-445807, O-445821, O-445841, O-445868, O-445873, O-445958, O-446116, O-446127, O-446158, O-446240, O-446260, O-446277, O-446278, O-446283, O-446285, O-446304, O-446325, O-446390, O-446427, O-446428, O-446429, O-446430, O-446432, O-446434, O-446441, O-446496, O-446497, O-446536, O-446551, O-446555, O-446560, O-446565, O-446566, O-446639, O-446663, O-446664, O-446668, O-446682, O-446685, O-446686, O-446711, O-446738, O-446739, O-446740, O-446741

Zveřejněné přihlášky ochranných známek

(210) **O-429095**

(220) 19.08.2005

(320) 19.08.2005

(511) 3, 5

(540) **POST-PEELING RADIANCE**

(510) (3) kosmetické a toaletní potřeby pro péči, čištění a zkrášlování kůže a vlasů; (5) léčebné prostředky používané pro lokální léčbu kůže a vlasů.

(730) **Johnson & Johnson**, One Johnson & Johnson Plaza, New Brunswick, NJ, US

(740) Čermák Hořejš Myslíl a spol., JUDr. Karel Čermák, advokát, Národní 32, Praha 1, 11000

(210) **O-429112**

(220) 19.08.2005

(320) 19.08.2005

(511) 7, 17

(540)



(510) (7) filtrační zařízení spadající do této třídy, filtrační stroje a přístroje, filtry, čistící filtry, čerpadla, spadající do této třídy, zejména čerpadla oběhová, suchoběžná, ponorná, odstředivá, sací, mazací, čerpadla závitová, přírubová, monobloková, čerpadla horizontální a vertikální, čerpadla na stlačený vzduch, čerpadla pro vytápěcí zařízení, čerpadla pro klimatizaci, čerpadlové membrány; (17) nekovové armatury potrubní na stlačený vzduch, filtrační hmoty, hadice a hadičky nekovové ohebné a neohebné, izolační materiály spadající do této třídy, izolační oleje, těsnění na potrubí, těsnící kroužky, gumové objímky, objímky na trubky, potrubí a roury, nekovové potrubí, trubky a roury, spojky na potrubí, rozdělovací kusy pro potrubí, potrubní nátrubky, přítrubky, přípojky a odbočky, svorky, svěrky, rozdělovače, výztuže pro potrubí.

(590) Barevná

(730) **IVAR CS, spol. s r.o.**, Vaničkova 5, Praha 6, 16017, CZ

(740) BOHEMIA PATENT, Ing. Jana Vandělková, Havanská 17, Praha 7, 17000

(210) **O-433326**

(220) 12.01.2006

(320) 12.01.2006

(511) 9, 16, 35, 36, 38, 41, 42

(540)

Twist OK

(510) (9) telefony, hlasové schránky, mobilní telefony, komunikační výrobky, technika a zařízení, komunikátory, modemy, operátory, aparáty a přístroje vědecké, geodetické, elektrické, fotografické, filmové, optické, elektronické, přístroje pro vážení, měření, signalizaci, kontrolu, záchranu a přístroje učební, automatické distributory a mechanismy na mince, zapisovací pokladny, kalkulační stroje, přístroje pro zpracování informací a počítače včetně jejich jednotlivých součástí a náhradních dílů ze třídy 9, audiovizuální programy, audioprogramy, videokazety nahrané i nenahrané, audiokazety nahrané i nenahrané, informace a záznamy i v elektronické podobě s výjimkou počítačových programů, elektronické sítě, multimediální aplikace, multimediální informační katalogy, elektronické časopisy, knihy v elektronické podobě, pohledy ilustrované se zvukovou nahrávkou, hlavolamy elektrické nebo elektronické, hrací skříně uváděné v činnost vhozením mince, reklamní přístroje na střídavé obrazy, magnetické suporty zvukových záznamů, hardware, nosiče záznamů nahrané i nenahrané, CD disky, automaty prodejní, reklamní světelné přístroje, aparáty pro záznam, převod, reprodukci zvuku, obrazu nebo dat včetně jejich

jednotlivých součástí, příslušenství a náhradních dílů ze třídy 9, zařízení, pro vysílání, přenos, směrování, spojování a příjem informací pomocí elektromagnetických vln včetně vedení, nosiče dat, zvuku i obrazu nahrané i nenahrané, data, databáze, databázové produkty a jiné informace, záznamy a informační produkty v elektronických, datových, informačních a telekomunikačních sítích všeho druhu a na nosičích dat všeho druhu, s výjimkou papírových nosičů ze třídy 16, radiotelefonní zařízení, telefonní sluchátka, telefonní mikrofony, telekomunikační vysílací zařízení, vysílačky, faxovací přístroje, nabíječky pro elektrické baterie, akumulátorové nabíječky, mikrofony, telefonní dráty, paměti počítačové, počítačové periferie, procesory, (centrální procesorové jednotky), nosiče dat magnetické, nosiče dat optické, čipy, karty s pamětí nebo s mikroprocesorem, kompaktní optické disky, magnetické disky, přístroje pro nahrávání zvuku, přístroje pro reprodukci zvuku, kompaktní disky (audio, video), nahrané zvukové a obrazové nosiče (pro účely reklamy, marketingu a propagace), automaty hudební; (16) výrobky z papíru, lepenky a z plastických hmot zařazené ve třídě 16 pro reklamní, marketingové a propagační účely, kancelářské potřeby pro reklamní, marketingové a propagační účely, plakáty, fotografie, pohlednice, gratulace, dopisní papíry, obálky, kalendáře zejména nástěnné a stolní, samolepky, obtisky, poznámkové bloky, desky na spisy, pořadače, omalovánky, activity books, balicí papír, školní sešity, skicárky, tužky, pastelky, tuhy, gumy, ořezávátka, penály, papírové tašky, umělohmotné tašky, papírové kapesníky, obaly papírové, těžítka, tiskoviny, časopisy, knihy, databázové produkty v papírové formě, informační produkty v papírové formě, tiskárenské výrobky, losy, štočky, potřeby pro knižní vazby, materiál pro umělce, štětce, psací stroje a kancelářské potřeby (spadající do této třídy), učební pomůcky, pytlíky a sáčky pro obalovou techniku, umělecké nebo ozdobné předměty z papíru, obalové materiály z plastických hmot, náležící do této třídy; (35) reklama, propagace, pronájem reklamních materiálů, informace obchodní nebo podnikatelské, systematizace informací do počítačových databází, odborné obchodní poradenství, obchodní konzultační a zprostředkovatelské služby, reklamní materiály (rozšiřování zákazníkům - letáky, prospekty, tisky vzorky), reklamní nebo inzertní materiály (jejich rozšiřování), reklamní texty (vydávání, zveřejňování, oznámení, vyhlášení, publikování); (36) leasing, nákup na splátky, finanční služby; (38) telekomunikační služby, spoje, komunikace, provozování telekomunikační sítě, služby mobilní telekomunikační sítě, výměna, přenos a šíření informací, dat a zpráv, služby veřejnosti spojené s provozováním mobilní radiotelefonní sítě, provoz veřejné mobilní telekomunikační a datové sítě, telekomunikační informace, půjčování telekomunikačních zařízení, komunikace (telefonní), počítačová komunikace, elektronická pošta, služby připojení k mezinárodní síti Internet, služby na Internetu zahrnuté v této třídě, zejména přístup k síti Internet, včetně vysokorychlostního a přenos hlasové služby přes internetový protokol, pronájem zařízení pro přenos informací, telekomunikace, poradenství v oblasti telekomunikací, zprostředkovatelská činnost v oblasti telekomunikací, šíření elektronických časopisů, informací, elektronických periodik a knih v elektronické podobě prostřednictvím počítačové sítě, zejm. Internetu, pomocí satelitů; (41) informace o možnostech vzdělání, výchovy, zábavy, sportovních a kulturních aktivit, vzdělávací informace, školící činnost v oblasti telekomunikační a výpočetní techniky, konzultační činnost v oblasti telekomunikační techniky, tvorba elektronických časopisů, periodik a knih v elektronické podobě, vydavatelská a nakladatelská činnost, tvorba a šíření elektronických časopisů a knih, soutěžní činnost; (42) pronájem počítačového software, pronájem počítačů, poradenství v oblasti počítačového hardware, poradenství v oblasti informační technologie, analytické a inženýrské práce v oblasti telekomunikací, poradenská činnost v oblasti servisu výpočetní techniky, provozování počítačových center, zprostředkovatelská a obstaravatelská činnost v oblasti výpočetní techniky, poradenská činnost v oblasti výpočetní techniky a elektrotechniky, hosting pro veškeré oblasti informačních technologií včetně webových stránek v rámci internetu, extranetu, intranetu, aplikací na systémech a síti

společnosti, klientských systémů, na hardwaru a infrastruktuře společnosti.

(730) **T - MOBILE CZECH REPUBLIC a. s.**, Tomičkova 2144/1, Praha 4, 14900, CZ

(210) **O-433327**

(220) 12.01.2006

(320) 12.01.2006

(511) 9, 16, 35, 36, 38, 41, 42

(540)

Twist Profi

(510) (9) telefony, hlasové schránky, mobilní telefony, komunikační výrobky, technika a zařízení, komunikátory, modemy, operátory, aparáty a přístroje vědecké, geodetické, elektrické, fotografické, filmové, optické, elektronické, přístroje pro vážení, měření, signalizaci, kontrolu, záchranu a přístroje učební, automatické distributory a mechanismy na mince, zapisovací pokladny, kalkulační stroje, přístroje pro zpracování informací a počítače včetně jejich jednotlivých součástí a náhradních dílů ze třídy 9, audiovizuální programy, audioprogramy, videokazety nahrané i nenahrané, audiokazety nahrané i nenahrané, informace a záznamy i v elektronické podobě s výjimkou počítačových programů, elektronické sítě, multimediální aplikace, multimediální informační katalogy, elektronické časopisy, knihy v elektronické podobě, pohledy ilustrované se zvukovou nahrávkou, hlavolamy elektrické nebo elektronické, hrací skříně uváděné v činnosti vhozením mince, reklamní přístroje na střídavé obrazy, magnetické suporty zvukových záznamů, hardware, nosiče záznamů nahrané i nenahrané, CD disky, automaty prodejní, reklamní světelné přístroje, aparáty pro záznam, převod, reprodukci zvuku, obrazu nebo dat včetně jejich jednotlivých součástí, příslušenství a náhradních dílů ze třídy 9, zařízení, pro vysílání, přenos, směrování, spojování a příjem informací pomocí elektromagnetických vln včetně vedení, nosiče dat, zvuku i obrazu nahrané i nenahrané, data, databáze, databázové produkty a jiné informace, záznamy a informační produkty v elektronických, datových, informačních a telekomunikačních sítích všeho druhu a na nosičích dat všeho druhu, s výjimkou papírových nosičů ze třídy 16, radiotelefonní zařízení, telefonní sluchátka, telefonní mikrofony, telekomunikační vysílací zařízení, vysílačky, faxovací přístroje, nabíječky pro elektrické baterie, akumulátorové nabíječky, mikrofony, telefonní dráty, paměti počítačové, počítačové periferie, procesory, (centrální procesorové jednotky), nosiče dat magnetické, nosiče dat optické, čipy, karty s pamětí nebo s mikroprocesorem, kompaktní optické disky, magnetické disky, přístroje pro nahrávání zvuku, přístroje pro reprodukci zvuku, kompaktní disky (audio, video), nahrané zvukové a obrazové nosiče (pro účely reklamy, marketingu a propagace), automaty hudební; (16) výrobky z papíru, lepenky a z plastických hmot zařazené ve třídě 16 pro reklamní, marketingové a propagační účely, kancelářské potřeby pro reklamní, marketingové a propagační účely, plakáty, fotografie, pohlednice, gratulace, dopisní papíry, obálky, kalendáře zejména nástěnné a stolní, samolepky, obtisky, poznámkové bloky, desky na spisy, pořadače, omalovánky, activity books, balící papír, školní sešity, skicáky, tužky, pastelky, tuhy, gumy, ořezávátka, penály, papírové tašky, umělohmotné tašky, papírové kapesníky, obaly papírové, těžítka, tiskoviny, časopisy, knihy, databázové produkty v papírové formě, informační produkty v papírové formě, tiskárenské výrobky, losy, štočky, potřeby pro knižní vazby, materiál pro umělce, štetce, psací stroje a kancelářské potřeby (spadající do této třídy), učební pomůcky, pytlíky a sáčky pro obalovou techniku, umělecké nebo ozdobné předměty z papíru, obalové materiály z plastických hmot, náležící do této třídy; (35) reklama, propagace, pronájem reklamních materiálů, informace obchodní nebo podnikatelské, systematizace informací do počítačových databází, odborné obchodní poradenství, obchodní konzultační a zprostředkovatelské služby, reklamní materiály (rozšiřování zákazníkům - letáky, prospekty, tisky vzorky), reklamní nebo inzertní materiály (jejich rozšiřování), reklamní texty (vydávání, zveřejňování, oznámení, vyhlášení, publikování); (36) leasing, nákup na splátky; finanční služby; (38) telekomunikační služby, spoje, komunikace, provozování telekomunikační sítě, služby mobilní telekomunikační sítě, výměna, přenos a šíření informací, dat a zpráv, služby veřejnosti spojené s provozováním mobilní radiotelefonní sítě, provoz veřejné mobilní telekomunikační a datové sítě, telekomunikační

informace, půjčování telekomunikačních zařízení, komunikace (telefonní), počítačová komunikace, elektronická pošta, služby připojení k mezinárodní síti Internet, služby na Internetu zahrnuté v této třídě, zejména přístup k síti Internet, včetně vysokorychlostního a přenos hlasové služby přes internetový protokol, pronájem zařízení pro přenos informací, telekomunikace, poradenství v oblasti telekomunikací, zprostředkovatelská činnost v oblasti telekomunikací, šíření elektronických časopisů, informací, elektronických periodik a knih v elektronické podobě prostřednictvím počítačové sítě, zejm. Internetu, pomocí satelitů; (41) informace o možnostech vzdělání, výchovy, zábavy, sportovních a kulturních aktivit, vzdělávací informace, školicí činnost v oblasti telekomunikační a výpočetní techniky, konzultační činnost v oblasti telekomunikační techniky, tvorba elektronických časopisů, periodik a knih v elektronické podobě, výchovná, vydavatelská a nakladatelská činnost, tvorba a šíření elektronických časopisů a knih, soutěžní činnost; (42) pronájem počítačového software, pronájem počítačů, poradenství v oblasti počítačového hardware, poradenství v oblasti informační technologie, analytické a inženýrské práce v oblasti telekomunikací, poradenská činnost v oblasti servisu výpočetní techniky, provozování počítačových center, zprostředkovatelská a obstaravatelská činnost v oblasti výpočetní techniky, poradenská činnost v oblasti výpočetní techniky a elektrotechniky, hosting pro veškeré oblasti informačních technologií včetně webových stránek v rámci internetu, extranetu, intranetu, aplikací na systémech a sítí společnosti, klientských systémů, na hardwaru a infrastruktuře společnosti.

(730) **T - MOBILE CZECH REPUBLIC a. s.**, Tomičkova 2144/1, Praha 4, 14900, CZ

(210) **O-433974**

(220) 01.02.2006

(320) 01.02.2006

(511) 18, 25

(540)

REASON TO PLAY

(510) (18) kožená galanterie, předměty z kůže a jejich imitací, kabelky, doplňky z kůže a jejich imitací, sedlářské a brašnářské výrobky, cestovní sportovní tašky, kabely, kufrы, brašny, batohy, pouzdra a obaly z kůže a textilu; (25) pánské, dámské a dětské oděvy jako kalhoty, košile, svetry, pulovry, kabáty, prádlo, spodní prádlo, veškeré sportovní oblečení a oděvy, dresy, včetně oblečení pro camping, turistiku a horolezectví, zakázkové oděvy, obuv, sportovní obuv, kopačky a obuv pro ostatní sporty, dresy.

(730) **Jadrníček Martin**, Komenského 1530, Napajedla, 76361, CZ

(740) Ing. Zdeněk Kučera, Padělky 548, P.O.BOX 92, Slušovice, 76315

(210) **O-437430**

(220) 17.05.2006

(320) 17.05.2006

(511) 16, 25, 32, 35, 41

(540)



Bike for Life

(510) (16) reklamní, inzertní a propagační materiály a tiskoviny všeho druhu; (25) sportovní oděvy; (32) šumivé nápoje a jiné nápoje nealkoholické, sirupy a jiné přípravky ke zhotovování nápojů; (35) propagační, reklamní a inzertní služby prostřednictvím jakéhokoliv média; (41) organizování sportovních soutěží, sportovní a kulturní aktivity.

(730) **ČS MTB Team, s.r.o.**, Bořivojova 1780, Roztoky u Prahy, 25263, CZ

(210) **O-438233**

(220) 12.06.2006

(320) 12.06.2006

(511) 5, 29, 30, 31, 32, 35, 43

(540)

- (510) (5) potraviny pro batolata a dětské dietetické výrobky; (29) maso, ryby, drůbež a zvěřina, masové výtažky, ovoce a zelenina konzervované, sušené a zavařené, želé, džemy, kompoty, vejce, jogurty, mléčné deserty, mléčné krémy, mléčné nápoje, mléčné přípravky do kávy, sýry a sýrové výrobky, máslo a ostatní mléčné výrobky, ovocné a zeleninové dužiny, výtažky a polévky, mražené výrobky, oleje a tuky jedlé; (30) káva, čaj, kakao, cukr, rýže, tapioka, ságo, kávové náhražky, mouka a přípravky z obilnin, chléb, jedlé sendviče, pečivo, cukrovinky, zmrzlina, med, sirup melasový, droždí, prášky do těsta, sůl, hořčice, ocet, nálevy (k ochucení), koření, led pro osvěžení; (31) výrobky zemědělské, zahradnické, lesní a zrní neuvedené v jiných třídách, čerstvé ovoce a zelenina, osivo, rostliny a přírodní květiny, krmivo pro zvířata, slad; (32) piva, minerální vody, šumivé nápoje a jiné nápoje nealkoholické, nápoje a šťavy ovocné, sirupy a jiné přípravky k zhotovování nápojů; (35) propagační činnost, reklama, pomoc při řízení obchodní činnosti, obchodní administrativa, kancelářské práce; (43) služby zajišťující stravování a nápoje, dočasné ubytování.
- (730) **DELTA HOLDING SOCIETE ANONYME**, 59, Panepistimiou Str., 10564 Athens, GR
- (740) **ROTT, RŮŽIČKA & GUTTMANN** Patentová, známková a advokátní kancelář, JUDr. Vladimír Rott, Nad Štolou 12, Praha 7, 17000

- (210) **O-438715**
(220) 27.06.2006
(320) 27.06.2006
(511) 9, 35, 36, 38, 41, 42
(540)

- (510) (9) přístroje pro zpracování informací a počítače, přístroje, nástroje a zařízení pro vedení, přepínání, přeměnu, akumulaci, regulaci a řízení elektrického proudu, počítačové programy, operační a expertní systémy, včetně speciálních programů k ukládání, přenosu, výběru a kontrole dat i informací, nosiče informací a edice uživatelských i odborných informací šířených na veškerých paměťových médiích zařazené do této třídy, magnetické karty a karty s pamětí nebo s mikroprocesorem, multifunkční magnetické a čipové karty pro oblast peněžních, finančních a pojišťovacích služeb i pro obchodní síť, elektronické peněženky, nosiče digitálních podpisů k identifikaci odesílatele, elektronické reklamní, inzertní, propagační, uživatelské a instruktážní materiály i tiskoviny, databázové produkty, tiskoviny všeho druhu a ostatní polygrafické výrobky v elektronické podobě a na nosičích; (35) ekonomické a organizační poradenství, předvádění finančních produktů a jejich revize, inzerce, rozmnožování propagačního materiálu, zprostředkování obchodních záležitostí, prodeje v dražbě, provádění veřejných dražeb, předvádění zboží, činnost podnikatelských, organizačních a ekonomických poradců, spadající do této třídy, činnost účetních poradců, vedení účetnictví a daňové evidence, rozborů z účetnictví, revize účtů, příprava a vyhotovování daňových příznaků, strategický a operativní controlling, zejména v oblasti řízení zisku a financí, analýzy nákladů a výnosů, posuzování efektivnosti provozu a racionalizace práce, sestavování rozpočtu výnosů a nákladů, tvorba předběžných, výsledných a cenových kalkulací, sestavování materiálové a časové bilance, obchodní nebo

podnikatelské informace, pomoc, poradenství a poskytování konzultací v obchodní činnosti, zprostředkování interaktivního obchodu pomocí globálních komunikačních sítí (Internet), administrativní práce spadající do této třídy, daňové odhady, referenční servis, marketing, reklamní a propagační činnost, činnost, zprostředkování reklamní činnosti, zejména pomocí globálních komunikačních sítí, systemizace informací do počítačových databází, styky s veřejností, služby v oblasti získávání obchodních kontraktčních partnerů, organizování komerčních a reklamních výstav, vytváření obchodních a obchodně-informačních sítí, shromažďování různého zboží pro třetí osoby (kromě jejich přepravy) v rozsahu zboží tříd 01 až 34, za účelem umožnění spotřebitelům, aby si tyto výrobky mohli pohodlně prohlížet a nakupovat, dovozní a vývozní agentura, administrativní činnost v souvislosti s domovníctvím, organizační porady, lobbying, automatizované zpracování dat a informací v bankovníctví, peněžnictví i v oblasti finančních prostředků k nemovitostem a k bydlení, zprostředkovatelské služby v oblasti vydávání uživatelských a reklamních tiskovin; (36) finančníctví, poradenství ve finanční, pojišťovací a investiční oblasti, úvěrové poradenství a zprostředkovávání úvěrů, úvěrové konzultace a rešerše, zprostředkování finančních operací, finanční analýzy, zprostředkovávání úvěrů s hypotékami, kapitálové investice, operace peněžní a finanční, zprostředkování koupě a prodeje cenných papírů, šetření v peněžních záležitostech, konzultace a poradenství v oblasti burzovních obchodů, důchodových fondů, finančním poradenství občanům a správě osobních finančních plánů, finanční řízení, finanční sponzorování, kauce, garance a záruky, informace o pojištění, konzultační a poradenské služby v oblasti pojišťovnictví a osobních financí, obstaravatelská činnost, zejména v oblasti finančníctví a pojišťovnictví, zprostředkování finančních a peněžních služeb, clearing, zprostředkování elektronického převodu finančních prostředků, finanční informace, zprostředkování osobních a firemních finančních služeb v souvislosti s telefonními kredity mobilních operátorů, konzultační a poradenské služby k této činnosti, zprostředkování plateb prostřednictvím kreditů mobilních karet nebo prostřednictvím paušálních plateb mobilním operátorům, též pomocí textových, např. sms, mms, obrazových či zvukových zpráv, bezhotovostní platební transakce prováděné elektronicky a jejich zprostředkování, aplikace bonusových systémů, spadající do této třídy), veškeré bankovní a peněžní služby i v EURU, spolu s poskytnutím nadstandardních investičních instrumentů a finančních produktů, on-line bankovní, finanční a makléřské služby, peněžní služby a obchodování s cizími měnami, přijímání peněžních prostředků od třetích osob do správy ve formě vkladů, vkladové operace, včetně poskytování záruk, operace a služby v oblasti bezhotovostního platebního styku, uzavírání úvěrových smluv a úvěrový obrat, finanční sponzorování a leasing, vydávání zástavních listů i dluhopisů a související zástavní operace, finanční operace a služby finančního managementu, zprostředkování úvěrových obchodů a produktů, včetně souvisejících finančních služeb, poskytování speciálních úvěrů využívajících zástavu nemovitosti kombinací se stavebním spořením, s kapitálovým životním pojištěním, s odloženou splátkou jistiny a s investicí do hypotečních zástavních listů, finanční analýzy, veškeré služby poskytované v souvislosti s vyhledáváním vhodných úvěrových zdrojů a poskytováním úvěrů, výkon funkce depozitáře majetku firem, kapitálové investice a obchody, správa kapitálových vkladů, zprostředkovatelské služby v oblasti nemovitostí, v pojištění, v oblasti hypotečních i komerčních úvěrů, při poskytování státního příspěvku, spoření a při pojištění finančních prostředků, zprostředkovatelské služby v oblasti výstavby bytů a nebytového fondu, nemovitostí, v oblasti odhadů cen nemovitostí, bytů a nebytového fondu, konzultační a poradenské služby v celé oblasti financí, bydlení, úvěrů a pojištění, komplexní služby bankovních a finančních produktů, poskytování finančních služeb na výstavách a veletrzích v oblasti bankovníctví, nemovitostí, finanční sponzorování, leasing a půjčky na bydlení, služby hypomarketu a nepřetržitý peněžní informační servis, kurzovní záznamy na burze, domovníctví v rámci správy objektu, on-line informační a databázové služby v oblasti nemovitostí, spoření, poskytování úvěrů a státního příspěvku, šíření finančních a bankovních informací i záznamů v elektronické podobě prostřednictvím počítačové sítě, satelitů, Internetu a jiných telekomunikačních sítí; (38) služby v oblasti komunikace

a spojů, spadající do této třídy, zprostředkování komunikace ústní a/nebo vizuální, zejména pomocí výpočetní techniky a mobilními či pevnými telefonními přístroji, poskytování uživatelského přístupu ke globálním komunikačním a počítačovým sítím, pronájem zařízení pro přenos informací, přenos zpráv a informací prostřednictvím počítačů a telefonů, půjčování a pronájem telekomunikačních zařízení a zprostředkování této činnosti, šíření elektronických tiskovin, provozování nepřetržité infolinky a www stránek; (41) vydavatelská a nakladatelská činnost, vydávání knih, novin, časopisů, publikací, formulářů, poradenská činnost v oblasti společenských věd a rozvoje osobnosti, pořádání odborných kurzů, školení a jiných vzdělávacích akcí, včetně lektorské činnosti, též s prezentací, výchovné a vzdělávací služby, organizování, vedení a řízení školení, pracovních setkání, seminářů, konferencí a kolokvií, organizování vzdělávacích výstav, organizování vzdělávacích a zábavných soutěží, organizování klubové činnosti, poskytování on-line elektronických publikací (bez možnosti stažení), vydávání textů, s výjimkou reklamních nebo náborových, provádění korektur; (42) vědecké, výzkumné a technologické služby, navrtí a vývoj počítačového hardware a software, zprostředkování právních služeb, tvorba www prezentací, finanční expertizy.

- (590) Barevná
(730) **SOPHIA FINANCE s. r. o.**, Hněvkovská 24/1234, Praha 4, 14800, CZ
(740) Václav Pacl, Okrajová 4, Havířov - Podlesí, 73601

- (210) **O-438802**
(220) 30.06.2006
(320) 30.06.2006
(511) 9, 16, 35, 38, 39, 41, 42
(540)

Knižní web

- (510) (9) aparáty a přístroje pro záznam, přenos a reprodukci zvuku nebo obrazu, zvuku a obrazu, přístroje fotografické, filmové a optické, přístroje a nástroje elektrické zařazené v této třídě; (16) potřeby pro knižní vazby, fotografie, učební a školní potřeby a pomůcky, obalové materiály z plastických hmot, kancelářské potřeby, papírenské zboží, vyjma alb pro fotografie, papír a výrobky z papíru, vyjma tiskovin a alb pro fotografie, lepenka a kartonážní výrobky, vše spadající do této třídy; (35) propagační činnost, pomoc při řízení obchodní činnosti, obchodní administrativy, kancelářské práce, reklamní činnost, inzertní činnost, včetně poskytování výše uvedených služeb on-line (prostřednictvím počítačových a jiných sítí), distribuce zboží k reklamním účelům; (38) komunikační služby prostřednictvím sítí, např. šíření časopisů, knih, periodik v elektronické podobě po sítích, zejména počítačovou nebo obdobnou sítí; (39) zasilatelství a zásilkový obchod, provozování skladů, silniční motorová nákladní doprava; (41) vydavatelská činnost, vydavatelství a nakladatelství pro knihy, noviny, časopisy a elektronické nosiče zvukových a zvukově obrazových záznamů a jejich rozmnožení; (42) tvorba software.

- (730) **EUROMEDIA GROUP k.s.**, Nádražní 896/32, Praha 5, 15000, CZ
(740) JUDr. Anna Kokošková, Lublaňská 61, Praha 2, 12000

- (210) **O-439416**
(220) 25.07.2006
(320) 25.07.2006
(511) 29
(540)



- (510) (29) tepelně neopracované a trvanlivé masné výrobky s probiotickou kulturou.
(590) Barevná

- (730) **KMOTR - Masna Kroměříž a.s.**, Hulínská 2286, Kroměříž, 76760, CZ
(740) Patentová a známková kancelář, Ing. Jaromír Příkryl, Včelín 1161, Hulín, 76824

- (210) **O-439433**
(220) 25.07.2006
(320) 25.07.2006
(511) 30, 34, 40, 43
(540)



- (510) (30) hotová jídla a jejich polotovary, studené předkrmy, pomazánky, cukrářské výrobky všeho druhu, vše v rámci této třídy; (34) tabákové výrobky; (40) konzervování potravin; (43) jídelny a závodní stravování, příprava a poskytování lahůdek, hostinská činnost, služby poskytované v restauracích a jiných zařízeních podávajících pokrmu a nápoje připravené ke konzumaci, catering, pronajímání salónek, společenských a jednacích místností, rychlé občerstvení.
(730) **TA Služby, a.s.**, Tylova 1/57, Plzeň, 31600, CZ
(740) JUDr. Vladimír Fučík, Balbínova 404/22, Praha 2, 12000

- (210) **O-439640**
(220) 02.08.2006
(320) 02.08.2006
(511) 9, 16, 35, 38, 41, 42
(540)

PLAY UP

- (510) (9) el. media v rozsahu této třídy; (16) periodické publikace; (35) propagační činnost; (38) komunikace; (41) vydavatelství, nakladatelství; (42) programování počítači.
(590) Barevná
(730) **Vogel Burda Communications s.r.o.**, Thámova 221/7, Praha 8, 18000, CZ

- (210) **O-440275**
(220) 18.08.2006
(320) 18.08.2006
(511) 14, 16, 35, 45
(540)

CENTRUM SNUBNÍCH PRSTENŮ

- (510) (14) výrobky z drahých kovů a jejich slitin, včetně pozlaceného a postříbeného kovu a imitace zlata, drahokamy, vše pro klenotnické, zlatnické a hodinářské účely, zejména prsteny, například snubní, náhrdelníky, náramky, brože, náušnice, ozdobné jehlice, hodinky náramkové a kapesní, včetně řetízků k nim, spony do kravat, drahé kovy jako surovina nebo polotovary, vlákna zlatá a stříbrná, šperkovnice, kazety a krabičky z drahých kovů a jejich imitace, taštičky řetízkové z drahých kovů a jejich imitace, drahokamy a polodrahokamy a štras pro šperkařské účely, bižuterie; (16) výrobky z papíru, kartónu a lepenky, například papírové obaly, obálky a obalový papír všeho druhu,

papírové a plastové sáčky a tašky, plastové fólie na balení, včetně bublinkových, tištěné reklamní a propagační materiály, například prospekty, letáky, ceníky, katalogy, etikety (vyjma textilních), diáře, kalendáře a kalendářky a blahopřání, propagační a reklamní předměty z papíru; (35) obchodní zprostředkovatelská činnost v oboru šperkařských, zlatnických a hodinářských výrobků, včetně bižuterie, inzertní a propagační služby, včetně zpracování a zajišťování reklamních a náborových textů a jejich rozšiřování, průzkum a analýza trhu, marketing, informační servis v oboru obchodu a reklamy, systemizace informací do počítačových databází, správa obchodních zájmů třetích osob, vč. obchodního zastoupení tuzemských a zahraničních firem, poskytování pomoci při provozování obchodu, organizace a zajišťování propagačních anebo reklamních akcí a přehlídek zboží, včetně distribuce vzorků zboží k reklamním účelům, odborné obchodní a podnikové poradenství a konzultační činnost v oboru obchodu, podnikání, reklamy a propagace; (45) služby svatební agentury.

(730) **LUCIE GOLD s.r.o.**, Kovářská 4, Znojmo, 66902, CZ

(210) **O-440512**

(220) 28.08.2006

(320) 28.08.2006

(511) 6, 16, 20, 29, 40, 43

(540)

ŠKOLÁČEK

(510) (6) plechové obaly a konzervy na potraviny, zejména na masné a uzenářské výrobky zařazené v této třídě; (16) papír, papírové a kartonáží zboží, papírové a kartonáží obaly na potraviny, zejména na šunku, tiskárenské výrobky, fotografie, papírové reklamní předměty, letáky, plakáty, fólie hliníkové a viskóznové na balení potravin, zejména na šunku, papírová prostírání, papírové ubrusy, podložky na stůl papírové, pytlíky jako obaly (z papíru nebo umělých hmot), štítky (papírové nálepky); (20) obaly (krabice) z umělých hmot a nádoby z umělých hmot jako obaly na potraviny, zejména na masné a uzenářské výrobky; (29) maso a masné výrobky, jako masové krémy, pomazánky na chleba, masité přesnídávky v rámci této třídy, masové šťávy a extrakty, masa jako náplně do jemného pečiva, uzeniny, zejména párky, klobásy, salámy, sekané maso, masové a játrové paštiky, šunka, slanina a škvarky, jelita a jitrnice, huspeniny a tlačanky, vnitřnosti, zejména játra, droby, dršťky, ryby, kaviár, měkkýši, korýši, drůbež, zvěřina, s výjimkou živých, konzervované potraviny, zejména masové a rybí konzervy, hotová jídla s převahou masa, jedlé oleje a tuky, hotové polévky, polévkové koncentráty, polévkové kostky, tablety, prášky, výtažky, polévky v sáčku; (40) řeznictví a uzenářství, zejména porážka a bourání zvířat, zpracování masa a masných výrobků, uvedených ve třídě 29, konzervování potravin, zejména tepelná úprava a mražení, též uzení, zpracování kůží a kostí; (43) stravovací a ubytovací služby, hostinská a restaurační činnost, poskytování gastronomických služeb, příprava jídel a výrobků studené kuchyně, pořádání hostin, provozování baru, bufetu, samoobslužné restaurace, kavárny, pronajímání restauračních a jednacích místností k pořádání seminářů, konferencí, školení a společenských akcí.

(730) **Jan Prantl - Masný průmysl Žirovnice**, Komenského 46, Žirovnice, 39468, CZ

(740) **KUDRLIČKA & SEDLÁK** Advokátní, patentová a známková kancelář, Ing. Jiří Sedlák, Husova 5, České Budějovice, 37001

(210) **O-441384**

(220) 26.09.2006

(320) 26.09.2006

(511) 1, 2, 3, 5

(540)

LONDEXA

(510) (1) chemické výrobky určené pro průmysl, hasicí látky, hasicí prostředky, hasební sloučeniny, hasicí směsi; (2) barvy, nátěry, laky, ochranné výrobky proti korozi a proti deteriorizaci dřeva, barviva, mořidla, přírodní pryskyřice v surovém stavu; (3) kosmetika, parfumerie, drogerie, přípravky pro bělení, prostředky k praní, přípravky pro čištění, leštění, odmašťování a broušení, mýdla, šampóny, prostředky na odstraňování skvrn; (5) dezinfekční přípravky.

(730) **ABELA Cz, s.r.o.**, Vrahovická 3148/57, Prostějov, 79601, CZ

(740) Ing. Zdeněk Kučera, Padělký 548, P.O.BOX 92, Slušovice, 76315

(210) **O-441632**

(220) 04.10.2006

(320) 04.10.2006

(511) 35, 36, 38, 42

(540)



(510) (35) propagační činnost, reklama, pomoc při řízení obchodní činnosti, obchodní administrativa, kancelářská práce, reklama (on line) na počítačové komunikační síti, on-line inzerce, vyhledávání informací v počítačových souborech, pronájem reklamního času ve všech komunikačních médiích, poskytování obchodních informací pomocí internetu, zprostředkování internetového obchodu, komerční využití internetu v oblastech komerčních internetových médií a vyhledávacích služeb, hospodářské (ekonomické) prognózy, obchodní nebo podnikatelské informace, marketingové studie, pomoc při řízení obchodní činnosti, služby a poradenství v obchodní činnosti, odborné obchodní poradenství, obchodní nebo podnikatelský průzkum, průzkum trhu, překlad informací do počítačové databáze, statistické informace, zpracování textů, vedení kartoték v počítači, styky s veřejností, reprodukce dokumentů, dokladů apod., rozšiřování reklamních nebo inzertních materiálů, inzertní činnost v oblasti realit, marketing v oblasti realit, průzkum a analýza trhů v oblasti realit, on-line inzerce v oblasti trhu s realitami, zprostředkování obchodních záležitostí; (36) pojišťovnictví, služby finanční, peněžní a služby nemovitostní, odhady nemovitostí, odborné informační a konzultační služby v souvislosti s nebytovými či bytovými nemovitostmi, služby správy majetku a nemovitostí, služby správy kapitálu, pojistné a finanční služby, služby správy investic a portfolia, služby realitních kanceláří, poskytování informačních a obchodních služeb v oblasti realit prostřednictvím internetu, služby zprostředkování hypoték, bankovní služby, správa majetku a nemovitostí, oceňování, výběr, akvizice nemovitostí, makléřské služby spojené s nemovitostmi, leasing, pronájem, nabídkové řízení, správa a hodnocení nemovitostí, leasing počítačů, služby financování, investiční poradenství, správa a vypořádávání aktiv, poradenské, informační a konzultační služby týkající se všech výše uvedených služeb, včetně takových služeb, jež jsou poskytovány on-line z počítačové databáze nebo přes Internet, příprava a realizace developerských záměrů a investičních projektů (služby spojené s financováním staveb), zprostředkování pojištění; (38) služby on-line, zejména on-line služby v souvislosti s počítačovým hardware a software, elektronický přenos počítačových programů přes internet; (42) vědecké a technologické služby a s nimi spojený výzkum a návrhy, průmyslové analýzy a výzkum, služby inženýrů, zejména vypracování odhadů, ocenění, řešerši a zpráv ve stavebnictví, odborná konzultační a poradenská činnost v oboru investiční výstavby (expertizy), počítačové animace a vizualizace, výzkum v oblasti bytových a nebytových nemovitostí, architektonické a stavební projektové služby, příprava technických zpráv týkajících se bytových či nebytových nemovitostí, technické plánování a projektování vývojových trendů v oblasti nemovitostí, inženýrské práce, design v oblasti interiérů a zahrad, počítačové služby (instalace, údržba a oprava počítačového software), poradenské, informační a konzultační služby týkající se všech výše uvedených služeb, včetně takových služeb, jež jsou poskytovány on-line z počítačové databáze nebo přes Internet, poskytování přístupu k široké škále informací prostřednictvím globální počítačové sítě, zakázková tvorba míst pro zpřístupnění informací a umožnění přístupu k jiným zdrojům dostupným na počítačových sítích, engineering, konzultační služby v oblasti počítačového hardwaru a počítačového softwaru, počítačové programování, zajišťování počítačových programů v

datových sítích, zejména na Internetu a světových počítačových sítích, poskytování přístupu k databázím, aktualizace počítačového softwaru, vývoj počítačového softwaru, pronájem počítačového softwaru, vývoj programů pro zpracování dat, pronájem vybavení pro zpracování dat, pronájem přístupového času k databázím, poskytování přístupu k sítím dat, zejména k Internetu, k Internetovým fóřům, ke světovým počítačovým sítím a službám serveru, služby systémové integrace, poskytování on-line informací v oblasti počítačového hardwaru, počítačového softwaru, počítačových periferních zařízení a počítačových sítí, poskytování, tvorba, údržba, správa a hosting webových stránek pro jiné, konzultace v oblasti Internetu a hostingu, hosting aplikací počítačového softwaru jiných, analýzy počítačových systémů, služby počítačové diagnostiky, služby obnovy poškozeného počítače, služby počítačové údržby, spadající do této třídy, poskytování vyhledávacích prostředků pro získávání dat na globální počítačové síti, tvorba indexů informací, míst a jiných zdrojů dostupných na počítačových sítích, zajišťování počítačového hardwaru, počítačového softwaru, počítačových periferních zařízení a počítačových sítí na objednávku, služby zakódování dat, pronájem počítačů, právní služby.

- (590) Barevná
(730) ORIGINAL GROUP s. r. o., Dr. E. Beneše 1181, Neratovice, 27711, CZ

- (210) O-441634
(220) 04.10.2006
(320) 04.10.2006
(511) 35, 36, 37, 38, 41, 42
(540)



- (510) (35) propagační činnost, reklama, pomoc při řízení obchodní činnosti, obchodní administrativa, kancelářská práce, reklama (on line) na počítačové komunikační síti, on-line inzerce, vyhledávání informací v počítačových souborech, pronájem reklamního času ve všech komunikačních médiích, poskytování obchodních informací pomocí internetu, zprostředkování internetového obchodu, komerční využití internetu v oblastech komerčních internetových médií a vyhledávacích služeb, hospodářské (ekonomické) prognózy, obchodní nebo podnikatelské informace, marketingové studie, pomoc při řízení obchodní činnosti, služby a poradenství v obchodní činnosti, odborné obchodní poradenství, obchodní nebo podnikatelský průzkum, průzkum trhu, překládání informací do počítačové databáze, statistické informace, zpracování textů, vedení kartotek v počítači, styky s veřejností, reprodukce dokumentů, dokladů apod., rozšiřování reklamních nebo inzertních materiálů, inzertní činnost v oblasti realit, marketing v oblasti realit, průzkum a analýza trhů v oblasti realit, on-line inzerce v oblasti trhu s realitami, zprostředkování obchodních záležitostí; (36) pojišťovnictví, služby finanční, peněžní a služby nemovitostní, odhady nemovitostí, odborné informační a konzultační služby v souvislosti s nebytovými či bytovými nemovitostmi, služby správy majetku a nemovitostí, služby správy kapitálu, pojistné a finanční služby, služby správy investic a portfolia, služby realitních kanceláří, poskytování informačních a obchodních služeb v oblasti realit prostřednictvím internetu, služby zprostředkování hypoték, bankovní služby, správa majetku a nemovitostí, oceňování, výběr, akvizice nemovitostí, makléřské služby spojené s nemovitostmi, leasing, pronájem, nabídkové řízení, správa a hodnocení nemovitostí, leasing počítačů, služby financování, investiční poradenství, správa a vypořádávání aktiv, poradenské, informační a konzultační služby týkající se všech výše uvedených služeb, včetně takových služeb, jež jsou poskytovány on-line z počítačové databáze nebo přes Internet, příprava a realizace developerských záměrů a investičních projektů (služby spojené s financováním staveb), zprostředkování pojištění; (37) stavebnictví, služby technického dohledu, instalační služby, montáž, servis, údržba a opravy, technické prohlídky budov, montáž, opravy, instalace

elektrických strojů a přístrojů, opravy a instalace elektrických spotřebičů, montáž, instalace, servis, údržba a opravy počítačového vybavení a veškeré výpočetní techniky, opravy a instalace reprodukční techniky, servisní a montážní služby pro elektrické a elektronické přístroje a zařízení, instalace a montáž počítačových sítí, počítačové služby (instalace, údržba a oprava počítačového hardwaru, počítačových periferních zařízení, počítačových systémů a počítačových sítí), odborná konzultační a poradenská činnost v oblasti investiční výstavby, vše spadající do této třídy; (38) služby on-line, zejména on-line služby v souvislosti s počítačovým hardware a software, elektronický přenos počítačových programů přes internet; (41) výchova, vzdělání, zábava, sportovní a kulturní aktivity, výchovná a vzdělávací činnost, pořádání a řízení pracovních setkání a školení, elektronické publikování, organizování seminářů, vzdělávacích akcí, organizování sportovních soutěží, pořádání zábavních služeb, kulturní, sportovní a společenské akce, nakladatelství a vydavatelství periodických a neperiodických publikací tištěných na papírových nosičích i v elektronické podobě včetně textových, zvukových a zvukově-obrazových zpráv a informací na elektronických, magnetických a optických nosičích všeho druhu, ediční a publikační činnost, půjčování publikací a nahraných zvukových a zvukově-obrazových nosičů, tvorba multimediálních publikací, prezentací, aplikací, katalogů a informačních databází, spadající do této třídy; (42) vědecké a technologické služby a s nimi spojený výzkum a návrhy, průmyslové analýzy a výzkum, služby inženýrů, zejména vypracování odhadů, ocenění, rešerši a zpráv ve stavebnictví, odborná konzultační a poradenská činnost v oboru investiční výstavby (expertizy), počítačové animace a vizualizace, výzkum v oblasti bytových a nebytových nemovitostí, architektonické a stavební projektové služby, příprava technických zpráv týkajících se bytových či nebytových nemovitostí, technické plánování a projektování vývojových trendů v oblasti nemovitostí, inženýrské práce, design v oblasti interiérů a zahrad, počítačové služby (instalace, údržba a oprava počítačového software), poradenské, informační a konzultační služby týkající se všech výše uvedených služeb, včetně takových služeb, jež jsou poskytovány on-line z počítačové databáze nebo přes Internet, poskytování přístupu k široké škále informací prostřednictvím globální počítačové sítě, zakázková tvorba míst pro zpřístupnění informací a umožnění přístupu k jiným zdrojům dostupným na počítačových sítích, engineering, konzultační služby v oblasti počítačového hardwaru a počítačového softwaru, počítačové programování, zajišťování počítačových programů v datových sítích, zejména na Internetu a světových počítačových sítích, poskytování přístupu k databázím, aktualizace počítačového softwaru, vývoj počítačového softwaru, pronájem počítačového softwaru, vývoj programů pro zpracování dat, pronájem vybavení pro zpracování dat, pronájem přístupového času k databázím, poskytování přístupu k sítím dat, zejména k Internetu, k Internetovým fóřům, ke světovým počítačovým sítím a službám serveru, služby systémové integrace, poskytování on-line informací v oblasti počítačového hardwaru, počítačového softwaru, počítačových periferních zařízení a počítačových sítí, poskytování, tvorba, údržba, správa a hosting webových stránek pro jiné, konzultace v oblasti Internetu a hostingu, hosting aplikací počítačového softwaru jiných, analýzy počítačových systémů, služby počítačové diagnostiky, služby obnovy poškozeného počítače, služby počítačové údržby, spadající do této třídy, poskytování vyhledávacích prostředků pro získávání dat na globální počítačové síti, tvorba indexů informací, míst a jiných zdrojů dostupných na počítačových sítích, zajišťování počítačového hardwaru, počítačového softwaru, počítačových periferních zařízení a počítačových sítí na objednávku, služby zakódování dat, pronájem počítačů, právní služby.

- (590) Barevná
(730) ORIGINAL GROUP s. r. o., Dr. E. Beneše 1181, Neratovice, 27711, CZ

- (210) O-441907
(220) 11.10.2006
(320) 11.10.2006
(511) 9, 16, 38, 41, 42
(540)

OLDIES BUT GOLDIES

- (510) (9) přístroje pro záznam a reprodukci zvuku a dat, přístroje pro videozáznam a videoreprodukci, zábavní přístroje pro použití s

televizní obrazovkou nebo videomonitorem a zábavní přístroje zahrnující televizní obrazovku nebo videomonitor, hry a přístroje pro hraní pro použití s televizní obrazovkou nebo videomonitorem a hry a přístroje pro hraní zahrnující televizní obrazovku nebo videomonitor, elektrické nebo elektronické zábavní přístroje na mince nebo žetony, počítačový software, počítačové hry ve tř. 9, elektricky, magneticky a opticky zaznamenaná data pro počítače, zvukové, datové a video záznamy, kinematografické filmy a fotografické filmy připravené pro uveřejňování, gramofonové desky, disky, pásky, kazety, kartridže, karty a jiné nosiče uchovávané nebo používané při uchovávání zvukových nahrávek, videonahrávek, dat, obrazu, her, grafiky, textu, programů nebo informací, paměťové nosiče, CD a CD-ROMy, magnety, elektronické databáze a databázové produkty, informace a záznamy v elektronické podobě, informace a záznamy na jakémkoliv nosiči s výjimkou nosičů papírových ze třídy 16 - to vše vyjma erotické tematiky, elektronické nebo datové nebo informační nebo komunikační nebo výpočetní sítě, multimediální aplikace, multimediální nebo informační katalogy, elektronické časopisy, elektronická periodika a knihy v elektronické podobě - to vše vyjma erotické tematiky; (16) tiskoviny všeho druhu zařazené do třídy 16, jako knihy, knihařské výrobky, časopisy a periodika - vyjma erotické tematiky, fotografie, plakáty, kalendáře, propagační tiskoviny - vyjma erotické tematiky; (38) šíření audiovizuálních, zábavních - vyjma erotické tematiky a vzdělávacích pořadů prostřednictvím veřejných datových sítí jako např. prostřednictvím televize, rozhlasu a internetu - vyjma erotické tematiky; (41) vydávání elektronických knih a časopisů on-line - vyjma erotické tematiky, pořádání multimediálních (internetových) zábavních a vzdělávacích pořadů, zpravodajské služby, zábava, vzdělávání a vyučování prostřednictvím rozhlasu a televize nebo s nimi spojené, produkce, prezentace a poskytování televizních a rozhlasových programů, filmů, zvukových a video nahrávek, publikování, produkce a půjčování vzdělávacích a učebních materiálů, organizace, prezentace a produkce show, živých vystoupení a akcí s účastí publika, výstavy a veřejné produkce v rámci této třídy, nakladatelství a vydavatelství, ediční činnost, publikační činnost - vyjma erotické tematiky, výroba, tvorba audiovizuálních děl, agenturní činnost v oblasti kultury, zprostředkování v oblasti kultury, výchovy, zábavy a sportu, výstavní činnost ve tř. 41; (42) internetové webové (www) stránky a blogy - tvorba a správa, hosting webových stránek, provozování internetových portálů.

(730) **Šesták Jan Ing.**, Na pískové cestě 49, Brno, 62500, CZ

(210) **O-442077**
(220) 18.10.2006
(320) 18.10.2006
(511) 25
(540)

ICE SPIRIT

(510) (25) pánská, dámská, dětská konfekce svrchní, spodní, tkaná, z úpletu, kožené výrobky spadající do tř. 25.
(730) **INTERIMEX CZ a.s.**, Tyršova 141, Terezín, 41155, CZ
(740) **UNIPATENT, Ing. Jiří Chlustina, Jana Masaryka 43-47, Praha 2, 12000**

(210) **O-442162**
(220) 20.10.2006
(320) 20.10.2006
(511) 35
(540)

OLYMPUS - UŽIJTE SI ZI(MJU:)

(510) (35) marketingové studie.
(730) **OLYMPUS C&S spol. s r. o., Obchodní zkratka OCS,** Evropská 176/16, Praha 6, 16041, CZ

(210) **O-442348**
(220) 27.10.2006
(320) 27.10.2006
(511) 9, 35, 37, 38, 42
(540)

SPOLNET

(510) (9) telekomunikační síťové zdroje, elektronická účtovací zařízení

pro telekomunikační sítě, počítačové vybavení a hardware, elektronické komunikační ústředny; (35) zprostředkování v oblasti obchodu, reklamní, propagační a inzertní činnost, kompilace obchodních databází, komerční využití Internetu v oblastech komerčních internetových médií a vyhledávacích služeb; (37) montáž, instalace, opravy a údržba telekomunikačních zařízení a systémů, rekonstrukce a obnova telekomunikačních sítí, instalace a opravy elektrických a elektronických strojů a přístrojů, opravy a údržba počítačů a příslušenství, opravy a údržba kancelářského vybavení; (38) provozování telekomunikačních a datových sítí, provoz internetového serveru, zabezpečení přenosu dat a informací prostřednictvím telekomunikačních sítí a internetu, komunikace pomocí terminálů, GPS systémů, služby konverze přenosového protokolu, formátu a kódu, zabezpečení provozu a management telekomunikačních a datových sítí; (42) tvorba software, programování počítačů, pronájem přístupu k databázím, technické a odborné studie v oblasti počítačových a informačních technologií a telekomunikačních systémů, projektování elektronických zařízení a systémů.

(730) **POPE SERVIS s. r. o.,** U Jeslí 2261, Praha 9, 19300, CZ
(740) **Vladimír Jíra, patentový zástupce, Kovanecská 2112/18, Praha 9, 19000**

(210) **O-442350**
(220) 27.10.2006
(320) 27.10.2006
(511) 35, 36, 37, 38, 39, 42, 43
(540)



(510) (35) reklamní internetové služby, obchodní a reklamní činnost v médiích, zprostředkování nákupu a prodeje přes internet, zprostředkování práce; (36) realitní činnost - nákup, prodej, pronájem a správa nemovitostí, finanční a pojišťovací poradenství; (37) opravy, údržba, stavba a rekonstrukce nemovitostí; (38) internetové služby - provozování serverů, vyhledávačů, katalogů, zajišťování komunikace mezi osobami; (39) organizování cest a doprava; (42) návrh a vývoj počítačového hardware a software, tvorba a správa webových stránek; (43) ubytovací služby.

(590) Barevná
(730) **Wollrabová Ladislava, Kamenný Vrch 5279, Chomutov, 43004, CZ**

(210) **O-442493**
(220) 01.11.2006
(320) 01.11.2006
(511) 25, 28, 41
(540)

Fitbox

(510) (25) oděvy, oděvy tělocvičné, oděvy sportovní, pokrývky hlavy (např. šátky, čepice), obuv sportovní, prádlo pohlcující pot, spodní prádlo, ponožky, potítko, trička, bundy sportovní; (28) stroje a přístroje pro sporty a různé hry spadající do této třídy, náčiní a nářadí pro tělesná cvičení, boxovací totemy a pytle, boxovací rukavice a bandáže; (41) provozování sportovních zařízení, organizování sportovních soutěží, organizování a vedení seminářů, sportovní skupinová aktivita, výchova a vzdělání v oblasti zdravého životního stylu, tělesná výchova.
(730) **BEVITEC, s.r.o., Kollárova 731, Písek, 39701, CZ**

(210) **O-442813**
(220) 13.11.2006
(320) 13.11.2006
(511) 9, 16, 28, 41
(540)

SIERRA

(510) (9) software počítačových her, audio kazety, video kazety, DVD, CD a CD ROMY s hudebními nahrávkami, nahrávkami

mluveného slova nebo partiturami, zábavní software v podobě her umožňujících hraní na osobním počítači, televizní herní systémy, přenosné herní systémy, globální počítačová síť, mobilní telefon, osobní digitální zařízení PDA nebo bezdrátové komunikační zařízení, elektronické publikace, jmenovitě informační bulletiny, časopisy a katalogy; (16) papírové zboží, jmenovitě comicsy, strategické návody pro hraní počítačových her, omalovánky, nálepky, sešity a kancelářské desky na papíry, plakáty, tištěná blahopřání, kalendáře, tištěné návody na použití, manuály k počítačovým hrám, reklamní tabule z papíru nebo kartónu, obrázky, prodejní katalogy počítačových her, fotografické snímky a tisky; (28) sběratelské hrací karty; (41) zábavní služby, jmenovitě poskytování počítačových her on-line, tipy a strategie pro hraní počítačových her, pořádání a řízení počítačových soutěží, pořádání a řízení soutěží počítačových her.

(730) **Sierra Entertainment, Inc.**, 14205 SE 36th Street, Suite 220, W98005 Bellevue, XY, US

(740) Zeiner & Zeiner v.o.s., Mgr. Karel Šindelka, Maiselova 15, Praha 1, 11000

(210) **O-442997**

(220) 16.11.2006

(320) 16.11.2006

(511) 16, 35, 38, 39, 41

(540)

MOJE PRAHA

(510) (16) tiskoviny všeho druhu, zejména noviny, časopisy, knihy, propagační materiály - v rámci této třídy; (35) reklamní, inzertní a propagační činnosti, komerční informační servis; (38) šíření elektronických časopisů, informací, elektronických periodik, knih v elektronické podobě prostřednictvím elektronické, telekomunikační nebo počítačové sítě, zejména Internetu; (39) distribuce tiskovin, zprostředkovatelská činnost v oblasti distribuce tiskovin; (41) vydavatelská a nakladatelská činnost, vydávání odborných, vzdělávacích a zábavných zpráv a publikací, vydávání statistických zpráv a informací, zprostředkovatelská činnost v oblasti vydávání tiskovin.

(730) **VLTAVA-LABE-PRESS, a.s.**, nám. Přemysla Otakara II. 8/5, České Budějovice, 37021, CZ

(210) **O-443122**

(220) 23.11.2006

(320) 23.11.2006

(511) 4, 7, 9, 11, 35, 37, 38, 39, 41, 42

(540)

AISE

(510) (4) plyny palivové, pohonné, plyn ztužený (palivo); (7) elektrické generátory, regulátory otáček pro stroje, motory a hnací stroje, regulátory tlaku (části strojů); (9) indikátory elektrické, hlásiče, požární hlásiče, signalizační zařízení, pláště elektrických kabelů, regulátory tepelné, světelná signalizace, blikáče, elektrické zařízení pro dálkové ovládání průmyslových procesů, spínací skříně, rozvodné skříně, měřicí přístroje, počítadla, počítací strojky, elektrické vedení, elektrické měniče, rozvodné panely (elektrina), měřicí přístroje, indikátory ztrát elektrické energie, měřicí zařízení (elektrina), elektrické kabely, elektrické spojky, svorky, konektory, elektrické dráty, plynoměry, články pro elektrické akumulátory, zařízení ke zpracování dat, měřicí přístroje přesné, počítače, nahané počítačové programy, materiály na elektrické vedení, nahané programy operačních systémů, nahané počítačové software, vazební členy (zařízení pro zpracování dat), regulátory světla, reostaty, stmívače (elektrické), procesory (centrální procesorové jednotky), počítačové programy (s možností stažení), kabely z optických vláken; (11) regulátory pro vodní nebo plynové zařízení a potrubí, bezpečnostní zařízení pro vodovodní nebo plynové zařízení a potrubí, regulační a bezpečnostní příslušenství k plynovému potrubí, regulačně-bezpečnostní zařízení pro vodovodní zařízení, regulačně-bezpečnostní přídavná zařízení pro plynová zařízení, tepelná čerpadla (pumpy); (35) analýzy nákladů, posuzování efektivnosti provozu a racionalizace práce, odborné obchodní poradenství, systemizace informací do počítačových databází, dodavatelské služby pro třetí osoby (nákup výrobků a služeb pro jiné podniky); (37) instalování a opravy elektrických spotřebičů, požární hlásiče (instalace a opravy), montáž a opravy topných zařízení, instalace a opravy klimatizačních zařízení, stavebnictví, stavitelství, montáž, údržba

a opravy počítačového vybavení, odrušování elektrických přístrojů; (38) počítačová komunikace, přenos zpráv a obrazových informací pomocí počítače, výzvy (služby poskytované rádiem, telefonem nebo jinými elektronickými komunikačními prostředky), pronájem přístrojů pro přenos zpráv; (39) rozvod vody, rozvod elektřiny, rozvod energie, archivace elektronicky uložených dat nebo dokumentů; (41) školení, vyučování (výuka); (42) projektování, projektová činnost, studie technických projektů, inženýrské práce (expertízy), počítačové programování, kalibrování (měření), tvorba software (počítačových programů), aktualizace počítačových programů, poradenské služby v oblasti počítačového hardware, licence duševního vlastnictví, pronájem počítačového software, údržba počítačových programů, tvorba počítačových systémů, instalace počítačových programů, převod (konverze) dat a počítačových programů (ne fyzický).

(730) **AISE, s.r.o.**, Pekárenská 400, Zlín, 76001, CZ

(210) **O-443124**

(220) 23.11.2006

(320) 23.11.2006

(511) 35, 38

(540)



(510) (35) inzertní a reklamní činnost; (38) přenos zpráv prostřednictvím počítačů, počítačových, datových a telekomunikačních sítí (zejména prostřednictvím Internetu), šíření obsahu tištěných a elektronických periodik prostřednictvím Internetu.

(730) **RINGIER ČR a.s.**, U Průhonu 800/13, Praha 7, 17000, CZ

(210) **O-443150**

(220) 24.11.2006

(320) 24.11.2006

(511) 16, 35

(540)

FLEXI - pojištění životních událostí

(510) (16) reklamní, inzertní a propagační materiály a tiskoviny všeho druhu; (35) propagační, reklamní a inzertní služby prostřednictvím jakéhokoliv média.

(730) **Česká spořitelna, a.s.**, Olbrachtova 1929/62, Praha 4, 14000, CZ

(210) **O-443215**

(220) 27.11.2006

(320) 27.11.2006

(511) 16, 28, 30, 32, 33

(540)



(510) (16) papírenské zboží jako papír všeho druhu, tiskoviny, knihy, fotografie, pohlednice, suvenýry z papíru, obaly a obalové materiály všeho druhu v rámci této třídy, pera, tužky, papírové ubrousky a kapesníky, hygienické papírové zboží všeho druhu v rámci této třídy, kancelářské potřeby; (28) hry, hračky, sportovní potřeby; (30) káva, čaj; (32) piva; (33) alkoholické nápoje.

(590) Barevná

(730) **Lukáš Marek Ing.**, Na Dionýse 14, Praha 6, 16000, CZ

(210) **O-443330**
(220) 30.11.2006
(320) 30.11.2006
(511) 6, 36, 40
(540)



(510) (6) kovové spotřební zboží, kovové stavební materiály, kovové kabely a dráty, kovové zámečnické a klempířské potřeby, kovové trubky, sejfy, kovové bedny a skříně na nářadí, kovové dveřní kování, kliky, zarážky, zárubně a zástrčky, kovové konstrukce, kouřovody, stavební kování, kovové barely, kontejnery a nádoby na stlačený plyn, kovové potrubí, rošty, řetězy, ocelové stožáry a sloupky, kovová okna, okenice a rámy, ostnatý drát, pletivo, plechovky a plechové sudy, šrouby, matice, svěrky, uzávěry, kohouty, ventily, vázací pásy a dráty, okapní žlaby, kovové výrobky spadající do této třídy; (36) poradenství finanční, daňové, v oblasti pojištění, činnost realitní kanceláře, správa nemovitostí, pronájem bytových a nebytových prostor, daňové oceňování, zprostředkovatelská činnost v uvedených oborech spadající do této třídy; (40) kovoobráběčství, lisování kovů, tváření kovů, nástrojařství, zámečnictví, pokovování kovových materiálů, elektrolytické pokovování, povrchové úpravy a svařování kovů, úpravy a zpracování kovů spadající do této třídy.

(730) **KOVOSREAL, s. r. o.**, Dlouhá 39, Teplická, 41501, CZ
(740) Miroslav Petr Ziegrosser, Topolová 807, Prachatice, 38301

(210) **O-443339**
(220) 30.11.2006
(320) 30.11.2006
(511) 5
(540)

Vagicare

(510) (5) kultury mikroorganismů pro lékařské účely.
(730) **Pharma Agency, s.r.o.**, Zelený Pruh 109/1091, Praha 4, 14000, CZ
(740) DMH - patentová a známková kancelář, Mgr. Marcela Machatová, Pospíšilova 2, Praha 3, 13000

(210) **O-443410**
(220) 01.12.2006
(320) 01.12.2006
(511) 45
(540)



(510) (45) svatební salón, půjčování svatebních a společenských šatů.
(590) Barevná
(730) **Marčenkova Libuše**, Českolipská 776, Mělník, 27601, CZ

(210) **O-443427**
(220) 01.12.2006
(320) 01.12.2006
(511) 37
(540)

MŮJHOTSPRING

(510) (37) stavebnictví, opravy, instalační služby.
(730) **Culek Jan**, T.G. Masaryka 96, Kostelec nad Labem, 27713, CZ

(210) **O-443460**
(220) 04.12.2006
(320) 02.06.2006

(511) 1
(540)

VERTELLUS

(510) (1) chemické prostředky a doplňky používané v agrochemickém, farmaceutickém, potravinářském průmyslu, v odvětvích lidského a veterinárního zdraví, lidské péče a v elektronickém průmyslu.
(730) **Vertellus Specialties Inc.**, 300 North Meridian Street, Suite 1500, Indianapolis 46204, IN, US
(740) Baker & McKenzie v.o.s., JUDr. Gabriela Vendlová, Ph.D., Klimentská 46, Praha, 11000

(210) **O-443461**
(220) 04.12.2006
(320) 02.06.2006
(511) 1
(540)

VERTELLUS SPECIALTIES

(510) (1) chemické prostředky a doplňky používané v agrochemickém, farmaceutickém, potravinářském průmyslu, v odvětvích lidského a veterinárního zdraví, lidské péče a v elektronickém průmyslu.
(730) **Vertellus Specialties Inc.**, 300 North Meridian Street, Suite 1500, Indianapolis 46204, IN, US
(740) Baker & McKenzie v.o.s., JUDr. Gabriela Vendlová, Ph.D., Klimentská 46, Praha, 11000

(210) **O-443573**
(220) 08.12.2006
(320) 08.12.2006
(511) 8
(540)



(510) (8) nářadí a nástroje s ručním pohonem, zejména šroubováky.
(590) Barevná
(730) **Bahco Tools, s.r.o.**, Počernická 96, Praha 10, 10800, CZ
(740) JUDr. Ludmila Neustupná, advokát, E. Peškové 15, Praha 5, 15000

(210) **O-443790**
(220) 15.12.2006
(320) 15.12.2006
(511) 3
(540)



(510) (3) kosmetické a drogistické zboží.
(730) **CEDRO sole s.r.o.**, Velký Újezd 20, Velký Újezd, 78355, CZ
(740) PROPATENT, Ing. Vlasta Sedláčková, Ke Kateřinkám 1393, Praha 4, 14900

(210) **O-443804**
(220) 15.12.2006
(320) 15.12.2006
(511) 3

(540)



(510) (3) přípravky na opalování a po opalování, samoopalovací přípravky, tyčinky na rty s UV filtrem.

(730) **BIONICA, s.r.o.**, Teslova 2, Ostrava - Přívoz, 70200, CZ

(740) Ing. Iva Rylková, Polská 1525, Ostrava - Poruba, 70800

(210) **O-443929**

(220) 19.12.2006

(320) 19.12.2006

(511) 9, 16, 25, 28, 35, 38, 41

(540)



(510) (9) přístroje pro záznam a reprodukci zvuku a dat, přístroje pro videozáznam a videoreprodukci, zábavní přístroje pro použití s televizní obrazovkou nebo videomonitorem a zábavní přístroje zahrnující televizní obrazovku nebo videomonitor, hry a přístroje pro hraní pro použití s televizní obrazovkou nebo videomonitorem a hry a přístroje pro hraní zahrnující televizní obrazovku nebo videomonitor, elektrické nebo elektronické zábavní přístroje na mince nebo žetony, počítačový software, počítačové hry, elektricky, magneticky a opticky zaznamenaná data pro počítače, zvukové, datové a video záznamy, kinematografické filmy a fotografické filmy připravené pro uveřejňování, sluneční brýle, učební a vzdělávací přístroje a nástroje, gramofonové desky, disky, pásky, kazety, kartridže, karty a jiné nosiče uchovávané nebo používané při uchování zvukových nahrávek, videonahrávek, dat, obrazu, her, grafiky, textu, programů nebo informací, paměťové nosiče, CD a CD-ROMy, magnety, kalkulačky a počítací stroje, součásti a příslušenství pro výše uvedené výrobky, počítačový hardware, počítačové monitory, přístroje pro zpracování informací a počítače včetně jejich jednotlivých součástí a náhradních dílů ze třídy 9, baterie, akumulátory, počítačové hry, pohledy ilustrované se zvukovou nahrávkou, hlavolamy elektrické nebo elektronické, hrací skříně uváděné v činnosti vhozením mince, reklamní přístroje na střídavé obrazy, reklama světelná, reklamní světelné přístroje, audiovizuální programy, audioprogramy (výrobek), audiovizuální díla (výrobek), hardware výpočetní techniky nebo komunikační nebo informační techniky, elektronické databáze a databázové produkty, informace a záznamy v elektronické podobě, informace a záznamy na jakémkoliv nosiči s výjimkou nosičů papírových ze třídy 16, informace, elektronické nebo datové nebo informační nebo komunikační nebo výpočetní sítě včetně jednotlivých součástí a náhradních dílů obsažených ve třídě 9, multimediální aplikace, multimediální nebo informační katalogy, elektronické časopisy, elektronická periodika a knihy v elektronické podobě; (16) tiskoviny, tištěné publikace, časopisy, plakáty a grafické listy, papírenské zboží, tašky zahrnuté ve třídě 16, soupravy pro psaní, psací papír, papírové a lepenkové zboží, knihy, kalendáře, papírové ozdoby, pohledy, přetiskové obrázky, alba, krabice, tištěná blahopřání, pera, tužky a propisovací tužky, učební a vzdělávací pomůcky, diáře a zápisníky, kancelářské potřeby, balicí materiály, štítky zahrnuté ve třídě 16, nálepky, pořadače a rychlovazače, záložky do knih, obálky, mapy, ubrusy papírové, fotografie, sponky na papíry, těžítka, pouzdra na psací potřeby, knihy a sešity k nalepování výstřižků, stírací karty, žetony, obaly všeho druhu papírové, listy, pytlíky a sáčky pro obalovou techniku, školní sešity, skicáky, tužky, pastelky, tuhy, gumy, ořezávátka, ořezávací strojky na tužky, penály, papírové tašky, umělohmotné tašky, papírové kapesníky, těžítka

(590)

(730)

na papíry, tiskopisy, periodika, knihy, databázové produkty v papírové formě, databáze v papírové formě, informační produkty obecně v papírové formě, data a databáze obecně na papírových nosičích, tiskárenské výrobky, písma pro tiskárny, losy, štočky, potřeby pro knižní vazby, lepidla pro papírenství nebo domácnost, materiál pro umělce, štetce, psací stroje a kancelářské potřeby, učební pomůcky kromě přístrojů, umělecké nebo ozdobné předměty z papíru, obaly bublinkové (z umělých hmot); (25) oděvní výrobky, obuv, kloboučnické zboží a jiné pokrývky hlavy, opasky, trička; (28) hry, hračky a výrobky určené ke hraní, potřeby pro gymnastiku a sport - v rámci této třídy, vánoční ozdoby, hrací karty, hlavolamy papírové; (35) reklamní, inzertní a propagační činnost, reklamní, inzertní a propagační činnost prostřednictvím jakéhokoliv média, prostřednictvím telefonní sítě nebo datové sítě nebo informační sítě nebo elektronické sítě nebo komunikační sítě nebo počítačové sítě, poskytování informačních produktů reklamního charakteru a multimediálních informací, komerční využití Internetu v oblastech komerčních internetových médií a vyhledávacích služeb, on-line inzerce, marketing, činnost reklamní agentury, zprostředkování v obchodních vztazích, zprostředkovatelská činnost v obchodu a průmyslu, merchandising, franchising, pomoc při využívání a řízení obchodního podniku, automatizované zpracování dat, pomoc při provozování obchodů a obchodních činností průmyslového nebo obchodního podniku, služby, které zahrnují záznam, přepis, vypracování, kompilaci, přenášení nebo systematickosti písemných či datových či elektronických sdělení a záznamů, jakož i využívání nebo kompilaci matematických a statistických údajů; (38) televizní vysílání, televizní vysílání programů, televizní vysílání zábavných, vzdělávacích, výchovných, soutěžních, diskusních a informačních pořadů, výměna zpráv, šíření, výměna nebo získávání zpráv a informací, šíření elektronických časopisů, informací, elektronických periodik a knih v elektronické podobě prostřednictvím informační nebo datové nebo elektronické nebo komunikační nebo počítačové sítě, zejména Internetem, pomocí satelitů aj., služby na Internetu související s televizním vysíláním, organizování a technické zabezpečování televizního vysílání, komunikace, poradenská činnost v oblasti sdělovacích prostředků, informační služby - poskytování informací všeho druhu (informační kanceláře), telekomunikační služby, vysílací služby, televizní vysílání zábavných, vzdělávacích, výchovných, soutěžních, diskusních a informačních pořadů; (41) zábava, vzdělávání a vyučování prostřednictvím rozhlasu a televize nebo s nimi spojené, produkce, prezentace a poskytování televizních a rozhlasových programů, filmů, zvukových a video nahrávek, publikování, produkce a půjčování vzdělávacích a učebních materiálů, zpravodajské služby, zábava, vzdělávání a vyučování týkající se sportu, zábava, vzdělávání a vyučování pro děti, organizace soutěží, her, kvízů, zábavních dnů a sportovních akcí, organizace, prezentace a produkce show, živých vystoupení a akcí s účastí publika, výstavy a veřejné produkce - v rámci této třídy, nakladatelství a vydavatelství, ediční činnost, publikační činnost, výroba, tvorba a šíření audiovizuálních děl, agenturní činnost v oblasti kultury, zprostředkování v oblasti kultury, výchovy, zábavy a sportu, výstavní činnost v rámci této třídy.

Barevná

Czech On Line, a.s., U Nákladového nádraží 8, Praha 3, 13000, CZ

(210) **O-443935**

(220) 19.12.2006

(320) 19.12.2006

(511) 9, 42

(540)

YBIS

(510) (9) počítače, počítačové periferie, periferní zařízení počítačů, počítačové programy nahrané, počítačové programy s možností stažení, počítačové tiskárny, nahraný počítačový software; (42) správa autorských práv, konzultační služby v oblasti duševního vlastnictví, licence a ochrana duševního vlastnictví, hosting webových stránek, kopírování počítačových programů, obnova počítačových dat (regenerace), pronájem počítačů, počítačové programování, aktualizace, instalace a údržba počítačových programů, počítačové systémové analýzy, tvorba počítačových systémů, poradenské služby v oblasti počítačového hardwaru, tvorba a pronájem počítačového software, tvorba a správa webových stránek (pro třetí osoby).

(730) **YoungBrains s. r. o.**, Zručská cesta 1446/59, Plzeň, 30162, CZ

(210) **O-444009**

(220) 21.12.2006

(320) 21.12.2006

(511) 37, 40, 42

(540)

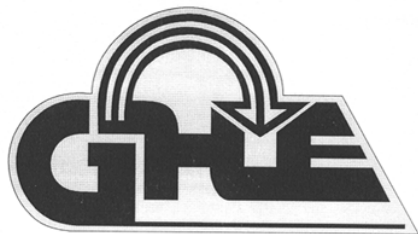

(510) (37) stavební práce, realizace staveb včetně vodních děl, povrchová těžba, vrtní studní, geotermální vrty, sanace staveb a terénu, demolice staveb, likvidace starých důlních děl, stavební dozor, geotechnický dozor stavebních prací a zprostředkování uvedených služeb; (40) dekontaminace nebezpečných látek, čištění povrchů, čištění vzduchu, informace o zpracování materiálů, likvidace odpadu, recyklace odpadu, zpracování odpadu, úprava vody, čištění vody, odstraňování pachů z ovzduší, třídění odpadů a zprostředkování uvedených služeb; (42) biologický výzkum, geologický průzkum, geologický výzkum, hydrogeologický průzkum, hydrogeologický výzkum, chemické analýzy, rozborů vody, inženýrské služby, projektová činnost, studie technických projektů, průzkum kontaminace, zkoušky materiálů, vyhledávání a průzkum ložisek (nerostů aj.), zkoušky výskytu radonu, měření radonu, tektonická měření, inženýrsko-geologické mapování, hydrogeologické mapování, geologické a hydrogeologické expertizy, expertizy, odborné poradenství v oblasti geologie, odborné poradenství v oblasti geochemie, poradenství o ochraně životního prostředí, ekologické odborné poradenství a zprostředkování uvedených služeb.

(730) **G-Consult, spol. s r.o.**, Trocnovská 794/9, Ostrava - Přívoz, 70200, CZ

(740) Ing. Iva Rylková, Polská 1525, Ostrava - Poruba, 70800

(210) **O-444195**

(220) 03.01.2007

(320) 03.01.2007

(511) 9, 16, 35, 38, 41, 42

(540)

www.amenius.cz
Amenius

(510) (9) data, databáze a jiné informační produkty na elektronických, software a hardware, magnetických a optických nosičích všeho druhu a v elektronických, datových, informačních a telekomunikačních sítích všeho druhu, související software a hardware, nosiče dat spadající do tř. 9, zejm. diskety, CD romy, magnetické disky, optické disky, DVD apod., elektronické sítě, multimediální informační katalogy, periodika a knihy v elektronické podobě, nahraný software na CD a DVD discích a magnetických médiích, audiovizuální programy, audio programy, pohledy ilustrované se zvukovou nahrávkou, nahrané zvukové a zvukové obrazové záznamy, obaly na zvukové nosiče a videokazety; (16) papír, výrobky z papíru, polygrafické výrobky, tiskoviny všeho druhu, periodické a neperiodické publikace, knihy, časopisy, noviny, brožury, fotografie, plakáty, pohledy, kalendáře, samolepky, obtisky, pexesa, papírové a umělohmotné tašky, tužky, pera a pastelky, papírové obaly všeho druhu, informační a reklamní produkty v papírové formě, data a databáze obecně na papírových nosičích; (35) reklamní agentura, public relations, propagační, reklamní a inzertní činnost, reklamní materiály (aktualizace), předvádění zboží, aktualizování reklamních materiálů, rozšiřování a zaslání reklamních materiálů, především letáků, prospektů, katalogů, periodických a

neperiodických publikací, tiskovin a různých vzorků, pronájem reklamní plochy, vydávání reklamních textů, rozhlasová a televizní reklama, venkovní reklama, organizace a pořádání výstav ke komerčním a reklamním účelům, prezentace uživatelů na stránkách World Wide Web v počítačové síti Internet, tvorba strategií a koncepcí reklamy, poradenské služby vztahující se k výše uvedeným službám, komerční využití Internetu v oblastech komerčních internetových médií a vyhledávacích služeb, on-line inzerce, zprostředkovatelská činnost v oblasti obchodu, služeb, marketingu, reklamy, inzerce, výstav s obchodním zaměřením, zprostředkovávání obchodních kontaktů, činnost organizačních a ekonomických poradců, ekonomické prognózy, komerční informační kancelář, systemizace informací do počítačové databáze, obchodní průzkum, průzkum trhu, pomoc při řízení obchodní činnosti, služby a poradenství v obchodní činnosti, obchodní nebo podnikatelské informace, marketingové studie, organizační poradenství, provádění obchodních operací, služby databank; (38) šíření elektronických časopisů, elektronických periodik a knih v elektronické podobě prostřednictvím počítačové sítě, Internetu, pomocí satelitů apod., výměna a šíření zpráv a informací, služby zabezpečující audiovizuální komunikaci prostřednictvím informačních a telekomunikačních sítí, kupř. počítačové sítě Internet, satelitu apod.; (41) agenturní činnost v oblasti kultury, pořádání, vedení a organizování kulturních, charitativních, sportovních a jiných akcí, konferencí, briefinků, seminářů a výstav, organizování, provozování a pořádání setkání všeho druhu, nakladatelství a vydavatelství periodických a neperiodických publikací v tištěné i elektronické podobě, činnost knižních klubů, ediční činnost, publikační činnost, vydávání elektronických knih a časopisů on-line, tvorba kulturních programů, pořady pro rozhlasové a televizní vysílání, nahrávání nosičů zvukových nebo obrazově zvukových, půjčování, rozšiřování a rozmnožování nahraných zvukových a nebo obrazově zvukových záznamů, školící, vzdělávací, lektorská a konzultační činnost, pořádání, organizování a vedení odborných kurzů, školení a jiných vzdělávacích akcí, výchovná činnost, provádění odborných zkoušek, provádění speciálních zkoušek, knihovny; (42) tvorba software, programování internetových databázových systémů a internetových aplikací, programování multimediálních aplikací, vytváření a modelování 3D animací, tvorba interaktivních a grafických programů, tvorba multimediálních dokumentů, prezentací, aplikací a katalogů, konstrukce WWW prezentací a řešení WWW serverů, počítačové animace a vizualizace, tvorba počítačových programových projektů, tvorba informačních databází, tvorba a správa internetových stránek, grafický design, návrhářská, designérská, aranžérská a výtvarná činnost, grafické a kresličské technické poradenství, počítačové animace a vizualizace, programové projekty, tvorba informačních databází, elektronických časopisů, periodik, knih, provozování internetových stránek, poradenství v oblasti software a hardware.

(730) **Amenius s.r.o.**, Slavíkova 22, Jince, okr. Příbram, 26223, CZ

(740) **BOHEMIA PATENT** Patentová & známková kancelář, Ing. Jana Vandělková, Havanská 17, Praha 7, 17000

(210) **O-444196**

(220) 03.01.2007

(320) 03.01.2007

(511) 9, 16, 35, 38, 41, 42

(540)

Amenius

(510) (9) data, databáze a jiné informační produkty na elektronických, software a hardware, magnetických a optických nosičích všeho druhu a v elektronických, datových, informačních a telekomunikačních sítích všeho druhu, související software a hardware, nosiče dat spadající do tř. 9, zejm. diskety, CD romy, magnetické disky, optické disky, DVD apod., elektronické sítě, multimediální informační katalogy, periodika a knihy v elektronické podobě, nahraný software na CD a DVD discích a magnetických médiích, audiovizuální programy, audio programy, pohledy ilustrované se zvukovou nahrávkou, nahrané zvukové a zvukové obrazové záznamy, obaly na zvukové nosiče a videokazety; (16) papír, výrobky z papíru, polygrafické výrobky, tiskoviny všeho druhu, periodické a neperiodické publikace, knihy, časopisy, noviny, brožury, fotografie, plakáty, pohledy, kalendáře, samolepky, obtisky, pexesa, papírové a umělohmotné tašky, tužky, pera a pastelky, papírové obaly všeho druhu, informační a reklamní produkty v papírové formě, data a

databáze obecně na papírových nosičích; (35) reklamní agentura, public relations, propagační, reklamní a inzertní činnost, reklamní materiály (aktualizace), předvádění zboží, aktualizování reklamních materiálů, rozšiřování a zaslání reklamních materiálů, především letáků, prospektů, katalogů, periodických a neperiodických publikací, tiskoviny a různých vzorků, pronájem reklamní plochy, vydávání reklamních textů, rozhlasová a televizní reklama, venkovní reklama, organizace a pořádání výstav ke komerčním a reklamním účelům, prezentace uživatelů na stránkách World Wide Web v počítačové síti Internet, tvorba strategií a koncepcí reklamy, poradenské služby vztahující se k výše uvedeným službám, komerční využití Internetu v oblastech komerčních internetových médií a vyhledávacích služeb, on-line inzerce, zprostředkovatelská činnost v oblasti obchodu, služeb, marketingu, reklamy, inzerce, výstav s obchodním zaměřením, zprostředkovávání obchodních kontaktů, činnost organizačních a ekonomických poradců, ekonomické prognózy, komerční informační kancelář, systemizace informací do počítačové databáze, obchodní průzkum, průzkum trhu, pomoc při řízení obchodní činnosti, služby a poradenství v obchodní činnosti, obchodní nebo podnikatelské informace, marketingové studie, organizační poradenství, provádění obchodních operací, služby databank; (38) šíření elektronických časopisů, elektronických periodik a knih v elektronické podobě prostřednictvím počítačové sítě, Internetu, pomocí satelitů apod., výměna a šíření zpráv a informací, služby zabezpečující audiovizuální komunikaci prostřednictvím informačních a telekomunikačních sítí, kupř. počítačové sítě Internet, satelitu apod.; (41) agenturní činnost v oblasti kultury, pořádání, vedení a organizování kulturních, charitativních, sportovních a jiných akcí, konferencí, briefinků, seminářů a výstav, organizování, provozování a pořádání setkání všeho druhu, nakladatelství a vydavatelství periodických a neperiodických publikací v tištěné i elektronické podobě, činnost knižních klubů, ediční činnost, publikační činnost, vydávání elektronických knih a časopisů on-line, tvorba kulturních programů, pořady pro rozhlasové a televizní vysílání, nahrávání nosičů zvukových nebo obrazových zvukových, půjčování, rozšiřování a rozmnožování nahraných zvukových a nebo obrazových zvukových záznamů, školící, vzdělávací, lektorská a konzultační činnost, pořádání, organizování a vedení odborných kurzů, školení a jiných vzdělávacích akcí, výchovná činnost, provádění odborných zkoušek, provádění speciálních zkoušek, knihovny; (42) tvorba software, programování internetových databázových systémů a internetových aplikací, programování multimediálních aplikací, vytváření a modelování 3D animací, tvorba interaktivních a grafických programů, tvorba multimediálních dokumentů, prezentací, aplikací a katalogů, konstrukce WWW prezentací a řešení WWW serverů, počítačové animace a vizualizace, tvorba počítačových programových projektů, tvorba informačních databází, tvorba a správa internetových stránek, grafický design, návrhářská, designérská, aranžérská a výtvarná činnost, grafické a kresličské technické poradenství, počítačové animace a vizualizace, programové projekty, tvorba informačních databází, elektronických časopisů, periodik, knih, provozování internetových stránek, poradenství v oblasti software a hardware.

(730) **Amenius s.r.o.**, Slavíkova 22, Jince, okr. Příbram, 26223, CZ
(740) BOHEMIA PATENT Patentová & známková kancelář, Ing. Jana Vandělíková, Havanská 17, Praha 7, 17000

(210) **O-444278**
(220) 05.01.2007
(320) 05.01.2007
(511) 9, 16, 35, 41
(540)

PULL MIND

(510) (9) nosiče dat v elektronické podobě a zvukově-obrazové záznamy magnetické nebo v elektronické podobě, zejména se vzdělávací tematikou; (16) učebnice všeho druhu, sešity, skripta, školní potřeby spadající do této třídy, psací a kancelářské potřeby všeho druhu uvedené v této třídě, periodické a neperiodické tiskoviny - odborná literatura, knihy, časopisy, fotografie, letáky, brožury, kalendáře, diáře, psací a kancelářské potřeby k reklamním účelům spadající do této třídy, papír a výrobky z papíru, kartón a kartonážní výrobky, lepenka a výrobky z lepenky, výrobky z vlnité lepenky, papír pro kancelář - xerografický, papír pro tisk a obalový papír, obalové a lepicí pásy a fólie, etikety, samolepicí fólie a papíry, obaly a fólie z

PE, PP nebo jiných plastických hmot pro balení a obalení tiskoviny - knih, učebnic, sešitů apod., magnetické tabule; (35) činnost podnikatelských, ekonomických a organizačních poradců, služby a poradenství v oblasti managementu - řízení podniku a personální služby, marketingová, reklamní a inzertní činnost, průzkumy trhu, administrativní služby, daňové a účetní služby a poradenství, automatizované zpracování dat, správa obchodních dat, zprostředkování v oblasti obchodu, pořádání komerčních a reklamních seminářů, veletrhů a výstav, provozování internetového obchodu - nosiče dat v elektronické podobě a zvukově-obrazové záznamy magnetické nebo v elektronické podobě, zejména se vzdělávací tematikou, učebnice všeho druhu, sešity, skripta, školní potřeby, psací a kancelářské potřeby všeho druhu, periodické a neperiodické tiskoviny - odborná literatura, knihy, časopisy, fotografie, letáky, brožury, kalendáře, diáře, psací a kancelářské potřeby k reklamním účelům, papír a výrobky z papíru, kartón a kartonážní výrobky, lepenka a výrobky z lepenky, výrobky z vlnité lepenky, papír pro kancelář - xerografický, papír pro tisk a obalový papír, obalové a lepicí pásy a fólie, etikety, samolepicí fólie a papíry, obaly a fólie z PE, PP nebo jiných plastických hmot pro balení a obalení tiskoviny - knih, učebnic, sešitů apod., magnetické tabule; (41) školící a vzdělávací činnost, lektorská činnost, pořádání školení a kurzů různého charakteru, pořádání jazykových a rekvalifikačních kurzů, manažerské kurzy, vydavatelská a nakladatelská činnost, provoz elektronického internetového vzdělávacího portálu, provoz vzdělávacího zařízení, pronájem vzdělávacích a kulturních zařízení, kooperace v oblasti zajištění studia v zahraničí, studijní programy, studijní stipendia, pořádání vzdělávacích a kulturních seminářů, veletrhů a výstav, pořádání a organizování kulturních, společenských, zábavních nebo sportovních akcí, agenturní činnost a informační služby v oblasti vzdělávání, zprostředkování v oblasti vzdělávání, pronájem zvukových a zvukově-obrazových záznamů, audio-vizuální, filmová, hudební a umělecká produkce.

(730) **Šebestíková Jana Ing.**, Cítov 245, Cítov, 27704, CZ
(740) Ing. Jiří Střelák, Pařížská 17, Praha 1, 11000

(210) **O-444322**
(220) 09.01.2007
(320) 09.01.2007
(511) 35, 36, 42, 45
(540)



(510) (35) agentury umělecké (obchodní vedení -), analýzy nákladů, daňové příznání (příprava a vyhotovení -), data (vyhledávání -) v počítačových souborech (pro třetí osoby), dodavatelské služby pro třetí osoby (nákup výrobků a služeb pro jiné podniky), dražby, vedení dražeb, efektivnost provozu a racionalizace práce (posuzování -), hospodářské (ekonomické) prognózy, hotely (správa -), informace (obchodní nebo podnikatelské -), informační kanceláře (komerční -), marketingové studie, obchodní a průmyslové podniky (pomoc při řízení -), obchodní management a podnikové poradenství, obchodní nebo podnikatelské informace, obchodní nebo podnikatelský průzkum, obchodní reklama (pro třetí osoby -), oceňování obchodních podniků, organizování výstav (komerčních nebo reklamních), personální poradenství, pořádání veletrhů pro obchodní a reklamní účely, pracovní úřady (zprostředkovatelné práce), pronájem reklamní doby v komunikačních médiích, průzkum trhu, průzkum veřejného mínění, předvádění (služby modelek) pro reklamní účely a podporu prodeje, psychologické testování pro výběr zaměstnanců, reklama, reklama on line v počítačové síti, reklamní agentury, reklamní materiály (rozšiřování -) zákazníkům (letáky, prospekty, tisky, vzorky), reklamní texty (vydávání, zveřejňování, oznámení, vyhlášení, publikování -), revize účtů (audit), řízení (poradenské služby obchodní nebo podnikatelské), řízení průmyslových nebo obchodních podniků, televizní reklama, rozhlasová reklama, účetnictví, vedení

kartoték v počítači; (36) analýzy (finanční -), byty (pronájem -), elektronický převod kapitálu, finanční informace, finanční odhady a oceňování, (pojišťovnictví, bankovnínictví, nemovitosti), finanční poradenství, finanční řízení, fondy (důchodové -), garance, záruky, kauce, hypotéky (poskytování půjček), informace o pojištění, investování kapitálu, kanceláře pro inkasování pohledávek, kanceláře realitní, konzultační služby (finanční -), kurzovní záznamy na burze, leasing, likvidace podniků (služby -) (finanční záležitosti), nájemní, činžovní domy (vedení -), nemovitosti (oceňování a odhady -), nemovitosti (pronájem -), nemovitosti (správa -), nemovitosti (zprostředkování -), organizování dobročinných sbírek, poradenství v oblasti pojištění, pronájem nájemních, činžovních domů, shromažďování prostředků na dobročinné účely, směnářské služby, správa majetku; (42) aktualizace počítačových programů, analýzy chemické, analýzy těžby ropných polí, bakteriologický výzkum, biologický výzkum, design průmyslový, expertízy, grafický design, hosting webových stránek, chemický výzkum, chemie (služby v oblasti -), inženýrské práce (expertízy), kontrola kvality, kontrola ropných věží, kosmetika (výzkum v oblasti -), návrhářství (oděvní -), obnova počítačových dat (regenerace), ověřování pravosti uměleckých děl, plánování městské výstavby, počítačové programování, počítačové systémové analýzy, počítačový hardware (poradenské služby v oblasti -), poradenství o ochraně životního prostředí, ropa (ropný průzkum), tvorba a správa webových stránek (pro třetí osoby); (45) arbitrážní služby, autorská práva (správa-), duševní vlastnictví (konzultační, služby v oblasti -), duševnictví vlastnictví (licence -), duševní vlastnictví (ochrana -), licence k průmyslovým právům, právnické (komerční služby).

(590) Barevná

(730) **Slámová Christine**, K Olympii 44, Liberec 25, 46312, CZ

(210) **O-444367**

(220) 11.01.2007

(320) 11.01.2007

(511) 16, 35, 36

(540)

The logo for Angel's Auditing · Accounting · Taxes features the word "Angel's" in a large, elegant serif font with a decorative swirl above the letter "A". Below it, the words "Auditing · Accounting · Taxes" are written in a smaller, sans-serif font, separated by dots.

(510) (16) tiskoviny všeho druhu; (35) finanční a mzdové účetnictví, ekonomické poradenství, audit (ověřování účetnictví); (36) daňové poradenství včetně finančních analýz.

(730) **Angel's Auditing s.r.o.**, Jeremenkova 88, Praha 4, 14000, CZ

(740) Mgr. Hana Kuncová, advokátka, Pod Višňovkou 23, Praha 4, 14000

(210) **O-444368**

(220) 11.01.2007

(320) 11.01.2007

(511) 16, 35, 36

(540)

The logo for Angel's Auditing features the word "Angel's" in a large, elegant serif font with a decorative swirl above the letter "A". Below it, the word "Auditing" is written in a smaller, sans-serif font.

(510) (16) tiskoviny všeho druhu; (35) finanční a mzdové účetnictví, ekonomické poradenství, audit (ověřování účetnictví); (36) daňové poradenství včetně finančních analýz.

(730) **Angel's Auditing s.r.o.**, Jeremenkova 88, Praha 4, 14000, CZ

(740) Mgr. Hana Kuncová, advokátka, Pod Višňovkou 23, Praha 4, 14000

(210) **O-444369**

(220) 11.01.2007

(320) 11.01.2007

(511) 16, 35, 36

(540)

The logo for Angel's Taxes features the word "Angel's" in a large, elegant serif font with a decorative swirl above the letter "A". Below it, the word "Taxes" is written in a smaller, sans-serif font.

(510) (16) tiskoviny všeho druhu; (35) finanční a mzdové účetnictví, ekonomické poradenství, audit (ověřování účetnictví); (36) daňové poradenství včetně finančních analýz.

(730) **Angel's Auditing s.r.o.**, Jeremenkova 88, Praha 4, 14000, CZ

(740) Mgr. Hana Kuncová, advokátka, Pod Višňovkou 23, Praha 4, 14000

(210) **O-444370**

(220) 11.01.2007

(320) 11.01.2007

(511) 16, 35, 36

(540)



(510) (16) tiskoviny všeho druhu; (35) finanční a mzdové účetnictví, ekonomické poradenství, audit (ověřování účetnictví); (36) daňové poradenství včetně finančních analýz.

(730) **Angel's Auditing s.r.o.**, Jeremenkova 88, Praha 4, 14000, CZ

(740) Mgr. Hana Kuncová, advokátka, Pod Višňovkou 23, Praha 4, 14000

(210) **O-444371**

(220) 11.01.2007

(320) 11.01.2007

(511) 16, 35, 36

(540)

The logo for R.V.A. SYSTEM features the letters "R.V.A." in a large, bold, serif font, followed by the word "SYSTEM" in a smaller, sans-serif font.

(510) (16) tiskoviny všeho druhu; (35) finanční a mzdové účetnictví, ekonomické poradenství, audit (ověřování účetnictví); (36) daňové poradenství včetně finančních analýz.

(730) **Vostrý Roman Ing.**, Podolská 1487/8A, Praha 4, 14700, CZ

(740) Mgr. Hana Kuncová, advokátka, Pod Višňovkou 23, Praha 4, 14000

(210) **O-444373**

(220) 11.01.2007

(320) 11.01.2007

(511) 16, 35, 36

(540)



Angel's
Accounting

(510) (16) tiskoviny všeho druhu; (35) finanční a mzdové účetnictví, ekonomické poradenství, audit (ověřování účetnictví); (36) daňové poradenství včetně finančních analýz.

(730) **Angel's Auditing s.r.o.**, Jeremenkova 88, Praha 4, 14000, CZ
(740) Mgr. Hana Kuncová, Pod Višňovkou 23, Praha 4, 14000

(210) **O-444572**
(220) 18.01.2007
(320) 18.01.2007
(511) 16, 35, 41, 45
(540)



Educating tomorrow's leaders

(510) (16) vzdělávací publikace, učební a vyučovací pomůcky, knihy, skripta, brožury; (35) poradenství v oblasti řízení podniků, marketingové studie, propagační činnost, reklama; (41) vzdělávací služby, informace o výchově a vzdělávání, pořádání a vedení kursů, školení, seminářů a konferencí, lektorská činnost, vyučování; (45) poradenské a konzultační služby v oblasti duševního vlastnictví.

(730) **Paraskou Anastasia**, Hintergasse 12, Mannheim, 68307, DE
(740) JUDr. Tomáš Ptáček, U Nikolajky 5, Praha 5, 15000

(210) **O-444599**
(220) 19.01.2007
(320) 19.01.2007
(511) 40
(540)



elektrowin

(510) (40) ekologická recyklace starých domácích spotřebičů.
(590) Barevná
(730) **ELEKTROWIN a.s.**, Michelská 300/60, Praha 4 - Michle, 14000, CZ

(210) **O-444614**
(220) 19.01.2007
(320) 19.01.2007
(511) 35, 36, 41, 42, 43
(540)

ASPECT.CZ

(510) (35) pomoc a poradenství při provozu a řízení podniku, pomoc a poradenství při provozování obchodů a obchodních činností průmyslového nebo obchodního podniku, služby zahrnující záznam, přepis, vypracování, kompilaci, přenášení nebo systemizaci písemných sdělení a záznamů, jakož i využívání nebo kompilaci matematických a statistických údajů, dodavatelské služby pro třetí osoby, odborné odhady, zprávy, konzultace a vypracování plánů se vztahem k obchodní činnosti, správa obchodů, marketingové studie, poradenská činnost v oblasti výběrových řízení, poradenská činnost v oblasti vztahů s veřejností, zprostředkovatelská činnost v oblasti obchodu, služeb a vztahů s veřejností, inzertní, reklamní a propagační služby,

pomoc při řízení obchodní činnosti, obchodní administrativa, kancelářské práce, marketingové služby, zprostředkování obchodních záležitostí, zákaznický servis (zajišťování odbytu, zastupování při obchodních jednáních, sjednávání obchodních podmínek), rozmnožování a tisk reklamních a propagačních dokumentů, automatické zpracování dat, výstavy k reklamním a obchodním účelům; (36) pronájem nemovitostí a související služby, realitní kanceláře a jejich služby, služby správců nemovitostí; (41) výchovná, zábavní a vzdělávací činnost, vydavatelství a nakladatelství, školicí činnost, pořádání kursů, provoz galerie, pořádání výstav ke kulturním a vzdělávacím účelům, veškerá agenturní a produkční činnost v oblasti kultury, vzdělání a zábavy, pořádání a zajišťování audiovizuálních akcí, pořádání koncertů, setkání, přednášek, kursů, seminářů a besed, zábavné hudební produkce, vystupování výkonných umělců, sportovní aktivity; (42) vědecké a technologické služby a s nimi spojený výzkum a návrhy, průmyslové analýzy a výzkum, vše s výjimkou v oblasti výpočetní techniky a software, služby techniků (vyhodnocení, odhady, výzkum a posudky v oblasti vědy a techniky), odborné služby osob pověřených vypracováním odhadů, rešerší, projektů, studií a zpráv, vše s výjimkou oblasti výpočetní techniky a software; (43) služby zajišťující stravování a nápoje, dočasné ubytování, rezervace ubytování pro cestující, zejména prostřednictvím cestovních kanceláří a zprostředkovatelů.

(730) **ASPECT.CZ s. r. o.**, K novému sídlišti 166/19, Praha 4 - Libuš, 14200, CZ
(740) UNIPATENT, Ing. Jiří Chlustina, Jana Masaryka 43-47, Praha 2, 12000

(210) **O-444649**
(220) 22.01.2007
(320) 22.01.2007
(511) 3
(540)



GO & GO
cosmetics

(510) (3) přípravky pro bělení a jiné prací prostředky, přípravky pro čištění, leštění, odmašťování a broušení, mýdla, parfumerie, vonné oleje, kosmetika, vlasové vody (lotions), zubní pasty.
(730) **VENTO BOHEMIA, spol. s r.o.**, Černá Cesta 919, Horní Suchá, 73535, CZ

(210) **O-444780**
(220) 25.01.2007
(320) 25.01.2007
(511) 3, 25
(540)



SAMUEL & KEVIN

(510) (3) kosmetické přípravky, parfěmy, mýdla, vonné oleje, krémy, tělová mléka, přípravky pro péči o vlasy, líčidla, rtěnky, laky na nehty, zubní pasty; (25) oděvy, obuv a kloboučnické zboží, opasky, čepice.
(590) Barevná
(730) **CDV vini s.r.o.**, Lipovská 735/84, Jeseník, 79001, CZ

(210) **O-444801**
(220) 25.01.2007
(320) 25.01.2007
(511) 1, 3

(540)

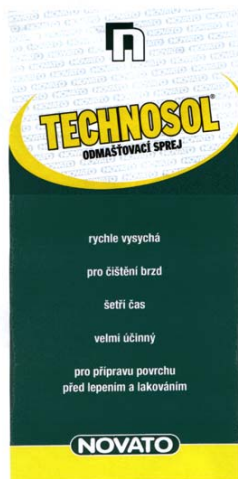

(510) (1) odmašťovací prostředky užívané při průmyslových postupech nebo při výrobě, na bázi organických rozpouštědel; (3) přípravky pro čištění, leštění a odmašťování, zejména na bázi organických rozpouštědel.

(590) Barevná

(730) NOVATO spol. s r.o., Uralská 770/6, Praha 6, 16000, CZ

(740) Ing. Marie Smrčková, patentový zástupce, Velflíkova 10, Praha 6, 16000

(210) O-444840

(220) 26.01.2007

(320) 26.01.2007

(511) 35, 36, 37, 39, 41, 43, 44, 45

(540)



G - REALITY s.r.o.

(510) (35) propagační činnost, reklama, pomoc při řízení obchodní společnosti, obchodní administrativa, kancelářské práce; (36) služby finanční, služby peněžní, služby nemovitostní; (37) stavebnictví, opravy, instalační služby; (39) doprava, organizování cest; (41) zábava, sportovní aktivity, kulturní aktivity; (43) služby zajišťující stravování a nápoje, dočasné ubytování; (44) péče o hygienu a krásu osob a zvířat; (45) bezpečnostní služby pro ochranu majetku a jednotlivců, osobní a sociální služby poskytované ostatními za účelem uspokojování potřeb jednotlivců.

(730) G - REALITY s.r.o., U Nemocnice 430, Kolín III, 28002, CZ

(210) O-444861

(220) 26.01.2007

(320) 26.01.2007

(511) 5, 29, 30, 32

(540)

InThermo

(510) (5) výrobky dietetické pro kojence, batolata, starší děti a nemocné osoby pro léčebné účely, chemické přípravky pro lékařské účely, potraviny pro zvláštní lékařské účely, potraviny pro zvláštní výživu a potraviny pro léčebné účely, nutraceutika, mikrobiotika, probiotika, prebiotika, symbiotika a další výživové doplňky pro humánní speciální výživu a léčebné účely ve formě tekuté, granulované, práškové, tablet, kapslí a čípků, diabetické, bezlepkové, bezcholesterolové výrobky fortifikované vitamíny, minerálními látkami, stopovými prvky, léčivými bylinami, bylinnými extrakty, biologicky aktivními látkami určené pro speciální výživu a léčebné účely, cukrovinky s léčivými přísadami, čaje léčivé, čaje odtučňovací pro lékařské účely, přípravky potlačující chuť k jídlu pro lékařské účely, dietní potraviny pro lékařské účely, digestiva pro farmaceutické účely, doplňky stavy minerální a vitamínové; (29) mléčné nápoje v tekutém, sušeném i granulovaném stavu, doplněné

probiotickými, prebiotickými nebo symbiotickými preparáty, vitamíny, minerálními látkami, stopovými prvky, ovocem, zeleninou, léčivými bylinami a jejich extrakty, proteinové nápoje, doplňky stravy živočišného charakteru zařazené v této třídě, sušená zelenina, ovoce, rosoly, zavařeniny, želé, byliny ve formě drcené, mleté nebo extraktů doplněné vitamíny, minerálními látkami, stopovými prvky, bio-flavonoidními látkami; (30) doplňky stravy rostlinného charakteru zařazené v této třídě doplněné o minerální soli, stopové prvky, sacharidy, probiotika, prebiotika, symbiotika v tekuté, sušené, granulované, tobolkované nebo tabletové formě, čaje a čajové nápoje, čokoládové nápoje, kakaové nápoje, kávové nápoje, cukrovinky tabletové, sladidla přírodní, potraviny na bázi ovsy; (32) kokteily nealkoholické, šumivé nápoje nealkoholické, instantní nápoje a jiné nealkoholické nápoje v tekuté, granulované, práškové nebo tabletové formě.

(730) GOLDIM, spol. s r.o., V Zápolí 1163/32, Praha 4, 14100, CZ

(210) O-444862

(220) 26.01.2007

(320) 26.01.2007

(511) 5, 29, 30, 32

(540)

InGel

(510) (5) výrobky dietetické pro kojence, batolata, starší děti a nemocné osoby pro léčebné účely, chemické přípravky pro lékařské účely, potraviny pro zvláštní lékařské účely, potraviny pro zvláštní výživu a potraviny pro léčebné účely, nutraceutika, mikrobiotika, probiotika, prebiotika, symbiotika a další výživové doplňky pro humánní speciální výživu a léčebné účely ve formě tekuté, granulované, práškové, tablet, kapslí a čípků, diabetické, bezlepkové, bezcholesterolové výrobky fortifikované vitamíny, minerálními látkami, stopovými prvky, léčivými bylinami, bylinnými extrakty, biologicky aktivními látkami určené pro speciální výživu a léčebné účely, cukrovinky s léčivými přísadami, čaje léčivé, čaje odtučňovací pro lékařské účely, přípravky potlačující chuť k jídlu pro lékařské účely, dietní potraviny pro lékařské účely, digestiva pro farmaceutické účely, doplňky stravy minerální a vitamínové; (29) mléčné nápoje v tekutém, sušeném i granulovaném stavu, doplněné probiotickými, prebiotickými nebo symbiotickými preparáty, vitamíny, minerálními látkami, stopovými prvky, ovocem, zeleninou, léčivými bylinami a jejich extrakty, proteinové nápoje, doplňky stravy živočišného charakteru zařazené v této třídě, sušená zelenina, ovoce, rosoly, zavařeniny, želé, byliny ve formě drcené, mleté nebo extraktů, doplněné vitamíny, minerálními látkami, stopovými prvky, bio-flavonoidními látkami; (30) doplňky stravy rostlinného charakteru zařazené v této třídě doplněné o minerální soli, stopové prvky, sacharidy, probiotika, prebiotika, symbiotika v tekuté, sušené, granulované, tobolkované nebo tabletové formě, čaje a čajové nápoje, čokoládové nápoje, kakaové nápoje, kávové nápoje, cukrovinky tabletové, sladidla přírodní, potraviny na bázi ovsy; (32) kokteily nealkoholické, šumivé nápoje nealkoholické, instantní nápoje a jiné nealkoholické nápoje v tekuté, granulované, práškové nebo tabletové formě.

(730) GOLDIM, spol. s r.o., V Zápolí 1163/32, Praha 4, 14100, CZ

(210) O-444863

(220) 26.01.2007

(320) 26.01.2007

(511) 5, 29, 30, 32

(540)

InCardio

(510) (5) výrobky dietetické pro kojence, batolata, starší děti a nemocné osoby pro léčebné účely, chemické přípravky pro lékařské účely, potraviny pro zvláštní lékařské účely, potraviny pro zvláštní výživu a potraviny pro léčebné účely, nutraceutika, mikrobiotika, probiotika, prebiotika, symbiotika a další výživové doplňky pro humánní speciální výživu a léčebné účely ve formě tekuté, granulované, práškové, tablet, kapslí a čípků, diabetické, bezlepkové, bezcholesterolové výrobky fortifikované vitamíny, minerálními látkami, stopovými prvky, léčivými bylinami, bylinnými extrakty, biologicky aktivními látkami určené pro speciální výživu a léčebné účely, cukrovinky s léčivými přísadami, čaje léčivé, čaje odtučňovací pro lékařské účely, přípravky potlačující chuť k jídlu pro lékařské účely, dietní

potraviny pro lékařské účely, digestiva pro farmaceutické účely, doplňky stravy minerální a vitamínové; (29) mléčné nápoje v tekutém, sušeném i granulovaném stavu, doplněné probiotickými, prebiotickými nebo symbiotickými preparáty, vitamíny, minerálními látkami, stopovými prvky, ovocem, zeleninou, léčivými bylinami a jejich extrakty, proteinové nápoje, doplňky stravy živočišného charakteru zařazené v této třídě, sušená zelenina, ovoce, rosoly, zavařeniny, želé, byliny ve formě drcené, mleté nebo extraktů, doplněné vitamíny, minerálními látkami, stopovými prvky, bio-flavonoidními látkami; (30) doplňky stravy rostlinného charakteru zařazené v této třídě doplněné o minerální soli, stopové prvky, sacharidy, probiotika, prebiotika, symbiotika v tekuté, sušené, granulované, tobolkované nebo tabletové formě, čaje a čajové nápoje, čokoládové nápoje, kakaové nápoje, kávové nápoje, cukrovinky tabletové, sladidla přírodní, potraviny na bázi ovsa; (32) kokteily nealkoholické, šumivé nápoje nealkoholické, instantní nápoje a jiné nealkoholické nápoje v tekuté, granulované, práškové nebo tabletové formě.

(730) **GOLDIM, spol. s r.o.**, V Zápolí 1163/32, Praha 4, 14100, CZ

(210) **O-444890**

(220) 29.01.2007

(320) 29.01.2007

(511) 11, 37

(540)



(510) (11) čistírny odpadních vod; (37) provádění staveb včetně jejich změn, udržovacích prací na nich a jejich odstraňování.

(730) **TopolWater s.r.o.**, Nad Reskovicem 1114, Čáslav, 28601, CZ

(740) Ing. Přemysl Pitřman, Letohradská 6, Praha 7, 17000

(210) **O-444892**

(220) 29.01.2007

(320) 29.01.2007

(511) 1, 7, 44

(540)

ÚRODA NENÍ NÁHODA

(510) (1) chemické výrobky určené pro průmysl a zemědělství; (7) zemědělské stroje, zavlažovací technika, zahradní technika - vše v rámci této třídy; (44) zemědělské a zahradnické služby, aplikace hnojiv a chemikálií pro zemědělské účely.

(730) **UNIMARCO a.s.**, Zádveřická 426, Zlín - Lípa, 76311, CZ

(740) Ing. Zdeněk Kučera, Padělký 548, P.O.BOX 92, Slušovice, 76315

(210) **O-445090**

(220) 02.02.2007

(320) 02.02.2007

(511) 9, 35

(540)

Aset.cz

(510) (9) data, databáze a jiné informační produkty na elektronických, magnetických a optických nosičích všeho druhu a v elektronických, datových, informačních a telekomunikačních sítích všeho druhu, související software a hardware, nosiče dat spadající do třídy 9, zejména diskety, CD-romy, magnetické disky, optické disky, DVD apod., elektronické sítě, multimediální informační katalogy, periodika a knihy v elektronické podobě, nahráný software na CD a DVD discích a magnetických médiích, audiovizuální programy, audio programy, el. pohledy ilustrované se zvukovou nahrávkou, nahrané zvukové a zvukově obrazové záznamy, obaly na zvukové nosiče a videokazety; (35) propagační, reklamní a inzertní činnost, reklamní materiály (aktualizace), předvádění zboží, reklamní agentura, aktualizování reklamních materiálů, rozšiřování a zaslání reklamních materiálů, především letáků, prospektů, katalogů, periodických a neperiodických publikací, tiskovin a různých vzorků, pronájem reklamní plochy, vydávání reklamních

textů, rozhlasová a televizní reklama, venkovní reklama, organizace a pořádání výstav ke komerčním a reklamním účelům, příprava elektronických pozvánek, prezentace hokejových utkání a mistrovství, prezentace uživatelů na stránkách World Wide Web v počítačové síti Internet, činnost organizačních a ekonomických poradců, ekonomické prognózy, komerční informační kancelář, systemizace informací do počítačové databáze, obchodní průzkum, průzkum trhu, zprostředkovatelská činnost v oblasti obchodu, marketingu, reklamy, inzerce, výstav obchodním zaměřením, pomoc při řízení obchodní činnosti, služby a poradenství v obchodní činnosti, obchodní nebo podnikatelské informace, marketingové studie, organizační poradenství, zprostředkovávání obchodních kontaktů, provádění obchodních operací, komerční využití Internetu v oblastech komerčních internetových médií a vyhledávacích služeb, on-line inzerce, merchadising, franchising, umělecká agentura (obchodní vedení), provozování galerie (obchodní vedení), reklamní činnost, aukce, výstavy k reklamním a obchodním účelům, zprostředkování v oblasti obchodu.

(730) **Sedin Tibor**, Vršovická 796/37, Praha 10 - Vršovice, 10100, CZ

(740) **BOHEMIA PATENT** Patentová & známková kancelář, Ing. Jana Vandělíková, Havanská 17, Praha 7, 17000

(210) **O-445148**

(220) 06.02.2007

(320) 06.02.2007

(511) 11, 14, 16, 19, 35, 40, 42

(540)

TOP GEO GROUP

(510) (11) fontány, fontánky, ozdobné fontány, svítlny, lucerny, lampy, osvětlovací tělesa, svítidla; (14) amulety, acháty, brože, bižuterie v rámci této třídy, šperky, hodiny, hodinky, drahé kameny, drahé kameny jako surovina nebo polotovar, jantar, šperky z jantaru, ozdoby a sošky ze slonoviny, náhrdelníky, náramky (šperky a bižuterie), klenoty, náušnice, ozdoby (šperky a bižuterie), polodrahokamy, prsteny, přívěsky (šperky a bižuterie), řetízky (šperky a bižuterie), figurky z drahých kamenů a polodrahokamů, pouzdra na výše uvedené výrobky; (16) těžítka, břidlicové tabulky, držáky na psací potřeby, globusy (zemské), stojany na pera a tužky, stojany na fotografie, rytecké desky, pečetidla, razítka, nerosty a fosilie přírodní nebo umělé jako školní nebo učební pomůcky, nože na dopisy, psací potřeby, kancelářské potřeby v rámci této třídy, sádra modelářská, školní potřeby a učební pomůcky v rámci této třídy; (19) kámen, přírodní a umělý kámen, sošky (figurky) z kamene, betonu, mramoru a jiných přírodnin v rámci této třídy, umělecká díla z kamene, betonu, mramoru a jiných přírodnin v rámci této třídy, fosilie, křišťál, křemen, pouzdra na uvedené výrobky, sochy, kamenické výrobky, sádra, výrobky z přírodních materiálů v rámci této třídy; (35) dodavatelské služby pro třetí osoby (nákup výrobků a služeb pro jiné podniky), služby zásilkového prodeje týkající se oblastí výše uvedených výrobků nespádající do jiných tříd, služby internetového obchodu týkající se oblastí výše uvedených výrobků nespádající do jiných tříd, export, import, reklama on-line v počítačové síti, předvádění zboží, organizování obchodních výstav, organizování prodejních akcí a veletrhů, obchodní nebo podnikatelské řízení, vedení kartoték v počítači; (40) řezání a broušení kamene, nerostů, drahokamů a polodrahokamů, rytí, gravírování, dekontaminace nebezpečných látek, čištění povrchů, čištění vzduchu, informace o zpracování materiálů, likvidace odpadu, recyklace odpadu, zpracování odpadu, úprava vody, čištění vody, odstraňování pachů z ovzduší, třídění odpadů a zprostředkování služeb uvedených v této třídě; (42) biologický výzkum, geologický průzkum, geologický výzkum, hydrogeologický průzkum, hydrogeologický výzkum, chemické analýzy, rozbory vody, inženýrské služby, projektová činnost, studie technických projektů, průzkum kontaminace, zkoušky materiálů, vyhledávání a průzkum ložisek (nerostů aj.), zkoušky výskytu radonu, měření radonu, tektonická měření, inženýrsko-geologické mapování, hydrogeologické mapování, geologické a hydrogeologické expertizy, expertizy, odborné poradenství v oblasti geologie, odborné poradenství v oblasti geochemie, poradenství o ochraně životního prostředí, ekologické odborné poradenství a zprostředkování služeb uvedených v této třídě.

- (730) **TOP GEO Group Teplice spol. s r.o.**, Na Výtoni 1257/9, Praha 2, 12000, CZ
(740) Ing. Iva Rylková, Polská 1525, Ostrava - Poruba, 70800

- (210) **O-445238**
(220) 07.02.2007
(320) 07.02.2007
(511) 5, 29, 30, 32
(540)

Otmánek

- (510) (5) výrobky dietetické, pro léčebné účely, potraviny pro děti, batolata a nemocné, jako dětská a kojenecká výživa, potravinové přípravky a doplňky všeho druhu, jako posilující poživatiny, vitamínové přípravky, poživatiny pro doplnění redukčních diet nebo přípravků pro hubnutí, vše s léčebnými účinky, přípravky s léčebnými účinky obsahující biochemické katalyzátory, zejména pro fyzicky aktivní osoby, rekonvalescenty a nemocné, vše výše uvedené určené k léčebným účelům; (29) maso a masové výrobky jako masové krémy, pomazánky na chleba, přesnídávky, lunch, ryby, drůbež, zvěřina, masové výtažky, paštiky, ovoce, houby a zelenina konzervované, sušené a zavažené, konzervovaná hotová jídla spadající do této třídy, mléko a mléčné výrobky, konzervy masové a rybí, želé, kompoty, oleje a tuky jedlé, ovocné dřeně, marmelády, džemy, ovocná povidla, ovocné pomazánky; (30) kaše ovesná, ovocná, s rýží, s kukuřičnými lupínky, s ovesnými vločkami, s piškoty, s krupicí, oplatky, cukrovinky, včetně gumových a esencí pro cukrovinky, cukrářské výrobky všeho druhu, hořčice, ocet, kečup a kečupové omáčky, šťáva rajčatová, chuťové a pikantní omáčky, omáčky pro děti v rámci této třídy, majonézy, omáčky v prášku, koření a koření směsi, káva, čaj, kakao, cukr, rýže, kávové náhražky, med, sirup melasový, droždí pro kynutí, sůl, obilné vločky, výrobky na bázi sušené bramborové kaše, pšeničné mouky, nativních a modifikovaných škrobů jako bramborové těsto v prášku, bramborová kaše v prášku, bramborové krokety v prášku, bramborové noky v prášku, směs pro přípravu knedlíků; (32) piva všeho druhu, vody minerální a šumivé a jiné nealkoholické nápoje, sirupy a jiné přípravky k přípravě nápojů, ovocné šťávy a nápoje z ovocných šťáv, energetické nápoje, iontové nápoje.
(730) **HAMÉ, a.s.**, Babice 572, Babice, 68703, CZ
(740) Václav Müller, patentový zástupce, Filipova 2016, Praha 4, 14800

- (210) **O-445259**
(220) 08.02.2007
(320) 08.02.2007
(511) 16, 35, 41
(540)

**VÝROBCI
A
DODAVATELÉ**

- (510) (16) tiskoviny všeho druhu, noviny, časopisy, knihy, periodický a neperiodický tisk; (35) reklamní činnost; (41) nakladatelská a vydavatelská činnost.
(590) Barevná
(730) **MM PUBLISHING, s.r.o.**, Přípotoční 1519/10A, Praha 1, 10100, CZ

- (210) **O-445304**
(220) 08.02.2007
(320) 08.02.2007
(511) 5, 30
(540)

Himalájky

- (510) (5) farmaceutické a veterinářské výrobky, hygienické výrobky pro léčebné účely, dietetické přípravky pro léčebné účely, dietetické potraviny pro léčebné účely, zejména dietetické pečivo, dietetické cukrovinky, dietetické ovocné konzervy, dietní zavařeniny, čokolády, pralinky, bonbóny a sladkosti pro diabetiky, potraviny pro batolata, náplasti, obvazový materiál, materiály pro plombování zubů a pro zubní otisky, dezinfekční

přípravky, výrobky pro hubnutí škodlivých zvířat, fungicidy, herbicidy; (30) káva, čaj, kakao, cukr, rýže, tapioka, ságo, kávové náhražky, mouka a přípravky z obilnin, chléb, pečivo, cukrovinky, zejména sladkosti a oplatky, zmrzlina, med, sirup melasový, droždí, prášky do těsta, sůl, hořčice, ocet, nálevy (k ochucení), koření, led pro osvěžení.

- (730) **Norma Lebensmittelfilialbetrieb GmbH & Co. KG**, Heisterstrasse 4, D-90441 Nürnberg, DE
(740) ROTT, RŮŽIČKA & GUTTMANN Patentová, známková a advokátní kancelář, JUDr. Michal Růžička, CSc., Nad Štolou 12, Praha 7, 17000

- (210) **O-445312**
(220) 09.02.2007
(320) 09.02.2007
(511) 9, 40
(540)

RECOS

- (510) (9) počítačový program; (40) ekologická recyklace starých domácích spotřebičů.
(730) **ELEKTROWIN, a.s.**, Michelská 300/60, Praha 4 - Michle, 14000, CZ

- (210) **O-445340**
(220) 09.02.2007
(320) 09.02.2007
(511) 24
(540)



- (510) (24) brokát, flanel, flauš, frýz, koupelnové textilie kromě oblečení, krep, krepon, ložní pokrývky a příkrývky, ložní prádlo, lůžkoviny, lůžkové přehozy, okenní záclony, záclonovina, závěsy textilní nebo plastové.
(730) **ERVI PLAS 2000 s. r. o.**, Ve žlíbku 1800, Praha 9 - Horní Počernice, 19300, CZ

- (210) **O-445355**
(220) 12.02.2007
(320) 12.02.2007
(511) 5, 29, 30, 31, 32, 33, 35, 43
(540)



- (510) (5) potraviny pro batolata vyprodukované v souladu se zásadami bio-hospodářství; (29) maso, ryby, drůbež a zvěřina, masové výtažky, ovoce a zelenina konzervované, sušené a zavažené, želé, džemy, vejce, mléko a mléčné výrobky, oleje a tuky jedlé, všechny výše uvedené výrobky jsou vyprodukované v souladu se zásadami bio-hospodářství; (30) káva, čaj, kakao, cukr, rýže, tapioka, ságo, kávové náhražky, mouka a přípravky z obilnin, chléb, pečivo, cukrovinky, zmrzlina, med, sirup melasový, droždí, prášky do těsta, sůl, hořčice, ocet, nálevy (k ochucení), koření, led pro osvěžení, všechny výše uvedené výrobky jsou vyprodukované v souladu se zásadami bio-hospodářství; (31) výrobky zemědělské, zahradnické, lesní a zrní neuvedené v jiných třídách, živá zvířata, čerstvé ovoce a zelenina, osivo, rostliny a přírodní květiny, krmivo pro zvířata, slad, všechny výše uvedené výrobky jsou vyprodukované v souladu se zásadami bio-hospodářství; (32) piva, minerální vody, šumivé nápoje a jiné nápoje nealkoholické, nápoje a šťávy ovocné, sirupy a jiné přípravky k zhotovování nápojů, všechny výše uvedené výrobky jsou vyprodukované v souladu se zásadami

bio-hospodářství; (33) alkoholické nápoje (s výjimkou pív) vyrobené v souladu se zásadami bio-hospodářství; (35) propagační činnost a reklama se zaměřením na výrobky vyprodukované v souladu se zásadami bio-hospodářství; (43) služby zajišťující stravování a nápoje se zaměřením na zdravou výživu a potraviny vyprodukované v souladu se zásadami bio-hospodářství.

(730) **TESCO STORES ČR a. s.**, Veselská 663, Praha 9 - Letňany, 19906, CZ

(210) **O-445365**

(220) 12.02.2007

(320) 12.02.2007

(511) 35, 41

(540)

GET IN SHAPE

(510) (35) licence, správa licencí na výrobky a služby; (41) cvičení praktické, kluby zdraví, soutěže krásy, pořádání soutěží, organizování a vedení seminářů, praktický výcvik, semináře - organizování a vedení, školení, vyučování, výchovné služby, sportovní činnost, fit centra v rozsahu této třídy, cvičební metoda (styl), výroba DVD a tvorba elektronických a tištěných knih a publikací v rámci této třídy.

(730) **Stránský David**, Sokolovská 12/43, Praha 8 - Karlín, 18000, CZ

(210) **O-445377**

(220) 12.02.2007

(320) 12.02.2007

(511) 2, 5

(540)

KROVSAN profi

(510) (2) barvy, nátěrové hmoty; (5) fungicidní a insekticidní penetrační hmoty.

(730) **COLOR Company, s.r.o.**, Štúrova 1504, Dubnica nad Váhom, 50002, CZ

(740) **JUDr. Pavel Moník**, Střelecká 672, Hradec Králové, 50002

(210) **O-445390**

(220) 13.02.2007

(320) 13.02.2007

(511) 32

(540)



(510) (32) pivo.

(590) Barevná

(730) **Kadlc Zbyněk RNDr.**, Jiráskova 999/50, Šlapanice, 66451, CZ

(210) **O-445411**

(220) 13.02.2007

(320) 13.02.2007

(511) 3, 5, 6, 9, 14, 16, 18, 20, 21, 24, 25, 26, 28, 30, 31, 32, 35, 39, 41, 42, 43, 44

(540)

MOJA

(510) (3) vlasové přípravky, šampóny a vitamínové preparáty pro vlasovou kosmetiku, kondicionéry, vlasové balzámy, sprchové gely, pěny do koupele, olejové lázně, krémy/spreje a pudry na chodidla, přípravky pro ústní hygienu, ústní vody, zubní pasty, (pěnové a nepěnové) gely, čistící / odličovací mléka a vody pro toaletní a pro kosmetické účely, čistící oleje, čistící prostředky, kosmetické a voňavkářské výrobky, včetně éterických olejů, aroma, deodoranty pro osobní potřebu, éterické esence, kolínská voda, kosmetické neceséry, kosmetické přípravky, koupelové soli, výtažky z květín, levandulová voda, levandulový olej, mentol a mentolová sílice, parfémy, květinové parfémy, vonné sáčky do prádla, rtěnky, růžový olej, kosmetické ubrousky napuštěné vonnou látkou a/nebo toaletní vodou, voňavkářské výrobky, vonná dřeva; (5) přípravky pro mytí zvířat, zejména psů a koček, dezinfekční prostředky pro hygienické účely, repelenty

pro psy a kočky, přípravky proti parazitům, léčivé cukrářské výrobky a cukrovinky s léčivými účinky, vitamínové přípravky, potravní doplňky pro posílení imunity organismu a zlepšení zdraví v tuhém i tekutém stavu ve formě práškových směsí, kapek, sirupů, gelů, past, tablet, šumivých tablet, pastilek, dražé, tobulek, kapslí, bombónů, žele, prášků, vše výše uvedené pro léčebné účely, doplňky potravin minerální, minerální doplňky s antioxidačními účinky, přípravky pro zdravotní prevenci a rekondici s léčivými účinky, přírodní léčivé prostředky pro zvláštní výživu, přípravky výživové obsahující enzymy nebo biochemické katalyzátory s léčivými účinky, přípravky pro hubnutí s léčebnými účinky, nápoje s léčebným a/nebo léčebno-obranným účinkem, dietetické nápoje s léčebnými účinky, medicínální sirupy, výtažky z léčivých bylin a kombinované přípravky vitamínů, minerálů, stopových prvků a bylinných výtažků, potravinové doplňky obohacené vitamíny nebo minerály nebo stopovými prvky, bylinné čaje pro lékařské účely, minerální vody a dietetické nápoje upravené pro lékařské účely, vitamínová a minerální výživa ve formě koncentrátů, minerální a vitamínové preparáty pro zvířata s léčebnými účinky, dezinfekční a hygienické výrobky pro zvířata v rámci této třídy, antiparazitní obojky, výrobky pro hubnutí parazitů, výrobky veterinářské, přípravky pro mytí zvířat, zejména psů a koček, dezinfekční prostředky pro hygienické účely, repelenty pro psy a kočky, přípravky proti parazitům, obojky pro zvířata (protiparazitní), zvěrolékařské přípravky, hygienické kalhotky, léčiva pro zvěrolékařské účely; (6) kovy a jejich slitiny a výrobky z nich, řetězy, řetízky, vodítka a upevňovací zařízení na řetězy z kovů a jejich slitin, zvonky a obojky z kovů pro zvířata, zejména psy a koně; (9) data, databáze a jiné informační produkty na magnetických, elektronických a optických nosičích, související software a hardware, nosiče dat všeho druhu spadající do tř. 9, elektronické a datové sítě, multimediální aplikace, 3D animace, multimediální informační katalogy, elektronické časopisy, elektronická periodika a knihy v elektronické podobě, programové vybavení umožňující elektronické obchodování, videohry, nahrání software na CD a DVD discích a magnetických médiích, magnetické disky, optické disky, kompaktní disky, magnetické pásky, audiovizuální díla, hudební díla, nahrání zvukové a zvukové obrazové záznamy, obaly na zvukové nosiče a videokazety, brýle, pouzdra na brýle, kukátka, audio a video přijímače, přístroje pro nahrávání a reprodukci zvuku či obrazu, rádia, zářivky jako svítidla (se zhavenou katodou); (14) brože, budíky, dublé, hodinky, klenoty, medailony, nádobí z drahých kovů, náhrdelníky, náramky, náušnice, šperky, šperkovenice, štras, stříbrnické a zlatnické zboží, pouzdra na hodinky, výrobky z imitace zlata v rámci této třídy, pouzdra na cigarety z drahých kovů, klíčenky (bižuterie), bižuterie - náramky, náhrdelníky, náušnice, brože, řetízky, sošky z drahých kovů, flakóny z drahých kovů či jejich slitin, ozdobné jehlice, manžetové knoflíky, spony do kravaty, kroužky na ubrousky, medaile, misky pod svíčky z drahých kovů, ozdoby ze stříbra, pozlacené výrobky, přezky z drahých kovů, sklo bižuterií k napodobení drahých kamenů (štras); (16) papír, výrobky z papíru, periodické a neperiodické publikace, knihy, učebnice a učební pomůcky, časopisy, brožury, fotografie, portréty, obrazy, grafiky, informační produkty na papírových nosičích, letáky, plakáty, data a databáze na papírových nosičích, tištěné manuály, reklamní, propagační a užitkové výrobky z papíru, kupř. pohlednice, dopisní papíry, obálky, přání, hudební přání, kalendáře, samolepky, obtisky, vystřihovánky, kartičky, balící papír, tašky, sešity, skicáky, akvarely, architektonické makety, grafické reprodukce, umělecké litografie, malířská plátna, malířské stojany, materiály na modelování, pečeti, barvy vodové, pleny papírové, gummy na mazání, hmota modelovací, inkousty, kapesníky papírové, nože a nožičky (kancelářské potřeby), ořezávátko, papír toaletní, ubrousky papírové, ubrusy papírové, pastelky, poštovní známky, potřeby na psaní, praporečky papírové, pravítka, prostírání papírové, pytlíky papírové, razítka, ručníky papírové, učební pomůcky kromě přístrojů, fólie na balení z plastických hmot, malířské válečky, zápisníky, zpěvníky, stojany a stojánky na fotografie; (18) batohy, batohy pro horolezce, batohy turistické, dětské batohy, brašny lovecké, turistické hole, imitace kůže, kabelky, klíčenky z kůže a imitace kůže, pokrývky z kožešiny, chlebníky, pásky z kůže, závesné pásky na nošení z kůže, popruhy z kůže, řemeny závesné z kůže, kožené pytle, závesné mošny, brašny na nářadí (prázdné), obaly na oděvy (cestovní), kožená pouzdra, kožené tašky, torby, tomy, kabely,

cestovní tašky, kufrы, deštníky, slunečníky; (20) bambus, nábytek bytový a kancelářský, gauče, kolébky, koše, křesla, lavičky, lehátka skládací, lenošky, matrace, obrazové lišty a rámy, ošatky, pohovky, police, polštáře, postele, prádelníky, prkénka na maso, proutěné zboží, ratan, rukojeti na nářadí nekovové, sláma pletená, slammíky, stoličky a stoly, truhlářské umělecké výrobky, tyče záclonové, tácky k rostlinám nekovové, broušená skla a zrcadla, židle, výrobky ze dřeva, korku, rákosu, třtiny, vrbového proutí, rohoviny, kosti, slonoviny, kostic, želvoviny, jantaru, perleti, mořské pěny, buničiny, pokud nejsou zařazeny v jiných třídách, výrobky z plastických hmot, pokud nejsou zařazeny v jiných třídách; (21) výrobky ze skla i porcelánu v rámci této třídy, keramika, výrobky z křišťálového skla, poháry skleněné, sklenice, poháry keramické, keramické porcelánové tácky, stojany a stojánky na jídelní líšty, drobné reklamní a upomínkové předměty ze skla a porcelánu v rámci této třídy, figurky z porcelánu, kosmetické pomůcky - hřebeny, kartáče; (24) bavlněné látky, barchet, brokát, cestovní příkrývky, damašek, flanel, flauš, hedvábí, jutový textil, kaliko, kanava, kapesníky, kartoun, krep, látky, ložní pokrývky a příkrývky, ložní prádlo, lůžkoviny, manšestry, matracovina, moskytiéry, nábytkové potahy, záclony, plátno, plst, podšívky, potahy na nábytek z textilních materiálů, prádlo ložní a stolní, prostěradla, povlečení, přehozy, pytloviny, rolety textilní, ručníky, samet, spací pytle, sukno, syntetická, taft, textilie, rolety, tkaniny, tyl, úplety, vlaječky, záclonovina; (25) bačkory, baretы, boty, bundy, čapky, čepice, dětské plenky textilní, galoše, holínky, kabáty, kalhotky plenkové, kalhotky, kamaše, kapesníky, kapuce, klobouky, kombinézy, konfekce, korzety, kostýmy, košile, koupací pláště, kožešiny (oděvy), kravaty, legíny, límce, lyžařská obuv, oblečení, obuv, sportovní obuv, oděvy, oděvy z kůže, nepromokavé sportovní oděvy, opasky, plavky, pantofle, pletené zboží, podprsenky, podvazky, ponožky, prádlo spodní, pulovry, punčochy, pyžama, rukavice, saka, sandály, spodky, saka, střevíce, sukně, svetry, šály, šátky, šle, nátělníky, trička, uniformy, vesty, vybavičky pro novorozence, zástěry, župany; (26) bambule, cedulky na prádlo, dracouny, flitry, galanterie textilní, gumy do prádla, hříbky na látání, jehelníky, jehlice pletací a háčkovací, jehly, kalouny, kanýry, knoflíky, krabice na šicí potřeby, krajky, květiny umělé, lacety, lemovky, natáčky do vlasů s výjimkou elektrických, nažehlovací záplaty, ovoce umělé, ozdobné jehlice, ozdoby, paruky, patentky, prýmkařské zboží, přezky, síťky na vlasy, spony, stuhy, šněrovadla, šňůry, tkanice, vázačky, výšivky, zdrhovadla; (28) hry, hračky, potřeby pro gymnastiku a sport, které nejsou uvedeny v jiných třídách, vánoční ozdoby, hračky pro domácí zvířata, ptactvo a ryby, jako gumové činky, míčky, kroužky, aporty, přetahovadla, žvýkácí a kousací hračky pro zvířata; (30) cukrářské výrobky, cukroví a cukrovinky, čokoláda, koláče s náplní a bez náplně, dorty, sušenky, čokoládové a kakaové nápoje s mlékem a bez mléka, ledový čaj, ledová káva, káva, kávové náhražky, čaj, kakao, cukr a přírodní sladidla, těsto a těstové pláty listové, zejména těsto listové, mandlové, linecké, tukové, koření spadající do této třídy, sůl, masové šťávy, omáčky, spadající do této třídy, zálivky, ocet, mouka a obilní přípravky, rýže, tapioka, ságo, potraviny z mouky, příchutě do potravin, pečivo a pekařské polotovary k dopékání, zejména rohlíky, housky, bagety, chléb, těstoviny, zmrzlina, zmrzlinové poháry, pojiva jako přísady do zmrzliny, přípravky na ztužení šlehačky, mražené krémy, ochucený led na osvěžení, pudinky, led na osvěžení a na chlazení, polotovary a hotová jídla vyráběná z potravin uvedených v této třídě, pizza a mražená pizza; (31) výrobky zemědělské, zahradnické, lesní a polní, čerstvé ovoce a zelenina, slad, krmivo pro zvířata, krmiva suchá pro zvířata, krmiva suchá i mokrá, nápoje pro domácí zvířata, pochoutky a odměny ke žvýkání pro zvířata, potrava pro domácí zvířata, nápoje pro domácí zvířata, přípravky posilující zvířata, psí suchary, vykrmovací přípravky pro zvířata, podestýlka (výrobky pro zvířata), stelivo (výrobky pro zvířata), vonný písek pro domácí zvířata (stelivo), krmné směsi na výkrm hospodářských zvířat, přísady do krmiv, ne pro lékařské účely; (32) minerální vody, šumivé a jiné nealkoholické nápoje všeho druhu, zeleninové šťávy, nealkoholické nápoje obohacené vitamíny nebo minerály, iontové a energetické nápoje nealkoholické, proteinové nealkoholické nápoje, nealkoholické nápoje dietní, nápoje želatinové, míchané nealkoholické nápoje, instantní nápoje a směsi pro přípravu nápojů, sirupy, ovocné šťávy, ovocné koncentráty, nápoje a koktejly nealkoholické, mošty, piva; (35) propagační, reklamní a inzertní činnost,

reklamní materiály (aktualizace), předvádění zboží, reklamní agentura, aktualizování reklamních materiálů, rozšiřování a zasilání reklamních materiálů, především letáků, prospektů, katalogů, periodických a neperiodických publikací, tiskovin a různých vzorků, pronájem reklamní plochy, vydávání reklamních textů, rozhlasová a televizní reklama, venkovní reklama, organizace a pořádání výstav ke komerčním a reklamním účelům, příprava elektronických pozvánek, prezentace hokejových utkání a mistrovství, prezentace uživatelů na stránkách World Wide Web v počítačové síti Internet, činnost organizačních a ekonomických poradců, ekonomické prognózy, komerční informační kancelář, systemizace informací do počítačové databáze, obchodní průzkum, průzkum trhu, zprostředkovatelská činnost v oblasti obchodu, marketingu, reklamy, inzerce, výstav obchodním zaměřením, pomoc při řízení obchodní činnosti, služby a poradenství v obchodní činnosti, obchodní nebo podnikatelské informace, marketingové studie, organizační poradenství, zprostředkovávání obchodních kontaktů, provádění obchodních operací, komerční využití Internetu v oblastech komerčních internetových médií a vyhledávacích služeb, on-line inzerce, merchadising, franchising, umělecká agentura, reklamní činnost, aukce, výstavy k reklamním a obchodním účelům, zprostředkování v oblasti obchodu, zejména v oblasti výtvarného umění, včetně nákupu a prodeje uměleckých děl, provádění agenturní činnosti v oblasti výtvarného umění, vedení a správa hotelu; (39) poskytování a zprostředkování cestovních služeb, zejména zajišťování přepravy a dopravy, zájezdů a výletů, turistické informace, organizační zajišťování a pořádání tematických a pobytových poznávacích a odborných zájezdů a pobytů, tvorba cestovních programů a informací, služby parkovací, provoz vnitřní dopravy v areálu ZOO, organizování přepravy zvířat a služby související - zejména příprava zboží k přepravě, balení a označování zboží, příprava živých zvířat k přepravě, příprava transportu ve speciálních transportních zařízeních pro malá a velká zvířata, technické zajištění přepravy, včetně nakládky, překládky a vykládky a služeb spedičních; (41) zprostředkovatelská činnost v oblasti výchovné a zábavní činnosti, agenturní činnost v oblasti kultury, pořádání kulturních a uměleckých akcí, setkání, výstav, soutěží, přednášek, uměleckých pořadů a vystoupení apod., činnost knižních klubů, pořady pro rozhlasové a televizní vysílání, ediční činnost, publikační činnost, nahrávání nosičů zvukových nebo obrazově zvukových, půjčování nahraných zvukových a nebo obrazově zvukových záznamů, výroba a tvorba audiovizuálních děl, zprostředkování v oblasti kultury, výchovy, zábavy a sportu, organizování seminářů a konferencí, provozování výstav, provozování galerie, zejména výtvarných děl, poradenské služby spojené s uměleckými předměty, zvláště obrazy, provozování galerie; (42) průmyslový design, obalový design, oděvní návrhářství; (43) poskytování a zprostředkování cestovních služeb, zejména zajišťování ubytování, hotelové služby a ubytovací služby, včetně stravování, provozování restaurací, barů, kaváren, vináren, cukráren, bufetů a kiosků s občerstvením, samoobslužné restaurace, příprava jídla a dodávky jídla též pro hosty, pořádání hostin, rezervace ubytování, pronajímání ubytování, pension, prodejní automaty rychlého občerstvení (služby), kavárna, zprostředkování a rezervace ubytování a stravování prostřednictvím sítě Internetu, stravování pro zvířata; (44) lékařské služby, veterinární služby, péče o hygienu a krásu osob a zvířat, zemědělské, zahradnické a lesnické služby, chov zvířat, ošetrovatelské služby, péče o čistotu zvířat, úprava zvířat, provozování útulků.

(730) **Zoologická zahrada hlavního města Prahy**, U Trojského zámku 120/3, Praha 7, 17100, CZ

(740) BOHEMIA PATENT Patentová & známková kancelář, Ing. Jana Vandělková, Havanská 17, Praha 7, 17000

(210) **O-445456**

(220) 14.02.2007

(320) 14.02.2007

(511) 16, 35, 39, 41, 43, 44

(540)



(510) (16) cestovní a propagační brožury a knihy, časopisy, katalogy služeb cestovní kanceláře, cestovní manuály, prospekty, plakáty, pouzdra na doklady a pasy, reklamní tabule zařazené v této třídě; (35) propagační činnost, reklama, zaslání reklamních a propagačních materiálů zákazníkům, vydávání reklamních, propagačních a inzertních textů, obchodní administrativa, kancelářské práce, organizování výstav a veletrhů k obchodním a reklamním účelům; (36) obstarávání a zprostředkování cestovního pojištění osob a zavazadel, obstarávání a zprostředkování zdravotního pojištění pro cizince na území ČR; (39) prodej a rezervace jízdenek, místenek, trajektových lístků a jiných cenin pro železniční, automobilové, letecké, lodní cesty v ČR i v zahraničí, prodej a rezervace lůžkových poukázek organizování i zprostředkování zájezdů a cest dopravními prostředky, zprostředkování námořní dopravy, přepravy ponorkou, přepravy obměnými vozy, letů balónem, nostalgickými přepravními prostředky, cestováním, zajišťování rekreačních pobytů v ČR i v zahraničí v oblasti přepravy turistů, obstarávání přepravy zahraničních návštěvníků i tuzemských zákazníků a jejich zavazadel, obstarávání a zajišťování letecké dopravy, jízdy výletní lodí, železniční dopravy, pronájem koní, organizování a zajišťování okružních plaveb, organizování okružních výletů, turistických prohlídek, zajišťování lodní trajektové dopravy, říční dopravy, organizování prohlídek, zájezdů, cest, služebních cest, výletů, exkurzí, osobní dopravy, zprostředkování přepravy turistů a jejich zavazadel, zajišťování i zprostředkování autobusové a automobilové dopravy, rezervace místenek pro mezinárodní i místní přepravu, zajišťování námořní dopravy, přepravy obměnými vozy, přeprava turistů, poskytování a zprostředkování informací o dopravě, ohledně cest a o autobusové, železniční, letecké a lodní dopravě a trajektech, poskytování informací ohledně cest a o autobusové, železniční, letecké a lodní dopravě, zprostředkování průvodcovských služeb, organizování a zprostředkování výletů, zprostředkování turistických prohlídek, okružních plaveb, obstarávání ostatních služeb v oblasti dopravy souvisejících s prodejem a rezervací jízdenek, místenek, trajektových lístků a jiných cenin pro železniční, automobilové, letecké, lodní cesty v ČR i v zahraničí, prodej a rezervace lůžkových poukázek pro mezinárodní i místní přepravu, zprostředkování a poskytování pronájmu automobilů a autobusů, zprostředkování pronájmu lodí, autobusů, automobilů, zprostředkování víz, rezervace a obstarávání poukázek (voucherů) na služby zařazené ve třídě 39 a to vše v ČR i v zahraničí; (41) organizování prohlídek muzeí, kulturních sbírek, knihoven, zámků, hradů, kulturních ústavů, výrobních i zemědělských závodů, návštěv divadel, koncertů, kin, všech kulturních, zábavních a sportovních podniků, organizování konferencí, kongresů, symposií, seminářů, předprodeje vstupenek na kulturní a sportovní akce, obstarávání tlumočnicků a překladatelů, organizování výstav a veletrhů ke kulturním účelům, poskytování informací o možnostech zábavy, plánování a zajišťování večírků, živých vystoupení, předprodeje vstupenek, organizování a vedení seminářů, pronájem stadiónů, organizování a vedení symposií, zajišťování návštěv nočních klubů, organizace a pořádání koncertů a živých představení; (43) služby cestovní kanceláře, zejména obstarávání poukázek (voucherů) na služby zařazené ve tř. 43, obstarávání poukázek na stravování, zajišťování ubytování a stravování, zajišťování veškerých hotelových služeb, přechodného ubytování, rezervace v hotelích, penzionech a jiných ubytovacích zařízeních v ČR i v zahraničí, obstarávání ostatních služeb v oblasti ubytování a stravování souvisejících s cestováním, zajišťováním rekreačních pobytů v ČR a v zahraničí v oblasti ubytování a stravování turistů, hotelových služeb; (44) zajišťování a obstarávání lázeňských léčebných pobytů, stomatologických služeb a služeb plastické chirurgie.

(590) Barevná

(730) **B2BTravel s. r. o.**, Tržiště 372/1, Praha 1 - Malá Strana, 11800, CZ

(210) **O-445624**

(220) 20.02.2007

(320) 20.02.2007

(511) 16

(540)

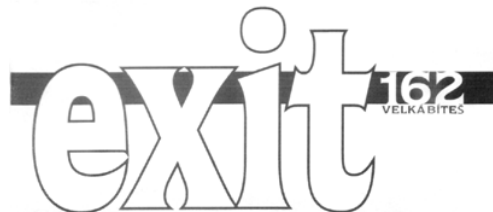

(510) (16) časopisy - periodika.

(730) **Rauš Jiří**, Jihlavská 566, Velká Bíteš, 59501, CZ

(210) **O-445724**

(220) 21.02.2007

(320) 21.02.2007

(511) 32, 33

(540)



(510) (32) minerální vody, šumivé nápoje a jiné nápoje nealkoholické, nápoje a šťávy ovocné, sirupy a jiné přípravky ke zhotovování nápojů; (33) lihoviny, likéry, alkoholické nápoje (kromě vína a piva), alkoholické extrakty a výtažky, esence do lihovin.

(590) Barevná

(730) **MERLE BLANC a.s.**, U Továren 770, Praha 10, 10200, CZ

(740) Ing. Radmila Baumová, Nádražní 29, Žďár nad Sázavou, 59101

(210) **O-445728**

(220) 21.02.2007

(320) 21.02.2007

(511) 29, 30, 31

(540)



(510) (29) potraviny a potravinářské výrobky spadající do této třídy, potraviny mražené a nemražené, zejména konzervované výrobky, spadající do této třídy, především masové konzervy, rybí konzervy, zeleninové konzervy, nakládaná zelenina, ovocné konzervy, nakládané ovoce, sušené ovoce, bramborové výrobky, jako bramborové hranolky, krokety, mražené ovoce, mražená zelenina, ryby a mořští tvorové, spadající do této třídy, potraviny z ryb, potraviny solené, maso, maso v jateční úpravě, masové výtažky a masové extrakty, paštiky, masné a uzenářské výrobky, masové polotovary, drůbež, zvěřina, vepřové maso, hovězí maso, mléko a jiné mléčářské výrobky, včetně mléčných nápojů, mražené krémy s přídavkem ovoce, především pak smetanové krémy, jogurtové krémy, ovocné krémy, ovocné dřeně, vejce, másla, tuky a oleje, polévky a vývary, polévky jako polotovary, džemy a zavařeniny, polotovary a hotová jídla vyráběná z potravin uvedených v této třídě; (30) cukrářské výrobky, cukrový a cukrovinky, čokoláda, koláče s náplní a bez náplně, dorty, sušenky, čokoládové a kakaové nápoje a mlékem a bez mléka, ledový čaj, ledová káva, káva, kávové náhražky, čaj, kakao, cukr a přírodní sladidla, těsto a těstové pláty listové, zejména těsto listové, mandlové, linecké, tukové, koření spadající do této třídy, sůl, masové šťávy, omáčky, spadající do této třídy, zálivky, ocet,

mouka a obilní přípravky, rýže, tapioka, ságo, potraviny z mouky, příchutě do potravin, pečivo a pekařské polotovary k dopékání, zejména rohlíky, housky, bagety, chléb, těstoviny, zmrzlina, zmrzlinové poháry, vodové zmrzliny, smetanové zmrzliny, pojiva jako přísady do zmrzliny, přípravky na ztužení šlehačky, mražené krémy, ochucený led na osvěžení, pudinky, led na osvěžení a na chlazení, polotovary a hotová jídla vyráběná z potravin uvedených v této třídě, pizza a mražená pizza; (31) čerstvé ovoce, uvedené v této třídě, citrusové ovoce, čerstvá zelenina, uvedená v této třídě, ryby a mořští tvorové živý, spadající do této třídy, mražené a chlazené výrobky spadající do této třídy.

- (730) **CITUS s.r.o.**, K výtopně 1/2140, Litoměřice, 41201, CZ
(740) **BOHEMIA PATENT** Patentová & známková kancelář, Ing. Jana Vandělíková, Havanská 17, Praha 7, 17000

- (210) **O-445772**
(220) 22.02.2007
(320) 22.02.2007
(511) 9, 16, 41
(540)



- (510) (9) nosiče informací všeho druhu v rozsahu třídy 9, včetně nosičů se záznamem zvuku a/nebo obrazu, elektronické publikace, přístroje a nástroje vědecké, námořní, geodetické, fotografické, filmové, optické (zejména brýle a jejich doplňky), přístroje pro vážení, měření, signalizaci, kontrolu (inspekci), záchranu a přístroje pro vyučování, přístroje pro záznam, převod, reprodukci zvuku nebo obrazu, včetně telefonů, zejména mobilních, MP3 přehrávačů, kapesních počítačů (PDA) a jejich příslušenství, elektronické publikace a jiné výrobky ke stažení (zejména obrazy, sekvence audiovizuálních obrazů, videofilmy nebo digitální loga, interaktivní hry, zvukové nahrávky poskytované prostřednictvím internetu nebo telefonického spojení), magnetické nosiče dat, disky k nahrávání, prodejní automaty a mechanismy pro mincovní automaty, registrační pokladny, počítačové stroje (kalkulačky), zařízení pro zpracování dat a počítače; (16) časopisy, fotografie, kalendáře, kancelářské potřeby, katalogy, knihy, noviny, papírenské výrobky, prospekty, mapy, obtisky, pohlednice, reprodukce, samolepky, tiskoviny, pastelky a psací potřeby; (41) nakladatelská a vydavatelská činnost, vydávání knih (a to i zdarma), publikací (a to i zdarma), časopisů (a to i zdarma), a jiných titulů (a to i zdarma), také v elektronické formě, např. na CD-ROM, ve formátu pdf, i multimediálních, korespondenční kurzy, organizování a vedení seminářů, přednášek a soutěží, zábava, vzdělávací informace, informace o možnostech zábavy a rekreace, klubové služby, organizování kulturních výstav, zabezpečování obrazových a zvukových záznamů, tvorba rozhlasových, televizních, filmových a jiných audiovizuálních programů, kulturní aktivity, zejména soutěže, pořádání loterií a obdobných her.
- (730) **LETRIS s.r.o.**, Felklova 2005, Rostoky, 25263, CZ

- (210) **O-445777**
(220) 23.02.2007
(320) 23.02.2007
(511) 35, 36
(540)

PRIVAT BANK AG der Raiffeisenlandesbank Oberösterreich

- (510) (35) propagační činnost, reklama, pomoc při řízení obchodní činnosti, obchodní administrativa, kancelářské práce; (36) služby finanční, služby peněžní, služby nemovitostní.
- (730) **PRIVAT BANK AG der Raiffeisenlandesbank Oberösterreich**, Europaplatz 1a, 4020 Linz, AT

- (210) **O-445778**
(220) 23.02.2007
(320) 23.02.2007
(511) 35, 36
(540)

PRIVAT BANK AG der Raiffeisenlandesbank Oberösterreich

- (510) (35) propagační činnost, reklama, pomoc při řízení obchodní činnosti, obchodní administrativa, kancelářské práce; (36) služby finanční, služby peněžní, služby nemovitostní.
- (590) Barevná
(730) **PRIVAT BANK AG der Raiffeisenlandesbank Oberösterreich**, Europaplatz 1a, 4020 Linz, AT

- (210) **O-445804**
(220) 23.02.2007
(320) 23.02.2007
(511) 9
(540)

RAZER

- (510) (9) ochranné helmy pro sportovní účely, ochranné přilby, ochranné brýle.
- (730) **HELMETS RZ, spol. s r.o.**, Tř. T. Bati 1566, Otrokovice, 76582, CZ

- (210) **O-445806**
(220) 23.02.2007
(320) 23.02.2007
(511) 37, 40, 42
(540)



- (510) (37) stavebnictví, opravy, instalační služby, služby ve výstavbě pevných budov, restaurováním objektů do původního stavu, služby malířů, instalatérů, topenářů, elektromechaniků a pokrývačů, inspekce stavebních projektů, služby spojené se stavebním dozorem, oprava, údržba a ošetřování vozidel a jejich příslušenství, provozování čerpacích stanic s palivou a mazivou; (40) zpracování a úprava kovových materiálů, těžba a zpracování dřeva, sběr, doprava, skladování, třídění odpadů, nakládání s odpady; (42) technické a technologické služby, technická kontrola vozidel, služby techniků, kteří provádějí vyhodnocení, měření, analýza a testování techniky.
- (730) **ATOS, s. r. o.**, U Michelského lesa 370, Praha 4, 14000, CZ

- (210) **O-445807**
(220) 23.02.2007
(320) 23.02.2007
(511) 36, 37, 39, 40, 42, 43, 44
(540)



- (510) (36) služby správců nemovitostí, služby pronájmu nemovitostí; (37) stavebnictví, opravy, instalační služby, údržba nemovitostí, služby ve výstavbě pevných budov, restaurováním objektů do

původního stavu, služby malířů, instalatérů, topenářů, elektromechaniků a pokrývačů, inspekce stavebních projektů, služby spojené se stavebním dozorem, oprava, údržba a ošetřování vozidel a jejich příslušenství, provozování čerpacích stanic s palivy a mazivy; (39) doprava a služby týkající se silniční motorové dopravy, služby spojené s uskladněním zboží, jeho ochrany a uchování, zprostředkování dopravy, nakládka a vykládka zboží; (40) zpracování a úprava kovových materiálů, těžba a zpracování dřeva, sběr, doprava, skladování, třídění odpadů, nakládání s odpady; (42) technické a technologické služby, technická kontrola vozidel, služby techniků, kteří provádějí vyhodnocení, měření, analýza a testování techniky; (43) služby zajišťující stravování a nápoje, služby poskytující ubytování v hotelech, penzionech a jiných zařízeních poskytujících dočasné ubytování; (44) služby zemědělské, zahradnické, lesnické, služby spojené s myslivostí.

(730) **ATOS SERVIS, s. r. o.**, Nad pískovnou 1673/44, Praha 4 - Krč, 14000, CZ

(210) **O-445821**

(220) 23.02.2007

(320) 23.02.2007

(511) 9, 10, 16, 35, 41, 42

(540)



(510) (9) přístroje a nástroje vědecké, námořní, geodetické, fotografické, filmové, optické, přístroje pro vedení, přepínání, přeměnu, akumulaci, regulaci nebo řízení elektrického proudu, přístroje pro vážení, měření, signalizaci, kontrolu (inspekci), záchranu a přístroje pro vyučování, pouzdra na nástroje a přístroje spadající do tř. 9, přístroje pro záznam, převod, reprodukci zvuku nebo obrazu, automatické distributory a mechanismy pro přístroje na mince, zapisovací pokladny, počítačové stroje, přístroje pro zpracování informací, počítače, nosiče informací v rozsahu tř. 9, přístroje, zařízení a systémy pro kontrolu přítomnosti a pohybu osob a věcí, zejména strážných, přístroje, zařízení a systémy pro identifikaci osob a věcí, média pro identifikaci, vše i s bateriovým napájením, nahrané nosiče informací v rozsahu tř. 9; (10) přístroje a nástroje chirurgické, zubní a veterinářské, záznamníky fyziologických funkcí, elektronické diagnostické přístroje; (16) papír a papírenské zboží, tiskoviny a tiskárenské výrobky spadající do této třídy, jako např. knihy, skripta, učebnice, tištěné manuály, katalogy, brožury, příručky, tiskoviny a tištěné publikace, informativní tiskoviny, periodické a neperiodické tiskoviny a publikace, data a databáze na papírových nosičích, informační produkty na papírových nosičích; (35) zpracování dat, služby databank, obchodní administrativa, kancelářské práce; (41) výchovná a zábavní činnost, pořádání odborných kursů, školení a jiných vzdělávacích akcí včetně lektorské činnosti, vydávání publikací a nosičů informací všeho druhu; (42) vědecké a technologické služby a s nimi spojený výzkum a návrhy, technické testování, měření, analýzy a výzkum, návrh a vývoj počítačového hardware, software, identifikačních technologií a elektroniky, poradenství v oblasti počítačového hardware a software, činnost technických poradců v oblasti identifikačních technologií a elektroniky, správa sítí, služby techniků (vyhodnocení, odhady, výzkum a posudky v oblasti vědy a techniky), vědecký výzkum pro lékařské účely.

(730) **TOMST s. r. o.**, Římská 678/26, Praha 2, 12000, CZ

(740) **UNIPATENT, Ing. Jiří Chlustina, Jana Masaryka 43-47, Praha 2, 12000**

(210) **O-445841**

(220) 26.02.2007

(320) 26.02.2007

(511) 14, 20, 28

(540)



(510) (14) vzácné kovy a jejich slitiny a výrobky z těchto látek nebo postříbřeného, nebo pozlaceného kovu, nejsou-li uvedeny v jiných třídách, klenoty, bižuterie, drahokamy, hodinářské potřeby a chronometrické přístroje; (20) zrcadla, rámy, výrobky nejmenované v jiných třídách ze dřeva, korku, rákosu, vrbového proutí, z rohu, kostí, slonoviny, z kůže, želvoviny, jantaru, perleti, mořské pěny, náhražky všech těchto materiálů nebo náhražky z plastických hmot; (28) hry, vánoční ozdoby.

(730) **LILIE s.r.o.**, Anenské nám. 2/2, Jablonec nad Nisou, 46601, CZ

(740) Patentová a známková kancelář, Bc. Kamil Kolátor, Palackého 4460/7, Jablonec nad Nisou, 46601

(210) **O-445868**

(220) 26.02.2007

(320) 26.02.2007

(511) 35, 36, 38

(540)



(510) (35) propagační činnost a reklama; (36) finanční služby; (38) přenos a zpřístupňování informací prostřednictvím Internetu.

(730) **Nacher Patrik**, Vysočanská 552, Praha 9, 19000, CZ

(210) **O-445873**

(220) 26.02.2007

(320) 26.02.2007

(511) 6, 9, 16, 21, 25, 28, 35, 38, 39, 41, 42, 45

(540)



**ALBRECHT Z VALDŠTEJNA
A JEHO DOBA**

(510) (6) obecné kovy a jejich slitiny, kovové výrobky, které nejsou uvedeny v jiných třídách, medaile, odznaky; (9) přístroje a nástroje vědecké, námořní, geodetické, fotografické, filmové, optické, přístroje pro vážení, měření, signalizaci, přístroje pro vyučování, přístroje pro záznam, převod, reprodukci zvuku nebo obrazu, magnetické nosiče zvukových záznamů, gramofonové desky, CD, DVD; (16) papír, lepenka a výrobky z těchto materiálů, které nejsou zařazeny do jiných tříd, tiskárenské výrobky, potřeby pro knižní vazby, fotografie, papírenské zboží, lepidla pro papírenství nebo domácnost, materiál pro umělce, štetce, psací stroje a kancelářské potřeby (vyjímaje nábytek), učební a vyučovací pomůcky s výjimkou přístrojů, plastické obaly (nezařazené do jiných tříd), tiskařské typy, štočky, pohlednice, soubory pohlednic, notýsky, tištěné katalogy; (21) náčiní a nádoby pro domácnost nebo kuchyň (nikoliv z drahých kovů, ani postříbřených nebo pozlacených kovů), sklo surové nebo opracované (s výjimkou stavebního skla), sklo, porcelán a majolika neobsažené v jiných třídách, keramická plaketa, porcelánové hrnky; (25) oděvy, obuv, kloboučnické zboží, čepice s kšiltem, trička; (28) hry, hračky, potřeby pro gymnastiku a sport, které nejsou uvedeny v jiných třídách, pexesa; (35) reklama, styky s veřejností, reklamní agentury, řízení -

poradenské služby obchodní nebo podnikatelské, výstavy
komerční a reklamní –organizování; (38) počítačová
komunikace, služby, které spočívají v rozšiřování rádiových a
televizních programů; (39) exkurze (organizování -); (41)
vzdělávání, výchovné služby, informace o možnostech
rozptýlení, organizování kulturních nebo vzdělávacích výstav,
živé představení, muzea (provozování -), zábava, sportovní a
kulturní aktivity; (42) vědecké a technologické služby a s nimi
spojený výzkum a návrhy; (45) duševní vlastnictví (konzultační
služby).

(730) **NÁRODNÍ MUZEUM**, Václavské nám. 68, Praha 1, 11579, CZ

(210) **O-445958**

(220) 28.02.2007

(320) 28.02.2007

(511) 40, 42

(540)



(510) (40) zpracování materiálů (odpadu); (42) provoz detekčního
zařízení.

(730) **Limek spol. s r.o.**, Na Vrchmezí 222/16, Praha 6, 16000, CZ

(740) JUDr. Bohumila Holubová, advokátka, Karlovo nám. 18, Praha
2, 12000

(210) **O-446116**

(220) 05.03.2007

(320) 05.03.2007

(511) 33, 35, 37, 40, 42, 43, 44

(540)

KOLBÁK

(510) (33) alkoholické nápoje, zejména alkoholické nápoje typu
ovocné pálenky, víno, destiláty z hroznů, matolin, kvasnic a vína;
(35) zprostředkovatelská činnost v oblasti obchodu; (37)
provádění staveb včetně jejich změn, udržovacích prací na nich a
jejich odstraňování; (40) truhlářství v rámci této třídy, pěstitelské
pálení ovoce; (42) projektová činnost ve výstavbě; (43)
ubytovací služby, hostinská činnost; (44) zemědělská činnost,
zejména pěstování vína, odborné poradenství oblasti vinařství a
vinohradnictví.

(730) **KOLBY a.s.**, Česká 51, Pouzdrany, 69126, CZ

(740) **PATENTSERVIS Praha a.s.**, Jivenská 1273/1, Praha 4, 14021

(210) **O-446127**

(220) 06.03.2007

(320) 06.03.2007

(511) 9, 35, 42

(540)

LITHE CORE

(510) (9) elektrické a elektronické přístroje a zařízení ke zpracování,
protokolování, přenosu, ukládání, vyhledávání a/nebo přijímání
dat, přístroje a zařízení pro čtení, ověřování a potvrzování dat,
počítačový hardware, součásti a zařízení pro výše uvedené zboží
ve tř. 9, počítačové programy, počítačové programy určené ke
zpracování, vyhledávání, ověřování, přenosu, přijímání a
ukládání dat, počítačové programy pracující na samostatném
zařízení, počítačové programy pracující v prostředí lokální nebo
globální počítačové sítě; (35) řízení průmyslových nebo
obchodních podniků s využitím počítačových programů, včetně
programů pro automatizované zpracování dat, pomoc při řízení
průmyslových nebo obchodních podniků s využitím
počítačových programů, včetně počítačových programů pro
automatizované zpracování dat; (42) programování, návrh,
tvorba, vývoj, implementace, údržba, aktualizace a poskytování
počítačových programů, kopírování počítačových programů,
pronájem počítačových programů, tvorba a správa webových
stránek a poskytování přístupu k nim, instalační a servisní služby
v oblasti počítačových programů, poradenství v oblasti
počítačových programů a hardware, analýzy a výzkum s
využitím počítačových programů, včetně počítačových programů

k automatizovanému zpracování dat.

(730) **Ševčík Tomáš Ing.**, Na Bitýškách 647, Vevverská Bitýška,
66471, CZ

(740) Ing. Dobroslav Musil, patentová kancelář, Ing. Dobroslav Musil,
Cejl 38, Brno, 60200

(210) **O-446158**

(220) 06.03.2007

(320) 06.03.2007

(511) 25, 26, 28

(540)

PLETEX

(510) (25) oděvy, obuv, kloboučnické zboží, pletené zboží - např.
čepice, šály, čelenky, svetry, kabáty, šaty; (26) krajky, výšivky;
(28) hračky, hry, pletení panáčky a podobné pletené hračky.

(730) **PLETEX s.r.o.**, Hrotovická 1202, Třebíč, 67401, CZ

(740) **PROPATENT**, Ing. Vlasta Sedláčková, Ke Kateřinkám 1393,
Praha 4, 14900

(210) **O-446240**

(220) 08.03.2007

(320) 08.03.2007

(511) 35

(540)



(510) (35) propagace, reklama.

(730) **Gluch Ivan**, Riegrova 15, Olomouc, 77200, CZ

(210) **O-446260**

(220) 08.03.2007

(320) 08.03.2007

(511) 35, 36, 43

(540)

FURLA GROUP

(510) (35) činnost podnikatelských, organizačních a ekonomických
poradců, služby v oblasti administrativní správy a služby
organizačně hospodářské povahy u fyzických a právnických
osob, marketing, export-import (kancelář), propagace, inzerce a
reklama všemi druhy médií, zejména v oblasti stravování,
zábavní, výchovné, sportovní a kulturní činnosti; (36) činnost
realitní kanceláře, developerská činnost v investiční výstavbě,
koupě, prodej a pronájem bytových a nebytových v rámci této
třídy, správa nemovitostí, činnost finančních poradců,
zprostředkovatelská a poradenská činnost v uvedených oborech;
(43) poskytování stravovacích a ubytovacích služeb, zejména v
hotelech, penzionech, restauracích, kavárnách, barech, nočních
klubech, bufetech, bistroch a zařízeních rychlého občerstvení,
catering, včetně uvedených činností souvisejících s činností
cestovní kanceláře, zprostředkovatelská a poradenská činnost v
uvedených oblastech.

(730) **FURLA GROUP, s.r.o.**, Nad Zlichovem 358/13, Praha 5,
15000, CZ

(740) Ing. Francis Jupa, Měchenická 4/2554, Praha 4, 14100

(210) **O-446277**

(220) 09.03.2007

(320) 09.03.2007

(511) 6

(540)



- (510) (6) plechy, pásy kovové.
(590) Barevná
(730) **CB PROFIL, a.s.**, Křížkova 1762, České Budějovice, 37001, CZ
(740) Advokátní kancelář, JUDr. Vlastimil Brejcha, Radniční 5, České Budějovice, 37001

- (210) **O-446278**
(220) 09.03.2007
(320) 09.03.2007
(511) 9, 19
(540)

DEKAB

- (510) (9) zařízení a komponenty pro vedení elektrického proudu, elektroinstalační potrubí; (19) stavební materiály nekovové.
(730) **CWS, s.r.o.**, Tovární 1378/40, Ústí nad Labem, 40001, CZ

- (210) **O-446283**
(220) 09.03.2007
(320) 09.03.2007
(511) 6, 40, 42
(540)



- (510) (6) litina a litinové odlitky včetně uměleckých odlitků, obecné kovy a jejich slitiny, kovové výrobky ve třídě 6; (40) odlévání kovů včetně uměleckého lité kovů, zpracování a úpravy materiálů; (42) technické poradenství v oblasti slévárenství i uměleckého lité a s tím spojené návrhy a výzkum.
(730) **Hlaváč Milan JUDr.**, Dvorská 1035, Blansko, 67801, CZ
(740) Martin Kořistka, patentový zástupce, Karpatská 3, Brno, 62500

- (210) **O-446285**
(220) 09.03.2007
(320) 09.03.2007
(511) 9, 16, 35, 41
(540)



- (510) (9) učebnice, propagační materiály, tiskopisy a skripta, vše v elektronické podobě; (16) učebnice, skripta, propagační materiály, tiskopisy; (35) zprostředkování v oblasti obchodu v rámci třídy 9 a 16; (41) školení, semináře, jazykové vzdělávání, překladatelská činnost a tlumočnictví.
(730) **Chalupská Iveta**, Roháčova 297/34, Praha 3, 13000, CZ

- (210) **O-446304**
(220) 12.03.2007
(320) 12.03.2007
(511) 17, 21, 24
(540)

Niké

- (510) (17) pryž, guma; (21) rukavice pro domácnost, rukavice pro práce na zahradě; (24) rukavice na umývání.
(730) **VULKAN - Medical, a.s.**, U Gumovky 379, Hrádek nad Nisou, 46334, CZ

- (210) **O-446325**
(220) 12.03.2007
(320) 12.03.2007
(511) 6, 7, 35, 36, 37, 40, 42

- (540)



- (510) (6) kovové výrobky, které nejsou uvedeny v jiných třídách, nářadí a nástroje (ruční), mechanické; (7) stroje a obráběcí stroje; (35) propagační činnost, reklama, pomoc při řízení obchodní činnosti, obchodní administrativa, kancelářské práce; (36) pojištění, služby finanční, peněžní, služby nemovitostní; (37) stavebnictví, opravy, instalační služby; (40) zpracování materiálů, zpracování kovů; (42) vědecké a technologické služby a související výzkum a projektování, analytické a výzkumné služby v průmyslu.
(730) **ŠKO - TOOLS Group s.r.o.**, Tylova 57, Plzeň, 31600, CZ

- (210) **O-446390**
(220) 14.03.2007
(320) 14.03.2007
(511) 39, 41, 43
(540)



SVATOJAKUBSKÁ CESTA

- (510) (39) doprava, organizování cest; (41) výchova, vzdělávání, zábava, sportovní a kulturní aktivity; (43) dočasné ubytování.
(730) **AgAkcent, s. r. o.**, Zavlekov 56, Kolinec, 34142, CZ

- (210) **O-446427**
(220) 14.03.2007
(320) 14.03.2007
(511) 1
(540)

SanSil

- (510) (1) prostředky pro konzervaci a silážování krmiva.
(730) **Sano - Moderní výživa zvířat, spol. s r. o.**, Npor. O. Bartoška 15, Domažlice, 34401, CZ
(740) Mgr. Marie Šebelová, advokátka, Na Zderaze 15, Praha 2, 12000

- (210) **O-446428**
(220) 14.03.2007
(320) 14.03.2007
(511) 1
(540)

SanSavor

- (510) (1) prostředky pro konzervaci a silážování krmiva.
(730) **Sano - Moderní výživa zvířat, spol. s r. o.**, Npor. O. Bartoška 15, Domažlice, 34401, CZ
(740) Mgr. Marie Šebelová, advokátka, Na Zderaze 15, Praha 2, 12000

- (210) **O-446429**
(220) 14.03.2007
(320) 14.03.2007
(511) 1
(540)

SanGrain

- (510) (1) prostředky pro konzervaci a silážování krmiva.
(730) **Sano - Moderní výživa zvířat, spol. s r. o.**, Npor. O. Bartoška 15, Domažlice, 34401, CZ
(740) Mgr. Marie Šebelová, advokátka, Na Zderaze 15, Praha 2, 12000

- (210) **O-446430**
(220) 14.03.2007
(320) 14.03.2007
(511) 1

(540)

SanAgro

- (510) (1) prostředky pro konzervaci a silážování krmiva.
(730) **Sano - Moderní výživa zvířat, spol. s r. o.,** Npor. O. Bartoška
15, Domažlice, 34401, CZ
(740) Mgr. Marie Šebelová, advokátka, Na Zderaze 15, Praha 2, 12000

(210) **O-446432**

- (220) 15.03.2007
(320) 15.03.2007
(511) 36
(540)

WinFin

- (510) (36) pojišťovací a bankovní služby.
(730) **Kmoch Petr,** K Louží 6, Praha 10, 10000, CZ

(210) **O-446434**

- (220) 15.03.2007
(320) 15.03.2007
(511) 9, 35, 42
(540)

MENEAShop

- (510) (9) počítačové programy (nahrané), počítačové programy (s možností stažení), počítačový software (nahraný); (35) komunikační média (prezentace výrobků v komunikačních médiích) pro účely maloobchodu, marketingové studie, obchodní reklama (pro třetí osoby), počítačové databáze (systemizace informací do), prezentace výrobků v komunikačních médiích pro účely maloobchodu, reklama, reklama on line v počítačové síti, reklamní materiály (aktualizování), reklamní materiály (zasílání zákazníkům), služby v oblasti grafické úpravy pro reklamní účely, studie (marketingové), systemizace informací do počítačových databází; (42) aktualizace počítačových programů, grafický design, hosting webových stránek, instalace počítačových programů, konzultace v oblasti počítačového softwaru, kopírování počítačových programů, obnova počítačových dat (regenerace), počítačové programování, počítačové systémové analýzy, počítačové systémy, programy počítačů (údržba), pronájem počítačového software, pronájem webových serverů, přenos dat nebo dokumentů z fyzických nosičů na elektronické nosiče, převod (konverze) dat a počítačových programů (ne fyzických), software (tvorba), tvorba a správa webových stránek (pro třetí osoby), tvorba počítačových systémů, tvorba software (počítačových programů), údržba počítačových programů, umístění webových stránek, vyhledávače (poskytování) pro internet.
(730) **Němec Jiří,** Rolnická 19, Opava, 74705, CZ
(740) Mgr. Markéta Němcová, advokát, K Lučinám 21, Praha 3, 13000

(210) **O-446441**

- (220) 15.03.2007
(320) 15.03.2007
(511) 29, 30
(540)

BeBe Brumík - Přírodní pohon pro malé objevitele

- (510) (29) marmeládové a ovocné náplně, mléčné krémy a náplně, máslové krémy a náplně; (30) pekařské výrobky, trvanlivé pečivo sladké i slané, jemné pečivo, cukrářské výrobky, kávové, kakaové, čokoládové náplně a krémy, polevy, cukrovinky, výrobky z obilovin, cereální výrobky, kakao, čokoláda, nápoje kávové, kakaové a čokoládové, zmrzlina, mražené krémy.
(730) **Opavia-LU, a. s.,** Vinohradská 2828/151, Praha 3, 13000, CZ
(740) Mgr. Marie Žáková, patentový zástupce, Lidická 51, Brno, 60200

(210) **O-446496**

- (220) 16.03.2007
(320) 16.03.2007
(511) 9, 10, 16, 41
(540)

MINDSPA

- (510) (9) přístroje pro reprodukci zvukových a obrazových signálů, magnetické a optické nosiče dat, zvukových a obrazových záznamů, magnetické a optické disky, karty a pásky, zvuková zařízení pro výuku a relaxaci, sluchátka, akustické membrány,

zvukovody, reproduktory, vizuální zařízení pro výuku a relaxaci, brýle, skla do brýlí, brýlové obroučky, clony na oči, brýle opatřené světelnými diodami, diody s programovým řízením, čtecí zařízení, diskové a páskové snímáči jednotky, optické snímáče znaků, elektronické čipy s pamětí nebo mikroprocesorem, software pro diagnostická a terapeutická zařízení, elektronické publikace, diagnostické přístroje pro jiné než lékařské účely, helmy, telekomunikační přístroje pro přenášení dat, zvuku a obrazu; (10) diagnostické přístroje pro lékařské účely, fyzioterapeutická zařízení, terapeutické přístroje včetně přístrojů pro stimulaci mozku a myslí, elektrická světelná a optická zařízení pro léčebné účely, zejména pro stimulaci nervové soustavy, galvanická terapeutická zařízení a přístroje, přístroje pro radioterapii, vibrační a masážní přístroje; (16) krabice z kartónu, tiskoviny, fotografie; (41) výroba, vydávání a organizování výchovných, vzdělávacích a léčebných programů - v rámci této třídy, organizování a vedení seminářů v oblasti výchovy, vzdělání a terapie, informace o výchově a vzdělávání, korespondenční kurzy, půjčování magnetických a optických nosičů dat, zvukových a obrazových záznamů, školení, vyučování, výchovný výcvik, vydávání knih, časopisů a příruček, vydávání elektronických publikací, vydávání textů s výjimkou reklamních nebo náborových.

- (730) **Galaxy Czech, s.r.o.,** Příběnická 972/16, Praha 3, 13000, CZ
(740) FISCHER & PARTNER Intellectual Property s.r.o., Ing. Michael Fischer, Na Hrobci 294/5, Praha 2, 12000

(210) **O-446497**

- (220) 16.03.2007
(320) 16.03.2007
(511) 9, 10, 16, 41
(540)

PRESAGE

- (510) (9) přístroje pro reprodukci zvukových a obrazových signálů, magnetické a optické nosiče dat, zvukových a obrazových záznamů, magnetické a optické disky, karty a pásky, zvuková zařízení pro výuku a relaxaci, sluchátka, akustické membrány, zvukovody, reproduktory, vizuální zařízení pro výuku a relaxaci, brýle, skla do brýlí, brýlové obroučky, clony na oči, brýle opatřené světelnými diodami, diody s programovým řízením, čtecí zařízení, diskové a páskové snímáči jednotky, optické snímáče znaků, elektronické čipy s pamětí nebo mikroprocesorem, software pro diagnostická a terapeutická zařízení, elektronické publikace, diagnostické přístroje pro jiné než lékařské účely, helmy, telekomunikační přístroje pro přenášení dat, zvuku a obrazu; (10) diagnostické přístroje pro lékařské účely, fyzioterapeutická zařízení, terapeutické přístroje včetně přístrojů pro stimulaci mozku a myslí, elektrická světelná a optická zařízení pro léčebné účely, zejména pro stimulaci nervové soustavy, galvanická terapeutická zařízení a přístroje, přístroje pro radioterapii, vibrační a masážní přístroje; (16) krabice z kartónu, tiskoviny, fotografie; (41) výroba, vydávání a organizování výchovných, vzdělávacích a léčebných programů - v rámci této třídy, organizování a vedení seminářů v oblasti výchovy, vzdělání a terapie, informace o výchově a vzdělávání, korespondenční kurzy, půjčování magnetických a optických nosičů dat, zvukových a obrazových záznamů, školení, vyučování, výchovný výcvik, vydávání knih, časopisů a příruček, vydávání elektronických publikací, vydávání textů s výjimkou reklamních nebo náborových.

- (730) **Galaxy Czech, s.r.o.,** Příběnická 972/16, Praha 3, 13000, CZ
(740) FISCHER & PARTNER Intellectual Property s.r.o., Ing. Michael Fischer, Na Hrobci 294/5, Praha 2, 12000

(210) **O-446536**

- (220) 16.03.2007
(320) 16.03.2007
(511) 30, 35, 41
(540)

Tatranky Opavia s mlékem z tatranské přírody

- (510) (30) pekařské výrobky, jemné pečivo, trvanlivé pečivo sladké i slané, cukrářské výrobky, kakaové, čokoládové, kávové a ovocné náplně, krémy a polevy, cukrovinky, výrobky z obilovin, cereální výrobky; (35) akviziční, marketingová, propagační, reklamní, informační a inzertní činnost, distribuce zboží k reklamním

účelům, zejména v oblasti výrobků trvanlivého pečiva; (41) organizování a pořádání soutěží pro veřejnost na podporu prodeje výrobků trvanlivého pečiva.

- (730) **Opavia-LU, a.s.**, Vinohradská 2828/151, Praha 3, 13000, CZ
(740) Mgr. Marie Žáková, patentový zástupce, Lidická 51, Brno, 60200

- (210) **O-446551**
(220) 19.03.2007
(320) 19.03.2007
(511) 12, 28, 35
(540)



- (510) (12) vozidla, dopravní prostředky pozemní, vzdušné nebo vodní; (28) hry, hračky, potřeby pro gymnastiku a sport, které nejsou uvedeny v jiných třídách; (35) propagační činnost, reklama, pomoc při řízení obchodní činnosti, obchodní administrativa, kancelářské práce.

- (590) Barevná
(730) **JSM Promotion, spol. s r.o.**, Bezová 1658, Praha 4, 14714, CZ

- (210) **O-446555**
(220) 19.03.2007
(320) 19.03.2007
(511) 41
(540)



- (510) (41) organizování plesů, plánování a organizování večírků.
(730) **Tesař Pavel**, Mínská 15, Brno, 61600, CZ
(740) Mgr. Markéta Kellerová, Tomášková 19, Brno, 61500

- (210) **O-446560**
(220) 19.03.2007
(320) 19.03.2007
(511) 35, 36, 43
(540)



- (510) (35) vedení hotelů, motelů a ostatních zařízení sloužících k dočasnému ubytování včetně hotelových domů a bytů se zajištěnou údržbou, služby public relations ve vztahu k zařízením dočasného ubytování, včetně hotelů a motelů, hotelových domů a bytů se zajištěnou údržbou, obchodní a marketingové služby vztahující se k zařízením dočasného ubytování včetně hotelů a motelů, hotelových domů a bytů se zajištěnou údržbou včetně propagace výše uvedených služeb prostřednictvím Internetu a dalších globálních počítačových sítí; (36) realitní a leasingové služby včetně správy bytových domů, pronájmu pokojů a bytů, pronájmu bytů se zajištěnou údržbou, správa pronajatých ubytovacích zařízení, správa bytů se zajištěnou údržbou, poskytování dlouhodobého ubytování; (43) služby týkající se dočasného ubytování, ubytování (pronájem dočasných ubytovacích zařízení), poskytování pohoštění (jídlo a pití),

pronájem zasedacích místností, restaurací, kaváren, rezervace zařízení sloužících k dočasnému ubytování, poskytování dočasného ubytování, poskytování pokojů se zajištěnou údržbou, hotelové služby.

- (590) Barevná
(730) **Millennium & Copthorne International Limited**, 36 Robinson Road No. 04-01 City House, 068877 Singapore, SG
(740) **KOREJZOVÁ & SPOL., v.o.s.**, JUDr. Petra Korejzová, advokátka, Korunní 104/E, Praha 10, 10100

- (210) **O-446565**
(220) 19.03.2007
(320) 19.03.2007
(511) 35, 37, 42
(540)

SYSTEMOTRONIC, s.r.o.

- (510) (35) velkoobchodní a maloobchodní služby v oblasti elektrotechnických výrobků a bezpečnostních systémů, účetnictví, účetní poradenství, obchodní administrativa, pomoc při řízení obchodní činnosti, zprostředkovatelská činnost v oblasti obchodu; (37) montáž, servis, opravy; (42) projektování elektrických zařízení, poskytování software - v rámci této třídy, poradenství v oblasti software a hardware, technická podpora v oblasti software a bezpečnostních systémů - v rámci této třídy.
(730) **SYSTEMOTRONIC, s.r.o.**, Hybešova 38, Brno, 60200, CZ
(740) **ROTT, RŮŽIČKA & GUTTMANN** Patentová, známková a advokátní kancelář, JUDr. Michal Růžička, CSc., Nad Štolou 12, Praha 7, 17000

- (210) **O-446566**
(220) 19.03.2007
(320) 19.03.2007
(511) 5, 29, 30
(540)

Nextrin

- (510) (5) přípravky a prostředky léčebné a profylaktické kosmetiky pro ošetřování pokožky a vlasů, zejména ve formě tablet, dražé, kapslí, mastí, krémů, gelů, olejů, pěn, tekutých suspenzí, emulzí nebo koloidních roztoků, vodiček, zásypů a práškových směsí, roztoků, medicínálních čajových směsí, vitaminových přípravků apod., farmaceutické výrobky mimo veterinárních, potraviny pro zvláštní výživu pro lékařské účely, léčiva, doplněk výživy, bylinné doplňky, dietní doplňky, dietní doplňky stravy, doplňky stravy, vše pro léčebné účely, vitamínové doplňky, minerální doplňky, vitamínové a minerální doplňky, hygienické výrobky pro léčebné účely, potraviny pro kojence a batolata, diabetické přípravky pro léčebné účely, dietní potraviny upravené pro lékařské účely, doplňky výživy pro lékařské účely; (29) potravinové doplňky a doplňky stravy v rámci této třídy, doplňky výživové ne pro lékařské účely, bylinné doplňky stravy, dietní doplňky, dietní doplňky stravy, potravinové doplňky obsahující enzymy, doplňky výživy, vše náležející do této třídy, potraviny živočišného původu, maso, ryby, drůbež a zvěřina, masové výtažky, ovoce a zelenina konzervované, sušené a zavařené, želé, džemy, vejce, mléko a mléčné výrobky, oleje a tuky jedlé; (30) potravinové doplňky a doplňky stravy, výživové doplňky a potraviny pro zvláštní výživu obsahující látky rostlinného původu, dietní doplňky, dietní doplňky stravy, potravinové doplňky obsahující enzymy, doplňky výživy, vše náležející do této třídy.
(730) **Soigner s.r.o.**, Vilová 6, Praha 10, 10000, CZ
(740) **ADVOKÁTNÍ KANCELÁŘ**, Mgr. Lenka Radoňová, Noutonická 520/23, Praha 5, 15200

- (210) **O-446639**
(220) 20.03.2007
(320) 20.03.2007
(511) 5, 29, 30

(540)



(510) (5) výrobky farmaceutické a parafarmaceutické, vitamíny a minerály a stopové prvky, dietní a nutriční přípravky a léčiva, medicínální sirupy, výtažky z léčivých bylin a kombinované přípravky vitamínů, minerálů, stopových prvků a bylinných výtažků, potravinové doplňky obohacené vitamíny nebo minerály nebo stopovými prvky, vitamínové přípravky, vitamíny a multivitaminové preparáty, minerály a multiminerálové preparáty, bylinné čaje, léčivé byliny, cukrovinky nebo pastilky nebo tabletky nebo tobolky nebo kapsle nebo žvýkačky s léčivými přísadami, dietetické látky upravené pro lékařské účely, minerální vody a dietetické nápoje upravené pro lékařské účely, dietní potraviny upravené pro lékařské účely, doplňky výživové pro lékařské účely, bílkovinné přípravky nebo potravina pro lékařské účely, balzámy a krémy a masti pro lékařské účely, chemické přípravky pro lékařské účely, léčivé oleje, oleje pro lékařské účely, tuky pro lékařské účely, léčivé soli, tinktury pro lékařské účely, bylinné výtažky nebo sirupy, vitamínová a minerální výživa ve formě koncentrátů, proteinové koncentráty jako výživné přísady k potravinám, droždí pro farmaceutické účely, potravinové doplňky s léčebnými účinky, výživné nebo dietetické přípravky pro lékařské účely pro denní doplnění stravy jako instantní strava nebo samostatná směs, která se skládá hlavně z mléka v prášku nebo ze živočišných nebo zeleninových proteinů, také s přísadkou vitamínů nebo minerálů nebo stopových prvků nebo cukru; (29) potravinové doplňky ne pro lékařské účely (zařazené v této třídě) a obsahující látky živočišného původu, protein pro lidskou spotřebu, proteinové výrobky a přípravky pro výživu, přípravky zvláštní výživy pro sportovce nebo osoby s vysokým energetickým výdejem, jedlá želatina, želatinové výrobky a přípravky pro výživu, tuky jedlé, oleje jedlé, extrakty z chaluh jako výživa, výživné přípravky pro denní doplnění stravy, která se skládá hlavně z mléka v prášku nebo ze živočišných nebo zeleninových proteinů, také s přísadkou vitamínů nebo minerálů nebo stopových prvků nebo cukru, mléko, mléčné výrobky, jogurty, konzervované, sušené, vařené nebo nakládané ovoce nebo zelenina, polévky, vývary, bujóny; (30) potravinové doplňky ne pro lékařské účely (zařazené v této třídě) a obsahující látky rostlinného původu, cukrovinky, žvýkačky, bonbóny, zmrzliny, pekařské výrobky, cukrářské výrobky, kakao, káva, čaj, čokoláda, nápoje čokoládové, čajové, kakaové nebo kávové, potraviny a pokrmy z obilovin pro lidskou spotřebu, těstoviny, müsli, med, propolis pro lidskou potřebu.

(730) **WALMARK, a.s.**, Oldřichovice 44, Třinec, 73961, CZ

(740) Advokátní a patentová kancelář VYSKOČIL, KROŠLÁK a spol., Dana Lukajová, Voršilská 10, Praha 1, 11000

(210) **O-446663**

(220) 21.03.2007

(320) 21.03.2007

(511) 5

(540)

ABRESTAD

(510) (5) farmaceutické a veterinární přípravky, hygienické výrobky pro lékařské účely, dietetické přípravky pro léčebné účely, potraviny pro batolata, náplasti, obvazový materiál, materiály pro plombování zubů a pro zubní otisky, dezinfekční přípravky, výrobky pro hubení živočišných škůdců, fungicidy, herbicidy.

(730) **STADA Arzneimittel AG**, Stadastraße 2-18, Bad Vilbel, 61118, DE

(740) **KOREJZOVÁ & SPOL., v.o.s.**, JUDr. Petra Korejzová, advokátka, Korunní 104/E, Praha 10, 10100

(210) **O-446664**

(220) 21.03.2007

(320) 21.03.2007

(511) 5

(540)

ARISTAD

(510) (5) farmaceutické a veterinární přípravky, hygienické výrobky pro lékařské účely, dietetické přípravky pro léčebné účely, potraviny pro batolata, náplasti, obvazový materiál, materiály pro plombování zubů a pro zubní otisky, dezinfekční přípravky, výrobky pro hubení živočišných škůdců, fungicidy, herbicidy.

(730) **STADA Arzneimittel AG**, Stadastraße 2-18, Bad Vilbel, 61118, DE

(740) **KOREJZOVÁ & SPOL., v.o.s.**, JUDr. Petra Korejzová, advokátka, Korunní 104/E, Praha 10, 10100

(210) **O-446668**

(220) 21.03.2007

(320) 21.03.2007

(511) 16, 25, 41

(540)

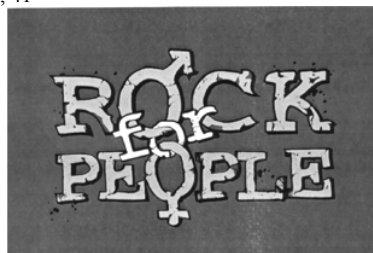

(510) (16) papír, lepenka a výrobky z těchto materiálů, zařazené v této třídě; (25) trička, oděvy, kloboučnické zboží; (41) pořádání kulturních akcí (hudební festivaly, koncerty pořádané v České republice).

(730) **Ameba Production spol. s r.o.**, Prokopa Velikého 105, Český Brod, 28201, CZ

(210) **O-446682**

(220) 21.03.2007

(320) 21.03.2007

(511) 9

(540)



(510) (9) nahrané zvukové pásky, disky a kazety, videopásky, disky a kazety, digitální zvukové a zvukově-obrazové pásky a disky, CD, DVD, laserové disky, gramofonové desky s hudbou a jinou zábavou, divadelní a muzikálové zvukové a obrazové nahrávky, počítačové hry virtuální reality (software), vyzváněcí tóny ke stažení (downloadable ring tones), hudba, soubory mp3, grafika, obrázky a videa pro zařízení bezdrátové komunikace, počítačové hry, obrázky a videa ke stažení, počítačové hry (software), videohry (software), pásky, cartridge a kazety, podložky pro myš.

(730) **Universal International Music B.V.**, Gerrit van der Veenlaan 4, DN Baarn, 3743, NL

(740) **ČERVENKA, KLEINTOVÁ, TURKOVÁ** Patentová, známková a advokátní kancelář, Mgr. Jana Turková, Budečská 6/974, Praha 2, 12000

(210) **O-446685**

(220) 22.03.2007

(320) 22.03.2007

(511) 16, 35, 41

(540)

GRAND **NAŠE LESY**

(510) (16) periodické, neperiodické publikace, fotografie, tiskárenské výrobky, knihy, papír, lepenka a výrobky z těchto materiálů, které nejsou zařazeny do jiných tříd, potřeby pro knižní vazby, papírenské zboží, lepidla pro papírenství nebo domácnost, materiál pro umělce, štětce, psací stroje a kancelářské potřeby (vyjímaje nábytek), učební a vyučovací pomůcky s výjimkou přístrojů, plastické obaly (nezařazené do jiných tříd), tiskařské typy, štočky; (35) propagační činnost, reklama, obchodní administrativa, kancelářské práce; (41) vydavatelská činnost, výchova, vzdělání, zábava, sportovní a kulturní aktivity.

(730) **GRAND PRINC, spol. s r.o.**, Vinohradská 138/2133, Praha 3 - Vinohrady, 13000, CZ

(740) Advokátní kancelář, JUDr. Jiří Marvan, advokát, Jungmannova 16/737, Praha 1, 11000

(210) **O-446686**

(220) 22.03.2007

(320) 22.03.2007

(511) 16, 35, 41

(540)

we make media

(510) (16) periodické, neperiodické publikace, fotografie, tiskárenské výrobky, knihy, papír, lepenka a výrobky z těchto materiálů, které nejsou zařazeny do jiných tříd, potřeby pro knižní vazby, papírenské zboží, lepidla pro papírenství nebo domácnost, materiál pro umělce, štětce, psací stroje a kancelářské potřeby (vyjímaje nábytek), učební a vyučovací pomůcky s výjimkou přístrojů, plastické obaly (nezařazené do jiných tříd), tiskařské typy, štočky; (35) propagační činnost, reklama, obchodní administrativa, kancelářské práce; (41) vydavatelská činnost, výchova, vzdělání, zábava, sportovní a kulturní aktivity.

(590) Barevná

(730) **We Make Media, s.r.o.**, Vinohradská 2133/138, Praha 3, 13000, CZ

(740) Advokátní kancelář, JUDr. Jiří Marvan, advokát, Jungmannova 16/737, Praha 1, 11000

(210) **O-446711**

(220) 22.03.2007

(320) 22.03.2007

(511) 30, 43

(540)



(510) (30) káva, čaj, kakao, mouka a přípravky z obilnin, chléb, pečivo, cukrovinky, zmrzlina, koření, nálevy k ochucení, led pro osvěžení; (43) služby zajišťující stravování a nápoje.

(590) Barevná

(730) **BAKESHOP Praha s.r.o.**, Kozí 1, Praha 1, 11000, CZ

(210) **O-446738**

(220) 23.03.2007

(320) 23.03.2007

(511) 32, 35

(540)



(554) Prostorová

(510) (32) minerální vody, stolní vody, limonády, šumivé nápoje, šťávy ovocné, sirupy, nealkoholické nápoje, výrobky z minerálních vod - v rámci této třídy; (35) propagační, reklamní a inzertní činnost.

(590) Barevná

(730) **Karlovarské minerální vody a. s.**, Horova 3, Karlovy Vary, 36021, CZ

(740) JUDr. Josef Mrázek, Křížíkova 1, Praha 8, 18600

(210) **O-446739**

(220) 23.03.2007

(320) 23.03.2007

(511) 32, 35

(540)



(510) (32) minerální vody, stolní vody, limonády, šumivé nápoje, šťávy ovocné, sirupy, nealkoholické nápoje, výrobky z minerálních vod - v rámci této třídy; (35) propagační, reklamní a inzertní činnost.

(590) Barevná

(730) **Karlovarské minerální vody a. s.**, Horova 3, Karlovy Vary, 36021, CZ

(740) JUDr. Josef Mrázek, Křížíkova 1, Praha 8, 18600

(210) **O-446740**

(220) 23.03.2007

(320) 23.03.2007

(511) 32, 35

(540)



(510) (32) minerální vody, stolní vody, limonády, šumivé nápoje, šťávy ovocné, sirupy, nealkoholické nápoje, výrobky z minerálních vod - v rámci této třídy; (35) propagační, reklamní a inzertní činnost.

(590) Barevná

(730) **Karlovarské minerální vody a. s.**, Horova 3, Karlovy Vary, 36021, CZ

(740) JUDr. Josef Mrázek, Křížíkova 1, Praha 8, 18600

(210) **O-446741**

(220) 23.03.2007

(320) 23.03.2007

(511) 32, 35

(540)



(510) (32) minerální vody, stolní vody, limonády, šumivé nápoje, šťávy ovocné, sirupy, nealkoholické nápoje, výrobky z minerálních vod - v rámci této třídy; (35) propagační, reklamní a inzertní činnost.

(590) Barevná

(730) **Karlovarské minerální vody a. s.**, Horova 3, Karlovy Vary, 36021, CZ

(740) JUDr. Josef Mrázek, Křížíkova 1, Praha 8, 18600

Zamítnuté a částečně zamítnuté přihlášky ochranných známek po zveřejnění

Zjistí-li Úřad v průběhu řízení o námitkách, že přihlašovaná ochranná známka nespĺňuje podmínky pro zápis, přihlášku zamítne. Zjistí-li, že přihlašovaná ochranná známka nespĺňuje podmínky pro zápis jen pro některé výrobky nebo služby, přihlášku zamítne v rozsahu výrobků nebo služeb, pro které přihláška nespĺňuje podmínky zápisu. S ohledem na tuto skutečnost, obsahuje tato kapitola údaje o rozhodnutích o zamítnutí přihlášky ochranné známky v celém nebo částečném rozsahu na základě ustanovení § 26 zákona č. 441/2003 Sb.

Údaje o výsledku rozhodnutí (zamítnutí přihlášky, částečné zamítnutí přihlášky) jsou uvedeny za datem právní moci rozhodnutí pod INID kódem (583) s názvem "Datum právní moci rozhodnutí/výsledek rozhodnutí".

(210) **O-343789**

(540)

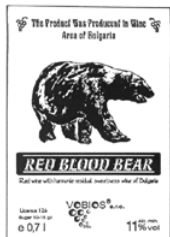

(210) **O-434199**

(540)



(583) 21.03.2007 / zamítnutí přihlášky

(583) 27.03.2007 / zamítnutí přihlášky

(210) **O-420904**

(540)



(583) 22.03.2007 / částečné zamítnutí přihlášky

(210) **O-421816**

(540)



(583) 27.03.2007 / částečné zamítnutí přihlášky

(210) **O-426627**

(540)



(583) 26.03.2007 / zamítnutí přihlášky

(210) **O-427065**

(540)



(583) 26.03.2007 / zamítnutí přihlášky

Přehled zápisů ochranných známek bez změny ve vztahu ke zveřejněným přihláškám

Kapitola obsahuje údaje o ochranných známkách zapsaných na základě ustanovení § 28 odst. 1 zákona č. 441/2003 Sb., u kterých nedošlo ke změně údajů oproti zveřejněné přihlášce ochranné známky.

Číselný přehled

288877, 288878, 288879, 288880, 288881, 288882, 288883, 288884, 288885, 288886, 288887, 288890, 288891, 288892, 288893, 288894, 288895, 288896, 288897, 288898, 288899, 288900, 288901, 288902, 288903, 288904, 288905, 288906, 288907, 288908, 288909, 288910, 288911, 288912, 288913, 288914, 288915, 288916, 288917, 288918, 288919, 288920, 288921, 288922, 288923, 288924, 288925, 288926, 288927, 288928, 288929, 288930, 288931, 288932, 288933, 288934, 288935, 288936, 288937, 288938, 288939, 288940, 288941, 288942, 288943, 288944, 288945, 288946, 288947, 288948, 288949, 288950, 288951, 288952, 288953, 288954, 288955, 288956, 288957, 288958, 288959, 288960, 288961, 288962, 288963, 288964, 288965, 288966, 288967, 288968, 288969, 288970, 288971, 288972, 288973, 288974, 288975, 288976, 288977, 288978, 288979, 288980, 288981, 288982, 288983, 288984, 288985, 288986, 288987, 288988, 288989, 288990, 288991, 288992, 288993, 288994, 288995, 288996, 288997, 288998, 288999, 289000, 289001, 289002, 289003, 289004, 289005, 289006, 289007, 289008, 289009, 289010, 289011, 289012, 289013, 289014, 289015, 289016, 289017, 289018, 289019, 289020, 289021, 289022, 289023, 289024, 289025, 289026, 289027, 289028, 289029, 289030, 289031, 289032, 289033, 289034, 289035, 289036, 289037, 289038, 289039, 289040, 289041, 289042, 289043, 289044, 289045, 289046, 289047, 289048, 289049, 289050, 289051, 289052, 289053, 289054, 289055, 289056, 289057, 289058, 289059, 289060, 289061, 289062, 289063, 289064, 289065, 289066, 289067, 289068, 289069, 289070, 289071, 289072, 289073, 289074, 289075, 289076, 289077, 289078, 289079, 289080, 289081, 289082, 289083, 289084, 289085, 289086, 289087, 289088, 289089, 289090, 289091, 289092, 289093, 289094, 289095, 289096, 289097, 289098, 289099, 289100, 289101, 289102, 289103, 289104, 289105, 289106, 289107, 289108, 289109, 289110, 289111, 289112, 289113, 289114, 289115, 289116, 289117, 289118, 289119, 289120, 289121, 289122, 289123, 289124, 289125, 289126, 289127, 289128, 289129, 289130, 289131, 289132, 289133, 289134, 289135, 289136, 289137, 289138, 289139, 289140, 289141, 289142, 289143, 289144, 289145, 289146, 289147, 289148, 289149, 289150, 289151, 289152, 289153, 289154, 289155, 289156, 289157, 289158, 289159, 289160, 289161, 289162, 289163, 289164, 289165, 289166, 289167, 289168, 289169, 289170, 289171, 289172, 289173, 289174, 289175, 289176, 289177, 289178, 289179, 289180, 289181, 289182, 289183, 289184, 289185, 289186, 289187, 289188, 289189, 289190, 289191, 289192, 289193, 289194, 289195, 289196, 289197, 289198, 289199, 289200, 289201, 289202, 289203, 289204, 289205, 289206, 289207, 289208, 289209, 289210, 289211, 289212, 289213, 289214, 289215, 289216, 289217, 289218, 289219, 289220, 289221, 289222, 289223, 289224, 289225, 289226, 289227, 289228, 289229, 289230, 289231, 289232, 289233, 289234, 289235, 289236, 289237, 289238, 289239, 289240, 289241, 289242, 289243, 289244, 289245, 289246, 289247, 289248, 289249, 289250, 289251, 289252, 289253, 289254, 289255, 289256, 289257, 289258, 289259, 289260, 289261, 289262, 289263, 289264, 289265, 289266, 289267, 289268, 289269, 289270, 289271, 289272, 289273, 289274, 289275, 289276, 289277, 289278, 289279, 289280, 289281, 289282, 289283, 289284, 289285, 289286, 289287, 289288, 289289, 289290, 289291, 289292, 289293, 289294, 289295, 289296, 289297, 289298, 289299, 289300, 289301, 289302, 289303, 289304, 289305, 289306, 289307, 289308, 289309, 289310, 289311, 289312, 289313, 289314, 289315, 289316, 289317, 289318, 289319, 289320, 289321, 289322, 289323, 289324, 289325, 289326, 289327, 289328, 289329, 289330, 289331, 289332, 289333, 289334, 289335, 289336, 289337, 289338, 289339, 289340, 289341, 289342, 289343, 289344, 289345, 289346, 289347, 289348, 289349, 289350, 289351, 289352, 289353, 289354, 289355, 289356, 289357, 289358, 289359, 289360, 289361, 289362, 289363, 289364, 289366.

Zápis ochranných známek bez změny ve vztahu ke zveřejněným přihláškám

-
- | | |
|--|---|
| (111) 288877 | (730) SVUS Pharma a.s. , Smetanovo nábřeží 1238/20a, |
| (220) 29.05.2003 | Hradec Králové, 50002, CZ |
| (320) 29.05.2003 | (210) O-438275 |
| (442) 18.02.2004 | |
| (151) 02.04.2007 | |
| (730) Blizzard Entertainment, Inc. , 6060 Center Drive, 5th | |
| Floor, Los Angeles, CA, US | |
| (210) O-192103 | |
-
- | | |
|--|---|
| (111) 288878 | (730) AMEDEI S.R.L. , Via San Gervasio, 29, La Rotta - |
| (220) 29.05.2003 | Pontedera (PI), IT |
| (320) 29.05.2003 | (210) O-443904 |
| (442) 18.02.2004 | |
| (151) 02.04.2007 | |
| (730) Blizzard Entertainment, Inc. , 6060 Center Drive, 5th | |
| Floor, Los Angeles, CA, US | |
| (210) O-192104 | |
-
- | | |
|--|--|
| (111) 288879 | (730) DERMATEX, spol. s r.o. , Rostislava 23, Praha 4 - |
| (220) 13.09.2004 | Nusle, 14000, CZ |
| (320) 13.09.2004 | (210) O-195749 |
| (442) 15.12.2004 | |
| (151) 02.04.2007 | |
| (730) Tram Dang Dinh , Dragounská 1989/25, Cheb, 35002, | |
| CZ | |
| (210) O-359276 | |
-
- | | |
|--|---|
| (111) 288880 | (730) TWIN s. r. o. , Zemědělská 571/9, Plzeň - Litice, 32100, |
| (220) 14.02.2005 | CZ |
| (320) 14.02.2005 | (210) O-420227 |
| (442) 15.06.2005 | |
| (151) 02.04.2007 | |
| (730) MD logistika, a.s. , Křičenského 451, Dašice v Čechách, | |
| 53303, CZ | |
| (210) O-423303 | |
-
- | | |
|---|---|
| (111) 288881 | (730) NEWTON College, a.s. , Politických vězňů 912/10, |
| (220) 01.04.2005 | Praha 1, 11000, CZ |
| (320) 01.04.2005 | (210) O-423424 |
| (442) 15.02.2006 | |
| (151) 02.04.2007 | |
| (730) DANTE.CZ, s. r. o. , U Učiliště 1, Ostrava, Kunčice, | |
| 70700, CZ | |
| (210) O-424779 | |
-
- | | |
|---|---|
| (111) 288882 | (730) NEWTON College, a.s. , Politických vězňů 912/10, |
| (220) 24.05.2005 | Praha 1, 11000, CZ |
| (320) 24.05.2005 | (210) O-423426 |
| (442) 14.09.2005 | |
| (151) 02.04.2007 | |
| (730) BLUE ARROW INTERNATIONAL, s.r.o. , U | |
| Pergamenky 1522/2, Praha 7, 17000, CZ | |
| (210) O-426669 | |
-
- | | |
|---|--|
| (111) 288883 | (730) ENDEMOL NEDERLAND B.V. , Van Cleeffkade 15, |
| (220) 15.03.2006 | 1431 BA Aalsmeer, NL |
| (320) 15.03.2006 | (210) O-426588 |
| (442) 17.05.2006 | |
| (151) 02.04.2007 | |
| (730) STADA Arzneimittel AG , Stadastrasse 2-18, 61118 Bad | |
| Vilbel, DE | |
| (210) O-435511 | |
-
- | | |
|---------------------|--|
| (111) 288884 | (730) Simply You, s. r. o. , Skřivánčí pole 918, Vítkov, 74901, |
| (220) 13.06.2006 | CZ |
| (320) 13.06.2006 | (210) O-428158 |
| (442) 16.08.2006 | |
| (151) 02.04.2007 | |
-

(111) **288894**
(220) 18.07.2005
(320) 18.07.2005
(442) 16.11.2005
(151) 10.04.2007
(730) **Simply You, s. r. o.**, Skřivánčí pole 918, Vítkov, 74901, CZ
(210) O-428159

(111) **288895**
(220) 19.08.2005
(320) 19.08.2005
(442) 03.01.2007
(151) 10.04.2007
(730) **IVAR CS, spol. s r.o.**, Vaničkova 5, Praha 6, 16017, CZ
(210) O-429114

(111) **288896**
(220) 07.09.2005
(320) 07.09.2005
(442) 03.01.2007
(151) 10.04.2007
(730) **SHERWIN a.s.**, Babočkova 727, Praha 4, 14900, CZ
(210) O-429626

(111) **288897**
(220) 07.09.2005
(320) 07.09.2005
(442) 03.01.2007
(151) 10.04.2007
(730) **SHERWIN a.s.**, Babočkova 727, Praha 4, 14900, CZ
(210) O-429628

(111) **288898**
(220) 07.10.2005
(320) 07.10.2005
(442) 03.01.2007
(151) 10.04.2007
(730) **Horský Jiří**, U Kanálky 7, Praha 2, 12000, CZ
(210) O-430414

(111) **288899**
(220) 02.11.2005
(320) 02.11.2005
(442) 03.01.2007
(151) 10.04.2007
(730) **Happy Day Smart Projects a.s.**, Pobřežní 44/362, Praha 8, 18600, CZ
(210) O-431077

(111) **288900**
(220) 04.11.2005
(320) 04.11.2005
(442) 03.01.2007
(151) 10.04.2007
(730) **JPLUS, s.r.o.**, Přátelství 550, Praha 10 - Uhřetěves, 10400, CZ
(210) O-431151

(111) **288901**
(220) 02.12.2005
(320) 02.12.2005
(442) 03.01.2007
(151) 10.04.2007
(730) **Moravská galerie v Brně**, Husova 18, Brno, 66226, CZ
(210) O-432023

(111) **288902**
(220) 02.12.2005
(320) 02.12.2005
(442) 03.01.2007
(151) 10.04.2007
(730) **ATEMI, s.r.o.**, Velvarská 45/1626, Praha 6, 16000, CZ

(210) O-432040

(111) **288903**
(220) 02.12.2005
(320) 02.12.2005
(442) 03.01.2007
(151) 10.04.2007
(730) **ATEMI, s.r.o.**, Velvarská 45/1626, Praha 6, 16000, CZ
(210) O-432042

(111) **288904**
(220) 05.12.2005
(320) 05.12.2005
(442) 03.01.2007
(151) 10.04.2007
(730) **Dušek Roman**, Senegalská 637, Praha 6, 16000, CZ
(210) O-432047

(111) **288905**
(220) 06.12.2005
(320) 06.12.2005
(442) 03.01.2007
(151) 10.04.2007
(730) **Šikrha Lenka PhDr.**, Černá 3/1368, Praha 1, 11000, CZ
(210) O-432148

(111) **288906**
(220) 14.12.2005
(320) 14.12.2005
(442) 03.01.2007
(151) 10.04.2007
(730) **Kaleta Ivo**, Sadová 16, Ostrava 1, 70200, CZ
(210) O-432398

(111) **288907**
(220) 05.01.2006
(320) 05.01.2006
(442) 03.01.2007
(151) 10.04.2007
(730) **Euro - Agency s.r.o.**, Mirošovická 697, Mnichovice, 25164, CZ
(210) O-433136

(111) **288908**
(220) 11.01.2006
(320) 11.01.2006
(442) 03.01.2007
(151) 10.04.2007
(730) **Páv Václav Ing.**, Pražského 610, Praha 5, 15000, CZ
(210) O-433296

(111) **288909**
(220) 18.01.2006
(320) 18.01.2006
(442) 03.01.2007
(151) 10.04.2007
(730) **PICCOLLO spol. s r.o.**, Na Podkovce 10, Praha 4, 14000, CZ
(210) O-433507

(111) **288910**
(220) 19.01.2006
(320) 19.01.2006
(442) 03.01.2007
(151) 10.04.2007
(730) **Reichelt Ivo**, Andrštova 7, Praha 8, 18000, CZ
(210) O-433520

(111) **288911**
(220) 19.01.2006
(320) 19.01.2006
(442) 03.01.2007
(151) 10.04.2007

(730) Reichelt Ivo, Andřstova 7, Praha 8, 18000, CZ	(220) 16.03.2006
(210) O-433521	(320) 16.03.2006
	(442) 03.01.2007
	(151) 10.04.2007
(111) 288912	(730) Martincová Jana MUDr. , Lacinova 6, Brno, 62100, CZ
(220) 19.01.2006	(210) O-435568
(320) 19.01.2006	
(442) 03.01.2007	
(151) 10.04.2007	
(730) Reichelt Ivo, Andřstova 7, Praha 8, 18000, CZ	(111) 288921
(210) O-433522	(220) 28.03.2006
	(320) 28.03.2006
	(442) 03.01.2007
	(151) 10.04.2007
	(730) Reckitt Benckiser (Switzerland) AG , Im Holderli 19, 8405 Winterthur, CH
	(210) O-435981
(111) 288913	
(220) 07.02.2006	
(320) 07.02.2006	
(442) 03.01.2007	
(151) 10.04.2007	
(730) SYNCOS LAB, a.s. , Svátkova 2274/9, Praha 5, 15000, CZ	(111) 288922
(210) O-434204	(220) 07.04.2006
	(320) 07.04.2006
	(442) 03.01.2007
	(151) 10.04.2007
	(730) Informační a bezpečnostní agentura s.r.o. , Pražská 1219, Chomutov, 43001, CZ
	(210) O-436341
(111) 288914	
(220) 01.03.2006	
(320) 01.03.2006	
(442) 03.01.2007	
(151) 10.04.2007	
(730) AREAL SLATINA, a.s. , Tuřanka 115, Brno, 62732, CZ	(111) 288923
(210) O-435035	(220) 11.04.2006
	(320) 11.04.2006
	(442) 03.01.2007
	(151) 10.04.2007
	(730) UNITED BRANDS s.r.o. , Květnové náměstí 14, Průhonice, 25243, CZ
	(210) O-436453
(111) 288915	
(220) 06.03.2006	
(320) 06.03.2006	
(442) 03.01.2007	
(151) 10.04.2007	
(730) K + B Progres, a.s. , U Expertu 91, Kličany, 25069, CZ	(111) 288924
(210) O-435144	(220) 13.04.2006
	(320) 13.04.2006
	(442) 03.01.2007
	(151) 10.04.2007
	(730) Pecha Jiří , Broučková 406, Zlín, 76001, CZ
	(210) O-436543
(111) 288916	
(220) 09.03.2006	
(320) 09.03.2006	
(442) 03.01.2007	
(151) 10.04.2007	
(730) AUDIOMASTER s. r. o. - organizační složka se sídlem Soukenická 20, Praha 1, Andovská I, Nové Zámky, 94053, SK	(111) 288925
(210) O-435325	(220) 26.04.2006
	(320) 26.04.2006
	(442) 03.01.2007
	(151) 10.04.2007
	(730) Lassak Filip , U První baterie 15, Praha 6, 16200, CZ
	(210) O-436860
(111) 288917	
(220) 14.03.2006	
(320) 14.03.2006	
(442) 03.01.2007	
(151) 10.04.2007	
(730) MĚSTSKÁ ČÁST PRAHA 7 , Nábřeží kpt. Jaroše 1000, Praha 7, 17000, CZ	(111) 288926
(210) O-435461	(220) 02.05.2006
	(320) 02.05.2006
	(442) 03.01.2007
	(151) 10.04.2007
	(730) Alfa Finosa s. r. o. , Vaničkova 1112/27, Ústí nad Labem, 40001, CZ
	(210) O-437045
(111) 288918	
(220) 15.03.2006	
(320) 15.03.2006	
(442) 03.01.2007	
(151) 10.04.2007	
(730) ROLLO s.r.o. , Zahradní 25, Břeclav, 69003, CZ	(111) 288927
(210) O-435475	(220) 15.04.2004
	(320) 15.04.2004
	(442) 03.01.2007
	(151) 10.04.2007
	(730) MoNo chem-pharm Produkte GmbH , Leystrasse 129, 1204 Wien, AT
	(210) O-437078
(111) 288919	
(220) 15.03.2006	
(320) 15.03.2006	
(442) 03.01.2007	
(151) 10.04.2007	
(730) Sanoma Magazines Praha s. r. o. , Lomnického 1705/7, Praha 4, 14000, CZ	(111) 288928
(210) O-435539	(220) 18.12.2001
	(320) 18.12.2001
	(442) 03.01.2007
	(151) 10.04.2007
(111) 288920	

(730) Chini & Company Modeagentur + Product GmbH , Mattinastr. 2, Kolbermoor, DE	(210) O-437885
(210) O-437079	(111) 288937
(111) 288929	(220) 31.05.2006
(220) 03.05.2006	(320) 31.05.2006
(320) 03.05.2006	(442) 03.01.2007
(442) 03.01.2007	(151) 10.04.2007
(151) 10.04.2007	(730) Vodafone Czech Republic a.s. , Vinohradská 167, Praha 10, 11000, CZ
(730) RINGIER ČR a.s. , U Průhonu 800/13, Praha 7, 17000, CZ	(210) O-437886
(210) O-437107	(111) 288938
(111) 288930	(220) 31.05.2006
(220) 05.05.2006	(320) 31.05.2006
(320) 05.05.2006	(442) 03.01.2007
(442) 03.01.2007	(151) 10.04.2007
(151) 10.04.2007	(730) Vodafone Czech Republic a.s. , Vinohradská 167, Praha 10, 10000, CZ
(730) Milan Rychtera - Quick studio , Za Mototechnou 891, Praha 5, 15500, CZ	(210) O-437887
(210) O-437179	(111) 288939
(111) 288931	(220) 01.06.2006
(220) 05.05.2006	(320) 01.06.2006
(320) 05.05.2006	(442) 03.01.2007
(442) 03.01.2007	(151) 10.04.2007
(151) 10.04.2007	(730) Šereda Jaroslav , Pejevové 3418/2, Praha 4, 14300, CZ
(730) BIOVIT IMPEX CO. ČR, s.r.o. , Sinkulova 34, Praha 4, 14700, CZ	(210) O-437926
(210) O-437183	(111) 288940
(111) 288932	(220) 01.06.2006
(220) 31.05.2006	(320) 01.06.2006
(320) 31.05.2006	(442) 03.01.2007
(442) 03.01.2007	(151) 10.04.2007
(151) 10.04.2007	(730) Šereda Jaroslav , Pejevové 3418/2, Praha 4, 14300, CZ
(730) Vodafone Czech Republic a.s. , Vinohradská 167, Praha 10, 10000, CZ	(210) O-437931
(210) O-437880	(111) 288941
(111) 288933	(220) 01.06.2006
(220) 31.05.2006	(320) 01.06.2006
(320) 31.05.2006	(442) 03.01.2007
(442) 03.01.2007	(151) 10.04.2007
(151) 10.04.2007	(730) Šereda Jaroslav , Pejevové 3418/2, Praha 4, 14300, CZ
(730) Vodafone Czech Republic a.s. , Vinohradská 167, Praha 10, 10000, CZ	(210) O-437932
(210) O-437882	(111) 288942
(111) 288934	(220) 01.06.2006
(220) 31.05.2006	(320) 01.06.2006
(320) 31.05.2006	(442) 03.01.2007
(442) 03.01.2007	(151) 10.04.2007
(151) 10.04.2007	(730) Šereda Jaroslav , Pejevové 3418/2, Praha 4, 14300, CZ
(730) Vodafone Czech Republic a.s. , Vinohradská 167, Praha 10, 10000, CZ	(210) O-437933
(210) O-437883	(111) 288943
(111) 288935	(220) 14.06.2006
(220) 31.05.2006	(320) 14.06.2006
(320) 31.05.2006	(442) 03.01.2007
(442) 03.01.2007	(151) 10.04.2007
(151) 10.04.2007	(730) INSTA Group s.r.o. , Jeremenkova 42, Olomouc, 77200, CZ
(730) Vodafone Czech Republic a.s. , Vinohradská 167, Praha 10, 10000, CZ	(210) O-438018
(210) O-437884	(111) 288944
(111) 288936	(220) 14.06.2006
(220) 31.05.2006	(320) 14.06.2006
(320) 31.05.2006	(442) 03.01.2007
(442) 03.01.2007	(151) 10.04.2007
(151) 10.04.2007	(730) INSTA Group s.r.o. , Jeremenkova 42, Olomouc, 77200, CZ
(730) Vodafone Czech Republic a.s. , Vinohradská 167, Praha 10, 10000, CZ	(210) O-438019
(210) O-437884	(111) 288945
(111) 288936	(220) 15.06.2006
(220) 31.05.2006	(320) 15.06.2006
(320) 31.05.2006	
(442) 03.01.2007	
(151) 10.04.2007	
(730) Vodafone Czech Republic a.s. , Vinohradská 167, Praha 10, 10000, CZ	

(442) 03.01.2007 (151) 10.04.2007 (730) Czech skating s. r. o. , Zátokova 100/2, P. O. Box 40, Praha 6, 16017, CZ (210) O-438336	(210) O-439048
(111) 288946 (220) 15.06.2006 (320) 15.06.2006 (442) 03.01.2007 (151) 10.04.2007 (730) Obchodní centrum U věže s.r.o. , U Černé věže 12, České Budějovice, 37001, CZ (210) O-438358	(111) 288954 (220) 31.07.2006 (320) 31.07.2006 (442) 03.01.2007 (151) 10.04.2007 (730) Město Krásná Lípa , Masarykova 246/6, Krásná Lípa, 40746, CZ (210) O-439096
(111) 288947 (220) 19.06.2006 (320) 19.06.2006 (442) 03.01.2007 (151) 10.04.2007 (730) Carsys s.r.o. , Drahobejlova 1073/36, Praha 9, 19000, CZ (210) O-438446	(111) 288955 (220) 14.07.2006 (320) 14.07.2006 (442) 03.01.2007 (151) 10.04.2007 (730) STŘEDOČESKÉ INOVAČNÍ CENTRUM o.p.s. , Náves Sv. Petra a Pavla 41, Zlatníky - Hodkovice, 25241, CZ (210) O-439146
(111) 288948 (220) 21.06.2006 (320) 21.06.2006 (442) 03.01.2007 (151) 10.04.2007 (730) Pioneer investiční společnost, a.s. , Karolinská 650/1, Praha 8, 18600, CZ (210) O-438522	(111) 288956 (220) 14.07.2006 (320) 14.07.2006 (442) 03.01.2007 (151) 10.04.2007 (730) STŘEDOČESKÉ INOVAČNÍ CENTRUM o.p.s. , Náves Sv. Petra a Pavla 41, Zlatníky - Hodkovice, 25241, CZ (210) O-439147
(111) 288949 (220) 21.06.2006 (320) 21.06.2006 (442) 03.01.2007 (151) 10.04.2007 (730) Šanda Martin , Vřesová 1029/3, Plzeň, 32600, CZ (210) O-438540	(111) 288957 (220) 14.07.2006 (320) 14.07.2006 (442) 03.01.2007 (151) 10.04.2007 (730) STŘEDOČESKÉ INOVAČNÍ CENTRUM o.p.s. , Náves Sv. Petra a Pavla 41, Zlatníky - Hodkovice, 25241, CZ (210) O-439148
(111) 288950 (220) 23.06.2006 (320) 23.06.2006 (442) 03.01.2007 (151) 10.04.2007 (730) NAR marketing s.r.o. , Čs. legií 1719/5, Moravská Ostrava, 70200, CZ (210) O-438620	(111) 288958 (220) 17.07.2006 (320) 17.07.2006 (442) 03.01.2007 (151) 10.04.2007 (730) REED drinks CZ, s.r.o. , K Hrušovu 2/293, Praha 10, 10200, CZ (210) O-439169
(111) 288951 (220) 03.07.2006 (320) 03.07.2006 (442) 03.01.2007 (151) 10.04.2007 (730) TEFL WORLDWIDE s.r.o. , Freyova 12/1, Praha 9, 19000, CZ (210) O-438937	(111) 288959 (220) 17.07.2006 (320) 17.07.2006 (442) 03.01.2007 (151) 10.04.2007 (730) Alice Company s.r.o. , Hlavní 155, Kralice na Hané, 79812, CZ (210) O-439174
(111) 288952 (220) 10.07.2006 (320) 10.01.2006 (442) 03.01.2007 (151) 10.04.2007 (730) Easy Forex Ltd. , 1 Griva Dighenis Street, Stavros Pittas Court, Apt. 3, Limassol, CY (210) O-439036	(111) 288960 (220) 17.07.2006 (320) 17.07.2006 (442) 03.01.2007 (151) 10.04.2007 (730) Art Link, s.r.o. , Vítovcova 32/1484, Praha 4, 14700, CZ (210) O-439223
(111) 288953 (220) 10.07.2006 (320) 10.07.2006 (442) 03.01.2007 (151) 10.04.2007 (730) F. BERGER spol. s r.o. , Nad Volyňkou 1006, Praha 10, 10400, CZ	(111) 288961 (220) 21.07.2006 (320) 21.07.2006 (442) 03.01.2007 (151) 10.04.2007 (730) Danek Holdings Limited , Kosti Palama 5, office 201, Nicosia, 1096, CY

(210) O-439349	(111) 288970
	(220) 08.08.2006
(111) 288962	(320) 08.08.2006
(220) 21.07.2006	(442) 03.01.2007
(320) 21.07.2006	(151) 10.04.2007
(442) 03.01.2007	(730) CYPRA Roman , Jihlavská 822/76, Praha 4 - Michle, 14000, CZ
(151) 10.04.2007	(210) O-439766
(730) Danek Holdings Limited , Kosti Palama 5, office 201, Nicosia, 1096, CY	
(210) O-439351	(111) 288971
	(220) 09.08.2006
(111) 288963	(320) 09.08.2006
(220) 21.07.2006	(442) 03.01.2007
(320) 21.07.2006	(151) 10.04.2007
(442) 03.01.2007	(730) Goodwill International, s.r.o. , Středova 1, Brno, 60200, CZ
(151) 10.04.2007	(210) O-439791
(730) STŘEDOČESKÉ INOVAČNÍ CENTRUM o.p.s. , Náves Sv. Petra a Pavla 41, Zlatníky - Hodkovice, 25241, CZ	
(210) O-439353	(111) 288972
	(220) 09.08.2006
(111) 288964	(320) 09.08.2006
(220) 24.07.2006	(442) 03.01.2007
(320) 24.07.2006	(151) 10.04.2007
(442) 03.01.2007	(730) MEYSTER CZ s.r.o. , Tovární 202, Strakonice, 38601, CZ
(151) 10.04.2007	INTER CONTRACT WBC s.r.o. , Pražská 612, Česká Kamenice, 40721, CZ
(730) QUENT s. r. o. , Benešovská 24, Praha 10, 10100, CZ	(210) O-439794
(210) O-439388	
	(111) 288973
(111) 288965	(220) 09.08.2006
(220) 25.07.2006	(320) 09.08.2006
(320) 25.07.2006	(442) 03.01.2007
(442) 03.01.2007	(151) 10.04.2007
(151) 10.04.2007	(730) TM - Lex a.s. , Amurská 1220/8, Praha 10, 10000, CZ
(730) HAK velkoobchod s. r. o. , Holandská 467, Pardubice - Černá za Bory, 53301, CZ	(210) O-439828
(210) O-439426	
	(111) 288974
(111) 288966	(220) 14.08.2006
(220) 25.07.2006	(320) 14.08.2006
(320) 25.07.2006	(442) 03.01.2007
(442) 03.01.2007	(151) 10.04.2007
(151) 10.04.2007	(730) Sanoma Magazines Praha s. r. o. , Lomnického 7, Praha 4, 14000, CZ
(730) HAK velkoobchod s. r. o. , Holandská 467, Pardubice - Černá za Bory, 53301, CZ	(210) O-440007
(210) O-439427	
	(111) 288975
(111) 288967	(220) 15.08.2006
(220) 28.07.2006	(320) 15.08.2006
(320) 28.07.2006	(442) 03.01.2007
(442) 03.01.2007	(151) 10.04.2007
(151) 10.04.2007	(730) KOVO BRNO, družstvo , Mendlovo nám. 18, Brno, 60300, CZ
(730) Sanoma Magazines Praha s.r.o. , Lomnického 1705/7, Praha 4, 14000, CZ	(210) O-440162
(210) O-439530	
	(111) 288976
(111) 288968	(220) 16.08.2006
(220) 01.08.2006	(320) 16.08.2006
(320) 01.08.2006	(442) 03.01.2007
(442) 03.01.2007	(151) 10.04.2007
(151) 10.04.2007	(730) VERIKO spol. s r.o. , Na honech 4898, Zlín, 76005, CZ
(730) Print Design & Production, s. r. o. , Libušská 319, Praha 4, 14200, CZ	(210) O-440206
(210) O-439595	
	(111) 288977
(111) 288969	(220) 23.08.2006
(220) 02.08.2006	(320) 23.08.2006
(320) 02.08.2006	(442) 03.01.2007
(442) 03.01.2007	(151) 10.04.2007
(151) 10.04.2007	(730) Nacher Patrik , Vysočanská 552, Praha 9, 19000, CZ
(730) Tepelné hospodářství Hradec Králové, a.s. , Pouchovská 440, Hradec Králové, 50003, CZ	(210) O-440382
(210) O-439630	
	(111) 288978
	(220) 24.08.2006

(320) 24.08.2006 (442) 03.01.2007 (151) 10.04.2007 (730) Rout Václav , Troilova 2, Praha 108, 10800, CZ (210) O-440448	(210) O-440660
(111) 288979 (220) 28.08.2006 (320) 28.08.2006 (442) 03.01.2007 (151) 10.04.2007 (730) Jašek Martin Mgr. , Vedlejší 6, Brno, 62500, CZ Polák Jan PaedR. CSc. , Mutěnická 6, Brno, 62800, CZ Sedláček Miloš Ing. , Krkoškova 13, Brno, 61300, CZ (210) O-440505	(111) 288987 (220) 01.09.2006 (320) 01.09.2006 (442) 03.01.2007 (151) 10.04.2007 (730) VAKOS XT a.s. , Pernerova 28a, Praha 8 - Karlín, 18600, CZ (210) O-440683
(111) 288980 (220) 28.08.2006 (320) 28.08.2006 (442) 03.01.2007 (151) 10.04.2007 (730) ELIT CZ, spol. s r.o. , Jeremiášova 1283/18, Praha 5, 15500, CZ (210) O-440557	(111) 288988 (220) 01.09.2006 (320) 01.09.2006 (442) 03.01.2007 (151) 10.04.2007 (730) CHANCE, a.s. , Radniční 13, Frýdek - Místek, 73801, CZ (210) O-440693
(111) 288981 (220) 29.08.2006 (320) 29.08.2006 (442) 03.01.2007 (151) 10.04.2007 (730) EI NIÑO, a.s. , Táboritská 1000/23, Praha 3, 13087, CZ (210) O-440588	(111) 288989 (220) 01.09.2006 (320) 01.09.2006 (442) 03.01.2007 (151) 10.04.2007 (730) Götz Petr , I. Olbrachta 20, Jablonec nad Nisou, 46604, CZ (210) O-440696
(111) 288982 (220) 29.08.2006 (320) 29.08.2006 (442) 03.01.2007 (151) 10.04.2007 (730) Liberecká IS, a.s. , Jablonecká 41, Liberec 5, 46001, CZ (210) O-440597	(111) 288990 (220) 04.09.2006 (320) 04.09.2006 (442) 03.01.2007 (151) 10.04.2007 (730) LOUDA GROUP - reality, s.r.o. , Chotánky 166, Poděbrady, 29001, CZ (210) O-440744
(111) 288983 (220) 29.08.2006 (320) 29.08.2006 (442) 03.01.2007 (151) 10.04.2007 (730) Hrzal Ladislav , Jašíkova 1536, Praha 4, 14900, CZ (210) O-440601	(111) 288991 (220) 05.09.2006 (320) 05.09.2006 (442) 03.01.2007 (151) 10.04.2007 (730) Automotodrom Brno, a.s. , Automotodrom Brno 201, Ostrovačice, 66481, CZ (210) O-440755
(111) 288984 (220) 30.08.2006 (320) 30.08.2006 (442) 03.01.2007 (151) 10.04.2007 (730) Klaster českých nábytkářů, družstvo , Koží 26/4, Brno, 60200, CZ (210) O-440618	(111) 288992 (220) 06.09.2006 (320) 06.09.2006 (442) 03.01.2007 (151) 10.04.2007 (730) Jindra Marek , Podolí 213, Kunovice, 68604, CZ (210) O-440782
(111) 288985 (220) 30.08.2006 (320) 30.08.2006 (442) 03.01.2007 (151) 10.04.2007 (730) Věchet Bořivoj , Václavská 931, Roztoky u Prahy, 25263, CZ (210) O-440635	(111) 288993 (220) 06.09.2006 (320) 06.09.2006 (442) 03.01.2007 (151) 10.04.2007 (730) E.R. Squibb & Sons, L.L.C., a Delaware Limited Liability Company , Lawrenceville-Princeton Road, 08540 Princeton, NJ, US (210) O-440791
(111) 288986 (220) 31.08.2006 (320) 31.08.2006 (442) 03.01.2007 (151) 10.04.2007 (730) VLTAVA-LABE-PRESS, a.s. , nám. Přemysla Otakara II. 8/5, České Budějovice, 37021, CZ	(111) 288994 (220) 06.09.2006 (320) 06.09.2006 (442) 03.01.2007 (151) 10.04.2007 (730) Rimarčík Martin , Zárubova 493, Praha 4, 14200, CZ (210) O-440793

(111) **288995**
(220) 12.09.2006
(320) 12.09.2006
(442) 03.01.2007
(151) 10.04.2007
(730) **MASPEX Sp. z o.o.**, ul. Chopina 10, Wadowice, 34100, PL
(210) O-440958

(111) **288996**
(220) 12.09.2006
(320) 12.09.2006
(442) 03.01.2007
(151) 10.04.2007
(730) **MASPEX SP. z o.o.**, Ul. Chopina 10, Wadowice, 34100, PL
(210) O-440959

(111) **288997**
(220) 12.09.2006
(320) 12.09.2006
(442) 03.01.2007
(151) 10.04.2007
(730) **Trebor Bassett Limited**, 25 Berkeley Square, London, GB
(210) O-440966

(111) **288998**
(220) 12.09.2006
(320) 12.09.2006
(442) 03.01.2007
(151) 10.04.2007
(730) **Buřival Zbyněk**, Červená Řečice 229, Červená Řečice, 39446, CZ
(210) O-440970

(111) **288999**
(220) 13.09.2006
(320) 13.09.2006
(442) 03.01.2007
(151) 10.04.2007
(730) **Orange Tree, s.r.o.**, Křížíkova 332/1, Praha 8, 18600, CZ
(210) O-440984

(111) **289000**
(220) 15.09.2006
(320) 15.09.2006
(442) 03.01.2007
(151) 10.04.2007
(730) **Hong Hai Ngo**, Jordana Jovkova 3254/7, Praha 4-Modřany, 14300, CZ
(210) O-441071

(111) **289001**
(220) 19.09.2006
(320) 19.09.2006
(442) 03.01.2007
(151) 10.04.2007
(730) **AMADET a.s.**, Čínská 883/14, Praha 6 - Bubeneč, 16000, CZ
(210) O-441106

(111) **289002**
(220) 19.09.2006
(320) 19.09.2006
(442) 03.01.2007
(151) 10.04.2007
(730) **AMADET a.s.**, Čínská 883/14, Praha 6 - Bubeneč, 16000, CZ
(210) O-441107

(111) **289003**

(220) 19.09.2006
(320) 19.09.2006
(442) 03.01.2007
(151) 10.04.2007
(730) **AMADET a.s.**, Čínská 883/14, Praha 6 - Bubeneč, 16000, CZ
(210) O-441108

(111) **289004**
(220) 19.09.2006
(320) 19.09.2006
(442) 03.01.2007
(151) 10.04.2007
(730) **Shopinvest, a. s.**, Olivova 4/2096, Praha 1, 11000, CZ
(210) O-441123

(111) **289005**
(220) 19.09.2006
(320) 19.09.2006
(442) 03.01.2007
(151) 10.04.2007
(730) **MAITREA, a.s.**, Týnská ulička 6/1064, Praha 1 - Staré Město, 11000, CZ
(210) O-441164

(111) **289006**
(220) 20.09.2006
(320) 20.09.2006
(442) 03.01.2007
(151) 10.04.2007
(730) **Český kutil.cz, s.r.o.**, Pecharova 498/5, Praha 4, 14000, CZ
(210) O-441187

(111) **289007**
(220) 20.09.2006
(320) 20.09.2006
(442) 03.01.2007
(151) 10.04.2007
(730) **LA ROCHE-POSAY LABORATOIRE PHARMACEUTIQUE Société anonyme**, Avenue René Levayer, La Roche - Posay, 86270, FR
(210) O-441198

(111) **289008**
(220) 20.09.2006
(320) 20.09.2006
(442) 03.01.2007
(151) 10.04.2007
(730) **cinemania s.r.o.**, Jana Masaryka 6/252, Praha 2, 12000, CZ
(210) O-441204

(111) **289009**
(220) 20.09.2006
(320) 20.09.2006
(442) 03.01.2007
(151) 10.04.2007
(730) **Mando Corporation**, 343-1, Manho-Ri, Posung-Myon, Pyungtaek-City, Kyungki-Do, KR
(210) O-441205

(111) **289010**
(220) 21.09.2006
(320) 21.09.2006
(442) 03.01.2007
(151) 10.04.2007
(730) **Quality Season Product s.r.o.**, Michalská 432/12, Praha 1, 11000, CZ
(210) O-441214

(111) **289011**
(220) 21.09.2006
(320) 21.09.2006

(442) 03.01.2007 (151) 10.04.2007 (730) Vlaktor Trading Limited , Arch. Makariou III,134, Yiota Court, Flat/Office 102 P.C., 3021 Limassol, CY (210) O-441230	(210) O-441424
(111) 289012 (220) 21.09.2006 (320) 21.09.2006 (442) 03.01.2007 (151) 10.04.2007 (730) ACTRAD s. r. o. , Potoční 1091, Frýdek-Místek, 73801, CZ (210) O-441238	(111) 289020 (220) 27.09.2006 (320) 27.09.2006 (442) 03.01.2007 (151) 10.04.2007 (730) Galerie hlavního města Prahy , Mickiewiczova 3, Praha 6, 16000, CZ Botanická zahrada hlavního města Prahy , Nádvorní 134, Praha 7, 17100, CZ Zoologická zahrada hlavního města Prahy , U Trojského zámku 120/3, Praha 7, 17100, CZ (210) O-441504
(111) 289013 (220) 21.09.2006 (320) 21.09.2006 (442) 03.01.2007 (151) 10.04.2007 (730) EMKO CZ ELEKTRICKÉ VYTÁPĚNÍ s.r.o. , Kotevní 7, Praha 5, 15000, CZ (210) O-441249	(111) 289021 (220) 29.09.2006 (320) 29.09.2006 (442) 03.01.2007 (151) 10.04.2007 (730) Grulich Václav , Sedloňov 149, Deštné v Orlických horách, 51791, CZ Zelený Miroslav , Příbyslav 60, Nové Město nad Metují, 54901, CZ (210) O-441509
(111) 289014 (220) 22.09.2006 (320) 22.09.2006 (442) 03.01.2007 (151) 10.04.2007 (730) Vyvozil Jaromír , Ke Vsisku 315, Velký Týnec, 78372, CZ (210) O-441278	(111) 289022 (220) 29.09.2006 (320) 29.09.2006 (442) 03.01.2007 (151) 10.04.2007 (730) Toman Ivo Ing. , Šatrova 427/6, Praha 4, 14200, CZ (210) O-441529
(111) 289015 (220) 22.09.2006 (320) 22.09.2006 (442) 03.01.2007 (151) 10.04.2007 (730) Veteran Car Club Praha , Záběhlická 125/27, Praha 10 - Záběhlice, 10600, CZ (210) O-441309	(111) 289023 (220) 29.09.2006 (320) 29.09.2006 (442) 03.01.2007 (151) 10.04.2007 (730) Stavbaserver s.r.o. , U Družstva práce 60, Praha 4, 14000, CZ (210) O-441530
(111) 289016 (220) 25.09.2006 (320) 25.09.2006 (442) 03.01.2007 (151) 10.04.2007 (730) Lázně Luhačovice, a.s. , Lázeňské náměstí 436, Luhačovice, 76326, CZ (210) O-441341	(111) 289024 (220) 29.09.2006 (320) 29.09.2006 (442) 03.01.2007 (151) 10.04.2007 (730) Dr. Josef Stanislav - MOSTEX import - export , Hlavní 53, Moravany u Brna, 66448, CZ (210) O-441536
(111) 289017 (220) 26.09.2006 (320) 26.09.2006 (442) 03.01.2007 (151) 10.04.2007 (730) Malý Antonín , Dnešice 194, Dnešice, 33443, CZ (210) O-441357	(111) 289025 (220) 30.09.2006 (320) 30.09.2006 (442) 03.01.2007 (151) 10.04.2007 (730) STROJCONSULT Litvínov, s.r.o. , Žižkova 492, Litvínov, 43601, CZ (210) O-441539
(111) 289018 (220) 26.09.2006 (320) 26.09.2006 (442) 03.01.2007 (151) 10.04.2007 (730) OPTIA, a. s. , Fialova 416/3, Šumperk, 78701, CZ (210) O-441405	(111) 289026 (220) 03.10.2006 (320) 03.10.2006 (442) 03.01.2007 (151) 10.04.2007 (730) NUTREND D.S., a. s. , Selské nám. 9/43, Olomouc - Chválkovice, 77200, CZ (210) O-441563
(111) 289019 (220) 27.09.2006 (320) 27.09.2006 (442) 03.01.2007 (151) 10.04.2007 (730) Devátý Josef , U Drachtinky 1315, Hlinsko, 53901, CZ Táborská Eva , Terasovitá 1, Praha 4, 14700, CZ	(111) 289027 (220) 03.10.2006 (320) 03.10.2006 (442) 03.01.2007

(151) 10.04.2007	(442) 03.01.2007
(730) NUTREND D.S., a. s. , Selské nám. 9/43, Olomouc - Chválkovice, 77200, CZ	(151) 10.04.2007
(210) O-441564	(730) Quality Season Product s.r.o. , Michalská 432/12, Praha 1, 11000, CZ
	(210) O-441605
(111) 289028	(111) 289036
(220) 03.10.2006	(220) 04.10.2006
(320) 03.10.2006	(320) 04.10.2006
(442) 03.01.2007	(442) 03.01.2007
(151) 10.04.2007	(151) 10.04.2007
(730) Dufek Dalibor , Osevní 324, Litomyšl, 57001, CZ	(730) Čedok a. s. , Na Příkopě 18, Praha 1, 11135, CZ
(210) O-441571	(210) O-441629
(111) 289029	(111) 289037
(220) 03.10.2006	(220) 04.10.2006
(320) 03.10.2006	(320) 04.10.2006
(442) 03.01.2007	(442) 03.01.2007
(151) 10.04.2007	(151) 10.04.2007
(730) MINISTERSTVO PRŮMYSLU A OBCHODU ODBOR STRUKTURÁLNÍCH FONDŮ , Na Františku 32, Praha 1, 11015, CZ	(730) Great Wall Motor Company Limited A corporation organized and existing under the law of China , 2266 Chaoyang South Street, Baoding, Hebei 71000, CN
(210) O-441576	(210) O-441638
(111) 289030	(111) 289038
(220) 03.10.2006	(220) 04.10.2006
(320) 03.10.2006	(320) 04.10.2006
(442) 03.01.2007	(442) 03.01.2007
(151) 10.04.2007	(151) 10.04.2007
(730) MINISTERSTVO PRŮMYSLU A OBCHODU ODBOR STRUKTURÁLNÍCH FONDŮ , Na Františku 32, Praha 1, 11015, CZ	(730) NIPPON POLYURETHANE INDUSTRY CO., LTD. , 1-23, Shiba 4-chome, Minato-ku, Tokyo, JP
(210) O-441577	(210) O-441640
(111) 289031	(111) 289039
(220) 03.10.2006	(220) 04.10.2006
(320) 03.10.2006	(320) 04.10.2006
(442) 03.01.2007	(442) 03.01.2007
(151) 10.04.2007	(151) 10.04.2007
(730) MINISTERSTVO PRŮMYSLU A OBCHODU ODBOR STRUKTURÁLNÍCH FONDŮ , Na Františku 32, Praha 1, 11015, CZ	(730) NIPPON POLYURETHANE INDUSTRY CO., LTD. , 1-23, Shiba 4-chome, Minato-ku, Tokyo, JP
(210) O-441578	(210) O-441641
(111) 289032	(111) 289040
(220) 03.10.2006	(220) 04.10.2006
(320) 03.10.2006	(320) 04.10.2006
(442) 03.01.2007	(442) 03.01.2007
(151) 10.04.2007	(151) 10.04.2007
(730) MINISTERSTVO PRŮMYSLU A OBCHODU ODBOR STRUKTURÁLNÍCH FONDŮ , Na Františku 32, Praha 1, 11015, CZ	(730) NIPPON POLYURETHANE INDUSTRY CO., LTD. , 1-23, Shiba 4-chome, Minato-ku, Tokyo, JP
(210) O-441579	(210) O-441642
(111) 289033	(111) 289041
(220) 03.10.2006	(220) 04.10.2006
(320) 03.10.2006	(320) 04.10.2006
(442) 03.01.2007	(442) 03.01.2007
(151) 10.04.2007	(151) 10.04.2007
(730) Grossová Šárka , Voskovcova 1075/41, Praha 5, 15000, CZ	(730) NIPPON POLYURETHANE INDUSTRY CO., LTD. , 1-23, Shiba 4-chome, Minato-ku, Tokyo, JP
(210) O-441584	(210) O-441643
(111) 289034	(111) 289042
(220) 03.10.2006	(220) 04.10.2006
(320) 03.10.2006	(320) 04.10.2006
(442) 03.01.2007	(442) 03.01.2007
(151) 10.04.2007	(151) 10.04.2007
(730) H-Komplet s.r.o. , K. H. Máchy 2132, Sokolov, 35601, CZ	(730) Nejedlý Pavel , Na Kozačce 4, Praha 2, 12000, CZ
(210) O-441603	(210) O-441651
(111) 289035	(111) 289043
(220) 04.10.2006	(220) 04.10.2006
(320) 04.10.2006	(320) 04.10.2006
	(442) 03.01.2007
	(151) 10.04.2007
	(730) Ůlker spol. s r. o. , Jilská 3, Praha 1, 11000, CZ

(210) O-441658	(320) 05.10.2006 (442) 03.01.2007 (151) 10.04.2007 (730) K.T.O. International spol. s r.o. , Orlická 245, Třebechovice pod Orebem, 50346, CZ
(111) 289044 (220) 04.10.2006 (320) 04.10.2006 (442) 03.01.2007 (151) 10.04.2007 (730) Ůlker spol. s r. o. , Jilská 3, Praha 1, 11000, CZ	(210) O-441693
(111) 289045 (220) 30.10.2006 (320) 30.10.2006 (442) 03.01.2007 (151) 10.04.2007 (730) ILEXA a.s. , Plzeňská 2562/166, Praha 5, 15000, CZ	(210) O-441659
(111) 289046 (220) 30.10.2006 (320) 30.10.2006 (442) 03.01.2007 (151) 10.04.2007 (730) ILEXA a.s. , Plzeňská 2562/166, Praha 5, 15000, CZ	(210) O-441663
(111) 289047 (220) 05.10.2006 (320) 05.10.2006 (442) 03.01.2007 (151) 10.04.2007 (730) BYLINÁŘ s. r. o. , Na Lužci 706, Lázně Bohdaneč, 53341, CZ	(210) O-441664
(111) 289048 (220) 05.10.2006 (320) 05.10.2006 (442) 03.01.2007 (151) 10.04.2007 (730) BYLINÁŘ s. r. o. , Na Lužci 706, Lázně Bohdaneč, 53341, CZ	(210) O-441677
(111) 289049 (220) 05.10.2006 (320) 05.10.2006 (442) 03.01.2007 (151) 10.04.2007 (730) BYLINÁŘ s. r. o. , Na Lužci 706, Lázně Bohdaneč, 53341, CZ	(210) O-441678
(111) 289050 (220) 05.10.2006 (320) 05.10.2006 (442) 03.01.2007 (151) 10.04.2007 (730) AGRA GROUP a. s. , Tovární 9, Střelské Hoštice, 38715, CZ	(210) O-441680
(111) 289051 (220) 05.10.2006 (320) 05.10.2006 (442) 03.01.2007 (151) 10.04.2007 (730) ROMANA JELÍNKOVÁ - ALLPHOTO IMAGES, V Domově 2380/52, Praha 3, 13000, CZ	(210) O-441682
(111) 289052 (220) 05.10.2006	(210) O-441682
(111) 289053 (220) 05.10.2006 (320) 05.10.2006 (442) 03.01.2007 (151) 10.04.2007 (730) ZHENG FAN s.r.o. , Manželů Lyčkových 27, Praha 9, 19000, CZ	(210) O-441693
(111) 289054 (220) 05.10.2006 (320) 05.10.2006 (442) 03.01.2007 (151) 10.04.2007 (730) RWE Transgas, a.s. , Limuzská 12/3135, Praha 10 - Strašnice, 10098, CZ	(210) O-441698
(111) 289055 (220) 05.10.2006 (320) 05.10.2006 (442) 03.01.2007 (151) 10.04.2007 (730) RWE Transgas, a.s. , Limuzská 12/3135, Praha 10 - Strašnice, 10098, CZ	(210) O-441698
(111) 289056 (220) 05.10.2006 (320) 05.10.2006 (442) 03.01.2007 (151) 10.04.2007 (730) RWE Transgas, a.s. , Limuzská 12/3135, Praha 10 - Strašnice, 10098, CZ	(210) O-441700
(111) 289057 (220) 05.10.2006 (320) 05.10.2006 (442) 03.01.2007 (151) 10.04.2007 (730) Mot'ovský Jan , Václavské náměstí 821/39, Praha 1, 11000, CZ	(210) O-441702
(111) 289058 (220) 05.10.2006 (320) 05.10.2006 (442) 03.01.2007 (151) 10.04.2007 (730) Mot'ovský Jan , Václavské náměstí 821/39, Praha 1, 11000, CZ	(210) O-441703
(111) 289059 (220) 09.10.2006 (320) 09.10.2006 (442) 03.01.2007 (151) 10.04.2007 (730) PANSPED spol. s r.o. , Vratimovská 624/11, Ostrava- Kunčičky, 71800, CZ	(210) O-441778
(111) 289060 (220) 09.10.2006 (320) 09.10.2006 (442) 03.01.2007	(210) O-441778

(151) 10.04.2007
(730) **ISCO spol. s r.o.**, Sřešovická 906/66, Praha 6, 16000, CZ
(210) O-441787

(111) **289061**
(220) 11.10.2006
(320) 11.10.2006
(442) 03.01.2007
(151) 10.04.2007
(730) **BYDOZA CZ s.r.o.**, Frýdecká 819/44, Vratimov, 73932, CZ
(210) O-441848

(111) **289062**
(220) 11.10.2006
(320) 11.10.2006
(442) 03.01.2007
(151) 10.04.2007
(730) **Město Zábřeh**, Masarykovo náměstí 510/6, Zábřeh, 78901, CZ
(210) O-441857

(111) **289063**
(220) 11.10.2006
(320) 11.10.2006
(442) 03.01.2007
(151) 10.04.2007
(730) **BERLIN-CHEMIE AG**, Glienicke Weg 125, Berlin, 12489, DE
(210) O-441882

(111) **289064**
(220) 11.10.2006
(320) 11.10.2006
(442) 03.01.2007
(151) 10.04.2007
(730) **NOVOFRUCT SK, s.r.o.**, Komárňanská cesta 13, Nové Zámky, 94043, SK
(210) O-441884

(111) **289065**
(220) 24.10.2006
(320) 24.10.2006
(442) 03.01.2007
(151) 10.04.2007
(730) **Janáčkova konzervatoř v Ostravě, příspěvková organizace**, Českobratrská 40, Ostrava - Moravská Ostrava, 70162, CZ
(210) O-441899

(111) **289066**
(220) 12.10.2006
(320) 12.10.2006
(442) 03.01.2007
(151) 10.04.2007
(730) **Chvosta Luděk JUDr.**, Radlická 14, Praha 5, 15000, CZ
Ilcyszyn David Mgr., Radlická 14, Praha 5, 15000, CZ
Padyšák David Mgr., Radlická 14, Praha 5, 15000, CZ
Rovenská Barbora Mgr., Radlická 14, Praha 5, 15000, CZ
Horák Jiří JUDr., Radlická 14, Praha 5, 15000, CZ
(210) O-441900

(111) **289067**
(220) 12.10.2006
(320) 12.10.2006
(442) 03.01.2007
(151) 10.04.2007
(730) **BAUER MEDIA v.o.s.**, Viktora Huga 6, Praha 5, 15000, CZ
(210) O-441909

(111) **289068**
(220) 12.10.2006
(320) 12.10.2006
(442) 03.01.2007
(151) 10.04.2007
(730) **BAUER MEDIA v.o.s.**, Viktora Huga 6, Praha 5, 15000, CZ
(210) O-441910

(111) **289069**
(220) 13.10.2006
(320) 13.10.2006
(442) 03.01.2007
(151) 10.04.2007
(730) **LOGITRON AG**, Alpenstrasse 9, 6300 - CH Zug, CH
(210) O-441924

(111) **289070**
(220) 13.10.2006
(320) 13.10.2006
(442) 03.01.2007
(151) 10.04.2007
(730) **Kmoch Lukáš**, Pražská 1188, Pelhřimov, 39301, CZ
(210) O-441926

(111) **289071**
(220) 13.10.2006
(320) 13.10.2006
(442) 03.01.2007
(151) 10.04.2007
(730) **KOLOMAZNÍK GROUP spol. s r.o.**, Březecká 407/34, Štěpánov, 78313, CZ
(210) O-441932

(111) **289072**
(220) 13.10.2006
(320) 13.10.2006
(442) 03.01.2007
(151) 10.04.2007
(730) **První bobová, s.r.o.**, Ctiborova 407, Kladno, 27201, CZ
(210) O-441947

(111) **289073**
(220) 16.10.2006
(320) 16.10.2006
(442) 03.01.2007
(151) 10.04.2007
(730) **Paděrová Helena**, Karoliny Světlé 1, Brno, 62800, CZ
(210) O-441959

(111) **289074**
(220) 16.10.2006
(320) 16.10.2006
(442) 03.01.2007
(151) 10.04.2007
(730) **MIPL, spol. s r. o.**, Šumická 2325, Uherský Brod, 68801, CZ
(210) O-441963

(111) **289075**
(220) 16.10.2006
(320) 16.10.2006
(442) 03.01.2007
(151) 10.04.2007
(730) **MIPL, spol. s r. o.**, Šumická 2325, Uherský Brod, 68801, CZ
(210) O-441964

(111) **289076**
(220) 16.10.2006
(320) 16.10.2006
(442) 03.01.2007
(151) 10.04.2007

(730) CHEMOLAK, a. s. , Továrenská 7, Smolenice, 91904, SK	(210) O-442005
(210) O-441965	
(111) 289077	(111) 289085
(220) 17.10.2006	(220) 17.10.2006
(320) 17.10.2006	(320) 17.10.2006
(442) 03.01.2007	(442) 03.01.2007
(151) 10.04.2007	(151) 10.04.2007
(730) Šťastný Pavel , Josefa Hory 947, Roudnice nad Labem, 41301, CZ	(730) Plzeňský kraj , Škroupova 18, Plzeň, 30613, CZ
(210) O-441989	(210) O-442009
(111) 289078	(111) 289086
(220) 17.10.2006	(220) 17.10.2006
(320) 17.10.2006	(320) 17.10.2006
(442) 03.01.2007	(442) 03.01.2007
(151) 10.04.2007	(151) 10.04.2007
(730) Šťastný Pavel , Josefa Hory 947, Roudnice nad Labem, 41301, CZ	(730) Media Vision s.r.o. , Královská 1081/16, Praha 1, 11000, CZ
(210) O-441990	(210) O-442037
(111) 289079	(111) 289087
(220) 17.10.2006	(220) 17.10.2006
(320) 17.10.2006	(320) 17.10.2006
(442) 03.01.2007	(442) 03.01.2007
(151) 10.04.2007	(151) 10.04.2007
(730) BURDA PRAHA, spol. s r.o. , Přemyslovská 43, Praha 3, 13000, CZ	(730) Media Vision s.r.o. , Královská 1081/16, Praha 1, 11000, CZ
(210) O-441995	(210) O-442038
(111) 289080	(111) 289088
(220) 17.10.2006	(220) 17.10.2006
(320) 17.10.2006	(320) 17.10.2006
(442) 03.01.2007	(442) 03.01.2007
(151) 10.04.2007	(151) 10.04.2007
(730) BURDA PRAHA, spol. s r.o. , Přemyslovská 43, Praha 3, 13000, CZ	(730) BONNO s. r. o. , Husova 523, České Budějovice, 37021, CZ
(210) O-441996	(210) O-442045
(111) 289081	(111) 289089
(220) 17.10.2006	(220) 18.10.2006
(320) 17.10.2006	(320) 18.10.2006
(442) 03.01.2007	(442) 03.01.2007
(151) 10.04.2007	(151) 10.04.2007
(730) VALMONT CR, spol. s r.o. , Nové sady 34, Brno, 60200, CZ	(730) Svobodová Jaroslava , Jiřická 162/18, Praha 9, 19000, CZ
(210) O-441997	(210) O-442050
(111) 289082	(111) 289090
(220) 17.10.2006	(220) 18.10.2006
(320) 17.10.2006	(320) 18.10.2006
(442) 03.01.2007	(442) 03.01.2007
(151) 10.04.2007	(151) 10.04.2007
(730) Martinů Josef Ing. , Zahradní 253, Klášterec nad Ohří, 43151, CZ	(730) Rasocha Jan , Boženy Antonínové 78/4, Brno, 62100, CZ
(210) O-442000	(210) O-442053
(111) 289083	(111) 289091
(220) 17.10.2006	(220) 18.10.2006
(320) 17.10.2006	(320) 18.10.2006
(442) 03.01.2007	(442) 03.01.2007
(151) 10.04.2007	(151) 10.04.2007
(730) Martinů Josef Ing. , Zahradní 253, Klášterec nad Ohří, 43151, CZ	(730) NOVOFRUCT SK, s.r.o. , Komárňanská cesta 13, Nové Zámky, 94043, SK
(210) O-442001	(210) O-442056
(111) 289084	(111) 289092
(220) 17.10.2006	(220) 18.10.2006
(320) 17.10.2006	(320) 18.10.2006
(442) 03.01.2007	(442) 03.01.2007
(151) 10.04.2007	(151) 10.04.2007
(730) Frček Tomáš , Školní 226/5, Nová Role, 36225, CZ	(730) Soigner s. r. o. , Vilová 6, Praha 10, 10000, CZ
	(210) O-442068
	(111) 289093

(220) 18.10.2006 (320) 18.10.2006 (442) 03.01.2007 (151) 10.04.2007 (730) Soigner s. r. o. , Vilová 6, Praha 10, 10000, CZ (210) O-442069	(210) O-442120
(111) 289094 (220) 18.10.2006 (320) 18.10.2006 (442) 03.01.2007 (151) 10.04.2007 (730) Soigner s. r. o. , Vilová 6, Praha 10, 10000, CZ (210) O-442070	(111) 289102 (220) 19.10.2006 (320) 19.10.2006 (442) 03.01.2007 (151) 10.04.2007 (730) Letiště Praha, s.p. , K letišti 6/1019, Praha 6, 16008, CZ (210) O-442121
(111) 289095 (220) 18.10.2006 (320) 18.10.2006 (442) 03.01.2007 (151) 10.04.2007 (730) DÍTĚ SPEDITION s.r.o. , Bražecká 97, Náchod, 54701, CZ (210) O-442081	(111) 289103 (220) 19.10.2006 (320) 19.10.2006 (442) 03.01.2007 (151) 10.04.2007 (730) Kühne & Nagel, spol. s r.o. , Zelený pruh 1560/99, Praha 4, 14000, CZ (210) O-442126
(111) 289096 (220) 18.10.2006 (320) 18.10.2006 (442) 03.01.2007 (151) 10.04.2007 (730) CK Egey Travel International Services s.r.o. , Saskova 52, Jablonec nad Nisou, 46601, CZ (210) O-442088	(111) 289104 (220) 19.10.2006 (320) 19.10.2006 (442) 03.01.2007 (151) 10.04.2007 (730) Patron Bohemia, s.r.o. , Českolipská 3419, Mělník, 27601, CZ (210) O-442127
(111) 289097 (220) 19.10.2006 (320) 19.10.2006 (442) 03.01.2007 (151) 10.04.2007 (730) Haman Viktor , Cyrila Boudy 278, Slaný, 27401, CZ (210) O-442099	(111) 289105 (220) 19.10.2006 (320) 19.10.2006 (442) 03.01.2007 (151) 10.04.2007 (730) Slawinski Piotr , Potebni 35/3, Wroclaw, PL (210) O-442128
(111) 289098 (220) 19.10.2006 (320) 19.10.2006 (442) 03.01.2007 (151) 10.04.2007 (730) Ivana Buková , Nuselská 82, Praha 4, 14000, CZ (210) O-442100	(111) 289106 (220) 19.10.2006 (320) 19.10.2006 (442) 03.01.2007 (151) 10.04.2007 (730) Zhou En Rong , Újezd 5/598, Praha 5, 15000, CZ (210) O-442129
(111) 289099 (220) 19.10.2006 (320) 19.10.2006 (442) 03.01.2007 (151) 10.04.2007 (730) Plzeňská distribuce tepla, a.s. , Edvarda Beneše 430/23, Plzeň, 30100, CZ (210) O-442108	(111) 289107 (220) 19.10.2006 (320) 19.10.2006 (442) 03.01.2007 (151) 10.04.2007 (730) Smíšená obchodní komora "Východ" , Evropská 487/257, Praha 6, 16200, CZ (210) O-442131
(111) 289100 (220) 19.10.2006 (320) 19.10.2006 (442) 03.01.2007 (151) 10.04.2007 (730) Souček Radek , Podjavorinské 1601, Praha 4, 14900, CZ (210) O-442114	(111) 289108 (220) 20.10.2006 (320) 20.10.2006 (442) 03.01.2007 (151) 10.04.2007 (730) Lebeda Vit , Dr. Davida Bechera 23, Karlovy Vary, 36001, CZ (210) O-442137
(111) 289101 (220) 19.10.2006 (320) 19.10.2006 (442) 03.01.2007 (151) 10.04.2007 (730) Všetečka Jindřich , U Školy 242, Poříčí nad Sázavou, 25721, CZ	(111) 289109 (220) 19.10.2006 (320) 19.10.2006 (442) 03.01.2007 (151) 10.04.2007 (730) ISC Communication Czech a.s. , Tusarova 1564/57, Praha 7, 17000, CZ (210) O-442138
	(111) 289110 (220) 20.10.2006

(320) 20.10.2006
(442) 03.01.2007
(151) 10.04.2007
(730) **Hlaveš Karel**, Americká 21, Praha 2 - Vinohrady, 12000, CZ
(210) O-442143

(320) 23.10.2006
(442) 03.01.2007
(151) 10.04.2007
(730) **DEKTRADE a.s.**, Tiskařská 10/257, Praha 10 - Malešice, 10828, CZ
(210) O-442194

(111) **289111**
(220) 20.10.2006
(320) 20.10.2006
(442) 03.01.2007
(151) 10.04.2007
(730) **Statutární město Plzeň**, Náměstí Republiky 1, Plzeň, 30632, CZ
(210) O-442145

(111) **289119**
(220) 23.10.2006
(320) 23.10.2006
(442) 03.01.2007
(151) 10.04.2007
(730) **Petr Kuba - PEDÁLSPORT**, Kuželova 571, Praha 9, 19900, CZ
(210) O-442196

(111) **289112**
(220) 20.10.2006
(320) 20.10.2006
(442) 03.01.2007
(151) 10.04.2007
(730) **HORTINFOS, s.r.o.**, Osvobození 272, Chuchelná, 74724, CZ
(210) O-442148

(111) **289120**
(220) 23.10.2006
(320) 27.04.2006
(442) 03.01.2007
(151) 10.04.2007
(730) **Mead Johnson & Company**, 2400 West Lloyd Expressway, Evansville, IN, US
(210) O-442197

(111) **289113**
(220) 20.10.2006
(320) 20.10.2006
(442) 03.01.2007
(151) 10.04.2007
(730) **PRESBETON Nova, s. r. o.**, U Panelárny 594, Olomouc, Chválkovice, 77200, CZ
(210) O-442150

(111) **289121**
(220) 23.10.2006
(320) 23.10.2006
(442) 03.01.2007
(151) 10.04.2007
(730) **VVS Verměřovice s. r. o.**, Verměřovice 159, Verměřovice, 56152, CZ
(210) O-442201

(111) **289114**
(220) 20.10.2006
(320) 20.10.2006
(442) 03.01.2007
(151) 10.04.2007
(730) **PRESBETON Nova, s. r. o.**, U Panelárny 594, Olomouc, Chválkovice, 77200, CZ
(210) O-442151

(111) **289122**
(220) 23.10.2006
(320) 23.10.2006
(442) 03.01.2007
(151) 10.04.2007
(730) **MAXIMUM STYLE, s.r.o.**, Děkanská 6, Praha 4, 14000, CZ
(210) O-442202

(111) **289115**
(220) 20.10.2006
(320) 20.10.2006
(442) 03.01.2007
(151) 10.04.2007
(730) **PRESBETON Nova, s. r. o.**, U Panelárny 594, Olomouc, Chválkovice, 77200, CZ
(210) O-442152

(111) **289123**
(220) 23.10.2006
(320) 23.10.2006
(442) 03.01.2007
(151) 10.04.2007
(730) **KAUFLAND ČESKÁ REPUBLIKA, v. o. s.**, Pod Višňovkou 25, Praha 4 - Krč, 14000, CZ
(210) O-442203

(111) **289116**
(220) 20.10.2006
(320) 20.10.2006
(442) 03.01.2007
(151) 10.04.2007
(730) **Trebor Bassett Limited**, 25 Berkeley Square, London, GB
(210) O-442163

(111) **289124**
(220) 24.10.2006
(320) 24.10.2006
(442) 03.01.2007
(151) 10.04.2007
(730) **AKO servis a.s.**, Strojírenská 260, Praha 5 - Zličín, 15521, CZ
(210) O-442231

(111) **289117**
(220) 23.10.2006
(320) 23.10.2006
(442) 03.01.2007
(151) 10.04.2007
(730) **T-SOFT spol. s r.o.**, Novodvorská 1010/14, Praha 4, 14201, CZ
ISATech, s.r.o., S. K. Neumanna 1316, Pardubice, 53207, CZ
(210) O-442193

(111) **289125**
(220) 24.10.2006
(320) 24.10.2006
(442) 03.01.2007
(151) 10.04.2007
(730) **Hanke Michal**, Pod Stanicí 21, Praha 10, 10200, CZ
(210) O-442246

(111) **289118**
(220) 23.10.2006

(111) **289126**
(220) 24.10.2006
(320) 24.10.2006
(442) 03.01.2007
(151) 10.04.2007

(730) Maso Planá, a.s. , Průmyslová 499, Planá nad Lužnicí, 39111, CZ	(111) 289135
(210) O-442248	(220) 26.10.2006
	(320) 26.10.2006
	(442) 03.01.2007
	(151) 10.04.2007
(111) 289127	(730) Soukup Jiří , Vochov 171, Vochov, 33032, CZ
(220) 25.10.2006	(210) O-442311
(320) 25.10.2006	
(442) 03.01.2007	
(151) 10.04.2007	
(730) VŠUDYBUDI s.r.o. , Černokostecká 938/8, Praha 10, 10000, CZ	(111) 289136
(210) O-442251	(220) 26.10.2006
	(320) 26.10.2006
	(442) 03.01.2007
	(151) 10.04.2007
	(730) MATEICIUC a.s. , Ke Koupališti 370/15, Odry, 74235, CZ
	(210) O-442314
(111) 289128	
(220) 25.10.2006	(111) 289137
(320) 25.10.2006	(220) 26.10.2006
(442) 03.01.2007	(320) 26.10.2006
(151) 10.04.2007	(442) 03.01.2007
(730) Springer Media CZ, s.r.o. , Nádražní 32, Praha 5, 15000, CZ	(151) 10.04.2007
(210) O-442275	(730) KONFUCIUS s.r.o. , Průběžná 6178/2, Ostrava - Poruba, 70800, CZ
	(210) O-442320
(111) 289129	
(220) 25.10.2006	(111) 289138
(320) 25.10.2006	(220) 26.10.2006
(442) 03.01.2007	(320) 26.10.2006
(151) 10.04.2007	(442) 03.01.2007
(730) Frajt s.r.o. , Chropyňská 2848, Kroměříž, 76701, CZ	(151) 10.04.2007
(210) O-442281	(730) KONFUCIUS s.r.o. , Průběžná 6178/2, Ostrava - Poruba, 70800, CZ
	(210) O-442321
(111) 289130	
(220) 25.10.2006	(111) 289139
(320) 25.10.2006	(220) 26.10.2006
(442) 03.01.2007	(320) 26.10.2006
(151) 10.04.2007	(442) 03.01.2007
(730) ČESKÁ PRODUKCE, s.r.o. , Janáčkovo nábřeží 36/51, Praha 5, 15000, CZ	(151) 10.04.2007
(210) O-442282	(730) Fine Tech s.r.o. , Branická 514/140, Praha 4, 14700, CZ
	(210) O-442322
(111) 289131	
(220) 25.10.2006	(111) 289140
(320) 25.10.2006	(220) 26.10.2006
(442) 03.01.2007	(320) 26.10.2006
(151) 10.04.2007	(442) 03.01.2007
(730) ČESKÁ PRODUKCE, s.r.o. , Janáčkovo nábřeží 36/51, Praha 5, 15000, CZ	(151) 10.04.2007
(210) O-442283	(730) ALPHADUCT, a.s. , Dusíkova 7/795, Brno, 63800, CZ
	(210) O-442325
(111) 289132	
(220) 25.10.2006	(111) 289141
(320) 25.10.2006	(220) 26.10.2006
(442) 03.01.2007	(320) 26.10.2006
(151) 10.04.2007	(442) 03.01.2007
(730) ČESKÁ PRODUKCE, s.r.o. , Janáčkovo nábřeží 36/51, Praha 5, 15000, CZ	(151) 10.04.2007
(210) O-442284	(730) Lobby Česká republika s.r.o. , Amforová 1885, Praha 5, 15500, CZ
	(210) O-442326
(111) 289133	
(220) 25.10.2006	(111) 289142
(320) 25.10.2006	(220) 26.10.2006
(442) 03.01.2007	(320) 26.10.2006
(151) 10.04.2007	(442) 03.01.2007
(730) ČESKÁ PRODUKCE, s.r.o. , Janáčkovo nábřeží 36/51, Praha 5, 15000, CZ	(151) 10.04.2007
(210) O-442285	(730) Lobby Česká republika s.r.o. , Amforová 1885, Praha 5, 15500, CZ
	(210) O-442327
(111) 289134	
(220) 26.10.2006	(111) 289143
(320) 26.10.2006	(220) 26.10.2006
(442) 03.01.2007	(320) 26.10.2006
(151) 10.04.2007	(442) 03.01.2007
(730) Svátová Terézia Ing. , Na Veselí 26, Praha 4, 14000, CZ	(151) 10.04.2007
(210) O-442309	

(730) České dráhy, a.s. , Nábřeží L. Svobody 1222, Praha 1, 11015, CZ	(210) O-442354
(210) O-442331	
(111) 289144	(111) 289152
(220) 26.10.2006	(220) 27.10.2006
(320) 26.10.2006	(320) 27.10.2006
(442) 03.01.2007	(442) 03.01.2007
(151) 10.04.2007	(151) 10.04.2007
(730) České dráhy, a.s. , Nábřeží L. Svobody 1222, Praha 1, 11015, CZ	(730) ARDO Mochov s.r.o. , Mochov 70, Mochov, 25087, CZ
(210) O-442332	(210) O-442359
(111) 289145	(111) 289153
(220) 26.10.2006	(220) 27.10.2006
(320) 26.10.2006	(320) 27.10.2006
(442) 03.01.2007	(442) 03.01.2007
(151) 10.04.2007	(151) 10.04.2007
(730) České dráhy, a.s. , Nábřeží L. Svobody 1222, Praha 1, 11015, CZ	(730) ARDO Mochov s.r.o. , Mochov 70, Mochov, 25087, CZ
(210) O-442333	(210) O-442360
(111) 289146	(111) 289154
(220) 26.10.2006	(220) 27.10.2006
(320) 26.10.2006	(320) 27.10.2006
(442) 03.01.2007	(442) 03.01.2007
(151) 10.04.2007	(151) 10.04.2007
(730) České dráhy, a.s. , Nábřeží L. Svobody 1222, Praha 1, 11015, CZ	(730) Moto Morava s.r.o. , Brněnská 57, Olomouc, 78301, CZ
(210) O-442336	(210) O-442365
(111) 289147	(111) 289155
(220) 26.10.2006	(220) 27.10.2006
(320) 26.10.2006	(320) 27.10.2006
(442) 03.01.2007	(442) 03.01.2007
(151) 10.04.2007	(151) 10.04.2007
(730) Salesiánská provincie Praha , Kobyliské nám. 1, Praha 8 - Kobylisy, 18200, CZ	(730) Helvetia Pharma a.s. , Slezská 949/32, Praha 2, 12000, CZ
(210) O-442337	(210) O-442366
(111) 289148	(111) 289156
(220) 26.10.2006	(220) 27.10.2006
(320) 26.10.2006	(320) 27.10.2006
(442) 03.01.2007	(442) 03.01.2007
(151) 10.04.2007	(151) 10.04.2007
(730) Salesiánská provincie Praha , Kobyliské nám. 1, Praha 8 - Kobylisy, 18200, CZ	(730) Helvetia Pharma a.s. , Slezská 949/32, Praha 2, 12000, CZ
(210) O-442338	(210) O-442367
(111) 289149	(111) 289157
(220) 26.10.2006	(220) 27.10.2006
(320) 26.10.2006	(320) 27.10.2006
(442) 03.01.2007	(442) 03.01.2007
(151) 10.04.2007	(151) 10.04.2007
(730) CET 21 spol.s r.o. , Kříženeckého nám. 1078/5, Praha 5, 15200, CZ	(730) PRVNÍ MULTIMEDIÁLNÍ s.r.o. , Zdiměřická 1454, Praha 4, 14900, CZ
(210) O-442340	(210) O-442368
(111) 289150	(111) 289158
(220) 27.10.2006	(220) 27.10.2006
(320) 27.10.2006	(320) 27.10.2006
(442) 03.01.2007	(442) 03.01.2007
(151) 10.04.2007	(151) 10.04.2007
(730) Česká zemědělská univerzita v Praze , Kamýčká 6, Praha 6, 16000, CZ	(730) Broker Team a. s. , Ovocný trh 572/11, Praha 1, 11000, CZ
(210) O-442343	(210) O-442376
(111) 289151	(111) 289159
(220) 27.10.2006	(220) 27.10.2006
(320) 27.10.2006	(320) 27.10.2006
(442) 03.01.2007	(442) 03.01.2007
(151) 10.04.2007	(151) 10.04.2007
(730) Ševčík Josef Ing. , Brněnská 5, Velké Pavlovice, 69106, CZ	(730) Philip Morris ČR, a.s. , Vítězná 1, Kutná Hora, 28403, CZ
(210) O-442344	(210) O-442384
(111) 289152	(111) 289160
(220) 27.10.2006	(220) 27.10.2006

(320) 27.10.2006 (442) 03.01.2007 (151) 10.04.2007 (730) Sanoma Magazines Praha s.r.o. , Lomnického 1705/7, Praha 4, 14000, CZ (210) O-442391	(730) RAZAT STYLE CZ, spol. s r.o. , Kaštanova 467/125, Brno, 62000, CZ (210) O-442445
(111) 289161 (220) 27.10.2006 (320) 27.10.2006 (442) 03.01.2007 (151) 10.04.2007 (730) Sanoma Magazines Praha s.r.o. , Lomnického 1705/7, Praha 4, 14000, CZ (210) O-442393	(111) 289169 (220) 30.10.2006 (320) 30.10.2006 (442) 03.01.2007 (151) 10.04.2007 (730) Vitoušová Jaroslava , Dlouhá 5, Praha 1, 11000, CZ (210) O-442446
(111) 289162 (220) 30.10.2006 (320) 30.10.2006 (442) 03.01.2007 (151) 10.04.2007 (730) ASTR Zdeněk , Chvalova 1097/11, Praha 3, 13000, CZ (210) O-442403	(111) 289170 (220) 31.10.2006 (320) 31.10.2006 (442) 03.01.2007 (151) 10.04.2007 (730) ALPHADUCT, a. s. , Dusíkova 7/795, Brno, 63800, CZ (210) O-442449
(111) 289163 (220) 30.10.2006 (320) 30.10.2006 (442) 03.01.2007 (151) 10.04.2007 (730) ASTR Zdeněk , Chvalova 1097/11, Praha 3, 13000, CZ (210) O-442404	(111) 289171 (220) 31.10.2006 (320) 31.10.2006 (442) 03.01.2007 (151) 10.04.2007 (730) Jana Večerková - VEST , Nad Vývozem 4869, Zlín, 76005, CZ (210) O-442452
(111) 289164 (220) 30.10.2006 (320) 30.10.2006 (442) 03.01.2007 (151) 10.04.2007 (730) UMLÁŠEK, s.r.o. , Bedřichovická 21, Brno, 62717, CZ (210) O-442407	(111) 289172 (220) 31.10.2006 (320) 31.10.2006 (442) 03.01.2007 (151) 10.04.2007 (730) Čížmař Zbyšek Ing. , Havlíčkova 356, Zlín - Malenovice, 76302, CZ (210) O-442453
(111) 289165 (220) 30.10.2006 (320) 30.10.2006 (442) 03.01.2007 (151) 10.04.2007 (730) RAVEL spol. s r.o. , Textilní 191/1, Ústí nad Labem, 40001, CZ (210) O-442427	(111) 289173 (220) 31.10.2006 (320) 31.10.2006 (442) 03.01.2007 (151) 10.04.2007 (730) FREE ZONE OSTRAVA, a.s. , Nádražní 142/20, Ostrava, 70200, CZ (210) O-442456
(111) 289166 (220) 30.10.2006 (320) 30.10.2006 (442) 03.01.2007 (151) 10.04.2007 (730) Sanoma Magazines Praha s.r.o. , Lomnického 1705/7, Praha 4, 14000, CZ (210) O-442441	(111) 289174 (220) 31.10.2006 (320) 31.10.2006 (442) 03.01.2007 (151) 10.04.2007 (730) FREE ZONE OSTRAVA, a.s. , Nádražní 142/20, Ostrava, 70200, CZ (210) O-442457
(111) 289167 (220) 30.10.2006 (320) 30.10.2006 (442) 03.01.2007 (151) 10.04.2007 (730) Security Equipment Corporation, společnost zřízená podle zákonů státu Missouri , 330 Sun Valley Circle, Fenton, 63026, MO, US (210) O-442444	(111) 289175 (220) 31.10.2006 (320) 31.10.2006 (442) 03.01.2007 (151) 10.04.2007 (730) FREE ZONE OSTRAVA, a.s. , Nádražní 142/20, Ostrava, 70200, CZ (210) O-442458
(111) 289168 (220) 30.10.2006 (320) 30.10.2006 (442) 03.01.2007 (151) 10.04.2007	(111) 289176 (220) 31.10.2006 (320) 31.10.2006 (442) 03.01.2007 (151) 10.04.2007 (730) Vágner Roman , Karáskovo náměstí 8, Brno, 61500, CZ (210) O-442462

(111) 289177	(320) 01.11.2006
(220) 31.10.2006	(442) 03.01.2007
(320) 31.10.2006	(151) 10.04.2007
(442) 03.01.2007	(730) TurboSoft spol. s r.o. , Trávnícká 17b, Prostějov, 79601, CZ
(151) 10.04.2007	(210) O-442479
(730) DŘEVOČAL s.r.o. , Sušilova 1137/51, Přerov I - Město, 75002, CZ	
(210) O-442463	
(111) 289178	(111) 289186
(220) 31.10.2006	(220) 01.11.2006
(320) 31.10.2006	(320) 01.11.2006
(442) 03.01.2007	(442) 03.01.2007
(151) 10.04.2007	(151) 10.04.2007
(730) DŘEVOČAL s.r.o. , Sušilova 1137/51, Přerov I - Město, 75002, CZ	(730) CENTREPOINT, s.r.o. , Vlastina 23/889, Praha 6, 16100, CZ
(210) O-442464	(210) O-442480
(111) 289179	(111) 289187
(220) 31.10.2006	(220) 01.11.2006
(320) 31.10.2006	(320) 01.11.2006
(442) 03.01.2007	(442) 03.01.2007
(151) 10.04.2007	(151) 10.04.2007
(730) OLPRAN spol. s r.o. , Libušina 101, Olomouc, 77200, CZ	(730) ZEVETA Bojkovice, a.s. , Tovární 532, Bojkovice, 68771, CZ
(210) O-442465	(210) O-442481
(111) 289180	(111) 289188
(220) 31.10.2006	(220) 01.11.2006
(320) 31.10.2006	(320) 01.11.2006
(442) 03.01.2007	(442) 03.01.2007
(151) 10.04.2007	(151) 10.04.2007
(730) OLPRAN spol. s r.o. , Libušina 101, Olomouc, 77200, CZ	(730) mako color, s.r.o. , Ledce 289, Třemošná, 33011, CZ
(210) O-442466	(210) O-442482
(111) 289181	(111) 289189
(220) 31.10.2006	(220) 01.11.2006
(320) 31.10.2006	(320) 01.11.2006
(442) 03.01.2007	(442) 03.01.2007
(151) 10.04.2007	(151) 10.04.2007
(730) BIKOS CZ s. r. o. , Na zákopě 561, Olomouc, 77200, CZ	(730) JEANS & MORE, s.r.o. , Solní 19, Plzeň, 30100, CZ
(210) O-442468	(210) O-442483
(111) 289182	(111) 289190
(220) 31.10.2006	(220) 01.11.2006
(320) 31.10.2006	(320) 01.11.2006
(442) 03.01.2007	(442) 03.01.2007
(151) 10.04.2007	(151) 10.04.2007
(730) Koršňáková Renáta , Jihovýchodní IV. 1937/6, Praha 4 - Záběhllice, 14100, CZ	(730) JEANS & MORE, s.r.o. , Solní 19, Plzeň, 30100, CZ
(210) O-442470	(210) O-442484
(111) 289183	(111) 289191
(220) 31.10.2006	(220) 01.11.2006
(320) 31.10.2006	(320) 01.11.2006
(442) 03.01.2007	(442) 03.01.2007
(151) 10.04.2007	(151) 10.04.2007
(730) ALTEA Czech, a.s. , Pod Průsekem 12/1348, Praha 10, 10200, CZ	(730) VEBA, textilní závody, a. s. , Přádlácká 89, Broumov, 55017, CZ
(210) O-442474	(210) O-442485
(111) 289184	(111) 289192
(220) 01.11.2006	(220) 01.11.2006
(320) 01.11.2006	(320) 01.11.2006
(442) 03.01.2007	(442) 03.01.2007
(151) 10.04.2007	(151) 10.04.2007
(730) TurboSoft spol. s r.o. , Trávnícká 17b, Prostějov, 79601, CZ	(730) VEBA, textilní závody, a. s. , Přádlácká 89, Broumov, 55017, CZ
(210) O-442478	(210) O-442486
(111) 289185	(111) 289193
(220) 01.11.2006	(220) 01.11.2006
	(320) 01.11.2006
	(442) 03.01.2007
	(151) 10.04.2007
	(730) GE Money Bank, a.s. , Vyskočilova 1422/1a, Praha 4, 14028, CZ

(210) O-442496	(320) 02.11.2006 (442) 03.01.2007 (151) 10.04.2007 (730) AKCIOVÝ PIVOVAR DALEŠICE, a.s. , Dalešice 71, Dalešice, 67554, CZ
(111) 289194 (220) 01.11.2006 (320) 01.11.2006 (442) 03.01.2007 (151) 10.04.2007 (730) Burdýři - občanské sdružení , Zlatníky 27, Dolní Břežany, 25241, CZ	(210) O-442530
(210) O-442501	(111) 289203 (220) 02.11.2006 (320) 02.11.2006 (442) 03.01.2007 (151) 10.04.2007 (730) Marius Pedersen a. s. , Malé náměstí 124, Hradec Králové, 50002, CZ
(210) O-442503	(210) O-442532
(111) 289196 (220) 01.11.2006 (320) 01.11.2006 (442) 03.01.2007 (151) 10.04.2007 (730) ACT s.r.o. , Březinova 2005, Náchod, 54701, CZ	(111) 289204 (220) 02.11.2006 (320) 02.11.2006 (442) 03.01.2007 (151) 10.04.2007 (730) CZETCHOPRESS AGENCY, s.r.o. , Brodského 1669/14, Praha 4, 14900, CZ
(210) O-442505	(210) O-442539
(111) 289197 (220) 01.11.2006 (320) 01.11.2006 (442) 03.01.2007 (151) 10.04.2007 (730) Mlékárna Valašské Meziříčí, spol. s r.o. , Zámecká 2/57, Krásno nad Bečvou, 75701, CZ	(111) 289205 (220) 02.11.2006 (320) 02.11.2006 (442) 03.01.2007 (151) 10.04.2007 (730) BOHEMIA SEKT, a.s. , Smetanova 220, Starý Plzeňec, 33202, CZ
(210) O-442506	(210) O-442543
(111) 289198 (220) 01.11.2006 (320) 01.11.2006 (442) 03.01.2007 (151) 10.04.2007 (730) Mlékárna Valašské Meziříčí, spol. s r.o. , Zámecká 2/57, Krásno nad Bečvou, 75701, CZ	(111) 289206 (220) 02.11.2006 (320) 02.11.2006 (442) 03.01.2007 (151) 10.04.2007 (730) ERGAS TRANS s.r.o. , Tovární 1197/42A, Olomouc- Hodolany, 77900, CZ
(210) O-442507	(210) O-442549
(111) 289199 (220) 02.11.2006 (320) 02.11.2006 (442) 03.01.2007 (151) 10.04.2007 (730) ARVA a.s. , Poděbradská 52, Praha 9, 19000, CZ	(111) 289207 (220) 03.11.2006 (320) 03.11.2006 (442) 03.01.2007 (151) 10.04.2007 (730) W&P, reklamní agentura, spol. s r.o. , Prokopova 26, Plzeň, 30100, CZ
(210) O-442517	(210) O-442567
(111) 289200 (220) 02.11.2006 (320) 02.11.2006 (442) 03.01.2007 (151) 10.04.2007 (730) OČVeD s. r. o. , Černá cesta 3191, Frýdek-Místek, 73801, CZ	(111) 289208 (220) 03.11.2006 (320) 03.11.2006 (442) 03.01.2007 (151) 10.04.2007 (730) INSOWOOL, s.r.o. , U Starého mlýna 311/23, Praha 10, 10400, CZ
(210) O-442524	(210) O-442573
(111) 289201 (220) 02.11.2006 (320) 02.11.2006 (442) 03.01.2007 (151) 10.04.2007 (730) Optimal Finance, s.r.o. , Wolkerova 1596, Frýdek - Místek, 73802, CZ	(111) 289209 (220) 03.11.2006 (320) 03.11.2006 (442) 03.01.2007 (151) 10.04.2007 (730) INSOWOOL, s.r.o. , U Starého mlýna 311/23, Praha 10, 10400, CZ
(210) O-442527	(210) O-442574
(111) 289202 (220) 02.11.2006	(111) 289210 (220) 03.11.2006 (320) 03.11.2006 (442) 03.01.2007

(151) 10.04.2007 (730) Poradenské centrum pro celiakii a bezlepkovou dietu VITAL, o.s. , 9. května 1, Vyškov, 68201, CZ (210) O-442575	(111) 289219 (220) 06.11.2006 (320) 06.11.2006 (442) 03.01.2007 (151) 10.04.2007 (730) Do Van Toan , Kpt. Stránského 991/10, Praha 9, 19800, CZ (210) O-442613
(111) 289211 (220) 03.11.2006 (320) 03.11.2006 (442) 03.01.2007 (151) 10.04.2007 (730) Štěrbá Miroslav , Kadov 15, Sněžné, 59203, CZ (210) O-442577	(111) 289220 (220) 06.11.2006 (320) 06.11.2006 (442) 03.01.2007 (151) 10.04.2007 (730) Do Van Toan , Kpt. Stránského 991/10, Praha 9, 19800, CZ (210) O-442614
(111) 289212 (220) 03.11.2006 (320) 03.11.2006 (442) 03.01.2007 (151) 10.04.2007 (730) KARATE VISION, o.s. , Severní I. 2914, Praha 4, 14100, CZ (210) O-442583	(111) 289221 (220) 06.11.2006 (320) 06.11.2006 (442) 03.01.2007 (151) 10.04.2007 (730) Matějka Marek , Náměstí Starosty Pavla 44, Kladno, 27201, CZ (210) O-442616
(111) 289213 (220) 03.11.2006 (320) 03.11.2006 (442) 03.01.2007 (151) 10.04.2007 (730) Ragos, s.r.o. , Skácelova 15, Brno, 61200, CZ (210) O-442584	(111) 289222 (220) 06.11.2006 (320) 06.11.2006 (442) 03.01.2007 (151) 10.04.2007 (730) Matějka Marek , Náměstí Starosty Pavla 44, Kladno, 27201, CZ (210) O-442617
(111) 289214 (220) 06.11.2006 (320) 06.11.2006 (442) 03.01.2007 (151) 10.04.2007 (730) Bedřich Drahomír Ing. , Výholec 31, Brno, 62400, CZ (210) O-442602	(111) 289223 (220) 06.11.2006 (320) 06.11.2006 (442) 03.01.2007 (151) 10.04.2007 (730) Doubek Zdeněk , Václavské náměstí 821/39, Praha 1, 11000, CZ (210) O-442618
(111) 289215 (220) 06.11.2006 (320) 06.11.2006 (442) 03.01.2007 (151) 10.04.2007 (730) BESY - CZ SECURITY, s.r.o. , areál VÚ Běchovice, Praha 9, 19011, CZ (210) O-442607	(111) 289224 (220) 06.11.2006 (320) 06.11.2006 (442) 03.01.2007 (151) 10.04.2007 (730) Přehnal Tomáš , Ondříčkovo nám. 10, Brno, 63600, CZ (210) O-442621
(111) 289216 (220) 06.11.2006 (320) 06.11.2006 (442) 03.01.2007 (151) 10.04.2007 (730) PRATOLSTAV s. r. o. , Černokostelecká 422, Říčany, 25101, CZ (210) O-442608	(111) 289225 (220) 07.11.2006 (320) 07.11.2006 (442) 03.01.2007 (151) 10.04.2007 (730) FCD s.r.o. , Vinecká 114, Mladá Boleslav, 29301, CZ (210) O-442633
(111) 289217 (220) 06.11.2006 (320) 06.11.2006 (442) 03.01.2007 (151) 10.04.2007 (730) Do Van Toan , Kpt. Stránského 991/10, Praha 9, 19800, CZ (210) O-442610	(111) 289226 (220) 07.11.2006 (320) 07.11.2006 (442) 03.01.2007 (151) 10.04.2007 (730) Koutná & Slušná, advokátní kancelář, v.o.s. , Na Poříčí 1041/12, Praha 1, 11000, CZ (210) O-442634
(111) 289218 (220) 06.11.2006 (320) 06.11.2006 (442) 03.01.2007 (151) 10.04.2007 (730) Do Van Toan , Kpt. Stránského 991/10, Praha 9, 19800, CZ (210) O-442611	(111) 289227 (220) 07.11.2006 (320) 07.11.2006

(442) 03.01.2007
(151) 10.04.2007
(730) **INCOME, spol. s r.o.**, Mukařovského 1985/8, Praha 5,
15500, CZ
(210) O-442636

(111) **289228**
(220) 07.11.2006
(320) 07.11.2006
(442) 03.01.2007
(151) 10.04.2007
(730) **ŠMÍRA - PRINT, s.r.o.**, Rudná 977/98, Ostrava -
Zábřeh, 70030, CZ
(210) O-442644

(111) **289229**
(220) 07.11.2006
(320) 07.11.2006
(442) 03.01.2007
(151) 10.04.2007
(730) **AA-JOB PROFESSIONAL, s.r.o.**, U Chaloupek 13/14,
Praha 8, 18200, CZ
(210) O-442645

(111) **289230**
(220) 07.11.2006
(320) 07.11.2006
(442) 03.01.2007
(151) 10.04.2007
(730) **Oberfalcer Martin**, Lečkova 1518/7, Praha 4, 14900,
CZ
(210) O-442648

(111) **289231**
(220) 07.11.2006
(320) 07.11.2006
(442) 03.01.2007
(151) 10.04.2007
(730) **MICo, spol. s r.o.**, Sucheniova 270/6, Třebíč, 67401, CZ
(210) O-442650

(111) **289232**
(220) 07.11.2006
(320) 07.11.2006
(442) 03.01.2007
(151) 10.04.2007
(730) **Otakar Stephan van Gemund**, Žitavského 490/3, Praha
5, 15600, CZ
(210) O-442652

(111) **289233**
(220) 07.11.2006
(320) 07.11.2006
(442) 03.01.2007
(151) 10.04.2007
(730) **Svoboda bydlení s.r.o.**, Stochovská 786/53, Praha 6,
16100, CZ
(210) O-442654

(111) **289234**
(220) 07.11.2006
(320) 07.11.2006
(442) 03.01.2007
(151) 10.04.2007
(730) **Střední uměleckoprůmyslová škola sklářská Valašské
Meziříčí**, Zašovská 100, Valašské Meziříčí, 75701, CZ
(210) O-442659

(111) **289235**
(220) 07.11.2006
(320) 07.11.2006
(442) 03.01.2007
(151) 10.04.2007

(730) **Střední uměleckoprůmyslová škola sklářská Valašské
Meziříčí**, Zašovská 100, Valašské Meziříčí, 75701, CZ
(210) O-442661

(111) **289236**
(220) 07.11.2006
(320) 07.11.2006
(442) 03.01.2007
(151) 10.04.2007
(730) **H & Hotels s.r.o.**, Václavské náměstí 7/839, Praha 1,
11000, CZ
(210) O-442662

(111) **289237**
(220) 08.11.2006
(320) 08.11.2006
(442) 03.01.2007
(151) 10.04.2007
(730) **VALOSUN a.s.**, Kytnerova 403/5, Brno, 62100, CZ
(210) O-442671

(111) **289238**
(220) 08.11.2006
(320) 08.11.2006
(442) 03.01.2007
(151) 10.04.2007
(730) **VALOSUN a.s.**, Kytnerova 403/5, Brno, 62100, CZ
(210) O-442672

(111) **289239**
(220) 08.11.2006
(320) 08.11.2006
(442) 03.01.2007
(151) 10.04.2007
(730) **Česká spořitelna, a.s.**, Olbrachtova 1929/62, Praha 4,
14000, CZ
(210) O-442674

(111) **289240**
(220) 08.11.2006
(320) 08.11.2006
(442) 03.01.2007
(151) 10.04.2007
(730) **Weco-Travel (CZ) s.r.o.**, Thámova 13, Praha 8, 18600,
CZ
(210) O-442676

(111) **289241**
(220) 08.11.2006
(320) 08.11.2006
(442) 03.01.2007
(151) 10.04.2007
(730) **VITANA, a.s.**, Mělnická 133, Byšice, 27732, CZ
(210) O-442678

(111) **289242**
(220) 08.11.2006
(320) 08.11.2006
(442) 03.01.2007
(151) 10.04.2007
(730) **Šarlingr Ivo**, Pavlíkov 113, Pavlíkov, 27021, CZ
(210) O-442688

(111) **289243**
(220) 08.11.2006
(320) 08.11.2006
(442) 03.01.2007
(151) 10.04.2007
(730) **Starwood Hotels & Resorts Worldwide, Inc.**, 1111
Westchester Avenue White Plains, New York, 10604,
NY, US
(210) O-442692

(111) **289244**
(220) 08.11.2006
(320) 08.11.2006
(442) 03.01.2007
(151) 10.04.2007
(730) **CITY MULTIMEDIA s.r.o.**, Korunní 98, Praha 10,
10100, CZ
(210) O-442701

(111) **289245**
(220) 08.11.2006
(320) 08.11.2006
(442) 03.01.2007
(151) 10.04.2007
(730) **CITY MULTIMEDIA s.r.o.**, Korunní 98, Praha 10,
10100, CZ
(210) O-442702

(111) **289246**
(220) 08.11.2006
(320) 08.11.2006
(442) 03.01.2007
(151) 10.04.2007
(730) **CITY MULTIMEDIA s.r.o.**, Korunní 98, Praha 10,
10100, CZ
(210) O-442703

(111) **289247**
(220) 08.11.2006
(320) 08.11.2006
(442) 03.01.2007
(151) 10.04.2007
(730) **CITY MULTIMEDIA s.r.o.**, Korunní 98, Praha 10,
10100, CZ
(210) O-442704

(111) **289248**
(220) 09.11.2006
(320) 09.11.2006
(442) 03.01.2007
(151) 10.04.2007
(730) **LYVL s. r. o.**, Revoluční 762/13, Praha 1, 11000, CZ
(210) O-442707

(111) **289249**
(220) 08.11.2006
(320) 08.11.2006
(442) 03.01.2007
(151) 10.04.2007
(730) **Mlékárna Olešnice, RMD**, Tržní 376, Olešnice na
Moravě, 67974, CZ
(210) O-442709

(111) **289250**
(220) 09.11.2006
(320) 09.11.2006
(442) 03.01.2007
(151) 10.04.2007
(730) **Laboratoire Garnier & CIE**, 281, Rue Saint-Honoré,
Paris, 75008, FR
(210) O-442710

(111) **289251**
(220) 09.11.2006
(320) 09.11.2006
(442) 03.01.2007
(151) 10.04.2007
(730) **NOTTON s. r. o.**, Bohatcova 130/31, Brno, 62100, CZ
(210) O-442713

(111) **289252**
(220) 09.11.2006
(320) 09.11.2006

(442) 03.01.2007
(151) 10.04.2007
(730) **Sano - Moderní výživa zvířat spol. s r.o.**, Npor. O.
Bartoška 15, Domažlice, 34401, CZ
(210) O-442714

(111) **289253**
(220) 09.11.2006
(320) 09.11.2006
(442) 03.01.2007
(151) 10.04.2007
(730) **Sano - Moderní výživa zvířat spol. s r.o.**, Npor. O.
Bartoška 15, Domažlice, 34401, CZ
(210) O-442715

(111) **289254**
(220) 09.11.2006
(320) 09.11.2006
(442) 03.01.2007
(151) 10.04.2007
(730) **Sano - Moderní výživa zvířat spol. s r.o.**, Npor. O.
Bartoška 15, Domažlice, 34401, CZ
(210) O-442716

(111) **289255**
(220) 16.11.2006
(320) 16.11.2006
(442) 03.01.2007
(151) 10.04.2007
(730) **Holubová Lenka**, Staříč 359, Staříč, 73943, CZ
(210) O-442719

(111) **289256**
(220) 10.11.2006
(320) 10.11.2006
(442) 03.01.2007
(151) 10.04.2007
(730) **Do Kien Thiet**, Vazovova 3228/3, Praha 412, 14300, CZ
(210) O-442743

(111) **289257**
(220) 10.11.2006
(320) 10.11.2006
(442) 03.01.2007
(151) 10.04.2007
(730) **Dolphin Real Estate, s. r. o.**, Veverčí 44, Brno, 60200, CZ
(210) O-442753

(111) **289258**
(220) 10.11.2006
(320) 10.11.2006
(442) 03.01.2007
(151) 10.04.2007
(730) **Dolphin Real Estate, s. r. o.**, Veverčí 44, Brno, 60200, CZ
(210) O-442754

(111) **289259**
(220) 10.11.2006
(320) 10.11.2006
(442) 03.01.2007
(151) 10.04.2007
(730) **Reuters Czech Republic s. r. o.**, Václavské náměstí
832/19, Praha 1, 11000, CZ
(210) O-442763

(111) **289260**
(220) 10.11.2006
(320) 10.11.2006
(442) 03.01.2007
(151) 10.04.2007
(730) **Reuters Czech Republic s. r. o.**, Václavské náměstí
832/19, Praha 1, 11000, CZ
(210) O-442764

(111) 289261	(320) 13.11.2006
(220) 10.11.2006	(442) 03.01.2007
(320) 10.11.2006	(151) 10.04.2007
(442) 03.01.2007	(730) VITANA, a. s. , Mělnická 133, Byšice, 27732, CZ
(151) 10.04.2007	(210) O-442795
(730) Nef de Santé, a.s. , Liliová 250, Praha 1 - Staré Město, 11000, CZ	
(210) O-442768	
<hr/>	
(111) 289262	(320) 13.11.2006
(220) 10.11.2006	(442) 03.01.2007
(320) 10.11.2006	(151) 10.04.2007
(442) 03.01.2007	(730) VITANA, a. s. , Mělnická 133, Byšice, 27732, CZ
(151) 10.04.2007	(210) O-442796
(730) Synot W, a.s. , Vinohradská 907, Uherské Hradiště - Mařatice, 68605, CZ	
(210) O-442771	
<hr/>	
(111) 289263	(320) 13.11.2006
(220) 10.11.2006	(442) 03.01.2007
(320) 10.11.2006	(151) 10.04.2007
(442) 03.01.2007	(730) AGT CONSULTING občanské sdružení , Horní Branná 117, Horní Branná, 51236, CZ
(151) 10.04.2007	(210) O-442798
(730) Musica Bohemica, s.r.o. , Křížkova 226/16, Praha 8, 18600, CZ	
(210) O-442772	
<hr/>	
(111) 289264	(320) 13.11.2006
(220) 10.11.2006	(442) 03.01.2007
(320) 10.11.2006	(151) 10.04.2007
(442) 03.01.2007	(730) Stehlík Radek MgA. , Nad Trojou 528/2a, Praha 8, 18200, CZ
(151) 10.04.2007	(210) O-442802
(730) PARKET ATELIER s.r.o. , V Mokřinách 8, Praha 4 - Hodkovičky, 14700, CZ	
(210) O-442774	
<hr/>	
(111) 289265	(320) 13.11.2006
(220) 10.11.2006	(442) 03.01.2007
(320) 10.11.2006	(151) 10.04.2007
(442) 03.01.2007	(730) ALUMONT MORAVIA, s.r.o. , Bohumínská 1553, Rychvald, 73532, CZ
(151) 10.04.2007	(210) O-442803
(730) WALMARK, a.s. , Oldřichovice 44, Třinec, 73961, CZ	
(210) O-442781	
<hr/>	
(111) 289266	(320) 13.11.2006
(220) 12.11.2006	(442) 03.01.2007
(320) 12.11.2006	(151) 10.04.2007
(442) 03.01.2007	(730) Burda Praha spol. s r.o. , Přemyslovská 2845/43, Praha 3, 13000, CZ
(151) 10.04.2007	(210) O-442804
(730) Global Payments Europe, s.r.o. , V Olšínách 80/626, Praha 10, Strašnice, 10000, CZ	
(210) O-442783	
<hr/>	
(111) 289267	(320) 13.11.2006
(220) 12.11.2006	(442) 03.01.2007
(320) 12.11.2006	(151) 10.04.2007
(442) 03.01.2007	(730) Burda Praha spol. s r.o. , Přemyslovská 2845/43, Praha 3, 13000, CZ
(151) 10.04.2007	(210) O-442805
(730) Global Payments Europe, s.r.o. , V Olšínách 80/626, Praha 10, Strašnice, 10000, CZ	
(210) O-442784	
<hr/>	
(111) 289268	(320) 13.11.2006
(220) 12.11.2006	(442) 03.01.2007
(320) 12.11.2006	(151) 10.04.2007
(442) 03.01.2007	(730) Burda Praha spol. s r.o. , Přemyslovská 2845/43, Praha 3, 13000, CZ
(151) 10.04.2007	(210) O-442806
(730) Global Payments Europe, s.r.o. , V Olšínách 80/626, Praha 10 - Strašnice, 10000, CZ	
(210) O-442785	
<hr/>	
(111) 289269	(320) 13.11.2006
(220) 13.11.2006	(442) 03.01.2007
	(151) 10.04.2007

(730) Pojišťovna Slavia, a.s. , Ve Struhách 27/1076, Praha 6, 16000, CZ	(111) 289286
(210) O-442838	(220) 14.11.2006
	(320) 14.11.2006
	(442) 03.01.2007
	(151) 10.04.2007
(111) 289278	(730) Křemenáková Blanka , Kladenská 23, Praha 6, 16000, CZ
(220) 13.11.2006	(210) O-442882
(320) 13.11.2006	
(442) 03.01.2007	
(151) 10.04.2007	
(730) PATRO X, o.s. , Smečenská 17/43, Slaný, 27401, CZ	(111) 289287
(210) O-442844	(220) 14.11.2006
	(320) 14.11.2006
	(442) 03.01.2007
	(151) 10.04.2007
	(730) PRAHA MUSIC CENTER s.r.o. , Soukenická 20, Praha 1, 11000, CZ
	(210) O-442884
(111) 289279	
(220) 14.11.2006	
(320) 14.11.2006	
(442) 03.01.2007	
(151) 10.04.2007	
(730) HÖGNER s. r. o. , Veverkova 1343, Hradec Králové, 50002, CZ	(111) 289288
(210) O-442847	(220) 14.11.2006
	(320) 14.11.2006
	(442) 03.01.2007
	(151) 10.04.2007
	(730) Nováčková Kateřina , Na Švihance 1519/11, Praha 2, 12000, CZ
	(210) O-442885
(111) 289280	
(220) 14.11.2006	
(320) 14.11.2006	
(442) 03.01.2007	
(151) 10.04.2007	
(730) DŘEVOČAL s.r.o. , Sušilova 1137/51, Přerov I - Město, 75002, CZ	(111) 289289
(210) O-442851	(220) 15.11.2006
	(320) 15.11.2006
	(442) 03.01.2007
	(151) 10.04.2007
	(730) POLSTRIN DESIGN, s.r.o. , Pražská 685, Hradec Králové, 50004, CZ
	(210) O-442893
(111) 289281	
(220) 14.11.2006	
(320) 14.11.2006	
(442) 03.01.2007	
(151) 10.04.2007	
(730) DŘEVOČAL s.r.o. , Sušilova 1137/51, Přerov I - Město, 75002, CZ	(111) 289290
(210) O-442852	(220) 15.11.2006
	(320) 15.11.2006
	(442) 03.01.2007
	(151) 10.04.2007
	(730) Kříž Roman - CROSS , Náměstí Míru 600/20, Praha 2, 12000, CZ
	(210) O-442895
(111) 289282	
(220) 14.11.2006	
(320) 14.11.2006	
(442) 03.01.2007	
(151) 10.04.2007	
(730) Majerčík Milan , Březenecká 4750, Chomutov, 43004, CZ	(111) 289291
(210) O-442862	(220) 15.11.2006
	(320) 15.11.2006
	(442) 03.01.2007
	(151) 10.04.2007
	(730) Kříž Roman - CROSS , Náměstí Míru 600/20, Praha 2, 12000, CZ
	(210) O-442896
(111) 289283	
(220) 14.11.2006	
(320) 14.11.2006	
(442) 03.01.2007	
(151) 10.04.2007	
(730) Kalfus Jan , Americká 31, Praha 2, 12000, CZ	(111) 289292
(210) O-442873	(220) 15.11.2006
	(320) 15.11.2006
	(442) 03.01.2007
	(151) 10.04.2007
	(730) Českomoravská komora pro pozemkové úpravy , Novotného lávka 5, Praha 1, 11668, CZ
	(210) O-442899
(111) 289284	
(220) 14.11.2006	
(320) 14.11.2006	
(442) 03.01.2007	
(151) 10.04.2007	
(730) Maestro International Incorporated , 2000 Purchase Street, Purchase, 10577, NY, US	(111) 289293
(210) O-442874	(220) 15.11.2006
	(320) 15.11.2006
	(442) 03.01.2007
	(151) 10.04.2007
	(730) Le Thi Hoai Mi , Opavská 818/71, Ostrava - Poruba, 70800, CZ
	(210) O-442901
(111) 289285	
(220) 14.11.2006	
(320) 14.11.2006	
(442) 03.01.2007	
(151) 10.04.2007	
(730) PROFIVISION company, s. r. o. , Josefská 579/8, Rumburk, 40801, CZ	(111) 289294
(210) O-442877	

(220) 15.11.2006 (320) 15.11.2006 (442) 03.01.2007 (151) 10.04.2007 (730) Do Van Toan , Kpt. Stránského 991, Praha 9, 19800, CZ (210) O-442906	(210) O-442956
(111) 289295 (220) 15.11.2006 (320) 15.11.2006 (442) 03.01.2007 (151) 10.04.2007 (730) Horáčková Milada , Hlavní 143/112, Velké Pavlovice, 69106, CZ (210) O-442915	(111) 289303 (220) 16.11.2006 (320) 16.11.2006 (442) 03.01.2007 (151) 10.04.2007 (730) GOLDEN SNACK s. r. o. , Záhostice 40, Chýnov, 39155, CZ (210) O-442960
(111) 289296 (220) 15.11.2006 (320) 15.11.2006 (442) 03.01.2007 (151) 10.04.2007 (730) Horáčková Milada , Hlavní 143/112, Velké Pavlovice, 69106, CZ (210) O-442916	(111) 289304 (220) 16.11.2006 (320) 16.11.2006 (442) 03.01.2007 (151) 10.04.2007 (730) ALGOTECH, s. r. o. , Sokolovská 192/79, Praha 8, 18600, CZ (210) O-442961
(111) 289297 (220) 15.11.2006 (320) 15.11.2006 (442) 03.01.2007 (151) 10.04.2007 (730) Zentiva, a.s. , U Kabelovny 130, Praha 10 - Dolní Měcholupy, 10237, CZ (210) O-442927	(111) 289305 (220) 16.11.2006 (320) 16.11.2006 (442) 03.01.2007 (151) 10.04.2007 (730) Karlovarské minerální vody, a.s. , Horova 3, Karlovy Vary, 36021, CZ (210) O-442980
(111) 289298 (220) 15.11.2006 (320) 15.11.2006 (442) 03.01.2007 (151) 10.04.2007 (730) Zentiva, a.s. , U Kabelovny 130, Praha 10 - Dolní Měcholupy, 10237, CZ (210) O-442928	(111) 289306 (220) 16.11.2006 (320) 16.11.2006 (442) 03.01.2007 (151) 10.04.2007 (730) ZENTIVA, a.s. , Nitrianska 100, Hlohovec, SK (210) O-442981
(111) 289299 (220) 16.11.2006 (320) 16.11.2006 (442) 03.01.2007 (151) 10.04.2007 (730) Maliariková Lenka , Boženy Němcové 3014, Česká Lípa, 47001, CZ (210) O-442937	(111) 289307 (220) 16.11.2006 (320) 16.11.2006 (442) 03.01.2007 (151) 10.04.2007 (730) ZENTIVA, a.s. , Nitrianska 100, Hlohovec, SK (210) O-442982
(111) 289300 (220) 16.11.2006 (320) 16.11.2006 (442) 03.01.2007 (151) 10.04.2007 (730) ŠKODA TS, a. s. , Tylova 1/57, Plzeň, 31600, CZ (210) O-442950	(111) 289308 (220) 16.11.2006 (320) 16.11.2006 (442) 03.01.2007 (151) 10.04.2007 (730) ZENTIVA, a.s. , Nitrianska 100, Hlohovec, SK (210) O-442983
(111) 289301 (220) 16.11.2006 (320) 16.11.2006 (442) 03.01.2007 (151) 10.04.2007 (730) B. S. O. spol. s r. o. , Strážní 1420/13, Praha, 13000, CZ (210) O-442952	(111) 289309 (220) 16.11.2006 (320) 16.11.2006 (442) 03.01.2007 (151) 10.04.2007 (730) ZENTIVA, a.s. , Nitrianska 100, Hlohovec, SK (210) O-442984
(111) 289302 (220) 16.11.2006 (320) 16.11.2006 (442) 03.01.2007 (151) 10.04.2007 (730) FotoStar s.r.o. , Masarykova 30/95, Teplice, 41680, CZ	(111) 289310 (220) 16.11.2006 (320) 16.11.2006 (442) 03.01.2007 (151) 10.04.2007 (730) ZENTIVA, a.s. , Nitrianska 100, Hlohovec, SK (210) O-442985
	(111) 289311 (220) 16.11.2006 (320) 16.11.2006 (442) 03.01.2007

(151) 10.04.2007
(730) **ZENTIVA, a.s.**, Nitrianska 100, Hlohovec, SK
(210) O-442986

(111) **289312**

(220) 16.11.2006
(320) 16.11.2006
(442) 03.01.2007
(151) 10.04.2007
(730) **ZENTIVA, a.s.**, Nitrianska 100, Hlohovec, SK
(210) O-442987

(111) **289313**

(220) 16.11.2006
(320) 16.11.2006
(442) 03.01.2007
(151) 10.04.2007
(730) **ZENTIVA, a.s.**, Nitrianska 100, Hlohovec, SK
(210) O-442988

(111) **289314**

(220) 16.11.2006
(320) 16.11.2006
(442) 03.01.2007
(151) 10.04.2007
(730) **ZENTIVA, a.s.**, Nitrianska 100, Hlohovec, SK
(210) O-442989

(111) **289315**

(220) 16.11.2006
(320) 16.11.2006
(442) 03.01.2007
(151) 10.04.2007
(730) **ZENTIVA, a.s.**, Nitrianska 100, Hlohovec, SK
(210) O-442990

(111) **289316**

(220) 16.11.2006
(320) 16.11.2006
(442) 03.01.2007
(151) 10.04.2007
(730) **ZENTIVA, a.s.**, Nitrianska 100, Hlohovec, SK
(210) O-442991

(111) **289317**

(220) 20.11.2006
(320) 20.11.2006
(442) 03.01.2007
(151) 10.04.2007
(730) **Svoboda Vratislav**, Taussigova 1168/9, Praha 8, 18200, CZ
(210) O-442998

(111) **289318**

(220) 20.11.2006
(320) 20.11.2006
(442) 03.01.2007
(151) 10.04.2007
(730) **Komerční banka, a. s.**, Na Příkopě 33/969, Praha 1, 11407, CZ
(210) O-443002

(111) **289319**

(220) 20.11.2006
(320) 20.11.2006
(442) 03.01.2007
(151) 10.04.2007
(730) **Bouška Jan**, Palackého 1524, Teplice, 41501, CZ
Veselský Jakub, Zámecké nám. 69/3, Teplice, 41501, CZ
(210) O-443016

(111) **289320**

(220) 20.11.2006
(320) 20.11.2006
(442) 03.01.2007
(151) 10.04.2007
(730) **COMPAGNIE GERVAIS DANONE**, 17 Boulevard Haussmann, 75009 Paříž, FR
(210) O-443017

(111) **289321**

(220) 20.11.2006
(320) 20.11.2006
(442) 03.01.2007
(151) 10.04.2007
(730) **Pomajbík Petr**, U Velorexu 1301, Žamberk, 56401, CZ
(210) O-443020

(111) **289322**

(220) 20.11.2006
(320) 20.11.2006
(442) 03.01.2007
(151) 10.04.2007
(730) **Richtr Miloš**, U Velorexu 1306, Žamberk, 56401, CZ
(210) O-443021

(111) **289323**

(220) 20.11.2006
(320) 20.11.2006
(442) 03.01.2007
(151) 10.04.2007
(730) **VAVÁKY - společnost pro oživení venkova**, Těchonice 33, Nalžovské Hory, 34101, CZ
(210) O-443025

(111) **289324**

(220) 21.11.2006
(320) 21.11.2006
(442) 03.01.2007
(151) 10.04.2007
(730) **Nguyen Son**, Česká, Most, 43401, CZ
(210) O-443035

(111) **289325**

(220) 21.11.2006
(320) 21.11.2006
(442) 03.01.2007
(151) 10.04.2007
(730) **INTERSNACK a.s.**, Choustník 164, Choustník, okr. Tábor, 39118, CZ
(210) O-443039

(111) **289326**

(220) 21.11.2006
(320) 21.11.2006
(442) 03.01.2007
(151) 10.04.2007
(730) **INTERSNACK a.s.**, Choustník 164, Choustník, okr. Tábor, 39118, CZ
(210) O-443040

(111) **289327**

(220) 21.11.2006
(320) 21.11.2006
(442) 03.01.2007
(151) 10.04.2007
(730) **INTERSNACK a.s.**, Choustník 164, Choustník, okr. Tábor, 39118, CZ
(210) O-443041

(111) **289328**

(220) 21.11.2006
(320) 21.11.2006
(442) 03.01.2007
(151) 10.04.2007

(730) INTERSNACK a.s. , Choustník 164, Choustník, okr. Tábor, 39118, CZ	(210) O-443066
(210) O-443042	(111) 289337
(111) 289329	(220) 22.11.2006
(220) 21.11.2006	(320) 22.11.2006
(320) 21.11.2006	(442) 03.01.2007
(442) 03.01.2007	(151) 10.04.2007
(151) 10.04.2007	(730) Olomoucké stavebniny s.r.o. , Na zákopě 589/15B, Olomouc - Chválkovice, 77300, CZ
(730) Nguyen Ngoc Khiem , Vestecská 12, Vestec, Jesenice, 25242, CZ	(210) O-443077
(210) O-443043	(111) 289338
(111) 289330	(220) 22.11.2006
(220) 21.11.2006	(320) 22.11.2006
(320) 21.11.2006	(442) 03.01.2007
(442) 03.01.2007	(151) 10.04.2007
(151) 10.04.2007	(730) Simply You a. s. , Skřivánčí pole 918, Vítkov, 74901, CZ
(730) MS REAL - reality s.r.o. , Plzeňská 226/189, Praha 5 - Košíře, 15000, CZ	(210) O-443078
(210) O-443047	(111) 289339
(111) 289331	(220) 22.11.2006
(220) 21.11.2006	(320) 22.11.2006
(320) 21.11.2006	(442) 03.01.2007
(442) 03.01.2007	(151) 10.04.2007
(151) 10.04.2007	(730) Simply You a. s. , Skřivánčí pole 918, Vítkov, 74901, CZ
(730) Regency Teas (Pvt) Limited , 55-74 Vauxhall Lane, Colombo 02, LK	(210) O-443079
(210) O-443048	(111) 289340
(111) 289332	(220) 22.11.2006
(220) 22.11.2006	(320) 22.11.2006
(320) 22.11.2006	(442) 03.01.2007
(442) 03.01.2007	(151) 10.04.2007
(151) 10.04.2007	(730) Simply You a. s. , Skřivánčí pole 918, Vítkov, 74901, CZ
(730) FLOHMARKT s.r.o. , Pujmanové 885/19, Praha 4, 14000, CZ	(210) O-443081
(210) O-443053	(111) 289341
(111) 289333	(220) 22.11.2006
(220) 22.11.2006	(320) 22.11.2006
(320) 22.11.2006	(442) 03.01.2007
(442) 03.01.2007	(151) 10.04.2007
(151) 10.04.2007	(730) Simply You a. s. , Skřivánčí pole 918, Vítkov, 74901, CZ
(730) RENUTO (Overseas) LIMITED , Demetri Liperti Street 3, Kotsapas Building, 3090 Limassol, CY	(210) O-443082
(210) O-443057	(111) 289342
(111) 289334	(220) 22.11.2006
(220) 22.11.2006	(320) 22.11.2006
(320) 22.11.2006	(442) 03.01.2007
(442) 03.01.2007	(151) 10.04.2007
(151) 10.04.2007	(730) Sněžka, výrobní družstvo Náchod , Jugoslávská 260, Náchod, 54748, CZ
(730) RENUTO (Overseas) LIMITED , Demetri Liperti Street 3, Kotsapas Building, 3090 Limassol, CY	(210) O-443084
(210) O-443058	(111) 289343
(111) 289335	(220) 22.11.2006
(220) 22.11.2006	(320) 22.11.2006
(320) 22.11.2006	(442) 03.01.2007
(442) 03.01.2007	(151) 10.04.2007
(151) 10.04.2007	(730) ADITOS, s.r.o. , Poděbradská 582/148, Praha 9, 19800, CZ
(730) Zenit, spol. s r.o. , Pražská 162, Čáslav, 28601, CZ	(210) O-443086
(210) O-443063	(111) 289344
(111) 289336	(220) 22.11.2006
(220) 22.11.2006	(320) 22.11.2006
(320) 22.11.2006	(442) 03.01.2007
(442) 03.01.2007	(151) 10.04.2007
(151) 10.04.2007	(730) Auto Europe, LLC , 39 Commercial Street, 04101 Portland, ME, US
(730) Sano - Moderní výživa zvířat spol. s r. o. , Npor. O. Bartoška 15, Domažlice, 34401, CZ	(210) O-443099
(210) O-443063	(111) 289345
(111) 289336	(220) 23.11.2006
(220) 22.11.2006	(320) 23.11.2006
(320) 22.11.2006	
(442) 03.01.2007	
(151) 10.04.2007	
(730) Sano - Moderní výživa zvířat spol. s r. o. , Npor. O. Bartoška 15, Domažlice, 34401, CZ	

(442) 03.01.2007
(151) 10.04.2007
(730) **VITANA, a. s.**, Mělnická 133, Byšice, 27714, CZ
(210) O-443116

(111) **289346**
(220) 23.11.2006
(320) 23.11.2006
(442) 03.01.2007
(151) 10.04.2007
(730) **Moeller Elektrotechnika s.r.o.**, Komárovská 2406,
Praha 9 - Horní Počernice, 19300, CZ
(210) O-443120

(111) **289347**
(220) 23.11.2006
(320) 23.11.2006
(442) 03.01.2007
(151) 10.04.2007
(730) **Nikodem Michal**, Sázavská 1, Praha 2, 12000, CZ
(210) O-443125

(111) **289348**
(220) 23.11.2006
(320) 23.11.2006
(442) 03.01.2007
(151) 10.04.2007
(730) **CIMEX PRAHA a.s.**, Na Pankráci 1062/58, Praha 4,
14000, CZ
(210) O-443132

(111) **289349**
(220) 23.11.2006
(320) 23.11.2006
(442) 03.01.2007
(151) 10.04.2007
(730) **Ji Bin**, Bohumínská 447/64, Ostrava - Slezská Ostrava,
71000, CZ
(210) O-443133

(111) **289350**
(220) 23.11.2006
(320) 23.11.2006
(442) 03.01.2007
(151) 10.04.2007
(730) **Hu Yilai**, Mašovická 208/15, Praha 4 - Libuš, 14000, CZ
(210) O-443134

(111) **289351**
(220) 24.11.2006
(320) 24.11.2006
(442) 03.01.2007
(151) 10.04.2007
(730) **APIN s.r.o.**, Letňanská 68/11, Praha 9, 19000, CZ
(210) O-443140

(111) **289352**
(220) 24.11.2006
(320) 24.11.2006
(442) 03.01.2007
(151) 10.04.2007
(730) **Zahradnictví Květ s. r. o.**, Stračov 3, Stračov, 50314,
CZ
(210) O-443141

(111) **289353**
(220) 24.11.2006
(320) 24.11.2006
(442) 03.01.2007
(151) 10.04.2007
(730) **Conceptica s.r.o.**, Jaromírova 531/9, Praha 2, 12800, CZ
(210) O-443149

(111) **289354**
(220) 24.11.2006
(320) 24.11.2006
(442) 03.01.2007
(151) 10.04.2007
(730) **pro Vista, s. r. o.**, Bajkalská 25, Bratislava, 81499, SK
(210) O-443185

(111) **289355**
(220) 27.11.2006
(320) 27.11.2006
(442) 03.01.2007
(151) 10.04.2007
(730) **Interier Říčany a.s.**, Černokostecká 1623, Říčany,
25101, CZ
(210) O-443194

(111) **289356**
(220) 27.11.2006
(320) 27.11.2006
(442) 03.01.2007
(151) 10.04.2007
(730) **HERBITA s.r.o.**, K Sádkám 137, Praha 5 - Lahovice,
15900, CZ
(210) O-443197

(111) **289357**
(220) 27.11.2006
(320) 27.11.2006
(442) 03.01.2007
(151) 10.04.2007
(730) **HERBITA s.r.o.**, K Sádkám 137, Praha 5 - Lahovice,
15900, CZ
(210) O-443199

(111) **289358**
(220) 27.11.2006
(320) 27.11.2006
(442) 03.01.2007
(151) 10.04.2007
(730) **REIMO a. s.**, Švábova 770/22, Praha 5, 15250, CZ
(210) O-443202

(111) **289359**
(220) 27.11.2006
(320) 27.11.2006
(442) 03.01.2007
(151) 10.04.2007
(730) **WINKLMANN spol. s r.o.**, Spálená 165, Domažlice,
34401, CZ
(210) O-443206

(111) **289360**
(220) 27.11.2006
(320) 27.11.2006
(442) 03.01.2007
(151) 10.04.2007
(730) **Halahija Emil**, Cejl 59, Brno, 60200, CZ
(210) O-443211

(111) **289361**
(220) 27.11.2006
(320) 27.11.2006
(442) 03.01.2007
(151) 10.04.2007
(730) **Český rybářský svaz**, Nad Olšinami 31, Praha 10,
10000, CZ
(210) O-443221

(111) **289362**
(220) 27.11.2006
(320) 27.11.2006
(442) 03.01.2007
(151) 10.04.2007

(730) **EXPRES HYPOTÉKA s. r. o.**, Chvalšinská 231, Český
Krumlov, 38101, CZ
(210) O-443228

(111) **289363**
(220) 27.11.2006
(320) 27.11.2006
(442) 03.01.2007
(151) 10.04.2007
(730) **EXPRES HYPOTÉKA s. r. o.**, Chvalšinská 231, Český
Krumlov, 38101, CZ
(210) O-443229

(111) **289364**
(220) 27.11.2006
(320) 27.11.2006
(442) 03.01.2007
(151) 10.04.2007
(730) **EXPRES HYPOTÉKA s. r. o.**, Chvalšinská 231, Český
Krumlov, 38101, CZ
(210) O-443230

(111) **289366**
(220) 18.08.2005
(320) 18.08.2005
(442) 16.11.2005
(151) 10.04.2007
(730) **Simply You, s. r. o.**, Skřivánčí pole 918, Vítkov, 74901,
CZ
(210) O-429057

Přehled zápisů ochranných známek se změnou ve vztahu ke zveřejněným přihláškám

Kapitola obsahuje údaje o ochranných známkách zapsaných na základě ustanovení § 28 odst. 1 zákona č. 441/2003 Sb., u kterých došlo ke změně údajů oproti zveřejněné přihlášce ochranné známky.

Číselný přehled

288888, 288889, 289365

Zápisy ochranných známek se změnou ve vztahu ke zveřejněným přihláškám

(111) **288888**
(220) 30.11.2004
(320) 30.11.2004
(442) 18.05.2005
(151) 10.04.2007
(540)



(730) Svoboda Jiří, Nedbalova 779/37, Teplice, 41501, CZ
(740) ZEMAN - podkrušnohorská patentová a známková kancelář,
Petr Zeman, Hradní 301, Loket, 35733
(510) (20) dekorální předměty přenosné, umělecká díla ze dřeva,
vosku, sádry a umělých hmot, rámy na obrazy a zrcadla, truhly
nekovové, poštovní schránky nekovové, truhly a schránky ze
dřeva nebo umělých hmot, věšáky, konzole a tyče na záclony a
závěsy, žaluzie vnitřní (lišťové rolety) zařazené v této třídě,
tabule ze dřeva a dřevěných hmot, poutače ze dřeva nebo
umělých hmot, pulty například barové, pro recepcce, jednací
apod., interiérové doplňky ze dřeva, ratanu, rákosu, proutí a
slámy, včetně uměleckých, zejména pro domácnosti, hotely a
jiná ubytovací zařízení, kanceláře, učebny a jiná vzdělávací
zařízení, jednací místnosti, jednací sály, předsálí, výstavní
místnosti, kulturní a společenská zařízení, zdravotnická zařízení,
vždy zařazené v této třídě, žebříky ze dřeva a schůdky dřevěné
přenosné; (35) zprostředkování obchodu, pomoc při řízení
podniků a obchodu, pořádání výstav a veletrhů komerčního a
reklamního charakteru, předvádění a nabízení zboží, reklama a
propagace, řízení obchodní firmy, obchodní poradenství při
výběru a užívání nábytku; (37) truhlářské práce, montáž nábytku
a interiérových doplňků, zařizování interiérů – montáže a
instalace nábytkových sestav, instalace interiérových doplňků,
poradenství při montáži, údržbě a opravách nábytku, odborný
dozor nad zařizováním interiérů, odborné poradenství v oboru
zařizování interiérů, především montáže a instalace nábytkových
sestav a instalace interiérových doplňků.

(590) Barevná
(511) 20, 35, 37
(210) O-420904

(111) **288889**
(220) 28.12.2004
(320) 28.12.2004
(442) 13.04.2005
(151) 10.04.2007
(540)



(730) Aminostar s. r. o., Ohrazenice čp. 188, Ohrazenice, 51101,
CZ
(740) Advokátní a patentová kancelář VYSKOČIL, KROŠLÁK a
spol., Dana Lukajová, Voršilská 10, Praha 1, 11000
(510) (5) , dezinfekční prostředky a přípravky, jiné než pro osobní
potřebu, WC deodoranty, WC osvěžovače, WC gely, prostředky
k ničení plevele a k hubení živočišných škůdců, výrobky
veterinářské, zdravotnické, spadající do této třídy; (29) mléko,
mléčné výrobky, mléčné nápoje s vysokým obsahem mléka,
kefír, syrovátka, tofu, kumys, jedlé oleje.

(511) 5, 29
(210) O-421816

(111) **289365**
(220) 21.08.1996
(320) 21.08.1996
(442) 17.12.1997
(151) 10.04.2007
(540)

Koyo

(730) KOYO SEIKO CO., LTD., No. 5-8, Minamisenba 3-chome,
Chuo-ku, OSAKA, JP
(740) FISCHER & PARTNER, Ing. Michael Fischer, Na Hrobcí 5,
Praha 2, 12800
(510) (7) hnací hřídele, ložiska a spojky, hnací převody a brzdící
přístroje nikoli pro pozemní vozidla, kovoobráběcí stroje a
nástroje; (12) hnací hřídele, ložiska a spojky, hnací převody,
brzdící přístroje a elektrické motory hnacích převodů pro
pozemní vozidla.
(511) 7, 12
(210) O-114059

Zápisy licenčních smluv k ochranným známkám

V této kapitole jsou zveřejněny zápisy licenčních smluv podle ustanovení § 18 odst. 1 zákona č. 441/2003 Sb.

Číslo zápisu	Vlastník	Nabyvatel licence	Druh licence	Datum uzavření licenční smlouvy	S účinností od data
196628	Jaromír Holubec, Osmek 9, Přerov, 75002, CZ;	ATC, Astro Telescope Company, a.s., Seifertova 2334/33, Přerov, 75002, CZ;	nevýlučná	17.03.2007	04.04.2007
221999	Sdružení celiaků České republiky hájící zájmy lidí, kteří jsou ze zdravotních důvodů nuceni dodržovat bezlepkovou dietu, Ke Karlovu 2, Praha 2, 12808, CZ;	Natural Jihlava JK s.r.o., Na Dolech 10, Jihlava, 58601, CZ;	nevýlučná	10.02.2007	05.04.2007
234580	POZEMSTAV Prostějov, a.s., Pod Kosířem 73, Prostějov, 79601, CZ;	Haná Press, s.r.o., Olomoucká 2616/10, Prostějov, 79601, CZ;	výlučná	02.04.2007	10.04.2007
251464	Jaromír Holubec, Osmek 9, Přerov, 75002, CZ;	ATC, Astro Telescope Company, a.s., Seifertova 2334/33, Přerov, 75002, CZ;	nevýlučná	17.03.2007	04.04.2007
266085	Huan Do Duc, Františka Hrubína 735/9, Třebíč, 67401, CZ; Ladislav Krejčí, Petrůvky 33, Petrůvky, 67552, CZ;	FOKUS - H s.r.o., Zborovská 856/49, Třebíč, 67401, CZ;	nevýlučná	28.12.2006	03.04.2007
273811	ARGO GROUP, a.s., U vlečky 2, Brno, 61700, CZ;	Argo logistické centrum, s.r.o., Mahlerova 33, Jihlava, 58601, CZ;	nevýlučná	31.12.2006	03.04.2007
285789	ARGO GROUP, a.s., U vlečky 2, Brno, 61700, CZ;	ARGO BOHEMIA, s.r.o., U vlečky 2, Brno, 61700, CZ;	nevýlučná	31.12.2006	03.04.2007
285789	ARGO GROUP, a.s., U vlečky 2, Brno, 61700, CZ;	ARGO TRANS s.r.o., Jeremenkova 221/28, Olomouc, 77200, CZ;	nevýlučná	31.12.2006	03.04.2007
285789	ARGO GROUP, a.s., U vlečky 2, Brno, 61700, CZ;	Argo logistické centrum, s.r.o., Mahlerova 33, Jihlava, 58601, CZ;	nevýlučná	31.12.2006	03.04.2007
285791	ARGO GROUP, a.s., U vlečky 2, Brno, 61700, CZ;	ARGO BOHEMIA, s.r.o., U vlečky 2, Brno, 61700, CZ;	nevýlučná	31.12.2006	03.04.2007
285795	ARGO GROUP, a.s., U vlečky 2, Brno, 61700, CZ;	ARGO TRANS s.r.o., Jeremenkova 221/28, Olomouc, 77200, CZ;	nevýlučná	31.12.2006	03.04.2007
287293	POZEMSTAV Prostějov, a.s., Pod Kosířem 73, Prostějov, 79601, CZ;	Haná Press, s.r.o., Olomoucká 2616/10, Prostějov, 79601, CZ;	výlučná	02.04.2007	10.04.2007

Ochranné známky zrušené a prohlášené za neplatné

Tato kapitola obsahuje údaje o rozhodnutích o zrušení ochranné známky na základě ustanovení § 31 zákona č. 441/2003 Sb. nebo o prohlášení ochranné známky za neplatnou na základě ustanovení § 32 zákona č. 441/2003 Sb. Existuje-li důvod zrušení/prohlášení ochranné známky za neplatnou pouze ve vztahu k některým z výrobků nebo služeb, Úřad ochrannou známku zruší/prohlásí za neplatnou pouze pro tyto výrobky nebo služby. Údaje o výsledku rozhodnutí (zrušení ochranné známky, částečné zrušení ochranné známky, prohlášení ochranné známky za neplatnou, prohlášení ochranné známky za částečně neplatnou) jsou uvedeny za datem právní moci rozhodnutí pod INID kódem (583) s názvem "Datum právní moci rozhodnutí/výsledek rozhodnutí".

(111) 180146

(540)

DELI

(583) 30.03.2007 / částečné zrušení ochranné známky

(111) 186048

(540)

GASTROTUR

(583) 21.03.2007 / částečné zrušení ochranné známky

(111) 278430

(540)



(583) 29.03.2007 / prohlášení ochranné známky za neplatnou

Obnovy zápisu ochranných známek

(111) **91346**
(220) 24.03.1937
(151) 24.03.1937

BENATKY

(730) **CARBORUNDUM ELECTRITE a.s.**, Tovární ul., Benátky nad Jizerou, 29471, CZ
(740) **ROTT, RŮŽIČKA & GUTTMANN** Patentová, známková a advokátní kancelář, JUDr. Vladimír Rott, Nad Štolou 12, Praha 7, 17000
(510) Nástroje, přístroje, nářadí a výrobky všeho druhu k broušení, stříhání, leštění a řezání, brousící kotouče, pilníky, brousící a lešticí kameny, tvárnice, obráběcí stroje a jejich součásti, brousící prostředky a brusidla všeho druhu vyrobené ze siliciumkarbidu aneb umělého korundu s přísadou keramického, vegetabilního aneb minerálního vázání.

(511) 3, 7, 8
(210) O-1873

(111) **119623**
(220) 06.06.1947
(151) 06.06.1947

SOMNITON

(730) **Zentiva, a. s.**, U Kabelovny 130, Praha 10, Dolní Měcholupy, 10237, CZ
(740) **ČERVENKA, KLEINTOVÁ, TURKOVÁ** Patentová, známková a advokátní kancelář, Ing. Eva Kleintová, Budečská 6, Praha 2, 12000
(510) Výrobky chemické, farmaceutické a kosmetické, léčiva a léčivé přípravky humánní a veterinární v jakékoliv formě, přípravky fotografické, pro parfumerii a hygienu těla, přípravky proti škůdcům rostlin a zvířat.

(511) 1, 2, 3, 4, 5
(210) O-9920

(111) **152989**
(220) 16.05.1957
(151) 14.06.1957

URAMID

(730) **Zentiva, a. s.**, U kabelovny 130, Praha 10, Dolní Měcholupy, 10237, CZ
(740) **ČERVENKA, KLEINTOVÁ, TURKOVÁ** Patentová, známková a právní kancelář, Ing. Eva Kleintová, Budečská 6, Praha 2, 12000
(510) Léčiva, drogy, farmaceutické přípravky humánní a veterinární, organopreparáty, očkovací látky, sera a výrobky z krve, chemické výrobky pro průmysl, lékařství, hygienu, farmacii a vědu, přípravky baktericidní, fungicidní, insekticidní, desinfekční přípravky, přípravky proti nákaze, přípravky pro konzervování, prostředky k hubení škůdců a ničení rostlin, čistící prostředky, léčebná mýdla, vonné a kosmetické přípravky, látky pro kosmetiku a parfumerii, etherické oleje, trestí, extrakty a essence, přípravky silící a dietetické, přípravky pro ošetřování zubů a dutiny ústní, zubní výplně a prothesy, náplasti, obvazový a šicí materiál pro chirurgii, diagnostiky, jedy a strojené vody minerální.

(511) 1, 3, 5, 10, 32
(210) O-9969

(111) **152990**
(220) 16.05.1957
(151) 14.06.1957

SPASMO-EUNALGIT

(730) **Zentiva, a. s.**, U kabelovny 130, Praha 10, Dolní Měcholupy, 10237, CZ
(740) **ČERVENKA, KLEINTOVÁ, TURKOVÁ** Patentová, známková a právní kancelář, Ing. Eva Kleintová, Budečská 6, Praha 2, 12000
(510) Léčiva, drogy, farmaceutické přípravky humánní a veterinární, organopreparáty, očkovací látky, sera a výrobky z krve,

chemické výrobky pro průmysl, lékařství, hygienu, farmacii a vědu, přípravky baktericidní, fungicidní, insekticidní, desinfekční přípravky, přípravky proti nákaze, přípravky pro konzervování, prostředky k hubení škůdců a ničení rostlin, čistící prostředky, léčebná mýdla, vonné a kosmetické přípravky, látky pro kosmetiku a parfumerii, etherické oleje, trestí, extrakty a essence, přípravky silící a dietetické, přípravky pro ošetřování zubů a dutiny ústní, zubní výplně a prothesy, náplasti, obvazový a šicí materiál pro chirurgii, diagnostiky, jedy a strojené vody minerální.

(511) 1, 3, 5, 10, 32
(210) O-9970

(111) **153033**

(220) 29.05.1957
(151) 02.07.1957
(540)

NIDRAZID

(730) **Zentiva, a. s.**, U kabelovny 130, Praha 10, Dolní Měcholupy, 10237, CZ
(740) **ČERVENKA, KLEINTOVÁ, TURKOVÁ** Patentová, známková a právní kancelář, Ing. Eva Kleintová, Budečská 6, Praha 2, 12000
(510) Léčiva, drogy, farmaceutické přípravky humánní a veterinární, organopreparáty, očkovací látky, sera a výrobky z krve, chemické výrobky pro průmysl, lékařství, hygienu, farmacii a vědu, přípravky baktericidní, fungicidní, insekticidní, desinfekční přípravky, přípravky proti nákaze, přípravky pro konzervování, prostředky k hubení škůdců a ničení rostlin, čistící prostředky, léčebná mýdla, přípravky silící a dietetické, přípravky pro ošetřování zubů a dutiny ústní, zubní výplně a prothesy, náplasti, obvazový a šicí materiál pro chirurgii, diagnostiky, jedy a strojené vody minerální.

(511) 1, 3, 5, 10, 32
(210) O-10264

(111) **153035**

(220) 29.05.1957
(151) 02.07.1957
(540)

DEPARKIN

(730) **Zentiva, a. s.**, U kabelovny 130, Praha 10, Dolní Měcholupy, 10237, CZ
(740) **ČERVENKA, KLEINTOVÁ, TURKOVÁ** Patentová, známková a právní kancelář, Ing. Eva Kleintová, Budečská 6, Praha 2, 12000
(510) Léčiva, drogy, farmaceutické přípravky humánní a veterinární, organopreparáty, očkovací látky, sera a výrobky z krve, chemické výrobky pro průmysl, lékařství, hygienu, farmacii a vědu, přípravky baktericidní, fungicidní, insekticidní, desinfekční přípravky, přípravky proti nákaze, přípravky pro konzervování, prostředky k hubení škůdců a ničení rostlin, čistící prostředky, léčebná mýdla, vonné a kosmetické přípravky, látky pro kosmetiku a parfumerii, etherické oleje, trestí, extrakty a essence, přípravky silící a dietetické, přípravky pro ošetřování zubů a dutiny ústní, zubní výplně a prothesy, náplasti, obvazový a šicí materiál pro chirurgii, diagnostiky, jedy a strojené vody minerální.

(511) 1, 3, 5, 10, 32
(210) O-10268

(111) **153038**

(220) 29.05.1957
(151) 02.07.1957
(540)

B-KOMPLEX SPOFA

(730) **Zentiva, a. s.**, U kabelovny 130, Praha 10, Dolní Měcholupy, 10237, CZ
(740) **ČERVENKA, KLEINTOVÁ, TURKOVÁ** Patentová, známková a právní kancelář, Ing. Eva Kleintová, Budečská 6, Praha 2, 12000
(510) Léčiva, drogy, farmaceutické přípravky humánní a veterinární,

organopreparáty, očkovací látky, sera a výrobky z krve, chemické výrobky pro průmysl, lékařství, hygienu, farmacii a vědu, přípravky baktericidní, fungicidní, insekticidní, desinfekční přípravky, přípravky proti nákaze, přípravky pro konzervování, prostředky k hubení škůdců a ničení rostlin, čisticí prostředky, léčebná mýdla, vonné a kosmetické přípravky, látky pro kosmetiku a parfumerii, etherické oleje, trestí, extrakty a essence, přípravky silící a dietetické, přípravky pro ošetřování zubů a dutiny ústní, zubní výplně a prothesy, náplasti, obvazový a šicí materiál pro chirurgii, diagnostiky, jedy a strojené vody minerální.

(511) 1, 3, 5, 10, 32
(210) O-10271

(111) **153046**

(220) 24.04.1957
(151) 02.07.1957
(540)

ASTRA

(730) **The Gillette Company**, Prudential Tower Building, 40th Floor, Boston, 2199, MA, US
(740) Čermák Hořejš Myslíl a spol., JUDr. Karel Čermák, advokát, Národní 32, Praha 1, 11000
(510) (8) holicí čepelky.
(511) 8
(210) O-9757

(111) **157384**

(220) 03.06.1967
(151) 19.06.1967
(540)

TETRAMYKOIN

(730) **Zentiva, a. s.**, U kabelovny 130, Praha 10, Dolní Měcholupy, 10237, CZ
(740) ČERVENKA, KLEINTOVÁ, TURKOVÁ Patentová, známková a právní kancelář, Ing. Eva Kleintová, Budečská 6, Praha 2, 12000
(510) Léčiva, drogy, farmaceutické přípravky humánní a veterinární, organopreparáty, očkovací látky, séra a výrobky z krve, chemické výrobky pro lékařství, hygienu, farmacii a vědu, přípravky baktericidní, fungicidní, insekticidní, desinfekční přípravky, přípravky proti nákaze, přípravky pro konzervování, prostředky k hubení škůdců a ničení rostlin, čisticí prostředky, léčebná mýdla, přípravky silící a dietetické, přípravky pro ošetřování zubů a dutiny ústní, zubní výplně a prothesy, náplasti, obvazový a šicí materiál pro chirurgii, diagnostika, jedy a strojené vody minerální.

(511) 1, 3, 5, 10, 32
(210) O-40235

(111) **157549**

(220) 12.06.1967
(151) 28.08.1967
(540)

LEGO

(730) **LEGO Juris A/S**, DK-7190 Billund, DK
(740) KOREJZOVÁ & SPOL., v.o.s., JUDr. Zdeňka Korejzová, advokátka, Korunní 104/E, Praha 10, 10100
(510) (28) hračky, jejich součásti a příslušenství.
(511) 28
(210) O-40283

(111) **157699**

(220) 16.06.1967
(151) 30.10.1967
(540)

STOMACH ELIXIR

(730) **Palírna u Zeleného stromu - Starorežná Prostějov, komanditní společnost**, Dykova 8, Prostějov, 79697, CZ
(740) Společná advokátní kancelář Všečečka Zelený Švorčík Kalenský a partneři, JUDr. Miloš Všečečka, Hálkova 2, Praha 2, 12000
(510) (33) likéry.
(511) 33
(210) O-40295

(111) **157723**

(220) 25.03.1967
(151) 13.11.1967
(540)

IONOL

(730) **Degussa Sant Celoni S.A.**, C-35km 59, 08470 Sant Celoni, Barcelona, ES
(740) ROTT, RŮŽIČKA & GUTTMANN Patentová, známková a advokátní kancelář, JUDr. Vladimír Rott, Nad Štolou 12, Praha 7, 17000
(510) (1) chemické výrobky pro průmyslové účely s výjimkou výrobků bitumenových co do své podstaty nebo co do své povahy jako barvy.
(511) 1
(210) O-40025

(111) **157990**

(220) 31.03.1967
(151) 08.04.1968
(540)

NBC

(730) **NBC UNIVERSAL, INC.**, 30 Rockefeller Plaza, New York, 10112, NY, US
(740) Společná advokátní kancelář Všečečka a partneři, JUDr. Švorčík Otakar, Hálkova 2, Praha 2, 12000
(510) (38) vysílání rozhlasové, vysílání televizní a pronajímání záznamů rozhlasových programů.
(511) 38
(210) O-40070

(111) **158944**

(220) 06.10.1967
(151) 22.05.1969
(540)



(730) **Palírna u Zeleného stromu - Starorežná Prostějov, komanditní společnost**, Dykova 8, Prostějov, 79697, CZ
(740) Společná advokátní kancelář Všečečka Zelený Švorčík Kalenský a partneři, JUDr. Miloš Všečečka, Hálkova 2, Praha 2, 12000
(510) (33) likéry.
(511) 33
(210) O-40658

(111) **158945**

(220) 06.10.1967
(151) 22.05.1969

(540)



- (730) **Palírna u Zeleného stromu - Starorežná Prostějov, komanditní společnost**, Dykova 8, Prostějov, 79697, CZ
(740) Společná advokátní kancelář Všečeka Zelený Švorčík Kalenský a partneři, JUDr. Miloš Všečeka, Hálkova 2, Praha 2, 12000
(510) (33) likéry.
(511) 33
(210) O-40660

- (111) **163669**
(220) 07.07.1977
(151) 16.05.1978
(540)



- (730) **Astellas Pharma Inc.**, 3-11, Nihonbashi-Honcho 2-chome, Chuo-ku, Tokyo, JP
(740) KOREJZOVÁ & SPOL., v.o.s., JUDr. Petra Korejzová, advokátka, Korunní 104/E, Praha 10, 10100
(510) (5) výrobky farmaceutické, zvěrolékařské a zdravotnické, výrobky dietetické pro děti a nemocné, náplasti, obvazový materiál, hmoty určené k plombování zubů a na otisky zubů, desinfekční prostředky, prostředky k hubení rostlinných a živočišných škůdců.
(511) 5
(210) O-50095

- (111) **166768**
(220) 07.05.1987
(151) 09.12.1987
(540)

ALAPTID

- (730) **Zentiva, a. s.**, U kabelovny 130, Praha 10, Dolní Měcholupy, 10237, CZ
(740) ČERVENKA, KLEINTOVÁ, TURKOVÁ Patentová, známková a právní kancelář, Ing. Eva Kleintová, Budečská 6, Praha 2, 12000
(510) (5) výrobky farmaceutické, veterinářské a zdravotnické, léčiva pro lidi a zvířata.
(511) 5
(210) O-55121

- (111) **166769**
(220) 07.05.1987
(151) 09.12.1987
(540)

INPANKIN

- (730) **Zentiva, a. s.**, U kabelovny 130, Praha 10, Dolní Měcholupy, 10237, CZ

- (740) ČERVENKA, KLEINTOVÁ, TURKOVÁ Patentová, známková a právní kancelář, Ing. Eva Kleintová, Budečská 6, Praha 2, 12000
(510) (5) výrobky farmaceutické, veterinářské a zdravotnické, léčiva pro lidi a zvířata.
(511) 5
(210) O-55122

- (111) **166826**
(220) 15.05.1987
(151) 16.02.1988
(540)

BECLOFORTE

- (730) **GLAXO GROUP LIMITED**, Glaxo Wellcome House, Berkeley Avenue, Greenford, Middlesex UB6 0NN, GB
(740) KOREJZOVÁ & SPOL., v.o.s., JUDr. Zdeňka Korejzová, advokátka, Korunní 104/E, Praha 10, 10100
(510) (5) výrobky farmaceutické, zvěrolékařské a zdravotnické, výrobky dietetické pro děti a nemocné, náplasti, obvazový materiál, hmoty určené k plombování zubů a na otisky zubů, desinfekční prostředky, prostředky k hubení rostlinných a živočišných škůdců, antiparazitní látky.
(511) 5
(210) O-55139

- (111) **205228**
(220) 23.04.1997
(151) 31.10.1997
(540)



- (730) **Sklárny BOHEMIA, a.s.**, nám. T.G.Masaryka 1130, Poděbrady, 29034, CZ
(740) AK SODOMKA-SOUČEK-JINDRA-MOKRÝ & PARTNEŘI, JUDr. Tomáš Jindra, U Prašné brány 3, Praha 1, 11000
(510) (21) výrobky užitkového a uměleckého skla hladkého i zušlechťeného.
(511) 21
(210) O-121508

- (111) **207908**
(220) 03.03.1997
(151) 25.02.1998
(540)

Cem-M delpharmea

- (730) **RENUTO (Overseas) LIMITED**, Demetri Liperti Street, Kotsapas Building 3rd floor, Office 301, P.C. 3090 3, Limassol, CY
(740) Advokátní kancelář Jaroš - Fojtková, Mgr. Jaroš Zbyšek, advokát, Zelený pruh 95/97, Praha 4, 14000
(510) (3) přípravky čisticí, lešticí, odmašťovací, mýdlo, výrobky kosmetické, zejména kosmetika všeho druhu na bázi přírodních látek, voňavkářské včetně éterických olejů, vodičky na vlasy, zubní pasty, prášky, mořidla na prádlo, barvy na vlasy, zejména kosmetika všeho druhu na bázi přírodních látek; (5) výrobky dietetické pro děti a nemocné, chemické pro účely lékařské, obvazový materiál, prostředky dezinfekční, k hubení rostlinných a živočišných škůdců, antiparazitní látky, léčebná kosmetika na bázi přírodních látek, léčebné výrobky lázeňské, léčebné přípravky pro lázně, léčivé rostliny a výrobky z nich, potravinové doplňky, vitamínové přípravky, vína medicínální, multivitamíny, multiminerály, směsi uvedených látek a přípravků; (32) piva, lehká piva a ležáky, minerální vody, šumivé a jiné nealkoholické nápoje, sirupy a jiné přípravky k přípravě nápojů, ovocné šťávy a nápoje z ovocných šťáv včetně

dietetických nápojů a nápojů light.
(511) 3, 5, 32
(210) O-119985

(111) **208004**
(220) 07.04.1997
(151) 25.02.1998
(540)

KAR-BOX

(730) **KAR-BOX, s.r.o.**, Havlíčkova č.p. 648, Hořice, 50801, CZ
(740) Advokátní kancelář Rödl & Partner, v.o.s., JUDr. Petr Novotný, advokát, Platněfská 2, Praha 1, 11000
(510) (12) karosérie, doplňky karosérií a nástavby vozidel, přívěsy, návěsy a automobilové kontejnery; (17) izolační materiály zejména izolační pěny, izolační laky, izolační nátěry a výrobky z izolačních materiálů zejména desky a panely; (19) nekovové stavební konstrukce zejména víceúčelové buňky; (37) lakýrnické práce, provozování autoumývárny, montáž automobilových nástaveb, přívěsů, návěsů a kontejnerů; (40) povrchová úprava nanášením práškových plastů; (42) poradenská a konzultační činnost v oboru strojírenství, konstrukční činnost zejména ve strojírenství a automobilovém průmyslu.
(511) 12, 17, 19, 37, 40, 42
(210) O-121013

(111) **208005**
(220) 07.04.1997
(151) 25.02.1998
(540)



(730) **KAR-BOX, s.r.o.**, Havlíčkova č.p. 648, Hořice, 50801, CZ
(740) Advokátní kancelář Rödl & Partner, v.o.s., JUDr. Petr Novotný, advokát, Platněfská 2, Praha 1, 11000
(510) (12) karosérie, doplňky karosérií a nástavby vozidel, přívěsy, návěsy a automobilové kontejnery; (17) izolační materiály zejména izolační pěny, izolační laky, izolační nátěry a výrobky z izolačních materiálů zejména desky a panely; (19) nekovové stavební konstrukce zejména víceúčelové buňky; (37) lakýrnické práce, provozování autoumývárny, montáž automobilových nástaveb, přívěsů, návěsů a kontejnerů; (40) povrchová úprava nanášením práškových plastů; (42) poradenská a konzultační činnost v oboru strojírenství, konstrukční činnost zejména ve strojírenství a automobilovém průmyslu.
(511) 12, 17, 19, 37, 40, 42
(210) O-121014

(111) **208505**
(220) 04.11.1996
(151) 25.03.1998
(540)

SCHOOL CHALK

(730) **Leaf Oy**, Kårsämäentie 35, Turku, FI
(740) Patentservis Praha a.s., Jivenská 1273/1, Praha 4, 14021
(510) (30) káva, čaj, kakao, cukr, rýže, tapioka, ságo, kávové náhražky, mouka a obilné výrobky, chléb, suchary a sušenky, jemné pečivo a cukrovinky, zmrzliny, med, sirup z melasy, kvasnice, prášky do pečiva, sůl, hořčice, pepř, ocet, chuťové omáčky, koření, led.
(511) 30
(210) O-116401

(111) **208758A**
(220) 04.04.1997
(151) 03.05.2004

(540)

Kovopol

(730) **GEMI kovodělná společnost, s.r.o.**, Havlíčkova 28, Hustopeče u Brna, 69301, CZ
(740) Patentová a známková kancelář DGK, Ing. Leopold Dadej, Na Valtické 6, Břeclav 4, 69141
(510) (6) šroubovací hadicové spony.
(511) 6
(210) O-346171

(111) **208828**
(220) 07.05.1997
(151) 25.03.1998
(540)

PROTOPIC

(730) **Astellas Pharma Inc.**, 3-11, Nihonbashi-Honcho 2-chome, Chuo-ku, Tokyo, JP
(740) KOREJZOVÁ & SPOL., v.o.s., JUDr. Petra Korejzová, advokátka, Korunní 104/E, Praha 10, 10100
(510) (5) farmaceutické přípravky a substance.
(511) 5
(210) O-121955

(111) **209962**
(220) 05.03.1997
(151) 27.05.1998
(540)

JAROSLAV BLAŽEJ

(730) **Blažej Jaroslav**, Osvoboditelů 523, Horní Slavkov, 35731, CZ
(740) TICHÝ & POLÁČEK Patentoprávní a známková kancelář, JUDr. Jaromír Tichý, Dominikánská 6, Plzeň, 30112
(510) (7) stroje a zařízení, zejména k třídění a k prosévání, jejich části, součásti a náhradní díly; (9) přístroje k účelům laboratorním a kontrolním; (37) opravy, rekonstrukce, montáže a periodické prohlídky strojů, přístrojů a zařízení.
(511) 7, 9, 37
(210) O-120029

(111) **210024**
(220) 12.05.1997
(151) 27.05.1998
(540)

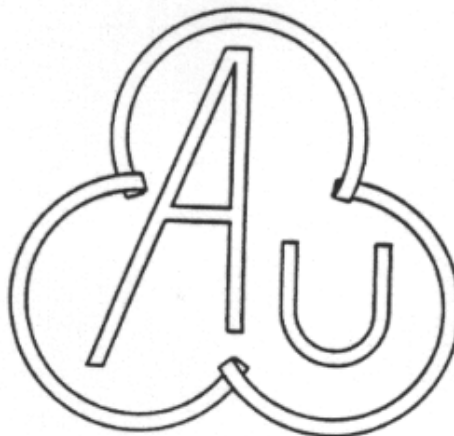

(730) **AVIR S.p.A.**, Via Alzaia Trieste 45, Corsico (MI), IT
(740) Ing. Reichel Pavel, Lopatecká 14, Praha 4, 14700
(510) (6) kovové sklářské formy; (7) stroje a zařízení pro sklářský průmysl, soupravy pro lití a vstřikování skla včetně forem; (20)

dřevěné formy pro tvarování skla; (21) sklo obalové, zejména láhve a sklenice, sklo užítkové, nádobí, skleněné soupravy, skleničky, umělecké sklo; (34) popelníky ze skla.

(511) 6, 7, 20, 21, 34
(210) O-122059

(220) 25.10.1996
(151) 27.07.1998
(540)



- (730) **WNBA Enterprises LLC**, 450 Harmon Meadow Boulevard, Secaucus, NJ, US
(740) ROTT, RŮŽIČKA & GUTTMANN Patentová, známková a advokátní kancelář, JUDr. Vladimír Rott, Nad Štolou 12, Praha 7, 17000
(510) (9) nahrané audio a video pásky, kazety, nahrané kompaktní disky, počítačové programy a počítačový software, vč. počítačových programů a software pro video hry, počítačové doplňky; (16) publikace a tiskoviny; (25) oblečení pro sport a volný čas, zahrnující obuv a pokrývky hlavy; (28) hračky, hry a sportovní zboží; (41) vzdělávání, poskytování školení, zábavní činnost, sportovní a kulturní činnost.
(511) 9, 16, 25, 28, 41
(210) O-116163

(111) **210025**
(220) 12.05.1997
(151) 27.05.1998
(540)



- (730) **AVIR S.p.A.**, Via Alzaia Trieste 45, Corsico (MI), IT
(740) Ing. Reichel Pavel, Lopatecká 14, Praha 4, 14700
(510) (6) kovové sklářské formy; (7) stroje a zařízení pro sklářský průmysl, soupravy pro lití a vstříkávání skla včetně forem; (20) dřevěné formy pro tvarování skla; (21) sklo obalové, zejména láhve a sklenice, sklo užítkové, nádobí, skleněné soupravy, skleničky, umělecké sklo; (34) popelníky ze skla.
(511) 6, 7, 20, 21, 34
(210) O-122060

(111) **211190**
(220) 08.04.1997
(151) 27.07.1998
(540)



- (730) **Ing. Karbula Miroslav**, Bořetická 5, Brno, 62800, CZ
(740) DADEJ, GHEORGHIU, KENDEREŠKI Patentová a známková kancelář, Ing. Dušan Kendereški, Lidická 51, Brno, 60200
(510) (6) obecné kovy a jejich slitiny, kovové stavební materiály, kotvy, kovadliny, zvony, kovové stavební materiály přenosné, kovové materiály pro železnice, kabely a kovové dráty neelektrické, zámečnické a klempířské výrobky kovové, kovové trubky, roury a hadice, řetězy, s výjimkou hnacích řetězů pro vozidla, nedobytné pokladny a schránky, ocelové kuličky, podkovy, hřebíky a šrouby a ostatní spojovací materiál kovový, jiné kovové výrobky, které nejsou obsaženy v jiných třídách, rudy; (11) přístroje a zařízení pro osvětlení, topení, výrobu páry, pro vaření, přístroje a zařízení chladicí, pro sušení, ventilaci, distribuci vody a zařízení zdravotní; (33) vína, lihoviny, likéry; (35) inzertní činnost, zprostředkování obchodních a souvisejících obchodně personálních záležitostí, správa obchodních zájmů třetích osob, jejich movitého a nemovitého majetku, kontrola, vedení ochrana, vypracování statistických přehledů, poradenství v oblasti organizace podnikání, provádění aukcí a dražeb, zastavárenské a uschovatelské služby, průzkum a analýzy trhů, aranžérství, pronájem kancelářských strojů a zařízení, distribuce zboží k reklamním účelům, rozmnožování dokumentů, obstaravatelská a zprostředkovatelská činnost v této oblasti; (36) správa obchodních zájmů třetích osob, jejich movitého a nemovitého

(111) **210771**
(220) 31.07.1997
(151) 29.06.1998
(540)



- (730) **MONDO, s.r.o.**, Vážní 899, Hradec Králové, 50003, CZ
(510) (7) kompresory; (11) ventilátory, zařízení na úpravu vzduchu, zejména filtry a sušiče vzduchu; (42) inženýrská činnost v oboru chemicko-technologických zařízení a aparátů, zejména výpočty a návrhy technologií.
(511) 7, 11, 42
(210) O-124369

(111) **210944**
(220) 23.10.1996
(151) 27.07.1998
(540)



- (730) **Protool a.s.**, Chelčického 1932, Česká Lípa, 47037, CZ
(740) ROTT, RŮŽIČKA & GUTTMANN Patentová, známková a advokátní kancelář, JUDr. Vladimír Rott, Nad Štolou 12, Praha 7, 17000
(510) (3) brusiva, brusné výrobky a prostředky, brusná pasta, brusný prášek, brusný papír, brusné plátno; (7) nářadí a přístroje poháněné elektrickým proudem pro průmyslové použití a pro domácnost, brusky a brusy všech druhů včetně příslušenství, brusné kotouče a kameny, brusné přístroje; (8) nářadí a přístroje s ručním pohonem, brusky, brusy, brusné přístroje, brusy korundové a smirkové, brusné kotouče a kameny.
(511) 3, 7, 8
(210) O-116046

(111) **210956**

majetku, kontrola, vedení, ochrana, správa pozemků, budov a bytů, bytových i nebytových prostor, obstaravatelská a zprostředkovatelská činnost ve výše uvedených oborech včetně v oblasti nákupu a prodeje zboží;(39) doprava, přepravování, balení a skladování zboží, zejména osobní a nákladní silniční doprava, doprava v rámci služeb cestovní kanceláře, zprostředkování dopravy, organizování cest, odtahování vozidel, záchrana osob, poskytování a zprostředkování cestovních služeb, poskytování průvodcovských služeb, pořádání prohlídek obcí, leasing a pronájem vozidel, pronájem garáží, parkovišť a skladů, obstaravatelská a zprostředkovatelská činnost v této oblasti; (41) činnost vyučovací, výchovná, vzdělávací a zábavní, včetně pořádání specializačních doškolovacích kurzů, symposií a konferencí, doprovodné výstavy, kulturní aktivity, provozování pracovních diskusního a zájmového klubu, půjčování publikací, zejména knih, pořádání módních přehlídek a zábavních soutěží, nakladatelská, vydavatelská, distribuční a půjčovná činnost, obstaravatelská a zprostředkovatelská činnost v této oblasti; (42) hostinské, restaurační, hotelové a jiné služby pro hosty, včetně rezervace ubytování, provozování kempů, provozování bazénů, lázní a saun, poradenské služby v těchto oborech, obstaravatelská a zprostředkovatelská a činnost v této oblasti.

(511) 6, 11, 33, 35, 36, 39, 41, 42
(210) O-121034

(111) **211235**
(220) 18.04.1997
(151) 27.07.1998
(540)

(730) **Ing. Zdeňka Eywo Janská**, Masarykovo nám. 8, Vyškov, 68201, CZ
(510) (30) cukrářské výrobky; (42) provozování kavárny a cukrárny.
(511) 30, 42
(210) O-121354

(111) **211318**
(220) 02.06.1997
(151) 27.07.1998
(540)

LES SALONS
DU PALAIS ROYAL
SHISEIDO

(730) **Shiseido Company, Ltd.**, 7-5-5, Ginza, Chuo-ku, Tokyo, JP
(740) Čermák, Hořejš, Vrba - advokátní a patentová kancelář, JUDr. Ing. Hořejš Milan, Národní 32, Praha 1, 11000
(510) (3) mýdla, parfumerie, kosmetika včetně výrobků pro péči o pleť, vlasy, tělo a make-up.
(511) 3
(210) O-122687

(111) **211319**
(220) 02.06.1997
(151) 27.07.1998
(540)

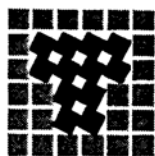

TACTICS

(730) **Shiseido Company, Ltd.**, 7-5-5, Ginza, Chuo-ku, Tokyo, JP

(740) Čermák, Hořejš, Vrba - advokátní a patentová kancelář, JUDr. Ing. Hořejš Milan, Národní 32, Praha 1, 11000
(510) (3) mýdla, parfumerie, kosmetika včetně výrobků pro péči o pleť, vlasy, tělo a make-up.
(511) 3
(210) O-122688

(111) **211320**
(220) 02.06.1997
(151) 27.07.1998
(540)

**SHISEIDO
BASALA**

(730) **Shiseido Company, Ltd.**, 7-5-5, Ginza, Chuo-ku, Tokyo, JP
(740) Čermák, Hořejš, Vrba - advokátní a patentová kancelář, JUDr. Ing. Hořejš Milan, Národní 32, Praha 1, 11000
(510) (3) mýdla, parfumerie, kosmetika včetně výrobků pro péči o pleť, vlasy, tělo a make-up.
(511) 3
(210) O-122689

(111) **211321**
(220) 02.06.1997
(151) 27.07.1998
(540)

FEMINITE DU BOIS

(730) **Shiseido Company, Ltd.**, 7-5-5, Ginza, Chuo-ku, Tokyo, JP
(740) Čermák, Hořejš, Vrba - advokátní a patentová kancelář, JUDr. Ing. Hořejš Milan, Národní 32, Praha 1, 11000
(510) (3) mýdla, parfumerie, kosmetika včetně výrobků pro péči o pleť, vlasy, tělo a make-up.
(511) 3
(210) O-122690

(111) **211322**
(220) 02.06.1997
(151) 27.07.1998
(540)

SHISEIDO
ESSENTIAL ENERGY

(730) **Shiseido Company, Ltd.**, 7-5-5, Ginza, Chuo-ku, Tokyo, JP
(740) Čermák, Hořejš, Vrba - advokátní a patentová kancelář, JUDr. Ing. Hořejš Milan, Národní 32, Praha 1, 11000
(510) (3) mýdla, parfumerie, kosmetika včetně výrobků pro péči o pleť, vlasy, tělo a make-up.
(511) 3
(210) O-122691

(111) **211323**
(220) 02.06.1997
(151) 27.07.1998
(540)

SHISEIDO

PURENESS

(730) **Shiseido Company, Ltd.**, 7-5-5, Ginza, Chuo-ku, Tokyo, JP
(740) Čermák, Hořejš, Vrba - advokátní a patentová kancelář, JUDr. Ing. Hořejš Milan, Národní 32, Praha 1, 11000
(510) (3) mýdla, parfumerie, kosmetika včetně výrobků pro péči o pleť, vlasy, tělo a make-up.
(511) 3
(210) O-122692

(111) **211324**
(220) 02.06.1997
(151) 27.07.1998

(540)

SHISEIDO
BENEFIANCE

- (730) **Shiseido Company, Ltd.**, 7-5-5, Ginza, Chuo-ku, Tokyo, JP
(740) Čermák, Hořejš, Vrba - advokátní a patentová kancelář, JUDr.
Ing. Hořejš Milan, Národní 32, Praha 1, 11000
(510) (3) mýdla, parfumerie, kosmetika včetně výrobků pro péči o
pleť, vlasy, tělo a make-up.
(511) 3
(210) O-122693

(111) **211325**
(220) 02.06.1997
(151) 27.07.1998
(540)

SHISEIDO
Vital-Perfection

- (730) **Shiseido Company, Ltd.**, 7-5-5, Ginza, Chuo-ku, Tokyo, JP
(740) Čermák, Hořejš, Vrba - advokátní a patentová kancelář, JUDr.
Ing. Hořejš Milan, Národní 32, Praha 1, 11000
(510) (3) mýdla, parfumerie, kosmetika včetně výrobků pro péči o
pleť, vlasy, tělo a make-up.
(511) 3
(210) O-122694

(111) **211326**
(220) 02.06.1997
(151) 27.07.1998
(540)



Bio-Performance
Synchron Serum
Sérum Synchronique

- (730) **Shiseido Company, Ltd.**, 7-5-5, Ginza, Chuo-ku, Tokyo, JP
(740) Čermák, Hořejš, Vrba - advokátní a patentová kancelář, JUDr.
Ing. Hořejš Milan, Národní 32, Praha 1, 11000
(510) (3) mýdla, parfumerie, kosmetika včetně výrobků pro péči o
pleť, vlasy, tělo a make-up.
(511) 3
(210) O-122695

(111) **211327**
(220) 02.06.1997
(151) 27.07.1998
(540)

SHISEIDO
Bio-Performance

- (730) **Shiseido Company, Ltd.**, 7-5-5, Ginza, Chuo-ku, Tokyo, JP
(740) Čermák, Hořejš, Vrba - advokátní a patentová kancelář, JUDr.
Ing. Hořejš Milan, Národní 32, Praha 1, 11000
(510) (3) mýdla, parfumerie, kosmetika včetně výrobků pro péči o
pleť, vlasy, tělo a make-up.
(511) 3
(210) O-122696

(111) **211328**
(220) 02.06.1997
(151) 27.07.1998

(540)



- (730) **Shiseido Company, Ltd.**, 7-5-5, Ginza, Chuo-ku, Tokyo, JP
(740) Čermák, Hořejš, Vrba - advokátní a patentová kancelář, JUDr.
Ing. Hořejš Milan, Národní 32, Praha 1, 11000
(510) (3) mýdla, parfumerie, kosmetika včetně výrobků pro péči o
pleť, vlasy, tělo a make-up.
(511) 3
(210) O-122697

(111) **211405**
(220) 15.07.1997
(151) 27.07.1998
(540)

CRAGHOPPERS

- (730) **CRAGHOPPERS LIMITED**, Risol House, Mercury Way,
Dumplington, Urmston, Manchester, M41 7RR, GB
(740) KOREJZOVÁ & SPOL., v.o.s., JUDr. Petra Korejzová,
advokátka, Korunní 104/E, Praha 10, 10100
(510) (25) oděvy a obuv.
(511) 25
(210) O-123975

(111) **211968**
(220) 04.04.1997
(151) 25.08.1998
(540)

PROPALINE

- (730) **GCE, s.r.o.**, Žižkova 381, Chotěboř, 58381, CZ
(740) Ing. Václav Kratochvíl, patentový zástupce, Táborská 758/33,
Mladá Boleslav, 29301
(510) (7) redukční ventily, uzavírací ventily, čisticí drátky a hlavice,
vše jako součásti strojů; (8) pájecí, ohřívací a opalovací hořáky
obecné, pájecí, ohřívací a opalovací hořáky na propan nebo
propan-butan, příslušenství k hořákům na propan nebo propan-
butan, pájecí zařízení a jejich příslušenství, čističe trubek; (11)
regulátory tlaku na propan nebo propan-butan, regulátory
plynu, regulátory tlaku plynu, regulační a bezpečnostní
příslušenství plynovodní, plynové hořáky, ohřívací a opalovací
hořáky, zejména na propan nebo propan-butan, příslušenství k
hořákům na propan nebo propan-butan, zejména prodlužovací a
rozbočovací trubky.
(511) 7, 8, 11
(210) O-120969

(111) **211972**
(220) 08.04.1997
(151) 25.08.1998
(540)

MIKA

- (730) **Ing. Miroslav Karbula**, Božetická 5, Brno, 62800, CZ
(740) DADEJ, GHEORGHIU, KENDEREŠKI Patentová a
známková kancelář, Ing. Dušan Kendereški, Lidická 51, Brno,
60200
(510) (6) obecné kovy a jejich slitiny, kovové stavební materiály,
kotvy, kovádky, zvony, kovové stavební materiály přenosné,
kovové materiály pro železnice, kabely a kovové dráty
neelektrické, zámečnické a klempířské výrobky kovové,
kovové trubky, roury a hadice, řetězy, s výjimkou hnacích
řetězů pro vozidla, nedobytné pokladny a schránky, ocelové
kuličky, podkovy, hřebíky a šrouby a ostatní spojovací materiál
kovový, jiné kovové výrobky, které nejsou obsaženy v jiných
třídách, rudy; (11) přístroje a zařízení pro osvětlení, topení,
výrobu páry, pro vaření, přístroje a zařízení chladicí, pro
sušení, ventilaci, distribuci vody a zařízení zdravotní; (33) vína,
lihoviny, likéry; (35) inzertní činnost, zprostředkování
obchodních a souvisejících obchodně personálních záležitostí,
správa obchodních zájmů třetích osob, jejich movitého a
nemovitého majetku, kontrola, vedení ochrana, vypracování

statistických přehledů, poradenství v oblasti organizace podnikání, provádění aukcí a dražeb, zastavárenské a uschovatelské služby, průzkum a analýzy trhů, aranžérství, pronájem kancelářských strojů a zařízení, distribuce zboží k reklamním účelům, rozmnožování dokumentů, obstaravatelská a zprostředkovatelská činnost v této oblasti; (39) doprava, přepravování, balení a skladování zboží, zejména osobní a nákladní silniční doprava, doprava v rámci služeb cestovní kanceláře, zprostředkování dopravy, organizování cest, odtahování vozidel, záchrana osob, poskytování a zprostředkování cestovních služeb, poskytování průvodcovských služeb, pořádání prohlídek obcí, leasing a pronájem vozidel, pronájem garáží, parkovišť a skladů, obstaravatelská a zprostředkovatelská činnost v této oblasti; (41) činnost vyučovací, výchovná, vzdělávací a zábavní, včetně pořádání specializačních doškolovacích kurzů, symposií a konferencí, doprovodné výstavy, kulturní aktivity, provozování pracovně diskusního a zájmového klubu, půjčování publikací, zejména knih, pořádání módních přehlídek a zábavních soutěží, nakladatelská, vydavatelská, distribuční a půjčovní činnost, obstaravatelská a zprostředkovatelská činnost v této oblasti; (42) hostinské, restaurační, hotelové a jiné služby pro hosty, včetně rezervace ubytování, provozování kempů, provozování bazénů, lázní a saun, poradenské služby v těchto oborech, obstaravatelská a zprostředkovatelská činnost v této oblasti.

(511) 6, 11, 33, 35, 39, 41, 42
(210) O-121033

(111) **211985**

(220) 15.04.1997
(151) 25.08.1998
(540)

LIMAN

(730) **Severochema, družstvo pro chemickou výrobu**, Vilová 333/2, Liberec, 46171, CZ

(510) (3) přípravky pro bělení a jiné prostředky ku praní, přípravky pro čištění, odmašťování, kosmetika, parfumerie, detašovací přípravky, přípravky na čištění skvrn, zesilovače praní.

(511) 3
(210) O-121208

(111) **212077**

(220) 26.06.1997
(151) 25.08.1998
(540)

SUPARCASE

(730) **Parker Intangibles LLC**, 6035 Parkland Boulevard, Cleveland, OH, US

(740) ŠTROS & KUSÁK advokátní a patentová kancelář, JUDr. David Štros, advokát, Národní 32, Praha 1, 11000

(510) (6) kovové potrubí tvarovky a přípojky a jejich části, vše pro kapalně systémy pro různorodé použití, jako u strojních zařízení a vybavení (příslušenství), zpracovatelských provozovnách a podobně.

(511) 6
(210) O-123464

(111) **212731**

(220) 22.05.1997
(151) 28.09.1998
(540)

LEVIOR

(730) **Ing. Ondřej MAREK**, Kokory 396, 75105, CZ

(740) Ing. Petr Soukup, patentový a známkový zástupce, Videňská 8, Olomouc, 77200

(510) (6) železářské a zámečnické výrobky pro dílny a domácnost; (8) ruční dílenské nářadí, přípravky a nástroje zastávající funkci nářadí; (9) měřicí přístroje a měřidla všeho druhu.

(511) 6, 8, 9
(210) O-122395

(111) **213043**

(220) 27.11.1997
(151) 29.09.1998
(540)

VANESA

(730) **IREKS ENZYMA s.r.o.**, Kšírova 27, Brno, 61900, CZ

(740) MIRA - patentová a známková kancelář, Blanka Fišerová, V Kapslovně 11, Praha 3, 13000

(510) (1) kyselina citronová, konzervační přípravky, lecitin, maltodextrin, glutaman sodný, syntetická sladidla, deriváty vanilinu a jejich směsi, veškeré syntetické chuťové přípravky, mléčné kvasinky, uhlíčitán amonný, sladová bílkovina, látky k rozpouštění škrobu a zlepšující přípravky vše určené pro potravinářský průmysl, pro pekárenské, těstářenské, cukrárenské výrobky, pro bezlepkové výrobky a racionální výživu; (29) jedlé oleje a tuky, tukové náhražky, máslo, margariny, vejce a vaječné výrobky, mléko a veškeré mlékářenské výrobky, smetana, smetana šlehaná a výrobky z ní ve všech formách, želé a želírovací látky, rosoly, zavařeniny a džemy, směsi polosušeného ovoce, upravené ovoce, ořechy, arašidy, soja, rozinky a ostatní suché plody, náplně, krémy, pomazánky, polevy, pasty na bázi másla, tuků, tukových náhražek, odtučněné, z vajec a z jejich náhražek, z mléčných výrobků, ze zavařeného a/nebo konzervovaného ovoce, z citrusových plodů i ze zeleniny, kolagen a jeho deriváty, přísady, zlepšující a pomocné přípravky určené do pekárenských a cukrárenských výrobků, do jemného a trvanlivého pečiva, do trvanlivých pekárenských výrobků, do čokolády, do cukrovinek a cukrářských výrobků; (30) cukr, směsi cukru a ochucené cukry, med, káva a kávové náhražky, čaj, rýže, tapioka, suroviny, polotovary a směsi pro účely pekárenské, těstářenské a cukrárenské, veškeré polevy, krémy, pasty, náplně zařazené v této třídě, pochutiny na bázi obilovin, semen a olejnin, jemné pečivo, cukrovinky a cukrářské výrobky, výrobky extrudované a expandované, trvanlivé pekárenské výrobky, speciální zlepšující pekárenské, těstářenské a cukrárenské přípravky, hřebíček, vanilka, prášky do pečiva, kvasnice, sirup z melasy, chuťové omáčky, koření, esence, aromata, extrakty, ingredience a chuťové přípravky všech druhů a/nebo jejich směsi, homogenizované potravinářské moučné směsi pro další zpracování, mouka a obilné výrobky určené k lidské výživě, bezlepkové a bezcholesterové pekárenské, těstářenské a cukrárenské výrobky fortifikované vitaminy, minerálními a stopovými prvky, léčivými bylinami nebo jejich extrakty bez léčebných účinků; (40) zpracování obilovin, semen, luštěnin, olejnin a/nebo jejich směsi včetně zlepšujících pekárenských, těstářenských a cukrárenských přípravků, zpracování mlýnských odpadů, mlynářství, pekařství, cukrářství.

(511) 1, 29, 30, 40
(210) O-127793

(111) **213044**

(220) 27.11.1997
(151) 29.09.1998
(540)

BAČA

(730) **IREKS ENZYMA s.r.o.**, Kšírova 257, Brno, 61900, CZ
(740) MIRA - patentová a známková kancelář, Blanka Fišerová, V Kapslovně 11, Praha 3, 13000

(510) (5) výrobky dietetické zejména na bázi obilovin, semen, olejnin, luštěnin, soji a přírodních vláknin k léčebným účelům, bezcholesterové a bezlepkové výrobky k léčebným účelům, léčivé byliny, čaje a jejich extrakty, chléb, pečivo, sušenky, suchary, pochutiny a ostatní pekárenské, těstářenské a cukrárenské výrobky fortifikované vitaminy, minerálními a stopovými prvky, léčivými bylinami a/nebo jejich extrakty pro léčebné účely; (29) zlepšující přípravky a speciální komponenty pro pekárenskou, cukrárenskou a těstářenskou výrobu - želírovací látky, výživné extrakty, tuky a tukové náhražky, texturované proteiny a směsi z nich pro humánní využití, kolagen a jeho extrakty, extrakty z vajec, z mléka, ze škrobu, ze soji a z mléčné sraženiny, výrobky obsahující upravené obiloviny, olejninu, semena, a/nebo luštěniny, soju, rýži, ořechy, suché plody i byliny, náplně, krémy, polevy a pomazánky na bázi tuků a tukových náhražek, z mléka, z vajec, z ryb a masa pro pekárenské a cukrárenské výrobky, sojové pokrutiny, výrobky expandované a extrudované na bázi rýže, obilovin a olejnin; (30) cukr, káva, kakao, čaj, rýže, tapioka, droždí, lepek, prášky do pečiva, sirup z melasy, aromata, esence, sůl, koření, chuťové omáčky, pekárenské suroviny, polotovary a směsi, zlepšující a pomocné pekárenské přípravky, bezlepkové a bezcholesterové výrobky určené k lidské výživě, potravinářské mouky a jejich směsi pro další zpracování,

mouky z obilovin, ze semen, z luštěnin, z olejnin a směsí z nich včetně veškerých přísad, zlepšujících přípravků a speciálních komponentů k výrobě chleba, pečiva, koláčů, sucharů, pekárenských, těstářenských a cukrárenských výrobků nezař. v jiných třídách, obilniny přípravy určené k lidské výživě, chléb, pečivo, koláče, suchary, trvanlivé a jemné pečivo, cukrovinky a cukrářské výrobky a veškeré pekárenské výrobky včetně trvanlivých pekárenských výrobků; (40) zpracování obilovin, semen, luštěnin a olejnin, mlynářství, pekařství, cukrářství.

(511) 5, 29, 30, 40
(210) O-127794

(111) **213258**
(220) 28.03.1997
(151) 29.10.1998
(540)

ALBATROS

(730) **ALBATROS nakladatelství, a. s., právní nástupce**, Na Pankráci 30/1618, Praha 4, 14000, CZ
(740) FISCHER & PARTNER, Ing. Michael Fischer, Na Hrobcí 5, Praha 2, 12800
(510) (9) zařízení pro záznam, přenos a reprodukci obrazu a zvuku; (16) tiskoviny, časopisy, periodika, knihy, plakáty, fotografie, nástěnné kalendáře, obrazové reprodukce, drobné papírové výrobky, zejména obtisky, omalovánky, vystřihovánky, obalové materiály; (35) inzertní a reklamní činnost; (41) vydávání knih, časopisů, nakladatelská činnost, pořádání soutěží, přehlídek a koncertů, půjčování knih a časopisů, distribuce prospektů a vzorků knih a časopisů, výstavy pro kulturní účely; (42) ubytování, stravování, hotelové služby, služby cestovních kanceláří, týkající se ubytování.

(511) 9, 16, 35, 41, 42
(210) O-120826

(111) **213283**
(220) 06.05.1997
(151) 29.10.1998
(540)



(730) **Loupanec Pavel**, Školní 403, Chvalčov, 76872, CZ
(740) Patentová a známková kancelář, Ing. Jaromír Příkrýl, Včelín 1161, Hulín, 76824
(510) (19) stavební materiál, zejména střešní krytina, střešní okna, minerální stropy a podhledy, sádrokartonové příčky; (37) klempířské práce, pokrývačské práce, montáže sádrokartonu, montáže minerálních podhledů a stropů, montáže sádrokartonových příček, tepelné a zvukové izolace, zprostředkovatelská činnost v oblasti uvedených služeb; (42) masérské služby.

(511) 19, 37, 42
(210) O-121904

(111) **213285**
(220) 07.05.1997
(151) 29.10.1998
(540)

VENRAD

(730) **SmithKline Beecham plc**, 980 Great West Road, Brentford, Middlesex TW8 9GS, GB
(740) KOREJZOVÁ & SPOL., v.o.s., JUDr. Petra Korejzová, advokátka, Korunní 104/E, Praha 10, 10100
(510) (5) farmaceutické a lékařské přípravky a substance.
(511) 5
(210) O-121961

(111) **213363**
(220) 22.05.1997
(151) 29.10.1998
(540)

SIMPLIRIX

(730) **GlaxoSmithKline Biologicals S.A.**, Rue de l'Institut 89, Rixensart, BE
(740) KOREJZOVÁ & SPOL., v.o.s., JUDr. Zdeňka Korejzová, advokátka, Korunní 104/E, Praha 10, 10100
(510) (5) farmaceutické a léčivé přípravky a substance pro použití v lidské medicíně, očkovací látky.
(511) 5
(210) O-122408

(111) **213396**
(220) 28.05.1997
(151) 29.10.1998
(540)



(730) **CALCADOS FERRACINI LTDA.**, Rua Olivio Fenatti 149 Distrito Industrial, Franca - SP, BR
(740) Kania, Sedlák, Smola patentová a známková kancelář, Ing. Josef Smola, Mendlovo nám. 1a, Brno, 60300
(510) (25) oděvy, obuv, kloboučnické zboží.
(511) 25
(210) O-122585

(111) **213408**
(220) 02.06.1997
(151) 29.10.1998
(540)



(730) **Shiseido Company, Ltd.**, 7-5-5 Ginza, Chuo-ku, Tokyo, JP
(740) Čermák, Hořejš, Vrba - advokátní a patentová kancelář, JUDr. Ing. Hořejš Milan, Národní 32, Praha 1, 11000
(510) (3) mýdla, parfumerie, kosmetika včetně výrobků pro péči o pleť, vlasy, tělo a make-up.
(511) 3
(210) O-122678

(111) **213409**
(220) 02.06.1997
(151) 29.10.1998
(540)



(730) **Shiseido Company, Ltd.**, 7-5-5 Ginza, Chuo-ku, Tokyo, JP
(740) Čermák, Hořejš, Vrba - advokátní a patentová kancelář, JUDr. Ing. Hořejš Milan, Národní 32, Praha 1, 11000
(510) (3) mýdla, parfumerie, kosmetika včetně výrobků pro péči o

(511) 3
(210) O-122680

(111) **213411**
(220) 02.06.1997
(151) 29.10.1998

(540) SHISEIDO ROSE DE NUIT

(730) Shiseido Company, Ltd., 7-5-5 Ginza, Chuo-ku, Tokyo, JP
(740) Čermák, Hořejš, Vrba - advokátní a patentová kancelář, JUDr.
Ing. Hořejš Milan, Národní 32, Praha 1, 11000
(510) (3) mýdla, parfumerie, kosmetika včetně výrobků pro péči o
pleť, vlasy, tělo a make-up.
(511) 3
(210) O-122682

(111) **213412**
(220) 02.06.1997
(151) 29.10.1998
(540)



(730) Shiseido Company, Ltd., 7-5-5 Ginza, Chuo-ku, Tokyo, JP
(740) Čermák, Hořejš, Vrba - advokátní a patentová kancelář, JUDr.
Ing. Hořejš Milan, Národní 32, Praha 1, 11000
(510) (3) mýdla, parfumerie, kosmetika včetně výrobků pro péči o
pleť, vlasy, tělo a make-up.
(511) 3
(210) O-122683

(111) **213413**
(220) 02.06.1997
(151) 29.10.1998
(540)

SHISEIDO MOISTURE MIST

(730) Shiseido Company, Ltd., 7-5-5 Ginza, Chuo-ku, Tokyo, JP
(740) Čermák, Hořejš, Vrba - advokátní a patentová kancelář, JUDr.
Ing. Hořejš Milan, Národní 32, Praha 1, 11000
(510) (3) mýdla, parfumerie, kosmetika včetně výrobků pro péči o
pleť, vlasy, tělo a make-up.
(511) 3
(210) O-122684

(111) **213415**
(220) 02.06.1997
(151) 29.10.1998
(540)



SAND PROOF
Dark Tanning Formula
A l' épreuve de sable
Formula
Bronzage Intense

SHISEIDO

(730) Shiseido Company, Ltd., 7-5-5 Ginza, Chuo-ku, Tokyo, JP

(740) Čermák, Hořejš, Vrba - advokátní a patentová kancelář, JUDr.
Ing. Hořejš Milan, Národní 32, Praha 1, 11000
(510) (3) mýdla, parfumerie, kosmetika včetně výrobků pro péči o
pleť, vlasy, tělo a make-up.
(511) 3
(210) O-122686

(111) **213449**
(220) 17.06.1997
(151) 29.10.1998
(540)



(730) Česká konsolidační agentura, Janovského 438/2, Praha 7,
17006, CZ
(510) (35) poradenské služby v ekonomických otázkách, v otázkách
podnikání a organizace; (36) služby v oblasti financí a
peněžnictví, správa úvěrových pohledávek, odkup pohledávek,
obstarávání inkasa pohledávek, financování odbytu a pojištění
úvěrových rizik, zprostředkování finančních operací a úvěrů,
investiční činnost, šetření v peněžních a finančních
záležitostech, odborné poradenské služby v oblasti financí a
peněžnictví.
(511) 35, 36
(210) O-123260

(111) **213614**
(220) 31.10.1997
(151) 29.10.1998
(540)

Magic WARE

(730) MAGICWARE, s.r.o., Krohova 2212/75, Praha 6, 16000, CZ
(510) (9) software, počítače; (35) zprostředkovatelská činnost v
oblasti obchodu; (41) školení v oblasti výpočetní techniky; (42)
vývoj software a poradenská činnost v oboru výpočetní
techniky.
(511) 9, 35, 41, 42
(210) O-126769

(111) **213975**
(220) 12.06.1997
(151) 23.11.1998
(540)



Value beyond chemistry

(730) Ciba Speciality Chemicals Holding Inc., Klybeckstrasse,
Basel, CH
(740) ŠTROS & KUSÁK advokátní a patentová kancelář, JUDr.
David Štros, advokát, Národní 32, Praha 1, 11000
(510) (1) chemikálie pro použití v průmyslu, pro vědecké účely, pro

fotografii, zemědělství, zahradnictví, lesnictví, prostředky pro kalení a pájení, chemické látky pro uchování potravin, lepidla užívaná v průmyslu, žíravá soda, ochranné látky pro cihlové stavby, cement, beton, zdivo, průmyslový alkohol, syntetické pryskyřice, syntetické polymery užívané v průmyslu, pro farmaceutické a lékařské použití, nezpracované plasty, hnojiva, trísloviny, samozhášecí přísady; (2) barvy, laky, fermeže, nátěrové hmoty, ochranné prostředky proti rzi, plísni a proti hnití a trouchnivění dřeva, syntetická, organická a anorganická barviva a barvy, barvířská mořidla, podlahové barvy, ochranné prostředky pro kovy, přírodní surové pryskyřice, kovy ve formě kovových fólií a prášků pro povlákání materiálů; (3) kosmetické prostředky a přípravky, mýdla, parfumerie, bělicí prostředky, čistící prostředky, prostředky pro drhnutí, leštění, praní a obrušování, brusné materiály, éterické oleje, přísady pro výrobu těchto uvedených výrobků; (4) paliva, pohonné látky, motorový benzin, surový petrolej, ropa, aditiva pro motorové pohonné látky, parafin, průmyslové oleje a mazadla, iluminanty; (5) farmaceutické prostředky a látky, veterinární prostředky a látky, dietické látky, dětská výživa, náplasti, obvazové materiály, materiály pro plombování zubů, materiály a látky pro ošetřování kontaktních čoček, sanitární přípravky, dezinfekční prostředky, prostředky pro hubení škůdců, fungicidy, herbicidy, insecticidy, prostředky pro hubení larev, prostředky pro ničení plevelů a rostlin.

(511) 1, 2, 3, 4, 5
(210) O-123078

(111) **214463**
(220) 02.04.1997
(151) 28.12.1998
(540)

air europa

(730) **GLOBALIA CORPORACION EMRESARIAL, S.A.**, Ctra. Arenal-Llucmajor, km. 21, 5-Polígono San Noguera, LLucmajor, ES
(740) Společná advokátní kancelář Vsetečka a partneři, JUDr. Zelený Pavel, Hálkova 2, Praha 2, 12000
(510) (39) osobní a nákladní letecká přeprava.
(511) 39
(210) O-120889

(111) **214464**
(220) 03.04.1997
(151) 28.12.1998
(540)



(730) **Zuzana Mainušová**, Valouškova 12, Brno, 63500, CZ
(740) Ing. Kendereški Dušan, patentový zástupce, Lidická 51, Brno, 60200
(510) (35) propagační činnost; (41) umělecké agentury, produkce, zprostředkování, organizování a pořádání koncertů, divadelních představení, výchovných a zábavných programů a soutěží, zprostředkování uměleckých vstupů, zábavní rozhlasové a televizní programy; (42) jednatelství - zprostředkování.
(511) 35, 41, 42
(210) O-120902

(111) **214942**
(220) 24.03.1997
(151) 25.01.1999



(540)
(730) **Merrill J. Fernando and Sons (Pvt) Limited**, 52 Maligawatte Road, Colombo 10, LK
(740) ROTT, RŮŽIČKA & GUTTMANN Patentová, známková a advokátní kancelář, JUDr. Vladimír Rott, Nad Štolou 12, Praha 7, 17000
(510) (30) čaj.
(511) 30
(210) O-120694

(111) **214955**
(220) 16.04.1997
(151) 25.01.1999
(540)



(730) **RV trading s.r.o.**, Na Petynce 23, Praha 6, 16900, CZ
(740) Ing. Novotný Jaroslav, Římská 45, Praha 2, 12000
(510) (10) zubolékařské nástroje; (17) tvarovky pro izolace plochých střech; (20) prefabrikáty sběrných žlábků a šachet.
(511) 10, 17, 20
(210) O-121266

(111) **215252**
(220) 22.01.1998
(151) 25.01.1999
(540)

SENSOR

(730) **Jurka Miloslav**, Dr. Milady Horákové 46, Svitavy, 56802, CZ
(740) PROPATENT, Ing. Vlasta Sedláčková, Ke Kateřinkám 1393, Praha 4, 14900
(510) (25) oděvy.
(511) 25
(210) O-129440

(111) **215512**
(220) 18.04.1997
(151) 22.02.1999
(540)



(730) **GOLDIM, spol. s r.o.**, V zápoli 1163/32, Praha 4, 14100, CZ
(510) (5) nutraceutika, mikrobiotika, probiotika a další výživové doplňky pro humánní a veterinární výživu, dieteticko-léčebné přípravky ve formě práškovité, pastovité, tablet, kapslí a čípků;

(29) mléčné nápoje s převládajícími mléčnými složkami v tekutém i suchém stavu; (30) potraviny a nutraceutika rostlinného původu připravené ke konzumaci, dietní potraviny a potravní doplňky s převažující rostlinnou složkou; (32) nealkoholické nápoje jakož i piva.

(511) 5, 29, 30, 32
(210) O-121382

(111) **215542**
(220) 13.05.1997
(151) 22.02.1999

(540)

FLEXOSAURUS

(730) **Beecham Group plc**, 980 Great West Road, Brentford, Middlesex, TW8 9GS, GB
(740) KOREJZOVÁ & SPOL., v.o.s., JUDr. Petra Korejzová, advokátka, Korunní 104/E, Praha 10, 10100
(510) (21) zubní kartáčky, zubní párátko a vlákna na čištění mezizubních prostorů.
(511) 21
(210) O-122116

(111) **215574**
(220) 16.06.1997
(151) 22.02.1999

(540)



(730) **Jídelní a lůžkové vozy, a.s.**, Chodovská 3, Praha 4, 14100, CZ
(740) JUDr. Miroslav Kupka, patentový zástupce, Levého 1532, Rakovník, 26901
(510) (3) šampony, laky na vlasy, parfěmy, mýdla; (9) baterie; (16) psací potřeby, pohlednice, mapy, noviny, časopisy; (28) hry a hračky; (29) olej, vejce, chipsy, polévky, salámy, párky, uzeniny, masové konzervy, paštiky, pomazánky, ryby, sterilovaná zelenina a houby, kompoty, mražené ovoce a zelenina, mléko a mlékařenské výrobky včetně mléčných nápojů; (30) pečivo, dezerty, rýže, luštěniny, práškové výrobky jako např. palačinky, kaše, knedlíky, těstoviny, pečivo trvanlivé, sušenky, creckery, cukr, cukrovinky, čokoláda, bonboniery, žvýkačky, káva, čaj, koření, droždí, kečup, hořčice, ocet, výrobky racionální výživy zejména chléb, lupínky, obilné kaše, křupky, tyčinky, burizony; (31) zelenina čerstvá, ovoce; (32) nealkoholické nápoje; (33) alkoholické nápoje; (34) cigarety; (35) zprostředkovatelské služby v oblasti obchodu; (42) restaurační a pohostinské služby, stánky rychlého občerstvení.
(511) 3, 9, 16, 28, 29, 30, 31, 32, 33, 34, 35, 42
(210) O-123143

(111) **215617**
(220) 20.08.1997
(151) 22.02.1999

(540)

DRACO

(730) **IREKS ENZYMA s.r.o.**, Kšírova 257, Brno, 61900, CZ
(740) MIRA - patentová a známková kancelář, Blanka Fišerová, V Kapslovně 11, Praha 3, 13000
(510) (1) konzervační přípravky, lecitin, maltodextrin, glutaman sodný, kyselina citronová, syntetická sladidla, mléčné kvasinky, uhličitan amonný, sladová bílkovina, látky k rozpouštění škrobu a zlepšující přípravky - vše určené pro potravinářský průmysl, pro pekárenské, těstářenské a cukrárenské výrobky i pro výrobky racionální výživy; (5) potraviny biologické, obohacené vitamíny, organickými a/nebo anorganickými látkami, a/nebo činidly povzbuzující růst, nutriční doplňky, klíčky z obilí, ze semen a z luštěnin, přípravky ze sladu, mouka bezlepková, odpad ze zpracovaného

obilného zrna, nápoje - vše pro dietetické účely, potraviny pro kojence, pro děti a nemocné, léčivé čaje a byliny včetně extraktů z nich; (29) pomocné a pekařské látky a speciální komponenty pro pekárenskou, cukrárenskou a těstářenskou výrobu - želirovací látky, výživné extrakty, tuky a tukové náhražky, texturované proteiny a směsi z nich pro humánní využití, extrakty z vajec, z mléka, ze škrobu, ze soji a z mléčné sraženiny, výrobky obsahující upravené obiloviny, olejiny, rýži, semena, a/nebo luštěniny, soju, ořechy, suché plody, ovoce, houby, výtažky z masa i z ryb, náplně, krémy, polevy a pomazánky na bázi tuků a tukových náhražek, z mléka, z vajec, z ryb a z masa pro pekárenské a cukrárenské výrobky, náhražky výživných potravin v konzervované formě, přípravky pomocné a pro zušlechťování surovin a směsi k výrobě pekárenských, cukrárenských, těstářenských výrobků; (30) základní látky pro pečení, mlynářské, těstářenské, pekárenské a cukrárenské suroviny, mouka obsahující pomocné a zlepšující přípravky, speciální komponenty i veškeré přísady nutné pro výrobu pekařských, těstářenských a cukrárenských výrobků, jemného a trvanlivého pečiva, trvanlivých pekařských a těstářenských výrobků, mouka jako dělicí produkt pro pekařské a cukrárenské výrobky, mouky z obilovin, z luštěnin, z olejnin a směsi z nich obsahující enzymatické přípravky, zahušťovací i pojící látky a pomocné pekařské prostředky, přípravky zlepšující reologické vlastnosti těsta, stimulatory pro zlepšení chutě a jejich směsi, karamelové extrakty a speciální komponenty (essence, koření, sladové přípravky nahrazující kávu, výrobky škrobovité) včetně ostatních jinde nezařazených, výrobky extrudované a expandované, výrobky zdravé a racionální výživy tj. výrobky neobsahující cholesterol, přírodní cukry, bezlepkové poživatiny apod., výrobky pro redukční dietu tj. neobsahující přírodní tuky, cukry a látky štěpící škrob, cukrovinky, pekárenské, těstářenské a cukrárenské výrobky, sladové a sojové výrobky, pochutiny na bázi obilovin, pekárenské, těstářenské a cukrárenské dietní výrobky včetně jejich náhražek ne pro medicínské účely zař. ve tř. 30, pekařské, těstářenské, cukrárenské výrobky, obilní přípravky a směsi pro další zpracování; (31) sladové přípravky pro pekaře, semena, obilí a obilní směsi; (40) zpracování obilovin, luštěnin, olejnin včetně jejich směsí a mlýnských odpadů, mlynářství, mlýnské výrobky, pekařství.
(511) 1, 5, 29, 30, 31, 40
(210) O-124811

(111) **216114**
(220) 17.04.1997
(151) 29.03.1999

(540)



(730) **STUDIO P+P, s.r.o.**, Husovo nám. 462, Roztoky u Prahy, 25263, CZ
(740) A.Holas & partner patentová a známková kancelář, Ing. Irmová Markéta, Křížová 4, Brno, 60300
(510) (9) data na strojově čitelných nosičích, zejména magnetických a optických; (16) reklamní tiskoviny a papír, katalogy firem, služeb, zboží, knihy, časopisy; (35) propagační a reklamní činnost, rozšiřování reklamních materiálů, reklama rozhlasem nebo televizí, reklamní inzerce, reklamní tabule, propagační materiály (letáky, prospekty, tiskopisy, vzorky, publikace), reklama na počítačových sítích, např. INTERNET; (36) realitní kanceláře; (41) umělecké agentury, organizování a pořádání vzdělávacích, zábavných a hodnotících pořadů a soutěží, sestavování rozhlasových a televizních programů zejména zábavných, zábavní střediska, zábavná rekreace, produkční činnost, vydávání dat na strojně čitelných nosičích, zejména magnetických a optických, nakladatelství a vydavatelství; (42) inženýrská činnost zejména v oboru stavebnictví.
(511) 9, 16, 35, 36, 41, 42
(210) O-121301

(111) **216178**
(220) 09.06.1997
(151) 29.03.1999
(540)

REGESTIN

(730) **GOLDIM, spol. s r.o.**, V zápolí 1163/32, Praha 4, 14100, CZ
(510) (29) mléčné nápoje v tekutém i sušeném stavu doplněné vitaminy, minerálními látkami, stopovými prvky, léčivými bylinami a jejich extrakty, sušená zelenina, ovoce, byliny ve formě drcené, mleté nebo extraktů doplněné vitaminy, minerálními látkami, stopovými prvky a bioflavonoidními látkami; (30) nápoje připravované na bázi kávy, kakaa a čokolády a kávové náhražky, obiloviny upravené pro přímou konzumaci do formy tyčinek, müsli, cereálních snídaní; (32) šumivé nápoje, instantní nápoje a jiné nealkoholické nápoje v tekuté, práškové nebo tabletované formě, jakož i piva.
(511) 29, 30, 32
(210) O-122948

(111) **216997**
(220) 23.05.1997
(151) 23.04.1999
(540)

WENDY'S

(730) **Wendy's International, Inc.**, West Dublin Granville Roas, Dublin, OH, US
(740) Baker & McKenzie v.o.s., JUDr. Gabriela Vendlová, Ph.D., Klimentská 46, Praha, 11000
(510) (16) papír, lepenka a výrobky z těchto materiálů, které nejsou zařazeny do jiných tříd, tiskárenské výrobky, potřeby pro knižní vazby, fotografie, papírenské zboží, lepidla pro papírenství nebo domácnost, materiál pro umělce, štětce, psací stroje a kancelářské potřeby /vyjímaje nábytek/, učební pomůcky a výjimkou aparátů, plastické obaly /nezařazené do jiných tříd/, hrací karty, písma pro tiskárny, štočky; (25) oděvy, obuv, kloboučnické zboží; (29) maso, ryby a zvěřina, masové výtažky, ovoce a zelenina konzervované, sušené a zavařené, želé, džemy, kompoty, vejce, mléko a mléčné výrobky, oleje a tuky jedlé; (30) káva, čaj, kakao, cukr, rýže, tapioka, kávové náhražky, med, sirup melasový, droždí pro kynutí, sůl, hořčice, ocet, omáčky /k ochucení/, koření, led pro osvěžení; (32) piva, minerální vody, šumivé nápoje a jiné nápoje nealkoholické, nápoje a šťávy ovocné, sirupy a jiné přípravky k zhotovování nápojů; (42) restaurace /strava/, nocleh dočasný /poskytnutí dočasného noclehu/, péče léčebná, hygienická a kosmetická, služby veterinářské a zemědělské, služby právní, rešerše vědecké a průmyslové, programování počítači, restaurační služby.
(511) 16, 25, 29, 30, 32, 42
(210) O-122452

(111) **216998**
(220) 23.05.1997
(151) 23.04.1999
(540)



(730) **Wendy's International, Inc.**, West Dublin Granville Road, Dublin, OH, US
(740) Baker & McKenzie v.o.s., JUDr. Gabriela Vendlová, Ph.D., Klimentská 46, Praha, 11000
(510) (16) papír, lepenka a výrobky z těchto materiálů, které nejsou zařazeny do jiných tříd, tiskárenské výrobky, potřeby pro knižní vazby, fotografie, papírenské zboží, lepidla pro papírenství nebo domácnost, materiál pro umělce, štětce, psací stroje a kancelářské potřeby /vyjímaje nábytek/, učební pomůcky s výjimkou aparátů, plastické obaly /nezařazené do

jiných tříd/, hrací karty, písma pro tiskárny, štočky; (25) oděvy, obuv, kloboučnické zboží; (29) maso, ryby a zvěřina, masové výtažky, ovoce a zelenina konzervované, sušené a zavařené, želé, džemy, kompoty, vejce, mléko a mléčné výrobky, oleje a tuky jedlé; (30) káva, čaj, kakao, cukr, rýže, tapioka, kávové náhražky, med, sirup melasový, droždí pro kynutí, sůl, hořčice, ocet, omáčky /k ochucení/, koření, led pro osvěžení; (32) piva, minerální vody, šumivé nápoje a jiné nápoje nealkoholické, nápoje a šťávy ovocné, sirupy a jiné přípravky k zhotovování nápojů; (42) restaurace /strava/, nocleh dočasný /poskytnutí dočasného noclehu/, péče léčebná, hygienická a kosmetická, služby veterinářské a zemědělské, služby právní, rešerše vědecké a průmyslové, programování počítači, restaurační služby.

(511) 16, 25, 29, 30, 32, 42
(210) O-122453

(111) **217129**
(220) 21.10.1997
(151) 23.04.1999
(540)



(730) **Dan Cake A/S**, Hjortsvangen 15, Give, 7323, DK
(740) KOREJZOVÁ & SPOL., v.o.s., JUDr. Petra Korejzová, advokátka, Korunní 104/E, Praha 10, 10100
(510) (30) přípravky zhotovené z obilovin, chléb, vánočky, bábovky, dorty, sušenky, trvanlivé pečivo, cukrářské zboží, cukrovinky.
(511) 30
(210) O-126484

(111) **217345**
(220) 04.02.1998
(151) 23.04.1999
(540)

GEONET

(730) **GEONET s.r.o.**, Vrbenská 192/17, České Budějovice, 37001, CZ
(510) (9) geodetické přístroje; (35) zprostředkovatelská činnost v oblasti obchodu; (42) výkon zeměměřičských činností.
(511) 9, 35, 42
(210) O-129745

(111) **217682**
(220) 03.04.1997
(151) 27.05.1999
(540)



(730) **NGK SPARK PLUG CO., LTD.**, 14-18 Takatsuji-cho, Mizuho-ku, Nagoya City, JP
(740) Čermák, Hořejš, Vrba - advokátní a patentová kancelář, JUDr. Ing. Hořejš Milan, Národní 32, Praha 1, 11000
(510) (7) zapalovací aparáty a jejich příslušenství, které jsou částí spalovacích motorů všeho druhu, jako jsou zapalovací svíčky, žhavicí svíčky, koncovky kabelů, kabely ke svíčkám; (12) zapalovací aparáty, které jsou částí spalovacích motorů pro pozemní vozidla, dopravní prostředky vzdušné nebo vodní, jako jsou zažehávací svíčky a jejich příslušenství; (37) služby opravářské a údržbářské obsažené ve třídě 37 pro shora uvedené zboží ve třídě 7 a 12.
(511) 7, 12, 37
(210) O-120933

(111) **218710**

(220) 04.06.1997
(151) 26.07.1999
(540)

Sklárny Bohemia, a.s.

(730) **Sklárny Bohemia, a.s.**, nám. T.G.Masaryka 1130, Poděbrady, 29034, CZ
(740) AK SODOMKA-SOUČEK-JINDRA-MOKRÝ & PARTNEŘI, JUDr. Tomáš Jindra, U Prašné brány 3, Praha 1, 11000
(510) (21) užité a umělecké sklo hladké i zušlechtěné a výrobky z něho.
(511) 21
(210) O-122853

(111) **220105**
(220) 09.09.1997
(151) 24.09.1999
(540)

MLADÝ SOMMELIER

(730) **Hotelová škola s.r.o.**, Bosonožská 9, Brno, 62500, CZ
(740) Kořistka Martin, patentový zástupce, Karpatská 3, Brno, 62500
(510) (25) oděvy a obuv, zejm. oděvy a obuv pro personál v hostinských a hotelových službách; (41) vzdělávání, výchova, vyučování, doškolení, kurzy, organizace vzdělávacích a zábavných soutěží; (42) odborné poradenství v oboru pohostinství a hostinské činnosti, ubytovacích a hotelových služeb, ubytovací služby, zejm. rezervace ubytování, osobní služby pro hosty, tj. kadeřnický a holičský salon, fitniscentrum, sauna, bazén, půjčování obleků aj.
(511) 25, 41, 42
(210) O-125299

(111) **220106**
(220) 09.09.1997
(151) 24.09.1999
(540)

BRNĚNSKÝ ŠEJKR

(730) **Hotelová škola s.r.o.**, Bosonožská 9, Brno, 62500, CZ
(740) Kořistka Martin, patentový zástupce, Karpatská 3, Brno, 62500
(510) (25) oděvy a obuv, zejm. oděvy a obuv pro personál v hostinských a hotelových službách; (41) vzdělávání, výchova, vyučování, doškolení, kurzy, organizace vzdělávacích a zábavných soutěží; (42) odborné poradenství v oboru pohostinství a hostinské činnosti, ubytovacích a hotelových služeb, ubytovací služby, zejm. rezervace ubytování, osobní služby pro hosty, tj. kadeřnický a holičský salon, fitniscentrum, sauna, bazén, půjčování obleků aj.
(511) 25, 41, 42
(210) O-125300

(111) **220205**
(220) 11.02.1998
(151) 27.09.1999
(540)



(730) **Masokombinát Příbram, a.s.**, Jinecká 315, Příbram, 26101, CZ
(510) (29) maso, ryby, drůbež a zvěřina, masové výtahy, ovoce a zelenina konzervovaná, sušená a zavařovaná, želé, džemy, kompoty, vejce, mléko a mléčné výrobky, oleje a tuky jedlé.
(511) 29
(210) O-129952

(111) **221187**
(220) 17.09.1997
(151) 22.11.1999
(540)

PEOPLESOFT

(730) **Oracle International Corporation**, 500 Oracle Parkway, Redwood City, CA, US
(740) PATENTSERVIS Praha a.s., Jivenská 1273/1, Praha 4, 14021
(510) (9) počítačový software; (42) tvorba počítačového software a programů - spojovací vysokoúrovňové systémy mezi zákazníkem a poskytovatelem služeb, integrace relačních databází, řízení databází, přístup k datům, kontrola dat a grafické uživatelské rozhraní k podnikatelskému použití.
(511) 9, 42
(210) O-125521

(111) **221198**
(220) 03.10.1997
(151) 22.11.1999
(540)



(730) **FRIGOCOM spol. s r.o.**, Na Výšině 949/12, Praha 4, 14300, CZ
(740) PROPATENT, Ing. Vlasta Sedláčková, Ke Kateřinkám 1393, Praha 4, 14900
(510) (11) chladicí a klimatizační přístroje, přístroje pro osvětlení a topení, přístroje pro vaření, ventilaci, sušení, zdravotní zařízení; (37) montážní a servisní činnost v oborech chladicí a klimatizační techniky; (42) poradenská a konzultační činnost v oborech chladicí a klimatizační techniky.
(511) 11, 37, 42
(210) O-125973

(111) **223116**
(220) 18.02.1998
(151) 23.03.2000
(540)



(730) **Vladimíra Falkenauerová**, Všeruby 15, Všeruby, 33016, CZ
(740) Ing. Pavel Nádvořník, Sokola Tůmy 1, Ostrava - Hulváky, 70900
(510) (19) dřevěné kůly a palisády a výrobky z nich, dřevěné výrobky pro zahrady (pergoly, altány, treláže); (31) zahradnické výpěstky - okrasné a ovocné stromy, keře a byliny jehličnaté a listnaté, travní semena, travní dm; (42) projekce, výsadba a údržba zahrad a parků, biologické rekultivace, krajinné plánování, rekonstrukce historických zahrad, poradenství v oblasti zahradnictví.
(511) 19, 31, 42
(210) O-130315

(111) **228032**
(220) 16.12.1997
(151) 20.11.2000

(540)



- (730) **PSP izoterm s.r.o.**, Dráby 734/IV, Vysoké Mýto, 56601, CZ
(740) Patentová a známková kancelář, Ing. Jaromír Příkryl, Včelín 1161, Hulín, 76824
(510) (6) kovové stavební materiály přenosné; (17) plastické hmoty v rámci této třídy, tepelné izolace; (19) přenosné konstrukce nekovové, zejména polyuretanové a polystyrenové sendvičové panely.
(511) 6, 17, 19
(210) O-128466
-

- (111) **289365**
(220) 21.08.1996
(151) 10.04.2007
(540)

Koyo

- (730) **KOYO SEIKO CO., LTD.**, No. 5-8, Minamisenba 3-chome, Chuo-ku, OSAKA, JP
(740) FISCHER & PARTNER, Ing. Michael Fischer, Na Hrobci 5, Praha 2, 12800
(510) (7) hnací hřídele, ložiska a spojky, hnací převody a brzdící přístroje nikolí pro pozemní vozidla, kovoobráběcí stroje a nástroje; (12) hnací hřídele, ložiska a spojky, hnací převody, brzdící přístroje a elektrické motory hnacích převodů pro pozemní vozidla.
(511) 7, 12
(210) O-114059
-

Zániky ochranných známek uplynutím doby platnosti

Kapitola obsahuje údaje o ochranných známkách, které zanikly uplynutím doby platnosti podle ustanovení § 29 odst. 1 zákona č. 441/2003 Sb.

Číslo zápisu	Datum zániku		
157000	23.09.2006	208402	23.09.2006
157001	23.09.2006	208403	23.09.2006
157113	26.09.2006	208404	23.09.2006
166593	22.09.2006	208405	23.09.2006
202486	16.09.2006	208406	23.09.2006
202487	17.09.2006	208985	18.09.2006
202488	17.09.2006	208986	18.09.2006
202489	17.09.2006	208989	19.09.2006
202494	19.09.2006	208990	20.09.2006
202499	23.09.2006	208991	20.09.2006
204069	16.09.2006	208993	20.09.2006
204070	17.09.2006	208994	20.09.2006
205067	20.09.2006	208996	23.09.2006
205827	16.09.2006	208997	23.09.2006
205830	16.09.2006	208998	23.09.2006
205833	18.09.2006	208999	23.09.2006
205834	18.09.2006	209000	23.09.2006
205836	19.09.2006	209001	23.09.2006
205839	19.09.2006	209565	16.09.2006
205840	19.09.2006	209568	20.09.2006
205845	23.09.2006	209569	23.09.2006
206461	17.09.2006	209570	23.09.2006
206462	17.09.2006	209571	23.09.2006
206463	18.09.2006	209573	24.09.2006
206464	18.09.2006	210898	16.09.2006
206468	19.09.2006	210900	16.09.2006
206469	19.09.2006	210901	17.09.2006
207062	17.09.2006	210902	19.09.2006
207064	19.09.2006	210903	20.09.2006
207065	19.09.2006	210904	20.09.2006
207066	19.09.2006	212440	20.09.2006
207067	19.09.2006	213801	16.09.2006
207722	16.09.2006	213803	17.09.2006
207723	16.09.2006	213804	18.09.2006
207726	18.09.2006	216055	20.09.2006
207727	18.09.2006	216056	20.09.2006
207728	18.09.2006	224789	18.09.2006
207729	18.09.2006		
207730	18.09.2006		
207731	18.09.2006		
207732	18.09.2006		
207733	20.09.2006		
208383	25.09.2006		
208385	17.09.2006		
208386	17.09.2006		
208389	18.09.2006		
208390	18.09.2006		
208391	18.09.2006		
208393	18.09.2006		
208394	18.09.2006		
208397	18.09.2006		
208398	19.09.2006		

Vzdání se práv k ochranné známce

Vlastník ochranné známky se může podle ustanovení § 30 zákona č. 441/2003 Sb. u Úřadu písemným prohlášením vzdát práv k ochranné známce v rozsahu všech výrobků nebo služeb, pro které byla zapsána, nebo některých z nich. Účinky tohoto prohlášení nastávají dnem doručení prohlášení vlastníka ochranné známky Úřadu a nelze je vzít zpět. V této kapitole je tedy uvedeno datum účinnosti vzdání se práv k ochranné známce. Pokud se vlastník vzdal práv k ochranné známce jen v rozsahu některých výrobků a služeb, je pod příslušným INID kódem zveřejněn rovněž zbývající seznam výrobků a služeb, pro které ochranná známka zůstává zapsána.

Tato kapitola dále zahrnuje údaje o ochranných známkách, u kterých vlastník písemným prohlášením omezil rozsah ochrany ve vztahu k prvku ochranné známky.

(111) 217931
(540)



(210) O-129287
s účinností ode dne 03.04.2007/vzdání se práv k ochranné známce

(111) 221288
(540)



(510) (6) zámky visací, zámky zabudované do zabezpečeného předmětu, zámky bezpečnostní zejména pro zabezpečení vozidel; (8) nářadí a zvedáky, zejména automobilové; (9) zařízení a přístroje elektrické, pojistky, spínače, přístroje a nástroje navigační, fotografické, optické, přístroje a nástroje k signalizaci, vážení, měření, pro účely kontrolní a záchranné, teploměry, varovné přístroje, automatické přístroje pro kontrolu rychlosti vozidel, hasící přístroje; (11) zařízení na osvětlování, topení a větrání, žárovky, elektrospotřebiče pro vaření; (12) součásti a příslušenství silničních a kolejových vozidel, autodoplňky zejména zrcátka, poklice, ochranné lišty, řetězy, stěrače, hustilky, automobilové nosiče, potahy sedadel a volantů, volanty; (14) hodiny.

(511) 6, 8, 9, 11, 12, 14

(210) O-132239
s účinností ode dne 28.03.2007/částečné vzdání se práv k ochranné známce

(111) 265180
(540)



AVENIR ÉNERGIE

(210) O-195563
s účinností ode dne 04.04.2007/vzdání se práv k ochranné známce

(111) 265673

(540) **AVENIR ENERGIE**

(210) O-199480
s účinností ode dne 04.04.2007/vzdání se práv k ochranné známce

(111) 266918

(540)

GÉOPACK

(210) O-199129
s účinností ode dne 04.04.2007/vzdání se práv k ochranné známce

(111) 285340

(540)



(510) (6) kovové potřeby zámečnické a klempířské, kovové trubky a kovové výrobky využívané pro výrobu elektrospotřebičů a jejich příslušenství, drátěný program jako závěsné systémy, háčky a věšáky kovové; (7) stroje a obráběcí stroje, motory, elektrotechnické výrobky pro průmysl a domácnosti, elektrické stroje a přístroje na čištění, elektrické mlýnky (pro domácnost), elektrické otvírače plechovek, elektricky poháněné kartáče, hnětací stroje, elektrické stroje a přístroje na čištění koberců pomocí šampónů, kráječe chleba (stroje), kuchyňské elektrické roboty, kuchyňské elektrické stroje, stroje a přístroje na leštění, elektrické lisovací stroje na odpad, lisy na vinné hrozny, elektrické lisy na ovoce pro domácnost, mandly, masové mlýnky (stroje), mechanické ruční nástroje a nářadí, míchací zařízení, míscí kuchyňské stroje elektrické, mixéry (stroje), mlýnky elektrické pro domácnost, mlýnky na kávu, jiné než na ruční pohon, myčky na nádobí, elektrické nože, nůžky (strojky) na střihání zvířecí srsti, nůžky elektrické, odsavače prachu a jiných nečistot, elektrické kuchyňské roboty, rozprašovače vůní nebo dezinfekčních prostředků (jako příslušenství k vysavačům), škrabací stroje na zeleninu, šlehače (elektrické) pro domácnost, stroje na výrobu těstovin, lisy na vinné hrozny, vysavače prachu, hadice k vysavačům prachu, příslušenství pro rozptylování vůní a dezinfekčních přípravků pro vysavače prachu, vysávání prachu, čisticí zařízení pro vysavače prachu, strojky na zmrzlinu, škrabače brambor, jiné elektrické nářadí a nástroje poháněné elektrickým motorem nebo jiným mechanickým pohonem v rámci této třídy, přístroje pro hermetické uzavření a odsávání vzduchu, strojky na svařování plastových fólií, elektrické nářadí, zejména elektrické ruční vrtačky, elektrické šroubováky, brusky, pilky, hoblíky a ostatní nástroje poháněné elektrickým motorem nebo jiným mechanickým pohonem spadající do této třídy; (8) nástroje a nářadí ruční v rámci této třídy, vidličky, lžice, řezné nástroje, škrabky (ruční nástroje), nožířské výrobky, ruční mechanické lisy na ovoce a zeleninu, ruční zahradní technika spadající do této třídy, ruční kuchyňské přístroje, nářadí, nástroje a přípravky, depilační přístroje, elektrické a neelektrické, holicí strojky, elektrické nebo neelektrické, otvírače neelektrické na konzervy, kráječe na zeleninu, kulmy (na ondulování vlasů), leštičky na nehty (elektrické nebo neelektrické -), louskáčky na ořechy, s výjimkou louskáčků z drahých kovů, manikúrové soupravy (elektrické); (9) přístroje a nástroje elektronické, zejména spotřební elektronika všeho druhu, televizní přístroje, magnetofony, radiopřijímače, radiomagnetofony, videomagnetofony, videopřehrávače, magnetické suporty a mechanismy na mince, zapisovací pokladny (záznam), kalkulační stroje, přístroje pro zpracování informací a výpočetní

technika, hasicí přístroje, audio a video záznamy, metrické konventory, digitální kalkulačky a kalkulačky časových pásem, měřicí pásy, sluneční brýle, nahrávače zvukových kazet, triedry, elektrické akumulátory včetně pro vozidla, elektrické baterie nabíjecí, elektrické ovládací a rozvodné desky, nahané i nenahané nosiče informací všeho druhu, zejména videokazety, audiokazety, kompaktní disky a nosiče DVD, plastové obaly nosičů informací, diaprojektory, promítací žárovky, filmové kamery, fotoaparáty, hrací přístroje fungující po připojení na televizní přijímače, televizní hry, spotřebiče pro elektrickou tepelnou úpravu - elektrické žehličky všeho druhu, mandly, ondulační spotřebiče, elektricky vyhřívané vlasové natáčky, nápojové automaty; (11) zařízení a výrobky pro vaření, pečení, smažení, ohřívání, chlazení, spadající do této třídy, chladničky, mrazničky a výrobky ledu, elektrická, plynová a kombinovaná zařízení pro vaření, pečení, smažení a opékání, zejména sporáky, trouby elektrické, plynové i mikrovlnné, grily, rošty, sendvičovače, toastovače a opékače topinek, elektrické fritovací hrnce, pánve a pečící formy, vařiče a varné desky, sporáky na tuhá paliva, kávovary elektrické, stroje na espresso, instantní dávkovače horké vody, rychlovamé konvice, zařízení větrací a klimatizační, stroje a přístroje na čištění vzduchu, přístroje pro úpravu vzduchu v místnostech, jako jsou filtrační zařízení, zvlhčovače a odvlhčovače, stroje a přístroje na chlazení vzduchu, ventilátory, vše včetně příslušenství jako jsou zásobníky nečistot, zásobníky čisticích prostředků, rozprašovače vůní a dezinfekčních prostředků, prachové a antibakteriální filtry v rámci této třídy, odsávače par, elektrická a plynová topná zařízení, včetně kotlů, radiátorů, plynových topidel, elektrických topných těles, infrazářičů a konvektorů, elektrické a plynové ohříváče vody; (16) papírové filtry pro vysavače, papírové filtry pro kávovary; (21) drobné přenosné výrobky, náčiní a nádoby na vaření, pečení, smažení, topení, ohřívání, chlazení, na výrobu páry, a to včetně náhradních dílů a příslušenství, vše pro kuchyňské účely a spadající do této třídy, domácí a kuchyňská náčiní a nádoby, varné hrnce, varné pánve, kameninové a keramické nádobí, talíře, misky, sklenice na pití, poháry, hrnčičské zboží, skleněné nádobí, misky na oplachování, drobné přenosné nástroje, nářadí a nádoby pro kuchyni a domácnost z plechu, hliníku, plastických a jiných hmot, malé přístroje na sekání, drcení, míšení, míchání, hnětení, rozmačkávání, mletí, strouhání, šlehání, krájení, vymačkávání, rozmělnění, emulgování, patřící do této třídy, přístroje, nástroje a potřeby na vaření, pečení a smažení jako pánve, kuchyňské nádobí (soupravy), majolika, misky, misky (nádobí), mlýnky ruční pro domácnost, nádoby tepelně izolační (termosky), čisticí nástroje, klepače textilií a podlahovin, ruční šamponovače a vysavače mechanické, mechanické metly, mechanické odstraňovače nečistot, vše v rámci této třídy, hladké i zušlechtnuté skleněné zboží všeho druhu, umělecko-průmyslové zboží, dekorativní sklo z barevných skel, sklo pro domácnost, a to varné sklo, stolní a užitkové sklo, nápojové sklo, skleněné nádoby a nádobí, keramické a porcelánové zboží užitkové i dekorativní, výrobky z umělé hmoty určené pro domácnost a gastronomii obsažené ve třídě 21, též zboží hrnčičské a kameninové obsažené ve třídě 21, baňky cukřenky, čajníky, čajová vajíčka, čajové a mocca soupravy, demižóny, dózy, držáky na svíce a ubrousky, džbány, figurky, flakony, formy na pečení, hrnce, hrnečky, kalíšky na vajíčka, karafy, láhve stolní, konvice a konvičky na čaj a kávu a na vaření vody, kořenky, košíky na chléb, krabice na jídlo, kuchyňské soupravy, nádobí a nádoby, květináče, láhve, likérové soupravy, lisy na ovoce, majolika, máselníčky, mísy a misky, nálevky, též pánve a pánvičky pro domácnost, podložky pro krájení, podložky k prostírání, podložky pod horké nádobí, podnosy na použití v domácnosti, podnosy ozdobné, tácy, podšálky, talíře a talířky, poháry, pokličky, poklopy, polní láhve, potřeby domácí s výjimkou potřeb z drahých kovů, rozprašovače na parfém a toaletní vody, rozstříkovače na voňavky a na zalévání květin, servisy nádobí, schránky na chléb, na dávkování ručníků, na čaj, chleba a pečivo, sítky pro domácnost, skleněné zátky a uzávěry, slánky, smetáky a smetáčky s lopatkou, sklenice, solničky, sošky, stěrky, soupravy kuchyňského náčiní a nádobí, stolní soupravy, stojánky na vajíčka a párátka, stojany na grily a na rožně, šálky, šejkry, tácy a tácky, talíře, tepelně izolační nádoby, termosky, tlakové hrnce, výrobky z křišťálového skla.

s účinností ode dne 02.04.2007/částečně vzdání se práv k ochranné známce

(111) 288180
(540)

BYETTA

(510) (5) farmaceutické přípravky, zejména incretin mimetic, s výjimkou dietetických potravin a nápojů ve třídě 5.

(511) 5
(210) O-343226

s účinností ode dne 28.03.2007/částečně vzdání se práv k ochranné známce

(511) 6, 7, 8, 9, 11, 16, 21
(210) O-421289

Změny vlastníků ochranných známek

Kapitola obsahuje údaje o ochranných známkách, které byly převedeny nebo přešly ve smyslu ustanovení § 15 odst. 1, 2 a § 16 zákona č. 441/2003 Sb. na jiného vlastníka v rozsahu všech zapsaných výrobků nebo služeb.

Číslo zápisu	Dřívější vlastník	Nynější vlastník	S účinností od
155060	TIPA a.s., U Obůrky 5, Třebíč, 67401, CZ	TIPAFROST, a.s., Žďárského 188, Třebíč, 67401, CZ	05.04.2007
155467	Zentiva, a. s., U kabelovny 130, Praha 10, Dolní Měcholupy, 10237, CZ	Medicamenta, a.s., Jankovcova 53, Praha 7, 17000, CZ	05.04.2007
159279	Zentiva, a.s., Nitrianska 100, Hlohovec, 92027, SK	Medicamenta, a.s., Jankovcova 53, Praha 7, 17000, CZ	05.04.2007
164507	Zentiva, a. s., U kabelovny 130, Praha 10, Dolní Měcholupy, 10237, CZ	Medicamenta, a.s., Jankovcova 53, Praha 7, 17000, CZ	05.04.2007
164827	Sankyo Co., Ltd., 5-1, Nihonbashi Honcho 3-chome Chuo-ku, Tokyo, JP	SANKYO AGRO COMPANY, LIMITED, 5-2, Hogashi-Shimbashi 1-chome, Minato-ku, Tokyo, JP	04.04.2007
168262	Sara Lee Corporation, společnost zřízená podle zákonů státu Maryland, 470 Hanes Mill Rd., Winston-Salem, NC, US	HBI Branded Apparel Limited, Inc., 1000 East Hanes Mill Road, Winston-Salem, NC, US	10.04.2007
168334	SARA LEE CORPORATION, společnost zřízená podle zákonů státu Maryland, Winston-Salem, NC, US	HBI Branded Apparel Enterprises, LLC, 1000 East Hanes Mill Road, Winston-Salem, NC, US	10.04.2007
168397	Sara Lee Corporation, spol. zřízená podle zákonů státu Maryland, 470 Hanes Mill Rd., Winston-Salem, NC, US	HBI Branded Apparel Limited, Inc., 1000 East Hanes Mill Road, Winston-Salem, NC, US	10.04.2007
168398	Sara Lee Corporation, spol. zřízená podle zákonů státu Maryland, 470 Hanes Mill Rd., Winston-Salem, NC, US	HBI Branded Apparel Limited, Inc., 1000 East Hanes Mill Road, Winston-Salem, NC, US	10.04.2007
168399	Sara Lee Corporation, spol. zřízená podle zákonů státu Maryland, 470 Hanes Mill Rd., Winston-Salem, NC, US	HBI Branded Apparel Limited, Inc., 1000 East Hanes Mill Road, Winston-Salem, NC, US	10.04.2007
168961	SARA LEE CORPORATION, společnost zřízená podle zákonů státu Maryland, Winston-Salem, NC, US	HBI Branded Apparel Enterprises, LLC, 1000 East Hanes Mill Road, Winston-Salem, NC, US	10.04.2007
169558	Sara Lee Corporation, společnost zřízená podle zákonů státu Maryland, Winston - Salem, NC, US	HBI Branded Apparel Limited, Inc., 1000 East Hanes Mill Road, Winston-Salem, NC, US	10.04.2007
169855	SARA LEE CORPORATION, Winston - Salem, NC, US	HBI Branded Apparel Enterprises, LLC, 1000 East Hanes Mill Road, Winston-Salem, NC, US	10.04.2007
170237	SARA LEE CORPORATION, společnost zřízená podle zákonů státu Maryland, Winston - Salem, NC, US	HBI Branded Apparel Enterprises, LLC, 1000 East Hanes Mill Road, Winston-Salem, NC, US	10.04.2007
170238	SARA LEE CORPORATION, společnost zřízená podle zákonů státu Maryland, Winston - Salem, NC, US	HBI Branded Apparel Enterprises, LLC, 1000 East Hanes Mill Road, Winston-Salem, NC, US	10.04.2007
170239	SARA LEE CORPORATION, společnost zřízená podle zákonů státu Maryland, Winston - Salem, NC, US	HBI Branded Apparel Limited, Inc., 1000 East Hanes Mill Road, Winston-Salem, NC, US	10.04.2007
171531	SARA LEE CORPORATION, společnost zřízená podle zákonů státu Maryland, Winston - Salem, NC, US	HBI Branded Apparel Limited, Inc., 1000 East Hanes Mill Road, Winston-Salem, NC, US	10.04.2007
174039	SARA LEE CORPORATION, Winston-Salem, NC, US	HBI Branded Apparel Enterprises, LLC, 1000 East Hanes Mill Road, Winston-Salem, NC, US	10.04.2007
174855	TIPA a.s., U Obůrky 5, Třebíč, 67401, CZ	TIPAFROST, a.s., Žďárského 188, Třebíč, 67401, CZ	05.04.2007

Číslo zápisu	Dřívější vlastník	Nynější vlastník	S účinností od
174856	TIPA a.s., U Obůrky 5, Třebíč, 67401, CZ	TIPAFROST, a.s., Žďárského 188, Třebíč, 67401, CZ	05.04.2007
174857	TIPA a.s., U Obůrky 5, Třebíč, 67401, CZ	TIPAFROST, a.s., Žďárského 188, Třebíč, 67401, CZ	05.04.2007
174858	TIPA a.s., U Obůrky 5, Třebíč, 67401, CZ	TIPAFROST, a.s., Žďárského 188, Třebíč, 67401, CZ	05.04.2007
178737	Sara Lee Corporation, spol. zřízená podle zákonů státu Maryland, 401 Hanes Mill Road, Winston-Salem, NC, US	HBI Branded Apparel Limited, Inc., 1000 East Hanes Mill Road, Winston-Salem, NC, US	10.04.2007
178738	Sara Lee Corporation, spol. zřízená podle zákonů státu Maryland, 401 Hanes Mill Road, Winston-Salem, NC, US	HBI Branded Apparel Limited, Inc., 1000 East Hanes Mill Road, Winston-Salem, NC, US	10.04.2007
179057	Sara Lee Corporation, společnost zřízená podle zákonů státu Maryland, 401 Hanes Mill Road, Winston - Salem, NC, US	HBI Branded Apparel Limited, Inc., 1000 East Hanes Mill Road, Winston-Salem, NC, US	10.04.2007
181930	SARA LEE CORPORATION, Winston-Salem, NC, US	HBI Branded Apparel Enterprises, LLC, 1000 East Hanes Mill Road, Winston-Salem, NC, US	10.04.2007
183339	SARA LEE CORPORATION, společnost zřízená podle zákonů státu Maryland, 470 Hanes Mill Road, Winston - Salem, NC, US	HBI Branded Apparel Limited, Inc., 1000 East Hanes Mill Road, Winston-Salem, NC, US	10.04.2007
183641	ZWEIHORN GMBH, Düsseldorfer Strasse 102, Hilden, DE	Akzo Nobel Deco GmbH, Vitalisstrasse 198-226, Köln, DE	05.04.2007
184033	Ing. Ladislav Vyrtých, Březno 114, 29406, CZ	VYRTYCH a.s., Židněves 116, Židněves, 29406, CZ	02.04.2007
185953	TIPA a.s., U Obůrky 5, Třebíč, 67401, CZ	TIPAFROST, a.s., Žďárského 188, Třebíč, 67401, CZ	05.04.2007
185954	TIPA a.s., U Obůrky 5, Třebíč, 67401, CZ	TIPAFROST, a.s., Žďárského 188, Třebíč, 67401, CZ	05.04.2007
185955	TIPA a.s., U Obůrky 5, Třebíč, 67401, CZ	TIPAFROST, a.s., Žďárského 188, Třebíč, 67401, CZ	05.04.2007
185956	TIPA a.s., U Obůrky 5, Třebíč, 67401, CZ	TIPAFROST, a.s., Žďárského 188, Třebíč, 67401, CZ	05.04.2007
185957	TIPA a.s., U Obůrky 5, Třebíč, 67401, CZ	TIPAFROST, a.s., Žďárského 188, Třebíč, 67401, CZ	05.04.2007
185958	TIPA a.s., U Obůrky 5, Třebíč, 67401, CZ	TIPAFROST, a.s., Žďárského 188, Třebíč, 67401, CZ	05.04.2007
185959	TIPA a.s., U Obůrky 5, Třebíč, 67401, CZ	TIPAFROST, a.s., Žďárského 188, Třebíč, 67401, CZ	05.04.2007
185960	TIPA a.s., U Obůrky 5, Třebíč, 67401, CZ	TIPAFROST, a.s., Žďárského 188, Třebíč, 67401, CZ	05.04.2007
185962	TIPA a.s., U Obůrky 5, Třebíč, 67401, CZ	TIPAFROST, a.s., Žďárského 188, Třebíč, 67401, CZ	05.04.2007
185964	TIPA a.s., U Obůrky 5, Třebíč, 67401, CZ	TIPAFROST, a.s., Žďárského 188, Třebíč, 67401, CZ	05.04.2007
185965	TIPA a.s., U Obůrky 5, Třebíč, 67401, CZ	TIPAFROST, a.s., Žďárského 188, Třebíč, 67401, CZ	05.04.2007
186095	YACO GmbH, Diekstraat 15, Norderfriedrichskoog, DE	LTT License to Thrill GmbH, Gregor-Mendel-Strasse 16, Heusenstamm, DE	05.04.2007
186103	Kryptane Systems, LLC., 740 South Pierce Avenue, Louisville, CO, US	Argonics, Inc., 1110 Wright Street, Marquette, MI, US	10.04.2007
189607	ZWEIHORN GMBH, Düsseldorfer Strasse 102, Hilden, DE	Akzo Nobel Deco GmbH, Vitalisstrasse 198-226, Köln, DE	05.04.2007
190238	TIPA a.s., U Obůrky 5, Třebíč, 67401, CZ	TIPAFROST, a.s., Žďárského 188, Třebíč, 67401, CZ	05.04.2007

Číslo zápisu	Dřívější vlastník	Nynější vlastník	S účinností od
190352	TIPA a.s., U Obůrky 5, Třebíč, 67401, CZ	TIPAFROST, a.s., Žďárského 188, Třebíč, 67401, CZ	05.04.2007
190353	TIPA a.s., U Obůrky 5, Třebíč, 67401, CZ	TIPAFROST, a.s., Žďárského 188, Třebíč, 67401, CZ	05.04.2007
194067	Milan Dvořák - SUNFOOD, Čs. odboje 800, Dobruška, 51801, CZ	SUNFOOD s.r.o., Čs. odboje 800, Dobruška, 51801, CZ	02.04.2007
194492	TIPA a.s., U Obůrky 5, Třebíč, 67401, CZ	TIPAFROST, a.s., Žďárského 188, Třebíč, 67401, CZ	05.04.2007
200469	TIPA a.s., U Obůrky 5, Třebíč, 67401, CZ	TIPAFROST, a.s., Žďárského 188, Třebíč, 67401, CZ	05.04.2007
210729	Sara Lee Corporation, Hanes Mill Road 470, Winston-Salem, NC, US	HBI Branded Apparel Limited, Inc., 1000 East Hanes Mill Road, Winston-Salem, NC, US	10.04.2007
210730	Sara Lee Corporation, Hanes Mill Road 470, Winston-Salem, NC, US	HBI Branded Apparel Limited, Inc., 1000 East Hanes Mill Road, Winston-Salem, NC, US	10.04.2007
210731	Sara Lee Corporation, Hanes Mill Road 470, Winston-Salem, NC, US	HBI Branded Apparel Limited, Inc., 1000 East Hanes Mill Road, Winston-Salem, NC, US	10.04.2007
211302	MAC Mode GmbH u. Co. KG, Industriestrasse 2, Wald / Rossbach, DE	MAC Mode GmbH & Co. KGaA, Industriestrasse 2, Wald / Rossbach, DE	03.04.2007
211303	MAC Mode GmbH u. Co. KG, Industriestrasse 2, Wald / Rossbach, DE	MAC Mode GmbH & Co. KGaA, Industriestrasse 2, Wald / Rossbach, DE	03.04.2007
212018	Sara Lee Corporation, 470 Hanes Mill Road, Winston-Salem, NC, US	HBI Branded Apparel Limited, Inc., 1000 East Hanes Mill Road, Winston-Salem, NC, US	10.04.2007
212794	BONTON HOME VIDEO, a.s., Konviktská 5, Praha 1, 11000, CZ	BONTONFILM a.s., Nádražní 344/23, Praha 5, 15134, CZ	05.04.2007
215790	Sara Lee Corporation, 470 Hanes Mill Road, Winston-Salem, NC, US	HBI Branded Apparel Limited, Inc., 1000 East Hanes Mill Road, Winston-Salem, NC, US	10.04.2007
215934	TIPA, a.s., U Obůrky 5, Třebíč, 67401, CZ	TIPAFROST, a.s., Žďárského 188, Třebíč, 67401, CZ	05.04.2007
216541	TIPA, a.s., U Obůrky 5, Třebíč, 67401, CZ	TIPAFROST, a.s., Žďárského 188, Třebíč, 67401, CZ	05.04.2007
219699	Sara Lee Corporation, 470 Hanes Mill Road, Winston - Salem, NC, US	HBI Branded Apparel Limited, Inc., 1000 East Hanes Mill Road, Winston-Salem, NC, US	10.04.2007
219700	Sara Lee Corporation, 470 Hanes Mill Road, Winston - Salem, NC, US	HBI Branded Apparel Limited, Inc., 1000 East Hanes Mill Road, Winston-Salem, NC, US	10.04.2007
223930	SANKYO COMPANY LIMITED, 5-1, Nihonbashi Honcho 3-chome, Chuo-ku, Tokyo, JP	SANKYO AGRO COMPANY, LIMITED, 5-2, Higashi-Shimbashi 1-chome, Minato-ku, Tokyo, JP	04.04.2007
224687	Sara Lee Corporation, 1000 E. Hanes Mill Road, Winston-Salem, NC, US	HBI Branded Apparel Enterprises, LLC, 1000 East Hanes Mill Road, Winston-Salem, NC, US	10.04.2007
226125	SANKYO COMPANY LIMITED, 5-1, Nihonbashi Honcho 3-chome, Chuo-ku, Tokyo, JP	SANKYO AGRO COMPANY, LIMITED, 5-2, Higashi-Shimbashi 1-chome, Minato-ku, Tokyo, JP	04.04.2007
226223	Sara Lee Corporation, 470 Hanes Mill Road, Winston - Salem, NC, US	HBI Branded Apparel Enterprises, LLC, 1000 East Hanes Mill Road, Winston-Salem, NC, US	10.04.2007
226304	HSI Service Corp., 220 Continental Drive - Suite 112, Newark, DE, US	HSI Service II. Corp., 220 Continental Drive - Suite 115, Newark, DE, US	05.04.2007
226304	HSI Service II. Corp., 220 Continental Drive - Suite 115, Newark, DE, US	HS TM, Inc., 220 Continental Drive - Suite 115, Newark, DE, US	05.04.2007
229233	TIPA, a.s., U Obůrky 5, Třebíč, 67401, CZ	TIPAFROST, a.s., Žďárského 188, Třebíč, 67401, CZ	05.04.2007
230059	TIPA a.s., U Obůrky 5, Třebíč, 67401, CZ	TIPAFROST, a.s., Žďárského 188, Třebíč, 67401, CZ	05.04.2007
230060	TIPA a.s., U Obůrky 5, Třebíč, 67401, CZ	TIPAFROST, a.s., Žďárského 188, Třebíč, 67401, CZ	05.04.2007

Číslo zápisu	Dřívější vlastník	Nynější vlastník	S účinností od
232072	Philipp & partner, s.r.o., Václavské náměstí 15, Praha 1, 11000, CZ	David Philipp, Soukenická 1196/11, Praha 1, 11000, CZ	02.04.2007
232957	TIPA a.s., U Obůrky 5, Třebíč, 67401, CZ	TIPAFROST, a.s., Žďárského 188, Třebíč, 67401, CZ	05.04.2007
232958	TIPA a.s., U Obůrky 5, Třebíč, 67401, CZ	TIPAFROST, a.s., Žďárského 188, Třebíč, 67401, CZ	05.04.2007
232959	TIPA a.s., U Obůrky 5, Třebíč, 67401, CZ	TIPAFROST, a.s., Žďárského 188, Třebíč, 67401, CZ	05.04.2007
237012	TIPA a.s., U Obůrky 5, Třebíč, 67401, CZ	TIPAFROST, a.s., Žďárského 188, Třebíč, 67401, CZ	05.04.2007
238323	TIPA a.s., U Obůrky 5, Třebíč, 67401, CZ	TIPAFROST, a.s., Žďárského 188, Třebíč, 67401, CZ	05.04.2007
239372	TIPA a.s., U Obůrky 5, Třebíč, 67401, CZ	TIPAFROST, a.s., Žďárského 188, Třebíč, 67401, CZ	05.04.2007
239373	TIPA a.s., U Obůrky 5, Třebíč, 67401, CZ	TIPAFROST, a.s., Žďárského 188, Třebíč, 67401, CZ	05.04.2007
241743	TIPA a.s., U Obůrky 5, Třebíč, 67401, CZ	TIPAFROST, a.s., Žďárského 188, Třebíč, 67401, CZ	05.04.2007
242257	TIPA a.s., U Obůrky 5, Třebíč, 67401, CZ	TIPAFROST, a.s., Žďárského 188, Třebíč, 67401, CZ	05.04.2007
243583	TIPA a.s., U Obůrky 5, Třebíč, 67401, CZ	TIPAFROST, a.s., Žďárského 188, Třebíč, 67401, CZ	05.04.2007
243662	SANKYO COMPANY LIMITED, 5-1, Nihonbashi Honcho 3-chome, Chuo-ku, Tokyo, JP	SANKYO AGRO COMPANY, LIMITED, 5-2, Higashi-Shimbashi 1-chome, Minato-ku, Tokyo, JP	04.04.2007
245172	BDI Anlagenbau Gesellschaft m.b.H., Eduard Ast-Strasse 1, Feldkirchen, AT	BDI - BioDiesel International AG, Parkring 18, Grambach, AT	02.04.2007
246301	TIPA a.s., U Obůrky 5, Třebíč, 67401, CZ	TIPAFROST, a.s., Žďárského 188, Třebíč, 67401, CZ	05.04.2007
248976	TIPA a.s., U Obůrky 5, Třebíč, 67401, CZ	TIPAFROST, a.s., Žďárského 188, Třebíč, 67401, CZ	05.04.2007
248989	TIPA a. s., U Obůrky 5, Třebíč, 67401, CZ	TIPAFROST, a.s., Žďárského 188, Třebíč, 67401, CZ	05.04.2007
254583	TIPA a.s., U Obůrky 5, Třebíč, 67401, CZ	TIPAFROST, a.s., Žďárského 188, Třebíč, 67401, CZ	05.04.2007
254584	TIPA a.s., U Obůrky 5, Třebíč, 67401, CZ	TIPAFROST, a.s., Žďárského 188, Třebíč, 67401, CZ	05.04.2007
254585	TIPA a.s., U Obůrky 5, Třebíč, 67401, CZ	TIPAFROST, a.s., Žďárského 188, Zvěřina, 67401, CZ	05.04.2007
264844	TIPA a.s., U Obůrky 5, Třebíč, 67401, CZ	TIPAFROST, a.s., Žďárského 188, Třebíč, 67401, CZ	05.04.2007
264845	TIPA a.s., U Obůrky 5, Třebíč, 67401, CZ	TIPAFROST, a.s., Žďárského 188, Třebíč, 67401, CZ	05.04.2007
265674	TIPA a.s., U Obůrky 5, Třebíč, 67401, CZ	TIPAFROST, a.s., Žďárského 188, Třebíč, 67401, CZ	05.04.2007
270592	TANEX, PLASTY a.s., Husova 249, Jaroměř, 55101, CZ	OMNIPACK s.r.o., V Lužinách 113, Jaroměř, 55101, CZ	05.04.2007
270593	TANEX, PLASTY a. s., Husova 249, Jaroměř, 55101, CZ	OMNIPACK s.r.o., V Lužinách 113, Jaroměř, 55101, CZ	05.04.2007
275026	NOELL a. s., Ouholická 437/3, Praha 8, 18100, CZ	Shanghai Worth Garden Products Co., Ltd., No. 5000, Yuanjiang Road, Minhang, Shanghai, CN	10.04.2007
280745	Milan Dvořák - SUNFOOD, Čs. odboje 800, Dobruška, 51801, CZ	SUNFOOD s.r.o., Čs. odboje 800, Dobruška, 51801, CZ	02.04.2007

Číslo zápisu	Dřívější vlastník	Nynější vlastník	S účinností od
283430	Nicholas V. Perricone, Research Parkway 639, Meriden, 6450, CT, US	N.V. Perricone LLC, 639 Research Parkway, Meriden, CT, US	03.04.2007
286959	CCB - Czech Credit Bureau, a.s., Na Příkopě 21, Praha 1, 11719, CZ	LLCB, z.s.o.p., Na Příkopě 21, Praha 1, 11000, CZ	04.04.2007

Změny v údajích o vlastních ochranných známkách

Kapitola obsahuje ochranné známky, u kterých byla v rejstříku ochranných známkách vyznačena změna v údajích o vlastních ve smyslu ustanovení § 27 odst. 2 a 7 zákona č. 441/2003 Sb.

Číslo zápisu	Vlastník	S účinností od
153046	The Gillette Company, Prudential Tower Building, 40th Floor, Boston, 2199, MA, US	02.04.2007
157604	PARKER PEN PRODUCTS, Parker House, Estate Road, New Haven, East Sussex, GB	05.04.2007
157705	PARKER PEN PRODUCTS, Parker House, Estate Road, New Haven East Sussex, GB	05.04.2007
166833	Cephalon Limited, The Magdalen Centre Oxford Science Park, Oxford OX4 4GA, GB	04.04.2007
186951	Ing.Pavel Pubec, Letkov čp. 206, Plzeň, 32600, CZ	02.04.2007
198655	CET 21 spol.s r. o., Kříženeckého nám. 1078/5, Praha 5, 15200, CZ	10.04.2007
198656	CET 21 spol.s r. o., Kříženeckého nám. 1078/5, Praha 5, 15200, CZ	10.04.2007
198657	CET 21 spol.s r. o., Kříženeckého nám. 1078/5, Praha 5, 15200, CZ	10.04.2007
198697	CET 21 spol.s r. o., Kříženeckého nám. 1078/5, Praha 5, 15200, CZ	10.04.2007
198698	CET 21 spol.s r. o., Kříženeckého nám. 1078/5, Praha 5, 15200, CZ	10.04.2007
199441	CET 21 spol.s r. o., Kříženeckého nám. 1078/5, Praha 5, 15200, CZ	10.04.2007
200277	CET 21 spol.s r. o., Kříženeckého nám. 1078/5, Praha 5, 15200, CZ	10.04.2007
201841	CET 21 spol.s r. o., Kříženeckého nám. 1078/5, Praha 5, 15200, CZ	10.04.2007
201865	CET 21 spol.s r. o., Kříženeckého nám. 1078/5, Praha 5, 15200, CZ	10.04.2007
202027	CET 21 spol.s r. o., Kříženeckého nám. 1078/5, Praha 5, 15200, CZ	10.04.2007
202029	CET 21 spol.s r. o., Kříženeckého nám. 1078/5, Praha 5, 15200, CZ	10.04.2007
202030	CET 21 spol.s r. o., Kříženeckého nám. 1078/5, Praha 5, 15200, CZ	10.04.2007
202031	CET 21 spol.s r. o., Kříženeckého nám. 1078/5, Praha 5, 15200, CZ	10.04.2007
202741	CET 21 spol.s r. o., Kříženeckého nám. 1078/5, Praha 5, 15200, CZ	10.04.2007
202742	CET 21 spol.s r. o., Kříženeckého nám. 1078/5, Praha 5, 15200, CZ	10.04.2007
203470	CET 21 spol.s r. o., Kříženeckého nám. 1078/5, Praha 5, 15200, CZ	10.04.2007
205499	Cephalon Limited, The Magdalen Centre Oxford Science Park, Oxford OX4 4GA, GB	04.04.2007
205675	CET 21 spol.s r. o., Kříženeckého nám. 1078/5, Praha 5, 15200, CZ	10.04.2007
207371	CET 21 spol.s r. o., Kříženeckého nám. 1078/5, Praha 5, 15200, CZ	10.04.2007
208767	Unomedical A/S, Birkerød Kongevej 2, Birkerød, 3460, DK	10.04.2007
208884	CET 21 spol.s r. o., Kříženeckého nám. 1078/5, Praha 5, 15200, CZ	10.04.2007
208885	CET 21 spol.s r. o., Kříženeckého nám. 1078/5, Praha 5, 15200, CZ	10.04.2007
209369	CET 21 spol.s r. o., Kříženeckého nám. 1078/5, Praha 5, 15200, CZ	10.04.2007
210105	Pazderová Dagmar, U Rybníčku 1173/51, Polanka nad Odrou, 72525, CZ	10.04.2007
210944	Protool a.s., Chelčického 1932, Česká Lipa, 47037, CZ	04.04.2007
210956	WNBA Enterprises LLC, 450 Harmon Meadow Boulevard, Secaucus, NJ, US	03.04.2007
211235	Ing. Zdeňka Eywo Janská, Masarykovo nám. 8, Vyškov, 68201, CZ	10.04.2007
211611	CET 21 spol.s r. o., Kříženeckého nám. 1078/5, Praha 5, 15200, CZ	10.04.2007
211685	CET 21 spol.s r. o., Kříženeckého nám. 1078/5, Praha 5, 15200, CZ	10.04.2007
213043	IREKS ENZYMA s.r.o., Kšírova 27, Brno, 61900, CZ	10.04.2007
213739	CET 21 spol.s r. o., Kříženeckého nám. 1078/5, Praha 5, 15200, CZ	10.04.2007
213745	CET 21 spol.s r. o., Kříženeckého nám. 1078/5, Praha 5, 15200, CZ	10.04.2007
213747	CET 21 spol.s r. o., Kříženeckého nám. 1078/5, Praha 5, 15200, CZ	10.04.2007
213797	CET 21 spol.s r. o., Kříženeckého nám. 1078/5, Praha 5, 15200, CZ	10.04.2007
214464	Zuzana Mainušová, Valouškova 12, Brno, 63500, CZ	04.04.2007

Číslo zápisu	Vlastník	S účinností od
215617	IREKS ENZYMA s.r.o., Kšírova 257, Brno, 61900, CZ	02.04.2007
217345	GEONET s.r.o., Vrbenská 192/17, České Budějovice, 37001, CZ	02.04.2007
218433	PhDr. Jana Vaněčková, Zručská cesta 59, Plzeň, 30162, CZ	04.04.2007
220748	Mgr. Alena Sobotková, Hořanská 3/1512, Praha 3, 13000, CZ	02.04.2007
221148	CET 21 spol.s r. o., Kříženeckého nám. 1078/5, Praha 5, 15200, CZ	10.04.2007
223116	Vladimíra Falkenauerová, Všeruby 15, Všeruby, 33016, CZ	05.04.2007
224316	CET 21 spol.s r. o., Kříženeckého nám. 1078/5, Praha 5, 15200, CZ	10.04.2007
224776	CET 21 spol.s r. o., Kříženeckého nám. 1078/5, Praha 5, 15200, CZ	10.04.2007
225262	CET 21 spol.s r. o., Kříženeckého nám. 1078/5, Praha 5, 15200, CZ	10.04.2007
225264	CET 21 spol.s r. o., Kříženeckého nám. 1078/5, Praha 5, 15200, CZ	10.04.2007
225270	CET 21 spol.s r. o., Kříženeckého nám. 1078/5, Praha 5, 15200, CZ	10.04.2007
225271	CET 21 spol.s r. o., Kříženeckého nám. 1078/5, Praha 5, 15200, CZ	10.04.2007
225376	COMPARE, spol. s r.o., Moskevská 1e/1104, Havířov-Město, 73601, CZ	02.04.2007
225550	CET 21 spol.s r. o., Kříženeckého nám. 1078/5, Praha 5, 15200, CZ	10.04.2007
225750	CET 21 spol.s r. o., Kříženeckého nám. 1078/5, Praha 5, 15200, CZ	10.04.2007
225751	CET 21 spol.s r. o., Kříženeckého nám. 1078/5, Praha 5, 15200, CZ	10.04.2007
225754	CET 21 spol.s r. o., Kříženeckého nám. 1078/5, Praha 5, 15200, CZ	10.04.2007
225757	CET 21 spol.s r. o., Kříženeckého nám. 1078/5, Praha 5, 15200, CZ	10.04.2007
227152	CET 21 spol.s r. o., Kříženeckého nám. 1078/5, Praha 5, 15200, CZ	10.04.2007
228491	CET 21 spol.s r. o., Kříženeckého nám. 1078/5, Praha 5, 15200, CZ	10.04.2007
229335	CET 21 spol.s r.o., Kříženeckého nám. 1078/5, Praha 5, 15200, CZ	10.04.2007
229384	CET 21 spol.s r.o., Kříženeckého nám. 1078/5, Praha 5, 15200, CZ	10.04.2007
230073	CET 21 spol.s r.o., Kříženeckého nám. 1078/5, Praha 5, 15200, CZ	10.04.2007
230542	CET 21 spol.s r. o., Kříženeckého nám. 1078/5, Praha 5, 15200, CZ	10.04.2007
230543	CET 21 spol.s r. o., Kříženeckého nám. 1078/5, Praha 5, 15200, CZ	10.04.2007
230778	CET 21 spol.s r.o., Kříženeckého nám. 1078/5, Praha 5, 15200, CZ	10.04.2007
230779	CET 21 spol.s r.o., Kříženeckého nám. 1078/5, Praha 5, 15200, CZ	10.04.2007
230780	CET 21 spol.s r.o., Kříženeckého nám. 1078/5, Praha 5, 15200, CZ	10.04.2007
230781	CET 21 spol.s r.o., Kříženeckého nám. 1078/5, Praha 5, 15200, CZ	10.04.2007
230783	CET 21 spol.s r.o., Kříženeckého nám. 1078/5, Praha 5, 15200, CZ	10.04.2007
230784	CET 21 spol.s r.o., Kříženeckého nám. 1078/5, Praha 5, 15200, CZ	10.04.2007
230787	CET 21 spol.s r.o., Kříženeckého nám. 1078/5, Praha 5, 15200, CZ	10.04.2007
231484	Nadační fond Kapka naděje, Francouzská 75/4, Praha 2 - Vinohrady, 12000, CZ	02.04.2007
231679	CET 21 spol.s r.o., Kříženeckého nám. 1078/5, Praha 5, 15200, CZ	10.04.2007
232072	Philipp & partner, s.r.o., Václavské náměstí 15, Praha 1, 11000, CZ	02.04.2007
232641	CET 21 spol.s r.o., Kříženeckého nám. 1078/5, Praha 5, 15200, CZ	10.04.2007
232642	CET 21 spol.s r.o., Kříženeckého nám. 1078/5, Praha 5, 15200, CZ	10.04.2007
234039	CET 21 spol.s r.o., Kříženeckého nám. 1078/5, Praha 5, 15200, CZ	10.04.2007
238135	CET 21 spol.s r. o., Kříženeckého nám. 1078/5, Praha 5, 15200, CZ	10.04.2007
238136	CET 21 spol.s r. o., Kříženeckého nám. 1078/5, Praha 5, 15200, CZ	10.04.2007
238137	CET 21 spol.s r. o., Kříženeckého nám. 1078/5, Praha 5, 15200, CZ	10.04.2007
238138	CET 21 spol.s r. o., Kříženeckého nám. 1078/5, Praha 5, 15200, CZ	10.04.2007
238139	CET 21 spol.s r. o., Kříženeckého nám. 1078/5, Praha 5, 15200, CZ	10.04.2007
238145	CET 21 spol.s r.o., Kříženeckého nám. 1078/5, Praha 5, 15200, CZ	10.04.2007
240836	CET 21 spol.s r. o., Kříženeckého nám. 1078/5, Praha 5, 15200, CZ	10.04.2007

Číslo zápisu	Vlastník	S účinností od
240837	CET 21 spol.s r. o., Kříženeckého nám. 1078/5, Praha 5, 15200, CZ	10.04.2007
242820	CET 21 spol.s r.o., Kříženeckého nám. 1078/5, Praha 5, 15200, CZ	10.04.2007
242821	CET 21 spol.s r.o., Kříženeckého nám. 1078/5, Praha 5, 15200, CZ	10.04.2007
242822	CET 21 spol.s r.o., Kříženeckého nám. 1078/5, Praha 5, 15200, CZ	10.04.2007
245059	Ing. Pavel Pubec, Letkov čp. 206, Plzeň, 32600, CZ	02.04.2007
245350	CET 21 spol.s r.o., Kříženeckého nám. 1078/5, Praha 5, 15200, CZ	10.04.2007
245351	CET 21 spol.s r.o., Kříženeckého nám. 1078/5, Praha 5, 15200, CZ	10.04.2007
246309	Jiří Šimon, Dr. E. Beneše 1107, Neratovice, 27711, CZ	03.04.2007
246437	Damovo Group S.A., 59 Boulevard Royal, L-2449 Luxembourg, LU	05.04.2007
246437	Damovo Group S.A., 65 boulevard Grande-Duchesse Charlotte, L-1331 Luxembourg, LU	05.04.2007
247004	CET 21 spol.s r.o., Kříženeckého nám. 1078/5, Praha 5, 15200, CZ	10.04.2007
248938	CET 21 spol.s r. o., Kříženeckého nám. 1078/5, Praha 5, 15200, CZ	10.04.2007
249905	CET 21 spol.s r.o., Kříženeckého nám. 1078/5, Praha 5, 15200, CZ	10.04.2007
251184	CET 21 spol.s r.o., Kříženeckého nám. 1078/5, Praha 5, 15200, CZ	10.04.2007
251185	CET 21 spol.s r.o., Kříženeckého nám. 1078/5, Praha 5, 15200, CZ	10.04.2007
251186	CET 21 spol.s r.o., Kříženeckého nám. 1078/5, Praha 5, 15200, CZ	10.04.2007
257072	CET 21 spol.s r.o., Kříženeckého nám. 1078/5, Praha 5, 15200, CZ	10.04.2007
257162	Ing. Pavel Pubec, Letkov čp. 206, Plzeň, 32600, CZ	02.04.2007
258397	Mgr. Hana Rejzková, Skoky 127, Dolní Újezd, 75125, CZ	04.04.2007
262686	CET 21 spol.s r. o., Kříženeckého nám. 1078/5, Praha 5, 15200, CZ	10.04.2007
262687	CET 21 spol.s r. o., Kříženeckého nám. 1078/5, Praha 5, 15200, CZ	10.04.2007
262688	CET 21 spol.s r. o., Kříženeckého nám. 1078/5, Praha 5, 15200, CZ	10.04.2007
266956	Štefan Feke - Violet Kangaroo, Antonínův Důl 249, Jihlava, 58601, CZ	04.04.2007
266957	Štefan Feke - Violet Kangaroo, Antonínův Důl 249, Jihlava, 58601, CZ	04.04.2007
266958	Štefan Feke - Violet Kangaroo, Antonínův Důl 249, Jihlava, 58601, CZ	04.04.2007
266959	Štefan Feke - Violet Kangaroo, Antonínův Důl 249, Jihlava, 58601, CZ	04.04.2007
266960	Štefan Feke - Violet Kangaroo, Antonínův Důl 249, Jihlava, 58601, CZ	04.04.2007
266961	Štefan Feke - Violet Kangaroo, Antonínův Důl 249, Jihlava, 58601, CZ	04.04.2007
266962	Štefan Feke - Violet Kangaroo, Antonínův Důl 249, Jihlava, 58601, CZ	04.04.2007
267435	CBC Praha s.r.o., Korytná 1538/4, Praha 10, 10000, CZ	02.04.2007
270474	Nadační fond Kapka naděje, Francouzská 75/4, Praha 2 - Vinohrady, 12000, CZ	02.04.2007
273409	HEXPERT, s.r.o., Beranových 65, Praha 9 - Letňany, 19921, CZ	03.04.2007
277874	Štefan Feke - Violet Kangaroo, Antonínův Důl 249, Jihlava, 58601, CZ	04.04.2007
287783	XT-Card a.s., Sokolovská 100/94, Praha 8, 18600, CZ	02.04.2007

Ostatní rozhodné údaje a úřední opravy

Kapitola zahrnuje zejména přetřídění seznamu výrobků a služeb v návaznosti na mezinárodní zápis, opravu chyb ve formulaci, přepisů a zjevných nesprávností za účelem uvedení do souladu se skutečností. V této kapitole jsou zveřejňovány jen takové údaje, které nemohou být zveřejněny spolu se zveřejněním přihlášky nebo se zápisem ochranné známky. Dále kapitola obsahuje důležitá úřední sdělení.

(111) **279023**
(210) O-428715

Datum provedení změny: 03.04.2007

V návaznosti na mezinárodní zápis byla přetříděna položka "vědra" ze třídy 6 do třídy 21.

(111) **279122**
(210) O-429631

Datum provedení změny: 02.04.2007

V návaznosti na mezinárodní zápis se opravuje seznam výrobků a služeb takto: termíny "součásti motoru pro automobily, řemeny" se přezazují ze třídy 12 do třídy 7; termíny "kabely, dráty" ve třídě 9 se upřesňují na "elektrické kabely a dráty".

Jiná oznámení

Oprava

TH1K

Ve spisu zapsaného užitého vzoru (11) **17170** - U1 jsou uvedeny chybné údaje, které se opravují takto:

- stránka 1, řádek 18 = po slově "sáčky," místo slova "papírová" má správně být "papírové";
- stránka 2, nárok 1., řádek 3 (a 4) = po slově "vytvořeny", místo výrazu "na sebe navazující" má správně být "související".