

### Číselné INID kódy pro označování bibliografických dat technických řešení

### INID Codes for the identification of bibliographic data of technical solutions

(Standard WIPO ST. 9 a ST. 80)

(11)	číslo patentu/zápisu/osvědčení	(11)	Number of the patent/registration/certification
(15)	datum zápisu průmyslového vzoru	(15)	Industrial design registration date
(21)	číslo přihlášky/základní	(21)	Application number
(22)	datum podání přihlášky/základní	(22)	Date of application filing
(23)	údaje o výstavní prioritě	(23)	Exhibition priority data
(28)	počet průmyslových vzorů	(28)	Number of industrial designs included in the application
(31)	číslo prioritní přihlášky	(31)	Number of priority application
(32)	datum podání prioritní přihlášky	(32)	Filing date of priority application
(33)	země priority	(33)	Priority country
(40)	datum zveřejnění přihlášky vynálezu	(40)	Date of publication of patent application
(45)	datum zveřejnění zapsaného průmyslového vzoru	(45)	Publication date of the registered industrial design
(47)	datum zveřejnění udělení patentu a zápisu užitého vzoru, datum zápisu užitého vzoru, datum oznámení udělení evropského patentu v Evropském patentovém věstníku	(47)	Publication date of patent granting and publication date of utility model registration, registration date of utility model, publication date of European patent granting in the European patent bulletin
(51)	mezinárodní patentové třídění/Locarnské třídění průmyslových vzorů	(51)	International Patent Classification/ Locarno Classification for Industrial Designs
(54)	název	(54)	Title
(55)	vyobrazení průmyslového vzoru	(55)	Reproduction of the industrial design
(57)	anotace	(57)	Abstract
(68)	číslo základního patentu	(68)	Number of the basic patent
(71)	označení přihlašovatele/zadatele	(71)	Applicant
(72)	označení původce	(72)	Inventor
(73)	označení majitele/vlastníka	(73)	Owner
(74)	označení zástupce	(74)	Attorney's name and address
(86)	číslo mezinárodní přihlášky	(86)	International application number
(87)	číslo mezinárodního zveřejnění	(87)	International publication number
(92)	číslo, datum a orgán registrace	(92)	Registration number, date and authority
(94)	doba platnosti osvědčení	(94)	Term of certification validity
(95)	označení přípravku	(95)	Indication of preparation
(96)	datum podání a číslo evropské patentové přihlášky	(96)	European patent application filing date and number
(97)	datum zveřejnění a číslo zveřejnění evropské patentové přihlášky v Evropském patentovém věstníku	(97)	European patent application publication date and publication number in the European patent bulletin

### Číselné INID kódy pro označování bibliografických dat ochranných známek

### INID codes and minimum required for the identification of bibliographics data relating to marks

(Standard WIPO ST.60)

(111)	Číslo zápisu ochranné známky (registrace)	(111)	Number of registration
(151)	Datum zápisu ochranné známky	(151)	Date of the registration
(210)	Číslo přihlášky ochranné známky (spisu)	(210)	Number of the application
(220)	Datum podání přihlášky	(220)	Date of filing of the application
(320)	Datum vzniku práva přednosti	(320)	Date of the first application
(442)	Datum zveřejnění přihlášky po průzkumu	(442)	Date of the publication of the examined application
(450)	Datum zveřejnění zápisu ochranné známky ve Věstníku	(450)	Date of publication of the registration
(510)	Seznam výrobků a služeb	(510)	List of goods and/or services
(511)	Číslo třídy výrobků a služeb	(511)	Number of the class of goods and/or services
(526)	Omezení rozsahu ochrany o prvek	(526)	Disclaimer
(540)	Znění nebo vyobrazení ochranné známky	(540)	Reproduction of the mark
(551)	Kolektivní ochranná známka	(551)	Collective mark
(554)	Prostorová ochranná známka	(554)	Three-dimensional mark
(558)	Ochranná známka tvořená pouze barvou nebo kombinací barev	(558)	Mark consisting exclusively of one or several colours
(583)	Datum právní moci rozhodnutí/výsledek rozhodnutí	(583)	Date of the legal force of the decision/ result of the decision
(591)	Údaje o barevnosti ochranné známky	(591)	Information concerning colour
(730)	Přihlašovatel/vlastník ochranné známky	(730)	The applicant or the holder of the mark
(740)	Zástupce	(740)	Name and address of the representative
(811)	Mezinárodní číslo zápisu ochranné známky	(811)	Number of the international registration
(890)	Kód státu ochrany mezinárodní ochranné známky	(890)	INID code of the state of the international mark

# Kódy pro kódování záhlaví oznámení publikovaných ve Věstníku

(Standard WIPO ST. 17)

BB9A	zveřejněné přihlášky vynálezů	MK4A	zánik patentů uplynutím doby platnosti
FG1K	zapsané užité vzory	MK4F	zánik autorských osvědčení uplynutím doby platnosti
FG4A	udělené patenty	MK4Q	zánik průmyslového vzoru uplynutím doby ochrany
FG4Q	zapsané průmyslové vzory	MM4A	zánik patentů pro nezaplacení ročních poplatků
LD3K	částečný výmaz užitého vzoru	MM4F	zánik autorských osvědčení pro nezaplacení ročních poplatků
LD4Q	částečný výmaz průmyslového vzoru	ND1K	prodloužení platnosti užitého vzoru
MA4A	zánik patentu vzdáním se	ND4Q	obnova doby ochrany průmyslového vzoru
MA4F	zánik autorských osvědčení vzdáním se	PA4A	změna autorského osvědčení na patent
MC3K	výmaz užitého vzoru	PC9A	změna dispozičního práva k vynálezu
MC4A	zrušení patentu	PD1K	převod práv a ostatní změny majitelů užitého vzoru
MC4F	zrušení autorského osvědčení	PD4A	převod práv a ostatní změny majitelů patentů
MC4Q	výmaz průmyslového vzoru	PD4Q	převod práv a ostatní změny vlastníků průmyslových vzorů
MH1K	zánik užitého vzoru vzdáním se	QA9A	nabídka licence
MH4A	částečné zrušení patentu	SB4A	zapsané patenty do rejstříku po odtajnění
MH4F	částečné zrušení autorského osvědčení	SB4F	zapsaná autorská osvědčení do rejstříku po odtajnění
MH4Q	zánik průmyslového vzoru vzdáním se		
MK1K	zánik užitého vzoru uplynutím doby platnosti		

## Opravy Změny Různé

### Opravy u přihlášek vynálezů s žádostí o udělení patentu

HA9A	jmenování vynálezce	HF9A	oprava dat
HB9A	oprava jmen	HG9A	oprava chyb v třídění
HC9A	změna jmen	HH9A	oprava nebo změna všeobecně
HD9A	oprava adres	HK9A	tiskové chyby v úřed. věstnících
HE9A	změna adres		

## Opravy ochranných dokumentů

patenty	autorská osvědčení	užité vzory	průmyslové vzory	
TA4A	TA4F	TA1K	TA4Q	jmenování vynálezce
TB4A	TB4F	TB1K	TB4Q	oprava jmen
TC4A	TC4F	TC1K	TC4Q	změna jmen
TD4A	TD4F	TD1K	TD4Q	oprava adres
TE4A	TE4F	TE1K	TE4Q	změna adres
TF4A	TF4F	TF1K	TF4Q	oprava dat
TG4A	TG4F	TG1K	TG4Q	oprava chyb v třídění
TH4A	TH4F	TH1K	TH4Q	oprava nebo změna všeobecně
TK9A	TK9F	TK1K	TK4Q	tiskové chyby v úřed. věstnících

## Kódy pro označování zemí a mezinárodních organizací použité ve věstníku

AU	Austrálie
BR	Brazílie
CH	Švýcarsko
CU	Kuba
CZ	Česká republika
DE	Spolková republika Německo
DK	Dánsko
FR	Francie
GB	Velká Británie
GR	Řecko
JP	Japonsko
KP	Korejská lid. demo. republika
KR	Korejská republika
NL	Nizozemí
SE	Švédsko
SK	Slovensko
TR	Turecko
TW	Tajwan
US	Spojené státy americké
VG	Panenské ostrovy (Britské)

## Kódy pro označování států USA použité ve věstníku

CA	California
CO	Colorado
GA	Georgia
MA	Massachusetts
MI	Michigan
NJ	New Jersey
NY	New York
RI	Rhode Island
WI	Wisconsin

## **BB9A Zveřejněné přihlášky vynálezů - přehled podle čísel přihlášek**

Dále uvedené přihlášky vynálezů byly zveřejněny dnem, uvedeným ve Věstníku podle zákona č. 527/1990 Sb., o vynálezech a zlepšovacích návrzích, ve znění pozdějších předpisů, a jsou k dispozici v patentové knihovně Úřadu průmyslového vlastnictví, Antonína Čermáka 2a, 160 68, Praha 6.

2005-545	<b>H 01 H 71/08</b>	(2006.01)
2005-546	<b>A 61 K 9/14</b>	(2006.01)
2005-549	<b>B 62 M 7/14</b>	(2006.01)
2005-552	<b>B 01 D 47/02</b>	(2006.01)
2005-558	<b>A 61 K 47/48</b>	(2006.01)
2005-601	<b>B 23 B 31/10</b>	(2006.01)
2005-609	<b>G 01 R 27/28</b>	(2006.01)
2005-736	<b>A 61 K 31/704</b>	(2006.01)
2006-153	<b>C 04 B 35/65</b>	(2006.01)
2006-180	<b>B 22 D 41/00</b>	(2006.01)
2006-839	<b>B 03 C 1/00</b>	(2006.01)

## Zveřejněné přihlášky vynálezů - řazené podle MPT

- (51) **A61K 9/14** (2006.01)  
**A61K 9/20** (2006.01)  
**A61K 9/28** (2006.01)  
**A61K 9/48** (2006.01)  
**A61K 45/06** (2006.01)  
**A61K 31/19** (2006.01)  
**A61K 31/10** (2006.01)  
**A61K 31/5415** (2006.01)  
**A61P 29/00** (2006.01)

(21) **2005-546**

(71) I.Q.A., a. s., Praha, CZ

(72) Svoboda Michal RNDr. CSc., Praha, CZ

(72) Svobodová Xenia RNDr. CSc. MBA, Praha, CZ

(54) **Způsob výroby jemně krystalické směsi obsahující nesteroidní protizánětlivé léčivo, jemně krystalická směs připravitelná tímto způsobem a pevný farmaceutický prostředek tuto směs obsahující**

(22) 30.08.2005

(57) Řešení se týká způsobu výroby jemně krystalické směsi obsahující nesteroidní protizánětlivé léčivo a pomocnou látku, při němž se hrubě krystalická látka ze skupiny nesteroidních protizánětlivých léčiv za zvýšené teploty rozpustí v rozpouštědle, poté se roztok za rychlého zchlazení distribuuje do chladicí kapaliny obsahující pomocnou látku a umístěné v ledové lázni, načež se produkt přefiltruje a vysuší. Dále zahrnuje jemně krystalickou směs nesteroidního protizánětlivého léčiva a pomocné látky připravené uvedeným způsobem. Rovněž zahrnuje pevný farmaceutický prostředek, vykazující významně zlepšené vlastnosti při disoluci, který obsahuje 60 až 78% hmotnostních jemně krystalické směsi nesteroidního protizánětlivého léčiva s pomocnou látkou podle tohoto vynálezu, 17 až 40% hmotnostních mikrokrystalické celulózy, koloidní oxid křemičitý v množství až do 0,3% hmotnostního a rozvolňovač do množství do 4% hmotnostních., popřípadě povrchově aktivní látku v množství do 0,1 hmotn. %. Tento pevný farmaceutický prostředek může být plněn do tobolek nebo použit pro přípravu tablet.

(74) Ing. Marta Gabrielová, Politických vězňů 7, Praha 1, 11000

(51) **A61K 31/704** (2006.01)

**A61P 31/12** (2006.01)

**A01N 35/04** (2006.01)

(21) **2005-736**

(71) Zentiva, a. s., Praha, CZ

(72) Eliáš Zdeněk, Praha, CZ

(54) **Použití rutosidu a jeho derivátů k výrobě léčiva pro prevenci chorob přenášených klíštětem**

(22) 25.11.2005

(57) Použití rutosidu nebo jeho farmaceuticky využitelných derivátů pro výrobu léčiva určeného k prevenci chorob šířených klíštětem.

(74) ROTT, RŮŽIČKA & GUTTMANN Patentová, známková a advokátní kancelář, Ing. Ivana Jirotková, Nad Štolou 12, Praha 7, 17000

(51) **A61K 47/48** (2006.01)

**A61K 31/704** (2006.01)

**A61K 31/78** (2006.01)

**A61P 35/00** (2006.01)

(21) **2005-558**

(71) Zentiva, a. s., Praha, CZ

(72) Etrych Tomáš Mgr. PhD., Praha, CZ

Chytil Petr Mgr., Praha, CZ

Studenovský Martin Ing. PhD., Praha, CZ

Pechar Michal Ing. PhD., Praha, CZ

Ulbrich Karel Prof. Ing. DrSc., Praha, CZ

Říhová Blanka Prof. RNDr., Praha, CZ

(54) **Způsob přípravy polymerních konjugátů doxorubicinu s pH-řízeným uvolňováním léčiva**

(22) 05.09.2005

(57) Způsob přípravy polymerních konjugátů N-(2-hydroxypropyl)methakrylamidu a methakryloylaminoacylhydrazonu doxorubicinu s pH-

řízeným uvolňováním léčiva, zahrnující tři stupně syntézy:

a. přípravu monomerního methakryloylaminoacylhydrazinu, kde aminoacyl je odvozen od aminokyseliny nebo oligopeptidu, reakcí methakryloyl halogenidu s příslušným peptidem, aminokyselinou nebo jejich derivátem a následnou hydrazinolýzou,

b. syntézu polymerních prekurzorů přímou kopolymerací N-(2-hydroxypropyl)methakrylamidu s methakryloylaminoacylhydrazinem a

c. navázání doxorubicinu na polymerní prekurzor jeho reakcí s doxorubicin hydrochloridem.

(74) ROTT, RŮŽIČKA & GUTTMANN Patentová, známková a advokátní kancelář, Ing. Ivana Jirotková, patentová zástupkyně, Nad Štolou 12, Praha 7, 17000

(51) **B01D 47/02** (2006.01)

**B01D 53/74** (2006.01)

**B01D 53/78** (2006.01)

(21) **2005-552**

(71) Lysytschuk Oleg Ing. CSc., Olomouc, CZ

Hégr Jaroslav, Olomouc, CZ

(72) Lysytschuk Oleg Ing. CSc., Olomouc, CZ

Hégr Jaroslav, Olomouc, CZ

(54) **Způsob mokrého čištění plynů nebo vzduchu nebo par a zařízení k provádění tohoto způsobu**

(22) 02.09.2005

(57) Řešení se týká způsobu mokrého čištění plynů nebo vzduchu nebo par ve skrubrech, jejichž vnitřní prostor tělesa je částečně zaplněn čistící tekutinou jehož podstata spočívá v tom, že čistěné médium je minimálně jedním vstupním hrdlem vháněno vysokou rychlostí do šikmo směrem vzhůru vedených a částečně zatopených kanálů, kde se čistící kapalina díky své kinetické energii okamžitě rozprašuje na velké množství malých kapek a případně pěnu, a vzniklá směs je současně podrobována inertnímu, absorpčnímu a difúznímu režimu oddělování nečistot obsažených v čistěném médiu, přičemž zachycené nečistoty se přitom neutralizují, shlukují a usazují ve spodní části skrubru a rozprašené kapky čistící kapaliny jsou pak po výstupu z kanálů zachytávány a sráženy zpět, čímž je ve značné míře zabráněno v jejich pronikání do výstupního hrdla skrubru a zajištěno jejich navrácení do čistícího procesu.

(74) Ing. Petr Soukup, patentový a známkový zástupce, Vídeňská 8, Olomouc, 77200

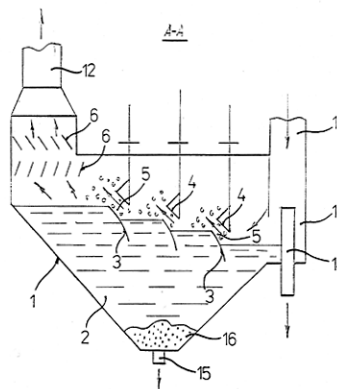

(51) **B03C 1/00** (2006.01)

**B07B 13/00** (2006.01)

(21) **2006-839**

(71) SVÚM a. s., Praha 9, CZ

VVV MOST spol. s r. o., Most, CZ

(72) Blažek Zdeněk Ing. CSc., Praha, CZ

Hartman Pavel Ing., Most, CZ

(54) **Magnetický buben separátoru**

(22) 31.12.2006

(57) Magnetický buben separátoru sestává z otočného nemagnetického pláště ovládaného hnací hřídelí, v němž je

na nosiči usazen feritový permanentní obloukovitý magnet (3), který je z hlediska magnetické orientace rozdělen v axiálním směru rovnoběžnými hranicemi na vzájemně se střídající dílčí obloukovité úseky vytvářející oblasti "A" a oblasti "B", přičemž oblasti "A" jsou funkční póly orientované stupňovitě radiálně a oblasti "B" jsou orientovány axiálně.

- (74) DMH - patentová a známková kancelář, Mgr. Marcela Machatová, Pospíšilova 2, Praha 3, 13000

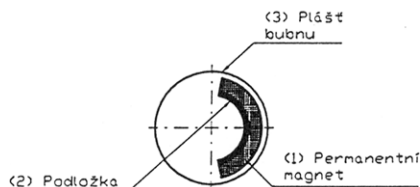

- (74) Patentová a známková kancelář, Ing. Jaromír Příkryl, Včelín 1161, Hulín, 76824

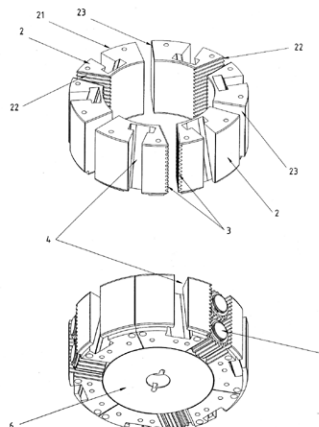

- (51) **B22D 41/00** (2006.01)

- (21) **2006-180**

- (71) HOEI SHOKAI CO., LTD., Aichi, JP

- (72) Hitoshi Mizuno, Toyota-shi, JP

- (54) **Přepavní kontejner**

- (22) 17.03.2006

- (32) 28.02.2005

- (31) 2005/052898

- (33) JP

(57) Kontejner (100) obsahuje hlavní těleso (200) kontejneru (100) k přijetí roztaveného kovu, opatřené ve své vrchní části prvním otvorem, prvním víkem (300), které překrývá první otvor a spočívá na tomto otvoru otočně, otáčí se v horizontálním směru, má uspořádaný zaváděcí vstupní otvor k zavedení stlačeného plynu do hlavního tělesa (200) kontejneru (100) a průtokovou cestu k vypouštění roztaveného kovu z hlavního tělesa (200) kontejneru (100) směrem ven.

- (74) PATENTSERVIS Praha a.s., Jivenská 1273/1, Praha 4, 14021

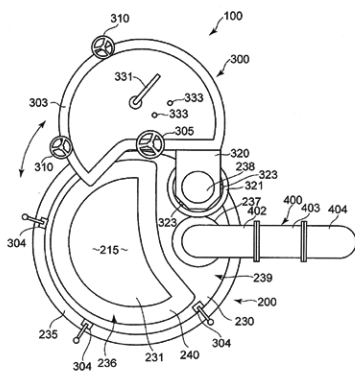

- (51) **B23B 31/10** (2006.01)

- B23B 31/12** (2006.01)

- (21) **2005-601**

- (71) TOSHULIN, a. s., Hulín, CZ

- (72) Rakušan Vlastimil, Kroměříž, CZ

- Rumplík Pavel, Kroměříž, CZ

- (54) **Silový převodník pro šesti čelist'ové sklíčidlo**

- (22) 21.09.2005

(57) Silový převodník sestává z alespoň šesti kruhových segmentů (2), na jejichž vnější kruhové části (21) je vytvořena úkosová drážka (4). Na jedné straně (22) každého kruhového segmentu (2) je vytvořeno lineární ozubení (3), přičemž druhá strana (23) kruhového segmentu (2) je hladká. Kruhové segmenty (2) jsou uloženy v kruhu v dutině základního tělesa (1) sklíčidla, přičemž vždy dva kruhové segmenty (2) přiléhají lineárním ozubením (3) alespoň na jeden ze tří hnacích pastorků (5) nesených válcovým tělesem (6) pohybujícím se axiálně středem kruhových segmentů (2). Osy pastorků (5) jsou rozmístěny po obvodu válcového tělesa (6) po 120°.

- (51) **B62M 7/14** (2006.01)

- B62M 7/00** (2006.01)

- (21) **2005-549**

- (71) Příbyl Jan Ing., Praha, CZ

- Chvojka Stanislav Ing., Jablonec nad Nisou, CZ

- (72) Příbyl Jan Ing., Praha, CZ

- Chvojka Stanislav Ing., Jablonec nad Nisou, CZ

- (54) **Poháněcí ústrojí bicyklu**

- (22) 31.08.2005

(57) Poháněcí ústrojí bicyklu sestává z rámu (2) s motorem (3), spřaženým s poháněcí kladkou (6), uzpůsobenou pro přitlačování k pneumatice (111) zadního kola (11) bicyklu (1). Rám (2) je opatřen jednak závěsem (46), upraveným pro kyvné zavěšení za náboj (13) zadního kola (11) bicyklu (1), a jednak alespoň jedním běhounem (21), uzpůsobeným pro odvalování se po jízdní dráze (8), přičemž na rámu (2) je pohyblivě uložen přitlačný člen, opatřený otočně uloženou poháněcí kladkou (6), která je upravena pro radiální přitlačování k pneumatice (111) zadního kola (11) bicyklu (1).

- (74) Ing. Libor Šimek, patentový zástupce, Kartouzská 4, Praha 5, 15099

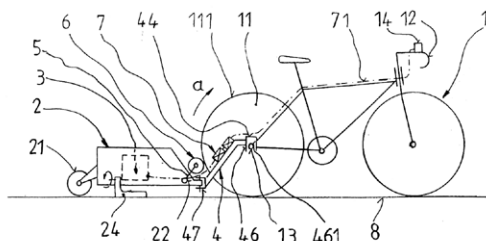

- (51) **C04B 35/65** (2006.01)

- (21) **2006-153**

- (71) FAMO - SERVIS, spol. s r. o., Ostrava, CZ

- (72) Shuliko Sergey, Frýdek-Místek, CZ

- (54) **Prášková směs pro horké opravy zdiva koksárenských komor**

- (22) 09.03.2006

(57) Prášková směs obsahuje jako záruvzdorné částice 75 až 82 % hmotn. mletého dinasu a 1 až 2 % hmotn. Al<sub>2</sub>O<sub>3</sub>, jako aktivní spalitelné částice obsahuje 11 až 21 % hmotn Si v krystalické formě, a kromě toho obsahuje i 2 až 7 % hmotn. CaF<sub>2</sub> a/nebo CaCO<sub>3</sub> nebo případně jiné vápenaté anorganické soli. S výhodou je obsažena příměs 0,5 až 1 % hmotn. Fe<sub>2</sub>O<sub>3</sub>, případně FeO. Optimální zrnitost křemíku je do 200 μm. 30 až 60 % hmotn. obsaženého dinasu má optimálně zrnitost do 0,5 mm a ostatní částice ve směsi do 1,5 mm.

- (74) Ing. Iva Rylková, Polská 1525, Ostrava - Poruba, 70800

- (51) **G01R 27/28** (2006.01)

- (21) **2005-609**

- (71) České vysoké učení technické v Praze Fakulta elektrotechnická, Praha 6, CZ

- (72) Hoffmann Karel Prof. Ing. CSc., Praha, CZ  
(54) **Adaptory pro měření vysokofrekvenčních síťových odrušovacích filtrů**  
(22) 23.09.2005  
(57) Adapter pro měření vysokofrekvenčních síťových odrušovacích filtrů majících ve svém krytu otvory pro připojení silových kabelů, určený pro měření v systému 50Ω/50Ω resp. 75Ω/75Ω, sestává ze základního tělesa (1) ve tvaru kovového válce o průměru menším než je průměr otvoru v krytu síťového filtru pro silové kabely. Základní těleso (1) je na jedné straně skokově rozšířeno do hlavice (2) o průměru větším než je průměr otvoru v krytu síťového filtru pro silové kabely, jejíž čelo tvoří referenční rovinu měření. Směrem od hlavice (2) je základní těleso (1) opatřeno alespoň po části své délky závitěm (3) pro nasazení upevňovací matice (9). V základním tělese (1) jsou rovnoběžně s jeho podélnou osou vytvořeny dva nebo čtyři průchozí otvory pro uložení koaxiálních vedení, která jsou na jednom konci propojena svým středovým vodičem se svorkami (4) pro připojné vodiče připevněnými k čelu základního tělesa (1) tvořenému hlavici (2) a na druhém konci jsou propojena s koaxiálními konektory (5) připevněnými k protilehlému čelu základního tělesa (1). Impedance koaxiálních vedení je shodná s impedancí koaxiálních konektorů (5) a je v závislosti na systému měření 50Ω/50Ω resp. 75Ω/75Ω. V případě adaptérů pro měření v systému co nejnižší impedance s reálnou složkou zhruba 1Ω /co nejvyšší impedance s reálnou složkou zhruba 100Ω jsou koaxiální vedení propojena svým středovým vodičem se svorkami (4) přes odporový gama článek.
- (74) Ing. Hana Dušková, patentový zástupce, Travná 1285, Praha 14 - Kyje, 19800

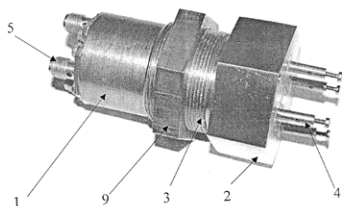

vytvořeny příčné výstupky (17) pro třecí, avšak skokový styk se zaobleným výstupkem (16) na alespoň jedné z bočnic (14) uzavřeného třmenu (6), nebo s výstupkem (23) na krycím dílci (18).

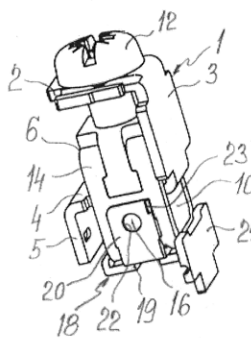

- (51) **H01H 71/08** (2006.01)  
**H01H 73/20** (2006.01)  
(21) **2005-545**  
(71) OEZ s. r. o., Letohrad, CZ  
(72) Hruža Radek Ing., Žamberk, CZ  
(54) **Připojovací svorka pro elektrické přístroje, zvláště jističe**  
(22) 30.08.2005  
(57) Připojovací svorka pro elektrické přístroje, zvláště jističe, sestává z pásnice (1) vytvarované do tvaru otevřeného třmenu, obsahujícího horní rameno (2), stojinu (3) a spodní rameno (4), prodloužené o libovolně natvarovaný výčnělek (5) k připojení navazující elektrovedné dráhy ve vnitřku elektrického přístroje, kdy spodní rameno (4) pásnice (1) je obepnuto uzavřeným třmenem (6) ve tvaru rámečku, jehož horní část je závitově spojena s přítužným šroubem (7), který volně prochází otvorem v horním ramenu (2) pásnice (1), přičemž alespoň v základové skořepině (11) pláště elektrického přístroje je vytvořena alespoň jedna podélná vodící drážka (15), nebo postranní vedení pro posuvné, avšak třecí vedení bočnic (14) uzavřeného třmenu (6), pro kterýžto třecí styk je na alespoň jedné bočnici (14) uzavřeného třmenu (6) vytvořen nejméně jeden zaoblený výstupek (16), který variantně slouží jako závěs krycího dílce (18) z plastu, opatřeného pružícími rameny (20) s otvory (22) k záběru s řečeným alespoň jedním zaobleným výstupkem (16), přičemž alespoň jedno z pružících ramen (20) je na svém nároží opatřeno pružícím nebo deformovatelným výstupkem (23) k třecímu styku se dnem alespoň jedné podélné vodící drážky (15) v základové skořepině (11) pláště elektrického přístroje pro podélné vedení uzavřeného třmenu (6) připojovací svorky. Pro stabilizaci dosažených poloh uzavřeného třmenu (6) připojovací svorky jsou v podélné vodící drážce (15)

## Zveřejněné přihlášky vynálezů - přehled podle třídících znaků

Tato kapitola obsahuje zveřejněné přihlášky vynálezů uspořádané podle třídících znaků mezinárodního patentové třídění, nacházejících se na druhém až x-tém místě zatřídění přihlášky vynálezu. Přihlášky vynálezu uspořádané podle třídících znaků na 1. pozici zatřídění jsou uvedeny v předchozí části.

<i>A 01 N 35/04</i>	(2006.01)	2005-736
<i>A 61 K 31/10</i>	(2006.01)	2005-546
<i>A 61 K 31/19</i>	(2006.01)	2005-546
<i>A 61 K 31/5415</i>	(2006.01)	2005-546
<i>A 61 K 31/704</i>	(2006.01)	2005-558
<i>A 61 K 31/78</i>	(2006.01)	2005-558
<i>A 61 K 45/06</i>	(2006.01)	2005-546
<i>A 61 K 9/20</i>	(2006.01)	2005-546
<i>A 61 K 9/28</i>	(2006.01)	2005-546
<i>A 61 K 9/48</i>	(2006.01)	2005-546
<i>A 61 P 29/00</i>	(2006.01)	2005-546
<i>A 61 P 31/12</i>	(2006.01)	2005-736
<i>A 61 P 35/00</i>	(2006.01)	2005-558
<i>B 01 D 53/74</i>	(2006.01)	2005-552
<i>B 01 D 53/78</i>	(2006.01)	2005-552
<i>B 07 B 13/00</i>	(2006.01)	2006-839
<i>B 23 B 31/12</i>	(2006.01)	2005-601
<i>B 62 M 7/00</i>	(2006.01)	2005-549
<i>H 01 H 73/20</i>	(2006.01)	2005-545



### Seznam přihlašovatelů zveřejněných přihlášek vynálezů

(71)	(21)	(51)	(71)	(21)	(51)
České vysoké učení technické v Praze Fakulta elektrotechnická, Praha 6, CZ	2005-609	<b>G 01 R 27/28</b>	(2006.01)		
FAMO - SERVIS, spol. s r. o., Ostrava, CZ	2006-153	<b>C 04 B 35/65</b>	(2006.01)		
HOEI SHOKAI CO., LTD., Aichi, JP	2006-180	<b>B 22 D 41/00</b>	(2006.01)		
I.Q.A., a. s., Praha, CZ	2005-546	<b>A 61 K 9/14</b>	(2006.01)		
Lysytschuk Oleg Ing. CSc., Olomouc, CZ	2005-552	<b>B 01 D 47/02</b>	(2006.01)		
OEZ s. r. o., Letohrad, CZ	2005-545	<b>H 01 H 71/08</b>	(2006.01)		
Příbyl Jan Ing., Praha, CZ	2005-549	<b>B 62 M 7/14</b>	(2006.01)		
SVÚM a. s., Praha 9, CZ	2006-839	<b>B 03 C 1/00</b>	(2006.01)		
TOSHULIN, a. s., Hulín, CZ	2005-601	<b>B 23 B 31/10</b>	(2006.01)		
Zentiva, a. s., Praha, CZ	2005-558	<b>A 61 K 47/48</b>	(2006.01)		
Zentiva, a. s., Praha, CZ	2005-736	<b>A 61 K 31/704</b>	(2006.01)		

## FG4A

## Udělené patenty - přehled podle čísel patentů

V období uzávěrky tohoto čísla Věstníku udělil Úřad průmyslového vlastnictví tyto patenty.

297797	<b>C 07 D 487/04</b>	(2006.01)
297798	<b>H 02 G 1/14</b>	(2006.01)
297799	<b>B 22 C 9/12</b>	(2006.01)
297800	<b>E 05 D 7/04</b>	(2006.01)
297801	<b>B 29 D 30/26</b>	(2006.01)
297802	<b>C 07 C 67/03</b>	(2006.01)
297803	<b>C 07 C 49/737</b>	(2006.01)
297804	<b>F 16 J 15/10</b>	(2006.01)
297805	<b>F 42 B 39/00</b>	(2006.01)
297806	<b>A 01 B 15/04</b>	(2006.01)
297807	<b>B 01 J 23/10</b>	(2006.01)
297808	<b>C 08 F 2/50</b>	(2006.01)
297809	<b>H 04 Q 7/06</b>	(2006.01)
297810	<b>B 01 D 53/68</b>	(2006.01)
297811	<b>C 11 D 17/06</b>	(2006.01)
297812	<b>C 08 G 65/26</b>	(2006.01)
297813	<b>C 08 F 220/54</b>	(2006.01)
297814	<b>A 61 K 8/66</b>	(2006.01)
297815	<b>C 08 B 37/00</b>	(2006.01)
297816	<b>C 03 C 13/00</b>	(2006.01)
297817	<b>A 62 D 3/00</b>	(2006.01)
297818	<b>C 08 L 23/14</b>	(2006.01)
297819	<b>C 11 D 17/00</b>	(2006.01)
297820	<b>B 60 Q 1/04</b>	(2006.01)
297821	<b>C 08 F 257/00</b>	(2006.01)
297822	<b>C 08 G 69/16</b>	(2006.01)
297823	<b>A 41 B 11/12</b>	(2006.01)
297824	<b>C 08 G 69/16</b>	(2006.01)
297825	<b>C 08 G 69/06</b>	(2006.01)
297826	<b>A 61 K 31/704</b>	(2006.01)
297827	<b>A 61 K 47/48</b>	(2006.01)
297828	<b>C 04 B 35/65</b>	(2006.01)

FG4A

Udělené patenty - přehled podle MPT

(51) <b>A01B 15/04</b> (2006.01)	(21) <b>1999-2072</b>
(51) <b>A01B 35/26</b> (2006.01)	(73) L'OREAL, Paris, FR
(11) 297806	(72) Maubru Mireille, Chatou, FR
(40) 14.11.2001	(54) <b>Barvící směs pro oxidační barvení keratinových vláken a způsob jejího použití</b>
(21) <b>2001-923</b>	(32) 03.10.1997
(73) AMAZONEN-WERKE H. DREYER GMBH & CO. KG, Hasbergen-Gaste, DE	(31) 1997/9712354
(72) Gattermann Bernd Dipl. Ing., Hude, DE	(33) FR
Pokriefke Michael Dipl. Ing., Osnaabrück, DE	(86) PCT/FR1998/002076
Reinke Wilfried, Oldenburg, DE	(87) WO 1999/017731
Sosnicki Jürgen Dipl. Ing., Leipzig, DE	(22) 28.09.1998
Tiessen Reimer Uwe Dipl. Ing., Oldenburg, DE	(74) PATENTSERVIS PRAHA a.s., Jivenská 1, Praha 4, 14000
(54) <b>Nástroj na obdělávání půdy</b>	
(32) 18.03.2000	(51) <b>A62D 3/00</b> (2006.01)
(31) 2000/10013621	(51) <b>C08F 8/12</b> (2006.01)
(33) DE	(11) 297817
(22) 14.03.2001	(40) 12.09.2001
(74) Ing. Zdeněk Sedlák, Mendlovo nám. 1a, Brno, 60300	(21) <b>2001-807</b>
	(73) PROCIDA Jan, Charlottenlund, DK
(51) <b>A41B 11/12</b> (2006.01)	(72) Procida Jan, Charlottenlund, DK
(11) 297823	(54) <b>Způsob zpracování organického odpadního materiálu obsahujícího halogeny</b>
(40) 17.04.2002	(32) 02.10.1998
(21) <b>2001-1320</b>	(31) 1998/1248
(73) FALKE KG, Schmallenberg, DE	(33) DK
(72) Kalde Franz-Josef, Schmallenberg, DE	(86) PCT/DK1999/000517
(54) <b>Punčocha, ponožka nebo podobně a způsob její výroby</b>	(87) WO 2000/020074
(32) 16.08.1999	(22) 01.10.1999
(31) 1999/19938764	(74) PATENTSERVIS PRAHA a.s., Jivenská 1, Praha 4, 14000
(33) DE	
(86) PCT/EP2000/007833	(51) <b>B01D 53/68</b> (2006.01)
(87) WO 2001/011998	(11) 297810
(22) 11.08.2000	(40) 17.04.2002
(74) JUDr. Jan Matějka, Národní 32, Praha, 11000	(21) <b>2001-3945</b>
	(73) SOLVAY FLUOR UND DERIVATE GMBH, Hannover, DE
(51) <b>A61K 31/704</b> (2006.01)	(72) Belt Heinz-Joachim, Burgwedel, DE
(51) <b>A61P 31/12</b> (2006.01)	Pittroff Michael, Hannover, DE
(51) <b>A01N 35/04</b> (2006.01)	Rieland Matthias, Hannover, DE
(11) 297826	Schwarze Thomas, Ahlten, DE
(40) 04.04.2007	(54) <b>Způsob zpětného získávání nebo odlučování oxyfluoridů síry ze směsí plynů</b>
(21) <b>2005-736</b>	(32) 08.02.2000
(73) Zentiva, a. s., Praha, CZ	(31) 2000/10005456
(72) Eliáš Zdeněk, Praha, CZ	(33) DE
(54) <b>Použití rutosidu a jeho derivátů k výrobě léčiva pro prevenci chorob přenášených klíštětem</b>	(86) PCT/EP2001/001136
(22) 25.11.2005	(87) WO 2001/058569
(74) ROTT, RŮŽIČKA & GUTTMANN Patentová, známková a advokátní kancelář, Ing. Ivana Jirotková, Nad Štolou 12, Praha 7, 17000	(22) 02.02.2001
	(74) PATENTSERVIS PRAHA a.s., Jivenská 1, Praha 4, 14000
(51) <b>A61K 47/48</b> (2006.01)	(51) <b>B01J 23/10</b> (2006.01)
(51) <b>A61K 31/704</b> (2006.01)	(51) <b>B01J 23/28</b> (2006.01)
(51) <b>A61K 31/78</b> (2006.01)	(51) <b>B01J 23/88</b> (2006.01)
(51) <b>A61P 35/00</b> (2006.01)	(51) <b>B01J 23/882</b> (2006.01)
(11) 297827	(51) <b>C01B 3/16</b> (2006.01)
(40) 04.04.2007	(11) 297807
(21) <b>2005-558</b>	(40) 16.02.2000
(73) Zentiva, a. s., Praha, CZ	(21) <b>1999-2531</b>
(72) Etrych Tomáš Mgr. PhD., Praha, CZ	(73) CHINA PETRO-CHEMICAL CORPORATION, Beijing, CN
Chytil Petr Mgr., Praha, CZ	QILU PETROCHEMICAL CORPORATION, SINOPEC, Shandong, CN
Studenovský Martin Ing. PhD., Praha, CZ	(72) Zong Qiuyun, Shandong, CN
Pechar Michal Ing. PhD., Praha, CZ	Mao Pengsheng, Shandong, CN
Ulbrich Karel Prof. Ing. DrSc., Praha, CZ	Li Xin, Shandong, CN
Řihová Blanka Prof. RNDr., Praha, CZ	Zhang Xintang, Shandong, CN
(54) <b>Způsob přípravy polymerních konjugátů doxorubicinu s pH-řízeným uvolňováním léčiva</b>	Tian Zhaoming, Shandong, CN
(22) 05.09.2005	(54) <b>Katalyzátor pro konverzi oxidu uhelnatého vodní parou a způsob jeho přípravy</b>
(74) ROTT, RŮŽIČKA & GUTTMANN Patentová, známková a advokátní kancelář, Ing. Ivana Jirotková, patentová zástupkyně, Nad Štolou 12, Praha 7, 17000	(32) 15.07.1998
	(31) 1998/98110348
(51) <b>A61K 8/66</b> (2006.01)	(33) CN
(51) <b>A61K 8/49</b> (2006.01)	(22) 15.07.1999
(51) <b>A61K 8/34</b> (2006.01)	(74) Pavel Reichel, Lopatecká 14, Praha 4, 14700
(11) 297814	
(40) 12.04.2000	

(51)	<b>B22C 9/12</b>	(2006.01)	(51)	<b>C07C 49/737</b>	(2006.01)
	<b>B22C 9/18</b>	(2006.01)		<b>C07C 49/755</b>	(2006.01)
	<b>B05B 1/30</b>	(2006.01)		<b>C07H 15/18</b>	(2006.01)
	<b>B05B 3/10</b>	(2006.01)		<b>C07C 69/007</b>	(2006.01)
	<b>B05B 7/12</b>	(2006.01)		<b>C07C 323/22</b>	(2006.01)
	<b>B05B 13/06</b>	(2006.01)		<b>C07C 323/52</b>	(2006.01)
	<b>B05B 15/08</b>	(2006.01)		<b>C07C 39/225</b>	(2006.01)
	<b>B22D 17/20</b>	(2006.01)		<b>C07F 7/18</b>	(2006.01)
(11)	297799			<b>C07C 49/757</b>	(2006.01)
(40)	13.10.1999			<b>C07C 205/45</b>	(2006.01)
(21)	<b>1998-3016</b>			<b>A61K 31/12</b>	(2006.01)
(73)	ACHESON INDUSTRIES, INC. (A MICHIGAN CORPORATION), Port Huron, MI, US			<b>A61K 31/215</b>	(2006.01)
(72)	Renkl Hans-Dieter, Berghülen, DE			<b>A61K 31/10</b>	(2006.01)
	Kok Douwe Marten, Scheemda, NL		(11)	<b>A61P 35/00</b>	(2006.01)
	Junker Thomas, Göggingen, DE		(40)	297803	
	Keim Karl-Heinz, Neu-Ulm, DE		(40)	14.07.1999	
(54)	<b>Způsob a zařízení pro úpravu stěn formy pro odlévání nebo tváření, rozprašovací prvek a jeho použití</b>		(21)	<b>1999-129</b>	
(32)	09.03.1998		(73)	THE REGENTS OF THE UNIVERSITY OF CALIFORNIA, Oakland, CA, US	
(31)	1998/19810032		(72)	Memorris Trevor C., LaJolla, CA, US	
(33)	DE			Kelner Michael J., LaJolla, CA, US	
(22)	21.09.1998		(54)	<b>Analogy illudinu a farmaceutický prostředek</b>	
(74)	Dr. Karel Čermák, Národní 32, Praha 1, 11000		(32)	18.07.1996	
			(31)	1996/683687	
(51)	<b>B29D 30/26</b>	(2006.01)	(33)	US	
(11)	297801		(86)	PCT/US1997/012143	
(40)	17.03.2004		(87)	WO 1998/003458	
(21)	<b>2002-988</b>		(22)	14.07.1997	
(73)	KARL EUGEN FISCHER GMBH, Burgkunstadt, DE		(74)	JUDr. Zdeňka Korejzová, Spálená 29, Praha 1, 11000	
(72)	Hoffmann Bernd, Burgkunstadt, DE				
(54)	<b>Systém pro přivádění materiálu</b>		(51)	<b>C07C 67/03</b>	(2006.01)
(32)	21.04.2001			<b>C07C 69/52</b>	(2006.01)
(31)	2001/10119508			<b>C10L 1/19</b>	(2006.01)
(33)	DE			<b>C10L 1/08</b>	(2006.01)
(22)	19.03.2002		(11)	297802	
(74)	JUDr. Zdeňka Korejzová, Spálená 29, Praha 1, 11000		(40)	15.05.2002	
			(21)	<b>2001-4388</b>	
(51)	<b>B60Q 1/04</b>	(2006.01)	(73)	AT AGRAR-TECHNIK GMBH, Schlaitdorf, DE	
(11)	297820		(72)	Türk Ralf, Mainstockheim, DE	
(40)	13.11.2002		(54)	<b>Způsob výroby esterů mastných kyselin a jednodomocných alkylalkoholů</b>	
(21)	<b>2001-652</b>		(32)	07.06.1999	
(73)	AUTOPAL, S. R. O., Nový Jičín, CZ		(31)	1999/19925871	
(72)	Cejnek Milan Ing. CSc., Nový Jičín, CZ		(33)	DE	
(54)	<b>Světlometový systém pro motorová vozidla</b>		(86)	PCT/EP2000/005255	
(22)	21.02.2001		(87)	WO 2000/075098	
			(22)	07.06.2000	
(51)	<b>C03C 13/00</b>	(2006.01)	(74)	JUDr. Ing. Michal Guttmann, Nad Štolou 12, Praha 7, 17000	
(11)	297816				
(40)	14.10.1998				
(21)	<b>1997-1366</b>		(51)	<b>C07D 487/04</b>	(2006.01)
(73)	ROCKWOOL INTERNATIONAL A/S, Hedehusene, DK			<b>C07D 471/14</b>	(2006.01)
(72)	Jensen Soren Lund, Kobenhavn, DK			<b>A61K 31/55</b>	(2006.01)
	Christensen Vermund Rust, Roskilde, DK			<b>A61K 31/495</b>	(2006.01)
	Guldberg Marianne, Soborg, DK			<b>A61P 9/00</b>	(2006.01)
(54)	<b>Způsob výroby výrobků ze skelných vláken, výrobek ze skelných vláken a jeho použití</b>			<b>A61P 9/12</b>	(2006.01)
(32)	08.11.1994, 23.11.1994, 23.11.1994, 13.01.1995		(11)	297797	
(31)	1994/9422468, 1994/9424126, 1994/9424127, 1995/9500667		(40)	17.12.1997	
(33)	GB, GB, GB, GB		(21)	<b>1997-2249</b>	
(86)	PCT/EP1995/004394		(73)	WYETH HOLDINGS CORPORATION, Madison, NJ, US	
(87)	WO 1996/014274		(72)	Albright Jay Donald, Nanuet, NY, US	
(22)	08.11.1995			Venkatesan Aranapakam Mudumbai, Elmhurst, NY, US	
(74)	PATENTSERVIS PRAHA a.s., Jívanská 1273, Praha 4, 14021			Dusza John Paul, Nanuet, NY, US	
				Sum Fuk-Wah, Pomona, NY, US	
(51)	<b>C04B 35/65</b>	(2006.01)	(54)	<b>Tricyklické diazepinové deriváty, způsob jejich výroby a farmaceutický prostředek s jejich obsahem</b>	
(11)	297828		(32)	17.01.1995	
(40)	04.04.2007		(31)	1995/373132	
(21)	<b>2006-153</b>		(33)	US	
(73)	FAMO - SERVIS, spol. s r. o., Ostrava, CZ		(86)	PCT/US1996/001076	
(72)	Shuliko Sergey, Frýdek-Místek, CZ		(87)	WO 1996/022293	
(54)	<b>Prášková směs pro horké opravy zdíva koksárenských komor</b>		(22)	16.01.1996	
(22)	09.03.2006		(74)	JUDr. Zdeňka Korejzová, Břehová 1, Praha 1, 11000	
(74)	Ing. Iva Rylková, Polská 1525, Ostrava - Poruba, 70800				
			(51)	<b>C08B 37/00</b>	(2006.01)
				<b>A61K 31/715</b>	(2006.01)
			(11)	297815	
			(40)	13.12.2000	
			(21)	<b>2000-2635</b>	

- |  |   |
|--|---|
| (73) Sanofi-Aventis, Paris, FR   | (40) 13.08.2003   |
| (72) Basten Johannes, Afferden, NL   | (21) <b>2003-462</b>  |
| Dreef-Tromp Cornelia, Wijchen, NL  | (73) MALLINCKRODT BAKER INC., St. Louis, MO, US   |
| Driguez Pierre-Alexandre, Toulouse, FR   | (72) Deorkar Nandkumar V., Cedar Knolls, NJ, US   |
| Duchaussoy Philippe, Toulouse, FR  | Farina James, Nazareth, PA, US  |
| Herbert Jean-Marc, Tournefeuille, FR   | Bouis Paul A., Bethlehem, PA, US  |
| Petitou Maurice, Paris, FR   | (54) <b>Funkcionalizovaná polymerní média pro separaci analytů</b>  |
| Van Boeckel Constant, Oss, NL  | (32) 29.08.2000   |
| (54) <b>Syntetické polysacharidy, způsob jejich přípravy a farmaceutické kompozice, které je obsahují</b>  | (31) 2000/228456  |
| (32) 19.01.1998  | (33) US   |
| (31) 1998/9800515  | (86) PCT/US2001/026107  |
| (33) FR  | (87) WO 2002/018464   |
| (86) PCT/FR1999/000044   | (22) 21.08.2001   |
| (87) WO 1999/036443  | (74) JUDr. Jan Matějka, Národní 32, Praha, 11000  |
| (22) 13.01.1999  |   |
| (74) Ing. Eduard Hakr, Přístavní 24, Praha 7, 17000  |   |
|  | (51) <b>C08G 65/26</b> (2006.01)  |
| (51) <b>C08F 220/54</b> (2006.01)  | (11) 297812   |
| <b>C08F 220/60</b> (2006.01)   | (40) 15.11.2000   |
| <b>C08F 220/58</b> (2006.01)   | (21) <b>2000-970</b>  |
| <b>C08F 2/18</b> (2006.01)   | (73) ARCO CHEMICAL TECHNOLOGY, L. P., Greenville, DE, US  |
| <b>C08F 2/10</b> (2006.01)   | (72) McDaniel Kenneth G., West Chester, PA, US  |
| <b>C04B 24/26</b> (2006.01)  | Perry Mark J., Hurricane, WV, US  |
| <b>C09D 5/00</b> (2006.01)   | Hayes John E., Gouvieux, FR   |
| <b>C09D 157/06</b> (2006.01)   | (54) <b>Způsob přímé polyoxyalkylace</b>  |
| (11) 297813  | (32) 17.09.1997   |
| (40) 13.08.2003  | (31) 1997/932613  |
| (21) <b>2003-578</b>   | (33) US   |
| (73) Konstruktion Research & Technology GmbH, Trostberg, DE  | (86) PCT/EP1998/005381  |
| (72) Schinabeck Michael, Garching, DE  | (87) WO 1999/014258   |
| Albrecht Gerhard, Tacherting, DE   | (22) 25.08.1998   |
| Kern Alfred, Kirchweidach, DE  | (74) JUDr. Zdeňka Korejzová, Spálená 29, Praha 1, 11000   |
| Schuhbeck Manfred, Trostberg, DE   |   |
| Melzer Michaela, Feichten, DE  | (51) <b>C08G 69/06</b> (2006.01)  |
| (54) <b>Ve vodě rozpustné nebo ve vodě bobtnající asociativně zahušťující kopolymery obsahující sulfoskupiny, způsob jejich výroby a použití</b> | <b>C08G 69/46</b> (2006.01)   |
| (32) 02.08.2000  | <b>C08G 69/16</b> (2006.01)   |
| (31) 2000/10037629   | (11) 297825   |
| (33) DE  | (40) 14.07.2004   |
| (86) PCT/EP2001/008938   | (21) <b>2003-3127</b>   |
| (87) WO 2002/010229  | (73) E. I. DU PONT DE NEMOURS AND COMPANY, Wilmington, DE, US   |
| (22) 02.08.2001  | (72) Alsop Albert W., Wilmington, DE, US  |
| (74) Čermák Hořejš Myslíl a spol., JUDr. Karel Čermák, advokát, Národní 32, Praha 1, 11000   | Marks David N., Newark, DE, US  |
|  | (54) <b>Způsob výroby nylonu 6 se zvýšeným odstraňováním těkavých látek řízením teploty během zpracování v pevné fázi</b> |
| (51) <b>C08F 2/50</b> (2006.01)  | (32) 01.06.2001   |
| <b>G03F 7/029</b> (2006.01)  | (31) 2001/872302  |
| <b>C08K 5/5397</b> (2006.01)   | (33) US   |
| <b>C09D 4/00</b> (2006.01)   | (86) PCT/US2002/016782  |
| <b>C09D 11/02</b> (2006.01)  | (87) WO 2002/098950   |
| (11) 297808  | (22) 29.05.2002   |
| (40) 17.07.2002  | (74) JUDr. Karel Čermák jr. Ph. D., Národní 32, Praha 1, 11000  |
| (21) <b>2002-1360</b>  |   |
| (73) CIBA SPECIALTY CHEMICALS HOLDING INC., Basel, CH  | (51) <b>C08G 69/16</b> (2006.01)  |
| (72) Köhler Manfred, Berlin, DE  | <b>C08G 69/04</b> (2006.01)   |
| Aebli Beat Michael, Basel, CH  | (11) 297824   |
| Holer Martin, Wallbach, CH   | (40) 12.05.2004   |
| Eckstein Ernst, Rheinfelden, DE  | (21) <b>2003-3072</b>   |
| (54) <b>Fotoiniciační prostředky, způsob jejich přípravy a jejich použití</b>  | (73) E. I. DU PONT DE NEMOURS AND COMPANY, Wilmington, DE, US   |
| (32) 20.10.1999  | (72) Fergusson Stuart B., Kingston, CA  |
| (31) 1999/99810953   | Marchildon Ernest Keith, Kingston, CA   |
| (33) EP  | Mutel Ahmet Turgut, Kingston, CA  |
| (86) PCT/EP2000/010043   | (54) <b>Způsob konverze kaprolaktamu na nylon 6</b>   |
| (87) WO 2001/029093  | (32) 01.06.2001   |
| (22) 12.10.2000  | (31) 2001/872288  |
| (74) Ing. Jan Kubát, Přístavní 24, Praha 7, 17000  | (33) US   |
|  | (86) PCT/US2002/021072  |
| (51) <b>C08F 257/00</b> (2006.01)  | (87) WO 2002/102876   |
| <b>C08F 291/00</b> (2006.01)   | (22) 29.05.2002   |
| <b>B01J 39/26</b> (2006.01)  | (74) JUDr. Karel Čermák jr., Ph. D., Národní 32, Praha 1, 11000   |
| <b>B01J 41/20</b> (2006.01)  |   |
| <b>B01D 15/36</b> (2006.01)  | (51) <b>C08G 69/16</b> (2006.01)  |
| (11) 297821  | <b>C08G 69/04</b> (2006.01)   |
|  | <b>C08G 69/08</b> (2006.01)   |

(11) 297822  
(40) 14.07.2004  
(21) **2003-3148**  
(73) E. I. DU PONT DE NEMOURS AND COMPANY,  
Wilmington, DE, US  
(72) Cohen Jeffrey D., Kennett Square, PA, US  
Fergusson Stuart B., Kingston, CA  
Marchildon Ernest Keith, Kingston, CA  
Marks David N., Newark, DE, US  
Mutel Ahmet Turgut, Kingston, CA  
(54) **Způsob výroby nylonu 6**  
(32) 01.06.2001  
(31) 2001/872298  
(33) US  
(86) PCT/US2002/016781  
(87) WO 2002/098953  
(22) 29.05.2002  
(74) JUDr. Karel Čermák jr., Ph. D., Národní 32, Praha 1, 11000

(51) **C08L 23/14** (2006.01)  
**C08L 23/16** (2006.01)  
(11) 297818  
(40) 18.08.2004  
(21) **2004-329**  
(73) BASELL POLIOLEFINE ITALIA, S. P. A., Milano, IT  
(72) Pelliconi Anteo, S. M. Maddalena, IT  
Garagnani Enea, Ferrara, IT  
Sgarzi Paola, Ferrara, IT  
(54) **Prostředek na bázi krystalických propylenových  
kopolymerů**  
(32) 09.10.2001  
(31) 2001/1124023  
(33) EP  
(86) PCT/EP2002/011129  
(87) WO 2003/031514  
(22) 04.10.2002  
(74) JUDr. Zdeňka Korejzová, Spálená 29, Praha 1, 11000

(51) **C11D 17/00** (2006.01)  
**C11D 13/16** (2006.01)  
**C11D 13/18** (2006.01)  
(11) 297819  
(40) 17.01.2001  
(21) **1999-4044**  
(73) UNILEVER N. V., Weena, NL  
(72) Allan Peter Stewart, Uxbridge, GB  
Cordell John Martin, Wirral, GB  
Irving Graem Neil, Wirral, GB  
Nadakatti Suresh Murigeppa, Whitefield, IN  
Naik Vijay Mukund, Whitefield, IN  
Overton Christine Ann, Wirral, GB  
Stocker Frederick Edmund, Wirral, GB  
Tarverdi Kamik, Uxbridge, GB  
(54) **Způsob výroby mycího prostředku**  
(32) 16.05.1997, 19.12.1997  
(31) 1997/9710048, 1997/9726972  
(33) GB, GB  
(86) PCT/EP1998/002789  
(87) WO 1998/053038  
(22) 04.05.1998  
(74) Čermák Hořejš Myslíl a spol., JUDr. Karel Čermák,  
advokát, Národní 32, Praha 1, 11000

(51) **C11D 17/06** (2006.01)  
**C11D 1/04** (2006.01)  
**C11D 1/28** (2006.01)  
**C11D 1/29** (2006.01)  
**C11D 3/20** (2006.01)  
**C11D 3/37** (2006.01)  
**C11D 10/02** (2006.01)  
**C11D 17/00** (2006.01)  
(11) 297811  
(40) 13.03.2002  
(21) **2001-716**  
(73) UNILEVER N. V., Rotterdam, NL

(72) Fair Michael Joseph, Edgewater, NJ, US  
Massaro Michael, Edgewater, NJ, US  
Crookham Harry Clark, Edgewater, NJ, US  
Rattinger Gail Beth, Edgewater, NJ, US  
Dalton James Joseph, Scottsdale, AZ, US  
Farrell Terence James, Edgewater, NJ, US  
Shafer Georgia Lynn, Edgewater, NJ, US  
(54) **Mycí prostředek**  
(32) 26.08.1998, 04.01.1999  
(31) 1998/140312, 1999/224786  
(33) US, US  
(86) PCT/EP1999/005826  
(87) WO 2000/012670  
(22) 10.08.1999  
(74) Čermák Hořejš Myslíl a spol., JUDr. Karel Čermák,  
advokát, Národní 32, Praha 1, 11000

(51) **E05D 7/04** (2006.01)  
(11) 297800  
(40) 14.11.2001  
(21) **2000-1190**  
(73) SFS INDUSTRIE HOLDING AG, Heerbrugg, CH  
(72) Oesterle Helmut, Feldkirch, AT  
(54) **Držák pro připevňovací čep okenního, dveřního nebo  
nábytkového závěsu**  
(32) 15.10.1997  
(31) 1997/19745569  
(33) DE  
(86) PCT/EP1998/005951  
(87) WO 1999/019588  
(22) 18.09.1998  
(74) Ing. Jiří Chlustina, Jana Masaryka 43-47, Praha 2, 12000

(51) **F16J 15/10** (2006.01)  
**F16L 23/16** (2006.01)  
**B32B 37/00** (2006.01)  
(11) 297804  
(40) 14.04.1999  
(21) **1998-2704**  
(73) INTERFACE SOLUTIONS, INC., Lancaster, PA, US  
(72) Forry John S., Lancaster, PA, US  
Lehr Brian C., Pequea, PA, US  
(54) **Těsnění**  
(32) 29.08.1997  
(31) 1997/920662  
(33) US  
(22) 25.08.1998  
(74) JUDr. Ing. Michal Guttmann, Nad Štolou 12, Praha 7,  
17000

(51) **F42B 39/00** (2006.01)  
**F42B 39/14** (2006.01)  
**F42D 5/00** (2006.01)  
(11) 297805  
(40) 17.03.1999  
(21) **1998-532**  
(73) DYNAMIT NOBEL GMBH EXPLOSIVSTOFF-UND  
SYSTEMTECHNIK, Troisdorf, DE  
(72) Deutschmann Claus-Werner, Obermichelbach, DE  
Bochmann Hans-Günther, Wachendorf, DE  
(54) **Dopravní zásobník pro pyrotechnické komponenty**  
(32) 27.02.1997  
(31) 1997/19707818  
(33) DE  
(22) 24.02.1998  
(74) Dr. Karel Čermák, Národní 32, Praha 1, 11000

(51) **H02G 1/14** (2006.01)  
**H02G 15/18** (2006.01)  
(11) 297798  
(40) 18.02.1998  
(21) **1997-2983**  
(73) CELLPACK GMBH, Waldshut-Tiengen, DE  
(72) Pilling Jürgen Prof. Dr. Ing., Spitzkunnersdorf, DE  
Haim Klaus Dieter Dr. Ing., Zittau, DE  
Weichodl Jens Dipl. Ing., Zittau, DE  
Roztsche Ralf Dipl. Ing., Radebeul, DE

(54) **Způsob nasunutí a polohování elastického krytu kabelové spojky ve tvaru pouzdra na kabelové spojce a zařízení k jeho provádění**

(32) 23.03.1995

(31) 1995/19510598

(33) DE

(86) PCT/DE1996/000490

(87) WO 1996/029767

(22) 22.03.1996

(74) JUDr. Otakar Švorčík, Hálkova 2, Praha 2, 12000

---

(51) **H04Q 7/06** (2006.01)

**A47C 27/10** (2006.01)

(11) 297809

(40) 18.02.1998

(21) **1997-1319**

(73) SELECT COMFORT CORPORATION, Minneapolis, MN, US

(72) Shafer David C., Menlo Park, CA, US

Duval Eugene F., Menlo Park, CA, US

(54) **Zdokonalená vzduchová ovládací soustava pro lůžka s nafukovacími matracemi**

(32) 01.11.1994, 29.09.1995

(31) 1994/332833, 1995/536330

(33) US, US

(86) PCT/US1995/014386

(87) WO 1996/013947

(22) 18.10.1995

(74) JUDr. Pavel Zelený, Hálkova 2, Praha 2, 12000

---

### Seznam majitelů udělených patentů

(73)	(11)	(51)	(73)	(11)	(51)
ACHESON INDUSTRIES, INC. (A MICHIGAN CORPORATION), Port Huron, MI, US	297799	<b>B 22 C 9/12</b> (2006.01)	QILU PETROCHEMICAL CORPORATION, SINOPEC, Shandong, CN	297807	<b>B 01 J 23/10</b> (2006.01)
AMAZONEN-WERKE H. DREYER GMBH & CO. KG, Hasbergen-Gaste, DE	297806	<b>A 01 B 15/04</b> (2006.01)	ROCKWOOL INTERNATIONAL A/S, Hedehusene, DK	297816	<b>C 03 C 13/00</b> (2006.01)
ARCO CHEMICAL TECHNOLOGY, L. P., Greenville, DE, US	297812	<b>C 08 G 65/26</b> (2006.01)	Sanofi-Aventis, Paris, FR	297815	<b>C 08 B 37/00</b> (2006.01)
AT AGRAR-TECHNIK GMBH, Schlaitdorf, DE	297802	<b>C 07 C 67/03</b> (2006.01)	SELECT COMFORT CORPORATION, Minneapolis, MN, US	297809	<b>H 04 Q 7/06</b> (2006.01)
AUTOPAL, S. R. O., Nový Jičín, CZ	297820	<b>B 60 Q 1/04</b> (2006.01)	SFS INDUSTRIE HOLDING AG, Heerbrugg, CH	297800	<b>E 05 D 7/04</b> (2006.01)
BASELL POLIOLEFINE ITALIA, S. P. A., Milano, IT	297818	<b>C 08 L 23/14</b> (2006.01)	SOLVAY FLUOR UND DERIVATE GMBH, Hannover, DE	297810	<b>B 01 D 53/68</b> (2006.01)
CELLPACK GMBH, Waldshut-Tiengen, DE	297798	<b>H 02 G 1/14</b> (2006.01)	THE REGENTS OF THE UNIVERSITY OF CALIFORNIA, Oakland, CA, US	297803	<b>C 07 C 49/737</b> (2006.01)
CHINA PETRO-CHEMICAL CORPORATION, Beijing, CN	297807	<b>B 01 J 23/10</b> (2006.01)	UNILEVER N. V., Rotterdam, NL	297811	<b>C 11 D 17/06</b> (2006.01)
CIBA SPECIALTY CHEMICALS HOLDING INC., Basel, CH	297808	<b>C 08 F 2/50</b> (2006.01)	UNILEVER N. V., Weena, NL	297819	<b>C 11 D 17/00</b> (2006.01)
Construktion Research & Technology GmbH, Trostberg, DE	297813	<b>C 08 F 220/54</b> (2006.01)	WYETH HOLDINGS CORPORATION, Madison, NJ, US	297797	<b>C 07 D 487/04</b> (2006.01)
DYNAMIT NOBEL GMBH EXPLOSIVSTOFF-UND SYSTEMTECHNIK, Troisdorf, DE	297805	<b>F 42 B 39/00</b> (2006.01)	Zentiva, a. s., Praha, CZ	297826	<b>A 61 K 31/704</b> (2006.01)
E. I. DU PONT DE NEMOURS AND COMPANY, Wilmington, DE, US	297822	<b>C 08 G 69/16</b> (2006.01)	Zentiva, a. s., Praha, CZ	297827	<b>A 61 K 47/48</b> (2006.01)
E. I. DU PONT DE NEMOURS AND COMPANY, Wilmington, DE, US	297824	<b>C 08 G 69/16</b> (2006.01)			
E. I. DU PONT DE NEMOURS AND COMPANY, Wilmington, DE, US	297825	<b>C 08 G 69/06</b> (2006.01)			
FALKE KG, Schmalleberg, DE	297823	<b>A 41 B 11/12</b> (2006.01)			
FAMO - SERVIS, spol. s r. o., Ostrava, CZ	297828	<b>C 04 B 35/65</b> (2006.01)			
INTERFACE SOLUTIONS, INC., Lancaster, PA, US	297804	<b>F 16 J 15/10</b> (2006.01)			
KARL EUGEN FISCHER GMBH, Burgkunstadt, DE	297801	<b>B 29 D 30/26</b> (2006.01)			
LOREAL, Paris, FR	297814	<b>A 61 K 8/66</b> (2006.01)			
MALLINCKRODT BAKER INC., St. Louis, MO, US	297821	<b>C 08 F 257/00</b> (2006.01)			
PROCIDA Jan, Charlottenlund, DK	297817	<b>A 62 D 3/00</b> (2006.01)			



## Udělení evropské patenty

Evropský patentový úřad udělil následující evropské patenty s účinky pro Českou republiku. Tyto patenty mohou být zrušeny nebo zachovány v pozmeněném znění Evropským patentovým úřadem v řízení o odporu. K tomu, aby nabyly evropský patent účinnosti na území České republiky, je třeba, aby byl Úřadu předložen ve stanovené lhůtě překlad patentového spisu do českého jazyka (§ 35c odst. 2 až 4 zákona č. 527/1990 Sb., v platném znění).

(97) EP 1276145	(47) 21.03.2007	(97) EP 1420100	(47) 21.03.2007
(97) EP 1279883	(47) 21.03.2007	(97) EP 1420714	(47) 21.03.2007
(97) EP 1288330	(47) 21.03.2007	(97) EP 1420911	(47) 21.03.2007
(97) EP 1288673	(47) 21.03.2007	(97) EP 1423244	(47) 21.03.2007
(97) EP 1295830	(47) 21.03.2007	(97) EP 1423476	(47) 21.03.2007
(97) EP 1302782	(47) 21.03.2007	(97) EP 1424923	(47) 21.03.2007
(97) EP 1303025	(47) 21.03.2007	(97) EP 1425282	(47) 21.03.2007
(97) EP 1306122	(47) 21.03.2007	(97) EP 1425970	(47) 21.03.2007
(97) EP 1308747	(47) 21.03.2007	(97) EP 1426400	(47) 21.03.2007
(97) EP 1310526	(47) 21.03.2007	(97) EP 1427269	(47) 21.03.2007
(97) EP 1312853	(47) 21.03.2007	(97) EP 1427659	(47) 21.03.2007
(97) EP 1313179	(47) 21.03.2007	(97) EP 1428297	(47) 21.03.2007
(97) EP 1317164	(47) 21.03.2007	(97) EP 1429960	(47) 21.03.2007
(97) EP 1319364	(47) 21.03.2007	(97) EP 1429974	(47) 21.03.2007
(97) EP 1319389	(47) 21.03.2007	(97) EP 1430009	(47) 21.03.2007
(97) EP 1319539	(47) 21.03.2007	(97) EP 1430178	(47) 21.03.2007
(97) EP 1319561	(47) 21.03.2007	(97) EP 1431157	(47) 21.03.2007
(97) EP 1327393	(47) 21.03.2007	(97) EP 1431457	(47) 21.03.2007
(97) EP 1327708	(47) 21.03.2007	(97) EP 1433067	(47) 21.03.2007
(97) EP 1329718	(47) 21.03.2007	(97) EP 1435009	(47) 21.03.2007
(97) EP 1331300	(47) 21.03.2007	(97) EP 1437050	(47) 21.03.2007
(97) EP 1331418	(47) 21.03.2007	(97) EP 1437314	(47) 21.03.2007
(97) EP 1335056	(47) 21.03.2007	(97) EP 1437329	(47) 21.03.2007
(97) EP 1335590	(47) 21.03.2007	(97) EP 1438512	(47) 21.03.2007
(97) EP 1345102	(47) 21.03.2007	(97) EP 1438830	(47) 21.03.2007
(97) EP 1350877	(47) 21.03.2007	(97) EP 1438960	(47) 21.03.2007
(97) EP 1352820	(47) 25.08.2004	(97) EP 1438961	(47) 21.03.2007
(97) EP 1359039	(47) 21.03.2007	(97) EP 1439510	(47) 21.03.2007
(97) EP 1361407	(47) 21.03.2007	(97) EP 1440427	(47) 21.03.2007
(97) EP 1362620	(47) 21.03.2007	(97) EP 1441233	(47) 21.03.2007
(97) EP 1364628	(47) 21.03.2007	(97) EP 1442014	(47) 21.03.2007
(97) EP 1366744	(47) 21.03.2007	(97) EP 1442075	(47) 21.03.2007
(97) EP 1366745	(47) 21.03.2007	(97) EP 1442077	(47) 21.03.2007
(97) EP 1367130	(47) 21.03.2007	(97) EP 1442110	(47) 21.03.2007
(97) EP 1370095	(47) 21.03.2007	(97) EP 1444447	(47) 21.03.2007
(97) EP 1370125	(47) 21.03.2007	(97) EP 1446989	(47) 21.03.2007
(97) EP 1371611	(47) 21.03.2007	(97) EP 1447660	(47) 21.03.2007
(97) EP 1375374	(47) 21.03.2007	(97) EP 1448052	(47) 21.03.2007
(97) EP 1382547	(47) 21.03.2007	(97) EP 1448329	(47) 21.03.2007
(97) EP 1382789	(47) 21.03.2007	(97) EP 1448636	(47) 21.03.2007
(97) EP 1384427	(47) 21.03.2007	(97) EP 1449298	(47) 21.03.2007
(97) EP 1384510	(47) 21.03.2007	(97) EP 1449595	(47) 21.03.2007
(97) EP 1384927	(47) 21.03.2007	(97) EP 1450724	(47) 21.03.2007
(97) EP 1387538	(47) 21.03.2007	(97) EP 1451177	(47) 21.03.2007
(97) EP 1388715	(47) 21.03.2007	(97) EP 1452076	(47) 21.03.2007
(97) EP 1391195	(47) 21.03.2007	(97) EP 1453396	(47) 21.03.2007
(97) EP 1393780	(47) 21.03.2007	(97) EP 1453801	(47) 21.03.2007
(97) EP 1394158	(47) 21.03.2007	(97) EP 1453897	(47) 21.03.2007
(97) EP 1400215	(47) 21.03.2007	(97) EP 1455391	(47) 21.03.2007
(97) EP 1400263	(47) 21.03.2007	(97) EP 1455782	(47) 21.03.2007
(97) EP 1401213	(47) 21.03.2007	(97) EP 1458528	(47) 21.03.2007
(97) EP 1404072	(47) 21.03.2007	(97) EP 1461134	(47) 21.03.2007
(97) EP 1404384	(47) 21.03.2007	(97) EP 1461359	(47) 21.03.2007
(97) EP 1405474	(47) 21.03.2007	(97) EP 1461565	(47) 21.03.2007
(97) EP 1407152	(47) 21.03.2007	(97) EP 1462469	(47) 21.03.2007
(97) EP 1407625	(47) 21.03.2007	(97) EP 1464195	(47) 21.03.2007
(97) EP 1407992	(47) 21.03.2007	(97) EP 1465607	(47) 21.03.2007
(97) EP 1409014	(47) 21.03.2007	(97) EP 1465675	(47) 21.03.2007
(97) EP 1411180	(47) 21.03.2007	(97) EP 1467380	(47) 21.03.2007
(97) EP 1412686	(47) 21.03.2007	(97) EP 1467711	(47) 21.03.2007
(97) EP 1413701	(47) 21.03.2007	(97) EP 1470213	(47) 21.03.2007
(97) EP 1413821	(47) 21.03.2007	(97) EP 1472336	(47) 21.03.2007
(97) EP 1414302	(47) 21.03.2007	(97) EP 1472833	(47) 21.03.2007
(97) EP 1414506	(47) 21.03.2007	(97) EP 1473348	(47) 21.03.2007
(97) EP 1414606	(47) 21.03.2007	(97) EP 1474406	(47) 21.03.2007
(97) EP 1414906	(47) 21.03.2007	(97) EP 1474606	(47) 21.03.2007
(97) EP 1415089	(47) 21.03.2007	(97) EP 1474699	(47) 21.03.2007
(97) EP 1416982	(47) 21.03.2007	(97) EP 1474913	(47) 21.03.2007
(97) EP 1418570	(47) 21.03.2007	(97) EP 1476034	(47) 21.03.2007
(97) EP 1418726	(47) 21.03.2007	(97) EP 1476408	(47) 21.03.2007

(97) EP 1476664	(47) 21.03.2007	(97) EP 1551409	(47) 21.03.2007
(97) EP 1476869	(47) 21.03.2007	(97) EP 1551903	(47) 21.03.2007
(97) EP 1478549	(47) 21.03.2007	(97) EP 1552333	(47) 21.03.2007
(97) EP 1479396	(47) 21.03.2007	(97) EP 1552404	(47) 21.03.2007
(97) EP 1480785	(47) 21.03.2007	(97) EP 1553162	(47) 21.03.2007
(97) EP 1481530	(47) 21.03.2007	(97) EP 1554101	(47) 21.03.2007
(97) EP 1481893	(47) 21.03.2007	(97) EP 1554428	(47) 21.03.2007
(97) EP 1482467	(47) 21.03.2007	(97) EP 1554514	(47) 21.03.2007
(97) EP 1482866	(47) 21.03.2007	(97) EP 1555522	(47) 21.03.2007
(97) EP 1484677	(47) 21.03.2007	(97) EP 1559293	(47) 21.03.2007
(97) EP 1484826	(47) 21.03.2007	(97) EP 1559666	(47) 21.03.2007
(97) EP 1486392	(47) 21.03.2007	(97) EP 1559747	(47) 21.03.2007
(97) EP 1486438	(47) 21.03.2007	(97) EP 1560000	(47) 21.03.2007
(97) EP 1487821	(47) 21.03.2007	(97) EP 1562676	(47) 21.03.2007
(97) EP 1492937	(47) 21.03.2007	(97) EP 1563239	(47) 21.03.2007
(97) EP 1493069	(47) 21.03.2007	(97) EP 1563569	(47) 21.03.2007
(97) EP 1494947	(47) 21.03.2007	(97) EP 1564405	(47) 21.03.2007
(97) EP 1495281	(47) 21.03.2007	(97) EP 1565573	(47) 21.03.2007
(97) EP 1496483	(47) 21.03.2007	(97) EP 1565684	(47) 21.03.2007
(97) EP 1496864	(47) 21.03.2007	(97) EP 1567039	(47) 21.03.2007
(97) EP 1497664	(47) 21.03.2007	(97) EP 1567297	(47) 21.03.2007
(97) EP 1498271	(47) 21.03.2007	(97) EP 1567731	(47) 21.03.2007
(97) EP 1498542	(47) 21.03.2007	(97) EP 1568041	(47) 21.03.2007
(97) EP 1499772	(47) 21.03.2007	(97) EP 1568463	(47) 21.03.2007
(97) EP 1499833	(47) 21.03.2007	(97) EP 1568935	(47) 21.03.2007
(97) EP 1500472	(47) 21.03.2007	(97) EP 1570040	(47) 21.03.2007
(97) EP 1502886	(47) 21.03.2007	(97) EP 1570044	(47) 21.03.2007
(97) EP 1504484	(47) 21.03.2007	(97) EP 1571366	(47) 21.03.2007
(97) EP 1504644	(47) 21.03.2007	(97) EP 1571933	(47) 21.03.2007
(97) EP 1505010	(47) 21.03.2007	(97) EP 1572378	(47) 21.03.2007
(97) EP 1505559	(47) 21.03.2007	(97) EP 1572703	(47) 21.03.2007
(97) EP 1506840	(47) 21.03.2007	(97) EP 1572817	(47) 21.03.2007
(97) EP 1511602	(47) 21.03.2007	(97) EP 1572851	(47) 21.03.2007
(97) EP 1514801	(47) 21.03.2007	(97) EP 1573826	(47) 21.03.2007
(97) EP 1515623	(47) 21.03.2007	(97) EP 1574727	(47) 21.03.2007
(97) EP 1515710	(47) 21.03.2007	(97) EP 1575929	(47) 21.03.2007
(97) EP 1516461	(47) 21.03.2007	(97) EP 1576974	(47) 21.03.2007
(97) EP 1516839	(47) 21.03.2007	(97) EP 1578708	(47) 21.03.2007
(97) EP 1517703	(47) 21.03.2007	(97) EP 1578740	(47) 21.03.2007
(97) EP 1517878	(47) 21.03.2007	(97) EP 1579196	(47) 21.03.2007
(97) EP 1517980	(47) 21.03.2007	(97) EP 1581045	(47) 21.03.2007
(97) EP 1520682	(47) 21.03.2007	(97) EP 1581391	(47) 21.03.2007
(97) EP 1521725	(47) 21.03.2007	(97) EP 1581437	(47) 21.03.2007
(97) EP 1522160	(47) 21.03.2007	(97) EP 1581485	(47) 21.03.2007
(97) EP 1522312	(47) 21.03.2007	(97) EP 1581826	(47) 21.03.2007
(97) EP 1524236	(47) 21.03.2007	(97) EP 1583451	(47) 21.03.2007
(97) EP 1524906	(47) 21.03.2007	(97) EP 1583890	(47) 21.03.2007
(97) EP 1524915	(47) 21.03.2007	(97) EP 1583961	(47) 21.03.2007
(97) EP 1525267	(47) 21.03.2007	(97) EP 1584124	(47) 21.03.2007
(97) EP 1525274	(47) 21.03.2007	(97) EP 1587719	(47) 21.03.2007
(97) EP 1525279	(47) 21.03.2007	(97) EP 1587752	(47) 21.03.2007
(97) EP 1527572	(47) 21.03.2007	(97) EP 1589627	(47) 21.03.2007
(97) EP 1527910	(47) 21.03.2007	(97) EP 1590401	(47) 21.03.2007
(97) EP 1527983	(47) 21.03.2007	(97) EP 1590574	(47) 21.03.2007
(97) EP 1528743	(47) 21.03.2007	(97) EP 1591620	(47) 21.03.2007
(97) EP 1529737	(47) 21.03.2007	(97) EP 1591649	(47) 21.03.2007
(97) EP 1530420	(47) 21.03.2007	(97) EP 1595837	(47) 21.03.2007
(97) EP 1530909	(47) 21.03.2007	(97) EP 1597868	(47) 21.03.2007
(97) EP 1533262	(47) 21.03.2007	(97) EP 1598567	(47) 21.03.2007
(97) EP 1535506	(47) 21.03.2007	(97) EP 1598997	(47) 21.03.2007
(97) EP 1535820	(47) 21.03.2007	(97) EP 1599703	(47) 21.03.2007
(97) EP 1537763	(47) 21.03.2007	(97) EP 1599833	(47) 21.03.2007
(97) EP 1538789	(47) 21.03.2007	(97) EP 1600080	(47) 21.03.2007
(97) EP 1539568	(47) 21.03.2007	(97) EP 1600333	(47) 21.03.2007
(97) EP 1539752	(47) 21.03.2007	(97) EP 1601601	(47) 21.03.2007
(97) EP 1540365	(47) 21.03.2007	(97) EP 1602273	(47) 21.03.2007
(97) EP 1540451	(47) 21.03.2007	(97) EP 1602808	(47) 21.03.2007
(97) EP 1542171	(47) 21.03.2007	(97) EP 1602834	(47) 21.03.2007
(97) EP 1542180	(47) 21.03.2007	(97) EP 1603246	(47) 21.03.2007
(97) EP 1543263	(47) 21.03.2007	(97) EP 1604756	(47) 21.03.2007
(97) EP 1543727	(47) 21.03.2007	(97) EP 1604780	(47) 21.03.2007
(97) EP 1546020	(47) 21.03.2007	(97) EP 1607521	(47) 21.03.2007
(97) EP 1546452	(47) 21.03.2007	(97) EP 1607550	(47) 21.03.2007
(97) EP 1547016	(47) 21.03.2007	(97) EP 1609663	(47) 21.03.2007
(97) EP 1547055	(47) 21.03.2007	(97) EP 1610643	(47) 21.03.2007
(97) EP 1547101	(47) 21.03.2007	(97) EP 1611011	(47) 21.03.2007
(97) EP 1547952	(47) 21.03.2007	(97) EP 1612897	(47) 21.03.2007
(97) EP 1548021	(47) 21.03.2007	(97) EP 1612946	(47) 21.03.2007

(97)	EP 1614046	(47)	21.03.2007	(97)	EP 1688063	(47)	21.03.2007
(97)	EP 1615778	(47)	21.03.2007	(97)	EP 1689556	(47)	21.03.2007
(97)	EP 1616008	(47)	21.03.2007	(97)	EP 1689986	(47)	21.03.2007
(97)	EP 1616696	(47)	21.03.2007	(97)	EP 1692219	(47)	21.03.2007
(97)	EP 1617725	(47)	21.03.2007	(97)	EP 1692386	(47)	21.03.2007
(97)	EP 1618055	(47)	21.03.2007	(97)	EP 1692604	(47)	21.03.2007
(97)	EP 1620292	(47)	21.03.2007	(97)	EP 1694158	(47)	21.03.2007
(97)	EP 1621089	(47)	21.03.2007	(97)	EP 1694765	(47)	21.03.2007
(97)	EP 1622559	(47)	21.03.2007	(97)	EP 1696940	(47)	21.03.2007
(97)	EP 1624264	(47)	21.03.2007	(97)	EP 1697394	(47)	21.03.2007
(97)	EP 1625427	(47)	21.03.2007	(97)	EP 1699730	(47)	21.03.2007
(97)	EP 1625722	(47)	21.03.2007	(97)	EP 1700501	(47)	21.03.2007
(97)	EP 1626860	(47)	21.03.2007	(97)	EP 1706000	(47)	21.03.2007
(97)	EP 1626870	(47)	21.03.2007	(97)	EP 1708942	(47)	21.03.2007
(97)	EP 1626949	(47)	21.03.2007	(97)	EP 1719067	(47)	21.03.2007
(97)	EP 1627569	(47)	21.03.2007				
(97)	EP 1628079	(47)	21.03.2007				
(97)	EP 1631394	(47)	21.03.2007				
(97)	EP 1632011	(47)	21.03.2007				
(97)	EP 1633377	(47)	21.03.2007				
(97)	EP 1633635	(47)	21.03.2007				
(97)	EP 1633663	(47)	21.03.2007				
(97)	EP 1634373	(47)	21.03.2007				
(97)	EP 1641702	(47)	21.03.2007				
(97)	EP 1642834	(47)	21.03.2007				
(97)	EP 1644244	(47)	21.03.2007				
(97)	EP 1644640	(47)	21.03.2007				
(97)	EP 1646814	(47)	21.03.2007				
(97)	EP 1646911	(47)	21.03.2007				
(97)	EP 1648504	(47)	21.03.2007				
(97)	EP 1648956	(47)	21.03.2007				
(97)	EP 1650924	(47)	21.03.2007				
(97)	EP 1651270	(47)	21.03.2007				
(97)	EP 1652407	(47)	21.03.2007				
(97)	EP 1653258	(47)	21.03.2007				
(97)	EP 1654908	(47)	21.03.2007				
(97)	EP 1655157	(47)	21.03.2007				
(97)	EP 1655745	(47)	21.03.2007				
(97)	EP 1656505	(47)	21.03.2007				
(97)	EP 1656802	(47)	21.03.2007				
(97)	EP 1657506	(47)	21.03.2007				
(97)	EP 1657975	(47)	21.03.2007				
(97)	EP 1658023	(47)	21.03.2007				
(97)	EP 1659109	(47)	21.03.2007				
(97)	EP 1659613	(47)	21.03.2007				
(97)	EP 1660547	(47)	21.03.2007				
(97)	EP 1661000	(47)	21.03.2007				
(97)	EP 1661699	(47)	21.03.2007				
(97)	EP 1662225	(47)	21.03.2007				
(97)	EP 1662865	(47)	21.03.2007				
(97)	EP 1663141	(47)	21.03.2007				
(97)	EP 1664129	(47)	21.03.2007				
(97)	EP 1664941	(47)	21.03.2007				
(97)	EP 1666748	(47)	21.03.2007				
(97)	EP 1668086	(47)	21.03.2007				
(97)	EP 1670568	(47)	21.03.2007				
(97)	EP 1671770	(47)	21.03.2007				
(97)	EP 1674673	(47)	21.03.2007				
(97)	EP 1675608	(47)	21.03.2007				
(97)	EP 1676346	(47)	21.03.2007				
(97)	EP 1677970	(47)	21.03.2007				
(97)	EP 1678155	(47)	21.03.2007				
(97)	EP 1678189	(47)	21.03.2007				
(97)	EP 1678698	(47)	21.03.2007				
(97)	EP 1680493	(47)	21.03.2007				
(97)	EP 1681140	(47)	21.03.2007				
(97)	EP 1681555	(47)	21.03.2007				
(97)	EP 1682219	(47)	21.03.2007				
(97)	EP 1682844	(47)	21.03.2007				
(97)	EP 1682963	(47)	21.03.2007				
(97)	EP 1684618	(47)	21.03.2007				
(97)	EP 1684920	(47)	21.03.2007				
(97)	EP 1685126	(47)	21.03.2007				
(97)	EP 1685325	(47)	21.03.2007				
(97)	EP 1686204	(47)	21.03.2007				
(97)	EP 1686736	(47)	21.03.2007				
(97)	EP 1687215	(47)	21.03.2007				
(97)	EP 1687645	(47)	21.03.2007				

## Zveřejněné překlady evropských patentových spisů

U následujících udělených evropských patentů s účinky pro Českou republiku byl majitelem předložen překlad patentového spisu do českého jazyka (§ 35c odst. 2 až 4 zákona č. 527/1990 Sb., v platném znění). Údaje jsou řazeny vzestupně podle čísel evropských patentů.

(97) **EP 1287785**  
(47) 13.12.2006  
(97) 05.03.2003  
(51) **A61B 5/15** (2006.01)  
(96) 27.08.2002  
(96) 02018994.0

(73) F.HOFFMANN-LA ROCHE AG, 4070 Basel, CH  
(72) Kuhr, Hans-Juergen, Dr., 68219 Mannheim, DE  
Fritz, Michael, 68647 Bilbis, DE  
Weiss, Thomas, 68307 Mannheim, DE  
Forster, Richard, 92536 Pfreimd, DE  
(54) **Analytická pomůcka s lancetou a testovací prvek**  
(32) 29.08.2001  
(31) 2001/10142232  
(33) DE  
(74) Čermák Hořejš Myslík a spol., JUDr. Karel Čermák,  
advokát, Národní 32, Praha I, 11000

(97) **EP 1296427**  
(47) 13.12.2006  
(97) 26.03.2003  
(51) **H02G 3/04** (2006.01)  
(96) 24.07.2002  
(96) 02016535.3

(73) Tehalit GmbH, 67716 Heltersberg, DE  
(72) Eberle, Patrick, 66292 Riegelsberg, DE  
(54) **Kanál pro kabeláž**  
(32) 25.09.2001  
(31) 2001/20115767/U  
(33) DE  
(74) Společná advokátní kancelář Všetečka Zelený Švorčík  
Kalenský a partneři, JUDr. Otakar Švorčík, Hálkova 2,  
Praha 2, 12000

(97) **EP 1300314**  
(47) 13.12.2006  
(97) 09.04.2003  
(51) **B61D 27/00** (2006.01)  
**B60H 1/00** (2006.01)  
(96) 10.09.2002  
(96) 02292212.4

(73) Alstom, 92300 Levallois-Perret, FR  
(72) Mineaud, Gérard, 17180 Perigny, FR  
Plichon, Daniel, 17140 Lagord, FR  
(54) **Zařízení pro rozdělování klimatizovaného vzduchu v  
prostoru pro cestující v kolejovém vozidle**  
(32) 04.10.2001  
(31) 2001/0112785  
(33) FR  
(74) Společná advokátní kancelář Všetečka Zelený Švorčík  
Kalenský a partneři, JUDr. Petr Kalenský, Hálkova 2,  
Praha 2, 12000

(97) **EP 1321636**  
(47) 24.01.2007  
(97) 25.06.2003  
(51) **F01M 11/04** (2006.01)  
(96) 17.12.2002  
(96) 02028291.9

(73) KTSN Kunststofftechnik Sachsen GmbH & Co. KG, 01796  
Pirna, DE  
(72) Rentsch, Frank, 01936 Königsbrück, DE  
Meissner, Mario, 01097 Dresden, DE  
(54) **Šroubovací uzávěr pro nádobu s kapalinou, zejména  
olejovou vanu pro motorová vozidla**  
(32) 18.12.2001

(31) 2001/20120432/U  
(33) DE  
(74) UNIPATENT, Ing. Jiří Chlustina, Jana Masaryka 43-47,  
Praha 2, 12000

(97) **EP 1367154**  
(47) 10.01.2007  
(97) 03.12.2003  
(51) **D01H 4/08** (2006.01)  
(96) 03.04.2003  
(96) 03007638.4

(73) Saurer GmbH & Co. KG, 41069 Mönchengladbach, DE  
(72) Danner, Rolf, 73061 Ebersbach, DE  
Landolt, Claus-Dieter, 41179 Mönchengladbach, DE  
Riede, Brigitte, 41189 Mönchengladbach, DE  
Sonntag, Eckhard, Dr., 71332 Waiblingen, DE  
Spitzer, Michael, 41352 Korschenbroich, DE

(54) **Adaptér kanálové desky pro dopravní zařízení k  
předání s otevřeným koncem**  
(32) 31.05.2002  
(31) 2002/10224205  
(33) DE  
(74) Společná advokátní kancelář Všetečka Zelený Švorčík  
Kalenský a partneři, JUDr. Otakar Švorčík, Hálkova 2,  
Praha 2, 12000

(97) **EP 1384640**  
(47) 27.12.2006  
(97) 28.01.2004  
(51) **B61L 15/02** (2006.01)  
**F21S 8/10** (2006.01)  
(96) 23.05.2003  
(96) 03011675.0

(73) Pintsch Bamag Antriebs- und Verkehrstechnik GmbH,  
46537 Dinslaken, DE  
(72) Werner, Krause, 46535 Dinslaken, DE  
(54) **Signální světlo a uspořádání světel pro kolejová vozidla**  
(32) 23.07.2002  
(31) 2002/20211647/U  
(33) DE  
(74) Společná advokátní kancelář Všetečka Zelený Švorčík  
Kalenský a partneři, JUDr. Petr Kalenský, Hálkova 2,  
Praha 2, 12000

(97) **EP 1387016**  
(47) 27.12.2006  
(97) 04.02.2004  
(51) **E04B 9/24** (2006.01)  
**E04B 9/06** (2006.01)  
**E04B 9/00** (2006.01)  
(96) 29.07.2003  
(96) 03254765.5

(73) HUNTER DOUGLAS INDUSTRIES B.V., 3008 AB  
Rotterdam, NL  
(72) Hang, Wei Zhan, Haicang Xiamen, PR 361026, CN  
(54) **Stropní panelový systém**  
(32) 30.07.2002  
(31) 2002/02078119  
(33) EP  
(74) Společná advokátní kancelář Všetečka Zelený Švorčík  
Kalenský a partneři, JUDr. Petr Kalenský, Hálkova 2,  
Praha 2, 12000

(97) **EP 1418647**  
(47) 24.01.2007  
(97) 12.05.2004

- 
- (51) **H01R 13/115** (2006.01)  
(96) 29.10.2003  
(96) 03024979.1  
(73) Tyco Electronics AMP GmbH, 64625 Bensheim, DE  
(72) Bischoff, Daniel, 64572 Büttelborn, DE  
Hass, Jürgen, 64390 Erzhäusen, DE  
Masak, Stefan, 64293 Darmstadt, DE  
(54) **Uspořádání elektrických kontaktů a držák kontaktů s uspořádáním elektrických kontaktů**  
(32) 07.11.2002  
(31) 2002/02024837  
(33) EP  
(74) Čermák Hořejš Myslíl a spol., JUDr. Karel Čermák, advokát, Národní 32, Praha 1, 11000
- 
- (97) **EP 1429081**  
(47) 27.12.2006  
(97) 16.06.2004  
(51) **F24F 7/06** (2006.01)  
**F24F 1/00** (2006.01)  
**F24F 13/10** (2006.01)  
**F24F 11/053** (2006.01)  
**F24F 12/00** (2006.01)  
(96) 12.12.2003  
(96) 03028447.5  
(73) TROX GmbH, 47506 Neukirchen-Vluyn, DE  
(72) Sefker, Thomas, Dr., 47506 Neukirchen-Vluyn, DE  
Sadkowski, Manfred, 47608 Geldern, DE  
Baumeister, Gregor, 47802 Krefeld, DE  
Rohde, Christoph, 45470 Mülheim/Ruhr, DE  
(54) **Větrací systém pro větrání místnosti**  
(32) 12.12.2002, 11.01.2003  
(31) 2002/20219224/U, 2003/20300376/U  
(33) DE, DE  
(74) Společná advokátní kancelář Všečeka Zelený Švorčík Kalenský a partneři, JUDr. Otakar Švorčík, Hálkova 2, Praha 2, 12000
- 
- (97) **EP 1441726**  
(47) 20.12.2006  
(97) 15.05.2003  
(51) **A61K 31/425** (2006.01)  
**A61K 31/445** (2006.01)  
**C07D 275/02** (2006.01)  
**C07D 417/12** (2006.01)  
(96) 10.10.2002  
(96) 02802623.5  
(73) Merck Patent GmbH, 64271 Darmstadt, DE  
(72) DORSCH, Dieter, 64372 Ober-Ramstadt, DE  
CEZANNE, Bertram, 64546 Mörfelden-Walldorf, DE  
TSAKLAKIDIS, Christos, 69469 Weinheim, DE  
MEDERSKI, Werner, 64673 Zwingenberg, DE  
GLEITZ, Johannes, 64293 Darmstadt, DE  
BARNES, Christopher, 65812 Bad Soden, DE  
(54) **Deriváty fenoxý-N-4 [4-(isothiazolidin-1,1-dioxid-2-yl)fenyl]- valeramidů a jiné sloučeniny jako inhibitory koagulačního faktoru Xa pro léčbu tromboembolických onemocnění a nádorů**  
(32) 09.11.2001  
(31) 2001/10155075  
(33) DE  
(86) PCT/EP2002/011349  
(87) WO 2003/039543  
(74) Čermák Hořejš Myslíl a spol., JUDr. Jan Matějka, Národní 32, Praha 1, 11000
- 
- (97) **EP 1443967**  
(47) 24.01.2007  
(97) 15.05.2003  
(51) **A61K 45/06** (2006.01)  
**A61P 35/00** (2006.01)  
(96) 05.11.2002  
(96) 02787572.3
- 
- (73) Novartis AG, 4056 Basel, CH  
(72) CHEN, Ying-Nan, Pan, Parsippany, NJ 07054, US  
LASSOTA, Peter, Succasunna, NJ 07876, US  
WOOD, Alexander, Wallace, Ho Ho Kus, NJ 07423, US  
(54) **Kombinace inhibitor cyklooxygenázy-2/inhibitor histondeacetylázy**  
(32) 06.11.2001, 17.10.2002  
(31) 2001/333016/P, 2002/419314/P  
(33) US, US  
(86) PCT/EP2002/012343  
(87) WO 2003/039599  
(74) TRAPLOVÁ HAKR KUBÁT Advokátní a patentová kancelář, Ing. Jan Kubát, Přístavní 24, Praha 7, 17000
- 
- (97) **EP 1455144**  
(47) 27.12.2006  
(97) 08.09.2004  
(51) **F24F 13/08** (2006.01)  
**E06B 7/08** (2006.01)  
(96) 18.02.2004  
(96) 04003569.3  
(73) Uebigauer Elektro- und Schaltanlagen UESA GmbH, 04938 Uebigau, DE  
(72) Hermann, Matthias, 06779 Raguhn, DE  
(54) **Větrací mřížka**  
(32) 07.03.2003  
(31) 2003/20303783/U  
(33) DE  
(74) Společná advokátní kancelář Všečeka Zelený Švorčík Kalenský a partneři, JUDr. Miloš Všečeka, Hálkova 2, Praha 2, 12000
- 
- (97) **EP 1457121**  
(47) 17.01.2007  
(97) 15.09.2004  
(51) **A24C 5/00** (2006.01)  
**A24C 5/31** (2006.01)  
(96) 09.03.2004  
(96) 04100946.5  
(73) G.D SOCIETA PER AZIONI, 40133 Bologna, IT  
(72) Draghetti, Fiorenzo, 40059 Medicina, IT  
(54) **Způsob řízení a automatického opětovného spuštění automatického stroje pro zpracování tabákových výrobků**  
(32) 10.03.2003  
(31) 2003/BO20030130  
(33) IT  
(74) Ing. Marie Smrčková, patentový zástupce, Velflíkova 10, Praha 6, 16000
- 
- (97) **EP 1458596**  
(47) 10.01.2007  
(97) 26.06.2003  
(51) **B60S 1/04** (2006.01)  
(96) 17.12.2002  
(96) 02795014.6  
(73) ROBERT BOSCH GMBH, 70442 Stuttgart, DE  
(72) KALCHSCHMIDT, Peter, 76646 Bruchsal Untergromb. 6, DE  
KARLE, Marc-Oliver, 70376 Stuttgart, DE  
REISER, Christian, 76275 Ettlingen, DE  
(54) **Upevnění stěrače**  
(32) 17.12.2001  
(31) 2001/10161976  
(33) DE  
(86) PCT/DE2002/004625  
(87) WO 2003/051689  
(74) Čermák Hořejš Myslíl a spol., JUDr. Jan Matějka, Národní 32, Praha 1, 11000
- 
- (97) **EP 1478291**

(47) 27.12.2006  
(97) 04.09.2003  
(51) **A61B 17/70** (2006.01)  
(96) 27.02.2003  
(96) 03718912.3  
(73) SAINT-GOBAIN GLASS FRANCE, 92400 Courbevoie, FR  
(72) MANN, Detlef, D-91710 Gunzenhausen, DE  
(54) **Deskový prvek s topnou vrstvou**  
(32) 27.02.2002  
(31) 2002/10208552  
(33) DE  
(86) PCT/FR2003/000632  
(87) WO 2003/071964  
(74) Společná advokátní kancelář Všeťečka Zelený Švorčík Kalenský a partneři, JUDr. Miloš Všeťečka, Hálkova 2, Praha 2, 12000

(97) **EP 1486599**  
(47) 17.01.2007  
(97) 15.12.2004  
(51) **D03D 15/00** (2006.01)  
**D06N 7/00** (2006.01)  
(96) 11.06.2004  
(96) 04013820.8  
(73) Johns Manville International, Inc., Denver, Colorado 80202, US  
(72) Brandel, Lennart J, se-254 40 Helsingborg, SE  
Algotsson, Per-Olof Georg, 232 52 Akarp, SE  
Draxo, Per-Olof Georg, 232 52 Akarp, SE  
Johansson, Frank, 313 31 Oskarstrom, SE  
Klaus, Michaela, 97907 Hasloch, DE  
Kalinay, Andrej, 917 00 Trnava, SK  
(54) **Skleněná textilní tkanina**  
(32) 12.06.2003  
(31) 2003/460287  
(33) US  
(74) Společná advokátní kancelář Všeťečka Zelený Švorčík Kalenský a partneři, JUDr. Miloš Všeťečka, Hálkova 2, Praha 2, 12000

(97) **EP 1488910**  
(47) 24.01.2007  
(97) 22.12.2004  
(51) **B29C 47/90** (2006.01)  
**B29C 47/88** (2006.01)  
(96) 23.10.2003  
(96) 03024284.6  
(73) Reifenhäuser GmbH & Co. Maschinenfabrik, 53839 Troisdorf, DE  
(72) Wedell, Eike, 53721 Siegburg, DE  
Meyer, Helmut, 53842 Troisdorf, DE  
(54) **Způsob a zařízení k výrobě fólie z termoplastické syntetické hmoty**  
(32) 17.06.2003, 05.09.2003  
(31) 2003/20309429/U, 2003/10341508  
(33) DE, DE  
(74) Ing. Pavel Reichel, Záhřebská 30, Praha 2, 12000

(97) **EP 1493484**  
(47) 07.03.2007  
(97) 05.01.2005  
(51) **B01D 53/94** (2006.01)  
**F01N 3/022** (2006.01)  
**F01N 3/035** (2006.01)  
**F01N 3/28** (2006.01)  
**B01D 39/20** (2006.01)  
**C04B 38/00** (2006.01)  
(96) 21.06.2004  
(96) 04014458.6  
(73) Haldor Topsoe A/S, 2800 Kgs. Lyngby, DK  
(72) Mogensen, Gurli, 3540 Lyngbe, DK

(54) **Způsob a filtr pro katalytické ošetření výfukového plynu naftového motoru**  
(32) 02.07.2003, 15.08.2003  
(31) 2003/200300999, 2003/200301173  
(33) DK, DK  
(74) TRAPLOVÁ HAKR KUBÁT Advokátní a patentová kancelář, Ing. Eduard Hakr, Přístavní 24, Praha 7, 17000

(97) **EP 1497231**  
(47) 03.01.2007  
(97) 06.11.2003  
(51) **C02F 3/20** (2006.01)  
**B01F 3/04** (2006.01)  
(96) 26.07.2002  
(96) 02760284.6  
(73) Pfeleiderer water systems GmbH, 92318 Neumarkt, DE  
(72) GIANGRASSO, Antonio, 90469 Nürnberg, DE  
(54) **Použití porézního plastového tvarového tělesa jako provzdušňovač**  
(32) 23.04.2002  
(31) 2002/10218073  
(33) DE  
(86) PCT/EP2002/008396  
(87) WO 2003/091169  
(74) PATENTSERVIS Praha a.s., Jivenská 1273/1, Praha 4, 14021

(97) **EP 1502590**  
(47) 20.12.2006  
(97) 02.02.2005  
(51) **A61K 31/428** (2006.01)  
**C07D 277/68** (2006.01)  
**A61P 3/10** (2006.01)  
(96) 27.07.2004  
(96) 04291901.9  
(73) Les Laboratoires Servier, 92415 Courbevoie Cedex, FR  
(72) Berthelot, Pascal, 59320 Haubourdin, FR  
Dacquet, Catherine, 75017 Paris, FR  
Boutin, Jean Albert, 92150 Suresnes, FR  
Caignard, Daniel Henri, 78230 Le Pecq, FR  
Renard, Pierre, 78150 Le Chesnay, FR  
Leclerc, Véronique, 59000 Lille, FR  
Pailloux, Sylvie, 86000 Poitiers, FR  
Carato, Pascal, 59000 Lille, FR  
Introvigne, Carine, 87270 Chaptelat, FR  
Lebegue, Nicolas, 59212 Wignehies, FR  
(54) **Heterocyklické oximové deriváty, způsob jejich přípravy a jejich použití při léčbě diabetu II. typu**  
(32) 28.07.2003  
(31) 2003/0309214  
(33) FR  
(74) ROTT, RŮŽIČKA & GUTTMANN Patentová, známková a advokátní kancelář, Ing. Ivana Jirotková, Nad Štolou 12, Praha 7, 17000

(97) **EP 1503907**  
(47) 24.01.2007  
(97) 20.11.2003  
(51) **B42D 15/10** (2006.01)  
(96) 17.04.2003  
(96) 03718769.7  
(73) Leonhard Kurz GmbH & Co. KG, 90763 Fürth, DE  
WILD, Heinrich, 91074 Herzogenaurach, DE  
BREHM, Ludwig, 91352 Adelsdorf, DE  
(54) **Opticky proměnlivý prvek se sledem tenkých filmových vrstev**  
(32) 14.05.2002  
(31) 2002/02010745  
(33) EP  
(86) PCT/EP2003/004023  
(87) WO 2003/095228

(74) Čermák Hořejš Myslíl a spol., JUDr. Karel Čermák,  
advokát, Národní 32, Praha 1, 11000

(97) **EP 1509097**

(47) 31.01.2007

(97) 27.11.2003

(51) **A24F 17/00** (2006.01)

(96) 21.05.2003

(96) 03752865.0

(73) Sustainable Trading Limited, Maidstone, Kent ME17 1TF,  
GB

(72) HARRISON, Jonathan, Maidstone, Kent, ME17 1TF, GB  
ROWDEN, Mark Andrew, Fen Drayton, Cambridgeshire,  
CB4 5SH, GB

(54) **Bločky papírků na balení cigaret**

(32) 21.05.2002

(31) 2002/0211605

(33) GB

(86) PCT/GB2003/002188

(87) WO 2003/096827

(74) TRAPLOVÁ HAKR KUBÁT Advokátní a patentová  
kancelář, Ing. Eduard Hakr, Přístavní 24, Praha 7, 17000

(97) **EP 1509353**

(47) 20.12.2006

(97) 11.12.2003

(51) **B23C 5/22** (2006.01)

**B23C 5/10** (2006.01)

(96) 21.05.2003

(96) 03723032.3

(73) Iscar Ltd., 24959 Tefen, IL

(72) SATRAN, Amir, 25147 Kfar Vradim, IL

(54) **Řezná vložka a fréza**

(32) 04.06.2002

(31) 2002/15001502

(33) IL

(86) PCT/IL2003/000415

(87) WO 2003/101654

(74) Čermák Hořejš Myslíl a spol., JUDr. Karel Čermák,  
advokát, Národní 32, Praha 1, 11000

(97) **EP 1525108**

(47) 17.01.2007

(97) 19.02.2004

(51) **B60J 5/04** (2006.01)

(96) 14.06.2003

(96) 03783980.0

(73) ThyssenKrupp Drauz Nothelfer GmbH, 74076 Heilbronn,  
DE

(72) LÖSCH, Alfred, 66636 Tholey Hasborn, DE

(54) **Spojení okrajů tvarovaných plechů**

(32) 03.08.2002

(31) 2002/20211948/U

(33) DE

(86) PCT/EP2003/006304

(87) WO 2004/014680

(74) KANIA, SEDLÁK, SMOLA Patentová a známková  
kancelář, Ing. Jiří Malůšek, Mendlovo nám. 1a, Brno,  
60300

(97) **EP 1539803**

(47) 28.02.2007

(97) 05.02.2004

(51) **C07K 7/54** (2006.01)

**C07K 7/64** (2006.01)

**A61K 38/12** (2006.01)

**G01N 33/68** (2006.01)

(96) 18.07.2003

(96) 03771244.5

(73) SIGMA-TAU Industrie Farmaceutiche Riunite S.p.A.,  
00144 Roma, IT

(72) DAL POZZO, Alma, Istituto Scientifico "G. Ronzoni", I-  
20133 Milano, IT

GIANNINI, G., Sigma-Tau Ind. Farm. Riunite S.P.A., I-  
00040 Pomezia, IT

PISANO, C., Sigma-Tau Ind. Farm. Riunite S.P.A., I-  
00040 Pomezia, IT

(54) **Fluoralkylcyklopeptidové deriváty s antiintegrinovými  
účinky**

(32) 29.07.2002

(31) 2002/RM20020402

(33) IT

(86) PCT/IT2003/000446

(87) WO 2004/011487

(74) BOHEMIA PATENT Patentová & známková kancelář,  
Ing. Jana Vandělíková, Havanská 17, Praha 7, 17000

(97) **EP 1547555**

(47) 27.12.2006

(97) 29.06.2005

(51) **A61F 13/22** (2006.01)

(96) 22.12.2004

(96) 04447289.2

(73) Ontex International N.V., 9240 Zele, BE

(72) Smet, Steven, 9240 Zele, BE

Van Ingelgem, Werner, 9240 Zele, BE

De Geest, Annelies, 9240 Zele, BE

Mahlous, Djamilia, 9240 Zele, BE

De Poorter, Annick, 9240 Zele, BE

(54) **Tampon**

(32) 22.12.2003

(31) 2003/03447303

(33) EP

(74) HALAXOVÁ & HALAXOVÁ, TETRAPAT, RNDr.  
Zdeňka Halaxová, Horní náměstí 7, Olomouc, 77200

(97) **EP 1548845**

(47) 13.12.2006

(97) 29.06.2005

(51) **H01L 31/032** (2006.01)

**C30B 29/46** (2006.01)

(96) 22.12.2003

(96) 03029577.8

(73) Scheuten Glasgroep, 5916 PA Venlo, NL

(72) Altosaar, Mare, Tallinn 12917, EE

Kauk, Marit, Harku 76902, EE

Raudoja, Jaan, Tallinn, EE

Varema, Tiit, Tallinn 11716, EE

Geyer, Volker, 41372 Niederkrüchten, DE

(54) **Způsob zpracování práškovitých částic**

(74) Společná advokátní kancelář Všečeka Zelený Švorčík  
Kalenský a partneři, JUDr. Miloš Všečeka, Hálkova 2,  
Praha 2, 12000

(97) **EP 1551683**

(47) 29.11.2006

(97) 15.04.2004

(51) **B61H 7/08** (2006.01)

(96) 03.10.2003

(96) 03798929.0

(73) Bombardier Transportation GmbH, 13627 Berlin, DE

(72) BIEKER, Guido, 57399 Kirchhundem, DE

(54) **Magnetická kolejová brzda**

(32) 07.10.2002

(31) 2002/0223196

(33) GB

(86) PCT/EP2003/010990

(87) WO 2004/031015

(74) ROTT, RŮŽIČKA & GUTTMANN Patentová,známková a  
advokátní kancelář, Ing. Ivana Menšíková, Nad Štolou 12,  
Praha 7, 17000

(97) **EP 1572407**  
(47) 03.01.2007  
(97) 17.06.2004  
(51) **B23C 5/22** (2006.01)  
(96) 22.09.2003  
(96) 03812253.7  
(73) Iscar Ltd., 24959 Tefen, IL  
(72) SATRAN, Amir, 25147 Kfar Vradim, IL  
DAGAN, Danny, 22445 Nahariya, IL  
(54) **Tangenciální řezná vložka a fréza**  
(32) 04.12.2002  
(31) 2002/15325202  
(33) IL  
(86) PCT/IL2003/000757  
(87) WO 2004/050283  
(74) Čermák Hořejš Myslíl a spol., JUDr. Karel Čermák,  
advokát, Národní 32, Praha 1, 11000

(97) **EP 1590106**  
(47) 13.12.2006  
(97) 19.08.2004  
(51) **B21B 39/32** (2006.01)  
(96) 30.01.2004  
(96) 04706619.6  
(73) SMS Demag Aktiengesellschaft, 40237 Düsseldorf, DE  
ThyssenKrupp Stahl AG, 47166 Duisburg, DE  
(72) TIEPELMANN, Bernd, 57271 Hilchenbach, DE  
OEMKES, Horst, 46047 Oberhausen, DE  
(54) **Inspekční systém pro válcované výrobky válcovacího  
zařízení**  
(32) 05.02.2003  
(31) 2003/10304581  
(33) DE  
(86) PCT/EP2004/000834  
(87) WO 2004/069442  
(74) Společná advokátní kancelář Všečeka Zelený Švorčík  
Kalenský a partneři, JUDr. Miloš Všečeka, Hálkova 2,  
Praha 2, 12000

(97) **EP 1600658**  
(47) 10.01.2007  
(97) 30.11.2005  
(51) **F16F 1/38** (2006.01)  
**B60G 11/12** (2006.01)  
(96) 26.04.2005  
(96) 05009076.0  
(73) Jörn GmbH, 71336 Waiblingen, DE  
(72) Zawadzki, Bernd, 71409 Schwaikheim, DE  
Mursinsky, Jörg, 71364 Winnenden, DE  
Keppel, Manfred, 7540 Laussing, AT  
Mekina, Markus, 4400 Steyr, AT  
Kissinger, Alfred, 80797 München, DE  
Just, Robert, 85256 Vierkirchen, DE  
Jakobs, Oliver, 85386 Eching, DE  
Werner, Martin, 83624 Otterfing, DE  
Grosskopf, Rainer, 85368 Moosburg, DE  
(54) **Kloubové ložisko, zejména ložisko pro oko pružiny**  
(32) 25.05.2004  
(31) 2004/1020040256  
(33) DE  
(74) UNIPATENT, Ing. Jiří Chlustina, Jana Masaryka 43-47,  
Praha 2, 12000

(97) **EP 1601892**  
(47) 10.01.2007  
(97) 23.09.2004  
(51) **F16J 15/08** (2006.01)  
**F02F 11/00** (2006.01)  
(96) 26.02.2004  
(96) 04714716.0  
(73) Federal-Mogul Sealing Systems GmbH, 57562 Herdorf,  
DE

(72) HEILIG, Markus, 57518 Betzdorf, DE  
(54) **Ploché těsnění, zejména těsnění hlavy válců**  
(32) 12.03.2003  
(31) 2003/10310683  
(33) DE  
(86) PCT/DE2004/000358  
(87) WO 2004/081424  
(74) Společná advokátní kancelář Všečeka Zelený Švorčík  
Kalenský a partneři, JUDr. Otakar Švorčík, Hálkova 2,  
Praha 2, 12000

(97) **EP 1608569**  
(47) 03.01.2007  
(97) 14.10.2004  
(51) **B65D 81/00** (2006.01)  
(96) 05.11.2003  
(96) 03789007.6  
(73) Hausbrandt Trieste 1892 SPA, 31040 Nervesa della  
Battaglia (treviso), IT  
(72) ZANETTI, Martino, I-31050 Villorba (Treviso), IT  
(54) **Plastová kapsle na jednu dávku práškové kávy a  
podobně**  
(32) 02.04.2003  
(31) 2003/TV20030058  
(33) IT  
(86) PCT/EP2003/012338  
(87) WO 2004/087529  
(74) Čermák Hořejš Myslíl a spol., JUDr. Karel Čermák,  
advokát, Národní 32, Praha 1, 11000

(97) **EP 1611751**  
(47) 24.01.2007  
(97) 28.10.2004  
(51) **H04Q 3/00** (2006.01)  
**H04L 12/28** (2006.01)  
**H04L 12/14** (2006.01)  
(96) 04.04.2003  
(96) 03727199.6  
(73) SIEMENS AKTIENGESELLSCHAFT, 80333 München,  
DE  
(72) FÖLL, Uwe, 14612 Falkensee, DE  
HAHN, Wolfgang, 16562 Bergfelde, DE  
(54) **Způsob kontroly a řízení více decentrálních IP-  
rozpočtů, jsoucích k dispozici, účastníka v komunikační  
síti na bázi paketů při online-zpoplatnění s  
monitorováním mezních hodnot datových přenosů**  
(86) PCT/DE2003/001226  
(87) WO 2004/093472  
(74) Čermák Hořejš Myslíl a spol., JUDr. Karel Čermák,  
advokát, Národní 32, Praha 1, 11000

(97) **EP 1617143**  
(47) 03.01.2007  
(97) 18.01.2006  
(51) **F23H 3/02** (2006.01)  
**F23H 3/04** (2006.01)  
**F23H 11/12** (2006.01)  
**F23H 17/12** (2006.01)  
(96) 01.07.2005  
(96) 05014330.4  
(73) Lurgi Lentjes AG, 40549 Düsseldorf, DE  
(72) Esser, Anton, 41564 Kaarst, DE  
(54) **Roštová deska, spalovací rošt a zařízení pro spalování  
zbytků**  
(32) 15.07.2004  
(31) 2004/1020040343  
(33) DE  
(74) KANIA, SEDLÁK, SMOLA Patentová a známková  
kancelář, Ing. Jiří Malůšek, Mendlovo nám. 1a, Brno,  
60300



(97) **EP 1638402**  
(47) 20.12.2006  
(97) 23.12.2004  
(51) **A01N 47/38** (2006.01)  
**A01N 43/90** (2006.01)  
(96) 08.06.2004  
(96) 04739690.8  
(73) BASF Aktiengesellschaft, 67056 Ludwigshafen, DE  
(72) TORMO I BLASCO, Jordi, 69514 Laudenbach, DE  
GROTE, Thomas, 67157 Wachenheim, DE  
SCHERER, Maria, 76829 Godramstein, DE  
STIERL, Reinhard, 67251 Freinsheim, DE  
STRATHMANN, Siegfried, 67117 Limburgerhof, DE  
SCHÖFL, Ulrich, 68782 Brühl, DE  
HADEN, Egon, 67259 Kleinniedesheim, DE  
HAMPEL, Manfred, 67435 Neustadt, DE  
(54) **Fungicidní směsi na bázi triazolopyrimidinových derivátů**  
(32) 18.06.2003, 16.07.2003  
(31) 2003/10327865, 2003/10332431  
(33) DE, DE  
(86) PCT/EP2004/006161  
(87) WO 2004/110152  
(74) Společná advokátní kancelář Všeťečka Zelený Švorčík Kalenský a partneři, JUDr. Otakar Švorčík, Hálkova 2, Praha 2, 12000

(72) PIASECKI, Wojciech, PL-30-611 Kraków, PL  
FLORKOWSKI, Marek, PL-31-216 Kraków, PL  
LUTO, Mariusz, PL-06-300 Przasnysz, PL  
MAHONEN, Pentti, FIN-65320 Vaasa, FI  
(54) **Ochranný systém pro transformátory**  
(32) 17.07.2003  
(31) 2003/36132003  
(33) PL  
(86) PCT/PL2004/000053  
(87) WO 2005/008859  
(74) PATENTSERVIS Praha a.s., Jivenská 1273/1, Praha 4, 14021

(97) **EP 1672145**  
(47) 03.01.2007  
(97) 21.06.2006  
(51) **E04H 6/42** (2006.01)  
(96) 17.12.2004  
(96) 04030003.0  
(73) Morasch, Ludwig, 9800 Monte Carlo, MC  
(72) Morasch, Ludwig, 9800 Monte Carlo, MC  
(54) **Parkovací garáž**  
(74) Čermák Hořejš Myslíl a spol., JUDr. Jan Matějka, Národní 32, Praha 1, 11000

(97) **EP 1639281**  
(47) 22.11.2006  
(97) 29.12.2004  
(51) **F16J 15/32** (2006.01)  
**F16J 15/34** (2006.01)  
**B60T 17/22** (2006.01)  
(96) 16.06.2004  
(96) 04736921.0  
(73) Knorr-Bremse Rail Systems (UK) Limited, Wiltshire, SN15 1JB, GB  
(72) GRADWELL, Colin, Melksham, Wiltshire SN12 6TL, GB  
(54) **Těsnící uspořádání**  
(32) 18.06.2003  
(31) 2003/0314183  
(33) GB  
(86) PCT/GB2004/002548  
(87) WO 2004/113773  
(74) Společná advokátní kancelář Všeťečka Zelený Švorčík Kalenský a partneři, JUDr. Miloš Všeťečka, Hálkova 2, Praha 2, 12000

(97) **EP 1677070**  
(47) 14.03.2007  
(97) 05.07.2006  
(51) **G01B 11/245** (2006.01)  
(96) 22.12.2005  
(96) 05028122.9  
(73) Kamax-Werke Rudolf Kellermann GmbH & Co. KG, 37520 Osterode am Harz, DE  
(72) Hartmann, Gunther, Dr., 36304 Alsfeld, DE  
Deeg, Wolfgang, 35315 Homberg/Ohm, DE  
(54) **Způsob a zařízení k určení průhybu spojovacího prvku**  
(32) 03.01.2005  
(31) 2005/1020050006  
(33) DE  
(74) Čermák Hořejš Myslíl a spol., JUDr. Karel Čermák, advokát, Národní 32, Praha 1, 11000

(97) **EP 1642513**  
(47) 13.12.2006  
(97) 05.04.2006  
(51) **A43B 21/26** (2006.01)  
**A43B 21/42** (2006.01)  
(96) 02.10.2004  
(96) 04023549.1  
(73) Caprice Schuhproduktion GmbH & Co. KG, 66955 Pirmasens, DE  
(72) Cölsch, Kurt, 66954 Pirmasens, DE  
(54) **Pružný podpatek pro boty**  
(74) Společná advokátní kancelář Všeťečka Zelený Švorčík Kalenský a partneři, JUDr. Otakar Švorčík, Hálkova 2, Praha 2, 12000

(97) **EP 1647079**  
(47) 06.12.2006  
(97) 27.01.2005  
(51) **H02H 9/00** (2006.01)  
(96) 08.07.2004  
(96) 04748877.0  
(73) ABB RESEARCH LTD., 8050 Zürich, CH

## FG1K

## Zapsané užité vzory - přehled podle čísel zápisu

V období uzávěrky tohoto čísla Věstníku zapsal Úřad průmyslového vlastnictví tyto užité vzory.

17402	<b>C 12 C 5/02</b>	(2006.01)
17403	<b>B 23 Q 17/22</b>	(2006.01)
17404	<b>A 47 L 15/00</b>	(2006.01)
17405	<b>B 22 D 41/00</b>	(2006.01)
17406	<b>C 02 F 3/30</b>	(2006.01)
17407	<b>G 01 L 1/00</b>	(2006.01)
17408	<b>A 61 C 8/00</b>	(2006.01)
17409	<b>G 01 L 1/00</b>	(2006.01)
17410	<b>G 06 Q 30/00</b>	(2006.01)
17411	<b>C 23 C 14/50</b>	(2006.01)
17412	<b>A 41 D 19/015</b>	(2006.01)
17413	<b>B 65 G 15/08</b>	(2006.01)
17414	<b>C 02 F 1/44</b>	(2006.01)
17415	<b>B 66 C 13/08</b>	(2006.01)
17416	<b>B 65 D 79/00</b>	(2006.01)
17417	<b>B 65 D 88/10</b>	(2006.01)
17418	<b>B 65 D 88/06</b>	(2006.01)
17419	<b>C 10 L 5/44</b>	(2006.01)
17420	<b>F 23 G 7/10</b>	(2006.01)
17421	<b>F 24 F 1/00</b>	(2006.01)
17422	<b>A 01 B 15/12</b>	(2006.01)

FG1K

Zapsané užité vzory - řazené podle MPT

- |   |   |
|---|---|
| (51) <i>A01B 15/12</i> (2006.01)  | (51) <i>B23Q 17/22</i> (2006.01)  |
| <i>A01B 33/08</i> (2006.01)   | (11) 17403  |
| <i>A01B 35/24</i> (2006.01)   | (21) <b>2006-18122</b>  |
| <i>A01B 39/20</i> (2006.01)   | (22) 25.08.2006   |
| (11) 17422  | (47) 26.03.2007   |
| (21) <b>2007-18538</b>  | (73) České vysoké učení technické v Praze, Fakulta strojní,<br>Výzkumné centrum pro strojírenskou výrobní techniku a<br>technologii, Praha, CZ  |
| (22) 07.02.2007   | (72) Zelený Jaromír Ing. CSc., Praha, CZ  |
| (47) 26.03.2007   | Sedláček Petr Ing., Všeradice, CZ   |
| (73) STROM Export s. r. o., Praha, CZ   | (54) <b>Zařízení pro automatickou kompenzaci vertikálního<br/>poklesu a úhlového sklonu předního, vysouvaného<br/>konce horizontálně výsuvné části výrobního, zejména<br/>obráběcího stroje</b> |
| (72) Bednář Ladislav Ing. JUDr., Praha, CZ  | (74) Ing. Václav Kratochvíl, patentový zástupce, Radlická<br>28/663, Praha 5, 15000   |
| Syrovátka Pavel Ing., Roudnice nad Labem, CZ  |   |
| Forman Pavel Ing., Praha, CZ  |   |
| Švarc Pavel Ing., Praha, CZ   |   |
| (54) <b>Pružná slupice zemědělského stroje na zpracování půdy</b>                           |   |
| (74) Václav Müller, patentový zástupce, Filipova 2016, Praha 4,<br>14800                    |   |
| (51) <i>A41D 19/015</i> (2006.01)   | (51) <i>B65D 79/00</i> (2006.01)  |
| (11) 17412  | (11) 17416  |
| (21) <b>2007-18423</b>  | (21) <b>2007-18485</b>  |
| (22) 02.01.2007   | (22) 24.01.2007   |
| (47) 26.03.2007   | (47) 26.03.2007   |
| (73) Páleníková Sáša, Praha, CZ   | (73) Rajtora Miroslav, Chýně, CZ  |
| (72) Páleníková Sáša, Praha, CZ   | (72) Rajtora Miroslav, Chýně, CZ  |
| (54) <b>Jednorázové rukavice</b>  | (54) <b>Obal archivačních výrobků</b>   |
| (51) <i>A47L 15/00</i> (2006.01)  | (74) Václav Müller, patentový zástupce, Filipova 2016, Praha 4,<br>14800  |
| <i>A47L 15/16</i> (2006.01)   |   |
| <i>A47L 15/18</i> (2006.01)   | (51) <i>B65D 88/06</i> (2006.01)  |
| <i>A47L 15/20</i> (2006.01)   | <i>B65D 81/00</i> (2006.01)   |
| <i>A47L 15/22</i> (2006.01)   | (11) 17418  |
| <i>A47L 15/23</i> (2006.01)   | (21) <b>2007-18502</b>  |
| (11) 17404  | (22) 30.01.2007   |
| (21) <b>2006-18195</b>  | (47) 26.03.2007   |
| (22) 24.10.2006   | (73) Filgas Josef Ing., Studénka, CZ  |
| (47) 26.03.2007   | Buchmann Tomáš, Ostrava, CZ   |
| (73) DUNET s. r. o., Tuchoměřice, CZ  | (72) Filgas Josef Ing., Studénka, CZ  |
| (72) Dubák Vladimír, Tuchoměřice, CZ  | Buchmann Tomáš, Ostrava, CZ   |
| (54) <b>Myčka pro ruční mytí a oplachování nápojového skla,<br/>zejména pивních sklenic</b> | (54) <b>Umělohmotná nádoba pro uskladnění kapaliny</b>  |
| (74) Ing. Marie Smrčková, patentový zástupce, Velflíkova 10,<br>Praha 6, 16000              | (74) Ing. Pavel Nádvorník, Sokola Tůmy 1, Ostrava - Hulváky,<br>70900   |
| (51) <i>A61C 8/00</i> (2006.01)   | (51) <i>B65D 88/10</i> (2006.01)  |
| <i>A61C 13/30</i> (2006.01)   | (11) 17417  |
| (11) 17408  | (21) <b>2007-18493</b>  |
| (21) <b>2006-18326</b>  | (22) 26.01.2007   |
| (22) 01.12.2006   | (47) 26.03.2007   |
| (47) 26.03.2007   | (73) ALLEGRO s.r.o., Černošice, CZ  |
| (73) Dluhoš Luděk Dr. Ing., Ostrava, CZ   | (72) Kossi Pavel Ing., Černošice, CZ  |
| (72) Petruželka Jiří prof. Ing. CSc., Frýdek Místek, CZ                                     | (54) <b>Rozebíratelná skladovací buňka, zejména pro uložení<br/>materiálu a náradí uvnitř objektů a na stavbách</b>   |
| Hrušák Daniel MUDr. Ph.D., Plzeň, CZ  | (74) Ing. Václav Kratochvíl, patentový zástupce, Tábořská<br>758/33, Mladá Boleslav, 29301  |
| Sochová Jarmila, Studénka, CZ   |   |
| Dluhoš Luděk Dr. Ing., Ostrava, CZ  |   |
| (54) <b>Kovový implantát</b>  | (51) <i>B65G 15/08</i> (2006.01)  |
| (51) <i>B22D 41/00</i> (2006.01)  | (11) 17413  |
| <i>C21C 1/10</i> (2006.01)  | (21) <b>2007-18446</b>  |
| (11) 17405  | (22) 10.01.2007   |
| (21) <b>2006-18250</b>  | (47) 26.03.2007   |
| (22) 09.11.2006   | (73) Hauser Ladislav, Vejprnice, CZ   |
| (47) 26.03.2007   | Hauser Martin, Vejprnice, CZ  |
| (73) SKS Krnov, a. s., Krnov, CZ  | Hauser Ladislav, Vejprnice, CZ  |
| (72) Šenberger Jaroslav, Rajhrad, CZ  | Hauser Martin, Vejprnice, CZ  |
| Lána Ivo, Ždírec nad Doubravou, CZ  | Beránek Marek, Plzeň, CZ  |
| Stachovec Ivo, Brno, CZ   | (54) <b>Náspynný díl pásového dopravníku</b>  |
| Záděra Antonín, Kuřimská Nová Ves, CZ   | (74) Bc. Irena Langrová, Skrétova 48, Plzeň, 30100  |
| Šajgál Jaroslav, Krnov, CZ  |   |
| (54) <b>Slévárenská pánev pro mimopecní metalurgické<br/>zpracování taveniny litiny</b>     | (51) <i>B66C 13/08</i> (2006.01)  |
| (74) Ing. Jaroslav Šajgál CSc., Pivovarská 22, Krnov, 79400                                 | (11) 17415  |
|   | (21) <b>2007-18474</b>  |
|   | (22) 22.01.2007   |

- (47) 26.03.2007  
(73) Engliš Karel Ing., Praha, CZ  
(72) Engliš Karel Ing., Praha, CZ  
(54) **Manipulační stojan ke změně svislé polohy podélného břemene na vodorovnou**
- (51) **C02F 1/44** (2006.01)  
**B01D 61/08** (2006.01)  
**B01D 61/12** (2006.01)  
**B01D 61/14** (2006.01)  
(11) 17414  
(21) **2007-18462**  
(22) 17.01.2007  
(47) 26.03.2007  
(73) EKOSYSTEM spol. s r. o., Praha, CZ  
(72) Vučka Petr Ing., Praha, CZ  
Smělý Ondřej Ing., Praha, CZ  
(54) **Přenosné zařízení pro úpravu vody**  
(74) Ing. Jiří Walter, Počernická 54, Praha 10, 10800
- (51) **C02F 3/30** (2006.01)  
**C02F 3/04** (2006.01)  
**C02F 9/14** (2006.01)  
(11) 17406  
(21) **2006-18279**  
(22) 16.11.2006  
(47) 26.03.2007  
(73) Kaller Zdeněk Ing., Frýdlant nad Ostravicí, CZ  
Vašenda Jiří, Ženklava, CZ  
(72) Kaller Zdeněk Ing., Frýdlant nad Ostravicí, CZ  
Vašenda Jiří, Ženklava, CZ  
(54) **Zařízení pro dočištění odpadní vody, zejména z domovní čistírny odpadních vod**  
(74) Ing. Václav Kratochvíl, patentový zástupce, Tábořská 758/33, Mladá Boleslav, 29301
- (51) **C10L 5/44** (2006.01)  
(11) 17419  
(21) **2007-18517**  
(22) 01.02.2007  
(47) 26.03.2007  
(73) Výzkumný ústav zemědělské techniky v.v.i., Praha, CZ  
ATEA PRAHA, s. r. o., Rudná u Prahy, CZ  
(72) Hutla Petr Ing. CSc., Praha, CZ  
Knotek Milan Ing., Praha, CZ  
(54) **Palivo na bázi obilní slámy**  
(74) Ing. Jiří Walter, Počernická 54, Praha 10, 10800
- (51) **C12C 5/02** (2006.01)  
**C12H 3/02** (2006.01)  
**A23L 2/56** (2006.01)  
(11) 17402  
(21) **2006-18062**  
(22) 08.09.2006  
(47) 26.03.2007  
(73) PIVO PRAHA, s. r. o., Praha, CZ  
(72) Potěšil Václav, Praha, CZ  
(54) **Pivo bez alkoholu**
- (51) **C23C 14/50** (2006.01)  
**C23C 14/56** (2006.01)  
(11) 17411  
(21) **2006-18402**  
(22) 20.12.2006  
(47) 26.03.2007  
(73) České vysoké učení technické, Fakultní strojní, Praha, CZ  
(72) Černý František, Praha, CZ  
Štefec Rudolf, Kladno, CZ  
Červenka Jaroslav, Teplice, CZ  
Konvičková Svatava, Praha, CZ  
(54) **Univerzální implantační manipulátor**
- (51) **F23G 7/10** (2006.01)  
**F23K 1/00** (2006.01)  
**A01F 29/00** (2006.01)  
**B26D 7/00** (2006.01)  
(11) 17420
- (21) **2007-18522**  
(22) 05.02.2007  
(47) 26.03.2007  
(73) SG strojírna s. r. o., Sušice, CZ  
(72) Bílý Jaroslav Ing., Plzeň, CZ  
Švehla Jan Ing., Sušice, CZ  
(54) **Zařízení na dělení zemědělských výrobků řezáním**  
(74) Bc. Irena Langrová, Skrětova 48, Plzeň, 30100
- (51) **F24F 1/00** (2006.01)  
**F24F 13/28** (2006.01)  
(11) 17421  
(21) **2007-18531**  
(22) 06.02.2007  
(47) 26.03.2007  
(73) Petlach Jiří Ing., Praha, CZ  
(72) Petlach Jiří Ing., Praha, CZ  
(54) **Zařízení pro chlazení a vytápění prostorů ve stavebních objektech**  
(74) Ing. Pavel Reichel, Lopatecká 14, Praha 4, 14700
- (51) **G01L 1/00** (2006.01)  
**G01L 1/26** (2006.01)  
(11) 17409  
(21) **2006-18339**  
(22) 04.12.2006  
(47) 26.03.2007  
(73) ČVUT v Praze, Fakulta strojní Centrum automobilů a spalovacích motorů Josefa Božka II, Praha, CZ  
(72) Vitek Karel, Zdislavice, CZ  
(54) **Multiaxiální variabilní silový snímač**
- (51) **G01L 1/00** (2006.01)  
**G01L 1/26** (2006.01)  
**G01B 7/16** (2006.01)  
(11) 17407  
(21) **2006-18298**  
(22) 23.11.2006  
(47) 26.03.2007  
(73) ČVUT v Praze Fakulta strojní, Praha, CZ  
(72) Vitek Karel, Zdislavice, CZ  
Doubrava Karel, Cerekvice nad Loučnou, CZ  
Mareš Tomáš, Praha, CZ  
Hrubant Ladislav, Praha, CZ  
Holý Stanislav, Praha, CZ  
(54) **Polovodičová tenzometrická odvrtačací růžice**
- (51) **G06Q 30/00** (2006.01)  
**G06Q 50/00** (2006.01)  
**H04L 12/28** (2006.01)  
**G07G 1/12** (2006.01)  
**G07G 1/14** (2006.01)  
(11) 17410  
(21) **2006-18392**  
(22) 19.12.2006  
(47) 26.03.2007  
(73) MAPICON s. r. o., Praha, CZ  
(72) Lukeš Petr, Praha, CZ  
(54) **Restaurační videokonferenční souprava a komunikační systém s touto soupravou**  
(74) Ing. Jiří Walter, Počernická 54, Praha 10, 10800

### Seznam majitelů zapsaných užitečných vzorů

(73)	(11)	(51)	(73)	(11)	(51)
ALLEGRO s.r.o., Černošice, CZ	17417	<b>B 65 D 88/10</b>	(2006.01)		
ATEA PRAHA, s. r. o., Rudná u Prahy, CZ	17419	<b>C 10 L 5/44</b>	(2006.01)		
Buchmann Tomáš, Ostrava, CZ	17418	<b>B 65 D 88/06</b>	(2006.01)		
České vysoké učení technické v Praze, Fakulta strojní, Výzkumné centrum pro strojírenskou výrobní techniku a technologii, Praha, CZ	17403	<b>B 23 Q 17/22</b>	(2006.01)		
České vysoké učení technické, Fakultní strojní, Praha, CZ	17411	<b>C 23 C 14/50</b>	(2006.01)		
ČVUT v Praze Fakulta strojní, Praha, CZ	17407	<b>G 01 L 1/00</b>	(2006.01)		
ČVUT v Praze, Fakulta strojní Centrum automobilů a spalovacích motorů Josefa Božka II, Praha, CZ	17409	<b>G 01 L 1/00</b>	(2006.01)		
Dluhoš Luděk Dr. Ing., Ostrava, CZ	17408	<b>A 61 C 8/00</b>	(2006.01)		
DUNET s. r. o., Tuchoměřice, CZ	17404	<b>A 47 L 15/00</b>	(2006.01)		
EKOSYSTEM spol. s r. o., Praha, CZ	17414	<b>C 02 F 1/44</b>	(2006.01)		
Engliš Karel Ing., Praha, CZ	17415	<b>B 66 C 13/08</b>	(2006.01)		
Filgas Josef Ing., Studénka, CZ	17418	<b>B 65 D 88/06</b>	(2006.01)		
Hauser Ladislav, Vejprnice, CZ	17413	<b>B 65 G 15/08</b>	(2006.01)		
Hauser Martin, Vejprnice, CZ	17413	<b>B 65 G 15/08</b>	(2006.01)		
Kaller Zdeněk Ing., Frýdlant nad Ostravicí, CZ	17406	<b>C 02 F 3/30</b>	(2006.01)		
MAPICON s. r. o., Praha, CZ	17410	<b>G 06 Q 30/00</b>	(2006.01)		
Páleníková Sáša, Praha, CZ	17412	<b>A 41 D 19/015</b>	(2006.01)		
Petlach Jiří Ing., Praha, CZ	17421	<b>F 24 F 1/00</b>	(2006.01)		
PIVO PRAHA, s. r. o., Praha, CZ	17402	<b>C 12 C 5/02</b>	(2006.01)		
Rajtora Miroslav, Chýně, CZ	17416	<b>B 65 D 79/00</b>	(2006.01)		
SG strojírna s. r. o., Sušice, CZ	17420	<b>F 23 G 7/10</b>	(2006.01)		
SKS Krnov, a. s., Krnov, CZ	17405	<b>B 22 D 41/00</b>	(2006.01)		
STROM Export s. r. o., Praha, CZ	17422	<b>A 01 B 15/12</b>	(2006.01)		
Vašenda Jiří, Ženkla, CZ	17406	<b>C 02 F 3/30</b>	(2006.01)		
Výzkumný ústav zemědělské techniky v.v.i., Praha, CZ	17419	<b>C 10 L 5/44</b>	(2006.01)		

## **FG4Q**

## **Zapsané průmyslové vzory - přehled podle čísel zápisu**

V období uzávěrky tohoto čísla Věstníku zapsal Úřad průmyslového vlastnictví tyto průmyslové vzory:

33871	19-04
33872	19-01
33873	21-01
33874	25-01
33875	01-01
33876	12-16

## FG4Q

## Zapsané průmyslové vzory - přehled podle tříd

- (51) **01-01**  
(11) 33875  
(21) 2006-36940  
(22) 08.12.2006  
(15) 26.03.2007  
(45) 26.03.2007  
(54) Cukrářský výrobek  
(28) 1  
(73) Nykl Jan, Hrušovany u Brna, CZ  
(72) Nykl Jan, Hrušovany u Brna, CZ  
(74) Martin Kořistka, patentový zástupce, Karpatská 3, Brno, 62500

(55)



1.2



1.5



1.7

- (51) **12-16**  
(11) 33876  
(21) 2006-36948  
(22) 19.12.2006  
(15) 26.03.2007  
(45) 26.03.2007  
(54) Zadní nárazník automobilu  
(28) 1  
(73) Škoda Auto a. s., Mladá Boleslav, CZ  
(72) Ingenlath Thomas, Mladá Boleslav, CZ  
(55)

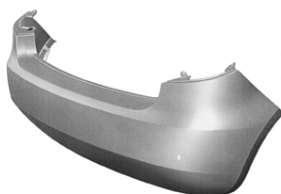

1.1

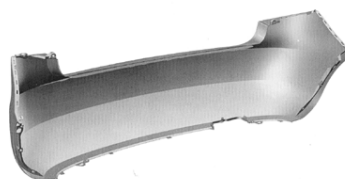

1.2



1.4



1.5

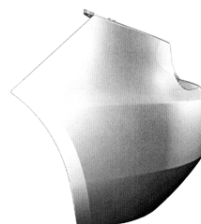

1.6

- (51) **19-01**  
(11) 33872  
(21) 2006-36816  
(22) 19.07.2006  
(15) 26.03.2007  
(45) 26.03.2007  
(54) Výsekové pohlednice se znaky měst  
(28) 3  
(73) Tomanová Jaroslava, Ratíškovice, CZ  
(72) Tomanová Jaroslava, Ratíškovice, CZ  
(55)



1.1



2.1



3.1



2.1

- (51) 19-04
- (11) 33871
- (21) 2006-36815
- (22) 19.07.2006
- (15) 26.03.2007
- (45) 26.03.2007
- (54) Stránky knihy
- (28) 3
- (73) Tomanová Jaroslava, Ratiškovice, CZ
- (72) Tomanová Jaroslava, Ratiškovice, CZ
- (55)



3.1



1.1

- (51) 21-01
- (11) 33873
- (21) 2006-36843
- (22) 25.08.2006
- (15) 26.03.2007
- (45) 26.03.2007
- (54) Figurka
- (28) 13
- (73) Baštýř Pavel, Vyšší Brod, CZ
- (72) Hájek Stanislav, Lišov, CZ
- (74) Ing. Jiří Sedlák, Husova 5, České Budějovice, 37001
- (55)



1.1





1.3



4.1



2.1



4.3



2.3



5.1



3.1



5.3



3.3



6.1



6.3



9.1



7.1



9.3



7.3



10.1



8.1



10.3



8.3



11.1



11.3



12.1



12.3



13.1



13.3

- (51) **25-01**  
(11) 33874  
(21) 2006-36896  
(22) 26.10.2006  
(15) 26.03.2007  
(45) 26.03.2007  
(54) Lamela  
(28) 2  
(73) Štěpánek Dušan, Brno, CZ  
(72) Štěpánek Dušan, Brno, CZ  
(74) DADEJ, GHEORGHIU, KENDEREŠKI Patentová a  
známková kancelář, Ing. Dušan Kendereški, Lidická 51,  
Brno, 60200  
(55)



1.1

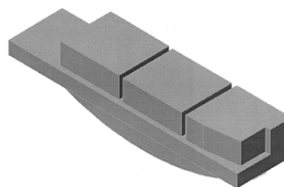

2.1

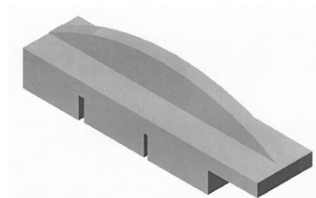

2.2

### Seznam vlastníků zapsaných průmyslových vzorů

(73)	(11)	(51)	(73)	(11)	(51)
Baštýř Pavel, Vyšší Brod, CZ	33873	21-01			
Nykl Jan, Hrušovany u Brna, CZ	33875	01-01			
Škoda Auto a. s., Mladá Boleslav, CZ	33876	12-16			
Štěpánek Dušan, Brno, CZ	33874	25-01			
Tomanová Jaroslava, Ratiškovice, CZ	33871	19-04			
Tomanová Jaroslava, Ratiškovice, CZ	33872	19-01			

## **Dodatková ochranná osvědčení pro léčiva a pro přípravky na ochranu rostlin**

### **Podání žádosti o udělení osvědčení**

- (22) 27.02.2007
- (21) SPC/CZ2007/103
- (73) BASF AKTIENGESELLSCHAFT, Ludwigshafen, DE
- (68) 297236
- (54) Herbicidní směsi se synergickým účinkem
- (92) 4491-0, 19.03.2004, Státní rostlinolékařská správa, Praha
- (95) ARRAT-dicamba/ tritosulfuron

## Úřední rozhodnutí a oznámení

### MK4A, MK4F

### Zánik patentů a autorských osvědčení uplynutím doby platnosti

(11)	(21)	Int.Cl/(51)	(11)	(21)	Int.Cl/(51)
276385	1989-6519	5/C07C 103/50			

### MK1K

### Zániky užitečných vzorů uplynutím doby platnosti

(11)	(21)	Int.Cl/(51)	(11)	(21)	Int.Cl/(51)
6014	1997-6456	8/C12C 5/00			
6034	1997-6467	8/F24D 19/10			
6084	1997-6454	8/F16K 27/02			
6143	1997-6453	8/B25B 13/48			
6258	1997-6471	8/F17D 5/02			
6383	1997-6455	8/G09F 7/02			
9230	1999-9889	8/A23F 3/34			
9264	1999-9880	8/B65D 69/00			
9303	1999-9895	8/F24D 11/02			
9304	1999-9897	8/H02B 1/26			
9386	1999-9887	8/A61K 8/96			
9461	1999-9886	8/E06B 1/70			
9814	1999-9885	8/A63B 59/14			
12697	2002-13484	8/A63B 61/04			
12698	2002-13485	8/A63B 71/04			
12699	2002-13489	8/G09F 15/00			
12727	2002-13496	8/G01N 30/16			
12740	2002-13500	8/C12C 1/027			
12762	2002-13495	8/F24B 1/197			
12763	2002-13502	8/B60N 2/42			
12769	2002-13488	8/B28B 11/08			
12770	2002-13492	8/E04B 1/92			
12790	2002-13490	8/E05B 17/20			
12805	2002-13491	8/B60B 7/16			
12806	2002-13493	8/E04D 1/12			
12823	2002-13494	8/G08B 7/06			
12824	2002-13497	8/A23L 1/29			
13049	2002-13503	8/A47G 7/04			

### MK4Q

### Zániky práva ze zapsaných průmyslových vzorů uplynutím doby ochrany

(11)	(21)	Int.Cl/(51)	(11)	(21)	Int.Cl/(51)
27258	1996-29504	6/21-01			
27259	1996-29510	6/21-01			
27263	1996-29522	6/21-01			
27278	1996-29502	6/21-01			
27279	1996-29503	6/21-01			
27283	1996-29524	6/21-01			
27286	1996-29538	6/21-01			
27287	1996-29539	6/21-01			
30769	2001-33481	7/07-01			
30790	2001-33478	7/06-03			
30791	2001-33479	7/06-03			
30859	2001-33476	7/19-06			
30948	2001-33477	7/21-03			

### Zápisy licenčních smluv do rejstříku užitečných vzorů pro nabyvatele

(11)	16599
	Nabyvatel: Ing. MICHAL PRAŽÁK - Eco-Aqua-Servis, Na zástělu 44/476, Praha 6, 16200, CZ
	Druh licence: nevýlučná
	Datum uzavření smlouvy: 06.03.2007
	Datum zápisu smlouvy: 23.03.2007

### ND1K

### První prodloužení doby platnosti užitečných vzorů

(51)	E 04 F 13/14, E 04 F 13/08, E 04 F 19/06	(51)	F 24 F 13/30
(11)	12831	(11)	13288
(21)	2002-13565	(21)	2003-14091
(22)	14.10.2002	(22)	31.03.2003
(73)	HATAŠ Miroslav, Rohatec, CZ	(73)	Oplatek Petr Ing., Brno, CZ
	HATAŠ Lukáš, Kroměříž, CZ	(54)	Klimatizační zařízení
(54)	Nosník obkladových prvků, zejména pro pláště stavebních objektů, a plášť stavebního objektu		

- (51) F 16 B 19/00, F 16 B 5/08, E 04 B 1/38  
(11) 13307  
(21) 2003-14084  
(22) 28.03.2003  
(73) ČERNICKÝ Jiří, Libouchec, CZ  
(54) Navařovací talířový hřeb s izolací
- (51) H 01 H 83/10, H 02 H 9/00, H 02 H 1/04, H 01 C 8/04  
(11) 13349  
(21) 2003-14047  
(22) 17.03.2003  
(73) FILIP Pavel, Praha, CZ  
(54) Zařízení pro telekomunikační přepěťovou ochranu
- (51) B 65 D 5/46  
(11) 13414  
(21) 2003-14194  
(22) 28.04.2003  
(73) Model Obaly a. s., Opava, CZ  
(54) Úchopný otvor odnosného obalu, zejména lepenkového
- (51) F 28 D 21/00, F 24 D 17/00  
(11) 13469  
(21) 2003-14041  
(22) 14.03.2003  
(73) BENEŠ František Ing., Sezimovo Ústí, CZ  
(54) Zařízení pro využití tepla obsaženého v odpadní vodě
- (51) B 09 B 3/00  
(11) 13887  
(21) 2003-14771  
(22) 10.11.2003  
(73) REKKA s.r.o., České Budějovice, CZ  
(54) Půdní směs pro rekultivaci popílkových složišť
- (51) B 65 D 88/10, B 65 D 90/02  
(11) 16657  
(21) 2006-17426  
(22) 14.04.2003  
(73) RUNDPACK AG, Diepoldsau, CH  
(54) Nádobá

## ND1K

## Druhé prodloužení doby platnosti užitečných vzorů

- |   |   |
|---|---|
| (51) B 66 D 3/00, B 66 D 3/04                                   | (51) A 61 K 8/34, A 61 Q 19/00  |
| (11) 9925   | (11) 10191  |
| (21) 2000-10331   | (21) 2000-10787   |
| (22) 26.01.2000   | (22) 19.05.2000   |
| (73) BRANO A.S., Hradec nad Moravicí, CZ                        | (73) MISSIVA, S.R.O., Ústí nad Labem, CZ  |
| (54) Závěs zvedacího mechanismu                                 | (54) Osvěžovací a chladicí gel  |
| (51) B 22 D 41/02   | (51) C 10 L 5/40, C 10 L 5/44, C 10 L 5/36, A 47 G 33/00, C 06 D 3/00                                 |
| (11) 9971   | (11) 10640  |
| (21) 2000-10613   | (21) 2000-11095   |
| (22) 06.04.2000   | (22) 21.08.2000   |
| (73) TŘINECKÉ ŽELEZÁRNY, A.S., Třinec, CZ                       | (73) CARBONEX, SPOL. S R.O., Hošťálková, CZ   |
| (54) Pracovní vyzdívka pánve na tekuté kov                      | (54) Žhavicí médium zejména pro kadidelnice a vodní dýmky a směs pro jeho výrobu                      |
| (51) A 01 G 17/10, A 01 G 13/00                                 | (51) A 61 J 1/03, B 65 D 83/04  |
| (11) 10053  | (11) 10737  |
| (21) 2000-10600   | (21) 2000-11430   |
| (22) 05.04.2000   | (22) 04.12.2000   |
| (73) BORSKÝ Jiří Ing., Plzeň, CZ                                | (73) LEKOS CZ, S. R. O., Tábor, CZ  |
| (54) Lanový systém statického zabezpečení korun stromů          | (54) Stavebnicový zásobník na drobné předměty, zejména na léky ve formě tablet, kapslí, tobolek apod. |
| (51) H 01 H 9/46, H 01 H 31/00                                  | (51) E 05 F 3/04, E 05 F 3/00   |
| (11) 10100  | (11) 13322  |
| (21) 2000-10684   | (21) 2003-13976   |
| (22) 21.04.2000   | (22) 08.02.2000   |
| (73) Inženýrsko-výrobní elektrotechnický podnik, a.s., Brno, CZ | (73) BRANO A.S., Hradec nad Moravicí, CZ  |
| (54) Elektrický spínací přístroj                                | (54) Hydraulické zařízení k brzdění pohybu  |

## ND4Q

## První obnovy doby ochrany průmyslových vzorů

(51)	01-01
(11)	31019
(21)	2002-33838
(22)	28.03.2002
(54)	Hostie
(51)	09-01
(11)	31207
(21)	2002-33755
(22)	18.03.2002
(54)	Láhev
(51)	25-03
(11)	31242
(21)	2002-33824
(22)	22.03.2002
(54)	Obytné stavby
(51)	06-01
(11)	31251
(21)	2002-33816
(22)	19.03.2002
(54)	Skládací židle
(51)	02-04
(11)	31252
(21)	2002-33907
(22)	02.05.2002
(54)	Hokejová obuv
(51)	09-01
(11)	31263
(21)	2002-33899
(22)	26.04.2002
(54)	Nádobka
(51)	07-01
(11)	31344
(21)	2002-33954
(22)	29.05.2002
(54)	Souprava pro stolování s dekory
(51)	11-02
(11)	31352
(21)	2002-33807
(22)	14.03.2002
(54)	Ozdobný skleněný fotbalový míč
(51)	28-03
(11)	31604
(21)	2002-33843
(22)	02.04.2002
(54)	Škrabka na kůži kosmetická
(51)	28-03
(11)	31605
(21)	2002-33988
(22)	12.06.2002
(54)	Škrabka na kůži kosmetická
(51)	20-02
(11)	31688
(21)	2002-33804
(22)	13.03.2002
(54)	Výstavní stojan
(51)	27-05
(11)	31691
(21)	2002-34161
(22)	03.09.2002
(54)	Plynový zapalovač



## ND4Q

### Druhé obnovy doby ochrany průmyslových vzorů

- (51) 11-01
- (11) 27032
- (21) 1997-30041
- (22) 09.04.1997
- (54) Kámen s brusem
  
- (51) 13-03
- (11) 27519
- (21) 1997-30070
- (22) 23.04.1997
- (54) Řadová svornice pojistková
  
- (51) 23-02
- (11) 27733
- (21) 1997-30053
- (22) 15.04.1997
- (54) Nádobka na tekuté mýdlo
  
- (51) 06-01
- (11) 27764
- (21) 1997-29976
- (22) 14.03.1997
- (54) Sedadlo cestujících střední kategorie
  
- (51) 15-99
- (11) 28286
- (21) 1997-30170
- (22) 05.06.1997
- (54) Ložiskové pouzdro

## PD4A

### Převod práv a ostatní změny majitelů patentů

- (11) 291368
- (21) 1993-1787
- (73) 3M Company, Saint Paul, MN, US
  
- (11) 291368
- (21) 1993-1787
- (73) Meda AB, Solna, SE
  
- (11) 293655
- (21) 2003-1443
- (73) Ing. MICHAL PRAŽÁK - Eco-Aqua-Servis, Praha  
6, CZ

## PD1K

### Převod práv a ostatní změny majitelů užitných vzorů

- (11) 10100
- (21) 2000-10684
- (73) Inženýrsko-výrobní elektrotechnický podnik, a.s.,  
Brno, CZ
  
- (11) 15619
- (21) 2005-16474
- (73) Hradil Petr, Zlín, CZ
  
- (11) 17344
- (21) 2006-18414
- (73) Pankotraktor, s.r.o., 04010 Košice, SK

## QA9A

### Nabídka licence

- (73) Azacycles s. r. o., Kladno, CZ
- (11) 297932
- (54) Způsob přípravy N-karboxymethylovaných aminů

## Zamítnuté a částečně zamítnuté přihlášky ochranných známek před zveřejněním

Kapitola obsahuje údaje o rozhodnutích o přihláškách ochranných známek, u kterých byly na základě provedeného věcného průzkumu shledány Úřadem důvody pro zamítnutí přihlášky ochranné známky podle ustanovení § 4 nebo 6 zákona č. 441/2003 Sb. Na základě toho Úřad vydal rozhodnutí o zamítnutí přihlášky podle ustanovení § 22 zákona č. 441/2003 Sb., a to pro celý seznam výrobků a služeb nebo pro jeho část. Údaje o výsledku rozhodnutí (zamítnutí přihlášky, částečně zamítnutí přihlášky) jsou uvedeny za datem právní moci rozhodnutí pod INID kódem (583) s názvem "Datum právní moci rozhodnutí/výsledek rozhodnutí".

(210) **O-426503**

(540) **www.nejhezciauto.cz**

(583) 12.03.2007 / zamítnutí přihlášky

(210) **O-426504**

(540) **NEJHEZČÍ AUTO**

(583) 12.03.2007 / zamítnutí přihlášky

(210) **O-426943**

(540) **FREESTYLE**

(583) 21.03.2007 / zamítnutí přihlášky

(210) **O-432456**

(540) **SOURCING SOLUTIONS**

(583) 14.03.2007 / zamítnutí přihlášky

(210) **O-432457**

(540) **WEBAUKCE**

(583) 14.03.2007 / zamítnutí přihlášky

(210) **O-432494**

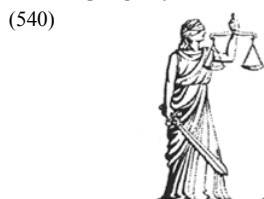

**EAC**

EUROPEAN ARBITRATION COURT

(583) 15.03.2007 / zamítnutí přihlášky

(210) **O-433878**

(540) **ŠTRAMBERSKÉ TRÚBKY-  
ŠTRAMBERSKÉ TRUBIČKY**

(583) 07.03.2007 / zamítnutí přihlášky

(210) **O-433911**

(540) **VÁŠ SPECIALISTA NA BARVY  
A LAKY**

(583) 01.03.2007 / zamítnutí přihlášky

(210) **O-434670**

(540) **MISS WORLD - JUNIOR**

(583) 08.03.2007 / zamítnutí přihlášky

(210) **O-434861**

(540)

**ORION O'KARTO**

(583) 13.03.2007 / zamítnutí přihlášky

(210) **O-435305**

(540)

**COOL**

(583) 05.03.2007 / částečně zamítnutí přihlášky

(210) **O-435384**

(540)

**TRENDY BYDLENÍ**

(583) 22.03.2007 / zamítnutí přihlášky

(210) **O-436353**

(540)

**TO CO MÁM RÁD - THAT  
WHICH I LIKE**

(583) 09.03.2007 / zamítnutí přihlášky

(210) **O-436399**

(540)

**SNĚŽENKY A MACHŘI 2**

(583) 19.02.2007 / zamítnutí přihlášky

(210) **O-437435**

(540)

**Jistá hypotéka**

(583) 27.02.2007 / zamítnutí přihlášky

(210) **O-437592**

(540)

**Famoso Caffé**

(583) 26.02.2007 / zamítnutí přihlášky

(210) **O-437593**

(540)

**Famoso Tea exclusive**

(583) 26.02.2007 / zamítnutí přihlášky

(210) **O-438159**

(540)

**CELOSTÁTNÍ INFORMAČNÍ  
CENTRUM PRO BYDLENÍ**

(583) 02.03.2007 / zamítnutí přihlášky

(210) **O-438966**  
(540)



(583) 07.03.2007 / částečné zamítnutí přihlášky

(210) **O-439074**  
(540)

**O češtině**

(583) 02.03.2007 / částečné zamítnutí přihlášky

(210) **O-439108**  
(540)



(583) 14.03.2007 / částečné zamítnutí přihlášky

(210) **O-439288**  
(540)

**MusicNet**

(583) 27.02.2007 / zamítnutí přihlášky

(210) **O-439314**  
(540)



(583) 20.03.2007 / částečné zamítnutí přihlášky

(210) **O-439377**  
(540)

**SCHWEIZER**

(583) 21.03.2007 / zamítnutí přihlášky

(210) **O-439378**  
(540)

**SCHWEIZER**

(583) 21.03.2007 / zamítnutí přihlášky

(210) **O-439855**  
(540)

**VINNÝ SKLEP ŠIDLÉNY**

(583) 20.03.2007 / zamítnutí přihlášky

(210) **O-439952**  
(540)

**BusinessNews**

(583) 27.02.2007 / zamítnutí přihlášky

(210) **O-440279**  
(540)

**MODEL ROKU**

(583) 01.03.2007 / zamítnutí přihlášky

(210) **O-440314**  
(540)

**Tim Hamilton**

(583) 14.03.2007 / částečné zamítnutí přihlášky

(210) **O-440357**  
(540)

**Kavárna Fénix**

(583) 13.03.2007 / částečné zamítnutí přihlášky

(210) **O-440376**  
(540)

**PETROV**

(583) 08.03.2007 / zamítnutí přihlášky

(210) **O-440411**  
(540)



(583) 08.03.2007 / zamítnutí přihlášky

(210) **O-440530**  
(540)

**Rodinné domy Rýmařov -  
moderní domy na klíč do měsíce**

(583) 20.03.2007 / zamítnutí přihlášky

(210) **O-440670**  
(540)



(583) 21.03.2007 / částečné zamítnutí přihlášky

(210) **O-440726**  
(540)

**OPTICKÁ REKLAMA**

(583) 20.03.2007 / zamítnutí přihlášky

(210) **O-440728**  
(540)

**OPTICAL ADVERTISEMENT**

(583) 20.03.2007 / zamítnutí přihlášky

(210) **O-440934**

(540)

MODRÁ RŮŽE



(583) 09.03.2007 / částečné zamítnutí přihlášky

---

(210) **O-441087**

(540)

**FÉNIX REALITY s. r. o.**

(583) 08.03.2007 / částečné zamítnutí přihlášky

---

(210) **O-441242**

(540)

**X-RAY**

(583) 06.03.2007 / částečné zamítnutí přihlášky

---

(210) **O-442162**

(540)

**OLYMPUS - UŽIJTE SI  
ZI(MJU:)**

(583) 08.03.2007 / částečné zamítnutí přihlášky

---

(210) **O-442259**

(540)

**Radost na splátky**

(583) 26.02.2007 / zamítnutí přihlášky

---

(210) **O-442408**

(540)

**pojisteni.com**

(583) 16.03.2007 / zamítnutí přihlášky

---

(210) **O-442918**

(540)

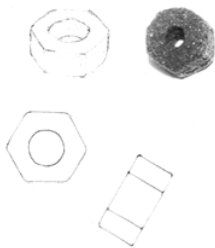

(583) 16.03.2007 / zamítnutí přihlášky

---

## Přehled zveřejněných přihlášek ochranných známek

Přihlášky ochranných známek, které byly na základě výsledků formálního a věcného průzkumu provedeného Úřadem shledány schopné zápisu do rejstříku ochranných známek, jsou obsaženy v této kapitole. Důležitou právní skutečností je, že zveřejněním přihlášky ochranné známky v této kapitole Věstníku (§ 23 zákona č. 441/2003 Sb.) začíná běžet zákonná tříměsíční lhůta pro podání námitek podle ustanovení § 25 zákona č. 441/2003 Sb.

### Číselný přehled

O-355867, O-429994, O-431984, O-435305, O-438791, O-438792, O-438966, O-439108, O-439109, O-439314, O-439520, O-440006, O-440088, O-440130, O-440132, O-440314, O-440357, O-440934, O-441087, O-441159, O-441173, O-441242, O-441340, O-441427, O-441501, O-441931, O-441987, O-442245, O-442477, O-442552, O-443247, O-443266, O-443335, O-443336, O-443342, O-443343, O-443354, O-443506, O-443599, O-443639, O-443672, O-443725, O-443845, O-443846, O-443890, O-443982, O-444000, O-444093, O-444094, O-444095, O-444096, O-444097, O-444126, O-444152, O-444194, O-444258, O-444268, O-444276, O-444304, O-444305, O-444340, O-444484, O-444573, O-444606, O-444633, O-444660, O-444826, O-444843, O-444895, O-444896, O-444898, O-444937, O-444940, O-444997, O-445001, O-445004, O-445005, O-445039, O-445040, O-445059, O-445060, O-445110, O-445132, O-445137, O-445179, O-445193, O-445212, O-445213, O-445267, O-445313, O-445314, O-445315, O-445316, O-445317, O-445318, O-445325, O-445335, O-445345, O-445362, O-445379, O-445388, O-445395, O-445396, O-445419, O-445420, O-445424, O-445477, O-445482, O-445488, O-445489, O-445502, O-445505, O-445506, O-445520, O-445521, O-445582, O-445597, O-445623, O-445625, O-445628, O-445638, O-445712, O-445725, O-445737, O-445741, O-445746, O-445747, O-445756, O-445760, O-445761, O-445776, O-445817, O-445818, O-445819, O-445853, O-445874, O-445875, O-445879, O-445882, O-445891, O-445895, O-445896, O-445899, O-445902, O-445910, O-445913, O-445917, O-445923, O-445946, O-445949, O-445951, O-445954, O-445955, O-445963, O-445967, O-446048, O-446050, O-446052, O-446064, O-446065, O-446067, O-446068, O-446074, O-446075, O-446076, O-446077, O-446078, O-446079, O-446088, O-446089, O-446133, O-446134, O-446199, O-446200, O-446201, O-446202, O-446246

## Zveřejněné přihlášky ochranných známek

(210) **O-355867**  
(220) 30.06.2004  
(320) 30.06.2004  
(511) 35, 38, 39, 42  
(540)

### Svět nákupu

(510) (35) reklama, propagace, inzerce, poskytování obchodních informací, pomoc při řízení obchodní činnosti, zprostředkování obchodní činnosti prostřednictvím Internetu, rozšiřování propagačních, reklamních a inzertních materiálů i po elektronické síti Internet, poskytování on-line obchodních a reklamních informací, zejména prostřednictvím sítě Internet, provozování portálu pro obchodování po Internetu, zprostředkování obchodu po Internetu; (38) počítačová komunikace, komunikace pomocí počítačových terminálů, přenos zpráv a obrazových informací pomocí počítače po Internetu; (39) zprostředkování dopravy (zasílatelství); (42) programátorská činnost, instalace počítačových systémů pro řízení obchodních a výrobních procesů na zakázku včetně jejich implementace, konzultační činnost při řízení těchto procesů, vývoj a tvorba webovských stránek.

(730) **Svět nákupu s.r.o.**, Kloknerova 2249/9, Praha 4, 14800, CZ  
(740) Ing. Marie Smrčková, Velflíkova 8, Praha 6, 16000

(210) **O-429994**  
(220) 21.09.2005  
(320) 21.09.2005  
(511) 9, 16, 35, 42  
(540)

### LA FEMME

(510) (9) data, databáze a jiné informační produkty na magnetických, elektronických a optických nosičích, související software a hardware, nosiče dat všeho druhu spadající do tř. 9, elektronické a datové sítě, multimediální aplikace, 3D animace, multimediální informační katalogy, programové vybavení umožňující elektronické obchodování, videohry, nahraný software na CD a DVD discích a magnetických médiích, magnetické disky, optické disky, kompaktní disky, magnetické pásky, audiovizuální díla, hudební díla, nahrané zvukové a zvukové obrazové záznamy, obaly na zvukové nosiče a videokazety; (16) pečeti; (35) obchodní vedení umělecké agentury, provozování prodejní galerie, reklamní činnost, aukce, výstavy k reklamním a obchodním účelům, zprostředkování v oblasti obchodu, zejména v oblasti výtvarného umění, včetně nákupu a prodeje uměleckých děl, provádění agenturní činnosti v oblasti výtvarného umění; (41) pořádání kulturních a společenských akcí, semináře, symposia, přednášky, výtvarná činnost, agenturní činnost v oblasti kultury, zprostředkování v oblasti kultury, provozování galerie výtvarných umění, umělecká módní agentura, provozování kulturních a vzdělávacích výstav, oranizování a provozování výstavní galerie, zejména výtvarných děl, poradenské služby spojené s uměleckými předměty, zvláště obrazy; (42) znalecké posudky a odhady uměleckých děl, správa autorských práv, průmyslový design, obalový design, oděvní návrhářství, ověřování pravosti uměleckých děl.

(730) **Lipina Miroslav**, Vehlovická 760/18, Praha 8 - Čimice, 18100, CZ

(740) **BOHEMIA PATENT**, Ing. Jana Vanděliková, Havanská 17, Praha 7, 17000

(210) **O-431984**  
(220) 01.12.2005  
(320) 01.12.2005  
(511) 9, 16, 35, 36, 38, 41, 42

(540)



(510) (9) telefony, hlasové schránky, mobilní telefony, komunikační výrobky, technika a zařízení, komunikátory, modemy, operátory, aparáty a přístroje vědecké, geodetické, elektrické a elektronické zařazené do třídy 9, fotografické, filmové, optické, přístroje pro vážení, měření, signalizaci, kontrolu, záchranu a přístroje učební, automatické distributory a mechanismy na mince, zapisovací pokladny, kalkulační stroje, přístroje pro zpracování informací a počítače včetně jejich jednotlivých součástí a náhradních dílů ze třídy 9, audiovizuální programy, audioprogramy, videokazety nahrané i nenahrané, audiokazety nahrané i nenahrané, informace a záznamy i v elektronické podobě s výjimkou počítačových programů, elektronické sítě, multimediální aplikace, multimediální informační katalogy, elektronické časopisy, knihy v elektronické podobě, pohledy ilustrované se zvukovou nahrávkou, hlavolamy elektrické nebo elektronické, hrací skříně uváděné v činnost vhozením mince, reklamní přístroje na střídavé obrazy, magnetické suporty zvukových záznamů, hardware, nosiče záznamů nahrané i nenahrané, CD disky, automaty prodejní, reklamní světelné přístroje, aparáty pro záznam, převod, reprodukci zvuku, obrazu nebo dat, včetně jejich jednotlivých součástí, příslušenství a náhradních dílů ze třídy 9, zařízení pro vysílání, přenos, směrování, spojování a příjem informací pomocí elektromagnetických vln včetně vedení, nosiče dat, zvuku i obrazu nahrané i nenahrané, data, databáze, databázové produkty a jiné informace, záznamy a informační produkty v elektronických, datových, informačních a telekomunikačních sítích všeho druhu a na nosičích dat všeho druhu, s výjimkou papírových nosičů ze třídy 16, radiotelefonní zařízení, telefonní sluchátka, telefonní mikrofony, telekomunikační vysílací zařízení, vysílačky, faxovací přístroje, nabíječky pro elektrické baterie, akumulátorové nabíječky, mikrofony, telefonní dráty, paměti počítačové, počítačové periferie, procesory (centrální procesorové jednotky), nosiče dat magnetické, nosiče dat optické, čipy, karty s pamětí nebo s mikroprocesorem, kompaktní optické disky, magnetické disky, přístroje pro nahrávání zvuku, přístroje pro reprodukci zvuku, kompaktní disky (audio, video), nahrané zvukové a obrazové nosiče (pro účely reklamy, marketingu a propagace), automaty hudební; (16) výrobky z papíru, lepenky a z plastických hmot zařazené ve třídě 16 pro reklamní, marketingové a propagační účely, kancelářské potřeby pro reklamní, marketingové a propagační účely, plakáty, fotografie, pohlednice, gratulace, dopisní papíry, obálky, kalendáře, zejména nástěnné a stolní, samolepky, obtisky, poznámkové bloky, desky na spisy, pořadače, omalovánky, activity books, balící papír, školní sešity, skicáky, tužky, pastelky, tuhy, gummy, ořezávátka, penály, papírové tašky, umělohmotné tašky, papírové kapsníky, obaly papírové, těžítka, tiskoviny, časopisy, knihy, databázové produkty v papírové formě, informační produkty v papírové formě, tiskárenské výrobky, losy, štočky, potřeby pro knižní vazby, materiál pro umělce, štetce, psací stroje a kancelářské potřeby spadající do této třídy, učební pomůcky, pytlíky a sáčky pro obalovou techniku, umělecké nebo ozdobné předměty z papíru, obalové materiály z plastických hmot, náležící do této třídy; (35) reklama, propagace, pronájem reklamních materiálů, informace obchodní nebo podnikatelské, systematizace informací do počítačových databází, odborné obchodní poradenství, obchodní konzultační a zprostředkovatelské služby, reklamní materiály (rozšiřování zákazníkům - letáky, prospekty, tisky vzorky), reklamní nebo inzertní materiály (jejich rozšiřování), reklamní texty (vydávání, zveřejňování, oznámení, vyhlášení, publikování); (36) leasing, nákup na splátky, finanční služby; (38) telekomunikační služby, spoje, komunikace, provozování telekomunikační sítě, služby mobilní telekomunikační sítě,

výměna, přenos a šíření informací, dat a zpráv, služby veřejnosti spojené s provozováním mobilní radiotelefonní sítě, provoz veřejné mobilní telekomunikační a datové sítě, telekomunikační informace, půjčování telekomunikačních zařízení, komunikace (telefonní), počítačová komunikace, konzultační činnost v oblasti telekomunikační techniky, elektronická pošta, služby připojení k mezinárodní síti Internet, služby na Internetu zahrnuté v této třídě, zejména přístup k síti Internet, včetně vysokorychlostního a přenos hlasové služby přes internetový protokol, pronájem zařízení pro přenos informací, telekomunikace, poradenství v oblasti telekomunikací, zprostředkovatelská činnost v oblasti telekomunikací, šíření elektronických časopisů, informací, elektronických periodik a knih v elektronické podobě prostřednictvím počítačové sítě, zejm. Internetu, pomocí satelitů; (41) informace o možnostech vzdělání, výchovy, zábavy, sportovních a kulturních aktivit, vzdělávací informace, školící činnost v oblasti telekomunikační a výpočetní techniky, tvorba elektronických časopisů, periodik a knih v elektronické podobě, pořádání společenských akcí, vydavatelská a nakladatelská činnost, soutěžní činnost; (42) pronájem počítačového software, pronájem počítačů, poradenství v oblasti počítačového hardware, poradenství v oblasti informační technologie, analytické a inženýrské práce v oblasti telekomunikací, poradenská činnost v oblasti servisu výpočetní techniky, provozování počítačových center, zprostředkovatelská a obstaratelská činnost v oblasti výpočetní techniky, poradenská a konzultační činnost v oblasti výpočetní techniky a elektrotechniky, hosting pro veškeré oblasti informačních technologií včetně webových stránek v rámci internetu, extranetu, intranetu, aplikací na systémech a sítí společností, klientských systémů, na hardwaru a infrastruktuře společností.

(730) **T-Mobile Czech Republic a.s.**, Tomičkova 2144/1, Praha 4, 14900, CZ

(210) **O-435305**

(220) 09.03.2006

(320) 09.03.2006

(511) 16

(540)

## COOL

(510) (16) pouzdra na školní potřeby (penály), pouzdra s psacími potřebami, školní potřeby, záložky do knih.

(730) **NEW WAVE 2002, a.s.**, Vodičkova 20, Praha 1, 11000, CZ

(740) JUDr. Miroslav Kupka, Levého 1532, Rakovník, 26901

(210) **O-438791**

(220) 29.06.2006

(320) 29.06.2006

(511) 5, 29, 30, 31, 32, 35, 43

(540)

(510) (5) potraviny pro batolata a dětské dietetické výrobky; (29) maso, ryby, drůbež a zvěřina, masové výtažky, ovoce a zelenina konzervované, sušené a zavařené, želé, džemy, kompoty, vejce, jogurty, mléčné deserty, mléčné krémy, mléčné nápoje, mléčné přípravky do kávy, sýry a sýrové výrobky, máslo a ostatní mléčné výrobky, ovocné a zeleninové dužiny, výtažky a polévky, mražené výrobky, oleje a tuky jedlé; (30) káva, čaj, kakao, cukr, rýže, tapioka, ságo, kávové náhražky, mouka a přípravky z obilnin, chléb, jedlé sendviče, pečivo, cukrovinky, zmrzlina, med, sirup melasový, droždí, prášky do těsta, sůl, hořčice, ocet, nálevy (k ochucení), koření, led pro osvěžení; (31) výrobky zemědělské, zahradnické, lesní a zrní neuvedené v jiných třídách, čerstvé ovoce a zelenina, osivo, rostliny a přírodní květiny, krmivo pro zvířata, slad; (32) piva, minerální vody, šumivé nápoje a jiné nápoje nealkoholické, nápoje a šťávy ovocné, sirupy a jiné přípravky k zhotovování nápojů; (35) propagační činnost, reklama, pomoc při řízení obchodní činnosti, obchodní administrativa, kancelářské práce; (43) služby zajišťující

stravování a nápoje, dočasné ubytování.

(590) Barevná

(730) **DELTA HOLDING SOCIETE ANONYME**, 59, Panepistimiou Str., Athens, 10564, GR

(740) **ROTT, RŮŽIČKA & GUTTMANN** Patentová, známková a advokátní kancelář, JUDr. Vladimír Rott, Nad Štolou 12, Praha 7, 17000

(210) **O-438792**

(220) 29.06.2006

(320) 29.06.2006

(511) 5, 29, 30, 31, 32, 35, 43

(540)

## VIVARTIA

(510) (5) potraviny pro batolata a dětské dietetické výrobky; (29) maso, ryby, drůbež a zvěřina, masové výtažky, ovoce a zelenina konzervované, sušené a zavařené, želé, džemy, kompoty, vejce, jogurty, mléčné deserty, mléčné krémy, mléčné nápoje, mléčné přípravky do kávy, sýry a sýrové výrobky, máslo a ostatní mléčné výrobky, ovocné a zeleninové dužiny, výtažky a polévky, mražené výrobky, oleje a tuky jedlé; (30) káva, čaj, kakao, cukr, rýže, tapioka, ságo, kávové náhražky, mouka a přípravky z obilnin, chléb, jedlé sendviče, pečivo, cukrovinky, zmrzlina, med, sirup melasový, droždí, prášky do těsta, sůl, hořčice, ocet, nálevy (k ochucení), koření, led pro osvěžení; (31) výrobky zemědělské, zahradnické, lesní a zrní neuvedené v jiných třídách, čerstvé ovoce a zelenina, osivo, rostliny a přírodní květiny, krmivo pro zvířata, slad; (32) piva, minerální vody, šumivé nápoje a jiné nápoje nealkoholické, nápoje a šťávy ovocné, sirupy a jiné přípravky k zhotovování nápojů; (35) propagační činnost, reklama, pomoc při řízení obchodní činnosti, obchodní administrativa, kancelářské práce; (43) služby zajišťující stravování a nápoje, dočasné ubytování.

(730) **DELTA HOLDING SOCIETE ANONYME**, 59, Panepistimiou Str., Athens, 10564, GR

(740) **ROTT, RŮŽIČKA & GUTTMANN** Patentová, známková a advokátní kancelář, JUDr. Vladimír Rott, Nad Štolou 12, Praha 7, 17000

(210) **O-438966**

(220) 04.07.2006

(320) 04.07.2006

(511) 16, 28, 35

(540)

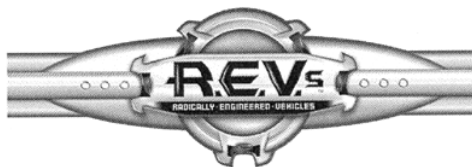

(510) (16) potřeby pro knižní vazby, tiskařské typy, štočky; (28) hry, hračky, potřeby pro gymnastiku a sport, které nejsou uvedeny v jiných třídách, hračky plyšové, společenské hry, hračky pohyblivé, soupravy na rozvíjení umělecké, technické a řemeslné zručnosti a tvořivosti, elektronické hry a elektronické hrací systémy s výjimkou těch, které jsou používány výhradně s televizním přijímačem, zábavné stroje, automatické a automaty, panenky, domečky pro panenky, postýlky pro panenky, šatičky pro panenky, figurky zvířátek, domino (stolní hra), stavebnice (hračky), stavebnicové kostky (hračky); (35) reklamní a propagační činnost, reklamní materiály (rozšiřování, zaslání), reklamní texty (vydávání, zveřejňování, oznámení, publikování), rozšiřování vzorků zboží, vydávání reklamních, propagačních a inzertních textů.

(730) **EPEE CZ a.s.**, Komerční zóna Průhonice, V oblouku 114, Dobřejovice, 25243, CZ

(210) **O-439108**

(220) 13.07.2006

(320) 13.07.2006

(511) 9, 16, 18, 25, 43

(540)



- (510) (9) přístroje pro záznam, přenos nebo reprodukci zvuku či obrazu, software na magnetických nosičích, magnetické nebo optické nosiče zvukových a/nebo obrazových záznamů nahrané i nenabrané, videokazety nahrané i nenabrané, audiokazety nahrané i nenabrané, audiovizuální programy, audiovizuální díla, audiovizuální díla v digitální podobě, CD disky, videodiskety, audiodiskety, informace a záznamy v elektronické podobě; (16) papír, lepenka a výrobky z těchto materiálů, které nejsou zařazeny do jiných tříd, tiskárenské výrobky, tiskoviny, časopisy, periodika, knihy, potřeby pro knižní vazby, fotografie, papírenské zboží, fotografie, fólie, kalendáře, katalogy, prospekty, plakáty, pohlednice, mapy, obálky, obaly, obaly na spisy, desky, desky na dokumenty, dopisní papír, držáky na psací potřeby, etikety kromě textilních, samolepky, vložky papírové, papír balící, papírové ubrusky, psací potřeby, psací podložky, psací soupravy, lepidla pro papírenství nebo domácnost, materiál pro umělce, štětce, psací stroje a kancelářské potřeby s výjimkou nábytku, kancelářské pořadače, učební a školní potřeby a pomůcky, s výjimkou přístrojů, plastické obaly, které nejsou zařazeny do jiných tříd; (18) kůže, imitace kůže, výrobky z těchto materiálů, pokud nejsou obsaženy v jiných třídách, surové kůže a kožešiny, kožená lepenka, kabelky, krabice kožené nebo z kožené lepenky, kufry, kuffíky, nákupní tašky, peněženky, pouzdra, příkrývky na koně, pytle jako obaly kožené, ruksaky, cestovní brašny, školní tašky, lovecké torby, schránky kožené nebo z kožené lepenky, nákupní sítě, kožené nažehlovací záplaty na opravu kůže a/nebo imitace kůže, nažehlovací ozdoby z kůže nebo z imitace kůže, deštníky, slunečníky a hole, šněrovadla do bot kožená, biče, postroje na koně a sedlářské výrobky; (25) oděvy, obuv, kloboučnické zboží, pro sportovní a rekreační účely; (43) hostinské, restaurační, hotelové a jiné služby pro hosty, včetně rezervace ubytování, zprostředkovatelská činnost v této oblasti
- (730) **Tabák Plus, spol. s r.o.**, Nové Sady 40, Brno, 60200, CZ
- (740) A. Holas & partner Patentová a známková kancelář, Ing. Mgr. Hana Holasová, Křížová 4, Brno, 60300

- (210) **O-439109**  
(220) 13.07.2006  
(320) 13.07.2006  
(511) 3  
(540)

## CILLIT LIME & RUST PROTECT

- (510) (3) bělicí přípravky, čistící a lešticí přípravky, přípravky na cídění nebo brusné přípravky, prací prostředky, mýdla, prostředky na odvápnění a odstranění vodního kamene a zamezení jeho usazování pro použití v domácnost, odstraňovače vodního kamene, rzi a mastnoty, přípravky na čištění a uvolňování odtoků a dřezů, prostředky na zabránění usazování vodního kamene, rzi a mastnoty, avivážní prostředky a přísady do praní, veškeré shora uvedené výrobky s i bez dezinfekčních složek
- (730) **Reckitt Benckiser N.V.**, Siriusdreef 14, 2132 WT Hoofddorp, NL
- (740) Společná advokátní kancelář Všetečka Zelený Švorčík Kalenský a partneři, JUDr. Otakar Švorčík, Hálkova 2, Praha 2, 12000

- (210) **O-439314**  
(220) 20.07.2006  
(320) 20.07.2006  
(511) 39

(540)



- (510) (39) doprava, balení a skladování zboží.  
(590) Barevná  
(730) **IMPORTEX CZECH, a. s.**, Slavašovská 258, Beroun, 26601, CZ
- (740) JUDr. Miroslava Čapkova, Nerudova 18, Praha 1, 11000

- (210) **O-439520**  
(220) 28.07.2006  
(320) 28.07.2006  
(511) 9, 16, 36, 37, 38, 39, 41  
(540)



- (510) (9) vědecké, měřicí, fotografické, filmové, optické, vážicí, měřicí, signální, kontrolní, záchranné a výukové přístroje a nástroje a přístroje pro lodní dopravu, přístroje a nástroje k vedení, spínání, přeměňování, ukládání, regulaci a kontrole elektrické energie, přístroje k zaznamenávání, přenosu a reprodukci zvuku a obrazu, nosiče magnetických záznamů, gramofonové desky, prodejní automaty a mechaniky do zařízení ovládaných penězi, zejména automatů k vybírání a kontrole mýtného dalších poplatků, registrační pokladny, kalkulačky, přístroje pro zpracování dat a počítače, počítačové programy (software), kontinentální nebo satelitní vyhledávací a navigační přístroje, elektronická dopravní telematika a elektronické navigační systémy určené pro paluby vozidel (onboard units) pro komunikace se systémy a zařízeními pro vybírání silničních poplatků, součásti veškerého výše uvedeného zboží; (16) tištěné produkty, zejména brožury, formuláře, příručky a manuály; (36) pojišťovnictví, finančnictví, peněžní transakce a clearing (úhradový styk), zejména k vybírání silničních poplatků, vybavování silničních poplatků pro třetí osoby, služby v oblasti nemovitostí; (37) instalování, oprava a údržba systémů a zařízení pro vybírání silničních poplatků; (38) telekomunikace, přenos a vysílání zpráv, zejména týkajících se informací o provozu a dozoru nad provozem; (39) doprava; (41) výchova, vzdělávání, zábava, sportovní a kulturní aktivity
- (590) Barevná  
(730) **Česká republika - Ministerstvo dopravy**, nábřeží Luvika Svobody 12/1222, Praha 1, 11015, CZ
- (740) Společná advokátní kancelář Všetečka Zelený Švorčík Kalenský a partneři, JUDr. Otakar Švorčík, Hálkova 2, Praha 2, 12000

- (210) **O-440006**  
(220) 14.08.2006  
(320) 14.08.2006  
(511) 6, 19, 37  
(540)

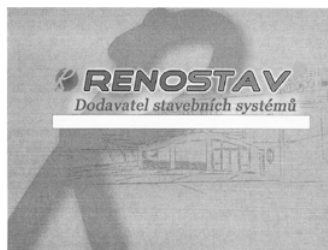

- (510) (6) kovy a jejich slitiny a výrobky z nich v rámci této třídy, kovové stavební materiály včetně přepravitelných, kovové potřeby zámečnické a klempířské, typové a atypické zámečnické



konstrukce, železářské výrobky a drobné kovové zboží kupříkladu dráty, drátěné pletivo, kovová držadla, kovové kolejnice, kovové kolíky, kovové koše, kovová lana neelektrická, kovové barely, kovové potrubí a roury, kovové rošty, kovové lamely, výrobky z kovu, které nejsou obsaženy v jiných třídách, kovové slévárenské formy, kovové konstrukce, výtuhové profily z kovu, profilové konzole pro stavebnictví z kovu, ocelové profily válcované za studena, kovové vyztužovací materiály pro řemeny, kovové části fasád, kovová okna a dveře včetně hliníkových, kovové dveřní a okenní rámy, kovové části dveří a oken, dveřní a okenní kování, okenice kovové, okenní uzávěry a zarážky z kovu, vrata všech typů z kovu, rolety, markýzy a pohyblivé mříže kovové, kovové součásti zimních zahrad, kovové konstrukce prosklených fasád, skleníkové a jiné kovové konstrukce, garážová a průmyslová sekční vrata z kovu, zámečnické výrobky všeho druhu, kovové brány, kovové závory, kovové stavební konstrukce, kovové ploty, kovové lešení, kovové žaluzie, řetězy, kovové kabely, hřebíky, šrouby, jiné kovové výrobky, které nejsou obsaženy v jiných třídách, obecné kovy v surovém a polozpracovaném stavu a jejich slitiny, kotvy, kovadliny, stavební materiál z válcovaného a litého kovu; (19) stavební materiály nekovové - surové nebo polozpracované a nekovové stavební výrobky a konstrukce obsažené ve třídě 19, neohebné trubky nekovové pro stavebnictví, přenosné konstrukce nekovové, beton, břidlice, cement a cementové desky, cihly, lepenka dehtovaná a pro stavební účely, nekovové dlaždice na podlahy, na stěny a pro stavebnictví, stavební dřevo, nekovové dveře, geotextilie, stavební kámen, kamenina pro stavebnictví, střešní krokve a krytiny, křemenný písek, latě, lemování střech, nekovová lešení, lišty nekovové, malta, též suché maltové směsi, malta stavební, mozaiky pro stavebnictví, mramor, nátěrové hmoty pro stavebnictví, nekovové nosníky, nekovové obklady stěn a zdí, obklady vinylové, nekovová obložení ve stavebnictví, obložení dřevěná, ohnivzdorné cementové ochranné vrstvy, nekovové okenice, nekovová dveřní okénka, nekovové rámy, nekovové okenní rámy, omítky, též sanační a strukturální omítky, omítkové směsi i hotové, zateplené omítky, opuka, nekovové stavební panely, nekovové pláště budov, papír pro stavebnictví, nekovové ploty, plst pro stavební účely, parketové podlahy, vlysy u podlah, podlahy nekovové, též lité, prkna, nekovové překlady okenní a dveřní, překližka, nekovové příčky, rákos pro stavební účely, venkovní rolety kromě kovových a textilních, řezivo, nekovové římsy a lišty pro římsy, sádra, sádrové bloky, sádrokartony, sádrovec, nekovová schodiště, nekovové schody a stupně, stavební sklo, sklo izolační pro stavby, mozaikové sklo, sklo okenní kromě skel pro automobily, tabulové sklo pro stavby, nekovové přenosné stavby, nekovové stavební hmoty, nekovové stropy, struska jako stavební hmota, šindele, škvára, štěrk i drcený, střešní nekovové tašky, nekovové trámy, nekovové drenážní trubky, kameninové trubky, nekovové trubky, tvárnice, úžlabí střech nekovová, vápenc, materiály na stavbu a pokryv či potahy vozovky, nekovové výtuzze pro stavebnictví, nekovové zárubně dveří, nekovové okapní žlaby, žáruvzdorné materiály; (37) stavební činnost - provádění staveb včetně jejich změn, udržovacích prací na nich a jejich odstraňování, opravárenské a instalační služby ve stavebnictví v rámci této třídy, restaurování objektů, instalační služby polotovarů a stavebních dílců ve stavebnictví, montážně stavební práce, montování staveb a interiérů, vysoušení staveb a kladení podlah, revize zařízení, stavební dozor, stavební sanace, zprostředkovatelská činnost v oblasti investiční výstavby, modernizace a rekonstrukce v oblasti nemovitostí, instalace, údržba, servis a opravy bytů, nebytových prostor a jiných objektů, servisní služby v oblasti výpočetní techniky, servisní služby nemovitostí, informace o opravách elektrických zařízení, stavební informace, instalace, údržba a opravy kancelářských strojů a zařízení, stavebnictví, speciální úpravy interiérů, zprostředkovatelská činnost ve stavebnictví, průmyslové, bytové, občanské a inženýrské stavby, topenářství a vodoinstalační, montáž, opravy a revize vyhrazených plynových zařízení, montáž a opravy vyhrazených elektrických zařízení, truhlářství, opravy stavebních strojů s mechanickým pohonem, půjčování stavebních mechanismů, poradenská činnost ve stavebnictví a údržbě nemovitostí, zednictví, tesařství, obkladačství, pokrývačství, štukatérství, podlahářství, izolatérství, instalatérství, truhlářství, zámečnictví, topenářství, kominictví, malířství a natěračství, klempířství, montáž, údržba a servis zařízení jednotné telekomunikační sítě, montáž, údržba a servis telekomunikačních

zařízení, montáž údržba a servis bezpečnostních a signalizačních zařízení, montáž, opravy a údržba ocelových konstrukcí, montáž, opravy, údržba a revize zdvihacích strojů a zařízení, poradenství v oblasti stavebnictví, revize a zkoušky tlakových zařízení a elektrických zařízení, údržba bytů a objektů, provádění staveb, včetně jejich změn, udržovacích prací na nich a jejich odstraňování.

(730) **Drdoš Ladislav**, Družstevní 276, Příbram, 26101, CZ

(740) DANĚK & PARTNERS Advokátní a patentová kancelář, Dr. Vilém Daněk, Vinohradská 45, Praha 2, 12000

(210) **O-440088**

(220) 15.08.2006

(320) 15.08.2006

(511) 17, 19, 22, 24

(540)

## RootBarrier

(510) (17) kaučuk, gutaperča, guma, azbest, slída, polotovary z plastických hmot, ohebné trubky nekovové; (19) stavební materiály nekovové, neohebné trubky nekovové pro stavebnictví, asfalt, směla, přenosné konstrukce nekovové, nekovové pomníky; (22) lana, provazy, síťky, stany, plachty, plachtoviny, pytle (neobsažené v jiných třídách), materiál na vycpávky (s výjimkou kaučuku nebo plastických hmot), textilní materiály ze surových vláken; (24) vysokopevnostní protikořenová textilie pro použití ve stavebnictví a zahradnictví.

(730) **Interpont s.r.o.**, Bezručova 8, Studénka, 74213, CZ

(210) **O-440130**

(220) 15.08.2006

(320) 15.08.2006

(511) 9, 35, 38, 42

(540)

## Czech Direct

(510) (9) elektronické multimediální aplikace, multimediální nebo informační katalogy v elektronické podobě, elektronické časopisy, elektronická periodika a knihy, informace a záznamy v elektronické podobě, data a/nebo databáze a/nebo informační produkty na nosičích a/nebo v elektronických, datových, informačních a telekomunikačních sítích, telefony a jejich příslušenství, telefonní automaty, telefonní ústředny, počítače a počítačové periferie a terminály, počítačový software a hardware, paměťová média (nosiče dat a informací) nahraná i nenahraná, síťové komponenty potřebné pro připojení počítačů a telefonů k datovým a počítačovým sítím (modemy, síťové karty, routery, rozbočovače, huby, switche, bridge), čipové a elektronické karty včetně platebních, databáze a/nebo informační produkty na nosičích a/nebo v elektronických, datových, informačních a telekomunikačních sítích, související software a hardware, multimediální aplikace, přístroje pro záznam, přenos, převod a reprodukci zvuku, obrazu a/nebo dat; (35) reklamní a inzertní činnost, propagace, marketing, pomoc při řízení obchodní a podnikatelské činnosti, konzultační činnost v oblasti obchodní a podnikatelské činnosti, zprostředkovatelská činnost v oblasti obchodu a podnikání, merchandising, ekonomické poradenství, poskytování informací (obchodních nebo podnikatelských), zprostředkovatelská a obstaratelská činnost v oblasti obchodu, automatické zpracování dat a informací, systematizace informací do počítačových databází, služby pro nepřítomné (telefonní vzkazy), komerční využití Internetu v oblastech komerčních internetových médií a vyhledávacích služeb; (38) šíření elektronických tiskovin, periodik a knih prostřednictvím počítačové, datové, elektronické, telekomunikační nebo informační sítě, informační služby na Internetu včetně provozování elektronických nástěnek, diskusních skupin a fór a poskytování přístupu k on-line informačním službám a databázím, telekomunikační, směrovací, spojovací a datové služby, poradenská, konzultační a zprostředkovatelská činnost v oblasti spojů, telekomunikací a datových služeb, pronájem telekomunikačních okruhů, pronájem telekomunikačních zařízení a přístrojů včetně telefonů, telematické služby, poskytování telekomunikačního připojení k počítačovým sítím, zřizování a provozování veřejných, účelových a privátních telekomunikačních sítí, komunikace prostřednictvím telefonů a počítačů, služby elektronické pošty, služby krátkých textových zpráv, teletext a služby s ním spojené, služby hlasové schránky, provozování internetového portálu, televizní a rozhlasové

- (730) **Telefónica O2 Czech Republic, a.s.**, Olšanská 55/5, Praha 3, 13034, CZ
- (740) **AK SODOMKA-SOUČEK-JINDRA-MOKRÝ & PARTNEŘI**, JUDr. Tomáš Jindra, advokát, U Prašné brány 3, Praha 1, 11000

- (210) **O-440132**  
(220) 15.08.2006  
(320) 15.08.2006  
(511) 9, 35, 38, 42  
(540)

## Přátel

- (510) (9) elektronické multimediální aplikace, multimediální nebo informační katalogy v elektronické podobě, elektronické časopisy, elektronická periodika a knihy, informace a záznamy v elektronické podobě, data a/nebo databáze a/nebo informační produkty na nosičích a/nebo v elektronických, datových, informačních a telekomunikačních sítích, telefony a jejich příslušenství, telefonní automaty, telefonní ústředny, počítače a počítačové periferie a terminály, počítačový software a hardware, paměťová média (nosiče dat a informací) nahraná i nenahraná, síťové komponenty potřebné pro připojení počítačů a telefonů k datovým a počítačovým sítím (modemy, síťové karty, routery, rozbočovače, huby, switche, bridge), čipové a elektronické karty včetně platebních, databáze a/nebo informační produkty na nosičích a/nebo v elektronických, datových, informačních a telekomunikačních sítích, související software a hardware, multimediální aplikace, přístroje pro záznam, přenos, převod a reprodukci zvuku, obrazu a/nebo dat; (35) reklamní a inzertní činnost, propagace, marketing, pomoc při řízení obchodní a podnikatelské činnosti, konzultační činnost v oblasti obchodní a podnikatelské činnosti, zprostředkovatelská činnost v oblasti obchodu a podnikání, merchandising, ekonomické poradenství, poskytování informací (obchodních nebo podnikatelských), zprostředkovatelská a obstaratelská činnost v oblasti obchodu, automatické zpracování dat a informací, systematizace informací do počítačových databází, služby pro nepřítomné (telefonní vzkazy), komerční využití Internetu v oblastech komerčních internetových médií a vyhledávacích služeb; (38) šíření elektronických tiskovin, periodik a knih prostřednictvím počítačové, datové, elektronické, telekomunikační nebo informační sítě, informační služby na Internetu včetně provozování elektronických nástěnek, diskusních skupin a fór a poskytování přístupu k on-line informačním službám a databázím, telekomunikační, směrovací, spojovací a datové služby, poradenská, konzultační a zprostředkovatelská činnost v oblasti spojů, telekomunikací a datových služeb, pronájem telekomunikačních okruhů, pronájem telekomunikačních zařízení a přístrojů včetně telefonů, telematické služby, poskytování telekomunikačního připojení k počítačovým sítím, zřizování a provozování veřejných, účelových a privátních telekomunikačních sítí, komunikace prostřednictvím telefonů a počítačů, služby elektronické pošty, služby krátkých textových zpráv, teletext a služby s ním spojené, služby hlasové schránky, provozování internetového portálu, televizní a rozhlasové vysílání; (42) analytické a projekční práce v oblasti telekomunikací a informatiky, vytváření, modifikování a poskytování počítačových programů, instalace, aktualizace a údržby počítačových programů, služby programování počítačů, programování, administrace a monitoring serverů, pronájem výpočetní techniky, pronájem serverů, poradenská a konzultační činnost v oblasti výpočetní techniky, zprostředkovatelská a poradenská činnost v oblasti výpočetních služeb a informatiky, tvorba www stránek.
- (730) **Telefónica O2 Czech Republic, a.s.**, Olšanská 55/5, Praha 3, 13034, CZ
- (740) **AK SODOMKA-SOUČEK-JINDRA-MOKRÝ & PARTNEŘI**, JUDr. Tomáš Jindra, advokát, U Prašné brány 3, Praha 1, 11000

- (210) **O-440314**  
(220) 21.08.2006  
(320) 21.08.2006  
(511) 16, 38  
(540)

## Tim Hamilton

- (510) (16) tiskoviny všeho druhu zařazené do třídy 16, jako knihy, knihařské výrobky, časopisy, periodika, fotografie, plakáty, kalendáře, samolepky, propagační tiskoviny; (38) šíření informací a audiovizuálních děl prostřednictvím veřejných datových sítí jako např. televize, rozhlasu a Internetu.
- (730) **Baol, s. r. o.**, Václavské náměstí 794/38, Praha 1, 11000, CZ

- (210) **O-440357**  
(220) 23.08.2006  
(320) 23.08.2006  
(511) 30, 32, 33, 43  
(540)

## Kavárna Fénix

- (510) (30) ocet, nálevy k ochucení, sůl, hořčice, koření, led pro osvěžení; (32) piva; (33) alkoholické nápoje (s výjimkou pív); (43) služby zajišťující stravování a nápoje.
- (730) **PALÁC BLANÍK, a.s.**, Václavské nám. 802/56, Praha 1, 11000, CZ

- (210) **O-440934**  
(220) 11.09.2006  
(320) 11.09.2006  
(511) 41  
(540)



- (510) (41) výchova, vzdělávání, zábava, sportovní a kulturní aktivity.  
(590) Barevná
- (730) **HOTEL STYL, s. r. o.**, Strojírenská 260, Praha 5, 15000, CZ

- (210) **O-441087**  
(220) 18.09.2006  
(320) 18.09.2006  
(511) 35  
(540)

## FÉNIX REALITY s. r. o.

- (510) (35) zprostředkování obchodních služeb.
- (730) **Fénix Reality, s. r. o.**, Londýnská 218/31, Praha 2, Vinohrady, 12000, CZ

- (210) **O-441159**  
(220) 19.09.2006  
(320) 19.09.2006  
(511) 35, 38, 39  
(540)

## infopost

- (510) (35) doručování předplatného novin a časopisů, obchodní nebo podnikatelský průzkum, obchodní poradenství, podnikatelské poradenství, provozně-hospodářské poradenství a akvizice při provádění obchodů výhradně v oboru dopravy, provozu, skladování, externího a interního zbožího hospodářství pro třetí osoby, překlad informací do počítačových databází, systematizace informací do počítačových databází, zajišťování novinového předplatného; (38) elektronická pošta; (39) dopravní informace, komisionářství v oblasti dopravy, zprostředkování dopravy, zprostředkování dopravy (zasílatelství), zprostředkování přepravy, naložení a vyložení zboží, pronájem motorových vozidel, příprava zásilek k odeslání, technické poradenství v oboru dopravy a provozu.
- (730) **Mediaservis s.r.o.**, Sazečská 645/12, Praha 10, 22562, CZ
- (740) Hedvika Hartmanová, Ovocný trh 8, Praha 1, 11000

- (210) **O-441173**

(220) 20.09.2006  
(320) 20.09.2006  
(511) 9, 35, 41  
(540)

## Hotel & Spa Management

(510) (9) elektronický časopis; (35) inzertní, reklamní a propagační služby; (41) nakladatelská a vydavatelská činnost.

(730) **ECONOMIA a.s.**, Dobrovského 25, Praha 7, 17055, CZ

(210) **O-441242**

(220) 21.09.2006  
(320) 21.09.2006  
(511) 26  
(540)

## X-RAY

(510) (26) krajky, stuhy, šněrovačká, zipy, knoflíky, háčky, očka, poutka a ostatní galanterie, prýmkářské zboží, výšivky, nášivky, záplaty nažehlovací na opravu textilu, záplaty jako textilní ozdoby, spony a sponky k oděvnímu zboží, ke kravatám, k prádлу, ke kloboučnickému a čepičkářskému zboží a k obuvi, tkaničky a tkanice, spony do vlasů a paruk.

(730) **BestTex Trade s.r.o.**, Ruská 398/43, Ostrava - Vítkovice, 70300, CZ

(210) **O-441340**

(220) 25.09.2006  
(320) 25.09.2006  
(511) 16, 17, 19, 27, 36, 40, 44  
(540)



(510) (16) materiál pro umělce, lepenka a výrobky z těchto materiálů, tiskopisy, tiskoviny; (17) izolace proti vlhkosti staveb, fólie - fólie z umělých hmot, kromě fólií na balení, minerální vlna; (19) konstrukce stavební nekovové, přenosné konstrukce nekovové; (27) koberce, rohože, obklady podlah; (36) služby nemovitostní a finanční; (40) zpracování odpadu; (44) architektura zahradní, zahradnické služby.

(590) Barevná

(730) **TORUS PŘÍBRAM s.r.o.**, Husova 424, Příbram VI, 26101, CZ

(210) **O-441427**

(220) 27.09.2006  
(320) 27.09.2006  
(511) 16, 35, 38, 39, 41  
(540)

## ČESKOBUDĚJOVICKÝ DENÍK

(510) (16) tiskoviny všeho druhu, zejména noviny, časopisy, knihy, propagační materiály - v rámci této třídy; (35) reklamní, inzertní a propagační činnosti, komerční informační servis; (38) šíření elektronických časopisů, informací, elektronických periodik, knih v elektronické podobě prostřednictvím elektronické, telekomunikační nebo počítačové sítě, zejména Internetu; (39) distribuce tiskovin; (41) vydavatelská a nakladatelská činnost, vydávání odborných, vzdělávacích a zábavných zpráv a publikací, vydávání statistických zpráv a informací, zprostředkovatelská činnost v oblasti vydávání tiskovin.

(730) **VLTAVA-LABE-PRESS, a.s.**, nám. Přemysla Otakara II. 8/5, České Budějovice, 37021, CZ

(210) **O-441501**

(220) 27.09.2006  
(320) 27.09.2006  
(511) 16, 35, 38, 39, 41  
(540)

## LIBERECKÝ DEN

(510) (16) tiskoviny všeho druhu, zejména noviny, časopisy, knihy, propagační materiály - v rámci této třídy; (35) reklamní, inzertní a propagační činnosti, komerční informační servis; (38) šíření elektronických časopisů, informací, elektronických periodik,

knih v elektronické podobě, prostřednictvím elektronické, telekomunikační nebo počítačové sítě, zejména Internetu; (39) distribuce tiskovin, zprostředkovatelská činnost v oblasti distribuce tiskovin; (41) vydavatelská a nakladatelská činnost, vydávání odborných, vzdělávacích a zábavných zpráv a publikací, vydávání statistických zpráv a informací, zprostředkovatelská činnost v oblasti vydávání tiskovin.

(730) **VLTAVA-LABE-PRESS, a.s.**, nám. Přemysla Otakara II. 8/5, České Budějovice, 37021, CZ

(210) **O-441931**

(220) 13.10.2006  
(320) 13.10.2006  
(511) 29  
(540)



(510) (29) mléko, sýry, mléčné výrobky, jedlé oleje a tuky.

(590) Barevná

(730) **BONGRAIN S. A.**, 42 rue Rieussec, Viroflay, 78220, FR

(740) Ing. František Kania, Mendlovo nám. 1a, Brno, 60300

(210) **O-441987**

(220) 16.10.2006  
(320) 16.10.2006  
(511) 36  
(540)

## 3Dreality.cz

(510) (36) realitní kanceláře, zprostředkování nemovitostí, obchod s nemovitostmi.

(730) **3D reality s.r.o.**, Náprstkova 214/7, Praha 1, 11000, CZ

(210) **O-442245**

(220) 24.10.2006  
(320) 24.10.2006  
(511) 36, 39, 41, 43  
(540)

## AMOUR

(510) (36) směnárská činnost, úschova cenností pro ubytované, informace o cestovním a úrazovém pojištění a jejich zprostředkování, pronájem nemovitostí; (39) zprostředkovatelské služby v cestovním ruchu, služby cestovních kanceláří a turistických kanceláří, organizování a rezervace cest, rezervace letenek, jízdének, místenek, doprovázení turistů, organizování exkurzí, zájezdů, okružních výletů, plaveb a turistických prohlídek, organizování jízd výletní lodí, silniční automobilová doprava, autobusová doprava včetně dopravy autokary; (41) organizování kongresů a symposií v rámci hotelové činnosti, zajišťování předprodeje vstupenek na kulturní, sportovní a společenské akce pro hotelové hosty v rámci hotelových služeb, provozování kinosálů, provozování kasina a herních automatů a noční kluby v rámci hotelů a ubytovacích zařízení; (43) hotelové služby, ubytovací služby, hostinská činnost, restaurace, služby barů, služby motelů, provozování kempů, provozování prázdninových táborů, turistické noclehárny, provozování penzionů, provozování hotelů.

(730) **H & Hotels s.r.o.**, Václavské náměstí 7/839, Praha 1, 11000, CZ

(740) Ing. Marie Smrčková, patentový zástupce, Velflíkova 10, Praha 6, 16000

(210) **O-442477**

(220) 01.11.2006  
(320) 01.11.2006  
(511) 9, 42

(540)

**EXCALIBUR** TS

- (510) (9) software; (42) návrh a vývoj počítačového hardwaru a softwaru, správa dat a databází.  
(590) Barevná  
(730) **TurboSoft spol. s r.o.**, Trávnícká 17b, Prostějov, 79601, CZ

- (210) **O-442552**  
(220) 02.11.2006  
(320) 02.11.2006  
(511) 5  
(540)



- (510) (5) přípravky na hubení škodlivých zvířat, insekticidy, ochrana proti molům, repelenty odpuzující hmyz.  
(590) Barevná  
(730) **SCJ EurAFNE Ltd.**, Frimley Green, Camberley, Surrey GU16 7QJ, GB  
(740) Společná advokátní kancelář Všetečka Zelený Švorčík Kalenský a partneři, JUDr. Pavel Zelený, Hálkova 2, Praha 2, 12000

- (210) **O-443247**  
(220) 28.11.2006  
(320) 28.11.2006  
(511) 7, 11, 20, 37, 42  
(540)



- (510) (7) elektrické a elektromechanické spotřebiče pro domácnosti, elektrické přístroje pro sekání, drcení, míšení, míchání, hnětení, rozmáčkávání, mletí, strouhání, šlehaní, krájení, vmačkávání, rozmělnování, emulgování potravin, pochutin, ovoce a zeleniny, elektrické otvírače a zavírače konzerv, sklenic a lahví, stroje, přístroje a nástroje k suchému, mokrému i parnímu čištění textilií včetně bytových, podlahovin, podlah všeho druhu a čalounění, vysavače, centrální vysavače, šamponovače, elektrické klepače podlahovin a textilií, stroje, přístroje a nástroje k suchému i mokrému odstraňování prachu, stroje, přístroje a nástroje určené k leštění, pastování a jiné impregnaci podlah všeho druhu, vše včetně příslušenství jako jsou zásobníky nečistot, zásobníky čistících prostředků, hadice a přídavné hubice různého tvaru a účelu, rozprašovače vůní a desinfekčních prostředků, prachové a antibakteriální filtry v rámci této třídy, žehlící stroje, ždímačky, pračky, čerpadla, elektrické lisů, mycí linky, myčky nádobí, mechanické nástroje a nářadí ruční, pletací stroje, stříkací pistole na barvy, zapalovací svíčky pro motory, sušičky, šicí stroje, tiskařské stroje, stroje a obráběcí stroje, zemědělské nástroje s výjimkou ručně poháněných, líhně na vejce; (11) přístroje pro osvětlení, topení, výrobu páry, přístroje pro sušení, ventilaci, rozvod vody a sanitární zařízení, přístroje a zařízení pro klimatizaci, varné elektrické náčiní, elektricky vyhřívané polštáře a pokrývky, vany, sprchové kouty a kabiny, vany na sedací koupele, vířivé vany, vířivé vložky do van, vanová zařízení, vanové a sprchové baterie, sanitární technika, instalační materiál

pro vany a sprchové kouty, koupelnové armatury, ohřivače vody, ozdobné fontány, sauny a saunovací zařízení, zařízení pro rozvod, čištění a úpravu vody, filtry na vodu, stroje a přístroje na čištění vzduchu, odsavače par, ohřivače vzduchu, stroje a přístroje na chlazení vzduchu, vše včetně příslušenství jako jsou zásobníky nečistot, zásobníky čistících prostředků, rozprašovače vůní a desinfekčních prostředků, prachové a antibakteriální filtry v rámci této třídy, stroje a přístroje pro chlazení a mražení, zařízení a výrobky pro vaření, pečení, smažení, ohřívání, zejména elektrické pánve jednostranné i oboustranné, elektrické varné a grilovací desky včetně jejich kombinací, topinkovače, sendvičovače, toustovače, elektrické pečicí formy, elektrické pečicí pánve jednostranné i oboustranné, elektrické kontaktní grily a jejich kombinace, a to včetně náhradních dílů a příslušenství, krby a kamna, přístroje a prostředky k vytápění, přístroje pro chlazení a mražení, sušičky, sporáky, elektrické kuchyňské přístroje patřící do této třídy; (20) nábytek a jeho součásti patřící do této třídy, zrcadla, rámy, sektorový nábytek, kuchyně, kuchyňské linky, výrobky ze dřeva, korku, rákosu, proutí, rohu, kosti, želatiny, jantaru, perleti a náhražek těchto materiálů patřící do této třídy; (37) montáž a údržba nábytku, realizační provedení interiérů budov, rodinných domů, bytů, kanceláří, úřadů a institucí; (42) design nábytku, projekty, návrhy a řešení interiérů, interiérová tvorba.

- (590) Barevná  
(730) **Pelc Dušan**, Příčná 957, Skuteč, 53973, CZ  
(740) **HALAXOVÁ & HALAXOVÁ**, TETRAPAT, RNDr. Zdeňka Halaxová, Horní náměstí 7, Olomouc, 77200

- (210) **O-443266**  
(220) 28.11.2006  
(320) 28.11.2006  
(511) 3, 5, 35  
(540)



- (510) (3) mýdla pevná, tekutá, glycerinová, křišťálová, sprchové gely, pečující dvoufázové sprchující gely, gely s obsahem soli z Mrtvého moře, vlasové a tělové šampony, přísady do koupele, zejména oleje do koupele, pěňivé oleje do koupele, pěny, koupelnové soli nemedicijnální, sůl z Mrtvého moře, tělová mléka, tělová másla, cukrové scruby; (5) přírodní soli do koupele medicijnální, bylinné a přírodní přísady do koupele s léčebnými účinky, přísady do koupele s léčivými účinky; (35) poradenská činnost v oblasti obchodu.  
(730) **Pondělík Pavel**, Hrdličkova 2, Plzeň, 32000, CZ  
(740) PROPATENT - patentová známková grafická kancelář, Ing. Jarmila Loskotová, K Závětinám 727, Praha 5, 15500

- (210) **O-443335**  
(220) 21.05.2003  
(320) 21.05.2003  
(511) 5  
(540)

**PANTO**

- (510) (5) léčiva pro lidské lékařství pouze na lékařský předpis, zejména přípravky k léčbě žaludku a střev.  
(730) **ALTANA Pharma AG**, Byk-Gulden-Str. 2, Konstanz, 78467, DE  
(740) **KOREJZOVÁ & SPOL.**, v.o.s., JUDr. Petra Korejzová, advokátka, Korunní 104/E, Praha 10, 10100

- (210) **O-443336**  
(220) 30.11.2006  
(320) 30.11.2006  
(511) 5, 39  
(540)

**Dophilus**

- (510) (5) doplňky výživové pro lékařské účely; (39) služby výhradního distributora výživových doplňků.

(730) **Pharma Agency, s.r.o.**, Zelený Pruh 109/1091, Praha 4, 14000, CZ  
(740) DMH - patentová a známková kancelář, Mgr. Marcela Machatová, Pospíšilova 2, Praha 3, 13000

(210) **O-443342**  
(220) 30.11.2006  
(320) 30.11.2006  
(511) 2  
(540)

## DEKSAN

(510) (2) ochranný nátěr na dřevo a zdivo určený pro interiér i exteriér.  
(730) **DEKTRADE a.s.**, Tiskařská 10/257, Praha 10 - Malešice, 10828, CZ

(210) **O-443343**  
(220) 30.11.2006  
(320) 30.11.2006  
(511) 36, 37, 41, 42  
(540)

## DEKVITAL

(510) (36) investiční a finanční poradenství ve stavebnictví a v energetice; (37) dozor a řízení staveb, poradenství a informace ve stavebnictví; (41) výcvik a výuka v oboru stavebního inženýrství; (42) konstruktérské práce a projekty v oblasti stavebnictví, vypracovávání stavebních projektů a posudků.  
(730) **DEKTRADE a.s.**, Tiskařská 10/257, Praha 10 - Malešice, 10828, CZ

(210) **O-443354**  
(220) 30.11.2006  
(320) 30.11.2006  
(511) 5, 32  
(540)



(554) Prostorová  
(510) (5) nápoje pro léčebné účely, ochucené nápojové koncentráty s vitamíny pro léčebné účely; (32) limonády, ovocné šťávy, ochucené nápojové koncentráty, sirupy a jiné přípravky ke zhotovování nápojů.  
(590) Barevná  
(730) **FAMILY DAVO, s.r.o.**, Pod Tlustou 5068, Zlín, 76000, CZ  
(740) JUDr. Aleš Zábrš, Na Beránce 2, Praha 6, 16000

(210) **O-443506**  
(220) 06.12.2006  
(320) 06.12.2006  
(511) 9, 35, 36, 38, 42  
(540)

## EQUANTA

(510) (9) stroje na zpracování dat a informací, software, počítače včetně periferních zařízení, programové vybavení počítačů; (35) pomoc při řízení obchodní činnosti, plánování obchodních transakcí, obchodní plánování, kontrola obchodních záležitostí, shromažďování a sestavování statistických informací, studie a průzkum trhu, strategické plánování informačních technologií, tvorba informačních systémů a specializovaných podnikových evidencí, poradenství v oblasti organizace obchodu a ekonomiky spadající do této třídy, šíření propagačních publikací; (36) finanční odhady; (38) šíření elektronických publikací prostřednictvím sítí; (42) vývoj software, tvorba software, poradenství v oblasti výpočetní techniky a programového vybavení, projektování a realizace výpočetních systémů, management počítačových souborů a databází, poradenství v oblasti kvalifikované informatiky.  
(730) **ATLAS consulting, spol. s r. o.**, Výstavní 292/13, Ostrava - Moravská Ostrava, 70916, CZ  
(740) Ing. Zdeněk Janík, Bulharská 1418, Ostrava-Poruba, 70800

(210) **O-443599**  
(220) 08.12.2006  
(320) 08.12.2006  
(511) 36, 39, 43  
(540)



(510) (36) pronájem nemovitostí, zprostředkování nemovitostí, pronájem bytu, ubytovací kanceláře (byty, místnosti), nájemné (inkasování); (39) doprovázení turistů, organizace okružních výletů, organizace prohlídek a zájezdů; (43) provoz hotelového ubytování, ubytování (hotely, penziony), poskytování přechodného ubytování, ubytování (pronájem, přechodné ubytování), penziony, turistické noclehárny, hotelové služby, rezervace – cestování, rezervace penzionu, rezervace hotelu, přechodné ubytování, rezervace přechodného bydlení, motely.  
(590) Barevná  
(730) **WORLD WIDE WIRELESS.CZ, s.r.o.**, Křížkova 159/56, Praha 8, 18600, CZ

(210) **O-443639**  
(220) 11.12.2006  
(320) 11.12.2006  
(511) 3, 5, 8, 9, 11, 16, 18, 19, 21, 24, 25, 26, 28, 29, 30, 31, 32, 33, 34  
(540)



(510) (3) prostředky namáčecí, prací mýdlové, saponátové a bezfosfátové, prostředky na parfémování prádla, avivážní prostředky, bělicí přípravky na prádlo, mořidla na prádlo, přípravky pro čištění, leštění, drhnutí a broušení, odmašťovací přípravky, mýdla, výrobky kosmetické a voňavkářské, zejména parfém, kolínské vody, tělové krémy, šampony, pudry, lotiony, sprejová žele, koupelové oleje, pleťové krémy, krémy na ruce, pěny po holení, vody a krémy po holení, veškeré prostředky pro péči a úpravu vlasů jako vodičky a barvy na vlasy, desodorační prostředky pro osobní použití, prostředky chránící před sluncem, veškeré kráslicí prostředky, zejména maskara, odličovač, tužky na obočí a na podmalování očí, oční stíny, řasenky a jiná líčidla, makeup, krycí tyčinky, tyčinky na zakrývání jizev, červeně, rtěnky, lesky na rty, laky na nehty, kosmetické masky, tampony a štětce k líčení, odličovací prostředky, vata pro kosmetické účely, depilační přípravky, veškeré ústní přípravky a zubní pasty a prášky, éterické oleje, želeťovina pro potravinářské účely, obuvnická smola; (5) výrobky lékárnické, veterinářské a hygienické, diabetické přípravky pro léčebné účely, potraviny pro batolata, náplasti, materiál pro obvazy, materiály pro plombování zubů a pro zubní otisky, dezinfekční přípravky, výrobky pro hubení škodlivých zvířat, fungicidy, herbicidy; (8) ruční nástroje zastávající funkci nářadí v příslušných oborech včetně šroubových zvedáků, nožičské výrobky včetně nožičských výrobků z drahých kovů, elektrické holicí přístroje, holicí čepele, břitvy, neelektrické stroje na střihání vlasů, srsti a vlny, přístroje na kadeření a trvalou ondulaci vlasů, veškeré nožičské výrobky, ruční a ručně ovládané nástroje řezné, brusné, na vystřihování, k ostření, k broušení, kovové náčiní pro manikúru a pedikúru, ruční nástroje zemědělské a zahradnické jako rýče, motyky, vidle všeho druhu, kosa, srpy, nože, vidličky a lžice včetně z drahých kovů, ruční stroje na mletí masa, sekáčky na maso, zbraně sečné a bodné, ruční nástroje na střihání trávníku, nářadí, špachtle a nůžky pro sochaře, pinzety na obočí; (9) přístroje a nástroje vědecké,

navigační, geodetické, elektrické, fotografické, kinematografické, optické, k vážení, k měření, kontrolní, záchranné a pro výuku, automatické přístroje uváděné v činnost vhozením mince nebo známky, přístroje pro záznam, zesilování, reprodukci a přenos zvuku nebo obrazu, zejména radiové přístroje, radiomagnetofony, hifi věže, tunery, magnetofony, kazetové stereofonní přehrávací přístroje do automobilů, volkmány, přehrávače kompaktních desek, gramofony, reproduktory, mikrofony, zesilovače, sluchátka, telefonní záznamníky, telefonní přístroje v kombinaci s telefonním záznamníkem, faxové přístroje, kapesní databanky, kalkulační přístroje, počítače, televizní přístroje pro příjem černobílého a barevného obrazu, stereofonní televizní přístroje, videorekordéry, antény televizní, radiové a satelitní, fotografické, kinematografické a optické přístroje včetně zvětšovacích přístrojů, fotoblesky, promítací přístroje, vázící přístroje a váhy, měřicí přístroje, signalizační přístroje, signalizační dohlížecí přístroje, zejména termostaty, hlídače mrazu, elektrické žehličky, elektrické pájky, elektrické svařovací přístroje a elektrody k nim, el. tepelné přístroje pro ondulování vlasů, teplovzdušné kartáče pro úpravu vlasů, barometry, vysavače prachu, elektrické leštičky parket, elektrické příruční mandly, elektroinstalací materiál, zejména elektrické vodiče a kabely, rozvodné desky a skříně, zásuvky, zástrčky, odbočovací krabice, vypínače, přepínače, jističe, relé, transformátory, monočlánky všech druhů, alkalické články, akumulátorové baterie, tepelné akumulátory elektrické, polovodičové výrobky, brýle všech druhů, teploměry s výjimkou lékařských, prodejní automaty na zboží, vybavení pro zpracování informací pro počítače, zapisovací pokladny a počítací stroje včetně kancelářských a děrovacích strojů, výpočetní technika všeho druhu jako počítače, tiskárny, zobrazovací terminály, klávesnice včetně jejich příslušenství, software všeho druhu, hasicí přístroje, speciální pouzdra pro přístroje a nástroje zařazené v této třídě, přístroje a nástroje signalizační včetně signálních pišťal, elektrické stroje na stříhání vlasů, srsti a vlny, obaly na brýle, hry na použití na počítači; (11) elektricky vytápěné podušky, elektrické ohřívače nohou, osvětlovací zařízení a osvětlovací tělesa pro potřeby kancelářské a pro domácnost, zejména lustry, lampy, svítidla a žárovky všech druhů, přístroje a zařízení k vaření, pečení, grilování a fritování, zejména elektrické vařiče a trouby, mikrovlnné trouby, grily a kontaktní grily, rošty a rožně na opékání, pícky na přípravu pizzy, přístroje k pečení bez tuku (tzv. horké kameny), fritovací zařízení, opékače topinek, automaty na vafle, el. vařiče vody, el. přístroje pro desinfekci a ohřívání dětských kojeneckých lahví, el. přístroje pro ohřívání jídla, ponorné ohřívače, piezoelektrické zapalovače, el. kávovary, zařízení na vytápění, zejména přímotopná tělesa, el. olejové radiátory, infrazářiče, ohřívače vzduchu, zařízení na chlazení, zejména chladničky, kombinované chladničky s mrazničkami, mrazničky a mrazicí boxy, stroje na přípravu zmrzliny, el. ventilátory, okenní ventilátory, el. odsavače pachů, filtry pro pitnou vodu, filtry na čištění vzduchu, sanitární přístroje a zařízení včetně směšovacích baterií, ohřívačů vody, průtokových ohřívačů vody, umyvadla, klosety včetně jejich příslušenství, přístroje na osušení rukou, na sušení ovoce a zeleniny, na sušení vlasů, horská slunce, klimatizační zařízení nebo zařízení pro úpravu vzduchu, elektrické zvlhčovače vzduchu, zařízení pro rozvod vody, zařízení na výrobu páry, speciální pouzdra pro topná zařízení a zařízení na výrobu páry, krby; (16) lepidla (kancelářská a pro domácnost), potřeby pro umělec, štětce, psací stroje a kancelářské potřeby (kromě nábytku), učební a školní potřeby a pomůcky (kromě přístrojů), tiskařské typy, tiskací písma a číslice, štočky, obalové materiály z plastických hmot, psací, rýsovací a kreslicí potřeby a pomůcky, pečetidla, inkousty, tuše, modelovací pasty a hmoty; (18) kůže a její náhražky, výrobky z kůže a jejich náhražek, pokud nejsou obsaženy v jiných třídách, jako kabelky, tašky, nákupní tašky, školní brašny, aktovky, batohy, vaky, ledvinky, peněženky, kufrý a cestovní brašny, deštníky, slunečníky a hole, kůže zvířat, kožené boty, surová kůže, kožené šaty, biče, postroje a pokrývky na koně a sedlářské výrobky, řemeny, řemínky a opasky kožené, kožené šňůry; (19) stavební materiál včetně polozpracovaného řeziva, trámy, prkna, dřevěné panely, překližka, kompozitní stavební materiály na bázi dřeva a jiných materiálů, cihly, skleněné cihly, skleněné tašky, tabulové okenní sklo, tvárnice, dlaždice, obkládačky, nekovové překlady, dehtová krycí lepenka, podlahové krytiny stavebního charakteru, přírodní a umělý kámen, cement, vápno, pojiva pro stavební účely, malta,

sádra, štěrka, kameninové a cementové roury, stavební materiál pro stavbu cest, asfalt, smola, živec, přenosné domy nekovové, kamenné pomníky, komíny nekovové; (21) drobné nářadí a přenosné nádoby k domácím a kuchyňským účelům jako kuchyňské nádoby, varné, nevarné a k pečení plechové, smaltované, litinové, teflonové, hliníkové, vědra, plechové misky, misky a jiné výrobky pro kuchyňské účely z plastických nebo jiných hmot, žehlicí prkna a rukávnický, tepelně izolační nádoby a láhve, láhve na výrobu sifonu, kempovací nádoby, ruční stroje na mletí, sekání, lisování, šlehání vajec nebo smetany, hřebeny a mycí houby, mycí a toaletní potřeby, kartáčnické výrobky (s výjimkou štětců), pomůcky k úklidu, čisticí nástroje, drátěnky včetně drátěnek z plastických hmot, sklo surové nebo polozpracované (s výjimkou stavebního a tabulového skla), zboží skleněné, včetně z křišťálového skla, zboží porcelánové, keramické a kameninové, zařazené ve třídě 21 včetně keramických miniatur, kotlíky na vaření s výjimkou elektrických, obaly na toaletní potřeby; (24) tkaniny s výjimkou tkanin zařazených ve třídách 22 a 26, pokrývky na postepe, cestovní pokrývky, ložní prádlo (povlaky, prostěradla), prádlo pro domácnost, utěrky na sklo, na nádobí, stolní prádlo jako ubrusy a ubrousky, textilní výrobky neobsažené v jiných třídách; (25) elektricky vytápěné oděvy a součásti oděvů, oděvy pánské, dámské a dětské, spodní, konfekční ze syntetických, přírodních nebo směšových materiálů, plетенé oděvy, zejména sukně, kalhoty, saka, blejzry, vesty, kabáty, bundy, golfky, kožichy, klobouky, kloboučnické zboží včetně koženého, čepice, šátky, šály, rukavice, vázanky, punčochy, ponožky, punčocháče, čelenky, včetně ostatních doplňků zařazených ve třídě 25, veškeré spodní osobní prádlo, plavky, trikotáž, obuv pánská, dámská a dětská vycházková, společenská, sportovní, domácí, plážová, sandály, střípky a trepky; (26) krajky, výšivky, stuhy, šňěrovadla, knoflíky, stiskací knoflíky, háčky a očka, špendlíky a jehly i do šicích strojů, ozdobné jehly a jehlice, pletací jehlice, jehelníčky, síťky na vlasy, spony a ozdoby do vlasů, zboží leonské, umělé květiny; (28) hry, digitální hry, hlavolamy, hračky, hračky mechanické, elektromechanické a řízené na dálku, stavebnice všech druhů, loutky, panenky, modely aut všech druhů, kovové i plastické, vláčky, autodráhy, míče, hračky na pískovišti, houpačky a houpací hračky, bazény na hraní, hračky pro batolata včetně ostatních věcí na hraní, tělocvičné a sportovní nářadí včetně sítí, sportovní potřeby nezařazené v jiných třídách, rybářské potřeby včetně návnad, nářadí pro zimní sporty, nářadí pro sportovní hry, zboží plážové a koupací (s výjimkou plážových a koupacích oděvů a dýchacích přístrojů), šermířské sečné a bodné zbraně, vybavení pro šermíře, vybavení, potřeby a pomůcky pro surfing, vodní lyžování a ostatní vodní sporty, pro lyžování na sněhu, sáňkování, bruslení, pro tenis, pro stolní tenis a ostatní sportovní náčiní pro kulturu těla, umělé vánoční stromky, vánoční ozdoby všech druhů (s výjimkou svíček a cukrovinek), hrací karty; (29) maso, masné výrobky, uzeniny, ryby, drůbež, zvěřina, masové výtažky, hotová jídla, lahůdkářské výrobky, zejména chlebičky, saláty a pomazánky vyráběné z potravin spadajících do této třídy, aspiky, konzervované, sušené a zavařené ovoce a zelenina, želé, džemy, kompoty, vejce, oleje a jedlé tuky; (30) káva, čaj, kakao, cukr, rýže, tapioka, kávové náhražky, mouka a přípravky z obilnin, těstoviny, chléb, pečivo, cukrovinky, žvýkačky, cukrářské výrobky, zmrzlina, čokoláda, med, sirup melasový, droždí pro kynutí, prášky do těsta, sůl, hořčice, ocet, obilniny připravené pro osobní konzumaci, jako ovesné vločky a cereals, koření, hotová jídla vyrobená z potravin spadajících do této třídy, led pro osvěžení; (31) výrobky zemědělské, zahradnické, lesní, jako syrové dřevo, zrní neuvedené v jiných třídách, vejce nasadová, živá zvířata, živí měkkýši a koryši, čerstvé ovoce a zelenina, osivo, rostliny, krmivo pro zvířata a slad; (32) piva, minerální vody, šumivé nápoje a jiné nealkoholické nápoje, ovocné šťávy a nápoje, sirupy a jiné přípravky ke zhotovování nápojů; (33) alkoholické nápoje; (34) tabák, cigarety, doutníky, cigarillos, potřeby pro kouření jako dýmky, špičky, cigaretové náuštky, cigaretový papír, tabákové náhražky, zápalky.

(730) **JEDNOTA, spotřební družstvo Česká Budějovice**, Lidická 1625/156, Česká Budějovice, 37007, CZ

(740) **KUDRLIČKA a SEDLÁK**, Ing. Jiří Sedlák, Husova 5, Česká Budějovice, 37001

(210) **O-443672**

(220) 12.12.2006  
(320) 12.12.2006  
(511) 25, 28, 35, 39, 41  
(540)

## FAST ARROWS

(510) (25) sportovní oděvy; (28) sportovní potřeby; (35) vedení účetnictví a veškeré účetní práce, reklamní činnost a marketing, zprostředkovatelská činnost v oblasti obchodu, obchod s dluhy a pohledávkami, činnost ekonomických a organizačních poradců; (39) letecká přeprava osob; (41) tlumočnická a překladatelská činnost, organizování sportovních soutěží v oblasti pohybových aktivit a adrenalinových sportů, zejména v oblasti parašutismu a jeho odvětví, zimních a vodních sportů, půjčování sportovního nářadí, pořádání odborných kurzů, školení a jiných vzdělávacích akcí včetně lektorské činnosti, výroba, rozmnožování, nahrávání a distribuce zvukových a zvukově-obrazových záznamů.  
(730) Čermák Jan Daniel, Jižní náměstí 969/10, Praha 4, 14100, CZ

(210) O-443725  
(220) 13.12.2006  
(320) 13.12.2006  
(511) 9, 16, 41  
(540)



DRUŽSTEVNÍ PRÁCE

(510) (9) elektronické a elektromagnetické nosiče audio, video a audiovizuálních dat, např. CD-ROMy, diskety, videodisky, videopásky, magnetické pásky, gramofonové desky, minidisky a ostatní datové nosiče; (16) knihy, časopisy a ostatní periodické a neperiodické publikace, tiskoviny, tiskopisy, reklamní tiskoviny, příručky, letáky, plakáty, grafika, malby, obrázkové knihy a listy, knihařské výrobky, bibliofilie, staré tisky, rukopisy, přebaly knih a tiskovin a ostatní obaly a tašky z papíru a umělých hmot, papírnické zboží, potřeby pro umělce, kancelářské potřeby, tiskařské štočky, učební a školní potřeby a pomůcky, kromě přístrojů, reklamní a výstavní katalogy, ediční a nakladatelské katalogy a plány; (41) nakladatelství a vydavatelství periodických a neperiodických publikací, grafik a ostatních obrázkových publikací, výchovná a zábavní činnost, činnost umělecké agentury, pořádání kulturních a uměleckých akcí, setkání, kulturních nebo vzdělávacích výstav, soutěží, přednášek apod., zprostředkovatelská a poradenská činnost v oblasti kultury, výchovy, umění a zábavy, činnost knižních klubů a půjčování periodických a neperiodických publikací v tištěné i elektronické formě, zpracovávání kulturních projektů.

(730) Podhradský Daniel, Jeremenkova 30/756, Praha 4, 14700, CZ

(210) O-443845  
(220) 15.12.2006  
(320) 15.12.2006  
(511) 9, 16, 35, 38, 41  
(540)



(510) (9) nosiče informací všeho druhu v rozsahu třídy 9, např. dat, obrazu a zvuku, elektronické publikace, software; (16) nosiče informací všeho druhu v rozsahu třídy 16, např. tiskoviny a polygrafické výrobky, informační letáky a brožury, katalogy, vstupenky, fotografie, plakáty; (35) výstavy a veletrhy pro obchodní a reklamní účely, jejich organizování a pořádání, odborné poradenství, vztahující se k organizování komerčních výstav a veletrhů, inzertní, reklamní a propagační služby, poskytování pomoci při provozu obchodu, včetně zprostředkování obchodních a obchodně personálních záležitostí, marketing, průzkumy a analýzy trhu; (38) šíření informací prostřednictvím datových sítí, např. Internetem; (41) výchovná, vzdělávací a zábavní činnost, pořádání odborných setkání, například školení, kurzů, konferencí a sympozií, přednášek, organizování a pořádání výstav a veletrhů ke vzdělávacím,

kulturním, výchovným a zábavním účelům, odborné poradenství, vztahující se k organizování vzdělávacích, kulturních, výchovných a zábavních výstav a veletrhů, pořádání soutěží, nakladatelská a vydavatelská činnost.

(730) ABF, a.s., Václavské nám. 29, Praha 1, 11000, CZ  
(740) Ing. Pavel Reichel, Lopatecká 14, Praha 4, 14700

(210) O-443846  
(220) 15.12.2006  
(320) 15.12.2006  
(511) 9, 16, 35, 38, 41  
(540)



(510) (9) nosiče informací všeho druhu v rozsahu třídy 9, např. dat, obrazu a zvuku, elektronické publikace, software; (16) nosiče informací všeho druhu v rozsahu třídy 16, např. tiskoviny a polygrafické výrobky, informační letáky a brožury, katalogy, vstupenky, fotografie, plakáty; (35) výstavy a veletrhy pro obchodní a reklamní účely, jejich organizování a pořádání, odborné poradenství, vztahující se k organizování komerčních výstav a veletrhů, inzertní, reklamní a propagační služby, poskytování pomoci při provozu obchodu, včetně zprostředkování obchodních a obchodně personálních záležitostí, marketing, průzkumy a analýzy trhu; (38) šíření informací prostřednictvím datových sítí, např. Internetem; (41) výchovná, vzdělávací a zábavní činnost, pořádání odborných setkání, například školení, kurzů, konferencí a sympozií, přednášek, organizování a pořádání výstav a veletrhů ke vzdělávacím, kulturním, výchovným a zábavním účelům, odborné poradenství, vztahující se k organizování vzdělávacích, kulturních, výchovných a zábavních výstav a veletrhů, pořádání soutěží, nakladatelská a vydavatelská činnost.

(730) ABF, a.s., Václavské nám. 29, Praha 1, 11000, CZ  
(740) Ing. Pavel Reichel, Lopatecká 14, Praha 4, 14700

(210) O-443890  
(220) 18.12.2006  
(320) 18.12.2006  
(511) 5, 29, 30  
(540)

## Křemíková bomba

(510) (5) výrobky zdravotnické a dietetické pro léčebné účely, zejména medicínální a dietetické čaje a čajové směsi všeho druhu, například ovocné, bylinné a z jiných přírodních produktů, dietetické a vitamínové preparáty pro humánní a veterinární použití, zejména vitamínové nápoje a povzbuzující přípravky z bylin a přírodních produktů, například výtažky, výluhy, šťávy, sirupy, kapky, farmaceutické odvary a éterické roztoky z bylin, ovoce a jiných přírodních produktů, farmaceutické výrobky; (29) sušené, konzervované a vařené ovoce, zelenina, byliny a jiné přírodní produkty, včetně jejich směsí; (30) čaje všeho druhu, včetně jejich směsí, sypané, porcované, sáčkové a lisované, zejména z ovoce, bylin a jiných přírodních produktů, čajové extrakty přírodní a ochucené, potraviny pro zvláštní výživu, potraviny rostlinného původu připravené pro konzumaci nebo konzervování.  
(730) Dr. POPOV s.r.o., Plzeňská 857, Planá u Mar. L., 34815, CZ

(210) O-443982  
(220) 20.12.2006  
(320) 20.12.2006  
(511) 35, 41, 42, 43, 44

(540)



(510) (35) propagační činnost, obchodní administrativa, kancelářské práce; (41) výchova, školení, semináře, zábava, sportovní a kulturní aktivity, rekreace a služby pro oddech, organizování a vedení školení a konferencí, vzdělávací informace, organizování sportovních soutěží, organizování a vedení seminářů, pořádání a řízení pracovních setkání (školení); (42) programování, právní služby a právní pomoc pro členy; (43) restaurace, služby spojené s opatřováním ubytování a stravování v noclehárnách, hotelích, penzionech, turistických táborech (camping), turistických domovech, sanatoriích a zotavovnách; (44) péče léčebná a hygienická.

(590) Barevná

(730) **Nezávislý odborový svaz Policie České republiky**,  
Bartolomějská 7, Praha 1, 11000, CZ

(740) ŠTROS & KUSÁK advokátní a patentová kancelář, JUDr. David Štros, advokát, Národní 32, Praha 1, 11000

(210) **O-444000**

(220) 20.12.2006

(320) 20.12.2006

(511) 35, 38, 41

(540)

**LIVIN'**

(510) (35) reklamní a propagační činnost; (38) televizní vysílání; (41) výroba televizních programů, kulturní, výchovná a zábavná činnost.

(730) **PROTV, s. r. o.**, Jankovcova 53, Praha 7 - Holešovice, 17000, CZ

(210) **O-444093**

(220) 27.12.2006

(320) 27.12.2006

(511) 11, 17, 37

(540)

 **Euroklima**

(510) (11) přístroje na topení, přístroje chladicí, pro ventilaci; (17) polotovary z plastových hmot, materiály těsnící, ucpávací a izolační; (37) stavebnictví, montáž oken a jiných výplní stavebních otvorů.

(730) **Euroklima s. r. o.**, Hodonínská 1624, Dubňany, 69603, CZ

(740) Mgr. Marcela Zlámalová, Vrchlického 7, Hodonín, 69501

(210) **O-444094**

(220) 27.12.2006

(320) 27.12.2006

(511) 17, 37

(540)

 **swingline**

(510) (17) polotovary z plastových hmot, materiály těsnící, ucpávací a izolační; (37) stavebnictví, montáže oken a jiných výplní stavebních otvorů.

(730) **Euroklima s. r. o.**, Hodonínská 1624, Dubňany, 69603, CZ  
(740) Mgr. Marcela Zlámalová, Vrchlického 7, Hodonín, 69501

(210) **O-444095**

(220) 27.12.2006

(320) 27.12.2006

(511) 17, 37

(540)

 **topline**

(510) (17) polotovary z plastických hmot, materiály těsnící, ucpávací a izolační; (37) stavebnictví, montáže oken a jiných výplní stavebních otvorů.

(730) **Euroklima s. r. o.**, Hodonínská 1624, Dubňany, 69603, CZ

(740) Mgr. Marcela Zlámalová, Vrchlického 7, Hodonín, 69501

(210) **O-444096**

(220) 27.12.2006

(320) 27.12.2006

(511) 11, 17, 37

(540)



(510) (11) přístroje na topení, přístroje chladicí, pro ventilaci; (17) polotovary z plastických hmot, materiály těsnící, ucpávací a izolační; (37) stavebnictví, montáže oken a jiných výplní stavebních otvorů.

(730) **Euroklima s. r. o.**, Hodonínská 1624, Dubňany, 69603, CZ

(740) Mgr. Marcela Zlámalová, Vrchlického 7, Hodonín, 69501

(210) **O-444097**

(220) 27.12.2006

(320) 27.12.2006

(511) 17, 37

(540)

 **softline**

(510) (17) polotovary z plastických hmot, materiály těsnící, ucpávací a izolační; (37) stavebnictví, montáže oken a jiných výplní stavebních otvorů.

(730) **Euroklima s. r. o.**, Hodonínská 1624, Dubňany, 69603, CZ

(740) Mgr. Marcela Zlámalová, Vrchlického 7, Hodonín, 69501

(210) **O-444126**

(220) 28.12.2006

(320) 28.12.2006

(511) 35, 36, 37, 41, 42



- (540)  (540) 
- (510) (35) činnost podnikatelských, organizačních, ekonomických a účetních poradců, administrativní služby, řízení firem a podnikatelských projektů, manažerské služby, marketingové a reklamní služby, průzkumy trhu, automatizované zpracování dat, poskytování a správa obchodních dat, obchodní informační servis, zprostředkování v oblasti obchodu, elektronický obchod, pořádání obchodních/komerčních akcí, obchodní dodavatelské služby pro třetí osoby - nákup produktů, výrobků nebo služeb pro jiné subjekty, kancelářské služby; (36) realitní služby - správa a pronájem nemovitostí, nákup, zprostředkování a prodej nemovitostí, developerská a investorská činnost, činnost realitních makléřů, zprostředkování v oblasti realit, zprostředkování služeb finančních, peněžních a pojišťovacích institucí, činnost finančních poradců; (37) stavební činnost - provádění staveb včetně jejich změn, udržovacích prací na nich a jejich odstraňování, stavebně-montážní služby, montáž vybavení, stavební informace, stavební dozor, zprostředkování ve výstavbě, izolační práce, pokrývačské a podlahářské práce, čisticí práce, čištění budov, pronájem stavební a čisticí techniky; (41) školicí a vzdělávací služby, pořádání odborných kurzů a školení, organizování seminářů, poskytování informací v oblasti vzdělávání, vydavatelská a nakladatelská činnost, elektronické i klasické publikování, pořádání konferencí, prezentací, vzdělávacích, kulturních a společenských akcí, informační služby v oblasti vzdělávání a kultury, zprostředkování a kooperace v oblasti vzdělávání - kooperace s univerzitami a dalšími školicími institucemi, pronájem/půjčování obrazových, zvukových a zvukově-obrazových záznamů a audiovizuální techniky a tiskových publikací, provozování tělovýchovných a sportovních zařízení; (42) územní rozvoj technologického parku, projektová činnost v oblasti stavebnictví a průmyslu, řízení projektových činností, služby architektů a technických poradců, průmyslový design, transfer technologií, kooperace s vědecko-výzkumnými institucemi, průmyslová výzkumná a vývojová činnost, podpora inovací a zapojení do evropských projektů podpory inovací a spolupráce výzkumu a vývoje s průmyslem, návrhy systémových opatření a nástrojů pro podporu inovací ve firmách na městské a regionální úrovni, poradenství v oblasti duševního vlastnictví.
- (590) Barevná  
(730) **Vědeckotechnický park Plzeň a.s.**, Riegrova 1, Plzeň, 30100, CZ  
(740) Bc. Irena Langrová, Skrétova 48, Plzeň, 30100
- (510) (9) aparáty a přístroje vědecké, geodetické, elektronické, fotografické, filmové, optické, přístroje pro vážení, měření, signalizaci, kontrolu, záchranu a přístroje učební, aparáty pro záznam, převod, reprodukci zvuku nebo obrazu, magnetické supporty zvukových záznamů, audiovizuální díla na jakémkoliv nosiči, filmové kamery, filmové přístroje, obaly na zvukové nosiče, gramofonové desky, automatické distributory a mechanismy na mince, zapisovací pokladny, kalkulační stroje, přístroje pro zpracování informací, zařízení výpočetní techniky, programové vybavení pro počítače na nosičích, nosiče magnetických záznamů nahanané i nenahanané, audiovizuální díla na nosičích, audiokazety a videokazety nahanané i nenahané, CD disky, hrací skříňně uváděné v činnost vhozením mince; (16) papír, lepenka a výrobky z těchto materiálů patřící do třídy 16, plakáty, fotografie, pohlednice, pohledy ilustrované se zvukovou nahrávkou, gratulace, dopisní papíry, obálky, kalendáře, zejména nástěnné a stolní, samolepky, obtisky, poznámkové bloky, desky na spisy, pořadače, omalovánky, aktivity books, balicí papír, školní sešity, skicáky, tužky, pastelky, tuhy, gumy, ořezávátka na tužky, penály, papírové tašky, umělohmotné tašky, papírové kapesníčky, tiskoviny, časopisy, periodika, knihy, tiskárenské výrobky, tiskařské typy, potřeby pro knižní vazby, lepidla na papír a pro domácnost, materiály pro umělce, štětce, psací stroje a kancelářské potřeby patřící do třídy 16, učební pomůcky (s výjimkou přístrojů), papírové obaly, obaly z plastických hmot (zařazené v této třídě); (35) reklamní, inzertní a propagační činnost, prodej reklamního času inzerentům; (38) televizní vysílání, rozšiřování televizního vysílání, přenosy zpráv, přenos zpráv a obrazových informací pomocí počítače, přenášení, vysílání pomocí satelitních družic, vysílání kabelové televize, šíření audiovizuálních děl, technické a organizační zabezpečení televizního vysílání; (41) nakladatelská a vydavatelská činnost, nahrávání nosičů zvukových a/nebo obrazových, agenturní činnost v oblasti kultury v rámci této třídy, tvorba a vydávání audiovizuálních děl, půjčování nahaných a nosičů zvukových a/nebo obrazových záznamů, výchovná a zábavní činnost, organizace a prezentace her a soutěží pro veřejnost, tvorba televizních pořadů.
- (590) Barevná  
(730) **FTV Prima, spol. s r. o.**, Na Žertvách 24/132, Praha 8, 18000, CZ  
(740) PATENTSERVIS Praha a.s., Jivenská 1273/1, Praha 4, 14021

- (210) **O-444152**  
(220) 29.12.2006  
(320) 29.12.2006  
(511) 32  
(540) **Poděbradka ProLinie Active**  
(32) minerální vody, nealkoholické nápoje všeho druhu.  
(730) **Poděbradka, a. s.**, Nymburská 239/VII, Poděbrady, 29001, CZ  
(740) Ing. Mgr. Marek Němec, advokát, Nádražní 106, box, Sedlčany, 26401

- (210) **O-444194**  
(220) 03.01.2007  
(320) 03.01.2007  
(511) 9, 16, 35, 38, 41

- (210) **O-444258**  
(220) 04.01.2007  
(320) 04.01.2007  
(511) 16, 25, 35  
(540)



- (510) (16) fotografie, tiskoviny, plakáty, letáky, etikety, samolepky, hudebniny, časopisy; (25) oděvy, trička, čepice; (35) inzertní činnost, zprostředkování obchodní činnosti s výrobky ve třídě 9, 16 a 25, reklama a propagace, systemizace informací a dat do počítačových databází.  
(730) **Křížek Ladislav**, Konstantivovy Lázně - Kokašice, 34952, CZ
- (210) **O-444268**  
(220) 05.01.2007  
(320) 05.01.2007

(511) 6, 37, 39  
(540)



(510) (6) armatury (kovové), ventily kovové pro vodovodní potrubí, kovové stavební materiály, kovové potrubí, kovové roury, kovové konstrukce, kovové okenní rámy, okenice (kovové), okenní kování, krovky (kovové), krytiny střešní (kovové), nosníky (kovové), kovové konstrukce, kovové konstrukce pro bazény, zámečnické výrobky (roštové podlahy kovové, schodiště kovová); (37) výstavba bytových a občanských objektů, výstavba nebytových objektů a prostor, výstavba provozních, výrobních a průmyslových objektů a prostor, výstavba garáží, skladišť, modernizace uvedených objektů, bytů, prostor, garáží, skladišť, stavby průmyslové, vodohospodářské a ekologické, stavby čistíren odpadních vod, stavby kanalizací, komunikací, vodovodů a plynovodů, vodní stavby, vodotěsné stavby, cestářství, dláždění cest, lesní cesty (budování, údržba), rekonstrukce uvedených objektů, rekonstrukce bytů, údržbářská, provozní a servisní činnost související s bytovými i nebytovými objekty a prostorami, dokončování interiérů a exteriérů staveb, instalace elektrické, stavební, vodní, plynové, topenářské, instalace vybavení bytů včetně koupelen a WC, demolice budov, práce se stavebními mechanizačními prostředky, pronájem stavebních strojů, obnova motorů a strojů použitých nebo částečně zničených, oprava automobilů, zajišťování veškerých dalších služeb souvisejících s užíváním bytových a nebytových objektů a prostorů, spadající do této třídy, opravárenská, údržbářská, provozní a servisní činnost stavební techniky a nářadí; (39) nájmy, pronájmy a převody garáží, nájmy, pronájmy a převody skladištních prostorů, silniční motorová nákladní doprava, pronájem automobilů, doručovací služby.

(590) Barevná

(730) **POZEMNÍ STAVBY JIHLAVA spol. s r. o.**, Pávovská 12a, Jihlava, 58601, CZ

(740) Ing. Radmila Baumová, Nádražní 29, Žďár nad Sázavou, 59101

(210) **O-444276**  
(220) 05.01.2007  
(320) 05.01.2007  
(511) 16, 25, 28, 35  
(540)



(510) (16) papírové nosiče informací, zejména tiskoviny, plakáty, letáky, papír a výrobky z papíru, papírenské a kartonážní zboží, omalovánky, učební a školní pomůcky, potřeby pro umělce zařazené v této třídě; (25) oděvy, včetně oděvů papírových, obuv a kloboučnické zboží; (28) hry, zejména hry společenské, stavebnice, domina, dámy, veškeré dětské hry, hračky včetně hraček z látek a hraček mechanických, třaskavých, hudebních a fyzikálních, hračky pro zvířata, oděvy pro panenky a oděvy pro jiné hračky, hrací karty; (35) inzertní, reklamní a propagační činnost, poskytování pomoci při provozu obchodu, obstaravatelská a zprostředkovatelská činnost v oblasti obchodu, marketing, nabízení a vystavování zboží za účelem jeho prodeje.

(730) **MAC TOYS s.r.o.**, Lidická 481, Unhošť, 27351, CZ

(740) JUDr. Aleš Zábrš, Na Beránce 2, Praha 6, 16000

(210) **O-444304**  
(220) 08.01.2007  
(320) 08.01.2007  
(511) 14, 16, 25, 26, 37, 39, 41

(540)



(510) (14) medaile, odznaky z drahých kovů; (16) blahopřání, brožury, časopisy (periodika), dopisní papír, etikety, kromě textilních, formuláře, kalendáře, listky, fotografie, mapy, noviny, obálky, oběžníky, razítka, ročenky, sáčky jako obaly, samolepky (papírnické výrobky), seznamy (rejstříky), tabule reklamní z papíru nebo lepenky, tiskopisy, tiskoviny, tištěné publikace, papírové vlajky, vzory pro výšivky, zápisníky (notesy); (25) barety, bundy sportovní, čelenky, čepice, kombinézy (oděvy), kombinézy pracovní, košile, kravaty, sluneční kšiltly, oděvy, trička; (26) odznaky ozdobné (knoflíky), odznaky, ne z drahých kovů, startovní čísla; (37) údržba a opravy letadel; (39) doprava (letecká); (41) organizování sportovních soutěží, praktický výcvik, provozování sportovních zařízení, měření času při sportovních disciplínách, pronájem sportovních zařízení, s výjimkou dopravních prostředků, provozování sportovních zařízení, školení, vyučování, pořádání a řízení školení, školství, tělesná výchova, zveřejňování textů, kromě reklamních, předprodej vstupenek, výcvik, zábava (služby).

(590) Barevná

(730) **AEROKLUB ČESKÉ REPUBLIKY**, U Mlýna 3, Praha 4 - Spořilov, 14100, CZ

(210) **O-444305**  
(220) 08.01.2007  
(320) 08.01.2007  
(511) 14, 16, 25, 26, 37, 39, 41  
(540)

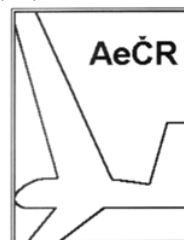

(510) (14) medaile, odznaky z drahých kovů; (16) blahopřání, brožury, časopisy (periodika), dopisní papír, etikety, kromě textilních, formuláře, kalendáře, listky, fotografie, mapy, noviny, obálky, oběžníky, razítka, ročenky, sáčky jako obaly, samolepky (papírnické výrobky), seznamy (rejstříky), tabule reklamní z papíru nebo lepenky, tiskopisy, tiskoviny, tištěné publikace, papírové vlajky, vzory pro výšivky, zápisníky (notesy); (25) barety, bundy sportovní, čelenky, čepice, kombinézy (oděvy), kombinézy pracovní, košile, kravaty, sluneční kšiltly, oděvy, trička; (26) odznaky ozdobné (knoflíky), odznaky, ne z drahých kovů, startovní čísla; (37) údržba a opravy letadel; (39) doprava (letecká); (41) organizování sportovních soutěží, praktický výcvik, provozování sportovních zařízení, měření času při sportovních disciplínách, pronájem sportovních zařízení, s výjimkou dopravních prostředků, provozování sportovních zařízení, školení, vyučování, pořádání a řízení školení, školství, tělesná výchova, zveřejňování textů, kromě reklamních, předprodej vstupenek, výcvik, zábava (služby).

(730) **AEROKLUB ČESKÉ REPUBLIKY**, U Mlýna 3, Praha 4 - Spořilov, 14100, CZ

(210) **O-444340**  
(220) 10.01.2007  
(320) 10.01.2007  
(511) 9, 14

(540)



- (510) (9) mince (detektory pravosti), přístroje a nástroje pro vážení, měření, kontrolu; (14) mince, vzácné kovy a jejich slitiny, zejména medaile, plakety a žetony ze vzácných kovů.  
(730) **JABLONEX GROUP a. s.**, Palackého 3145/41, Jablonec nad Nisou, 46637, CZ  
(740) Bc. Kamil Kolátor, Palackého 4460/7, Jablonec nad Nisou, 46601

(210) **O-444484**

- (220) 16.01.2007  
(320) 16.01.2007  
(511) 2, 6, 7, 8, 9, 11, 16, 17, 19, 20, 21, 31  
(540)



- (510) (2) barvy, laky, nátěry, ochranné přípravky na kovy, ředidla, antikoroziční přípravky, mořidla, barviva; (6) zámečnické, truhlářské a železářské zboží, výrobky z kovu a oceli, stavební materiály, dveřní a okenní kování a jiné doplňky, vše zahrnuté ve třídě 6; (7) stroje a elektrické přístroje pro kutily a řemeslníky zahrnuté ve třídě 7, čerpadla, stroje na opracování kovů, dřeva a umělých hmot, sekačky na trávu, motorem poháněné stroje a nástroje pro zemědělské a lesnické účely; (8) nářadí a nástroje pro kutily a řemeslníky zahrnuté ve třídě 8; (9) elektrická zařízení na vábení a ničení hmyzu, elektrické zásuvky, měřidla a měřicí přístroje zahrnuté ve třídě 9, nabíječky akumulátorů, elektroinstalací materiály, přístroje na hašení ohně, ochranné oděvy a pomůcky; (11) osvětlovací výrobky a doplňky pro ně, topná, varná, chladicí, sušící, ventilační, vodovodní a sanitární zařízení; (16) papír a výrobky z papíru zahrnuté ve třídě 16, lepenka a výrobky z tohoto materiálu, které nejsou zahrnuty do jiných tříd, papírenské zboží, lepidla pro domácnost, štětce a malířské potřeby, tiskoviny, sáčky na balení a fólie zahrnuté do třídy 16; (17) těsnící, vycpávací a izolační materiály, hadice na zalévání; (19) stavební materiály, výrobky na vyplnění stavebních otvorů, jako dveře, okna a jiné obdobné výrobky zahrnuté ve třídě 19, dřevo stavební a opracované; (20) nábytek, regály, rámy, výrobky ze dřeva, kovů a umělých hmot zahrnuté ve třídě 20, zrcadla; (21) domácí potřeby, elektrické a mechanické přístroje pro domácnost vše zahrnuté ve třídě 21; (31) krmiva zahrnutá ve třídě 31, zemědělské, zahradní a lesní výrobky, rostliny a rostlinná semena, květiny a květinové cibule.  
(590) Barevná  
(730) **AVEX systems s. r. o.**, Pisnické zahrady 441, Praha 4, 14200, CZ  
(740) c/o NÖRR STIEFENHOFER LUTZ v. o. s., Libor Prokeš, advokát, Na Příkopě 15, Praha 1, 11000

(210) **O-444573**

- (220) 18.01.2007  
(320) 18.01.2007  
(511) 16, 35, 36, 41

(540)



- (510) (16) papírové nosiče informací, zejména tiskoviny, plakáty, papírové reklamní předměty, viněty z papíru, fotografie, papírenské a kancelářské potřeby kromě nábytku; (35) vyhledávání dat v počítačových souborech, organizování komerčních nebo reklamních výstav, pronájem reklamních materiálů, reklama, rozšiřování reklamních nebo inzertních materiálů, styk s veřejností, vydávání reklamních nebo propagačních a inzertních textů; (36) shromažďování finančních prostředků určených zejména k zajištění léčebných, školních, kulturních a sociálních potřeb nemocných dětí, a to zejména dětí postižených nádorovým onemocněním, finanční sponzorování, organizování sbírek; (41) organizování a vedení seminářů, organizování vzdělávacích nebo zábavných soutěží, organizování kulturních nebo vzdělávacích výstav, zprostředkování v oblasti kultury, umění, výchovy a vzdělávání.  
(590) Barevná  
(730) **Nadační fond Kapka naděje**, Francouzská 75/4, Praha 2 - Vinohrady, 12000, CZ  
(740) JUDr. Pavel Berger, advokát, Národní dům na Vinohradech, nám. Míru 9, Praha 2, 12053

(210) **O-444606**

- (220) 19.01.2007  
(320) 19.01.2007  
(511) 39, 43  
(540)

### na BLBYM místě

- (510) (39) skladování zboží spadajícího do tříd 29, 30, 31, 32, 33, 34; (43) pohostinství, restaurační služby, kavárny, ubytovací služby, služby konzultační v oboru pohostinství a restauračních služeb.  
(730) **KAREL HOLOUBEK - Trade Group a. s.**, Vodičkova 20, Praha 1, 11000, CZ  
(740) Ing. Vladimír Zeithammer, patentový zástupce, P. O. Box 32, Praha 45, 14500

(210) **O-444633**

- (220) 22.01.2007  
(320) 22.01.2007  
(511) 36  
(540)



- (510) (36) leasing.  
(730) **BUSINESS LEASE s.r.o.**, Radlická 113a/714, Praha 5, 15800, CZ  
(740) Mgr. Petr Fojtek, Nám. Kinských 3, Praha 5, 15000

(210) **O-444660**

- (220) 22.01.2007  
(320) 22.01.2007  
(511) 9, 35, 38, 42

(540)   
**EDGEFRAME**

(510) (9) přístroje pro zpracování informací, počítače, počítačové programy - software všeho druhu, elektronické počítačové informační a řídicí systémy/technologie, nosiče dat v elektronické a magnetické podobě všeho druhu, zvukové a zvukově-obrazové záznamy magnetické nebo v elektronické podobě (nahrané i nenahrané), přístroje pro záznam, převod a reprodukci zvuku/obrazu, audio-vizuální technika, přístroje filmové, fotografické, optické, přístroje telekomunikační, elektrosoučástky všeho druhu, baterie a akumulátory, elektrické vodiče - kabely všeho druhu, optické kabely, přístroje pro měření a regulaci, vážení, kontrolu a signalizaci, přístroje pro vedení, výrobu, přepínání, přeměnu, akumulaci, regulaci nebo řízení elektrického proudu, ochranné pomůcky uvedené v této třídě; (35) automatizované zpracování dat, správa obchodních dat, služby databank, zprostředkování v oblasti obchodu, pořádání komerčních a reklamních akcí, marketingová, reklamní a inzertní činnost, průzkumy trhu, administrativní služby, činnosti ekonomických a organizačních poradců, předvádění a distribuce produktů/výrobků k reklamním účelům, obchodní prezentace, obchodní zastoupení podnikatelských subjektů; (38) počítačová komunikace, elektronický přenos dat pomocí výpočetní techniky (počítačů), elektronický přenos dat, elektronická pošta, pronájem telekomunikačních přístrojů a zařízení pro přenos dat, poradenství, konzultace a zprostředkování v oblasti telekomunikací, poskytování a zprostředkování telekomunikačních připojení k počítačovým sítím (např. Internetu apod.), webhosting - pronájem elektronického prostoru v telekomunikačních sítích (např. Internetu apod.), telefonické služby přes počítačové sítě; (42) tvorba počítačového software - programování počítačů, zhotovování software všeho druhu na zakázku, programátorský servis - instalační a servisní služby v oblasti počítačového software, výzkum, vývoj a projektování software, počítačové analýzy, správa počítačových sítí a počítačových dat, regenerace počítačových dat, pronájem software a výpočetní techniky, poradenství, konzultace a zprostředkování v oblasti výpočetní techniky - hardware i software, počítačová grafika, tvorba webových (internetových) stránek, průmyslový design, projektová činnost.

(730) **Horných Zdeněk**, Na Vinici 1733, Brandýs nad Labem - Stará Boleslav, 25001, CZ

(740) Ing. Jiří Střelák, Pařížská 17, Praha 1, 11000

(210) **O-444826**

(220) 26.01.2007

(320) 26.01.2007

(511) 35, 42, 44

(540)

**medikus+**  
živá ordinace

(510) (35) data (vyhledávání) v počítačových souborech, počítačové databáze (systematizace informací do), psaní reklamních textů, reklama, reklama (propagace), reklama on line v počítačové síti, reklamní agentury, reklamní materiály (aktualizování), vedení kartoték v počítači, vedení kartoték v počítači (řízení souborů), zpracování textů; (42) aktualizace počítačových programů, hosting webových stránek, instalace počítačových programů, obnova počítačových dat (regenerace), počítačové programování, počítačové systémy (tvorba), poradenství v oblasti počítačového hardware, programování počítačové, programy počítačů (údržba), pronájem počítačů, pronájem webových

serverů, software (pronájem počítačového), tvorba a správa webových stránek (pro třetí osoby), tvorba software (počítačových programů), umístění webových stránek, webové servery (pronájem webových serverů), webové stránky (tvorba a správa); (44) farmaceutické poradenství, fyzioterapie, chirurgie (plastická), kliniky nebo sanatoria (soukromé), lázeňské služby, lékařské služby, nemocnice (služby), neurologie (chiropraktika), oplodňování in vitro, optici (služby), ošetrovatelské služby, plastická chirurgie, porodní asistentky (služby), sanatoria, zotavovny, služby lékárníků při přípravě receptů, soukromé kliniky nebo sanatoria, stomatologie, zdravotní péče, zdravotnická střediska.

(590) Barevná

(730) **MeDitorial, s. r. o.**, Sokolská 31/490, Praha 2, 12026, CZ

(740) Mgr. Mária Staňková, Ke Klimentce 9, Praha 5, 15000

(210) **O-444843**

(220) 26.01.2007

(320) 26.01.2007

(511) 9, 16, 35, 38, 41

(540)

**OBJEKTIV**

(510) (9) antény, automaty hudební, hrací skříně uváděné do chodu vhozením mince, brýle, pouzdra na brýle, brýle sluneční, čtecí zařízení v televizi, dalekohledy, diapozitivy, magnetické disky, kompaktní disky, gramofonové desky, disky optické, elektronické oznamovací tabule, elektronické publikace, epidiascopy, filmové kamery, exponované filmy, kreslené filmy, fotografické snímky, hologramy, kinofilm, magnetické pásky, pásky pro zvukové záznamy, mikrofony, nosiče dat magnetické, nosiče dat optické, nosiče zvukových nahrávek, nosiče zvukových záznamů, obrazovky, optické disky, optické disky kompaktní CD ROM, počítačové hry, podložky pod myš, diaprojektory, diskety, televizní hry, hrací přístroje fungující po připojení na televizní přijímače, televizní hry, přístroje pro zábavu fungující jen s televizními přijímači, televizní přístroje, videokamery, videokazety, videopásky, videotelefon; (16) alba, atlasy, blahopřání, blahopřání hudební, bloky, brožury, papírové bryndáčky, časopisy, časopisy - komiksy, desky, dopisní papír, figurky (sošky) z papírové hmoty, fotografie, grafické reprodukce, gumy na mazání, hlína modelovací, hroty psacích per, kalendáře, kalendáře trhací, kalhotky plenkové z papíru nebo buničiny, výrobky z kartónu, karty, katalogy, klobouky z lepenky, knihy, záložky do knih, knížky brožované, knižní zarážky, komiksy, papírové kornouty, krabice lepenkové nebo papírové, kružitka, křída na psaní, výrobky z lepenky, malířské stojany, malířské štětce, štětce, štětce na psaní, mapy, zeměpisné mapy, pomůcky na mazání, misky na vodové barvy, materiály na modelování, nálepky (lepící pásky) pro kancelářské použití nebo pro domácnost, násadky na pera, noviny, nože na papír, obálky, obaly, obtisky, opěradla na ruce pro malíře, ořezávací strojek na tužky, ořezávátka na tužky, oznámení, palety pro malíře, kornouty z papíru, papír, dopisní papír, pergamenový papír, papír sací, svítilný papír, toaletní papír, papír voskovaný, papír Xuan, papírenské výrobky, papírová prostírání, papírové ubrusy, papírové podložky pod sklenice, podložky pod pivní sklenice, papírové ubrusy, pastelky, pečetě, penály, pera (kancelářské potřeby), pera plnicí, periodika, plakáty, plány, psací podložky, pomůcky učební, kromě přístrojů, pohlednice, poštovní známky, potřeby na psaní, poutače z papíru nebo lepenky, pouzdra na doklady, pouzdra na pera, pouzdra s barvami, pouzdra s psacími potřebami, papírové praporky, pravítka, prospekty, příručky, psací podložky, psací soupravy, psací soupravy (sada psacích potřeb), publikace, papírové pytlíky jako obaly, razítka, pouzdra na razítka, razítkovací podušky, ročenky, papírové ručníky, rýsovací nástroje, samolepky, samolepky pro domácnost a pro kancelářské potřeby, sešity, skicáky, stíratka na tabule, školní potřeby, tabule školní, těžítka, tikety, tiskopisy, tiskové typy, tiskoviny, tužky, tuhy do tužek, držátka na tužky, patentní tužky,

uhly na kreslení, zápisníky, zpěvníky; (35) inzerce poštou, nábor zaměstnanců, organizování výstav (komerčních nebo reklamních), pořádání veletrhů pro obchodní a reklamní účely, předvádění zboží, reklama, propagace, reklama on-line v počítačové síti, aktualizování reklamních materiálů, pronájem reklamních materiálů, rozšiřování reklamních materiálů zákazníkům, rozšiřování reklamních nebo inzertních materiálů, vydávání, zveřejňování, oznámení, vyhlášení, publikování reklamních textů, televizní reklama, zajišťování novinového předplatného (pro předplatitele); (38) elektronická pošta, vysílání kabelové televize, pronájem přístrojů pro přenos zpráv, pronájem zařízení pro přenos informací, přenášení pomocí satelitních družic, přenos zpráv a obrazových informací pomocí počítačů, služby dálkových telekonferencí, televizní vysílání, telexové služby, výzvy (služby poskytované elektronickými komunikačními prostředky), zaslání zpráv; (41) dabing, pronájem dekorací, digitální zpracování obrazu, elektronické publikování (DTP), estrády, filmová studia, filmová tvorba, pronájem filmových promítaček a jejich příslušenství, půjčování filmů, fotografování, informace o možnostech zábavy, informace o výchově a vzdělávání, provozování kinosálů, klubové služby, půjčovny knih, vydávání knih, organizování a vedení kolokvia, organizování a vedení konference, organizování a vedení kongresu, korespondenční kurzy, provozování muzea, služby nahrávacího studia, nahrávání videopásek, obrazové zpravodajství, organizování kulturních nebo vzdělávacích výstav, organizování plesů, organizování vzdělávacích nebo zábavných soutěží, zábavné parky, plánování a organizování večírků, pořádání soutěží krásy, pronájem osvětlovacích zařízení pro divadla nebo televizní studia, provozování her on-line, předprodej vstupenek, psaní scénářů, reportéřské služby, školení, vyučování, výroba televizních programů, televizní zábava, služby v zábavě, výroba divadelních nebo jiných představení, výuka, vzdělávací informace, organizování živých vystoupení.

(730) Česká televize, Kavčí Hory, Praha 4 - Kavčí Hory, 14070, CZ

(210) O-444895

(220) 29.01.2007  
(320) 29.01.2007  
(511) 9, 16, 35, 37, 38  
(540)



(510) (9) výpočetní, telekomunikační, kancelářská a reprodukční technika, zahrnující počítače, tiskárny, faxy, telefony, kopírky, fotografické přístroje, videozařízení, zařízení pro záznam a přehrávání informací, obrazu a/nebo zvuku, skenery, plotry, dataprojektory, nosiče informací, zvuku a/nebo obrazu, elektronické publikace, software; (16) tiskoviny, např. manuály, návody, informační brožury a letáky; (35) pronájem kancelářské techniky, zprostředkování v oblasti obchodu a služeb, reklama, propagace, pomoc při řízení obchodní činnosti, marketing, obchodní poradenství, organizování a uzavírání obchodních transakcí pro jiné, organizování kontraktů pro nákup a prodej zboží, reklama a marketing prostřednictvím Internetu, provozování virtuálních obchodních středisek na Internetu, zejména elektronické přijímání objednávek zboží, organizování prodeje v oblasti výrobků výpočetní, telekomunikační, kancelářské a reprodukční techniky a software, zahrnující zpracování příslušných plateb; (37) montáž, údržba, pronájem a opravy zařízení uvedených ve třídě 9; (38) shromažďování, poskytování a šíření informací prostřednictvím komunikačních sítí, například Internetu, kabelových, bezdrátových a satelitních sítí.

(590) Barevná  
(730) COPYMAT spol. s r.o., Lopatecká 17, Praha 4, 14700, CZ  
(740) Reichel & kol., patent. kancelář, Ing. Pavel Reichel, Lopatecká 14, Praha 4, 14700

(210) O-444896

(220) 29.01.2007  
(320) 29.01.2007  
(511) 9, 16, 35, 37, 38  
(540)



(510) (9) výpočetní, telekomunikační, kancelářská a reprodukční technika, zahrnující počítače, tiskárny, faxy, telefony, kopírky, fotografické přístroje, videozařízení, zařízení pro záznam a přehrávání informací, obrazu a/nebo zvuku, skenery, plotry, dataprojektory, nosiče informací, zvuku a/nebo obrazu, elektronické publikace, software; (16) tiskoviny, např. manuály, návody, informační brožury a letáky; (35) pronájem kancelářské techniky, zprostředkování v oblasti obchodu a služeb, reklama, propagace, pomoc při řízení obchodní činnosti, marketing, obchodní poradenství, organizování a uzavírání obchodních transakcí pro jiné, organizování kontraktů pro nákup a prodej zboží, reklama a marketing prostřednictvím Internetu, provozování virtuálních obchodních středisek na Internetu, zejména elektronické přijímání objednávek zboží, organizování prodeje v oblasti výrobků výpočetní, telekomunikační, kancelářské a reprodukční techniky a software, zahrnující zpracování příslušných plateb; (37) montáž, údržba, pronájem a opravy zařízení uvedených ve třídě 9; (38) shromažďování, poskytování a šíření informací prostřednictvím komunikačních sítí, například Internetu, kabelových, bezdrátových a satelitních sítí.

(590) Barevná  
(730) COPYMAT spol. s r.o., Lopatecká 17, Praha 4, 14700, CZ  
(740) Ing. Pavel Reichel, Lopatecká 14, Praha 4, 14700

(210) O-444898

(220) 29.01.2007  
(320) 29.01.2007  
(511) 9, 42  
(540)

GPMS

(510) (9) počítačové programy (software); (42) vývoj počítačových programů (software), software (tvorba), software (pronájem), tvorba počítačových systémů.

(730) TCO SOLUTIONS s.r.o., Komenského nám. 1342, Třebíč, 67401, CZ

(210) O-444937

(220) 30.01.2007  
(320) 30.01.2007  
(511) 3, 5, 35  
(540)



(510) (3) éterické oleje; (5) éterické oleje, kapky proti chrápání; (35) zprostředkování v oblasti obchodu a služeb, reklama, propagace, pomoc při řízení obchodní činnosti, marketing, obchodní poradenství, organizování a uzavírání obchodních transakcí pro jiné, organizování kontraktů pro nákup a prodej zboží, reklama a marketing prostřednictvím Internetu, provozování virtuálních obchodních středisek na Internetu, zejména elektronické přijímání objednávek zboží v oblasti parfumerických, kosmetických a farmaceutických výrobků, hygienických výrobků pro léčebné účely a potravinových doplňků, zahrnující zpracování příslušných plateb.

(590) Barevná

(730) **Herb-pharma AG**, Rorschacherstrasse 90, Lüchingen, CH  
(740) Ing. Pavel Reichel, Lopatecká 14, Praha 4, 14700

(210) **O-444940**

(220) 30.01.2007

(320) 30.01.2007

(511) 9, 38, 41

(540) **Bailando - tančím pro tebe**

(9) aparáty a přístroje vědecké, geodetické, fotografické, filmové, optické, přístroje pro vážení, měření, signalizaci, kontrolu, záchranu a přístroje učební, aparáty pro záznam, uchování, převod, přenos nebo reprodukci zvuku nebo obrazu, přístroje a nástroje pro vedení, přepínání, přeměnu, akumulaci, regulaci nebo řízení elektrického proudu, hasiči přístroje, telefony, záznamníky, faxy, ústředny, magnetické nebo optické suporty zvukových nebo zvukově obrazových záznamů, automatické distributory a mechanismy na mince, zapisovací pokladny, kalkulační stroje, přístroje pro zpracování informací a počítače včetně jejich jednotlivých součástí a náhradních dílů ze třídy 9, baterie a články elektrické, elektrické akumulátory, počítačové hry s výstupem na PC nebo na TV, pohledy ilustrované se zvukovou nahrávkou, hrací skříně uváděné v činnost vhozením mince, reklamní světelné přístroje, nosiče záznamů nahrané i nenahrané, videokazety nahrané i nenahrané, audiokazety nahrané i nenahrané, audiovizuální programy, audioprogramy, audiovizuální díla na nosičích, audiovizuální díla v digitální podobě, filmy, hudební díla na nosičích nebo v elektronické podobě, CD disky, programové vybavení pro počítače, software, hardware výpočetní techniky nebo komunikační nebo informační techniky, elektronické databáze a databázové produkty, informace a data a databáze a záznamy v elektronické podobě, elektronické nebo datové nebo informační nebo komunikační nebo výpočetní sítě včetně jednotlivých součástí a náhradních dílů obsažených ve třídě 9, multimediální aplikace, elektronické multimediální nebo elektronické informační katalogy, elektronické časopisy, elektronická periodika a knihy v elektronické podobě; (38) telekomunikace, služby umožňující komunikaci jedné osoby z druhou, televizní vysílání, rozhlasové vysílání, digitální vysílání, televizní vysílání programů, televizní vysílání zábavných, vzdělávacích, výchovných, soutěžních, diskusních a informačních pořadů, telematika, šíření, výměna nebo získávání zpráv a informací, šíření elektronických časopisů, informací, elektronických periodik, knih v elektronické podobě, audio nebo audiovizuálních děl prostřednictvím informační nebo datové nebo elektronické nebo komunikační nebo telekomunikační nebo počítačové sítě, zejm. Internetu, pomoci satelitů aj., informační služby na Internetu související s televizním vysíláním, služby na Internetu související s televizním vysíláním, komunikace, poradenská činnost v oblasti sdělovacích prostředků, telekomunikací, informační služby v oblasti telekomunikací, informační kancelář, poskytování informačních služeb prostřednictvím počítačů, pronájem komunikačních míst; (41) nakladatelství a vydavatelství, ediční činnost, publikační činnost, nahrávání nosičů zvukových nebo obrazově zvukových, půjčování nahraných zvukových a zvukově obrazových záznamů, tvorba a šíření audiovizuálních děl, televizní zpravodajství, TV produkce, filmová produkce, televizní výroba programů, tvorba programů, tvorba a výroba televizních a audiovizuálních programů, agenturní činnost v oblasti kultury, zprostředkování v oblasti kultury, výchovy, zábavy a sportu, výchovná, vzdělávací, soutěžní a zábavní činnost, zábavní nebo kulturní nebo vzdělávací představení, organizace společenských a kulturních akcí, organizace, provozování a provádění her a soutěží i veřejných, výstavní činnost v oblasti kultury nebo zábavy nebo výchovy nebo vzdělávání, provozování tělovýchovných zařízení, pronájem a půjčování sportovních potřeb s výjimkou dopravních prostředků, půjčování knih, tiskovin, pronájem a půjčování audiopřístrojů, videopřístrojů, videorekordérů, videokamer, fotoaparátů, promítaček, rozhlasových a televizních přijímačů, filmů, kulturních a vzdělávacích potřeb a přístrojů, půjčování a pronájem obrazů dekorací, pronájem stadionů, tenisových dvorců, pronájem a půjčování potápěčské výstroje, pronájem a půjčování sportovního nářadí s výjimkou dopravních prostředků, provozování a/nebo pronájem fitness centra.

(730) **CET 21, spol. s r.o.**, Kříženeckého náměstí 322, Praha 5, 15252, CZ

(740) Advokátní a patentová kancelář VYSKOČIL, KROŠLÁK a spol., Dana Lukajová, Voršílská 10, Praha 1, 11000

(210) **O-444997**

(220) 31.01.2007

(320) 31.01.2007

(511) 16, 35, 41

(540)

**DETEKTOR REVUE**

(510) (16) časopisy, příručky, periodické a neperiodické tiskoviny, katalogy, prospekty; (35) marketing, propagace, reklama; (41) vydavatelská a nakladatelská činnost, zábavní činnost, pořádání seminářů.

(730) **Kratochvíl Miroslav**, Kolínská 210, Kouřim, 28161, CZ

(210) **O-445001**

(220) 31.01.2007

(320) 31.01.2007

(511) 9, 16, 35, 41

(540)



(510) (9) elektronické a magnetické audio, video a audiovizuální nosiče dat; (16) papír a výrobky z papíru všeho druhu spadající do této třídy, jako kartonážní výrobky, tiskoviny, letáky, bibliofilie, tiskopisy, pohlednice, samolepky, papírové podložky pod sklenice, obaly z papíru, známky, kalendáře, reklamní a propagační tiskoviny, knihy a ostatní periodické i neperiodické publikace; (35) marketing, reklama, inzertní činnost, organizování komerčních a reklamních výstav; (41) výchovná, zábavní, školící, sportovní a kulturní činnost, jako organizace společenských, sportovních, turistických, ekologických a kulturních akcí a slavností, pořádání školení, nakladatelská a vydavatelská činnost, organizování kulturních a vzdělávacích výstav.

(730) **PAMÁTNÍK LIDICE**, Tokajická 152, Lidice, 27354, CZ

(740) Václav Müller, patentový zástupce, Filipova 2016, Praha 4, 14800

(210) **O-445004**

(220) 31.01.2007

(320) 31.01.2007

(511) 9, 35, 41

(540)



(510) (9) magnetické nosiče zvukových záznamů, gramofonové desky, CD-romy, DVD a všechny ostatní zvukové a obrazové nosiče; (35) propagační činnost, reklama, pomoc při řízení obchodní činnosti, obchodní administrativa, kancelářské práce; (41) výchova, vzdělávání, zábava, sportovní a kulturní aktivity, zejména hudební produkce, pořádání hudebních koncertů a hudebních festivalů, nahrávání nosičů, nahrávání hudebních a obrazových nosičů, organizování kulturních nebo vzdělávacích výstav, předprodej vstupenek, výroba rozhlasových a televizních programů, televizní zábava, výchovně-zábavní klubové služby.

(730) **SHARGYN s. r. o.**, Bolevecká 1292, Plzeň, 30166, CZ

(210) **O-445005**

(220) 31.01.2007

(320) 31.01.2007  
(511) 24, 25, 40  
(540)



The logo features the word "Mooki" in a large, elegant, cursive script. Below it, the words "Hand made" are written in a smaller, simpler font, with "Hand" and "made" on separate lines.

(510) (24) tkaniny a textilní výrobky, které nejsou uvedeny v jiných třídách, pokrývky ložní a ubrusy, zejména povlaky na polštáře, prádlo ložní a stolní, přehozy na postele, přehozy na stůl; (25) oděvy, obuv, kloboučnické zboží, zejména trička, tílka, šaty, šátky, šály na krk, svetry, sukně; (40) zpracování materiálů - zejména barvení látek, šatstva, textilu a textilí, kůže, dále úprava oděvů, batikování, malování na textil a šaty.

(730) **Lyer Martin**, Plzeňská 56, Plzeň, 32600, CZ

(210) **O-445039**  
(220) 01.02.2007  
(320) 01.02.2007  
(511) 6, 7, 8, 9, 11, 17, 19, 20, 21, 37  
(540)



The logo consists of the word "AQUA" in a large, bold, blue serif font. To its right, "CENTRUM" is written in a smaller, blue, sans-serif font. Below "CENTRUM", the word "CESARO" is written in a red, sans-serif font. A blue water droplet graphic is positioned between "AQUA" and "CENTRUM".

(510) (6) obecné kovy a jejich slitiny, kovové stavební materiály, kovové stavební materiály přenosné, potrubí vodovodní (kovové), roury kovové, tvarovky a příslušenství kovové, kovové trubky, kovové kabely a dráty neelektrické, kovové potřeby zámečnické a klempířské, kovové výrobky, které nejsou uvedeny v jiných třídách; (7) stroje a obráběcí stroje; (8) nářadí a nástroje s ručním pohonem, nože; (9) vodoměry, manometry, tlakoměry, manometry vakuové, přístroje pro měření hodnot vody a tepla, termostaty, měděný drát izolovaný; (11) přístroje pro topení, rozvod vody a sanitární zařízení, tepelná a vodní čerpadla, tepelné akumulátory, tepelné regenerátory, teplovodní vytápěcí zařízení, teplovzdušná zařízení, termostatické ventily (části topných zařízení), topné články, desky (pláty) výhřevné, nádrže expanzní pro ústřední topení, napájecí zařízení k vytápěcím a teplotně akumulátorům, regulační a bezpečnostní příslušenství k plynovému potrubí, zařízení na výrobu tepla (kotle, bojler), kotlové trouby do vytápěcích zařízení, radiátory elektrické, radiátory ústředního topení, radiátory plechové, litinové, deskové, koupelnové radiátory - žebříky, topná zařízení pro topení tuhými, tekutými nebo plynovými palivy, tvarovky pro trouby, radiátorové uzávěry, ventily termostatické (části topných zařízení), vodovodní potrubní zařízení, kanalizační potrubí, kanalizační tvarovky, vodovodní zařízení, vodovodní baterie (umyvadlové, sprchové, bufetové, vanové s příslušenstvím), regulační a bezpečnostní zařízení pro vodovodní nebo plynové zařízení a potrubí, zařízení pro přívod vody, zařízení na úpravu vody, hydranty, kohoutky a kohouty pro potrubí, ventily, kohouty a příslušenství rozvodů studené a teplé vody a plynu, zařízení na ohřev teplé vody, ohřivače vody pro koupele, vany a sprchové mísy plechové a akrylové, sprchy, sprchovací kabiny a kouty, koupelnové armatury, koupelnové obklady, vyzdívký, lázeňské vany, lázeňské vybavení (teploudu lázně), sanitární přístroje a zařízení (umývadla, bidety, toaletní záchodové mísy, urinály, pedikerní vaničky), veškeré příslušenství k záchodům, umyvadlům, vanám a bidetům spadající do této třídy (např. sedátka záchodová, splachovací zařízení), dezinfekční dávkovače pro toalety, instalační materiál pro vany, těsnící kroužky vodovodní, zařízení pro saunu, umývárny (zařízení pro sušení rukou), přístroje pro víření vody, přístroje a zařízení na změkčování vody, zařízení na filtrování vody, dřezy a výlevky, nerezové sifony; (17) kaučuk, gutaperča, guma, azbest, slída a výrobky z těchto materiálů, které nejsou zahrnuty do jiných tříd, potolovary z plastických hmot, materiály těsnící, ucpávací a

izolační, ohebné trubky nekovové, nekovové potrubí a tvarovky, vše v rámci této třídy; (19) stavební materiály nekovové, obklady stěn (nekovové), veškeré dlaždice, spadající do této třídy, neohebné trubky nekovové pro stavebnictví, přenosné konstrukce nekovové; (20) koupelnový nábytek, zrcadla, rámy, výrobky nejmenované v jiných třídách ze dřeva, korku, rákosu, vrbového proutě, z rohu, kostí, slonoviny, z kostic, želvoviny, jantaru, perleti, mořské pěny, náhražky všech těchto materiálů nebo náhražky z plastických hmot; (21) náčiní a nádoby pro domácnost nebo kuchyň (nikoliv z drahých kovů, ani postřibřených nebo pozlacených kovů), hřebeny a mycí houby, kartáče (s výjimkou štětců), zásobníky, nádržky na mýdlo, zásobníky (kovové) na papírové ručníky; (37) provádění staveb a investičních celků všeho druhu, včetně jejich změn, udržovacích prací na nich a jejich odstraňování, konstrukční a konzultační činnost, odborná pomoc a autorský dozor ve stavebnictví, zprostředkovatelská, poradenská a obstaravatelská činnost v uvedených oblastech, služby opravářské, a to služby uvedení kteréhokoliv objektu do dobrého stavu po upotřebení, po vzniklých škodách, poškození nebo částečném zničení, půjčování strojů a nářadí, služby pronájmu nářadí a konstrukčního materiálu.

(590) Barevná  
(730) **WOLSELEY Czech Republic spol. s r. o.**, Pražákova 36a/661, Brno, okres Brno - Město, 61900, CZ  
(740) Ing. Pavel Nádvorník, Sokola Tůmy 1, Ostrava - Hulváky, 70900

(210) **O-445040**  
(220) 01.02.2007  
(320) 01.02.2007  
(511) 6, 7, 8, 9, 11, 17, 19, 20, 21, 37  
(540)



The logo consists of the word "AQUA" in a large, bold, white serif font. To its right, "CENTRUM" is written in a smaller, white, sans-serif font. Below "CENTRUM", the word "CESARO" is written in a red, sans-serif font. A white water droplet graphic is positioned between "AQUA" and "CENTRUM".

(510) (6) obecné kovy a jejich slitiny, kovové stavební materiály, kovové stavební materiály přenosné, potrubí vodovodní (kovové), roury kovové, tvarovky a příslušenství kovové, kovové trubky, kovové kabely a dráty neelektrické, kovové potřeby zámečnické a klempířské, kovové výrobky, které nejsou uvedeny v jiných třídách; (7) stroje a obráběcí stroje; (8) nářadí a nástroje s ručním pohonem, nože; (9) vodoměry, manometry, tlakoměry, manometry vakuové, přístroje pro měření hodnot vody a tepla, termostaty, měděný drát izolovaný; (11) přístroje pro topení, rozvod vody a sanitární zařízení, tepelná a vodní čerpadla, tepelné akumulátory, tepelné regenerátory, teplovodní vytápěcí zařízení, teplovzdušná zařízení, termostatické ventily (části topných zařízení), topné články, desky (pláty) výhřevné, nádrže expanzní pro ústřední topení, napájecí zařízení k vytápěcím a teplotně akumulátorům, regulační a bezpečnostní příslušenství k plynovému potrubí, zařízení na výrobu tepla (kotle, bojler), kotlové trouby do vytápěcích zařízení, radiátory elektrické, radiátory ústředního topení, radiátory plechové, litinové, deskové, koupelnové radiátory - žebříky, topná zařízení pro topení tuhými, tekutými nebo plynovými palivy, tvarovky pro trouby, radiátorové uzávěry, ventily termostatické (části topných zařízení), vodovodní potrubní zařízení, kanalizační potrubí, kanalizační tvarovky, vodovodní zařízení, vodovodní baterie (umyvadlové, sprchové, bufetové, vanové s příslušenstvím), regulační a bezpečnostní zařízení pro vodovodní nebo plynové zařízení a potrubí, zařízení pro přívod vody, zařízení na úpravu vody, hydranty, kohoutky a kohouty pro potrubí, ventily, kohouty a příslušenství rozvodů studené a teplé vody a plynu, zařízení na ohřev teplé vody, ohřivače vody pro koupele, vany a sprchové mísy plechové a akrylové, sprchy, sprchovací kabiny a kouty, koupelnové armatury, koupelnové obklady, vyzdívký, lázeňské vany, lázeňské vybavení (teploudu lázně), sanitární přístroje a zařízení (umývadla, bidety, toaletní záchodové mísy, urinály, pedikerní vaničky), veškeré příslušenství k záchodům, umyvadlům, vanám a bidetům spadající do této třídy (např. sedátka záchodová, splachovací zařízení), dezinfekční dávkovače

pro toalety, instalační materiál pro vany, těsnící kroužky vodovodní, zařízení pro saunu, umývací (zařízení pro sušení rukou), přístroje pro víření vody, přístroje a zařízení na změkčování vody, zařízení na filtrování vody, dřezy a výlevky, nerezové sifony; (17) kaučuk, gutaperča, guma, azbest, slída a výrobky z těchto materiálů, které nejsou zahrnuty do jiných tříd, polotovary z plastických hmot, materiály těsnící, ucpávací a izolační, ohebné trubky nekovové, nekovové potrubí a tvarovky, vše v rámci této třídy; (19) stavební materiály nekovové, obklady stěn (nekovové), veškeré dlaždice, spadající do této třídy, neohebné trubky nekovové pro stavebnictví, přenosné konstrukce nekovové; (20) koupelnový nábytek, zrcadla, rámy, výrobky nejmenované v jiných třídách ze dřeva, korku, rákosu, vrbového proutě, z rohu, kosti, slonoviny, z kostic, želvoviny, jantaru, perleti, mošské pěny, náhražky všech těchto materiálů nebo náhražky z plastických hmot; (21) náčiní a nádoby pro domácnost nebo kuchyň (nikoliv z drahých kovů, ani postříbených nebo pozlacených kovů), hřebeny a mycí houby, kartáče (s výjimkou štětců), zásobníky, nádržky na mýdlo, zásobníky (kovové) na papírové ručníky; (37) provádění staveb a investičních celků všeho druhu, včetně jejich změn, udržovacích prací na nich a jejich odstraňování, konstrukční a konzultační činnost, odborná pomoc a autorský dozor ve stavebnictví, zprostředkovatelská, poradenská a obstaravatelská činnost v uvedených oblastech, služby opravářské, a to služby uvedení kteréhokoliv objektu do dobrého stavu po upotřebení, po vzniklých škodách, poškození nebo částečném zničení, půjčování strojů a nářadí, služby pronájmu nářadí a konstrukčního materiálu.

- (590) Barevná  
(730) **WOLSELEY Czech Republic spol. s r. o.**, Pražákova 36a/661, Brno, okres Brno - Město, 61900, CZ  
(740) Ing. Pavel Nádvořník, Sokola Tůmy 1, Ostrava - Hulváky, 70900

- (210) **O-445059**  
(220) 01.02.2007  
(320) 01.02.2007  
(511) 38, 39, 41, 43  
(540)



- (510) (38) informační služby - šíření informací prostřednictvím informační kanceláře, sítí a internetu; (39) cestovní služby, dopravní služby a doprava, poskytování informací o cestování a dopravě; (41) organizování zábavy; (43) ubytování a ubytovací služby, poskytování informací o ubytování a službách.

- (590) Barevná  
(730) **Česká námořní plavba a. s.**, Počernická 168, Praha 10 - Strašnice, 10099, CZ

- (210) **O-445060**  
(220) 01.02.2007  
(320) 01.02.2007  
(511) 38, 42, 43  
(540)

**backpacker.cz**

- (510) (38) šíření informací prostřednictvím internetu, počítačových, datových a globálních sítí, poskytování přístupu do informačních sítí a k databázím, počítačová komunikace; (42) počítačové programování, software tvorba, umělecký design, tvorba počítačových systémů, webové stránky - tvorba a správa, umístění webových stránek, webové servery (pronájem); (43) poskytování informací o ubytovacích, stravovacích a souvisejících službách.

- (730) **Česká námořní plavba a. s.**, Počernická 168, Praha 10 - Strašnice, 10099, CZ

- (210) **O-445110**  
(220) 05.02.2007  
(320) 05.02.2007

- (511) 9, 16, 35, 38, 41  
(540)



- (510) (9) antény, automaty hudební, hrací skříně uváděné do chodu vhozením mince, brýle, pouzdra na brýle, brýle sluneční, čtecí zařízení v televizi, dalekohledy, diapozitivy, magnetické disky, kompaktní disky, gramofonové desky, disky optické, elektronické oznamovací tabule, elektronické publikace, epidiascopy, filmové kamery, exponované filmy, kreslené filmy, fotografické snímky, hologramy, kinofilm, magnetické pásky, pásky pro zvukové záznamy, mikrofony, nosiče dat magnetické, nosiče dat optické, nosiče zvukových nahrávek, nosiče zvukových záznamů, obrazovky, optické disky, optické disky kompaktní CD ROM, počítačové hry, podložky pod myš, diaprojektory, diskety, televizní hry, hrací přístroje fungující po připojení na televizní přijímače, televizní hry, přístroje pro zábavu fungující jen s televizními přijímači, televizní přístroje, videokamery, videokazety, videopásky, videotelefon; (16) alba, atlasy, blahopřání, blahopřání hudební, bloky, brožury, papírové byrnydávky, časopisy, časopisy - komiksy, desky, dopisní papír, figurky (sošky) z papírové hmoty, fotografie, grafické reprodukce, gummy na mazání, hlína modelovací, hroty psacích per, kalendáře, kalendáře trhací, kalhotky plenkové z papíru nebo buničiny, výrobky z kartónu, karty, katalogy, klobouky z lepenky, knihy, záložky do knih, knížky brožované, knižní zarážky, komiksy, papírové kornouty, krabice lepenkové nebo papírové, kružítka, křída na psaní, výrobky z lepenky, malířské stojany, malířské štětce, štětce, štětce na psaní, mapy, zeměpisné mapy, pomůcky na mazání, misky na vodové barvy, materiály na modelování, nálepky (lepící pásky) pro kancelářské použití nebo pro domácnost, násadky na pera, noviny, nože na papír, obálky, obaly, obtisky, opěradla na ruce pro malíře, ořezávací strojky na tužky, ořezávatka na tužky, oznámení, palety pro malíře, kornouty z papíru, papír, dopisní papír, pergamenový papír, papír sací, svítící papír, toaletní papír, papír voskovaný, papír Xuan, papírenské výrobky, papírová prostírání, papírové ubrusy, papírové podložky pod sklenice, podložky pod pivní sklenice, papírové ubrusky, pastelky, pečeti, penály, pera (kancelářské potřeby), pera plnicí, periodika, plakáty, plány, psací podložky, pomůcky učební, kromě přístrojů, pohlednice, poštovní známky, potřeby na psaní, poutače z papíru nebo lepenky, pouzdra na doklady, pouzdra na pera, pouzdra s barvami, pouzdra s psacími potřebami, papírové praporky, pravítka, prospekty, příručky, psací podložky, psací soupravy, psací soupravy (sada psacích potřeb), publikace, papírové pytlíky jako obaly, razítka, pouzdra na razítka, razítkovací podušky, ročenky, papírové ručníky, rýsovací nástroje, samolepky, samolepky pro domácnost a pro kancelářské potřeby, sešity, skicárky, stíratka na tabule, školní potřeby, tabule školní, těžítka, tikety, tiskopisy, tiskové typy, tiskoviny, tužky, tuhy do tužek, držátka na tužky, patentní tužky, uhly na kreslení, zápisníky, zpěvníky; (35) inzerce poštou, nábor zaměstnanců, organizování výstav (komerčních nebo reklamních), pořádání veletrhů pro obchodní a reklamní účely, předvádění zboží, reklama, propagace, reklama on line v počítačové síti, aktualizování reklamních materiálů, pronájem reklamních materiálů, rozšiřování reklamních materiálů, vydávání, zveřejňování, oznámení, vyhlášení, publikování reklamních textů, televizní reklama, zajišťování novinového předplatného (pro předplatitele); (38) elektronická pošta, vysílání kabelové televize, pronájem přístrojů pro přenos zpráv, pronájem, zařízení pro přenos informací, přenášení pomocí satelitních družic, přenos zpráv a obrazových informací pomocí počítačů, služby dálkových telekonferencí, televizní vysílání, telexové služby, výzvy (služby poskytované elektronickými komunikačními prostředky), zaslání zpráv; (41) dabing, pronájem dekorací, digitální zpracování obrazu, elektronické publikování (DTP), estrády, filmová studia, filmová tvorba, pronájem filmových promítaček a jejich příslušenství, půjčování filmů, fotografování, informace o možnostech zábavy, informace



o výchově a vzdělávání, provozování kinosálů, klubové služby, půjčovny knih, vydávání knih, organizování a vedení kolokvia, organizování a vedení konference, organizování a vedení kongresu, korespondenční kurzy, provozování muzea, služby nahrávacího studia, nahrávání videopásek, obrazové zpravodajství, organizování kulturních nebo vzdělávacích výstav, organizování plesů, organizování vzdělávacích nebo zábavných soutěží, zábavné parky, plánování a organizování večírků, pořádání soutěží krásy, pronájem osvětlovacích zařízení pro divadla nebo televizní studia, provozování her on line, předprodej vstupenek, psaní scénářů, reportérské služby, školení, vyučování, výroba televizních programů, televizní zábava, služby v zábavě, výroba divadelních nebo jiných představení, výuka, vzdělávací informace, organizování živých vystoupení.

(730) **Česká televize**, Kavčí Hory, Praha 4 - Kavčí Hory, 14070, CZ

(210) **O-445132**

(220) 05.02.2007

(320) 05.02.2007

(511) 29, 30, 43

(540)

## Přátelé ryb

(510) (29) maso, masné výrobky, párky, náhražky masa, ryby, rybí filé, rybí výrobky, rybí jídla, škeble pro lidskou spotřebu a výrobky ze škeblí nikoli živé, korýši, nikoli živí, pro lidskou spotřebu a výrobky z korýšů, drůbež a její části, výrobky z drůbeže, zvěřina, výtažky z masa, konzervované, sušené a zavažené ovoce a zelenina, želé, džemy, ovocné šťávy, vejce, mléko a mléčné výrobky, všechno uvedené zboží též jako mražené, jedlé oleje a tuky, pastové výrobky, hlavně z tuku a/nebo mléčných výrobků a/nebo ovoce a/nebo zeleniny a/nebo masných výrobků a/nebo rybích výrobků, též s příměsí koření a/nebo směsí koření a/nebo bylinek a/nebo bylinných směsí, hotová jídla a části hotových jídel, zejména vyrobená z masa a/nebo z ryb a/nebo z drůbeže a/nebo zvěřiny a/nebo ovoce a/nebo zeleniny a/nebo vajec a/nebo mléčných výrobků, též mražená, obsažená v této třídě, masové a rybí konzervy, čalamáda, polévky, jídla s křupavou kůrkou, asijská lehká jídla, obsahující zejména maso, ryby, drůbež, měkkýše a škeble a zeleninu, lahůdkové saláty s masem, sýrem, drůbeží, plody moře, zeleninou, rybami, čerstvé ovocné a zeleninové saláty, pomazánky, zejména z masa a/nebo z ryb a/nebo z drůbeže a/nebo ze zvěřiny a/nebo ovoce a/nebo zeleniny a/nebo vajec a/nebo mléčných výrobků, předkrmy, zejména ze sušené, vařené, smažené a vložené zeleniny, jídla v rendlíku, obsahující zejména maso, drůbež, brambory a zeleninu, zákusky založené na mléku a/nebo syrovátce a/nebo žervé a/nebo na zpracovaném ovoci a/nebo vejcích - vše v rámci této třídy; (30) káva, čaj, kakao, cukr, rýže, tapioka, ságo, náhražka kávy, mouka a přípravky z obilnin, chléb, pečivo a cukrovinky, zejména plněné sladké rohlíčky, sendviče, pizza, těstoviny, zmrzlina, med, melasa, droždí, prášek do pečiva, sůl, hořčice, ocet, omáčky (chuťové přísady), koření, led na osvěžení, těstoviny a nudle, chléb, pečivo s náplněmi a/nebo s polevou, zejména vyrobené z masa a/nebo masových výrobků a/nebo z drůbeže a/nebo z drůbežích výrobků a/nebo z párků a/nebo z ryb a/nebo rybích výrobků a/nebo vajec a/nebo sýra a/nebo sýrových přípravků a/nebo mléčných výrobků a/nebo zeleniny a/nebo ovoce a/nebo bylinek a/nebo koření, hotová jídla a části hotových jídel, též mražená, zejména vyrobená z rýže a/nebo těsta a/nebo těstovin jak je obsaženo v této třídě, sladkosti a zákusky založené na pšenici, krupici, škrobu, pudinkové zákusky, jídla s křupavou kůrkou, asijská lehká jídla, obsahující zejména rýži a nudle, lotrinský slaný koláč, marinády, zálivky připravené zejména ze zboží uvedeného v této třídě, lasagne, jídla podávaná v rendlíku, zejména obsahující brambory a nudle - vše v rámci této třídy; (43) poskytování stravy a nápojů, catering.

(730) **"Deutsche See" GmbH**, Maifischstrasse 3-9, 27572

Bremerhaven, DE

(740) **ROTT, RŮŽIČKA & GUTTMANN** Patentová, známková a advokátní kancelář, JUDr. Vladimír Rott, Nad Štolou 12, Praha 7, 17000

(210) **O-445137**

(220) 05.02.2007

(320) 05.02.2007

(511) 5

(540)

## ZEAGRAN

(510) (5) přípravky na ničení škůdců, fungicidy, herbicidy.

(730) **NUFARM S.A.S.**, 28, boulevard Camélinat, 92233 Gennevilliers, FR

(740) **DMH - patentová a známková kancelář**, Mgr. Marcela Machatová, Pospíšilova 2, Praha 3, 13000

(210) **O-445179**

(220) 06.02.2007

(320) 11.01.2007

(511) 30

(540)



(510) (30) cukr.

(730) **SAINT LOUIS SUCRE S.A.**, 23-25 avenue Franklin Roosevelt, 75008 Paris, FR

(740) **KOREJZOVÁ & SPOL.**, v.o.s., JUDr. Petra Korejzová, advokátka, Korunní 104/E, Praha 10, 10100

(210) **O-445193**

(220) 06.02.2007

(320) 06.02.2007

(511) 35, 39, 43

(540)



(510) (35) zprostředkování obchodu, pořádání komerčních výstav a jiných přehlídek zboží a služeb komerčního charakteru, správa hotelů, lázeňských a léčebných zařízení, pronajímání reklamních ploch a jiných ploch pro komerční využití; (39) služby cestovní kanceláře, pořádání pobytových, poznávacích a vzdělávacích zájezdů, zájezdů se sportovní tematikou, průvodcovské služby, doprovázení turistů, zajišťování jízdnek, místenek, letenek a lodních listků, poradenství v oboru cestovního ruchu, zajištění a zprostředkování přepravy osob, zavazadel a nákladů, provozování parkovišť a garáží; (43) služby spojené s ubytováním, stravováním a občerstvením, catering, provozování penzionů, hotelů, hostelů, motelů, apartmánů, restaurací, hostinců, kaváren, vináren, cukráren, barů, bufetů, poradenství v oboru hotelnictví, zajišťování hotelových pobytů, zajišťování lázeňských a léčebných pobytů, pronájem apartmánů, sálů, salónek, jednacích místností a jiných nebytových prostor v rámci této třídy, poradenství v oboru provozování hotelů a gastronomických provozů.

(730) **Zídek Michal**, Celní 889/13, Karlovy Vary, 36005, CZ

(740) **ZEMAN - podkrušnohorská patentová a známková kancelář**, Mgr. Dita Fialová, Hradní 301, Loket, 35733

(210) **O-445212**

(220) 07.02.2007

(320) 07.02.2007

(511) 3, 14, 35

(540)

**PRETISI**

(510) (3) parfumerie, kosmetika, kosmetická mléka a krémy, toaletní mýdla, sprchové a koupelové gely, deodoranty, vonné oleje do koupele, rtěnky, tužky k líčení, prostředky k čištění zubů, šampóny, čistící a prací prostředky; (14) šperky ze vzácných kovů a jejich slitin, nebo postříbeného nebo pozlaceného kovu, klenoty, bižuterie, drahokamy, hodiny, hodinky, budíky; (35) propagační a reklamní služby, návrhy a realizace výstav ke komerčním a reklamním účelům, zprostředkovatelská činnost v oblasti obchodu ve výše uvedených oborech, poradenství v obchodní činnosti a v oblasti reklamy, marketing, informační servis obchodní.

(730) **Maršíková Věra**, V Zahradách 276, Nové Město nad Metují, 54901, CZ

(740) Ing. Zdeněk Hrnčíř, Vlastimila Moravce 30 - SPY, Nové Město nad Metují, 54901

(210) **O-445213**

(220) 07.02.2007

(320) 07.02.2007

(511) 3, 14, 35

(540)

  
**GEMS**

(510) (3) parfumerie, kosmetika, kosmetická mléka a krémy, toaletní mýdla, sprchové a koupelové gely, deodoranty, vonné oleje do koupele, rtěnky, tužky k líčení, prostředky k čištění zubů, šampóny, čistící a prací prostředky; (14) šperky ze vzácných kovů a jejich slitin, nebo postříbeného nebo pozlaceného kovu, klenoty, bižuterie, drahokamy, hodiny, hodinky, budíky; (35) propagační a reklamní služby, návrhy a realizace výstav ke komerčním a reklamním účelům, zprostředkovatelská činnost v oblasti obchodu v oboru výše uvedených výrobků, poradenství v obchodní činnosti a v oblasti reklamy, marketing, informační servis obchodní.

(730) **Maršík Milan**, U Luštince 398, Nové Město nad Metují, 54901, CZ

(740) HRNCIR design, Ing. Zdeněk Hrnčíř, Vlastimila Moravce 30 - SPY, Nové Město nad Metují, 54901

(210) **O-445267**

(220) 07.02.2007

(320) 07.02.2007

(511) 19, 37, 42

(540)

  
**luxfer**  
ORIGINAL

(510) (19) dlažba nekovová, nekovové dlaždice na podlahy, nekovové dlaždice na stěny pro stavebnictví, kamenické výrobky, kamenina pro stavebnictví, keramika, suroviny pro keramiku, mozaikové sklo, mozaiky pro stavebnictví, nekovové obkládačky, nekovové obklady (ve stavebnictví), nekovové obklady stěn, stavební sklo, izolační sklo, stavební hmoty nekovové, vše spadající do této třídy; (37) provádění staveb,

jejich změn a odstraňování (42) poradenská činnost v oblasti interiérů a exteriérů bytů a budov, návrhy interiérů a exteriérů bytů a budov.

(590) Barevná

(730) **Keraservis s. r. o.**, Kaštanová 125, Brno, 62000, CZ

(740) Karel Voda, patentový zástupce, Bolzanova 13, Brno, 61800

(210) **O-445313**

(220) 09.02.2007

(320) 09.02.2007

(511) 16, 35, 38

(540)

**SC Léto**

(510) (16) tiskárenské výrobky; (35) propagační činnost, reklama; (39) doprava.

(730) **České dráhy, a. s.**, Nábřeží L. Svobody 1222, Praha 1, 11015, CZ

(210) **O-445314**

(220) 09.02.2007

(320) 09.02.2007

(511) 16, 35, 38

(540)

**ČD BIKE Přeprava kol**

(510) (16) tiskárenské výrobky; (35) propagační činnost, reklama; (39) doprava.

(730) **České dráhy, a. s.**, Nábřeží L. Svobody 1222, Praha 1, 11015, CZ

(210) **O-445315**

(220) 09.02.2007

(320) 09.02.2007

(511) 16, 35, 38

(540)

**ČD BIKE Půjčovna kol**

(510) (16) tiskárenské výrobky; (35) propagační činnost, reklama; (39) doprava.

(730) **České dráhy, a. s.**, Nábřeží L. Svobody 1222, Praha 1, 11015, CZ

(210) **O-445316**

(220) 09.02.2007

(320) 09.02.2007

(511) 16, 35, 38

(540)

**SC Plus**

(510) (16) tiskárenské výrobky; (35) propagační činnost, reklama; (39) doprava.

(730) **České dráhy, a. s.**, Nábřeží L. Svobody 1222, Praha 1, 11015, CZ

(210) **O-445317**

(220) 09.02.2007

(320) 09.02.2007

(511) 16, 35, 38

(540)

**ČD BIKE Rezervace**

(510) (16) tiskárenské výrobky; (35) propagační činnost, reklama; (39) doprava.

(730) **České dráhy, a. s.**, Nábřeží L. Svobody 1222, Praha 1, 11015, CZ

(210) **O-445318**

(220) 09.02.2007

(320) 09.02.2007

(511) 16, 35, 38

(540)

**ČD Lepší než jste čekali**

(510) (16) tiskárenské výrobky; (35) propagační činnost, reklama; (39) doprava.

(730) **České dráhy, a. s.**, Nábřeží L. Svobody 1222, Praha 1, 11015, CZ

(210) **O-445325**

(220) 09.02.2007

(320) 09.02.2007

(511) 6, 19  
(540)

## ROBERO

(510) (6) obecné kovy a jejich slitiny, kovové stavební materiály, zámečnické výrobky a potřeby, kování stavební i nábytkové, klempířské výrobky a potřeby kovové, hřebíky, šrouby, vruty, matice, podložky, litinová zábradlí, litinové sloupky, litinové mříže a jiné litinové stavební prvky a doplňky, trezory, kovové výrobky jako rámy, trámy, mříže, žebříky, dveře, okna, vše spadající do této třídy; (19) cementové zboží a umělý kámen, dlažební prvky, včetně tvarovaných dlaždic, dlažební panely, dlažební kostky a kameny, dělicí a okrajové stavební prvky jako obrubníky, mostní obruby, vozovkové dělicí prvky, tvarovky, kameninové a cementové roury, keramické stavební prvky a keramické stavební doplňky, stavební dřevo, stavební sklo, včetně skleněných cihel a dlaždic, velkoplošné betonové dlaždice, betonové, keramické a kamenné stavební prvky pro veřejná prostranství, venkovní architekturu a architektonické prvky.

(730) **BEST, a. s.**, Rybnice 148, Rybnice, 33151, CZ

(740) Ing. Mgr. Marek Němec, advokát, patentový zástupce, Nádražní 106, box, Sedlčany, 26401

(210) **O-445335**

(220) 09.02.2007

(320) 09.02.2007

(511) 36, 37, 38

(540)



(510) (37) služby finanční, peněžní, nemovitostní, služby správců nemovitostí, pronájmu a odhadu nemovitostí, služby týkající se pojištění, služby realitní a investiční, realitní a investiční činnost; (37) služby týkající se rekonstrukcí či oprav budov; (38) propagace a reklama prostřednictvím médií, internetových stránek a serverů.

(730) **Real Estate & Invest CZ, s. r. o.**, Olomoucká 138, Brno, 61800, CZ

(210) **O-445345**

(220) 12.02.2007

(320) 12.02.2007

(511) 6, 19

(540)

## RUBIO

(510) (6) obecné kovy a jejich slitiny, kovové stavební materiály, zámečnické výrobky a potřeby, kování stavební i nábytkové, klempířské výrobky a potřeby kovové, hřebíky, šrouby, vruty, matice, podložky, litinová zábradlí, litinové sloupky, litinové mříže a jiné litinové stavební prvky a doplňky, trezory, kovové výrobky jako rámy, trámy, mříže, žebříky, dveře, okna, vše spadající do této třídy; (19) cementové zboží a umělý kámen, dlažební prvky, včetně tvarovaných dlaždic, dlažební panely, dlažební kostky a kameny, dělicí a okrajové stavební prvky jako obrubníky, mostní obruby, vozovkové dělicí prvky, tvarovky, kameninové a cementové roury, keramické stavební prvky a keramické stavební doplňky, stavební dřevo, stavební sklo, včetně skleněných cihel a dlaždic, velkoplošné betonové dlaždice, betonové, keramické a kamenné stavební prvky pro veřejná prostranství, venkovní architekturu a architektonické prvky.

(730) **BEST, a. s.**, Rybnice 148, Rybnice, 33151, CZ

(740) Ing. Mgr. Marek Němec, advokát, patentový zástupce, Nádražní 106, box, Sedlčany, 26401

(210) **O-445362**

(220) 12.02.2007

(320) 12.02.2007

(511) 9, 16, 35, 38, 41

(540)



## TOP GASTRO

GASTRONOMICKÝ VELETRH  
GASTRONOMY FAIR

(510) (9) nosiče informací všeho druhu v rozsahu třídy 9, např. dat, obrazu a zvuku, elektronické publikace, software, to vše v oblasti výstavnictví; (16) nosiče informací všeho druhu v rozsahu třídy 16, např. tiskoviny a polygrafické výrobky, informační letáky a brožury, katalogy, vstupenky, fotografie, plakáty, to vše v oblasti výstavnictví; (35) výstavy a veletrhy pro obchodní a reklamní účely, jejich organizování a pořádání, odborné poradenství, vztahující se k organizování komerčních výstav a veletrhů, inzertní, reklamní a propagační služby, poskytování pomoci při provozu obchodu, včetně zprostředkování obchodních a obchodně personálních záležitostí, marketing, průzkumy a analýzy trhu, to vše v oblasti výstavnictví; (38) šíření informací v oblasti výstavnictví prostřednictvím datových sítí, např. Internetem, bezdrátovými, kabelovými nebo satelitními sítěmi; (41) výchovná, vzdělávací a zábavní činnost, pořádání odborných setkání, např. školení, kurzů, konferencí a symposií, přednášek, to vše v oblasti výstavnictví, organizování a pořádání výstav a veletrhů ke vzdělávacím, kulturním, výchovným a zábavním účelům, odborné poradenství, vztahující se k organizování vzdělávacích, kulturních, výchovných a zábavních výstav a veletrhů, pořádání soutěží, nakladatelská a vydavatelská činnost.

(590) Barevná

(730) **INCHEBA PRAHA, spol. s r. o.**, Areál Výstaviště 67, Praha 7, 17000, CZ

(740) Ing. Pavel Reichel, Lopatecká 14, Praha 4, 14700

(210) **O-445379**

(220) 12.02.2007

(320) 12.02.2007

(511) 30, 43

(540)

## SENECIO

(510) (30) cukrářské výrobky, cukroví, cukrovinky, bonbony, čokoláda, marcipán, žvýkačky, pečivo; (43) kavárna, cukrárna, restaurace.

(730) **Benetti CZ, s. r. o.**, Jilemnického 2150, Pardubice, 53002, CZ

(210) **O-445388**

(220) 13.02.2007

(320) 13.02.2007

(511) 2, 7, 9, 16, 32, 35, 38, 39, 40

(540)



(510) (2) tonery do inkoustových a laserových, tonery do kopírovacích strojů; (7) skartovací stroje; (9) faxy, telefony, kalkulačky, tiskárny, diktafony, pokladny, počítačové příslušenství a doplňky (filtry na monitor, podložky pod myš, stojany a monitory, klávesnice, ochranné kryty na klávesnici, myši), kopírovací stroje; (16) papír a výrobky z papíru (vyjma růžků na fotografe), lepenka a výrobky z lepenky, tiskoviny, periodické publikace, neperiodické publikace, nabídkové listy, katalogy, reklamní letáky, propagační materiály, kancelářské potřeby, zejména pásky do tiskáren a psacích strojů, tiskové kazety pro faxy, kapesníčky, toaletní papír, papírové ručníky, hygienické sáčky, xerografický papír, pauzovací papír, tabulační papír, faxový papír, obálky, samolepicí etikety, samolepicí bločky, spaličky na poznámky, bloky a samostatné archy, kroužkové záznamníky, telefonní zápisníky, diáře, záznamní knihy, knihy pošty,

tiskopisy, mapy, kalendáře, opravné prostředky (laky, papíry, tužky, strojky), pryže, ořezávátka, tužky, mikrotužky, psací potřeby, náplně, tuhy, zvýrazňovače, popisovače, kancelářské etikety, kancelářská lepidla a lepicí pásy (vyjma růžků na fotografie), sešivačky, děrovačky, řezačky, pravítka, sponky, klipy, napínáčky, datumky a číslovačky, stojany na razítka, papírové desky a rychlovazače, plastové desky, průhledné obaly, rozlišovače, pořadače, podpisové a třídící knihy, papírové kapsy, archivní boxy a krabice, vizitkáře a kartotéky, jmenovky, katalogové knihy, magnetické tabule, stroje pro vázání knih, vše spadající do této třídy; (32) nealkoholické nápoje; (35) reklamní a propagační činnost, informační servis o dodávaném zboží, propagace prodeje, publikování reklamních a propagačních textů, rozšiřování propagačních materiálů zákazníkům, televizní reklama, fotokopírování, kopírování dokumentů, pronájem kancelářských strojů a zařízení; (38) šíření informací prostřednictvím datových nebo počítačových nebo elektronických sítí; (39) doručování zboží; (40) vazby publikací, knihářství.

- (590) Barevná  
(730) **CONCORD PAPER, s.r.o.**, Na Strži 1702/65, Praha 4, 14000, CZ  
(740) Mgr. Ludvík Mühlberger, advokát, Dukelských hrdinů 19, Praha 7, 17000

- (210) **O-445395**  
(220) 13.02.2007  
(320) 13.02.2007  
(511) 6, 17, 19, 36, 37, 39, 42  
(540)



- (510) (6) okapové roury, okapní žlaby na střechy kovové, plech a plechové zboží (plech ocelový, pocínovaný, zinkový, železný, měděný, rýhovaný, zrnitý, vlnitý, perforovaný, tažený, kosočtverečný), okna, dveře a zárubně kovové, střešní krytiny kovové; (17) izolace, izolace proti chladu, izolace tepelné, lepenka azbestová, izolace vláknité, izolační desky, izolační nátěry, izolační pásy, izolační plst, izolační tepelný materiál, izolační sloučeniny proti vlhkosti, izolační tkaniny ze skleněné vlny, fólie kovové izolační; (19) stavební materiály nekovové všeho druhu, stavení konstrukce nekovové, neohebné trubky nekovové pro stavebnictví, potrubí nekovové, střešní krytiny nekovové, nátěrové hmoty pro stavebnictví, papír pro stavebnictví, sklo stavební, stavební hmoty nekovové, šindele, dřevo polozpracované a stavební, trámy, prkna, překližky, lamino, nekovové desky, fošny, dřevěné obložení, dřevěné dláždění, dřevěné dýhy, plovoucí podlahy dřevěné a laminátové, parkety, parketové podlahy, podlahové dřevěné konstrukce, dlažba, obklady, ploty nekovové, okna včetně plastových, eurookna, střešní okna, dveře, zárubně a prahy nekovové, dřevěná schodiště, asfalt, beton, cement, cihly, dehet, kámen stavební, lepenka, malta, mramor, omítkové směsi, plst pro stavební účely, sádra, štěrk, tvárnice, žáruvzdorné materiály, okapové systémy plastové; (36) nájmy, pronájmy a převody nemovitostí, tj. bytových objektů, bytů, nebytových objektů, nebytových prostor, provozních, výrobních a průmyslových objektů, výrobních, výrobních a průmyslových prostor, správa nemovitostí, realitní činnost, finanční informace, poradenství a analýzy, finanční odhady a oceňování; (37) výstavba bytových a občanských objektů, výstavba nebytových objektů a prostor, výstavba provozních, výrobních, průmyslových a zemědělských objektů a prostor, výstavba garáží, skladišť, modernizace uvedených objektů, bytů, prostor, garáží, skladišť, rekonstrukce uvedených objektů, bytů, prostor, garáží, skladišť, opravárenská, údržbářská, provozní a servisní činnost související s bytovými i nebytovými objekty a prostorami, dokončování interiérů a exteriérů staveb, instalace elektrické, stavební, vodní, plynové, topenářské, instalace vybavení bytů včetně koupelen a WC, zajišťování veškerých dalších služeb souvisejících s užíváním

bytových a nebytových objektů a prostorů, zateplování budov a bytů, demolice, sanace; (39) nájmy, pronájmy a převody garáží, nájmy, pronájmy a převody skladistních prostorů, distribuce prospektů, projektů, dodávek, vzorků, silniční motorová nákladní doprava, pronájem automobilů; (42) projekční, inženýrsko-technická a investorská činnost ve stavebnictví, rozpočtování staveb jako součástí projektů, poradenská a konzultační činnost ve stavebnictví.

- (590) Barevná  
(730) **TRIGON MB s. r. o.**, Dr. Nováka 499, Benátky nad Jizerou, 29471, CZ  
(740) Ing. Radmila Baumová, Nádražní 29, Žďár nad Sázavou, 59101

- (210) **O-445396**  
(220) 13.02.2007  
(320) 13.02.2007  
(511) 6, 9, 12, 45  
(540)

## DEFEND CARGO

- (510) (6) bezpečnostní zámky všeho druhu, stavební vložkové systémy a mechanická zamykací zařízení pro motorová vozidla, zejména zámky pro uzamykání řadicí páky a jiných pohyblivých částí automobilu, vše ve třídě 6; (9) elektronická a elektromechanická zabezpečovací zařízení proti krádeži, zejména imobilizéry, alarmy, lokátory, satelitní a mobilní komunikační zařízení k ochraně proti krádeži, satelitní a mobilní komunikační zařízení k zabezpečení dopravních prostředků, elektronická centrální zamykání aut, zařízení pro centrální elektronické stahování oken automobilů; (12) zabezpečovací zařízení proti odcizení motorových vozidel, poplašná zabezpečovací zařízení a přístroje pro motorová vozidla, satelitní a mobilní komunikační zařízení proti odcizení motorových vozidel, vše ve tř. 12; (45) zajišťování ostrahy automobilů, majetku, objektů a osob prostřednictvím satelitních zabezpečovacích zařízení, pátrání po odcizeném majetku a osobách, poskytování technických služeb spojených s ochranou majetku a osob, poskytování informačních služeb, zejména v oblasti odcizených automobilů a hmotného majetku.  
(730) **ROYAL DEFEND HOLDING a. s.**, Ostrovského 3/25, Ženské domovy, Praha 5, 15500, CZ  
(740) Patentová a známková kancelář, Ing. Jaromír Příkryl, Včelín 1161, Hulín, 76824

- (210) **O-445419**  
(220) 14.02.2007  
(320) 14.02.2007  
(511) 9, 16, 35, 41  
(540)

## BRATISLAVA PROMS

- (510) (9) nahanané a nenahanané nosiče informací magnetické a elektronické, zejména nosiče zvukových, zvukově-obrazových a obrazových záznamů, multimediální aplikace, elektronické informační publikace, časopisy a periodika, nahananý počítačový software, přístroje pro reprodukci zvuku; (16) odborné a informační publikace a texty na papírových nosičích, zejména hudebniny, notový materiál, včetně partitur, propagační publikace a texty, zejména z oboru hudební, hudebně-dramatické a divadelní tvorby, obaly z papíru a plastu, např. etuje a desky, propagační a upomínkové předměty z papíru a plastu; (35) marketing a propagační činnost v oblasti kultury, obchodní poradenství v oboru nosičů informací, propagačních a informačních materiálů, včetně jejich zajišťování a rozšiřování, inzertní a propagační služby, obchodní zastupování třetích subjektů; (41) zprostředkovatelská a agenturní činnost v oblasti kultury a vzdělávání, pořádání a management koncertní, divadelní, výchovné a zábavní činnosti, zejména hudebních, hudebně-dramatických a dramatických pořadů, např. orchestrálních a komorních koncertů a vystoupení, včetně uměleckých a zábavních soutěží v tuzemsku a v zahraničí, agenturní činnost v oblasti kultury, nahrávání zvukových a zvukově-obrazových záznamů, dabingu, tvorba rozhlasových a televizních pořadů, půjčování a pronájem zvukových a obrazových nahrávacích zařízení, nahananých zvukových nosičů a zvukově-obrazových a obrazových záznamů, hudebních nástrojů, hudebnin a notového materiálu, výchovná a vzdělávací činnost v oblasti kultury, např. pořádání výchovných koncertů a setkání s mládeží, zajišťování služeb nahrávacích studií a koncertních sálů, organizování a vedení odborných seminářů, konferencí a

festivalů, odborná poradenská a konzultační činnost v oblasti kultury a vzdělávání, zejména v hudebním oboru, hudebně-dramatické a dramatické tvorbě, uměleckých soutěžích, hudebnin a zvukových a zvukově obrazových záznamů.

(730) **Český národní symfonický orchestr, s.r.o.**, Weilova 1144/2, Praha 10 - Hostivař, 10200, CZ

(740) DMH - patentová a známková kancelář, Mgr. Marcela Machatová, Pospíšilova 2, Praha 3, 13000

(210) **O-445420**

(220) 14.02.2007

(320) 14.02.2007

(511) 9, 16, 35, 41

(540)

## PĚVECKÝ SBOR ČNSO

(510) (9) nahrané a nenahrané nosiče informací magnetické a elektronické, zejména nosiče zvukových, zvukově-obrazových a obrazových záznamů, multimediální aplikace, elektronické informační publikace, časopisy a periodika, nahraný počítačový software, přístroje pro reprodukci zvuku a obrazu; (16) odborné a informační publikace a texty na papírových nosičích, zejména hudebniny, notový materiál, včetně partitur a zpěvníky, propagační tiskoviny a texty a fotografie, zejména z oboru hudební, hudebně-dramatické a divadelní tvorby, obaly z papíru a plastu, např. etuže, desky a tašky, propagační a upomínkové předměty z papíru a plastu; (35) marketing a propagační činnost v oblasti kulturní, obchodní poradenství v oboru nosičů informací, propagačních a informačních materiálů, včetně jejich zpracování, zajišťování a rozšiřování pomocí informačních sítí, inzertní a propagační služby, obchodní zastupování třetích subjektů, zprostředkovatelská činnost v oblasti mediálního průmyslu, např. zprostředkování reklamy, inzerce, propagace, informací a zpravodajství - vše v rámci této třídy; (41) zprostředkovatelská a agenturní činnost v oblasti kultury a vzdělávání, pořádání a management koncertní, divadelní, výchovné a zábavní činnosti, zejména hudebních, hudebně-dramatických a dramatických pořadů, např. orchestrálních a komorních koncertů a vystoupení, včetně festivalů, uměleckých a zábavních soutěží v tuzemsku a v zahraničí, služby umělecké agentury, např. organizování turné umělců a uměleckých souborů, včetně hostování tuzemských a zahraničních umělců, nahrávání zvukových, zvukově-obrazových a obrazových záznamů, dabingu, tvorba rozhlasových a televizních pořadů, půjčování a pronájem zvukových a obrazových nahrávacích zařízení, nahraných zvukových nosičů a zvukově-obrazových a obrazových záznamů, hudebních nástrojů, hudebnin a notového materiálu, výchovná a vzdělávací činnost v oblasti kultury, např. pořádání výchovných koncertů a setkání s mládeží, vydávání a rozšiřování uměleckých děl, zejména hudebních, včetně zvukových, zvukově-obrazových a obrazových záznamů, organizování a vedení odborných seminářů a konferencí, odborná poradenská a konzultační činnost v oblasti kultury a vzdělávání, zejména v hudebním oboru, hudebně-dramatické a dramatické tvorbě, uměleckých soutěžích, hudebnin a zvukových a/nebo zvukově obrazových záznamů.

(730) **Český národní symfonický orchestr, s.r.o.**, Weilova 1144/2, Praha 10 - Hostivař, 10200, CZ

(740) DMH - patentová a známková kancelář, Mgr. Marcela Machatová, Pospíšilova 2, Praha 3, 13000

(210) **O-445424**

(220) 14.02.2007

(320) 14.02.2007

(511) 3, 5, 30, 32, 33

(540)

## AROMATICA

(510) (3) kosmetické prostředky a přípravky; (5) výrobky lékárnické, bylinné extrakty, bylinné kapky, bylinný gel, kombinované přípravky z vitamínů, minerálů a bylinných výtažků k léčebným účelům, vitamíny a minerály a stopové prvky, vitamínové a multivitaminové přípravky a nápoje, potravinové doplňky obohacené vitamíny a/nebo minerály a/nebo stopovými prvky k léčebným účelům, čaje léčivé, čaje bylinné, cukrovinky s léčivými přísadami, diabetický chléb, dietetické látky upravené pro léčebné účely, dietetické nápoje upravené pro léčebné účely, doplňky potravy a posilující přípravky pro léčebné účely, rostlinná vláknina pro léčebné účely, přípravky obsahující stopové

prvky, potravinové přípravky a doplňky všeho druhu, jako posilující poživatiny, vitamínové přípravky, poživatiny pro doplnění redukčních diet nebo přípravků pro hubnutí, vše s léčebnými účinky - vše v rámci této třídy; (30) aromatické přípravky do potravin, bonbóny, cukrovinky, čaj, čaje bylinné, čokoláda, káva, kávové extrakty, kávové náhražky, kávové nápoje, koření, zákusky, koláče, pečivo jemné, potraviny z mouky, rostlinné přípravky jako kávové náhražky, sušenky, suchary, keksy, biskvity, těsta, těstoviny, výrobky z obilnin, výrobky z kaka, zmrzlina; (32) sirupy bylinné, nealkoholické nápoje, zejména limonády, šumivé a jiné nealkoholické nápoje, též z ovocných šťáv a přípravky na jejich výrobu, též s ovocnou šťávou, minerální vody a přípravky na její výrobu, přírodní nebo umělé, zejména třešti, tablety a prášky, nealkoholické nápoje obsahující kyselinu uhličitou, ovocné a zeleninové šťávy a nápoje, též obohacené vitamíny nebo minerály, sorbety a šerbety - v rámci této třídy, sodovky a stolové vody, dietní, iontové a energetické nápoje, pivo, lehká piva a ležáky, též v netekuté formě, nealkoholické aperitivy, přípravky nebo příchutě na výrobu nápojů, zejména koncentráty a sirupy, ovocné nebo zeleninové šťávy a nápoje z ovocných šťáv, džusy a mošty, nealkoholické nápoje obohacené vitamíny nebo minerály, proteinové nealkoholické nápoje, dietní nápoje, tablety a prášky na přípravu šumivých nealkoholických nápojů, nealkoholické nápoje s příchutí ovoce nebo zeleniny, pramenité vody, stolní vody perlivé i neperlivé, míchané nápoje nealkoholické, nápoje z rajčatové šťávy; (33) lihové extrakty, lihové rostlinné extrakty.

(730) **AROMATICA CZ s.r.o.**, Masarykovo náměstí 101/3, Šlapanice, 66451, CZ

(740) Mgr. Zdeněk Bičan, Tišnovská 6, Brno, 61300

(210) **O-445477**

(220) 15.02.2007

(320) 15.02.2007

(511) 5, 29, 30

(540)

## BASTÁČKY

(510) (5) potraviny dietní pro léčebné účely, potraviny pro diabetiky, bílkovinná potrava pro lékařské účely, potravní doplňky pro léčebné účely, potraviny pro batolata, vitamíny a vitamínové doplňky pro léčebné účely; (29) sýry všeho druhu, mlékárenské výrobky, maso, masné výrobky, ryby a výrobky z ryb, drůbež a zvěřina a výrobky z nich, masové výtažky, konzervované, sušené a zavařené ovoce a zelenina, želé, džemy, kompoty, vejce, mléko, oleje a jedlé tuky; (30) cukrovinky, pečivo, jemné pečivo, koření, káva, kávové náhražky, čaj, kakao, cukr, rýže, mouka a přípravky z obilnin, zmrzlina, med, droždí, prášky do těsta, sůl, hořčice, ocet, led, chuťové omáčky, nálevy (k ochucení).

(730) **Basta Aleš**, Opletalova 610/3, Havířov-Šumbark, 73601, CZ

(740) Ing. Iva Rylková, Polská 1525, Ostrava - Poruba, 70800

(210) **O-445482**

(220) 15.02.2007

(320) 15.02.2007

(511) 35, 42, 44

(540)

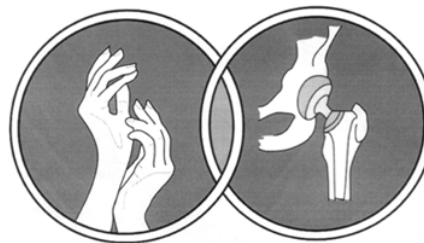

(510) (35) ekonomické a organizační poradenství; (42) expertizy a služby soudního znalce v oboru zdravotnictví; (44) poskytování komplexních lékařských služeb a zdravotní péče, včetně fyzioterapie a poradenství.

(730) **MUDr. René Moster, CSc.**, Mlýnské nábř. 303/15, Brno - Obřany, 61400, CZ

(740) Ing. Dobroslav Musil, patentová kancelář, Ing. Dobroslav Musil, Cejl 38, Brno, 60200

(210) **O-445488**

(220) 15.02.2007

(320) 15.02.2007  
(511) 9  
(540)

## ALLEGRO

(510) (9) integrované obvody a jejich části.  
(730) **ALLEGRO MICROSYSTEMS, INC.**, 115 Northeast Cutoff, 01615-0036 Worcester, MA, US  
(740) ROTT, RŮŽIČKA & GUTTMANN Patentová, známková a advokátní kancelář, JUDr. Vladimír Rott, Nad Štolou 12, Praha 7, 17000

(210) **O-445489**  
(220) 15.02.2007  
(320) 15.02.2007  
(511) 9  
(540)



(510) (9) integrované obvody a jejich části.  
(730) **ALLEGRO MICROSYSTEMS, INC.**, 115 Northeast Cutoff, 01615-0036 Worcester, MA, US  
(740) ROTT, RŮŽIČKA & GUTTMANN Patentová, známková a advokátní kancelář, JUDr. Vladimír Rott, Nad Štolou 12, Praha 7, 17000

(210) **O-445502**  
(220) 16.02.2007  
(320) 16.02.2007  
(511) 1, 3, 5  
(540)

## ATOM

(510) (1) chemické výrobky určené pro průmysl, vědy, fotografii, zemědělství, zahradnictví a lesnictví, umělé pryskyřice v surovém stavu, plastické hmoty v surovém stavu, hnojiva, prostředky pro kalení a letování kovů, chemické výrobky určené pro konzervování potravin, tříslicí materiály, lepidla pro průmysl, agrochemikálie patřící do této třídy, chemické přísady do fungicidů, herbicidů, insekticidů, konzervační přísady do farmaceutických přípravků, chemické přípravky na ochranu rostlin v rámci této třídy, chemické konzervační přípravky pro krmiva, přípravky na regulaci růstu rostlin, citlivé filmy neexponované, čistící přípravky pro průmysl, chladicí kapaliny pro motory, brzdové a převodové kapaliny, chemická aditiva do motorových paliv, protipožární přípravky, přípravky k ošetření zdíva s výjimkou barev, chemické přípravky pro čištění a změkčování vody; (3) prací, bělicí a čistící prostředky, leštící a odmašťovací prostředky, přípravky pro broušení, kosmetika, parfumerie, kosmetická barviva a barvy, kúry, oleje, emulze, vody a gely určené k ošetření, čištění, pěstění a kráslení pleti, těla, vlasů a nehtů, soli, oleje, pěny a emulze pro sprchu a koupel, líčidla, přípravky určené k hygieně celého těla, depilační přípravky, opalovací prostředky a prostředky (po opalování), prostředky určené k péči o nohy, ústní vody, zubní pasty, zubní gely, pěstící a čistící přípravky pro chrup, i umělé, přípravky pro ústní hygienu spadající do této třídy, hygienické prostředky a deodoranty pro osobní potřebu, namáčecí prostředky, prostředky na odstranění rzi a vodního kamene, přípravky na změkčení vody, mýdla a mýdlové přípravky, oživovače a zjasňovače barev pro tkaniny, aviváže, prostředky k saténování prádla, odstraňovače skvrn patřící do této třídy, antistatické přípravky pro použití v domácnostech, potpourri (směsi voňavých látek), vonné tyčinky, přípravky na čištění odpadního vedení, autokosmetika, přípravky k ošetřování povrchů materiálů na bázi vosků, přípravky na odstraňování skvrn laků a barev z karosérií automobilů a skel, vonné oleje; (5) farmaceutické a veterinářské výrobky, hygienické výrobky pro léčebné účely, diabetické přípravky pro léčebné účely, potraviny pro batolata, náplasti a obvazový materiál, materiál pro zubaře, desinfekční přípravky, výrobky pro hubení škůdců, fungicidy a herbicidy, antibakteriální, čistící a dezinfekční přípravky, přípravky na

čištění vzduchu, přípravky pro osvěžení a provonění vzduchu, deodoranty jiné než pro osobní účely, dezinfekční přípravky pro hygienické účely, přípravky sloužící k omezení pachů v místnostech, insekticidy, přípravky na hubení parazitů, WC deodoranty, WC gely a osvěžovače, repelentní přípravky, chemické přípravky proti plísním.

(730) **Czech Trend s.r.o.**, Wellnerova 1215/1, Olomouc, 77200, CZ  
(740) HALAXOVÁ & HALAXOVÁ, TETRAPAT, RNDr. Zdeňka Halaxová, Horní náměstí 7, Olomouc, 77200

(210) **O-445505**  
(220) 16.02.2007  
(320) 16.02.2007  
(511) 35, 37  
(540)



(510) (35) obchodní činnost: zprostředkování obchodu, maloobchod - velkoobchod: prodej plovoucích, dřevěných, korkových podlah, prodej PVC a koberců; (37) stavební činnost vyjma střech.

(730) **Dobšíček Jiří**, Litevská 2585, Kladno, 27201, CZ

(210) **O-445506**  
(220) 16.02.2007  
(320) 16.02.2007  
(511) 32  
(540)

## KWASS

(510) (32) nealkoholické nápoje.  
(730) **EUROKAPITAL s. r. o.**, Soboňky 1197/4, Rohatec, 69611, CZ

(210) **O-445520**  
(220) 16.02.2007  
(320) 16.02.2007  
(511) 29, 30, 31, 32, 33  
(540)



(510) (29) potraviny a pokrmů živočišného původu, maso, ryby, drůbež a zvěřina nebo výrobky z tohoto masa, masové výtažky, ovoce a zelenina a brambory konzervované, mražené, sušené a zavařené, želé, džemy, kompoty, vejce a výrobky z vajec, máslo, mléko a mléčné výrobky, smetana, jogurty, oleje a tuky jedlé, náhražky tuků, sója, tofu (sójová zahuštěnina), sójová semena konzervovaná jako potrava, mák, zpracované ořechy a arašidy a výrobky z nich, potravinové doplňky ne pro lékařské účely (zařazené v této třídě) a obsahující látky živočišného původu, protein pro lidskou spotřebu, proteinové výrobky a přípravky pro lidskou výživu, želatina, želatinové výrobky a přípravky pro výživu, extrakty z chaluh jako výživa, výživné přípravky pro denní doplnění stravy (včetně fitness přípravků) jako instantní strava nebo samostatná (vlastní) směs, která se skládá hlavně z mléka v prášku nebo ze živočišných nebo zeleninových proteinů, také s přísadou vitamínů nebo minerálů nebo stopových prvků nebo cukru, polévky, vývary, bujóny; (30) potraviny rostlinného původu připravené pro konzumaci nebo konzervování, káva, čaj, kakao, čokoláda, nápoje čokoládové, čajové, kakaové nebo kávové, cukr, rýže, tapioka, kávové náhražky, med, pečivo, chléb, pekařské výrobky, sušenky, cukrovinky, bonbóny, žvýkačky, sirup melasový, droždí pro kynutí, náplně do pečiva nebo do cukroví, sůl, hořčice, ocet, stimulatory pro zlepšení chutě, dressinky k ochucení, koření, led pro osvěžení a ochlazování nápojů a potravin, zmrzlina, slané a sladké zákusky,

- mouka, moučné nebo obilné výrobky, kukuřičná mouka, kukuřičné vločky a výrobky z nich, těstoviny, prášky do pečiva, potraviny a/nebo pokrmy z mouky nebo obilí, cereálie, potravinové doplňky ne pro lékařské účely (zařazené v této třídě) a obsahující látky rostlinného původu, cukrářské výrobky, mšlí, propolis pro lidskou potřebu, sójová mouka a výrobky z ní, zařazené ve tř. 30, sójová omáčka, extrudované sójové výrobky pro lidskou výživu, stimulanty pro zlepšení chuti ze sóji; (31) obilí, semena a zemědělské produkty nezpracované, slad, sladové přípravky pro pekaře, mák, ořechy, čerstvé ovoce, zelenina a zahradnicko-lesnické plody, živé rostliny, krmné směsi a výživné krmné směsi, kukuřice; (32) piva, minerální vody, šumivé nápoje a jiné nápoje, nealkoholické nápoje a šťávy ovocné, sirupy a jiné přípravky k zhotovování nápojů; (33) alkoholické nápoje (s výjimkou pív).
- (730) **Babiččiny nudle s.r.o.**, Nádražní 159/21, České Budějovice, 37001, CZ
- (740) **KUDRLIČKA a SEDLÁK**, Ing. Jiří Sedlák, Husova 5, České Budějovice, 37001

- (210) **O-445521**  
(220) 16.02.2007  
(320) 16.02.2007  
(511) 32  
(540)

## IMMUNADE

- (510) (32) nealkoholické nápoje.  
(730) **EUROKAPITAL s. r. o.**, Soboňky 1197/4, Rohatec, 69611, CZ

- (210) **O-445582**  
(220) 16.02.2007  
(320) 16.02.2007  
(511) 16, 35, 38, 39, 41  
(540)



- (510) (16) periodické a neperiodické tiskoviny všeho druhu, zejména noviny, časopisy, knihy, propagační materiály spadající do této třídy, tiskárenské výrobky, fotografie, papírenské zboží, kancelářské potřeby; (35) reklamní, inzertní a propagační činnosti, komerční informační servis; (38) šíření elektronických informací prostřednictvím elektronické, telekomunikační nebo počítačové sítě, zejména Internetu; (39) distribuce tiskovin, zprostředkovatelská činnost v oblasti distribuce tiskovin; (41) zábava, sportovní a kulturní aktivity, vydavatelská a nakladatelská činnost, vydávání odborných, vzdělávacích a zábavných zpráv a publikací, vydávání statistických zpráv a informací, zprostředkovatelská činnost v oblasti zábavy a sportovních a kulturních aktivit.
- (730) **VLTAVA-LABE-PRESS, a. s.**, nám. Přemysla Otakara II. 8/5, České Budějovice, 37021, CZ

- (210) **O-445597**  
(220) 19.02.2007  
(320) 19.02.2007  
(511) 16, 42  
(540)

## Hotel & Spa Management

- (510) (16) tiskoviny a polygrafické výrobky, např. knihy, časopisy; (42) tvorba a správa webových stránek.
- (730) **ECONOMIA a.s.**, Dobrovského 25, Praha 7, 17055, CZ

- (210) **O-445623**  
(220) 20.02.2007  
(320) 20.02.2007  
(511) 35, 36, 37, 39, 41, 43  
(540)

## ATRAKTA

- (510) (35) propagační činnost, reklama, pomoc při řízení obchodní činnosti, obchodní administrativa, kancelářské práce; (36) služby

- finanční, služby peněžní, služby nemovitostní; (37) stavební opravy, instalační služby; (39) doprava; (41) výchova, vzdělávání, zábava; (43) služby zajišťující stravování, dočasné ubytování.
- (730) **ATRAKTA s. r. o.**, Na Košince 2175/8, Praha 8 - Libeň, 18000, CZ

- (210) **O-445625**  
(220) 20.02.2007  
(320) 20.02.2007  
(511) 16, 35, 36  
(540)

## Den pro charitu s Českou spořitelnou

- (510) (16) reklamní, inzertní a propagační materiály a tiskoviny všeho druhu spadající do této třídy; (35) propagační, reklamní a inzertní služby prostřednictvím jakéhokoliv média; (36) bankovní obchody a bankovní a finanční služby, služby s těmito službami související, pokud spadají do této třídy.
- (730) **Česká spořitelna, a.s.**, Olbrachtova 1929/62, Praha 4, 14000, CZ

- (210) **O-445628**  
(220) 20.02.2007  
(320) 20.02.2007  
(511) 29, 31, 32, 44  
(540)



- (510) (29) zelí kysané, sterilované, nakládané, konzervované, zeleninové směsi a saláty s převahou zelí; (31) čerstvé zelí, sazenice zelí, semena zelí; (32) šťáva ze zelí, zeleninové šťávy s přísadou šťávy ze zelí; (44) šlechtitelství se zaměřením na zelí.
- (730) **Forejt Broněk**, Chebská 481, Plzeň - Křimice, 32200, CZ
- (740) **TICHÝ & POLÁČEK** Patentoprávní a známková kancelář, JUDr. Jaromír Tichý, Dominikánská 6, Plzeň, 30112

- (210) **O-445638**  
(220) 20.02.2007  
(320) 20.02.2007  
(511) 6, 9, 38  
(540)

## PRAFIaDur

- (510) (6) kabely kovové neelektrické, dráty pro antény, dráty železné, dráty z obecných kovů, spojky a příchytky kovové pro kabely a roury, stavební materiály kovové a železářské zboží, jako jsou panely, desky, pláty, folie, plechy, trubky, roury, potrubí, lišty, latě, sloupy, trámy, traverzy, příčky, překlady, tyče, výztuhy, výplně, dráty, pletiva, řetězy, háky, háčky, skoby, hřebíky, šrouby a matice, nýty, kroužky, klíče, kovové konstrukce stavební, včetně přenosných, formy na lisování plastů (kovové), obecné kovy a jejich slitiny, jako surový materiál nebo polotovary, alpaka (nové stříbro), bronz, cín, ferrochrom (slitina železa a chrómu), feromolybden, ferosilicium, ferotitan, ferowolfram, hafnium (kov), germanium, glucinium, hořčík (magnesium), chrom, indium, kadmium, kobalt (surovina), limonit (železná ruda), měď, mosaz, nikl, niklová mosaz, niob, ocel, olovo, rudy kovové, rudy železné, tantal, titan, vanad, wolfram, zinek, zirkonium, železo, podlahy a podlahové hmoty kovové, parkety, dlažby, dláždění, dlaždice, obklady, obkladačky, obložení stěn a zdí, podlahové vlysy, lišty a rohy pro lemování podlah, vše z kovu, prahy dveřní kovové, klenby, kovové krovky, střešní krytiny (kovové), stropní desky (kovové), kovové konstrukce pro bazény, kovové konstrukce pro skleníky, dveře (kovové), dveřní kliky, dveřní kování, dveřní rámy, dveřní uzávěry, s výjimkou elektrických, dveřní zarážky a zástrčky, klepadla na dveře, vše z kovu, panty, závěsy (kovové), kovové okenní rámy, křídlová okna (vyhlídky) (kovová), okenice (kovové), okenní kování, markýzy (kovové), okapní žlaby

(kovové), okapové roury (kovové), okapy - žlaby (kovové), rolety vnější (kovové), vnější i vnitřní žaluzie (kovové), balící fólie (kovové), barely (kovové), bedny (kovové), číslice a písmena z obecných kovů, s výjimkou tiskařského písma, domovní zvonky, s výjimkou elektrických, dopravní značky (kovové), s výjimkou světelných a mechanických, držadla (kovová), kladky (kovové), jiné než pro stroje, kolečka pro nábytek (kovová), kování pro nábytek (kovové), kovové barely, kovové nádoby na skladování a přepravu, kovové nádoby na stlačený plyn nebo zkapalněný vzduch, krabice z obecných kovů, lešení (kovová), madla (kovová), mřížky kovové, nábytkové kování (kovové), pouzdra z obecných kovů, schodiště kovová, schodišťové stupně (kovové), silniční svodidla (kovová), sochy a sošky z obecných kovů, tyče pro kovové zábradlí, vrata (kovová), zábradlí (kovová), jako části schodišť, zámky (kovové), s výjimkou elektrických, žebříky (kovové); (9) kabely - koaxiální, elektrické, startovací pro motory aj. v rámci této třídy, vodiče kromě vodičů pro elektrody elektrokardiografů, elektrická a elektronická zařízení v rámci této třídy, rozvaděče nízkého napětí, baterie, informace a záznamy na nosičích zařazených ve třídě 9, elektronická data a databáze, informační produkty v elektronických, datových, informačních a telekomunikačních sítích všeho druhu, software a hardware, periodika a knihy v elektronické podobě, databázové produkty zařazené ve tř. 9, nosiče dat či záznamů včetně audiokazet nahrané i nenahrané, elektronické, datové nebo informační sítě, multimediální aplikace na nosičích zařazených ve tř. 9 nebo v sítích, interaktivní a grafické programy, software, zejména pro systémy pro přenos dat, dešifrovací soustavy, platební karty nebo magnetické a čipové karty pro použití v bankovníctví, pojišťovnictví, v oblasti služeb a v obchodním styku, mezinárodní platební karty, elektronické peněženky, čipy, multimediální nebo informační katalogy, audiovizuální programy a díla, exponované filmy, hudební díla na nosičích, CD disky, programové vybavení pro počítače, software, hardware výpočetní, komunikační nebo informační techniky, elektronické databáze a databázové produkty, informace a záznamy na nosičích s výjimkou nosičů papírových ze třídy 16, informace a data na nosičích nebo i v elektronických, datových, informačních, počítačových a komunikačních sítích, související software a hardware, elektronické, datové nebo informační nebo komunikační nebo výpočetní sítě včetně jednotlivých součástí a náhradních dílů obsažených ve třídě 9, multimediální aplikace, počítačové hry, hlavolamy elektrické nebo elektronické - v rámci této třídy; (38) telekomunikační služby, tiskové a informační agentury a kanceláře, vysílání televize i kabelové, rozhlasové vysílání, přenášení pomocí satelitních družic, směrovací a spojovací služby pro telekomunikace, spojení pomocí sítí optických vláken, pronájem a půjčování přístrojů pro přenos zpráv a informací, pronájem a půjčování telekomunikačních zařízení jako faxů, modemů, telefonů, služby telefonní komunikace jako jsou dálkové telekonference, komunikace mobilními telefony, telegrafická komunikace, informace o telekomunikacích, posílání zpráv, přenášení telegramů, faxů, telegrafický přenos, telexové služby, výzvy (služby poskytované rádiem, telefonem nebo jinými elektronickými komunikačními prostředky), komunikace pomocí počítačových terminálů, poskytování telekomunikačních připojení ke globální počítačové síti, poskytování uživatelského přístupu ke globální počítačové síti, přenos zpráv obrazových informací a jiných datových souborů pomocí počítačů, provozování elektronické pošty.

(730) **PRAKAB PRAŽSKÁ KABELOVNA, a. s.**, Ke Kablu 278, Praha 15, 10209, CZ  
(740) **DANĚK & PARTNERS** Advokátní a patentová kancelář, Dr. Vilém Daněk, Vinohradská 45, Praha 2, 12000

(210) **O-445712**  
(220) 20.02.2007  
(320) 20.02.2007  
(511) 33

(540)



(510) (33) víno.  
(730) **TEREZIÁNSKÉ SKLEPY, s.r.o.**, Prušánky 641, Prušánky, 69621, CZ

(210) **O-445725**  
(220) 21.02.2007  
(320) 21.02.2007  
(511) 19, 39, 40, 44, 45  
(540)

## FÉNIX

(510) (19) kamenické výrobky, náhrobní kameny; (39) převozy a přeprava zesnulých; (40) kamenické práce, rytecké a sochařské práce; (44) zajišťování a provádění květinové výzdoby smutečních obřadů, vazba květin, zhotovování věnců; (45) provozování krematorií a hřbitovů, vypravování pohřbů, pohřební služby, zprostředkovatelská činnost v oblasti pohřebnictví.  
(730) **Tuška Oldřich**, Čelakovského 1/7, Olomouc -Černovír, 77200, CZ  
(740) Ing. Petr Soukup, patentový a známkový zástupce, Vídeňská 8, Olomouc, 77200

(210) **O-445737**  
(220) 21.02.2007  
(320) 21.02.2007  
(511) 36, 38, 41, 44  
(540)



(510) (36) sponzorování soutěží, slavností, přehlídek, estrád; (38) šíření tiskovin i pomocí počítačových a obdobných sítí; (41) vytváření televizních, filmových a video programů, zařízení možnosti rekreace (informace o ), fitness centrum; (44) kadernické služby, kosmetické služby, služby salónů krásy, péče relaxační, hygienická a kosmetická, vizážistika, vše v rámci této třídy, včetně masérských služeb, manikúry, pedikúry, tetování, pobyty se zaměřením na snižování nadváhy, provozování solárií, provozování zařízení sloužících k regeneraci a rekondici, sauny, fyzioterapie, lázně, zdravotní péče, odborné poradenství v oblasti předemětných služeb.  
(730) **Ševčíková Kamila**, Moskevská 25/369, Praha, 10100, CZ

(210) **O-445741**  
(220) 21.02.2007  
(320) 21.02.2007  
(511) 4, 5, 16, 17, 19, 20, 22, 23, 24, 25, 27, 29, 30, 31, 32  
(540)



**CANABIA**

(510) (4) paliva v tuhém stavu, zejména dřevěné uhlí, brikety, peletky;  
(5) výrobky dietetické pro farmaceutické a léčebné účely, zdravotní prevenci a rekondici, zejména medicínu a dietetické čaje, včetně jejich směsí, sirupy a nápoje určené pro léčebné



účely, výtažky z léčivých rostlin pro léčebné účely, potravinové doplňky pro léčebné účely, a to výrobky určené pro doplnění lidské výživy se stopovými prvky, vitamíny, aromatickými látkami, látkami vylepšujícími chuť a vlákninou, léčivé čaje a drogy, potřeby pro ženskou hygienu, a to vložky, slipové vložky, tampóny, hygienické kalhotky, inkontinenční pleny, materiál pro obvazy, papír medicínální, papír pro lékařské účely; (16) papír a lepenka, výrobky z papíru a lepenky (nebo kartónu), kancelářský papír, dopisní ruční papír, papír na ceniny, filtrační papír, tabákový papír, papírové ručníky a ubrousky, filtrační papír, papírové kapesníky, toaletní papír, výrobky pro kojence a děti pro jedno použití vyrobené zejména z papíru, včetně plenek, plenkových vložek a trenýrek na jedno použití, obaly zařazené v této třídě; (17) materiály těsnící, ucpávkové a izolační, izolační zábrany na ochranu proti teplotě, zvuku a proti jiným fyzikálním a chemickým vlivům, izolační obklady, izolační desky, fólie, hadice, azbestová lepenka, lepicí pásy patřící do tř. 17, izolační nátěry a omítky, pryskyřice (polotovary), izolační tmely; (19) stavební materiály nekovové, omítkové materiály všeho druhu, lehčené stavební materiály nekovové, střešní krytina z nekovových materiálů, nekovové stavební prvky a prefabrikáty, sádkokarton, podlahový a obkladový materiál nekovový, materiál pro dlažbu, včetně prefabrikovaných tvarovaných dílů nekovový, překližky, zábrany nekovové proti znečištění; (20) nábytek, kempinkový nábytek, lůžkoviny (s výjimkou ložního prádla), matrace, polštáře, spací pytle pro kempování, nádoby (obaly) z umělých hmot, rolety (žaluzie); (22) lana, provazy, síťovina, plachty, plachtoviny, textilní materiály ze surových vláken, rybářské sítě, stany, plachty, plachtoviny, tašky textilní (obaly) na balení, pytle na přepravu a uskladnění zboží, rolety ze syntetických materiálů; (23) vlákna, zvláště nitě a příze pro textilní účely; (24) tkaniny, textilní výrobky, a to textilní tkaniny, záclony a závěsy, rolety, prádlo pro domácnost, stolní a ložní prádlo, prostěradla a přehozy, ubrusy, bytové tkaniny a tkaniny pro dekorativní účely; (25) oděvy, zejména trička, pracovní oděvy zařazené v této třídě, sportovní oděvy zařazené v této třídě, obuv, včetně trepek, pokrývky hlavy, zejména kšiltovky; (27) koberce, rohožky, rohože a předložky před dveře, linoleum a podlahové krytiny z pryže, syntetického a textilního materiálu, zejména pokládané koberce, kobercové dlaždičky, předložky k postelím, koberečky a běhouny, tapety (s výjimkou textilních); (29) dietetické výrobky zařazené v této třídě na bázi živočišné, bylinné a s obsahem proteinů, potrava pro nízkonutriční a/nebo nízkokalorickou dietu zařazená v této třídě na bázi živočišné, bylinné a s obsahem proteinů, jedlé oleje a tuky; (30) mouka a cereální přípravky (s výjimkou krmiva), zejména cereální potraviny, těstoviny, bonbóny a sladkosti, chléb, cukrovinky; (31) výrobky zemědělské, krmivo, zejména krmivo pro psy a kočky, živá zvířata, zejména ozdobné ryby; (32) piva, minerální vody, sodovky a jiné nealkoholické nápoje, sirupy a jiné přípravky k zhotovování nápojů, ovocné nápoje, ovocné šťávy a džusy, energetické nápoje.

(730) **CANABIA, a.s.**, Březová 791/10, Lužice, 69818, CZ

(210) **O-445746**

(220) 21.02.2007

(320) 21.02.2007

(511) 16, 35, 41

(540)



(510) (16) časopisy, tiskoviny periodické i neperiodické, fotografie, kalendáře, katalogy, letáky, výrobky z papíru, spadající do této třídy; (35) propagace, inzerce, reklama; (41) vydavatelství, soutěže.

(730) **ATEMI, s.r.o.**, Velvarská 45, Praha 6, 16000, CZ

(740) **PROPATENT, Ing. Vlasta Sedláčková, Ke Kateřinkám 1393, Praha 4, 14900**

(210) **O-445747**

(220) 21.02.2007

(320) 21.02.2007

(511) 7, 37

(540)

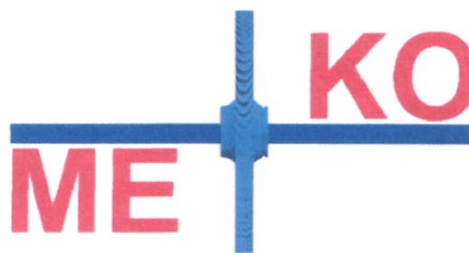

(510) (7) parní turbíny, stroje a zařízení pro energetiku a strojírenství, strojně-technologická zařízení; (37) montáž, opravy a pronájem strojně-technologických zařízení.

(590) Barevná

(730) **G-Team spol. s r.o.**, Šeříková 580, Dobřany, 33441, CZ

(740) **Bc. Irena Langrová, Skrétova 48, Plzeň, 30100**

(210) **O-445756**

(220) 22.02.2007

(320) 22.02.2007

(511) 35, 36, 41

(540)

## DYNARTIS

(510) (35) poradenství při vedení podniků a obchodní činnosti, obchodní a podnikatelské poradenství a služby, poskytování obchodních nebo podnikatelských informací, podnikové poradenství a obchodní management, pomoc při řízení obchodní činnosti, řízení průmyslových nebo obchodních podniků, obchodní zastoupení tuzemských a zahraničních subjektů, příprava a vyhotovení daňových přiznání, personální poradenství, nábor zaměstnanců, zprostředkování práce, vyhledávání, výběr a odborné posouzení nově přijímaných pracovníků, psychologické testování pro výběr zaměstnanců, poradenství v oblasti systému výběru, motivace a hodnocení zaměstnanců, poradenství, konzultace a koučování v oblasti osobnostního a profesního rozvoje, koučování jednotlivců a skupin, poradenství v oblasti lidských zdrojů, služby v oblasti odborného posouzení potenciálu osobnosti, organizování komerčních nebo reklamních výstav, zpracování odborných komerčních posudků, analýz a studií, pořádání veletrhů pro obchodní a reklamní účely, reklama (propagace), reklama on-line v počítačové síti, komerční využití Internetu v oblasti reklamy, marketingu a obchodu včetně systematizace informací do počítačových databází, činnost reklamní agentury, pronájem reklamních materiálů, aktualizování reklamních materiálů, zaslání reklamních a inzertních materiálů a tisků zákazníkům, pronájem reklamních ploch, psaní reklamních textů, rozšiřování reklamních nebo inzertních materiálů, vydávání, zveřejňování, oznámení, vyhlášení, publikování reklamních textů, vydávání reklamních nebo náborových, propagačních a inzertních materiálů, vyhledávání sponzorů, marketingové studie, obchodní průzkum, průzkum trhu, obchodní nebo podnikatelský průzkum, služby poskytované v souvislosti se stěhováním (přemisťováním) podniků a provozů, pokud spadají do této třídy; (36) správa majetku, zejména nemovitostí, služby realitní kanceláře, nákup, prodej a pronájem nemovitostí, zprostředkování nákupu, prodeje a pronájmu nemovitostí, služby ubytovací kanceláře (byty, místnosti), finanční poradenství, zprostředkování finančních operací, jako například leasing nemovitostí, bankovní záruky, zprostředkování pojištění, získávání úvěrů, zprostředkování odhadu nemovitostí, finanční služby, investiční činnost a poradenství; (41) organizování a vedení pracovních setkání, seminářů, konferencí, kongresů, seminářů, symposií, pořádání odborných kurzů, školení a jiných vzdělávacích akcí včetně lektorské činnosti, vzdělávání, výuka jazyků, dálkové studium, korespondenční kurzy, informace o výchově a vzdělávání, vzdělávací činnost v oblasti rozvoje osobnosti, koučování jednotlivců a skupin, praktický výcvik, instruktážní výcvik, zkoušení, přezkoušení, poradenství pro volbu povolání, organizování kulturních nebo vzdělávacích výstav, pořádání kulturních produkcí, zábav a provozování zařízení sloužících zábavě, informace o možnostech rekreace, služby pro oddech a rekreaci, překladatelské a tlumočnické služby, psaní a zveřejňování textů, nakladatelství a vydavatelství periodických a neperiodických publikací na papírových nosičích a/nebo v

elektronické podobě, včetně textových, zvukových a audiovizuálních informací a zpráv na elektronických, magnetických a optických nosičích všeho druhu, ediční a publikační činnost, včetně nahrávání zvukových a audiovizuálních pořadů, půjčování publikací a nahraných zvukových a audiovizuálních nosičů, poskytování on-line elektronických publikací [bez možnosti stažení], elektronické publikování (DTP), vydávání elektronických knih a časopisů on-line, vydávání knih.

(730) **Bernardová Daniela Mgr.**, Čerchovská 7, Praha 2 - Vinohrady, 12000, CZ

(210) **O-445760**

(220) 22.02.2007

(320) 22.02.2007

(511) 17

(540)

## CHEMOLAM

(510) (17) izolace (látky pro -) proti vlhkosti staveb, izolační materiály, izolace (nátěry na -).

(730) **MBL spol. s r.o.**, Tábořská 93, Brno, 61500, CZ

(210) **O-445761**

(220) 22.02.2007

(320) 22.02.2007

(511) 17

(540)

## POLYLAM

(510) (17) izolace (látky pro -) proti vlhkosti staveb, izolační materiály, izolace (nátěry na -).

(730) **MBL spol. s r.o.**, Tábořská 93, Brno, 61500, CZ

(210) **O-445776**

(220) 23.02.2007

(320) 23.02.2007

(511) 9, 37, 38, 42

(540)



(510) (9) počítače a jejich příslušenství, tiskárny, počítačový hardware, adaptéry pro počítače, komponenty a periferie pro počítače, počítačové paměti, rozhraní pro počítače, vybavení pro zpracování dat, integrované obvody, tištěné obvody, kalkulační stroje, kapesní kalkulátory, kontrolní pokladny, faxy, telekomunikační technika; (37) servisní služby v oblasti výpočetní techniky, konfigurace, instalace a údržba počítačů a počítačových sítí, autorizovaný servis PC; (38) poskytování přístupu na Internet, poskytování přístupu na Internet pomocí bezdrátových datových sítí, pomocí ethernetových sítí, pomocí optických sítí, přenos digitálního signálu, služby v oblasti přenosu dat; (42) poradenství v oblasti IT, správa serverů, návrhy a vývoj počítačového hardware.

(730) **MSC-NET s. r. o.**, Havlíčkova 1130, Český Brod, 28201, CZ

(740) **HALAXOVÁ & HALAXOVÁ, TETRAPAT, RNDr.** Zdeňka Halaxová, Horní náměstí 7, Olomouc, 77200

(210) **O-445817**

(220) 23.02.2007

(320) 23.02.2007

(511) 12, 25, 28, 35, 41

(540)



(510) (12) motorová vozidla jako osobní a nákladní automobily, sportovní automobily, autobusy, terénní automobily, traktory, tříkolky, motocykly, závodní automobily osobní a nákladní, motocykly, motocyklové rekordové speciály, motokáry, karosérie a kapoty automobilů, automobilové příslušenství zařazené v této třídě, motocyklová kapotáž; (25) sportovní oblečení jako trička, košile, kalhoty, čepice, ponožky, rukavice zařazené v této třídě, obuv, tenisky; (28) hračky, modely zmenšených vozidel, sportovní nářadí jako gymnastické náčiní, puky, golfové míčky a hole, šermířské náčiní, disky, činky, brusle, rybářské pruty, tenisové rakety, surfy, obuv bruslařská; (35) reklamní činnost, včetně inzerce, prostřednictvím bilbordů a rozhlasové reklamy; (41) pořádání a provozování sportovních akcí.

(730) **ŠLÉGR s.r.o.**, Osvoboditelů 434, Horní Slavkov, 35731, CZ

(740) **Ing. Vladimír Čmejla - LEGR PATENT, Ing. Vladimír Čmejla,** patentový zástupce a soudní znalec, Rašínovo nábřeží 54, Praha 2, 12800

(210) **O-445818**

(220) 23.02.2007

(320) 23.02.2007

(511) 9

(540)

## PES

(510) (9) přístroje, zařízení a systémy pro kontrolu přítomnosti a pohybu osob a věcí, zejména strážných, přístroje, zařízení a systémy pro identifikaci osob a věcí, vše i s bateriovým napájením.

(730) **TOMST s. r. o.**, Římská 678/26, Praha 2, 12000, CZ

(740) **UNIPATENT, Ing. Jiří Chlustina, Jana Masaryka 43-47, Praha 2,** 12000

(210) **O-445819**

(220) 23.02.2007

(320) 23.02.2007

(511) 9, 16, 42

(540)

## Alpus

(510) (9) přístroje a nástroje vědecké, námořní, geodetické, fotografické, filmové, optické, přístroje pro vedení, přepínání, přeměnu, akumulaci, regulaci nebo řízení elektrického proudu, přístroje pro vážení, měření, signalizaci, kontrolu (inspekci), záchranu a přístroje pro vyučování, pouzdra na nástroje a přístroje spadající do tř. 9, přístroje pro záznam, převod, reprodukci zvuku nebo obrazu, automatické distributory a mechanismy pro přístroje na mince, zapisovací pokladny, počítačové stroje, přístroje pro zpracování informací, počítače, nosiče informací v rozsahu tř. 9, přístroje, zařízení a systémy pro kontrolu přítomnosti a pohybu osob a věcí, zejména strážných, přístroje, zařízení a systémy pro identifikaci osob a věcí, média pro identifikaci, vše i s bateriovým napájením, nahrané nosiče informací v rozsahu tř. 9; (16) papír a papírenské zboží, tiskoviny a tiskárenské výrobky spadající do této třídy, jako např. knihy, skripta, učebnice, tištěné manuály, katalogy, brožury, příručky, tiskoviny a tištěné publikace, informativní tiskoviny, periodické a neperiodické tiskoviny a publikace, data a databáze na papírových nosičích, informační produkty na papírových nosičích; (42) vědecké a technologické služby a s nimi spojený výzkum a návrhy, technické testování, měření, analýzy a výzkum, návrh a vývoj počítačového hardware, software, identifikačních technologií a elektroniky, poradenství v oblasti počítačového hardware a software, činnost technických poradců v oblasti identifikačních technologií a elektroniky, správa sítí, služby techniků (vyhodnocení, odhady, výzkum a posudky v oblasti vědy a techniky), vědecký výzkum pro lékařské účely.

- (730) **TOMST s. r. o.**, Římská 678/26, Praha 2, 12000, CZ  
(740) UNIPATENT, Ing. Jiří Chlustina, Jana Masaryka 43-47, Praha 2, 12000

- (210) **O-445853**  
(220) 26.02.2007  
(320) 26.02.2007  
(511) 21, 25, 32  
(540)



- (510) (21) otvírač lahví; (25) oděvy, obuv, čepice, kloboučnické zboží; (32) piva, minerální vody, šumivé nápoje a jiné nápoje nealkoholické, nápoje a šťávy ovocné, sirupy a jiné přípravky k zhotovování nápojů.  
(730) **Plzeňský Prazdroj, a.s.**, U Prazdroje 7, Plzeň, 30497, CZ

- (210) **O-445874**  
(220) 26.02.2007  
(320) 26.02.2007  
(511) 19, 35, 37  
(540)

## DEVONIT

- (510) (19) stavební materiály nekovové, zejména kámen přírodní i umělý, výrobky z kamene, především dlažby a obklady; (35) poskytování pomoci při provozu obchodu, obstaravatelská a zprostředkovatelská činnost v oblasti obchodu, marketing, inzertní, reklamní a propagační činnost, administrativní práce; (37) stavebnictví, zejména výstavba, rekonstrukce a modernizace objektů, obkladačské a kamenické práce.  
(730) **Čadek Roman Ing.**, Radyňská 288, Starý Plzenec, 33202, CZ  
(740) JUDr. Aleš Zábrš, Na Beránce 2, Praha 6, 16000

- (210) **O-445875**  
(220) 26.02.2007  
(320) 26.02.2007  
(511) 9, 42  
(540)



- (510) (9) hardware a software počítačů, jejich příslušenství a součásti, zejména dispečerské informační systémy, grafické vizualizační systémy a animované vizualizační systémy; (42) poskytování služeb systémové integrace v oblasti informačních technologií se zvláštní pozorností na dispečerské informační systémy a na grafické a animované vizualizační systémy.  
(730) **QLine a.s.**, Varenská 3101/49, Ostrava, 70042, CZ  
(740) JUDr. Aleš Zábrš, Na Beránce 2, Praha 6, 16000

- (210) **O-445879**  
(220) 26.02.2007  
(320) 26.02.2007  
(511) 8, 21, 26  
(540)

## SONNENBERG

- (510) (8) manikúrové soupravy, elektrické manikúrové soupravy, kleště na nehty, kleštičky na kůži, nůžky, břitvy, přístroje elektrické i neelektrické na odstraňování chloupků, štípačky, škrabky na chodidla, pilníky na nehty, pinzety, kleště na řasy, nože, strojky na stříhání vlasů (elektrické i neelektrické), zařízení na propichování ušních boltců, kulmy na ondulování vlasů; (21) hřebeny, kartáče na vlasy, kosmetické náčiní včetně

kosmetických štětců a zrcadel, kosmetické soupravy ve třídě 21; (26) natáčky do vlasů s výjimkou elektrických, sponky do vlasů.

- (730) **Solinberg s. r. o.**, Křižíkova 27/70, Praha 8, 18600, CZ  
(740) Ing. Tomáš Pavlica, Lohanského 846/21, Praha 5, 15200

- (210) **O-445882**  
(220) 26.02.2007  
(320) 26.02.2007  
(511) 9, 16, 35, 45  
(540)

## SVATBÁŘ

- (510) (9) videokazety nahrané i nenahrané, audiokazety nahrané i nenahrané, informace a záznamy i v elektronické podobě s výjimkou počítačových programů, multimediální aplikace, multimediální informační katalogy, elektronické časopisy, knihy v elektronické podobě, pohledy ilustrované se zvukovou nahrávkou, nosiče záznamů nahrané i nenahrané, CD disky, reklamní světelné přístroje, nosiče dat, zvuku i obrazu nahrané i nenahrané, kompaktní disky (audio, video), nahrané zvukové a obrazové nosiče (pro účely reklamy, marketingu a propagace); (16) výrobky z papíru, lepenky a z plastických hmot zařazené ve třídě 16 pro reklamní, marketingové a propagační účely, kancelářské potřeby pro reklamní, marketingové a propagační účely, plakáty, fotografie, pohlednice, gratulace, dopisní papíry, obálky, kalendáře, zejména nástěnné a stolní, samolepky, obtisky, poznámkové bloky, desky na spisy, pořadače, omalovánky, activity books, balicí papír, školní sešity, skicáky, tužky, pastelky, tuhy, gumy, ořezávátka, penály, papírové tašky, umělohmotné tašky, papírové kapesníky, obaly papírové, těžítka, tiskoviny, časopisy, knihy, databázové produkty v papírové formě, informační produkty v papírové formě, tiskárenské výrobky, losy, štočky, potřeby pro knižní vazby, materiál pro umělce, štětce, psací stroje a kancelářské potřeby (spadající do této třídy), učební pomůcky - v rámci této třídy, pytlíky a sáčky pro obalovou techniku - v rámci této třídy, umělecké nebo ozdobné předměty z papíru, obalové materiály z plastických hmot, náleží do této třídy; (35) reklama, propagace, pronájem reklamních materiálů, informace obchodní nebo podnikatelské, obchodní konzultační a zprostředkovatelské služby, reklamní materiály (rozšiřování zákazníkům - letáky, prospekty, tisky, vzorky), reklamní nebo inzertní materiály (jejich rozšiřování), reklamní texty (vydávání, zveřejňování, oznámení, vyhlášení, publikování); (45) činnost svatební agentury či jiné společnosti pořádající svatby, spojená se pořádáním svatby a jejím organizováním.

- (730) **Sternbergová Petra**, Jemniště 1, Postupice, 25701, CZ

- (210) **O-445891**  
(220) 27.02.2007  
(320) 27.02.2007  
(511) 16, 32, 35  
(540)



- (510) (16) výrobky papírenské, papírenské zboží, tiskoviny, samolepky; (32) nealkoholické nápoje včetně instantních, energetických, iontových, vitamínových a ovocných, přípravky pro výrobu nealkoholických nápojů; (35) inzertní, reklamní a propagační činnost.

- (730) **CATUS spol. s r.o.**, Kyjovská 1598, Havlíčkův Brod, 58001, CZ

- (210) **O-445895**  
(220) 27.02.2007  
(320) 27.02.2007  
(511) 16

(540)



- (510) (16) plastové obaly - v rámci této třídy.  
(730) **YANNICK a.s.**, Dukelská 76, Šenov u Nového Jičína, 74242, CZ  
(740) Ing. Jarmila Javoříková, U Sokolovny 121, Zlín - Prštné, 76001

- (210) **O-445896**  
(220) 27.02.2007  
(320) 27.02.2007  
(511) 9, 11, 37  
(540)



- (510) (9) zařízení pro rozvod elektrické energie vysokého i nízkého napětí, zařízení pro rozvodny, transformátorovny a měnírny, kabelová a vzdušná vedení, elektrické vedení pro železnice a městskou veřejnou dopravu, signalizační a zabezpečovací zařízení; (11) stavební, technologické a investiční celky veřejného osvětlení, stavební a technologické části světelně řízených komunikačních křížovatek, celoplošného osvětlení kolejíšť, nákladíšť a vleček - vše v rámci této třídy; (37) montáže, opravy a údržby elektrických zařízení, dodávky stavebních, technologických a investičních celků veřejného osvětlení a v oblasti energetiky, celoplošného osvětlení kolejíšť, nákladíšť a vleček - v rámci této třídy, rekonstrukce a opravy uvedených investičních, stavebních a technologických celků, zařízení pro rozvod el. energie, osvětlení, signalizačních a zabezpečovacích zařízení, nákladíšť a vleček, stavební činnost - provádění staveb, jejich změn a odstraňování.

- (590) Barevná  
(730) **TRAKCE, a.s.**, Hlávkova 428/3, Ostrava, 70200, CZ  
(740) HALAXOVÁ & HALAXOVÁ, TETRAPAT, RNDr. Zdeňka Halaxová, Horní náměstí 7, Olomouc, 77200

- (210) **O-445899**  
(220) 27.02.2007  
(320) 27.02.2007  
(511) 35, 36, 41  
(540)

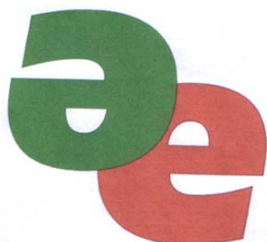

- (510) (35) činnost účetních poradců, vedení účetnictví, dodavatelské služby pro třetí osoby, dražby, administrativní služby, služby v oblasti mezd a platů, poradenství při vedení podniků, reklamní, inzertní, propagační a marketingová činnost, průzkum a vyhodnocování trhu, činnost podnikatelských, ekonomických a organizačních poradců, analýzy nákladů, hospodářské (ekonomické) prognózy, oceňování obchodních podniků; (36) služby nemovitostní, realitní činnost, oceňování movitých a nemovitých věcí, daňové poradenství, finanční konzultační služby, správa majetku a nemovitostí, zastavárenská činnost, finanční analýzy, clearing, daňové odhady, finanční služby, kapitálové investice, finanční informace a finanční poradenství, leasing, bankovníctví, banky úvěrové, makléřství, homebanking -

domácí bankovní služby, elektronický převod kapitálu, finanční odhady a oceňování (pojišťovnictví, bankovníctví, nemovitosti), finanční řízení, hypotéky (poskytování půjček), služby kreditní karty, vydávání kreditních karet, kurzovní záznamy na burze, služby likvidace podniků (finanční záležitosti), makléřská činnost, služby v oblasti pojišťovnictví, směnárenské služby, vydávání cenných papírů, činnost obchodníka s cennými papíry, činnost investiční společnosti, činnost investičního fondu (kolektivní investování), poskytování investičních služeb, ověřování šeků, úvěrové ústavy, záruky, pojišťovací činnost, zajišťovací činnost, činnosti související s pojišťovací a zajišťovací činností, půjčky; (41) vydavatelská a publikační činnost, elektronické publikování, pořádání odborných kurzů, školení a jiných vzdělávacích akcí, pořádání a řízení pracovních setkání, kongresů a sympozií, organizování a pořádání kulturních akcí, předprodej vstupenek, služby pro oddech a rekreaci, zábava, zábavní a společenské akce, zábava prostřednictvím Internetu, herny, kasina, služby nahrávacích studií, filmová tvorba, pronájem video nahrávek, digitální zpracování obrazu, fotografování.

- (590) Barevná  
(730) **ENTERA PLUS s.r.o.**, Ostružnická 361/5, Olomouc, 77200, CZ  
(740) HALAXOVÁ & HALAXOVÁ, TETRAPAT, RNDr. Zdeňka Halaxová, Horní náměstí 7, Olomouc, 77200

- (210) **O-445902**  
(220) 27.02.2007  
(320) 27.02.2007  
(511) 35, 36, 41  
(540)



- (510) (35) inzertní, reklamní a obchodní propagační služby vč. zajišťování reklamních a náborových textů a jejich rozšiřování; (36) realitní činnost, správa a údržba nemovitostí, znalecké posudky nemovitostí, developerské projekty v oblasti nemovitostí, kapitálové investice, franchisingové a obchodní služby týkající se organizování, provozování a řízení služeb realitních kanceláří, zprostředkování hypoték, úvěrů ze stavebního spoření, pojišťovacích a finančních služeb, provozování informačních sítí, elektronických databází a on-line systémů v oblasti realit a finančních služeb; (41) pořádání odborných kurzů, školení a jiných vzdělávacích akcí vč. lektorské činnosti.

- (590) Barevná  
(730) **ADOMUS s. r. o.**, Rejskova 219/1, Plzeň, 32600, CZ  
(740) Bc. Irena Langrová, Skrétova 48, Plzeň, 30100

- (210) **O-445910**  
(220) 27.02.2007  
(320) 27.02.2007  
(511) 5, 29, 30  
(540)

## BORRELYM

- (510) (5) výrobky farmaceutické a parafarmaceutické, vakcíny humánní a veterinární, vitamíny a minerály a stopové prvky, dietní a nutriční přípravky a léčiva, medicínální sirupy, výtázky z léčivých bylin a kombinované přípravky vitamínů, minerálů, stopových prvků a bylinných výtázků, potravinové doplňky obohacené vitamíny nebo minerály nebo stopovými prvky, vitamínové přípravky, vitamíny a multivitaminové preparáty, minerály a multiminerálové preparáty, bylinné čaje, léčivé byliny, cukrovinky nebo pastilky nebo tabletky nebo tobolky nebo kapsle nebo zvykačky s léčivými přísadami, dietetické látky upravené pro lékařské účely, minerální vody a dietetické nápoje upravené pro lékařské účely, dietní potraviny upravené pro lékařské účely, doplňky výživové pro lékařské účely, bílkovinné přípravky nebo potrava pro lékařské účely, bakteriální lyzáty pro lékařské účely, balzámy a krémy a masti pro lékařské účely, chemické přípravky pro lékařské účely, léčivé oleje, oleje pro

lékařské účely, tuky pro lékařské účely, léčivé soli, tinktury pro lékařské účely, bylinné výtažky nebo sirupy, vitamínová a minerální výživa ve formě koncentrátů, proteinové koncentráty jako výživné přísady k potravinám, droždí pro farmaceutické účely, potravinové doplňky s léčebnými účinky, doplňky stravy s léčebnými účinky, výživné nebo dietetické přípravky pro lékařské účely pro denní doplnění stravy jako instantní strava nebo samostatná směs, která se skládá hlavně z mléka v prášku nebo ze živočišných nebo zeleninových proteinů, také s přísadkou vitamínů nebo minerálů nebo stopových prvků nebo cukru; (29) doplňky stravy s obsahem potravních doplňků, doplňky stravy s obsahem bakteriálních lyzátů, potravinové doplňky ne pro lékařské účely (zařazené v této třídě) a obsahující látky živočišného původu, protein pro lidskou spotřebu, proteinové výrobky a přípravky pro výživu, přípravky zvláštní výživy pro sportovce nebo osoby s vysokým energetickým výdejem, jedlá želatina, želatinové výrobky a přípravky pro lidskou výživu, tuky jedlé, oleje jedlé, extrakty z chaluhy jako výživa, výživné přípravky pro denní doplnění stravy, která se skládá hlavně z mléka v prášku nebo ze živočišných nebo zeleninových proteinů, také s přísadkou vitamínů nebo minerálů nebo stopových prvků nebo cukru, mléko, mléčné výrobky, jogurty, konzervované, sušené, vařené nebo nakládané ovoce nebo zelenina, polévky, vývary, bujóny; (30) potravinové doplňky ne pro lékařské účely (zařazené v této třídě) a obsahující látky rostlinného původu, cukrovinky, žvýkačky, bonbóny, zmrzliny, pekařské výrobky, cukrářské výrobky, kakao, káva, čaj, čokoláda, nápoje čokoládové, čajové, kakaové nebo kávové, potraviny a pokrmy z obilovin pro lidskou spotřebu, těstoviny, muesli, med, propolis pro lidskou potřebu.

(730) **Bioveta, a.s.**, Komenského 212, Ivanovice na Hané, 68323, CZ  
(740) Ing. Petr Soukup, patentový a známkový zástupce, Vídeňská 8, Olomouc, 77200

(210) **O-445913**  
(220) 27.02.2007  
(320) 27.02.2007  
(511) 9  
(540)



(510) (9) přístroje pro záznam, přenos a reprodukci zvuku a obrazu.  
(730) **Zika Martin**, Březová 38, Brno, 63700, CZ  
(740) KUDRLIČKA a SEDLÁK, Ing. Jiří Sedlák, Husova 5, České Budějovice, 37001

(210) **O-445917**  
(220) 27.02.2007  
(320) 27.02.2007  
(511) 30  
(540)

## PRETTY WOMAN

(510) (30) čokoláda, fondán, karamely, náplně, krémy, pomazánky a polevy, cukr, rýže, tapioka, ságo, mouka a přípravky z obilnin, cereálie, cereální tyčinky, vločky, müsli, chléb, pečivo, cukrovinky, tyčinky, soletky, crackery, snacky, chipsy, preclíky, kroužky, suchary, keksy, biskvity, vafle, sušenky, oplatky, řezy, piškoty, perníky, medovíčky, trubičky, dezerty, pralinky, marcipán, zmrzlina, chlazené dezerty, šlehané pěny, sorbety, žvýkačky, bonbóny, cukrátky, lizátka, med, sirup melasový, droždí, prášky do těsta, sůl, hořčice, ocet, nálevy (k ochucení), koření, led pro osvěžení, aromata a esence.  
(730) **SALVETE 1990, a.s.**, Kosmetická 450, Katovice, 38711, CZ  
(740) KUDRLIČKA a SEDLÁK, Ing. Jiří Sedlák, Husova 5, České Budějovice, 37001

(210) **O-445923**  
(220) 27.02.2007  
(320) 27.02.2007

(511) 16, 25, 35  
(540)



(510) (16) tiskoviny, časopisy; (25) oděvy a prádlo všeho druhu včetně sportovních, kloboučnické zboží, boty; (35) reklamní a propagační činnost, provozovaná všemi druhy médií, včetně internetu, obchodování prostřednictvím internetu v oblasti sportovního zboží, zprostředkování v oblasti obchodu.  
(730) **Vejařka Jiří**, Maisnerova stezka 661, Kralupy nad Vltavou, 27801, CZ

(210) **O-445946**  
(220) 28.02.2007  
(320) 28.02.2007  
(511) 6, 7, 35, 37, 40, 42  
(540)



(510) (6) obecné kovy a jejich slitiny, kovové stavební materiály, kovové stavební materiály přenosné, kovové konstrukce, kovové kabely a dráty neelektrické, kovové potřeby zámečnické a klempířské, dráty svařovací a pájecí (kovové), dráty z obecných kovů, ingoty z obecných kovů, kovové potrubí, kovové roury, kovové spojky pro potrubí, lana (kovová), nosníky (kovové), stojky (kovové), objímky (kovové), ocel nezpracovaná nebo jako polotovary, pásová ocel, pažnice (fošny kovové), výztuže (kovové), kovové vyztužovací materiály pro potrubí, kovové výztuže pro stavebnictví, překlady (kovové), šrouby (kovové), železo (surovina nebo polotovary); (7) stroje a obráběcí stroje, dokončovací obráběcí stroje, dobývací kombajny (důlní), důlní stroje, důlní vrtáky, dopravníky (stroje), pásy pro dopravníky, pásové dopravníky, dopravníky pneumatické, dopravníky potrubní pneumatické, mechanické ruční nástroje a nářadí, mechanismy pohonné, jiné než pro pozemní vozidla, stříhací stroje elektrické, řezací stroje, pily (stroje), pneumatická kladiva, pneumatická ovládací zařízení pro stroje, motory a hnací stroje, převodové mechanismy, s výjimkou mechanismů pro pozemní vozidla, razicí stroje, svařovací stroje elektrické, plynové přístroje pro svařování, vrtací stroje, vrtací korunky (části strojů), vrtací hlavy (části strojů), vrtáky (důlní), zvedací stroje, ohýbací stroje, lisovací stroje, hydraulické hnací stroje a motory, hydraulická ovládací zařízení pro stroje, motory a hnací stroje, hřídele pro stroje, mechanizované výztuže, podporubová zařízení, kotvicí zařízení, přesouvací zařízení, závěsné krokovací zařízení, napínací zařízení, drtiče uhlí, energovlaky (prostředky na zavěšení a přesun elektrozařízení); (35) zprostředkování obchodu s výše uvedenými výrobky, zprostředkovatelská činnost v oblasti obchodu a služeb k obchodním účelům, zprostředkování obchodních kontaktů, zprostředkovatelné práce, zpracování textů, vedení kartoték v počítači, vyhledávání dat a informací v počítačových souborech, služby (telefonní vzkazy, dotazy) pro nepřítomné, systemizace informací do počítačových databází, styky s veřejností, marketingové studie, služby a poradenství v obchodní činnosti, obchodní management, sekretářské služby, reklama, inzerce, rozšiřování reklamních nebo inzertních materiálů, rozšiřování reklamních materiálů zákazníkům (letáky, prospekty, tisky, vzorky), vydávání reklamních materiálů, publikování reklamních textů, aktualizování reklamních materiálů, reklama on-line v počítačové síti, překlad informací do počítačových databází, průzkum trhu, obchodní nebo podnikatelský průzkum, kopírování nebo rozmnožování (reprodukce) dokumentů, dokladů apod., propagační činnost, komerční využití Internetu v oblastech komerčních internetových

médií a vyhledávacích služeb, on-line inzerce, pronájem reklamního času ve všech komunikačních médiích, poskytování obchodních informací a služeb pomocí Internetu, prezentace uživatelů na stránkách World Wide Web v počítačové síti Internet, zprostředkování internetového obchodu, automatizované zpracování dat a informací, analýzy nákladů za hlasové, datové a internetové služby, automatické zpracování dat a informací, zprostředkovatelská a obstaravatelská činnost v oblasti obchodu, poskytování obchodních nebo podnikatelských informací, pomoc při řízení obchodní a podnikatelské činnosti, poradenství v obchodní činnosti, provádění obchodních operací; (37) lakování, glazurování, montáže a demontáže strojů a zařízení, služby zámečnické ve třídě 37, důlní těžba, hornictví, obnova strojů (použitých nebo částečně zničených), opravy bezpečnostních zámků, montáž, údržba a opravy strojů, pronájem stavebních strojů a zařízení; (40) broušení, frézování, galvanizace, pokovování, kreslení, rýsování laserem, pájení, řezání pilou, svařování, kalení kovů, rovnání na hydraulických lisech, obrábění, soustružení, stříhání na strojních nůžkách, ohýbání materiálů, tepelné zpracování materiálů, zakružování U a I profilů; (42) grafický design, inženýrské práce (expertizy), kalibrování (měření), kontrola kvality, zkoušky materiálů, projektování, projektová činnost, studie technických projektů, geologický průzkum, výzkum v oboru strojírenství, technický průzkum, vývoj a výzkum nových výrobků, zeměměřičství, technické kreslení, zkoušení hydraulických systémů, válců a hadic, tvorba software (počítačových programů), údržba počítačových programů, tvorba počítačových systémů, počítačové programování, pronájem počítačů, přenos dat nebo dokumentů z fyzických nosičů na elektronické nosiče, převod (konverze) dat a počítačových programů (ne fyzický), pronájem počítačového software, obnova počítačových dat (regenerace), aktualizace počítačových programů, instalace počítačových programů, počítačové systémové analýzy, hosting webových stránek.

(590) Barevná

(730) **TOMÁŠ group, spol. s r.o.**, Ratiškovice 502, Ratiškovice, 69602, CZ

(740) Ing. Pavel Nádvořík, Sokola Tůmy 1, Ostrava - Hulváky, 70900

(210) **O-445949**

(220) 28.02.2007

(320) 28.02.2007

(511) 3, 5

(540)

## GYNEKOL

(510) (3) kosmetické přípravky; (5) hygienické výrobky pro léčebné účely, dezinfekční přípravky.

(730) **Ing. Richard Smetana - MARTA SCHNAIDER**, Skopalíkova 3575/13, Brno, 61500, CZ

(740) Karel Voda, patentový zástupce, Bolzanova 13, Brno, 61800

(210) **O-445951**

(220) 28.02.2007

(320) 28.02.2007

(511) 30

(540)



(510) (30) sušenky, oplatky, suchary, jemné pečivo, dorty, cukrovinky, cukrářské výrobky, všechny tyto obyčejné a/nebo s plevou a/nebo plněné a/nebo kořeněné, zejména slané a sladké výrobky - vaničky, košíčky, dortové oplatky, trubičky prázdné i plněné a další oplatkové doplňky pro cukrářskou výrobu, výrobky povzbuzující chuť k jídlu slané nebo sladké, obsahující pekařské nebo piškotové těsto nebo těsto na jemné pečivo, koláče, koláčky a jídla zhotovená z koláčového (dortového) těsta nebo obsahující (dortové) těsto, ovocné koláče, těstoviny ochucené nebo neočucené a/nebo plněné, obilní vločky a jiné obilné výrobky a přípravky určené k lidské výživě, müsli.

(730) **Pravé hořké trubičky, s.r.o.**, Lhotova 328, Miletín, 50771, CZ  
(740) Ing. Petr Soukup, patentový a známkový zástupce, Vídeňská 8, Olomouc, 77200

(210) **O-445954**

(220) 28.02.2007

(320) 28.02.2007

(511) 5, 30, 32

(540)

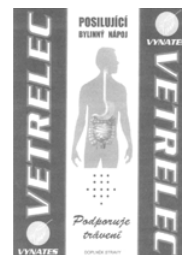

(510) (5) bylinné výrobky s léčivými účinky, posilující přípravky (poživatiny), extrakty a potraviny pro zvláštní výživu, dietetické a diabetické potraviny a přípravky pro zvláštní výživu, potravní doplňky pro posílení imunity organismu a zlepšení zdraví v tuhém i tekutém stavu pro léčebné účely, diabetické a dietetické nápoje pro léčebné účely; (30) potravní doplňky neléčebné pro posílení imunity organismu a zlepšení zdraví rostlinného původu v tuhém i tekutém stavu pro neléčebné účely, vše rámci této třídy; (32) nealkoholické nápoje sycené i nesycené, včetně nápojů minerálních, šumivých, iontových a energetických, sirupy, koncentráty a jiné přípravky pro přípravu nápojů, ovocné a zeleninové šťávy, mošty, ovocné nektary a nápoje z ovocných šťáv, stolní a minerální vody, diabetické a dietetické nápoje neléčebné, práškové nealkoholické nápoje, práškové přípravky a příchutě pro výrobu nealkoholických nápojů a likérů, nealkoholické aperitivy, vše rámci této třídy.

(730) **Tesař Miroslav**, Vilsnická 171/33, Děčín 7, 40502, CZ

(210) **O-445955**

(220) 28.02.2007

(320) 28.02.2007

(511) 3, 5, 31

(540)



(510) (3) kosmetické přípravky, kosmetické přípravky pro zvířata, šampóny, mýdla, čistící a prací přípravky, osobní dezodoranty, hygienické potřeby zahrnuté v této třídě, mýdla a šampóny pro zvířata; (5) aminokyseliny pro veterinární účely, doplňky potravy minerální, doplňky výživové pro lékařské účely, zvěrolékařské přípravky, farmaceutické přípravky, repelenty pro psy, vitamínové přípravky, enzymy pro zvěrolékařské účely, antibakteriální a dezinfekční přípravky, přísady do krmiv, vodičky pro veterinární účely; (31) bílkoviny pro zvířata, krmiva suchá pro zvířata, potrava pro domácí zvířata, přípravky posilující pro zvířata, přísady do krmiv (ne pro lékařské účely), výživa pro domácí zvířata.

(590) Barevná

(730) **Olejníček Radek Mgr.**, Bieblova 22, Brno, 61300, CZ

(210) **O-445963**

(220) 28.02.2007

(320) 28.02.2007

(511) 8, 19, 21, 44

(540)

## AVENIRO

(510) (8) pilníky na nehty, jehlové pilníky, brusné nástroje pro ruční broušení, lžice, nože, vidličky stolní, pinzety, manikúrové soupravy, pedikúrové soupravy; (19) tabule pamětní skleněné, sklo mozaikové, alabastrové, stavební, tabulové, bezpečnostní a okenní kromě skel pro automobily, skleníky nekovové; (21) sklo křišťálové a výrobky z něj, skleněné výrobky lité, skleněné

- koule, nádoby, baňky a lahve, mozaiky skleněné, skleněné nádoby na pití, skleněné držáky na svíce, košťáky na víno, předměty umělecké ze skla, tyčinky a hůlky jídelní ze skla, lžice skleněné, ozdobné krabice na cukroví, kávové soupravy, čajníky, džbány, konvice, kontejnery na použití v domácnosti nebo v kuchyni, podnosy, tácy, šálky, podšálky, talířky, potřeby domáci, kuchyňské a toaletní, svícny a vázy s výjimkou z drahých kovů, krabice na jídlo, krabice na mýdlo, kufříky toaletní, karafy, vázy, lahve, likérové soupravy, basis, mísy, misky, kořenky, pohárky z papíru a umělých hmot, kuchyňské nádobí, hrnčířské zboží, cestovní lahve, termosky na jídlo a nápoje, porcelán, nádobí z porcelánu, sošky z porcelánu, skla nebo terakoty, sklenice na pití, sklo opálové, křišťálové, smaltované, malované, práškové na dekoraci a výrobky z nich, sklo broušené, sklo leptané, držáky na ubrousky, kosmetické náčiní, hřebeny, kartáče, kartáčnické zboží, nočníky, květináče, hadry na čištění, houby mycí, skleněné, keramické, porcelánové a hliněné výrobky nezařazené do jiných tříd, zubní kartáčky, pouzdra na zubní kartáčky, dětské vaničky; (44) zkrášlovací salóny, manikúra, pedikúra, ošetrovatelské služby, masáže, fyzioterapie, kadeřnické salóny.
- (730) **Aveniro, s.r.o.**, B. Egermanna 471, Nový Bor, 47301, CZ  
(740) **FISCHER & PARTNER**, Ing. Michael Fischer, Na Hrobci 5, Praha 2, 12800

- (210) **O-445967**  
(220) 28.02.2007  
(320) 28.02.2007  
(511) 3  
(540)



- (510) (3) přípravky pro bělení a jiné prací prostředky, přípravky pro čištění, leštění, odmašťování a broušení, mýdla, víceúčelové výrobky na odstraňování skvrn, parfumerie, vonné oleje, kosmetika, vlasové vody, zubní pasty.
- (590) Barevná  
(730) **The Clorox Company**, 1221 Broadway, Oakland 94612, CA, US  
(740) **ROTT, RŮŽIČKA & GUTTMANN** Patentová, známková a advokátní kancelář, JUDr. Vladimír Rott, Nad Štolou 12, Praha 7, 17000

- (210) **O-446048**  
(220) 02.03.2007  
(320) 02.03.2007  
(511) 6, 19, 36, 37, 39, 40  
(540)



- (510) (6) kovové stavební materiály, kovové potřeby zámečnické a klempířské, kovové trubky; (19) stavební materiály nekovové, neohebné trubky nekovové pro stavebnictví, přenosné konstrukce nekovové, nekovové pomníky; (36) služby nemovitostní, služby správců nemovitostí; (37) stavebnictví, opravy, instalační služby; (39) doprava, balení a skladování zboží, organizování cest; (40) zpracování materiálů.
- (590) Barevná  
(730) **RABAT ČR, a.s.**, Na hlavní 18, Praha 8 - Březiněves, 18200, CZ  
(740) Mgr. Pavel Čvančara, advokát, Vrázova 7, Praha 5, 15000

- (210) **O-446050**

- (220) 02.03.2007  
(320) 02.03.2007  
(511) 19, 37, 39  
(540)



- (510) (19) betonové výrobky, suché maltové směsi; (37) provádění staveb, včetně jejich změn, udržovacích prací na nich a jejich odstraňování; (39) silniční motorová doprava nákladní a osobní.
- (590) Barevná  
(730) **BUILDING SP, spol. s r.o.**, Dopravní 2098, Nymburk, 28802, CZ

- (210) **O-446052**  
(220) 02.03.2007  
(320) 02.03.2007  
(511) 6, 19, 37  
(540)

### JM okna s.r.o.

- (510) (6) dveře, dveřní klepadla, dveřní kliky, dveřní rámy, dveřní zarážky, dveřní zárubně, dveřní zástrčky, kování na dveře, okna, kování na okna, okenice, křídlová okna (vyhlídky), okenní rámy, okenní uzávěry, okenní zarážky, panty, závěsy, držadla, zábradlí, sloupky, stojany, prahy, římsy, okapní žlaby, žaluzie, rolety, sítě proti hmyzu, vrata, komíny, reklamní štíty, balicí fólie, stavební konstrukce, posuvné otevírací a skládací systémy pro zasklení balkonů, lodžii, dělicích příček, zimních zahrad a altánů, kryty bazénů, veškeré uvedené výrobky z kovu, dveřní uzávěry (s výjimkou elektrických), otevírače dveří (s výjimkou elektrických); (19) dveře, dveřní zárubně, konstrukce, lišty, markýzy, okna, okenice, dveřní okénka, dveřní prahy, rámy na okna, parapety, římsy, okapní žlaby, žaluzie, venkovní rolety, vrata, obložení stěn a podlah, profily a výplně vitrín a výloh, skleníky, přenosné stavby, posuvné otevírací a skládací systémy pro zasklení balkonů, lodžii, dělicích příček, zimních zahrad a altánů, veškeré uvedené výrobky z nekovových materiálů, sklo na okna; (37) stavební práce, rekonstrukce a instalační služby, montáž, servis a opravy plastových a dřevěných dveří a oken, montáž, servis a opravy žaluzií a parapetních desek, montáž, servis a opravy skládacího systému zasklení, montáž zimních zahrad, klempířství, zednické služby.
- (730) **JM okna s.r.o.**, Dolní Domaslavice 288, 73938, CZ  
(740) Ing. Pavel Nádvorník, Sokola Tůmy 1, Ostrava - Hulváky, 70900

- (210) **O-446064**  
(220) 02.03.2007  
(320) 02.03.2007  
(511) 6, 20, 21  
(540)

### MOLECULE

- (510) (6) umělecké a ozdobné předměty z barevných kovů a jejich slitin; (20) židle; (21) výrobky z křišťálového skla.
- (730) **Mimolimit s.r.o.**, Thunovská 18, Praha 1, 11800, CZ

- (210) **O-446065**  
(220) 02.03.2007  
(320) 02.03.2007  
(511) 35, 39, 43  
(540)

### TOYEN

- (510) (35) správa hotelů; (39) cestování rezervace, cesty (organizování), organizování zájezdů, parkovací plochy (pronájem); (43) bufety, hotelové služby, hotely (rezervace), provoz hotelového ubytování, přechodné ubytování (rezervace), restaurace, restaurace (samoobslužné), rezervace hotelů, rezervace přechodného ubytování, ubytovací služby (hotely, penziony), ubytování (pronajímání a přechodné).
- (730) **Mimolimit s.r.o.**, Thunovská 18, Praha 1, 11800, CZ

- (210) **O-446067**

(220) 02.03.2007  
(320) 02.03.2007  
(511) 5  
(540)

### Attento

(510) (5) farmaceutické výrobky, dietické látky upravené pro lékařské účely.  
(730) **BERLIN-CHEMIE AG**, Glienicke Weg 125, 12489 Berlin, DE  
(740) Společná advokátní kancelář Všecka Zelený Švorčík Kalenský a partneři, JUDr. Miloš Všecka, Hálkova 2, Praha 2, 12000

(210) **O-446068**  
(220) 02.03.2007  
(320) 02.03.2007  
(511) 5  
(540)

### Elavia

(510) (5) farmaceutické výrobky, dietické látky pro lékařské účely.  
(730) **BERLIN-CHEMIE AG**, Glienicke Weg 125, 12489 Berlin, DE  
(740) JUDr. Miloš Všecka, Hálkova 2, Praha 2, 12000

(210) **O-446074**  
(220) 02.03.2007  
(320) 02.03.2007  
(511) 25  
(540)

### SUPERFLY

(510) (25) oděvy, obuv, kloboučnické zboží.  
(730) **Ůlker spol. s r.o.**, Jilská 4, Praha 1, 11000, CZ  
(740) Čermák Hořejš Myslíl a spol., JUDr. Karel Čermák, Národní 32, Praha 1, 11000

(210) **O-446075**  
(220) 02.03.2007  
(320) 02.03.2007  
(511) 3  
(540)

### DEPILINA

(510) (3) mýdla, parfumerie, esenciální oleje, výrobky pro péči o tělo a krásu, vlasové vody (lotions).  
(730) **Merz Pharma GmbH & Co. KGaA**, Eckenheimer Landstrasse 100, 60318 Frankfurt am Main, DE  
(740) Čermák Hořejš Myslíl a spol., JUDr. Karel Čermák, Národní 32, Praha 1, 11000

(210) **O-446076**  
(220) 02.03.2007  
(320) 02.03.2007  
(511) 3  
(540)

### DEPILEA

(510) (3) mýdla, parfumerie, esenciální oleje, výrobky pro péči o tělo a krásu, vlasové vody (lotions).  
(730) **Merz Pharma GmbH & Co. KGaA**, Eckenheimer Landstrasse 100, 60318 Frankfurt am Main, DE  
(740) Čermák Hořejš Myslíl a spol., JUDr. Karel Čermák, Národní 32, Praha 1, 11000

(210) **O-446077**  
(220) 02.03.2007  
(320) 02.03.2007  
(511) 18, 25, 40  
(540)



(510) (18) kůže, imitace kůže, tašky, batohy; (25) obuv, oděvy, rukavice, kloboučnické zboží; (40) šití kožených oděvů, zboží na zakázku, krejčovství.

(590) Barevná  
(730) **Europe Echt s.r.o.**, Akademická 663, Praha 10, 10000, CZ

(210) **O-446078**  
(220) 02.03.2007  
(320) 02.03.2007  
(511) 18, 25, 28  
(540)



(510) (18) kabely, tašky, batohy, kůže a imitace kůže; (25) obuv, oděvy, kloboučnické zboží; (28) sportovní potřeby v rámci této třídy.

(590) Barevná  
(730) **Zheng Liang**, Měrovice nad Hanou 4, Měrovice nad Hanou, 75142, CZ

(210) **O-446079**  
(220) 02.03.2007  
(320) 02.03.2007  
(511) 18, 25, 28  
(540)

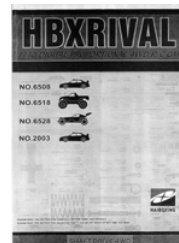

(510) (25) obuv, oděvy; (28) hračky, sportovní potřeby; (18) kabely, tašky, batohy, kůže a imitace kůže.

(730) **Zheng Liang**, Měrovice nad Hanou 4, Měrovice nad Hanou, 75142, CZ

(210) **O-446088**  
(220) 02.03.2007  
(320) 02.03.2007  
(511) 5  
(540)

### DEZI IOFILM

(510) (5) farmaceutické a veterinární výrobky, hygienické výrobky pro léčebné účely, antibakteriální a dezinfekční přípravky.  
(730) **ELAGRO s.r.o.**, Velká Losenice 8, Velká Losenice, 59211, CZ

(210) **O-446089**  
(220) 02.03.2007  
(320) 02.03.2007  
(511) 5  
(540)

### DEZI

(510) (5) farmaceutické a veterinární výrobky, hygienické výrobky pro léčebné účely, antibakteriální a dezinfekční přípravky.  
(730) **ELAGRO s.r.o.**, Velká Losenice 8, Velká Losenice, 59211, CZ

(210) **O-446133**  
(220) 06.03.2007  
(320) 06.03.2007  
(511) 9



(540)



- (510) (9) brýle, sluneční brýle, čočky, brýlové obruby.  
(590) Barevná  
(730) **Metzler International s.r.o.**, Chrastavická 217, Domažlice, 34401, CZ  
(740) ADVOKÁTNÍ KANCELÁŘ, Mgr. Vojtěch Fořt, Npor. O. Bartoška 15, Domažlice, 34401

(210) **O-446134**

(220) 06.03.2007

(320) 06.03.2007

(511) 9

(540)



- (510) (9) brýle, sluneční brýle, čočky, brýlové obruby.  
(590) Barevná  
(730) **Metzler International s.r.o.**, Chrastavická 217, Domažlice, 34401, CZ  
(740) ADVOKÁTNÍ KANCELÁŘ, Mgr. Vojtěch Fořt, Npor. O. Bartoška 15, Domažlice, 34401

(210) **O-446199**

(220) 07.03.2007

(320) 07.03.2007

(511) 7, 11, 37, 42

(540)

**SINOP**

- (510) (7) kompresory pro chladicí zařízení, kompresorové jednotky (vzduchové), kondenzační jednotky, speciální průmyslové chladiče v rámci této třídy, vzduchové chladiče; (11) chladicí, mrazicí a klimatizační přístroje a zařízení včetně jejich součástí, dílů a vybavení obsažené ve třídě 11, zvláště pro průmysl, kanceláře, byty a gastronomická zařízení, chladiče i průtokové, chladicí a mrazicí boxy, mrazničky, gastronomická chladicí a výčepní zařízení, výčepní chladírenská zařízení, výčepní chladírenské pulty, výčepy, postmixy, sodobary, pípy, chladiče kapalin, průtočné chladiče nápojů suché i mokré, výčepní technika, výrobny sodové vody, post - mix přístroje; (37) instalování, montáže, údržba a instalace chladicích a klimatizačních zařízení, včetně chladicích zařízení pro gastronomii, opravy pump a čerpadel, antikorozi úpravy; (42) výzkum a vývoj nových výrobků, výzkum v oblasti strojírenství, chladírenské a klimatizační techniky, chemické analýzy, inženýrské práce (expertizy), kontrola kvality, zkoušky materiálů, programování CNC strojů, poradenství a konzultace v oblasti chladírenské, klimatizační a gastronomické techniky.  
(730) **Břečka Jiří Ing.**, Jivno 42, Rudolfov, 37331, CZ  
**Kříž Václav Ing.**, Kodetka - Okružní 89, Rudolfov, 37371, CZ  
**Študlar Václav Ing.**, Withanova 553, Včelná, 37382, CZ  
(740) Ing. Marie Smrčková, patentový zástupce, Velflíkova 10, Praha 6, 16000

(210) **O-446200**

(220) 07.03.2007

(320) 07.03.2007

(511) 7, 11, 37, 42

(540)



- (510) (7) kompresory pro chladicí zařízení, kompresorové jednotky (vzduchové), kondenzační jednotky, speciální průmyslové chladiče v rámci této třídy, vzduchové chladiče; (11) chladicí, mrazicí a klimatizační přístroje a zařízení včetně jejich součástí, dílů a vybavení obsažené ve třídě 11, zvláště pro průmysl, kanceláře, byty a gastronomická zařízení, chladiče i průtokové, chladicí a mrazicí boxy, mrazničky, gastronomická chladicí a výčepní zařízení, výčepní chladírenská zařízení, výčepní chladírenské pulty, výčepy, postmixy, sodobary, pípy, chladiče kapalin, průtočné chladiče nápojů suché i mokré, výčepní technika, výrobny sodové vody, post - mix přístroje; (37) instalování, montáže, údržba a instalace chladicích a klimatizačních zařízení, včetně chladicích zařízení pro gastronomii, opravy pump a čerpadel, antikorozi úpravy; (42) výzkum a vývoj nových výrobků, výzkum v oblasti strojírenství, chladírenské a klimatizační techniky, chemické analýzy, inženýrské práce (expertizy), kontrola kvality, zkoušky materiálů, programování CNC strojů, poradenství a konzultace v oblasti chladírenské, klimatizační a gastronomické techniky.  
(590) Barevná  
(730) **Břečka Jiří**, Jivno 42, Rudolfov, 37331, CZ  
**Kříž Václav**, Kodetka - Okružní 89, Rudolfov, 37371, CZ  
**Študlar Václav**, Withanova 553, Včelná, 37382, CZ  
(740) Ing. Marie Smrčková, patentový zástupce, Velflíkova 10, Praha 6, 16000

(210) **O-446201**

(220) 07.03.2007

(320) 07.03.2007

(511) 7, 11, 37, 42

(540)



- (510) (7) kompresory pro chladicí zařízení, kompresorové jednotky (vzduchové), kondenzační jednotky, speciální průmyslové chladiče v rámci této třídy, vzduchové chladiče; (11) chladicí, mrazicí a klimatizační přístroje a zařízení včetně jejich součástí, dílů a vybavení obsažené ve třídě 11, zvláště pro průmysl, kanceláře, byty a gastronomická zařízení, chladiče i průtokové, chladicí a mrazicí boxy, mrazničky, gastronomická chladicí a výčepní zařízení, výčepní chladírenská zařízení, výčepní chladírenské pulty, výčepy, postmixy, sodobary, pípy, chladiče kapalin, průtočné chladiče nápojů suché i mokré, výčepní technika, výrobny sodové vody, post - mix přístroje; (37) instalování, montáže, údržba a instalace chladicích a klimatizačních zařízení, včetně chladicích zařízení pro gastronomii, opravy pump a čerpadel, antikorozi úpravy; (42) výzkum a vývoj nových výrobků, výzkum v oblasti strojírenství, chladírenské a klimatizační techniky, chemické analýzy, inženýrské práce (expertizy), kontrola kvality, zkoušky materiálů, programování CNC strojů, poradenství a konzultace v oblasti chladírenské, klimatizační a gastronomické techniky.  
(590) Barevná  
(730) **Břečka Jiří**, Jivno 42, Rudolfov, 37331, CZ  
**Kříž Václav**, Kodetka - Okružní 89, Rudolfov, 37371, CZ  
**Študlar Václav**, Withanova 553, Včelná, 37382, CZ  
(740) Ing. Marie Smrčková, patentový zástupce, Velflíkova 10, Praha 6, 16000

(210) **O-446202**

(220) 07.03.2007  
(320) 07.03.2007  
(511) 7, 11, 37, 42  
(540)



- (510) (7) kompresory pro chladicí zařízení, kompresorové jednotky (vzduchové), kondenzační jednotky, speciální průmyslové chladiče v rámci této třídy, vzduchové chladiče; (11) chladicí, mrazicí a klimatizační přístroje a zařízení včetně jejich součástí, dílů a vybavení obsažené ve třídě 11, zvláště pro průmysl, kanceláře, byty a gastronomická zařízení, chladiče i průtokové, chladicí a mrazicí boxy, mrazničky, gastronomická chladicí a výčepní zařízení, výčepní chladírenská zařízení, výčepní chladírenské pulty, výčepny, postmixy, sodobary, pípy, chladiče kapalin, průtočné chladiče nápojů suché i mokré, výčepní technika, výrobny sodové vody, post - mix přístroje; (37) instalování, montáže, údržba a instalace chladících a klimatizačních zařízení, včetně chladících zařízení pro gastronomii, opravy pump a čerpadel, antikoroziní úpravy; (42) výzkum a vývoj nových výrobků, výzkum v oblasti strojírenství, chladírenské a klimatizační techniky, chemické analýzy, inženýrské práce (expertizy), kontrola kvality, zkoušky materiálů, programování CNC strojů, poradenství a konzultace v oblasti chladírenské, klimatizační a gastronomické techniky.
- (590) Barevná  
(730) **Břečka Jiří**, Jivno 42, Rudolfov, 37331, CZ  
**Kříž Václav**, Kodetka - Okružní 89, Rudolfov, 37371, CZ  
**Študlar Václav**, Withanova 553, Včelná, 37382, CZ
- (740) Ing. Marie Smrčková, patentový zástupce, Velflíkova 10, Praha 6, 16000

(210) **O-446246**  
(220) 08.03.2007  
(320) 08.03.2007  
(511) 29, 30  
(540)



- (510) (29) maso, ryby, drůbež a zvěřina, masové výtazky, ovoce a zelenina konzervované, sušené a zavařené, želé, džemy, vejce, mléko a mléčné výrobky, oleje a tuky jedlé; (30) káva, čaj, kakao, cukr, rýže, tapioka, ságo, kávové náhražky, mouka a přípravky z obilnin, chléb, pečivo, cukrovinky, zmrzlina, med, sirup melasový, droždí, prášky do těsta, sůl, hořčice, ocet, nálevy (k ochucení), koření, led pro osvěžení.
- (590) Barevná  
(730) **Příplata František**, Školní 35, Uherské Hradiště, 68605, CZ

## Zamítnuté a částečně zamítnuté přihlášky ochranných známek po zveřejnění

Zjistí-li Úřad v průběhu řízení o námitkách, že přihlašovaná ochranná známka nespĺňuje podmínky pro zápis, přihlášku zamítne. Zjistí-li, že přihlašovaná ochranná známka nespĺňuje podmínky pro zápis jen pro některé výrobky nebo služby, přihlášku zamítne v rozsahu výrobků nebo služeb, pro které přihláška nespĺňuje podmínky zápisu. S ohledem na tuto skutečnost, obsahuje tato kapitola údaje o rozhodnutích o zamítnutí přihlášky ochranné známky v celém nebo částečném rozsahu na základě ustanovení § 26 zákona č. 441/2003 Sb.

Údaje o výsledku rozhodnutí (zamítnutí přihlášky, částečné zamítnutí přihlášky) jsou uvedeny za datem právní moci rozhodnutí pod INID kódem (583) s názvem "Datum právní moci rozhodnutí/výsledek rozhodnutí".

(210) **O-343369**

(540)

**FLASH**

(583) 17.03.2007 / zamítnutí přihlášky

---

(210) **O-346849**

(540)

**Max - garantovaný fond**

(583) 16.03.2007 / zamítnutí přihlášky

---

(210) **O-420076**

(540)



(583) 14.03.2007 / zamítnutí přihlášky

---

(210) **O-437591**

(540)

**GASOLINA blue jeans**

(583) 20.03.2007 / zamítnutí přihlášky

---

## **Přehled zápisů ochranných známek bez změny ve vztahu ke zveřejněným přihláškám**

Kapitola obsahuje údaje o ochranných známkách zapsaných na základě ustanovení § 28 odst. 1 zákona č. 441/2003 Sb., u kterých nedošlo ke změně údajů oproti zveřejněné přihlášce ochranné známky.

Číselný přehled
-----------------

288867, 288870, 288871, 288872, 288873, 288874, 288875, 288876.
---

## Zápis ochranných známek bez změny ve vztahu ke zveřejněným přihláškám

- 
- (111) **288867**  
(220) 18.08.2004  
(320) 18.08.2004  
(442) 16.02.2005  
(151) 26.03.2007  
(730) **Competitive Edge Advisors s.r.o.**, Václavské nám. 55,  
Praha 1, 11000, CZ  
(210) O-358583
- 
- (111) **288870**  
(220) 14.12.2005  
(320) 14.12.2005  
(442) 17.05.2006  
(151) 26.03.2007  
(730) **TEMPO-KONDELA s. r. o.**, Medvedzie 165/48-13,  
Tvrdošín, SK  
(210) O-432377
- 
- (111) **288871**  
(220) 07.06.2006  
(320) 07.06.2006  
(442) 15.11.2006  
(151) 26.03.2007  
(730) **Stráský, Hustý a partneři s.r.o.**, Bohunická 50, Brno,  
61900, CZ  
(210) O-438099
- 
- (111) **288872**  
(220) 21.08.2006  
(320) 21.08.2006  
(442) 11.10.2006  
(151) 26.03.2007  
(730) **3sixty, s. r. o.**, Horáčkova 1222/5, Praha 4, 14000, CZ  
(210) O-440315
- 
- (111) **288873**  
(220) 25.08.2006  
(320) 25.08.2006  
(442) 15.11.2006  
(151) 26.03.2007  
(730) **MEDI - AP, spol. s r. o.**, Dostihová 678, Slušovice,  
76315, CZ  
(210) O-440479
- 
- (111) **288874**  
(220) 25.08.2006  
(320) 25.08.2006  
(442) 15.11.2006  
(151) 26.03.2007  
(730) **MEDI - AP, spol. s r. o.**, Dostihová 678, Slušovice,  
76315, CZ  
(210) O-440480
- 
- (111) **288875**  
(220) 25.08.2006  
(320) 25.08.2006  
(442) 15.11.2006  
(151) 26.03.2007  
(730) **MEDI - AP, spol. s r. o.**, Dostihová 678, Slušovice,  
76315, CZ  
(210) O-440481
- 
- (111) **288876**  
(220) 25.08.2006  
(320) 25.08.2006  
(442) 15.11.2006  
(151) 26.03.2007

## **Přehled zápisů ochranných známek se změnou ve vztahu ke zveřejněným přihláškám**

Kapitola obsahuje údaje o ochranných známkách zapsaných na základě ustanovení § 28 odst. 1 zákona č. 441/2003 Sb., u kterých došlo ke změně údajů oproti zveřejněné přihlášce ochranné známky.

Číselný přehled

288868, 288869

## Zápisy ochranných známek se změnou ve vztahu ke zveřejněným přihláškám

(111) **288868**  
(220) 10.02.2005  
(320) 10.02.2005  
(442) 11.01.2006  
(151) 26.03.2007  
(540)



*Praha*

(730) **CD'IMMO s.r.o.**, Na Hroudě 928/20, Praha 10, 10000, CZ  
(510) (35) činnost podnikatelských, organizačních a ekonomických poradců; (37) údržba nemovitostí.  
(590) Barevná  
(511) 35, 37  
(210) O-423233

---

(111) **288869**  
(220) 17.08.2005  
(320) 17.08.2005  
(442) 15.03.2006  
(151) 26.03.2007  
(540)

**MIMIBAZAR**

(730) **Bohdan Škoda - BS TRADE**, Na Kopci 2154, Karviná - Mizerov, 73401, CZ  
(740) Patentová a známková kancelář, Ing. Jaromír Příkryl, Včelín 1161, Hulín, 76824  
(510) (9) nosiče záznamů nahrané i nenahrané, informace v elektronické podobě; (35) reklamní, inzertní a propagační činnost prostřednictvím počítačové sítě, on-line inzerce, systemizace informací do počítačových databází; (38) provozování uzlu sítě Internet; (42) tvorba stránek do Internetu.  
(511) 9, 35, 38, 42  
(210) O-429020

---

## Zápisy licenčních smluv k ochranným známkám

V této kapitole jsou zveřejněny zápisy licenčních smluv podle ustanovení § 18 odst. 1 zákona č. 441/2003 Sb.

Číslo zápisu	Vlastník	Nabyvatel licence	Druh licence	Datum uzavření licenční smlouvy	S účinností od data
116640	SIGMA GROUP a.s., Jana Sigmunda č. 79, Lutín, 78350, CZ;	SIGMA ENERGOINŽENÝRING spol. s r.o., Jana Sigmunda čp. 190, Lutín, 78350, CZ;	nevýlučná	28.12.2006	23.03.2007
118155	SIGMA GROUP a.s., Jana Sigmunda č. 79, Lutín, 78350, CZ;	SIGMA ENERGOINŽENÝRING spol. s r.o., Jana Sigmunda čp. 190, Lutín, 78350, CZ;	nevýlučná	28.12.2006	23.03.2007
118299	SIGMA GROUP a.s., Jana Sigmunda 79, Lutín, 78350, CZ;	SIGMA ENERGOINŽENÝRING spol. s r.o., Jana Sigmunda čp. 190, Lutín, 78350, CZ;	nevýlučná	28.12.2006	23.03.2007
118321	SIGMA GROUP a.s., Jana Sigmunda č. 79, Lutín, 78350, CZ;	SIGMA ENERGOINŽENÝRING spol. s r.o., Jana Sigmunda čp. 190, Lutín, 78350, CZ;	nevýlučná	28.12.2006	23.03.2007
118356	SIGMA GROUP a.s., Jana Sigmunda č. 79, Lutín, 78350, CZ;	SIGMA ENERGOINŽENÝRING spol. s r.o., Jana Sigmunda čp. 190, Lutín, 78350, CZ;	nevýlučná	28.12.2006	23.03.2007
175587	SIGMA GROUP a.s., Jana Sigmunda č. 79, Lutín, 78350, CZ;	SIGMA ENERGOINŽENÝRING spol. s r.o., Jana Sigmunda čp. 190, Lutín, 78350, CZ;	nevýlučná	28.12.2006	23.03.2007
178257	České dráhy, a.s., Nábřeží L. Svobody 1222, Praha 1, 11015, CZ;	Petr CEJPEK, s.r.o., Lesná č.p. 96, 67102, CZ;	nevýlučná	13.11.2006	26.03.2007
181789	SIGMA GROUP a.s., Jana Sigmunda č. 79, Lutín, 78350, CZ;	SIGMA ENERGOINŽENÝRING spol. s r.o., Jana Sigmunda čp. 190, Lutín, 78350, CZ;	nevýlučná	28.12.2006	23.03.2007
192942	České dráhy, a.s., Nábřeží L. Svobody 1222, Praha 1, 11015, CZ;	Petr CEJPEK, s.r.o., Lesná č.p. 96, 67102, CZ;	nevýlučná	13.11.2006	26.03.2007
230406	Ing. Ladislav Molnár, Bylanská 339/30, Praha 10 - Strašnice, 10000, CZ;	Ladislav Molnár - TEVOSS, Bylanská 339/30, Praha 10 - Strašnice, 10000, CZ;	výlučná	19.03.2007	23.03.2007
263859	BIOFAKTORY PRAHA, spol.s r.o., Na Chvalce 2049, Praha 9, 19300, CZ;	ZZN POMORAVÍ a.s., Velkomoravská 4017/77, Hodonín, 69533, CZ;	výlučná	15.02.2007	27.03.2007



## Zápisy licenčních smluv k mezinárodně zapsaným ochranným známkám

V této kapitole jsou zveřejněny zápisy licenčních smluv k mezinárodně zapsaným ochranným známkám platným na území České republiky.

Číslo zápisu	Vlastník	Nabyvatel licence	Druh licence	Datum uzavření licenční smlouvy	S účinností od data
261002	AKZO NOBEL CHEMICALS GmbH, Kreuzauer Strasse 46, 52355 Düren, DE;	Oleon Deutschland GmbH, Friedrichstrasse 6, Wiesbaden, 65185, DE;	výlučná	19.07.2006	23.03.2007

## Přehled obnov zápisu ochranných známek

Kapitola obsahuje údaje o ochranných známkách, u kterých byl na žádost vlastníka obnoven zápis podle ustanovení § 28 odst. 2 zákona č. 441/2003 Sb.

Číselný přehled												
94834	94950	96462	114091	114092	114093	114094	114095	117884	157521	157522	157772	158122
158123	158124	158126	158128	158129	158130	158131	158132	158133	158134	158135	158136	158137
158138	158140	158141	158142	159169	166833	166855	166856	166866	167008	167009	167167	168034
205226	205227	206683	207213	207877	207878	207915	207924	207926	207934	207937	208026	208027
208810	208832	209312	209939	210033	210559	211086	211248	211249	211897	212038	212259	212260
212302	212629	212906	212907	212908	212975	212976	212977	213034	213035	213700	213701	213715
213907	213973	214190	214191	214331	214456	214468	214911	214921	215211	215485	215652	215668
215685	215741	215801	215802	215870	216113	216228	216296	216297	216324	216325	216343	216344
216411	216498	217119	217215	217390	217811	218213	218272	218324	218678	218726	220785	221206
221551	221552	221560	223083	223639	224823	228020	240811					

## Obnovy zápisu ochranných známek

(111) **94834**  
(220) 23.03.1937  
(151) 23.03.1937  
(540)



(730) **The Coca-Cola Company**, One Coca-Cola Plaza, Atlanta, 30313, GA, US  
(740) Zeiner & Zeiner v.o.s., Mgr. Karel Šindelka, Maiselova 15, Praha 1, 11000  
(510) (32) tonické nápoje a sirupy pro přípravu takových nápojů.  
(511) 32  
(210) O-8673

(111) **94950**  
(220) 08.02.1907  
(151) 08.02.1907  
(540)



(730) **The Gillette Company**, 15 West First Street, Boston, MA, US  
(740) Čermák Hořejš Myslíl a spol., JUDr. Karel Čermák, advokát, Národní 32, Praha 1, 11000  
(510) (8) břitvy a holicí čepelky.  
(511) 8  
(210) O-9066

(111) **96462**  
(220) 22.05.1947  
(151) 22.05.1947  
(540)

### DENTACRYL

(730) **SpofaDental, a.s.**, Markova 238, Jičín, 50646, CZ  
(740) ČERVENKA, KLEINTOVÁ, TURKOVÁ Patentová, známková a advokátní kancelář, Ing. Eva Kleintová, Budečská 6/974, Praha 2, 12000  
(510) Léčiva, drogy, farmaceutické přípravky, chemické výrobky pro průmysl, lékařství, hygienu, farmacii a vědu, přípravky baktericidní, přípravky desinfekční, přípravky proti nákaze, vonné a kosmetické přípravky, přípravky pro ošetřování zubů a dutiny ústní, zubní výplně a prothesy, chirurgický materiál, nástroje, laboratorní potřeby.  
(511) 1, 5, 10  
(210) O-8916

(111) **114091**  
(220) 11.04.1947  
(151) 11.04.1947

(540)



(730) **Jan Becher - Karlovarská Becherovka, a.s.**, T.G.Masaryka 57, Karlovy Vary, 36076, CZ  
(740) Čermák Hořejš Myslíl a spol., JUDr. Karel Čermák, advokát, Národní 32, Praha 1, 11000  
(510) (33) lihoviny a likéry.  
(511) 33  
(210) O-9067

(111) **114092**  
(220) 27.12.1907  
(151) 27.12.1907  
(540)



(730) **JAN BECHER - KARLOVARSKÁ BECHEROVKA, a.s.**, T.G.Masaryka 57, Karlovy Vary, 36076, CZ  
(740) Čermák Hořejš Myslíl a spol., JUDr. Karel Čermák, Národní 32, Praha 1, 11000  
(510) (33) likéry.  
(511) 33  
(210) O-9659

(111) **114093**  
(220) 27.12.1907  
(151) 27.12.1907  
(540)



(730) **JAN BECHER - KARLOVARSKÁ BECHEROVKA, a.s.**, T.G.Masaryka 57, Karlovy Vary, 36076, CZ

(740) Čermák Hořejš Myslíl a spol., JUDr. Karel Čermák, advokát,  
Národní 32, Praha 1, 11000  
(510) (33) likéry.  
(511) 33  
(210) O-9658

(111) **114094**  
(220) 27.12.1907  
(151) 27.12.1907  
(540)



(730) **JAN BECHER - KARLOVARSKÁ BECHEROVKA, a.s.**,  
T.G.Masaryka 57, Karlovy Vary, 36076, CZ  
(740) Čermák Hořejš Myslíl a spol., JUDr. Karel Čermák, Národní  
32, Praha 1, 11000  
(510) (33) likéry.  
(511) 33  
(210) O-9657

(111) **114095**  
(220) 27.12.1907  
(151) 27.12.1907  
(540)

### BECHERBITTER

(730) **JAN BECHER - KARLOVARSKÁ BECHEROVKA, a.s.**,  
T.G.Masaryka 57, Karlovy Vary, 36076, CZ  
(740) Čermák Hořejš Myslíl a spol., JUDr. Karel Čermák, Národní  
32, Praha 1, 11000  
(510) (33) likéry.  
(511) 33  
(210) O-9656

(111) **117884**  
(220) 24.12.1947  
(151) 24.12.1947  
(540)



(730) **KOVOSVIT MAS, a.s.**, Náměstí Tomáše Bati 419, Sezimovo  
Ústí, 39102, CZ  
(740) Patentservis Praha a.s., Jivenská 1273/1, Praha 4, 14021  
(510) Stroje obuvnické, gumárenské, koželužské, kovoobráběcí a  
dřevoobráběcí, stavební, dříví, textilní, kartonážní a pro  
chemickou výrobu, dále součásti těchto strojů a nástroje.  
(511) 7, 9  
(210) O-5606

(111) **157521**  
(220) 13.06.1967  
(151) 16.08.1967  
(540)

### REMINGTON

(730) **Rovcal, Inc.**, 601 Rayovac Drive, Madison, WI, US  
(740) Čermák Hořejš Myslíl a spol., JUDr. Jan Matějka, Národní 32,  
Praha 1, 11000  
(510) (8) elektrické holicí strojky, příslušenství a součásti.  
(511) 8  
(210) O-40284

(111) **157522**  
(220) 13.06.1967  
(151) 16.08.1967  
(540)

### REMINGTON

(730) **Rovcal, Inc.**, 601 Rayovac Drive, Madison, WI, US  
(740) Čermák Hořejš Myslíl a spol., JUDr. Jan Matějka, Národní 32,  
Praha 1, 11000

(510) Holicí přípravky, čističe a mazadla pro hlavice elektrických  
holicích přístrojů.  
(511) 3, 4  
(210) O-40285

(111) **157772**  
(220) 30.08.1967  
(151) 15.12.1967  
(540)



(730) **Jan Becher - Karlovarská Becherovka, a.s.**, T.G.Masaryka  
57, Karlovy Vary, 36076, CZ  
(740) Čermák Hořejš Myslíl a spol., JUDr. Karel Čermák, advokát,  
Národní 32, Praha 1, 11000  
(510) (33) lihoviny.  
(511) 33  
(210) O-40546

(111) **158122**  
(220) 18.03.1968  
(151) 21.05.1968  
(540)

### FAVOLIN

(730) **SETUZA a.s.**, Žukovova 100, Ústí n.L., 40129, CZ  
(510) (3) přípravky na praní a bělení, prostředky prací mýdlové a  
saponátové, mýdla, výrobky voňavkářské, výrobky kosmetické,  
přípravky na mytí vlasů, prostředky na čištění zubů.  
(511) 3  
(210) O-41490

(111) **158123**  
(220) 18.03.1968  
(151) 21.05.1968  
(540)

### ELIDEAL

(730) **SETUZA a.s.**, Žukovova 100, Ústí n.L., 40129, CZ  
(510) (3) přípravky na praní a bělení, prostředky prací mýdlové a  
saponátové, mýdla, výrobky voňavkářské, výrobky kosmetické,  
přípravky na mytí vlasů, prostředky na čištění zubů.  
(511) 3  
(210) O-41491

(111) **158124**  
(220) 18.03.1968  
(151) 21.05.1968  
(540)

### ELIDENTA

(730) **SETUZA a.s.**, Žukovova 100, Ústí n.L., 40129, CZ  
(510) (3) přípravky na praní a bělení, prostředky prací mýdlové a  
saponátové, mýdla, výrobky voňavkářské, výrobky kosmetické,  
přípravky na mytí vlasů, prostředky na čištění zubů.  
(511) 3  
(210) O-41492

(111) **158126**  
(220) 18.03.1968  
(151) 21.05.1968  
(540)

### DEIDY

(730) **SETUZA a.s.**, Žukovova 100, Ústí nad Labem, 40129, CZ  
(510) (29) jedlé tuky a oleje.  
(511) 29  
(210) O-41494

(111) **158128**  
(220) 18.03.1968  
(151) 21.05.1968  
(540)

### ANGELA

(730) **SETUZA a.s.**, Žukovova 100, Ústí n.L., 40129, CZ  
(510) (29) jedlé oleje a tuky.  
(511) 29  
(210) O-41496

(111) **158129**  
(220) 18.03.1968  
(151) 21.05.1968  
(540)

### APOLLIT

(730) **SETUZA a.s.**, Žukovova 100, Ústí n.L., 40129, CZ  
(510) Jedlé oleje a tuky, přípravky na praní a bělení, prostředky prací mýdlové a saponátové, mýdla, výrobky voňavkářské, výrobky kosmetické, přípravky na mytí vlasů, prostředky na čištění zubů.  
(511) 3, 29  
(210) O-41497

(111) **158130**  
(220) 18.03.1968  
(151) 21.05.1968  
(540)

### FLORSHAMPOO

(730) **SETUZA a.s.**, Žukovova 100, Ústí n.L., 40129, CZ  
(510) (3) přípravky na praní a bělení, prostředky prací mýdlové a saponátové, mýdla, výrobky voňavkářské, výrobky kosmetické, přípravky na mytí vlasů, prostředky na čištění zubů.  
(511) 3  
(210) O-41498

(111) **158131**  
(220) 18.03.1968  
(151) 21.05.1968  
(540)

### AKAZIA

(730) **SETUZA a.s.**, Žukovova 100, Ústí n.L., 40129, CZ  
(510) (29) jedlé oleje a tuky.  
(511) 29  
(210) O-41499

(111) **158132**  
(220) 18.03.1968  
(151) 21.05.1968  
(540)

### HELIDA

(730) **SETUZA a.s.**, Žukovova 100, Ústí n.L., 40129, CZ  
(510) (3) přípravky na praní a bělení, prostředky prací mýdlové a saponátové, mýdla, výrobky voňavkářské, výrobky kosmetické, přípravky na mytí vlasů, prostředky na čištění zubů.  
(511) 3  
(210) O-41501

(111) **158133**  
(220) 18.03.1968  
(151) 21.05.1968  
(540)

### TORPEDO SOAP

(730) **SETUZA a.s.**, Žukovova 100, Ústí n.L., 40129, CZ  
(510) (3) přípravky na praní a bělení, prostředky prací mýdlové a saponátové, mýdla, výrobky voňavkářské, výrobky kosmetické, přípravky na mytí vlasů, prostředky na čištění zubů.  
(511) 3  
(210) O-41502

(111) **158134**

(220) 18.03.1968  
(151) 21.05.1968  
(540)

### KOLINIT

(730) **SETUZA a.s.**, Žukovova 100, Ústí n.L., 40129, CZ  
(510) (3) přípravky na praní a bělení, prostředky prací mýdlové a saponátové, mýdla, výrobky voňavkářské, výrobky kosmetické, přípravky na mytí vlasů, prostředky na čištění zubů.  
(511) 3  
(210) O-41503

(111) **158135**  
(220) 18.03.1968  
(151) 21.05.1968  
(540)

### JASMIDA

(730) **SETUZA a.s.**, Žukovova 100, Ústí n.L., 40129, CZ  
(510) (3) přípravky na praní a bělení, prostředky prací mýdlové a saponátové, mýdla, výrobky voňavkářské, výrobky kosmetické, přípravky na mytí vlasů, prostředky na čištění zubů.  
(511) 3  
(210) O-41504

(111) **158136**  
(220) 18.03.1968  
(151) 21.05.1968  
(540)

### SOTENAL

(730) **SETUZA a.s.**, Žukovova 100, Ústí n.L., 40129, CZ  
(510) (3) přípravky na praní a bělení, prostředky prací mýdlové a saponátové, mýdla, výrobky voňavkářské, výrobky kosmetické, přípravky na mytí vlasů, prostředky na čištění zubů.  
(511) 3  
(210) O-41505

(111) **158137**  
(220) 18.03.1968  
(151) 21.05.1968  
(540)

### TON

(730) **SETUZA a.s.**, Žukovova 100, Ústí n.L., 40129, CZ  
(510) Přípravky na praní a bělení, prostředky prací mýdlové a saponátové, mýdla, výrobky voňavkářské, výrobky kosmetické, přípravky na mytí vlasů, prostředky na čištění zubů, jedlé oleje a tuky.  
(511) 3, 29  
(210) O-41506

(111) **158138**  
(220) 18.03.1968  
(151) 21.05.1968  
(540)

### TORETA

(730) **SETUZA a.s.**, Žukovova 100, Ústí n.L., 40129, CZ  
(510) Přípravky na praní a bělení, prostředky prací mýdlové a saponátové, mýdla, výrobky voňavkářské, výrobky kosmetické, přípravky na mytí vlasů, prostředky na čištění zubů, jedlé oleje a tuky.  
(511) 3, 29  
(210) O-41507

(111) **158140**  
(220) 18.03.1968  
(151) 21.05.1968  
(540)

### SPORTELIDA

(730) **SETUZA a.s.**, Žukovova 100, Ústí n.L., 40129, CZ  
(510) (3) přípravky na praní a bělení, prostředky prací mýdlové a saponátové, mýdla, výrobky voňavkářské, výrobky kosmetické, přípravky na mytí vlasů, prostředky na čištění zubů.  
(511) 3  
(210) O-41509

(111) **158141**  
(220) 18.03.1968  
(151) 21.05.1968

(540) **SOTENIL**

- (730) **SETUZA a.s.**, Žukovova 100, Ústí n.L., 40129, CZ  
(510) (3) přípravky na praní a bělení, prostředky prací mýdlové a saponátové, mýdla, výrobky voňavkářské, výrobky kosmetické, přípravky na mytí vlasů, prostředky na čištění zubů.  
(511) 3  
(210) O-41510

veterinární přípravky, vitaminové a léčebné přísady do krmiv, medikované krmné přípravky, chemické přísady do krmiv, krmné směsi, krmné výtažky a směsi výživných látek pro zvířata, medikované krmné přípravky, koncentráty a minerální krmné přísady pro zemědělskou živočišnou výrobu.

- (511) 1, 5, 31  
(210) O-55236

- (111) **158142**  
(220) 18.03.1968  
(151) 21.05.1968

**SOTENAX**

- (730) **SETUZA a.s.**, Žukovova 100, Ústí n.L., 40129, CZ  
(510) (3) přípravky na praní a bělení, prostředky prací mýdlové a saponátové, mýdla, výrobky voňavkářské, výrobky kosmetické, přípravky na mytí vlasů, prostředky na čištění zubů.  
(511) 3  
(210) O-41511

- (111) **166856**  
(220) 30.07.1987  
(151) 16.03.1988  
(540)



- (111) **159169**  
(220) 07.12.1967  
(151) 31.07.1969  
(540)



- (730) **Universal International Music B.V.**, Gerrit van der Veenlaan 4, Baarn, NL  
(740) ČERVENKA, KLEINTOVÁ, TURKOVÁ Patentová, známková a advokátní kancelář, Mgr. Jana Turková, Budečská 6/974, Praha 2, 12000  
(510) (9) fotografické záznamy a záznamy na páse.  
(511) 9  
(210) O-40985

- (730) **FARMAK, a.s.**, Na Vlčinci 16/3, Olomouc, 77117, CZ  
(510) Výrobky chemické a farmaceutické, lučebniny pro zdravotnický průmysl a pro zemědělskou živočišnou výrobu, výrobky chemicko-farmaceutické, veterinární léčiva, veterinární přípravky, vitaminové a léčebné přísady do krmiv, medikované krmné přípravky, chemické přísady do krmiv, krmné směsi, krmné výtažky a směsi výživných látek pro zvířata, medikované krmné přípravky, koncentráty a minerální krmné přísady pro zemědělskou živočišnou výrobu.

- (511) 1, 5, 31  
(210) O-55237

- (111) **166833**  
(220) 27.05.1987  
(151) 04.03.1988  
(540)

**DOPACARD**

- (730) **Cephalon Limited**, 15 Portland Place, London, GB  
(740) PATENTSERVIS Praha a.s., Jivenská 1273/1, Praha 4, 14021  
(510) (5) farmaceutické přípravky a látky, jež všechny jsou agonisty dopaminových receptorů, pro léčení nebo zmírnění kardiovaskulárních chorob a bolestí.  
(511) 5  
(210) O-55149

- (111) **166866**  
(220) 10.09.1987  
(151) 31.03.1988  
(540)



- (111) **166855**  
(220) 30.07.1987  
(151) 16.03.1988  
(540)



- (730) **FARMAK, a.s.**, Na Vlčinci 16/3, Olomouc, 77117, CZ  
(510) Výrobky chemické a farmaceutické, lučebniny pro zdravotnický průmysl a pro zemědělskou živočišnou výrobu, výrobky chemicko-farmaceutické, veterinární léčiva,

- (730) **VKR Holding A/S**, Tobaksvejen 10, Soborg, DK  
(740) Čermák Hořejš Myslíl a spol., JUDr. Karel Čermák, advokát, Národní 32, Praha 1, 11000  
(510) (19) nekovový stavební materiál, zejména stavební prefabrikáty, okna, střešní okna, dveře, vzduchové výpustné ventily a kouřové ventily pro stavební účely, olemované rámy, sklo včetně izolačního skla a okenního skla, panely, obložení zdí ze dřeva, z napodobením dřeva a z plastických hmot, skleněné střechy, krytiny a krytinové prvky, okenice, rolety, žaluzie, části a příslušenství uvedených výrobků.

- (511) 19  
(210) O-55302

- (111) **167008**  
(220) 08.05.1987  
(151) 11.08.1988  
(540)

**HITACHI**

- (730) **Kabushiki Kaisha Hitachi Seisakusho**, 6-6, Marunouchi 1-chome, Chiyoda-ku, Tokyo, JP  
(740) Čermák, Hořejš, Vrba - advokátní a patentová kancelář, JUDr. Ing. Hořejš Milan, Národní 32, Praha 1, 11000  
(510) Osvětlovací a topná zařízení na výrobu páry, zařízení pro vaření, chlazení, větrání včetně klimatizačních zařízení nebo

zařízení pro úpravu vzduchu, zařízení pro rozvod vody a (540)  
zařízení zdravotnická, pozemní vozidla, motory pro pozemní  
vozidla, poháněcí soukolí a hnací řemeny pro pozemní vozidla,  
zařízení pro leteckou, lodní a pozemní dopravu.

(511) 11, 12  
(210) O-55123

(111) **167009**  
(220) 08.05.1987  
(151) 11.08.1988  
(540)



(730) **Kabushiki Kaisha Hitachi Seisakusho**, 6-6, Marunouchi 1-  
chome, Chiyoda-ku, Tokyo, JP  
(740) Čermák, Hořejš, Vrba - advokátní a patentová kancelář, JUDr.  
Ing. Hořejš Milan, Národní 32, Praha 1, 11000  
(510) Osvětlovací a topná zařízení na výrobu páry, zařízení pro  
vaření, chlazení, větrání včetně klimatizačních zařízení nebo  
zařízení pro úpravu vzduchu, zařízení pro rozvod vody a  
zařízení zdravotnická, pozemní vozidla, motory pro pozemní  
vozidla, poháněcí soukolí a hnací řemeny pro pozemní vozidla,  
zařízení pro leteckou, lodní a pozemní dopravu.  
(511) 11, 12  
(210) O-55124

(111) **167167**  
(220) 12.02.1987  
(151) 27.01.1989  
(540)

### LIBERO

(730) **SCA Hygiene Products Aktiebolag**, Göteborg, 40503, SE  
(740) DANĚK & PARTNERS Advokátní a patentová kancelář, Dr.  
Vilém Daněk, Vinohradská 45, Praha 2, 12000  
(510) Mýdla, voňavky, éterické oleje a kosmetické přípravky pro děti,  
plenky z papíru a savého papíru.  
(511) 3, 16  
(210) O-55021

(111) **168034**  
(220) 29.02.1988  
(151) 12.11.1990  
(540)

### AUTOSKETCH

(730) **AUTODESK, INC.**, 111 McInnis Parkway, San Rafael, CA,  
US  
(740) PATENTSERVIS Praha, a.s., Jivenská 1273/1, Praha 4, 14021  
(510) Programy pro počítače a instrukční manuály prodávané a  
používané jako jednotka a kontejnery na skladování disket.  
(511) 9, 16  
(210) O-55540

(111) **205226**  
(220) 14.04.1997  
(151) 31.10.1997

### PETRA

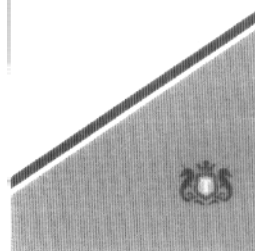

(730) **Philip Morris ČR a.s.**, Vítězná 1, Kutná Hora, 28403, CZ  
(740) Advokátní a patentová kancelář Čermák, Hořejš, Myslík, JUDr.  
Matějka Jan, Národní 32, Praha 1, 11000  
(510) (34) tabák surový a zpracovaný, kuřácké potřeby, zápalky.  
(511) 34  
(210) O-121185

(111) **205227**  
(220) 14.04.1997  
(151) 31.10.1997  
(540)

### PETRA

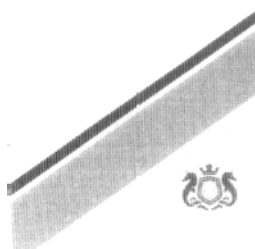

(730) **Philip Morris ČR a.s.**, Vítězná 1, Kutná Hora, 28403, CZ  
(740) Advokátní a patentová kancelář Čermák, Hořejš, Myslík, JUDr.  
Matějka Jan, Národní 32, Praha 1, 11000  
(510) (34) tabák surový a zpracovaný, kuřácké potřeby, zápalky.  
(511) 34  
(210) O-121186

(111) **206683**  
(220) 24.03.1997  
(151) 30.12.1997  
(540)



(730) **TECHO, a.s.**, U Továren 770/1b, Praha 10, 10200, CZ  
(740) Ing. Jupa Francis, patentový zástupce, Měchenická 4, Praha 4,  
14100  
(510) (16) kancelářské doplňky; (20) kancelářský nábytek; (36)  
zprostředkovatelská činnost spadající do této třídy; (40)  
třískové obrábění, tváření, povrchové úpravy; (42) projekční  
činnost.  
(511) 16, 20, 36, 40, 42  
(210) O-120653

(111) **207213**  
(220) 22.01.1997  
(151) 29.01.1998

(540)

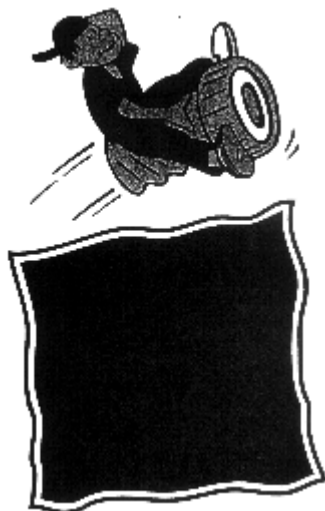

- (730) **SOARE SEKT a.s.**, Podhorská 74b, Jablonec nad Nisou, 46601, CZ  
(740) Patentová a známková kancelář, Bc. Kamil Kolátor, Palackého 4460/7, Jablonec nad Nisou, 46601  
(510) (32) minerální vody, šumivé nápoje a jiné nápoje nealkoholické, nápoje a šťávy ovocné, sirupy a jiné přípravky k zhotovování nápojů; (33) alkoholické nápoje.  
(511) 32, 33  
(210) O-118745

- (111) **207877**  
(220) 18.02.1997  
(151) 25.02.1998  
(540)



- (730) **CHEDO, spol. s r.o.**, Sokolovská 966, Uherské Hradiště, 68601, CZ  
(740) PATIN - znalecká a známková kancelář, Ing. Zdeněk Kučera, Padělký 548, P.O.BOX 92, Slušovice, 76315  
(510) (1) chemické výrobky pro průmyslové a vědecké účely, dále chemické výrobky určené pro fotografii, zemědělství, zahradnictví a lesnictví, pryskyřice umělé, plastické hmoty v surovém stavu (v prášku, v pastách, nebo v tekutém stavu), půdní hnojiva přírodní a strojená, hasicí prostředky, prostředky pro kalení a pro svařování, chemické prostředky pro konzervování potravin, třísloviny, průmyslová pojidla; (2) barvy, laky, fermeže pro průmyslové a umělecké použití, textilní barvy, přípravky k barvení potravin a nápojů, barviva, antikorozi a impregnační nátěry, barvířské přípravky, mořidla, přírodní pryskyřice, kovové fólie a kovy v prášku pro účely malířské a dekorátorské; (20) výrobky ze dřeva, nábytek včetně kovového a kempingového nábytku, výrobky z korku, třtiny, vrbového proutí, rohoviny, kosti, slonoviny, kostic, želvoviny, jantaru, perleti.  
(511) 1, 2, 20  
(210) O-119567

- (111) **207878**  
(220) 18.02.1997  
(151) 25.02.1998

(540)



- (730) **CHEDO, spol. s r.o.**, Sokolovská 966, Uherské Hradiště, 68601, CZ  
(740) PATIN - znalecká a známková kancelář, Ing. Zdeněk Kučera, Padělký 548, P.O.BOX 92, Slušovice, 76315  
(510) (1) chemické výrobky pro průmyslové a vědecké účely, dále chemické výrobky určené pro fotografii, zemědělství, zahradnictví a lesnictví, pryskyřice umělé, plastické hmoty v surovém stavu (v prášku, v pastách, nebo v tekutém stavu), půdní hnojiva přírodní a strojená, hasicí prostředky, prostředky pro kalení a pro svařování, chemické prostředky pro konzervování potravin, třísloviny, průmyslová pojidla; (2) barvy, laky, fermeže pro průmyslové a umělecké použití, textilní barvy, přípravky k barvení potravin a nápojů, barviva, antikorozi a impregnační nátěry, barvířské přípravky, mořidla, přírodní pryskyřice, kovové fólie a kovy v prášku pro účely malířské a dekorátorské; (20) výrobky ze dřeva, nábytek včetně kovového a kempingového nábytku, výrobky z korku, třtiny, vrbového proutí, rohoviny, kosti, slonoviny, kostic, želvoviny, jantaru, perleti.  
(511) 1, 2, 20  
(210) O-119568

- (111) **207915**  
(220) 05.03.1997  
(151) 25.02.1998  
(540)



INTERNATIONAL  
INCOMING AGENCY

- (730) **LIBERTY INTERNATIONAL, spol. s r.o.**, Spálená 76/14, Praha 1, 11304, CZ  
(740) Patentová kancelář, Jíra Vladimír, Českomoravská 31, Praha 9, 19005  
(510) (39) služby cestovní kanceláře.  
(511) 39  
(210) O-120031

- (111) **207924**  
(220) 07.03.1997  
(151) 25.02.1998  
(540)

### BEKONT

- (730) **BEKONT, s.r.o.**, Zolova 3/6, Olomouc - Slavonín, 78301, CZ  
(740) Ing. Petr Soukup, patentový a známkový zástupce, Vídeňská 8, Olomouc, 77200  
(510) (2) barvy, fermeže, laky, ochranné prostředky proti rezu a hnilobě dřeva, dekorativní a ochranné nástřiky.  
(511) 2  
(210) O-120107

- (111) **207926**  
(220) 07.03.1997  
(151) 25.02.1998



(540)



- (730) **BEKONT, s.r.o.**, Zolova 3/6, Olomouc - Slavonín, 78301, CZ  
(740) Ing. Petr Soukup, patentový a známkový zástupce, Vídeňská 8, Olomouc, 77200  
(510) (2) smaltované povlaky, glazury, nástřikové hmoty, laky včetně vypalovacích, tmely vyrovnávací pro úpravu výrobků před smaltováním, glazováním a nástřiky; (37) renovace výrobků z kovů, litiny, dřeva, plastů, skla a jejich náhražky; (40) povrchová úprava výrobků smaltováním, glazováním a nástřiky.  
(511) 2, 37, 40  
(210) O-120109

- (111) **207934**  
(220) 11.03.1997  
(151) 25.02.1998  
(540)



- (730) **CHOCOLATES GAROTO S/A**, Praca Meyerfreund, 1, Glória, Vila Velha, Espírito Santo, BR  
(740) Čermák Hořejš Myslíl a spol., JUDr. Jan Matějka, Národní 32, Praha 1, 11000  
(510) (30) sladké pečivo, bonbóny, cukrovinky, čokoláda, kakao a karamely.  
(511) 30  
(210) O-120245

- (111) **207937**  
(220) 11.03.1997  
(151) 25.02.1998  
(540)

*Garoto*

- (730) **CHOCOLATES GAROTO S/A**, Praca Meyerfreund, 1, Glória, Vila Velha, Espírito Santo, BR  
(740) Čermák Hořejš Myslíl a spol., JUDr. Jan Matějka, Národní 32, Praha 1, 11000  
(510) (30) sladké pečivo, bonbóny, cukrovinky, čokoláda, kakao a karamely.  
(511) 30  
(210) O-120248

- (111) **208026**  
(220) 22.04.1997  
(151) 25.02.1998

(540)



- (730) **TENZOÁHY, s.r.o.**, Brněnská 82, č.p.501, Olomouc, 77900, CZ  
(740) Ing. Petr Soukup, patentový a známkový zástupce, Vídeňská 8, Olomouc, 77200  
(510) (9) váhy, měřidla, měřicí přístroje, regulační technika, tenzometrické snímače, software pro řízení technologických procesů a ekonomických agend; (37) montáže, servis a údržba zařízení, přístrojů a výrobků specifikovaných ve tř.9; (42) projekce, vývoj a tvorba software, vývoj, projekce a konstrukce přístrojů, zařízení a výrobků specifikovaných ve tř.9.  
(511) 9, 37, 42  
(210) O-121454

- (111) **208027**  
(220) 22.04.1997  
(151) 25.02.1998  
(540)

## TENZOÁHY

- (730) **TENZOÁHY, s.r.o.**, Brněnská 82, č.p.501, Olomouc, 77900, CZ  
(740) Ing. Petr Soukup, patentový a známkový zástupce, Vídeňská 8, Olomouc, 77200  
(510) (9) váhy, měřidla, měřicí přístroje, regulační technika, tenzometrické snímače, software pro řízení technologických procesů a ekonomických agend; (37) montáže, servis a údržba zařízení, přístrojů a výrobků specifikovaných ve tř.9; (42) projekce, vývoj a tvorba software, vývoj, projekce a konstrukce přístrojů, zařízení a výrobků specifikovaných ve tř.9.  
(511) 9, 37, 42  
(210) O-121455

- (111) **208810**  
(220) 25.04.1997  
(151) 25.03.1998  
(540)

## TETORON

- (730) **TORAY KABUSHIKI KAISHA**, No. 1-1, 2-chome, Nihonbashi-Muromachi, Chuo-ku, Tokyo, JP  
(740) Společná advokátní kancelář Vsetečka a partneři, JUDr. Vsetečka Miloš, Hálkova 2, Praha 2, 12000  
(510) (22) provazy, šňůry, sítě, stany, plachty všeho druhu, pytle a vaky /nezařazené v jiných třídách/, vycpávkové a těsnící materiály /s výjimkou gumy a plastických hmot/, surové vláknenné textilní materiály.  
(511) 22  
(210) O-121593

- (111) **208832**  
(220) 11.06.1997  
(151) 25.03.1998  
(540)



- (730) **Kovoprojekta Brno a.s.**, Šumavská 416/15, Brno, 60200, CZ  
(510) (37) provádění průmyslových a komerčních staveb, včetně oprav; (42) projektová a poradenská činnost zejména v oblasti petrochemického a chemického průmyslu, strojírenství, slévárenství, sklářského, textilního a potravinářského průmyslu, projektová a poradenská činnost v oblasti ekologie, projektová a poradenská činnost v oblasti stavebnictví, projektování

elektrických zařízení, inženýrská činnost. (540)  
(511) 37, 42  
(210) O-123052

(111) **209312**  
(220) 30.09.1997  
(151) 28.04.1998  
(540)

### AMPER

(730) **Terinvest, s.r.o.**, Legerova 15, Praha 2, 12000, CZ  
(740) JUDr. Aleš Zábrš, advokát a patentový zástupce, Na Beránce 2, Praha 6, 16000  
(510) (35) veletrhy a výstavy k reklamním a obchodním účelům.  
(511) 35  
(210) O-125859

(111) **209939**  
(220) 24.02.1997  
(151) 27.05.1998  
(540)

### SYNVISC

(730) **Genzyme Corporation**, One Kendall Square, Cambridge, Massachusetts, MA, US  
(740) Advokátní a patentová kancelář Čermák, Hořejš, Myslíl, JUDr. Matějka Jan, Národní 32, Praha 1, 11000  
(510) (5) léčiva, zejména balené injekční biochemické roztoky, zejména roztoky hylanu /hyaluronanu/ sodného; (10) lékařské přístroje, zejména soběstačné stříkačky pro aplikaci balených injekčních roztoků hylanu /hyaluronanu/ sodného pro použití při chirurgických zákrocích.  
(511) 5, 10  
(210) O-119745

(111) **210033**  
(220) 15.05.1997  
(151) 27.05.1998  
(540)



(730) **ORLING - spol. s r.o.** Ústí nad Orlicí, Na Bělisku 1352, Ústí nad Orlicí, 56201, CZ  
(740) Patentová a známková kancelář, Ing. Jaromír Přikryl, Včelín 1161, Hulín, 76824  
(510) (5) výrobky zvěrolékařské; (30) krmivářské výrobky.  
(511) 5, 30  
(210) O-122222

(111) **210559**  
(220) 18.03.1997  
(151) 29.06.1998



(730) **The Coca-Cola Company**, One Coca-Cola Plaza, Atlanta, 30313, GA, US  
(740) Zeiner & Zeiner v.o.s., Mgr. Karel Šindelka, Maiselova 15, Praha 1, 11000  
(510) (32) minerální a šumivé vody a ostatní nealkoholické nápoje, ovocné nápoje a ovocné džusy, sirupy a ostatní přípravky k přípravě nápojů.  
(511) 32  
(210) O-120491

(111) **211086**  
(220) 12.02.1997  
(151) 27.07.1998  
(540)



(730) **EUROP ASSISTANCE HOLDING**, 7, Boulevard Haussmann, 75009 Paris, FR  
(740) PATENTSERVIS Praha a.s., Jivenská 1273/1, Praha 4, 14021  
(510) (36) pojištění a zejména všechny úkony pomoci, asistence nebo poradenství pro případ nehod vzniklých v České republice nebo v zahraničí, úkony spojené se zprostředkováním pojištění a úkony týkající se sjednávání zpětného pojištění a reasekurace, záležitosti finanční, měnové a záležitosti ve věcech realitních; (39) přeprava, lékařský převoz, asistence v případě poruch vozidel (havarijní a odtahová služba), organizace cestování, úschova a skladování vozidel, pronájem vozidel, pronájem garáží, rezervace míst pro účely cestování; (42) rezervace hotelů, restaurací a výstavních prostor, rezervace míst pro účely kulturních akcí, poradenství v oblasti farmacie a lékařství, právní služby, služby při vyřizování sporů, lékařské inženýrství.  
(511) 36, 39, 42  
(210) O-119400

(111) **211248**  
(220) 28.04.1997  
(151) 27.07.1998  
(540)



- (730) DENMAR, s.r.o., K Peluňku 1415, Praha 5, Zbraslav, 15600, CZ (540)  
(740) MENTA, patentová a známková kancelář, Ing. Zeithammer Vladimír, Východní 2, Karlovy Vary, 36020  
(510) (29) sušená smetánka; (30) imitace sušené smetánky na rostlinné bázi.  
(511) 29, 30  
(210) O-121612



- (111) 211249  
(220) 28.04.1997  
(151) 27.07.1998  
(540)  
**CREOLCA**  
(730) DENMAR, s.r.o., K Peluňku 1415, Praha 5, Zbraslav, 15600, CZ  
(740) MENTA, patentová a známková kancelář, Ing. Zeithammer Vladimír, Východní 2, Karlovy Vary, 36020  
(510) (29) sušená smetánka; (30) imitace sušené smetánky na rostlinné bázi.  
(511) 29, 30  
(210) O-121613

- (730) Beecham Group p.l.c., 980 Great West Road, Brentford, Middlesex, GB  
(740) KOREJZOVÁ & SPOL., v.o.s., JUDr. Zdeňka Korejzová, advokátka, Korunní 104/E, Praha 10, 10100  
(510) (3) prostředky pro čištění zubů.  
(511) 3  
(210) O-126416

- (111) 211897  
(220) 13.03.1997  
(151) 25.08.1998  
(540)

# MATIZ

- (730) GM DAEWOO AUTO & TECHNOLOGY COMPANY, 199-1 Cheongcheon-2Dong, Bupyung-Gu, Incheon, KR  
(740) Zeiner & Zeiner v. o. s., Mgr. Karel Šindelka, advokát, Maiselova 15, Praha 1, 11000  
(510) (12) vozidla, dopravní prostředky pozemní, letecké nebo vodní.  
(511) 12  
(210) O-120369

- (111) 212260  
(220) 20.10.1997  
(151) 25.08.1998  
(540)



- (730) Beecham Group plc, 980 Great West Road, Brentford, Middlesex, TW8 9GS, GB  
(740) KOREJZOVÁ & SPOL., v.o.s., JUDr. Petra Korejzová, advokátka, Korunní 104/E, Praha 10, 10100  
(510) (3) prostředky na čištění zubů.  
(511) 3  
(210) O-126417

- (111) 212038  
(220) 15.05.1997  
(151) 25.08.1998  
(540)

CALCIDRINKA

- (730) ORLING - spol. s r.o. Ústí nad Orlicí, Na Bělisku 1352, Ústí nad Orlicí, 56201, CZ  
(740) Patentová a známková kancelář, Ing. Jaromír Příkryl, Včelín 1161, Hulín, 76824  
(510) (5) výrobky farmaceutické a zdravotnické, výrobky dietetické k lékařským účelům, želatinové přípravky pro přípravu nápojů s obsahem vitaminů, minerálů, stopových prvků a bílkovin; (32) nealkoholické nápoje, přípravky pro přípravu nápojů.  
(511) 5, 32  
(210) O-122220

- (111) 212302  
(220) 18.11.1997  
(151) 25.08.1998  
(540)

# farmak

- (730) FARMAK a.s., Na Vlčinci 16/3, Olomouc, 77117, CZ  
(510) (1) základní suroviny pro výroby farmaceutické, zdravotnické a veterinářské, chemické suroviny a výrobky pro průmysl, vědu a fotografii, včetně žiravin a jedovatých látek, chemické reagenty, chemické výrobky pro analytické postupy, sloučeniny k zabránění požárů, chladicí kapaliny a směsi, chemické výrobky pro zemědělství, zahradnictví a lesnictví /s výjimkou chemických látek na hubení rostlinných parazitů a proti hnilobě, plevelu nebo hmyzu/, plastické hmoty v surovém stavu, hnojiva, lepidla pro průmysl, prostředky pro kalení a letování kovů, chemické přípravky do motorových látek; (3) hygienické potřeby pro osobní hygienu, mýdla všeho druhu, parfumerie, vonné oleje, kosmetické a toaletní přípravky všeho druhu, prací přípravky, včetně přípravků pro bělení, přípravky pro čištění, leštění, odmašťování a broušení; (5) výrobky farmaceutické, zdravotnické a veterinářské, vitamíny a vitaminové přípravky, léky a léčiva včetně léků na bázi rostlinných extraktů, hygienické potřeby pro lékařství, dezodoranty jiné než pro osobní hygienu, diabetické přípravky pro léčebné účely, dezinfekční přípravky, přípravky pro hubení škodlivých zvířat, chemické výrobky na hubení rostlinných parazitů a proti hnilobě, plevelu nebo hmyzu; (7) stroje a zařízení s mechanickým pohonem, zejména pro chemickou výrobu; (9) přístroje a zařízení pro fyzikální, fyzikálně-chemickou a chemickou kontrolu léčiv a jejich složek, zejména

- (111) 212259  
(220) 20.10.1997  
(151) 25.08.1998

přístroje optické, elektrické a opto-elektrické; (35) organizační a ekonomické poradenství, zprostředkování nákupu a prodeje v oblasti obchodu; (37) služby opravářské a údržbářské; (39) skladování paliv a maziv všeho druhu, skladování nebezpečných odpadů; (40) truhlářství, obrábění kovů, zpracovávání nebezpečných odpadů; (42) zámečnictví, projektování technologických postupů, zejména postupů chemických a chemicko-technologických, projektování a konstrukce strojů a zařízení, zejména strojů s mechanickým pohonem a technologických linek a zařízení, fyzikální, fyzikálně-chemická a chemická kontrola léčivých a pomocných látek, včetně jejich surovin a polotovarů.

(511) 1, 3, 5, 7, 9, 35, 37, 39, 40, 42  
(210) O-127345

(111) **212629**  
(220) 07.04.1997  
(151) 28.09.1998  
(540)



(730) **Minerals Technologies Inc.**, 405 Lexington Avenue, New York, NY, US  
(740) KOREJZOVÁ & SPOL., v.o.s., JUDr. Petra Korejzová, advokátka, Korunní 104/E, Praha 10, 10100  
(510) (1) chemikálie a chemické přípravky k použití v průmyslu oceli, skla a cementu, chemikálie a chemické přípravky k použití ve stavebním průmyslu, chemikálie a chemické přípravky k použití při výrobě nátěrových hmot a povlaků, chemikálie a chemické přípravky k použití při výrobě technických keramických baterií; (19) stavební materiály nekovové, nekovové ohebné potrubí pro stavby, asfalt a bitumen, nekovové transportovatelné stavby, monumenty, ne z kovu.  
(511) 1, 19  
(210) O-121003

(111) **212906**  
(220) 10.09.1997  
(151) 28.09.1998  
(540)



(730) **DENMAR, s.r.o.**, K Peluňku 1415, Praha 5, Zbraslav, 15600, CZ  
(740) MENTA, patentová a známková kancelář, Ing. Zeithammer Vladimír, Východní 2, Karlovy Vary, 36020  
(510) (5) čaje léčivé; (29) mléčné nápoje, sušené mléko, sušená smetánka; (30) čaje, imitace sušené smetánky na rostlinné bázi; (32) prášky pro přípravu nápojů; (39) nákladní doprava, pronájem vozidel, skladování zboží.  
(511) 5, 29, 30, 32, 39  
(210) O-125334

(111) **212907**  
(220) 10.09.1997  
(151) 28.09.1998  
(540)

**CAROLKA**

(730) **DENMAR, s.r.o.**, K Peluňku 1415, Praha 5, Zbraslav, 15600, CZ  
(740) MENTA, patentová a známková kancelář, Ing. Zeithammer Vladimír, Východní 2, Karlovy Vary, 36020  
(510) (29) sušená smetánka; (30) imitace sušené smetánky na rostlinné bázi.  
(511) 29, 30  
(210) O-125335

(111) **212908**  
(220) 10.09.1997  
(151) 28.09.1998  
(540)

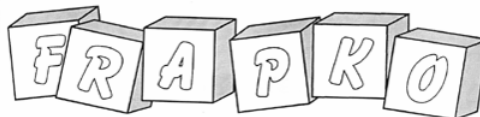

(730) **DENMAR, s.r.o.**, K Peluňku 1415, Praha 5, Zbraslav, 15600, CZ  
(740) MENTA, patentová a známková kancelář, Ing. Zeithammer Vladimír, Východní 2, Karlovy Vary, 36020  
(510) (32) práškové a granulované přípravky k přípravě nápojů.  
(511) 32  
(210) O-125336

(111) **212975**  
(220) 30.10.1997  
(151) 29.09.1998  
(540)

### **BIOCLEAN**

(730) **DELACON Biotechnik ČR, spol. s r.o.**, Bohdíkovská 7, Šumperk, 78701, CZ  
(740) HALAXOVÁ & HALAXOVÁ, TETRAPAT, RNDr. Zdeňka Halaxová, Horní náměstí 7, Olomouc, 77200  
(510) (1) chemické výrobky pro zemědělství; (5) výrobky zvěrolékařské, dietetické výrobky pro zvířata, výrobky pro zlepšení kondice zvířat, dietetické přísady do krmiva pro zvířata, desinfekční prostředky, prostředky k hubení škůdců, antiparazitní, antiseptické a protiplišňové látky, přípravky podporující trávení, veškeré přípravky pro ochranu zvířat a rostlin; (31) zemědělské výrobky a produkty neupravené, krmiva pro zvířata.  
(511) 1, 5, 31  
(210) O-126737

(111) **212976**  
(220) 30.10.1997  
(151) 29.09.1998  
(540)

### **TOXI CHECK**

(730) **DELACON Biotechnik ČR, spol. s r.o.**, Bohdíkovská 7, Šumperk, 78701, CZ  
(740) HALAXOVÁ & HALAXOVÁ, TETRAPAT, RNDr. Zdeňka Halaxová, Horní náměstí 7, Olomouc, 77200  
(510) (1) chemické výrobky pro zemědělství; (5) výrobky zvěrolékařské, dietetické výrobky pro zvířata, výrobky pro zlepšení kondice zvířat, dietetické přísady do krmiva pro zvířata, desinfekční prostředky, prostředky k hubení škůdců, antiparazitní, antiseptické a protiplišňové látky, přípravky podporující trávení, veškeré přípravky pro ochranu zvířat a rostlin; (31) zemědělské výrobky a produkty neupravené, krmiva pro zvířata.  
(511) 1, 5, 31  
(210) O-126739

(111) **212977**  
(220) 30.10.1997  
(151) 29.09.1998  
(540)

**ENVIRO PLUS**

- (730) **DELACON Biotechnik ČR, spol. s r.o.**, Bohdíkova 7, Šumperk, 78701, CZ  
(740) HALAXOVÁ & HALAXOVÁ, TETRAPAT, RNDr. Zdeňka Halaxová, Horní náměstí 7, Olomouc, 77200  
(510) (5) výrobky zvěrolékařské, dietetické výrobky pro zvířata, výrobky pro zlepšení kondice zvířat, dietetické přísady do krmiva pro zvířata, desinfekční prostředky, prostředky k hubení škůdců, antiparazitní, antiseptické a protiplišňové látky, přípravky podporující trávení, veškeré přípravky pro ochranu zvířat a rostlin; (30) upravené obilní přípravky; (31) zemědělské výrobky a produkty neupravené, krmiva pro zvířata.  
(511) 5, 30, 31  
(210) O-126740

- (111) **213034**  
(220) 21.11.1997  
(151) 29.09.1998  
(540)



- (730) **FLOSMAN a. s.**, Chýnovská 1917/9, Tábor, 39002, CZ  
(740) KUDRLIČKA & SEDLÁK Advokátní, patentová a známková kancelář, Ing. Jiří Sedlák, Husova 5, České Budějovice, 37001  
(510) (1) chemické výrobky pro průmyslové a vědecké účely, chemické výrobky určené pro fotografii, zemědělství, zahradnictví a lesnictví, pryskyřice umělé, plastické hmoty v surovém stavu /v prášku, pastách, nebo v tekutém stavu/, půdní hnojiva přírodní a strojená, hasicí prostředky, prostředky pro kalení a pro svařování, chemické prostředky pro konzervování potravin, třísloviny, průmyslová pojidla; (2) barvy, laky, fermeže pro průmyslové i umělecké použití, textilní barvy, přípravky k barvení potravin a nápojů, barviva, antikorozivní a impregnační nátěry, barvířské přípravky, mořidla přírodní pryskyřice, kovové folie a kovy v prášku pro účely malířské a dekoratérské; (3) prací a bělicí přípravky, čisticí přípravky, mýdlo, leštící přípravky, odmašťovací přípravky, výrobky kosmetické, voňavkářské včetně éterických olejů, vodičky na vlasy, zubní pasty a prášky; (4) mazadla, prostředky na vázání prachu, prostředky pro svícení, svíčky, svíce, noční lampičky a knoty; (5) náplastí, obvazový materiál, dezinfekční prostředky, prostředky k hubení rostlinných a živočišných škůdců, antiparazitní látky; (6) obecné kovy v surovém a polozpracovaném stavu a jejich slitiny, kotvy, kovačiny, zvony, stavební materiál z válcovaného a litého kovu, kolejnice a jiný kovový materiál určený k železničním účelům, řetězy /s výjimkou hnacích řetězů pro vozidla/, kovové kabely a dráty /s výjimkou drátů k elektrotechnickým účelům/, zámečnické výrobky, kovové roury, nedobytné pokladny a schránky, ocelové kuličky, podkovy, hřebíky a šrouby, jiné kovové výrobky, které nejsou obsaženy v jiných třídách, rudy; (7) stroje a obráběcí stroje /s výjimkou těch, které jsou zahrnuty ve tř. 9-12 a 16/, motory, soukolí a hnací řemeny, zemědělské stroje a líhne, maznice; (8) ruční nástroje, zastávající funkci nářadí v příslušných oborech, nožířské výrobky, včetně nožířských výrobků z drahých kovů, včetně břitev a elektrických holicích strojků, vidličky a lžice včetně z drahých kovů, zbraně sečné a bodné; (9) přístroje a nástroje k vědeckým a laboratorním účelům, přístroje a nástroje navigační, přístroje a nástroje určené k přenášení rozkazů, k měření a přístroje všeobecně užívané při řízení lodí a letadel, přístroje a nástroje geodetické a elektrické, nezačleněné do jiných tříd, přístroje a nástroje pro bezdrátovou telegrafii, přístroje fotografické, kinematografické, optické včetně promítačů obrazů a zvětšovacích přístrojů, přístroje a nástroje k vážení a měření, přístroje a nástroje signalizační včetně píšťalek /signálních/, přístroje a nástroje určené ke kontrolním účelům, přístroje a nástroje pro účely záchranné a učební, automaty uváděné v

činnosti vhozením mince nebo známky, přístroje pro záznam a reprodukci mluveného slova, zapisovací pokladny a počítačící stroje včetně kancelářských a děrovacích strojů, hasicí přístroje, speciální pouzdra pro přístroje a nástroje, které jsou zařazeny do této třídy; (10) přístroje a nástroje chirurgické, lékařské a zubolékařské a zvěrolékařské včetně speciálního nábytku pro tyto obory a včetně přístrojů a zdravotnických pomůcek jako ortopedické bandáže, zdravotnické výrobky z gumy, protézy; (12) pozemní vozidla, motory pro pozemní vozidla, poháněcí soukolí a hnací řemeny pro pozemní vozidla, zařízení pro leteckou, lodní a pozemní dopravu; (16) papír a výrobky z papíru, lepenka a kartonážní výrobky, tiskoviny, časopisy, periodika, knihy, zboží knihařské, fotografie, psací potřeby, kancelářská lepidla, potřeby pro umělce, štetce, psací stroje a kancelářské potřeby s výjimkou nábytku, učební a školní potřeby a pomůcky, hrací karty, tiskací písma, štočky; (17) gutaperča, guma, balata a náhražky těchto hmot, výrobky z těchto hmot, pokud nejsou obsaženy v jiných třídách, polotovary z plastických hmot /folie, desky tyče/, těsnící hmoty, ucpávky a izolace /tepelné, elektrické nebo zvukové/, osinek, slída a výrobky z osinku a slídy, hadice /s výjimkou kovových/; (18) kůže a náhražky, výrobky z kůže a náhražek, pokud nejsou obsaženy v jiných třídách, surové kůže a kožešiny, kufry a cestovní brašny, deštníky, slunečníky a hole, biče, postroje na koně a sedlářské výrobky; (19) stavební materiál, včetně polozpracovaného řeziva, trámy, prkna, dřevěné panely, překližka, okenní sklo, skleněné cihly a dlaždice, přírodní kámen, umělý kámen, cement, vápno, malta, sádra, šetrk, kameninové a cementové roury, stavební materiál pro stavbu cest, asfalt, smola, živice, přenosné domy, kamenné pomníky, krby; (20) nábytek včetně kovového a kempingového nábytku, broušená skla a zrcadla, rámy, výrobky ze dřeva, korku, třtiny, vrbového proutí, rohoviny, kosti, slonoviny, kostic, želvoviny, jantaru, perleti, mošské pěny, buňčiny, pokud nejsou zahrnuty v jiných třídách a výrobky z náhražek těchto materiálů včetně výrobků z plastických hmot a výrobky z plastických hmot, pokud nejsou zařazeny v jiných třídách, ložní potřeby, matrace, žiněnky, podhlavníky; (21) drobné nářadí a přenosné nádoby k domácím a kuchyňským účelům, jako kuchyňské nádoby, vědra, plechové misky, misky z plastických nebo jiných hmot, strojky na mletí, sekání a lisování, hřebeny a houby mycí a toaletní potřeby, kartáče, kartáčnický materiál /s výjimkou štětců/, pomůcky k úklidu, čisticí látky, drátěnky, zboží skleněné, výrobky z porcelánu a kameniny, které nejsou zařazeny v jiných třídách; (22) provazy a struny k technickým účelům, lana a motouzy z přírodních, umělých nebo plastických látek, sítě, stany včetně stanů pro táboření, lodní plachty, pytle, čalounický materiál jako žině, kapok, peří, mořská tráva, surová textilní vlákna; (23) nitě; (24) tkaniny /s výjimkou těch, které jsou zařazeny ve tř. 22 a 26/, pokrývky včetně cestovních pokrývek, textilní zboží /pokud není obsaženo v jiných třídách/; (25) oděvy, prádlo, boty, střevice, trepky; (26) krajky, výšivky, stuhy, šněrovadla, knoflíky, stiskací knoflíky, háčky, zdrhovací uzávěry, umělé květiny, zboží leonské; (27) koberce, rohože, linoleum a jiné podlahové krytiny, čalouny včetně barevných papírových tapet, paravany, voskované plátno potahové; (28) hry, hračky, tělocvičné a sportovní potřeby /s výjimkou oděvů/, sportovní potřeby, pokud nejsou zařazeny do jiných tříd, rybářské potřeby, nářadí pro zimní sporty, nářadí pro sportovní hry, zboží plážové a koupací, ozdoby na vánoční stromky; (29) maso, ryby včetně měkkýšů a korýšů, drůbež, zvěřina, masové výtažky, konzervovaná, sušená a vařená zelenina a ovoce, rosoly, zavařeniny, vejce, mléko a jiné mlékařské výrobky včetně mléčných nápojů, jedlé oleje a tuky, konzervované potraviny, zelenina naložená v octě; (30) káva, čaj, kakao, cukr, rýže, tapioka, ságo, kávové náhražky, mouka a obilné výrobky určené k lidské výživě, ovesné vločky, nápoje z kávy, kakaa nebo čokolády, chléb, suchary a sušenky, koláče, jemné pečivo a cukrovinky, zmrzlina, med, sirup z melasy, kvasnice, prášky do pečiva, sůl, hořčice, pepř, ocet, chuťové omáčky, kofení, led; (31) výrobky zemědělské a zahradnické, surové obilniny, neupravené k lidské výživě a všeobecné zemědělské produkty, které nebyly podrobeny žádné úpravě, produkty lesnické včetně nezpracovaného dřeva, semena, která nebyla zařazena do jiných tříd, živá zvířata, čerstvé ovoce a zelenina, sazenice, živé rostliny a přírodní květiny, zvířecí krmiva, slad; (32) pivo, lehká piva i ležáky, minerální vody, šumivé a jiné

- (540) nealkoholické nápoje, sirupy a jiné přípravky k přípravě (540) nápojů, ovocné šťávy a nápoje z ovocných šťáv; (33) vína, (511) lihoviny, likéry; (34) tabák v surovém stavu, tabákové výrobky, (511) potřeby pro kuřáky, zápalky; (39) doprava, skladovací služby. (511) 1, 2, 3, 4, 5, 6, 7, 8, 9, 10, 12, 16, 17, 18, 19, 20, 21, 22, 23, (511) 24, 25, 26, 27, 28, 29, 30, 31, 32, 33, 34, 39 (210) O-127524

- (111) **213035**  
(220) 21.11.1997  
(151) 29.09.1998  
(540)

- (730) **Miloš Pokorný - D.I.P.**, J. Jindřicha 3, České Budějovice, (730) 37006, CZ  
(740) KUDRLIČKA & SEDLÁK Advokátní, patentová a známková (740) kancelář, Ing. Jiří Sedlák, Husova 5, České Budějovice, 37001  
(510) (6) hroty a hřeby kovové, bytové a nábytkové kování kovové, (510) kovové úchytky a držáky pro nábytek, závěsné háčky kovové, (510) zejména zatloukací, samolepicí a šroubovací, kovové příchytky a (510) třmeny všeho druhu pro přichycování a zavěšování předmětů; (20) hroty a hřeby z plastu, bytové a nábytkové kování z plastu, (20) závěsné háčky z plastu, zejména zatloukací, samolepicí a (20) šroubovací, úchytky a držáky pro nábytek z plastů, plastové (20) příchytky všeho druhu pro přichycování a zavěšování předmětů, (20) kabelové příchytky z plastu; (21) úchytky a držáky (21) pro domácnost z kovu a plastů.  
(511) 6, 20, 21  
(210) O-127525

- (111) **213700**  
(220) 23.12.1997  
(151) 29.10.1998  
(540)



- (730) **Unilever ČR, spol. s r.o.**, Thámová 18, Praha 8 - Karlín, (730) 18621, CZ  
(740) Baker & McKenzie v.o.s., JUDr. Gabriela Vendlová, Ph.D., (740) Klimentská 46, Praha, 11000  
(510) (30) mražený krém, zmrzlina.  
(511) 30  
(210) O-128758

- (111) **213701**  
(220) 23.12.1997  
(151) 29.10.1998



- (730) **Unilever ČR, spol. s r.o.**, Thámová 18, Praha 8 - Karlín, (730) 18621, CZ  
(740) Baker & McKenzie v.o.s., JUDr. Gabriela Vendlová, Ph.D., (740) Klimentská 46, Praha, 11000  
(510) (30) mražený krém, zmrzlina.  
(511) 30  
(210) O-128759

- (111) **213715**  
(220) 13.03.1998  
(151) 30.10.1998  
(540)

### STAVIRO

- (730) **Staviro, spol. s r.o.**, Okružní 172, Čestlice, 25170, CZ  
(740) Ing. Pavel Nádvorník, Sokola Tůmy 1, Ostrava - Hulváky, (740) 70900  
(510) (1) lepidla, tmely; (2) barvy; (6) trubky, kovové armatury, (510) bazény, dveře, okna, zámečnické výrobky, kovové konstrukce, (510) stavební hmoty a materiály kovové; (8) ruční neelektrické (510) stavební nářadí; (11) sanitární předměty; (17) stavební izolace, (510) tmely; (19) nekovové stavební hmoty a materiály, střešní (510) krytiny; (37) stavební práce v oborech inženýrského, (510) průmyslového a pozemního stavitelství, dodávky staveb a jejich (510) částí, montáže konstrukcí, servisní, dílenské a opravárenské (510) služby; (39) doprava nákladní a osobní; (42) inženýrská činnost (510) ve výstavbě, poradenská činnost ve stavebnictví, projektová (510) činnost, ubytovací a stravovací služby, revize vyhrazených (510) elektrických zařízení.  
(511) 1, 2, 6, 8, 11, 17, 19, 37, 39, 42  
(210) O-130821

- (111) **213907**  
(220) 17.03.1997  
(151) 23.11.1998  
(540)

### POHODA

- (730) **POHODA PLAST, s.r.o.**, Petráveč 14-Děkanův Dvůr, Velké (730) Meziříčí, 59401, CZ  
(510) (19) plastová okna a dveře, betonové výrobky pro stavebnictví (510) a úpravu povrchů (např. zámková dlažba, obrubníky, tvárnice), (510) dřevěné polotovary na výrobu oken a nábytku.  
(511) 19  
(210) O-120472

- (111) **213973**  
(220) 11.06.1997  
(151) 23.11.1998  
(540)

### KOVOPROJEKTA BRNO a. s.

- (730) **Kovoprojekta Brno a.s.**, Šumavská 416/15, Brno, 60200, CZ  
(510) (37) provádění průmyslových a komerčních staveb, včetně (510) oprav; (42) projektová a poradenská činnost zejména v oblasti (510) petrochemického a chemického průmyslu, strojírenství, (510) slévárenství, sklářského, textilního a potravinářského průmyslu, (510) projektová a poradenská činnost v oblasti ekologie, projektová (510) a poradenská činnost v oblasti stavebnictví, projektování (510) elektrických zařízení, inženýrská činnost.  
(511) 37, 42  
(210) O-123051

- (111) **214190**  
(220) 30.10.1997  
(151) 23.11.1998

(540)



(730) **JOKVA OLOMOUC a.s.**, Mezice 81, Náklo, 78332, CZ  
(740) HALAXOVÁ & HALAXOVÁ, TETRAPAT, RNDr. Zdeňka Halaxová, Horní náměstí 7, Olomouc, 77200

(510) (6) kovové trubky, armatury, šoupátka, fitinky pro rozvod vody a plynu, stavební materiál kovový, zámečnické výrobky, spojovací materiál, kanálové vpustí kovové; (9) přístroje pro vážení, měření a signalizaci; (11) přístroje pro distribuci vody a zdravotní zařízení, sanitární keramika, sanitární zařízení; (17) těsnění, ucpávky a izolační materiály, potrubí, fitinky, armatury, pro rozvod vody a plynu /nekovové/; (19) roury a trubky kameninové nebo betonové, stavební materiály nekovové; (37) výstavba plynovodů, vodovodů a kanalizace, instalátorské práce.

(511) 6, 9, 11, 17, 19, 37  
(210) O-126733

(111) **214191**  
(220) 30.10.1997  
(151) 23.11.1998  
(540)

### PRO FERTIL

(730) **DELACON Biotechnik ČR, spol. s r.o.**, Bohdíkova 7, Šumperk, 78701, CZ  
(740) HALAXOVÁ & HALAXOVÁ, TETRAPAT, RNDr. Zdeňka Halaxová, Horní náměstí 7, Olomouc, 77200  
(510) (5) výrobky zvěrolékařské, dietetické výrobky pro zvířata, výrobky pro zlepšení kondice zvířat, dietetické přísady do krmiva pro zvířata, přípravky podporující trávení; (30) upravené obilní přípravky; (31) průmyslově vyráběné krmné směsi a speciálně upravená krmiva.

(511) 5, 30, 31  
(210) O-126736

(111) **214331**  
(220) 16.03.1998  
(151) 23.11.1998  
(540)



(730) **Divadlo Na Zábradlí**, Anenské nám. 5, Praha 1, 11533, CZ  
(510) (35) propagační a reklamní činnost; (41) pořádání divadelních představení a dalších kulturních produkcí, činnost umělecké agentury, pořádání výstav, zábava, vydávání periodických a neperiodických tiskovin a publikací; (42) hostinská činnost.

(511) 35, 41, 42  
(210) O-130899

(111) **214456**  
(220) 28.03.1997  
(151) 28.12.1998  
(540)



(730) **ELPRA s.r.o.**, Olbramovická 715/2, Praha 4, 14000, CZ  
(740) JUDr. Aleš Zábřeh, advokát a patentový zástupce, Na Beránce 2, Praha 6, 16000  
(510) (35) poskytování pomoci při provozu obchodu, zprostředkovatelská a obstaravatelská činnost v oblasti

obchodu; (37) stavby a opravy, zejména provádění bytových a občanských staveb, elektroinstalaterství, zprostředkovatelská a obstaravatelská činnost v oblasti staveb a oprav elektroinstalaterství.

(511) 35, 37  
(210) O-120809

(111) **214468**  
(220) 03.04.1997  
(151) 28.12.1998  
(540)

### GOOD COMPANION

(730) **Philip Morris Products S.A.**, quai Jeanrenaud 3, Neuchatel, CH  
(740) Advokátní a patentová kancelář Čermák, Hořejš, Vrba, JUDr. Matějka Jan, Národní 32, Praha 1, 11000  
(510) (34) tabák, surový nebo zpracovaný, potřeby pro kuřáky, zápalky.  
(511) 34  
(210) O-120932

(111) **214911**  
(220) 06.01.1997  
(151) 25.01.1999  
(540)



(730) **WATIMEX, a.s.**, Malostranská 344, Senohraby, 25166, CZ  
(740) Ing. Radmila Baumová, Nádražní 29, Žďár nad Sázavou, 59101  
(510) (35) zprostředkovatelská a poradenská činnost v oblasti obchodu, reklamní a propagační činnost; (41) organizační činnost v oblasti kultury; (42) hostinská činnost, zejména v restauracích a hotelech, ubytovací služby a veškerá další činnost s tím spojená.

(511) 35, 41, 42  
(210) O-118347

(111) **214921**  
(220) 18.02.1997  
(151) 25.01.1999  
(540)

### EKO KOMPLEX

(730) **MEDI-AP, spol. s r.o.**, Dostihová 678, Slušovice, 76315, CZ  
(740) Ing. Kučera Zdeněk, Padělky 548 (P.O.BOX 92), Slušovice, 76315  
(510) (1) sladidla umělá; (5) farmaceutické a vitamínové přípravky tabletované a v prášku; (30) tabletované a práškové potravinářské výrobky jako sladidla přírodní.

(511) 1, 5, 30  
(210) O-119554

(111) **215211**  
(220) 15.12.1997  
(151) 25.01.1999  
(540)

### ALL-TESS

(730) **LP-STEEL s. r. o.**, Dukelská 38, Brno, 61400, CZ  
(740) TETRAPAT, RNDr. Zdeňka Halaxová, Horní náměstí 7, Olomouc, 77200  
(510) (1) výrobky anorganické chemie určené pro průmysl, struskotvorné směsi pro hutnictví, prostředky pro kalení, letování a svařování kovů, pojidla a lepidla pro průmysl; (6) obecné kovy a jejich slitiny, kovové stavební materiály, kovové stavební materiály přenosné, kovové materiály pro železnice, kabely a kovové dráty neelektrické, kovové potřeby

zámečnické a klempířské, kovové trubky, roury a hadice, řetězy, s výjimkou hnacích řetězů pro vozidla, nedobytné pokladny a schránky, ocelové kuličky, podkovy, hřebíky a šrouby a ostatní spojovací materiál kovový, jiné kovové výrobky, které nejsou obsaženy v jiných třídách, rudy; (19) stavební materiály nekovové, včetně polozpracovaného žeziva, například na trámy, prkna, dřevěné panely, překližky, panely betonové, cihly, tvárnice a dlaždice, střešní krytina, zejména střešní tašky, skleněné cihly, přírodní i umělý kámen, nerostné a průmyslové komponenty jako polotovary struskotvorných směsí pro hutnictví, cement, vápno, malta, sádra, štěrk, kameninové a cementové roury, stavební materiál pro stavbu cest, asfalt, směla, živice, neohebné trubky nekovové pro stavebnictví, přenosné konstrukce nekovové, přenosné domy, nekovové dveře a okna, zejména plastová, nekovové pomníky, krby, stavební sklo, skleněné kostky a dlaždice; (20) nábytek včetně kovového a kempingového nábytku, broušená skla a zrcadla, rámy, výrobky ze dřeva, korku, třtiny z vrbového proutí, rohoviny, kosti, slonoviny, z kostic, želvoviny, jantaru, perleti, mořské pěny, buničiny, pokud nejsou zahrnuty v jiných třídách, výrobky z náhražek těchto materiálů včetně výrobků z plastických, zejména plastových hmot, pokud nejsou zařazeny v jiných třídách, například zámečnické výrobky nekovové, domovní schránky ani kovové ani zděné apod.; (35) poskytování pomoci při provozu obchodu včetně zprostředkování obchodních a souvisejících obchodně personálních záležitostí, správa obchodních zájmů třetích osob, kontrola, vedení, ochrana, vypracování statistických přehledů, poradenství v oblasti organizace a ekonomiky podnikání, marketing, průzkum a analýzy trhů, aranžérství, pronájem kancelářských strojů a zařízení, rozmnožování dokumentů, zprostředkování obchodních záležitostí; (36) pojišťovnictví a peněžnictví, finanční služby, včetně poskytování ručení, výkonů věřitelských práv, leasingové služby finanční, financování odbytu a pojištění úvěrových rizik - faktoring, úvěrování zboží, inkaso pohledávek, vystavování cestovních šeků, zprostředkování finančních operací, investiční činnost, poradenství v oblasti úvěrové politiky, zprostředkování úvěrů, šetření ve finančních záležitostech, úschova cenných věcí, včetně úschovy cenných papírů, správa obchodních zájmů třetích osob, kontrola, vedení, ochrana, správa pozemků, budov a bytů, bytových a nebytových prostor, leasingové služby finanční v oblasti vozidel; (39) doprava, přepravování a skladování, zejména osobní a nákladní silniční doprava, zprostředkování dopravy, pronájem vozidel, pronájem parkovišť, garáží a skladů; (40) zpracování a povrchové zušlechťování kovů, jako např. emailování, eloxování, galvanizace, fosfátování, chromování, zinkování, fyzikálně-chemická úprava nerostných a průmyslových komponentů.

(511) 1, 6, 19, 20, 35, 36, 39, 40  
(210) O-128413

(111) **215485**  
(220) 24.03.1997  
(151) 22.02.1999  
(540)



(730) **A ve A Tekstil Sanayi ve Pazarlama Limited Sirketi**, Yenibosna Merkez Mahallesi, 29 Ekim Caddesi, No: 33, Bahcelievler - Istanbul, TR  
(740) **KOREJZOVÁ & SPOL., v.o.s., JUDr. Petra Korejzová**, advokátka, Korunní 104/E, Praha 10, 10100  
(510) (25) veškeré druhy oděvů, obuvi a kloboučnického zboží, košile, svetry, vesty s rukávy, krátké kabáty, saka, kalhoty, převlečníky, nepromokavé oděvy, pláště do deště, větrovky, krátké kabáty s kapucí, nepromokavé kabáty, bavlněná trička, pulovry, halenky, sukně, sportovní bundy s kapucí, kostýmy,

šaty, T-shirt, šortky, džíny, večerní šaty, obleky, kombinézy, stejnochranné, oblečení pro volný čas, sportovní oblečení, plavky, oblečení na pláž, vázanky, klobouky, čepice, barety, velké šátky, šátky, rukavice, štolý, pásky na rukávy, pásky, doplňky, tenké teplákové soupravy, ponožky, spodní prádlo, slipy, spodničky, flanelové obleky, body, pantaloný, nátělníky, podprsenky, korzety, živůtky, podvazky, podvazkové pásy, noční oblečení, dámské domácí šaty, dopolední společenské oblečení, dámské a pánské střevíce a polobotky, boty, trepky, sportovní obuv a boty, knoflíky pro obuv, části a fitinky pro střevíce, polobotky a boty.

(511) 25  
(210) O-120703

(111) **215652**  
(220) 21.10.1997  
(151) 22.02.1999  
(540)



(730) **Beecham Group plc**, 980 Great West Road, Brentford, Middlesex, TW8 9GS, GB  
(740) **KOREJZOVÁ & SPOL., v.o.s., JUDr. Petra Korejzová**, advokátka, Korunní 104/E, Praha 10, 10100  
(510) (3) prostředky pro čištění zubů, ústní vody a přípravky a substance pro udržování ústní hygieny; (5) žvýkací gumy s léčivým účinkem pro udržování ústní hygieny; (21) kartáčky na zuby, vláknó na čištění mezizubních prostor.  
(511) 3, 5, 21  
(210) O-126482

(111) **215668**  
(220) 30.10.1997  
(151) 22.02.1999  
(540)



(730) **ECO - DESIGN, spol. s r.o.**, Jungmannova 7, České Budějovice, 37001, CZ  
(740) **KUDRLIČKA & SEDLÁK** Advokátní, patentová a známková kancelář, Ing. Jiří Sedlák, Husova 5, České Budějovice, 37001  
(510) (11) přístroje pro osvětlení; (19) stavební materiály nekovové, jako např. beton, sádra, keramika a výrobky z nich, sádrové korpusy pro svítidla; (20) nábytek, zrcadla, rámy.  
(511) 11, 19, 20  
(210) O-126730

(111) **215685**  
(220) 12.11.1997  
(151) 22.02.1999  
(540)

### RAMMER

(730) **DONAU TRADING s.r.o.**, Čechova 52, České Budějovice, 37001, CZ  
(740) **KUDRLIČKA & SEDLÁK** Advokátní, patentová a známková kancelář, Ing. Jiří Sedlák, Husova 5, České Budějovice, 37001  
(510) (7) stroje, motory, hydraulická bourací kladiva, drtiče a demoliční stroje, jejich součásti a příslušenství; (8) nářadí a přístroje s ručním pohonem, zejména pro sekání, bourání, řezání a rozbíjení.  
(511) 7, 8  
(210) O-127136



(111) **215741**  
(220) 09.12.1997  
(151) 22.02.1999  
(540)

### ELGAS

(730) **ELGAS, s.r.o.**, Ohrazenice 211, Pardubice, 53353, CZ  
(740) PROPATENT, Ing. Vlasta Sedláčková, Ke Kateřinkám 1393, Praha 4, 14900  
(510) (9) měřicí přístroje a software, přepočítávače množství plynu, převodníky tlaku a teploty; (37) instalace a opravy elektrických strojů a přístrojů, montáž a opravy měřidel, měřících elektrických zařízení a regulační techniky, revize elektrických zařízení, kalibrace převodníků tlaku a převodníků teploty; (42) projektování elektrických zařízení, vývoj měřících přístrojů a software, přepočítávačů množství plynu, měření a zpracování dat na počítači v protikorózní ochraně, činnost meteorologického střediska, ověřování měřidel.  
(511) 9, 37, 42  
(210) O-128285

(111) **215801**  
(220) 30.12.1997  
(151) 22.02.1999  
(540)

### CALCIDRINK

(730) **ORLING - spol. s r.o. Ústí nad Orlicí**, Na Bělisku 1352, Ústí nad Orlicí, 56201, CZ  
(740) Patentová a známková kancelář, Ing. Jaromír Prikryl, Včelín 1161, Hulín, 76824  
(510) (5) výrobky farmaceutické a zdravotnické, výrobky dietetické k lékařským účelům; (30) želatinové potravinářské výrobky a doplňky ve formě prášku; (32) nealkoholické nápoje, želatinové nápoje.  
(511) 5, 30, 32  
(210) O-128919

(111) **215802**  
(220) 30.12.1997  
(151) 22.02.1999  
(540)

### FERRAPONY

(730) **ORLING - spol. s r.o. Ústí nad Orlicí**, Na Bělisku 1352, Ústí nad Orlicí, 56201, CZ  
(740) Patentová a známková kancelář, Ing. Jaromír Prikryl, Včelín 1161, Hulín, 76824  
(510) (5) výrobky zvěrolékařské, veterinární výživové přípravky pro koně; (31) krmivářské výrobky.  
(511) 5, 31  
(210) O-128920

(111) **215870**  
(220) 03.03.1998  
(151) 22.02.1999  
(540)

### LIBERÁLNÍ INSTITUT

(730) **LIBERÁLNÍ INSTITUT**, Spálená 51, Praha 1, 11000, CZ  
(510) (16) propagační materiály, tiskoviny; (35) vypracování ekonomických projektů; (41) pořádání konferencí, seminářů, diskusních fór, přednášek, vydávání publikací.  
(511) 16, 35, 41  
(210) O-130562

(111) **216113**  
(220) 17.04.1997  
(151) 29.03.1999

(540)



CENA  
DĚTSKÉHO  
ÚSMĚVU

(730) **STUDIO P+P, s.r.o.**, Husovo nám. 462, Roztoky u Prahy, 25263, CZ  
(740) A.Holas & partner patentová a známková kancelář, Ing. Ihmová Markéta, Křížová 4, Brno, 60300  
(510) (41) umělecké agentury, organizování a pořádání vzdělávacích, zábavných a hodnotících pořadů a soutěží, sestavování rozhlasových a televizních programů zejména zábavných, zábavní střediska, zábavná rekreace, produkční činnost, vydávání dat na strojně čitelných nosičích, zejména magnetických a optických, nakladatelství a vydavatelství.  
(511) 41  
(210) O-121300

(111) **216228**  
(220) 15.07.1997  
(151) 29.03.1999  
(540)

### 13th STREET

(730) **Universal City Studios LLLP**, 100 Universal City Plaza, Universal City, 91608, CA, US  
(740) ČERVENKA, KLEINTOVÁ, TURKOVÁ Patentová, známková a advokátní kancelář, Jana Turková, Budečská 6, Praha 2, 12000  
(510) (38) televizní vysílání.  
(511) 38  
(210) O-123985

(111) **216296**  
(220) 12.09.1997  
(151) 29.03.1999  
(540)

### SCI-FI

(730) **Universal City Studios LLLP**, 100 Universal City Plaza, Universal City, 91608, CA, US  
(740) ČERVENKA, KLEINTOVÁ, TURKOVÁ Patentová, známková a advokátní kancelář, Jana Turková, Budečská 6, Praha 2, 12000  
(510) (38) vysílání kabelové televize.  
(511) 38  
(210) O-125427

(111) **216297**  
(220) 12.09.1997  
(151) 29.03.1999  
(540)

### SCI-FI CHANNEL

(730) **Universal City Studios LLLP**, 100 Universal City Plaza, Universal City, 91608, CA, US  
(740) ČERVENKA, KLEINTOVÁ, TURKOVÁ Patentová, známková a advokátní kancelář, Jana Turková, Budečská 6, Praha 2, 12000  
(510) (38) vysílání kabelové televize.  
(511) 38  
(210) O-125428

(111) **216324**  
(220) 26.09.1997  
(151) 29.03.1999

(540)

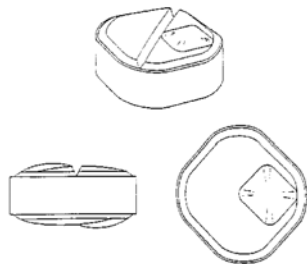

(730) **SmithKline Beecham plc**, 980 Great West Road, Brentford, Middlesex TW8 9GS, GB

(740) KOREJZOVÁ & SPOL., v.o.s., JUDr. Petra Korejzová, advokátka, Korunní 104/E, Praha 10, 10100

(510) (5) farmaceutické a medicínské přípravky.

(511) 5

(210) O-125777

(111) **216325**

(220) 26.09.1997

(151) 29.03.1999

(540)

### 13th STREET

(730) **Universal City Studios LLLP**, 100 Universal City Plaza, Universal City, 91608, CA, US

(740) ČERVENKA, KLEINTOVÁ, TURKOVÁ Patentová, známková a advokátní kancelář, Jana Turková, Budečská 6, Praha 2, 12000

(510) (9) filmy pro inscenační, divadelní a televizní užití, nahrané audio a video magnetické pásky /v zásobnících a kazetách/ a jiné nosiče; (25) oděvy, obuv, pokrývky hlavy všeho druhu, tj. zejména pyžama, noční košile, župany, kabáty, saka, košile, blůzy, trička /T-shirts/, teplákové bundy a kalhoty, šortky, čepice, klobouky, rukavice, palečnice, šle, sukně, kalhoty, jeansy, punčochy, spodní prádlo, spodky, šaty, kombinézy, overaly, boty, kozačky, sandále, látkové náprsenky, zástěry, svetry, maskarní kostýmy /např. pro Halloween/ apod..

(511) 9, 25

(210) O-125788

(111) **216343**

(220) 03.10.1997

(151) 29.03.1999

(540)



(730) **DENDROS spol. s r.o.**, Pohůrecká 23, České Budějovice, 37006, CZ

(740) KUDRLIČKA & SEDLÁK Advokátní, patentová a známková kancelář, Ing. Jiří Sedlák, Husova 5, České Budějovice, 37001

(510) (4) paliva, zejména dřevěné brikety; (19) stavební materiály nekovové, zejména dřevo polozpracované a řezivo, stavebně-truhlářské výrobky ze dřeva; (20) nábytek; (31) surové dřevo, výrobky zemědělské, zahradnické a lesní, semena, osiva; (35) pomoc při řízení obchodní činnosti, zprostředkování obchodu s výše uvedenými výrobky.

(511) 4, 19, 20, 31, 35

(210) O-125943

(111) **216344**

(220) 03.10.1997

(151) 29.03.1999

(540)

### DENDROS

(730) **DENDROS spol. s r.o.**, Pohůrecká 23, České Budějovice, 37006, CZ

(740) KUDRLIČKA & SEDLÁK Advokátní, patentová a známková kancelář, Ing. Jiří Sedlák, Husova 5, České Budějovice, 37001

(510) (4) paliva, zejména dřevěné brikety; (19) stavební materiály nekovové, zejména dřevo polozpracované a řezivo, stavebně-truhlářské výrobky ze dřeva; (20) nábytek; (31) surové dřevo, výrobky zemědělské, zahradnické a lesní, semena, osiva; (35) pomoc při řízení obchodní činnosti, zprostředkování obchodu s výše uvedenými výrobky.

(511) 4, 19, 20, 31, 35

(210) O-125944

(111) **216411**

(220) 04.11.1997

(151) 29.03.1999

(540)

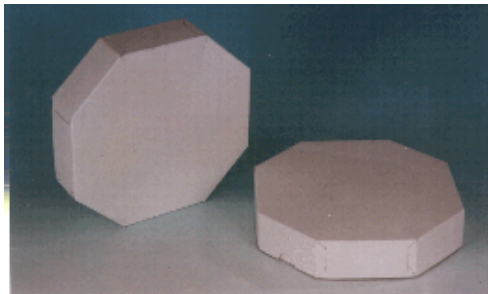

(730) **Babičiny nudle s.r.o.**, Nádražní 159/21, České Budějovice, 37001, CZ

(740) KUDRLIČKA & SEDLÁK Advokátní, patentová a známková kancelář, Ing. Jiří Sedlák, patentový zástupce, Husova 5, České Budějovice, 37001

(510) (5) výrobky dietetické pro léčebné účely, potraviny pro batolata a nemocné, dietetické substance pro léčebné účely - potravinové přípravky a doplňky všeho druhu, jako posilující poživatiny - přípravky /tonika/ pro léčebné účely, vitaminové přípravky, poživatiny pro doplnění redukčních diet nebo přípravků pro hubnutí pro léčebné účely; (29) maso, ryby, drůbež, zvěřina, masové výtažky, ovoce a zelenina konzervované, sušené, mražené a zavařené, želé, džemy, kompoty, vejce, mléko a mléčné výrobky, výrobky na bázi brambor a škrobu, oleje a tuky jedlé, zmrzlina, mražené krémy, smetanové mražené dřeně; (30) oplatky, cukrovinky, včetně gumových a esencí pro cukrovinky, cukrářské výrobky všeho druhu, káva, čaj, kakao, cukr, rýže, kávové náhražky, zmrzlina a zmrzlinové výrobky všeho druhu, puding, obilné vločky.

(511) 5, 29, 30

(210) O-126875

(111) **216498**

(220) 04.12.1997

(151) 29.03.1999

(540)



(730) **Nakladatelství ARES, s.r.o.**, Blatenská 2166/7, Praha 4, 14800, CZ

(510) (16) neperiodické publikace; (41) nakladatelství.

(511) 16, 41

(210) O-128116

(111) **217119**

(220) 03.10.1997

(151) 23.04.1999

(540)



(730) **ČENĚK a JEŽEK s.r.o.**, Kamýčká 150/27, Praha 6 - Suchbátka, 16900, CZ

- (510) (16) časopis - tiskoviny; (41) vydavatelská činnost; (42) projektová činnost.  
(511) 16, 41, 42  
(210) O-125936

- (111) **217215**  
(220) 04.12.1997  
(151) 23.04.1999  
(540)

### ROGOFERM

- (730) **Zeelandia spol. s r.o.**, Malšice 267, Malšice, 39175, CZ  
(740) KUDRLIČKA & SEDLÁK Advokátní, patentová a známková kancelář, Ing. Jiří Sedlák, Husova 5, České Budějovice, 37001  
(510) (30) mouka a obilné přípravy, chléb, sušenky, těstoviny, suchary, koláče, jemné pečivo a cukrovinky, kvasnice, prášky do pečiva, zlepšující pekařské přípravky, aroma, esence.  
(511) 30  
(210) O-128118

- (111) **217390**  
(220) 05.03.1998  
(151) 23.04.1999  
(540)



MEZINÁRODNÍ VELETRH  
OBRÁBĚCÍCH  
A TVAŘECÍCH STROJŮ  
INTERNATIONAL F MESSE  
FÜR METALLBEARBEITUNG  
INTERNATIONAL  
EX-HIBITION  
OF MACHINE TOOLS

- (730) **Veletrhy Brno, a.s.**, Výstaviště 1, Brno, 64700, CZ  
(740) Ing. Dohnal Jiří, patentový zástupce, Nedbalova 29, Brno, 62300  
(510) (35) inzertní, reklamní a propagační činnost, poskytování pomoci při provozu obchodu včetně zprostředkování obchodních a souvisejících obchodně personálních záležitostí, organizování výstav a veletrhů k reklamním a obchodním účelům, správa obchodních zájmů třetích osob, vypracování statistických přehledů, poradenství v oblasti organizace a ekonomiky podnikání, provádění aukcí a dražeb, marketing, průzkum a analýzy trhů, aranžérství, pronájem kancelářských strojů a zařízení, distribuce zboží k reklamním účelům, pořádání módních přehlídek /předvádění zboží/, rozmnožování dokumentů, obstaratelská a zprostředkovatelská činnost v této oblasti; (41) činnost vyučovací výchovná, vzdělávací a zábavní včetně pořádání specializačních doškolovacích kurzů, symposií a konferencí, doprovodné výstavy, provozování pracovních diskusního a zájmového klubu, pořádání zábavních soutěží, nakladatelská a vydavatelská činnost, distribuční a půjčovná činnost spadající do této třídy, pořádání výstav a veletrhů ke kulturním a výchovným účelům, obstaratelská a zprostředkovatelská činnost v této oblasti; (42) projektová činnost v investiční výstavbě v oblasti stavebnictví, strojírenství a elektrotechniky, zejména pro chemické, farmaceutické, biotechnologické a potravinářské výrobní jednotky a pro ekologická zařízení a stavby, poradenské služby v této oblasti, hostinské, restaurační, hotelové a jiné služby pro hosty včetně rezervace ubytování, provozování kempů, provozování bazénů, lázní a saun, osobní ostraha osob, stavebních nebo cenných objektů, služby pečovatelské, domovy pro staré lidi, služby architektské, služby ozdraven a sanatorií, služby kadeřnické, holičské, obuvnických salonů a salonů krásy, inženýrsko-technická činnost v oblasti tvorby a poskytování software, překladatelské služby, pátrání po osobách, pátrání v právních záležitostech, inženýrsko-technické a právní průzkumy v otázkách ochranných práv, technické poradenství a vypracování posudků, pronájem zařízení pro zpracování dat, pronájem prodejních automatů, správa a zhodnocování nehmotného vlastnictví a původcovských práv, obchodování s průmyslovými právy, obstaratelská a zprostředkovatelská činnost v této oblasti.  
(511) 35, 41, 42  
(210) O-130626

- (111) **217811**

- (220) 07.11.1997  
(151) 27.05.1999  
(540)



- (730) **Cestovní agentura ALEXANDRIA, spol. s r.o.**, Vavřenova 1168, Praha 4, 14200, CZ  
(510) (39) doprava, organizování cest do Egypta, služby, týkající se pronájmu dopravních vozidel, služby, týkající se provozu na letištích - odbavování a vítání klientů při odletu a přiletu letadel, služby, týkající se sdělování informací ohledně cesty, které poskytují turistické kanceláře, služby, týkající se organizování pobytu turistů; (41) sportovní a kulturní aktivity, zábava; (42) restaurace, dočasné ubytování, služby spojené s opatřováním ubytování a stravování v hotelích, penzionech, turistických táborech, ubytovnách, sanatoriích, zotavovnách.  
(511) 39, 41, 42  
(210) O-126973

- (111) **218213**  
(220) 26.03.1997  
(151) 23.06.1999  
(540)

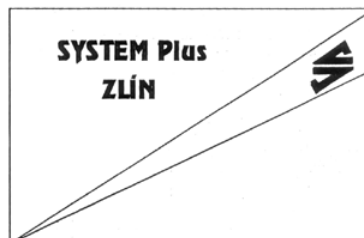

- (730) **Džoganík Zdeněk**, Kelníky 28, Velký Ořechov, 76307, CZ  
(740) Ing. Kučera Zdeněk, Padělký 548 (P.O.BOX 92), Slušovice, 76315  
(510) (6) trezory, zámky; (9) elektronické zabezpečovací systémy, elektronická zabezpečovací signalizace, výpočetní technika, telefonní a faxové přístroje, telefonní ústředny, el. požární signalizace, audiovizuální technika, elektrické zámky; (37) montáž a servis elektronických zabezpečovacích systémů, elektrické zabezpečovací signalizace, velinů zabezpečovací signalizace, telefonních ústředí, uzavřených televizních okruhů, elektrické požární signalizace, mechanických zabezpečovacích zábran jako jsou trezory, mříže, zámky, folie na sklo; (42) zprostředkování fyzické ostrahy objektů.  
(511) 6, 9, 37, 42  
(210) O-120762

- (111) **218272**  
(220) 01.09.1997  
(151) 23.06.1999  
(540)



- (730) **EXTRUDO Bečice s.r.o.**, Bečice 7, Týn nad Vltavou, 37501, CZ  
(740) KUDRLIČKA & SEDLÁK Advokátní, patentová a známková kancelář, Ing. Jiří Sedlák, patentový zástupce, Husova 5, České Budějovice, 37001  
(510) (5) výrobky dietetické pro děti a nemocné; (30) křehké pečivo extrudované, pochutiny extrudované a koextrudované, extrudovaný snacks, instantní mouky obilné a luštěninové, ochucené a neochucené; (31) krmivo pro zvířata.  
(511) 5, 30, 31

(210) O-125043

(540)

(111) **218324**  
(220) 30.10.1997  
(151) 23.06.1999  
(540)

### CITREX

(730) **DELACON Biotechnik ČR, spol. s r.o.**, Bohdíkova 7, Šumperk, 78701, CZ  
(740) HALAXOVÁ & HALAXOVÁ, TETRAPAT, RNDr. Zdeňka Halaxová, Horní náměstí 7, Olomouc, 77200  
(510) (1) chemické výrobky pro zemědělství; (5) výrobky zvěrolékařské, dietetické výrobky pro zvířata, výrobky pro zlepšení kondice zvířat, dietetické přísady do krmiva pro zvířata, desinfekční prostředky, prostředky k hubení škůdců, antiparazitní, antiseptické a protiplišňové látky, přípravky podporující trávení, veškeré přípravky pro ochranu zvířat a rostlin; (31) zemědělské výrobky a produkty neupravené, krmiva pro zvířata.  
(511) 1, 5, 31  
(210) O-126738

(111) **218678**  
(220) 19.03.1997  
(151) 26.07.1999  
(540)

### ERFLEX

(730) **ERFLEX, s.r.o.**, Novodvorská 1010/14, Praha 4, 14201, CZ  
(740) Ing. Dobroslav Musil, patentová kancelář, Ing. Dobroslav Musil, Cejl 38, Brno, 60200  
(510) (6) reklamní zařízení z kovu; (17) reklamní zařízení z plastu a laminátu, samolepicí fólie; (35) reklamní činnost.  
(511) 6, 17, 35  
(210) O-120523

(111) **218726**  
(220) 04.07.1997  
(151) 26.07.1999  
(540)



(730) **Ing. Pavel Tomáš PT-SERVIS**, Kpt. Stránského 959/39, Praha 9, 19800, CZ  
(740) KUDRLIČKA & SEDLÁK Advokátní, patentová a známková kancelář, Ing. Jiří Sedlák, Husova 5, České Budějovice, 37001  
(510) (29) sterilovaná jednodruhová zelenina, sterilované zeleninové saláty a směsi, kompoty, hotová jídla, paštiky.  
(511) 29  
(210) O-123717

(111) **220785**  
(220) 19.11.1997  
(151) 27.10.1999  
(540)

### SALICIA

(730) **PIVOVAR LITOVEL, a.s.**, Palackého 934, Litovel, 78405, CZ  
(740) TETRAPAT, RNDr. Zdeňka Halaxová, Horní náměstí 7, Olomouc, 77200  
(510) (32) nealkoholické nápoje, minerální vody všeho druhu.  
(511) 32  
(210) O-127471

(111) **221206**  
(220) 20.10.1997  
(151) 22.11.1999

(111) **221206**  
(220) 20.10.1997  
(151) 22.11.1999



(730) **Beecham Group plc**, 980 Great West Road, Brentford, Middlesex TW8 9GS, GB  
(740) KOREJZOVÁ & SPOL., v.o.s., JUDr. Petra Korejzová, advokátka, Korunní 104/E, Praha 10, 10100  
(510) (3) prostředky pro čištění zubů, ústní vody a přípravky a substance pro udržování ústní hygieny; (5) žvýkácké gummy s léčivým účinkem pro udržování ústní hygieny; (21) kartáčky na zuby, vlákno na čištění mezizubních prostor.  
(511) 3, 5, 21  
(210) O-126419

(111) **221551**  
(220) 19.03.1997  
(151) 27.12.1999  
(540)

### CHEPORT

(730) **CHEPORT, spol. s r.o.**, Lhotsko 93, Vizovice, 76312, CZ  
(740) Ing. Kučera Zdeněk, Padělký 548 (P.O.BOX 92), Slušovice, 76315  
(510) (1) chemické výrobky určené pro zemědělství, zahradnictví a lesnictví, kapalná a prášková hnojiva; (2) prostředky k odstranění rzi z povrchu kovů; (3) čistící a mycí prostředky recepturou a balením přizpůsobené pro zemědělství, zdravotnictví, potravinářství a domácnost; (5) desinfekční prostředky recepturou a balením přizpůsobené pro zemědělství, zdravotnictví, potravinářství a domácnost, prostředky k ničení plevele a škůdců.  
(511) 1, 2, 3, 5  
(210) O-120552

(111) **221552**  
(220) 19.03.1997  
(151) 27.12.1999  
(540)



(730) **CHEPORT, spol. s r.o.**, Lhotsko 93, Vizovice, 76312, CZ  
(740) Ing. Kučera Zdeněk, Padělký 548 (P.O.BOX 92), Slušovice, 76315  
(510) (1) chemické výrobky určené pro zemědělství, zahradnictví a lesnictví, kapalná a prášková hnojiva; (2) prostředky k odstranění rzi z povrchu kovů; (3) čistící a mycí prostředky recepturou a balením přizpůsobené pro zemědělství, zdravotnictví, potravinářství a domácnost; (5) desinfekční prostředky recepturou a balením přizpůsobené pro zemědělství, zdravotnictví, potravinářství a domácnost, prostředky k ničení plevele a škůdců.  
(511) 1, 2, 3, 5  
(210) O-120553

(111) **221560**  
(220) 08.08.1997  
(151) 27.12.1999  
(540)



(730) **A S N E P Asociace organizací neslyšících, nedoslýchavých a jejich přátel**, Hábova 1571, Praha 5, 15500, CZ  
(740) Müller Václav, patentový zástupce, Filipova 2016, Praha 4, 14800  
(510) (16) tiskové médium; (41) vydavatelství.  
(511) 16, 41

(210) O-124522

(111) **223083**

(220) 25.03.1997

(151) 23.03.2000

(540) **MARS TĚ VTÁHNE DO ŽIVOTA**

(730) **Masterfoods, kom. spol.**, Pražská 320, Poříčí nad Sázavou, 25721, CZ

(740) **KOREJZOVÁ & SPOL.**, v.o.s., JUDr. Petra Korejzová, advokátka, Korunní 104/E, Praha 10, 10100

(510) (29) pomazánky na chléb vč. pomazánek zhotovených z čokolády nebo oříšků a pomazánek obsahujících čokoládu nebo oříšky; (30) mouka, obiloviny vč. rýže, obilné výrobky pro lidskou výživu, těsto na výrobu italských těstovin, hotová jídla nebo polotovary, slané a sladké zákusky a malá občerstvení mezi jídly zhotovená převážně ze shora uvedených produktů, příp. doplněná kořením, čaj, káva, kávové náhražky, kakao, čokoláda na pití, shora uvedené výrobky také ve formě extraktů (tekutých nebo sušených), jako nápoje nebo ve formě pomazánek, sirup z melasy, cukr, med, omáčky, salátové dresingy, cukrovinky bez léčebných účinků, zmrzlina, zmrzlinové krémy, ostatní zmrzlinové výrobky, mražené cukrovinky, chléb, sladké pečivo vč. dortů, sušenky a suchary, pečivo, sladkosti, dezerty, čokoláda, kusové výrobky z čokolády, náplně do pečiva a cukrářského zboží a náplně do slanečného pečiva a občerstvení vyrobené ze shora uvedených výrobků.

(511) 29, 30

(210) O-120731

(111) **223639**

(220) 06.06.1997

(151) 19.04.2000

(540)

**POLO**

(730) **Reemtsma Cigarettenfabriken GmbH**, Parkstrasse 51, Hamburg, DE

(740) Čermák Hořejš Myslíl a spol., JUDr. Karel Čermák, advokát, Národní 32, Praha 1, 11000

(510) (34) tabák, tabákové výrobky, zejména cigarety a kuřácké potřeby zahrnuté ve tř. 34.

(511) 34

(210) O-122906

(111) **224823**

(220) 03.11.1997

(151) 26.06.2000

(540)

**BETON**

(730) **Jan Becher - Karlovarská becherovka, a.s.**, T.G. Masaryka 57, Karlovy Vary, 36076, CZ

(740) Čermák Hořejš Myslíl a spol., JUDr. Karel Čermák, advokát, Národní 32, Praha 1, 11000

(510) (32) perlivé a minerální vody, ovocné nápoje, sodovky, sirupy; (33) vína, lihoviny, pálenky, likéry, koktejly na bázi likérů.

(511) 32, 33

(210) O-126830

(111) **228020**

(220) 20.08.1997

(151) 20.11.2000

(540)



(730) **Junák - svaz skautů a skautek ČR**, Senovážné náměstí 24, Praha 1, 11647, CZ

(740) Václav Müller, patentový zástupce, Filipova 2016, Praha 4, 14800

(510) (8) ruční nářadí a nástroje, nožířské výrobky všeho druhu, vidličky a lžice včetně z drahých kovů, sečné zbraně, nářadí a nástroje pro lesní a dřevařskou výrobu, jako sekery, pily a pod., pomůcky pro výcvik psů; (9) vábničky, přístroje a nástroje navigační, fotografické, kinematografické, měřicí, optické, elektrické, přístroje pro bezdrátový přenos informací, zařízení pro záznam, přenos a reprodukci zvuku nebo obrazu, přístroje a nástroje pro účely učební, elektrotermické nástroje a přístroje, jako elektrické svářečky, žehličky, kotlíky elektrické a pod., písťaly, počítače a jejich součásti, softwarové produkty; (14) odznaky slavnostní, společenské nebo spolkové z drahých kovů, klenotnické zboží, jako prsteny, přívěšky, náušnice, manžetové knoflíčky, jehlice do kravat, bižuterie pravá nebo umělá, hodinářské a jiné chronometrické přístroje, hodinky k náramkům, hodinová pouzdra, skříňe, hodinové stojánky, hodiny a hodinářské součástky; (15) hudební nástroje, včetně mechanických klavírů a jejich příslušenství, struny pro hudební nástroje, hudební skříňe; (16) papír a výrobky z papíru všeho druhu, lepenka a kartonážní výrobky, tiskoviny, časopisy, periodika, knihy, výrobky knihařské, fotografie, psací potřeby, kancelářské potřeby kromě nábytku, učební a školní potřeby a pomůcky, hrací karty, tiskací písma, štočky, obaly z papíru, tiskopisy, pohlednice, známky, samolepky, potřeby pro umělce, štětce; (18) pracovní brašny, kožené výrobky pro průmyslové užití, výrobky z kůže a náhražek, surové kůže a kožešiny, jako kufry, deštníky, slunečníky, sedlářské výrobky, kabelky, příruční kabely, cestovní i školní tašky, sportovní pytle, taštičky na kosmetické potřeby, nákupní tašky, plážové tašky, ruksaky, klíčenky, pouzdra na hudební nástroje, náprsní tašky, peněženky, opasky; (20) nábytek včetně kovového a kempingového nábytku, broušená skla a zrcadla, rámy, výrobky ze dřeva, korku, rákosu, třtiny, vrbového proutí, rohoviny, kostí, slonoviny, jantaru, perleti, buničiny, výrobky z plastických hmot, matrace, žiněnky, podhlavníky a pod.; (21) drobné nářadí a přenosné nádoby k domácím a kuchyňským účelům, jako kuchyňské nádoby, vědra, plechové misky a nádoby, misky a nádoby z plastických a jiných hmot, tábornické kotlíky neelektrické, vařiče neelektrické, ručně poháněné strojky na mletí, sekání, lisování, odstraňování prachu a nečistot, hřebeny a mycí houby, toaletní potřeby, kartáče, kartáčnický materiál, pomůcky k úklidu, čisticí látky, zboží skleněné, výrobky z porcelánu a kameniny nezařazené v jiných třídách; (22) provazy a struny k technickým účelům, lana a motouzy z přírodních, umělých nebo plastických látek, sítě, stany včetně stanů pro táboření, lodní plachty, pytle, čalounický materiál; (24) tkaniny s výjimkou tkanin zařazených ve tř. 22 a 26, pokrývky včetně cestovních, ložní prádlo, textilní zboží nezařazené v jiných třídách; (25) oděvy, saka, kalhoty, svetry, košile, obleky, sukně, pláště, kostýmy, cvičební úbory, oděvní doplňky, kravaty, motýlky, šály, rukavice, klobouky, čepice, ponožky, šle, spodní prádlo, kožešinové ozdoby oděvní, blůzy, barety, šátky, podkolenky, turistické oděvy, pracovní oděvy, oděvy pro volný čas, zejména pro sport; (26) spony do kravat, opasková spinadla, spony, pouzdra, cetky na zdobení oděvů, stuhy, šněrovadla, odznaky slavnostní, společenské nebo spolkové, ozdobné drobné předměty, ozdobné stuhy, řadové stužky, lemovky, nárameníky, knoflíky, knoflíky manžetové, krajky; (28) hry, hračky, tělocvičné a sportovní nářadí, rybářské potřeby včetně návnad, nářadí pro zimní sporty, nářadí pro sportovní hry, výrobky plážové a koupací, šermiřské sečné a bodné zbraně, vánoční ozdoby; (35) pořádání výstav k reklamním a obchodním účelům, činnost reklamní a inzertní, průzkum a analýzy trhů, rozmnožování dokumentů, distribuce zboží k reklamním účelům, aranžerství; (41) výchovná, zábavní, školící, sportovní a kulturní činnost, jako organizace společenských, sportovních, turistických, ekologických a kulturních akcí a slavností, pořádání táborů pro děti a mládež, pořádání školení, předškolní vzdělávání a doškolování, půjčování a rozšiřování knih, novin a časopisů, nakladatelská a vydavatelská činnost.

(511) 8, 9, 14, 15, 16, 18, 20, 21, 22, 24, 25, 26, 28, 35, 41

(210) O-124808

(111) **240811**  
(220) 23.12.1997  
(151) 21.02.2002  
(540)



(730) **Unilever ČR, spol. s r.o.**, Thámova 18, Praha 8 - Karlín,  
18621, CZ  
(740) Baker & McKenzie v.o.s., JUDr. Gabriela Vendlová, Ph.D.,  
Klimentská 46, Praha, 11000  
(510) (30) mražený krém, zmrzlina.  
(511) 30  
(210) O-128757

---

## Zániky ochranných známek uplynutím doby platnosti

Kapitola obsahuje údaje o ochranných známkách, které zanikly uplynutím doby platnosti podle ustanovení § 29 odst. 1 zákona č. 441/2003 Sb.

Číslo zápisu	Datum zániku				
110975	11.09.2006	206455	11.09.2006	210895	12.09.2006
110976	11.09.2006	206456	12.09.2006	211703	12.09.2006
110977	11.09.2006	207048	04.09.2006	213163	05.09.2006
110978	11.09.2006	207052	09.09.2006	213164	11.09.2006
110979	11.09.2006	207053	09.09.2006	213165	11.09.2006
110980	11.09.2006	207054	09.09.2006	213793	05.09.2006
152829	13.09.2006	207056	10.09.2006	213798	11.09.2006
156951	07.09.2006	207057	11.09.2006	213799	11.09.2006
157208	12.09.2006	207700	04.09.2006	214396	09.09.2006
157250	08.09.2006	207707	10.09.2006	214862	10.09.2006
198200	10.09.2006	207713	12.09.2006	214863	10.09.2006
200008	10.09.2006	207715	12.09.2006	215204	05.09.2006
200772	12.09.2006	207717	12.09.2006	216923	10.09.2006
200773	12.09.2006	208335	04.09.2006	217643	06.09.2006
202466	04.09.2006	208336	04.09.2006	218661	05.09.2006
202471	06.09.2006	208341	05.09.2006	222495	05.09.2006
202474	09.09.2006	208344	05.09.2006		
202479	11.09.2006	208345	05.09.2006		
202481	11.09.2006	208346	05.09.2006		
202484	11.09.2006	208347	05.09.2006		
203255	04.09.2006	208349	05.09.2006		
203256	04.09.2006	208351	06.09.2006		
203262	12.09.2006	208352	06.09.2006		
204058	04.09.2006	208354	06.09.2006		
204059	04.09.2006	208355	06.09.2006		
204060	05.09.2006	208356	06.09.2006		
204063	10.09.2006	208357	06.09.2006		
204067	12.09.2006	208358	06.09.2006		
205055	04.09.2006	208359	09.09.2006		
205058	05.09.2006	208360	09.09.2006		
205059	05.09.2006	208361	10.09.2006		
205062	11.09.2006	208363	10.09.2006		
205063	11.09.2006	208364	10.09.2006		
205809	04.09.2006	208366	11.09.2006		
205811	05.09.2006	208368	11.09.2006		
205813	06.09.2006	208973	04.09.2006		
205814	06.09.2006	208975	11.09.2006		
205815	09.09.2006	208976	11.09.2006		
205816	09.09.2006	208977	11.09.2006		
205818	10.09.2006	208978B	12.09.2006		
205819	10.09.2006	208978	12.09.2006		
205821B	12.09.2006	208979B	12.09.2006		
205821	12.09.2006	208979	12.09.2006		
205822B	12.09.2006	208980B	12.09.2006		
205822	12.09.2006	208980	12.09.2006		
205823B	12.09.2006	208981B	12.09.2006		
205823	12.09.2006	208981	12.09.2006		
206443	04.09.2006	208982	12.09.2006		
206444	05.09.2006	209563	11.09.2006		
206449	06.09.2006	210274	05.09.2006		
206451	09.09.2006	210278	10.09.2006		
206454	10.09.2006	210894	11.09.2006		

## Vzdání se práv k ochranné známce

Vlastník ochranné známky se může podle ustanovení § 30 zákona č. 441/2003 Sb. u Úřadu písemným prohlášením vzdát práv k ochranné známce v rozsahu všech výrobků nebo služeb, pro které byla zapsána, nebo některých z nich. Účinky tohoto prohlášení nastávají dnem doručení prohlášení vlastníka ochranné známky Úřadu a nelze je vzít zpět. V této kapitole je tedy uvedeno datum účinnosti vzdání se práv k ochranné známce. Pokud se vlastník vzdal práv k ochranné známce jen v rozsahu některých výrobků a služeb, je pod příslušným INID kódem zveřejněn rovněž zbývající seznam výrobků a služeb, pro které ochranná známka zůstává zapsána.

Tato kapitola dále zahrnuje údaje o ochranných známkách, u kterých vlastník písemným prohlášením omezil rozsah ochrany ve vztahu k prvku ochranné známky.

(111) 264232

(540) **ABILIFY CERTIMELT**

(210) O-199225

s účinností ode dne 20.03.2007/vzdání se práv k ochranné známce

---



## Změny vlastníků ochranných známek

Kapitola obsahuje údaje o ochranných známkách, které byly převedeny nebo přešly ve smyslu ustanovení § 15 odst. 1, 2 a § 16 zákona č. 441/2003 Sb. na jiného vlastníka v rozsahu všech zapsaných výrobků nebo služeb.

Číslo zápisu	Dřívější vlastník	Nynější vlastník	S účinností od
108280	SETUZA a.s., Žukovova 100, Ústí nad Labem, Střekov, 40129, CZ	KaKa A/S, Kastanjavagen 17, Lomma, SE	22.03.2007
110122	SETUZA a.s., Žukovova 100, Ústí nad Labem, 40129, CZ	KaKa A/S, Kastanjavagen 17, Lomma, SE	22.03.2007
152882	FORD-WERKE Aktiengesellschaft, Henry Ford Strasse, Köln a.R., DE	Ford-Werke GmbH, Henry-Ford-Str. 1, Köln a.R., DE	22.03.2007
171748	CABLE NEWS NETWORK LP, LLLP společnost organizovaná a existující dle práva státu Delaware, One CNN Center, Atlanta, GA, US	Cable News Network, Inc., One CNN Center, Atlanta, GA, US	26.03.2007
171888	CABLE NEWS NETWORK LP, LLLP společnost organizovaná a existující dle práva státu Delaware, One CNN Center, Atlanta, GA, US	Cable News Network, Inc., One CNN Center, Atlanta, GA, US	26.03.2007
178912	TOPVAR, a.s., Krušovská 2092, Topolčany, 95514, SK	Pivovary Topvar, a.s., Krušovská 2092, Topolčany, 95514, SK	27.03.2007
179133	KENVELO CZ, spol. s r.o., Čestlice, Průhonická 119, Říčany u Prahy, 25101, CZ	KENVELO Czech Republic, spol. s r.o., Průhonická 119, Říčany u Prahy, 25101, CZ	21.03.2007
179134	KENVELO CZ, spol. s r.o., Průhonická 119, Komerční zóna Čestlice, Říčany u Prahy, 25101, CZ	KENVELO Czech Republic, spol. s r.o., Průhonická 119, Říčany u Prahy, 25101, CZ	21.03.2007
180977	THE CARTOON NETWORK LP, LLLP, City of Atlanta, GA, US	The Cartoon Network, Inc., 1050 Techwood Drive, NW, Atlanta, GA, US	27.03.2007
181617	KENVELO CZ, spol. s r.o., Průhonická 119 (Komerční zóna Čestlice), Říčany u Prahy, 25101, CZ	KENVELO Czech Republic, spol. s r.o., Průhonická 119, Říčany u Prahy, 25101, CZ	21.03.2007
182764	Českobudějovické pozemní stavby spol. s r.o., Žižkova 12, České Budějovice, 37122, CZ	Vladislav Kurz, S.K. Neumanna 12, České Budějovice, 37001, CZ	26.03.2007
187050	Landesbank Berlin Holding AG, Alexanderplatz 2, 10178 Berlin, DE	Berliner Bank AG & Co. KG, Alexanderplatz 2, 10178 Berlin, DE	26.03.2007
190202	DEAKING MANAGEMENT AND MARKETING SERVICES LIMITED, RUISLIP, GB	Cosmetic Care Asia Limited, Romesco Place, P.O.Box 3140, Road Town, Tortola, VG	26.03.2007
202536	KENVELO CZ, spol. s r.o., Průhonická 119, Komerční zóna Čestlice, Říčany u Prahy, 25101, CZ	KENVELO Czech Republic, spol. s r.o., Průhonická 119, Říčany u Prahy, 25101, CZ	21.03.2007
202537	KENVELO CZ, spol. s r.o., Průhonická 119, Komerční zóna Čestlice, Říčany u Prahy, 25101, CZ	KENVELO Czech Republic, spol. s r.o., Průhonická 119, Říčany u Prahy, 25101, CZ	21.03.2007
205960	KENVELO CZ, spol. s r.o., Průhonická 119, Komerční zóna Čestlice, Říčany u Prahy, 25101, CZ	KENVELO Czech Republic, spol. s r.o., Průhonická 119, Říčany u Prahy, 25101, CZ	21.03.2007
206012	SETUZA, a. s., Žukovova 100, Ústí nad Labem, 40129, CZ	KaKa A/S, Kastanjavagen 17, Lomma, SE	22.03.2007
206215	KENVELO CZ, spol. s r.o., Průhonická 119, Komerční zóna Čestlice, Říčany u Prahy, 25101, CZ	KENVELO Czech Republic, spol. s r.o., Průhonická 119, Říčany u Prahy, 25101, CZ	21.03.2007
207255	KENVELO CZ, spol. s r.o., Průhonická 119, Komerční zóna Čestlice, Říčany u Prahy, 25101, CZ	KENVELO Czech Republic, spol. s r.o., Průhonická 119, Říčany u Prahy, 25101, CZ	21.03.2007

Číslo zápisu	Dřívější vlastník	Nynější vlastník	S účinností od
207940	KENVELO CZ, spol. s r.o., Průhonická 119, Komerční zóna Čestlice, Říčany u Prahy, 25101, CZ	KENVELO Czech Republic, spol. s r.o., Průhonická 119, Říčany u Prahy, 25101, CZ	21.03.2007
215307	KENVELO CZ, spol. s r.o., Průhonická 119, Komerční zóna Čestlice, Říčany u Prahy, 25101, CZ	KENVELO Czech Republic, spol. s r.o., Průhonická 119, Říčany u Prahy, 25101, CZ	21.03.2007
215485	AYTEMIZLER ÖRGÜ VE DOKUMA ÜRÜNLERİ ÜRETİM LIMITED SİRKETİ, İskitler Caddesi, No.34, Ankara, TR	A ve A Tekstil Sanayi ve Pazarlama Limited Sirketi, Yenibosna Merkez Mahallesi, 29 Ekim Caddesi, No: 33, Bahcelievler - Istanbul, TR	22.03.2007
215685	BROTHERS TRADING, spol. s r.o., Čechova 50, České Budějovice, 37001, CZ	DONAU TRADING s.r.o., Čechova 52, České Budějovice, 37001, CZ	22.03.2007
215754	KENVELO CZ, spol.s r.o., Průhonická 119 (Komerční zóna Čestlice), Říčany u Prahy, 25101, CZ	KENVELO Czech Republic, spol. s r.o., Průhonická 119, Říčany u Prahy, 25101, CZ	21.03.2007
216907	KENVELO CZ, spol.s r.o., Průhonická 119 (Komerční zóna Čestlice), Říčany u Prahy, 25101, CZ	KENVELO Czech Republic, spol. s r.o., Průhonická 119, Říčany u Prahy, 25101, CZ	21.03.2007
218264	BOHEMIA INTERACTIVE STUDIO s.r.o., Naskové 3, Praha 5, 15000, CZ	BOHEMIA INTERACTIVE a.s., Stříbrná Lhota 747, Mníšek pod Brdy, 25210, CZ	21.03.2007
218678	Ing. arch. Juraj Kadlec, Horská 42, Brno, 61600, CZ	ERFLEX, s.r.o., Novodvorská 1010/14, Praha 4, 14201, CZ	21.03.2007
219031	KENVELO CZ, spol. s r.o., Čestlice, Průhonická 119, Říčany u Prahy, 25101, CZ	KENVELO Czech Republic, spol. s r.o., Průhonická 119, Říčany u Prahy, 25101, CZ	21.03.2007
219032	KENVELO CZ, spol. s r.o., Čestlice, Průhonická 119, Říčany u Prahy, 25101, CZ	KENVELO Czech Republic, spol. s r.o., Průhonická 119, Říčany u Prahy, 25101, CZ	21.03.2007
221343	AYTEMIZLER ÖRGÜ VE DOKUMA ÜRÜNLERİ ÜRETİM LIMITED SİRKETİ, İskitler Caddesi, No. 34, Ankara, TR	A ve A Tekstil Sanayi ve Pazarlama Limited Sirketi, Yenibosna Merkez Mahallesi, 29 Ekim Caddesi, No: 33, Bahcelievler - Istanbul, TR	22.03.2007
222269	AYTEMIZLER ÖRGÜ VE DOKUMA ÜRÜNLERİ ÜRETİM LIMITED SİRKETİ, İskitler Caddesi, No. 34, Ankara, TR	A ve A Tekstil Sanayi ve Pazarlama Limited Sirketi, Yenibosna Merkez Mahallesi, 29 Ekim Caddesi, No: 33, Bahcelievler - Istanbul, TR	22.03.2007
225052	TRASA PRAHA spol. s r.o., Dolní Jirčany 333, PSÁRY, 25244, CZ	VDZ S.A.R., s.r.o., Sokolovská 55/81, Praha 8 - Karlín, 18600, CZ	21.03.2007
228352	TRASA PRAHA spol. s r.o., Dolní Jirčany 333, Psáry, 25244, CZ	VDZ S.A.R., s.r.o., Sokolovská 55/81, Praha 8 - Karlín, 18600, CZ	21.03.2007
228353	TRASA PRAHA spol. s r.o., Dolní Jirčany 333, Psáry, 25244, CZ	VDZ S.A.R., s.r.o., Sokolovská 55/81, Praha 8 - Karlín, 18600, CZ	21.03.2007
228455	KENVELO CZ, spol. s r.o., Průhonická 119, Komerční zóna Čestlice, Říčany u Prahy, 25101, CZ	KENVELO Czech Republic, spol. s r.o., Průhonická 119, Říčany u Prahy, 25101, CZ	21.03.2007
230537	KENVELO CZ, spol. s r.o., Čestlice, Průhonická 119, Říčany u Prahy, 25101, CZ	KENVELO Czech Republic, spol. s r.o., Průhonická 119, Říčany u Prahy, 25101, CZ	21.03.2007
231060	KENVELO CZ, spol. s r.o., Čestlice, Průhonická 119, Říčany u Prahy, 25101, CZ	KENVELO Czech Republic, spol. s r.o., Průhonická 119, Říčany u Prahy, 25101, CZ	21.03.2007
231375	KENVELO CZ, spol. s r.o., Čestlice, Průhonická 119, Říčany u Prahy, 25101, CZ	KENVELO Czech Republic, spol. s r.o., Průhonická 119, Říčany u Prahy, 25101, CZ	21.03.2007
235406	KENVELO CZ, spol. s r.o., Čestlice, Průhonická 119, Říčany u Prahy, 25101, CZ	KENVELO Czech Republic, spol. s r.o., Průhonická 119, Říčany u Prahy, 25101, CZ	21.03.2007
235652	ANKRA, spol.s r.o., U Tesly 1, Petřvald, 73541, CZ	MINOVA INTERNATIONAL LIMITED, Brookstreet Des Roches, 1 Des Roches Square, Witan Way, Witney, Oxfordshire OX28 4LF, GB	27.03.2007
238817	TEXTRON INC., 40 Westminster Street, Providence, RI, US	Acument Intellectual Properties, LLC, 840 West Long Lake Road, Troy, MI, US	26.03.2007
238818	TEXTRON INC., 40 Westminster Street, Providence, RI, US	Acument Intellectual Properties, LLC, 840 West Long Lake Road, Troy, MI, US	26.03.2007

Číslo zápisu	Dřívější vlastník	Nynější vlastník	S účinností od
238819	TEXTRON INC., 40 Westminster Street, Providence, RI, US	Acument Intellectual Properties, LLC, 840 West Long Lake Road, Troy, MI, US	26.03.2007
252215	SKINEX spol. s r.o., Bohuslavice n. Ú. 84, Trutnov, 54103, CZ	KARA Trutnov, a.s., Bohuslavická 84, Trutnov, 54103, CZ	22.03.2007
252914	Bristol -Myers Squibb Company společnost organizovaná a existující dle práva státu Delaware, 345 Park Avenue, New York, NY, US	Otsuka Pharmaceutical Co., Ltd., 2-9 Kanda Tsukasa-cho, Chiyoda, Tokio, 101-8535, JP	22.03.2007
253590	K.V.P. Gastro, a.s., Staroměstské nám. 479/25, Praha 1, 11000, CZ	CORPORATION HABANOS, S.A., Avenida 3rd, No. 2006 entree 20 y 22 Miramar, Playa, Ciudad de la Habana, CU	22.03.2007
254065	Bristol-Myers Squibb Company, a Delaware Corporation, 345 Park Avenue, New York, NY, US	Otsuka Pharmaceutical Co., Ltd., 2-9 Kanda Tsukasa-cho, Chiyoda, Tokio, 101-8535, JP	22.03.2007
255052	K.V.P. Gastro, a.s., Staroměstské nám. 479/25, Praha 1, 11000, CZ	CORPORATION HABANOS, S.A., Avenida 3rd, No. 2006 entree 20 y 22 Miramar, Playa, Ciudad de la Habana, CU	22.03.2007
257723	TOPVAR, a.s., Krušovská 2092, Topolčany, 95514, SK	Pivovary Topvar, a.s., Krušovská 2092, Topolčany, 95514, SK	27.03.2007
259239	Ing. Josef Vavruška, Na Vyhliďce 1472, Uherské Hradiště, 68605, CZ	Karel Skucius, Tovarova 1211, Praha 9, 19800, CZ	26.03.2007
261362	Macek Martin, Magistrů 3, Praha 4, 14000, CZ	One Touch GmbH & Co. KG, Hunäusstrasse 5, Celle, DE	26.03.2007
261778	K.V.P. Gastro, a.s., Staroměstské nám. 479/25, Praha 1, 11000, CZ	CORPORATION HABANOS, S.A., Avenida 3rd, No. 2006 entree 20 y 22 Miramar, Playa, Ciudad de la Habana, CU	22.03.2007
262159	KENVELO CZ, spol. s r.o., Čestlice, Průhonická 119, Říčany u Prahy, 25101, CZ	KENVELO Czech Republic, spol. s r.o., Průhonická 119, Říčany u Prahy, 25101, CZ	21.03.2007
262298	KENVELO CZ, spol. s r.o., Čestlice, Průhonická 119, Říčany u Prahy, 25101, CZ	KENVELO Czech Republic, spol. s r.o., Průhonická 119, Říčany u Prahy, 25101, CZ	21.03.2007
262665	K.V.P. Gastro, a.s., Staroměstské nám. 479/25, Praha 1, 11000, CZ	CORPORATION HABANOS, S.A., Avenida 3rd, No. 2006 entree 20 y 22 Miramar, Playa, Ciudad de la Habana, CU	22.03.2007
262984	KENVELO CZ, spol. s r.o., Čestlice, Průhonická 119, Říčany u Prahy, 25101, CZ	KENVELO Czech Republic, spol. s r.o., Průhonická 119, Říčany u Prahy, 25101, CZ	21.03.2007
262985	KENVELO CZ, spol. s r.o., Čestlice, Průhonická 119, Říčany u Prahy, 25101, CZ	KENVELO Czech Republic, spol. s r.o., Průhonická 119, Říčany u Prahy, 25101, CZ	21.03.2007
264901	KENVELO CZ, spol. s r.o., Čestlice, Průhonická 119, Říčany u Prahy, 25101, CZ	KENVELO Czech Republic, spol. s r.o., Průhonická 119, Říčany u Prahy, 25101, CZ	21.03.2007
264935	KENVELO CZ, spol. s r.o., Čestlice, Průhonická 119, Říčany u Prahy, 25101, CZ	KENVELO Czech Republic, spol. s r.o., Průhonická 119, Říčany u Prahy, 25101, CZ	21.03.2007
265206	KENVELO CZ, spol. s r. o., Čestlice, Průhonická 119, Říčany u Prahy, 25101, CZ	KENVELO Czech Republic, spol. s r.o., Průhonická 119, Říčany u Prahy, 25101, CZ	21.03.2007
265613	Bristol - Myers Squibb Company a Delaware Corporation, 345 Park Avenue, New York, NY, US	Otsuka Pharmaceutical Co., Ltd., 2-9 Kanda Tsukasa-cho, Chiyoda, Tokio, 101-8535, JP	22.03.2007
268736	KENVELO CZ, spol. s r.o., Čestlice, Průhonická 119, Říčany u Prahy, 25101, CZ	KENVELO Czech Republic, spol. s r.o., Průhonická 119, Říčany u Prahy, 25101, CZ	21.03.2007
268737	KENVELO CZ, spol. s r.o., Čestlice, Průhonická 119, Říčany u Prahy, 25101, CZ	KENVELO Czech Republic, spol. s r.o., Průhonická 119, Říčany u Prahy, 25101, CZ	21.03.2007
269454	KENVELO CZ, spol. s r.o., Čestlice, Průhonická 119, Říčany u Prahy, 25101, CZ	KENVELO Czech Republic, spol. s r.o., Průhonická 119, Říčany u Prahy, 25101, CZ	21.03.2007
270988	SKHmatic Praha, s.r.o., Vlkova 631/24, Praha 3, 13000, CZ	DIR Property, s.r.o., Vídeňská 2, Klatovy, 33901, CZ	21.03.2007

Číslo zápisu	Dřívější vlastník	Nynější vlastník	S účinností od
270989	SKHmatic Praha, s.r.o., Vlkova 631/24, Praha 3, 13000, CZ	DIR Property, s.r.o., Vídeňská 2, Klatovy, 33901, CZ	21.03.2007
270990	SKHmatic Praha, s.r.o., Vlkova 631/24, Praha 3, 13000, CZ	DIR Property, s.r.o., Vídeňská 2, Klatovy, 33901, CZ	21.03.2007
274463	KENVELO CZ, spol. s r. o., Čestlice, Průhonická 119, Říčany u Prahy, 25101, CZ	KENVELO Czech Republic, spol. s r. o., Průhonická 119, Říčany u Prahy, 25101, CZ	21.03.2007
274546	THE CARTOON NETWORK LP, LLLP, společnost existující a založená dle práva státu Delaware, 1050 Techwood Drive. N.V., Atlanta, GA, US	The Cartoon Network, Inc., 1050 Techwood Drive, NW, Atlanta, GA, US	27.03.2007
275894	K.V.P. Gastro, a.s., Staroměstské nám. 479/25, Praha 1, 11000, CZ	CORPORATION HABANOS, S.A., Avenida 3rd, No. 2006 entree 20 y 22 Miramar, Playa, Ciudad del la Habana, CU	22.03.2007
275970	THE CARTOON NETWORK LP, LLLP, 1050 Techwood Drive, N. W., Atlanta, 30318, GA, US	The Cartoon Network, Inc., 1050 Techwood Drive, NW, Atlanta, GA, US	27.03.2007
275982	K.V.P. Gastro, a.s., Staroměstské nám. 479/25, Praha 1, 11000, CZ	CORPORATION HABANOS, S.A., Avenida 3rd, No. 2006 entree 20 y 22 Miramar, Playa, Ciudad de la Habana, CU	22.03.2007
277591	Allin Agency, spol. s r. o., Heleny Malířové 2, Praha 6, 16900, CZ	Elektrowin, a.s., Michelská 300/60, Praha 4, 14000, CZ	21.03.2007
277968	THE CARTOON NETWORK LP, LLLP, 1050 Techwood Drive, N. W., Atlanta, 30318, GA, US	The Cartoon Network, Inc., 1050 Techwood Drive, NW, Atlanta, GA, US	27.03.2007
278408	SKHmatic Praha, s.r.o., Vlkova 631/24, Praha 3, 13000, CZ	DIR Property, s.r.o., Vídeňská 2, Klatovy, 33901, CZ	21.03.2007
278466	KENVELO CZ, spol. s r. o., Čestlice, Průhonická 119, Říčany u Prahy, 25101, CZ	KENVELO Czech Republic, spol. s r. o., Průhonická 119, Říčany u Prahy, 25101, CZ	21.03.2007
279951	SKHmatic Praha, s.r.o., Vlkova 631/24, Praha 3, 13000, CZ	DIR Property, s.r.o., Vídeňská 2, Klatovy, 33901, CZ	21.03.2007
283057	Estridge Services Limited, Suite 14, 56 O'Riordan Street, Alexandria, AU	Laderma Holdings Proprietary Limited, Level 14 Tower 2, Bondi Junction Plaza, 500 Oxford Street, Bondi Junction NSW 2022, AU	26.03.2007
285022	KENVELO CZ, spol. s r. o., Čestlice, Průhonická 119, Říčany u Prahy, 25101, CZ	KENVELO Czech Republic, spol. s r. o., Průhonická 119, Říčany u Prahy, 25101, CZ	21.03.2007
287762	Hejtmánek Zdeněk, U Řezné 372, Železná Ruda, 34004, CZ	ZAPA BAR s.r.o., Jana Zajíce 27, Praha 7, 17000, CZ	27.03.2007
288186	BONO, spol. s r. o., Sládkovičova 1306, Praha 4, 14000, CZ	BONO Art s.r.o., Ke Stráni 145, Řitka, 25203, CZ	26.03.2007

## Změny v údajích o vlastních ochranných známkách

Kapitola obsahuje ochranné známky, u kterých byla v rejstříku ochranných známkách vyznačena změna v údajích o vlastních ve smyslu ustanovení § 27 odst. 2 a 7 zákona č. 441/2003 Sb.

Číslo zápisu	Vlastník	S účinností od
93614	Conopco, Inc., 700 Sylvan Avenue, Englewood Cliffs, NJ, US	21.03.2007
96462	SpofaDental, a.s., Markova 238, Jičín, 50646, CZ	23.03.2007
150190	Conopco, Inc., 700 Sylvan Avenue, Englewood Cliffs, NJ, US	21.03.2007
159061	Conopco, Inc., 700 Sylvan Avenue, Englewood Cliffs, NJ, US	21.03.2007
159169	Universal International Music B.V., Gerrit van der Veenlaan 4, Baarn, NL	26.03.2007
164718	Conopco, Inc., 700 Sylvan Avenue, Englewood Cliffs, NJ, US	21.03.2007
167008	Kabushiki Kaisha Hitachi Seisakusho, 6-6, Marunouchi 1-chome, Chiyoda-ku, Tokyo, JP	26.03.2007
167009	Kabushiki Kaisha Hitachi Seisakusho, 6-6, Marunouchi 1-chome, Chiyoda-ku, Tokyo, JP	26.03.2007
167459	Conopco, Inc., 700 Sylvan Avenue, Englewood Cliffs, NJ, US	21.03.2007
167717	Conopco, Inc., 700 Sylvan Avenue, Englewood Cliffs, NJ, US	21.03.2007
167972	Conopco, Inc., 700 Sylvan Avenue, Englewood Cliffs, NJ, US	21.03.2007
170904	HOLZTHERM-CZ a.s., Jaslská 246/20, Praha 6 - Bubeneč, 16000, CZ	22.03.2007
175091	Conopco, Inc., 700 Sylvan Avenue, Englewood Cliffs, NJ, US	21.03.2007
180826	Conopco, Inc., 700 Sylvan Avenue, Englewood Cliffs, NJ, US	21.03.2007
188758	Conopco, Inc., 700 Sylvan Avenue, Englewood Cliffs, NJ, US	21.03.2007
191333	CUE, a.s., K Nouzovu 2090, Praha 4 - Komořany, 14300, CZ	26.03.2007
198080	Hypoteční banka, a.s., Budějovická 409/1, Praha 4, 14000, CZ	21.03.2007
198863	Hypoteční banka, a.s., Budějovická 409/1, Praha 4, 14000, CZ	21.03.2007
204231	Conopco, Inc., 700 Sylvan Avenue, Englewood Cliffs, NJ, US	21.03.2007
208810	TORAY KABUSHIKI KAISHA, No. 1-1, 2-chome, Nihonbashi-Muromachi, Chuo-ku, Tokyo, JP	23.03.2007
209939	Genzyme Corporation, One Kendall Square, Cambridge, Massachusetts, MA, US	22.03.2007
210033	ORLING - spol. s r.o. Ústí nad Orlicí, Na Bělisku 1352, Ústí nad Orlicí, 56201, CZ	22.03.2007
211086	EUROP ASSISTANCE HOLDING, 7, Boulevard Haussmann, 75009 Paris, FR	23.03.2007
211248	DENMAR, s.r.o., K Peluňku 1415, Praha 5, Zbraslav, 15600, CZ	27.03.2007
211249	DENMAR, s.r.o., K Peluňku 1415, Praha 5, Zbraslav, 15600, CZ	27.03.2007
211966	MEDIA 2000, s.r.o., Klikatá 595/27, Praha 5, 15800, CZ	22.03.2007
212038	ORLING - spol. s r.o. Ústí nad Orlicí, Na Bělisku 1352, Ústí nad Orlicí, 56201, CZ	22.03.2007
212629	Minerals Technologies Inc., 405 Lexington Avenue, New York, NY, US	22.03.2007
212906	DENMAR, s.r.o., K Peluňku 1415, Praha 5, Zbraslav, 15600, CZ	27.03.2007
212907	DENMAR, s.r.o., K Peluňku 1415, Praha 5, Zbraslav, 15600, CZ	27.03.2007
212908	DENMAR, s.r.o., K Peluňku 1415, Praha 5, Zbraslav, 15600, CZ	27.03.2007
214911	WATIMEX, a.s., Malostranská 344, Senohraby, 25166, CZ	22.03.2007
215801	ORLING - spol. s r.o. Ústí nad Orlicí, Na Bělisku 1352, Ústí nad Orlicí, 56201, CZ	22.03.2007
215802	ORLING - spol. s r.o. Ústí nad Orlicí, Na Bělisku 1352, Ústí nad Orlicí, 56201, CZ	22.03.2007
216343	DENDROS spol. s r.o., Pohůrecká 23, České Budějovice, 37006, CZ	23.03.2007
216344	DENDROS spol. s r.o., Pohůrecká 23, České Budějovice, 37006, CZ	23.03.2007
217082	Milan, spol. s r.o., Bezručova 705/4, Svitavy - Předměstí, 56802, CZ	26.03.2007
217119	ČENĚK a JEŽEK s.r.o., Kamýcká 150/27, Praha 6 - Suchdol, 16900, CZ	23.03.2007
217215	Zeelandia spol. s r.o., Malšice 267, Malšice, 39175, CZ	22.03.2007
217811	Cestovní agentura ALEXANDRIA, spol. s r.o., Vavřena 1168, Praha 4, 14200, CZ	22.03.2007

Číslo zápisu	Vlastník	S účinností od
218272	EXTRUDO Bečice s.r.o., Bečice 7, Týn nad Vltavou, 37501, CZ	27.03.2007
218726	Ing. Pavel Tomáš PT-SERVIS, Kpt. Stránského 959/39, Praha 9, 19800, CZ	27.03.2007
222292	KKS, spol. s r.o., Příluky 386, Zlín, 76001, CZ	21.03.2007
226174	OKAY s.r.o., Kšírova 676/259, Brno, 61900, CZ	22.03.2007
232609	Těžební unie s.r.o., Slavíčková 827/1a, Brno, 63800, CZ	22.03.2007
233188	Conopco, Inc., 700 Sylvan Avenue, Englewood Cliffs, NJ, US	21.03.2007
235211	Conopco, Inc., 700 Sylvan Avenue, Englewood Cliffs, NJ, US	21.03.2007
239359	RAVANNI, s.r.o., Kulkova 4001/4, Brno, 61500, CZ	21.03.2007
239360	RAVANNI, s.r.o., Kulkova 4001/4, Brno, 61500, CZ	21.03.2007
240328	Conopco, Inc., 700 Sylvan Avenue, Englewood Cliffs, NJ, US	21.03.2007
242937	BGS LEVI Czech a.s., Tuřanka 1312/106, Brno, 62700, CZ	21.03.2007
242938	BGS LEVI Czech a.s., Tuřanka 1312/106, Brno, 62700, CZ	21.03.2007
245717	Markus Heřman, Ejpovice 226, Rokycany, 33701, CZ	27.03.2007
248891	ASW Systems s.r.o., Petržilkova 2583/13, Praha 5, 15800, CZ	23.03.2007
250157	JPLUS,s.r.o., Přátelství 550, Praha 10 - Uhřetíněves, 10400, CZ	26.03.2007
252918	Spyder Active Sports, Inc., 4725 Walnut Street, Boulder, CO, US	21.03.2007
252919	Spyder Active Sports, Inc., 4725 Walnut Street, Boulder, CO, US	21.03.2007
253151	ASW Systems s.r.o., Petržilkova 2583/13, Praha 5, 15800, CZ	23.03.2007
258849	Conopco, Inc., 700 Sylvan Avenue, Englewood Cliffs, NJ, US	21.03.2007
266461	NetDirect s.r.o., Pohraniční 504/27, Ostrava - Vítkovice, 70300, CZ	23.03.2007
267220	Conopco, Inc., 700 Sylvan Avenue, Englewood Cliffs, NJ, US	21.03.2007
267221	Conopco, Inc., 700 Sylvan Avenue, Englewood Cliffs, NJ, US	21.03.2007
269668	BGS LEVI Czech a.s., Tuřanka 1312/106, Brno, 62700, CZ	21.03.2007
270406	NetDirect s.r.o., Pohraniční 504/27, Ostrava - Vítkovice, 70300, CZ	23.03.2007
270407	NetDirect s.r.o., Pohraniční 504/27, Ostrava - Vítkovice, 70300, CZ	23.03.2007
271217	NetDirect s.r.o., Pohraniční 504/27, Ostrava - Vítkovice, 70300, CZ	23.03.2007
271218	NetDirect s.r.o., Pohraniční 504/27, Ostrava - Vítkovice, 70300, CZ	23.03.2007
276862	Winpro s.r.o., U Továrny 39, Halenkov, 75603, CZ	22.03.2007
278158	NetDirect s.r.o., Pohraniční 504/27, Ostrava - Vítkovice, 70300, CZ	23.03.2007
278384	BGS LEVI Czech a.s., Tuřanka 1312/106, Brno, 62700, CZ	21.03.2007
278434	PIAQUA s.r.o., Strojírenská 386, Praha 5 - Zličín, 15521, CZ	26.03.2007
279549	Conopco, Inc., 700 Sylvan Avenue, Englewood Cliffs, NJ, US	21.03.2007
280508	TRANSCEND INFORMATION INC., No. 70, Xingzhong Rd., Taipei, Taiwan 114, R.O.C., TW	26.03.2007
280853	BGS LEVI Czech a.s., Tuřanka 1312/106, Brno, 62700, CZ	21.03.2007
280908	BGS LEVI Czech a.s., Tuřanka 1312/106, Brno, 62700, CZ	21.03.2007
282112	NetDirect s.r.o., Pohraniční 504/27, Ostrava - Vítkovice, 70300, CZ	23.03.2007
286299	DENMAR, s.r.o., K Peluňku 1415, Praha 5 - Zbraslav, 15600, CZ	27.03.2007
286300	DENMAR, s.r.o., K Peluňku 1415, Praha 5 - Zbraslav, 15600, CZ	27.03.2007
286686	Fashion Gallery s.r.o., Husova 5, Praha 1, 11000, CZ	21.03.2007
287454	Zdeněk Kouřil, Nám. Jana Zajíce 12, Šumperk, 78701, CZ	22.03.2007

V kapitole se zveřejňují podle ustanovení § 15 odst. 4 zákona č. 452/2001 Sb., o ochranně označení původu a zeměpisných označení, zápisy označení původu/zeměpisných označení, jejich zrušení a jiné důležité skutečnosti.

## Ostatní rozhodné údaje a úřední opravy

Kapitola zahrnuje zejména přetřídění seznamu výrobků a služeb v návaznosti na mezinárodní zápis, opravu chyb ve formulaci, přepisů a zjevných nesprávností za účelem uvedení do souladu se skutečností. V této kapitole jsou zveřejňovány jen takové údaje, které nemohou být zveřejněny spolu se zveřejněním přihlášky nebo se zápisem ochranné známky. Dále kapitola obsahuje důležitá úřední sdělení.

(97) **EP 1628988**

Datum provedení změny: 26.03.2007

Ve Věstníku č. 7/2007 byl u zveřejněného překladu evropského patentového spisu CZ/EP 1628988 chybně uveden druhý majitel. Majitelé patentů jsou: GLAXO GROUP LIMITED, Greenford, Middlesex UB6 0NN, GB a GlaxoSmithKline istrazivacki centar Zagreb d.o.o., 10000 Zagreb, HR.

(111) **265468**

(210) O-198440

Datum provedení změny: 21.03.2007

Úřední oprava:

V návaznosti na mezinárodní zápis výrobky ze třídy 27 přeřazeny do třídy 19.

(111) **275491**

(210) O-423198

Datum provedení změny: 26.03.2007

Ve Věstníku 6/2007 byly v části „Vzdání se práv k ochranné známce“ u ochranné známky č. 275491 uvedeny chybné údaje v seznamu výrobků a služeb ve třídě 28. Správné znění seznamu výrobků a služeb ve třídě 28 je: modely dopravních prostředků - auta, letadla, motorky, lokomotivy, traktory.